

안전 지침서

Levelflex FMP50-FMP57

PROFIBUS PA, FOUNDATION Fieldbus

Ex ia IIC T6...T1 Ga

Ex ia IIC T6...T1 Ga/Gb



Levelflex FMP50-FMP57

PROFIBUS PA, FOUNDATION Fieldbus

목차

문서 정보	4
관련 문서	4
보조 자료	4
제조사 인증서	4
제조사 주소	4
확장 주문 코드	5
안전 지침서: 일반	8
안전 지침서: 특수 조건	9
안전 지침서: 설치	10
안전 지침서: Zone 0	13
온도 표	13
연결 데이터	15

문서 정보

이 문서는 여러 언어로 번역되었습니다. 법적 효력이 있는 것은 영어 원본 텍스트뿐입니다.

관련 문서

이 문서는 다음 사용 설명서의 필수 부분입니다.

PROFIBUS PA

- BA01005F/00 (FMP50)
- BA01006F/00 (FMP51, FMP52, FMP54)
- BA01007F/00 (FMP53)
- BA01008F/00 (FMP55)
- BA01009F/00 (FMP56, FMP57)

FOUNDATION Fieldbus

- BA01051F/00 (FMP50)
- BA01052F/00 (FMP51, FMP52, FMP54)
- BA01053F/00 (FMP53)
- BA01054F/00 (FMP55)
- BA01055F/00 (FMP56, FMP57)

보조 자료

방폭 책자: CP00021Z

방폭 책자 제공 장소:

- Endress+Hauser 웹 사이트의 다운로드 섹션:
www.endress.com -> 다운로드 -> 브로슈어 및 카탈로그 -> 텍스트 검색: CP00021Z
- CD가 포함된 계기의 경우 CD에 해당 내용 포함

제조사 인증서**KC 적합성 선언**

인증서 번호:

- 23-KA4BO-0023X (Ex ia Ga)
- 23-KA4BO-0024X (Ex ia Ga/Gb)

인증서 번호는 다음 표준을 준수함을 증명합니다(기기 버전에 따라 다름).

- IEC 60079-0 : 2017
- IEC 60079-11 : 2011 + Corr. 1: 2012
- IEC 60079-26 : 2014

제조사 주소

Endress+Hauser SE+Co. KG
Hauptstraße 1
79689 Maulburg, Germany
제조 공장 주소: 명판 참조

확장 주문 코드

확장 주문 코드는 기기에 부착된 명판에 표시되어 있습니다. 명판에 관한 추가 정보는 해당 사용 설명서에 나와 있습니다.

확장 주문 코드 구성

FMP5x - ***** + A*B*C*D*E*F*G*..
 (기기 유 (기본 사양) (선택 사양)
 형)

* = 자리 표시자
 이 자리에는 자리 표시자 대신 사양에서 선택한 옵션(숫자 또는 문자)이 표시됩니다.

기본 사양

기본 사양에는 기기에 절대적으로 필요한 기능(필수 기능)이 지정되어 있습니다. 자리 수는 제공되는 기능 수에 따라 다릅니다. 선택한 기능 옵션은 여러 자리로 구성될 수 있습니다.

선택 사양

선택 사양은 기기의 추가 기능(선택 기능)을 설명합니다. 자리 수는 제공되는 기능 수에 따라 다릅니다. 기능은 식별을 돕기 위해 2자리(예: JA)로 구성됩니다. 1번째 자리(ID)는 기능 그룹을 나타내고 숫자나 문자(예: J = 테스트, 인증서)로 구성됩니다. 2번째 자리는 그룹 내에서 기능을 나타내는 값입니다(예: A = 3.1 자재(유체에 닿는 부품), 검사 인증서).

기기에 관한 더욱 자세한 정보는 다음 표에 나와 있습니다. 다음 표는 확장 주문 코드에서 위험 장소와 관련된 자리와 ID에 관한 설명입니다.

확장 주문 코드: Levelflex

-  다음 사양은 제품 구조를 나타내고 다음을 지정하는 데 사용됩니다.
 - 이 문서를 기기에 지정(명판의 확장 주문 코드 사용).
 - 문서에 인용된 기기 옵션 지정.

기기 유형

FMP50, FMP51, FMP52, FMP53, FMP54, FMP55, FMP56, FMP57

기본 사양

1, 2번째 자리(인증)		
선택한 옵션		설명
FMP5x	KA	KC Ex ia IIC T6...T1 Ga
	KB	KC Ex ia IIC T6...T1 Ga/Gb

3번째 자리(전원 공급 장치, 출력)		
선택한 옵션		설명
FMP5x	E	2선식, FOUNDATION Fieldbus, 스위치 출력(PFS)
	G	2선식, PROFIBUS PA, 스위치 출력(PFS)

4번째 자리(디스플레이, 작동)		
선택한 옵션		설명
FMP5x	A	없음, 통신을 통해
	C	SD02, 4선식, 푸시 버튼 + 데이터 백업 기능
	E	SD03, 4선식, 조명, 터치 컨트롤 + 데이터 백업 기능
	L ¹⁾	디스플레이 FHX50 + M12 연결 준비
	M ¹⁾	디스플레이 FHX50 + 사용자 정의 연결 준비
	N ²⁾	디스플레이 FHX50 + NPT1/2" 연결 준비

- 1) 5 = A번째 자리와 관련: "과전압 보호" 및 "온도 표" 장의 사양을 따르십시오!
 2) 5 = B, C번째 자리와 관련된 경우만 해당

5번째 자리(하우징)		
선택한 옵션		설명
FMP5x	A	GT19 이중 구역, 플라스틱 PBT
	C	GT20 이중 구역, 알루미늄 코팅
FMP51 FMP52 FMP54-57	B	GT18 이중 구역, 316L

9, 10번째 자리(실)		
선택한 옵션		설명
FMP50	A1	Viton, -20...80 °C
FMP51	A4	Viton, -30...150 °C
	B3	EPDM, -40...120 °C
	C3	Kalrez, -20...200 °C
	E1	FVMQ, -50...150 °C
FMP53	AD	FKM, FDA, USP Cl. VI, -10...150 °C
	B5	EPDM, FDA, USP Cl. VI, -20...130 °C
	C4	Kalrez, FDA, USP Cl. VI, -20...150 °C
FMP54	D1	Graphite, -196...280 °C (XT)
	D2	Graphite, -196...450 °C (HT)
FMP56	AB	Viton, -30...120 °C
	B3	EPDM, -40...120 °C
FMP57	A4	Viton, -30...150 °C
	B3	EPDM, -40...120 °C
	C5	Kalrez, -5...185 °C

 온도 표에 다음과 같이 예시되어 있음:

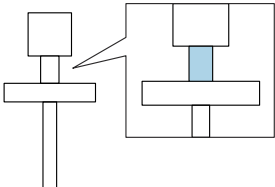

선택 사양

ID Jx (테스트, 인증서)		
선택한 옵션		설명
FMP51 ¹⁾ FMP54	JN ²⁾	외기 온도 트랜스미터 -50 °C

- 1) 9, 10 = E1번째 자리와 관련된 경우만 해당
- 2) 5 = B, C번째 자리와 관련된 경우만 해당

ID Mx(프로브 설계)		
선택한 옵션		설명
FMP5x	MB	원격 센서, 3 m/9 ft 케이블, 분리식 + 설치 브래킷
FMP53	MA	컴팩트 센서, 분리식
FMP50-54	MC	원격 센서, 6 m/18 ft 케이블, 분리식 + 설치 브래킷
FMP56 FMP57	MD	원격 센서, 9 m/27 ft 케이블, 분리식 + 설치 브래킷

ID Nx, Ox(장착된 액세스리)		
선택한 옵션		설명
FMP5x	NA	과전압 보호
FMP51 FMP52 FMP55	NC	가스 타이트 피드스루

안전 지침서: 일반

- 직원은 다음과 같은 기기 장착, 전기 설비, 시운전 및 유지보수 조건을 충족해야 합니다.
 - 역할과 수행 작업에 대해 적합한 자격을 갖춰야 합니다.
 - 방폭 교육을 받아야 합니다.
 - 관련 규정을 숙지해야 합니다.
- 제조사의 지침과 관련 규정에 따라 기기를 설치해야 합니다.
- 지정된 전기적, 열적 및 기계적 한도를 벗어나 기기를 작동하면 안 됩니다.
- 습식 재질이 충분한 내구성을 갖는 유체에서만 기기를 사용해야 합니다.
- 다음의 정전하를 방지해야 합니다.
 - 플라스틱 표면(예: 외함, 센서 부품, 특수 광택제, 추가로 부착된 판 등)
 - 절연 정전 용량(예: 절연 금속판)
- 계기를 개조하면 방폭 성능에 영향을 줄 수 있기 때문에 Endress + Hauser에서 인가한 직원만 해당 작업을 수행할 수 있습니다.
- 적용 범위와 온도 등급에 따른 센서 및 트랜스미터에 허용되는 주변 온도와의 관계는 온도 표를 참조하십시오.
- 프로브 전자 장치를 교체하거나 원격 케이블과 프로브 사이의 연결을 열 경우 점퍼 플러그를 사용하거나 프로브 접점과 등전위화 도선 사이에 단락을 설정하여 프로브의 정전하를 방지해야 합니다.

안전 지침서:
특수 조건

전자 장치 외함의 외기 온도 허용 범위:

$$-40\text{ }^{\circ}\text{C} \leq T_a \leq +80\text{ }^{\circ}\text{C}$$

선택 사양, ID Jx = JN

전자 장치 외함의 외기 온도 허용 범위:

$$-50\text{ }^{\circ}\text{C} \leq T_a \leq +80\text{ }^{\circ}\text{C}$$

- 온도 표의 정보를 따르십시오.
- 고분자 소재이거나 고분자 코팅을 사용한 프로세스 연결부의 경우 플라스틱 표면의 정전하를 방지하십시오.
- 정전하를 방지하려면 마른 천으로 표면을 문지르지 마십시오.
- 외함이나 다른 금속 부품 또는 접착 플레이트에 추가적인 또는 다른 특수 광택제를 사용한 경우:
 - 정전하 및 정전기 방전 위험에 유의하십시오.
 - 강한 정전하를 발생시키는 프로세스 근처($\leq 0.5\text{ m}$)에 설치하지 마십시오.
- 프로브를 벽이나 바닥에 고정하거나 접지 튜브에 설치하여 프로브가 흔들리지 않도록 고정하십시오.

기본 사양, 5 = A 번째 자리

외함의 정전하를 방지하십시오(예: 마찰, 청소, 유지보수, 강한 유체 유량).

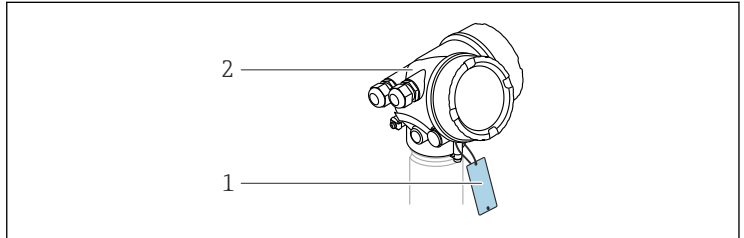

A0032146

- 1 절연 정전 용량:
 금속판 1개: $\leq 3\text{ pF}$ (Equipment Group II 및 III의 모든 영역에서 허용)
 금속판 2 ~ 3개: $\leq 10\text{ pF}$ (Zone 0과 Equipment Group IIC에서 허용 안 됨)
- 2 외함

기본 사양, 5 = C 번째 자리

Zone 0에서는 충격과 마찰에 의한 스파크를 방지하십시오.

비전도성 플라스틱 코팅 프로브가 있는 계기 유형 FMP52, FMP55 및 FMP5x

정전하(예: 마찰, 청소, 유지보수, 강한 유체 유량)를 방지할 경우 비전도성 물질로 코팅된 프로브를 사용할 수 있습니다.

안전 지침서: 설치

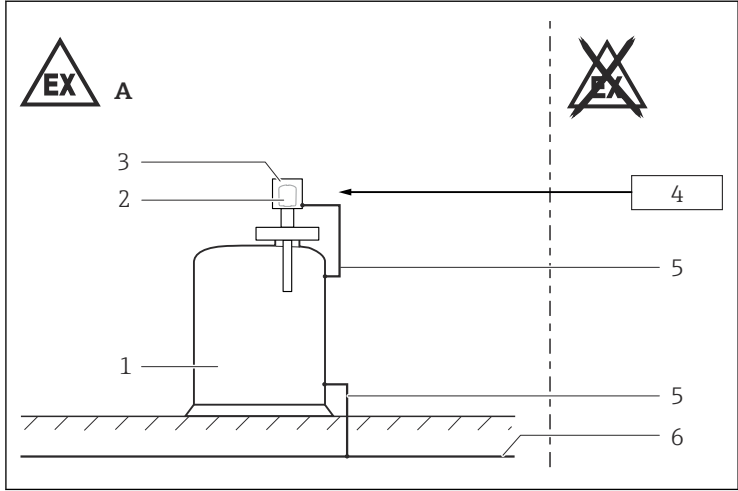

A0025536

- A Zone 0, Zone 1
 1 탱크; Zone 0, Zone 1
 2 전자 부속품
 3 외함
 4 인증된 관련 계기
 5 등전위화 라인
 6 등전위화

- 외함을 정렬(회전)한 후 고정 나사를 조이십시오(사용 설명서 참조).
- 사용 중에 기계적 손상이나 마찰이 발생하지 않도록 기기를 설치하십시오. 유량 조건과 탱크 피딩에 특히 주의하십시오.
- 연결 케이블의 연속 작동 온도: $-40^{\circ}\text{C} \sim \geq +85^{\circ}\text{C}$; 프로세스 조건의 추가적인 영향을 고려한 작동 온도 범위 기준 ($T_{a,\min}$), ($T_{a,\max} + 20\text{K}$)

선택 사양, ID Jx = JN

연결 케이블의 연속 작동 온도: $-50^{\circ}\text{C} \sim \geq +85^{\circ}\text{C}$; 프로세스 조건의 추가적인 영향을 고려한 작동 온도 범위 기준 ($T_{a,\min}$), ($T_{a,\max} + 20\text{K}$)

기본 사양, 4 = N 번째 자리

IEC/EN 60079-14에 따른 도관 시스템 관련 요건과 해당

안전 지침서(XA)의 배선 및 설치 지침을 준수하십시오. 또한 도관 시스템 관련 국가 규정 및 표준을 준수하십시오.

본질 안전

- 이 기기는 방폭 성능이 Ex ia / Ex ib인 인증된 본질 안전 장비와의 연결에만 적합합니다.
- 기기의 본질 안전 입력 전원 회로는 접지로부터 절연됩니다. 기기에 하나의 입력만 있는 경우 입력의 절연 내력은 최소 500 V_{rms}입니다. 기기에 둘 이상의 입력이 있는 경우 접지에 대한 각 입력의 절연 내력은 최소 500 V_{rms}이고, 서로에 대한 입력의 절연 내력도 최소 500 V_{rms}입니다.
- 본질 안전 회로를 상호 연결할 때 관련 지침을 따르십시오.
- 기기를 Endress+Hauser FXA291 서비스 툴에 연결할 수 있습니다. 사용 설명서와 "과전압 보호" 장의 사양을 참조하십시오.
- 기기의 본질 안전 Ex ia 회로가 Equipment Group IIC 또는 IIB를 위한 Category Ex ib의 인증된 본질 안전 회로에 연결된 경우 보호 유형이 Ex ib [ia] IIC 또는 Ex ib [ia] IIB로 변경됩니다. 전원 공급 장치에 상관 없이 모든 내부 회로는 Ex ia IIC 보호 유형과 일치합니다(예: 작동 인터페이스, 외부 디스플레이, 센서).

등전위화

- 기기를 현지 등전위화로 통합하십시오.
- 차폐 접지는 다음 그림을 참조하십시오.

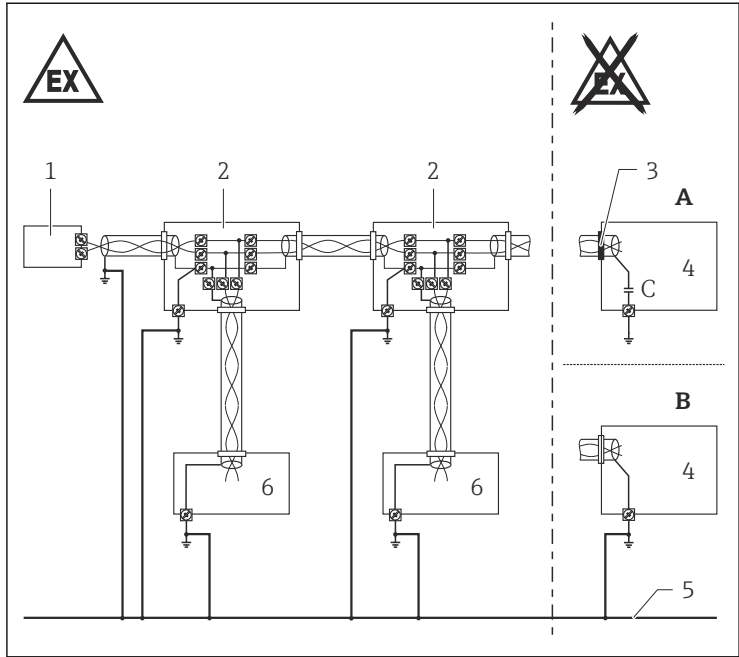

A0022352

- A 버전 1: 소형 커패시터를 사용하십시오(예: 1 nF, 1500 V 절연 내력, 세라믹). 화면에 연결된 총 정전 용량은 10 nF를 초과할 수 없습니다.
- B 버전 2
- 1 종단 저항
 - 2 분배기/T-Box
 - 3 차폐 절연
 - 4 공급 장치/세그먼트 커플러
 - 5 등전위화(높은 수준으로 확보)
 - 6 현장 계기

과전압 보호

- 대기 과전압에 대한 과전압 보호가 필요한 경우 추가 조치 없이 정상 작동 중에 다른 회로가 외함을 떠날 수 없습니다.
- 관련 규정이나 표준의 준수를 위해 과전압 보호를 필요로 하는 경우 과전압 보호를 이용해 계기를 설치하십시오(예: Endress+Hauser의 HAW56x).
- 과전압 보호 안전 지침서를 따르십시오.

선택 사양, ID Nx, Ox = NA (과전압 보호 유형 OVP20)

기기의 본질 안전 입력 전원 회로는 접지로부터 절연됩니다. 기기에 하나의 입력만 있는 경우 입력의 절연 내력은 최소 290 V_{rms}입니다. 기기에 둘 이상의 입력이 있는 경우 접지에 대한 각 입력의 절연 내력은 최소 290 V_{rms}이고, 서로에 대한 입력의 절연 내력도 최소 290 V_{rms}입니다.

**안전 지침서:
Zone 0**

- 폭발성 증기/공기 혼합물이 있는 경우 대기 조건에서만 기기를 작동 하십시오.
 - 온도: -20~+60 °C
 - 압력: 80~110 kPa (0.8~1.1 bar)
 - 보통 21%인 정상 산소 함량의 공기(V/V)
- 폭발성 혼합물이 없거나 추가적인 보호 조치를 취한 경우 제조사 사양에 따라 비 대기 조건에서도 기기를 작동할 수 있습니다.
- 본질 안전 회로와 비 본질 안전 회로 사이에 갈바닉 절연이 있는 관련 기기가 선호됩니다.
- 전자 부속품의 실리콘 고무 포팅 화합물과 PBT, 알루미늄 또는 316L 소재 외함이 충분한 내구성을 갖는 유체에서만 계기를 사용하십시오.
- Zone 0 내에 위험한 전위차가 존재하는 경우(예: 대기 전기의 발생을 통해) Zone 0의 본질 안전 회로에 대해 적절한 조치를 취하십시오.

온도 표

→ 안전 지침서: XA02253F/00



온도 표 안전 지침서 제공:
Endress+Hauser 웹 사이트의 다운로드 섹션:
www.endress.com -> Downloads ->
Manuals and Datasheets -> Type: Ex Safety Instructions (XA) ->
Text Search: ...



선택 사양, ID Nx, Ox = NA (과전압 보호 유형 OVP20)
내부 과전압 보호 사용 시: 외함의 허용 외기 온도를 5 K 낮추십시오.
기본 사양, 5 = A 번째 자리
원격 디스플레이 FHX50 사용 시: 외함의 허용 주변 온도를 3 K 낮추십시오.



프로브의 허용 온도 범위를 따르십시오.

온도 표 이용 방법 설명



달리 명시하지 않는 한 자리는 항상 기본 사양을 가리킵니다.

1번째 열: 5번째 자리 = A, B, ...

2번째 열: 3번째 자리 = A, B, ...

- (1): 채널 1개 사용
- (2): 채널 2개 사용

3번째 열: 온도 등급 T6 (85 °C) ~ T1 (450 °C)

열 P1 ~ P6: 디레이팅 축의 자리(온도 값)

- T_a: 주변 온도(°C)
- T_p: 프로세스 온도(°C)

i 열 P6은 디레이팅 버전 B에만 관련됩니다.

예제 표

= C	(1)	P1		P2		P3		P4		P5		P6	
		T _p	T _a	T _p	T _a	T _p	T _a	T _p	T _a	T _p	T _a	T _p	T _a
E, G	T6	-40	60	60	60	85	54	85	-40	-40	-40	-	-
	T5	-40	75	75	75	100	69	100	-40	-40	-40	-	-
	T4	-40	80	80	80	135	72	135	-40	-40	-40	-	-

디레이팅 예시도

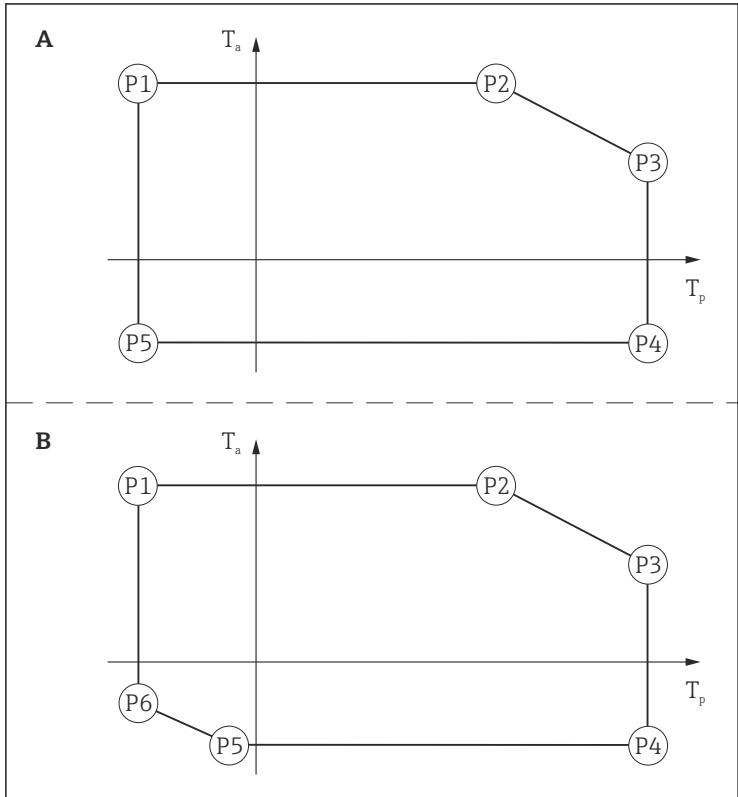

A0022717

연결 데이터

선택 사양, ID Nx, Ox = NA (과전압 보호 유형 OVP20)
 내부 과전압 보호 사용 시: 연결 값을 변경하지 않습니다.

Ex ia

다음 보호 유형의 전원 공급 장치 및 신호 회로: 본질 안전 Ex ia IIC, Ex ia IIB.

기본 사양, 3 = E, G 번째 자리

단자 1 (+), 2 (-)		단자 3 (+), 4 (-)
FISCO	Entity	스위치 출력(PFS)
$U_i = 17.5\text{ V}$	$U_i = 30\text{ V}$	$U_i = 30\text{ V}$
$I_i = 550\text{ mA}$	$I_i = 300\text{ mA}$	$I_i = 300\text{ mA}$
$P_i = 5.5\text{ W}$	$P_i = 1.2\text{ W}$	$P_i = 1\text{ W}$
유효 내부 유도 용량 $L_i = 10\text{ }\mu\text{H}$		유효 내부 유도 용량 $L_i = 0$
유효 내부 정전 용량 $C_i = 5\text{ nF}$		유효 내부 정전 용량 $C_i = 6\text{ nF}$

서비스 인터페이스(CDI)

다음 값을 고려해 기기를 인증된 Endress+Hauser FXA291 서비스 툴이 나 유사한 인터페이스에 연결할 수 있습니다.

서비스 인터페이스													
$U_i = 7.3\text{ V}$ 유효 내부 유도 용량 $L_i =$ 무시 가능함 유효 내부 정전 용량 $C_i =$ 무시 가능함													
$U_o = 7.3\text{ V}$ $I_o = 100\text{ mA}$ $P_o = 160\text{ mW}$													
$L_o\text{ (mH)} =$	5.00	2.00	1.00	0.50	0.20	0.15	0.10	0.05	0.02	0.01	0.005	0.002	0.001
$C_o\text{ (}\mu\text{F)}^{1)} =$	0.73	1.20	1.60	2.00	2.60	-	3.20	4.00	5.50	7.30	10.00	12.70	12.70
$C_o\text{ (}\mu\text{F)}^{2)} =$	-	0.49	0.90	1.40	-	2.00	-	-	-	-	-	-	-

- 1) PTB "ispark" 프로그램에 따른 값
- 2) IEC/EN 60079-25, 부속서 C 또는 이에 상응하는 국가 표준에 따른 값



71587868

www.addresses.endress.com
