

# Istruzioni di funzionamento brevi

## Misuratore di portata

### Proline 10

Trasmettitore Modbus RS485

Trasmettitore con sensore Coriolis

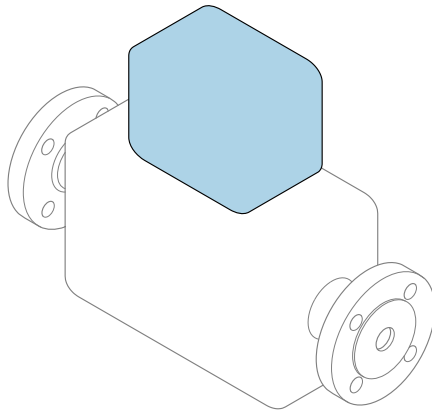

Il presente manuale contiene istruzioni di funzionamento brevi; esse **non** sostituiscono le Istruzioni di funzionamento relative al dispositivo.

#### **Istruzioni di funzionamento brevi parte 2 di 2: Trasmettitore**

Questo manuale contiene informazioni sul trasmettitore.

Istruzioni di funzionamento brevi parte 1 di 2: Sensore

→  3



A0023555

# Istruzioni di funzionamento brevi per il misuratore di portata

Il dispositivo comprende un trasmettitore e un sensore.

La procedura per la messa in servizio di questi due componenti è descritta in due manuali separati che, insieme, formano le Istruzioni di funzionamento brevi del misuratore di portata:

- Istruzioni di funzionamento brevi parte 1: Sensore
- Istruzioni di funzionamento brevi parte 2: Trasmettitore

Consultare ambedue le Istruzioni di funzionamento brevi per la messa in servizio del misuratore di portata poiché i contenuti dei due manuali sono tra loro complementari:

## Istruzioni di funzionamento brevi parte 1: Sensore

Le Istruzioni di funzionamento brevi del sensore sono rivolte agli specialisti incaricati dell'installazione del misuratore.

- Accettazione alla consegna e identificazione del prodotto
- Immagazzinamento e trasporto
- Installazione

## Istruzioni di funzionamento brevi parte 2: Trasmettitore

Le Istruzioni di funzionamento brevi del trasmettitore sono concepite per gli specialisti responsabili della messa in servizio, della configurazione e dell'impostazione dei parametri del misuratore (fino all'esecuzione della prima misura).

- Descrizione del prodotto
- Installazione
- Collegamento elettrico
- Opzioni operative
- Integrazione di sistema
- Messa in servizio
- Informazioni diagnostiche

## Documentazione aggiuntiva del dispositivo



Queste Istruzioni di funzionamento brevi sono le **Istruzioni di funzionamento brevi parte 2: Trasmettitore**.

Le "Istruzioni di funzionamento brevi parte 1: Sensore" sono disponibili mediante:

- Internet: [www.endress.com/deviceviewer](http://www.endress.com/deviceviewer)
- Smartphone/tablet: *Operations App di Endress+Hauser*

Informazioni dettagliate sul dispositivo sono riportate nelle Istruzioni di funzionamento e nella documentazione aggiuntiva:

- Internet: [www.endress.com/deviceviewer](http://www.endress.com/deviceviewer)
- Smartphone/tablet: *Operations App di Endress+Hauser*

# Indice

<b>1</b>	<b>Informazioni su questo documento</b>	<b>5</b>
1.1	Simboli	5
<b>2</b>	<b>Istruzioni di sicurezza</b>	<b>6</b>
2.1	Requisiti per il personale specializzato	6
2.2	Requisiti per il personale operativo	6
2.3	Controllo alla consegna e trasporto	6
2.4	Etichette adesive, targhette e incisioni	7
2.5	Ambiente e processo	7
2.6	Sicurezza sul luogo di lavoro	7
2.7	Installazione	7
2.8	Collegamento elettrico	7
2.9	Temperatura della superficie	7
2.10	Messa in servizio	7
2.11	Modifiche al dispositivo	8
<b>3</b>	<b>Informazioni sul prodotto</b>	<b>8</b>
3.1	Uso previsto	8
3.2	Design del prodotto	9
<b>4</b>	<b>Installazione</b>	<b>9</b>
4.1	Rotazione della custodia del trasmettitore	10
4.2	Verifica finale dell'installazione	11
<b>5</b>	<b>Connessione elettrica</b>	<b>12</b>
5.1	Condizioni delle connessioni elettriche	12
5.2	Requisiti del cavo di collegamento	13
5.3	Connessione del trasmettitore	14
5.4	Rimozione di un cavo	17
5.5	Garantire l'equalizzazione del potenziale	17
5.6	Impostazioni hardware	18
5.7	Verifica finale delle connessioni	19
<b>6</b>	<b>Funzionamento</b>	<b>20</b>
6.1	Panoramica delle opzioni operative	20
6.2	Modalità locale	20
6.3	App SmartBlue	27
<b>7</b>	<b>Integrazione del sistema</b>	<b>28</b>
<b>8</b>	<b>Messa in servizio</b>	<b>28</b>
8.1	Verifiche finali dell'installazione e delle connessioni	28
8.2	Accensione dello strumento	29
8.3	Messa in servizio del dispositivo	30
8.4	Protezione delle impostazioni da accessi non autorizzati	32
<b>9</b>	<b>Diagnostica e ricerca guasti</b>	<b>32</b>
9.1	Informazioni diagnostiche sul display locale	32

# 1 Informazioni su questo documento

## 1.1 Simboli

### 1.1.1 Avvisi

#### **PERICOLO**

Questo simbolo segnala una situazione pericolosa immediata. Se non evitata, causerà infortuni gravi o mortali.

#### **AVVERTENZA**

Questo simbolo segnala una situazione potenzialmente pericolosa. Se non evitata, può causare infortuni gravi, anche fatali.





#### **ATTENZIONE**

Questo simbolo segnala una situazione potenzialmente pericolosa. Se non evitata, può causare infortuni di lieve o media entità.





#### **AVVISO**

Questo simbolo segnala una situazione potenzialmente dannosa. Se non evitata, può causare danni all'impianto o a quanto presente in prossimità dell'impianto.



### 1.1.2 Elettronica

-  Corrente continua
-  Corrente alternata
-  Corrente continua e corrente alternata
-  Messa a terra di protezione



### 1.1.3 Comunicazione del dispositivo











-  La comunicazione Bluetooth è abilitata.
-  Il LED è spento.
-  Il LED lampeggia.
-  Il LED è acceso.

### 1.1.4 Utensili



-  Cacciavite a testa piatta
-  Chiave esagonale
-  Chiave

### 1.1.5 Tipi di informazioni

-   Procedure, processi o azioni consigliati
-  Procedure, processi o azioni consentiti

-  Procedure, processi o azioni vietati
-  Informazioni aggiuntive
-  Riferimento alla documentazione
-  Riferimento alla pagina
-  Riferimento alla figura
-  Misura o singola azione da rispettare
-  Serie di passaggi
-  Risultato di un passaggio
-  Guida in caso di problemi
-  Ispezione visiva
-  Parametro protetto da scrittura

### 1.1.6 Protezione dal rischio di esplosione

-  Area pericolosa
-  Area sicura

## 2 Istruzioni di sicurezza

### 2.1 Requisiti per il personale specializzato

- ▶ Installazione, collegamento elettrico, messa in servizio, diagnostica e manutenzione del dispositivo devono essere affidati esclusivamente a personale specializzato, qualificato, autorizzato dal proprietario/operatore dell'impianto.
- ▶ Prima di iniziare il lavoro, il personale specializzato e qualificato deve leggere, comprendere e osservare le Istruzioni di funzionamento, la documentazione aggiuntiva e i certificati.
- ▶ Attenersi alle normative nazionali.

### 2.2 Requisiti per il personale operativo

- ▶ Il personale operativo è autorizzato dal proprietario/operatore dell'impianto e istruito in conformità ai requisiti della relativa funzione.
- ▶ Prima di iniziare il lavoro, il personale operativo deve leggere, comprendere e osservare le istruzioni fornite nelle Istruzioni di funzionamento e nella documentazione aggiuntiva.

### 2.3 Controllo alla consegna e trasporto

- ▶ Trasportare il dispositivo in modo corretto e appropriato.

## 2.4 Etichette adesive, targhette e incisioni

- ▶ Prestare particolare attenzione alle Istruzioni di sicurezza e ai simboli presenti sul dispositivo.

## 2.5 Ambiente e processo

- ▶ Utilizzare il dispositivo per la misura di fluidi idonei.
- ▶ Osservare i campi di pressione e temperatura dello specifico dispositivo.
- ▶ Proteggere il dispositivo dalla corrosione e dall'influenza dei fattori ambientali.

## 2.6 Sicurezza sul luogo di lavoro

- ▶ Indossare gli opportuni dispositivi di protezione individuale in conformità alle norme nazionali.
- ▶ Non collegare a massa la saldatrice mediante il dispositivo.
- ▶ Indossare guanti protettivi, se si interviene sul dispositivo con le mani bagnate.

## 2.7 Installazione

- ▶ Non asportare le coperture protettive e i cappucci di protezione dalle connessioni al processo fino al momento dell'installazione del sensore.
- ▶ Non danneggiare o rimuovere il rivestimento sulla flangia.
- ▶ Rispettare le coppie di serraggio.

## 2.8 Collegamento elettrico

- ▶ Rispettare le norme e le direttive locali per l'installazione.
- ▶ Osservare le specifiche del cavo e del dispositivo.
- ▶ Controllare che il cavo non sia danneggiato.
- ▶ Se si utilizza il dispositivo in aree pericolose, attenersi alle indicazioni delle "Istruzioni di sicurezza".
- ▶ Prevedere (stabilire) l'equalizzazione del potenziale.
- ▶ Prevedere (stabilire) la messa a terra.

## 2.9 Temperatura della superficie

Il fluido ad alte temperature può causare il surriscaldamento delle superfici del dispositivo. A tal fine si osservi quando segue:

- ▶ Montare opportune protezioni anticontatto.
- ▶ Indossare opportuni guanti di protezione.

## 2.10 Messa in servizio

- ▶ Installare il dispositivo soltanto se in perfette condizioni tecniche, privo di errori e anomalie.
- ▶ Mettere il dispositivo in servizio soltanto dopo la verifica finale dell'installazione e la verifica finale delle connessioni.

## 2.11 Modifiche al dispositivo

- ▶ Eseguire le modifiche e le riparazioni, previa consultazione con l'assistenza Endress+Hauser.
- ▶ Installare parti di ricambio e accessori in conformità alle Istruzioni di installazione.
- ▶ Utilizzare esclusivamente parti di ricambio e accessori originali Endress+Hauser.

# 3 Informazioni sul prodotto

## 3.1 Uso previsto

Il dispositivo può essere impiegato esclusivamente per la misura di portata di liquidi e gas.

In base alla versione ordinata, il dispositivo misura fluidi potenzialmente esplosivi, infiammabili, velenosi e ossidanti.

I dispositivi per uso in area pericolosa, in applicazioni igieniche o applicazioni che presentano rischi addizionali dovuti alla pressione di processo, riportano sulla targhetta il relativo contrassegno.

Un uso improprio può compromettere la sicurezza. Il produttore non è responsabile dei danni causati da un uso improprio o diverso da quello previsto.

## 3.2 Design del prodotto

Il trasmettitore e il sensore formano un'unica unità meccanica.

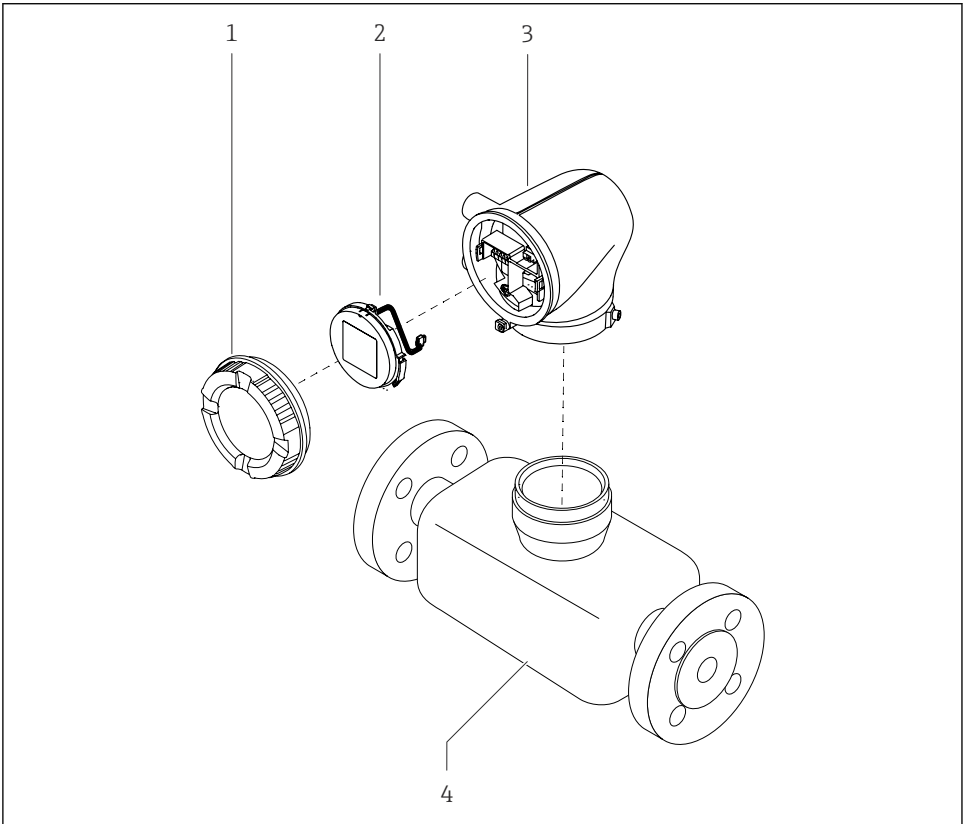

A0043525

### 1 Componenti principali del dispositivo

- 1 Coperchio della custodia
- 2 Modulo display
- 3 Custodia del trasmettitore
- 4 Sensore

## 4 Installazione



Per informazioni dettagliate sull'installazione del sensore, consultare le Istruzioni di funzionamento brevi per il sensore → 3

## 4.1 Rotazione della custodia del trasmettitore

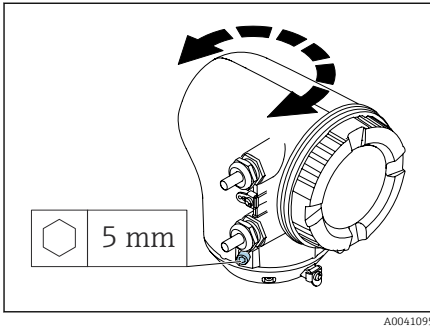

1. Aprire le viti di fissaggio su ambedue i lati della custodia del trasmettitore.

2. **AVVISO**

### Rotazione eccessiva della custodia del trasmettitore!

I cavi interni sono danneggiati.

- ▶ Ruotare la custodia del trasmettitore di 180° massimo in ogni direzione.

Ruotare la custodia del trasmettitore fino alla posizione richiesta.

3. Serrare le viti nella sequenza opposta.

## 4.2 Verifica finale dell'installazione

Il dispositivo è integro (controllo visivo)?	<input type="checkbox"/>
Il misuratore è conforme alle specifiche del punto di misura?	
A titolo di esempio:	
■ Temperatura di processo	<input type="checkbox"/>
■ Pressione di processo	
■ Temperatura ambiente	
■ Campo di misura	
L'orientamento selezionato per il dispositivo è corretto?	<input type="checkbox"/>
La direzione indicata dalla freccia sul dispositivo corrisponde alla direzione del flusso di fluido?	<input type="checkbox"/>
Il dispositivo è protetto dalle precipitazioni e dalla luce solare?	<input type="checkbox"/>

## 5 Connessione elettrica

### 5.1 Condizioni delle connessioni elettriche

#### 5.1.1 Note sul collegamento elettrico

##### **AVVERTENZA**

##### **I componenti conducono tensione!**

Gli interventi eseguiti non correttamente sui collegamenti elettrici possono causare scosse elettriche.

- ▶ Il collegamento elettrico deve essere eseguito esclusivamente da tecnici specializzati.
- ▶ Rispettare le norme e i codici di installazione nazionali/locali applicabili.
- ▶ Rispettare le norme locali e nazionali relative alla sicurezza sul lavoro.
- ▶ Stabilire le connessioni nella sequenza corretta: eseguire innanzi tutto il collegamento del conduttore di terra (PE) con il morsetto di terra interno.
- ▶ Per impieghi in aree pericolose, rispettare la documentazione "Istruzioni di sicurezza".
- ▶ Eseguire con attenzione la messa a terra del dispositivo e realizzare l'equalizzazione del potenziale.
- ▶ Collegare la messa a terra di protezione a tutti i morsetti di terra esterni.

#### 5.1.2 Misure di protezione aggiuntive

Sono richieste le seguenti misure di protezione:

- Prevedere un dispositivo di disinserimento (interruttore di potenza automatico o interruttore di protezione) per scollegare facilmente il misuratore dalla tensione di alimentazione.
- Oltre al fusibile del dispositivo, prevedere nell'installazione dell'impianto anche un'unità di protezione da sovracorrente, con max. 10 A.
- I tappi di tenuta in plastica agiscono da protezione durante il trasporto e devono essere sostituiti da materiale adatto per l'installazione e approvato separatamente.
- Esempi di connessione:

#### 5.1.3 Connessione della schermatura del cavo



Per evitare correnti di equalizzazione dovute alla frequenza di alimentazione (rete) lungo la schermatura del cavo, garantire il collegamento equipotenziale del sistema. Se l'equalizzazione del potenziale (collegamento equipotenziale) non può essere eseguita, collegare la schermatura del cavo al sistema solo su un lato. In questo caso, la schermatura contro le interferenze elettromagnetiche è garantita solo parzialmente.

1. Le schermature intrecciate e spellate del cavo per il morsetto di terra interno devono essere mantenute le più corte possibile.
2. Schermare completamente i cavi.
3. Collegare la schermatura del cavo all'equalizzazione del potenziale del sistema su ambedue i lati.

## 5.2 Requisiti del cavo di collegamento

### 5.2.1 Sicurezza elettrica

In base alle norme nazionali applicabili.

### 5.2.2 Campo di temperatura consentito

- Rispettare le direttive per l'installazione, valide nel paese dell'installazione.
- I cavi devono essere adatti alle temperature massime e minime previste.

### 5.2.3 Cavo di alimentazione (incl. conduttore per il morsetto di terra interno)

- È sufficiente un cavo di installazione standard.
- Prevedere la messa a terra in base alle norme e ai codici nazionali applicabili.

### 5.2.4 Cavo segnali

- Modbus RS485:  
Si consiglia un cavo tipo A secondo lo standard EIA/TIA-485
- Uscita in corrente 4 ... 20 mA:  
Cavo di installazione standard

## 5.3 Connessione del trasmettitore

### 5.3.1 Connessioni dei morsetti del trasmettitore

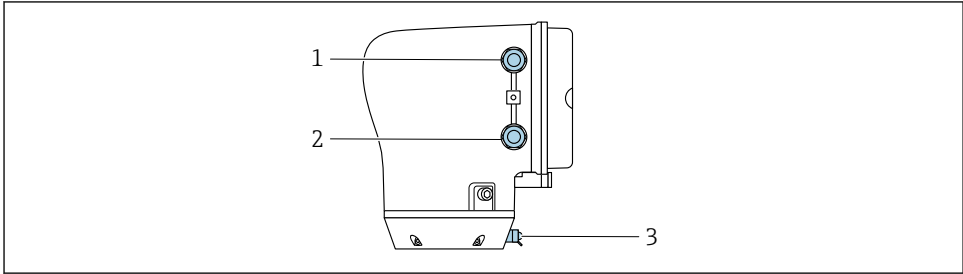

A0045438

- 1 Ingresso cavo per cavo di alimentazione: tensione di alimentazione
- 2 Ingresso cavo per cavo segnali
- 3 Morsetto di terra, esterno

### 5.3.2 Assegnazione dei morsetti

 L'assegnazione dei morsetti è riportata su un'etichetta adesiva.

È disponibile la seguente assegnazione dei morsetti:

*Modbus RS485 e uscita in corrente 4-20 mA (attiva)*

Tensione di alimentazione		Uscita 1				Uscita 2	
1 (+)	2 (-)	26 (+)	27 (-)	24 (+)	25 (-)	22 (B)	23 (A)
L/+	N/-	Uscita in corrente 4-20 mA (attiva)		-		Modbus RS485	

*Modbus RS485 e uscita in corrente 4-20 mA (passiva)*

Tensione di alimentazione		Uscita 1				Uscita 2	
1 (+)	2 (-)	26 (+)	27 (-)	24 (+)	25 (-)	22 (B)	23 (A)
L/+	N/-	-		Uscita in corrente 4-20 mA (passiva)		Modbus RS485	

### 5.3.3 Cablaggio del trasmettitore



- Impiegare un pressacavo adatto al cavo di alimentazione e al cavo segnali.
- Considerare con attenzione i requisiti per il cavo di alimentazione e il cavo segnali  
→ ☰ 13 .
- Utilizzare cavi schermati per la comunicazione digitale.

#### AVVISO

**Se il pressacavo non è adatto, è compromessa la tenuta della custodia!**

Danneggiamento del dispositivo.

- ▶ Utilizzare pressacavi adatti, corrispondenti alla classe di protezione.

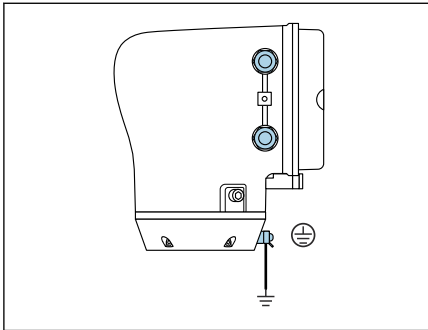

A0045442

1. Eseguire con attenzione la messa a terra del dispositivo e realizzare l'equalizzazione del potenziale.
2. Collegare la messa a terra di protezione ai morsetti di terra esterni.

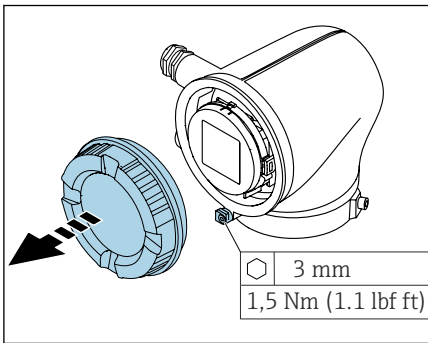

A0041094

3. Aprire la chiave a brugola del fermo di sicurezza.
4. Svitare in senso antiorario il coperchio della custodia.

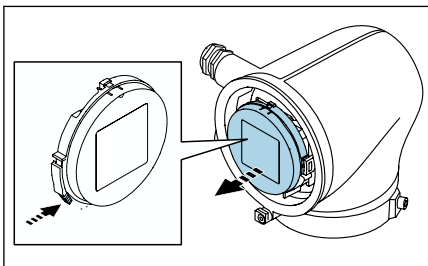

A0041330

5. Premere la linguetta del supporto del modulo display.
6. Togliere il modulo display dal relativo supporto.

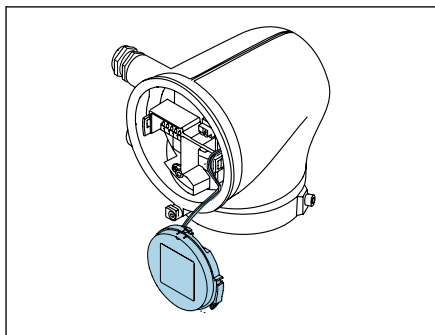

A0041354

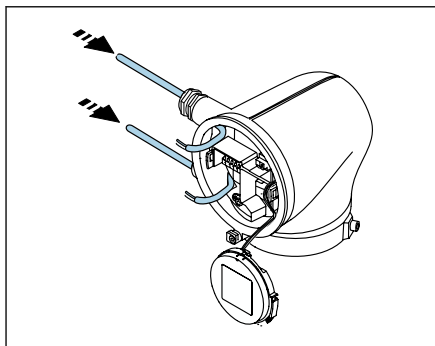

A0041356

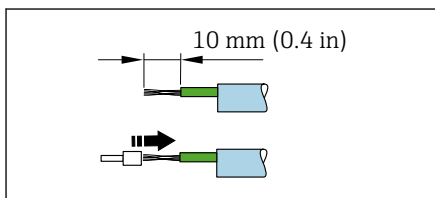

A0041357

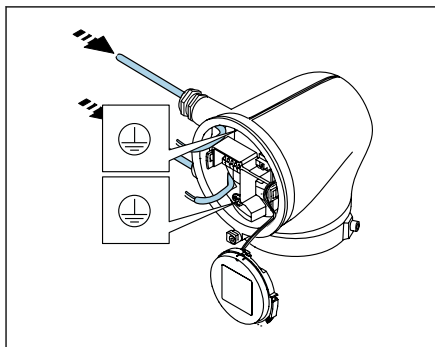

A0041358

**i** Il cavo deve trovarsi nella linguetta per evitare tensionamenti.

7. Lasciare che il modulo display penzoli verso il basso.

8. Se presente, rimuovere il tappo cieco.

**AWISO**

**Se manca l'anello di tenuta, la custodia non è a tenuta stagna!**

Danneggiamento del dispositivo.

► Non togliere l'anello di tenuta dall'ingresso cavo.

9. Guidare il cavo di alimentazione e quello di segnale degli elettrodi attraverso i relativi ingressi cavo.

10. Spelare il cavo e le relative estremità.

11. Posizionare le ferrule sopra i fili e premere per fissarle in sede.

**i** L'assegnazione dei morsetti è riportata su un'etichetta adesiva.

12. Collegare il conduttore di terra (PE) al morsetto di terra interno.

13. Collegare il cavo di alimentazione e quello di segnale in base all'assegnazione dei morsetti.

14. Collegare le schermature dei cavi al morsetto di terra interno.

15. Serrare i pressacavi.

16. Seguire la sequenza inversa per rimontare.

## 5.4 Rimozione di un cavo

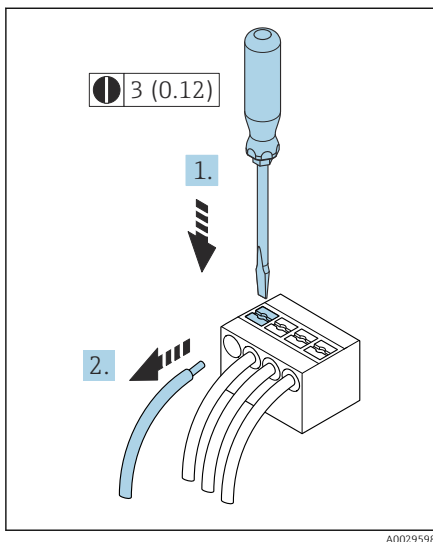

A0029598

2 Unità ingegneristica mm (in)

1. Utilizzare un cacciavite a lama piatta per tenere schiacciata la fessura tra due fori del morsetto.
2. Togliere l'estremità cavo dal morsetto.

## 5.5 Garantire l'equalizzazione del potenziale

Non sono richieste misure speciali per l'equalizzazione del potenziale.

 Per i dispositivi adatti all'uso in aree pericolose, attenersi alle linee guida riportate nella relativa documentazione Ex (XA).

## 5.6 Impostazioni hardware

### 5.6.1 Abilitazione della protezione scrittura

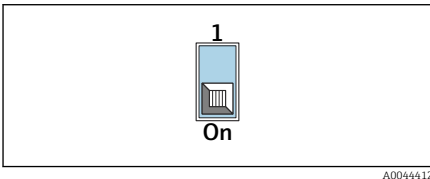
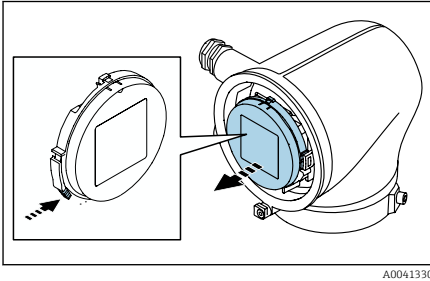
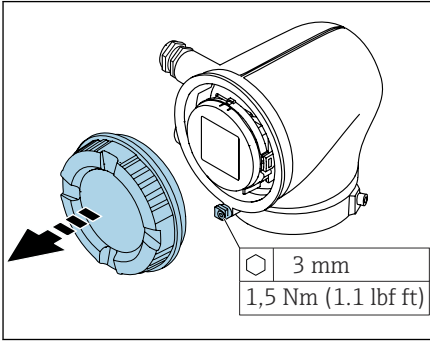

1. Aprire la chiave a brugola del fermo di sicurezza.
2. Svitare in senso antiorario il coperchio della custodia.
3. Premere la linguetta del supporto del modulo display.
4. Togliere il modulo display dal relativo supporto.
5. Impostare l'interruttore di protezione scrittura sul retro del modulo display in posizione **On**.
  - ↳ Si abilita la protezione scrittura.
6. Seguire la sequenza inversa per rimontare.

## 5.7 Verifica finale delle connessioni

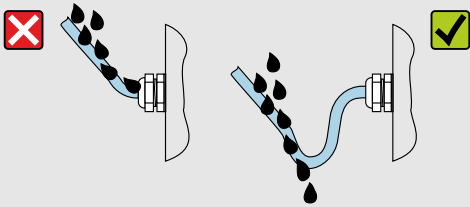
La messa a terra di protezione è stata realizzata correttamente?	<input type="checkbox"/>
Il dispositivo e il cavo sono integri (ispezione visiva)?	<input type="checkbox"/>
I cavi rispettano i requisiti?	<input type="checkbox"/>
L'assegnazione dei morsetti è corretta?	<input type="checkbox"/>
Tutti i pressacavi sono montati, serrati saldamente e a tenuta stagna?	<input type="checkbox"/>
I tappi ciechi sono inseriti negli ingressi cavo non utilizzati?	<input type="checkbox"/>
I tappi usati per il trasporto sono stati sostituiti da tappi ciechi?	<input type="checkbox"/>
Le viti e il coperchio della custodia sono serrati?	<input type="checkbox"/>
Il cavo forma un'ansa verso il basso prima del pressacavo ("trappola per l'acqua")?	<input type="checkbox"/>
	
La tensione di alimentazione corrisponde alle specifiche riportate sulla targhetta del trasmettitore ?	<input type="checkbox"/>

A0042316

## 6 Funzionamento

### 6.1 Panoramica delle opzioni operative

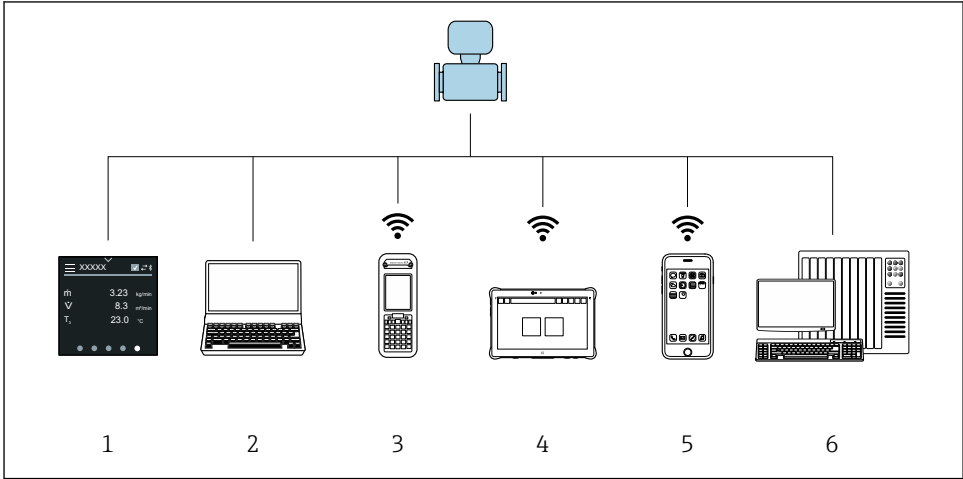

A0044206

- 1 *Modalità locale da touch screen*
- 2 *Computer con tool operativo, ad es. FieldCare, DeviceCare, AMS Device Manager, SIMATIC PDM*
- 3 *Field Xpert SFX350 or SFX370 tramite Bluetooth*
- 4 *Field Xpert SMT70 tramite Bluetooth*
- 5 *Tablet o smartphone tramite Bluetooth*
- 6 *Sistema di automazione, es. PLC*

### 6.2 Modalità locale

#### 6.2.1 Sblocco dell'operatività locale

Per controllare il dispositivo mediante touch screen, si deve prima sbloccare l'operatività locale. Per sbloccare, tracciare una "L" sul touch screen.

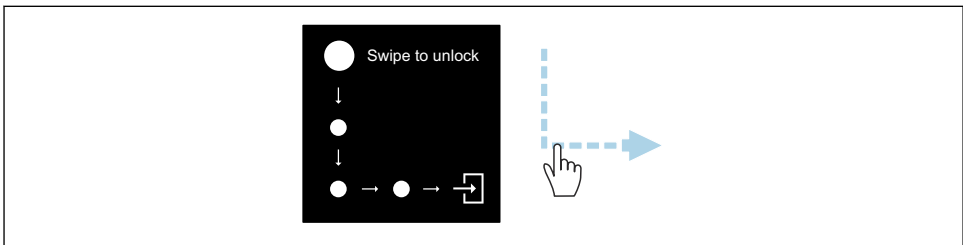

A0044415

## 6.2.2 Navigazione

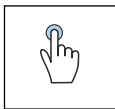

### Toccare

- Aprire i menu.
- Selezionare le voci in un elenco.
- Pulsanti di conferma.
- Inserire i caratteri.

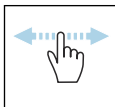

### Scorrere con un dito orizzontalmente

Visualizzare la pagina successiva o precedente.

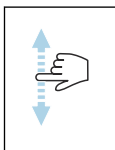



### Scorrere con un dito verticalmente

Visualizzare punti aggiuntivi in un elenco.

## 6.2.3 Schermata operativa

Durante il funzionamento di routine, il display locale visualizza la schermata operativa. È formata da diverse finestre, che l'operatore può visualizzare in alternanza.

 La schermata operativa può essere personalizzata: v. descrizione dei parametri →  23.

### Schermata operativa e navigazione

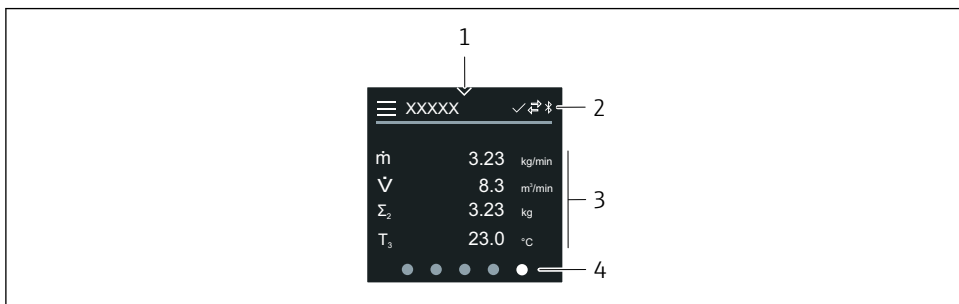

A0042992

- 1 Accesso rapido
- 2 Simboli di stato, di comunicazione e altri simboli diagnostici
- 3 Valori misurati
- 4 Rotazione della visualizzazione pagine

### Simboli

 Aprire il menu principale.

- ∨ Accesso rapido
- 🔒 Stato di blocco
- 📶 La comunicazione Bluetooth è attiva.
- ↔ La comunicazione del dispositivo è abilitata.
- ∇ Segnale di stato: controllo funzionale
- 💠 Segnale di stato: manutenzione necessaria
- ⚠ Segnale di stato: fuori specifica
- ⊗ Segnale di stato: guasto
- ☑ Segnale di stato: diagnostica attiva.

### 6.2.4 Accesso rapido

Il menu di accesso rapido offre una selezione di funzioni specifiche del dispositivo.

 L'accesso rapido è indicato da un triangolo, in alto al centro del display locale.

### Accesso rapido e navigazione

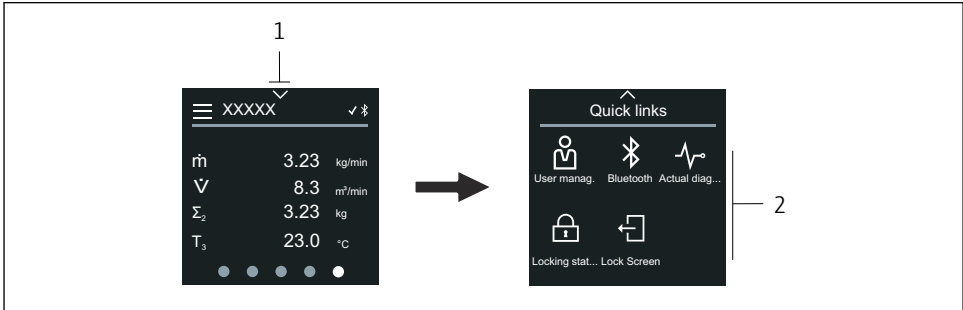

A0044208

- 1 Accesso rapido
- 2 Accesso rapido con funzioni specifiche del dispositivo

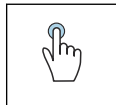



### Toccare

- Ritornare alla schermata operativa.
- Aprire le funzioni specifiche del dispositivo.

### Simboli

Se si tocca un simbolo, il display locale visualizza il menu con le relative funzioni specifiche del dispositivo.

- 📶 Attivare o disattivare il Bluetooth.

-  Inserire codice di accesso.
-  Si abilita la protezione scrittura.
-  Ritornare alla schermata operativa.

### 6.2.5 Menu principale

Il menu principale comprende tutti i menu richiesti per messa in servizio, configurazione e funzionamento del dispositivo.

#### Menu principale e navigazione

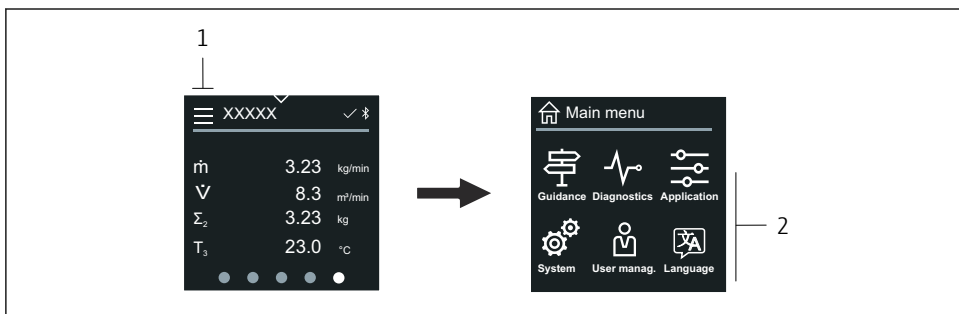

A0044213



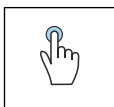



- 1 *Aprire il menu principale.*
- 2 *Aprire i menu per le funzioni specifiche del dispositivo.*



#### Toccare

- Ritornare alla schermata operativa.
- Aprire i menu.

#### Simboli

-  Ritornare alla schermata operativa.
-  Menu **Guida**  
Configurazione del dispositivo
-  menu **Diagnostica**  
Ricerca guasti e controllo del comportamento del dispositivo
-  Menu **Applicazione**  
Regolazioni specifiche dell'applicazione
-  Menu **Sistema**  
Gestione del dispositivo e amministrazione utenti
-  Impostare la lingua del display.

## Sottomenu e navigazione

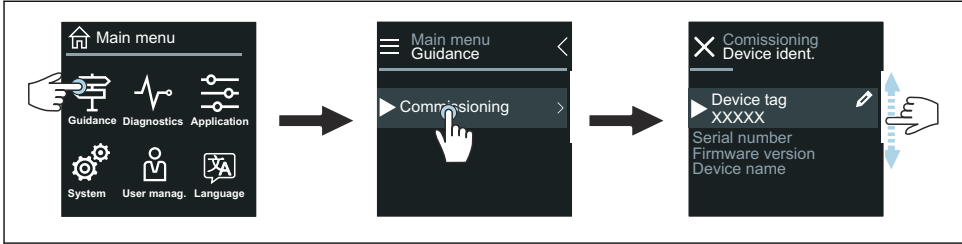

A0044219

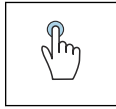

### Toccare

- Aprire il menu principale.
- Aprire i sottomenu o i parametri.
- Selezionare le opzioni.
- Saltare delle voci nell'elenco.

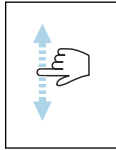

### Scorrere con un dito verticalmente

Selezionare passo per passo le voci in un elenco.

## Simboli

- < Ritornare al menu precedente.
- ⏪ Passare direttamente alla fine dell'elenco.
- ⏩ Passare direttamente all'inizio dell'elenco.

### 6.2.6 Informazioni diagnostiche

Le informazioni diagnostiche visualizzano istruzioni aggiuntive o informazioni sul contesto degli eventi diagnostici.

#### Apertura del messaggio diagnostico

- i** Il comportamento diagnostico è indicato in alto, a destra sul display locale mediante un simbolo di diagnostica. Toccare il simbolo o il pulsante "Guida" per aprire il messaggio diagnostico.

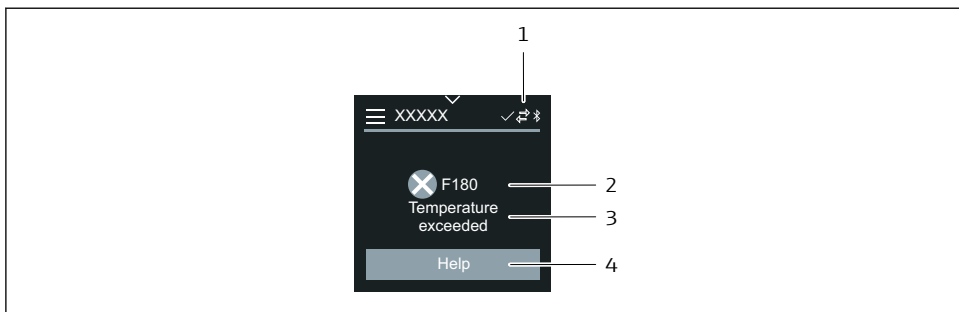

A0043008

- 1 Stato del dispositivo
- 2 Comportamento diagnostico con relativo codice
- 3 Testo breve
- 4 Aprire le procedure di ricerca guasti.

## 6.2.7 Modificare la visualizzazione

### Editor e navigazione

L'editor di testo serve per inserire i caratteri.

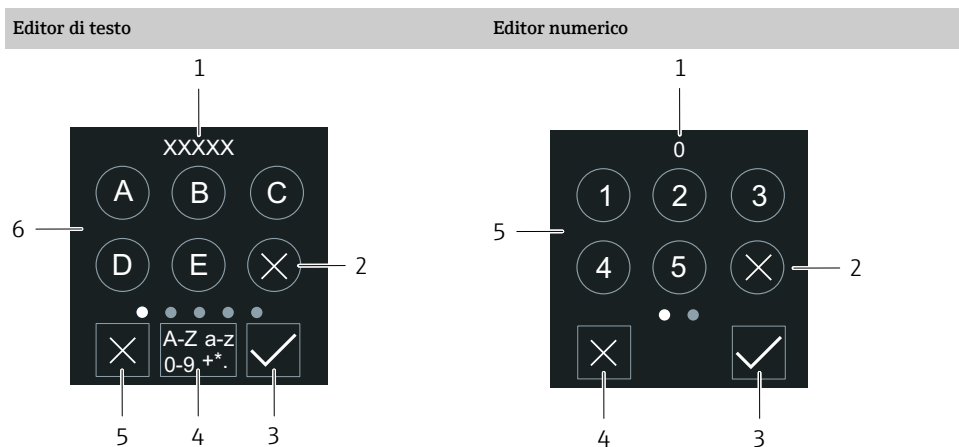

A0043020

A0043023

- 1 Area di visualizzazione dei valori immessi
- 2 Annullare un carattere.
- 3 Confermare l'inserimento.
- 4 Commutare il campo di inserimento.
- 5 Cancellare l'editor.
- 6 Campo di inserimento

- 1 Area di visualizzazione dei valori immessi
- 2 Annullare un carattere.
- 3 Confermare l'inserimento.
- 4 Cancellare l'editor.
- 5 Campo di inserimento

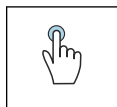
**Toccare**

- Inserire i caratteri.
- Selezionare il set di caratteri successivo.

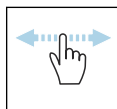
**Scorrere con un dito orizzontalmente**

Visualizzare la pagina successiva o precedente.

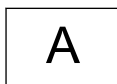
**Campo di inserimento**

Maiuscolo

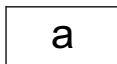

Minuscolo



Numeri

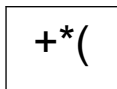

Caratteri speciali

**6.2.8 Data**

Il dispositivo ha un orologio in tempo reale per tutte le funzioni di registrazione. Qui si può configurare l'orologio.

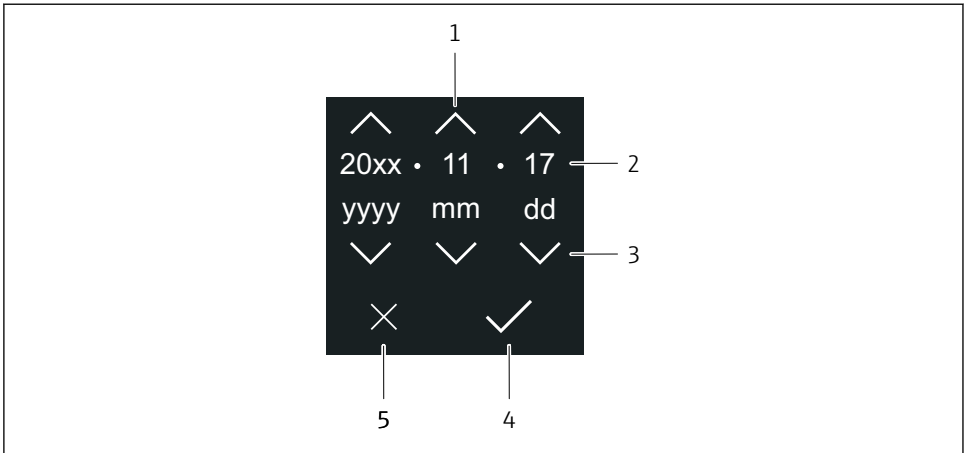

A0043043

- 1 Aumentare la data di 1.
- 2 Valore attuale
- 3 Diminuire la data di 1.
- 4 Confermare le impostazioni.
- 5 Cancellare l'editor.

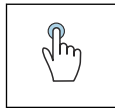



#### Toccare

- Eseguire le impostazioni.
- Confermare le impostazioni.
- Cancellare l'editor.

## 6.3 App SmartBlue

Il dispositivo è dotato di interfaccia Bluetooth e può essere controllato e configurato utilizzando l'app SmartBlue. A questo scopo, si deve scaricare l'app SmartBlue in un dispositivo terminale. Può essere utilizzato qualsiasi dispositivo terminale.

- Il campo è di 20 m (65.6 ft) alle condizioni di riferimento.
- La comunicazione criptata e la password di protezione evitano interventi non corretti da parte di persone non autorizzate.
- La funzione Bluetooth può essere disabilitata.

Download	<p>Endress+Hauser App SmartBlue:</p> <ul style="list-style-type: none"> <li>▪ Google Playstore (Android)</li> <li>▪ iTunes Apple Shop (dispositivi iOS)</li> </ul> <div style="display: flex; justify-content: space-around; align-items: center;"> <div style="text-align: center;">  </div> <div style="text-align: center;">  </div> </div> <div style="display: flex; justify-content: space-around; align-items: center; margin-top: 10px;"> <div style="text-align: center;">  </div> </div>
Funzioni supportate	<ul style="list-style-type: none"> <li>▪ Configurazione del dispositivo</li> <li>▪ Accesso a valori misurati, stato del dispositivo e informazioni diagnostiche</li> </ul>

## 7 Integrazione del sistema

 Per informazioni dettagliate sull'integrazione di sistema, consultare le Istruzioni di funzionamento del dispositivo.

- Panoramica dei file descrittivi del dispositivo:
  - Informazioni sulla versione attuale del dispositivo
  - Tool operativi
- Compatibilità con modelli precedenti
- Informazioni su Modbus RS485
  - Codici funzionali
  - Tempo di risposta
  - Mappa dati Modbus

## 8 Messa in servizio

### 8.1 Verifiche finali dell'installazione e delle connessioni

Prima della messa in servizio del dispositivo, controllare che siano stato eseguite le verifiche finali dell'installazione e delle connessioni:

- Verifica finale dell'installazione →  11
- Verifica finale delle connessioni →  19

## 8.2 Accensione dello strumento

- ▶ Attivare la tensione di alimentazione per il dispositivo.
  - ↳ Il display locale commuta dalla schermata di avvio a quella operativa.

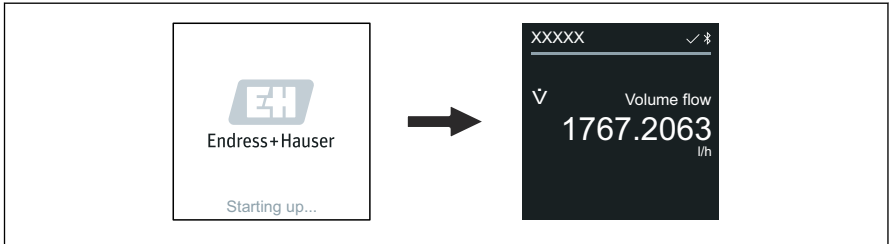

A0042938

- i** Se l'avviamento del dispositivo non è stato completato, il dispositivo visualizza il relativo messaggio di errore .

## 8.3 Messa in servizio del dispositivo

### 8.3.1 Operatività locale

 Informazioni dettagliate sull'operatività locale:

1. Mediante il simbolo "Menu", aprire il menu principale.

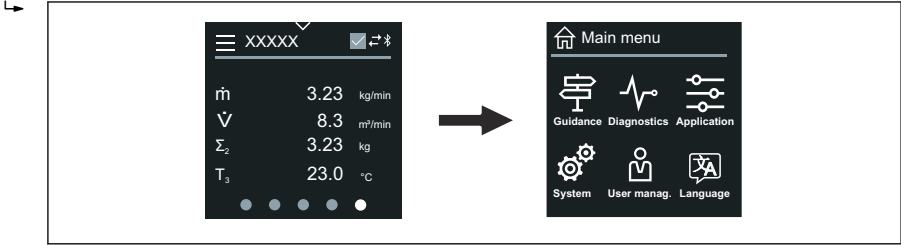

A0042939

2. Mediante il simbolo "Lingua", selezionare la lingua richiesta.

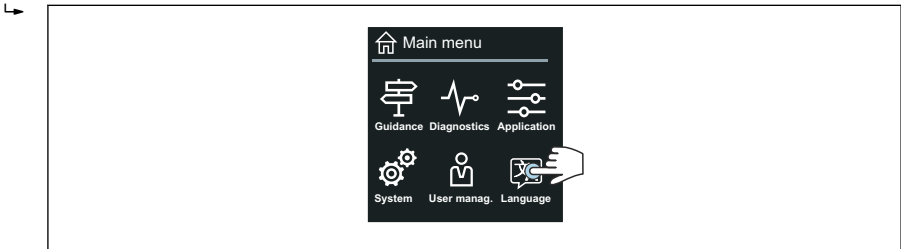

A0042940

3. Mediante il simbolo "Guida", aprire la procedura guidata **Messa in servizio**.

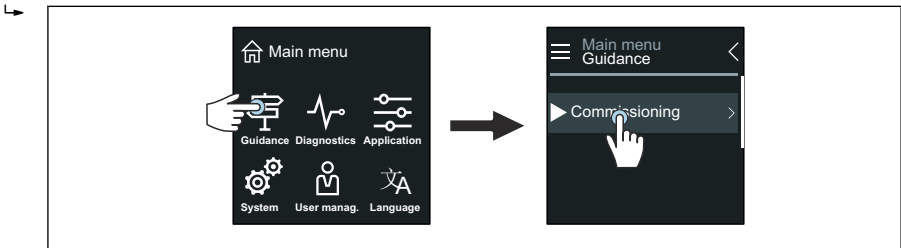

A0042941

#### 4. Avviare la procedura guidata **Messa in servizio**.

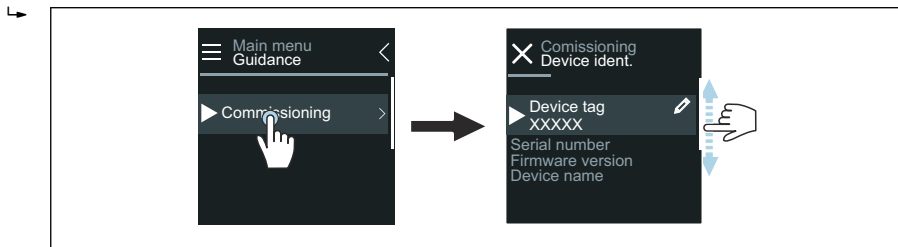

A0043018

#### 5. Seguire le istruzioni indicate sul display locale.

- La procedura guidata **Messa in servizio** conduce attraverso tutti i parametri richiesti per mettere in funzione il dispositivo.



Per maggiori informazioni, v. documentazione "Descrizione dei parametri del dispositivo" specifica del dispositivo.

### 8.3.2 App SmartBlue



Informazioni sull'app SmartBlue → 27.

#### Collegamento dell'app SmartBlue al dispositivo

1. Abilitare la funzione Bluetooth su terminale portatile, tablet o smartphone.
2. Avviare l'app SmartBlue.
  - Una Live List mostra tutti i dispositivi disponibili.
3. Selezionare il dispositivo richiesto.
  - L'app SmartBlue visualizza l'accesso al dispositivo.
4. Per il nome utente, inserire **admin**.
5. Per la password, inserire il numero di serie del dispositivo. v. targhetta per il numero di serie.
6. Confermare gli inserimenti.
  - L'app SmartBlue si collega al dispositivo e visualizza il menu principale.

#### Apertura della procedura guidata "Messa in servizio"

1. Mediante il menu **Guida**, aprire la procedura guidata **Messa in servizio**.
2. Seguire le istruzioni indicate sul display locale.
  - La procedura guidata **Messa in servizio** conduce attraverso tutti i parametri richiesti per mettere in funzione il dispositivo.

## 8.4 Protezione delle impostazioni da accessi non autorizzati

### 8.4.1 Interruttore protezione scrittura

L'accesso di scrittura all'intero menu operativo può essere bloccato mediante l'interruttore di protezione scrittura. I valori dei parametri non sono modificabili. La protezione scrittura è disattivata alla spedizione dalla fabbrica.

La protezione scrittura è attivata dall'interruttore protezione scrittura sul retro del modulo display.

**i** Per informazioni dettagliate sulle impostazioni di protezione contro l'accesso non autorizzato, consultare le Istruzioni di funzionamento del dispositivo.

## 9 Diagnostica e ricerca guasti

### 9.1 Informazioni diagnostiche sul display locale

#### 9.1.1 Messaggio diagnostico

Il display locale alterna tra la visualizzazione di guasti come messaggio diagnostico e la visualizzazione della schermata operativa del display.

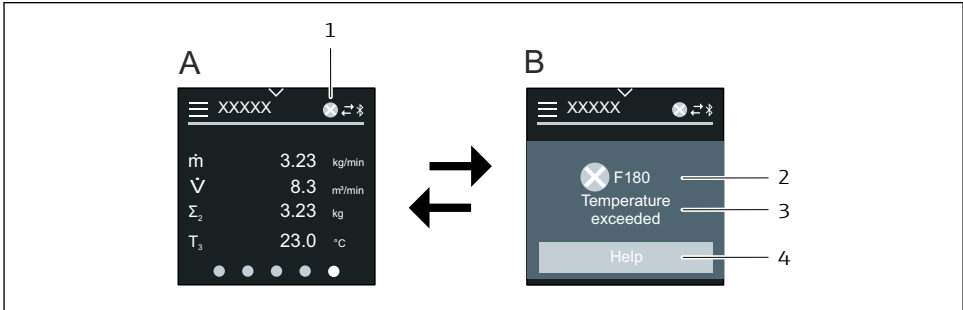

A0042937

A Display operativo in condizione di allarme

B Messaggio diagnostico

1 Comportamento diagnostico

2 Segnale di stato

3 Comportamento diagnostico con codice diagnostico

4 Testo breve

5 Informazioni aperte sui rimedi.

**i** Per informazioni dettagliate sulle informazioni diagnostiche, consultare le Istruzioni di funzionamento del dispositivo.









71534496

[www.addresses.endress.com](http://www.addresses.endress.com)

---