

Инструкция по эксплуатации Proline Promass E 200

Кориолисовый расходомер
PROFIBUS PA

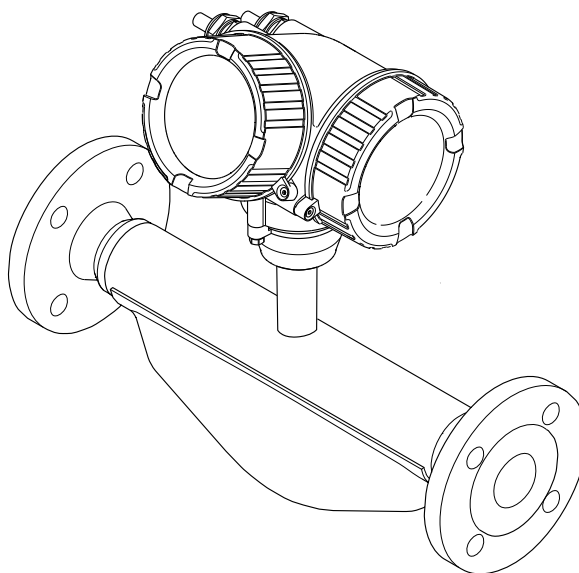

- Убедитесь в том, что документ хранится в безопасном месте и всегда доступен при работе с прибором.
- В целях предотвращения опасности для персонала и имущества внимательно ознакомьтесь с разделом "Основные правила техники безопасности", а также со всеми другими правилами техники безопасности, содержащимися в документе и имеющими отношение к рабочим процедурам.
- Изготовитель оставляет за собой право изменять технические данные без предварительного уведомления. Торговое представительство Endress+Hauser предоставит вам актуальную информацию и обновления настоящего руководства.

Содержание

1	Информация о настоящем документе	6	5.3	Утилизация упаковки	20
1.1	Назначение документа	6	6	Монтаж	21
1.2	Символы	6	6.1	Требования, предъявляемые к монтажу	21
1.2.1	Предупреждающие знаки	6	6.1.1	Монтажное положение	21
1.2.2	Символы электрических схем	6	6.1.2	Требования, предъявляемые к условиям окружающей среды и технологического процесса	23
1.2.3	Специальные символы связи	7	6.1.3	Специальные инструкции по монтажу	25
1.2.4	Символы инструментов	7	6.2	Монтаж прибора	27
1.2.5	Символы для различных типов информации	7	6.2.1	Необходимые инструменты	27
1.2.6	Символы на рисунках	8	6.2.2	Подготовка измерительного прибора	27
1.3	Документация	8	6.2.3	Монтаж измерительного прибора	27
1.4	Зарегистрированные товарные знаки	9	6.2.4	Поворот корпуса преобразователя	28
2	Указания по технике безопасности	10	6.2.5	Поворот дисплея	28
2.1	Требования к работе персонала	10	6.3	Проверка после монтажа	29
2.2	Назначение	10	7	Электрический разъем	30
2.3	Техника безопасности на рабочем месте	11	7.1	Электробезопасность	30
2.4	Эксплуатационная безопасность	11	7.2	Требования к подключению	30
2.5	Безопасность изделия	12	7.2.1	Необходимые инструменты	30
2.6	IT-безопасность	12	7.2.2	Требования к соединительному кабелю	30
2.7	IT-безопасность прибора	12	7.2.3	Назначение клемм	31
2.7.1	Защита доступа на основе аппаратной защиты от записи	12	7.2.4	Назначение клемм разъема прибора	31
2.7.2	Защита от записи на основе пароля	12	7.2.5	Экранирование и заземление	31
2.7.3	Доступ через полевую шину	13	7.2.6	Требования к блоку питания	33
3	Описание изделия	14	7.2.7	Подготовка прибора	34
3.1	Конструкция изделия	14	7.3	Подключение прибора	34
4	Приемка и идентификация изделия	15	7.3.1	Подключение преобразователя	35
4.1	Приемка	15	7.3.2	Выравнивание потенциалов	36
4.2	Идентификация изделия	15	7.4	Специальные инструкции по подключению	37
4.2.1	Заводская табличка преобразователя	16	7.4.1	Примеры подключения	37
4.2.2	Заводская табличка сенсора	17	7.5	Конфигурация аппаратного обеспечения	37
4.2.3	Символы на приборе	18	7.5.1	Настройка адреса прибора	37
5	Хранение и транспортировка	19	7.6	Обеспечение требуемой степени защиты	38
5.1	Условия хранения	19	7.7	Проверка после подключения	38
5.2	Транспортировка изделия	19	8	Варианты управления	39
5.2.1	Измерительные приборы без проушин для подъема	19	8.1	Обзор вариантов управления	39
5.2.2	Измерительные приборы с проушинами для подъема	20	8.2	Структура и функции меню управления	40
5.2.3	Транспортировка с использованием вилочного погрузчика	20	8.2.1	Структура меню управления	40
			8.2.2	Концепция управления	41
			8.3	Доступ к меню управления посредством местного дисплея	42
			8.3.1	Дисплей управления	42
			8.3.2	Окно навигации	45
			8.3.3	Окно редактирования	47
			8.3.4	Элементы управления	48
			8.3.5	Открытие контекстного меню	49

8.3.6	Навигация и выбор из списка	51	10.5.7	Обнаружение частично заполненной трубы	79
8.3.7	Прямой вызов параметра	51	10.5.8	Настройка обнаружения частичного заполненной трубы	80
8.3.8	Вызов справки	52	10.6	Расширенные настройки	81
8.3.9	Изменение значений параметров	53	10.6.1	Выполнение регулировки датчика	82
8.3.10	Уровни доступа и соответствующая авторизация доступа	54	10.6.2	Настройка импульсного/ частотного/релейного выхода	83
8.3.11	Деактивация защиты от записи с помощью кода доступа	54	10.6.3	Настройка сумматора	89
8.3.12	Активация и деактивация блокировки кнопок	55	10.6.4	Выполнение дополнительной настройки дисплея	91
8.4	Доступ к меню управления посредством веб-браузера	55	10.6.5	Использование параметров для администрирования прибора	94
8.4.1	Диапазон функций	55	10.7	Управление конфигурацией	95
8.4.2	Вход в систему	55	10.7.1	Диапазон функций параметр "Управление конфигурацией"	96
8.4.3	Пользовательский интерфейс	56	10.8	Моделирование	96
8.4.4	Деактивация веб-сервера	57	10.9	Защита параметров настройки от несанкционированного доступа	98
8.4.5	Выход из системы	58	10.9.1	Защита от записи посредством кода доступа	98
8.5	Доступ к меню управления с помощью управляющей программы	58	10.9.2	Защита от записи с помощью переключателя защиты от записи	99
8.5.1	Подключение к управляющей программе	58	11	Эксплуатация	101
8.5.2	FieldCare	59	11.1	Чтение статуса блокировки прибора	101
8.5.3	DeviceCare	59	11.2	Изменение языка управления	101
8.5.4	SIMATIC PDM	60	11.3	Настройка дисплея	101
9	Интеграция в систему	61	11.4	Считывание измеренных значений	101
9.1	Обзор файлов описания прибора	61	11.4.1	Переменные технологического процесса	102
9.1.1	Сведения о текущей версии прибора	61	11.4.2	Сумматор	103
9.1.2	Управляющие программы	61	11.4.3	Выходные переменные	104
9.2	Основной файл прибора (GSD)	61	11.5	Адаптация измерительного прибора к рабочим условиям процесса	105
9.2.1	GSD-файл конкретного изготовителя	62	11.6	Выполнение сброса сумматора	105
9.2.2	GSD-файл профиля	62	11.7	Отображение архива измеренных значений	106
9.3	Циклическая передача данных	62	12	Диагностика, поиск и устранение неисправностей	109
9.3.1	Блочная модель	63	12.1	Общая процедура поиска и устранения неисправностей	109
9.3.2	Описание модулей	63	12.2	Диагностическая информация, отображаемая на локальном дисплее	111
10	Ввод в эксплуатацию	69	12.2.1	Диагностическое сообщение	111
10.1	Проверка после монтажа и проверка после подключения	69	12.2.2	Вызов мер по устранению ошибок	113
10.2	Включение измерительного прибора	69	12.3	Диагностическая информация, отображаемая в ПО FieldCare или DeviceCare	114
10.3	Настройка адреса прибора с помощью программного обеспечения	69	12.3.1	Диагностические опции	114
10.3.1	Сеть PROFIBUS	69	12.3.2	Просмотр рекомендаций по устранению проблем	115
10.4	Настройка языка управления	69	12.4	Адаптация диагностической информации	115
10.5	Настройка прибора	70	12.4.1	Адаптация реакции на диагностическое событие	115
10.5.1	Ввод обозначения прибора	71			
10.5.2	Настройка системных единиц измерения	71			
10.5.3	Выбор и настройка среды измерения	74			
10.5.4	Конфигурирование интерфейса связи	74			
10.5.5	Настройка локального дисплея	75			
10.5.6	Настройка отсечки при низком расходе	78			

12.5	Обзор диагностической информации	119	16.6	Эксплуатационные характеристики	155
12.5.1	Диагностика датчика	119	16.7	Монтаж	159
12.5.2	Диагностика электроники	121	16.8	Условия окружающей среды	159
12.5.3	Диагностика конфигурации	126	16.9	Параметры технологического процесса	160
12.5.4	Диагностика процесса	130	16.10	Механическая конструкция	162
12.6	Необработанные события диагностики	133	16.11	Управление прибором	165
12.7	Список диагностических сообщений	134	16.12	Сертификаты и свидетельства	167
12.8	Журнал событий	134	16.13	Пакет прикладных программ	170
12.8.1	Чтение журнала регистрации событий	134	16.14	Принадлежности	171
12.8.2	Фильтрация журнала событий	135	16.15	Документация	171
12.8.3	Обзор информационных событий	135			
12.9	Сброс параметров прибора	137	Алфавитный указатель	174	
12.9.1	Набор функций параметр "Перезагрузка прибора"	137			
12.10	Информация о приборе	137			
12.11	История изменений встроенного ПО	139			
13	Техническое обслуживание	140			
13.1	Операции технического обслуживания	140			
13.1.1	Чистка	140			
13.2	Измерительное и испытательное оборудование	140			
13.3	Услуги технического обслуживания	140			
14	Ремонт	141			
14.1	Общие указания	141			
14.1.1	Принципы ремонта и переоборудования	141			
14.1.2	Указания по ремонту и переоборудованию	141			
14.2	Запасные части	141			
14.3	Услуги по ремонту	142			
14.4	Возврат	142			
14.5	Утилизация	142			
14.5.1	Извлечение измерительного прибора	143			
14.5.2	Утилизация измерительного прибора	143			
15	Принадлежности	144			
15.1	Принадлежности для конкретных приборов	144			
15.1.1	Для преобразователя	144			
15.1.2	Для датчика	145			
15.2	Принадлежности для связи	145			
15.3	Принадлежности для конкретной области применения	146			
15.4	Системные компоненты	147			
16	Технические характеристики	148			
16.1	Применение	148			
16.2	Принцип действия и конструкция системы	148			
16.3	Вход	149			
16.4	Выход	150			
16.5	Электропитание	153			

1 Информация о настоящем документе

1.1 Назначение документа

Настоящее руководство по эксплуатации содержит все данные, необходимые на различных этапах жизненного цикла устройства: от идентификации изделия, приемки и хранения до установки, подключения, ввода в эксплуатацию и эксплуатации, устранения неисправностей, технического обслуживания и утилизации.

1.2 Символы

1.2.1 Предупреждающие знаки

ОПАСНО

Данный знак предупреждает об опасной ситуации. Если допустить данную ситуацию, она приведет к тяжелой или смертельной травме.

ОСТОРОЖНО

Данный знак предупреждает о потенциально опасной ситуации. Если допустить данную ситуацию, она может привести к тяжелой или смертельной травме.





ВНИМАНИЕ

Данный знак предупреждает о потенциально опасной ситуации. Если допустить данную ситуацию, она может привести к травме легкой или средней степени тяжести.





УВЕДОМЛЕНИЕ

Данный знак предупреждает о потенциально опасной ситуации. Если допустить данную ситуацию, она может привести к повреждению изделия или предметов, находящихся рядом с ним.



1.2.2 Символы электрических схем

Символ	Пояснение
	Постоянный ток
	Переменный ток
	Постоянный и переменный ток
	Заземление Клемма заземления, которая еще до подключения уже заземлена посредством системы заземления.
	Защитное заземление (PE) Клемма заземления должна быть подсоединена к заземлению перед выполнением любых других соединений. Клеммы заземления находятся внутри и снаружи прибора: <ul style="list-style-type: none"> ▪ Внутренняя клемма заземления: защитное заземление подключается к системе сетевого питания. ▪ Наружная клемма заземления служит для подключения прибора к системе заземления установки.













1.2.3 Специальные символы связи

Символ	Обозначение
	Беспроводная локальная сеть (WLAN) Связь через беспроводную локальную сеть
	Bluetooth Беспроводная передача данных между приборами на короткие расстояния с помощью радиотехнологий
	Светодиод Светодиод не горит.
	Светодиод Светодиод горит.
	Светодиод Светодиод мигает.



1.2.4 Символы инструментов

Символ	Пояснение
	Отвертка с плоским наконечником
	Шестигранный ключ
	Рожковый гаечный ключ

1.2.5 Символы для различных типов информации

Символ	Расшифровка
	Разрешено Означает разрешенные процедуры, процессы или действия.
	Предпочтительно Означает предпочтительные процедуры, процессы или действия.
	Запрещено Означает запрещенные процедуры, процессы или действия.
	Примечание Указывает на дополнительную информацию.
	Ссылка на документацию
	Ссылка на страницу
	Ссылка на схему
	Указание, обязательное для соблюдения
	Последовательность этапов
	Результат выполнения определенного этапа
	Помощь в случае проблемы
	Визуальный контроль

1.2.6 Символы на рисунках

Символ	Значение
1, 2, 3, ...	Номера пунктов
1, 2, 3, ...	Серия шагов
A, B, C, ...	Виды
A-A, B-B, C-C, ...	Разделы
	Взрывоопасная зона
	Безопасная среда (невзрывоопасная зона)
	Направление потока

1.3 Документация

 Обзор состава соответствующей технической документации можно получить в следующих источниках:

- Программа *Device Viewer* www.endress.com/deviceviewer: введите серийный номер с заводской таблички
- Приложение *Endress+Hauser Operations*: введите серийный номер с заводской таблички или отсканируйте матричный штрих-код на заводской табличке.

В разделе "Документация" (Downloads) на веб-сайте компании Endress+Hauser (www.endress.com/downloads) размещены документы следующих типов:

Тип документа	Назначение и содержание документа
Техническое описание (TI)	Информация о технических характеристиках и комплектации прибора для планирования его применения В документе содержатся все технические характеристики прибора, а также обзор его вспомогательных компонентов и дополнительного оборудования.
Краткое руководство по эксплуатации (KA)	Информация по быстрой подготовке прибора к эксплуатации В кратком руководстве по эксплуатации содержится наиболее важная информация от приемки прибора до его ввода в эксплуатацию.
Руководство по эксплуатации (BA)	Справочный документ Руководство по эксплуатации содержит всю информацию, которая требуется на различных этапах жизненного цикла прибора: от идентификации изделия, приемки, хранения, монтажа, подключения, эксплуатации и ввода в эксплуатацию до устранения неисправностей, технического обслуживания и утилизации.
Описание параметров прибора (GP)	Справочник по параметрам Документ содержит подробное пояснение по каждому отдельному параметру. Документ предназначен для лиц, работающих с прибором на протяжении всего срока службы и выполняющих его настройку.
Указания по технике безопасности (XA)	При наличии определенного сертификата к прибору также прилагаются правила техники безопасности для электрооборудования, предназначенного для эксплуатации во взрывоопасных зонах. Данные указания являются неотъемлемой частью руководства по эксплуатации.  Заводская табличка с указаниями по технике безопасности (XA), относящимися к прибору.
Сопроводительная документация для конкретного прибора (SD/FY)	Строго соблюдайте инструкции, приведенные в соответствующей сопроводительной документации. Сопроводительная документация является составной частью документации, прилагаемой к прибору.

1.4 Зарегистрированные товарные знаки

PROFIBUS®

Зарегистрированный товарный знак PROFIBUS Nutzerorganisation e.V. (организации пользователей PROFIBUS), Карлсруэ, Германия

TRI-CLAMP®

Зарегистрированный товарный знак Ladish & Co., Inc., Кеноша, США

2 Указания по технике безопасности

2.1 Требования к работе персонала

Требования к персоналу, выполняющему монтаж, ввод в эксплуатацию, диагностику и техобслуживание:

- ▶ Обученные квалифицированные специалисты должны иметь соответствующую квалификацию для выполнения конкретных функций и задач.
- ▶ Получить разрешение на выполнение данных работ от руководства предприятия.
- ▶ Ознакомиться с нормами федерального/национального законодательства.
- ▶ Перед началом работы внимательно ознакомиться с инструкциями, представленными в руководстве, с дополнительной документацией, а также с сертификатами (в зависимости от цели применения).
- ▶ Следовать инструкциям и соблюдать основные условия.

Обслуживающий персонал должен соответствовать следующим требованиям:

- ▶ Получить инструктаж и разрешение у руководства предприятия в соответствии с требованиями выполняемой задачи.
- ▶ Следовать инструкциям, представленным в данном руководстве.

2.2 Назначение

Область применения и технологическая среда

Измерительный прибор, описанный в настоящем руководстве, предназначен только для измерения расхода жидкостей и газов.

В зависимости от заказанного исполнения прибор также можно использовать для измерения в потенциально взрывоопасных, горючих, ядовитых и окисляющих средах.

Измерительные приборы, предназначенные для использования во взрывоопасных зонах, в гигиенических условиях или там, где существует повышенный риск, связанный с давлением, имеют специальную маркировку на заводской табличке.

Для обеспечения надлежащего состояния измерительного прибора в течение всего времени работы:

- ▶ Используйте измерительный прибор только при соблюдении указаний на заводской табличке и общих условий, перечисленных в руководстве по эксплуатации и дополнительной документации.
- ▶ Убедитесь, что заказанное устройство разрешено для использования во взрывоопасной зоне, исходя из данных, указанных на заводской табличке (например, взрывозащита, безопасность резервуаров под давлением).
- ▶ Используйте измерительный прибор только для сред, к которым материалы, контактирующие с технологическим процессом, достаточно устойчивы.
- ▶ Придерживайтесь указанного диапазона давления и температуры.
- ▶ Соблюдайте предписанный диапазон температуры окружающей среды.
- ▶ Надежная защита измерительного прибора от коррозии под воздействием окружающей среды.

Использование не по назначению

Использование не по назначению может поставить под угрозу безопасность.

Изготовитель не несет ответственности за повреждения, вызванные неправильным использованием прибора или использованием не по назначению.

⚠ ОСТОРОЖНО

Опасность разрушения в результате воздействия агрессивных, абразивных жидкостей или условий окружающей среды!

- ▶ Проверьте совместимость технологической среды с материалом датчика.
- ▶ Убедитесь, что все контактирующие с жидкостью материалы устойчивы к ее воздействию.
- ▶ Придерживайтесь указанного диапазона давления и температуры.

УВЕДОМЛЕНИЕ

Проверка критичных случаев:

- ▶ В отношении специальных жидкостей и жидкостей для очистки Endress+Hauser обеспечивает содействие при проверке коррозионной стойкости смачиваемых материалов, однако гарантии при этом не предоставляются, поскольку даже незначительные изменения в температуре, концентрации или степени загрязнения в условиях технологического процесса могут привести к изменению коррозионной стойкости.

Остаточный риск

⚠ ОСТОРОЖНО

Риск получения горячих или холодных ожогов! Использование сред и электронных устройств с высокой или низкой температурой может привести к образованию горячих или холодных поверхностей на устройстве.

- ▶ Установите необходимую защиту от прикосновения.

⚠ ОСТОРОЖНО

Опасность повреждения корпуса в результате разрыва измерительной трубки!
При разрушении измерительной трубки давление в корпусе датчика поднимется до рабочего давления процесса.

- ▶ Используйте разрывной диск.

⚠ ОСТОРОЖНО

Опасность выброса среды!

Для вариантов исполнения с разрывным диском: выброс среды под давлением может привести к травме или повреждению материалов.

- ▶ Соблюдайте необходимые меры предосторожности для предотвращения травм и повреждения материалов в случае срабатывания разрывного диска.

2.3 Техника безопасности на рабочем месте

При работе с прибором необходимо соблюдать следующие правила:

- ▶ в соответствии с федеральным / национальным законодательством персонал должен использовать средства индивидуальной защиты.

2.4 Эксплуатационная безопасность

Повреждение прибора!

- ▶ Эксплуатация прибора должна осуществляться, только когда он находится в исправном рабочем состоянии и не представляет угрозу безопасности.
- ▶ Ответственность за бесперебойную работу прибора несет оператор.

Модификация прибора

Несанкционированное изменение конструкции прибора запрещено и может представлять непредвиденную опасность!

- ▶ Если модификация все же необходима, обратитесь за консультацией к изготовителю.

Ремонт

Для обеспечения постоянной эксплуатационной безопасности и надежности необходимо соблюдать следующие правила:

- ▶ Ремонт прибора возможен только при наличии специального разрешения.
- ▶ Соблюдайте федеральные/национальные нормы, касающиеся ремонта электрических приборов.
- ▶ Допускается использование только оригинальных аксессуаров и запасных частей.

2.5 Безопасность изделия

Данный прибор был разработан и испытан в соответствии с современными стандартами эксплуатационной безопасности и передовой инженерной практикой. Прибор поставляется с завода в безопасном для эксплуатации состоянии.

Прибор соответствует общим стандартам безопасности и требованиям законодательства. Кроме того, прибор отвечает условиям директив ЕС, перечисленных в декларации соответствия требованиям ЕС для конкретного прибора. Изготовитель подтверждает это нанесением на прибор маркировки CE.

2.6 IT-безопасность

Гарантия изготовителя действует только в том случае, если изделие установлено и используется в соответствии с руководством по эксплуатации. Изделие оснащено механизмами безопасности для защиты от любого непреднамеренного изменения настроек.

Меры IT-безопасности, которые обеспечивают дополнительную защиту изделия и связанной с ним передачи данных, должны быть реализованы самим оператором в соответствии с действующими в его компании стандартами безопасности.

2.7 IT-безопасность прибора

Прибор снабжен набором специальных функций, реализующих защитные меры на стороне оператора. Эти функции доступны для настройки пользователем и при правильном применении обеспечивают повышенную эксплуатационную безопасность. Ниже представлен список наиболее важных функций:

2.7.1 Защита доступа на основе аппаратной защиты от записи

Доступ для записи к параметрам прибора посредством локального дисплея или управляющей программы (например, FieldCare, DeviceCare) можно деактивировать с помощью переключателя защиты от записи (DIP-переключателя на главном модуле электроники). При активированной аппаратной защите от записи параметры доступны только для чтения.

2.7.2 Защита от записи на основе пароля

Доступ к параметрам для записи можно защитить паролем.

Это позволяет контролировать доступ для записи к параметрам прибора через локальный дисплей или другие управляющие программы (например, ПО FieldCare или DeviceCare), что в плане функциональности соответствует аппаратной защите от записи. Если используется сервисный интерфейс CDI, то доступ для чтения возможен только после ввода пароля.

Пользовательский код доступа

Локальный дисплей и операционная программа (например, FieldCare, DeviceCare)

- Доступ для записи к параметрам прибора посредством местного дисплея, или управляющей программы (например FieldCare, DeviceCare) можно защитить произвольно задаваемым пользовательским кодом доступа →  98.
- На момент поставки прибор не имеет кода доступа; значение по умолчанию 0000 (открыта).

Общие указания по использованию паролей и кодов

- Код доступа и ключ сети, которые указаны в приборе при поставке, следует сменить во время ввода в эксплуатацию в целях безопасности.
- При создании и управлении кодом доступа и сетевым ключом следуйте общим правилам создания надежных паролей.
- Ответственность за управление и аккуратное обращение с кодом доступа и сетевым ключом лежит на пользователе.
- Информацию о настройке кода доступа и о действиях в случае утраты пароля см. в разделе «Защита от записи с помощью кода доступа» →  98.

2.7.3 Доступ через полевую шину

В случае подключения через полевую шину работа с параметрами прибора может быть ограничена доступом *"Только для чтения"*. Изменить данную опцию можно в параметр **Fieldbus writing access**.

Данная настройка не влияет на циклическую передачу измеренного значения в вышестоящую систему, которая осуществляется всегда.

 Подробные сведения о параметрах прибора см. в документе "Описание параметров прибора".

3 Описание изделия

Прибор состоит из преобразователя и датчика.

Прибор выпускается в компактном исполнении:

Преобразователь и датчик образуют механически единый блок.

3.1 Конструкция изделия

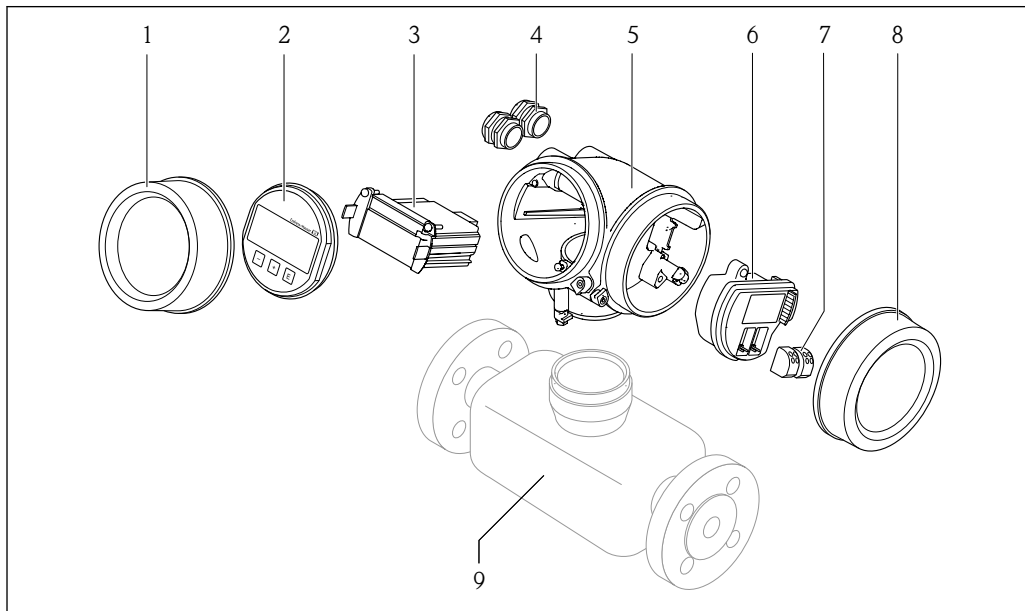

A0014056

1 Важные компоненты измерительного прибора

- 1 Крышка отсека электроники
- 2 Дисплей
- 3 Главный модуль электроники
- 4 Кабельные вводы
- 5 Корпус преобразователя (со встроенным модулем HistoROM)
- 6 Электронный модуль ввода/вывода
- 7 Клеммы (пружинные штепсельные клеммы)
- 8 Крышка клеммного отсека
- 9 Датчик

4 Приемка и идентификация изделия

4.1 Приемка

При получении комплекта поставки:

1. Проверьте упаковку на наличие повреждений.
 - ↳ Немедленно сообщите о повреждении изготовителю.
Не устанавливайте поврежденные компоненты.
2. Проверьте комплект поставки по транспортной накладной.
3. Сравните данные на заводской табличке прибора со спецификацией в транспортной накладной.
4. Проверьте техническую документацию и все остальные необходимые документы (например, сертификаты), чтобы убедиться в их полноте.

 Если какое-либо из данных условий не выполняется, обратитесь к изготовителю.

4.2 Идентификация изделия

Для идентификации прибора доступны следующие средства:

- заводская табличка;
- по коду заказа с расшифровкой функций и характеристик прибора, который указан в накладной;
- ввод серийного номера с заводской таблички в программу *Device Viewer* (www.endress.com/deviceviewer): будут отображены все сведения об измерительном приборе;
- ввод серийных номеров, указанных на заводских табличках, в *приложении Endress+Hauser Operations* или сканирование двухмерного штрих-кода, напечатанного на заводской табличке, с помощью *приложения Endress+Hauser Operations*: при этом отображаются полные сведения о приборе.

Общие сведения о сопутствующей технической документации можно получить следующими способами:

- разделы «Дополнительная стандартная документация прибора» и «Сопроводительная документация к конкретному прибору»
- *Device Viewer*: Введите серийный номер с заводской таблички (www.endress.com/deviceviewer)
- *Приложение Operations от Endress+Hauser*: Введите серийный номер с заводской таблички или отсканируйте код DataMatrix на заводской табличке.

4.2.1 Заводская табличка преобразователя

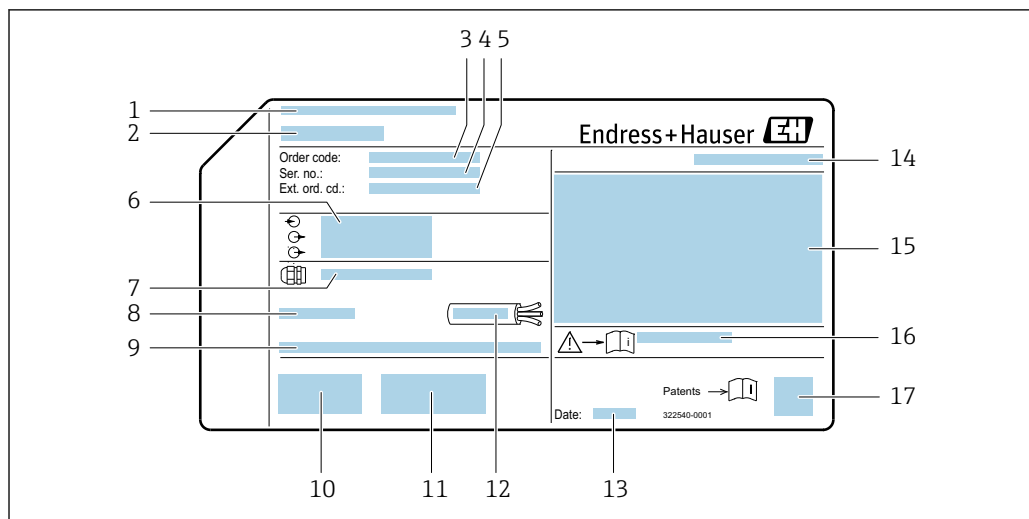

A0032237

2 Пример заводской таблички преобразователя

- 1 Изготовитель/владелец сертификата
- 2 Название преобразователя
- 3 Код заказа
- 4 Серийный номер
- 5 Расширенный код заказа
- 6 Данные электрического подключения, например доступные входы и выходы, сетевое напряжение
- 7 Тип кабельных уплотнений
- 8 Допустимая температура окружающей среды (T_a)
- 9 Версия встроенного программного обеспечения (FW), действительная при поставке с завода
- 10 Маркировка CE, маркировка RCM
- 11 Дополнительная информация об исполнении: сертификаты и нормы
- 12 Допустимый диапазон температуры для кабеля
- 13 Дата изготовления (год, месяц)
- 14 Класс защиты
- 15 Информация о сертификации по оценке взрывозащиты
- 16 Номер сопроводительного документа, имеющего отношение к технике безопасности → 172
- 17 2-D штрих-код

4.2.2 Заводская табличка сенсора

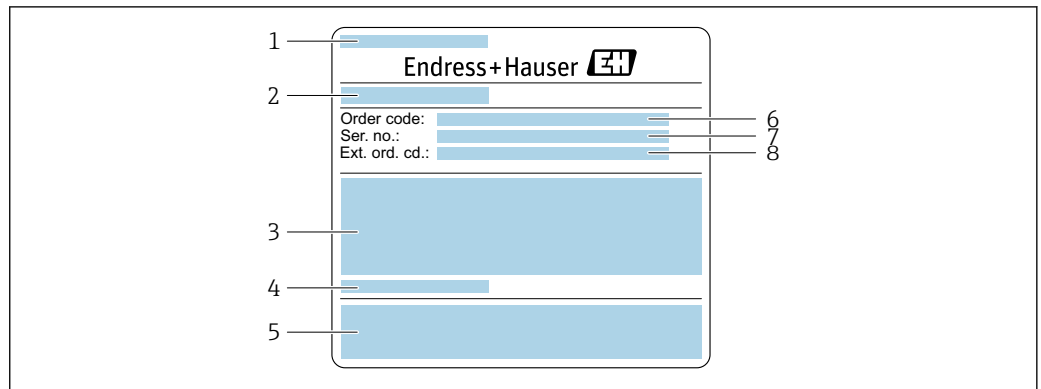

A0029206

3 Пример заводской таблички датчика, часть 1

- 1 Название датчика
- 2 Производитель/обладатель сертификата
- 3 Номинальный диаметр датчика; номинальный диаметр/номинальное давление фланца; испытательное давление датчика; диапазон температур среды; материал измерительной трубки и вентильного блока
- 4 Информация о датчике
- 5 Маркировка CE, символ RCM
- 6 Код заказа
- 7 Серийный номер (Ser. no.)
- 8 Расширенный код заказа (Ext. ord. cd.)

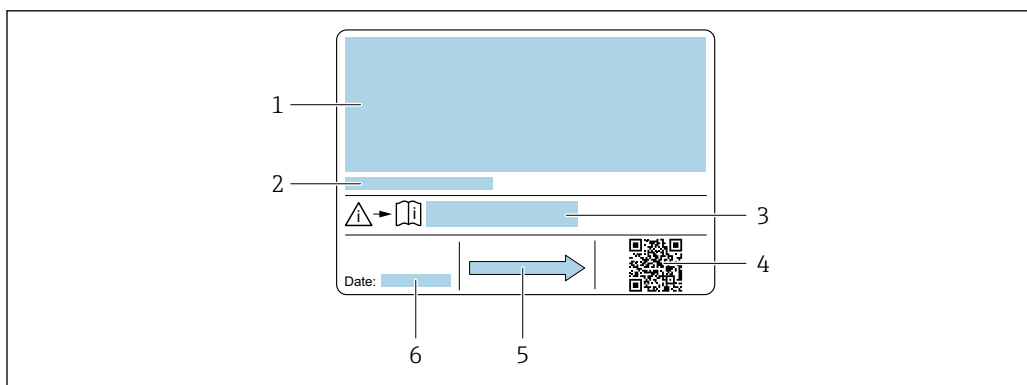

A0029207

4 Пример заводской таблички датчика, часть 2

- 1 Сведения о сертификации в отношении взрывозащиты; директива для оборудования, работающего под давлением, а также степень защиты
- 2 Разрешенная температура окружающей среды (T_a)
- 3 Номер сопроводительного документа, имеющего отношение к технике безопасности
- 4 2-D штрих-код
- 5 Направление потока
- 6 Дата изготовления: год-месяц

i **Номер заказа**

Повторный заказ измерительного прибора осуществляется с использованием кода заказа.

Расширенный код заказа

- Всегда содержит тип прибора (основное изделие) и основные технические характеристики (обязательные позиции).
- Из числа дополнительных спецификаций (дополнительных характеристик) в расширенный код заказа включают только те характеристики, которые имеют отношение к обеспечению безопасности и сертификации (например, LA). При заказе дополнительных спецификаций они указываются обобщенно с использованием символа-заполнителя # (например, #LA#).
- Если в составе заказанных дополнительных технических характеристик отсутствуют характеристики, имеющие отношение к обеспечению безопасности и сертификации, они отмечаются + символом-заполнителем (например, XXXXXX-ABCDE+).

4.2.3 Символы на приборе

Символ	Значение
	ОСТОРОЖНО! Данный символ предупреждает об опасной ситуации. Если допустить данную ситуацию, она может привести к тяжелой или смертельной травме. Тип потенциальной опасности и меры по ее предотвращению описаны в документации на измерительный прибор.
	Ссылка на документацию Ссылка на соответствующую документацию по прибору.
	Подключение защитного заземления Клемма, которая должна быть подсоединена к заземлению до выполнения других соединений.

5 Хранение и транспортировка

5.1 Условия хранения

При хранении соблюдайте следующие указания:

- ▶ Храните прибор в оригинальной упаковке, обеспечивающей защиту от ударов.
- ▶ Запрещается снимать защитные крышки или защитные колпачки с технологических соединений. Они предотвращают механическое повреждение уплотняемых поверхностей и проникновение загрязнений в измерительную трубку.
- ▶ Обеспечьте защиту от прямого солнечного света. Избегайте недопустимо высоких температур поверхности.
- ▶ Прибор должен храниться в сухом и не содержащем пыль месте.
- ▶ Хранение на открытом воздухе не допускается.

Температура хранения → 📖 159

5.2 Транспортировка изделия

Транспортировать измерительный прибор к точке измерения следует в оригинальной упаковке.

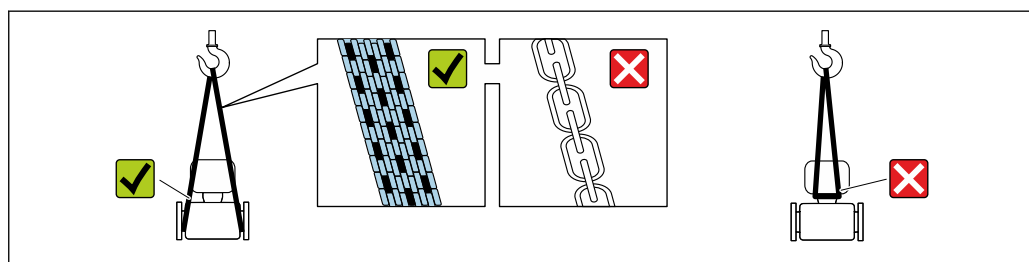

A0029252

- i** Удаление защитных крышек или колпачков, установленных на присоединениях к процессу, не допускается. Они предотвращают механическое повреждение поверхности уплотнений и проникновение загрязнений в измерительную трубку.

5.2.1 Измерительные приборы без проушин для подъема

⚠ ОСТОРОЖНО

Центр тяжести измерительного прибора находится выше точек подвеса грузоподъемных строп.

Опасность травмирования в случае смещения измерительного прибора.

- ▶ Закрепите измерительный прибор для предотвращения его вращения или скольжения.
- ▶ Найдите значение массы, указанное на упаковке (на наклейке).

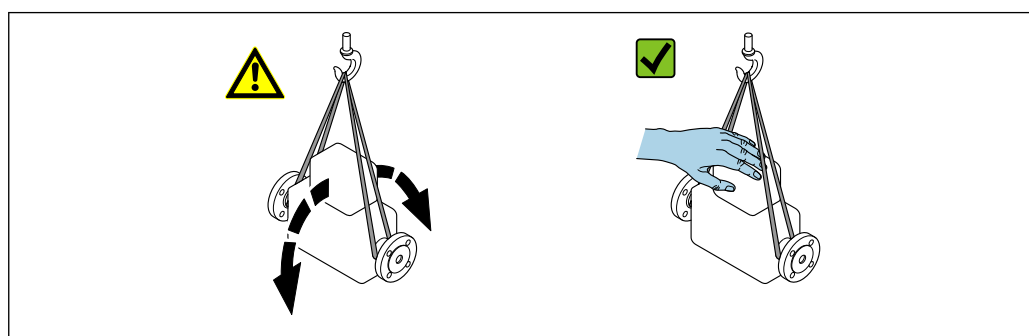

A0029214

5.2.2 Измерительные приборы с проушинами для подъема

▲ ВНИМАНИЕ

Специальные инструкции по транспортировке приборов, оснащенных проушинами для подъема

- ▶ Для транспортировки прибора используйте только проушины для подъема, закрепленные на приборе или фланцах.
- ▶ В любой ситуации прибор должен быть закреплен не менее чем за две проушины.

5.2.3 Транспортировка с использованием вилочного погрузчика

При применении деревянных ящиков для транспортировки конструкция пола позволяет осуществлять погрузку с широкой или узкой стороны с помощью вилочного погрузчика.

5.3 Утилизация упаковки

Все упаковочные материалы экологически безопасны и на 100 % пригодны для повторной переработки:

- Наружная упаковка прибора
 - Стретч-пленка, изготовленная из полимера, соответствующего директиве ЕС 2002/95/ЕС (RoHS)
- Упаковка
 - Деревянный ящик, обработанный в соответствии со стандартом ISPM 15, что подтверждается логотипом IPPC
 - Картонная коробка, соответствующая европейским правилам упаковки 94/62/ЕС. Пригодность для повторной переработки подтверждена символом RESY
- Транспортировочный материал и крепежные приспособления
 - Утилизируемый пластмассовый поддон
 - Пластмассовые стяжки
 - Пластмассовые клейкие полоски
- Заполняющий материал
 - Бумажные вкладыши

6 Монтаж

6.1 Требования, предъявляемые к монтажу

6.1.1 Монтажное положение

Место монтажа

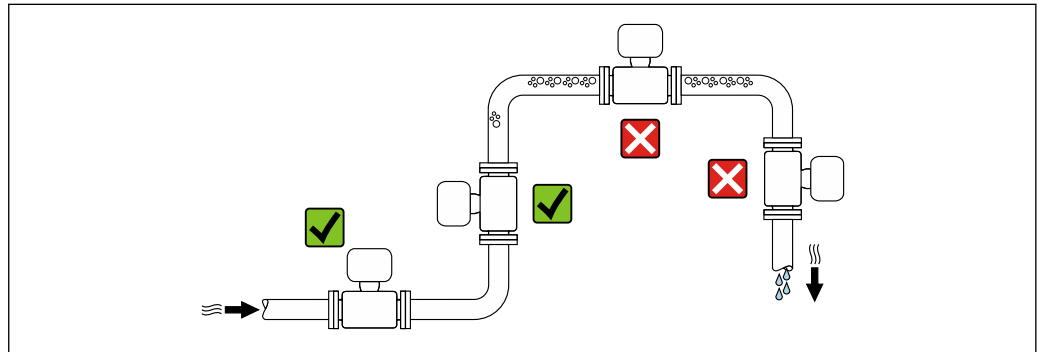

A0028772

Во избежание ошибок при проведении измерений, вызванных образованием пузырьков газа в измерительной трубке, не устанавливайте прибор в следующих местах в меню:

- в наивысшей точке трубопровода;
- непосредственно перед свободным сливом из спускной трубы;

монтаж в спускных трубах.

Следующие варианты монтажа допускают установку расходомера в вертикальном трубопроводе. Использование ограничителей трубопровода или диафрагмы с поперечным сечением меньше номинального диаметра позволяет предотвратить опорожнение трубопровода и датчика в ходе измерения.

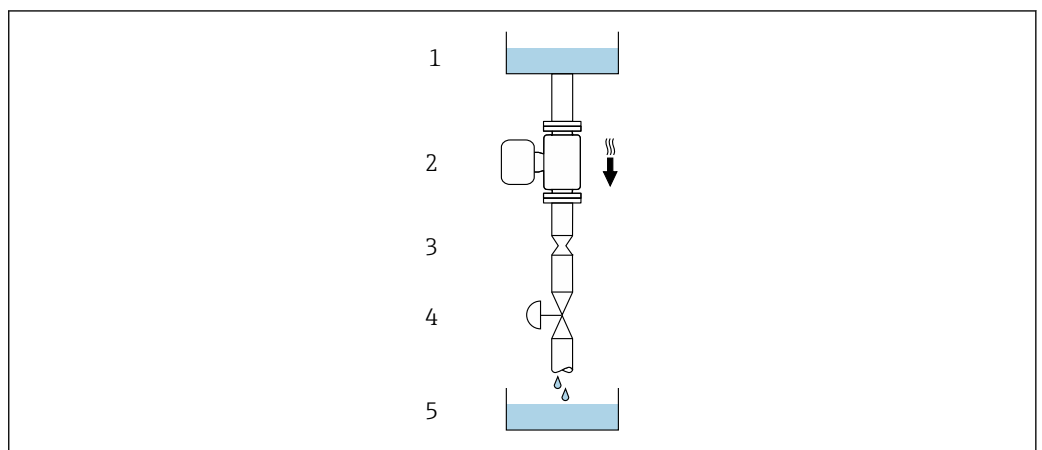

A0028773

5 Монтаж в трубопроводе с нисходящим потоком (например, для дозирования)

- 1 Питающий резервуар
- 2 Датчик
- 3 Плоская диафрагма, ограничитель трубопровода
- 4 Клапан
- 5 Заполняемый резервуар

DN/NPS		Диаметр: плоская диафрагма, ограничитель трубопровода	
[мм]	[дюймы]	[мм]	[дюймы]
8	3/8	6	0,24
15	1/2	10	0,40
25	1	14	0,55
40	1 1/2	22	0,87
50	2	28	1,10

Монтажное положение

Для осуществления правильного монтажа датчика убедитесь в том, что направление стрелки на заводской табличке датчика совпадает с направлением потока измеряемой среды (в трубопроводе).

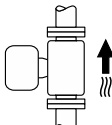
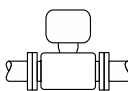
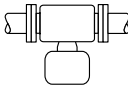
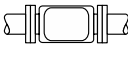
Монтажное положение		Рекомендации	
A	Вертикальный монтаж	 A0015591	☑☑ ¹⁾
B	Горизонтальное монтажное положение, преобразователь направлен вверх	 A0015589	☑☑ ²⁾ Исключение: → ☑ 6, ☑ 23
C	Горизонтальное монтажное положение, преобразователь направлен вниз	 A0015590	☑☑ ³⁾ Исключение: → ☑ 6, ☑ 23
D	Горизонтальное монтажное положение, преобразователь направлен вбок	 A0015592	☒

- 1) Такое монтажное положение рекомендуется для обеспечения автоматического опорожнения.
- 2) В областях применения с низкой рабочей температурой возможно понижение температуры окружающей среды. Для поддержания температуры окружающей среды не ниже минимально допустимой для преобразователя рекомендуется такое монтажное положение прибора.
- 3) В условиях применения с высокой рабочей температурой возможно повышение температуры окружающей среды. Для поддержания температуры окружающей среды не выше максимально допустимой для преобразователя рекомендуется такое монтажное положение прибора.

Если датчик монтируется горизонтально с изогнутой измерительной трубкой, соотнесите его положение со свойствами измеряемой среды.

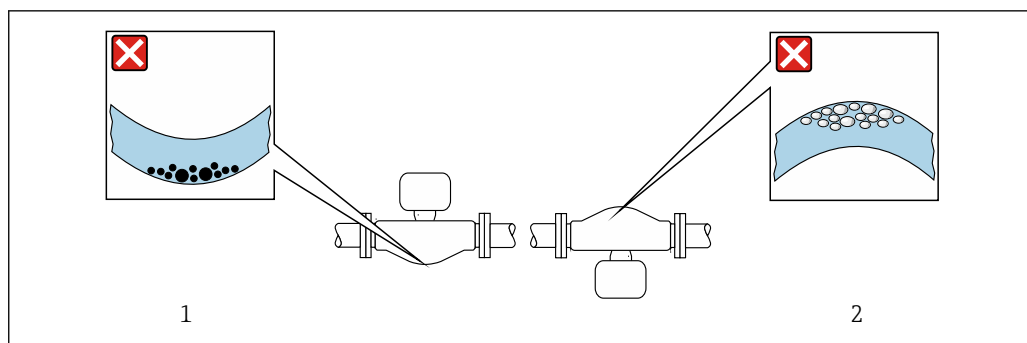

A0028774

6 Монтажное положение датчика с изогнутой измерительной трубкой

- 1 Избегайте такого варианта установки для сред с твердыми частицами, попадающими внутрь; есть риск накопления твердых частиц
- 2 Это монтажное положение не рекомендуется для работы с газовыделяющими средами: риск скопления газа

Входные и выходные участки

Если кавитация не возникает, принимать специальные меры для устранения возможной турбулентности из-за фитингов (клапаны, колена, Т-образные участки и т.д.) не требуется → 23.

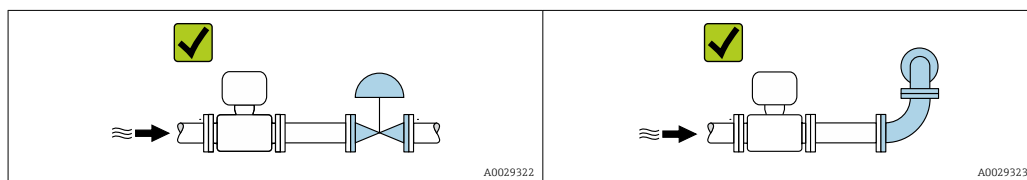

Монтажные размеры

Данные о размерах и монтажных расстояниях прибора приведены в разделе «Механическая конструкция» документа «Техническая информация»

6.1.2 Требования, предъявляемые к условиям окружающей среды и технологического процесса

Диапазон температуры окружающей среды

Измерительный прибор	-40 до +60 °C (-40 до +140 °F)
Читаемость локального дисплея	-20 до +60 °C (-4 до +140 °F) Читаемость данных, отображаемых на дисплее, может ухудшиться при температуре, которая выходит за пределы допустимого диапазона.

- ▶ При эксплуатации вне помещений:
предотвратите воздействие прямых солнечных лучей на прибор, особенно в регионах с жарким климатом.

i Защитный козырек от атмосферных явлений можно заказать в Endress+Hauser.
→ 144.

Статическое давление

Важно не допускать возникновения кавитации, а также высвобождения газа, содержащегося в жидкости.

Кавитация создается при падении давления ниже уровня давления паров в следующих случаях:

- в жидкостях с низкой температурой кипения (например, углеводородах, растворителях, сжиженных газах);
 - в трубопроводах всасывания.
- Убедитесь в том, что статическое давление достаточно высоко для предотвращения кавитации и выделения газов.

По этой причине рекомендуется устанавливать прибор в следующих местах:

- в самой нижней точке вертикальной трубы;
- после насосов (исключается вакуум).

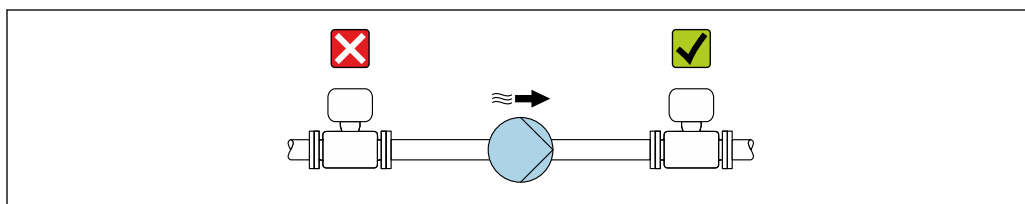

A0028777

Теплоизоляция

При работе с некоторыми жидкостями очень важно свести передачу тепла от датчика к преобразователю до низкого уровня. Для теплоизоляции можно использовать целый ряд различных материалов.

УВЕДОМЛЕНИЕ

Перегрев электроники вследствие наличия теплоизоляции!

- Рекомендуемое монтажное положение: горизонтальное, корпус преобразователя направлен вниз.
- Не изолируйте корпус преобразователя.
- Максимально допустимая температура в нижней части корпуса преобразователя: 80 °C (176 °F):
- Теплоизоляция с открытой удлинительной шейкой: рекомендуется не изолировать удлинительную шейку, чтобы обеспечить оптимальное рассеивание тепла.

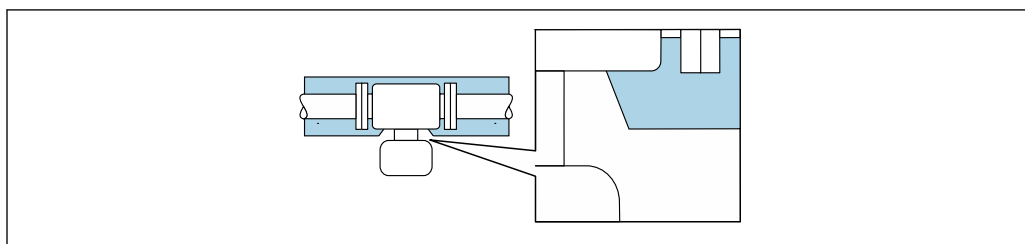

A0034391

7 Теплоизоляция с открытой удлинительной шейкой

Обогрев

УВЕДОМЛЕНИЕ

Возможность перегрева модуля электроники вследствие повышения температуры окружающей среды!

- Соблюдайте ограничения в отношении максимально допустимой температуры окружающей среды для преобразователя.
- В зависимости от температуры технологической среды учитывайте требования к ориентации прибора.

УВЕДОМЛЕНИЕ**Опасность перегрева при обогреве**

- ▶ Убедитесь в том, что температура в нижней части корпуса преобразователя не превышает 80 °C (176 °F).
- ▶ Убедитесь в том, что в области шейки преобразователя обеспечена достаточная конвекция.
- ▶ Убедитесь в том, что достаточно большая площадь шейки преобразователя остается непокрытой. Компонент, не покрытый теплоизоляцией, служит радиатором и защищает электронику от перегрева и чрезмерного охлаждения.
- ▶ При использовании в потенциально взрывоопасных средах изучите информацию, приведенную для прибора в специальной документации по взрывозащите. Подробные сведения о таблицах температуры см. в отдельном документе под названием «Указания по технике безопасности» (XA) для прибора.
- ▶ Обратите внимание на характеристики диагностики технологического процесса «830 Слишком высокая температура окружающей среды» и «832 Слишком высокая температура электронного устройства», если перегрева нельзя избежать ввиду особенностей конструкции системы.

Способы обогрева

Если для той или иной среды необходимо предотвратить теплотери на датчике, то можно применять следующие способы обогрева:

- Электрический обогрев, например с использованием электрических ленточных обогревателей ¹⁾
- Посредством трубопроводов, в которых циркулирует горячая вода или пар
- С помощью нагревательных рубашек



Вибрация

Высокая частота колебаний измерительных трубок исключает влияние вибрации оборудования на нормальную работу измерительной системы.

6.1.3 Специальные инструкции по монтажу**Возможность слива**

При вертикальной установке измерительные трубки можно полностью опорожнить и защитить от накопления налипаний.

Гигиеническая совместимость

 При монтаже в гигиенических условиях применения обратитесь к сведениям, приведенным в разделе «Сертификаты и нормативы/гигиеническая совместимость» →  168

Разрывной диск

Информация, связанная с технологическим процессом: →  161.

1) Обычно рекомендуется использовать параллельные электрические ленточные нагреватели (с двунаправленным потоком электроэнергии). Особое внимание следует обратить на использование однопроволочного нагревательного кабеля. Дополнительные сведения приведены в документе EA01339D («Инструкции по монтажу систем электрического обогрева»).

⚠ ОСТОРОЖНО**Опасность выброса среды!**

Выброс среды под давлением может привести к травме или повреждению материала.

- ▶ Соблюдайте необходимые меры предосторожности для предотвращения повреждений и опасности для персонала в случае срабатывания разрывного диска.
- ▶ Обратите внимание на информацию, которая указана на наклейке разрывного диска.
- ▶ В процессе монтажа прибора убедитесь, что нормальному функционированию и работе разрывного диска ничто не препятствует.
- ▶ Не используйте нагревательную рубашку.
- ▶ Не снимайте и не повреждайте разрывной диск.
- ▶ После срабатывания разрывного диска больше не эксплуатируйте измерительный прибор.

Правильное положение разрывного диска обозначено на наклейке, находящейся на задней поверхности прибора. При срабатывании разрывного диска наклейка разрушается. Это позволяет осуществлять визуальный контроль над диском.

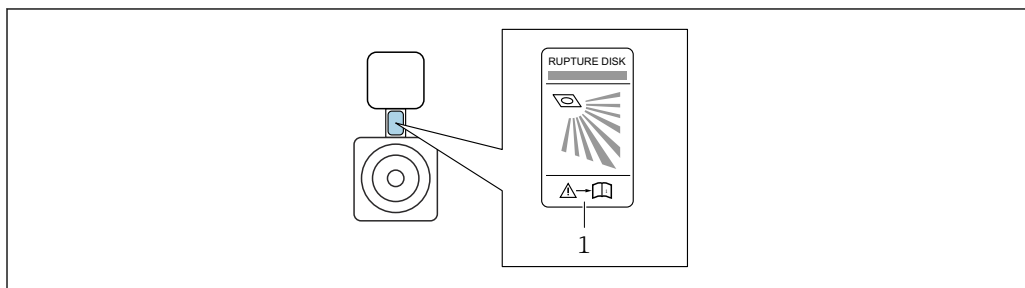

A0032051

1 Этикетка разрывного диска

Проверка и регулировка нулевой точки

Все измерительные приборы откалиброваны с использованием самых передовых технологий. Калибровка выполняется в эталонных условиях → 155. Поэтому обычно не требуется выполнение регулировки нулевой точки в производственных условиях.

Опыт показывает, что регулировка нулевой точки бывает необходима только в особых случаях:

- для достижения максимальной точности измерения при малых значениях расхода;
- в экстремальных условиях технологического процесса или эксплуатации (например, очень высокие температуры или очень высоковязкие среды);
- для работы с газами под низким давлением.

i Для достижения максимально возможной точности результатов измерений при низких скоростях потока необходимо обеспечить защиту датчика от механических воздействий во время работы.

Чтобы получить репрезентативную нулевую точку, необходимо убедиться в том, что

- в процессе регулировки предотвращается любой поток в приборе;
- условия процесса (например, давление, температура) стабильны и репрезентативны.

Проверка и регулировка не могут быть выполнены при наличии следующих условий технологического процесса:

- Скопления газа
Убедитесь, что система достаточно промыта средой. Повторное промывание может помочь устранить скопления газов
- Термическая циркуляция
В случае разницы температур (например, между входом и выходом на измерительной трубке) индуцированный поток может возникнуть даже при закрытых клапанах из-за термической циркуляции в приборе
- Утечки на клапанах
Если клапаны не герметичны, поток не предотвращается в достаточной степени при определении нулевой точки

Если этих условий невозможно избежать, рекомендуется сохранить заводскую настройку нулевой точки.

6.2 Монтаж прибора

6.2.1 Необходимые инструменты

Для электронного преобразователя

- Для поворота корпуса электронного преобразователя: рожковый гаечный ключ 8 мм.
- Для открытия зажимов: шестигранный ключ 3 мм.

Для датчика

Для фланцев и других присоединений к процессу: Используйте подходящий монтажный инструмент.

6.2.2 Подготовка измерительного прибора

1. Удалите всю оставшуюся транспортную упаковку.
2. Снимите с датчика все имеющиеся защитные крышки или защитные колпачки.
3. Удалите защиту для транспортировки с разрывного диска (при наличии).
4. Снимите наклейку с крышки отсека электроники.

6.2.3 Монтаж измерительного прибора

⚠ ОСТОРОЖНО

Плохое уплотнение в месте присоединения к технологическому процессу представляет опасность!

- ▶ Убедитесь в том, что внутренний диаметр прокладок больше или равен внутреннему диаметру присоединений к технологическому процессу и трубопровода.
 - ▶ Убедитесь, что уплотнения и уплотнительные поверхности чистые и неповрежденные.
 - ▶ Закрепите уплотнения должным образом.
1. Убедитесь в том, что направление стрелки на заводской табличке датчика совпадает с направлением потока технологической среды.

- Установите измерительный прибор или разверните корпус преобразователя таким образом, чтобы кабельные вводы не были направлены вверх.

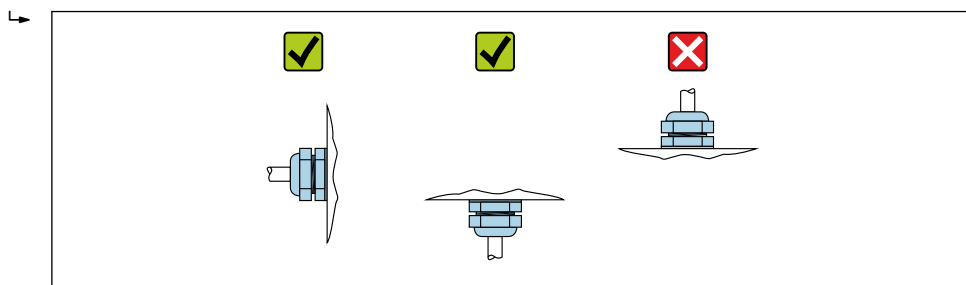

A0029263

6.2.4 Поворот корпуса преобразователя

Для обеспечения доступа к клеммному отсеку или дисплею можно повернуть корпус преобразователя.

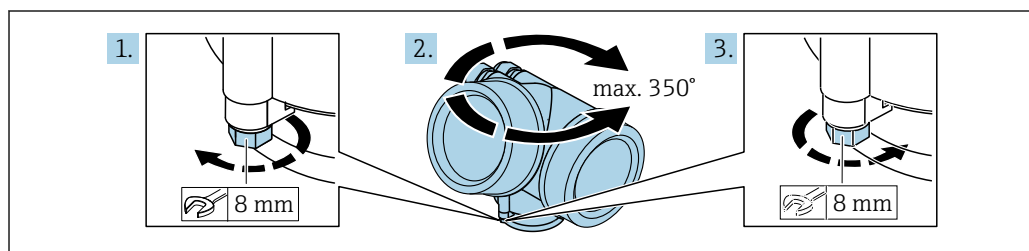

A0032242

- Ослабьте крепежный винт.
- Поверните корпус в требуемое положение.
- Плотно затяните крепежный винт.

6.2.5 Поворот дисплея

Для улучшения читаемости и повышения удобства дисплей можно повернуть.

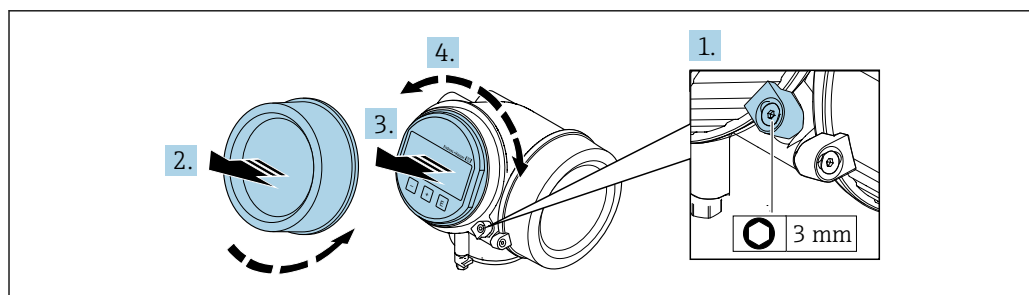

A0032238

- Ослабьте фиксирующий зажим крышки отсека электронного модуля с помощью шестигранного ключа.
- Отверните крышку отсека электронного модуля на корпусе преобразователя.
- Опционально: извлеките модуль дисплея легким вращательным движением.
- Поверните дисплей в необходимое положение: не более $8 \times 45^\circ$ в каждом направлении.
- Если модуль дисплея не извлечен: закрепите модуль дисплея в требуемом положении.

6. Если модуль дисплея извлечен:
поместите кабель в зазор между корпусом и главным модулем электроники и установите модуль дисплея в отсек электронного модуля до его фиксации.
7. Соберите преобразователь в обратной последовательности.

6.3 Проверка после монтажа

Не поврежден ли прибор (внешний осмотр)?	<input type="checkbox"/>
Соответствует ли измерительный инструмент техническим характеристикам точки измерения? Примеры приведены ниже <ul style="list-style-type: none"> ▪ Рабочая температура → 160 ▪ Давление (см. раздел «Нормативные значения давления и температуры» документа «Техническое описание»). ▪ Температура окружающей среды → 159 ▪ Диапазон измерения 	<input type="checkbox"/>
Правильно ли выбрана ориентация для датчика → 22? <ul style="list-style-type: none"> ▪ В соответствии с типом датчика ▪ В соответствии с температурой технологической среды ▪ В соответствии со свойствами технологической среды (выделение газов, наличие твердых частиц) 	<input type="checkbox"/>
Соответствует ли стрелка на датчике направлению потока технологической среды? → 22?	<input type="checkbox"/>
Правильно ли указано название метки и маркировка (визуальный осмотр)?	<input type="checkbox"/>
В достаточной ли мере прибор защищен от осадков и прямых солнечных лучей?	<input type="checkbox"/>
Плотно ли затянуты фиксирующий винт и фиксирующий зажим?	<input type="checkbox"/>

7 Электрический разъем

7.1 Электробезопасность

В соответствии с применимыми национальными правилами.

7.2 Требования к подключению

7.2.1 Необходимые инструменты

- Для кабельных вводов: используйте соответствующие инструменты
- Для крепежного зажима: шестигранный ключ 3 мм
- Устройство для зачистки проводов
- При использовании многожильных кабелей: инструмент для обжима втулок на концах проводов
- Для отсоединения кабеля от клемм: шлицевая отвертка ≤ 3 мм (0,12 дюйм)

7.2.2 Требования к соединительному кабелю

Соединительные кабели, предоставляемые заказчиком, должны соответствовать следующим требованиям.

Допустимый диапазон температуры

- Необходимо соблюдать инструкции по монтажу, которые применяются в стране установки.
- Кабели должны быть пригодны для работы при предполагаемой минимальной и максимальной температурах.

Диаметр кабеля

- Поставляемые кабельные уплотнения:
M20 \times 1,5 для кабеля ϕ 6 до 12 мм (0,24 до 0,47 дюйм)
- Вставные пружинные клеммы для прибора в исполнении без встроенной защиты от перенапряжения: площадь поперечного сечения проводов
0,5 до 2,5 мм² (20 до 14 AWG)

7.2.3 Назначение клемм

Преобразователь

Вариант подключения для PROFIBUS PA, импульсный/частотный/релейный выход

<p style="text-align: right; font-size: small;">A0013570</p>	<p style="text-align: right; font-size: small;">A0018161</p>
Максимальное количество клемм	Максимальное количество клемм для кода заказа «Принадлежности встроенные», опция NA «Защита от перенапряжения»
<p>1 Выход 1: PROFIBUS PA</p> <p>2 Выход 2 (пассивный): импульсный/частотный/релейный выход</p> <p>3 Клемма заземления для экрана кабеля</p>	

Код заказа «Выходной сигнал»	Количество клемм			
	Выход 1		Выход 2	
	1 (+)	2 (-)	3 (+)	4 (-)
Опция G ^{1) 2)}	PROFIBUS PA		Импульсный/частотный/релейный выход (пассивный)	

- 1) Выход 1 должен использоваться обязательно; выход 2 используется дополнительно.
- 2) Подключение PROFIBUS PA со встроенной защитой от перемены полярности.

7.2.4 Назначение клемм разъема прибора

	Кон такт	Назначение	Кодировка	Разъем/гнездо
1	+	PROFIBUS PA +	A	Разъем
2		Заземление		
3	-	PROFIBUS PA -		
4		Не используется		
	Металлический корпус разъема	Кабельный экран		

7.2.5 Экранирование и заземление

Оптимальная электромагнитная совместимость (ЭМС) системы Fieldbus обеспечивается только в том случае, если компоненты системы, в частности кабели, экранированы, причем экран должен максимально покрывать компонент. Идеальное покрытие экрана составляет 90 %.

1. Для обеспечения оптимальной электромагнитной защиты следует выполнить как можно более частое подключение экрана к базовому заземлению.

2. В целях взрывозащиты рекомендуется применять распределенное заземление.

Для выполнения обоих требований в системе Fieldbus возможны три разных типа экранирования:

- экранирование на обоих концах
- одностороннее экранирование со стороны питания с емкостной оконечной нагрузкой на полевом приборе
- одностороннее экранирование со стороны питания

Опыт показывает, что наилучшие результаты в отношении ЭМС достигаются в большинстве случаев в установках с односторонним экранированием на стороне питания (без емкостной нагрузки на полевом приборе). Чтобы обеспечить безошибочную работу прибора при наличии электромагнитных помех, необходимо принять соответствующие меры в отношении входной проводки. Эти меры учтены в конструкции прибора. При этом гарантируется функционирование под воздействием переменных помех согласно NAMUR NE21.

1. Во время монтажа соблюдайте национальные требования и правила в отношении монтажа.
2. При наличии значительной разности потенциалов между различными точками заземления:
Подключайте непосредственно к базовому заземлению только одну точку экрана.
3. В системах без выравнивания потенциалов:
Экран кабеля системы Fieldbus должен быть заземлен только с одной стороны, например на блоке питания Fieldbus или на барьере искрозащиты.

УВЕДОМЛЕНИЕ

В системах без выравнивания потенциалов многократное заземление экрана кабеля вызывает уравнивательные токи промышленной частоты!

Повреждение экрана шины.

- ▶ Для заземления экран шины необходимо подключать только к местному заземлению или защитному заземлению с одного конца.
- ▶ Неподключенный экран необходимо изолировать.

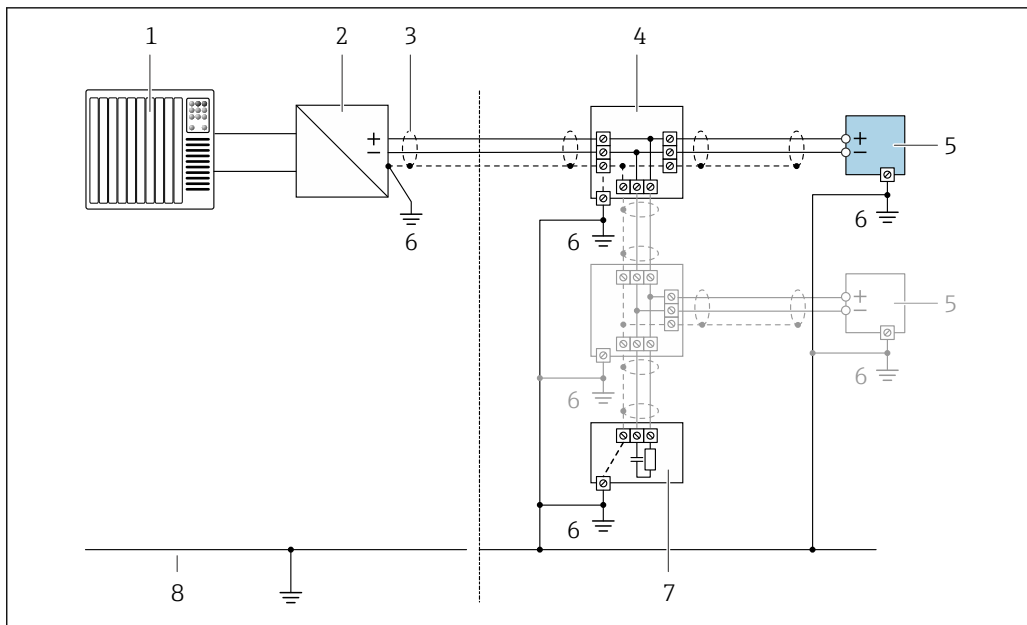

A0028768

8 Пример подключения для PROFIBUS PA

- 1 Система автоматизации (например, ПЛК)
- 2 Сегментный соединитель PROFIBUS PA
- 3 Кабельный экран: для соблюдения требований ЭМС кабельный экран следует заземлить с обоих концов. Соблюдайте спецификацию кабеля
- 4 Разветвитель
- 5 Измерительный прибор
- 6 Локальное заземление
- 7 Оконечная нагрузка шины
- 8 Провод выравнивания потенциалов

7.2.6 Требования к блоку питания

Сетевое напряжение

Преобразователь

Для каждого выхода требуется внешний источник питания.

Для установки в системах, где источник питания имеет сертификат безопасности (например SELV/SELV/PELV, класс 2, ограниченная энергия). К каждой клемме допускается подключение только одного проводника.

Код заказа «Выход»	Минимальное Напряжение на клеммах	Максимальное Напряжение на клеммах
Опция G: PROFIBUS PA, импульсный / частотный / релейный выход	≥ 9 В пост. тока	32 В пост. тока

Нагрузка

Нагрузка на токовый выход: 0 до 500 Ом, в зависимости от напряжения внешнего блока питания.

Расчет максимальной нагрузки

В зависимости от напряжения блока питания (U_S) необходимо соблюдать ограничение максимальной нагрузки (R_B), включая сопротивление кабеля, для обеспечения адекватного напряжения на клеммах прибора. При этом соблюдайте требования к минимальному напряжению на клеммах

- Для $U_S = 17,9$ до $18,9$ В: $R_B \leq (U_S - 17,9 \text{ В}): 0,0036 \text{ А}$
- Для $U_S = 18,9$ до 24 В: $R_B \leq (U_S - 13 \text{ В}): 0,022 \text{ А}$
- Для $U_S = \geq 24$ В: $R_B \leq 500 \text{ Ом}$

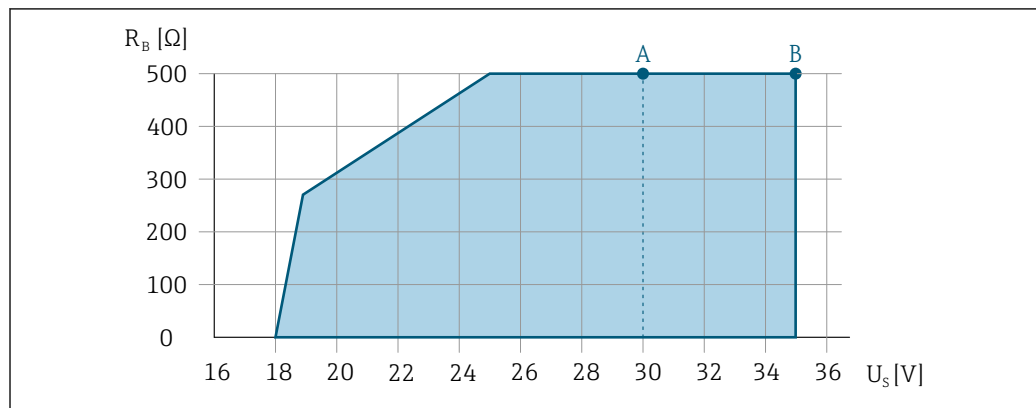

A0013563

- A Рабочий диапазон при использовании кода заказа «Выходной сигнал», опция A «4-20 мА HART»/опция B «4-20 мА HART, импульсный/частотный/релейный выход» с сертификатом Ex i и опция C «4-20 мА HART + аналоговый сигнал 4-20 мА»
- B Рабочий диапазон при использовании кода заказа «Выходной сигнал», опция A «4-20 мА HART»/опция B «4-20 мА HART, импульсный/частотный/релейный выход» для эксплуатации в безопасных зонах и с сертификатом Ex d

Пример расчета

Напряжение блока питания: $U_S = 19 \text{ В}$.

Максимальная нагрузка: $R_B \leq (19 \text{ В} - 13 \text{ В}): 0,022 \text{ А} = 273 \text{ Ом}$.

7.2.7 Подготовка прибора

УВЕДОМЛЕНИЕ

Недостаточное уплотнение корпуса!

Возможно существенное снижение технической надежности измерительного прибора.

- ▶ Используйте подходящие кабельные уплотнители, соответствующие требуемой степени защиты.

1. Если установлена заглушка, извлеките ее.
2. При поставке измерительного прибора без кабельных уплотнений:
Подберите подходящее кабельное уплотнение для соответствующего соединительного кабеля.
3. При поставке измерительного прибора с кабельными уплотнениями:
См. требования к соединительному кабелю → 30.

7.3 Подключение прибора

УВЕДОМЛЕНИЕ

Неправильное подключение нарушает электробезопасность!

- ▶ К выполнению работ по электрическому подключению допускаются только специалисты надлежащей квалификации.
- ▶ Обеспечьте соблюдение федеральных/национальных норм и правил.
- ▶ Обеспечьте соблюдение локальных правил техники безопасности на рабочем месте.
- ▶ Перед подсоединением дополнительных кабелей всегда подключайте сначала защитное заземление ⊕.
- ▶ При использовании в потенциально взрывоопасных средах изучите информацию, приведенную для прибора в специальной документации по взрывозащите.

7.3.1 Подключение преобразователя

Подключение преобразователя зависит от следующего кода заказа:
"Электрическое подключение":

- Опция A, B, C, D: клеммы
- Опция I: разъем прибора

Соединение через клеммы

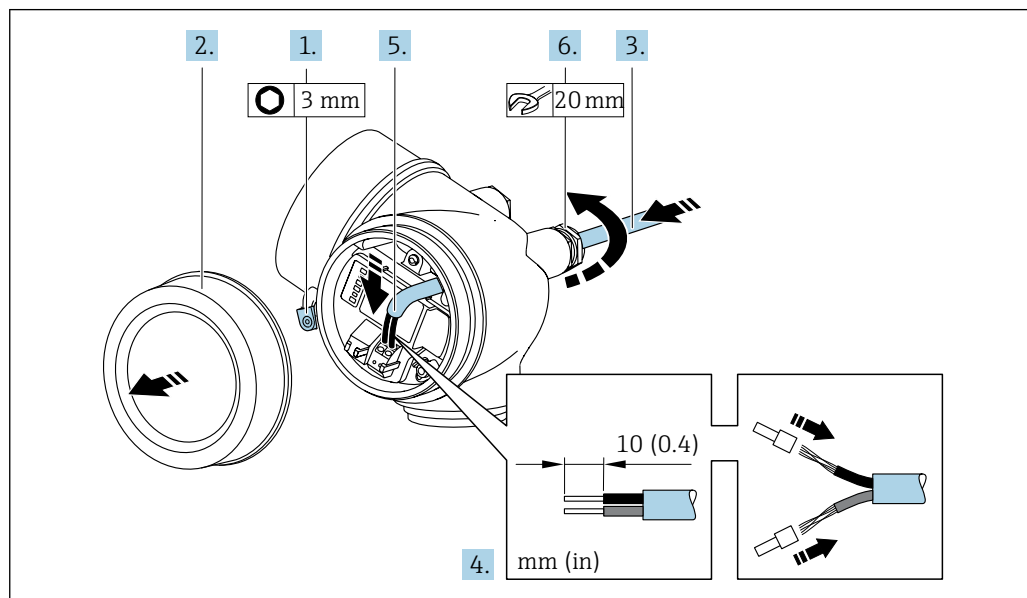

A0048825

1. Ослабьте фиксирующий зажим крышки клеммного отсека.
2. Отверните крышку клеммного отсека.
3. Пропустите кабель через кабельный ввод. Чтобы обеспечить непроницаемое уплотнение, не удаляйте уплотнительное кольцо из кабельного ввода.
4. Зачистите оболочку и концы проводов кабеля. При использовании многожильных кабелей закрепите на концах обжимные наконечники.
5. Подключите кабель в соответствии с назначением клемм → 31.

6. УВЕДОМЛЕНИЕ

При недостаточной герметизации корпуса заявленная степень защиты корпуса аннулируется.

- ▶ Затяните винт, не нанося смазку на резьбу. Резьба в крышке уже покрыта сухой смазкой.

Плотно затяните кабельные уплотнения.

7. Соберите преобразователь в обратной последовательности.

Соединение через разъем прибора

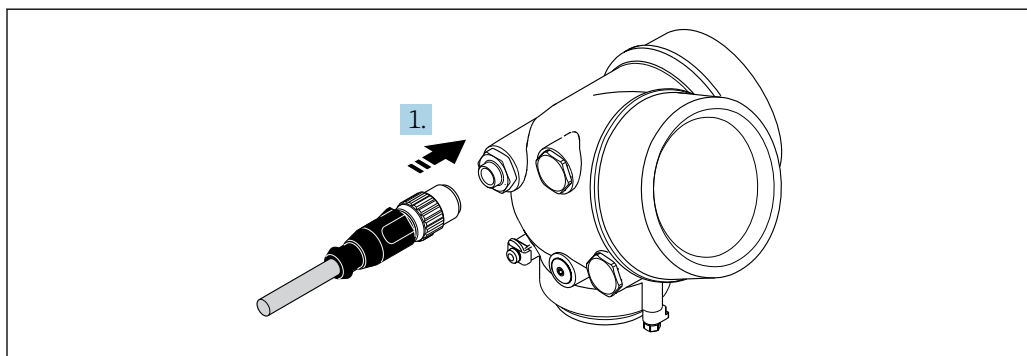

A0032229

- ▶ Подключите разъем прибора и плотно затяните его.

Отсоединение кабеля

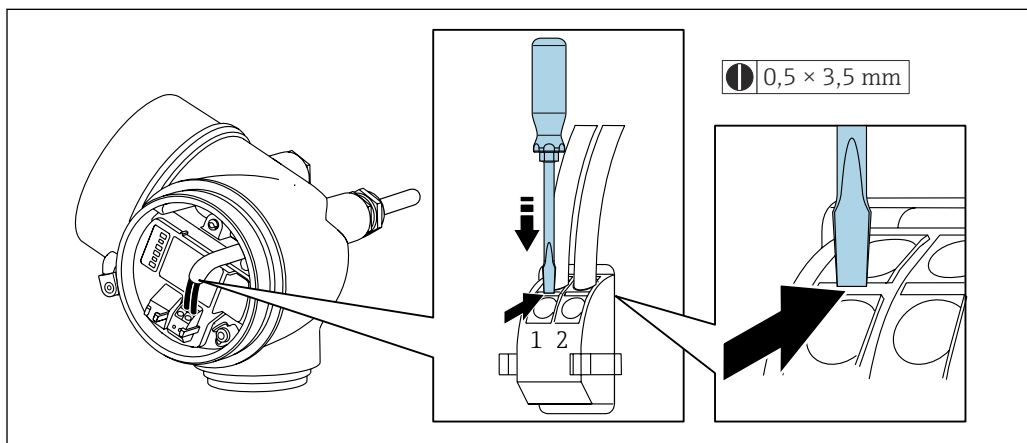

A0048822

- ▶ Для удаления кабеля из клеммы поместите шлицевую отвертку в углубление между двумя отверстиями для клемм и одновременно с этим вытягивайте конец кабеля из клеммы.

7.3.2 Выравнивание потенциалов

Требования

При выравнивании потенциалов соблюдайте следующие условия:

- Обратите внимание на внутренние концепции заземления
- Учитывайте такие условия эксплуатации, как материал трубы и заземление
- Подключите технологическую среду, датчик и преобразователь к одинаковому электрическому потенциалу
- В качестве соединений для выравнивания потенциалов используйте заземляющий кабель с площадью поперечного сечения не менее 6 мм^2 (10 AWG) и кабельный наконечник

7.4 Специальные инструкции по подключению

7.4.1 Примеры подключения

Токовый выход 4 до 20 мА (без HART)

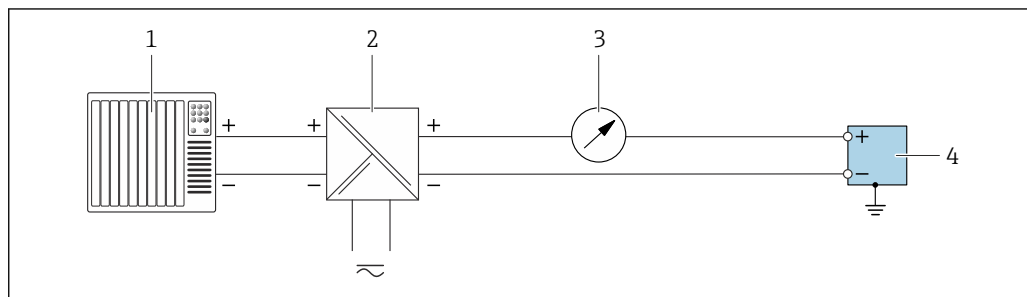

9 Пример подключения для токового выхода 4 до 20 мА (пассивного)

- 1 Система автоматизации с токовым входом (например, ПЛК)
- 2 Электропитание
- 3 Дополнительный дисплей; не допускайте превышения максимальной нагрузки
- 4 Преобразователь с токовым выходом (пассивным)

Импульсный выход/частотный выход/релейный выход

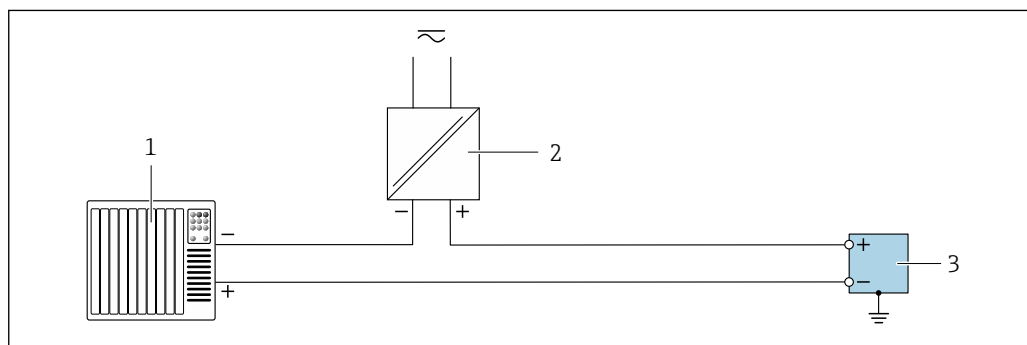

10 Пример подключения для импульсного/частотного/релейного выхода (пассивного)

- 1 Система автоматизации с импульсным/частотным/релейным входом (например, ПЛК)
- 2 Электропитание
- 3 Преобразователь с импульсным/частотным/релейным выходом (пассивным)

PROFIBUS PA

См. <https://www.profibus.com> "Руководство по установке PROFIBUS".

7.5 Конфигурация аппаратного обеспечения

7.5.1 Настройка адреса прибора

PROFIBUS PA

Для прибора PROFIBUS DP/PA всегда необходимо конфигурировать адрес. Допустимый диапазон адресов находится в интервале от 1 до 126. В сети PROFIBUS PA каждый адрес может быть назначен только один раз. Прибор с неправильно заданным адресом не распознается главным устройством. Все измерительные

приборы поставляются с установленным на заводе адресом устройства 126 и методом назначения адресов программного обеспечения.

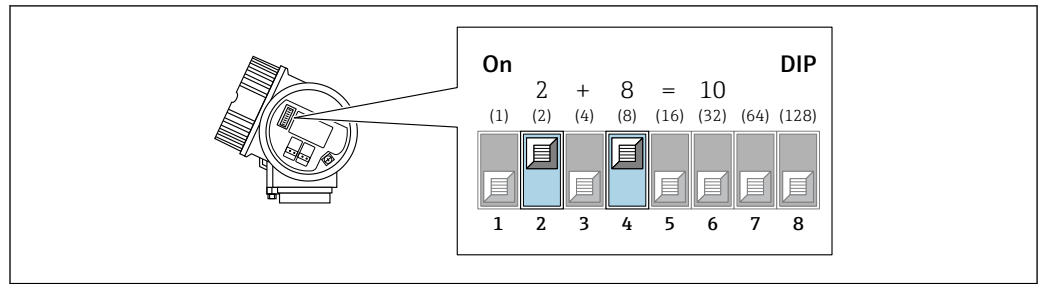

A0032234

11 Переключатель адреса в клеммном отсеке; далее приводится пример настройки адреса прибора 10.

Назначение адресов аппаратного обеспечения

1. Установите переключатель № 8 в положение OFF.
2. Установите адрес с помощью переключателей №№ 1–7.

Изменение адреса в приборе происходит через 10 секунд. Прибор перезапускается.

Программная адресация → 69

1. Установите переключатели №№ 1–7 в положение OFF.
2. Установите переключатель № 8 на ON.
 - ↳ Прибор автоматически перезапустится и сообщит текущий адрес (заводская установка: 126).
3. Настройте адрес с помощью меню управления: меню **Настройка** → подменю **Связь** → параметр **Адрес прибора**.

7.6 Обеспечение требуемой степени защиты

7.7 Проверка после подключения

Прибор и кабель не повреждены (визуальный осмотр)?	<input type="checkbox"/>
Используемые кабели соответствуют требованиям → 30?	<input type="checkbox"/>
Ослаблено натяжение установленных кабелей и надежно они закреплены на месте?	<input type="checkbox"/>
Все кабельные уплотнения установлены, плотно затянуты и герметичны? Кабель проложен с петель для обеспечения водоотвода → 38?	<input type="checkbox"/>
В зависимости от исполнения прибора: Все разъемы прибора плотно затянуты → 35?	<input type="checkbox"/>
Сетевое напряжение соответствует техническим требованиям, указанным на заводской табличке преобразователя ?	<input type="checkbox"/>
Правильно ли выполнено подключение к клеммам ?	<input type="checkbox"/>
Соответствует назначение клемм или назначение контактов в разьеме прибора предъявляемым требованиям?	<input type="checkbox"/>
При наличии напряжения питания: Что-нибудь появляется на экране модуля дисплея?	<input type="checkbox"/>
Все крышки корпуса установлены и плотно затянуты?	<input type="checkbox"/>
Надежно ли затянут фиксирующий зажим?	<input type="checkbox"/>

8 Варианты управления

8.1 Обзор вариантов управления

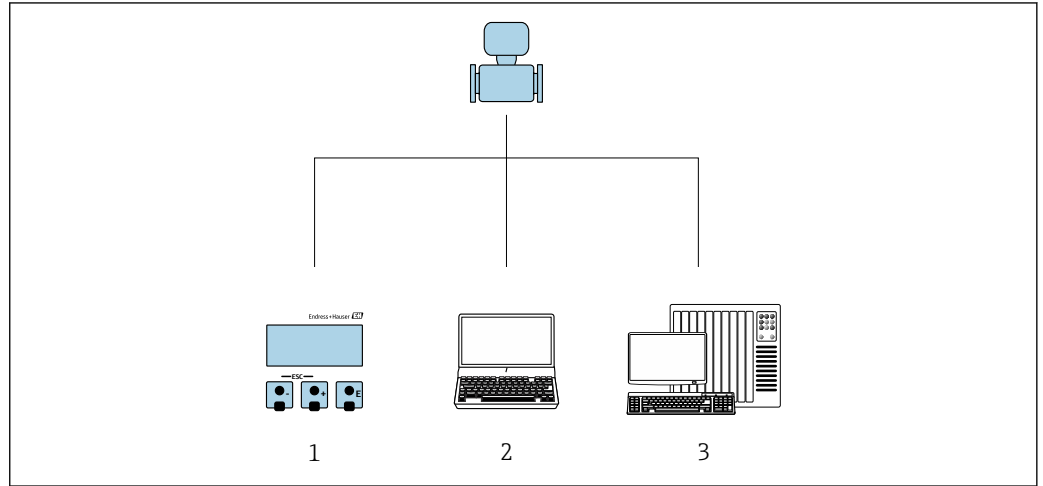

A0032227

- 1 Локальное управление через дисплей
- 2 Компьютер с управляющей программой (например, FieldCare, SIMATIC PDM)
- 3 Система автоматизации (например, ПЛК)

8.2 Структура и функции меню управления

8.2.1 Структура меню управления

 Обзор меню управления для экспертов см. в документе «Описание параметров прибора», который прилагается к прибору при поставке .

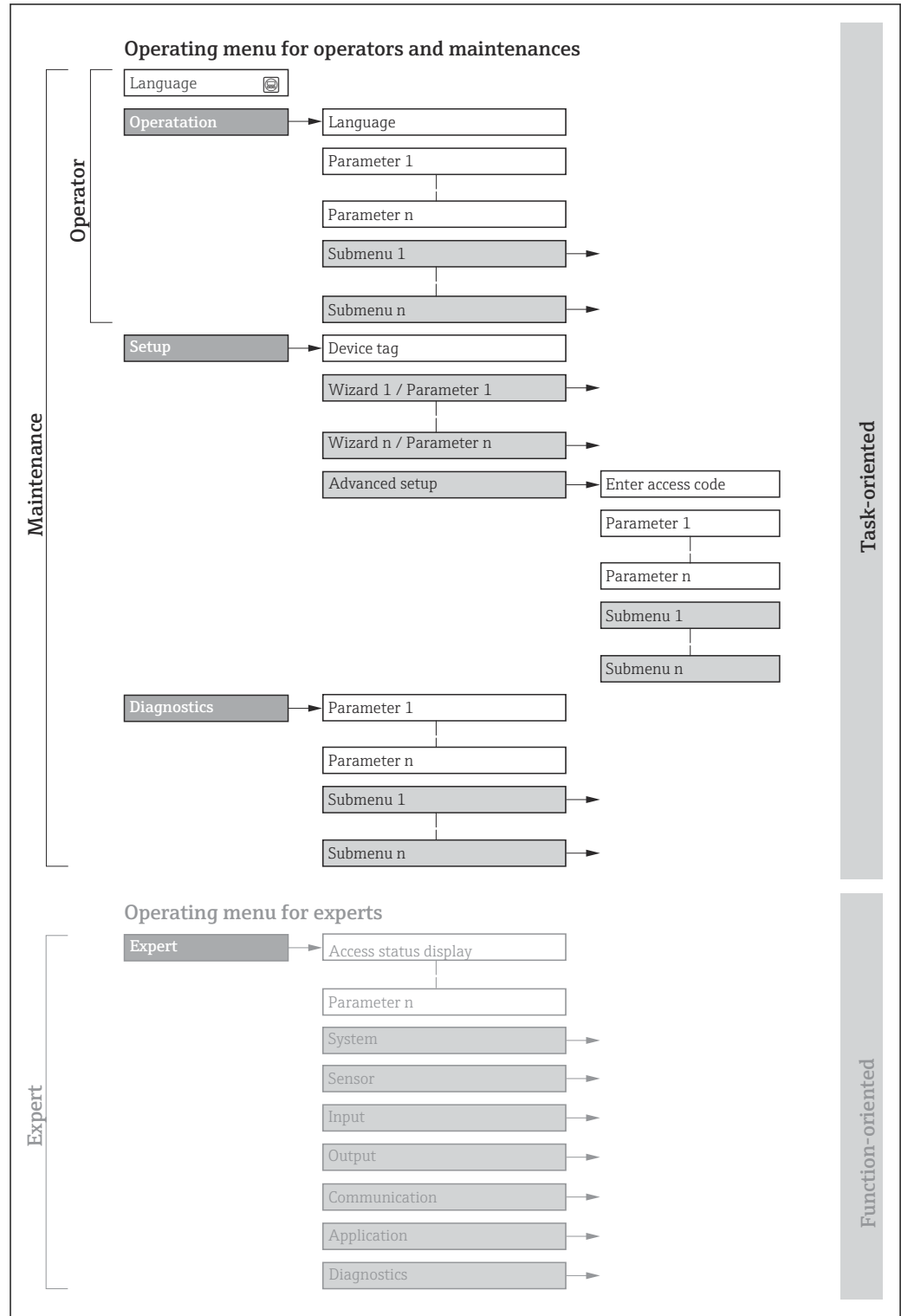

 12 Схематичная структура меню управления

A0018237-RU

8.2.2 Концепция управления

Определенным уровням доступа (например, оператор, техническое обслуживание и пр.) назначаются отдельные разделы меню управления. Каждый уровень доступа содержит стандартные задачи, выполняемые в рамках жизненного цикла прибора.

Меню/параметр		Уровень доступа и задачи	Содержание/значение
Language	Ориентация на задачу	Уровень доступа «Оператор», «Обслуживание» Задачи, выполняемые при управлении: <ul style="list-style-type: none"> ■ Настройка дисплея управления ■ Считывание измеряемых значений 	Определение языка управления
Настройки			<ul style="list-style-type: none"> ■ Определение языка управления ■ Сброс сумматоров и управление ими ■ Настройка дисплея управления (в том числе формата индикации и контрастности) ■ Сброс сумматоров и управление ими
Настройка		Уровень доступа «Обслуживание» Ввод в эксплуатацию: <ul style="list-style-type: none"> ■ Настройка измерения ■ Настройка входов и выходов 	<p>Мастер настройки для быстрого ввода в эксплуатацию:</p> <ul style="list-style-type: none"> ■ Настройка системных единиц измерения ■ Определение технологической среды ■ Настройка выходов ■ Настройка дисплея управления ■ Определение модификации выхода ■ Настройка отсечки при низком расходе ■ Настройка обнаружения частично заполненной и пустой трубы <p>Расширенная настройка</p> <ul style="list-style-type: none"> ■ Для более углубленной настройки измерения (адаптации к особым условиям измерения) ■ Настройка сумматоров ■ Администрирование (установка кода доступа, сброс измерительного прибора)
Диагностика	Уровень доступа «Обслуживание» Устранение неисправностей: <ul style="list-style-type: none"> ■ Диагностика и устранение технологических ошибок и ошибок прибора ■ Моделирование измеренного значения 	<p>Содержит все параметры, необходимые для обнаружения ошибок, а также анализа технологических ошибок и ошибок прибора:</p> <ul style="list-style-type: none"> ■ Перечень сообщений диагностики Содержит несколько (не более пяти) актуальных, необработанных диагностических сообщений. ■ Журнал событий Содержит сообщения о произошедших событиях. ■ Информация о приборе Содержит сведения, необходимые для идентификации прибора. ■ Измеренное значение Содержит все текущие измеренные значения. ■ Analog inputs Используется для отображения аналогового входа. ■ Подменю Регистрация данных при наличии опции «Расширенный HistoROM» Хранение и визуализация измеренных значений ■ Технология Heartbeat Проверка функциональности прибора по требованию и документирование результатов проверки. ■ Моделирование Используется для моделирования измеренных значений или выходных значений. ■ Контрольные точки 	

Меню/параметр		Уровень доступа и задачи	Содержание/значение
Эксперт	Ориентировано на функции	<p>Задачи, требующие детального знания функций прибора:</p> <ul style="list-style-type: none"> Ввод измерительного прибора в эксплуатацию в сложных условиях Оптимальная адаптация процесса измерения к сложным условиям Углубленная настройка интерфейса связи Диагностика ошибок в сложных ситуациях 	<p>Содержит все параметры прибора и обеспечивает прямой доступ к ним по коду. Структура этого меню основана на функциональных блоках прибора:</p> <ul style="list-style-type: none"> Система Содержит общие параметры прибора, не влияющие ни на измерение, ни на передачу значения измеряемой величины. Сенсор Настройка измерения. Выход Настройка импульсного / частотного / релейного выхода. Связь Настройка интерфейса цифровой связи. Подменю для функциональных блоков (например, блока «Аналоговые входы») Настройка функциональных блоков. Применение Настройка функций, не относящихся непосредственно к измерению (например, сумматора). Диагностика Обнаружение и анализ технологических ошибок и ошибок прибора, моделирование функций прибора и меню технологии Heartbeat.

8.3 Доступ к меню управления посредством местного дисплея

8.3.1 Дисплей управления

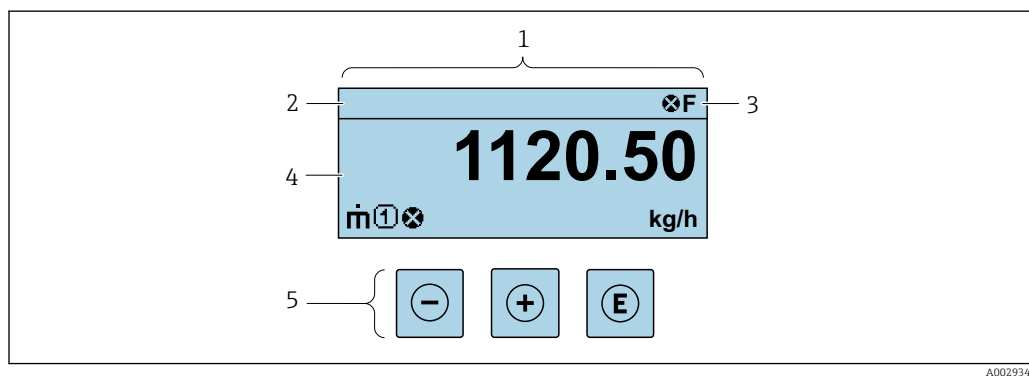

- 1 Дисплей управления
 2 Обозначение
 3 Область состояния
 4 Зона индикации измеренных значений (до 4 строк)
 5 Элементы управления → 48

Строка состояния

В строке состояния (справа сверху) на дисплее отображаются следующие символы:





- Сигналы состояния → 111
 - F: Сбой
 - S: Проверка функционирования
 - M: Требуется техническое обслуживание
- Поведение диагностики → 112
 - ⊗: Аварийный сигнал
 - ⚠: Предупреждение
 - 🔒: Блокировка (прибор заблокирован аппаратно)
 - ↔: Связь (передача данных при дистанционном управлении)



Область индикации

Каждое измеренное значение в области индикации сопровождается символами определенных типов, отображаемыми перед этим значением и описывающими его параметры.



	Измеряемая величина	Номер канала измерения	Характеристики диагностики
	↓	↓	↓
Пример			
			Отображается только при появлении диагностического события, связанного с данной переменной процесса.

Измеряемые переменные



Символ	Значение
	Массовый расход
	<ul style="list-style-type: none"> ▪ Объемный расход ▪ Скорректированный объемный расход
	<ul style="list-style-type: none"> ▪ Плотность ▪ Эталонная плотность
	Температура

 Количество и формат отображения измеряемых переменных можно настроить, используя параметр **Форматировать дисплей** (→  76).



Сумматор

Символ	Значение
	Сумматор  Отображаемое значение сумматора соответствует текущему номеру канала измерения (из трех).

Номера измерительных каналов

Символ	Значение
	Измерительные каналы 1-4  Номер измерительного канала отображается только в том случае, если для одной измеряемой переменной (например, сумматора 1-3) предусмотрено несколько каналов.

Алгоритм диагностических действий

Символ	Значение
	Аварийный сигнал <ul style="list-style-type: none"> ▪ Измерение прервано. ▪ Выходные сигналы и сумматоры принимают состояние, заданное для ситуации возникновения сбоя. ▪ Выдается диагностическое сообщение. ▪ Для местного дисплея с сенсорным управлением: цвет фоновой подсветки меняется на красный.
	Предупреждение <ul style="list-style-type: none"> ▪ Измерение возобновляется. ▪ Влияние на выходные сигналы и сумматоры отсутствует. ▪ Выдается диагностическое сообщение.

 Алгоритм диагностических действий относится к диагностическому событию, связанному с отображаемой измеряемой переменной.

8.3.2 Окно навигации

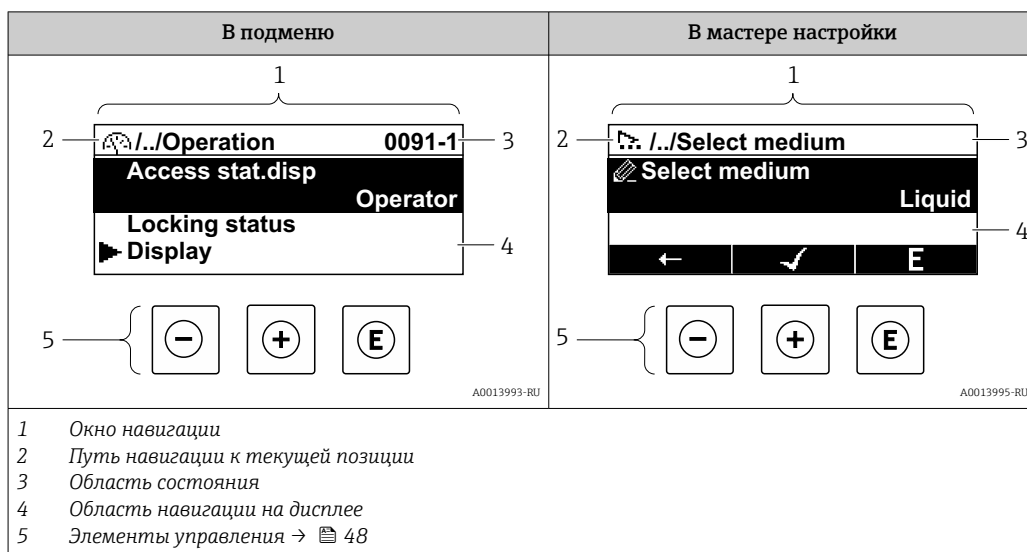

Путь навигации

Путь навигации к текущему месту (отображаемый в левом верхнем углу окна навигации) включает в себя следующие элементы:

- Символ дисплея для меню/подменю (▶) или мастера (⚙).
- Символ, заменяющий промежуточные уровни меню управления между отображаемыми пунктами (/ ./).
- Название текущего подменю, мастера или параметра

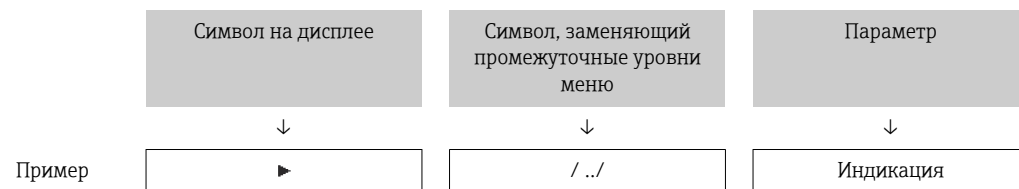

i Дополнительную информацию о значках в меню см. в разделе "Область индикации" → 46

Область состояния





Следующие данные отображаются в строке состояния панели навигации в правом верхнем углу:

- В подменю
 - Код прямого доступа к параметру (например, 0022-1)
 - При активном диагностическом событии — символ диагностических событий и сигнал состояния
- В мастере настройки
 - При активном диагностическом событии — символ диагностических событий и сигнал состояния





- i**
 - Информация о диагностическом событии и сигналу состояния → 111
 - Информация о функциях и вводе кода прямого доступа → 51

Область индикации

Меню

Символ	Значение
	Управление Отображается: <ul style="list-style-type: none"> В меню после опции "Управление" В левой части пути навигации в меню "Управление"
	Настройка Отображается: <ul style="list-style-type: none"> В меню после опции "Настройка" В левой части пути навигации в меню "Настройка"
	Диагностика Отображается: <ul style="list-style-type: none"> В меню после опции "Диагностика" В левой части пути навигации в меню "Диагностика"
	Эксперт Отображается: <ul style="list-style-type: none"> В меню после опции "Эксперт" В левой части пути навигации в меню "Эксперт"



Подменю, мастера настройки, параметры

Символ	Значение
	Подменю
	Мастера настройки
	Параметры в мастере настройки  Символы отображения параметров в подменю не используются.

Процедура блокировки

Символ	Значение
	Параметр заблокирован Если перед названием параметра отображается этот символ, то параметр заблокирован. <ul style="list-style-type: none"> Блокировка пользовательским кодом доступа Блокировка переключателем аппаратной блокировки

Мастера настройки

Символ	Значение
	Переход к предыдущему параметру.
	Подтверждение значения параметра и переход к следующему параметру.
	Открытие окна редактирования параметра.

8.3.3 Окно редактирования

Редактор чисел	Редактор текста
<p>1 — Экран редактирования</p> <p>2 — Область индикации вводимых значений</p> <p>3 — Маска ввода</p> <p>4 — Элементы управления → 48</p>	<p>1 — Экран редактирования</p> <p>2 — Область индикации вводимых значений</p> <p>3 — Маска ввода</p> <p>4 — Элементы управления → 48</p>

Экран ввода









В маске ввода редактора текста и редактора чисел допускается ввод следующих символов:

Редактор чисел





Символ	Значение
<div style="border: 1px solid black; padding: 2px; display: inline-block;">0</div> ... <div style="border: 1px solid black; padding: 2px; display: inline-block;">9</div>	Выбор чисел от 0 до 9
<div style="border: 1px solid black; padding: 2px; display: inline-block;">.</div>	Вставка десятичного разделителя в позицию курсора.
<div style="border: 1px solid black; padding: 2px; display: inline-block;">-</div>	Вставка символа «минус» в позицию курсора.
<div style="border: 1px solid black; padding: 2px; display: inline-block;">✓</div>	Подтверждение выбора.
<div style="border: 1px solid black; padding: 2px; display: inline-block;">←</div>	Перемещение позиции ввода на один пункт влево.
<div style="border: 1px solid black; padding: 2px; display: inline-block;">X</div>	Выход из режима ввода без сохранения внесенных изменений.
<div style="border: 1px solid black; padding: 2px; display: inline-block;">C</div>	Удаление всех введенных символов.

Редактор текста



Символ	Значение
<div style="border: 1px solid black; padding: 2px; display: inline-block;">Aa1@</div>	Переключение <ul style="list-style-type: none"> ▪ Между буквами верхнего и нижнего регистров ▪ Для ввода чисел ▪ Для ввода специальных символов
<div style="border: 1px solid black; padding: 2px; display: inline-block;">ABC_</div> ... <div style="border: 1px solid black; padding: 2px; display: inline-block;">XYZ</div>	Выбор букв от A до Z.





 	Выбор букв от A до Z.
 	Выбор специальных символов.
	Подтверждение выбора.
	Переключатели для выбора средств коррекции.
	Выход из режима ввода без сохранения внесенных изменений.
	Удаление всех введенных символов.

Коррекция текста под 

Символ	Значение
	Удаление всех введенных символов.
	Перемещение позиции ввода на один пункт вправо.
	Перемещение позиции ввода на один пункт влево.
	Удаление одного символа непосредственно слева от позиции ввода.

8.3.4 Элементы управления

Кнопка управления	Значение
	<p>Кнопка "минус"</p> <p><i>В меню, подменю</i> Перемещение курсора вверх в списке выбора</p> <p><i>В мастере настройки</i> Переход к предыдущему параметру</p> <p><i>В редакторе текста и чисел</i> На экране ввода перемещение курсора влево (назад)</p>
	<p>Кнопка "плюс"</p> <p><i>В меню, подменю</i> Перемещение курсора вниз в списке выбора</p> <p><i>В мастере настройки</i> Переход к следующему параметру</p> <p><i>В редакторе текста и чисел</i> На экране ввода перемещение курсора вправо (вперед)</p>

Кнопка управления	Значение
	<p>Кнопка ввода</p> <p><i>На дисплее управления</i> Нажатие кнопки с удержанием в течение 2 с приводит к открыванию контекстного меню.</p> <p><i>В меню, подменю</i></p> <ul style="list-style-type: none"> ■ Кратковременное нажатие кнопки: <ul style="list-style-type: none"> ■ Открывание выбранного меню, подменю или параметра. ■ Запуск мастера настройки. ■ Если справочный текст параметра открыт, то происходит его закрывание. ■ Нажатие кнопки с удержанием в течение 2 с при настройке параметра приводит к следующему результату: Открывание справочного текста для соответствующей функции или соответствующего параметра. <p><i>В мастере настройки</i> Открывание окна редактирования параметра и подтверждение значения параметра</p> <p><i>В редакторе текста и чисел</i></p> <ul style="list-style-type: none"> ■ Кратковременное нажатие кнопки: <ul style="list-style-type: none"> ■ Открывание выбранной группы. ■ Выполнение выбранного действия. ■ Нажатие кнопки с удержанием в течение 2 с подтверждает ввод отредактированного значения параметра.
	<p>Кнопочная комбинация выхода (одновременное нажатие кнопок)</p> <p><i>В меню, подменю</i></p> <ul style="list-style-type: none"> ■ Кратковременное нажатие кнопки: <ul style="list-style-type: none"> ■ Выход из текущего уровня меню и переход на следующий, более высокий уровень. ■ Если справочный текст параметра открыт, то происходит его закрывание. ■ Нажатие кнопки с удержанием в течение 2 с позволяет вернуться к дисплею управления ("исходному положению"). <p><i>В мастере настройки</i> Выход из мастера настройки (переход на уровень выше)</p> <p><i>В редакторе текста и чисел</i> Закрывание редактора текста или чисел без сохранения изменений.</p>
	<p>Комбинация кнопок "плюс" и "ввод" (одновременное нажатие и удержание кнопок)</p> <p>Увеличение контрастности (менее светлое изображение).</p>
	<p>Комбинация кнопок "минус", "плюс" и "ввод" (одновременное нажатие и удержание всех кнопок)</p> <p><i>На дисплее управления</i> Активация или деактивация блокировки клавиатуры (только для дисплея SD02).</p>

8.3.5 Открытие контекстного меню

С помощью контекстного меню можно быстро вызвать следующие пункты меню, находясь на основном экране:

- Настройка
- Дисплей резервного копирования конфигурации
- Моделирование

Вызов и закрытие контекстного меню

Пользователь находится в окне дисплея управления.

1. Нажмите кнопки \square и \square и удерживайте их дольше 3 с.
↳ Открывается контекстное меню.

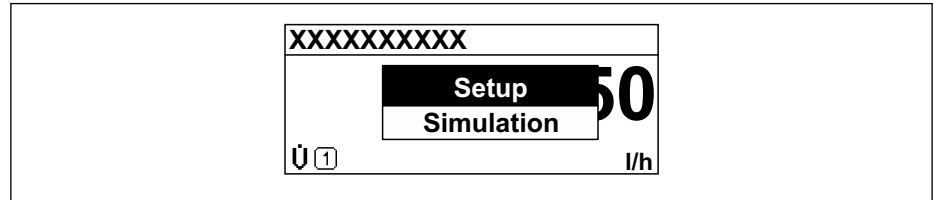

A0017421-RU

2. Одновременно нажмите кнопки \square + \oplus .
↳ Контекстное меню закрывается и отображается дисплей управления.

Вызов и закрытие меню с помощью контекстного меню

1. Откройте контекстное меню.
2. Нажмите \oplus для перехода к требуемому меню.
3. Нажмите \square для подтверждения выбора.
↳ Откроется выбранное меню.

8.3.6 Навигация и выбор из списка

Для навигации по меню управления используются различные элементы управления. Путь навигации отображается в левой части заголовка. Перед отдельными меню выводятся значки. Эти же значки отображаются в заголовке при переходах по пунктам меню.

i Описание представления навигации с символами и элементами управления → 45

Пример: выбор "2 значений" в качестве количества отображаемых измеренных значений

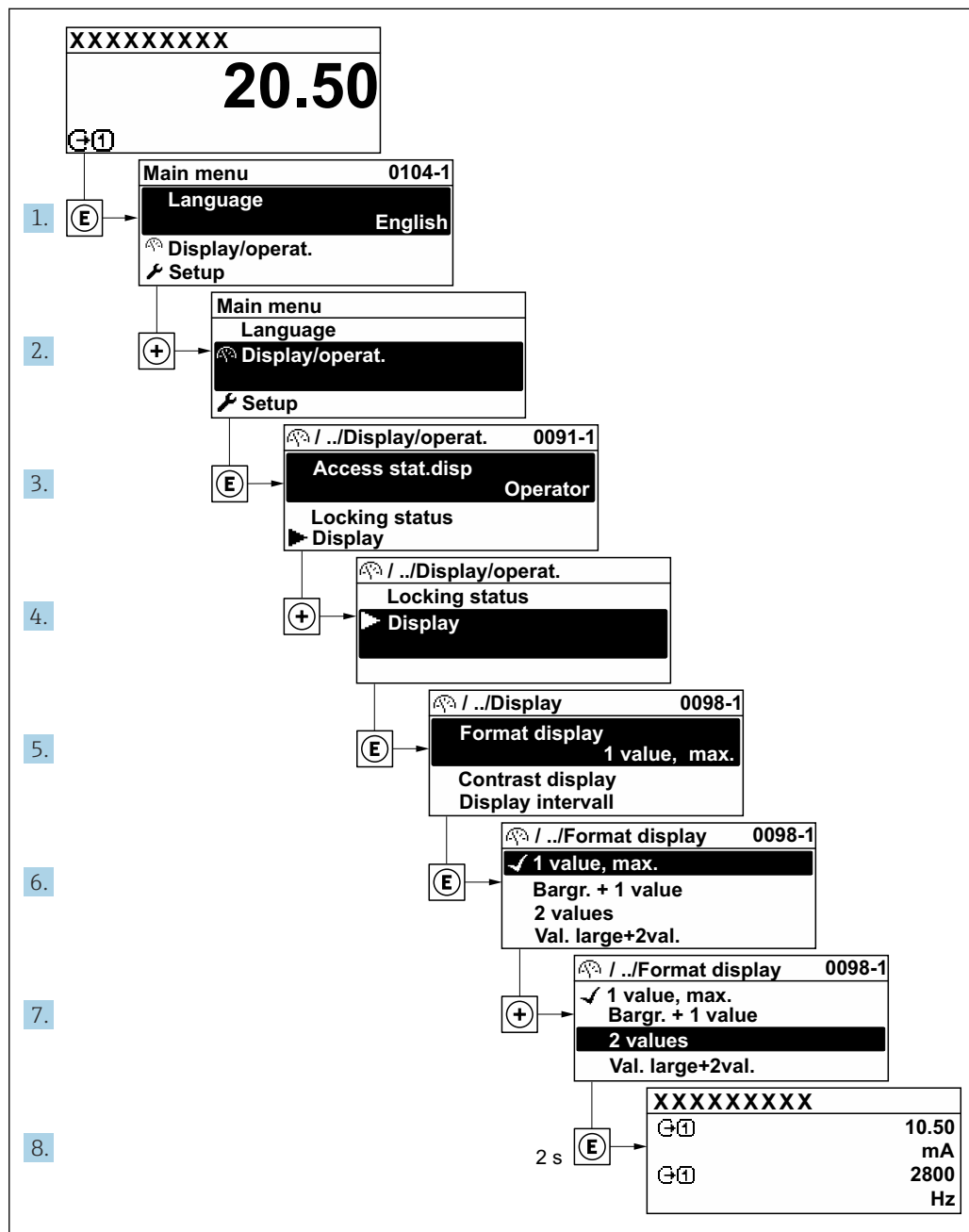

A0029562-RU

8.3.7 Прямой вызов параметра

У каждого параметра есть номер, обеспечивающий прямой доступ к этому параметру с локального дисплея. Для вызова требуемого параметра необходимо ввести этот код доступа в поле пункта параметр **Прямой доступ**.

Навигационный путь

Эксперт → Прямой доступ

Код прямого доступа состоит из 5-значного (максимум) числа и номера канала, задающего канал переменной процесса, например: 00914-2. В представлении навигации номер канала выводится справа в заголовке выбранного параметра.

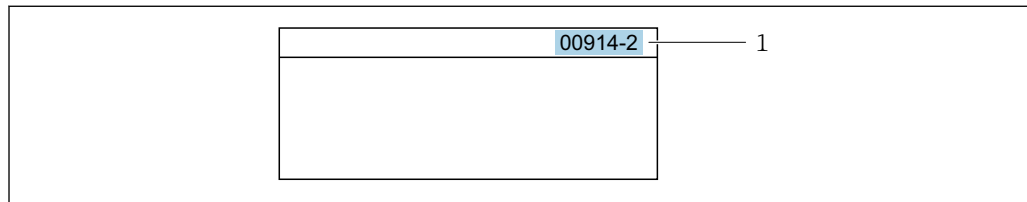

A0029414

1 Код прямого доступа

При вводе кода прямого доступа необходимо учитывать следующие обстоятельства.

- Начальные нули в коде прямого доступа можно не вводить.
Пример: введите код «914» вместо кода «00914»
- Если номер канала не введен, то автоматически открывается канал 1.
Пример: введите код 00914 → параметр **Назначить переменную процесса**
- Чтобы открыть канал с другим номером, введите код прямого доступа с соответствующим номером канала.
Пример: введите код 00914-2 → параметр **Назначить переменную процесса**



Коды прямого доступа к параметрам приведены в документе "Описание параметров прибора" для данного прибора

8.3.8 Вызов справки

Ряд параметров имеет текстовую справку, которую можно вызвать из представления навигации. Справка содержит краткое описание назначения параметра, что способствует быстрому и безопасному вводу прибора в эксплуатацию.

Вызов и закрытие текстовой справки

На дисплее отображается представление навигации, строка выбора находится на требуемом параметре.

1. Нажмите для 2 с.
↳ Появится текстовая справка по выбранному параметру.

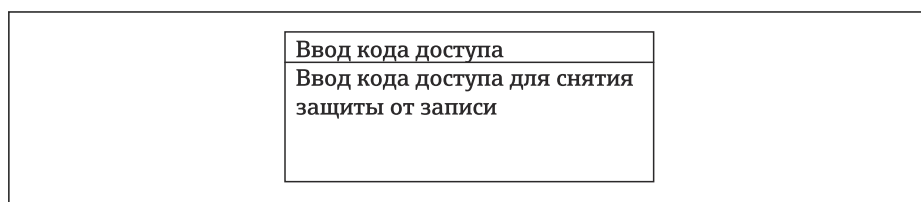



A0014002-RU

13 Пример: текстовая справка по параметру "Ввод кода доступа"

2. Нажмите + одновременно.
↳ Текстовая справка закрывается.

8.3.9 Изменение значений параметров

 Описание экрана редактирования, включая редакторы текста и чисел, с символами →  47, описание элементов управления →  48

Пример: изменение обозначения в параметре "Описание обозначения" с 001-FT-101 на 001-FT-102

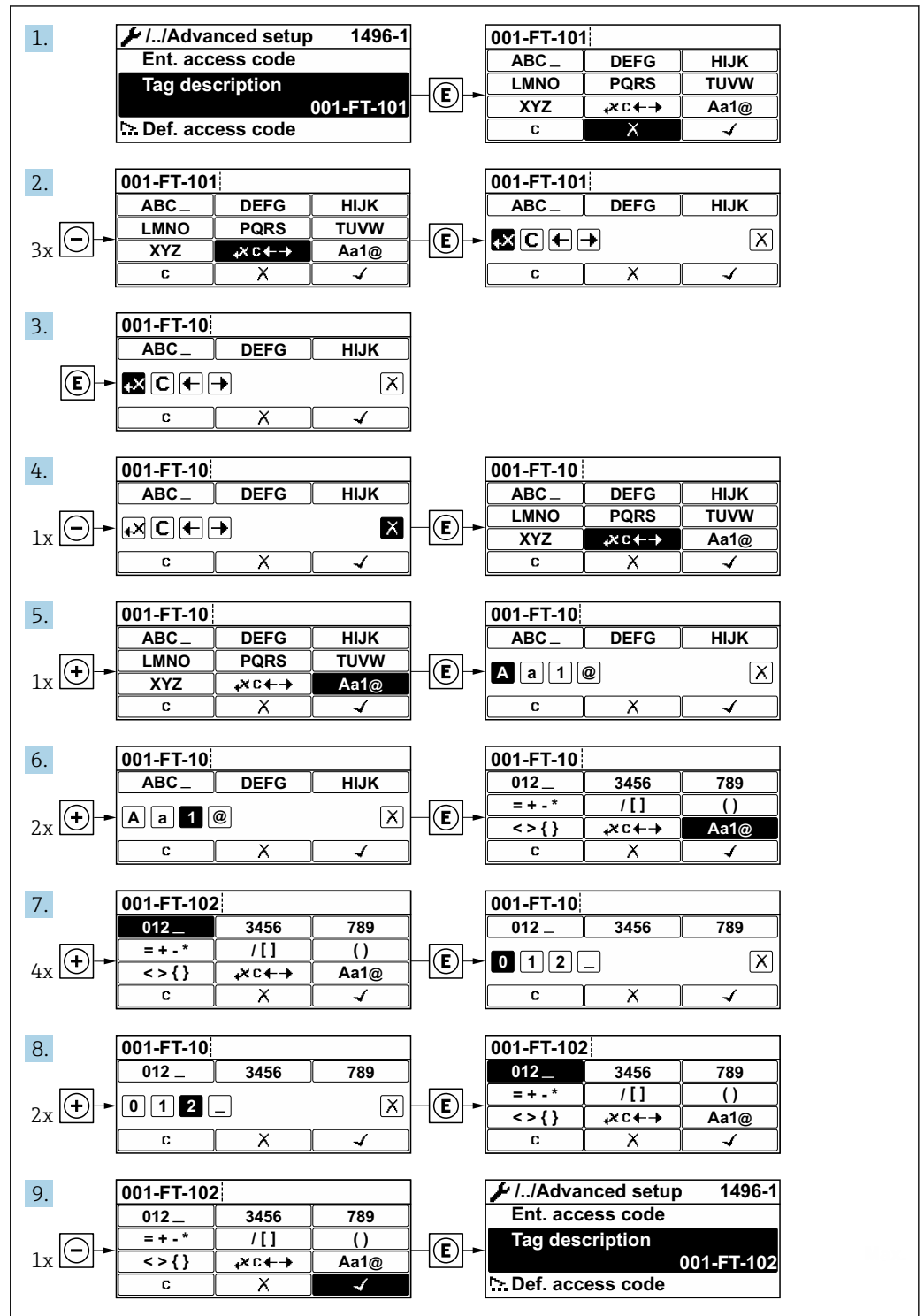

A0029563-RU

Если введенное значение выходит за пределы допустимого диапазона значений, отображается сообщение.

<p>Ввод кода доступа Недейств. знач.ввода / вне диап. Мин.:0 Макс.:9999</p>
--

A0014049-RU

8.3.10 Уровни доступа и соответствующая авторизация доступа

Если установлен пользовательский код доступа, то роли пользователя «Управление» и «Настройка» будут иметь различные права доступа для записи параметров. За счет этого обеспечивается защита настроек устройства от несанкционированного доступа с местного дисплея.

Определение авторизации доступа для уровней доступа

При поставке прибора с завода код доступа не задан. Авторизация доступа (доступ для чтения и записи) к прибору не ограничивается и соответствует уровню доступа "Техническое обслуживание".

- ▶ Определение кода доступа.
 - ↳ В дополнение к уровню доступа "Техническое обслуживание" переопределяется уровень доступа "Оператор". Авторизация доступа для этих двух уровней доступа осуществляется по-разному.

Авторизация доступа к параметрам: уровень доступа "Техническое обслуживание"

Состояние кода доступа	Доступ для чтения	Доступ для записи
Код доступа еще не задан (заводская настройка).	✓	✓
После установки кода доступа.	✓	✓ ¹⁾

- 1) Доступ к записи пользователь получает только после ввода кода доступа.

Авторизация доступа к параметрам: уровень доступа "Оператор"



Состояние кода доступа	Доступ для чтения	Доступ для записи
После установки кода доступа.	✓	_ ¹⁾

- 1) Некоторые параметры доступны для редактирования независимо от наличия установленного кода доступа, т. е. для них не действует защита от записи, поскольку они не влияют на измерение: защита от записи с помощью кода доступа



Активный уровень доступа пользователя обозначается в параметре **Параметр Отображение статуса доступа**. Путь навигации: Настройки → Отображение статуса доступа

8.3.11 Деактивация защиты от записи с помощью кода доступа

Если перед параметром на локальном дисплее отображается символ , параметр защищен от записи пользовательским кодом доступа, и его изменение с помощью локального дисплея в данный момент недоступно →  98.

Деактивация блокировки доступа для записи с использованием локального управления производится путем ввода пользовательского кода доступа в пункте параметр **Ввести код доступа** посредством соответствующей опции доступа.

1. После нажатия кнопки  появится запрос на ввод кода доступа.

2. Введите код доступа.
 - ↳ Символ  перед параметрами исчезнет, доступ к параметрам, ранее защищенным от записи, будет восстановлен.

8.3.12 Активация и деактивация блокировки кнопок



Блокировка кнопок позволяет закрыть доступ ко всему меню управления при помощи локального управления. В результате навигация по меню управления или изменение значений отдельных параметров становятся невозможными. Пользователи смогут лишь просматривать измеренные значения на основном экране.

Блокировка кнопок включается и отключается через контекстное меню.

Включение блокировки кнопок



-  **Только для дисплея SD03**
Блокировка кнопок включается автоматически:
 - Если с прибором не производилось никаких действий посредством дисплея в течение 1 мин.
 - При каждом перезапуске прибора.

Ручная активация блокировки кнопок

1. Прибор находится в режиме отображения измеренных значений.
Нажмите кнопки  и , и удерживайте их нажатыми в течение 3 с.
↳ Появится контекстное меню.
2. В контекстном меню выберите опцию **Блокировка кнопок вкл.**
↳ Блокировка кнопок активирована.

-  Если пользователь попытается войти в меню управления при активной блокировке кнопок, появится сообщение **Блокировка кнопок вкл.**

Снятие блокировки кнопок

- ▶ Блокировка кнопок активирована.
Нажмите кнопки  и , и удерживайте их нажатыми в течение 3с.
↳ Блокировка кнопок будет снята.

8.4 Доступ к меню управления посредством веб-браузера

8.4.1 Диапазон функций

-  Дополнительную информацию о веб-сервере см. в специальной документации к прибору.

8.4.2 Вход в систему

1. Выберите предпочтительный язык управления для веб-браузера.
2. Введите пользовательский код доступа.
3. Нажмите **ОК** для подтверждения введенных данных.

Код доступа	0000 (заводская настройка); может быть изменена заказчиком
-------------	--

-  Если в течение 10 мин. не будут выполняться какие-либо действия, веб-браузер автоматически переходит к странице входа в систему.

8.4.3 Пользовательский интерфейс

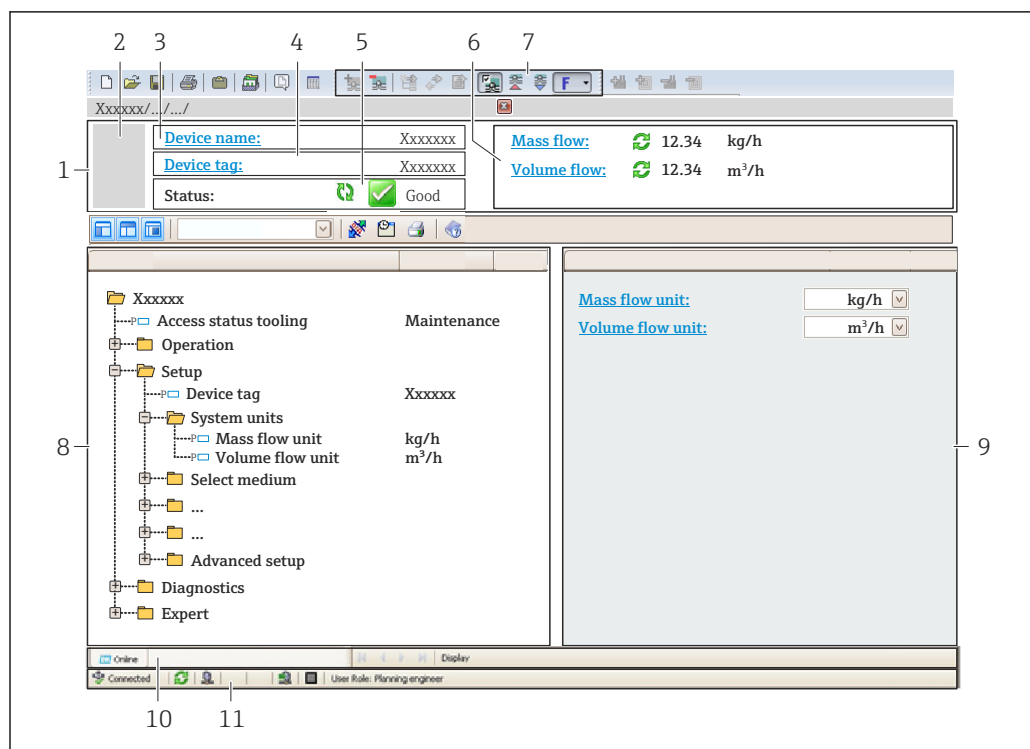

A0021051-RU

- 1 Заголовок
- 2 Изображение прибора
- 3 Имя прибора
- 4 Обозначение прибора
- 5 Область состояния с сигналом состояния → 114
- 6 Область отображения текущих измеренных значений
- 7 Панель инструментов редактирования с дополнительными функциями, такими как сохранение / загрузка, список событий и создание документации
- 8 Область навигации со структурой меню управления
- 9 Рабочая область
- 10 Область действий
- 11 Область состояния

Заголовок

В заголовке отображается следующая информация:

- Имя прибора;
- Отметка прибора ;
- Состояние прибора с сигналом состояния → 114;
- Текущие значения измеряемых величин.

Панель функций

Функции	Пояснение
Измеренные значения	Отображение измеренных значений, определяемых измерительным прибором
Меню	<ul style="list-style-type: none"> ■ Доступ к меню управления с измерительного прибора ■ Структура меню управления идентична для локального дисплея  Подробная информация об операционном меню «Описание параметров устройства»
Состояние прибора	Отображение текущих диагностических сообщений в порядке приоритета

Функции	Пояснение
Администрирование данных	Обмен данными между компьютером и измерительным прибором: <ul style="list-style-type: none"> ■ Конфигурация прибора: <ul style="list-style-type: none"> ■ Загрузка параметров настройки из системы прибора (формат XML, сохранение конфигурации); ■ Сохранение параметров настройки в системе прибора (формат XML, восстановление конфигурации) ■ Документы – экспорт документов: <ul style="list-style-type: none"> ■ Экспорт записи данных резервной копии (файл .csv, создание документации по конфигурации точки измерения); ■ Отчет о проверке (PDF-файл, доступно только при наличии пакета прикладных программ Heartbeat Verification) ■ При использовании цифровых шин: загрузка драйверов устройства из измерительного прибора для системной интеграции: PROFIBUS PA: файл GSD
Сеть	Настройка и проверка всех параметров, необходимых для установления соединения с измерительным прибором: <ul style="list-style-type: none"> ■ Сетевые настройки (IP-адрес, MAC-адрес и пр.) ■ Информация о приборе (серийный номер, версия встроенного ПО и пр.)
Выход из системы	Завершение работы и возврат к странице входа в систему

Область навигации

Меню, соответствующие подменю и параметры можно выбрать в области навигации.

Рабочая область

В зависимости от выбранной функции и соответствующих подменю в этой области можно выполнять различные действия, такие как:

- Настройка параметров
- Чтение измеренных значений
- Вызов справки
- Запуск выгрузки/загрузки

8.4.4 Деактивация веб-сервера

Веб-сервер измерительного прибора можно активировать и деактивировать по необходимости с помощью параметра параметр **Функциональность веб-сервера**.

Навигация

Меню "Эксперт" → Связь → Веб-сервер

Обзор и краткое описание параметров

Параметр	Описание	Выбор
Функциональность веб-сервера	Активация и деактивация веб-сервера.	<ul style="list-style-type: none"> ■ Выключено ■ Включено

Функции параметр "Функциональность веб-сервера"

Опция	Описание
Выключено	<ul style="list-style-type: none"> ■ Веб-сервер полностью выключен. ■ Порт 80 заблокирован.
Включено	<ul style="list-style-type: none"> ■ Все функции веб-сервера полностью доступны. ■ Используется JavaScript. ■ Пароль передается в зашифрованном виде. ■ Любое изменение пароля также передается в зашифрованном виде.

Активация веб-сервера

Если веб-сервер деактивирован, то его можно активировать только с помощью параметра **Функциональность веб-сервера** и с использованием следующих способов управления:

- С помощью управляющей программы "FieldCare"
- С помощью управляющей программы "DeviceCare"

8.4.5 Выход из системы

i Перед выходом из системы при необходимости выполните резервное копирование данных с помощью функции **Управление данными** (выполнив выгрузку конфигурации из прибора).

1. На панели функций выберите пункт **Выход из системы**.
↳ Появится начальная страница с полем ввода в систему.
2. Закройте веб-браузер.
3. Если больше не требуется:
сбросьте все измененные свойства интернет-протокола (TCP/IP) .

8.5 Доступ к меню управления с помощью управляющей программы

Структура меню управления в управляющих программах аналогична структуре при использовании локального дисплея.

8.5.1 Подключение к управляющей программе

По сети PROFIBUS PA

Данный интерфейс связи доступен в исполнениях прибора с PROFIBUS PA.

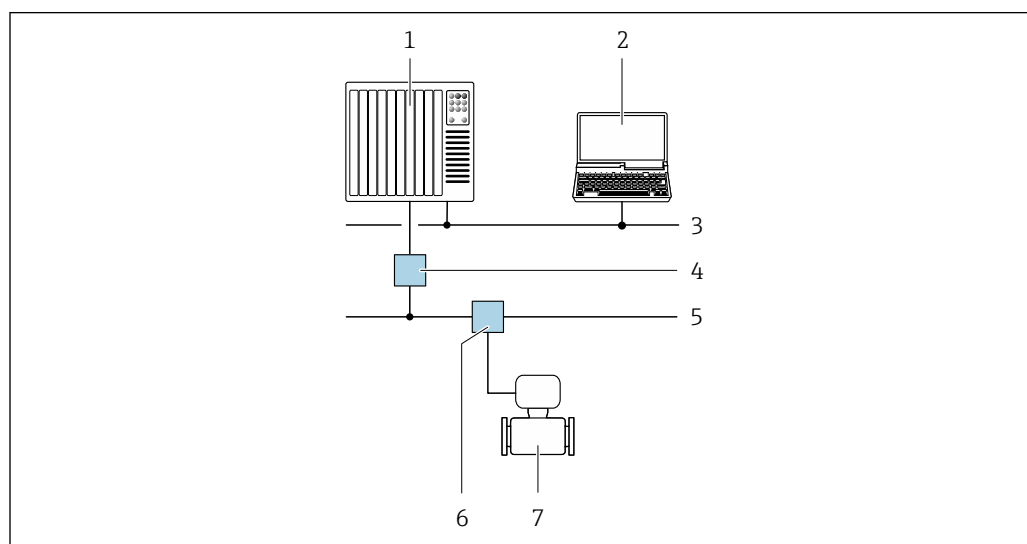

A0028838

14 Варианты дистанционного управления по сети PROFIBUS PA

- 1 Система автоматизации
- 2 Компьютер с адаптером сети PROFIBUS
- 3 Сеть PROFIBUS DP
- 4 Сегментный соединитель PROFIBUS DP/PA
- 5 Сеть PROFIBUS PA
- 6 Распределительная коробка
- 7 Измерительный прибор

Через сервисный интерфейс (CDI)

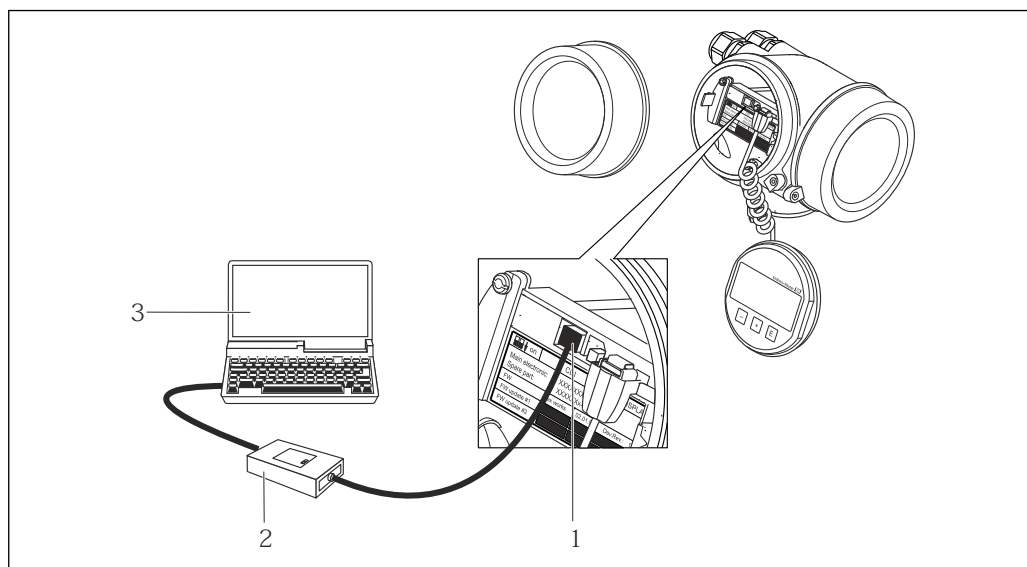

- 1 Сервисный интерфейс (CDI = единый интерфейс доступа к данным Endress+Hauser) измерительного прибора
- 2 Коммутирующая коробка FXA291
- 3 Компьютер с управляющей программой FieldCare с COM DTM CDI Communication FXA291

8.5.2 FieldCare

Диапазон функций

Инструментальное средство Endress+Hauser для управления парком приборов на базе стандарта FDT (технологии полевых приборов). С его помощью можно настраивать все интеллектуальные полевые приборы в системе и управлять ими. Использование информации о состоянии также является простым, но эффективным способом проверки состояния и функционирования приборов.

Доступ осуществляется через следующие интерфейсы:

- Протокол PROFIBUS PA → 58
- Сервисный интерфейс CDI → 59

Стандартные функции:

- Настройка параметров преобразователя
- Загрузка и сохранение данных прибора (выгрузка / скачивание)
- Протоколирование точки измерения
- Визуализация архива измеренных значений (линейного регистратора) и журнала событий

- Руководство по эксплуатации BA00027S
- Руководство по эксплуатации BA00059S

Источники получения файлов описания прибора → 61

8.5.3 DeviceCare

Диапазон функций

Инструмент для подключения и конфигурирования полевых приборов Endress+Hauser.

Самый быстрый способ конфигурирования полевых приборов Endress+Hauser заключается в использовании специализированного инструмента DeviceCare. Он

является удобным и комплексным решением в сочетании с менеджерами типов приборов (DTM).



Брошюра с описанием инновационной продукции IN01047S



Источники получения файлов описания прибора →  61

8.5.4 SIMATIC PDM

Диапазон функций

Стандартизированная, независимая от поставщика программа от компании Siemens для эксплуатации, настройки, обслуживания и диагностики интеллектуальных полевых приборов с помощью протокола PROFIBUS PA.



Источники получения файлов описания прибора →  61

9 Интеграция в систему

9.1 Обзор файлов описания прибора

9.1.1 Сведения о текущей версии прибора

Версия встроенного ПО	01.01.zz	<ul style="list-style-type: none"> ▪ На титульной странице руководства ▪ На заводской табличке преобразователя →  16 ▪ Параметр параметр Версия программного обеспечения Диагностика → Информация о приборе → Версия программного обеспечения
Дата выпуска версии встроенного ПО	06.2015	---
Идентификатор производителя	0x11	Параметр параметр ID производителя Диагностика → Информация о приборе → ID производителя
Код типа прибора	0x155F	Тип прибора Диагностика → Информация о приборе → Тип прибора
Версия профиля	3.02	---

 Обзор различных версий программного обеспечения для прибора →  139

9.1.2 Управляющие программы

В таблице ниже приведен список подходящих файлов описания прибора для каждой конкретной управляющей программы, а также информация об источнике, из которого можно получить данный файл.

Управляющая программа, работающая по протоколу PROFIBUS	Источники получения файлов описания прибора
FieldCare	<ul style="list-style-type: none"> ▪ www.endress.com → раздел «Downloads» (Загрузки) ▪ USB-накопитель (обратитесь в компанию Endress+Hauser) ▪ E-mail → раздел «Downloads» (Загрузки)
DeviceCare	<ul style="list-style-type: none"> ▪ www.endress.com → раздел «Downloads» (Загрузки) ▪ E-mail → раздел «Downloads» (Загрузки)
SIMATIC PDM (Siemens)	www.endress.com → раздел «Downloads» (Загрузки)

9.2 Основной файл прибора (GSD)

Для того чтобы интегрировать полевые приборы в систему шин, необходимо ввести в систему PROFIBUS параметры прибора, то есть данные о входах и выходах, формат данных, объем данных и поддерживаемую скорость передачи данных.

Эти данные содержатся в основном файле прибора (GSD), который записывается в главное устройство PROFIBUS во время запуска системы связи. Также можно интегрировать битовые схемы прибора, отображающиеся на схеме сети в виде значков.

С помощью основного файла прибора (GSD) с версией профиля 3.0 можно взаимозаменять полевые приборы от различных изготовителей без перенастройки.

В общем случае могут использоваться две разные версии GSD-файлов: с версией профиля 3.0 и выше.

-  Перед настройкой пользователь должен решить, какой GSD-файл будет использоваться для управления системой.
- Эту настройку можно изменить с помощью главного устройства класса 2.

9.2.1 GSD-файл конкретного изготовителя

Данный тип GSD-файла дает доступ к полной функциональности измерительного прибора без ограничений. Это означает, что будут доступны все параметры процесса и функции, специфичные для конкретного прибора.

GSD-файл конкретного изготовителя	Идентификационный номер	Имя файла
PROFIBUS PA	0x1564	EH3x1564.gsd

Необходимость использования GSD-файла конкретного изготовителя указывается в параметре параметр **Ident number selector** путем выбора варианта опция **Производитель**.

-  Получение GSD-файла конкретного изготовителя:
www.endress.com → раздел «Загрузки»

9.2.2 GSD-файл профиля

Отличия заключаются в количестве блоков аналоговых входов (AI) и измеренных значений. При настройке системы с помощью GSD-файла профиля поддерживается взаимозаменяемость приборов от различных изготовителей. При этом, однако, необходимо соблюдать правильность порядка циклических параметров процесса.

Идентификационный номер	Поддерживаемые блоки	Поддерживаемые каналы
0x9740	<ul style="list-style-type: none"> ▪ 1 аналоговый вход ▪ 1 сумматор 	<ul style="list-style-type: none"> ▪ Канал аналогового входа: объемный расход ▪ Канал сумматора: объемный расход
0x9741	<ul style="list-style-type: none"> ▪ 2 аналоговых входа ▪ 1 сумматор 	<ul style="list-style-type: none"> ▪ Канал аналогового входа 1: объемный расход ▪ Канал аналогового входа 2: массовый расход ▪ Канал сумматора: объемный расход
0x9742	<ul style="list-style-type: none"> ▪ 3 аналоговых входа ▪ 1 сумматор 	<ul style="list-style-type: none"> ▪ Канал аналогового входа 1: объемный расход ▪ Канал аналогового входа 2: массовый расход ▪ Канал аналогового входа 3: скорректированный объемный расход ▪ Канал сумматора: объемный расход

GSD-файл профиля, который необходимо использовать, указывается в параметр **Ident number selector** путем выбора опция **Profile 0x9740**, опция **Profile 0x9741** или опция **Profile 0x9742**.

9.3 Циклическая передача данных

Циклическая передача данных при использовании основного файла прибора (GSD).

9.3.1 Блочная модель

Блочная модель описывает то, какие входные и выходные данные предоставляются измерительным прибором для циклического обмена данными. Циклический обмен данными происходит при участии ведущего устройства PROFIBUS (класс 1), например, в системе управления.

Измерительный инструмент				Система управления
Преобразователь Блок	Блок аналогового входа 1-6	→ 64	Выходное значение, аналоговый вход	→
	Блок сумматора 1-3	→ 64	Выходное значение TOTAL	→
			Контроллер SETTOT	←
			Конфигурация MODETOT	←
	Блок аналогового выхода 1	→ 66	Входные значения, аналоговый выход	←
	Блок дискретного входа 1-2	→ 67	Выходные значения, дискретный вход	→
Блок дискретного выхода 1-4	→ 68	Входные значения, дискретный выход	←	
				PROFIBUS PA

Порядок следования модулей

Измерительный прибор работает как модульное ведомое устройство PROFIBUS. По сравнению с компактным ведомым устройством, модульное ведомое устройство имеет разное исполнение и состоит из нескольких индивидуальных модулей. Основной файл прибора (GSD) содержит описание отдельных модулей (входные и выходные данные), а также индивидуальные параметры этих модулей.

Модули присвоены гнездам на постоянной основе, т. е. при конфигурировании модулей необходимо соблюдать их порядок и расположение.

Гнездо	Модуль	Функциональный блок
1 ... 6	AI	Блок аналогового входа 1-4
7	TOTAL или SETTOT_TOTAL или SETTOT_MODETOT_TOTAL	Блок сумматора 1
8		Блок сумматора 2
9		Блок сумматора 3
10	AO	Блок аналогового выхода 1
11 ... 12	DI	Блок дискретного входа 1-2
13 ... 16	DO	Блок дискретного выхода 1-3

В целях оптимизации скорости передачи данных по сети PROFIBUS рекомендуется конфигурировать только модули, обрабатываемые в системе ведущего устройства PROFIBUS. Если при этом между сконфигурированными модулями образуются пропуски, их необходимо заполнить модулями EMPTY_MODULE.

9.3.2 Описание модулей

Структура данных описана с точки зрения ведущего устройства PROFIBUS:

- Входные данные: отправляются из измерительного прибора в ведущее устройство PROFIBUS.
- Выходные данные: отправляются из ведущего устройства PROFIBUS в измерительный прибор.

Модуль AI (аналоговый вход)

Передача входной переменной из измерительного прибора в ведущее устройство PROFIBUS (класс 1).

Выбранная входная переменная вместе с данными состояния циклически передается в ведущее устройство PROFIBUS (класс 1) через модуль аналогового входа. Входная переменная представлена в первых четырех байтах в виде числа с плавающей точкой согласно стандарту IEEE 754. Пятый байт содержит стандартизированную информацию о состоянии входной переменной.

Доступно четыре блока аналогового входа (гнездо 1–6).

Выбор: входная переменная

Входную переменную можно определить с помощью параметр **Channel**.

Channel	Входная переменная
32961	Массовый расход
33122	Объемный расход
33093	Скорректированный объемный расход
32850	Плотность
33092	Приведенная плотность
33101	Температура

Заводская настройка

Функциональный блок	Заводская настройка
AI 1	Объемный расход
AI 2	Массовый расход
AI 3	Скорректированный объемный расход
AI 4	Плотность
AI 5	Приведенная плотность
AI 6	Температура

*Структура данных**Входные данные аналогового входа*

Байт 1	Байт 2	Байт 3	Байт 4	Байт 5
Измеренное значение: число с плавающей запятой (IEEE 754)				Состояние

Модуль TOTAL

Передача значения сумматора из измерительного прибора в ведущее устройство PROFIBUS (класс 1).

С помощью модуля TOTAL выбранное значение сумматора вместе с состоянием циклически передается в ведущее устройство PROFIBUS (класс 1). Значение сумматора описывается первыми четырьмя байтами в виде чисел с плавающей запятой в соответствии со стандартом IEEE 754. Пятый байт содержит стандартизированную информацию о состоянии значения сумматора.

Доступно три блока сумматоров (гнездо 7–9).

Выбор: значение сумматора

Значение сумматора можно указать с помощью параметра CHANNEL.

Channel	Входная переменная
32961	Массовый расход
33122	Объемный расход
33093	Скорректированный объемный расход

Заводская настройка

Функциональный блок	Заводская настройка: TOTAL
Сумматор 1, 2 и 3	Объемный расход

Структура данных

Входные данные TOTAL

Байт 1	Байт 2	Байт 3	Байт 4	Байт 5
Измеренное значение: число с плавающей запятой (IEEE 754)				Состояние

Модуль SET_TOT_TOTAL

Комбинация модулей состоит из функций SET_TOT и TOTAL:

- SETTOT: управление сумматорами через ведущее устройство PROFIBUS.
- TOTAL: передача значения сумматора вместе с состоянием в ведущее устройство PROFIBUS.

Доступно три блока сумматоров (гнездо 7–9).

Выбор: управление сумматором

Значение SETTOT	Управление сумматором
0	Суммировать
1	Сбросить + удерживать
2	Предварительно задать + удерживать

Заводские настройки

Функциональный блок	Заводская настройка: значение SETTOT (смысловое значение)
Сумматор 1, 2 и 3	0 (суммирование)

Структура данных

Выходные данные SETTOT

Байт 1
Управляющая переменная 1

Входные данные TOTAL

Байт 1	Байт 2	Байт 3	Байт 4	Байт 5
Измеренное значение: число с плавающей запятой (IEEE 754)				Состояние

Модуль SETTOT_MODETOT_TOTAL

Комбинация модулей состоит из функций SETTOT, MODETOT и TOTAL:

- SETTOT: управление сумматорами через ведущее устройство PROFIBUS.
- MODETOT: конфигурация сумматоров через ведущее устройство PROFIBUS.
- TOTAL: передача значения сумматора вместе с состоянием в ведущее устройство PROFIBUS.

Доступно три блока сумматоров (гнездо 7–9).

Выбор: конфигурация сумматоров

Значение MODETOT	Конфигурация сумматоров
0	Баланс
1	Баланс положительного потока
2	Баланс отрицательного потока
3	Прерывание суммирования

Заводские настройки

Функциональный блок	Заводская настройка: значение MODETOT (значение)
Сумматор 1, 2 и 3	0 (баланс)

*Структура данных**Выходные данные SETTOT и MODETOT*

Байт 1	Байт 2
Управляющая переменная 1: SETTOT	Управляющая переменная 2: MODETOT

Входные данные TOTAL

Байт 1	Байт 2	Байт 3	Байт 4	Байт 5
Измеренное значение: число с плавающей запятой (IEEE 754)				Состояние

Модуль АО (аналоговый выход)

Передать значение компенсации от ведущего устройства PROFIBUS (класс 1) на измерительный прибор.

Значение компенсации, включая статус, циклически передается от ведущего устройства PROFIBUS (класс 1) к измерительному прибору через модуль АО. Значение компенсации описывается первыми четырьмя байтами в виде числа с плавающей десятичной точкой в соответствии со стандартом IEEE 754. Пятый байт содержит информацию о стандартизированном состоянии значения компенсации.

Доступен блок аналогового выхода (гнездо 10).

Закрепленные значения компенсации

Значение компенсации на постоянной основе закрепляется за индивидуальными блоками аналогового выхода.

CHANNEL	Функциональный блок	Значение компенсации
306	АО 1	Внешнее давление ¹⁾

1) Значения компенсации должны передаваться в прибор в базовой единице СИ

 Выбор осуществляется следующим образом: Эксперт → Сенсор → Внешняя компенсация

Структура данных

Выходные данные аналогового выхода

Байт 1	Байт 2	Байт 3	Байт 4	Байт 5
Измеренное значение: число с плавающей точкой (IEEE 754)				Состояние ¹⁾

1) Кодировка данных состояния

Модуль DI (дискретный вход)

Передача дискретных входных значений от измерительного прибора к ведущему устройству PROFIBUS (класс 1). Значения дискретного входа используются измерительным прибором для передачи состояния функций прибора в ведущее устройство PROFIBUS (класс 1).

Модуль DI циклически передает дискретное входное значение, включая статус, на ведущее устройство PROFIBUS (класс 1). Значение дискретного входа описывается в первом байте. Второй байт содержит стандартизированную информацию о состоянии входного значения.

Доступно два блока дискретного входа (гнездо 11–12).

Выбор: функция прибора

Функцию прибора можно указать с помощью параметра CHANNEL.

CHANNEL	Функция прибора	Заводская настройка: состояние (смысл)
893	Релейный выход состояния	<ul style="list-style-type: none"> ■ 0 (функция прибора неактивна) ■ 1 (функция прибора активна)
894	Контроль заполнения трубопровода	
895	Низкий расход	
1430	Статус проверки ¹⁾	

1) Доступно только с программным пакетом «Heartbeat Verification»

Заводская настройка

Функциональный блок	Заводская настройка
DI 1	Контроль заполнения трубопровода
DI 2	Низкий расход

*Структура данных**Входные данные дискретного входа*

Байт 1	Байт 2
Дискретный	Состояние

Модуль DO (дискретный выход)

Передать дискретные выходные значения от ведущего устройства PROFIBUS (класс 1) на измерительный прибор. Значения дискретного выхода используются ведущим устройством PROFIBUS (класс 1) для активации и деактивации функций прибора.

Модуль DO циклически передает значение дискретного выхода вместе со значением состояния в измерительный прибор. Значение дискретного выхода описывается в первом байте. Второй байт содержит стандартизированную информацию о состоянии выходного значения.

Доступно четыре блока дискретного выхода (гнездо 13–16).

Закрепленные функции прибора

Функция прибора на постоянной основе закрепляется за индивидуальными блоками дискретного выхода.

CHANNEL	Функциональный блок	Функция прибора	Значения: управление (смысл)
891	DO 1	Переопределение потока	<ul style="list-style-type: none"> ▪ 0 (выключение функции прибора) ▪ 1 (включение функции прибора)
890	DO 2	Регулировка нулевой точки	
253	DO 3	Импульсный/ частотный/ релейный выход	
1429	DO 4	Запуск поверки ¹⁾	

1) Доступно только при наличии пакета прикладных программ Heartbeat Verification

*Структура данных**Выходные данные дискретного выхода*

Байт 1	Байт 2
Дискретный	Состояние

Модуль EMPTY_MODULE

Этот модуль используется для присвоения пропусков, возникающих в результате неиспользования модулей в гнездах .



Измерительный прибор работает как модульное ведомое устройство PROFIBUS. В отличие от компактного ведомого устройства, модульное ведомое устройство PROFIBUS может иметь различную конструкцию и состоит из нескольких отдельных модулей. GSD-файл содержит описание этих модулей и их индивидуальные параметры.

Модули присваиваются гнездам на постоянной основе. При конфигурировании модулей необходимо соблюдать их порядок и расположение. Если при этом между сконфигурированными модулями образуются пропуски, их необходимо заполнить модулями EMPTY_MODULE.



10 Ввод в эксплуатацию

10.1 Проверка после монтажа и проверка после подключения

Перед вводом прибора в эксплуатацию:

- ▶ Убедитесь, что после монтажа и подключения были успешно выполнены проверки.
- Контрольный список «Проверка после монтажа» →  29
- Контрольный список «Проверка после подключения» →  38

10.2 Включение измерительного прибора

- ▶ Включите прибор после успешного завершения проверок после монтажа и подключения.
 - ↳ После успешного запуска локальный дисплей автоматически переключается из режима запуска в режим управления.
-  Если показания на местном дисплее отсутствуют либо отображается сообщение о неисправности, обратитесь к разделу «Диагностика и устранение неисправностей» →  109.

10.3 Настройка адреса прибора с помощью программного обеспечения

Адрес прибора устанавливается в разделе подменю "Связь".



Навигация

Меню "Настройка" → Связь → Адрес прибора

10.3.1 Сеть PROFIBUS

Измерительный прибор поставляется со следующими заводскими настройками:

Адрес прибора	126
---------------	-----

- 
 - Чтобы просмотреть текущий адрес прибора: параметр **Адрес прибора** →  74
 - Если активирована аппаратная адресация, то программная адресация блокируется

10.4 Настройка языка управления

Заводская настройка: английский или региональный язык по заказу

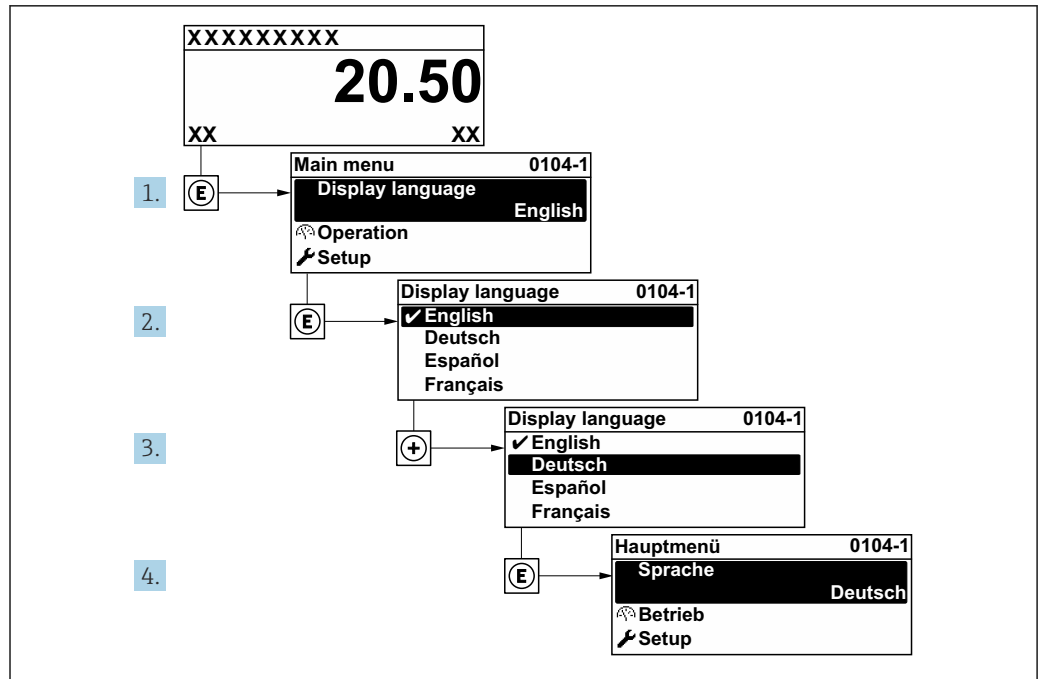

A0029420

15 Пример настройки с помощью локального дисплея

10.5 Настройка прибора

В меню **Настройка** с мастерами настройки содержатся все параметры, необходимые для стандартной эксплуатации.

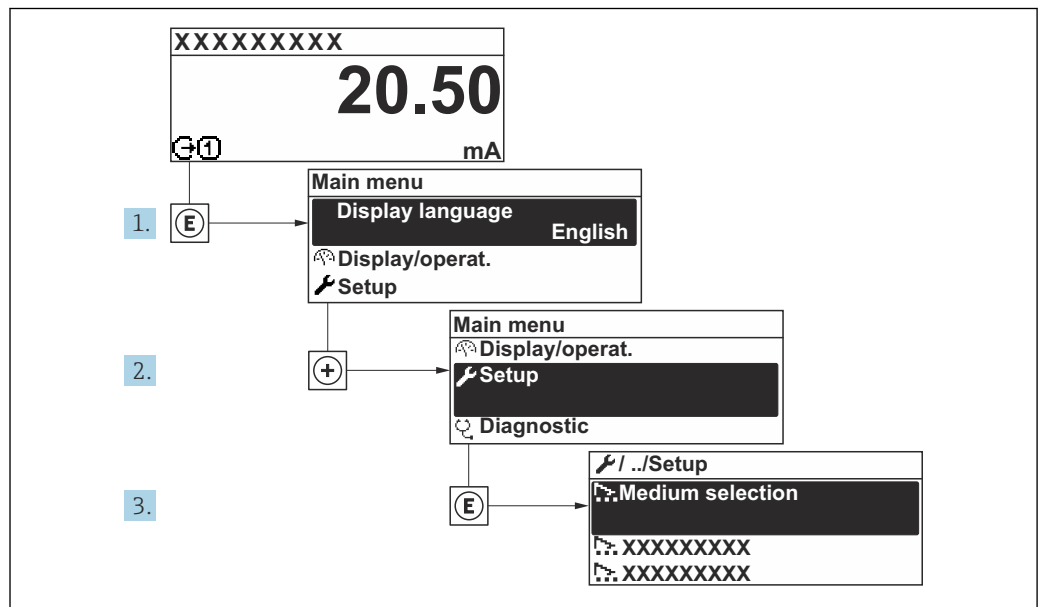

A0032222-RU

16 Переход к меню "Настройка" на примере местного дисплея

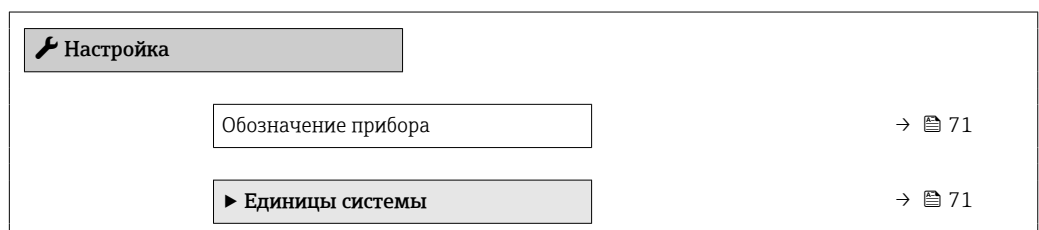

▶ Выбрать среду	
▶ Связь	→ 74
▶ Дисплей	→ 75
▶ Отсечение при низком расходе	→ 78
▶ Обнаружение частично заполненной трубы	→ 79
▶ Analog inputs	
▶ Расширенная настройка	→ 81

10.5.1 Ввод обозначения прибора

Чтобы обеспечить быструю идентификацию точки измерения в рамках системы, можно указать уникальное обозначение с помощью параметр **Обозначение прибора**, и таким образом изменить заводскую настройку.

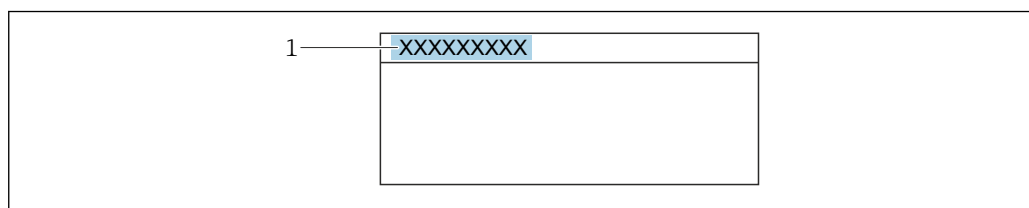

A0029422

17 Заголовок дисплея управления, содержащий обозначение прибора

1 Обозначение

i Введите название прибора в управляющей программе "FieldCare"

Навигация

Меню "Настройка" → Обозначение прибора

Обзор и краткое описание параметров

Параметр	Описание	Ввод данных пользователем
Обозначение прибора	Введите название точки измерения.	До 32 символов: буквы, цифры, специальные символы (такие как @, %, /).

10.5.2 Настройка системных единиц измерения

Меню подменю **Единицы системы** можно использовать для определения единиц измерения всех измеряемых величин.

i Количество подменю и параметров может изменяться в зависимости от варианта исполнения прибора. Некоторые подменю и содержащиеся в них параметры не описаны в руководстве по эксплуатации. Подробное описание этих позиций приведено в специальной документации к прибору (раздел "Сопроводительная документация").

Навигация

Меню "Настройка" → Единицы системы

▶ Единицы системы		
Единица массового расхода	→	72
Единица массы	→	72
Единица объёмного расхода	→	72
Единица объёма	→	73
Ед. откорректированного объёмного потока	→	73
Откорректированная единица объёма	→	73
Единицы плотности	→	73
Единица измерения эталонной плотности	→	73
Единицы измерения температуры	→	73
Единица длины		
Единица давления	→	73

Обзор и краткое описание параметров

Параметр	Описание	Выбор	Заводские настройки
Единица массового расхода	Выберите единицу массового расхода. <i>Влияние</i> Выбранная единица измерения применяется к следующим параметрам: <ul style="list-style-type: none"> ■ Выход ■ Отсечка при низком расходе ■ Моделируемая переменная процесса 	Выбор единиц измерения	Зависит от страны <ul style="list-style-type: none"> ■ kg/h ■ lb/min
Единица массы	Выберите единицу массы.	Выбор единиц измерения	Зависит от страны <ul style="list-style-type: none"> ■ kg ■ lb
Единица объёмного расхода	Выберите единицу объёмного расхода. <i>Влияние</i> Выбранная единица измерения применяется к следующим параметрам: <ul style="list-style-type: none"> ■ Выход ■ Отсечка при низком расходе ■ Моделируемая переменная процесса 	Выбор единиц измерения	Зависит от страны <ul style="list-style-type: none"> ■ l/h ■ gal/min (us)

Параметр	Описание	Выбор	Заводские настройки
Единица объёма	Выберите единицу объёма.	Выбор единиц измерения	Зависит от страны <ul style="list-style-type: none"> ■ 1 (DN > 150 (6 дюймов): опция m³) ■ gal (us)
Ед. откорректированного объёмного потока	Выберите откорректированную единицу объёмного расхода. <i>Влияние</i> Выбранная единица измерения применяется к следующим параметрам: Параметр Скорректированный объёмный расход (→ 📄 103)	Выбор единиц измерения	Зависит от страны <ul style="list-style-type: none"> ■ NI/h ■ Sft³/min
Откорректированная единица объёма	Выберите единицу измерения приведенного расхода.	Выбор единиц измерения	Зависит от страны <ul style="list-style-type: none"> ■ NI ■ Sft³
Единица измерения эталонной плотности	Выберите единицу эталонной плотности.	Выбор единиц измерения	Зависит от страны <ul style="list-style-type: none"> ■ kg/NI ■ lb/Sft³
Единицы плотности	Выберите единицы плотности. <i>Влияние</i> Выбранная единица измерения применяется к следующим параметрам: <ul style="list-style-type: none"> ■ Выход ■ Моделируемая переменная процесса ■ Коррекция плотности (меню Эксперт) 	Выбор единиц измерения	Зависит от страны <ul style="list-style-type: none"> ■ kg/l ■ lb/ft³
Плотность 2 единица	Выберите вторую единицу плотности.	Выбор единиц измерения	Зависит от страны <ul style="list-style-type: none"> ■ kg/l ■ lb/ft³
Единицы измерения температуры	Выберите единицу измерения температуры. <i>Влияние</i> Выбранная единица измерения применяется к следующим параметрам: <ul style="list-style-type: none"> ■ Минимальное значение ■ Максимальное значение ■ Максимальное значение ■ Минимальное значение ■ Среднее значение ■ Минимальное значение ■ Максимальное значение ■ Минимальное значение ■ Максимальное значение ■ Эталонная температура 	Выбор единиц измерения	Зависит от страны <ul style="list-style-type: none"> ■ °C ■ °F
Единица давления	Выберите единицу рабочего давления. <i>Влияние</i> Единица измерения берется из параметра <ul style="list-style-type: none"> ■ Параметр Значение давления (→ 📄 74) ■ Параметр Внешнее давление 	Выбор единиц измерения	Зависит от страны <ul style="list-style-type: none"> ■ bar a ■ psi a

10.5.3 Выбор и настройка среды измерения

Мастер мастер **Выбор среды** предназначен для последовательной установки всех параметров, необходимых для выбора и настройки продукта.

Навигация

Меню "Настройка" → Выбор среды

▶ Выбрать среду	
Выбрать среду	→ 74
Выбрать тип газа	→ 74
Эталонная скорость звука	→ 74
Температурный коэффициент скорости звука	→ 74
Компенсация давления	→ 74
Значение давления	→ 74

Обзор и краткое описание параметров

Параметр	Требование	Описание	Выбор / Ввод данных пользователем	Заводские настройки
Выбрать среду	–	Выберите тип среды.	<ul style="list-style-type: none"> ■ Жидкость ■ Газ 	–
Выбрать тип газа	В области параметр Выбрать среду выбран параметр опция Газ .	Выберите тип измеряемого газа.	Список выбора типа газа	–
Эталонная скорость звука	В области параметр Выбрать тип газа выбран параметр опция Другие .	Введите скорость звука газа при 0 °C.	1 до 99 999,9999 м/с	–
Температурный коэффициент скорости звука	В области параметр Выбрать тип газа выбран параметр опция Другие .	Введите температурный коэффициент для скорости звука газа.	Положительное число с плавающей запятой	–
Компенсация давления	–	Включите автоматическую корректировку давления.	<ul style="list-style-type: none"> ■ Выключено ■ Фиксированное значение ■ Измеренный 	–
Значение давления	В области параметр Компенсация давления выбран параметр опция Фиксированное значение .	Введите рабочее давление для использования при корректировке давления.	Положительное число с плавающей запятой	Зависит от страны: <ul style="list-style-type: none"> ■ 1,01 бар a ■ 14,7 psi a

10.5.4 Конфигурирование интерфейса связи

Мастер подменю **Связь** предназначен для последовательной установки всех параметров, необходимых для выбора и настройки интерфейса связи.

Навигация

Меню "Настройка" → Связь

▶ Связь

→ 75

Обзор и краткое описание параметров

Параметр	Описание	Ввод данных пользователем
Адрес прибора	Введите адрес прибора.	0 до 126

10.5.5 Настройка локального дисплея

Мастер мастер **Дисплей** предназначен для последовательной установки всех параметров настройки локального дисплея.

Навигация

Меню "Настройка" → Дисплей

▶ Дисплей

→ 76

→ 76

→ 76

→ 76

→ 76

→ 76

→ 76

→ 76

→ 76

Обзор и краткое описание параметров

Параметр	Требование	Описание	Выбор / Ввод данных пользователем	Заводские настройки
Форматировать дисплей	Имеется локальный дисплей.	Выберите способ отображения измеренных значений на дисплее.	<ul style="list-style-type: none"> ■ 1 значение, макс. размер ■ 1 гистограмма + 1 значение ■ 2 значения ■ 1 большое + 2 значения ■ 4 значения 	–
Значение 1 дисплей	Имеется локальный дисплей.	Выберите измеренное значение, отображаемое на локальном дисплее.	<ul style="list-style-type: none"> ■ Массовый расход ■ Объемный расход ■ Скорректированный объемный расход ■ Плотность ■ Эталонная плотность ■ Температура ■ Сумматор 1 ■ Сумматор 2 ■ Сумматор 3 	–
0% значение столбцовой диаграммы 1	Имеется локальный дисплей.	Введите значение 0% для отображения гистограммы.	Число с плавающей запятой со знаком	Зависит от страны <ul style="list-style-type: none"> ■ 0 кг/ч ■ 0 фунт/мин
100% значение столбцовой диаграммы 1	Установлен локальный дисплей.	Введите значение 100% для отображения гистограммы.	Число с плавающей запятой со знаком	Зависит от страны и номинального диаметра
Значение 2 дисплей	Имеется локальный дисплей.	Выберите измеренное значение, отображаемое на локальном дисплее.	Список выбора: см. параметр Значение 1 дисплей (→ 76)	–
Значение 3 дисплей	Имеется локальный дисплей.	Выберите измеренное значение, отображаемое на локальном дисплее.	Список выбора: см. параметр Значение 1 дисплей (→ 76)	–
0% значение столбцовой диаграммы 3	Выбор был сделан в параметре параметр Значение 3 дисплей .	Введите значение 0% для отображения гистограммы.	Число с плавающей запятой со знаком	Зависит от страны <ul style="list-style-type: none"> ■ 0 кг/ч ■ 0 фунт/мин
100% значение столбцовой диаграммы 3	Выбрана опция в параметре параметр Значение 3 дисплей .	Введите значение 100% для отображения гистограммы.	Число с плавающей запятой со знаком	–
Значение 4 дисплей	Имеется локальный дисплей.	Выберите измеренное значение, отображаемое на локальном дисплее.	Список выбора: см. параметр Значение 1 дисплей (→ 76)	–
Значение 5 дисплей	Имеется локальный дисплей.	Выберите измеренное значение, отображаемое на локальном дисплее.	Список выбора: см. параметр Значение 1 дисплей (→ 76)	–
Значение 6 дисплей	Имеется локальный дисплей.	Выберите измеренное значение, отображаемое на локальном дисплее.	Список выбора: см. параметр Значение 1 дисплей (→ 76)	–

Параметр	Требование	Описание	Выбор / Ввод данных пользователем	Заводские настройки
Значение 7 дисплей	Имеется локальный дисплей.	Выберите измеренное значение, отображаемое на локальном дисплее.	Список выбора: см. параметр Значение 1 дисплей (→ 76)	–
Значение 8 дисплей	Имеется локальный дисплей.	Выберите измеренное значение, отображаемое на локальном дисплее.	Список выбора: см. параметр Значение 1 дисплей (→ 76)	–

10.5.6 Настройка отсечки при низком расходе

Мастер мастер **Отсечение при низком расходе** предназначен для последовательной установки всех параметров, необходимых для настройки отсечки при низком расходе.

Навигация

Меню "Настройка" → Отсечение при низком расходе

▶ Отсечение при низком расходе	
Назначить переменную процесса	→ 78
Значение вкл. отсеч. при низком расходе	→ 78
Значение выкл. отсеч. при низком расходе	→ 78
Подавление скачков давления	→ 78

Обзор и краткое описание параметров

Параметр	Требование	Описание	Выбор / Ввод данных пользователем	Заводские настройки
Назначить переменную процесса	–	Выберите переменную для отсечения при малом расходе.	<ul style="list-style-type: none"> ■ Выключено ■ Массовый расход ■ Объемный расход ■ Скорректированный объемный расход 	–
Значение вкл. отсеч. при низком расходе	Переменная процесса выбирается в параметр Назначить переменную процесса (→ 78).	Введите значение вкл. для отсечения при низком расходе.	Положительное число с плавающей запятой	Зависит от страны и номинального диаметра
Значение выкл. отсеч. при низком расходе	Переменная технологического процесса выбрана в параметр Назначить переменную процесса (→ 78).	Введите значение выкл. для отсечения при низком расходе.	0 до 100,0 %	–
Подавление скачков давления	Переменная технологического процесса выбрана в параметр Назначить переменную процесса (→ 78).	Введите временной интервал для подавления сигнала (= активное подавление скачков давления).	0 до 100 с	–

10.5.7 Обнаружение частично заполненной трубы

Мастер **Обнаружение частично заполненной трубы** предназначен для последовательной установки всех параметров, необходимых для настройки обнаружения частичного заполнения трубы.

Навигация

Меню "Настройка" → Обнаружение частично заполненной трубы

► Обнаружение частично заполненной трубы	
Назначить переменную процесса	→ 80
Обнаружение нижн. знач част зап трубы	→ 80
Выс.знач. обнаруж. частично заплн.трубы	→ 80
Время отклика обн. част. заплн. трубы	→ 80

Обзор и краткое описание параметров

Параметр	Требование	Описание	Выбор / Ввод данных пользователем	Заводские настройки
Назначить переменную процесса	–	Выберите переменную для обнаружения частично заполненной трубы.	<ul style="list-style-type: none"> ■ Выключено ■ Плотность ■ Эталонная плотность 	–
Обнаружение нижн. знач част зап трубы	Переменная процесса выбрана в параметр Назначить переменную процесса (→ 79).	Введите нижнее предельное значение для деактивации обнаружения частично заполненной трубы.	Число с плавающей запятой со знаком	В зависимости от страны: <ul style="list-style-type: none"> ■ 200 кг/м³ ■ 12,5 lb/ft³
Выс.знач. обнаруж. частично заплн.трубы	Переменная процесса выбрана в параметр Назначить переменную процесса (→ 79).	Введите верхнее предельное значение для деактивации обнаружения частично заполненной трубы.	Число с плавающей запятой со знаком	В зависимости от страны: <ul style="list-style-type: none"> ■ 6 000 кг/м³ ■ 374,6 lb/ft³
Время отклика обн. част. заплн. трубы	Переменная технологического процесса выбрана в параметр Назначить переменную процесса (→ 79).	Используйте эту функцию, чтобы ввести минимальное время (время удержания), в течение которого сигнал должен быть в наличии до отображения диагностического сообщения S962 (Pipe only partly filled) после обнаружения частично заполненной или пустой измерительной трубы.	0 до 100 с	–

10.5.8 Настройка обнаружения частично заполненной трубы

Мастер **Обнаружение частично заполненной трубы** предназначен для последовательной установки всех параметров, необходимых для настройки обнаружения частичного заполнения трубы.

Навигация

Меню "Настройка" → Обнаружение частично заполненной трубы

<p>► Обнаружение частично заполненной трубы</p>	
Назначить переменную процесса	→ 80
Обнаружение нижн. знач част зап трубы	→ 80
Выс.знач. обнаруж. частично заполн.трубы	→ 80
Время отклика обн. част. заполн. трубы	→ 80

Обзор и краткое описание параметров

Параметр	Требование	Описание	Выбор / Ввод данных пользователем
Назначить переменную процесса	–	Выберите переменную для обнаружения частично заполненной трубы.	<ul style="list-style-type: none"> ■ Выключено ■ Плотность ■ Эталонная плотность
Обнаружение нижн. знач част зап трубы	В пункте параметр Назначить переменную процесса выбран один из следующих вариантов: <ul style="list-style-type: none"> ■ Плотность ■ Эталонная плотность 	Введите нижнее предельное значение для деактивации обнаружения частично заполненной трубы.	Положительное число с плавающей запятой
Выс.знач. обнаруж. частично заполн.трубы	В пункте параметр Назначить переменную процесса выбран один из следующих вариантов: <ul style="list-style-type: none"> ■ Плотность ■ Эталонная плотность 	Введите верхнее предельное значение для деактивации обнаружения частично заполненной трубы.	Число с плавающей запятой со знаком
Время отклика обн. част. заполн. трубы	В пункте параметр Назначить переменную процесса выбран один из следующих вариантов: <ul style="list-style-type: none"> ■ Плотность ■ Эталонная плотность 	Введите время вывода диагностического сообщения об обнаружении частично заполненной трубы.	0 до 100 с

10.6 Расширенные настройки

В подменю **Расширенная настройка** и его подменю содержатся параметры для специальной настройки.

Переход к подменю "Расширенная настройка"

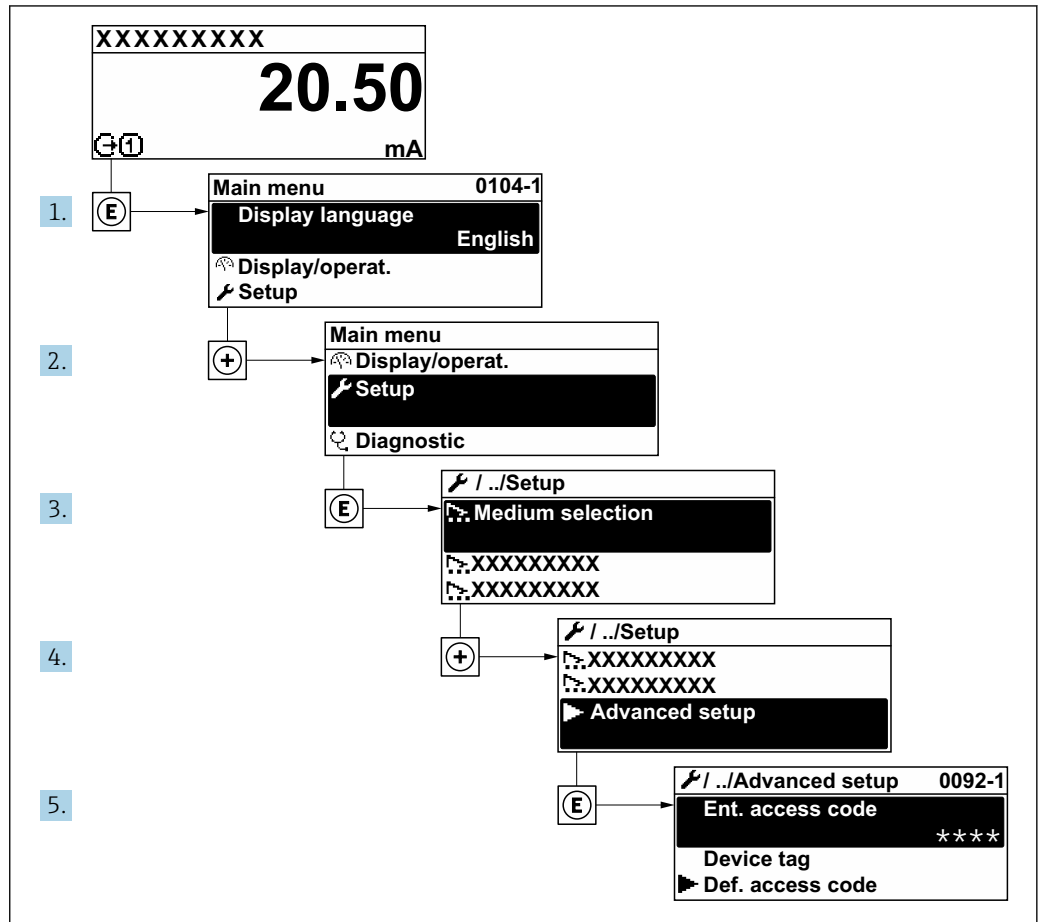

A0032223-RU

Навигация

Меню "Настройка" → Расширенная настройка

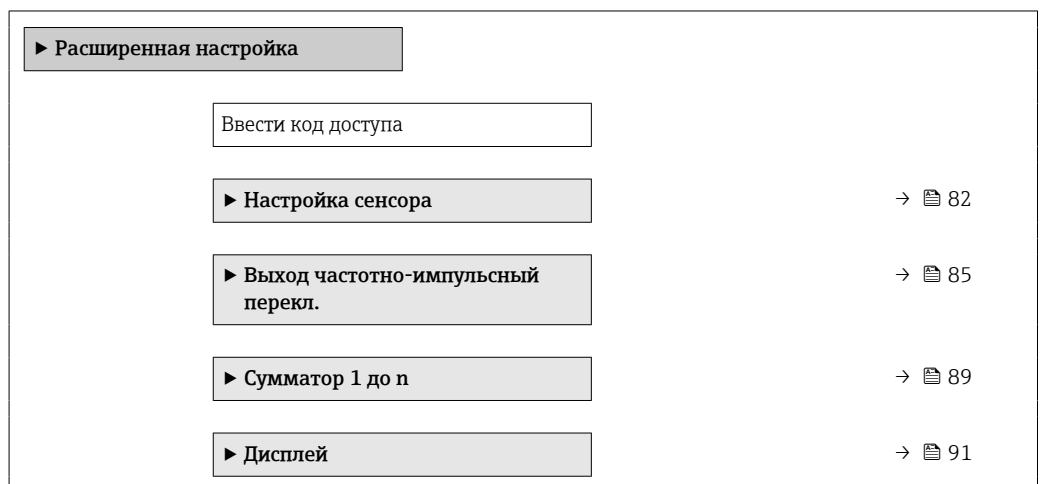

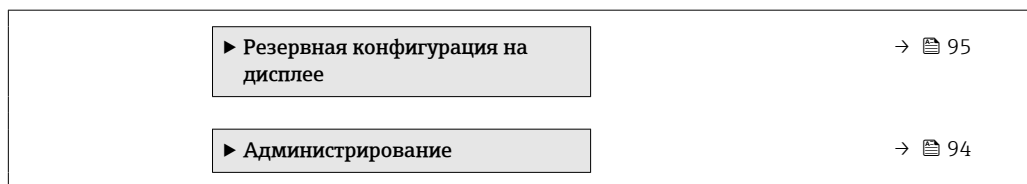

10.6.1 Выполнение регулировки датчика

Подменю **Настройка датчика** содержит параметры, связанные с функциями датчика.

Навигация

Меню "Настройка" → Расширенная настройка → Настройка сенсора

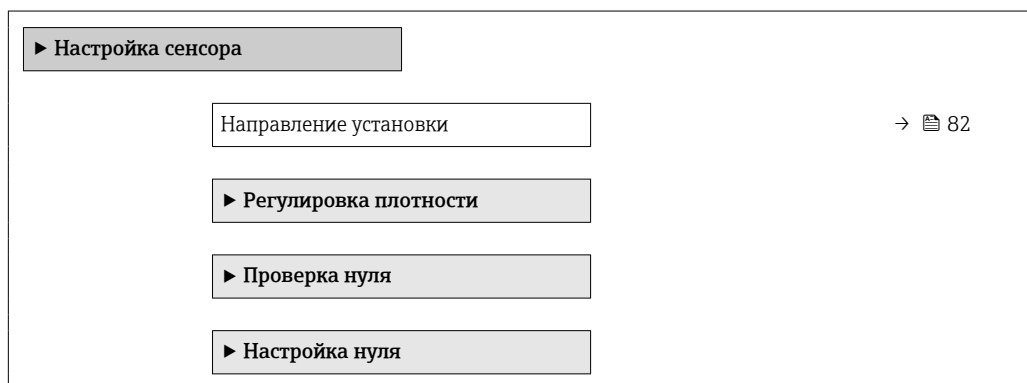

Обзор и краткое описание параметров

Параметр	Описание	Выбор
Направление установки	Установка значения направления потока для соответствия направлению стрелки на датчике.	<ul style="list-style-type: none"> ■ Направление потока по стрелке ■ Направление потока против стрелки

Проверка и регулировка нулевой точки

Все измерительные приборы откалиброваны с использованием самых передовых технологий. Калибровка выполняется в эталонных условиях → 155. Поэтому обычно не требуется выполнение регулировки нулевой точки в производственных условиях.

Опыт показывает, что регулировка нулевой точки бывает необходима только в особых случаях:

- для достижения максимальной точности измерения при малых значениях расхода;
- в экстремальных условиях технологического процесса или эксплуатации (например, очень высокие температуры или очень высоковязкие среды);
- для работы с газами под низким давлением.

i Для достижения максимально возможной точности результатов измерений при низких скоростях потока необходимо обеспечить защиту датчика от механических воздействий во время работы.

Чтобы получить репрезентативную нулевую точку, необходимо убедиться в том, что:

- в процессе регулировки предотвращается любой поток в приборе;
- условия процесса (например, давление, температура) стабильны и репрезентативны.

Проверка и регулировка нулевой точки не могут быть выполнены при наличии следующих условий процесса:

- Скопления газа
Убедитесь, что система достаточно промыта средой. Повторное промывание может помочь устранить скопление газов
- Термическая циркуляция
В случае разницы температур (например, между входом и выходом на измерительной трубке) индуцированный поток может возникнуть даже при закрытых клапанах из-за термической циркуляции в приборе
- Утечки на клапанах
Если клапаны не герметичны, поток не предотвращается в достаточной степени при определении нулевой точки

Если этих условий невозможно избежать, рекомендуется сохранить заводскую настройку нулевой точки.

Навигация

Меню "Настройка" → Расширенная настройка → Настройка сенсора → Установка нулевой точки

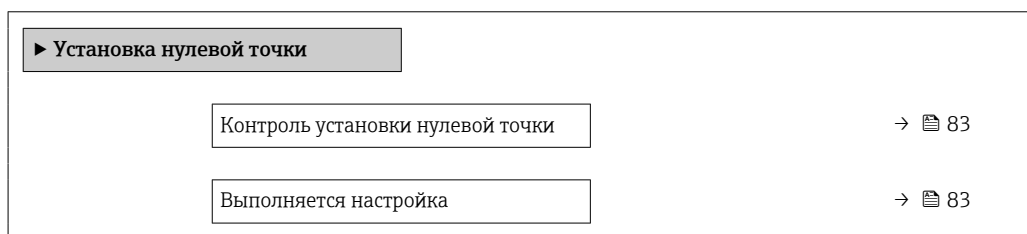

Обзор и краткое описание параметров

Параметр	Требование	Описание	Выбор / Интерфейс пользователя
Контроль установки нулевой точки	–	Начало установки нулевой точки.	<ul style="list-style-type: none"> ■ Отмена ■ Занят ■ Неисправность установки нулевой точки ■ Старт
Выполняется настройка	В параметр Контроль установки нулевой точки выбрана опция Старт .		0 до 100 %

10.6.2 Настройка импульсного/частотного/релейного выхода

Мастер мастер **Выход частотно-импульсный перекл.** предназначен для последовательной установки всех параметров, которые можно задать для настройки выбранного типа выхода.

Навигация

Меню "Настройка" → Выход частотно-импульсный перекл.

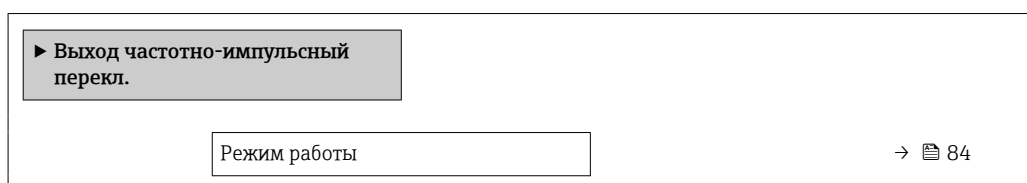

Обзор и краткое описание параметров

Параметр	Описание	Выбор
Режим работы	Укажите выход как импульсный, частотный или дискретный.	<ul style="list-style-type: none"> ■ Импульсный ■ Частотный ■ Переключатель

Настройка импульсного выхода

Навигация

Меню "Настройка" → Расширенная настройка → Выход частотно-импульсный переключ.

▶ Выход частотно-импульсный переключ.		
Режим работы		→ 84
Назначить импульсный выход		→ 84
Вес импульса		→ 84
Ширина импульса		→ 85
Режим отказа		→ 85
Инвертировать выходной сигнал		→ 85

Обзор и краткое описание параметров

Параметр	Требование	Описание	Выбор / Ввод данных пользователем	Заводские настройки
Режим работы	–	Укажите выход как импульсный, частотный или дискретный.	<ul style="list-style-type: none"> ■ Импульсный ■ Частотный ■ Переключатель 	–
Назначить импульсный выход	Опция опция Импульсный выбрана в параметр Режим работы .	Выберите параметр процесса для импульсного выхода.	<ul style="list-style-type: none"> ■ Выключено ■ Массовый расход ■ Объемный расход ■ Скорректированный объемный расход 	–
Вес импульса	Выбрана опция опция Импульсный в меню параметр Режим работы (→ 84) и выбрана переменная процесса в меню параметр Назначить импульсный выход (→ 84).	Введите значение измерения, при котором импульс является выходным сигналом.	Положительное число с плавающей десятичной запятой	Зависит от страны и номинального диаметра

Параметр	Требование	Описание	Выбор / Ввод данных пользователем	Заводские настройки
Ширина импульса	Выбран вариант опция Импульсный в меню параметр Режим работы (→ 84) и выбрана переменная процесса в меню параметр Назначить импульсный выход (→ 84).	Укажите длину импульса выходного сигнала.	5 до 2 000 мс	–
Режим отказа	Для параметра параметр Режим работы (→ 84) выбрано значение опция Импульсный , а для параметра параметр Назначить импульсный выход (→ 84) выбрана переменная процесса.	Укажите характер ток. выхода при аварийном состоянии.	<ul style="list-style-type: none"> ■ Текущее значение ■ Нет импульсов 	–
Инвертировать выходной сигнал	–	Инверсия выходного сигнала.	<ul style="list-style-type: none"> ■ Нет ■ Да 	–











Настройка частотного выхода

Навигация

Меню "Настройка" → Расширенная настройка → Выход частотно-импульсный перекл.

<div style="border: 1px solid black; padding: 2px; background-color: #f0f0f0;"> ▶ Выход частотно-импульсный перекл. </div>	
Режим работы	→ 86
Назначить частотный выход	→ 86
Минимальное значение частоты	→ 86
Максимальное значение частоты	→ 86
Измеренное значение на мин. частоте	→ 86
Измеренное значение на макс. частоте	→ 86
Режим отказа	→ 86
Ошибка частоты	→ 87
Инвертировать выходной сигнал	→ 87

Обзор и краткое описание параметров

Параметр	Требование	Описание	Выбор / Ввод данных пользователем	Заводские настройки
Режим работы	–	Укажите выход как импульсный, частотный или дискретный.	<ul style="list-style-type: none"> ■ Импульсный ■ Частотный ■ Переключатель 	–
Назначить частотный выход	Опция опция Частотный выбрана в параметр Режим работы (→  84).	Выберите параметр процесса для частотного выхода.	<ul style="list-style-type: none"> ■ Выключено ■ Массовый расход ■ Объемный расход ■ Скорректированный объемный расход ■ Плотность ■ Эталонная плотность ■ Температура ■ Температура рабочей трубы ■ Температура электроники ■ Частота колебаний ■ Амплитуда колебаний ■ Демпфирование колебаний ■ асимметрия сигнала 	–
Минимальное значение частоты	Выбрана опция Частотный в параметр Режим работы (→  84) и выбрана переменная процесса в параметр Назначить частотный выход (→  86).	Введите мин. частоту.	0 до 1000 Гц	0 Гц
Максимальное значение частоты	Выбран вариант опция Частотный в меню параметр Режим работы (→  84) и выбрана переменная процесса в меню параметр Назначить частотный выход (→  86).	Введите макс. частоту.	0 до 1000 Гц	1000 Гц
Измеренное значение на мин. частоте	Выбран вариант опция Частотный в меню параметр Режим работы (→  84) и выбрана переменная процесса в меню параметр Назначить частотный выход (→  86).	Введите значение измерения для мин. частоты.	Число с плавающей запятой со знаком	Зависит от страны и номинального диаметра
Измеренное значение на макс частоте	Выбран вариант опция Частотный в меню параметр Режим работы (→  84) и выбрана переменная процесса в меню параметр Назначить частотный выход (→  86).	Введите значение измерения для макс. частоты.	Число с плавающей запятой со знаком	Зависит от страны и номинального диаметра
Режим отказа	Для параметра параметр Режим работы (→  84) выбрано значение опция Частотный , а для параметра параметр Назначить частотный выход (→  86) выбрана переменная процесса.	Укажите характер ток. выхода при аварийном состоянии.	<ul style="list-style-type: none"> ■ Текущее значение ■ Заданное значение ■ 0 Гц 	–

Параметр	Требование	Описание	Выбор / Ввод данных пользователем	Заводские настройки
Ошибка частоты	Для параметра параметр Режим работы (→ 84) выбрано значение опция Частотный , для параметра параметр Назначить частотный выход (→ 86) выбрана переменная процесса, а для параметра параметр Режим отказа – опция Заданное значение .	Введите значение частотного выхода при аварийном состоянии.	0,0 до 1 250,0 Гц	–
Инвертировать выходной сигнал	–	Инверсия выходного сигнала.	<ul style="list-style-type: none"> ■ Нет ■ Да 	–

Настройка релейного выхода

Навигация

Меню "Настройка" → Расширенная настройка → Выход частотно-импульсный перекл.

► Выход частотно-импульсный перекл.	
Режим работы	→ 88
Функция релейного выхода	→ 88
Назначить действие диагн. событию	→ 88
Назначить предельное значение	→ 88
Назначить проверку направления потока	→ 88
Назначить статус	→ 88
Значение включения	→ 88
Значение выключения	→ 89
Задержка включения	→ 89
Задержка выключения	→ 89
Режим отказа	→ 89
Инвертировать выходной сигнал	→ 89

Обзор и краткое описание параметров

Параметр	Требование	Описание	Выбор / Ввод данных пользователем	Заводские настройки
Режим работы	–	Укажите выход как импульсный, частотный или дискретный.	<ul style="list-style-type: none"> ■ Импульсный ■ Частотный ■ Переключатель 	–
Функция релейного выхода	Для параметра параметр Режим работы выбрано значение опция Переключатель	Выберите функцию дискретного выхода.	<ul style="list-style-type: none"> ■ Выключено ■ Включено ■ Характер диагностики ■ Предел ■ Проверка направления потока ■ Статус 	–
Назначить действие диагн. событию	<ul style="list-style-type: none"> ■ В области параметр Режим работы выбран параметр опция Переключатель. ■ В области параметр Функция релейного выхода выбран параметр опция Характер диагностики. 	Выберите действие релейного выхода на диагностическое событие.	<ul style="list-style-type: none"> ■ Тревога ■ Тревога + предупреждение ■ Предупреждение 	–
Назначить предельное значение	<ul style="list-style-type: none"> ■ Опция опция Переключатель выбрана в параметр Режим работы. ■ Опция опция Предел выбрана в параметр Функция релейного выхода. 	Выберите параметр процесса для установки функции предельного значения.	<ul style="list-style-type: none"> ■ Массовый расход ■ Объемный расход ■ Скорректированный объемный расход ■ Плотность ■ Эталонная плотность ■ Температура ■ Сумматор 1 ■ Сумматор 2 ■ Сумматор 3 	–
Назначить проверку направления потока	<ul style="list-style-type: none"> ■ Для параметра параметр Режим работы выбрано значение опция Переключатель ■ Для параметра параметр Функция релейного выхода выбрано значение опция Проверка направления потока 	Выбрать переменную процесса для контроля направления потока.		–
Назначить статус	<ul style="list-style-type: none"> ■ Опция опция Переключатель выбрана в параметр Режим работы. ■ Опция опция Статус выбрана в параметр Функция релейного выхода. 	Выберите состояние прибора для дискретного выхода.	<ul style="list-style-type: none"> ■ Обнаружение частично заполненной трубы ■ Отсечение при низком расходе ■ Цифровой выход 3 	–
Значение включения	<ul style="list-style-type: none"> ■ Для параметра параметр Режим работы выбрано значение опция Переключатель ■ Для параметра параметр Функция релейного выхода выбрано значение опция Предел 	Введите измеренное значение для точки включения.	Число с плавающей запятой со знаком	Зависит от страны: <ul style="list-style-type: none"> ■ 0 кг/ч ■ 0 фунт/мин

Параметр	Требование	Описание	Выбор / Ввод данных пользователем	Заводские настройки
Значение выключения	<ul style="list-style-type: none"> ■ Для параметра параметр Режим работы выбрано значение опция Переключатель ■ Для параметра параметр Функция релейного выхода выбрано значение опция Предел 	Введите измеренное значение для точки выключения.	Число с плавающей запятой со знаком	Зависит от страны: <ul style="list-style-type: none"> ■ 0 кг/ч ■ 0 фунт/мин
Задержка включения	<ul style="list-style-type: none"> ■ Выбрана опция опция Переключатель в параметре параметр Режим работы. ■ Выбрана опция опция Предел в параметре параметр Функция релейного выхода. 	Укажите задержку срабат. вкл. дискретного выхода.	0,0 до 100,0 с	–
Задержка выключения	<ul style="list-style-type: none"> ■ Выбрана опция опция Переключатель в параметре параметр Режим работы. ■ Выбрана опция опция Предел в параметре параметр Функция релейного выхода. 	Укажите задержку срабатывания выключения дискретного выхода.	0,0 до 100,0 с	–
Режим отказа	–	Укажите характер ток. выхода при аварийном состоянии.	<ul style="list-style-type: none"> ■ Текущий статус ■ Открыто ■ Закрыто 	–
Инвертировать выходной сигнал	–	Инверсия выходного сигнала.	<ul style="list-style-type: none"> ■ Нет ■ Да 	–

10.6.3 Настройка сумматора

В подменю "Сумматор 1 до n" можно настроить конкретный сумматор.

Навигация

Меню "Настройка" → Расширенная настройка → Сумматор 1 до n

▶ Сумматор 1 до n

Назначить переменную процесса	→ 90
Сумматор единиц	→ 90
Рабочий режим сумматора	→ 90
Режим отказа	→ 90

Обзор и краткое описание параметров

Параметр	Требование	Описание	Выбор	Заводские настройки
Назначить переменную процесса	–	Выбор параметра процесса для сумматора.	<ul style="list-style-type: none"> ■ Массовый расход ■ Объемный расход ■ Скорректированный объемный расход 	–
Сумматор единиц	В пункте параметр Назначить переменную процесса выбран один из следующих вариантов: <ul style="list-style-type: none"> ■ Массовый расход ■ Объемный расход ■ Скорректированный объемный расход 	Выбор единицы измерения переменной процесса для сумматора.	Выбор единиц измерения	Зависит от страны: <ul style="list-style-type: none"> ■ kg ■ lb
Управление сумматора	Один из следующих вариантов выбран в параметр Назначить переменную процесса . <ul style="list-style-type: none"> ■ Массовый расход ■ Объемный расход ■ Скорректированный объемный расход 	Контроль значения сумматора.	<ul style="list-style-type: none"> ■ Суммировать ■ Сбросить + удерживать ■ Предварительно задать + удерживать 	–
Рабочий режим сумматора	В пункте параметр Назначить переменную процесса выбран один из следующих вариантов: <ul style="list-style-type: none"> ■ Массовый расход ■ Объемный расход ■ Скорректированный объемный расход 	Выбор способа суммирования для сумматора.	<ul style="list-style-type: none"> ■ Чистый расход суммарный ■ Прямой поток сумма ■ Обратный расход суммарный ■ Последнее значение 	–
Режим отказа	В пункте параметр Назначить переменную процесса выбран один из следующих вариантов: <ul style="list-style-type: none"> ■ Массовый расход ■ Объемный расход ■ Скорректированный объемный расход 	Определение поведения сумматора при появлении аварийного сигнала прибора.	<ul style="list-style-type: none"> ■ Останов ■ Текущее значение ■ Последнее значение 	–



10.6.4 Выполнение дополнительной настройки дисплея

В меню подменю **Дисплей** производится настройка всех параметров, связанных с конфигурацией локального дисплея.



Навигация

Меню "Настройка" → Расширенная настройка → Дисплей

▶ Дисплей	
Форматировать дисплей	→ 92
Значение 1 дисплей	→ 92
0% значение столбцовой диаграммы 1	→ 92
100% значение столбцовой диаграммы 1	→ 92
Количество знаков после запятой 1	→ 92
Значение 2 дисплей	→ 92
Количество знаков после запятой 2	→ 92
Значение 3 дисплей	→ 92
0% значение столбцовой диаграммы 3	→ 92
100% значение столбцовой диаграммы 3	→ 92
Количество знаков после запятой 3	→ 93
Значение 4 дисплей	→ 93
Количество знаков после запятой 4	→ 93
Language	→ 93
Интервал отображения	→ 93
Демпфирование отображения	→ 93
Заголовок	→ 93
Текст заголовка	→ 93

Разделитель	→  94
Подсветка	→  94

Обзор и краткое описание параметров

Параметр	Требование	Описание	Выбор / Ввод данных пользователем	Заводские настройки
Форматировать дисплей	Имеется локальный дисплей.	Выберите способ отображения измеренных значений на дисплее.	<ul style="list-style-type: none"> ■ 1 значение, макс. размер ■ 1 гистограмма + 1 значение ■ 2 значения ■ 1 большое + 2 значения ■ 4 значения 	–
Значение 1 дисплей	Имеется локальный дисплей.	Выберите измеренное значение, отображаемое на локальном дисплее.	<ul style="list-style-type: none"> ■ Массовый расход ■ Объемный расход ■ Скорректированный объемный расход ■ Плотность ■ Эталонная плотность ■ Температура ■ Сумматор 1 ■ Сумматор 2 ■ Сумматор 3 	–
0% значение столбцовой диаграммы 1	Имеется локальный дисплей.	Введите значение 0% для отображения гистограммы.	Число с плавающей запятой со знаком	Зависит от страны <ul style="list-style-type: none"> ■ 0 кг/ч ■ 0 фунт/мин
100% значение столбцовой диаграммы 1	Установлен локальный дисплей.	Введите значение 100% для отображения гистограммы.	Число с плавающей запятой со знаком	Зависит от страны и номинального диаметра
Количество знаков после запятой 1	Измеренное значение указано в параметр Значение 1 дисплей .	Выберите количество десятичных знаков после запятой для отображаемого значения.	<ul style="list-style-type: none"> ■ x ■ x.x ■ x.xx ■ x.xxx ■ x.xxxx 	–
Значение 2 дисплей	Имеется локальный дисплей.	Выберите измеренное значение, отображаемое на локальном дисплее.	Список выбора: см. параметр Значение 1 дисплей (→  76)	–
Количество знаков после запятой 2	Измеренное значение указано в параметр Значение 2 дисплей .	Выберите количество десятичных знаков после запятой для отображаемого значения.	<ul style="list-style-type: none"> ■ x ■ x.x ■ x.xx ■ x.xxx ■ x.xxxx 	–
Значение 3 дисплей	Имеется локальный дисплей.	Выберите измеренное значение, отображаемое на локальном дисплее.	Список выбора: см. параметр Значение 1 дисплей (→  76)	–
0% значение столбцовой диаграммы 3	Выбор был сделан в параметре параметр Значение 3 дисплей .	Введите значение 0% для отображения гистограммы.	Число с плавающей запятой со знаком	Зависит от страны <ul style="list-style-type: none"> ■ 0 кг/ч ■ 0 фунт/мин
100% значение столбцовой диаграммы 3	Выбрана опция в параметре параметр Значение 3 дисплей .	Введите значение 100% для отображения гистограммы.	Число с плавающей запятой со знаком	–

Параметр	Требование	Описание	Выбор / Ввод данных пользователем	Заводские настройки
Количество знаков после запятой 3	Измеренное значение указано в параметр Значение 3 дисплей.	Выберите количество десятичных знаков после запятой для отображаемого значения.	<ul style="list-style-type: none"> ■ x ■ x.x ■ x.xx ■ x.xxx ■ x.xxxx 	–
Значение 4 дисплей	Имеется локальный дисплей.	Выберите измеренное значение, отображаемое на локальном дисплее.	Список выбора: см. параметр Значение 1 дисплей (→ 76)	–
Количество знаков после запятой 4	Измеренное значение указано в параметр Значение 4 дисплей.	Выберите количество десятичных знаков после запятой для отображаемого значения.	<ul style="list-style-type: none"> ■ x ■ x.x ■ x.xx ■ x.xxx ■ x.xxxx 	–
Language	Имеется локальный дисплей.	Установите язык отображения.	<ul style="list-style-type: none"> ■ English ■ Deutsch * ■ Français * ■ Español * ■ Italiano * ■ Nederlands * ■ Portuguesa * ■ Polski * ■ русский язык (Russian) * ■ Svenska * ■ Türkçe * ■ 中文 (Chinese) * ■ 日本語 (Japanese) * ■ 한국어 (Korean) * ■ tiếng Việt (Vietnamese) * ■ čeština (Czech) * 	English (либо предварительно выбран заказанный язык)
Интервал отображения	Имеется локальный дисплей.	Установите время отображения измеренных значений на дисплее, если дисплей чередует отображение значений.	1 до 10 с	–
Демпфирование отображения	Имеется локальный дисплей.	Установите время отклика дисплея на изменение измеренного значения.	0,0 до 999,9 с	–
Заголовок	Имеется локальный дисплей.	Выберите содержание заголовка на локальном дисплее.	<ul style="list-style-type: none"> ■ Обозначение прибора ■ Свободный текст 	–
Текст заголовка	Опция Свободный текст выбрана в параметр Заголовок.	Введите текст заголовка дисплея.	Не более 12 символов, таких как буквы, цифры и специальные символы (@, %, / и пр.)	–

Параметр	Требование	Описание	Выбор / Ввод данных пользователем	Заводские настройки
Разделитель	Установлен локальный дисплей.	Выберите десятичный разделитель для отображения цифровых значений.	<ul style="list-style-type: none"> ▪ . (точка) ▪ , (запятая) 	. (точка)
Подсветка	Код заказа "Дисплей; управление", опция E "4-строчный дисплей SD03, с подсветкой; сенсорное управление + функция резервного копирования данных"	Включить/выключить подсветку локального дисплея.	<ul style="list-style-type: none"> ▪ Деактивировать ▪ Активировать 	-

* Видимость зависит от опций заказа или настроек прибора

10.6.5 Использование параметров для администрирования прибора

Мастер подменю **Администрирование** предназначен для последовательной установки всех параметров, используемых для администрирования прибора.

Навигация

Меню "Настройка" → Расширенная настройка → Администрирование

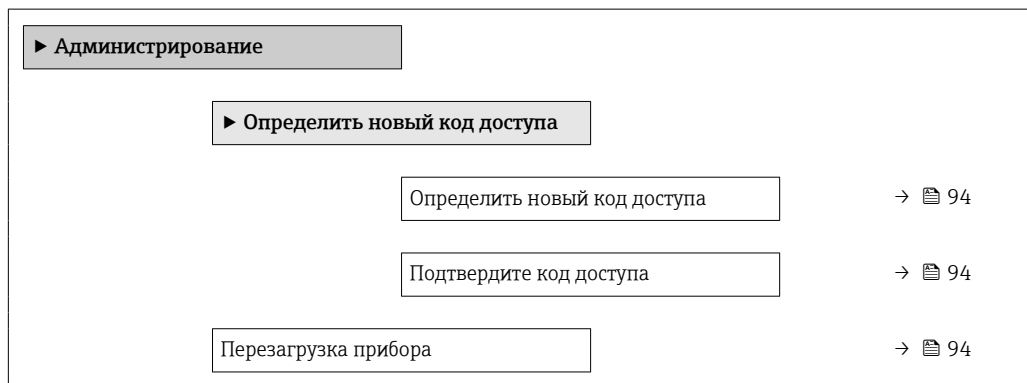

Обзор и краткое описание параметров

Параметр	Описание	Ввод данных пользователем / Выбор
Определить новый код доступа	Ограничить доступ на запись для защиты конфигурации прибора от непреднамеренных изменений через местный дисплей.	0 до 9999
Подтвердите код доступа	Подтвердите введенный код доступа.	0 до 9999
Перезагрузка прибора	Сбросить конфигурацию прибора - полностью или частично - к определенному состоянию.	<ul style="list-style-type: none"> ▪ Отмена ▪ К настройкам полевой шины по умолчанию * ▪ К заводским настройкам ▪ К настройкам поставки ▪ Перезапуск прибора

* Контрастность зависит от коммуникации

10.7 Управление конфигурацией

После ввода в эксплуатацию можно сохранить текущую конфигурацию прибора, скопировать ее на другую точку измерения или выполнить восстановление до предыдущей конфигурации. Управление конфигурацией прибора осуществляется, используя параметр **Управление конфигурацией**.

Навигация

Меню "Настройка" → Расширенная настройка → Резервная конфигурация на дисплее

► Резервная конфигурация на дисплее	
Время работы	→ 95
Последнее резервирование	→ 95
Управление конфигурацией	→ 95
Результат сравнения	→ 95

Обзор и краткое описание параметров

Параметр	Требование	Описание	Интерфейс пользователя / Выбор
Время работы	–	Указывает какое время прибор находился в работе.	Дни (d), часы (h), минуты (m) и секунды (s)
Последнее резервирование	Установлен локальный дисплей.	Указывает, когда была сохранена последняя резервная копия данных на модуле дисплея.	Дни (d), часы (h), минуты (m) и секунды (s)
Управление конфигурацией	Имеется местный дисплей.	Выберите действие для управления данными прибора в модуле дисплея.	<ul style="list-style-type: none"> ■ Отмена ■ Сделать резервную копию ■ Восстановить ■ Дублировать ■ Сравнить ■ Очистить резервные данные
Результат сравнения	Установлен локальный дисплей.	Сравнение текущих данных прибора и резервной копии дисплея.	<ul style="list-style-type: none"> ■ Настройки идентичны ■ Настройки не идентичны ■ Нет резервной копии ■ Настройки резервирования нарушены ■ Проверка не выполнена ■ Несовместимый набор данных

10.7.1 Диапазон функций параметр "Управление конфигурацией"

Опции	Описание
Отмена	Действие не выполняется; производится выход из настройки параметра.
Сделать резервную копию	Резервная копия текущей конфигурации прибора сохраняется из памяти модуля HistoROM в модуль дисплея прибора. Резервная копия включает в себя данные преобразователя прибора.
Восстановить	Восстанавливаются все резервные данные с исходного прибора. Эту опцию можно использовать только с оригинальным прибором, но не с другим. Перед использованием опции восстановления необходимо проверить серийные номера с помощью функции сравнения.
Сравнить	Конфигурация прибора, сохраненная в модуле дисплея, сравнивается с текущей конфигурацией прибора в памяти модуля HistoROM.
Дублировать	Копирование конфигурационных данных преобразователя другого прибора в память данного прибора посредством модуля дисплея.
Очистить резервные данные	Удаление резервной копии конфигурационных данных прибора из модуля дисплея прибора.

Память HistoROM

HistoROM – это модуль энергонезависимой памяти прибора на основе EEPROM.









В процессе выполнения этого действия редактирование конфигурации с помощью местного дисплея невозможно; на дисплей выводится сообщение о состоянии процесса.





10.8 Моделирование

С помощью подменю **Моделирование** можно моделировать различные переменные в ходе выполнения технологического процесса и в режиме аварийного сигнала прибора, а также проверять последующие сигнальные цепи (переключающие клапаны или замкнутые контуры управления). Моделирование можно осуществлять без реального измерения (без потока технологической среды через прибор).





Навигация

Меню "Диагностика" → Моделирование

► Моделирование	
Назн.перем.смоделированного процесса	→  97
Значение переменной тех. процесса	→  97
Моделирование частоты	→  97
Значение частоты	→  97
Моделирование импульсов	→  97
Значение импульса	→  97
Моделирование вых. сигнализатора	→  98

Статус переключателя	→  98
Моделир. аварийный сигнал прибора	→  97
Категория событий диагностики	→  97
Моделир. диагностическое событие	→  97

Обзор и краткое описание параметров

Параметр	Требование	Описание	Выбор / Ввод данных пользователем
Назн.перем.смоделированного процесса	–	Выбрать переменную процесса для активированного смоделированного процесса.	<ul style="list-style-type: none"> ■ Выключено ■ Массовый расход ■ Объемный расход ■ Скорректированный объемный расход ■ Плотность ■ Эталонная плотность ■ Температура
Значение переменной тех. процесса	Переменная процесса выбрана в меню параметр Назн.перем.смоделированного процесса (→  97).	Введите значение моделирования для выбранной переменной процесса.	В зависимости от выбранной переменной процесса
Моделир. аварийный сигнал прибора	–	Включение и выключение сигнала тревоги прибора.	<ul style="list-style-type: none"> ■ Выключено ■ Включено
Категория событий диагностики	–	Выбор категории диагностического события .	<ul style="list-style-type: none"> ■ Сенсор ■ Электроника ■ Конфигурация ■ Процесс
Моделир. диагностическое событие	–	Select a diagnostic event to simulate this event.	<ul style="list-style-type: none"> ■ Выключено ■ Список выбора диагностических событий (в зависимости от выбранной категории)
Моделирование частоты	В области параметр Режим работы выбран параметр опция Частотный .	Включение и выключение моделирования частотного выхода.	<ul style="list-style-type: none"> ■ Выключено ■ Включено
Значение частоты	В параметре Параметр Моделирование частоты выбрана опция опция Включено .	Введите значение частоты для моделирования.	0,0 до 1 250,0 Гц
Моделирование импульсов	В параметре параметр Режим работы выбрана опция опция Импульсный .	Установить и выключить моделирование импульсного выхода.  Для опции опция Фиксированное значение: параметр параметр Ширина импульса (→  85) определяет длительность импульса для импульсного выхода.	<ul style="list-style-type: none"> ■ Выключено ■ Фиксированное значение ■ Значение обратного отчета
Значение импульса	В параметре Параметр Моделирование импульсов (→  97) выбрана опция опция Значение обратного отчета .	Введите число импульсов для моделирования.	0 до 65 535

Параметр	Требование	Описание	Выбор / Ввод данных пользователем
Моделирование вых. сигнализатора	В области параметр Режим работы выбран параметр опция Переключатель .	Включение и выключение моделирования вых. сигнализатора.	<ul style="list-style-type: none"> ■ Выключено ■ Включено
Статус переключателя	В параметре Параметр Моделирование вых. сигнализатора (→ 98) Параметр Моделирование вых. сигнализатора 1 до n Параметр Моделирование вых. сигнализатора 1 до n выбрана опция опция Включено .	Выберите статус положения выхода для моделирования.	<ul style="list-style-type: none"> ■ Открыто ■ Закрыто

10.9 Защита параметров настройки от несанкционированного доступа

Для защиты конфигурации измерительного прибора от несанкционированного изменения после ввода в эксплуатацию доступны следующие опции:



- Защита от записи посредством кода доступа
- Защита от записи посредством переключателя защиты от записи
- Защита от записи с помощью блокировки клавиатуры

10.9.1 Защита от записи посредством кода доступа

Пользовательский код доступа предоставляет следующие возможности.

- Посредством функции локального управления можно защитить параметры измерительного прибора от записи и их значения будет невозможно изменить.
- Защита доступа к измерительному прибору и параметрам настройки измерительного прибора посредством веб-браузера.

Определение кода доступа с помощью локального дисплея

1. Перейдите к Параметр **Ввести код доступа**.
 2. Строка символов, состоящая максимум из 16 цифр, букв и специальных символов в качестве кода доступа.
 3. Введите код доступа еще раз в для подтверждения.
 - ↳ Перед всеми параметрами, защищенными от записи, отображается символ .
- 
 - Защита от записи параметра отключения с помощью кода доступа → 54.
 - В случае утери кода доступа: сброс кода доступа .
 - Активный уровень доступа пользователя отображается в меню Параметр **Отображение статуса доступа**.
 - Путь навигации: Настройки → Отображение статуса доступа
 - Уровни доступа и соответствующие права пользователей → 54
 - Если в режиме навигации и редактирования ни одна кнопка не будет нажата в течение 10 минут, защищенные от записи параметры будут вновь автоматически заблокированы.
 - Если в режиме навигации и редактирования ни одна кнопка не будет нажата в течение 60 с, защищенные от записи параметры будут вновь автоматически заблокированы.

Параметры, которые в любое время можно изменить посредством локального дисплея

На определенные параметры, не оказывающие влияние на измерение, не распространяется защита от записи, активируемая через локальный дисплей. При

установленном пользовательском коде доступа эти параметры можно изменить даже в случае блокировки остальных параметров.

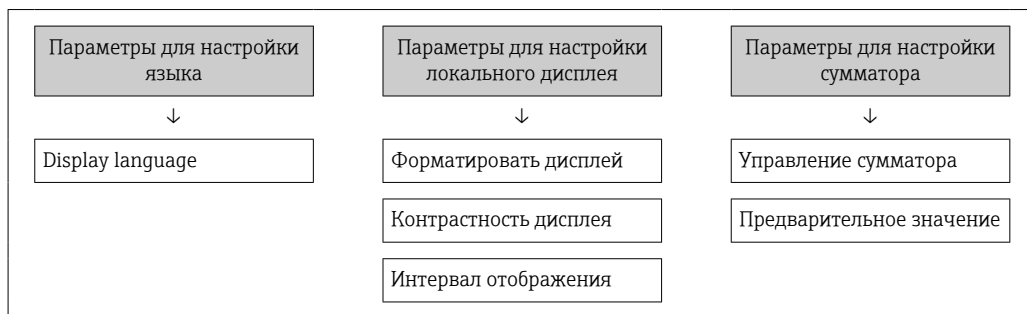

10.9.2 Защита от записи с помощью переключателя защиты от записи

В противоположность защите от записи параметров с помощью пользовательского кода доступа, этот вариант позволяет заблокировать доступ для записи ко всему меню управления – кроме параметра **параметр "Контрастность дисплея"**.

Значения параметров (кроме параметра **параметр "Контрастность дисплея"**) после этого становятся доступными только для чтения, и изменить их перечисленными ниже средствами невозможно.

- Посредством локального дисплея
- По протоколу PROFIBUS PA

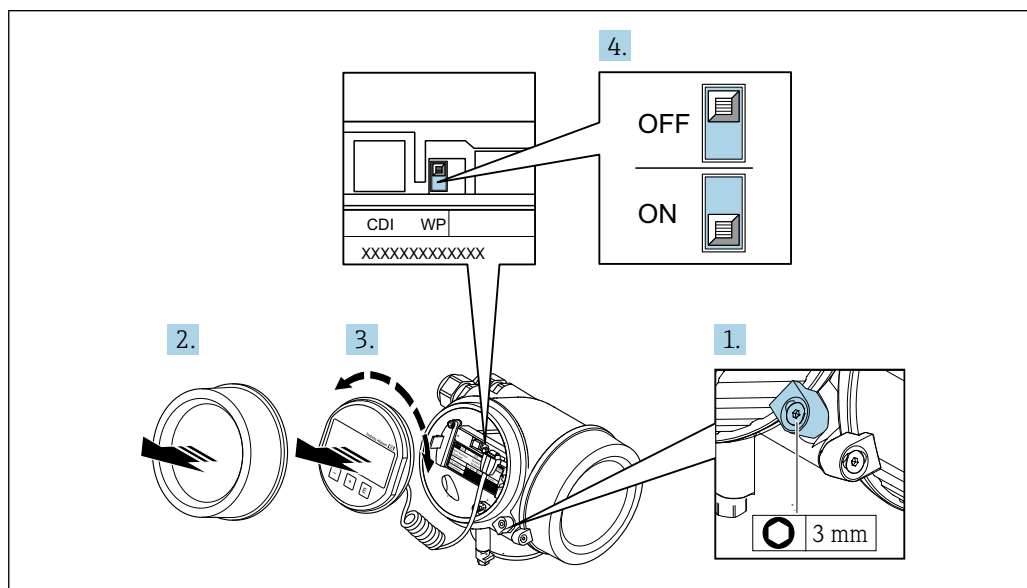

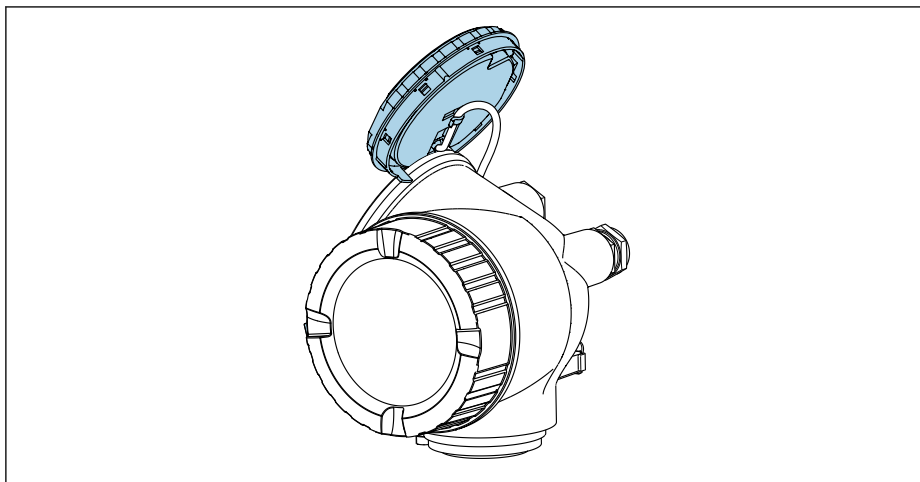

1. Ослабьте фиксирующий зажим.
2. Отверните крышку отсека электроники.

3. Плавным вращательным движением извлеките модуль дисплея. Для получения доступа к переключателю защиты от записи прижмите модуль дисплея к краю отсека электроники.
- ↳ Модуль дисплея прижат к краю отсека электроники.

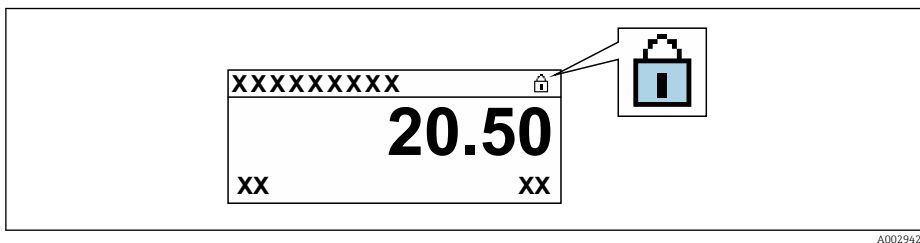

4. Для активации аппаратной защиты от записи (WP) установите переключатель защиты от записи на главном модуле электроники в положение **ВКЛ**. Для деактивации аппаратной защиты от записи (WP) установите переключатель защиты от записи на главном модуле электроники в положение **ВЫКЛ** (заводская настройка).
- ↳ Если аппаратная защита от записи активирована: опция опция **Заблокировано Аппаратно** отображается в параметре параметр **Статус блокировки**. Кроме того, в заголовке индикации измеренного значения и в области навигации перед параметрами отображается символ .



Если аппаратная защита от записи деактивирована: опции в параметре параметр **Статус блокировки** не отображаются. Прекращается отображение символа  на локальном дисплее перед параметрами в заголовке дисплея управления и в окне навигации.

5. Поместите кабель в зазор между корпусом и главным модулем электроники и вставьте модуль дисплея в отсек электроники в нужном направлении, зафиксировав его.
6. Соберите преобразователь в обратной последовательности.

11 Эксплуатация

11.1 Чтение статуса блокировки прибора

Активная защита от записи в приборе: параметр **Статус блокировки**

Настройки → Статус блокировки

Состав функций в группе параметр "Статус блокировки"

Опции	Описание
None (Отсутствует)	Действует подтверждение подлинности для доступа, отображаемое в Параметр Отображение статуса доступа → 54. Отображается только на локальном дисплее.
Заблокировано Аппаратно	DIP-переключатель для аппаратной блокировки активирован на главном модуле электроники. Это блокирует доступ для записи к параметрам (например, посредством локального дисплея или управляющей программы) → 99.
Заблокировано Временно	Доступ для записи к параметрам временно заблокирован ввиду работы внутренних процессов, запущенных в приборе (например, загрузка/выгрузка данных или сброс). После завершения внутренних процессов обработки параметры вновь становятся доступными для записи.

11.2 Изменение языка управления



Подробная информация

- Для настройки языка управления → 69
- Информация о языках управления, поддерживаемых измерительным прибором → 165

11.3 Настройка дисплея

Подробная информация

- О базовой настройке локального дисплея → 75
- О расширенной настройке локального дисплея → 91

11.4 Считывание измеренных значений

Подменю подменю **Измеренное значение** позволяет прочесть все измеренные значения.

Навигация

Меню "Диагностика" → Измеренное значение

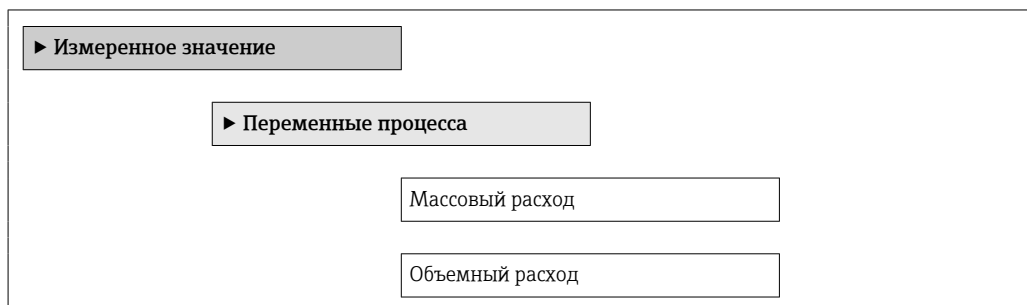

Скорректированный объемный расход
Плотность
Эталонная плотность
Температура
► Сумматор 1 до n
Назначить переменную процесса
Значение сумматора 1 до n
Статус сумматора 1 до n
Статус сумматора 1 до n
► Выходное значение
Напряжение на клеммах 1
Импульсный выход
Выходная частота
Статус переключателя

11.4.1 Переменные технологического процесса

Подменю **Переменные процесса** содержит все параметры, необходимые для отображения текущих измеренных значений каждой переменной процесса.

Навигация

Меню "Диагностика" → Измеренное значение → Переменные процесса

► Переменные процесса	
Массовый расход	→ 📄 103
Объемный расход	→ 📄 103
Скорректированный объемный расход	→ 📄 103
Плотность	→ 📄 103

Эталонная плотность	→ 103
Температура	→ 103

Обзор и краткое описание параметров

Параметр	Описание	Интерфейс пользователя
Массовый расход	Отображение текущего измеренного значения массового расхода. <i>Зависимость</i> Единица измерения задается в параметре параметр Единица массового расхода	Число с плавающей запятой со знаком
Объемный расход	Отображение текущего измеренного значения объемного расхода. <i>Зависимость</i> Единица измерения задается в параметре: параметр Единица объёмного расхода	Число с плавающей запятой со знаком
Скорректированный объемный расход	Отображение текущего расчетного значения скорректированного объемного расхода. <i>Зависимость</i> Единица измерения задается в параметре параметр Ед. откорректированного объёмного потока	Число с плавающей запятой со знаком
Плотность	Отображение текущего измеренного значения плотности или удельной плотности. <i>Зависимость</i> Единица измерения задается в параметре параметр Единицы плотности	Положительное число с плавающей запятой
Эталонная плотность	Отображение плотности при стандартной температуре. <i>Зависимость</i> Единица измерения задается в параметре параметр Единица измерения эталонной плотности	Положительное число с плавающей запятой
Температура	Отображение текущего измеренного значения температуры. <i>Зависимость</i> Единица измерения задается в параметре параметр Единицы измерения температуры	Положительное число с плавающей запятой



11.4.2 Сумматор

В меню подменю **Сумматор** объединены все параметры, необходимые для отображения текущих измеренных значений для каждого сумматора.

Навигация

Меню "Диагностика" → Измеренное значение → Сумматор

► Сумматор 1 до n	
Назначить переменную процесса	→ 104
Значение сумматора 1 до n	→ 104

Статус сумматора 1 до n	→  104
Статус сумматора 1 до n	→  104

Обзор и краткое описание параметров





Параметр	Требование	Описание	Выбор / Ввод данных пользователем / Интерфейс пользователя
Назначить переменную процесса	–	Выбор параметра процесса для сумматора.	<ul style="list-style-type: none"> ■ Массовый расход ■ Объемный расход ■ Скорректированный объемный расход
Значение сумматора 1 до n	Один из следующих вариантов выбран в параметр Назначить переменную процесса . <ul style="list-style-type: none"> ■ Объемный расход ■ Массовый расход ■ Скорректированный объемный расход ■ Общий массовый расход ■ Массовый расход конденсата ■ Расход энергии ■ Разница теплоты 	Отображение текущего значения сумматора.	Число с плавающей запятой со знаком
Статус сумматора 1 до n	–	Отображение текущего состояния сумматора.	<ul style="list-style-type: none"> ■ Good ■ Uncertain ■ Bad
Статус сумматора 1 до n	В пункте параметр Target mode выбран параметр опция Auto .	Отображение текущего (в шестнадцатеричной форме) значения состояния сумматора.	0 до 0xFF

11.4.3 Выходные переменные

В меню подменю **Выходное значение** объединены все параметры, необходимые для отображения текущих измеренных значений для каждого выхода.

Навигация

Меню "Диагностика" → Измеренное значение → Выходное значение



▶ Выходное значение	
Напряжение на клеммах 1	→  105
Импульсный выход	→  105
Выходная частота	→  105
Статус переключателя	→  105

Обзор и краткое описание параметров

Параметр	Требование	Описание	Интерфейс пользователя
Напряжение на клеммах 1	–	Отображение напряжения на клеммах, присутствующего на выходе в данный момент.	0,0 до 50,0 В
Импульсный выход	Выбран вариант опция Импульсный в параметре параметр Режим работы .	Отображение текущей частоты импульсов на выходе.	Положительное число с плавающей запятой
Выходная частота	В области параметр Режим работы выбран параметр опция Частотный .	Отображение текущего измеренного значения для частотного выхода.	0 до 1 250 Гц
Статус переключателя	Выбрана опция опция Переключатель в параметре параметр Режим работы .	Отображение текущего состояния релейного выхода.	<ul style="list-style-type: none"> ■ Открыто ■ Закрыто

11.5 Адаптация измерительного прибора к рабочим условиям процесса

Для этой цели используются следующие параметры:

- Базовые параметры настройки в меню меню **Настройка** (→  70)
- Дополнительные настройки в меню подменю **Расширенная настройка** (→  81)

11.6 Выполнение сброса сумматора

Сумматоры сбрасываются в подменю **Настройки**:



Управление сумматора

Состав функций в параметр "Управление сумматора"

Опции	Описание
Суммировать	Сумматор запускается.
Сбросить + удерживать	Процесс суммирования останавливается, а значение сумматора обнуляется.
Предварительно задать + удерживать	Процесс суммирования останавливается, а сумматор устанавливается на начальное значение, заданное в параметр Предварительное значение 1 до n .
Опция прерывания суммирования	Суммирование останавливается.

Навигация

Меню "Настройки" → Управление сумматором

▶ Управление сумматором	
Управление сумматора 1 до n	→  106
Предварительное значение 1 до n	→  106

Обзор и краткое описание параметров

Параметр	Требование	Описание	Выбор / Ввод данных пользователем
Управление сумматора 1 до n	Один из следующих вариантов выбран в параметр Назначить переменную процесса . <ul style="list-style-type: none"> ▪ Массовый расход ▪ Объемный расход ▪ Скорректированный объемный расход 	Контроль значения сумматора.	<ul style="list-style-type: none"> ▪ Суммировать ▪ Сбросить + удерживать ▪ Предварительно задать + удерживать
Предварительное значение 1 до n	В разделе параметр Назначить переменную процесса можно выбрать одну из следующих опций: <ul style="list-style-type: none"> ▪ Объемный расход ▪ Массовый расход ▪ Скорректированный объемный расход ▪ Общий массовый расход ▪ Массовый расход конденсата ▪ Расход энергии ▪ Разница теплоты 	Ввод начального значения для сумматора.	Число с плавающей запятой со знаком
Сбросить все сумматоры	–	Сбросьте значения всех сумматоров на 0 и запустите.	<ul style="list-style-type: none"> ▪ Отмена ▪ Сбросить + суммировать

11.7 Отображение архива измеренных значений

Обязательное условие – активированный в приборе пакет прикладных программ **Расширенный HistoROM** (заказывается отдельно; необходим для отображения функции подменю **Регистрация данных**). В этом меню содержатся все параметры, связанные с историей измерения величины.

Набор функций

- Хранение до 1000 измеренных значений
- 4 канала регистрации
- Настраиваемый интервал регистрации данных
- Отображение тенденции изменения измеренного значения для протоколирования каждого канала в виде графика

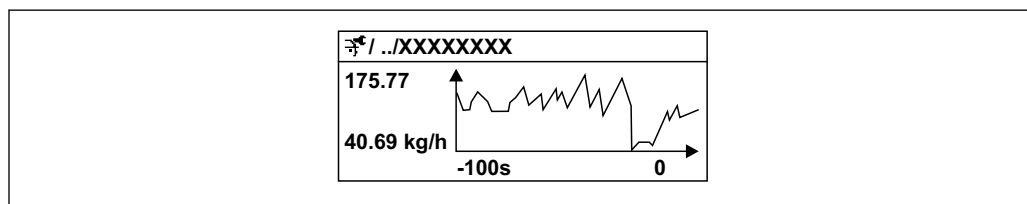

A0016357

18 График изменений измеренного значения

- Ось x: в зависимости от выбранного количества каналов отображается от 250 до 1000 измеренных значений переменной процесса.
- Ось y: отображается приблизительная шкала измеренных значений, которая постоянно адаптируется соответственно выполняемому в данный момент измерению.



i В случае изменения продолжительности интервала регистрации или присвоения переменных процесса каналам содержимое журнала данных удаляется.

Навигация

Меню "Диагностика" → Регистрация данных

► Регистрация данных	
Назначить канал 1	→ ⓘ 107
Назначить канал 2	→ ⓘ 107
Назначить канал 3	→ ⓘ 107
Назначить канал 4	→ ⓘ 107
Интервал регистрации данных	→ ⓘ 108
Очистить данные архива	→ ⓘ 108

Обзор и краткое описание параметров

Параметр	Требование	Описание	Выбор / Ввод данных пользователем / Интерфейс пользователя
Назначить канал 1	Имеется пакет прикладных программ Расширенный HistoROM .	Назначение переменной процесса каналу регистрации.	<ul style="list-style-type: none"> ■ Выключено ■ Массовый расход ■ Объемный расход ■ Скорректированный объемный расход ■ Плотность ■ Эталонная плотность ■ Температура ■ Температура рабочей трубы ■ Температура электроники ■ Частота колебаний ■ Амплитуда колебаний ■ Демпфирование колебаний ■ асимметрия сигнала
Назначить канал 2	Имеется пакет прикладных программ Расширенный HistoROM .  Активированные программные опции отображаются в параметре параметр Обзор опций ПО .	Assign a process variable to logging channel.	Список выбора: см. параметр Назначить канал 1 (→ ⓘ 107)
Назначить канал 3	Имеется пакет прикладных программ Расширенный HistoROM .  Активированные программные опции отображаются в параметре параметр Обзор опций ПО .	Assign a process variable to logging channel.	Список выбора: см. параметр Назначить канал 1 (→ ⓘ 107)
Назначить канал 4	Имеется пакет прикладных программ Расширенный HistoROM .  Активированные программные опции отображаются в параметре параметр Обзор опций ПО .	Assign a process variable to logging channel.	Список выбора: см. параметр Назначить канал 1 (→ ⓘ 107)

Параметр	Требование	Описание	Выбор / Ввод данных пользователем / Интерфейс пользователя
Интервал регистрации данных	Имеется пакет прикладных программ Расширенный HistoROM .	Определение интервала регистрации данных. Это значение определяет временной интервал между отдельными точками данных в памяти.	1,0 до 3 600,0 с
Очистить данные архива	Имеется пакет прикладных программ Расширенный HistoROM .	Удаление всех данных регистрации.	<ul style="list-style-type: none"> ■ Отмена ■ Очистить данные
Регистрация данных измерения	–	Выбор типа регистрации данных.	<ul style="list-style-type: none"> ■ Перезапись ■ Нет перезаписи
Задержка авторизации	В параметр Контрольное измерение выбрана опция Not overwriting .	Ввод времени задержки для регистрации измеренных значений.	0 до 999 ч
Контроль регистрации данных	В параметр Контрольное измерение выбрана опция Not overwriting .	Запуск и остановка регистрации измеренных значений.	<ul style="list-style-type: none"> ■ нет ■ Удалить + запустить ■ Останов
Статус регистрации данных	В параметр Контрольное измерение выбрана опция Not overwriting .	Отображение состояния регистрации измеренных значений.	<ul style="list-style-type: none"> ■ Готово ■ Отложить активацию ■ Активно ■ Остановлено
Продолжительность записи	В параметр Контрольное измерение выбрана опция Not overwriting .	Отображение общего времени регистрации.	Положительное число с плавающей запятой

12 Диагностика, поиск и устранение неисправностей

12.1 Общая процедура поиска и устранения неисправностей





Для локального дисплея

Неисправность	Возможные причины	Мера по устранению
Локальный дисплей не светится, но выходной сигнал находится в пределах допустимого диапазона	Кабель дисплея подключен неправильно.	Правильно вставьте разъемы в главный модуль электроники и дисплей.
Локальный дисплей не светится; выходные сигналы отсутствуют	Сетевое напряжение не соответствует напряжению, указанному на заводской табличке.	Обеспечьте надлежащее сетевое напряжение → 35.
Локальный дисплей не светится; выходные сигналы отсутствуют	Неправильная полярность сетевого напряжения.	Измените полярность сетевого напряжения.
Локальный дисплей не светится; выходные сигналы отсутствуют	Отсутствует контакт между соединительными кабелями и клеммами.	Проверьте и при необходимости восстановите электрический контакт между кабелями и клеммами.
Локальный дисплей не светится; выходные сигналы отсутствуют	Клеммы неправильно подключены к электронному модулю ввода/вывода.	Проверьте клеммы.
Локальный дисплей не светится; выходные сигналы отсутствуют	Неисправен электронный модуль ввода/вывода.	Закажите запасную часть → 141.
Данные с локального дисплея не считываются, но выходной сигнал находится в пределах допустимого диапазона	Изображение на дисплее слишком яркое или слишком темное.	<ul style="list-style-type: none"> ▪ Увеличьте яркость дисплея одновременным нажатием кнопок + . ▪ Уменьшите яркость дисплея одновременным нажатием кнопок + .
Локальный дисплей не светится, но выходной сигнал находится в пределах допустимого диапазона	Модуль дисплея неисправен.	Закажите запасную часть → 141.
Подсветка локального дисплея имеет красный цвет	Возникло диагностическое событие с аварийным сигналом.	Примите меры по устранению → 119
Текст на локальном дисплее отображается на непонятном языке.	Выбранный язык управления непонятен.	<ol style="list-style-type: none"> 1. Нажмите кнопки + и удерживайте их в течение 2 с ("главный экран"). 2. Нажмите . 3. Выберите необходимый язык в параметре параметр Display language (→ 93).
Сообщение на локальном дисплее: "Ошибка связи" "Проверьте электронику"	Прерван обмен данными между дисплеем и электроникой.	<ul style="list-style-type: none"> ▪ Проверьте кабель и разъем между главным модулем электроники и дисплеем. ▪ Закажите запасную часть → 141.

Для выходных сигналов

Неисправность	Возможные причины	Мера по устранению
Выходной сигнал находится вне допустимого диапазона	Неисправен главный модуль электроники.	Закажите запасную часть → 141.
Прибор отображает действительное значение на локальном дисплее, однако выходной сигнал является недостоверным, хотя и находится в пределах допустимого диапазона.	Ошибка настройки параметров	Проверьте и измените настройку параметра.
Неверно прибор измерительный прибор.	Ошибка настройки или эксплуатация прибора вне допустимых условий применения.	<ol style="list-style-type: none"> 1. Проверьте и измените настройку параметра. 2. См. предельные значения, указанные в разделе "Технические характеристики".

Для доступа

Неисправность	Возможные причины	Мера по устранению
Доступ к параметру для записи невозможен.	Аппаратная защита от записи активирована.	Переведите переключатель защиты от записи на главном модуле электроники в положение OFF (Выкл.) позиция →  99.
Доступ к параметру для записи невозможен.	Для текущего уровня доступа предусмотрены ограниченные права доступа.	1. Проверьте уровень доступа →  54. 2. Введите действительный пользовательский код доступа →  54.
Подключение по протоколу PROFIBUS PA невозможно.	Неправильно terminated кабель PROFIBUS PA.	Проверьте нагрузочный резистор .
Подключение через сервисный интерфейс невозможно.	<ul style="list-style-type: none"> ▪ USB-порт на ПК настроен неправильно. ▪ Драйвер установлен неправильно. 	Учитывайте требования, приведенные в документации по Commbbox FXA291:  Техническое описание TI00405C

12.2 Диагностическая информация, отображаемая на локальном дисплее

12.2.1 Диагностическое сообщение

Неисправности, обнаруженные автоматической системой контроля измерительного прибора, отображаются в виде диагностических сообщений, чередующихся с индикацией рабочих параметров.

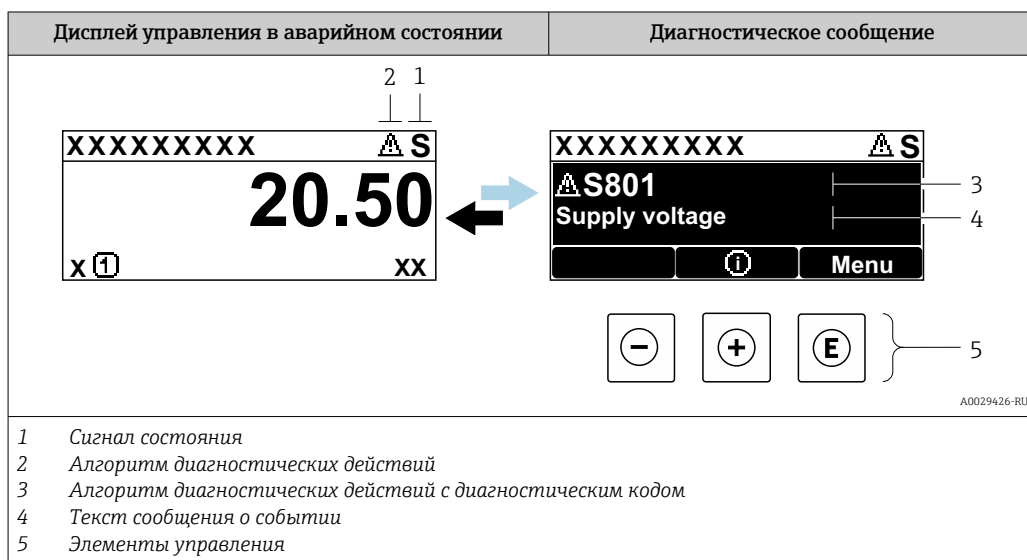

Если в очереди на отображение одновременно присутствуют два или более диагностических события, то выводится только сообщение о диагностическом событии с наивысшим приоритетом.

- i** Прочие диагностические события, находящиеся в очереди, можно просмотреть в меню меню **Диагностика**:
- с помощью параметра → 133;
 - с помощью подменю → 134.

Сигналы состояния



Сигналы состояния содержат информацию о состоянии и надежности прибора по категориям, характеризующим причины появления диагностической информации (диагностическое событие).

- i** Сигналы состояния классифицируются в соответствии с требованиями VDI/VDE 2650 и рекомендацией NAMUR NE 107:
- F = неисправность;
 - C = функциональная проверка;
 - S = несоответствие спецификации;
 - M = требуется техническое обслуживание.

Символ	Значение
F	Неисправность Произошла ошибка прибора. Измеренное значение недействительно.
C	Функциональная проверка Прибор находится в сервисном режиме (например, во время моделирования).

Символ	Значение
S	Несоответствие спецификации Прибор эксплуатируется в следующих обстоятельствах: За пределами технических условий (например, вне пределов допустимой рабочей температуры)
M	Требуется техническое обслуживание Требуется техническое обслуживание. Измеренное значение остается действительным.

Характер диагностики



Символ	Значение
	Аварийный сигнал <ul style="list-style-type: none"> ▪ Измерение прервано. ▪ Выходные сигналы и сумматоры принимают состояние, заданное для ситуации возникновения сбоя. ▪ Выдается диагностическое сообщение. ▪ Для локального дисплея с сенсорным управлением: цвет подсветки меняется на красный.
	Предупреждение <ul style="list-style-type: none"> ▪ Измерение возобновляется. ▪ Влияние на вывод сигналов и сумматоры отсутствует. ▪ Выдается диагностическое сообщение.

Диагностическая информация

сбой можно идентифицировать по диагностической информации. Краткое описание упрощает эту задачу, предоставляя информацию о сбое. Кроме того, перед диагностической информацией на локальном дисплее отображается символ, указывающий на поведение диагностики.



Элементы управления

Кнопка управления	Значение
	Кнопка "плюс" В меню, подменю Открытие сообщения о мерах по устранению неисправностей.
	Кнопка ввода В меню, подменю Открытие меню управления.

12.2.2 Вызов мер по устранению ошибок

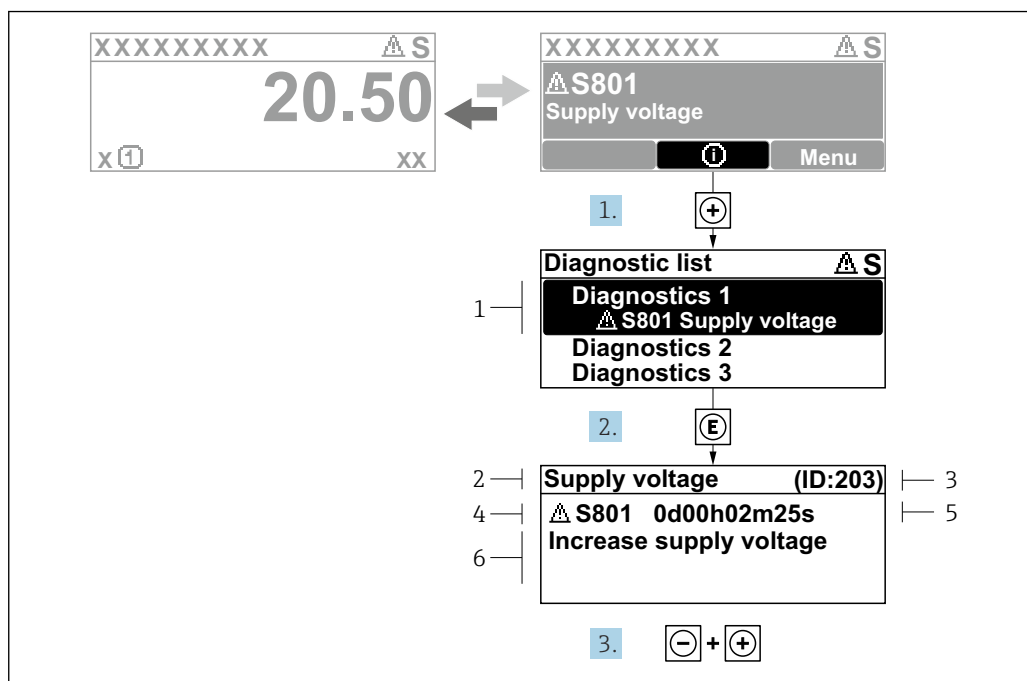

19 Сообщение с описанием мер по устранению неисправностей

- 1 Диагностическая информация
- 2 Текст сообщения о событии
- 3 Сервисный идентификатор
- 4 Алгоритм диагностических действий с диагностическим кодом
- 5 Время наступления события
- 6 Меры по устранению неисправностей

1. Пользователь просматривает диагностическое сообщение.
Нажмите кнопку \oplus (символ $\textcircled{1}$).
↳ Откроется подменю **Перечень сообщений диагностики**.
2. Выберите необходимое диагностическое событие с помощью кнопки \oplus или \ominus , затем нажмите кнопку \textcircled{E} .
↳ Сообщение о мерах по устранению неисправностей откроется.
3. Одновременно нажмите кнопки $\ominus + \oplus$.
↳ Сообщение о мерах по устранению неисправностей закроется.

Пользователь находится в меню меню **Диагностика** в подменю подменю **Перечень сообщений диагностики**. Отображается список активных диагностических сообщений. Пользователь может выбрать диагностическое событие.

1. Нажмите кнопку \textcircled{E} .
↳ Откроется сообщение с описанием действий по устранению выбранного диагностического события.
2. Нажмите одновременно кнопки \ominus и \oplus .
↳ Сообщение о способах устранения неисправности закроется.

12.3 Диагностическая информация, отображаемая в ПО FieldCare или DeviceCare

12.3.1 Диагностические опции

Информация о любых сбоях, обнаруженных измерительным прибором, отображается на начальной странице управляющей программы после установления соединения.

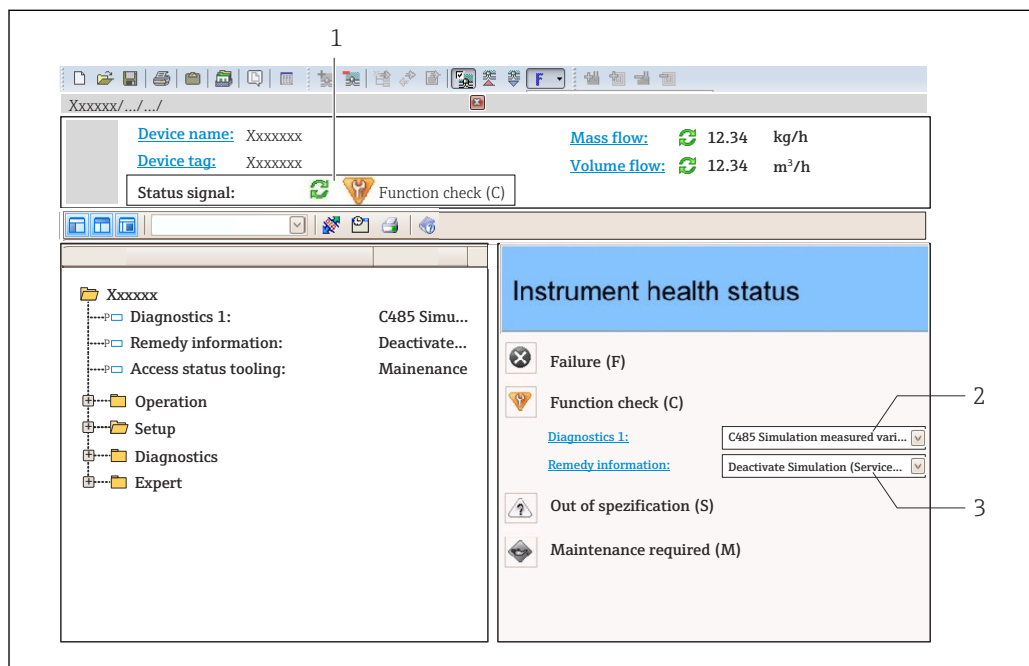



- 1 Область состояния с сигналом состояния → 111
- 2 Диагностическая информация → 112
- 3 Меры по устранению неисправностей с сервисным идентификатором

- i** Кроме того, произошедшие диагностические события можно просмотреть в разделе меню **Диагностика**:
 - с помощью параметра → 133;
 - с помощью подменю → 134.

Сигналы состояния

Сигналы состояния содержат информацию о состоянии и надежности прибора по категориям, характеризующим причины появления диагностической информации (диагностическое событие).

Символ	Значение
	Отказ Произошла ошибка прибора. Измеренное значение недействительно.
	Функциональная проверка Прибор находится в сервисном режиме (например, в режиме моделирования).

Символ	Значение
	Несоответствие спецификации Прибор эксплуатируется в следующих условиях: За пределами технических условий (например, вне пределов допустимой рабочей температуры)
	Требуется техническое обслуживание Требуется техническое обслуживание. Измеренное значение остается действительным.

 Сигналы состояния классифицируются в соответствии с требованиями VDI/VDE 2650 и рекомендацией NAMUR NE 107.

Диагностическая информация

сбой можно идентифицировать по диагностической информации. Краткое описание упрощает эту задачу, предоставляя информацию о сбое. Кроме того, перед диагностической информацией на локальном дисплее отображается символ, указывающий на поведение диагностики.



12.3.2 Просмотр рекомендаций по устранению проблем

Предоставление информации по устранению проблем для каждого диагностического события, что позволяет быстро разрешать эти проблемы:

- На начальной странице
Информация по устранению отображается в отдельном поле под диагностической информацией.
- В меню **Диагностика**
Информацию по устранению можно отобразить в рабочей области пользовательского интерфейса.

Пользователь находится в разделе меню **Диагностика**.

1. Откройте требуемый параметр.
2. В правой стороне рабочей области наведите курсор мыши на параметр.
 - ↳ Появится информация с мерами по устранению диагностического события.

12.4 Адаптация диагностической информации

12.4.1 Адаптация реакции на диагностическое событие

Каждой диагностической информации на заводе присваивается определенное поведение диагностики. Для некоторых диагностических событий это присвоенное

поведение может быть изменено пользователем через подменю подменю **Характер диагностики**.

i Поведение диагностики в соответствии со спецификацией профиля PROFIBUS PA 3.02, краткая информация о состоянии.

Эксперт → Система → Проведение диагностики → Характер диагностики

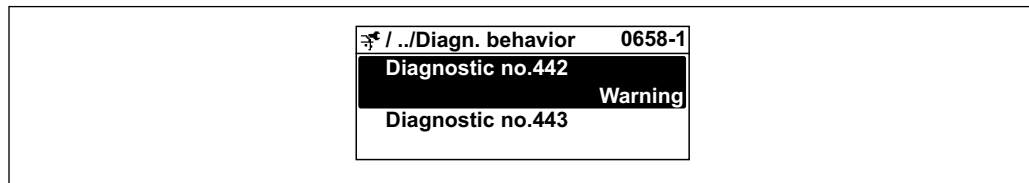

A0019179-RU

Доступные типы поведения диагностики

Можно назначить следующие типы поведения диагностики:

Поведение диагностики	Описание
Тревога	Прибор останавливает измерение. Сумматоры принимают состояние, заданное для ситуации возникновения сбоя. Выдается диагностическое сообщение. Для локального дисплея с сенсорным управлением: цвет подсветки меняется на красный.
Предупреждение	Прибор продолжает измерение. Влияние на измеренное значение, выводимое посредством PROFIBUS, и на сумматоры отсутствует. Выдается диагностическое сообщение.
Ввод только журнала событий	Прибор продолжает измерение. Диагностическое сообщение отображается только в подменю Журнал событий (подменю Список событий), но не отображается в попеременном режиме с окном управления.
Выключено	Диагностическое событие игнорируется, диагностическое сообщение не выдается и не вводится.

Отображение состояния измеренного значения

Если для функциональных блоков "Аналоговый вход", "Цифровой вход" и "Сумматор" сконфигурирована циклическая передача данных, то состоянию прибора присваивается код в соответствии со спецификацией профиля PROFIBUS PA 3.02, и оно передается вместе с измеренным значением в ведущее устройство PROFIBUS (класс 1) в байте кодирования (байт 5). Байт кодирования делится на три сегмента: качество, субсостояние качества и пределы.

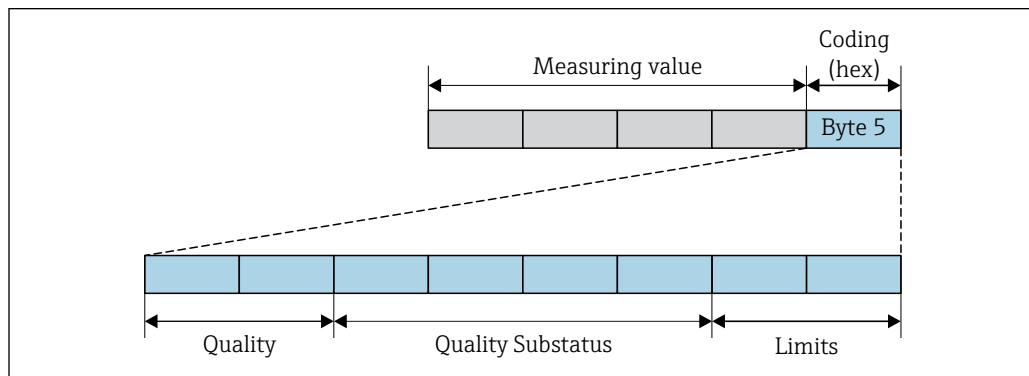

A0032228-RU

20 Структура байта кодирования





Содержание байта кодирования зависит от режима отказа, настроенного в отдельном функциональном блоке. В зависимости от того, какой режим отказа

skonфигурирован, информация о состоянии в соответствии со спецификацией профиля 4 протокола PROFINET PA передается в ведущее устройство PROFIBUS (класс 1) в виде информации о состоянии, записанной в байте кодирования.

Определение состояния измеренного значения и состояния прибора по реакции на диагностическое событие

Присвоение поведения диагностики влияет на состояние измеренного значения и состояние прибора для диагностической информации. Состояние измеренного значения и состояние прибора зависят от выбора поведения диагностики и группы хранения диагностической информации.

Диагностическая информация группируется следующим образом.

- Диагностическая информация о датчике: номер диагностики от 000 до 199
→  117.
- Диагностическая информация о модуле электроники: номер диагностики от 200 до 399 →  117.
- Диагностическая информация о конфигурации: номер диагностики от 400 до 599
→  118.
- Диагностическая информация о процессе: номер диагностики от 800 до 999
→  119.

В зависимости от группы, в которой хранится диагностическая информация, каждому конкретному поведению диагностики присваивается следующее состояние измеренного значения и состояние прибора.

Диагностическая информация о датчике: номер диагностики 000 ... 199

Поведение диагностики (настраиваемое)	Состояние измеренного значения (фиксированное присвоение)				Диагностика прибора (фиксированное присвоение)
	Качество	Качество Субсостояние	Кодировка (в 16-ричной форме)	Категория (NE107)	
Аварийный сигнал	BAD	Техобслуживание (аварийный сигнал)	0x24...0x27	F (Сбой)	Техобслуживание (аварийный сигнал)
Предупреждение	GOOD (Норма)	Техобслуживание (запрошено)	0xA8...0xAB	M (Техобслуживание)	Техобслуживание (запрошено)
Только запись в журнале	GOOD (Норма)	OK	0x80...0x8E	-	-
Выкл.					

Диагностическая информация, которая относится к электронике: диагностический номер 200–399

Диагностический номер 200–301, 303–399

Характеристики диагностики (возможна настройка)	Состояние измеренного значения (постоянное закрепление)				Диагностика прибора (постоянное закрепление)
	Качество	Подстатус качества	Кодировка (шестн.)	Категория (NE107)	
Аварийный сигнал	BAD	Аварийный сигнал технического обслуживания	От 0x24 до 0x27	F (отказ)	Аварийный сигнал технического обслуживания
Предупреждение					

Характеристики диагностики (возможна настройка)	Состояние измеренного значения (постоянное закрепление)				Диагностика прибора (постоянное закрепление)
	Качество	Подстатус качества	Кодировка (шестн.)	Категория (NE107)	
Только запись в журнале	GOOD	ОК	От 0x80 до 0x8E	-	-
Off					

Информация по диагностике 302

Характеристики диагностики (возможна настройка)	Состояние измеренного значения (постоянное закрепление)				Диагностика прибора (постоянное закрепление)
	Качество	Подстатус качества	Кодировка (шестн.)	Категория (NE107)	
Аварийный сигнал	BAD	Функциональная проверка, принудительно по месту	От 0x24 до 0x27	C	Функциональная проверка
Предупреждение	GOOD	Функциональная проверка	От 0xBC до 0xBF	-	-

При запуске функции Heartbeat Verification регистрация данных продолжается. Влияние на выходные сигналы и сумматоры отсутствует.

- Состояние сигнала: функциональная проверка
- Выбор реакции на диагностическое событие: аварийный сигнал или предупреждение (заводская настройка)

При запуске проверки Heartbeat регистрация данных прерывается, выводится последнее действительное измеренное значение и сумматор останавливается.

Диагностическая информация о конфигурации: номер диагностики от 400 до 599



Поведение при диагностике (настраиваемое)	Состояние измеренного значения (фиксированное присвоение)				Диагностика прибора (фиксированное присвоение)
	Качество	Субстатус качества	Кодировка (шестнадцатерич.)	Категория (NE107)	
Аварийный сигнал	НЕРАБОЧЕЕ	Относительно процесса	От 0x28 до 0x2B	F (Неполадка)	Недопустимое условие процесса
Предупреждение	НЕИЗВЕСТНО	Относительно процесса	От 0x78 до 0x7B	S (Вне спецификации)	Недопустимое условие процесса
Только запись в журнале	РАБОЧЕЕ	ОК	От 0x80 до 0x8E	-	-
Выкл.					

Диагностическая информация о процессе: номер диагностики 800...999

Поведение диагностики (настраиваемое)	Состояние измеренного значения (фиксированное присвоение)				Диагностика прибора (фиксированное присвоение)
	Качество	Качество Субсостояние	Кодировка (в 16-ричной форме)	Категория (NE107)	
Аварийный сигнал	BAD	Процесс (принадлежность)	0x28...0x2B	F (Сбой)	Недопустимое условие процесса
Предупреждение	UNCERTAIN	Процесс (принадлежность)	0x78...0x7B	S (Выход за пределы спецификации)	Недопустимое условие процесса
Только запись в журнале	GOOD (Норма)	ОК	0x80...0x8E	-	-
Выкл.					

12.5 Обзор диагностической информации

-  Если в данном измерительном приборе используются несколько пакетов прикладных программ, объем диагностической информации и количество задействованных измеряемых величин увеличивается.
- Все измеряемые переменные, актуальные для семейства приборов Promass, перечислены в разделе «Задействованные измеряемые величины». Измеренные переменные, доступные для рассматриваемого прибора, зависят от его исполнения. При закреплении измеряемых переменных за функциями прибора (например, отдельными выходами) все измеряемые переменные, доступные для рассматриваемого исполнения прибора, доступны для выбора.

-  Для некоторых объектов диагностической информации можно изменить алгоритм диагностических действий. Адаптация диагностической информации →  115

12.5.1 Диагностика датчика

Диагностическая информация		Действия по восстановлению	Зависимые измеряемые переменные	
№	Краткий текст			
022	Датчик температуры	1. Замените главный электронный модуль 2. Замените датчик	<ul style="list-style-type: none"> ■ Плотность ■ Массовый расход ■ Эталонная плотность ■ Скорректированный объемный расход ■ Температура ■ Объемный расход 	
	Сигнал статуса			F
	Характеристики диагностики			Alarm

Диагностическая информация		Действия по восстановлению	Зависимые измеряемые переменные	
№	Краткий текст			
046	Превышены предельные значения сенсора	1. Проверьте датчик 2. Проверьте условия процесса	<ul style="list-style-type: none"> ■ Плотность ■ Массовый расход ■ Эталонная плотность ■ Скорректированный объемный расход ■ Объемный расход 	
	Сигнал статуса			S
	Характеристики диагностики			Warning

Диагностическая информация		Действия по восстановлению	Зависимые измеряемые переменные	
№	Краткий текст			
062	Подключение сенсора	1. Замените главный электронный модуль 2. Замените датчик	<ul style="list-style-type: none"> ■ Массовый расход ■ Скорректированный объемный расход ■ Объемный расход 	
	Сигнал статуса			F
	Характеристики диагностики			Alarm

Диагностическая информация		Действия по восстановлению	Зависимые измеряемые переменные	
№	Краткий текст			
082	Хранение данных	1. Замените главный электронный модуль 2. Замените датчик	<ul style="list-style-type: none"> ■ Плотность ■ Опция Определение пустой трубы ■ Опция Отсечение при низком расходе ■ Массовый расход ■ Опция Статус дискретного выхода ■ Эталонная плотность ■ Скорректированный объемный расход ■ Температура ■ Объемный расход 	
	Сигнал статуса			F
	Характеристики диагностики			Alarm

Диагностическая информация		Действия по восстановлению	Зависимые измеряемые переменные	
№	Краткий текст			
083	Содержимое памяти	1. Перезапустите прибор 2. Восстановите данные S-Dat 3. Замените сенсор	<ul style="list-style-type: none"> ■ Плотность ■ Опция Определение пустой трубы ■ Опция Отсечение при низком расходе ■ Массовый расход ■ Опция Статус дискретного выхода ■ Эталонная плотность ■ Скорректированный объемный расход ■ Температура ■ Объемный расход 	
	Сигнал статуса			F
	Характеристики диагностики			Alarm

Диагностическая информация		Действия по восстановлению	Зависимые измеряемые переменные	
№	Краткий текст			
140	Сигнал сенсора	1. Проверьте или замените главный электронный модуль 2. Замените датчик	<ul style="list-style-type: none"> ■ Плотность ■ Массовый расход ■ Эталонная плотность ■ Скорректированный объемный расход ■ Температура 	
	Сигнал статуса			S
	Характеристики диагностики			Warning

12.5.2 Диагностика электроники

Диагностическая информация		Действия по восстановлению	Зависимые измеряемые переменные	
№	Краткий текст			
242	Несовместимое программное обеспечение	1. Проверьте программное обеспечение 2. Перепрограммируйте или замените основной электронный модуль	<ul style="list-style-type: none"> ■ Плотность ■ Опция Определение пустой трубы ■ Опция Отсечение при низком расходе ■ Массовый расход ■ Опция Статус дискретного выхода ■ Эталонная плотность ■ Скорректированный объемный расход ■ Температура ■ Объемный расход 	
	Сигнал статуса			F
	Характеристики диагностики			Alarm

Диагностическая информация		Действия по восстановлению	Зависимые измеряемые переменные	
№	Краткий текст			
252	Несовместимые модули	1. Проверьте электронные модули 2. Замените модуль ввода/вывода или главный эл. модуль	<ul style="list-style-type: none"> ■ Плотность ■ Опция Определение пустой трубы ■ Опция Отсечение при низком расходе ■ Массовый расход ■ Опция Статус дискретного выхода ■ Эталонная плотность ■ Скорректированный объемный расход ■ Температура ■ Объемный расход 	
	Сигнал статуса			F
	Характеристики диагностики			Alarm

Диагностическая информация		Действия по восстановлению	Зависимые измеряемые переменные	
№	Краткий текст			
261	Электронные модули	1. Перезапустите прибор 2. Проверьте электронные модули 3. Замените модуль ввода/вывода или основной электронный блок	<ul style="list-style-type: none"> ■ Плотность ■ Опция Определение пустой трубы ■ Опция Отсечение при низком расходе ■ Массовый расход ■ Опция Статус дискретного выхода ■ Эталонная плотность ■ Скорректированный объемный расход ■ Температура ■ Объемный расход 	
	Сигнал статуса			F
	Характеристики диагностики			Alarm

Диагностическая информация		Действия по восстановлению	Зависимые измеряемые переменные	
№	Краткий текст			
262	Связь модулей	1. Проверьте подсоединение модулей 2. Замените электронные модули	<ul style="list-style-type: none"> ■ Плотность ■ Опция Определение пустой трубы ■ Опция Отсечение при низком расходе ■ Массовый расход ■ Опция Статус дискретного выхода ■ Эталонная плотность ■ Скорректированный объемный расход ■ Температура ■ Объемный расход 	
	Сигнал статуса			F
	Характеристики диагностики			Alarm

Диагностическая информация		Действия по восстановлению	Зависимые измеряемые переменные	
№	Краткий текст			
270	Неисправен главный модуль электроники	Замените главный электронный модуль	<ul style="list-style-type: none"> ■ Плотность ■ Опция Определение пустой трубы ■ Опция Отсечение при низком расходе ■ Массовый расход ■ Опция Статус дискретного выхода ■ Эталонная плотность ■ Скорректированный объемный расход ■ Температура ■ Статус ■ Объемный расход 	
	Сигнал статуса			F
	Характеристики диагностики			Alarm

Диагностическая информация		Действия по восстановлению	Зависимые измеряемые переменные	
№	Краткий текст			
271	Неисправен главный модуль электроники	1. Перезапустите прибор 2. Замените главный модуль электроники	<ul style="list-style-type: none"> ■ Плотность ■ Опция Определение пустой трубы ■ Опция Отсечение при низком расходе ■ Массовый расход ■ Опция Статус дискретного выхода ■ Эталонная плотность ■ Скорректированный объемный расход ■ Температура ■ Объемный расход 	
	Сигнал статуса			F
	Характеристики диагностики			Alarm

Диагностическая информация		Действия по восстановлению	Зависимые измеряемые переменные	
№	Краткий текст			
272	Неисправен главный модуль электроники	1. Перезапустите прибор 2. Обратитесь в сервисную службу	<ul style="list-style-type: none"> ■ Плотность ■ Опция Определение пустой трубы ■ Опция Отсечение при низком расходе ■ Массовый расход ■ Опция Статус дискретного выхода ■ Эталонная плотность ■ Скорректированный объемный расход ■ Температура ■ Объемный расход 	
	Сигнал статуса			F
	Характеристики диагностики			Alarm

Диагностическая информация		Действия по восстановлению	Зависимые измеряемые переменные	
№	Краткий текст			
273	Неисправен главный модуль электроники	1. Аварийный режим работы через дисплей 2. Замените осн блок электроники	<ul style="list-style-type: none"> ■ Плотность ■ Опция Определение пустой трубы ■ Опция Отсечение при низком расходе ■ Массовый расход ■ Опция Статус дискретного выхода ■ Эталонная плотность ■ Скорректированный объемный расход ■ Температура ■ Объемный расход 	
	Сигнал статуса			F
	Характеристики диагностики			Alarm

Диагностическая информация		Действия по восстановлению	Зависимые измеряемые переменные	
№	Краткий текст			
274	Неисправен главный модуль электроники	Нестабильное измерение 1. Замените главный электронный блок	<ul style="list-style-type: none"> ■ Массовый расход ■ Скорректированный объемный расход ■ Объемный расход 	
	Сигнал статуса			S
	Характеристики диагностики			Warning

Диагностическая информация		Действия по восстановлению	Зависимые измеряемые переменные	
№	Краткий текст			
275	Неисправен модуль ввода/вывода	Замените модуль ввода/вывода	<ul style="list-style-type: none"> ■ Плотность ■ Опция Определение пустой трубы ■ Опция Отсечение при низком расходе ■ Массовый расход ■ Опция Статус дискретного выхода ■ Эталонная плотность ■ Скорректированный объемный расход ■ Температура ■ Объемный расход 	
	Сигнал статуса			F
	Характеристики диагностики			Alarm

Диагностическая информация		Действия по восстановлению	Зависимые измеряемые переменные	
№	Краткий текст			
276	Неисправен модуль ввода/вывода	1. Перезапустите прибор 2. Замените модуль ввода/вывода	<ul style="list-style-type: none"> ■ Плотность ■ Опция Определение пустой трубы ■ Опция Отсечение при низком расходе ■ Массовый расход ■ Опция Статус дискретного выхода ■ Эталонная плотность ■ Скорректированный объемный расход ■ Температура ■ Объемный расход 	
	Сигнал статуса			F
	Характеристики диагностики			Alarm

Диагностическая информация		Действия по восстановлению	Зависимые измеряемые переменные	
№	Краткий текст			
282	Хранение данных	1. Перезапустите прибор 2. Обратитесь в сервисную службу	<ul style="list-style-type: none"> ■ Плотность ■ Опция Определение пустой трубы ■ Опция Отсечение при низком расходе ■ Массовый расход ■ Опция Статус дискретного выхода ■ Эталонная плотность ■ Скорректированный объемный расход ■ Температура ■ Объемный расход 	
	Сигнал статуса			F
	Характеристики диагностики			Alarm

Диагностическая информация		Действия по восстановлению	Зависимые измеряемые переменные	
№	Краткий текст			
283	Содержимое памяти	1. Перенесите данные или перезапустите прибор 2. Обратитесь в сервисную службу	<ul style="list-style-type: none"> ■ Плотность ■ Опция Определение пустой трубы ■ Опция Отсечение при низком расходе ■ Массовый расход ■ Опция Статус дискретного выхода ■ Эталонная плотность ■ Скорректированный объемный расход ■ Температура ■ Объемный расход 	
	Сигнал статуса			F
	Характеристики диагностики			Alarm

Диагностическая информация		Действия по восстановлению	Зависимые измеряемые переменные	
№	Краткий текст			
302	Поверка прибора активна	Идет поверка прибора, подождите	<ul style="list-style-type: none"> ■ Плотность ■ Опция Определение пустой трубы ■ Опция Отсечение при низком расходе ■ Массовый расход ■ Опция Статус дискретного выхода ■ Эталонная плотность ■ Скорректированный объемный расход ■ Температура ■ Объемный расход 	
	Сигнал статуса			C
	Характеристики диагностики			Warning

Диагностическая информация		Действия по восстановлению	Зависимые измеряемые переменные	
№	Краткий текст			
311	Электроника неисправна	1. Перенесите данные или перезапустите прибор 2. Обратитесь в сервисную службу	<ul style="list-style-type: none"> ■ Плотность ■ Опция Определение пустой трубы ■ Опция Отсечение при низком расходе ■ Массовый расход ■ Опция Статус дискретного выхода ■ Эталонная плотность ■ Скорректированный объемный расход ■ Температура ■ Объемный расход 	
	Сигнал статуса			F
	Характеристики диагностики			Alarm

Диагностическая информация		Действия по восстановлению	Зависимые измеряемые переменные	
№	Краткий текст			
311	Электроника неисправна	Необходимо техническое обслуживание! 1. Не выполняйте перезапуск 2. Обратитесь в сервисную службу	<ul style="list-style-type: none"> ■ Плотность ■ Опция Определение пустой трубы ■ Опция Отсечение при низком расходе ■ Массовый расход ■ Опция Статус дискретного выхода ■ Эталонная плотность ■ Скорректированный объемный расход ■ Температура ■ Объемный расход 	
	Сигнал статуса			M
	Характеристики диагностики			Warning

Диагностическая информация		Действия по восстановлению	Зависимые измеряемые переменные	
№	Краткий текст			
362	Неисправен главный модуль электроники	1. Замените главный электронный модуль 2. Замените датчик	<ul style="list-style-type: none"> ■ Плотность ■ Опция Определение пустой трубы ■ Опция Отсечение при низком расходе ■ Массовый расход ■ Опция Статус дискретного выхода ■ Эталонная плотность ■ Скорректированный объемный расход ■ Температура ■ Объемный расход 	
	Сигнал статуса			F
	Характеристики диагностики			Alarm

12.5.3 Диагностика конфигурации

Диагностическая информация		Действия по восстановлению	Зависимые измеряемые переменные	
№	Краткий текст			
410	Передача данных	1. Проверьте присоединение 2. Повторите передачу данных	<ul style="list-style-type: none"> ■ Плотность ■ Опция Определение пустой трубы ■ Опция Отсечение при низком расходе ■ Массовый расход ■ Опция Статус дискретного выхода ■ Эталонная плотность ■ Скорректированный объемный расход ■ Температура ■ Объемный расход 	
	Сигнал статуса			F
	Характеристики диагностики			Alarm

Диагностическая информация		Действия по восстановлению	Зависимые измеряемые переменные	
№	Краткий текст			
412	Выполняется загрузка	Выполняется загрузка, пожалуйста, подождите	<ul style="list-style-type: none"> ■ Плотность ■ Опция Определение пустой трубы ■ Опция Отсечение при низком расходе ■ Массовый расход ■ Опция Статус дискретного выхода ■ Эталонная плотность ■ Скорректированный объемный расход ■ Температура ■ Объемный расход 	
	Сигнал статуса			C
	Характеристики диагностики			Warning

Диагностическая информация		Действия по восстановлению	Зависимые измеряемые переменные	
№	Краткий текст			
437	Конфигурация несовместима	1. Перезапустите прибор 2. Обратитесь в сервисную службу	<ul style="list-style-type: none"> ■ Плотность ■ Опция Определение пустой трубы ■ Опция Отсечение при низком расходе ■ Массовый расход ■ Опция Статус дискретного выхода ■ Эталонная плотность ■ Скорректированный объемный расход ■ Температура ■ Объемный расход 	
	Сигнал статуса			F
	Характеристики диагностики			Alarm

Диагностическая информация		Действия по восстановлению	Зависимые измеряемые переменные	
№	Краткий текст			
438	Массив данных	1. Проверьте файл данных 2. Проверьте конфигурацию прибора 3. Загрузите новую конфигурацию	<ul style="list-style-type: none"> ■ Плотность ■ Опция Определение пустой трубы ■ Опция Отсечение при низком расходе ■ Массовый расход ■ Опция Статус дискретного выхода ■ Эталонная плотность ■ Скорректированный объемный расход ■ Температура ■ Объемный расход 	
	Сигнал статуса			M
	Характеристики диагностики			Warning

Диагностическая информация		Действия по восстановлению	Зависимые измеряемые переменные	
№	Краткий текст			
442	Частотный выход	1. Проверьте технологический процесс 2. Проверьте настройки частотного выхода	-	
	Сигнал статуса			S
	Характеристики диагностики			Warning

Диагностическая информация		Действия по восстановлению	Зависимые измеряемые переменные	
№	Краткий текст			
443	Импульсный выход	1. Проверьте технологический процесс 2. Проверьте настройки импульсного выхода	-	
	Сигнал статуса			S
	Характеристики диагностики			Warning

Диагностическая информация		Действия по восстановлению	Зависимые измеряемые переменные	
№	Краткий текст			
453	Блокировка расхода	Деактивируйте блокировку расхода	<ul style="list-style-type: none"> ■ Плотность ■ Опция Определение пустой трубы ■ Опция Отсечение при низком расходе ■ Массовый расход ■ Опция Статус дискретного выхода ■ Эталонная плотность ■ Скорректированный объемный расход ■ Температура ■ Объемный расход 	
	Сигнал статуса			C
	Характеристики диагностики			Warning

Диагностическая информация		Действия по восстановлению	Зависимые измеряемые переменные	
№	Краткий текст			
482	FB not Auto/Cas	Установить режим блока АВТО	-	
	Сигнал статуса			F
	Характеристики диагностики			Alarm

Диагностическая информация		Действия по восстановлению	Зависимые измеряемые переменные	
№	Краткий текст			
484	Неисправное моделирование	Деактивировать моделирование	<ul style="list-style-type: none"> ■ Плотность ■ Опция Определение пустой трубы ■ Опция Отсечение при низком расходе ■ Массовый расход ■ Опция Статус дискретного выхода ■ Эталонная плотность ■ Скорректированный объемный расход ■ Температура ■ Объемный расход 	
	Сигнал статуса			C
	Характеристики диагностики			Alarm

Диагностическая информация		Действия по восстановлению	Зависимые измеряемые переменные	
№	Краткий текст			
485	Симуляция измеряемой переменной	Деактивировать моделирование	<ul style="list-style-type: none"> ■ Плотность ■ Опция Определение пустой трубы ■ Опция Отсечение при низком расходе ■ Массовый расход ■ Опция Статус дискретного выхода ■ Эталонная плотность ■ Скорректированный объемный расход ■ Температура ■ Объемный расход 	
	Сигнал статуса			C
	Характеристики диагностики			Warning

Диагностическая информация		Действия по восстановлению	Зависимые измеряемые переменные	
№	Краткий текст			
492	Моделирование частотного выхода	Деактивируйте смоделированный частотный выход	<ul style="list-style-type: none"> ■ Плотность ■ Опция Определение пустой трубы ■ Опция Отсечение при низком расходе ■ Массовый расход ■ Опция Статус дискретного выхода ■ Эталонная плотность ■ Скорректированный объемный расход ■ Температура ■ Объемный расход 	
	Сигнал статуса			C
	Характеристики диагностики			Warning

Диагностическая информация		Действия по восстановлению	Зависимые измеряемые переменные	
№	Краткий текст			
493	Моделирование импульсного выхода	Деактивируйте смоделированный импульсный выход	<ul style="list-style-type: none"> ■ Плотность ■ Опция Определение пустой трубы ■ Опция Отсечение при низком расходе ■ Массовый расход ■ Опция Статус дискретного выхода ■ Эталонная плотность ■ Скорректированный объемный расход ■ Температура ■ Объемный расход 	
	Сигнал статуса			C
	Характеристики диагностики			Warning

Диагностическая информация		Действия по восстановлению	Зависимые измеряемые переменные	
№	Краткий текст			
494	Моделирование вых. сигнализатора	Деактивируйте моделированный релейный выход	<ul style="list-style-type: none"> ■ Плотность ■ Опция Определение пустой трубы ■ Опция Отсечение при низком расходе ■ Массовый расход ■ Опция Статус дискретного выхода ■ Эталонная плотность ■ Скорректированный объемный расход ■ Температура ■ Объемный расход 	
	Сигнал статуса			C
	Характеристики диагностики			Warning

Диагностическая информация		Действия по восстановлению	Зависимые измеряемые переменные	
№	Краткий текст			
495	Моделир. диагностическое событие	Деактивировать моделирование	-	
	Сигнал статуса			C
	Характеристики диагностики			Warning

Диагностическая информация		Действия по восстановлению	Зависимые измеряемые переменные	
№	Краткий текст			
497	Моделирование блока выхода	Отключить режим моделирования	-	
	Сигнал статуса			C
	Характеристики диагностики			Warning

12.5.4 Диагностика процесса

Диагностическая информация		Действия по восстановлению	Зависимые измеряемые переменные	
№	Краткий текст			
801	Напряжение питания слишком низкое	Напряжение питания слишком низкое, увеличьте напряжение питания	<ul style="list-style-type: none"> ■ Плотность ■ Опция Определение пустой трубы ■ Опция Отсечение при низком расходе ■ Массовый расход ■ Опция Статус дискретного выхода ■ Эталонная плотность ■ Скорректированный объемный расход ■ Температура ■ Объемный расход 	
	Сигнал статуса			S
	Характеристики диагностики			Warning

Диагностическая информация		Действия по восстановлению	Зависимые измеряемые переменные	
№	Краткий текст			
830	Температура сенсора слишком высокая	Снизьте температуру окружающей среды вокруг корпуса датчика	<ul style="list-style-type: none"> ■ Плотность ■ Массовый расход ■ Эталонная плотность ■ Скорректированный объемный расход ■ Объемный расход 	
	Сигнал статуса			S
	Характеристики диагностики			Warning

Диагностическая информация		Действия по восстановлению	Зависимые измеряемые переменные	
№	Краткий текст			
831	Температура сенсора слишком низкая	Увеличьте температуру окружающей среды вокруг корпуса датчика	<ul style="list-style-type: none"> ■ Плотность ■ Массовый расход ■ Эталонная плотность ■ Скорректированный объемный расход ■ Объемный расход 	
	Сигнал статуса			S
	Характеристики диагностики			Warning

Диагностическая информация		Действия по восстановлению	Зависимые измеряемые переменные	
№	Краткий текст			
832	Температура электроники слишком высокая	Снизьте температуру окружающей среды	<ul style="list-style-type: none"> ■ Плотность ■ Опция Определение пустой трубы ■ Опция Отсечение при низком расходе ■ Массовый расход ■ Опция Статус дискретного выхода ■ Эталонная плотность ■ Скорректированный объемный расход ■ Температура ■ Объемный расход 	
	Сигнал статуса			S
	Характеристики диагностики			Warning

Диагностическая информация		Действия по восстановлению	Зависимые измеряемые переменные	
№	Краткий текст			
833	Температура электроники слишком низкая	Увеличьте температуру окружающей среды	<ul style="list-style-type: none"> ■ Плотность ■ Опция Определение пустой трубы ■ Опция Отсечение при низком расходе ■ Массовый расход ■ Опция Статус дискретного выхода ■ Эталонная плотность ■ Скорректированный объемный расход ■ Температура ■ Объемный расход 	
	Сигнал статуса			S
	Характеристики диагностики			Warning

Диагностическая информация		Действия по восстановлению	Зависимые измеряемые переменные	
№	Краткий текст			
834	Слишком высокая температура процесса	Снизьте температуру процесса	<ul style="list-style-type: none"> ■ Плотность ■ Массовый расход ■ Эталонная плотность ■ Скорректированный объемный расход ■ Температура ■ Объемный расход 	
	Сигнал статуса			S
	Характеристики диагностики			Warning

Диагностическая информация		Действия по восстановлению	Зависимые измеряемые переменные	
№	Краткий текст			
835	Слишком низкая температура процесса	Увеличение температуру процесса	<ul style="list-style-type: none"> ■ Плотность ■ Массовый расход ■ Эталонная плотность ■ Скорректированный объемный расход ■ Температура ■ Объемный расход 	
	Сигнал статуса			S
	Характеристики диагностики			Warning

Диагностическая информация		Действия по восстановлению	Зависимые измеряемые переменные	
№	Краткий текст			
842	Рабочее предельное значение	Активно отсечение при низком расходе! 1. Проверьте конфигурацию отсечения при низком расходе	<ul style="list-style-type: none"> ■ Плотность ■ Опция Определение пустой трубы ■ Опция Отсечение при низком расходе ■ Массовый расход ■ Опция Статус дискретного выхода ■ Эталонная плотность ■ Скорректированный объемный расход ■ Температура ■ Объемный расход 	
	Сигнал статуса			S
	Характеристики диагностики			Warning

Диагностическая информация		Действия по восстановлению	Зависимые измеряемые переменные	
№	Краткий текст			
862	Частично заполненная труба	1. Проверьте газ в технологическом процессе 2. Отрегулируйте границы определения	<ul style="list-style-type: none"> ■ Плотность ■ Опция Определение пустой трубы ■ Опция Отсечение при низком расходе ■ Массовый расход ■ Опция Статус дискретного выхода ■ Эталонная плотность ■ Скорректированный объемный расход ■ Температура ■ Объемный расход 	
	Сигнал статуса			S
	Характеристики диагностики			Warning

Диагностическая информация		Действия по восстановлению	Зависимые измеряемые переменные	
№	Краткий текст			
882	Входной сигнал	1. Проверка настроек входа 2. Проверка внешнего прибора или рабочих условий	<ul style="list-style-type: none"> ■ Плотность ■ Массовый расход ■ Эталонная плотность ■ Скорректированный объемный расход ■ Объемный расход 	
	Сигнал статуса			F
	Характеристики диагностики			Alarm







Диагностическая информация		Действия по восстановлению	Зависимые измеряемые переменные	
№	Краткий текст			
910	Трубки не вибрирующие	1. Проверьте технологические условия 2. Увеличьте питание 3. Проверьте главный электронный модуль или датчик	<ul style="list-style-type: none"> ■ Плотность ■ Опция Определение пустой трубы ■ Опция Отсечение при низком расходе ■ Массовый расход ■ Опция Статус дискретного выхода ■ Эталонная плотность ■ Скорректированный объемный расход ■ Температура ■ Объемный расход 	
	Сигнал статуса			F
	Характеристики диагностики			Alarm

Диагностическая информация		Действия по восстановлению	Зависимые измеряемые переменные	
№	Краткий текст			
912	Неоднородная среда	1. Проверьте условия процесса 2. Увеличьте давление системы	<ul style="list-style-type: none"> ■ Плотность ■ Опция Определение пустой трубы ■ Опция Отсечение при низком расходе ■ Массовый расход ■ Опция Статус дискретного выхода ■ Эталонная плотность ■ Скорректированный объемный расход ■ Температура ■ Объемный расход 	
	Сигнал статуса			S
	Характеристики диагностики			Warning

Диагностическая информация		Действия по восстановлению	Зависимые измеряемые переменные	
№	Краткий текст			
913	Непригодная среда	1. Проверьте технологические условия 2. Увеличьте питание 3. Проверьте главный электронный модуль или датчик	<ul style="list-style-type: none"> ■ Плотность ■ Массовый расход ■ Эталонная плотность ■ Скорректированный объемный расход ■ Объемный расход 	
	Сигнал статуса			S
	Характеристики диагностики			Warning





12.6 Необработанные события диагностики

Меню меню **Диагностика** позволяет просматривать текущие диагностические события отдельно от предыдущих.

-  Доступ к мерам по устранению диагностического события:
 - Посредством локального дисплея →  111
 - Посредством управляющей программы FieldCare →  114
 - Посредством управляющей программы DeviceCare →  114
-  Прочие диагностические события, находящиеся в очереди, отображаются в меню подменю **Перечень сообщений диагностики** →  134.

Навигация

Меню "Диагностика"

☰ Диагностика	
Текущее сообщение диагностики	→  134
Предыдущее диагн. сообщение	→  134
Время работы после перезапуска	→  134
Время работы	→  134

Обзор и краткое описание параметров

Параметр	Требование	Описание	Интерфейс пользователя
Текущее сообщение диагностики	Произошло диагностическое событие.	Показать текущие события диагностики среди остальной информации о диагностике.  При появлении двух или более сообщений одновременно на дисплей выводится сообщение с наивысшим приоритетом.	Символ для поведения диагностики, код диагностики и короткое сообщение.
Предыдущее диагн. сообщение	Произошло два диагностических события.	Показать приоритетные события диагностики среди текущих событий диагностики.	Символ для поведения диагностики, код диагностики и короткое сообщение.
Время работы после перезапуска	-	Показать время работы прибора с момента последнего перезапуска прибора.	Дни (d), часы (h), минуты (m) и секунды (s)
Время работы	-	Указывает какое время прибор находился в работе.	Дни (d), часы (h), минуты (m) и секунды (s)

12.7 Список диагностических сообщений

В разделе подменю **Перечень сообщений диагностики** отображается до 5 диагностических событий, находящихся в очереди, и соответствующая диагностическая информация. Если число необработанных диагностических событий больше 5, на дисплей выводятся события с наивысшим приоритетом.



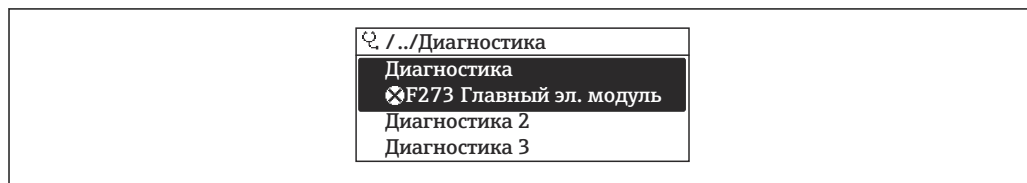

Навигационный путь

Диагностика → Перечень сообщений диагностики



A0014006-RU

 21 Использование на примере локального дисплея

-  Доступ к мерам по устранению диагностического события:
- Посредством локального дисплея →  111
 - Посредством управляющей программы FieldCare →  114
 - Посредством управляющей программы DeviceCare →  114

12.8 Журнал событий

12.8.1 Чтение журнала регистрации событий

В подменю **Журнал событий** можно просмотреть хронологический обзор сообщений о произошедших событиях.

Навигационный путь

Меню **Диагностика** → подменю **Журнал событий** → Журнал событий

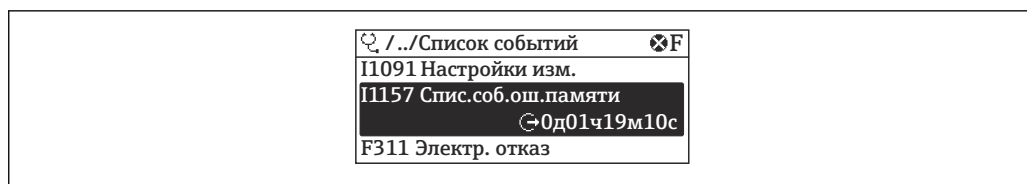

A0014008-RU

22 Использование на примере локального дисплея

- В хронологическом порядке могут отображаться до 20 сообщений о событиях.
- Если в приборе активирован пакет прикладных программ **Extended HistoROM** (заказывается отдельно), то журнал событий может содержать до 100 записей.

В архиве событий содержатся следующие записи:

- Диагностические события → 119
- Информационные события → 135

Кроме времени наступления события (которое исчисляется в часах работы прибора), с каждым событием связывается символ, который указывает состояние события (длится оно или закончилось):

- Диагностическое событие
 - ☹: Наступление события
 - ☺: Окончание события
- Информационное событие
 - ☹: Наступление события

Доступ к мерам по устранению диагностического события:

- Посредством локального дисплея → 111
- Посредством управляющей программы FieldCare → 114
- Посредством управляющей программы DeviceCare → 114

Фильтрация отображаемых сообщений о событиях → 135

12.8.2 Фильтрация журнала событий

С помощью параметра параметр **Опции фильтра** можно определить категории сообщений о событиях, которые должны отображаться в подменю **Список событий**.

Путь навигации

Диагностика → Журнал событий → Опции фильтра

Категории фильтра

- Все
- Отказ (F)
- Проверка функций (C)
- Не соответствует спецификации (S)
- Требуется техническое обслуживание (M)
- Информация (I)

12.8.3 Обзор информационных событий

В отличие от события диагностики, информационное событие отображается только в журнале событий и отсутствует в перечне сообщений диагностики.

Номер данных	Наименование данных
I1000	----- (Прибор ОК)
I1079	Датчик изменён
I1089	Питание включено
I1090	Сброс конфигурации
I1091	Конфигурация изменена

Номер данных	Наименование данных
I1092	Данные тренда удалены
I1110	Переключатель защиты от записи изменен
I1111	Неисправность настройки плотности
I1137	Электроника заменена
I1151	Сброс истории
I1154	Сброс измер напряжения клемм мин/макс
I1155	Сброс измерения температуры электроники
I1156	Ошибка памяти тренда
I1157	Перечень событий ошибок памяти
I1185	Резервирование данных завершено
I1186	Выполнено восстановление через дисплей
I1187	Настройки, загруженные с дисплея
I1188	Резервные данные на дисплее очищены
I1189	Завершено сравнение резервной копии
I1209	Настройка плотности в норме
I1221	Неисправность установки нулевой точки
I1222	Установка нулевой точки в норме
I1227	Активирован аварийный режим датчика
I1228	Неисправность аварийного режима датчика
I1256	Дисплей: статус доступа изменен
I1264	Безопасная последовательность прервана!
I1335	ПО изменено
I1397	Fieldbus: статус доступа изменен
I1398	CDI: статус доступа изменен
I1440	Главный модуль электроники изменен
I1442	Модуль ввода/вывода изменен
I1444	Поверка прибора успешно завершена
I1445	Поверка прибора не удалась
I1450	Мониторинг выкл
I1451	Мониторинг вкл
I1459	Отказ: поверка модуля I/O
I1461	Отказ: Ошибка поверки сенсора
I1512	Началась загрузка
I1513	Загрузка завершена
I1514	Загрузка началась
I1515	Загрузка завершена
I1552	Не выполнено: поверка гл.электрон.
I1554	Последовательность безопасности начата
I1555	Последовательность безопасн.подтверждена
I1556	Безопасный режим выкл

12.9 Сброс параметров прибора

Все параметры конфигурации прибора или часть этих параметров можно сбросить в определенное состояние с помощью Параметр **Перезагрузка прибора** (→  94).

12.9.1 Набор функций параметр "Перезагрузка прибора"

Опции	Описание
Отмена	Действие не выполняется, происходит выход из настройки параметра.
К настройкам полевой шины по умолчанию	Производится сброс всех параметров на значения по умолчанию, определяемые цифровой шиной.
К заводским настройкам	Каждый параметр сбрасывается на заводскую настройку.
К настройкам поставки	Каждый параметр, для которого была заказана индивидуальная настройка, сбрасывается на это индивидуально настроенное значение. Все прочие параметры сбрасываются на заводские настройки.  Если не были заказаны особые параметры прибора, устанавливаемые по требованию заказчика, эта опция не отображается.
Перезапуск прибора	При перезапуске происходит сброс всех параметров, данные которых находятся в энергонезависимой памяти (ОЗУ) (например, данные измеренных значений), на заводские настройки. Конфигурация прибора при этом не изменяется.

12.10 Информация о приборе





Меню подменю **Информация о приборе** содержит все параметры, в которых отображается различная информация, идентифицирующая прибор.

Навигация

Меню "Диагностика" → Информация о приборе

► Информация о приборе	
Обозначение прибора	→  138
Серийный номер	→  138
Версия программного обеспечения	→  138
Название прибора	→  138
Заказной код прибора	→  138
Расширенный заказной код 1	→  138
Расширенный заказной код 2	→  138
Расширенный заказной код 3	→  138
Версия ENP	→  138

Обзор и краткое описание параметров

Параметр	Описание	Интерфейс пользователя	Заводские настройки
Обозначение прибора	Просмотр имени точки измерения.	Не более 32 символов, таких как буквы, цифры и специальные символы (@, %, / и пр.).	–
Серийный номер	Показать серийный номер измерительного прибора.	Строка символов, состоящая максимум из 11 букв и цифр.	–
Версия программного обеспечения	Показать версию установленного программного обеспечения.	Строка символов в формате xx.yy.zz	–
Название прибора	Показать название преобразователя.  Это же имя указывается на заводской табличке преобразователя.	Не более 32 символов (букв или цифр).	–
Заказной код прибора	Показать код заказа прибора.  Этот же код заказа указывается на заводской табличке датчика и преобразователя в поле "Код заказа".	Строка символов, содержащая буквы, цифры и некоторые знаки препинания (например, /).	–
Расширенный заказной код 1	Показать первую часть расширенного кода заказа.  Этот же расширенный код заказа указывается на заводской табличке датчика и преобразователя в поле "Ext. ord. cd.".	Строка символов	–
Расширенный заказной код 2	Показать вторую часть расширенного кода заказа.  Этот же расширенный код заказа указывается на заводской табличке датчика и преобразователя в поле "Ext. ord. cd.".	Строка символов	–
Расширенный заказной код 3	Показать третью часть расширенного кода заказа.  Этот же расширенный код заказа указывается на заводской табличке датчика и преобразователя в поле "Ext. ord. cd.".	Строка символов	–
Версия ENP	Показать версию именной таблицы электронной части (ENP).	Строка символов	–
PROFIBUS ident number	Просмотр идентификационного номера PROFIBUS.	0 до FFFF	0x155F
Status PROFIBUS Master Config	Просмотр состояния конфигурации ведущего устройства PROFIBUS.	<ul style="list-style-type: none"> ■ Активно ■ Не активен 	–

12.11 История изменений встроенного ПО

Дата выпуска	Версия встроенного ПО	Код заказа "Версия встроенного ПО"	Изменения встроенного ПО	Тип документации	Документация
--------------	-----------------------	------------------------------------	--------------------------	------------------	--------------

-  Встроенное программное обеспечение можно заменить на текущую или существующую предыдущую версию посредством сервисного интерфейса.
-  Данные о совместимости конкретной версии программного обеспечения с предыдущей версией, установленными файлами описания прибора и управляющими программами см. в информации о приборе в документе «Информация изготовителя».
-  Информацию изготовителя можно получить следующим образом:
 - В разделе "Документация" на веб-сайте компании Endress+Hauser: www.endress.com → Документация
 - Укажите следующие сведения:
 - Группа прибора, например 8E2B
Группа прибора является первой частью кода заказа: см. заводскую табличку на приборе.
 - Текстовый поиск: информация изготовителя
 - Тип носителя: Документация – Техническая документация

13 Техническое обслуживание

13.1 Операции технического обслуживания

Специальные работы по техническому обслуживанию не требуются.

13.1.1 Чистка

Очистка поверхностей, не контактирующих с технологической средой

1. Рекомендация: используйте безворсовую ткань, сухую или слегка смоченную водой.
2. Не используйте острые предметы или агрессивные чистящие средства, которые могут повредить поверхности (например, дисплей, корпус) и уплотнения.
3. Не используйте пар высокого давления.
4. Обеспечьте соответствие классу защиты прибора.

УВЕДОМЛЕНИЕ

Чистящие средства могут повредить поверхности!

Неправильные чистящие средства могут повредить поверхности!

- ▶ Запрещается использовать чистящие средства, содержащие концентрированные минеральные кислоты, щелочи или органические растворители, например бензиловый спирт, метилхлорид, ксилол, концентрированные глицериновые очистители или ацетон.

Очистка поверхностей, контактирующих с технологической средой

В отношении очистки и стерилизации на месте (CIP/SIP) необходимо учитывать следующие моменты.

- Используйте только те чистящие средства, к которым материалы, находящиеся в контакте с окружающей средой, обладают достаточной стойкостью.
- Не превышайте максимально допустимую температуру технологической среды.

13.2 Измерительное и испытательное оборудование

Endress+Hauser предлагает линейку оборудования для измерений и испытаний, напр. Netilion и тесты приборов.

-  Подробную информацию об этом оборудовании можно получить в региональном торговом представительстве Endress+Hauser.

Перечень некоторых моделей измерительного и испытательного оборудования:

→  146

13.3 Услуги технического обслуживания

Endress+Hauser предлагает большое количество различных услуг по обслуживанию, включая повторную калибровку, техническое обслуживание и испытание приборов.

-  Подробную информацию об этом оборудовании можно получить в региональном торговом представительстве Endress+Hauser.

14 Ремонт

14.1 Общие указания

14.1.1 Принципы ремонта и переоборудования

Необходимо придерживаться следующих принципов ремонта и переоборудования Endress+Hauser:

- Измерительные приборы имеют модульную структуру.
- Запасные части объединены в логические комплекты и снабжены соответствующими инструкциями по замене.
- Ремонт осуществляется службой поддержки Endress+Hauser или специалистами заказчика, прошедшими соответствующее обучение.
- Сертифицированные приборы могут быть переоборудованы в другие сертифицированные приборы только службой поддержки Endress+Hauser или на заводе.

14.1.2 Указания по ремонту и переоборудованию

При ремонте и переоборудовании измерительного прибора необходимо соблюдать следующие указания:

- ▶ Используйте только оригинальные запасные части, выпускаемые компанией Endress+Hauser.
- ▶ Выполняйте ремонт согласно инструкциям по монтажу.
- ▶ Соблюдайте требования применимых стандартов, федеральных/национальных регламентов, документации по взрывобезопасности (XA) и сертификатов.
- ▶ Документируйте все работы по ремонту и переоборудованию, а также вносите данные в Netilion Analytics.

14.2 Запасные части

Некоторые взаимозаменяемые компоненты измерительного прибора указаны на ярлыке с обзором запасных частей, размещенном на крышке клеммного отсека.

Обзорная табличка запасных частей содержит следующие сведения.

- Список наиболее важных запасных частей для измерительного прибора, а также информация для их заказа.
- Адрес URL ресурса *Device Viewer* (www.endress.com/deviceviewer)
Здесь перечислены и могут быть заказаны любые запасные части для измерительного прибора (с указанием кодов для заказа). Можно также загрузить соответствующие инструкции по монтажу (при наличии таковых).

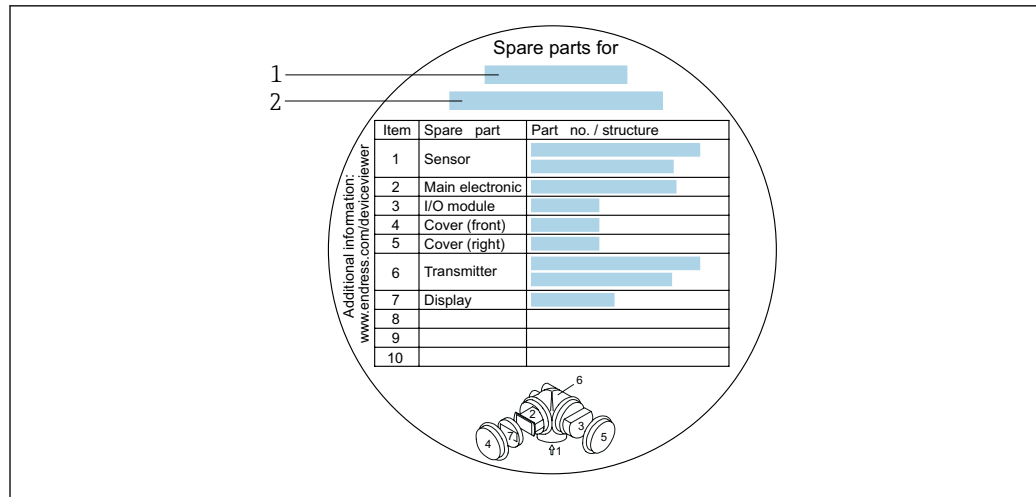

A0032235

23 Пример ярлыка с обзором запасных частей на крышке клеммного отсека

- 1 Название измерительного прибора
- 2 Серийный номер измерительного прибора

- Серийный номер измерительного прибора
- Указан на заводской табличке прибора и на обзорной табличке запасных частей.
 - Возможно считывание с помощью параметр **Серийный номер** (→ 138) в подменю **Информация о приборе**.

14.3 Услуги по ремонту

Endress+Hauser предлагает широкий диапазон сервисных услуг.

- Подробную информацию об этом оборудовании можно получить в региональном торговом представительстве Endress+Hauser.

14.4 Возврат

Требования, предъявляемые к безопасному возврату прибора, могут варьироваться в зависимости от типа прибора и национального законодательства.

1. Информация приведена на веб-странице: <https://www.endress.com>
2. При возврате прибора упаковывайте его таким образом, чтобы он был надежно защищен от ударов и внешних воздействий. Наибольшую степень защиты обеспечивает оригинальная упаковка.

14.5 Утилизация

- Если этого требует Директива 2012/19 ЕС об отходах электрического и электронного оборудования (WEEE), изделия маркируются указанным символом, с тем чтобы свести к минимуму возможность утилизации WEEE как несортированных коммунальных отходов. Не утилизируйте изделия с такой маркировкой как несортированные коммунальные отходы. Вместо этого верните их изготовителю для утилизации в соответствии с действующими правилами.

14.5.1 Извлечение измерительного прибора

1. Выключите прибор.

▲ ОСТОРОЖНО

Опасность для персонала в условиях технологического процесса!

- ▶ Следует соблюдать осторожность при работе в опасных условиях технологического процесса, например при наличии давления в измерительном приборе, при высокой температуре и при наличии агрессивной технологической среды.
2. Выполните операции монтаж и подключения, описанные в разделах «Монтаж прибора» и «Подключение прибора», в обратном порядке. Соблюдайте указания по технике безопасности.

14.5.2 Утилизация измерительного прибора

▲ ОСТОРОЖНО

Опасность для персонала и окружающей среды при работе в опасных для здоровья жидкостях.

- ▶ Убедитесь в том, что на измерительном приборе и внутри него отсутствуют остатки жидкости, опасные для здоровья и окружающей среды, в т.ч. отфильтрованные вещества, проникшие в щели или диффундировавшие в пластмассы.

Утилизация должна осуществляться с учетом следующих требований:



- ▶ Соблюдайте действующие федеральные/национальные стандарты.
- ▶ Обеспечьте надлежащее разделение и повторное использование компонентов изделия.



15 Принадлежности

Для этого прибора поставляются различные аксессуары, которые можно заказать в Endress+Hauser как при поставке прибора, так и позднее. За подробной информацией о соответствующем коде заказа обратитесь в региональное торговое представительство Endress+Hauser или посетите страницу прибора на веб-сайте Endress+Hauser: www.endress.com.



15.1 Принадлежности для конкретных приборов

15.1.1 Для преобразователя



Принадлежность	Описание
Преобразователь Promass 200	<p>Преобразователь для замены или для складского запаса. С помощью кода заказа можно определить следующие параметры:</p> <ul style="list-style-type: none"> ▪ Свидетельства ▪ Выход ▪ Дисплей/управление ▪ Корпус ▪ Программное обеспечение <p> Инструкции по монтажу EA00104D</p> <p> (Код заказа: 8X2CXX)</p>
Выносной дисплей FHX50	<p>Корпус FHX50 для размещения дисплея .</p> <ul style="list-style-type: none"> ▪ В корпусе FHX50 можно разместить следующие модули: <ul style="list-style-type: none"> ▪ Дисплей SD02 (нажимные кнопки) ▪ Дисплей SD03 (сенсорное управление) ▪ Длина соединительного кабеля: до 60 м (196 фут) (доступные для заказа длины кабеля: 5 м (16 фут), 10 м (32 фут), 20 м (65 фут), 30 м (98 фут)) <p>Существует возможность заказа измерительного прибора с корпусом и дисплеем FHX50. Необходимо выбрать следующие опции в отдельных кодах заказа:</p> <ul style="list-style-type: none"> ▪ Код заказа измерительного прибора, позиция 030: Опция L или M «Подготовлен для дисплея FHX50» ▪ Код заказа для корпуса FHX50 , позиция 050 (вариант исполнения измерительного прибора): Опция A «Подготовлен для дисплея FHX50» ▪ Код заказа корпуса FHX50 зависит от необходимого дисплея в позиции 020 (дисплей, управление): <ul style="list-style-type: none"> ▪ Опция C: для дисплея SD02 (нажимные кнопки) ▪ Опция E: для дисплея SD03 (сенсорное управление) <p>Корпус FHX50 также можно заказать как комплект для модернизации. В корпусе FHX50 используется дисплей измерительного прибора. В коде заказа корпуса FHX50 необходимо выбрать следующие опции:</p> <ul style="list-style-type: none"> ▪ Позиция 050 (исполнение измерительного прибора): опция B «Не подготовлен для дисплея FHX50» ▪ Позиция 020 (дисплей, управление): опция A «Отсутствует, используется имеющийся дисплей» <p> Специальная документация SD01007F</p> <p>(Код заказа: FHX50)</p>









Принадлежность	Описание
Защита от перенапряжения для приборов с 2-проводным подключением	<p>В идеале следует заказать модуль защиты от перенапряжения сразу вместе с прибором. См. состав изделия, позиция 610 «Встроенные принадлежности», опция NA «Защита от перенапряжения». Отдельный заказ необходим только в случае модернизации.</p> <ul style="list-style-type: none"> ▪ OVP10: для 1-канальных приборов (позиция 020, опция A): ▪ OVP20: для 2-канальных приборов (позиция 020, опции B, C, E или G) <p> Специальная документация SD01090F</p> <p>(Код заказа OVP10: 71128617) (Код заказа OVP20: 71128619)</p>
Защитная крышка	<p>Защитный кожух используется для защиты от прямых солнечных лучей, осадков и льда.</p> <p>Ее можно заказать вместе с прибором в составе изделия: Код заказа «Принадлежности, входящие в комплект поставки», опция PB «Защитная крышка»</p> <p> Специальная документация SD00333F</p> <p>(Код заказа: 71162242)</p>

15.1.2 Для датчика





Аксессуары	Описание
Нагревательная рубашка	<p>Используется для стабилизации температуры жидкости в датчике. В качестве рабочей жидкости допускаются к использованию вода, водяной пар и другие некоррозионные жидкости.</p> <p> Если в качестве теплоносителя планируется использовать масло, проконсультируйтесь со специалистами Endress+Hauser.</p> <p>Нагревательные рубашки запрещено использовать с датчиками, которые оснащены разрывными дисками.</p> <ul style="list-style-type: none"> ▪ При заказе вместе с измерительным прибором Код заказа «Прилагаемые аксессуары» <ul style="list-style-type: none"> ▪ Опция RB «Нагревательная рубашка, внутренняя резьба G 1/2"» ▪ Опция RC «Нагревательная рубашка, внутренняя резьба G 3/4"» ▪ Опция RD «Нагревательная рубашка, внутренняя резьба NPT 1/2"» ▪ Опция RE «Нагревательная рубашка, внутренняя резьба NPT 3/4"» ▪ При последующем заказе Используйте код заказа с наименованием группы изделий DK8003. <p> Сопроводительная документация SD02151D</p>



15.2 Принадлежности для связи

Принадлежности	Описание
Commubox FXA291	<p>Служит для подключения полевых приборов Endress+Hauser с интерфейсом CDi (единым интерфейсом доступа к данным Endress+Hauser) к USB-порту компьютера или ноутбука.</p> <p> Техническое описание TI00405C</p>
Fieldgate FXA42	<p>Передача измеренных значений подключенных аналоговых измерительных приборов 4–20 мА, а также цифровых измерительных приборов</p> <p> <ul style="list-style-type: none"> ▪ Техническое описание TI01297S ▪ Руководство по эксплуатации BA01778S ▪ Страница изделия: www.endress.com/fxa42 </p>



Field Xpert SMT50	<p>Планшет Field Xpert SMT50 для настройки приборов обеспечивает мобильное управление парком приборов в невзрывоопасных зонах. Прибор предназначен для персонала, осуществляющего ввод в эксплуатацию и техническое обслуживание полевых приборов с помощью цифрового интерфейса связи, а также для регистрации хода выполнения работ.</p> <p>Данный планшет представляет собой комплексное решение с предустановленной библиотекой драйверов и является простым в использовании устройством сенсорного типа, которое можно использовать для управления полевыми приборами на протяжении всего их жизненного цикла.</p> <ul style="list-style-type: none">  Техническое описание TI01555S  Руководство по эксплуатации BA02053S  Страница изделия: www.endress.com/smt50
Field Xpert SMT70	<p>Планшет Field Xpert SMT70 для настройки приборов обеспечивает мобильное управление парком приборов во взрывоопасных и невзрывоопасных зонах. Прибор предназначен для персонала, осуществляющего ввод в эксплуатацию и техническое обслуживание полевых приборов с помощью цифрового интерфейса связи, а также для регистрации хода выполнения работ.</p> <p>Данный планшет представляет собой комплексное решение с предустановленной библиотекой драйверов и является простым в использовании устройством сенсорного типа, которое можно использовать для управления полевыми приборами на протяжении всего их жизненного цикла.</p> <ul style="list-style-type: none">  Техническое описание TI01342S  Руководство по эксплуатации BA01709S  Страница изделия: www.endress.com/smt70
Field Xpert SMT77	<p>Планшет Field Xpert SMT77 для настройки приборов обеспечивает мобильное управление парком приборов во взрывоопасных зонах (зона 1).</p> <ul style="list-style-type: none">  Техническое описание TI01418S  Руководство по эксплуатации BA01923S  Страница изделия: www.endress.com/smt77

15.3 Принадлежности для конкретной области применения

Принадлежность	Описание
Applicator	<p>ПО для подбора и определения параметров измерительных приборов Endress+Hauser:</p> <ul style="list-style-type: none">  Выбор измерительных приборов, соответствующих промышленным требованиям  Расчет всех необходимых данных для определения оптимального расходомера: например, номинальный диаметр, потеря давления, скорость потока и точность измерения.  Графическое представление результатов расчета  Определение частичного кода заказа. Администрирование, документирование и доступ ко всем связанным с проектом данным и параметрам на протяжении всего жизненного цикла проекта. <p>ПО Applicator доступно: Через сеть Интернет: https://portal.endress.com/webapp/applicator</p>
Netilion	<p>Экосистема IIoT: разблокируйте знания</p> <p>Через экосистему промышленного Интернета вещей Netilion IIoT компания Endress+Hauser позволяет повышать производительность предприятия, оцифровывать рабочие процессы, делиться знаниями и оптимизировать сотрудничество.</p> <p>Основываясь на десятилетиях опыта в области автоматизации процессов, Endress+Hauser предлагает промышленным предприятиям экосистему IIoT, которая позволяет получать полезные сведения из данных. Эти данные могут быть использованы для оптимизации процессов, что приведет к повышению эксплуатационной готовности, эффективности и надежности предприятия, а в конечном итоге – к повышению его рентабельности.</p> <p>www.netilion.endress.com</p>

Принадлежность	Описание
FieldCare	<p>Средство управления производственными активами на основе технологии FDT, разработанное специалистами Endress+Hauser.</p> <p>С его помощью можно настраивать все интеллектуальные полевые приборы в системе и управлять ими. Использование информации о состоянии также является простым, но эффективным способом проверки состояния и функционирования приборов.</p> <p> Руководства по эксплуатации ВА00027S и ВА00059S</p>
DeviceCare	<p>Инструмент для подключения и настройки полевых приборов Endress+Hauser.</p> <p> <ul style="list-style-type: none"> ▪ Техническое описание: TI01134S ▪ Брошюра с описанием инновационной продукции: IN01047S </p>

15.4 Системные компоненты

Аксессуары	Описание
Регистратор с графическим дисплеем Memograph M	<p>Регистратор с графическим дисплеем Memograph M предоставляет информацию обо всех переменных процесса. Обеспечивается корректная регистрация измеренных значений, контроль предельных значений и анализ точек измерения. Данные сохраняются во внутренней памяти объемом 256 МБ, на SD-карте или USB-накопителе.</p> <p> <ul style="list-style-type: none"> ▪ Техническое описание TI00133R ▪ Руководство по эксплуатации ВА00247R </p>
Cerabar M	<p>Преобразователь давления для измерения абсолютного и избыточного давления газов, пара и жидкостей. Его можно использовать для считывания значений рабочего давления.</p> <p> <ul style="list-style-type: none"> ▪ Техническое описание TI00426P и TI00436P ▪ Руководства по эксплуатации ВА00200P и ВА00382P </p>
Cerabar S	<p>Преобразователь давления для измерения абсолютного и избыточного давления газов, пара и жидкостей. Его можно использовать для считывания значений рабочего давления.</p> <p> <ul style="list-style-type: none"> ▪ Техническое описание TI00383P ▪ Руководство по эксплуатации ВА00271P </p>

16 Технические характеристики

16.1 Применение

Измерительный прибор предназначен только для измерения расхода жидкостей и газов.

В зависимости от заказанного исполнения прибор также можно использовать для измерения в потенциально взрывоопасных, горючих, ядовитых и окисляющих средах.

Чтобы обеспечить надлежащее рабочее состояние прибора на протяжении всего срока службы, используйте измерительный прибор только с теми средами, в отношении которых контактирующие со средой материалы обладают достаточной стойкостью.

16.2 Принцип действия и конструкция системы

Принцип измерения	Измерение массового расхода на основе принципа Кориолиса
-------------------	--

Измерительная система	Прибор состоит из преобразователя и датчика. Прибор выпускается в компактном исполнении: Преобразователь и датчик образуют механически единый блок. Информация о структуре измерительного прибора →  14
-----------------------	---

16.3 Вход

Измеряемая переменная

Непосредственно измеряемые переменные

- Массовый расход
- Плотность
- Температура

Расчетные измеряемые переменные

- Объемный расход
- Скорректированный объемный расход
- Эталонная плотность

Диапазон измерений

Диапазон измерения для жидкостей

DN		Значения верхнего предела диапазона измерения от $\dot{m}_{\text{мин. (F)}}$ до $\dot{m}_{\text{макс. (F)}}$	
[мм]	[дюймы]	[кг/ч]	[фунт/мин]
8	$\frac{3}{8}$	0 до 2 000	0 до 73,50
15	$\frac{1}{2}$	0 до 6 500	0 до 238,9
25	1	0 до 18 000	0 до 661,5
40	$1\frac{1}{2}$	0 до 45 000	0 до 1 654
50	2	0 до 70 000	0 до 2 573

Диапазон измерения для газов

Верхний предел измерений зависит от плотности и скорости распространения звуковой волны в измеряемом газе. Верхний предел измерений можно рассчитать по следующим формулам:

$$\dot{m}_{\text{макс. (G)}} = \text{минимум от } (\dot{m}_{\text{макс. (F)}} \cdot \rho_G \cdot x) \text{ и } (\rho_G \cdot (c_G/2) \cdot d_i^2 \cdot (\pi/4) \cdot 3600 \cdot n)$$

$\dot{m}_{\text{макс. (G)}}$	Верхний предел диапазона измерения для газа [кг/ч]
$\dot{m}_{\text{макс. (F)}}$	Верхний предел диапазона измерений для жидкости (кг/ч)
$\dot{m}_{\text{макс. (G)}} < \dot{m}_{\text{макс. (F)}}$	$\dot{m}_{\text{макс. (G)}}$ не может превышать $\dot{m}_{\text{макс. (F)}}$
ρ_G	Плотность газа [кг/м ³] в рабочих условиях
x	Ограничительная константа для максимального расхода газа [кг/м ³]
c_G	Скорость звука (газ) [м/с]
d_i	Внутренний диаметр измерительной трубки (м)
π	Pi (Число «пи»)
$n = 2$	Количество измерительных трубок

DN		x
[мм]	[дюймы]	[кг/м ³]
8	$\frac{3}{8}$	85
15	$\frac{1}{2}$	110
25	1	125

DN		x
[мм]	[дюймы]	[кг/м³]
40	1½	125
50	2	125

При расчете верхнего предельного значения по двум формулам соблюдайте следующие правила:

1. Рассчитайте верхнее предельное значение по обеим формулам.
2. Меньшее значение является тем значением, которое следует использовать.

Рекомендованный диапазон измерений

 Пределы расхода →  162

Рабочий диапазон измерения расхода



Более 1000 : 1.

Значения расхода, вышедшие за предварительно установленные пределы диапазона измерения, не отсекаются электронным модулем, т.е. сумматор регистрирует значения в нормальном режиме.

Входной сигнал

Внешние измеряемые значения

Для повышения точности измерения определенных переменных или для расчета скорректированного объемного расхода для газов в системе автоматизации может происходить непрерывная запись рабочего давления в измерительный прибор. Специалисты Endress+Hauser рекомендуют использовать соответствующий измерительный прибор для измерения абсолютного давления, например Cerabar M или Cerabar S.

 В компании Endress+Hauser можно заказать различные преобразователи давления и приборы, предназначенные для измерения температуры, см. раздел «Аксессуары» →  147.

Рекомендуется считывать внешние измеренные значения для расчета следующих измеряемых переменных:

- Массовый расход
- Скорректированный объемный расход

Цифровая связь

Измеренные значения записываются системой автоматизации с помощью PROFIBUS PA.

16.4 Выход

Выходной сигнал

Импульсный/частотный/релейный выход

Функция	Можно настроить в качестве импульсного, частотного или релейного выхода
Вариант исполнения	Пассивный, открытый коллектор
Максимальные входные значения	<ul style="list-style-type: none"> ■ 35 В пост. тока ■ 50 мА
Падение напряжения	<ul style="list-style-type: none"> ■ При ≤ 2 мА: 2 В ■ При 10 мА: 8 В
Остаточный ток	≤ 0,05 мА

Импульсный выход	
Длительность импульса	Возможна настройка: 5 до 2 000 мс
Максимальная частота импульсов	100 Impulse/s
Значение импульса	Возможна настройка
Измеряемые переменные, которые можно назначить выходу	<ul style="list-style-type: none"> ■ Массовый расход ■ Объемный расход ■ Скорректированный объемный расход
Частотный выход	
Частота выходного сигнала	Возможна настройка: 0 до 1 000 Гц
Демпфирование	Возможна настройка: 0 до 999 с
Отношение импульс/пауза	1:1
Измеряемые переменные, которые можно назначить выходу	<ul style="list-style-type: none"> ■ Массовый расход ■ Объемный расход ■ Скорректированный объемный расход ■ Плотность ■ Стандартная плотность ■ Температура
Релейный выход	
Режим переключения	Двоичный: наличие или отсутствие проводимости
Задержка переключения	Возможна настройка: 0 до 100 с
Количество циклов переключения	Не ограничено
Назначаемые функции	<ul style="list-style-type: none"> ■ Выкл. ■ Вкл. ■ Реакция на диагностическое событие ■ Предельное значение <ul style="list-style-type: none"> ■ Массовый расход ■ Объемный расход ■ Скорректированный объемный расход ■ Плотность ■ Стандартная плотность ■ Температура ■ Сумматор 1-3 ■ Мониторинг направления потока ■ Статус <ul style="list-style-type: none"> ■ Обнаружение частично заполненной трубы ■ Настройка отсечки при низком расходе

PROFIBUS PA

PROFIBUS PA	В соответствии с EN 50170, том 2, МЭК 61158-2 (MBP), гальванически развязанный
Передача данных	31,25 Кбит/с
Потребление тока	16 мА
Допустимое сетевое напряжение	9 до 32 В
Подключение по шине	Со встроенной защитой от обратной полярности

Сигнал в случае сбоя

В зависимости от интерфейса информация о сбое выводится следующим образом:

Импульсный/частотный/релейный выход

Импульсный выход	
Режим неисправности	Конфигурируемый: <ul style="list-style-type: none"> ■ Фактическое значение ■ Импульсы отсутствуют
Частотный выход	
Режим неисправности	Конфигурируемый: <ul style="list-style-type: none"> ■ Фактическое значение ■ 0 Гц ■ Определяемое значение в диапазоне: 0 до 1 250 Гц
Релейный выход	
Режим неисправности	Конфигурируемый: <ul style="list-style-type: none"> ■ Текущее состояние ■ Разомкнут ■ Замкнут

PROFIBUS PA

Состояние и аварийный сигнал сообщения	Диагностика в соответствии с PROFIBUS PA, профиль 3.02
Ток ошибки FDE (Fault Disconnection Electronic)	0 мА

Местный дисплей

Отображение простого текста	С информацией о причине и мерах по устранению неисправностей
Подсветка	Дополнительно для исполнения прибора с местным дисплеем SD03: красная подсветка указывает на неисправность прибора.



Сигнал состояния в соответствии с рекомендацией NAMUR NE 107

Интерфейс/протокол

- По системе цифровой связи: PROFIBUS PA
- Через сервисный интерфейс
Сервисный интерфейс Endress+Hauser CDI (Общий интерфейс передачи данных)
- Отображение простого текста
Информация о причине и мерах по устранению неполадок

Отсечка при низком расходе

Точки переключения для отсечки при низком расходе выбираются пользователем.

Гальваническая изоляция

Все выходы гальванически изолированы друг от друга.

PROFIBUS PA

Идентификатор изготовителя	0x11
Идентификационный номер	0x155F
Версия профиля	3.02

Файлы описания прибора (GSD, DTM, DD)	Информацию и файлы можно получить по следующим адресам: <ul style="list-style-type: none"> ▪ www.endress.com → раздел "Документация" ▪ https://www.profibus.com
Поддерживаемые функции	<ul style="list-style-type: none"> ▪ Идентификация и техническое обслуживание ▪ Простая идентификация прибора с помощью системы управления и заводской таблички ▪ Выгрузка / загрузка по PROFIBUS ▪ Чтение и запись параметров с использованием выгрузки / загрузки по PROFIBUS выполняется до десяти раз быстрее ▪ Краткая информация о статусе ▪ Кратчайшая и интуитивно понятная диагностическая информация с разбивкой выдаваемых диагностических сообщений по категориям
Настройка адреса для прибора	<ul style="list-style-type: none"> ▪ DIP-переключатели на электронном модуле ввода / вывода ▪ Локальный дисплей ▪ Посредством управляющих программ (например, FieldCare)
Системная интеграция	Дополнительная информация о системной интеграции приведена в → 62 <ul style="list-style-type: none"> ▪ Циклическая передача данных ▪ Блочная модель ▪ Описание модулей

16.5 Электропитание

Назначение клемм

Преобразователь

Вариант подключения для PROFIBUS PA, импульсный/частотный/релейный выход

<p style="text-align: right; font-size: small;">A0013570</p>	<p style="text-align: right; font-size: small;">A0018161</p>
Максимальное количество клемм	Максимальное количество клемм для кода заказа «Принадлежности встроенные», опция NA «Защита от перенапряжения»
<p>1 Выход 1: PROFIBUS PA</p> <p>2 Выход 2 (пассивный): импульсный/частотный/релейный выход</p> <p>3 Клемма заземления для экрана кабеля</p>	

Код заказа «Выходной сигнал»	Количество клемм			
	Выход 1		Выход 2	
	1 (+)	2 (-)	3 (+)	4 (-)
Опция G ^{1) 2)}	PROFIBUS PA		Импульсный/частотный/релейный выход (пассивный)	

- 1) Выход 1 должен использоваться обязательно; выход 2 используется дополнительно.
2) Подключение PROFIBUS PA со встроенной защитой от перемены полярности.

Сетевое напряжение

Преобразователь

Для каждого выхода требуется внешний источник питания.

Для установки в системах, где источник питания имеет сертификат безопасности (например SELV/SELV/PELV, класс 2, ограниченная энергия). К каждой клемме допускается подключение только одного проводника.

Код заказа «Выход»	Минимальное Напряжение на клеммах	Максимальное Напряжение на клеммах
Опция G: PROFIBUS PA, импульсный / частотный / релейный выход	≥ 9 В пост. тока	32 В пост. тока

Потребляемая мощность

Преобразователь

Код заказа «Выход; вход»	Максимальная потребляемая мощность
Опция G: PROFIBUS PA, импульсный / частотный / релейный выход	<ul style="list-style-type: none"> ■ Использование выхода 1: 512 мВт ■ Использование выходов 1 и 2: 2 512 мВт



Для получения информации о значениях для взрывозащищенного подключения см.

Потребляемый ток

Сбой электропитания

- Сумматоры останавливают подсчет на последнем измеренном значении.
- В зависимости от исполнения прибора параметры настройки хранятся в памяти прибора или в подключаемом модуле памяти (HistoROM DAT).
- Сохраняются сообщения об ошибках (в т.ч. значение счетчика отработанного времени).

Электрическое подключение

Выравнивание потенциалов

→ 36

Клеммы

- Для исполнения прибора без встроенной защиты от перенапряжения: пружинные клеммы для провода с поперечным сечением 0,5 до 2,5 мм² (20 до 14 AWG)
- Для исполнения прибора со встроенной защитой от перенапряжения: винтовые клеммы для провода с поперечным сечением 0,2 до 2,5 мм² (24 до 14 AWG)

Кабельные вводы



Тип доступного кабельного ввода зависит от конкретного варианта исполнения прибора.

Кабельное уплотнение (не для категории взрывозащиты Ex d)

M20 × 1,5

Резьба для кабельного ввода

- NPT ½ дюйма
- G ½ дюйма
- M20 × 1,5

Технические характеристики кабелей

→ 30

Защита от перенапряжения

Прибор можно заказать со встроенной защитой от перенапряжения:
Код заказа "Встроенные принадлежности", опция NA "Защита от перенапряжения"

Диапазон входного напряжения	Значения соответствуют спецификациям для напряжения питания →  33 ¹⁾
Сопротивление на канал	2 · 0,5 Ом макс.
Напряжение пробоя постоянного тока	400 до 700 В
Значение перенапряжения для отключения	< 800 В
Емкость при частоте 1 МГц	< 1,5 пФ
Номинальный ток разряда (8/20 мс)	10 кА
Диапазон температуры	-40 до +85 °C (-40 до +185 °F)

1) Напряжение понижается в соответствии с внутренним сопротивлением $I_{\text{мин}} \cdot R_i$



 В зависимости от класса температуры применяются ограничения температуры окружающей среды для исполнений прибора с защитой от перенапряжения.

 Детальная информация по температурным таблицам приведена в документе "Указания по технике безопасности" (XA) к прибору.

16.6 Эксплуатационные характеристики

Стандартные рабочие условия



- Предельные погрешности согласно стандарту ISO 11631
- Вода
 - +15 до +45 °C (+59 до +113 °F)
 - 2 до 6 бар (29 до 87 фунт/кв. дюйм)
- Данные согласно калибровочному протоколу
- Проверка погрешности на аккредитованных поверочных стендах согласно стандарту ISO 17025

 Для получения информации об ошибках измерения используйте программное обеспечение для выбора и определения размеров прибора *Applicator* →  146

Максимальная погрешность измерений

ИЗМ = измеренное значение; $1 \text{ г/см}^3 = 1 \text{ кг/л}$; T = температура среды

Базовая погрешность

 Технические особенности →  158

Массовый расход и объемный расход (жидкости)

±0,25 % ИЗМ.

Массовый расход (газы)

±0,50 % ИЗМ.

Плотность (жидкости)

В стандартных условиях (г/см ³)	Калибровка стандартной плотности (г/см ³)
±0,0005	±0,002

Температура

$$\pm 0,5 \text{ °C} \pm 0,005 \cdot T \text{ °C} (\pm 0,9 \text{ °F} \pm 0,003 \cdot (T - 32) \text{ °F})$$
Стабильность нулевой точки

DN		Стабильность нулевой точки	
[мм]	[дюймы]	[кг/ч]	[фунт/мин]
8	$\frac{3}{8}$	0,24	0,0088
15	$\frac{1}{2}$	0,78	0,0287
25	1	2,16	0,0794
40	$1\frac{1}{2}$	5,40	0,1985
50	2	8,40	0,3087

Значения расхода

Значения расхода как параметры диапазона изменения в зависимости от номинального диаметра.

Единицы измерения системы СИ

DN	1:1	1:10	1:20	1:50	1:100	1:500
[мм]	[кг/ч]	[кг/ч]	[кг/ч]	[кг/ч]	[кг/ч]	[кг/ч]
8	2 000	200	100	40	20	4
15	6 500	650	325	130	65	13
25	18 000	1 800	900	360	180	36
40	45 000	4 500	2 250	900	450	90
50	70 000	7 000	3 500	1 400	700	140

Единицы измерения США

DN	1:1	1:10	1:20	1:50	1:100	1:500
[дюймы]	[фунт/мин]	[фунт/мин]	[фунт/мин]	[фунт/мин]	[фунт/мин]	[фунт/мин]
$\frac{3}{8}$	73,50	7,350	3,675	1,470	0,735	0,147
$\frac{1}{2}$	238,9	23,89	11,95	4,778	2,389	0,478
1	661,5	66,15	33,08	13,23	6,615	1,323
$1\frac{1}{2}$	1 654	165,4	82,70	33,08	16,54	3,308
2	2 573	257,3	128,7	51,46	25,73	5,146

Погрешность на выходах

Выходные сигналы обеспечивают следующие базовые значения погрешности:

Импульсный/частотный выход



ИЗМ. = от измеренного значения

Точность	Макс. ± 100 ppm ИЗМ.
----------	--------------------------

Повторяемость

ИЗМ = измеренное значение; $1 \text{ g/cm}^3 = 1 \text{ kg/l}$; T = температура среды

Базовая повторяемость

 Технические особенности →  158

Массовый расход и объемный расход (жидкости)

±0,125 % ИЗМ.

Массовый расход (газы)

±0,25 % ИЗМ (до числа Маха 0,2)

Плотность (жидкости)

±0,00025 g/cm³

Температура

±0,25 °C ± 0,0025 · T °C (±0,45 °F ± 0,0015 · (T-32) °F)

Время отклика

- Время отклика зависит от конфигурации системы (выравнивание).
- Время отклика в случае некорректного отклонения измеренного значения: Через 500 мс → 95 % верхнего предела диапазона измерения

Влияние температуры окружающей среды

Импульсный/частотный выход

ИЗМ = от значения измеряемой величины

Температурный коэффициент	Макс. ±100 ppm ИЗМ
---------------------------	--------------------

Влияние температуры технологической среды

Массовый расход

ВПД = верхний предел давления

При наличии разницы между температурой регулировки нулевой точки и рабочей температурой типичная погрешность измерения датчика составляет

±0,0002 %ВПИ/°C (±0,0001 % ВПИ/°F).

Это влияние сглаживается, если регулировка нулевой точки осуществляется при рабочей температуре.

Плотность

При наличии разницы между температурой калибровки по плотности и температурой процесса типичная погрешность измерения датчиков составляет

±0,0001 g/cm³/°C (±0,00005 g/cm³/°F). Выполнить корректировку по плотности можно на месте эксплуатации.

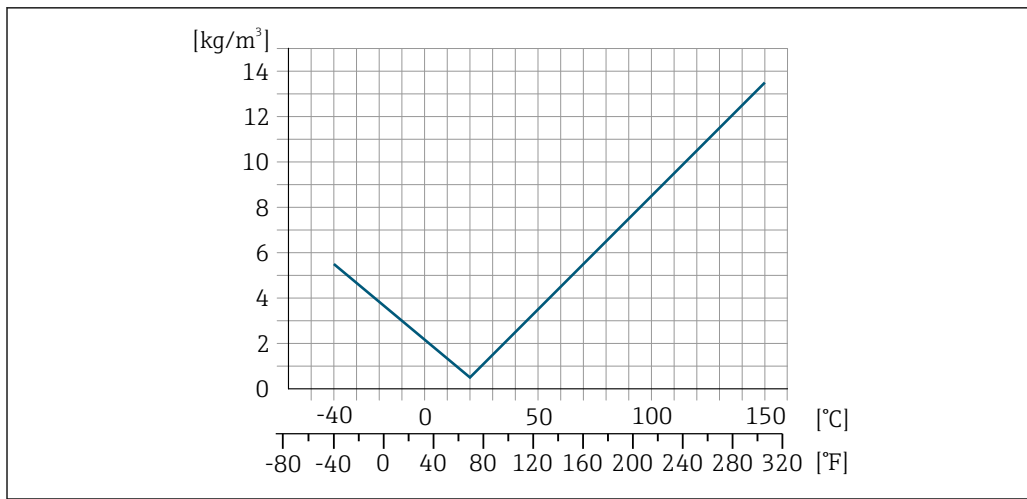

24 Калибровка по плотности на месте эксплуатации, в примере при +20 °C (+68 °F)

Температура

$\pm 0,005 \cdot T \text{ } ^\circ\text{C}$ ($\pm 0,005 \cdot (T - 32) \text{ } ^\circ\text{F}$)

Влияние давления технологической среды

Ниже показано, как давление процесса (манометрическое давление) влияет на точность массового расхода.

ИЗМ. = от измеренного значения



Компенсировать влияние можно следующими способами:

- Считывание текущего измеренного значения давления через токовый вход или цифровой вход.
- указать фиксированное значение давления в параметрах прибора.



Руководство по эксплуатации .

DN		[% ИЗМ./бар]	[% ИЗМ./фнт/кв. дюйм]
[мм]	[дюймы]		
8	3/8	влияние отсутствует	
15	1/2	влияние отсутствует	
25	1	влияние отсутствует	
40	1 1/2	влияние отсутствует	
50	2	-0,009	-0,0006

Технические особенности

ИЗМ = измеренное значение; ВПД = верхний предел диапазона измерений

BaseAccu = базовая погрешность в % ИЗМ, BaseRepeat = базовая повторяемость в % ИЗМ

MeasValue = измеренное значение; ZeroPoint = стабильность нулевой точки

Расчет максимальной погрешности измерения как функции расхода

Расход	Максимальная погрешность измерения в % ИЗМ
$\geq \frac{\text{ZeroPoint}}{\text{BaseAccu}} \cdot 100$ <small>A0021332</small>	$\pm \text{BaseAccu}$ <small>A0021339</small>
$< \frac{\text{ZeroPoint}}{\text{BaseAccu}} \cdot 100$ <small>A0021333</small>	$\pm \frac{\text{ZeroPoint}}{\text{MeasValue}} \cdot 100$ <small>A0021334</small>

Расчет максимальной повторяемости как функции расхода

Расход	Максимальная повторяемость в % ИЗМ
$\geq \frac{4/3 \cdot \text{ZeroPoint}}{\text{BaseAccu}} \cdot 100$ A0021341	$\pm 1/2 \cdot \text{BaseAccu}$ A0021343
$< \frac{4/3 \cdot \text{ZeroPoint}}{\text{BaseAccu}} \cdot 100$ A0021342	$\pm 2/3 \cdot \frac{\text{ZeroPoint}}{\text{MeasValue}} \cdot 100$ A0021344

Пример максимальной погрешности измерения

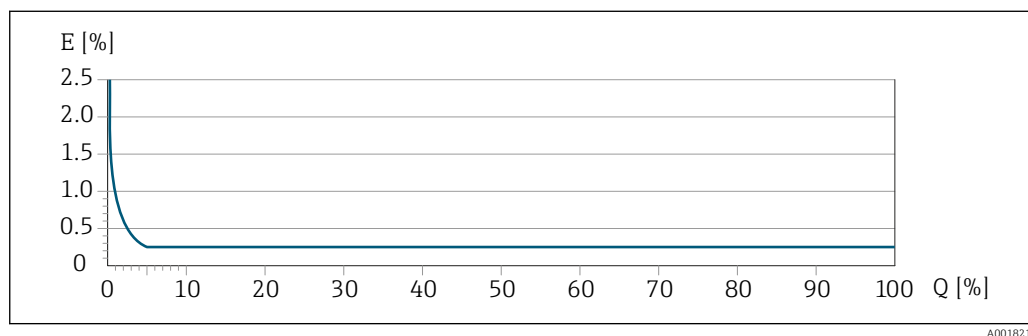

E Максимальная погрешность измерения в % ИЗМ. (пример: DN 25)

Q Расход в % от верхнего предела диапазона измерений

16.7 Монтаж

Требования,
предъявляемые к
монтажу

→ 21

16.8 Условия окружающей среды

Диапазон температуры
окружающей среды

→ 23 → 23

Таблицы температуры

i При эксплуатации прибора во взрывоопасных зонах следует учитывать взаимозависимости между допустимой температурой окружающей среды и температурой жидкости.

📖 Детальная информация по температурным таблицам приведена в отдельном документе "Указания по технике безопасности" (XA) к прибору.

Температура хранения



-40 до +80 °C (-40 до +176 °F), предпочтительно при +20 °C (+68 °F)

Климатический класс

DIN EN 60068-2-38 (испытание Z/AD)

Класс защиты	<p>Преобразователь</p> <ul style="list-style-type: none"> ■ Стандартное исполнение: IP66/67, защитная оболочка типа 4X, пригодна для использования в зонах со степенью загрязнения 4 ■ При открытом корпусе: IP20, защитная оболочка типа 1, пригодна для использования в зонах со степенью загрязнения 2 ■ Модуль дисплея: IP20, защитная оболочка типа 1, пригодна для использования в зонах со степенью загрязнения 2 <p>Датчик IP66/67, защитная оболочка типа 4X²⁾ защитная оболочка, пригодна для использования в зонах со степенью загрязнения 4</p> <p>Разъем прибора IP67, только при резьбовом соединении</p>
--------------	--

Вибростойкость и ударопрочность	<p>Вибрация синусоидального профиля согласно стандарту МЭК 60068-2-6</p> <ul style="list-style-type: none"> ■ 2 до 8,4 Гц, 3,5 мм пиковое значение ■ 8,4 до 2 000 Гц, 1 г пиковое значение <p>Широкополосные случайные вибрации согласно стандарту МЭК 60068-2-64</p> <ul style="list-style-type: none"> ■ 10 до 200 Гц, 0,003 г²/Гц ■ 200 до 2 000 Гц, 0,001 г²/Гц ■ Итого: 1,54 г ср квадр <p>Удары с полусинусоидальной формой импульса согласно стандарту МЭК 60068-2-27 6 мс 30 г</p> <p>Толчки, характерные для грубого обращения, согласно стандарту МЭК 60068-2-31</p>
---------------------------------	---

Электромагнитная совместимость (ЭМС)	<ul style="list-style-type: none"> ■ Согласно стандарту IEC/EN 61326 и рекомендации NAMUR 21 (NE 21), рекомендации NAMUR 21 (NE 21) выполняются при монтаже прибора в соответствии с рекомендацией NAMUR 98 (NE 98). ■ Согласно стандарту IEC/EN 61000-6-2 и IEC/EN 61000-6-4 <p> Подробные данные приведены в Декларации соответствия.</p> <p> Описываемое изделие не предназначено для использования в жилых помещениях и не обеспечивает достаточную защиту радиоприема в таких условиях.</p>
--------------------------------------	--

16.9 Параметры технологического процесса

Диапазон рабочей температуры	-40 до +150 °C (-40 до +302 °F)
Плотность технологической среды	0 до 2 000 кг/м ³ (0 до 125 lb/cf)
Номинальные значения давления/температуры	<p> Общие сведения о зависимости «давление/температура» для присоединений к процессу см. в документе «Техническая информация»</p>

2) Тип 4X не используется, если установлена измерительная ячейка давления.

Корпус датчика

Корпус датчика наполняется сухим газообразным азотом и служит для защиты электронных и механических частей прибора внутри него.

 В случае повреждения измерительной трубки (например, из-за воздействия условий процесса, таких как коррозионность или абразивность жидкости) вытекающая из нее жидкость будет задерживаться в корпусе датчика.

В случае повреждения трубки уровень давления внутри корпуса датчика поднимается сообразно рабочему давлению. Если давление разрушения корпуса датчика с точки зрения заказчика не обеспечивает достаточного запаса по уровню защиты, прибор можно оснастить разрывным диском. Это предотвращает образование недопустимо высокого давления внутри корпуса датчика. В этой связи настоятельно рекомендуется применение разрывного диска в технологических процессах, использующих газ под высоким давлением, и в особенности в технологических процессах, где рабочее давление на 2/3 превышает давление разрушения датчика.

Давление, при котором разрушается корпус датчика

Если прибор снабжен разрывным диском (код заказа «Опции датчика», опция СА «Разрывной диск»), то решающим фактором является давление срабатывания разрывного диска.

Разрушающее давление корпуса датчика – это типичное внутреннее давление, достигаемое к моменту механического повреждения корпуса, которое определяется при испытании на соответствие типу. Соответствующую декларацию о прохождении испытания на соответствие можно заказать вместе с прибором (код заказа «Дополнительные сертификаты», опция LN «Давление разрушения корпуса датчика, испытание на соответствие»).

DN		Разрушающее давление для корпуса датчика	
(мм)	(дюйм)	(бар)	(psi)
8	$\frac{3}{8}$	250	3 620
15	$\frac{1}{2}$	250	3 620
25	1	250	3 620
40	1 $\frac{1}{2}$	200	2 900
50	2	180	2 610
80	3	120	1 740

 Сведения о размерах приведены в разделе технического описания «Механическая конструкция».

Разрывной диск

В целях повышения уровня безопасности можно выбрать прибор в исполнении с разрывным диском, давление срабатывания которого составляет 10 до 15 бар (145 до 217,5 фунт/кв. дюйм) (код заказа «Опции датчика», опция СА «Разрывной диск»).

Использование разрывного диска нельзя сочетать с отдельно поставляемой нагревательной рубашкой.

Внутренняя очистка

- Очитка методом CIP
- Очистка методом SIP



Опции

Вариант исполнения с очисткой смачиваемых компонентов от масла и смазки, без декларации

Код заказа «Обслуживание», опция HA ³⁾

Пределы расхода

Номинальный диаметр следует выбирать в зависимости от требуемого диапазона расхода и допустимой величины потери давления.

 Значения верхнего предела диапазона измерения приведены в разделе «Диапазон измерения» →  149

- Минимальный рекомендуемый верхний предел диапазона измерения составляет приблизительно 1/20 от максимального верхнего предела диапазона измерения
- Для наиболее распространенных областей применения идеальным является значение 20 до 50 % от максимального верхнего предела диапазона измерения
- Для абразивных сред измерения (например, жидкостей с содержанием твердых частиц) рекомендуется выбрать наименьшее значение от диапазона измерения: скорость потока < 1 м/с (< 3 ft/s).
- В случае работы с газами применимы следующие правила:
 - Скорость потока в измерительных трубках не должна превышать половины скорости звука (0,5 Mach)
 - Максимальный массовый расход зависит от плотности газа: формула

 Для определения предельного расхода используйте специальный инструмент *Applicator* →  146

Потеря давления

 Для расчета потери давления используется программное обеспечение для выбора и определения размеров прибора *Applicator* →  146

Давление в системе

→  23

16.10 Механическая конструкция

Конструкция, размеры

 Данные о размерах и монтажных расстояниях прибора приведены в разделе «Механическая конструкция» документа «Техническая информация»

Масса

Все значения (масса без учета материала упаковки) указаны для приборов с фланцами EN/DIN PN 40.

Масса в единицах измерения системы СИ

DN [мм]	Масса [кг]
8	5
15	5,5
25	7
40	11
50	16

3) Очистка относится только к измерительному прибору. Поставляемые принадлежности не очищаются.

Масса в единицах измерения США

DN [дюймы]	Масса [фунты]
3/8	11
1/2	12
1	15
1 1/2	24
2	35

Материалы

Корпус первичного преобразователя

- Код заказа "Корпус", опция С "Компактное исполнение, алюминий с покрытием":
Алюминий AlSi10Mg, с покрытием
- Материал окна: стекло

Кабельные вводы / кабельные уплотнения

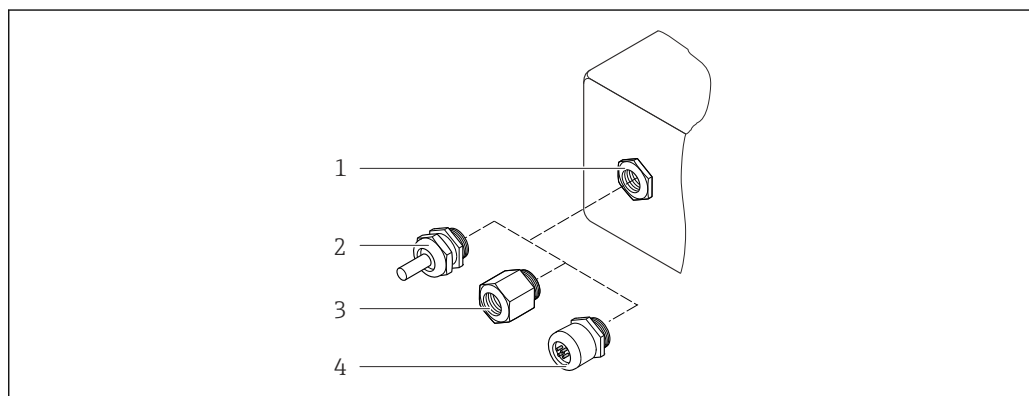

25 Возможные варианты кабельных вводов / кабельных уплотнений

- 1 Внутренняя резьба M20 × 1,5
- 2 Кабельное уплотнение M20 × 1,5
- 3 Переходник для кабельного ввода с внутренней резьбой G 1/2" или NPT 1/2"
- 4 Разъем прибора

Код заказа «Корпус», опция С «GT20 двойной отсек, алюминий с покрытием»

Кабельный ввод / кабельное уплотнение	Тип защиты	Материал изготовления
Кабельное уплотнение M20×1,5	<ul style="list-style-type: none"> ▪ Невзрывоопасная зона ▪ Ex ia ▪ Ex ic 	Пластик
	Переходник для кабельного ввода с внутренней резьбой G 1/2 дюйма	Никелированная латунь
Переходник для кабельного ввода с внутренней резьбой NPT 1/2 дюйма	Для невзрывоопасных и взрывоопасных зон (кроме CSA Ex d/XP)	Никелированная латунь
Резьба NPT 1/2 дюйма с переходником	Для невзрывоопасных и взрывоопасных зон	

Разъем прибора

Электрическое подключение	Материал
Разъем M12x1	<ul style="list-style-type: none"> ▪ Разъем: нержавеющая сталь, 1.4401/316 ▪ Контактные поверхности корпуса: пластмассовые, полиуретановые, черные ▪ Контакты: металлические, никелированная латунь (CuZn), позолоченные ▪ Уплотнение резьбового соединения: NBR

Корпус датчика



- Стойкая к кислоте и щелочи внешняя поверхность
- Нержавеющая сталь, 1.4301 (304)

Измерительные трубки

Нержавеющая сталь, 1.4539 (904L); вентильный блок: нержавеющая сталь, 1.4404 (316L)

Присоединения к технологическому процессу

- Фланцы согласно EN 1092-1 (DIN2501)/ASME B 16.5/согласно JIS B2220: Нержавеющая сталь, 1.4404 (F316/F316L)
- Все другие технологические соединения: Нержавеющая сталь, 1.4404 (316/316L)

 Доступные технологические соединения →  165

Уплотнения

Сварные присоединения к процессу без внутренних уплотнений

Аксессуары

Защитный козырек

Нержавеющая сталь, 1.4404 (316L)

Выносной дисплей FHX50

Материал корпуса:

- пластик PBT;
- нержавеющая сталь CF-3M (316L, 1.4404).

Присоединения к технологическому процессу

- Фиксированные фланцевые подключения:
 - Фланец EN 1092-1 (DIN 2501)
 - Фланец EN 1092-1 (DIN 2512N)
 - Длины по Namur в соответствии с NE 132
 - Фланец ASME B16.5
 - Фланец JIS B2220
 - Фланец DIN 11864-2 формы A DIN 11866 серия A, фланец с пазом
- Зажимные присоединения: Tri-Clamp (наружный диаметр трубок), DIN 11866 серии C
- Резьба:
 - Резьба DIN 11851, DIN 11866 серия A
 - Резьба SMS 1145
 - Резьба ISO 2853, ISO 2037
 - Резьба DIN 11864-1 форма A, DIN 11866 серия A
- Присоединения VCO:
 - 8-VCO-4
 - 12-VCO-4



Материалы присоединения к процессу

Шероховатость поверхности

Все данные относятся к компонентам, соприкасающимся с технологической средой.

Для заказа доступны следующие категории шероховатости поверхности:

Категория	Метод	Код заказа опции(й) «Материал измерительной трубки, смачиваемая поверхность»
Без полировки	–	SA
$Ra \leq 0,76$ мкм (30 микродюйм) ¹⁾	С механической полировкой ²⁾	SB
$Ra \leq 0,76$ мкм (30 микродюйм) ¹⁾	С механической полировкой ²⁾ , сварные швы в сварочном состоянии	SJ
$Ra \leq 0,38$ мкм (15 микродюйм) ¹⁾	С механической полировкой ²⁾	SC
$Ra \leq 0,38$ мкм (15 микродюйм) ¹⁾	С механической полировкой ²⁾ , сварные швы в сварочном состоянии	SK

1) Ra согласно стандарту ISO 21920

2) Исключены недоступные сварные швы между трубой и коллектором

16.11 Управление прибором

Языки

Управление можно осуществлять на следующих языках:

- Посредством локального дисплея: английский, немецкий, французский, испанский, итальянский, голландский, португальский, польский, русский, шведский, турецкий, китайский, японский, индонезийский, вьетнамский, чешский
- С помощью управляющей программы "FieldCare": английский, немецкий, французский, испанский, итальянский, китайский, японский

Локальное управление

С помощью дисплея



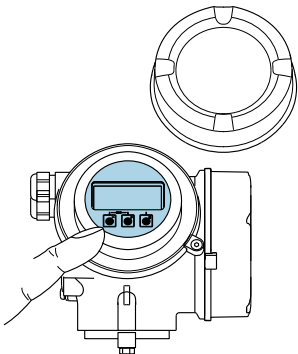
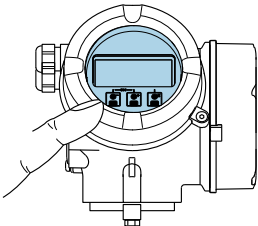



Доступны два модуля отображения:

Код заказа «Дисплей; управление», опция С: «SD02»	Код заказа «Дисплей; управление», опция Е «SD03»
 <p style="text-align: right; font-size: small;">A0032219</p>	 <p style="text-align: right; font-size: small;">A0032221</p>
1 Управление с помощью кнопок	1 Сенсорное управление

Элементы отображения

- 4-строчный графический дисплей с подсветкой
- Белая фоновая подсветка, в случае неисправности прибора включается красная подсветка
- Возможности индивидуальной настройки формата индикации измеряемых переменных и переменных состояния



Элементы управления

- Локальное управление с помощью трех кнопок при открытом корпусе: , ,  или
- Сенсорное внешнее управление (3 оптические кнопки) без необходимости открытия корпуса: , , 
- Элементы управления с возможностью использования во взрывоопасных зонах различных типов

Дополнительные функции

- Резервное копирование данных
Конфигурацию прибора можно сохранить в модуле дисплея.
- Функция сравнения данных
Можно сравнить конфигурацию прибора, сохраненную в модуле дисплея, с существующей конфигурацией.
- Функция передачи данных
Посредством модуля дисплея можно перенести конфигурацию преобразователя на другой прибор.

Через выносной дисплей FHX50

 Выносной дисплей FHX50 заказывается отдельно →  144.

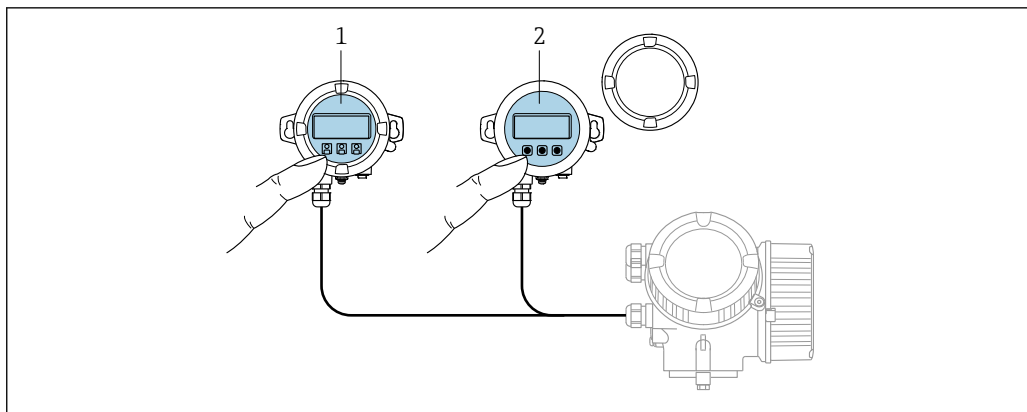

A0032215

26 Варианты управления FHX50

- 1 Дисплей и модуль управления SD02 с нажимными кнопками: для управления необходимо открыть крышку
- 2 Дисплей и модуль управления SD03 с оптическими кнопками: управление может осуществляться через стеклянную крышку

Элементы индикации и управления

Элементы индикации и управления соответствуют элементам индикации и управления дисплея .

Дистанционное управление → 58

Сервисный интерфейс → 59

16.12 Сертификаты и свидетельства

Полученные для прибора сертификаты и свидетельства размещены в разделе www.endress.com на странице с информацией об изделии:

1. Выберите изделие с помощью фильтров и поля поиска.
2. Откройте страницу с информацией об изделии.
3. Откройте вкладку **Downloads** (документация).

Маркировка CE Прибор соответствует всем нормативным требованиям применимых директив ЕС. Эти требования перечислены в декларации соответствия ЕС вместе с применимыми стандартами.

Компания Endress+Hauser подтверждает успешное испытание прибора нанесением маркировки CE.

Маркировка UKCA Прибор соответствует законодательным требованиям применимых нормативных актов Великобритании (нормативных документов). Эти документы перечислены в декларации соответствия требованиям UKCA вместе с установленными стандартами. При выборе опции заказа с маркировкой UKCA: компания Endress+Hauser подтверждает успешную оценку и тестирование прибора, нанося на него маркировку UKCA.

Контактный адрес компании Endress+Hauser в Великобритании:
 Endress+Hauser Ltd.
 Floats Road
 Manchester M23 9NF
 Великобритания
www.uk.endress.com

Маркировка RCM Измерительная система соответствует требованиям по ЭМС Австралийской службы по связи и телекоммуникациям (ACMA).

Сертификат взрывозащиты Приборы сертифицированы для использования во взрывоопасных зонах; соответствующие правила техники безопасности приведены в отдельном документе «Указания по технике безопасности» (XA). Ссылка на данный документ приведена на заводской табличке.

Гигиеническая совместимость

- Сертификат 3-A
 - Только для измерительных приборов с кодом заказа «Дополнительные сертификаты», опция LP «3 A», предусмотрен сертификат 3-A.
 - Сертификат 3-A относится к измерительному прибору.
 - При монтаже измерительного прибора необходимо исключить скопление жидкости снаружи прибора.
Выносной дисплей необходимо устанавливать согласно стандарту 3-A.
 - Принадлежности (например, обогревательный кожух, защитный козырек от погодных явлений или блок настенного держателя) необходимо монтировать согласно стандарту 3-A.
Любую принадлежность можно очищать. В определенных обстоятельства может понадобиться их разборка.
- Проверено EHEDG (тип EL класс I)
Только приборы с кодом заказа «Дополнительное одобрение», опция LT «EHEDG», прошли испытания и соответствуют требованиям EHEDG.
Для соответствия требованиям сертификации EHEDG прибор необходимо использовать в сочетании с присоединениями к технологическому процессу, которые соответствуют положениям EHEDG, приведенным в документе «Легко очищаемые трубные соединители и присоединения к технологическому процессу» (www.ehedg.org).
Чтобы соответствовать требованиям сертификации EHEDG, необходимо, чтобы расположение устройства обеспечивало дренаж.
Критерием чистоты в соответствии с EHEDG является скорость потока 1,5 м/с в технологической линии. Эта скорость должна быть обеспечена для очистки в соответствии с требованиями EHEDG.
- FDA CFR 21
- Требования к материалам, контактирующим с пищевыми продуктами (ЕС) 1935/2004
- Требования к материалам, контактирующим с пищевыми продуктами, GB 4806
- При выборе материала необходимо соблюдать требования нормативных документов по материалам, контактирующим с пищевыми продуктами.



Соблюдайте специальные инструкции по монтажу

Совместимость с фармацевтическим оборудованием	<ul style="list-style-type: none"> ■ FDA 21 CFR 177 ■ USP <87> ■ USP <88> класс VI 121 °C ■ Сертификат соответствия TSE/BSE ■ cGMP <p>Приборы с кодом заказа «Дополнительные тесты, сертификаты», опция JG «Соответствие требованиям cGMP, декларация», соответствуют требованиям регламента cGMP в отношении поверхностей и компонентов, контактирующих с технологической средой, конструкции, совместимости материалов FDA 21 CFR, тестов USP класса VI и соблюдения правил TSE/BSE. Декларация генерируется для конкретного серийного номера.</p>
Сертификация PROFIBUS	<p>Интерфейс PROFIBUS</p> <p>Измерительный прибор сертифицирован и зарегистрирован организацией PNO (PROFIBUS Nutzerorganisation e.V./организацией пользователей PROFIBUS). Измерительная система соответствует всем требованиям перечисленных ниже спецификаций.</p> <ul style="list-style-type: none"> ■ Сертифицирована согласно профилю PA 3.02. ■ Прибор можно также эксплуатировать вместе с сертифицированными приборами других изготовителей (операционная совместимость).
Директива для оборудования, работающего под давлением	<ul style="list-style-type: none"> ■ С маркировкой <ul style="list-style-type: none"> а) PED/G1/x (x = категория) или б) PESR/G1/x (x = категория) <p>на заводской табличке датчика, компания Endress+Hauser подтверждает соответствие «Основным требованиям техники безопасности»,</p> <ul style="list-style-type: none"> а) указанным в приложении I к директиве 2014/68/ЕС для оборудования, работающего под давлением, или б) приложении 2 к нормативно-правовому акту 2016 г. №1105. ■ Приборы, не имеющие такой маркировки (без PED или PESR), разработаны и изготовлены в соответствии с передовой инженерно-технической практикой. Они соответствуют требованиям, указанным в следующих документах: <ul style="list-style-type: none"> а) ст. 4, раздел 3 Директивы по оборудованию, работающему под давлением 2014/68/ЕС или б) часть 1, раздел 8 Статутных инструментов 2016 г. №1105. <p>Область применения указана:</p> <ul style="list-style-type: none"> а) на схемах 6-9 в приложении II к директиве 2014/68/ЕС для оборудования, работающего под давлением, или б) в Приложении 3, Раздел 2 Статутных инструментов 2016 г. №1105.
Сторонние стандарты и директивы	<ul style="list-style-type: none"> ■ EN 60529 Степень защиты, обеспечиваемая корпусом (код IP) ■ IEC/EN 60068-2-6 Влияние условий окружающей среды: процедура испытания – испытание Fc: вибрации (синусоидальные). ■ IEC/EN 60068-2-31 Влияние условий окружающей среды: процедура испытания – испытание Ec: удары вследствие небрежного обращения, в первую очередь проводится для приборов. ■ EN 61010-1 Требования по безопасности электрического оборудования для измерения, контроля и лабораторного применения – общие положения ■ ГБЗ0439.5 Требования безопасности для продуктов промышленной автоматизации - Часть 5: Требования безопасности для расходомеров

- EN 61326-1/-2-3
Требования ЭМС к электрооборудованию для измерения, контроля и лабораторного использования
- МЭК 61508
Функциональная безопасность систем электрических, электронных, программируемых электронных, связанных с безопасностью
- NAMUR NE 21
Электромагнитная совместимость (ЭМС) промышленного технологического и лабораторного контрольного оборудования
- NAMUR NE 32
Сохранение данных в контрольно-измерительных и полевых приборах с микропроцессорами в случае отказа электропитания
- NAMUR NE 43
Стандартизация уровня сигнала аварийной информации цифровых преобразователей с аналоговым выходным сигналом.
- NAMUR NE 53
Программное обеспечение полевых приборов и устройств для обработки сигналов с цифровой электроникой
- NAMUR NE 80
Применение Директивы по оборудованию, работающему под давлением, к устройствам управления технологическими процессами
- NAMUR NE 105
Спецификация по интеграции устройств Fieldbus с техническими средствами полевых приборов
- NAMUR NE 107
Самодиагностика и диагностика полевых приборов
- NAMUR NE 131
Требования, предъявляемые к полевым приборам для стандартных условий применения
- NAMUR NE 132
Кориолисовый массовый расходомер
- ETSI EN 300 328
Рекомендации по радиочастотным компонентам 2,4 ГГц.
- EN 301489
Электромагнитная совместимость и вопросы радиочастотного спектра (ERM).

16.13 Пакет прикладных программ

Доступны различные пакеты приложений для расширения функциональности прибора. Такие пакеты могут потребовать применения специальных мер безопасности или выполнения требований, специфичных для приложений.

Пакеты приложений можно заказывать в компании Endress+Hauser вместе с прибором или позднее. Endress+Hauser. За подробной информацией о соответствующем коде заказа обратитесь в региональное торговое представительство Endress+Hauser или посетите страницу прибора на веб-сайте Endress+Hauser: www.endress.com.



Подробная информация о пакетах прикладных программ:
Специальная документация → 172

Диагностические функции

Код заказа «Пакет прикладных программ», опция EA «Расширенные функции HistoROM»

Включает в себя расширенные функции (журнал событий и активация памяти измеренных значений).

Журнал событий

Объем памяти расширен с 20 записей сообщений (стандартное исполнение) до 100 записей.

Регистрация данных (линейная запись):

- емкость памяти расширена до 1000 измеренных значений;
- по каждому из четырех каналов памяти можно передавать 250 измеренных значений. Интервал регистрации данных определяется и настраивается пользователем;
- журналы измеренных значений можно просматривать на локальном дисплее или с помощью управляющих программ, таких как FieldCare, DeviceCare или веб-сервер.

 Подробные сведения см. в руководстве по эксплуатации прибора.

Технология Heartbeat Technology

Код заказа «Пакет прикладных программ», опция EB «Heartbeat Verification + Monitoring»

Технология Heartbeat Verification

Соответствует требованиям прослеживаемой поверки согласно стандарту DIN ISO 9001:2015, пункт 7.6 а) «Проверка контрольно-измерительного оборудования».

- Проверка работоспособности в установленном состоянии без прерывания технологического процесса.
- По запросу выдаются результаты прослеживаемой поверки, включая отчет.
- Простой процесс тестирования с использованием местного управления или других интерфейсов управления.
- Однозначная оценка точки измерения (пригодно/непригодно) с широким испытательным охватом в рамках технических условий изготовителя.
- Увеличение интервалов калибровки в соответствии с оценкой рисков, выполняемой оператором.

 Подробная информация о Heartbeat Technology:
Специальная документация →  172

Нефтепродукты и функция блокировки



Код заказа «Пакеты прикладных программ», опция EM «Нефтепродукты и функция блокировки»

С помощью этого программного пакета можно рассчитать и отобразить параметры, наиболее важные для нефтегазовой отрасли. Кроме того, можно заблокировать настройки.

- Скорректированный объемный расход и расчетная приведенная плотность соответствуют положениям документа «Руководство API по нефтяным стандартам измерения», раздел 11.1.
- Содержание воды, основанное на измерении плотности.
- Средневзвешенные значения плотности и температуры.

 Подробные сведения см. в специальной документации для прибора.

16.14 Принадлежности

 Обзор принадлежностей, доступных для заказа →  144

16.15 Документация

 Обзор состава соответствующей технической документации можно получить в следующих источниках:

- Программа *Device Viewer* www.endress.com/deviceviewer: введите серийный номер с заводской таблички
- Приложение *Endress+Hauser Operations*: введите серийный номер с заводской таблички или отсканируйте матричный штрих-код на заводской табличке.

Стандартная документация
Краткое руководство по эксплуатации
Краткое руководство по эксплуатации датчика

Измерительный прибор	Код документации
Proline Promass E	KA01260D

Краткое руководство по эксплуатации преобразователя

Измерительный прибор	Код документа
Proline Promass 200	KA01269D

Техническое описание

Измерительный прибор	Код документа
Promass E 200	TIO1300D

Дополнительная документация **Указания по технике безопасности**
, обусловленная

Содержание	Код документации
ATEX/IECEX Ex i	XA00144D
ATEX/IECEX Ex d	XA00143D
ATEX/IECEX Ex nA	XA00145D
cCSAus IS	XA00151D
cCSAus XP	XA00152D
INMETRO Ex i	XA01300D
INMETRO Ex d	XA01305D
INMETRO Ex nA	XA01306D
JPN Ex d	XA01763D
KCs Ex d	XA03546D
NEPSI Ex i	XA00156D
NEPSI Ex d	XA00155D
NEPSI Ex nA	XA00157D
NEPSI Ex i	XA1755D
NEPSI Ex d	XA1754D
NEPSI Ex nA	XA1756D

Специальная документация

Содержание	Код документации
Информация о директиве для оборудования, работающего под давлением	SD01614D
Блок управления и дисплея FHX50	SD01007F
Технология Heartbeat	SD01850D

Руководство по монтажу

Содержание	Примечание
Руководство по монтажу для комплектов запасных частей и принадлежностей	<ul style="list-style-type: none">▪ Обзор всех доступных комплектов запасных частей доступен в <i>Device Viewer</i> → 📖 141▪ Принадлежности, доступные для заказа с руководством по монтажу → 📖 144

Алфавитный указатель

А

Адаптация реакции на диагностическое событие	115
Активация защиты от записи	98
Активация/деактивация блокировки кнопок	55
Аппаратная защита от записи	99
Архитектура системы	
см. Конструкция измерительного прибора	

Б

Безопасность	10
Безопасность изделия	12
Блок питания	
Требования	33
Блокировка прибора, статус	101

В

Варианты управления	39
Ввод в эксплуатацию	69
Настройка прибора	70
Расширенные настройки	81
Версия прибора	61
Вибрация	25
Вибростойкость и ударопрочность	160
Влияние	
Давление технологической среды	158
Температура окружающей среды	157
Температура технологической среды	157
Внутренняя очистка	161
Возврат	142
Время отклика	157
Входные переменные	149
Входные участки	23
Выпуск ПО	61
Выравнивание потенциалов	36
Выходной сигнал	150
Выходные переменные	150
Выходные участки	23

Г

Гальваническая изоляция	152
Гигиеническая совместимость	168
Главный модуль электроники	14

Д

Давление технологической среды	
Влияние	158
Дата изготовления	16, 17
Датчик	
Процедура монтажа	27
Деактивация защиты от записи	98
Декларация соответствия	12
Диагностика	
Символы	111
Диагностическая информация	
Локальный дисплей	111
Меры по устранению неисправностей	119
Обзор	119

Структура, описание	112, 115
DeviceCare	114
FieldCare	114
Диагностическое сообщение	111
Диапазон измерений	
Для газов	149
Для жидкостей	149
Диапазон измерения, рекомендуемый	162
Диапазон температуры	
Температура технологической среды	160
Температура хранения	19
Диапазон температуры хранения	159
Диапазон функций	
SIMATIC PDM	60
Директива для оборудования, работающего под давлением	169
Дисплей	
см. Локальный дисплей	
Дисплей управления	42
Дистанционное управление	167
Документ	
Назначение	6
Символы	6
Документация	171
Доступ для записи	54
Доступ для чтения	54

Ж

Журнал событий	134
--------------------------	-----

З

Заводская табличка	
Датчик	17
Преобразователь	16
Замена	
Компоненты прибора	141
Запасная часть	141
Запасные части	141
Зарегистрированные товарные знаки	9
Защита настройки параметров	98
Защита от записи	
С помощью кода доступа	98
С помощью переключателя защиты от записи	99

И

Идентификатор производителя	61
Идентификация измерительного прибора	15
Измерительная система	148
Измерительное и испытательное оборудование	140
Измерительный прибор	
Включение	69
Демонтаж	143
Монтаж датчика	27
Переоборудование	141
Приготовления к установке	27
Ремонт	141
Структура	14

- Утилизация 143
- Измеряемые переменные
см. Переменные технологического процесса
- Имя прибора
Датчик 17
Преобразователь 16
- Индикация
Предыдущее событие диагностики 133
Текущее событие диагностики 133
- Инструмент
Транспортировка 19
- Инструменты
Монтаж 27
Электрическое подключение 30
- Инструменты для подключения 30
- Интеграция в систему 61
- Информация о версии прибора 61
- Информация о настоящем документе 6
- Использование измерительного прибора
Использование не по назначению 10
Предельные случаи 10
см. Назначение
- История изменений встроенного ПО 139
- К**
- Кабельные вводы
Технические характеристики 154
- Кабельный ввод
Класс защиты 38
- Класс защиты 38, 160
- Клеммы 154
- Климатический класс 159
- Кнопки управления
см. Элементы управления
- Код доступа 54
Ошибка при вводе 54
- Код заказа 16, 17
- Код типа прибора 61
- Компоненты прибора 14
- Конструкция системы
Измерительная система 148
- Контекстное меню
Вызов 49
Закрытие 49
Пояснение 49
- Контрольный список
Проверка после монтажа 29
Проверка после подключения 38
- Концепция управления 41
- Корпус датчика 161
- Л**
- Локальный дисплей 166
Окно редактирования 47
- М**
- Максимальная погрешность измерений 155
- Маркировка CE 12, 167
- Маркировка RCM 168
- Маркировка UKCA 167
- Масса
Единицы измерения системы СИ 162
Единицы измерения США 163
Транспортировка (примечания) 19
- Мастер
Выход частотно-импульсный переключ. 83, 84, 85, 87
Дисплей 75
Обнаружение частично заполненной трубы 79, 80
Отсечение при низком расходе 78
- Материалы 163
- Меню
Диагностика 133
Для настройки прибора 70
Для специальной настройки 81
Настройка 71
- Меню управления
Меню, подменю 40
Подменю и уровни доступа 41
Структура 40
- Меры по устранению неисправностей
Вызов 113
Закрытие 113
- Местный дисплей
Окно навигации 45
см. В аварийном состоянии
см. Диагностическое сообщение
см. Дисплей управления
- Место монтажа 21
- Модуль
Аналоговый вход 64
Аналоговый выход 66
Дискретный вход 67
Дискретный выход 68
- Сумматор
SET_TOT_TOTAL 65
SETTOT_MODETOT_TOTAL 66
TOTAL 64
EMPTY_MODULE 68
- Модуль аналогового входа 64
- Модуль аналогового выхода 66
- Модуль дискретного входа 67
- Модуль дискретного выхода 68
- Модуль EMPTY_MODULE 68
- Модуль SET_TOT_TOTAL 65
- Модуль SETTOT_MODETOT_TOTAL 66
- Модуль TOTAL 64
- Монтаж 21
- Монтажное положение (вертикальное, горизонтальное) 22
- Монтажные инструменты 27
- Монтажные размеры 23
см. Монтажные размеры
- Н**
- Нагрузка 33
- Назначение 10
- Назначение документа 6
- Назначение клемм 31, 35, 153

Назначение полномочий доступа к параметрам	
Доступ для записи	54
Доступ для чтения	54
Направление потока	22, 27
Напряжение на клеммах	33
Настройка	
Дополнительная настройка дисплея	91
Управление конфигурацией прибора	95
Язык управления	69
Настройка отсечки при низком расходе	152
Настройка языка управления	69
Настройки	
Адаптация измерительного прибора к рабочим условиям процесса	105
Администрирование прибора	94
Измеряемый продукт	74
Импульсный выход	84
Импульсный/частотный/релейный выход	83, 85
Имя метки	71
Интерфейс связи	74
Локальный дисплей	75
Моделирование	96
Обнаружение частично заполненной трубы	79
Обнаружение частичного заполненной трубы	80
Отсечка при низком расходе	78
Регулировка датчика	82
Релейный выход	87
Сброс параметров прибора	137
Сброс сумматора	105
Системные единицы измерения	71
Сумматор	89
Настройки параметров	
Администрирование (Подменю)	94
Веб-сервер (Подменю)	57
Выбор среды (Подменю)	74
Выход частотно-импульсный переключ. (Мастер)	83, 84, 85, 87
Выходное значение (Подменю)	104
Диагностика (Меню)	133
Дисплей (Мастер)	75
Дисплей (Подменю)	91
Единицы системы (Подменю)	71
Информация о приборе (Подменю)	137
Моделирование (Подменю)	96
Настройка (Меню)	71
Настройка сенсора (Подменю)	82
Обнаружение частично заполненной трубы (Мастер)	79, 80
Отсечение при низком расходе (Мастер)	78
Переменные процесса (Подменю)	102
Регистрация данных (Подменю)	106
Резервная конфигурация на дисплее (Подменю)	95
Связь (Подменю)	74
Сумматор (Подменю)	103
Сумматор 1 до n (Подменю)	89
Управление сумматором (Подменю)	105
Установка нулевой точки (Подменю)	82
Номинальные значения давления/температуры	160

О	
Обзор технических характеристик	148
Область индикации	
В окне навигации	46
Для дисплея управления	43
Область применения	
Остаточный риск	11
Область состояния	
В окне навигации	45
Обогрев датчика	24
Окно навигации	
В мастере настройки	45
В подменю	45
Операции технического обслуживания	140
Основной файл прибора	
GSD	61
Отображение архива измеренных значений	106
Отображение значений	
Для заблокированного статуса	101
Очистка методом SIP	161
Очитка методом SIP	161
П	
Пакет прикладных программ	170
Параметры	
Ввод значения	53
Изменение	53
Переключатель защиты от записи	99
Переменные технологического процесса	
Измеряемые	149
Расчетно	149
Плотность технологической среды	160
Поворот дисплея	28
Поворот корпуса преобразователя	28
Поворот корпуса электроники	
см. Поворот корпуса преобразователя	
Повторная калибровка	140
Повторяемость	156
Подготовка к подключению	34
Подготовка к установке	27
Подключение прибора	34
Подменю	
Администрирование	94
Веб-сервер	57
Выбор среды	74
Выходное значение	104
Дисплей	91
Единицы системы	71
Журнал событий	134
Измеренное значение	101
Информация о приборе	137
Моделирование	96
Настройка сенсора	82
Обзор	41
Переменные процесса	102
Расширенная настройка	81
Регистрация данных	106
Резервная конфигурация на дисплее	95
Связь	69, 74

Сумматор	103	Сертификация PROFIBUS	169
Сумматор 1 до n	89	Сетевое напряжение	33, 153
Управление сумматором	105	Сигнал в случае сбоя	151
Установка нулевой точки	82	Сигналы состояния	111, 114
Поиск и устранение неисправностей		Символы	
Общие требования	109	В редакторе текста и чисел	47
Потеря давления	162	В строке состояния локального дисплея	42
Потребляемая мощность	154	Для блокировки	42
Потребляемый ток	154	Для измеряемой переменной	43
Пределы расхода	162	Для коррекции	47
Преобразователь		Для мастеров	46
Поворот дисплея	28	Для меню	46
Поворот корпуса	28	Для номера измерительного канала	43
Подключение сигнальных кабелей	35	Для параметров	46
Прибор		Для поведения диагностики	42
Настройка	70	Для подменю	46
Подготовка к электрическому подключению	34	Для связи	42
Приемка	15	Для сигнала состояния	42
Применение	148	Совместимость с предыдущей моделью	61
Принцип измерения	148	Совместимость с фармацевтическим	
Присоединения к технологическому процессу	165	оборудованием	169
Проверка		Соединение	
Монтаж	29	см. Электрический разъем	
Подключение	38	Соединительный кабель	30
Полученные изделия	15	Сообщения об ошибках	
Проверка после монтажа (контрольный список)	29	см. Диагностические сообщения	
Проверка после подключения (контрольный		Специальные инструкции по монтажу	
список)	38	Гигиеническая совместимость	25
Проверки после монтажа	69	Специальные инструкции по подключению	37
Проверки после подключения	69	Список диагностических сообщений	134
Протестировано EHEDG	168	Спускная труба	21
Прямой доступ	51	Стандартные рабочие условия	155
Путь навигации (окно навигации)	45	Стандарты и директивы	169
Р		Статическое давление	23
Рабочий диапазон измерения расхода	150	Строка состояния	
Разрывной диск		Для основного экрана	42
Пусковое давление	161	Структура	
Указания по технике безопасности	25	Измерительный прибор	14
Расширенный код заказа		Меню управления	40
Датчик	17	Сумматор	
Преобразователь	16	Действия пользователя	105
Регистратор линейных данных	106	Закрепление параметра процесса	103
Редактор текста	47	Настройка	89
Редактор чисел	47	Сброс	105
Рекомендация		Считывание измеренных значений	101
см. Текстовая справка		Т	
Ремонт	141	Текстовая справка	
Примечания	141	Вызов	52
Ремонт прибора	141	Закрытие	52
С		Пояснение	52
Сбой электропитания	154	Температура окружающей среды	
Свидетельства	167	Влияние	157
Серийный номер	16, 17	Температура технологической среды	
Сертификат 3-A	168	Влияние	157
Сертификат взрывозащиты	168	Температура хранения	19
Сертификат соответствия TSE/BSE	169	Теплоизоляция	24
Сертификаты	167	Техника безопасности на рабочем месте	11

Технические особенности	
Повторяемость	158
Погрешность измерения	158
Точность измерений	155
Транспортировка измерительного прибора	19
Требования к материалам, контактирующим с пищевыми продуктами	168
Требования к монтажу	
Статическое давление	23
Требования к работе персонала	10
Требования, предъявляемые к монтажу	
Вибрация	25
Входные и выходные участки	23
Место монтажа	21
Монтажное положение	22
Монтажные размеры	23
Обогрев датчика	24
Разрывной диск	25
Спускная труба	21
Теплоизоляция	24
У	
Управление конфигурацией прибора	95
Уровни доступа	41
Условия окружающей среды	
Вибростойкость и ударопрочность	160
Температура хранения	159
Условия хранения	19
Услуги	
Ремонт	142
Техническое обслуживание	140
Установка кода доступа	98
Утилизация	142
Утилизация упаковки	20
Ф	
Файлы описания прибора	61
Фильтрация журнала событий	135
Функции	
см. Параметр	
Х	
Характеристики диагностики	
Пояснение	112
Символы	112
Ц	
Циклическая передача данных	62
Ш	
Шероховатость поверхности	165
Э	
Экран ввода	47
Эксплуатационная безопасность	11
Эксплуатационные характеристики	155
Эксплуатация	101
Электрический разъем	
Измерительный прибор	30
Класс защиты	38

Электрическое подключение	
Управляющие программы	
По сети PROFIBUS PA	58
Через сервисный интерфейс (CDI)	59
Commubox FXA291	59
Электромагнитная совместимость	160
Электронный модуль ввода/вывода	14, 35
Элементы управления	48, 112
Я	
Языки, возможности использования для управления	165
А	
Applicator	149
С	
cGMP	169
D	
Device Viewer	141
DeviceCare	59
Файл описания прибора	61
DIP-переключатель	
см. Переключатель защиты от записи	
F	
FDA	168, 169
FieldCare	59
Файл описания прибора	61
Функции	59
Firmware	
Вариант исполнения	61
Дата выпуска	61
H	
HistoROM	95
N	
Netilion	140
S	
SIMATIC PDM	60
Функции	60
U	
USP класс VI	169
W	
W@M Device Viewer	15



www.addresses.endress.com
