

Istruzioni di funzionamento

Proline Promass A 500

PROFINET

Misuratore di portata Coriolis

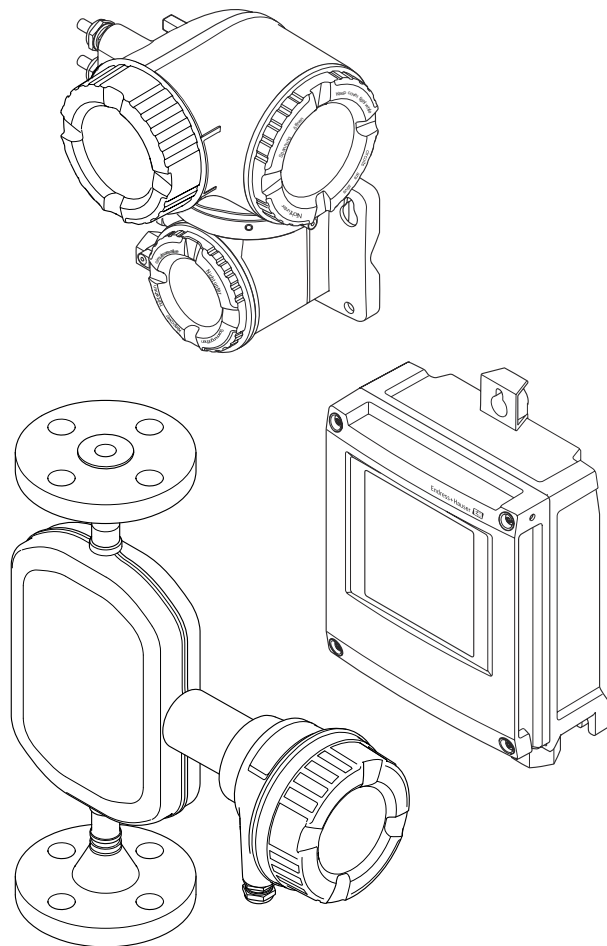

- Verificare che la documentazione sia conservata in luogo sicuro e sia sempre a portata di mano quando si interviene sul dispositivo.
- Per non mettere in pericolo le persone o l'impianto, leggere attentamente la sezione "Istruzioni di sicurezza generali" e tutte le altre indicazioni per la sicurezza, riportate nel documento e specifiche per le procedure di lavoro.
- Il costruttore si riserva il diritto di apportare modifiche ai dati tecnici senza alcun preavviso. L'ufficio vendite Endress+Hauser vi fornirà le informazioni correnti e gli aggiornamenti al presente manuale.

Indice

1	Informazioni su questo documento ..	6			
1.1	Funzione del documento	6			
1.2	Simboli	6			
1.2.1	Simboli di sicurezza	6			
1.2.2	Simboli elettrici	6			
1.2.3	Simboli specifici della comunicazione	7			
1.2.4	Simboli degli utensili	7			
1.2.5	Simboli per alcuni tipi di informazioni	7			
1.2.6	Simboli nei grafici	8			
1.3	Documentazione	8			
1.4	Marchi registrati	8			
2	Istruzioni di sicurezza	10			
2.1	Requisiti per il personale	10			
2.2	Uso previsto	10			
2.3	Sicurezza sul luogo di lavoro	11			
2.4	Sicurezza operativa	11			
2.5	Sicurezza del prodotto	12			
2.6	Sicurezza informatica	12			
2.7	Funzioni informatiche di sicurezza specifiche del dispositivo	12			
2.7.1	Protezione dell'accesso mediante protezione scrittura hardware	12			
2.7.2	Protezione dell'accesso mediante password	13			
2.7.3	Accesso mediante web server	13			
2.7.4	Accesso tramite interfaccia service (porta 2): CDI-RJ45	14			
3	Descrizione del prodotto	15			
3.1	Design del prodotto	15			
3.1.1	Proline 500 – digital	15			
3.1.2	Proline 500	16			
4	Controllo alla consegna e identificazione del prodotto	17			
4.1	Controllo alla consegna	17			
4.2	Identificazione del prodotto	17			
4.2.1	Targhetta trasmettitore	18			
4.2.2	Targhetta del sensore	20			
4.2.3	Simboli sul dispositivo	21			
5	Immagazzinamento e trasporto	22			
5.1	Condizioni di immagazzinamento	22			
5.2	Trasporto del prodotto	22			
5.2.1	Misuratori privi di ganci di sollevamento	22			
5.2.2	Misuratori con ganci di sollevamento	23			
5.2.3	Trasporto con un elevatore a forza ...	23			
5.3	Smaltimento degli imballaggi	23			
6	Installazione	23			
6.1	Requisiti di installazione	23			
6.1.1	Posizione di installazione	23			
6.1.2	Requisiti ambientali e di processo ...	25			
6.1.3	Istruzioni speciali per l'installazione ..	27			
6.2	Installazione del dispositivo	32			
6.2.1	Utensili richiesti	32			
6.2.2	Preparazione del misuratore	32			
6.2.3	Installazione del misuratore	32			
6.2.4	Installazione della custodia del trasmettitore: Proline 500 – digital ..	33			
6.2.5	Installazione della custodia del trasmettitore: Proline 500	34			
6.2.6	Rotazione della custodia del trasmettitore: Proline 500	35			
6.2.7	Rotazione del modulo display: Proline 500	36			
6.3	Verifica finale dell'installazione	37			
7	Collegamento elettrico	38			
7.1	Sicurezza elettrica	38			
7.2	Requisiti di collegamento	38			
7.2.1	Utensili richiesti	38			
7.2.2	Requisiti per il cavo di collegamento ..	38			
7.2.3	Assegnazione dei morsetti	42			
7.2.4	Connettori del dispositivo disponibili per Proline 500	42			
7.2.5	Assegnazione dei pin per il connettore del dispositivo	43			
7.2.6	Preparazione del dispositivo	43			
7.3	Collegamento del dispositivo: Proline 500 – digital	44			
7.3.1	Connessione del cavo di collegamento	44			
7.3.2	Integrazione del trasmettitore nella rete	49			
7.4	Collegamento del dispositivo: Proline 500 ...	51			
7.4.1	Connessione del cavo di collegamento	51			
7.4.2	Collegamento del trasmettitore	55			
7.4.3	Integrazione del trasmettitore in una rete	58			
7.5	Equalizzazione del potenziale	59			
7.5.1	Requisiti	59			
7.6	Istruzioni speciali per la connessione	60			
7.6.1	Esempi di connessione	60			
7.7	Impostazioni hardware	62			
7.7.1	Impostazione del nome del dispositivo	62			
7.7.2	Attivazione dell'indirizzo IP predefinito	64			
7.8	Ottenimento del grado di protezione	66			

7.9	Verifica finale delle connessioni	66	10	Messa in servizio	111
8	Opzioni operative	67	10.1	Verifica finale dell'installazione e delle connessioni	111
8.1	Panoramica delle opzioni operative	67	10.2	Attivazione del misuratore	111
8.2	Struttura e funzionamento del menu operativo	68	10.3	Connessione mediante FieldCare	111
8.2.1	Struttura del menu operativo	68	10.4	Impostazione della lingua operativa	111
8.2.2	Filosofia operativa	69	10.5	Inizializzazione del misuratore	112
8.3	Accesso al menu operativo mediante display locale	70	10.6	Configurazione del dispositivo	112
8.3.1	Display operativo	70	10.6.1	Definizione del nome del tag	114
8.3.2	Schermata di navigazione	72	10.6.2	Visualizzazione dell'interfaccia di comunicazione	114
8.3.3	Modifica della visualizzazione	74	10.6.3	Impostazione delle unità di sistema	115
8.3.4	Elementi operativi	76	10.6.4	Selezione e impostazione del fluido	118
8.3.5	Apertura del menu contestuale	76	10.6.5	Configurazione degli ingressi	120
8.3.6	Navigazione e selezione dall'elenco	78	10.6.6	Visualizzare la configurazione I/O	120
8.3.7	Accesso diretto al parametro	78	10.6.7	Configurazione dell'ingresso in corrente	121
8.3.8	Richiamo del testo di istruzioni	79	10.6.8	Configurazione dell'ingresso di stato	123
8.3.9	Modifica dei parametri	79	10.6.9	Configurazione dell'uscita in corrente	124
8.3.10	Ruoli utente e autorizzazioni di accesso correlate	80	10.6.10	Configurazione dell'uscita impulsi/ frequenza/contatto	128
8.3.11	Disattivazione della protezione scrittura tramite codice di accesso	80	10.6.11	Configurazione dell'uscita relè	135
8.3.12	Abilitazione e disabilitazione del blocco tastiera	81	10.6.12	Configurazione del display locale	138
8.4	Accesso al menu operativo mediante web browser	81	10.6.13	Configurazione del taglio bassa portata	142
8.4.1	Campo di funzioni	81	10.6.14	Rilevamento di tubo parzialmente pieno	143
8.4.2	Requisiti	82	10.7	Impostazioni avanzate	144
8.4.3	Collegamento del dispositivo	83	10.7.1	Uso del parametro per inserire il codice di accesso	145
8.4.4	Accesso	86	10.7.2	Variabili di processo calcolate	145
8.4.5	Interfaccia utente	87	10.7.3	Regolazione del sensore	147
8.4.6	Disabilitazione del web server	88	10.7.4	Configurazione del totalizzatore	151
8.4.7	Disconnessione	88	10.7.5	Esecuzione di configurazioni addizionali del display	152
8.5	Operatività mediante app SmartBlue	89	10.7.6	Configurazione WLAN	156
8.6	Accesso al menu operativo mediante il tool operativo	90	10.7.7	Pacchetto applicativo Viscosità	158
8.6.1	Connessione del tool operativo	90	10.7.8	Pacchetto applicativo Misura di concentrazione	158
8.6.2	FieldCare	94	10.7.9	Pacchetto applicativo Petrolio	158
8.6.3	DeviceCare	95	10.7.10	Pacchetto applicativo Heartbeat Technology	159
9	Integrazione di sistema	96	10.7.11	Gestione configurazione	159
9.1	Panoramica dei file descrittivi del dispositivo	96	10.7.12	Uso dei parametri per l'amministrazione del dispositivo	160
9.1.1	Informazioni sulla versione attuale del dispositivo	96	10.8	Simulazione	161
9.1.2	Tool operativi	96	10.9	Protezione delle impostazioni da accessi non autorizzati	164
9.2	Device Master File (GSD)	96	10.9.1	Protezione scrittura mediante codice di accesso	164
9.2.1	Nome del file master del dispositivo specifico del produttore (GSD)	97	10.9.2	Protezione scrittura tramite microinterruttore protezione scrittura	166
9.2.2	Nome file del master del dispositivo PA Profile (GSD)	97	11	Funzionamento	169
9.3	Trasmissione ciclica dei dati con	98	11.1	Letture della condizione di blocco del dispositivo	169
9.3.1	Panoramica dei moduli	98			
9.3.2	Descrizione dei moduli	98			
9.3.3	Codifica dello stato	107			
9.3.4	Impostazione di fabbrica	108			
9.3.5	Configurazione dell'avviamento	109			
9.4	Ridondanza di sistema S2	110			

11.2	Impostazione della lingua operativa	169	13	Manutenzione	257
11.3	Configurazione del display	169	13.1	Interventi di manutenzione	257
11.4	Lettura dei valori misurati	169	13.1.1	Pulizia	257
11.4.1	Sottomenu "Variabili misurate"	170	13.2	Apparecchiature di misura e prova	257
11.4.2	Totalizzatore	173	13.3	Interventi di manutenzione	257
11.4.3	Sottomenu "Valori ingresso"	173	14	Riparazione	258
11.4.4	Valore di uscita	174	14.1	Note generali	258
11.5	Adattamento del misuratore alle condizioni di processo	176	14.1.1	Riparazione e conversione	258
11.6	Azzeramento di un totalizzatore	176	14.1.2	Note per la riparazione e la conversione	258
11.6.1	Campo di applicazione della funzione parametro "Controllo totalizzatore"	177	14.2	Parti di ricambio	258
11.6.2	Campo funzione di parametro "Azzerati tutti i totalizzatori"	178	14.3	Servizi di riparazione	258
11.7	Visualizzazione della cronologia dei valori di misura	178	14.4	Restituzione	258
11.8	Gestore frazione gas	181	14.5	Smaltimento	259
11.8.1	Sottomenu "Modalità di misura"	182	14.5.1	Rimozione del misuratore	259
11.8.2	Sottomenu "Indice del fluido"	183	14.5.2	Smaltimento del misuratore	259
12	Diagnostica e ricerca guasti	185	15	Accessori	260
12.1	Ricerca guasti generale	185	15.1	Accessori specifici del dispositivo	260
12.2	Informazioni diagnostiche mediante LED	187	15.1.1	Per il trasmettitore	260
12.2.1	Trasmettitore	187	15.1.2	Per il sensore	261
12.2.2	Vano collegamenti sensori	190	15.2	Accessori specifici per la comunicazione	261
12.3	Informazioni diagnostiche sul display locale	192	15.3	Accessori specifici per l'assistenza	262
12.3.1	Messaggio diagnostico	192	15.4	Componenti di sistema	263
12.3.2	Richiamo di rimedi	194	16	Dati tecnici	264
12.4	Informazioni diagnostiche nel web browser	194	16.1	Applicazione	264
12.4.1	Opzioni diagnostiche	194	16.2	Funzionamento e struttura del sistema	264
12.4.2	Richiamo di rimedi	195	16.3	Ingresso	265
12.5	Informazioni diagnostiche in FieldCare o DeviceCare	196	16.4	Uscita	267
12.5.1	Opzioni diagnostiche	196	16.5	Alimentazione	272
12.5.2	Come richiamare le informazioni sui rimedi possibili	196	16.6	Caratteristiche operative	274
12.6	Adattamento delle informazioni diagnostiche	197	16.7	Installazione	277
12.6.1	Adattamento del comportamento diagnostico	197	16.8	Ambiente	277
12.7	Panoramica delle informazioni diagnostiche	200	16.9	Processo	279
12.7.1	Diagnostica del sensore	200	16.10	Costruzione meccanica	281
12.7.2	Diagnostica dell'elettronica	207	16.11	Interfaccia utente	285
12.7.3	Diagnostica della configurazione	224	16.12	Certificati e approvazioni	289
12.7.4	Diagnostica del processo	237	16.13	Pacchetti applicativi	292
12.8	Eventi diagnostici in corso	251	16.14	Accessori	294
12.9	Elenco dei messaggi diagnostici	251	16.15	Documentazione	294
12.10	Logbook eventi	252	Indice analitico	296	
12.10.1	Lettura del logbook eventi	252			
12.10.2	Filtraggio del registro degli eventi	253			
12.10.3	Panoramica degli eventi di informazione	253			
12.11	Reset del dispositivo	254			
12.11.1	Campo di applicazione della funzione parametro "Reset del dispositivo"	254			
12.12	Informazioni sul dispositivo	255			
12.13	Versioni firmware	256			

1 Informazioni su questo documento

1.1 Funzione del documento

Queste Istruzioni di funzionamento riportano tutte le informazioni richieste nelle varie fasi del ciclo di vita del dispositivo: a partire da identificazione del prodotto, controlli alla consegna e immagazzinamento fino a installazione, connessione, funzionamento e messa in servizio, comprese le fasi di ricerca guasti, manutenzione e smaltimento.

1.2 Simboli

1.2.1 Simboli di sicurezza

PERICOLO

Questo simbolo segnala una situazione pericolosa; se non evitata causa lesioni gravi o anche fatali.

AVVERTENZA

Questo simbolo segnala una situazione potenzialmente pericolosa; che se non evitata può causare lesioni gravi o anche fatali.





ATTENZIONE

Questo simbolo segnala una situazione potenzialmente pericolosa; se non evitata può causare lesioni di lieve o media entità.

AVVISO

Questo simbolo segnala una situazione potenzialmente dannosa; se non evitata può causare danni al prodotto o a qualcos'altro nelle vicinanze.



1.2.2 Simboli elettrici

Simbolo	Significato
	Corrente continua
	Corrente alternata
	Corrente continua e corrente alternata
	Messa a terra Morsetto di terra che, con riferimento all'operatore, è collegato alla terra mediante un sistema di messa a terra.
	Terra di protezione (PE) Morsetti di terra che devono essere collegati alla messa a terra, prima di eseguire qualsiasi altra connessione. I morsetti di terra sono posizionati all'interno e all'esterno del dispositivo: <ul style="list-style-type: none"> ▪ Morsetto di terra interno: la messa a terra protettiva è collegata all'alimentazione di rete. ▪ Morsetto di terra esterno: il dispositivo è collegato al sistema di messa a terra dell'impianto.

1.2.3 Simboli specifici della comunicazione

Simbolo	Significato
	WLAN (Wireless Local Area Network) Comunicazione tramite una rete LAN wireless
	LED Il LED è spento.
	LED Il LED è acceso.
	LED Il LED lampeggia.



1.2.4 Simboli degli utensili

Simbolo	Significato
	Cacciavite Torx
	Cacciavite Phillips
	Chiave aperta

1.2.5 Simboli per alcuni tipi di informazioni

Simbolo	Significato
	Consentito Procedure, processi o interventi consentiti.
	Preferenziale Procedure, processi o interventi preferenziali.
	Vietato Procedure, processi o interventi vietati.
	Suggerimento Indica informazioni aggiuntive.
	Riferimento a documentazione
	Riferimento a pagina
	Riferimento a grafico
	Avviso o singolo passaggio da rispettare
	Serie di passaggi
	Risultato di un passaggio
	Guida in caso di problemi
	Ispezione visiva

1.2.6 Simboli nei grafici

Simbolo	Significato
1, 2, 3, ...	Riferimenti
1, 2, 3, ...	Serie di passaggi
A, B, C, ...	Viste
A-A, B-B, C-C, ...	Sezioni
	Area pericolosa
	Area sicura (area non pericolosa)
	Direzione del flusso

1.3 Documentazione

-  Per una descrizione del contenuto della documentazione tecnica associata, consultare:
- *Device Viewer* (www.endress.com/deviceviewer): inserire il numero di serie riportato sulla targhetta
 - *Endress+Hauser Operations app*: inserire il numero di serie indicato sulla targhetta oppure effettuare la scansione del codice matrice presente sulla targhetta.

I seguenti tipi di documentazione sono disponibili nell'area Download del sito Endress +Hauser (www.endress.com/downloads), in base alla versione del dispositivo:

Tipo di documento	Obiettivo e contenuti del documento
Informazioni tecniche (TI)	Supporto alla pianificazione del dispositivo Il documento riporta tutti i dati tecnici del dispositivo e fornisce una panoramica degli accessori e degli altri prodotti specifici ordinabili.
Istruzioni di funzionamento brevi (KA)	Guida per una rapida messa in servizio Le Istruzioni di funzionamento brevi contengono tutte le informazioni essenziali, dal controllo alla consegna fino alla prima messa in servizio.
Istruzioni di funzionamento (BA)	È il documento di riferimento dell'operatore Le Istruzioni di funzionamento comprendono tutte le informazioni necessarie per le varie fasi del ciclo di vita del dispositivo: da identificazione del prodotto, controlli alla consegna e stoccaggio, montaggio, connessione, messa in servizio e funzionamento fino a ricerca guasti, manutenzione e smaltimento.
Descrizione dei parametri dello strumento (GP)	Riferimento per i parametri Questo documento descrive dettagliatamente ogni singolo parametro. La descrizione è rivolta a coloro che utilizzano il dispositivo per tutto il suo ciclo di vita operativa e che eseguono configurazioni specifiche.
Istruzioni di sicurezza (XA)	A seconda dell'approvazione, con il dispositivo vengono fornite anche istruzioni di sicurezza per attrezzature elettriche in area pericolosa. Sono parte integrante delle istruzioni di funzionamento.  La targhetta indica quali Istruzioni di sicurezza (XA) si riferiscono al dispositivo.
Documentazione supplementare in funzione del dispositivo (SD/FY)	Rispettare sempre rigorosamente le istruzioni riportate nella relativa documentazione supplementare. La documentazione supplementare fa parte della documentazione del dispositivo.

1.4 Marchi registrati

PROFINET®

Marchio registrato da PROFIBUS Nutzerorganisation e.V. (organizzazione degli utenti PROFIBUS), Karlsruhe, Germania

TRI-CLAMP®

Marchio registrato di Ladish & Co., Inc., Kenosha, USA

2 Istruzioni di sicurezza

2.1 Requisiti per il personale

Il personale addetto a installazione, messa in servizio, diagnostica e manutenzione deve soddisfare i seguenti requisiti:

- ▶ Gli specialisti addestrati e qualificati devono possedere una qualifica pertinente per la funzione e il compito specifici.
- ▶ Deve essere autorizzato dall'operatore/responsabile dell'impianto.
- ▶ Deve conoscere approfonditamente le normative locali/nazionali.
- ▶ Prima di cominciare il lavoro, leggere attentamente e assicurarsi di aver compreso le istruzioni contenute nel manuale e nella documentazione supplementare e i certificati (in funzione dell'applicazione).
- ▶ Seguire le istruzioni e rispettare le condizioni.

Il personale operativo, nell'eseguire i propri compiti, deve soddisfare i seguenti requisiti:

- ▶ Essere istruito e autorizzato in base ai requisiti del compito dal proprietario/operatore dell'impianto.
- ▶ Seguire le istruzioni contenute nel presente manuale.

2.2 Uso previsto

Applicazione e fluidi

Il misuratore descritto in questo manuale è destinato esclusivamente alla misura di portata di liquidi e gas.

In base alla versione ordinata, il misuratore può misurare anche fluidi potenzialmente esplosivi, infiammabili, velenosi e ossidanti.

I misuratori destinati all'uso in area pericolosa, in applicazioni igieniche o applicazioni che presentano rischi aggiuntivi dovuti alla pressione, appositamente contrassegnati sulla targhetta.

Per garantire le perfette condizioni del misuratore durante il funzionamento:

- ▶ Utilizzare soltanto misuratori pienamente conformi ai dati riportati sulla targhetta e alle condizioni generali elencate nel manuale e nella documentazione supplementare.
- ▶ Verificare sulla targhetta se il dispositivo ordinato è consentito per l'uso previsto in area pericolosa (ad es. protezione dal rischio di esplosione, sicurezza dei contenitori in pressione).
- ▶ Utilizzare il misuratore solo per fluidi ai quali i materiali a contatto con il processo sono sufficientemente resistenti.
- ▶ Rispettare i campi di pressione e temperatura specificati.
- ▶ Rispettare il campo di temperatura ambiente specificato.
- ▶ Proteggere in modo permanente il misuratore dalla corrosione provocata dalle condizioni ambientali.

Uso non corretto

Un uso improprio può compromettere la sicurezza. Il produttore non è responsabile per i danni causati da un uso improprio o diverso da quello previsto.

AWERTENZA

Pericolo di rottura dovuta a fluidi corrosivi o abrasivi e alle condizioni ambiente!

- ▶ Verificare la compatibilità del fluido di processo con il materiale del sensore.
- ▶ Verificare la resistenza nel processo di tutti i materiali parti bagnate.
- ▶ Rispettare i campi di pressione e temperatura specificati.

AVVISO**Verifica per casi limite:**

- ▶ Nel caso di fluidi speciali e detergenti, Endress+Hauser è disponibile per verificare la resistenza alla corrosione dei materiali delle parti bagnate, ma non può fornire garanzie, né assumersi alcuna responsabilità poiché anche minime variazioni di temperatura, concentrazione o grado di contaminazione nel processo possono alterare le caratteristiche di resistenza alla corrosione.

Rischi residui**⚠ AVVERTENZA**

Rischio di ustioni da caldo o freddo! L'uso di fluidi ed elettronica con temperature alte o basse può riscaldare o raffreddare le superfici del dispositivo.

- ▶ Montare una protezione adatta per evitare il contatto.

⚠ AVVERTENZA

Pericolo di danni alla custodia dovuti alla rottura del tubo di misura!

Se si rompe il tubo di misura, la pressione all'interno della sensore aumenta in base alla pressione operativa del processo.

- ▶ Utilizzare un disco di rottura.

⚠ AVVERTENZA

Pericolo dovuto a perdite di fluido!

Per le versioni del dispositivo con disco di rottura: la fuga del fluido in pressione può causare lesioni personali o danni materiali.

- ▶ Prendere le dovute precauzioni per evitare lesioni personali e danni materiali se si attiva il disco di rottura.

2.3 Sicurezza sul luogo di lavoro

Per l'uso e gli interventi sul dispositivo:

- ▶ Indossare l'equipaggiamento richiesto per la protezione personale in base alle norme locali/nazionali.

2.4 Sicurezza operativa

Possibili danni al dispositivo.

- ▶ Azionare il dispositivo soltanto se in perfette condizioni tecniche e in assenza di anomalie.
- ▶ L'operatore deve garantire che il funzionamento del dispositivo sia privo di interferenze.

Modifiche al dispositivo

Modifiche non autorizzate del dispositivo non sono consentite e possono provocare pericoli imprevisti!

- ▶ Se, in ogni caso, fossero richieste delle modifiche, consultare il produttore.

Riparazione

Per garantire sicurezza e affidabilità operative continue:

- ▶ Eseguire le riparazioni sul dispositivo solo se sono espressamente consentite.
- ▶ Attenersi alle normative federali/nazionali relative alla riparazione di un dispositivo elettrico.
- ▶ Utilizzare esclusivamente parti di ricambio e accessori originali.

2.5 Sicurezza del prodotto

Questo dispositivo all'avanguardia è stato progettato e testato in conformità a procedure di buona ingegneria per soddisfare gli standard di sicurezza operativa. Ha lasciato la fabbrica in condizioni tali da poter essere usato in completa sicurezza.

Soddisfa gli standard generali di sicurezza e i requisiti legali. Rispetta anche le direttive UE elencate nella Dichiarazione di conformità UE specifica del dispositivo. Il produttore garantisce quanto sopra esponendo sul dispositivo il marchio CE.

2.6 Sicurezza informatica

La garanzia del produttore è valida solo se il prodotto è installato e utilizzato come descritto nelle Istruzioni di funzionamento. Il prodotto è dotato di un meccanismo di sicurezza che protegge le sue impostazioni da modifiche involontarie.

Delle misure di sicurezza IT, che forniscono una protezione addizionale al prodotto e al trasferimento dei dati associati, devono essere implementate dagli stessi operatori secondo i loro standard di sicurezza.

2.7 Funzioni informatiche di sicurezza specifiche del dispositivo

Il dispositivo offre varie funzioni specifiche per favorire la sicurezza dell'operatore. Queste funzioni possono essere configurate dall'utente e, se utilizzate correttamente, garantiscono una maggiore sicurezza operativa. Quello che segue è un elenco delle funzioni più importanti:

Funzione/interfaccia	Impostazione di fabbrica	Raccomandazione
Protezione scrittura tramite microinterruttore di protezione scrittura hardware → 12	Non abilitata	Su base individuale in base alla valutazione del rischio
Codice di accesso (valido anche per l'accesso al web server o la connessione a FieldCare) → 13	Non abilitato (0000)	Assegnare un codice di accesso personalizzato durante la messa in servizio
WLAN (opzione d'ordine nel modulo display)	Abilitata	Su base individuale in base alla valutazione del rischio
Modalità di sicurezza WLAN	Abilitata (WPA2-PSK)	Non modificare
Passphrase WLAN (password) → 13	Numero di serie	Assegnare una passphrase WLAN individuale durante la messa in servizio
Modalità WLAN	Punto di accesso	Su base individuale in base alla valutazione del rischio
Web server → 13	Abilitata	Su base individuale in base alla valutazione del rischio
Interfaccia service CDI-RJ45 → 14	Abilitata	-

2.7.1 Protezione dell'accesso mediante protezione scrittura hardware

L'accesso in scrittura ai parametri del dispositivo tramite display locale, web browser o tool operativo (ad es. FieldCare, DeviceCare) può essere disabilitato tramite un microinterruttore di protezione scrittura (DIP switch sul modulo dell'elettronica principale). Quando la protezione scrittura hardware è abilitata, l'accesso ai parametri è di sola lettura.

Il dispositivo viene spedito con la protezione scrittura hardware disabilitata → 166.

2.7.2 Protezione dell'accesso mediante password

Sono disponibili varie password per proteggere l'accesso in scrittura ai parametri del dispositivo o l'accesso al dispositivo tramite l'interfaccia WLAN.

- **Codice di accesso specifico dell'utente**
Protegge l'accesso in scrittura ai parametri del dispositivo mediante display locale, web browser o tool operativo (ad es. FieldCare, DeviceCare). L'autorizzazione di accesso è regolamentata in modo univoco, utilizzando un codice di accesso specifico dell'utente.
- **Frase d'accesso WLAN**
La chiave di rete protegge una connessione tra un'unità operativa (ad es. computer portatile o tablet) e il dispositivo tramite l'interfaccia WLAN, ordinabile come opzione.
- **Modalità di infrastruttura**
Quando il dispositivo funziona in modalità di infrastruttura, la passphrase WLAN corrisponde alla passphrase WLAN configurata sul lato dell'operatore.

Codice di accesso specifico dell'utente

Display locale, web browser e tool operativo (ad es. FieldCare, DeviceCare)

- L'accesso in scrittura ai parametri del dispositivo tramite display locale, web browser o tool operativo (ad es. FieldCare, DeviceCare) può essere protetto tramite il codice di accesso specifico dell'utente, modificabile →  164.
- Alla consegna, il dispositivo non ha un codice di accesso; il valore predefinito è 0000 (aperto).

Frase d'accesso WLAN: funzionamento come punto di accesso WLAN

La chiave di rete protegge la connessione tra unità operativa (ad es. computer portatile o tablet) e dispositivo tramite l'interfaccia WLAN (→  92), che è disponibile in opzione. L'autenticazione WLAN della chiave di rete è conforme allo standard IEEE 802.11.

La chiave di rete, variabile a seconda del dispositivo, è predefinita alla consegna. La chiave può essere modificata tramite sottomenu **Impostazione WLAN** in parametro **Frase d'accesso WLAN** (→  158).

Modalità di infrastruttura

SSID e passphrase sul lato del sistema proteggono la connessione tra dispositivo e punto di accesso WLAN. Per l'accesso, contattare il relativo amministratore di sistema.

Note generali sull'uso delle password

- Per motivi di sicurezza, il codice di accesso e la chiave di rete forniti con il dispositivo devono essere cambiati durante la messa in servizio.
- Per la definizione e la gestione del codice di accesso o della chiave di rete, attenersi alle regole generali per la creazione di una password sicura.
- L'utente deve gestire con attenzione il codice di accesso e la chiave di rete, garantendone la sicurezza.
- Per informazioni sulla configurazione del codice di accesso o su come agire in caso di smarrimento della password, fare riferimento ad esempio a "Protezione scrittura mediante codice di accesso" →  164.

2.7.3 Accesso mediante web server

Il web server integrato può essere utilizzato per operare e configurare il dispositivo mediante un web browser →  81. La connessione è realizzata mediante interfaccia service (CDI-RJ45), la connessione del morsetto per la trasmissione del segnale con PROFINET (connettore RJ45) o l'interfaccia WLAN.

Il dispositivo è consegnato con il web server abilitato. Se necessario è possibile disabilitare il web server mediante la parametro **Funzionalità Web server** (ad es., dopo la messa in servizio).

Le informazioni relative al dispositivo e allo stato possono essere nascoste dalla pagina di login per impedire accessi non autorizzati.



Per informazioni dettagliate sui parametri del dispositivo, vedere: Descrizione dei parametri del prodotto.



2.7.4 Accesso tramite interfaccia service (porta 2): CDI-RJ45

Il dispositivo può essere collegato a una rete mediante l'interfaccia service (CDI-RJ45). Delle funzioni specifiche del dispositivo garantiscono il suo funzionamento sicuro in rete.

Si raccomanda il rispetto degli standard e delle direttive industriali rilevanti, definiti dai comitati di sicurezza nazionali e internazionali, come secondo IEC/ISA62443 o IEEE.

Comprendono misure di sicurezza organizzative, come l'assegnazione delle autorizzazioni di accesso e, anche, interventi tecnici, come la segmentazione della rete.



Il dispositivo può essere integrato in una topologia ad anello. L'integrazione è eseguita mediante la connessione del morsetto per la trasmissione del segnale, uscita 1 (porta 1) e la connessione del morsetto all'interfaccia service (porta 2) →  59 o →  50.



Per informazioni dettagliate sulla connessione dei trasmettitori con approvazione Ex de, consultare la documentazione separata "Istruzioni di sicurezza" (XA) per il dispositivo.

3 Descrizione del prodotto

Il sistema di misura è composto da un trasmettitore e da un sensore. Trasmettitore e sensore sono montati in luoghi fisicamente separati. Sono connessi tra loro mediante cavi di collegamento.

3.1 Design del prodotto

Sono disponibili due versioni del trasmettitore.

3.1.1 Proline 500 – digital

Trasmissione del segnale: digitale

Codice d'ordine per "Elettronica ISEM integrata", opzione **A** "Sensore"

Adatto all'uso in applicazioni che non prevedono requisiti speciali a livello di ambiente o condizioni operative.

Poiché l'elettronica è posizionata nel sensore, il dispositivo è ideale:

Per una semplice sostituzione del trasmettitore.

- Come cavo di collegamento è possibile utilizzare un cavo standard.
- Non è sensibile alle interferenze EMC esterne.

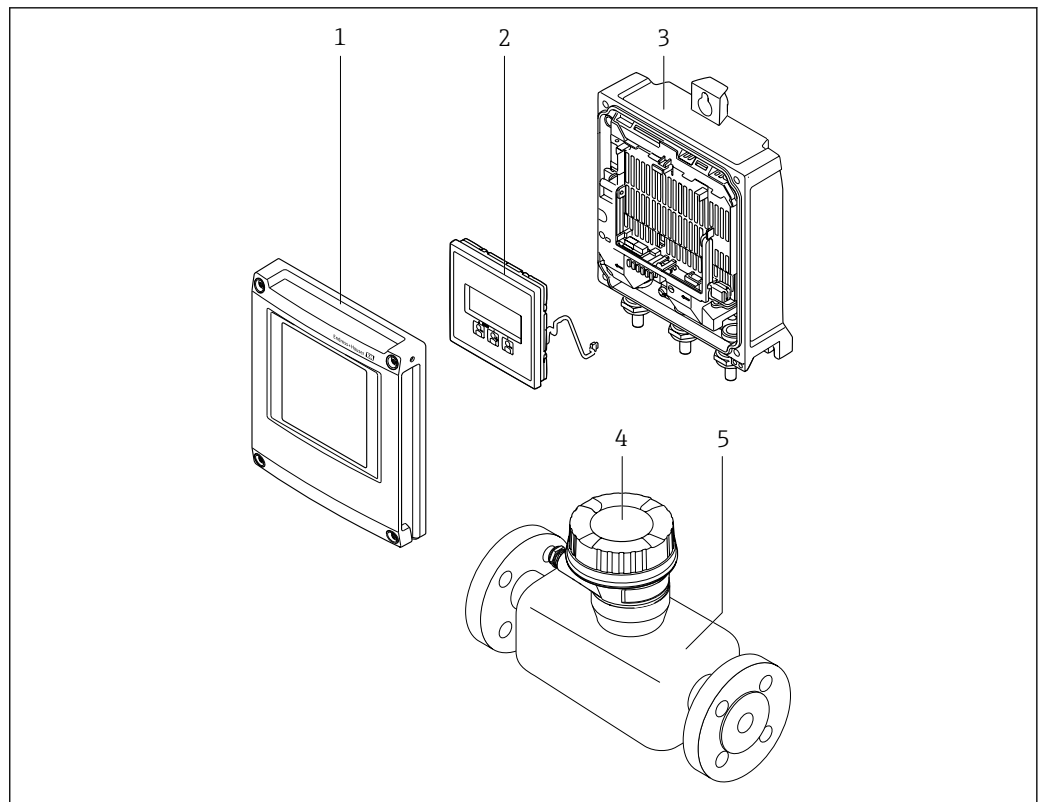

1 Componenti importanti di un misuratore

- 1 Coperchio del vano dell'elettronica
- 2 Modulo display
- 3 Custodia del trasmettitore
- 4 Vano collegamenti del sensore con elettronica ISEM integrata: connessione del cavo di collegamento
- 5 Sensore

A0029593

3.1.2 Proline 500

Trasmissione del segnale: analogica

Codice d'ordine per "Elettronica ISEM integrata", opzione **B** "Trasmettitore"

Per uso in applicazioni che prevedono requisiti speciali a livello di ambiente o condizioni operative.

Poiché l'elettronica è posizionata nel trasmettitore, il dispositivo è ideale nel caso di:

- Forti vibrazioni in corrispondenza del sensore.
- Funzionamento del sensore in installazioni interrattate.
- Immersione permanente del sensore in acqua.

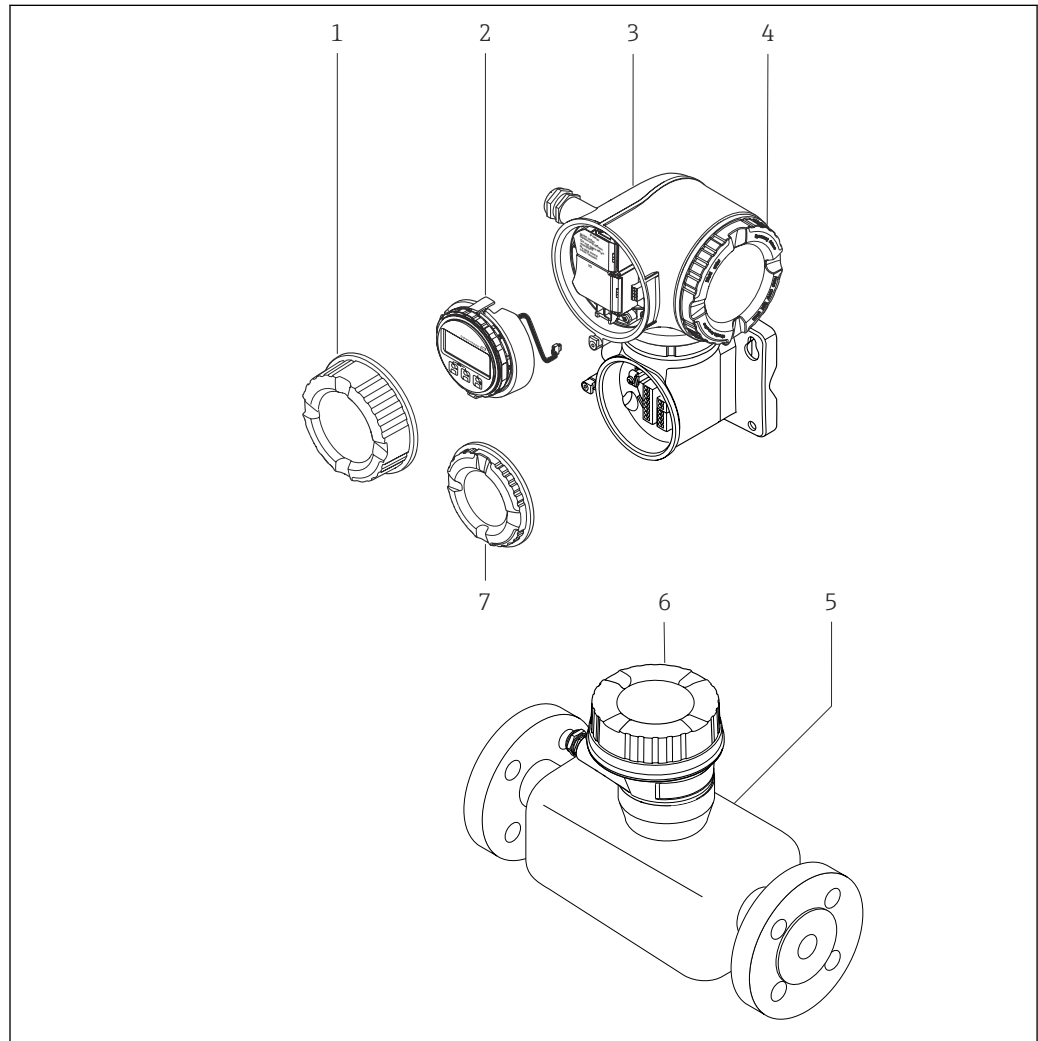

A0029589

2 Componenti importanti di un misuratore

- 1 Coperchio del vano connessioni
- 2 Modulo display
- 3 Custodia del trasmettitore con elettronica ISEM integrata
- 4 Coperchio del vano dell'elettronica
- 5 Sensore
- 6 Vano collegamenti del sensore: connessione del cavo di collegamento
- 7 Coperchio del vano connessioni: connessione del cavo di collegamento

4 Controllo alla consegna e identificazione del prodotto

4.1 Controllo alla consegna

Al ricevimento della consegna:

1. Verificare che l'imballaggio non sia danneggiato.
 - ↳ Informare immediatamente il produttore di tutti i danni rilevati.
Non installare componenti danneggiati.
2. Verificare la fornitura con la bolla di consegna.
3. Confrontare i dati riportati sulla targhetta con le specifiche d'ordine riportate nel documento di consegna.
4. Controllare la presenza di tutta la documentazione tecnica e tutti gli altri documenti necessari , ad es. certificati.

 Nel caso non sia rispettata una delle condizioni, contattare il costruttore.

4.2 Identificazione del prodotto

Il dispositivo può essere identificato come segue:

- Targhetta
- Codice d'ordine con dettagli delle caratteristiche del dispositivo sul documento di consegna
- Inserire i numeri di serie riportati sulle targhette in *Device Viewer* (www.endress.com/deviceviewer): sono visualizzate tutte le informazioni sul dispositivo.
- Inserire i numeri di serie riportati sulle targhette in *Endress+Hauser Operations App* oppure effettuare la scansione del codice DataMatrix presente sulla targhetta con *Endress+Hauser Operations App*: vengono visualizzate tutte le informazioni relative al dispositivo.

Per una descrizione del contenuto della documentazione tecnica associata, consultare:

- Le sezioni "Documentazione aggiuntiva del dispositivo standard" e "Documentazione supplementare in base al tipo di dispositivo"
- *Device Viewer*: inserire il numero di serie indicato sulla targhetta (www.endress.com/deviceviewer)
- *Endress+Hauser Operations App*: inserire il numero di serie indicato sulla targhetta oppure effettuare la scansione del codice DataMatrix presente sulla targhetta.

4.2.1 Targhetta trasmettitore

Proline 500 – digitale

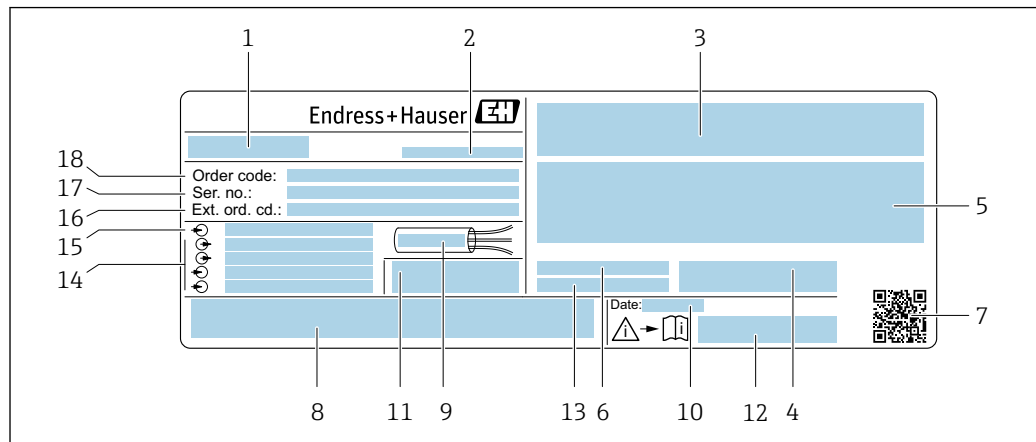

A0058873

3 Esempio di targhetta trasmettitore

- 1 Nome del trasmettitore
- 2 Produttore/titolare del certificato
- 3 Spazio per le approvazioni: uso in aree pericolose
- 4 Grado di protezione
- 5 Dati del collegamento elettrico: ingressi e uscite disponibili
- 6 Temperatura ambiente consentita (T_a)
- 7 Codice matrice 2-D
- 8 Spazio per approvazioni e certificati: ad es. Marchio CE, simbolo RCM
- 9 Campo di temperatura consentito per il cavo
- 10 Data di fabbricazione: anno-mese
- 11 Versione del firmware (FW) e revisione del dispositivo (Dev.Rev.) dalla fabbrica
- 12 Codice della documentazione supplementare sulla sicurezza
- 13 Spazio per informazioni aggiuntive nel caso di prodotti speciali
- 14 Ingressi e uscite disponibili, tensione di alimentazione
- 15 Dati del collegamento elettrico: tensione di alimentazione
- 16 Codice d'ordine esteso (Ext. ord. cd.)
- 17 Numero di serie (Ser. no.)
- 18 Codice d'ordine

Proline 500

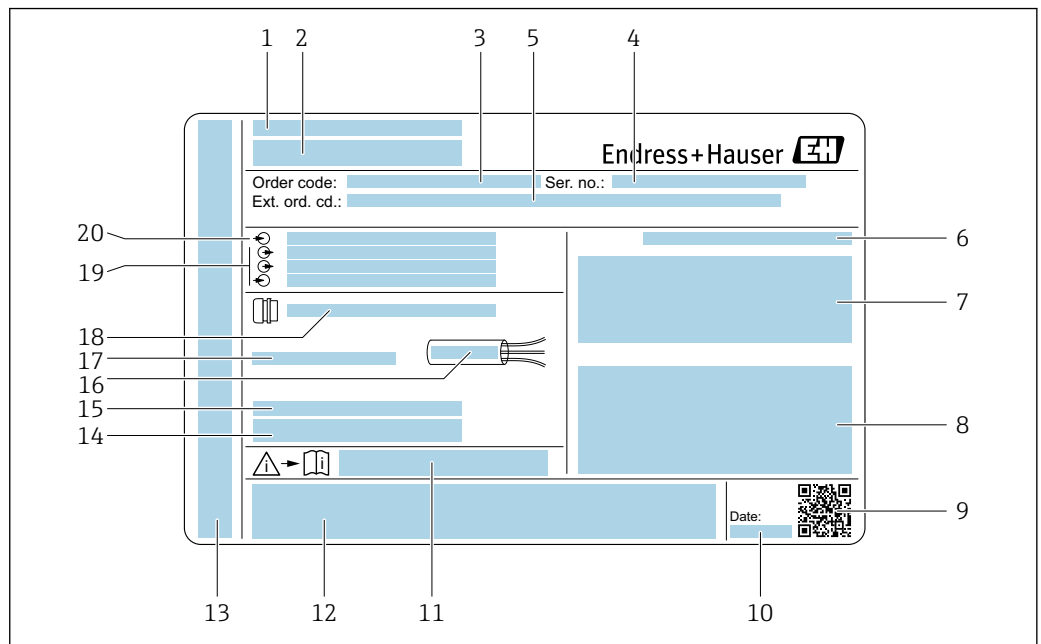

A0058872

 4 Esempio di targhetta trasmettitore

- 1 Produttore/titolare del certificato
- 2 Nome del trasmettitore
- 3 Codice d'ordine
- 4 Numero di serie (Ser. no.)
- 5 Codice d'ordine esteso (Ext. ord. cd.)
- 6 Grado di protezione
- 7 Spazio per approvazioni: uso in aree pericolose
- 8 Dati del collegamento elettrico: ingressi e uscite disponibili
- 9 Codice matrice 2-D
- 10 Data di fabbricazione: anno-mese
- 11 Codice della documentazione supplementare sulla sicurezza
- 12 Spazio per approvazioni e certificati: ad es. Marchio CE, simbolo RCM
- 13 Spazio per il grado di protezione della connessione e del vano dell'elettronica quando utilizzato in aree pericolose
- 14 Versione del firmware (FW) e revisione del dispositivo (Dev.Rev.) dalla fabbrica
- 15 Spazio per informazioni aggiuntive nel caso di prodotti speciali
- 16 Campo di temperatura consentito per il cavo
- 17 Temperatura ambiente consentita (T_a)
- 18 Informazioni sul pressacavo
- 19 Ingressi e uscite disponibili, tensione di alimentazione
- 20 Dati del collegamento elettrico: tensione di alimentazione

4.2.2 Targhetta del sensore

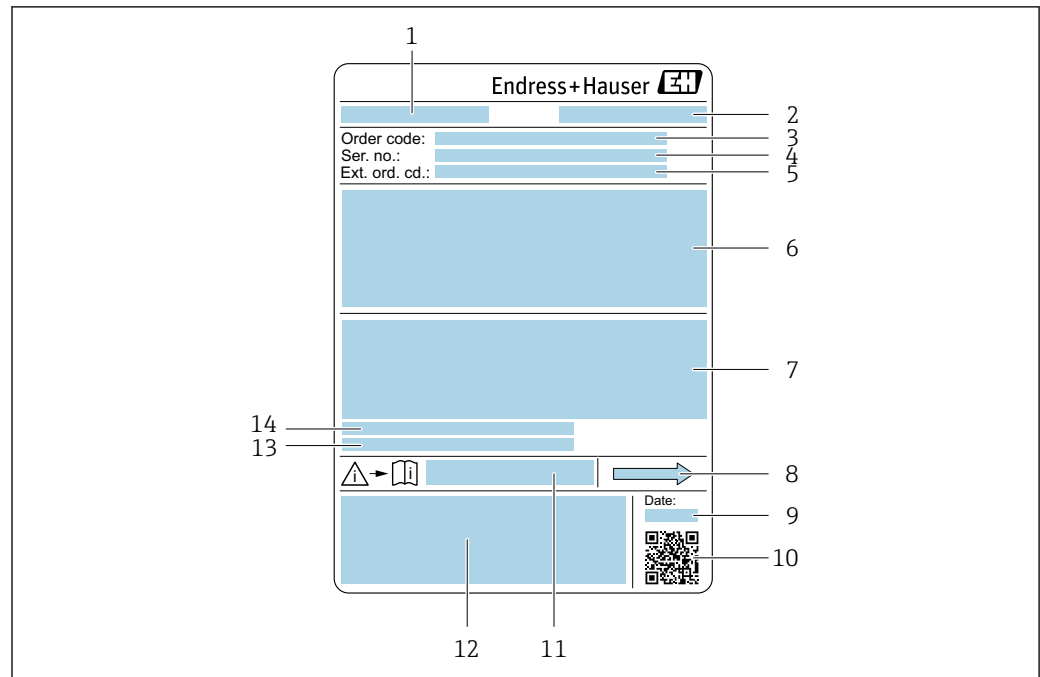

A0029199

5 Esempio di targhetta del sensore

- 1 Nome del sensore
- 2 Produttore/titolare del certificato
- 3 Codice d'ordine
- 4 Numero di serie (Ser. no.)
- 5 Codice d'ordine esteso (Ext. ord. cd.)
- 6 Diametro nominale del sensore; diametro nominale/pressione nominale della flangia; pressione di prova del sensore; campo di temperatura del fluido; materiale di tubo di misura e manifold; informazioni specifiche sul sensore: ad es. campo di pressione del sensore, specifica della densità a campo ampio (taratura di densità speciale)
- 7 Informazioni sull'approvazione per la protezione dal rischio di esplosione, sulla Direttiva per i dispositivi in pressione (PED) e sul grado di protezione
- 8 Direzione del flusso
- 9 Data di produzione: anno-mese
- 10 Codice matrice 2-D
- 11 Numero di documento della documentazione supplementare relativa alla sicurezza
- 12 Marchio CE, simbolo RCM
- 13 Rugosità
- 14 Temperatura ambiente consentita (T_a)



i Codice d'ordine

Il misuratore può essere riordinato utilizzando il codice d'ordine.

Codice d'ordine esteso

- Sono sempre riportati il tipo di dispositivo (radice del prodotto) e le specifiche base (caratteristiche obbligatorie).
- Delle specifiche opzionali (caratteristiche opzionali), sono indicate solo quelle relative alla sicurezza e alle approvazioni (ad es. LA). Se sono state ordinate altre specifiche opzionali, queste sono rappresentate collettivamente mediante il simbolo segnaposto # (ad es. #LA#).
- Se le specifiche opzionali ordinate non comprendono specifiche di sicurezza e relative alle approvazioni, sono indicate con il simbolo segnaposto + (ad es. XXXXXX-ABCDE+).

4.2.3 Simboli sul dispositivo

Simbolo	Significato
	AVVISO! Questo simbolo segnala una situazione pericolosa, che può causare lesioni gravi o mortali se non evitata. Consultare la documentazione del misuratore per scoprire il tipo di potenziale pericolo e le misure per evitarlo.
	Riferimento alla documentazione Rimanda alla documentazione specifica del dispositivo.
	Messa a terra di protezione Un morsetto che deve essere collegato a terra prima di stabilire qualsiasi altro collegamento.

5 Immagazzinamento e trasporto

5.1 Condizioni di immagazzinamento

Per l'immagazzinamento osservare le seguenti note:

- ▶ Conservare nella confezione originale per garantire la protezione da urti.
- ▶ Non togliere le coperture o i coperchi di protezione installati sulle connessioni al processo. Evitano danni meccanici alle superfici di tenuta e depositi di sporco nel tubo di misura.
- ▶ Proteggere dalla luce diretta del sole. Evitare temperature superficiali eccessivamente elevate.
- ▶ Conservare in luogo asciutto e privo di polvere.
- ▶ Non conservare all'esterno.

Temperatura di immagazzinamento → ☞ 278

5.2 Trasporto del prodotto

Trasportare il misuratore fino al punto di misura nell'imballaggio originale.

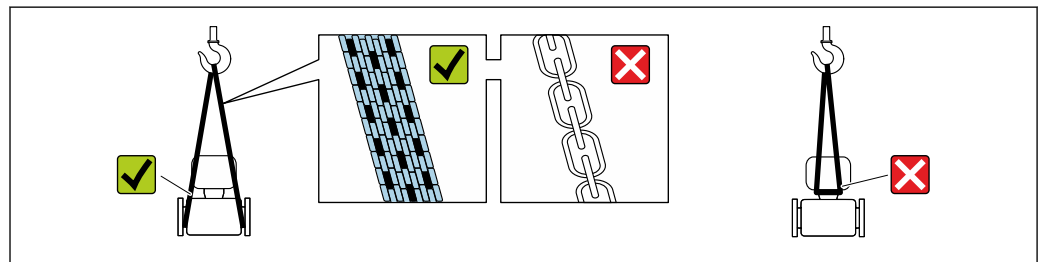

A0029252

- i** Non togliere le coperture o i coperchi installati sulle connessioni al processo. Evitano danni meccanici alle superfici di tenuta e i depositi di sporco nel tubo di misura.

5.2.1 Misuratori privi di ganci di sollevamento

⚠️ AVVERTENZA

Il centro di gravità del misuratore è più in alto dei punti di attacco delle cinghie.

Rischio di lesioni, se il misuratore dovesse capovolgersi.

- ▶ Assicurare il misuratore in modo che non possa scivolare o ruotare.
- ▶ Osservare il peso specificato sull'imballo (etichetta adesiva).

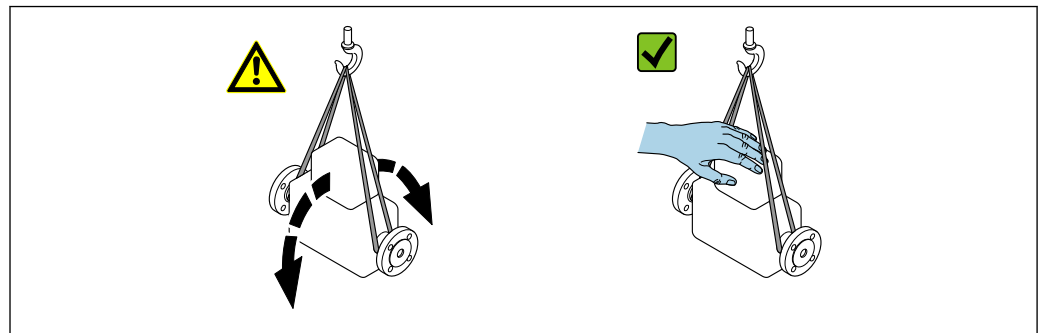

A0029214

5.2.2 Misuratori con ganci di sollevamento

⚠ ATTENZIONE

Istruzioni di trasporto speciali per strumenti con ganci di sollevamento

- ▶ Per il trasporto dello strumento utilizzare esclusivamente i ganci di sollevamento presenti sullo strumento medesimo o sulle flange.
- ▶ Lo strumento deve essere assicurato ad almeno due ganci di sollevamento.

5.2.3 Trasporto con un elevatore a forca

Se per il trasporto si utilizzano casse di imballaggio in legno, la struttura di base consente di caricare le casse longitudinalmente, trasversalmente o dai due lati utilizzando un elevatore a forca.

5.3 Smaltimento degli imballaggi

Tutti i materiali di imballaggio sono ecocompatibili e riciclabili al 100%:

- Imballaggio esterno del dispositivo
 - Film polimerico di imballaggio estensibile secondo la Direttiva UE 2002/95/EC (RoHS)
- Imballaggio
 - Cassa di legno trattata secondo lo standard ISPM 15, confermato dal logo IPPC
 - Confezione di cartone secondo la direttiva europea per gli imballaggi 94/62/EC, riciclabilità confermata dal simbolo Resy
- Materiali di trasporto e dispositivi di fissaggio
 - Pallet in plastica a perdere
 - Fascette di plastica
 - Nastri adesivi in plastica
- Materiale di riempimento
 - Imbottiture in carta

6 Installazione

6.1 Requisiti di installazione

6.1.1 Posizione di installazione

Posizione di montaggio

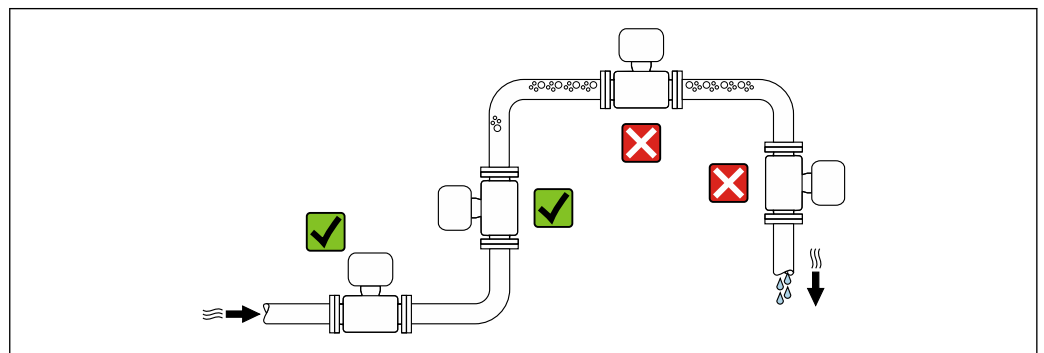

A0028772

Per evitare errori di misura dovuti alla formazione di bolle di gas nel tubo di misura, evitare i seguenti punti di installazione nel tubo:

- Punto più alto di una tubazione
- Direttamente a monte di uno scarico libero della tubazione in un tubo in discesa

Installazione in tubi in discesa

I seguenti accorgimenti, tuttavia, consentono l'installazione anche in tubazioni verticali aperte. Una restrizione del tubo o l'impiego di un orifizio con sezione inferiore al diametro nominale evita il funzionamento a vuoto del sensore durante l'esecuzione delle misure.

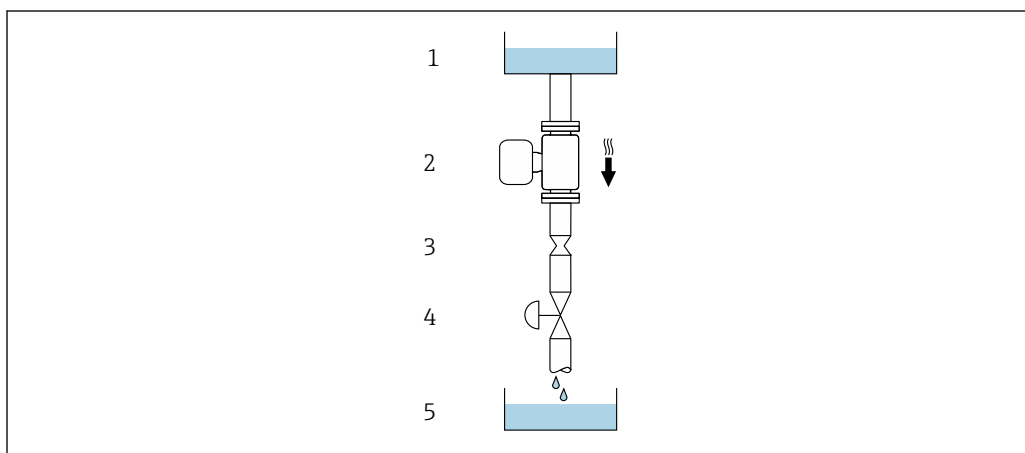

A0028773

6 Installazione in un tubo a scarico libero (ad es. per applicazioni di dosaggio)



- 1 Serbatoio di alimentazione
- 2 Sensore
- 3 Orifizio, restrizione nel tubo
- 4 Valvola
- 5 Recipiente da riempire

DN/NPS		Ø orifizio, restrizione tubo	
[mm]	[in]	[mm]	[in]
1	1/24	0,8	0,03
2	1/12	1,5	0,06
4	1/8	3,0	0,12

Orientamento

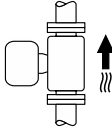
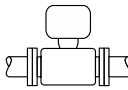
La direzione della freccia sulla targhetta del sensore aiuta ad installare il sensore in base alla direzione del flusso (direzione del fluido che scorre attraverso la tubazione).

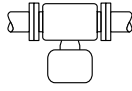
Orientamento		Raccomandazione
A	Orientamento verticale	 A0015591 ✓✓ ¹⁾
B	Orientamento orizzontale, trasmettitore in alto	 A0015589 ✓ ²⁾

Orientamento		Raccomandazione
C	Orientamento orizzontale, trasmettitore in basso	 A0015590 ✓ ³⁾
D	Orientamento orizzontale, trasmettitore laterale	 A0015592 ✓

- 1) Questo orientamento è consigliato per garantire l'autodrenaggio.
- 2) Le applicazioni con basse temperature di processo possono ridurre la temperatura ambiente. Questo orientamento è consigliato per mantenere la temperatura ambiente minima, tollerata dal trasmettitore.
- 3) Le applicazioni con alte temperature di processo possono incrementare la temperatura ambiente. Questo orientamento è consigliato per non superare la temperatura ambiente massima tollerata dal trasmettitore.

Se un sensore è installato in orizzontale con un tubo di misura curvo, adattare la posizione del sensore alle proprietà del fluido.

Tratti rettilinei in entrata e in uscita

Non sono richiesti speciali accorgimenti per gli elementi che causano turbolenza, quali valvole, gomiti o giunzioni a T, a patto che non si verifichino cavitazioni → 25.

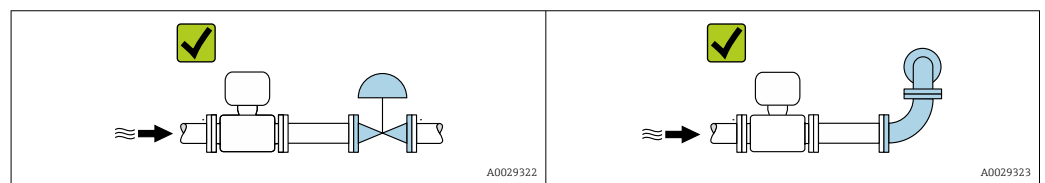

Dimensioni di installazione

 Per le dimensioni e le lunghezze di installazione del dispositivo, consultare il documento "Informazioni tecniche", sezione "Costruzione meccanica"

6.1.2 Requisiti ambientali e di processo

Campo di temperatura ambiente

Misuratore	<ul style="list-style-type: none"> ▪ -40 ... +60 °C (-40 ... +140 °F) ▪ Codice d'ordine per "Collaudo, certificato", opzione JP: -50 ... +60 °C (-58 ... +140 °F)
Leggibilità del display locale	-20 ... +60 °C (-4 ... +140 °F) La leggibilità del display può essere compromessa da temperature fuori dal campo consentito.

 Dipendenza tra temperatura ambiente e temperatura del fluido → 279

- In caso di funzionamento all'esterno:
Evitare la luce diretta del sole, in particolare nelle regioni a clima caldo.

 Endress+Hauser può fornire un tettuccio di protezione dalle intemperie. → 260.

Pressione statica

È importante che non siano presenti fenomeni di cavitazione e che i liquidi non siano degasanti.

La cavitazione è causata se la pressione scende al di sotto della tensione di vapore:

- nei liquidi con punto di ebollizione basso (ad es. idrocarburi, solventi, gas liquefatti)
- nelle linee di aspirazione
- ▶ Accertarsi che la pressione statica sia sufficientemente elevata per evitare cavitazione e degassamento.

A questo scopo sono consigliate le seguenti posizioni di montaggio:

- nel punto più basso di una tubazione verticale
- a valle di pompe (nessun pericolo di vuoto)

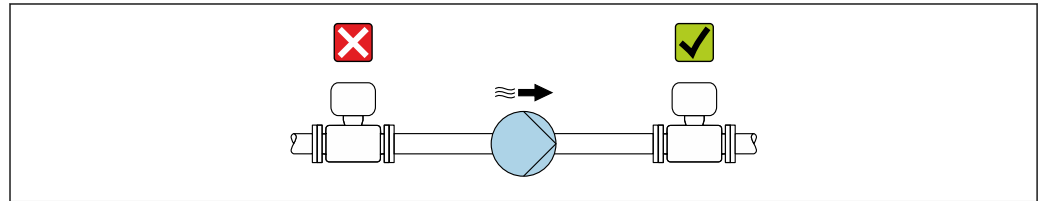

A0028777

Isolamento termico

Con alcuni fluidi, è importante mantenere il calore irradiato dal sensore al trasmettitore a un livello minimo. Per garantire l'isolamento richiesto, è disponibile un'ampia gamma di materiali.

AVVISO

Surriscaldamento dell'elettronica causato dalla coibentazione!

- ▶ Orientamento consigliato: orientamento orizzontale, vano collegamenti del sensore verso il basso.
- ▶ Non isolare il vano collegamenti del sensore.
- ▶ Temperatura massima consentita sul lato inferiore del vano collegamenti del sensore: 80 °C (176 °F)
- ▶ Coibentazione con collo esteso a vista: si consiglia di non coibentare il collo esteso per garantire una migliore dissipazione termica.

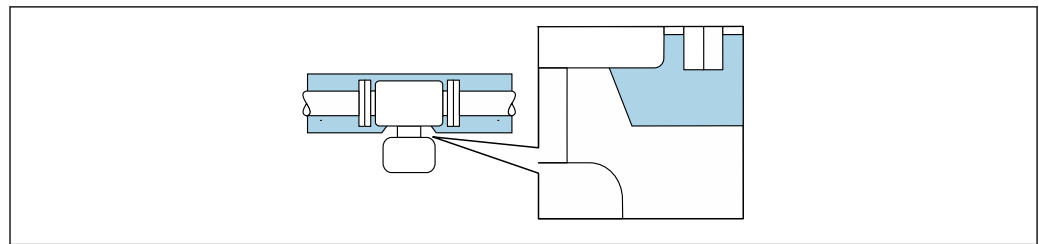

A0034391

7 Coibentazione con collo esteso a vista

Riscaldamento

AVVISO

L'elettronica potrebbe surriscaldarsi a causa della temperatura ambiente elevata!

- ▶ Rispettare la temperatura ambiente massima consentita per il trasmettitore.
- ▶ Tenere conto dei requisiti di orientamento del dispositivo in funzione della temperatura del fluido.

AVVISO**Rischio di surriscaldamento in fase di riscaldamento**

- ▶ Accertarsi che la temperatura all'estremità inferiore della custodia del trasmettitore non superi 80 °C (176 °F).
- ▶ Garantire che vi sia sufficiente convezione sul collo del trasmettitore.
- ▶ Garantire che rimanga esposta una superficie sufficientemente ampia del collo del trasmettitore. La parte libera serve da radiatore e protegge l'elettronica dal surriscaldamento e dall'eccessivo raffreddamento.
- ▶ Se impiegato in atmosfera potenzialmente esplosiva, rispettare le informazioni riportate nella documentazione Ex specifica del dispositivo. Per maggiori informazioni sulle tabelle di temperatura, consultare la documentazione separata "Istruzioni di sicurezza" (XA) del dispositivo.
- ▶ Considerare il comportamento della diagnostica di processo "830 Temperatura ambiente troppo alta" e "832 Temperatura elettronica troppo alta", se il surriscaldamento non può essere evitato utilizzando una struttura del sistema adatta.

Opzioni di riscaldamento

Se il fluido non deve perdere calore in prossimità del sensore, sono disponibili le seguenti opzioni di riscaldamento:

- Riscaldamento elettrico, ad es. con riscaldatori a fascia elettrici ¹⁾
- Mediante tubi che trasportano acqua calda o vapore
- Mediante camice riscaldanti

Vibrazioni



L'alta frequenza di oscillazione dei tubi di misura assicura che il funzionamento sia corretto ed il sistema di misura non sia influenzato dalle vibrazioni dello stabilimento.

6.1.3 Istruzioni speciali per l'installazione

Drenabilità

Quando il dispositivo è installato in posizione verticale, il tubo di misura può essere svuotato completamente e protetto dalla formazione di depositi, se le proprietà del liquido lo consentono. Inoltre, siccome è utilizzato solo un tubo di misura, il flusso non è ostacolato e il rischio che il prodotto sia trattenuto nel misuratore si riduce al minimo. Maggiore è il diametro interno ²⁾ e minore è il rischio di particelle intrappolate nel sistema di misura. In genere il tubo è meno soggetto a intasamenti grazie al maggiore diametro dei singoli tubi di misura.

Compatibilità igienica

 Quando installato in applicazioni igieniche, considerare le informazioni riportate nella sezione "Certificati e approvazioni/compatibilità igienica" →  290

Disco di rottura

Informazioni relative al processo: →  280.

1) In genere si consiglia l'uso di riscaldatori a fascia elettrici paralleli (flusso di elettricità bidirezionale). Occorre effettuare particolari osservazioni se è necessario usare un cavo di riscaldamento monofilo. Ulteriori informazioni sono fornite nel documento EA01339D "Istruzioni di installazione per sistemi di riscaldamento a tracciamento elettrico".

2) Confrontato con struttura a doppio tubo e capacità di flusso simile e tubi di misura con diametro interno più piccolo

⚠ AVVERTENZA**Pericolo dovuto a perdite di fluido!**

Perdite di fluido in pressione possono causare lesioni personali e danni materiali.

- ▶ Prendere le dovute precauzioni per evitare danni personali e materiali se si attiva il disco di rottura.
- ▶ Osservare le informazioni riportate sull'adesivo del disco di rottura.
- ▶ Verificare che il funzionamento e il controllo del disco di rottura non siano ostacolati dall'installazione del dispositivo.
- ▶ Non rimuovere il disco di rottura, connessione di scarico e segnali di avvertenza.

La posizione del disco di rottura è indicata sull'adesivo affisso. Sulle versioni prive di connessione di scarico (opzione d'ordine CU), l'attivazione del disco di rottura distrugge l'adesivo. In questo modo il disco può essere controllato visivamente.

Per consentire lo scarico controllato di eventuali perdite di fluido, è disponibile una connessione di scarico per il disco di rottura integrata nel sensore: codice d'ordine per "opzione sensore", opzione CU "Connessione di scarico per disco di rottura". Questa connessione è destinata ad un attacco per tubo con filettatura $\frac{1}{4}$ "NPT e sigillata con apposito tappo di protezione. Per garantire il funzionamento del disco di rottura con una connessione di scarico, è necessario che quest'ultima sia collegata a tenuta ermetica al sistema di scarico.

- i** La connessione di scarico è saldamente montata dal costruttore e non può essere rimossa.
- i** Non è possibile usare il supporto con un misuratore con una connessione di scarico per il disco di rottura: codice d'ordine per "Opzione sensore", opzione CU "Connessione di scarico per disco di rottura"
- i** Se si usa la connessione di scarico non è possibile usare una camicia riscaldante: codice d'ordine per "opzione sensore", opzione CU "Connessione di scarico per disco di rottura"

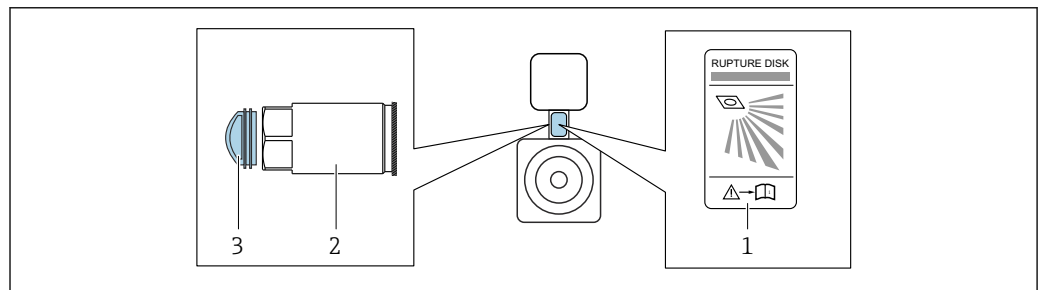

A0042344

- 1 Etichetta del disco di rottura
- 2 Connessione di scarico per disco di rottura con filettatura interna NPT 1/4" e con apertura chiave (AF) di 17 mm: codice d'ordine per "Opzione sensore", opzione CU, connessione di scarico per disco di rottura
- 3 Protezione per il trasporto

- 📖** Per informazioni sulle dimensioni, vedere il documento "Informazioni tecniche", sezione "Costruzione meccanica" (accessori).

Verifica del punto di zero e regolazione del punto di zero

Tutti i misuratori sono tarati in base alle più recenti tecnologie. La taratura avviene alle condizioni di riferimento → 📖 274. Di conseguenza, generalmente non è richiesta una regolazione dello zero in campo.

L'esperienza indica che la regolazione dello zero è consigliata solo in casi speciali:

- Per ottenere l'accuratezza di misura massima anche con portate molto basse.
- In condizioni operative o di processo estreme (ad es. con temperature di processo molto elevate o fluidi molto viscosi).
- Per applicazioni con gas a bassa pressione.



Per ottenere la massima precisione di misura possibile con basse portate, l'installazione deve proteggere il sensore dalle sollecitazioni meccaniche durante il funzionamento.

Per ottenere un punto di zero rappresentativo, accertarsi che

- l'eventuale flusso nel dispositivo viene impedito durante la regolazione
- le condizioni di processo (es. pressione, temperatura) sono stabili e rappresentative

La verifica e la regolazione non possono essere eseguite in presenza delle seguenti condizioni di processo:

- Sacche di gas

Accertarsi che il sistema sia stato sufficientemente lavato con il fluido. La ripetizione del lavaggio può favorire l'eliminazione delle sacche di gas

- Circolazione termica

In caso di differenze di temperatura (ad esempio tra l'ingresso del tubo di misura e la sezione di uscita), può verificarsi un flusso indotto anche con le valvole chiuse a causa della circolazione termica nel dispositivo

- Perdite nelle valvole

Se le valvole non sono ermetiche, il flusso non viene adeguatamente impedito durante la determinazione del punto di zero

Se non è possibile evitare queste condizioni, si consiglia di mantenere l'impostazione di fabbrica per il punto di zero.

Portasensore

Il portasensore serve per fissare il dispositivo a parete, su un piano o su un tubo (codice d'ordine per "Accessori compresi", opzione PR).

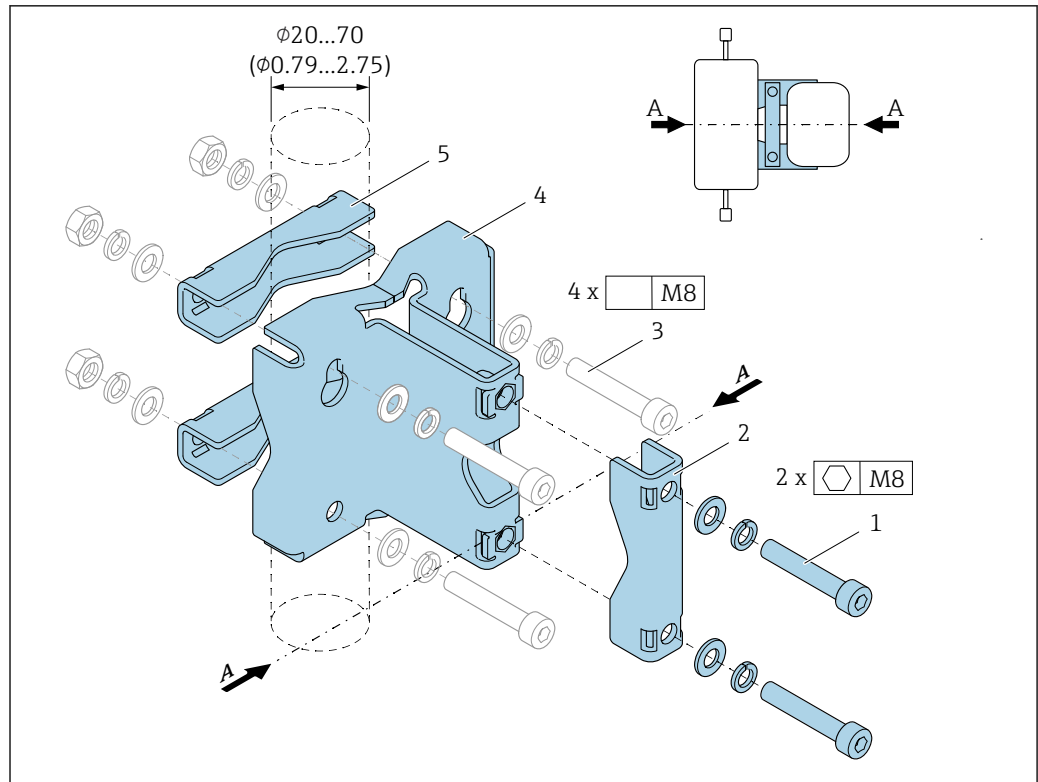

A0036471

- 1 2 x vite a brugola M8 x 50, rondella e rondella elastica A4
- 2 1 x clamp (collo del misuratore)
- 3 4 x vite di fissaggio per montaggio a parete, su piano o palina (non fornite)
- 4 1 x profilo di base
- 5 2 x clamp (montaggio su palina)
- A Mezzeria del misuratore

Se si utilizzata un supporto con un misuratore dotato di disco di rottura, si deve garantire tassativamente che il disco di rottura nel collo non sia ricoperto e che il coperchio del disco di rottura non sia danneggiato.

⚠️ AVVERTENZA

Sollecitazione sui tubi!

Sollecitazioni eccessive su un tubo non supportato possono causare la rottura del tubo.

- Montare il sensore in un tubo adeguatamente sostenuto. In aggiunta al portasensore, per la massima stabilità meccanica è possibile sostenere il sensore sui lati di ingresso e di uscita del punto di installazione, ad esempio mediante fascette stringitubi.

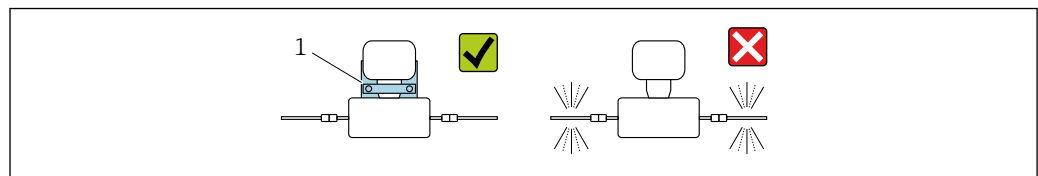

A0036492

- 1 Portasensore (codice d'ordine per "Accessori inclusi", opzione PR)

Per l'installazione sono consigliate le seguenti versioni di montaggio:

- i** Lubrificare tutti gli attacchi filettati prima di montare. Le viti per montaggio a parete, su piano o palina non sono fornite con il dispositivo e devono essere adatte alla specifica posizione di installazione.

Montaggio a parete

Fissare il portasensore alla parete con quattro viti. Due dei quattro fori, che servono a fissare il supporto, sono previsti per agganciare le viti.

Montaggio su piano

Fissare il portasensore sul piano con quattro viti.

Montaggio su palina

Fissare il portasensore al tubo mediante due clamp.

⚠ AVVERTENZA

L'inosservanza delle specifiche relative alla resistenza a vibrazioni e urti può causare il danneggiamento del misuratore!

- ▶ Durante il funzionamento, trasporto e immagazzinamento, garantire la conformità alle specifiche della resistenza massima a vibrazioni e urti → 📄 278.

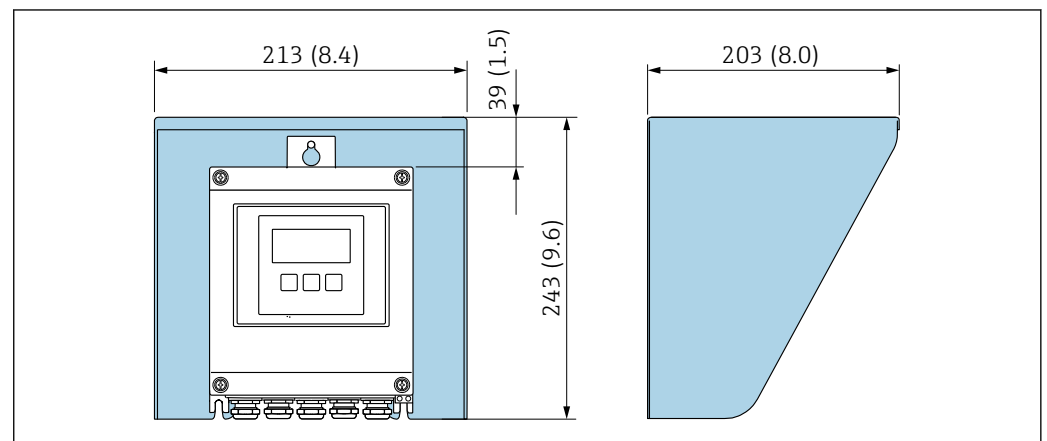
Tettuccio di protezione

A0029552

8 Tettuccio di protezione dalle intemperie per Proline 500 – digital; unità ingegneristica mm (in)

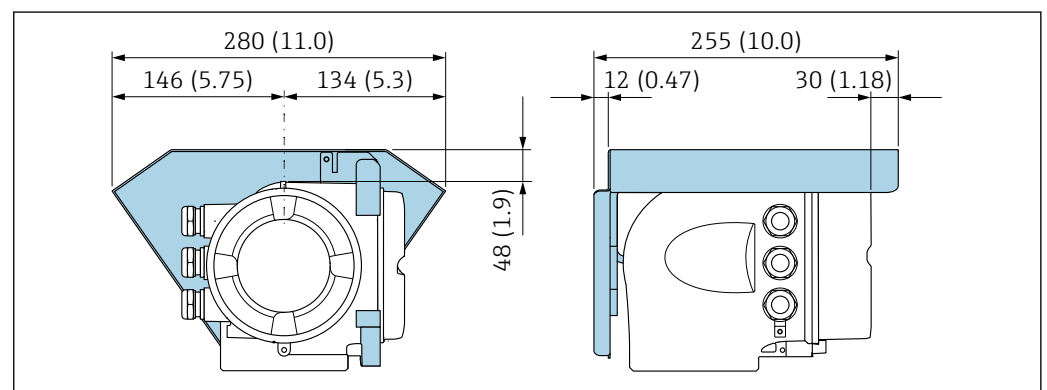

A0029553

9 Tettuccio di protezione dalle intemperie per Proline 500 – unità ingegneristica mm (in)

6.2 Installazione del dispositivo

6.2.1 Utensili richiesti

Per il trasmettitore

Per montaggio su palina:

- Trasmittitore Proline 500 – digital
 - Chiave fissa AF 10
 - Cacciavite Torx TX 25
- Trasmittitore Proline 500
Chiave fissa AF 13

Per il montaggio a parete:

Eseguire il foro con una punta da trapano \varnothing 6,0 mm

Per il sensore

Per flange e altre connessioni al processo: utilizzare un idoneo strumento di montaggio.

6.2.2 Preparazione del misuratore

1. Rimuovere tutto l'imballaggio per il trasporto rimasto.
2. Rimuovere eventuali coperture o coperchi di protezione dal sensore.
3. Rimuovere l'etichetta adesiva del vano dell'elettronica.

6.2.3 Installazione del misuratore

⚠ AVVERTENZA

Pericolo dovuto a tenuta di processo non adeguata!

- ▶ Garantire che i diametri interni delle guarnizioni siano maggiori o uguali a quelli delle connessioni al processo e della tubazione.
- ▶ Verificare che le guarnizioni e le superfici di tenuta siano pulite e integre.
- ▶ Fissare correttamente le guarnizioni.

1. Verificare che la direzione della freccia sulla targhetta del sensore punti nella stessa direzione di flusso del fluido.
2. Installare il misuratore o ruotare la custodia del trasmettitore in modo che gli ingressi cavo non siano orientati verso l'alto.

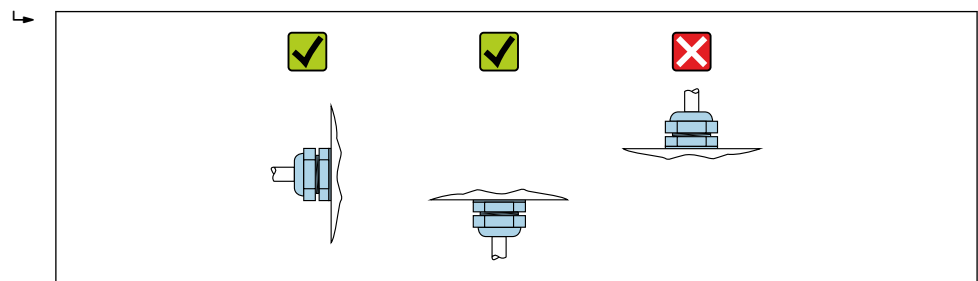

A0029263

6.2.4 Installazione della custodia del trasmettitore: Proline 500 – digital

AVVISO

La temperatura ambiente è troppo elevata!

Pericolo di surriscaldamento dell'elettronica e di deformazione della custodia.

- ▶ Non superare la temperatura ambiente massima consentita.
- ▶ Nel caso di funzionamento all'esterno: evitare la luce solare diretta e l'esposizione alle intemperie, soprattutto nelle regioni a clima caldo.

AVVISO

Una forza eccessiva può danneggiare la custodia!

- ▶ Evitare le sollecitazioni meccaniche eccessive.

Il trasmettitore può essere montato come segue:

- Installazione su palina
- Montaggio a parete

Montaggio su palina

Attrezzi necessari:

- Chiave fissa AF 10
- Cacciavite Torx TX 25

AVVISO

Coppia di serraggio eccessiva applicata alle viti di fissaggio!

Rischio di danni al trasmettitore in plastica.

- ▶ Serrare le viti di fissaggio in base alla coppia di serraggio: 2,5 Nm (1,8 lbf ft)

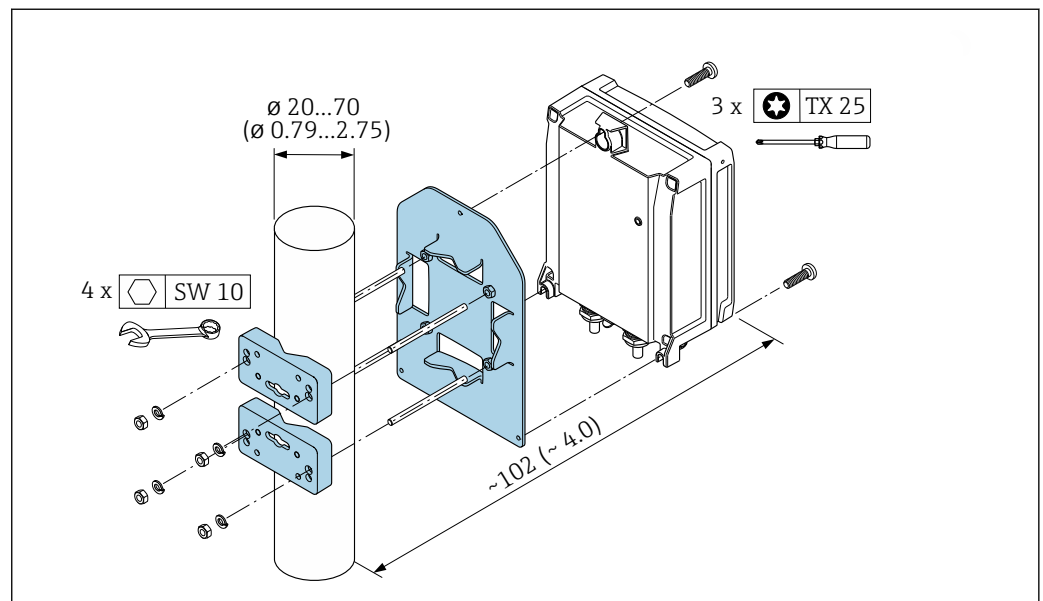

10 Unità mm (in)

A0029051

Montaggio a parete

Attrezzi necessari:

Eseguire il foro con una punta da trapano \varnothing 6,0 mm

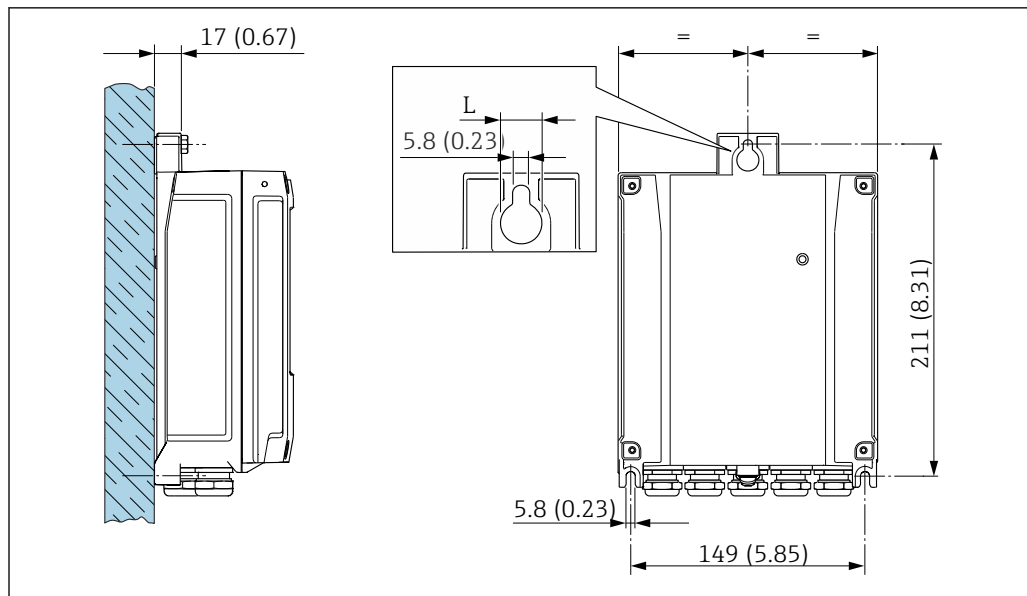

11 Unità mm (in)

L Dipende dal codice d'ordine per "Custodia del trasmettitore"

Codice d'ordine per "Custodia del trasmettitore"

- Opzione **A**, alluminio, rivestito: L = 14 mm (0,55 in)
- Opzione **D**, policarbonato: L = 13 mm (0,51 in)

1. Eseguire i fori.
2. Inserire i tasselli da muro nei fori eseguiti.
3. Avvitare leggermente le viti di fissaggio.
4. Posizionare la custodia del trasmettitore sopra le viti di fissaggio e alloggiarla.
5. Serrare le viti di fissaggio.

6.2.5 Installazione della custodia del trasmettitore: Proline 500

AVVISO

La temperatura ambiente è troppo elevata!

Pericolo di surriscaldamento dell'elettronica e di deformazione della custodia.

- ▶ Non superare la temperatura ambiente massima consentita.
- ▶ Nel caso di funzionamento all'esterno: evitare la luce solare diretta e l'esposizione alle intemperie, soprattutto nelle regioni a clima caldo.

AVVISO

Una forza eccessiva può danneggiare la custodia!

- ▶ Evitare le sollecitazioni meccaniche eccessive.

Il trasmettitore può essere montato come segue:

- Installazione su palina
- Montaggio a parete

Montaggio a parete

Utensili necessari

Eseguire il foro con una punta da trapano \varnothing 6,0 mm

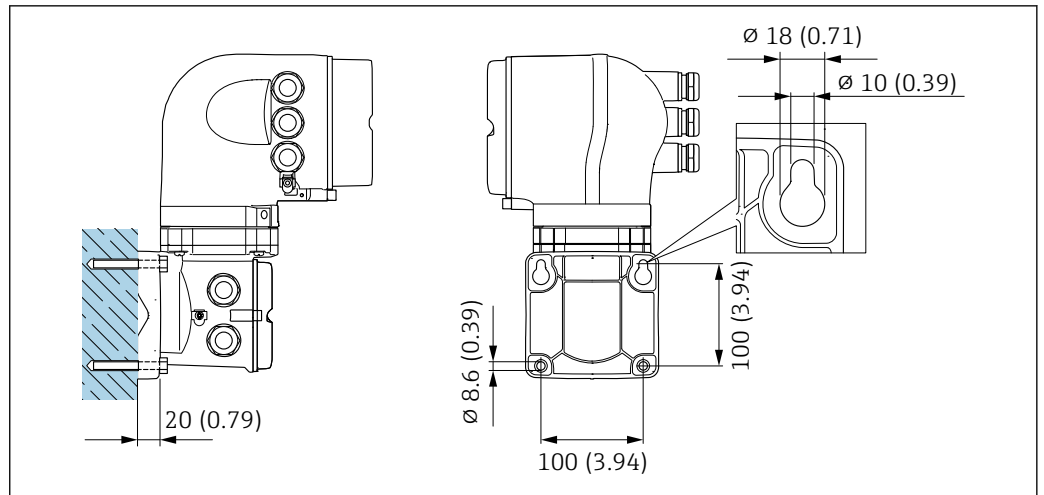

A0029068

12 Unità mm (in)

1. Eseguire i fori.
2. Inserire i tasselli da muro nei fori eseguiti.
3. Avvitare leggermente le viti di fissaggio.
4. Montare la custodia del trasmettitore sulle viti di fissaggio e agganciarla in posizione.
5. Serrare le viti di fissaggio.

Montaggio su palina

Utensili necessari
Chiave fissa AF 13

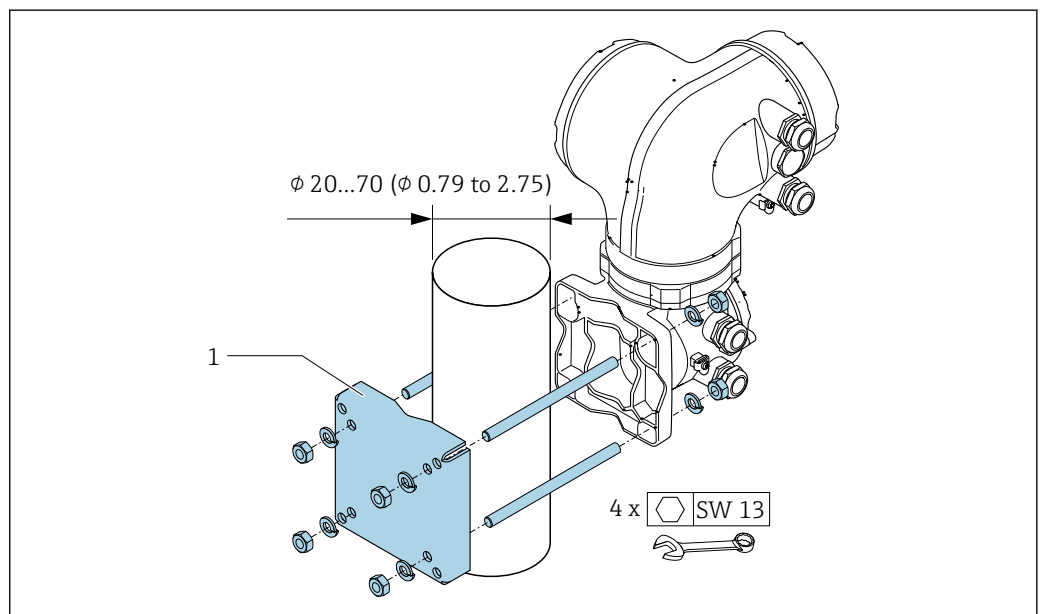

A0029057

13 Unità mm (in)

6.2.6 Rotazione della custodia del trasmettitore: Proline 500

La custodia del trasmettitore può essere ruotata per facilitare l'accesso al vano connessioni o al modulo display.

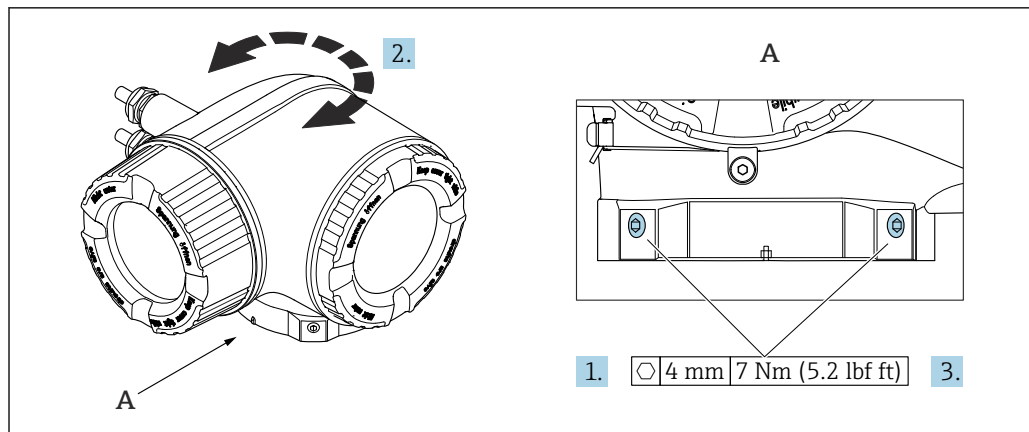

A0043150

14 Custodia Ex

1. Allentare le viti di fissaggio.
2. Ruotare la custodia fino alla posizione richiesta.
3. Serrare le viti di fissaggio.

6.2.7 Rotazione del modulo display: Proline 500

Il modulo display può essere ruotato per ottimizzare la leggibilità e l'operatività del display.

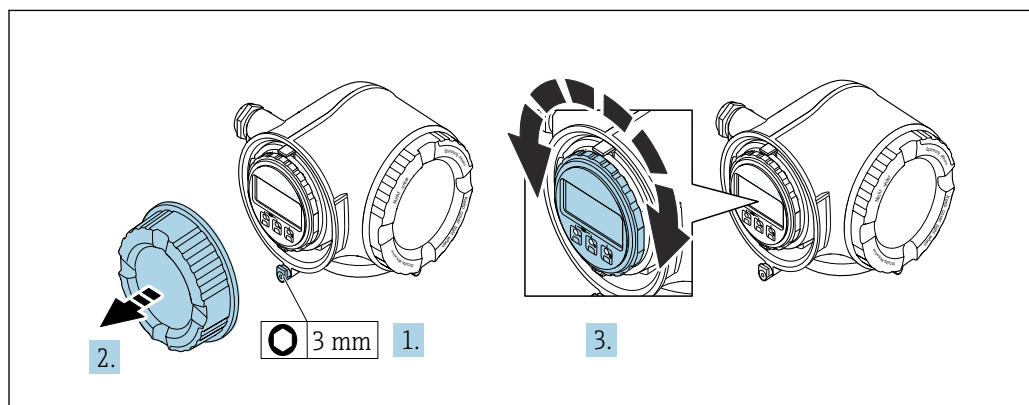

A0030035

1. In base alla versione del dispositivo: liberare il fermo di sicurezza sul coperchio del vano connessioni.
2. Svitare il coperchio del vano connessioni.
3. Girare il modulo display sulla posizione desiderata: max. $8 \times 45^\circ$ in ciascuna direzione.
4. Avvitare sul coperchio del vano connessioni.
5. In base alla versione del dispositivo: montare il fermo di sicurezza del coperchio del vano connessioni.

6.3 Verifica finale dell'installazione

Il dispositivo è integro (controllo visivo)?	<input type="checkbox"/>
Lo strumento di misura corrisponde alle specifiche del punto di misura? Ad esempio: <ul style="list-style-type: none"> ▪ Temperatura di processo → 279 ▪ Pressione (vedere sezione "Valori nominali di pressione-temperatura" nel documento "Informazioni tecniche"). ▪ Temperatura ambiente ▪ Campo di misura 	<input type="checkbox"/>
Il sensore è stato orientato correttamente → 24? <ul style="list-style-type: none"> ▪ In base al tipo di sensore ▪ In base alla temperatura del fluido ▪ In base alle caratteristiche del fluido (degasante, con solidi sospesi) 	<input type="checkbox"/>
La freccia sul sensore corrisponde alla direzione del flusso del fluido? → 24?	<input type="checkbox"/>
Descrizione tag ed etichettatura sono corrette (ispezione visiva)?	<input type="checkbox"/>
Il dispositivo è sufficientemente protetto dagli agenti atmosferici e dall'irraggiamento solare diretto?	<input type="checkbox"/>
La vite di fissaggio e il fermo di sicurezza sono saldamente serrati?	<input type="checkbox"/>

7 Collegamento elettrico

⚠ AVVERTENZA

Componenti in tensione! Gli interventi eseguiti non correttamente sui collegamenti elettrici possono causare scosse elettriche.

- ▶ Prevedere un dispositivo di disinserimento (interruttore di potenza automatico o interruttore di protezione) per scollegare facilmente il misuratore dalla tensione di alimentazione.
- ▶ Oltre al fusibile del dispositivo, prevedere un'unità di protezione da sovracorrente con max 10 A nell'installazione sul campo.

7.1 Sicurezza elettrica

In conformità alle normative nazionali applicabili.

7.2 Requisiti di collegamento

7.2.1 Utensili richiesti

- Per gli ingressi cavo: utilizzare l'utensile adatto
- Per il fermo di sicurezza: chiave a brugola 3 mm
- Spellafili
- Se si usano cavi intrecciati: pinza a crimpare per ferrula
- Per togliere i cavi dal morsetto: cacciavite a testa piatta ≤ 3 mm (0,12 in)

7.2.2 Requisiti per il cavo di collegamento

I cavi di collegamento forniti dal cliente devono possedere i seguenti requisiti.

Cavo di messa a terra di protezione per il morsetto di terra esterno

Sezione del conduttore $< 6 \text{ mm}^2$ (10 AWG)

Sezioni più grandi possono essere collegate mediante un capocorda.

L'impedenza di messa a terra deve essere inferiore a 2Ω .

Campo di temperatura consentito

- Rispettare le linee guida di installazione e le norme vigenti nel paese di installazione.
- I cavi devono essere adatti alle temperature minime e massime previste.

Cavo di alimentazione (incl. conduttore per il morsetto di terra interno)

Il cavo di installazione standard è sufficiente.

Cavo di segnale

Ingresso in corrente 4 ... 20 mA

Il cavo di installazione standard è sufficiente.

Uscita impulsi/frequenza/contatto

Il cavo di installazione standard è sufficiente.

Uscita a relè

Il cavo di installazione standard è sufficiente.

Ingresso di stato

Il cavo di installazione standard è sufficiente.

PROFINET

Solo cavi PROFINET.



Vedere <https://www.profibus.com> Istruzioni per la pianificazione PROFINET".

Diametro del cavo

- Pressacavi forniti:
M20 × 1,5 con cavo \varnothing 6 ... 12 mm (0,24 ... 0,47 in)
- Morsetti caricati a molla: adatti per trefoli e trefoli con terminale.
Sezione del conduttore 0,2 ... 2,5 mm² (24 ... 12 AWG)

Scelta del cavo di collegamento tra il trasmettitore e il sensore

Dipende dal tipo di trasmettitore e dalle zone di installazione

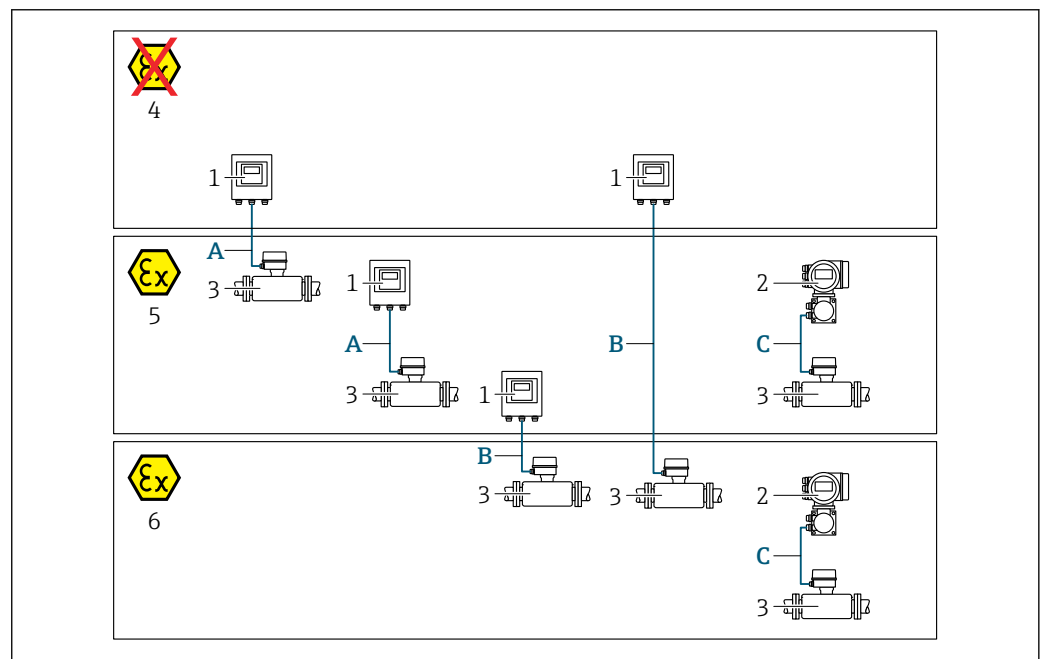

A0032476

- 1 Trasmittitore digitale Proline 500
- 2 Trasmittitore Proline 500
- 3 Sensore Promass
- 4 Area sicura
- 5 Area pericolosa: Zona 2; Classe I, Divisione 2
- 6 Area pericolosa: Zona 1; Classe I, Divisione 1
- A Cavo standard a trasmettitore digitale 500 → 40
Trasmittitore installato in area sicura o area pericolosa: Zona 2; Classe I, Divisione 2 / sensore installato in area pericolosa: Zona 2; Classe I, Divisione 2
- B Cavo standard a trasmettitore digitale 500 → 40
Trasmittitore installato in area pericolosa: Zona 2; Classe I, Divisione 2 / sensore installato in area pericolosa: Zona 1; Classe I, Divisione 1
- C Cavo segnali a trasmettitore 500 → 42
Trasmittitore e sensore installati in area pericolosa: Zona 2; Classe I, Divisione 2 oppure Zona 1; Classe I, Divisione 1

*A: cavo di collegamento tra sensore e trasmettitore: Proline 500 – digitale**Cavo standard*

Come cavo di collegamento è possibile utilizzare un cavo standard con le seguenti specifiche.

Costruzione	4 conduttori (2 coppie); trefoli Cu non isolati; trefoli a coppia con schermo comune
Schermatura	Rame intrecciato stagnato, copertura ottica $\geq 85\%$
Resistenza di loop	Linea di alimentazione (+, -): $10\ \Omega$ max.
Lunghezza del cavo	300 m (900 ft) max., v. tabella successiva.
Connettore del dispositivo, lato 1	Presca M12, 5 pin, cod. A.
Connettore del dispositivo, lato 2	Connettore M12, 5 pin, cod. A.
Pin 1+2	Conduttori collegati in doppino intrecciato.
Pin 3+4	Conduttori collegati in doppino intrecciato.

Sezione	Lunghezza cavo [max.]
0,34 mm ² (AWG 22)	80 m (240 ft)
0,50 mm ² (AWG 20)	120 m (360 ft)
0,75 mm ² (AWG 18)	180 m (540 ft)
1,00 mm ² (AWG 17)	240 m (720 ft)
1,50 mm ² (AWG 15)	300 m (900 ft)

Cavo di collegamento disponibile in opzione

Costruzione	Cavo in PVC $2 \times 2 \times 0,34\ \text{mm}^2$ (AWG 22) ¹⁾ con schermatura comune (2 coppie, trefoli CU non isolati; trefoli a coppia)
Resistenza alla fiamma	Secondo DIN EN 60332-1-2
Resistenza all'olio	Secondo DIN EN 60811-2-1
Schermatura	Treccia di rame stagnato, copertura ottica $\geq 85\%$
Temperatura operativa continua	Se montato in posizione fissa: $-50 \dots +105\ \text{°C}$ ($-58 \dots +221\ \text{°F}$); se il cavo può muoversi liberamente: $-25 \dots +105\ \text{°C}$ ($-13 \dots +221\ \text{°F}$)
Lunghezza disponibile del cavo	Fissa: 20 m (60 ft); variabile: fino a 50 m (150 ft) max.

- 1) Le radiazioni UV possono danneggiare la guaina esterna del cavo. Se possibile, proteggere il cavo dalla luce solare diretta.

*B: cavo di collegamento tra sensore e trasmettitore: Proline 500 - digitale**Cavo standard*

Come cavo di collegamento è possibile utilizzare un cavo standard con le seguenti specifiche.

Struttura	4, 6, 8 conduttori (2, 3, 4 coppie); trefoli Cu non isolati; trefoli a coppia con schermo comune
Schermatura	Rame intrecciato stagnato, copertura ottica $\geq 85\%$
Capacità C	Max. 760 nF IIC, max. 4,2 μF IIB

Induttanza L	Max. 26 μH IIC, max. 104 μH IIB
Rapporto induttanza/resistenza (L/R)	Max. 8,9 $\mu\text{H}/\Omega$ IIC, max. 35,6 $\mu\text{H}/\Omega$ IIB (ad es. secondo IEC 60079-25)
Resistenza di loop	Linea di alimentazione (+, -): 5 Ω max.
Lunghezza del cavo	150 m (450 ft) max., v. tabella successiva.

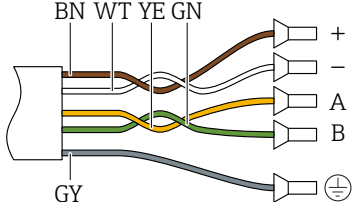
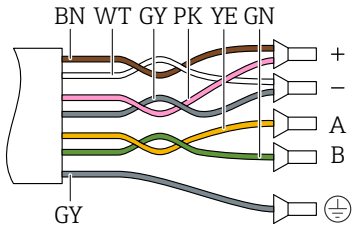
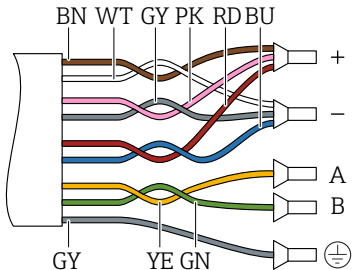
Sezione	Lunghezza cavo [max.]	Terminazione
2 x 2 x 0,50 mm ² (AWG 20)	50 m (150 ft)	2 x 2 x 0,50 mm ² (AWG 20)  <ul style="list-style-type: none"> ▪ +, - = 0,5 mm² ▪ A, B = 0,5 mm²
3 x 2 x 0,50 mm ² (AWG 20)	100 m (300 ft)	3 x 2 x 0,50 mm ² (AWG 20)  <ul style="list-style-type: none"> ▪ +, - = 1,0 mm² ▪ A, B = 0,5 mm²
4 x 2 x 0,50 mm ² (AWG 20)	150 m (450 ft)	4 x 2 x 0,50 mm ² (AWG 20)  <ul style="list-style-type: none"> ▪ +, - = 1,5 mm² ▪ A, B = 0,5 mm²

Cavo di collegamento disponibile in opzione

Cavo di collegamento per	Zona 1; Classe I, Divisione 1
Cavo standard	Cavo in PVC 2 x 2 x 0,5 mm ² (AWG 20) ¹⁾ con schermo comune (2 coppie, trefoli a coppia)
Resistenza alla fiamma	Secondo DIN EN 60332-1-2
Resistenza all'olio	Secondo DIN EN 60811-2-1
Schermatura	Rame intrecciato stagnato, copertura ottica $\geq 85\%$

Operating temperature	Se montato in posizione fissa: -50 ... +105 °C (-58 ... +221 °F); se il cavo può muoversi liberamente: -25 ... +105 °C (-13 ... +221 °F)
Lunghezza disponibile del cavo	Fissa: 20 m (60 ft); variabile: fino a 50 m (150 ft) max.

- 1) Le radiazioni UV possono danneggiare la guaina esterna del cavo. Se possibile, proteggere il cavo dalla luce diretta del sole.

C: cavo di collegamento tra sensore e trasmettitore: Proline 500

Struttura	6 cavi in PVC 0,38 mm ² ¹⁾ con schermature individuali dei conduttori e schermatura in rame comune
resistenza conduttore	≤ 50 Ω/km (0,015 Ω/ft)
Capacità: cavo/schermo	≤ 420 pF/m (128 pF/ft)
Lunghezza cavo (max.)	20 m (60 ft)
Lunghezze del cavo (disponibili per l'ordine)	5 m (15 ft), 10 m (30 ft), 20 m (60 ft)
Diametro del cavo	11 mm (0,43 in) ± 0,5 mm (0,02 in)
Temperatura operativa costante	Max. 105 °C (221 °F)

- 1) Le radiazioni UV possono danneggiare la guaina esterna del cavo. Se possibile, proteggere il cavo dalla luce solare diretta

7.2.3 Assegnazione dei morsetti

Trasmettitore: tensione di alimentazione, ingressi/uscite

L'assegnazione dei morsetti di ingresso e uscita dipende dalla versione del dispositivo ordinata. L'assegnazione dei morsetti specifica per il dispositivo è riportata su un'etichetta adesiva nel vano morsetti.

Tensione di alimentazione		Ingresso/uscita 1 (porta 1) ¹⁾	Ingresso/uscita 2		Ingresso/uscita 3		Ingresso/uscita 4 ²⁾		Interfaccia service (Porta 2) ¹⁾
1 (+)	2 (-)	RJ45	24 (+)	25 (-)	22 (+)	23 (-)	20 (+)	21 (-)	CDI-RJ45
Assegnazione morsetti specifica per dispositivo: etichetta adesiva nel vano morsetti.									



- 1) La porta può essere utilizzata per la comunicazione o come interfaccia service (CDI-RJ45).

- 2) Ingresso/uscita disponibile solo per Proline 500 - digital.

Vano collegamenti per trasmettitore e sensore: cavo di collegamento

Il sensore e il trasmettitore, che sono montati in posizioni separate, sono collegati tra loro per mezzo di un cavo di collegamento. Il cavo viene collegato attraverso il vano collegamenti del sensore e la custodia del trasmettitore.

Assegnazione dei morsetti e collegamento del cavo di collegamento:

- Proline 500 – digital →  44
- Proline 500 →  51

7.2.4 Connettori del dispositivo disponibili per Proline 500

 I connettori del dispositivo non possono essere utilizzati in area pericolosa!

Codice d'ordine per "Ingresso, uscita 1", opzione RA "PROFINET"

Codice d'ordine per "Collegamento elettrico"	Ingresso cavo/connessione	
	2	3
L, N, P, U	Connettore M12×1	-
R ^{1) 2)} , S ^{1) 2)} , T ^{1) 2)} , V ^{1) 2)}	Connettore M12×1	Connettore M12×1

- 1) Non compatibile con un'antenna WLAN esterna (codice d'ordine per "Accessorio incluso", opzione P8), un adattatore RJ45-M12 per l'interfaccia service (codice d'ordine per "Accessorio montato", opzione NB)
- 2) Adatto per integrare il dispositivo in una topologia ad anello.

7.2.5 Assegnazione dei pin per il connettore del dispositivo

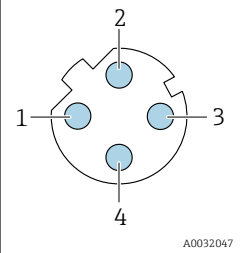
	Pin	Assegnazione		Codifica	Connettore/ ingresso
		1	+	TD +	D
	2	+	RD +		
	3	-	TD -		
	4	-	RD -		
	Custodi a connettore in metallo		Schermatura del cavo		

7.2.6 Preparazione del dispositivo

Eseguire la procedura nel seguente ordine:

1. Montare il sensore e il trasmettitore.
2. Vano collegamenti sensori: collegare cavo di collegamento.
3. Trasmettitore: collegare cavo di collegamento.
4. Trasmettitore: collegare il cavo segnali e il cavo della tensione di alimentazione.

AWISO**Tenuta non sufficiente della custodia!**

L'affidabilità operativa del misuratore potrebbe essere compromessa.

- Utilizzare pressacavi adatti corrispondenti al grado di protezione.

1. Se presente, rimuovere il tappo cieco.
2. Se il misuratore è fornito senza pressacavi:
Procurarsi il pressacavo adatto per il relativo cavo di collegamento.
3. Se il misuratore è fornito con pressacavi:
Rispettare i requisiti previsti per i cavi di collegamento →  38.

7.3 Collegamento del dispositivo: Proline 500 – digital

AVVISO

Un collegamento non corretto compromette la sicurezza elettrica!

- ▶ I lavori di collegamento elettrico possono essere eseguiti solo da personale specializzato adeguatamente formato.
- ▶ Attenersi alle normative e ai codici di installazione federali/nazionali applicabili.
- ▶ Attenersi alle norme di sicurezza vigenti presso il luogo di lavoro.
- ▶ Collegare sempre il cavo di messa a terra \ominus prima di collegare altri cavi.
- ▶ Se impiegato in atmosfera potenzialmente esplosiva, rispettare le informazioni riportate nella documentazione Ex specifica del dispositivo.

7.3.1 Connessione del cavo di collegamento

AVVISO

Rischio di danni ai componenti elettronici.

- ▶ Effettuare un collegamento di equipotenzialità tra il sensore e il trasmettitore.
- ▶ Il sensore può essere collegato solo al trasmettitore con il medesimo numero di serie.

Assegnazione dei morsetti del cavo di collegamento

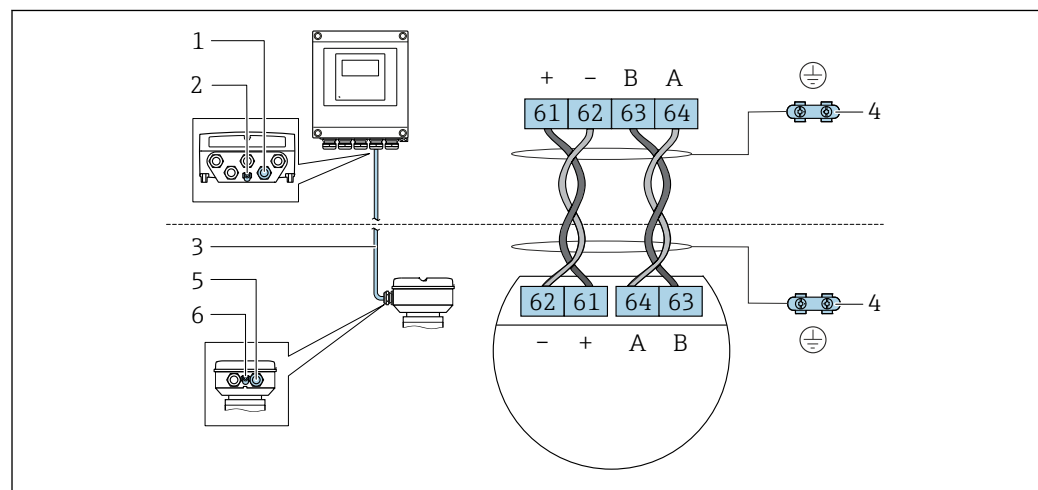

A0028198

- 1 Ingresso cavo sulla custodia del trasmettitore
- 2 Messa a terra di protezione (PE)
- 3 Cavo di collegamento comunicazione ISEM
- 4 Messa a terra mediante connessione di terra; sulla versione dotata di connettore del dispositivo, la messa a terra è assicurata dallo stesso connettore
- 5 Ingresso cavo o connessione del connettore del dispositivo sul vano collegamenti del sensore
- 6 Messa a terra di protezione (PE)

Connessione del cavo di collegamento al vano collegamenti del sensore

- Connessione mediante morsetti con codice d'ordine per "Vano collegamenti del sensore":
 - Opzione A "Alluminio, rivestito" → 45
 - Opzione B "Inox" → 46
 - Opzione L "Pressofuso, inox" → 45
- Connessione mediante connettori con codice d'ordine per "Vano collegamenti del sensore":
 - Opzione C "Ultracompatto, igienico, inox" → 47

Connessione del cavo di collegamento al trasmettitore

Il cavo è collegato al trasmettitore mediante i morsetti → 48.

Collegamento del vano collegamenti del sensore tramite morsetti

Per versione del dispositivo con codice d'ordine per "Vano collegamenti del sensore":

- Opzione **A** "Alluminio rivestito"
- Opzione **L** "Pressofuso, inox"

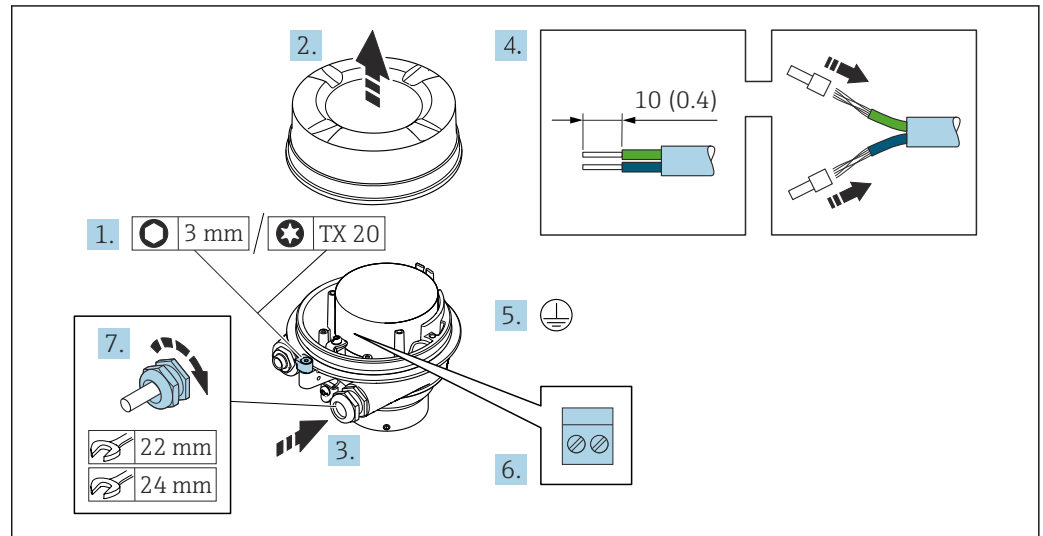

A0029616

1. Liberare il fermo di sicurezza del coperchio della custodia.
2. Svitare il coperchio della custodia.
3. Spingere il cavo attraverso l'ingresso cavo. Per garantire la tenuta stagna, non togliere l'anello di tenuta dall'ingresso cavo.
4. Spelare il cavo e le relative estremità. Nel caso di cavi intrecciati, inserire le ferrule.
5. Collegare la messa a terra di protezione.
6. Collegare il cavo in base all'assegnazione dei morsetti per il cavo di collegamento.
7. Serrare saldamente i pressacavi.
 - ↳ Con questa operazione la procedura di collegamento del cavo di collegamento è conclusa.

AVVERTENZA

Grado di protezione della custodia compromesso a causa di insufficiente tenuta della custodia.

- ▶ Avvitare nella filettatura sul coperchio senza usare lubrificanti. La filettatura sul coperchio è rivestita di lubrificante a secco.
8. Avvitare sul coperchio della custodia.
 9. Serrare il fermo di sicurezza del coperchio della custodia.

Collegamento del vano collegamenti del sensore tramite morsetti

Per versione del dispositivo con codice d'ordine per "Vano collegamenti del sensore":
Opzione B "Inox"

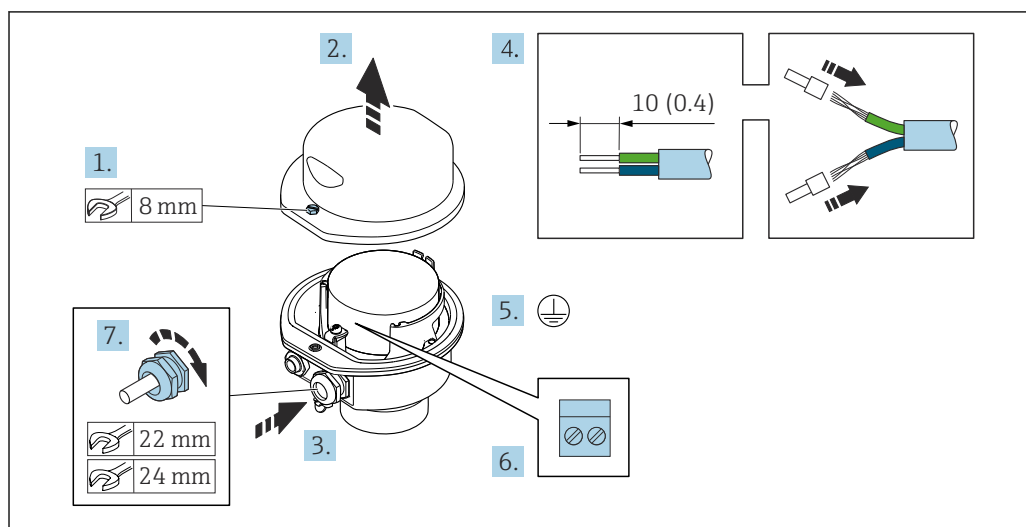

A0029613

1. Svitare la vite di sicurezza del coperchio della custodia.
2. Aprire il coperchio della custodia.
3. Spingere il cavo attraverso l'ingresso cavo. Per garantire la tenuta stagna, non togliere l'anello di tenuta dall'ingresso cavo.
4. Spelare il cavo e le relative estremità. Nel caso di cavi intrecciati, inserire le ferrule.
5. Collegare la messa a terra di protezione.
6. Collegare il cavo in base all'assegnazione dei morsetti per il cavo di collegamento.
7. Serrare saldamente i pressacavi.
 - ↳ Con questa operazione la procedura di collegamento del cavo di collegamento è conclusa.
8. Chiudere il coperchio della custodia.
9. Serrare la vite di sicurezza del coperchio della custodia.

Collegamento del vano collegamenti del sensore mediante il connettore

Per versione del dispositivo con codice d'ordine per "Vano collegamenti del sensore":
Opzione C "Ultra compatto, igienico, inox"

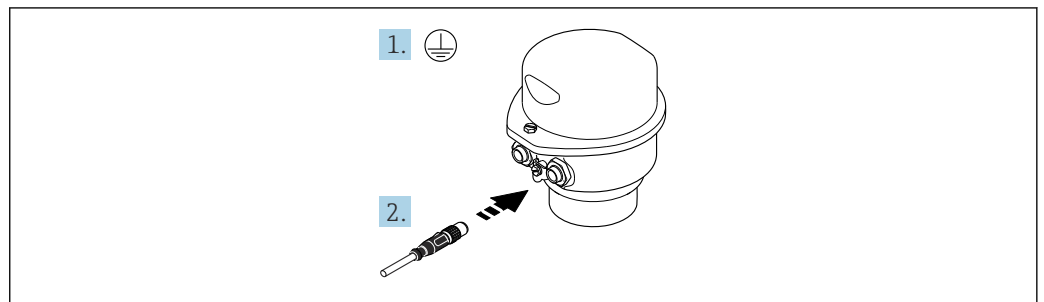

A0029615

1. Collegare la messa a terra di protezione.
2. Collegare il connettore.

Connessione del cavo di collegamento al trasmettitore

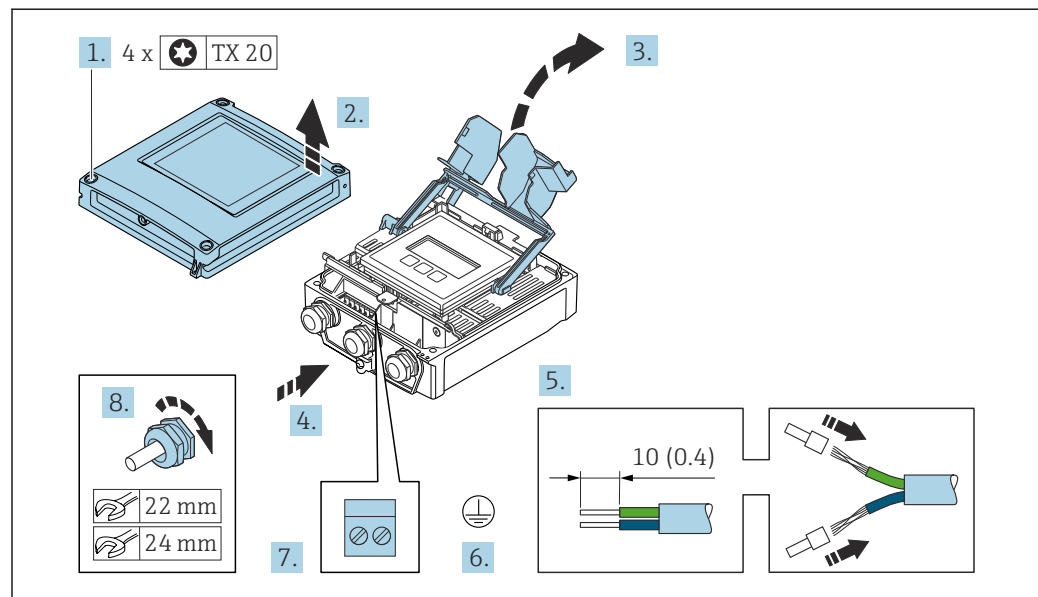

A0029597

1. Allentare le 4 viti di fissaggio sul coperchio della custodia.
2. Aprire il coperchio della custodia.
3. Aprire il vano morsetti.
4. Spingere il cavo attraverso l'ingresso cavo. Per garantire la tenuta stagna, non togliere l'anello di tenuta dall'ingresso cavo.
5. Spelare il cavo e le relative estremità. Nel caso di cavi intrecciati, inserire le ferrule.
6. Collegare la messa a terra di protezione.
7. Collegare il cavo in base all'assegnazione dei morsetti per il cavo di collegamento → 44.
8. Serrare saldamente i pressacavi.
 - ↳ Il processo di connessione del cavo di collegamento è ora terminato.
9. Chiudere il coperchio della custodia.
10. Serrare la vite di sicurezza del coperchio della custodia.
11. Dopo la connessione del cavo di collegamento:
 - Collegare il cavo di segnale e il cavo della tensione di alimentazione .

7.3.2 Integrazione del trasmettitore nella rete

Questo paragrafo descrive solo le opzioni di base per integrare il dispositivo in una rete.
Per informazioni sulla procedura da seguire per collegare correttamente il trasmettitore
→  44.

Integrazione mediante interfaccia service

Il dispositivo può essere integrato collegandolo all'interfaccia service (CDI-RJ45).

Per la connessione, considerare quanto segue:

- Cavo raccomandato: CAT5e, CAT6 o CAT7, con connettore schermato (ad es. marchio: YAMAICHI; codice componente Y-ConProfixPlug63/ID prodotto: 82-006660)
- Spessore del cavo max: 6 mm
- Lunghezza del connettore, inclusa protezione di curvatura: 42 mm
- Raggio di curvatura: 5 x spessore del cavo

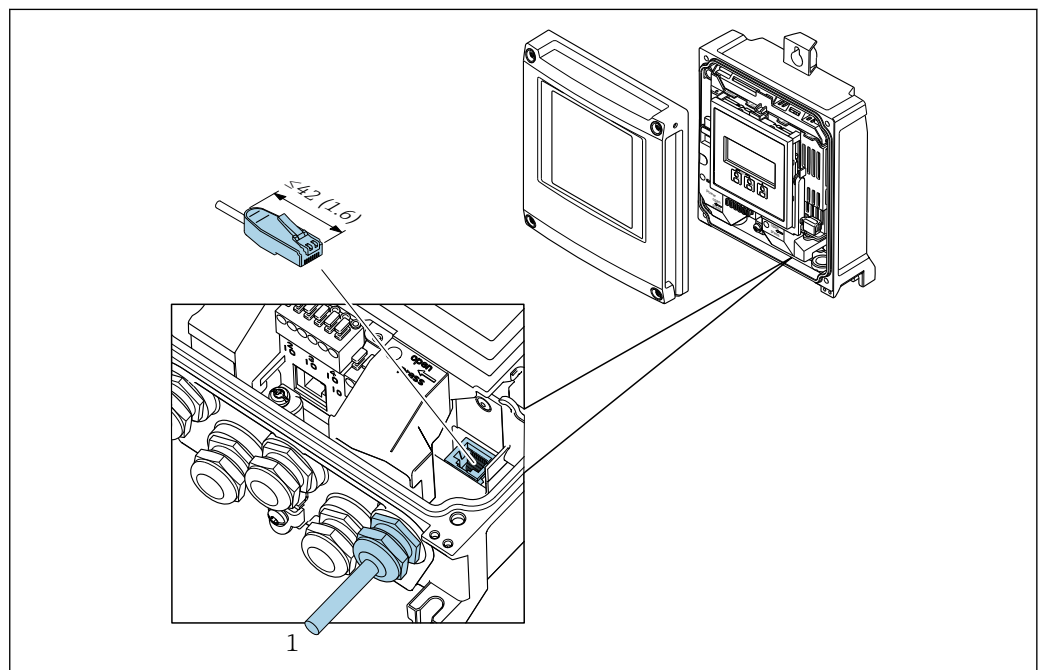

1 Interfaccia service (CDI-RJ45)

 Su richiesta è disponibile un adattatore per il connettore RJ45 al connettore M12 per le aree sicure:

Codice d'ordine per "Accessori", opzione **NB**: "Adattatore RJ45 M12 (interfaccia service)"

L'adattatore collega l'interfaccia service (CDI-RJ45) a un connettore M12 montato nell'ingresso cavo. La connessione all'interfaccia service può quindi essere realizzata mediante un connettore M12 senza aprire il dispositivo.

Integrazione in una topologia ad anello

L'integrazione del dispositivo è eseguita mediante la connessione del morsetto per la trasmissione del segnale (uscita 1) e la connessione all'interfaccia service (CDI-RJ45).

Per la connessione, considerare quanto segue:

- Cavo raccomandato: CAT5e, CAT6 o CAT7, con connettore schermato (ad es. marchio: YAMAICHI; codice componente Y-ConProfixPlug63/ID prodotto: 82-006660)
- Spessore del cavo max: 6 mm
- Lunghezza del connettore, inclusa protezione di curvatura: 42 mm
- Raggio di curvatura: 2,5 x spessore del cavo

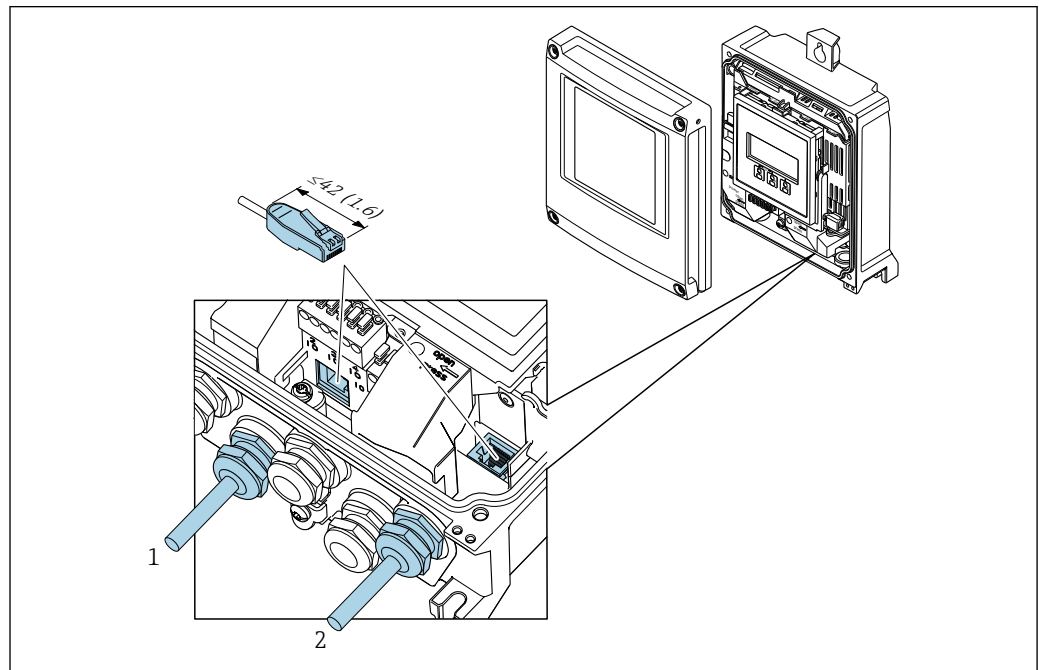

A0033830

- 1 Connessione PROFINET
2 Interfaccia service (CDI-RJ45)

i In opzione è disponibile un adattatore per RJ45 al connettore M12:
Codice d'ordine per "Accessori", opzione **NB**: "Adattatore RJ45 M12 (interfaccia service)"

L'adattatore collega l'interfaccia service (CDI-RJ45) a un connettore M12 montato nell'ingresso cavo. La connessione all'interfaccia service può quindi essere realizzata mediante un connettore M12 senza aprire il dispositivo.

7.4 Collegamento del dispositivo: Proline 500

AVVISO

Un collegamento non corretto compromette la sicurezza elettrica!

- ▶ I lavori di collegamento elettrico possono essere eseguiti solo da personale specializzato adeguatamente formato.
- ▶ Attenersi alle normative e ai codici di installazione federali/nazionali applicabili.
- ▶ Attenersi alle norme di sicurezza vigenti presso il luogo di lavoro.
- ▶ Collegare sempre il cavo di messa a terra ⊕ prima di collegare altri cavi.
- ▶ Se impiegato in atmosfera potenzialmente esplosiva, rispettare le informazioni riportate nella documentazione Ex specifica del dispositivo.

7.4.1 Connessione del cavo di collegamento

AVVISO

Rischio di danni ai componenti elettronici.

- ▶ Effettuare un collegamento di equipotenzialità tra il sensore e il trasmettitore.
- ▶ Il sensore può essere collegato solo al trasmettitore con il medesimo numero di serie.

⚠ ATTENZIONE

Errore di misura dovuto all'accorciamento del cavo di collegamento

- ▶ Il cavo di collegamento è pronto per l'installazione e deve essere utilizzato nella lunghezza fornita. L'accorciamento del cavo di collegamento può compromettere l'accuratezza di misura del sensore.

Assegnazione dei morsetti del cavo di collegamento

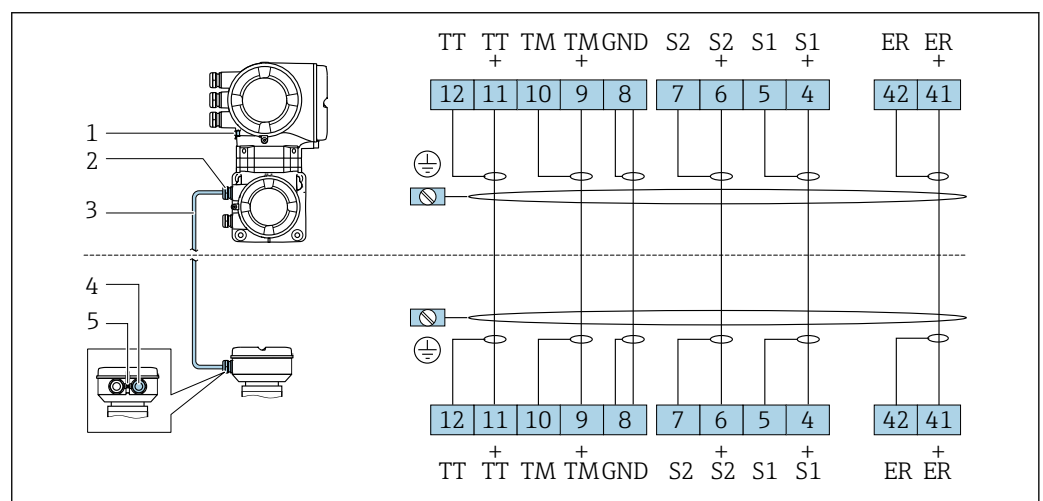

A0028197

- 1 Messa a terra di protezione (PE)
- 2 Ingresso cavo per cavo di collegamento sul vano collegamenti del trasmettitore
- 3 Cavo di collegamento
- 4 Ingresso cavo per cavo di collegamento sul vano collegamenti del sensore
- 5 Messa a terra di protezione (PE)

Connessione del cavo di collegamento al vano collegamenti del sensore

Connessione mediante morsetti con codice d'ordine per "Custodia":

- Opzione **A** "Alluminio rivestito" → 52
- Opzione **B** "Inox" → 53

Collegamento del vano collegamenti del sensore tramite morsetti

Per versione del dispositivo con codice d'ordine per "Custodia":
Opzione A "Alluminio rivestito"

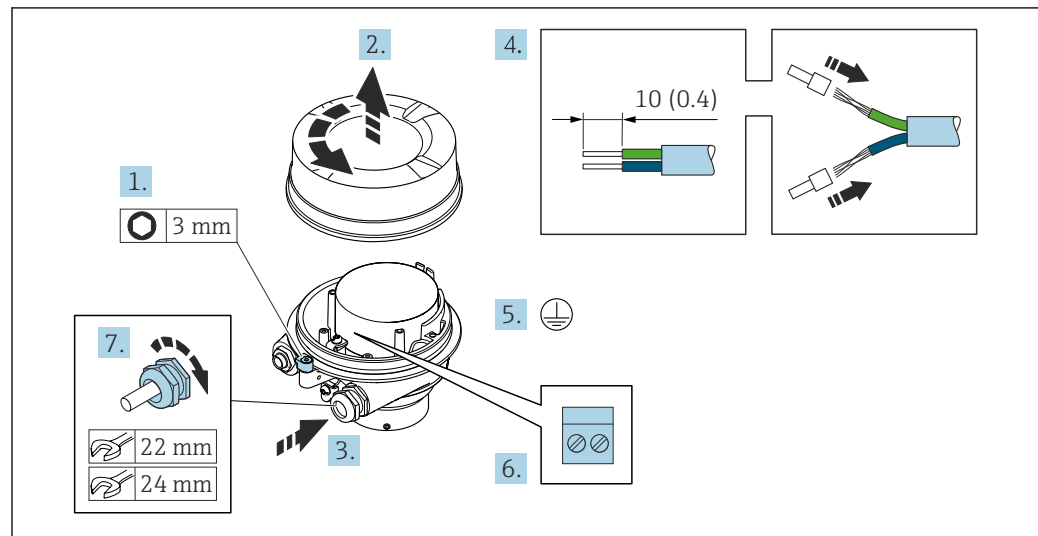

A0029612

1. Liberare il fermo di sicurezza del coperchio della custodia.
2. Svitare il coperchio della custodia.
3. Spingere il cavo attraverso l'ingresso cavo. Per garantire la tenuta stagna, non togliere l'anello di tenuta dall'ingresso cavo.
4. Spelare il cavo e le relative estremità. Nel caso di cavi intrecciati, inserire le ferrulle.
5. Collegare la messa a terra di protezione.
6. Collegare il cavo in base all'assegnazione dei morsetti per il cavo di collegamento.
7. Serrare saldamente i pressacavi.
 - ↳ Il processo di connessione del cavo di collegamento è ora terminato.

⚠ AVVERTENZA

Grado di protezione della custodia compromesso a causa di insufficiente tenuta della custodia.

- ▶ Avvitare nella filettatura sul coperchio senza usare lubrificanti. La filettatura sul coperchio è rivestita di lubrificante a secco.
8. Avvitare sul coperchio della custodia.
 9. Serrare il fermo di sicurezza del coperchio della custodia.

Collegamento del vano collegamenti del sensore tramite morsetti

Per versione del dispositivo con codice d'ordine per "Custodia":
Opzione B "Inox"

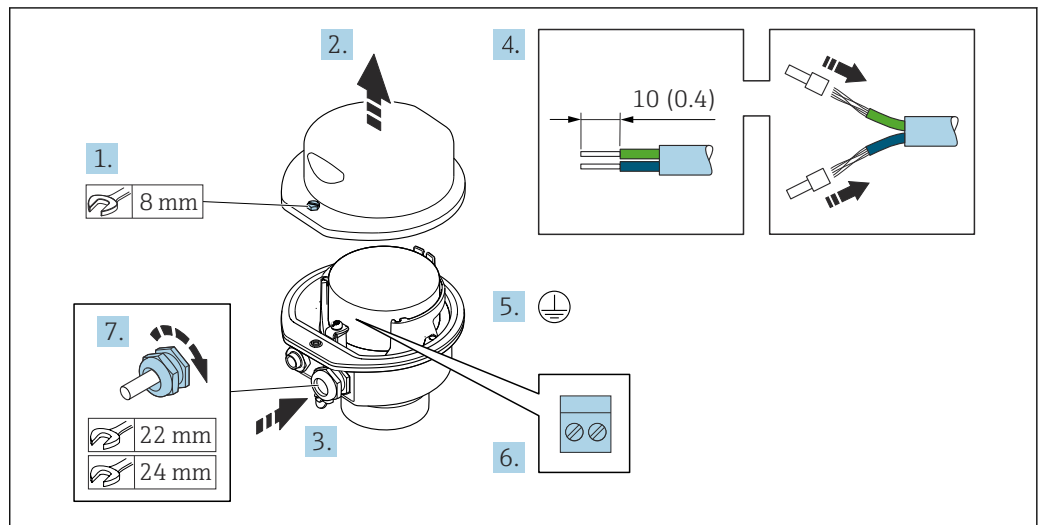

A0029613

1. Svitare la vite di sicurezza del coperchio della custodia.
2. Aprire il coperchio della custodia.
3. Spingere il cavo attraverso l'ingresso cavo. Per garantire la tenuta stagna, non togliere l'anello di tenuta dall'ingresso cavo.
4. Spelare il cavo e le relative estremità. Nel caso di cavi intrecciati, inserire le ferrule.
5. Collegare la messa a terra di protezione.
6. Collegare il cavo in base all'assegnazione dei morsetti del cavo di collegamento.
7. Serrare saldamente i pressacavi.
 - ↳ Con questa operazione la procedura di collegamento del cavo di collegamento è conclusa.
8. Chiudere il coperchio della custodia.
9. Serrare la vite di sicurezza del coperchio della custodia.

Connessione del cavo di collegamento al trasmettitore

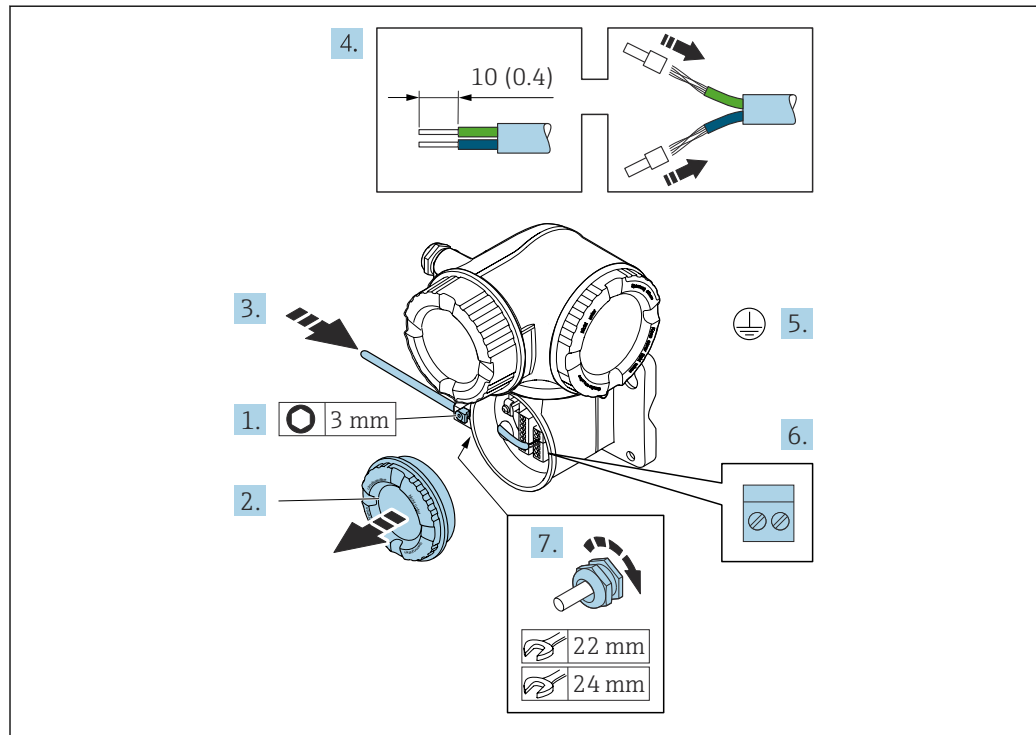

A0029592

1. Allentare il fermo di sicurezza sul coperchio del vano connessioni.
2. Svitare il coperchio del vano connessioni.
3. Spingere il cavo attraverso l'ingresso cavo. Per garantire la tenuta stagna, non togliere l'anello di tenuta dall'ingresso cavo.
4. Spelare il cavo e le relative estremità. Nel caso di cavi intrecciati, montare anche i capicorda.
5. Collegare la messa a terra di protezione.
6. Collegare il cavo in base all'assegnazione dei morsetti per il cavo di collegamento → 51.
7. Serrare saldamente i pressacavi.
 - ↳ Con questa operazione, la procedura di connessione del cavo di collegamento è conclusa.
8. Avvitare sul coperchio del vano connessioni.
9. Serrare il fermo di sicurezza del coperchio del vano connessioni.
10. In seguito al collegamento del cavo di collegamento:
 - Collegamento del cavo segnali e del cavo della tensione di alimentazione .

7.4.2 Collegamento del trasmettitore

Collegamento del connettore PROFINET su Ethernet-APL

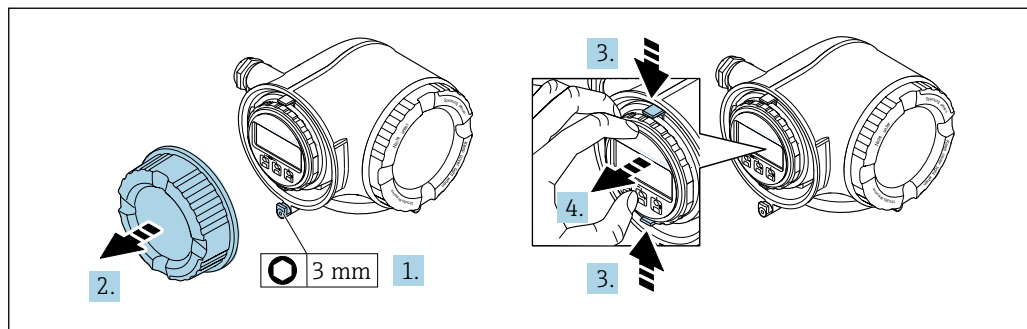

A0029813

1. In base alla versione del dispositivo: liberare il fermo di sicurezza sul coperchio del vano connessioni.
2. Svitare il coperchio del vano connessioni.
3. Stringere insieme le linguette dell'alloggiamento del modulo display.
4. Rimuovere l'alloggiamento del modulo display.

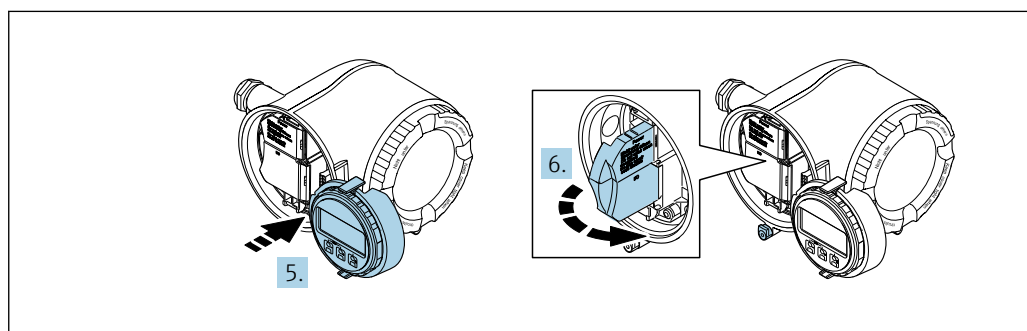

A0029814

5. Fissare l'alloggiamento del modulo display al bordo del vano dell'elettronica.
6. Aprire il vano morsetti.

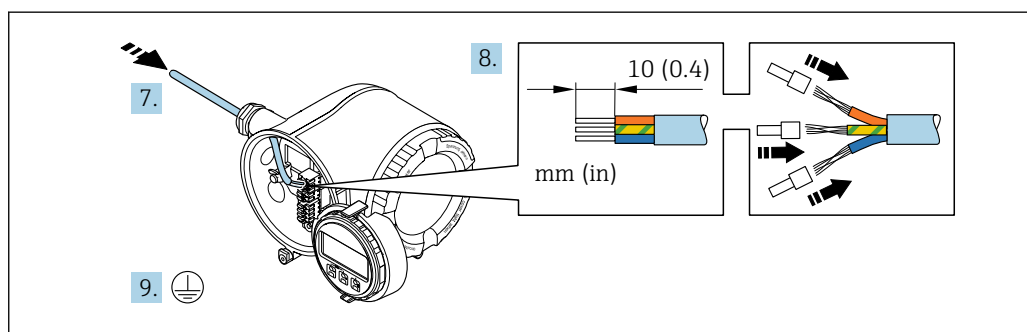

A0029815

7. Spingere il cavo attraverso l'ingresso cavo. Per garantire la tenuta stagna, non togliere l'anello di tenuta dall'ingresso cavo.
8. Spellare il cavo e le sue estremità e collegarlo ai morsetti 26-27. Nel caso di cavi intrecciati, montare anche i capicorda.
9. Collegare il punto a terra di protezione (PE).
10. Serrare saldamente i pressacavi.
 - ↳ Questo comprende la connessione tramite porta APL.

Collegamento della tensione di alimentazione e degli I/O aggiuntivi

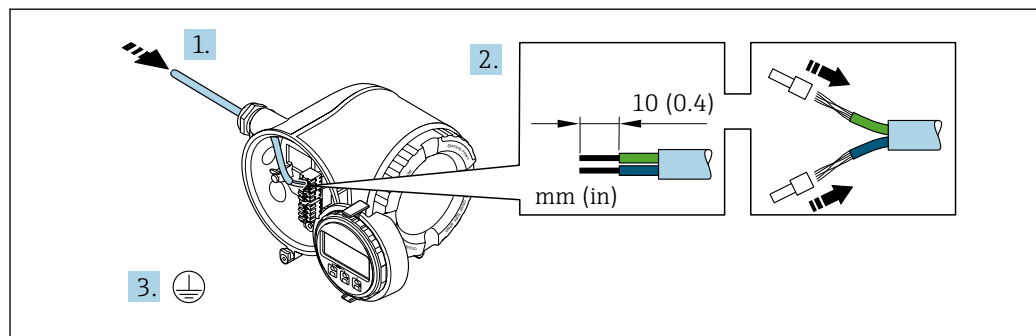

A0033983

1. Spingere il cavo attraverso l'ingresso cavo. Per garantire la tenuta stagna, non togliere l'anello di tenuta dall'ingresso cavo.
2. Spelare il cavo e le relative estremità. Nel caso di cavi intrecciati, inserire anche le ferrule.
3. Collegare la messa a terra di protezione.

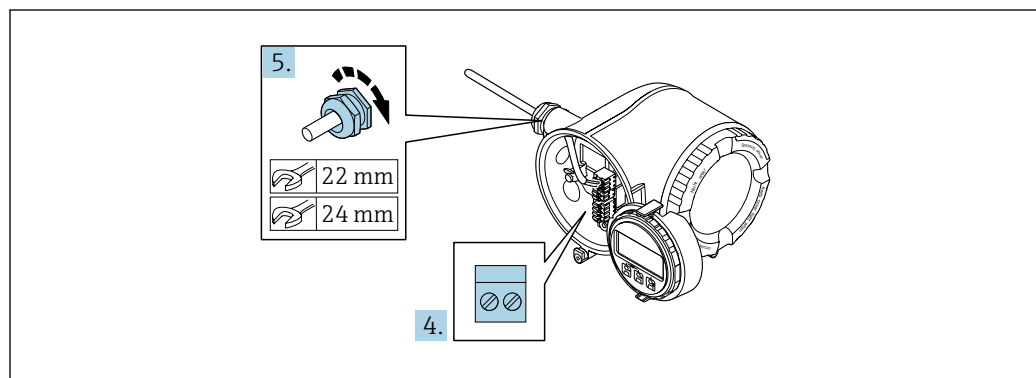

A0033984

4. Collegare il cavo in base all'assegnazione dei morsetti.
 - ↳ **Assegnazione dei morsetti del cavo segnali:** L'assegnazione dei morsetti specifica per il dispositivo è riportata su un'etichetta adesiva nel vano morsetti.
 - Assegnazione dei morsetti della tensione di alimentazione:** etichetta adesiva nel vano morsetti o → 42.
5. Serrare saldamente i pressacavi.
 - ↳ La procedura di collegamento del cavo è così completata.
6. Chiudere il vano morsetti.
7. Inserire l'alloggiamento del modulo display nel vano dell'elettronica.
8. Avvitare sul coperchio del vano connessioni.
9. Fissare il fermo di sicurezza del coperchio del vano connessioni.

Rimozione di un cavo

Per rimuovere un cavo dal morsetto:

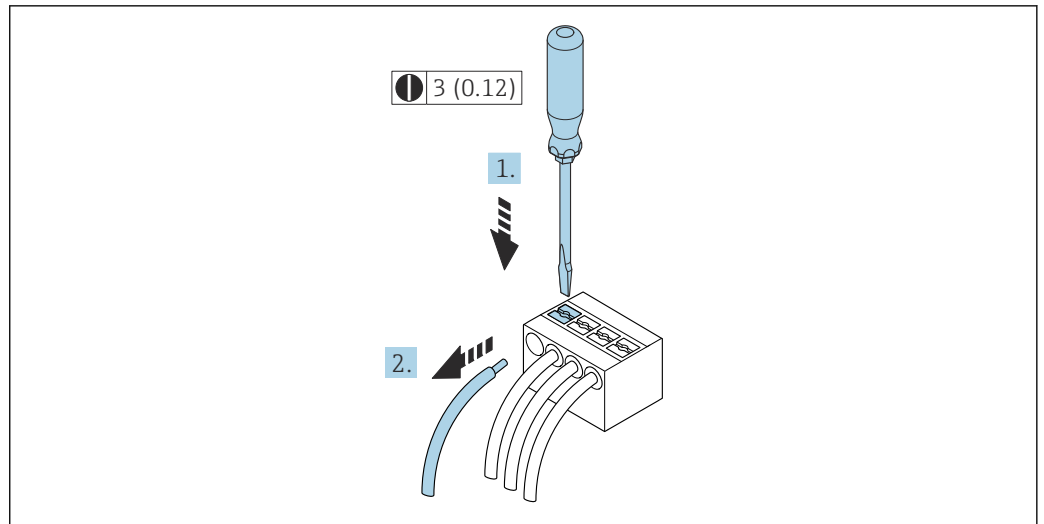

A0029598

☐ 15 Unità mm (in)

1. Utilizzare un cacciavite a lama piatta per premere tra i due fori del morsetto.
2. Rimuovere l'estremità del cavo dal morsetto.

7.4.3 Integrazione del trasmettitore in una rete

In questa sezione vengono presentate solo le opzioni base per l'integrazione del dispositivo in una rete.

Per informazioni sulla procedura da seguire per connettere correttamente il trasmettitore →  51.

Integrazione mediante interfaccia service

Il dispositivo può essere integrato collegandolo all'interfaccia service (CDI-RJ45).

Per la connessione, considerare quanto segue:

- Cavo raccomandato: CAT 5e, CAT 6 o CAT 7, con connettore schermato (ad es.: produttore YAMAICHI; codice Y-ConProfixPlug63 / ID prodotto: 82-006660)
- Spessore del cavo max: 6 mm
- Lunghezza del connettore, inclusa protezione di curvatura: 42 mm
- Raggio di curvatura: 5 x spessore del cavo

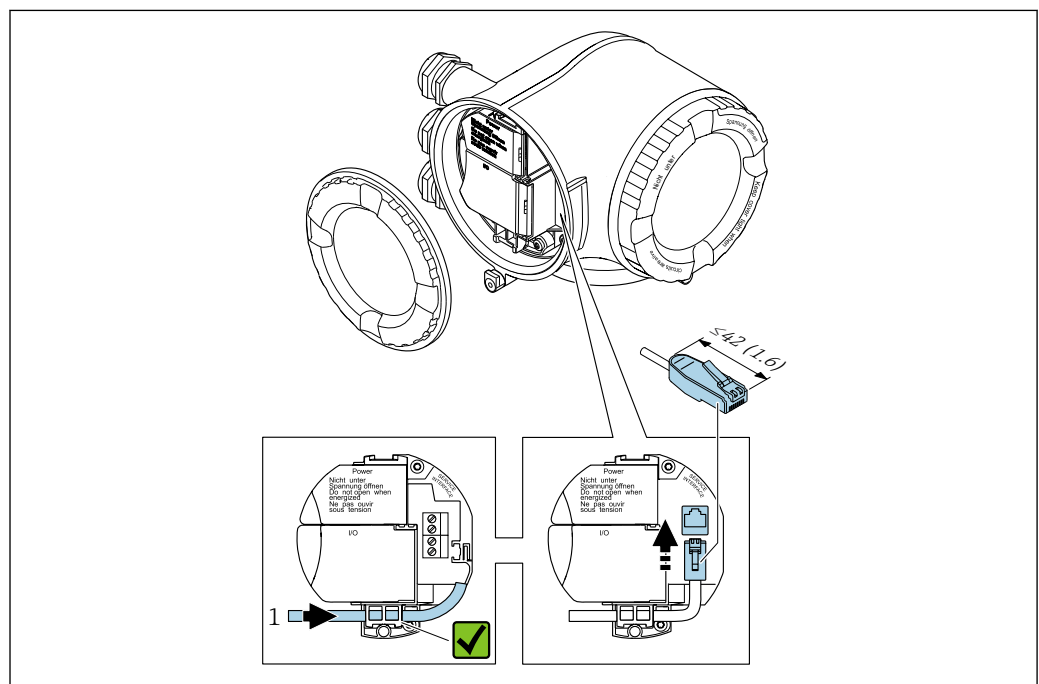

A0033703

1 Interfaccia service (CDI-RJ45)

-  In opzione è disponibile un adattatore di collegamento tra RJ45 e il connettore M12: Codice d'ordine per "Accessori", opzione **NB**: "Adattatore RJ45-M12 (interfaccia service)"

L'adattatore collega l'interfaccia service (CDI-RJ45) a un connettore M12 montato nell'ingresso cavo. La connessione all'interfaccia service può quindi essere realizzata mediante un connettore M12 senza aprire il dispositivo.

Integrazione in una topologia ad anello

L'integrazione del dispositivo viene effettuata mediante la connessione dei morsetti per la trasmissione dei segnali (uscita 1) e la connessione all'interfaccia service (CDI-1RJ45).

Per la connessione, considerare quanto segue:

- Cavo raccomandato: CAT5e, CAT6 o CAT7, con connettore schermato (ad es. marchio: YAMAICHI; codice componente Y-ConProfixPlug63/ID prodotto: 82-006660)
- Spessore del cavo max: 6 mm
- Lunghezza del connettore, inclusa protezione di curvatura: 42 mm
- Raggio di curvatura: 2,5 volte lo spessore del cavo

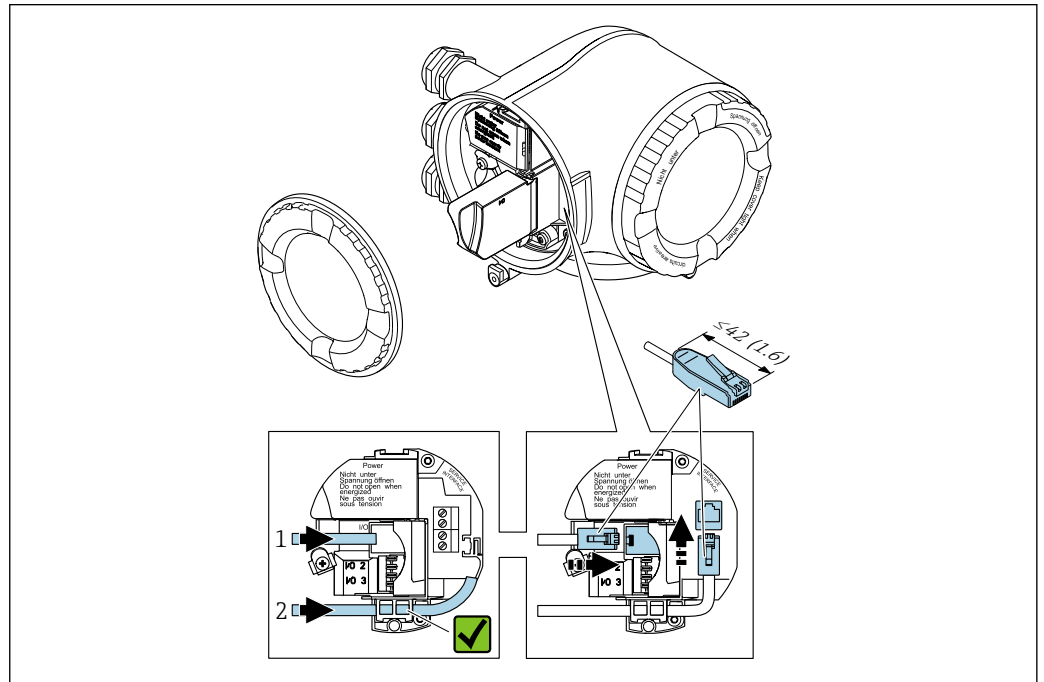

A0033717

- 1 Connessione PROFINET
- 2 Interfaccia service (CDI-RJ45)

i In opzione è disponibile un adattatore di collegamento tra RJ45 e il connettore M12: Codice d'ordine per "Accessori", opzione **NB**: "Adattatore RJ45-M12 (interfaccia service)"

L'adattatore collega l'interfaccia service (CDI-RJ45) a un connettore M12 montato nell'ingresso cavo. La connessione all'interfaccia service può quindi essere realizzata mediante un connettore M12 senza aprire il dispositivo.

7.5 Equalizzazione del potenziale

7.5.1 Requisiti

Per l'equalizzazione del potenziale:

- Prestare attenzione alle soluzioni di messa a terra interne
- Valutare le condizioni operative, come il materiale del tubo e la messa a terra
- Collegare il fluido, il sensore e il trasmettitore allo stesso potenziale elettrico
- Utilizzare un cavo di messa a terra con una sezione minima di 6 mm² (10 AWG) e un capocorda per i collegamenti di equipotenzialità

7.6 Istruzioni speciali per la connessione

7.6.1 Esempi di connessione

Uscita in corrente 4 ... 20 mA (senza HART)

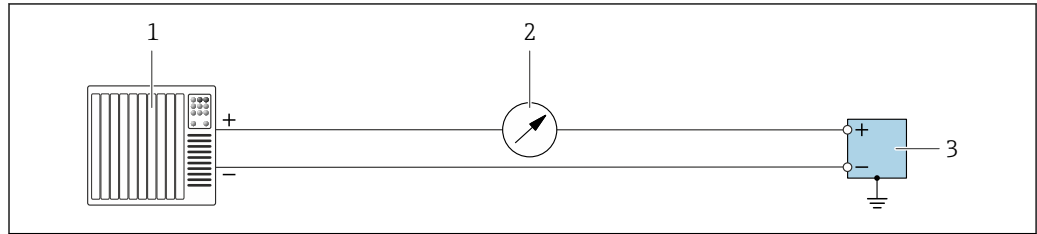

A0055851

16 Esempio di collegamento all'uscita in corrente a 4 ... 20 mA (attiva)

- 1 Sistema di automazione con ingresso in corrente (ad es. PLC)
- 2 Display aggiuntivo opzionale: rispettare il carico massimo
- 3 Misuratore di portata con uscita in corrente (attivo)

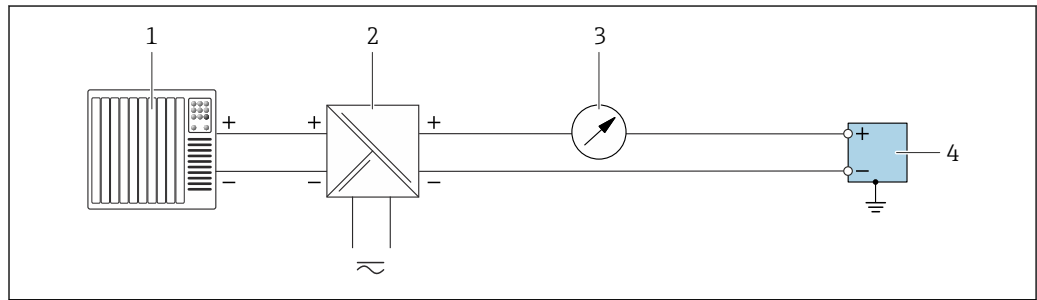

A0055852

17 Esempio di collegamento all'uscita in corrente a 4 ... 20 mA (passiva)

- 1 Sistema di automazione con ingresso in corrente (ad es. PLC)
- 2 Alimentazione
- 3 Display aggiuntivo opzionale: rispettare il carico massimo
- 4 Trasmettitore con uscita in corrente (passiva)

Ingresso in corrente 4 ... 20 mA

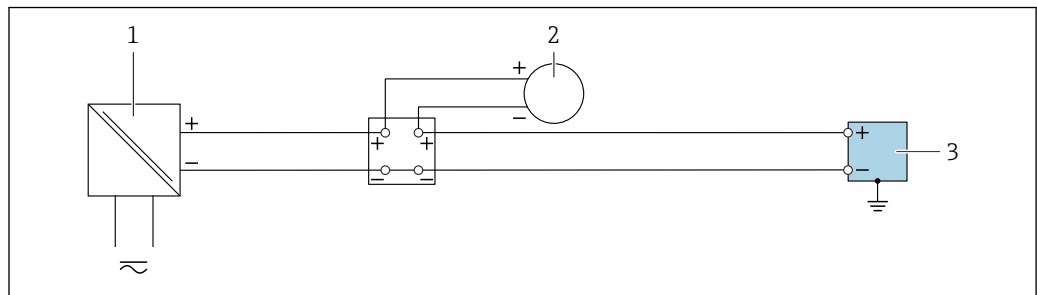

A0055853

18 Esempio di connessione per ingresso in corrente 4 ... 20 mA

- 1 Alimentazione
- 2 Misuratore esterno con uscita in corrente passiva a 4 ... 20 mA. Es. pressione o temperatura)
- 3 Trasmettitore con ingresso in corrente a 4 ... 20 mA

Uscita impulsi/uscita frequenza/uscita contatto

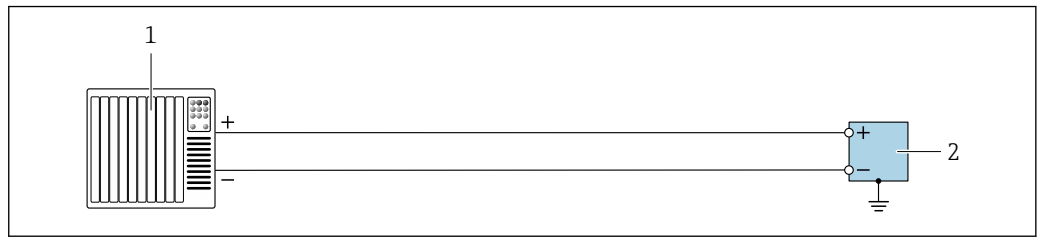

A0055856

19 Esempio di collegamento per uscita impulsi/uscita frequenza/uscita contatto (attiva)

- 1 Sistema di automazione con ingresso impulsi/ingresso frequenza/ingresso contatto (ad es. PLC)
- 2 Trasmettitore con uscita impulsi/uscita frequenza/uscita contatto (attiva)

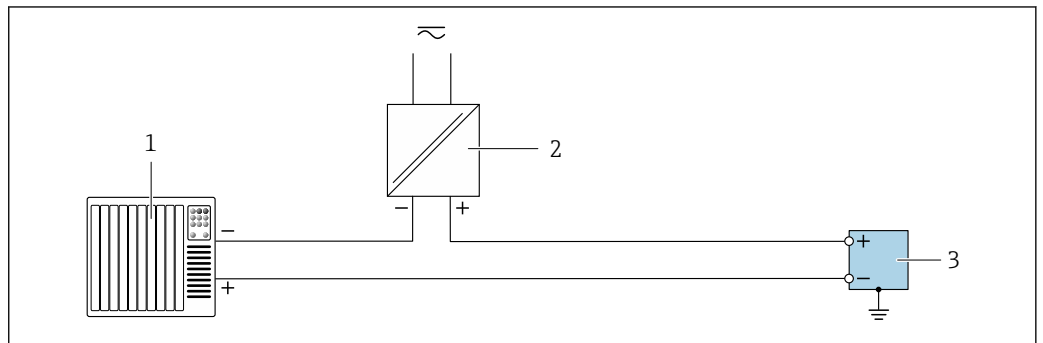

A0055856

20 Esempio di collegamento per uscita impulsi/uscita frequenza/uscita contatto (passiva)

- 1 Sistema di automazione con ingresso impulsi/ingresso frequenza/ingresso contatto (ad es. PLC)
- 2 Alimentazione
- 3 Trasmettitore con uscita impulsi/uscita frequenza/uscita contatto (passiva)

Uscita a relè

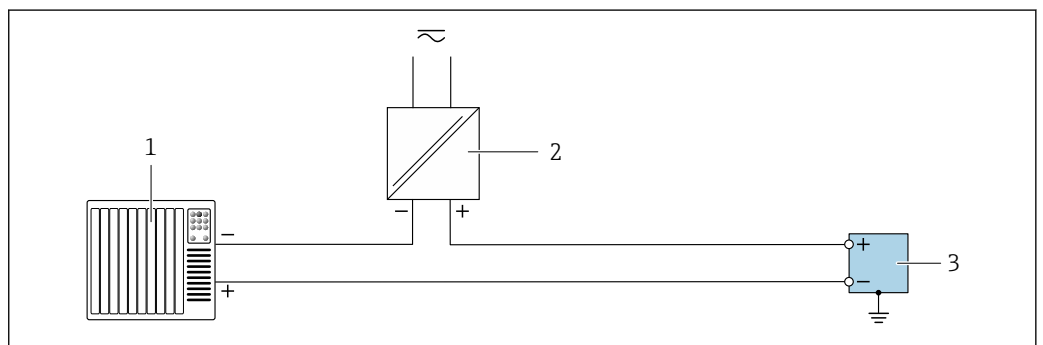

A0055859

21 Esempio di collegamento per uscita a relè

- 1 Sistema di automazione con ingresso contatto (ad es. PLC)
- 2 Alimentazione
- 3 Trasmettitore con uscita a relè

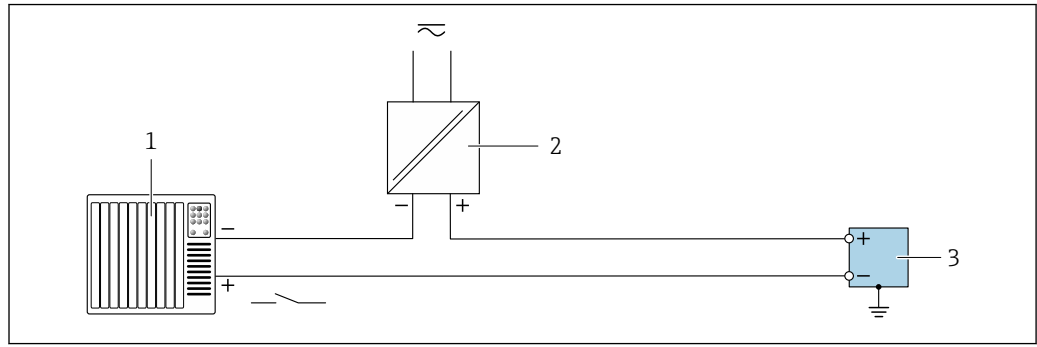
Ingresso di stato

22 Esempio di collegamento per ingresso di stato

- 1 Sistema di automazione con uscita contatto passiva (ad es. PLC)
 2 Alimentazione
 3 Trasmettitore con ingresso di stato

PROFINET

Vedere <https://www.profibus.com> "Istruzioni per la pianificazione PROFINET".

7.7 Impostazioni hardware**7.7.1 Impostazione del nome del dispositivo**

Un punto di misura può essere identificato rapidamente all'interno dell'impianto sulla base della sua descrizione tag. La descrizione tag equivale al nome del dispositivo (nome della stazione della specifica PROFINET). Il nome assegnato in fabbrica al dispositivo può essere modificato mediante i DIP switch o il sistema di automazione.

Esempio di nome di dispositivo (impostazione di fabbrica): EH-Promass500-XXXX

EH	Endress+Hauser
Promass	Famiglia dello strumento
500	Trasmettitore
XXXX	Numero di serie del dispositivo

Il nome del dispositivo utilizzato attualmente è visualizzato nel menu Configurazione
 → Nome della stazione .

Impostazione del nome del dispositivo mediante DIP switch

L'ultima parte del nome del dispositivo può essere impostata utilizzando i DIP switch 1-8. Il range di indirizzi è tra 1 e 254 (impostazione di fabbrica: numero di serie del dispositivo)

Panoramica dei DIP switch

DIP switch	Bit	Descrizione
1	128	Parte configurabile del nome del dispositivo
2	64	
3	32	
4	16	
5	8	

DIP switch	Bit	Descrizione
6	4	
7	2	
8	1	

Esempio: impostazione del nome del dispositivo EH-PROMASS500-065

DIP switch	ON/OFF	Bit	Nome dispositivo
1	OFF	-	EH-PROMASS500-065
2	ON	64	
3...7	OFF	-	
8	ON	1	
Numero di serie del dispositivo:		065	

Impostazione del nome del dispositivo: Proline 500 - digitale

Rischio di scosse elettriche all'apertura della custodia del trasmettitore.

- ▶ Prima di aprire la custodia del trasmettitore:
- ▶ Scollegare il dispositivo dall'alimentazione.

i L'indirizzo IP predefinito potrebbe **non** essere attivo → 64.

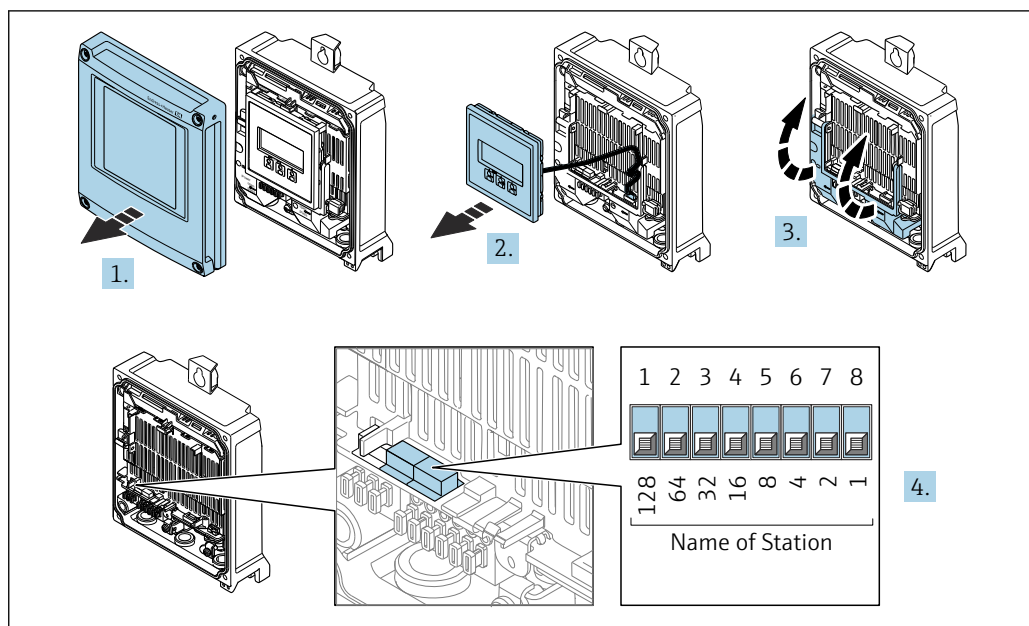



1. Allentare le 4 viti di fissaggio sul coperchio della custodia.
2. Aprire il coperchio della custodia.
3. Aprire il vano morsetti.
4. Impostare l'indirizzo IP richiesto utilizzando i relativi DIP switch sul modulo dell'elettronica I/O.
5. Rimontare il trasmettitore seguendo la sequenza inversa.
6. Ricollegare il dispositivo all'alimentazione.
 - ↳ L'indirizzo del dispositivo configurato è utilizzato quando si riavvia il dispositivo.

Impostazione del nome del dispositivo: Proline 500

Rischio di scosse elettriche all'apertura della custodia del trasmettitore.

- ▶ Prima di aprire la custodia del trasmettitore:
- ▶ Scollegare il dispositivo dall'alimentazione.

 L'indirizzo IP predefinito **non** deve essere attivato →  65.

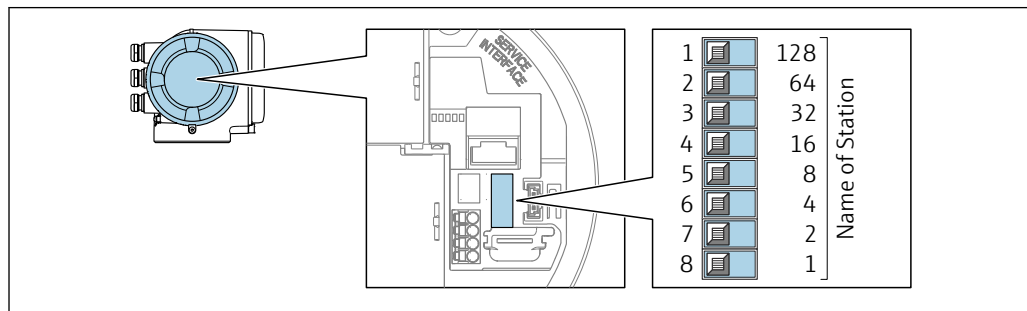

A0034498

1. In base alla versione della custodia, liberare il fermo di sicurezza o la vite di fissaggio dal coperchio della custodia.
2. A seconda della versione della custodia, svitare o aprirne il coperchio e, se necessario, scollegare il display locale dal modulo dell'elettronica principale.
3. Impostare l'indirizzo IP richiesto utilizzando i relativi DIP switch sul modulo dell'elettronica I/O.
4. Rimontare il trasmettitore seguendo la sequenza inversa.
5. Ricollegare il dispositivo all'alimentazione.
 - ↳ L'indirizzo del dispositivo configurato è utilizzato quando si riavvia il dispositivo.

Impostazione del nome del dispositivo mediante sistema automazione

Per impostare il nome del dispositivo mediante il sistema di automazione, i DIP switch da 1 a 8 devono essere impostati tutti su **OFF** (impostazione di fabbrica) o tutti su **ON**.

Il nome completo del dispositivo (nome della stazione) può essere personalizzato mediante il sistema di automazione.

-  Il numero di serie, impostato in fabbrica come parte del nome del dispositivo, non è salvato. Il nome del dispositivo non può essere ripristinato all'impostazione di fabbrica con il numero di serie. Al posto del numero di serie è utilizzato il valore "0".
- All'assegnazione del nome del dispositivo mediante sistema automazione: assegnare il nome del dispositivo in lettere minuscole.

7.7.2 Attivazione dell'indirizzo IP predefinito

Attivazione dell'indirizzo IP predefinito mediante DIP switch: Proline 500 - digital

Rischio di scosse elettriche all'apertura della custodia del trasmettitore.

- ▶ Prima di aprire la custodia del trasmettitore:
- ▶ Scollegare il dispositivo dall'alimentazione.

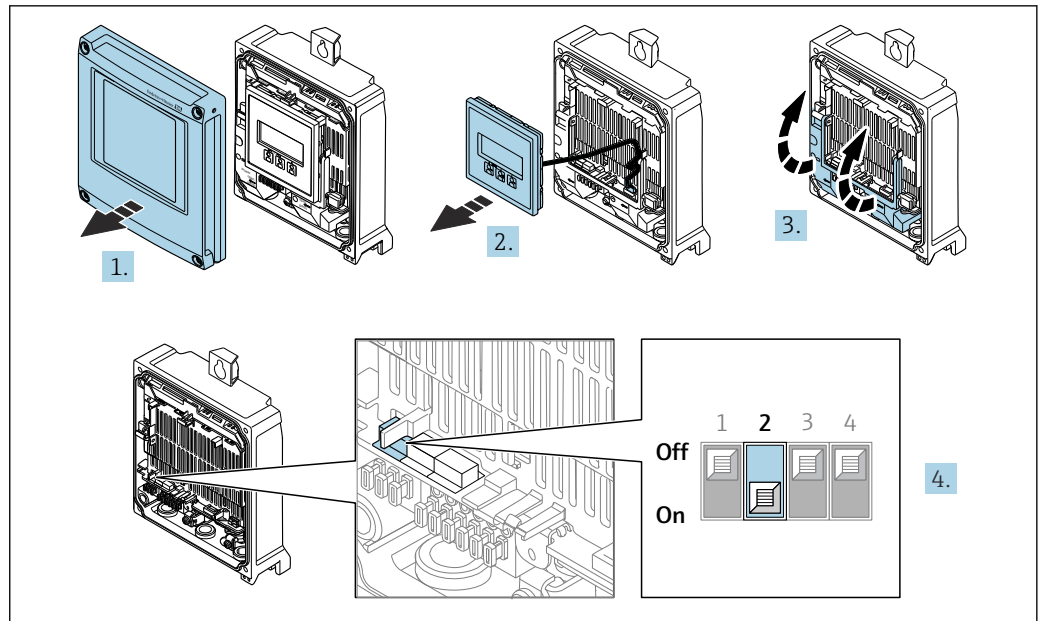

A0034500

1. Allentare le 4 viti di fissaggio sul coperchio della custodia.
2. Aprire il coperchio della custodia.
3. Aprire il vano morsetti.
4. Impostare il DIP switch N. 2 sul modulo dell'elettronica I/O da **OFF** → **ON**.
5. Rimontare il trasmettitore seguendo la sequenza inversa.
6. Ricollegare il dispositivo all'alimentazione.
 - ↳ Quando si riavvia il dispositivo viene utilizzato l'indirizzo IP predefinito.

Attivazione dell'indirizzo IP predefinito mediante DIP switch: Proline 500

Rischio di scosse elettriche all'apertura della custodia del trasmettitore.

- ▶ Prima di aprire la custodia del trasmettitore:
- ▶ Scollegare il dispositivo dall'alimentazione.

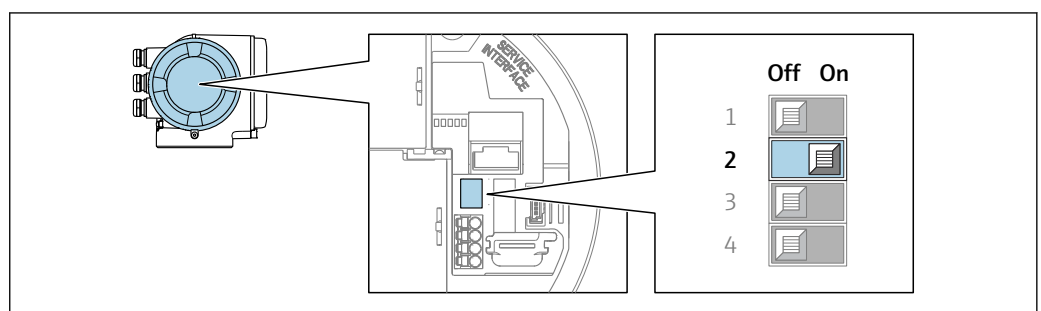

A0034499

1. In base alla versione della custodia, liberare il fermo di sicurezza o la vite di fissaggio dal coperchio della custodia.
2. A seconda della versione della custodia, svitarne o aprirne il coperchio e, se necessario, scollegare il display locale dal modulo dell'elettronica principale.
3. DIP switch N. 2 sul modulo dell'elettronica I/O da **OFF** → **ON**.
4. Rimontare il trasmettitore seguendo la sequenza inversa.
5. Ricollegare il dispositivo all'alimentazione.
 - ↳ Quando si riavvia il dispositivo viene utilizzato l'indirizzo IP predefinito.

7.8 Ottenimento del grado di protezione

Il misuratore rispetta tutti i requisiti del grado di protezione IP66/67, custodia Type 4X.

Terminato il collegamento elettrico, attenersi alla seguente procedura per garantire il grado di protezione IP66/67, custodia Type 4X:

1. Controllare che le tenute della custodia siano pulite e inserite correttamente.
2. Se necessario, asciugare, pulire o sostituire le guarnizioni.
3. Serrare tutte le viti della custodia e avvitare i coperchi.
4. Serrare saldamente i pressacavi.
5. Per evitare che l'umidità penetri nell'ingresso cavo:
Instradare il cavo in modo che formi un'ansa verso il basso prima dell'ingresso cavo ("trappola per l'acqua").

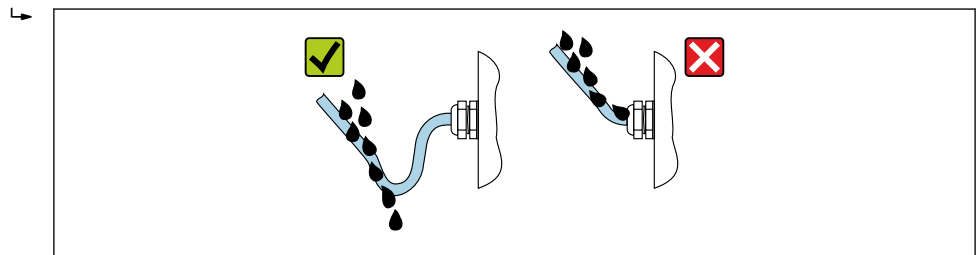

A0029278

6. I pressacavi e i tappi ciechi in plastica in dotazione, utilizzati per gli ingressi cavo filettati, non garantiscono il grado di protezione IP66/67, custodia Type 4X. Per ottenere questo grado di protezione, i pressacavi e i tappi ciechi in plastica non utilizzati devono essere sostituiti da tappi ciechi filettati con grado di protezione IP66/67, custodia Type 4X.

7.9 Verifica finale delle connessioni

Il dispositivo e il cavo sono integri (controllo visivo)?	<input type="checkbox"/>
La messa a terra di protezione è stata realizzata correttamente?	<input type="checkbox"/>
I cavi utilizzati rispettano i requisiti ?	<input type="checkbox"/>
I cavi collegati non sono troppo tesi e sono saldamente fissati in posizione?	<input type="checkbox"/>
Tutti i pressacavi sono montati, serrati saldamente e a tenuta stagna? Tratto di cavo con "sifone" → ☰ 66?	<input type="checkbox"/>
L'assegnazione dei morsetti è corretta ?	<input type="checkbox"/>
I tappi ciechi sono inseriti negli ingressi cavo non utilizzati e i tappi di trasporto sono stati sostituiti con tappi ciechi?	<input type="checkbox"/>

8 Opzioni operative

8.1 Panoramica delle opzioni operative

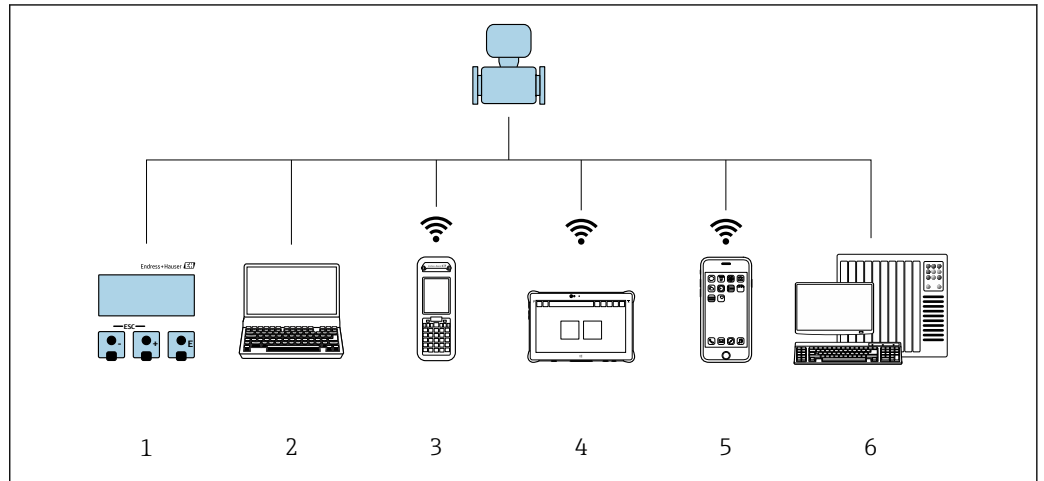



A0034513

- 1 *Controllo locale mediante modulo display*
- 2 *Computer con web browser o tool operativo (ad es. FieldCare/DeviceCare, AMS Device Manager, SIMATIC PDM)*
- 3 *Field Xpert SFX350 o SFX370*
- 4 *Field Xpert SMT70*
- 5 *Terminale portatile mobile*
- 6 *Sistema di automazione (ad es. PLC)*

8.2 Struttura e funzionamento del menu operativo

8.2.1 Struttura del menu operativo

 Panoramica del menu operativo per utenti esperti: v. la documentazione "Descrizione dei parametri del dispositivo" fornita con il misuratore →  294

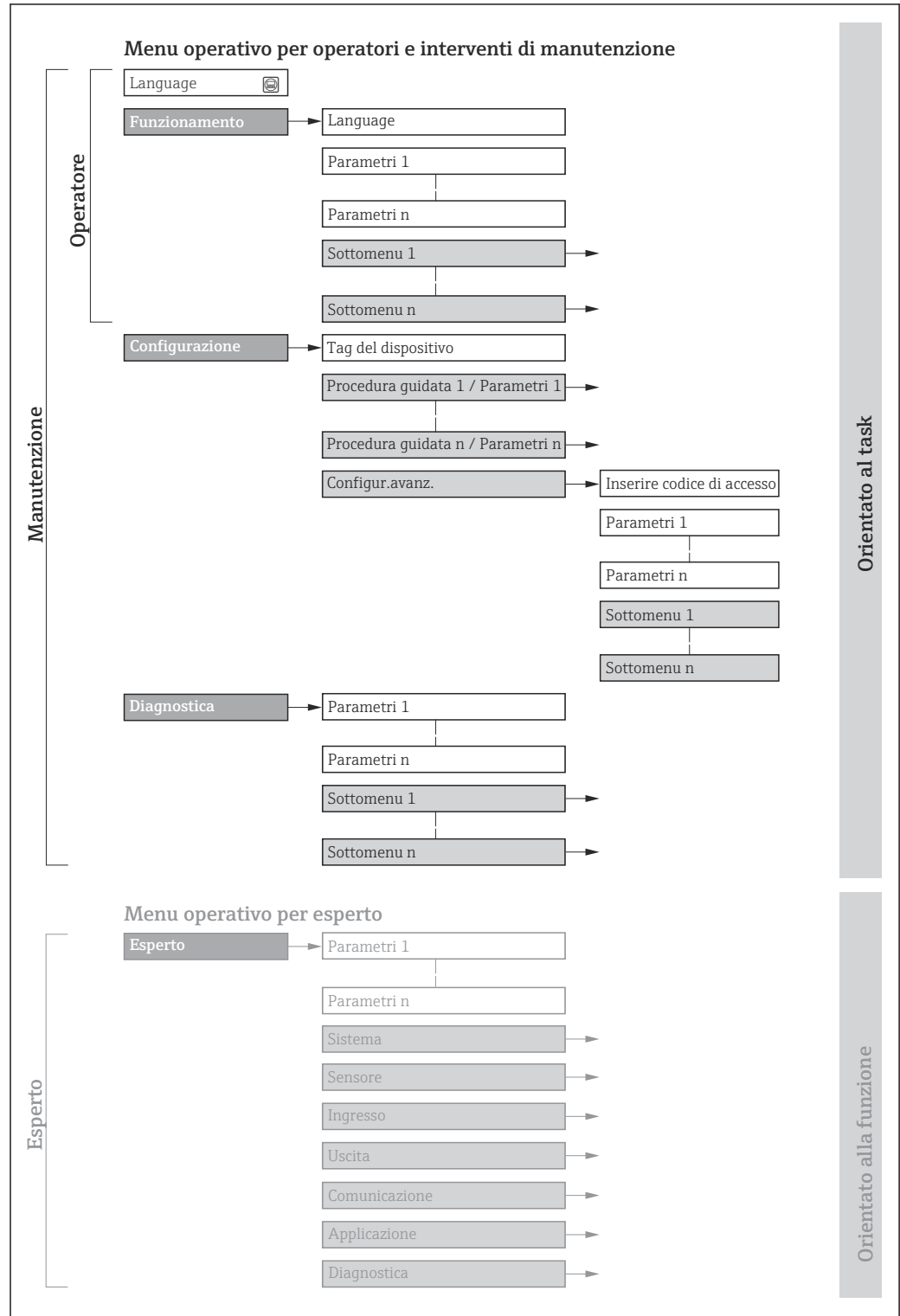

A0018237-IT

 23 *Struttura schematica del menu operativo*

8.2.2 Filosofia operativa

I singoli elementi del menu operativo sono assegnati a determinati ruoli utente (ad es. operatore, addetto alla manutenzione, ecc.). Ogni ruolo utente contiene attività tipiche nel ciclo di vita del dispositivo.

Menu/parametro		Ruolo utente e operazioni	Contenuto/significato
Language	Orientato all'attività	Ruolo "Operatore", "Manutenzione" Attività durante il funzionamento: <ul style="list-style-type: none"> ▪ Configurazione del display operativo ▪ Lettura dei valori misurati 	Definizione della lingua operativa
Funzionamento			<ul style="list-style-type: none"> ▪ Definizione della lingua operativa ▪ Definizione della lingua operativa del web server ▪ Azzeramento e controllo dei totalizzatori ▪ Configurazione del display operativo (ad es. formato e contrasto del display) ▪ Azzeramento e controllo dei totalizzatori
Configurazione		Ruolo "Manutenzione" Messa in servizio: <ul style="list-style-type: none"> ▪ Configurazione della misura ▪ Configurazione di ingressi e uscite ▪ Configurazione dell'interfaccia di comunicazione 	Procedura guidata per la messa in servizio rapida: <ul style="list-style-type: none"> ▪ Configurazione delle unità di sistema ▪ Configurazione dell'interfaccia di comunicazione ▪ Definizione del fluido ▪ Visualizzare la configurazione I/O ▪ Configurazione degli ingressi ▪ Configurazione delle uscite ▪ Configurazione del display operativo ▪ Configurazione del taglio bassa portata ▪ Configurazione del rilevamento di tubi parzialmente pieni e vuoti Configurazione avanzata <ul style="list-style-type: none"> ▪ Per una configurazione della misura più personalizzata (adattamento a condizioni di misura speciali) ▪ Variabili di processo calcolate ▪ Regolazione del sensore ▪ Configurazione dei totalizzatori ▪ Configurazione del display ▪ Configurazione delle impostazioni WLAN ▪ Backup dei dati ▪ Amministrazione (definire il codice di accesso, resettare il misuratore)
Diagnostica		Ruolo "Manutenzione" Ricerca guasti: <ul style="list-style-type: none"> ▪ Diagnostica ed eliminazione degli errori di processo e del dispositivo ▪ Simulazione del valore misurato 	Comprende tutti i parametri per il rilevamento degli errori e l'analisi degli errori di processo e del dispositivo: <ul style="list-style-type: none"> ▪ Elenco di diagnostica Contiene fino a 5 messaggi diagnostici ancora in attesa. ▪ Registro degli eventi Contiene i messaggi di evento generati. ▪ Informazioni sul dispositivo Contiene le informazioni per identificare il dispositivo. ▪ Valori misurati Contiene tutti i valori misurati attuali. ▪ Sottomenu Memorizzazione dati con l'opzione d'ordine "HistoROM estesa" Archiviazione e visualizzazione di valori misurati ▪ Heartbeat Technology Consente di controllare su richiesta la funzionalità del dispositivo e di documentare i risultati delle verifiche. ▪ Simulazione Serve per simulare valori di misura o valori in uscita. ▪ Punti di prova

Menu/parametro		Ruolo utente e operazioni	Contenuto/significato
Esperto	Orientato alla funzione	Operazioni che richiedono una conoscenza dettagliata del funzionamento del dispositivo: <ul style="list-style-type: none"> ▪ Messa in servizio delle misure in condizioni difficili ▪ Adattamento ottimale della misura a condizioni difficili ▪ Configurazione dettagliata dell'interfaccia di comunicazione ▪ Diagnostica dell'errore in casi difficili 	Comprende tutti i parametri del dispositivo e ne consente l'accesso diretto utilizzando un codice di accesso. La struttura di questo menu si basa sui blocchi funzione del dispositivo: <ul style="list-style-type: none"> ▪ Sistema Contiene tutti i parametri di ordine superiore del dispositivo che non riguardano la misura o la comunicazione del valore di misura. ▪ Sensore Configurazione della misura. ▪ Ingresso Configurazione dell'ingresso di stato. ▪ Uscita Configurazione delle uscite analogiche in corrente, dell'uscita a impulsi/frequenza e dell'uscita di commutazione. ▪ Comunicazione Configurazione dell'interfaccia di comunicazione digitale e del web server. ▪ Applicazione Configurazione delle funzioni che vanno oltre la misura attuale (ad es. totalizzatore). ▪ Diagnostica Rilevamento e analisi degli errori di processo e del dispositivo, simulazione del dispositivo e menu Heartbeat Technology.

8.3 Accesso al menu operativo mediante display locale

8.3.1 Display operativo

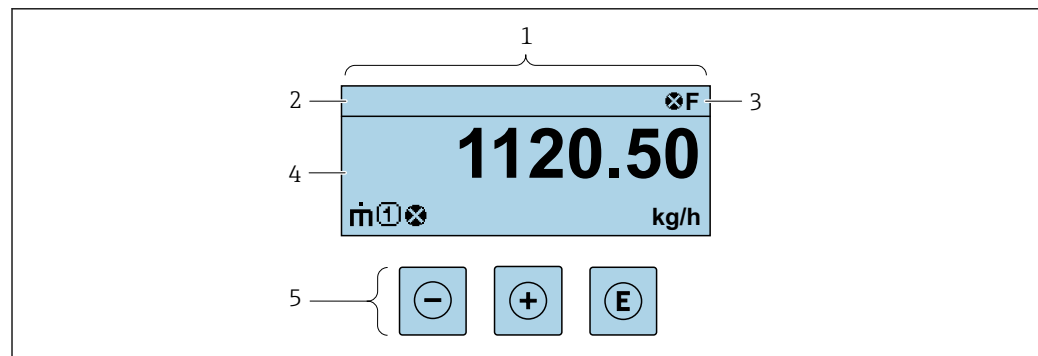

A0029348

- 1 Display operativo
- 2 Descrizione tag
- 3 Area di stato
- 4 Area di visualizzazione per i valori misurati (fino a 4 righe)
- 5 Elementi operativi → 76

Area di stato

I seguenti simboli appaiono in alto a destra nell'area di stato della visualizzazione operativa:

- Segnali di stato → 192
 - **F**: guasto
 - **C**: verifica funzionale
 - **S**: fuori specifica
 - **M**: richiesta manutenzione
- Comportamento diagnostico → 193
 - **⊗**: allarme
 - **⚠**: avviso
 - **🔒**: blocco (il dispositivo è protetto con un blocco hardware)
 - **↔**: comunicazione (la comunicazione è attiva mediante funzionamento a distanza)

Area di visualizzazione

Nell'area di visualizzazione, ogni valore misurato è introdotto da alcuni tipi di simbolo a scopo descrittivo:

Variabili misurate

Simbolo	Significato
	Portata massica
	<ul style="list-style-type: none"> Portata volumetrica Portata volumetrica compensata
	<ul style="list-style-type: none"> Densità Densità di riferimento
	Temperatura

Il numero e il formato di visualizzazione delle variabili misurate possono essere configurati mediante il parametro **Formato del display** (→ 139).

Totalizzatore

Simbolo	Significato
	Totalizzatore Il numero del canale di misura indica quale dei tre totalizzatori è visualizzato.

Ingresso

Simbolo	Significato
	Ingresso di stato

Numeri dei canali di misura

Simbolo	Significato
	Canale di misura da 1 a 4 Il numero del canale di misura è visualizzato solo se è presente più di un canale per il medesimo tipo di variabile misurata (ad es. Totalizzatore 1...3).

Comportamento diagnostico

Simbolo	Significato
	Allarme <ul style="list-style-type: none"> La misura si interrompe. Le uscite segnali e i totalizzatori assumono la condizione di allarme definita. Viene generato un messaggio diagnostico.
	Avviso <ul style="list-style-type: none"> La misura riprende. Le uscite segnali e i totalizzatori non sono influenzati. Viene generato un messaggio diagnostico.

Il comportamento diagnostico si riferisce a un evento diagnostico, importante per la variabile misurata visualizzata.

8.3.2 Schermata di navigazione

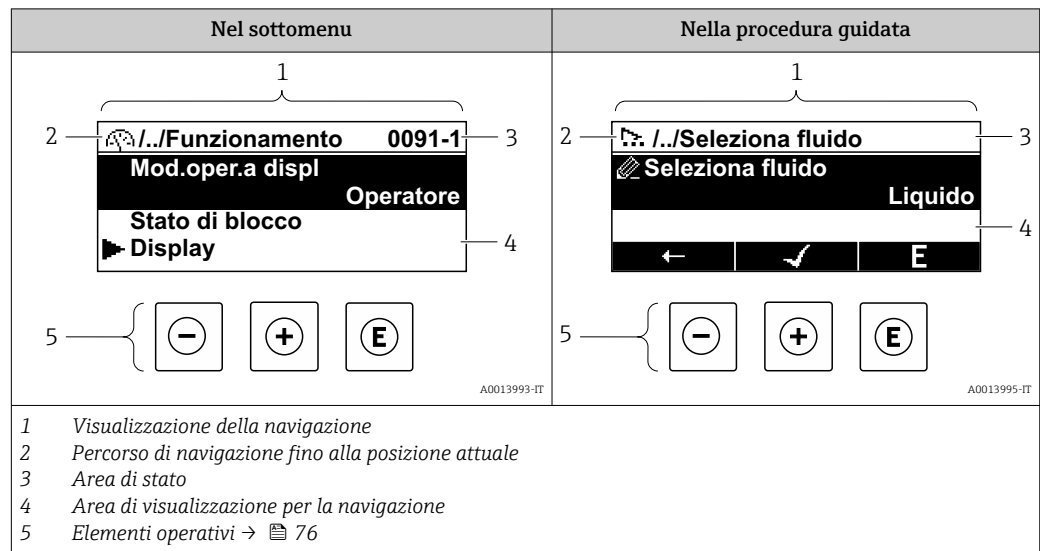

Percorso di navigazione

Il percorso di navigazione alla posizione corrente è visualizzato in alto a sinistra nella visualizzazione della navigazione ed è formato dai seguenti elementi:

- Il simbolo visualizzato per il menu/sottomenu (▶) o la procedura guidata (➤).
- Un simbolo di omissione (/.. /) per i livelli del menu operativo.
- Nome del sottomenu, procedura guidata o parametro correnti

	Visualizza simbolo	Simbolo di omissione	Parametro
	↓	↓	↓
Esempio	▶	/.. /	Indicazione

Per maggiori informazioni sui simboli visualizzati nel menu, consultare il paragrafo "Area di visualizzazione" → 72

Area di stato

Quanto segue appare in alto a destra nell'area di stato della visualizzazione della navigazione:



- Nel sottomenu
 - Il codice di accesso diretto al parametro (ad es. 0022-1)
 - Se è presente un evento di diagnostica, il comportamento diagnostico e il segnale di stato
- Nella procedura guidata
 - Se è presente un evento di diagnostica, il comportamento diagnostico e il segnale di stato

▪ Per informazioni sul comportamento diagnostico e sul segnale di stato → 192
 ▪ Per informazioni su funzione e immissione del codice di accesso diretto → 78





Area di visualizzazione

Menu

Simbolo	Significato
	Funzionamento È visualizzato: <ul style="list-style-type: none"> ▪ Nel menu accanto alla selezione "Funzionamento" ▪ A sinistra nel percorso di navigazione nel menu Funzionamento

	Configurazione È visualizzato: <ul style="list-style-type: none"> ▪ Nel menu accanto alla selezione "Configurazione" ▪ A sinistra nel percorso di navigazione nel menu Configurazione
	Diagnostica È visualizzato: <ul style="list-style-type: none"> ▪ Nel menu accanto alla selezione "Diagnostica" ▪ A sinistra nel percorso di navigazione nel menu Diagnostica
	Esperto È visualizzato: <ul style="list-style-type: none"> ▪ Nel menu accanto alla selezione "Esperto" ▪ A sinistra nel percorso di navigazione nel menu Esperto



Sottomenu, procedure guidate, parametri

Simbolo	Significato
	Sottomenu
	Procedure guidate
	Parametri all'interno di una procedura guidata  Per i parametri nei sottomenu non sono visualizzati simboli.

Procedura di blocco

Simbolo	Significato
	Parametro bloccato Quando visualizzato accanto al nome di un parametro, indica che il parametro è bloccato: <ul style="list-style-type: none"> ▪ da un codice di accesso specifico dell'utilizzatore ▪ da un contatto di protezione scrittura hardware

Procedure guidate

Simbolo	Significato
	Commuta al parametro precedente.
	Conferma il valore del parametro e commuta al parametro successivo.
	Apri la schermata di modifica del parametro.

8.3.3 Modifica della visualizzazione

Editor numerico

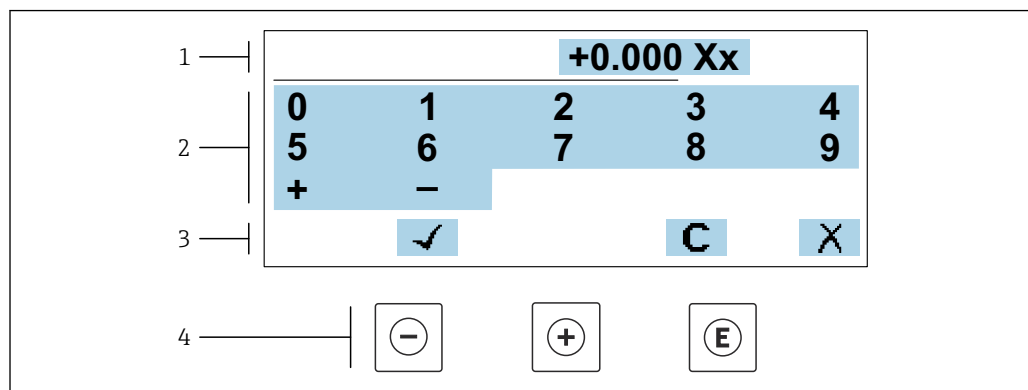

A0034250

24 Per l'inserimento dei valori nei parametri (es. valori limite)

- 1 Area di visualizzazione dei valori immessi
- 2 Schermata di immissione
- 3 Conferma, eliminazione o rifiuto del valore immesso
- 4 Elementi operativi

Editor di testo

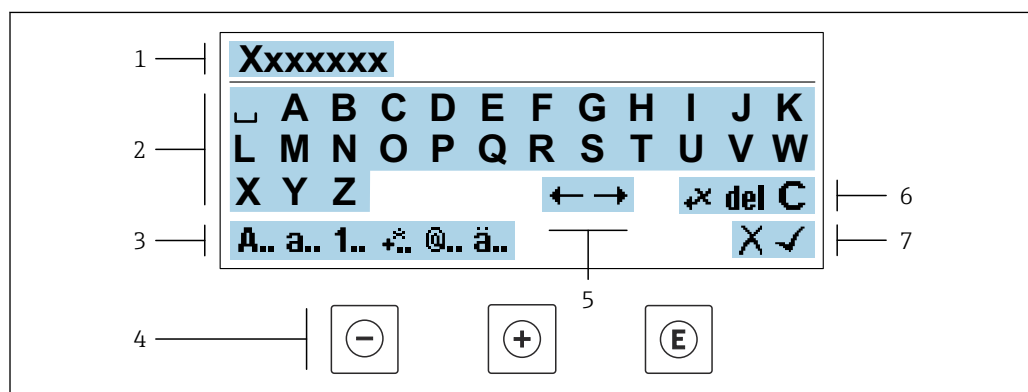

A0034114

25 Per l'inserimento di testi nei parametri (es. tag del dispositivo)

- 1 Area di visualizzazione dei valori immessi
- 2 Schermata di immissione corrente
- 3 Schermata di modifica dei valori immessi
- 4 Elementi operativi
- 5 Spostamento della posizione di immissione
- 6 Eliminazione del valore immesso
- 7 Rifiuto o conferma del valore immesso

Uso degli elementi operativi nella finestra di modifica



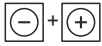

Tasto operativo	Significato
	Tasto meno Sposta la posizione di inserimento verso sinistra.
	Tasto più Sposta la posizione di inserimento verso destra.

Tasto operativo	Significato
	Tasto Enter <ul style="list-style-type: none"> ▪ Premendo brevemente il tasto conferma la selezione. ▪ Premendo il tasto per 2 s viene confermata l'immissione effettuata.
	Combinazione di tasti Escape (premere i tasti contemporaneamente) Chiude la finestra di modifica senza accettare una modifica.





Schermate di immissione

Simbolo	Significato
A..	Maiuscolo
a..	Minuscolo
1..	Numeri
+..	Segni di punteggiatura e caratteri speciali: = + - * / ² ³ ¼ ½ ¾ () [] < > { }
@..	Segni di punteggiatura e caratteri speciali: ! " ^ . , ; : ? ! % μ ° € \$ £ ¥ § @ # / \ ~ & _
ä..	Dieresi e accenti

Controllo dei valori inseriti

Simbolo	Significato
	Sposta la posizione di immissione
	Rifiuta l'inserimento
	Conferma l'inserimento
	Cancella il carattere a sinistra del cursore
del	Cancella il carattere a destra del cursore
C	Cancella tutti i caratteri inseriti

8.3.4 Elementi operativi

Tasto operativo	Significato
	<p>Tasto meno</p> <p><i>In menu, sottomenu</i> Sposta verso l'alto la barra di selezione all'interno di una picklist</p> <p><i>In procedure guidate</i> Passa al parametro precedente</p> <p><i>Nell'editor di testo e numerico</i> Sposta la posizione di inserimento verso sinistra.</p>
	<p>Tasto più</p> <p><i>In menu, sottomenu</i> Sposta verso il basso la barra di selezione all'interno di una picklist</p> <p><i>In procedure guidate</i> Passa al parametro successivo</p> <p><i>Nell'editor di testo e numerico</i> Sposta la posizione di inserimento verso destra.</p>
	<p>Tasto Enter</p> <p><i>Nel display operativo</i> Premendo brevemente il tasto si apre il menu operativo.</p> <p><i>In menu, sottomenu</i></p> <ul style="list-style-type: none"> ▪ Premendo brevemente il tasto: <ul style="list-style-type: none"> ▪ Apre il menu, il sottomenu o il parametro selezionato. ▪ Avvia la procedura guidata. ▪ Se il testo di aiuto è aperto, chiude il testo di aiuto del parametro. ▪ Premendo il tasto per 2 s all'interno di un parametro: Se presente, si apre il testo di aiuto del parametro. <p><i>In procedure guidate</i> Apre la schermata di modifica del parametro e conferma il valore del parametro</p> <p><i>Nell'editor di testo e numerico</i></p> <ul style="list-style-type: none"> ▪ Premendo brevemente il tasto conferma la selezione. ▪ Premendo il tasto per 2 s viene confermata l'immissione effettuata.
	<p>Combinazione di tasti Escape (premere i tasti contemporaneamente)</p> <p><i>In menu, sottomenu</i></p> <ul style="list-style-type: none"> ▪ Premendo brevemente il tasto: <ul style="list-style-type: none"> ▪ Esce dal livello corrente del menu e porta al successivo livello superiore. ▪ Se il testo di aiuto è aperto, chiude il testo di aiuto del parametro. ▪ Premendo il tasto per 2 s si ritorna alla visualizzazione operativa ("posizione HOME"). <p><i>In procedure guidate</i> Esce dalla procedura guidata e accede al successivo livello superiore del menu</p> <p><i>Nell'editor di testo e numerico</i> Esce dalla schermata di modifica senza applicare le modifiche.</p>
	<p>Combinazione dei tasti meno/Enter (premere i tasti contemporaneamente)</p> <ul style="list-style-type: none"> ▪ Se è attivo il blocco della tastiera: Premendo il tasto per 3 s: si disattiva il blocco della tastiera. ▪ Se non è attivo il blocco della tastiera: Premendo il tasto per 3 s viene aperto il menu contestuale, che include l'opzione per attivare il blocco della tastiera.

8.3.5 Apertura del menu contestuale

Grazie al menu contestuale, si possono richiamare i seguenti menu in modo rapido e direttamente dal display operativo:

- Configuraz.
- Backup dei dati
- Simulazione

Richiamo e chiusura del menu contestuale

L'utente si trova nella schermata operativa.

1. Premere i tasti \square e \boxplus per più di 3 secondi.
↳ Si apre il menu contestuale.



A0034608-IT

2. Premere contemporaneamente \square + \boxplus .
↳ Il menu contestuale si chiude e il display ritorna al display operativo.

Richiamare il menu mediante il menu contestuale

1. Aprire il menu contestuale.
2. Premere \boxplus per navigare fino al menu richiesto.
3. Premere \boxminus per confermare la selezione.
↳ Si apre il menu selezionato.

8.3.6 Navigazione e selezione dall'elenco

Per navigare nel menu operativo si possono utilizzare diversi elementi operativi. Il percorso di navigazione è indicato nell'intestazione, a sinistra. I simboli sono visualizzati vicino ai relativi menu. Questi simboli sono riportati anche nell'intestazione durante la navigazione.

i Per una spiegazione della visualizzazione di navigazione con simboli ed elementi operativi → 72

Esempio: Impostazione del numero di valori misurati visualizzati su "2 valori"

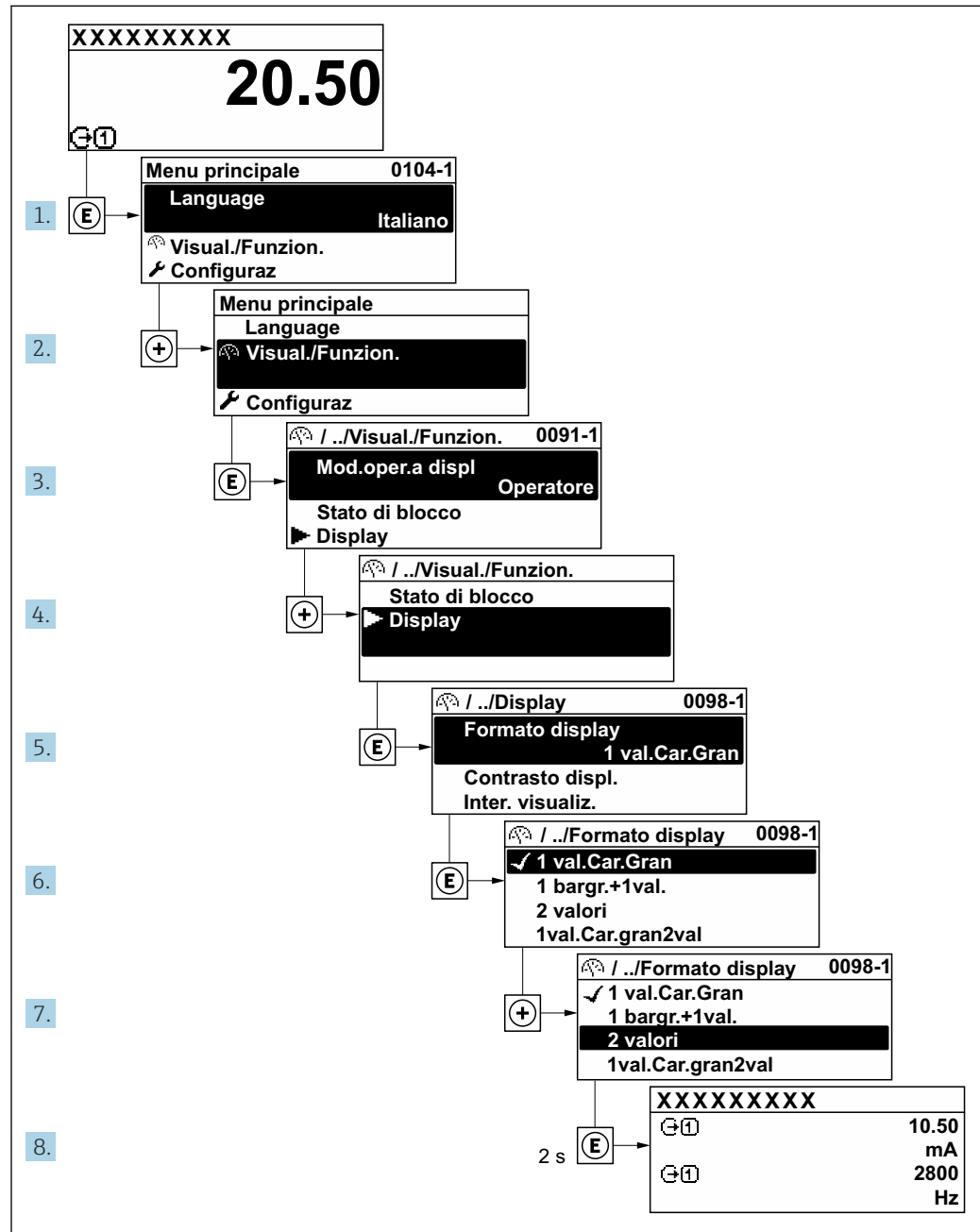

A0029562-IT

8.3.7 Accesso diretto al parametro

A ogni parametro è assegnato un numero che consente di accedere al parametro direttamente mediante il display. Inserendo questo codice di accesso in parametro **Accesso diretto**, è visualizzato subito il parametro richiesto.

Percorso di navigazione

Esperto → Accesso diretto

Il codice di accesso diretto è formato da un numero a 5 cifre (lunghezza massima) e dal numero del canale, che identifica il canale di una variabile di processo: ad es. 00914-2. Nella finestra di navigazione, questo codice è visualizzato sulla destra, nell'intestazione del parametro selezionato.

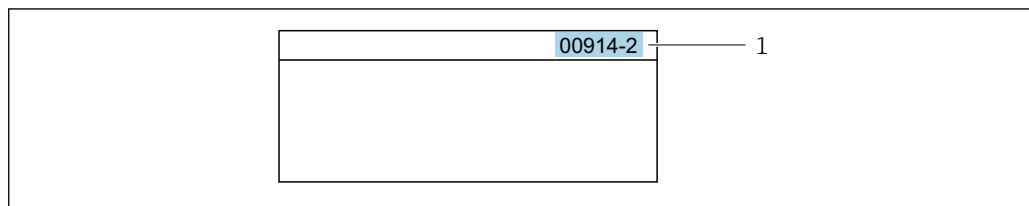

1 Codice di accesso diretto

Considerare quanto segue per inserire il codice di accesso diretto:

- Gli zero iniziali del codice di accesso diretto non devono essere inseriti.
Esempio: inserire "914" anziché "00914"
- Se non si inserisce il numero del canale, viene aperto automaticamente il canale 1.
Esempio: inserire 00914 → parametro **Assegna variabile di processo**
- Se è aperto un altro canale: inserire il codice di accesso diretto con il numero del canale corrispondente.
Esempio: inserire 00914-2 → parametro **Assegna variabile di processo**

 Per i codici di accesso diretto ai singoli parametri, consultare la documentazione del dispositivo "Descrizione dei parametri dello strumento"

8.3.8 Richiamo del testo di istruzioni

Il testo di istruzioni è disponibile per alcuni parametri e può essere richiamato dalla visualizzazione di navigazione. Il testo di istruzioni contiene una breve spiegazione della funzione del parametro e quindi supporta una messa in servizio rapida e sicura.



Richiamo e chiusura del testo di istruzioni

L'utente è nella visualizzazione della navigazione e la barra di selezione è su un parametro.

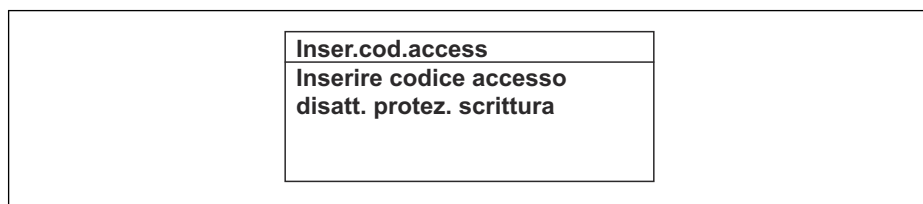
1. Premere  per 2 s.
 - ↳ Il testo di istruzioni per il parametro selezionato si apre.



 26 Esempio: testo di istruzioni per il parametro "Inserire codice di accesso"

2. Premere contemporaneamente  + .
- ↳ Il testo di istruzioni viene chiuso.

8.3.9 Modifica dei parametri



I parametri possono essere modificati usando l'editor numerico o l'editor di testo.

- Editor numerico: permette di modificare i valori dei parametri, ad esempio le specifiche per i valori di soglia.
- Editor di testo: permette di inserire un testo in un parametro, ad esempio la descrizione del tag.

È visualizzato un messaggio, se il valore inserito è fuori dal campo di valori consentiti.

Inser.cod.access Valore inserito non valido o fuori dal range Min:0 Max:9999

A0014049-IT

i Per una descrizione della finestra di modifica - costituita dall'editor di testo e dall'editor numerico - con simboli →  74, per una descrizione degli elementi operativi →  76

8.3.10 Ruoli utente e autorizzazioni di accesso correlate

I due ruoli utente "Operatore" e "Manutenzione" hanno diverso accesso in scrittura ai parametri se il cliente definisce un codice di accesso specifico dell'utilizzatore. Questo protegge la configurazione del dispositivo tramite il display locale dall'accesso non autorizzato →  164.

Definizione delle autorizzazioni di accesso per i ruoli utente

Alla consegna del dispositivo dalla fabbrica il codice di accesso non è ancora definito. Le autorizzazioni di accesso al dispositivo (in lettura e scrittura) non sono limitate e corrispondono a quelle del ruolo utente "Manutenzione".

- ▶ Definire il codice di accesso.
 - ↳ Oltre al ruolo utente "Manutenzione" viene ridefinito il ruolo utente "Operatore". Le autorizzazioni di accesso sono differenti per i due ruoli utente.

Autorizzazione di accesso ai parametri: ruolo utente "Manutenzione"

Stato del codice di accesso	Accesso in lettura	Accesso in scrittura
Il codice di accesso non è ancora stato definito (impostazione di fabbrica).	✓	✓
Dopo che il codice di accesso è stato definito.	✓	✓ ¹⁾

- 1) Dopo l'inserimento del codice di accesso, l'utente ha soltanto l'accesso in scrittura.



Autorizzazione di accesso ai parametri: ruolo utente "Operatore"

Stato del codice di accesso	Accesso in lettura	Accesso in scrittura
Dopo che il codice di accesso è stato definito.	✓	- ¹⁾



- 1) Nonostante sia stato definito un codice di accesso, alcuni parametri possono essere sempre modificati e dunque sono esclusi dalla protezione scrittura poiché non incidono sulla misura: protezione scrittura mediante codice di accesso →  164

i Il ruolo con cui l'utente ha eseguito l'accesso è indicato in Parametro **Stato accesso**. Percorso di navigazione: Funzionamento → Stato accesso

8.3.11 Disattivazione della protezione scrittura tramite codice di accesso

Se è visualizzato il simbolo  sul display locale davanti a un parametro, quel parametro è protetto da scrittura da un codice di accesso specifico dell'utilizzatore e il suo valore non può essere modificato usando il controllo locale →  164.

Un parametro con protezione scrittura può essere disabilitato mediante controllo locale inserendo il codice di accesso specifico dell'utilizzatore in parametro **Inserire codice di accesso** (→  145) mediante la relativa opzione di accesso.

1. Dopo aver premuto , è visualizzata la richiesta di inserimento del codice di accesso.
2. Inserire il codice di accesso.
 - ↳ Il simbolo  davanti ai parametri non è più visualizzato; tutti i parametri precedentemente protetti da scrittura vengono riattivati.

8.3.12 Abilitazione e disabilitazione del blocco tastiera



Il blocco della tastiera consente di bloccare l'accesso all'intero menu operativo mediante controllo locale. Di conseguenza, la navigazione del menu operativo o la modifica dei valori di singoli parametri non è più consentita. Gli utenti possono solo leggere i valori misurati nella visualizzazione operativa.

Il blocco tastiera si abilita e disabilita mediante il menu contestuale.

Abilitazione del blocco tastiera



-  Il blocco tastiera si abilita automaticamente:
- Se il dispositivo non è stato utilizzato attraverso il display per > 1 minuto.
 - A ogni riavvio del dispositivo.

Per riattivare il blocco della tastiera manualmente:

1. Il dispositivo è nella visualizzazione del valore misurato.
Premere i tasti  e  per 3 secondi.
↳ Si apre un menu contestuale.
2. Nel menu contestuale selezionare l'opzione **Blocco tasti attivo**.
↳ Il blocco tastiera è attivo.

-  Se l'utente cerca di accedere al menu operativo mentre è attivo il blocco della tastiera, compare il messaggio **Blocco tasti attivo**.

Disabilitazione del blocco tastiera

- ▶ Il blocco tastiera è attivo.
Premere i tasti  e  per 3 secondi.
↳ Il blocco tastiera è disattivato.

8.4 Accesso al menu operativo mediante web browser

8.4.1 Campo di funzioni

Il web server integrato può servire per controllare e configurare il dispositivo con un web browser mediante l'interfaccia service (CDI-RJ45) o mediante l'interfaccia WLAN. La struttura del menu operativo è la stessa del display locale. Oltre ai valori misurati, vengono visualizzate le informazioni sullo stato del dispositivo che possono essere usate per monitorare l'efficienza del dispositivo. Inoltre, si possono gestire i dati del dispositivo e configurare i parametri della rete.

Per la connessione WLAN, è richiesto un dispositivo con interfaccia WLAN (disponibile in opzione): codice d'ordine per "Display; funzionamento", opzione G "A 4 righe, retroilluminato; Touch Control + WLAN". Il dispositivo serve da Punto di accesso e consente la comunicazione tra computer o terminale portatile.

-  Per maggiori informazioni sul web server, consultare la Documentazione speciale del dispositivo. →  295

8.4.2 Requisiti

Hardware del computer



Hardware	Interfaccia	
	RJ45	WLAN
Interfaccia	Il computer deve avere un'interfaccia RJ45. ¹⁾	L'unità di controllo deve avere un'interfaccia WLAN.
Collegamento	Cavo Ethernet standard	Connessione mediante rete LAN wireless.
Schermo	Dimensione consigliata: ≥12" (in base alla risoluzione dello schermo)	

- 1) Cavo consigliato: CAT5e, CAT6 o CAT7, con connettore schermato (ad es. prodotto YAMAICHI; codice Y-ConProfixPlug63/Prod. ID: 82-006660)



Software del computer

Software	Interfaccia	
	RJ45	WLAN
Sistemi operativi consigliati	<ul style="list-style-type: none"> ▪ Microsoft Windows 8 o superiore. ▪ Sistemi operativi per dispositivi mobili: <ul style="list-style-type: none"> ▪ iOS ▪ Android <p> Supportati Microsoft Windows XP e Windows 7.</p>	
Web browser supportati	<ul style="list-style-type: none"> ▪ Microsoft Edge ▪ Mozilla Firefox ▪ Google Chrome ▪ Safari 	



Impostazioni del computer

Impostazioni	Interfaccia	
	RJ45	WLAN
Diritti utente	Per le impostazioni TCP/IP e del server proxy (per regolare indirizzo IP, subnet mask, ecc.) sono richiesti diritti utenti appropriati (ad es. diritti di amministratore).	
Impostazioni del server proxy nel web browser	L'impostazione del web browser <i>Usa un server proxy per la LAN</i> deve essere deselezionata .	
JavaScript	<p>Il linguaggio JavaScript deve essere abilitato.</p> <p> Se il linguaggio JavaScript non può essere abilitato: inserire <code>http://192.168.1.212/servlet/basic.html</code> nella barra dell'indirizzo del web browser. Nel web browser si avvia una versione completamente funzionale ma semplificata della struttura del menu operativo.</p> <p> Se si installa una nuova versione firmware: Per attivare una corretta visualizzazione dei dati, cancellare la memoria temporanea (cache) in Opzioni Internet nel web browser.</p>	<p>Il linguaggio JavaScript deve essere abilitato.</p> <p> Il display WLAN richiede il supporto di JavaScript.</p>



Impostazioni	Interfaccia	
	RJ45	WLAN
Connessioni di rete	Utilizzare solo le connessioni di rete attive per il misuratore.	
	Disattivare tutte le altre connessioni di rete, ad esempio WLAN.	Disattivare tutte le altre connessioni di rete.

 In caso di problemi di connessione: →  186

Misuratore: mediante interfaccia service CDI-RJ45

Dispositivo	Interfaccia service CDI-RJ45
Misuratore	Il misuratore è dotato di interfaccia RJ45.
Web server	Il web server deve essere attivo; impostazione di fabbrica: ON  Per informazioni sull'attivazione del web server →  88

Misuratore: mediante interfaccia WLAN

Dispositivo	Interfaccia WLAN
Misuratore	Il misuratore è dotato di antenna WLAN: <ul style="list-style-type: none"> ▪ Trasmettitore con antenna WLAN integrata ▪ Trasmettitore con antenna WLAN esterna
Web server	Web server e WLAN devono essere attivi; impostazione di fabbrica: ON  Per informazioni sull'attivazione del web server →  88

8.4.3 Collegamento del dispositivo

Mediante Interfaccia service (CDI-RJ45)

Preparazione del misuratore

Proline 500 – digitale

1. Liberare le 4 viti di fissaggio sul coperchio della custodia.
2. Aprire il coperchio della custodia.
3. La posizione dell'ingresso di connessione dipende dal misuratore e dal protocollo di comunicazione.
collegare il computer al connettore RJ45 mediante il cavo Ethernet standard .

Proline 500

1. A seconda della versione della custodia:
Liberare il fermo di sicurezza o la vite di fissaggio sul coperchio della custodia.
2. A seconda della versione della custodia:
svitare o aprire il coperchio della custodia.
3. Collegare il computer al connettore RJ45 mediante il cavo di collegamento Ethernet standard. .

Configurazione del protocollo Internet del computer

L'indirizzo IP può essere assegnato al misuratore in diversi modi:

- Dynamic Configuration Protocol (DCP), impostazione di fabbrica:
L'indirizzo IP è assegnato automaticamente al misuratore dal sistema di automazione (ad es. Siemens S7).
- Indirizzamento hardware:
l'indirizzo IP è impostato mediante DIP switch .
- Indirizzamento software:
l'indirizzo IP è impostato mediante la funzione parametro **Indirizzo IP** (→ ☰ 115) .
- DIP switch per "Default IP address":
per realizzare la connessione di rete mediante interfaccia service (CDI-RJ45): è utilizzato l'indirizzo IP fisso 192.168.1.212 .

Il dispositivo funziona con Dynamic Configuration Protocol (DCP) di fabbrica, ossia l'indirizzo IP del misuratore viene automaticamente assegnato dal sistema di automazione (ad es. Siemens S7).

Per stabilire la connessione di rete mediante Interfaccia service (CDI-RJ45): il "Default IP address" deve essere impostato su DIP switch **ON**. Il misuratore in questo caso ha un indirizzo IP fisso: 192.168.1.212. L'indirizzo IP fisso 192.168.1.212 può essere utilizzato per stabilire la connessione alla rete.

1. Mediante il DIP switch n. 2, abilitare l'indirizzo IP predefinito 192.168.1.212: .
2. Accendere il misuratore.
3. Collegare il computer al connettore RJ45 mediante il cavo Ethernet standard → ☰ 91.
4. Se non si utilizza una seconda scheda di rete, chiudere tutte le applicazioni sul notebook.
 - ↳ Applicazioni che richiedono Internet o una rete, come e-mail, applicazioni SAP, Internet o Windows Explorer.
5. Chiudere tutti i browser Internet aperti.
6. Configurare le caratteristiche del protocollo Internet (TCP/IP) come definito nella tabella:

Indirizzo IP	192.168.1.XXX; per XXX tutte le sequenza numeriche eccetto: 0, 212 e 255 → ad es. 192.168.1.213
Subnet mask	255.255.255.0
Gateway predefinito	192.168.1.212 oppure lasciare le celle vuote

Mediante interfaccia WLAN*Configurazione del protocollo Internet del dispositivo mobile***AVVISO**

Se durante la configurazione si interrompe la connessione WLAN, le impostazioni potrebbero essere perse.

- ▶ Verificare che la connessione WLAN non si interrompa durante la configurazione del dispositivo.

AVVISO

Per evitare conflitti di rete, considerare quanto segue:

- ▶ Evitare di accedere simultaneamente al misuratore dal medesimo dispositivo mobile mediante l'interfaccia service (CDI-RJ45) e l'interfaccia WLAN.
- ▶ Attivare solo un'interfaccia service (CDI-RJ45 o interfaccia WLAN).
- ▶ Se è richiesta una comunicazione simultanea: configurare dei range di indirizzi IP diversi, ad es. 192.168.0.1 (interfaccia WLAN) e 192.168.1.212 (interfaccia service CDI-RJ45).

Preparazione del terminale portatile

- ▶ Abilitare WLAN sul terminale portatile.

Stabilire una connessione WLAN dal terminale portatile al misuratore

1. Nelle impostazioni WLAN del terminale portatile:
Selezionare il misuratore usando il nome SSID (ad es. EH_Promass_500_A802000).
2. Se necessario, selezionare il metodo di criptatura WPA2.
3. Inserire la password:
Numero di serie di fabbrica del misuratore (ad es. L100A802000).
↳ Il LED sul modulo display lampeggia. È ora possibile utilizzare il misuratore con il web browser o FieldCare DeviceCare.

 Il numero di serie è riportato sulla targhetta.

 Per consentire l'assegnazione rapida e sicura della rete WLAN al punto di misura è consigliabile cambiare il nome SSID. Dovrebbe essere possibile assegnare chiaramente il nuovo nome SSID al punto di misura (ad es. nome tag) perché viene visualizzato come rete WLAN.

Terminazione della connessione WLAN

- ▶ Terminata la configurazione del dispositivo:
Interrompere la connessione WLAN tra terminale portatile e misuratore.

Avviare il web browser

1. Avviare il web browser sul computer.

2. Inserire l'indirizzo IP del web server nella riga dell'indirizzo del web browser:
192.168.1.212
↳ Si apre la pagina di accesso.

The screenshot shows the login interface for an Endress+Hauser device. It includes fields for device name, tag, and signal status, a language dropdown set to English, a login form with an access code field and a 'Login' button, and a 'Reset access code' button. Numbered callouts (1-10) identify specific UI elements: 1 (device image), 2 (device name), 3 (device tag), 4 (signal status), 5 (measured values), 6 (language), 7 (user role), 8 (access code), 9 (login button), and 10 (reset access code button).

A0053670

- 1 Immagine del dispositivo
- 2 Nome del dispositivo
- 3 Tag del dispositivo
- 4 Segnale di stato
- 5 Valori misurati attuali
- 6 Lingua operativa
- 7 Ruolo utente
- 8 Codice di accesso
- 9 Login
- 10 Reset codice d'accesso (→ 📄 161)

i Se non è visualizzata la pagina di accesso o se è incompleta → 📄 186

8.4.4 Accesso

1. Selezionare la lingua operativa preferita per il web browser.
2. Inserire il codice di accesso specifico dell'utilizzatore.
3. Premere **OK** per confermare l'immissione.

Codice di accesso	0000 (impostazione di fabbrica); può essere modificato dall'operatore
--------------------------	---

i Se per 10 minuti non si eseguono azioni, il web browser ritorna automaticamente alla pagina di accesso.

8.4.5 Interfaccia utente

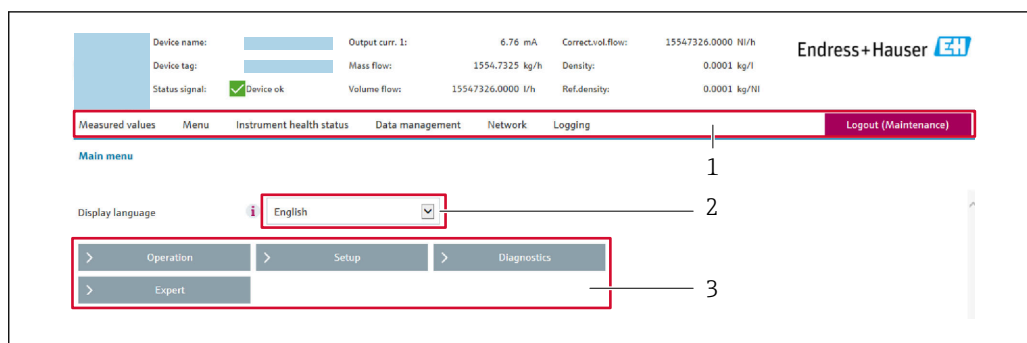

A0029418

- 1 Barra delle funzioni
- 2 Lingua del display locale
- 3 Area di navigazione

Intestazione

L'intestazione visualizza le seguenti informazioni:

- Nome del dispositivo
- Tag di dispositivo
- Stato del dispositivo con stato del segnale → 📄 195
- Valori misurati istantanei

Barra delle funzioni

Funzioni	Significato
Valori misurati	Visualizza i valori misurati del misuratore
Menu	<ul style="list-style-type: none"> ■ Accesso al menu operativo dal misuratore ■ La struttura del menu operativo è la medesima per il display locale 📄 Informazioni dettagliate sul menu operativo "Descrizione dei parametri del dispositivo"
Stato del dispositivo	Visualizza i messaggi di diagnostica attivi, elencati in ordine di priorità
Gestione dei dati	<p>Scambio dati tra computer e misuratore:</p> <ul style="list-style-type: none"> ■ Configurazione del dispositivo: <ul style="list-style-type: none"> ■ Carica impostazioni dal dispositivo (formato XML, salvare la configurazione) ■ Salva impostazioni nel dispositivo (formato XML, ripristinare la configurazione) ■ Logbook - Esporta logbook eventi (.csv file) ■ Documenti - Esporta documenti: <ul style="list-style-type: none"> ■ Esporta backup record dei dati (file .csv, creare la documentazione della configurazione del punto di misura) ■ Report di verifica (file PDF, disponibile solo con il pacchetto applicativo "Heartbeat Verification") ■ File per l'integrazione del sistema - Se si utilizzano bus di campo, caricare i driver del dispositivo per l'integrazione del sistema dal misuratore: <ul style="list-style-type: none"> PROFINET: file GSD ■ Aggiornamento firmware - Flashing di una versione firmware
Rete	<p>Configurazione e verifica di tutti i parametri richiesti per stabilire la connessione con il misuratore:</p> <ul style="list-style-type: none"> ■ Impostazioni della rete (ad es. indirizzo IP, indirizzo MAC) ■ Informazioni sul dispositivo (ad es. numero di serie, versione firmware)
Logout	Termine della sessione e ritorno alla pagina di accesso

Area di navigazione

I menu, i relativi sottomenu e i parametri possono essere selezionati nell'area di navigazione.

Area di lavoro

In base alla funzione selezionata e ai relativi sottomenu, in questa area possono essere eseguite diverse azioni:

- Configurazione dei parametri
- Lettura dei valori misurati
- Richiamo del testo di istruzioni
- Avviare un caricamento/scaricamento

8.4.6 Disabilitazione del web server

Il web server del misuratore può essere attivato e disattivato in base ai requisiti utilizzando il parametro **Funzionalità Web server**.

Navigazione

Menu "Esperto" → Comunicazione → Web server

Panoramica dei parametri con una breve descrizione

Parametro	Descrizione	Selezione
Funzionalità Web server	Attiva e disattiva il web server.	<ul style="list-style-type: none"> ▪ Disattivo/a ▪ HTML Off ▪ Attivo/a

Campo di applicazione della funzione parametro "Funzionalità Web server"

Opzione	Descrizione
Disattivo/a	<ul style="list-style-type: none"> ▪ Il web server è completamente disabilitato. ▪ La porta 80 è bloccata.
HTML Off	La versione HTML del web server non è disponibile.
Attivo/a	<ul style="list-style-type: none"> ▪ Sono disponibili tutte le funzionalità del web server. ▪ È utilizzato JavaScript. ▪ La password è trasferita in stato criptato. ▪ Anche le modifiche della password sono trasferite in stato criptato.

Abilitazione del web server



Se il web server è disabilitato, può essere riattivato solo mediante parametro **Funzionalità Web server** e le seguenti opzioni operative:

- Mediante display locale
- Mediante tool operativo "FieldCare"
- Mediante tool operativo "DeviceCare"

8.4.7 Disconnessione

 Prima di chiudere la sessione, eseguire se necessario un backup dei dati mediante la funzione **Data management** (upload della configurazione dal dispositivo).

1. Selezionare l'impostazione **Logout** nella riga della funzione.
 - ↳ Si apre la pagina principale con la casella di accesso.
2. Chiudere il web browser.

3. Se non più richieste:
Eseguire il reset delle proprietà modificate del protocollo Internet (TCP/IP) →  84.
-  Se la comunicazione con il web server è stata realizzata mediante l'indirizzo IP predefinito 192.168.1.212, il DIP switch n. 10 deve essere riportato nella posizione precedente (da **ON** → **OFF**). In questo modo, l'indirizzo IP del dispositivo è di nuovo attivo per la comunicazione di rete.

8.5 Operatività mediante app SmartBlue

Il dispositivo può essere controllato e configurato con l'app SmartBlue.

- A tal fine occorre scaricare l'App SmartBlue su un dispositivo mobile
- Per informazioni sulla compatibilità dell'app SmartBlue con dispositivi mobili, vedere **Apple App Store (dispositivi iOS)** o **Google Play Store (dispositivi Android)**
- La comunicazione criptata e la password di protezione evitano interventi non corretti da parte di persone non autorizzate.
- La funzione Bluetooth® può essere disattivata dopo la configurazione iniziale del dispositivo.

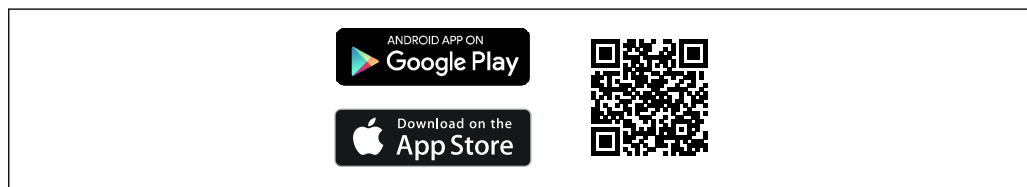

A0033202

 27 Codice QR per l'app gratuita Endress+Hauser SmartBlue

Download e installazione:

1. Eseguire la scansione del codice QR o inserire **SmartBlue** nel campo di ricerca di Apple App Store (iOS) o di Google Play Store (Android).
2. Installare e avviare l'app SmartBlue.
3. Per dispositivi Android: consentire la localizzazione della posizione (GPS) (non richiesto per dispositivi iOS).
4. Selezionare un dispositivo pronto a ricevere dall'elenco dei dispositivi visualizzato.

Login:

1. Inserire il nome utente: admin
2. Inserire la password iniziale: numero di serie del dispositivo

3. Modificare la password al primo accesso

i Informazioni su password e codice di reset

Per dispositivi conformi ai requisiti della norma IEC 62443-4-1 "Gestione sicura del ciclo di vita di sviluppo dei prodotti" ("ProtectBlue"):

- In caso di perdita della password definita dall'utente: consultare le istruzioni di gestione utenti e il pulsante di reset sul manuale operativo.
- Fare riferimento al manuale di sicurezza associato (SD).

Per tutti gli altri dispositivi (senza "ProtectBlue"):

- Se si smarrisce la password definita dall'utente, l'accesso può essere ripristinato mediante un codice di reset. Il codice di reset è il numero di serie del dispositivo in ordine inverso. Dopo l'inserimento del codice di reset, la password iniziale torna valida.
- Oltre alla password, è possibile modificare anche il codice di reset.
- Se si smarrisce il codice di reset, la password non può più essere ripristinata dall'app SmartBlue. In questo caso, contattare l'assistenza Endress+Hauser.

8.6 Accesso al menu operativo mediante il tool operativo

La struttura del menu operativo nei tool operativi corrisponde a quella del controllo mediante display locale.

8.6.1 Connessione del tool operativo

Mediante rete PROFINET

Questa interfaccia di comunicazione è disponibile nelle versioni del dispositivo con PROFINET.

Topologia a stella

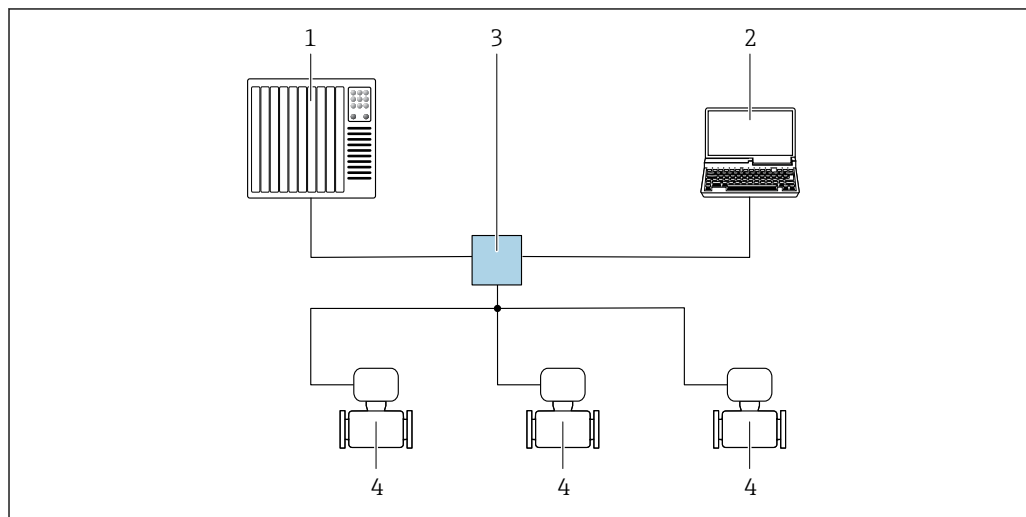

28 Opzioni per il funzionamento a distanza mediante rete PROFINET: topologia a stella

- 1 Sistema di automazione, ad es. Simatic S7 (Siemens)
- 2 Computer con web browser per accedere al web server integrato o computer con tool operativo (ad es. FieldCare, DeviceCare, SIMATIC PDM) con COM DTM "CDI Communication TCP/IP"
- 3 Switch Ethernet standard, ad es. Scalance X204 (Siemens)
- 4 Misuratore

Topologia ad anello

L'integrazione del dispositivo è eseguita collegando il morsetto per la trasmissione del segnale (uscita 1) e l'interfaccia service (CDI-RJ45).

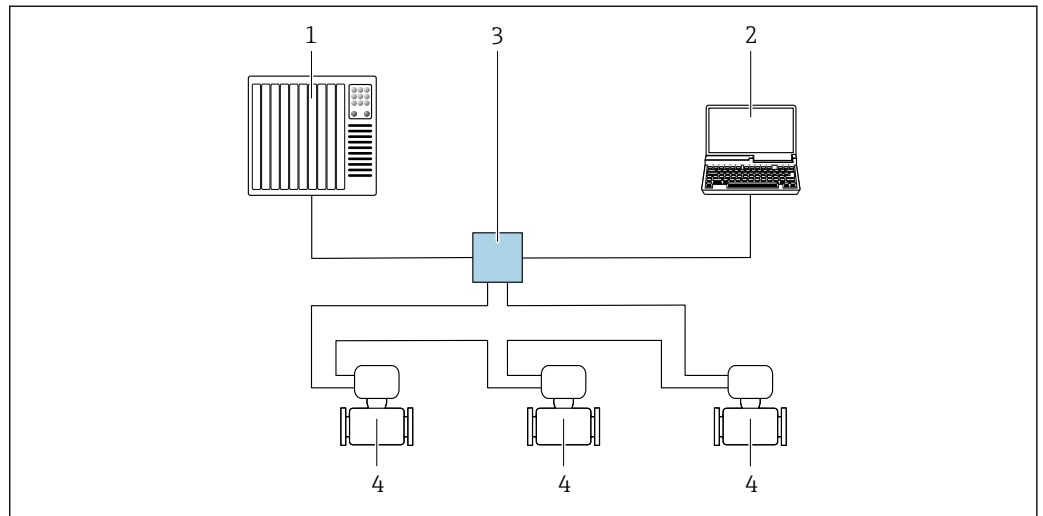

29 Opzioni per il funzionamento a distanza mediante rete PROFINET: topologia ad anello

- 1 Sistema di automazione, ad esempio, Simatic S7 (Siemens)
- 2 Computer con web browser per accedere al web server integrato o con tool operativo (ad es. FieldCare, DeviceCare, SIMATIC PDM) con COM DTM "CDI Communication TCP/IP"
- 3 Switch Ethernet standard, ad es. Scalance X204 (Siemens)
- 4 Misuratore

Interfaccia service

Mediante Interfaccia service (CDI-RJ45)

È possibile stabilire una connessione punto-punto per configurare il dispositivo sul posto. In alternativa, si può utilizzare una connessione tramite Modbus TCP. La connessione si effettua con la custodia aperta, direttamente tramite l'interfaccia service del dispositivo (CDI-RJ45).

i Su richiesta è disponibile un adattatore di collegamento tra RJ45 e il connettore M12 per le aree sicure:

Codice d'ordine per "Accessori", opzione **NB**: "Adattatore RJ45-M12 (interfaccia service)"

L'adattatore serve a collegare l'interfaccia service (CDI-RJ45) a un connettore M12 montato nell'ingresso cavo. La connessione all'interfaccia service può essere stabilita mediante un connettore M12 senza aprire il dispositivo.

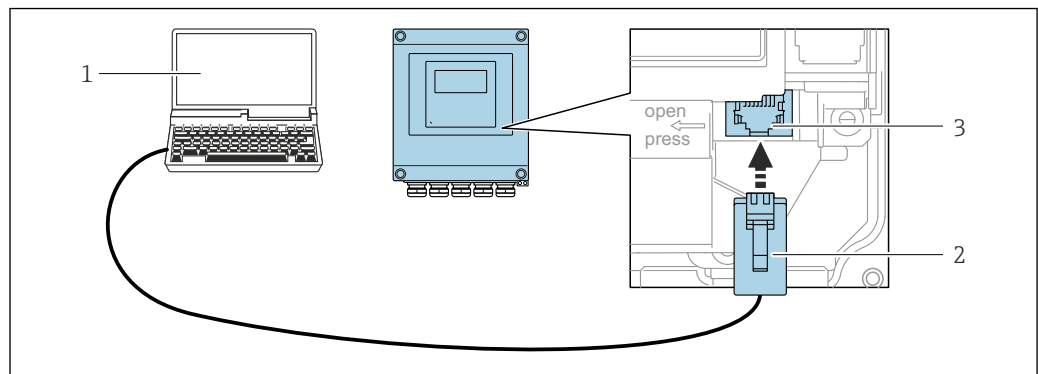
Trasmettitore Proline 500 – digital

A0029163

30 Connessione mediante interfaccia service (CDI-RJ45)

- 1 Computer con web browser per accedere al web server integrato o con tool operativo, ad es. "FieldCare", "DeviceCare" con COM DTM "CDI Communication TCP/IP"
- 2 Cavo di collegamento Ethernet standard con connettore RJ45
- 3 Interfaccia service (CDI-RJ45) del misuratore con accesso al web server integrato

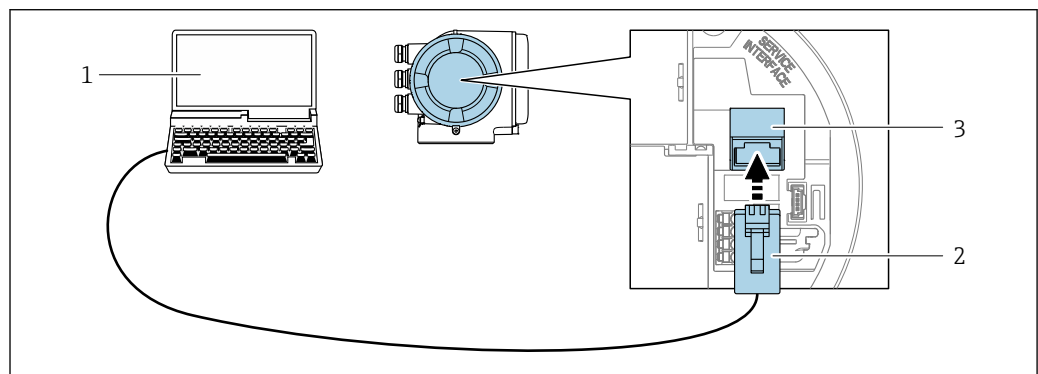
Trasmettitore Proline 500

A0027563

31 Connessione mediante interfaccia service (CDI-RJ45)

- 1 Computer con web browser per accedere al web server integrato o con tool operativo, ad es. "FieldCare", "DeviceCare", con COM DTM "CDI Communication TCP/IP" o Modbus DTM
- 2 Cavo di collegamento Ethernet standard con connettore RJ45
- 3 Interfaccia service (CDI-RJ45) del misuratore con accesso al web server integrato

Mediante interfaccia WLAN

L'interfaccia WLAN opzionale è disponibile sulla seguente versione del dispositivo:
Codice d'ordine per "Display; funzionamento", opzione G "A 4 righe, illum.; Touch Control +WLAN"

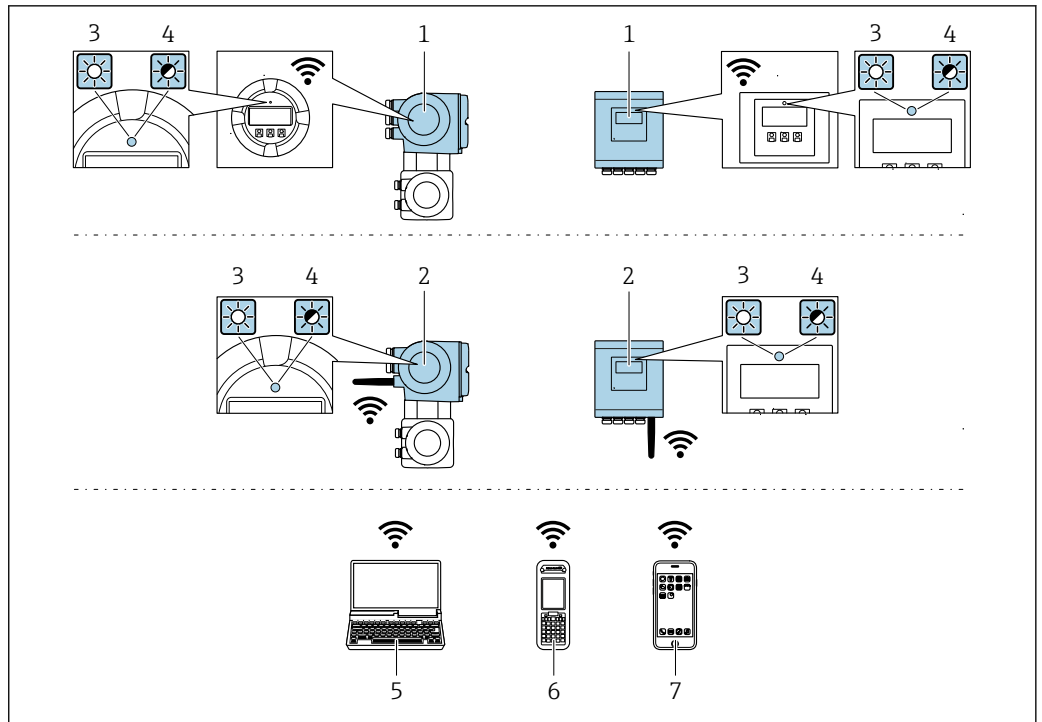

A0034569

- 1 Trasmittitore con antenna WLAN integrata
- 2 Trasmittitore con antenna WLAN esterna
- 3 LED sempre acceso: la ricezione WLAN è abilitata sul misuratore
- 4 LED lampeggiante: connessione WLAN stabilita tra unità operativa e misuratore
- 5 Computer con interfaccia WLAN e web browser per accedere al web server integrato nel dispositivo o con tool operativo ad es. FieldCare, DeviceCare)
- 6 Terminale mobile portatile con interfaccia WLAN e web browser per accedere al web server integrato nel dispositivo o con tool operativo ad es. FieldCare, DeviceCare)
- 7 Smartphone o tablet (ad es. Field Xpert SMT70)

Funzione	WLAN: IEEE 802.11 b/g (2,4 GHz)
Criptatura	WPA2-PSK AES-128 (secondo IEEE 802.11i)
Canali WLAN configurabili	1...11
Grado di protezione	IP66/67
Antenne disponibili	<ul style="list-style-type: none"> ▪ Antenna interna ▪ Antenna esterna (opzionale) In caso di condizioni di trasmissione/ricezione insoddisfacenti nel luogo di installazione. ⓘ È attiva 1 sola antenna alla volta!
Portata	<ul style="list-style-type: none"> ▪ Antenna interna: tipicamente 10 m (32 ft) ▪ Antenna esterna: tipicamente 50 m (164 ft)
Materiali (antenna esterna)	<ul style="list-style-type: none"> ▪ Antenna: plastica ASA (acrilato di stirene-acrilonitrile) e ottone nichelato ▪ Adattatore: Acciaio inox e ottone nichelato ▪ Cavo: polietilene ▪ Connettore: ottone nichelato ▪ Staffa ad angolo: acciaio inox

Configurazione del protocollo Internet del dispositivo mobile

AVVISO

Se durante la configurazione si interrompe la connessione WLAN, le impostazioni potrebbero essere perse.

- ▶ Verificare che la connessione WLAN non si interrompa durante la configurazione del dispositivo.

AVVISO

Per evitare conflitti di rete, considerare quanto segue:

- ▶ Evitare di accedere simultaneamente al misuratore dal medesimo dispositivo mobile mediante l'interfaccia service (CDI-RJ45) e l'interfaccia WLAN.
- ▶ Attivare solo un'interfaccia service (CDI-RJ45 o interfaccia WLAN).
- ▶ Se è richiesta una comunicazione simultanea: configurare dei range di indirizzi IP diversi, ad es. 192.168.0.1 (interfaccia WLAN) e 192.168.1.212 (interfaccia service CDI-RJ45).

Preparazione del terminale portatile

- ▶ Abilitare WLAN sul terminale portatile.

Stabilire una connessione WLAN dal terminale portatile al misuratore

1. Nelle impostazioni WLAN del terminale portatile:
Selezionare il misuratore usando il nome SSID (ad es. EH_Promass_500_A802000).
2. Se necessario, selezionare il metodo di criptatura WPA2.
3. Inserire la password:
Numero di serie di fabbrica del misuratore (ad es. L100A802000).
↳ Il LED sul modulo display lampeggia. È ora possibile utilizzare il misuratore con il web browser o FieldCare DeviceCare.



Il numero di serie è riportato sulla targhetta.



Per consentire l'assegnazione rapida e sicura della rete WLAN al punto di misura è consigliabile cambiare il nome SSID. Dovrebbe essere possibile assegnare chiaramente il nuovo nome SSID al punto di misura (ad es. nome tag) perché viene visualizzato come rete WLAN.

Terminazione della connessione WLAN

- ▶ Terminata la configurazione del dispositivo:
Interrompere la connessione WLAN tra terminale portatile e misuratore.

8.6.2 FieldCare

Campo di funzioni

Tool di gestione delle risorse asset management di Endress+Hauser basato su FDT (Field Device Technology). Consente la configurazione di tutti i dispositivi da campo intelligenti, presenti nel sistema, e ne semplifica la gestione. L'uso delle informazioni di stato, è anche un sistema semplice, ma efficace, per controllare lo stato e le condizioni dei dispositivi.

Accesso mediante:

- Interfaccia service CDI-RJ45 → 91
- Interfaccia WLAN → 92

Funzioni tipiche:

- Configurazione dei parametri del trasmettitore
- Caricamento e salvataggio dei dati del dispositivo (download/upload)
- Documentazione del punto di misura
- Visualizzazione della cronologia del valore misurato (registratore a traccia continua) e registro degli eventi



- Istruzioni di funzionamento BA00027S
- Istruzioni di funzionamento BA00059S



Dove reperire i file descrittivi del dispositivo →  96

8.6.3 DeviceCare

Campo di funzioni

Tool per collegare e configurare i dispositivi da campo di Endress+Hauser.

Il metodo più veloce per configurare i dispositivi da campo di Endress+Hauser è quello di utilizzare il tool specifico "DeviceCare". Insieme ai DTM (Device Type Managers) rappresenta una soluzione completa e conveniente.



Brochure sull'innovazione IN01047S



Dove reperire i file descrittivi del dispositivo →  96

9 Integrazione di sistema

9.1 Panoramica dei file descrittivi del dispositivo

9.1.1 Informazioni sulla versione attuale del dispositivo

Versione firmware	01.01.zz	<ul style="list-style-type: none"> ▪ Sulla copertina del manuale ▪ Sulla targhetta del trasmettitore ▪ Versione Firmware Diagnostica → Informazioni sul dispositivo → Versione Firmware
Data di rilascio della versione firmware	07.2019	–
ID produttore	0x11	ID del produttore Diagnostica → Informazioni sul dispositivo → ID del produttore
ID dispositivo	0x843B	Device ID Esperto → Comunicazione → Configurazione PROFINET → Informazioni PROFINET → Device ID
ID tipo di dispositivo	Promass 500	Device Type Esperto → Comunicazione → Configurazione PROFINET → Informazioni PROFINET → Device Type
Revisione del dispositivo	2	Revisione del dispositivo Esperto → Comunicazione → Configurazione PROFINET → Informazioni PROFINET → Revisione del dispositivo
Versione PROFINET	2.3.x	–

 Per una panoramica delle diverse versioni firmware del dispositivo →  256

9.1.2 Tool operativi

Il file descrittivo del dispositivo, adatto a ogni singolo tool operativo, è elencato nella successiva tabella con l'informazione su dove reperirlo.

Tool operativo mediante Interfaccia service (CDI-RJ45)	Dove reperire le descrizioni del dispositivo
FieldCare	<ul style="list-style-type: none"> ▪ www.endress.com → Download area ▪ Chiavetta USB (contattare Endress+Hauser) ▪ E-mail → Area Download
DeviceCare	<ul style="list-style-type: none"> ▪ www.endress.com → Download area ▪ E-mail → Area Download

9.2 Device Master File (GSD)

Per integrare i dispositivi da campo in un bus, il sistema PROFIBUS richiede una descrizione dei parametri del dispositivo, come dati in uscita, dati in ingresso, formato e volume dei dati.

Questi dati sono disponibili nel Device Master File (GSD), che è fornito al sistema di automazione quando si esegue la messa in servizio del sistema di comunicazione. Possono essere integrati anche dei bitmap del dispositivo, che sono indicati con dei simboli nella struttura della rete.

Device Master File (GSD) è in formato XML e il file è creato nel linguaggio di formattazione del testo GSDML.

Con il Device Master File (GSD) PA Profile 4.02, si possono sostituire dispositivi da campo di diversi produttori senza eseguire riconfigurazioni.

È possibile utilizzare due diversi file master del dispositivo (GSD): il GSD specifico del produttore e il GSD del Profilo PA.

9.2.1 Nome del file master del dispositivo specifico del produttore (GSD)

Esempio di nomi di un Device Master File:

GSDML-V2.3.x-EH-PROMASS 500-yyyymmdd.xml









GSDML	Linguaggio di descrizione
V2.3.x	Versione della specifica PROFINET
EH	Endress+Hauser
PROMASS	Famiglia dello strumento
500	Trasmettitore
aaaammgg	Data di rilascio (aaaa: anno, mm: mese, gg: giorno)
.xml	Estensione del nome del file (file XML)

9.2.2 Nome file del master del dispositivo PA Profile (GSD)

9.3 Trasmissione ciclica dei dati con

9.3.1 Panoramica dei moduli

I moduli del misuratore disponibili per lo scambio ciclico di dati sono indicati nelle seguenti tabelle. Lo scambio ciclico di dati è eseguito con un sistema di automazione.

Misuratore		Slot	Direzione Flusso dei dati	Sistema di controllo
Moduli				
Modulo Ingresso analogico →  98		1 ... 14, 24 ... 26, 27	→	PROFINET
Modulo di ingresso specifico dell'applicazione →  100		31, 32	→	
Modulo Ingresso digitale →  100		1...14	→	
Modulo Ingresso diagnostico →  101		1...14	→	
Modulo Uscita analogica →  104		18, 19, 20, 29, 30	←	
Modulo Uscita digitale →  105		21, 22, 24 ... 26	←	
Totalizzatore 1...3 →  102		15...17	← →	
Modulo Verifica Heartbeat →  105		23	← →	
Concentrazione →  106		28	← →	

9.3.2 Descrizione dei moduli

-  La struttura dei dati è descritta dal punto di vista del sistema di automazione:
- Dati in ingresso: sono inviati dal misuratore al sistema di automazione.
 - Dati in uscita: sono inviati dal sistema di automazione al misuratore.

Modulo Ingresso analogico

Per trasmettere le variabili di ingresso dal misuratore al sistema di automazione.

I moduli Ingresso analogico trasmettono ciclicamente le variabili di ingresso selezionate, insieme allo stato, dal misuratore al sistema di automazione. La variabile di ingresso è indicata nei primi quattro byte in forma di numero a virgola mobile secondo lo standard IEEE 754. Il quinto byte contiene le informazioni di stato sulla variabile di ingresso.

Selezione: variabile di ingresso

Slot	Variabili di misura
1...14	<ul style="list-style-type: none"> ▪ Portata massica ▪ Portata volumetrica ▪ Portata volumetrica compensata ▪ Densità ▪ Densità di riferimento ▪ Temperatura ▪ Temperatura dell'elettronica ▪ Frequenza di oscillazione ▪ Fluttuazione della frequenza ▪ Smorzamento delle oscillazioni ▪ Fluttuazione dello smorzamento del tubo ▪ Asimmetria del segnale ▪ Corrente eccitatore ▪ Uscita specifica dell'applicazione 0 ▪ Uscita specifica dell'applicazione 1 ▪ Indice fluido disomogeneo ▪ Indice bolle sospese
24...26	Valore dell'ingresso in corrente
1...14	Variabili di ingresso aggiuntive con il pacchetto applicativo Verifica Heartbeat <ul style="list-style-type: none"> ▪ Temperatura del tubo portante ▪ Smorzamento oscillazione 1 ▪ Frequenza di oscillazione 1 ▪ Ampiezza di oscillazione 0 ▪ Ampiezza di oscillazione 1 ▪ Fluttuazione frequenza 1 ▪ Fluttuazione smorzamento tubo 1 ▪ Corrente eccitatore 1 ▪ HBSI
1...14, 27	Variabili di ingresso aggiuntive con il pacchetto applicativo Misura di concentrazione <ul style="list-style-type: none"> ▪ Concentrazione (slot 1...14) ▪ Portata massica trasportata (slot 1...14) ▪ Portata massica trasportante (slot 1...14) ▪ Valore di concentrazione (slot 27)
1...14	Variabili di ingresso aggiuntive con il pacchetto applicativo Petrolio <ul style="list-style-type: none"> ▪ Densità del petrolio ▪ Densità dell'acqua ▪ Percentuale di acqua ▪ Portata massica del petrolio ▪ Portata massica dell'acqua ▪ Portata volumetrica del petrolio ▪ Portata volumetrica dell'acqua ▪ Portata volumetrica compensata del petrolio ▪ Portata volumetrica compensata dell'acqua ▪ Densità di riferimento di sostituzione ▪ Portata volumetrica compensata lorda ▪ Portata volumetrica compensata lorda, sostituzione ▪ Portata volumetrica compensata netta ▪ Portata volumetrica compensata netta, sostituzione ▪ Portata volumetrica di acqua e sedimento

Struttura dei dati

Dati in ingresso dell'Ingresso analogico

Byte 1	Byte 2	Byte 3	Byte 4	Byte 5
Valore misurato: numero a virgola mobile (IEEE 754)				Stato ¹⁾

1) Codifica di stato → 107

Modulo di ingresso specifico dell'applicazione

Per trasmettere valori di compensazione dal misuratore al sistema di automazione.

Il modulo di ingresso specifico dell'applicazione trasmette ciclicamente i valori di compensazione, insieme allo stato, dal misuratore al sistema di automazione. Il valore di compensazione è indicato nei primi quattro byte in forma di numero a virgola mobile secondo lo standard IEEE 754. Il quinto byte contiene informazioni di stato unificate sul valore di compensazione.

Valori di compensazione assegnati



La configurazione è eseguita mediante il menu: Esperto → Applicazione → Calcoli specifici per l'applicazione → Variabili di processo

Slot	Valore di compensazione
31	Modulo di ingresso specifico dell'applicazione
32	Modulo di ingresso specifico dell'applicazione

Struttura dei dati

Dati in ingresso del modulo di ingresso specifico dell'applicazione

Byte 1	Byte 2	Byte 3	Byte 4	Byte 5
Valore misurato: numero a virgola mobile (IEEE 754)				Stato ¹⁾

1) Codifica di stato

Modalità di sicurezza

Si può definire una modalità di sicurezza per l'uso dei valori di compensazione.

Se lo stato è GOOD o UNCERTAIN, sono utilizzati i valori di compensazione trasmessi dal sistema di automazione. Se lo stato è BAD, si attiva la modalità di sicurezza per l'uso dei valori di compensazione.

Per definire la modalità di sicurezza sono disponibili dei parametri per ogni valore di compensazione: Esperto → Applicazione → Calcoli specifici per l'applicazione → Variabili di processo

Parametro Tipo fail-safe

- Opzione **Fail-safe value**: viene utilizzato il valore definito nel parametro Valore fail-safe.
- Opzione **Fallback value**: viene utilizzato l'ultimo valore valido.
- Opzione **Off**: la modalità di sicurezza viene disabilitata.

Parametro Valore fail-safe

Questo parametro serve per inserire un valore di compensazione che è utilizzato, se è selezionata l'opzione Valore fail-safe nel parametro Tipo fail-safe.

Modulo Ingresso digitale

Per trasmettere valori di ingresso digitali dal misuratore al sistema di automazione.

I valori dell'ingresso digitale sono utilizzati dal misuratore per trasmettere lo stato delle funzioni del dispositivo al sistema di automazione.

I moduli di Ingresso digitale trasmettono ciclicamente i valori di ingresso discreti, insieme allo stato, dal misuratore al sistema di automazione. Il valore dell'ingresso discreto è indicato nel primo byte. Il secondo byte contiene informazioni di stato unificate sul valore di ingresso.

Selezione: funzione del dispositivo

Slot	Funzione del dispositivo	Stato (significato)
1...14	Controllo di tubo vuoto	<ul style="list-style-type: none"> ▪ 0 (funzione del dispositivo disattiva) ▪ 1 (funzione del dispositivo attiva)
	Taglio bassa portata	

*Struttura dei dati**Dati in ingresso dell'ingresso digitale*

Byte 1	Byte 2
Ingresso digitale	→  107Stato ¹⁾

1) Codifica di stato

Modulo Ingresso diagnostico



Per trasmettere valori di ingresso discreti (informazioni diagnostiche) dal misuratore al sistema di automazione.

Le informazioni diagnostiche sono usate dal misuratore per trasmettere lo stato del dispositivo al sistema di automazione.

I moduli Ingresso diagnostico trasmettono i valori di ingresso discreti dal misuratore al sistema di automazione. I primi due byte comprendono le informazioni sul codice di diagnostica (→  200). Il terzo byte fornisce lo stato.

Selezione: funzione del dispositivo

Slot	Funzione del dispositivo	Stato (significato)
1...14	Ultima diagnostica.	Codice di diagnostica (→  200) e stato
	Diagnostica corrente	

 Informazioni sul codice diagnostico attivo →  251.

*Struttura dei dati**Dati in ingresso dell'ingresso diagnostico*

Byte 1	Byte 2	Byte 3	Byte 4
Numero dell'informazione diagnostica		Stato	Valore 0

Stato

Codifica (hex)	Stato
0x00	Non sono presenti errori del dispositivo.
0x01	Guasto (F): È presente un errore del dispositivo. Il valore misurato non è più valido.
0x02	Controllo funzione (C): Il dispositivo è in modalità di servizio (ad es. durante la simulazione).

Codifica (hex)	Stato
0x04	Richiesta manutenzione (M): Deve essere eseguito un intervento di manutenzione. Il valore misurato è comunque valido.
0x08	Fuori specifica (S): Non sono rispettate le soglie indicate nelle relative specifiche tecniche (ad es. campo della temperatura di processo) per il funzionamento del dispositivo.

Modulo Totalizzatore

Il modulo Totalizzatore comprende i sottomoduli Valore totalizzatore, Controllo totalizzatore e Modo totalizzatore.

Sottomodulo Valore totalizzatore

Per trasmettere il valore del trasmettitore dal dispositivo al sistema di automazione.

I moduli Totalizzatore trasmettono ciclicamente un valore del totalizzatore selezionato, insieme allo stato, dal misuratore al sistema di automazione mediante il sottomodulo Valore totalizzatore. Il valore del totalizzatore è indicato nei primi quattro byte in forma di numero a virgola mobile secondo lo standard IEEE 754. Il quinto byte contiene informazioni di stato sul valore del totalizzatore.

Selezione: variabile di ingresso

Slot	Sub-slot	Variabile di ingresso
15...17	1	<ul style="list-style-type: none"> ■ Portata massica ■ Portata volumetrica ■ Portata volumetrica compensata ■ Portata massica trasportato ¹⁾ ■ Portata massica trasportante ¹⁾

1) Disponibile solo con il pacchetto applicativo Concentrazione

Struttura dei dati in ingresso (sottomodulo Valore totalizzatore)

Byte 1	Byte 2	Byte 3	Byte 4	Byte 5
Valore misurato: numero a virgola mobile (IEEE 754)				Stato ¹⁾

1) Codifica di stato → 107

Modulo controllo totalizzatore

Per trasmettere il valore del totalizzatore dal misuratore al sistema di automazione.

Selezione: variabile in ingresso

Struttura dei dati

Dati in ingresso controllo totalizzatore

Byte 1	Byte 2	Byte 3	Byte 4	Byte 5
Valore misurato: numero a virgola mobile (IEEE 754)				Stato ¹⁾

1) Codifica di stato

Selezione: variabile di uscita

Per trasmettere il valore di controllo dal sistema di automazione al misuratore.

Slot	Sub-slot	Valore	Variabile in ingresso
70...71	1	1	Azzerata ("0")
		2	Valore preimpostato
		3	Arresto
		4	Totalizzazione

Struttura dei dati

Dati in uscita controllo totalizzatore

Byte 1
Variabile di controllo

Sottomodulo Controllo totalizzatore

Per controllare il totalizzatore mediante il sistema di automazione.

Selezione: controllo totalizzatore

Slot	Sub-slot	Valore	Controllo totalizzatore
15...17	2	0	Avvia totalizzatore
		1	Reset + mantieni
		2	Preimpostato + mantieni
		3	Azzerata + totalizza
		4	Preimpostato + totalizza
		5	Hold (mantenere)

Struttura dei dati in uscita (sottomodulo Controllo totalizzatore)

Byte 1
Variabile di controllo

Sottomodulo Modo totalizzatore

Per configurare il totalizzatore mediante il sistema di automazione.

Selezione: configurazione del totalizzatore

Slot	Sub-slot	Valore	Controllo totalizzatore
15...17	3	0	Bilanciamento
		1	Bilanciamento della portata positiva
		2	Bilanciamento della portata negativa

Struttura dei dati in uscita (sottomodulo Modo totalizzatore)

Byte 1
Variabile di configurazione

Modulo Uscita analogica

Per trasmettere valori di compensazione dal sistema di automazione al misuratore.

I moduli Uscita analogica trasmettono ciclicamente i valori di compensazione, insieme a stato e relativa unità ingegneristica, dal sistema di automazione al misuratore. Il valore di compensazione è indicato nei primi quattro byte in forma di numero a virgola mobile secondo lo standard IEEE 754. Il quinto byte contiene informazioni di stato unificate sul valore di compensazione. L'unità ingegneristica è trasmessa nel sesto e settimo byte.

Valori di compensazione assegnati



La configurazione è eseguita mediante il menu: Esperto → Sensore → Compensazione esterna

Slot	Valore di compensazione
18	Pressione esterna
19	Temperatura esterna
20	Densità di riferimento esterna
29	Valore esterno per % S&W (sedimento e acqua) ¹⁾
30	Valore esterno per percentuale di acqua ¹⁾

1) Disponibile solo con il pacchetto applicativo Petrolio.

Unità ingegneristiche disponibili

Pressione		Temperatura		Densità		Percentuale	
Codice dell'unità	Unità	Codice dell'unità	Unità	Codice dell'unità	Unità	Codice dell'unità	Unità
1610	Pa a	1001	°C	32840	kg/Nm ³	1342	%
1616	kPa a	1002	°F	32841	kg/Nl		
1614	MPa a	1000	K	32842	g/Scm ₃		
1137	Bar	1003	°R	32843	kg/Scm ₃		
1611	Pa g			32844	lb/Sft ₃		
1617	kPa g						
1615	MPa g						
32797	bar g						
1142	psi a						
1143	psi g						

Struttura dei dati

Dati in uscita dell'Uscita analogica

Byte 1	Byte 2	Byte 3	Byte 4	Byte 5	Byte 6	Byte 7
Valore misurato: numero a virgola mobile (IEEE 754)				Stato ¹⁾	Codice dell'unità	

1) Codifica di stato → 107

Modalità di sicurezza

Si può definire una modalità di sicurezza per l'uso dei valori di compensazione.

Se lo stato è GOOD o UNCERTAIN, sono utilizzati i valori di compensazione trasmessi dal sistema di automazione. Se lo stato è BAD, si attiva la modalità di sicurezza per l'uso dei valori di compensazione.

Per definire la modalità di sicurezza sono disponibili dei parametri per ogni valore di compensazione: Esperto → Sensore → Compensazione esterna

Parametro Tipo fail-safe

- Opzione Valore fail-safe: è utilizzato il valore definito nel parametro Valore fail-safe.
- Opzione Valore di riposo: è utilizzato l'ultimo valore valido.
- Opzione Off: la modalità di sicurezza è disattivata.

Parametro Valore fail-safe

Questo parametro serve per inserire un valore di compensazione che è utilizzato, se è selezionata l'opzione Valore fail-safe nel parametro Tipo fail-safe.

Modulo Uscita digitale

Per trasmettere valori di uscita digitali dal sistema di automazione al misuratore.

I valori dell'uscita digitale sono utilizzati dal sistema di automazione per abilitare e disabilitare le funzioni del dispositivo.

I valori dell'uscita digitale trasmettono ciclicamente valori di uscita discreti, insieme allo stato, dal sistema di automazione al misuratore. Il valore dell'uscita discreta è trasmesso nel primo byte. Il secondo byte contiene informazioni di stato sul valore di uscita.

Funzioni del dispositivo assegnate

Slot	Funzione del dispositivo	Stato (significato)
21	Portata in stand-by	<ul style="list-style-type: none"> ■ 0 (disattiva la funzione del dispositivo) ■ 1 (attiva la funzione del dispositivo)
22	Regolazione dello zero	
24...26	Uscita a relè	Valore dell'uscita a relè: <ul style="list-style-type: none"> ■ 0 ■ 1

Struttura dei dati

Dati in uscita dell'Uscita digitale

Byte 1	Byte 2
Uscita digitale	Stato ^{1) 2)}

1) Codifica di stato → 107

2) Se lo stato è BAD, la variabile di controllo non è applicata.

Modulo Verifica Heartbeat

Per ricevere valori di uscita discreti dal sistema di automazione e per trasmettere valori di ingresso discreti dal misuratore al sistema di automazione.

Il modulo Verifica Heartbeat riceve dati in uscita discreti dal sistema di automazione e trasmettere dati in ingresso discreti dal misuratore al sistema di automazione.

Il valore dell'uscita discreta è fornito dal sistema di automazione per avviare una Verifica Heartbeat. Il valore dell'ingresso discreto è indicato nel primo byte. Il secondo byte contiene informazioni di stato sul valore di ingresso.

Il valore dell'ingresso discreto è utilizzato dal misuratore per trasmettere lo stato delle funzioni del dispositivo Verifica Heartbeat al sistema di automazione. Il modulo trasmette ciclicamente il valore dell'ingresso discreto, insieme allo stato, al sistema di automazione. Il

valore dell'ingresso discreto è indicato nel primo byte. Il secondo byte contiene informazioni di stato sul valore di ingresso.

 Disponibile solo con il pacchetto applicativo Verifica Heartbeat.

Funzioni del dispositivo assegnate

Slot	Funzione del dispositivo	Bit	Verifica di stato	
23	Stato verifica (dati in ingresso)	0	La verifica non è stata eseguita	
		1	Il dispositivo non ha superato la verifica	
		2	Esecuzione della verifica in corso	
		3	Verifica terminata	
	Risultato della verifica (dati in ingresso)	Bit	Risultato della verifica	
		4	Il dispositivo non ha superato la verifica	
		5	Verifica eseguita con successo	
		6	La verifica non è stata eseguita	
	Avvio verifica (dati in uscita)	Controllo della verifica		
		La verifica si avvia quando lo stato passa da 0 a 1		

Struttura dei dati

Dati in uscita del modulo Verifica Heartbeat

Byte 1
Uscita discreta

Dati in ingresso del modulo Verifica Heartbeat

Byte 1	Byte 2
Ingresso discreto	→  107Stato ¹⁾

1) Codifica di stato

Modulo per la concentrazione

 Disponibile solo con il pacchetto applicativo Misura di concentrazione.

Funzioni del dispositivo assegnate

Slot	Variabili in ingresso
28	Selezione del tipo di liquido

Struttura dei dati

Dati di concentrazione in uscita

Byte 1
Variabile di controllo

Tipo di liquido	Codice Enum
Off	0
Saccarosio in acqua	5
Glucosio in acqua	2
Fruttosio in acqua	1
Zucchero invertito in acqua	6
Sciroppo di mais HFCS42	15
Sciroppo di mais HFCS55	16
Sciroppo di mais HFCS90	17
Mosto originale	18
Etanolo in acqua	11
Metanolo in acqua	12
Perossido di idrogeno in acqua	4
Acido cloridrico	24
Acido solforico	25
Acido nitrico	7
Acido fosforico	8
Idrossido di sodio	10
Idrossido di potassio	9
Nitrato di ammonio in acqua	13
Cloruro di ferro(III) in acqua	14
% massa / % volume	19
Profilo utente - Set coef. N. 1	21
Profilo utente - Set coef. N. 2	22
Profilo utente - Set coef. N. 3	23

9.3.3 Codifica dello stato

Stato	Codifica (hex)	Significato
BAD - allarme di manutenzione	0x24	Il valore misurato non è disponibile perché si è verificato un errore del dispositivo.
BAD - correlato al processo	0x28	Il valore misurato non è disponibile perché le condizioni di processo non rispettano le soglie delle specifiche tecniche del dispositivo.
BAD - verifica funzionale	0x3C	È attivo un controllo funzionale (ad es. pulizia o taratura)
UNCERTAIN - valore iniziale	0x4F	È trasmesso un valore predefinito, finché non è disponibile di nuovo un valore misurato corretto o non sono state eseguite delle misure correttive, che modificano questo stato.
UNCERTAIN - richiesta manutenzione	0x68	Sono stati rilevati dei segni di usura e rotture sul misuratore. Si deve eseguire un intervento di manutenzione nel breve periodo per mantenere l'efficienza del misuratore. Il valore misurato potrebbe non essere valido. L'uso del valore misurato dipende dall'applicazione.

Stato	Codifica (hex)	Significato
UNCERTAIN - correlato al processo	0x78	Le condizioni di processo non rispettano le soglie delle specifiche tecniche del dispositivo. Si potrebbe avere un peggioramento della qualità e dell'accuratezza del valore misurato. L'uso del valore misurato dipende dall'applicazione.
GOOD - OK	0x80	Non sono stati diagnosticati errori.
GOOD - manutenzione richiesta	0xA8	Il valore misurato è valido. Si consiglia vivamente di eseguire la manutenzione del dispositivo in un prossimo futuro.
GOOD - verifica funzionale	0xBC	Il valore misurato è valido. Il misuratore sta eseguendo una verifica funzionale interna. Questa verifica non ha effetti sul processo.

9.3.4 Impostazione di fabbrica

Gli slot sono già assegnati nel sistema di automazione per la prima messa in servizio.

Slot assegnati

Slot	Impostazione di fabbrica
1	Portata massica
2	Portata volumetrica
3	Portata volumetrica compensata
4	Densità
5	Densità di riferimento
6	Temperatura
7...14	-
15	Totalizzatore 1
16	Totalizzatore 2
17	Totalizzatore 3

9.3.5 Configurazione dell'avviamento

Abilitando la configurazione dell'avviamento, la configurazione dei parametri più importanti del dispositivo è ottenuta dal sistema di automazione e quindi utilizzata. Le seguenti configurazioni sono ottenute dal sistema di automazione.

Configurazione dell'avviamento (NSU)	<ul style="list-style-type: none"> ▪ Gestione: <ul style="list-style-type: none"> ▪ Revisione software ▪ Protezione scrittura ▪ Funzionalità web server ▪ Funzionalità WLAN ▪ Unità di sistema: <ul style="list-style-type: none"> ▪ Portata massica ▪ Massa ▪ Portata volumetrica ▪ Volume ▪ Portata volumetrica compensata ▪ Volume compensato ▪ Densità ▪ Densità di riferimento ▪ Temperatura ▪ Pressione ▪ Pacchetto applicativo Concentrazione: <ul style="list-style-type: none"> ▪ Coefficienti A0...A4 ▪ Coefficienti B1...B3 ▪ Tipo di prodotto ▪ Regolazione del sensore ▪ Parametro di processo: <ul style="list-style-type: none"> ▪ Smorzamento (portata, densità, temperatura) ▪ Portata in stand-by ▪ Taglio di bassa portata: <ul style="list-style-type: none"> ▪ Assegnazione variabile di processo ▪ Punto di attivazione/disattivazione ▪ Soppressione shock di pressione ▪ Controllo di tubo vuoto: <ul style="list-style-type: none"> ▪ Assegnazione variabile di processo ▪ Soglie ▪ Tempo di risposta ▪ Smorzamento max ▪ Calcolo della portata volumetrica compensata: <ul style="list-style-type: none"> ▪ Densità di riferimento esterna ▪ Densità di riferimento fissa ▪ Temperatura di riferimento ▪ Coefficiente di espansione lineare ▪ Coefficiente di espansione quadratico ▪ Modalità di misura: <ul style="list-style-type: none"> ▪ Media ▪ Tipo gas ▪ Velocità del suono di riferimento ▪ Coeff. di temperatura velocità del suono ▪ Compensazione esterna: <ul style="list-style-type: none"> ▪ Compensazione di pressione ▪ Valore di pressione ▪ Pressione esterna ▪ Ritardo allarme ▪ Impostazioni diagnostiche ▪ Comportamento diagnostico e relative informazioni ▪ Pacchetto applicativo Petrolio: <ul style="list-style-type: none"> ▪ Modalità Petrolio ▪ Unità di densità dell'acqua ▪ Unità della densità di riferimento dell'acqua ▪ Unità di densità del petrolio ▪ Densità del campione di petrolio ▪ Temperatura del campione di petrolio ▪ Pressione del campione di petrolio ▪ Densità del campione di acqua ▪ Temperatura del campione di acqua ▪ Gruppo merceologico API ▪ Selezione tabella API ▪ Coefficiente di dilatazione termica
--------------------------------------	---

9.4 Ridondanza di sistema S2

Per il funzionamento ridondante del sistema in un processo continuo, sono necessari due sistemi di automazione sincronizzati tra loro. In caso di guasto di un sistema, il secondo sistema garantisce un funzionamento costante e ininterrotto. Il misuratore supporta la ridondanza di sistema S2 ed è in grado di comunicare contemporaneamente con entrambi i sistemi di automazione.

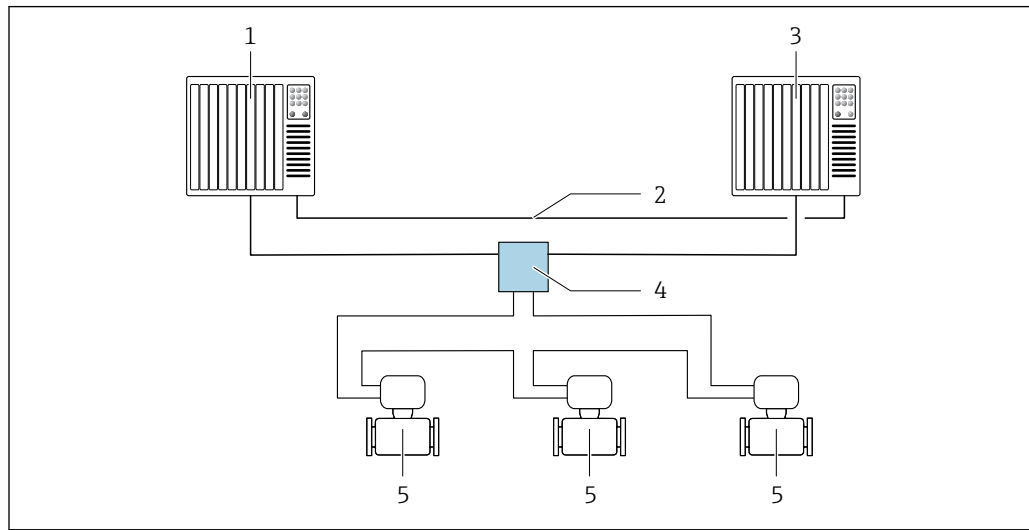

A0039509

■ 32 Esempio della struttura di un sistema ridondante (S2): topologia ad anello

- 1 Sistema di automazione 1
- 2 Sincronizzazione dei sistemi di automazione
- 3 Sistema di automazione 2
- 4 Switch per Ethernet industriale gestito
- 5 Misuratore

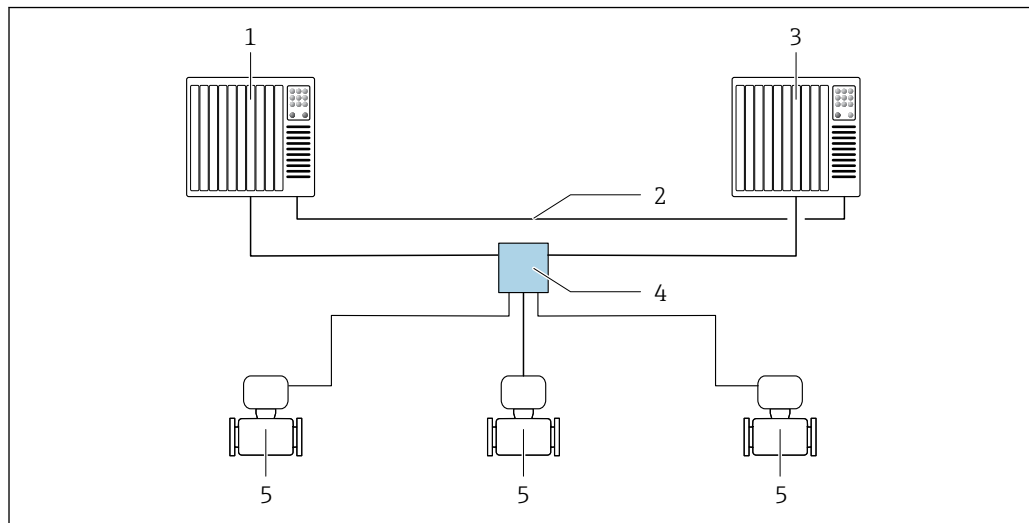

A0039178

■ 33 Esempio della struttura di un sistema ridondante (S2): topologia a stella

- 1 Sistema di automazione 1
- 2 Sincronizzazione dei sistemi di automazione
- 3 Sistema di automazione 2
- 4 Switch per Ethernet industriale gestito
- 5 Misuratore





Tutti i dispositivi della rete devono supportare la ridondanza di sistema S2.

10 Messa in servizio



10.1 Verifica finale dell'installazione e delle connessioni

Prima di eseguire la messa in servizio del dispositivo:

- ▶ controllare che siano state eseguite correttamente le verifiche finali dell'installazione e delle connessioni.
- Checklist per "verifica finale dell'installazione" →  37
- Checklist per "verifica finale delle connessioni" →  66

10.2 Attivazione del misuratore

- ▶ Accendere il dispositivo dopo il corretto superamento della verifica finale del montaggio e delle connessioni.
 - ↳ Se l'avviamento è stato eseguito correttamente, il display locale commuta automaticamente dalla visualizzazione di avviamento a quella operativa.

 Se il display locale non visualizza nulla o compare un messaggio di diagnostica, consultare il capitolo "Diagnostica e ricerca guasti" →  185.

10.3 Connessione mediante FieldCare

- Per connessione FieldCare →  91
- Per la connessione mediante FieldCare
- Per l'interfaccia utente di FieldCare

10.4 Impostazione della lingua operativa

Impostazione di fabbrica: inglese o lingua locale ordinata

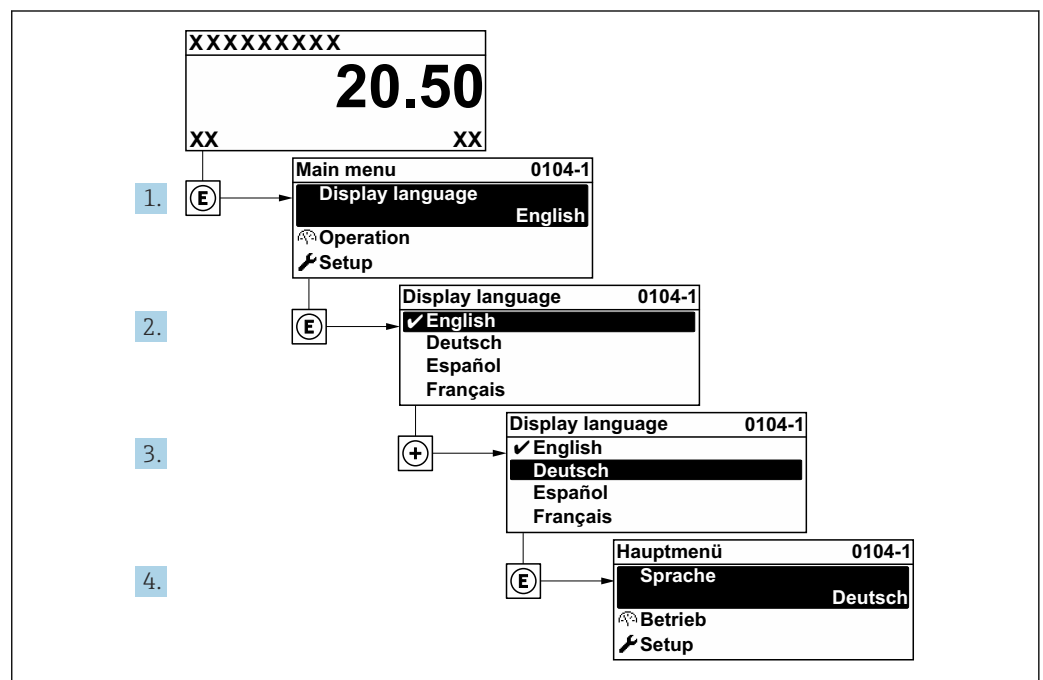

 34 Esempio con il display locale

A0029420

10.5 Inizializzazione del misuratore

1. Riempire l'impianto con liquido (densità: 800 ... 1 500 kg/m³ (1 764 ... 3 307 lb/cf)).
2. Evitare qualsiasi flusso.
3. Il risciacquo ripetuto può favorire l'eliminazione delle sacche di gas.
4. Eseguire l'inizializzazione del dispositivo: Esperto → Sensore → Componente usa e getta → Messa in servizio, Registro Modbus 26321-1 o Profinet.
5. Vengono eseguite Heartbeat Verification e la regolazione dello zero. In questo periodo viene visualizzato questo messaggio diagnostico: Device initialization active.
6. Heartbeat Verification e la regolazione dello zero sono state eseguite: non viene mostrato alcun messaggio diagnostico.

Il misuratore è inizializzato.

Navigazione

Menu "Esperto" → Sensore → Componente usa e getta

Panoramica dei parametri con una breve descrizione

Parametro	Descrizione	Selezione
Messa in servizio	Avviare manualmente la messa in servizio del sensore se non si avvia automaticamente.	<ul style="list-style-type: none"> ▪ Avvia ▪ Occupato/a ▪ Fatto/Eseguito ▪ Non eseguito

10.6 Configurazione del dispositivo

Il menu menu **Configurazione** con le relative procedure guidate comprende tutti i parametri richiesti per il funzionamento standard.

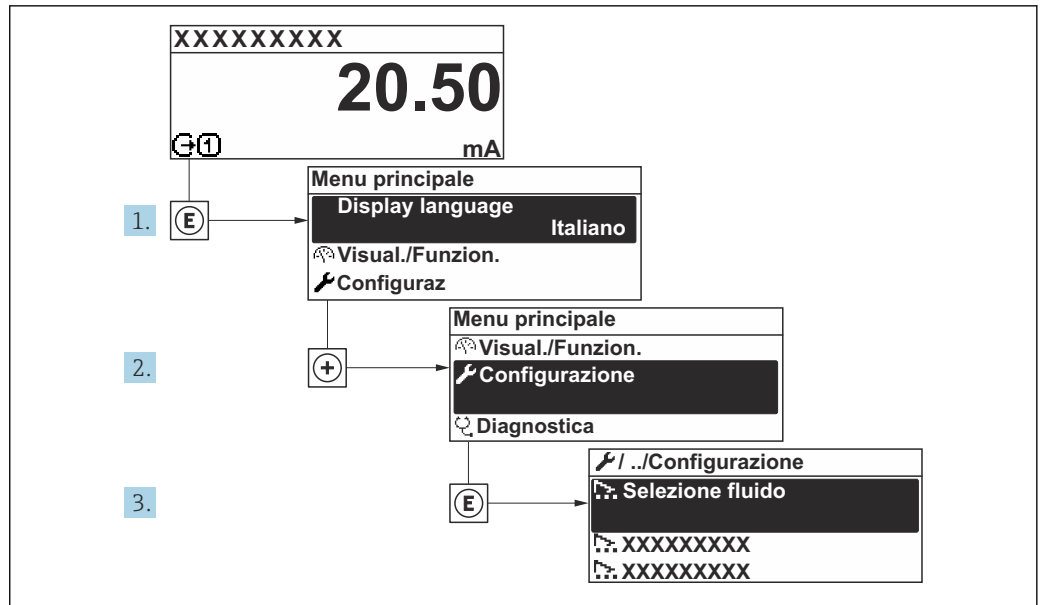

A003222-IT

35 Navigazione a menu "Configurazione" utilizzando l'esempio del display locale

i Il numero di sottomenu e parametri può variare in base alla versione del dispositivo. Alcuni sottomenu e i relativi parametri non sono descritti nelle Istruzioni di funzionamento. Nella documentazione speciale del dispositivo ("Documentazione supplementare") è riportata invece una descrizione.

🔧 Configurazione	
Nome della stazione	→ 114
▶ Unità di sistema	→ 115
▶ Comunicazione	→ 114
▶ Selezione fluido	→ 118
▶ Configurazione I/O	→ 120
▶ Ingresso corrente 1 ... n	→ 121
▶ Ingresso di stato 1 ... n	→ 123
▶ Uscita in corrente 1 ... n	→ 124
▶ Selez. uscita Impulsi/Frequenza/ Stato 1 ... n	→ 128
▶ Uscita relè 1 ... n	→ 135
▶ Display	→ 138
▶ Taglio bassa portata	→ 142

► Rilevamento tubo parzialmente pieno	→ ⓘ 143
► Configurazione avanzata	→ ⓘ 144

10.6.1 Definizione del nome del tag

Un punto di misura può essere identificato rapidamente all'interno dell'impianto sulla base della sua descrizione tag. La descrizione tag equivale al nome del dispositivo (nome della stazione) della specifica PROFINET (lunghezza dei dati: 255 byte)

Il nome del dispositivo può essere modificato mediante i DIP switch o il sistema di automazione .

Il nome del dispositivo utilizzato attualmente è visualizzato nel parametro **Nome della stazione**.

Navigazione

Menu "Configurazione" → Nome del dispositivo PROFINET

Panoramica dei parametri con una breve descrizione

Parametro	Descrizione	Interfaccia utente	Impostazione di fabbrica
Nome della stazione	Denominazione del punto di misura.	Max. 32 caratteri, ad es. lettere e numeri.	Numero di serie del dispositivo EH-PROMASS500

10.6.2 Visualizzazione dell'interfaccia di comunicazione

La funzione sottomenu **Comunicazione** indica tutte le impostazioni del parametro attuale utili per selezionare e configurare l'interfaccia di comunicazione.

Navigazione

Menu "Configurazione" → Comunicazione

► Comunicazione	
Indirizzo MAC (7214)	→ ⓘ 115
Indirizzo IP (7209)	→ ⓘ 115
Subnet mask (7211)	→ ⓘ 115
Default gateway (7210)	→ ⓘ 115

Panoramica dei parametri con una breve descrizione

Parametro	Descrizione	Interfaccia utente / Inserimento dell'utente	Impostazione di fabbrica
Indirizzo MAC	Visualizza l'indirizzo MAC del misuratore.  MAC = Media Access Control	Stringa di caratteri a 12 cifre univoca, comprese lettere e numeri, ad es.: 00:07:05:10:01:5F	A ciascun misuratore viene assegnato un indirizzo univoco.
Indirizzo IP	Indirizzo IP del web server integrato nel misuratore. Se la funzione DHCP client e l'accesso in scrittura sono disattivati, si può inserire anche l'Indirizzo IP.	4 ottetti: 0...255 (nello specifico ottetto)	-
Subnet mask	Consente di visualizzare la maschera di sottorete. Se la funzione DHCP client e l'accesso in scrittura sono disattivati, si può inserire anche la Subnet mask.	4 ottetti: 0...255 (nello specifico ottetto)	-
Default gateway	Visualizza il gateway predefinito. Se la funzione DHCP client e l'accesso in scrittura sono disattivati, si può inserire anche il Default gateway.	4 ottetti: 0...255 (nello specifico ottetto)	-









10.6.3 Impostazione delle unità di sistema



In sottomenu **Unità di sistema** è possibile impostare le unità di misura di tutte le variabili misurate.

 Il numero di sottomenu e parametri può variare in base alla versione del dispositivo. Alcuni sottomenu e i relativi parametri non sono descritti nelle Istruzioni di funzionamento. Nella documentazione speciale del dispositivo ("Documentazione supplementare") è riportata invece una descrizione.

Navigazione



Menu "Configurazione" → Unità di sistema

► Unità di sistema	
Unità di portata massica	→  116
Unità di massa	→  116
Unità di portata volumetrica	→  116
Unità di volume	→  116
Unità di portata volumetrica compensata	→  116
Unità di volume compensato	→  116
Unità di densità	→  116
Unità della densità di riferimento	→  116

Unità di misura temperatura	→  117
Unità di pressione	→  117

Panoramica dei parametri con una breve descrizione

Parametro	Descrizione	Selezione	Impostazione di fabbrica
Unità di portata massica	Selezionare l'unità di portata massica. <i>Effetto</i> L'unità selezionata è utilizzata per: <ul style="list-style-type: none"> ▪ Uscita ▪ Taglio di bassa portata ▪ Simulazione variabili di processo 	Elenco di selezione dell'unità	Specifica per paese: <ul style="list-style-type: none"> ▪ kg/h ▪ lb/min
Unità di massa	Seleziona unità di massa.	Elenco di selezione dell'unità	Specifica per paese: <ul style="list-style-type: none"> ▪ kg ▪ lb
Unità di portata volumetrica	Selezione dell'unità di portata volumetrica. <i>Effetto</i> L'unità selezionata è utilizzata per: <ul style="list-style-type: none"> ▪ Uscita ▪ Taglio di bassa portata ▪ Simulazione variabili di processo 	Elenco di selezione dell'unità	Specifica per paese: <ul style="list-style-type: none"> ▪ l/h ▪ gal/min (us)
Unità di volume	Selezione dell'unità di volume.	Elenco di selezione dell'unità	Specifica per paese: <ul style="list-style-type: none"> ▪ l ▪ gal (us)
Unità di portata volumetrica compensata	Selezionare l'unità di portata volumetrica compensata. <i>Effetto</i> L'unità selezionata è utilizzata per: Parametro Portata volumetrica compensata (→  171)	Elenco di selezione dell'unità	Specifica per paese: <ul style="list-style-type: none"> ▪ NI/h ▪ Sft³/min
Unità di volume compensato	Selezionare l'unità di portata volumetrica compensata.	Elenco di selezione dell'unità	Specifica per paese: <ul style="list-style-type: none"> ▪ NI ▪ Sft³
Unità della densità di riferimento	Selezionare l'unità della densità di riferimento.	Elenco di selezione dell'unità	Dipende dal paese di destinazione <ul style="list-style-type: none"> ▪ kg/NI ▪ lb/Sft³
Unità di densità	Selezionare l'unità di densità. <i>Effetto</i> L'unità selezionata è utilizzata per: <ul style="list-style-type: none"> ▪ Uscita ▪ Simulazione variabili di processo ▪ Regolazione della densità (menu Esperto) 	Elenco di selezione dell'unità	Specifica per paese: <ul style="list-style-type: none"> ▪ kg/l ▪ lb/ft³
Unità di densità 2	Selezionare la seconda unità di densità.	Elenco di selezione dell'unità	Specifica per paese: <ul style="list-style-type: none"> ▪ kg/l ▪ lb/ft³

Parametro	Descrizione	Selezione	Impostazione di fabbrica
Unità di misura temperatura	<p>Selezionare l'unità di temperatura.</p> <p><i>Effetto</i></p> <p>L'unità selezionata è utilizzata per:</p> <ul style="list-style-type: none"> ▪ Parametro Temperatura dell'elettronica (6053) ▪ Parametro Valore massimo (6051) ▪ Parametro Valore minimo (6052) ▪ Parametro Temperatura esterna (6080) ▪ Parametro Valore massimo (6108) ▪ Parametro Valore minimo (6109) ▪ Parametro Valore massimo (6029) ▪ Parametro Valore minimo (6030) ▪ Parametro Temperatura di riferimento (1816) ▪ Parametro Temperatura 	Elenco di selezione dell'unità	<p>Specifica per paese:</p> <ul style="list-style-type: none"> ▪ °C ▪ °F
Unità di pressione	<p>Selezionare l'unità della pressione di processo.</p> <p><i>Effetto</i></p> <p>L'unità ingegneristica è ottenuta da:</p> <ul style="list-style-type: none"> ▪ Parametro Valore di pressione (→  119) ▪ Parametro Pressione esterna (→  119) ▪ Valore di pressione 	Elenco di selezione dell'unità	<p>Specifica per paese:</p> <ul style="list-style-type: none"> ▪ bar a ▪ psi a

10.6.4 Selezione e impostazione del fluido

Il sottomenu procedura guidata **Seleziona fluido** comprende i parametri che devono essere configurati per selezionare e impostare il fluido.

Navigazione

Menu "Configurazione" → Selezione fluido

► Selezione fluido	
Seleziona fluido	→ ⓘ 119
Seleziona tipo di gas	→ ⓘ 119
Velocità del suono di riferimento	→ ⓘ 119
Coeff. di temperatura velocità del suono	→ ⓘ 119
Compensazione di pressione	→ ⓘ 119
Valore di pressione	→ ⓘ 119
Pressione esterna	→ ⓘ 119

Panoramica dei parametri con una breve descrizione

Parametro	Prerequisito	Descrizione	Selezione / Inserimento dell'utente / Interfaccia utente
Seleziona fluido	–	Questa funzione consente di selezionare il tipo di mezzo: "Gas" o "Liquido". Selezionare l'opzione "Altro" in casi eccezionali per inserire manualmente le caratteristiche del mezzo (ad esempio, liquidi ad alta compressibilità come l'acido solforico).	<ul style="list-style-type: none"> ■ Liquido ■ gas
Seleziona tipo di gas	In sottomenu Selezione fluido , è selezionata l'opzione gas .	Selezionare il tipo di gas misurato.	<ul style="list-style-type: none"> ■ Aria ■ Ammoniaca NH3 ■ Argon Ar ■ Esafluoruro di zolfo SF6 ■ Ossigeno O2 ■ Ozono O3 ■ Ossido di azoto NOx ■ Azoto N2 ■ Protossido di azoto N2O ■ Metano CH4 ■ Idrogeno H2 ■ Elio He ■ Acido cloridrico HCl ■ Acido solfidrico H2S ■ Etilene C2H4 ■ Anidride carbonica CO2 ■ Monossido di carbonio CO ■ Cloro Cl2 ■ Butano C4H10 ■ Propano C3H8 ■ Propilene C3H6 ■ Etano C2H6 ■ altri
Velocità del suono di riferimento	In parametro Seleziona tipo di gas , è selezionata l'opzione altri .	Inserire la velocità del suono del gas a 0 °C (32 °F).	1 ... 99999,9999 m/s
Velocità del suono di riferimento	In parametro Seleziona il tipo di fluido , è selezionata l'opzione altri .	Inserire la velocità del suono del gas a 0 °C (32 °F).	Numero a virgola mobile con segno
Coeff. di temperatura velocità del suono	In parametro Seleziona tipo di gas , è selezionata l'opzione altri .	Inserire il coefficiente di temperatura per la velocità del suono del gas.	Numero positivo a virgola mobile
Coeff. di temperatura velocità del suono	In parametro Seleziona il tipo di fluido , è selezionata l'opzione altri .	Inserire il coefficiente di temperatura per la velocità del suono del gas.	Numero a virgola mobile con segno
Compensazione di pressione	–	Attivare la correzione automatica di pressione.	<ul style="list-style-type: none"> ■ Disattivo/a ■ Valore fisso ■ Valore esterno ■ Ingresso corrente 1 * ■ Ingresso corrente 2 * ■ Ingresso corrente 3 *
Valore di pressione	In parametro Compensazione di pressione , è selezionata l'opzione Valore fisso .	Inserire la pressione di processo utilizzata per la correzione di pressione.	Numero positivo a virgola mobile
Pressione esterna	In parametro Compensazione di pressione , è selezionata l'opzione Valore esterno o l'opzione Ingresso corrente 1...n .	Indica il valore di pressione di processo esterno.	

* La visibilità dipende dalle opzioni ordinate o dalla configurazione dello strumento

10.6.5 Configurazione degli ingressi

Il sottomenu **Analog inputs** guida l'utente sistematicamente ai singoli sottomenu **Analog input 1 ... n**. Da qui si accede ai parametri specifici di ogni ingresso analogico.

Navigazione

Menu "Configurazione" → Analog inputs

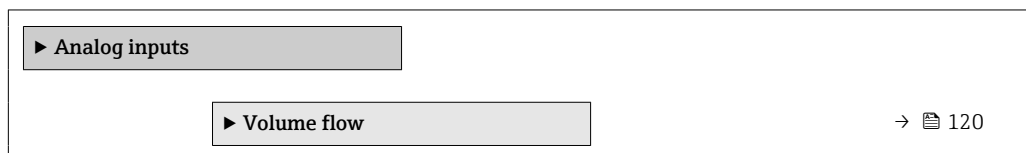

Sottomenu "Analog inputs"

Navigazione

Menu "Configurazione" → Analog inputs → Volume flow

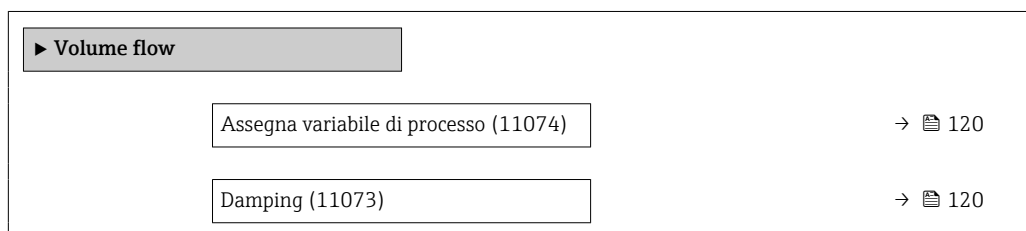

Panoramica dei parametri con una breve descrizione

Parametro	Descrizione	Interfaccia utente / Inserimento dell'utente
Parent class		0 ... 255
Assegna variabile di processo	Seleziona una variabile di processo.	<ul style="list-style-type: none"> ▪ Portata massica ▪ Portata volumetrica ▪ Densità ▪ Temperatura ▪ Pressione ▪ Volume specifico ▪ Gradi per surriscaldato ▪ Temperatura dell'elettronica ▪ Frequenza vortici ▪ Curtosi dei vortici ▪ Ampiezza vortici ▪ Pressione vapore saturo calcolata ▪ Qualità vapore ▪ Portata massica totale ▪ Portata massica condensato ▪ Portata energia ▪ Differenza portata energia ▪ Numero di Reynolds ▪ Velocità deflusso ▪ Portata volumetrica compensata
Damping	Immettere la costante di tempo per lo smorzamento(elemento PT1). Lo smorzamento riduce l'effetto delle fluttuazioni del valore sul segnale di uscita.	Numero positivo a virgola mobile

10.6.6 Visualizzare la configurazione I/O

Il sottomenu sottomenu **Configurazione I/O** guida l'utente sistematicamente attraverso tutti i parametri che visualizzano la configurazione dei moduli I/O.

Navigazione

Menu "Configurazione" → Configurazione I/O

► Configurazione I/O		
Numero morsetti modulo I/O 1 ... n	→	☰ 121
Informazioni modulo I/O 1 ... n	→	☰ 121
Tipo modulo I/O 1 ... n	→	☰ 121
Eseguire configurazione I/O	→	☰ 121
Cambio codice I/O	→	☰ 121

Panoramica dei parametri con una breve descrizione

Parametro	Descrizione	Interfaccia utente / Selezione / Inserimento dell'utente
Numero morsetti modulo I/O 1 ... n	Visualizza i numeri dei morsetti utilizzati dal modulo di I/O.	<ul style="list-style-type: none"> ■ Non utilizzato ■ 26-27 (I/O 1) ■ 24-25 (I/O 2) ■ 22-23 (I/O 3) ■ 20-21 (I/O 4)*
Informazioni modulo I/O 1 ... n	Visualizza informazioni modulo I/O inserito.	<ul style="list-style-type: none"> ■ Non collegato ■ Invalido/a ■ Non configurabile ■ Configurabile ■ PROFINET
Tipo modulo I/O 1 ... n	Visualizza il tipo del modulo I/O.	<ul style="list-style-type: none"> ■ Disattivo/a ■ Uscita in corrente* ■ Ingresso corrente* ■ Ingresso di stato* ■ Selez. uscita Impulsi/Frequenza/Stato* ■ Uscita doppio impulso* ■ Uscita relè*
Eseguire configurazione I/O	Eseguire la parametrizzazione del modulo I/O liberamente configurabile.	<ul style="list-style-type: none"> ■ no ■ Si
Cambio codice I/O	Inserire il codice per modificare la configurazione I/O.	Numero intero positivo

* La visibilità dipende dalle opzioni ordinate o dalla configurazione dello strumento

10.6.7 Configurazione dell'ingresso in corrente

Il sottomenu **procedura guidata "Ingresso corrente"** guida l'utente sistematicamente attraverso tutti i parametri che devono essere impostati per configurare l'ingresso in corrente.

Navigazione

Menu "Configurazione" → Ingresso corrente

► Ingresso corrente 1 ... n		
Range di corrente	→	📄 122
Numero morsetti	→	📄 122
Modalità segnale	→	📄 122
Numero morsetti	→	📄 122
Valore 0/4 mA	→	📄 122
Valore 20 mA	→	📄 122
Modalità di guasto	→	📄 123
Numero morsetti	→	📄 122
Valore guasto	→	📄 123
Numero morsetti	→	📄 122

Panoramica dei parametri con una breve descrizione

Parametro	Prerequisito	Descrizione	Selezione / Interfaccia utente / Inserimento dell'utente	Impostazione di fabbrica
Range di corrente	–	Selezionare il campo di corrente per l'uscita del valore di processo e il livello superiore/inferiore per il segnale di allarme.	<ul style="list-style-type: none"> ▪ 4...20 mA (4... 20.5 mA) ▪ 4...20 mA NAMUR (3.8...20.5 mA) ▪ 4...20 mA US (3.9...20.8 mA) ▪ 0...20 mA (0... 20.5 mA) 	–
Numero morsetti	–	Visualizza i numeri dei morsetti del modulo ingresso in corrente.	<ul style="list-style-type: none"> ▪ Non utilizzato ▪ 24-25 (I/O 2) ▪ 22-23 (I/O 3) ▪ 20-21 (I/O 4) * 	–
Modalità segnale	Il dispositivo non è approvato per uso in area pericolosa con tipo di protezione Ex-i.	Selezionare la modalità del segnale per l'ingresso in corrente.	<ul style="list-style-type: none"> ▪ Passivo ▪ Attivo * 	Attivo
Valore 0/4 mA	–	Inserire il valore per 4 mA.	Numero a virgola mobile con segno	–
Valore 20 mA	–	Inserire il valore per 20 mA.	Numero a virgola mobile con segno	Dipende dal paese di destinazione e dal diametro nominale

Parametro	Prerequisito	Descrizione	Selezione / Interfaccia utente / Inserimento dell'utente	Impostazione di fabbrica
Modalità di guasto	–	Definire il comportamento d'ingresso durante la condizione d'allarme.	<ul style="list-style-type: none"> ■ Allarme ■ Ultimo valore valido ■ Valore definito 	–
Valore guasto	Nella funzione parametro Modalità di guasto è selezionata l'opzione Valore definito .	Valore da inserire nello strumento se non è disponibile il valore d'ingresso dal dispositivo esterno.	Numero a virgola mobile con segno	–

* La visibilità dipende dalle opzioni ordinate o dalla configurazione dello strumento

10.6.8 Configurazione dell'ingresso di stato

Il sottomenu sottomenu **Ingresso di stato** guida l'utente sistematicamente attraverso tutti i parametri che devono essere impostati per configurare l'ingresso di stato.

Navigazione

Menu "Configurazione" → Ingresso di stato 1 ... n

► Ingresso di stato 1 ... n	
Assegnazione ingresso di stato	→ 123
Numero morsetti	→ 123
Livello attivo	→ 124
Numero morsetti	→ 123
Tempo di risposta ingresso di stato	→ 124
Numero morsetti	→ 123

Panoramica dei parametri con una breve descrizione

Parametro	Descrizione	Selezione / Interfaccia utente / Inserimento dell'utente
Assegnazione ingresso di stato	Selezione della funzione dell'ingresso di stato.	<ul style="list-style-type: none"> ■ Disattivo/a ■ Reset totalizzatore 1 ■ Reset totalizzatore 2 ■ Reset totalizzatore 3 ■ Azzerare tutti i totalizzatori ■ Portata in stand-by ■ Regolazione dello zero
Numero morsetti	Visualizza i numeri dei morsetti del modulo ingresso di stato.	<ul style="list-style-type: none"> ■ Non utilizzato ■ 24-25 (I/O 2) ■ 22-23 (I/O 3) ■ 20-21 (I/O 4)*

Parametro	Descrizione	Selezione / Interfaccia utente / Inserimento dell'utente
Livello attivo	Definire il livello del segnale d'ingresso per il quale la funzione assegnata dovrà attivarsi.	<ul style="list-style-type: none"> ■ Alto ■ Basso
Tempo di risposta ingresso di stato	Definire il tempo minimo per il livello del segnale d'ingresso necessario prima che la funzione selezionata sia attivata.	5 ... 200 ms

* La visibilità dipende dalle opzioni ordinate o dalla configurazione dello strumento

10.6.9 Configurazione dell'uscita in corrente

Il sottomenu procedura guidata **Uscita in corrente** guida l'utente sistematicamente attraverso tutti i parametri che devono essere impostati per configurare l'uscita in corrente.

Navigazione







Menu "Configurazione" → Uscita in corrente

► Uscita in corrente 1 ... n		
Assegna uscita corrente 1 ... n	→	📄 126
Numero morsetti	→	📄 125
Range di corrente	→	📄 127
Numero morsetti	→	📄 125
Modalità segnale	→	📄 125
Numero morsetti	→	📄 125
Valore 0/4 mA	→	📄 127
Valore 20 mA	→	📄 127
Corrente fissata	→	📄 127
Numero morsetti	→	📄 125
Smorzamento uscita 1 ... n	→	📄 127
Modalità di guasto	→	📄 127
Numero morsetti	→	📄 125
Corrente di guasto	→	📄 127
Numero morsetti	→	📄 125

Panoramica dei parametri con una breve descrizione

Parametro	Prerequisito	Descrizione	Interfaccia utente / Selezione / Inserimento dell'utente	Impostazione di fabbrica
Numero morsetti	-	Visualizza i numeri dei morsetti del modulo di uscita in corrente.	<ul style="list-style-type: none"> ■ Non utilizzato ■ 24-25 (I/O 2) ■ 22-23 (I/O 3) ■ 20-21 (I/O 4) * 	-
Modalità segnale	-	Selezionare la modalità del segnale per l'uscita in corrente.	<ul style="list-style-type: none"> ■ Attivo * ■ Passivo * 	Attivo

Parametro	Prerequisito	Descrizione	Interfaccia utente / Selezione / Inserimento dell'utente	Impostazione di fabbrica
Assegna uscita corrente 1 ... n	-	Selezionare la variabile di processo per l'uscita in corrente.	<ul style="list-style-type: none"> ▪ Disattivo/a * ▪ Portata massica ▪ Portata volumetrica ▪ Portata volumetrica compensata * ▪ Portata massica trasportato * ▪ Portata massica trasportante * ▪ Portata volumetrica trasportato * ▪ Portata volumetrica trasportante * ▪ Portata volumetr. compensata trasportato * ▪ Portata volumetr. compensata trasportante * ▪ Densità ▪ Densità di riferimento * ▪ Concentrazione * ▪ Temperatura ▪ Temperatura del tubo trasportante * ▪ Temperatura dell'elettronica ▪ Frequenza di oscillazione 0 ▪ Ampiezza oscillazione 0 * ▪ Frequenza fluttuazione 0 * ▪ Smorzamento oscillazione 0 * ▪ Fluttuazione smorzamento oscillazione 0 * ▪ Segnale asimmetrico * ▪ Corrente eccitazione 0 * ▪ HBSI * ▪ Pressione * ▪ Uscita specifica dell'applicazione 0 * ▪ Uscita specifica dell'applicazione 1 * ▪ Indice fluido disomogeneo ▪ Indice bolle in sospensione * 	-

Parametro	Prerequisito	Descrizione	Interfaccia utente / Selezione / Inserimento dell'utente	Impostazione di fabbrica
Range di corrente	–	Selezionare il campo di corrente per l'uscita del valore di processo e il livello superiore/inferiore per il segnale di allarme.	<ul style="list-style-type: none"> ■ 4...20 mA NAMUR (3.8...20.5 mA) ■ 4...20 mA US (3.9...20.8 mA) ■ 4...20 mA (4... 20.5 mA) ■ 0...20 mA (0... 20.5 mA) ■ Corrente fissata 	A seconda del paese: <ul style="list-style-type: none"> ■ 4...20 mA NAMUR (3.8...20.5 mA) ■ 4...20 mA US (3.9...20.8 mA)
Valore 0/4 mA	In parametro Range di corrente (→  127), è selezionata una delle seguenti opzioni: <ul style="list-style-type: none"> ■ 4...20 mA NAMUR (3.8...20.5 mA) ■ 4...20 mA US (3.9...20.8 mA) ■ 4...20 mA (4... 20.5 mA) ■ 0...20 mA (0... 20.5 mA) 	Inserire il valore per 4 mA.	Numero a virgola mobile con segno	A seconda del paese: <ul style="list-style-type: none"> ■ 0 kg/h ■ 0 lb/min
Valore 20 mA	In parametro Range di corrente (→  127), è selezionata una delle seguenti opzioni: <ul style="list-style-type: none"> ■ 4...20 mA NAMUR (3.8...20.5 mA) ■ 4...20 mA US (3.9...20.8 mA) ■ 4...20 mA (4... 20.5 mA) ■ 0...20 mA (0... 20.5 mA) 	Inserire il valore per 20 mA.	Numero a virgola mobile con segno	Dipende dal paese di destinazione e dal diametro nominale
Corrente fissata	Il opzione Corrente fissata è selezionato nella funzione parametro Range di corrente (→  127).	Definisce la corrente di uscita fissa.	0 ... 22,5 mA	22,5 mA
Smorzamento uscita 1 ... n	In parametro Assegna uscita corrente (→  126) è selezionata una variabile di processo e in parametro Range di corrente (→  127): <ul style="list-style-type: none"> ■ 4...20 mA NAMUR (3.8...20.5 mA) ■ 4...20 mA US (3.9...20.8 mA) ■ 4...20 mA (4... 20.5 mA) ■ 0...20 mA (0... 20.5 mA) 	Impostare il tempo di reazione per il segnale dell'uscita in corrente alle fluttuazioni del valore misurato.	0,0 ... 999,9 s	–
Modalità di guasto	In parametro Assegna uscita corrente (→  126) è selezionata una variabile di processo e in parametro Range di corrente (→  127): <ul style="list-style-type: none"> ■ 4...20 mA NAMUR (3.8...20.5 mA) ■ 4...20 mA US (3.9...20.8 mA) ■ 4...20 mA (4... 20.5 mA) ■ 0...20 mA (0... 20.5 mA) 	Selezione azione uscita in condizioni di allarme.	<ul style="list-style-type: none"> ■ Min. ■ Max. ■ Ultimo valore valido ■ Valore attuale ■ Valore definito 	–
Corrente di guasto	Il opzione Valore definito è selezionato nella funzione parametro Modalità di guasto .	Impostare il valore di uscita in corrente per la condizione di allarme.	0 ... 22,5 mA	22,5 mA

* La visibilità dipende dalle opzioni ordinate o dalla configurazione dello strumento

10.6.10 Configurazione dell'uscita impulsi/frequenza/contatto

Il menu procedura guidata **Selez. uscita Impulsi/Frequenza/Stato** guida l'operatore sistematicamente attraverso tutti i parametri che possono essere impostati per configurare l'uscita in corrente selezionata.

Navigazione

Menu "Configurazione" → Configurazione avanzata → Selez. uscita Impulsi/Frequenza/Stato

▶ Selez. uscita Impulsi/Frequenza/
Stato 1 ... n

Modalità operativa

→ 128

Panoramica dei parametri con una breve descrizione

Parametro	Descrizione	Selezione
Modalità operativa	Selezione l'uscita quale impulso, frequenza o a scatto.	<ul style="list-style-type: none"> ■ Impulsi ■ Frequenza ■ Contatto

Configurazione dell'uscita impulsi

Navigazione

Menu "Configurazione" → Selez. uscita Impulsi/Frequenza/Stato

▶ Selez. uscita Impulsi/Frequenza/
Stato 1 ... n

Modalità operativa

→ 129

Numero morsetti

→ 129

Modalità segnale

→ 129

Assegna uscita impulsi

→ 129

Valore dell'impulso

→ 129

Larghezza impulso

→ 129

Modalità di guasto

→ 129

Segnale di uscita invertito

→ 129

Panoramica dei parametri con una breve descrizione

Parametro	Prerequisito	Descrizione	Selezione / Interfaccia utente / Inserimento dell'utente	Impostazione di fabbrica
Modalità operativa	–	Selezione l'uscita quale impulso, frequenza o a scatto.	<ul style="list-style-type: none"> ■ Impulsi ■ Frequenza ■ Contatto 	–
Numero morsetti	–	Visualizza i numeri dei morsetti del modulo di uscita PFS.	<ul style="list-style-type: none"> ■ Non utilizzato ■ 24-25 (I/O 2) ■ 22-23 (I/O 3) ■ 20-21 (I/O 4)* 	–
Modalità segnale	–	Selezionare la modalità di segnale dell'uscita PFS.	<ul style="list-style-type: none"> ■ Passivo ■ Attivo ■ Passivo NAMUR 	–
Assegna uscita impulsi 1 ... n	L'opzione opzione Impulsi è selezionata in parametro Modalità operativa .	Selezione variabile di processo uscita impulsi.	<ul style="list-style-type: none"> ■ Disattivo/a ■ Portata massica ■ Portata volumetrica ■ Portata volumetrica compensata* ■ Portata massica trasportato* ■ Portata massica trasportante* ■ Portata volumetrica trasportato* ■ Portata volumetrica trasportante* ■ Portata volumetr. compensata trasportato* ■ Portata volumetr.compensata trasportante* 	–
Valore dell'impulso	L'opzione opzione Impulsi è selezionata in parametro Modalità operativa (→ ☰ 128) e una variabile di processo è selezionata in parametro Assegna uscita impulsi (→ ☰ 129).	Inserire la quantità del valore misurato per la quale viene emesso un impulso.	Numero positivo a virgola mobile	Dipende dal paese di destinazione e dal diametro nominale
Larghezza impulso	L'opzione opzione Impulsi è selezionata in parametro Modalità operativa (→ ☰ 128) e una variabile di processo è selezionata in parametro Assegna uscita impulsi (→ ☰ 129).	Selezione larghezza impulso in uscita.	0,05 ... 2 000 ms	–
Modalità di guasto	L'opzione opzione Impulsi è selezionata in parametro Modalità operativa (→ ☰ 128) e una variabile di processo è selezionata in parametro Assegna uscita impulsi (→ ☰ 129).	Selezione azione uscita in condizioni di allarme.	<ul style="list-style-type: none"> ■ Valore attuale ■ Nessun impulso 	–
Segnale di uscita invertito	–	Invertire segnale in uscita.	<ul style="list-style-type: none"> ■ no ■ Sì 	–

* La visibilità dipende dalle opzioni ordinate o dalla configurazione dello strumento

Configurazione dell'uscita in frequenza

Navigazione

Menu "Configurazione" → Selez. uscita Impulsi/Frequenza/Stato

► Selez. uscita Impulsi/Frequenza/ Stato 1 ... n	
Modalità operativa	→ 130
Numero morsetti	→ 130
Modalità segnale	→ 130
Assegna uscita in frequenza	→ 131
Valore di frequenza minimo	→ 132
Valore di frequenza massimo	→ 132
Valore di misura alla frequenza minima	→ 132
Valore di misura alla frequenza massima	→ 132
Modalità di guasto	→ 132
Frequenza di errore	→ 132
Segnale di uscita invertito	→ 132

Panoramica dei parametri con una breve descrizione

Parametro	Prerequisito	Descrizione	Selezione / Interfaccia utente / Inserimento dell'utente	Impostazione di fabbrica
Modalità operativa	-	Selezione l'uscita quale impulso, frequenza o a scatto.	<ul style="list-style-type: none"> ▪ Impulsi ▪ Frequenza ▪ Contatto 	-
Numero morsetti	-	Visualizza i numeri dei morsetti del modulo di uscita PFS.	<ul style="list-style-type: none"> ▪ Non utilizzato ▪ 24-25 (I/O 2) ▪ 22-23 (I/O 3) ▪ 20-21 (I/O 4) * 	-
Modalità segnale	-	Selezionare la modalità di segnale dell'uscita PFS.	<ul style="list-style-type: none"> ▪ Passivo ▪ Attivo ▪ Passivo NAMUR 	-

Parametro	Prerequisito	Descrizione	Selezione / Interfaccia utente / Inserimento dell'utente	Impostazione di fabbrica
Assegna uscita in frequenza	L'opzione opzione Frequenza è selezionata in parametro Modalità operativa (→ ☰ 128).	Selezione variabile di processo uscita in frequenza.	<ul style="list-style-type: none"> ■ Disattivo/a ■ Portata massica ■ Portata volumetrica ■ Portata volumetrica compensata * ■ Densità ■ Densità di riferimento * ■ Temperatura ■ Pressione ■ Concentrazione * ■ Portata massica trasportato * ■ Portata massica trasportante * ■ Portata volumetrica trasportato * ■ Portata volumetrica trasportante * ■ Portata volumetr. compensata trasportato * ■ Portata volumetr. compensata trasportante * ■ Uscita specifica dell'applicazione 0 * ■ Uscita specifica dell'applicazione 1 * ■ HBSI * ■ Corrente eccitazione 0 ■ Smorzamento oscillazione 0 ■ Fluttuazione smorzamento oscillazione 0 * ■ Frequenza di oscillazione 0 ■ Frequenza fluttuazione 0 * ■ Ampiezza oscillazione 0 * ■ Segnale asimmetrico ■ Temperatura del tubo trasportante * ■ Temperatura dell'elettronica ■ Indice fluido disomogeneo ■ Indice bolle in sospensione * 	-

Parametro	Prerequisito	Descrizione	Selezione / Interfaccia utente / Inserimento dell'utente	Impostazione di fabbrica
Valore di frequenza minimo	L'opzione opzione Frequenza è selezionata in parametro Modalità operativa (→ ☰ 128) e una variabile di processo è selezionata in parametro Assegna uscita in frequenza (→ ☰ 131).	Inserire frequenza minima.	0,0 ... 10 000,0 Hz	–
Valore di frequenza massimo	L'opzione opzione Frequenza è selezionata in parametro Modalità operativa (→ ☰ 128) e una variabile di processo è selezionata in parametro Assegna uscita in frequenza (→ ☰ 131).	Inserire frequenza massima.	0,0 ... 10 000,0 Hz	–
Valore di misura alla frequenza minima	L'opzione opzione Frequenza è selezionata in parametro Modalità operativa (→ ☰ 128) e una variabile di processo è selezionata in parametro Assegna uscita in frequenza (→ ☰ 131).	Inserire valore misurato per frequenza minima.	Numero a virgola mobile con segno	Dipende dal paese di destinazione e dal diametro nominale
Valore di misura alla frequenza massima	L'opzione opzione Frequenza è selezionata in parametro Modalità operativa (→ ☰ 128) e una variabile di processo è selezionata in parametro Assegna uscita in frequenza (→ ☰ 131).	Inserire valore misurato per frequenza massima.	Numero a virgola mobile con segno	Dipende dal paese di destinazione e dal diametro nominale
Modalità di guasto	L'opzione opzione Frequenza è selezionata in parametro Modalità operativa (→ ☰ 128) e una variabile di processo è selezionata in parametro Assegna uscita in frequenza (→ ☰ 131).	Selezione azione uscita in condizioni di allarme.	<ul style="list-style-type: none"> ▪ Valore attuale ▪ Valore definito ▪ 0 Hz 	–
Frequenza di errore	In parametro Modalità operativa (→ ☰ 128) è selezionata l'opzione opzione Frequenza , in parametro Assegna uscita in frequenza (→ ☰ 131) è selezionata una variabile di processo e in parametro Modalità di guasto è selezionato opzione Valore definito .	Inserire valore frequenza in uscita in condizioni di allarme.	0,0 ... 12 500,0 Hz	–
Segnale di uscita invertito	–	Invertire segnale in uscita.	<ul style="list-style-type: none"> ▪ no ▪ Sì 	–

* La visibilità dipende dalle opzioni ordinate o dalla configurazione dello strumento

Configurazione dell'uscita contatto

Navigazione

Menu "Configurazione" → Selez. uscita Impulsi/Frequenza/Stato

► Selez. uscita Impulsi/Frequenza/ Stato 1 ... n	
Modalità operativa	→ 133
Numero morsetti	→ 133
Modalità segnale	→ 133
Funzione uscita di commutazione	→ 134
Assegna comportamento diagnostica	→ 134
Assegna soglia	→ 134
Assegna controllo direzione di flusso	→ 135
Assegna stato	→ 135
Valore di attivazione	→ 135
Valore di disattivazione	→ 135
Ritardo di attivazione	→ 135
Ritardo di disattivazione	→ 135
Modalità di guasto	→ 135
Segnale di uscita invertito	→ 135

Panoramica dei parametri con una breve descrizione

Parametro	Prerequisito	Descrizione	Selezione / Interfaccia utente / Inserimento dell'utente	Impostazione di fabbrica
Modalità operativa	-	Selezione l'uscita quale impulso, frequenza o a scatto.	<ul style="list-style-type: none"> ■ Impulsi ■ Frequenza ■ Contatto 	-
Numero morsetti	-	Visualizza i numeri dei morsetti del modulo di uscita PFS.	<ul style="list-style-type: none"> ■ Non utilizzato ■ 24-25 (I/O 2) ■ 22-23 (I/O 3) ■ 20-21 (I/O 4) * 	-
Modalità segnale	-	Selezionare la modalità di segnale dell'uscita PFS.	<ul style="list-style-type: none"> ■ Passivo ■ Attivo ■ Passivo NAMUR 	-

Parametro	Prerequisito	Descrizione	Selezione / Interfaccia utente / Inserimento dell'utente	Impostazione di fabbrica
Funzione uscita di commutazione	L'opzione opzione Contatto è selezionata in parametro Modalità operativa .	Selezione funzione commutazione uscita.	<ul style="list-style-type: none"> ▪ Disattivo/a ▪ Attivo/a ▪ Comportamento diagnostica ▪ Limite ▪ Controllo direzione deflusso ▪ Stato 	-
Assegna comportamento diagnostica	<ul style="list-style-type: none"> ▪ Nella funzione parametro Modalità operativa è selezionata l'opzione opzione Contatto. ▪ Nella funzione parametro Funzione uscita di commutazione è selezionata l'opzione opzione Comportamento diagnostica. 	Selezione reazione della diagnostica per uscita a scatto.	<ul style="list-style-type: none"> ▪ Allarme ▪ Allarme + Avviso ▪ Avviso 	-
Assegna soglia	<ul style="list-style-type: none"> ▪ L'opzione opzione Contatto è selezionata in parametro Modalità operativa. ▪ L'opzione opzione Limite è selezionata in parametro Funzione uscita di commutazione. 	Selezione variabili di processo per funzioni limite.	<ul style="list-style-type: none"> ▪ Portata massica ▪ Portata volumetrica ▪ Portata volumetrica compensata * ▪ Portata massica trasportato * ▪ Portata massica trasportante * ▪ Portata volumetrica trasportato * ▪ Portata volumetrica trasportante * ▪ Portata volumetr. compensata trasportato * ▪ Portata volumetr. compensata trasportante * ▪ Densità ▪ Densità di riferimento * ▪ Concentrazione * ▪ Temperatura ▪ Totalizzatore 1 ▪ Totalizzatore 2 ▪ Totalizzatore 3 ▪ Smorzamento di oscillazione ▪ Pressione ▪ Uscita specifica dell'applicazione 0 * ▪ Uscita specifica dell'applicazione 1 * ▪ Indice fluido disomogeneo ▪ Indice bolle in sospensione * 	-

Parametro	Prerequisito	Descrizione	Selezione / Interfaccia utente / Inserimento dell'utente	Impostazione di fabbrica
Assegna controllo direzione di flusso	<ul style="list-style-type: none"> ▪ L'opzione opzione Contatto è selezionata in parametro Modalità operativa. ▪ L'opzione opzione Controllo direzione deflusso è selezionata in parametro Funzione uscita di commutazione. 	Selezione della variabile di processo per il monitoraggio della direzione del flusso.		–
Assegna stato	<ul style="list-style-type: none"> ▪ L'opzione opzione Contatto è selezionata in parametro Modalità operativa. ▪ L'opzione opzione Stato è selezionata in parametro Funzione uscita di commutazione. 	Selezione stato strumento uscita a scatto.	<ul style="list-style-type: none"> ▪ Rilevamento tubo parzialmente pieno ▪ Taglio bassa portata ▪ Profinet Slot 24 * ▪ Profinet Slot 25 * ▪ Profinet Slot 26 * 	–
Valore di attivazione	<ul style="list-style-type: none"> ▪ L'opzione opzione Contatto è selezionata in parametro Modalità operativa. ▪ L'opzione opzione Limite è selezionata in parametro Funzione uscita di commutazione. 	Indicare il valore misurato per il punto di inizio.	Numero a virgola mobile con segno	A seconda del paese: <ul style="list-style-type: none"> ▪ 0 kg/h ▪ 0 lb/min
Valore di disattivazione	<ul style="list-style-type: none"> ▪ L'opzione opzione Contatto è selezionata in parametro Modalità operativa. ▪ L'opzione opzione Limite è selezionata in parametro Funzione uscita di commutazione. 	Indicare il valore misurato per il punto di fine.	Numero a virgola mobile con segno	A seconda del paese: <ul style="list-style-type: none"> ▪ 0 kg/h ▪ 0 lb/min
Ritardo di attivazione	<ul style="list-style-type: none"> ▪ L'opzione opzione Contatto è selezionata in parametro Modalità operativa. ▪ L'opzione opzione Limite è selezionata in parametro Funzione uscita di commutazione. 	Definizione ritardo attivazione uscita di stato.	0,0 ... 100,0 s	–
Ritardo di disattivazione	<ul style="list-style-type: none"> ▪ L'opzione opzione Contatto è selezionata in parametro Modalità operativa. ▪ L'opzione opzione Limite è selezionata in parametro Funzione uscita di commutazione. 	Definizione ritardo disattivazione uscita di stato.	0,0 ... 100,0 s	–
Modalità di guasto	–	Selezione azione uscita in condizioni di allarme.	<ul style="list-style-type: none"> ▪ Stato attuale ▪ Aperto ▪ Chiuso 	–
Segnale di uscita invertito	–	Invertire segnale in uscita.	<ul style="list-style-type: none"> ▪ no ▪ Sì 	–

* La visibilità dipende dalle opzioni ordinate o dalla configurazione dello strumento

10.6.11 Configurazione dell'uscita relè

Il sottomenu procedura guidata **Uscita relè** guida l'utente sistematicamente attraverso tutti i parametri che devono essere impostati per configurare l'uscita a relè.

Navigazione

Menu "Configurazione" → Uscita relè 1 ... n

► Uscita relè 1 ... n	
Numero morsetti	→ 136
Funzione relè d'uscita	→ 136
Assegna controllo direzione di flusso	→ 137
Assegna soglia	→ 137
Assegna comportamento diagnostica	→ 137
Assegna stato	→ 137
Valore di disattivazione	→ 137
Ritardo di disattivazione	→ 138
Valore di attivazione	→ 138
Ritardo di attivazione	→ 138
Modalità di guasto	→ 138
Stato commutazione	→ 138
StatoRelè a riposo (senza alimentazione)	→ 138

Panoramica dei parametri con una breve descrizione

Parametro	Prerequisito	Descrizione	Interfaccia utente / Selezione / Inserimento dell'utente	Impostazione di fabbrica
Numero morsetti	-	Visualizza i numeri dei morsetti utilizzati dal modulo di uscita a relè.	<ul style="list-style-type: none"> ▪ Non utilizzato ▪ 24-25 (I/O 2) ▪ 22-23 (I/O 3) ▪ 20-21 (I/O 4) 	-
Funzione relè d'uscita	-	Selezionare la funzione per l'uscita relè.	<ul style="list-style-type: none"> ▪ Chiuso ▪ Aperto ▪ Comportamento diagnostica ▪ Limite ▪ Controllo direzione deflusso ▪ Uscita digitale 	-

Parametro	Prerequisito	Descrizione	Interfaccia utente / Selezione / Inserimento dell'utente	Impostazione di fabbrica
Assegna controllo direzione di flusso	L'opzione opzione Controllo direzione deflusso è selezionata in parametro Funzione relè d'uscita .	Selezione della variabile di processo per il monitoraggio della direzione del flusso.		-
Assegna soglia	L'opzione opzione Limite è selezionata in parametro Funzione relè d'uscita .	Selezione variabili di processo per funzioni limite.	<ul style="list-style-type: none"> ■ Portata massica ■ Portata volumetrica ■ Portata volumetrica compensata * ■ Portata massica trasportato * ■ Portata massica trasportante * ■ Portata volumetrica trasportato * ■ Portata volumetrica trasportante * ■ Portata volumetr. compensata trasportato * ■ Portata volumetr.compensata trasportante * ■ Densità ■ Densità di riferimento * ■ Concentrazione * ■ Temperatura ■ Totalizzatore 1 ■ Totalizzatore 2 ■ Totalizzatore 3 ■ Smorzamento di oscillazione ■ Pressione ■ Uscita specifica dell'applicazione 0 * ■ Uscita specifica dell'applicazione 1 * ■ Indice fluido disomogeneo ■ Indice bolle in sospensione * 	-
Assegna comportamento diagnostica	Nella funzione parametro Funzione relè d'uscita è selezionata l'opzione opzione Comportamento diagnostica .	Selezione reazione della diagnostica per uscita a scatto.	<ul style="list-style-type: none"> ■ Allarme ■ Allarme + Avviso ■ Avviso 	-
Assegna stato	Nella funzione parametro Funzione relè d'uscita è selezionata l'opzione opzione Uscita digitale .	Selezione stato strumento uscita a scatto.	<ul style="list-style-type: none"> ■ Rilevamento tubo parzialmente pieno ■ Taglio bassa portata ■ Profinet Slot 24 * ■ Profinet Slot 25 * ■ Profinet Slot 26 * 	-
Valore di disattivazione	L'opzione opzione Limite è selezionata in parametro Funzione relè d'uscita .	Indicare il valore misurato per il punto di fine.	Numero a virgola mobile con segno	A seconda del paese: <ul style="list-style-type: none"> ■ 0 kg/h ■ 0 lb/min

Parametro	Prerequisito	Descrizione	Interfaccia utente / Selezione / Inserimento dell'utente	Impostazione di fabbrica
Ritardo di disattivazione	Nella funzione parametro Funzione relè d'uscita è selezionata l'opzione Limite .	Definizione ritardo disattivazione uscita di stato.	0,0 ... 100,0 s	-
Valore di attivazione	L'opzione Limite è selezionata in parametro Funzione relè d'uscita .	Indicare il valore misurato per il punto di inizio.	Numero a virgola mobile con segno	A seconda del paese: <ul style="list-style-type: none"> ■ 0 kg/h ■ 0 lb/min
Ritardo di attivazione	Nella funzione parametro Funzione relè d'uscita è selezionata l'opzione Limite .	Definizione ritardo attivazione uscita di stato.	0,0 ... 100,0 s	-
Modalità di guasto	-	Selezione azione uscita in condizioni di allarme.	<ul style="list-style-type: none"> ■ Stato attuale ■ Aperto ■ Chiuso 	-
Stato commutazione	-	Visualizza lo stato attuale del relè.	<ul style="list-style-type: none"> ■ Aperto ■ Chiuso 	-
Stato Relè a riposo (senza alimentazione)	-	Selezionare lo stato a riposo del relè d'uscita.	<ul style="list-style-type: none"> ■ Aperto ■ Chiuso 	-

* La visibilità dipende dalle opzioni ordinate o dalla configurazione dello strumento

10.6.12 Configurazione del display locale

Il menu procedura guidata **Display** guida l'operatore sistematicamente attraverso tutti i parametri che possono essere impostati per configurare il display locale.

Navigazione

Menu "Configurazione" → Display

► Display	
Formato del display	→ ⓘ 139
Visualizzazione valore 1	→ ⓘ 140
0% valore bargraph 1	→ ⓘ 141
100% valore bargraph 1	→ ⓘ 141
Visualizzazione valore 2	→ ⓘ 141
Visualizzazione valore 3	→ ⓘ 141
0% valore bargraph 3	→ ⓘ 141
100% valore bargraph 3	→ ⓘ 141
Visualizzazione valore 4	→ ⓘ 141

Panoramica dei parametri con una breve descrizione

Parametro	Prerequisito	Descrizione	Selezione / Inserimento dell'utente	Impostazione di fabbrica
Formato del display	È presente un display locale.	Selezionare come sono indicati i valori misurati sul display.	<ul style="list-style-type: none">■ 1 valore, Caratteri Grandi■ 1 bargraph + 1 valore■ 2 valori■ 1 valore Caratteri grandi + 2 valori■ 4 valori	-

Parametro	Prerequisito	Descrizione	Selezione / Inserimento dell'utente	Impostazione di fabbrica
Visualizzazione valore 1	È presente un display locale.	Selezionare il valore misurato visualizzato sul display locale.	<ul style="list-style-type: none"> ▪ Portata massica ▪ Portata volumetrica ▪ Portata volumetrica compensata * ▪ Densità ▪ Densità di riferimento * ▪ Temperatura ▪ Uscita in corrente 1 * ▪ Uscita in corrente 2 * ▪ Uscita in corrente 4 * ▪ Pressione ▪ Totalizzatore 1 ▪ Totalizzatore 2 ▪ Totalizzatore 3 ▪ Concentrazione * ▪ Portata massica trasportato * ▪ Portata massica trasportante * ▪ Portata volumetrica trasportato * ▪ Portata volumetrica trasportante * ▪ Portata volumetr. compensata trasportato * ▪ Portata volumetr.compensata trasportante * ▪ Uscita in corrente 1 * ▪ Uscita in corrente 2 * ▪ Uscita in corrente 4 * ▪ Indice fluido disomogeneo ▪ Uscita specifica dell'applicazione 0 * ▪ Uscita specifica dell'applicazione 1 * ▪ HBSI * ▪ Corrente eccitazione 0 ▪ Smorzamento oscillazione 0 ▪ Fluttuazione smorzamento oscillazione 0 * ▪ Frequenza di oscillazione 0 ▪ Frequenza fluttuazione 0 * ▪ Ampiezza oscillazione 0 * ▪ Segnale asimmetrico 	-

Parametro	Prerequisito	Descrizione	Selezione / Inserimento dell'utente	Impostazione di fabbrica
			<ul style="list-style-type: none"> ■ Temperatura del tubo trasportante * ■ Temperatura dell'elettronica ■ Uscita in corrente 1 * ■ Uscita in corrente 2 * ■ Uscita in corrente 3 * ■ Indice bolle in sospensione * 	
0% valore bargraph 1	È presente un display locale.	Inserire il valore 0% per la visualizzazione bargraph.	Numero a virgola mobile con segno	Specifica per il paese: <ul style="list-style-type: none"> ■ 0 kg/h ■ 0 lb/min
100% valore bargraph 1	È presente un display locale.	Inserire il valore 100% per la visualizzazione bargraph.	Numero a virgola mobile con segno	Dipende dal paese di destinazione e dal diametro nominale
Visualizzazione valore 2	È presente un display locale.	Selezionare il valore misurato visualizzato sul display locale.	Per l'elenco a discesa, vedere parametro Visualizzazione valore 1 (→ ☰ 140)	–
Visualizzazione valore 3	È presente un display locale.	Selezionare il valore misurato visualizzato sul display locale.	Per l'elenco a discesa, vedere parametro Visualizzazione valore 1 (→ ☰ 140)	–
0% valore bargraph 3	Una selezione è stata effettuata nel parametro Visualizzazione valore 3 .	Inserire il valore 0% per la visualizzazione bargraph.	Numero a virgola mobile con segno	Specifica per il paese: <ul style="list-style-type: none"> ■ 0 kg/h ■ 0 lb/min
100% valore bargraph 3	È stata eseguita una selezione in parametro Visualizzazione valore 3 .	Inserire il valore 100% per la visualizzazione bargraph.	Numero a virgola mobile con segno	–
Visualizzazione valore 4	È presente un display locale.	Selezionare il valore misurato visualizzato sul display locale.	Per l'elenco a discesa, vedere parametro Visualizzazione valore 1 (→ ☰ 140)	–
Visualizzazione valore 5	È presente un display locale.	Selezionare il valore misurato visualizzato sul display locale.	Per l'elenco a discesa, vedere parametro Visualizzazione valore 1 (→ ☰ 140)	–
Visualizzazione valore 6	È presente un display locale.	Selezionare il valore misurato visualizzato sul display locale.	Per l'elenco a discesa, vedere parametro Visualizzazione valore 1 (→ ☰ 140)	–
Visualizzazione valore 7	È presente un display locale.	Selezionare il valore misurato visualizzato sul display locale.	Per l'elenco a discesa, vedere parametro Visualizzazione valore 1 (→ ☰ 140)	–
Visualizzazione valore 8	È presente un display locale.	Selezionare il valore misurato visualizzato sul display locale.	Per l'elenco a discesa, vedere parametro Visualizzazione valore 1 (→ ☰ 140)	–





* La visibilità dipende dalle opzioni ordinate o dalla configurazione dello strumento

10.6.13 Configurazione del taglio bassa portata



Il sottomenu procedura guidata **Taglio bassa portata** guida l'utente sistematicamente attraverso tutti i parametri che devono essere impostati per configurare il taglio bassa portata.

Navigazione

Menu "Configurazione" → Taglio bassa portata

► Taglio bassa portata	
Assegna variabile di processo	→  142
Valore attivazione taglio bassa portata	→  142
Valore disattivaz. taglio bassa portata	→  142
Soppressione shock di pressione	→  142

Panoramica dei parametri con una breve descrizione

Parametro	Prerequisito	Descrizione	Selezione / Inserimento dell'utente	Impostazione di fabbrica
Assegna variabile di processo	–	Selezione della variabile di processo per taglio bassa portata.	<ul style="list-style-type: none"> ■ Disattivo/a ■ Portata massica ■ Portata volumetrica ■ Portata volumetrica compensata * 	–
Valore attivazione taglio bassa portata	Una variabile di processo è selezionata nel parametro Assegna variabile di processo (→  142).	Inserire il valore di attivazione per il taglio bassa portata.	Numero positivo a virgola mobile	Dipende dal paese di destinazione e dal diametro nominale
Valore disattivaz. taglio bassa portata	Una variabile di processo è selezionata nel parametro Assegna variabile di processo (→  142).	Inserire il valore di disattivazione per il taglio bassa portata.	0 ... 100,0 %	–
Soppressione shock di pressione	Una variabile di processo è selezionata nel parametro Assegna variabile di processo (→  142).	Inserire l'intervallo per la soppressione del segnale (= soppressione degli shock di pressione attiva).	0 ... 100 s	–

* La visibilità dipende dalle opzioni ordinate o dalla configurazione dello strumento

10.6.14 Rilevamento di tubo parzialmente pieno

La procedura guidata **Rilevamento tubo parzialmente pieno** conduce sistematicamente attraverso tutti i parametri che devono essere impostati per configurare il monitoraggio del riempimento del tubo.

Navigazione

Menu "Configurazione" → Rilevamento tubo parzialmente pieno

► Rilevamento tubo parzialmente pieno	
Assegna variabile di processo	→ ⓘ 143
Valore inferiore tubo parzialmente pieno	→ ⓘ 143
Valore superiore tubo parzialmente pieno	→ ⓘ 143
Tempo di risposta tubo parzialm. pieno	→ ⓘ 143

Panoramica dei parametri con una breve descrizione

Parametro	Prerequisito	Descrizione	Selezione / Inserimento dell'utente	Impostazione di fabbrica
Assegna variabile di processo	–	Selezionare la variabile di processo per il rilevamento di tubo parzialmente pieno.	<ul style="list-style-type: none"> ■ Disattivo/a ■ Densità ■ Densità di riferimento 	Densità
Valore inferiore tubo parzialmente pieno	Una variabile di processo è selezionata in parametro Assegna variabile di processo (→ ⓘ 143).	Inserire il valore soglia inferiore per disattivare il rilevamento di tubo parzialmente pieno.	Numero a virgola mobile con segno	A seconda del paese: <ul style="list-style-type: none"> ■ 200 kg/m³ ■ 12,5 lb/ft³
Valore superiore tubo parzialmente pieno	Una variabile di processo è selezionata in parametro Assegna variabile di processo (→ ⓘ 143).	Inserire il valore della soglia superiore per disattivare il rilevamento di tubo parzialmente pieno.	Numero a virgola mobile con segno	A seconda del paese: <ul style="list-style-type: none"> ■ 6 000 kg/m³ ■ 374,6 lb/ft³
Tempo di risposta tubo parzialm. pieno	Una variabile di processo è selezionata nel parametro Assegna variabile di processo (→ ⓘ 143).	Utilizzare questa funzione per inserire il tempo minimo (tempo di hold) per il quale deve essere presente il segnale prima dell'attivazione del messaggio diagnostico S962 "Tubo solo parzialmente riempito" in caso di tubo di misura riempito parzialmente o vuoto.	0 ... 100 s	–

10.7 Impostazioni avanzate

Sottomenu **Configurazione avanzata** con i relativi sottomenu contiene i parametri relativi a impostazioni specifiche.

Navigazione al menu sottomenu "Configurazione avanzata"

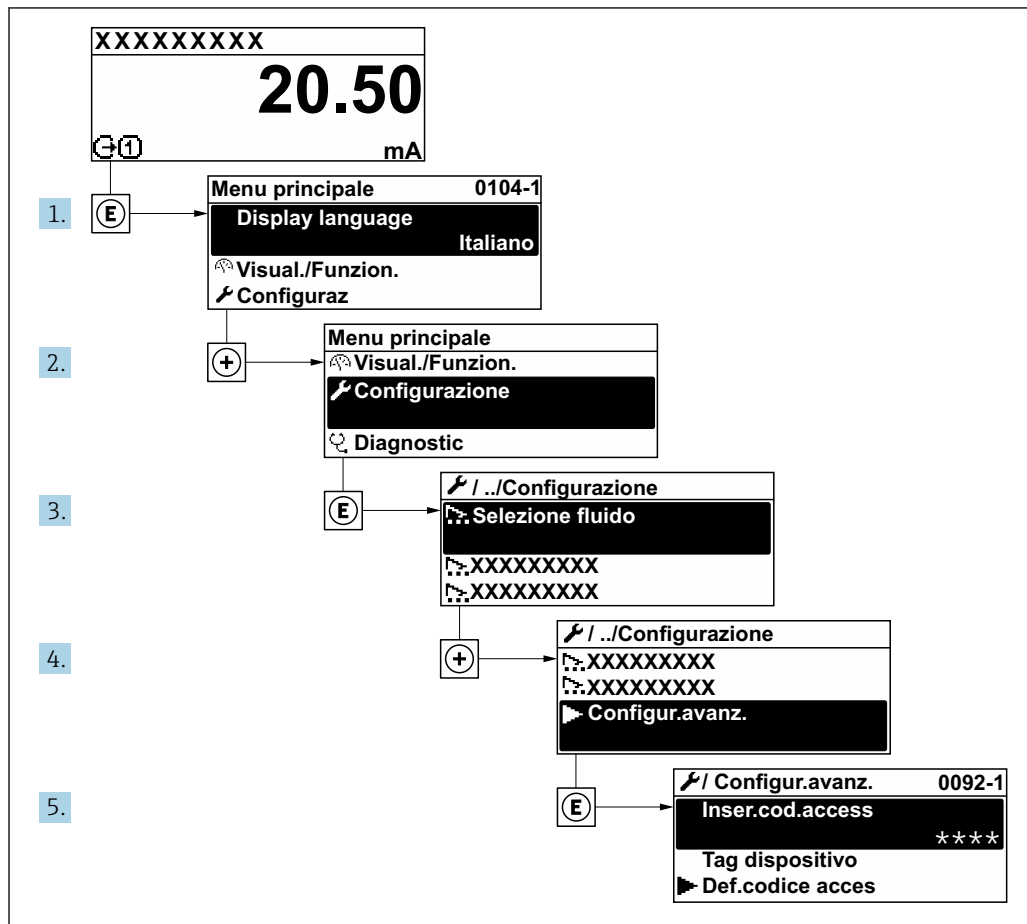

A003223-IT

i Il numero di sottomenu e parametri può variare in base alla versione del dispositivo e ai pacchetti applicativi disponibili. Questi sottomenu e i relativi parametri sono descritti nella Documentazione speciale del dispositivo e non nelle Istruzioni di funzionamento.

Per le informazioni dettagliate sulle descrizioni dei parametri per i pacchetti applicativi: documentazione speciale del dispositivo → 295

Navigazione

Menu "Configurazione" → Configurazione avanzata

► Configurazione avanzata	
Inserire codice di accesso (0003)	→ 145
► Valori calcolati	→ 145
► Regolazione del sensore	→ 147

► Totalizzatore 1 ... n	→ 151
► Display	→ 152
► Impostazione WLAN	→ 156
► Viscosità	→ 158
► Concentrazione	→ 158
► Petrolio	→ 158
► Impostazione Heartbeat	→ 159
► Configurazione back up	→ 159
► Amministrazione	→ 160

10.7.1 Uso del parametro per inserire il codice di accesso

Navigazione

Menu "Configurazione" → Configurazione avanzata

Panoramica dei parametri con una breve descrizione

Parametro	Descrizione	Inserimento dell'utente
Inserire codice di accesso	Inserire il codice di accesso per disattivare la protezione di scrittura dei parametri.	Stringa di caratteri a 16 cifre max., compresi numeri, lettere e caratteri speciali

10.7.2 Variabili di processo calcolate

Il sottomenu **Valori calcolati** comprende i parametri per calcolare la portata volumetrica compensata.

Navigazione

Menu "Configurazione" → Configurazione avanzata → Valori calcolati

► Valori calcolati	
► Calcolo portata volumetrica compensata	→ 146

Sottomenu "Calcolo portata volumetrica compensata"

Navigazione

Menu "Configurazione" → Configurazione avanzata → Valori calcolati → Calcolo portata volumetrica compensata

► Calcolo portata volumetrica compensata	
Calcolo portata volumetrica compensata (1812)	→ 146
Densità di riferimento esterna (6198)	→ 146
Densità di riferimento fissa (1814)	→ 146
Temperatura di riferimento (1816)	→ 147
Coefficiente di espansione lineare (1817)	→ 147
Coefficiente di espansione quadratico (1818)	→ 147

Panoramica dei parametri con una breve descrizione

Parametro	Prerequisito	Descrizione	Selezione / Interfaccia utente / Inserimento dell'utente	Impostazione di fabbrica
Calcolo portata volumetrica compensata	-	Selezionare la densità di riferimento per il calcolo della portata volumetrica compensata.	<ul style="list-style-type: none"> ▪ Densità di riferimento fissa ▪ Densità di riferimento calcolata ▪ Densità di riferimento esterna ▪ Ingresso corrente 1[*] ▪ Ingresso corrente 2[*] ▪ Ingresso corrente 3[*] 	-
Densità di riferimento esterna	Nella funzione parametro Calcolo portata volumetrica compensata è selezionata l'opzione opzione Densità di riferimento esterna .	Visualizzare densità di riferimento esterna.	Numero a virgola mobile con segno	-
Densità di riferimento fissa	L'opzione opzione Densità di riferimento fissa è selezionata nel parametro parametro Calcolo portata volumetrica compensata .	Inserire un valore fisso per la densità di riferimento.	Numero positivo a virgola mobile	-

Parametro	Prerequisito	Descrizione	Selezione / Interfaccia utente / Inserimento dell'utente	Impostazione di fabbrica
Temperatura di riferimento	L'opzione opzione Densità di riferimento calcolata è selezionata nel parametro parametro Calcolo portata volumetrica compensata .	Inserire la temperatura di riferimento per il calcolo della densità di riferimento.	-273,15 ... 99999 °C	Specifica per il paese: ■ +20 °C ■ +68 °F
Coefficiente di espansione lineare	L'opzione opzione Densità di riferimento calcolata è selezionata nel parametro parametro Calcolo portata volumetrica compensata .	Inserire il coefficiente di espansione lineare specifico del fluido per il calcolo della densità di riferimento.	Numero a virgola mobile con segno	-
Coefficiente di espansione quadratico	L'opzione opzione Densità di riferimento calcolata è selezionata nel parametro parametro Calcolo portata volumetrica compensata .	Per fluidi con espansione non lineare: inserire coefficiente di espansione quadratico specifico del fluido per il calcolo della densità di riferimento.	Numero a virgola mobile con segno	-

* La visibilità dipende dalle opzioni ordinate o dalla configurazione dello strumento

10.7.3 Regolazione del sensore

Il sottomenu **Regolazione del sensore** comprende i parametri che riguardano la funzionalità del sensore.

Navigazione

Menu "Configurazione" → Configurazione avanzata → Regolazione del sensore

► Regolazione del sensore		
Direzione di installazione		→ ⓘ 147
► Verifica Zero		→ ⓘ 148
► Regolazione dello zero		→ ⓘ 149

Panoramica dei parametri con una breve descrizione

Parametro	Descrizione	Selezione
Direzione di installazione	Impostare il segno di direzione del flusso alla direzione della freccia sul sensore.	<ul style="list-style-type: none"> ■ Flusso nella direzione freccia ■ Flusso contrario alla direzione freccia

Verifica e regolazione del punto di zero

Tutti i misuratori sono tarati in base alle più recenti tecnologie. La taratura avviene alle condizioni di riferimento → ⓘ 274. Di conseguenza, generalmente non è richiesta una regolazione dello zero in campo.

L'esperienza indica che la regolazione dello zero è consigliata solo in casi speciali:

- Per ottenere l'accuratezza di misura massima anche con portate molto basse.
- In condizioni operative o di processo estreme (ad es. con temperature di processo molto elevate o fluidi molto viscosi).
- Per applicazioni con gas a bassa pressione.

i Per ottenere la massima precisione di misura possibile con basse portate, l'installazione deve proteggere il sensore dalle sollecitazioni meccaniche durante il funzionamento.

Per ottenere un punto di zero rappresentativo, accertarsi che:

- l'eventuale flusso nel dispositivo viene impedito durante la regolazione
- le condizioni di processo (es. pressione, temperatura) sono stabili e rappresentative

La verifica e la regolazione del punto di zero non possono essere eseguite in presenza delle seguenti condizioni di processo:

- Sacche di gas
Accertarsi che il sistema sia stato sufficientemente lavato con il fluido. La ripetizione del lavaggio può favorire l'eliminazione delle sacche di gas
- Circolazione termica
In caso di differenze di temperatura (ad esempio tra l'ingresso del tubo di misura e la sezione di uscita), può verificarsi un flusso indotto anche con le valvole chiuse a causa della circolazione termica nel dispositivo
- Perdite nelle valvole
Se le valvole non sono ermetiche, il flusso non viene adeguatamente impedito durante la determinazione del punto di zero

Se non è possibile evitare queste condizioni, si consiglia di mantenere l'impostazione di fabbrica per il punto di zero.

Verifica del punto di zero

Il punto di zero può essere verificato con procedura guidata **Verifica Zero**.

Navigazione

Menu "Configurazione" → Configurazione avanzata → Regolazione del sensore → Verifica Zero

► Verifica Zero	
Condizioni di processo	→ 149
Progresso	→ 149
Stato	→ 149
Informazioni aggiuntive	→ 149
Raccomandazione:	→ 149
Ultima causa	→ 149
Causa dell'interruzione	→ 149
Punto di zero misurato	→ 149
Deviazione standard del punto zero	→ 149

Panoramica dei parametri con una breve descrizione

Parametro	Descrizione	Selezione / Interfaccia utente	Impostazione di fabbrica
Condizioni di processo	Garantire le condizioni di processo come segue.	<ul style="list-style-type: none"> ▪ I tubi sono completamente pieni ▪ Pressione operat. di processo applicata ▪ Cond. di assenza flusso (valvole chiuse) ▪ Temperatura processo e ambiente stabili 	-
Progresso	Visualizza lo stato d'avanzamento del processo.	0 ... 100 %	-
Stato della regolazione del punto zero	Visualizza lo stato della regolazione del punto di zero.	<ul style="list-style-type: none"> ▪ Occupato/a ▪ Errore di regolazione dello zero ▪ Ok 	-
Informazioni aggiuntive	Indicare se visualizzare informazioni aggiuntive.	<ul style="list-style-type: none"> ▪ Nascondi ▪ Mostra 	-
Raccomandazione:	Indica se si consiglia una regolazione. Consigliato solo se il punto zero misurato si discosta notevolmente dal punto zero attuale.	<ul style="list-style-type: none"> ▪ Non regolare il punto zero ▪ Regola il punto zero 	-
Causa dell'interruzione	Indica perché la procedura guidata è stata interrotta.	<ul style="list-style-type: none"> ▪ Controlla le condizioni del processo! ▪ Si è verificato un problema tecnico 	-
Ultima causa	Mostra la diagnostica e il rimedio.	<ul style="list-style-type: none"> ▪ PuntoZeroTroppoAlto.Garant.assenzaFlusso ▪ PuntoZeroInstabile.Garant.AssenzaFlusso. ▪ Flutt. alta. Evitare il mezzo a 2 fasi. 	-
Punto di zero misurato	Mostra il punto zero misurato per la regolazione.	Numero a virgola mobile con segno	-
Deviazione standard del punto zero	Mostra la deviazione standard del punto zero misurato.	Numero positivo a virgola mobile	-

Regolazione dello zero



Il punto di zero può essere regolato con procedura guidata **Regolazione dello zero**.









-  ▪ Prima della regolazione dello zero occorre eseguire una verifica del punto di zero.
- Il punto di zero può essere regolato anche manualmente: Esperto → Sensore → Calibrazione

Navigazione

Menu "Configurazione" → Configurazione avanzata → Regolazione del sensore → Regolazione dello zero

► **Regolazione dello zero**

Condizioni di processo	→  150
Progresso	→  150
Stato	→  150

Ultima causa	→  150
Causa dell'interruzione	→  150
Ultima causa	→  150
Affidabilità del punto zero misurato	→  150
Informazioni aggiuntive	→  150
Affidabilità del punto zero misurato	→  150
Punto di zero misurato	→  150
Deviazione standard del punto zero	→  151
Seleziona azione	→  151

Panoramica dei parametri con una breve descrizione

Parametro	Descrizione	Selezione / Interfaccia utente	Impostazione di fabbrica
Condizioni di processo	Garantire le condizioni di processo come segue.	<ul style="list-style-type: none"> ▪ I tubi sono completamente pieni ▪ Pressione operat. di processo applicata ▪ Cond. di assenza flusso (valvole chiuse) ▪ Temperatura processo e ambiente stabili 	–
Progresso	Visualizza lo stato d'avanzamento del processo.	0 ... 100 %	–
Stato della regolazione del punto zero	Visualizza lo stato della regolazione del punto di zero.	<ul style="list-style-type: none"> ▪ Occupato/a ▪ Errore di regolazione dello zero ▪ Ok 	–
Causa dell'interruzione	Indica perché la procedura guidata è stata interrotta.	<ul style="list-style-type: none"> ▪ Controlla le condizioni del processo! ▪ Si è verificato un problema tecnico 	–
Ultima causa	Mostra la diagnostica e il rimedio.	<ul style="list-style-type: none"> ▪ PuntoZeroTroppoAlto.Garant.assenzaFlusso ▪ PuntoZeroInstabile.Garant.AssenzaFlusso. ▪ Flutt. alta. Evitare il mezzo a 2 fasi. 	–
Affidabilità del punto zero misurato	Indica l'affidabilità del punto zero misurato.	<ul style="list-style-type: none"> ▪ Non eseguito ▪ Buono ▪ Incerto 	–
Informazioni aggiuntive	Indicare se visualizzare informazioni aggiuntive.	<ul style="list-style-type: none"> ▪ Nascondi ▪ Mostra 	–
Punto di zero misurato	Mostra il punto zero misurato per la regolazione.	Numero a virgola mobile con segno	–

Parametro	Descrizione	Selezione / Interfaccia utente	Impostazione di fabbrica
Deviazione standard del punto zero	Mostra la deviazione standard del punto zero misurato.	Numero positivo a virgola mobile	–
Seleziona azione	Selezionare il valore del punto zero da applicare.	<ul style="list-style-type: none"> ▪ Mantieni il punto zero attuale ▪ Applicare il punto zero misurato ▪ Applicare il punto zero di fabbrica * 	–

* La visibilità dipende dalle opzioni ordinate o dalla configurazione dello strumento

10.7.4 Configurazione del totalizzatore

In, **sottomenu "Totalizzatore 1 ... n"** è possibile configurare lo specifico totalizzatore.

Navigazione

Menu "Configurazione" → Configurazione avanzata → Totalizzatore 1 ... n

<div style="border: 1px solid black; padding: 5px;"> <div style="background-color: #cccccc; padding: 2px 5px; margin-bottom: 5px;">▶ Totalizzatore 1 ... n</div> <div style="margin-bottom: 5px;"> <div style="border: 1px solid black; padding: 2px 10px; display: inline-block; margin-right: 10px;">Assegna variabile di processo</div> <div style="text-align: right;">→ 151</div> </div> <div style="margin-bottom: 5px;"> <div style="border: 1px solid black; padding: 2px 10px; display: inline-block; margin-right: 10px;">Unità del totalizzatore</div> <div style="text-align: right;">→ 151</div> </div> <div style="margin-bottom: 5px;"> <div style="border: 1px solid black; padding: 2px 10px; display: inline-block; margin-right: 10px;">Modalità operativa del totalizzatore</div> <div style="text-align: right;">→ 151</div> </div> <div style="margin-bottom: 5px;"> <div style="border: 1px solid black; padding: 2px 10px; display: inline-block; margin-right: 10px;">Modalità di guasto</div> <div style="text-align: right;">→ 151</div> </div> </div>	
---	--

Panoramica dei parametri con una breve descrizione



















Parametro	Descrizione	Selezione	Impostazione di fabbrica
Assegna variabile di processo	Selezione della variabile di processo per il totalizzatore.	<ul style="list-style-type: none"> ▪ Portata volumetrica ▪ Portata massica ▪ Portata volumetrica compensata 	–
Unità del totalizzatore	Selezionare l'unità ingegneristica per la variabile di processo del totalizzatore.	Elenco di selezione dell'unità	Specifica per il paese: <ul style="list-style-type: none"> ▪ kg ▪ lb
Modalità operativa del totalizzatore	Selezione della modalità di calcolo del totalizzatore.	<ul style="list-style-type: none"> ▪ Totale portata netta ▪ Quantità totale flusso avanti ▪ Quantità totale flusso indietro ▪ Ultimo valore valido 	–
Modalità di guasto	Definisce il comportamento del totalizzatore in caso di allarme del dispositivo.	<ul style="list-style-type: none"> ▪ Stop ▪ Valore attuale ▪ Ultimo valore valido 	–

10.7.5 Esecuzione di configurazioni aggiuntive del display

Nel menu sottomenu **Display** si possono impostare tutti i parametri associati alla configurazione del display locale.

Navigazione



Menu "Configurazione" → Configurazione avanzata → Display

► Display	
Formato del display	→  153
Visualizzazione valore 1	→  154
0% valore bargraph 1	→  155
100% valore bargraph 1	→  155
Posizione decimali 1	→  155
Visualizzazione valore 2	→  155
Posizione decimali 2	→  155
Visualizzazione valore 3	→  155
0% valore bargraph 3	→  155
100% valore bargraph 3	→  155
Posizione decimali 3	→  155
Visualizzazione valore 4	→  155
Posizione decimali 4	→  155
Display language	→  156
Intervallo visualizzazione	→  156
Smorzamento display	→  156
Intestazione	→  156
Testo dell'intestazione	→  156
Separatore	→  156
Retroilluminazione	→  156

Panoramica dei parametri con una breve descrizione

Parametro	Prerequisito	Descrizione	Selezione / Inserimento dell'utente	Impostazione di fabbrica
Formato del display	È presente un display locale.	Selezionare come sono indicati i valori misurati sul display.	<ul style="list-style-type: none">■ 1 valore, Caratteri Grandi■ 1 bargraph + 1 valore■ 2 valori■ 1 valore Caratteri grandi + 2 valori■ 4 valori	-

Parametro	Prerequisito	Descrizione	Selezione / Inserimento dell'utente	Impostazione di fabbrica
Visualizzazione valore 1	È presente un display locale.	Selezionare il valore misurato visualizzato sul display locale.	<ul style="list-style-type: none"> ▪ Portata massica ▪ Portata volumetrica ▪ Portata volumetrica compensata * ▪ Densità ▪ Densità di riferimento * ▪ Temperatura ▪ Uscita in corrente 1 * ▪ Uscita in corrente 2 * ▪ Uscita in corrente 4 * ▪ Pressione ▪ Totalizzatore 1 ▪ Totalizzatore 2 ▪ Totalizzatore 3 ▪ Concentrazione * ▪ Portata massica trasportato * ▪ Portata massica trasportante * ▪ Portata volumetrica trasportato * ▪ Portata volumetrica trasportante * ▪ Portata volumetr. compensata trasportato * ▪ Portata volumetr. compensata trasportante * ▪ Uscita in corrente 1 * ▪ Uscita in corrente 2 * ▪ Uscita in corrente 4 * ▪ Indice fluido disomogeneo ▪ Uscita specifica dell'applicazione 0 * ▪ Uscita specifica dell'applicazione 1 * ▪ HBSI * ▪ Corrente eccitazione 0 ▪ Smorzamento oscillazione 0 ▪ Fluttuazione smorzamento oscillazione 0 * ▪ Frequenza di oscillazione 0 ▪ Frequenza fluttuazione 0 * ▪ Ampiezza oscillazione 0 * ▪ Segnale asimmetrico 	-

Parametro	Prerequisito	Descrizione	Selezione / Inserimento dell'utente	Impostazione di fabbrica
			<ul style="list-style-type: none"> ▪ Temperatura del tubo trasportante * ▪ Temperatura dell'elettronica ▪ Uscita in corrente 1 * ▪ Uscita in corrente 2 * ▪ Uscita in corrente 3 * ▪ Indice bolle in sospensione * 	
0% valore bargraph 1	È presente un display locale.	Inserire il valore 0% per la visualizzazione bargraph.	Numero a virgola mobile con segno	Specifica per il paese: <ul style="list-style-type: none"> ▪ 0 kg/h ▪ 0 lb/min
100% valore bargraph 1	È presente un display locale.	Inserire il valore 100% per la visualizzazione bargraph.	Numero a virgola mobile con segno	Dipende dal paese di destinazione e dal diametro nominale
Posizione decimali 1	Un valore misurato è specificato in parametro Visualizzazione valore 1 .	Selezionare il numero cifre decimali per la visualizzazione del valore.	<ul style="list-style-type: none"> ▪ x ▪ x.x ▪ x.xx ▪ x.xxx ▪ x.xxxx 	–
Visualizzazione valore 2	È presente un display locale.	Selezionare il valore misurato visualizzato sul display locale.	Per l'elenco a discesa, vedere parametro Visualizzazione valore 1 (→  140)	–
Posizione decimali 2	Un valore misurato è specificato in parametro Visualizzazione valore 2 .	Selezionare il numero cifre decimali per la visualizzazione del valore.	<ul style="list-style-type: none"> ▪ x ▪ x.x ▪ x.xx ▪ x.xxx ▪ x.xxxx 	–
Visualizzazione valore 3	È presente un display locale.	Selezionare il valore misurato visualizzato sul display locale.	Per l'elenco a discesa, vedere parametro Visualizzazione valore 1 (→  140)	–
0% valore bargraph 3	Una selezione è stata effettuata nel parametro Visualizzazione valore 3 .	Inserire il valore 0% per la visualizzazione bargraph.	Numero a virgola mobile con segno	Specifica per il paese: <ul style="list-style-type: none"> ▪ 0 kg/h ▪ 0 lb/min
100% valore bargraph 3	È stata eseguita una selezione in parametro Visualizzazione valore 3 .	Inserire il valore 100% per la visualizzazione bargraph.	Numero a virgola mobile con segno	–
Posizione decimali 3	Un valore misurato è specificato in parametro Visualizzazione valore 3 .	Selezionare il numero cifre decimali per la visualizzazione del valore.	<ul style="list-style-type: none"> ▪ x ▪ x.x ▪ x.xx ▪ x.xxx ▪ x.xxxx 	–
Visualizzazione valore 4	È presente un display locale.	Selezionare il valore misurato visualizzato sul display locale.	Per l'elenco a discesa, vedere parametro Visualizzazione valore 1 (→  140)	–
Posizione decimali 4	Un valore misurato è specificato in parametro Visualizzazione valore 4 .	Selezionare il numero cifre decimali per la visualizzazione del valore.	<ul style="list-style-type: none"> ▪ x ▪ x.x ▪ x.xx ▪ x.xxx ▪ x.xxxx 	–

Parametro	Prerequisito	Descrizione	Selezione / Inserimento dell'utente	Impostazione di fabbrica
Display language	È presente un display locale.	Impostare la lingua del display.	<ul style="list-style-type: none"> ▪ English ▪ Deutsch ▪ Français ▪ Español ▪ Italiano ▪ Nederlands ▪ Portuguesa ▪ Polski ▪ русский язык (Russian) ▪ Svenska ▪ Türkçe ▪ 中文 (Chinese) ▪ 日本語 (Japanese) ▪ 한국어 (Korean) ▪ tiếng Việt (Vietnamese) ▪ čeština (Czech) 	English (in alternativa, nel dispositivo è preimpostata la lingua ordinata)
Intervallo visualizzazione	È presente un display locale.	Impostare il tempo di visualizzazione dei valori misurati se il display alterna tra due valori.	1 ... 10 s	–
Smorzamento display	È presente un display locale.	Impostare il tempo di reazione del display alle fluttuazioni del valore misurato.	0,0 ... 999,9 s	–
Intestazione	È presente un display locale.	Selezionare i contenuti per l'intestazione del display locale.	<ul style="list-style-type: none"> ▪ Tag del dispositivo ▪ Testo libero 	–
Testo dell'intestazione	Il opzione Testo libero è selezionato in parametro Intestazione .	Inserire il testo dell'intestazione del display.	Max. 12 caratteri, come lettere, numeri o caratteri speciali (es. @, %, /)	–
Separatore	È presente un display locale.	Selezionare il separatore decimale per visualizzare i valori numerici.	<ul style="list-style-type: none"> ▪ . (punto) ▪ , (virgola) 	. (punto)
Retroilluminazione	È rispettata una delle seguenti condizioni: <ul style="list-style-type: none"> ▪ Codice d'ordine per "Display; funzionamento", opzione F "A 4 righe, illum.; Touch Control" ▪ Codice d'ordine per "Display; funzionamento", opzione G "A 4 righe, illum.; Touch Control +WLAN" 	Attiva e disattiva la retroilluminazione del display locale.	<ul style="list-style-type: none"> ▪ Disattiva ▪ Attiva 	–

* La visibilità dipende dalle opzioni ordinate o dalla configurazione dello strumento

10.7.6 Configurazione WLAN

Il sottomenu sottomenu **WLAN Settings** guida l'utente sistematicamente attraverso tutti i parametri che devono essere impostati per la configurazione WLAN.

Navigazione

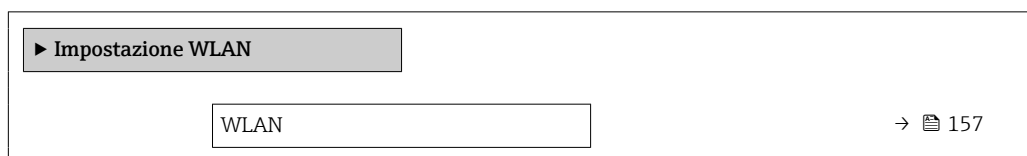

Menu "Configurazione" → Configurazione avanzata → Impostazione WLAN



Modalità WLAN	→ ⓘ 157
Nome SSID	→ ⓘ 157
Sicurezza rete	→ ⓘ 157
Identificazione sicurezza	→ ⓘ 157
Username	→ ⓘ 157
Password WLAN	→ ⓘ 157
Indirizzo IP WLAN	→ ⓘ 158
Frase d'accesso WLAN	→ ⓘ 158
Assegnazione nome SSID	→ ⓘ 158
Nome SSID	→ ⓘ 158
Stato connessione	→ ⓘ 158
Intensità segnale ricevuto	→ ⓘ 158



Panoramica dei parametri con una breve descrizione

Parametro	Prerequisito	Descrizione	Selezione / Inserimento dell'utente / Interfaccia utente	Impostazione di fabbrica
WLAN	–	Attiva e disattiva WLAN.	<ul style="list-style-type: none"> ■ Disattiva ■ Attiva 	–
Modalità WLAN	–	Selezionare modalità WLAN.	<ul style="list-style-type: none"> ■ WLAN access point ■ WLAN Client 	–
Nome SSID	Il client è attivato.	Immettere il nome SSID definito dall'utente (max. 32 caratteri).	–	–
Sicurezza rete	–	Selezionare il tipo di protezione dell'interfaccia WLAN.	<ul style="list-style-type: none"> ■ Non sicuro ■ WPA2-PSK ■ EAP-PEAP with MSCHAPv2 * ■ EAP-PEAP MSCHAPv2 no server authentic. * ■ EAP-TLS * 	–
Identificazione sicurezza	–	Selezionare le impostazioni di sicurezza e scaricare queste impostazioni tramite il menu Gestione dati > Sicurezza > WLAN.	<ul style="list-style-type: none"> ■ Trusted issuer certificate ■ Certificato dispositivo ■ Device private key 	–
Username	–	Inserire user name.	–	–
Password WLAN	–	Inserire password WLAN.	–	–

Parametro	Prerequisito	Descrizione	Selezione / Inserimento dell'utente / Interfaccia utente	Impostazione di fabbrica
Indirizzo IP WLAN	–	Inserire indirizzo IP interfaccia dispositivo WLAN.	4 ottetti: 0...255 (nello specifico ottetto)	–
Frase d'accesso WLAN	Il opzione WPA2-PSK è selezionato nella funzione parametro Security type .	Inserire la chiave di rete (da 8 a 32 caratteri).  La chiave di rete fornita con il dispositivo deve essere cambiata durante la messa in servizio a scopo di sicurezza.	Stringa di caratteri a 8...32 cifre, compresi numeri, lettere e caratteri speciali (senza spazi)	Numero di serie del misuratore (ad es. L100A802000)
Assegnazione nome SSID	–	Selezionare con quale nome verrà utilizzato per SSID: tag dispositivo o un nome definito dall'utente.	<ul style="list-style-type: none"> ▪ Tag del dispositivo ▪ Definizione utente 	–
Nome SSID	<ul style="list-style-type: none"> ▪ L'opzione Definizione utente è selezionata nel parametro Assegnazione nome SSID. ▪ L'opzione WLAN access point è selezionata nel parametro Modalità WLAN. 	Immettere il nome SSID definito dall'utente (max. 32 caratteri).  Il nome SSID definito dall'utente può essere assegnato solo una volta. Se il nome SSID è assegnato più volte, i dispositivi potrebbero interferire tra loro.	Stringa di caratteri a 32 cifre max., compresi numeri, lettere e caratteri speciali	EH_identificazione del dispositivo_ultime 7 cifre del numero di serie (ad es. EH_Promass_500_A 802000)
Stato connessione	–	Visualizza lo stato di connessione.	<ul style="list-style-type: none"> ▪ Connected ▪ Not connected 	–
Intensità segnale ricevuto	–	Visualizza l'intensità segnale del ricevuto.	<ul style="list-style-type: none"> ▪ Basso ▪ Mediocre ▪ Alto 	–

* La visibilità dipende dalle opzioni ordinate o dalla configurazione dello strumento



10.7.7 Pacchetto applicativo Viscosità

 Per informazioni dettagliate sulle descrizioni dei parametri per il pacchetto applicativo Viscosità, fare riferimento alla Documentazione speciale del dispositivo →  295

Navigazione

Menu "Configurazione" → Configurazione avanzata → Viscosità



10.7.8 Pacchetto applicativo Misura di concentrazione

 Per informazioni dettagliate sulle descrizioni dei parametri per il pacchetto applicativo Concentrazione, fare riferimento alla Documentazione speciale del dispositivo →  295

Navigazione

Menu "Configurazione" → Configurazione avanzata → Concentrazione



10.7.9 Pacchetto applicativo Petrolio

 Per informazioni dettagliate sulle descrizioni dei parametri per il pacchetto applicativo Petrolio, fare riferimento alla Documentazione speciale del dispositivo →  295

Navigazione

Menu "Configurazione" → Configurazione avanzata → Petrolio

10.7.10 Pacchetto applicativo Heartbeat Technology

 Per informazioni dettagliate sulle descrizioni dei parametri dei pacchetti applicativi, fare riferimento alla Documentazione speciale per il dispositivo. →  295

Navigazione





Menu "Configurazione" → Configurazione avanzata → Impostazione Heartbeat

10.7.11 Gestione configurazione

Terminata la messa in servizio, è possibile salvare la configurazione attuale del dispositivo o ripristinare la precedente configurazione. La configurazione del dispositivo è gestita tramite parametro **Gestione Backup**.

Navigazione

Menu "Configurazione" → Configurazione avanzata → Configurazione back up

► Configurazione back up	
Tempo di funzionamento	→  159
Ultimo backup	→  159
Gestione Backup	→  159
Stato del backup	→  159
Confronto risultato	→  159

Panoramica dei parametri con una breve descrizione

Parametro	Descrizione	Interfaccia utente / Selezione
Tempo di funzionamento	Indica da quanto tempo è in funzione il dispositivo.	Giorni (g), ore (h), minuti (m) e secondi (s)
Ultimo backup	Visualizza quando è stato salvato l'ultimo backup nella HistoROM.	Giorni (g), ore (h), minuti (m) e secondi (s)
Gestione Backup	Seleziona azione per la gestione dei dati del dispositivo nella HistoROM incorporata.	<ul style="list-style-type: none"> ■ Annulla/a ■ Eseguire il backup ■ Ripristino * ■ Confronto delle impostazioni * ■ Cancella dati di Backup
Stato del backup	Mostra lo stato corrente di salvataggio dati e ripristino.	<ul style="list-style-type: none"> ■ Nessuno/a ■ Back up in corso ■ Ripristino in corso ■ Eliminazione in corso ■ Confronto in corso ■ Restore fallito ■ Back up fallito
Confronto risultato	Comparazione dei dati attuali del dispositivo con HistoROM incorporata.	<ul style="list-style-type: none"> ■ Serie di dati identica ■ Serie di dati differenti ■ Backup non disponibile ■ Dati Backup corrotti ■ Controllo non eseguito ■ Dataset incompatibile

* La visibilità dipende dalle opzioni ordinate o dalla configurazione dello strumento

Campo funzione di parametro "Gestione Backup"

Opzioni	Descrizione
Annulla/a	Non viene eseguita nessuna operazione e l'utente esce dal parametro.
Eseguire il backup	Una copia di backup della configurazione attuale del dispositivo è salvata dal backup della HistoROM alla memoria del dispositivo. La copia di backup comprende i dati del trasmettitore del dispositivo.
Ripristino	Una copia di backup della configurazione del dispositivo è salvata dal modulo display dalla memoria del dispositivo nel backup della HistoROM del dispositivo. La copia di backup comprende i dati del trasmettitore del dispositivo.
Confronto delle impostazioni	La configurazione del dispositivo, salvata nella memoria del dispositivo, è confrontata con quella attuale del dispositivo, presente nel backup della HistoROM.
Cancella dati di Backup	La copia di backup della configurazione del dispositivo è cancellata dalla memoria del dispositivo.

i Backup sulla HistoROM

HistoROM è una memoria non volatile del dispositivo in forma di EEPROM.



Mentre è in corso questa azione, la configurazione non può essere modificata mediante il display locale ed è visualizzato un messaggio sullo stato di elaborazione.

10.7.12 Uso dei parametri per l'amministrazione del dispositivo

Il sottomenu sottomenu **Amministrazione** guida l'utente sistematicamente attraverso tutti i parametri che possono servire a scopo di amministrazione del dispositivo.

Navigazione

Menu "Configurazione" → Configurazione avanzata → Amministrazione

► Amministrazione	
► Definire codice di accesso	→ ⓘ 160
► Reset codice d'accesso	→ ⓘ 161
Reset del dispositivo	→ ⓘ 161

Uso del parametro per definire il codice di accesso**Navigazione**

Menu "Configurazione" → Configurazione avanzata → Amministrazione → Definire codice di accesso

► Definire codice di accesso	
Definire codice di accesso	→ ⓘ 161
Confermare codice di accesso	→ ⓘ 161

Panoramica dei parametri con una breve descrizione

Parametro	Descrizione	Inserimento dell'utente
Definire codice di accesso	Limitazione d'accesso in scrittura ai parametri per proteggere la configurazione del dispositivo contro i cambiamenti non desiderati.	Stringa di caratteri a 16 cifre max., compresi numeri, lettere e caratteri speciali
Confermare codice di accesso	Conferma del codice di accesso inserito.	Stringa di caratteri a 16 cifre max., compresi numeri, lettere e caratteri speciali

Uso del parametro per ripristinare il codice di accesso

Navigazione

Menu "Configurazione" → Configurazione avanzata → Amministrazione → Reset codice d'accesso

▶ Reset codice d'accesso		
Tempo di funzionamento		→ 161
Reset codice d'accesso		→ 161

Panoramica dei parametri con una breve descrizione

Parametro	Descrizione	Interfaccia utente / Inserimento dell'utente
Tempo di funzionamento	Indica da quanto tempo è in funzione il dispositivo.	Giorni (g), ore (h), minuti (m) e secondi (s)
Reset codice d'accesso	<p>Reset codice d'accesso alle impostazioni di fabbrica.</p> <p> Per ottenere un codice di reset, contattare l'Organizzazione di Assistenza Endress+Hauser locale.</p> <p>Il codice di reset può essere inserito solo mediante:</p> <ul style="list-style-type: none"> ▪ Web browser ▪ DeviceCare, FieldCare (mediante interfaccia service CDI-RJ45) ▪ bus di campo 	Stringa di caratteri, compresi numeri, lettere e caratteri speciali

Uso del parametro per un reset del dispositivo

Navigazione

Menu "Configurazione" → Configurazione avanzata → Amministrazione

Panoramica dei parametri con una breve descrizione

Parametro	Descrizione	Selezione
Reset del dispositivo	Reset della configurazione dello strumento – sia totale che parziale – a condizioni definite.	<ul style="list-style-type: none"> ▪ Annulla/a ▪ Reset impostazioni consegna ▪ Riavvio dispositivo ▪ Ricarica dati S-DAT di back up *

* La visibilità dipende dalle opzioni ordinate o dalla configurazione dello strumento

10.8 Simulazione

L'opzione sottomenu **Simulazione** consente di simulare varie variabili di processo nel processo e nella modalità di allarme del processo e di verificare le catene di segnali a valle

(commutazioni di valvole o circuiti di regolazione chiuso). La simulazione può essere eseguita anche in assenza di una misura reale (assenza di portata di fluido nel dispositivo).

Navigazione

Menu "Diagnostica" → Simulazione

► Simulazione	
Assegna simulazione variabile misurata	→ 163
Valore variabile di processo	→ 163
Simulazione ingresso di stato 1 ... n	→ 164
Livello segnale ingresso 1 ... n	→ 164
Simulazione ingresso corrente 1 ... n	→ 164
Valore corrente ingresso 1 ... n	→ 164
Simulazione corrente uscita 1 ... n	→ 163
Valore corrente uscita 1 ... n	→ 163
Simulazione uscita frequenza 1 ... n	→ 163
Valore di frequenza 1 ... n	→ 163
Simulazione uscita impulsi 1 ... n	→ 163
Valore dell'impulso 1 ... n	→ 163
Simulazione commutazione dell'uscita 1 ... n	→ 163
Stato commutazione 1 ... n	→ 163
Simulazione uscita relè 1 ... n	→ 163
Stato commutazione 1 ... n	→ 163
Simulazione allarme del dispositivo	→ 164
Categoria evento diagnostica	→ 164
Simulazione evento diagnostica	→ 164

Panoramica dei parametri con una breve descrizione





Parametro	Prerequisito	Descrizione	Selezione / Inserimento dell'utente
Assegna simulazione variabile misurata	–	Selezione variabile di processo per la simulazione che è stata attivata.	<ul style="list-style-type: none"> ■ Disattivo/a ■ Portata massica ■ Portata volumetrica ■ Portata volumetrica compensata * ■ Portata massica trasportato * ■ Portata massica trasportante * ■ Portata volumetrica trasportato * ■ Portata volumetrica trasportante * ■ Portata volumetr. compensata trasportato * ■ Portata volumetr. compensata trasportante * ■ Densità ■ Densità di riferimento * ■ Temperatura ■ Concentrazione *
Valore variabile di processo	Una variabile di processo è selezionata in parametro Assegna simulazione variabile misurata (→ ☰ 163).	Inserire il valore di simulazione della variabile di processo scelta.	Dipende dalla variabile di processo selezionata
Simulazione corrente uscita 1 ... n	–	Commutare la simulazione dell'uscita di corrente ON e OFF.	<ul style="list-style-type: none"> ■ Disattivo/a ■ Attivo/a
Valore corrente uscita 1 ... n	Nella funzione Parametro Simulazione corrente uscita 1 ... n è selezionata l'opzione opzione Attivo/a .	Inserire il valore di corrente di simulazione.	3,59 ... 22,5 mA
Simulazione uscita frequenza 1 ... n	Nella funzione parametro Modalità operativa è selezionata l'opzione opzione Frequenza .	Commutare la simulazione dell'uscita di frequenza ON e OFF.	<ul style="list-style-type: none"> ■ Disattivo/a ■ Attivo/a
Valore di frequenza 1 ... n	Nella funzione Parametro Simulazione uscita frequenza 1 ... n è selezionata l'opzione opzione Attivo/a .	Inserire il valore di frequenza di simulazione.	0,0 ... 12 500,0 Hz
Simulazione uscita impulsi 1 ... n	Nella funzione parametro Modalità operativa è selezionata l'opzione opzione Impulsi .	Attiva e disattiva la simulazione dell'uscita impulso.  Per opzione Valore fisso : parametro Larghezza impulso (→ ☰ 129) definisce la larghezza impulso dell'uscita impulsi.	<ul style="list-style-type: none"> ■ Disattivo/a ■ Valore fisso ■ Valore conteggio decrementale
Valore dell'impulso 1 ... n	Nella funzione Parametro Simulazione uscita impulsi 1 ... n è selezionata l'opzione opzione Valore conteggio decrementale .	Inserire il numero degli impulsi di simulazione.	0 ... 65 535
Simulazione commutazione dell'uscita 1 ... n	Nella funzione parametro Modalità operativa è selezionata l'opzione opzione Contatto .	Commutare la simulazione dell'uscita di stato ON e OFF.	<ul style="list-style-type: none"> ■ Disattivo/a ■ Attivo/a
Stato commutazione 1 ... n	–	Selezionare lo stato dell'uscita di stato per la simulazione.	<ul style="list-style-type: none"> ■ Aperto ■ Chiuso
Simulazione uscita relè 1 ... n	–	Simulazione scatto dell'uscita relè on e off.	<ul style="list-style-type: none"> ■ Disattivo/a ■ Attivo/a
Stato commutazione 1 ... n	L'opzione opzione Attivo/a è selezionata nel parametro parametro Simulazione commutazione dell'uscita 1 ... n .	Selezione stato dell'uscita relè per la simulazione.	<ul style="list-style-type: none"> ■ Aperto ■ Chiuso

Parametro	Prerequisito	Descrizione	Selezione / Inserimento dell'utente
Simulazione allarme del dispositivo	–	Commutare l'allarme dello strumento ON e OFF.	<ul style="list-style-type: none"> ■ Disattivo/a ■ Attivo/a
Categoria evento diagnostica	–	Selezione di una categoria per l'evento diagnostico.	<ul style="list-style-type: none"> ■ Sensore ■ elettronica ■ Configurazione ■ Processo
Simulazione evento diagnostica	–	Selezione un evento della diagnostica per simulare questo evento.	<ul style="list-style-type: none"> ■ Disattivo/a ■ Elenco delle opzioni per gli eventi diagnostici (dipende dalla categoria selezionata)
Simulazione ingresso corrente 1 ... n	–	Attiva e disattiva la simulazione dell'ingresso in corrente.	<ul style="list-style-type: none"> ■ Disattivo/a ■ Attivo/a
Valore corrente ingresso 1 ... n	Nella funzione Parametro Simulazione ingresso corrente 1 ... n è selezionata l'opzione opzione Attivo/a .	Consente di inserire il valore corrente per la simulazione.	0 ... 22,5 mA
Simulazione ingresso di stato 1 ... n	–	Attiva disattiva simulazione ingresso di stato.	<ul style="list-style-type: none"> ■ Disattivo/a ■ Attivo/a
Livello segnale ingresso 1 ... n	Nella funzione parametro Simulazione ingresso di stato è selezionata l'opzione opzione Attivo/a .	Selezione livello del segnale per la simulazione dell'ingresso di stato.	<ul style="list-style-type: none"> ■ Alto ■ Basso

* La visibilità dipende dalle opzioni ordinate o dalla configurazione dello strumento

10.9 Protezione delle impostazioni da accessi non autorizzati

Per proteggere la configurazione del misuratore da modifiche involontarie, sono disponibili le seguenti opzioni di protezione scrittura:

- Proteggere l'accesso ai parametri mediante codice di accesso →  164
- Proteggere l'accesso al controllo locale mediante blocco dei tasti →  81
- Proteggere l'accesso al misuratore mediante interruttore di protezione scrittura →  166
- Proteggere l'accesso ai parametri mediante configurazione di avviamento →  109

10.9.1 Protezione scrittura mediante codice di accesso

Effetti del codice di accesso specifico dell'utilizzatore:

- Mediante il controllo locale, i parametri per la configurazione del misuratore sono protetti da scrittura e i relativi valori non possono più essere modificati.
- L'accesso al dispositivo è protetto mediante web browser e così anche i parametri per la configurazione del misuratore.
- L'accesso al dispositivo è protetto mediante FieldCare o DeviceCare (mediante interfaccia service CDI-RJ45) e così anche i parametri per la configurazione del misuratore.

Definizione del codice di accesso mediante display locale

1. Accedere a Parametro **Definire codice di accesso** (→  161).
2. Stringa di caratteri a 16 cifre max, compresi numeri, lettere e caratteri speciali per il codice di accesso.

3. Per confermare il codice, reinserire il codice di accesso Parametro **Confermare codice di accesso** (→ ☰ 161).
 - ↳ Il simbolo ☒ è visualizzato davanti a tutti i parametri protetti da scrittura.
- i**
- Disattivazione della protezione di scrittura dei parametri tramite codice di accesso → ☰ 80.
 - In caso di perdita del codice di accesso: reset del codice di accesso → ☰ 165.
 - Il ruolo con cui l'utente ha eseguito l'accesso è mostrato in Parametro **Stato accesso**.
 - Percorso di navigazione: Funzionamento → Stato accesso
 - Ruoli utente e relativi diritti di accesso → ☰ 80
 - Il dispositivo blocca nuovamente e automaticamente i parametri protetti da scrittura se non viene premuto alcun tasto per 10 minuti nella visualizzazione di navigazione e modifica.
 - Il dispositivo blocca automaticamente i parametri protetti da scrittura dopo 60 s se l'utente ritorna alla modalità di visualizzazione operativa da quella di navigazione e modifica.

Parametri che possono essere sempre modificati mediante display locale

Alcuni parametri, che non hanno effetto sulla misura, non sono protetti da scrittura mediante il display locale. Nonostante sia stato definito un codice di accesso specifico dell'utilizzatore, possono sempre essere modificati, anche se gli altri parametri sono bloccati.

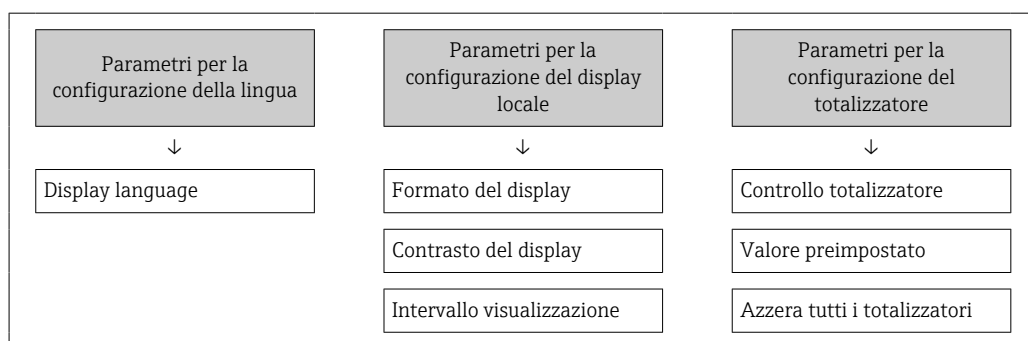

Definizione del codice di accesso mediante web browser



1. Accedere a parametro **Definire codice di accesso** (→ ☰ 161).
 2. Definire un codice numerico di 16 caratteri (max) come codice di accesso.
 3. Per confermare il codice, reinserire il codice di accesso Parametro **Confermare codice di accesso** (→ ☰ 161).
 - ↳ Il web browser apre la pagina di accesso.
- i**
- Disattivazione della protezione di scrittura dei parametri tramite codice di accesso → ☰ 80.
 - In caso di perdita del codice di accesso: reset del codice di accesso → ☰ 165.
 - Parametro **Stato accesso** mostra il ruolo con cui l'utente ha eseguito l'accesso.
 - Percorso di navigazione: Funzionamento → Stato accesso
 - Ruoli utente e relativi diritti di accesso → ☰ 80

Se per 10 minuti non si eseguono azioni, il web browser ritorna automaticamente alla pagina di accesso.

Reset del codice di accesso

In caso di smarrimento, il codice di accesso specifico dell'utilizzatore può essere ripristinato all'impostazione di fabbrica. A questo scopo si deve inserire un codice di reset. In seguito si potrà ridefinire il codice di accesso specifico dell'utilizzatore.

Mediante web browser, FieldCare, DeviceCare (con interfaccia service CDI-RJ45), bus di campo

- i** I codici di reset possono essere rilasciati solo dall'Organizzazione di Assistenza Endress+Hauser locale. Il codice deve essere calcolato esplicitamente per ciascun dispositivo.
1. Annotare il numero di serie del dispositivo.
 2. Leggere il parametro **Tempo di funzionamento**.
 3. Contattare l'Organizzazione di Assistenza Endress+Hauser locale e riferire numero di serie e tempo di funzionamento.
 - ↳ Ottenere il codice di reset calcolato.
 4. Inserire il codice di reset nel parametro **Reset codice d'accesso** (→  161).
 - ↳ Il codice di accesso è stato ripristinato all'impostazione di fabbrica **0000**. Può essere nuovamente definito →  164.
- i** Per motivi di sicurezza IT, il codice di reset calcolato è valido solo per 96 ore a partire dal tempo di funzionamento specificato e per il numero di serie specifico. Se non è possibile ripristinare il dispositivo entro 96 ore, le opzioni sono due: aumentare di alcuni giorni il tempo di funzionamento letto oppure disattivare il dispositivo.

10.9.2 Protezione scrittura tramite microinterruttore protezione scrittura

Diversamente dalla protezione scrittura mediante codice di accesso specifico dell'utilizzatore, questa protezione consente di bloccare l'accesso in scrittura a tutto il menu operativo, con esclusione del **parametro "Contrasto del display"**.

I valori dei parametri sono adesso di sola lettura e non possono essere più modificati (eccetto **parametro "Contrasto del display"**):

- Mediante display locale
- Mediante protocollo PROFINET

Proline 500 – digitale

Abilitazione/disabilitazione della protezione scrittura

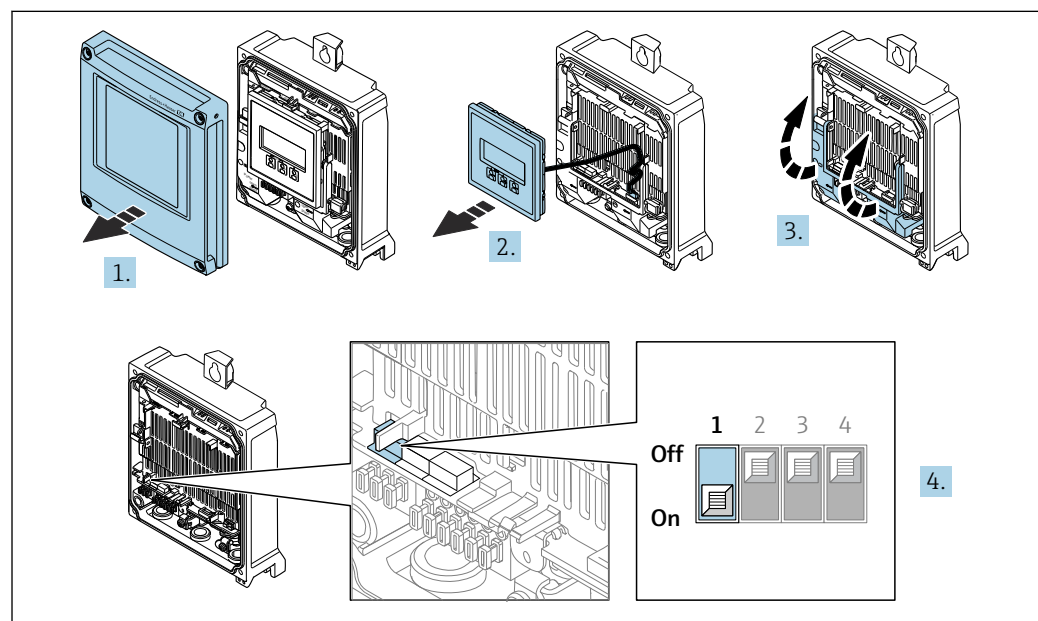

1. Aprire il coperchio della custodia.

2. Rimuovere il modulo display.

3. Aprire il vano morsetti.

4. **Abilitare o disabilitare la protezione scrittura:**

Impostando l'interruttore di protezione scrittura (WP) sul modulo dell'elettronica principale in posizione **ON**, si abilita la protezione/impostazione scrittura hardware/in posizione **OFF** (impostazione di fabbrica) si disabilita la protezione scrittura hardware.

↳ Nella funzione parametro **Condizione di blocco** è visualizzata l'opzione opzione **Blocco scrittura hardware** → 169. Quando la protezione scrittura hardware è abilitata, il simbolo  appare di fianco ai parametri nell'intestazione della visualizzazione del valore misurato e nella visualizzazione della navigazione.

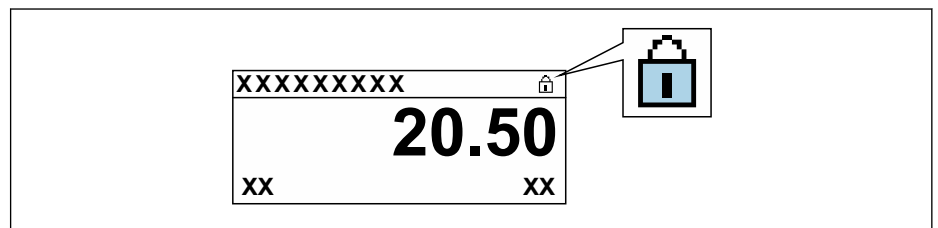

A0029425

5. Inserire il modulo display.

6. Chiudere il coperchio della custodia.

7. **AWISO**

Coppia di serraggio eccessiva applicata alle viti di fissaggio!

Rischio di danni al trasmettitore in plastica.

▶ Serrare le viti di fissaggio in base alla coppia di serraggio: 2,5 Nm (1,8 lbf ft)

Serrare le viti di fissaggio.

Proline 500

1.

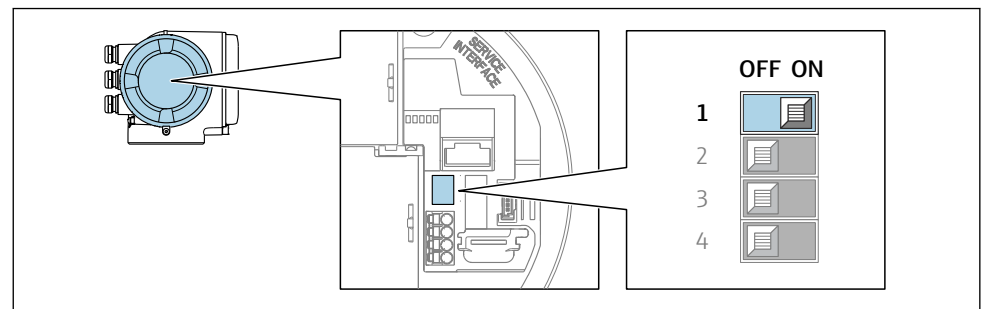



A0029630

Impostando il microinterruttore di protezione scrittura (WP) sul modulo dell'elettronica principale in posizione **ON**, si attiva la protezione scrittura hardware.

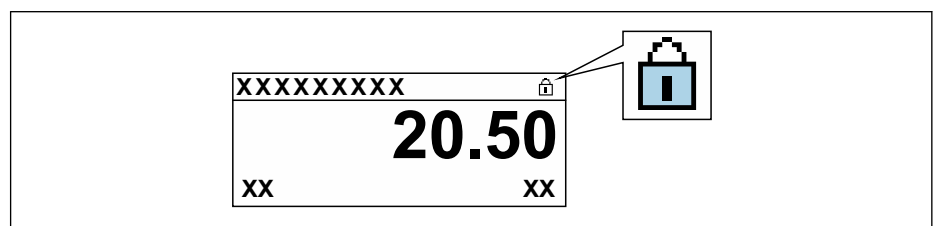
↳ Nella funzione parametro **Condizione di blocco** è visualizzata l'opzione opzione **Blocco scrittura hardware** → 169. Inoltre, sul display locale compare il simbolo  di fianco ai parametri nell'intestazione del display operativo e nella visualizzazione di navigazione.



A0029425

2. Impostando il microinterruttore di protezione scrittura (WP) sul modulo dell'elettronica principale in posizione **OFF** (impostazione di fabbrica), si disattiva la protezione scrittura hardware.
 - ↳ In parametro **Condizione di blocco** →  169 non sono visualizzate opzioni. Sul display locale, il simbolo  non compare più di fianco ai parametri nell'intestazione del display operativo e nella visualizzazione di navigazione.



11 Funzionamento

11.1 Lettura della condizione di blocco del dispositivo

Protezione scrittura del dispositivo attiva: parametro **Condizione di blocco**



Funzionamento → Condizione di blocco

Campo di applicazione della funzione parametro "Condizione di blocco"

Opzioni	Descrizione
Nessuna	È applicata l'autorizzazione di accesso visualizzata in Parametro Stato accesso →  80. È indicato solo sul display locale.
Blocco scrittura hardware	Il DIP switch per il blocco hardware è attivato sulla scheda PCB. Blocca l'accesso in scrittura ai parametri (ad es. mediante display locale o tool operativo) →  166.
Temporaneamente bloccato	L'accesso scrittura ai parametri è temporaneamente bloccato a causa di elaborazioni interne del dispositivo (ad es. upload/download dei dati, reset, ecc.). Non appena termina l'elaborazione interna, i parametri possono essere di nuovo modificati.



11.2 Impostazione della lingua operativa

 Informazioni dettagliate:

- Per configurare la lingua operativa →  111
- Per informazioni sulle lingue operative supportate dal misuratore →  285

11.3 Configurazione del display

Informazioni dettagliate:





- Sulle impostazioni di base per il display locale →  138
- Sulle impostazioni avanzate per il display locale →  152

11.4 Lettura dei valori misurati

Con la funzione sottomenu **Valori misurati**, si possono richiamare tutti i valori misurati.

Navigazione

Menu "Diagnostica" → Valori misurati



► Valori misurati	
► Variabili misurate	→  170
► Valori ingresso	→  173
► Valore di uscita	→  174
► Totalizzatore	→  173

11.4.1 Sottomenu "Variabili misurate"



Il Sottomenu **Variabili misurate** comprende tutti i parametri richiesti per visualizzare i valori misurati attuali per ogni variabile di processo.







Navigazione

Menu "Diagnostica" → Valori misurati → Variabili misurate

► Variabili misurate	
Portata massica	→  171
Portata volumetrica	→  171
Portata volumetrica compensata	→  171
Densità	→  171
Densità di riferimento	→  171
Temperatura	→  171
Pressione	→  171
Concentrazione	→  171
Portata massica trasportato	→  171
Portata massica trasportante	→  172
Portata volumetr. compensata trasportato	→  172
Portata volumetr.compensata trasportante	→  172
Portata volumetrica trasportato	→  172
Portata volumetrica trasportante	→  172

Panoramica dei parametri con una breve descrizione

Parametro	Prerequisito	Descrizione	Interfaccia utente
Portata massica	–	Visualizza la portata massica misurata attualmente. <i>Dipendenza</i> L'unità è presa da: parametro Unità di portata massica (→ ⓘ 116)	Numero a virgola mobile con segno
Portata volumetrica	–	Visualizza la portata volumetrica calcolata attualmente. <i>Interrelazione</i> L'unità ingegneristica è ottenuta dal parametro Unità di portata volumetrica (→ ⓘ 116).	Numero a virgola mobile con segno
Portata volumetrica compensata	–	Visualizza la portata volumetrica compensata che è calcolata attualmente. <i>Dipendenza</i> L'unità è presa da: parametro Unità di portata volumetrica compensata (→ ⓘ 116)	Numero a virgola mobile con segno
Densità	–	Visualizza la densità attuale. <i>Interrelazione</i> L'unità ingegneristica è ottenuta dal parametro Unità di densità (→ ⓘ 116).	Numero a virgola mobile con segno
Densità di riferimento	–	Visualizza la densità di riferimento che è calcolata attualmente. <i>Dipendenza</i> L'unità è presa da: parametro Unità della densità di riferimento (→ ⓘ 116)	Numero a virgola mobile con segno
Temperatura	–	Visualizza la misura della temperatura attuale del fluido. <i>Interrelazione</i> L'unità è presa da: parametro Unità di misura temperatura (→ ⓘ 117)	Numero a virgola mobile con segno
Valore di pressione	–	Visualizza un valore di pressione esterno o fisso. <i>Dipendenza</i> L'unità ingegneristica è ottenuta da parametro Unità di pressione (→ ⓘ 117).	Numero a virgola mobile con segno
Concentrazione	Per il seguente codice d'ordine: Codice d'ordine per "Pacchetto applicativo", opzione ED "Concentrazione"  Le opzioni software abilitate attualmente sono visualizzate in parametro Supervisione opzione SW attiva .	Visualizza la concentrazione calcolata attualmente. <i>Dipendenza</i> L'unità ingegneristica è ottenuta da parametro Unità di concentrazione .	Numero a virgola mobile con segno
Portata massica trasportato	Alle seguenti condizioni: Codice d'ordine per "Pacchetto applicativo", opzione ED "Concentrazione"  Le opzioni software abilitate attualmente sono visualizzate in parametro Supervisione opzione SW attiva .	Visualizza la portata massica che è misurata attualmente per il fluido trasportato. <i>Dipendenza</i> L'unità è presa da: parametro Unità di portata massica (→ ⓘ 116)	Numero a virgola mobile con segno

Parametro	Prerequisito	Descrizione	Interfaccia utente
Portata massica trasportante	<p>Alle seguenti condizioni: Codice d'ordine per "Pacchetto applicativo", opzione ED "Concentrazione"</p> <p> Le opzioni software abilitate attualmente sono visualizzate in parametro Supervisione opzione SW attiva.</p>	<p>Visualizza la portata massica attualmente misurata del fluido trasportante.</p> <p><i>Dipendenza</i> L'unità è presa da: parametro Unità di portata massica (→  116)</p>	Numero a virgola mobile con segno
Portata volumetr. compensata trasportato	<p>Alle seguenti condizioni:</p> <ul style="list-style-type: none"> ▪ Codice d'ordine per "Pacchetto applicativo", opzione ED "Concentrazione" ▪ L'opzione opzione Ethanol in water o opzione % Massa / % Volume è selezionata in parametro Selezione del tipo di liquido. <p> Le opzioni software abilitate attualmente sono visualizzate in parametro Supervisione opzione SW attiva.</p>	<p>Visualizza la portata volumetrica compensata misurata attualmente per il fluido trasportato.</p> <p><i>Dipendenza</i> L'unità ingegneristica è ottenuta da parametro Unità di portata volumetrica (→  116).</p>	Numero a virgola mobile con segno
Portata volumetr.compensata trasportante	<p>Alle seguenti condizioni:</p> <ul style="list-style-type: none"> ▪ Codice d'ordine per "Pacchetto applicativo", opzione ED "Concentrazione" ▪ In parametro Selezione del tipo di liquido è selezionato il parametro opzione Ethanol in water o opzione % Massa / % Volume. <p> Le opzioni software abilitate attualmente sono visualizzate in parametro Supervisione opzione SW attiva.</p>	<p>Visualizza la portata volumetrica compensata misurata attualmente per il fluido trasportato.</p> <p><i>Dipendenza</i> L'unità è presa da parametro Unità di portata volumetrica (→  116).</p>	Numero a virgola mobile con segno
Portata volumetrica trasportato	<p>Alle seguenti condizioni:</p> <ul style="list-style-type: none"> ▪ Codice d'ordine per "Pacchetto applicativo", opzione ED "Concentrazione" ▪ L'opzione opzione Ethanol in water o opzione % Massa / % Volume è selezionata in parametro Selezione del tipo di liquido. ▪ Opzione %vol è selezionato in parametro Unità di concentrazione. <p> Le opzioni software abilitate attualmente sono visualizzate in parametro Supervisione opzione SW attiva.</p>	<p>Visualizza la portata volumetrica misurata attualmente per il fluido trasportato.</p> <p><i>Dipendenza</i> L'unità è presa da parametro Unità di portata volumetrica (→  116).</p>	Numero a virgola mobile con segno
Portata volumetrica trasportante	<p>Alle seguenti condizioni:</p> <ul style="list-style-type: none"> ▪ Codice d'ordine per "Pacchetto applicativo", opzione ED "Concentrazione" ▪ L'opzione opzione Ethanol in water o opzione % Massa / % Volume è selezionata in parametro Selezione del tipo di liquido. ▪ Opzione %vol è selezionato in parametro Unità di concentrazione. <p> Le opzioni software abilitate attualmente sono visualizzate in parametro Supervisione opzione SW attiva.</p>	<p>Visualizza la portata volumetrica misurata attualmente per il fluido trasportante.</p> <p><i>Dipendenza</i> L'unità è presa da parametro Unità di portata volumetrica (→  116).</p>	Numero a virgola mobile con segno

11.4.2 Totalizzatore

Il sottomenu sottomenu **Totalizzatore** comprende tutti i parametri richiesti per visualizzare i valori misurati attuali di ogni totalizzatore.

Navigazione

Menu "Diagnostica" → Valori misurati → Totalizzatore

► Totalizzatore	
Valore del totalizzatore 1 ... n	→ 173
Superamento totalizzatore 1 ... n	→ 173

Panoramica dei parametri con una breve descrizione

Parametro	Prerequisito	Descrizione	Interfaccia utente
Valore del totalizzatore 1 ... n	Una variabile di processo è selezionata in parametro Assegna variabile di processo di sottomenu Totalizzatore 1 ... n .	Visualizza il valore attuale, conteggiato dal totalizzatore.	Numero a virgola mobile con segno
Superamento totalizzatore 1 ... n	Una variabile di processo è selezionata in parametro Assegna variabile di processo di sottomenu Totalizzatore 1 ... n .	Visualizza il superamento attuale del totalizzatore.	Numero intero con segno

11.4.3 Sottomenu "Valori ingresso"

Il sottomenu sottomenu **Valori ingresso** guida l'operatore sistematicamente fino ai singoli valori di ingresso.

Navigazione

Menu "Diagnostica" → Valori misurati → Valori ingresso

► Valori ingresso	
► Ingresso corrente 1 ... n	→ 173
► Ingresso di stato 1 ... n	→ 174

Valori di ingresso per l'ingresso in corrente

Il sottomenu sottomenu **Ingresso corrente 1 ... n** comprende tutti i parametri richiesti per visualizzare i valori misurati attuali per ogni ingresso in corrente.

Navigazione

Menu "Diagnostica" → Valori misurati → Valori ingresso → Ingresso corrente 1 ... n

▶ Ingresso corrente 1 ... n

Valori misurati 1 ... n

→ 174

Corrente misurata 1 ... n

→ 174

Panoramica dei parametri con una breve descrizione

Parametro	Descrizione	Interfaccia utente
Valori misurati 1 ... n	Visualizza il valore dell'ingresso in corrente.	Numero a virgola mobile con segno
Corrente misurata 1 ... n	Visualizza il valore attuale dell'ingresso in corrente.	0 ... 22,5 mA

Valori di ingresso per l'ingresso di stato

Il sottomenu sottomenu **Ingresso di stato 1 ... n** comprende tutti i parametri richiesti per visualizzare i valori misurati attuali per ogni ingresso di stato.

Navigazione

Menu "Diagnostica" → Valori misurati → Valori ingresso → Ingresso di stato 1 ... n

▶ Ingresso di stato 1 ... n

Valore ingresso di stato

→ 174

Panoramica dei parametri con una breve descrizione

Parametro	Descrizione	Interfaccia utente
Valore ingresso di stato	Visualizza il livello del segnale d'ingresso attuale.	<ul style="list-style-type: none"> ■ Alto ■ Basso

11.4.4 Valore di uscita

Il sottomenu sottomenu **Valore di uscita** comprende tutti i parametri richiesti per visualizzare i valori misurati attuali di uscita.



Navigazione

Menu "Diagnostica" → Valori misurati → Valore di uscita

▶ Valore di uscita

▶ Uscita in corrente 1 ... n

→ 175



▶ Selez. uscita Impulsi/Frequenza/ Stato 1 ... n	→  175
▶ Uscita relè 1 ... n	→  176

Valori di uscita dell'uscita in corrente

Il sottomenu sottomenu **Valore corrente uscita** comprende tutti i parametri richiesti per visualizzare i valori misurati attuali per ogni uscita in corrente.

Navigazione

Menu "Diagnostica" → Valori misurati → Valore di uscita → Valore corrente uscita 1 ... n

▶ Uscita in corrente 1 ... n	
Corrente d'uscita 1 ... n	→  175
Corrente misurata 1 ... n	→  175

Panoramica dei parametri con una breve descrizione



Parametro	Descrizione	Interfaccia utente
Corrente d'uscita 1	Visualizza il valore di corrente calcolato attualmente per l'uscita in corrente.	3,59 ... 22,5 mA
Corrente misurata	Visualizza il valore di corrente misurato attualmente per l'uscita in corrente.	0 ... 30 mA

Valori di uscita per l'uscita impulsi/frequenza/contatto

Il sottomenu sottomenu **Selez. uscita Impulsi/Frequenza/Stato 1 ... n** comprende tutti i parametri richiesti per visualizzare i valori misurati attuali per ogni uscita impulsi/frequenza/contatto.

Navigazione

Menu "Diagnostica" → Valori misurati → Valore di uscita → Selez. uscita Impulsi/Frequenza/Stato 1 ... n

▶ Selez. uscita Impulsi/Frequenza/ Stato 1 ... n	
Uscita frequenza 1 ... n	→  176
Uscita impulsi 1 ... n	→  176
Stato commutazione 1 ... n	→  176

Panoramica dei parametri con una breve descrizione

Parametro	Prerequisito	Descrizione	Interfaccia utente
Uscita frequenza 1 ... n	In parametro Modalità operativa è selezionata l'opzione opzione Frequenza .	Visualizza il valore misurato attualmente per l'uscita in frequenza.	0,0 ... 12 500,0 Hz
Uscita impulsi 1 ... n	L'opzione opzione Impulsi è selezionata nel parametro parametro Modalità operativa .	Visualizza la frequenza impulsi generata attualmente.	Numero positivo a virgola mobile
Stato commutazione 1 ... n	L'opzione opzione Contatto è selezionata in parametro Modalità operativa .	Visualizza lo stato attuale dell'uscita contatto.	<ul style="list-style-type: none"> ■ Aperto ■ Chiuso

Valori di uscita per l'uscita a relè

Il sottomenu **Uscita relè 1 ... n** comprende tutti i parametri richiesti per visualizzare i valori misurati attuali per ogni uscita a relè.

Navigazione

Menu "Diagnostica" → Valori misurati → Valore di uscita → Uscita relè 1 ... n

► Uscita relè 1 ... n	
Stato commutazione	→ 176
Cicli di commutazione	→ 176
Numero massimo cicli di commutazione	→ 176

Panoramica dei parametri con una breve descrizione

Parametro	Descrizione	Interfaccia utente
Stato commutazione	Visualizza lo stato attuale del relè.	<ul style="list-style-type: none"> ■ Aperto ■ Chiuso
Cicli di commutazione	Visualizza il numero di tutti i cicli di commutazione eseguiti.	Numero intero positivo
Numero massimo cicli di commutazione	Visualizza il numero massimo dei cicli di commutazione garantiti.	Numero intero positivo

11.5 Adattamento del misuratore alle condizioni di processo

A questo scopo sono disponibili:

- Impostazioni di base utilizzando il menu **Configurazione** (→ 112)
- Impostazioni avanzate utilizzando il menu sottomenu **Configurazione avanzata** (→ 144)

11.6 Azzeramento di un totalizzatore

I totalizzatori sono azzerati in sottomenu **Funzionamento**:

- Controllo totalizzatore
- Azzerati tutti i totalizzatori

Navigazione

Menu "Funzionamento" → Gestione totalizzatore/i

▶ Gestione totalizzatore/i	
Controllo totalizzatore 1 ... n	→ ⓘ 177
Valore preimpostato 1 ... n	→ ⓘ 177
Azzerata tutti i totalizzatori	→ ⓘ 177

Panoramica dei parametri con una breve descrizione

Parametro	Prerequisito	Descrizione	Selezione / Inserimento dell'utente	Impostazione di fabbrica
Controllo totalizzatore 1 ... n	Una variabile di processo è selezionata in parametro Assegna variabile di processo di sottomenu Totalizzatore 1 ... n .	Controllare il valore del totalizzatore.	<ul style="list-style-type: none"> ■ Avvia totalizzatore ■ Reset + mantieni ■ Preimpostato + mantieni ■ Azzerata + totalizza ■ Preimpostato + totalizza ■ Hold (mantenere) 	-
Valore preimpostato 1 ... n	Una variabile di processo è selezionata in parametro Assegna variabile di processo di sottomenu Totalizzatore 1 ... n .	Specificare il valore iniziale per il totalizzatore. <i>Dipendenza</i>  L'unità ingegneristica della variabile di processo è definita in parametro Unità del totalizzatore per il totalizzatore.	Numero a virgola mobile con segno	A seconda del paese: <ul style="list-style-type: none"> ■ 0 kg ■ 0 lb
Azzerata tutti i totalizzatori	-	Azzerare tutti i totalizzatori e avviare.	<ul style="list-style-type: none"> ■ Annulla/a ■ Azzerata + totalizza 	-

11.6.1 Campo di applicazione della funzione parametro "Controllo totalizzatore"

Opzioni	Descrizione
Avvia totalizzatore	Il totalizzatore si avvia o continua a calcolare.
Reset + mantieni	Il processo di totalizzazione si arresta e il totalizzatore è azzerato.
Preimpostato + mantieni ¹⁾	Il processo di totalizzazione si arresta e il totalizzatore viene impostato al suo valore di inizio scala definito dal parametro Valore preimpostato .
Azzerata + totalizza	Il totalizzatore è azzerato e il processo di totalizzazione si riavvia.
Preimpostato + totalizza ¹⁾	Il totalizzatore è impostato al valore iniziale definito in parametro Valore preimpostato e il processo di totalizzazione si riavvia.
Hold (mantenere)	La totalizzazione si arresta.

1) Visibile in base alle opzioni d'ordine o alle impostazioni del dispositivo

11.6.2 Campo funzione di parametro "Azzerati tutti i totalizzatori"

Opzioni	Descrizione
Annulla/a	Non viene eseguita nessuna operazione e l'utente esce dal parametro.
Azzerati + totalizza	Azzeramento di tutti i totalizzatori e riavvio del processo di totalizzazione. La funzione elimina tutti i valori di portata precedentemente sommati.

11.7 Visualizzazione della cronologia dei valori di misura

Il pacchetto applicativo **HistoROM estesa** (opzione d'ordine) deve essere abilitato nel dispositivo per visualizzare la funzione sottomenu **Memorizzazione dati**. Quest'ultimo comprende tutti i parametri per la cronologia del valore misurato.

- i** La registrazione dati è disponibile anche mediante:
 - Tool per la gestione delle risorse di impianto FieldCare → 94.
 - Web browser

Funzionalità

- Possono essere archiviati fino a 1000 valori misurati
- 4 canali di registrazione
- Intervallo per la registrazione dei dati regolabile
- Visualizza graficamente l'andamento del valore misurato per ogni canale di registrazione

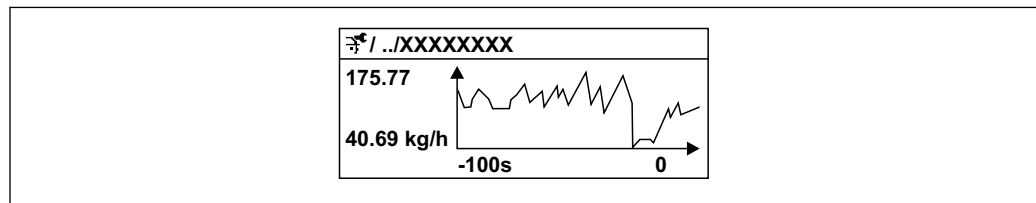

A0016357

36 Grafico di un andamento del valore misurato

- Asse x: a seconda del numero di canali selezionati, visualizza 250...1000 valori misurati di una variabile di processo.
 - Asse y: visualizza il campo approssimativo del valore misurato e lo adatta costantemente alla misura in corso.
- i** Il contenuto della memoria dati è cancellato, se si modifica la durata dell'intervallo di registrazione o l'assegnazione delle variabili di processo ai canali.

Navigazione

Menu "Diagnostica" → Memorizzazione dati



► Memorizzazione dati

Assegna canale 1	→ 180
Assegna canale 2	→ 181
Assegna canale 3	→ 181
Assegna canale 4	→ 181
Intervallo di memorizzazione	→ 181

Reset memorizzazioni	→ 📄 181
Data logging	→ 📄 181
Ritardo registrazione	→ 📄 181
Controllo data logging	→ 📄 181
Stato data logging	→ 📄 181
Durata totale registrazione	→ 📄 181

Panoramica dei parametri con una breve descrizione

Parametro	Prerequisito	Descrizione	Selezione / Inserimento dell'utente / Interfaccia utente
Assegna canale 1	Il pacchetto HistoROM estesa è disponibile.	Assegnazione della variabile di processo al canale di registrazione.	<ul style="list-style-type: none"> ▪ Disattivo/a ▪ Portata massica ▪ Portata volumetrica ▪ Portata volumetrica compensata * ▪ Densità ▪ Densità di riferimento * ▪ Temperatura ▪ Ampiezza di oscillazione * ▪ Uscita in corrente 1 * ▪ Uscita in corrente 2 * ▪ Uscita in corrente 3 * ▪ Uscita in corrente 4 * ▪ Pressione ▪ Concentrazione * ▪ Portata massica trasportato * ▪ Portata massica trasportante * ▪ Portata volumetrica trasportato * ▪ Portata volumetrica trasportante * ▪ Portata volumetr. compensata trasportato * ▪ Portata volumetr. compensata trasportante * ▪ Ampiezza di oscillazione * ▪ Uscita in corrente 1 * ▪ Uscita in corrente 2 * ▪ Uscita in corrente 3 * ▪ Uscita in corrente 4 * ▪ Indice fluido disomogeneo ▪ Uscita specifica dell'applicazione 0 * ▪ Uscita specifica dell'applicazione 1 * ▪ HBSI * ▪ Corrente eccitazione 0 ▪ Smorzamento oscillazione 0 ▪ Fluttuazione smorzamento oscillazione 0 * ▪ Frequenza di oscillazione 0 ▪ Ampiezza di oscillazione * ▪ Frequenza fluttuazione 0 * ▪ Ampiezza oscillazione 1 * ▪ Segnale asimmetrico ▪ Temperatura del tubo trasportante * ▪ Temperatura dell'elettronica ▪ Indice bolle in sospensione *

Parametro	Prerequisito	Descrizione	Selezione / Inserimento dell'utente / Interfaccia utente
Assegna canale 2	Il pacchetto HistoROM estesa è disponibile.  Le opzioni software abilitate attualmente sono visualizzate in parametro Supervisione opzione SW attiva .	Assegna una variabile di processo al canale di registrazione (logging).	Per l'elenco a discesa, vedere parametro Assegna canale 1 (→ ⓘ 180)
Assegna canale 3	Il pacchetto HistoROM estesa è disponibile.  Le opzioni software abilitate attualmente sono visualizzate in parametro Supervisione opzione SW attiva .	Assegna una variabile di processo al canale di registrazione (logging).	Per l'elenco a discesa, vedere parametro Assegna canale 1 (→ ⓘ 180)
Assegna canale 4	Il pacchetto HistoROM estesa è disponibile.  Le opzioni software abilitate attualmente sono visualizzate in parametro Supervisione opzione SW attiva .	Assegna una variabile di processo al canale di registrazione (logging).	Per l'elenco a discesa, vedere parametro Assegna canale 1 (→ ⓘ 180)
Intervallo di memorizzazione	Il pacchetto HistoROM estesa è disponibile.	Definire l'intervallo di memorizzazione dei dati. Questo valore definisce l'intervallo di tempo tra i singoli punti di dati in memoria.	0,1 ... 3 600,0 s
Reset memorizzazioni	Il pacchetto HistoROM estesa è disponibile.	Cancella tutti i dati memorizzati.	<ul style="list-style-type: none"> ■ Annulla/a ■ Cancella dati
Data logging	–	Selezionare il tipo di registrazione dei dati.	<ul style="list-style-type: none"> ■ Sovrascrittura ■ Nessuna sovrascrittura
Ritardo registrazione	In parametro Data logging , è selezionata l'opzione Nessuna sovrascrittura .	Inserire il ritardo per la memorizzazione del valore misurato.	0 ... 999 h
Controllo data logging	In parametro Data logging , è selezionata l'opzione Nessuna sovrascrittura .	Avvio e arresto della memorizzazione del valore misurato.	<ul style="list-style-type: none"> ■ Nessuno/a ■ Ritardo + start ■ Stop
Stato data logging	In parametro Data logging , è selezionata l'opzione Nessuna sovrascrittura .	Visualizza lo stato di memorizzazione del valore misurato.	<ul style="list-style-type: none"> ■ Fatto/Eseguito ■ Ritardo attivo ■ Attivo ■ Registrazione fermata
Durata totale registrazione	In parametro Data logging , è selezionata l'opzione Nessuna sovrascrittura .	Visualizza la durata totale della memorizzazione.	Numero positivo a virgola mobile

* La visibilità dipende dalle opzioni ordinate o dalla configurazione dello strumento

11.8 Gestore frazione gas

Il gestore frazione gas migliora la stabilità e la ripetibilità di misura in caso di fluido bifase e fornisce preziose informazioni diagnostiche per il processo.



La funzione controlla costantemente la presenza di bolle di gas nei liquidi o di gocce nei gas, perché questa seconda fase influenza i valori emessi per portata e densità.

Nel caso dei fluidi bifase, Gas Fraction Handler stabilizza i valori in uscita e consente una migliore leggibilità per gli operatori e un'interpretazione più agevole da parte del sistema di controllo del processo. Il livello di smorzamento viene regolato in base alla gravità dei disturbi introdotti dalla seconda fase. Nel caso dei fluidi monofase, il gestore frazione gas non influenza in alcun modo i valori emessi.

Possibili opzioni nel parametro Gestore frazione gas:

- Off: disabilita il gestore frazione gas. In presenza di una seconda fase, si verificano forti oscillazioni dei valori di portata e densità emessi.
- Moderato: utilizzarla per applicazioni con due livelli o livelli intermittenti della seconda fase.
- Potente: utilizzarla per applicazioni con livelli di seconda fase molto significativi.





Il gestore frazione gas si cumula ad eventuali costanti fisse di smorzamento applicate a portata e densità che siano state impostate in qualsiasi altra parametrizzazione dello strumento.

 Per informazioni dettagliate sulle descrizioni dei parametri del gestore frazione gas, fare riferimento alla Documentazione speciale per il dispositivo →  295

11.8.1 Sottomenu "Modalità di misura"

Navigazione

Menu "Esperto" → Sensore → Modalità di misura

► Modalità di misura	
Seleziona fluido	→  182
Seleziona tipo di gas	→  183
Velocità del suono di riferimento	→  183
Coeff. di temperatura velocità del suono	→  183
Gas Fraction Handler	→  183

Panoramica dei parametri con una breve descrizione

Parametro	Prerequisito	Descrizione	Selezione / Inserimento dell'utente	Impostazione di fabbrica
Multi-frequency activation	-	Abilitare/disabilitare la tecnologia multi-frequenza per aumentare l'accuratezza di misura in caso di presenza di microbolle nel mezzo.	<ul style="list-style-type: none"> ■ no ■ Sì 	Sì
Seleziona fluido	-	Questa funzione consente di selezionare il tipo di mezzo: "Gas" o "Liquido". Selezionare l'opzione "Altro" in casi eccezionali per inserire manualmente le caratteristiche del mezzo (ad esempio, liquidi ad alta compressibilità come l'acido solforico).	<ul style="list-style-type: none"> ■ Liquido ■ gas 	-

Parametro	Prerequisito	Descrizione	Selezione / Inserimento dell'utente	Impostazione di fabbrica
Seleziona tipo di gas	In sottomenu Selezione fluido , è selezionata l'opzione gas .	Selezionare il tipo di gas misurato.	<ul style="list-style-type: none"> ▪ Aria ▪ Ammoniaca NH₃ ▪ Argon Ar ▪ Esafluoruro di zolfo SF₆ ▪ Ossigeno O₂ ▪ Ozono O₃ ▪ Ossido di azoto NO_x ▪ Azoto N₂ ▪ Protossido di azoto N₂O ▪ Metano CH₄ ▪ Idrogeno H₂ ▪ Elio He ▪ Acido cloridrico HCl ▪ Acido solfidrico H₂S ▪ Etilene C₂H₄ ▪ Anidride carbonica CO₂ ▪ Monossido di carbonio CO ▪ Cloro Cl₂ ▪ Butano C₄H₁₀ ▪ Propano C₃H₈ ▪ Propilene C₃H₆ ▪ Etano C₂H₆ ▪ altri 	-
Velocità del suono di riferimento	In parametro Seleziona tipo di gas , è selezionata l'opzione altri .	Inserire la velocità del suono del gas a 0 °C (32 °F).	1 ... 99 999,9999 m/s	-
Velocità del suono di riferimento	In parametro Seleziona il tipo di fluido , è selezionata l'opzione altri .	Inserire la velocità del suono del gas a 0 °C (32 °F).	Numero a virgola mobile con segno	-
Coeff. di temperatura velocità del suono	In parametro Seleziona tipo di gas , è selezionata l'opzione altri .	Inserire il coefficiente di temperatura per la velocità del suono del gas.	Numero positivo a virgola mobile	-
Coeff. di temperatura velocità del suono	In parametro Seleziona il tipo di fluido , è selezionata l'opzione altri .	Inserire il coefficiente di temperatura per la velocità del suono del gas.	Numero a virgola mobile con segno	-
Gas Fraction Handler	-	Attiva la funzione gestione frazione gas per fluidi bifasici.	<ul style="list-style-type: none"> ▪ Disattivo/a ▪ Moderato/a ▪ Potenza 	-

11.8.2 Sottomenu "Indice del fluido"

Navigazione

Menu "Esperto" → Applicazione → Indice del fluido

▶ Indice del fluido	
Indice fluido disomogeneo (6368)	→ 📄 184
Cut off gas umido disomogeneo (6375)	→ 📄 184

Cut off liquido disomogeneo (6374)	→ 184
Indice bolle in sospensione (6376)	→ 184
Cut off bolle sospese (6370)	→ 184

Panoramica dei parametri con una breve descrizione

Parametro	Prerequisito	Descrizione	Interfaccia utente / Inserimento dell'utente
Indice fluido disomogeneo	-	Visualizza il grado di disomogeneità del fluido.	Numero a virgola mobile con segno
Cut off gas umido disomogeneo	-	Inserire il valore di cut off per le applicazioni con gas umido. Al di sotto di questo valore, l'indice di fluido disomogeneo è impostato a 0.	Numero positivo a virgola mobile
Cut off liquido disomogeneo	-	Inserire il valore di cut off per le applicazioni con liquidi. Al di sotto di questo valore, l'indice di fluido disomogeneo è impostato a 0.	Numero positivo a virgola mobile
Indice bolle in sospensione	L'indice diagnostico è disponibile soltanto per Promass Q.	Visualizza la quantità relativa di bolle sospese nel fluido.	Numero a virgola mobile con segno
Cut off bolle sospese	Il parametro è disponibile solo per Promass Q.	Inserire il valore del taglio per le bolle in sospensione. Al di sotto di questo valore l'indice per le bolle in sospensione è impostato a 0.	Numero positivo a virgola mobile

12 Diagnostica e ricerca guasti

12.1 Ricerca guasti generale

Per il display locale

Guasto	Possibili cause	Intervento correttivo
Il display locale è oscurato, ma il segnale in uscita è nel campo consentito	Il cavo del modulo display non è innestato correttamente.	Inserire il connettore in modo corretto nel modulo dell'elettronica principale e nel modulo display.
Display locale oscurato e assenza di segnali di uscita	La tensione di alimentazione non corrisponde a quella specificata sulla targhetta.	Applicare la tensione di alimentazione corretta .
Display locale oscurato e assenza di segnali di uscita	La tensione di alimentazione ha polarità non corretta.	Inversione di polarità della tensione di alimentazione.
Display locale oscurato e assenza di segnali di uscita	Nessun contatto tra i cavi di collegamento e i morsetti.	Controllare il contatto elettrico tra i cavi e, se necessario, correggerlo.
Display locale oscurato e assenza di segnali di uscita	<ul style="list-style-type: none"> ▪ I morsetti non sono innestati correttamente nel modulo dell'elettronica I/O. ▪ I morsetti non sono innestati correttamente nel modulo dell'elettronica principale. 	Controllare i morsetti.
Display locale oscurato e assenza di segnali di uscita	<ul style="list-style-type: none"> ▪ Il modulo dell'elettronica I/O è difettoso. ▪ Il modulo dell'elettronica principale è difettoso. 	Ordinare la parte di ricambio → 📄 258.
Display locale oscurato e assenza di segnali di uscita	Il connettore tra modulo dell'elettronica principale e modulo display non è innestato correttamente.	Verificare la connessione e correggere, se necessario.
Il display locale non è leggibile, ma il segnale in uscita è nel campo consentito	Il display è stato impostato troppo luminoso o troppo scuro.	<ul style="list-style-type: none"> ▪ Aumentare la luminosità del display premendo contemporaneamente ☐ + ☐. ▪ Ridurre la luminosità del display premendo contemporaneamente ☐ + ☐.
Il display locale è oscurato, ma il segnale in uscita è nel campo consentito	Il modulo display è difettoso.	Ordinare la parte di ricambio → 📄 258.
La retroilluminazione del display locale è rossa	Si è verificato un evento diagnostico con comportamento diagnostico "Allarme".	Intraprendere interventi correttivi → 📄 200
Il display locale visualizza il testo in una lingua non comprensibile.	La lingua operativa selezionata non è comprensibile.	<ol style="list-style-type: none"> 1. Premere ☐ + ☐ per 2 s ("posizione Home"). 2. Premere ☐. 3. Configurare la lingua desiderata in parametro Display language (→ 📄 156).
Messaggio sul display locale: "Errore di comunicazione" "Controllare l'elettronica"	La comunicazione tra modulo display ed elettronica è interrotta.	<ul style="list-style-type: none"> ▪ Verificare il cavo e il connettore tra modulo dell'elettronica principale e modulo display. ▪ Ordinare la parte di ricambio → 📄 258.

Per i segnali di uscita

Guasto	Possibili cause	Intervento correttivo
Segnale in uscita fuori dal campo valido	Il modulo dell'elettronica principale è difettoso.	Ordinare la parte di ricambio → 📄 258.
Il dispositivo mostra il valore corretto sul display locale ma il segnale in uscita non è corretto, sebbene nel campo valido.	Errore di configurazione dei parametri	Controllare e regolare la configurazione dei parametri.
Il dispositivo non misura correttamente.	Errore di configurazione o il dispositivo funziona fuori dalle specifiche applicative.	<ol style="list-style-type: none"> 1. Controllare e correggere la configurazione del parametro. 2. Rispettare i valori soglia specificati in "Dati tecnici".

Per accedere

Guasto	Possibili cause	Rimedio
Impossibilità di accesso in scrittura ai parametri.	È abilitata la protezione scrittura hardware.	Impostare il microinterruttore di protezione scrittura, presente sul modulo dell'elettronica principale, sulla posizione OFF posizione → ☞ 166.
Impossibilità di accesso in scrittura ai parametri.	Il ruolo utente attuale ha un'autorizzazione di accesso limitata.	1. Controllare il ruolo utente → ☞ 80. 2. Inserire il corretto codice di accesso del cliente → ☞ 80.
La connessione tramite PROFINET non è possibile.	Il cavo del bus PROFINET non è collegato correttamente.	Controllare l'assegnazione dei morsetti → ☞ 42.
La connessione tramite PROFINET non è possibile.	Il connettore del dispositivo non è collegato correttamente.	Controllare l'assegnazione dei pin dei connettori del dispositivo .
La connessione al web server non è possibile.	Il web server è disabilitato.	Utilizzare il tool operativo "FieldCare" o "DeviceCare" per controllare se il web server del dispositivo è abilitato e, se necessario, abilitarlo → ☞ 88.
	L'interfaccia Ethernet sul PC non è configurata correttamente.	► Controllare le proprietà del protocollo Internet (TCP/IP) → ☞ 83. ► Controllare le impostazioni di rete con il gestore IT.
La connessione al web server non è possibile.	<ul style="list-style-type: none"> ▪ L'indirizzo IP sul PC non è configurato correttamente. ▪ L'indirizzo IP non è noto. 	<ul style="list-style-type: none"> ► Per l'indirizzamento mediante hardware: aprire il trasmettitore e verificare l'indirizzo IP configurato (ultimi otto bit). ► Controllare l'indirizzo IP del dispositivo con lo specialista IT. ► Se l'indirizzo IP non è noto, impostare il DIP switch N. 10 su ON, riavviare il dispositivo e inserire l'indirizzo IP impostato in fabbrica: 192.168.1.212.
	L'impostazione del web browser "Use a proxy server for LAN" (Usa un server proxy per la LAN) è abilitata sul PC.	Disabilitare l'uso del server proxy nelle impostazioni LAN.
	Si stanno utilizzando altre connessioni di rete oltre alla connessione di rete attiva con il misuratore.	<ul style="list-style-type: none"> ▪ Verificare che non siano state stabilite altre connessioni di rete con il computer (anche nessuna WLAN) e chiudere gli altri programmi con accesso di rete al computer. ▪ Se si utilizza una docking station per notebook, verificare che non sia attiva una connessione a un'altra rete.
La connessione al web server non è possibile.	I dati di accesso WLAN non sono corretti.	<ul style="list-style-type: none"> ▪ Verificare lo stato della rete WLAN. ▪ Ripetere l'accesso al dispositivo utilizzando i dati di accesso WLAN. ▪ Controllare che la WLAN sia abilitata su misuratore e unità operativa → ☞ 83.
	La comunicazione WLAN è disabilitata.	–
Impossibile connettersi a web server, FieldCare o DeviceCare.	La rete WLAN non è disponibile.	<ul style="list-style-type: none"> ▪ Verificare se è presente la ricezione WLAN: LED sul modulo display a luce fissa blu. ▪ Verificare se la connessione WLAN è abilitata: LED sul modulo display blu lampeggiante. ▪ Attivare lo strumento.
Connessione di rete non presente o instabile	La rete WLAN è debole.	<ul style="list-style-type: none"> ▪ Unità operativa fuori dal campo di ricezione: controllare lo stato della rete sull'unità operativa. ▪ Per migliorare le prestazioni della rete, utilizzare un'antenna WLAN esterna.
	Comunicazione parallela WLAN ed Ethernet	<ul style="list-style-type: none"> ▪ Controllare le impostazioni di rete. ▪ Abilitare temporaneamente solo la WLAN come interfaccia.

Guasto	Possibili cause	Rimedio
Il web browser è bloccato e il funzionamento non è più possibile	È attivo il trasferimento dei dati.	Attendere il termine del trasferimento dati o dell'azione attuale.
	Perdita di connessione	<ul style="list-style-type: none"> ▶ Controllare la connessione del cavo e l'alimentazione. ▶ Aggiornare il web browser ed eventualmente riavviarlo.
La visualizzazione del contenuto del web browser è di difficile lettura o incompleta.	La versione utilizzata per il web browser non è ottimale.	<ul style="list-style-type: none"> ▶ Usare la versione corretta del web browser → 82. ▶ Svuotare la cache del web browser. ▶ Riavviare il web browser.
	Impostazioni non adatte per la visualizzazione.	Modificare il rapporto dimensione font/display del web browser.
Visualizzazione incompleta o assente dei contenuti nel web browser	<ul style="list-style-type: none"> ▪ JavaScript non abilitato. ▪ JavaScript non può essere abilitato. 	<ul style="list-style-type: none"> ▶ Abilitare JavaScript. ▶ Inserire <code>http://XXX.XXX.XX.XX/servlet/basic.html</code> come indirizzo IP.
Il funzionamento con FieldCare o DeviceCare mediante interfaccia service CDI-RJ45 (porta 8000) non è possibile.	Il firewall del PC o della rete blocca la comunicazione.	A seconda delle impostazioni, il firewall usato sul PC deve essere adattato o disabilitato per consentire l'accesso a FieldCare/DeviceCare.
L'aggiornamento del firmware con FieldCare o DeviceCare mediante interfaccia service CDI-RJ45 (porta 8000 o porte TFTP) non è possibile.	Il firewall del PC o della rete blocca la comunicazione.	A seconda delle impostazioni, il firewall usato sul PC deve essere adattato o disabilitato per consentire l'accesso a FieldCare/DeviceCare.

Per l'integrazione di sistema

Errore	Possibili cause	Rimedio
Il nome del dispositivo PROFINET non è visualizzato correttamente e contiene la codifica.	Mediante il sistema di automazione è stato specificato un nome che contiene uno o più caratteri di sottolineatura.	Specificare un nome corretto per il dispositivo (senza caratteri di sottolineatura) mediante il sistema di automazione.

12.2 Informazioni diagnostiche mediante LED

12.2.1 Trasmettitore

Proline 500 – digitale

I vari LED del trasmettitore forniscono informazioni sullo stato del dispositivo.

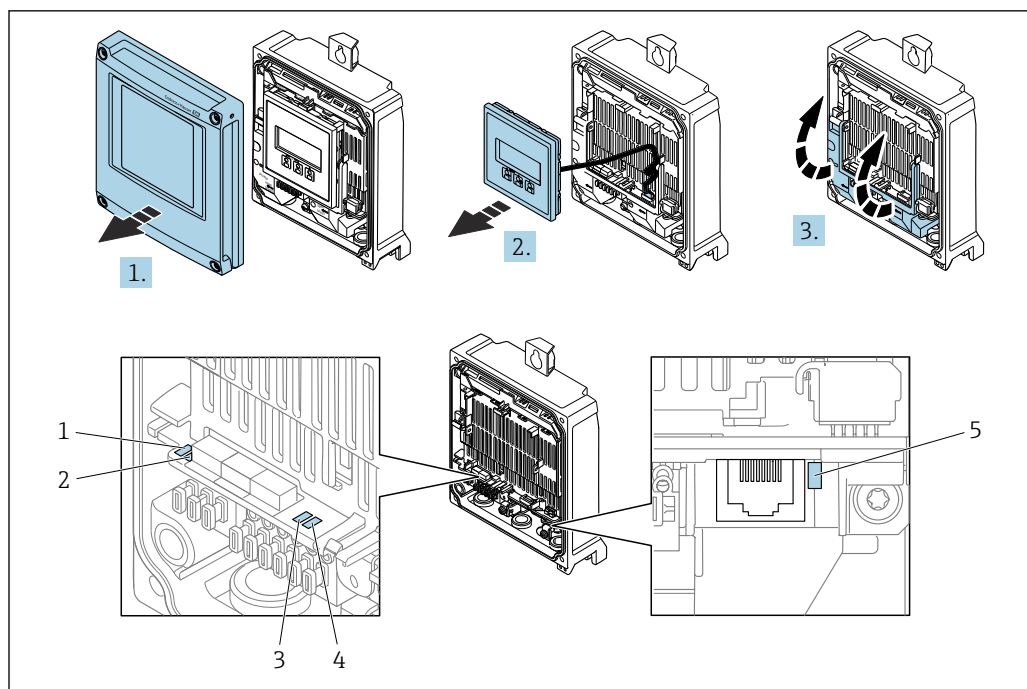

A0029689

- 1 Tensione di alimentazione
- 2 Stato del dispositivo
- 3 Lampeggiante/stato della rete
- 4 Porta 1 attiva: PROFINET
- 5 Porta 2 attiva: PROFINET e Interfaccia service (CDI)

1. Aprire il coperchio della custodia.
2. Rimuovere il modulo display.
3. Aprire il vano morsetti.

LED	Colore	Significato
1 Tensione di alimentazione	Spento	La tensione di alimentazione è disattivata o troppo bassa.
	Verde	La tensione di alimentazione è corretta.
2 Stato del dispositivo (funzionamento normale)	Spento	Errore firmware
	Verde	Stato del dispositivo ok.
	Verde lampeggiante	Il dispositivo non è configurato.
	Rosso lampeggiante	Si è verificato un evento diagnostico con comportamento diagnostico di "Avviso".
	Rosso	Si è verificato un evento diagnostico con comportamento diagnostico di "Allarme".
2 Stato del dispositivo (durante l'avvio)	Rosso/verde lampeggiante	Il dispositivo si riavvia.
	Lampeggia rosso lentamente	Se > 30 secondi: problema con il caricatore di avvio.
3 Lampeggiante/stato della rete	Lampeggia rosso rapidamente	Se > 30 secondi: problema di compatibilità durante la lettura del firmware.
	Verde	Scambio ciclico di dati attivo.

LED	Colore	Significato
	Verde lampeggiante	In seguito a una richiesta del sistema di automazione: Frequenza di lampeggio: 1 Hz (funzionalità di lampeggio: 500 ms di accensione, 500 ms di spegnimento) Scambio ciclico di dati non attivo, nessun indirizzo IP disponibile: Frequenza di lampeggio: 3 Hz
	Rosso	L'indirizzo IP è disponibile ma non vi è alcuna connessione al sistema di automazione.
	Rosso lampeggiante	Lo scambio ciclico di dati era attivo ma la connessione è stata scollegata: Frequenza di lampeggio: 3 Hz
4 Porta 1 attiva: PROFINET	Spento	Non collegato o connessione non stabilita.
	Bianco	Collegato e connessione stabilita.
	Bianco lampeggiante	Comunicazione non attiva.
5 Porta 2 attiva: PROFINET e Interfaccia service (CDI)	Spento	Non collegato o connessione non stabilita.
	Giallo	Collegato e connessione stabilita.
	Giallo lampeggiante	Comunicazione non attiva.

Proline 500

I vari LED del trasmettitore forniscono informazioni sullo stato del dispositivo.

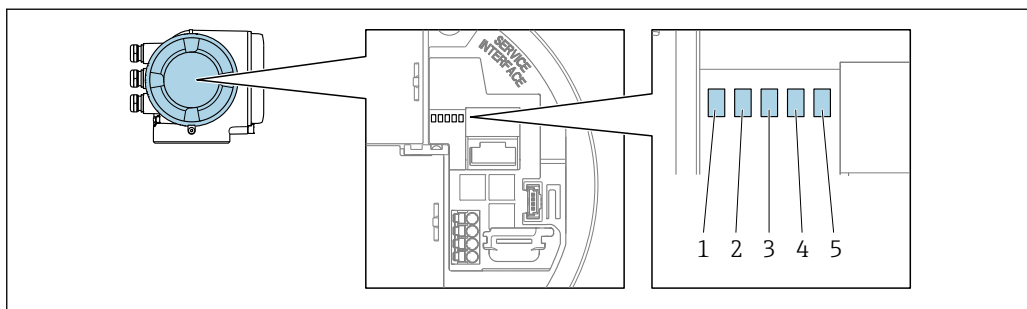

A0029629

- 1 Tensione di alimentazione
- 2 Stato del dispositivo
- 3 Lampeggiante/stato della rete
- 4 Porta 1 attiva: PROFINET
- 5 Porta 2 attiva: PROFINET e Interfaccia service (CDI)

LED	Colore	Significato
1 Tensione di alimentazione	Spento	La tensione di alimentazione è disattivata o troppo bassa.
	Verde	La tensione di alimentazione è corretta.
2 Stato del dispositivo (funzionamento normale)	Spento	Errore firmware.
	Verde	Stato del dispositivo ok.
	Verde lampeggiante	Il dispositivo non è configurato.
	Rosso lampeggiante	Si è verificato un evento diagnostico con comportamento diagnostico di "Avviso".
	Rosso	Si è verificato un evento diagnostico con comportamento diagnostico di "Allarme".
	Rosso/verde lampeggiante	Il dispositivo si riavvia.

LED	Colore	Significato
2 Stato del dispositivo (durante l'avvio)	Lampeggia rosso lentamente	Se > 30 secondi: problema con il caricatore di avvio.
	Lampeggia rosso rapidamente	Se > 30 secondi: problema di compatibilità durante la lettura del firmware.
3 Lampeggiante/ stato della rete	Verde	Scambio ciclico di dati attivo.
	Verde lampeggiante	In seguito a una richiesta del sistema di automazione: Frequenza di lampeggio: 1 Hz (funzionalità di lampeggio: 500 ms di accensione, 500 ms di spegnimento) Scambio ciclico di dati non attivo, nessun indirizzo IP disponibile: Frequenza di lampeggio: 3 Hz
	Rosso	L'indirizzo IP è disponibile ma non è realizzata nessuna connessione al sistema di automazione
	Rosso lampeggiante	Lo scambio ciclico di dati era attivo ma la connessione è stata scollegata: Frequenza di lampeggio: 3 Hz
4 Porta 1 attiva: PROFINET	Spento	Non collegato o connessione non stabilita.
	Bianco	Collegato e connessione stabilita.
	Bianco lampeggiante	Comunicazione non attiva.
5 Porta 2 attiva: PROFINET e Interfaccia service (CDI)	Spento	Non collegato o connessione non stabilita.
	Giallo	Collegato e connessione stabilita.
	Giallo lampeggiante	Comunicazione non attiva.

12.2.2 Vano collegamenti sensori

Proline 500 – digitale

Vari LED presenti sull'elettronica ISEM (intelligent sensor electronics module) nel vano collegamenti sensori segnalano lo stato del dispositivo.

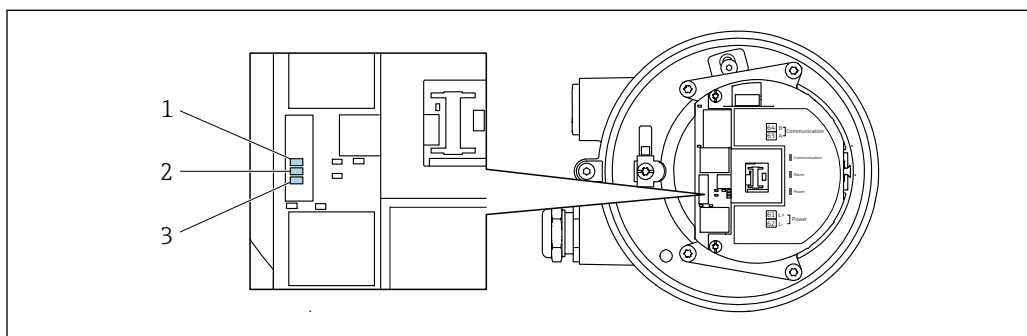

A0029699

- 1 Comunicazione
- 2 Stato del dispositivo
- 3 Tensione di alimentazione

LED	Colore	Significato
1 Comunicazione	Bianco	Comunicazione attiva.
2 Stato del dispositivo (funzionamento normale)	Rosso	Errore
	Rosso lampeggiante	Avviso

LED	Colore	Significato
2 Stato del dispositivo (durante l'avvio)	Lampeggia rosso lentamente	Se > 30 secondi: problema con il caricatore di avvio.
	Lampeggia rosso rapidamente	Se > 30 secondi: problema di compatibilità durante la lettura del firmware.
3 Tensione di alimentazione	Verde	La tensione di alimentazione è corretta.
	Spento	La tensione di alimentazione è disattivata o troppo bassa.

12.3 Informazioni diagnostiche sul display locale

12.3.1 Messaggio diagnostico

I guasti rilevati dal sistema di automonitoraggio del misuratore sono visualizzati come messaggio diagnostico in alternativa al display operativo.

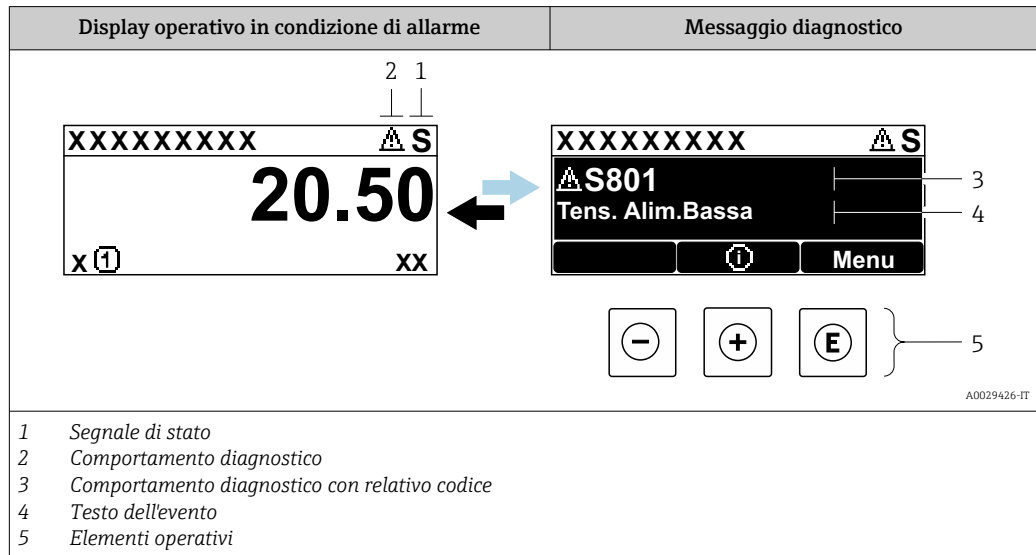

Se si presentano contemporaneamente due o più eventi diagnostici, il display visualizza solo il messaggio dell'evento diagnostico che ha la priorità massima.

- i** Altri eventi diagnostici che si sono verificati possono essere visualizzati in :menu Diagnostica
- Mediante parametro → 251
 - Mediante i sottomenu → 251



Segnali di stato

I segnali di stato forniscono indicazioni sullo stato e l'affidabilità del dispositivo classificando le varie cause dell'informazione diagnostica (evento di diagnostica).

- i** I segnali di stato sono classificati secondo VDI/VDE 2650 e raccomandazioni NAMUR NE 107:
- F = guasto
 - C = verifica funzionale
 - S = fuori specifica
 - M = richiesta manutenzione

Simbolo	Significato
F	Guasto Si è verificato un errore del dispositivo. Il valore di misura non è più valido.
C	Verifica funzionale Il dispositivo è in modalità service (ad es. durante una simulazione).
S	Fuori specifica Il dispositivo è utilizzato: non rispettando le soglie delle specifiche tecniche (ad es. fuori dal campo della temperatura di processo)
M	Richiesta manutenzione È richiesto un intervento di manutenzione. Il valore di misura rimane valido.



Comportamento diagnostico

Simbolo	Significato
	Allarme <ul style="list-style-type: none"> ▪ La misura si interrompe. ▪ Le uscite segnali e i totalizzatori assumono la condizione di allarme definita. ▪ Viene generato un messaggio diagnostico.
	Avviso <ul style="list-style-type: none"> ▪ La misura riprende. ▪ Le uscite segnali e i totalizzatori non sono influenzati. ▪ Viene generato un messaggio diagnostico.

Informazioni diagnostiche

L'errore può essere identificato grazie alle informazioni diagnostiche. Il testo breve aiuta l'utente fornendo informazioni sull'errore. Il corrispondente simbolo per il comportamento diagnostico è visualizzato anche sul display locale vicino alle informazioni diagnostiche.

Elementi operativi

Tasto operativo	Significato
	Tasto più <i>In menu, sottomenu</i> Si apre il messaggio con le soluzioni.
	Tasto Enter <i>In menu, sottomenu</i> Si apre il menu operativo.

12.3.2 Richiamo di rimedi

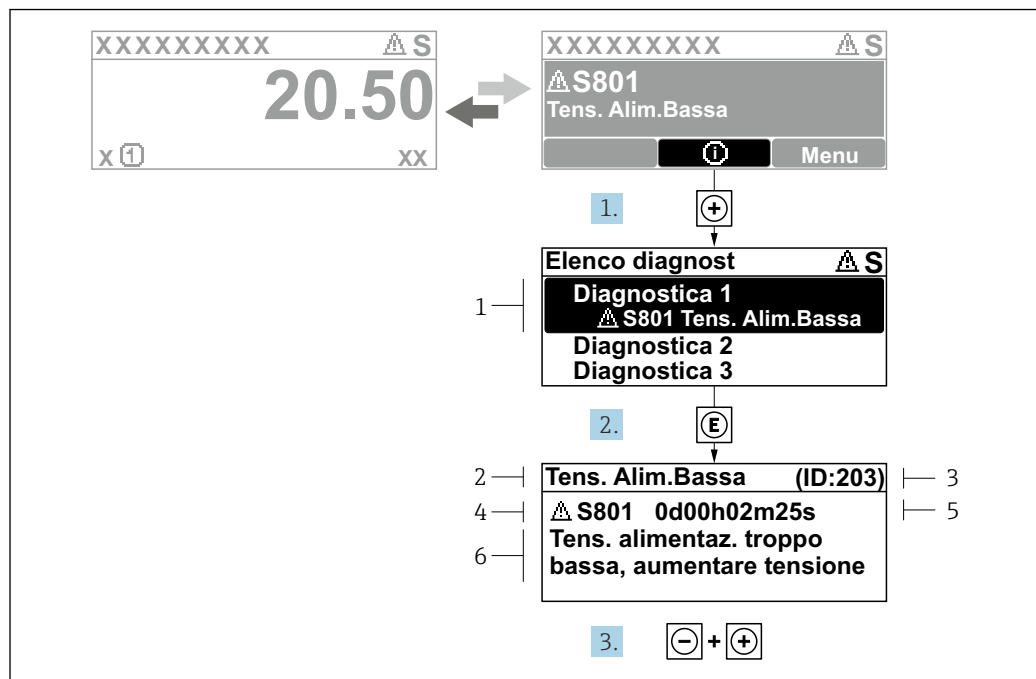

A0029431-IT

37 Messaggio per rimedi

- 1 Informazioni diagnostiche
- 2 Testo dell'evento
- 3 ID assistenza
- 4 Comportamento diagnostico con codice diagnostico
- 5 Ora di funzionamento al momento dell'evento
- 6 Rimedi

1. L'utente visualizza il messaggio di diagnostica.
Premere \oplus (simbolo $\textcircled{1}$).
↳ Si apre sottomenu **Elenco di diagnostica**.
2. Selezionare l'evento di diagnostica desiderato con \oplus o \ominus e premere \textcircled{E} .
↳ Si apre il messaggio con i rimedi.
3. Premere contemporaneamente $\ominus + \oplus$.
↳ Il messaggio con i rimedi si chiude.

L'utente si trova in menu **Diagnostica** in sottomenu **Elenco di diagnostica**. Viene visualizzato un elenco dei messaggi di diagnostica attivi. L'utente può selezionare un evento diagnostico.

1. Premere \textcircled{E} .
↳ Si apre il messaggio con le azioni correttive per l'evento diagnostico selezionato.
2. Premere contemporaneamente $\ominus + \oplus$.
↳ Il messaggio con le azioni correttive si chiude.

12.4 Informazioni diagnostiche nel web browser

12.4.1 Opzioni diagnostiche

Non appena l'utente ha eseguito l'accesso, tutti gli errori rilevati dal misuratore sono visualizzati nella pagina principale del web browser.

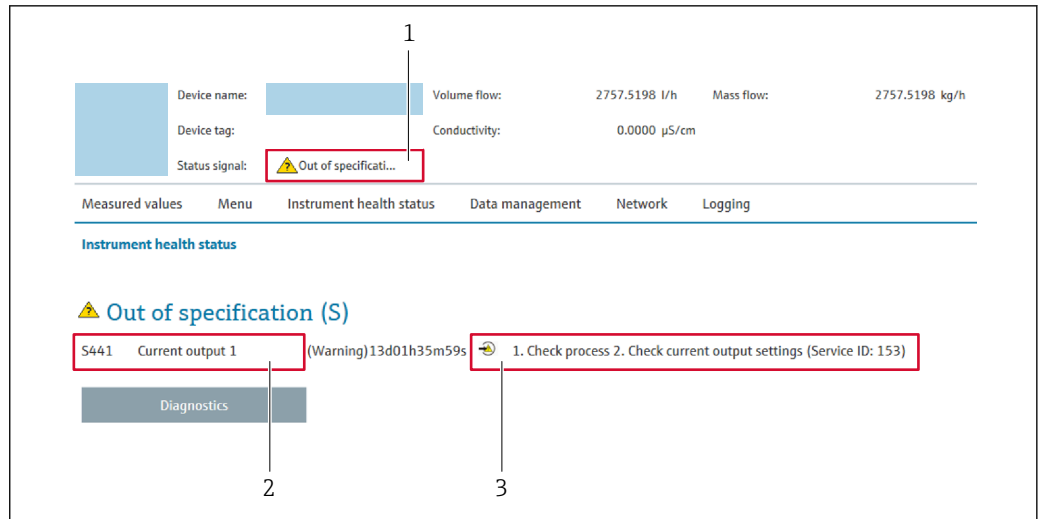

- 1 Area di stato con segnale di stato
- 2 Informazioni diagnostiche
- 3 Rimedi con ID di service

i Inoltre, gli eventi diagnostici che si sono verificati possono essere visualizzati in menu **Diagnostica**:

- Mediante parametro → 251
- Mediante sottomenu → 251

Segnali di stato

I segnali di stato forniscono indicazioni sullo stato e l'affidabilità del dispositivo classificando le varie cause dell'informazione diagnostica (evento di diagnostica).

Simbolo	Significato
	Guasto Si è verificato un errore del dispositivo. Il valore misurato non è più valido.
	Verifica funzionale Il dispositivo è in modalità service (ad es. durante una simulazione).
	Fuori specifica Il dispositivo è utilizzato: non rispettando le soglie delle specifiche tecniche (ad es. fuori dal campo della temperatura di processo)
	Manutenzione necessaria È necessario un intervento di manutenzione. Il valore di misura rimane valido.

i I segnali di stato sono classificati secondo VDI/VDE 2650 e raccomandazione NAMUR NE 107.

12.4.2 Richiamo di rimedi

I rimedi sono descritti per ogni evento di diagnostica per garantire una rapida correzione delle anomalie. Queste azioni vengono visualizzate insieme all'evento diagnostico e alle relative informazioni diagnostiche.

12.5 Informazioni diagnostiche in FieldCare o DeviceCare

12.5.1 Opzioni diagnostiche

Tutti gli errori rilevati dal misuratore sono visualizzati nella pagina principale del tool operativo non appena è stata stabilita connessione.

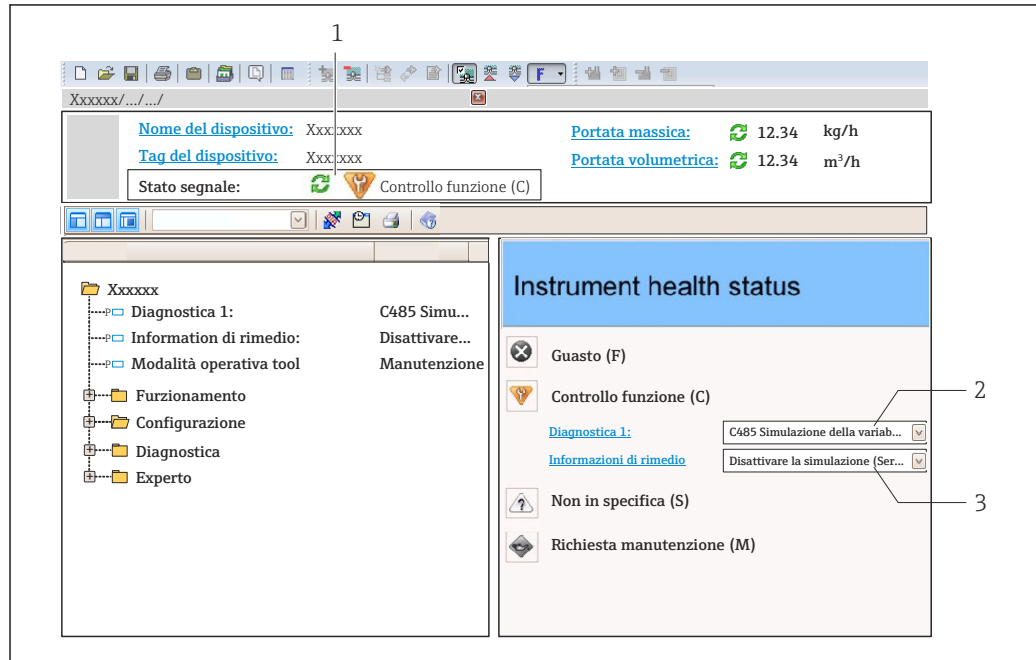

- 1 Area di stato con segnale di stato → 192
- 2 Informazioni diagnostiche → 193
- 3 Rimedi con ID di servizio

i Inoltre, gli eventi diagnostici che si sono verificati possono essere visualizzati in menu **Diagnostica**:

- Mediante parametro → 251
- Mediante sottomenu → 251

Informazioni diagnostiche

L'errore può essere identificato grazie alle informazioni diagnostiche. Il testo breve aiuta l'utente fornendo informazioni sull'errore. Il corrispondente simbolo per il comportamento diagnostico è visualizzato anche sul display locale vicino alle informazioni diagnostiche.

12.5.2 Come richiamare le informazioni sui rimedi possibili

Le informazioni sui rimedi sono fornite per ogni evento diagnostico allo scopo di garantire una rapida rimozione delle anomalie:

- Sulla pagina principale
 - Le informazioni sul rimedio è visualizzata in un campo separato, sotto le informazioni diagnostiche.
- In menu **Diagnostica**
 - Le informazioni sul rimedio possono essere richiamate nell'area operativa dell'interfaccia utente.

L'utente si trova nel sottomenu menu **Diagnostica**.

1. Richiamare il parametro richiesto.

2. Sulla destra dell'area operativa, puntatore del mouse sul parametro.
 - ↳ È visualizzata una descrizione con le informazioni sul rimedio per l'evento diagnostico.

12.6 Adattamento delle informazioni diagnostiche

12.6.1 Adattamento del comportamento diagnostico

Ogni voce delle informazioni diagnostiche è assegnata in fabbrica a uno specifico comportamento diagnostico. L'utente può modificare questa assegnazione per informazioni diagnostiche specifiche nel parametro sottomenu **Azione di diagnostica**.

Esperto → Sistema → Gestione dell'evento → Azione di diagnostica

Comportamenti diagnostici disponibili

Possono essere assegnati i seguenti comportamenti diagnostici:

Comportamento diagnostico	Descrizione
Allarme	Il dispositivo arresta la misura. I totalizzatori assumono la condizione di allarme definita. Viene generato un messaggio diagnostico.
Avviso	Il dispositivo continua a misurare. L'uscita del valore misurato mediante PROFINET e i totalizzatori non sono influenzati. Viene generato un messaggio diagnostico.
Solo registro di entrata	Il dispositivo continua a misurare. Il messaggio diagnostico è visualizzato soltanto in sottomenu Registro degli eventi (sottomenu Elenco degli eventi) e non nella sequenza alternata con il display operativo.
Disattivo/a	L'evento diagnostico è ignorato e non è generato o inserito un messaggio diagnostico.

Visualizzazione dello stato del valore misurato

Se i moduli con dati in ingresso (ad es. modulo di Ingresso analogico, Ingresso digitale, Totalizzatore e Heartbeat) sono configurati per la trasmissione ciclica dei dati, lo stato del valore misurato è codificato secondo la specifica PROFINET PA Profile 4 ed è trasmesso con il valore misurato al controllore PROFINET mediante il byte di stato. Il byte di stato è suddiviso in tre segmenti: Qualità, Sottostato della qualità e Soglie.

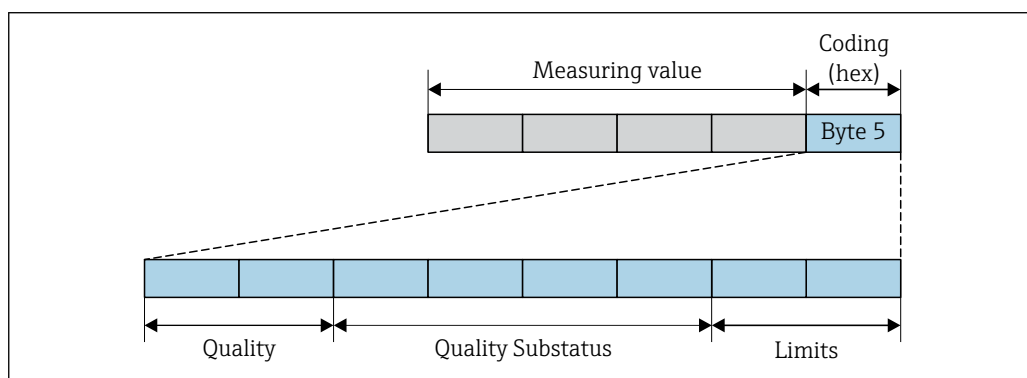

38 Struttura del byte di stato

Il contenuto del byte di stato dipende dalla modalità di guasto configurata nel singolo blocco funzione. A seconda della modalità di guasto configurata, le informazioni di stato relative alle specifiche di PROFINET PA Profile 4 vengono trasmesse al controllore PROFINET tramite le informazioni di stato del byte di stato. Il valore dei due bit per le soglie è sempre 0.

Informazioni di stato supportate

Stato	Codifica (hex)
BAD - Allarme di manutenzione	0x24
BAD - Correlato al processo	0x28
BAD - Verifica funzionale	0x3C
UNCERTAIN - Valore iniziale	0x4F
UNCERTAIN - Richiesta manutenzione	0x68
UNCERTAIN - Correlato al processo	0x78
GOOD - OK	0x80
GOOD - Richiesta manutenzione	0xA8
GOOD - Verifica funzionale	0xBC

Determinazione dello stato del valore misurato e dello stato del dispositivo mediante il comportamento diagnostico

Quando il comportamento diagnostico è stato assegnato, si modifica anche lo stato del valore misurato e lo stato del dispositivo per le informazioni diagnostiche. Lo stato del valore misurato e quello del dispositivo dipendono dal comportamento diagnostico selezionato e dal gruppo nel quale sono presenti le informazioni diagnostiche.

Le informazioni diagnostiche sono raggruppate come segue:

- Informazioni diagnostiche sul sensore: numero diagnostico 000...199 → 198
- Informazioni diagnostiche sull'elettronica: numero diagnostico 200...399 → 198
- Informazioni diagnostiche sulla configurazione: numero diagnostico 400...599 → 199
- Informazioni diagnostiche sul processo: numero diagnostico 800...999 → 199

In base al gruppo nel quale sono presenti le informazioni diagnostiche, i seguenti stati del valore misurato e del dispositivo sono assegnati in modo fisso a un particolare comportamento diagnostico:

Informazioni diagnostiche sul sensore: numero diagnostico 000...199

Comportamento diagnostico (configurabile)	Stato del valore misurato (assegnazione fissa)				Diagnostica del dispositivo (assegnazione fissa)
	Qualità	Qualità Sottostato	Codifica (hex)	Categoria (NE107)	
Allarme	BAD	Manutenzione allarme	0x24	F (Guasto)	Manutenzione allarme
Avviso	GOOD	Manutenzione richiesta	0xA8	M (Manutenzione)	Manutenzione richiesta
Solo inserimento nel registro	GOOD	ok	0x80	-	-
Off					

Informazioni diagnostiche sull'elettronica: numero diagnostico 200...399

Numero diagnostico 200...301, 303...399

Comportamento diagnostico (configurabile)	Stato del valore misurato (assegnazione fissa)				Diagnostica del dispositivo (assegnazione fissa)
	Qualità	Qualità Sottostato	Codifica (hex)	Categoria (NE107)	
Allarme	BAD	Allarme manutenzione	0x24	F (Guasto)	Allarme manutenzione
Avviso					

Comportamento diagnostico (configurabile)	Stato del valore misurato (assegnazione fissa)				Diagnostica del dispositivo (assegnazione fissa)
	Qualità	Qualità Sottostato	Codifica (hex)	Categoria (NE107)	
Solo inserimento nel registro	GOOD	ok	0x80...0x8E	-	-
Off					

Informazione diagnostica 302

Comportamento diagnostico (configurabile)	Stato del valore misurato (assegnazione fissa)				Diagnostica del dispositivo (assegnazione fissa)
	Qualità	Qualità Sottostato	Codifica (hex)	Categoria (NE107)	
Allarme	BAD	Controllo funzionale, superamento locale	0x24	C	Verifica funzionale
Avviso	GOOD	Verifica funzionale	0xBC...0xBF	-	-

L'informazione diagnostica 302 (verifica del dispositivo attiva) è trasmessa durante una verifica Heartbeat interna o esterna.

- Stato del segnale: controllo funzionale
- Selezione del comportamento diagnostico: allarme o avviso (impostazione di fabbrica)

Quando si avvia Verifica Heartbeat, la registrazione dei dati si interrompe, l'ultimo valore misurato valido è generato in uscita e il contatore del totalizzatore si arresta.

Informazioni diagnostiche sulla configurazione: numero diagnostico 400...599

Comportamento diagnostico (configurabile)	Stato del valore misurato (assegnazione fissa)				Diagnostica del dispositivo (assegnazione fissa)
	Qualità	Qualità Sottostato	Codifica (hex)	Categoria (NE107)	
Allarme	BAD	Processo al processo	0x28	F (Guasto)	Condizione di processo non valida
Avviso	UNCERTA IN	Processo al processo	0x78	S (Fuori specifica)	Condizione di processo non valida
Solo inserimento nel registro	BUONO	ok	0x80	-	-
Off					



Informazioni diagnostiche sul processo: numero diagnostico 800...999

Comportamento diagnostico (configurabile)	Stato del valore misurato (assegnazione fissa)				Diagnostica del dispositivo (assegnazione fissa)
	Qualità	Qualità Sottostato	Codifica (hex)	Categoria (NE107)	
Allarme	BAD	Processo al processo	0x28	F (Guasto)	Condizione di processo non valida
Avviso	UNCERTA IN	Processo al processo	0x78	S (Fuori specifica)	Condizione di processo non valida

Comportamento diagnostico (configurabile)	Stato del valore misurato (assegnazione fissa)				Diagnostica del dispositivo (assegnazione fissa)
	Qualità	Qualità Sottostato	Codifica (hex)	Categoria (NE107)	
Solo inserimento nel registro	GOOD	ok	0x80	-	-
Off					

12.7 Panoramica delle informazioni diagnostiche

-  La quantità di informazioni diagnostiche e il numero di variabili misurate coinvolte aumentano se il misuratore dispone di uno o più pacchetti applicativi.
- Tutte le variabili misurate che riguardano la famiglia di dispositivi Promass sono sempre elencati in "Variabili misurate trattate". Le variabili misurate disponibili per il dispositivo in questione dipendono dalla relativa versione. Quando si assegnano le variabili misurate alle funzioni del dispositivo, ad es. alle singole uscite, si possono selezionare tutte le variabili misurate disponibili per questa versione del dispositivo.

 Il comportamento diagnostico può essere modificato per alcune voci delle informazioni diagnostiche. Adattamento delle informazioni diagnostiche →  197

12.7.1 Diagnostica del sensore

Informazioni diagnosi		Remedi	
N.	Testo breve		
022	Sensore temperatura difettoso	1. Controllare, sostituire modulo elettronico sensore (ISEM) 2. Se possibile controllare collegamenti sensore e trasmettitore 3. Sostituire sensore	
	Stato della variabile di misura		
	Quality Bad		
	Quality substatus Maintenance alarm		
	Coding (hex) 0x24 ... 0x27		
	Segnale di stato F		
	Comportamento diagnostico Alarm		
	Variabili di misura influenzate		
	<ul style="list-style-type: none"> ▪ Ampiezza oscillazione 1 ▪ Ampiezza oscillazione 2 ▪ Uscita specifica dell'applicazione ▪ Uscita specifica dell'applicazione ▪ Segnale asimmetrico ▪ Portata massica trasportante ▪ Temperatura del tubo trasportante ▪ Portata volumetr. compensata trasportato ▪ Portata volumetr. compensata trasportante ▪ Concentrazione ▪ Smorzamento oscillazione 1 ▪ Smorzamento oscillazione 2 ▪ Densità ▪ Densità olio ▪ Densità acqua ▪ Viscosità dinamica ▪ Sensore temperatura elettronica (ISEM) ▪ Portata GSV 	<ul style="list-style-type: none"> ▪ Portata GSV alternativa ▪ Viscosità cinematica ▪ Portata massica ▪ Portata massica olio ▪ Portata massica acqua ▪ Indice fluido disomogeneo ▪ Indice bolle in sospensione ▪ HBSI ▪ Portata NSV ▪ Portata NSV alternativa ▪ Pressione esterna ▪ Corrente eccitazione 1 ▪ Corrente eccitazione 2 ▪ Frequenza di oscillazione 1 ▪ Frequenza di oscillazione 2 ▪ Portata volumetrica S&W ▪ Densità di riferimento ▪ Densità di riferimento alternativa 	<ul style="list-style-type: none"> ▪ Portata volumetrica compensata ▪ Portata volumetrica compensata olio ▪ Portata volumetrica compensata acqua ▪ Fluttuazione smorzamento oscillazione 1 ▪ Fluttuazione smorzamento oscillazione 2 ▪ Frequenza fluttuazione 1 ▪ Frequenza fluttuazione 2 ▪ Portata massica trasportato ▪ Portata volumetrica trasportante ▪ Portata volumetrica trasportato ▪ Viscosità dinam. compen. in temperatura ▪ Viscosità cinem. compens. in temperatura ▪ Temperatura ▪ Stato ▪ Portata volumetrica ▪ Portata volumetrica olio ▪ Portata volumetrica acqua ▪ Water cut

Informazioni diagnosi		Rimedi	
N.	Testo breve		
046	Limite sensore superato	1. Controllo sensore 2. Controllo condizioni processo	
	Stato della variabile di misura [dalla fabbrica] ¹⁾		
	Quality		Good
	Quality substatus		Ok
	Coding (hex)		0x80 ... 0x83
	Segnale di stato		S
	Comportamento diagnostico		Warning
Variabili di misura influenzate			
<ul style="list-style-type: none"> ▪ Ampiezza oscillazione 1 ▪ Ampiezza oscillazione 2 ▪ Uscita specifica dell'applicazione ▪ Uscita specifica dell'applicazione ▪ Segnale asimmetrico ▪ Portata massica trasportante ▪ Temperatura del tubo trasportante ▪ Portata volumetr. compensata trasportato ▪ Portata volumetr.compensata trasportante ▪ Concentrazione ▪ Smorzamento oscillazione 1 ▪ Smorzamento oscillazione 2 ▪ Densità ▪ Densità olio ▪ Densità acqua ▪ Viscosità dinamica ▪ Sensore temperatura elettronica (ISEM) ▪ Portata GSV ▪ Portata GSV alternativa ▪ Viscosità cinematica ▪ Portata massica ▪ Portata massica olio ▪ Portata massica acqua ▪ Indice fluido disomogeneo ▪ Indice bolle in sospensione ▪ HBSI ▪ Portata NSV ▪ Portata NSV alternativa ▪ Pressione esterna ▪ Corrente eccitazione 1 ▪ Corrente eccitazione 2 ▪ Frequenza di oscillazione 1 ▪ Frequenza di oscillazione 2 ▪ Portata volumetrica S&W ▪ Densità di riferimento ▪ Densità di riferimento alternativa ▪ Portata volumetrica compensata ▪ Portata volumetrica compensata olio ▪ Portata volumetrica compensata acqua ▪ Fluttuazione smorzamento oscillazione 1 ▪ Fluttuazione smorzamento oscillazione 2 ▪ Frequenza fluttuazione 1 ▪ Frequenza fluttuazione 2 ▪ Portata massica trasportato ▪ Portata volumetrica trasportante ▪ Portata volumetrica trasportato ▪ Viscosità dinam. compen. in temperatura ▪ Viscosità cinem. compens. in temperatura ▪ Temperatura ▪ Stato ▪ Portata volumetrica ▪ Portata volumetrica olio ▪ Portata volumetrica acqua ▪ Water cut 			

1) Il comportamento diagnostico può essere modificato. Ciò comporta la modifica dello stato generale della variabile misurata.

Informazioni diagnosi		Rimedi		
N.	Testo breve			
062	Connessione sensore guasta	1. Controllare, sostituire modulo elettronico sensore (ISEM) 2. Se possibile controllare collegamenti sensore e trasmettitore 3. Sostituire sensore		
	Stato della variabile di misura			
	Quality		Bad	
	Quality substatus		Maintenance alarm	
	Coding (hex)		0x24 ... 0x27	
	Segnale di stato		F	
	Comportamento diagnostico		Alarm	
	Variabili di misura influenzate			
	<ul style="list-style-type: none"> ▪ Ampiezza oscillazione 1 ▪ Ampiezza oscillazione 2 ▪ Uscita specifica dell'applicazione ▪ Uscita specifica dell'applicazione ▪ Segnale asimmetrico ▪ Portata massica trasportante ▪ Temperatura del tubo trasportante ▪ Portata volumetr. compensata trasportato ▪ Portata volumetr.compensata trasportante ▪ Concentrazione ▪ Smorzamento oscillazione 1 ▪ Smorzamento oscillazione 2 ▪ Densità ▪ Densità olio ▪ Densità acqua ▪ Viscosità dinamica ▪ Sensore temperatura elettronica (ISEM) ▪ Portata GSV 		<ul style="list-style-type: none"> ▪ Portata GSV alternativa ▪ Viscosità cinematica ▪ Portata massica ▪ Portata massica olio ▪ Portata massica acqua ▪ Indice fluido disomogeneo ▪ Indice bolle in sospensione ▪ HBSI ▪ Portata NSV ▪ Portata NSV alternativa ▪ Pressione esterna ▪ Corrente eccitazione 1 ▪ Corrente eccitazione 2 ▪ Frequenza di oscillazione 1 ▪ Frequenza di oscillazione 2 ▪ Portata volumetrica S&W ▪ Densità di riferimento ▪ Densità di riferimento alternativa 	<ul style="list-style-type: none"> ▪ Portata volumetrica compensata ▪ Portata volumetrica compensata olio ▪ Portata volumetrica compensata acqua ▪ Fluttuazione smorzamento oscillazione 1 ▪ Fluttuazione smorzamento oscillazione 2 ▪ Frequenza fluttuazione 1 ▪ Frequenza fluttuazione 2 ▪ Portata massica trasportato ▪ Portata volumetrica trasportante ▪ Portata volumetrica trasportato ▪ Viscosità dinam. compen. in temperatura ▪ Viscosità cinem. compens. in temperatura ▪ Temperatura ▪ Stato ▪ Portata volumetrica ▪ Portata volumetrica olio ▪ Portata volumetrica acqua ▪ Water cut

Informazioni diagnosi		Rimedi		
N.	Testo breve			
063	Corrente eccitatore difettosa	1. Controllare, sostituire modulo elettronico sensore (ISEM) 2. Se possibile controllare collegamenti sensore e trasmettitore 3. Sostituire sensore		
	Stato della variabile di misura			
	Quality		Bad	
	Quality substatus		Maintenance alarm	
	Coding (hex)		0x24 ... 0x27	
	Segnale di stato		S	
	Comportamento diagnostico		Alarm	
	Variabili di misura influenzate			
	<ul style="list-style-type: none"> ▪ Ampiezza oscillazione 1 ▪ Ampiezza oscillazione 2 ▪ Uscita specifica dell'applicazione ▪ Uscita specifica dell'applicazione ▪ Segnale asimmetrico ▪ Portata massica trasportante ▪ Temperatura del tubo trasportante ▪ Portata volumetr. compensata trasportato ▪ Portata volumetr.compensata trasportante ▪ Concentrazione ▪ Smorzamento oscillazione 1 ▪ Smorzamento oscillazione 2 ▪ Densità ▪ Densità olio ▪ Densità acqua ▪ Viscosità dinamica ▪ Sensore temperatura elettronica (ISEM) 		<ul style="list-style-type: none"> ▪ Portata GSV ▪ Portata GSV alternativa ▪ Viscosità cinematica ▪ Portata massica ▪ Portata massica olio ▪ Portata massica acqua ▪ Indice fluido disomogeneo ▪ Indice bolle in sospensione ▪ HBSI ▪ Portata NSV ▪ Portata NSV alternativa ▪ Pressione esterna ▪ Corrente eccitazione 1 ▪ Corrente eccitazione 2 ▪ Frequenza di oscillazione 1 ▪ Frequenza di oscillazione 2 ▪ Portata volumetrica S&W 	<ul style="list-style-type: none"> ▪ Densità di riferimento ▪ Densità di riferimento alternativa ▪ Portata volumetrica compensata ▪ Portata volumetrica compensata olio ▪ Portata volumetrica compensata acqua ▪ Portata massica trasportato ▪ Portata volumetrica trasportante ▪ Portata volumetrica trasportato ▪ Viscosità dinam. compen. in temperatura ▪ Viscosità cinem. compens. in temperatura ▪ Temperatura ▪ Stato ▪ Portata volumetrica ▪ Portata volumetrica olio ▪ Portata volumetrica acqua ▪ Water cut

Informazioni diagnosi		Rimedi	
N.	Testo breve		
082	Conservazione dei dati	1. Controllare modulo connessioni 2. Contattare Service	
	Stato della variabile di misura		
	Quality		Bad
	Quality substatus		Maintenance alarm
	Coding (hex)		0x24 ... 0x27
	Segnale di stato		F
	Comportamento diagnostico		Alarm
Variabili di misura influenzate			
<ul style="list-style-type: none"> ▪ Ampiezza oscillazione 1 ▪ Ampiezza oscillazione 2 ▪ Uscita specifica dell'applicazione ▪ Uscita specifica dell'applicazione ▪ Segnale asimmetrico ▪ Portata massica trasportante ▪ Temperatura del tubo trasportante ▪ Portata volumetr. compensata trasportato ▪ Portata volumetr.compensata trasportante ▪ Concentrazione ▪ Valori misurati 1 ▪ Valori misurati 2 ▪ Valori misurati 3 ▪ Smorzamento oscillazione 1 ▪ Smorzamento oscillazione 2 ▪ Densità ▪ Densità olio ▪ Densità acqua ▪ Viscosità dinamica ▪ Sensore temperatura elettronica (ISEM) ▪ Portata GSV ▪ Portata GSV alternativa ▪ Viscosità cinematica ▪ Portata massica ▪ Portata massica olio ▪ Portata massica acqua ▪ Indice fluido disomogeneo ▪ Indice bolle in sospensione ▪ HBSI ▪ Portata NSV ▪ Portata NSV alternativa ▪ Pressione esterna ▪ Corrente eccitazione 1 ▪ Corrente eccitazione 2 ▪ Frequenza di oscillazione 1 ▪ Frequenza di oscillazione 2 ▪ Portata volumetrica S&W ▪ Densità di riferimento ▪ Densità di riferimento alternativa ▪ Portata volumetrica compensata ▪ Portata volumetrica compensata olio ▪ Portata volumetrica compensata acqua ▪ Fluttuazione smorzamento oscillazione 1 ▪ Fluttuazione smorzamento oscillazione 2 ▪ Frequenza fluttuazione 1 ▪ Frequenza fluttuazione 2 ▪ Portata massica trasportato ▪ Portata volumetrica trasportante ▪ Portata volumetrica trasportato ▪ Viscosità dinam. compen. in temperatura ▪ Viscosità cinem. compen. in temperatura ▪ Temperatura ▪ Stato ▪ Portata volumetrica ▪ Portata volumetrica olio ▪ Portata volumetrica acqua ▪ Water cut 			

Informazioni diagnosi		Rimedi	
N.	Testo breve		
083	Contenuto della memoria elettronica	('Reset parametri strumento') 1. Riaccendere lo strumento 2. Ricarica HistoROM S-DAT backup 3. Sostituire HistoROM S-DAT	
	Stato della variabile di misura		
	Quality		Bad
	Quality substatus		Maintenance alarm
	Coding (hex)		0x24 ... 0x27
	Segnale di stato		F
	Comportamento diagnostico		Alarm
Variabili di misura influenzate			
<ul style="list-style-type: none"> ▪ Ampiezza oscillazione 1 ▪ Ampiezza oscillazione 2 ▪ Uscita specifica dell'applicazione ▪ Uscita specifica dell'applicazione ▪ Segnale asimmetrico ▪ Portata massica trasportante ▪ Temperatura del tubo trasportante ▪ Portata volumetr. compensata trasportato ▪ Portata volumetr.compensata trasportante ▪ Concentrazione ▪ Valori misurati 1 ▪ Valori misurati 2 ▪ Valori misurati 3 ▪ Smorzamento oscillazione 1 ▪ Smorzamento oscillazione 2 ▪ Densità ▪ Densità olio ▪ Densità acqua ▪ Viscosità dinamica ▪ Sensore temperatura elettronica (ISEM) ▪ Portata GSV ▪ Portata GSV alternativa ▪ Viscosità cinematica ▪ Portata massica ▪ Portata massica olio ▪ Portata massica acqua ▪ Indice fluido disomogeneo ▪ Indice bolle in sospensione ▪ HBSI ▪ Portata NSV ▪ Portata NSV alternativa ▪ Pressione esterna ▪ Corrente eccitazione 1 ▪ Corrente eccitazione 2 ▪ Frequenza di oscillazione 1 ▪ Frequenza di oscillazione 2 ▪ Portata volumetrica S&W ▪ Densità di riferimento ▪ Densità di riferimento alternativa ▪ Portata volumetrica compensata ▪ Portata volumetrica compensata olio ▪ Portata volumetrica compensata acqua ▪ Fluttuazione smorzamento oscillazione 1 ▪ Fluttuazione smorzamento oscillazione 2 ▪ Frequenza fluttuazione 1 ▪ Frequenza fluttuazione 2 ▪ Portata massica trasportato ▪ Portata volumetrica trasportante ▪ Portata volumetrica trasportato ▪ Viscosità dinam. compen. in temperatura ▪ Viscosità cinem. compen. in temperatura ▪ Temperatura ▪ Stato ▪ Portata volumetrica ▪ Portata volumetrica olio ▪ Portata volumetrica acqua ▪ Water cut 			

Informazioni diagnosi		Rimedi	
N.	Testo breve		
140	Segnale sensori asimmetrico	1. Controllare, sostituire modulo elettronico sensore (ISEM) 2. Se possibile controllare collegamenti sensore e trasmettitore 3. Sostituire sensore	
	Stato della variabile di misura [dalla fabbrica] ¹⁾		
	Quality		Good
	Quality substatus		Ok
	Coding (hex)		0x80 ... 0x83
	Segnale di stato		S
	Comportamento diagnostico		Alarm
Variabili di misura influenzate			
<ul style="list-style-type: none"> ▪ Ampiezza oscillazione 1 ▪ Ampiezza oscillazione 2 ▪ Uscita specifica dell'applicazione ▪ Uscita specifica dell'applicazione ▪ Segnale asimmetrico ▪ Portata massica trasportante ▪ Temperatura del tubo trasportante ▪ Portata volumetr. compensata trasportato ▪ Portata volumetr.compensata trasportante ▪ Concentrazione ▪ Valori misurati 1 ▪ Valori misurati 2 ▪ Valori misurati 3 ▪ Smorzamento oscillazione 1 ▪ Smorzamento oscillazione 2 ▪ Densità ▪ Densità olio ▪ Densità acqua ▪ Viscosità dinamica ▪ Sensore temperatura elettronica (ISEM) ▪ Portata GSV ▪ Portata GSV alternativa ▪ Viscosità cinematica ▪ Portata massica ▪ Portata massica olio ▪ Portata massica acqua ▪ Indice fluido disomogeneo ▪ Indice bolle in sospensione ▪ HBSI ▪ Portata NSV ▪ Portata NSV alternativa ▪ Pressione esterna ▪ Corrente eccitazione 1 ▪ Corrente eccitazione 2 ▪ Frequenza di oscillazione 1 ▪ Frequenza di oscillazione 2 ▪ Portata volumetrica S&W ▪ Densità di riferimento ▪ Densità di riferimento alternativa ▪ Portata volumetrica compensata ▪ Portata volumetrica compensata olio ▪ Portata volumetrica compensata acqua ▪ Fluttuazione smorzamento oscillazione 1 ▪ Fluttuazione smorzamento oscillazione 2 ▪ Frequenza fluttuazione 1 ▪ Frequenza fluttuazione 2 ▪ Portata massica trasportato ▪ Portata volumetrica trasportante ▪ Portata volumetrica trasportato ▪ Viscosità dinam. compen. in temperatura ▪ Viscosità cinem. compens. in temperatura ▪ Temperatura ▪ Stato ▪ Portata volumetrica ▪ Portata volumetrica olio ▪ Portata volumetrica acqua ▪ Water cut 			

1) Il comportamento diagnostico può essere modificato. Ciò comporta la modifica dello stato generale della variabile misurata.

Informazioni diagnosi		Rimedi	
N.	Testo breve		
144	Errore di misura troppo elevato	1. Controllare o sostituire il sensore 2. Controllare le condizioni di processo	
	Stato della variabile di misura [dalla fabbrica] ¹⁾		
	Quality		Good
	Quality substatus		Ok
	Coding (hex)		0x80 ... 0x83
	Segnale di stato		F
	Comportamento diagnostico		Alarm
Variabili di misura influenzate			
<ul style="list-style-type: none"> ▪ Ampiezza oscillazione 1 ▪ Ampiezza oscillazione 2 ▪ Uscita specifica dell'applicazione ▪ Uscita specifica dell'applicazione ▪ Segnale asimmetrico ▪ Portata massica trasportante ▪ Temperatura del tubo trasportante ▪ Portata volumetr. compensata trasportato ▪ Portata volumetr.compensata trasportante ▪ Concentrazione ▪ Smorzamento oscillazione 1 ▪ Smorzamento oscillazione 2 ▪ Densità ▪ Densità olio ▪ Densità acqua ▪ Viscosità dinamica ▪ Sensore temperatura elettronica (ISEM) ▪ Portata GSV ▪ Portata GSV alternativa ▪ Viscosità cinematica ▪ Portata massica ▪ Portata massica olio ▪ Portata massica acqua ▪ Indice fluido disomogeneo ▪ Indice bolle in sospensione ▪ HBSI ▪ Portata NSV ▪ Portata NSV alternativa ▪ Pressione esterna ▪ Corrente eccitazione 1 ▪ Corrente eccitazione 2 ▪ Frequenza di oscillazione 1 ▪ Frequenza di oscillazione 2 ▪ Portata volumetrica S&W ▪ Densità di riferimento ▪ Densità di riferimento alternativa ▪ Portata volumetrica compensata ▪ Portata volumetrica compensata olio ▪ Portata volumetrica compensata acqua ▪ Fluttuazione smorzamento oscillazione 1 ▪ Fluttuazione smorzamento oscillazione 2 ▪ Frequenza fluttuazione 1 ▪ Frequenza fluttuazione 2 ▪ Portata massica trasportato ▪ Portata volumetrica trasportante ▪ Portata volumetrica trasportato ▪ Viscosità dinam. compen. in temperatura ▪ Viscosità cinem. compen. in temperatura ▪ Temperatura ▪ Stato ▪ Portata volumetrica ▪ Portata volumetrica olio ▪ Portata volumetrica acqua ▪ Water cut 			

1) Il comportamento diagnostico può essere modificato. Ciò comporta la modifica dello stato generale della variabile misurata.

12.7.2 Diagnostica dell'elettronica

Informazioni diagnosi		Rimedi	
N.	Testo breve		
201	Guasto strumento	1. Riavviare dispositivo 2. contattare Endress Hauser	
	Stato della variabile di misura		
	Quality	Bad	
	Quality substatus	Maintenance alarm	
	Coding (hex)	0x24 ... 0x27	
	Segnale di stato	F	
	Comportamento diagnostico	Alarm	
	Variabili di misura influenzate		
	<ul style="list-style-type: none"> ▪ Ampiezza oscillazione 1 ▪ Ampiezza oscillazione 2 ▪ Uscita specifica dell'applicazione ▪ Uscita specifica dell'applicazione ▪ Segnale asimmetrico ▪ Portata massica trasportante ▪ Temperatura del tubo trasportante ▪ Portata volumetr. compensata trasportato ▪ Portata volumetr.compensata trasportante ▪ Concentrazione ▪ Valori misurati 1 ▪ Valori misurati 2 ▪ Valori misurati 3 ▪ Smorzamento oscillazione 1 ▪ Smorzamento oscillazione 2 ▪ Densità ▪ Densità olio ▪ Densità acqua ▪ Viscosità dinamica 	<ul style="list-style-type: none"> ▪ Sensore temperatura elettronica (ISEM) ▪ Portata GSV ▪ Portata GSV alternativa ▪ Viscosità cinematica ▪ Portata massica ▪ Portata massica olio ▪ Portata massica acqua ▪ Indice fluido disomogeneo ▪ Indice bolle in sospensione ▪ HBSI ▪ Portata NSV ▪ Portata NSV alternativa ▪ Pressione esterna ▪ Corrente eccitazione 1 ▪ Corrente eccitazione 2 ▪ Frequenza di oscillazione 1 ▪ Frequenza di oscillazione 2 ▪ Portata volumetrica S&W ▪ Densità di riferimento 	<ul style="list-style-type: none"> ▪ Densità di riferimento alternativa ▪ Portata volumetrica compensata ▪ Portata volumetrica compensata olio ▪ Portata volumetrica compensata acqua ▪ Fluttuazione smorzamento oscillazione 1 ▪ Fluttuazione smorzamento oscillazione 2 ▪ Frequenza fluttuazione 1 ▪ Frequenza fluttuazione 2 ▪ Portata massica trasportato ▪ Portata volumetrica trasportante ▪ Portata volumetrica trasportato ▪ Viscosità dinam. compen. in temperatura ▪ Viscosità cinem. compens. in temperatura ▪ Temperatura ▪ Stato ▪ Portata volumetrica ▪ Portata volumetrica olio ▪ Portata volumetrica acqua ▪ Water cut

Informazioni diagnosi		Rimedi
N.	Testo breve	
242	Software non compatibile	1. Controllare software 2. Aggiornare il SW o sostituire il modulo dell'elettronica principale
Stato della variabile di misura		
Quality	Bad	
Quality substatus	Maintenance alarm	
Coding (hex)	0x24 ... 0x27	
Segnale di stato	F	
Comportamento diagnostico	Alarm	
Variabili di misura influenzate		
<ul style="list-style-type: none"> ▪ Ampiezza oscillazione 1 ▪ Ampiezza oscillazione 2 ▪ Uscita specifica dell'applicazione ▪ Uscita specifica dell'applicazione ▪ Segnale asimmetrico ▪ Portata massica trasportante ▪ Temperatura del tubo trasportante ▪ Portata volumetr. compensata trasportato ▪ Portata volumetr.compensata trasportante ▪ Concentrazione ▪ Valori misurati 1 ▪ Valori misurati 2 ▪ Valori misurati 3 ▪ Smorzamento oscillazione 1 ▪ Smorzamento oscillazione 2 ▪ Densità ▪ Densità olio ▪ Densità acqua ▪ Viscosità dinamica 		<ul style="list-style-type: none"> ▪ Sensore temperatura elettronica (ISEM) ▪ Portata GSV ▪ Portata GSV alternativa ▪ Viscosità cinematica ▪ Portata massica ▪ Portata massica olio ▪ Portata massica acqua ▪ Indice fluido disomogeneo ▪ Indice bolle in sospensione ▪ HBSI ▪ Portata NSV ▪ Portata NSV alternativa ▪ Pressione esterna ▪ Corrente eccitazione 1 ▪ Corrente eccitazione 2 ▪ Frequenza di oscillazione 1 ▪ Frequenza di oscillazione 2 ▪ Portata volumetrica S&W ▪ Densità di riferimento
		<ul style="list-style-type: none"> ▪ Densità di riferimento alternativa ▪ Portata volumetrica compensata ▪ Portata volumetrica compensata olio ▪ Portata volumetrica compensata acqua ▪ Fluttuazione smorzamento oscillazione 1 ▪ Fluttuazione smorzamento oscillazione 2 ▪ Frequenza fluttuazione 1 ▪ Frequenza fluttuazione 2 ▪ Portata massica trasportato ▪ Portata volumetrica trasportante ▪ Portata volumetrica trasportato ▪ Viscosità dinam. compen. in temperatura ▪ Viscosità cinem. compen. in temperatura ▪ Temperatura ▪ Stato ▪ Portata volumetrica ▪ Portata volumetrica olio ▪ Portata volumetrica acqua ▪ Water cut

Informazioni diagnosi		Rimedi	
N.	Testo breve		
252	Moduli incompatibili	1. Controllare schede elettroniche 2. Controllare se le schede necessarie sono disponibili (p.e. versione Ex) 3. Sostituire le schede elettroniche	
	Stato della variabile di misura		
	Quality		Bad
	Quality substatus		Maintenance alarm
	Coding (hex)		0x24 ... 0x27
	Segnale di stato		F
	Comportamento diagnostico		Alarm
Variabili di misura influenzate			
<ul style="list-style-type: none"> ▪ Ampiezza oscillazione 1 ▪ Ampiezza oscillazione 2 ▪ Uscita specifica dell'applicazione ▪ Uscita specifica dell'applicazione ▪ Segnale asimmetrico ▪ Portata massica trasportante ▪ Temperatura del tubo trasportante ▪ Portata volumetr. compensata trasportato ▪ Portata volumetr. compensata trasportante ▪ Concentrazione ▪ Valori misurati 1 ▪ Valori misurati 2 ▪ Valori misurati 3 ▪ Smorzamento oscillazione 1 ▪ Smorzamento oscillazione 2 ▪ Densità ▪ Densità olio ▪ Densità acqua ▪ Viscosità dinamica 		<ul style="list-style-type: none"> ▪ Sensore temperatura elettronica (ISEM) ▪ Portata GSV ▪ Portata GSV alternativa ▪ Viscosità cinematica ▪ Portata massica ▪ Portata massica olio ▪ Portata massica acqua ▪ Indice fluido disomogeneo ▪ Indice bolle in sospensione ▪ HBSI ▪ Portata NSV ▪ Portata NSV alternativa ▪ Pressione esterna ▪ Corrente eccitazione 1 ▪ Corrente eccitazione 2 ▪ Frequenza di oscillazione 1 ▪ Frequenza di oscillazione 2 ▪ Portata volumetrica S&W ▪ Densità di riferimento 	
		<ul style="list-style-type: none"> ▪ Densità di riferimento alternativa ▪ Portata volumetrica compensata ▪ Portata volumetrica compensata olio ▪ Portata volumetrica compensata acqua ▪ Fluttuazione smorzamento oscillazione 1 ▪ Fluttuazione smorzamento oscillazione 2 ▪ Frequenza fluttuazione 1 ▪ Frequenza fluttuazione 2 ▪ Portata massica trasportato ▪ Portata volumetrica trasportante ▪ Portata volumetrica trasportato ▪ Viscosità dinam. compen. in temperatura ▪ Viscosità cinem. compens. in temperatura ▪ Temperatura ▪ Stato ▪ Portata volumetrica ▪ Portata volumetrica olio ▪ Portata volumetrica acqua ▪ Water cut 	

Informazioni diagnosi		Rimedi	
N.	Testo breve		
252	Moduli incompatibili	1. Controllare se il modulo elettronico corretto è collegato 2. Sostituire il modulo elettronico	
	Stato della variabile di misura		
	Quality		Bad
	Quality substatus		Maintenance alarm
	Coding (hex)		0x24 ... 0x27
	Segnale di stato		F
	Comportamento diagnostico		Alarm
Variabili di misura influenzate			
<ul style="list-style-type: none"> ▪ Ampiezza oscillazione 1 ▪ Ampiezza oscillazione 2 ▪ Uscita specifica dell'applicazione ▪ Uscita specifica dell'applicazione ▪ Segnale asimmetrico ▪ Portata massica trasportante ▪ Temperatura del tubo trasportante ▪ Concentrazione ▪ Valori misurati 1 ▪ Valori misurati 2 ▪ Valori misurati 3 ▪ Smorzamento oscillazione 1 ▪ Smorzamento oscillazione 2 		<ul style="list-style-type: none"> ▪ Densità ▪ Viscosità dinamica ▪ Sensore temperatura elettronica (ISEM) ▪ Viscosità cinematica ▪ Portata massica ▪ Indice fluido disomogeneo ▪ Indice bolle in sospensione ▪ HBSI ▪ Pressione esterna ▪ Corrente eccitazione 1 ▪ Corrente eccitazione 2 ▪ Frequenza di oscillazione 1 ▪ Frequenza di oscillazione 2 	
		<ul style="list-style-type: none"> ▪ Densità di riferimento ▪ Portata volumetrica compensata ▪ Fluttuazione smorzamento oscillazione 1 ▪ Fluttuazione smorzamento oscillazione 2 ▪ Frequenza fluttuazione 1 ▪ Frequenza fluttuazione 2 ▪ Portata massica trasportato ▪ Viscosità dinam. compen. in temperatura ▪ Viscosità cinem. compens. in temperatura ▪ Temperatura ▪ Stato ▪ Portata volumetrica 	

Informazioni diagnosi		Rimedi	
N.	Testo breve		
262	Collegamento elettronica sensore guasto	1. Controllare, sostituire cavo collegamento modulo elettronico sensore (ISEM) 2. Controllare e sostituire ISEM o elettronica principale	
	Stato della variabile di misura		
	Quality		Bad
	Quality substatus		Maintenance alarm
	Coding (hex)		0x24 ... 0x27
	Segnale di stato		F
	Comportamento diagnostico		Alarm
Variabili di misura influenzate			
<ul style="list-style-type: none"> ▪ Ampiezza oscillazione 1 ▪ Ampiezza oscillazione 2 ▪ Uscita specifica dell'applicazione ▪ Uscita specifica dell'applicazione ▪ Segnale asimmetrico ▪ Portata massica trasportante ▪ Temperatura del tubo trasportante ▪ Portata volumetr. compensata trasportato ▪ Portata volumetr.compensata trasportante ▪ Concentrazione ▪ Valori misurati 1 ▪ Valori misurati 2 ▪ Valori misurati 3 ▪ Smorzamento oscillazione 1 ▪ Smorzamento oscillazione 2 ▪ Densità ▪ Densità olio ▪ Densità acqua ▪ Viscosità dinamica ▪ Sensore temperatura elettronica (ISEM) ▪ Portata GSV ▪ Portata GSV alternativa ▪ Viscosità cinematica ▪ Portata massica ▪ Portata massica olio ▪ Portata massica acqua ▪ Indice fluido disomogeneo ▪ Indice bolle in sospensione ▪ HBSI ▪ Portata NSV ▪ Portata NSV alternativa ▪ Pressione esterna ▪ Corrente eccitazione 1 ▪ Corrente eccitazione 2 ▪ Frequenza di oscillazione 1 ▪ Frequenza di oscillazione 2 ▪ Portata volumetrica S&W ▪ Densità di riferimento ▪ Densità di riferimento alternativa ▪ Portata volumetrica compensata ▪ Portata volumetrica compensata olio ▪ Portata volumetrica compensata acqua ▪ Fluttuazione smorzamento oscillazione 1 ▪ Fluttuazione smorzamento oscillazione 2 ▪ Frequenza fluttuazione 1 ▪ Frequenza fluttuazione 2 ▪ Portata massica trasportato ▪ Portata volumetrica trasportante ▪ Portata volumetrica trasportato ▪ Viscosità dinam. compen. in temperatura ▪ Viscosità cinem. compen. in temperatura ▪ Temperatura ▪ Stato ▪ Portata volumetrica ▪ Portata volumetrica olio ▪ Portata volumetrica acqua ▪ Water cut 			

Informazioni diagnosi		Rimedi
N.	Testo breve	
270	Guasto dell'elettronica principale	Sostituire elettronica principale
Stato della variabile di misura		
Quality	Bad	
Quality substatus	Maintenance alarm	
Coding (hex)	0x24 ... 0x27	
Segnale di stato	F	
Comportamento diagnostico	Alarm	
Variabili di misura influenzate		
<ul style="list-style-type: none"> ▪ Ampiezza oscillazione 1 ▪ Ampiezza oscillazione 2 ▪ Uscita specifica dell'applicazione ▪ Uscita specifica dell'applicazione ▪ Segnale asimmetrico ▪ Portata massica trasportante ▪ Temperatura del tubo trasportante ▪ Portata volumetr. compensata trasportato ▪ Portata volumetr.compensata trasportante ▪ Concentrazione ▪ Valori misurati 1 ▪ Valori misurati 2 ▪ Valori misurati 3 ▪ Smorzamento oscillazione 1 ▪ Smorzamento oscillazione 2 ▪ Densità ▪ Densità olio ▪ Densità acqua ▪ Viscosità dinamica 		<ul style="list-style-type: none"> ▪ Sensore temperatura elettronica (ISEM) ▪ Portata GSV ▪ Portata GSV alternativa ▪ Viscosità cinematica ▪ Portata massica ▪ Portata massica olio ▪ Portata massica acqua ▪ Indice fluido disomogeneo ▪ Indice bolle in sospensione ▪ HBSI ▪ Portata NSV ▪ Portata NSV alternativa ▪ Pressione esterna ▪ Corrente eccitazione 1 ▪ Corrente eccitazione 2 ▪ Frequenza di oscillazione 1 ▪ Frequenza di oscillazione 2 ▪ Portata volumetrica S&W ▪ Densità di riferimento
		<ul style="list-style-type: none"> ▪ Densità di riferimento alternativa ▪ Portata volumetrica compensata ▪ Portata volumetrica compensata olio ▪ Portata volumetrica compensata acqua ▪ Fluttuazione smorzamento oscillazione 1 ▪ Fluttuazione smorzamento oscillazione 2 ▪ Frequenza fluttuazione 1 ▪ Frequenza fluttuazione 2 ▪ Portata massica trasportato ▪ Portata volumetrica trasportante ▪ Portata volumetrica trasportato ▪ Viscosità dinam. compen. in temperatura ▪ Viscosità cinem. compen. in temperatura ▪ Temperatura ▪ Stato ▪ Portata volumetrica ▪ Portata volumetrica olio ▪ Portata volumetrica acqua ▪ Water cut

Informazioni diagnosi		Rimedi	
N.	Testo breve		
271	Guasto dell'elettronica principale	1. Riavviare il dispositivo 2. Sostituire l'elettronica principale	
	Stato della variabile di misura		
	Quality		Bad
	Quality substatus		Maintenance alarm
	Coding (hex)		0x24 ... 0x27
	Segnale di stato		F
	Comportamento diagnostico		Alarm
Variabili di misura influenzate			
<ul style="list-style-type: none"> ▪ Ampiezza oscillazione 1 ▪ Ampiezza oscillazione 2 ▪ Uscita specifica dell'applicazione ▪ Uscita specifica dell'applicazione ▪ Segnale asimmetrico ▪ Portata massica trasportante ▪ Temperatura del tubo trasportante ▪ Portata volumetr. compensata trasportato ▪ Portata volumetr.compensata trasportante ▪ Concentrazione ▪ Valori misurati 1 ▪ Valori misurati 2 ▪ Valori misurati 3 ▪ Smorzamento oscillazione 1 ▪ Smorzamento oscillazione 2 ▪ Densità ▪ Densità olio ▪ Densità acqua ▪ Viscosità dinamica ▪ Sensore temperatura elettronica (ISEM) ▪ Portata GSV ▪ Portata GSV alternativa ▪ Viscosità cinematica ▪ Portata massica ▪ Portata massica olio ▪ Portata massica acqua ▪ Indice fluido disomogeneo ▪ Indice bolle in sospensione ▪ HBSI ▪ Portata NSV ▪ Portata NSV alternativa ▪ Pressione esterna ▪ Corrente eccitazione 1 ▪ Corrente eccitazione 2 ▪ Frequenza di oscillazione 1 ▪ Frequenza di oscillazione 2 ▪ Portata volumetrica S&W ▪ Densità di riferimento ▪ Densità di riferimento alternativa ▪ Portata volumetrica compensata ▪ Portata volumetrica compensata olio ▪ Portata volumetrica compensata acqua ▪ Fluttuazione smorzamento oscillazione 1 ▪ Fluttuazione smorzamento oscillazione 2 ▪ Frequenza fluttuazione 1 ▪ Frequenza fluttuazione 2 ▪ Portata massica trasportato ▪ Portata volumetrica trasportante ▪ Portata volumetrica trasportato ▪ Viscosità dinam. compen. in temperatura ▪ Viscosità cinem. compen. in temperatura ▪ Temperatura ▪ Stato ▪ Portata volumetrica ▪ Portata volumetrica olio ▪ Portata volumetrica acqua ▪ Water cut 			

Informazioni diagnosi		Rimedi	
N.	Testo breve		
272	Guasto dell'elettronica principale	1. Riavviare dispositivo 2. contattare Endress Hauser	
	Stato della variabile di misura		
	Quality	Bad	
	Quality substatus	Maintenance alarm	
	Coding (hex)	0x24 ... 0x27	
	Segnale di stato	F	
	Comportamento diagnostico	Alarm	
	Variabili di misura influenzate		
	<ul style="list-style-type: none"> ▪ Ampiezza oscillazione 1 ▪ Ampiezza oscillazione 2 ▪ Uscita specifica dell'applicazione ▪ Uscita specifica dell'applicazione ▪ Segnale asimmetrico ▪ Portata massica trasportante ▪ Temperatura del tubo trasportante ▪ Portata volumetr. compensata trasportato ▪ Portata volumetr.compensata trasportante ▪ Concentrazione ▪ Valori misurati 1 ▪ Valori misurati 2 ▪ Valori misurati 3 ▪ Smorzamento oscillazione 1 ▪ Smorzamento oscillazione 2 ▪ Densità ▪ Densità olio ▪ Densità acqua ▪ Viscosità dinamica 	<ul style="list-style-type: none"> ▪ Sensore temperatura elettronica (ISEM) ▪ Portata GSV ▪ Portata GSV alternativa ▪ Viscosità cinematica ▪ Portata massica ▪ Portata massica olio ▪ Portata massica acqua ▪ Indice fluido disomogeneo ▪ Indice bolle in sospensione ▪ HBSI ▪ Portata NSV ▪ Portata NSV alternativa ▪ Pressione esterna ▪ Corrente eccitazione 1 ▪ Corrente eccitazione 2 ▪ Frequenza di oscillazione 1 ▪ Frequenza di oscillazione 2 ▪ Portata volumetrica S&W ▪ Densità di riferimento 	<ul style="list-style-type: none"> ▪ Densità di riferimento alternativa ▪ Portata volumetrica compensata ▪ Portata volumetrica compensata olio ▪ Portata volumetrica compensata acqua ▪ Fluttuazione smorzamento oscillazione 1 ▪ Fluttuazione smorzamento oscillazione 2 ▪ Frequenza fluttuazione 1 ▪ Frequenza fluttuazione 2 ▪ Portata massica trasportato ▪ Portata volumetrica trasportante ▪ Portata volumetrica trasportato ▪ Viscosità dinam. compen. in temperatura ▪ Viscosità cinem. compen. in temperatura ▪ Temperatura ▪ Stato ▪ Portata volumetrica ▪ Portata volumetrica olio ▪ Portata volumetrica acqua ▪ Water cut

Informazioni diagnosi		Rimedi	
N.	Testo breve		
273	Guasto dell'elettronica principale	Cambiare elettronica	
	Stato della variabile di misura		
	Quality		Bad
	Quality substatus		Maintenance alarm
	Coding (hex)		0x24 ... 0x27
	Segnale di stato		F
	Comportamento diagnostico		Alarm
Variabili di misura influenzate			
<ul style="list-style-type: none"> ▪ Ampiezza oscillazione 1 ▪ Ampiezza oscillazione 2 ▪ Uscita specifica dell'applicazione ▪ Uscita specifica dell'applicazione ▪ Segnale asimmetrico ▪ Portata massica trasportante ▪ Temperatura del tubo trasportante ▪ Portata volumetr. compensata trasportato ▪ Portata volumetr.compensata trasportante ▪ Concentrazione ▪ Valori misurati 1 ▪ Valori misurati 2 ▪ Valori misurati 3 ▪ Smorzamento oscillazione 1 ▪ Smorzamento oscillazione 2 ▪ Densità ▪ Densità olio ▪ Densità acqua ▪ Viscosità dinamica ▪ Sensore temperatura elettronica (ISEM) ▪ Portata GSV ▪ Portata GSV alternativa ▪ Viscosità cinematica ▪ Portata massica ▪ Portata massica olio ▪ Portata massica acqua ▪ Indice fluido disomogeneo ▪ Indice bolle in sospensione ▪ HBSI ▪ Portata NSV ▪ Portata NSV alternativa ▪ Pressione esterna ▪ Corrente eccitazione 1 ▪ Corrente eccitazione 2 ▪ Frequenza di oscillazione 1 ▪ Frequenza di oscillazione 2 ▪ Portata volumetrica S&W ▪ Densità di riferimento ▪ Densità di riferimento alternativa ▪ Portata volumetrica compensata ▪ Portata volumetrica compensata olio ▪ Portata volumetrica compensata acqua ▪ Fluttuazione smorzamento oscillazione 1 ▪ Fluttuazione smorzamento oscillazione 2 ▪ Frequenza fluttuazione 1 ▪ Frequenza fluttuazione 2 ▪ Portata massica trasportato ▪ Portata volumetrica trasportante ▪ Portata volumetrica trasportato ▪ Viscosità dinam. compen. in temperatura ▪ Viscosità cinem. compen. in temperatura ▪ Temperatura ▪ Stato ▪ Portata volumetrica ▪ Portata volumetrica olio ▪ Portata volumetrica acqua ▪ Water cut 			

Informazioni diagnosi		Rimedi	
N.	Testo breve		
275	Modulo I/O 1 ... n difettoso	Sostituire modulo I/O	
	Stato della variabile di misura		
	Quality		Bad
	Quality substatus		Maintenance alarm
	Coding (hex)		0x24 ... 0x27
	Segnale di stato		F
	Comportamento diagnostico		Alarm
Variabili di misura influenzate			
<ul style="list-style-type: none"> ▪ Ampiezza oscillazione 1 ▪ Ampiezza oscillazione 2 ▪ Uscita specifica dell'applicazione ▪ Uscita specifica dell'applicazione ▪ Segnale asimmetrico ▪ Portata massica trasportante ▪ Temperatura del tubo trasportante ▪ Concentrazione ▪ Valori misurati 1 ▪ Valori misurati 2 ▪ Valori misurati 3 ▪ Smorzamento oscillazione 1 ▪ Smorzamento oscillazione 2 ▪ Densità ▪ Viscosità dinamica ▪ Sensore temperatura elettronica (ISEM) ▪ Viscosità cinematica ▪ Portata massica ▪ Indice fluido disomogeneo ▪ Indice bolle in sospensione ▪ HBSI ▪ Pressione esterna ▪ Corrente eccitazione 1 ▪ Corrente eccitazione 2 ▪ Frequenza di oscillazione 1 ▪ Frequenza di oscillazione 2 ▪ Densità di riferimento ▪ Portata volumetrica compensata ▪ Fluttuazione smorzamento oscillazione 1 ▪ Fluttuazione smorzamento oscillazione 2 ▪ Frequenza fluttuazione 1 ▪ Frequenza fluttuazione 2 ▪ Portata massica trasportato ▪ Viscosità dinam. compen. in temperatura ▪ Viscosità cinem. compen. in temperatura ▪ Temperatura ▪ Stato ▪ Portata volumetrica 			

Informazioni diagnosi		Rimedi	
N.	Testo breve		
276	Modulo I/O 1 ... n guasto	1. Riavviare il dispositivo 2. Sostituire il modulo IO	
	Stato della variabile di misura		
	Quality		Bad
	Quality substatus		Maintenance alarm
	Coding (hex)		0x24 ... 0x27
	Segnale di stato		F
	Comportamento diagnostico		Alarm
Variabili di misura influenzate			
<ul style="list-style-type: none"> ▪ Ampiezza oscillazione 1 ▪ Ampiezza oscillazione 2 ▪ Uscita specifica dell'applicazione ▪ Uscita specifica dell'applicazione ▪ Segnale asimmetrico ▪ Portata massica trasportante ▪ Temperatura del tubo trasportante ▪ Portata volumetr. compensata trasportato ▪ Portata volumetr.compensata trasportante ▪ Concentrazione ▪ Valori misurati 1 ▪ Valori misurati 2 ▪ Valori misurati 3 ▪ Smorzamento oscillazione 1 ▪ Smorzamento oscillazione 2 ▪ Densità ▪ Viscosità dinamica ▪ Sensore temperatura elettronica (ISEM) ▪ Viscosità cinematica ▪ Portata massica ▪ Indice fluido disomogeneo ▪ Indice bolle in sospensione ▪ HBSI ▪ Pressione esterna ▪ Corrente eccitazione 1 ▪ Corrente eccitazione 2 ▪ Frequenza di oscillazione 1 ▪ Frequenza di oscillazione 2 ▪ Densità di riferimento ▪ Portata volumetrica compensata ▪ Fluttuazione smorzamento oscillazione 1 ▪ Fluttuazione smorzamento oscillazione 2 ▪ Frequenza fluttuazione 1 ▪ Frequenza fluttuazione 2 ▪ Portata massica trasportato ▪ Portata volumetrica trasportante ▪ Portata volumetrica trasportato ▪ Viscosità dinam. compen. in temperatura ▪ Viscosità cinem. compens. in temperatura ▪ Temperatura ▪ Stato ▪ Portata volumetrica 			

Informazioni diagnosi		Rimedi	
N.	Testo breve		
283	Contenuto della memoria elettronica	1. Reset lo strumento 2. Contattare Service	
	Stato della variabile di misura		
	Quality		Bad
	Quality substatus		Maintenance alarm
	Coding (hex)		0x24 ... 0x27
	Segnale di stato		F
	Comportamento diagnostico		Alarm
Variabili di misura influenzate			
<ul style="list-style-type: none"> ▪ Ampiezza oscillazione 1 ▪ Ampiezza oscillazione 2 ▪ Uscita specifica dell'applicazione ▪ Uscita specifica dell'applicazione ▪ Segnale asimmetrico ▪ Portata massica trasportante ▪ Temperatura del tubo trasportante ▪ Portata volumetr. compensata trasportato ▪ Portata volumetr.compensata trasportante ▪ Concentrazione ▪ Valori misurati 1 ▪ Valori misurati 2 ▪ Valori misurati 3 ▪ Smorzamento oscillazione 1 ▪ Smorzamento oscillazione 2 ▪ Densità ▪ Densità olio ▪ Densità acqua ▪ Viscosità dinamica ▪ Sensore temperatura elettronica (ISEM) ▪ Portata GSV ▪ Portata GSV alternativa ▪ Viscosità cinematica ▪ Portata massica ▪ Portata massica olio ▪ Portata massica acqua ▪ Indice fluido disomogeneo ▪ Indice bolle in sospensione ▪ HBSI ▪ Portata NSV ▪ Portata NSV alternativa ▪ Pressione esterna ▪ Corrente eccitazione 1 ▪ Corrente eccitazione 2 ▪ Frequenza di oscillazione 1 ▪ Frequenza di oscillazione 2 ▪ Portata volumetrica S&W ▪ Densità di riferimento ▪ Densità di riferimento alternativa ▪ Portata volumetrica compensata ▪ Portata volumetrica compensata olio ▪ Portata volumetrica compensata acqua ▪ Fluttuazione smorzamento oscillazione 1 ▪ Fluttuazione smorzamento oscillazione 2 ▪ Frequenza fluttuazione 1 ▪ Frequenza fluttuazione 2 ▪ Portata massica trasportato ▪ Portata volumetrica trasportante ▪ Portata volumetrica trasportato ▪ Viscosità dinam. compen. in temperatura ▪ Viscosità cinem. compens. in temperatura ▪ Temperatura ▪ Stato ▪ Portata volumetrica ▪ Portata volumetrica olio ▪ Portata volumetrica acqua ▪ Water cut 			

Informazioni diagnosi		Rimedi	
N.	Testo breve		
302	Verifica strumento attiva	Verifica strumento in corso, prego attendere	
Stato della variabile di misura			
Quality	Good		
Quality substatus	Function check		
Coding (hex)	0xBC ... 0xBF		
Segnale di stato	C		
Comportamento diagnostico	Warning		
Variabili di misura influenzate			
<ul style="list-style-type: none"> ▪ Ampiezza oscillazione 1 ▪ Ampiezza oscillazione 2 ▪ Uscita specifica dell'applicazione ▪ Uscita specifica dell'applicazione ▪ Segnale asimmetrico ▪ Portata massica trasportante ▪ Temperatura del tubo trasportante ▪ Portata volumetr. compensata trasportato ▪ Portata volumetr.compensata trasportante ▪ Concentrazione ▪ Valori misurati 1 ▪ Valori misurati 2 ▪ Valori misurati 3 ▪ Smorzamento oscillazione 1 ▪ Smorzamento oscillazione 2 ▪ Densità ▪ Densità olio ▪ Densità acqua ▪ Viscosità dinamica 		<ul style="list-style-type: none"> ▪ Sensore temperatura elettronica (ISEM) ▪ Portata GSV ▪ Portata GSV alternativa ▪ Viscosità cinematica ▪ Portata massica ▪ Portata massica olio ▪ Portata massica acqua ▪ Indice fluido disomogeneo ▪ Indice bolle in sospensione ▪ HBSI ▪ Portata NSV ▪ Portata NSV alternativa ▪ Pressione esterna ▪ Corrente eccitazione 1 ▪ Corrente eccitazione 2 ▪ Frequenza di oscillazione 1 ▪ Frequenza di oscillazione 2 ▪ Portata volumetrica S&W ▪ Densità di riferimento 	<ul style="list-style-type: none"> ▪ Densità di riferimento alternativa ▪ Portata volumetrica compensata ▪ Portata volumetrica compensata olio ▪ Portata volumetrica compensata acqua ▪ Fluttuazione smorzamento oscillazione 1 ▪ Fluttuazione smorzamento oscillazione 2 ▪ Frequenza fluttuazione 1 ▪ Frequenza fluttuazione 2 ▪ Portata massica trasportato ▪ Portata volumetrica trasportante ▪ Portata volumetrica trasportato ▪ Viscosità dinam. compen. in temperatura ▪ Viscosità cinem. compen. in temperatura ▪ Temperatura ▪ Stato ▪ Portata volumetrica ▪ Portata volumetrica olio ▪ Portata volumetrica acqua ▪ Water cut

Informazioni diagnosi		Rimedi
N.	Testo breve	
303	Modificato configurazione I/O 1 ... n	1. Configurazione modulo I/O (parametro 'Esegui configurazione I/O') 2. Dopo di che ricaricare descrizione strumento e controllare collegamenti
Stato della variabile di misura		
Quality	Good	
Quality substatus	Ok	
Coding (hex)	0x80 ... 0x83	
Segnale di stato	M	
Comportamento diagnostico	Warning	
Variabili di misura influenzate		
-		

Informazioni diagnosi		Remedi	
N.	Testo breve		
311	Guasto dell'elettronica	1. Non resettare lo strumento 2. Contattare Service	
	Stato della variabile di misura		
	Quality		Bad
	Quality substatus		Maintenance alarm
	Coding (hex)		0x24 ... 0x27
	Segnale di stato		M
	Comportamento diagnostico		Warning
Variabili di misura influenzate			
<ul style="list-style-type: none"> ▪ Ampiezza oscillazione 1 ▪ Ampiezza oscillazione 2 ▪ Uscita specifica dell'applicazione ▪ Uscita specifica dell'applicazione ▪ Segnale asimmetrico ▪ Portata massica trasportante ▪ Temperatura del tubo trasportante ▪ Portata volumetr. compensata trasportato ▪ Portata volumetr.compensata trasportante ▪ Concentrazione ▪ Valori misurati 1 ▪ Valori misurati 2 ▪ Valori misurati 3 ▪ Smorzamento oscillazione 1 ▪ Smorzamento oscillazione 2 ▪ Densità ▪ Densità olio ▪ Densità acqua ▪ Viscosità dinamica ▪ Sensore temperatura elettronica (ISEM) ▪ Portata GSV ▪ Portata GSV alternativa ▪ Viscosità cinematica ▪ Portata massica ▪ Portata massica olio ▪ Portata massica acqua ▪ Indice fluido disomogeneo ▪ Indice bolle in sospensione ▪ HBSI ▪ Portata NSV ▪ Portata NSV alternativa ▪ Pressione esterna ▪ Corrente eccitazione 1 ▪ Corrente eccitazione 2 ▪ Frequenza di oscillazione 1 ▪ Frequenza di oscillazione 2 ▪ Portata volumetrica S&W ▪ Densità di riferimento ▪ Densità di riferimento alternativa ▪ Portata volumetrica compensata ▪ Portata volumetrica compensata olio ▪ Portata volumetrica compensata acqua ▪ Fluttuazione smorzamento oscillazione 1 ▪ Fluttuazione smorzamento oscillazione 2 ▪ Frequenza fluttuazione 1 ▪ Frequenza fluttuazione 2 ▪ Portata massica trasportato ▪ Portata volumetrica trasportante ▪ Portata volumetrica trasportato ▪ Viscosità dinam. compen. in temperatura ▪ Viscosità cinem. compen. in temperatura ▪ Temperatura ▪ Stato ▪ Portata volumetrica ▪ Portata volumetrica olio ▪ Portata volumetrica acqua ▪ Water cut 			

Informazioni diagnosi		Rimedi
N.	Testo breve	
332	Scrittura HistoROM incorporata fallita	Sostituire scheda interfaccia utente Ex d/XP: sostituire trasmettitore
Stato della variabile di misura		
Quality	Bad	
Quality substatus	Maintenance alarm	
Coding (hex)	0x24 ... 0x27	
Segnale di stato	F	
Comportamento diagnostico	Alarm	
Variabili di misura influenzate		
<ul style="list-style-type: none"> ▪ Ampiezza oscillazione 1 ▪ Ampiezza oscillazione 2 ▪ Uscita specifica dell'applicazione ▪ Uscita specifica dell'applicazione ▪ Segnale asimmetrico ▪ Portata massica trasportante ▪ Temperatura del tubo trasportante ▪ Portata volumetr. compensata trasportato ▪ Portata volumetr.compensata trasportante ▪ Concentrazione ▪ Smorzamento oscillazione 1 ▪ Smorzamento oscillazione 2 ▪ Densità ▪ Densità olio ▪ Densità acqua ▪ Viscosità dinamica ▪ Sensore temperatura elettronica (ISEM) ▪ Portata GSV 		<ul style="list-style-type: none"> ▪ Portata GSV alternativa ▪ Viscosità cinematica ▪ Portata massica ▪ Portata massica olio ▪ Portata massica acqua ▪ Indice fluido disomogeneo ▪ Indice bolle in sospensione ▪ HBSI ▪ Portata NSV ▪ Portata NSV alternativa ▪ Pressione esterna ▪ Corrente eccitazione 1 ▪ Corrente eccitazione 2 ▪ Frequenza di oscillazione 1 ▪ Frequenza di oscillazione 2 ▪ Portata volumetrica S&W ▪ Densità di riferimento ▪ Densità di riferimento alternativa
		<ul style="list-style-type: none"> ▪ Portata volumetrica compensata ▪ Portata volumetrica compensata olio ▪ Portata volumetrica compensata acqua ▪ Fluttuazione smorzamento oscillazione 1 ▪ Fluttuazione smorzamento oscillazione 2 ▪ Frequenza fluttuazione 1 ▪ Frequenza fluttuazione 2 ▪ Portata massica trasportato ▪ Portata volumetrica trasportante ▪ Portata volumetrica trasportato ▪ Viscosità dinam. compen. in temperatura ▪ Viscosità cinem. compens. in temperatura ▪ Temperatura ▪ Stato ▪ Portata volumetrica ▪ Portata volumetrica olio ▪ Portata volumetrica acqua ▪ Water cut

Informazioni diagnosi		Rimedi
N.	Testo breve	
361	Modulo I/O 1 ... n guasto	1. Riavviare il dispositivo 2. Controllare moduli elettr. 3. Sostituire modulo IO o elettronica principale
Stato della variabile di misura		
Quality	Bad	
Quality substatus	Maintenance alarm	
Coding (hex)	0x24 ... 0x27	
Segnale di stato	F	
Comportamento diagnostico	Alarm	
Variabili di misura influenzate		
<ul style="list-style-type: none"> ▪ Ampiezza oscillazione 1 ▪ Ampiezza oscillazione 2 ▪ Uscita specifica dell'applicazione ▪ Uscita specifica dell'applicazione ▪ Segnale asimmetrico ▪ Portata massica trasportante ▪ Temperatura del tubo trasportante ▪ Concentrazione ▪ Valori misurati 1 ▪ Valori misurati 2 ▪ Valori misurati 3 ▪ Smorzamento oscillazione 1 ▪ Smorzamento oscillazione 2 		<ul style="list-style-type: none"> ▪ Densità ▪ Viscosità dinamica ▪ Sensore temperatura elettronica (ISEM) ▪ Viscosità cinematica ▪ Portata massica ▪ Indice fluido disomogeneo ▪ Indice bolle in sospensione ▪ HBSI ▪ Pressione esterna ▪ Corrente eccitazione 1 ▪ Corrente eccitazione 2 ▪ Frequenza di oscillazione 1 ▪ Frequenza di oscillazione 2
		<ul style="list-style-type: none"> ▪ Densità di riferimento ▪ Portata volumetrica compensata ▪ Fluttuazione smorzamento oscillazione 1 ▪ Fluttuazione smorzamento oscillazione 2 ▪ Frequenza fluttuazione 1 ▪ Frequenza fluttuazione 2 ▪ Portata massica trasportato ▪ Viscosità dinam. compen. in temperatura ▪ Viscosità cinem. compens. in temperatura ▪ Temperatura ▪ Stato ▪ Portata volumetrica

Informazioni diagnosi		Rimedi	
N.	Testo breve		
372	Elettronica sensore (ISEM) difettosa	1. Riaccendere lo strumento 2. Controllare se il guasto si ripresenta 3. Sostituire il modulo elettronico sensore (ISEM)	
Stato della variabile di misura			
Quality	Bad		
Quality substatus	Maintenance alarm		
Coding (hex)	0x24 ... 0x27		
Segnale di stato	F		
Comportamento diagnostico	Alarm		
Variabili di misura influenzate			
<ul style="list-style-type: none"> ▪ Ampiezza oscillazione 1 ▪ Ampiezza oscillazione 2 ▪ Uscita specifica dell'applicazione ▪ Uscita specifica dell'applicazione ▪ Segnale asimmetrico ▪ Portata massica trasportante ▪ Temperatura del tubo trasportante ▪ Portata volumetr. compensata trasportato ▪ Portata volumetr.compensata trasportante ▪ Concentrazione ▪ Valori misurati 1 ▪ Valori misurati 2 ▪ Valori misurati 3 ▪ Smorzamento oscillazione 1 ▪ Smorzamento oscillazione 2 ▪ Densità ▪ Densità olio ▪ Densità acqua ▪ Viscosità dinamica 		<ul style="list-style-type: none"> ▪ Sensore temperatura elettronica (ISEM) ▪ Portata GSV ▪ Portata GSV alternativa ▪ Viscosità cinematica ▪ Portata massica ▪ Portata massica olio ▪ Portata massica acqua ▪ Indice fluido disomogeneo ▪ Indice bolle in sospensione ▪ HBSI ▪ Portata NSV ▪ Portata NSV alternativa ▪ Pressione esterna ▪ Corrente eccitazione 1 ▪ Corrente eccitazione 2 ▪ Frequenza di oscillazione 1 ▪ Frequenza di oscillazione 2 ▪ Portata volumetrica S&W ▪ Densità di riferimento 	<ul style="list-style-type: none"> ▪ Densità di riferimento alternativa ▪ Portata volumetrica compensata ▪ Portata volumetrica compensata olio ▪ Portata volumetrica compensata acqua ▪ Fluttuazione smorzamento oscillazione 1 ▪ Fluttuazione smorzamento oscillazione 2 ▪ Frequenza fluttuazione 1 ▪ Frequenza fluttuazione 2 ▪ Portata massica trasportato ▪ Portata volumetrica trasportante ▪ Portata volumetrica trasportato ▪ Viscosità dinam. compen. in temperatura ▪ Viscosità cinem. compens. in temperatura ▪ Temperatura ▪ Stato ▪ Portata volumetrica ▪ Portata volumetrica olio ▪ Portata volumetrica acqua ▪ Water cut

Informazioni diagnosi		Rimedi	
N.	Testo breve		
373	Elettronica sensore (ISEM) difettosa	1. Trasferire dati o reset del dispositivo 2. Contattare il service	
	Stato della variabile di misura		
	Quality		Bad
	Quality substatus		Maintenance alarm
	Coding (hex)		0x24 ... 0x27
	Segnale di stato		F
	Comportamento diagnostico		Alarm
Variabili di misura influenzate			
<ul style="list-style-type: none"> ▪ Ampiezza oscillazione 1 ▪ Ampiezza oscillazione 2 ▪ Uscita specifica dell'applicazione ▪ Uscita specifica dell'applicazione ▪ Segnale asimmetrico ▪ Portata massica trasportante ▪ Temperatura del tubo trasportante ▪ Portata volumetr. compensata trasportato ▪ Portata volumetr. compensata trasportante ▪ Concentrazione ▪ Valori misurati 1 ▪ Valori misurati 2 ▪ Valori misurati 3 ▪ Smorzamento oscillazione 1 ▪ Smorzamento oscillazione 2 ▪ Densità ▪ Densità olio ▪ Densità acqua ▪ Viscosità dinamica ▪ Sensore temperatura elettronica (ISEM) ▪ Portata GSV ▪ Portata GSV alternativa ▪ Viscosità cinematica ▪ Portata massica ▪ Portata massica olio ▪ Portata massica acqua ▪ Indice fluido disomogeneo ▪ Indice bolle in sospensione ▪ HBSI ▪ Portata NSV ▪ Portata NSV alternativa ▪ Pressione esterna ▪ Corrente eccitazione 1 ▪ Corrente eccitazione 2 ▪ Frequenza di oscillazione 1 ▪ Frequenza di oscillazione 2 ▪ Portata volumetrica S&W ▪ Densità di riferimento ▪ Densità di riferimento alternativa ▪ Portata volumetrica compensata ▪ Portata volumetrica compensata olio ▪ Portata volumetrica compensata acqua ▪ Fluttuazione smorzamento oscillazione 1 ▪ Fluttuazione smorzamento oscillazione 2 ▪ Frequenza fluttuazione 1 ▪ Frequenza fluttuazione 2 ▪ Portata massica trasportato ▪ Portata volumetrica trasportante ▪ Portata volumetrica trasportato ▪ Viscosità dinam. compen. in temperatura ▪ Viscosità cinem. compen. in temperatura ▪ Temperatura ▪ Stato ▪ Portata volumetrica ▪ Portata volumetrica olio ▪ Portata volumetrica acqua ▪ Water cut 			

Informazioni diagnosi		Rimedi	
N.	Testo breve		
374	Elettronica sensore (ISEM) difettosa	1. Riaccendere lo strumento 2. Controllare se il guasto si ripresenta 3. Sostituire il modulo elettronico sensore (ISEM)	
	Stato della variabile di misura [dalla fabbrica] ¹⁾		
	Quality		Good
	Quality substatus		Ok
	Coding (hex)		0x80 ... 0x83
	Segnale di stato		S
	Comportamento diagnostico		Warning
Variabili di misura influenzate			
<ul style="list-style-type: none"> ▪ Ampiezza oscillazione 1 ▪ Ampiezza oscillazione 2 ▪ Uscita specifica dell'applicazione ▪ Uscita specifica dell'applicazione ▪ Segnale asimmetrico ▪ Portata massica trasportante ▪ Temperatura del tubo trasportante ▪ Concentrazione ▪ Smorzamento oscillazione 1 ▪ Smorzamento oscillazione 2 ▪ Densità ▪ Viscosità dinamica ▪ Sensore temperatura elettronica (ISEM) ▪ Viscosità cinematica ▪ Portata massica ▪ Indice fluido disomogeneo ▪ Indice bolle in sospensione ▪ HBSI ▪ Pressione esterna ▪ Corrente eccitazione 1 ▪ Corrente eccitazione 2 ▪ Frequenza di oscillazione 1 ▪ Frequenza di oscillazione 2 ▪ Densità di riferimento ▪ Portata volumetrica compensata ▪ Fluttuazione smorzamento oscillazione 1 ▪ Fluttuazione smorzamento oscillazione 2 ▪ Frequenza fluttuazione 1 ▪ Frequenza fluttuazione 2 ▪ Portata massica trasportato ▪ Viscosità dinam. compen. in temperatura ▪ Viscosità cinem. compen. in temperatura ▪ Temperatura ▪ Stato ▪ Portata volumetrica 			

1) Il comportamento diagnostico può essere modificato. Ciò comporta la modifica dello stato generale della variabile misurata.

Informazioni diagnosi		Rimedi
N.	Testo breve	
375	Comunicazione I/O 1 ... n: Fallita	1. Riaccendere lo strumento 2. Controllare se il guasto si ripresenta 3. Sostituire il modulo rack e il modulo elettronico
Stato della variabile di misura		
Quality	Bad	
Quality substatus	Maintenance alarm	
Coding (hex)	0x24 ... 0x27	
Segnale di stato	F	
Comportamento diagnostico	Alarm	
Variabili di misura influenzate		
<ul style="list-style-type: none"> ▪ Ampiezza oscillazione 1 ▪ Ampiezza oscillazione 2 ▪ Uscita specifica dell'applicazione ▪ Uscita specifica dell'applicazione ▪ Segnale asimmetrico ▪ Portata massica trasportante ▪ Temperatura del tubo trasportante ▪ Portata volumetr. compensata trasportato ▪ Portata volumetr.compensata trasportante ▪ Concentrazione ▪ Valori misurati 1 ▪ Valori misurati 2 ▪ Valori misurati 3 ▪ Smorzamento oscillazione 1 ▪ Smorzamento oscillazione 2 ▪ Densità ▪ Densità olio ▪ Densità acqua 		<ul style="list-style-type: none"> ▪ Viscosità dinamica ▪ Sensore temperatura elettronica (ISEM) ▪ Portata GSV ▪ Portata GSV alternativa ▪ Viscosità cinematica ▪ Portata massica ▪ Portata massica olio ▪ Portata massica acqua ▪ Indice fluido disomogeneo ▪ Indice bolle in sospensione ▪ HBSI ▪ Portata NSV ▪ Portata NSV alternativa ▪ Pressione esterna ▪ Corrente eccitazione 1 ▪ Corrente eccitazione 2 ▪ Frequenza di oscillazione 1 ▪ Frequenza di oscillazione 2
		<ul style="list-style-type: none"> ▪ Portata volumetrica S&W ▪ Densità di riferimento ▪ Densità di riferimento alternativa ▪ Portata volumetrica compensata ▪ Portata volumetrica compensata olio ▪ Portata volumetrica compensata acqua ▪ Fluttuazione smorzamento oscillazione 1 ▪ Fluttuazione smorzamento oscillazione 2 ▪ Frequenza fluttuazione 1 ▪ Frequenza fluttuazione 2 ▪ Portata massica trasportato ▪ Portata volumetrica trasportante ▪ Portata volumetrica trasportato ▪ Viscosità dinam. compen. in temperatura ▪ Viscosità cinem. compen. in temperatura ▪ Temperatura ▪ Stato ▪ Portata volumetrica

Informazioni diagnosi		Rimedi
N.	Testo breve	
378	Tensione alimentazione ISEM guasta	Controllare la tensione di alimentazione dell'ISEM
Stato della variabile di misura		
Quality	Good	
Quality substatus	Ok	
Coding (hex)	0x80 ... 0x83	
Segnale di stato	F	
Comportamento diagnostico	Alarm	
Variabili di misura influenzate		
-		

Informazioni diagnosi		Rimedi
N.	Testo breve	
382	Conservazione dei dati	1. Inserire T-DAT 2. Sostituire T-DAT
Stato della variabile di misura		
Quality	Bad	
Quality substatus	Maintenance alarm	
Coding (hex)	0x24 ... 0x27	
Segnale di stato	F	
Comportamento diagnostico	Alarm	
Variabili di misura influenzate		
<ul style="list-style-type: none"> ▪ Ampiezza oscillazione 1 ▪ Ampiezza oscillazione 2 ▪ Uscita specifica dell'applicazione ▪ Uscita specifica dell'applicazione ▪ Segnale asimmetrico ▪ Portata massica trasportante ▪ Temperatura del tubo trasportante ▪ Portata volumetr. compensata trasportato ▪ Portata volumetr.compensata trasportante ▪ Concentrazione ▪ Valori misurati 1 ▪ Valori misurati 2 ▪ Valori misurati 3 ▪ Smorzamento oscillazione 1 ▪ Smorzamento oscillazione 2 ▪ Densità ▪ Densità olio ▪ Densità acqua ▪ Viscosità dinamica 		<ul style="list-style-type: none"> ▪ Sensore temperatura elettronica (ISEM) ▪ Portata GSV ▪ Portata GSV alternativa ▪ Viscosità cinematica ▪ Portata massica ▪ Portata massica olio ▪ Portata massica acqua ▪ Indice fluido disomogeneo ▪ Indice bolle in sospensione ▪ HBSI ▪ Portata NSV ▪ Portata NSV alternativa ▪ Pressione esterna ▪ Corrente eccitazione 1 ▪ Corrente eccitazione 2 ▪ Frequenza di oscillazione 1 ▪ Frequenza di oscillazione 2 ▪ Portata volumetrica S&W ▪ Densità di riferimento
		<ul style="list-style-type: none"> ▪ Densità di riferimento alternativa ▪ Portata volumetrica compensata ▪ Portata volumetrica compensata olio ▪ Portata volumetrica compensata acqua ▪ Fluttuazione smorzamento oscillazione 1 ▪ Fluttuazione smorzamento oscillazione 2 ▪ Frequenza fluttuazione 1 ▪ Frequenza fluttuazione 2 ▪ Portata massica trasportato ▪ Portata volumetrica trasportante ▪ Portata volumetrica trasportato ▪ Viscosità dinam. compen. in temperatura ▪ Viscosità cinem. compen. in temperatura ▪ Temperatura ▪ Stato ▪ Portata volumetrica ▪ Portata volumetrica olio ▪ Portata volumetrica acqua ▪ Water cut

Informazioni diagnosi		Rimedi
N.	Testo breve	
383	Contenuto della memoria elettronica	1. Riaccendere lo strumento 2. Cancellare T-DAT dal parametro 'Reset strumento' 3. Sostituire T-DAT
Stato della variabile di misura		
Quality	Bad	
Quality substatus	Maintenance alarm	
Coding (hex)	0x24 ... 0x27	
Segnale di stato	F	
Comportamento diagnostico	Alarm	
Variabili di misura influenzate		
<ul style="list-style-type: none"> ▪ Ampiezza oscillazione 1 ▪ Ampiezza oscillazione 2 ▪ Uscita specifica dell'applicazione ▪ Uscita specifica dell'applicazione ▪ Segnale asimmetrico ▪ Portata massica trasportante ▪ Temperatura del tubo trasportante ▪ Portata volumetr. compensata trasportato ▪ Portata volumetr.compensata trasportante ▪ Concentrazione ▪ Valori misurati 1 ▪ Valori misurati 2 ▪ Valori misurati 3 ▪ Smorzamento oscillazione 1 ▪ Smorzamento oscillazione 2 ▪ Densità ▪ Densità olio ▪ Densità acqua 		<ul style="list-style-type: none"> ▪ Viscosità dinamica ▪ Sensore temperatura elettronica (ISEM) ▪ Portata GSV ▪ Portata GSV alternativa ▪ Viscosità cinematica ▪ Portata massica ▪ Portata massica olio ▪ Portata massica acqua ▪ Indice fluido disomogeneo ▪ Indice bolle in sospensione ▪ HBSI ▪ Portata NSV ▪ Portata NSV alternativa ▪ Pressione esterna ▪ Corrente eccitazione 1 ▪ Corrente eccitazione 2 ▪ Frequenza di oscillazione 1 ▪ Frequenza di oscillazione 2
		<ul style="list-style-type: none"> ▪ Portata volumetrica S&W ▪ Densità di riferimento ▪ Densità di riferimento alternativa ▪ Portata volumetrica compensata ▪ Portata volumetrica compensata olio ▪ Portata volumetrica compensata acqua ▪ Fluttuazione smorzamento oscillazione 1 ▪ Fluttuazione smorzamento oscillazione 2 ▪ Frequenza fluttuazione 1 ▪ Frequenza fluttuazione 2 ▪ Portata massica trasportato ▪ Portata volumetrica trasportante ▪ Portata volumetrica trasportato ▪ Viscosità dinam. compen. in temperatura ▪ Viscosità cinem. compens. in temperatura ▪ Temperatura ▪ Stato ▪ Portata volumetrica

Informazioni diagnosi		Rimedi	
N.	Testo breve		
387	HistoROM dati guasta	Contattare assistenza tecnica	
	Stato della variabile di misura		
	Quality		Bad
	Quality substatus		Maintenance alarm
	Coding (hex)		0x24 ... 0x27
	Segnale di stato		F
	Comportamento diagnostico		Alarm
Variabili di misura influenzate			
<ul style="list-style-type: none"> ▪ Ampiezza oscillazione 1 ▪ Ampiezza oscillazione 2 ▪ Uscita specifica dell'applicazione ▪ Uscita specifica dell'applicazione ▪ Segnale asimmetrico ▪ Portata massica trasportante ▪ Temperatura del tubo trasportante ▪ Portata volumetr. compensata trasportato ▪ Portata volumetr.compensata trasportante ▪ Concentrazione ▪ Valori misurati 1 ▪ Valori misurati 2 ▪ Valori misurati 3 ▪ Smorzamento oscillazione 1 ▪ Smorzamento oscillazione 2 ▪ Densità ▪ Densità olio ▪ Densità acqua ▪ Viscosità dinamica ▪ Sensore temperatura elettronica (ISEM) ▪ Portata GSV ▪ Portata GSV alternativa ▪ Viscosità cinematica ▪ Portata massica ▪ Portata massica olio ▪ Portata massica acqua ▪ Indice fluido disomogeneo ▪ Indice bolle in sospensione ▪ HBSI ▪ Portata NSV ▪ Portata NSV alternativa ▪ Pressione esterna ▪ Corrente eccitazione 1 ▪ Corrente eccitazione 2 ▪ Frequenza di oscillazione 1 ▪ Frequenza di oscillazione 2 ▪ Portata volumetrica S&W ▪ Densità di riferimento ▪ Densità di riferimento alternativa ▪ Portata volumetrica compensata ▪ Portata volumetrica compensata olio ▪ Portata volumetrica compensata acqua ▪ Fluttuazione smorzamento oscillazione 1 ▪ Fluttuazione smorzamento oscillazione 2 ▪ Frequenza fluttuazione 1 ▪ Frequenza fluttuazione 2 ▪ Portata massica trasportato ▪ Portata volumetrica trasportante ▪ Portata volumetrica trasportato ▪ Viscosità dinam. compen. in temperatura ▪ Viscosità cinem. compen. in temperatura ▪ Temperatura ▪ Stato ▪ Portata volumetrica ▪ Portata volumetrica olio ▪ Portata volumetrica acqua ▪ Water cut 			

12.7.3 Diagnostica della configurazione

Informazioni diagnosi		Rimedi	
N.	Testo breve		
330	Flash file non valido	1. Aggiornamento firmware dello strumento 2. Riaccensione dello strumento	
	Stato della variabile di misura		
	Quality		Bad
	Quality substatus		Maintenance alarm
	Coding (hex)		0x24 ... 0x27
	Segnale di stato		M
	Comportamento diagnostico		Warning
Variabili di misura influenzate			
<ul style="list-style-type: none"> ▪ Ampiezza oscillazione 1 ▪ Ampiezza oscillazione 2 ▪ Uscita specifica dell'applicazione ▪ Uscita specifica dell'applicazione ▪ Segnale asimmetrico ▪ Portata massica trasportante ▪ Temperatura del tubo trasportante ▪ Concentrazione ▪ Valori misurati 1 ▪ Valori misurati 2 ▪ Valori misurati 3 ▪ Smorzamento oscillazione 1 ▪ Smorzamento oscillazione 2 ▪ Densità ▪ Viscosità dinamica ▪ Sensore temperatura elettronica (ISEM) ▪ Viscosità cinematica ▪ Portata massica ▪ Indice fluido disomogeneo ▪ Indice bolle in sospensione ▪ HBSI ▪ Pressione esterna ▪ Corrente eccitazione 1 ▪ Corrente eccitazione 2 ▪ Frequenza di oscillazione 1 ▪ Frequenza di oscillazione 2 ▪ Densità di riferimento ▪ Portata volumetrica compensata ▪ Fluttuazione smorzamento oscillazione 1 ▪ Fluttuazione smorzamento oscillazione 2 ▪ Frequenza fluttuazione 1 ▪ Frequenza fluttuazione 2 ▪ Portata massica trasportato ▪ Viscosità dinam. compen. in temperatura ▪ Viscosità cinem. compen. in temperatura ▪ Temperatura ▪ Stato ▪ Portata volumetrica 			

Informazioni diagnosi		Rimedi	
N.	Testo breve		
331	Aggiornamento firmware fallito	1. Aggiornamento firmware dello strumento 2. Riaccensione dello strumento	
	Stato della variabile di misura		
	Quality	Bad	
	Quality substatus	Maintenance alarm	
	Coding (hex)	0x24 ... 0x27	
	Segnale di stato	F	
	Comportamento diagnostico	Warning	
	Variabili di misura influenzate		
	<ul style="list-style-type: none"> ▪ Ampiezza oscillazione 1 ▪ Ampiezza oscillazione 2 ▪ Uscita specifica dell'applicazione ▪ Uscita specifica dell'applicazione ▪ Segnale asimmetrico ▪ Portata massica trasportante ▪ Temperatura del tubo trasportante ▪ Portata volumetr. compensata trasportato ▪ Portata volumetr.compensata trasportante ▪ Concentrazione ▪ Valori misurati 1 ▪ Valori misurati 2 ▪ Valori misurati 3 ▪ Smorzamento oscillazione 1 ▪ Smorzamento oscillazione 2 ▪ Densità ▪ Densità olio ▪ Densità acqua ▪ Viscosità dinamica 	<ul style="list-style-type: none"> ▪ Sensore temperatura elettronica (ISEM) ▪ Portata GSV ▪ Portata GSV alternativa ▪ Viscosità cinematica ▪ Portata massica ▪ Portata massica olio ▪ Portata massica acqua ▪ Indice fluido disomogeneo ▪ Indice bolle in sospensione ▪ HBSI ▪ Portata NSV ▪ Portata NSV alternativa ▪ Pressione esterna ▪ Corrente eccitazione 1 ▪ Corrente eccitazione 2 ▪ Frequenza di oscillazione 1 ▪ Frequenza di oscillazione 2 ▪ Portata volumetrica S&W ▪ Densità di riferimento 	<ul style="list-style-type: none"> ▪ Densità di riferimento alternativa ▪ Portata volumetrica compensata ▪ Portata volumetrica compensata olio ▪ Portata volumetrica compensata acqua ▪ Fluttuazione smorzamento oscillazione 1 ▪ Fluttuazione smorzamento oscillazione 2 ▪ Frequenza fluttuazione 1 ▪ Frequenza fluttuazione 2 ▪ Portata massica trasportato ▪ Portata volumetrica trasportante ▪ Portata volumetrica trasportato ▪ Viscosità dinam. compen. in temperatura ▪ Viscosità cinem. compen. in temperatura ▪ Temperatura ▪ Stato ▪ Portata volumetrica ▪ Portata volumetrica olio ▪ Portata volumetrica acqua ▪ Water cut

Informazioni diagnosi		Rimedi	
N.	Testo breve		
410	Trasferimento dati	1. Controllare connessione 2. Riprovare trasferimento dati	
	Stato della variabile di misura		
	Quality		Bad
	Quality substatus		Maintenance alarm
	Coding (hex)		0x24 ... 0x27
	Segnale di stato		F
	Comportamento diagnostico		Alarm
Variabili di misura influenzate			
<ul style="list-style-type: none"> ▪ Ampiezza oscillazione 1 ▪ Ampiezza oscillazione 2 ▪ Uscita specifica dell'applicazione ▪ Uscita specifica dell'applicazione ▪ Segnale asimmetrico ▪ Portata massica trasportante ▪ Temperatura del tubo trasportante ▪ Portata volumetr. compensata trasportato ▪ Portata volumetr.compensata trasportante ▪ Concentrazione ▪ Valori misurati 1 ▪ Valori misurati 2 ▪ Valori misurati 3 ▪ Smorzamento oscillazione 1 ▪ Smorzamento oscillazione 2 ▪ Densità ▪ Densità olio ▪ Densità acqua ▪ Viscosità dinamica ▪ Sensore temperatura elettronica (ISEM) ▪ Portata GSV ▪ Portata GSV alternativa ▪ Viscosità cinematica ▪ Portata massica ▪ Portata massica olio ▪ Portata massica acqua ▪ Indice fluido disomogeneo ▪ Indice bolle in sospensione ▪ HBSI ▪ Portata NSV ▪ Portata NSV alternativa ▪ Pressione esterna ▪ Corrente eccitazione 1 ▪ Corrente eccitazione 2 ▪ Frequenza di oscillazione 1 ▪ Frequenza di oscillazione 2 ▪ Portata volumetrica S&W ▪ Densità di riferimento ▪ Densità di riferimento alternativa ▪ Portata volumetrica compensata ▪ Portata volumetrica compensata olio ▪ Portata volumetrica compensata acqua ▪ Fluttuazione smorzamento oscillazione 1 ▪ Fluttuazione smorzamento oscillazione 2 ▪ Frequenza fluttuazione 1 ▪ Frequenza fluttuazione 2 ▪ Portata massica trasportato ▪ Portata volumetrica trasportante ▪ Portata volumetrica trasportato ▪ Viscosità dinam. compen. in temperatura ▪ Viscosità cinem. compen. in temperatura ▪ Temperatura ▪ Stato ▪ Portata volumetrica ▪ Portata volumetrica olio ▪ Portata volumetrica acqua ▪ Water cut 			

Informazioni diagnosi		Rimedi	
N.	Testo breve		
412	Download in corso	Download attivo, attendere prego	
	Stato della variabile di misura		
	Quality		Uncertain
	Quality substatus		Initial value
	Coding (hex)		0x4C ... 0x4F
	Segnale di stato		C
	Comportamento diagnostico		Warning
Variabili di misura influenzate			
<ul style="list-style-type: none"> ▪ Ampiezza oscillazione 1 ▪ Ampiezza oscillazione 2 ▪ Uscita specifica dell'applicazione ▪ Uscita specifica dell'applicazione ▪ Segnale asimmetrico ▪ Portata massica trasportante ▪ Temperatura del tubo trasportante ▪ Portata volumetr. compensata trasportato ▪ Portata volumetr.compensata trasportante ▪ Concentrazione ▪ Valori misurati 1 ▪ Valori misurati 2 ▪ Valori misurati 3 ▪ Smorzamento oscillazione 1 ▪ Smorzamento oscillazione 2 ▪ Densità ▪ Densità olio ▪ Densità acqua ▪ Viscosità dinamica 		<ul style="list-style-type: none"> ▪ Sensore temperatura elettronica (ISEM) ▪ Portata GSV ▪ Portata GSV alternativa ▪ Viscosità cinematica ▪ Portata massica ▪ Portata massica olio ▪ Portata massica acqua ▪ Indice fluido disomogeneo ▪ Indice bolle in sospensione ▪ HBSI ▪ Portata NSV ▪ Portata NSV alternativa ▪ Pressione esterna ▪ Corrente eccitazione 1 ▪ Corrente eccitazione 2 ▪ Frequenza di oscillazione 1 ▪ Frequenza di oscillazione 2 ▪ Portata volumetrica S&W ▪ Densità di riferimento 	
		<ul style="list-style-type: none"> ▪ Densità di riferimento alternativa ▪ Portata volumetrica compensata ▪ Portata volumetrica compensata olio ▪ Portata volumetrica compensata acqua ▪ Fluttuazione smorzamento oscillazione 1 ▪ Fluttuazione smorzamento oscillazione 2 ▪ Frequenza fluttuazione 1 ▪ Frequenza fluttuazione 2 ▪ Portata massica trasportato ▪ Portata volumetrica trasportante ▪ Portata volumetrica trasportato ▪ Viscosità dinam. compen. in temperatura ▪ Viscosità cinem. compens. in temperatura ▪ Temperatura ▪ Stato ▪ Portata volumetrica ▪ Portata volumetrica olio ▪ Portata volumetrica acqua ▪ Water cut 	

Informazioni diagnosi		Rimedi	
N.	Testo breve		
431	Regolazione 1 ... n	Funzione trimming uscita	
	Stato della variabile di misura		
	Quality		Good
	Quality substatus		Ok
	Coding (hex)		0x80 ... 0x83
	Segnale di stato		C
	Comportamento diagnostico		Warning
Variabili di misura influenzate			
-			

Informazioni diagnosi		Rimedi	
N.	Testo breve		
437	Configurazione incompatibile	1. Riavviare dispositivo 2. contattare Endress Hauser	
	Stato della variabile di misura		
	Quality		Bad
	Quality substatus		Maintenance alarm
	Coding (hex)		0x24 ... 0x27
	Segnale di stato		F
	Comportamento diagnostico		Alarm
Variabili di misura influenzate			
<ul style="list-style-type: none"> ▪ Ampiezza oscillazione 1 ▪ Ampiezza oscillazione 2 ▪ Uscita specifica dell'applicazione ▪ Uscita specifica dell'applicazione ▪ Segnale asimmetrico ▪ Portata massica trasportante ▪ Temperatura del tubo trasportante ▪ Portata volumetr. compensata trasportato ▪ Portata volumetr.compensata trasportante ▪ Concentrazione ▪ Valori misurati 1 ▪ Valori misurati 2 ▪ Valori misurati 3 ▪ Smorzamento oscillazione 1 ▪ Smorzamento oscillazione 2 ▪ Densità ▪ Densità olio ▪ Densità acqua ▪ Viscosità dinamica ▪ Sensore temperatura elettronica (ISEM) ▪ Portata GSV ▪ Portata GSV alternativa ▪ Viscosità cinematica ▪ Portata massica ▪ Portata massica olio ▪ Portata massica acqua ▪ Indice fluido disomogeneo ▪ Indice bolle in sospensione ▪ HBSI ▪ Portata NSV ▪ Portata NSV alternativa ▪ Pressione esterna ▪ Corrente eccitazione 1 ▪ Corrente eccitazione 2 ▪ Frequenza di oscillazione 1 ▪ Frequenza di oscillazione 2 ▪ Portata volumetrica S&W ▪ Densità di riferimento ▪ Densità di riferimento alternativa ▪ Portata volumetrica compensata ▪ Portata volumetrica compensata olio ▪ Portata volumetrica compensata acqua ▪ Fluttuazione smorzamento oscillazione 1 ▪ Fluttuazione smorzamento oscillazione 2 ▪ Frequenza fluttuazione 1 ▪ Frequenza fluttuazione 2 ▪ Portata massica trasportato ▪ Portata volumetrica trasportante ▪ Portata volumetrica trasportato ▪ Viscosità dinam. compen. in temperatura ▪ Viscosità cinem. compen. in temperatura ▪ Temperatura ▪ Stato ▪ Portata volumetrica ▪ Portata volumetrica olio ▪ Portata volumetrica acqua ▪ Water cut 			

Informazioni diagnosi		Rimedi	
N.	Testo breve		
438	Dataset	1. Controllare file dei dati impostati 2. Controllare la configurazione dello strumento 3. Fare l'upload e il download della nuova configurazione	
Stato della variabile di misura			
Quality	Uncertain		
Quality substatus	Maintenance demanded		
Coding (hex)	0x68 ... 0x6B		
Segnale di stato	M		
Comportamento diagnostico	Warning		
Variabili di misura influenzate			
<ul style="list-style-type: none"> ▪ Ampiezza oscillazione 1 ▪ Ampiezza oscillazione 2 ▪ Uscita specifica dell'applicazione ▪ Uscita specifica dell'applicazione ▪ Segnale asimmetrico ▪ Portata massica trasportante ▪ Temperatura del tubo trasportante ▪ Portata volumetr. compensata trasportato ▪ Portata volumetr. compensata trasportante ▪ Concentrazione ▪ Valori misurati 1 ▪ Valori misurati 2 ▪ Valori misurati 3 ▪ Smorzamento oscillazione 1 ▪ Smorzamento oscillazione 2 ▪ Densità ▪ Densità olio ▪ Densità acqua ▪ Viscosità dinamica 		<ul style="list-style-type: none"> ▪ Sensore temperatura elettronica (ISEM) ▪ Portata GSV ▪ Portata GSV alternativa ▪ Viscosità cinematica ▪ Portata massica ▪ Portata massica olio ▪ Portata massica acqua ▪ Indice fluido disomogeneo ▪ Indice bolle in sospensione ▪ HBSI ▪ Portata NSV ▪ Portata NSV alternativa ▪ Pressione esterna ▪ Corrente eccitazione 1 ▪ Corrente eccitazione 2 ▪ Frequenza di oscillazione 1 ▪ Frequenza di oscillazione 2 ▪ Portata volumetrica S&W ▪ Densità di riferimento 	<ul style="list-style-type: none"> ▪ Densità di riferimento alternativa ▪ Portata volumetrica compensata ▪ Portata volumetrica compensata olio ▪ Portata volumetrica compensata acqua ▪ Fluttuazione smorzamento oscillazione 1 ▪ Fluttuazione smorzamento oscillazione 2 ▪ Frequenza fluttuazione 1 ▪ Frequenza fluttuazione 2 ▪ Portata massica trasportato ▪ Portata volumetrica trasportante ▪ Portata volumetrica trasportato ▪ Viscosità dinam. compen. in temperatura ▪ Viscosità cinem. compen. in temperatura ▪ Temperatura ▪ Stato ▪ Portata volumetrica ▪ Portata volumetrica olio ▪ Portata volumetrica acqua ▪ Water cut

Informazioni diagnosi		Rimedi
N.	Testo breve	
441	Uscita in corrente 1 ... n	1. Controllare il processo 2. Controllare le impostazioni della corrente in uscita
Stato della variabile di misura [dalla fabbrica] ¹⁾		
Quality	Good	
Quality substatus	Ok	
Coding (hex)	0x80 ... 0x83	
Segnale di stato	S	
Comportamento diagnostico	Warning	
Variabili di misura influenzate		
-		

1) Il comportamento diagnostico può essere modificato. Ciò comporta la modifica dello stato generale della variabile misurata.

Informazioni diagnosi		Rimedi	
N.	Testo breve		
442	Uscita frequenza 1 ... n	1. Controllare il processo 2. Controllare le impostazioni dell'uscita in frequenza	
	Stato della variabile di misura [dalla fabbrica] ¹⁾		
	Quality		Good
	Quality substatus		Ok
	Coding (hex)		0x80 ... 0x83
	Segnale di stato		S
	Comportamento diagnostico		Warning
	Variabili di misura influenzate		
-			

1) Il comportamento diagnostico può essere modificato. Ciò comporta la modifica dello stato generale della variabile misurata.

Informazioni diagnosi		Rimedi	
N.	Testo breve		
443	Uscita impulsi 1 ... n	1. Controllare il processo 2. Controllare le impostazioni dell'uscita impulsi	
	Stato della variabile di misura [dalla fabbrica] ¹⁾		
	Quality		Good
	Quality substatus		Ok
	Coding (hex)		0x80 ... 0x83
	Segnale di stato		S
	Comportamento diagnostico		Warning
	Variabili di misura influenzate		
-			

1) Il comportamento diagnostico può essere modificato. Ciò comporta la modifica dello stato generale della variabile misurata.

Informazioni diagnosi		Rimedi	
N.	Testo breve		
444	Ingresso corrente 1 ... n	1. Controllare processo 2. Controllare impostazioni corrente ingresso	
	Stato della variabile di misura [dalla fabbrica] ¹⁾		
	Quality		Good
	Quality substatus		Ok
	Coding (hex)		0x80 ... 0x83
	Segnale di stato		S
	Comportamento diagnostico		Warning
	Variabili di misura influenzate		
<ul style="list-style-type: none"> ▪ Valori misurati 1 ▪ Valori misurati 2 ▪ Valori misurati 3 			

1) Il comportamento diagnostico può essere modificato. Ciò comporta la modifica dello stato generale della variabile misurata.

Informazioni diagnosi		Rimedi
N.	Testo breve	
453	Portata in stand-by	Disattivare portata in stand-by
Stato della variabile di misura		
Quality	Good	
Quality substatus	Function check	
Coding (hex)	0xBC ... 0xBF	
Segnale di stato	C	
Comportamento diagnostico	Warning	
Variabili di misura influenzate		
<ul style="list-style-type: none"> ▪ Ampiezza oscillazione 1 ▪ Ampiezza oscillazione 2 ▪ Uscita specifica dell'applicazione ▪ Uscita specifica dell'applicazione ▪ Segnale asimmetrico ▪ Portata massica trasportante ▪ Temperatura del tubo trasportante ▪ Portata volumetr. compensata trasportato ▪ Portata volumetr.compensata trasportante ▪ Concentrazione ▪ Smorzamento oscillazione 1 ▪ Smorzamento oscillazione 2 ▪ Densità ▪ Densità olio ▪ Densità acqua ▪ Viscosità dinamica ▪ Sensore temperatura elettronica (ISEM) ▪ Portata GSV 		<ul style="list-style-type: none"> ▪ Portata GSV alternativa ▪ Viscosità cinematica ▪ Portata massica ▪ Portata massica olio ▪ Portata massica acqua ▪ Indice fluido disomogeneo ▪ Indice bolle in sospensione ▪ HBSI ▪ Portata NSV ▪ Portata NSV alternativa ▪ Pressione esterna ▪ Corrente eccitazione 1 ▪ Corrente eccitazione 2 ▪ Frequenza di oscillazione 1 ▪ Frequenza di oscillazione 2 ▪ Portata volumetrica S&W ▪ Densità di riferimento ▪ Densità di riferimento alternativa
		<ul style="list-style-type: none"> ▪ Portata volumetrica compensata ▪ Portata volumetrica compensata olio ▪ Portata volumetrica compensata acqua ▪ Fluttuazione smorzamento oscillazione 1 ▪ Fluttuazione smorzamento oscillazione 2 ▪ Frequenza fluttuazione 1 ▪ Frequenza fluttuazione 2 ▪ Portata massica trasportato ▪ Portata volumetrica trasportante ▪ Portata volumetrica trasportato ▪ Viscosità dinam. compen. in temperatura ▪ Viscosità cinem. compens. in temperatura ▪ Temperatura ▪ Stato ▪ Portata volumetrica ▪ Portata volumetrica olio ▪ Portata volumetrica acqua ▪ Water cut

Informazioni diagnosi		Rimedi	
N.	Testo breve		
484	Modalità simulazione guasto	Disattivare la simulazione	
	Stato della variabile di misura		
	Quality		Bad
	Quality substatus		Function check
	Coding (hex)		0x3C ... 0x3F
	Segnale di stato		C
	Comportamento diagnostico		Alarm
Variabili di misura influenzate			
<ul style="list-style-type: none"> ▪ Ampiezza oscillazione 1 ▪ Ampiezza oscillazione 2 ▪ Uscita specifica dell'applicazione ▪ Uscita specifica dell'applicazione ▪ Segnale asimmetrico ▪ Portata massica trasportante ▪ Temperatura del tubo trasportante ▪ Portata volumetr. compensata trasportato ▪ Portata volumetr.compensata trasportante ▪ Concentrazione ▪ Smorzamento oscillazione 1 ▪ Smorzamento oscillazione 2 ▪ Densità ▪ Densità olio ▪ Densità acqua ▪ Viscosità dinamica ▪ Sensore temperatura elettronica (ISEM) ▪ Portata GSV ▪ Portata GSV alternativa ▪ Viscosità cinematica ▪ Portata massica ▪ Portata massica olio ▪ Portata massica acqua ▪ Indice fluido disomogeneo ▪ Indice bolle in sospensione ▪ HBSI ▪ Portata NSV ▪ Portata NSV alternativa ▪ Pressione esterna ▪ Corrente eccitazione 1 ▪ Corrente eccitazione 2 ▪ Frequenza di oscillazione 1 ▪ Frequenza di oscillazione 2 ▪ Portata volumetrica S&W ▪ Densità di riferimento ▪ Densità di riferimento alternativa ▪ Portata volumetrica compensata ▪ Portata volumetrica compensata olio ▪ Portata volumetrica compensata acqua ▪ Fluttuazione smorzamento oscillazione 1 ▪ Fluttuazione smorzamento oscillazione 2 ▪ Frequenza fluttuazione 1 ▪ Frequenza fluttuazione 2 ▪ Portata massica trasportato ▪ Portata volumetrica trasportante ▪ Portata volumetrica trasportato ▪ Viscosità dinam. compen. in temperatura ▪ Viscosità cinem. compens. in temperatura ▪ Temperatura ▪ Stato ▪ Portata volumetrica ▪ Portata volumetrica olio ▪ Portata volumetrica acqua ▪ Water cut 			

Informazioni diagnosi		Rimedi	
N.	Testo breve		
485	Simulazione della variabile misurata	Disattivare la simulazione	
	Stato della variabile di misura		
	Quality		Good
	Quality substatus		Function check
	Coding (hex)		0xBC ... 0xBF
	Segnale di stato		C
	Comportamento diagnostico		Warning
Variabili di misura influenzate			
<ul style="list-style-type: none"> ▪ Ampiezza oscillazione 1 ▪ Ampiezza oscillazione 2 ▪ Uscita specifica dell'applicazione ▪ Uscita specifica dell'applicazione ▪ Segnale asimmetrico ▪ Portata massica trasportante ▪ Temperatura del tubo trasportante ▪ Portata volumetr. compensata trasportato ▪ Portata volumetr.compensata trasportante ▪ Concentrazione ▪ Smorzamento oscillazione 1 ▪ Smorzamento oscillazione 2 ▪ Densità ▪ Densità olio ▪ Densità acqua ▪ Viscosità dinamica ▪ Sensore temperatura elettronica (ISEM) ▪ Portata GSV 		<ul style="list-style-type: none"> ▪ Portata GSV alternativa ▪ Viscosità cinematica ▪ Portata massica ▪ Portata massica olio ▪ Portata massica acqua ▪ Indice fluido disomogeneo ▪ Indice bolle in sospensione ▪ HBSI ▪ Portata NSV ▪ Portata NSV alternativa ▪ Pressione esterna ▪ Corrente eccitazione 1 ▪ Corrente eccitazione 2 ▪ Frequenza di oscillazione 1 ▪ Frequenza di oscillazione 2 ▪ Portata volumetrica S&W ▪ Densità di riferimento ▪ Densità di riferimento alternativa 	
		<ul style="list-style-type: none"> ▪ Portata volumetrica compensata ▪ Portata volumetrica compensata olio ▪ Portata volumetrica compensata acqua ▪ Fluttuazione smorzamento oscillazione 1 ▪ Fluttuazione smorzamento oscillazione 2 ▪ Frequenza fluttuazione 1 ▪ Frequenza fluttuazione 2 ▪ Portata massica trasportato ▪ Portata volumetrica trasportante ▪ Portata volumetrica trasportato ▪ Viscosità dinam. compen. in temperatura ▪ Viscosità cinem. compens. in temperatura ▪ Temperatura ▪ Stato ▪ Portata volumetrica ▪ Portata volumetrica olio ▪ Portata volumetrica acqua ▪ Water cut 	

Informazioni diagnosi		Rimedi	
N.	Testo breve		
486	Simulazione ingresso corrente 1 ... n	Disattivare la simulazione	
	Stato della variabile di misura		
	Quality		Good
	Quality substatus		Function check
	Coding (hex)		0xBC ... 0xBF
	Segnale di stato		C
	Comportamento diagnostico		Warning
Variabili di misura influenzate			
<ul style="list-style-type: none"> ▪ Valori misurati 1 ▪ Valori misurati 2 ▪ Valori misurati 3 			

Informazioni diagnosi		Rimedi	
N.	Testo breve		
491	Simulazione corrente uscita 1 ... n	Disattivare la simulazione	
	Stato della variabile di misura		
	Quality		Good
	Quality substatus		Ok
	Coding (hex)		0x80 ... 0x83
	Segnale di stato		C
	Comportamento diagnostico		Warning
	Variabili di misura influenzate		
-			

Informazioni diagnosi		Rimedi	
N.	Testo breve		
492	Simulazione uscita in frequenza 1 ... n	Disattivare la simulazione uscita in frequenza	
	Stato della variabile di misura		
	Quality		Good
	Quality substatus		Ok
	Coding (hex)		0x80 ... 0x83
	Segnale di stato		C
	Comportamento diagnostico		Warning
	Variabili di misura influenzate		
-			

Informazioni diagnosi		Rimedi	
N.	Testo breve		
493	Simulazione uscita impulsi 1 ... n	Disattivare la simulazione uscita impulsi	
	Stato della variabile di misura		
	Quality		Good
	Quality substatus		Ok
	Coding (hex)		0x80 ... 0x83
	Segnale di stato		C
	Comportamento diagnostico		Warning
	Variabili di misura influenzate		
-			

Informazioni diagnosi		Rimedi	
N.	Testo breve		
494	Simulazione commutazione dell'uscita 1 ... n	Disattivare la simulazione uscita di commutazione	
	Stato della variabile di misura		
	Quality		Good
	Quality substatus		Ok
	Coding (hex)		0x80 ... 0x83
	Segnale di stato		C
	Comportamento diagnostico		Warning
	Variabili di misura influenzate		
-			

Informazioni diagnosi		Rimedi	
N.	Testo breve		
495	Simulazione evento diagnostica	Disattivare la simulazione	
	Stato della variabile di misura		
	Quality		Good
	Quality substatus		Ok
	Coding (hex)		0x80 ... 0x83
	Segnale di stato		C
	Comportamento diagnostico		Warning
	Variabili di misura influenzate		
-			

Informazioni diagnosi		Rimedi	
N.	Testo breve		
496	Simulazione ingresso di stato	Disattivare simulazione ingresso di stato	
	Stato della variabile di misura		
	Quality		Good
	Quality substatus		Ok
	Coding (hex)		0x80 ... 0x83
	Segnale di stato		C
	Comportamento diagnostico		Warning
	Variabili di misura influenzate		
-			

Informazioni diagnosi		Rimedi	
N.	Testo breve		
520	Configurazione HW I/O 1 ... n errata	1. Controllare configurazione I/O hardware 2. Sostituire modulo I/O 3. Inserire il modulo per doppio impulso nella sede corretta	
	Stato della variabile di misura		
	Quality		Good
	Quality substatus		Ok
	Coding (hex)		0x80 ... 0x83
	Segnale di stato		F
	Comportamento diagnostico		Alarm
	Variabili di misura influenzate		
-			

Informazioni diagnosi		Rimedi	
N.	Testo breve		
528	Calcolo concentrazione non possibile	Fuori campo valido algoritmo calcolo selezionato 1. Controllare impostazioni concentrazione 2. Controlla valori misurati: densità o temperatura	
	Stato della variabile di misura		
	Quality		Bad
	Quality substatus		Function check
	Coding (hex)		0x3C ... 0x3F
	Segnale di stato		S
	Comportamento diagnostico		Alarm
	Variabili di misura influenzate		
<ul style="list-style-type: none"> ▪ Portata massica trasportante ▪ Portata volumetr. compensata trasportato ▪ Portata volumetr.compensata trasportante ▪ Concentrazione ▪ Densità ▪ Portata massica ▪ Portata massica trasportato ▪ Portata volumetrica trasportante ▪ Portata volumetrica trasportato ▪ Portata volumetrica 			

Informazioni diagnosi		Rimedi	
N.	Testo breve		
529	Calcolo concentrazione non accurato	Fuori campo valido algoritmo calcolo selezionato 1. Controllare impostazioni concentrazione 2. Controlla valori misurati: densità o temperatura	
	Stato della variabile di misura		
	Quality		Bad
	Quality substatus		Function check
	Coding (hex)		0x3C ... 0x3F
	Segnale di stato		S
	Comportamento diagnostico		Warning
	Variabili di misura influenzate		
<ul style="list-style-type: none"> ▪ Portata massica trasportante ▪ Portata volumetr. compensata trasportato ▪ Portata volumetr.compensata trasportante ▪ Concentrazione ▪ Densità ▪ Portata massica ▪ Portata massica trasportato ▪ Portata volumetrica trasportante ▪ Portata volumetrica trasportato ▪ Portata volumetrica 			

Informazioni diagnosi		Rimedi	
N.	Testo breve		
537	Configurazione	1. Controllare indirizzo IP nella rete 2. Cambiare indirizzo IP	
	Stato della variabile di misura		
	Quality		Good
	Quality substatus		Ok
	Coding (hex)		0x80 ... 0x83
	Segnale di stato		F
	Comportamento diagnostico		Warning
	Variabili di misura influenzate		
-			

Informazioni diagnosi		Rimedi	
N.	Testo breve		
594	Simulazione uscita relè	Disattivare la simulazione uscita di commutazione	
	Stato della variabile di misura		
	Quality		Good
	Quality substatus		Ok
	Coding (hex)		0x80 ... 0x83
	Segnale di stato		C
	Comportamento diagnostico		Warning
	Variabili di misura influenzate		
-			

12.7.4 Diagnostica del processo

Informazioni diagnosi		Rimedi	
N.	Testo breve		
803	Loop di corrente	1. Controllare cablaggio 2. Sostituire modulo I/O	
	Stato della variabile di misura		
	Quality		Good
	Quality substatus		Ok
	Coding (hex)		0x80 ... 0x83
	Segnale di stato		F
	Comportamento diagnostico		Alarm
	Variabili di misura influenzate		
-			

Informazioni diagnosi		Rimedi	
N.	Testo breve		
830	Temperatura sensore troppo elevata	Ridurre la temperatura ambiente del sensore	
	Stato della variabile di misura [dalla fabbrica] ¹⁾		
	Quality		Good
	Quality substatus		Ok
	Coding (hex)		0x80 ... 0x83
	Segnale di stato		S
	Comportamento diagnostico		Warning
Variabili di misura influenzate			
<ul style="list-style-type: none"> ▪ Ampiezza oscillazione 1 ▪ Ampiezza oscillazione 2 ▪ Uscita specifica dell'applicazione ▪ Uscita specifica dell'applicazione ▪ Segnale asimmetrico ▪ Portata massica trasportante ▪ Temperatura del tubo trasportante ▪ Portata volumetr. compensata trasportato ▪ Portata volumetr.compensata trasportante ▪ Concentrazione ▪ Smorzamento oscillazione 1 ▪ Smorzamento oscillazione 2 ▪ Densità ▪ Densità olio ▪ Densità acqua ▪ Viscosità dinamica ▪ Sensore temperatura elettronica (ISEM) ▪ Portata GSV ▪ Portata GSV alternativa ▪ Viscosità cinematica ▪ Portata massica ▪ Portata massica olio ▪ Portata massica acqua ▪ Indice fluido disomogeneo ▪ Indice bolle in sospensione ▪ HBSI ▪ Portata NSV ▪ Portata NSV alternativa ▪ Pressione esterna ▪ Corrente eccitazione 1 ▪ Corrente eccitazione 2 ▪ Frequenza di oscillazione 1 ▪ Frequenza di oscillazione 2 ▪ Portata volumetrica S&W ▪ Densità di riferimento ▪ Densità di riferimento alternativa ▪ Portata volumetrica compensata ▪ Portata volumetrica compensata olio ▪ Portata volumetrica compensata acqua ▪ Fluttuazione smorzamento oscillazione 1 ▪ Fluttuazione smorzamento oscillazione 2 ▪ Frequenza fluttuazione 1 ▪ Frequenza fluttuazione 2 ▪ Portata massica trasportato ▪ Portata volumetrica trasportante ▪ Portata volumetrica trasportato ▪ Viscosità dinam. compen. in temperatura ▪ Viscosità cinem. compen. in temperatura ▪ Temperatura ▪ Stato ▪ Portata volumetrica ▪ Portata volumetrica olio ▪ Portata volumetrica acqua ▪ Water cut 			

1) Il comportamento diagnostico può essere modificato. Ciò comporta la modifica dello stato generale della variabile misurata.

Informazioni diagnosi		Rimedi	
N.	Testo breve		
831	Temperatura sensore troppo bassa	Aumentare temperatura ambiente del sensore	
	Stato della variabile di misura [dalla fabbrica] ¹⁾		
	Quality		Good
	Quality substatus		Ok
	Coding (hex)		0x80 ... 0x83
	Segnale di stato		S
	Comportamento diagnostico		Warning
Variabili di misura influenzate			
<ul style="list-style-type: none"> ▪ Ampiezza oscillazione 1 ▪ Ampiezza oscillazione 2 ▪ Uscita specifica dell'applicazione ▪ Uscita specifica dell'applicazione ▪ Segnale asimmetrico ▪ Portata massica trasportante ▪ Temperatura del tubo trasportante ▪ Portata volumetr. compensata trasportato ▪ Portata volumetr.compensata trasportante ▪ Concentrazione ▪ Smorzamento oscillazione 1 ▪ Smorzamento oscillazione 2 ▪ Densità ▪ Densità olio ▪ Densità acqua ▪ Viscosità dinamica ▪ Sensore temperatura elettronica (ISEM) ▪ Portata GSV ▪ Portata GSV alternativa ▪ Viscosità cinematica ▪ Portata massica ▪ Portata massica olio ▪ Portata massica acqua ▪ Indice fluido disomogeneo ▪ Indice bolle in sospensione ▪ HBSI ▪ Portata NSV ▪ Portata NSV alternativa ▪ Pressione esterna ▪ Corrente eccitazione 1 ▪ Corrente eccitazione 2 ▪ Frequenza di oscillazione 1 ▪ Frequenza di oscillazione 2 ▪ Portata volumetrica S&W ▪ Densità di riferimento ▪ Densità di riferimento alternativa ▪ Portata volumetrica compensata ▪ Portata volumetrica compensata olio ▪ Portata volumetrica compensata acqua ▪ Fluttuazione smorzamento oscillazione 1 ▪ Fluttuazione smorzamento oscillazione 2 ▪ Frequenza fluttuazione 1 ▪ Frequenza fluttuazione 2 ▪ Portata massica trasportato ▪ Portata volumetrica trasportante ▪ Portata volumetrica trasportato ▪ Viscosità dinam. compen. in temperatura ▪ Viscosità cinem. compens. in temperatura ▪ Temperatura ▪ Stato ▪ Portata volumetrica ▪ Portata volumetrica olio ▪ Portata volumetrica acqua ▪ Water cut 			

1) Il comportamento diagnostico può essere modificato. Ciò comporta la modifica dello stato generale della variabile misurata.

Informazioni diagnosi		Rimedi	
N.	Testo breve		
832	Temperatura elettronica troppo alta	Abbassare la temperatura ambiente	
	Stato della variabile di misura [dalla fabbrica] ¹⁾		
	Quality		Good
	Quality substatus		Ok
	Coding (hex)		0x80 ... 0x83
	Segnale di stato		S
	Comportamento diagnostico		Warning
Variabili di misura influenzate			
<ul style="list-style-type: none"> ▪ Ampiezza oscillazione 1 ▪ Ampiezza oscillazione 2 ▪ Uscita specifica dell'applicazione ▪ Uscita specifica dell'applicazione ▪ Segnale asimmetrico ▪ Portata massica trasportante ▪ Temperatura del tubo trasportante ▪ Portata volumetr. compensata trasportato ▪ Portata volumetr.compensata trasportante ▪ Concentrazione ▪ Valori misurati 1 ▪ Valori misurati 2 ▪ Valori misurati 3 ▪ Smorzamento oscillazione 1 ▪ Smorzamento oscillazione 2 ▪ Densità ▪ Densità olio ▪ Densità acqua ▪ Viscosità dinamica ▪ Sensore temperatura elettronica (ISEM) ▪ Portata GSV ▪ Portata GSV alternativa ▪ Viscosità cinematica ▪ Portata massica ▪ Portata massica olio ▪ Portata massica acqua ▪ Indice fluido disomogeneo ▪ Indice bolle in sospensione ▪ HBSI ▪ Portata NSV ▪ Portata NSV alternativa ▪ Pressione esterna ▪ Corrente eccitazione 1 ▪ Corrente eccitazione 2 ▪ Frequenza di oscillazione 1 ▪ Frequenza di oscillazione 2 ▪ Portata volumetrica S&W ▪ Densità di riferimento ▪ Densità di riferimento alternativa ▪ Portata volumetrica compensata ▪ Portata volumetrica compensata olio ▪ Portata volumetrica compensata acqua ▪ Fluttuazione smorzamento oscillazione 1 ▪ Fluttuazione smorzamento oscillazione 2 ▪ Frequenza fluttuazione 1 ▪ Frequenza fluttuazione 2 ▪ Portata massica trasportato ▪ Portata volumetrica trasportante ▪ Portata volumetrica trasportato ▪ Viscosità dinam. compen. in temperatura ▪ Viscosità cinem. compen. in temperatura ▪ Temperatura ▪ Stato ▪ Portata volumetrica ▪ Portata volumetrica olio ▪ Portata volumetrica acqua ▪ Water cut 			

1) Il comportamento diagnostico può essere modificato. Ciò comporta la modifica dello stato generale della variabile misurata.

Informazioni diagnosi		Rimedi	
N.	Testo breve		
833	Temperatura elettronica troppo bassa	Aumentare la temperatura ambiente	
	Stato della variabile di misura [dalla fabbrica] ¹⁾		
	Quality	Good	
	Quality substatus	Ok	
	Coding (hex)	0x80 ... 0x83	
	Segnale di stato	S	
	Comportamento diagnostico	Warning	
	Variabili di misura influenzate		
	<ul style="list-style-type: none"> ▪ Ampiezza oscillazione 1 ▪ Ampiezza oscillazione 2 ▪ Uscita specifica dell'applicazione ▪ Uscita specifica dell'applicazione ▪ Segnale asimmetrico ▪ Portata massica trasportante ▪ Temperatura del tubo trasportante ▪ Portata volumetr. compensata trasportato ▪ Portata volumetr.compensata trasportante ▪ Concentrazione ▪ Valori misurati 1 ▪ Valori misurati 2 ▪ Valori misurati 3 ▪ Smorzamento oscillazione 1 ▪ Smorzamento oscillazione 2 ▪ Densità ▪ Densità olio ▪ Densità acqua ▪ Viscosità dinamica 	<ul style="list-style-type: none"> ▪ Sensore temperatura elettronica (ISEM) ▪ Portata GSV ▪ Portata GSV alternativa ▪ Viscosità cinematica ▪ Portata massica ▪ Portata massica olio ▪ Portata massica acqua ▪ Indice fluido disomogeneo ▪ Indice bolle in sospensione ▪ HBSI ▪ Portata NSV ▪ Portata NSV alternativa ▪ Pressione esterna ▪ Corrente eccitazione 1 ▪ Corrente eccitazione 2 ▪ Frequenza di oscillazione 1 ▪ Frequenza di oscillazione 2 ▪ Portata volumetrica S&W ▪ Densità di riferimento 	<ul style="list-style-type: none"> ▪ Densità di riferimento alternativa ▪ Portata volumetrica compensata ▪ Portata volumetrica compensata olio ▪ Portata volumetrica compensata acqua ▪ Fluttuazione smorzamento oscillazione 1 ▪ Fluttuazione smorzamento oscillazione 2 ▪ Frequenza fluttuazione 1 ▪ Frequenza fluttuazione 2 ▪ Portata massica trasportato ▪ Portata volumetrica trasportante ▪ Portata volumetrica trasportato ▪ Viscosità dinam. compen. in temperatura ▪ Viscosità cinem. compen. in temperatura ▪ Temperatura ▪ Stato ▪ Portata volumetrica ▪ Portata volumetrica olio ▪ Portata volumetrica acqua ▪ Water cut

1) Il comportamento diagnostico può essere modificato. Ciò comporta la modifica dello stato generale della variabile misurata.

Informazioni diagnosi		Rimedi	
N.	Testo breve		
834	Temperatura processo troppo alta	Abbassare la temperatura di processo	
	Stato della variabile di misura [dalla fabbrica] ¹⁾		
	Quality		Good
	Quality substatus		Ok
	Coding (hex)		0x80 ... 0x83
	Segnale di stato		S
	Comportamento diagnostico		Warning
Variabili di misura influenzate			
<ul style="list-style-type: none"> ▪ Ampiezza oscillazione 1 ▪ Ampiezza oscillazione 2 ▪ Uscita specifica dell'applicazione ▪ Uscita specifica dell'applicazione ▪ Segnale asimmetrico ▪ Portata massica trasportante ▪ Temperatura del tubo trasportante ▪ Portata volumetr. compensata trasportato ▪ Portata volumetr.compensata trasportante ▪ Concentrazione ▪ Smorzamento oscillazione 1 ▪ Smorzamento oscillazione 2 ▪ Densità ▪ Densità olio ▪ Densità acqua ▪ Viscosità dinamica ▪ Sensore temperatura elettronica (ISEM) ▪ Portata GSV ▪ Portata GSV alternativa ▪ Viscosità cinematica ▪ Portata massica ▪ Portata massica olio ▪ Portata massica acqua ▪ Indice fluido disomogeneo ▪ Indice bolle in sospensione ▪ HBSI ▪ Portata NSV ▪ Portata NSV alternativa ▪ Pressione esterna ▪ Corrente eccitazione 1 ▪ Corrente eccitazione 2 ▪ Frequenza di oscillazione 1 ▪ Frequenza di oscillazione 2 ▪ Portata volumetrica S&W ▪ Densità di riferimento ▪ Densità di riferimento alternativa ▪ Portata volumetrica compensata ▪ Portata volumetrica compensata olio ▪ Portata volumetrica compensata acqua ▪ Fluttuazione smorzamento oscillazione 1 ▪ Fluttuazione smorzamento oscillazione 2 ▪ Frequenza fluttuazione 1 ▪ Frequenza fluttuazione 2 ▪ Portata massica trasportato ▪ Portata volumetrica trasportante ▪ Portata volumetrica trasportato ▪ Viscosità dinam. compen. in temperatura ▪ Viscosità cinem. compen. in temperatura ▪ Temperatura ▪ Stato ▪ Portata volumetrica ▪ Portata volumetrica olio ▪ Portata volumetrica acqua ▪ Water cut 			

1) Il comportamento diagnostico può essere modificato. Ciò comporta la modifica dello stato generale della variabile misurata.

Informazioni diagnosi		Rimedi	
N.	Testo breve		
835	Temperatura processo troppo bassa	Aumentare la temperatura di processo	
	Stato della variabile di misura [dalla fabbrica] ¹⁾		
	Quality	Good	
	Quality substatus	Ok	
	Coding (hex)	0x80 ... 0x83	
	Segnale di stato	S	
	Comportamento diagnostico	Warning	
	Variabili di misura influenzate		
	<ul style="list-style-type: none"> ▪ Ampiezza oscillazione 1 ▪ Ampiezza oscillazione 2 ▪ Uscita specifica dell'applicazione ▪ Uscita specifica dell'applicazione ▪ Segnale asimmetrico ▪ Portata massica trasportante ▪ Temperatura del tubo trasportante ▪ Portata volumetr. compensata trasportato ▪ Portata volumetr.compensata trasportante ▪ Concentrazione ▪ Smorzamento oscillazione 1 ▪ Smorzamento oscillazione 2 ▪ Densità ▪ Densità olio ▪ Densità acqua ▪ Viscosità dinamica ▪ Sensore temperatura elettronica (ISEM) ▪ Portata GSV 	<ul style="list-style-type: none"> ▪ Portata GSV alternativa ▪ Viscosità cinematica ▪ Portata massica ▪ Portata massica olio ▪ Portata massica acqua ▪ Indice fluido disomogeneo ▪ Indice bolle in sospensione ▪ HBSI ▪ Portata NSV ▪ Portata NSV alternativa ▪ Pressione esterna ▪ Corrente eccitazione 1 ▪ Corrente eccitazione 2 ▪ Frequenza di oscillazione 1 ▪ Frequenza di oscillazione 2 ▪ Portata volumetrica S&W ▪ Densità di riferimento ▪ Densità di riferimento alternativa 	<ul style="list-style-type: none"> ▪ Portata volumetrica compensata ▪ Portata volumetrica compensata olio ▪ Portata volumetrica compensata acqua ▪ Fluttuazione smorzamento oscillazione 1 ▪ Fluttuazione smorzamento oscillazione 2 ▪ Frequenza fluttuazione 1 ▪ Frequenza fluttuazione 2 ▪ Portata massica trasportato ▪ Portata volumetrica trasportante ▪ Portata volumetrica trasportato ▪ Viscosità dinam. compen. in temperatura ▪ Viscosità cinem. compens. in temperatura ▪ Temperatura ▪ Stato ▪ Portata volumetrica ▪ Portata volumetrica olio ▪ Portata volumetrica acqua ▪ Water cut

1) Il comportamento diagnostico può essere modificato. Ciò comporta la modifica dello stato generale della variabile misurata.

Informazioni diagnosi		Rimedi
N.	Testo breve	
842	Limite di processo	Taglio bassa portata attivo!
	Stato della variabile di misura [dalla fabbrica] ¹⁾	1. Controllare configurazione taglio basso portata
	Quality	Good
	Quality substatus	Ok
	Coding (hex)	0x80 ... 0x83
	Segnale di stato	S
	Comportamento diagnostico	Warning
Variabili di misura influenzate		
<ul style="list-style-type: none"> ▪ Ampiezza oscillazione 1 ▪ Ampiezza oscillazione 2 ▪ Uscita specifica dell'applicazione ▪ Uscita specifica dell'applicazione ▪ Segnale asimmetrico ▪ Portata massica trasportante ▪ Temperatura del tubo trasportante ▪ Portata volumetr. compensata trasportato ▪ Portata volumetr.compensata trasportante ▪ Concentrazione ▪ Smorzamento oscillazione 1 ▪ Smorzamento oscillazione 2 ▪ Densità ▪ Densità olio ▪ Densità acqua ▪ Viscosità dinamica ▪ Sensore temperatura elettronica (ISEM) ▪ Portata GSV ▪ Portata GSV alternativa ▪ Viscosità cinematica ▪ Portata massica ▪ Portata massica olio ▪ Portata massica acqua ▪ Indice fluido disomogeneo ▪ Indice bolle in sospensione ▪ HBSI ▪ Portata NSV ▪ Portata NSV alternativa ▪ Pressione esterna ▪ Corrente eccitazione 1 ▪ Corrente eccitazione 2 ▪ Frequenza di oscillazione 1 ▪ Frequenza di oscillazione 2 ▪ Portata volumetrica S&W ▪ Densità di riferimento ▪ Densità di riferimento alternativa ▪ Portata volumetrica compensata ▪ Portata volumetrica compensata olio ▪ Portata volumetrica compensata acqua ▪ Fluttuazione smorzamento oscillazione 1 ▪ Fluttuazione smorzamento oscillazione 2 ▪ Frequenza fluttuazione 1 ▪ Frequenza fluttuazione 2 ▪ Portata massica trasportato ▪ Portata volumetrica trasportante ▪ Portata volumetrica trasportato ▪ Viscosità dinam. compen. in temperatura ▪ Viscosità cinem. compen. in temperatura ▪ Temperatura ▪ Stato ▪ Portata volumetrica ▪ Portata volumetrica olio ▪ Portata volumetrica acqua ▪ Water cut 		

1) Il comportamento diagnostico può essere modificato. Ciò comporta la modifica dello stato generale della variabile misurata.

Informazioni diagnosi		Rimedi
N.	Testo breve	
862	Rilevamento tubo parzialmente pieno	1. Controllare presenza gas nel processo
	Stato della variabile di misura [dalla fabbrica] ¹⁾	2. Regolare limiti rilevazione
	Quality	Good
	Quality substatus	Ok
	Coding (hex)	0x80 ... 0x83
	Segnale di stato	S
	Comportamento diagnostico	Warning
Variabili di misura influenzate		
<ul style="list-style-type: none"> ▪ Uscita specifica dell'applicazione ▪ Uscita specifica dell'applicazione ▪ Portata massica trasportante ▪ Portata volumetr. compensata trasportato ▪ Portata volumetr.compensata trasportante ▪ Concentrazione ▪ Densità ▪ Densità olio ▪ Densità acqua ▪ Viscosità dinamica ▪ Portata GSV ▪ Portata GSV alternativa ▪ Viscosità cinematica ▪ Portata massica ▪ Portata massica olio ▪ Portata massica acqua ▪ Indice fluido disomogeneo ▪ Indice bolle in sospensione ▪ HBSI ▪ Portata NSV ▪ Portata NSV alternativa ▪ Pressione esterna ▪ Portata volumetrica S&W ▪ Densità di riferimento ▪ Densità di riferimento alternativa ▪ Portata volumetrica compensata ▪ Portata volumetrica compensata olio ▪ Portata volumetrica compensata acqua ▪ Portata massica trasportato ▪ Portata volumetrica trasportante ▪ Portata volumetrica trasportato ▪ Viscosità dinam. compen. in temperatura ▪ Viscosità cinem. compen. in temperatura ▪ Temperatura ▪ Stato ▪ Portata volumetrica ▪ Portata volumetrica olio ▪ Portata volumetrica acqua ▪ Water cut 		

1) Il comportamento diagnostico può essere modificato. Ciò comporta la modifica dello stato generale della variabile misurata.

Informazioni diagnosi		Rimedi	
N.	Testo breve		
882	Ingresso segnale	1. Controllare configurazione ingresso 2. Controllare sensore esterno o condizioni di processo	
Stato della variabile di misura			
Quality	Bad		
Quality substatus	Maintenance alarm		
Coding (hex)	0x24 ... 0x27		
Segnale di stato	F		
Comportamento diagnostico	Alarm		
Variabili di misura influenzate			
<ul style="list-style-type: none"> ▪ Ampiezza oscillazione 1 ▪ Ampiezza oscillazione 2 ▪ Uscita specifica dell'applicazione ▪ Uscita specifica dell'applicazione ▪ Segnale asimmetrico ▪ Portata massica trasportante ▪ Temperatura del tubo trasportante ▪ Portata volumetr. compensata trasportato ▪ Portata volumetr.compensata trasportante ▪ Concentrazione ▪ Valori misurati 1 ▪ Valori misurati 2 ▪ Valori misurati 3 ▪ Smorzamento oscillazione 1 ▪ Smorzamento oscillazione 2 ▪ Densità ▪ Densità olio ▪ Densità acqua ▪ Viscosità dinamica 		<ul style="list-style-type: none"> ▪ Sensore temperatura elettronica (ISEM) ▪ Portata GSV ▪ Portata GSV alternativa ▪ Viscosità cinematica ▪ Portata massica ▪ Portata massica olio ▪ Portata massica acqua ▪ Indice fluido disomogeneo ▪ Indice bolle in sospensione ▪ HBSI ▪ Portata NSV ▪ Portata NSV alternativa ▪ Pressione esterna ▪ Corrente eccitazione 1 ▪ Corrente eccitazione 2 ▪ Frequenza di oscillazione 1 ▪ Frequenza di oscillazione 2 ▪ Portata volumetrica S&W ▪ Densità di riferimento 	<ul style="list-style-type: none"> ▪ Densità di riferimento alternativa ▪ Portata volumetrica compensata ▪ Portata volumetrica compensata olio ▪ Portata volumetrica compensata acqua ▪ Fluttuazione smorzamento oscillazione 1 ▪ Fluttuazione smorzamento oscillazione 2 ▪ Frequenza fluttuazione 1 ▪ Frequenza fluttuazione 2 ▪ Portata massica trasportato ▪ Portata volumetrica trasportante ▪ Portata volumetrica trasportato ▪ Viscosità dinam. compen. in temperatura ▪ Viscosità cinem. compen. in temperatura ▪ Temperatura ▪ Stato ▪ Portata volumetrica ▪ Portata volumetrica olio ▪ Portata volumetrica acqua ▪ Water cut

Informazioni diagnosi		Rimedi
N.	Testo breve	
910	Tubi non oscillanti	1. Controllare la scheda elettronica 2. Ispezionare il sensore
Stato della variabile di misura		
Quality	Bad	
Quality substatus	Maintenance alarm	
Coding (hex)	0x24 ... 0x27	
Segnale di stato	F	
Comportamento diagnostico	Alarm	
Variabili di misura influenzate		
<ul style="list-style-type: none"> ▪ Ampiezza oscillazione 1 ▪ Ampiezza oscillazione 2 ▪ Uscita specifica dell'applicazione ▪ Uscita specifica dell'applicazione ▪ Segnale asimmetrico ▪ Portata massica trasportante ▪ Temperatura del tubo trasportante ▪ Portata volumetr. compensata trasportato ▪ Portata volumetr.compensata trasportante ▪ Concentrazione ▪ Smorzamento oscillazione 1 ▪ Smorzamento oscillazione 2 ▪ Densità ▪ Densità olio ▪ Densità acqua ▪ Viscosità dinamica ▪ Sensore temperatura elettronica (ISEM) ▪ Portata GSV 		<ul style="list-style-type: none"> ▪ Portata GSV alternativa ▪ Viscosità cinematica ▪ Portata massica ▪ Portata massica olio ▪ Portata massica acqua ▪ Indice fluido disomogeneo ▪ Indice bolle in sospensione ▪ HBSI ▪ Portata NSV ▪ Portata NSV alternativa ▪ Pressione esterna ▪ Corrente eccitazione 1 ▪ Corrente eccitazione 2 ▪ Frequenza di oscillazione 1 ▪ Frequenza di oscillazione 2 ▪ Portata volumetrica S&W ▪ Densità di riferimento ▪ Densità di riferimento alternativa
		<ul style="list-style-type: none"> ▪ Portata volumetrica compensata ▪ Portata volumetrica compensata olio ▪ Portata volumetrica compensata acqua ▪ Fluttuazione smorzamento oscillazione 1 ▪ Fluttuazione smorzamento oscillazione 2 ▪ Frequenza fluttuazione 1 ▪ Frequenza fluttuazione 2 ▪ Portata massica trasportato ▪ Portata volumetrica trasportante ▪ Portata volumetrica trasportato ▪ Viscosità dinam. compen. in temperatura ▪ Viscosità cinem. compens. in temperatura ▪ Temperatura ▪ Stato ▪ Portata volumetrica ▪ Portata volumetrica olio ▪ Portata volumetrica acqua ▪ Water cut

Informazioni diagnosi		Rimedi	
N.	Testo breve		
912	Fluido disomogeneo	1. Controllare le condizioni di processo 2. Aumentare la pressione del sistema	
	Stato della variabile di misura [dalla fabbrica] ¹⁾		
	Quality		Good
	Quality substatus		Ok
	Coding (hex)		0x80 ... 0x83
	Segnale di stato		S
	Comportamento diagnostico		Warning
Variabili di misura influenzate			
<ul style="list-style-type: none"> ▪ Ampiezza oscillazione 1 ▪ Ampiezza oscillazione 2 ▪ Uscita specifica dell'applicazione ▪ Uscita specifica dell'applicazione ▪ Segnale asimmetrico ▪ Portata massica trasportante ▪ Temperatura del tubo trasportante ▪ Portata volumetr. compensata trasportato ▪ Portata volumetr.compensata trasportante ▪ Concentrazione ▪ Smorzamento oscillazione 1 ▪ Smorzamento oscillazione 2 ▪ Densità ▪ Densità olio ▪ Densità acqua ▪ Viscosità dinamica ▪ Sensore temperatura elettronica (ISEM) ▪ Portata GSV ▪ Portata GSV alternativa ▪ Viscosità cinematica ▪ Portata massica ▪ Portata massica olio ▪ Portata massica acqua ▪ Indice fluido disomogeneo ▪ Indice bolle in sospensione ▪ HBSI ▪ Portata NSV ▪ Portata NSV alternativa ▪ Pressione esterna ▪ Corrente eccitazione 1 ▪ Corrente eccitazione 2 ▪ Frequenza di oscillazione 1 ▪ Frequenza di oscillazione 2 ▪ Portata volumetrica S&W ▪ Densità di riferimento ▪ Densità di riferimento alternativa ▪ Portata volumetrica compensata ▪ Portata volumetrica compensata olio ▪ Portata volumetrica compensata acqua ▪ Fluttuazione smorzamento oscillazione 1 ▪ Fluttuazione smorzamento oscillazione 2 ▪ Frequenza fluttuazione 1 ▪ Frequenza fluttuazione 2 ▪ Portata massica trasportato ▪ Portata volumetrica trasportante ▪ Portata volumetrica trasportato ▪ Viscosità dinam. compen. in temperatura ▪ Viscosità cinem. compens. in temperatura ▪ Temperatura ▪ Stato ▪ Portata volumetrica ▪ Portata volumetrica olio ▪ Portata volumetrica acqua ▪ Water cut 			

1) Il comportamento diagnostico può essere modificato. Ciò comporta la modifica dello stato generale della variabile misurata.

Informazioni diagnosi		Rimedi		
N.	Testo breve			
913	Fluido non idoneo	1. Controllare le condizioni di processo 2. Controllare scheda elettronica o sensore		
	Stato della variabile di misura [dalla fabbrica] ¹⁾			
	Quality		Good	
	Quality substatus		Ok	
	Coding (hex)		0x80 ... 0x83	
	Segnale di stato		S	
	Comportamento diagnostico		Warning	
	Variabili di misura influenzate			
	<ul style="list-style-type: none"> ▪ Ampiezza oscillazione 1 ▪ Ampiezza oscillazione 2 ▪ Uscita specifica dell'applicazione ▪ Uscita specifica dell'applicazione ▪ Segnale asimmetrico ▪ Portata massica trasportante ▪ Temperatura del tubo trasportante ▪ Portata volumetr. compensata trasportato ▪ Portata volumetr. compensata trasportante ▪ Concentrazione ▪ Smorzamento oscillazione 1 ▪ Smorzamento oscillazione 2 ▪ Densità ▪ Densità olio ▪ Densità acqua ▪ Viscosità dinamica ▪ Sensore temperatura elettronica (ISEM) ▪ Portata GSV 		<ul style="list-style-type: none"> ▪ Portata GSV alternativa ▪ Viscosità cinematica ▪ Portata massica ▪ Portata massica olio ▪ Portata massica acqua ▪ Indice fluido disomogeneo ▪ Indice bolle in sospensione ▪ HBSI ▪ Portata NSV ▪ Portata NSV alternativa ▪ Pressione esterna ▪ Corrente eccitazione 1 ▪ Corrente eccitazione 2 ▪ Frequenza di oscillazione 1 ▪ Frequenza di oscillazione 2 ▪ Portata volumetrica S&W ▪ Densità di riferimento ▪ Densità di riferimento alternativa 	<ul style="list-style-type: none"> ▪ Portata volumetrica compensata ▪ Portata volumetrica compensata olio ▪ Portata volumetrica compensata acqua ▪ Fluttuazione smorzamento oscillazione 1 ▪ Fluttuazione smorzamento oscillazione 2 ▪ Frequenza fluttuazione 1 ▪ Frequenza fluttuazione 2 ▪ Portata massica trasportato ▪ Portata volumetrica trasportante ▪ Portata volumetrica trasportato ▪ Viscosità dinam. compen. in temperatura ▪ Viscosità cinem. compen. in temperatura ▪ Temperatura ▪ Stato ▪ Portata volumetrica ▪ Portata volumetrica olio ▪ Portata volumetrica acqua ▪ Water cut

1) Il comportamento diagnostico può essere modificato. Ciò comporta la modifica dello stato generale della variabile misurata.

Informazioni diagnosi		Rimedi		
N.	Testo breve			
941	Temperatura API fuori specifica	1. Controllare temperatura di processo con il gruppo API selezionato 2. Controllare parametri API relativi		
	Stato della variabile di misura [dalla fabbrica] ¹⁾			
	Quality		Bad	
	Quality substatus		Maintenance alarm	
	Coding (hex)		0x24 ... 0x27	
	Segnale di stato		S	
	Comportamento diagnostico		Warning	
	Variabili di misura influenzate			
	<ul style="list-style-type: none"> ▪ Densità olio ▪ Densità acqua ▪ Portata GSV ▪ Portata GSV alternativa ▪ Portata massica ▪ Portata massica olio 		<ul style="list-style-type: none"> ▪ Portata massica acqua ▪ Portata NSV ▪ Portata NSV alternativa ▪ Pressione esterna ▪ Portata volumetrica S&W ▪ Densità di riferimento alternativa 	<ul style="list-style-type: none"> ▪ Portata volumetrica compensata ▪ Portata volumetrica compensata olio ▪ Portata volumetrica compensata acqua ▪ Portata volumetrica olio ▪ Portata volumetrica acqua ▪ Water cut

1) Il comportamento diagnostico può essere modificato. Ciò comporta la modifica dello stato generale della variabile misurata.

Informazioni diagnosi		Rimedi	
N.	Testo breve		
942	Densità API fuori specifica	1. Controllare parametri di processo con il gruppo API selezionato 2. Controllare parametri API relativi	
	Stato della variabile di misura [dalla fabbrica] ¹⁾		
	Quality		Bad
	Quality substatus		Maintenance alarm
	Coding (hex)		0x24 ... 0x27
	Segnale di stato		S
	Comportamento diagnostico		Warning
	Variabili di misura influenzate		
Portata massica			

1) Il comportamento diagnostico può essere modificato. Ciò comporta la modifica dello stato generale della variabile misurata.

Informazioni diagnosi		Rimedi	
N.	Testo breve		
943	Pressione API fuori specifica	1. Controllare pressione di processo con il gruppo API selezionato 2. Controllare parametri API relativi	
	Stato della variabile di misura [dalla fabbrica] ¹⁾		
	Quality		Bad
	Quality substatus		Maintenance alarm
	Coding (hex)		0x24 ... 0x27
	Segnale di stato		S
	Comportamento diagnostico		Warning
	Variabili di misura influenzate		
<ul style="list-style-type: none"> ▪ Densità olio ▪ Densità acqua ▪ Portata GSV ▪ Portata GSV alternativa ▪ Portata massica ▪ Portata massica olio ▪ Portata massica acqua ▪ Portata NSV ▪ Portata NSV alternativa ▪ Pressione esterna ▪ Portata volumetrica S&W ▪ Densità di riferimento alternativa ▪ Portata volumetrica compensata ▪ Portata volumetrica compensata olio ▪ Portata volumetrica compensata acqua ▪ Portata volumetrica olio ▪ Portata volumetrica acqua ▪ Water cut 			

1) Il comportamento diagnostico può essere modificato. Ciò comporta la modifica dello stato generale della variabile misurata.

Informazioni diagnosi		Rimedi	
N.	Testo breve		
944	Monitoraggio: Fallito	Controllare le condizioni di processo per il monitoraggio Heartbeat	
	Stato della variabile di misura [dalla fabbrica] ¹⁾		
	Quality		Good
	Quality substatus		Ok
	Coding (hex)		0x80 ... 0x83
	Segnale di stato		S
	Comportamento diagnostico		Warning
Variabili di misura influenzate			
<ul style="list-style-type: none"> ▪ Ampiezza oscillazione 1 ▪ Ampiezza oscillazione 2 ▪ Uscita specifica dell'applicazione ▪ Uscita specifica dell'applicazione ▪ Segnale asimmetrico ▪ Portata massica trasportante ▪ Temperatura del tubo trasportante ▪ Concentrazione ▪ Smorzamento oscillazione 1 ▪ Smorzamento oscillazione 2 ▪ Densità ▪ Viscosità dinamica ▪ Sensore temperatura elettronica (ISEM) ▪ Viscosità cinematica ▪ Portata massica ▪ Indice fluido disomogeneo ▪ Indice bolle in sospensione ▪ HBSI ▪ Pressione esterna ▪ Corrente eccitazione 1 ▪ Corrente eccitazione 2 ▪ Frequenza di oscillazione 1 ▪ Frequenza di oscillazione 2 ▪ Densità di riferimento ▪ Portata volumetrica compensata ▪ Fluttuazione smorzamento oscillazione 1 ▪ Fluttuazione smorzamento oscillazione 2 ▪ Frequenza fluttuazione 1 ▪ Frequenza fluttuazione 2 ▪ Portata massica trasportato ▪ Viscosità dinam. compen. in temperatura ▪ Viscosità cinem. compen. in temperatura ▪ Temperatura ▪ Stato ▪ Portata volumetrica 			

1) Il comportamento diagnostico può essere modificato. Ciò comporta la modifica dello stato generale della variabile misurata.





Informazioni diagnosi		Rimedi	
N.	Testo breve		
948	Smorzamento oscillazione troppo elevato	1. Controllare le condizioni di processo	
	Stato della variabile di misura [dalla fabbrica] ¹⁾		
	Quality		Good
	Quality substatus		Ok
	Coding (hex)		0x80 ... 0x83
	Segnale di stato		S
	Comportamento diagnostico		Warning
Variabili di misura influenzate			
<ul style="list-style-type: none"> ▪ Ampiezza oscillazione 1 ▪ Ampiezza oscillazione 2 ▪ Uscita specifica dell'applicazione ▪ Uscita specifica dell'applicazione ▪ Segnale asimmetrico ▪ Portata massica trasportante ▪ Temperatura del tubo trasportante ▪ Portata volumetr. compensata trasportato ▪ Portata volumetr.compensata trasportante ▪ Concentrazione ▪ Smorzamento oscillazione 1 ▪ Smorzamento oscillazione 2 ▪ Densità ▪ Densità olio ▪ Densità acqua ▪ Viscosità dinamica ▪ Sensore temperatura elettronica (ISEM) ▪ Portata GSV ▪ Portata GSV alternativa ▪ Viscosità cinematica ▪ Portata massica ▪ Portata massica olio ▪ Portata massica acqua ▪ Indice fluido disomogeneo ▪ Indice bolle in sospensione ▪ HBSI ▪ Portata NSV ▪ Portata NSV alternativa ▪ Pressione esterna ▪ Corrente eccitazione 1 ▪ Corrente eccitazione 2 ▪ Frequenza di oscillazione 1 ▪ Frequenza di oscillazione 2 ▪ Portata volumetrica S&W ▪ Densità di riferimento ▪ Densità di riferimento alternativa ▪ Portata volumetrica compensata ▪ Portata volumetrica compensata olio ▪ Portata volumetrica compensata acqua ▪ Fluttuazione smorzamento oscillazione 1 ▪ Fluttuazione smorzamento oscillazione 2 ▪ Frequenza fluttuazione 1 ▪ Frequenza fluttuazione 2 ▪ Portata massica trasportato ▪ Portata volumetrica trasportante ▪ Portata volumetrica trasportato ▪ Viscosità dinam. compen. in temperatura ▪ Viscosità cinem. compen. in temperatura ▪ Temperatura ▪ Stato ▪ Portata volumetrica ▪ Portata volumetrica olio ▪ Portata volumetrica acqua ▪ Water cut 			



1) Il comportamento diagnostico può essere modificato. Ciò comporta la modifica dello stato generale della variabile misurata.

12.8 Eventi diagnostici in corso

Menu **Diagnostica** permette all'utente di visualizzare separatamente l'evento diagnostico attuale e quello precedente.





 Accesso alle azioni correttive per un evento diagnostico:

- Mediante display locale →  192
- Mediante web browser →  194
- Mediante il tool operativo "FieldCare" →  196
- Mediante il tool operativo "DeviceCare" →  196

 Altri eventi diagnostici in attesa possono essere visualizzati in sottomenu **Elenco di diagnostica** →  251.

Navigazione

Menu "Diagnostica"

 Diagnostica	
Diagnostica attuale	→  251
Precedenti diagnostiche	→  251
Tempo di funzionamento dal restart	→  251
Tempo di funzionamento	→  251

Panoramica dei parametri con una breve descrizione

Parametro	Prerequisito	Descrizione	Interfaccia utente
Diagnostica attuale	Si è verificato un evento diagnostico.	Mostra l'attuale evento diagnostico con la relativa informazione diagnostica.  Se si presentano contemporaneamente due o più messaggi, il display visualizza quello con la massima priorità.	Simbolo per comportamento diagnostico, codice diagnostico e breve messaggio.
Precedenti diagnostiche	Si sono già verificati due eventi diagnostici.	Mostra il precedente evento diagnostico con la relativa informazione diagnostica.	Simbolo per comportamento diagnostico, codice diagnostico e breve messaggio.
Tempo di funzionamento dal restart	-	Mostra da quanto tempo il dispositivo è in funzione dall'ultima ripartenza.	Giorni (g), ore (h), minuti (m) e secondi (s)
Tempo di funzionamento	-	Indica da quanto tempo è in funzione il dispositivo.	Giorni (g), ore (h), minuti (m) e secondi (s)

12.9 Elenco dei messaggi diagnostici

Insieme alle informazioni diagnostiche associate, vengono visualizzati fino a 5 eventi diagnostici ancora in attesa in sottomenu **Elenco di diagnostica**. Se sono in corso più di 5 eventi di diagnostica, il display visualizza quelli che hanno la priorità massima.

Percorso di navigazione

Diagnostica → Elenco di diagnostica

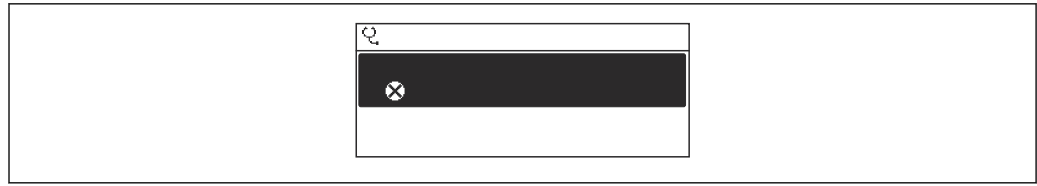

A0014006-IT

39 Esempio con il display locale

- i** Accesso alle azioni correttive per un evento diagnostico:
- Mediante display locale → 192
 - Mediante web browser → 194
 - Mediante il tool operativo "FieldCare" → 196
 - Mediante il tool operativo "DeviceCare" → 196

12.10 Logbook eventi

12.10.1 Lettura del logbook eventi

Una panoramica in ordine cronologico dei messaggi di evento generati è reperibile nel sottomenu **Logbook eventi**.

Percorso di navigazione

Menu **Diagnostica** → sottomenu **Registro degli eventi** → Logbook eventi

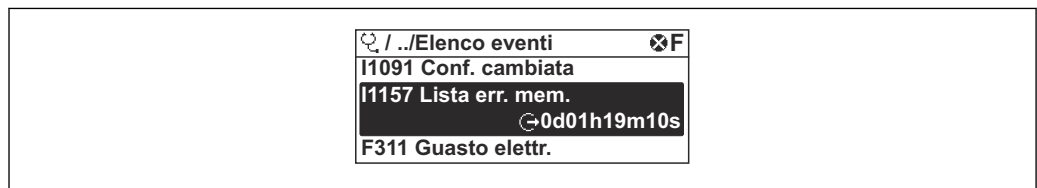

A0014008-IT

40 Esempio con il display locale

- Possono essere visualizzati massimo 20 messaggi di evento in ordine cronologico.
- Se nel dispositivo è abilitato il pacchetto applicativo **HistoROM estesa** (opzione d'ordine), il logbook degli eventi può contenere fino a 100 voci.

La cronologia degli eventi comprende:

- Eventi diagnostici → 200
- Eventi informativi → 253

Oltre al tempo operativo di quando si è verificato l'evento, a ogni evento è assegnato un simbolo che indica se l'evento si è verificato o è terminato:

- Evento diagnostico
 - ☹: occorrenza dell'evento
 - ⌚: termine dell'evento
- Evento di informazione
 - ☹: occorrenza dell'evento

- i** Accesso alle azioni correttive per un evento diagnostico:
- Mediante display locale → 192
 - Mediante web browser → 194
 - Mediante il tool operativo "FieldCare" → 196
 - Mediante il tool operativo "DeviceCare" → 196

- i** Filtraggio dei messaggi di evento visualizzati → 253

12.10.2 Filtraggio del registro degli eventi

Utilizzando la funzione parametro **Opzioni filtro** si può definire quale categoria del messaggio di evento è visualizzata nel sottomenu **Elenco degli eventi**.

Percorso di navigazione

Diagnostica → Registro degli eventi → Opzioni filtro

Categorie di filtro

- Tutti
- Guasto (F)
- Controllo funzione (C)
- Fuori valori specifica (S)
- Richiesta manutenzione (M)
- Informazioni (I)

12.10.3 Panoramica degli eventi di informazione

A differenza dall'evento diagnostico, l'evento di informazione è visualizzato solo nel registro degli eventi e non nell'elenco degli eventi.

Numero dell'evento di diagnostica	Descrizione dell'evento
I1000	----- (Dispositivo ok)
I1079	Il sensore è stato sostituito
I1089	Accensione
I1090	Reset configurazione
I1091	Configurazione cambiata
I1092	HistoROM backup cancellata
I1111	Errore taratura di densità
I1137	Elettronica modificata
I1151	Reset della cronologia
I1155	Reset della temperatura dell'elettronica
I1156	Errore trend in memoria
I1157	Lista errori in memoria
I1209	Taratura di densità corretta
I1221	Errore di regolazione dello zero
I1222	Regolazione dello zero corretta
I1256	Display: cambio stato accesso
I1278	Restart modulo I/O
I1335	Cambiato firmware
I1361	Web server login fallito
I1397	Fieldbus: cambio stato accesso
I1398	CDI: cambio stato accesso
I1444	Verifica strumento: Positiva
I1445	Verifica strumento: fallita
I1447	Registrazione dati riferim. applicazione
I1448	Dati riferimento applicazione salvati
I1449	Salvatag.DatiRiferim.ApplicazioneFallito
I1450	Monitoraggio Off
I1451	Monitoraggio On

Numero dell'evento di diagnostica	Descrizione dell'evento
I1457	Verifica errore di misura: Fallita
I1459	Verifica modulo I/O: Fallita
I1460	Verifica HBSI fallita
I1461	Verifica sensore: Fallita
I1462	Verifica mod. elettron. sensore: Fallita
I1512	Download ultimato
I1513	Download ultimato
I1514	Upload iniziato
I1515	Upload ultimato
I1618	Modulo I/O 2 sostituito
I1619	Modulo I/O 3 sostituito
I1621	Modulo I/O 4 sostituito
I1622	Taratura cambiata
I1624	Azzerata tutti i totalizzatori
I1625	Protezione scrittura attivata
I1626	Protezione scrittura disattivata
I1627	Login web server eseguita
I1628	Registrazione da display eseguita
I1629	Login CDI eseguita
I1631	Accesso Web Server cambiato
I1632	Registrazione da display fallita
I1633	Login CDI fallita
I1634	Reset parametri di fabbrica
I1635	Reset parametri della spedizione
I1639	Raggiunto il numero massimo di scatti
I1649	Protezione HW scrittura dati attivata
I1650	Protezione HW scrittura dati disattivata
I1712	Nuovo file flash ricevuto
I1725	SostituitoModuloElettronicoSensore(ISEM)
I1726	Configurazione back up fallita

12.11 Reset del dispositivo

È possibile resettare l'intera configurazione del dispositivo a uno stato definito mediante Parametro **Reset del dispositivo** (→  161).

12.11.1 Campo di applicazione della funzione parametro "Reset del dispositivo"

Opzioni	Descrizione
Annulla/a	Non viene eseguita nessuna operazione e l'utente esce dal parametro.
Reset impostazioni consegna	Ogni parametro per il quale è stata ordinata un'impostazione personalizzata è reimpostato al valore specifico del cliente. Tutti gli altri parametri sono reimpostati alle impostazioni di fabbrica.

Opzioni	Descrizione
Riavvio dispositivo	Il riavvio ripristina ogni parametro con i dati memorizzati nella memoria volatile (RAM) all'impostazione di fabbrica (p.e. dati del valore misurato). La configurazione del dispositivo rimane invariata.
Ricarica dati S-DAT di back up	Ripristina i dati salvati su S-DAT. Informazioni aggiuntive: Questa funzione può essere utilizzata per risolvere il problema di memoria "083 Contenuto memoria inconsistente" o per ripristinare i dati S-DAT quando è stato installato un nuovo S-DAT.  Questa opzione è visualizzata solo in condizioni di allarme.

12.12 Informazioni sul dispositivo

Il menu sottomenu **Informazioni sul dispositivo** comprende tutti i parametri che visualizzano diverse informazioni per l'identificazione del dispositivo.





Navigazione

Menu "Diagnostica" → Informazioni sul dispositivo

► Informazioni sul dispositivo	
Tag del dispositivo	→ ⓘ 255
Numero di serie	→ ⓘ 255
Versione Firmware	→ ⓘ 255
Root del dispositivo	→ ⓘ 255
Codice d'ordine	→ ⓘ 256
Codice d'ordine esteso 1	→ ⓘ 256
Codice d'ordine esteso 2	→ ⓘ 256
Codice d'ordine esteso 3	→ ⓘ 256
Versione ENP	→ ⓘ 256



Panoramica dei parametri con una breve descrizione

Parametro	Descrizione	Interfaccia utente	Impostazione di fabbrica
Tag del dispositivo	Visualizza il nome del punto di misura.	Max. 32 caratteri, ad es. lettere minuscole o numeri.	–
Numero di serie	Mostra il numero di serie del dispositivo di misura.	Stringa di caratteri a 11 cifre, compresi lettere e numeri.	–
Versione Firmware	Mostra il firmware installato nel dispositivo di misura.	Stringa di caratteri in formato xx.yy.zz	–
Root del dispositivo	Mostra il nome del trasmettitore.  Il nome è riportato sulla targhetta del trasmettitore.	Promass 300/500	–

Parametro	Descrizione	Interfaccia utente	Impostazione di fabbrica
Root del dispositivo		Max. 32 caratteri, ad es. lettere minuscole o numeri.	eh-promass100-xxxxx
Codice d'ordine	Mostra il codice d'ordine del dispositivo.  Il codice è riportato sulla targhetta del sensore e del trasmettitore nel campo "Order code".	Stringa di caratteri composta da lettere, numeri e alcuni segni di interpunzione (ad es. /).	-
Codice d'ordine esteso 1	Mostra la 1° parte del codice d'ordine esteso.  Il codice d'ordine esteso è riportato anche sulla targhetta del sensore e del trasmettitore nel campo "Ext. ord. cd.".	Stringa di caratteri	-
Codice d'ordine esteso 2	Mostra la 2° parte del codice d'ordine esteso.  Il codice d'ordine esteso è riportato anche sulla targhetta del sensore e del trasmettitore nel campo "Ext. ord. cd.".	Stringa di caratteri	-
Codice d'ordine esteso 3	Mostra la 3° parte del codice d'ordine esteso.  Il codice d'ordine esteso è riportato anche sulla targhetta del sensore e del trasmettitore nel campo "Ext. ord. cd.".	Stringa di caratteri	-
Versione ENP	Mostra la versione dell'etichetta elettronica (ENP).	Stringa di caratteri	-

12.13 Versioni firmware

Data di rilascio	Versione firmware	Codice d'ordine per "Versione firmware"	Modifiche firmware	Tipo di documentazione	Documentazione
2022	01.01.zz	Opzione 67	Firmware originale	Istruzioni di funzionamento	BA02121D/06/IT/01.21

-  Il firmware può essere aggiornato alla versione corrente od una precedente versione esistente mediante l'interfaccia service.
-  Per la compatibilità della versione firmware con i file descrittivi del dispositivo e i tool operativi installati, rispettare le informazioni sul dispositivo riportate nella documentazione "Informazioni del produttore".
-  Le informazioni del produttore sono disponibili:
 - Nell'area di download del sito Endress+Hauser: www.endress.com → Downloads
 - Specificando quanto segue:
 - Radice del prodotto: ad es. 8A5B
La radice del prodotto è la prima parte del codice d'ordine: vedere la targhetta sul dispositivo.
 - Ricerca testo: informazioni del produttore
 - Tipo di fluido: Documentazione – Documentazione tecnica

13 Manutenzione

13.1 Interventi di manutenzione

Non è necessario alcun intervento di manutenzione speciale.

13.1.1 Pulizia

Pulizia delle superfici non a contatto con il fluido

1. Raccomandazione: utilizzare un panno privo di lanugine asciutto o leggermente inumidito con acqua.
2. Non usare oggetti appuntiti o detersivi aggressivi che possano danneggiare superfici (ad es. display, custodia) e guarnizioni.
3. Non utilizzare vapore ad alta pressione.
4. Garantire la conformità al grado di protezione del dispositivo.

AVVISO

I detersivi possono danneggiare le superfici!

Detersivi non idonei possono danneggiare le superfici!

- Non utilizzare detersivi contenenti acidi minerali concentrati, alcali e solventi organici ad es. alcol benzilico, cloruro di metilene, xilene, detersivi a base di glicerolo concentrato o acetone.

Pulizia delle superfici a contatto con il fluido

Considerare quanto segue per la pulizia e la sterilizzazione in loco (CIP/SIP):

- Utilizzare solo detersivi a cui i materiali a contatto con il fluido siano sufficientemente resistenti.
- Rispettare la temperatura del fluido massima consentita.

13.2 Apparecchiature di misura e prova

Endress+Hauser offre un'ampia gamma di apparecchiature di misura e prova, come Netilion o test dei dispositivi.

-  L'Ufficio commerciale Endress+Hauser locale può fornire informazioni dettagliate su tali servizi.

Elenco di alcune apparecchiature di misura e prova: →  262

13.3 Interventi di manutenzione

Endress+Hauser offre un'ampia gamma di servizi per la manutenzione quali ritaratura, interventi di manutenzione o test dei dispositivi.

-  L'Ufficio commerciale Endress+Hauser locale può fornire informazioni dettagliate su tali servizi.

14 Riparazione

14.1 Note generali

14.1.1 Riparazione e conversione

Il servizio Endress+Hauser per le riparazioni e le conversioni offre quanto segue:

- I misuratori hanno una progettazione modulare.
- Le parti di ricambio sono raggruppate in kit logici con le relative Istruzioni di installazione.
- Le riparazioni sono eseguite dall'Organizzazione di assistenza Endress+Hauser o da tecnici del cliente con adeguata formazione.
- I dispositivi certificati possono essere convertiti in altri dispositivi certificati solo dall'Organizzazione di assistenza Endress+Hauser o in fabbrica.

14.1.2 Note per la riparazione e la conversione



Per la riparazione e la conversione di un misuratore, rispettare le seguenti note:

- ▶ Usare solo parti di ricambio originali Endress+Hauser.
- ▶ Eseguire la riparazione in base alle Istruzioni di installazione.
- ▶ Rispettare gli standard, le normative nazionali/locali applicabili, la documentazione Ex (XA) e i certificati.
- ▶ Documentare tutte le riparazioni e le conversioni e inserire i dettagli in Netilion Analytics.

14.2 Parti di ricambio

Device Viewer (www.endress.com/deviceviewer):

Tutte le parti di ricambio per il misuratore, insieme al codice d'ordine, sono elencate qui e possono essere ordinate. Se disponibili, gli utenti possono scaricare anche le relative Istruzioni di installazione.

-  Numero di serie del misuratore:
 - È indicato sulla targhetta del dispositivo.
 - Può essere letto dal parametro **Numero di serie** (→  255) nelle sottomenu **Informazioni sul dispositivo**.

14.3 Servizi di riparazione

Endress+Hauser offre un'ampia gamma di servizi.

-  L'Ufficio commerciale Endress+Hauser locale può fornire informazioni dettagliate su tali servizi.

14.4 Restituzione

I requisiti per rendere il dispositivo in modo sicuro dipendono dal tipo di dispositivo e dalla legislazione nazionale.

1. Per informazioni fare riferimento alla pagina web: <https://www.endress.com>
2. In caso di restituzione del dispositivo, imballarlo in modo da proteggerlo adeguatamente dagli urti e dalle influenze esterne. Gli imballaggi originali forniscono la protezione migliore.

14.5 Smaltimento



Se richiesto dalla Direttiva 2012/19/UE sui rifiuti di apparecchiature elettriche ed elettroniche (RAEE), il prodotto è contrassegnato con il simbolo raffigurato per minimizzare lo smaltimento di RAEE come rifiuti civili indifferenziati. I prodotti con questo contrassegno non devono essere smaltiti come rifiuti civili indifferenziati. Renderli, invece, al produttore per essere smaltiti in base alle condizioni applicabili.

14.5.1 Rimozione del misuratore

1. Spegnere il dispositivo.

⚠ AVVERTENZA

Condizioni di processo pericolose per le persone.

- ▶ Prestare attenzione a condizioni di processo pericolose come pressione all'interno del misuratore, temperature elevate o fluidi aggressivi.

2. Eseguire le procedure di installazione e collegamento descritte nelle Sezioni "Installazione del dispositivo" e "Collegamento del dispositivo", in ordine inverso. Rispettare le Istruzioni di sicurezza.

14.5.2 Smaltimento del misuratore

⚠ AVVERTENZA

Pericolo per il personale e l'ambiente derivante da fluidi nocivi per la salute.

- ▶ Assicurarsi che il misuratore e tutte le cavità siano privi di fluidi o residui di fluido nocivi per la salute o l'ambiente, ad es. sostanze che si siano infiltrate all'interno di fessure o diffuse attraverso la plastica.

Per lo smaltimento, attenersi alle seguenti note:













- ▶ Rispettare le normative nazionali e locali applicabili.
- ▶ Garantire una separazione e un riutilizzo corretti dei componenti del dispositivo.





15 Accessori

Sono disponibili diversi accessori Endress+Hauser che possono essere ordinati con il dispositivo o in un secondo tempo. Informazioni dettagliate sul relativo codice d'ordine possono essere richieste all'Ufficio commerciale Endress+Hauser locale o reperite sulla pagina del prodotto del sito Endress+Hauser: www.it.endress.com.



15.1 Accessori specifici del dispositivo

15.1.1 Per il trasmettitore

Accessorio	Descrizione
Trasmittitore <ul style="list-style-type: none"> ▪ Proline 500 – digital ▪ Proline 500 	Trasmittitore di ricambio o di scorta. Usare il codice d'ordine per definire le seguenti specifiche: <ul style="list-style-type: none"> ▪ Approvazioni ▪ Uscita ▪ Ingresso ▪ Visualizzazione/funzionamento ▪ Custodia ▪ Software <p> ▪ Trasmittitore Proline 500 – digital: Numero d'ordine: 8X5BXX-*****A</p> <p>▪ Trasmittitore Proline 500: Numero d'ordine: 8X5BXX-*****B</p> <p> Trasmittitore Proline 500 per sostituzione: è essenziale specificare il numero di serie del trasmettitore corrente al momento dell'ordine. Sulla base del numero di serie, i dati specifici (ad es. fattori di taratura) del dispositivo sostituito possono essere utilizzati per il nuovo trasmettitore.</p> <p> ▪ Proline 500 – trasmettitore digitale: Istruzioni di installazione EA01151D</p> <p>▪ Trasmittitore Proline 500: Istruzioni di installazione EA01152D</p>
Antenna WLAN esterna	Antenna WLAN esterna con cavo di collegamento da 1,5 m (59,1 in) e due staffe ad angolo. Codice d'ordine per "Accessorio incluso", opzione P8 "Antenna wireless wide area". <ul style="list-style-type: none">  ▪ L'antenna WLAN esterna non è adatta all'uso in applicazioni igieniche. ▪ Maggiori informazioni sull'interfaccia WLAN →  92. <p> Numero d'ordine: 71351317</p> <p> Istruzioni di installazione EA01238D</p>
Set per montaggio su palina	Set per montaggio su palina del trasmettitore. <ul style="list-style-type: none">  Trasmittitore Proline 500 – digital Numero d'ordine: 71346427  Istruzioni di installazione EA01195D  Trasmittitore Proline 500 Numero d'ordine: 71346428
Tettuccio di protezione Trasmittitore <ul style="list-style-type: none"> ▪ Proline 500 – digital ▪ Proline 500 	Serve a proteggere il misuratore dalle intemperie: ad es. pioggia, eccessivo riscaldamento dovuto alla luce solare diretta. <ul style="list-style-type: none">  ▪ Trasmittitore Proline 500 – digital Numero d'ordine: 71343504 ▪ Trasmittitore Proline 500 Numero d'ordine: 71343505 <p> Istruzioni di installazione EA01191D</p>



Protezione del display Proline 500 – digital	Serve per proteggere il display dagli urti o dall'erosione dovuta, ad es., alla sabbia nelle zone desertiche.  Numero d'ordine: 71228792  Istruzioni di installazione EA01093D
Cavo di collegamento Proline 500 – digital Sensore - Trasmittitore	Il cavo di collegamento può essere ordinato direttamente con il misuratore (codice d'ordine per "Cavo, connessione del sensore") o come accessorio (numero d'ordine DK8012). Per il cavo sono disponibili le seguenti lunghezze: codice d'ordine per "Cavo, connessione del sensore" <ul style="list-style-type: none"> ▪ Opzione B: 20 m (65 ft) ▪ Opzione E: configurabile dall'utente fino a max. 50 m ▪ Opzione F: configurabile dall'utente fino a max. 165 ft  Massima lunghezza possibile del cavo di collegamento di Proline 500 – digital: 300 m (1 000 ft)
Cavo di collegamento Proline 500 Sensore - Trasmittitore	Il cavo di collegamento può essere ordinato direttamente con il misuratore (codice d'ordine per "Cavo, connessione del sensore") o come accessorio (numero d'ordine DK8012). Per il cavo sono disponibili le seguenti lunghezze: codice d'ordine per "Cavo, connessione del sensore" <ul style="list-style-type: none"> ▪ Opzione 1: 5 m (16 ft) ▪ Opzione 2: 10 m (32 ft) ▪ Opzione 3: 20 m (65 ft)  Lunghezza possibile del cavo di collegamento di Proline 500: 20 m (65 ft) max.

15.1.2 Per il sensore



Accessori	Descrizione
Camicia riscaldante	È utilizzata per stabilizzare la temperatura dei fluidi nel sensore. I fluidi consentiti sono acqua, vapore acqueo e altri liquidi non corrosivi.  Se come fluido riscaldante si utilizza l'olio, consultare Endress+Hauser. <ul style="list-style-type: none"> ▪ Se ordinato con il misuratore: Codice d'ordine per "Accessorio incluso" <ul style="list-style-type: none"> ▪ Opzione RB "Camicia riscaldante, filettatura femmina G 1/2" ▪ Opzione RD "Camicia riscaldante, filettatura femmina NPT 1/2" ▪ Se ordinato successivamente: Utilizzare il codice d'ordine con radice del prodotto DK8003.  Documentazione speciale SD02173D
Portasensori	Per montaggio a parete, su palina o tavolo.  Codice d'ordine: 71392563

15.2 Accessori specifici per la comunicazione





Accessori	Descrizione
Fieldgate FXA42	Trasmissione dei valori misurati dei misuratori analogici 4...20 mA e dei misuratori digitali  <ul style="list-style-type: none"> ▪ Informazioni tecniche TI01297S ▪ Istruzioni di funzionamento BA01778S ▪ Pagina del prodotto: www.endress.com/fxa42

Field Xpert SMT50	<p>Il tablet PC Field Xpert SMT50 per la configurazione di dispositivi consente la gestione mobile delle risorse degli impianti nelle aree sicure. È uno strumento utile per il personale che si occupa di messa in servizio e manutenzione che permette di gestire la strumentazione da campo con un'interfaccia di comunicazione digitale e di registrare il progresso.</p> <p>Questo PC tablet è concepito come una soluzione all-in-one, con una libreria di driver preinstallata, ed è uno strumento sensibile al tocco e facile da usare che può essere utilizzato per gestire la strumentazione da campo per l'intero ciclo di vita.</p> <p> <ul style="list-style-type: none"> ▪ Informazioni tecniche TI01555S ▪ Istruzioni di funzionamento BA02053S ▪ Pagina del prodotto: www.endress.com/smt50 </p>
Field Xpert SMT70	<p>Il tablet PC Field Xpert SMT70 per la configurazione di dispositivi consente la gestione mobile delle risorse degli impianti in aree pericolose e sicure. È uno strumento utile per il personale che si occupa di messa in servizio e manutenzione che permette di gestire la strumentazione da campo con un'interfaccia di comunicazione digitale e di registrare il progresso.</p> <p>Questo PC tablet è concepito come una soluzione all-in-one, con una libreria di driver preinstallata, ed è uno strumento sensibile al tocco e facile da usare che può essere utilizzato per gestire la strumentazione da campo per l'intero ciclo di vita.</p> <p> <ul style="list-style-type: none"> ▪ Informazioni tecniche TI01342S ▪ Istruzioni di funzionamento BA01709S ▪ Pagina del prodotto: www.endress.com/smt70 </p>
Field Xpert SMT77	<p>Il tablet PC Field Xpert SMT77 per la configurazione dei dispositivi consente la gestione mobile delle risorse d'impianto in aree classificate Ex Zona 1.</p> <p> <ul style="list-style-type: none"> ▪ Informazioni tecniche TI01418S ▪ Istruzioni di funzionamento BA01923S ▪ Pagina del prodotto: www.endress.com/smt77 </p>

15.3 Accessori specifici per l'assistenza

Accessorio	Descrizione
Applicator	<p>Software per selezionare e dimensionare i misuratori Endress+Hauser:</p> <ul style="list-style-type: none"> ▪ Selezione di misuratori con requisiti industriali ▪ Calcolo di tutti i dati necessari per identificare il misuratore di portata più adatto: ad es. diametro nominale, perdita di carico, velocità di deflusso e accuratezza di misura. ▪ Visualizzazione grafica dei risultati di calcolo ▪ Determinazione del codice d'ordine parziale. Amministrazione, documentazione e consultazione di tutti i dati e i parametri relativi a un progetto per tutto il ciclo di vita del progetto. <p>Applicator è disponibile: Attraverso Internet: https://portal.endress.com/webapp/applicator</p>
Netilion	<p>Ecosistema IIoT: sbloccare le conoscenze</p> <p>Con l'ecosistema IIoT Netilion, Endress+Hauser consente di ottimizzare le prestazioni dell'impianto, digitalizzare i flussi di lavoro, condividere le conoscenze e migliorare la collaborazione.</p> <p>Sulla base di decenni di esperienza nell'automazione dei processi, Endress+Hauser offre all'industria di processo un ecosistema IIoT che consente di ottenere informazioni effettivamente fruibili dai dati. Queste informazioni possono essere usate per ottimizzare i processi, portando a livelli superiori di disponibilità, efficienza e affidabilità dell'impianto e, in ultima analisi, a un impianto più redditizio.</p> <p>www.netilion.endress.com</p>
FieldCare	<p>Tool Endress+Hauser per il Plant Asset Management su base FDT.</p> <p>Consente la configurazione di tutti i dispositivi da campo intelligenti presenti nel sistema e ne semplifica la gestione. Utilizzando le informazioni di stato, è anche uno strumento semplice ma efficace per verificarne lo stato e le condizioni.</p> <p> Istruzioni di funzionamento BA00027S e BA00059S</p>
DeviceCare	<p>Tool per collegare e configurare i dispositivi da campo di Endress+Hauser.</p> <p> <ul style="list-style-type: none"> ▪ Informazioni tecniche: TI01134S ▪ Brochure sull'innovazione: IN01047S </p>

15.4 Componenti di sistema

Accessori	Descrizione
Registratore videografico Memograph M	<p>Il registratore videografico Memograph M fornisce informazioni su tutte le principali variabili misurate. Registra correttamente i valori misurati, sorveglia i valori di soglia e analizza i punti di misura. I dati possono essere salvati nella memoria interna da 256 MB e anche su scheda SD o chiavetta USB.</p> <p> <ul style="list-style-type: none"> ▪ Informazioni tecniche TI00133R ▪ Istruzioni di funzionamento BA00247R </p>
Cerabar M	<p>Trasmittitore di pressione per la misura della pressione assoluta e relativa di gas, vapore e liquidi. Può essere utilizzato per acquisire il valore della pressione operativa.</p> <p> <ul style="list-style-type: none"> ▪ Informazioni tecniche TI00426P e TI00436P ▪ Istruzioni di funzionamento BA00200P e BA00382P </p>
CerabarS	<p>Trasmittitore di pressione per la misura della pressione assoluta e relativa di gas, vapore e liquidi. Può essere utilizzato per acquisire il valore della pressione operativa.</p> <p> <ul style="list-style-type: none"> ▪ Informazioni tecniche TI00383P ▪ Istruzioni di funzionamento BA00271P </p>
iTEMP	<p>I trasmettitori di temperatura possono essere utilizzati in tutte le applicazioni e sono adatti per la misura di gas, vapore e liquidi. Permettono di acquisire la temperatura del fluido.</p> <p> Documento "Fields of Activity" FA00006T</p>

16 Dati tecnici

16.1 Applicazione

Il misuratore è stato sviluppato esclusivamente per la misura di portata di liquidi e gas.

In base alla versione ordinata, il dispositivo può misurare anche fluidi potenzialmente esplosivi, infiammabili, velenosi e ossidanti.

Per garantire che il dispositivo conservi le sue caratteristiche operative per tutto il suo ciclo di vita, utilizzarlo solo per misurare fluidi ai quali i materiali parti bagnate offrono sufficiente resistenza.

16.2 Funzionamento e struttura del sistema

Principio di misura

Misura della portata massica sulla base del principio di misura Coriolis

Sistema di misura

Il sistema di misura è composto da un trasmettitore e da un sensore. Trasmettitore e sensore sono montati in luoghi fisicamente separati. Sono connessi tra loro mediante cavi di collegamento.

Per informazioni sulla struttura del misuratore →  15

16.3 Ingresso

Variabile misurata

Variabili misurate dirette

- Portata massica
- Densità
- Temperatura

Variabili misurate calcolate

- Portata volumetrica
- Portata volumetrica compensata
- Densità di riferimento

Campo di misura

Campo di misura per liquidi

DN		Campo di misura, valori di fondo scala $\dot{m}_{\min(F)} \dots$ $\dot{m}_{\max(F)}$	
[mm]	[in]	[kg/h]	[lb/min]
1	$\frac{1}{24}$	0 ... 20	0 ... 0,735
2	$\frac{1}{12}$	0 ... 100	0 ... 3,675
4	$\frac{1}{8}$	0 ... 450	0 ... 16,54

Campo di misura per gas

Il valore di fondo scala dipende dalla densità e dalla velocità del suono del gas impiegato. Il valore di fondo scala può essere calcolato con le seguenti formule:

$$\dot{m}_{\max(G)} = (\rho_G \cdot (c_G/m) \cdot d_i^2 \cdot (\pi/4) \cdot 3600 \cdot n)$$

$\dot{m}_{\max(G)}$	Valore di fondo scala massimo per gas [kg/h]
ρ_G	Densità del gas in [kg/m ³] alle condizioni operative
c_G	Velocità del suono (gas) [m/s]
d_i	Diametro interno del tubo di misura [m]
π	Pi
$n = 1$	Numero di tubi di misura
$m = 2$	Per tutti i gas diversi da H ₂ ed He puri
$m = 3$	Per H ₂ ed He puri

Campo di misura consigliato

 Soglia portata →  281

Campo di portata consentito

Superiore a 1000 : 1.

Quantità di portata superiori al valore fondoscala preimpostato non escludono l'unità dell'elettronica con il risultato, che i valori del totalizzatore sono registrati correttamente.

Segnale di ingresso

Valori misurati esterni

Per migliorare l'accuratezza di misura di alcune variabili misurate o per calcolare la portata volumetrica compensata per i gas, il sistema di automazione può trasmettere in modo continuo diversi valori misurati al misuratore:

- Pressione operativa per migliorare l'accuratezza di misura (Endress+Hauser consiglia di usare un misuratore in pressione assoluta, ad es. Cerabar M o Cerabar S)
- Temperatura del fluido per migliorare l'accuratezza di misura (ad es. iTEMP)
- Densità di riferimento per calcolare la portata volumetrica compensata per i gas

 Endress+Hauser può fornire vari misuratori di pressione e temperatura: v. la sezione "Accessori" →  263

Si consiglia di acquisire dei valori misurati esterni per calcolare la portata volumetrica compensata.

Ingresso in corrente

I valori misurati sono scritti dal sistema di automazione nel misuratore mediante l'ingresso in corrente →  266.

Comunicazione digitale

I valori misurati sono scritti dal sistema di automazione mediante PROFINET.

Ingresso in corrente 0/...20 mA

Ingresso in corrente	0/4...20 mA (attivo/passivo)
Range di corrente	<ul style="list-style-type: none"> ■ 4...20 mA (attivo) ■ 0/4...20 mA (passivo)
Risoluzione	1 μ A
Caduta di tensione	Tipicamente: 0,6 ... 2 V per 3,6 ... 22 mA (passiva)
Tensione di ingresso massima	\leq 30 V (passiva)
Tensione circuito aperto	\leq 28,8 V (attiva)
Variabili in ingresso consentite	<ul style="list-style-type: none"> ■ Pressione ■ Temperatura ■ Densità

Ingresso di stato

Valori di ingresso massimi	<ul style="list-style-type: none"> ■ DC -3 ... 30 V ■ Se l'ingresso di stato è attivo (ON): $R_i > 3$ kΩ
Tempo di risposta	Configurabile: 5 ... 200 ms
Livello del segnale di ingresso	<ul style="list-style-type: none"> ■ Segnale Low: -3 ... +5 V c.c. ■ Segnale High: 12 ... 30 V c.c.
Funzioni assegnabili	<ul style="list-style-type: none"> ■ Off ■ Azzeri i singoli totalizzatori separatamente ■ Azzeramento di tutti i totalizzatori ■ Portata in stand-by

16.4 Uscita

Segnale di uscita

PROFINET



Standard	Secondo IEEE 802.3
----------	--------------------

Uscita in corrente da 4 a 20 mA

Modalità del segnale	Può essere impostata su: <ul style="list-style-type: none"> ▪ Attiva ▪ Passiva
Campo di corrente	Può essere impostata su: <ul style="list-style-type: none"> ▪ 4...20 mA NAMUR ▪ 4...20 mA US ▪ 4...20 mA ▪ 0...20 mA (solo con modalità del segnale attiva) ▪ Corrente fissa
Valori di uscita massimi	22,5 mA
Tensione circuito aperto	c.c. 28,8 V(attiva)
Tensione di ingresso massima	c.c. 30 V (passiva)
Carico	0 ... 700 Ω
Risoluzione	0,38 µA
Damping	Configurabile: 0 ... 999,9 s
Variabili misurate assegnabili	<ul style="list-style-type: none"> ▪ Portata massica ▪ Portata volumetrica ▪ Portata volumetrica compensata ▪ Densità ▪ Densità di riferimento ▪ Temperatura ▪ Temperatura dell'elettronica ▪ Frequenza di oscillazione 0 ▪ Smorzamento di oscillazione 0 ▪ Segnale asimmetrico ▪ Corrente eccitatore 0 <p> Il numero di opzioni disponibili aumenta se il misuratore dispone di uno o più pacchetti applicativi.</p>

Uscita impulsi/frequenza/contatto

Funzione	Può essere configurata come uscita impulsi, frequenza o contatto
Versione	Open collector Può essere impostata su: <ul style="list-style-type: none"> ▪ Attiva ▪ Passiva ▪ Passiva NAMUR <p> Ex i, passiva</p>
Valori di ingresso massimi	c.c 30 V, 250 mA (passiva)
Tensione circuito aperto	c.c. 28,8 V(attiva)
Caduta di tensione	Per 22,5 mA: ≤ c.c. 2 V
Uscita impulsi	
Valori di ingresso massimi	c.c 30 V, 250 mA (passiva)

Corrente di uscita massima	22,5 mA (attivo)
Tensione circuito aperto	c.c. 28,8 V(attiva)
Larghezza impulso	Configurabile: 0,05 ... 2 000 ms
Frequenza di impulsi massima	10 000 Impulse/s
Valore d'impulso	Configurabile
Variabili misurate assegnabili	<ul style="list-style-type: none"> ▪ Portata massica ▪ Portata volumetrica ▪ Portata volumetrica compensata  Il numero di opzioni disponibili aumenta se il misuratore dispone di uno o più pacchetti applicativi.
Uscita frequenza	
Valori di ingresso massimi	c.c 30 V, 250 mA (passiva)
Corrente di uscita massima	22,5 mA (attiva)
Tensione circuito aperto	c.c. 28,8 V(attiva)
Frequenza in uscita	Configurabile: valore fondoscala frequenza 2 ... 10 000 Hz($f_{max} = 12\,500$ Hz)
Smorzamento	Configurabile: 0 ... 999,9 s
Rapporto impulso/pausa	1:1
Variabili misurate assegnabili	<ul style="list-style-type: none"> ▪ Portata massica ▪ Portata volumetrica ▪ Portata volumetrica compensata ▪ Densità ▪ Densità di riferimento ▪ Temperatura ▪ Temperatura dell'elettronica ▪ Frequenza di oscillazione 0 ▪ Smorzamento di oscillazione 0 ▪ Asimmetria del segnale ▪ Corrente eccitatore 0  Il numero di opzioni disponibili aumenta se il misuratore dispone di uno o più pacchetti applicativi.
Uscita contatto	
Valori di ingresso massimi	c.c 30 V, 250 mA (passiva)
Tensione circuito aperto	c.c. 28,8 V(attiva)
Comportamento di commutazione	Binario, conduce o non conduce
Ritardo di commutazione	Configurabile: 0 ... 100 s

Numero di cicli di commutazione	Illimitato
Funzioni assegnabili	<ul style="list-style-type: none"> ▪ Disabilita ▪ On ▪ Comportamento diagnostico ▪ Soglia <ul style="list-style-type: none"> ▪ Portata massica ▪ Portata volumetrica ▪ Portata volumetrica compensata ▪ Densità ▪ Densità di riferimento ▪ Temperatura ▪ Totalizzatore 1-3 ▪ Monitoraggio della direzione del flusso ▪ Stato <ul style="list-style-type: none"> ▪ Rilevamento tubo parzialmente pieno ▪ Taglio di bassa portata <p> Il numero di opzioni disponibili aumenta se il misuratore dispone di uno o più pacchetti applicativi.</p>

Uscita a relè

Funzione	Uscita contatto
Versione	Uscita a relè, isolata galvanicamente
Comportamento di commutazione	<p>Può essere impostata su:</p> <ul style="list-style-type: none"> ▪ NA (Normalmente aperto), impostazione di fabbrica ▪ NC (normalmente chiuso)
Capacità di commutazione massima (passiva)	<ul style="list-style-type: none"> ▪ 30 V c.c., 0,1 A ▪ 30 V c.a., 0,5 A
Funzioni assegnabili	<ul style="list-style-type: none"> ▪ Disabilita ▪ On ▪ Comportamento diagnostico ▪ Soglia <ul style="list-style-type: none"> ▪ Portata massica ▪ Portata volumetrica ▪ Portata volumetrica compensata ▪ Densità ▪ Densità di riferimento ▪ Temperatura ▪ Totalizzatore 1-3 ▪ Monitoraggio della direzione del flusso ▪ Stato <ul style="list-style-type: none"> ▪ Rilevamento tubo parzialmente pieno ▪ Taglio di bassa portata <p> Il numero di opzioni disponibili aumenta se il misuratore dispone di uno o più pacchetti applicativi.</p>

Ingresso/uscita configurabile dall'utente

Durante la messa in servizio del dispositivo, è assegnato **un** ingresso o un'uscita specifica a un ingresso/uscita configurabile dall'utente (I/O configurabile).

Sono disponibili per l'assegnazione i seguenti ingressi e uscite:

- Selezione dell'uscita in corrente: 4...20 mA (attiva), 0/4...20 mA (passiva)
- Uscita impulsi/frequenza/contatto
- Selezione dell'ingresso in corrente: 4...20 mA (attivo), 0/4...20 mA (passivo)
- Ingresso di stato

Segnale in caso di allarme

A seconda dell'interfaccia, le informazioni sul guasto sono visualizzate come segue:

PROFINET

Diagnostica del dispositivo	Secondo "Application Layer protocol for decentralized periphery", Versione 2.3
------------------------------------	--

Uscita in corrente

Uscita in corrente 4...20 mA	
Modalità di guasto	Configurabile: <ul style="list-style-type: none"> ▪ 4 ... 20 mA secondo raccomandazione NAMUR NE 43 ▪ 4 ... 20 mA secondo US ▪ Valore min.: 3,59 mA ▪ Valore max.: 22,5 mA ▪ Valore definibile tra: 3,59 ... 22,5 mA ▪ Valore effettivo ▪ Ultimo valore valido
Uscita in corrente 4-20 mA	
Modalità di guasto	Configurabile: <ul style="list-style-type: none"> ▪ Allarme massimo: 22 mA ▪ Valore definibile tra: 0 ... 20,5 mA

Uscita impulsi/frequenza/contatto

Uscita impulsi	
Modalità di guasto	Configurabile: <ul style="list-style-type: none"> ▪ Valore effettivo ▪ Nessun impulso
Uscita in frequenza	
Modalità di guasto	Configurabile: <ul style="list-style-type: none"> ▪ Valore effettivo ▪ 0 Hz ▪ Valore definibile tra: 2 ... 12 500 Hz
Uscita di commutazione	
Modalità di guasto	Configurabile: <ul style="list-style-type: none"> ▪ Stato attuale ▪ Aperto ▪ Chiuso

Uscita a relè

Modalità di guasto	Selezione: <ul style="list-style-type: none"> ▪ Stato attuale ▪ Apertura ▪ Chiuso
---------------------------	--

Display locale

Display alfanumerico	Con le informazioni sulla causa e gli interventi correttivi
Retroilluminazione	La luce rossa segnala un errore del dispositivo.

 Segnale di stato secondo raccomandazione NAMUR NE 107



Interfaccia/protocollo

- Mediante comunicazione digitale:
PROFINET
- Mediante interfaccia service
 - Interfaccia service CDI-RJ45
 - Interfaccia WLAN
- Display alfanumerico
Con informazioni sulla causa e interventi correttivi

Web browser

Display alfanumerico	Con le informazioni sulla causa e gli interventi correttivi
-----------------------------	---

LED

Informazioni di stato	<p>Stato indicato da diversi LED</p> <p>Le seguenti informazioni sono visualizzate in base alla versione del dispositivo:</p> <ul style="list-style-type: none"> ▪ Tensione di alimentazione attiva ▪ Trasmissione dati attiva ▪ Si è verificato un allarme/errore del dispositivo ▪ Rete disponibile ▪ Connessione stabilita ▪ Funzione lampeggiante PROFINET <p> Informazioni diagnostiche mediante LED →  187</p>
------------------------------	--

Taglio di bassa portata

I punti di commutazione per il taglio bassa portata sono selezionabili dall'utente.

Isolamento galvanico

Le uscite sono isolate galvanicamente:

- dall'alimentazione
- tra di loro
- dalla messa a terra di protezione (PE)

Dati specifici del protocollo

Protocollo	Protocollo del livello di applicazione per dispositivo periferico decentralizzato e automazione distribuita, versione 2.3
Tipo di comunicazione	100 MBit/s
Classe di conformità	Classe di conformità B
Classe Netload	Classe 2 Netload 100 Mbit/s
Velocità di trasmissione	Automatica 100 Mbit/s con rilevamento full-duplex
Periodi	Da 8 ms
Polarità	Polarità automatica per la correzione automatica di coppie incrociate TxD e RxD
MRP (Media Redundancy Protocol)	Sì
Supporto ridondanza di sistema	Ridondanza di sistema S2 (2 AR con 1 NAP)
Profilo del dispositivo	Identificativo interfaccia applicazione 0xF600 Dispositivo generico
ID del produttore	0x11
ID del tipo di dispositivo	0x843B

File descrittivi del dispositivo (GSD, DTM, DD)	Informazioni e file disponibili in: <ul style="list-style-type: none"> ▪ www.endress.com Sulla pagina prodotto del dispositivo: Documents/Software → Device drivers ▪ www.profinet.com
Connessioni supportate	<ul style="list-style-type: none"> ▪ 2 x AR (AR controllore I/O) ▪ 1 x AR (AR dispositivo supervisore I/O) ▪ 1 x ingresso CR (Communication Relation) ▪ 1 x uscita CR (Communication Relation) ▪ 1 x allarme CR (Communication Relation)
Opzioni di configurazione per misuratore	<ul style="list-style-type: none"> ▪ DIP switch sul modulo dell'elettronica, per l'assegnazione del nome del dispositivo (ultima parte) ▪ Software di asset management (FieldCare, DeviceCare, Field Xpert) ▪ Web server integrato mediante web browser e indirizzo IP ▪ File dispositivo master (GSD), può essere letto tramite il web server integrato del misuratore. ▪ Operatività locale
Configurazione del nome del dispositivo	<ul style="list-style-type: none"> ▪ DIP switch sul modulo dell'elettronica, per l'assegnazione del nome del dispositivo (ultima parte) ▪ Protocollo DCP ▪ Software di asset management (FieldCare, DeviceCare, Field Xpert) ▪ Web server integrato
Funzioni supportate	<ul style="list-style-type: none"> ▪ Identificazione e manutenzione, identificazione semplice del dispositivo mediante: <ul style="list-style-type: none"> ▪ Sistema di controllo ▪ Targhetta ▪ Stato del valore misurato Le variabili di processo vengono comunicate con lo stato di un valore misurato ▪ Funzione lampeggiante mediante il display locale per semplificare l'identificazione e l'assegnazione di un dispositivo ▪ Funzionamento del dispositivo tramite software di asset management (ad es. FieldCare, DeviceCare, SIMATIC PDM)
Integrazione di sistema	Informazioni sull'integrazione del sistema →  98. <ul style="list-style-type: none"> ▪ Trasmissione ciclica dei dati ▪ Presentazione e descrizione dei moduli ▪ Codifica dello stato ▪ Configurazione dell'avviamento ▪ Impostazione di fabbrica







16.5 Alimentazione

Assegnazione dei morsetti →  42

Connettori del dispositivo disponibili →  43

Connettori del dispositivo disponibili →  43

Tensione di alimentazione	Codice d'ordine per "Alimentazione"		Tensione morsetti	Campo di frequenza
	Opzione D	c.c. 24 V	± 20%	–
Opzione E	c.a. 100 ... 240 V	–15...10%	50/60 Hz	
Opzione I	c.c. 24 V	± 20%	–	
	c.a. 100 ... 240 V	–15...10%	50/60 Hz	

Potenza assorbita	Trasmettitore Max. 10 W (alimentazione attiva)								
	<table border="1"> <tr> <td>massima</td> <td>Max. 36 A (<5 ms) secondo raccomandazioni NAMUR NE 21</td> </tr> </table>	massima	Max. 36 A (<5 ms) secondo raccomandazioni NAMUR NE 21						
massima	Max. 36 A (<5 ms) secondo raccomandazioni NAMUR NE 21								
Consumo di corrente	Trasmettitore <ul style="list-style-type: none"> ■ Max. 400 mA (24 V) ■ Max. 200 mA (110 V, 50/60 Hz; 230 V, 50/60 Hz) 								
Interruzione dell'alimentazione	<ul style="list-style-type: none"> ■ I totalizzatori si arrestano all'ultimo valore misurato. ■ In base alla versione del dispositivo, la configurazione è salvata nella memoria del dispositivo o in quella a innesto (HistoROM DAT). ■ I messaggi di errore (comprese le ore di funzionamento totali) sono archiviati. 								
Elemento di protezione dalle sovracorrenti	Non avendo un proprio interruttore ON/OFF, il dispositivo deve essere azionato con un interruttore automatico dedicato. <ul style="list-style-type: none"> ■ L'interruttore automatico deve essere facile da raggiungere e adeguatamente etichettato. ■ Corrente nominale consentita dell'interruttore automatico: 2 A fino a un valore massimo di 10 A. 								
Collegamento elettrico	<ul style="list-style-type: none"> ■ →  44 ■ →  51 								
Equalizzazione del potenziale	→  59								
Morsetti	Morsetti caricati a molla: adatti per trefoli e trefoli con terminale. Sezione del conduttore 0,2 ... 2,5 mm ² (24 ... 12 AWG).								
Ingressi cavo	<ul style="list-style-type: none"> ■ Pressacavo: M20 × 1,5 con cavo Ø 6 ... 12 mm (0,24 ... 0,47 in) ■ Filettatura per l'ingresso cavo: <ul style="list-style-type: none"> ■ NPT ½" ■ G ½" ■ M20 								
Specifica dei cavi	→  38								
Protezione dalle sovratensioni	<table border="1"> <tr> <td>Oscillazioni tensione di rete</td> <td>→  272</td> </tr> <tr> <td>Categoria sovratensioni</td> <td>Categoria sovratensioni II</td> </tr> <tr> <td>Sovratensioni a breve termine, momentanee</td> <td>Tra cavo e messa a terra fino a 1200 V, per max. 5 s</td> </tr> <tr> <td>Sovratensioni a lungo termine, momentanee</td> <td>Tra cavo e massa fino a 500 V</td> </tr> </table>	Oscillazioni tensione di rete	→  272	Categoria sovratensioni	Categoria sovratensioni II	Sovratensioni a breve termine, momentanee	Tra cavo e messa a terra fino a 1200 V, per max. 5 s	Sovratensioni a lungo termine, momentanee	Tra cavo e massa fino a 500 V
	Oscillazioni tensione di rete	→  272							
	Categoria sovratensioni	Categoria sovratensioni II							
	Sovratensioni a breve termine, momentanee	Tra cavo e messa a terra fino a 1200 V, per max. 5 s							
Sovratensioni a lungo termine, momentanee	Tra cavo e massa fino a 500 V								

16.6 Caratteristiche operative

Condizioni operative di riferimento

- Limiti di errore secondo ISO 11631
 - Acqua
 - +15 ... +45 °C (+59 ... +113 °F)
 - 2 ... 6 bar (29 ... 87 psi)
 - Dati come da protocollo di taratura
 - Accuratezza basata su sistemi di taratura accreditati secondo ISO 17025
- i** Per conoscere gli errori di misura si può utilizzare *Applicator* il tool per il dimensionamento dei dispositivi → 262

Errore di misura massimo

v.i. = valore istantaneo; 1 g/cm³ = 1 kg/l; T = temperatura del fluido

Accuratezza di base

i Elementi fondamentali della struttura → 277

Portata massica e portata volumetrica (liquidi)

±0,10 % v.i.

Portata massica (gas)

±0,35 % v.i.

Densità (liquidi)

Alle condizioni di riferimento	Taratura della densità standard ¹⁾	A campo ampio Specifica di densità ^{2) 3)}
[g/cm ³]	[g/cm ³]	[g/cm ³]
±0,0005	±0,001	±0,002

- 1) Dispositivi con codice d'ordine per "Materiale tubo di misura, parti bagnate", opzione HB "Alloy C22, alta pressione, non lucidato", la taratura della densità standard è ±0,002 g/cm³
- 2) Campo valido per la taratura della densità speciale: 0 ... 2 g/cm³, +5 ... +80 °C (+41 ... +176 °F)
- 3) Codice d'ordine per "Pacchetto applicativo", opzione EE "Densità speciale"

Temperatura

±0,5 °C ± 0,005 · T °C (±0,9 °F ± 0,003 · (T - 32) °F)

Stabilità punto di zero

Versione standard: codice d'ordine per "Mat. tubo di misura, parti bagnate", opzione BB, BF, HA, SA

DN		Stabilità punto di zero	
[mm]	[in]	[kg/h]	[lb/min]
1	1/24	0,0005	0,000018
2	1/12	0,0025	0,00009
4	1/8	0,0100	0,00036

Versione per alta pressione: codice d'ordine per "Mat. tubo di misura, parti bagnate", opzione HB

DN		Stabilità punto di zero	
[mm]	[in]	[kg/h]	[lb/min]
1	1/24	0,0008	0,0000288
2	1/12	0,0040	0,000144
4	1/6	0,0160	0,000576

Valori di portata

Valori di portata come parametri di turndown in base al diametro nominale.

Unità ingegneristiche SI

DN	1:1	1:10	1:20	1:50	1:100	1:500
[mm]	[kg/h]	[kg/h]	[kg/h]	[kg/h]	[kg/h]	[kg/h]
1	20	2	1	0,4	0,2	0,04
2	100	10	5	2	1	0,2
4	450	45	22,5	9	4,5	0,9

Unità ingegneristiche US

DN	1:1	1:10	1:20	1:50	1:100	1:500
[inch]	[lb/min]	[lb/min]	[lb/min]	[lb/min]	[lb/min]	[lb/min]
1/24	0,735	0,074	0,037	0,015	0,007	0,001
1/12	3,675	0,368	0,184	0,074	0,037	0,007
1/6	16,54	1,654	0,827	0,331	0,165	0,033

Accuratezza delle uscite

Le uscite hanno le seguenti specifiche di base per l'accuratezza:

Uscita in corrente

Accuratezza	±5 µA
-------------	-------

Uscita impulsi/frequenza

v.i. = valore istantaneo

Accuratezza	±50 ppm v.i. max. (sull'intero campo di temperatura ambiente)
-------------	---

Ripetibilità

v.i. = valore istantaneo; 1 g/cm³ = 1 kg/l; T = temperatura del fluido

Ripetibilità di base

 Elementi fondamentali della struttura →  277

Portata massica e portata volumetrica (liquidi)

±0,05 % v.i.

Portata massica (gas)

±0,15 % v.i.

Densità (liquidi)

±0,00025 g/cm³

Temperatura

±0,25 °C ± 0,0025 · T °C (±0,45 °F ± 0,0015 · (T-32) °F)

Tempo di risposta Il tempo di risposta varia a seconda della configurazione (smorzamento).

Influenza della temperatura ambiente **Uscita in corrente**

Coefficiente di temperatura	Max. 1 µA/°C
-----------------------------	--------------

Uscita impulsi/frequenza

Coefficiente di temperatura	Nessun effetto addizionale. Incluso nell'accuratezza.
-----------------------------	---

Effetto della temperatura del fluido

Portata massica

v.f.s. = del valore di fondo scala

Se la temperatura per la regolazione dello zero e quella di processo sono diverse, l'errore di misura addizionale dei sensori è tipicamente ±0,0002 % v.f.s./°C (±0,0001 % v. f.s./°F).

L'effetto si riduce se la regolazione dello zero è eseguita alla temperatura di processo.

Densità

■ Se la temperatura per la taratura di densità e quella di processo sono diverse, l'errore di misura tipica dei sensori è ±0,00005 g/cm³/°C (±0,000025 g/cm³/°F). Si può eseguire la regolazione di densità in campo.

■

Specifica di densità a campo ampio (taratura di densità speciale)

Se la temperatura di processo non rispetta il campo valido (→  274), l'errore di misura è ±0,00005 g/cm³ /°C (±0,000025 g/cm³ /°F)

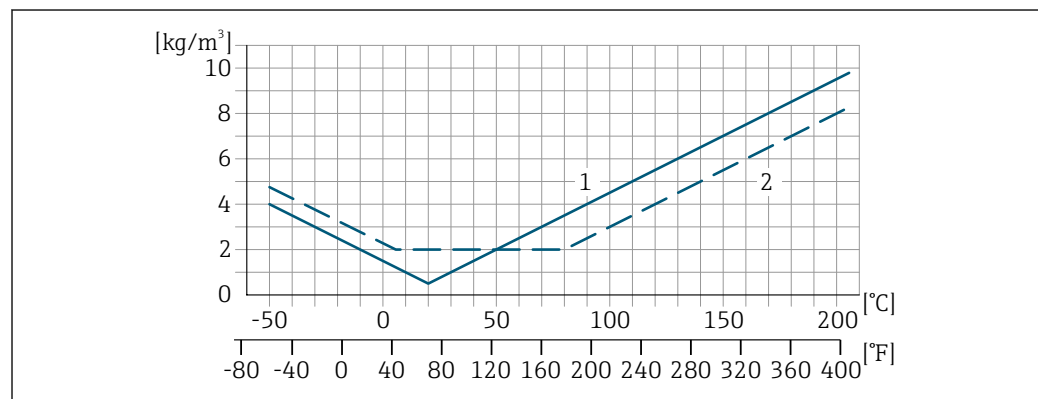

1 Regolazione della densità in campo, ad es. a +20 °C (+68 °F)

2 Taratura della densità speciale

A0016616

Influenza della pressione del fluido Una differenza tra pressione di taratura e pressione di processo non ha effetto sull'accuratezza di misura.

Elementi fondamentali della struttura

v.i. = valore istantaneo, v.f.s. = valore fondoscala

BaseAccu = accuratezza di base in % v.i., BaseRepeat = ripetibilità di base in % v.i.

MeasValue = valore misurato; ZeroPoint = stabilità del punto di zero

Calcolo dell'errore di misura massimo in funzione della portata

Portata	Errore di misura massimo in % v.i.
$\geq \frac{\text{ZeroPoint}}{\text{BaseAccu}} \cdot 100$ <small>A0021332</small>	$\pm \text{BaseAccu}$ <small>A0021339</small>
$< \frac{\text{ZeroPoint}}{\text{BaseAccu}} \cdot 100$ <small>A0021333</small>	$\pm \frac{\text{ZeroPoint}}{\text{MeasValue}} \cdot 100$ <small>A0021334</small>

Calcolo della ripetibilità massima in funzione della portata

Portata	Ripetibilità massima in % v.i.
$\geq \frac{1/2 \cdot \text{ZeroPoint}}{\text{BaseRepeat}} \cdot 100$ <small>A0021335</small>	$\pm \text{BaseRepeat}$ <small>A0021340</small>
$< \frac{1/2 \cdot \text{ZeroPoint}}{\text{BaseRepeat}} \cdot 100$ <small>A0021336</small>	$\pm 1/2 \cdot \frac{\text{ZeroPoint}}{\text{MeasValue}} \cdot 100$ <small>A0021337</small>

Esempio di errore di misura massimo

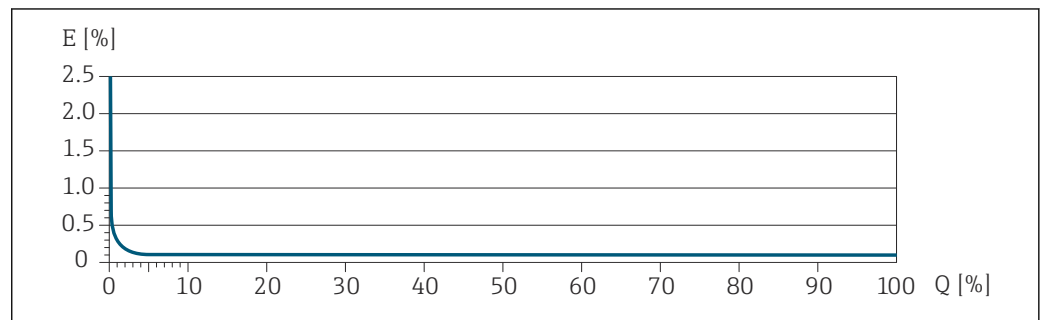

E Errore di misura massimo in % v.i. (esempio)
 Q Portata in % del valore di fondo scala massimo

16.7 Installazione

Requisiti di installazione → 23

16.8 Ambiente

Campo di temperatura ambiente → 25

Tabelle di temperatura

 Se si utilizza il dispositivo in area pericolosa, considerare con attenzione le correlazioni tra la temperatura ambiente e quella del fluido.

 Per maggiori informazioni sulle tabelle di temperatura, consultare la documentazione separata "Istruzioni di sicurezza" (XA) del dispositivo.

Temperatura di immagazzinamento

-50 ... +80 °C (-58 ... +176 °F)

Classe climatica

DIN EN 60068-2-38 (test Z/AD)

Umidità relativa

Il dispositivo è adatto per l'uso in aree esterne e interne con umidità relativa di 4 ... 95%.

Altezza operativa

Secondo EN 61010-1
≤ 2 000 m (6 562 ft)

Grado di protezione

Trasmettitore

- IP66/67, custodia Type 4X, adatta per grado di inquinamento 4
- Quando la custodia è aperta: corpo IP20, Type 1, adatto per grado di inquinamento 2
- Modulo display: IP20, corpo Type 1, adatto per grado di inquinamento 2

Sensore

- IP66/67, custodia Type 4X, adatta per grado di inquinamento 4
- Quando la custodia è aperta: corpo IP20, Type 1, adatto per grado di inquinamento 2

In opzione

Codice d'ordine per "Opzioni del sensore", opzione CM "IP69"

Antenna WLAN esterna

IP66/67, custodia Type 4X

Resistenza alle vibrazioni e resistenza agli urti

Vibrazione sinusoidale secondo IEC 60068-2-6

Sensore

- 2 ... 8,4 Hz, 3,5 mm di picco
- 8,4 ... 2 000 Hz, 1 g di picco

Trasmettitore

- 2 ... 8,4 Hz, 7,5 mm di picco
- 8,4 ... 2 000 Hz, 2 g di picco

Vibrazione casuali a banda larga secondo IEC 60068-2-64

Sensore

- 10 ... 200 Hz, 0,003 g²/Hz
- 200 ... 2 000 Hz, 0,001 g²/Hz
- Totale: 1,54 g rms

Trasmettitore

- 10 ... 200 Hz, 0,01 g²/Hz
- 200 ... 2 000 Hz, 0,003 g²/Hz
- Totale: 2,70 g rms

Urti semisinusoidali secondo IEC 60068-2-27

- Sensore
6 ms 30 g
- Trasmettitore
6 ms 50 g

Urti dovuti ad applicazioni pesanti secondo IEC 60068-2-31

Carico meccanico

Custodia del trasmettitore e vano collegamenti del sensore:

- Proteggere da effetti meccanici, come ad esempio urti o urti
- Non utilizzare come scala o appoggio per arrampicarsi

Compatibilità
elettromagnetica (EMC)

- Secondo IEC/EN 61326 e la raccomandazione NAMUR 21 (NE 21), la raccomandazione NAMUR 21 (NE 21) è rispettata quando il dispositivo è installato secondo la raccomandazione NAMUR 98 (NE 98).
- Secondo IEC/EN 61000-6-2 e IEC/EN 61000-6-4



Per informazioni dettagliate consultare la dichiarazione di conformità.



Quest'unità non è destinata all'uso in ambienti residenziali e non può garantire un'adeguata protezione della ricezione radio in tali ambienti.

16.9 Processo

Campo di temperatura del
fluido

-50 ... +205 °C (-58 ... +401 °F)

Dipendenza tra temperatura ambiente e temperatura del fluido

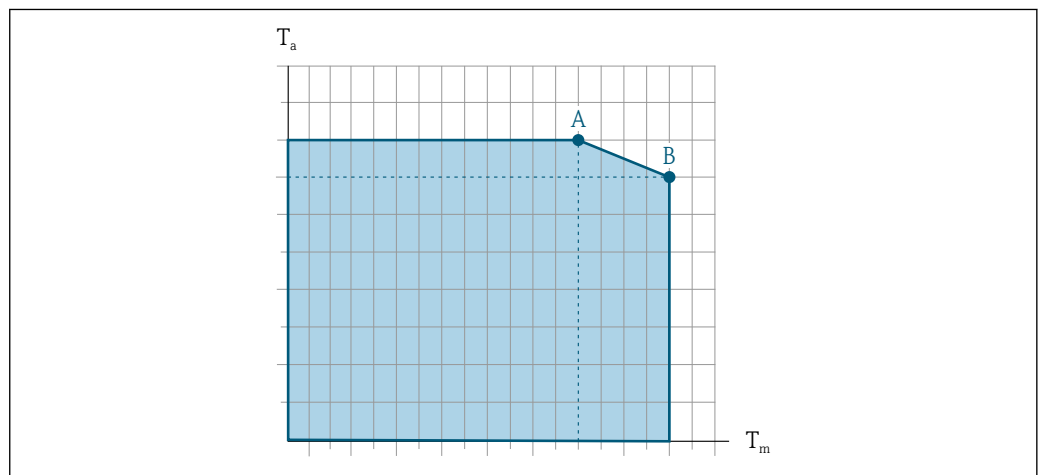

A0031121

41 Rappresentazione esemplificativa, valori nella tabella sottostante.

T_a Temperatura ambiente

T_m Temperatura del fluido

A Temperatura del fluido massima consentita T_m con $T_{a\max} = 60\text{ °C}$ (140 °F); temperature del fluido superiori T_m richiedono una temperatura ambiente ridotta T_a

B Temperatura ambiente massima consentita T_a per la temperatura del fluido massima specificata T_m del sensore



Valori per i dispositivi impiegati in area pericolosa:
Documentazione Ex separata (XA) per il dispositivo → 294.

Versione	Non coibentato				Isolato			
	A		B		A		B	
	T _a	T _m	T _a	T _m	T _a	T _m	T _a	T _m
Promass A 500 – digital	60 °C (140 °F)	205 °C (401 °F)	–	–	60 °C (140 °F)	90 °C (194 °F)	25 °C (77 °F)	205 °C (401 °F)
Promass A 500	60 °C (140 °F)	205 °C (401 °F)	–	–	60 °C (140 °F)	160 °C (320 °F)	55 °C (131 °F)	205 °C (401 °F)

Densità del fluido 0 ... 5 000 kg/m³ (0 ... 312 lb/cf)

Valori nominali di pressione/temperatura



Per una panoramica dei valori nominali di pressione-temperatura per le connessioni al processo, v. le Informazioni tecniche

Corpo del sensore

Il sensore è riempito con gas di azoto secco e protegge l'elettronica e i meccanismi interni.



Se si danneggia un tubo di misura (ad es. a causa di caratteristiche di processo come fluidi corrosivi o abrasivi), il fluido rimane inizialmente nel sensore.

Se si rompe un tubo di misura, la pressione all'interno della sensore aumenta in base alla pressione operativa del processo. Se l'operatore valuta che la pressione di rottura del sensore non garantisce un adeguato margine di sicurezza, il dispositivo deve essere dotato di un disco di rottura. Serve per evitare la formazione di una pressione troppo elevata all'interno del sensore. Di conseguenza, l'uso del disco di rottura è consigliato tassativamente nelle applicazioni con elevata pressione del gas, soprattutto in quelle con pressione di processo superiore a 2/3 della pressione di rottura del sensore.



I dispositivi per alta pressione sono sempre dotati di un disco di rottura: codice d'ordine per "Mat. tubo di misura, parti bagnate", opzione HB

Pressione di rottura del corpo del sensore

Se il dispositivo è dotato di disco di rottura (codice d'ordine per "Opzione sensore", opzione CA "Disco di rottura"), la pressione di attivazione del disco di rottura è decisiva.

La pressione di rottura del sensore si riferisce a una pressione interna tipica, che è raggiunta prima del guasto meccanico del sensore e che è stata determinata durante la prova del tipo. La relativa dichiarazione della prova del tipo può essere ordinata con il dispositivo (codice d'ordine per "Approvazione addizionale", opzione LN "Pressione di rottura del sensore, prova del tipo").

DN		Pressione di rottura del sensore	
[mm]	[in]	[bar]	[psi]
1	1/24	220	3 190
2	1/12	140	2 030
4	1/8	105	1 520



Per informazioni sulle dimensioni, consultare la documentazione "Informazioni tecniche", sezione "Costruzione meccanica"

Disco di rottura

Per aumentare il livello di sicurezza, si può utilizzare una versione del dispositivo dotata di disco di rottura con pressione di attivazione di 10 ... 15 bar (145 ... 217,5 psi) (codice d'ordine per "Opzione del sensore", opzione CA "Disco di rottura").

Connessione di scarico per disco di rottura

Per consentire il drenaggio controllato di eventuali perdite del fluido, si può ordinare una connessione di scarico opzionale in aggiunta al disco di rottura.

 La funzione del disco di rottura non è compromessa in alcun modo.

Pulizia interna



- Pulizia CIP
- Pulizia SIP

Opzioni



Versione senza olio e grasso per parti bagnate, senza dichiarazione
Codice d'ordine per "Servizio", opzione HA ³⁾

Soglia di portata

Selezionare il diametro nominale, ottimizzando il campo di portata richiesto e la perdita di carico ammessa.

 Per una panoramica dei valori di fondo scala del campo di misura, v. la sezione "Campo di misura" →  265

- Il valore di fondo scala minimo consigliato è ca. 1/20 del valore di fondo scala massimo
- In molte applicazioni, il 20 ... 50 % del valore di fondo scala massimo è considerato ideale
- Per i fluidi abrasivi (come liquidi con solidi sospesi), si deve selezionare un valore di fondo scala basso: velocità di deflusso < 1 m/s (< 3 ft/s).
- Per la misura di gas, applicare le seguenti regole:
 - La velocità di deflusso nei tubi di misura non dovrebbe superare la metà della velocità del suono (0,5 Mach)
 - La portata massica massima dipende dalla densità del gas: formula

 Per calcolare la soglia di portata, utilizzare il tool di selezione e dimensionamento *Applicator* →  262

Perdita di carico

 Per calcolare la perdita di carico, utilizzare il tool di selezione e dimensionamento *Applicator* →  262

Pressione del sistema

→  25

16.10 Costruzione meccanica

Struttura, dimensioni

 Per le dimensioni e le lunghezze di installazione del dispositivo, consultare il documento "Informazioni tecniche", sezione "Costruzione meccanica"

Peso

Tutti i valori (peso al netto del materiale d'imballaggio) si riferiscono a dispositivi con attacchi filettati VCO.

Trasmittitore

- Proline 500 – digital, policarbonato: 1,4 kg (3,1 lbs)
- Proline 500 – digital, alluminio: 2,4 kg (5,3 lbs)
- Proline 500 alluminio: 6,5 kg (14,3 lbs)
- Proline 500 pressofuso, inox: 15,6 kg (34,4 lbs)

Sensore

Sensore con versione vano collegamenti in alluminio:

3) La pulizia si riferisce solo al misuratore. Gli accessori forniti non vengono puliti.

Peso in unità ingegneristiche SI

DN [mm]	Peso [kg]
1	2,75
2	4,3
4	6,15

Peso in unità ingegneristiche US

DN [in]	Peso [lb]
1/24	6
1/12	9
1/8	14

Materiali**Custodia trasmettitore**

Custodia di Proline 500 – trasmettitore digitale

Codice d'ordine per "Custodia del trasmettitore":

- Opzione **A** "Alluminio rivestito": alluminio, AlSi10Mg, rivestito
- Opzione **D** "Policarbonato": policarbonato

Custodia del trasmettitore Proline 500

Codice d'ordine per "Custodia del trasmettitore":

- Opzione **A** "Alluminio rivestito": alluminio, AlSi10Mg, rivestito
- Opzione **L** "Pressofuso, inox": pressofuso, acciaio inox, 1.4409 (CF3M) simile a 316L

Materiale finestrella

Codice d'ordine per "Custodia del trasmettitore":

- Opzione **A** "Alluminio, rivestito": vetro
- Opzione **D** "Policarbonato": plastica
- Opzione **L** "Pressofuso, inox": vetro

Componenti di fissaggio per il montaggio su palina

- Viti, bulloni filettati, rondelle, dadi: acciaio inox A2 (acciaio al cromo-nichel)
- Piastre di metallo: acciaio inox, 1.4301 (304)

Vano collegamenti sensori

Codice d'ordine per "Vano collegamenti del sensore":

- Opzione **A** "Alluminio rivestito": alluminio, AlSi10Mg, rivestito
- Opzione **B** "Inox":
Acciaio inox 1.4301 (304)
- Opzione **C** "Ultra compatto, inox":
Acciaio inox 1.4301 (304)
- Opzione **L** "Pressofuso, inox": 1.4409 (CF3M) simile a 316L

Ingressi cavo/pressacavi

Ingressi cavo e adattatori	Materiale
Pressacavo M20 × 1,5	Plastica
<ul style="list-style-type: none"> ▪ Adattatore per ingresso cavo con filettatura femmina G ½" ▪ Adattatore per ingresso cavo con filettatura femmina NPT ½" <p> Disponibile solo per alcune versioni del dispositivo:</p> <ul style="list-style-type: none"> ▪ Codice d'ordine per "Custodia del trasmettitore": <ul style="list-style-type: none"> ▪ Opzione A "Alluminio, rivestito" ▪ Opzione D "Policarbonato" ▪ Codice d'ordine per "Vano collegamenti del sensore": <ul style="list-style-type: none"> ▪ Proline 500 – digitale: <ul style="list-style-type: none"> Opzione A "Alluminio rivestito" Opzione B "Inox" ▪ Proline 500: <ul style="list-style-type: none"> Opzione B "Inox" 	Ottone nichelato

Cavo di collegamento

 Le radiazioni UV possono danneggiare la guaina esterna del cavo. Proteggere il più possibile il cavo dall'esposizione ai raggi solari.

Cavo di collegamento per sensore - trasmettitore Proline 500-digitale

Cavo in PVC con schermatura in rame

Cavo di collegamento per sensore - trasmettitore Proline 500

Cavo in PVC con schermatura in rame

Corpo del sensore

- Superficie esterna resistente ad acidi e alcali
- Acciaio inox, 1.4404 (316L)

Tubi di misura

Codice d'ordine per "Mat. tubo di misura, parti bagnate", opzione BB, BF, SA

Acciaio inox, 1.4435 (316/316L)

Codice d'ordine per "Mat. tubo di misura, parti bagnate", opzione HA, HB, HC, HD

Alloy C22, 2.4602 (UNS N06022)

Connessioni al processo

Codice d'ordine per "Mat. tubo di misura, parti bagnate", opzione SA

Attacco filettato VCO	Acciaio inox, 1.4404 (316/316L)
Filettatura femmina G ¼", G ½"	Acciaio inox, 1.4404 (316/316L)
Filettatura femmina NPT ¼", NPT ½"	Acciaio inox, 1.4404 (316/316L)
Tri-Clamp da ½"	Acciaio inox, 1.4435 (316L)
Flangia fissa EN 1092-1, ASME B16.5, JIS B2220	Acciaio inox, 1.4404 (316/316L)

Codice d'ordine per "Mat. tubo di misura, parti bagnate", opzione BB, BF

Attacco filettato VCO	Acciaio inox, 1.4404 (316/316L)
Tri-Clamp da ½"	Acciaio inox, 1.4435 (316L)

Codice d'ordine per "Mat. tubo di misura, superficie bagnata", opzione HC, HD



Attacco filettato VCO	Alloy C22, 2.4602 (UNS N06022)
Tri-Clamp da ½"	Alloy C22, 2.4602 (UNS N06022)

Codice d'ordine per "Mat. tubo di misura, parti bagnate", opzione HA

Attacco filettato VCO	Alloy C22, 2.4602 (UNS N06022)
Filettatura femmina G¾", G½"	Alloy C22, 2.4602 (UNS N06022)
Filettatura femmina NPT¾", NPT½"	Alloy C22, 2.4602 (UNS N06022)
Flangia fissa EN 1092-1, ASME B16.5, JIS B2220	Alloy C22, 2.4602 (UNS N06022)
Flangia scorrevole EN 1092-1, ASME B16.5, JIS B2220	Acciaio inox, 1.4301 (F304), parti bagnate Alloy C22, 2.4602 (UNS N06022)

Codice d'ordine per "Mat. tubo di misura, parti bagnate", opzione HB (opzione per alta pressione)

Attacco filettato VCO	Alloy C22, 2.4602 (UNS N06022)
Filettatura femmina G¾", G½"	Alloy C22, 2.4602 (UNS N06022)
Filettatura femmina NPT¾", NPT½"	Alloy C22, 2.4602 (UNS N06022)
Flangia fissa EN 1092-1, ASME B16.5, JIS B2220	Acciaio inox, 1.4404 (316/316L); Alloy C22, 2.4602 (UNS N06022)

 Connessioni al processo disponibili →  285

Guarnizioni

Attacchi al processo saldati senza guarnizioni interne

Accessori

Portasensore

Acciaio inox, 1.4404 (316L)

Camicia riscaldante

- Camicia riscaldante custodia: acciaio inox, 1.4571 (316Ti)
- Adattatore NPT ½": acciaio inox, 1.4404 (316)
- Adattatore G½": acciaio inox, 1.4404

Custodia protettiva

Acciaio inox, 1.4404 (316L)

Antenna WLAN esterna

- Antenna: plastica ASA (acrilato di stirene-acrilonitrile) e ottone nichelato
- Adattatore: acciaio inox e ottone nichelato
- Cavo: polietilene
- Connettore: ottone nichelato
- Staffa ad angolo: acciaio inox

Conessioni al processo

- Conessioni della flangia fisse:
 - Flangia EN 1092-1 (DIN 2501)
 - Flangia EN 1092-1 (DIN 2512N)
 - Flangia ASME B16.5
 - Flangia JIS B2220
- Conessioni clamp:
 - Tri-Clamp (tubi OD), DIN 11866 serie C
- Attacchi filettati VCO:
 - 4-VCO-4
- Filettatura interna:
 - Filettatura interna cilindrica BSPP (G) secondo ISO 228-1,
 - NPT

 [Materiali della connessione al processo → !\[\]\(f070e3deab634276adb8737662d10df7_img.jpg\) 283](#)

Rugosità

Tutti i dati si riferiscono alle parti bagnate.

Possono essere ordinate le seguenti categorie di rugosità:

Categoria	Metodo	Opzione(i)/Codice d'ordine "Mat. tubo di misura, superficie bagnata"
Senza lucidatura	–	HA, HB, SA
$Ra \leq 0,76 \mu\text{m}$ (30 μin) ¹⁾	Lucidatura meccanica ²⁾	BB, HC
$Ra \leq 0,38 \mu\text{m}$ (15 μin) ¹⁾	Lucidatura meccanica ²⁾	BF, HD

1) Ra secondo ISO 21920

2) I cordoni di saldatura tra tubo e manifold sono esclusi

16.11 Interfaccia utente

Lingue

Operatività nelle seguenti lingue:

- Mediante controllo locale
 - Inglese, tedesco, francese, spagnolo, italiano, olandese, portoghese, polacco, russo, turco, cinese, giapponese, coreano, vietnamita, ceco, svedese
- Mediante web browser
 - Inglese, tedesco, francese, spagnolo, italiano, olandese, portoghese, polacco, russo, turco, cinese, giapponese, vietnamita, ceco, svedese
- Mediante tool operativo "FieldCare", "DeviceCare": Inglese, Tedesco, Francese, Spagnolo, Italiano, Cinese, Giapponese

Operatività locale

Mediante modulo display

Livello d'equipaggiamento:

- Codice d'ordine per "Display; funzionamento", opzione F "Display grafico a 4 righe, retroilluminato; Touch Control"
- Codice d'ordine per "Display; funzionamento", opzione G "Display grafico a 4 righe, retroilluminato; Touch Control + WLAN"

 Informazioni sull'interfaccia WLAN →  92

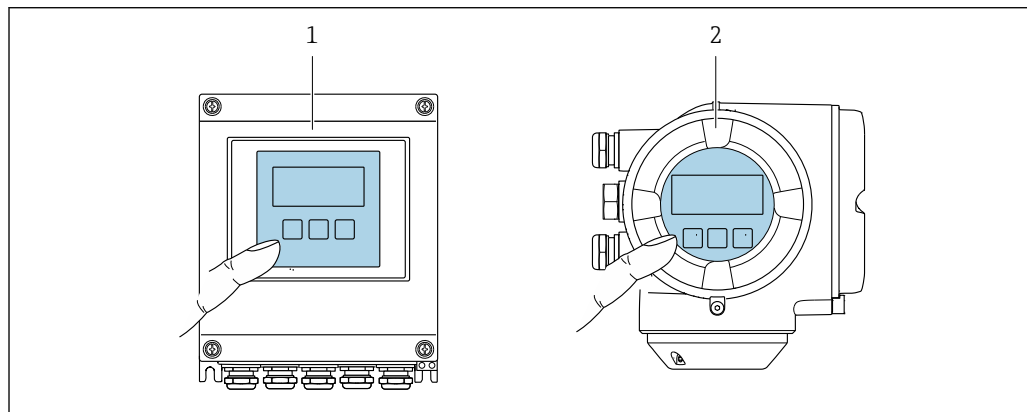



 42 *Controllo mediante touch control*

- 1 *Proline 500 - digitale*
- 2 *Proline 500*

Elementi del display

- Display grafico a 4 righe, illuminato
- Retroilluminazione bianca; diventa rossa nel caso di errori del dispositivo
- Il formato per visualizzare le variabili misurate e quelle di stato può essere configurato caso per caso

Elementi operativi

- Controllo esterno mediante Touch Control (3 tasti ottici) senza aprire la custodia: , , 
- Gli elementi operativi sono accessibili anche in alcune aree pericolose

Funzionamento a distanza →  90

Interfaccia service →  91

Tool operativi supportati

Per l'accesso locale o a distanza al misuratore, possono essere utilizzati diversi tool operativi. In base al tool operativo utilizzato, l'accesso è possibile con diverse unità di controllo e un'ampia gamma di interfacce.

Tool operativi supportati	Unità operativa	Interfaccia	Informazioni aggiuntive
Web browser	Notebook, PC o tablet con web browser	<ul style="list-style-type: none"> ■ Interfaccia service CDI-RJ45 ■ Interfaccia WLAN ■ Bus di campo basato su Ethernet (EtherNet/IP, PROFINET, Modbus TCP su Ethernet-APL) 	Documentazione speciale per il dispositivo → 📄 295
DeviceCare SFE100	Notebook, PC o tablet con sistema Microsoft Windows	<ul style="list-style-type: none"> ■ Interfaccia service CDI-RJ45 ■ Interfaccia WLAN ■ Protocollo del bus di campo 	→ 📄 262
FieldCare SFE500	Notebook, PC o tablet con sistema Microsoft Windows	<ul style="list-style-type: none"> ■ Interfaccia service CDI-RJ45 ■ Interfaccia WLAN ■ Protocollo del bus di campo 	→ 📄 262
Field Xpert	SMT70/77/50	<ul style="list-style-type: none"> ■ Tutti i protocolli Fieldbus ■ Interfaccia WLAN ■ Bluetooth ■ Interfaccia service CDI-RJ45 	Istruzioni di funzionamento BA01202S File descrittivi del dispositivo: Utilizzare la funzione di aggiornamento del terminale portatile

 Per il controllo del dispositivo possono essere utilizzati altri tool operativi basati su tecnologia FDT con un driver del dispositivo come DTM/iDTM o DD/EDD. Questi tool operativi sono reperibili dai singoli produttori. È supportata l'integrazione a titolo di esempio nei seguenti tool operativi:

- Emersons TREX → www.emerson.com
- Field Device Manager (FDM) di Honeywell → www.process.honeywell.com
- FieldMate di Yokogawa → www.yokogawa.com
- PACTWare → www.pactware.com

Sono disponibili i file con le descrizioni dei dispositivi: www.endress.com → Area download

Web server



Il web server integrato può servire per controllare e configurare il dispositivo con un web browser mediante l'interfaccia service (CDI-RJ45) o mediante l'interfaccia WLAN. La struttura del menu operativo è la stessa del display locale. Oltre ai valori misurati, vengono visualizzate le informazioni sullo stato del dispositivo che possono essere usate per monitorare l'efficienza del dispositivo. Inoltre, si possono gestire i dati del dispositivo e configurare i parametri della rete.

Per la connessione WLAN, è richiesto un dispositivo con interfaccia WLAN (disponibile in opzione): codice d'ordine per "Display; funzionamento", opzione G "A 4 righe, retroilluminato; Touch Control + WLAN". Il dispositivo serve da Punto di accesso e consente la comunicazione tra computer o terminale portatile.

Funzioni supportate

Scambio dati tra unità di controllo (ad. es. notebook) e misuratore:

- Caricare la configurazione dal misuratore (formato XML, backup della configurazione)
- Salvare la configurazione nel misuratore (formato XML, ripristinare la configurazione)
- Esportare l'elenco degli eventi (file .csv)
- Esportare le impostazioni dei parametri (file .csv o PDF, documentare la configurazione dei punti di misura)

- Esportare il report di verifica Heartbeat Technology (file PDF, disponibile solo con il pacchetto applicativo **Heartbeat Verification** →  292)
- Versione flash firmware per l'aggiornamento del firmware del dispositivo, ad esempio
- Download del driver per l'integrazione del sistema
- Visualizzazione di fino a 1000 valori misurati salvati (disponibile solo con il pacchetto applicativo **Extended HistoROM** →  292)

Gestione dati HistoROM

Il misuratore offre la funzione di gestione dati della memoria HistoROM. La gestione dati della memoria HistoROM comprende sia l'archiviazione, sia l'importazione/esportazione dei dati importanti per dispositivo e processo, aggiungendo affidabilità, sicurezza ed efficienza al funzionamento.

-  Alla consegna del dispositivo, le impostazioni di fabbrica dei dati configurativi sono salvate come backup nella memoria del dispositivo. Questa memoria può essere sovrascritta con un record di dati aggiornato, ad es. al termine della messa in servizio.

Informazioni aggiuntive sul concetto di archiviazione dati

Sono presenti tre tipi diversi di unità di archiviazione dati, nelle quali sono salvati i dati utilizzati dal dispositivo:

	Backup sulla HistoROM	T-DAT	S-DAT
Dati disponibili	<ul style="list-style-type: none"> ▪ Registro eventi, ad es. eventi diagnostici ▪ Backup del record con i dati dei parametri ▪ Pacchetto firmware del dispositivo ▪ Driver per l'integrazione del sistema per l'esportazione tramite web server, ad es.: GSD per PROFINET 	<ul style="list-style-type: none"> ▪ Memorizzazione dei valori misurati (opzione d'ordine "HistoROM estesa") ▪ Record dei dati dei parametri correnti (usato dal firmware in esecuzione) ▪ Indicatore (valori minimo/massimo) ▪ Valore del totalizzatore 	<ul style="list-style-type: none"> ▪ Dati del sensore: ad es. configurazione del punto di misura ▪ Numero di serie ▪ Dati di taratura ▪ Configurazione del dispositivo (ad es. opzioni SW, I/O fisso o I/O multi)
Posizione dell'unità di archiviazione	Fissata sulla scheda PC dell'interfaccia utente nel vano connessioni	Può essere collegata nella scheda PC dell'interfaccia utente nel vano connessioni	Nel connettore del sensore, nella parte del collo del trasmettitore

Backup dei dati

Automatico

- I dati più importanti del dispositivo (sensore e trasmettitore) sono salvati automaticamente nei moduli DAT
- Se si sostituisce il trasmettitore o il misuratore: non appena si sostituisce la memoria T-DAT con i dati precedenti del dispositivo, il nuovo misuratore è pronto a riprendere subito il funzionamento e senza errori
- Se si sostituisce il sensore: non appena si sostituisce il sensore, i dati del nuovo sensore sono trasferiti dalla memoria S-DAT al misuratore e il misuratore è pronto a riprendere subito il funzionamento e senza errori
- Se si sostituisce il modulo dell'elettronica (ad es. il modulo dell'elettronica I/O): una volta sostituito il modulo dell'elettronica, il software del modulo viene confrontato con il firmware del dispositivo attuale. Se necessario, il software del modulo viene aggiornato o declassato. Il modulo dell'elettronica può essere utilizzato subito dopo, senza problemi di compatibilità.

Manuale

Record addizionale con i dati dei parametri (impostazioni dei parametri complete) nella memoria integrata nel dispositivo HistoROM Backup per:

- Funzione di backup dati
Backup e successivo ripristino di una configurazione del dispositivo nella memoria del dispositivo HistoROM Backup
- Funzione di confronto dati
Confronto della configurazione corrente del dispositivo con quella salvata nella memoria del dispositivo HistoROM Backup

Trasmissione dei dati**Manuale**

- Trasferimento di una configurazione del dispositivo a un altro dispositivo utilizzando la funzione di esportazione dello specifico tool operativo, ad es. con FieldCare, DeviceCare o web server: per duplicare la configurazione o per salvarla in un archivio (ad es. a scopo di backup)
- Trasmissione dei driver per l'integrazione del sistema mediante Web server, es.: GSD per PROFINET

Elenco degli eventi**Automatic**

- Visualizzazione cronologica di fino a 20 messaggi di evento nell'elenco degli eventi
- Se è abilitato il pacchetto applicativo **HistoROM estesa** (opzione d'ordine): sono visualizzati fino a 100 messaggi di evento nell'elenco degli eventi con marcatura oraria, descrizioni in chiaro e rimedi
- L'elenco degli eventi può essere esportato e visualizzato mediante diverse interfacce e tool operativi, ad es. DeviceCare, FieldCare o web server

Registrazione dati**Manuale**

Se è abilitato il pacchetto applicativo **Extended HistoROM** (opzione d'ordine):

- Registrazione di 1... 4 canali di fino a 1 000 valori misurati (fino a 250 valori misurati per canale)
- Intervallo di registrazione configurabile dall'utente
- Esportazione del registro dei valori misurati mediante diverse interfacce e tool operativi, ad es. FieldCare, DeviceCare o web server

16.12 Certificati e approvazioni

I certificati e le approvazioni aggiornati del prodotto sono disponibili all'indirizzo www.endress.com sulla pagina del relativo prodotto:

1. Selezionare il prodotto utilizzando i filtri e il campo di ricerca.
2. Aprire la pagina del prodotto.
3. Selezionare **Downloads**.

Marchio CE

Il dispositivo è conforme ai requisiti legali delle direttive UE applicabili. Queste sono elencate, insieme agli standard applicati, nella relativa Dichiarazione di conformità UE.

Endress+Hauser, apponendo il marchio CE, conferma il risultato positivo delle prove eseguite sull'apparecchiatura.

Marcatura UKCA

Il dispositivo soddisfa i requisiti legali delle normative UK applicabili (Statutory Instruments). Questi sono elencati nella Dichiarazione di conformità UKCA insieme ai relativi standard. Selezionando l'opzione d'ordine per la marcatura UKCA, Endress+Hauser

conferma che il dispositivo ha superato con successo la valutazione ed il collaudo esponendo il marchio UKCA.

Indirizzo per contattare Endress+Hauser UK:

Endress+Hauser Ltd.
Floats Road
Manchester M23 9NF
Regno Unito
www.uk.endress.com

Compatibilità igienica

- Approvazione 3A
 - Solo i misuratori con codice d'ordine per "Approvazione addizionale", opzione LP "3A" sono approvati 3-A.
 - L'approvazione 3-A si riferisce al misuratore.
 - Durante l'installazione, garantire che non si possa accumulare del liquido all'esterno del misuratore.
Il modulo display remoto deve essere installato in conformità allo Standard 3-A.
 - Gli accessori (ad es. camicia riscaldante, tettuccio di protezione dalle intemperie, supporto da parete) devono essere installati in base allo standard 3-A.
Tutti gli accessori possono essere puliti. In certi casi può essere necessario lo smontaggio.
 - FDA CFR 21
 - Normativa per i materiali a contatto con alimenti (EC) 1935/2004
 - Normativa per i materiali a contatto con alimenti GB 4806
 - Quando si selezionano le versioni del materiale, si devono rispettare i requisiti delle norme per i materiali a contatto con gli alimenti.
-  Rispettare le istruzioni di installazione speciali

Compatibilità farmaceutica

- FDA 21 CFR 177
 - USP <87>
 - USP <88> Classe VI 121 °C
 - Certificato di Idoneità TSE/BSE
 - cGMP
- I dispositivi con codice d'ordine per "Collaudo, certificato", opzione JG "Conformità ai requisiti cGMP, dichiarazione" soddisfano i requisiti delle cGMP in merito a superfici delle parti bagnate, design, conformità dei materiali FDA 21 CFR, test USP Classe VI e conformità TSE/BSE.
Viene rilasciata una dichiarazione specifica per il numero di serie.

Certificazione PROFINET



Interfaccia PROFINET

Il misuratore è certificato e registrato da PROFIBUS Nutzerorganisation e.V. (PNO). Il sistema di misura soddisfa tutti i requisiti delle seguenti specifiche:

- Certificato secondo:
 - Specifica di collaudo per dispositivi PROFINET
 - Classe 2 PROFINET Netload 100 Mbit/s
- Il misuratore può funzionare anche con dispositivi certificati di altri produttori (interoperabilità).
- Il dispositivo supporta la ridondanza di sistema PROFINET S2.

Approvazione per apparecchiature radio

Il misuratore dispone dell'approvazione per le apparecchiature radio.

 Per informazioni dettagliate sull'approvazione per le apparecchiature radio, vedere la documentazione speciale →  295

Certificazioni aggiuntive

Approvazione CRN

Alcune versioni del dispositivo hanno approvazione CRN. Per ordinare uno strumento con approvazione CRN, è necessario ordinare una connessione al processo con approvazione CSA.

Prove e certificati

- Prova radiografica ISO 10675-1 ZG1 (RT) - connessione al processo, cordone di saldatura, report di prova
- Prova radiografica ISO 3 B31 (RT) - connessione al processo, cordone di saldatura, report di prova
- Prova radiografica ASME VIII Div.1 (RT) - connessione al processo, cordone di saldatura, report di prova
- Prova radiografica NORSOK M-601 (RT) - connessione al processo, cordone di saldatura, report di prova
- Prova radiografica ISO 10675-1 ZG1 (DR) - connessione al processo, cordone di saldatura, report di prova
- Prova radiografica ISO 3 B31 (DR) - connessione al processo, cordone di saldatura, report di prova
- Prova radiografica ASME VIII Div.1 (DR) - connessione al processo, cordone di saldatura, report di prova
- Prova radiografica NORSOK M-601 (DR) - connessione al processo, cordone di saldatura, report di prova
- Certificato del materiale EN10204-3.1, parti bagnate
- Prova di pressione, processo interno, report di prova (codice d'ordine per "Collaudo, certificato", opzione JB)
- Prova di rugosità superficiale ISO4287/Ra, (parti bagnate), report di prova (opzione JE)
- Controllo di identificazione materiale (PMI), procedura interna, parti bagnate, report di prova (opzione JK)
- Conformità ai requisiti cGMP, dichiarazione (opzione JG)

Prova delle connessioni saldate

Opzione	Standard di prova				Procedura di prova
	ISO 10675-1 AL1	ASME B31.3 NFS	ASME VIII Div.1	NORSOK M-601	
KE	x				RT
KI		x			RT
KN			x		RT
KS				x	RT
K5	x				DR
K6		x			DR
K7			x		DR
K8				x	DR

RT = test radiografico, DR = radiografia digitale
Tutte le opzioni con protocollo del collaudo

Standard e linee guida esterne



- EN 60529
Gradi di protezione garantiti dal corpo (codice IP)
- IEC/EN 60068-2-6
Influenze ambientali: procedura del test - Test Fc: vibrazione (sinusoidale).
- IEC/EN 60068-2-31
Influenze ambientali: procedura del test - Test Ec: urti dovuti ad applicazioni pesanti, soprattutto per dispositivi.

- EN 61010-1
Requisiti di sicurezza per apparecchiature elettriche di misura, controllo e laboratorio - Requisiti generali
- GB30439.5
Requisiti di sicurezza per prodotti di automazione industriale - Parte 5: Requisiti di sicurezza dei misuratori di portata
- EN 61326-1/-2-3
Requisiti EMC per apparecchiature elettriche di misura, controllo e per uso in laboratorio
- NAMUR NE 21
Compatibilità elettromagnetica (EMC) dei processi industriali e delle attrezzature di controllo da laboratorio
- NAMUR NE 32
Salvataggio dati nel caso di mancanza rete in campo e strumentazione di controllo con microprocessori
- NAMUR NE 43
Standardizzazione del livello del segnale per le informazioni sui guasti dei trasmettitori digitali con segnale di uscita analogico.
- NAMUR NE 53
Software per dispositivi da campo e dispositivi di elaborazione dei segnali con elettronica digitale
- NAMUR NE 105
Specifiche per l'integrazione dei bus di campo in tool ingegneristici per dispositivi da campo
- NAMUR NE 107
Automonitoraggio e diagnostica dei dispositivi da campo
- NAMUR NE 131
Requisiti per dispositivi da campo in applicazioni standard
- NAMUR NE 132
Misuratore massico Coriolis
- ETSI EN 300 328
Direttive per componenti a radiofrequenza di 2,4 GHz.
- EN 301489
Compatibilità elettromagnetica e spettro delle radiofrequenze (Radio spectrum Matters - ERM).

16.13 Pacchetti applicativi

Sono disponibili numerosi pacchetti applicativi per ampliare le funzionalità del dispositivo. Possono essere utili per gestire aspetti legati alla sicurezza o requisiti applicativi specifici.

I pacchetti applicativi possono essere ordinati a Endress+Hauser con il dispositivo o in un secondo tempo. Informazioni dettagliate sul relativo codice d'ordine possono essere richieste all'Ufficio commerciale Endress+Hauser locale o reperite sulla pagina del prodotto del sito Endress+Hauser: www.endress.com.

 Maggiori informazioni sui pacchetti applicativi:
Documentazione speciale →  294

Funzionalità diagnostica

Codice d'ordine per "Pacchetto applicativo", opzione EA "HistoROM estesa"

Comprende funzioni estese per il registro eventi e l'attivazione della memoria del valore misurato.

Registro eventi:

La capacità di memoria è estesa da 20 (versione standard) fino a 100 inserimenti di messaggi.

Memorizzazione dei dati (registratore a traccia continua):

- La capacità di memoria è abilitata fino a 1000 valori misurati.
- Possono essere trasmessi fino a 250 valori misurati mediante ognuno dei 4 canali di memoria. L'intervallo di registrazione può essere definito e configurato dall'operatore.
- Le registrazioni del valore misurato sono accessibili mediante display locale o tool operativo ad es. FieldCare, DeviceCare o web server.



Per informazioni dettagliate, leggere le Istruzioni di funzionamento del dispositivo.

Heartbeat Technology

Codice d'ordine per "Pacchetto applicativo", opzione EB "Heartbeat Verification + Monitoring"

Heartbeat Verification

Rispetta i requisiti per la verifica tracciabile secondo DIN ISO 9001:2015 Clausola 7.6 a) "Controllo di apparecchiature per monitoraggio e misura".

- Collaudo funzionale in stato installato senza interrompere il processo.
- Risultati della verifica tracciabili su richiesta, rapporto compreso.
- Processo di collaudo semplice mediante controllo locale o altre interfacce operative.
- Chiara valutazione del punto di misura (OK/NOK) con test a elevata copertura nel contesto delle specifiche del produttore.
- Estensione degli intervalli di taratura in base alla valutazione dei rischi dell'operatore.

Heartbeat Monitoring

Fornisce dati continui, caratteristici del principio di misura, a un sistema di Condition Monitoring esterno a scopo di manutenzione preventiva o analisi di processo. Questi dati consentono all'operatore di:

- Trarre conclusioni - usando questi dati e altre informazioni - sull'impatto che caratteristiche di processo (ad es. corrosione, abrasione, depositi, ecc.) hanno sulle prestazioni di misura nel tempo.
- Pianificare in anticipo gli interventi di manutenzione.
- Monitorare la qualità del processo o del prodotto, ad es. sacche di gas .



Informazioni dettagliate sulla Heartbeat Technology:
Documentazione speciale → 294

Misura della concentrazione

Codice d'ordine per "Pacchetto applicativo", opzione ED "Concentrazione"

Calcolo e trasmissione delle concentrazioni del fluido.

La densità misurata è convertita nella concentrazione di una sostanza di una miscela binaria, mediante il pacchetto applicativo "Concentrazione":

- Selezione di fluidi predefiniti (ad es. diverse soluzioni zuccherine, acidi, alcali, sali, etanolo, ecc.).
- Unità ingegneristiche di uso comune o definite dall'utente ("Brix", "Plato", "% massa", "% volume, mol/l, ecc.) per applicazioni standard .
- Calcolo della concentrazione da tabelle definite dall'utente.



Per informazioni dettagliate, leggere la Documentazione speciale del dispositivo.

Densità speciale

Codice d'ordine per "Pacchetto applicativo", opzione EE "Densità speciale"

Molte applicazioni utilizzano la densità come valore misurato fondamentale per monitorare la qualità o controllare i processi. Il dispositivo misura di serie la densità del fluido e rende disponibile questo valore per il sistema di controllo.



Il pacchetto applicativo "Densità speciale" offre misure di densità a elevata precisione per un ampio campo di densità e temperatura, soprattutto per applicazioni soggette a condizioni di processo variabili.

Le seguenti informazioni sono reperibili nel certificato di taratura fornito:

- Densità in aria
- Densità in liquidi con densità diversa
- Densità in acqua con diverse temperature

 Per informazioni dettagliate, leggere le Istruzioni di funzionamento del dispositivo.

16.14 Accessori

 Panoramica degli accessori ordinabili →  260

16.15 Documentazione

-  Per una descrizione del contenuto della documentazione tecnica associata, consultare:
- *Device Viewer* (www.endress.com/deviceviewer): inserire il numero di serie riportato sulla targhetta
 - *Endress+Hauser Operations app*: inserire il numero di serie indicato sulla targhetta oppure effettuare la scansione del codice matrice presente sulla targhetta.

Documentazione standard **Istruzioni di funzionamento brevi**

Istruzioni di funzionamento brevi per il sensore

Misuratore	Codice della documentazione
Proline Promass A	KA01282D

Istruzioni di funzionamento brevi del trasmettitore

Misuratore	Codice della documentazione
Proline 500 – digital	KA01351D
Proline 500	KA01520D
Proline 500 – digital	KA01521D

Informazioni tecniche

Misuratore	Codice della documentazione
Promass A 500	TI01375D

Descrizione dei parametri del dispositivo

Misuratore	Codice della documentazione
Promass 500	GP01121D



Documentazione aggiuntiva in base al dispositivo **Istruzioni di sicurezza**

Istruzioni di sicurezza per dispositivi elettrici in aree con pericolo d'esplosione.

Documentazione speciale

Contenuto	Codice della documentazione
Informazioni sulla Direttiva per i dispositivi in pressione	SD01614D
Approvazioni radio per interfaccia WLAN del modulo display A309/A310	SD01793D
Web server	SD01971D
Heartbeat Technology	SD01989D
Misura della concentrazione	SD02007D
Gestore frazione gas	SD02584D

Istruzioni di installazione

Contenuti	Nota
Istruzioni di installazione per le dotazioni di parti di ricambio e gli accessori	<ul style="list-style-type: none"> ▪ L'elenco completo delle parti di ricambio disponibili è accessibile tramite <i>Device Viewer</i> →  258 ▪ Accessori ordinabili con relative istruzioni di installazione →  260

Indice analitico

A

Abituazione della protezione scrittura	164
Abituazione/disabilitazione del blocco tastiera	81
Accesso diretto	78
Accesso in lettura	80
Accesso in scrittura	80
Adattamento del comportamento diagnostico	197
Altezza operativa	278
Apparecchiature di misura e prova	257
Applicator	265
Applicazione	264
Approvazione 3A	290
Approvazione per apparecchiature radio	290
Approvazioni	289
Area di stato	
Nella visualizzazione della navigazione	72
Per la visualizzazione operativa	70
Area di visualizzazione	
Nella visualizzazione della navigazione	72
Per la visualizzazione operativa	71
Assegnazione dei morsetti	42
Assegnazione dei morsetti del cavo di collegamento di Proline 500	
Vano collegamenti del sensore	51
Assegnazione dei morsetti del cavo di collegamento per Proline 500 - digital	
Vano collegamenti del sensore	44
Attrezzo	
Trasporto	22
Autorizzazione di accesso ai parametri	
Accesso in lettura	80
Accesso in scrittura	80

B

Blocco del dispositivo, stato	169
---	-----

C

Campo applicativo	
Rischi residui	11
Campo di misura	
Liquidi	265
Per gas	265
Campo di misura, consigliato	281
Campo di portata consentito	265
Campo di temperatura	
Temperatura ambiente per display	286
Temperatura del fluido	279
Temperatura di immagazzinamento	22
Campo di temperatura ambiente	278
Campo di temperatura di immagazzinamento	278
Caratteristiche operative	274
Carico meccanico	279
Cavo di collegamento	38
Certificati	289
Certificato di Idoneità TSE/BSE	290
Certificazione PROFINET	290

Certificazioni aggiuntive	291
cGMP	290
Checklist	
Verifica finale dell'installazione	37
Verifica finale delle connessioni	66
Classe climatica	278
Codice d'ordine esteso	
Sensore	20
Trasmettitore	18
Codice d'ordine	18, 20
Codice di accesso	80
Input errato	80
Collegamento	
ved Collegamento elettrico	
Collegamento dei cavi di segnale	55
Collegamento del dispositivo	
Proline 500	51
Proline 500 - digital	44
Collegamento elettrico	
Grado di protezione	66
Interfaccia WLAN	92
Misuratore	38
RSLogix 5000	90
Tool operativi	
Mediante Interfaccia service (CDI-RJ45)	91
Mediante interfaccia WLAN	92
Mediante rete PROFINET	90
Web server	91
Compatibilità elettromagnetica	279
Compatibilità farmaceutica	290
Compatibilità igienica	290
Componenti del dispositivo	15
Comportamento diagnostico	
Simboli	193
Spiegazione	193
Condizioni ambientali	
Altezza operativa	278
Resistenza a urti e vibrazioni	278
Temperatura di immagazzinamento	278
Umidità relativa	278
Condizioni ambiente	
Carico meccanico	279
Condizioni di immagazzinamento	22
Condizioni operative di riferimento	274
Connessione dei cavi della tensione di alimentazione	55
Connessione del cavo di collegamento	
Assegnazione dei morsetti di Proline 500	51
Assegnazione dei morsetti di Proline 500 - digital	44
Trasmettitore Proline 500	54
Trasmettitore Proline 500 - digital	48
Vano collegamenti del sensore, Proline 500	51
Vano collegamenti del sensore, Proline 500 - digital	44
Connessioni al processo	285
Consumo di corrente	273

Controllo		
Merci ricevute	17	
Controllo alla consegna	17	
Corpo del sensore	280	
Costruzione		
Misuratore	15	
D		
Data di produzione	18, 20	
Data di rilascio del software	96	
Dati tecnici, panoramica	264	
Definizione del codice di accesso	164, 165	
Densità del fluido	280	
Descrizione comando		
ved Testo di istruzioni		
Device Master File		
GSD	96	
Device Viewer	258	
DeviceCare	95	
File descrittivo del dispositivo	96	
Diagnostica		
Simboli	192	
Dichiarazione di Conformità	12	
Dimensioni di installazione	25	
Dimensioni di montaggio		
ved Dimensioni di installazione		
DIP switch		
ved Microinterruttore protezione scrittura		
Direzione del flusso	24, 32	
Disabilitazione della protezione scrittura	164	
Disco di rottura		
Istruzioni di sicurezza	27	
Pressione di attivazione	280	
Display		
Editor numerico	74	
ved Display locale		
Display locale	286	
Editor di testo	74	
Schermata di navigazione	72	
ved Display operativo		
ved In condizione di allarme		
ved Messaggio diagnostico		
Display operativo	70	
Dispositivo		
Configurazione	112	
Preparazione al collegamento elettrico	43	
Documentazione	294	
Documento		
Funzione	6	
Simboli	6	
E		
Editor di testo	74	
Editor numerico	74	
Effetto		
Pressione del fluido	277	
Temperatura del fluido	276	
Elementi fondamentali della struttura		
Errore di misura	277	
Ripetibilità	277	
Elementi operativi	76, 193	
Elenco dei messaggi diagnostici	251	
Equalizzazione del potenziale	59	
Errore di misura massimo	274	
F		
FDA	290	
FieldCare	94	
File descrittivo del dispositivo	96	
Funzione	94	
File descrittivi del dispositivo	96	
Filosofia operativa	69	
Filtraggio del registro degli eventi	253	
Firmware		
Data di rilascio	96	
Versione	96	
Funzionamento	169	
Funzionamento a distanza	286	
Funzione del documento	6	
Funzioni		
ved Parametro		
G		
Gestione della configurazione del dispositivo	159	
Gestore frazione gas	181	
Grado di protezione	66, 278	
H		
HistoROM	159	
I		
ID produttore	96	
ID tipo di dispositivo	96	
Identificazione del misuratore	17	
Impostazione della lingua operativa	111	
Impostazioni		
Adattamento del misuratore alle condizioni di processo	176	
Amministrazione	160	
Configurazione I/O	120	
Configurazioni avanzate del display	152	
Descrizione tag	114	
Display locale	138	
Fluido	118	
Gestione della configurazione del dispositivo	159	
Ingresso analogico	120	
Ingresso di stato	123	
Ingresso in corrente	121	
Inizializzazione del misuratore	112	
Interfaccia di comunicazione	114	
Lingua dell'interfaccia	111	
Regolazione del sensore	147	
Reset del dispositivo	254	
Reset del totalizzatore	176	
Rilevamento di tubo parzialmente pieno	143	
Simulazione	161	
Taglio di bassa portata	142	
Totalizzatore	151	
Unità di sistema	115	

Uscita contatto	133	Impostazioni WLAN	156
Uscita impulsi	128	Indicazione	
Uscita impulsi/frequenza/contatto	128, 130	Evento diagnostico attuale	251
Uscita in corrente	124	Evento diagnostico precedente	251
Uscita relè	135	Influenza	
WLAN	156	Temperatura ambiente	276
Impostazioni dei parametri		Informazioni diagnostiche	
Amministrazione (Sottomenu)	161	DeviceCare	196
Calcolo portata volumetrica compensata (Sottomenu)	146	Display locale	192
Componente usa e getta (Sottomenu)	112	FieldCare	196
Comunicazione (Sottomenu)	114	LED	187
Configurazione (Menu)	114	Panoramica	200
Configurazione avanzata (Sottomenu)	145	Rimedi	200
Configurazione back up (Sottomenu)	159	Struttura, descrizione	193, 196
Configurazione I/O	120	Web browser	194
Configurazione I/O (Sottomenu)	120	Informazioni su questo documento	6
Definire codice di accesso (Procedura guidata)	160	Informazioni sulla versione del dispositivo	96
Diagnostica (Menu)	251	Ingressi cavo	
Display (Procedura guidata)	138	Dati tecnici	273
Display (Sottomenu)	152	Ingresso cavo	
Gestione totalizzatore/i (Sottomenu)	176	Grado di protezione	66
Impostazione WLAN (Procedura guidata)	156	Inizializzazione del misuratore	112
Indice del fluido (Sottomenu)	183	Installazione	23
Informazioni sul dispositivo (Sottomenu)	255	Integrazione di sistema	96
Ingresso corrente (Procedura guidata)	121	Interruzione dell'alimentazione	273
Ingresso corrente 1 ... n (Sottomenu)	173	Interventi di manutenzione	257
Ingresso di stato	123	Isolamento galvanico	271
Ingresso di stato 1 ... n (Procedura guidata)	123	Isolamento termico	26
Ingresso di stato 1 ... n (Sottomenu)	174	Ispezione	
Ingresso in corrente	121	Installazione	37
Memorizzazione dati (Sottomenu)	178	Istruzioni di montaggio speciali	
Modalità di misura (Sottomenu)	182	Compatibilità igienica	27
Regolazione del sensore (Sottomenu)	147	Istruzioni speciali per la connessione	60
Regolazione dello zero (Procedura guidata)	149		
Reset codice d'accesso (Sottomenu)	161	L	
Rilevamento tubo parzialmente pieno (Procedura guidata)	143	Lettura dei valori misurati	169
Selez. uscita Impulsi/Frequenza/Stato (Procedura guidata)	128, 130, 133	Lingue, opzioni operative	285
Selez. uscita Impulsi/Frequenza/Stato 1 ... n (Sottomenu)	175	Logbook eventi	252
Selezione fluido (Procedura guidata)	118		
Simulazione (Sottomenu)	161	M	
Taglio bassa portata (Procedura guidata)	142	Marcatura UKCA	289
Totalizzatore (Sottomenu)	173	Marchi registrati	8
Totalizzatore 1 ... n (Sottomenu)	151	Marchio CE	12, 289
Unità di sistema (Sottomenu)	115	Materiali	282
Uscita impulsi/frequenza/contatto	128	Menu	
Uscita in corrente	124	Configurazione	114
Uscita in corrente (Procedura guidata)	124	Diagnostica	251
Uscita relè	135	Per impostazioni specifiche	144
Uscita relè 1 ... n (Procedura guidata)	135	Per la configurazione del dispositivo	112
Uscita relè 1 ... n (Sottomenu)	176	Menu contestuale	
Valore corrente uscita 1 ... n (Sottomenu)	175	Chiusura	76
Variabili misurate (Sottomenu)	170	Richiamo	76
Verifica Zero (Procedura guidata)	148	Spiegazione	76
Volume flow (Sottomenu)	120	Menu operativo	
Web server (Sottomenu)	88	Menu, sottomenu	68
		Sottomenu e ruoli utente	69
		Struttura	68
		Messa in servizio	111
		Configurazione del dispositivo	112

Impostazioni avanzate	144	Principio di misura	264
Messaggi di errore		Procedura guidata	
ved Messaggi di diagnostica		Definire codice di accesso	160
Messaggio diagnostico	192	Display	138
Microinterruttore protezione scrittura	166	Impostazione WLAN	156
Misuratore		Ingresso corrente	121
Attivazione	111	Ingresso di stato 1 ... n	123
Conversione	258	Regolazione dello zero	149
Costruzione	15	Rilevamento tubo parzialmente pieno	143
Installazione del sensore	32	Selez. uscita Impulsi/Frequenza/Stato 128, 130, 133	
Preparazione per il montaggio	32	Selezione fluido	118
Rimozione	259	Taglio bassa portata	142
Riparazioni	258	Uscita in corrente	124
Smaltimento	259	Uscita relè 1 ... n	135
Modifica della visualizzazione	74	Verifica Zero	148
Uso degli elementi operativi	74	Protezione delle impostazioni dei parametri	164
Modulo		Protezione scrittura	
Totalizzatore		Mediante codice di accesso	164
Controllo totalizzatore	102	Tramite microinterruttore protezione scrittura	166
Modulo controllo totalizzatore	102	Protezione scrittura hardware	166
Modulo dell'elettronica	15	Prove e certificati	291
Modulo dell'elettronica principale	15	Pulizia CIP	281
Morsetti	273	Pulizia interna	281
		Pulizia SIP	281
N			
Netilion	257	R	
Nome del dispositivo		Registratore a traccia continua	178
Sensore	20	Requisiti di installazione	
Nome dispositivo		Dimensioni di installazione	25
Trasmettitore	18	Disco di rottura	27
Normativa per i materiali a contatto con alimenti	290	Isolamento termico	26
Norme e direttive	291	Orientamento	24
Numero di serie	18, 20	Posizione di montaggio	23
		Riscaldamento del sensore	26
O		Tratti rettilinei in entrata e in uscita	25
Opzioni operative	67	Tubo in discesa	24
Orientamento (verticale, orizzontale)	24	Vibrazioni	27
		Requisiti di montaggio	
P		Pressione statica	25
Pacchetti applicativi	292	Requisiti per il personale	10
Parametro		Resistenza a urti e vibrazioni	278
Inserimento di un valore o di un testo	79	Restituzione	258
Modifica	79	Revisione del dispositivo	96
Parti di ricambio	258	Ricerca guasti	
Percorso di navigazione (visualizzazione della		Generale	185
navigazione)	72	Ridondanza di sistema S2	110
Perdita di carico	281	Rimedi	
Peso		Chiusura	194
Trasporto (note)	22	Richiamo	194
Unità ingegneristiche SI	282	Riparazione	258
Unità ingegneristiche US	282	Note	258
Posizione di montaggio	23	Riparazione del dispositivo	258
Potenza assorbita	273	Riparazione di un dispositivo	258
Precisione di misura	274	Ripetibilità	275
Preparazioni al collegamento	43	Riscaldamento del sensore	26
Preparazioni per il montaggio	32	Ritaratura	257
Pressione del fluido		Rotazione del modulo display	36
Effetto	277	Rotazione della custodia del trasmettitore	35
Pressione statica	25		

Rotazione della custodia dell'elettronica ved Rotazione della custodia del trasmettitore	
Rugosità	285
Ruoli utente	69
S	
Schermata di navigazione	
Nel sottomenu	72
Nella procedura guidata	72
Segnale di uscita	267
Segnale in caso di allarme	269
Segnali di stato	192, 195
Sensore	
Installazione	32
Servizi	
Manutenzione	257
Riparazione	258
Sicurezza	10
Sicurezza del prodotto	12
Sicurezza operativa	11
Sicurezza sul luogo di lavoro	11
Simboli	
Controllo dei valori inseriti	75
Elementi operativi	74
Nell'area di stato del display locale	70
Per bloccare	70
Per i menu	72
Per i parametri	72
Per il comportamento diagnostico	70
Per il numero del canale di misura	71
Per il segnale di stato	70
Per il sottomenu	72
Per la comunicazione	70
Per la variabile misurata	71
Per procedure guidate	72
Schermata di immissione	75
Sistema di misura	264
Smaltimento	259
Smaltimento degli imballaggi	23
Soglia di portata	281
Soluzione di archiviazione	288
Sostituzione	
Componenti del dispositivo	258
Sottomenu	
Amministrazione	160, 161
Analog inputs	120
Calcolo portata volumetrica compensata	146
Componente usa e getta	112
Comunicazione	114
Concentrazione	158
Configurazione avanzata	144, 145
Configurazione back up	159
Configurazione I/O	120
Descrizione generale	69
Display	152
Gestione totalizzatore/i	176
Impostazione Heartbeat	159
Indice del fluido	183
Informazioni sul dispositivo	255
Ingresso corrente 1 ... n	173
Ingresso di stato 1 ... n	174
Logbook eventi	252
Memorizzazione dati	178
Modalità di misura	182
Petrolio	158
Regolazione del sensore	147
Reset codice d'accesso	161
Selez. uscita Impulsi/Frequenza/Stato 1 ... n	175
Simulazione	161
Totalizzatore	173
Totalizzatore 1 ... n	151
Unità di sistema	115
Uscita relè 1 ... n	176
Valore corrente uscita 1 ... n	175
Valore di uscita	174
Valori calcolati	145
Valori ingresso	173
Valori misurati	169
Variabili di processo	145
Variabili misurate	170
Viscosità	158
Volume flow	120
Web server	88
Struttura	
Menu operativo	68
Struttura del sistema	
Sistema di misura	264
ved Design del misuratore	
T	
Taglio di bassa portata	271
Targhetta	
Sensore	20
Trasmettitore	18
Tasti operativi	
ved Elementi operativi	
Temperatura ambiente	
Influenza	276
Temperatura del fluido	
Effetto	276
Temperatura di immagazzinamento	22
Tempo di risposta	276
Tensione di alimentazione	272
Testato EHEDG	290
Testo di istruzioni	
Chiudere	79
Descrizione	79
Richiamare	79
Totalizzatore	
Assegnazione della variabile di processo	173
Configurazione	151
Trasmettitore	
Rotazione del modulo display	36
Rotazione della custodia	35
Trasmissione ciclica dei dati	98
Trasporto del misuratore	22
Tratti rettilinei in entrata	25
Tratti rettilinei in uscita	25

Tubo in discesa 24

U

Uscita contatto 269

Uso del misuratore

 Casi limite 10

 Uso non corretto 10

 ved Uso previsto

Uso previsto 10

USP Classe VI) 290

Utensile

 Per il collegamento elettrico 38

 Per il montaggio 32

Utensile di montaggio 32

Utensile per il collegamento 38

V

Valori nominali di pressione/temperatura 280

Valori visualizzati

 Per stato di blocco 169

Variabili di processo

 Calcolate 265

 Misurate 265

Variabili di uscita 267

Variabili in ingresso 265

Variabili misurate

 ved Variabili di processo

Verifica

 Collegamento 66

Verifica finale dell'installazione 111

Verifica finale dell'installazione (checklist) 37

Verifica finale delle connessioni 111

Verifica finale delle connessioni (checklist) 66

Versioni firmware 256

Vibrazioni 27

Visualizzazione della cronologia dei valori di misura 178

Visualizzazione modifica

 Schermata di immissione 75

 Uso degli elementi operativi 75

W

W@M Device Viewer 17



71762888

www.addresses.endress.com
