

操作手册

Proline Promass P 500

PROFINET

科里奥利质量流量计

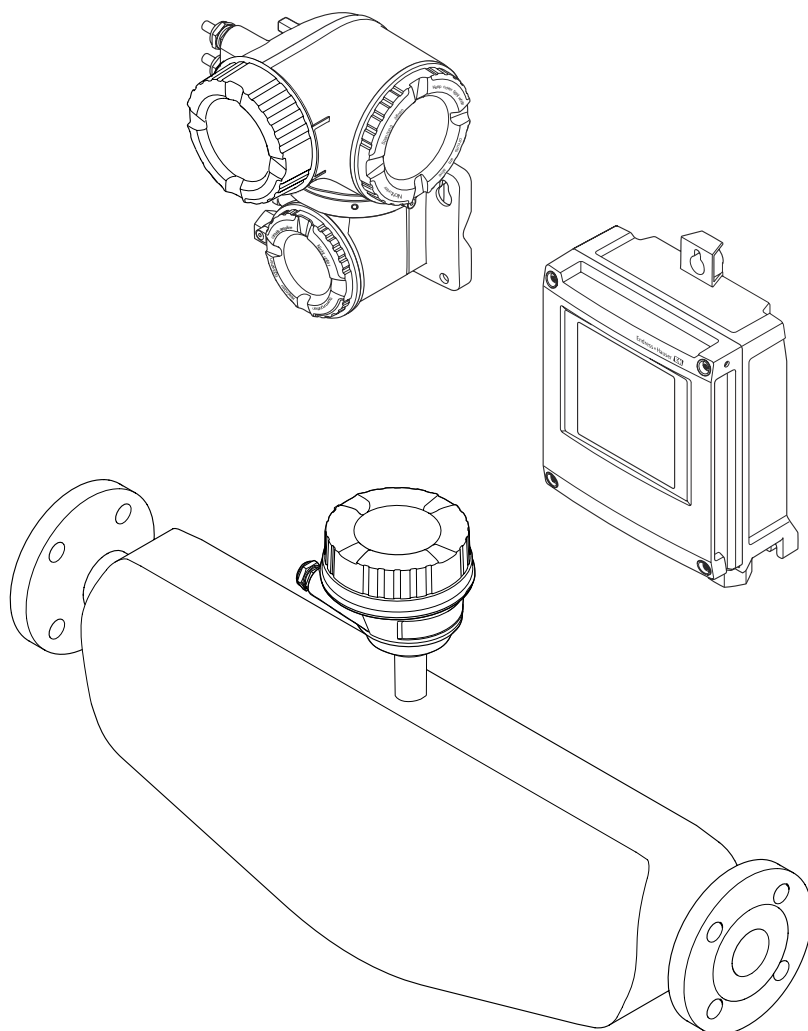

- 请妥善保存文档，便于操作或使用设备时查看。
- 为了避免出现人员受伤或设备损坏危险，必须仔细阅读“基本安全指南”章节，以及针对特定操作步骤的文档中的所有其他安全指南。
- 制造商保留修改技术参数的权利，恕不另行通知。Endress+Hauser 当地经销商将向您提供最新文档信息和更新说明。

目录

1	文档信息	6	6.2	安装设备	28
1.1	文档功能	6	6.2.1	所需工具	28
1.2	信息图标	6	6.2.2	准备测量仪表	28
1.2.1	安全图标	6	6.2.3	安装测量仪表	28
1.2.2	电气图标	6	6.2.4	安装变送器外壳: Proline 500 (数字)	28
1.2.3	通信图标	6	6.2.5	安装变送器外壳: Proline 500	30
1.2.4	工具图标	7	6.2.6	旋转变送器外壳: Proline 500	31
1.2.5	特定信息图标	7	6.2.7	旋转显示模块: Proline 500	32
1.2.6	图中的图标	7	6.3	安装后检查	32
1.3	文档资料	8	7	电气连接	34
1.4	注册商标	8	7.1	电气安全	34
2	安全指南	9	7.2	接线要求	34
2.1	人员要求	9	7.2.1	所需工具	34
2.2	指定用途	9	7.2.2	连接电缆要求	34
2.3	工作场所安全	10	7.2.3	接线端子分配	38
2.4	操作安全	10	7.2.4	Proline 500 的可用设备插头	38
2.5	产品安全	10	7.2.5	设备插头的针脚分配	39
2.6	IT 安全	10	7.2.6	准备仪表	39
2.7	设备的 IT 安全	10	7.3	连接设备: Proline 500 (数字)	40
2.7.1	通过硬件写保护实现访问保护	11	7.3.1	连接连接电缆	40
2.7.2	密码访问保护	11	7.3.2	将变送器集成在网络中	45
2.7.3	通过网页服务器访问	11	7.4	连接设备: Proline 500	47
2.7.4	通过服务接口 (端口 2: CDI-RJ45) 访问	12	7.4.1	连接连接电缆	47
3	产品描述	13	7.4.2	连接变送器	51
3.1	产品设计	13	7.4.3	将变送器集成在网络中	54
3.1.1	Proline 500 (数字) 变送器	13	7.5	电势平衡	55
3.1.2	Proline 500	13	7.5.1	要求	55
4	到货验收和产品标识	15	7.6	特殊接线指南	56
4.1	到货验收	15	7.6.1	接线示例	56
4.2	产品标识	15	7.7	硬件设置	58
4.2.1	变送器铭牌	16	7.7.1	设置设备名称	58
4.2.2	传感器铭牌	18	7.7.2	启用缺省 IP 地址	60
4.2.3	设备上的图标	19	7.8	确保防护等级	62
5	储存和运输	20	7.9	连接后检查	62
5.1	储存条件	20	8	操作方式	63
5.2	运输产品	20	8.1	操作方式概述	63
5.2.1	不带起吊吊环的测量仪表	20	8.2	操作菜单的结构和功能	64
5.2.2	带起吊吊环的测量设备	21	8.2.1	操作菜单的结构	64
5.2.3	使用叉车搬运	21	8.2.2	操作原理	65
5.3	包装处置	21	8.3	通过现场显示单元访问操作菜单	66
6	安装	21	8.3.1	操作显示界面	66
6.1	安装要求	21	8.3.2	菜单视图	68
6.1.1	安装位置	21	8.3.3	编辑视图	70
6.1.2	环境条件和过程条件要求	24	8.3.4	操作部件	72
6.1.3	特殊安装指南	25	8.3.5	打开文本菜单	72
			8.3.6	在列表中移动和选择	74
			8.3.7	直接查看参数	74
			8.3.8	查询帮助文本	75
			8.3.9	更改参数	75
			8.3.10	用户角色及其访问权限	76
			8.3.11	通过访问密码关闭写保护	76

8.3.12	打开和关闭键盘锁	76	10.7.5	执行高级显示设置	138
8.4	通过网页浏览器访问操作菜单	77	10.7.6	WLAN 设置	141
8.4.1	功能列表	77	10.7.7	粘度测量应用软件包	142
8.4.2	要求	77	10.7.8	浓度测量应用软件包	142
8.4.3	连接设备	79	10.7.9	石油测量应用软件包	142
8.4.4	登陆	81	10.7.10	Heartbeat Technology (心跳技术) 应用软件包	143
8.4.5	用户界面	82	10.7.11	设置管理	143
8.4.6	关闭网页服务器	83	10.7.12	使用设备管理参数	144
8.4.7	退出	83	10.8	仿真	146
8.5	通过 SmartBlue app 操作	84	10.9	进行写保护设置, 防止未经授权的访问	148
8.6	通过调试软件访问操作菜单	84	10.9.1	通过访问密码设置写保护	148
8.6.1	连接调试软件	84	10.9.2	通过写保护开关设置写保护	149
8.6.2	FieldCare	88	11	操作	152
8.6.3	DeviceCare	88	11.1	查看设备锁定状态	152
9	系统集成	90	11.2	调整显示语言	152
9.1	设备描述文件概述	90	11.3	设置显示单元	152
9.1.1	当前设备版本信息	90	11.4	读取测量值	152
9.1.2	调试软件	90	11.4.1	“测量变量”子菜单	152
9.2	设备描述文件 (GSD)	90	11.4.2	累加器	155
9.2.1	制造商设备描述文件 (GSD) 的 文件名	91	11.4.3	“输入值”子菜单	155
9.2.2	PA Profile 设备描述文件 (GSD) 的 文件名	91	11.4.4	输出值	156
9.3	的循环数据传输	92	11.5	使测量仪表适应过程条件	158
9.3.1	块说明	92	11.6	执行累加器复位	158
9.3.2	块说明	92	11.6.1	“设置累加器”参数的功能范围	159
9.3.3	状态编码	101	11.6.2	“所有累加器清零”参数的功能范围	159
9.3.4	出厂设置	101	11.7	显示历史测量值	159
9.3.5	启动设置	102	11.8	气泡处理功能	162
9.4	S2 系统冗余	103	11.8.1	“测量模式”子菜单	162
10	调试	104	11.8.2	“介质系数”子菜单	163
10.1	安装后检查和连接后检查	104	12	诊断和故障排除	165
10.2	开启测量仪表	104	12.1	故障排除概述	165
10.3	通过 FieldCare 连接	104	12.2	通过 LED 查看诊断信息	167
10.4	设置显示语言	104	12.2.1	变送器	167
10.5	初始化测量仪表	104	12.2.2	传感器接线盒	169
10.6	设置设备	105	12.3	现场显示单元上的诊断信息	170
10.6.1	设置设备位号	106	12.3.1	诊断信息	170
10.6.2	显示通信接口	106	12.3.2	查看补救措施	172
10.6.3	设置系统单位	107	12.4	网页浏览器中的诊断信息	172
10.6.4	选择和设置介质	110	12.4.1	诊断响应方式	172
10.6.5	设置模拟量输入	111	12.4.2	查看补救措施	173
10.6.6	显示输入/输出设置	111	12.5	FieldCare 或 DeviceCare 中的诊断信息	173
10.6.7	设置电流输入	112	12.5.1	诊断响应方式	173
10.6.8	设置状态输入	113	12.5.2	查看补救措施	174
10.6.9	设置电流输出	114	12.6	调整诊断信息	174
10.6.10	设置脉冲/频率/开关量输出	118	12.6.1	调整诊断响应	174
10.6.11	设置继电器输出	124	12.7	诊断信息概述	177
10.6.12	设置现场显示单元	126	12.7.1	传感器诊断	178
10.6.13	设置小流量切除	129	12.7.2	电子部件诊断	185
10.6.14	非满管检测	130	12.7.3	配置诊断	202
10.7	高级设置	131	12.7.4	进程诊断	215
10.7.1	在此参数中输入访问密码。	132	12.8	现有诊断事件	229
10.7.2	过程变量计算值	132	12.9	诊断信息列表	229
10.7.3	执行传感器调节	133	12.10	事件日志	230
10.7.4	设置累加器	136	12.10.1	查看事件日志	230
			12.10.2	筛选事件日志	230

12.10.3 信息事件概览	231
12.11 复位设备	232
12.11.1 “设备复位” 参数的功能范围	232
12.12 设备信息	233
12.13 固件更新历史	234
13 维护	235
13.1 维护操作	235
13.1.1 清洗	235
13.2 测量和测试设备	235
13.3 维护服务	235
14 维修	236
14.1 概述	236
14.1.1 修理和转换理念	236
14.1.2 维修和改装说明	236
14.2 备件	236
14.3 维修服务	236
14.4 返厂	236
14.5 废弃	236
14.5.1 拆除测量仪表	237
14.5.2 废弃测量仪表	237
15 附件	238
15.1 设备专用附件	238
15.1.1 变送器附件	238
15.1.2 传感器	239
15.2 通信专用附件	239
15.3 服务专用附件	240
15.4 系统产品	240
16 技术参数	241
16.1 应用	241
16.2 功能与系统设计	241
16.3 输入	242
16.4 输出	244
16.5 电源	249
16.6 性能参数	250
16.7 安装	254
16.8 环境条件	254
16.9 过程条件	256
16.10 机械结构	258
16.11 用户界面	262
16.12 证书与认证	265
16.13 应用软件包	267
16.14 附件	268
16.15 文档资料	268
索引	271

1 文档信息

1.1 文档功能

《操作手册》包含设备生命周期内各个阶段所需的所有信息：从产品标识、到货验收和储存，至安装、电气连接、操作和调试，以及故障排除、维护和废弃。

1.2 信息图标

1.2.1 安全图标



危险状况警示图标。若未能避免这种状况，可能导致人员严重或致命伤害。



潜在危险状况警示图标。若未能避免这种状况，可能导致人员严重或致命伤害。



潜在危险状况警示图标。若未能避免这种状况，可能导致人员轻微或中等伤害。



潜在财产损失警示图标。若未能避免这种状况，可能导致产品损坏或附近的物品损坏。



1.2.2 电气图标

图标	说明
	直流电
	交流电
	直流电和交流电
	接地连接 操作员默认此接地端已经通过接地系统可靠接地。
	保护性接地 (PE) 建立任何其他连接之前，必须确保接地端已经可靠接地。 设备内外部均有接地端： <ul style="list-style-type: none"> 内部接地端：保护性接地端已连接至电源。 外部接地端：设备已连接至工厂接地系统。

1.2.3 通信图标

图标	说明
	无线局域网 (WLAN) 无线局域网通信
	LED LED 指示灯熄灭。
	LED LED 指示灯亮起。
	LED LED 指示灯闪烁。

1.2.4 工具图标

图标	说明
	梅花内六角螺丝刀
	十字螺丝刀
	开口扳手

1.2.5 特定信息图标

图标	含义
	允许 允许的操作、过程或动作。
	推荐 推荐的操作、过程或动作。
	禁止 禁止的操作、过程或动作。
	提示 标识附加信息。
	参见文档
	参考页面
	参考图
	提示信息或重要分步操作
	操作步骤
	操作结果
	帮助信息
	外观检查

1.2.6 图中的图标

图标	含义
	部件号
	操作步骤
	视图
	章节
	防爆危险区
	安全区（非防爆危险区）
	流向

1.3 文档资料

 配套技术文档资料的查询方式如下：

- 设备浏览器 (www.endress.com/deviceviewer)：输入铭牌上的序列号
- 在 Endress+Hauser Operations app 中：输入铭牌上的序列号或扫描铭牌上的二维码。

根据具体设备型号，在 Endress+Hauser 网站的下载区 (www.endress.com/downloads) 中下载下列文档资料：

文档类型	文档用途和内容
《技术资料》 (TI)	设备规划指南 文档包含设备的所有技术参数，以及可以随设备一起订购的附件和其他产品的简要说明。
《简明操作指南》 (KA)	引导用户快速获取第一个测量值 文档包含从到货验收到初始调试的所有必要信息。
《操作手册》 (BA)	参考文档资料 文档包含设备生命周期各个阶段所需的所有信息：从产品标识、到货验收和储存，至安装、电气连接、操作和调试，以及故障排除、维护和废弃。
《仪表功能描述》 (GP)	菜单参数说明 文档详细介绍各个菜单参数。适用对象是在设备整个生命周期内执行操作和特定仪表设置的人员。
安全指南 (XA)	取决于认证类型，还会随箱提供防爆电气设备《安全指南》。《安全指南》是《操作手册》的组成部分。  设备铭牌上标识有配套《安全指南》 (XA) 的文档资料代号。
设备补充文档资料 (SD/FY)	必须始终严格遵守相关补充文档资料中的各项说明。补充文档是整套设备文档的组成部分。

1.4 注册商标

PROFINET®

PROFIBUS 用户组织的注册商标 (德国卡尔斯鲁厄)

TRI-CLAMP®

Ladish 公司的注册商标 (美国基诺沙)

2 安全指南

2.1 人员要求

执行安装、调试、诊断和维护操作的人员必须符合下列要求:

- ▶ 经培训的合格专业人员必须具有执行特定功能和任务的资质。
- ▶ 经工厂厂方/操作员授权。
- ▶ 熟悉联邦/国家法规。
- ▶ 开始操作前, 专业人员必须事先阅读并理解《操作手册》、补充文档和证书中(取决于实际应用)的各项规定。
- ▶ 遵守操作指南和基本条件要求。

操作人员必须符合下列要求:

- ▶ 经工厂厂方/操作员针对任务要求的指导和授权。
- ▶ 遵守手册中的指南。

2.2 指定用途

应用和介质

本文档中介绍的测量仪表仅可用于液体的流量测量。

取决于具体订购型号, 测量仪表还可以测量易爆、易燃、有毒和氧化介质。

对于在防爆危险区、卫生应用场合, 以及压力会增大使用风险的场合中使用的测量仪表, 铭牌上标识有对应标识。

为了保证测量仪表能够始终正常工作:

- ▶ 仅当完全符合铭牌参数要求, 且满足手册和补充文档资料中列举的常规要求时, 才允许使用测量仪表。
- ▶ 参照铭牌检查并确认所订购的设备是否允许在防爆危险区中使用(例如防爆要求、压力容器安全)。
- ▶ 仅当接液部件材质能够耐受被测介质腐蚀时, 才允许使用测量仪表。
- ▶ 始终在指定压力和温度范围内使用。
- ▶ 始终在指定环境温度范围内使用。
- ▶ 始终采取测量仪表防腐保护措施。

错误用途

非指定用途危及安全。使用不当或用于非指定用途导致的设备损坏, 制造商不承担任何责任。

警告

腐蚀性或磨损性流体和环境条件可能导致测量管破裂!

- ▶ 核实过程流体与传感器材料的兼容性。
- ▶ 确保所有过程接液部件材料均具有足够高的耐腐蚀性。
- ▶ 始终在指定压力和温度范围内使用。

注意

核实临界工况:

- ▶ 测量特殊流体和清洗液时, Endress+Hauser 十分乐意帮助您核实接液部件材料的耐腐蚀性。但是, 过程中温度、浓度或物位的轻微变化可能会改变材料的耐腐蚀性。因此, Endress+Hauser 对此不做任何担保和承担任何责任。

其他风险

警告

存在烫伤或冻伤风险! 如果所用介质或电子部件的温度过高或过低, 可能会导致设备表面变热或变冷。

- ▶ 安装合适的防接触烫伤装置。

2.3 工作场所安全

操作设备时:

- ▶ 遵守联邦/国家法规，穿戴人员防护装备。

2.4 操作安全

设备损坏!

- ▶ 只有完全满足技术规范且无错误和故障时才能操作设备。
- ▶ 运营方有责任确保设备无故障运行。

改装设备

如果未经授权，禁止改装设备，改装会导致不可预见的危险。

- ▶ 如需改装，请咨询制造商。

维修

为确保设备的操作安全性和测量可靠性:

- ▶ 未经明确许可，禁止修理设备。
- ▶ 遵守联邦/国家法规中的电气设备修理准则。
- ▶ 仅使用原装备件和附件。

2.5 产品安全

设备基于工程实践经验设计和测试，符合最先进的操作安全标准。通过出厂测试，可以安全工作。

符合常规安全标准和法规要求。此外，还符合设备 EU 符合性声明中的 EU 准则要求。制造商确保粘贴有 CE 标志的设备满足上述要求。

2.6 IT 安全

制造商只对按照《操作手册》安装和使用的产品提供质保。产品配备安全防护机制，用于防止意外改动。

操作员必须根据相关安全标准执行 IT 安全措施，为产品和相关数据传输提供额外的防护。

2.7 设备的 IT 安全

设备配备多项专有功能，能够为操作员提供有效防护。上述功能由用户自行设置，正确设置后能够实现更高操作安全性。以下列表中详细介绍了最为重要的功能:

功能/接口	出厂设置	建议
通过硬件写保护开关进行写保护 → 11	禁用	基于风险评估结果进行相应设置
访问密码 (同样适用网页服务器登陆或 FieldCare 连接) → 11	禁用 (0000)	在调试过程中设置用户自定义访问密码
WLAN (显示单元的订购选项)	启用	基于风险评估结果进行相应设置
WLAN 安全模式	启用 (WPA2-PSK)	禁止修改
WLAN 密码 (密码) → 11	序列号	在调试过程中设置专用 WLAN 密码
WLAN 模式	接入点	基于风险评估结果进行相应设置

功能/接口	出厂设置	建议
网页服务器 → 11	启用	基于风险评估结果进行相应设置
CDI-RJ45 服务接口 → 12	启用	-

2.7.1 通过硬件写保护实现访问保护

使用写保护开关（主电子模块上的 DIP 开关）关闭现场显示单元、网页浏览器或调试软件（例如 FieldCare、DeviceCare）对仪表参数的写访问。硬件写保护功能打开时，仅允许读参数。

出厂时设备的硬件写保护功能关闭 → 149。

2.7.2 密码访问保护

可以设置多个不同的密码，实现仪表参数写保护或通过 WLAN 接口的仪表写保护。

- 用户自定义访问密码
通过现场显示单元、网页浏览器或调试软件（例如 FieldCare、DeviceCare）实现设备参数写保护功能。通过用户自定义访问密码可以设置具体访问权限。
- WLAN 密码
网络密钥通过 WLAN 接口保护操作部件（例如笔记本电脑或台式机）和设备间的连接，WLAN 接口可以单独订购。
- 基础模式
设备在基础模式下工作时，WLAN 密码与操作员设置的 WLAN 密码一致。

用户自定义访问密码

现场显示单元、网页浏览器和调试软件（例如 FieldCare、DeviceCare）

- 用户自定义访问密码可防止通过现场显示单元、网页浏览器或调试软件（例如 FieldCare、DeviceCare）对设备参数进行未经授权的写访问。→ 148。
- 出厂时设备无访问密码，缺省设置为 0000（公开）。

WLAN 密码：用作 WLAN 接入点

通过 WLAN 接口（→ 86）连接操作部件（例如笔记本电脑或平板电脑）和设备，WLAN 接口可以单独订购，带网络保护密匙。网络密钥的 WLAN 授权符合 IEEE 802.11 标准。

设备出厂时带预设置网络密钥，与仪表型号相关。在 **WLAN 设置** 子菜单（**WLAN 密码** 参数（→ 142））中更改。

基础模式

通过 SSID 和系统密码保护仪表和 WLAN 接入点的连接。访问密码请咨询系统管理员。

常规密码使用说明

- 基于安全性考虑，在设备调试过程中必须完成访问密码和网络密码的更改。
- 遵循安全密码设置通用准则设置和管理设备访问密码和网络密码。
- 用户应负责管理和正确使用设备访问密码和网络密码。
- 有关访问密码设置和密码丢失处理步骤等的详细信息，参见“通过访问密码实现写保护”章节 → 148。

2.7.3 通过网页服务器访问

使用内置网页服务器的网页浏览器操作和设置设备 → 77。通过服务接口（CDI-RJ45）、PROFINET 信号传输接线端子连接（RJ45 插头）或 WLAN 接口连接。

出厂时设备的网页服务器已启用。如需要，可以在 **网页服务器功能** 参数中关闭网页服务器（例如完成调试后）。

允许在登陆页面中隐藏设备和状态信息，防止未经授权的信息访问。



设备参数的详细信息参见《仪表功能描述》。

2.7.4 通过服务接口（端口 2: CDI-RJ45）访问

设备可以通过服务接口接入网络。设备类功能参数保证设备在网络中安全工作。

建议遵守国家和国际安全委员会规定的相关工业标准和准则，例如 IEC/ISA62443 或 IEEE。这包括组织安全措施（例如设置访问权限）和技术安全措施（例如网络分区）。



仪表可以接入环形拓扑网络中。连接信号传输接线端子（输出 1，端口 1）实现系统集成，并连接至服务接口（端口 2）→ 55 或→ 46。



关于连接 Ex de 隔爆型变送器的详细信息，请参见设备专用的《安全指南》(XA)。

3 产品描述

测量系统由一台变送器和一个传感器组成。变送器和传感器分开安装，通过连接电缆连接。

3.1 产品设计

提供两种类型的变送器。

3.1.1 Proline 500 (数字) 变送器

传输信号: 数字信号

订购选项“内置智能传感器电子模块 (ISEM)”，选型代号 **A**“传感器”

在无需满足特殊环境或操作条件要求的应用场合中使用。

由于电子部件安装在传感器内，仪表具备以下优势：
方便变送器更换。

- 标准电缆用作连接电缆。
- 不受外部电磁干扰 (EMC) 的影响。



A0029593

图 1 仪表的主要组成部件

- 1 电子腔盖
- 2 显示单元
- 3 变送器外壳
- 4 传感器接线盒，内置智能传感器电子模块 (ISEM)：接入连接电缆
- 5 传感器

3.1.2 Proline 500

传输信号: 模拟信号

订购选项“内置智能传感器电子模块 (ISEM)”，选型代号 **B**“变送器”

使用时需满足过程条件和环境条件的特殊要求。

由于电子部件安装在变送器内，仪表特别适用于以下测量场合：

- 传感器所处位置剧烈振动。
- 传感器埋地安装。
- 传感器长期浸没于水中。

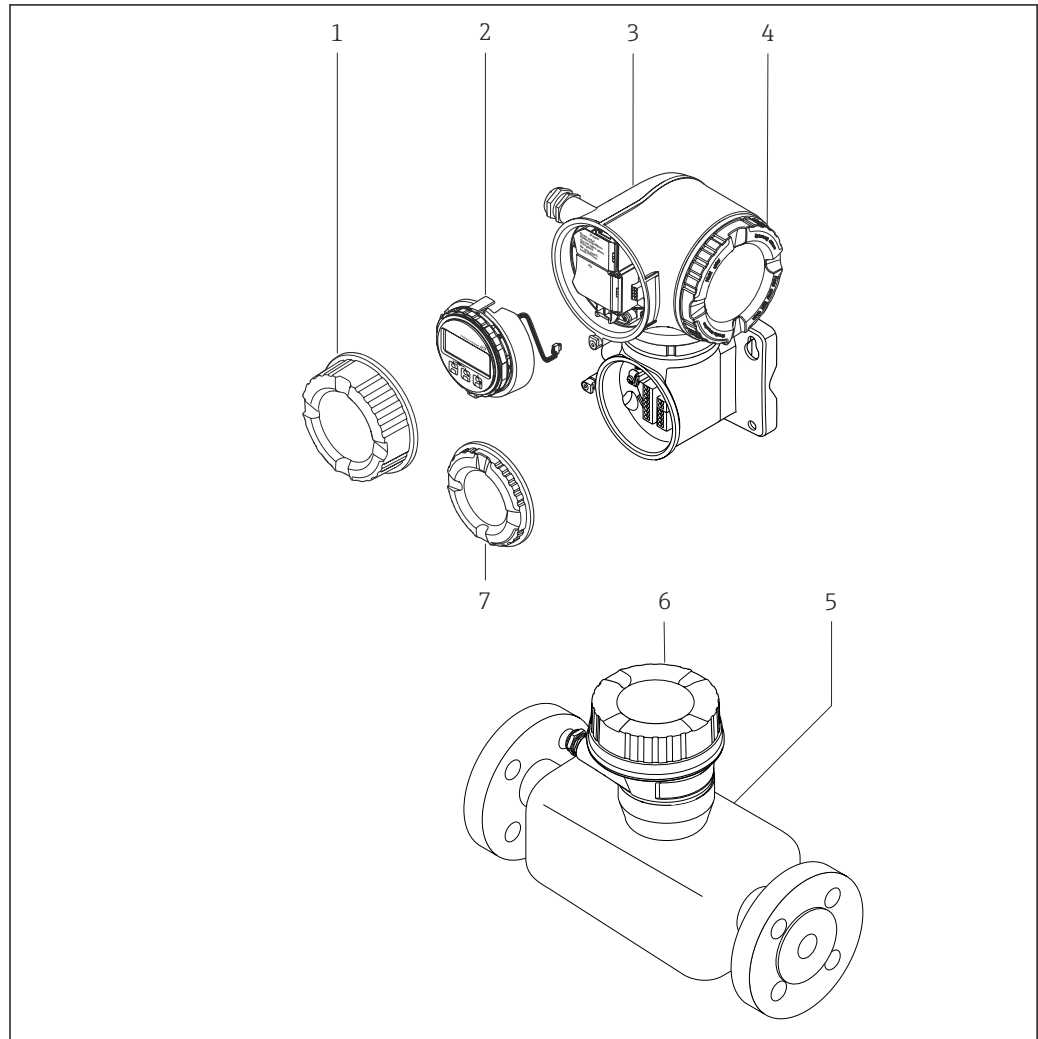

A0029589

图 2 测量设备的主要组成部件

- 1 接线腔盖
- 2 显示单元
- 3 变送器外壳，内置智能传感器电子模块 (ISEM)
- 4 电子腔盖
- 5 传感器
- 6 传感器接线盒：接入连接电缆
- 7 接线腔盖：接入连接电缆

4 到货验收和产品标识

4.1 到货验收

收到交货时:

1. 检查包装是否完好无损。
 - ↳ 立即向制造商报告损坏情况。
不要安装损坏的部件。
2. 用发货清单检查交货范围。
3. 比对铭牌参数与发货清单上的订购要求。
4. 检查技术文档资料及其他配套文档资料, 例如证书, 以确保资料完整。

 如果不满足任一上述条件, 请咨询制造商。

4.2 产品标识

设备标识信息如下:

- 铭牌
- 订货号, 标识发货清单上的订购选项
- 在设备浏览器中输入铭牌上的序列号 (www.endress.com/deviceviewer): 显示完整设备信息。
- 在 Endress+Hauser Operations App 中输入铭牌上的序列号, 或使用 Endress+Hauser Operations App 扫描铭牌上的二维码 (QR 码): 显示完整设备信息。

配套技术文档资料的查询方式如下:

- “设备的其他标准文档”和“设备补充文档资料”章节
- 在设备浏览器中: 输入铭牌上的序列号 (www.endress.com/deviceviewer)
- 在 Endress+Hauser Operations App 中: 输入铭牌上的序列号, 或扫描铭牌上的二维码 (QR 码)。

4.2.1 变频器铭牌

Proline 500 (数字)

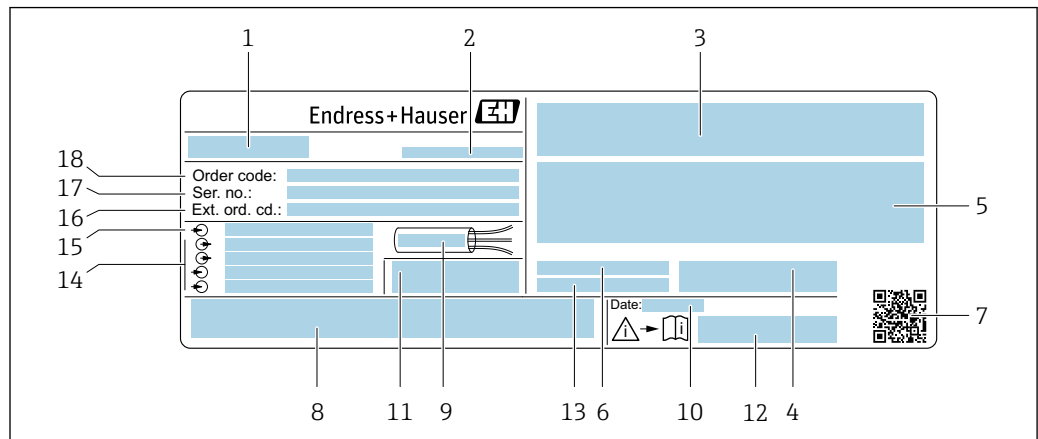

A0058873

图 3 变频器的铭牌示意图

- 1 变频器名称
- 2 制造商/证书持有人
- 3 认证信息：在防爆场合使用
- 4 防护等级
- 5 电气连接参数：可选输入和输出
- 6 允许环境温度 (T_a)
- 7 二维码
- 8 认证和证书信息，例如 CE 认证、RCM 认证
- 9 电缆允许温度范围
- 10 生产日期：年-月
- 11 出厂固件版本号和设备修订版本号
- 12 《安全指南》文档资料代号
- 13 特殊型产品附加信息
- 14 可选输入和输出、供电电压
- 15 电气连接参数：供电电压
- 16 扩展订货号
- 17 序列号
- 18 订货号

Proline 500



A0058872

图 4 变送器的铭牌示意图

- 1 制造商/证书持有人
- 2 变送器名称
- 3 订货号
- 4 序列号
- 5 扩展订货号
- 6 防护等级
- 7 认证信息：在防爆场合使用
- 8 电气连接参数：可选输入和输出
- 9 二维码
- 10 生产日期：年-月
- 11 《安全指南》文档资料代号
- 12 认证和证书信息，例如 CE 认证、RCM 认证
- 13 在防爆场合使用的接线腔和电子腔的防护等级
- 14 出厂固件版本号和设备修订版本号
- 15 特殊型产品附加信息
- 16 电缆允许温度范围
- 17 允许环境温度 (T_a)
- 18 缆塞信息
- 19 可选输入和输出、供电电压
- 20 电气连接参数：供电电压

4.2.2 传感器铭牌

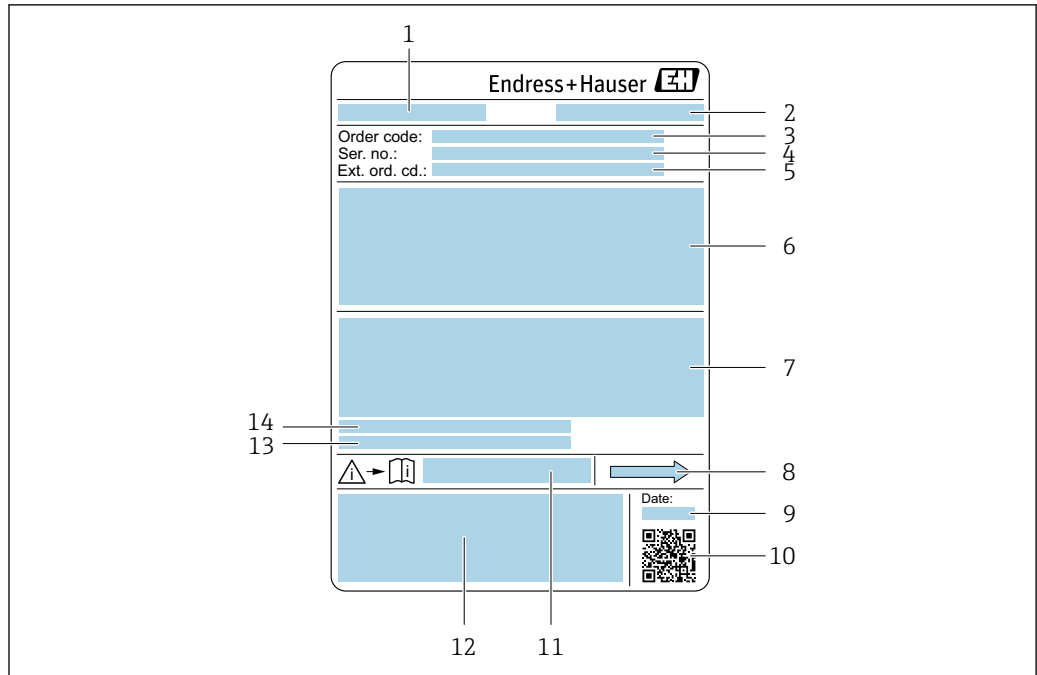

A0029199

图 5 传感器的铭牌示意图

- 1 传感器型号
- 2 制造商/取证地
- 3 订货号
- 4 序列号
- 5 扩展订货号
- 6 传感器公称口径、法兰公称口径/标称压力、传感器测试压力、介质温度范围、测量管及分流器材质、传感器信息：例如传感器接线盒压力范围、扩展密度（特殊密度校准）
- 7 附加信息：防爆认证、压力设备指令和保护等级
- 8 流向
- 9 生产日期：年-月
- 10 二维码
- 11 《安全指南》文档资料代号
- 12 CE 认证、RCM 认证
- 13 表面光洁度
- 14 允许环境温度 (T_a)

订货号

提供订货号，可以重新订购测量设备。

扩展订货号

- 完整列举设备型号(产品类别)和基本参数(必选项)。
- 仅仅列举可选参数(可选项)中的安全参数和认证参数(例如：LA)。同时还订购其他可选参数时，使用占位符#统一表示(例如：#LA#)。
- 订购的可选参数中不包括安全参数和认证参数时，使用占位符+表示(例如：XXXXXX-ABCDE+)。

4.2.3 设备上的图标

图标	说明
	警告! 危险状况警示图标。若未能避免这种状况，可能导致人员严重或致命伤害。请查阅测量仪表文档，了解潜在危险类型以及避免潜在危险的措施。
	参考文档 相关设备文档。
	保护性接地连接 进行后续电气连接前，必须确保此接线端已经安全可靠接地。

5 储存和运输

5.1 储存条件

设备储存注意事项:

- ▶ 使用原包装储存设备，原包装带冲击防护功能。
- ▶ 禁止拆除安装在过程连接上的防护罩或防护帽。防护罩或防护帽有效防止密封表面机械受损和测量管被污染。
- ▶ 采取防护措施，避免仪表直接日晒。避免过高的表面温度。
- ▶ 存放在干燥、无尘环境中。
- ▶ 禁止户外存放。

储存温度 → 254

5.2 运输产品

使用原包装将测量设备运输至测量点。

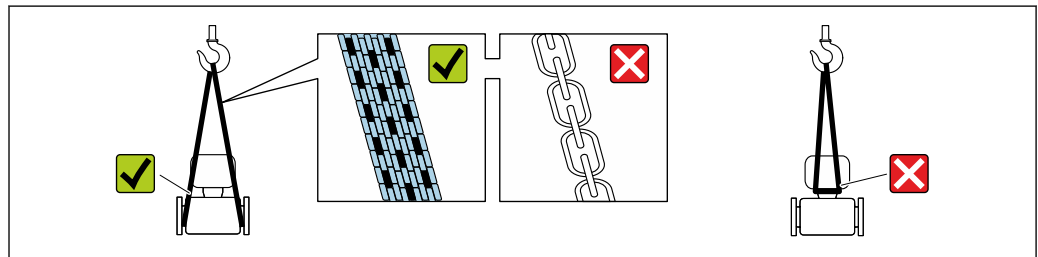

A0029252

i 禁止拆除安装在过程连接上的防护罩或防护帽。防护罩或防护帽用于防止密封表面机械受损和测量管污染。

5.2.1 不带起吊吊环的测量仪表

警告

测量设备的重心高于吊索的悬挂点。

如果测量设备滑动，存在人员受伤的风险。

- ▶ 固定测量设备，防止滑动或旋转。
- ▶ 遵守包装上的重量规定（粘贴标签）。

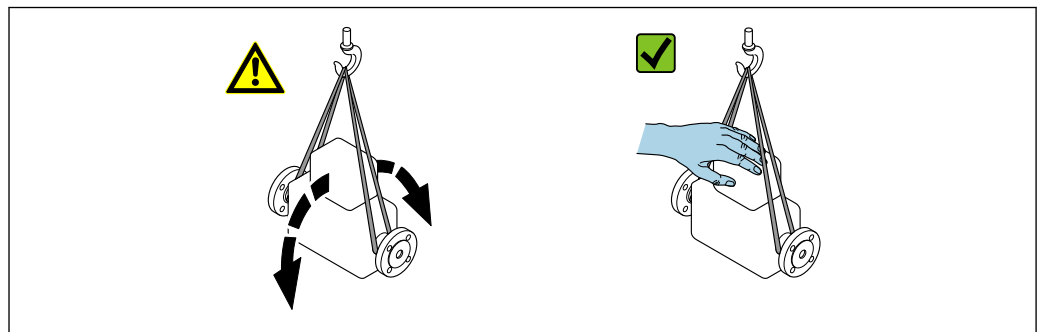

A0029214

5.2.2 带起吊吊环的测量设备



带起吊吊环设备的特殊运输指南

- ▶ 仅允许通过仪表或法兰上的起吊吊环运输设备。
- ▶ 必须始终至少使用两个起吊吊环固定设备。

5.2.3 使用叉车搬运

搬运木箱包装的设备时，叉车的叉体从侧面伸入至木箱底板下，抬起测量设备。

5.3 包装处置

所有包装均采用环保材料，100%可回收再利用：

- 设备外包装
 - 聚合物缠绕膜：符合欧盟指令 2002/95/EC (RoHS)
- 包装
 - 木箱：符合国际贸易中木质包装材料管理准则 (ISPM 15)，带 IPPC 标识
 - 纸箱：符合欧盟包装和包装废物指令 94/62/EC，可回收再利用，带 Resy 标识
- 运输材料和固定装置
 - 一次性塑料托盘
 - 塑料带
 - 塑料胶条
- 填充物
 - 纸垫

6 安装

6.1 安装要求

6.1.1 安装位置

安装位置



A0028772

为避免测量管内形成气泡导致的测量误差，请避免以下管道安装位置：

- 管道的最高点
- 直接安装在向下排空管道的上方

安装在竖直向下管道中

如需在开放式出水口的竖直向下管道上安装流量计，建议参照以下安装说明。建议安装节流件或孔板，防止测量过程中出现测量管空管。

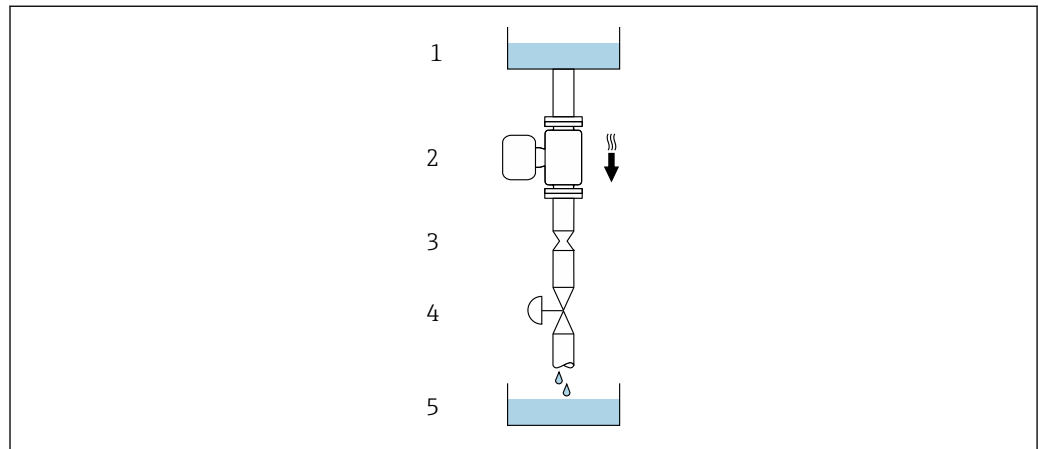

A0028773

图 6 安装在竖直向下管道中（例如批处理应用）



- 1 供料罐
- 2 传感器
- 3 孔板或节流件
- 4 阀门
- 5 灌装容器

DN/NPS		孔板或节流件直径 (Ø)	
[mm]	[in]	[mm]	[in]
8	3/8	6	0.24
15	1/2	10	0.40
25	1	14	0.55
40	1 1/2	22	0.87
50	2	28	1.10

安装方向

传感器铭牌上的箭头指向标识管道内介质的流向，保证箭头指向与介质流向一致。

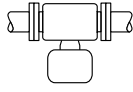
安装方向		建议
A	竖直安装	 A0015591 <input checked="" type="checkbox"/> <input checked="" type="checkbox"/> ¹⁾
B	安装在水平管道上，变送器表头朝上	 A0015589 <input checked="" type="checkbox"/> <input checked="" type="checkbox"/> ²⁾ 例外情况： → 图 7, 图 23

安装方向		建议
C	安装在水平管道上，变送器表头朝下	 A0015590 ☑☑ ³⁾ 例外情况: → ☑ 7, ☑ 23
D	安装在水平管道上，变送器表头侧装	 A0015592 ☑☑

- 1) 有自排空要求的应用场合建议选择此安装方向。
- 2) 低温工况下使用的仪表的环境温度可能会降低。建议选择此安装方向，保证始终满足变送器最低允许环境温度要求。
- 3) 高温工况下使用的仪表的环境温度可能会升高。建议选择此安装方向，保证始终满足变送器最高允许环境温度要求。

弯测量管传感器安装在水平管道中时，根据被测介质属性选择传感器的安装位置。



☑ 7 弯测量管传感器的安装方向

- 1 测量含固介质时避免此安装方向：存在固料堆积风险
- 2 测量脱气介质时避免此安装方向：存在气体积聚风险

前后直管段

在确保不会出现气穴的前期下，无需额外采取预防措施，避免管件（例如阀门、弯头或三通）引起扰动，干扰测量→ ☑ 24。





安装尺寸

☑ 设备的外形尺寸和安装长度参见《技术资料》中的“机械结构”章节



6.1.2 环境条件和过程条件要求

环境温度范围

测量仪表	<ul style="list-style-type: none"> ▪ -40 ... +60 °C (-40 ... +140 °F) ▪ 订购选项“测试、证书”，选型代号 JP: -50 ... +60 °C (-58 ... +140 °F)
现场显示单元可读性	-20 ... +60 °C (-4 ... +140 °F) 如果超出上述温度范围，显示单元可能无法正常工作。

 环境温度和介质温度的相互关系 →  256

- ▶ 户外使用时：
避免阳光直射，在气候炎热的地区中使用时需要特别注意。

 可以向 Endress+Hauser 订购防护罩。 →  238。

静压力

必须防范气穴现象或液体中夹杂的气体逸出。

压力减小至低于蒸汽压力时，会发生气穴：

- 低沸点液体（例如：烃类、溶剂、液化气体）
 - 泵的上游管道中
- ▶ 维持足够高的静压力，可以防止出现气穴现象，避免气体逸出。

因此，建议选择下列安装位置：

- 垂直管道的最低点
- 泵的下游管道中（无真空危险）

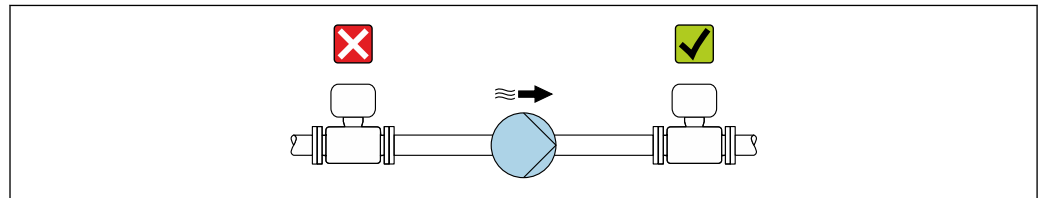

A0028777

隔热

测量某些流体时，需要尽可能减少由传感器散发至变送器的热量。广泛的材料可用于必要隔热。

下列仪表型号建议进行隔热处理：

- 带隔热延长颈的仪表：
订购选项“传感器选项”，选型代号 CG，带长度为 105 mm (4.13 in) 的延长颈。
- 增温型仪表：
订购选项“测量管材质”，选型代号 TD 或 TG，带长度为 105 mm (4.13 in) 的延长颈。

注意

保温层导致电子部件过热!

- ▶ 推荐安装方向：水平管道安装，传感器接线盒朝下。
- ▶ 禁止保温层覆盖传感器接线盒。
- ▶ 传感器接线盒底部的最高允许温度：80 °C (176 °F)
- ▶ 延长颈上无保温层覆盖：建议延长颈裸露，保证最佳散热效果。



A0034391

图 8 延长颈上无保温层覆盖

伴热

注意

环境温度上升会导致电子部件过热!

- ▶ 注意变送器的最高允许环境温度。
- ▶ 根据介质温度的不同，要考虑设备的方向要求。

注意

伴热可能带来过热危险

- ▶ 确保变送器外壳下部的温度不会超过 80 °C (176 °F)。
- ▶ 确保变送器延长颈充分散热。
- ▶ 确保变送器延长颈有足够的裸露区域。延长颈裸露部分有助于充分散热，防止电子部件过热和过冷。
- ▶ 如果在潜在爆炸性环境中使用，遵守设备的配套防爆手册中的要求。详细温度表数据参见单独成册的《安全指南》(XA)。
- ▶ 如果无法通过合适的系统设计避免过热，应注意以下过程诊断信息：“830 ambient temperature too high”和“832 electronics temperature too high”。

伴热方式

部分被测介质需要防护措施，避免传感器处出现热量损失，用户自行选择伴热方式：

- 电伴热，例如安装电伴热装置¹⁾
- 热水或蒸汽管道伴热
- 热夹套伴热

振动

测量管的高频振动使其不受系统振动的影响，确保正确测量。

6.1.3 特殊安装指南

传感器自排空

传感器安装在垂直管道中时，测量管能够完全排空，防止出现粘附。

传感器安装在水平管道中时，使用非对称卡箍可以确保测量管完全自排空。系统以固定角度倾斜安装，流体自身的重力可以实现完全自排空。必须在水平管道中正确安装传感器，确保完全自排空。传感器上的标记标识了正确安装位置，优化自排空效果。

1) 通常建议平行敷设电伴热装置（双向电流）。如需使用单芯伴热电缆，务必谨慎操作。详细信息参见《电伴热系统安装指南》EA01339D。

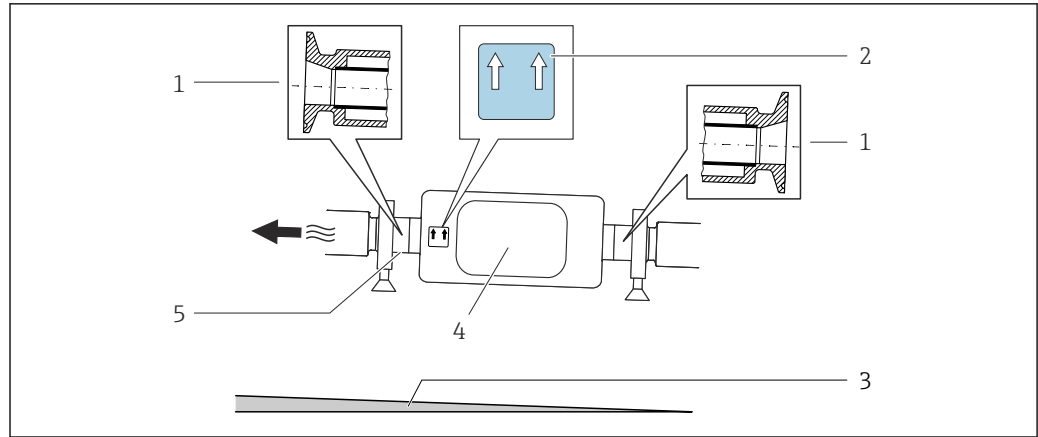

A0016583

- 1 非对称卡箍
- 2 “This side up/此面朝上”标签，标识此面朝上放置
- 3 对于 DN 8...25(3/8...1")口径的仪表型号：水平倾斜安装角度约 2%或 21 mm/m (0.24 in/ft)；对于 DN 40...50(1½...2")口径的仪表型号：水平倾斜安装角度约 2°或 35 mm/m (0.42 in/ft)
- 4 变送器
- 5 底部下划线为非对称过程连接的最低安装位置

卫生合规认证

i 在卫生型应用场合中使用的仪表的安装要求参见“证书和认证/卫生合规认证”章节
→ 265

固定卫生型过程连接的安装卡箍

基于操作性考虑，无需采取其他措施支撑传感器。安装期间如需支撑传感器，必须遵守下列尺寸要求。

在卡箍和测量仪表间安装带内衬的安装卡箍。

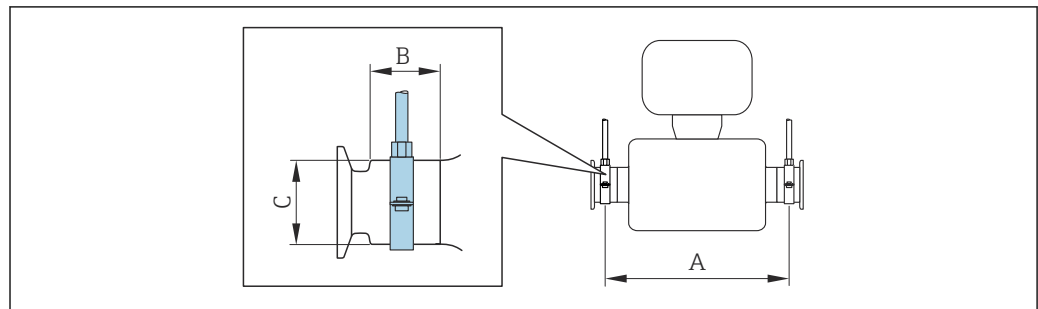

A0030298

DN		A		B		C	
[mm]	[in]	[mm]	[in]	[mm]	[in]	[mm]	[in]
8	3/8	298	11.73	33	1.3	28	1.1
15	1/2	402	15.83	33	1.3	28	1.1
25	1	542	21.34	33	1.3	38	1.5
40	1 1/2	658	25.91	36.5	1.44	56	2.2
50	2	772	30.39	44.1	1.74	75	2.95

零点校验和零点校正

所有测量仪表均采用先进技术进行校准。仪表校准在参考操作条件下进行→ 250。无特殊说明，无需现场零点校正。

经验表明，仅建议特殊工况应用的仪表执行零点校正：

- 在小流量测量时保证最高测量精度。
- 在严苛工况或操作条件下（例如极高过程温度或极高粘度介质）。

i 为了在小流量测量时尽量保证最高测量精度，安装位置必须能够确保传感器在操作过程不受机械外力影响。

为了获取具有代表性的零点，必须注意以下几点

- 执行零点校正时避免仪表内有任何介质流动
- 过程条件（例如压力、温度）稳定且具有代表性

禁止在下列过程条件下执行零点校验或零点校正：

- 气穴

确保使用大量介质充分冲洗系统。反复冲洗有助于消除气穴。

- 热力循环

存在温差时（例如测量管进水口和出水口之间），即使已经关闭阀门，仪表内部的热力循环仍会引发介质流动。

- 阀门泄漏

如果阀门不能保证密封性，测定零点时无法充分阻止介质流动。

无法避免上述过程条件时，建议维持零点的出厂设置。

防护罩

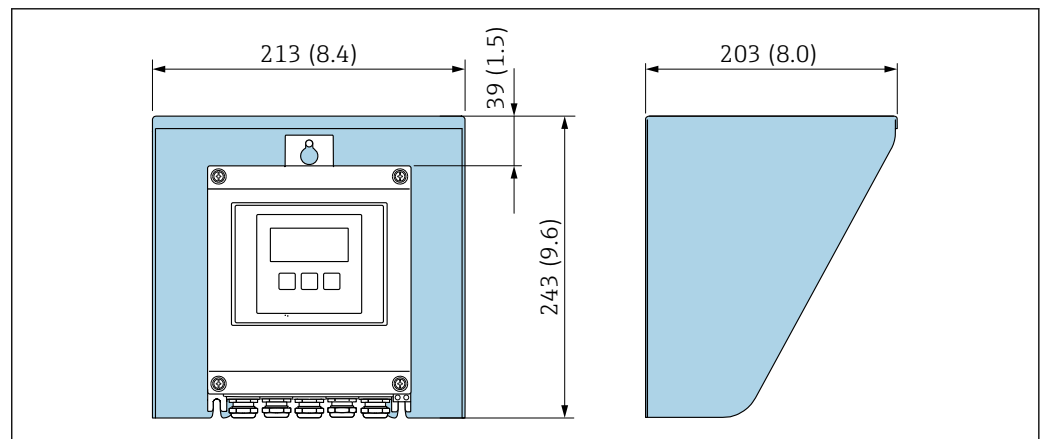

A0029552

图 9 Proline 500（数字）变送器的防护罩；单位：mm (in)

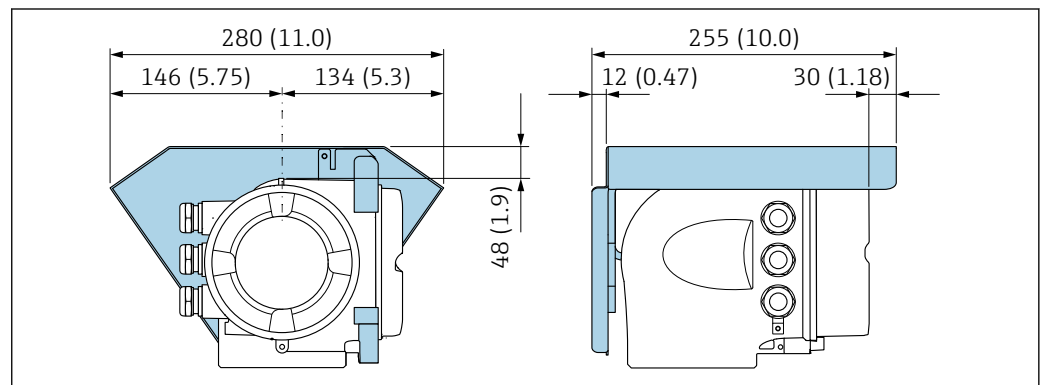

A0029553

图 10 Proline 500 变送器的防护罩；单位：mm (in)

6.2 安装设备

6.2.1 所需工具

变送器

安装在立柱上:

- Proline 500 (数字) 变送器
 - AF 10 开口扳手
 - TX 25 梅花内六角螺丝刀
- Proline 500 变送器
 - AF 13 开口扳手

安装在墙壁上:

电钻, 带 $\varnothing 6.0$ mm 钻头

传感器

法兰和其他过程连接: 使用合适的安装工具。

6.2.2 准备测量仪表

1. 彻底去除运输包装。
2. 拆除传感器上所有的防护罩或防护帽。
3. 去除电子腔盖上的粘帖标签。

6.2.3 安装测量仪表

⚠ 警告

过程密封不正确会导致危险!

- ▶ 确保垫圈内径不小于过程连接内径和管道内径。
- ▶ 确保密封圈和密封表面洁净无损。
- ▶ 正确安装密封圈。

1. 确保传感器铭牌上的箭头指向与被测介质流向一致。
2. 安装测量仪表或旋转变送器外壳, 确保电缆入口不会朝上放置。

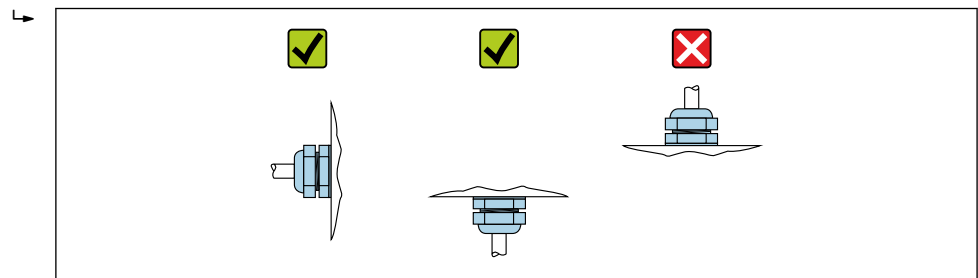

A0029263

6.2.4 安装变送器外壳: Proline 500 (数字)

注意

环境温度过高!

存在电子部件过热和外壳变形的危险。

- ▶ 禁止超过最高允许环境温度。
- ▶ 户外操作时: 避免阳光直射, 特别是在气候炎热的地区中使用。

注意**用力过大会损坏外壳!**

- ▶ 避免出现过高机械应力。

可以通过以下方式安装变送器:

- 柱式安装
- 壁式安装

管装

所需工具:

- AF 10 开口扳手
- TX 25 梅花内六角螺丝刀

注意**固定螺丝的紧固扭矩过大!**

塑料变送器存在损坏风险。

- ▶ 遵照紧固扭矩要求拧紧固定螺丝: 2.5 Nm (1.8 lbf ft)



图 11 单位: mm (in)

A0029051

墙装

所需工具:

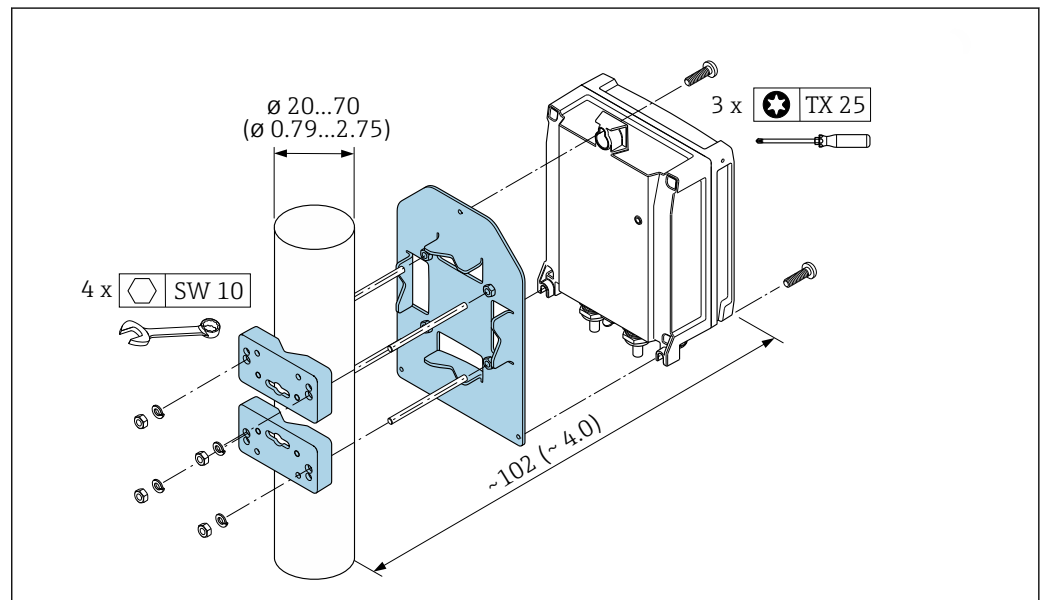
- 电钻, 带$\varnothing 6.0$ mm 钻头



图 12 单位: mm (in)

L 取决于订购选项“变压器外壳”

订购选项“变压器外壳”

- 选型代号 **A**, 铝, 带涂层: L = 14 mm (0.55 in)
- 选型代号 **D**, 聚碳酸酯: L = 13 mm (0.51 in)

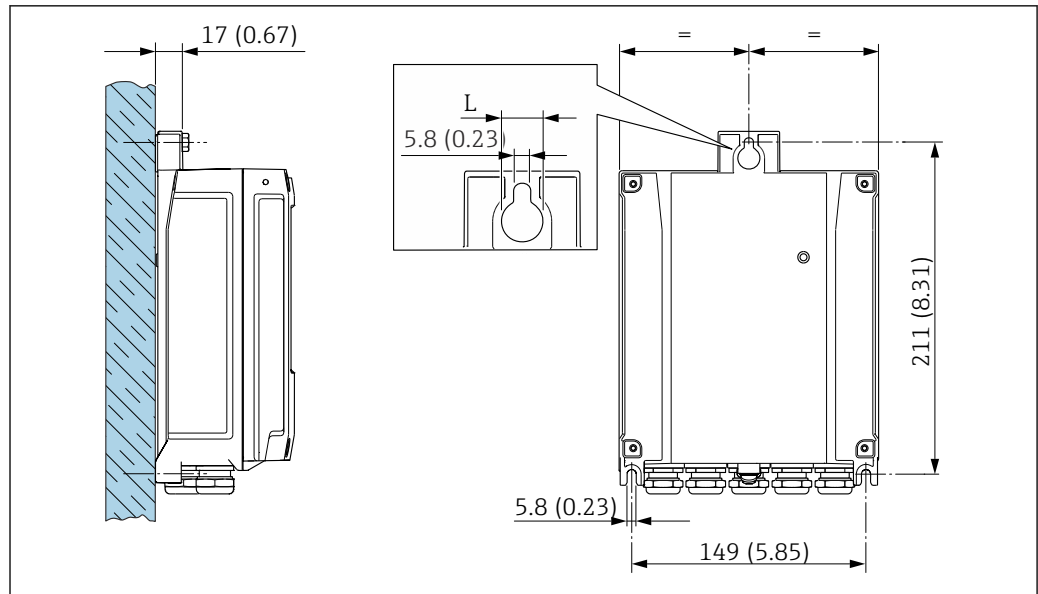
1. 钻孔。
2. 将定位销插入至钻好的孔中。
3. 轻轻拧入固定螺丝。
4. 使用固定螺丝将变压器外壳安装到位。
5. 拧紧固定螺丝。

6.2.5 安装变压器外壳: Proline 500

注意

环境温度过高!

存在电子部件过热和外壳变形的危险。

- ▶ 禁止超过最高允许环境温度。
- ▶ 户外操作时: 避免阳光直射, 特别是在气候炎热的地区中使用时。

注意

用力过大会损坏外壳!

- ▶ 避免出现过高机械应力。

可以通过以下方式安装变压器:

- 柱式安装
- 壁式安装

墙装

所需工具

电钻, 带 $\varnothing 6.0$ mm 钻头

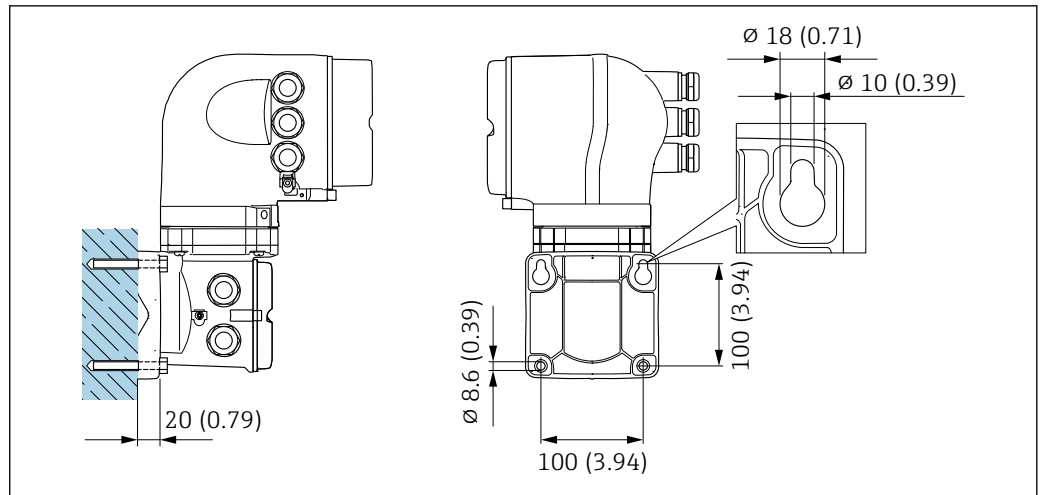

A0029068

图 13 单位: mm (in)

1. 钻孔。
2. 将墙壁插座插入至钻孔内。
3. 轻轻拧入固定螺丝。
4. 使用固定螺丝将变送器外壳安装到位。
5. 拧紧固定螺丝。

管装

所需工具

AF 13 开口扳手

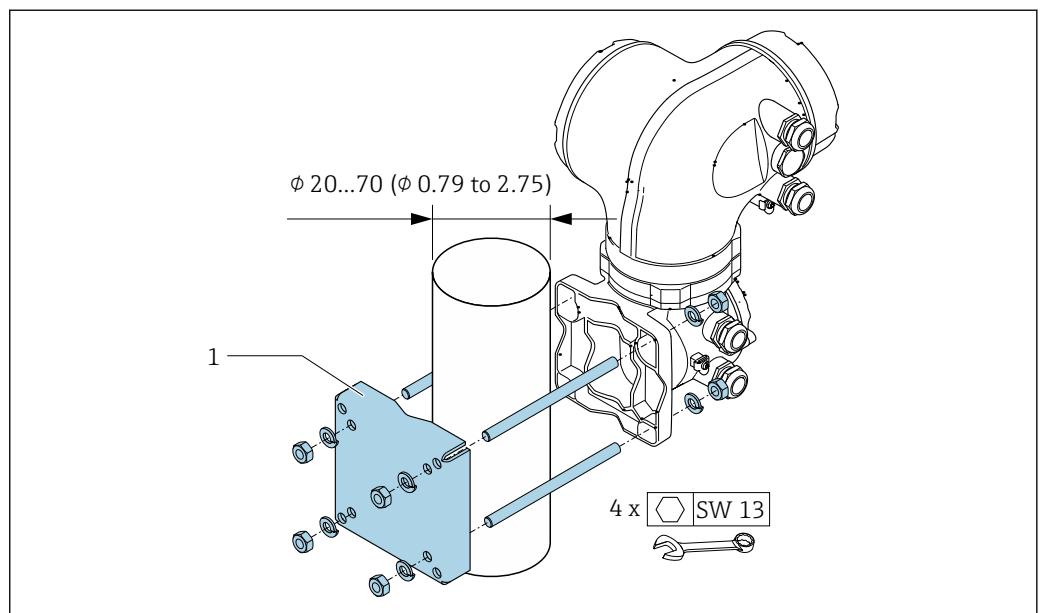

A0029057

图 14 单位: mm (in)

6.2.6 旋转变送器外壳: Proline 500

为了更便于访问接线腔或显示单元, 变送器外壳可以转动。

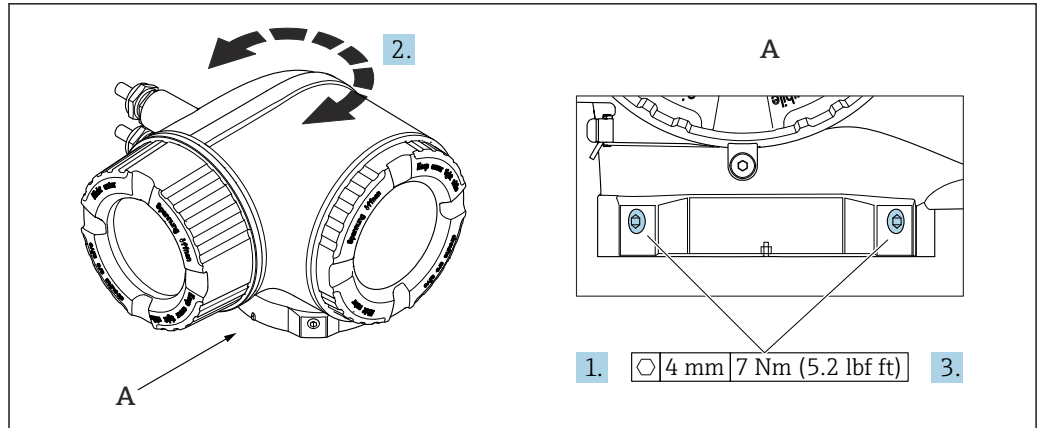

A0043150

图 15 防爆型外壳

1. 松开固定螺丝。
2. 旋转外壳至合适位置。
3. 拧紧固定螺丝。

6.2.7 旋转显示模块: Proline 500

显示单元可以旋转, 优化显示单元的可读性和操作性。

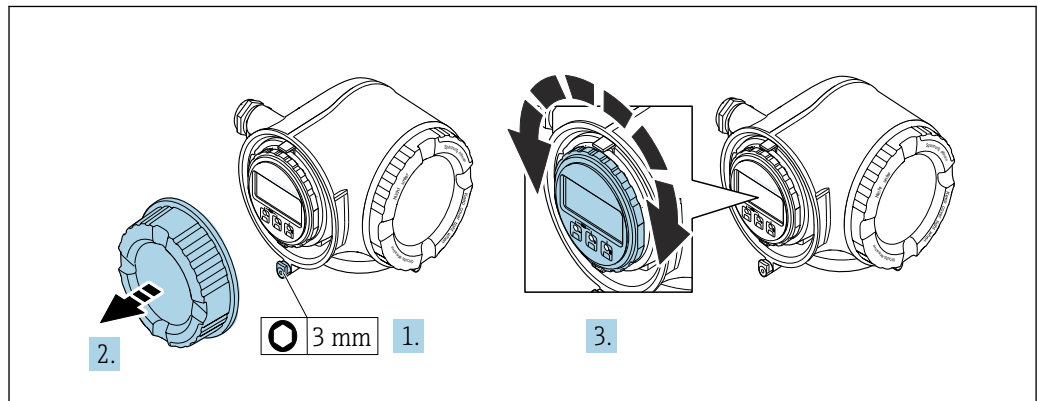

A0030035

1. 取决于仪表型号: 松开接线腔盖固定卡扣。
2. 拧下接线腔盖。
3. 将显示模块旋转至所需位置: 每个方向上的最大旋转角度均为 $8 \times 45^\circ$ 。
4. 拧上接线腔盖。
5. 取决于仪表型号: 锁紧接线腔盖固定卡扣。

6.3 安装后检查

设备是否完好无损 (外观检查) ?	<input type="checkbox"/>
测量仪表是否符合测量点技术规范 ? 例如: <ul style="list-style-type: none"> ■ 过程温度 → 图 256 ■ 压力 (参见《技术资料》中的“温压曲线”章节)。 ■ 环境温度 ■ 测量范围 	<input type="checkbox"/>

是否考虑以下因素正确选择传感器的安装方向→ 图 22 ? <ul style="list-style-type: none">▪ 传感器类型▪ 介质温度▪ 介质性质 (除气介质、含固介质)	<input type="checkbox"/>
传感器上的箭头指向是否与介质流向一致? → 图 22 ?	<input type="checkbox"/>
位号名和标签是否正确 (外观检查) ?	<input type="checkbox"/>
设备是否已采取充足的防淋雨和防日晒措施?	<input type="checkbox"/>
锁定螺丝和固定卡扣是否牢固拧紧?	<input type="checkbox"/>

7 电气连接

警告

部件带电！电气连接错误会引发电击危险。

- ▶ 安装断路装置（专用开关或断路保护器），保证便捷断开设备电源。
- ▶ 除设备保险丝外，还应在设备安装位置安装过电流保护单元（不超过 10 A）。

7.1 电气安全

遵守适用国家法规。

7.2 接线要求

7.2.1 所需工具

- 电缆入口：使用合适的工具
- 固定卡扣：3 mm 内六角扳手
- 剥线钳
- 使用线芯电缆时：卡扣钳，用于操作线芯末端的线鼻子
- 拆除接线端子中的电缆线芯：一字螺丝刀 ($\leq 3 \text{ mm}$ (0.12 in))

7.2.2 连接电缆要求

用户自备连接电缆必须符合下列要求。

外部接地端的保护性接地电缆

导线横截面积 $< 6 \text{ mm}^2$ (10 AWG)

使用电缆端头可以连接更大横截面积的导线。

接地阻抗不超过 2Ω 。

允许温度范围

- 必须遵守当地安装指南要求。
- 电缆必须满足最低允许温度和最高允许温度要求。

供电电缆（包括内部接地端连接导线）

使用标准安装电缆即可。

信号电缆

4 ... 20 mA 电流输入

使用标准安装电缆即可。

脉冲/频率/开关量输出

使用标准安装电缆即可。

继电器输出

使用标准安装电缆即可。

状态输入

使用标准安装电缆即可。

PROFINET

仅使用 PROFINET 电缆。

 进入网站 <https://www.profibus.com>, 查询“PROFINET 规划指南”。

电缆直径

- 缆塞（标准供货件）：
M20 × 1.5，安装 $\varnothing 6 \dots 12 \text{ mm}$ (0.24 ... 0.47 in) 电缆
- 压簧式接线端子：适用线芯电缆和带线鼻子的线芯电缆。
导线横截面积为 $0.2 \dots 2.5 \text{ mm}^2$ (24 ... 12 AWG)

选择变送器和传感器间的连接电缆

取决于变送器类型和安装位置

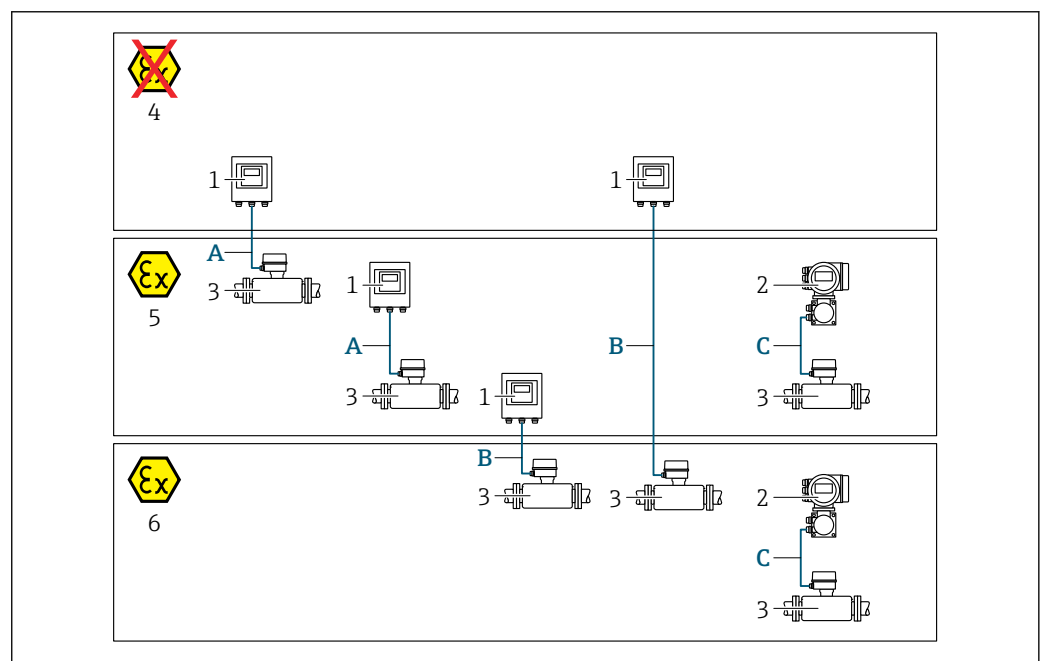

A0032476

- 1 Proline 500（数字）变送器
- 2 Proline 500 变送器
- 3 Promass 传感器
- 4 非防爆区
- 5 防爆 2 区；Cl. I, Div. 2
- 6 防爆 1 区；Cl. I, Div. 1
- A 标准电缆，连接 Proline 500（数字）变送器 →  35
变送器安装在非防爆场合或 Zone 2；Cl. I, Div. 2 防爆危险区中；传感器安装在 Zone 2；Cl. I, Div. 2 防爆危险区中
- B 连接 Proline 500（数字）变送器的标准电缆 →  36
变送器安装在 Zone 2；Cl. I, Div. 2 防爆危险区中；传感器安装在 Zone 1；Cl. I, Div. 1 防爆危险区中
- C 连接 Proline 500 变送器的信号电缆 →  38
变送器和传感器均安装在防爆 2 区；Cl. I, Div. 2 或防爆 1 区；Cl. I, Div. 1 中

A: 连接传感器和 Proline 500（数字）变送器的连接电缆**标准电缆**

连接电缆可以使用满足以下规格参数要求的标准电缆。

设计	四芯（2 组）双绞线；铜绞线（未绝缘）；双绞线带通用屏蔽层
屏蔽层	镀锡铜织网屏蔽层，覆盖范围不小于 85 %
回路电阻	供电线（+、-）：不超过 10 Ω

电缆长度	不超过 300 m (900 ft)，参见下表。
设备插头，第 1 侧	M12 插座，5 针，A 编码。
设备插头，第 2 侧	M12 插头，5 针，A 编码。
针脚 1+2	连接芯线为双绞线。
针脚 3+4	连接芯线为双绞线。

电缆截面积	最大电缆长度
0.34 mm ² (AWG 22)	80 m (240 ft)
0.50 mm ² (AWG 20)	120 m (360 ft)
0.75 mm ² (AWG 18)	180 m (540 ft)
1.00 mm ² (AWG 17)	240 m (720 ft)
1.50 mm ² (AWG 15)	300 m (900 ft)

选配连接电缆

设计	2 × 2 × 0.34 mm ² (AWG 22) PVC 电缆 ¹⁾ ，带通用屏蔽层（两对线芯，铜导线（未绝缘）绞合连接；双绞线）
阻燃性	符合 DIN EN 60332-1-2 标准
耐油性	符合 DIN EN 60811-2-1 标准
屏蔽层	镀锡铜织网屏蔽层，覆盖范围不小于 85 %
连续工作温度	电缆固定安装时：-50 ... +105 °C (-58 ... +221 °F)；电缆未固定安装时：-25 ... +105 °C (-13 ... +221 °F)
可选电缆长度	固定长度：20 m (60 ft)；自选长度：不超过 50 m (150 ft)

1) 紫外线辐射会损坏电缆外护套。采取防护措施避免电缆直接日晒。

B: 连接传感器和 Proline 500（数字）变送器的连接电缆

标准电缆

连接电缆可以使用满足以下规格参数要求的标准电缆。

设计	四芯双绞线、六芯双绞线、八芯双绞线；铜导线（未绝缘）绞合连接；双绞线带通用屏蔽层
屏蔽防护	镀锡铜织网屏蔽层，覆盖范围不小于 85 %
电容 (C)	不超过 760 nF (IIC)；不超过 4.2 μF (IIB)
电感 (L)	不超过 26 μH (IIC)；不超过 104 μH (IIB)
电感/电阻 (L/R)	不超过 8.9 μH/Ω (IIC)；不超过 35.6 μH/Ω (IIB)（例如符合 IEC 60079-25 标准）
回路电阻	供电线 (+, -)：不超过 5 Ω
电缆长度	不超过 150 m (450 ft)，参见下表。

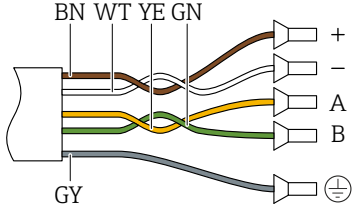
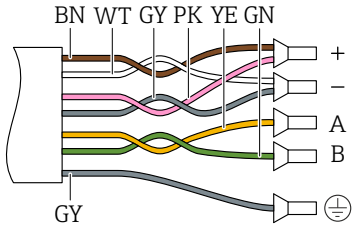
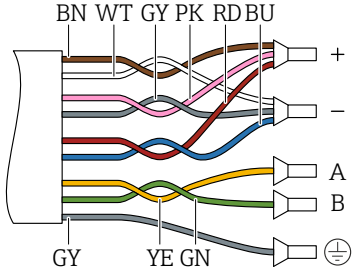
线芯横截面积	最大电缆长度	端接
2 x 2 x 0.50 mm ² (AWG 20)	50 m (150 ft)	2 x 2 x 0.50 mm ² (AWG 20)  <ul style="list-style-type: none"> ■ +, - = 0.5 mm² ■ A, B = 0.5 mm²
3 x 2 x 0.50 mm ² (AWG 20)	100 m (300 ft)	3 x 2 x 0.50 mm ² (AWG 20)  <ul style="list-style-type: none"> ■ +, - = 1.0 mm² ■ A, B = 0.5 mm²
4 x 2 x 0.50 mm ² (AWG 20)	150 m (450 ft)	4 x 2 x 0.50 mm ² (AWG 20)  <ul style="list-style-type: none"> ■ +, - = 1.5 mm² ■ A, B = 0.5 mm²

可选连接电缆

适用范围	防爆 1 区; Cl. I, Div. 1
标准电缆	2 × 2 × 0.5 mm ² (AWG 20) PVC 电缆 ¹⁾ , 带通用屏蔽层 (两对, 双绞线)
阻燃性	符合 DIN EN 60332-1-2 标准
耐油性	符合 DIN EN 60811-2-1 标准
屏蔽	镀锡铜织网屏蔽层, 覆盖范围不小于 85 %
工作温度	电缆固定安装时: -50 ... +105 °C (-58 ... +221 °F); 电缆未固定安装时: -25 ... +105 °C (-13 ... +221 °F)
可选电缆长度	固定长度: 20 m (60 ft); 可调长度: 不超过 50 m (150 ft)

1) 紫外线辐射会损坏电缆外护套。采取防护措施避免阳光直射。

C: 连接传感器和 Proline 500 变送器的连接电缆

设计	6 × 0.38 mm ² PVC 电缆 ¹⁾ , 电缆线芯单独屏蔽, 带通用铜屏蔽层 订购选项“测试, 证书”, 选型代号 JQ 7 × 0.38 mm ² PVC 电缆 ¹⁾ , 电缆线芯单独屏蔽, 带通用铜屏蔽层
导线电阻	≤ 50 Ω/km (0.015 Ω/ft)
电容 (线芯/屏蔽层)	≤ 420 pF/m (128 pF/ft)
最大电缆长度	20 m (60 ft)
电缆长度 (按需订购)	5 m (15 ft)、10 m (30 ft)、20 m (60 ft)
电缆直径	11 mm (0.43 in) ± 0.5 mm (0.02 in)
连续工作温度	不超过 105 °C (221 °F)

1) 紫外辐射会损坏电缆外护套。应采取避免措施避免电缆直接日晒。

7.2.3 接线端子分配

变送器: 电源、输入/输出

输入和输出的接线端子分配与仪表的订购型号相关。接线腔盖板上带仪表接线端子分配的粘贴标签。



电源		输入/输出 1 (端口 1) ¹⁾	输入/输出 2		输入/输出 3		输入/输出 4 ²⁾		服务接口 (端口 2) ¹⁾
1 (+)	2 (-)	RJ45	24 (+)	25 (-)	22 (+)	23 (-)	20 (+)	21 (-)	CDI-RJ45
设备专用接线端子分配: 参见端子盖板上的粘贴标签。									

- 1) 端口可用于通信或用作服务接口 (CDI-RJ45)。
2) 输入/输出仅适用于 Proline 500 (数字) 变送器。

变送器外壳和传感器接线盒: 连接电缆

传感器和变送器分开安装, 通过连接电缆连接。电缆接入传感器接线盒和变送器外壳中。

接线端子分配和连接电缆接线:

- Proline 500 (数字) →  40
- Proline 500 →  47

7.2.4 Proline 500 的可用设备插头

 仪表插头不能在危险区中使用!

订购选项“输入; 输出 1”, 选型代号 RA “PROFINET”

订购选项 “电气连接”	电缆入口/连接	
	2	3
L、N、P、U	M12 × 1 连接头	-
R ^{1) 2)} 、S ^{1) 2)} 、T ^{1) 2)} 、V ^{1) 2)}	M12 × 1 连接头	M12 × 1 连接头

- 1) 不兼容外接 WLAN 天线 (订购选项“安装附件”, 选型代号 P8), 以及用于服务接口的 RJ45 M12 转接头 (订购选项“安装附件”, 选型代号 NB)
2) 适用于将设备集成到环形拓扑结构中。

7.2.5 设备插头的针脚分配

	针脚	分配		编码	插头/插座
	1	+	TD +	D	插座
	2	+	RD +		
	3	-	TD -		
4	-	RD -			
	金属插头外壳		电缆屏蔽层		

7.2.6 准备仪表

操作步骤如下：

1. 安装变送器和传感器。
2. 传感器接线盒：连接连接电缆。
3. 变送器：连接连接电缆。
4. 变送器：连接信号电缆和供电电缆。

注意

外壳未充分密封！

测量仪表的操作可靠性受影响。

- ▶ 使用满足防护等级要求的合适缆塞。

1. 安装有堵头时，拆下堵头。
2. 仪表包装内未提供缆塞：
准备合适的连接电缆配套缆塞。
3. 仪表包装内提供缆塞：
注意连接电缆的要求 → 34。

7.3 连接设备：Proline 500（数字）

注意

接线错误会影响电气安全！

- ▶ 只有经适当培训的专业人员才能执行电气连接作业。
- ▶ 遵守适用联邦/国家安装准则和法规。
- ▶ 遵守当地工作场所安全法规。
- ▶ 进行其他电缆连接前，始终确保已连接保护性接地电缆⊕。
- ▶ 如果在潜在爆炸性环境中使用，遵守设备的配套防爆手册中的要求。

7.3.1 连接连接电缆

注意

存在电子部件损坏的风险！

- ▶ 传感器和变送器等电势连接。
- ▶ 仅允许连接具有相同序列号的传感器和变送器。

连接电缆的接线端子分配

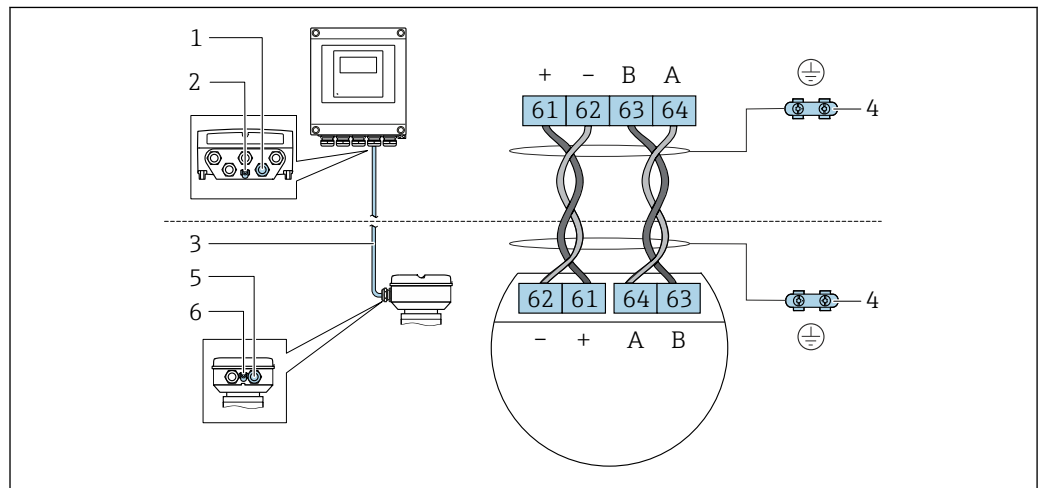

- 1 变送器外壳上的电缆入口
- 2 保护性接地端 (PE)
- 3 ISEM 模块通信连接电缆
- 4 接地连接端；带设备插头的设备型号通过插头接地
- 5 电缆入口或传感器接线盒上的设备插头
- 6 保护性接地端 (PE)

将连接电缆连接至传感器接线盒

- 通过接线端子连接；订购选项“传感器接线盒”：
 - 选型代号 A “铝，带涂层”→ 41
 - 选型代号 B “不锈钢”→ 42
- 通过连接头连接；订购选项“传感器接线盒”：
 - 选型代号 C “超紧凑一体型，不锈钢；卫生型”→ 43

将连接电缆连接至变送器

电缆通过接线端子接入至变送器中→ 44。

通过接线端子执行传感器接线盒的电缆连接

适用仪表型号；订购选项“传感器接线盒”：

选型代号 **A** “铝，带涂层”

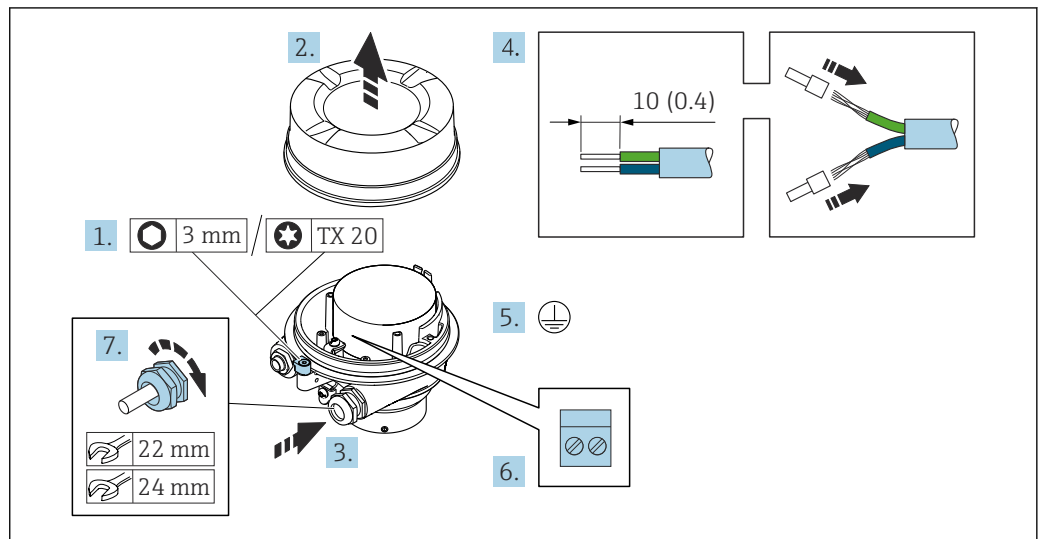

A0029616

1. 打开外壳盖锁扣。
2. 拧下外壳盖。
3. 将电缆插入至电缆入口中。禁止拆除电缆入口上的密封圈，确保牢固密封。
4. 剥除电缆及电缆末端的外保护层。如果使用线芯电缆，需要将电缆末端固定安装在线鼻子中。
5. 进行保护性接地连接。
6. 参照连接电缆接线端子分配连接电缆。
7. 牢固拧紧缆塞。
 - ↳ 上述步骤已涵盖接线操作。

警告

未充分密封的外壳无法确保其防护等级。

▶ 无需使用任何润滑油，拧上螺丝。螺丝头带干膜润滑涂层。

8. 拧上外壳盖。
9. 关闭外壳盖锁扣。

通过接线端子连接传感器接线盒

适用设备型号；订购选项“传感器接线盒”：
选型代号 **B** “不锈钢”

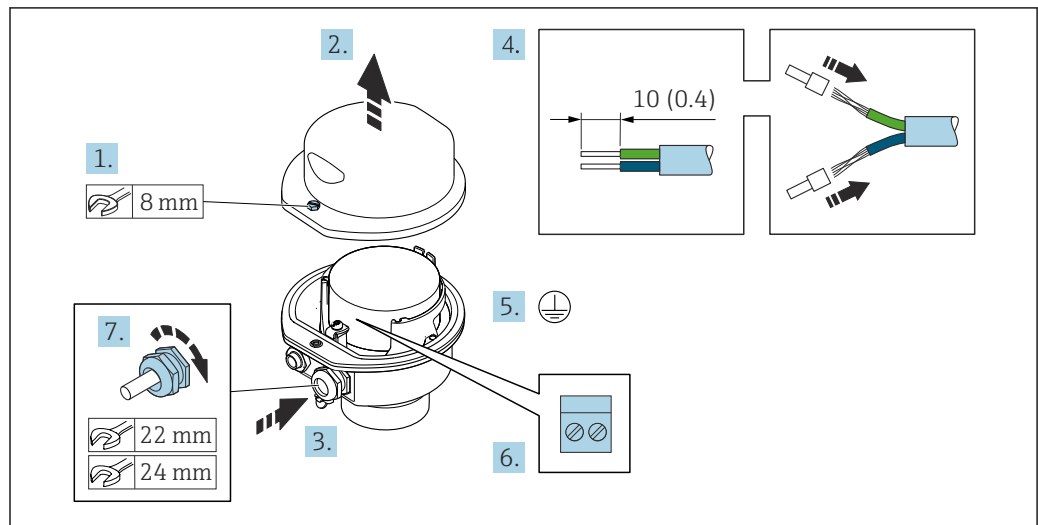

A0029613

1. 拧松外壳盖上的固定螺丝。
2. 打开外壳盖。
3. 将电缆插入至电缆入口中。禁止拆除电缆入口上的密封圈，确保牢固密封。
4. 剥除电缆及电缆末端的外保护层。使用线芯电缆时，在电缆末端固定安装在线鼻子中。
5. 连接保护性接地端。
6. 参照接线端子分配连接电缆。
7. 牢固拧紧缆塞。
↳ 执行上述步骤的同时已经完成连接连接电缆的操作。
8. 关闭外壳盖。
9. 拧紧外壳盖上的固定螺丝。

通过连接头连接传感器接线盒

适用仪表型号；订购选项“传感器接线盒”：

选型代号 **C** “超紧凑型一体式变送器，卫生型，不锈钢外壳”

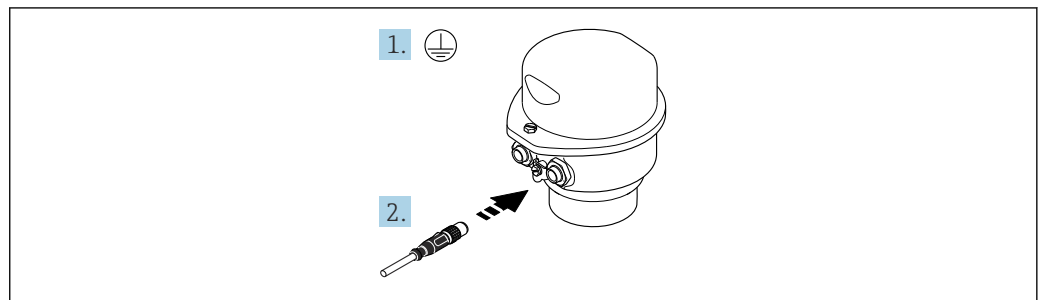

A0029615

1. 连接保护性接地。
2. 连接连接头。

将连接电缆连接至变频器

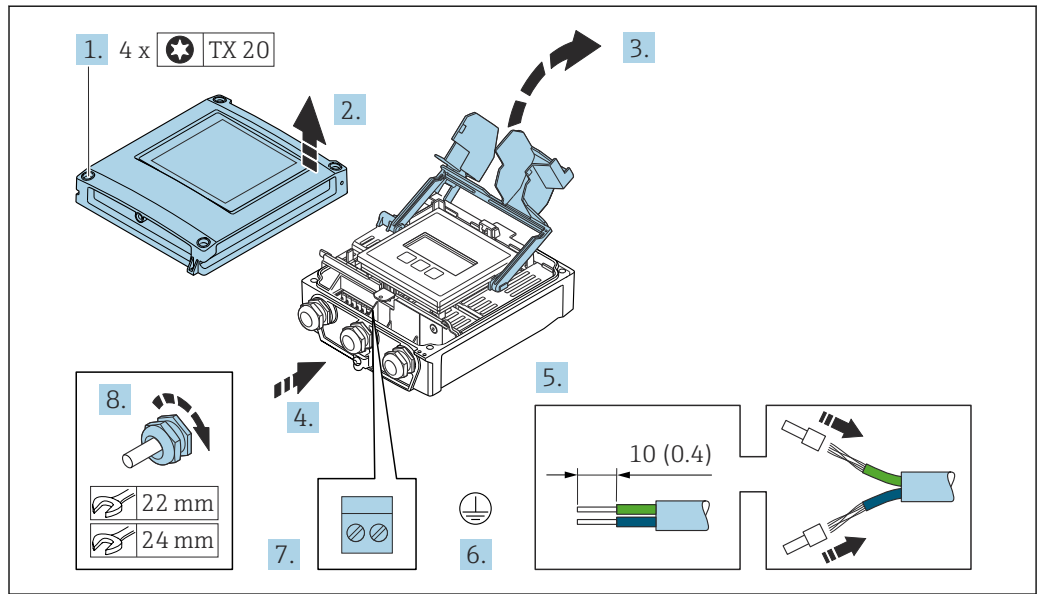

A0029597

1. 拧松外壳盖上的四颗固定螺钉。
2. 打开外壳盖。
3. 打开接线腔盖板。
4. 将电缆插入至电缆入口中。禁止拆除电缆入口上的密封圈，确保牢固密封。
5. 剥除电缆及电缆末端的外保护层。使用线芯电缆时，电缆末端固定安装在线鼻子中。
6. 连接保护性接地端。
7. 参照连接电缆的接线端子分配接线 → 40。
8. 牢固拧紧缆塞。
↳ 完成电缆接线操作。
9. 关闭外壳盖。
10. 拧紧外壳盖上的固定螺丝。
11. 完成连接电缆连接后：
连接信号电缆和供电电缆。

7.3.2 将变送器集成在网络中

本章节仅介绍了在网络中进行设备集成的基本操作。

正确连接变送器的详细操作步骤 → 图 40。

通过服务接口集成

通过服务接口（CDI-RJ45）进行设备集成。

连接时请注意以下几点：

- 推荐电缆：CAT5e、CAT6 或 CAT7，带屏蔽连接头（例如 YAMAICHI 品牌电缆，型号 Y-ConProfixPlug63 / 订货号：82-006660）
- 最大电缆绝缘层厚度：6 mm
- 带抗弯曲保护的插头长度：42 mm
- 弯曲半径：5 倍电缆绝缘层厚度

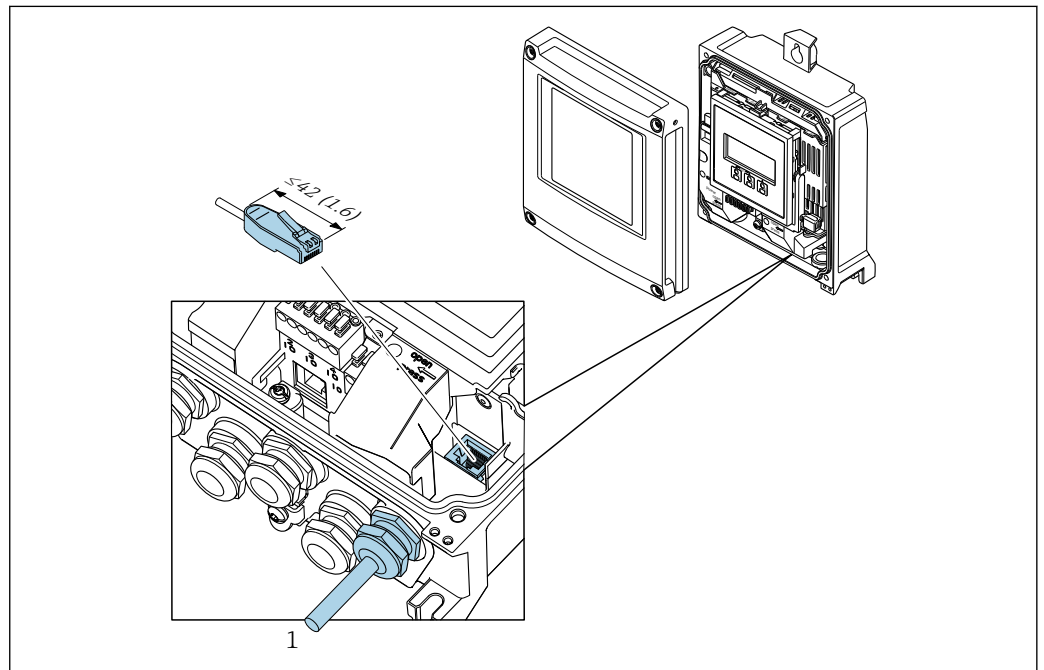

1 服务接口（CDI-RJ45）

i 非防爆危险区可选 RJ45 转接头，连接 M12 插头：

订购选项“附件”，选型代号 **NB**：“RJ45 M12 转接头（服务接口）”

转接头连接服务接口（CDI-RJ45）和电缆入口上的 M12 插头。因此，无需打开设备即可通过 M12 插头连接服务接口。

集成在环形网络中

通过信号传输接线端子（输出 1）和服务接口（CDI-RJ45），将设备集成在环形网络中。

连接时请注意以下几点：

- 推荐电缆：CAT5e、CAT6 或 CAT7，带屏蔽连接头（例如 YAMAICHI 品牌电缆，型号 Y-ConProfixPlug63 / 订货号：82-006660）
- 最大电缆绝缘层厚度：6 mm
- 带抗弯曲保护的插头长度：42 mm
- 弯曲半径：2.5 倍电缆绝缘层厚度

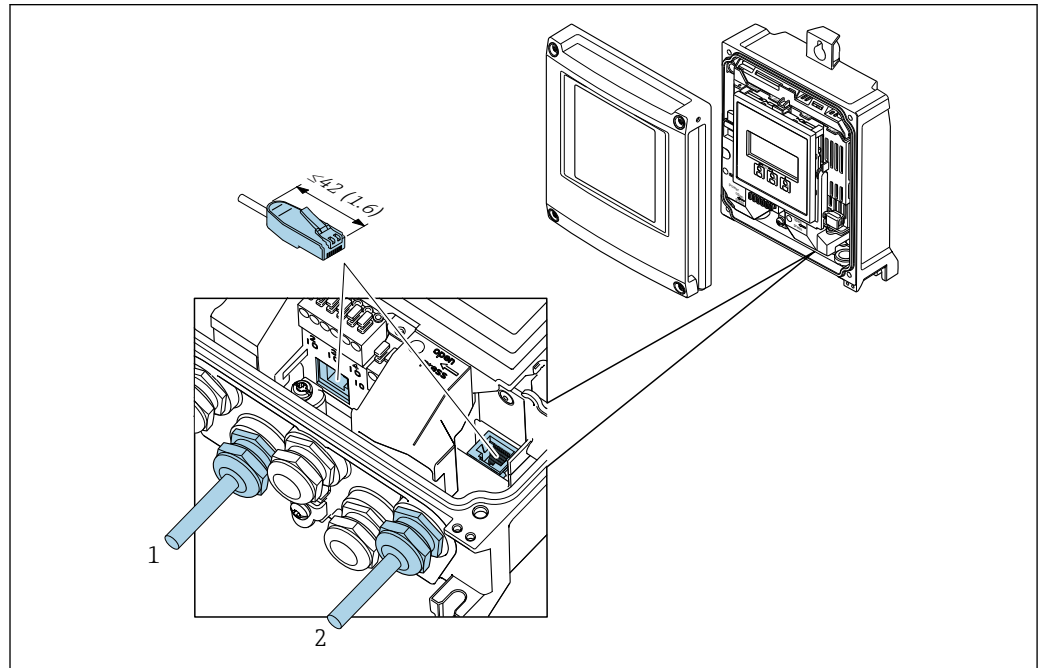

A0033830

- 1 PROFINET 连接
- 2 服务接口（CDI-RJ45）

i 可以选购 RJ45-M12 插头转接头：
订购选项“附件”，选型代号 **NB**：“RJ45 M12 转接头（服务接口）”

转接头连接服务接口（CDI-RJ45）和电缆入口上的 M12 插头。因此，无需打开设备即可通过 M12 插头连接服务接口。

7.4 连接设备：Proline 500

注意

接线错误会影响电气安全!

- ▶ 只有经适当培训的专业人员才能执行电气连接作业。
- ▶ 遵守适用联邦/国家安装准则和法规。
- ▶ 遵守当地工作场所安全法规。
- ▶ 进行其他电缆连接前，始终确保已连接保护性接地电缆Ⓢ。
- ▶ 如果在潜在爆炸性环境中使用，遵守设备的配套防爆手册中的要求。

7.4.1 连接连接电缆

注意

存在电子部件损坏的风险!

- ▶ 传感器和变送器等电势连接。
- ▶ 仅允许连接具有相同序列号的传感器和变送器。

小心

连接电缆缩短会导致测量误差

- ▶ 连接电缆已准备好进行安装，并且必须按照提供的长度使用。缩短连接电缆会影响传感器的测量精度。

连接电缆的接线端子分配

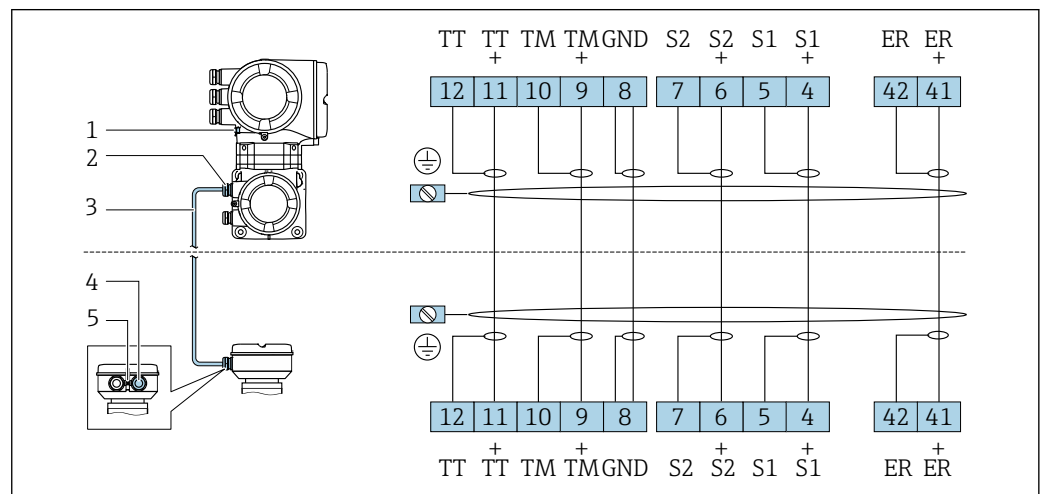

A0028197

- 1 保护性接地端 (PE)
- 2 变送器接线盒上的连接电缆入口
- 3 连接电缆
- 4 传感器接线盒上的连接电缆入口
- 5 保护性接地端 (PE)

将连接电缆连接至传感器接线盒

通过接线端子连接；订购选项“外壳”：

- 选型代号 **A** “铝，带涂层” → 48
- 选型代号 **B** “不锈钢” → 49
- 选型代号 **L** “铸造不锈钢” → 48

通过接线端子执行传感器接线盒的电缆连接

适用仪表型号；订购选项“外壳”：

选型代号 **A** “铝，带涂层”

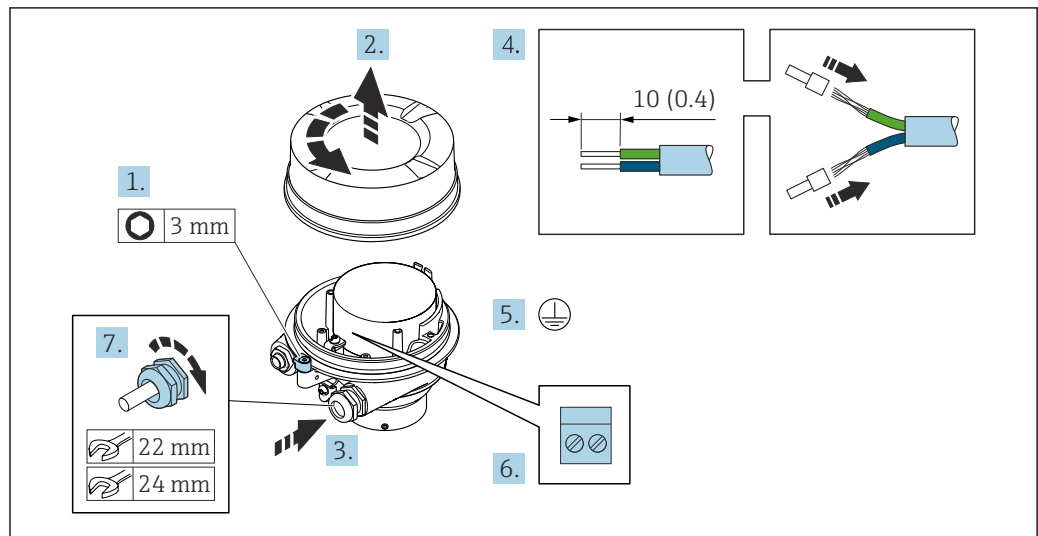

A0029612

1. 松开外壳盖锁扣。
2. 拧下外壳盖。
3. 将电缆插入至电缆入口中。禁止拆除电缆入口上的密封圈，确保牢固密封。
4. 剥除电缆及电缆末端的外保护层。使用线芯电缆时，电缆末端固定安装在线鼻子中。
5. 连接保护性接地端。
6. 参照连接电缆接线端子分配连接电缆。
7. 牢固拧紧缆塞。
 - ↳ 完成电缆接线操作。

警告

未充分密封的外壳无法确保其防护等级。

- ▶ 无需使用任何润滑油，拧上螺丝。螺丝头带干膜润滑涂层。

8. 拧上外壳盖。
9. 关闭外壳盖锁扣。

通过接线端子连接至传感器接线盒

适用仪表型号；订购选项“外壳”：

选型代号 **B** “不锈钢外壳”

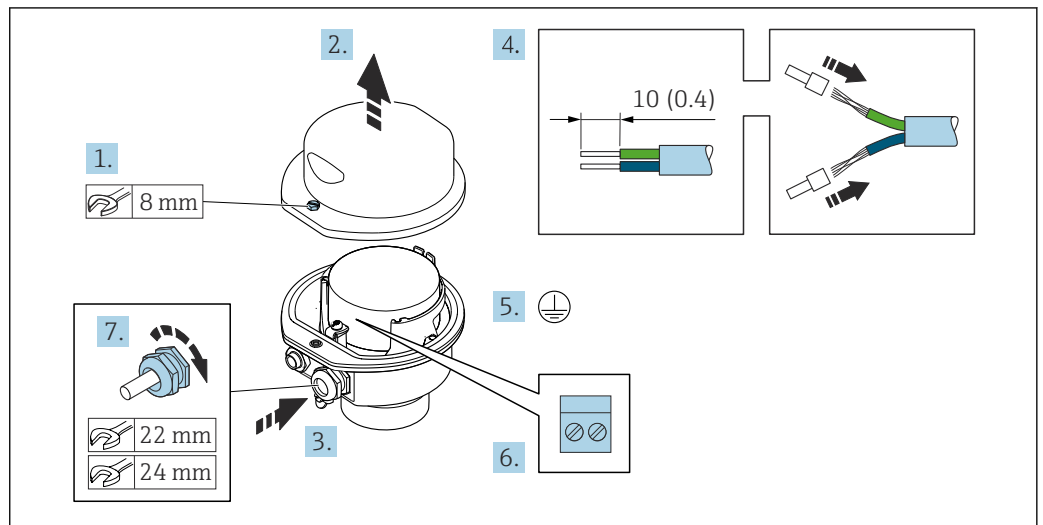

A0029613

1. 松开外壳盖的固定螺丝。
2. 打开外壳盖。
3. 将电缆插入至电缆入口中。禁止拆除电缆入口上的密封圈，确保始终牢固密封。
4. 剥除电缆及电缆末端的外保护层。使用线芯电缆时，安装线鼻子。
5. 连接保护性接地端。
6. 参照接线端子分配连接电缆。
7. 牢固拧紧缆塞。
 - ↳ 执行上述步骤时已经完成连接连接电缆的操作。
8. 拧上外壳盖。
9. 拧紧外壳的盖固定螺丝。

变送器的电缆连接

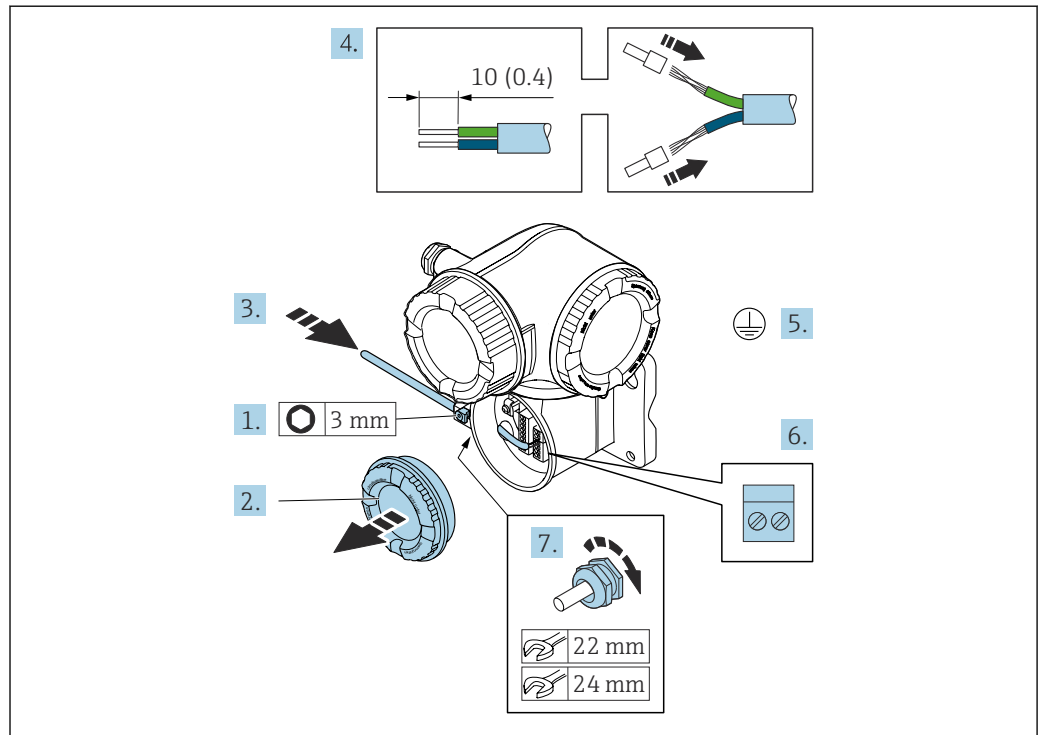

A0029592

1. 打开接线腔盖的固定卡扣。
2. 打开接线腔盖。
3. 将电缆插入至电缆入口中。禁止拆除电缆入口上的密封圈，确保牢固密封。
4. 剥除电缆及电缆末端的外保护层。使用线芯电缆时，电缆末端固定安装在线鼻子中。
5. 连接保护性接地端。
6. 参照连接电缆接线端子分配连接电缆 → 47。
7. 牢固拧紧缆塞。
↳ 上述步骤已涵盖接线操作。
8. 拧上接线腔盖。
9. 关闭接线腔盖的固定卡扣。
10. 完成连接电缆接线后：
连接信号电缆和供电电缆。

7.4.2 连接变送器

连接 PROFINET + Ethernet-APL 连接头

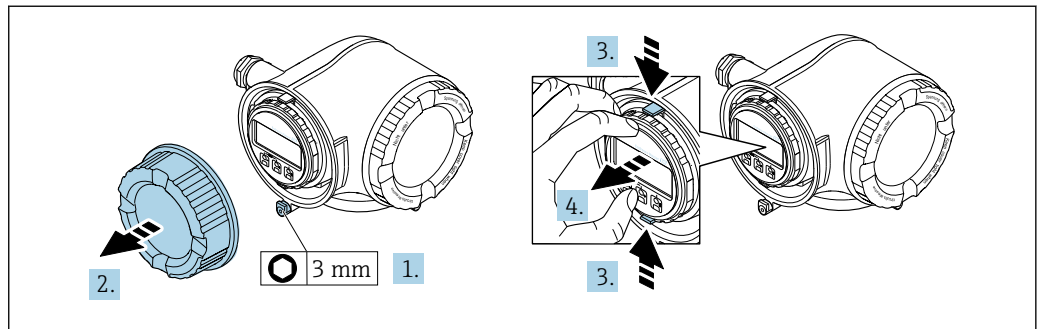

A0029813

1. 松开接线腔盖固定卡扣。
2. 拧下接线腔盖。
3. 同时按压显示单元支座上的两个舌片。
4. 拆除显示单元支座。

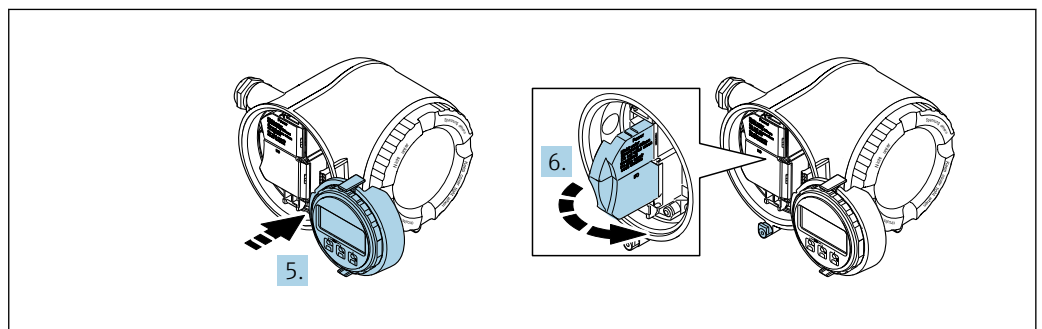

A0029814

5. 将显示单元支座安装在电子腔边缘。
6. 打开接线腔盖板。

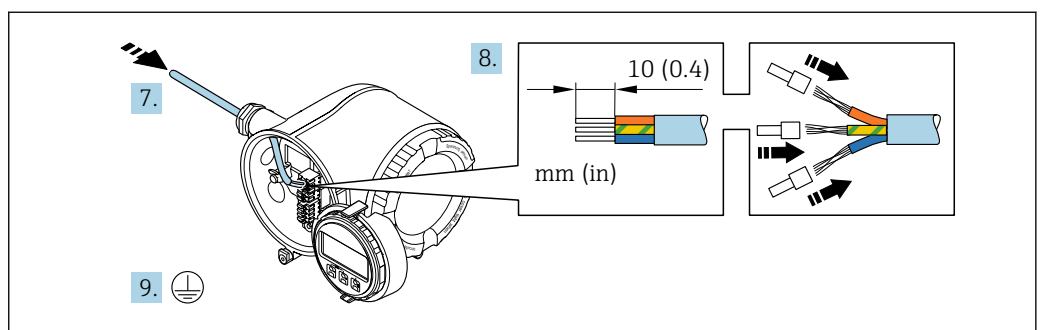

A0029815

7. 将电缆插入至电缆入口中。为确保牢固密封，禁止拆除电缆入口上的密封圈。
8. 去除电缆及电缆末端的外保护层，并连接至接线端子 26...27。如果使用绞合电缆，需要将电缆末端固定安装在线鼻子中。
9. 连接保护性接地端 (PE) 。
10. 拧紧缆塞。
↳ 完成 APL 端口接线操作。

连接电源和附加输入/输出

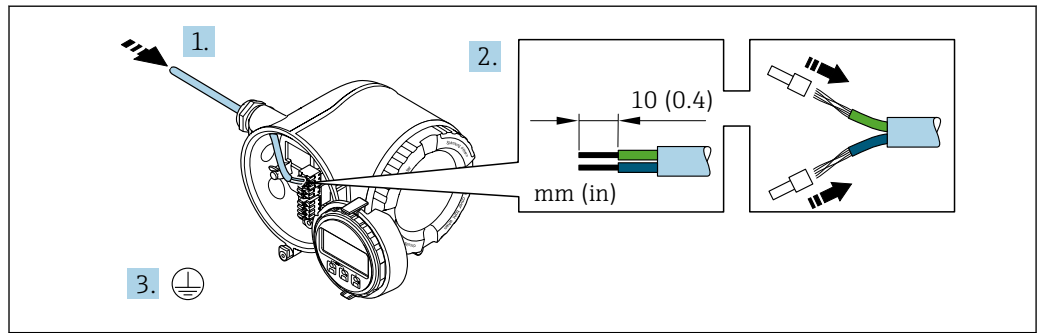

1. 将电缆插入至电缆入口中。禁止拆除电缆入口上的密封圈，确保牢固密封。
2. 剥除电缆及电缆末端的外保护层。如果使用线芯电缆，需要将电缆末端固定安装在线鼻子中。
3. 进行保护性接地连接。

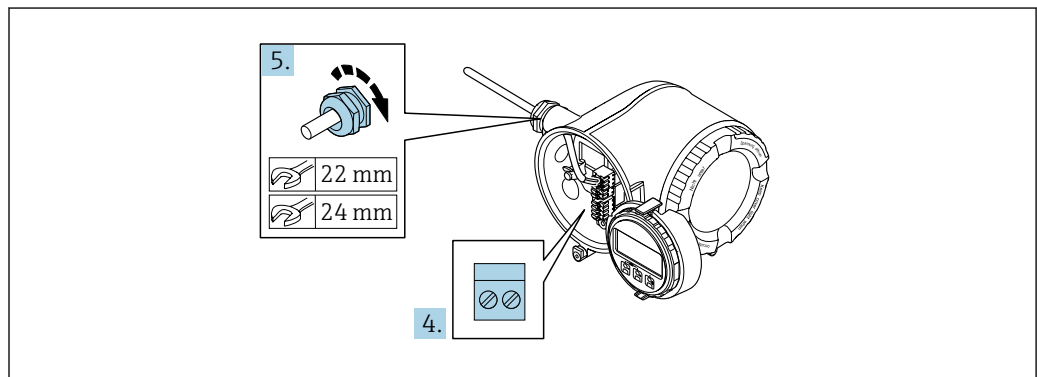

4. 参照接线端子分配接线。
 - ↳ **信号电缆的接线端子分配：** 接线腔盖板上的粘贴标签标识有设备接线端子分配。
 - 电源的接线端子分配：** 参见接线腔盖板上的粘贴标签或 → 38。
5. 牢固拧紧缆塞。
 - ↳ 上述步骤已涵盖接线操作。
6. 关闭接线腔盖。
7. 将显示模块支座安装电子腔内。
8. 拧上接线腔盖。
9. 关闭接线腔盖的固定卡扣。

拆除电缆

从接线端子上拆除电缆线芯：

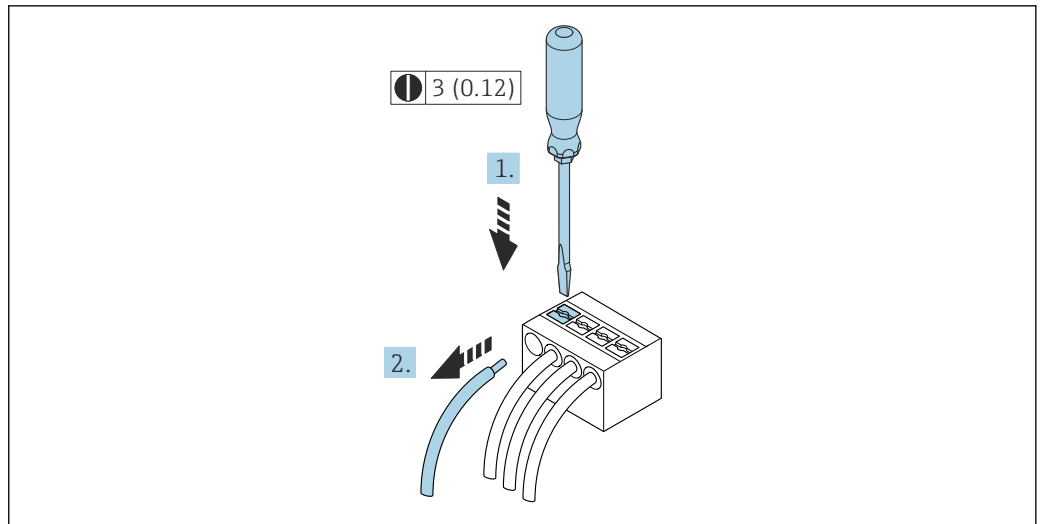

A0029598

图 16 单位: mm (in)

1. 将一字螺丝刀插入至两个接线端子间的孔隙中，并下压。
2. 从接线端子中拔出线芯末端。

7.4.3 将变频器集成在网络中

本章节仅介绍了在网络中进行设备集成的基本操作。

正确连接变频器的详细操作步骤 → 图 47。

通过服务接口集成

通过服务接口 (CDI-RJ45) 进行设备集成。

连接时请注意以下几点：

- 推荐电缆：CAT 5e、CAT 6 或 CAT 7，带屏蔽连接头（例如 YAMAICHI 品牌电缆，型号 Y-ConProfixPlug63 / 订货号：82-006660）
- 最大电缆绝缘层厚度：6 mm
- 带抗弯曲保护的插头长度：42 mm
- 弯曲半径：5 倍电缆绝缘层厚度

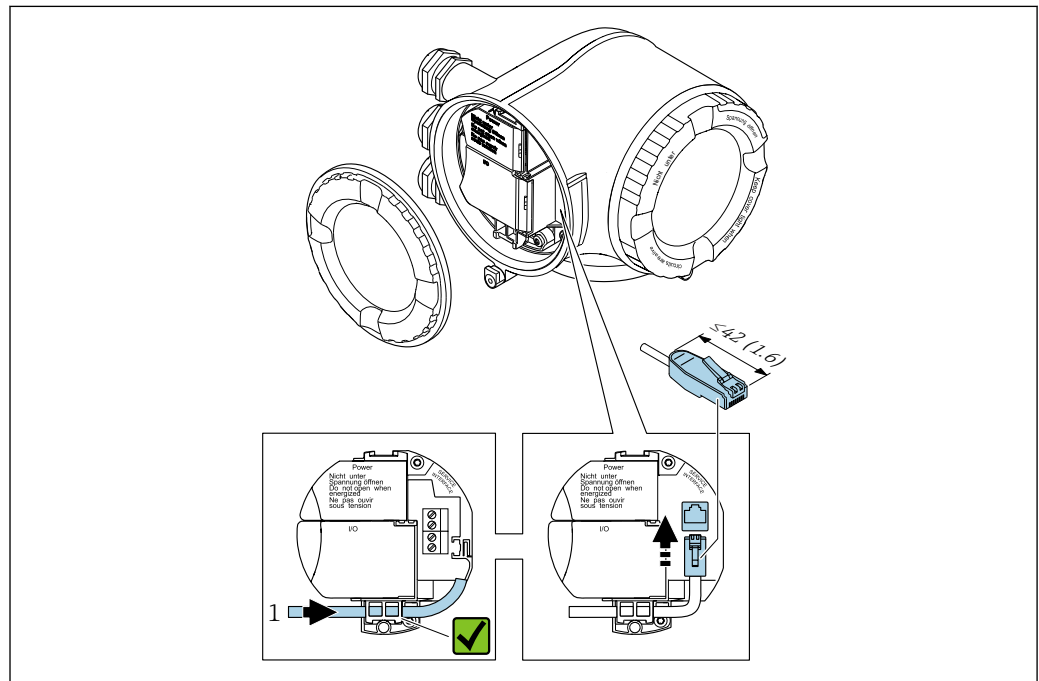

A0033703

1 服务接口 (CDI-RJ45)



可以选购 RJ45-M12 插头转接头：

订购选项“附件”，选型代号 **NB**：“RJ45 M12 转接头（服务接口）”

转接头连接服务接口 (CDI-RJ45) 和电缆入口上的 M12 插头。因此，无需打开设备即可通过 M12 插头连接服务接口。

集成在环形网络中

设备通过信号传输接线端子连接实现集成（输出 1），并连接至服务接口（CDI-RJ45）。

连接时请注意以下几点：

- 推荐电缆：CAT5e、CAT6 或 CAT7，带屏蔽连接头（例如 YAMAICHI 品牌电缆，型号 Y-ConProfixPlug63 / 订货号：82-006660）
- 最大电缆绝缘层厚度：6 mm
- 带抗弯曲保护的插头长度：42 mm
- 弯曲半径：2.5 倍电缆绝缘层厚度

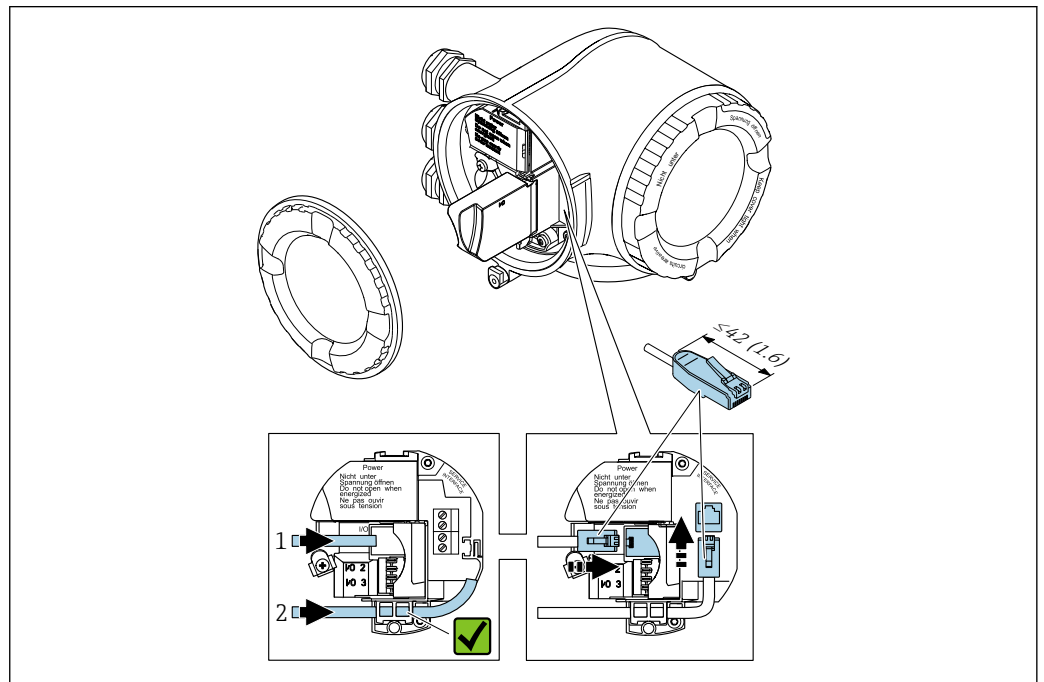

A0033717

- 1 PROFINET 连接
- 2 服务接口（CDI-RJ45）

i 可选 RJ45 转接头，连接 M12 插头：
订购选项“附件”，选型代号 NB：“RJ45 M12 转接头（服务接口）”

转接头连接服务接口（CDI-RJ45）和电缆入口上的 M12 插头。因此，无需打开设备即可通过 M12 插头连接服务接口。

7.5 电势平衡

7.5.1 要求

对于电势平衡：

- 注意内部接地规范
- 考虑管道材质、接地连接等操作条件
- 等电势连接介质、传感器和变送器
- 使用线芯横截面积不小于 6 mm^2 (10 AWG) 的接地电缆以及线鼻子进行等电势连接

7.6 特殊接线指南

7.6.1 接线示例

4 ... 20 mA 电流输出 (不带 HART)

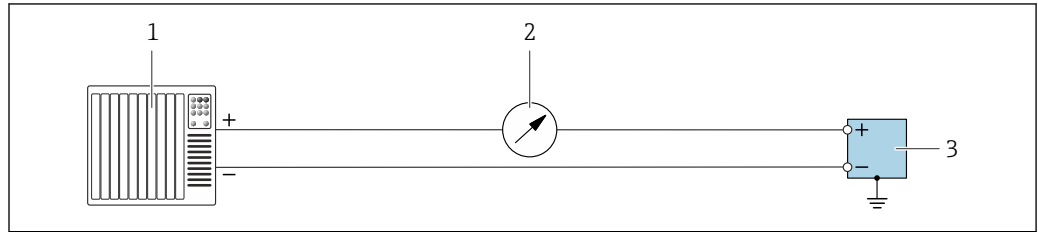

A0055851

图 17 接线实例：4 ... 20 mA 电流输出 (有源)

- 1 自动化系统，带电流输入 (例如 PLC)
- 2 可选附加显示单元：注意最大负载
- 3 流量计，带电流输出 (有源)

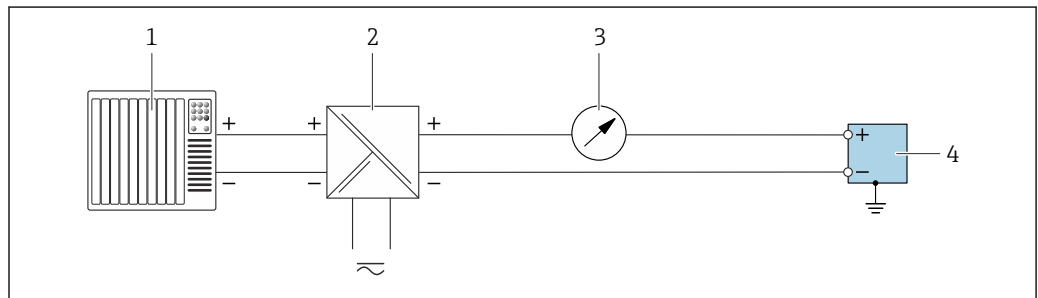

A0055852

图 18 接线实例：4 ... 20 mA 电流输出 (无源)

- 1 自动化系统，带电流输入 (例如 PLC)
- 2 电源
- 3 可选附加显示单元：注意最大负载
- 4 变送器，带电流输出 (无源)

4 ... 20 mA 电流输入

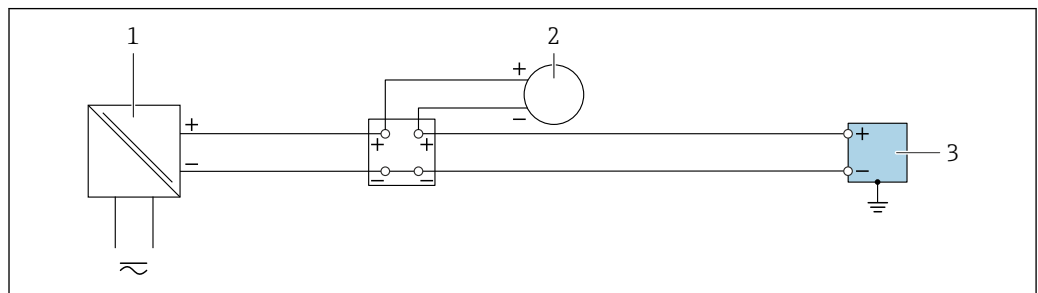

A0055853

图 19 接线实例：4 ... 20 mA 电流输入

- 1 电源
- 2 外部测量仪表，带 4 ... 20 mA 无源电流输出 (例如压力或温度测量仪表)
- 3 变送器，带 4 ... 20 mA 电流输入

脉冲输出/频率输出/开关量输出

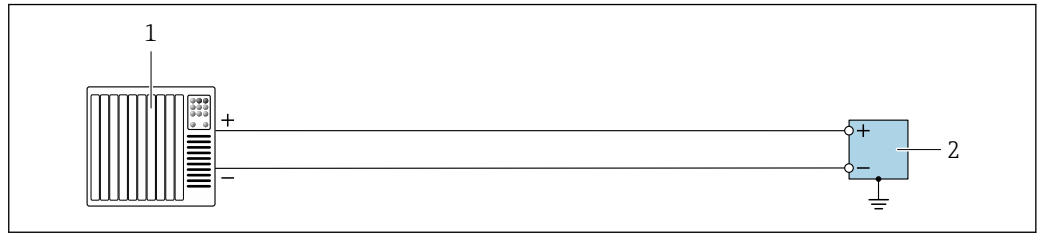

A0055856

20 接线实例：脉冲输出/频率输出/开关量输出（有源）

- 1 自动化系统，带脉冲输入/频率输入/开关量输入（例如 PLC）
- 2 变频器，带脉冲输出/频率输出/开关量输出（有源）

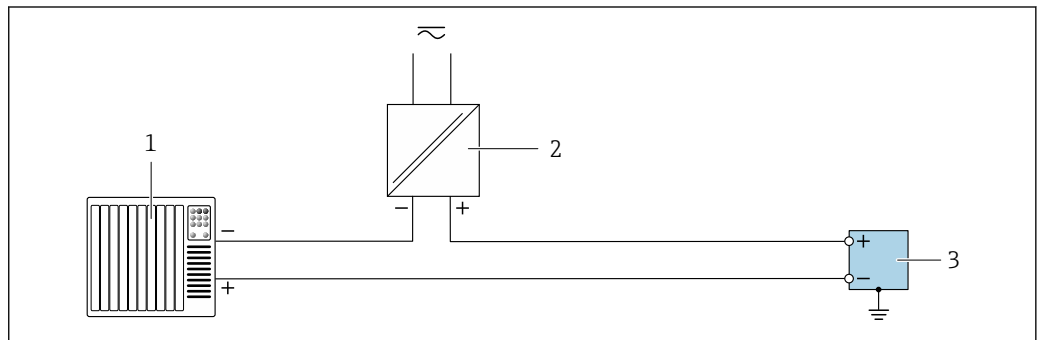

A0055856

21 接线实例：脉冲输出/频率输出/开关量输出（无源）

- 1 自动化系统，带脉冲输入/频率输入/开关量输入（例如 PLC）
- 2 电源
- 3 变频器，带脉冲输出/频率输出/开关量输出（无源）

继电器输出

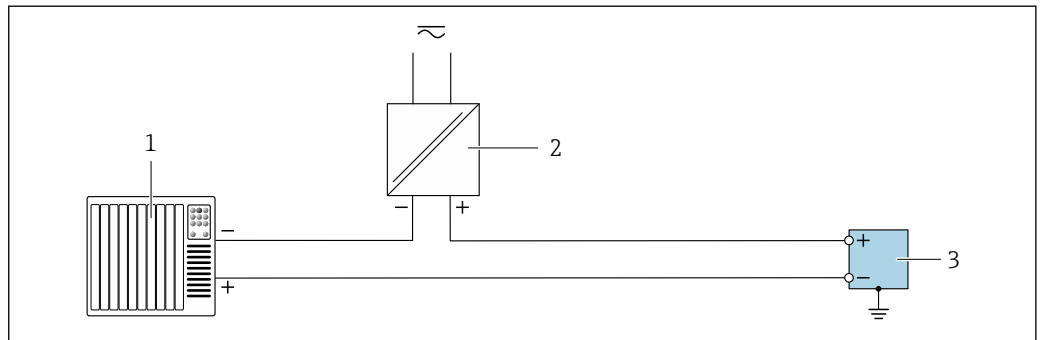

A0055859

22 接线实例：继电器输出

- 1 自动化系统，带开关量输入（例如 PLC）
- 2 电源
- 3 变频器，带继电器输出

状态输入



图 23 状态输入

- 1 自动化系统，带无源开关量输出（例如 PLC）
- 2 电源
- 3 变送器，带状态输入

PROFINET

进入网站 <https://www.profinet.com>，查询“PROFINET 规划指南”。

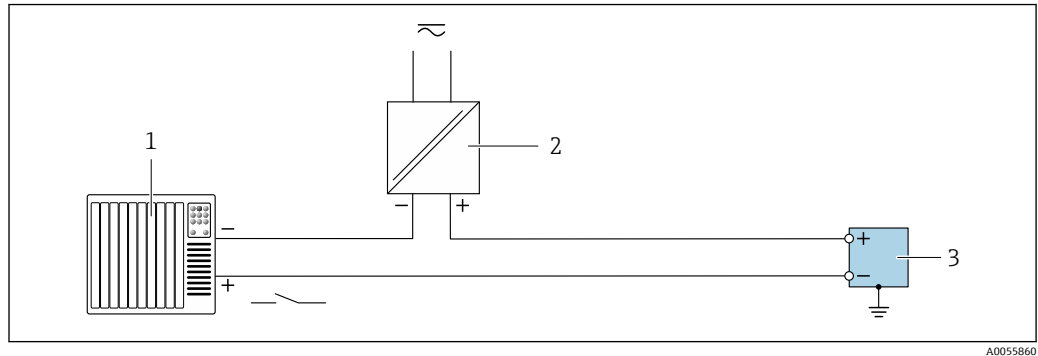
7.7 硬件设置

7.7.1 设置设备名称

通过位号名可以快速识别工厂中的测量点。设备位号相当于设备名称（PROFINET 规范中的站名）。使用 DIP 开关或通过自动化系统可以更改出厂时设置的设备名称。

设备名称示例（出厂设置）：EH-Promass500-XXXX

EH	Endress+Hauser
Promass	仪表系列名称
500	变送器
XXXX	设备序列号

查询当前设备名称：设置 → 站名。

使用 DIP 开关设置设备名称

使用 DIP 开关 1...8 设置设备名称的后半部分。地址范围为 1...254（出厂设置：设备序列号）

DIP 开关概述

DIP 开关	位	说明
1	128	设备名称的可设置部分
2	64	
3	32	
4	16	
5	8	
6	4	

DIP 开关	位	说明
7	2	
8	1	



实例：设置设备名称 EH-PROMASS500-065

DIP 开关	ON/OFF	位	设备名称
1	OFF	-	EH-PROMASS500-065
2	ON	64	
3...7	OFF	-	
8	ON	1	
设备序列号:		065	

设置设备名称: Proline 500 (数字)

打开变送器外壳时存在电击风险。

- ▶ 打开变送器外壳之前:
- ▶ 切断设备电源。

 缺省 IP 地址可能无法使用 →  60。

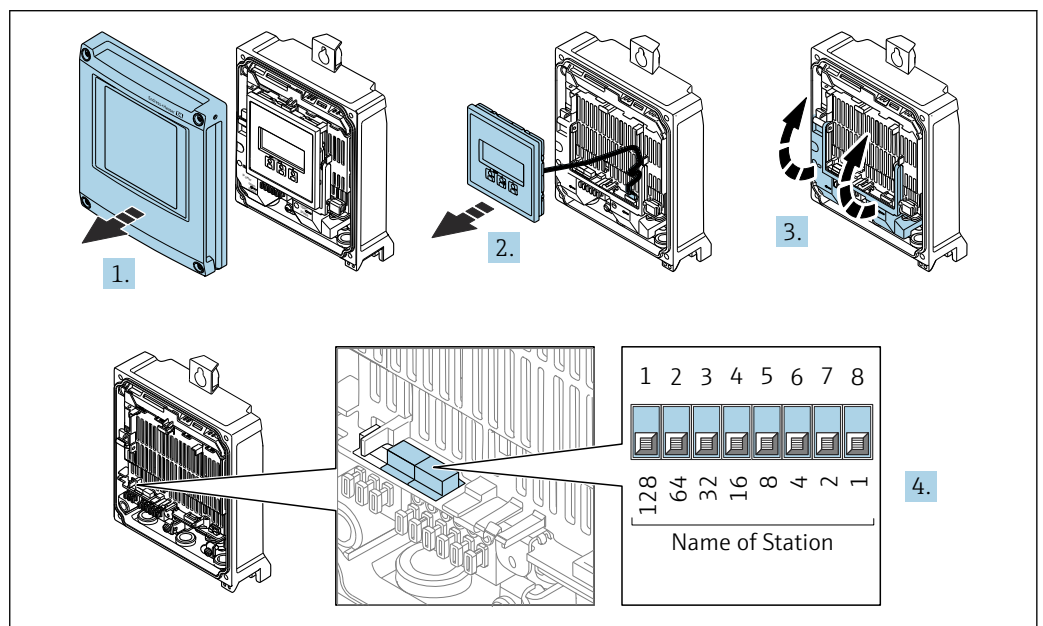

1. 拧松外壳盖上的四颗固定螺钉。
2. 打开外壳盖。
3. 打开接线腔盖板。
4. 使用输入/输出电子模块上的相应 DIP 开关设置设备名称。
5. 变送器的装配步骤与上述拆卸步骤相反。
6. 重新接通设备电源。
 - ↳ 设备重启后，设置的设备地址立即生效。

设置设备名称: Proline 500

打开变送器外壳时存在电击风险。

- ▶ 打开变送器外壳之前:

- ▶ 切断设备电源。

i 缺省 IP 地址可能无法使用 → 61。

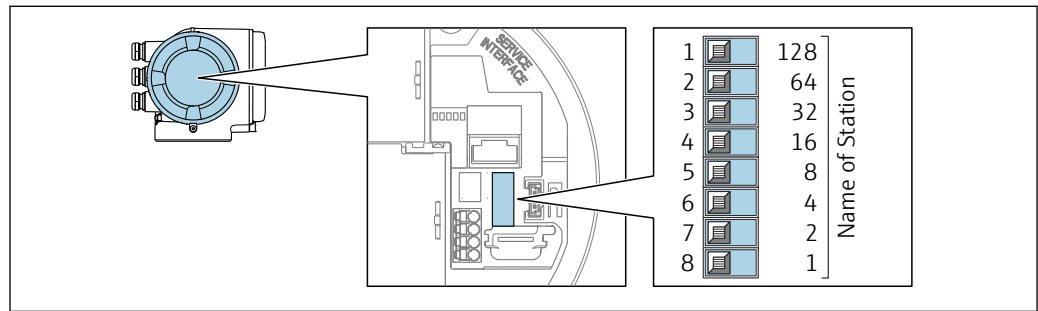

1. 取决于外壳类型，松开外壳盖锁扣或拧松固定螺栓。
2. 与外壳类型相关，拧下或打开外壳盖；如需要，断开主要电子模块和现场显示单元间的连接。
3. 使用输入/输出电子模块上的相应 DIP 开关设置设备名称。
4. 变送器的装配步骤与上述拆卸步骤相反。
5. 重新接通设备电源。
 - ↳ 设备重启后，设置的设备地址立即生效。

通过自动化系统设置设备名称

DIP 开关 1...8 必须全部拨至 **OFF**（出厂设置）或 **ON**，才能通过自动化系统设置设备名称。

通过自动化系统可以更改设备全名（站名）。

- i** 出厂设置中包含在设备名称中的序列号不会被保存。无法通过序列号复位设备名称的出厂设置。设备名称中的序列号部分用“0”替代。
- 通过自动化系统设置设备名称时：
 - 用小写字母命名设备。

7.7.2 启用缺省 IP 地址

通过 DIP 开关启用缺省 IP 地址：Proline 500（数字）

打开变送器外壳时存在电击风险。

- ▶ 打开变送器外壳之前：
- ▶ 切断设备电源。

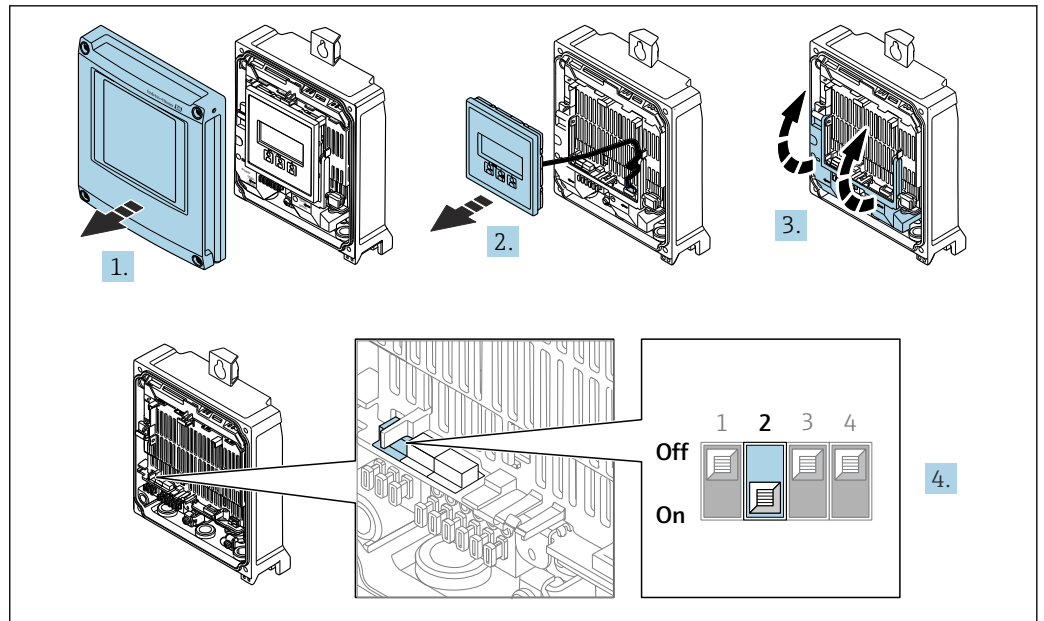

A0034500

1. 拧松外壳盖上的四颗固定螺钉。
2. 打开外壳盖。
3. 打开接线腔盖板。
4. 将 I/O 电子模块上的 DIP 开关 2 从 **OFF** 拨至 **ON**。
5. 变送器的装配步骤与上述拆卸步骤相反。
6. 重新接通设备电源。
 - ↳ 设备重启后，缺省 IP 地址生效。

通过 DIP 开关启用缺省 IP 地址：Proline 500

打开变送器外壳时存在电击风险。

- ▶ 打开变送器外壳之前：
- ▶ 切断设备电源。

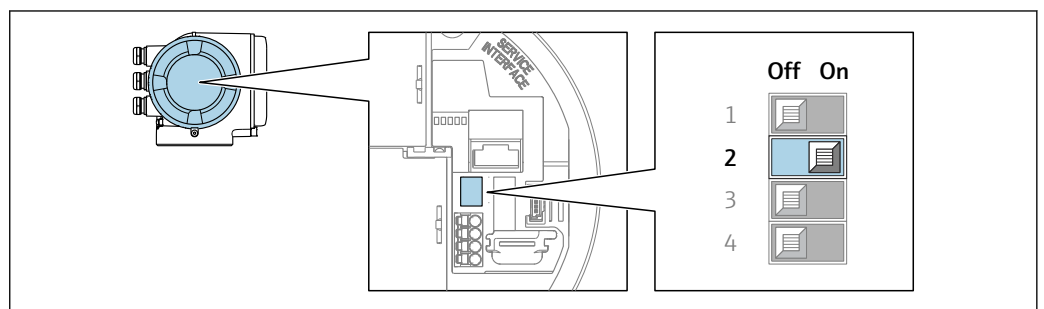

A0034499

1. 取决于外壳类型，松开外壳盖的固定锁扣或固定螺钉。
2. 取决于外壳类型，拧下或打开外壳盖；如需要，断开主要电子模块和现场显示单元间的连接。
3. DIP 开关 2（位于输入/输出电子模块）从 **OFF** 拨至 **ON**。
4. 变送器的装配步骤与上述拆卸步骤相反。
5. 重新接通设备电源。
 - ↳ 设备重启后，缺省 IP 地址生效。

7.8 确保防护等级

测量仪表始终符合 IP66/67, Type 4X 防护等级要求。

完成电气连接后执行下列检查，确保满足 IP66/67, Type 4X 防护等级：

1. 检查外壳密封圈，确保洁净，且正确安装到位。
2. 如需要，擦干、清洁或更换密封圈。
3. 拧紧外壳上的所有螺丝，关闭螺纹外壳盖。
4. 牢固拧紧缆塞。
5. 确保水汽不会通过电缆入口进入仪表内部：
电缆在接入电缆入口之前，必须呈向下弯曲状（引导水向下流）。

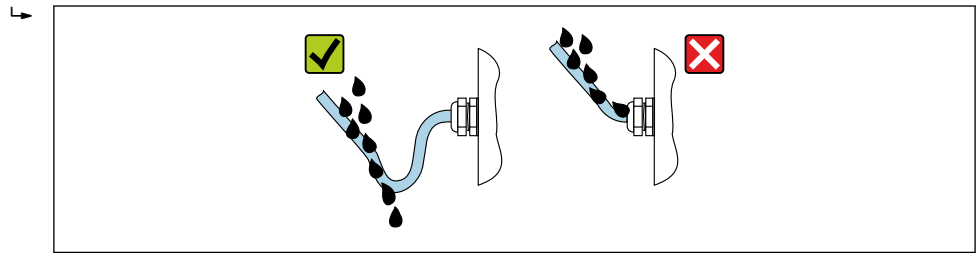

A0029278

6. 随箱缆塞和用于螺纹电缆入口的塑料堵头无法确保防护等级 IP66/67, Type 4X。为达到此防护等级，必须将不使用的缆塞和塑料堵头替换为防护等级 IP66/67, Type 4X 的螺纹堵头。

7.9 连接后检查

设备和电缆是否完好无损（外观检查）？	<input type="checkbox"/>
是否正确建立保护性接地？	<input type="checkbox"/>
电缆是否符合要求？	<input type="checkbox"/>
安装后的电缆是否完全不受外力影响且固定到位？	<input type="checkbox"/>
所有缆塞是否均已安装、牢固拧紧和密封？电缆是否呈向下弯曲状（引导水向下流）→ 62？	<input type="checkbox"/>
接线端子分配是否正确？	<input type="checkbox"/>
是否已使用堵头密封未使用的电缆入口，是否已使用专用堵头替代运输防护堵头？	<input type="checkbox"/>

8 操作方式

8.1 操作方式概述

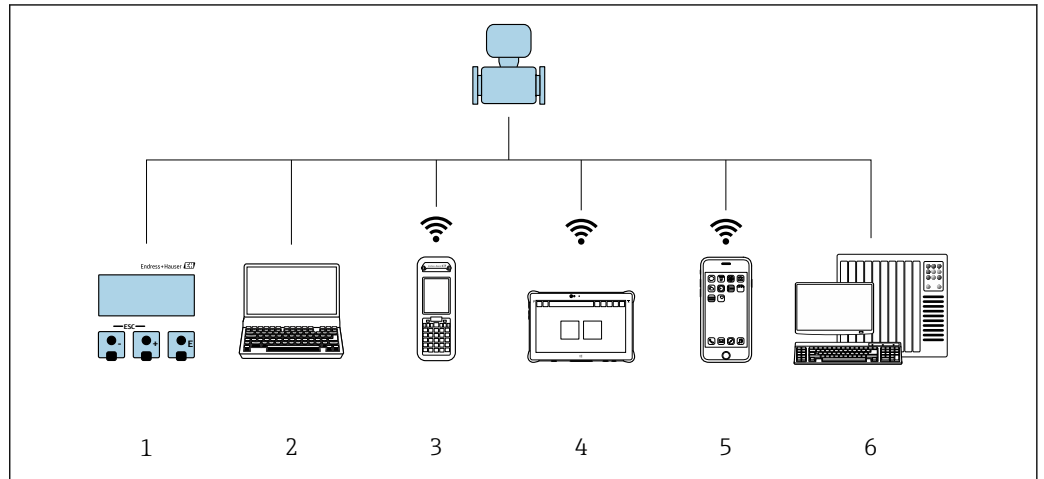



A0034513

- 1 通过显示单元进行现场操作
- 2 计算机，安装有网页浏览器或调试软件（例如 FieldCare、DeviceCare、AMS 设备管理器、SIMATIC PDM）
- 3 Field Xpert SFX350 或 SFX370
- 4 Field Xpert SMT70
- 5 移动手操器
- 6 自动化系统（例如 PLC）

8.2 操作菜单的结构和功能

8.2.1 操作菜单的结构

 专家菜单说明：参见设备随箱提供的《仪表功能描述》→  269

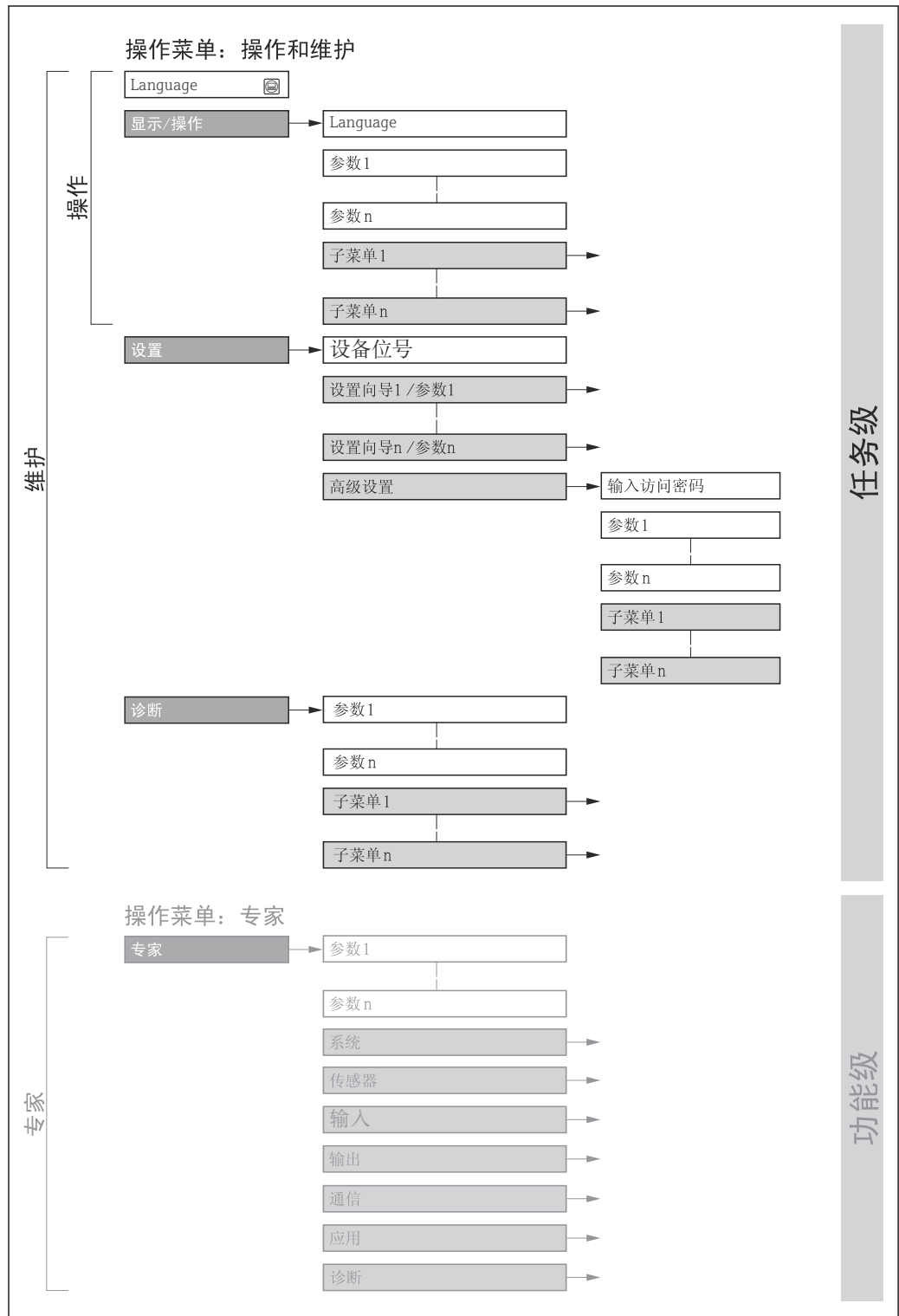

 24 操作菜单的结构示意图

A0018237-ZH

8.2.2 操作原理

操作菜单的各个部分均针对特定用户角色（例如操作员、维护等）。针对设备生命周期内的典型任务设计每个用户角色。

菜单/参数		用户角色和任务	内容/说明
Language	测量任务导向	角色：“操作员”、“维护” 操作任务： <ul style="list-style-type: none"> ▪ 设置操作显示 ▪ 读取测量值 	设置显示语言
操作			<ul style="list-style-type: none"> ▪ 设置显示语言 ▪ 设置网页服务器的显示语言 ▪ 复位和控制累加器 ▪ 设置操作显示（例如显示格式、显示对比度） ▪ 复位和控制累加器
设置		角色：“维护” 调试： <ul style="list-style-type: none"> ▪ 设置测量 ▪ 设置输入和输出 ▪ 设置通信接口 	快速调试设置向导： <ul style="list-style-type: none"> ▪ 设置系统单位 ▪ 设置通信接口 ▪ 设置介质 ▪ 显示输入/输出设置 ▪ 设置输入 ▪ 设置输出 ▪ 设置操作显示 ▪ 设置小流量切除 ▪ 设置非满管检测或空管检测 高级设置 <ul style="list-style-type: none"> ▪ 更多用户自定义测量设置（灵活适应特殊工况） ▪ 过程变量计算值 ▪ 传感器调节 ▪ 设置累加器 ▪ 设置显示 ▪ 设置 WLAN 设置 ▪ 数据备份 ▪ 管理（设置访问密码、复位测量仪表）
诊断		角色：“维护” 故障排除： <ul style="list-style-type: none"> ▪ 诊断和排除过程和和设备错误 ▪ 仿真测量值 	包含错误检测、过程和和设备错误分析的所有参数： <ul style="list-style-type: none"> ▪ 诊断列表 <ul style="list-style-type: none"> 包含最多 5 条当前待解决诊断信息。 ▪ 事件日志 <ul style="list-style-type: none"> 包含已经发生的事件信息 ▪ 设备信息 <ul style="list-style-type: none"> 包含设备标识信息。 ▪ 测量值 <ul style="list-style-type: none"> 包含所有当前测量值。 ▪ 数据日志 子菜单，提供“扩展 HisROM”订购选项存储和显示测量值 ▪ Heartbeat Technology 心跳技术 <ul style="list-style-type: none"> 按需检查设备功能，归档记录验证结果 ▪ 仿真 <ul style="list-style-type: none"> 用于仿真测量值或输出值。 ▪ 测试点
专家	设备功能导向	测量任务需要具体了解设备功能： <ul style="list-style-type: none"> ▪ 严苛工况下的设备调试 ▪ 严苛工况下的测量优化 ▪ 通信接口的详细设置 ▪ 严苛工况下的故障诊断 	包含所有设备参数，正确输入访问密码后即可查看参数。菜单结构取决于设备的功能块： <ul style="list-style-type: none"> ▪ 系统 <ul style="list-style-type: none"> 包含所有高级设备参数，这些参数不影响测量或测量值通信。 ▪ 传感器 <ul style="list-style-type: none"> 设置测量。 ▪ 输入 <ul style="list-style-type: none"> 设置状态输入。 ▪ 输出 <ul style="list-style-type: none"> 设置模拟量电流输出，以及脉冲/频率和开关量输出。 ▪ 通信 <ul style="list-style-type: none"> 设置数字通信接口和网页服务器。 ▪ 应用 <ul style="list-style-type: none"> 设置非关联实际测量任务的其他功能块（例如累加器）。 ▪ 诊断 <ul style="list-style-type: none"> 错误检测，以及过程和和设备错误分析，设备仿真和 Heartbeat Technology 心跳技术菜单。

8.3 通过现场显示单元访问操作菜单

8.3.1 操作显示界面

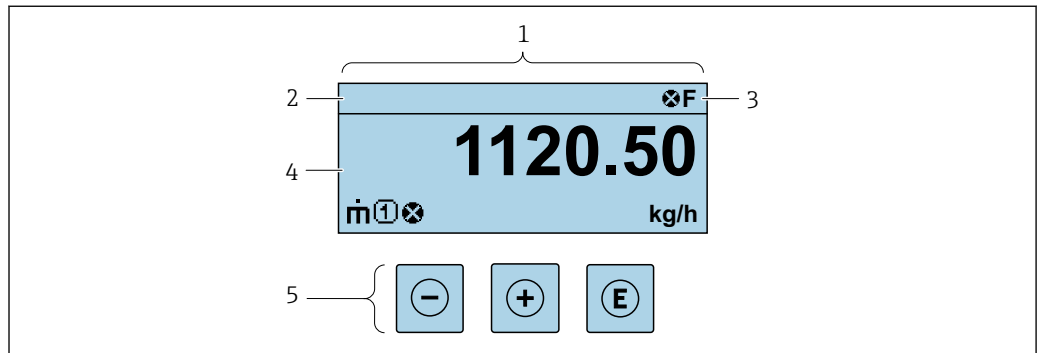

A0029348

- 1 操作显示界面
- 2 设备位号
- 3 状态区
- 4 测量值显示区 (最多四行)
- 5 操作部件 → 72

状态区

在顶部右侧的操作显示状态区中显示下列图标:

- 状态信号 → 170
 - F: 故障
 - C: 功能检查
 - S: 超出规范
 - M: 需要维护
- 诊断响应 → 171
 - ⊗: 报警
 - ⚠: 警告
 - 📍: 锁定(硬件锁定仪表)
 - ↔: 通信(允许通过远程操作通信)

显示区



在显示区中, 每个测量值前均显示特定图标, 详细说明如下:

测量变量

图标	含义
\dot{m}	质量流量
\dot{V}	<ul style="list-style-type: none"> ■ 体积流量 ■ 校正体积流量
ρ	<ul style="list-style-type: none"> ■ 密度 ■ 参考密度
θ	温度

i 在显示格式参数 (→ 127) 中设置测量变量的数值和显示格式。



累加器

图标	含义
	累加器  测量通道号确定显示的累加器信息(三个累加器之一)。



输入

图标	含义
	状态输入

测量通道号

图标	含义
	测量通道 1...4  仅当同类测量变量出现在多个测量通道中时，显示测量通道号（例如累加器 1...3）。

诊断响应

图标	含义
	报警 <ul style="list-style-type: none"> ▪ 测量中断。 ▪ 输出信号和累加器均处于预设报警状态。 ▪ 生成诊断信息。
	警告 <ul style="list-style-type: none"> ▪ 继续测量。 ▪ 输出信号和累加器不受影响。 ▪ 生成诊断信息。

 显示测量值对应诊断事件的诊断响应。

8.3.2 菜单视图

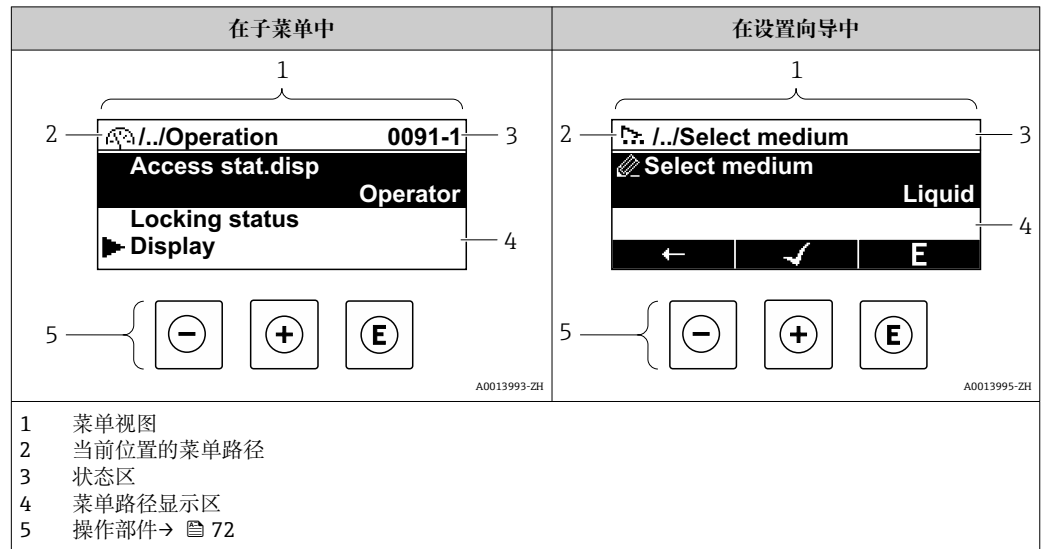

菜单路径

在菜单视图的左上方显示当前位置的菜单路径，包含以下部分：

- 菜单/子菜单 (▶) 或设置向导 (⌘) 的显示图标。
- 各级操作菜单间的省略图标 (/../)。
- 当前子菜单、设置向导或参数的名称

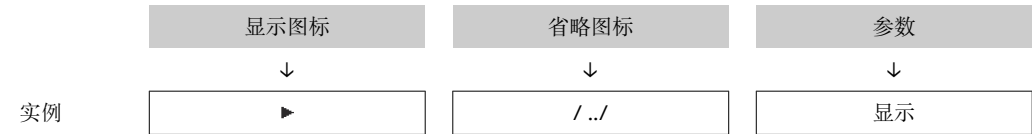

i 菜单中图标的详细信息请参考“显示区”章节 → 68

状态区

显示在右上角菜单视图的状态区中：



- 在子菜单中
 - 参数的直接访问密码（例如 0022-1）
 - 发生诊断事件时，显示诊断响应和状态信号
- 在设置向导中
 - 发生诊断事件时，显示诊断响应和状态信号

i 诊断响应和状态信号的详细信息 → 170
 直接访问密码的功能及输入的详细信息 → 74





显示区

菜单

图标	说明
	操作 显示位置： <ul style="list-style-type: none"> ■ 在菜单中的“操作”选项前 ■ 在操作菜单路径的左侧

	设置 显示位置: <ul style="list-style-type: none"> 在菜单中的“设置”选项前 在设置菜单路径的左侧
	诊断 显示位置: <ul style="list-style-type: none"> 在菜单中的“诊断”选项前 在诊断菜单路径的左侧
	专家 显示位置: <ul style="list-style-type: none"> 在菜单中的“专家”选项前 在专家菜单路径的左侧



子菜单、设置向导、参数

图标	说明
	子菜单
	设置向导
	设置向导中的参数  子菜单中的参数无显示图标。

锁定程序

图标	说明
	参数被锁定 显示在参数名之前，表示参数被锁定。 <ul style="list-style-type: none"> 输入用户自定义访问密码 使用硬件写保护开关

设置向导

图标	说明
	切换至上一参数。
	确认参数值，切换至下一参数。
	打开参数编辑界面。

8.3.3 编辑视图

数字编辑器

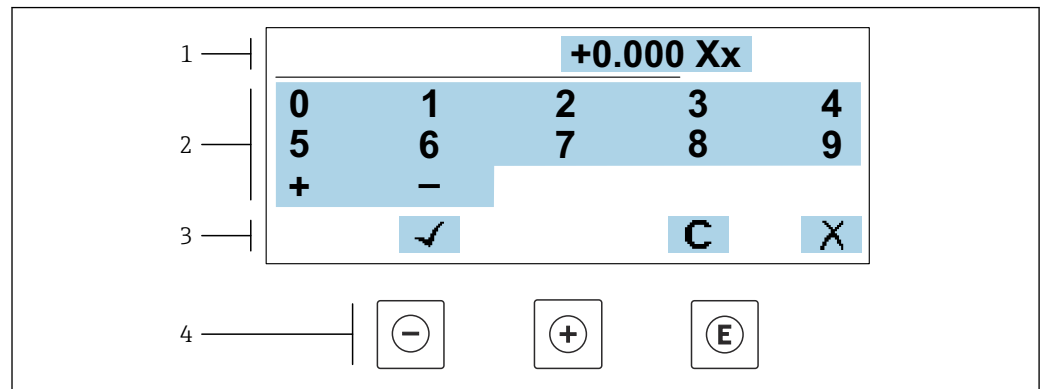

A0034250

图 25 输入参数数值 (例如限定值)

- 1 输入显示区
- 2 输入界面
- 3 确认、删除或放弃输入
- 4 操作部件

文本编辑器

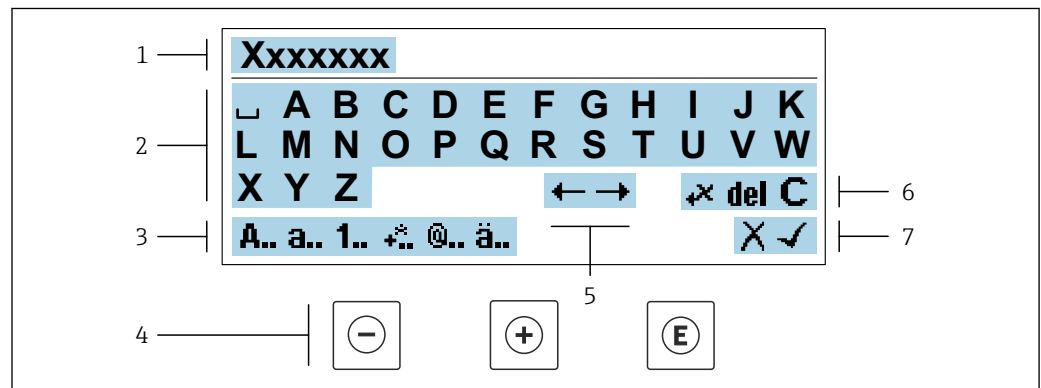



A0034114

图 26 输入参数文本 (例如设备位号)







- 1 输入显示区
- 2 当前输入界面
- 3 更改输入界面
- 4 操作部件
- 5 移动输入位置
- 6 删除输入
- 7 放弃或确认输入

在编辑界面中使用操作部件



操作按键	说明
	减号键 左移一个位置。
	加号键 右移一个位置。

操作按键	说明
	回车键 <ul style="list-style-type: none"> 快速按下按键，确认选择。 按下按键，并保持 2 s，确认输入。
	退出组合键 (同时按下) 关闭编辑视图，不保存修改。

输入界面

图标	说明
	大写字母
	小写字母
	数字
	标点符号和特殊字符: = + - * / 2 ³ ¼ ½ ¾ () [] < > { }
	标点符号和特殊字符: ' " ` ^ . , ; : ? ! % μ ° € \$ £ ¥ \$ @ # / \ ~ & _
	变音符号和重音符号

控制数据输入

图标	说明
	移动输入位置
	放弃输入
	确认输入
	立即删除输入位置左侧的字符
	立即删除输入位置右侧的字符
	清除所有输入字符

8.3.4 操作部件

操作按键	说明
	<p>减号键</p> <p>在菜单、子菜单中 在选择列表中向上移动</p> <p>在设置向导中 进入上一参数</p> <p>在文本编辑器和数字编辑器中 左移一个位置。</p>
	<p>加号键</p> <p>在菜单、子菜单中 在选择列表中向下移动</p> <p>在设置向导中 进入下一参数</p> <p>在文本编辑器和数字编辑器中 右移一个位置。</p>
	<p>回车键</p> <p>在操作显示界面中 快速按下按键，打开操作菜单。</p> <p>在菜单、子菜单中</p> <ul style="list-style-type: none"> ▪ 快速按下按键： <ul style="list-style-type: none"> ▪ 打开所选菜单、子菜单或参数。 ▪ 启动设置向导。 ▪ 如果已经打开帮助菜单，关闭参数帮助信息。 ▪ 按下参数按键，并保持 2 s： 如需要，打开功能参数的帮助信息。 <p>在设置向导中 打开参数编辑界面并确认参数值</p> <p>在文本编辑器和数字编辑器中</p> <ul style="list-style-type: none"> ▪ 快速按下按键，确认选择。 ▪ 按下按键，并保持 2 s，确认输入。
	<p>退出组合键（同时按下）</p> <p>在菜单、子菜单中</p> <ul style="list-style-type: none"> ▪ 快速按下按键： <ul style="list-style-type: none"> ▪ 退出当前菜单，进入上一级菜单。 ▪ 如果已经打开帮助菜单，关闭参数帮助信息。 ▪ 按下按键，并保持 2 s，返回操作显示（主界面）。 <p>在设置向导中 退出设置向导，进入上一级菜单</p> <p>在文本编辑器和数字编辑器中 退出编辑界面，不应用修改。</p>
	<p>减号/回车组合键（同时按下按键，并保持一段时间）</p> <ul style="list-style-type: none"> ▪ 键盘锁定： 按下按键，并保持 3 s，关闭键盘锁。 ▪ 键盘未锁定： 按下按键，并保持 3 s，打开文本菜单，提供开启键盘锁选项。

8.3.5 打开文本菜单

用户使用文本菜单可以在操作界面中直接快速访问下列菜单：

- 设置
- 数据备份
- 仿真

查看和关闭文本菜单

用户处于操作界面。

1. 同时按下 \square 和 \square 键，并至少保持 3 秒。
 - ↳ 打开文本菜单。

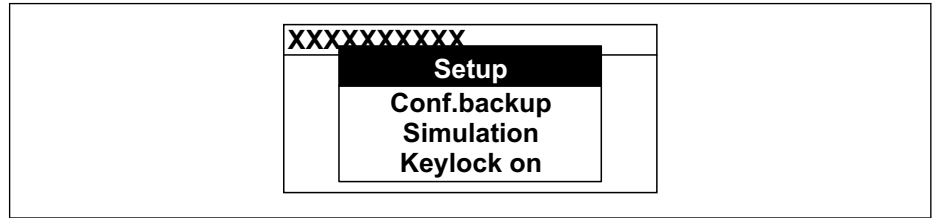

A0034608-ZH



2. 同时按下 \square 键和 \square 键。
 - ↳ 关闭文本菜单，显示操作界面。

通过文本菜单查看菜单

1. 打开文本菜单。
2. 按下 \square 键，进入所需菜单。
3. 按下 \square 键，确认选择。
 - ↳ 打开所选菜单。

8.3.6 在列表中移动和选择

使用不同的操作按键浏览操作菜单。标题栏左侧显示菜单路径。每个菜单前均带显示图标。在浏览过程中，标题栏中显示图标。

 带图标的菜单路径和操作按键的详细说明 →  68

实例：将显示测量值数量设置为“2 个数值”

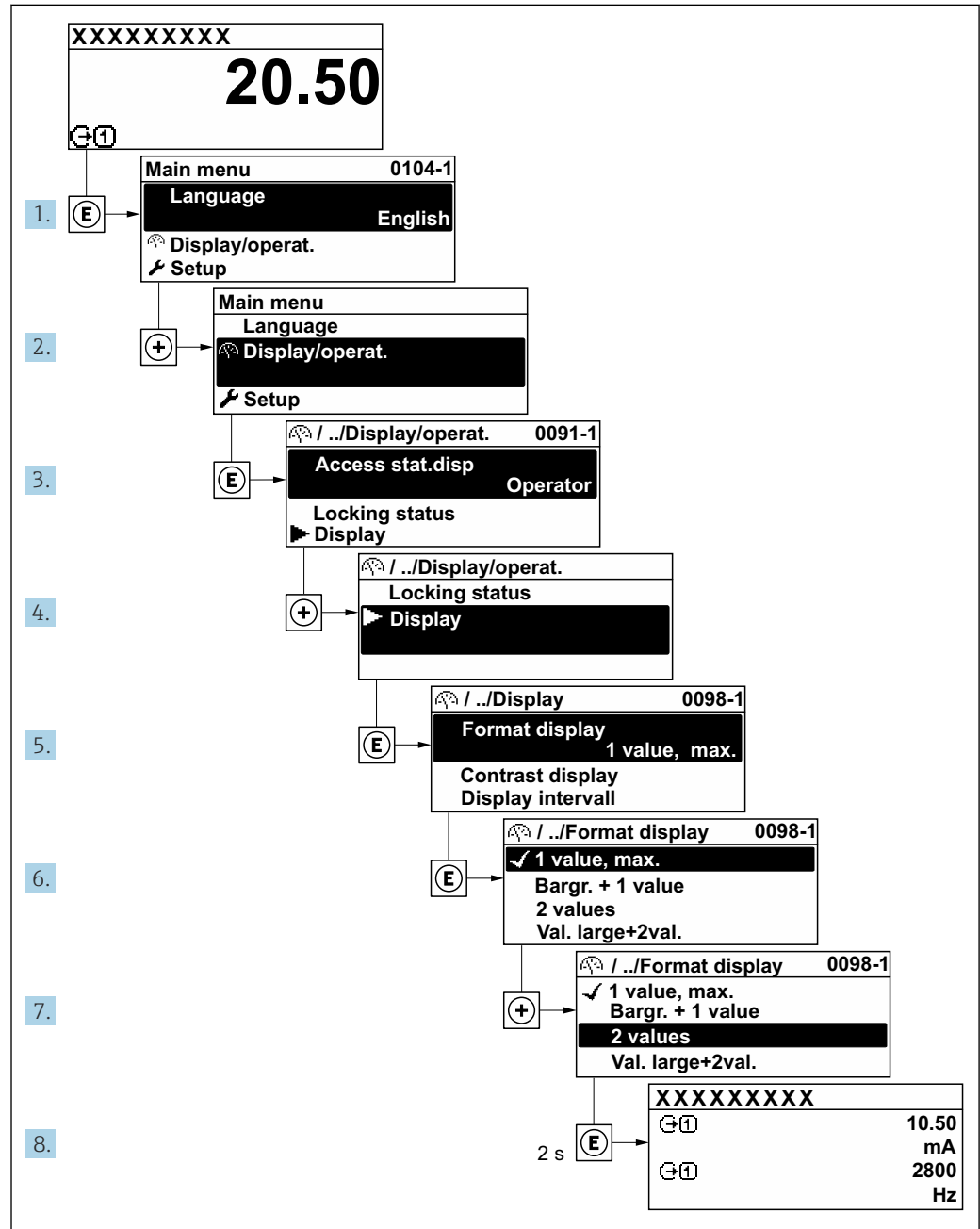

A0029562-ZH

8.3.7 直接查看参数

每个参数均有菜单号，可以通过现场显示直接访问参数。在输入密码参数中输入访问密码，直接查看参数。

菜单路径

专家 → 输入密码

直接访问密码由（最多）5 个数字和通道号组成，通道号标识过程变量所在的通道，例如 00914-2。在菜单视图中，显示在所选参数标题栏的右侧。

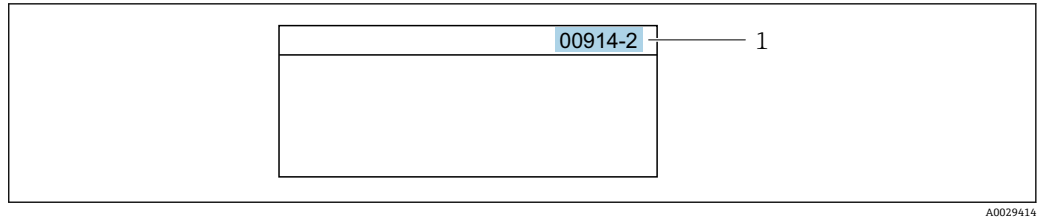

A0029414

1 直接访问密码

输入直接访问密码时请注意以下几点：

- 输入直接访问密码时无需输入前导 0。
例如：输入“914”，而不是输入“00914”
- 如果没有输入通道号，则自动打开通道 1。
例如：输入 00914 → 分配过程变量 参数
- 如需打开其他通道：输入直接访问密码和相应的通道号。
例如：输入 00914-2 → 分配过程变量 参数

 每个参数的直接访问密码请参考仪表的《仪表功能描述》

8.3.8 查询帮助文本

部分参数带帮助文本，可以通过菜单视图查看。帮助文本提供参数功能的简单说明，支持快速安全调试。

查询和关闭帮助文本。

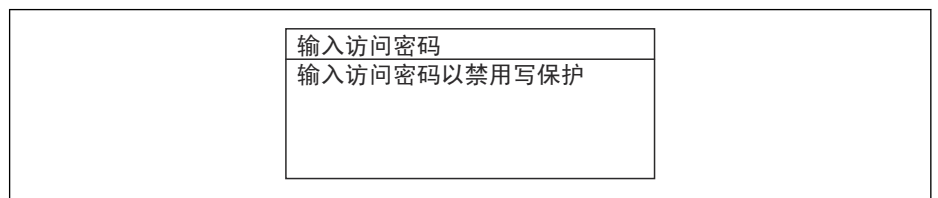

用户正在查看菜单视图和选择参数。

1. 按下  键，并保持 2 s。
↳ 打开所选参数的帮助文本。



A0014002-ZH

 27 例如：“输入访问密码”参数的帮助文本

2. 同时按下  键+  键。
↳ 关闭帮助文本。

8.3.9 更改参数



可以在数字编辑器或文本编辑器中更改参数。

- 数字编辑器：更改参数的数值，例如限定值规格参数。
- 文本编辑器：输入参数的文本，例如位号名称。

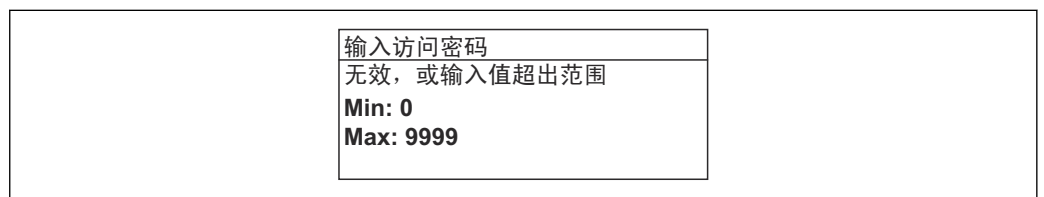
输入值超出允许值范围时，显示信息。



A0014049-ZH

 编辑界面的详细说明—包含文本编辑器和数字编辑器，带图标→  70，操作部件说明→  72

8.3.10 用户角色及其访问权限

用户设置访问密码后，“操作员”和“维护”两种用户角色具有不同的参数写访问权限。保护设备设置，防止通过现场显示单元进行未经授权的修改 → 148。

设置不同用户角色的访问权限

设备出厂时没有设置访问密码。设备的访问权限（读访问和写访问）不受限，对应“维护”用户角色。

▶ 设置访问密码。

- ↳ 除了“维护”用户角色外，还可重新设置“操作员”用户角色。两种用户角色的访问权限不同。

参数访问权限：“维护”用户角色

访问密码状态	读操作	写操作
未设置访问密码（工厂设置）。	✓	✓
已设置访问密码。	✓	✓ ¹⁾

1) 输入访问密码后用户只能进行写访问。

参数访问权限：“操作员”用户角色

访问密码状态	读操作	写操作
已设置访问密码。	✓	-- ¹⁾

1) 即使已设置访问密码，不影响测量的部分参数仍始终允许修改，不受写保护限制：通过访问密码 → 148 设置写保护。

 通过访问状态 参数中查询当前用户角色。菜单路径：操作 → 访问状态

8.3.11 通过访问密码关闭写保护

现场显示单元中的参数前显示图标时，表示参数已被用户密码锁定保护，不能通过现场显示单元更改参数值 → 148。

在输入访问密码 参数 (→ 132) 中输入用户自定义访问密码可以关闭参数写保护。

1. 按下回键，立即显示密码输入提示。
2. 输入访问密码。
 - ↳ 参数前的图标消失；所有先前写保护参数重新开启。

8.3.12 打开和关闭键盘锁



键盘锁定后无法通过现场操作访问整个操作菜单。因此，不能继续查看操作菜单或修改特定参数。用户只能在操作显示中查看测量值。

通过文本菜单打开或关闭键盘锁。

打开键盘锁



-  自动打开键盘锁：
- 如果未通过显示单元操作设备的时间超过 1 分钟。
 - 设备每次重启后。

手动打开键盘锁:

1. 设备上显示测量值。
同时按下  和  键，并至少保持 3 秒。
↳ 显示文本菜单。
2. 在文本菜单中选择**键盘解锁**选项。
↳ 打开键盘锁。

 如果用户尝试在键盘锁打开的状态下访问操作菜单，显示 **键盘解锁**信息。

关闭键盘锁

- ▶ 打开键盘锁。
同时按下  和  键，并至少保持 3 秒。
↳ 关闭键盘锁。

8.4 通过网页浏览器访问操作菜单

8.4.1 功能列表

使用内置网页服务器的网页浏览器通过服务接口 (CDI-RJ45) 或通过 WLAN 接口操作和设置设备。。操作菜单的结构与现场显示单元相同。除了显示测量值外，还显示设备状态信息，可用于监测设备状态。此外还可以管理设备参数和设置网络参数。

WLAN 连接只适用带 WLAN 接口的设备 (可以单独订购)：订购选项“显示；操作”，选型代号 G “四行背光显示；光敏键操作+ WLAN”。设备相当于接入点，与计算机或移动手操器通信。

 网页服务器的详细信息参见设备的特殊文档。→  269

8.4.2 要求

计算机硬件



硬件	接口	
	RJ45	WLAN
接口	计算机必须带 RJ45 接口。 ¹⁾	操作单元必须配备 WLAN 接口。
连接	标准以太网电缆	通过无线局域网连接。
屏幕	推荐尺寸: ≥12" (取决于屏幕分辨率)	



1) 推荐电缆: CAT5e、CAT6 或 CAT7，带屏蔽插头 (例如 YAMAICHI 品牌电缆; 零件号 Y-ConPrefixPlug63 / 订货号: 82-006660)

计算机软件



软件	接口	
	RJ45	WLAN
推荐操作系统	<ul style="list-style-type: none"> ▪ Microsoft Windows 8 或更高版本 ▪ 手机操作系统: <ul style="list-style-type: none"> ▪ iOS ▪ Android <p> 支持 Microsoft Windows XP 和 Windows 7。</p>	
支持的网页浏览器	<ul style="list-style-type: none"> ▪ Microsoft Edge ▪ Mozilla Firefox ▪ Google Chrome ▪ Safari 	

计算机设置



设置	接口	
	RJ45	WLAN
用户权限	需要正确设置 TCP/IP 和代理服务器的用户权限（例如管理员权限，用于设置 IP 地址、子网掩码等）。	
网页浏览器的代理服务器设置	网页浏览器设置 Use a Proxy Server for Your LAN 必须取消勾选。	
JavaScript	<p>必须开启 JavaScript。</p> <p> 无法开启 JavaScript 时： 在网页浏览器的地址栏中输入 http://192.168.1.212/servlet/basic.html。网页浏览器中简化显示功能完整的操作菜单结构。</p> <p> 安装新版本固件时： 如要确保数据显示正常，应进入网页浏览器的 Internet 选项清除临时内存文件（缓存）。</p>	<p>必须开启 JavaScript。</p> <p> WLAN 显示单元需要 JavaScript 支持。</p>
网络连接	仅使用当前测量仪表的网络连接。	
	关闭其他所有网络连接，例如 WLAN。	关闭其他所有网络连接。

 出现连接问题时：→  165

测量设备：通过 CDI-RJ45 服务接口

设备	CDI-RJ45 服务接口
测量设备	测量设备带 RJ45 接口。
网页服务器	<p>必须打开网页服务器；出厂设置：ON</p> <p> 打开 Web 服务器的详细信息 →  83</p>

测量设备：通过 WLAN 接口操作

设备	WLAN 接口
测量设备	<p>测量设备带 WLAN 天线：</p> <ul style="list-style-type: none"> ▪ 变送器，内置 WLAN 天线 ▪ 变送器，外接 WLAN 天线
网页服务器	<p>必须打开网页服务器和 WLAN；出厂设置：ON</p> <p> 打开 Web 服务器的详细信息 →  83</p>

8.4.3 连接设备

通过服务接口 (CDI-RJ45)

准备测量设备

Proline 500 (数字) 变送器

1. 拧松外壳盖上的四颗固定螺钉。
2. 打开外壳盖。
3. 插槽位置与测量设备和通信方式相关。
使用带 RJ45 插头的标准以太网电缆连接计算机。

Proline 500 变送器

1. 取决于外壳类型:
松开外壳盖锁扣或固定螺钉。
2. 取决于外壳类型:
拧下或打开外壳盖。
3. 使用带 RJ45 插头的标准以太网连接电缆连接计算机。

设置计算机的 Internet 通信

测量设备 IP 地址的设置方式如下:

- 动态设置协议 (DCP)，工厂设置:
自动化系统将 IP 地址自动分配给测量设备。(例如 Siemens S7)。
- 硬件地址设定:
通过 DIP 开关设置 IP 地址。
- 软件地址设定:
在 IP 地址参数 (→ 86) 中输入 IP 地址。
- “缺省 IP 地址”的 DIP 开关:
通过服务接口 (CDI-RJ45) 建立网络连接: 使用固定 IP 地址 192.168.1.212。

出厂时, 设备使用动态配置协议 (DCP), 即测量设备的 IP 地址由自动化系统自动分配 (例如 Siemens S7)。

通过服务接口 (CDI-RJ45) 建立网络连接: “缺省以太网网络设置”DIP 开关拨至 **ON**。测量设备使用固定 IP 地址: 192.168.1.212。现在可以使用固定 IP 地址 192.168.1.212 建立网络连接。

1. 通过 DIP 开关 2 激活缺省 IP 地址 192.168.1.212: 。
2. 打开测量设备。
3. 使用带 RJ45 插头的标准以太网电缆连接计算机 → 86。
4. 未使用第 2 张网卡时, 关闭笔记本电脑上的所有应用程序。
↳ 需要使用 Internet 或网络的应用程序, 例如电子邮件、SAP、Internet 或 Windows Explorer。
5. 关闭所有打开的 Internet 浏览器。
6. 参照表格设置 Internet 协议的属性 (TCP/IP)。

IP 地址	192.168.1.XXX; XXX 为除 0、212 和 255 之外任意数字组合 → 例如: 192.168.1.213
子网掩码	255.255.255.0
默认网关	192.168.1.212, 或不输入

通过 WLAN 接口操作

设置移动设备的互联网协议

注意

在设置过程中，如果 WLAN 连接丢失，设定值可能会丢失。

- ▶ 确保仪表设置过程中 WLAN 连接不会断开。

注意

为避免网络冲突，请注意以下事项：

- ▶ 应避免通过服务接口（CDI-RJ45）和 WLAN 接口从同一移动设备同时访问测量设备。
- ▶ 仅使用一个服务接口（CDI-RJ45 或 WLAN 接口）。
- ▶ 需要同时通信时：设置不同的 IP 地址范围，例如：192.168.0.1（WLAN 接口）和 192.168.1.212（CDI-RJ45 服务接口）。

准备移动终端

- ▶ 开启移动终端设备上的 WLAN。

建立移动终端和测量设备之间的 WLAN 连接

1. 在移动终端的 WLAN 设置中：

根据 SSID 名称（例如 EH_Promass_500_A802000）选择测量设备。

2. 如需要，选择 WPA2 加密方式。

3. 输入密码：

出厂测量设备的序列号（例如 L100A802000）。

- ↳ 显示单元上的 LED 闪烁。现在可以通过网页浏览器、FieldCare 或 DeviceCare 操作测量设备。

 铭牌上标识有序列号。

 为了确保安全快速地将 WLAN 网络分配给测量点，建议更改 SSID 名称。需要清晰地新 SSID 名称分配给测量点（例如位号名称），因为它被显示为 WLAN 网络。

断开 WLAN 连接

- ▶ 完成设备设置后：
断开移动终端设备和测量设备的 WLAN 连接。

打开 Web 浏览器

1. 启动计算机的网页浏览器。

- 在地址栏中输入网页浏览器的 IP 地址：192.168.1.212。
↳ 显示登陆页面。

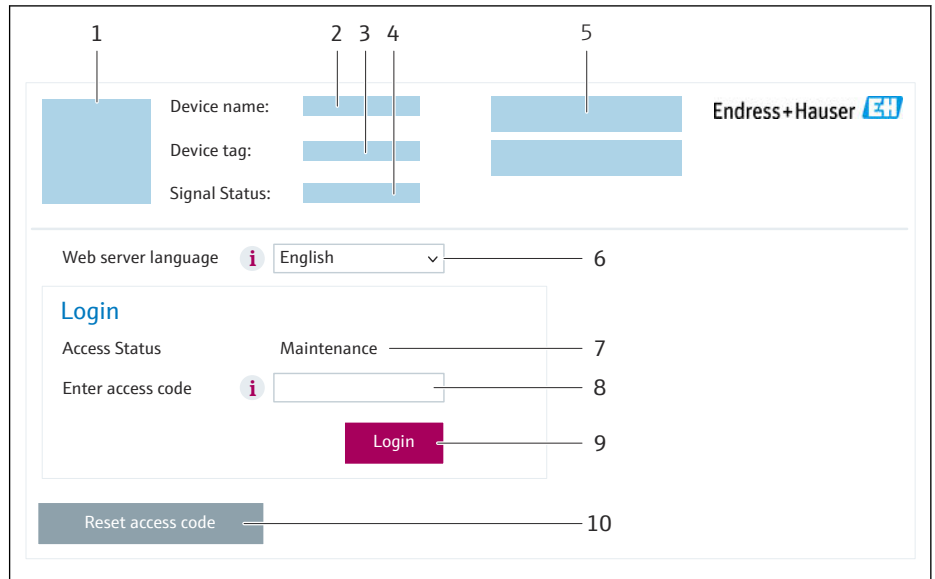

A0053670

- 设备简图
- 设备名称
- 设备位号
- 状态信号
- 当前测量值
- 显示语言
- 用户角色
- 访问密码
- 登陆
- 复位访问密码 (→ 145)

i 未显示登录界面或无法完成登录时 → 165

8.4.4 登陆

- 选择 Web 浏览器的操作语言。
- 输入用户自定义访问密码。
- 按下 **OK**，确认输入。

访问密码	0000 (出厂设置)；由用户更改
------	-------------------

i 10 min 内无任何操作，网页浏览器自动返回登录界面。

8.4.5 用户界面

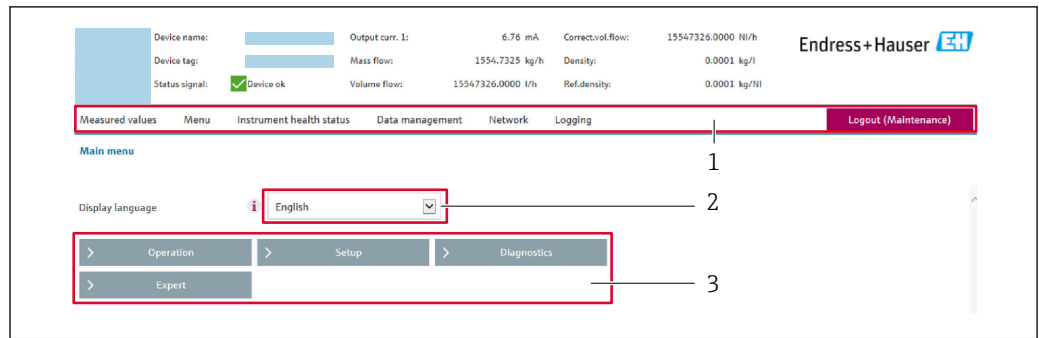

A0029418

- 1 功能区
- 2 现场显示单元的显示语言
- 3 菜单路径区

标题栏

标题栏中显示下列信息：

- 设备名称
- 设备位号
- 设备状态，含状态信号 → 173
- 当前测量值

功能区

功能	说明
测量值	显示测量仪表的测量值
菜单	<ul style="list-style-type: none"> ■ 进入测量仪表的操作菜单 ■ 操作菜单的结构与现场显示单元的菜单结构相同  详细信息参见《仪表功能描述》操作菜单
设备状态	按优先级依次显示当前诊断信息
数据管理	计算机与测量仪表间的数据交换： <ul style="list-style-type: none"> ■ 设备设置： <ul style="list-style-type: none"> ■ 上传设备设置 (XML 格式，保存设置) ■ 在设备中保存设置 (XML 格式，恢复设置) ■ 日志 - 导出事件日志 (.csv 文件) ■ 文档 - 导出文档： <ul style="list-style-type: none"> ■ 输出数据记录备份 (.csv 文件，生成测量点配置文件) ■ 验证报告 (PDF 文件，需要同时订购“心跳自校验”应用软件包) ■ 系统集成文件：现场总线通信型设备，上传测量仪表的系统集成设备驱动程序：PROFINET 通信：GSD 文件 ■ 固件升级 - 刷新固件版本
网络	设置并检查所有测量仪表连接参数： <ul style="list-style-type: none"> ■ 网络设置 (例如 IP 地址、MAC 地址) ■ 设备信息 (例如序列号、固件版本号)
退出	操作完成，返回登陆界面

菜单路径区

可以在菜单路径区中选择菜单、相关子菜单和参数。

工作区

取决于所选功能及相关子菜单，可以执行下列操作：

- 设置参数
- 读取测量值
- 查看帮助文本
- 启动上传/下载

8.4.6 关闭网页服务器

在**网页服务器功能**参数中按需打开和关闭测量仪表的 Web 服务器。

菜单路径

“专家”菜单 → 通信 → 网页服务器

参数概览和简要说明

参数	说明	选择
网页服务器功能	网页服务器的开关切换。	<ul style="list-style-type: none"> ▪ 关 ▪ HTML Off ▪ 开

“网页服务器功能”参数的功能范围

选项	说明
关	<ul style="list-style-type: none"> ▪ 完全禁用网页服务器 ▪ 锁定端口 80
HTML Off	无网页服务器的 HTML 页面
开	<ul style="list-style-type: none"> ▪ 网页服务器正常工作 ▪ 使用 JavaScript ▪ 密码加密传输 ▪ 密码更改加密传输

打开 Web 服务器

Web 服务器关闭时，只能在**网页服务器功能**参数中通过以下方式重新打开：

- 通过现场显示单元
- 通过调试软件“FieldCare”
- 通过“DeviceCare”调试软件

8.4.7 退出

 退出前，如需要，通过**数据管理**功能参数(上传设备设置)执行数据备份。

1. 在功能行中选择 **Logout**。
↳ 显示带登录对话框的主界面。
2. 关闭网页浏览器。
3. 不再需要时：
重置 Internet 协议 (TCP/IP) 中的已修改属性参数 → 79。

 使用缺省 IP 地址 192.168.1.212 建立与 Web 服务器的通信时，必须复位 DIP 开关 10 (从 **ON** 切换至 **OFF**)。随后重新激活仪表的 IP 地址，进行网络通信。

8.5 通过 SmartBlue app 操作

可以通过 SmartBlue app 操作和设置设备。

- 为此，必须将 SmartBlue app 下载至移动设备
- 有关 SmartBlue App 与移动设备的兼容性说明，请参见 **Apple App Store (iOS 设备)** 或 **Google Play Store (Android 设备)**。
- 采用加密通信方式和保护密码防止未经授权的人员误操作设备。
- 首次设备设置完成后可以关闭 Bluetooth® 蓝牙功能。



A0039202

图 28 二维码，包含 Endress+Hauser SmartBlue App 免费下载链接

下载和安装：

1. 扫描二维码，或在 Apple App Store (iOS 设备) 或 Google Play Store (Android 设备) 的搜索栏中输入 **SmartBlue**。
2. 安装并启动 SmartBlue app。
3. Android 设备：开启位置追踪 (GPS) (iOS 设备不需要执行此操作)。
4. 从显示设备列表中选择准备接收的设备。

登陆：

1. 输入用户名：admin
2. 输入初始密码：设备序列号
3. 首次成功登录后，必须修改密码

关于密码和复位代码的说明

符合 IEC 62443-4-1“安全产品开发生命周期管理” (“ProtectBlue”) 要求的设备：

- 如果丢失用户自定义密码：参考《操作手册》中的用户管理说明和复位按钮。
- 参见相关《安全手册》 (SD)。

所有其他设备 (无“ProtectBlue”)：

- 如果丢失用户自定义密码，可以通过复位代码恢复访问权限。设备序列号反向排列即为复位密码。输入复位代码后，初始密码再次有效。
- 除了密码外，复位代码也可更改。
- 如果丢失用户自定义复位代码，无法再通过 SmartBlue app 复位密码。这种情况下，请咨询 Endress+Hauser 当地销售中心。

8.6 通过调试软件访问操作菜单

调试工具中的操作菜单结构与通过现场显示操作的菜单结构相同。

8.6.1 连接调试软件

通过 PROFINET 网络

PROFINET 通信型仪表带通信接口。

星形拓扑结构

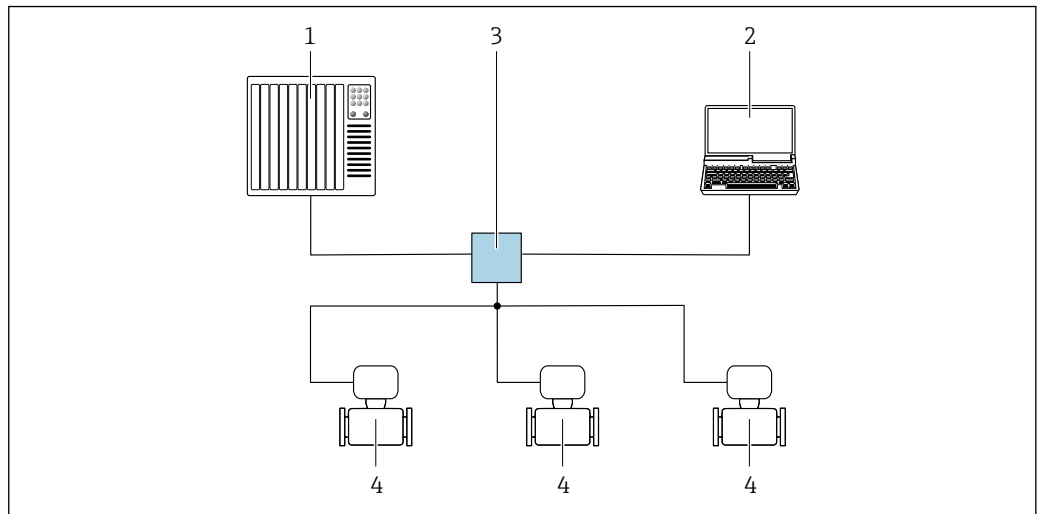

A0026545

图 29 通过 PROFINET 网络进行远程操作：星形拓扑结构

- 1 自动化系统，例如 Simatic S7（西门子）
- 2 计算机，带网页浏览器，用于访问内置网页服务器；或安装有调试软件（例如 FieldCare、DeviceCare、SIMATIC PDM），带 COM DTM 文件“CDI Communication TCP/IP”
- 3 标准以太网交换机，例如 Scalance X204（西门子）
- 4 测量仪表

环形拓扑结构

通过信号传输接线端子（输出 1）和服务接口（CDI-RJ45），将设备接入环形网络。

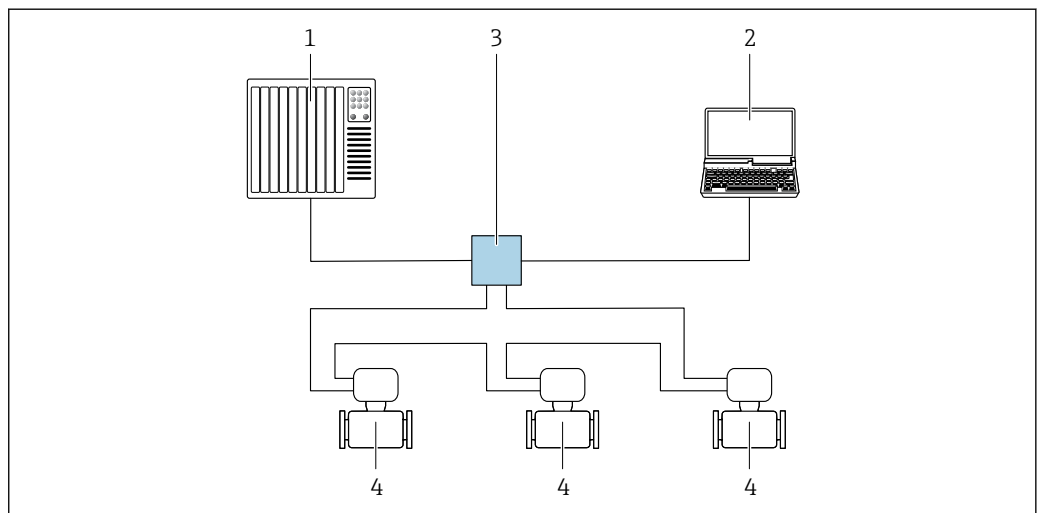

A0033719

图 30 通过 PROFINET 网络进行远程操作：环形拓扑结构

- 1 自动化系统，例如 Simatic S7（西门子）
- 2 计算机，安装有网页浏览器（用于访问内置网页服务器）或调试软件（例如 FieldCare、DeviceCare、SIMATIC PDM），带 COM DTM 文件“CDI Communication TCP/IP”
- 3 标准以太网交换机，例如 Scalance X204（西门子）
- 4 测量仪表

服务接口

通过服务接口 (CDI-RJ45)

建立点对点连接，现场设置仪表。或者，可以建立 Modbus TCP 连接。在外壳打开的情况下，直接通过设备的服务接口 (CDI-RJ45) 进行连接。

i 非防爆场合可以选购 RJ45-M12 连接头的转接头：

订购选项“附件”，选型代号 **NB**：“RJ45 M12 转接头（服务接口）”

转接头连接服务接口 (CDI-RJ45) 和电缆入口上的 M12 连接头。无需打开设备即可通过 M12 连接头连接服务接口。

Proline 500 (数字) 变送器



图 31 通过服务接口 (CDI-RJ45) 连接

- 1 计算机，安装有网页浏览器（用于访问内置网页服务器）或调试软件（例如“FieldCare”、“DeviceCare”），带 COM DTM 文件“CDI Communication TCP/IP”
- 2 标准以太网连接电缆，带 RJ45 连接头
- 3 测量仪表的服务接口 (CDI-RJ45)，用于访问内置网页服务器

Proline 500 变送器

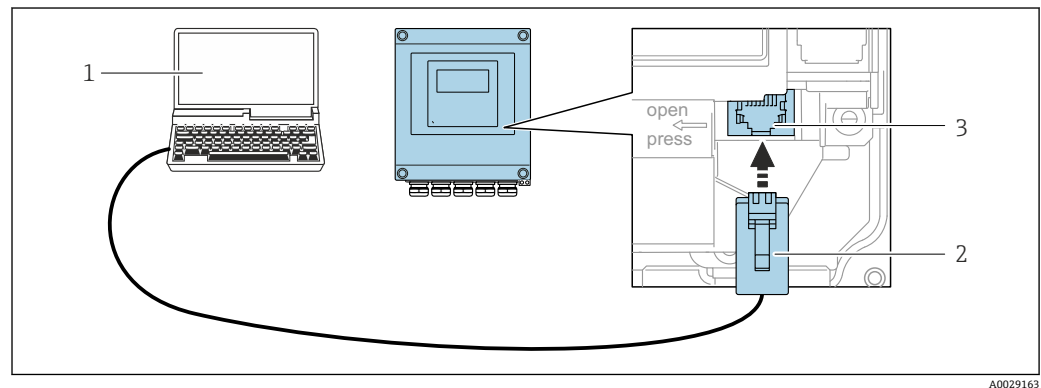

图 32 通过服务接口 (CDI-RJ45) 连接

- 1 计算机，安装有网页浏览器（用于访问内置网页服务器）或调试软件（例如“FieldCare”、“DeviceCare”），带 COM DTM 文件“CDI Communication TCP/IP”或 Modbus DTM 文件
- 2 标准以太网连接电缆，带 RJ45 连接头
- 3 测量仪表的服务接口 (CDI-RJ45)，用于访问内置网页服务器

通过 WLAN 接口操作

下列设备型号可选配 WLAN 接口：

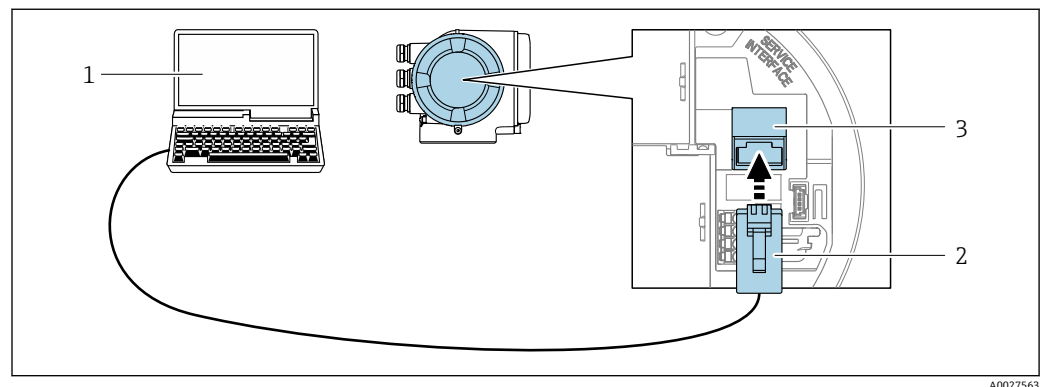
订购选项“显示；操作”，选型代号 **G**“四行背光图形显示；光敏键操作+ WLAN 接口”

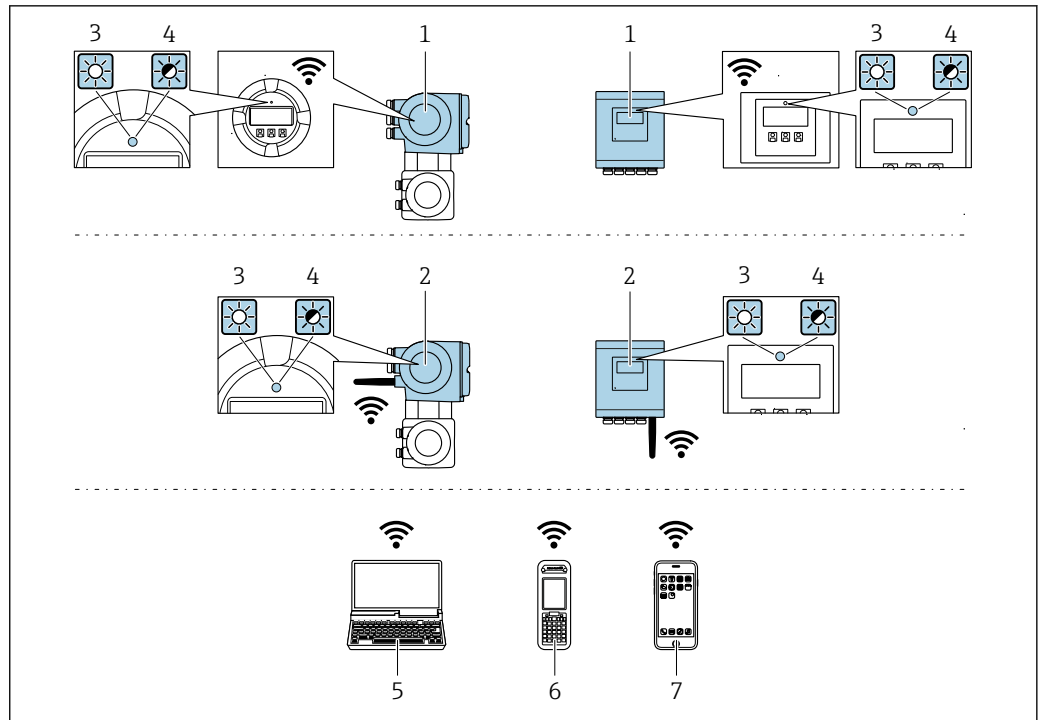

A0034569

- 1 变送器，自带 WLAN 天线
- 2 变送器，外接 WLAN 天线
- 3 LED 指示灯常亮：启用测量仪表上的 WLAN 接口
- 4 LED 指示灯闪烁：操作单元与测量仪表间的 WLAN 连接已建立
- 5 计算机，带 WLAN 接口和网页浏览器（用于访问设备内置网页服务器）或调试软件（例如 FieldCare、DeviceCare）
- 6 手操器，带 WLAN 接口和网页浏览器（用于访问设备内置网页服务器）或调试软件（例如 FieldCare、DeviceCare）
- 7 智能手机或平板电脑（例如 Field Xpert SMT70）

功能	WLAN: IEEE 802.11 b/g (2.4 GHz)
加密	WPA2-PSK AES-128 (符合 IEEE 802.11i 标准)
可设置 WLAN 数量	1...11
防护等级	IP66/67
可选天线	<ul style="list-style-type: none"> ▪ 自带天线 ▪ 外接天线（可选） 安装位置处的传输/接收条件不佳时。 <p>i 同一时间只有一根天线被启用!</p>
覆盖范围	<ul style="list-style-type: none"> ▪ 自带天线：通常为 10 m (32 ft) ▪ 外接天线：通常为 50 m (164 ft)
材质（外接天线）	<ul style="list-style-type: none"> ▪ 天线：ASA 塑料（丙烯酸酯 - 苯乙烯 - 丙烯腈）和镀镍黄铜 ▪ 转接头：不锈钢和镀镍黄铜 ▪ 电缆：聚乙烯 ▪ 插头：镀镍黄铜 ▪ 角型支架：不锈钢

设置移动设备的互联网协议

注意

在设置过程中，如果 WLAN 连接丢失，设定值可能会丢失。

- ▶ 确保仪表设置过程中 WLAN 连接不会断开。

注意

为避免网络冲突，请注意以下事项：

- ▶ 应避免通过服务接口（CDI-RJ45）和 WLAN 接口从同一移动设备同时访问测量设备。
- ▶ 仅使用一个服务接口（CDI-RJ45 或 WLAN 接口）。
- ▶ 需要同时通信时：设置不同的 IP 地址范围，例如：192.168.0.1（WLAN 接口）和 192.168.1.212（CDI-RJ45 服务接口）。

准备移动终端

- ▶ 开启移动终端设备上的 WLAN。

建立移动终端和测量设备之间的 WLAN 连接

1. 在移动终端的 WLAN 设置中：
根据 SSID 名称（例如 EH_Promass_500_A802000）选择测量设备。
2. 如需要，选择 WPA2 加密方式。
3. 输入密码：
出厂测量设备的序列号（例如 L100A802000）。
 - ↳ 显示单元上的 LED 闪烁。现在可以通过网页浏览器、FieldCare 或 DeviceCare 操作测量设备。



铭牌上标识有序列号。



为了确保安全快速地将 WLAN 网络分配给测量点，建议更改 SSID 名称。需要清晰地将来 SSID 名称分配给测量点（例如位号名称），因为它被显示为 WLAN 网络。

断开 WLAN 连接

- ▶ 完成设备设置后：
断开移动终端设备和测量设备的 WLAN 连接。

8.6.2 FieldCare

功能范围

Endress+Hauser 基于 FDT 技术的工厂资产管理工具。可以对系统中所有智能现场型设备进行设置，帮助用户进行设备管理。通过状态信息，FieldCare 还能简单有效地检查现场设备的状态和条件。

访问方式：

- CDI-RJ45 服务接口 → 86
- WLAN 接口 → 86

典型功能：

- 变送器参数设置
- 上传和保存设备参数（上传/下载）
- 归档记录测量点
- 显示储存的测量值（在线记录仪）和事件日志



- 《操作手册》BA00027S
- 《操作手册》BA00059S



设备描述文件的获取途径 → 90

8.6.3 DeviceCare

功能范围

用于连接和设置 Endress+Hauser 现场型设备的软件。

专用“DeviceCare”调试工具是设置 Endress+Hauser 现场设备的最便捷方式。与设备类型管理器 (DTM) 相结合, 就是方便又全面的解决方案。



《推广彩页》IN01047S





设备描述文件的获取途径 →  90

9 系统集成

9.1 设备描述文件概述

9.1.1 当前设备版本信息

固件版本号	01.01.zz	<ul style="list-style-type: none"> 见《操作手册》封面 见变送器铭牌 固件版本号 诊断 → 设备信息 → 固件版本号
固件版本发布日期	07.2019	-
制造商 ID	0x11	制造商 ID 诊断 → 设备信息 → 制造商 ID
设备 ID	0x843B	Device ID 专家 → 通信 → PROFINET 设置 → PROFINET 信息 → Device ID
设备类型 ID	Promass 500	Device Type 专家 → 通信 → PROFINET 设置 → PROFINET 信息 → Device Type
设备修订版本号	2	设备修订版本号 专家 → 通信 → PROFINET 设置 → PROFINET 信息 → 设备修订版本号
PROFINET 版本号	2.3.x	-

 不同版本号的设备固件 →  234

9.1.2 调试软件

下表中列举了各类调试软件使用的设备描述文件及其获取途径。

调试软件: 服务接口 (CDI-RJ45)	设备描述文件的获取途径
FieldCare	<ul style="list-style-type: none"> www.endress.com → 资料下载 U 盘 (联系 Endress+Hauser 当地销售中心) 电子邮箱 → 资料下载
DeviceCare	<ul style="list-style-type: none"> www.endress.com → 资料下载 电子邮箱 → 资料下载

9.2 设备描述文件 (GSD)

为了将现场设备集成至总线系统中，PROFIBUS 系统需要设备参数说明，例如输出参数、输入参数、数据格式和数据量。

设备描述文件 (GSD) 提供上述信息，进行通信系统调试时将参数传输至自动化系统中。此外，还可以提供设备位图显示功能，以图标显示在网络结构中。

设备描述文件 (GSD) 采用 XML 格式，文件以 GSDML 描述语言创建。

使用 PA Profile 4.02 设备描述文件 (GSD) 可以替换不同制造商提供的现场设备，无需重新设置。

可以使用两种不同的设备描述文件 (GSD)：制造商 GSD 文件和 PA Profile GSD 文件。

9.2.1 制造商设备描述文件 (GSD) 的文件名

设备描述文件 (GSD) 的文件名实例:

GSDML-V2.3.x-EH-PROMASS 500-yyyymmdd.xml

GSDML	描述语言
V2.3.x	PROFINET 协议版本号
EH	Endress+Hauser
PROMASS	仪表系列名称
500	变送器
yyyymmdd	发布日期 (yyyy: 年, mm: 月, dd: 日)
.xml	文件扩展名 (XML 文件)

9.2.2 PA Profile 设备描述文件 (GSD) 的文件名

9.3 的循环数据传输

9.3.1 块说明

块类型确定可以与测量设备进行循环数据交换的块。通过自动化系统进行循环数据交换。

测量设备		数据流方向	控制系统
模块	插槽		
模拟量输入块 → 92	1...14、 24...26、27	→	PROFINET
应用输入块 → 94	31、32	→	
数字量输入块 → 94	1...14	→	
诊断输入块 → 95	1...14	→	
模拟量输出块 → 97	18、19、20、 29、30	←	
数字量输出块 → 98	21、22、 24...26	←	
累加器 1...3 → 95	15...17	← →	
心跳自校验块 → 99	23	← →	
浓度 → 100	28	← →	

9.3.2 块说明

-  数据结构由相应的自动化系统确定：
- 输入数据：由测量设备发送至自动化系统。
 - 输出数据：由自动化系统发送至测量设备。

模拟量输入块

自动化系统将输入变量传输至测量设备。

模拟量输入块将所选输入变量从测量设备循环传输至自动化系统。输入变量由前四个字节描述，采用浮点数格式，符合 IEEE 754 标准。第五个字节提供输入变量的状态信息。

选择：输入变量

槽	输入变量
1...14	<ul style="list-style-type: none"> ▪ 质量流量 ▪ 体积流量 ▪ 校正体积流量 ▪ 密度 ▪ 参考密度 ▪ 温度 ▪ 电子模块温度 ▪ 振动频率 ▪ 频率波动 ▪ 振动阻尼 ▪ 测量管阻尼波动 ▪ 非对称信号 ▪ 励磁电流 ▪ 专属应用输出 0 ▪ 专属应用输出 1 ▪ 非均匀介质指标 ▪ 含气泡介质指标
24...26	当前输入值
1...14	心跳自校验应用软件包的附加输入变量 <ul style="list-style-type: none"> ▪ 第二腔室温度 ▪ 振动阻尼 1 ▪ 振动频率 1 ▪ 振动幅值 0 ▪ 振动幅值 1 ▪ 频率波动 1 ▪ 测量管阻尼波动 1 ▪ 励磁电流 1 ▪ HBSI
1...14、27	浓度测量应用软件包的附加输入变量 <ul style="list-style-type: none"> ▪ 浓度 (槽 1...14) ▪ 溶质质量流量 (槽 1...14) ▪ 溶液质量流量 (槽 1...14) ▪ 浓度值 (槽 27)
1...14	订购石油测量应用软件包的仪表型号的附加输入变量 <ul style="list-style-type: none"> ▪ 油密度 ▪ 水密度 ▪ 含水比 ▪ 油的质量流量 ▪ 水的质量流量 ▪ 油的体积流量 ▪ 水的体积流量 ▪ 油的校正体积流量 ▪ 水的校正体积流量 ▪ 替换参考密度 ▪ 毛校正体积流量 ▪ 替换毛校正体积流量 ▪ 净校正体积流量 ▪ 替换净校正体积流量 ▪ 沉积物和水的体积流量

数据结构

模拟量输入的输入数据

字节 1	字节 2	字节 3	字节 4	字节 5
测量值：浮点数(IEEE 754)				状态 ¹⁾

1) 状态编码 → 101

专属应用输入块

将补偿值从测量设备传输至自动化系统。

专属应用输入块将补偿值及其状态从测量设备循环传输至传输至自动化系统中。补偿值由前四个字节描述，采用浮点数格式，符合 **IEEE 754** 标准。第五个字节提供补偿值的标准状态信息。

已分配的补偿值

 通过以下菜单设置：专家 → 应用 → 特定应用计算 → 过程变量

插槽	补偿值
31	专属应用输入块
32	专属应用输入块

数据结构

专属应用输入块的输入参数

字节 1	字节 2	字节 3	字节 4	字节 5
测量值：浮点数 (IEEE 754)				状态 ¹⁾

1) 状态编码

失效安全模式

可以定义使用补偿值的失效安全模式。

状态良好或不定时，使用通过自动化系统传输的补偿值。状态不良时，开启失效安全模式使用补偿值。

定义失效安全模式的每个补偿值的可选参数：专家 → 应用 → 特定应用计算 → 过程变量

失效安全模式参数

- **Fail-safe value** 选项：使用失效安全值参数中的设定值。
- **Fallback value** 选项：使用最近有效值。
- **Off** 选项：关闭失效安全模式。

失效安全值参数

在失效安全类型参数中选择失效安全值选项时，在此参数中输入使用的补偿值。

数字量输入块

将数字量输入值从测量设备传输至自动化系统。

测量设备使用数字量输入值，将设备状态传输至自动化系统。

测量设备通过数字量输入模块将数字量输入值循环传输至自动化系统中。数字量输入值在第一个字节描述。第二个字节提供输入值相关的标准状态信息。

选择：设备功能

槽	设备功能	状态 (说明)
1...14	空管检测	<ul style="list-style-type: none"> ▪ 0 (关闭设备功能) ▪ 1 (打开设备功能)
	小流量切除	

数据结构

数字量输入的输入数据

字节 1	字节 2
数字量输入	状态 ¹⁾

1) 状态编码 → 101

诊断输入块

将数字量输入值（诊断信息）从测量设备传输至自动化系统。

测量设备使用诊断信息将设备状态传输至自动化系统。

诊断输入块将数字量输入值从测量设备传输至自动化系统。前面两个字节包含诊断信息代号信息（→ 177）。第三个字节提供状态信号。

选择：设备功能

插槽	设备功能	状态（说明）
1...14	上一次诊断	诊断信息代号（→ 177）和状态
	当前诊断	

 当前诊断信息说明 → 229。

数据结构

诊断输入的输入数据

字节 1	字节 2	字节 3	字节 4
诊断信息代号		状态	值 0

状态

编码(十六进制)	状态
0x00	当前无设备错误。
0x01	故障(F): 设备故障。测量值无效。
0x02	功能检查(C): 设备处于服务模式(例如：在仿真过程中)。
0x04	需要维护(M): 需要维护。测量值仍有效。
0x08	超出规范(S): 设备在技术规范规定范围之外工作(例如：过程温度范围)。

累加器块

累加器块包括累积量、累加器控制和累加器模式子模块。

累加器子模块

将变送器值从设备传输至自动化系统。

累加器块将所选累积量及其状态从测量设备循环传输至自动化系统，通过累积量子模块从测量设备传输至自动化系统。累积量由前四个字节描述，采用浮点数格式，符合 IEEE 754 标准。第五个字节提供累积量的状态信息。

选择：输入变量

插槽	子插槽	输入变量
15...17	1	<ul style="list-style-type: none"> ▪ 质量流量 ▪ 体积流量 ▪ 校正体积流量 ▪ 溶质质量流量¹⁾ ▪ 溶液质量流量¹⁾

1) 仅当与浓度应用软件包配套使用时

输入数据的数据结构(累积量子模块)

字节 1	字节 2	字节 3	字节 4	字节 5
测量值: 浮点数(IEEE 754)				状态 ¹⁾

1) 状态编码 → 101

累加器控制模块

将累积量从测量设备传输至自动化系统。

选项：输入变量**数据结构****累加器控制输入参数**

字节 1	字节 2	字节 3	字节 4	字节 5
测量值: 浮点数 (IEEE 754)				状态 ¹⁾

1) 状态编码

选项：输出变量

将控制值从自动化系统传输至测量设备。

插槽	子插槽	数值	输入变量
70...71	1	1	复位至“0”
		2	预设置值
		3	停止
		4	累积

数据结构**累加器控制输出参数**

字节 1
控制变量

累积器控制子模块

通过自动化系统控制累加器。

选择：控制累加器

插槽	子插槽	数值	控制累加器
15...17	2	0	开始累积
		1	清零, 停止累积
		2	返回预设置值, 停止累积
		3	清零, 重新开始累积
		4	返回预设置值, 重新开始累积
		5	停止累积

输出数据的数据结构(累加器控制子模块)

字节 1
控制变量

累加器模式子模块

通过自动化系统控制累加器。

选择：累加器设置

插槽	子插槽	数值	控制累加器
15...17	3	0	平衡
		1	平衡正向流量
		2	平衡反向流量

输出数据的数据结构(累加器模式子模块)

字节 1
设置变量

模拟量输出块

将补偿值从自动化系统传输至测量设备。

模拟量输出块将补偿值及其状态和单位从自动化系统循环传输至测量设备。补偿值由前四个字节描述, 采用浮点数格式, 符合 IEEE 754 标准。第五个字节提供补偿值的标准状态信息。在第六和第七字节传输单位。

已分配的补偿值

 通过以下菜单设置: 专家 → 传感器 → 外部补偿

插槽	补偿值
18	外部压力
19	外部温度
20	外部参考密度
29	外部沉积物和水的百分比值。 ¹⁾
30	外部水的百分比值 ¹⁾

1) 仅适用于石油应用软件包。

可选单位

压力		温度		密度		百分比	
单位代码	单位	单位代码	单位	单位代码	单位	单位代码	单位
1610	Pa a	1001	°C	32840	kg/Nm ³	1342	%
1616	kPa a	1002	°F	32841	kg/Nl		
1614	MPa a	1000	K	32842	g/Scm ₃		
1137	bar	1003	°R	32843	kg/Scm ₃		
1611	Pa g			32844	lb/Sft ₃		
1617	kPa g						
1615	MPa g						
32797	bar g						
1142	psi a						
1143	psi g						

数据结构

模拟量输出的输出数据

字节 1	字节 2	字节 3	字节 4	字节 5	字节 6	字节 7
测量值: 浮点数(IEEE 754)				状态 ¹⁾	单位代码	

1) 状态编码 → 101

失效安全模式

可以定义使用补偿值的失效安全模式。

状态良好或不确定时，使用通过自动化系统传输的补偿值。状态不良时，开启失效安全模式，使用补偿值。

定义失效安全模式的每个补偿值的可选参数：专家 → 传感器 → 外部补偿

失效安全模式参数

- 失效安全值选项：使用失效安全值参数中定义的数值。
- 回落值选项：使用最近有效值。
- 关闭选项：关闭失效安全模式。

失效安全值参数

在失效安全类型参数中选择失效安全值选项时，在此参数中输入使用的补偿值。

数字量输出块

将数字量输出值从测量设备传输至自动化系统。

自动化系统使用数字量输出值，控制设备功能的开关切换。

测量设备通过数字量输入模块将数字量输入值循环传输至自动化系统中。数字量输出值在第一个字节中传输。第二个字节包含输出值相关的状态信息。

已分配的设备功能

插槽	设备功能	状态 (说明)
21	超流量	<ul style="list-style-type: none"> ▪ 0 (关闭设备功能) ▪ 1 (打开设备功能)
22	零点校正	
24...26	继电器输出	继电器输出值: <ul style="list-style-type: none"> ▪ 0 ▪ 1

数据结构

数字量输出的输出数据

字节 1	字节 2
数字量输出	状态 ^{1) 2)}

- 1) 状态编码 →  101
- 2) 状态不良时, 不使用控制变量。

心跳自校验块

从自动化系统接收数字量输出值, 并将其从测量仪表传输至自动化系统。

心跳自校验块从自动化系统接收数字量输出值, 并将其从测量仪表传输至自动化系统。

自动化系统提供数字量输出值, 用于开启心跳自校验功能。数字量输入值在第一个字节描述。第二个字节包含输入值相关的状态信息。

测量仪表使用数字量输入值将心跳自校验设备功能状态传输至自动化系统。块将数字量输入值及其状态循环传输至自动化系统中。数字量输入值在第一个字节描述。第二个字节包含输入值相关的状态信息。

 需要同时订购心跳自校验应用软件包。

已分配的设备功能

插槽	设备功能	位	校验状态	
23	校验状态 (输入数据)	0	未执行校验	
		1	仪表未通过校验	
		2	正在执行校验	
		3	校验完成	
	校验结果 (输入数据)	位	校验结果	
		4	仪表未通过校验	
		5	校验成功	
		6	未执行校验	
	启动仪表校验 (输出数据)	校验控制		
			状态从 0 变换为 1, 启动校验	
		7	-	

数据结构

心跳自校验块的输出数据

字节 1
数字量输出

心跳自校验块的输入数据

字节 1	字节 2
数字量输入	状态 ¹⁾

1) 状态编码 →  101

浓度块

 需要同时订购浓度测量应用软件包。

已分配的设备功能

插槽	输入变量
28	液体介质类型选择

数据结构

浓度输出值

字节 1
控制变量

液体介质类型	列表代号
无	0
蔗糖溶液	5
葡萄糖溶液	2
果糖溶液	1
转化糖浆	6
高果糖浆 (浓度 42%)	15
高果糖浆 (浓度 55%)	16
高果糖浆 (浓度 90%)	17
原麦汁	18
乙醇溶液	11
甲醇溶液	12
过氧化氢溶液	4
盐酸	24
硫酸	25
硝酸	7
磷酸	8
氢氧化钠	10
氢氧化钾	9
硝酸溶液	13
三氯化铁溶液	14
百分比质量/百分比体积	19
用户自定义系数组 1	21

液体介质类型	列表代号
用户自定义系数组 2	22
用户自定义系数组 3	23

9.3.3 状态编码

状态	编码 (十六进制)	含义
不良 - 维护报警	0x24	发生设备错误, 无测量值。
不良 - 过程相关	0x28	过程条件超出设备的技术规格参数范围, 无测量值。
不良 - 功能检查	0x3C	正在进行功能检查 (例如清洗或标定)
不确定 - 初始值	0x4F	将输出预定义值, 直到测量值再次可用或已执行更改此状态的补救措施。
不确定 - 需要维护	0x68	检测到测量仪表磨损信号。需要短期维护, 确保测量仪表仍可正常使用。 测量值可能无效。测量值的使用取决于应用。
不确定 - 过程相关	0x78	过程条件超出设备的技术规格参数范围。可能对测量值的质量和精度有负面影响。 测量值的使用取决于应用。
良好 - 正常	0x80	无诊断错误。
良好 - 需要维护	0xA8	测量值有效。 强烈建议近期维护设备。
良好 - 功能检查	0xBC	测量值有效。 测量仪表执行内部功能检查。功能检查对过程无明显影响。

9.3.4 出厂设置

已分配自动化系统中的插槽, 用于初始调试。

已分配插槽

插槽	出厂设置
1	质量流量
2	体积流量
3	校正体积流量
4	密度
5	参考密度
6	温度
7...14	-
15	累加器 1
16	累加器 2
17	累加器 3

9.3.5 启动设置

开启启动设置时，使用自动化系统提供的重要设备参数。从自动化系统中获取下列设置：

启动设置 (NSU)	<ul style="list-style-type: none"> ■ 管理： <ul style="list-style-type: none"> ■ 软件修订版本号 ■ 写保护 ■ 网页服务器功能 ■ WLAN 功能 ■ 系统单位： <ul style="list-style-type: none"> ■ 质量流量 ■ 质量 ■ 体积流量 ■ 体积 ■ 校正体积流量 ■ 校正体积 ■ 密度 ■ 参考密度 ■ 温度 ■ 压力 ■ 浓度测量应用软件包： <ul style="list-style-type: none"> ■ A0...A4 系数 ■ B1...B3 系数 ■ 介质类型 ■ 传感器调节 ■ 过程参数： <ul style="list-style-type: none"> ■ 阻尼时间（流量、密度、温度） ■ 超流量 ■ 小流量切除： <ul style="list-style-type: none"> ■ 分配过程变量 ■ 开启点/关闭点 ■ 压力冲击抑制 ■ 空管检测： <ul style="list-style-type: none"> ■ 分配过程变量 ■ 限值 ■ 响应时间 ■ 最大阻尼时间 ■ 校正体积流量计算： <ul style="list-style-type: none"> ■ 外部参考密度 ■ 固定参考密度 ■ 参考温度 ■ 线性膨胀系数 ■ 平方膨胀系数 ■ 测量模式： <ul style="list-style-type: none"> ■ 介质 ■ 参考声速 ■ 声速-温度系数 ■ 外部补偿： <ul style="list-style-type: none"> ■ 压力补偿 ■ 压力值 ■ 外部压力 ■ 报警延迟时间 ■ 诊断设置 ■ 不同诊断信息的诊断响应 ■ 石油测量应用软件包： <ul style="list-style-type: none"> ■ 石油模式 ■ 水的密度单位 ■ 水的参考密度单位 ■ 油的密度单位 ■ 样品油密度 ■ 样品油温度 ■ 样品油压力 ■ 样品水密度 ■ 样品水温度 ■ API 产品组 ■ API 选择表 ■ 热膨胀系数
---------------	---

9.4 S2 系统冗余

想要在连续过程中实现系统冗余操作，需要两个相互同步的自动化系统。如果一个系统出现故障，另一个系统将确保继续、不间断运行。测量仪表支持 S2 系统冗余，可同时与两个自动化系统通信。

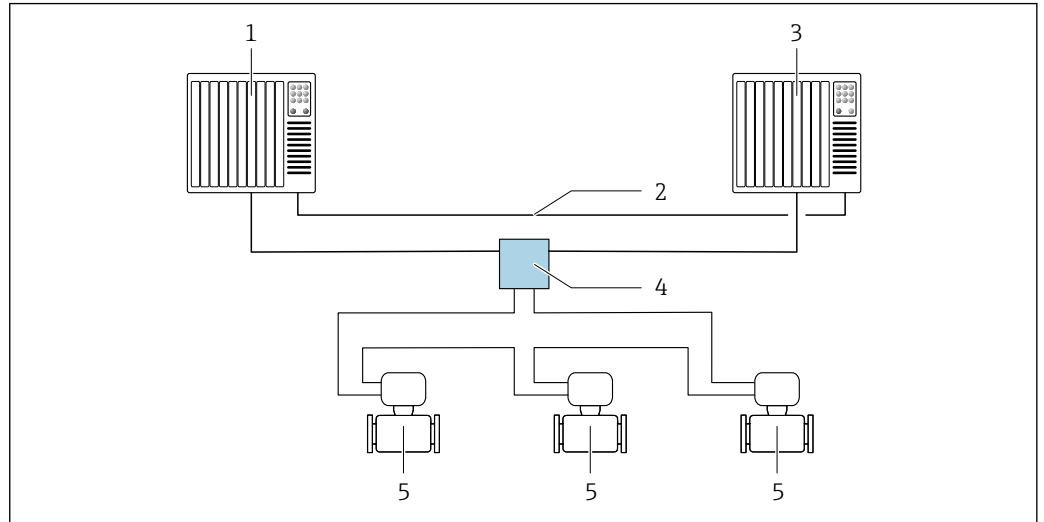

A0039509

图 33 S2 系统冗余布局实例：环形拓扑结构

- 1 自动化系统 1
- 2 自动化系统同步
- 3 自动化系统 2
- 4 以太网控制开关
- 5 测量仪表

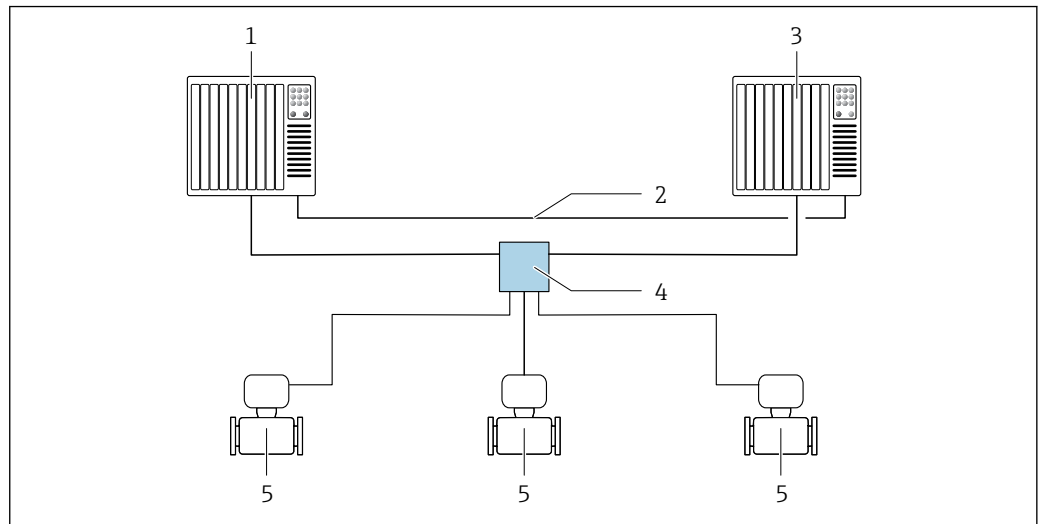

A0039178

图 34 S2 系统冗余布局实例：星形拓扑结构

- 1 自动化系统 1
- 2 自动化系统同步
- 3 自动化系统 2
- 4 以太网控制开关
- 5 测量仪表



网络中所有仪表均支持 S2 系统冗余。

10 调试

10.1 安装后检查和连接后检查

调试设备之前:

- ▶ 确保已成功完成安装后检查和连接后检查。
 - “安装后检查”的检查列表 → 32
 - “连接后检查”的检查列表 → 62

10.2 开启测量仪表

- ▶ 完成安装后检查和连接后检查后，启动测量设备。
 - ↳ 成功启动后，现场显示从启动显示自动切换至测量值显示。

i 现场显示单元上无显示或显示诊断信息时，参见“诊断和故障排除”章节 → 165。

10.3 通过 FieldCare 连接

- 用于连接 FieldCare → 86
- 通过 FieldCare 连接
- FieldCare 用户接口

10.4 设置显示语言

工厂设置：英文或订购的当地语言



图 35 现场显示示意图

A0029420

10.5 初始化测量仪表

1. 为系统加注液体（密度：800 ... 1500 kg/m³ (1764 ... 3307 lb/cf)）。

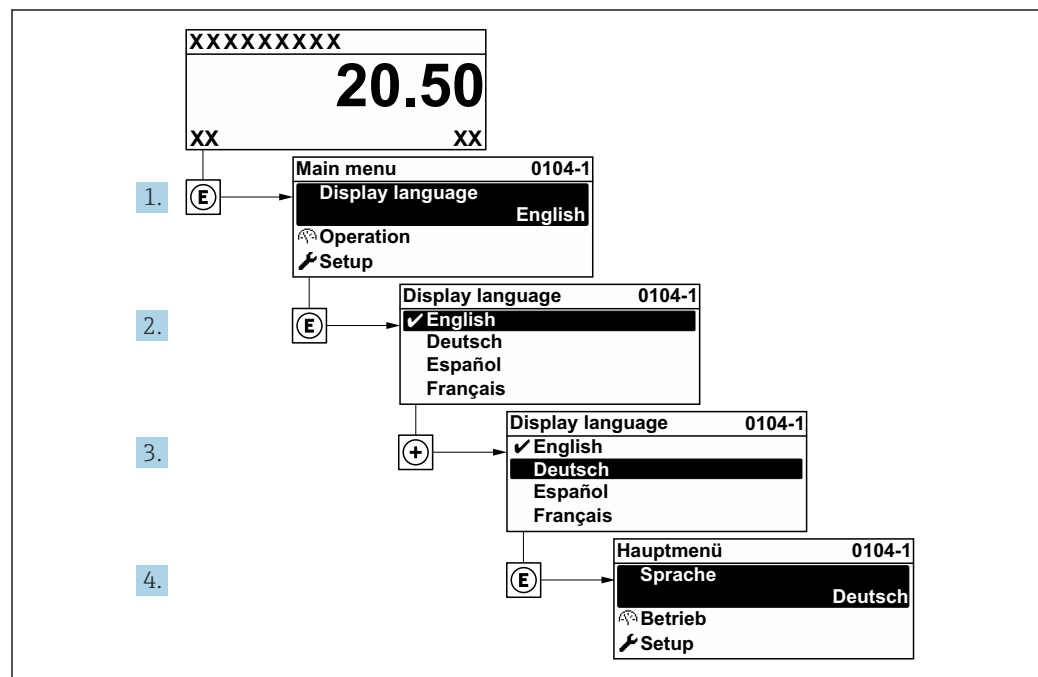
2. 避免液体流动。
3. 反复冲洗有助于消除气穴。
4. 执行设备初始化: 专家 → 传感器 → 一次性组件 → 调试, 使用 Modbus 寄存器 26321-1 或 Profinet。
5. 执行心跳自校验和零点校正。在此过程中显示诊断消息“Device initialization active”。
6. 已执行心跳自校验和零点校正: 不显示诊断信息。

测量仪表完成初始化。

菜单路径

“专家” 菜单 → 传感器 → 一次性组件

参数概览和简要说明

参数	说明	选择
调试	如果传感器调试未自动启动, 手动启动传感器调试。	<ul style="list-style-type: none"> ▪ 启动 ▪ 忙碌 ▪ 完成 ▪ 未完成

10.6 设置设备

设置 菜单及其设置向导中包含标准操作所需的所有参数。



图 36 “设置” 菜单菜单路径 (现场显示单元)

i 子菜单及菜单参数数量与设备具体型号相关。部分子菜单及其参数未在本《操作手册》中介绍, 详细信息参见设备的《特殊文档》 (“补充文档资料” 章节)。

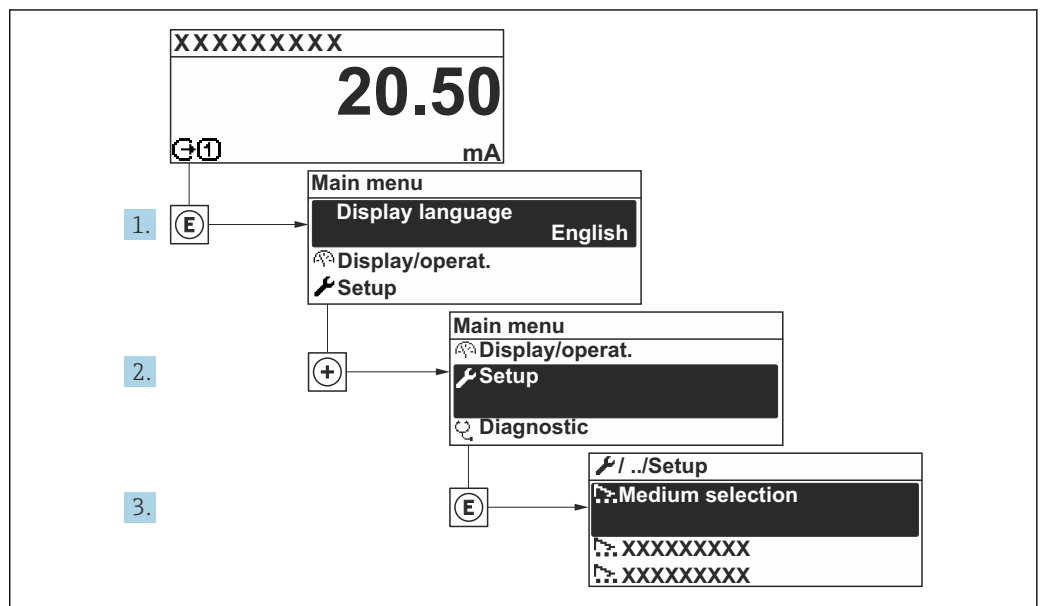
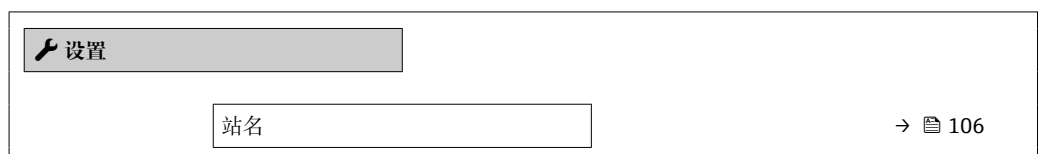

▶ 系统单位	→ 107
▶ 通信	→ 106
▶ 选择介质	→ 110
▶ I/O 设置	→ 111
▶ 电流输入 1 ... n	→ 112
▶ 状态输入 1 ... n	→ 113
▶ 电流输出 1 ... n	→ 114
▶ 脉冲/频率/开关量输出 1 ... n	→ 118
▶ 继电器输出 1 ... n	→ 124
▶ 显示	→ 126
▶ 小流量切除	→ 129
▶ 非满管检测	→ 130
▶ 高级设置	→ 131

10.6.1 设置设备位号

通过设备位号可以快速识别工厂中的测量点。设备位号与 PROFINET 协议中的设备名称（站名）相同（数据长度：255 字节）

设备名称可通过 DIP 开关或自动化系统进行更改。

站名 参数中显示当前设备名称。

菜单路径

“设置” 菜单 → PROFINET 设备名词

参数概览和简要说明

参数	说明	用户界面	出厂设置
站名	测量点名称。	最多包含 32 个字符，例如字母和数字。	EH-PROMASS500 的设备序列号

10.6.2 显示通信接口

通信 子菜单中显示选择和设置通信接口的所有当前参数设置。

菜单路径

“设置”菜单 → 通信

► 通信	
MAC 地址 (7214)	→ ⓘ 107
IP 地址 (7209)	→ ⓘ 107
Subnet mask (7211)	→ ⓘ 107
Default gateway (7210)	→ ⓘ 107

参数概览和简要说明

参数	说明	用户界面 / 用户输入	出厂设置
MAC 地址	显示测量仪表的 MAC 地址。  MAC = 介质访问控制	唯一的 12 位数字字符串，包含字母和数字，例如： 00:07:05:10:01:5F	每台测量仪表均有唯一的地址。
IP 地址	测量仪表内保存有网页服务器 IP 地址。 如果 DHCP client 和写操作关闭，可以输入 IP 地址。	4 个八字节：0...255（在专用八字节中）	-
Subnet mask	显示子网掩码。 如果 DHCP client 和写操作关闭，可以输入 Subnet mask。	4 个八字节：0...255（在专用八字节中）	-
Default gateway	显示缺省网关。 如果 DHCP client 和写操作关闭，可以输入 Default gateway。	4 个八字节：0...255（在专用八字节中）	-

10.6.3 设置系统单位

在**系统单位**子菜单中，可以设置所有测量值的单位。

 子菜单及菜单参数数量与设备具体型号相关。部分子菜单及其参数未在本《操作手册》中介绍，详细信息参见设备的《特殊文档》（“补充文档资料”章节）。

菜单路径

“设置”菜单 → 系统单位

► 系统单位	
质量流量单位	→ ⓘ 108
质量单位	→ ⓘ 108
体积流量单位	→ ⓘ 108
体积单位	→ ⓘ 108
校正体积流量单位	→ ⓘ 108

校正体积单位	→ 108
密度单位	→ 108
参考密度单位	→ 108
温度单位	→ 109
压力单位	→ 109

参数概览和简要说明

参数	说明	选择	出厂设置
质量流量单位	选择质量流量单位。 结果 所选单位适用于: ▪ 输出 ▪ 小流量切断 ▪ 仿真过程变量	单位选择列表	与所在国家相关: ▪ kg/h ▪ lb/min
质量单位	选择质量单位。	单位选择列表	与所在国家相关: ▪ kg ▪ lb
体积流量单位	选择体积流量单位。 结果 所选单位适用于: ▪ 输出 ▪ 小流量切断 ▪ 仿真过程变量	单位选择列表	与所在国家相关: ▪ l/h ▪ gal/min (us)
体积单位	选择体积单位。	单位选择列表	与所在国家相关: ▪ l (DN > 150 (6"): m ³ 选项) ▪ gal (us)
校正体积流量单位	选择校正体积流量单位。 结果 所选单位适用于: 校正体积流量 参数 (→ 153)	单位选择列表	与所在国家相关: ▪ NI/h ▪ Sft ³ /min
校正体积单位	选择校正体积单位。	单位选择列表	与所在国家相关: ▪ NI ▪ Sft ³
参考密度单位	选择参考密度单位。	单位选择列表	与所在国家相关: ▪ kg/NI ▪ lb/Sft ³
密度单位	选择密度单位。 结果 所选单位适用于: ▪ 输出 ▪ 仿真过程变量 ▪ 密度调节 (专家 菜单)	单位选择列表	与所在国家相关: ▪ kg/l ▪ lb/ft ³
密度 2 单位	选择第二个密度单位。	单位选择列表	与所在国家相关: ▪ kg/l ▪ lb/ft ³

参数	说明	选择	出厂设置
温度单位	<p>选择温度单位。</p> <p>结果</p> <p>所选单位适用于:</p> <ul style="list-style-type: none"> ▪ 电子模块温度 参数 (6053) ▪ 最大值 参数 (6051) ▪ 最小值 参数 (6052) ▪ 外部温度 参数 (6080) ▪ 最大值 参数 (6108) ▪ 最小值 参数 (6109) ▪ 第二腔室温度 参数 (6027) ▪ 最大值 参数 (6029) ▪ 最小值 参数 (6030) ▪ 参考温度 参数 (1816) ▪ 温度 参数 	单位选择列表	<p>与所在国家相关:</p> <ul style="list-style-type: none"> ▪ °C ▪ °F
压力单位	<p>选择过程压力单位。</p> <p>结果</p> <p>单位:</p> <ul style="list-style-type: none"> ▪ 压力值 参数 (→ 110) ▪ 外部压力 参数 (→ 110) ▪ 压力值 	单位选择列表	<p>与所在国家相关:</p> <ul style="list-style-type: none"> ▪ bar a ▪ psi a

10.6.4 选择和设置介质

选择介质 向导子菜单中包含选择和设置介质时必须设置的参数。

菜单路径

“设置” 菜单 → 选择介质

▶ 选择介质	
选择介质	→ 110
压力补偿	→ 110
压力值	→ 110
外部压力	→ 110

参数概览和简要说明

参数	条件	说明	选择 / 用户输入 / 用户界面
选择介质	-	在此功能参数中选择介质类型：“Gas”或“Liquid”。特殊情况选择“Other”选项，手动输入介质性质（例如硫酸等高度压缩液体）。	<ul style="list-style-type: none"> ▪ 液体 ▪ 气体
压力补偿	-	选择压力补偿类型。	<ul style="list-style-type: none"> ▪ 关 ▪ 固定值 ▪ 外部值 ▪ 电流输入 1 * ▪ 电流输入 2 * ▪ 电流输入 3 *
压力值	在压力补偿 参数中选择固定值 选项。	输入用于压力校正的过程压力。	正浮点数
外部压力	在压力补偿 参数中选择外部值 选项或电流输入 1...n 选项。	显示外部过程压力值。	

* 是否可见与选型或设置有关

10.6.5 设置模拟量输入

Analog inputs 子菜单引导用户系统地完成各个 **Analog input 1 ... n** 子菜单设置。在此可以查看每个模拟量输入的参数。

菜单路径

“设置” 菜单 → Analog inputs

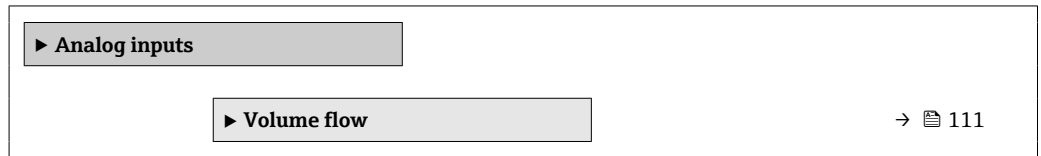

“Analog inputs” 子菜单

菜单路径

“设置” 菜单 → Analog inputs → Volume flow

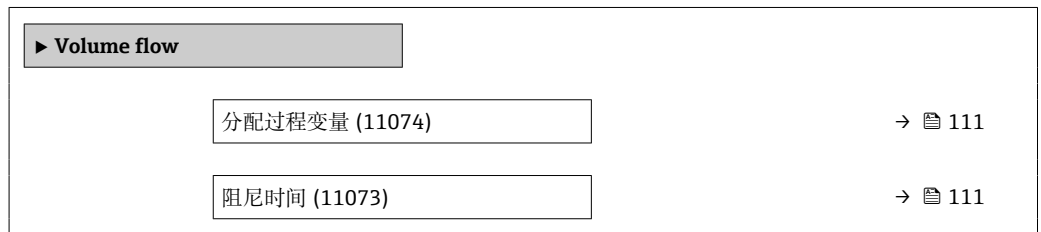

参数概览和简要说明

参数	说明	用户界面 / 用户输入
Parent class		0 ... 255
分配过程变量	选择过程变量。	<ul style="list-style-type: none"> ▪ 质量流量 ▪ 体积流量 ▪ 密度 ▪ 温度 ▪ 压力 ▪ 比容 ▪ 过热度 ▪ 电子模块温度 ▪ 漩涡频率 ▪ 涡街峰态 ▪ 涡街振幅 ▪ 饱和蒸气压力计算值 ▪ 蒸汽质量 ▪ 质量流量累积量 ▪ 冷凝物质量流量 ▪ 能量流 ▪ 热流量差值 ▪ 雷诺数 ▪ 流速 ▪ 校正体积流量
阻尼时间	输入阻尼时间的时间常数 (PT1 元件)。阻尼时间降低了测量值波动对输出信号的影响。	正浮点数

10.6.6 显示输入/输出设置

I/O 设置 子菜单引导用户系统地完成显示设置输入/输出(I/O)设置的所有参数设置。

菜单路径

“设置” 菜单 → I/O 设置

▶ I/O 设置		
I/O 模块接线端子号 1 ... n		→ 112
I/O 模块信息 1 ... n		→ 112
I/O 模块类型 1 ... n		→ 112
接受 I/O 设置		→ 112
I/O 更改密码		→ 112

参数概览和简要说明

参数	说明	用户界面 / 选择 / 用户输入
I/O 模块接线端子号 1 ... n	显示 I/O 模块使用的接线端子号。	<ul style="list-style-type: none"> ▪ 未使用 ▪ 26-27 (I/O 1) ▪ 24-25 (I/O 2) ▪ 22-23 (I/O 3) ▪ 20-21 (I/O 4) *
I/O 模块信息 1 ... n	显示已安装 I/O 模块信息。	<ul style="list-style-type: none"> ▪ 未安装 ▪ 无效 ▪ 未设置 ▪ 可设置 ▪ PROFINET
I/O 模块类型 1 ... n	显示 I/O 模块类型。	<ul style="list-style-type: none"> ▪ 关 ▪ 电流输出 * ▪ 电流输入 * ▪ 状态输入 * ▪ 脉冲/频率/开关量输出 * ▪ 双脉冲输出 * ▪ 继电器输出 *
接受 I/O 设置	接受 I/O 模块的自定义设置。	<ul style="list-style-type: none"> ▪ 否 ▪ 是
I/O 更改密码	输入更改 I/O 设置的密码。	正整数

* 是否可见与选型或设置有关

10.6.7 设置电流输入

“电流输入” 向导引导用户系统地完成设置电流输入所需的所有参数设置。

菜单路径

“设置” 菜单 → 电流输入

▶ 电流输入 1 ... n		
电流模式		→ 113

接线端子号	→ 113
信号类型	→ 113
接线端子号	→ 113
0/4mA 对应值	→ 113
20mA 对应值	→ 113
故障模式	→ 113
接线端子号	→ 113
故障值	→ 113
接线端子号	→ 113

参数概览和简要说明

参数	条件	说明	选择 / 用户界面 / 用户输入	出厂设置
电流模式	-	选择过程值的电流输出模式以及报警信号的上限/下限。	<ul style="list-style-type: none"> ■ 4...20 mA (4...20.5 mA) ■ 4...20 mA NAMUR (3.8...20.5 mA) ■ 4...20 mA US (3.9...20.8 mA) ■ 0...20 mA (0...20.5 mA) 	-
接线端子号	-	显示当前输入模块的接线端子号。	<ul style="list-style-type: none"> ■ 未使用 ■ 24-25 (I/O 2) ■ 22-23 (I/O 3) ■ 20-21 (I/O 4)* 	-
信号类型	测量设备不是本安认证型仪表。	选择电流输入的信号类型。	<ul style="list-style-type: none"> ■ 无源 ■ 开启* 	开启
0/4mA 对应值	-	输入 4 mA 对应值。	带符号浮点数	-
20mA 对应值	-	输入 20 mA 值。	带符号浮点数	取决于所在国家和公称口径
故障模式	-	定义输入的报警条件。	<ul style="list-style-type: none"> ■ 报警 ■ 最近有效值 ■ 设定值 	-
故障值	在故障模式参数中选择设定值选项。	当外接设备信号丢失时，输入相应替代值。	带符号浮点数	-

* 是否可见与选型或设置有关

10.6.8 设置状态输入

状态输入子菜单引导用户系统地完成设置状态输入所需的所有参数设置。

菜单路径

“设置” 菜单 → 状态输入 1 ... n

▶ 状态输入 1 ... n		
分配状态输入		→ 114
接线端子号		→ 114
触发电平		→ 114
接线端子号		→ 114
状态输入响应时间		→ 114
接线端子号		→ 114

参数概览和简要说明

参数	说明	选择 / 用户界面 / 用户输入
分配状态输入	选择状态输入功能。	<ul style="list-style-type: none"> ▪ 关 ▪ 复位累加器 1 ▪ 复位累加器 2 ▪ 复位累加器 3 ▪ 所有累加器清零 ▪ 过流量 ▪ 零点校正
接线端子号	显示状态输入的接线端子号。	<ul style="list-style-type: none"> ▪ 未使用 ▪ 24-25 (I/O 2) ▪ 22-23 (I/O 3) ▪ 20-21 (I/O 4) *
触发电平	设置触发设置功能的输入信号水平。	<ul style="list-style-type: none"> ▪ 高 ▪ 低
状态输入响应时间	设置触发所选功能所需输入信号电平的最短持续时间。	5 ... 200 ms

* 是否可见与选型或设置有关

10.6.9 设置电流输出**电流输出** 向导引导用户系统地完成设置电流输出所必需的所有参数设置。**菜单路径**

“设置” 菜单 → 电流输出

▶ 电流输出 1 ... n		
分配电流输出 1 ... n		→ 116
接线端子号		→ 115
电流模式		→ 116

接线端子号	→ 115
信号类型	→ 115
接线端子号	→ 115
0/4mA 对应值	→ 116
20mA 对应值	→ 116
固定电流	→ 116
接线端子号	→ 115
阻尼输出 1 ... n	→ 117
故障模式	→ 117
接线端子号	→ 115
故障电流	→ 117
接线端子号	→ 115

参数概览和简要说明

参数	条件	说明	用户界面 / 选择 / 用户输入	出厂设置
接线端子号	-	显示当前输出模块的接线端子号。	<ul style="list-style-type: none"> ■ 未使用 ■ 24-25 (I/O 2) ■ 22-23 (I/O 3) ■ 20-21 (I/O 4) * 	-
信号类型	-	选择电流输出的信号类型。	<ul style="list-style-type: none"> ■ 有源* ■ 无源* 	有源

参数	条件	说明	用户界面 / 选择 / 用户输入	出厂设置
分配电流输出 1 ... n	-	选择电流输出的过程变量。	<ul style="list-style-type: none"> ▪ 关* ▪ 质量流量 ▪ 体积流量 ▪ 校正体积流量* ▪ 溶质质量流量* ▪ 溶液质量流量* ▪ 溶质体积流量* ▪ 溶液体积流量* ▪ 溶质校正体积流量* ▪ 溶液校正体积流量* ▪ 密度 ▪ 参考密度* ▪ 浓度* ▪ 温度 ▪ 第二腔室温度* ▪ 电子模块温度 ▪ 振动频率 0* ▪ 振动幅值 0* ▪ 频率波动 0* ▪ 振动阻尼时间 0* ▪ 振动阻尼时间波动 0* ▪ 非对称信号* ▪ 励磁电流 0* ▪ HBSI* ▪ 压力* ▪ 特定应用输出 0* ▪ 特定应用输出 1* ▪ 非均匀介质系数 ▪ 悬浮气泡系数* 	-
电流模式	-	选择过程值的电流输出模式以及报警信号的上限/下限。	<ul style="list-style-type: none"> ▪ 4...20 mA NAMUR (3.8...20.5 mA) ▪ 4...20 mA US (3.9...20.8 mA) ▪ 4...20 mA (4... 20.5 mA) ▪ 0...20 mA (0... 20.5 mA) ▪ 固定电流 	取决于所在国家: <ul style="list-style-type: none"> ▪ 4...20 mA NAMUR (3.8...20.5 mA) ▪ 4...20 mA US (3.9...20.8 mA)
0/4mA 对应值	在 电流模式 参数(→ 116)中选择下列选项之一: <ul style="list-style-type: none"> ▪ 4...20 mA NAMUR (3.8...20.5 mA) ▪ 4...20 mA US (3.9...20.8 mA) ▪ 4...20 mA (4... 20.5 mA) ▪ 0...20 mA (0... 20.5 mA) 	输入 4 mA 对应值。	带符号浮点数	取决于所在国家: <ul style="list-style-type: none"> ▪ 0 kg/h ▪ 0 lb/min
20mA 对应值	在 电流模式 参数(→ 116)中选择下列选项之一: <ul style="list-style-type: none"> ▪ 4...20 mA NAMUR (3.8...20.5 mA) ▪ 4...20 mA US (3.9...20.8 mA) ▪ 4...20 mA (4... 20.5 mA) ▪ 0...20 mA (0... 20.5 mA) 	输入 20 mA 值。	带符号浮点数	取决于所在国家和公称口径
固定电流	选择 固定电流 选项(在 电流模式 参数(→ 116)中)。	设置固定输出电流。	0 ... 22.5 mA	22.5 mA

参数	条件	说明	用户界面 / 选择 / 用户输入	出厂设置
阻尼输出 1 ... n	在 分配电流输出 参数 (→ 116)中选择过程变量, 并在 电流模式 参数 (→ 116)中选择下列选项之一: <ul style="list-style-type: none"> ▪ 4...20 mA NAMUR (3.8...20.5 mA) ▪ 4...20 mA US (3.9...20.8 mA) ▪ 4...20 mA (4... 20.5 mA) ▪ 0...20 mA (0... 20.5 mA) 	测量波动时的输出响应时间。	0.0 ... 999.9 s	-
故障模式	在 分配电流输出 参数 (→ 116)中选择过程变量, 并在 电流模式 参数 (→ 116)中选择下列选项之一: <ul style="list-style-type: none"> ▪ 4...20 mA NAMUR (3.8...20.5 mA) ▪ 4...20 mA US (3.9...20.8 mA) ▪ 4...20 mA (4... 20.5 mA) ▪ 0...20 mA (0... 20.5 mA) 	设置报警状态下的输出特征。	<ul style="list-style-type: none"> ▪ 最小值 ▪ 最大值 ▪ 最近有效值 ▪ 实际值 ▪ 设定值 	-
故障电流	选择 设定值 选项 (在 故障模式 参数中)。	设置报警状态的电流输出值。	0 ... 22.5 mA	22.5 mA

* 是否可见与选型或设置有关

10.6.10 设置脉冲/频率/开关量输出

脉冲/频率/开关量输出 向导引导用户系统地完成设置所选输出类型所需的所有参数设置。

菜单路径

“设置” 菜单 → 高级设置 → 脉冲/频率/开关量输出

▶ 脉冲/频率/开关量输出 1 ... n

工作模式

→ 118

参数概览和简要说明

参数	说明	选择
工作模式	将输出设置为脉冲、频率或开关输出。	<ul style="list-style-type: none"> ▪ 脉冲 ▪ 频率 ▪ 开关量

设置脉冲输出

菜单路径

“设置” 菜单 → 脉冲/频率/开关量输出

▶ 脉冲/频率/开关量输出 1 ... n

工作模式

→ 119

接线端子号

→ 119

信号类型

→ 119

分配脉冲输出

→ 119

脉冲计数

→ 119

脉冲宽度

→ 119

故障模式

→ 119

反转输出信号

→ 119

参数概览和简要说明

参数	条件	说明	选择 / 用户界面 / 用户输入	出厂设置
工作模式	-	将输出设置为脉冲、频率或开关输出。	<ul style="list-style-type: none"> ■ 脉冲 ■ 频率 ■ 开关量 	-
接线端子号	-	显示脉冲/频率/开关量输出模块的接线端子号。	<ul style="list-style-type: none"> ■ 未使用 ■ 24-25 (I/O 2) ■ 22-23 (I/O 3) ■ 20-21 (I/O 4) * 	-
信号类型	-	请选择 PFS 输出的信号模式。	<ul style="list-style-type: none"> ■ 无源 ■ 有源 ■ 无源 NAMUR 	-
分配脉冲输出 1 ... n	选择 脉冲 选项（在工作模式参数中）。	选择脉冲输出的过程变量。	<ul style="list-style-type: none"> ■ 关 ■ 质量流量 ■ 体积流量 ■ 校正体积流量 * ■ 溶质质量流量 * ■ 溶液质量流量 * ■ 溶质体积流量 * ■ 溶液体积流量 * ■ 溶质校正体积流量 * ■ 溶液校正体积流量 * 	-
脉冲计数	在工作模式参数 (→ 118) 中选择 脉冲 选项，并在 分配脉冲输出 参数 (→ 119) 中选择过程变量。	输入脉冲输出对应的测量值。	正浮点数	取决于所在国家和公称口径
脉冲宽度	在工作模式参数 (→ 118) 中选择 脉冲 选项，并在 分配脉冲输出 参数 (→ 119) 中选择过程变量。	设置脉冲输出的时间宽度。	0.05 ... 2 000 ms	-
故障模式	选择 脉冲 选项（在工作模式参数 (→ 118) 中），并在 分配脉冲输出 参数 (→ 119) 中选择过程变量。	设置报警状态下的输出特征。	<ul style="list-style-type: none"> ■ 实际值 ■ 无脉冲 	-
反转输出信号	-	反转输出信号。	<ul style="list-style-type: none"> ■ 否 ■ 是 	-







* 是否可见与选型或设置有关

设置频率输出

菜单路径

“设置”菜单 → 脉冲/频率/开关量输出

▶ 脉冲/频率/开关量输出 1 ... n	
工作模式	→ 120
接线端子号	→ 120
信号类型	→ 120
分配频率输出	→ 120

最低频率	→  121
最高频率	→  121
最低频率时的测量值	→  121
最高频率时的测量值	→  121
故障模式	→  121
故障频率	→  121
反转输出信号	→  121

参数概览和简要说明

参数	条件	说明	选择 / 用户界面 / 用户输入	出厂设置
工作模式	-	将输出设置为脉冲、频率或开关输出。	<ul style="list-style-type: none"> ▪ 脉冲 ▪ 频率 ▪ 开关量 	-
接线端子号	-	显示脉冲/频率/开关量输出模块的接线端子号。	<ul style="list-style-type: none"> ▪ 未使用 ▪ 24-25 (I/O 2) ▪ 22-23 (I/O 3) ▪ 20-21 (I/O 4) * 	-
信号类型	-	请选择 PFS 输出的信号模式。	<ul style="list-style-type: none"> ▪ 无源 ▪ 有源 ▪ 无源 NAMUR 	-
分配频率输出	选择 频率 选项 (在 工作模式 参数 (→  118)中)。	选择频率输出的自诊断。	<ul style="list-style-type: none"> ▪ 关 ▪ 质量流量 ▪ 体积流量 ▪ 校正体积流量 * ▪ 密度 ▪ 参考密度 * ▪ 温度 ▪ 压力 ▪ 浓度 * ▪ 溶质质量流量 * ▪ 溶液质量流量 * ▪ 溶质体积流量 * ▪ 溶液体积流量 * ▪ 溶质校正体积流量 * ▪ 溶液校正体积流量 * ▪ 特定应用输出 0 * ▪ 特定应用输出 1 * ▪ HBSI * ▪ 励磁电流 0 ▪ 振动阻尼时间 0 ▪ 振动阻尼时间波动 0 * ▪ 振动频率 0 ▪ 频率波动 0 * ▪ 振动幅值 0 * ▪ 非对称信号 ▪ 第二腔室温度 * ▪ 电子模块温度 ▪ 非均匀介质系数 * ▪ 悬浮气泡系数 * 	-

参数	条件	说明	选择 / 用户界面 / 用户输入	出厂设置
最低频率	在工作模式参数 (→ 118) 中选择频率选项, 并在分配频率输出参数 (→ 120) 中选择过程变量。	输入最小频率。	0.0 ... 10000.0 Hz	-
最高频率	选择频率选项 (在工作模式参数 (→ 118) 中), 并在分配频率输出参数 (→ 120) 中选择过程变量。	输入最高频率。	0.0 ... 10000.0 Hz	-
最低频率时的测量值	选择频率选项 (在工作模式参数 (→ 118) 中), 并在分配频率输出参数 (→ 120) 中选择过程变量。	输入最小频率测量值。	带符号浮点数	取决于所在国家和公称口径
最高频率时的测量值	选择频率选项 (在工作模式参数 (→ 118) 中), 并在分配频率输出参数 (→ 120) 中选择过程变量。	输入最大频率的测量值。	带符号浮点数	取决于所在国家和公称口径
故障模式	选择频率选项 (在工作模式参数 (→ 118) 中), 并在分配频率输出参数 (→ 120) 中选择过程变量。	设置报警状态下的输出特征。	<ul style="list-style-type: none"> ■ 实际值 ■ 设定值 ■ 0 Hz 	-
故障频率	在工作模式参数 (→ 118) 中选择频率选项, 同时在分配频率输出参数 (→ 120) 中选择过程变量, 在故障模式参数中选择设定值选项。	输入报警状态下的频率输出。	0.0 ... 12500.0 Hz	-
反转输出信号	-	反转输出信号。	<ul style="list-style-type: none"> ■ 否 ■ 是 	-

* 是否可见与选型或设置有关

设置开关量输出

菜单路径

“设置” 菜单 → 脉冲/频率/开关量输出

▶ 脉冲/频率/开关量输出 1 ... n		
工作模式		→ 122
接线端子号		→ 122
信号类型		→ 122
开关量输出功能		→ 123
分配诊断响应		→ 123
分配限定值		→ 123
分配流向检测		→ 123
分配状态		→ 123
开启值		→ 123
关闭值		→ 123
开启延迟时间		→ 123
关闭延迟时间		→ 123
故障模式		→ 124
反转输出信号		→ 124

参数概览和简要说明

参数	条件	说明	选择/用户界面/用户输入	出厂设置
工作模式	-	将输出设置为脉冲、频率或开关输出。	<ul style="list-style-type: none"> ▪ 脉冲 ▪ 频率 ▪ 开关量 	-
接线端子号	-	显示脉冲/频率/开关量输出模块的接线端子号。	<ul style="list-style-type: none"> ▪ 未使用 ▪ 24-25 (I/O 2) ▪ 22-23 (I/O 3) ▪ 20-21 (I/O 4) * 	-
信号类型	-	请选择 PFS 输出的信号模式。	<ul style="list-style-type: none"> ▪ 无源 ▪ 有源 ▪ 无源 NAMUR 	-

参数	条件	说明	选择 / 用户界面 / 用户输入	出厂设置
开关量输出功能	选择 开关量 选项（在 工作模式 参数中）。	选择开关量输出功能。	<ul style="list-style-type: none"> ■ 关 ■ 开 ■ 诊断响应 ■ 限定值 ■ 流向检查 ■ 状态 	-
分配诊断响应	<ul style="list-style-type: none"> ■ 在工作模式 参数中选择开关量 选项。 ■ 在开关量输出功能 参数中选择诊断响应 选项。 	选择开关量输出的自诊断。	<ul style="list-style-type: none"> ■ 报警 ■ 报警或警告 ■ 警告 	-
分配限定值	<ul style="list-style-type: none"> ■ 选择开关量 选项（在工作模式 参数中）。 ■ 选择限定值 选项（在开关量输出功能 参数中）。 	选择限流功能的过程变量。	<ul style="list-style-type: none"> ■ 质量流量 ■ 体积流量 ■ 校正体积流量* ■ 溶质质量流量* ■ 溶液质量流量* ■ 溶质体积流量* ■ 溶液体积流量* ■ 溶质校正体积流量* ■ 溶液校正体积流量* ■ 密度 ■ 参考密度* ■ 浓度* ■ 温度 ■ 累加器 1 ■ 累加器 2 ■ 累加器 3 ■ 振动阻尼时间 ■ 压力 ■ 特定应用输出 0* ■ 特定应用输出 1* ■ 非均匀介质系数* ■ 悬浮气泡系数* 	-
分配流向检测	<ul style="list-style-type: none"> ■ 选择开关量 选项（在工作模式 参数中）。 ■ 选择流向检查 选项（在开关量输出功能 参数中）。 	选择用于流向检测的过程参数。		-
分配状态	<ul style="list-style-type: none"> ■ 选择开关量 选项（在工作模式 参数中）。 ■ 选择状态 选项（在开关量输出功能 参数中）。 	选择开关量输出的设备状态。	<ul style="list-style-type: none"> ■ 非满管检测 ■ 小流量切除 ■ Profinet Slot 24* ■ Profinet Slot 25* ■ Profinet Slot 26* 	-
开启值	<ul style="list-style-type: none"> ■ 选择开关量 选项（在工作模式 参数中）。 ■ 选择限定值 选项（在开关量输出功能 参数中）。 	输入打开限位开关的测量值。	带符号浮点数	取决于所在国家: <ul style="list-style-type: none"> ■ 0 kg/h ■ 0 lb/min
关闭值	<ul style="list-style-type: none"> ■ 选择开关量 选项（在工作模式 参数中）。 ■ 选择限定值 选项（在开关量输出功能 参数中）。 	输入关闭限位开关的测量值。	带符号浮点数	取决于所在国家: <ul style="list-style-type: none"> ■ 0 kg/h ■ 0 lb/min
开启延迟时间	<ul style="list-style-type: none"> ■ 选择开关量 选项(在工作模式 参数中)。 ■ 选择限定值 选项(在开关量输出功能 参数中)。 	设置状态输出的开启延迟时间。	0.0 ... 100.0 s	-
关闭延迟时间	<ul style="list-style-type: none"> ■ 选择开关量 选项(在工作模式 参数中)。 ■ 选择限定值 选项(在开关量输出功能 参数中)。 	设置状态输出的关闭延迟时间。	0.0 ... 100.0 s	-

参数	条件	说明	选择/用户界面/用户输入	出厂设置
故障模式	-	设置报警状态下的输出特征。	<ul style="list-style-type: none"> ▪ 当前状态 ▪ 打开 ▪ 关闭 	-
反转输出信号	-	反转输出信号。	<ul style="list-style-type: none"> ▪ 否 ▪ 是 	-

* 是否可见与选型或设置有关

10.6.11 设置继电器输出

继电器输出 向导引导用户系统地完成设置继电器输出所需的所有参数设置。

菜单路径

“设置”菜单 → 继电器输出 1 ... n

▶ 继电器输出 1 ... n	
接线端子号	→ 125
继电器输出功能	→ 125
分配流向检测	→ 125
分配限定值	→ 125
分配诊断响应	→ 125
分配状态	→ 125
关闭值	→ 125
关闭延迟时间	→ 125
开启值	→ 125
开启延迟时间	→ 125
故障模式	→ 125
开关状态	→ 126
无功继电器状态	→ 126

参数概览和简要说明

参数	条件	说明	用户界面 / 选择 / 用户输入	出厂设置
接线端子号	-	显示继电器输出模块的接线端子号。	<ul style="list-style-type: none"> ■ 未使用 ■ 24-25 (I/O 2) ■ 22-23 (I/O 3) ■ 20-21 (I/O 4) 	-
继电器输出功能	-	选择继电器输出功能。	<ul style="list-style-type: none"> ■ 关闭 ■ 打开 ■ 诊断响应 ■ 限定值 ■ 流向检查 ■ 数字量输出 	-
分配流向检测	选择 流向检查 选项（在 继电器输出功能 参数中）。	选择用于流向检测的过程参数。		-
分配限定值	选择 限定值 选项（在 继电器输出功能 参数中）。	选择限流功能的过程变量。	<ul style="list-style-type: none"> ■ 质量流量 ■ 体积流量 ■ 校正体积流量* ■ 溶质质量流量* ■ 溶液质量流量* ■ 溶质体积流量* ■ 溶液体积流量* ■ 溶质校正体积流量* ■ 溶液校正体积流量* ■ 密度 ■ 参考密度* ■ 浓度* ■ 温度 ■ 累加器 1 ■ 累加器 2 ■ 累加器 3 ■ 振动阻尼时间 ■ 压力 ■ 特定应用输出 0* ■ 特定应用输出 1* ■ 非均匀介质系数 ■ 悬浮气泡系数* 	-
分配诊断响应	在 继电器输出功能 参数中选择 诊断响应 选项。	选择开关量输出的自诊断。	<ul style="list-style-type: none"> ■ 报警 ■ 报警或警告 ■ 警告 	-
分配状态	在 继电器输出功能 参数中选择 数字量输出 选项。	选择开关量输出的设备状态。	<ul style="list-style-type: none"> ■ 非满管检测 ■ 小流量切除 ■ Profinet Slot 24* ■ Profinet Slot 25* ■ Profinet Slot 26* 	-
关闭值	选择 限定值 选项（在 继电器输出功能 参数中）。	输入关闭限位开关的测量值。	带符号浮点数	取决于所在国家: <ul style="list-style-type: none"> ■ 0 kg/h ■ 0 lb/min
关闭延迟时间	在 继电器输出功能 参数中选择 限定值 选项。	设置状态输出的关闭延迟时间。	0.0 ... 100.0 s	-
开启值	选择 限定值 选项（在 继电器输出功能 参数中）。	输入打开限位开关的测量值。	带符号浮点数	取决于所在国家: <ul style="list-style-type: none"> ■ 0 kg/h ■ 0 lb/min
开启延迟时间	在 继电器输出功能 参数中选择 限定值 选项。	设置状态输出的开启延迟时间。	0.0 ... 100.0 s	-
故障模式	-	设置报警状态下的输出特征。	<ul style="list-style-type: none"> ■ 当前状态 ■ 打开 ■ 关闭 	-

参数	条件	说明	用户界面 / 选择 / 用户输入	出厂设置
开关状态	-	显示当前继电器开关状态。	<ul style="list-style-type: none"> ▪ 打开 ▪ 关闭 	-
无功继电器状态	-	选择继电器静态。	<ul style="list-style-type: none"> ▪ 打开 ▪ 关闭 	-

* 是否可见与选型或设置有关

10.6.12 设置现场显示单元

显示 向导引导用户系统地完成设置现场显示所必须的所有参数设置。

菜单路径

“设置” 菜单 → 显示

▶ 显示

显示格式	→ 127
显示值 1	→ 127
0%棒图对应值 1	→ 127
100%棒图对应值 1	→ 127
显示值 2	→ 127
显示值 3	→ 127
0%棒图对应值 3	→ 127
100%棒图对应值 3	→ 128
显示值 4	→ 128

参数概览和简要说明

参数	条件	说明	选择/用户输入	出厂设置
显示格式	安装有现场显示单元。	选择显示模块中测量值的显示方式。	<ul style="list-style-type: none"> ■ 1 个数值(最大字体) ■ 1 个棒图+1 个数值 ■ 2 个数值 ■ 1 个数值(大)+2 个数值 ■ 4 个数值 	-
显示值 1	安装有现场显示单元。	选择显示模块中显示的测量值。	<ul style="list-style-type: none"> ■ 质量流量 ■ 体积流量 ■ 校正体积流量* ■ 密度 ■ 参考密度* ■ 温度 ■ 电流输出 1* ■ 电流输出 2* ■ 电流输出 4* ■ 压力 ■ 累加器 1 ■ 累加器 2 ■ 累加器 3 ■ 浓度* ■ 溶质质量流量* ■ 溶液质量流量* ■ 溶质体积流量* ■ 溶液体积流量* ■ 溶质校正体积流量* ■ 溶液校正体积流量* ■ 电流输出 1* ■ 电流输出 2* ■ 电流输出 4* ■ 非均匀介质系数 ■ 特定应用输出 0* ■ 特定应用输出 1* ■ HBSI* ■ 励磁电流 0 ■ 振动阻尼时间 0 ■ 振动阻尼时间波动 0* ■ 振动频率 0 ■ 频率波动 0* ■ 振动幅值 0* ■ 非对称信号 ■ 第二腔室温度* ■ 电子模块温度 ■ 电流输出 1* ■ 电流输出 2* ■ 电流输出 3* ■ 悬浮气泡系数* 	-
0%棒图对应值 1	安装有现场显示单元。	输入 0% 棒图对应值。	带符号浮点数	与所在国家相关: <ul style="list-style-type: none"> ■ 0 kg/h ■ 0 lb/min
100%棒图对应值 1	提供现场显示。	输入 100% 棒图对应值。	带符号浮点数	取决于所在国家和标称口径
显示值 2	安装有现场显示单元。	选择显示模块中显示的测量值。	选项列表参见显示值 1 参数 (→ 127)	-
显示值 3	安装有现场显示单元。	选择显示模块中显示的测量值。	选项列表参见显示值 1 参数 (→ 127)	-
0%棒图对应值 3	在显示值 3 参数中选择。	输入 0% 棒图对应值。	带符号浮点数	与所在国家相关: <ul style="list-style-type: none"> ■ 0 kg/h ■ 0 lb/min

参数	条件	说明	选择 / 用户输入	出厂设置
100%棒图对应值 3	在显示值 3 参数中选择。	输入 100%棒图对应值。	带符号浮点数	-
显示值 4	安装有现场显示单元。	选择显示模块中显示的测量值。	选项列表参见显示值 1 参数 (→ 127)	-
显示值 5	安装有现场显示单元。	选择显示模块中显示的测量值。	选项列表参见显示值 1 参数 (→ 127)	-
显示值 6	安装有现场显示单元。	选择显示模块中显示的测量值。	选项列表参见显示值 1 参数 (→ 127)	-
显示值 7	安装有现场显示单元。	选择显示模块中显示的测量值。	选项列表参见显示值 1 参数 (→ 127)	-
显示值 8	安装有现场显示单元。	选择显示模块中显示的测量值。	选项列表参见显示值 1 参数 (→ 127)	-

* 是否可见与选型或设置有关

10.6.13 设置小流量切除

小流量切除 向导引导用户系统地完成小流量切除功能所需的所有参数设置。

菜单路径

“设置” 菜单 → 小流量切除

▶ 小流量切除	
分配过程变量	→ 129
小流量切除开启值	→ 129
小流量切除关闭值	→ 129
压力冲击抑制	→ 129

参数概览和简要说明

参数	条件	说明	选择 / 用户输入	出厂设置
分配过程变量	-	选择小流量切除的过程变量。	<ul style="list-style-type: none"> ■ 关 ■ 质量流量 ■ 体积流量 ■ 校正体积流量* 	-
小流量切除开启值	在分配过程变量 参数 (→ 129) 中选择过程变量。	输入小流量切除的开启值。	正浮点数	取决于所在国家和公称口径
小流量切除关闭值	在分配过程变量 参数 (→ 129) 中选择过程变量。	输入小流量切除关闭值。	0 ... 100.0 %	-
压力冲击抑制	在分配过程变量 参数 (→ 129) 中选择过程变量。	输入信号抑制(压力冲击抑制启动)的时间帧。	0 ... 100 s	-

* 是否可见与选型或设置有关

10.6.14 非满管检测

非满管检测设置向导引导用户系统地完成设置管道非满管检测所必须的所有参数设置。

菜单路径

“设置” 菜单 → 非满管检测

▶ 非满管检测	
分配过程变量	→ 130
非满管检测下限值	→ 130
非满管检测上限值	→ 130
非满管检测响应时间	→ 130

参数概览和简要说明

参数	条件	说明	选择 / 用户输入	出厂设置
分配过程变量	-	选择非满管检测的过程变量。	<ul style="list-style-type: none"> ▪ 关 ▪ 密度 ▪ 参考密度 	密度
非满管检测下限值	在分配过程变量 参数 (→ 130) 中选择过程变量。	输入关闭非满管检测功能的下限值。	带符号浮点数	取决于所在国家: <ul style="list-style-type: none"> ▪ 200 kg/m³ ▪ 12.5 lb/ft³
非满管检测上限值	在分配过程变量 参数 (→ 130) 中选择过程变量。	输入取消非满管检测的上限值。	带符号浮点数	取决于所在国家: <ul style="list-style-type: none"> ▪ 6000 kg/m³ ▪ 374.6 lb/ft³
非满管检测响应时间	在分配过程变量 参数 (→ 130) 中选择过程变量。	在此功能参数中输入非满管或空管时触发诊断信息 S962 (“Pipe only partly filled”) 之前的最短信号保持时间 (保留时间)。	0 ... 100 s	-

10.7 高级设置

高级设置子菜单及其子菜单中包含用于特定设置的参数。

“高级设置”子菜单菜单路径

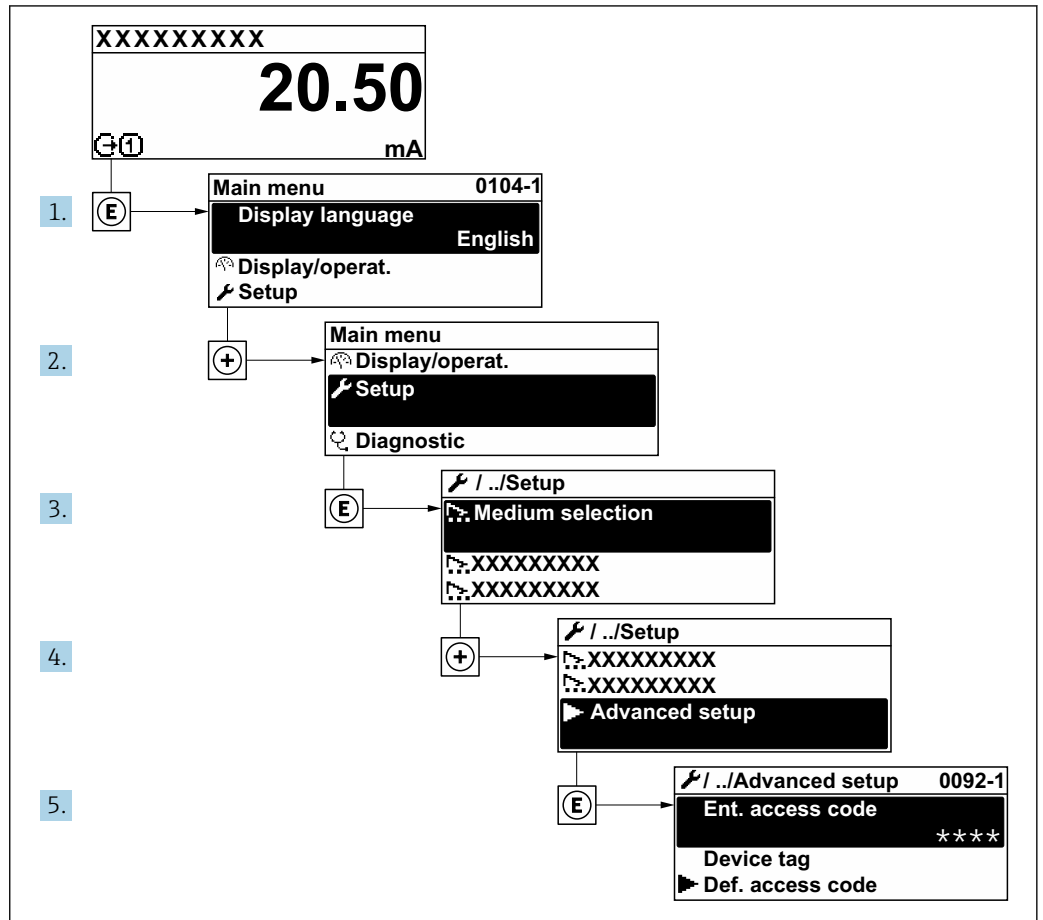

A0032223-ZH

i 子菜单及菜单参数数量与设备具体型号和可用应用软件包相关。《特殊文档》（而非《操作手册》）中介绍了此类子菜单及菜单参数。

有关应用软件包参数说明的详细信息：参见设备的《特殊文档》→ 269

菜单路径

“设置”菜单 → 高级设置

▶ 高级设置		
输入访问密码 (0003)		→ 132
▶ 计算值		→ 132
▶ 传感器调整		→ 133
▶ 累加器 1 ... n		→ 136
▶ 显示		→ 138

▶ WLAN 设置	→ 141
▶ 粘度	→ 142
▶ 浓度	→ 142
▶ 石油	→ 142
▶ 心跳设置	→ 143
▶ 设置备份	→ 143
▶ 管理员	→ 144

10.7.1 在此参数中输入访问密码。

菜单路径

“设置”菜单 → 高级设置

参数概览和简要说明

参数	说明	用户输入
输入访问密码	输入密码，关闭写保护。	最多 16 位字符串，包含数字、字母和特殊字符。

10.7.2 过程变量计算值

计算值子菜单包含计算校正体积流量的参数。

菜单路径

“设置”菜单 → 高级设置 → 计算值

▶ 计算值	
▶ 校正体积流量计算	→ 132

“校正体积流量计算”子菜单

菜单路径

“设置”菜单 → 高级设置 → 计算值 → 校正体积流量计算

▶ 校正体积流量计算	
校正体积流量计算 (1812)	→ 133
外部参考密度 (6198)	→ 133

固定参考密度 (1814)	→ 133
参考温度 (1816)	→ 133
线性膨胀系数 (1817)	→ 133
平方膨胀系数 (1818)	→ 133

参数概览和简要说明

参数	条件	说明	选择 / 用户界面 / 用户输入	出厂设置
校正体积流量计算	-	选择用于校正体积流量计算的参考密度。	<ul style="list-style-type: none"> ■ 固定参考密度 ■ 计算参考密度 ■ 外部参考密度 ■ 电流输入 1* ■ 电流输入 2* ■ 电流输入 3* 	-
外部参考密度	在校正体积流量计算 参数中选择外部参考密度 选项。	选择外部参考密度。	带符号的浮点数	-
固定参考密度	选择固定参考密度 选项(在校正体积流量计算 参数中)。	输入参考密度的固定值。	正浮点数	-
参考温度	在校正体积流量计算 参数中选择计算参考密度 选项。	输入用于计算参考密度的参考温度。	-273.15 ... 99999 °C	与所在国家相关: <ul style="list-style-type: none"> ■ +20 °C ■ +68 °F
线性膨胀系数	选择计算参考密度 选项(在校正体积流量计算 参数中)。	输入用于计算参考密度的介质线性膨胀系数。	带符号浮点数	-
平方膨胀系数	选择计算参考密度 选项(在校正体积流量计算 参数中)。	非线性膨胀系数的介质: 输入用于计算参考密度的介质平方膨胀系数。	带符号浮点数	-

* 是否可见与选型或设置有关

10.7.3 执行传感器调节

传感器调节子菜单中包含与传感器功能相关的参数。

菜单路径

“设置” 菜单 → 高级设置 → 传感器调整

► 传感器调整	
安装方向	→ 134
► Zero verification	→ 134
► Zero adjustment	→ 135

参数概览和简要说明

参数	说明	选择
安装方向	设置与传感器箭头方向一致的流向符号。	<ul style="list-style-type: none"> ■ 流向与箭头指向一致 ■ 流向与箭头指向相反

零点校验和零点校正

所有测量仪表均采用先进技术进行校准。仪表校准在参考操作条件下进行→  250。无特殊说明，无需现场零点校正。

经验表明，仅建议特殊工况应用的仪表执行零点校正：

- 在小流量测量时保证最高测量精度。
- 在严苛工况或操作条件下（例如极高过程温度或极高粘度介质）。

 为了在小流量测量时尽量保证最高测量精度，安装位置必须能够确保传感器在操作过程不受机械外力影响。

为了获取具有代表性的零点，必须注意以下几点：

- 执行零点校正时避免仪表内有任何介质流动
- 过程条件（例如压力、温度）稳定且具有代表性

禁止在下列过程条件下执行零点校验或零点校正：

- 气穴

确保使用大量介质充分冲洗系统。反复冲洗有助于消除气穴。

- 热力循环

存在温差时（例如测量管进水口和出水口之间），即使已经关闭阀门，仪表内部的热力循环仍会引发介质流动。

- 阀门泄漏

如果阀门不能保证密封性，测定零点时无法充分阻止介质流动。







无法避免上述过程条件时，建议维持零点的出厂设置。

零点校验

通过 **Zero verification** 向导进行零点校验。

菜单路径

“设置”菜单 → 高级设置 → 传感器调整 → Zero verification

► Zero verification	
过程条件	→  135
进行中	→  135
状态	→  135
Additional information	→  135
Recommendation:	→  135
Root cause	→  135
Abort cause	→  135

Zero point measured	→ ⓘ 135
Zero point standard deviation	→ ⓘ 135

参数概览和简要说明

参数	说明	选择 / 用户界面	出厂设置
过程条件	确保过程条件如下。	<ul style="list-style-type: none"> ▪ 管道满管 ▪ 应用过程操作压力 ▪ 无流量条件 (阀门关闭) ▪ 过程和环境温度稳定 	-
进行中	显示过程进展。	0 ... 100 %	-
零点校正状态	显示零点校正状态。	<ul style="list-style-type: none"> ▪ 忙碌 ▪ 零点校正失败 ▪ Ok 	-
附加信息	指示是否显示附加信息。	<ul style="list-style-type: none"> ▪ 隐藏 ▪ 显示 	-
建议:	指示是否建议进行调节。仅当测量零点与当前零点显著偏离时才推荐。	<ul style="list-style-type: none"> ▪ 不要调整零点 ▪ 调节零点 	-
中止原因	指示向导中止原因。	<ul style="list-style-type: none"> ▪ 检查过程条件 ▪ 发生技术问题 	-
根本原因	显示诊断和改进措施。	<ul style="list-style-type: none"> ▪ 零点太高, 确保没流量。 ▪ 零点不稳定, 确保没流量。 ▪ 波动大, 避免双相流。 	-
测量零点	显示调节的测量零点。	带符号浮点数	-
零点标准差	显示测量零点的标准差。	正浮点数	-

零点校正

通过 **Zero adjustment** 向导进行零点校正。

-  必须在执行零点校正前进行零点校验。
- 也可手动进行零点校正: 专家 → 传感器 → 标定

菜单路径

“设置” 菜单 → 高级设置 → 传感器调整 → Zero adjustment

▶ Zero adjustment	
过程条件	→ ⓘ 136
进行中	→ ⓘ 136
状态	→ ⓘ 136
Root cause	→ ⓘ 136
Abort cause	→ ⓘ 136
Root cause	→ ⓘ 136

Reliability of measured zero point	→ ⓘ 136
Additional information	→ ⓘ 136
Reliability of measured zero point	→ ⓘ 136
Zero point measured	→ ⓘ 136
Zero point standard deviation	→ ⓘ 136
Select action	→ ⓘ 136

参数概览和简要说明

参数	说明	选择 / 用户界面	出厂设置
过程条件	确保过程条件如下。	<ul style="list-style-type: none"> ▪ 管道满管 ▪ 应用过程操作压力 ▪ 无流量条件 (阀门关闭) ▪ 过程和环境温度稳定 	-
进行中	显示过程进展。	0 ... 100 %	-
零点校正状态	显示零点校正状态。	<ul style="list-style-type: none"> ▪ 忙碌 ▪ 零点校正失败 ▪ Ok 	-
中止原因	指示向导中止原因。	<ul style="list-style-type: none"> ▪ 检查过程条件 ▪ 发生技术问题 	-
根本原因	显示诊断和改进措施。	<ul style="list-style-type: none"> ▪ 零点太高, 确保没流量。 ▪ 零点不稳定, 确保没流量。 ▪ 波动大, 避免双相流。 	-
测量零点可信度	显示测量零点可信度。	<ul style="list-style-type: none"> ▪ 未完成 ▪ 良好 ▪ 不确定的 	-
附加信息	指示是否显示附加信息。	<ul style="list-style-type: none"> ▪ 隐藏 ▪ 显示 	-
测量零点	显示调节的测量零点。	带符号浮点数	-
零点标准差	显示测量零点的标准差。	正浮点数	-
选择行动	选择零点值。	<ul style="list-style-type: none"> ▪ 保持当前零点 ▪ 使用测量零点 ▪ 使用出厂零点* 	-

* 是否可见与选型或设置有关



10.7.4 设置累加器

在“累加器 1 ... n”子菜单中设置特定累加器。

菜单路径

“设置”菜单 → 高级设置 → 累加器 1 ... n

► 累加器 1 ... n	
分配过程变量	→ ⓘ 137

累积量单位	→  137
累加器工作模式	→  137
故障模式	→  137

参数概览和简要说明

参数	说明	选择	出厂设置
分配过程变量	选择累加器的过程变量。	<ul style="list-style-type: none"> ▪ 体积流量 ▪ 质量流量 ▪ 校正体积流量 	-
累积量单位	选择累加器的过程变量单位。	单位选择列表	与所在国家相关: <ul style="list-style-type: none"> ▪ kg ▪ lb
累加器工作模式	选择累加器计算模式。	<ul style="list-style-type: none"> ▪ 净流量总量 ▪ 正向流量总量 ▪ 反向流量总量 ▪ 最近有效值 	-
故障模式	设置设备报警状态下的累加器响应。	<ul style="list-style-type: none"> ▪ 停止 ▪ 实际值 ▪ 最近有效值 	-

10.7.5 执行高级显示设置

在**显示**子菜单中可以设置与现场显示相关的所有功能参数。

菜单路径

“设置”菜单 → 高级设置 → 显示

► 显示	
显示格式	→ 139
显示值 1	→ 139
0%棒图对应值 1	→ 139
100%棒图对应值 1	→ 139
小数位数 1	→ 139
显示值 2	→ 139
小数位数 2	→ 140
显示值 3	→ 140
0%棒图对应值 3	→ 140
100%棒图对应值 3	→ 140
小数位数 3	→ 140
显示值 4	→ 140
小数位数 4	→ 140
Display language	→ 140
显示间隔时间	→ 140
显示阻尼时间	→ 140
标题栏	→ 140
标题名称	→ 140
分隔符	→ 140
背光显示	→ 140

参数概览和简要说明

参数	条件	说明	选择/用户输入	出厂设置
显示格式	安装有现场显示单元。	选择显示模块中测量值的显示方式。	<ul style="list-style-type: none"> ■ 1 个数值(最大字体) ■ 1 个棒图+1 个数值 ■ 2 个数值 ■ 1 个数值(大)+2 个数值 ■ 4 个数值 	-
显示值 1	安装有现场显示单元。	选择显示模块中显示的测量值。	<ul style="list-style-type: none"> ■ 质量流量 ■ 体积流量 ■ 校正体积流量* ■ 密度 ■ 参考密度* ■ 温度 ■ 电流输出 1* ■ 电流输出 2* ■ 电流输出 4* ■ 压力 ■ 累加器 1 ■ 累加器 2 ■ 累加器 3 ■ 浓度* ■ 溶质质量流量* ■ 溶液质量流量* ■ 溶质体积流量* ■ 溶液体积流量* ■ 溶质校正体积流量* ■ 溶液校正体积流量* ■ 电流输出 1* ■ 电流输出 2* ■ 电流输出 4* ■ 非均匀介质系数 ■ 特定应用输出 0* ■ 特定应用输出 1* ■ HBSI* ■ 励磁电流 0 ■ 振动阻尼时间 0 ■ 振动阻尼时间波动 0* ■ 振动频率 0 ■ 频率波动 0* ■ 振动幅值 0* ■ 非对称信号 ■ 第二腔室温度* ■ 电子模块温度 ■ 电流输出 1* ■ 电流输出 2* ■ 电流输出 3* ■ 悬浮气泡系数* 	-
0%棒图对应值 1	安装有现场显示单元。	输入 0% 棒图对应值。	带符号浮点数	与所在国家相关: <ul style="list-style-type: none"> ■ 0 kg/h ■ 0 lb/min
100%棒图对应值 1	提供现场显示。	输入 100% 棒图对应值。	带符号浮点数	取决于所在国家和标称口径
小数位数 1	在显示值 1 参数中设置测量值。	选择显示值的小数位数。	<ul style="list-style-type: none"> ■ x ■ x.x ■ x.xx ■ x.xxx ■ x.xxxx 	-
显示值 2	安装有现场显示单元。	选择显示模块中显示的测量值。	选项列表参见显示值 1 参数 (→ 127)	-

参数	条件	说明	选择 / 用户输入	出厂设置
小数位数 2	在 显示值 2 参数中设置测量值。	选择显示值的小数位数。	<ul style="list-style-type: none"> ■ x ■ x.x ■ x.xx ■ x.xxx ■ x.xxxx 	-
显示值 3	安装有现场显示单元。	选择显示模块中显示的测量值。	选项列表参见 显示值 1 参数 (→ 127)	-
0%棒图对应值 3	在 显示值 3 参数中选择。	输入 0%棒图对应值。	带符号浮点数	与所在国家相关: <ul style="list-style-type: none"> ■ 0 kg/h ■ 0 lb/min
100%棒图对应值 3	在 显示值 3 参数中选择。	输入 100%棒图对应值。	带符号浮点数	-
小数位数 3	在 显示值 3 参数中设置测量值。	选择显示值的小数位数。	<ul style="list-style-type: none"> ■ x ■ x.x ■ x.xx ■ x.xxx ■ x.xxxx 	-
显示值 4	安装有现场显示单元。	选择显示模块中显示的测量值。	选项列表参见 显示值 1 参数 (→ 127)	-
小数位数 4	在 显示值 4 参数中设置测量值。	选择显示值的小数位数。	<ul style="list-style-type: none"> ■ x ■ x.x ■ x.xx ■ x.xxx ■ x.xxxx 	-
Display language	安装有现场显示单元。	设置显示语言。	<ul style="list-style-type: none"> ■ English ■ Deutsch ■ Français ■ Español ■ Italiano ■ Nederlands ■ Portuguesa ■ Polski ■ русский язык (Russian) ■ Svenska ■ Türkçe ■ 中文 (Chinese) ■ 日本語 (Japanese) ■ 한국어 (Korean) ■ tiếng Việt (Vietnamese) ■ čeština (Czech) 	English (或订购设备语言)
显示间隔时间	安装有现场显示单元。	设置测量值交替显示的间隔。	1 ... 10 s	-
显示阻尼时间	安装有现场显示单元。	设置对测量值波动的显示响应时间。	0.0 ... 999.9 s	-
标题栏	安装有现场显示单元。	选择现场显示的标题文本。	<ul style="list-style-type: none"> ■ 设备位号 ■ 自定义文本 	-
标题名称	在 标题栏 参数中选择 自定义文本 选项。	输入显示标题名称。	最多 12 个字符, 例如: 字母、数字或特殊符号 (例如: @、%、/)	-
分隔符	提供现场显示。	选择显示数值的小数分隔符。	<ul style="list-style-type: none"> ■ . (点) ■ , (逗号) 	. (点)
背光显示	满足下列条件之一: <ul style="list-style-type: none"> ■ 订购选项“显示; 操作”, 选型代号 F“四行背光显示; 光敏键操作” ■ 订购选项“显示; 操作”, 选型代号 G“四行背光显示; 光敏键操作+WLAN” 	打开/关闭现场显示屏背光。	<ul style="list-style-type: none"> ■ 关闭 ■ 打开 	-

* 是否可见与选型或设置有关

10.7.6 WLAN 设置

WLAN Settings 子菜单引导用户系统地完成设置 WLAN 设置所需的所有参数设置。

菜单路径

“设置” 菜单 → 高级设置 → WLAN 设置

▶ WLAN 设置	
WLAN	→ 141
WLAN 模式	→ 141
SSID 名称	→ 141
网络安全性	→ 142
安全认证	→ 142
用户名	→ 142
WLAN 密码	→ 142
WLAN IP 地址	→ 142
WLAN 密码	→ 142
分配 SSID 名称	→ 142
SSID 名称	→ 142
连接状态	→ 142
接收信号强度	→ 142

参数概览和简要说明

参数	条件	说明	选择 / 用户输入 / 用户界面	出厂设置
WLAN	-	开启和关闭 WLAN。	<ul style="list-style-type: none"> ■ 关闭 ■ 打开 	-
WLAN 模式	-	选择 WLAN 模式。	<ul style="list-style-type: none"> ■ WLAN 接入点 ■ WLAN 客户端 	-
SSID 名称	打开客户端。	输入用户自定义 SSID 名称(最多 32 个字符)。	-	-

参数	条件	说明	选择 / 用户输入 / 用户界面	出厂设置
网络安全性	-	选择 WLAN 网络的安全等级。	<ul style="list-style-type: none"> ■ 无安全防护 ■ WPA2-PSK ■ EAP-PEAP with MSCHAPv2 * ■ EAP-PEAP MSCHAPv2 no server authentic. * ■ EAP-TLS * 	-
安全认证	-	选择安全设定值，通过菜单下载设定值：数据管理 > 安全性 > WLAN。	<ul style="list-style-type: none"> ■ Trusted issuer certificate ■ 设备证书 ■ Device private key 	-
用户名	-	输入用户名。	-	-
WLAN 密码	-	输入 WLAN 密码。	-	-
WLAN IP 地址	-	输入设备 WLAN 接口的 IP 地址。	4 个八字节：0...255 (在专用八字节中)	-
WLAN 密码	在 Security type 参数中选择 WPA2-PSK 选项。	输入网络密码(8...32 位字符)。  从安全角度出发，在调试过程中更改设备的出厂网络密码。	8...32 位字符串，包含数字、字符和特殊符号 (不含空格)	测量设备的序列号 (例如 L100A802000)
分配 SSID 名称	-	选择 SSID 名称：设备位号或用户自定义名称。	<ul style="list-style-type: none"> ■ 设备位号 ■ 用户自定义 	-
SSID 名称	<ul style="list-style-type: none"> ■ 在 分配 SSID 名称 参数中选择 用户自定义 选项。 ■ 选择 WLAN 接入点 选项 (在 WLAN 模式 参数中)。 	输入用户自定义 SSID 名称(最多 32 个字符)。  用户自定义 SSID 名称仅允许分配一次。重复分配 SSID 名称会导致设备相互干扰。	最多 32 位字符串，包含数字、字母和特殊字符。	EH_device designation_序列号最后 7 位 (例如 EH_Promass_500_A 802000)
连接状态	-	显示连接状态。	<ul style="list-style-type: none"> ■ Connected ■ Not connected 	-
接收信号强度	-	显示接收到信号的强度。	<ul style="list-style-type: none"> ■ 低 ■ 中 ■ 高 	-

* 是否可见与选型或设置有关

10.7.7 粘度测量应用软件包

 粘度测量应用软件包的详细参数说明：参见设备《特殊文档》→ 269

菜单路径

“设置”菜单 → 高级设置 → 粘度

10.7.8 浓度测量应用软件包

 浓度应用测量软件包的详细参数说明：参见设备《特殊文档》→ 269

菜单路径

“设置”菜单 → 高级设置 → 浓度



10.7.9 石油测量应用软件包

 石油测量应用软件包的详细参数说明：参见设备《特殊文档》→ 269

菜单路径

“设置”菜单 → 高级设置 → 石油

10.7.10 Heartbeat Technology (心跳技术) 应用软件包

 应用软件包参数说明的详细信息，参见仪表的《特殊文档》。→  269

菜单路径





“设置”菜单 → 高级设置 → 心跳设置

10.7.11 设置管理

完成调试后，可以保存当前仪表设置或复位先前仪表设置。通过**设置管理**参数管理设备设置。

菜单路径

“设置”菜单 → 高级设置 → 设置备份

▶ 设置备份	
工作时间	→  143
最近备份	→  143
设置管理	→  143
备份状态	→  144
比较结果	→  144

参数概览和简要说明

参数	说明	用户界面 / 选择
工作时间	显示设备累积工作时间。	天(d)、时(h)、分(m)和秒(s)
最近备份	显示 HistoROM 中存储的最新数据备份。	天(d)、时(h)、分(m)和秒(s)
设置管理	选择操作管理 HistoROM 存储的设备参数。	<ul style="list-style-type: none"> ■ 取消 ■ 生成备份 ■ 还原* ■ 比较* ■ 清除备份

参数	说明	用户界面 / 选择
备份状态	显示当前数据保存或恢复状态。	<ul style="list-style-type: none"> ■ 无 ■ 备份中 ■ 恢复中 ■ 删除中 ■ 比较中 ■ 恢复失败 ■ 备份失败
比较结果	比较当前设备参数和 HistoROM 中的备份数据。	<ul style="list-style-type: none"> ■ 设置一致 ■ 设置不一致 ■ 无可用备份 ■ 备份文件损坏 ■ 检测未完成 ■ 数据集不兼容

* 是否可见与选型或设置有关

“设置管理”参数的功能范围

选项	说明
取消	不执行任何操作，用户退出此参数。
生成备份	将当前设备设置的备份从 HistoROM 备份保存到设备的存储单元中。备份包括设备的变送器参数。
还原	将设备的最近一次备份从显示单元 设备存储单元复制到 HistoROM 备份中。备份包括设备的变送器参数。
比较	比较设备存储单元中保存的设备设置和 HistoROM 备份中的当前设备设置。
清除备份	删除设备存储单元中的设备设置备份。

 **HistoROM 备份**
HistoROM 为“非易失性”EEPROM 储存单元。



 在操作过程中不得通过现场显示单元编辑设置和显示处理状态消息。

10.7.12 使用设备管理参数

管理员 子菜单引导用户系统地完成所有仪表管理参数设置。

菜单路径

“设置”菜单 → 高级设置 → 管理员

▶ 管理员	
▶ 设置访问密码	→  145
▶ 复位访问密码	→  145
设备复位	→  146

在参数中设定访问密码

菜单路径

“设置” 菜单 → 高级设置 → 管理员 → 设置访问密码

▶ 设置访问密码	
设置访问密码	→ 145
确认访问密码	→ 145

参数概览和简要说明

参数	说明	用户输入
设置访问密码	参数写保护，防止未经授权修改设备设置。	最多 16 位字符串，包含数字、字母和特殊字符。
确认访问密码	确认输入密码。	最多 16 位字符串，包含数字、字母和特殊字符。

在参数中复位访问密码

菜单路径

“设置” 菜单 → 高级设置 → 管理员 → 复位访问密码

▶ 复位访问密码	
工作时间	→ 145
复位访问密码	→ 145

参数概览和简要说明

参数	说明	用户界面 / 用户输入
工作时间	显示设备累积工作时间。	天(d)、时(h)、分(m)和秒(s)
复位访问密码	<p>将访问密码复位至工厂设定值。</p> <p> 复位密码请咨询 Endress+Hauser 当地销售中心。</p> <p>仅通过下列方式输入复位密码：</p> <ul style="list-style-type: none"> ▪ 网页浏览器 ▪ DeviceCare、FieldCare (通过 CDI-RJ45 服务接口) ▪ 现场总线 	字符串，包含数字、字母和特殊字符

使用参数复位设备

菜单路径

“设置” 菜单 → 高级设置 → 管理员

参数概览和简要说明

参数	说明	选择
设备复位	复位设备设置至设置状态-整体或部分。	<ul style="list-style-type: none"> ■ 取消 ■ 复位至出厂设置 ■ 重启设备 ■ 恢复 S-DAT 备份*

* 是否可见与选型或设置有关

10.8 仿真

通过**仿真**子菜单可以在过程条件下仿真各种过程变量和设备报警模式，并验证下游信号（切换阀门或闭环控制回路）。无需实际测量数据（介质不流经仪表）即可进行仿真。

菜单路径

“诊断”菜单 → 仿真

▶ 仿真	
分配仿真过程变量	→ 147
过程变量值	→ 147
状态输入仿真 1 ... n	→ 148
输入信号电平 1 ... n	→ 148
电流输入仿真 1 ... n	→ 148
电流输入值 1 ... n	→ 148
电流输出仿真 1 ... n	→ 147
电流输出值 1 ... n	→ 147
频率输出仿真 1 ... n	→ 147
频率值 1 ... n	→ 147
脉冲输出仿真 1 ... n	→ 147
脉冲值 1 ... n	→ 147
开关量输出仿真 1 ... n	→ 147
开关状态 1 ... n	→ 147
继电器输出仿真 1 ... n	→ 147
开关状态 1 ... n	→ 147

设备报警仿真	→ 147
诊断事件分类	→ 147
诊断事件仿真	→ 148

参数概览和简要说明

参数	条件	说明	选择 / 用户输入
分配仿真过程变量	-	选择开启仿真过程的过程变量。	<ul style="list-style-type: none"> ■ 关 ■ 质量流量 ■ 体积流量 ■ 校正体积流量* ■ 溶质质量流量* ■ 溶液质量流量* ■ 溶质体积流量* ■ 溶液体积流量* ■ 溶质校正体积流量* ■ 溶液校正体积流量* ■ 密度 ■ 参考密度* ■ 温度 ■ 浓度*
过程变量值	在分配仿真过程变量 参数 (→ 147) 中选择过程变量。	输入所选过程变量的仿真值。	取决于所选过程变量。
电流输出仿真 1 ... n	-	切换电流输出打开和关闭的仿真。	<ul style="list-style-type: none"> ■ 关 ■ 开
电流输出值 1 ... n	在电流输出仿真 1 ... n 参数中选择开选项。	输入仿真电流值。	3.59 ... 22.5 mA
频率输出仿真 1 ... n	在工作模式 参数中选择频率 选项。	切换频率输出打开和关闭的仿真。	<ul style="list-style-type: none"> ■ 关 ■ 开
频率值 1 ... n	在频率输出仿真 1 ... n 参数中选择开选项。	输入仿真频率值。	0.0 ... 12 500.0 Hz
脉冲输出仿真 1 ... n	在工作模式 参数中选择脉冲 选项。	设置和关闭脉冲输出仿真。  固定值 选项脉冲宽度 参数 (→ 119)选择固定值选项时, 脉冲宽度参数确定脉冲输出的脉冲宽度。	<ul style="list-style-type: none"> ■ 关 ■ 固定值 ■ 下降沿输出值
脉冲值 1 ... n	在脉冲输出仿真 1 ... n 参数中选择下降沿输出值 选项。	输入仿真脉冲数。	0 ... 65 535
开关量输出仿真 1 ... n	在工作模式 参数中选择开关量 选项。	切换开关量输出打开和关闭的仿真。	<ul style="list-style-type: none"> ■ 关 ■ 开
开关状态 1 ... n	-	选择仿真状态输出的状态。	<ul style="list-style-type: none"> ■ 打开 ■ 关闭
继电器输出仿真 1 ... n	-	继电器输出仿真开关切换。	<ul style="list-style-type: none"> ■ 关 ■ 开
开关状态 1 ... n	选择开 选项(在开关量输出仿真 1 ... n 参数中)。	选择继电器输出状态。	<ul style="list-style-type: none"> ■ 打开 ■ 关闭
设备报警仿真	-	切换设备报警开和关。	<ul style="list-style-type: none"> ■ 关 ■ 开
诊断事件分类	-	选择诊断事件类别。	<ul style="list-style-type: none"> ■ 传感器 ■ 电子模块 ■ 设置 ■ 过程

参数	条件	说明	选择 / 用户输入
诊断事件仿真	-	选择一个诊断事件来模拟此事件。	<ul style="list-style-type: none"> ▪ 关 ▪ 诊断事件选择列表(取决于所选类别)
电流输入仿真 1 ... n	-	电流输入开/关切换仿真。	<ul style="list-style-type: none"> ▪ 关 ▪ 开
电流输入值 1 ... n	在 电流输入仿真 1 ... n 参数, 中选择 开 选项。	输入仿真电流值。	0 ... 22.5 mA
状态输入仿真 1 ... n	-	切换状态输入仿真开和关。	<ul style="list-style-type: none"> ▪ 关 ▪ 开
输入信号电平 1 ... n	在 状态输入仿真 参数中选择 开 选项。	选择状态输入仿真的信号水平。	<ul style="list-style-type: none"> ▪ 高 ▪ 低

* 是否可见与选型或设置有关

10.9 进行写保护设置，防止未经授权的访问

写保护设置保护测量仪表设置，防止意外修改：

- 通过访问密码设置参数写保护 → 148
- 通过按键锁定设置现场操作的写保护 → 76
- 通过写保护开关设置测量仪表的写保护 → 149
- 通过启动设置设置参数写保护 → 102

10.9.1 通过访问密码设置写保护

用户自定义访问密码的作用如下：

- 实现测量设备的参数写保护，不允许通过现场操作更改参数值。
- 实现测量设备的参数写保护，不允许通过网页浏览器更改参数值。
- 实现测量设备的参数写保护，不允许通过 FieldCare 或 DeviceCare（通过 CDI-RJ45 服务接口）更改参数值。

通过现场显示单元设置访问密码

1. 进入 **设置访问密码** 参数 (→ 145)。
2. 最多使用 16 位字符串，包含数字、字母和特殊字符。
3. 在 **确认访问密码** 参数 (→ 145) 中再次输入密码，并确认。
 - ↳ 所有写保护参数前均显示  图标。

-  通过访问密码 → 76 关闭写保护参数。
- 如果访问密码丢失：重置访问密码 → 149。
- 进入 **访问状态** 参数查询当前用户角色。
 - 菜单路径：操作 → 访问状态
 - 用户角色及其访问权限 → 76
- 在菜单显示界面和编辑视图中，如果 10 分钟内无任何按键操作，设备自动锁定写保护参数。
- 用户从菜单和编辑模式返回操作显示界面，60 s 后设备自动锁定写保护参数。



始终可通过现场显示单元修改的参数

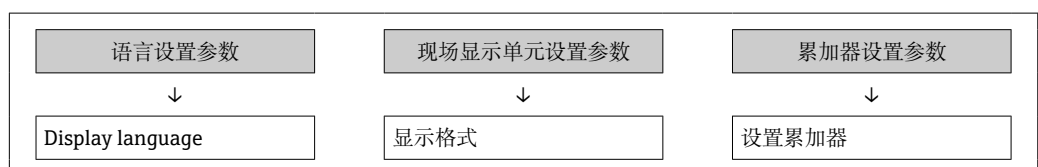



部分参数对测量无影响，不受现场显示单元设置的写保护限制。尽管通过写保护锁定其他参数，但是与测量无关的参数仍然可以被修改。



	显示对比度	预设置值
	显示间隔时间	所有累加器清零

通过网页浏览器设置访问密码

1. 进入**设置访问密码** 参数 (→  145)。
2. 设置访问密码，最多可包含 16 位数字。
3. 在**确认访问密码** 参数 (→  145)中再次输入密码，并确认。
↳ 网页浏览器切换至登陆界面。

-  通过访问密码 →  76 关闭写保护参数。
- 如果访问密码丢失：重置访问密码 →  149。
- 进入**访问状态** 参数查询当前用户角色。
 - 菜单路径：操作 → 访问状态
 - 用户角色及其访问权限 →  76



10 分钟内无任何操作，网页浏览器自动返回登陆界面。

复位访问密码

错误输入访问密码时，可以将密码复位至工厂设置。此时必须输入复位密码。日后可以重新设置用户自定义访问密码。

通过 Web 浏览器、FieldCare、DeviceCare（通过 CDI-RJ45 服务接口）、现场总线

-  复位代码仅可从当地的 Endress+Hauser 服务机构获取。必须为每台设备详细计算该代码。

1. 记录设备的序列号。
2. 读取**工作时间** 参数。
3. 与当地 Endress+Hauser 服务机构联系，告知序列号和运行时间。
↳ 获取算得的复位代码。
4. 在**复位访问密码** 参数 (→  145)中输入复位代码：
↳ 访问密码已复位至工厂设置 **0000**。可重新进行设置 →  148。

-  出于 IT 安全性原因，算得的复位代码自指定运行时间起仅对指定序列号在 96 小时内有效。如果无法在 96 小时内返回设备所在地，应在读取的运行时间基础上增加几天，或关闭设备。

10.9.2 通过写保护开关设置写保护

与通过用户自定义访问密码的参数写保护功能不同，硬件写保护功能可为用户锁定整个操作菜单的写访问 - “显示对比度” 参数除外。

此时，参数值处于只读状态，不可编辑（“显示对比度” 参数除外）：

- 通过现场显示单元
- 通过 PROFINET 通信

Proline 500 (数字)

打开/关闭写保护

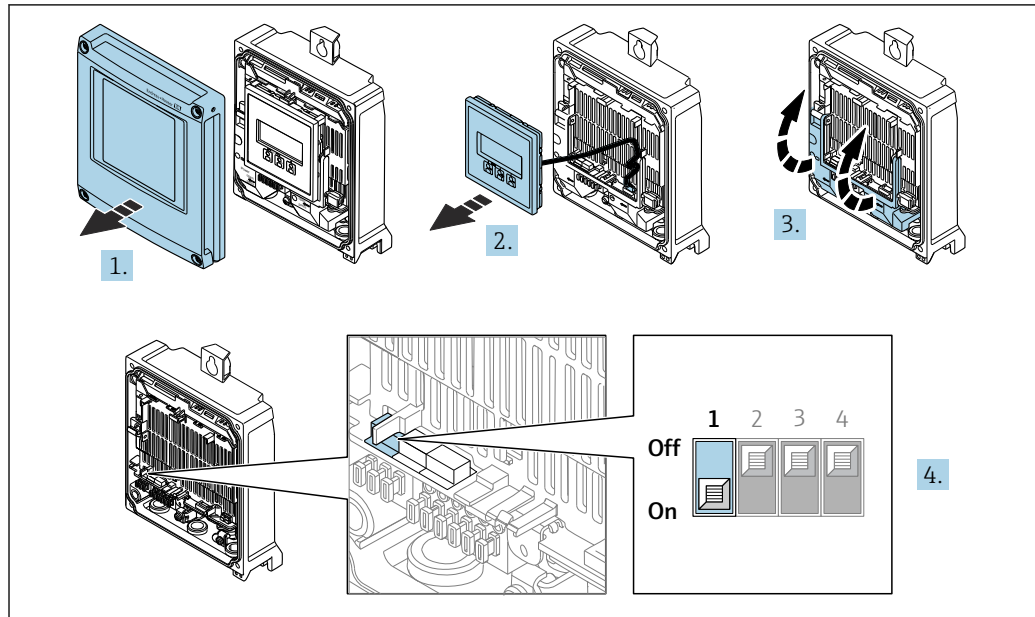

A0029673

1. 打开外壳盖。
2. 拆除显示单元。
3. 打开接线腔盖板。
4. **打开或关闭写保护:**

将主电子模块上的写保护 (WP) 拨至 **ON** 位置打开硬件写保护; 拨至 **OFF** 位置 (出厂设置) 关闭硬件写保护。

↳ **锁定状态** 参数中显示**硬件锁定**选项 → 152。硬件写保护打开时, 测量值显示标题栏和参数菜单上出现🔒图标。

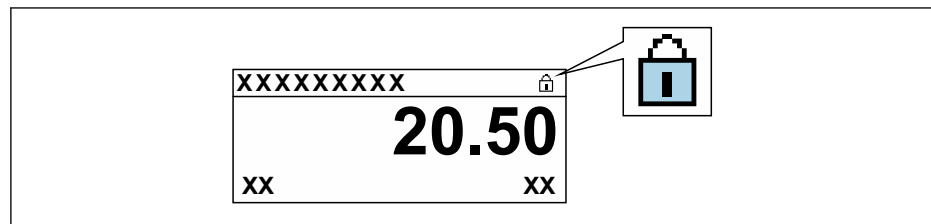

A0029425

5. 安装显示单元。
6. 关闭接线盒盖。
7. **注意**

固定螺丝的紧固扭矩过大!

塑料变送器存在损坏风险。

▶ 遵照紧固扭矩要求拧紧固定螺丝: 2.5 Nm (1.8 lbf ft)

拧紧固定螺栓。

Proline 500

1.

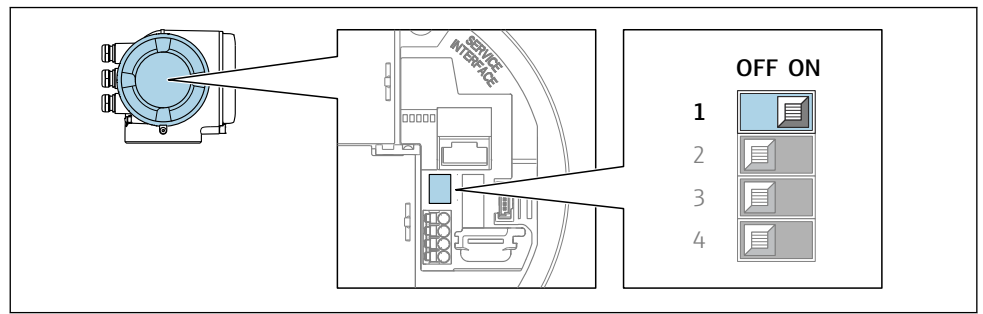

A0029630

将主要电子模块上的写保护开关 (WP) 拨至 **ON** 位置，开启硬件写保护功能。

↳ **锁定状态** 参数中显示**硬件锁定**选项→ 152。此外，在现场显示单元的操作界面标题栏和菜单视图中，参数前显示🔒图标。

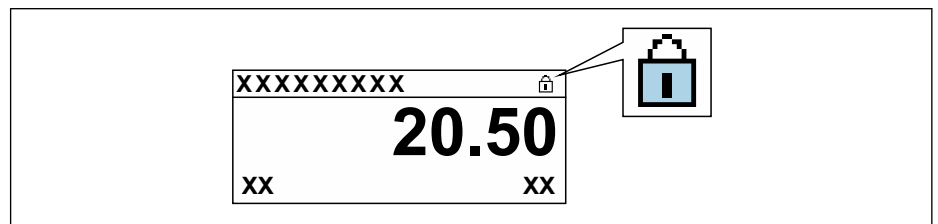

A0029425

2. 将主要电子模块上的写保护开关 (WP) 拨至 **OFF** 位置 (出厂设置)，关闭硬件写保护。

↳ **锁定状态** 参数→ 152 中不显示选项。在现场显示单元的操作界面标题栏和菜单视图中，参数前的🔒图标消失。

11 操作

11.1 查看设备锁定状态

设备打开写保护：锁定状态 参数

操作 → 锁定状态

“锁定状态”参数的功能范围

选项	说明
关	在访问状态 参数中显示访问权限 → 76。仅在现场显示单元上显示。
硬件锁定	打开印刷电路板上的硬件写保护开关 (DIP 开关)。禁止参数写操作 (例如通过现场显示单元或调试软件写参数) → 149。
临时锁定	内部程序运行过程中临时禁止参数写访问 (例如数据上传/下载、复位等)。内部进程完成后, 可再次更改参数。

11.2 调整显示语言

i 详细信息:

- 设置显示语言 → 104
- 测量设备的显示语言信息 → 262

11.3 设置显示单元

详细信息:

- 现场显示单元的基本设置 → 126
- 现场显示单元的高级设置 → 138

11.4 读取测量值

通过测量值 子菜单可以读取所有测量值。

菜单路径

“诊断” 菜单 → 测量值

▶ 测量值	
▶ 测量变量	→ 152
▶ 输入值	→ 155
▶ 输出值	→ 156
▶ 累加器	→ 155

11.4.1 “测量变量”子菜单

测量变量 子菜单包含显示各个过程变量当前测量值所需的所有参数。

菜单路径





“诊断” 菜单 → 测量值 → 测量变量

▶ 测量变量	
质量流量	→ 153
体积流量	→ 153
校正体积流量	→ 153
密度	→ 154
参考密度	→ 154
温度	→ 154
压力	→ 154
浓度	→ 154
溶质质量流量	→ 154
溶液质量流量	→ 154
溶质校正体积流量	→ 154
溶液校正体积流量	→ 154
溶质体积流量	→ 155
溶液体积流量	→ 155

参数概览和简要说明

参数	条件	说明	用户界面
质量流量	-	显示当前质量流量测量值。 相互关系 使用 质量流量单位 参数 (→ 108) 中的单位	带符号浮点数
体积流量	-	显示当前体积流量计算值。 关联 所选单位为 体积流量单位 参数 (→ 108)。	带符号浮点数
校正体积流量	-	显示当前校正体积流量计算值。 相互关系 使用 校正体积流量单位 参数 (→ 108) 中的单位	带符号浮点数

参数	条件	说明	用户界面
密度	-	显示当前密度测量值。 关联 所选单位为 密度单位 参数 (→ 108)。	带符号浮点数
参考密度	-	显示当前参考密度计算值。 相互关系 使用 参考密度单位 参数 (→ 108)中的 单位	带符号浮点数
温度	-	显示当前介质的温度值。 关联 所选单位为 温度单位 参数 (→ 109)。	带符号浮点数
压力值	-	显示固定压力值或外部压力值。 相互关系 所选单位为 压力单位 参数 (→ 109)。	带符号浮点数
浓度	适用下列订购选项: 订购选项“应用软件包”, 选型代号 ED “浓度测量”  当前开启的软件选项在 可选软件功能 参数中显示。	显示当前浓度计算值。 关联 使用 浓度单位 参数中的单位。	带符号浮点数
溶质质量流量	满足下列条件: 订购选项“应用软件包”, 选型代号 ED “浓度测量”  当前开启的软件选项在 可选软件功能 参数中显示。	显示当前溶质质量流量测量值。 关联 使用 质量流量单位 参数 (→ 108)中的 单位	带符号浮点数
溶液质量流量	满足下列条件: 订购选项“应用软件包”, 选型代号 ED “浓度测量”  当前开启的软件选项在 可选软件功能 参数中显示。	显示当前溶液质量流量测量值。 关联 使用 质量流量单位 参数 (→ 108)中的 单位	带符号浮点数
溶质校正体积流量	满足下列条件: ▪ 订购选项“应用软件包”, 选型代号 ED “浓度测量” ▪ 在 液体类型 参数中选择 Ethanol in water 选项或 %质量/%体积 选项。  当前开启的软件选项在 可选软件功能 参数中显示。	显示目标流体当前校正体积流量测量值。 关联 使用 体积流量单位 参数 (→ 108)中的 单位。	带符号浮点数
溶液校正体积流量	满足下列条件: ▪ 订购选项“应用软件包”, 选型代号 ED “浓度测量” ▪ 在 液体类型 参数中选择 Ethanol in water 选项或 %质量/%体积 选项。  当前开启的软件选项在 可选软件功能 参数中显示。	显示当前溶质校正体积流量测量值。 关联 所选单位为 体积流量单位 参数 (→ 108)。	带符号浮点数



参数	条件	说明	用户界面
溶质体积流量	满足下列条件: <ul style="list-style-type: none"> 订购选项“应用软件包”, 选型代号 ED“浓度测量” 在液体类型 参数中选择 Ethanol in water 选项或%质量/%体积 选项。 选择%vol 选项 (在浓度单位 参数中)。  当前开启的软件选项在 可选软件功能 参数中显示。	显示当前溶质体积流量测量值。 关联 所选单位为 体积流量单位 参数 (→  108)。	带符号浮点数
溶液体积流量	满足下列条件: <ul style="list-style-type: none"> 订购选项“应用软件包”, 选型代号 ED“浓度测量” 在液体类型 参数中选择 Ethanol in water 选项或%质量/%体积 选项。 选择%vol 选项 (在浓度单位 参数中)。  当前开启的软件选项在 可选软件功能 参数中显示。	显示当前溶液体积流量测量值。 关联 所选单位为 体积流量单位 参数 (→  108)。	带符号浮点数

11.4.2 累加器

累加器 子菜单中包含显示每个累加器的当前测量值所需的所有功能参数。

菜单路径

“诊断” 菜单 → 测量值 → 累加器

▶ 累加器	
累积量 1 ... n	→  155
溢流值 1 ... n	→  155

参数概览和简要说明



参数	条件	说明	用户界面
累积量 1 ... n	在 分配过程变量 参数中 (在 累加器 1 ... n 子菜单中) 选择过程变量。	显示当前累加器计数值。	带符号浮点数
溢流值 1 ... n	选择过程变量 (在 分配过程变量 参数中, 位于 累加器 1 ... n 子菜单)。	显示当前累加器溢流值。	整数, 带符号

11.4.3 “输入值”子菜单

输入值 子菜单引导用户系统地查看每个输入值。

菜单路径

“诊断” 菜单 → 测量值 → 输入值

▶ 输入值	
▶ 电流输入 1 ... n	→  156
▶ 状态输入 1 ... n	→  156

电流输入的输入值

电流输入 1 ... n 子菜单中包含显示每路电流输入的当前测量值所需的所有参数。

菜单路径

“诊断” 菜单 → 测量值 → 输入值 → 电流输入 1 ... n

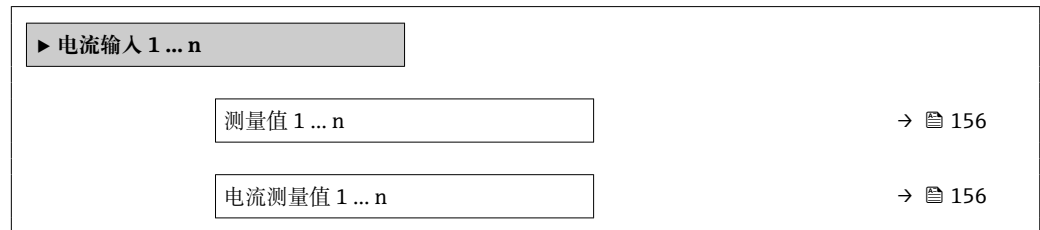

参数概览和简要说明

参数	说明	用户界面
测量值 1 ... n	显示当前输入值。	带符号浮点数
电流测量值 1 ... n	显示电流输入的当前值。	0 ... 22.5 mA

状态输入的输入值

状态输入 1 ... n 子菜单中包含显示每路状态输入的当前测量值所需的所有参数。

菜单路径

“诊断” 菜单 → 测量值 → 输入值 → 状态输入 1 ... n

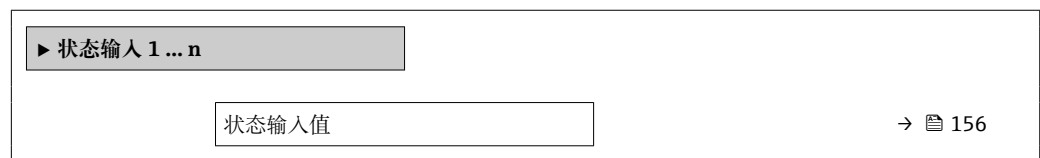

参数概览和简要说明

参数	说明	用户界面
状态输入值	显示电流输入信号电平。	<ul style="list-style-type: none"> ▪ 高 ▪ 低

11.4.4 输出值

输出值 子菜单中包含显示每路输出的当前测量值所需的所有功能参数。

菜单路径

“诊断” 菜单 → 测量值 → 输出值

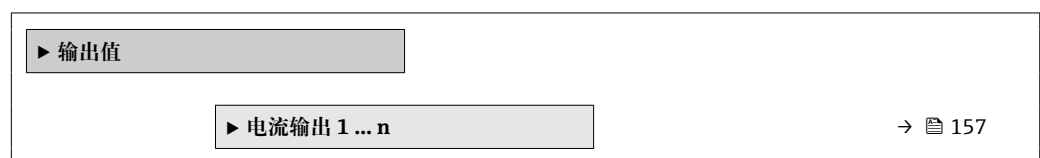

▶ 脉冲/频率/开关量输出 1 ... n	→ 157
▶ 继电器输出 1 ... n	→ 158

电流输入的输出值

电流输出值 子菜单中包含显示每路电流输出的当前测量值所需的所有参数。

菜单路径

“诊断” 菜单 → 测量值 → 输出值 → 电流输出值 1 ... n

▶ 电流输出 1 ... n	
输出电流 1 ... n	→ 157
电流测量值 1 ... n	→ 157

参数概览和简要说明

参数	说明	用户界面
输出电流 1	显示电流输出的当前计算值。	3.59 ... 22.5 mA
电流测量值	显示电流输出的当前测量值。	0 ... 30 mA

脉冲/频率/开关量输出的输出值

脉冲/频率/开关量输出 1 ... n 子菜单中包含显示每路脉冲/频率/开关量输出的当前测量值所需的所有参数。

菜单路径

“诊断” 菜单 → 测量值 → 输出值 → 脉冲/频率/开关量输出 1 ... n

▶ 脉冲/频率/开关量输出 1 ... n	
输出频率 1 ... n	→ 157
脉冲输出 1 ... n	→ 157
开关状态 1 ... n	→ 157

参数概览和简要说明

参数	条件	说明	用户界面
输出频率 1 ... n	在工作模式 参数中选择频率 选项。	显示频率输出的当前测量值。	0.0 ... 12 500.0 Hz
脉冲输出 1 ... n	选择脉冲 选项 (在工作模式 参数中)。	显示当前脉冲频率输出。	正浮点数
开关状态 1 ... n	选择开关量 选项(在工作模式 参数中)。	显示当前开关量输出状态。	<ul style="list-style-type: none"> ■ 打开 ■ 关闭

继电器输出的输出值

继电器输出 1 ... n 子菜单中包含显示每路继电器输出的当前测量值所需的所有参数。

菜单路径

“诊断” 菜单 → 测量值 → 输出值 → 继电器输出 1 ... n

▶ 继电器输出 1 ... n		
开关状态		→ 158
开关次数		→ 158
最大开关次数		→ 158

参数概览和简要说明

参数	说明	用户界面
开关状态	显示当前继电器开关状态。	<ul style="list-style-type: none"> ▪ 打开 ▪ 关闭
开关次数	显示已执行切换周期数量。	正整数
最大开关次数	显示最大开关次数。	正整数

11.5 使测量仪表适应过程条件

方法如下：

- 使用 **设置** 菜单 (→ 105) 的基本设置
- 使用 **高级设置** 子菜单 (→ 131) 的高级设置

11.6 执行累加器复位

在 **操作** 子菜单中复位累加器：

- 设置累加器
- 所有累加器清零

菜单路径

“操作” 菜单 → 累加器操作

▶ 累加器操作		
设置累加器 1 ... n		→ 159
预设置值 1 ... n		→ 159
所有累加器清零		→ 159

参数概览和简要说明

参数	条件	说明	选择/用户输入	出厂设置
设置累加器 1 ... n	在分配过程变量参数中（在累加器 1 ... n 子菜单中）选择过程变量。	控制累积量。	<ul style="list-style-type: none"> ■ 开始累积 ■ 清零，停止累积 ■ 返回预设置值，停止累积 ■ 清零，重新开始累积 ■ 返回预设置值，重新开始累积 ■ 停止累积 	-
预设置值 1 ... n	在分配过程变量参数中（在累加器 1 ... n 子菜单中）选择过程变量。	确定累加器的起始值。 关联  所选过程变量的单位为累积量单位 参数中设置的累加器单位。	带符号浮点数	取决于所在国家： <ul style="list-style-type: none"> ■ 0 kg ■ 0 lb
所有累加器清零	-	将所有累加器清零并重新启动。	<ul style="list-style-type: none"> ■ 取消 ■ 清零，重新开始累积 	-

11.6.1 “设置累加器”参数的功能范围

选项	说明
开始累积	累加器开始累积或继续累积。
清零，停止累积	停止累积，累加器复位至 0。
返回预设置值，停止累积 ¹⁾	停止累积，累加器使用预设置值 参数中设置的初始累积值。
清零，重新开始累积	累加器复位至 0，重新启动累积过程。
返回预设置值，重新开始累积 ¹⁾	累加器使用预设置值 参数中设置的初始累积值，重新开始累积。
停止累积	停止累积。



1) 选择相应订购选项或设备设置后方可显示此选项

11.6.2 “所有累加器清零”参数的功能范围

选项	说明
取消	不执行任何操作，用户退出此参数。
清零，重新开始累积	将所有累加器复位至 0，并重新开始累积。删除先前所有流量累积量。

11.7 显示历史测量值

必须激活设备中的扩展 **HistoROM** 应用软件包(订购选项)，用于显示**数据日志** 子菜单。包含测量值历史的所有参数。

-  数据日志记录方式：
- 工厂资产管理工具 FieldCare →  88。
 - 网页浏览器

功能范围

- 总共可以储存 1000 个测量值
- 4 个记录通道
- 可调节数据记录间隔时间
- 以图表形式显示每个日志通道的测量值变化趋势

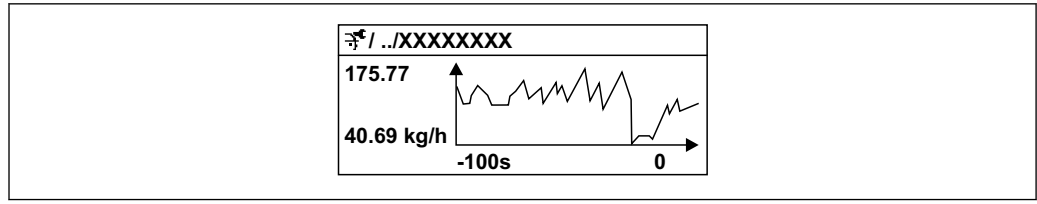

A0016357

图 37 测量值趋势图

- x 轴: 取决于选择的通道数, 显示 250...1000 个过程变量测量值。
- y 轴: 显示合适测量值区间, 灵活适应当前测量。



i 记录间隔时间或过程变量分配通道改变时, 数据记录被删除。

菜单路径

“诊断” 菜单 → 数据日志

▶ 数据日志	
分配通道 1	→ 161
分配通道 2	→ 161
分配通道 3	→ 161
分配通道 4	→ 161
日志记录间隔时间	→ 161
清除日志数据	→ 161
数据日志记录	→ 161
记录延迟时间	→ 161
数据日志记录控制	→ 162
数据日志记录状态	→ 162
输入记录间隔时间	→ 162

参数概览和简要说明

参数	条件	说明	选择 / 用户输入 / 用户界面
分配通道 1	提供扩展 HistoROM 应用软件包。	分配过程变量给记录通道。	<ul style="list-style-type: none"> ■ 关 ■ 质量流量 ■ 体积流量 ■ 校正体积流量* ■ 密度 ■ 参考密度* ■ 温度 ■ 振动幅值* ■ 电流输出 1* ■ 电流输出 2* ■ 电流输出 3* ■ 电流输出 4* ■ 压力 ■ 浓度* ■ 溶质质量流量* ■ 溶液质量流量* ■ 溶质体积流量* ■ 溶液体积流量* ■ 溶质校正体积流量* ■ 溶液校正体积流量* ■ 振动幅值* ■ 电流输出 1* ■ 电流输出 2* ■ 电流输出 3* ■ 电流输出 4* ■ 非均匀介质系数 ■ 特定应用输出 0* ■ 特定应用输出 1* ■ HBSI* ■ 励磁电流 0 ■ 振动阻尼时间 0 ■ 振动阻尼时间波动 0* ■ 振动频率 0 ■ 振动幅值* ■ 频率波动 0* ■ 振动幅值 1* ■ 非对称信号 ■ 第二腔室温度 ■ 电子模块温度 ■ 悬浮气泡系数*
分配通道 2	提供扩展 HistoROM 应用软件包。  当前开启的软件选项在 可选软件功能 参数中显示。	为登录频道分配一个过程变量。	选项列表参见 分配通道 1 参数 (→ 161)
分配通道 3	提供扩展 HistoROM 应用软件包。  当前开启的软件选项在 可选软件功能 参数中显示。	为登录频道分配一个过程变量。	选项列表参见 分配通道 1 参数 (→ 161)
分配通道 4	提供扩展 HistoROM 应用软件包。  当前开启的软件选项在 可选软件功能 参数中显示。	为登录频道分配一个过程变量。	选项列表参见 分配通道 1 参数 (→ 161)
日志记录间隔时间	提供扩展 HistoROM 应用软件包。	设置数据日志的记录间隔时间。此数值决定了储存单元中每个数据点的间隔时间。	0.1 ... 3 600.0 s
清除日志数据	提供扩展 HistoROM 应用软件包。	清除所有日志数据。	<ul style="list-style-type: none"> ■ 取消 ■ 清除数据
数据日志记录	-	选择数据记录方式。	<ul style="list-style-type: none"> ■ 覆盖 ■ 不覆盖
记录延迟时间	在 数据日志记录 参数中选择 不覆盖 选项。	输入测量值记录延迟时间。	0 ... 999 h

参数	条件	说明	选择/用户输入/用户界面
数据日志记录控制	在数据日志记录参数中选择不覆盖选项。	启动和停止测量值记录。	<ul style="list-style-type: none"> ■ 无 ■ 删除并重新开始 ■ 停止
数据日志记录状态	在数据日志记录参数中选择不覆盖选项。	显示测量值记录状态。	<ul style="list-style-type: none"> ■ 完成 ■ 延迟 ■ 开启 ■ 停止
输入记录间隔时间	在数据日志记录参数中选择不覆盖选项。	显示总记录时间。	正浮点数

* 是否可见与选型或设置有关

11.8 气泡处理功能

进行两相介质测量时，气泡处理功能可提升测量稳定性和重复性，并提供有价值的过程诊断信息。



由于第二相成分会影响流量和密度的输出值，此功能可以连续检测液体中的气泡和气体中的水滴。

对于两相介质，气泡处理功能可以稳定输出值，更方便操作员读取，也更易于过程控制系统解释。根据第二相成分的扰动严重程度调整稳定等级。对于单相介质，气泡处理功能对输出值无任何影响。

气泡处理功能参数选项如下：

- **Off**: 关闭气泡处理功能。存在第二相成分时，流量和密度输出值会出现大幅波动。
- **Moderate**: 适用于第二相成分含量低或含量中等的應用。
- **Powerful**: 适用于第二相成分含量高的应用。





气泡处理功能会累加到应用于流量和密度（在仪表参数设置的其它选项中设置）的任何固定阻尼常数上。

 有关气泡处理功能参数说明的详细信息，参见仪表的《特殊文档》→  269

11.8.1 “测量模式”子菜单

菜单路径

“专家”菜单 → 传感器 → 测量模式

▶ 测量模式	
选择介质	→  163
选择气体类型	→  163
参考声速	→  163
声速-温度系数	→  163
Gas Fraction Handler	→  163

参数概览和简要说明



参数	条件	说明	选择/用户输入	出厂设置
Multi-frequency activation	-	介质中有微气泡时，可启用/禁用多频振动技术来提高测量精度。	<ul style="list-style-type: none"> ■ 否 ■ 是 	是
选择介质	-	在此功能参数中选择介质类型：“Gas”或“Liquid”。特殊情况选择“Other”选项，手动输入介质性质（例如硫酸等高度压缩液体）。	<ul style="list-style-type: none"> ■ 液体 ■ 气体 	-
选择气体类型	在 选择介质 子菜单中选择 气体 选项。	选择测量气体类型。	<ul style="list-style-type: none"> ■ 空气 ■ 氨气 NH3 ■ 氩气 Ar ■ 六氟化硫 SF6 ■ 氧气 O2 ■ 臭氧 O3 ■ 氮氧化物 NOx ■ 氮气 N2 ■ 一氧化二氮 N2O ■ 甲烷 CH4 ■ 氢气 H2 ■ 氦气 He ■ 氯化氢 HCl ■ 硫化氢 H2S ■ 乙烯 C2H4 ■ 二氧化碳 CO2 ■ 一氧化碳 CO ■ 氯气 Cl2 ■ 丁烷 C4H10 ■ 丙烷 C3H8 ■ 丙烯 C3H6 ■ 乙烷 C2H6 ■ 其他 	-
参考声速	在 选择气体类型 参数中选择 其他 选项。	输入 0 °C (32 °F) 时的气体声速。	1 ... 99 999.9999 m/s	-
参考声速	在 Select medium type 参数中选择 其他 选项。	输入 0 °C (32 °F) 时的气体声速。	带符号浮点数	-
声速-温度系数	在 选择气体类型 参数中选择 其他 选项。	输入气体的声速-温度系数。	正浮点数	-
声速-温度系数	在 Select medium type 参数中选择 其他 选项。	输入气体的声速-温度系数。	带符号浮点数	-
Gas Fraction Handler	-	开启两相介质的气体成分分析功能。	<ul style="list-style-type: none"> ■ 关 ■ 中等 ■ 强 	-

11.8.2 “介质系数”子菜单

菜单路径

“专家”菜单 → 应用 → 介质系数

▶ 介质系数	
非均匀介质系数 (6368)	→ 164
非均匀湿气的小流量切除 (6375)	→ 164
非均匀液体的小流量切除 (6374)	→ 164

悬浮气泡系数 (6376)	→  164
悬浮气泡的小流量切除 (6370)	→  164

参数概览和简要说明

参数	条件	说明	用户界面 / 用户输入
非均匀介质系数	-	显示介质的非均匀度。	带符号浮点数
非均匀湿气的小流量切除	-	输入湿气应用的小流量切除值。低于数值时，系数设置为 0。	正浮点数
非均匀液体的小流量切除	-	输入液体应用的小流量切除值。低于数值时，系数设置为 0。	正浮点数
悬浮气泡系数	诊断指标仅适用于 Promass Q。	显示介质中悬浮气泡的相对数量。	带符号浮点数
悬浮气泡的小流量切除	参数仅适用于 Promass Q。	输入悬浮气泡切除值。低于此数值时，“悬浮气泡指标”设为 0。	正浮点数

12 诊断和故障排除

12.1 故障排除概述

现场显示

故障	可能的原因	补救措施
显示屏熄灭，输出信号仍有效	显示模块连接电缆接线错误。	在主要电子模块和显示模块间正确安装插头。
显示屏熄灭，无输出信号	供电电压与铭牌参数不一致。	正确接通电源。
显示屏熄灭，无输出信号	电源极性连接错误。	正确连接极性。
显示屏熄灭，无输出信号	连接电缆与接线端子接触不良。	检查电缆与接线端子的连接；如需要，重新接线。
显示屏熄灭，无输出信号	<ul style="list-style-type: none"> ■ 接线端子未正确插入至 I/O 电子模块中。 ■ 接线端子未正确插入至主要电子模块中。 	检查接线端子。
显示屏熄灭，无输出信号	<ul style="list-style-type: none"> ■ I/O 电子模块故障。 ■ 主要电子模块故障。 	订购备件 → 236。
显示屏熄灭，无输出信号	主要电子模块和显示模块间的连接头安装错误。	检查连接；如需要，重新安装连接头。
显示屏无法读取，输出信号仍有效	显示屏设置过亮或过暗。	<ul style="list-style-type: none"> ■ 同时按下 $\square + \square$，调亮显示屏。 ■ 同时按下 $\square + \square$，调暗显示屏。
显示屏熄灭，输出信号仍有效	显示模块故障。	订购备件 → 236。
显示屏红色背光显示	出现“报警”类诊断事件。	采取补救措施 → 177
显示屏出现非设定语言显示，无法正确理解含义。	无法理解所选的显示语言。	<ol style="list-style-type: none"> 1. 按下 $\square + \square$ 键，并至少保持 2 s (“主界面”)。 2. 按下 \square 键。 3. 在 Display language 参数 (→ 140) 中设置所需语言。
显示屏上出现提示信息：“Communication Error” “Check Electronics”	显示模块和电子模块间的通信中断。	<ul style="list-style-type: none"> ■ 检查连接主要电子模块和显示模块间的电缆和连接头。 ■ 订购备件 → 236。

输出信号

故障	可能的原因	补救措施
输出信号超出有效范围	主要电子模块故障。	订购备件 → 236。
设备现场显示单元上显示的数值正确，但是输出信号错误，尽管仍在有效范围内。	参数设置错误。	检查并调节参数设置。
设备不能正常测量。	设置错误或设备超出应用范围。	<ol style="list-style-type: none"> 1. 检查并修正参数设置。 2. 遵守“技术参数”章节中规定的限定值要求。

访问操作

故障	可能的原因	补救措施
无法对参数进行写操作。	硬件写保护开启。	将主要电子模块上的写保护开关拨至 OFF 位置 → 149。
无法对参数进行写操作。	当前用户角色无访问权限。	<ol style="list-style-type: none"> 1. 检查用户角色 → 76。 2. 正确输入用户自定义访问密码 → 76。
无法通过 PROFINET 通信连接。	PROFINET 总线电缆接线错误。	检查接线端子分配 → 38。
无法通过 PROFINET 通信连接。	设备插头连接错误。	检查设备插头的针脚分配。
无法连接网页服务器。	网页服务器关闭。	使用“FieldCare”或“DeviceCare”调试软件检查仪表的网页服务器是否打开；如需要，打开网页服务器 → 83。

故障	可能的原因	补救措施
	个人计算机上的以太网接口设置不正确。	<ul style="list-style-type: none"> ▶ 检查 Internet 通信协议属性 (TCP/IP) → 图 79。 ▶ 向 IT 管理员核实网络设置。
无法连接网页服务器。	<ul style="list-style-type: none"> ▪ 个人计算机上的 IP 地址设置不正确。 ▪ IP 地址未知。 	<ul style="list-style-type: none"> ▶ 进行硬件地址设定时: 打开变送器, 检查设置的 IP 地址 (最后一个字节)。 ▶ 向 IT 专业人员核实设备的 IP 地址。 ▶ 如果不清楚 IP 地址, 将 DIP 开关 10 拨至 ON, 重启设备并输入出厂 IP 地址: 192.168.1.212。
	在个人计算机上选择网页浏览器设置“为 LAN 使用代理服务器”。	在局域网 (LAN) 设置中禁用代理服务器。
	除了与测量仪表建立的当前网络连接外, 计算机还建立了其他网络连接。	<ul style="list-style-type: none"> ▪ 确保计算机未建立其他网络连接 (同时未建立 WLAN 连接), 并关闭其他可通过网络访问计算机的程序。 ▪ 如果使用笔记本电脑扩展坞, 确保与其他网络的连接关闭。
无法连接网页服务器。	WLAN 访问数据错误。	<ul style="list-style-type: none"> ▪ 检查 WLAN 网络状态。 ▪ 使用 WLAN 访问数据重新登陆设备。 ▪ 确保测量仪表和操作设备上的 WLAN 打开 → 图 79。
	WLAN 通信关闭。	-
无法连接至网页服务器、FieldCare 或 DeviceCare。	WLAN 网络不可用。	<ul style="list-style-type: none"> ▪ 检查是否接收 WLAN: 显示单元上的 LED 指示灯蓝色亮起。 ▪ 检查 WLAN 连接是否打开: 显示单元上的 LED 指示灯蓝色闪烁。 ▪ 打开仪表功能。
无网络连接或连接不稳定	WLAN 网络信号弱。	<ul style="list-style-type: none"> ▪ 操作设备超出接收范围: 检查操作设备的网络状态。 ▪ 使用外接 WLAN 天线提高网络性能。
	WLAN 和以太网通信同时打开	<ul style="list-style-type: none"> ▪ 检查网络设置。 ▪ 临时只打开 WLAN 接口。
网页浏览器已冻结且不再响应。	数据传输中。	等待, 直至完成数据传输或当前操作。
	连接丢失	<ul style="list-style-type: none"> ▶ 检查电缆连接和电源。 ▶ 刷新网页浏览器; 如需要, 重启浏览器。
网页浏览器内容难以辨认或显示不全。	未使用最佳网页浏览器版本。	<ul style="list-style-type: none"> ▶ 使用正确的网页浏览器版本 → 图 77。 ▶ 清空网页浏览器缓存。 ▶ 重启网页浏览器。
	显示设置错误。	更改字体大小/网页浏览器的显示比例。
未完成或未在网页中显示同意	<ul style="list-style-type: none"> ▪ JavaScript 脚本未启用。 ▪ 无法启用 JavaScript 脚本。 	<ul style="list-style-type: none"> ▶ 启用 JavaScript 脚本。 ▶ 输入 IP 地址: <code>http://XXX.XXX.X.XX/servlet/basic.html</code>。
使用 FieldCare 或 DeviceCare 调试软件时, 无法通过 CDI-RJ45 服务接口操作 (端口 8000)。	个人计算机或网络的防火墙阻止通信。	取决于计算机或网络中的防火墙设置, 必须调整或关闭防火墙, 允许 FieldCare/DeviceCare 访问。
无法使用 FieldCare 或 DeviceCare 调试软件通过 CDI-RJ45 服务接口烧写固件 (端口 8000 或 TFTP 端口)。	个人计算机或网络的防火墙阻止通信。	取决于计算机或网络中的防火墙设置, 必须调整或关闭防火墙, 允许 FieldCare/DeviceCare 访问。

系统集成

错误	可能的原因	补救措施
PROFINET 设备名称显示不正确且包含编码。	仪表名称中带一个或多个自动化系统专用下划线。	通过自动化系统设置正确仪表名称 (无下划线)。

12.2 通过 LED 查看诊断信息

12.2.1 变送器

Proline 500 (数字) 变送器

变送器上的不同 LED 指示灯标识仪表状态。

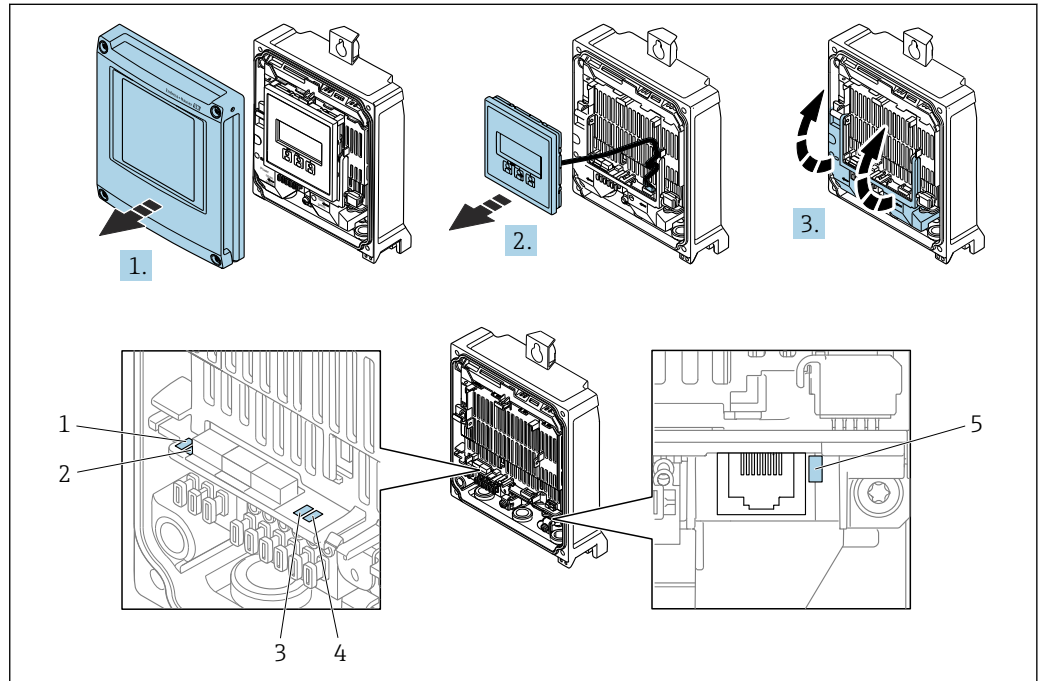

A0029689

- 1 电源
- 2 设备状态
- 3 闪烁/网络状态
- 4 端口 1 正常工作: PROFINET
- 5 端口 2 正常工作: PROFINET 和服务接口 (CDI)

1. 打开外壳盖。
2. 拆除显示单元。
3. 打开接线腔盖板。

LED 指示灯	颜色	含义
1 电源	熄灭	未接通电源, 或供电电压不足。
	绿色	供电电压正常。
2 设备状态 (正常工作)	熄灭	固件错误
	绿色	设备状态正常
	绿色闪烁	设备未完成设置。
	红色闪烁	发生“警告”类诊断事件。
	红色	发生“报警”类诊断事件。
	红色/绿色交替闪烁	设备重新启动。
2 设备状态 (启动期间)	红色缓慢闪烁	超过 30 秒: 引导文件出错。
	红色快速闪烁	超过 30 秒: 固件兼容性错误。
3 闪烁/网络状态	绿色	进行循环数据交换。

LED 指示灯	颜色	含义
	绿色闪烁	响应自动化系统请求： 闪烁频率：1 Hz (闪烁方式：500 ms 亮起、500 ms 熄灭) 未进行循环数据交换，无有效 IP 地址： 闪烁频率：3 Hz
	红色	IP 地址有效，但未连接至自动化系统
	红色闪烁	进行循环数据交换，但连接已断开： 闪烁频率：3 Hz
4 端口 1 正常工作： PROFINET	熄灭	未连接。
	白色	已连接。
	白色闪烁	通信中断。
5 端口 2 正常工作： PROFINET 和服务接口 (CDI)	熄灭	未连接。
	黄色	已连接。
	黄色闪烁	通信中断。

Proline 500

变送器上的不同 LED 指示灯标识仪表状态。

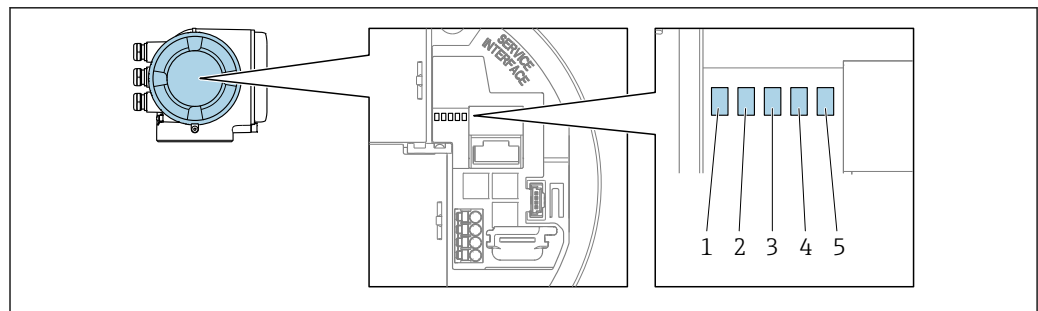

A0029629

- 1 电源
- 2 设备状态
- 3 闪烁/网络状态
- 4 端口 1 正常工作: PROFINET
- 5 端口 2 正常工作: PROFINET 和服务接口 (CDI)

LED 指示灯	颜色	含义
1 电源	熄灭	未接通电源，或供电电压不足。
	绿色	供电电压正常。
2 设备状态 (正常工作)	熄灭	固件错误。
	绿色	设备状态正常
	绿色闪烁	设备未完成设置。
	红色闪烁	发生“警告”类诊断事件。
	红色	发生“报警”类诊断事件。
	红色/绿色交替闪烁	设备重新启动。
2 设备状态 (启动期间)	红色缓慢闪烁	超过 30 秒：引导文件出错。
	红色快速闪烁	超过 30 秒：固件兼容性错误。
3 闪烁/网络状态	绿色	进行循环数据交换。

LED 指示灯	颜色	含义
	绿色闪烁	响应自动化系统请求： 闪烁频率：1 Hz（闪烁方式：500 ms 亮起、500 ms 熄灭） 未进行循环数据交换，无有效 IP 地址： 闪烁频率：3 Hz
	红色	IP 地址有效，但未连接至自动化系统
	红色闪烁	进行循环数据交换，但连接已断开： 闪烁频率：3 Hz
4 端口 1 正常工作： PROFINET	熄灭	未连接。
	白色	已连接。
	白色闪烁	通信中断。
5 端口 2 正常工作： PROFINET 和服务接口 (CDI)	熄灭	未连接。
	黄色	已连接。
	黄色闪烁	通信中断。

12.2.2 传感器接线盒

Proline 500（数字）变送器

通过传感器接线盒内的 ISEM（智能传感器电子模块）上的多个 LED 指示灯标识仪表状态。

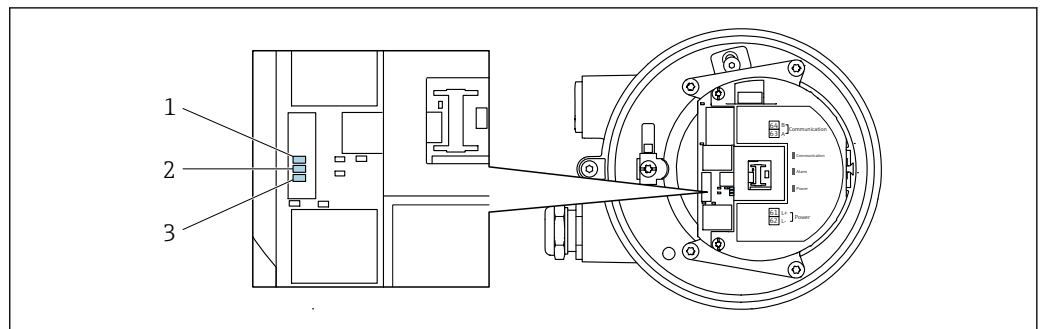

A0029699

- 1 通信
- 2 设备状态
- 3 电源

LED 指示灯	颜色	含义
1 通信	白色	通信中。
2 设备状态（正常工作）	红色	故障
	红色闪烁	警告
2 设备状态（启动期间）	红色缓慢闪烁	超过 30 秒：引导文件出错。
	红色快速闪烁	超过 30 秒：固件兼容性错误。
3 电源	绿色	供电电压正常。
	熄灭	未接通电源，或供电电压不足。

12.3 现场显示单元上的诊断信息

12.3.1 诊断信息

测量仪表的自监测系统能够进行故障检测，并交替显示故障诊断信息与操作界面。

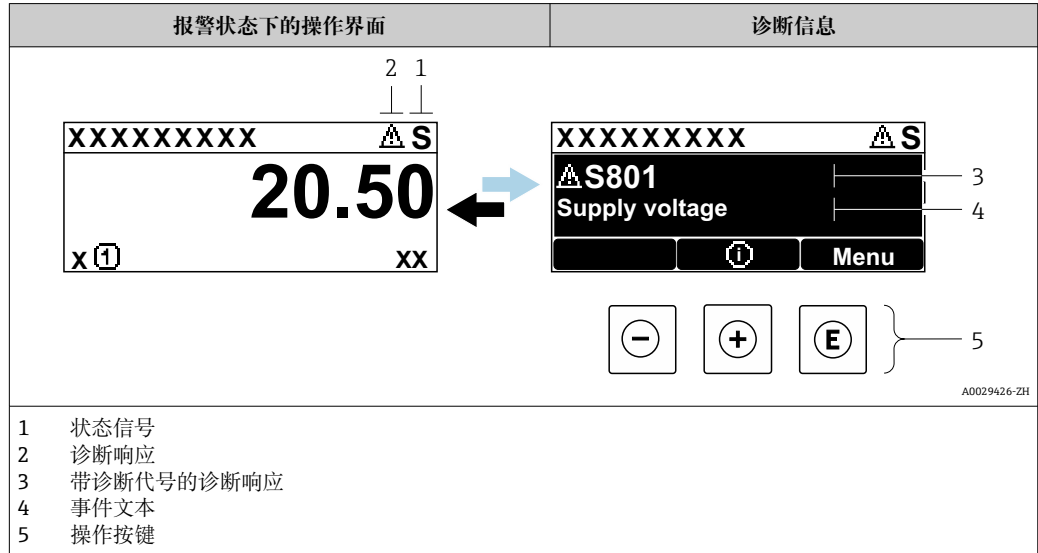

同时存在两个或多个诊断事件时，仅显示最高优先级的诊断信息。

- i** 诊断 菜单中显示发生的其他诊断事件：
- 通过参数 → 229
 - 通过子菜单 → 229



状态信号

状态信号提供状态信息，通过分类诊断信息(诊断事件)的原因确保设备的可靠性。

- i** 状态信号分类符合 VDI/VDE 2650 和 NAMUR NE 107 标准：
- F = 故障
 - C = 功能检查
 - S = 超出规格参数
 - M = 需要维护

图标	含义
F	故障 发生设备错误。测量值不再有效。
C	功能检查 设备处于服务模式（例如在仿真过程中）。
S	超出规格参数 设备正在测量： 超出技术规格参数限定范围（例如超出过程温度范围）
M	需要维护 需要维护。测量值仍有效。



诊断响应

图标	说明
	报警 <ul style="list-style-type: none"> ■ 测量中断。 ■ 输出信号和累加器均处于预设报警状态。 ■ 触发诊断信息。
	警告 <ul style="list-style-type: none"> ■ 继续测量。 ■ 输出信号和累加器不受影响。 ■ 触发诊断信息。

诊断信息

通过诊断信息可以识别故障。短文本为用户提供故障信息。此外，现场显示单元上显示的诊断信息前带对应诊断事件的图标。

操作部件

操作按键	说明
	加号键 在菜单、子菜单中 打开补救措施信息。
	回车键 在菜单、子菜单中 打开操作菜单。

12.3.2 查看补救措施

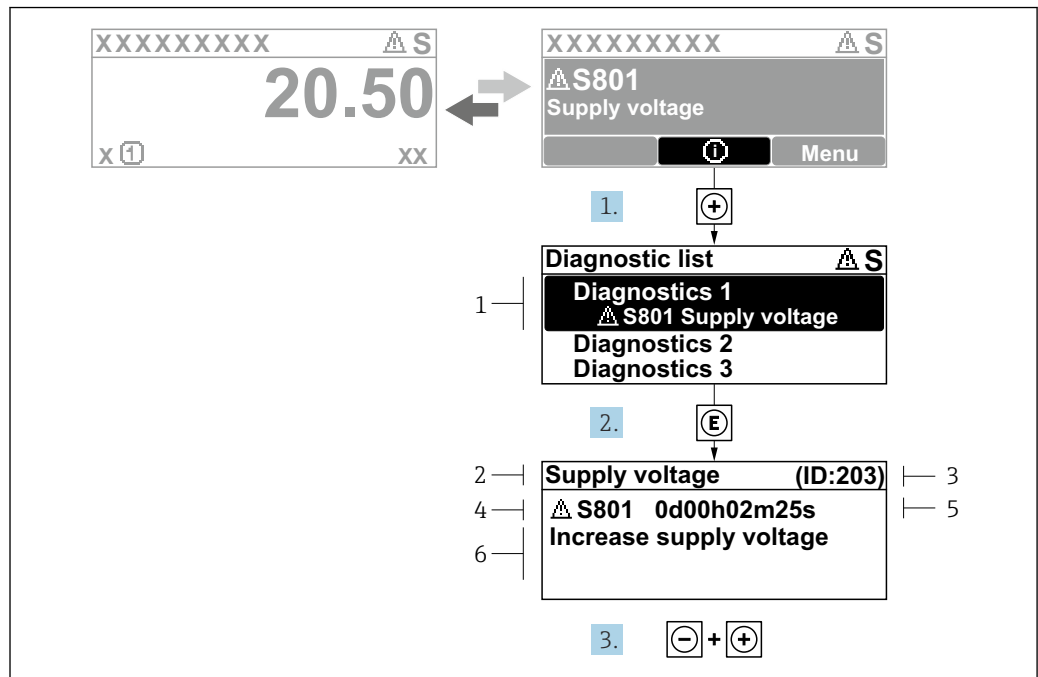

A0029431-ZH

图 38 补救措施信息

- 1 诊断信息
- 2 事件文本
- 3 服务 ID
- 4 带诊断代号的诊断响应
- 5 发生操作时间
- 6 补救措施

1. 诊断信息的处置方法：
按下 \oplus 键 (\oplus 图标)。
↳ 诊断列表子菜单打开。
2. 按下 \oplus 或 \ominus 键后按下 \ominus ，选择所需的诊断事件。
↳ 打开补救措施信息。
3. 同时按下 \ominus 键和 \oplus 键。
↳ 关闭补救措施信息。

用户进入**诊断** 菜单 (**诊断列表** 子菜单)。显示当前诊断列表。用户可以选择诊断事件。

1. 按下 \ominus 。
↳ 打开所选诊断事件的补救措施信息。
2. 同时按下 \ominus 键和 \oplus 键。
↳ 关闭补救措施信息。

12.4 网页浏览器中的诊断信息

12.4.1 诊断响应方式

用户登录后，Web 浏览器的主界面上显示测量仪表检测到的故障。

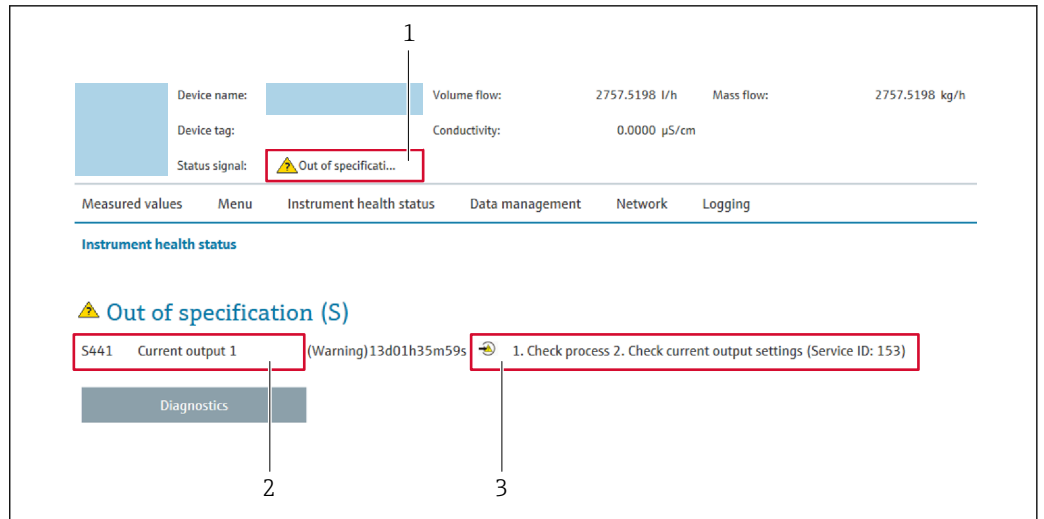

- 1 状态区，显示状态信号
- 2 诊断信息
- 3 补救措施，显示服务 ID

- i** 此外，**诊断** 菜单中显示发生的其他诊断事件：
- 通过参数 → 229
 - 通过子菜单 → 229

状态信号

状态信号提供状态信息，通过分类诊断信息(诊断事件)的原因确保设备的可靠性。

图标	说明
	故障 发生设备错误。测量值不再有效。
	功能检查 设备处于服务模式（例如在仿真过程中）。
	超出规格参数 设备正在测量： 超出技术规格参数限定范围（例如超出过程温度范围）
	需要维护 需要维护。测量值仍有效。

- i** 状态信号分类符合 VDI/VDE 2650 和 NAMUR 推荐的 NE 107 标准。

12.4.2 查看补救措施

针对每个诊断事件提供补救措施，确保快速解决问题。显示这些措施，并同时显示诊断事件和相关诊断信息。

12.5 FieldCare 或 DeviceCare 中的诊断信息

12.5.1 诊断响应方式

建立连接后，调试软件的主界面上显示测量仪表检测到的故障。

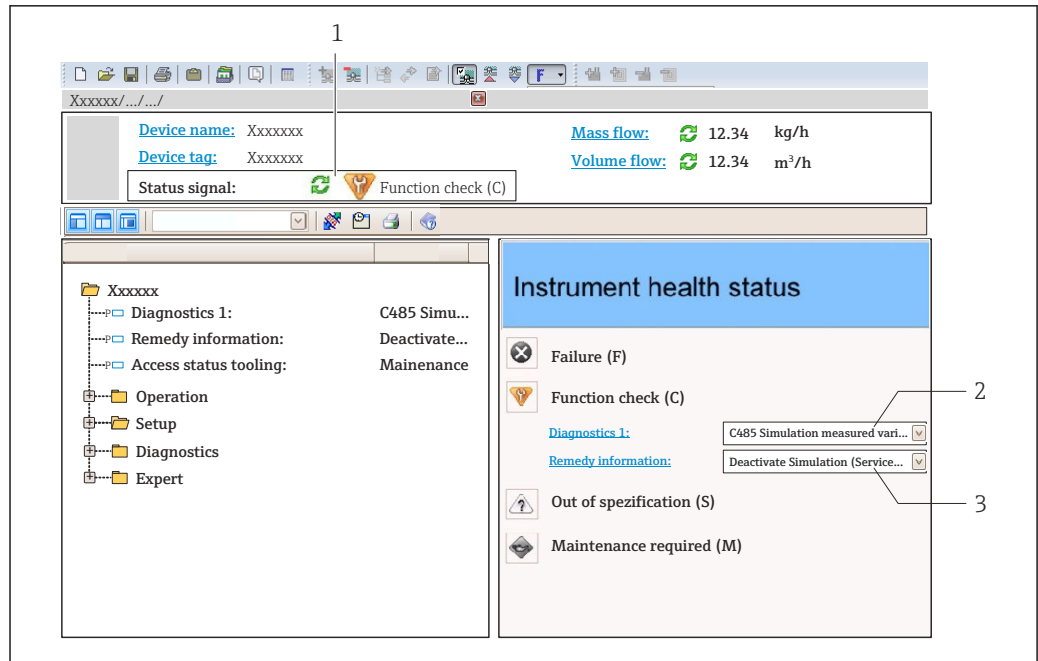

- 1 状态显示区，显示状态信号→ 170
- 2 诊断信息→ 171
- 3 补救措施，显示服务 ID

i 此外，**诊断** 菜单中显示发生的其他诊断事件：

- 通过参数→ 229
- 通过子菜单→ 229

诊断信息

通过诊断信息可以识别故障。短文本为用户提供故障信息。此外，现场显示单元上显示的诊断信息前带对应诊断事件的图标。

12.5.2 查看补救信息

提供每个诊断事件的补救措施，确保快速修复问题。

- 在主页上
补救信息显示在诊断信息下方的独立区域中。
- 在**诊断** 菜单中
可以在用户界面的工作区中查看补救信息。

用户在**诊断** 菜单中。

1. 查看所需参数。
2. 在工作区右侧，将鼠标移动至参数上方。
↳ 显示带提示工具的诊断事件的补救措施。

12.6 调整诊断信息

12.6.1 调整诊断响应

在工厂中，每条诊断信息都被分配给特定诊断响应。在**诊断** 子菜单中用户可以更改特定诊断信息的分配。

专家 → 系统 → 诊断处理 → 诊断

可选诊断响应

可以设置下列诊断响应:

诊断响应	说明
报警	设备停止测量。累加器处于预设报警状态。生成诊断信息。
警告	设备继续测量。基于 PROFINET 通信的测量值输出和累加器不受影响。生成诊断信息。
仅在日志中记录	设备继续测量。诊断信息仅在事件日志子菜单（事件列表子菜单）中显示，不会和操作显示交替显示。
关	忽略诊断事件，不生成或输入诊断信息。

显示测量值状态

如果输入数据块（例如模拟量输入块、数字量输入块、累加器块、心跳块）被设置为循环数据传输方式，测量值状态必须符合 PROFINET PA Profile 4 规范规定的位编码规则，测量值及其状态信息以状态字节传输至 PROFINET 控制器。状态字节分成三个部分：质量、质量子状态和限制位。

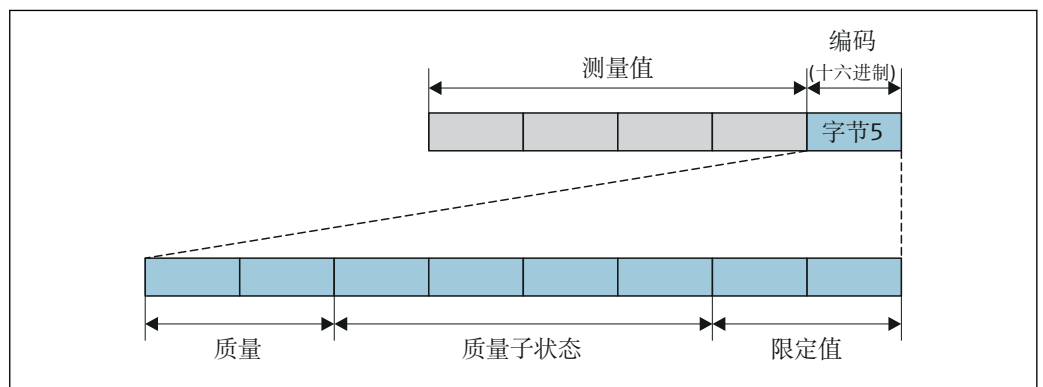

A0032228-ZH

图 39 状态字节结构

状态字节内容取决于各个功能块中设置的故障模式。根据设置的故障模式，符合 PROFINET PA Profile 4 规范的状态信息通过状态字节传输至 PROFINET 控制器。代表限定值的两位始终为 0。

支持的状态信息

状态	编码（十六进制）
不良 - 维护报警	0x24
不良 - 过程相关	0x28
不良 - 功能检查	0x3C
不确定 - 初始值	0x4F
不确定 - 需要维护	0x68
不确定 - 过程相关	0x78
良好 - 正常	0x80
良好 - 需要维护	0xA8
良好 - 功能检查	0xBC

根据诊断响应确定测量值状态和设备状态

设置诊断响应会更改诊断信息对应的测量值状态和设备状态。测量值状态和设备状态与所选诊断响应及对应诊断信息相关。

诊断信息分为:

- 传感器的诊断信息: 诊断代号 000...199 → 176
- 电子部件的诊断信息: 诊断代号 200...399 → 176
- 设置的诊断信息: 诊断代号 400...599 → 177
- 过程的诊断信息: 诊断代号 800...999 → 177

下列测量值状态和设备状态固定分配给特定诊断响应, 取决于所选的诊断响应及对应的诊断信息类别:

传感器的诊断信息: 诊断代号 000...199

诊断响应 (可设置)	测量值状态(固定分配)				设备诊断 (固定分配)
	质量	质量子状态	编码 (十六进制)	类别 (NE107)	
报警	不良	维护报警	0x24	F (故障)	维护报警
警告	良好	维护按需	0xA8	M (维护)	维护按需
仅日志输入	良好	正常	0x80	-	-
无					

电子部件的诊断信息: 诊断代号 200...399

诊断代号 200...301、303...399

诊断响应 (可设置)	测量值状态 (固定分配)				设备诊断 (固定分配)
	质量	质量子状态	编码 (十六进制)	类别 (NE107)	
报警	不良	维护报警	0x24	F (故障)	维护报警
警告					
仅日志输入	良好	正常	0x80...0x8E	-	-
无					

诊断信息 302

诊断响应 (可设置)	测量值状态 (固定分配)				设备诊断 (固定分配)
	质量	质量子状态	编码 (十六进制)	类别 (NE107)	
报警	不良	功能检查, 局部替换	0x24	C	功能检查
警告	良好	功能检查	0xBC...0xBF	-	-

执行内部或外部心跳自校验期间输出的诊断信息 302 (设备校验中)。

- 信号状态: 功能检查
- 诊断响应方式: 报警或警告 (出厂设置)

开始执行心跳自校验, 中断数据日志记录, 输出最近一个有效测量值, 累加器计数器停止累积。



设置的诊断信息：诊断代号 400...599

诊断响应 (可设置)	测量值状态 (固定分配)			类别 (NE107)	设备诊断 (固定分配)
	质量	质量 子状态	编码 (十六进制)		
报警	不良	过程 相关	0x28	F (故障)	无效过程 条件
警告	不确定	过程 相关	0x78	S (超出规格参 数)	无效过程 条件
仅日志输入	良好	正常	0x80	-	-
无					

过程的诊断信息：诊断代号 800...999

诊断响应 (可设置)	测量值状态(固定分配)			类别 (NE107)	设备诊断 (固定分配)
	质量	质量 子状态	编码 (十六进制)		
报警	不良	过程 相关	0x28	F (故障)	无效过程 条件
警告	不确定	过程 相关	0x78	S (超出规范)	无效过程 条件
仅日志输入	良好	正常	0x80	-	-
无					

12.7 诊断信息概述

-  测量设备选配一个或多个应用软件包时，诊断信息数量和关联测量变量数量将增加。
- 整个 Promass 系列仪表中所有关联测量变量列举在“受影响的测量变量”章节中。相关测量变量取决于设备型号。为设备功能分配测量变量时（例如分配各路输出的测量变量），该设备型号的所有关联测量变量均可选择。
-  部分诊断信息更改时，诊断响应改变。接收诊断信息 →  174

12.7.1 传感器诊断

诊断信息		维修指导	
编号	简述		
022	温度传感器故障	1. 检查或更换传感器电子模块(ISEM) 2. 可选: 检查传感器和变送器间的连接电缆 3. 更换传感器	
	测量变量状态		
	Quality		Bad
	Quality substatus		Maintenance alarm
	Coding (hex)		0x24 ... 0x27
	状态信号		F
	诊断行为		Alarm
	受影响的测量变量		
<ul style="list-style-type: none"> ▪ 振动幅值 1 ▪ 振动幅值 2 ▪ 特定应用输出 ▪ 特定应用输出 ▪ 非对称信号 ▪ 溶液质量流量 ▪ 第二腔室温度 ▪ 溶质校正体积流量 ▪ 溶液校正体积流量 ▪ 浓度 ▪ 振动阻尼时间 1 ▪ 振动阻尼时间 2 ▪ 密度 ▪ 油密度 ▪ 水密度 ▪ 动力粘度 ▪ 传感器电子模块温度(ISEM) ▪ GSV 流量 ▪ 替代 GSV 流量 ▪ 运动粘度 ▪ 质量流量 ▪ 油的质量流量 ▪ 水的质量流量 ▪ 非均匀介质系数 ▪ 悬浮气泡系数 ▪ HBSI ▪ NSV 流量 ▪ 替代 NSV 流量 ▪ 外部压力 ▪ 励磁电流 1 ▪ 励磁电流 2 ▪ 振动频率 1 ▪ 振动频率 2 ▪ S&W 体积流量 ▪ 参考密度 ▪ 替代参考密度 ▪ 校正体积流量 ▪ 油的校正体积流量 ▪ 水的校正体积流量 ▪ 振动阻尼时间波动 1 ▪ 振动阻尼时间波动 2 ▪ 频率波动 1 ▪ 频率波动 2 ▪ 溶质质量流量 ▪ 溶液体积流量 ▪ 溶质体积流量 ▪ 温度补偿后的动力粘度 ▪ 温度补偿后的运动粘度 ▪ 温度 ▪ 状态 ▪ 体积流量 ▪ 油的体积流量 ▪ 水的体积流量 ▪ Water cut 			

诊断信息		维修指导	
编号	简述		
046	传感器电容值超限	1. 检查传感器 2. 检查过程条件	
	测量变量状态 [出厂] ¹⁾		
	Quality		Good
	Quality substatus		Ok
	Coding (hex)		0x80 ... 0x83
	状态信号		S
	诊断行为		Warning
受影响的测量变量			
<ul style="list-style-type: none"> ▪ 振动幅值 1 ▪ 振动幅值 2 ▪ 特定应用输出 ▪ 特定应用输出 ▪ 非对称信号 ▪ 溶液质量流量 ▪ 第二腔室温度 ▪ 溶质校正体积流量 ▪ 溶液校正体积流量 ▪ 浓度 ▪ 振动阻尼时间 1 ▪ 振动阻尼时间 2 ▪ 密度 ▪ 油密度 ▪ 水密度 ▪ 动力粘度 ▪ 传感器电子模块温度 (ISEM) ▪ GSV 流量 ▪ 替代 GSV 流量 ▪ 运动粘度 ▪ 质量流量 ▪ 油的质量流量 ▪ 水的质量流量 ▪ 非均匀介质系数 ▪ 悬浮气泡系数 ▪ HBSI ▪ NSV 流量 ▪ 替代 NSV 流量 ▪ 外部压力 ▪ 励磁电流 1 ▪ 励磁电流 2 ▪ 振动频率 1 ▪ 振动频率 2 ▪ S&W 体积流量 ▪ 参考密度 ▪ 替代参考密度 ▪ 校正体积流量 ▪ 油的校正体积流量 ▪ 水的校正体积流量 ▪ 振动阻尼时间波动 1 ▪ 振动阻尼时间波动 2 ▪ 频率波动 1 ▪ 频率波动 2 ▪ 溶质质量流量 ▪ 溶液体积流量 ▪ 溶质体积流量 ▪ 温度补偿后的动力粘度 ▪ 温度补偿后的运动粘度 ▪ 温度 ▪ 状态 ▪ 体积流量 ▪ 油的体积流量 ▪ 水的体积流量 ▪ Water cut 			

1) 诊断操作可以更改。这会导致测量变量的整体状态发生更改。

诊断信息		维修指导	
编号	简述		
062	传感器连接故障	1. 检查或更换传感器电子模块(ISEM) 2. 可选: 检查传感器和变送器间的连接电缆 3. 更换传感器	
	测量变量状态		
	Quality		Bad
	Quality substatus		Maintenance alarm
	Coding (hex)		0x24 ... 0x27
	状态信号		F
	诊断行为		Alarm
	受影响的测量变量		
<ul style="list-style-type: none"> ▪ 振动幅值 1 ▪ 振动幅值 2 ▪ 特定应用输出 ▪ 特定应用输出 ▪ 非对称信号 ▪ 溶液质量流量 ▪ 第二腔室温度 ▪ 溶质校正体积流量 ▪ 溶液校正体积流量 ▪ 浓度 ▪ 振动阻尼时间 1 ▪ 振动阻尼时间 2 ▪ 密度 ▪ 油密度 ▪ 水密度 ▪ 动力粘度 ▪ 传感器电子模块温度(ISEM) ▪ GSV 流量 ▪ 替代 GSV 流量 ▪ 运动粘度 ▪ 质量流量 ▪ 油的质量流量 ▪ 水的质量流量 ▪ 非均匀介质系数 ▪ 悬浮气泡系数 ▪ HBSI ▪ NSV 流量 ▪ 替代 NSV 流量 ▪ 外部压力 ▪ 励磁电流 1 ▪ 励磁电流 2 ▪ 振动频率 1 ▪ 振动频率 2 ▪ S&W 体积流量 ▪ 参考密度 ▪ 替代参考密度 ▪ 校正体积流量 ▪ 油的校正体积流量 ▪ 水的校正体积流量 ▪ 振动阻尼时间波动 1 ▪ 振动阻尼时间波动 2 ▪ 频率波动 1 ▪ 频率波动 2 ▪ 溶质质量流量 ▪ 溶液体积流量 ▪ 溶质体积流量 ▪ 温度补偿后的动力粘度 ▪ 温度补偿后的运动粘度 ▪ 温度 ▪ 状态 ▪ 体积流量 ▪ 油的体积流量 ▪ 水的体积流量 ▪ Water cut 			

诊断信息		维修指导	
编号	简述		
063	励磁电流故障	1. 检查或更换传感器电子模块(ISEM) 2. 可选: 检查传感器和变送器间的连接电缆 3. 更换传感器	
	测量变量状态		
	Quality		Bad
	Quality substatus		Maintenance alarm
	Coding (hex)		0x24 ... 0x27
	状态信号		S
	诊断行为		Alarm
	受影响的测量变量		
<ul style="list-style-type: none"> ▪ 振动幅值 1 ▪ 振动幅值 2 ▪ 特定应用输出 ▪ 特定应用输出 ▪ 非对称信号 ▪ 溶液质量流量 ▪ 第二腔室温度 ▪ 溶质校正体积流量 ▪ 溶液校正体积流量 ▪ 浓度 ▪ 振动阻尼时间 1 ▪ 振动阻尼时间 2 ▪ 密度 ▪ 油密度 ▪ 水密度 ▪ 动力粘度 ▪ 传感器电子模块温度(ISEM) ▪ GSV 流量 ▪ 替代 GSV 流量 ▪ 运动粘度 ▪ 质量流量 ▪ 油的质量流量 ▪ 水的质量流量 ▪ 非均匀介质系数 ▪ 悬浮气泡系数 ▪ HBSI ▪ NSV 流量 ▪ 替代 NSV 流量 ▪ 外部压力 ▪ 励磁电流 1 ▪ 励磁电流 2 ▪ 振动频率 1 ▪ 振动频率 2 ▪ S&W 体积流量 ▪ 参考密度 ▪ 替代参考密度 ▪ 校正体积流量 ▪ 油的校正体积流量 ▪ 水的校正体积流量 ▪ 溶质质量流量 ▪ 溶液体积流量 ▪ 溶质体积流量 ▪ 温度补偿后的动力粘度 ▪ 温度补偿后的运动粘度 ▪ 温度 ▪ 状态 ▪ 体积流量 ▪ 油的体积流量 ▪ 水的体积流量 ▪ Water cut 			

诊断信息		维修指导	
编号	简述		
082	数据存储	1. 检查模块连接 2. 联系服务	
	测量变量状态		
	Quality		Bad
	Quality substatus		Maintenance alarm
	Coding (hex)		0x24 ... 0x27
	状态信号		F
	诊断行为		Alarm
受影响的测量变量			
<ul style="list-style-type: none"> ▪ 振动幅值 1 ▪ 振动幅值 2 ▪ 特定应用输出 ▪ 特定应用输出 ▪ 非对称信号 ▪ 溶液质量流量 ▪ 第二腔室温度 ▪ 溶质校正体积流量 ▪ 溶液校正体积流量 ▪ 浓度 ▪ 测量值 1 ▪ 测量值 2 ▪ 测量值 3 ▪ 振动阻尼时间 1 ▪ 振动阻尼时间 2 ▪ 密度 ▪ 油密度 ▪ 水密度 ▪ 动力粘度 ▪ 传感器电子模块温度(ISEM) ▪ GSV 流量 ▪ 替代 GSV 流量 ▪ 运动粘度 ▪ 质量流量 ▪ 油的质量流量 ▪ 水的质量流量 ▪ 非均匀介质系数 ▪ 悬浮气泡系数 ▪ HBSI ▪ NSV 流量 ▪ 替代 NSV 流量 ▪ 外部压力 ▪ 励磁电流 1 ▪ 励磁电流 2 ▪ 振动频率 1 ▪ 振动频率 2 ▪ S&W 体积流量 ▪ 参考密度 ▪ 替代参考密度 ▪ 校正体积流量 ▪ 油的校正体积流量 ▪ 水的校正体积流量 ▪ 振动阻尼时间波动 1 ▪ 振动阻尼时间波动 2 ▪ 频率波动 1 ▪ 频率波动 2 ▪ 溶质质量流量 ▪ 溶液体积流量 ▪ 溶质体积流量 ▪ 温度补偿后的动力粘度 ▪ 温度补偿后的运动粘度 ▪ 温度 ▪ 状态 ▪ 体积流量 ▪ 油的体积流量 ▪ 水的体积流量 ▪ Water cut 			

诊断信息		维修指导			
编号	简述				
083	存储器内容	1. 重启仪表 2. 恢复 HistoROM S-DAT 备份(“仪表复位”参数) 3. 更换 HistoROM S-DAT			
	测量变量状态				
	Quality		Bad		
	Quality substatus		Maintenance alarm		
	Coding (hex)		0x24 ... 0x27		
	状态信号		F		
	诊断行为		Alarm		
受影响的测量变量					
<table border="0"> <tr> <td style="vertical-align: top;"> <ul style="list-style-type: none"> ■ 振动幅值 1 ■ 振动幅值 2 ■ 特定应用输出 ■ 特定应用输出 ■ 非对称信号 ■ 溶液质量流量 ■ 第二腔室温度 ■ 溶质校正体积流量 ■ 溶液校正体积流量 ■ 浓度 ■ 测量值 1 ■ 测量值 2 ■ 测量值 3 ■ 振动阻尼时间 1 ■ 振动阻尼时间 2 ■ 密度 ■ 油密度 ■ 水密度 ■ 动力粘度 </td> <td style="vertical-align: top;"> <ul style="list-style-type: none"> ■ 传感器电子模块温度(ISEM) ■ GSV 流量 ■ 替代 GSV 流量 ■ 运动粘度 ■ 质量流量 ■ 油的质量流量 ■ 水的质量流量 ■ 非均匀介质系数 ■ 悬浮气泡系数 ■ HBSI ■ NSV 流量 ■ 替代 NSV 流量 ■ 外部压力 ■ 励磁电流 1 ■ 励磁电流 2 ■ 振动频率 1 ■ 振动频率 2 ■ S&W 体积流量 ■ 参考密度 </td> <td style="vertical-align: top;"> <ul style="list-style-type: none"> ■ 替代参考密度 ■ 校正体积流量 ■ 油的校正体积流量 ■ 水的校正体积流量 ■ 振动阻尼时间波动 1 ■ 振动阻尼时间波动 2 ■ 频率波动 1 ■ 频率波动 2 ■ 溶质质量流量 ■ 溶液体积流量 ■ 溶质体积流量 ■ 温度补偿后的动力粘度 ■ 温度补偿后的运动粘度 ■ 温度 ■ 状态 ■ 体积流量 ■ 油的体积流量 ■ 水的体积流量 ■ Water cut </td> </tr> </table>			<ul style="list-style-type: none"> ■ 振动幅值 1 ■ 振动幅值 2 ■ 特定应用输出 ■ 特定应用输出 ■ 非对称信号 ■ 溶液质量流量 ■ 第二腔室温度 ■ 溶质校正体积流量 ■ 溶液校正体积流量 ■ 浓度 ■ 测量值 1 ■ 测量值 2 ■ 测量值 3 ■ 振动阻尼时间 1 ■ 振动阻尼时间 2 ■ 密度 ■ 油密度 ■ 水密度 ■ 动力粘度 	<ul style="list-style-type: none"> ■ 传感器电子模块温度(ISEM) ■ GSV 流量 ■ 替代 GSV 流量 ■ 运动粘度 ■ 质量流量 ■ 油的质量流量 ■ 水的质量流量 ■ 非均匀介质系数 ■ 悬浮气泡系数 ■ HBSI ■ NSV 流量 ■ 替代 NSV 流量 ■ 外部压力 ■ 励磁电流 1 ■ 励磁电流 2 ■ 振动频率 1 ■ 振动频率 2 ■ S&W 体积流量 ■ 参考密度 	<ul style="list-style-type: none"> ■ 替代参考密度 ■ 校正体积流量 ■ 油的校正体积流量 ■ 水的校正体积流量 ■ 振动阻尼时间波动 1 ■ 振动阻尼时间波动 2 ■ 频率波动 1 ■ 频率波动 2 ■ 溶质质量流量 ■ 溶液体积流量 ■ 溶质体积流量 ■ 温度补偿后的动力粘度 ■ 温度补偿后的运动粘度 ■ 温度 ■ 状态 ■ 体积流量 ■ 油的体积流量 ■ 水的体积流量 ■ Water cut
<ul style="list-style-type: none"> ■ 振动幅值 1 ■ 振动幅值 2 ■ 特定应用输出 ■ 特定应用输出 ■ 非对称信号 ■ 溶液质量流量 ■ 第二腔室温度 ■ 溶质校正体积流量 ■ 溶液校正体积流量 ■ 浓度 ■ 测量值 1 ■ 测量值 2 ■ 测量值 3 ■ 振动阻尼时间 1 ■ 振动阻尼时间 2 ■ 密度 ■ 油密度 ■ 水密度 ■ 动力粘度 	<ul style="list-style-type: none"> ■ 传感器电子模块温度(ISEM) ■ GSV 流量 ■ 替代 GSV 流量 ■ 运动粘度 ■ 质量流量 ■ 油的质量流量 ■ 水的质量流量 ■ 非均匀介质系数 ■ 悬浮气泡系数 ■ HBSI ■ NSV 流量 ■ 替代 NSV 流量 ■ 外部压力 ■ 励磁电流 1 ■ 励磁电流 2 ■ 振动频率 1 ■ 振动频率 2 ■ S&W 体积流量 ■ 参考密度 	<ul style="list-style-type: none"> ■ 替代参考密度 ■ 校正体积流量 ■ 油的校正体积流量 ■ 水的校正体积流量 ■ 振动阻尼时间波动 1 ■ 振动阻尼时间波动 2 ■ 频率波动 1 ■ 频率波动 2 ■ 溶质质量流量 ■ 溶液体积流量 ■ 溶质体积流量 ■ 温度补偿后的动力粘度 ■ 温度补偿后的运动粘度 ■ 温度 ■ 状态 ■ 体积流量 ■ 油的体积流量 ■ 水的体积流量 ■ Water cut 			

诊断信息		维修指导	
编号	简述		
140	非对称传感器信号	1. 检查或更换传感器电子模块(ISEM) 2. 可选: 检查传感器和变送器间的连接电缆 3. 更换传感器	
	测量变量状态 [出厂] ¹⁾		
	Quality		Good
	Quality substatus		Ok
	Coding (hex)		0x80 ... 0x83
	状态信号		S
	诊断行为		Alarm
受影响的测量变量			
<ul style="list-style-type: none"> ▪ 振动幅值 1 ▪ 振动幅值 2 ▪ 特定应用输出 ▪ 特定应用输出 ▪ 非对称信号 ▪ 溶液质量流量 ▪ 第二腔室温度 ▪ 溶质校正体积流量 ▪ 溶液校正体积流量 ▪ 浓度 ▪ 测量值 1 ▪ 测量值 2 ▪ 测量值 3 ▪ 振动阻尼时间 1 ▪ 振动阻尼时间 2 ▪ 密度 ▪ 油密度 ▪ 水密度 ▪ 动力粘度 ▪ 传感器电子模块温度(ISEM) ▪ GSV 流量 ▪ 替代 GSV 流量 ▪ 运动粘度 ▪ 质量流量 ▪ 油的质量流量 ▪ 水的质量流量 ▪ 非均匀介质系数 ▪ 悬浮气泡系数 ▪ HBSI ▪ NSV 流量 ▪ 替代 NSV 流量 ▪ 外部压力 ▪ 励磁电流 1 ▪ 励磁电流 2 ▪ 振动频率 1 ▪ 振动频率 2 ▪ S&W 体积流量 ▪ 参考密度 ▪ 替代参考密度 ▪ 校正体积流量 ▪ 油的校正体积流量 ▪ 水的校正体积流量 ▪ 振动阻尼时间波动 1 ▪ 振动阻尼时间波动 2 ▪ 频率波动 1 ▪ 频率波动 2 ▪ 溶质质量流量 ▪ 溶液体积流量 ▪ 溶质体积流量 ▪ 温度补偿后的动力粘度 ▪ 温度补偿后的运动粘度 ▪ 温度 ▪ 状态 ▪ 体积流量 ▪ 油的体积流量 ▪ 水的体积流量 ▪ Water cut 			

1) 诊断操作可以更改。这会导致测量变量的整体状态发生更改。

诊断信息		维修指导	
编号	简述		
144	测量误差过大	1. 检查或更换传感器 2. 检查过程条件	
	测量变量状态 [出厂] ¹⁾		
	Quality		Good
	Quality substatus		Ok
	Coding (hex)		0x80 ... 0x83
	状态信号		F
	诊断行为		Alarm
受影响的测量变量			
<ul style="list-style-type: none"> ■ 振幅值 1 ■ 振幅值 2 ■ 特定应用输出 ■ 特定应用输出 ■ 非对称信号 ■ 溶液质量流量 ■ 第二腔室温度 ■ 溶质校正体积流量 ■ 溶液校正体积流量 ■ 浓度 ■ 振动阻尼时间 1 ■ 振动阻尼时间 2 ■ 密度 ■ 油密度 ■ 水密度 ■ 动力粘度 ■ 传感器电子模块温度 (ISEM) ■ GSV 流量 ■ 替代 GSV 流量 ■ 运动粘度 ■ 质量流量 ■ 油的质量流量 ■ 水的质量流量 ■ 非均匀介质系数 ■ 悬浮气泡系数 ■ HBSI ■ NSV 流量 ■ 替代 NSV 流量 ■ 外部压力 ■ 励磁电流 1 ■ 励磁电流 2 ■ 振动频率 1 ■ 振动频率 2 ■ S&W 体积流量 ■ 参考密度 ■ 替代参考密度 ■ 校正体积流量 ■ 油的校正体积流量 ■ 水的校正体积流量 ■ 振动阻尼时间波动 1 ■ 振动阻尼时间波动 2 ■ 频率波动 1 ■ 频率波动 2 ■ 溶质质量流量 ■ 溶液体积流量 ■ 溶质体积流量 ■ 温度补偿后的动力粘度 ■ 温度补偿后的运动粘度 ■ 温度 ■ 状态 ■ 体积流量 ■ 油的体积流量 ■ 水的体积流量 ■ Water cut 			

1) 诊断操作可以更改。这会导致测量变量的整体状态发生变更。

12.7.2 电子部件诊断

诊断信息		维修指导			
编号	简述				
201	仪表故障	1. 重启设备 2. 联系服务工程师			
	测量变量状态				
	Quality		Bad		
	Quality substatus		Maintenance alarm		
	Coding (hex)		0x24 ... 0x27		
	状态信号		F		
	诊断行为		Alarm		
受影响的测量变量					
<table border="0"> <tr> <td style="vertical-align: top;"> <ul style="list-style-type: none"> ▪ 振动幅值 1 ▪ 振动幅值 2 ▪ 特定应用输出 ▪ 特定应用输出 ▪ 非对称信号 ▪ 溶液质量流量 ▪ 第二腔室温度 ▪ 溶质校正体积流量 ▪ 溶液校正体积流量 ▪ 浓度 ▪ 测量值 1 ▪ 测量值 2 ▪ 测量值 3 ▪ 振动阻尼时间 1 ▪ 振动阻尼时间 2 ▪ 密度 ▪ 油密度 ▪ 水密度 ▪ 动力粘度 </td> <td style="vertical-align: top;"> <ul style="list-style-type: none"> ▪ 传感器电子模块温度(ISEM) ▪ GSV 流量 ▪ 替代 GSV 流量 ▪ 运动粘度 ▪ 质量流量 ▪ 油的质量流量 ▪ 水的质量流量 ▪ 非均匀介质系数 ▪ 悬浮气泡系数 ▪ HBSI ▪ NSV 流量 ▪ 替代 NSV 流量 ▪ 外部压力 ▪ 励磁电流 1 ▪ 励磁电流 2 ▪ 振动频率 1 ▪ 振动频率 2 ▪ S&W 体积流量 ▪ 参考密度 </td> <td style="vertical-align: top;"> <ul style="list-style-type: none"> ▪ 替代参考密度 ▪ 校正体积流量 ▪ 油的校正体积流量 ▪ 水的校正体积流量 ▪ 振动阻尼时间波动 1 ▪ 振动阻尼时间波动 2 ▪ 频率波动 1 ▪ 频率波动 2 ▪ 溶质质量流量 ▪ 溶液体积流量 ▪ 溶质体积流量 ▪ 温度补偿后的动力粘度 ▪ 温度补偿后的运动粘度 ▪ 温度 ▪ 状态 ▪ 体积流量 ▪ 油的体积流量 ▪ 水的体积流量 ▪ Water cut </td> </tr> </table>			<ul style="list-style-type: none"> ▪ 振动幅值 1 ▪ 振动幅值 2 ▪ 特定应用输出 ▪ 特定应用输出 ▪ 非对称信号 ▪ 溶液质量流量 ▪ 第二腔室温度 ▪ 溶质校正体积流量 ▪ 溶液校正体积流量 ▪ 浓度 ▪ 测量值 1 ▪ 测量值 2 ▪ 测量值 3 ▪ 振动阻尼时间 1 ▪ 振动阻尼时间 2 ▪ 密度 ▪ 油密度 ▪ 水密度 ▪ 动力粘度 	<ul style="list-style-type: none"> ▪ 传感器电子模块温度(ISEM) ▪ GSV 流量 ▪ 替代 GSV 流量 ▪ 运动粘度 ▪ 质量流量 ▪ 油的质量流量 ▪ 水的质量流量 ▪ 非均匀介质系数 ▪ 悬浮气泡系数 ▪ HBSI ▪ NSV 流量 ▪ 替代 NSV 流量 ▪ 外部压力 ▪ 励磁电流 1 ▪ 励磁电流 2 ▪ 振动频率 1 ▪ 振动频率 2 ▪ S&W 体积流量 ▪ 参考密度 	<ul style="list-style-type: none"> ▪ 替代参考密度 ▪ 校正体积流量 ▪ 油的校正体积流量 ▪ 水的校正体积流量 ▪ 振动阻尼时间波动 1 ▪ 振动阻尼时间波动 2 ▪ 频率波动 1 ▪ 频率波动 2 ▪ 溶质质量流量 ▪ 溶液体积流量 ▪ 溶质体积流量 ▪ 温度补偿后的动力粘度 ▪ 温度补偿后的运动粘度 ▪ 温度 ▪ 状态 ▪ 体积流量 ▪ 油的体积流量 ▪ 水的体积流量 ▪ Water cut
<ul style="list-style-type: none"> ▪ 振动幅值 1 ▪ 振动幅值 2 ▪ 特定应用输出 ▪ 特定应用输出 ▪ 非对称信号 ▪ 溶液质量流量 ▪ 第二腔室温度 ▪ 溶质校正体积流量 ▪ 溶液校正体积流量 ▪ 浓度 ▪ 测量值 1 ▪ 测量值 2 ▪ 测量值 3 ▪ 振动阻尼时间 1 ▪ 振动阻尼时间 2 ▪ 密度 ▪ 油密度 ▪ 水密度 ▪ 动力粘度 	<ul style="list-style-type: none"> ▪ 传感器电子模块温度(ISEM) ▪ GSV 流量 ▪ 替代 GSV 流量 ▪ 运动粘度 ▪ 质量流量 ▪ 油的质量流量 ▪ 水的质量流量 ▪ 非均匀介质系数 ▪ 悬浮气泡系数 ▪ HBSI ▪ NSV 流量 ▪ 替代 NSV 流量 ▪ 外部压力 ▪ 励磁电流 1 ▪ 励磁电流 2 ▪ 振动频率 1 ▪ 振动频率 2 ▪ S&W 体积流量 ▪ 参考密度 	<ul style="list-style-type: none"> ▪ 替代参考密度 ▪ 校正体积流量 ▪ 油的校正体积流量 ▪ 水的校正体积流量 ▪ 振动阻尼时间波动 1 ▪ 振动阻尼时间波动 2 ▪ 频率波动 1 ▪ 频率波动 2 ▪ 溶质质量流量 ▪ 溶液体积流量 ▪ 溶质体积流量 ▪ 温度补偿后的动力粘度 ▪ 温度补偿后的运动粘度 ▪ 温度 ▪ 状态 ▪ 体积流量 ▪ 油的体积流量 ▪ 水的体积流量 ▪ Water cut 			

诊断信息		维修指导	
编号	简述		
242	软件不兼容	1. 检查软件 2. 更换主电子模块	
	测量变量状态		
	Quality		Bad
	Quality substatus		Maintenance alarm
	Coding (hex)		0x24 ... 0x27
	状态信号		F
	诊断行为		Alarm
受影响的测量变量			
<ul style="list-style-type: none"> ■ 振动幅值 1 ■ 振动幅值 2 ■ 特定应用输出 ■ 特定应用输出 ■ 非对称信号 ■ 溶液质量流量 ■ 第二腔室温度 ■ 溶质校正体积流量 ■ 溶液校正体积流量 ■ 浓度 ■ 测量值 1 ■ 测量值 2 ■ 测量值 3 ■ 振动阻尼时间 1 ■ 振动阻尼时间 2 ■ 密度 ■ 油密度 ■ 水密度 ■ 动力粘度 ■ 传感器电子模块温度(ISEM) ■ GSV 流量 ■ 替代 GSV 流量 ■ 运动粘度 ■ 质量流量 ■ 油的质量流量 ■ 水的质量流量 ■ 非均匀介质系数 ■ 悬浮气泡系数 ■ HBSI ■ NSV 流量 ■ 替代 NSV 流量 ■ 外部压力 ■ 励磁电流 1 ■ 励磁电流 2 ■ 振动频率 1 ■ 振动频率 2 ■ S&W 体积流量 ■ 参考密度 ■ 替代参考密度 ■ 校正体积流量 ■ 油的校正体积流量 ■ 水的校正体积流量 ■ 振动阻尼时间波动 1 ■ 振动阻尼时间波动 2 ■ 频率波动 1 ■ 频率波动 2 ■ 溶质质量流量 ■ 溶液体积流量 ■ 溶质体积流量 ■ 温度补偿后的动力粘度 ■ 温度补偿后的运动粘度 ■ 温度 ■ 状态 ■ 体积流量 ■ 油的体积流量 ■ 水的体积流量 ■ Water cut 			

诊断信息		维修指导	
编号	简述		
252	模块不兼容	1. 检查电子模块 2. 检查是否使用了正确的电子模块 (例如 NEx, Ex) 3. 更换电子模块	
	测量变量状态		
	Quality		Bad
	Quality substatus		Maintenance alarm
	Coding (hex)		0x24 ... 0x27
	状态信号		F
	诊断行为		Alarm
	受影响的测量变量		
<ul style="list-style-type: none"> ▪ 振动幅值 1 ▪ 振动幅值 2 ▪ 特定应用输出 ▪ 特定应用输出 ▪ 非对称信号 ▪ 溶液质量流量 ▪ 第二腔室温度 ▪ 溶质校正体积流量 ▪ 溶液校正体积流量 ▪ 浓度 ▪ 测量值 1 ▪ 测量值 2 ▪ 测量值 3 ▪ 振动阻尼时间 1 ▪ 振动阻尼时间 2 ▪ 密度 ▪ 油密度 ▪ 水密度 ▪ 动力粘度 		<ul style="list-style-type: none"> ▪ 传感器电子模块温度(ISEM) ▪ GSV 流量 ▪ 替代 GSV 流量 ▪ 运动粘度 ▪ 质量流量 ▪ 油的质量流量 ▪ 水的质量流量 ▪ 非均匀介质系数 ▪ 悬浮气泡系数 ▪ HBSI ▪ NSV 流量 ▪ 替代 NSV 流量 ▪ 外部压力 ▪ 励磁电流 1 ▪ 励磁电流 2 ▪ 振动频率 1 ▪ 振动频率 2 ▪ S&W 体积流量 ▪ 参考密度 	<ul style="list-style-type: none"> ▪ 替代参考密度 ▪ 校正体积流量 ▪ 油的校正体积流量 ▪ 水的校正体积流量 ▪ 振动阻尼时间波动 1 ▪ 振动阻尼时间波动 2 ▪ 频率波动 1 ▪ 频率波动 2 ▪ 溶质质量流量 ▪ 溶液体积流量 ▪ 溶质体积流量 ▪ 温度补偿后的动力粘度 ▪ 温度补偿后的运动粘度 ▪ 温度 ▪ 状态 ▪ 体积流量 ▪ 油的体积流量 ▪ 水的体积流量 ▪ Water cut

诊断信息		维修指导	
编号	简述		
252	模块不兼容	1. 检查是否安装了正确的电子模块 2. 更换电子模块	
	测量变量状态		
	Quality		Bad
	Quality substatus		Maintenance alarm
	Coding (hex)		0x24 ... 0x27
	状态信号		F
	诊断行为		Alarm
	受影响的测量变量		
<ul style="list-style-type: none"> ▪ 振动幅值 1 ▪ 振动幅值 2 ▪ 特定应用输出 ▪ 特定应用输出 ▪ 非对称信号 ▪ 溶液质量流量 ▪ 第二腔室温度 ▪ 浓度 ▪ 测量值 1 ▪ 测量值 2 ▪ 测量值 3 ▪ 振动阻尼时间 1 ▪ 振动阻尼时间 2 		<ul style="list-style-type: none"> ▪ 密度 ▪ 动力粘度 ▪ 传感器电子模块温度(ISEM) ▪ 运动粘度 ▪ 质量流量 ▪ 非均匀介质系数 ▪ 悬浮气泡系数 ▪ HBSI ▪ 外部压力 ▪ 励磁电流 1 ▪ 励磁电流 2 ▪ 振动频率 1 ▪ 振动频率 2 	<ul style="list-style-type: none"> ▪ 参考密度 ▪ 校正体积流量 ▪ 振动阻尼时间波动 1 ▪ 振动阻尼时间波动 2 ▪ 频率波动 1 ▪ 频率波动 2 ▪ 溶质质量流量 ▪ 温度补偿后的动力粘度 ▪ 温度补偿后的运动粘度 ▪ 温度 ▪ 状态 ▪ 体积流量

诊断信息		维修指导			
编号	简述				
262	传感器电子部件连接故障	1. 检查或更换传感器电子模块(ISEM)和主要电子部件间的连接电缆 2. 检查或更换 ISEM 或主要电子部件			
	测量变量状态				
	Quality		Bad		
	Quality substatus		Maintenance alarm		
	Coding (hex)		0x24 ... 0x27		
	状态信号		F		
	诊断行为		Alarm		
受影响的测量变量					
<table border="0"> <tr> <td style="vertical-align: top;"> <ul style="list-style-type: none"> ■ 振动幅值 1 ■ 振动幅值 2 ■ 特定应用输出 ■ 特定应用输出 ■ 非对称信号 ■ 溶液质量流量 ■ 第二腔室温度 ■ 溶质校正体积流量 ■ 溶液校正体积流量 ■ 浓度 ■ 测量值 1 ■ 测量值 2 ■ 测量值 3 ■ 振动阻尼时间 1 ■ 振动阻尼时间 2 ■ 密度 ■ 油密度 ■ 水密度 ■ 动力粘度 </td> <td style="vertical-align: top;"> <ul style="list-style-type: none"> ■ 传感器电子模块温度(ISEM) ■ GSV 流量 ■ 替代 GSV 流量 ■ 运动粘度 ■ 质量流量 ■ 油的质量流量 ■ 水的质量流量 ■ 非均匀介质系数 ■ 悬浮气泡系数 ■ HBSI ■ NSV 流量 ■ 替代 NSV 流量 ■ 外部压力 ■ 励磁电流 1 ■ 励磁电流 2 ■ 振动频率 1 ■ 振动频率 2 ■ S&W 体积流量 ■ 参考密度 </td> <td style="vertical-align: top;"> <ul style="list-style-type: none"> ■ 替代参考密度 ■ 校正体积流量 ■ 油的校正体积流量 ■ 水的校正体积流量 ■ 振动阻尼时间波动 1 ■ 振动阻尼时间波动 2 ■ 频率波动 1 ■ 频率波动 2 ■ 溶质质量流量 ■ 溶液体积流量 ■ 溶质体积流量 ■ 温度补偿后的动力粘度 ■ 温度补偿后的运动粘度 ■ 温度 ■ 状态 ■ 体积流量 ■ 油的体积流量 ■ 水的体积流量 ■ Water cut </td> </tr> </table>			<ul style="list-style-type: none"> ■ 振动幅值 1 ■ 振动幅值 2 ■ 特定应用输出 ■ 特定应用输出 ■ 非对称信号 ■ 溶液质量流量 ■ 第二腔室温度 ■ 溶质校正体积流量 ■ 溶液校正体积流量 ■ 浓度 ■ 测量值 1 ■ 测量值 2 ■ 测量值 3 ■ 振动阻尼时间 1 ■ 振动阻尼时间 2 ■ 密度 ■ 油密度 ■ 水密度 ■ 动力粘度 	<ul style="list-style-type: none"> ■ 传感器电子模块温度(ISEM) ■ GSV 流量 ■ 替代 GSV 流量 ■ 运动粘度 ■ 质量流量 ■ 油的质量流量 ■ 水的质量流量 ■ 非均匀介质系数 ■ 悬浮气泡系数 ■ HBSI ■ NSV 流量 ■ 替代 NSV 流量 ■ 外部压力 ■ 励磁电流 1 ■ 励磁电流 2 ■ 振动频率 1 ■ 振动频率 2 ■ S&W 体积流量 ■ 参考密度 	<ul style="list-style-type: none"> ■ 替代参考密度 ■ 校正体积流量 ■ 油的校正体积流量 ■ 水的校正体积流量 ■ 振动阻尼时间波动 1 ■ 振动阻尼时间波动 2 ■ 频率波动 1 ■ 频率波动 2 ■ 溶质质量流量 ■ 溶液体积流量 ■ 溶质体积流量 ■ 温度补偿后的动力粘度 ■ 温度补偿后的运动粘度 ■ 温度 ■ 状态 ■ 体积流量 ■ 油的体积流量 ■ 水的体积流量 ■ Water cut
<ul style="list-style-type: none"> ■ 振动幅值 1 ■ 振动幅值 2 ■ 特定应用输出 ■ 特定应用输出 ■ 非对称信号 ■ 溶液质量流量 ■ 第二腔室温度 ■ 溶质校正体积流量 ■ 溶液校正体积流量 ■ 浓度 ■ 测量值 1 ■ 测量值 2 ■ 测量值 3 ■ 振动阻尼时间 1 ■ 振动阻尼时间 2 ■ 密度 ■ 油密度 ■ 水密度 ■ 动力粘度 	<ul style="list-style-type: none"> ■ 传感器电子模块温度(ISEM) ■ GSV 流量 ■ 替代 GSV 流量 ■ 运动粘度 ■ 质量流量 ■ 油的质量流量 ■ 水的质量流量 ■ 非均匀介质系数 ■ 悬浮气泡系数 ■ HBSI ■ NSV 流量 ■ 替代 NSV 流量 ■ 外部压力 ■ 励磁电流 1 ■ 励磁电流 2 ■ 振动频率 1 ■ 振动频率 2 ■ S&W 体积流量 ■ 参考密度 	<ul style="list-style-type: none"> ■ 替代参考密度 ■ 校正体积流量 ■ 油的校正体积流量 ■ 水的校正体积流量 ■ 振动阻尼时间波动 1 ■ 振动阻尼时间波动 2 ■ 频率波动 1 ■ 频率波动 2 ■ 溶质质量流量 ■ 溶液体积流量 ■ 溶质体积流量 ■ 温度补偿后的动力粘度 ■ 温度补偿后的运动粘度 ■ 温度 ■ 状态 ■ 体积流量 ■ 油的体积流量 ■ 水的体积流量 ■ Water cut 			

诊断信息		维修指导	
编号	简述		
270	主要电子模块故障	更换主要电子模块	
	测量变量状态		
	Quality	Bad	
	Quality substatus	Maintenance alarm	
	Coding (hex)	0x24 ... 0x27	
	状态信号	F	
	诊断行为	Alarm	
	受影响的测量变量		
	<ul style="list-style-type: none"> ▪ 振动幅值 1 ▪ 振动幅值 2 ▪ 特定应用输出 ▪ 特定应用输出 ▪ 非对称信号 ▪ 溶液质量流量 ▪ 第二腔室温度 ▪ 溶质校正体积流量 ▪ 溶液校正体积流量 ▪ 浓度 ▪ 测量值 1 ▪ 测量值 2 ▪ 测量值 3 ▪ 振动阻尼时间 1 ▪ 振动阻尼时间 2 ▪ 密度 ▪ 油密度 ▪ 水密度 ▪ 动力粘度 	<ul style="list-style-type: none"> ▪ 传感器电子模块温度(ISEM) ▪ GSV 流量 ▪ 替代 GSV 流量 ▪ 运动粘度 ▪ 质量流量 ▪ 油的质量流量 ▪ 水的质量流量 ▪ 非均匀介质系数 ▪ 悬浮气泡系数 ▪ HBSI ▪ NSV 流量 ▪ 替代 NSV 流量 ▪ 外部压力 ▪ 励磁电流 1 ▪ 励磁电流 2 ▪ 振动频率 1 ▪ 振动频率 2 ▪ S&W 体积流量 ▪ 参考密度 	<ul style="list-style-type: none"> ▪ 替代参考密度 ▪ 校正体积流量 ▪ 油的校正体积流量 ▪ 水的校正体积流量 ▪ 振动阻尼时间波动 1 ▪ 振动阻尼时间波动 2 ▪ 频率波动 1 ▪ 频率波动 2 ▪ 溶质质量流量 ▪ 溶液体积流量 ▪ 溶质体积流量 ▪ 温度补偿后的动力粘度 ▪ 温度补偿后的运动粘度 ▪ 温度 ▪ 状态 ▪ 体积流量 ▪ 油的体积流量 ▪ 水的体积流量 ▪ Water cut

诊断信息		维修指导			
编号	简述				
271	主要电子模块故障	1. 重启设备 2. 更换电子模块			
	测量变量状态				
	Quality		Bad		
	Quality substatus		Maintenance alarm		
	Coding (hex)		0x24 ... 0x27		
	状态信号		F		
	诊断行为		Alarm		
受影响的测量变量					
<table border="0"> <tr> <td style="vertical-align: top;"> <ul style="list-style-type: none"> ■ 振动幅值 1 ■ 振动幅值 2 ■ 特定应用输出 ■ 特定应用输出 ■ 非对称信号 ■ 溶液质量流量 ■ 第二腔室温度 ■ 溶质校正体积流量 ■ 溶液校正体积流量 ■ 浓度 ■ 测量值 1 ■ 测量值 2 ■ 测量值 3 ■ 振动阻尼时间 1 ■ 振动阻尼时间 2 ■ 密度 ■ 油密度 ■ 水密度 ■ 动力粘度 </td> <td style="vertical-align: top;"> <ul style="list-style-type: none"> ■ 传感器电子模块温度(ISEM) ■ GSV 流量 ■ 替代 GSV 流量 ■ 运动粘度 ■ 质量流量 ■ 油的质量流量 ■ 水的质量流量 ■ 非均匀介质系数 ■ 悬浮气泡系数 ■ HBSI ■ NSV 流量 ■ 替代 NSV 流量 ■ 外部压力 ■ 励磁电流 1 ■ 励磁电流 2 ■ 振动频率 1 ■ 振动频率 2 ■ S&W 体积流量 ■ 参考密度 </td> <td style="vertical-align: top;"> <ul style="list-style-type: none"> ■ 替代参考密度 ■ 校正体积流量 ■ 油的校正体积流量 ■ 水的校正体积流量 ■ 振动阻尼时间波动 1 ■ 振动阻尼时间波动 2 ■ 频率波动 1 ■ 频率波动 2 ■ 溶质质量流量 ■ 溶液体积流量 ■ 溶质体积流量 ■ 温度补偿后的动力粘度 ■ 温度补偿后的运动粘度 ■ 温度 ■ 状态 ■ 体积流量 ■ 油的体积流量 ■ 水的体积流量 ■ Water cut </td> </tr> </table>			<ul style="list-style-type: none"> ■ 振动幅值 1 ■ 振动幅值 2 ■ 特定应用输出 ■ 特定应用输出 ■ 非对称信号 ■ 溶液质量流量 ■ 第二腔室温度 ■ 溶质校正体积流量 ■ 溶液校正体积流量 ■ 浓度 ■ 测量值 1 ■ 测量值 2 ■ 测量值 3 ■ 振动阻尼时间 1 ■ 振动阻尼时间 2 ■ 密度 ■ 油密度 ■ 水密度 ■ 动力粘度 	<ul style="list-style-type: none"> ■ 传感器电子模块温度(ISEM) ■ GSV 流量 ■ 替代 GSV 流量 ■ 运动粘度 ■ 质量流量 ■ 油的质量流量 ■ 水的质量流量 ■ 非均匀介质系数 ■ 悬浮气泡系数 ■ HBSI ■ NSV 流量 ■ 替代 NSV 流量 ■ 外部压力 ■ 励磁电流 1 ■ 励磁电流 2 ■ 振动频率 1 ■ 振动频率 2 ■ S&W 体积流量 ■ 参考密度 	<ul style="list-style-type: none"> ■ 替代参考密度 ■ 校正体积流量 ■ 油的校正体积流量 ■ 水的校正体积流量 ■ 振动阻尼时间波动 1 ■ 振动阻尼时间波动 2 ■ 频率波动 1 ■ 频率波动 2 ■ 溶质质量流量 ■ 溶液体积流量 ■ 溶质体积流量 ■ 温度补偿后的动力粘度 ■ 温度补偿后的运动粘度 ■ 温度 ■ 状态 ■ 体积流量 ■ 油的体积流量 ■ 水的体积流量 ■ Water cut
<ul style="list-style-type: none"> ■ 振动幅值 1 ■ 振动幅值 2 ■ 特定应用输出 ■ 特定应用输出 ■ 非对称信号 ■ 溶液质量流量 ■ 第二腔室温度 ■ 溶质校正体积流量 ■ 溶液校正体积流量 ■ 浓度 ■ 测量值 1 ■ 测量值 2 ■ 测量值 3 ■ 振动阻尼时间 1 ■ 振动阻尼时间 2 ■ 密度 ■ 油密度 ■ 水密度 ■ 动力粘度 	<ul style="list-style-type: none"> ■ 传感器电子模块温度(ISEM) ■ GSV 流量 ■ 替代 GSV 流量 ■ 运动粘度 ■ 质量流量 ■ 油的质量流量 ■ 水的质量流量 ■ 非均匀介质系数 ■ 悬浮气泡系数 ■ HBSI ■ NSV 流量 ■ 替代 NSV 流量 ■ 外部压力 ■ 励磁电流 1 ■ 励磁电流 2 ■ 振动频率 1 ■ 振动频率 2 ■ S&W 体积流量 ■ 参考密度 	<ul style="list-style-type: none"> ■ 替代参考密度 ■ 校正体积流量 ■ 油的校正体积流量 ■ 水的校正体积流量 ■ 振动阻尼时间波动 1 ■ 振动阻尼时间波动 2 ■ 频率波动 1 ■ 频率波动 2 ■ 溶质质量流量 ■ 溶液体积流量 ■ 溶质体积流量 ■ 温度补偿后的动力粘度 ■ 温度补偿后的运动粘度 ■ 温度 ■ 状态 ■ 体积流量 ■ 油的体积流量 ■ 水的体积流量 ■ Water cut 			

诊断信息		维修指导	
编号	简述		
272	主要电子模块故障	1. 重启设备 2. 联系服务工程师	
	测量变量状态		
	Quality		Bad
	Quality substatus		Maintenance alarm
	Coding (hex)		0x24 ... 0x27
	状态信号		F
	诊断行为		Alarm
受影响的测量变量			
<ul style="list-style-type: none"> ▪ 振动幅值 1 ▪ 振动幅值 2 ▪ 特定应用输出 ▪ 特定应用输出 ▪ 非对称信号 ▪ 溶液质量流量 ▪ 第二腔室温度 ▪ 溶质校正体积流量 ▪ 溶液校正体积流量 ▪ 浓度 ▪ 测量值 1 ▪ 测量值 2 ▪ 测量值 3 ▪ 振动阻尼时间 1 ▪ 振动阻尼时间 2 ▪ 密度 ▪ 油密度 ▪ 水密度 ▪ 动力粘度 ▪ 传感器电子模块温度(ISEM) ▪ GSV 流量 ▪ 替代 GSV 流量 ▪ 运动粘度 ▪ 质量流量 ▪ 油的质量流量 ▪ 水的质量流量 ▪ 非均匀介质系数 ▪ 悬浮气泡系数 ▪ HBSI ▪ NSV 流量 ▪ 替代 NSV 流量 ▪ 外部压力 ▪ 励磁电流 1 ▪ 励磁电流 2 ▪ 振动频率 1 ▪ 振动频率 2 ▪ S&W 体积流量 ▪ 参考密度 ▪ 替代参考密度 ▪ 校正体积流量 ▪ 油的校正体积流量 ▪ 水的校正体积流量 ▪ 振动阻尼时间波动 1 ▪ 振动阻尼时间波动 2 ▪ 频率波动 1 ▪ 频率波动 2 ▪ 溶质质量流量 ▪ 溶液体积流量 ▪ 溶质体积流量 ▪ 温度补偿后的动力粘度 ▪ 温度补偿后的运动粘度 ▪ 温度 ▪ 状态 ▪ 体积流量 ▪ 油的体积流量 ▪ 水的体积流量 ▪ Water cut 			

诊断信息		维修指导	
编号	简述		
273	主要电子模块故障	更换电子模块	
	测量变量状态		
	Quality		Bad
	Quality substatus		Maintenance alarm
	Coding (hex)		0x24 ... 0x27
	状态信号		F
	诊断行为		Alarm
受影响的测量变量			
<ul style="list-style-type: none"> ■ 振动幅值 1 ■ 振动幅值 2 ■ 特定应用输出 ■ 特定应用输出 ■ 非对称信号 ■ 溶液质量流量 ■ 第二腔室温度 ■ 溶质校正体积流量 ■ 溶液校正体积流量 ■ 浓度 ■ 测量值 1 ■ 测量值 2 ■ 测量值 3 ■ 振动阻尼时间 1 ■ 振动阻尼时间 2 ■ 密度 ■ 油密度 ■ 水密度 ■ 动力粘度 ■ 传感器电子模块温度(ISEM) ■ GSV 流量 ■ 替代 GSV 流量 ■ 运动粘度 ■ 质量流量 ■ 油的质量流量 ■ 水的质量流量 ■ 非均匀介质系数 ■ 悬浮气泡系数 ■ HBSI ■ NSV 流量 ■ 替代 NSV 流量 ■ 外部压力 ■ 励磁电流 1 ■ 励磁电流 2 ■ 振动频率 1 ■ 振动频率 2 ■ S&W 体积流量 ■ 参考密度 ■ 替代参考密度 ■ 校正体积流量 ■ 油的校正体积流量 ■ 水的校正体积流量 ■ 振动阻尼时间波动 1 ■ 振动阻尼时间波动 2 ■ 频率波动 1 ■ 频率波动 2 ■ 溶质质量流量 ■ 溶液体积流量 ■ 溶质体积流量 ■ 温度补偿后的动力粘度 ■ 温度补偿后的运动粘度 ■ 温度 ■ 状态 ■ 体积流量 ■ 油的体积流量 ■ 水的体积流量 ■ Water cut 			

诊断信息		维修指导	
编号	简述		
275	I/O 模块 1 ... n 故障	更换 I/O 模块	
	测量变量状态		
	Quality		Bad
	Quality substatus		Maintenance alarm
	Coding (hex)		0x24 ... 0x27
	状态信号		F
	诊断行为		Alarm
受影响的测量变量			
<ul style="list-style-type: none"> ■ 振动幅值 1 ■ 振动幅值 2 ■ 特定应用输出 ■ 特定应用输出 ■ 非对称信号 ■ 溶液质量流量 ■ 第二腔室温度 ■ 浓度 ■ 测量值 1 ■ 测量值 2 ■ 测量值 3 ■ 振动阻尼时间 1 ■ 振动阻尼时间 2 ■ 密度 ■ 动力粘度 ■ 传感器电子模块温度(ISEM) ■ 运动粘度 ■ 质量流量 ■ 非均匀介质系数 ■ 悬浮气泡系数 ■ HBSI ■ 外部压力 ■ 励磁电流 1 ■ 励磁电流 2 ■ 振动频率 1 ■ 振动频率 2 ■ 参考密度 ■ 校正体积流量 ■ 振动阻尼时间波动 1 ■ 振动阻尼时间波动 2 ■ 频率波动 1 ■ 频率波动 2 ■ 溶质质量流量 ■ 温度补偿后的动力粘度 ■ 温度补偿后的运动粘度 ■ 温度 ■ 状态 ■ 体积流量 			

诊断信息		维修指导	
编号	简述		
276	I/O 模块 1 ... n 错误	1. 重启设备 2. 更换 I/O 模块	
	测量变量状态		
	Quality		Bad
	Quality substatus		Maintenance alarm
	Coding (hex)		0x24 ... 0x27
	状态信号		F
	诊断行为		Alarm
受影响的测量变量			
<ul style="list-style-type: none"> ▪ 振动幅值 1 ▪ 振动幅值 2 ▪ 特定应用输出 ▪ 特定应用输出 ▪ 非对称信号 ▪ 溶液质量流量 ▪ 第二腔室温度 ▪ 溶质校正体积流量 ▪ 溶液校正体积流量 ▪ 浓度 ▪ 测量值 1 ▪ 测量值 2 ▪ 测量值 3 ▪ 振动阻尼时间 1 		<ul style="list-style-type: none"> ▪ 振动阻尼时间 2 ▪ 密度 ▪ 动力粘度 ▪ 传感器电子模块温度(ISEM) ▪ 运动粘度 ▪ 质量流量 ▪ 非均匀介质系数 ▪ 悬浮气泡系数 ▪ HBSI ▪ 外部压力 ▪ 励磁电流 1 ▪ 励磁电流 2 ▪ 振动频率 1 ▪ 振动频率 2 	
		<ul style="list-style-type: none"> ▪ 参考密度 ▪ 校正体积流量 ▪ 振动阻尼时间波动 1 ▪ 振动阻尼时间波动 2 ▪ 频率波动 1 ▪ 频率波动 2 ▪ 溶质质量流量 ▪ 溶液体积流量 ▪ 溶质体积流量 ▪ 温度补偿后的动力粘度 ▪ 温度补偿后的运动粘度 ▪ 温度 ▪ 状态 ▪ 体积流量 	

诊断信息		维修指导	
编号	简述		
283	存储器内容	1. 设备复位 2. 联系服务	
	测量变量状态		
	Quality		Bad
	Quality substatus		Maintenance alarm
	Coding (hex)		0x24 ... 0x27
	状态信号		F
	诊断行为		Alarm
受影响的测量变量			
<ul style="list-style-type: none"> ▪ 振动幅值 1 ▪ 振动幅值 2 ▪ 特定应用输出 ▪ 特定应用输出 ▪ 非对称信号 ▪ 溶液质量流量 ▪ 第二腔室温度 ▪ 溶质校正体积流量 ▪ 溶液校正体积流量 ▪ 浓度 ▪ 测量值 1 ▪ 测量值 2 ▪ 测量值 3 ▪ 振动阻尼时间 1 ▪ 振动阻尼时间 2 ▪ 密度 ▪ 油密度 ▪ 水密度 ▪ 动力粘度 		<ul style="list-style-type: none"> ▪ 传感器电子模块温度(ISEM) ▪ GSV 流量 ▪ 替代 GSV 流量 ▪ 运动粘度 ▪ 质量流量 ▪ 油的质量流量 ▪ 水的质量流量 ▪ 非均匀介质系数 ▪ 悬浮气泡系数 ▪ HBSI ▪ NSV 流量 ▪ 替代 NSV 流量 ▪ 外部压力 ▪ 励磁电流 1 ▪ 励磁电流 2 ▪ 振动频率 1 ▪ 振动频率 2 ▪ S&W 体积流量 ▪ 参考密度 	
		<ul style="list-style-type: none"> ▪ 替代参考密度 ▪ 校正体积流量 ▪ 油的校正体积流量 ▪ 水的校正体积流量 ▪ 振动阻尼时间波动 1 ▪ 振动阻尼时间波动 2 ▪ 频率波动 1 ▪ 频率波动 2 ▪ 溶质质量流量 ▪ 溶液体积流量 ▪ 溶质体积流量 ▪ 温度补偿后的动力粘度 ▪ 温度补偿后的运动粘度 ▪ 温度 ▪ 状态 ▪ 体积流量 ▪ 油的体积流量 ▪ 水的体积流量 ▪ Water cut 	

诊断信息		维修指导	
编号	简述		
302	启动设备校验	设备校验已启动, 请等待	
	测量变量状态		
	Quality		Good
	Quality substatus		Function check
	Coding (hex)		0xBC ... 0xBF
	状态信号		C
	诊断行为		Warning
受影响的测量变量			
<ul style="list-style-type: none"> ■ 振动幅值 1 ■ 振动幅值 2 ■ 特定应用输出 ■ 特定应用输出 ■ 非对称信号 ■ 溶液质量流量 ■ 第二腔室温度 ■ 溶质校正体积流量 ■ 溶液校正体积流量 ■ 浓度 ■ 测量值 1 ■ 测量值 2 ■ 测量值 3 ■ 振动阻尼时间 1 ■ 振动阻尼时间 2 ■ 密度 ■ 油密度 ■ 水密度 ■ 动力粘度 ■ 传感器电子模块温度(ISEM) ■ GSV 流量 ■ 替代 GSV 流量 ■ 运动粘度 ■ 质量流量 ■ 油的质量流量 ■ 水的质量流量 ■ 非均匀介质系数 ■ 悬浮气泡系数 ■ HBSI ■ NSV 流量 ■ 替代 NSV 流量 ■ 外部压力 ■ 励磁电流 1 ■ 励磁电流 2 ■ 振动频率 1 ■ 振动频率 2 ■ S&W 体积流量 ■ 参考密度 ■ 替代参考密度 ■ 校正体积流量 ■ 油的校正体积流量 ■ 水的校正体积流量 ■ 振动阻尼时间波动 1 ■ 振动阻尼时间波动 2 ■ 频率波动 1 ■ 频率波动 2 ■ 溶质质量流量 ■ 溶液体积流量 ■ 溶质体积流量 ■ 温度补偿后的动力粘度 ■ 温度补偿后的运动粘度 ■ 温度 ■ 状态 ■ 体积流量 ■ 油的体积流量 ■ 水的体积流量 ■ Water cut 			

诊断信息		维修指导	
编号	简述		
303	I/O 1 ... n 设置已更改	1. 接受 I/O 模块设置("接受 I/O 设置"参数) 2. 随后重新加载设备说明和检查接线	
	测量变量状态		
	Quality		Good
	Quality substatus		Ok
	Coding (hex)		0x80 ... 0x83
	状态信号		M
	诊断行为		Warning
受影响的测量变量			
-			

诊断信息		维修指导	
编号	简述		
311	电子模块故障	1. 请勿复位设备 2. 联系服务	
	测量变量状态		
	Quality		Bad
	Quality substatus		Maintenance alarm
	Coding (hex)		0x24 ... 0x27
	状态信号		M
	诊断行为		Warning
受影响的测量变量			
<ul style="list-style-type: none"> ▪ 振动幅值 1 ▪ 振动幅值 2 ▪ 特定应用输出 ▪ 特定应用输出 ▪ 非对称信号 ▪ 溶液质量流量 ▪ 第二腔室温度 ▪ 溶质校正体积流量 ▪ 溶液校正体积流量 ▪ 浓度 ▪ 测量值 1 ▪ 测量值 2 ▪ 测量值 3 ▪ 振动阻尼时间 1 ▪ 振动阻尼时间 2 ▪ 密度 ▪ 油密度 ▪ 水密度 ▪ 动力粘度 ▪ 传感器电子模块温度(ISEM) ▪ GSV 流量 ▪ 替代 GSV 流量 ▪ 运动粘度 ▪ 质量流量 ▪ 油的质量流量 ▪ 水的质量流量 ▪ 非均匀介质系数 ▪ 悬浮气泡系数 ▪ HBSI ▪ NSV 流量 ▪ 替代 NSV 流量 ▪ 外部压力 ▪ 励磁电流 1 ▪ 励磁电流 2 ▪ 振动频率 1 ▪ 振动频率 2 ▪ S&W 体积流量 ▪ 参考密度 ▪ 替代参考密度 ▪ 校正体积流量 ▪ 油的校正体积流量 ▪ 水的校正体积流量 ▪ 振动阻尼时间波动 1 ▪ 振动阻尼时间波动 2 ▪ 频率波动 1 ▪ 频率波动 2 ▪ 溶质质量流量 ▪ 溶液体积流量 ▪ 溶质体积流量 ▪ 温度补偿后的动力粘度 ▪ 温度补偿后的运动粘度 ▪ 温度 ▪ 状态 ▪ 体积流量 ▪ 油的体积流量 ▪ 水的体积流量 ▪ Water cut 			

诊断信息		维修指导	
编号	简述		
332	HistoROM 备份失败	更换用户接口板 Ex d/XP: 更换变送器	
	测量变量状态		
	Quality		Bad
	Quality substatus		Maintenance alarm
	Coding (hex)		0x24 ... 0x27
	状态信号		F
	诊断行为		Alarm
	受影响的测量变量		
<ul style="list-style-type: none"> ■ 振动幅值 1 ■ 振动幅值 2 ■ 特定应用输出 ■ 特定应用输出 ■ 非对称信号 ■ 溶液质量流量 ■ 第二腔室温度 ■ 溶质校正体积流量 ■ 溶液校正体积流量 ■ 浓度 ■ 振动阻尼时间 1 ■ 振动阻尼时间 2 ■ 密度 ■ 油密度 ■ 水密度 ■ 动力粘度 ■ 传感器电子模块温度(ISEM) ■ GSV 流量 ■ 替代 GSV 流量 ■ 运动粘度 ■ 质量流量 ■ 油的质量流量 ■ 水的质量流量 ■ 非均匀介质系数 ■ 悬浮气泡系数 ■ HBSI ■ NSV 流量 ■ 替代 NSV 流量 ■ 外部压力 ■ 励磁电流 1 ■ 励磁电流 2 ■ 振动频率 1 ■ 振动频率 2 ■ S&W 体积流量 ■ 参考密度 ■ 替代参考密度 ■ 校正体积流量 ■ 油的校正体积流量 ■ 水的校正体积流量 ■ 振动阻尼时间波动 1 ■ 振动阻尼时间波动 2 ■ 频率波动 1 ■ 频率波动 2 ■ 溶质质量流量 ■ 溶液体积流量 ■ 溶质体积流量 ■ 温度补偿后的动力粘度 ■ 温度补偿后的运动粘度 ■ 温度 ■ 状态 ■ 体积流量 ■ 油的体积流量 ■ 水的体积流量 ■ Water cut 			

诊断信息		维修指导	
编号	简述		
361	I/O 模块 1 ... n 错误	1. 重启设备 2. 检查电子模块 3. 更换 I/O 模块或电子模块	
	测量变量状态		
	Quality		Bad
	Quality substatus		Maintenance alarm
	Coding (hex)		0x24 ... 0x27
	状态信号		F
	诊断行为		Alarm
	受影响的测量变量		
<ul style="list-style-type: none"> ■ 振动幅值 1 ■ 振动幅值 2 ■ 特定应用输出 ■ 特定应用输出 ■ 非对称信号 ■ 溶液质量流量 ■ 第二腔室温度 ■ 浓度 ■ 测量值 1 ■ 测量值 2 ■ 测量值 3 ■ 振动阻尼时间 1 ■ 振动阻尼时间 2 ■ 密度 ■ 动力粘度 ■ 传感器电子模块温度(ISEM) ■ 运动粘度 ■ 质量流量 ■ 非均匀介质系数 ■ 悬浮气泡系数 ■ HBSI ■ 外部压力 ■ 励磁电流 1 ■ 励磁电流 2 ■ 振动频率 1 ■ 振动频率 2 ■ 参考密度 ■ 校正体积流量 ■ 振动阻尼时间波动 1 ■ 振动阻尼时间波动 2 ■ 频率波动 1 ■ 频率波动 2 ■ 溶质质量流量 ■ 温度补偿后的动力粘度 ■ 温度补偿后的运动粘度 ■ 温度 ■ 状态 ■ 体积流量 			

诊断信息		维修指导	
编号	简述		
372	传感器电子部件(ISEM)故障	1. 重启设备 2. 检查故障是否复现 3. 更换传感器电子模块(ISEM)	
	测量变量状态		
	Quality		Bad
	Quality substatus		Maintenance alarm
	Coding (hex)		0x24 ... 0x27
	状态信号		F
	诊断行为		Alarm
受影响的测量变量			
<ul style="list-style-type: none"> ▪ 振动幅值 1 ▪ 振动幅值 2 ▪ 特定应用输出 ▪ 特定应用输出 ▪ 非对称信号 ▪ 溶液质量流量 ▪ 第二腔室温度 ▪ 溶质校正体积流量 ▪ 溶液校正体积流量 ▪ 浓度 ▪ 测量值 1 ▪ 测量值 2 ▪ 测量值 3 ▪ 振动阻尼时间 1 ▪ 振动阻尼时间 2 ▪ 密度 ▪ 油密度 ▪ 水密度 ▪ 动力粘度 ▪ 传感器电子模块温度(ISEM) ▪ GSV 流量 ▪ 替代 GSV 流量 ▪ 运动粘度 ▪ 质量流量 ▪ 油的质量流量 ▪ 水的质量流量 ▪ 非均匀介质系数 ▪ 悬浮气泡系数 ▪ HBSI ▪ NSV 流量 ▪ 替代 NSV 流量 ▪ 外部压力 ▪ 励磁电流 1 ▪ 励磁电流 2 ▪ 振动频率 1 ▪ 振动频率 2 ▪ S&W 体积流量 ▪ 参考密度 ▪ 替代参考密度 ▪ 校正体积流量 ▪ 油的校正体积流量 ▪ 水的校正体积流量 ▪ 振动阻尼时间波动 1 ▪ 振动阻尼时间波动 2 ▪ 频率波动 1 ▪ 频率波动 2 ▪ 溶质质量流量 ▪ 溶液体积流量 ▪ 溶质体积流量 ▪ 温度补偿后的动力粘度 ▪ 温度补偿后的运动粘度 ▪ 温度 ▪ 状态 ▪ 体积流量 ▪ 油的体积流量 ▪ 水的体积流量 ▪ Water cut 			

诊断信息		维修指导			
编号	简述				
373	传感器电子部件(ISEM)故障	1. 传送数据或复位设备 2. 联系服务工程师			
	测量变量状态				
	Quality		Bad		
	Quality substatus		Maintenance alarm		
	Coding (hex)		0x24 ... 0x27		
	状态信号		F		
	诊断行为		Alarm		
受影响的测量变量					
<table border="0"> <tr> <td style="vertical-align: top;"> <ul style="list-style-type: none"> ■ 振动幅值 1 ■ 振动幅值 2 ■ 特定应用输出 ■ 特定应用输出 ■ 非对称信号 ■ 溶液质量流量 ■ 第二腔室温度 ■ 溶质校正体积流量 ■ 溶液校正体积流量 ■ 浓度 ■ 测量值 1 ■ 测量值 2 ■ 测量值 3 ■ 振动阻尼时间 1 ■ 振动阻尼时间 2 ■ 密度 ■ 油密度 ■ 水密度 ■ 动力粘度 </td> <td style="vertical-align: top;"> <ul style="list-style-type: none"> ■ 传感器电子模块温度(ISEM) ■ GSV 流量 ■ 替代 GSV 流量 ■ 运动粘度 ■ 质量流量 ■ 油的质量流量 ■ 水的质量流量 ■ 非均匀介质系数 ■ 悬浮气泡系数 ■ HBSI ■ NSV 流量 ■ 替代 NSV 流量 ■ 外部压力 ■ 励磁电流 1 ■ 励磁电流 2 ■ 振动频率 1 ■ 振动频率 2 ■ S&W 体积流量 ■ 参考密度 </td> <td style="vertical-align: top;"> <ul style="list-style-type: none"> ■ 替代参考密度 ■ 校正体积流量 ■ 油的校正体积流量 ■ 水的校正体积流量 ■ 振动阻尼时间波动 1 ■ 振动阻尼时间波动 2 ■ 频率波动 1 ■ 频率波动 2 ■ 溶质质量流量 ■ 溶液体积流量 ■ 溶质体积流量 ■ 温度补偿后的动力粘度 ■ 温度补偿后的运动粘度 ■ 温度 ■ 状态 ■ 体积流量 ■ 油的体积流量 ■ 水的体积流量 ■ Water cut </td> </tr> </table>			<ul style="list-style-type: none"> ■ 振动幅值 1 ■ 振动幅值 2 ■ 特定应用输出 ■ 特定应用输出 ■ 非对称信号 ■ 溶液质量流量 ■ 第二腔室温度 ■ 溶质校正体积流量 ■ 溶液校正体积流量 ■ 浓度 ■ 测量值 1 ■ 测量值 2 ■ 测量值 3 ■ 振动阻尼时间 1 ■ 振动阻尼时间 2 ■ 密度 ■ 油密度 ■ 水密度 ■ 动力粘度 	<ul style="list-style-type: none"> ■ 传感器电子模块温度(ISEM) ■ GSV 流量 ■ 替代 GSV 流量 ■ 运动粘度 ■ 质量流量 ■ 油的质量流量 ■ 水的质量流量 ■ 非均匀介质系数 ■ 悬浮气泡系数 ■ HBSI ■ NSV 流量 ■ 替代 NSV 流量 ■ 外部压力 ■ 励磁电流 1 ■ 励磁电流 2 ■ 振动频率 1 ■ 振动频率 2 ■ S&W 体积流量 ■ 参考密度 	<ul style="list-style-type: none"> ■ 替代参考密度 ■ 校正体积流量 ■ 油的校正体积流量 ■ 水的校正体积流量 ■ 振动阻尼时间波动 1 ■ 振动阻尼时间波动 2 ■ 频率波动 1 ■ 频率波动 2 ■ 溶质质量流量 ■ 溶液体积流量 ■ 溶质体积流量 ■ 温度补偿后的动力粘度 ■ 温度补偿后的运动粘度 ■ 温度 ■ 状态 ■ 体积流量 ■ 油的体积流量 ■ 水的体积流量 ■ Water cut
<ul style="list-style-type: none"> ■ 振动幅值 1 ■ 振动幅值 2 ■ 特定应用输出 ■ 特定应用输出 ■ 非对称信号 ■ 溶液质量流量 ■ 第二腔室温度 ■ 溶质校正体积流量 ■ 溶液校正体积流量 ■ 浓度 ■ 测量值 1 ■ 测量值 2 ■ 测量值 3 ■ 振动阻尼时间 1 ■ 振动阻尼时间 2 ■ 密度 ■ 油密度 ■ 水密度 ■ 动力粘度 	<ul style="list-style-type: none"> ■ 传感器电子模块温度(ISEM) ■ GSV 流量 ■ 替代 GSV 流量 ■ 运动粘度 ■ 质量流量 ■ 油的质量流量 ■ 水的质量流量 ■ 非均匀介质系数 ■ 悬浮气泡系数 ■ HBSI ■ NSV 流量 ■ 替代 NSV 流量 ■ 外部压力 ■ 励磁电流 1 ■ 励磁电流 2 ■ 振动频率 1 ■ 振动频率 2 ■ S&W 体积流量 ■ 参考密度 	<ul style="list-style-type: none"> ■ 替代参考密度 ■ 校正体积流量 ■ 油的校正体积流量 ■ 水的校正体积流量 ■ 振动阻尼时间波动 1 ■ 振动阻尼时间波动 2 ■ 频率波动 1 ■ 频率波动 2 ■ 溶质质量流量 ■ 溶液体积流量 ■ 溶质体积流量 ■ 温度补偿后的动力粘度 ■ 温度补偿后的运动粘度 ■ 温度 ■ 状态 ■ 体积流量 ■ 油的体积流量 ■ 水的体积流量 ■ Water cut 			

诊断信息		维修指导			
编号	简述				
374	传感器电子部件(ISEM)故障	1. 重启设备 2. 检查故障是否复现 3. 更换传感器电子模块(ISEM)			
	测量变量状态 [出厂]¹⁾				
	Quality		Good		
	Quality substatus		Ok		
	Coding (hex)		0x80 ... 0x83		
	状态信号		S		
	诊断行为		Warning		
受影响的测量变量					
<table border="0"> <tr> <td style="vertical-align: top;"> <ul style="list-style-type: none"> ■ 振动幅值 1 ■ 振动幅值 2 ■ 特定应用输出 ■ 特定应用输出 ■ 非对称信号 ■ 溶液质量流量 ■ 第二腔室温度 ■ 浓度 ■ 振动阻尼时间 1 ■ 振动阻尼时间 2 ■ 密度 ■ 动力粘度 </td> <td style="vertical-align: top;"> <ul style="list-style-type: none"> ■ 传感器电子模块温度(ISEM) ■ 运动粘度 ■ 质量流量 ■ 非均匀介质系数 ■ 悬浮气泡系数 ■ HBSI ■ 外部压力 ■ 励磁电流 1 ■ 励磁电流 2 ■ 振动频率 1 ■ 振动频率 2 ■ 参考密度 </td> <td style="vertical-align: top;"> <ul style="list-style-type: none"> ■ 校正体积流量 ■ 振动阻尼时间波动 1 ■ 振动阻尼时间波动 2 ■ 频率波动 1 ■ 频率波动 2 ■ 溶质质量流量 ■ 温度补偿后的动力粘度 ■ 温度补偿后的运动粘度 ■ 温度 ■ 状态 ■ 体积流量 </td> </tr> </table>			<ul style="list-style-type: none"> ■ 振动幅值 1 ■ 振动幅值 2 ■ 特定应用输出 ■ 特定应用输出 ■ 非对称信号 ■ 溶液质量流量 ■ 第二腔室温度 ■ 浓度 ■ 振动阻尼时间 1 ■ 振动阻尼时间 2 ■ 密度 ■ 动力粘度 	<ul style="list-style-type: none"> ■ 传感器电子模块温度(ISEM) ■ 运动粘度 ■ 质量流量 ■ 非均匀介质系数 ■ 悬浮气泡系数 ■ HBSI ■ 外部压力 ■ 励磁电流 1 ■ 励磁电流 2 ■ 振动频率 1 ■ 振动频率 2 ■ 参考密度 	<ul style="list-style-type: none"> ■ 校正体积流量 ■ 振动阻尼时间波动 1 ■ 振动阻尼时间波动 2 ■ 频率波动 1 ■ 频率波动 2 ■ 溶质质量流量 ■ 温度补偿后的动力粘度 ■ 温度补偿后的运动粘度 ■ 温度 ■ 状态 ■ 体积流量
<ul style="list-style-type: none"> ■ 振动幅值 1 ■ 振动幅值 2 ■ 特定应用输出 ■ 特定应用输出 ■ 非对称信号 ■ 溶液质量流量 ■ 第二腔室温度 ■ 浓度 ■ 振动阻尼时间 1 ■ 振动阻尼时间 2 ■ 密度 ■ 动力粘度 	<ul style="list-style-type: none"> ■ 传感器电子模块温度(ISEM) ■ 运动粘度 ■ 质量流量 ■ 非均匀介质系数 ■ 悬浮气泡系数 ■ HBSI ■ 外部压力 ■ 励磁电流 1 ■ 励磁电流 2 ■ 振动频率 1 ■ 振动频率 2 ■ 参考密度 	<ul style="list-style-type: none"> ■ 校正体积流量 ■ 振动阻尼时间波动 1 ■ 振动阻尼时间波动 2 ■ 频率波动 1 ■ 频率波动 2 ■ 溶质质量流量 ■ 温度补偿后的动力粘度 ■ 温度补偿后的运动粘度 ■ 温度 ■ 状态 ■ 体积流量 			

1) 诊断操作可以更改。这会导致测量变量的整体状态发生变更。

诊断信息		维修指导	
编号	简述		
375	I/O 1 ... n 通信失败	1. 重启设备 2. 检查故障是否复现 3. 更换相关模块	
	测量变量状态		
	Quality		Bad
	Quality substatus		Maintenance alarm
	Coding (hex)		0x24 ... 0x27
	状态信号		F
	诊断行为		Alarm
受影响的测量变量			
<ul style="list-style-type: none"> ■ 振动幅值 1 ■ 振动幅值 2 ■ 特定应用输出 ■ 特定应用输出 ■ 非对称信号 ■ 溶液质量流量 ■ 第二腔室温度 ■ 溶质校正体积流量 ■ 溶液校正体积流量 ■ 浓度 ■ 测量值 1 ■ 测量值 2 ■ 测量值 3 ■ 振动阻尼时间 1 ■ 振动阻尼时间 2 ■ 密度 ■ 油密度 ■ 水密度 ■ 动力粘度 ■ 传感器电子模块温度 (ISEM) ■ GSV 流量 ■ 替代 GSV 流量 ■ 运动粘度 ■ 质量流量 ■ 油的质量流量 ■ 水的质量流量 ■ 非均匀介质系数 ■ 悬浮气泡系数 ■ HBSI ■ NSV 流量 ■ 替代 NSV 流量 ■ 外部压力 ■ 励磁电流 1 ■ 励磁电流 2 ■ 振动频率 1 ■ 振动频率 2 ■ S&W 体积流量 ■ 参考密度 ■ 替代参考密度 ■ 校正体积流量 ■ 油的校正体积流量 ■ 水的校正体积流量 ■ 振动阻尼时间波动 1 ■ 振动阻尼时间波动 2 ■ 频率波动 1 ■ 频率波动 2 ■ 溶质质量流量 ■ 溶液体积流量 ■ 溶质体积流量 ■ 温度补偿后的动力粘度 ■ 温度补偿后的运动粘度 ■ 温度 ■ 状态 ■ 体积流量 			

诊断信息		维修指导	
编号	简述		
378	ISEM 故障供电电压	检查 ISEM 供电电压	
	测量变量状态		
	Quality		Good
	Quality substatus		Ok
	Coding (hex)		0x80 ... 0x83
	状态信号		F
	诊断行为		Alarm
受影响的测量变量			
-			

诊断信息		维修指导	
编号	简述		
382	数据存储	1. 安装 T-DAT 2. 更换 T-DAT	
	测量变量状态		
	Quality		Bad
	Quality substatus		Maintenance alarm
	Coding (hex)		0x24 ... 0x27
	状态信号		F
	诊断行为		Alarm
受影响的测量变量			
<ul style="list-style-type: none"> ■ 振动幅值 1 ■ 振动幅值 2 ■ 特定应用输出 ■ 特定应用输出 ■ 非对称信号 ■ 溶液质量流量 ■ 第二腔室温度 ■ 溶质校正体积流量 ■ 溶液校正体积流量 ■ 浓度 ■ 测量值 1 ■ 测量值 2 ■ 测量值 3 ■ 振动阻尼时间 1 ■ 振动阻尼时间 2 ■ 密度 ■ 油密度 ■ 水密度 ■ 动力粘度 ■ 传感器电子模块温度(ISEM) ■ GSV 流量 ■ 替代 GSV 流量 ■ 运动粘度 ■ 质量流量 ■ 油的质量流量 ■ 水的质量流量 ■ 非均匀介质系数 ■ 悬浮气泡系数 ■ HBSI ■ NSV 流量 ■ 替代 NSV 流量 ■ 外部压力 ■ 励磁电流 1 ■ 励磁电流 2 ■ 振动频率 1 ■ 振动频率 2 ■ S&W 体积流量 ■ 参考密度 ■ 替代参考密度 ■ 校正体积流量 ■ 油的校正体积流量 ■ 水的校正体积流量 ■ 振动阻尼时间波动 1 ■ 振动阻尼时间波动 2 ■ 频率波动 1 ■ 频率波动 2 ■ 溶质质量流量 ■ 溶液体积流量 ■ 溶质体积流量 ■ 温度补偿后的动力粘度 ■ 温度补偿后的运动粘度 ■ 温度 ■ 状态 ■ 体积流量 ■ 油的体积流量 ■ 水的体积流量 ■ Water cut 			

诊断信息		维修指导	
编号	简述		
383	存储器内容	1. 重启设备 2. 在“复位设备”参数中删除 T-DAT 3. 更换 T-DAT	
	测量变量状态		
	Quality		Bad
	Quality substatus		Maintenance alarm
	Coding (hex)		0x24 ... 0x27
	状态信号		F
	诊断行为		Alarm
受影响的测量变量			
<ul style="list-style-type: none"> ■ 振动幅值 1 ■ 振动幅值 2 ■ 特定应用输出 ■ 特定应用输出 ■ 非对称信号 ■ 溶液质量流量 ■ 第二腔室温度 ■ 溶质校正体积流量 ■ 溶液校正体积流量 ■ 浓度 ■ 测量值 1 ■ 测量值 2 ■ 测量值 3 ■ 振动阻尼时间 1 ■ 振动阻尼时间 2 ■ 密度 ■ 油密度 ■ 水密度 		<ul style="list-style-type: none"> ■ 动力粘度 ■ 传感器电子模块温度 (ISEM) ■ GSV 流量 ■ 替代 GSV 流量 ■ 运动粘度 ■ 质量流量 ■ 油的质量流量 ■ 水的质量流量 ■ 非均匀介质系数 ■ 悬浮气泡系数 ■ HBSI ■ NSV 流量 ■ 替代 NSV 流量 ■ 外部压力 ■ 励磁电流 1 ■ 励磁电流 2 ■ 振动频率 1 ■ 振动频率 2 	
		<ul style="list-style-type: none"> ■ S&W 体积流量 ■ 参考密度 ■ 替代参考密度 ■ 校正体积流量 ■ 油的校正体积流量 ■ 水的校正体积流量 ■ 振动阻尼时间波动 1 ■ 振动阻尼时间波动 2 ■ 频率波动 1 ■ 频率波动 2 ■ 溶质质量流量 ■ 溶液体积流量 ■ 溶质体积流量 ■ 温度补偿后的动力粘度 ■ 温度补偿后的运动粘度 ■ 温度 ■ 状态 ■ 体积流量 	

诊断信息		维修指导	
编号	简述		
387	HistoROM 数据错误	联系服务机构	
	测量变量状态		
	Quality		Bad
	Quality substatus		Maintenance alarm
	Coding (hex)		0x24 ... 0x27
	状态信号		F
	诊断行为		Alarm
	受影响的测量变量		
<ul style="list-style-type: none"> ■ 振动幅值 1 ■ 振动幅值 2 ■ 特定应用输出 ■ 特定应用输出 ■ 非对称信号 ■ 溶液质量流量 ■ 第二腔室温度 ■ 溶质校正体积流量 ■ 溶液校正体积流量 ■ 浓度 ■ 测量值 1 ■ 测量值 2 ■ 测量值 3 ■ 振动阻尼时间 1 ■ 振动阻尼时间 2 ■ 密度 ■ 油密度 ■ 水密度 ■ 动力粘度 ■ 传感器电子模块温度(ISEM) ■ GSV 流量 ■ 替代 GSV 流量 ■ 运动粘度 ■ 质量流量 ■ 油的质量流量 ■ 水的质量流量 ■ 非均匀介质系数 ■ 悬浮气泡系数 ■ HBSI ■ NSV 流量 ■ 替代 NSV 流量 ■ 外部压力 ■ 励磁电流 1 ■ 励磁电流 2 ■ 振动频率 1 ■ 振动频率 2 ■ S&W 体积流量 ■ 参考密度 ■ 替代参考密度 ■ 校正体积流量 ■ 油的校正体积流量 ■ 水的校正体积流量 ■ 振动阻尼时间波动 1 ■ 振动阻尼时间波动 2 ■ 频率波动 1 ■ 频率波动 2 ■ 溶质质量流量 ■ 溶液体积流量 ■ 溶质体积流量 ■ 温度补偿后的动力粘度 ■ 温度补偿后的运动粘度 ■ 温度 ■ 状态 ■ 体积流量 ■ 油的体积流量 ■ 水的体积流量 ■ Water cut 			

12.7.3 配置诊断

诊断信息		维修指导	
编号	简述		
330	闪存文件无效	1. 升级设备固件 2. 重启设备	
	测量变量状态		
	Quality		Bad
	Quality substatus		Maintenance alarm
	Coding (hex)		0x24 ... 0x27
	状态信号		M
	诊断行为		Warning
	受影响的测量变量		
<ul style="list-style-type: none"> ■ 振动幅值 1 ■ 振动幅值 2 ■ 特定应用输出 ■ 特定应用输出 ■ 非对称信号 ■ 溶液质量流量 ■ 第二腔室温度 ■ 浓度 ■ 测量值 1 ■ 测量值 2 ■ 测量值 3 ■ 振动阻尼时间 1 ■ 振动阻尼时间 2 ■ 密度 ■ 动力粘度 ■ 传感器电子模块温度(ISEM) ■ 运动粘度 ■ 质量流量 ■ 非均匀介质系数 ■ 悬浮气泡系数 ■ HBSI ■ 外部压力 ■ 励磁电流 1 ■ 励磁电流 2 ■ 振动频率 1 ■ 振动频率 2 ■ 参考密度 ■ 校正体积流量 ■ 振动阻尼时间波动 1 ■ 振动阻尼时间波动 2 ■ 频率波动 1 ■ 频率波动 2 ■ 溶质质量流量 ■ 温度补偿后的动力粘度 ■ 温度补偿后的运动粘度 ■ 温度 ■ 状态 ■ 体积流量 			

诊断信息		维修指导			
编号	简述				
331	固件升级失败	1. 升级设备固件 2. 重启设备			
	测量变量状态				
	Quality		Bad		
	Quality substatus		Maintenance alarm		
	Coding (hex)		0x24 ... 0x27		
	状态信号		F		
	诊断行为		Warning		
受影响的测量变量					
<table border="0"> <tr> <td style="vertical-align: top;"> <ul style="list-style-type: none"> ▪ 振动幅值 1 ▪ 振动幅值 2 ▪ 特定应用输出 ▪ 特定应用输出 ▪ 非对称信号 ▪ 溶液质量流量 ▪ 第二腔室温度 ▪ 溶质校正体积流量 ▪ 溶液校正体积流量 ▪ 浓度 ▪ 测量值 1 ▪ 测量值 2 ▪ 测量值 3 ▪ 振动阻尼时间 1 ▪ 振动阻尼时间 2 ▪ 密度 ▪ 油密度 ▪ 水密度 ▪ 动力粘度 </td> <td style="vertical-align: top;"> <ul style="list-style-type: none"> ▪ 传感器电子模块温度(ISEM) ▪ GSV 流量 ▪ 替代 GSV 流量 ▪ 运动粘度 ▪ 质量流量 ▪ 油的质量流量 ▪ 水的质量流量 ▪ 非均匀介质系数 ▪ 悬浮气泡系数 ▪ HBSI ▪ NSV 流量 ▪ 替代 NSV 流量 ▪ 外部压力 ▪ 励磁电流 1 ▪ 励磁电流 2 ▪ 振动频率 1 ▪ 振动频率 2 ▪ S&W 体积流量 ▪ 参考密度 </td> <td style="vertical-align: top;"> <ul style="list-style-type: none"> ▪ 替代参考密度 ▪ 校正体积流量 ▪ 油的校正体积流量 ▪ 水的校正体积流量 ▪ 振动阻尼时间波动 1 ▪ 振动阻尼时间波动 2 ▪ 频率波动 1 ▪ 频率波动 2 ▪ 溶质质量流量 ▪ 溶液体积流量 ▪ 溶质体积流量 ▪ 温度补偿后的动力粘度 ▪ 温度补偿后的运动粘度 ▪ 温度 ▪ 状态 ▪ 体积流量 ▪ 油的体积流量 ▪ 水的体积流量 ▪ Water cut </td> </tr> </table>			<ul style="list-style-type: none"> ▪ 振动幅值 1 ▪ 振动幅值 2 ▪ 特定应用输出 ▪ 特定应用输出 ▪ 非对称信号 ▪ 溶液质量流量 ▪ 第二腔室温度 ▪ 溶质校正体积流量 ▪ 溶液校正体积流量 ▪ 浓度 ▪ 测量值 1 ▪ 测量值 2 ▪ 测量值 3 ▪ 振动阻尼时间 1 ▪ 振动阻尼时间 2 ▪ 密度 ▪ 油密度 ▪ 水密度 ▪ 动力粘度 	<ul style="list-style-type: none"> ▪ 传感器电子模块温度(ISEM) ▪ GSV 流量 ▪ 替代 GSV 流量 ▪ 运动粘度 ▪ 质量流量 ▪ 油的质量流量 ▪ 水的质量流量 ▪ 非均匀介质系数 ▪ 悬浮气泡系数 ▪ HBSI ▪ NSV 流量 ▪ 替代 NSV 流量 ▪ 外部压力 ▪ 励磁电流 1 ▪ 励磁电流 2 ▪ 振动频率 1 ▪ 振动频率 2 ▪ S&W 体积流量 ▪ 参考密度 	<ul style="list-style-type: none"> ▪ 替代参考密度 ▪ 校正体积流量 ▪ 油的校正体积流量 ▪ 水的校正体积流量 ▪ 振动阻尼时间波动 1 ▪ 振动阻尼时间波动 2 ▪ 频率波动 1 ▪ 频率波动 2 ▪ 溶质质量流量 ▪ 溶液体积流量 ▪ 溶质体积流量 ▪ 温度补偿后的动力粘度 ▪ 温度补偿后的运动粘度 ▪ 温度 ▪ 状态 ▪ 体积流量 ▪ 油的体积流量 ▪ 水的体积流量 ▪ Water cut
<ul style="list-style-type: none"> ▪ 振动幅值 1 ▪ 振动幅值 2 ▪ 特定应用输出 ▪ 特定应用输出 ▪ 非对称信号 ▪ 溶液质量流量 ▪ 第二腔室温度 ▪ 溶质校正体积流量 ▪ 溶液校正体积流量 ▪ 浓度 ▪ 测量值 1 ▪ 测量值 2 ▪ 测量值 3 ▪ 振动阻尼时间 1 ▪ 振动阻尼时间 2 ▪ 密度 ▪ 油密度 ▪ 水密度 ▪ 动力粘度 	<ul style="list-style-type: none"> ▪ 传感器电子模块温度(ISEM) ▪ GSV 流量 ▪ 替代 GSV 流量 ▪ 运动粘度 ▪ 质量流量 ▪ 油的质量流量 ▪ 水的质量流量 ▪ 非均匀介质系数 ▪ 悬浮气泡系数 ▪ HBSI ▪ NSV 流量 ▪ 替代 NSV 流量 ▪ 外部压力 ▪ 励磁电流 1 ▪ 励磁电流 2 ▪ 振动频率 1 ▪ 振动频率 2 ▪ S&W 体积流量 ▪ 参考密度 	<ul style="list-style-type: none"> ▪ 替代参考密度 ▪ 校正体积流量 ▪ 油的校正体积流量 ▪ 水的校正体积流量 ▪ 振动阻尼时间波动 1 ▪ 振动阻尼时间波动 2 ▪ 频率波动 1 ▪ 频率波动 2 ▪ 溶质质量流量 ▪ 溶液体积流量 ▪ 溶质体积流量 ▪ 温度补偿后的动力粘度 ▪ 温度补偿后的运动粘度 ▪ 温度 ▪ 状态 ▪ 体积流量 ▪ 油的体积流量 ▪ 水的体积流量 ▪ Water cut 			

诊断信息		维修指导			
编号	简述				
410	数据传输	1. 检查连接 2. 重新尝试数据传输			
	测量变量状态				
	Quality		Bad		
	Quality substatus		Maintenance alarm		
	Coding (hex)		0x24 ... 0x27		
	状态信号		F		
	诊断行为		Alarm		
受影响的测量变量					
<table border="0"> <tr> <td style="vertical-align: top;"> <ul style="list-style-type: none"> ■ 振幅值 1 ■ 振幅值 2 ■ 特定应用输出 ■ 特定应用输出 ■ 非对称信号 ■ 溶液质量流量 ■ 第二腔室温度 ■ 溶质校正体积流量 ■ 溶液校正体积流量 ■ 浓度 ■ 测量值 1 ■ 测量值 2 ■ 测量值 3 ■ 振动阻尼时间 1 ■ 振动阻尼时间 2 ■ 密度 ■ 油密度 ■ 水密度 ■ 动力粘度 </td> <td style="vertical-align: top;"> <ul style="list-style-type: none"> ■ 传感器电子模块温度(ISEM) ■ GSV 流量 ■ 替代 GSV 流量 ■ 运动粘度 ■ 质量流量 ■ 油的质量流量 ■ 水的质量流量 ■ 非均匀介质系数 ■ 悬浮气泡系数 ■ HBSI ■ NSV 流量 ■ 替代 NSV 流量 ■ 外部压力 ■ 励磁电流 1 ■ 励磁电流 2 ■ 振动频率 1 ■ 振动频率 2 ■ S&W 体积流量 ■ 参考密度 </td> <td style="vertical-align: top;"> <ul style="list-style-type: none"> ■ 替代参考密度 ■ 校正体积流量 ■ 油的校正体积流量 ■ 水的校正体积流量 ■ 振动阻尼时间波动 1 ■ 振动阻尼时间波动 2 ■ 频率波动 1 ■ 频率波动 2 ■ 溶质质量流量 ■ 溶液体积流量 ■ 溶质体积流量 ■ 温度补偿后的动力粘度 ■ 温度补偿后的运动粘度 ■ 温度 ■ 状态 ■ 体积流量 ■ 油的体积流量 ■ 水的体积流量 ■ Water cut </td> </tr> </table>			<ul style="list-style-type: none"> ■ 振幅值 1 ■ 振幅值 2 ■ 特定应用输出 ■ 特定应用输出 ■ 非对称信号 ■ 溶液质量流量 ■ 第二腔室温度 ■ 溶质校正体积流量 ■ 溶液校正体积流量 ■ 浓度 ■ 测量值 1 ■ 测量值 2 ■ 测量值 3 ■ 振动阻尼时间 1 ■ 振动阻尼时间 2 ■ 密度 ■ 油密度 ■ 水密度 ■ 动力粘度 	<ul style="list-style-type: none"> ■ 传感器电子模块温度(ISEM) ■ GSV 流量 ■ 替代 GSV 流量 ■ 运动粘度 ■ 质量流量 ■ 油的质量流量 ■ 水的质量流量 ■ 非均匀介质系数 ■ 悬浮气泡系数 ■ HBSI ■ NSV 流量 ■ 替代 NSV 流量 ■ 外部压力 ■ 励磁电流 1 ■ 励磁电流 2 ■ 振动频率 1 ■ 振动频率 2 ■ S&W 体积流量 ■ 参考密度 	<ul style="list-style-type: none"> ■ 替代参考密度 ■ 校正体积流量 ■ 油的校正体积流量 ■ 水的校正体积流量 ■ 振动阻尼时间波动 1 ■ 振动阻尼时间波动 2 ■ 频率波动 1 ■ 频率波动 2 ■ 溶质质量流量 ■ 溶液体积流量 ■ 溶质体积流量 ■ 温度补偿后的动力粘度 ■ 温度补偿后的运动粘度 ■ 温度 ■ 状态 ■ 体积流量 ■ 油的体积流量 ■ 水的体积流量 ■ Water cut
<ul style="list-style-type: none"> ■ 振幅值 1 ■ 振幅值 2 ■ 特定应用输出 ■ 特定应用输出 ■ 非对称信号 ■ 溶液质量流量 ■ 第二腔室温度 ■ 溶质校正体积流量 ■ 溶液校正体积流量 ■ 浓度 ■ 测量值 1 ■ 测量值 2 ■ 测量值 3 ■ 振动阻尼时间 1 ■ 振动阻尼时间 2 ■ 密度 ■ 油密度 ■ 水密度 ■ 动力粘度 	<ul style="list-style-type: none"> ■ 传感器电子模块温度(ISEM) ■ GSV 流量 ■ 替代 GSV 流量 ■ 运动粘度 ■ 质量流量 ■ 油的质量流量 ■ 水的质量流量 ■ 非均匀介质系数 ■ 悬浮气泡系数 ■ HBSI ■ NSV 流量 ■ 替代 NSV 流量 ■ 外部压力 ■ 励磁电流 1 ■ 励磁电流 2 ■ 振动频率 1 ■ 振动频率 2 ■ S&W 体积流量 ■ 参考密度 	<ul style="list-style-type: none"> ■ 替代参考密度 ■ 校正体积流量 ■ 油的校正体积流量 ■ 水的校正体积流量 ■ 振动阻尼时间波动 1 ■ 振动阻尼时间波动 2 ■ 频率波动 1 ■ 频率波动 2 ■ 溶质质量流量 ■ 溶液体积流量 ■ 溶质体积流量 ■ 温度补偿后的动力粘度 ■ 温度补偿后的运动粘度 ■ 温度 ■ 状态 ■ 体积流量 ■ 油的体积流量 ■ 水的体积流量 ■ Water cut 			

诊断信息		维修指导
编号	简述	
412	下载中	下载进行中, 请等待
测量变量状态		
Quality	Uncertain	
Quality substatus	Initial value	
Coding (hex)	0x4C ... 0x4F	
状态信号	C	
诊断行为	Warning	
受影响的测量变量		
<ul style="list-style-type: none"> ▪ 振动幅值 1 ▪ 振动幅值 2 ▪ 特定应用输出 ▪ 特定应用输出 ▪ 非对称信号 ▪ 溶液质量流量 ▪ 第二腔室温度 ▪ 溶质校正体积流量 ▪ 溶液校正体积流量 ▪ 浓度 ▪ 测量值 1 ▪ 测量值 2 ▪ 测量值 3 ▪ 振动阻尼时间 1 ▪ 振动阻尼时间 2 ▪ 密度 ▪ 油密度 ▪ 水密度 ▪ 动力粘度 		<ul style="list-style-type: none"> ▪ 传感器电子模块温度(ISEM) ▪ GSV 流量 ▪ 替代 GSV 流量 ▪ 运动粘度 ▪ 质量流量 ▪ 油的质量流量 ▪ 水的质量流量 ▪ 非均匀介质系数 ▪ 悬浮气泡系数 ▪ HBSI ▪ NSV 流量 ▪ 替代 NSV 流量 ▪ 外部压力 ▪ 励磁电流 1 ▪ 励磁电流 2 ▪ 振动频率 1 ▪ 振动频率 2 ▪ S&W 体积流量 ▪ 参考密度
		<ul style="list-style-type: none"> ▪ 替代参考密度 ▪ 校正体积流量 ▪ 油的校正体积流量 ▪ 水的校正体积流量 ▪ 振动阻尼时间波动 1 ▪ 振动阻尼时间波动 2 ▪ 频率波动 1 ▪ 频率波动 2 ▪ 溶质质量流量 ▪ 溶液体积流量 ▪ 溶质体积流量 ▪ 温度补偿后的动力粘度 ▪ 温度补偿后的运动粘度 ▪ 温度 ▪ 状态 ▪ 体积流量 ▪ 油的体积流量 ▪ 水的体积流量 ▪ Water cut

诊断信息		维修指导
编号	简述	
431	微调 1 ... n	重新标定
测量变量状态		
Quality	Good	
Quality substatus	Ok	
Coding (hex)	0x80 ... 0x83	
状态信号	C	
诊断行为	Warning	
受影响的测量变量		
-		

诊断信息		维修指导			
编号	简述				
437	设置不兼容	1. 重启设备 2. 联系服务工程师			
	测量变量状态				
	Quality		Bad		
	Quality substatus		Maintenance alarm		
	Coding (hex)		0x24 ... 0x27		
	状态信号		F		
	诊断行为		Alarm		
受影响的测量变量					
<table border="0"> <tr> <td style="vertical-align: top;"> <ul style="list-style-type: none"> ■ 振动幅值 1 ■ 振动幅值 2 ■ 特定应用输出 ■ 特定应用输出 ■ 非对称信号 ■ 溶液质量流量 ■ 第二腔室温度 ■ 溶质校正体积流量 ■ 溶液校正体积流量 ■ 浓度 ■ 测量值 1 ■ 测量值 2 ■ 测量值 3 ■ 振动阻尼时间 1 ■ 振动阻尼时间 2 ■ 密度 ■ 油密度 ■ 水密度 ■ 动力粘度 </td> <td style="vertical-align: top;"> <ul style="list-style-type: none"> ■ 传感器电子模块温度(ISEM) ■ GSV 流量 ■ 替代 GSV 流量 ■ 运动粘度 ■ 质量流量 ■ 油的质量流量 ■ 水的质量流量 ■ 非均匀介质系数 ■ 悬浮气泡系数 ■ HBSI ■ NSV 流量 ■ 替代 NSV 流量 ■ 外部压力 ■ 励磁电流 1 ■ 励磁电流 2 ■ 振动频率 1 ■ 振动频率 2 ■ S&W 体积流量 ■ 参考密度 </td> <td style="vertical-align: top;"> <ul style="list-style-type: none"> ■ 替代参考密度 ■ 校正体积流量 ■ 油的校正体积流量 ■ 水的校正体积流量 ■ 振动阻尼时间波动 1 ■ 振动阻尼时间波动 2 ■ 频率波动 1 ■ 频率波动 2 ■ 溶质质量流量 ■ 溶液体积流量 ■ 溶质体积流量 ■ 温度补偿后的动力粘度 ■ 温度补偿后的运动粘度 ■ 温度 ■ 状态 ■ 体积流量 ■ 油的体积流量 ■ 水的体积流量 ■ Water cut </td> </tr> </table>			<ul style="list-style-type: none"> ■ 振动幅值 1 ■ 振动幅值 2 ■ 特定应用输出 ■ 特定应用输出 ■ 非对称信号 ■ 溶液质量流量 ■ 第二腔室温度 ■ 溶质校正体积流量 ■ 溶液校正体积流量 ■ 浓度 ■ 测量值 1 ■ 测量值 2 ■ 测量值 3 ■ 振动阻尼时间 1 ■ 振动阻尼时间 2 ■ 密度 ■ 油密度 ■ 水密度 ■ 动力粘度 	<ul style="list-style-type: none"> ■ 传感器电子模块温度(ISEM) ■ GSV 流量 ■ 替代 GSV 流量 ■ 运动粘度 ■ 质量流量 ■ 油的质量流量 ■ 水的质量流量 ■ 非均匀介质系数 ■ 悬浮气泡系数 ■ HBSI ■ NSV 流量 ■ 替代 NSV 流量 ■ 外部压力 ■ 励磁电流 1 ■ 励磁电流 2 ■ 振动频率 1 ■ 振动频率 2 ■ S&W 体积流量 ■ 参考密度 	<ul style="list-style-type: none"> ■ 替代参考密度 ■ 校正体积流量 ■ 油的校正体积流量 ■ 水的校正体积流量 ■ 振动阻尼时间波动 1 ■ 振动阻尼时间波动 2 ■ 频率波动 1 ■ 频率波动 2 ■ 溶质质量流量 ■ 溶液体积流量 ■ 溶质体积流量 ■ 温度补偿后的动力粘度 ■ 温度补偿后的运动粘度 ■ 温度 ■ 状态 ■ 体积流量 ■ 油的体积流量 ■ 水的体积流量 ■ Water cut
<ul style="list-style-type: none"> ■ 振动幅值 1 ■ 振动幅值 2 ■ 特定应用输出 ■ 特定应用输出 ■ 非对称信号 ■ 溶液质量流量 ■ 第二腔室温度 ■ 溶质校正体积流量 ■ 溶液校正体积流量 ■ 浓度 ■ 测量值 1 ■ 测量值 2 ■ 测量值 3 ■ 振动阻尼时间 1 ■ 振动阻尼时间 2 ■ 密度 ■ 油密度 ■ 水密度 ■ 动力粘度 	<ul style="list-style-type: none"> ■ 传感器电子模块温度(ISEM) ■ GSV 流量 ■ 替代 GSV 流量 ■ 运动粘度 ■ 质量流量 ■ 油的质量流量 ■ 水的质量流量 ■ 非均匀介质系数 ■ 悬浮气泡系数 ■ HBSI ■ NSV 流量 ■ 替代 NSV 流量 ■ 外部压力 ■ 励磁电流 1 ■ 励磁电流 2 ■ 振动频率 1 ■ 振动频率 2 ■ S&W 体积流量 ■ 参考密度 	<ul style="list-style-type: none"> ■ 替代参考密度 ■ 校正体积流量 ■ 油的校正体积流量 ■ 水的校正体积流量 ■ 振动阻尼时间波动 1 ■ 振动阻尼时间波动 2 ■ 频率波动 1 ■ 频率波动 2 ■ 溶质质量流量 ■ 溶液体积流量 ■ 溶质体积流量 ■ 温度补偿后的动力粘度 ■ 温度补偿后的运动粘度 ■ 温度 ■ 状态 ■ 体积流量 ■ 油的体积流量 ■ 水的体积流量 ■ Water cut 			

诊断信息		维修指导	
编号	简述		
438	数据集	1. 检查数据集文件 2. 检查设备设置 3. 上传和下载新设置	
	测量变量状态		
	Quality		Uncertain
	Quality substatus		Maintenance demanded
	Coding (hex)		0x68 ... 0x6B
	状态信号		M
	诊断行为		Warning
受影响的测量变量			
<ul style="list-style-type: none"> ▪ 振动幅值 1 ▪ 振动幅值 2 ▪ 特定应用输出 ▪ 特定应用输出 ▪ 非对称信号 ▪ 溶液质量流量 ▪ 第二腔室温度 ▪ 溶质校正体积流量 ▪ 溶液校正体积流量 ▪ 浓度 ▪ 测量值 1 ▪ 测量值 2 ▪ 测量值 3 ▪ 振动阻尼时间 1 ▪ 振动阻尼时间 2 ▪ 密度 ▪ 油密度 ▪ 水密度 ▪ 动力粘度 ▪ 传感器电子模块温度(ISEM) ▪ GSV 流量 ▪ 替代 GSV 流量 ▪ 运动粘度 ▪ 质量流量 ▪ 油的质量流量 ▪ 水的质量流量 ▪ 非均匀介质系数 ▪ 悬浮气泡系数 ▪ HBSI ▪ NSV 流量 ▪ 替代 NSV 流量 ▪ 外部压力 ▪ 励磁电流 1 ▪ 励磁电流 2 ▪ 振动频率 1 ▪ 振动频率 2 ▪ S&W 体积流量 ▪ 参考密度 ▪ 替代参考密度 ▪ 校正体积流量 ▪ 油的校正体积流量 ▪ 水的校正体积流量 ▪ 振动阻尼时间波动 1 ▪ 振动阻尼时间波动 2 ▪ 频率波动 1 ▪ 频率波动 2 ▪ 溶质质量流量 ▪ 溶液体积流量 ▪ 溶质体积流量 ▪ 温度补偿后的动力粘度 ▪ 温度补偿后的运动粘度 ▪ 温度 ▪ 状态 ▪ 体积流量 ▪ 油的体积流量 ▪ 水的体积流量 ▪ Water cut 			

诊断信息		维修指导	
编号	简述		
441	电流输出 1 ... n	1. 检查过程状态 2. 检查电流输出设置	
	测量变量状态 [出厂] ¹⁾		
	Quality		Good
	Quality substatus		Ok
	Coding (hex)		0x80 ... 0x83
	状态信号		S
	诊断行为		Warning
受影响的测量变量			
-			

1) 诊断操作可以更改。这会导致测量变量的整体状态发生更改。

诊断信息		维修指导	
编号	简述		
442	频率输出 1 ... n	1. 检查过程 2. 检查频率输出设置	
	测量变量状态 [出厂] ¹⁾		
	Quality		Good
	Quality substatus		Ok
	Coding (hex)		0x80 ... 0x83
	状态信号		S
	诊断行为		Warning
	受影响的测量变量		
-			

1) 诊断操作可以更改。这会导致测量变量的整体状态发生变更。

诊断信息		维修指导	
编号	简述		
443	脉冲输出 1 ... n	1. 检查过程 2. 检查脉冲输出设置	
	测量变量状态 [出厂] ¹⁾		
	Quality		Good
	Quality substatus		Ok
	Coding (hex)		0x80 ... 0x83
	状态信号		S
	诊断行为		Warning
	受影响的测量变量		
-			

1) 诊断操作可以更改。这会导致测量变量的整体状态发生变更。

诊断信息		维修指导	
编号	简述		
444	电流输入 1 ... n	1. 检查过程条件 2. 检查电流输入设置	
	测量变量状态 [出厂] ¹⁾		
	Quality		Good
	Quality substatus		Ok
	Coding (hex)		0x80 ... 0x83
	状态信号		S
	诊断行为		Warning
	受影响的测量变量		
<ul style="list-style-type: none"> ▪ 测量值 1 ▪ 测量值 2 ▪ 测量值 3 			

1) 诊断操作可以更改。这会导致测量变量的整体状态发生变更。

诊断信息		维修指导	
编号	简述		
453	过流量	取消强制归零	
	测量变量状态		
	Quality		Good
	Quality substatus		Function check
	Coding (hex)		0xBC ... 0xBF
	状态信号		C
	诊断行为		Warning
受影响的测量变量			
<ul style="list-style-type: none"> ■ 振动幅值 1 ■ 振动幅值 2 ■ 特定应用输出 ■ 特定应用输出 ■ 非对称信号 ■ 溶液质量流量 ■ 第二腔室温度 ■ 溶质校正体积流量 ■ 溶液校正体积流量 ■ 浓度 ■ 振动阻尼时间 1 ■ 振动阻尼时间 2 ■ 密度 ■ 油密度 ■ 水密度 ■ 动力粘度 ■ 传感器电子模块温度 (ISEM) ■ GSV 流量 ■ 替代 GSV 流量 ■ 运动粘度 ■ 质量流量 ■ 油的质量流量 ■ 水的质量流量 ■ 非均匀介质系数 ■ 悬浮气泡系数 ■ HBSI ■ NSV 流量 ■ 替代 NSV 流量 ■ 外部压力 ■ 励磁电流 1 ■ 励磁电流 2 ■ 振动频率 1 ■ 振动频率 2 ■ S&W 体积流量 ■ 参考密度 ■ 替代参考密度 ■ 校正体积流量 ■ 油的校正体积流量 ■ 水的校正体积流量 ■ 振动阻尼时间波动 1 ■ 振动阻尼时间波动 2 ■ 频率波动 1 ■ 频率波动 2 ■ 溶质质量流量 ■ 溶液体积流量 ■ 溶质体积流量 ■ 温度补偿后的动力粘度 ■ 温度补偿后的运动粘度 ■ 温度 ■ 状态 ■ 体积流量 ■ 油的体积流量 ■ 水的体积流量 ■ Water cut 			

诊断信息		维修指导	
编号	简述		
484	故障模式仿真	关闭仿真	
	测量变量状态		
	Quality		Bad
	Quality substatus		Function check
	Coding (hex)		0x3C ... 0x3F
	状态信号		C
	诊断行为		Alarm
受影响的测量变量			
<ul style="list-style-type: none"> ■ 振动幅值 1 ■ 振动幅值 2 ■ 特定应用输出 ■ 特定应用输出 ■ 非对称信号 ■ 溶液质量流量 ■ 第二腔室温度 ■ 溶质校正体积流量 ■ 溶液校正体积流量 ■ 浓度 ■ 振动阻尼时间 1 ■ 振动阻尼时间 2 ■ 密度 ■ 油密度 ■ 水密度 ■ 动力粘度 ■ 传感器电子模块温度(ISEM) ■ GSV 流量 ■ 替代 GSV 流量 ■ 运动粘度 ■ 质量流量 ■ 油的质量流量 ■ 水的质量流量 ■ 非均匀介质系数 ■ 悬浮气泡系数 ■ HBSI ■ NSV 流量 ■ 替代 NSV 流量 ■ 外部压力 ■ 励磁电流 1 ■ 励磁电流 2 ■ 振动频率 1 ■ 振动频率 2 ■ S&W 体积流量 ■ 参考密度 ■ 替代参考密度 ■ 校正体积流量 ■ 油的校正体积流量 ■ 水的校正体积流量 ■ 振动阻尼时间波动 1 ■ 振动阻尼时间波动 2 ■ 频率波动 1 ■ 频率波动 2 ■ 溶质质量流量 ■ 溶液体积流量 ■ 溶质体积流量 ■ 温度补偿后的动力粘度 ■ 温度补偿后的运动粘度 ■ 温度 ■ 状态 ■ 体积流量 ■ 油的体积流量 ■ 水的体积流量 ■ Water cut 			

诊断信息		维修指导	
编号	简述		
485	测量变量仿真	关闭仿真	
	测量变量状态		
	Quality		Good
	Quality substatus		Function check
	Coding (hex)		0xBC ... 0xBF
	状态信号		C
	诊断行为		Warning
	受影响的测量变量		
<ul style="list-style-type: none"> ▪ 振动幅值 1 ▪ 振动幅值 2 ▪ 特定应用输出 ▪ 特定应用输出 ▪ 非对称信号 ▪ 溶液质量流量 ▪ 第二腔室温度 ▪ 溶质校正体积流量 ▪ 溶液校正体积流量 ▪ 浓度 ▪ 振动阻尼时间 1 ▪ 振动阻尼时间 2 ▪ 密度 ▪ 油密度 ▪ 水密度 ▪ 动力粘度 ▪ 传感器电子模块温度 (ISEM) ▪ GSV 流量 ▪ 替代 GSV 流量 ▪ 运动粘度 ▪ 质量流量 ▪ 油的质量流量 ▪ 水的质量流量 ▪ 非均匀介质系数 ▪ 悬浮气泡系数 ▪ HBSI ▪ NSV 流量 ▪ 替代 NSV 流量 ▪ 外部压力 ▪ 励磁电流 1 ▪ 励磁电流 2 ▪ 振动频率 1 ▪ 振动频率 2 ▪ S&W 体积流量 ▪ 参考密度 ▪ 替代参考密度 ▪ 校正体积流量 ▪ 油的校正体积流量 ▪ 水的校正体积流量 ▪ 振动阻尼时间波动 1 ▪ 振动阻尼时间波动 2 ▪ 频率波动 1 ▪ 频率波动 2 ▪ 溶质质量流量 ▪ 溶液体积流量 ▪ 溶质体积流量 ▪ 温度补偿后的动力粘度 ▪ 温度补偿后的运动粘度 ▪ 温度 ▪ 状态 ▪ 体积流量 ▪ 油的体积流量 ▪ 水的体积流量 ▪ Water cut 			

诊断信息		维修指导	
编号	简述		
486	电流输入仿真 1 ... n	关闭仿真	
	测量变量状态		
	Quality		Good
	Quality substatus		Function check
	Coding (hex)		0xBC ... 0xBF
	状态信号		C
	诊断行为		Warning
	受影响的测量变量		
<ul style="list-style-type: none"> ▪ 测量值 1 ▪ 测量值 2 ▪ 测量值 3 			

诊断信息		维修指导	
编号	简述		
491	电流输出仿真 1 ... n	关闭仿真	
	测量变量状态		
	Quality		Good
	Quality substatus		Ok
	Coding (hex)		0x80 ... 0x83
	状态信号		C
	诊断行为		Warning
	受影响的测量变量		
-			

诊断信息		维修指导	
编号	简述		
492	仿真频率输出 1 ... n	取消频率输出仿真	
	测量变量状态		
	Quality		Good
	Quality substatus		Ok
	Coding (hex)		0x80 ... 0x83
	状态信号		C
	诊断行为		Warning
	受影响的测量变量		
-			

诊断信息		维修指导	
编号	简述		
493	仿真脉冲输出 1 ... n	取消脉冲输出仿真	
	测量变量状态		
	Quality		Good
	Quality substatus		Ok
	Coding (hex)		0x80 ... 0x83
	状态信号		C
	诊断行为		Warning
	受影响的测量变量		
-			

诊断信息		维修指导	
编号	简述		
494	开关量输出仿真 1 ... n	取消开关量输出仿真	
	测量变量状态		
	Quality		Good
	Quality substatus		Ok
	Coding (hex)		0x80 ... 0x83
	状态信号		C
	诊断行为		Warning
	受影响的测量变量		
-			

诊断信息		维修指导	
编号	简述		
495	诊断事件仿真	关闭仿真	
	测量变量状态		
	Quality		Good
	Quality substatus		Ok
	Coding (hex)		0x80 ... 0x83
	状态信号		C
	诊断行为		Warning
	受影响的测量变量		
-			

诊断信息		维修指导	
编号	简述		
496	状态输入仿真	取消仿真	
	测量变量状态		
	Quality		Good
	Quality substatus		Ok
	Coding (hex)		0x80 ... 0x83
	状态信号		C
	诊断行为		Warning
	受影响的测量变量		
-			

诊断信息		维修指导	
编号	简述		
520	I/O 1 ... n 硬件设置无效	1. 检查 I/O 硬件设置 2. 更换错误 I/O 模块 3. 在正确卡槽中安装双路脉冲输出模块	
	测量变量状态		
	Quality		Good
	Quality substatus		Ok
	Coding (hex)		0x80 ... 0x83
	状态信号		F
	诊断行为		Alarm
	受影响的测量变量		
-			

诊断信息		维修指导	
编号	简述		
528	无法进行浓度计算	所选计算算法超出有效范围 1. 检查浓度设定值 2. 检查测量值，例如密度或温度	
	测量变量状态		
	Quality		Bad
	Quality substatus		Function check
	Coding (hex)		0x3C ... 0x3F
	状态信号		S
	诊断行为		Alarm
	受影响的测量变量		
<ul style="list-style-type: none"> ▪ 溶液质量流量 ▪ 溶质校正体积流量 ▪ 溶液校正体积流量 ▪ 浓度 ▪ 密度 ▪ 质量流量 ▪ 溶质质量流量 ▪ 溶液体积流量 ▪ 溶质体积流量 ▪ 体积流量 			

诊断信息		维修指导	
编号	简述		
529	浓度计算不准确	所选计算算法超出有效范围 1. 检查浓度设定值 2. 检查测量值，例如密度或温度	
	测量变量状态		
	Quality		Bad
	Quality substatus		Function check
	Coding (hex)		0x3C ... 0x3F
	状态信号		S
	诊断行为		Warning
	受影响的测量变量		
<ul style="list-style-type: none"> ▪ 溶液质量流量 ▪ 溶质校正体积流量 ▪ 溶液校正体积流量 ▪ 浓度 ▪ 密度 ▪ 质量流量 ▪ 溶质质量流量 ▪ 溶液体积流量 ▪ 溶质体积流量 ▪ 体积流量 			

诊断信息		维修指导	
编号	简述		
537	设置	1. 检查网络 IP 地址 2. 更换 IP 地址	
	测量变量状态		
	Quality		Good
	Quality substatus		Ok
	Coding (hex)		0x80 ... 0x83
	状态信号		F
	诊断行为		Warning
	受影响的测量变量		
-			

诊断信息		维修指导	
编号	简述		
594	继电器输出仿真	取消开关量输出仿真	
	测量变量状态		
	Quality		Good
	Quality substatus		Ok
	Coding (hex)		0x80 ... 0x83
	状态信号		C
	诊断行为		Warning
	受影响的测量变量		
-			

12.7.4 进程诊断

诊断信息		维修指导	
编号	简述		
803	电流回路	1. 检查接线 2. 更换 I/O 模块	
	测量变量状态		
	Quality		Good
	Quality substatus		Ok
	Coding (hex)		0x80 ... 0x83
	状态信号		F
	诊断行为		Alarm
	受影响的测量变量		
-			

诊断信息		维修指导	
编号	简述		
830	传感器温度过高	降低传感器外壳周围的环境温度	
	测量变量状态 [出厂] ¹⁾		
	Quality		Good
	Quality substatus		Ok
	Coding (hex)		0x80 ... 0x83
	状态信号		S
	诊断行为		Warning
受影响的测量变量			
<ul style="list-style-type: none"> ■ 振幅值 1 ■ 振幅值 2 ■ 特定应用输出 ■ 特定应用输出 ■ 非对称信号 ■ 溶液质量流量 ■ 第二腔室温度 ■ 溶质校正体积流量 ■ 溶液校正体积流量 ■ 浓度 ■ 振动阻尼时间 1 ■ 振动阻尼时间 2 ■ 密度 ■ 油密度 ■ 水密度 ■ 动力粘度 ■ 传感器电子模块温度 (ISEM) ■ GSV 流量 ■ 替代 GSV 流量 ■ 运动粘度 ■ 质量流量 ■ 油的质量流量 ■ 水的质量流量 ■ 非均匀介质系数 ■ 悬浮气泡系数 ■ HBSI ■ NSV 流量 ■ 替代 NSV 流量 ■ 外部压力 ■ 励磁电流 1 ■ 励磁电流 2 ■ 振动频率 1 ■ 振动频率 2 ■ S&W 体积流量 ■ 参考密度 ■ 替代参考密度 ■ 校正体积流量 ■ 油的校正体积流量 ■ 水的校正体积流量 ■ 振动阻尼时间波动 1 ■ 振动阻尼时间波动 2 ■ 频率波动 1 ■ 频率波动 2 ■ 溶质质量流量 ■ 溶液体积流量 ■ 溶质体积流量 ■ 温度补偿后的动力粘度 ■ 温度补偿后的运动粘度 ■ 温度 ■ 状态 ■ 体积流量 ■ 油的体积流量 ■ 水的体积流量 ■ Water cut 			

1) 诊断操作可以更改。这会导致测量变量的整体状态发生变更。

诊断信息		维修指导	
编号	简述		
831	传感器温度过低	增高传感器外壳周围的环境温度	
	测量变量状态 [出厂] ¹⁾		
	Quality		Good
	Quality substatus		Ok
	Coding (hex)		0x80 ... 0x83
	状态信号		S
	诊断行为		Warning
受影响的测量变量			
<ul style="list-style-type: none"> ▪ 振动幅值 1 ▪ 振动幅值 2 ▪ 特定应用输出 ▪ 特定应用输出 ▪ 非对称信号 ▪ 溶液质量流量 ▪ 第二腔室温度 ▪ 溶质校正体积流量 ▪ 溶液校正体积流量 ▪ 浓度 ▪ 振动阻尼时间 1 ▪ 振动阻尼时间 2 ▪ 密度 ▪ 油密度 ▪ 水密度 ▪ 动力粘度 ▪ 传感器电子模块温度 (ISEM) ▪ GSV 流量 ▪ 替代 GSV 流量 ▪ 运动粘度 ▪ 质量流量 ▪ 油的质量流量 ▪ 水的质量流量 ▪ 非均匀介质系数 ▪ 悬浮气泡系数 ▪ HBSI ▪ NSV 流量 ▪ 替代 NSV 流量 ▪ 外部压力 ▪ 励磁电流 1 ▪ 励磁电流 2 ▪ 振动频率 1 ▪ 振动频率 2 ▪ S&W 体积流量 ▪ 参考密度 ▪ 替代参考密度 ▪ 校正体积流量 ▪ 油的校正体积流量 ▪ 水的校正体积流量 ▪ 振动阻尼时间波动 1 ▪ 振动阻尼时间波动 2 ▪ 频率波动 1 ▪ 频率波动 2 ▪ 溶质质量流量 ▪ 溶液体积流量 ▪ 溶质体积流量 ▪ 温度补偿后的动力粘度 ▪ 温度补偿后的运动粘度 ▪ 温度 ▪ 状态 ▪ 体积流量 ▪ 油的体积流量 ▪ 水的体积流量 ▪ Water cut 			

1) 诊断操作可以更改。这会导致测量变量的整体状态发生更改。

诊断信息		维修指导
编号	简述	
832	电子模块温度过高	降低环境温度
测量变量状态 [出厂] ¹⁾		
Quality	Good	
Quality substatus	Ok	
Coding (hex)	0x80 ... 0x83	
状态信号	S	
诊断行为	Warning	
受影响的测量变量		
<ul style="list-style-type: none"> ■ 振幅值 1 ■ 振幅值 2 ■ 特定应用输出 ■ 特定应用输出 ■ 非对称信号 ■ 溶液质量流量 ■ 第二腔室温度 ■ 溶质校正体积流量 ■ 溶液校正体积流量 ■ 浓度 ■ 测量值 1 ■ 测量值 2 ■ 测量值 3 ■ 振动阻尼时间 1 ■ 振动阻尼时间 2 ■ 密度 ■ 油密度 ■ 水密度 ■ 动力粘度 		<ul style="list-style-type: none"> ■ 传感器电子模块温度(ISEM) ■ GSV 流量 ■ 替代 GSV 流量 ■ 运动粘度 ■ 质量流量 ■ 油的质量流量 ■ 水的质量流量 ■ 非均匀介质系数 ■ 悬浮气泡系数 ■ HBSI ■ NSV 流量 ■ 替代 NSV 流量 ■ 外部压力 ■ 励磁电流 1 ■ 励磁电流 2 ■ 振动频率 1 ■ 振动频率 2 ■ S&W 体积流量 ■ 参考密度
		<ul style="list-style-type: none"> ■ 替代参考密度 ■ 校正体积流量 ■ 油的校正体积流量 ■ 水的校正体积流量 ■ 振动阻尼时间波动 1 ■ 振动阻尼时间波动 2 ■ 频率波动 1 ■ 频率波动 2 ■ 溶质质量流量 ■ 溶液体积流量 ■ 溶质体积流量 ■ 温度补偿后的动力粘度 ■ 温度补偿后的运动粘度 ■ 温度 ■ 状态 ■ 体积流量 ■ 油的体积流量 ■ 水的体积流量 ■ Water cut

1) 诊断操作可以更改。这会导致测量变量的整体状态发生变更。

诊断信息		维修指导
编号	简述	
833	电子模块温度过低	增高环境温度
测量变量状态 [出厂] ¹⁾		
Quality	Good	
Quality substatus	Ok	
Coding (hex)	0x80 ... 0x83	
状态信号	S	
诊断行为	Warning	
受影响的测量变量		
<ul style="list-style-type: none"> ▪ 振动幅值 1 ▪ 振动幅值 2 ▪ 特定应用输出 ▪ 特定应用输出 ▪ 非对称信号 ▪ 溶液质量流量 ▪ 第二腔室温度 ▪ 溶质校正体积流量 ▪ 溶液校正体积流量 ▪ 浓度 ▪ 测量值 1 ▪ 测量值 2 ▪ 测量值 3 ▪ 振动阻尼时间 1 ▪ 振动阻尼时间 2 ▪ 密度 ▪ 油密度 ▪ 水密度 ▪ 动力粘度 		<ul style="list-style-type: none"> ▪ 传感器电子模块温度(ISEM) ▪ GSV 流量 ▪ 替代 GSV 流量 ▪ 运动粘度 ▪ 质量流量 ▪ 油的质量流量 ▪ 水的质量流量 ▪ 非均匀介质系数 ▪ 悬浮气泡系数 ▪ HBSI ▪ NSV 流量 ▪ 替代 NSV 流量 ▪ 外部压力 ▪ 励磁电流 1 ▪ 励磁电流 2 ▪ 振动频率 1 ▪ 振动频率 2 ▪ S&W 体积流量 ▪ 参考密度
		<ul style="list-style-type: none"> ▪ 替代参考密度 ▪ 校正体积流量 ▪ 油的校正体积流量 ▪ 水的校正体积流量 ▪ 振动阻尼时间波动 1 ▪ 振动阻尼时间波动 2 ▪ 频率波动 1 ▪ 频率波动 2 ▪ 溶质质量流量 ▪ 溶液体积流量 ▪ 溶质体积流量 ▪ 温度补偿后的动力粘度 ▪ 温度补偿后的运动粘度 ▪ 温度 ▪ 状态 ▪ 体积流量 ▪ 油的体积流量 ▪ 水的体积流量 ▪ Water cut

1) 诊断操作可以更改。这会导致测量变量的整体状态发生更改。

诊断信息		维修指导	
编号	简述		
834	过程温度过高	降低过程温度	
	测量变量状态 [出厂] ¹⁾		
	Quality		Good
	Quality substatus		Ok
	Coding (hex)		0x80 ... 0x83
	状态信号		S
	诊断行为		Warning
受影响的测量变量			
<ul style="list-style-type: none"> ■ 振幅值 1 ■ 振幅值 2 ■ 特定应用输出 ■ 特定应用输出 ■ 非对称信号 ■ 溶液质量流量 ■ 第二腔室温度 ■ 溶质校正体积流量 ■ 溶液校正体积流量 ■ 浓度 ■ 振动阻尼时间 1 ■ 振动阻尼时间 2 ■ 密度 ■ 油密度 ■ 水密度 ■ 动力粘度 ■ 传感器电子模块温度 (ISEM) ■ GSV 流量 ■ 替代 GSV 流量 ■ 运动粘度 ■ 质量流量 ■ 油的质量流量 ■ 水的质量流量 ■ 非均匀介质系数 ■ 悬浮气泡系数 ■ HBSI ■ NSV 流量 ■ 替代 NSV 流量 ■ 外部压力 ■ 励磁电流 1 ■ 励磁电流 2 ■ 振动频率 1 ■ 振动频率 2 ■ S&W 体积流量 ■ 参考密度 ■ 替代参考密度 ■ 校正体积流量 ■ 油的校正体积流量 ■ 水的校正体积流量 ■ 振动阻尼时间波动 1 ■ 振动阻尼时间波动 2 ■ 频率波动 1 ■ 频率波动 2 ■ 溶质质量流量 ■ 溶液体积流量 ■ 溶质体积流量 ■ 温度补偿后的动力粘度 ■ 温度补偿后的运动粘度 ■ 温度 ■ 状态 ■ 体积流量 ■ 油的体积流量 ■ 水的体积流量 ■ Water cut 			

1) 诊断操作可以更改。这会导致测量变量的整体状态发生变更。

诊断信息		维修指导	
编号	简述		
835	过程温度过低	增高过程温度	
	测量变量状态 [出厂] ¹⁾		
	Quality		Good
	Quality substatus		Ok
	Coding (hex)		0x80 ... 0x83
	状态信号		S
	诊断行为		Warning
受影响的测量变量			
<ul style="list-style-type: none"> ▪ 振动幅值 1 ▪ 振动幅值 2 ▪ 特定应用输出 ▪ 特定应用输出 ▪ 非对称信号 ▪ 溶液质量流量 ▪ 第二腔室温度 ▪ 溶质校正体积流量 ▪ 溶液校正体积流量 ▪ 浓度 ▪ 振动阻尼时间 1 ▪ 振动阻尼时间 2 ▪ 密度 ▪ 油密度 ▪ 水密度 ▪ 动力粘度 ▪ 传感器电子模块温度 (ISEM) ▪ GSV 流量 ▪ 替代 GSV 流量 ▪ 运动粘度 ▪ 质量流量 ▪ 油的质量流量 ▪ 水的质量流量 ▪ 非均匀介质系数 ▪ 悬浮气泡系数 ▪ HBSI ▪ NSV 流量 ▪ 替代 NSV 流量 ▪ 外部压力 ▪ 励磁电流 1 ▪ 励磁电流 2 ▪ 振动频率 1 ▪ 振动频率 2 ▪ S&W 体积流量 ▪ 参考密度 ▪ 替代参考密度 ▪ 校正体积流量 ▪ 油的校正体积流量 ▪ 水的校正体积流量 ▪ 振动阻尼时间波动 1 ▪ 振动阻尼时间波动 2 ▪ 频率波动 1 ▪ 频率波动 2 ▪ 溶质质量流量 ▪ 溶液体积流量 ▪ 溶质体积流量 ▪ 温度补偿后的动力粘度 ▪ 温度补偿后的运动粘度 ▪ 温度 ▪ 状态 ▪ 体积流量 ▪ 油的体积流量 ▪ 水的体积流量 ▪ Water cut 			

1) 诊断操作可以更改。这会导致测量变量的整体状态发生更改。

诊断信息		维修指导	
编号	简述		
842	过程限定值	启动小流量切除! 1. 检查小流量切除设置	
	测量变量状态 [出厂] ¹⁾		
	Quality		Good
	Quality substatus		Ok
	Coding (hex)		0x80 ... 0x83
	状态信号		S
	诊断行为		Warning
受影响的测量变量			
<ul style="list-style-type: none"> ▪ 振动幅值 1 ▪ 振动幅值 2 ▪ 特定应用输出 ▪ 特定应用输出 ▪ 非对称信号 ▪ 溶液质量流量 ▪ 第二腔室温度 ▪ 溶质校正体积流量 ▪ 溶液校正体积流量 ▪ 浓度 ▪ 振动阻尼时间 1 ▪ 振动阻尼时间 2 ▪ 密度 ▪ 油密度 ▪ 水密度 ▪ 动力粘度 ▪ 传感器电子模块温度(ISEM) ▪ GSV 流量 ▪ 替代 GSV 流量 ▪ 运动粘度 ▪ 质量流量 ▪ 油的质量流量 ▪ 水的质量流量 ▪ 非均匀介质系数 ▪ 悬浮气泡系数 ▪ HBSI ▪ NSV 流量 ▪ 替代 NSV 流量 ▪ 外部压力 ▪ 励磁电流 1 ▪ 励磁电流 2 ▪ 振动频率 1 ▪ 振动频率 2 ▪ S&W 体积流量 ▪ 参考密度 ▪ 替代参考密度 ▪ 校正体积流量 ▪ 油的校正体积流量 ▪ 水的校正体积流量 ▪ 振动阻尼时间波动 1 ▪ 振动阻尼时间波动 2 ▪ 频率波动 1 ▪ 频率波动 2 ▪ 溶质质量流量 ▪ 溶液体积流量 ▪ 溶质体积流量 ▪ 温度补偿后的动力粘度 ▪ 温度补偿后的运动粘度 ▪ 温度 ▪ 状态 ▪ 体积流量 ▪ 油的体积流量 ▪ 水的体积流量 ▪ Water cut 			

1) 诊断操作可以更改。这会导致测量变量的整体状态发生变更。

诊断信息		维修指导	
编号	简述		
862	非满管管道	1. 检查过程气体 2. 调节检测限定值	
	测量变量状态 [出厂] ¹⁾		
	Quality		Good
	Quality substatus		Ok
	Coding (hex)		0x80 ... 0x83
	状态信号		S
	诊断行为		Warning
受影响的测量变量			
<ul style="list-style-type: none"> ▪ 特定应用输出 ▪ 特定应用输出 ▪ 溶液质量流量 ▪ 溶质校正体积流量 ▪ 溶液校正体积流量 ▪ 浓度 ▪ 密度 ▪ 油密度 ▪ 水密度 ▪ 动力粘度 ▪ GSV 流量 ▪ 替代 GSV 流量 ▪ 运动粘度 ▪ 质量流量 ▪ 油的质量流量 ▪ 水的质量流量 ▪ 非均匀介质系数 ▪ 悬浮气泡系数 ▪ HBSI ▪ NSV 流量 ▪ 替代 NSV 流量 ▪ 外部压力 ▪ S&W 体积流量 ▪ 参考密度 ▪ 替代参考密度 ▪ 校正体积流量 ▪ 油的校正体积流量 ▪ 水的校正体积流量 ▪ 溶质质量流量 ▪ 溶液体积流量 ▪ 溶质体积流量 ▪ 温度补偿后的动力粘度 ▪ 温度补偿后的运动粘度 ▪ 温度 ▪ 状态 ▪ 体积流量 ▪ 油的体积流量 ▪ 水的体积流量 ▪ Water cut 			

1) 诊断操作可以更改。这会导致测量变量的整体状态发生变更。

诊断信息		维修指导	
编号	简述		
882	输入信号	1. 检查输入设置 2. 检查外接设备或过程条件	
	测量变量状态		
	Quality		Bad
	Quality substatus		Maintenance alarm
	Coding (hex)		0x24 ... 0x27
	状态信号		F
	诊断行为		Alarm
受影响的测量变量			
<ul style="list-style-type: none"> ▪ 振动幅值 1 ▪ 振动幅值 2 ▪ 特定应用输出 ▪ 特定应用输出 ▪ 非对称信号 ▪ 溶液质量流量 ▪ 第二腔室温度 ▪ 溶质校正体积流量 ▪ 溶液校正体积流量 ▪ 浓度 ▪ 测量值 1 ▪ 测量值 2 ▪ 测量值 3 ▪ 振动阻尼时间 1 ▪ 振动阻尼时间 2 ▪ 密度 ▪ 油密度 ▪ 水密度 ▪ 动力粘度 ▪ 传感器电子模块温度(ISEM) ▪ GSV 流量 ▪ 替代 GSV 流量 ▪ 运动粘度 ▪ 质量流量 ▪ 油的质量流量 ▪ 水的质量流量 ▪ 非均匀介质系数 ▪ 悬浮气泡系数 ▪ HBSI ▪ NSV 流量 ▪ 替代 NSV 流量 ▪ 外部压力 ▪ 励磁电流 1 ▪ 励磁电流 2 ▪ 振动频率 1 ▪ 振动频率 2 ▪ S&W 体积流量 ▪ 参考密度 ▪ 替代参考密度 ▪ 校正体积流量 ▪ 油的校正体积流量 ▪ 水的校正体积流量 ▪ 振动阻尼时间波动 1 ▪ 振动阻尼时间波动 2 ▪ 频率波动 1 ▪ 频率波动 2 ▪ 溶质质量流量 ▪ 溶液体积流量 ▪ 溶质体积流量 ▪ 温度补偿后的动力粘度 ▪ 温度补偿后的运动粘度 ▪ 温度 ▪ 状态 ▪ 体积流量 ▪ 油的体积流量 ▪ 水的体积流量 ▪ Water cut 			

诊断信息		维修指导			
编号	简述				
910	测量管不振动	1. 检查电子模块 2. 检查传感器			
	测量变量状态				
	Quality		Bad		
	Quality substatus		Maintenance alarm		
	Coding (hex)		0x24 ... 0x27		
	状态信号		F		
	诊断行为		Alarm		
受影响的测量变量					
<table border="0"> <tr> <td style="vertical-align: top;"> <ul style="list-style-type: none"> ■ 振幅值 1 ■ 振幅值 2 ■ 特定应用输出 ■ 特定应用输出 ■ 非对称信号 ■ 溶液质量流量 ■ 第二腔室温度 ■ 溶质校正体积流量 ■ 溶液校正体积流量 ■ 浓度 ■ 振动阻尼时间 1 ■ 振动阻尼时间 2 ■ 密度 ■ 油密度 ■ 水密度 ■ 动力粘度 ■ 传感器电子模块温度(ISEM) ■ GSV 流量 </td> <td style="vertical-align: top;"> <ul style="list-style-type: none"> ■ 替代 GSV 流量 ■ 运动粘度 ■ 质量流量 ■ 油的质量流量 ■ 水的质量流量 ■ 非均匀介质系数 ■ 悬浮气泡系数 ■ HBSI ■ NSV 流量 ■ 替代 NSV 流量 ■ 外部压力 ■ 励磁电流 1 ■ 励磁电流 2 ■ 振动频率 1 ■ 振动频率 2 ■ S&W 体积流量 ■ 参考密度 ■ 替代参考密度 </td> <td style="vertical-align: top;"> <ul style="list-style-type: none"> ■ 校正体积流量 ■ 油的校正体积流量 ■ 水的校正体积流量 ■ 振动阻尼时间波动 1 ■ 振动阻尼时间波动 2 ■ 频率波动 1 ■ 频率波动 2 ■ 溶质质量流量 ■ 溶液体积流量 ■ 溶质体积流量 ■ 温度补偿后的动力粘度 ■ 温度补偿后的运动粘度 ■ 温度 ■ 状态 ■ 体积流量 ■ 油的体积流量 ■ 水的体积流量 ■ Water cut </td> </tr> </table>			<ul style="list-style-type: none"> ■ 振幅值 1 ■ 振幅值 2 ■ 特定应用输出 ■ 特定应用输出 ■ 非对称信号 ■ 溶液质量流量 ■ 第二腔室温度 ■ 溶质校正体积流量 ■ 溶液校正体积流量 ■ 浓度 ■ 振动阻尼时间 1 ■ 振动阻尼时间 2 ■ 密度 ■ 油密度 ■ 水密度 ■ 动力粘度 ■ 传感器电子模块温度(ISEM) ■ GSV 流量 	<ul style="list-style-type: none"> ■ 替代 GSV 流量 ■ 运动粘度 ■ 质量流量 ■ 油的质量流量 ■ 水的质量流量 ■ 非均匀介质系数 ■ 悬浮气泡系数 ■ HBSI ■ NSV 流量 ■ 替代 NSV 流量 ■ 外部压力 ■ 励磁电流 1 ■ 励磁电流 2 ■ 振动频率 1 ■ 振动频率 2 ■ S&W 体积流量 ■ 参考密度 ■ 替代参考密度 	<ul style="list-style-type: none"> ■ 校正体积流量 ■ 油的校正体积流量 ■ 水的校正体积流量 ■ 振动阻尼时间波动 1 ■ 振动阻尼时间波动 2 ■ 频率波动 1 ■ 频率波动 2 ■ 溶质质量流量 ■ 溶液体积流量 ■ 溶质体积流量 ■ 温度补偿后的动力粘度 ■ 温度补偿后的运动粘度 ■ 温度 ■ 状态 ■ 体积流量 ■ 油的体积流量 ■ 水的体积流量 ■ Water cut
<ul style="list-style-type: none"> ■ 振幅值 1 ■ 振幅值 2 ■ 特定应用输出 ■ 特定应用输出 ■ 非对称信号 ■ 溶液质量流量 ■ 第二腔室温度 ■ 溶质校正体积流量 ■ 溶液校正体积流量 ■ 浓度 ■ 振动阻尼时间 1 ■ 振动阻尼时间 2 ■ 密度 ■ 油密度 ■ 水密度 ■ 动力粘度 ■ 传感器电子模块温度(ISEM) ■ GSV 流量 	<ul style="list-style-type: none"> ■ 替代 GSV 流量 ■ 运动粘度 ■ 质量流量 ■ 油的质量流量 ■ 水的质量流量 ■ 非均匀介质系数 ■ 悬浮气泡系数 ■ HBSI ■ NSV 流量 ■ 替代 NSV 流量 ■ 外部压力 ■ 励磁电流 1 ■ 励磁电流 2 ■ 振动频率 1 ■ 振动频率 2 ■ S&W 体积流量 ■ 参考密度 ■ 替代参考密度 	<ul style="list-style-type: none"> ■ 校正体积流量 ■ 油的校正体积流量 ■ 水的校正体积流量 ■ 振动阻尼时间波动 1 ■ 振动阻尼时间波动 2 ■ 频率波动 1 ■ 频率波动 2 ■ 溶质质量流量 ■ 溶液体积流量 ■ 溶质体积流量 ■ 温度补偿后的动力粘度 ■ 温度补偿后的运动粘度 ■ 温度 ■ 状态 ■ 体积流量 ■ 油的体积流量 ■ 水的体积流量 ■ Water cut 			

诊断信息		维修指导			
编号	简述				
912	介质不均匀	1. 检查过程条件 2. 增大系统压力			
	测量变量状态 [出厂] ¹⁾				
	Quality		Good		
	Quality substatus		Ok		
	Coding (hex)		0x80 ... 0x83		
	状态信号		S		
	诊断行为		Warning		
受影响的测量变量					
<table border="0"> <tr> <td style="vertical-align: top;"> <ul style="list-style-type: none"> ▪ 振动幅值 1 ▪ 振动幅值 2 ▪ 特定应用输出 ▪ 特定应用输出 ▪ 非对称信号 ▪ 溶液质量流量 ▪ 第二腔室温度 ▪ 溶质校正体积流量 ▪ 溶液校正体积流量 ▪ 浓度 ▪ 振动阻尼时间 1 ▪ 振动阻尼时间 2 ▪ 密度 ▪ 油密度 ▪ 水密度 ▪ 动力粘度 ▪ 传感器电子模块温度 (ISEM) ▪ GSV 流量 </td> <td style="vertical-align: top;"> <ul style="list-style-type: none"> ▪ 替代 GSV 流量 ▪ 运动粘度 ▪ 质量流量 ▪ 油的质量流量 ▪ 水的质量流量 ▪ 非均匀介质系数 ▪ 悬浮气泡系数 ▪ HBSI ▪ NSV 流量 ▪ 替代 NSV 流量 ▪ 外部压力 ▪ 励磁电流 1 ▪ 励磁电流 2 ▪ 振动频率 1 ▪ 振动频率 2 ▪ S&W 体积流量 ▪ 参考密度 ▪ 替代参考密度 </td> <td style="vertical-align: top;"> <ul style="list-style-type: none"> ▪ 校正体积流量 ▪ 油的校正体积流量 ▪ 水的校正体积流量 ▪ 振动阻尼时间波动 1 ▪ 振动阻尼时间波动 2 ▪ 频率波动 1 ▪ 频率波动 2 ▪ 溶质质量流量 ▪ 溶液体积流量 ▪ 溶质体积流量 ▪ 温度补偿后的动力粘度 ▪ 温度补偿后的运动粘度 ▪ 温度 ▪ 状态 ▪ 体积流量 ▪ 油的体积流量 ▪ 水的体积流量 ▪ Water cut </td> </tr> </table>			<ul style="list-style-type: none"> ▪ 振动幅值 1 ▪ 振动幅值 2 ▪ 特定应用输出 ▪ 特定应用输出 ▪ 非对称信号 ▪ 溶液质量流量 ▪ 第二腔室温度 ▪ 溶质校正体积流量 ▪ 溶液校正体积流量 ▪ 浓度 ▪ 振动阻尼时间 1 ▪ 振动阻尼时间 2 ▪ 密度 ▪ 油密度 ▪ 水密度 ▪ 动力粘度 ▪ 传感器电子模块温度 (ISEM) ▪ GSV 流量 	<ul style="list-style-type: none"> ▪ 替代 GSV 流量 ▪ 运动粘度 ▪ 质量流量 ▪ 油的质量流量 ▪ 水的质量流量 ▪ 非均匀介质系数 ▪ 悬浮气泡系数 ▪ HBSI ▪ NSV 流量 ▪ 替代 NSV 流量 ▪ 外部压力 ▪ 励磁电流 1 ▪ 励磁电流 2 ▪ 振动频率 1 ▪ 振动频率 2 ▪ S&W 体积流量 ▪ 参考密度 ▪ 替代参考密度 	<ul style="list-style-type: none"> ▪ 校正体积流量 ▪ 油的校正体积流量 ▪ 水的校正体积流量 ▪ 振动阻尼时间波动 1 ▪ 振动阻尼时间波动 2 ▪ 频率波动 1 ▪ 频率波动 2 ▪ 溶质质量流量 ▪ 溶液体积流量 ▪ 溶质体积流量 ▪ 温度补偿后的动力粘度 ▪ 温度补偿后的运动粘度 ▪ 温度 ▪ 状态 ▪ 体积流量 ▪ 油的体积流量 ▪ 水的体积流量 ▪ Water cut
<ul style="list-style-type: none"> ▪ 振动幅值 1 ▪ 振动幅值 2 ▪ 特定应用输出 ▪ 特定应用输出 ▪ 非对称信号 ▪ 溶液质量流量 ▪ 第二腔室温度 ▪ 溶质校正体积流量 ▪ 溶液校正体积流量 ▪ 浓度 ▪ 振动阻尼时间 1 ▪ 振动阻尼时间 2 ▪ 密度 ▪ 油密度 ▪ 水密度 ▪ 动力粘度 ▪ 传感器电子模块温度 (ISEM) ▪ GSV 流量 	<ul style="list-style-type: none"> ▪ 替代 GSV 流量 ▪ 运动粘度 ▪ 质量流量 ▪ 油的质量流量 ▪ 水的质量流量 ▪ 非均匀介质系数 ▪ 悬浮气泡系数 ▪ HBSI ▪ NSV 流量 ▪ 替代 NSV 流量 ▪ 外部压力 ▪ 励磁电流 1 ▪ 励磁电流 2 ▪ 振动频率 1 ▪ 振动频率 2 ▪ S&W 体积流量 ▪ 参考密度 ▪ 替代参考密度 	<ul style="list-style-type: none"> ▪ 校正体积流量 ▪ 油的校正体积流量 ▪ 水的校正体积流量 ▪ 振动阻尼时间波动 1 ▪ 振动阻尼时间波动 2 ▪ 频率波动 1 ▪ 频率波动 2 ▪ 溶质质量流量 ▪ 溶液体积流量 ▪ 溶质体积流量 ▪ 温度补偿后的动力粘度 ▪ 温度补偿后的运动粘度 ▪ 温度 ▪ 状态 ▪ 体积流量 ▪ 油的体积流量 ▪ 水的体积流量 ▪ Water cut 			

1) 诊断操作可以更改。这会导致测量变量的整体状态发生更改。

诊断信息		维修指导	
编号	简述		
913	介质不适合	1. 检查过程条件 2. 检查电子模块或传感器	
	测量变量状态 [出厂] ¹⁾		
	Quality		Good
	Quality substatus		Ok
	Coding (hex)		0x80 ... 0x83
	状态信号		S
	诊断行为		Warning
受影响的测量变量			
<ul style="list-style-type: none"> ■ 振动幅值 1 ■ 振动幅值 2 ■ 特定应用输出 ■ 特定应用输出 ■ 非对称信号 ■ 溶液质量流量 ■ 第二腔室温度 ■ 溶质校正体积流量 ■ 溶液校正体积流量 ■ 浓度 ■ 振动阻尼时间 1 ■ 振动阻尼时间 2 ■ 密度 ■ 油密度 ■ 水密度 ■ 动力粘度 ■ 传感器电子模块温度 (ISEM) ■ GSV 流量 ■ 替代 GSV 流量 ■ 运动粘度 ■ 质量流量 ■ 油的质量流量 ■ 水的质量流量 ■ 非均匀介质系数 ■ 悬浮气泡系数 ■ HBSI ■ NSV 流量 ■ 替代 NSV 流量 ■ 外部压力 ■ 励磁电流 1 ■ 励磁电流 2 ■ 振动频率 1 ■ 振动频率 2 ■ S&W 体积流量 ■ 参考密度 ■ 替代参考密度 ■ 校正体积流量 ■ 油的校正体积流量 ■ 水的校正体积流量 ■ 振动阻尼时间波动 1 ■ 振动阻尼时间波动 2 ■ 频率波动 1 ■ 频率波动 2 ■ 溶质质量流量 ■ 溶液体积流量 ■ 溶质体积流量 ■ 温度补偿后的动力粘度 ■ 温度补偿后的运动粘度 ■ 温度 ■ 状态 ■ 体积流量 ■ 油的体积流量 ■ 水的体积流量 ■ Water cut 			

1) 诊断操作可以更改。这会导致测量变量的整体状态发生变更。

诊断信息		维修指导	
编号	简述		
941	API 温度超出规范	1. 检查过程温度 2. 检查相关 API 参数	
	测量变量状态 [出厂] ¹⁾		
	Quality		Bad
	Quality substatus		Maintenance alarm
	Coding (hex)		0x24 ... 0x27
	状态信号		S
	诊断行为		Warning
受影响的测量变量			
<ul style="list-style-type: none"> ■ 油密度 ■ 水密度 ■ GSV 流量 ■ 替代 GSV 流量 ■ 质量流量 ■ 油的质量流量 ■ 水的质量流量 ■ NSV 流量 ■ 替代 NSV 流量 ■ 外部压力 ■ S&W 体积流量 ■ 替代参考密度 ■ 校正体积流量 ■ 油的校正体积流量 ■ 水的校正体积流量 ■ 油的体积流量 ■ 水的体积流量 ■ Water cut 			

1) 诊断操作可以更改。这会导致测量变量的整体状态发生变更。

诊断信息		维修指导	
编号	简述		
942	API 密度超出规范	1. 检查过程密度 2. 检查相关 API 参数	
	测量变量状态 [出厂] ¹⁾		
	Quality		Bad
	Quality substatus		Maintenance alarm
	Coding (hex)		0x24 ... 0x27
	状态信号		S
	诊断行为		Warning
	受影响的测量变量		
质量流量			

1) 诊断操作可以更改。这会导致测量变量的整体状态发生更改。

诊断信息		维修指导	
编号	简述		
943	API 压力超出规范	1. 检查过程压力 2. 检查相关 API 参数	
	测量变量状态 [出厂] ¹⁾		
	Quality		Bad
	Quality substatus		Maintenance alarm
	Coding (hex)		0x24 ... 0x27
	状态信号		S
	诊断行为		Warning
	受影响的测量变量		
<ul style="list-style-type: none"> ▪ 油密度 ▪ 水密度 ▪ GSV 流量 ▪ 替代 GSV 流量 ▪ 质量流量 ▪ 油的质量流量 ▪ 水的质量流量 ▪ NSV 流量 ▪ 替代 NSV 流量 ▪ 外部压力 ▪ S&W 体积流量 ▪ 替代参考密度 ▪ 校正体积流量 ▪ 油的校正体积流量 ▪ 水的校正体积流量 ▪ 油的体积流量 ▪ 水的体积流量 ▪ Water cut 			

1) 诊断操作可以更改。这会导致测量变量的整体状态发生更改。

诊断信息		维修指导	
编号	简述		
944	监控失效	检查心跳技术监控功能的过程条件	
	测量变量状态 [出厂] ¹⁾		
	Quality		Good
	Quality substatus		Ok
	Coding (hex)		0x80 ... 0x83
	状态信号		S
	诊断行为		Warning
	受影响的测量变量		
<ul style="list-style-type: none"> ■ 振动幅值 1 ■ 振动幅值 2 ■ 特定应用输出 ■ 特定应用输出 ■ 非对称信号 ■ 溶液质量流量 ■ 第二腔室温度 ■ 浓度 ■ 振动阻尼时间 1 ■ 振动阻尼时间 2 ■ 密度 ■ 动力粘度 ■ 传感器电子模块温度(ISEM) ■ 运动粘度 ■ 质量流量 ■ 非均匀介质系数 ■ 悬浮气泡系数 ■ HBSI ■ 外部压力 ■ 励磁电流 1 ■ 励磁电流 2 ■ 振动频率 1 ■ 振动频率 2 ■ 参考密度 ■ 校正体积流量 ■ 振动阻尼时间波动 1 ■ 振动阻尼时间波动 2 ■ 频率波动 1 ■ 频率波动 2 ■ 溶质质量流量 ■ 温度补偿后的动力粘度 ■ 温度补偿后的运动粘度 ■ 温度 ■ 状态 ■ 体积流量 			

1) 诊断操作可以更改。这会导致测量变量的整体状态发生变更。



诊断信息		维修指导	
编号	简述		
948	振动幅值过大	检查过程条件	
	测量变量状态 [出厂] ¹⁾		
	Quality		Good
	Quality substatus		Ok
	Coding (hex)		0x80 ... 0x83
	状态信号		S
	诊断行为		Warning
	受影响的测量变量		
<ul style="list-style-type: none"> ■ 振动幅值 1 ■ 振动幅值 2 ■ 特定应用输出 ■ 特定应用输出 ■ 非对称信号 ■ 溶液质量流量 ■ 第二腔室温度 ■ 溶质校正体积流量 ■ 溶液校正体积流量 ■ 浓度 ■ 振动阻尼时间 1 ■ 振动阻尼时间 2 ■ 密度 ■ 油密度 ■ 水密度 ■ 动力粘度 ■ 传感器电子模块温度(ISEM) ■ GSV 流量 ■ 替代 GSV 流量 ■ 运动粘度 ■ 质量流量 ■ 油的质量流量 ■ 水的质量流量 ■ 非均匀介质系数 ■ 悬浮气泡系数 ■ HBSI ■ NSV 流量 ■ 替代 NSV 流量 ■ 外部压力 ■ 励磁电流 1 ■ 励磁电流 2 ■ 振动频率 1 ■ 振动频率 2 ■ S&W 体积流量 ■ 参考密度 ■ 替代参考密度 ■ 校正体积流量 ■ 油的校正体积流量 ■ 水的校正体积流量 ■ 振动阻尼时间波动 1 ■ 振动阻尼时间波动 2 ■ 频率波动 1 ■ 频率波动 2 ■ 溶质质量流量 ■ 溶液体积流量 ■ 溶质体积流量 ■ 温度补偿后的动力粘度 ■ 温度补偿后的运动粘度 ■ 温度 ■ 状态 ■ 体积流量 ■ 油的体积流量 ■ 水的体积流量 ■ Water cut 			

1) 诊断操作可以更改。这会导致测量变量的整体状态发生变更。





12.8 现有诊断事件

诊断 菜单允许用户分别查看当前诊断事件和上一个诊断事件。

-  访问诊断事件的补救措施:
- 通过现场显示单元 →  170
 - 通过网页浏览器 →  172
 - 通过“FieldCare”调试软件 →  173
 - 通过“DeviceCare”调试软件 →  173

 **诊断列表** 子菜单 →  229 中显示其他未解决诊断事件。

菜单路径
“诊断” 菜单

 诊断	
当前诊断信息	→  229
上一条诊断信息	→  229
重启后的工作时间	→  229
工作时间	→  229

参数概览和简要说明

参数	条件	说明	用户界面
当前诊断信息	已发生诊断事件。	显示当前诊断事件及其诊断信息。  同时出现两条或多条信息时，显示屏上显示最高优先级的信息。	诊断响应、诊断代号和短信息图标。
上一条诊断信息	已发生 2 个诊断事件。	显示上一个诊断事件及其诊断信息。	诊断响应、诊断代号和短信息的图标。
重启后的工作时间	-	显示至上一次重启后的设备工作时间。	天(d)、时(h)、分(m)和秒(s)
工作时间	-	显示设备累积工作时间。	天(d)、时(h)、分(m)和秒(s)

12.9 诊断信息列表

诊断列表 子菜单中最多可以显示 5 个现有诊断事件及其相关诊断信息。多于 5 个诊断事件时，显示屏上显示优先级最高的信息。

菜单路径
诊断 → 诊断列表



A0014006-ZH

图 40 现场显示示意图

- i** 访问诊断事件的补救措施:
 - 通过现场显示单元 → 图 170
 - 通过网页浏览器 → 图 172
 - 通过“FieldCare”调试软件 → 图 173
 - 通过“DeviceCare”调试软件 → 图 173

12.10 事件日志

12.10.1 查看事件日志

已发生事件信息按照时间顺序列举在事件日志子菜单中。

菜单路径

诊断 菜单 → 事件日志 子菜单 → 事件日志

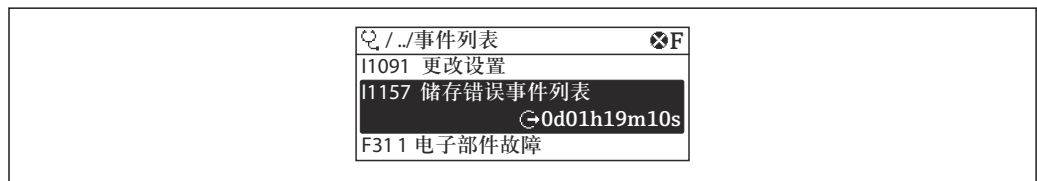

A0014008-ZH

图 41 现场显示示意图

- 按照时间顺序最多可以显示 20 条事件信息。
- 如果设备开启扩展 HistoROM 应用软件包（订购选项），事件日志中最多允许输入 100 条事件信息。

事件历史包含:

- 诊断事件 → 图 177
- 信息事件 → 图 231

除了事件发生时间外，每个事件还分配有图标，显示事件已经发生或已经结束:

- 诊断事件
 - ⊖: 事件发生
 - ⊕: 事件结束
- 信息事件
 - ⊖: 事件发生

- i** 访问诊断事件的补救措施:
 - 通过现场显示单元 → 图 170
 - 通过网页浏览器 → 图 172
 - 通过“FieldCare”调试软件 → 图 173
 - 通过“DeviceCare”调试软件 → 图 173

- i** 筛选显示的事件信息 → 图 230

12.10.2 筛选事件日志

通过选项 参数可以设置事件列表子菜单中显示事件信息类别。

菜单路径

诊断 → 事件日志 → 选项

筛选类别

- 全部
- 故障(F)
- 功能检查(C)
- 超出规格(S)
- 需要维护(M)
- 信息(I)

12.10.3 信息事件概览

不同于诊断事件，信息时间仅在事件日志中显示，不会在诊断列表中显示。

信息编号	信息名称
I1000	----- (设备正常)
I1079	传感器已更改
I1089	上电
I1090	复位设置
I1091	设置已更改
I1092	HistoROM 备份文件已删除
I1111	密度调节失败
I1137	电子模块已更换
I1151	历史记录复位
I1155	复位电子模块温度
I1156	趋势存储错误
I1157	存储器错误事件列表
I1209	密度校正正常
I1221	零点校正失败
I1222	零点校正正常
I1256	显示: 访问状态更改
I1278	重启 I/O 模块
I1335	固件改变
I1361	网页服务器: 登录失败
I1397	总线: 访问状态更改
I1398	CDI: 访问状态更改
I1444	设备校验成功
I1445	设备校验失败
I1447	记录应用参考数据
I1448	应用参考数据记录完成
I1449	应用参考数据记录失败
I1450	监控关闭
I1451	监控开启
I1457	失败: 测量误差校验
I1459	失败: I/O 模块校验
I1460	HBSI 校验失败
I1461	失败: 传感器校验

信息编号	信息名称
I1462	失败: 传感器电子模块校验
I1512	开始下载
I1513	下载完成
I1514	开始上传
I1515	上传完成
I1618	I/O 模块 2 已更换
I1619	I/O 模块 3 已更换
I1621	I/O 模块 4 已更换
I1622	标定已更改
I1624	所有累加器清零
I1625	打开写保护
I1626	关闭写保护
I1627	网页服务器: 登录成功
I1628	显示: 登录成功
I1629	CDI: 登录成功
I1631	Web 服务器访问接口改变
I1632	显示: 登录失败
I1633	CDI: 登录失败
I1634	复位至工厂设置
I1635	复位至出厂设置
I1639	已达到最大开关次数
I1649	硬件写入保护开启
I1650	硬件写入保护关闭
I1712	收到新闪存文件
I1725	传感器电子模块(ISEM)已更改
I1726	设置备份失败

12.11 复位设备

通过**设备复位** 参数 (→  146) 将仪表的全部或部分设置复位至指定状态。

12.11.1 “设备复位” 参数的功能范围

选项	说明
取消	不执行任何操作, 用户退出此参数。
复位至出厂设置	将用户自定义参数的缺省设置复位至用户自定义设置, 所有其他参数复位至工厂设置。
重启设备	重启将 RAM 中存储参数复位至工厂设置 (例如测量值)。设备设置保持不变。
恢复 S-DAT 备份	复位 S-DAT 中保存的数据。其他信息: 解决存储错误“083 存储容量不一致”, 或在安装新 S-DAT 后复位 S-DAT 中保存的数据。  该选项仅在报警状况下显示。

12.12 设备信息

设备信息 子菜单中包含显示不同仪表标识信息的所有参数。

菜单路径

“诊断” 菜单 → 设备信息

► 设备信息	
设备位号	→ ⓘ 233
序列号	→ ⓘ 233
固件版本号	→ ⓘ 233
设备名称	→ ⓘ 233
订货号	→ ⓘ 233
扩展订货号 1	→ ⓘ 233
扩展订货号 2	→ ⓘ 233
扩展订货号 3	→ ⓘ 234
电子铭牌版本号	→ ⓘ 234

参数概览和简要说明

参数	说明	用户界面	出厂设置
设备位号	显示测量点名称。	最多包含 32 个字符，例如小写字母和数字。	-
序列号	显示测量设备的序列号。	最多 11 位字符串，包含字母和数字。	-
固件版本号	显示安装的设备固件版本号。	字符串，格式：xx.yy.zz	-
设备名称	显示变送器名称。  变送器铭牌上标识有名称。	Promass 300/500	-
设备名称		最多包含 32 个字符，例如小写字母和数字。	eh-promass100-xxxxx
订货号	显示设备订货号。  传感器和变送器铭牌上的“Order code”区中标识有订货号。	字符串由字符、数字和特殊标点符号组成（例如/）。	-
扩展订货号 1	显示扩展订货号的第 1 部分。  传感器和变送器铭牌上的“Ext. ord. cd”区中标识有扩展订货号。	字符串	-
扩展订货号 2	显示扩展订货号的第 2 部分。  传感器和变送器铭牌上的“Ext. ord. cd”区中标识有扩展订货号。	字符串	-

参数	说明	用户界面	出厂设置
扩展订货号 3	显示扩展订货号的第 3 部分。  传感器和变送器铭牌上的“Ext. ord. cd”区中标识有扩展订货号。	字符串	-
电子铭牌版本号	显示电子铭牌(ENP)的版本号。	字符串	-

12.13 固件更新历史

发布日期	固件版本号	订购选项 “固件版本号”	固件 变更内容	文档资料类型	文档资料代号
2022	01.01.zz	选型代号 67	原始固件	操作手册	BA02128D/06/EN/01.21

 可使用服务接口将固件闪存为当前版本或上一个版本。

 固件版本与已安装的设备描述文件和调试工具的兼容性，请参考“制造商信息”文档。

 制造商信息的获取方式：

- 登陆 **Endress+Hauser** 公司网站下载文档资料：www.endress.com → 资料下载
- 提供下列具体信息：
 - 产品基本型号：例如 8P5B
产品基本型号是订货号的第一部分：参见设备铭牌。
 - 搜索词：制造商信息
 - 媒体类型：技术资料

13 维护

13.1 维护操作

无需特殊维护。

13.1.1 清洗

清洁非接液部件表面

1. 建议：使用干燥或用水略微蘸湿的无绒布清洁。
2. 禁止使用尖锐物体或会腐蚀部件表面（例如显示单元、外壳）的腐蚀性清洗液。
3. 禁止使用高压蒸汽。
4. 确保符合设备的防护等级。

注意

清洁剂会损坏表面！

使用错误的清洁剂会损坏表面！

- ▶ 禁止使用含浓酸、浓碱或有机溶剂的清洗液，例如苯甲醇、二氯甲烷、二甲苯、浓缩甘油清洗液或丙酮。

清洁接液部件表面

进行原位清洗和原位消毒（CIP/SIP）时注意以下几点：

- 仅允许使用接液部件材质能够耐受的清洗液。
- 注意最高允许介质温度。

13.2 测量和测试设备

Endress+Hauser 提供多种测量和测试设备，例如 Netilion 或设备测试服务。

 详细信息请咨询 Endress+Hauser 当地销售中心。

部分测量和测试设备一览：→  240

13.3 维护服务

Endress+Hauser 提供多种设备维护服务，例如二次校准、维护服务或设备测试。

 详细信息请咨询 Endress+Hauser 当地销售中心。

14 维修

14.1 概述

14.1.1 修理和转换理念

Endress+Hauser 的修理和改装理念如下：

- 测量仪表采用模块化设计。
- 备件按照逻辑套件分类，配备相应的安装指南。
- 由 Endress+Hauser 服务工程师或经过培训的合格用户进行修理操作。
- 仅允许 Endress+Hauser 服务工程师或在工厂中将认证一台仪表改装成另一台认证仪表。

14.1.2 维修和改装说明



关于测量设备的维修和改装，请遵循以下说明：

- ▶ 仅允许使用 Endress+Hauser 原装备件。
- ▶ 根据《安装指南》进行维修。
- ▶ 遵守适用标准、联邦/国家法规、防爆手册（XA）和证书要求。
- ▶ 记录所有维修和改装信息，并输入至 Netilion Analytics。

14.2 备件

设备浏览器 (www.endress.com/deviceviewer)：

列举了测量设备的所有备件及其订货号，支持直接订购备件。如需要，用户还可以下载配套《安装指南》。

-  测量设备序列号：
 - 位于设备铭牌上。
 - 可以通过序列号参数 (→  233) (在设备信息子菜单中) 查看。

14.3 维修服务

Endress+Hauser 提供多项服务。

-  详细信息请咨询 Endress+Hauser 当地销售中心。

14.4 返厂

安全返厂要求与具体设备型号和国家法规相关。

1. 相关信息参见网页：<https://www.endress.com>
2. 返厂时，请妥善包装，保护设备免受撞击等外部影响。原包装具有最佳防护效果。

14.5 废弃

-  为满足 2012/19/EU 指令关于废弃电气和电子设备 (WEEE) 的要求，Endress+Hauser 产品均带上图图标，尽量避免将废弃电气和电子设备作为未分类城市垃圾废弃处置。此类产品不可作为未分类城市垃圾废弃处置。必须遵循规定条件将产品寄回制造商废弃处置。

14.5.1 拆除测量仪表

1. 关闭设备。

警告

存在过程条件导致人员受伤的风险!

- ▶ 请留意危险的过程条件，例如测量仪表中的压力、高温或腐蚀性介质。

2. 以相反顺序执行“安装设备”和“连接设备”章节中的安装和连接步骤。遵守安全指南的要求。

14.5.2 废弃测量仪表

警告

存在有害健康流体危害人员和环境的危险。

- ▶ 确保测量设备和所有腔室内均无危害健康或环境的残液，例如：渗入裂缝或扩散至塑料中的物质。

废弃时请注意以下几点：













- ▶ 遵守现行联邦/国家法规。
- ▶ 正确分类和循环再使用设备部件。



15 附件

Endress+Hauser 提供多种设备附件，以满足不同用户的需求。附件可以随设备一同订购，也可以单独订购。具体订货号信息请咨询 Endress+Hauser 当地销售中心，或登陆 Endress+Hauser 公司网站的产品主页查询：www.endress.com。



15.1 设备专用附件

15.1.1 变送器附件

附件	说明
变送器 <ul style="list-style-type: none"> ▪ Proline 500 (数字) ▪ Proline 500 	替换或备用变送器。通过订货号确定以下规格参数信息： <ul style="list-style-type: none"> ▪ 认证 ▪ 输出 ▪ 输入 ▪ 显示/操作 ▪ 外壳 ▪ 软件 <p> ▪ Proline 500 (数字) 变送器: 订货号: 8X5BXX-*****A</p> <p>▪ Proline 500 变送器: 订货号: 8X5BXX-*****B</p> <p> 更换用 Proline 500 变送器: 订购时必须提供当前变送器的序列号。输入序列号，新变送器可以直接使用老变送器的设备专用参数 (例如校准系数)。</p> <p> ▪ Proline 500 (数字) 变送器: 《安装指南》EA01151D ▪ Proline 500 变送器: 《安装指南》EA01152D</p>
外接 WLAN 天线	外接 WLAN 天线，带 1.5 m (59.1 in) 连接电缆和两个角型安装架。订购选项“安装附件”，选型代号 P8“宽域无线天线”。 <ul style="list-style-type: none">  ▪ 卫生应用场合禁止使用外接 WLAN 天线。 ▪ WLAN 接口的详细信息 → 86。 <p> 订货号: 71351317</p> <p> 《安装指南》EA01238D</p>
管装套件	变送器的管装套件。 <ul style="list-style-type: none">  Proline 500 (数字) 变送器 订货号: 71346427  《安装指南》EA01195D  Proline 500 变送器 订货号: 71346428
防护罩 <ul style="list-style-type: none"> 变送器 ▪ Proline 500 (数字) ▪ Proline 500 	保护测量仪表，使其免受气候条件的影响，例如雨水、直接高温日晒。 <ul style="list-style-type: none">  ▪ Proline 500 (数字) 变送器 订货号: 71343504 ▪ Proline 500 变送器 订货号: 71343505 <p> 《安装指南》EA01191D</p>
显示屏保护盖 Proline 500 (数字)	保护显示屏，使其免受冲击或在沙漠地区被沙石刮伤。 <ul style="list-style-type: none">  订货号: 71228792  《安装指南》EA01093D

连接电缆 Proline 500 (数字) 传感器 - 变送器	连接电缆可以同测量仪表一同订购 (订购选项“传感器连接电缆”) 或作为附件订购 (订货号: DK8012)。 提供下列电缆长度: 订购选项“传感器连接电缆” <ul style="list-style-type: none"> ■ 选型代号 B: 20 m (65 ft) ■ 选型代号 E: 用户自定义电缆长度, 不超过 50 m ■ 选型代号 F: 用户自定义电缆长度, 不超过 165 ft  Proline 500 (数字) 变送器的最大允许电缆长度: 300 m (1000 ft)
连接电缆 Proline 500 传感器 - 变送器	连接电缆可以同测量仪表一同订购 (订购选项“传感器连接电缆”), 或作为附件单独订购 (订货号: DK8012)。 提供下列电缆长度: 订购选项“传感器连接电缆” <ul style="list-style-type: none"> ■ 选型代号 1: 5 m (16 ft) ■ 选型代号 2: 10 m (32 ft) ■ 选型代号 3: 20 m (65 ft)  Proline 500 变送器的最大允许电缆长度: 20 m (65 ft)

15.1.2 传感器

附件	说明
热夹套	用于稳定传感器内的流体温度。水、水蒸汽和其他非腐蚀性液体均为允许使用的流体。  如果使用油作为伴热介质, 请咨询 Endress+Hauser 当地销售中心。 使用带产品基本型号的订货号: DK8003。  《特殊文档》SD02160D





15.2 通信专用附件

附件	说明
Fieldgate FXA42	传输连接的 4...20 mA 模拟式测量仪表和数字式测量仪表的测量值  <ul style="list-style-type: none"> ■ 《技术资料》TI01297S ■ 《操作手册》BA01778S ■ 产品主页: www.endress.com/fxa42
Field Xpert SMT50	Field Xpert SMT50 平板电脑用于设备组态设置, 可以在非危险区中进行移动工厂资产管理, 采用数字式通信方式, 帮助调试人员和维护人员管理现场仪表和记录工作进度。 平板电脑提供整套解决方案, 预安装了驱动程序库, 在整个生命周期内均可通过触摸屏管理现场仪表, 操作简单。  <ul style="list-style-type: none"> ■ 《技术资料》TI01555S ■ 《操作手册》BA02053S ■ 产品主页: www.endress.com/smt50
Field Xpert SMT70	平板电脑 Field Xpert SMT70 用于设备组态设置, 可以在危险区和非危险区中进行移动工厂资产管理。采用数字式通信方式, 帮助调试人员和维护人员管理现场仪表和记录工作进度。 平板电脑提供整套解决方案, 预安装了驱动程序库, 在整个生命周期内均可通过触摸屏管理现场仪表, 操作简单。  <ul style="list-style-type: none"> ■ 《技术资料》TI01342S ■ 《操作手册》BA01709S ■ 产品主页: www.endress.com/smt70
Field Xpert SMT77	平板电脑 Field Xpert SMT77 用于设备组态设置, 可以在分类为防爆 1 区的区域进行移动工厂资产管理。  <ul style="list-style-type: none"> ■ 《技术资料》TI01418S ■ 《操作手册》BA01923S ■ 产品主页: www.endress.com/smt77

15.3 服务专用附件

附件	说明
Applicator	<p>Endress+Hauser 测量仪表的选型计算软件:</p> <ul style="list-style-type: none"> 选择符合工业要求的测量仪表 计算所有所需参数, 优化流量计设计, 例如公称口径、压损、流速和测量精度。 图形化显示计算结果 确定部分订货号。在项目的整个生命周期内管理、记录和访问所有与项目有关的数据和参数。 <p>Applicator 软件的获取途径: 网址: https://portal.endress.com/webapp/applicator</p>
Netilion	<p>IIoT 生态系统: 解锁知识</p> <p>Endress+Hauser 通过 Netilion IIoT 生态系统优化工厂绩效、实现工作流程数字化、共享知识以及提升协作能力。</p> <p>Endress+Hauser 在过程自动化领域拥有数十年丰富经验, 为过程工业提供能够获得数据洞察力的 IIoT 生态系统。使用这些洞察可优化过程, 提高工厂可用性、生产效率和可靠性, 从而增加工厂收益。</p> <p>www.netilion.endress.com</p>
FieldCare	<p>Endress+Hauser 基于 FDT 的工厂资产管理工具。</p> <p>设置工厂中的所有智能现场设备, 帮助用户进行设备管理。基于状态信息, 简单高效地检查设备状态及状况。</p> <p> 《操作手册》BA00027S 和 BA00059S</p>
DeviceCare	<p>连接和设置 Endress+Hauser 现场设备的调试软件。</p> <p> <ul style="list-style-type: none"> 《技术资料》: TI01134S 《推广彩页》: IN01047S </p>

15.4 系统产品

附件	说明
Memograph M 图形显示数据管理仪	<p>Memograph M 图形显示数据管理仪提供所有相关的过程变量信息。正确记录测量值, 监控限定值和分析测量点。数据储存在 256 MB 内部存储器、SD 卡或 U 盘中。</p> <p> <ul style="list-style-type: none"> 《技术资料》TI00133R 《操作手册》BA00247R </p>
Cerabar M	<p>压力变送器, 用于测量气体、蒸汽和液体的绝压和表压。可以读取工作压力值。</p> <p> <ul style="list-style-type: none"> 《技术资料》TI00426P 和 TI00436P 《操作手册》BA00200P 和 BA00382P </p>
CerabarS	<p>压力变送器, 用于测量气体、蒸汽和液体的绝压和表压。可以读取工作压力值。</p> <p> <ul style="list-style-type: none"> 《技术资料》TI00383P 《操作手册》BA00271P </p>
iTEMP	<p>温度变送器, 适用所有应用场合, 可以测量气体、蒸汽和液体的温度。可以读取介质温度。</p> <p> 《应用手册》FA00006T</p>

16 技术参数

16.1 应用

测量设备仅可用于液体流量测量。

取决于具体订购型号，测量设备还可以测量易爆、易燃、有毒和氧化介质。

为保证测量设备始终正常工作，确保测量设备的接液部件材质完全能够耐受介质腐蚀。

16.2 功能与系统设计

测量原理	基于科氏力测量原理进行质量流量测量。
测量系统	测量系统由一台变送器和一个传感器组成。变送器和传感器分开安装，通过连接电缆连接。 关于测量仪表结构的信息 →  13

16.3 输入

测量变量

直接测量变量

- 质量流量
- 密度
- 温度

测量变量计算值



- 体积流量
- 校正体积流量
- 参考密度

测量范围

液体测量范围

DN		量程范围: $\dot{m}_{\min(F)} \dots \dot{m}_{\max(F)}$	
[mm]	[in]	[kg/h]	[lb/min]
8	$\frac{3}{8}$	0 ... 2 000	0 ... 73.50
15	$\frac{1}{2}$	0 ... 6 500	0 ... 238.9
25	1	0 ... 18 000	0 ... 661.5
40	$1\frac{1}{2}$	0 ... 45 000	0 ... 1 654
50	2	0 ... 70 000	0 ... 2 573

推荐测量范围

 限流值 →  257

量程比

大于 1000 : 1。

流量大于预设设定满量程值，但电子部件尚未溢出时，累加器继续正常工作。

输入信号

外部测量值

为了提高指定测量变量的测量精度，自动化系统连续向测量仪表输入不同的测量值：

- 工作压力，用于提高测量精度（Endress+Hauser 建议使用绝压测量设备，例如 Cerabar M 或 Cerabar S）
- 介质温度，用于提高测量精度（例如 iTEMP）

 Endress+Hauser 提供多种型号的压力和温度测量设备：参考“附件”章节 →  240

电流输入

自动化系统通过电流输入将测量值传输至测量设备中 →  242。

数字通信

自动化系统通过 PROFINET 写入测量值。

0/4...20 mA 电流输入

电流输入	0/4...20 mA (有源/无源信号)
电流范围	<ul style="list-style-type: none"> ▪ 4...20 mA (有源信号) ▪ 0/4...20 mA (无源信号)
分辨率	1 μ A

电压降	典型值: 0.6 ... 2 V (3.6 ... 22 mA (无源信号) 时)
最大输入电压	≤ 30 V (无源信号)
开路电压	28.8 V (有源信号)
允许输入变量	<ul style="list-style-type: none"> ▪ 压力 ▪ 温度 ▪ 密度

状态输入

最大输入值	<ul style="list-style-type: none"> ▪ -3 ... 30 V DC ▪ 打开状态输入时 (ON) : $R_i > 3 \text{ k}\Omega$
响应时间	设置范围: 5 ... 200 ms
输入信号电平	<ul style="list-style-type: none"> ▪ 低电平: -3 ... +5 V DC ▪ 高电平: 12 ... 30 V DC
可分配功能	<ul style="list-style-type: none"> ▪ 关 ▪ 分别复位每个累加器 ▪ 复位所有累加器 ▪ 超流量

16.4 输出

输出信号

PROFINET

标准	符合 IEEE 802.3 标准
----	------------------

4...20 mA 电流输出

信号模式	设置选项: <ul style="list-style-type: none"> ▪ 有源信号 ▪ 无源信号
电流范围	设置选项: <ul style="list-style-type: none"> ▪ 4...20 mA (NAMUR) ▪ 4...20 mA (US) ▪ 4...20 mA ▪ 0...20 mA (需要事先选择有源信号) ▪ 固定电流
最大输出值	22.5 mA
开路电压	28.8 VDC (有源信号)
最大输入电压	30 VDC (无源信号)
负载	0 ... 700 Ω
分辨率	0.38 μA
阻尼时间	设置范围: 0 ... 999.9 s
可分配的测量变量	<ul style="list-style-type: none"> ▪ 质量流量 ▪ 体积流量 ▪ 校正体积流量 ▪ 密度 ▪ 参考密度 ▪ 温度 ▪ 电子模块温度 ▪ 振动频率 0 ▪ 振动阻尼 0 ▪ 非对称信号 ▪ 励磁电流 0 <p> 带一个或多个应用软件包的测量仪表的选项范围将增大。</p>

脉冲/频率/开关量输出

功能	可设置为脉冲、频率或开关量输出
类型	集电极开路 设置选项: <ul style="list-style-type: none"> ▪ 有源信号 ▪ 无源信号 ▪ 无源信号 (NAMUR) <p> 无源信号 (Ex i)</p>
最大输入值	30 V DC, 250 mA 时 (无源信号)
开路电压	28.8 V DC (有源信号)
电压降	22.5 mA 时: ≤ 2 V DC
脉冲输出	
最大输入值	30 V DC, 250 mA 时 (无源信号)
最大输出电流	22.5 mA (有源信号)
开路电压	28.8 V DC (有源信号)

脉冲宽度	设置范围: 0.05 ... 2 000 ms
最大脉冲速率	10 000 Impulse/s
脉冲值	设置范围
可分配的测量变量	<ul style="list-style-type: none"> ■ 质量流量 ■ 体积流量 ■ 校正体积流量 <p> 带一个或多个应用软件包的测量仪表的选项范围将增大。</p>
频率输出	
最大输入值	30 V DC, 250 mA 时 (无源信号)
最大输出电流	22.5 mA (有源信号)
开路电压	28.8 V DC (有源信号)
输出频率	设置范围: 2 ... 10 000 Hz ($f_{\max} = 12\,500$ Hz)
阻尼时间	设置范围: 0 ... 999.9 s
占空比	1:1
可分配的测量变量	<ul style="list-style-type: none"> ■ 质量流量 ■ 体积流量 ■ 校正体积流量 ■ 密度 ■ 参考密度 ■ 温度 ■ 电子模块温度 ■ 振动频率 0 ■ 振动阻尼 0 ■ 非对称信号 ■ 励磁电流 0 <p> 带一个或多个应用软件包的测量仪表的选项范围将增大。</p>
开关量输出	
最大输入值	30 V DC, 250 mA 时 (无源信号)
开路电压	28.8 V DC (有源信号)
开关响应	数字量, 导通或截止
开关切换延迟时间	设置范围: 0 ... 100 s
开关动作次数	无限制
可分配功能	<ul style="list-style-type: none"> ■ 关闭 ■ 开启 ■ 诊断响应 ■ 限值 <ul style="list-style-type: none"> ■ 质量流量 ■ 体积流量 ■ 校正体积流量 ■ 密度 ■ 参考密度 ■ 温度 ■ 累加器 1...3 ■ 流向监测 ■ 状态 <ul style="list-style-type: none"> ■ 非满管检测 ■ 小流量切除 <p> 带一个或多个应用软件包的测量仪表的选项范围将增大。</p>

继电器输出

功能	开关量输出
类型	继电器输出, 电气隔离

开关响应	设置选项: <ul style="list-style-type: none"> ▪ NO (常开), 出厂设置 ▪ NC (常闭)
最大开关容量 (无源信号)	<ul style="list-style-type: none"> ▪ 30 V DC, 0.1 A ▪ 30 V AC, 0.5 A
可分配功能	<ul style="list-style-type: none"> ▪ 关闭 ▪ 开启 ▪ 诊断响应 ▪ 限值 <ul style="list-style-type: none"> ▪ 质量流量 ▪ 体积流量 ▪ 校正体积流量 ▪ 密度 ▪ 参考密度 ▪ 温度 ▪ 累加器 1...3 ▪ 流向监测 ▪ 状态 <ul style="list-style-type: none"> ▪ 非满管检测 ▪ 小流量切除 <p> 带一个或多个应用软件包的测量仪表的选项范围将增大。</p>

可配置输入/输出

调试设备时可以将一路指定输入或输出设置为用户自定义输入/输出 (可配置输入/输出)。

可以设置下列输入和输出:

- 选择电流输出: 4...20 mA (有源信号)、0/4...20 mA (无源信号)
- 脉冲/频率/开关量输出
- 选择电流输入: 4...20 mA (有源信号)、0/4...20 mA (无源信号)
- 状态输入

报警信号

取决于接口类型, 显示下列故障信息:

PROFINET

设备诊断	符合“分布式外设的应用层协议”, 2.3 版
------	------------------------

电流输出

4...20 mA 电流输出	
故障模式	可设置: <ul style="list-style-type: none"> ▪ 4 ... 20 mA, 符合 NAMUR NE 43 标准 ▪ 4 ... 20 mA, 符合美国标准 ▪ 最小值: 3.59 mA ▪ 最大值: 22.5 mA ▪ 自定义值: 3.59 ... 22.5 mA ▪ 实际值 ▪ 最近有效值
4...20 mA 电流输出	
故障模式	可设置: <ul style="list-style-type: none"> ▪ 最大报警电流: 22 mA ▪ 自定义值: 0 ... 20.5 mA

脉冲/频率/开关量输出

脉冲输出	
故障模式	可设置: <ul style="list-style-type: none"> ▪ 实际值 ▪ 无脉冲
频率输出	
故障模式	可设置: <ul style="list-style-type: none"> ▪ 实际值 ▪ 0 Hz ▪ 自定义值: 2 ... 12 500 Hz
开关量输出	
故障模式	可设置: <ul style="list-style-type: none"> ▪ 当前状态 ▪ 打开 ▪ 关闭

继电器输出

故障模式	选项: <ul style="list-style-type: none"> ▪ 当前状态 ▪ 断开 ▪ 闭合
------	--

现场显示单元

纯文本显示	显示错误原因和补救措施
背光	红色背光标识设备错误。

 状态信号符合 NAMUR 推荐的 NE 107 标准

接口/协议

- 通过数字通信:
 - PROFINET
- 通过服务接口
 - CDI-RJ45 服务接口
 - WLAN 接口
- 纯文本显示
 - 诊断信息和补救措施

网页浏览器

纯文本显示	显示错误原因和补救措施
-------	-------------

LED 指示灯

状态信息	不同 LED 指示灯标识的状态 显示下列信息，取决于仪表类型： <ul style="list-style-type: none"> ■ 已上电 ■ 数据传输中 ■ 发生设备报警/错误 ■ 网络可用 ■ 已建立连接 ■ PROFINET 闪烁功能  通过 LED 指示灯查看诊断信息 → 167
-------------	---

小流量切除

允许用户自定义小流量切除开关点。

电气隔离

输出与以下信号回路电气隔离：

- 电源
- 其他输出
- 保护性接地连接 (PE)

通信规范参数

协议	“外围分布设备和分布式自动化系统的应用层协议” (2.3 版)
通信类型	100 Mbit/s
一致性等级	一致性等级 B
网络负载等级	网络负载等级 2 100 Mbit/s
波特率	自动 100 Mbit/s, 带全双工检测
周期时间	> 8 ms
极性	TxD 和 RxD 交叉连接线自动极性校正
媒体冗余协议 (MRP)	是
系统冗余支持	S2 系统冗余 (2 个 AR, 1 个 NAP)
设备类型	应用接口标识 0xF600 通用设备
制造商 ID	0x11
设备类型 ID	0x843B
设备描述文件 (GSD、DTM、DD)	详细信息和文件登陆以下网址查询： <ul style="list-style-type: none"> ■ www.endress.com 设备的产品主页：文档/软件 → 设备驱动程序 ■ www.profibus.com
支持连接	<ul style="list-style-type: none"> ■ 2 x AR (IO 控制器 AR) ■ 1 x AR (允许连接 IO 监管设备 AR) ■ 1 x 输入 CR (通信关系) ■ 1 x 输出 CR (通信关系) ■ 1 x 报警 CR (通信关系)
测量仪表设置选项	<ul style="list-style-type: none"> ■ 电子模块上的 DIP 开关，用于分配设备名称 (最后部分) ■ 资产管理软件 (FieldCare、DeviceCare、Field Xpert) ■ 设备自带网页服务器，支持通过网页浏览器和 IP 地址进行操作 ■ 设备数据库文件 (GSD)，通过测量仪表自带网页服务器查询 ■ 现场操作
设备名称设置	<ul style="list-style-type: none"> ■ 电子模块上的 DIP 开关，用于分配设备名称 (最后部分) ■ DCP 协议 ■ 资产管理软件 (FieldCare、DeviceCare、Field Xpert) ■ 内置网页服务器

支持功能	<ul style="list-style-type: none"> ▪ 通过下列方式标识、维护以及简单识别设备： <ul style="list-style-type: none"> ▪ 控制系统 ▪ 铭牌 ▪ 测量值状态 过程变量与测量值状态通信 ▪ 闪烁功能，通过现场显示简单设备识别和分配 ▪ 通过资产管理软件（例如 FieldCare、DeviceCare、SIMATIC PDM）操作设备
系统集成	系统集成信息 → 92。 <ul style="list-style-type: none"> ▪ 循环数据传输 ▪ 模块概述和模块说明 ▪ 状态编码 ▪ 启动设置 ▪ 出厂设置

16.5 电源

接线端子分配 → 38

可用设备插头 → 38

可用设备插头 → 39

电源

订购选项 “电源”	端子电压		频率范围
选型代号 D	24 VDC	±20%	-
选型代号 E	100 ... 240 VAC	-15...10%	50/60 Hz
选型代号 I	24 VDC	±20%	-
	100 ... 240 VAC	-15...10%	50/60 Hz

功率消耗

变送器

最大 10 W（有功功率）

启动电流	最大 36 A (<5 ms)，符合 NAMUR NE 21 标准
------	-----------------------------------

电流消耗

变送器

- 最大 400 mA（24 V）
- 最大 200 mA（110 V，50/60 Hz；230 V，50/60 Hz）

电源故障

- 累加器停止累积，保持最近一次测量值。
- 取决于设备型号，设置保存在设备存储单元或外接存储单元（HistoROM DAT）中。
- 存储错误信息（包括总运行小时数）。

过电流保护元件

- 设备自身无 ON/OFF 开关，必须安装专用断路保护器。
- 断路保护器必须安装在便于操作的位置，并贴上相应标签。
 - 断路保护器标称电流：2 A，不超过 10 A。

电气连接

- →  40
- →  47

电势平衡 →  55

接线端子 压簧式接线端子：连接线芯电缆和带线鼻子的线芯电缆。
导线横截面积为 0.2 ... 2.5 mm² (24 ... 12 AWG)。

电缆入口

- 缆塞：M20 × 1.5，连接 6 ... 12 mm (0.24 ... 0.47 in)直径电缆
- 螺纹电缆入口：
 - NPT ½"
 - G ½"
 - M20
- 连接电缆的设备插头：M12
设备插头始终适用设备型号：订购选项“传感器接线盒”，选型代号 **C** “超紧凑一体型，不锈钢；卫生型”。



电缆规格 →  34

过电压保护	供电电压波动	→  249
	过电压保护等级	II 级过电压保护
	短时间暂态过电压	电缆对地电压最高 1200 V，持续时间不超过 5 s
	长时间暂态过电压	电缆对地电压不超过 500 V

16.6 性能参数



参考工作条件

- 测量误差符合 ISO 11631 标准
- 水
 - +15 ... +45 °C (+59 ... +113 °F)
 - 2 ... 6 bar (29 ... 87 psi)
- 数据符合标定协议的要求
- 在认证标定设备上测定测量精度，符合 ISO 17025 标准

 使用 Applicator 选型软件 →  240 计算测量误差

最大测量误差 o.r. =读数值的；1 g/cm³ = 1 kg/l；T =介质温度

基本测量精度

 设计准则 →  253

质量流量和体积流量 (液体)

±0.10 % o.r.

密度 (液体)

在参考操作条件下	标准密度校准 ¹⁾	宽范围 密度校准 ^{2) 3)}
[g/cm ³]	[g/cm ³]	[g/cm ³]
±0.0005	±0.01	±0.002

- 1) 适用整个温度和密度范围
- 2) 特殊密度校准条件: 0 ... 2 g/cm³, +10 ... +80 °C (+50 ... +176 °F)
- 3) 订购选项“应用软件包”, 选型代号 EE “特殊密度校准”

温度

$$\pm 0.5 \text{ °C} \pm 0.005 \cdot T \text{ °C} (\pm 0.9 \text{ °F} \pm 0.003 \cdot (T - 32) \text{ °F})$$

零点稳定性

DN		零点稳定性	
[mm]	[in]	[kg/h]	[lb/min]
8	$\frac{3}{8}$	0.20	0.007
15	$\frac{1}{2}$	0.65	0.024
25	1	1.80	0.066
40	$1\frac{1}{2}$	4.50	0.165
50	2	7.0	0.257

流量

在不同量程比下, 仪表公称口径与流量的对应表。

SI 单位

DN	1:1	1:10	1:20	1:50	1:100	1:500
[mm]	[kg/h]	[kg/h]	[kg/h]	[kg/h]	[kg/h]	[kg/h]
8	2000	200	100	40	20	4
15	6500	650	325	130	65	13
25	18000	1800	900	360	180	36
40	45000	4500	2250	900	450	90
50	70000	7000	3500	1400	700	140

US 单位

DN	1:1	1:10	1:20	1:50	1:100	1:500
[inch]	[lb/min]	[lb/min]	[lb/min]	[lb/min]	[lb/min]	[lb/min]
$\frac{3}{8}$	73.50	7.350	3.675	1.470	0.735	0.147
$\frac{1}{2}$	238.9	23.89	11.95	4.778	2.389	0.478
1	661.5	66.15	33.08	13.23	6.615	1.323
$1\frac{1}{2}$	1654	165.4	82.70	33.08	16.54	3.308
2	2573	257.3	128.7	51.46	25.73	5.146

输出精度

基本输出精度如下:

电流输出

精度	±5 µA
----	-------

脉冲/频率输出

o.r. =读数值的

精度	最大±50 ppm o.r. (在整个环境温度范围内)
----	-----------------------------

重复性 o.r. =读数值的; $1 \text{ g/cm}^3 = 1 \text{ kg/l}$; T =介质温度

基本重复性

 设计准则 →  253

质量流量和体积流量 (液体)

±0.05 % o.r.

密度 (液体)

±0.00025 g/cm^3

温度

±0.25 °C ± 0.0025 · T °C (±0.45 °F ± 0.0015 · (T-32) °F)

响应时间 响应时间取决于仪表设置(阻尼时间)

环境温度的影响 **电流输出**

温度系数	Max. 1 µA/°C
------	--------------

脉冲/频率输出

温度系数	无其他影响。测量精度中已考虑温度系数。
------	---------------------

介质温度的影响

质量流量

o.f.s. =满量程值的

过程温度不同于零点校正温度时, 传感器附加测量误差通常为±0.0002 % o.f.s./°C (±0.0001 % o.f.s./°F)。

如果在过程温度下执行零点校正, 能够减少此效应的影响。

密度

过程温度不同于密度校准温度时, 传感器测量误差通常为 ±0.0001 $\text{g/cm}^3/^\circ\text{C}$ (±0.00005 $\text{g/cm}^3/^\circ\text{F}$)。可以进行现场密度校正。

扩展密度 (特殊密度校准)

过程温度超出有效范围(→  250)时, 测量误差为 ±0.0001 $\text{g/cm}^3 /^\circ\text{C}$ (±0.00005 $\text{g/cm}^3 /^\circ\text{F}$)

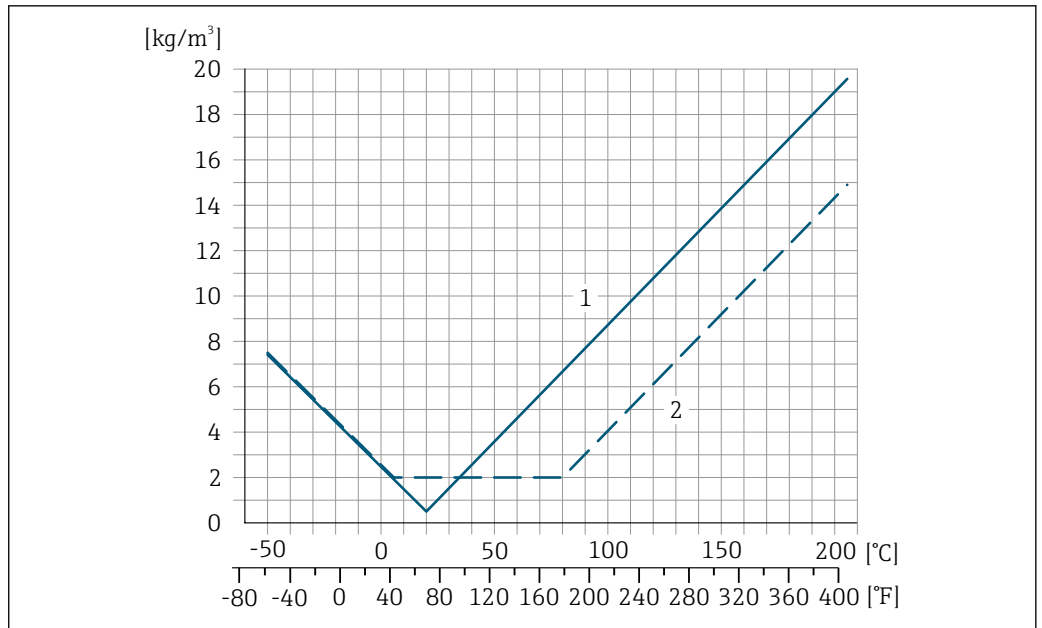

A0016610

- 1 现场密度校正，例如在+20 °C (+68 °F)时
- 2 特殊密度校准

温度

$\pm 0.005 \cdot T^{\circ}\text{C}$ ($\pm 0.005 \cdot (T - 32)^{\circ}\text{F}$)

介质压力的影响

下图显示了过程压力（表压）对质量流量和测量精度的影响。

o.r. = 读数值的



通过以下方式可以对此效应进行补偿:

- 通过电流输入或数字量输入读取当前压力测量值。
- 在设备参数中设置固定压力值。



《操作手册》。

DN		[% o.r./bar]	[% o.r./psi]
[mm]	[in]		
8	3/8	-0.002	-0.0001
15	1/2	-0.006	-0.0004
25	1	-0.005	-0.0003
40	1 1/2	-0.007	-0.0005
50	2	-0.006	-0.0004

设计准则

o.r. = 读数值的, o.f.s. = 满量程值的

BaseAccu = 基本测量精度(% o.r.), BaseRepeat = 基本重复性(% o.r.)

MeasValue = 测量值; ZeroPoint = 零点稳定性

基于流量计算最大测量误差

流量	最大测量误差(% o.r.)
$\geq \frac{\text{ZeroPoint}}{\text{BaseAccu}} \cdot 100$ <small>A0021332</small>	$\pm \text{BaseAccu}$ <small>A0021339</small>
$< \frac{\text{ZeroPoint}}{\text{BaseAccu}} \cdot 100$ <small>A0021333</small>	$\pm \frac{\text{ZeroPoint}}{\text{MeasValue}} \cdot 100$ <small>A0021334</small>

基于流量计算最大重复性

流量	最大重复性 (% o.r.)
$\geq \frac{1/2 \cdot \text{ZeroPoint}}{\text{BaseRepeat}} \cdot 100$ <small>A0021335</small>	$\pm \text{BaseRepeat}$ <small>A0021340</small>
$< \frac{1/2 \cdot \text{ZeroPoint}}{\text{BaseRepeat}} \cdot 100$ <small>A0021336</small>	$\pm 1/2 \cdot \frac{\text{ZeroPoint}}{\text{MeasValue}} \cdot 100$ <small>A0021337</small>

最大测量误差示例

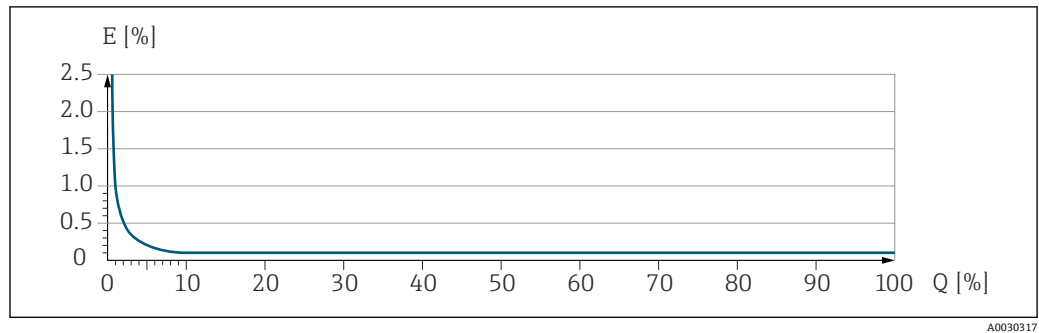

E 最大测量误差 (% o.r.) (示例)
Q 流量 (%满量程值)

16.7 安装

安装要求 → 21

16.8 环境条件

环境温度范围 → 24

温度表

 在危险区域中使用仪表时，注意允许环境温度和流体温度之间的相互关系。

 温度表的详细信息请参考单独的仪表文档资料《安全指南》(XA)。

储存温度 -50 ... +80 °C (-58 ... +176 °F)

气候等级 符合 DIN EN 60068-2-38 标准 (Z/AD 测试)

相对湿度	设备可以安装在户外及室内使用，允许相对湿度为 4 ... 95%。
工作海拔高度	符合 EN 61010-1 标准 ≤ 2 000 m (6 562 ft)
防护等级	<p>变送器</p> <ul style="list-style-type: none"> ▪ IP66/67, Type 4X, 允许在污染等级 4 级的工况下使用 ▪ 打开外壳后: IP20, Type 1, 允许在污染等级 2 级的工况下使用 ▪ 显示单元: IP20, Type 1, 允许在污染等级 2 级的工况下使用 <p>传感器</p> <ul style="list-style-type: none"> ▪ IP66/67, Type 4X, 允许在污染等级 4 级的工况下使用 ▪ 打开外壳后: IP20, Type 1, 允许在污染等级 2 级的工况下使用 <p>可选</p> <p>订购选项“传感器选项”，选型代号 CM“IP69”</p> <p>外接 WLAN 天线</p> <p>IP66/67, Type 4X</p>
抗冲击性和抗振性	<p>正弦波振动，符合 IEC 60068-2-6 标准</p> <p>传感器</p> <ul style="list-style-type: none"> ▪ 2 ... 8.4 Hz, 3.5 mm 峰值 ▪ 8.4 ... 2 000 Hz, 1 g 峰值 <p>变送器</p> <ul style="list-style-type: none"> ▪ 2 ... 8.4 Hz, 7.5 mm 峰值 ▪ 8.4 ... 2 000 Hz, 2 g 峰值 <p>宽带随机振动，符合 IEC 60068-2-64 标准</p> <p>传感器</p> <ul style="list-style-type: none"> ▪ 10 ... 200 Hz, 0.003 g²/Hz ▪ 200 ... 2 000 Hz, 0.001 g²/Hz ▪ 总计: 1.54 g rms <p>变送器</p> <ul style="list-style-type: none"> ▪ 10 ... 200 Hz, 0.01 g²/Hz ▪ 200 ... 2 000 Hz, 0.003 g²/Hz ▪ 总计: 2.70 g rms <p>半正弦波冲击，符合 IEC 60068-2-27 标准</p> <ul style="list-style-type: none"> ▪ 传感器 6 ms 30 g ▪ 变送器 6 ms 50 g <p>粗处理冲击，符合 IEC 60068-2-31 标准</p>
机械负载	<p>变送器外壳和传感器接线盒:</p> <ul style="list-style-type: none"> ▪ 采取保护措施消除外力影响，例如振动或冲击 ▪ 禁止用作登梯或攀爬辅助工具

电磁兼容性 (EMC)

- IEC/EN 61326 和 NAMUR NE 21 标准规定，如果按照 NAMUR NE 98 标准安装设备，则视为满足 NAMUR NE 21 标准的要求。
- 符合 IEC/EN 61000-6-2 和 IEC/EN 61000-6-4 标准



详细信息参见符合性声明。



设备不适用于住宅区，无法确保在此类环境中采取充分的无线电接收保护措施。

16.9 过程条件

介质温度范围

标准型	-50 ... +150 °C (-58 ... +302 °F)	订购选项“测量管材质，接液部件外表面”，选型代号 BB、BC、BD
增温型	-50 ... +205 °C (-58 ... +401 °F)	订购选项“测量管材质，接液部件外表面”，选型代号 TD、TG

环境温度和介质温度的相互关系

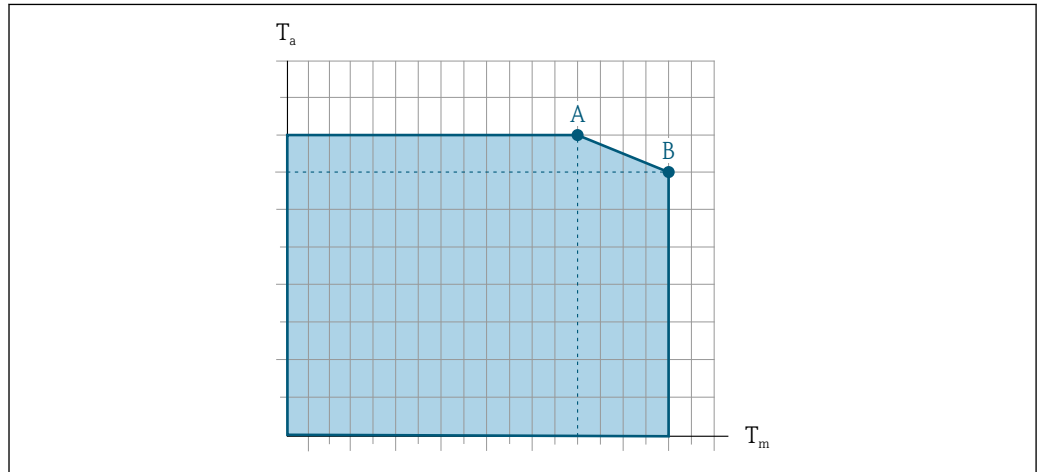

A0031121

图 42 示例图，具体数值见下表。

T_a 环境温度

T_m 介质温度

A 介质温度 T_m 越高 ($T_{a\max} = 60\text{ °C}$ (140 °F)时)，所需的环境温度 T_a 越低

B 传感器最高允许介质温度 T_m 对应的最高允许环境温度 T_a



在危险区中使用的设备的参数:

参见单独成册的设备防爆手册 (XA) → 269。

类型 ¹⁾	未安装保温层				安装有保温层			
	A		B		A		B	
	T_a	T_m	T_a	T_m	T_a	T_m	T_a	T_m
标准型	60 °C (140 °F)	150 °C (302 °F)	-	-	60 °C (140 °F)	90 °C (194 °F)	45 °C (113 °F)	150 °C (302 °F)
增温型	60 °C (140 °F)	205 °C (401 °F)	-	-	60 °C (140 °F)	150 °C (302 °F)	50 °C (122 °F)	205 °C (401 °F)

1) 参数适用 Promass P 500 (数字) 和 Promass P 500。

介质密度

0 ... 5 000 kg/m³ (0 ... 312 lb/cf)

温压曲线



过程连接的温度/压力关系概述参见《技术资料》

传感器外壳

传感器接线盒内充注有干燥的氮气，保护内部安装的电子和机械部件。



一旦发生测量管故障（例如测量腐蚀性或磨损性流体），流体会积聚在传感器接线盒内。

如果需要对传感器执行吹扫（气体检测），应配备吹扫连接口。



禁止打开吹扫连接口，除非能立即向第二腔室中注入干燥的惰性气体。仅使用低压气体吹扫。

最大压力: 5 bar (72.5 psi)

传感器外壳的爆破压力

以下列举的传感器外壳爆破压力仅适用标准型仪表和密闭吹扫接口的仪表（未打开/出厂状态）。

将带吹扫连接接口的仪表型号（订购选项“传感器选项”，选型代号 CH “吹扫连接接口”）连接至吹扫系统，最大压力取决于吹扫系统或仪表的压力等级，取较小者。

传感器外壳的爆破压力是传感器外壳发生机械故障前的典型内部压力，由型式认证测试确定。型式认证符合性声明可以随仪表一同订购（订购选项“附加认证”，选型代号 LN “传感器外壳的爆破压力，型式认证测试”）。

DN		传感器外壳的爆破压力	
[mm]	[in]	[bar]	[psi]
8	$\frac{3}{8}$	190	2 755
15	$\frac{1}{2}$	175	2 538
25	1	165	2 392
40	$1\frac{1}{2}$	152	2 204
50	2	103	1 494



外形尺寸参见《技术资料》中的“机械结构”章节

内部清洗

- CIP 清洗
- SIP 清洗
- 使用管道清洗器

选配件

接液部件除油脂清洗，不提供一致性声明
订购选项“服务”，选型代号 HA ²⁾

限流值



在所需流量范围和允许压损间择优选择公称口径。



满量程值参见“测量范围”章节 → 242

2) 清洗服务仅针对测量仪表。随箱附件不进行清洗。

- 最小推荐满量程值约为最大满量程值的 1/20
- 在大多数应用场合中，满量程值的 20 ... 50 % 被视为理想限流值
- 测量磨损性介质时（例如含固液体），必须选择小满量程值：流速低于 1 m/s (3 ft/s)。

 使用 Applicator 选型软件 →  240 计算限流值

压损  使用 Applicator 选型软件计算压损 →  240

系统压力 →  24

16.10 机械结构

设计及外形尺寸  设备的外形尺寸和安装长度参见《技术资料》中的“机械结构”章节

重量 重量参数（不含包装材料重量）均针对法兰型仪表（EN/DIN PN 40 法兰）。

变送器

- Proline 500（数字），聚碳酸酯外壳：1.4 kg (3.1 lbs)
- Proline 500（数字），铝外壳：2.4 kg (5.3 lbs)
- Proline 500，铝外壳：6.5 kg (14.3 lbs)

传感器

铝材传感器接线盒：

重量 (SI 单位)

DN [mm]	重量[kg]
8	12
15	14
25	20
40	36
50	59

重量 (US 单位)

DN [in]	重量[lbs]
3/8	26
1/2	31
1	44
1 1/2	79
2	130

材质

变送器外壳

Proline 500 (数字) 变送器外壳

订购选项“变送器外壳”:

- 选型代号 A “铝, 带涂层”: 带铝合金 AlSi10Mg 涂层
- 选型代号 D “聚碳酸酯”: 聚碳酸酯

Proline 500 变送器外壳

订购选项“变送器外壳”:

选型代号 A “铝, 带涂层”: 带铝合金 AlSi10Mg 涂层

窗口材质

订购选项“变送器外壳”:

- 选型代号 A “铝, 带涂层”: 玻璃
- 选型代号 D “聚碳酸酯”: 塑料

管装固定部件

- 螺钉、螺栓、垫圈、螺母: 不锈钢 A2 (铬镍钢)
- 金属板: 不锈钢 1.4301 (304)

传感器接线盒

订购选项“传感器接线盒”:

- 选型代号 A “铝, 带涂层”: 带铝合金 AlSi10Mg 涂层
- 选型代号 B “不锈钢”:
 - 不锈钢, 1.4301 (304)
 - 可选型号 (订购选项“传感器选项”, 选型代号 CC “卫生型, 强耐腐蚀性”): 不锈钢 1.4404 (316L)
- 选型代号 C “超紧凑一体型; 卫生型”:
 - 不锈钢, 1.4301 (304)
 - 可选型号 (订购选项“传感器选项”, 选型代号 CC “卫生型, 强耐腐蚀性”): 不锈钢 1.4404 (316L)

电缆入口/缆塞

电缆入口和转接头	材质
M20 × 1.5 缆塞	塑料
<ul style="list-style-type: none"> ■ 转接头, 适用于 G ½"内螺纹电缆入口 ■ 转接头, 适用于 NPT ½"内螺纹电缆入口 <p> 仅适用指定设备型号:</p> <ul style="list-style-type: none"> ■ 订购选项“变送器外壳”: <ul style="list-style-type: none"> ■ 选型代号 A “铝, 带涂层” ■ 选型代号 D “聚碳酸酯” ■ 订购选项“传感器接线盒”: <ul style="list-style-type: none"> ■ Proline 500 (数字): <ul style="list-style-type: none"> 选型代号 A “铝, 带涂层” 选型代号 B “不锈钢” ■ Proline 500: <ul style="list-style-type: none"> 选型代号 B “不锈钢” 	镀镍黄铜

连接电缆

 紫外光会损坏电缆外护套。尽可能避免电缆直接日晒。

连接传感器和 Proline 500 (数字) 变送器的连接电缆

PVC 电缆, 带铜网屏蔽层

连接传感器和 Proline 500 变送器的连接电缆

- PVC 电缆，带铜网屏蔽层
- 仪表型号（订购选项“测试，证书”，选型代号 JQ）：PUR 电缆，带铜网屏蔽层

传感器外壳

- 外表面耐酸碱腐蚀
- 不锈钢 1.4301 (304)

测量管

不锈钢 1.4435 BN2 (316L)

过程连接

- EN 1092-1 (DIN 2501) / ASME B16.5 / JIS B2220 法兰：
不锈钢 1.4404 (F316/F316L)
- 所有其他过程连接：
不锈钢 1.4435 BN2 (316L)



可选过程连接 → 261

密封圈

焊接型过程连接，无内置密封圈

附件**防护罩**



不锈钢 1.4404 (316L)

外接 WLAN 天线

- 天线：ASA 塑料（丙烯酸酯 - 苯乙烯 - 丙烯腈）和镀镍黄铜
- 转接头：不锈钢和镀镍黄铜
- 电缆：聚乙烯
- 插头：镀镍黄铜
- 角型支架：不锈钢

过程连接

- 固定法兰连接:
 - EN 1092-1 (DIN 2501) 法兰
 - EN 1092-1 (DIN 2512N) 法兰
 - ASME B16.5 法兰
 - JIS B2220 法兰
 - DIN 11864-2 Form A 槽面法兰, DIN 11866 A 类配合管道
 - BBS Small 凹面法兰 (无菌沟槽), DIN 11866 A 类配合管道
 - BBS Small 凹面法兰 (无菌沟槽), DIN 11866 B 类配合管道
- 卡箍连接:
 - Tri-Clamp 卡箍 (OD 管), DIN 11866 C 类配合管道
 - DIN 11864-3 Form A 带槽卡箍, DIN 11866 A 类配合管道
 - DIN 32676 卡箍, DIN 11866 A 类配合管道
 - ISO 2852 卡箍, ISO 2037 配合管道
 - ISO 2852 卡箍, DIN 11866 B 类配合管道
 - BBS Quick-Connect 卡箍 (无菌沟槽), DIN 11866 A 配合管道
 - BBS Quick-Connect 卡箍 (无菌沟槽), DIN 11866 B 类配合管道
 - Neumo BioConnect Form R 卡箍, DIN 11866 A 类配合管道
- 非对称卡箍:
 - 非对称 Tri-Clamp 卡箍, DIN 11866 C 类配合管道
 - DIN 11864-3 Form A 带槽卡箍, DIN 11866 A 类配合管道
 - DIN 32676 卡箍, DIN 11866 A 类配合管道
 - ISO 2852 卡箍, DIN 11866 B 类配合管道
 - BBS Quick-Connect 卡箍 (无菌沟槽), DIN 11866 A 配合管道
 - BBS Quick-Connect 卡箍 (无菌沟槽), DIN 11866 B 类配合管道
 - Neumo BioConnect Form R 卡箍, DIN 11866 A 类配合管道
- 螺纹:
 - DIN 11851 螺纹接头, DIN 11866 A 类配合管道
 - SMS 1145 螺纹接头
 - ISO 2853 螺纹接头, ISO 2037 配合管道
 - DIN 11864-1 Form A 螺纹接头, DIN 11866 A 类配合管道
 - BBS 螺纹接头 (无菌沟槽), DIN 11866 A 类配合管道
 - BBS 螺纹接头 (无菌沟槽), DIN 11866 B 类配合管道

 过程连接材质 →  260

表面光洁度

所有参数均针对液部件。

可以订购以下表面光洁度:

类别	方法	选型代号/订购选项 “测量管材质, 接液部件外表面”
$Ra \leq 0.76 \mu\text{m} (30 \mu\text{in})$ ¹⁾	机械抛光处理	BB、TD
$Ra \leq 0.38 \mu\text{m} (15 \mu\text{in})$ ¹⁾	机械及电抛光处理	BC、TG

1) 表面光洁度 Ra 符合 ISO 21920 标准

16.11 用户界面

语言

提供下列操作语言:



- 通过现场操作
 - 英语、德语、法语、西班牙语、意大利语、荷兰语、葡萄牙语、波兰语、俄语、土耳其语、中文、日语、韩语、越南语、捷克语、瑞典语
- 通过网页浏览器
 - 英语、德语、法语、西班牙语、意大利语、荷兰语、葡萄牙语、波兰语、俄语、土耳其语、中文、日语、越南语、捷克语、瑞典语
- 通过“FieldCare”、“DeviceCare”调试软件操作时: 英语、德语、法语、西班牙语、意大利语、中文、日语

现场操作

通过显示单元

设备级别:

- 订购选项“显示; 操作”, 选型代号 F“四行背光图形显示; 光敏键操作”
- 订购选项“显示; 操作”, 选型代号 G“四行背光图形显示; 光敏键操作+ WLAN 访问”

 WLAN 接口信息 →  86

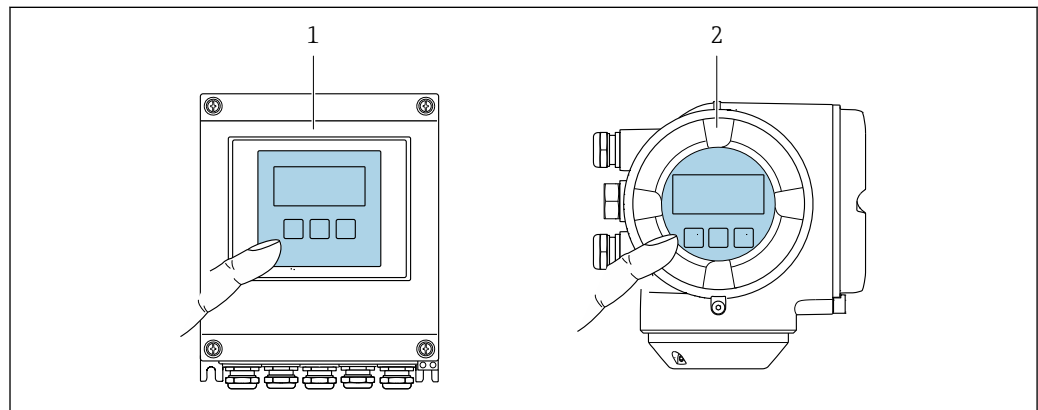



 43 光敏键操作

- 1 Proline 500 (数字)
- 2 Proline 500

显示单元

- 四行背光图形显示
- 白色背光显示; 发生设备错误时切换至红色背光显示
- 可以分别设置测量变量和状态变量的显示格式

操作部件

- 通过 3 个光敏键进行外部操作, 无需打开外壳: 、、
- 允许在不同防爆场合中使用操作部件

远程操作

→  84

服务接口

→  86

配套调试工具

可以使用不同的调试工具现场或远程访问测量仪表。取决于使用的调试工具, 可以使用不同操作单元和不同接口访问。

配套调试工具	操作设备	接口	附加信息
网页浏览器	笔记本电脑、个人计算机或平板电脑，已安装有以太网浏览器	<ul style="list-style-type: none"> ▪ CDI-RJ45 服务接口 ▪ WLAN 接口 ▪ 以太网现场总线 (EtherNet/IP、PROFINET、Modbus TCP + Ethernet-APL) 	设备的《特殊文档》→ 269
DeviceCare SFE100	笔记本电脑、个人计算机或平板电脑，安装有 Microsoft Windows 系统	<ul style="list-style-type: none"> ▪ CDI-RJ45 服务接口 ▪ WLAN 接口 ▪ 现场总线通信 	→ 240
FieldCare SFE500	笔记本电脑、个人计算机或平板电脑，安装有 Microsoft Windows 系统	<ul style="list-style-type: none"> ▪ CDI-RJ45 服务接口 ▪ WLAN 接口 ▪ 现场总线通信 	→ 240
Field Xpert	SMT70/77/50	<ul style="list-style-type: none"> ▪ 所有总线接口 ▪ WLAN 接口 ▪ 蓝牙 ▪ CDI-RJ45 服务接口 	《操作手册》BA01202S 设备描述文件： 使用手操器的更新功能

 可以使用基于 FDT 技术的其他调试软件操作仪表，带设备驱动，例如 DTM/iDTM 或 DD/EDD。上述调试软件来自不同的制造商。允许集成至下列调试软件中：

- 艾默生 TREX → www.emerson.com
- 霍尼韦尔现场设备管理器 (FDM) → www.process.honeywell.com
- 横河 FieldMate → www.yokogawa.com
- PACTWare → www.pactware.com

登陆网站下载设备描述文件：www.endress.com → 资料下载区

网页服务器

使用内置网页服务器的网页浏览器通过服务接口 (CDI-RJ45) 或通过 WLAN 接口操作和设置设备。操作菜单的结构与现场显示单元相同。除了显示测量值外，还显示设备状态信息，可用于监测设备状态。此外还可以管理设备参数和设置网络参数。

WLAN 连接只适用带 WLAN 接口的设备 (可以单独订购)：订购选项“显示；操作”，选型代号 G “四行背光显示；光敏键操作+WLAN”。设备相当于接入点，与计算机或移动手操器通信。

支持功能

操作设备 (例如笔记本电脑) 与测量仪表间的数据交换：

- 上传测量仪表的设置 (XML 格式，备份设置)
- 在测量仪表中保存设置 (XML 格式，复位设置)
- 输出事件列表 (.csv 文件)
- 输出参数设定值 (.csv 文件或 PDF 文件，归档记录测量点设置)
- 输出 Heartbeat Technology 心跳技术验证日志 (PDF 文件，需要同时订购“心跳自校验”→ 267 应用软件包)
- 烧录固件，例如进行设备固件升级
- 下载驱动程序，用于系统集成
- 最多显示 1000 个已保存的测量值 (需要同时订购扩展 HistoROM 应用软件包 → 267)

HistoROM 数据管理

测量仪表提供 HistoROM 数据管理功能。HistoROM 数据管理包括存储和导入/导出关键设备和过程参数，确保操作和服务更加可靠、安全和高效。

 出厂时，设置参数的工厂设定值储存在仪表存储单元中，用于备份。更新后的数据记录可以覆盖此储存数据，例如调试后。

数据存储方式的详细说明

提供有四类数据存储单元，将参数存储在设备中：

	HistoROM 备份	T-DAT	S-DAT
适用数据	<ul style="list-style-type: none"> ■ 事件日志，例如诊断事件 ■ 参数值备份记录 ■ 设备固件应用软件包 ■ 系统集成驱动程序，通过网页服务器导出，例如： GSD，适用于 PROFINET 	<ul style="list-style-type: none"> ■ 测量值日志（“扩展 HistoROM”订购选项） ■ 当前参数值记录（固件实时使用） ■ 指标（最小值/最大值） ■ 累积量 	<ul style="list-style-type: none"> ■ 传感器参数：例如公称口径 ■ 序列号 ■ 标定信息 ■ 设备设置（例如软件选项、固定 I/O 或多路 I/O）
存储位置	固定安装在计算机接线腔中的用户接口板上	可以插入计算机接线腔中的用户接口板上	安装在变送器颈部的传感器插头中

数据备份

自动

- 大多数重要设备参数（传感器和变送器）均自动保存在 DAT 模块中
- 更换变送器或测量设备时：一旦 T-DAT 中储存的先前设备参数被更改，新测量设备立即正常工作
- 更换传感器时：一旦传感器被替换，新传感器参数由测量设备的 S-DAT 中传输，测量设备立即再次正常工作
- 更换电子模块时（例如 I/O 电子模块）：一旦电子模块被更换，模块中的软件便会与当前设备固件进行比对。如需要，更新或降低模块中的软件版本号。随后即可使用电子模块，不会出现兼容性问题。

手动

内置设备存储单元 HistoROM 中备份其他参数记录（完整参数设定值）：

- 数据备份功能
备份和随后恢复设备存储单元 HistoROM 备份
- 数据比对功能
比对当前设备设置和设备存储单元 HistoROM 备份的设备的设置

数据传输

手动

- 通过指定调试软件的导出功能将设备设置传输至另一台设备中，例如使用 FieldCare、DeviceCare 或网页服务器：复制设置或归档储存（例如用于备份）
- 通过网页服务器传输驱动程序，用于系统集成，例如：
GSD 文件，适用 PROFINET

事件列表

自动

- 在事件列表中按照时间先后顺序最多显示 20 条事件信息
- 使用扩展 HistoROM 应用软件包时(订购选项)：在事件列表中最多显示 100 条事件信息及其时间戳、纯文本说明和补救措施
- 通过不同的接口和调试工具(例如：DeviceCare、FieldCare 或 Web 服务器)可以导出和显示事件列表

数据日志

手动

使用扩展 HistoROM 应用软件包时（订购选项）：

- 记录 1...4 个通道，最多 1000 个测量值（每个通道最多 250 个测量值）
- 用户自定义记录间隔时间
- 通过不同的接口和调试软件（例如 FieldCare、DeviceCare 或网页服务器）可以输出测量值

16.12 证书与认证

产品证书与认证的最新信息进入产品主页查询 (www.endress.com) :

1. 点击“产品筛选”按钮，或在搜索栏中直接输入基本型号，选择所需产品。
2. 打开产品主页。
3. 选择**资料下载**。

CE 标志 设备符合欧盟指令的法律要求。详细信息参见相应 EU 符合性声明和适用标准。
Endress+Hauser 确保贴有 CE 标志的设备均成功通过了所需测试。

UKCA 认证 设备满足英国的适用法规要求（行政法规）。详细信息参见 UKCA 符合性声明和适用标准。Endress+Hauser 确保粘贴有 UKCA 标志的设备（在订购选项中选择 UKCA 认证）均成功通过了所需评估和测试。

Endress+Hauser 英国分公司的联系地址：
Endress+Hauser Ltd.
Floats Road
Manchester M23 9NF
United Kingdom
www.uk.endress.com

卫生合规认证

- 3A 认证
 - 仅订购选项“附加认证”中选择选型代号 LP “3A”的仪表型号通过 3A 认证。
 - 测量仪表通过 3A 认证。
 - 安装测量仪表时，确保测量仪表外部无残留液体积聚。
必须遵照 3A 认证要求安装远传显示单元。
 - 遵照 3A 认证要求安装附件（例如热夹套、防护罩、墙装架）。
每个附件均可单独清洗。特殊情况下可能需要拆卸设备。
 - EHEDG 认证 (Type EL, Cl. I)
仅订购选项“附加认证”中选择选型代号 LT “EHEDG”的设备型号通过测试，满足 EHEDG 的要求。
为了满足 EHEDG 认证要求，设备必须使用符合 EHEDG 书面要求的“易清洗的管道接头和过程连接”的过程连接 (www.ehedg.org)。
为了满足 EHEDG 认证要求，仪表必须安装在能够保证自排空的位置。
根据欧洲卫生工程设计指南 (EHEDG) 规定的清洁度测试标准，过程管路中的介质流速应达到 1.5 m/s。为了实现 EHEDG 合规清洁，必须满足此流速要求。
 - FDA CFR 21 认证
 - 食品接触材料法规 (EC) 1935/2004
 - 食品接触材料法规 GB 4806
 - 选择材料类型时，必须遵守食品接触材料法规的要求。
-  遵守特殊安装指南。

药物相容性试验

- FDA 21 CFR 177
- USP <87>
- USP <88> Cl. VI 121 °C
- TSE/BSE 适用性证书
- cGMP
仪表型号（订购选项“测试，证书”，选型代号 JG “cGMP 合规要求及声明”）符合 cGMP 认证要求，涵盖接液部件表面光洁度、结构设计、FDA 21 CFR 材料合规认证、USP Cl. VI 测试和 TSE/BSE 合规认证。
声明中附有产品序列号。

PROFINET 认证

PROFINET 接口

测量仪表通过 PROFIBUS 用户组织 (PNO) 的认证和注册。测量系统完全满足以下标准的要求:

- 认证符合:
 - PROFINET 设备的测试规范
 - PROFINET 网络负载等级 2 100 Mbit/s
- 设备可以与其他供应商生产的认证设备配套使用 (互可操作性)
- 设备支持 PROFINET S2 系统冗余。

压力设备指令

- 如果认证标记
 - a) PED/G1/x (x=类别) 或
 - b) PESR/G1/x (x=类别)
 出现在传感器铭牌上, Endress+Hauser 确认符合以下文件中的“基本安全要求”
 - a) 压力设备准则 2014/68/EU 的附录 I, 或
 - b) 法定文书 2016 No. 1105, 附件 2。
- 非 PED 和 PESR 认证型设备基于工程实践经验设计和制造。它们符合以下要求
 - a) 压力设备指令 2014/68/EU 第 4 条第 3 款或
 - b) 2016 年第 1105 号法定文书第 1 部分第 8 款。
 应用范围请参考
 - a) 压力设备指令 2014/68/EU 附录 II 的图表 6...9, 或
 - b) 法定文书 2016 No. 1105, 附件 3, 第 2 款。

无线电认证

测量仪表通过无线电认证。



无线电认证的详细信息参见《特殊文档》→ 269

其他认证

CRN 认证

部分设备型号通过 CRN 认证。CRN 认证设备必须订购经过 CSA 批准的 CRN 认证过程连接。

测试和证书

- EN10204-3.1 材质证书, 接液部件和传感器接线盒 (订购选项“测试、证书”, 选型代号 JA)
- 压力测试, 内部程序, 测试报告 (订购选项“测试、证书”, 选型代号 JB)
- ISO4287/Ra 表面光洁度测试 (接液部件), 测试报告 (选型代号 JE)
- 铁素体测试, 内部程序 (焊接部件), 测试报告 (选型代号 JF)
- cGMP 声明及合规要求 (选型代号 JG)

外部标准和指南



- EN 60529
外壳防护等级 (IP 等级)
- IEC/EN 60068-2-6
环境影响: 测试步骤 - Fc 测试: 振动 (正弦波)。
- IEC/EN 60068-2-31
环境影响: 试验步骤 - Ec 试验: 粗率操作造成的冲击 (主要用于设备型样品)。
- EN 61010-1
测量、控制和实验室使用电气设备的安全要求 - 常规要求
- GB30439.5
工业自动化产品安全要求 - 第 5 部分: 流量计安全要求
- EN 61326-1/-2-3
测量、控制和实验室使用电气设备的安全要求 - EMC 要求
- NAMUR NE 21
工业过程和实验室控制设备的电磁兼容性 (EMC)
- NAMUR NE 32
带微处理器的现场控制仪表在电源故障时的数据保留

- **NAMUR NE 43**
带模拟量输出信号的数字变送器故障信号水平标准。
- **NAMUR NE 53**
带数字式电子插件的现场设备和信号处理设备的操作软件
- **NAMUR NE 80**
过程控制设备使用压力设备指令的应用规范
- **NAMUR NE 105**
通过现场设备设计软件集成现场总线设备规范
- **NAMUR NE 107**
现场型设备的自监控和自诊断。
- **NAMUR NE 131**
标准应用中的现场设备要求
- **NAMUR NE 132**
科里奥利质量流量计
- **ETSI EN 300 328**
2.4 GHz 无线电部件的指南
- **EN 301489**
电磁兼容性和无线电频谱管理 (ERM) 。

16.13 应用软件包

多种不同类型的应用软件包可选，以提升仪表的功能性。基于安全角度考虑，或为了满足特定应用条件要求，需要使用此类应用软件包。

可以随表订购 **Endress+Hauser** 应用软件包，也可以日后单独订购。附件的详细订购信息请咨询 **Endress+Hauser** 当地销售中心，或登录 **Endress+Hauser** 公司的产品主页订购：www.endress.com。

 应用软件包的详细信息参见：
《特殊文档》→  269

诊断功能

订购选项“应用软件包”，选型代号 EA “扩展 HistoROM”

包括扩展功能，例如事件日志、开启测量值存储单元。

事件日志：

存储容量可扩展，从 20 条事件日志（基本型）扩展至 100 条事件日志。

数据记录（在线记录仪）：

- 最多可以存储 1000 个测量值。
- 4 个存储模块均可输出 250 个测量值。用户可以确定或设置记录间隔时间。
- 通过现场显示单元或调试软件（例如 **FieldCare**、**DeviceCare** 或网页服务器）可以查看测量值日志。

 详细信息参见设备《操作手册》。

Heartbeat Technology 心跳技术

订购选项“应用软件包”，选型代号 EB“心跳自校验 + 心跳自监测”

心跳自校验



满足 DIN ISO 9001:2015 章节 7.6 a) 溯源认证要求“监视和测量设备的控制”。

- 无需中断过程即可对已安装点进行功能测试。
- 按需提供溯源校验结果，包括报告。
- 通过现场操作或其他操作界面简单进行测试。
- 清晰的测量点评估（通过/失败），在制造商规格范围内具有较高的总测试覆盖率。
- 基于操作员风险评估延长标定间隔时间。

心跳自监测

向外部监测系统连续提供测量原理特征参数监控数据，用于预维护或过程分析。此类参数有助于操作员：

- 得出结论：使用此类数据和有关过程影响因素（例如腐蚀、磨损、粘附等）在一段时间内对测量性能所产生影响的其他信息。
- 及时安排服务计划。
- 监测过程或产品质量，例如气穴。

 **Heartbeat Technology** 心跳技术的详细信息：
《特殊文档》 →  269

浓度测量

订购选项“应用软件包”，选型代号 ED “浓度测量”

计算和输出流体浓度。

使用“浓度测量应用软件包”将密度测量值转换成两种物质混合液的浓度：

- 选择预设置流体（例如不同糖溶液、酸液、碱液、盐液、乙醇等）。
- 标准应用中的常用单位或用户自定义单位（°Brix、°Plato、百分比质量、百分比体积、mol/l 等）。
- 基于用户自定义表格计算浓度。

 详细信息参见设备《特殊文档》。

特殊密度

订购选项“应用软件包”，选型代号 EE “特殊密度”

在许多应用场合中密度是关键测量参数，用于监控品质和控制过程。设备测量流体密度，供控制系统使用。



“特殊密度”应用软件包在扩展密度和温度范围内进行高精度密度测量，特别适用过程条件多变的应用场合。

随箱提供的校准证书包含下列信息：

- 空气中的密度测量性能
- 不同密度液体介质中的密度测量性能
- 不同温度下水中的密度测量性能

 详细信息参见设备《操作手册》。

16.14 附件

 选配附件的详细信息 →  238

16.15 文档资料

 配套技术文档资料的查询方式如下：

- 设备浏览器 (www.endress.com/deviceviewer)：输入铭牌上的序列号
- 在 Endress+Hauser Operations app 中：输入铭牌上的序列号或扫描铭牌上的二维码。

标准文档资料

简明操作指南

传感器的《简明操作指南》

测量仪表	文档资料代号
Proline Promass P	KA01286D

变送器的《简明操作指南》

测量仪表	文档资料代号
Proline 500 (数字)	KA01351D
Proline 500	KA01520D
Proline 500 (数字)	KA01521D

技术资料

测量仪表	文档资料代号
Promass P 500	TI01286D

仪表功能描述

测量仪表	文档资料代号
Promass 500	GP01121D

设备配套文档资料

安全指南

《安全指南》是危险区中使用的电气设备的标准文档资料。



内容	文档资料代号
	测量仪表
ATEX/IECEX Ex ia	XA01473D
ATEX/IECEX Ex ec	XA01474D
cCSAus IS	XA01475D
cCSAus Ex ia	XA01509D
cCSAus Ex ec	XA01510D
EAC Ex ia	XA01658D
EAC Ex ec	XA01659D
JPN Ex ia	XA01780D
KCs Ex ia	XA03287D
INMETRO Ex ia	XA01476D
INMETRO Ex ec	XA01477D
NEPSI Ex ia	XA01478D
NEPSI Ex nA	XA01479D
UKEX Ex ia	XA02570D
UKEX Ex ec	XA02572D

特殊文档

内容	文档资料代号
压力设备指令	SD01614D
无线电认证 (A309/A310 显示单元的 WLAN 接口)	SD01793D
网页服务器	SD01971D
Heartbeat Technology 心跳技术	SD01989D

内容	文档资料代号
浓度测量	SD02007D
气泡处理功能	SD02584D

安装指南

内容	说明
备件套件和附件的安装指南	<ul style="list-style-type: none"> ▪ 使用设备浏览器 →  236 查询可选备件套件 ▪ 可以同时订购附件的《安装指南》 →  238

索引

0 ... 9

3A 认证 265

A

安全 9

安装 21

安装尺寸 23

参见 安装尺寸

安装方向 (垂直管道、水平管道) 22

安装工具 28

安装后检查 104

安装后检查 (检查列表) 32

安装位置 21

安装要求

安装尺寸 23

安装方向 22

安装位置 21

传感器伴热 25

隔热 24

静压力 24

前后直管段 23

竖直向下管道 22

振动 25

安装准备 28

B

帮助文本

查看 75

关闭 75

说明 75

包装处置 21

报警信号 246

备件 236

编辑界面

使用操作按键 71

输入界面 71

编辑视图 70

使用操作部件 70

变送器

旋转外壳 31

旋转显示模块 32

标准和指南 266

表面光洁度 261

补救措施

查看 172

关闭 172

C

材质 259

菜单

设备设置 105

设置 106

诊断 229

自定义设置 131

菜单路径 (菜单视图) 68

菜单视图

在设置向导中 68

在子菜单中 68

参考工作条件 250

参数

更改 75

输入数值或文本 75

参数访问权限

读操作 76

写操作 76

参数设置

测量变量 (子菜单) 152

测量模式 (子菜单) 162

传感器调整 (子菜单) 133

电流输出 114

电流输出 (向导) 114

电流输出值 1 ... n (子菜单) 157

电流输入 112

电流输入 (向导) 112

电流输入 1 ... n (子菜单) 156

仿真 (子菜单) 146

非满管检测 (向导) 130

复位访问密码 (子菜单) 145

高级设置 (子菜单) 132

管理员 (子菜单) 145

继电器输出 124

继电器输出 1 ... n (向导) 124

继电器输出 1 ... n (子菜单) 158

介质系数 (子菜单) 163

累加器 (子菜单) 155

累加器 1 ... n (子菜单) 136

累加器操作 (子菜单) 158

脉冲/频率/开关量输出 118

脉冲/频率/开关量输出 (向导) 118, 119, 122

脉冲/频率/开关量输出 1 ... n (子菜单) 157

设备信息 (子菜单) 233

设置 (菜单) 106

设置备份 (子菜单) 143

设置访问密码 (向导) 145

输入/输出设置 111

数据日志 (子菜单) 159

通信 (子菜单) 106

网页服务器 (子菜单) 83

系统单位 (子菜单) 107

显示 (向导) 126

显示 (子菜单) 138

小流量切除 (向导) 129

校正体积流量计算 (子菜单) 132

选择介质 (向导) 110

一次性组件 (子菜单) 104

诊断 (菜单) 229

状态输入 113

状态输入 1 ... n (向导) 113

状态输入 1 ... n (子菜单) 156

I/O 设置 (子菜单) 111

Volume flow (子菜单) 111

WLAN 设置 (向导) 141
 Zero adjustment (向导) 135
 Zero verification (向导) 134
 参数设置写保护 148
 操作 152
 操作安全 10
 操作按钮
 参见 操作部件
 操作部件 72, 171
 操作菜单
 菜单、子菜单 64
 结构 64
 子菜单和用户角色 65
 操作方式 63
 操作显示界面 66
 操作原理 65
 测量变量
 参见 过程变量
 测量范围
 液体测量 242
 测量和测试设备 235
 测量精度 250
 测量设备
 设计 13
 测量系统 241
 测量仪表
 安装传感器 28
 安装准备 28
 拆除 237
 废弃 237
 改装 236
 开启 104
 修理 236
 测量仪表标识 15
 测量仪表的用途
 参见 指定用途
 错误用途 9
 临界工况 9
 测量原理 241
 测试和证书 266
 产品安全 10
 初始化测量仪表 104
 储存条件 20
 储存温度 20
 储存温度范围 254
 传感器
 安装 28
 传感器伴热 25
 传感器外壳 257
 存储方式 264
 错误信息
 参见 诊断信息
 CE 标志 10, 265
 cGMP 265
 CIP 清洗 257

D
 打开或关闭键盘锁 76
 到货验收 15

电磁兼容性 256
 电缆接线
 Proline 500 变送器 50
 电缆入口
 防护等级 62
 技术参数 250
 电流消耗 249
 电气隔离 248
 电气连接
 测量仪表 34
 调试软件
 通过服务接口 (CDI-RJ45) 86
 通过 PROFINET 网络 84
 通过 WLAN 接口操作 86
 防护等级 62
 网页服务器 86
 RSLogix 5000 84
 WLAN 接口 86
 电势平衡 55
 电源 249
 电源故障 249
 电子模块 13
 调试 104
 高级设置 131
 设置设备 105
 调整诊断响应 174
 订货号 16, 18
 读操作 76
 读取测量值 152
 DeviceCare 88
 设备描述文件 90
 DIP 开关
 参见 写保护开关

E
 二次校准 235
 EHEDG 认证 265

F
 返厂 236
 防护等级 62, 255
 访问密码 76
 输入错误 76
 废弃 236
 服务
 维护 235
 维修 236
 符合性声明 10
 FDA 265
 FDA 认证 265
 FieldCare 88
 功能 88
 设备描述文件 90

G
 隔热 24
 更换
 仪表部件 236

- 工具
- 安装 28
 - 电气连接用 34
 - 运输 20
- 工作场所安全 10
- 工作海拔高度 255
- 功率消耗 249
- 功能
- 参见 参数
- 固件
- 版本号 90
 - 发布日期 90
- 固件更新历史 234
- 故障排除
- 概述 165
- 关闭写保护功能 148
- 管理设备设置 143
- 过程变量
- 测量 242
 - 计算 242
- 过程连接 261
- H**
- 后直管段 23
- 环境条件
- 储存温度 254
 - 工作海拔高度 255
 - 机械负载 255
 - 抗冲击性和抗振性 255
 - 相对湿度 255
- 环境温度
- 影响 252
- 环境温度范围 255
- HistoROM 143
- J**
- 机械负载 255
- 技术参数, 概述 241
- 检查
- 安装 32
 - 连接 62
 - 收到的货物 15
- 检查列表
- 安装后检查 32
 - 连接后检查 62
- 接线端子 250
- 接线端子分配 38
- 结构
- 操作菜单 64
- 介质密度 256
- 介质温度
- 影响 252
- 介质压力
- 影响 253
- 静压力 24
- K**
- 开关量输出 245
 - 开启写保护功能 148
- 抗冲击性和抗振性 255
- 扩展订货号
- 变送器 16
 - 传感器 18
- L**
- 累加器
- 分配过程变量 155
 - 设置 136
- 累加器控制模块 96
- 连接
- 参见 电气连接
- 连接电缆 34
- 连接工具 34
- 连接供电电缆 51
- 连接后检查 104
- 连接后检查 (检查列表) 62
- 连接连接电缆
- 传感器接线盒, Proline 500 47
 - Proline 500 (数字) 变送器 44
 - Proline 500 (数字) 变送器的配套传感器接线盒 40
 - Proline 500 (数字) 的接线端子分配 40
 - Proline 500 的接线端子分配 47
- 连接设备
- Proline 500 47
 - Proline 500 (数字) 40
- 连接信号电缆 51
- 连接准备 39
- 量程比 242
- 流向 22, 28
- M**
- 铭牌
- 变送器 16
 - 传感器 18
- 模块
- 累加器
 - 累加器控制 96
- N**
- 内部清洗 257
 - Netilion 235
- P**
- PROFINET 认证 266
- Proline 500 (数字) 变送器的连接电缆的接线端子分配
- 传感器接线盒 40
- Proline 500 连接电缆的接线端子分配
- 传感器接线盒 47
- Q**
- 其他认证 266
 - 气候等级 254
 - 气泡处理功能 162
 - 前直管段 23
- R**
- 人员要求 9
 - 认证 265
 - 软件版本号 90

S

筛选事件日志	230
设备	
电气连接准备	39
设置	105
设备版本信息	90
设备部件	13
设备类型 ID	90
设备浏览器	236
设备描述文件	90
GSD	90
设备名称	
变送器	16
传感器	18
设备锁定, 状态	152
设备维修	236
设备修订版本号	90
设计	
测量设备	13
设计准则	
测量误差	253
重复性	253
设置	
初始化测量仪表	104
传感器调节	133
电流输出	114
电流输入	112
仿真	146
非满管检测	130
复位累加器	158
复位设备	232
高级显示设置	138
管理	144
管理设备设置	143
继电器输出	124
介质	110
开关量输出	122
累加器	136
累加器复位	158
脉冲/频率/开关量输出	118, 119
脉冲输出	118
模拟量输入	111
设备位号	106
使测量仪表适应过程条件	158
输入/输出设置	111
通信接口	106
系统单位	107
显示语言	104
现场显示单元	126
小流量切除	129
状态输入	113
WLAN	141
设置访问密码	148, 149
设置显示语言	104
生产日期	16, 18
食品接触材料法规	265
事件日志	230
输出变量	244
输出信号	244

输入变量	242
垂直向下管道	22
数字编辑器	70
S2 系统冗余	103
SIP 清洗	257

T

特殊安装指南	
卫生合规认证	26
特殊接线指南	56
提示工具	
参见 帮助文本	
图标	
控制数据输入	71
输入界面	71
锁定	66
通信	66
现场显示单元的状态区	66
诊断	66
状态信号	66
推荐测量范围	257
TSE/BSE 适用性证书	265

U

UKCA 认证	265
USP Cl. VI	265

W

维护操作	235
维修	236
说明	236
卫生合规认证	265
温度范围	
储存温度	20
介质温度	256
显示单元的环境温度范围	262
温压曲线	257
文本编辑器	70
文本菜单	
查看	72
关闭	72
解释	72
文档	
功能	6
信息图标	6
文档功能	6
文档相关信息	6
文档资料	268
无线电认证	266
W@M 设备浏览器	15
WLAN 设置	141

X

系统集成	90
系统设计	
参见 测量设备设计	
测量系统	241
显示	
当前诊断事件	229
上一个诊断事件	229

- 显示单元
 参见 现场显示单元
- 显示历史测量值 159
- 显示区
 操作显示 66
 在菜单视图中 68
- 显示值
 锁定状态 152
- 现场显示单元 262
 菜单视图 68
 参见 报警状态下
 参见 操作显示界面
 参见 诊断信息
 数字编辑器 70
 文本编辑器 70
- 限流值 257
- 响应时间 252
- 向导
 电流输出 114
 电流输入 112
 非满管检测 130
 继电器输出 1 ... n 124
 脉冲/频率/开关量输出 118, 119, 122
 设置访问密码 145
 显示 126
 小流量切除 129
 选择介质 110
 状态输入 1 ... n 113
 WLAN 设置 141
 Zero adjustment 135
 Zero verification 134
- 小流量切除 248
- 写保护
 通过访问密码 148
 通过写保护开关 149
- 写保护开关 149
- 写操作 76
- 信息图标
 菜单 68
 参数 68
 操作部件 70
 测量变量 66
 测量通道号 66
 设置向导 68
 子菜单 68
- 性能参数 250
- 序列号 16, 18
- 旋转变送器外壳 31
- 旋转电子腔外壳
 参见 旋转变送器外壳
- 旋转显示模块 32
- 循环数据传输 92
- Y**
- 压力设备指令 266
- 压损 258
- 药物相容性试验 265
- 应用 241
- 应用场合
 其他风险 9
- 应用软件包 267
- 影响
 环境温度 252
 介质温度 252
 介质压力 253
- 硬件写保护 149
- 用户角色 65
- 语言, 操作方式 262
- 远程操作 262
- 运输测量仪表 20
- Z**
- 在线记录仪 159
- 诊断
 信息图标 170
- 诊断响应
 解释 171
 图标 171
- 诊断信息 170
 补救措施 177
 概述 177
 设计, 说明 171, 174
 网页浏览器 172
 现场显示单元 170
 DeviceCare 173
 FieldCare 173
 LED 指示灯 167
- 诊断信息列表 229
- 振动 25
- 证书 265
- 直接访问 74
- 指定用途 9
- 制造商 ID 90
- 重复性 252
- 重量
 运输 (说明) 20
 SI 单位 258
 US 单位 258
- 主要电子模块 13
- 注册商标 8
- 状态区
 操作显示 66
 在菜单视图中 68
- 状态信号 170, 173
- 子菜单
 测量变量 152
 测量模式 162
 测量值 152
 传感器调整 133
 电流输出值 1 ... n 157
 电流输入 1 ... n 156
 仿真 146
 复位访问密码 145
 概述 65
 高级设置 131, 132
 管理员 144, 145
 过程变量 132

计算值	132
继电器输出 1 ... n	158
介质系数	163
累加器	155
累加器 1 ... n	136
累加器操作	158
脉冲/频率/开关量输出 1 ... n	157
浓度	142
设备信息	233
设置备份	143
石油	142
事件日志	230
输出值	156
输入值	155
数据日志	159
通信	106
网页服务器	83
系统单位	107
显示	138
校正体积流量计算	132
心跳设置	143
一次性组件	104
粘度	142
状态输入 1 ... n	156
Analog inputs	111
I/O 设置	111
Volume flow	111
最大测量误差	250



www.addresses.endress.com
