

取扱説明書

Proline Promass K 10

コリオリ流量計
IO-Link



目次

1	本説明書について	6	8	設定	50
	本文の目的	6		設置状況の確認および配線状況の確認	50
	関連資料	6		IT セキュリティ	50
	シンボル	7		機器固有の IT セキュリティ	50
	登録商標	9		電源投入	51
				機器の設定	52
				機器データのバックアップまたは複製	52
2	安全上の注意事項	12	9	操作	54
	専門要員の要件	12		操作画面表示	54
	オペレータ要員の要件	12		機器ロック状態の読取り	54
	受入検査および輸送	12		ゼロ点調整	55
	ラベルシール、タグ、刻印	12		HistoROM データ管理	56
	環境およびプロセス	12	10	診断およびトラブルシューティング	58
	労働安全	12		一般トラブルシューティング	58
	設置	12		LED による診断情報	59
	電気接続	12		現場表示器の診断情報	60
	表面温度	13		FieldCare または DeviceCare の診断情報	61
	設定	13		診断情報の変更	62
	機器の改造	13		診断情報の概要	62
				未処理の診断イベント	65
3	製品情報	16		診断リスト	65
	測定原理	16		イベントログブック	66
	用途	16		機器のリセット	67
	受入検査	16	11	メンテナンス	70
	製品識別表示	17		メンテナンス作業	70
	輸送	19		サービス	70
	保管条件の確認	21	12	廃棄	72
	梱包材の再利用	21		機器の取外し	72
	製品構成	22		機器の廃棄	72
	ファームウェアの履歴	23	13	技術データ	74
	機器の履歴と互換性	23		入力	74
4	設置	26		出力	76
	設置条件	26		電源	78
	機器の設置	30		ケーブル仕様	79
	設置状況の確認	32		性能特性	80
5	電気接続	34		環境	84
	接続要件	34		プロセス	86
	変換器	35		構造	91
	電位平衡の確保	35		現場表示器	94
	ハードウェア設定	36		合格証と認証	95
	配線状況の確認	37		アプリケーションパッケージ	97
6	操作	40	14	寸法 (SI 単位)	100
	操作オプションの概要	40		一体型	100
	SmartBlue アプリ経由の操作	40		固定フランジ	102
7	システム統合	44		クランプ接続	106
	DD ファイル	44		コンプレッションフィッティング	107
	プロセスデータ	44		アクセサリ	109
	IO-Link 通信に関する情報	46			
	スイッチング信号	46			

15 寸法 (US 単位)	112
一体型	112
固定フランジ	114
クランプ接続	115
コンプレッションフィッティング	115
アクセサリ	116
16 アクセサリ	118
機器固有のアクセサリ	118
通信関連のアクセサリ	119
サービス関連のアクセサリ	119
システムコンポーネント	120
17 付録	122
電気端子の例	122
索 引	引

1 本説明書について

本文の目的	6
関連資料	6
シンボル	7
登録商標	9

本文の目的

本取扱説明書には、機器のライフサイクルのさまざまな段階に必要となるすべての情報が記載されています。

- 納品内容確認および製品識別表示
- 保管および輸送
- 設置および接続
- 設定および操作
- 診断およびトラブルシューティング
- メンテナンスおよび廃棄

関連資料

技術仕様書	機器の概要および最も重要な技術データ
取扱説明書	機器のライフサイクルのさまざまな段階に必要となるすべての情報：製品識別表示、納品内容確認、保管、取付け、接続、操作、設定、トラブルシューティング、メンテナンス、廃棄、技術データ、寸法など
センサの簡易取扱説明書	受入検査、機器の輸送/保管/取付け
変換器の簡易取扱説明書	機器の電気接続および設定
機能説明書	メニュー/パラメータの詳細な説明
安全上の注意事項	危険場所での機器の使用に関する資料
個別説明書	特定の項目に関する詳細情報が記載された資料
設置要領書	スペアパーツ/アクセサリの設置

関連資料はオンラインで入手可能です。

デバイスビューワー	ウェブサイト (www.endress.com/deviceviewer) で、銘板に記載されている機器のシリアル番号を入力します → 製品識別表示 , 17
Endress+Hauser Operations アプリ	<ul style="list-style-type: none"> ▶ 銘板のデータマトリクスコードをスキャンします → 製品識別表示, 17 ▶ 銘板に記載されている機器のシリアル番号を入力します → 製品識別表示, 17

シンボル

警告



危険

このシンボルは差し迫った危険がある状況を警告します。この状況を回避できなかった場合、重傷または致命傷を負います。



警告

このシンボルは潜在的に危険な状況を警告します。この状況を回避できなかった場合、重傷または致命傷を負う可能性があります。



注意

このシンボルは潜在的に危険な状況を警告します。この状況を回避できなかった場合、軽傷を負う可能性があります。



注記

このシンボルは害を及ぼす可能性のある状況を警告します。この状況を回避できなかった場合、施設または施設近辺の何らかの設備が損傷する可能性があります。

電気接続

- ≡ 直流
- ～ 交流
- ⎓ 直流および交流
- ⊕ 電位平衡用の端子コネクタ

機器通信

- 📶 ローカルエリアネットワークを介した無線通信
- ✳ Bluetooth が有効です。
- LED が消灯しています。
- ◐ LED が点滅しています。
- ☀ LED が点灯しています。

工具

- ⦿ マイナスドライバ
- ⬡ 六角スパナ
- 🔧 レンチ

情報タイプ

- ✅✅ 推奨される手順、プロセス、処置
- ✅ 許容される手順、プロセス、処置
- ❌ 禁止される手順、プロセス、処置
- 📄 追加情報
- 📖 資料参照
- 📄 ページ参照
- 📧 図参照

- ▶ 従う必要のある対策または個別の処置
- 1. 2. ... 一連のステップ
- ↳ 個々のステップの結果
- ❓ 問題が発生した場合のヘルプ
- 👁️ 目視確認
- 🔒 書き込み保護パラメータ

登録商標

IO-Link®

これは登録商標です。これは、IO-Link コミュニティの会員、または適切なライセンスを有する非会員の製品やサービスでのみ使用できます。使用に関するより具体的なガイドラインについては、www.io-link.com の IO-Link コミュニティ規則を参照してください。

Bluetooth®

Bluetooth ワードマークおよび Bluetooth ロゴは Bluetooth SIG Inc. の登録商標であり、Endress+Hauser は許可を受けてこのマークを使用しています。その他の商標や商品名は、その所有者に帰属します。

Apple®

Apple、Apple ロゴ、iPhone、iPod touch は、米国その他各国で登録された Apple Inc. の商標です。App Store は Apple Inc. のサービスマークです。

Android®

Android、Google Play、Google Play ロゴは Google Inc. の登録商標です。

2 安全上の注意事項

専門要員の要件	12
オペレータ要員の要件	12
受入検査および輸送	12
ラベルシール、タグ、刻印	12
環境およびプロセス	12
労働安全	12
設置	12
電気接続	12
表面温度	13
設定	13
機器の改造	13

専門要員の要件

- ▶ 本機器の設置、電気接続、設定、診断、メンテナンス作業は、施設の所有者から許可を与えられ、訓練を受けた専門要員が必ず実施する必要があります。
- ▶ 専門要員は、作業を開始する前に取扱説明書、その他の関連資料、および証明書をよく読み、理解した上で、記載内容に従う必要があります。
- ▶ 各国の法規を遵守してください。

オペレータ要員の要件

- ▶ オペレータ要員は、施設の所有者から許可を得て、作業要件に基づいた指示に従います。
- ▶ オペレータ要員は、作業を開始する前に取扱説明書およびその他の関連資料をよく読み、理解した上で、説明に従う必要があります。

受入検査および輸送

- ▶ 機器を適切な方法で輸送してください。

ラベルシール、タグ、刻印

- ▶ 機器に関するすべての安全上の注意事項とシンボルに注意してください。

環境およびプロセス

- ▶ 機器に適した測定物の測定以外に機器を使用しないでください。
- ▶ 機器固有の圧力範囲と温度範囲を遵守してください。
- ▶ 腐食や環境要因の影響から機器を保護してください。

労働安全

- ▶ 作業員は各国の法規に従って必要な保護具を着用してください。
- ▶ 機器を介して溶接機の接地を行わないでください。
- ▶ 濡れた手で機器の作業を行う場合は保護手袋を着用してください。

設置

- ▶ センサを設置するまでプロセス接続の保護カバーや保護キャップを取り外さないでください。
- ▶ 締付けトルクを遵守してください。

電気接続

- ▶ 各国の設置法規およびガイドラインを遵守します。
- ▶ ケーブル仕様および機器仕様を遵守します。
- ▶ ケーブルの損傷の有無を確認します。
- ▶ 機器を危険場所で使用する場合、関連資料「安全上の注意事項」の指示に従います。
- ▶ 電位平衡を与えます。
- ▶ 接地します。

表面温度

測定物が高温の場合、機器の表面温度が上昇する可能性があります。このため、以下の点に注意してください。

- ▶ 適切な接触保護具を取り付けてください。
- ▶ 適切な保護手袋を着用してください。

設定

- ▶ 機器の技術的条件が適正であり、エラーや故障がない場合にのみ機器を設置してください。
- ▶ 機器を稼働する前に、必ず設置状況の確認と配線状況の確認を実施してください。

機器の改造

機器の改造/修理は禁止されており、これを行うと危険をもたらす可能性があります。このため、以下の点に注意してください。

- ▶ 機器の改造/修理を行う場合は、必ず事前に **Endress+Hauser** サービス部門にお問い合わせください。
- ▶ **Endress+Hauser** の純正スペアパーツ/アクセサリのみを使用してください。
- ▶ 設置要領書に従って純正スペアパーツ/アクセサリを設置してください。

3 製品情報

測定原理	16
用途	16
受入検査	16
製品識別表示	17
輸送	19
保管条件の確認	21
梱包材の再利用	21
製品構成	22
ファームウェアの履歴	23
機器の履歴と互換性	23

測定原理

コリオリ測定原理に基づいた質量流量測定です。

用途

本機器は液体/気体の流量測定のみで使用してください。

ご注文の機器バージョンに応じて、爆発性、可燃性、毒性、酸化性の測定物を測定できます。

危険場所、サニタリアプリケーション、あるいは、プロセス圧力に起因するリスクが高い場所で使用する機器の銘板には、それに応じたラベルが貼付されています。

指定用途以外での使用は、安全性を危うくする可能性があります。不適切な用途または指定用途以外での使用により発生する損害について、製造者は責任を負いません。

受入検査

技術関連資料が機器に同梱されているか？	<input type="checkbox"/>
供給品目の範囲が納品書の明細と一致しているか？	<input type="checkbox"/>
納品書と銘板のオーダーコードが一致しているか？	<input type="checkbox"/>
機器に輸送による損傷の痕跡がないか？	<input type="checkbox"/>
間違った機器を注文した、注文とは異なる機器が納入された、機器が輸送時に損傷を受けている、などはないか？ 苦情または返却： https://www.endress.com/support/return-material	<input type="checkbox"/>

製品識別表示

機器のタグ

機器の構成を以下に示します。

- Proline 10 変換器
- Promass K センサ

変換器銘板

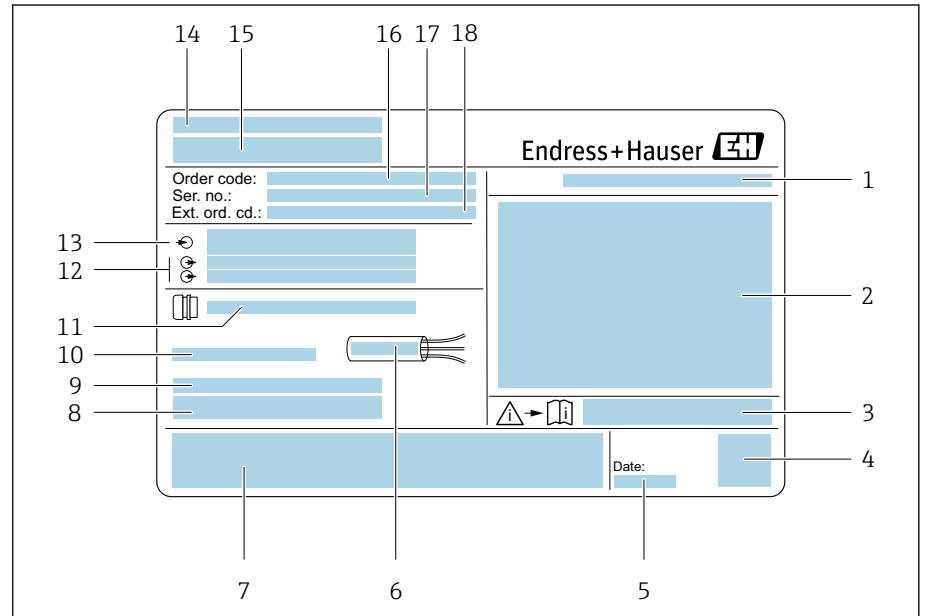

A0042943

図 1 変換器銘板の例

- 1 保護等級
- 2 危険場所に関する認定、電気接続データ
- 3 安全関連の補足資料の資料番号
- 4 データマトリックスコード
- 5 製造日：年、月
- 6 ケーブルの許容温度範囲
- 7 CE マークおよびその他の認定マーク
- 8 ファームウェアのバージョン (FW)、機器 ID
- 9 特殊仕様品の場合の追加情報
- 10 許容周囲温度 (T_a)
- 11 電線口に関する情報
- 12 使用可能な入出力：電源電圧
- 13 電気接続データ：電源電圧および電源
- 14 製造場所
- 15 変換器名
- 16 オーダーコード
- 17 シリアル番号
- 18 拡張オーダーコード

センサ銘板

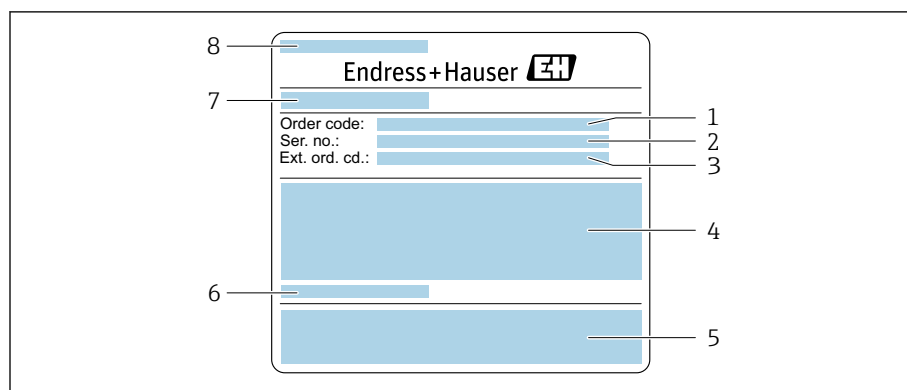

A0044152

図2 センサ銘板の例、第1部

- 1 オーダーコード
- 2 シリアル番号 (Ser. no.)
- 3 拡張オーダーコード (ext. ord. cd.)
- 4 センサの呼び口径; フランジ呼び口径/呼び圧力; センサ試験圧力; 流体温度範囲; 測定配管/マニホールドの材質
- 5 CEマーク、C-Tick
- 6 センサ固有の情報
- 7 製造場所
- 8 センサ名

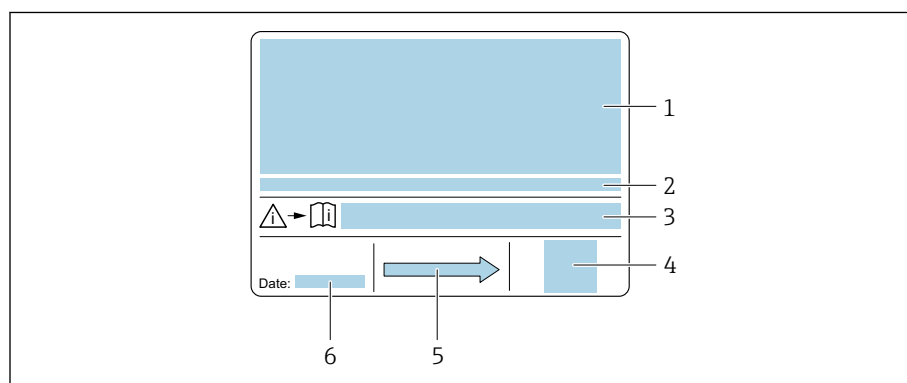

A0044143

図3 センサ銘板の例、第2部

- 1 防爆に関する認定情報、欧州圧力機器指令、保護等級
- 2 許容周囲温度 (T_a)
- 3 安全関連の補足資料の資料番号
- 4 2-Dマトリクスコード
- 5 流れ方向
- 6 製造日: 年/月

輸送

保護梱包材

プロセス接続を損傷や汚れから保護するために、保護カバーまたは保護キャップが取り付けられています。

納入時の梱包材による運搬

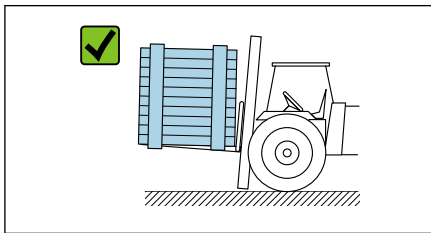

A0036921

注記

納入時の梱包材を使用しない場合、機器が損傷する恐れがあります。

- ▶ 機器の昇降および運搬時には必ず納入時の梱包材を使用してください。

昇降用ラグを使用しない運搬

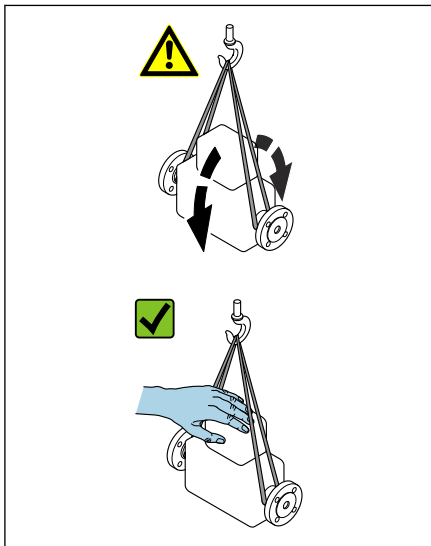

A0043054

危険

機器の懸架により生命を脅かす危険が生じる可能性があります。機器が落下する可能性があります。

- ▶ 機器をしっかりと固定して滑落や回転を防止してください。
- ▶ 懸架された機器を人の頭上で移動させないでください。
- ▶ 懸架された機器を保護されていない場所の上で移動させないでください。

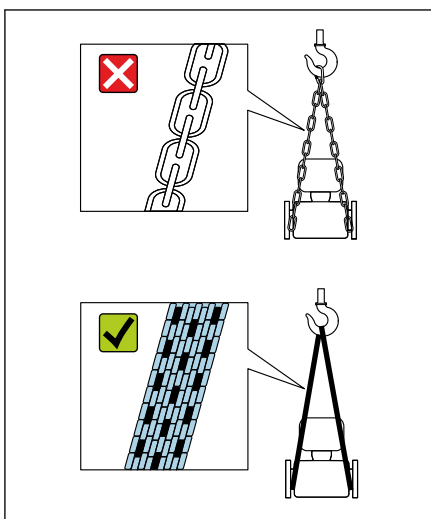

A0043055

注記

不適切な昇降装置を使用した場合、機器が損傷する可能性があります。ホイストに鎖を使用した場合、機器が損傷する可能性があります。

- ▶ 繊維素材のホイストを使用してください。

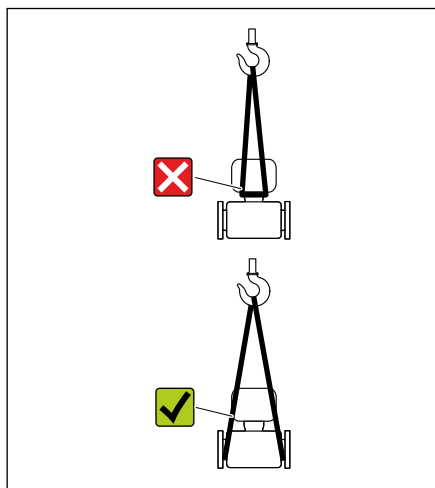

A0043056

注記

昇降装置を正しく取り付けください。

昇降装置を不適切な場所に取り付けた場合、機器が損傷する可能性があります。

- ▶ 昇降装置は機器の両側のプロセス接続に取り付けてください。

保管条件の確認

プロセス接続に保護カバーまたは保護キャップが取り付けられているか？	<input type="checkbox"/>
納入時の梱包材を使用して機器が梱包されているか？	<input type="checkbox"/>
機器が日光から保護されているか？	<input type="checkbox"/>
機器が屋外で保管されていないか？	<input type="checkbox"/>
機器が乾燥した粉塵のない場所で保管されているか？	<input type="checkbox"/>
保管温度が銘板に記載されている機器周囲温度と一致しているか？	<input type="checkbox"/>

梱包材の再利用

各国の法規に従ってすべての梱包材および梱包補助材を再利用する必要があります。

- 伸縮性ラップ：EU 指令 2002/95/EC (RoHS) に準拠したポリマー
- 木箱：ISPM 15 規格に準拠した木材 (IPPC ロゴによる確認証明付き)
- 段ボール箱：包装・包装廃棄物指令 94/62/EC に準拠 (Resy マークによる確認証明付き)
- 使い捨てパレット：プラスチックまたは木材
- 梱包用ストラップ：プラスチック
- 粘着テープ：プラスチック
- 詰め物：紙

製品構成

変換器とセンサが機械的に一体化になっています。

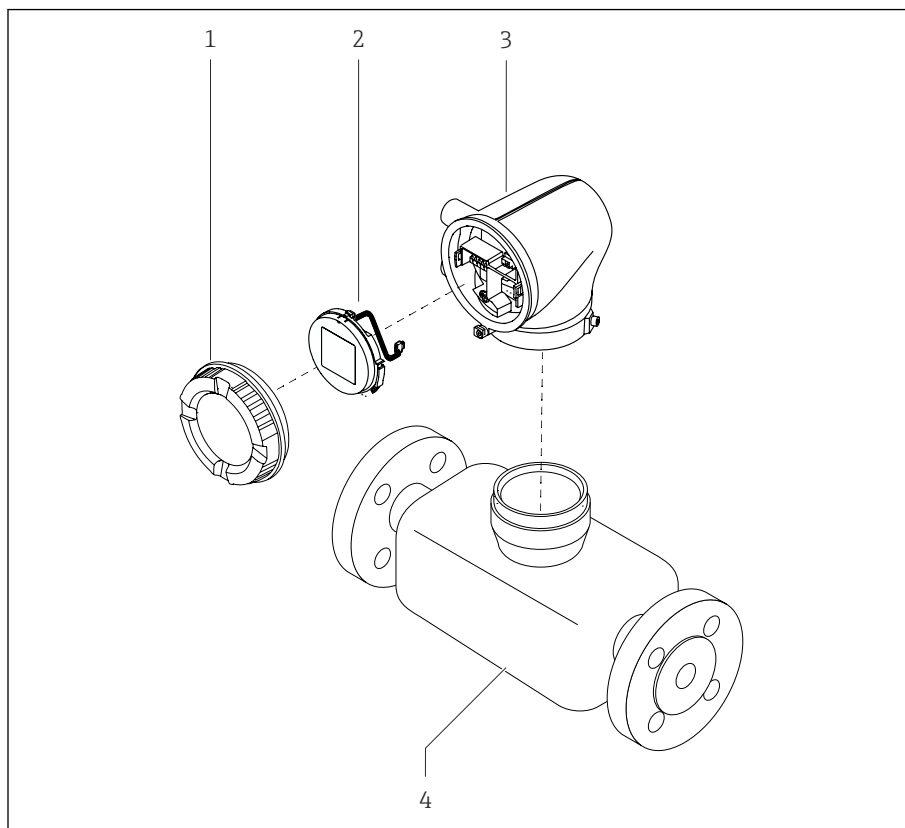

A0043525

図 4 メイン機器コンポーネント

- 1 ハウジングカバー
- 2 表示モジュール
- 3 変換器ハウジング
- 4 センサ

ファームウェアの履歴

ファームウェアのバージョンおよび前のバージョンからの変更に関するリスト

ファームウェアのバージョン 01.00.zz

リリース日付	2024年6月	オリジナルファームウェア
取扱説明書のバージョン	01.24	
「ファームウェアのバージョン」のオーダーコード	オプション 76	

機器の履歴と互換性

機器モデルのリストと前のモデルからの変更

機器モデル A1

リリース	2024年5月1日	-
取扱説明書のバージョン	01.24	
旧型モデルとの互換性	-	

4 設置

設置条件	26
機器の設置	30
設置状況の確認	32

設置条件

流れ方向

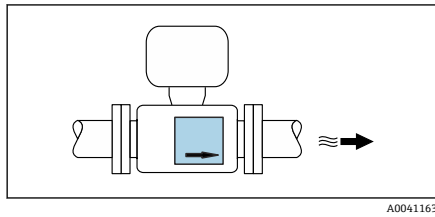

A0041163

機器を流れ方向に設置します。

i 銘板の矢印の方向に注意してください。

上流側/下流側直管長

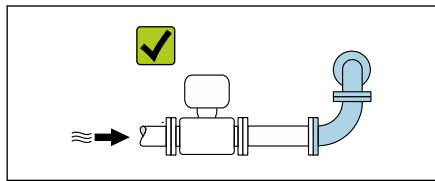

A0029323

キャピテーションの影響が発生しない限り、設置時に上流側/下流側直管長に関する要件を考慮する必要はありません。

負圧を防止するため、乱れを起こす障害物（例：バルブ、ティー）の上流側およびポンプの下流側にセンサを設置してください。

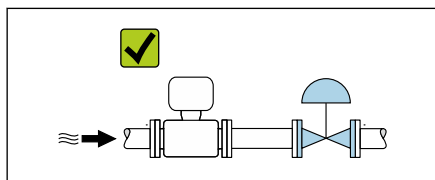

A0029322

取付方向

垂直方向、流れ方向が上向き

あらゆるアプリケーションに対応：自己排水アプリケーションなど

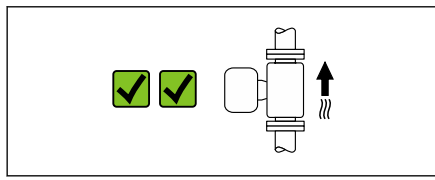

A0041159

水平方向、変換器が上向き

- 低いプロセス温度を使用するアプリケーションに対応：変換器の最低周囲温度を順守できます。

- 気泡が発生する測定物を使用するアプリケーションに対応：ガスの貯留を防止できます。

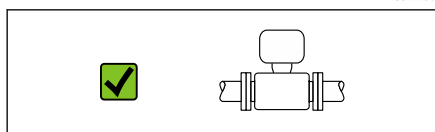

A0041160

水平方向、変換器が下向き

- 高いプロセス温度を使用するアプリケーションに対応：変換器の最高周囲温度を順守できます。

- 固形分を含む測定物を使用するアプリケーションに対応：固形分の堆積を防止できます。

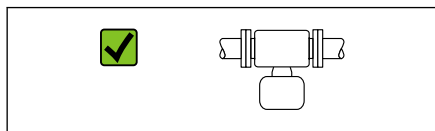

A0041161

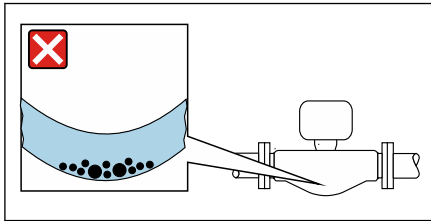

水平方向、変換器と組み合わせる測定管が下方に湾曲

測定物の特性に合わせてセンサを配置します。

固形分を含む測定物には適合しません。固形分が堆積する場合があります。

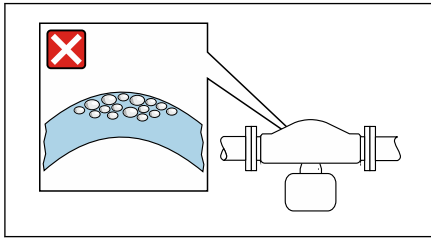

水平方向、変換器と組み合わせる測定管が上方に湾曲

測定物の特性に合わせてセンサを配置します。

気泡が発生する測定物には適合しません。ガスが貯留する場合があります。

特定の取付方法

■ 排水性

垂直方向に設置すると、計測チューブから液体を完全に排出して付着を防止することができます。

■ サニタリ適合性

サニタリアプリケーションに設置する場合は、「合格証と認証」の「サニタリ適合性」セクションを参照してください。→ **衛生適合性**, 96

取付位置

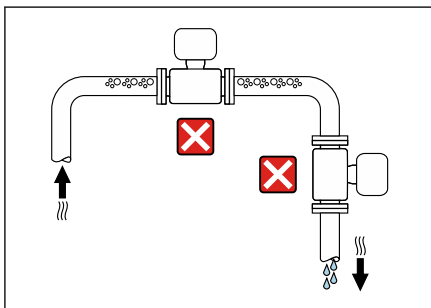

■ 配管の最高点に機器を設置しないでください。

■ 下向きの配管の開放出口の上流側に機器を設置しないでください。

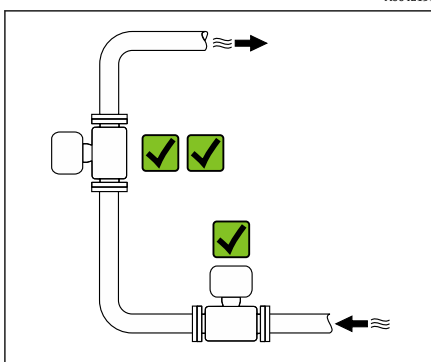

本機器は上に向かう縦配管への設置が最適です。

コントロールバルブに近接した設置

コントロールバルブの上流側の流れ方向に機器を設置します。

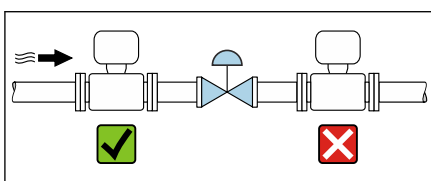

下向きの配管への設置

下向きの開放型配管に設置する場合の推奨例を紹介しします（ボトリングアプリケーションなど）。絞り機構または断面積が呼び口径より小さいオリフィスプレートの使用により、測定中のセンサの空運転を防止できます。

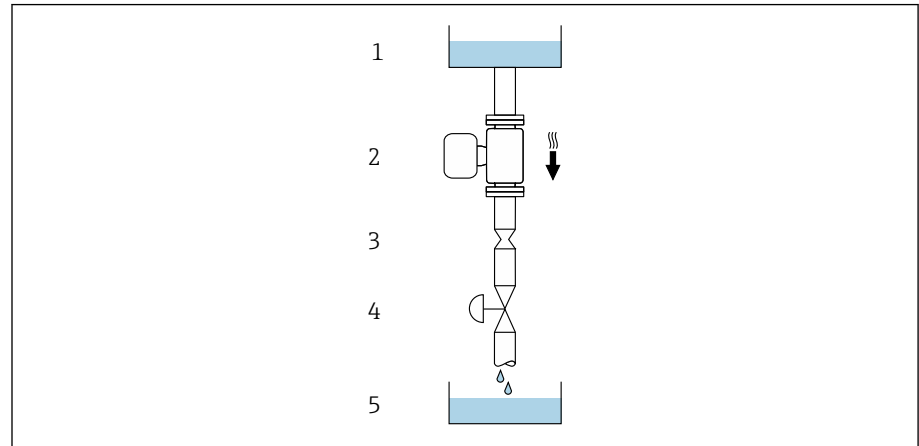

A0028773

- 1 供給タンク
- 2 センサ
- 3 オリフィスプレートまたは絞り機構
- 4 バルブ
- 5 充填容器

呼び口径		Øオリフィスプレート、絞り機構	
[mm]	[in]	[mm]	[in]
8	3/8	6	0.24
15	1/2	10	0.40
25	1	14	0.55
40	1 1/2	22	0.87
50	2	28	1.10
80	3	50	1.97

破裂板

プロセス関連の情報については、→ **破裂板**, 90 を参照してください。

警告

破裂板を使用しない場合または破裂板が破損している場合、作業員が危険にさらされる可能性があります。

加圧状態の測定物の漏れにより、作業員が重傷を負う場合や多大な物理的損害が発生する場合があります。

- ▶ 破裂板の作動時に、作業員が危険にさらされたり物理的損害が発生したりしないよう万全の対策を講じてください。
- ▶ 破裂板ラベルの情報に注意してください。
- ▶ 機器の設置時に破裂板の機能や動作を妨害しないよう注意してください。
- ▶ スチームジャケットは使用しないでください。
- ▶ 破裂板を取り外したり、または損傷さないでください。
- ▶ 破裂板の作動後は、それ以上機器を操作しないでください。

破裂板の位置は機器に貼付されたラベルに記載されています。破裂板が作動すると、ラベルが破れます。したがって、破裂板を目視で監視できます。

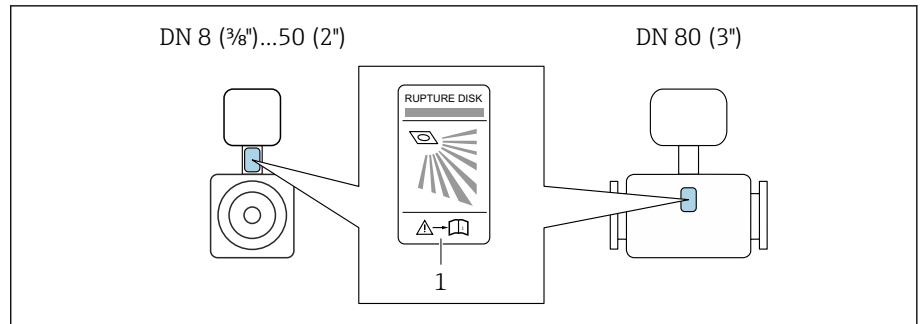

A0029956

1 破裂板のラベル

センサの断熱

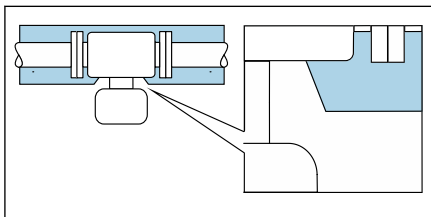

A0044122

注記

電子モジュールが過熱すると、機器が損傷する可能性があります。

- ▶ ハウジングサポートは常に遮蔽物のない状態にしてください（放熱のため）。

- ▶ 断熱材をセンサ本体の上端まで取り付けます。

ヒーティング

注記

周囲温度が高すぎます。

電子モジュールが過熱すると、変換器ハウジングが損傷する可能性があります。

- ▶ 周囲温度の許容温度範囲を超過しないようにしてください。
- ▶ 日除けカバーを使用してください。
- ▶ 機器を正しく取り付けます。

ヒーティングオプション

- 電気ヒーティング（例：電気バンドヒーター）¹⁾
- 温水または蒸気を利用した配管
- スチームジャケット

i センサ用のスチームジャケットはアクセサリとして Endress+Hauser にご注文いただけます → **センサ**, 118。

屋外での使用

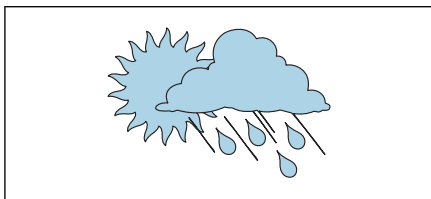

A0023989

- 直射日光は避けてください。
- 日光から保護された場所に設置してください。
- 気象条件下に直接さらさないでください。
- 日除けカバーを使用してください → **変換器**, 118。

1) 並列電気バンドヒーターの使用が一般的に推奨されます（双方向の電気の流れ）。単線式ヒーターケーブルを使用する場合は、特別な考慮が必要です。関連資料の EA01339D「電気トレースヒーティングシステムの設置要領書」に追加情報が記載されています。→ **関連資料**, 6

機器の設置

機器の準備

1. 輸送用梱包材をすべて取り除きます。
2. 機器の保護カバーまたは保護キャップを取り外します。

シールの取付け

▲ 警告

プロセスシールが不適切な場合、作業スタッフが危険にさらされる可能性があります。

- ▶ シールが清潔であり破損していないことを確認してください。

注記

取付けが不適切な場合、測定結果が不正確になる可能性があります。

- ▶ シールの内径は、プロセス接続および配管の内径以上であることが必要です。
- ▶ シールおよび測定配管を中央に取り付けます。
- ▶ シールが配管断面内に突き出していないことを確認します。

センサの取付け

1. センサに記載されている矢印が、測定物の流れ方向と一致しているか確認します。
2. 電線管接続口が下向きまたは横向きになるように機器を設置するか、または変換器ハウジングを回転させてください。

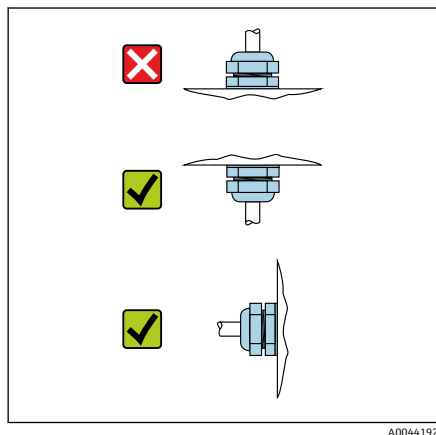

変換器ハウジングの回転

「ハウジング」のオーダーコード、オプション「アルミニウム」

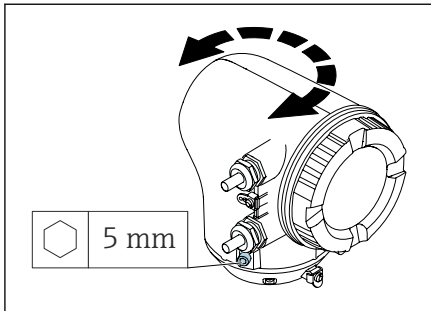

A0041095

「ハウジング」のオーダーコード、オプション「ポリカーボネート」

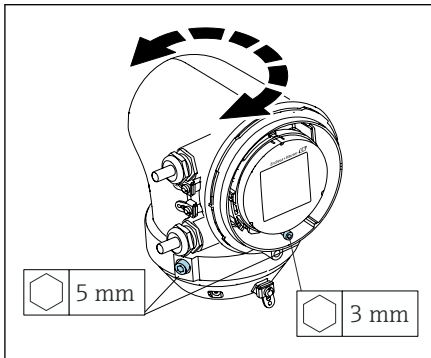

A0050149

1. 変換器ハウジングの両側の固定ネジを緩めます。

2. **注記**

変換器ハウジングを過度に回転させないでください。

内部ケーブルが破損する場合があります。

▶ 変換器ハウジングの各方向への最大回転角度は 180° です。

変換器ハウジングを必要な位置に回転させます。

3. ネジを逆順に締め付けます。

1. ハウジングカバーのネジを緩めます。

2. ハウジングカバーを開きます。

3. 接地ネジ（表示部の下）を緩めます。

4. 変換器ハウジングの両側の固定ネジを緩めます。

5. **注記**

変換器ハウジングを過度に回転させないでください。

内部ケーブルが破損する場合があります。

▶ 変換器ハウジングの各方向への最大回転角度は 180° です。

変換器ハウジングを必要な位置に回転させます。

6. ネジを逆順に締め付けます。

設置状況の確認

機器は損傷していないか？（外観検査）	<input type="checkbox"/>
機器が測定点の仕様を満たしているか？ 例： ■ プロセス温度 ■ プロセス圧力 ■ 周囲温度 ■ 測定範囲	<input type="checkbox"/>
機器の正しい取付方向が選択されているか？	<input type="checkbox"/>
機器の矢印の方向と測定物の流れ方向が一致しているか？	<input type="checkbox"/>
機器が降雨や日光から保護されているか？	<input type="checkbox"/>

5 電気接続

接続要件	34
変換器	35
電位平衡の確保	35
ハードウェア設定	36
配線状況の確認	37

接続要件

電気接続に関する注意事項

警告

コンポーネントの通電

電気接続に関する作業が不適切な場合、感電の危険性があります。

- ▶ 電気配線作業は、適切な訓練を受けた専門作業員のみが実施してください。
- ▶ 各国に適用される機器設置に関する法規を遵守してください。
- ▶ 各国/各地域の労働安全に関する法規を遵守してください。
- ▶ 機器を慎重に接地して電位平衡を与えます。
- ▶ 保護接地をすべての外部接地端子に接続します。

その他の安全対策

以下の安全対策を実施する必要があります。

- 機器の電源を容易に切ることができるように、遮断装置（スイッチまたは電源ブレーカ）を設定します。
- DC電源ユニットは試験により、有限電源（例：クラス2）に関する技術安全要件（例：PELV、SELV）に適合することを確認する必要があります。
- プラスチック製閉止プラグは、輸送中の保護材の役割を果たすものであり、個別に認証された適切な設置用資材に交換する必要があります。
- 接続例：→ **電気端子の例**,  122

変換器

変換器の接続端子

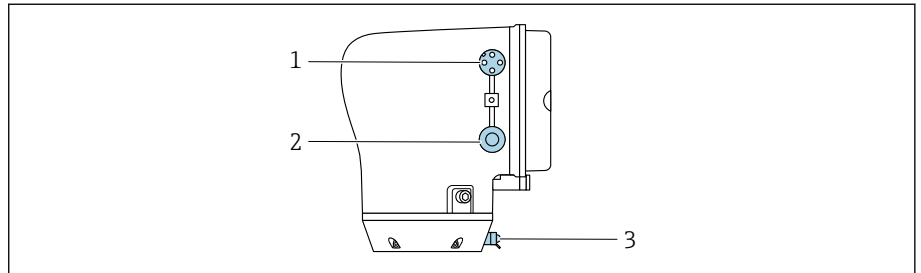

A0053767

- 1 電源（電源電圧）および信号（IO-Link）用の M12 プラグ
- 2 ダミープラグ
- 3 外部接地端子

IO-Link 機器プラグのピン割当て

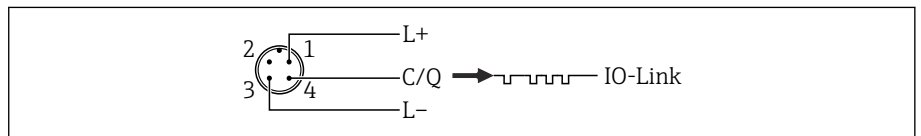

A0053891

5 M12 A コード付き (IEC 61076-2-101)

- 1 ピン 1：電源
- 2 ピン 2：未使用
- 3 ピン 3：電源/出力用の基準電位
- 4 ピン 4：出力 1 (IO-Link)

変換器の配線

i 電源ケーブルと信号ケーブルの要件に注意してください → **接続ケーブルの要件**, 79。

- i** 保護接地を外部信号端子に接続します。
- i** IO-Link 信号ケーブルを M12 に接続します。

電位平衡の確保

電位平衡に関して特別な措置を講じる必要はありません。

ハードウェア設定

書き込み保護の有効化

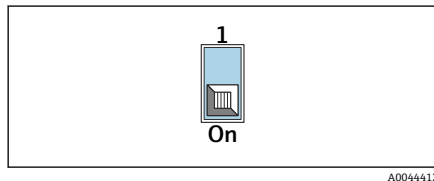
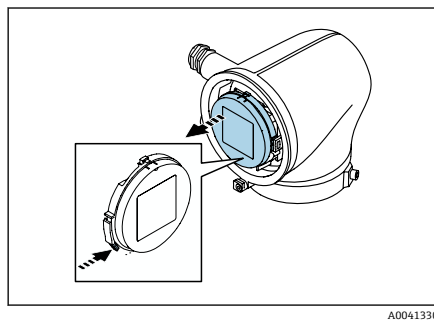
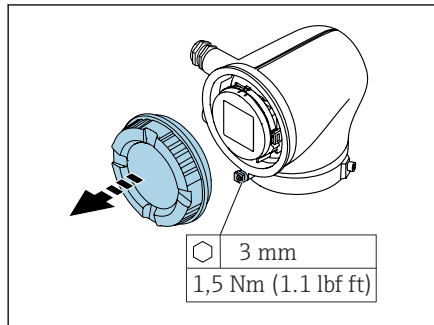

1. 六角レンチを使用して固定クランプを緩めます。
2. 反時計回りにハウジングカバーを開きます。
3. 表示モジュールホルダのタブを押します。
4. 表示モジュールホルダから表示モジュールを取り外します。
5. 表示モジュールの背面にある書き込み保護スイッチを **On** の位置に設定します。
↳ 書き込み保護が有効になります。
6. 逆の手順に従って機器を再び組み立てます。

配線状況の確認

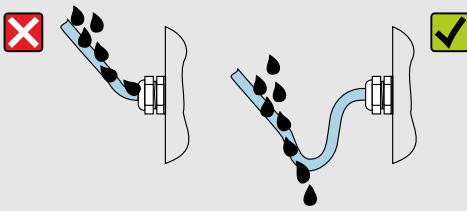
保護接地が正しく行われているか？	<input type="checkbox"/>
機器およびケーブルは損傷していないか？（外観検査）	<input type="checkbox"/>
ケーブルが要件を満たしているか？	<input type="checkbox"/>
端子の割当てに誤りがないか？	<input type="checkbox"/>
ケーブルグランドがすべて取り付けられ、しっかりと締め付けられて、漏れ止めされているか？	<input type="checkbox"/>
ダミープラグが未使用の電線管接続口に装着されているか？	<input type="checkbox"/>
輸送用プラグがダミープラグに置き換えられているか？	<input type="checkbox"/>
ハウジングのネジとカバーが締め付けられているか？	<input type="checkbox"/>
ケーブルがケーブルグランドの前で下にたわんでいるか（「ウォータートラップ」）？	<input type="checkbox"/>
	<input type="checkbox"/>
電源電圧が変換器銘板の仕様に適合しているか？	<input type="checkbox"/>

6 操作

操作オプションの概要	40
SmartBlue アプリ経由の操作	40

操作オプションの概要

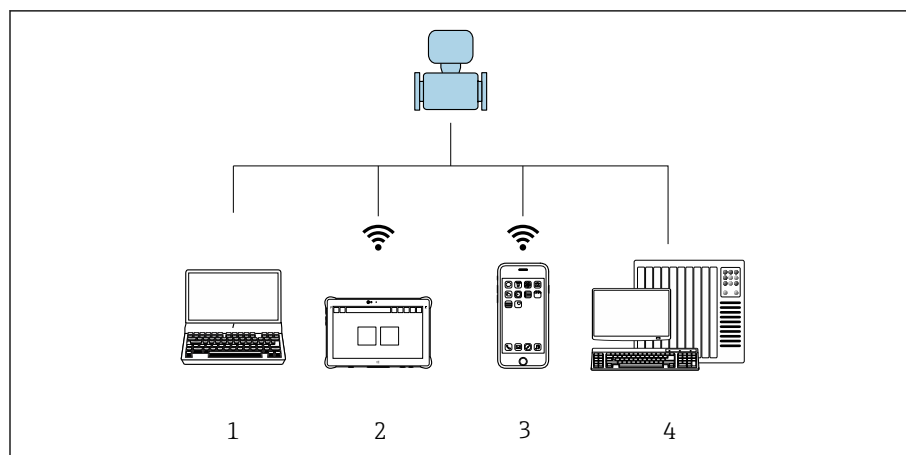

A0054834

- 1 操作ツール（例：FieldCare、DeviceCare、IODD 操作ツール）搭載のコンピュータ
- 2 Bluetooth を介した Field Xpert SMT70 による操作、例：SmartBlue アプリ
- 3 Bluetooth を介したタブレット端末またはスマートフォンによる操作、例：SmartBlue アプリ
- 4 オートメーションシステム、例：PLC

SmartBlue アプリ経由の操作

SmartBlue アプリを使用して機器の操作や設定を行うことができます。

- この機能を利用するには、モバイル機器に SmartBlue アプリをダウンロードする必要があります。
- SmartBlue アプリとモバイル機器の互換性については、**Apple App Store (iOS 機器)** または **Google Play ストア (Android 機器)** を参照してください。
- 通信とパスワードの暗号化により、権限のない第三者による不正操作を防止します。
- Bluetooth® 機能は、機器の初期設定後に無効にすることができます。

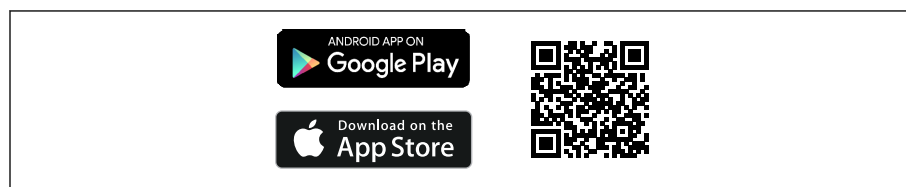

A0033202

図 6 無料の Endress+Hauser SmartBlue アプリの QR コード

ダウンロードおよびインストール：

1. QR コードをスキャンするか、または Apple App Store (iOS) /Google Play ストア (Android) の検索フィールドに **SmartBlue** と入力します。
2. SmartBlue アプリをインストールして、起動します。
3. Android 機器の場合：位置追跡 (GPS) を有効にします (iOS 機器の場合は必要ありません)。
4. 表示される機器リストから受信可能な機器を選択します。

ログイン：

1. ユーザー名を入力します：admin
2. 初期パスワードを入力します：機器のシリアル番号

3. 初回のログイン後にパスワードを変更します。

パスワードおよびリセットコードに関する情報

IEC 62443-4-1「セキュアな製品開発ライフサイクル管理」の要件を満たす機器 (ProtectBlue 対応) について：

- ユーザーが設定したパスワードを紛失した場合：取扱説明書のユーザー管理に関する項目およびリセットボタンを参照してください。
- 関連するセキュリティマニュアル (SD) を参照してください。

ProtectBlue 非対応のその他の機器について：

- ユーザーが設定したパスワードを紛失した場合、リセットコードを使用してアクセスを復元できます。リセットコードは、機器のシリアル番号の逆順です。リセットコードを入力すると、元のパスワードが再び有効になります。
- パスワードに加えて、リセットコードも変更できます。
- ユーザーが設定したリセットコードを紛失した場合、SmartBlue アプリ経由でパスワードをリセットすることはできません。その場合は、弊社サービスにお問い合わせください。

7 システム統合

DD ファイル	44
プロセスデータ	44
IO-Link 通信に関する情報	46
スイッチング信号	46

DD ファイル

バージョンデータ

ファームウェアのバージョン	01.00.zz	<ul style="list-style-type: none"> 取扱説明書の表紙に明記 変換器の銘板に明記 → 変換器銘板, 17 システム → 情報 → 機器 → ファームウェアのバージョン
ファームウェアのバージョンのリリース日付	2024 年 6 月	-
製造者 ID	17	-
機器タイプコード	Promass10 IOL	ガイダンス → 設定 → 機器固有情報 → 機器名
機器 ID	9728513	<ul style="list-style-type: none"> 変換器の銘板に明記 → 変換器銘板, 17 アプリケーション → IO-Link → Device ID

操作ツール

下表には、個々の操作ツールに適した DD ファイル、およびファイルの入手先に関する情報が記載されています。

IO-Link	DD ファイルの入手方法
FieldCare	<ul style="list-style-type: none"> www.endress.com → Downloads USB メモリ (当社にお問い合わせください)
DeviceCare	<ul style="list-style-type: none"> www.endress.com → Downloads USB メモリ (当社にお問い合わせください)

プロセスデータ

プロセスデータ入力

伝送方向	float32	float32	float32	float32	uint8	bool	bool	bool	bool	bool	bool	bool	bool
←	質量流量	密度	温度	積算計 1 の値	拡張機器ステータス	SSC 4.2	SSC 4.1	SSC 3.2	SSC 3.1	SSC 2.2	SSC 2.1	SSC 1.2	SSC 1.1

名称	データ型	説明	値範囲	単位
質量流量	float32	現在の質量流量	$-1.4 \cdot 10^{+21} \sim 1.4 \cdot 10^{+21}$	kg/s
密度 ¹⁾	float32	現在の密度	$-1.4 \cdot 10^{+21} \sim 1.4 \cdot 10^{+21}$	kg/m ³
温度	float32	現在測定されている測定物温度	$-1.4 \cdot 10^{+21} \sim 1.4 \cdot 10^{+21}$	°C
積算計 1 の値	float32	積算計 1 の現在値	$-1.4 \cdot 10^{+21} \sim 1.4 \cdot 10^{+21}$	m ³
拡張機器ステータス	uint8	現在の拡張機器ステータス	→ 7, 46	-
スイッチング信号、チャンネル 4.2	bool	現在のスイッチング信号、チャンネル 4.2	0 = false 1 = true	-
スイッチング信号、チャンネル 4.1	bool	現在のスイッチング信号、チャンネル 4.1	0 = false 1 = true	-
スイッチング信号、チャンネル 3.2	bool	現在のスイッチング信号、チャンネル 3.2	0 = false 1 = true	-
スイッチング信号、チャンネル 3.1	bool	現在のスイッチング信号、チャンネル 3.1	0 = false 1 = true	-

名称	データ型	説明	値範囲	単位
スイッチング信号、チャンネル 2.2	bool	現在のスイッチング信号、チャンネル 2.2	0 = false 1 = true	-
スイッチング信号、チャンネル 2.1	bool	現在のスイッチング信号、チャンネル 2.1	0 = false 1 = true	-
スイッチング信号、チャンネル 1.2	bool	現在のスイッチング信号、チャンネル 1.2	0 = false 1 = true	-
スイッチング信号、チャンネル 1.1	bool	現在のスイッチング信号、チャンネル 1.1	0 = false 1 = true	-

- 1) アプリケーションパッケージまたはハードウェアバージョンが適切でない場合は、次の代替値が読み出されます： $+3.3 \cdot 10^{+38}$ 、および IODD では「No measured data」に置き換えられます。

プロセスデータ出力

伝送方向	bool	bool	bool	bool	bool	bool	bool	bool	bool	bool
←	積算計 1 - 積算開始	積算計 1 - リセット + ホールド	積算計 1 - リセット + 積算開始	積算計 1 - ホールド	流量の強制ゼロ出力	デバイスサーチ	CSC 4 - 積算計 1	CSC 3 - 温度	CSC 2 - 導電率パラメータ	CSC 1 - 体積流量パラメータ

名称	データ型	説明	値範囲
積算計 1 - 積算開始	bool	積算計が開始するか、または動作を続けます。	オフオン
積算計 1 - リセット + ホールド	bool	積算計は "0" にリセットされ、停止します。	オフオン
積算計 1 - リセット + 積算開始	bool	積算計は "0" にリセットされ、再起動します。	オフオン
積算計 1 - ホールド	bool	積算計が停止します。	オフオン
流量の強制ゼロ出力	bool	流量の強制ゼロ出力が無効になるまで、流量はゼロとして出力されます。たとえば、洗浄プロセス中などに使用できます。	オフオン
デバイスサーチ	bool	機器検索を有効にして、アプリケーション内の機器を検索します。機能が有効になると、機器は視覚信号（例：点滅する LED または現場表示器）を發します。	オフオン
制御信号 チャンネル 4 - 積算計 1	bool	対応する測定値を無効にします。機能を有効にすると、プロセスデータ入力は「No measured data」に設定されます。	オフオン
制御信号 チャンネル 3 - 温度	bool		オフオン
制御信号 チャンネル 2 - 導電率パラメータ	bool		オフオン
制御信号 チャンネル 1 - 体積流量パラメータ	bool		オフオン

拡張機器ステータス

「拡張機器ステータス」は、周期的なプロセスデータに機器ステータスをマッピングし、有効化されたシミュレーションを表示します。

 シミュレーションが有効な間は、状況に応じて「機器ステータス」と「拡張機器ステータス」が異なる場合があります。

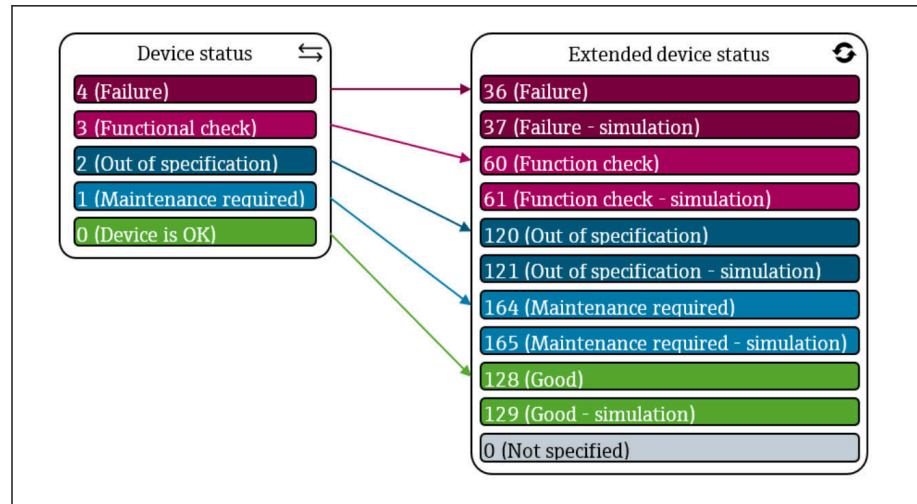

A0055077

図 7 拡張機器ステータス

IO-Link 通信に関する情報

- i** 以下の内容は、付随する個別説明書に記載されています。
機器データ (ISDU – Indexed Service Data Unit) の読み出しと書き込み
- Endress+Hauser 固有の機器データ
 - IO-Link 固有の機器データ
 - システムコマンド

- i** 詳細な IO-Link 情報については、機器の「IO-Link」個別説明書を参照してください。→ [関連資料](#), 図 6

スイッチング信号

スイッチング信号によって測定値のリミット超過を簡単に監視できます。

各スイッチング信号はプロセス値に明確に割り当てられ、ステータス (アクティブ/非アクティブ) を提供します。このステータスは、プロセスデータとともに伝送されます→ [プロセスデータ](#), 図 44。ステータスのスイッチング動作は、「スイッチング信号チャンネル」(SSC) の設定パラメータを使用して設定する必要があります。スイッチポイント SP1 と SP2 の手動設定に加え、「Teach single value」メニューでティーチング機能を使用できます。このオプションを使用すると、現在のプロセス値は、システムコマンドを使用して、選択された SSC の SP1 または SP2 パラメータに書き込まれます。次のセクションでは、選択可能な各モードの動作の違いについて説明します。以下の例では「Logic」パラメータは常に「ハイアクティブ (正論理)」です。ロジックを反転する場合は、「Logic」パラメータを「ローアクティブ (負論理)」に設定できます。

1 点モード

このモードでは、SP2 は使用されません。

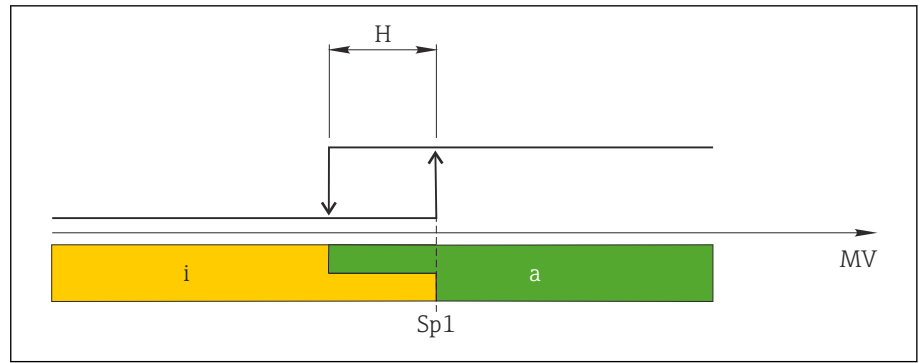

A0055074

図 8 SSC、1点

H ヒステリシス
 Sp1 スイッチポイント1
 MV 測定値
 i 非アクティブ (オレンジ色)
 a アクティブ (緑色)

ウィンドウモード

SP_{hi} は常に $SP1$ または $SP2$ のいずれか高い方の値に対応し、 SP_{lo} は常に $SP1$ または $SP2$ のいずれか低い方の値に対応します。

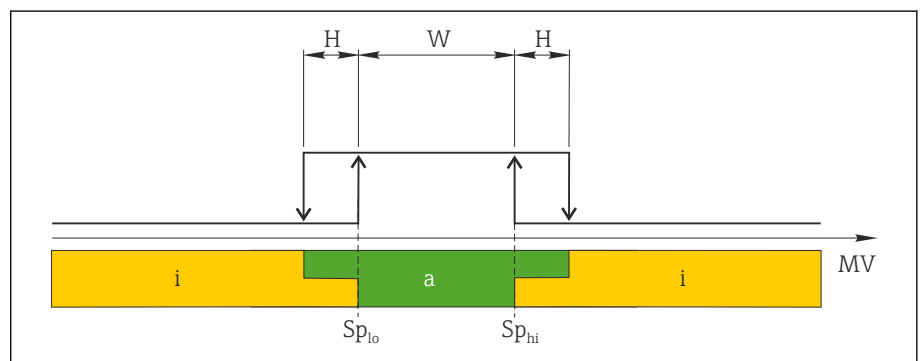

A0055075

図 9 SSC、ウィンドウ

H ヒステリシス
 W ウィンドウ
 SP_{lo} 下限測定値のスイッチポイント
 SP_{hi} 上限測定値のスイッチポイント
 MV 測定値
 i 非アクティブ (オレンジ色)
 a アクティブ (緑色)

2点モード

SP_{hi} は常に $SP1$ または $SP2$ のいずれか高い方の値に対応し、 SP_{lo} は常に $SP1$ または $SP2$ のいずれか低い方の値に対応します。

ヒステリシスは使用されません。



図 10 SSC、2点

Sp_i スイッチポイント 非アクティブ

Sp_a スイッチポイント アクティブ

MV 測定値

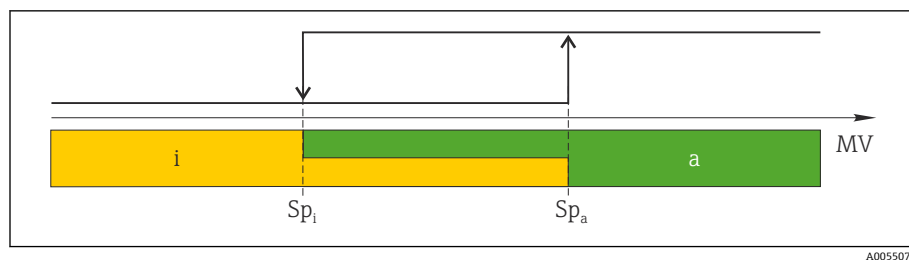
i 非アクティブ (オレンジ色)

a アクティブ (緑色)

8 設定

設置状況の確認および配線状況の確認	50
IT セキュリティ	50
機器固有の IT セキュリティ	50
電源投入	51
機器の設定	52
機器データのバックアップまたは複製	52

設置状況の確認および配線状況の確認

機器を設定する前に、設置状況の確認と配線状況の確認を実施してください。

- 設置状況の確認 → **設置状況の確認**, 図 32
- 配線状況の確認 → **配線状況の確認**, 図 37

IT セキュリティ

弊社が保証を提供するのは、取扱説明書の指示に従って機器を設置および使用した場合に限られます。本機器には、不注意による機器設定の変更を防止するためにセキュリティ機構が搭載されています。

機器および機器データ転送の保護の強化を目的とした施設責任者の安全基準に基づく IT セキュリティ対策については、施設責任者自身が実行する必要があります。

機器固有の IT セキュリティ

Bluetooth 経由のアクセス

Bluetooth を介した安全な信号伝送には、フラウンホーファー研究所で試験された暗号方式が使用されます。

- SmartBlue アプリが搭載されていない場合、Bluetooth を使用して機器へ接続することはできません。
- 機器とスマートフォンまたはタブレット端末とのポイント・トゥー・ポイント接続のみが構築されます。

SmartBlue アプリを使用したアクセス

機器には 2 つのアクセスレベル（ユーザーの役割）が設定されます（**オペレータ**と**メンテナンス**）。機器の工場設定では、ユーザーの役割は**メンテナンス**に設定されています。

（アクセスコード入力パラメータで）ユーザー固有のアクセスコードが設定されていない場合は、初期設定 **0000** が引き続き適用され、ユーザーの役割として**メンテナンス**が自動的に有効になります。機器の設定データは書き込み保護にならず、いつでも編集できます。

（アクセスコード入力パラメータで）ユーザー固有のアクセスコードが設定されている場合は、すべてのパラメータが書き込み保護の状態になります。機器へのアクセスには、ユーザーの役割：**オペレータ**が使用されます。ユーザー固有のアクセスコードを再度入力すると、ユーザーの役割：**メンテナンス**が有効になります。すべてのパラメータが書き込み可能になります。

 詳細については、機器に付属の「機能説明書」を参照してください。

パスワードによるアクセス保護

さまざまな方法で機器パラメータへの書き込みアクセスを防止できます。

- ユーザー固有のアクセスコード：
あらゆるインタフェースを介した機器パラメータへの書き込みアクセスを防止します。
- Bluetooth キー：
パスワードにより、操作ユニット（例：スマートフォン、タブレット端末）と機器間の Bluetooth インタフェースを介したアクセスおよび接続を防止します。

パスワードの使用に関する一般的注意事項

- 機器の納入時に有効なアクセスコードと Bluetooth キーについては、初期調整時に再設定する必要があります。
- アクセスコードと Bluetooth キーの設定および管理を行う場合は、安全なパスワードを生成するための一般規則に従ってください。
- ユーザーにはアクセスコードと Bluetooth キーを管理して慎重に取り扱う責任があります。

書き込み保護スイッチ

書き込み保護スイッチを使用して操作メニュー全体をロックできます。パラメータの値を変更できなくなります。機器の初期設定では、書き込み保護は無効です。

書き込み保護の有効/無効時のアクセス許可：

- 無効：パラメータへの書き込みアクセスが可能
- 有効：パラメータへの読み取り専用アクセスが可能

表示モジュールの背面にある書き込み保護スイッチを使用して、書き込み保護を有効にします。→ **ハードウェア設定**, 36.

i 現場表示器の表示部の右上に、書き込み保護が有効であることが示されます (🔒)。

電源投入

- ▶ 機器の電源を投入します。
 - ↳ 現場表示器が開始画面から操作ディスプレイに切り替わります。

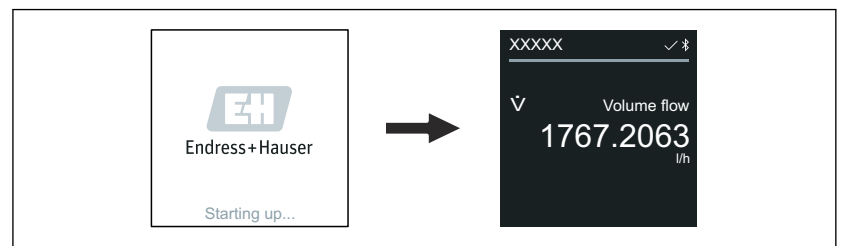

A0042938

i 機器が正常に始動しなかった場合、機器にはこれを示すエラーメッセージが表示されます → **診断およびトラブルシューティング**, 58.

機器の設定

SmartBlue アプリ

 SmartBlue アプリに関する情報

機器への SmartBlue アプリの接続

1. モバイルハンドヘルドターミナル、タブレット端末、またはスマートフォンで Bluetooth を有効にします。
2. SmartBlue アプリを起動します。
 - ↳ 使用できるすべての機器が Live List に表示されます。
3. 目的の機器を選択します。
 - ↳ SmartBlue アプリに機器へのログイン画面が表示されます。
4. ユーザー名には **admin** を入力します。
5. パスワードには機器のシリアル番号を入力します。シリアル番号：
→ **変換器銘板**, 図 17。
6. 入力値を確定します。
 - ↳ SmartBlue アプリが機器に接続され、メインメニューが表示されます。

機器データのバックアップまたは複製

機器にはメモリモジュールが搭載されていません。ただし、FDT 技術をベースとした操作ツール（例：FieldCare）または SmartBlue アプリを使用して、以下の操作を実行できます。

- 設定データの保存/復元
- 機器設定の複製
- エレクトロニックインサートの交換時におけるすべての関連パラメータの転送

詳細については→ **関連資料**, 図 6 を参照してください。

9 操作

操作画面表示	54
機器ロック状態の読取り	54
ゼロ点調整	55
HistoROM データ管理	56

操作画面表示

通常操作では、現場表示器には操作画面が表示されます。

i 操作画面表示はカスタマイズ可能です：パラメータの説明を参照してください。

操作画面表示

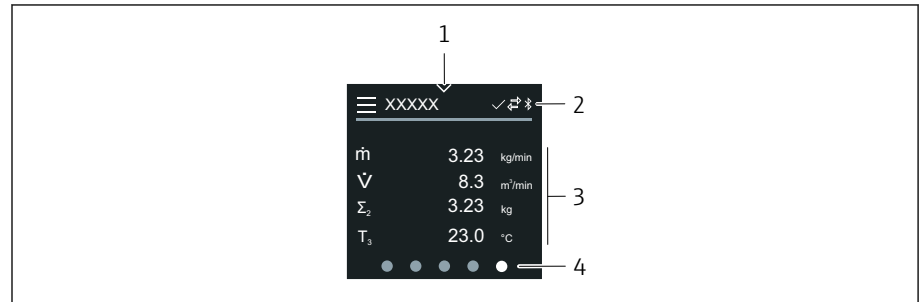

A0042992

- 1 クイックアクセス
- 2 ステータスシンボル、通信シンボル、診断シンボル
- 3 測定値
- 4 ページの回転表示

シンボル

- ロックの状態
- Bluetooth が有効です。
- 機器通信が有効です。
- ステータス信号：機能チェック
- ステータス信号：メンテナンスが必要
- ステータス信号：仕様範囲外
- ステータス信号：エラー
- ステータス信号：診断が有効

機器ロック状態の読取り

現在有効になっている最高優先度の書き込み保護を示します。

ナビゲーション

「システム」メニュー → 機器管理 → ロック状態

パラメータ概要（簡単な説明付き）

パラメータ	説明	ユーザーインターフェイス
ロック状態	現在有効になっている最高優先度の書き込み禁止を示す。	<ul style="list-style-type: none"> ▪ ハードウェアロック ▪ 一時ロック オプション（例：IO-Link ブロック設定、パラメータのアップロード中）

ゼロ点調整

すべての機器は、最新技術に基づいて基準条件下で校正されています。通常、ゼロ点調整は必要ありません。ゼロ点調整は、以下に示す特別な場合にのみ推奨されます。

- 低流量でも最高の測定精度が要求される場合
- 極端なプロセス条件/動作条件の場合（例：非常に高いプロセス温度、非常に高粘度の測定物）
- 低圧の気体アプリケーションの場合

i 低流量時の測定精度を最適化するには、運転中の機械的応力からセンサが保護されるように設置する必要があります。

標準的なゼロ点を取得するために、以下を確認してください。

- 調整中に機器内に流れが生じないこと
- プロセス条件（例：圧力、温度）が安定しており、標準的なものであること

以下のプロセス条件下では、検証および調整を実行できません。

- 気泡の発生
システムが媒体で十分に洗い流されていることを確認してください。繰り返し洗い流すと、気泡を除去できます。
- 熱循環
温度差がある場合（例：計測チューブ入口と出口部分の間）、機器内の熱循環によりバルブが閉じていても誘起流が発生する可能性があります。
- バルブの漏れ
バルブに気密性がないと、ゼロ点を求めるときに流れを十分に防止できません。

これらの条件を回避できない場合は、工場設定のゼロ点をそのまま使用することをお勧めします。

必須条件

- ゼロ調整は、気体あるいは固体を含まない測定物でのみ実行してください。
- ゼロ調整は、プロセス圧力および動作温度で計測配管を流体で完全に満たし、流量ゼロ ($v = 0 \text{ m/s}$) の状態で実行します。そのためには、遮断弁などをセンサの上流側または下流側に設置するか、あるいは既存のバルブやゲート弁を使用できます。

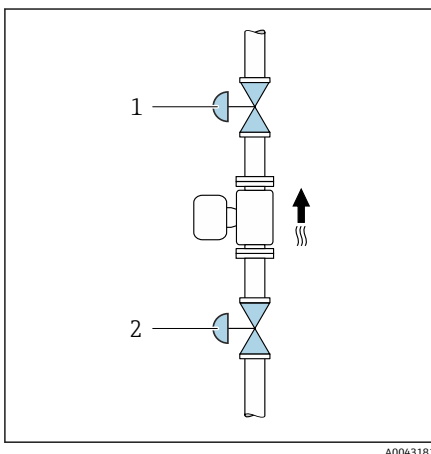

A0043181

- 通常運転時：遮断弁 1 および 2 が開
- ポンプ圧力を使用したゼロ調整：遮断弁 1 閉/遮断弁 2 開
- ポンプ圧力を使用しないゼロ調整：遮断弁 1 開/遮断弁 2 閉

ゼロ調整の実行

1. 通常のプロセス条件および動作条件になるまで待機します。
2. 流れを止めます。
3. 遮断弁がしっかりと密封されている（漏れがない）ことを確認します。

4. プロセス圧力を確認します。
5. アプリケーション → センサ → センサの調整 → ゼロ調整 → ゼロ点調整の管理を選択します。
 - ↳ ゼロ調整が開始されます。**ステータス**パラメータに**進行中**オプションが表示されます。ゼロ調整が完了すると、**Ok**オプションが表示されます。

HistoROM データ管理

機器は HistoROM データ管理機能を備えます。HistoROM データ管理機能を使用すると、機器データとプロセスデータを保存、インポート/エクスポートすることができるため、操作やサービスの信頼性、安全性、効率性が大幅に向上します。

データバックアップ

自動接続

最も重要な機器データ（例：センサ、変換器）は、自動的に S+T-DAT に保存されます。

センサを交換した場合、交換後にユーザー固有のセンサデータが機器に転送されるため、機器は問題なく即座に稼働します。

手動

変換器データ（ユーザー設定）は、手動で保存する必要があります。

保存コンセプト

	HistoROM バックアップ	S+T-DAT
使用可能なデータ	<ul style="list-style-type: none"> ■ イベントログブック、例：診断イベント ■ パラメータ記録データバックアップ 	<ul style="list-style-type: none"> ■ センサデータ、例：呼び口径 ■ シリアル番号 ■ 校正データ ■ 機器の設定、例：ソフトウェアオプション
保存場所	センサ電子モジュール (ISEM)	センサネックのセンサコネクタ内

データ伝送

- 操作ツールのエクスポート機能を使用して、パラメータ設定を別の機器に転送できます。パラメータ設定の複製やアーカイブへの保存が可能です。
- また、IO-Link エンジニアリングツールでは、IO-Link マスタを使用したパラメータ設定やパラメータの保存/復元も実行できます。

10 診断およびトラブルシューティング

一般トラブルシューティング	58
LED による診断情報	59
現場表示器の診断情報	60
FieldCare または DeviceCare の診断情報	61
診断情報の変更	62
診断情報の概要	62
未処理の診断イベント	65
診断リスト	65
イベントログブック	66
機器のリセット	67

一般トラブルシューティング

現場表示器

エラー	考えられる原因	対処法
現場表示器が暗く、出力信号がない	電源電圧が銘板に明記された電圧と異なる。 電源電圧の極性が正しくない。 コネクタが正しく接続されていない。 電子モジュールの故障	正しい電源電圧を印加する。 電源電圧の極性を逆にする。 ケーブルの接続を確認する。 コネクタを確認する。 適切なスペアパーツを注文する。
現場表示器が暗いが、信号出力は有効な範囲内である	現場表示器のコントラスト設定が不適切である。 現場表示器のケーブルコネクタが正しく接続されていない。 現場表示器の故障	周囲条件に合わせて現場表示器のコントラストを調整する。 ケーブルコネクタを正しく接続する。 適切なスペアパーツを注文する。
エラーメッセージと操作ディスプレイが交互に表示される	診断イベントが発生した。	適切なトラブルシューティング対策を実行する。
現場表示器のテキストが外国語で表示され、理解できない	操作言語として外国語が設定されている。	現場表示器の言語を設定する。

出力信号

エラー	考えられる原因	対処法
現場表示器に正しい値が表示されるが、信号出力が正しくない（ただし有効な範囲内である）	パラメータ設定エラー	<ul style="list-style-type: none"> ■ パラメータ設定を確認する。 ■ パラメータ設定を修正する。
機器の測定値が正しくない	<ul style="list-style-type: none"> ■ パラメータ設定エラー ■ 機器が適応範囲外で使用されている。 	<ul style="list-style-type: none"> ■ パラメータ設定を確認する。 ■ パラメータ設定を修正する。 ■ 指示されたりミット値に従う。

アクセスおよび通信

エラー	考えられる原因	対処法
パラメータへの書き込みアクセスを実行できない	書き込み保護が有効になっている。	現場表示器の書き込み保護スイッチを Off の位置に設定する。
	現在のユーザーの役割ではアクセス許可が制限されている。	<ol style="list-style-type: none"> 1. ユーザーの役割を確認する。 2. 正しいユーザー固有のアクセスコードを入力する。
機器通信を確立できない	データ転送中。	データ転送または現在の処理が完了するまで待機する。

エラー	考えられる原因	対処法
SmartBlue アプリの Live List に機器が表示されない	<ul style="list-style-type: none"> ■ 機器の Bluetooth が無効である。 ■ スマートフォンまたはタブレット端末の Bluetooth が無効である。 	<ol style="list-style-type: none"> 1. 現場表示器に Bluetooth シンボルが表示されているかどうかを確認する。 2. 機器の Bluetooth を有効にする。 3. スマートフォンまたはタブレット端末の Bluetooth を有効にする。
SmartBlue アプリを使用して機器を操作できない	<ul style="list-style-type: none"> ■ Bluetooth 接続を利用できない。 ■ 機器が別のスマートフォンまたはタブレット端末にすでに接続されている。 	<ol style="list-style-type: none"> 1. 他の機器が SmartBlue アプリに接続しているかどうかを確認する。 2. SmartBlue アプリに接続している他のすべての機器の接続を解除する。
SmartBlue アプリでユーザーデータを使用してログインできない	<ul style="list-style-type: none"> ■ 正しくないパスワードが入力された ■ パスワードを忘れてしまった 	<ol style="list-style-type: none"> 1. 正しいパスワードを入力する。 2. 当社サービス部門にお問い合わせください。
SmartBlue アプリでユーザーデータを使用してログインできない	機器の初回使用時	<ol style="list-style-type: none"> 1. 初期パスワード（機器のシリアル番号）を入力する。 2. 初期パスワードを変更する。

LED による診断情報

「ディスプレイ ; 操作」のオーダーコード、オプション H の機器のみ

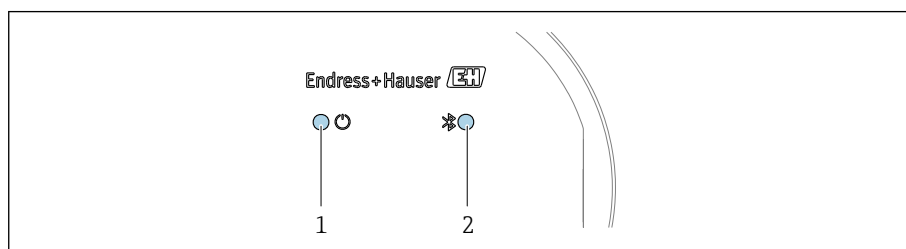

A0044231

- 1 機器ステータス
2 Bluetooth

LED	ステータス	意味
1 機器ステータス (通常動作)	オフ	電源供給がない
	緑色点灯	機器ステータス OK 警告/エラー/アラームなし
	赤色点滅	警告が有効である。
	赤色点灯	アラームが有効である。
2 Bluetooth	オフ	Bluetooth が無効である。
	青色点灯	Bluetooth が有効です。
	青色点滅	データ転送中

現場表示器の診断情報

診断メッセージ

現場表示器には、エラー（診断メッセージ）と操作ディスプレイ画面が交互に表示されます。

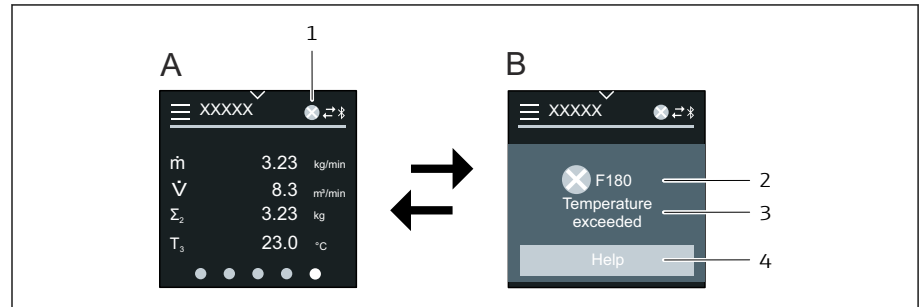

A0042937

- A アラーム状態の操作画面表示
- B 診断メッセージ
- 1 診断時の動作
- 2 診断動作と診断コード
- 3 ショートテキスト
- 4 対処法に関する情報を表示します（HART および Modbus RS485 のみ）。

2つ以上の診断イベントが同時に発生している場合、現場表示器には最優先に処理する必要のある診断メッセージのみが表示されます。

- i** 発生したその他の診断イベントは、以下により表示できます。
 - FieldCare を使用→ **操作ツール**, 95
 - DeviceCare を使用→ **操作ツール**, 95
 - IO-Link 経由

ステータス信号

ステータス信号は、診断情報（診断イベント）の原因を分類することにより、機器の状態および信頼性に関する情報を提供します。

- i** ステータス信号は NAMUR 推奨 NE 107 に従って分類されます (F = エラー、C = 機能チェック、S = 仕様範囲外、M = メンテナンスが必要、N = 影響なし)。



A0013956

エラー

- 機器エラーが発生しました。
- 測定値は無効になります。



A0013959

機能チェック

機器はサービスモード（例：シミュレーション中）

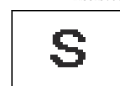

A0013958

仕様範囲外

機器は技術仕様の範囲外で動作中（例：許容プロセス温度の範囲外）



A0013957

要メンテナンス

- メンテナンスが必要。
- 測定値は依然として有効です。

診断情報

診断情報を使用してエラーを特定することが可能です。エラーに関する有益な情報がショートテキストで表示されます。



FieldCare または DeviceCare の診断情報

診断オプション

接続の確立後、機器ではエラーがホームページに表示されます。

- 1 診断動作とステータス信号が表示されるステータスエリア
- 2 診断コードとショートメッセージ
- 3 トラブルシューティング対策とサービス ID

- i** 発生したその他の診断イベントは、**診断**メニューで表示できます。
- パラメータを使用
 - サブメニューを使用

診断情報

診断情報を使用してエラーを特定することが可能です。エラーに関する有益な情報がショートテキストで表示されます。さらに、診断動作に対応するシンボルが初めに表示されます。

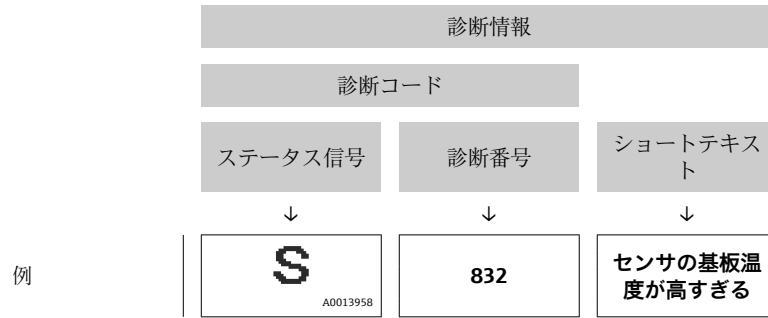

診断情報の変更

診断動作の適合

診断情報の各項目には、工場出荷時に特定の診断動作が割り当てられています。特定の診断情報については、**診断設定** サブメニューでこの割当てを変更できます。

ナビゲーションパス

診断 → 診断設定

診断番号に診断動作として次の選択項目を割り当てることが可能です。

選択項目	説明
アラーム	<ul style="list-style-type: none"> 機器は測定を停止します。 信号出力および積算計は設定されたアラーム状態になります。 診断メッセージが生成されます。
警告	<ul style="list-style-type: none"> 機器は測定を続けます。 信号出力および積算計は影響を受けません。 診断メッセージが生成されます。
ログブック入力のみ	<ul style="list-style-type: none"> 機器は測定を続けます。 現場表示器では、イベントログブック サブメニュー (イベントリスト サブメニュー) に診断メッセージが表示され、操作画面と交互に表示されることはありません。
オフ	<ul style="list-style-type: none"> 診断イベントは無視されます。 診断メッセージの生成/入力はありません。

診断情報の概要

i 機器に1つまたは複数のアプリケーションパッケージがある場合、診断情報および影響を受ける測定変数の数は増加します。

診断番号	ショートテキスト	修理	ステータス信号 [工場出荷時]	診断動作 [工場出荷時]
センサの診断				
022	温度センサの故障	3. センサを交換してください。 1. もしあれば：センサと変換器間のケーブルの接続をチェックして下さい。 2. センサ電子モジュール (ISEM) をチェックまたは交換してください。	F	Alarm
046	センサの規定値を越えています	1. プロセスの状態をチェックしてください。 2. センサを調査してください。	S	Warning ¹⁾
062	センサの接続不良	3. センサを交換してください。 1. もしあれば：センサと変換器間のケーブルの接続をチェックして下さい。 2. センサ電子モジュール (ISEM) をチェックまたは交換してください。	F	Alarm
063	励磁電流が不十分	1. センサ電子モジュール (ISEM) を交換します 2. センサを交換します	F	Alarm
082	保存データが不整合	モジュールの接続を確認する。	F	Alarm
083	メモリ内容が不整合	1. 機器の再起動 2. S-DAT データの復元 3. S-DAT の交換	F	Alarm
140	センサ信号が不均整	3. センサを交換してください。 1. もしあれば：センサと変換器間のケーブルの接続をチェックして下さい。 2. センサ電子モジュール (ISEM) をチェックまたは交換してください。	S	Alarm ¹⁾
144	過大な計測エラー	1. プロセス状態を確認してください。 2. センサをチェックするか交換してください。	F	Alarm ¹⁾
電子部の診断				
201	電子機器故障	1. 機器の再起動 2. 電子機器の交換	F	Alarm
222	電圧のドリフトを検出	センサ電子モジュール (ISEM) の交換	F	Alarm
230	日付と時刻が誤っている	1. RTC のバッファバッテリーを交換する。 2. 日付と時刻を設定する。	M	Warning ¹⁾
231	日付/時刻が無効	2. 日付と時刻を設定する。 1. ディスプレイモジュールまたはそのケーブルを交換する。	M	Warning ¹⁾
242	ファームウェア互換性なし	1. ファームウェアのバージョンを確認。 2. フラッシュするか電子モジュールを交換。	F	Alarm
252	モジュールの互換性なし	1. 電子モジュールを確認 2. 正しいモジュールがあるかを確認 (例、防爆、非防爆) 3. 電子モジュールを交換	F	Alarm
270	電子モジュールの故障	電子モジュールを交換する	F	Alarm
278	表示モジュールの故障	表示モジュールを交換する	F	Alarm

診断番号	ショートテキスト	修理	ステータス信号 [工場出荷時]	診断動作 [工場出荷時]
283	メモリ内容が不整合	機器を再起動	F	Alarm
302	機器の検証がアクティブ	機器の検証がアクティブです、お待ちください。	C	Warning ¹⁾
311	センサ電子部 (ISEM) 故障	メンテナンスが必要! 機器をリセットしない	M	Warning
331	モジュール 1~n のファームウェアアップデート失敗	1. 機器のファームウェアをアップデートする。 2. 機器を再起動する。	F	Warning
372	センサ電子部 (ISEM) 故障	1. 機器を再起動する。 2. 故障が再発するか確認する。 3. センサ電子モジュール (ISEM) を交換する。	F	Alarm
373	センサ電子部 (ISEM) 故障	サービスへ連絡してください。	F	Alarm
374	センサ電子部 (ISEM) 故障	1. 機器を再起動する。 2. 故障が再発するか確認する。 3. センサ電子モジュール (ISEM) を交換する。	S	Warning ¹⁾
378	電子モジュールの供給電圧に問題	1. 機器の再起動 2. 故障が再発するか確認 3. 電子モジュールを交換	F	Alarm
383	電子メモリ内容	機器をリセット	F	Alarm
387	HistROM データの問題	弊社サービスにご連絡ください	F	Alarm
設定の診断				
410	データ転送エラー	1. データ転送を再試行して下さい。 2. 接続をチェックして下さい。	F	Alarm
412	ダウンロード処理中	ダウンロード中です。しばらくお待ち下さい。	C	Warning
419	パワーサイクルが必要	機器のパワーサイクル	F	Alarm
437	設定の互換性なし	1. ファームウェアをアップデートする 2. 工場リセットを実行する	F	Alarm
438	データセットの不一致	1. データセットファイルを確認してください。 2. 機器の変数を確認してください。 3. 新しい機器の設定をダウンロードしてください。	M	Warning
453	流量の上書きが有効	流量オーバーライドの無効化	C	Warning
484	フェールセーフモードのシミュレーション実行中	シミュレータの無効化	C	Alarm
485	測定値のシミュレーション	シミュレータの無効化	C	Warning
495	診断イベントのシミュレーションを実行中	シミュレータの無効化	C	Warning

診断番号	ショートテキスト	修理	ステータス信号 [工場出荷時]	診断動作 [工場出荷時]
プロセスの診断				
832	センサ電子部の温度が高すぎる	周囲温度を下げてください。	S	Warning ¹⁾
833	センサ電子部の温度が低すぎる	周囲温度を上げて下さい。	S	Warning ¹⁾
834	プロセス温度が高すぎます	プロセス温度を下げてください。	S	Warning ¹⁾
835	プロセス温度が低すぎます	プロセス温度を上げてください。	S	Warning ¹⁾
842	プロセス変数が下限以下	ローフローカットオフ有効! ローフローカットオフの設定を確認してください。	S	Warning ¹⁾
862	計測チューブが非満管	1. プロセス中の気泡を確認してください。 2. 検出限界を調整してください。	S	Warning ¹⁾
910	計測チューブ振動しない	1. センサ電子部モジュール (ISEM)を確認する。 2. センサを確認する。	F	Alarm
912	流体が不均一	1. プロセスの状態をチェックして下さい。 2. プロセス圧力を上げてください。	S	Warning ¹⁾
913	流体が適していない	1. プロセスの状態を確認 2. 電子モジュールまたはセンサの確認	S	Warning ¹⁾
944	モニタリングのフェール	Heartbeat モニタリングのプロセス状態のチェック	S	Warning ¹⁾
948	振動ダンピングが過大	プロセスの状態をチェックして下さい。	S	Warning ¹⁾

1) 診断動作を変更できます。

未処理の診断イベント

現在の診断メッセージ サブメニューには、現在の診断イベントと前回発生した診断イベントが表示されます。

診断 → 現在の診断メッセージ

 **診断リスト** サブメニューには、その他の未処理の診断イベントが表示されます。

診断リスト

診断リスト サブメニューには、最大 5 件の現在未処理の診断イベントおよび関連する診断情報が表示されます。5 件を超える診断イベントが未処理の場合、現場表示器には最も優先度の高い診断情報が表示されます。

ナビゲーションパス

診断 → 診断リスト

イベントログブック

イベントログブックの読み出し

i イベントログブックは、FieldCare、DeviceCare または SmartBlue アプリ (Bluetooth) を使用する場合にのみ利用できます。

イベントログブック サブメニューには、発生したイベントメッセージの概要が時系列に表示されます。

ナビゲーションパス

診断 メニュー → **イベントログブック** サブメニュー

最大 20 件のイベントメッセージを時系列に表示できます。

イベント履歴には、以下の入力項目が含まれます。

- 診断イベント → **診断情報の概要**, 62
- 診断イベント → **診断イベントの概要**, 66

各イベントの発生時間に加えて、そのイベントの発生または終了を示すシンボルも割り当てられます。

- 診断イベント
 - ⊖: イベントの発生
 - ⊕: イベントの終了
- 診断イベント
 - ⊖: イベントの発生

i イベントメッセージのフィルタ処理:

イベントログブックのフィルタ処理

イベントログブック サブメニューには、**フィルタオプション** パラメータを使用して設定されたイベントメッセージのカテゴリが表示されます。

ナビゲーションパス

診断 → **イベントログブック** → **フィルタオプション**

フィルタカテゴリー

- すべて
- 故障 (F)
- 機能チェック (C)
- 仕様範囲外 (S)
- メンテナンスが必要 (M)
- 情報 (I)

診断イベントの概要

診断イベントはイベントログブックにのみ表示されます。

i IODDfinder の情報も参照してください
→ <https://ioddfinder.io-link.com/>, 94.

情報番号	情報名
I1000	----- (装置 OK)
I1079	センサが交換されました。
I1089	電源オン
I1090	設定のリセット
I1091	設定変更済
I11036	日時が設定されました
I1111	密度調整エラー

情報番号	情報名
I11167	日付/時刻の再同期
I1137	表示モジュールが交換されました
I1151	履歴のリセット
I1155	センサ電子部の温度をリセット
I1157	メモリエラー イベントリスト
I1209	密度調整 OK
I1221	ゼロ点調整エラー
I1222	ゼロ点調整 OK
I1256	表示: アクセスステータス変更
I1335	ファームウェアの変更
I1351	空検知調整の失敗
I1353	空検知調整の完了
I1397	フィールドバス: アクセスステータス変更
I1398	CDI: アクセスステータス変更
I1444	機器の検証パス
I1445	機器の検証のフェール
I1448	アプリケーションの基準データを記録する
I1449	アプリケーションの基準データの記録失敗
I1459	フェール: I/O モジュールの検証
I1461	フェール: センサの検証
I1462	フェール: センサの電子機器モジュールの検証
I1512	ダウンロードを開始しました
I1513	ダウンロード終了
I1514	アップロード開始
I1515	アップロード完了
I1622	校正の変更
I1624	全積算計のリセット
I1625	書き込み保護有効
I1626	書き込み禁止無効
I1629	CDI: ログイン成功
I1632	ディスプレイ: ログイン失敗
I1633	CDI: ログインの失敗
I1634	工場初期値にリセット
I1635	出荷時設定にリセット
I1649	ハードウェアの書き込み保護が有効
I1650	ハードウェアの書き込み保護は無効
I1712	新しいフラッシュファイルを受領
I1725	センサ電子部モジュール (ISEM) 交換

機器のリセット

機器の設定全体または設定の一部を規定の状態にリセットできます。

ナビゲーションパス

システム → 機器管理 → 機器リセット

選択項目	説明
納入時の状態に	ユーザー固有の初期設定で注文されたすべてのパラメータをユーザー固有の値にリセットします。その他のパラメータはすべて、工場出荷時の設定にリセットされます。
機器の再起動	再起動により、揮発性メモリ (RAM) に保存されているデータをもつすべてのパラメータが工場設定にリセットされます (例: 測定値データ)。機器設定に変更はありません。
S-DAT のバックアップをリストア	S-DAT に保存されているデータを復元します。追加情報: この機能はメモリの"083 メモリ内容が不整合"を解決するためまたは、新しい S - DAT を取り付けるときに S-DAT のデータを復元するために使用できます。 表示はオーダしたオプションや機器のセッティングにより異なります
T-DAT バックアップの作成	T-DAT のバックアップを作成します。
T-DAT バックアップのリストア	T-DAT に保存されているデータを復元します。この機能を使用して、メモリの問題 "283 メモリ内容が不整合" を解消したり、新しい T-DAT をインストールしたときに T-DAT データを復元することが可能です。表示はオーダしたオプションや機器のセッティングにより異なります
(初期設定に戻す) ¹⁾	納入時の状態に オプションに類似したリセット機能であり、IO-Link 接続も切断されます。結果として、マスタの既存の DataStorage バックアップは上書きされません。機器はパワーサイクルの待機中です。

1) IO-Link システムコマンドとして使用可能

11 メンテナンス

メンテナンス作業	70
サービス	70

メンテナンス作業

本機器はメンテナンスフリーです。機器の改造/修理を行う場合は、必ず事前に Endress+Hauser サービス部門にお問い合わせください。機器の腐食、機械的摩耗、損傷の有無を定期的に検査することをお勧めします。

洗浄

非接液部の表面の洗浄

1. 推奨：糸くずの出ない乾いた布または水で少し湿らせた布を使用してください。
2. 先の尖ったもの、または表面（ディスプレイ、ハウジングなど）やシールに損傷を与える可能性のある腐食性の高い洗浄剤は使用しないでください。
3. 高圧蒸気を使用しないでください。
4. 機器の保護等級に従って作業してください。

注記

洗浄剤により表面が損傷する可能性があります。

不適切な洗浄剤を使用すると、表面が損傷する可能性があります。

- ▶ 濃硫酸、アルカリ溶剤、有機溶剤（例：ベンジルアルコール、塩化メチレン、キシレン、濃縮グリセリン洗浄剤、アセトン）を含有する洗浄剤は使用しないでください。

接液部の表面の洗浄

定置洗浄/定置滅菌（CIP/SIP）については、以下の点に注意してください。

- 接液部材質が十分に耐性を持つ洗浄剤のみを使用してください。
- 最高許容測定物温度に注意してください。

サービス

Endress+Hauser では、機器メンテナンスに関する幅広いサービスを提供しています（例：再校正、メンテナンスサービス、機器試験）

サービスの内容については、弊社営業所もしくは販売代理店にお問い合わせください。

12 廃棄

機器の取外し	72
機器の廃棄	72

機器の取外し

1. 機器の電源を切ります。
2. すべての接続ケーブルを取り外します。

警告

プロセス条件により、作業スタッフが危険にさらされる可能性があります。

- ▶ 適切な保護具を着用してください。
- ▶ 機器と配管の冷却を検討してください。
- ▶ 機器と配管を空にして非加圧状態にしてください。
- ▶ 必要に応じて機器と配管を洗浄してください。

3. 機器を正しく取り外します。

機器の廃棄

警告

危険な測定物によって、作業スタッフや環境が危険にさらされる可能性があります。

- ▶ 隙間に入り込んだ物質やプラスチックから拡散した物質など、健康または環境に有害な残留物を、機器およびすべての隙間、穴、溝から確実に除去してください。



A0042336

電気電子機器廃棄物に関する 2012 年 7 月 4 日付け欧州議会・理事会指令 2012/19/EU (WEEE) で義務化されている場合、WEEE の廃棄を最小限に抑えるために、機器に未分類の都市廃棄物として図のシンボルがマークされています。

- 未分類の都市廃棄物としてこのマークが付加された機器を廃棄しないでください。代わりに、適切な条件下で廃棄するために Endress+Hauser へご返送ください。
- 各国に適用される法規を順守してください。
- 機器コンポーネントを適切に分別および再利用してください。
- 使用されている材質の概要：→ **材質**, 92

13 技術データ

入力	74
出力	76
電源	78
ケーブル仕様	79
性能特性	80
環境	84
プロセス	86
構造	91
現場表示器	94
合格証と認証	95
アプリケーションパッケージ	97

入力

測定変数

直接測定するプロセス変数

- 質量流量
- 温度
- 密度*

* 表示はオーダしたオプションや機器のセッティングにより異なります

計算される測定変数

- 体積流量
- 基準体積流量

計測可能流量範囲

1000 : 1 以上

流量が設定された終了値を上回っても、電子モジュールに過負荷がかかることはありません。積算流量が正しく測定されます。

測定範囲

液体の測定範囲

呼び口径		測定範囲フルスケール値 $\dot{m}_{\min(F)} \sim \dot{m}_{\max(F)}$	
[mm]	[in]	[kg/h]	[lb/min]
8	$\frac{3}{8}$	0~2 000	0~73.50
15	$\frac{1}{2}$	0~6 500	0~238.9
25	1	0~18 000	0~661.5
40	$1\frac{1}{2}$	0~45 000	0~1 654
50	2	0~70 000	0~2 573
80	3	0~180 000	0~6 615

気体の測定範囲

測定範囲は、使用する気体の密度および音速に応じて異なり、以下の計算式を使用して算出できます。

$$\dot{m}_{\max(G)} = \text{minimum} (\dot{m}_{\max(F)} \cdot \rho_G : x ; m = \rho_{0G} \cdot (c_G/2) \cdot d_i^2 \cdot (\pi/4) \cdot n \cdot 3600)$$

$\dot{m}_{\max(G)}$	気体の最大測定範囲 [kg/h]
$\dot{m}_{\max(F)}$	液体の最大測定範囲 [kg/h]
$\dot{m}_{\max(G)} < \dot{m}_{\max(F)}$	$\dot{m}_{\max(G)}$ は必ず $\dot{m}_{\max(F)}$ より小さい
ρ_G	動作条件下での気体密度 [kg/m ³]
x	最大気体流量の制限定数 [kg/m ³]
m	質量 [kg/s]
ρ_{0G}	動作中の密度 [kg/m ³]
c_G	音速 (気体) [m/s]
d_i	計測チューブ内径 [m]
π	Pi
n	パイプ本数

呼び口径		x
[mm]	[in]	[kg/m ³]
8	3/8	85
15	1/2	110
25	1	125
40	1 1/2	125
50	2	125
80	3	155

i 測定範囲を計算するには、Applicator サイジング用ツールを使用してください → サービス関連のアクセサリ, 119。

気体の計算例

- センサ：Promass K、呼び口径 50A
- 気体：空気、密度 60.3 kg/m³ (20 °C、5 MPa)
- 測定範囲 (液体)：70 000 kg/h
- x = 125 kg/m³ (Promass K、呼び口径 50A)

最大測定範囲：

$$\dot{m}_{\max(G)} = \dot{m}_{\max(F)} \cdot \rho_G : x = 70\,000 \text{ kg/h} \cdot 60.3 \text{ kg/m}^3 : 125 \text{ kg/m}^3 = 33\,800 \text{ kg/h}$$

出力

出力信号

出力バージョン

オーダーコード 020 : 出力 ; 入力	出力バージョン
オプション F	IO-Link

IO-Link

物理的インタフェース	規格 IEC 61131-9 に準拠
信号	デジタル通信信号 IO-Link、3 線式
IO-Link バージョン	1.1
IO-Link SSP バージョン	スマートセンサプロファイル 第 2 版 V1.2
IO-Link 機器ポート	IO-Link ポートクラス A

アラーム時の信号

機器アラーム発生時の出力動作（フェールセーフモード）

IO-Link

動作モード	すべてのエラー情報のデジタル伝送
機器ステータス	周期/非周期データ伝送により読み取り可能

ローフローカットオフ

ローフローカットオフ値はユーザーが任意に設定可能

電氣的絶縁

出力は相互に、および接地線に対して電氣的に絶縁されています。

プロトコル固有のデータ

IO-Link 仕様	バージョン 1.1.3
機器 ID	9728513
製造者 ID	17
スマートセンサプロファイル	スマートセンサプロファイル 第 2 版 V1.2 ; 以下をサポート <ul style="list-style-type: none"> ■ 識別および診断 ■ デジタル計測およびスイッチングセンサ（SSP タイプ 4.3.4 に準拠） ■ 機能クラスセンサ制御拡張
スマートセンサプロファイルタイプ	計測プロファイルタイプ 4.3.4 計測およびスイッチングセンサ、浮動小数点、4 チャンネル
SIO モード	なし
速度	COM2（38.4 kBaud）
最小サイクル時間	12 ms
プロセスデータ幅	入力：18 バイト（SSP 4.3.4 に準拠） 出力：2 バイト（SSP 4.3.4 に準拠）
OnRequestdata	8 bytes
データ保存	あり
ブロック設定	あり
機器の稼働	電源電圧が印加されてから 6 秒後に機器は稼働状態になります。
システム統合	サイクリック入力測定変数： <ul style="list-style-type: none"> ■ 質量流量 [kg/s] ■ 密度 [kg/m³]（注文オプションまたは機器設定に応じて異なる） ■ 温度 [°C] ■ 積算計 1 [kg] サイクリック出力測定変数： <ul style="list-style-type: none"> ■ 積算計 サブメニュー - 積算開始 オプション ■ 積算計 サブメニュー - リセット + ホールド オプション ■ 積算計 サブメニュー - リセット + 積算開始 オプション ■ 積算計 サブメニュー - ホールド オプション ■ 流量の強制ゼロ出力 ■ デバイスサーチ

DD ファイル

フィールド機器をデジタル通信システムに統合するために、IO-Link システムは出力データ、入力データ、データ形式、データ容量、サポートされた伝送速度といった機器パラメータの記述を必要とします。

これらのデータは、通信システムの設定時に IO-Link マスタに提供される DD ファイル (IODD) に記載されています。

IODD は以下からダウンロードできます。

- www.endress.com
- <https://ioddfinder.io-link.com>

電源

電源電圧

「電源」のオーダーコード	端子電圧	周波数範囲
オプション A IO-Link ポートクラス A	DC 18~30 V ¹⁾	-

- 1) これらの値は、絶対最小値および絶対最大値です。許容誤差は適用されません。DC 電源ユニットは試験により、有限電源（例：クラス 2）に関する技術安全要件（例：PELV、SELV）に適合することを確認する必要があります。

消費電力

- 変換器：
 - IO-Link：最大 6 W（有効電力）
- 電源投入時突入電流：
 - IO-Link：最大 400 mA

消費電流

最大 200 mA（18~30 V、IO-Link ポートクラス A）

電源故障時/停電時

- 積算計は測定された最後の有効値で停止します。
- 機器設定は変更されません。
- エラーメッセージ（総稼働時間を含む）が保存されます。

電線口

M12 プラグインコネクタ

過電圧保護

電源電圧変動	→ 電源電圧, 78
過電圧カテゴリー	過電圧カテゴリー II
短期的、一時的な過電圧	ケーブルと中性線間：最大 1200 V（最大 5 秒間）
長期的、一時的な過電圧	ケーブルと接地間は最大 500 V

ケーブル仕様

接続ケーブルの要件

電気の安全性

各国に適用される法規に準拠してください。

許容温度範囲

- 機器を設置する国に適用される設置ガイドラインを遵守してください。
- ケーブルは、想定される最低温度/最高温度に適合する必要があります。

電源ケーブル（内部接地端子用の導体を含む）

- 標準的な電源ケーブルを使用できます。
- 各国に適用される法規に基づいて接地してください。

信号ケーブル

IO-Link :

3 芯/4 芯ツイストペアケーブル、M12 A コード付き (IEC 61076-2-101 に準拠)、以下を推奨

- 導体断面積 : 0.34 mm² (AWG22)
- 最大ケーブル長 : 20 m

性能特性

基準動作条件

- ISO 11631 に基づくエラーリミット
- 水：+15～+45 °C (+59～+113 °F)、0.2～0.6 MPa (29～87 psi)
- データは校正プロトコルに示す通り
- ISO 17025 に準拠した認定校正装置に基づく精度

i 測定誤差を取得するには、Applicator サイジング用ツールを使用してください → サービス関連のアクセサリ, 8119。

最大測定誤差

o.r. = 読み値 ; 1 g/cm³ = 1 kg/l ; T = 測定物温度

基準精度

→ 精度の考え方, 82

質量流量および体積流量 (液体)	±0.5 % o.r. <ul style="list-style-type: none"> ■ 「流量校正」 のオーダーコード、オプション G : ±0.2 % ■ 「流量校正」 のオーダーコード、オプション O : ±0.15 %
質量流量 (気体)	±0.75 % o.r.
密度 (液体)	「アプリケーションパッケージ」 のオーダーコード、オプション EF の機器のみ <ul style="list-style-type: none"> ■ 基準動作条件下 : ±0.0005 g/cm³ ■ 標準密度校正 : ±0.003 g/cm³
温度	±0.5 °C ± 0.005 · T °C (±0.9 °F ± 0.003 · (T - 32) °F)

ゼロ点の安定度

呼び口径		ゼロ点の安定度	
[mm]	[in]	[kg/h]	[lb/min]
8	3/8	0.20	0.007
15	1/2	0.65	0.024
25	1	1.80	0.066
40	1 1/2	4.50	0.165
50	2	7.0	0.257
80	3	18.0	0.6615

流量値

ターナダウンパラメータとしての流量値は呼び口径に依存します。

SI 単位	呼び口径	1:1	1:10	1:20	1:50	1:100	1:500
	[mm]	[kg/h]	[kg/h]	[kg/h]	[kg/h]	[kg/h]	[kg/h]
	8	2 000	200	100	40	20	4
	15	6 500	650	325	130	65	13
	25	18 000	1 800	900	360	180	36
	40	45 000	4 500	2 250	900	450	90

SI 単位	呼び口径	1:1	1:10	1:20	1:50	1:100	1:500
	[mm]	[kg/h]	[kg/h]	[kg/h]	[kg/h]	[kg/h]	[kg/h]
	50	70000	7000	3500	1400	700	140
	80	180000	18000	9000	3600	1800	360

US 単位	呼び口径	1:1	1:10	1:20	1:50	1:100	1:500
	[inch]	[lb/min]	[lb/min]	[lb/min]	[lb/min]	[lb/min]	[lb/min]
	$\frac{3}{8}$	73.50	7.350	3.675	1.470	0.735	0.147
	$\frac{1}{2}$	238.9	23.89	11.95	4.778	2.389	0.478
	1	661.5	66.15	33.08	13.23	6.615	1.323
	1½	1654	165.4	82.70	33.08	16.54	3.308
	2	2573	257.3	128.7	51.46	25.73	5.146
	3	6615	661.5	330.8	132.3	66.15	13.23

繰返し性

o.r. = 読み値 ; T = 流体温度

→ 精度の考え方, 82

質量流量 (液体)	$\pm 0.1 \% \text{ o.r.}$
質量流量 (気体)	$\pm 0.5 \% \text{ o.r.}$
密度 (液体)	「アプリケーションパッケージ」のオーダーコード、オプション EF の機器のみ $\pm 0.00025 \text{ g/cm}^3 \text{ (1 kg/l)}$
温度	$\pm 0.25 \text{ }^\circ\text{C} \pm 0.0025 \cdot T \text{ }^\circ\text{C} \text{ (}\pm 0.45 \text{ }^\circ\text{F} \pm 0.0015 \cdot (T-32) \text{ }^\circ\text{F)}$

応答時間

応答時間は設定に応じて異なります (ダンピング)。

流体温度の影響

o.f.s. = 対フルスケール値

質量流量および体積流量

- ゼロ点調整時の温度とプロセス温度に差異がある場合、センサの標準的な追加測定誤差は $\pm 0.0002 \% \text{ o.f.s./}^\circ\text{C}$ ($\pm 0.0001 \% \text{ o.f.s./}^\circ\text{F}$) となります。
- プロセス温度でゼロ点調整を実施すると、この影響は減少します。

密度

密度校正温度とプロセス温度に差異がある場合、センサの標準測定誤差は $\pm 0.0001 \text{ g/cm}^3 \text{ }^\circ\text{C}$ ($\pm 0.00005 \text{ g/cm}^3 \text{ }^\circ\text{F}$) となります。現場密度校正を実施できます。



図 11 現場密度校正、例：+20 °C (+68 °F) 時

温度

$$\pm 0.005 \cdot T^{\circ}\text{C} \quad (\pm 0.005 \cdot (T - 32)^{\circ}\text{F})$$

プロセス圧力の影響

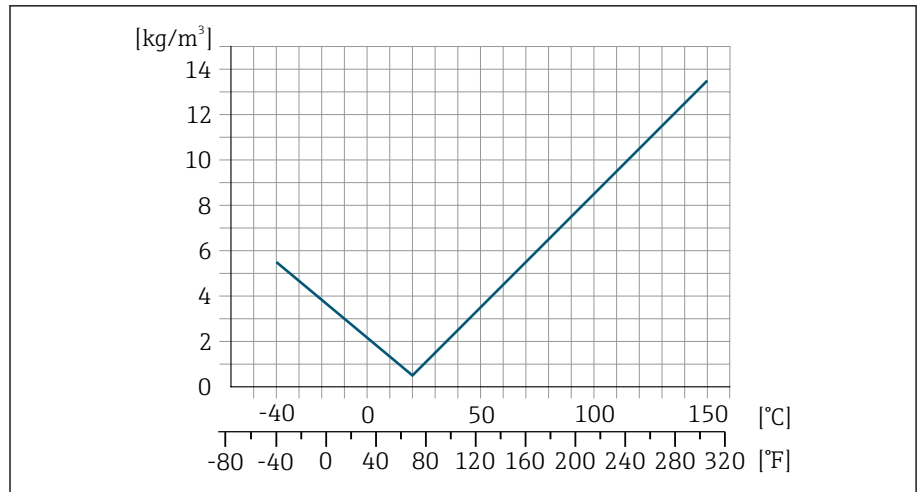
o.r. = 読み値

以下の表は、圧力（ゲージ圧）が質量流量の精度に与える影響を示しています。

- i** 以下により、影響を補正することが可能です。
 - 電流入力を通じて現在の圧力測定値を読み込む
 - 機器パラメータで圧力の固定値を設定する

呼び口径		[% o.r./bar]	[% o.r./psi]
[mm]	[in]		
8	3/8	影響なし	
15	1/2	影響なし	
25	1	影響なし	
40	1 1/2	影響なし	
50	2	-0.009	-0.0006
80	3	-0.020	-0.0014

精度の考え方

o.r. = 読み値

BaseAccu = 基準精度 (%) o.r

BaseRepeat = 基準の繰返し性 (%) o.r.

MeasValue = 測定値

ZeroPoint = ゼロ点の安定度

流量に応じた最大測定誤差の計算

流量	$\geq \frac{\text{ZeroPoint}}{\text{BaseAccu}} \cdot 100$	$< \frac{\text{ZeroPoint}}{\text{BaseAccu}} \cdot 100$
最大測定誤差 (%) o.r.	$\pm \text{BaseAccu}$	$\pm \frac{\text{ZeroPoint}}{\text{MeasValue}} \cdot 100$

最大測定誤差の例

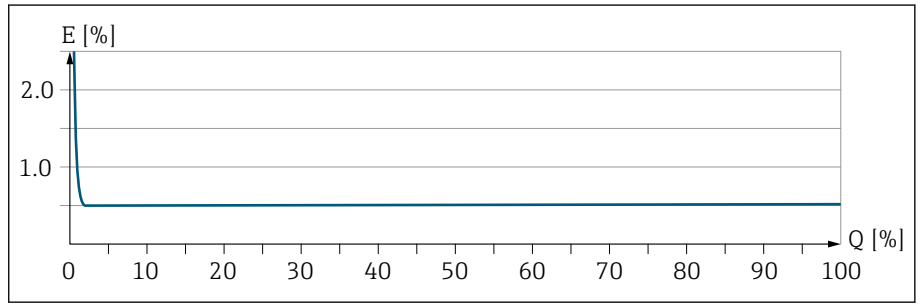

E 最大測定誤差 (%) o.r. (例)
 Q 最大測定範囲の流量 (%)

流量に応じた最大繰返し性の計算

流量	$\geq \frac{1/2 \cdot \text{ZeroPoint}}{\text{BaseRepeat}} \cdot 100$	$< \frac{1/2 \cdot \text{ZeroPoint}}{\text{BaseRepeat}} \cdot 100$
最大測定誤差 (%) o.r.	$\pm \text{BaseRepeat}$	$\pm 1/2 \cdot \frac{\text{ZeroPoint}}{\text{MeasValue}} \cdot 100$

環境

周囲温度範囲

変換器およびセンサ	-40~+60 °C (-40~+140 °F)
現場表示器	-20~+60 °C (-4~+140 °F) 温度が許容温度範囲外の場合、表示部の視認性が悪化する可能性があります。

 周囲温度と流体温度の依存関係 → **流体温度範囲**, 86

 機器を危険場所で使用する場合、関連資料「安全上の注意事項」の指示に従います。

保管温度

保管温度は、変換器およびセンサの周囲温度範囲と同じです。

相対湿度

本機器は、相対湿度 5~95% の屋外および屋内での使用に適しています。

使用高さ

EN 61010-1 に準拠

- 過電圧保護なし：≤ 2 000 m
- 過電圧保護付き：> 2 000 m (例：Endress+Hauser HAW シリーズ)

雰囲気

IEC 60529 に準拠：プラスチックハウジングが特定の蒸気および空気の混合物に永続的にさらされた場合、ハウジングが損傷する可能性があります。

 詳細については、弊社営業所もしくは販売代理店にお問い合わせください。

気候クラス

DIN EN 60068-2-38 (test Z/AD)

保護等級

変換器	<ul style="list-style-type: none"> ■ IP66/67、Type 4X エンクロージャ、汚染度 4 に適合 ■ ハウジング開放時：IP20、Type 1 エンクロージャ、汚染度 2 に適合
センサ	IP66/67、Type 4X エンクロージャ、汚染度 4 に適合

耐振動性および耐衝撃性

正弦波振動 IEC 60068-2-6 に準拠	2~8.4 Hz	3.5 mm ピーク
	8.4~2 000 Hz	1 g ピーク
広帯域不規則振動 IEC 60068-2-64 に準拠	10~200 Hz	0.003 g ² /Hz
	200~2 000 Hz	0.001 g ² /Hz (1.54 g rms)

正弦半波衝撃
IEC 60068-2-27 に準拠

6 ms 30 g

衝撃

乱暴な取扱いによる衝撃、IEC 60068-2-31 に準拠

電磁適合性 (EMC)

IEC/EN 61326 に準拠、および
IO-Link インタフェースおよびシステム仕様に準拠



詳細については、適合宣言を参照してください。

プロセス

流体温度範囲

-40~+150 °C (-40~+302 °F)

周囲温度と測定物温度の依存関係

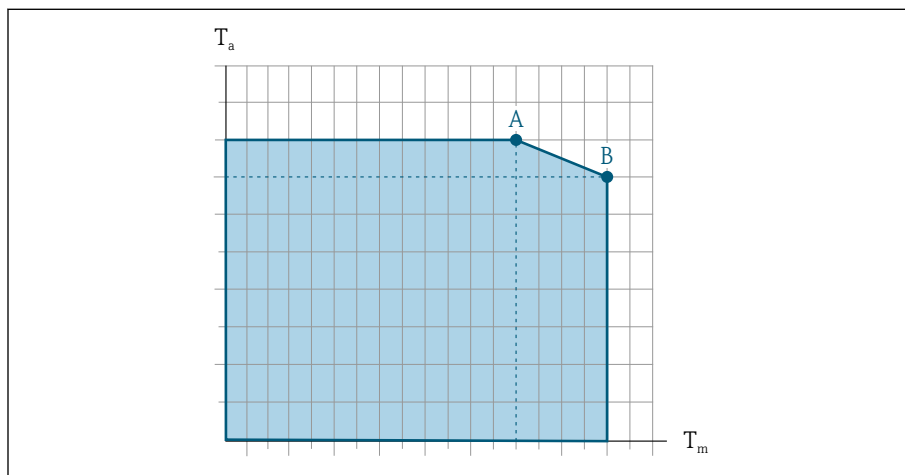

A0031121

図 12 例示、値は下表を参照

T_a 周囲温度

T_m 測定物温度

A 許容最高測定物温度 T_m 、 $T_{a\max} = 60\text{ °C}$ (140 °F) 時；測定物温度 T_m が高い場合は、周囲温度 T_a を下げる必要があります。

B 規定されたセンサの最高測定物温度 T_m における許容最高周囲温度 T_a



危険場所で使用する機器の値：
機器の別冊の防爆資料 (XA) を参照

	A		B	
	T_a	T_m	T_a	T_m
断熱なし	60 °C (140 °F)	150 °C (302 °F)	-	-
断熱あり	60 °C (140 °F)	110 °C (230 °F)	55 °C (131 °F)	150 °C (302 °F)

密度

0~5 000 kg/m³ (0~312 lb/cf)

流量制限

最も適したセンサ呼び口径は、測定範囲と許容圧力損失を考慮して選択してください。



測定範囲のフルスケール値の概要：→ **測定範囲**, 図 74

- 推奨最小フルスケール値は、最大測定範囲の約 1/20 です。
- 多くの一般的なアプリケーションでは、最大測定範囲の 20~50 % が最適であると考えられています。
- 研磨性が高い測定物（固形分が混入した液体など）の場合は、低いフルスケール値を選択する必要があります（流速 < 1 m/s (< 3 ft/s)）。
- 気体測定では、以下の点にご注意ください。
 - 測定配管内の流速は、音速の 1/2 (0.5 Mach) 以下にしてください。
 - 最大質量流量は気体の密度に応じて異なります（計算式 → **気体の測定範囲**, 図 74）。

i 流量制限を計算するには、Applicator サイジング用ツールを使用してください → **サービス関連のアクセサリ**, 図 119。

圧力・温度レイティング

最大許容流体圧力は測定物温度に応じて異なります。

データは機器のすべての受圧パーツに関連します。

EN 1092-1 準拠のフランジ

フランジ材質 1.4404 (SUS F316 相当
または SUS F316L 相当)

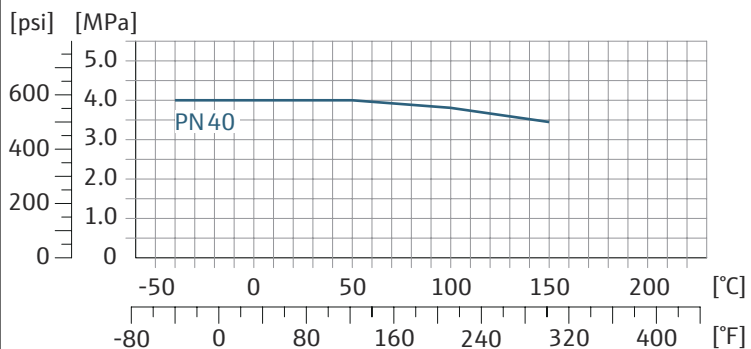

A0047032-JA

ASME B16.5 準拠のフランジ

フランジ材質 1.4404 (SUS F316 相当
または SUS F316L 相当)

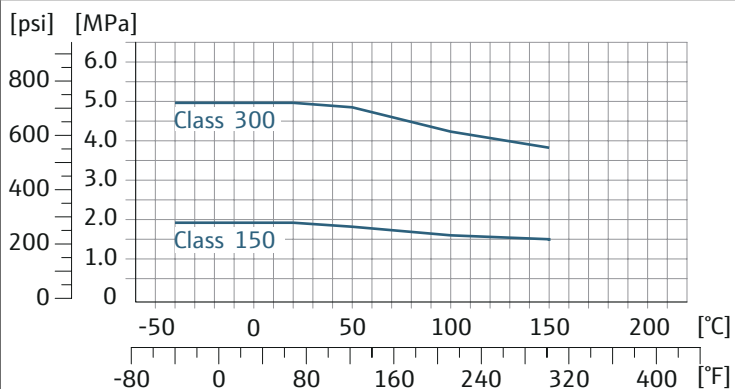

A0047033-JA

固定フランジ JIS B2220

フランジ材質 1.4404 (SUS F316 相当
または SUS F316L 相当)

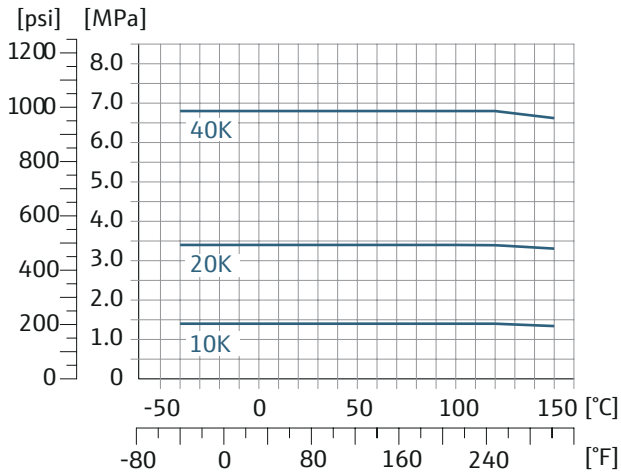

A0047034-JA

フランジ DIN 11864-2 Form A

フランジ材質 1.4404 (SUS F316 相当
または SUS F316L 相当)

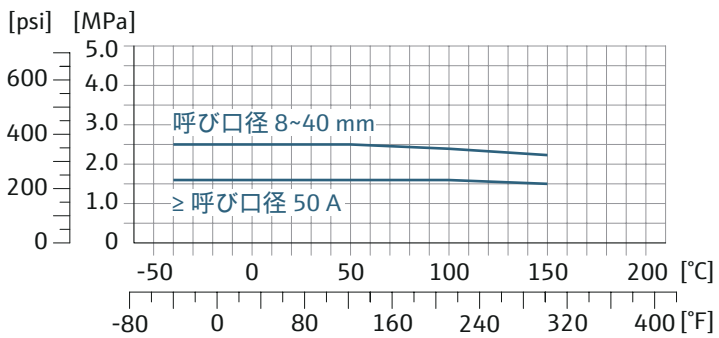

A0029839-JA

ネジ DIN 11864-1 Form A

接続部の材質 1.4404 (SUS F316 相当
または SUS F316L 相当)

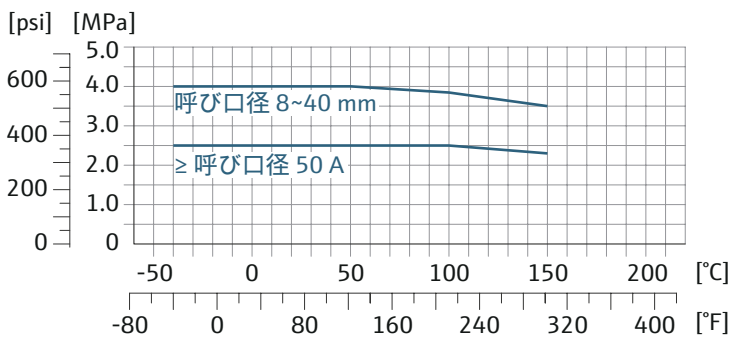

A0029848-JA

ネジ DIN 11851

接続部の材質 1.4404 (SUS F316 相当
または SUS F316L 相当)

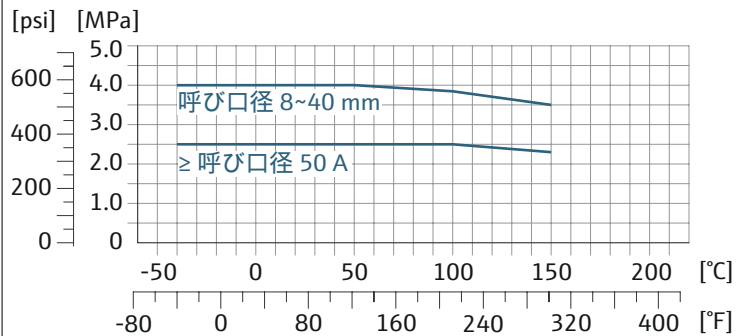

A0029848-JA

適切なシール材質を使用した場合、DIN 11851 は最高 +140 °C (+284 °F) のアプリケーションに対応します。シールや対応部品を選択する場合は、これらのコンポーネントにより圧力や温度範囲が制限される可能性があることにご注意ください。

ネジ ISO 2853

接続部の材質 1.4404 (SUS F316 相当
または SUS F316L 相当)

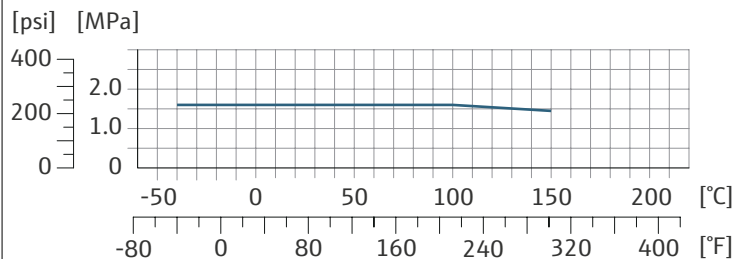

A0029853-JA

ネジ SMS 1145

接続部の材質 1.4404 (SUS F316 相当
または SUS F316L 相当)

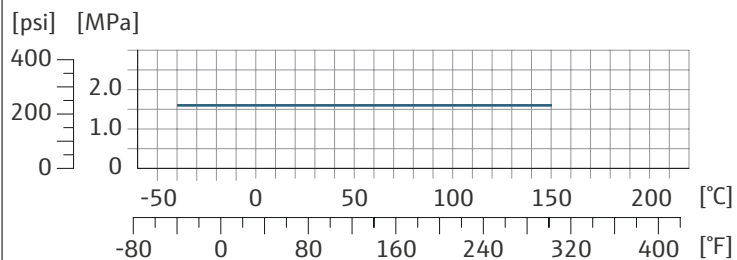

A0032218-JA

トリクランプ

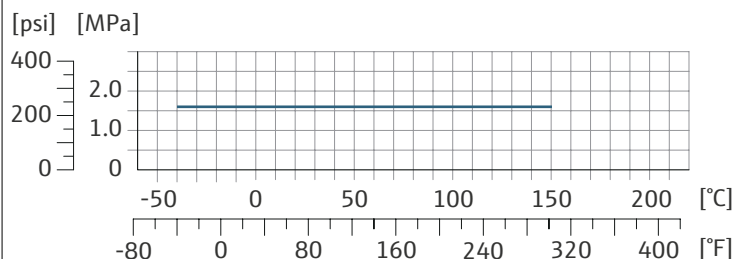

A0032218-JA

クランプ接続は最大圧力 1.6 MPa (232 psi) まで対応します。1.6 MPa (232 psi) を超える可能性があるため、使用するクランプおよびシールの耐圧限界に注意してください。クランプおよびシールは本製品に含まれません。

センサハウジング

センサハウジングには乾燥窒素ガスが充填されており、内部の電子部品や機械部品が保護されます。

i 測定配管が故障した場合（例：腐食性や研磨性などの測定物のプロセス特性に起因する故障）、測定物はセンサハウジングに滞留します。

測定配管が故障した場合、センサハウジング内の圧力レベルはプロセス圧力に応じて上昇します。センサハウジングの破裂圧力では十分な安全マージンを確保できないとユーザーが判断した場合は、機器に破裂板を取り付けることが可能です。破裂板により、センサハウジング内が過度に高圧になることを防止できます。以下のアプリケーションでは、破裂板を早急に取り付けることをお勧めします。

- ガス圧が高いアプリケーション
- プロセス圧力がセンサハウジングの破裂圧力の 2/3 を超えるアプリケーション

センサハウジング破裂圧力

破裂板付きの機器（「センサオプション」のオーダーコード、オプション CA「破裂板」）の場合、破裂板の破裂圧力が重要です。

センサハウジングの破裂圧力は、センサハウジングが機械的に故障する前に到達する標準的な内圧に相当し、これは型式試験中に確認されます。対応する型式試験適合宣言は、機器と一緒に注文できます（「追加認証」のオーダーコード、オプション LN「センサハウジング破裂圧力、型式試験」）。

呼び口径		センサハウジング破裂圧力	
[mm]	[in]	[bar]	[psi]
8	$\frac{3}{8}$	250	3 620
15	$\frac{1}{2}$	250	3 620
25	1	250	3 620
40	1½	200	2 900
50	2	180	2 610
80	3	120	1 740

寸法については、「構造」セクションを参照してください → **構造**, 91。

破裂板

- 「センサオプション」のオーダーコード、オプション CA
- 破裂圧力：1~1.5 MPa (145~217.5 psi)

破裂板をスチームジャケットと組み合わせて使用することはできません。

圧力損失

i 圧力損失を計算するには、Applicator サイジング用ツールを使用してください。→ **サービス関連のアクセサリ**, 119

構造

質量

値はすべて EN/DIN PN 40 フランジ付き機器のものです。

変換器を含む質量データ：「ハウジング」のオーダーコード、オプション A 「アルミニウム、コーティング」の値です。

変換器バージョンに応じて異なる値：

危険場所用の変換器バージョン：+1 kg (+2.2 lbs)

変換器バージョン、「ハウジング」のオーダーコード、オプション D、「ポリカーボネート」：-1 kg (-2.2 lbs)

質量 (SI 単位)

呼び口径 [mm]	質量 [kg]
8	6
15	6.5
25	8
40	12
50	17
80	33

質量 (US 単位)

呼び口径 [in]	質量 [lbs]
3/8	13
1/2	14
1	18
1 1/2	26
2	37
3	73

材質

変換器ハウジング

「ハウジング」のオーダーコード	<ul style="list-style-type: none"> ■ オプション A : アルミニウム、コーティング ■ オプション D : ポリカーボネート ■ オプション G : 一体型、アルミ、コーティング + ポリカーボネート製点検窓
ウィンドウ材質	<ul style="list-style-type: none"> ■ 「ハウジング」のオーダーコード、オプション A : ガラス ■ 「ハウジング」のオーダーコード、オプション D : ポリカーボネート ■ 「ハウジング」のオーダーコード、オプション G : ポリカーボネート
ネックアダプタ	「ハウジング」のオーダーコード、オプション A、D および G : アルミニウム、コーティング

ケーブルグランドおよび電線口

ケーブルグランド M20 × 1.5	<ul style="list-style-type: none"> ■ 非危険場所 : プラスチック ■ 危険場所 : 真ちゅう
電線口用アダプタ (めねじ G ½" または NPT ½")	ニッケルめっき真鍮
M12 プラグインコネクタ	ステンレス 1.4301 (SUS 304 相当)

センサハウジング

- 耐酸/耐アルカリの表面
- ステンレス 1.4301 (SUS 304 相当)

計測チューブ

- ステンレス : 1.4539 (SUS 890L 相当)
- マニホールド : ステンレス、1.4404 (SUS 316L 相当)

シール

溶接プロセス接続 : 内部シールなし

プロセス接続

<ul style="list-style-type: none"> ■ EN 1092-1 (DIN 2501) ■ ASME B16.5 ■ JIS B2220 	ステンレス 1.4404 (SUS F316 相当または SUS F316L 相当)
その他のプロセス接続	ステンレス 1.4404 (SUS 316 相当または SUS 316L 相当)

アクセサリ

日除けカバー	ステンレス 1.4404 (SUS 316L 相当)
--------	----------------------------

プロセス接続

- 固定フランジ接続：
 - EN 1092-1 (DIN 2501) フランジ
 - ASME B16.5 フランジ
 - JIS B2220 フランジ
 - DIN 11864-2 Form A フランジ、DIN 11866 シリーズ A、ノッチ付きフランジ
- クランプ接続：
 - トリクランプ (管外径)、DIN 11866 シリーズ C
- ネジ：
 - DIN 11851 ネジ、DIN 11866 シリーズ A
 - SMS 1145 ネジ
 - ISO 2853 ネジ、ISO 2037
 - DIN 11864-1 Form A ネジ、DIN 11866 シリーズ A

表面粗さ

以下の表面粗さカテゴリを注文できます。データはすべて接液部のものです。

カテゴリ	方式	オプション/オーダーコード 「計測チューブの材質、接液部表面」
研磨なし	-	SA
Ra < 0.76 μm (30 μin) ¹⁾	機械研磨 ²⁾	BB
Ra < 0.76 μm (30 μin)	機械研磨、溶接部は溶接されたままの状態	SJ

1) ISO 21920 準拠の Ra

2) 配管とマニホールド間のアクセスできない溶接シームを除く

現場表示器

操作コンセプト

操作方法	以下を使用した操作 : <ul style="list-style-type: none"> ■ SmartBlue アプリ¹⁾ ■ Commubox FXA291
信頼性の高い操作	<ul style="list-style-type: none"> ■ 現地の言語で操作 ■ 機器と SmartBlue アプリで操作指針を統一 ■ 書き込み保護 ■ 電子モジュールの交換時に、T-DAT バックアップ用機器メモリを使用して設定が転送されます。機器メモリにはプロセスデータ、機器データ、イベントログブックなどが格納されています。再設定は不要です。
診断時の動作	効率的な診断動作により測定の安定性が向上 : <ul style="list-style-type: none"> ■ 現場表示器と SmartBlue アプリに対処法を表示できます。 ■ 各種のシミュレーションオプション ■ 発生したイベントのログが記録されます。

1) オプション : 「ディスプレイ ; 操作」のオーダーコード、オプション H、J、K

IO-Link

 機器固有のパラメータは IO-Link を介して設定されます。したがって、各ベンダーの各種設定および操作が可能な、ユーザが使用できる専用の PC 用プログラムがあります。機器用の DD ファイル (IODD) が提供されています。

IO-Link 操作コンセプト

ユーザーごとの作業に最適な、オペレータに配慮したメニュー構造 効率的な診断動作により測定の安定性が向上 :

- 診断メッセージ
- 対処法
- シミュレーションオプション

IODD のダウンロード

以下の 2 つのサイトから IODD をダウンロードできます。

- www.endress.com/download
- <https://ioddfinder.io-link.com/>

www.endress.com/download

1. 「デバイスドライバ」を選択します。
2. 「タイプ」で、「IO Device Description (IODD)」を選択します。
3. 「製品ルートコード」を選択します。
4. 「検索」をクリックします。
 - ↳ 検索結果の一覧が表示されます。

適切なバージョンを選択してダウンロードします。

<https://ioddfinder.io-link.com/>

1. 「Endress」と入力し、製造者として表示される「Endress+Hauser」を選択します。
2. 製品名を選択します。
 - ↳ 検索結果の一覧が表示されます。

適切なバージョンを選択してダウンロードします。

 詳細な IO-Link 情報については、機器の「IO-Link」個別説明書を参照してください。→ [関連資料](#), 6

操作オプション

現場表示器	表示部： <ul style="list-style-type: none"> ■ 画面の向きに応じた現場表示器の自動表示調整 ■ 測定変数とステータス変数の表示形式の設定
SmartBlue アプリ	<ul style="list-style-type: none"> ■ SmartBlue アプリを使用して、機器を稼働して操作できます。 ■ Bluetooth が使用されます。 ■ ドライバを別途用意する必要はありません。 ■ モバイルハンドヘルドターミナル、タブレット端末、スマートフォンで使用できます。 ■ アクセスが困難な場所や危険場所に配置された機器に簡単かつ安全にアクセスする場合に最適 ■ 機器から半径 20 m (65.6 ft) の範囲内で使用できます。 ■ 暗号化された安全なデータ伝送 ■ 設定時やメンテナンス時のデータ損失なし ■ 診断情報およびプロセス情報をリアルタイムで表示

操作ツール

操作ツール	操作ユニット	インタフェース	追加情報
DeviceCare SFE100	<ul style="list-style-type: none"> ■ ノートパソコン ■ PC ■ Microsoft Windows システム搭載のタブレット端末 	<ul style="list-style-type: none"> ■ CDI サービスインタフェース ■ フィールドバスプロトコル 	イノベーションカタログ IN01047S
FieldCare SFE500	<ul style="list-style-type: none"> ■ ノートパソコン ■ PC ■ Microsoft Windows システム搭載のタブレット端末 	<ul style="list-style-type: none"> ■ CDI サービスインタフェース ■ フィールドバスプロトコル 	取扱説明書 BA00027S/BA00059S
SmartBlue アプリ	<ul style="list-style-type: none"> ■ iOS 搭載機器：iOS9.0 以上 ■ Android 搭載機器：Android 4.4 KitKat 以上 	Bluetooth	Endress+Hauser 製 SmartBlue アプリ： <ul style="list-style-type: none"> ■ Google Play ストア (Android) ■ iTunes Apple Store (iOS 機器)

合格証と認証

非防爆認定

- cCSAUS
- EAC
- UKCA

欧州圧力機器指令

- CRN
- PED Cat. III
- PESR Cat. III

衛生適合性

- 3-A 認証
 - 「追加認証」のオーダーコード、オプション LP「3A」の計測機器のみ 3-A 認証を取得しています。
 - 3-A 認証は計測機器に対する認証です。
 - 計測機器を設置する場合、液体が計測機器の外側に集まらないようにしてください。分離型変換器は、3-A 規格に準拠して設置する必要があります。
 - アクセサリ（例：スチームジャケット、日除けカバー）は、3-A 規格に準拠して設置する必要があります。各アクセサリは洗浄することができます。一部の環境では、分解が必要な場合があります。
- EHEDG 検査済み（タイプ EL クラス I）
 - 「追加認証」のオーダーコード、オプション LT「EHEDG」の計測機器のみテストが実施され、EHEDG の要件を満たしています。
 - EHEDG 認証の要件を満たすためには、「Easy cleanable Pipe couplings and Process connections（洗浄性の高い配管継手およびプロセス接続）」（www.ehedg.org）と題された EHEDG ガイドラインに準拠するプロセス接続と組み合わせて機器を使用する必要があります。
 - EHEDG 認証の要件を満たすためには、排水性を確保できる取付方向に機器を設置する必要があります→ **特定の取付方法**, 27。
 - EHEDG 洗浄性試験では、プロセスラインに 1.5 m/s の流速が必要となります。EHEDG に準拠した洗浄を行う場合は、この速度を確保する必要があります。
- 食品接触材規則 (EC) 1935/2004
(EC) 1935/2004 要件の準拠を保証する、特定のシリアル番号に対する適合宣言書は、「試験、証明」のオーダーコード、オプション J1「EU 食品接触材 (EC) 1935/2004」の計測機器に対してのみ作成されます。
- FDA CFR 21
FDA 要件の準拠を保証する、特定のシリアル番号に対する適合宣言書は、「試験、証明」のオーダーコード、オプション J2「US 食品接触材 FDA CFR 21」の計測機器に対してのみ作成されます。
- 食品接触材規則 GB 4806
GB 4806 要件の準拠を保証する、特定のシリアル番号に対する適合宣言書は、「試験、証明」のオーダーコード、オプション J3「CN 食品接触材 GB 4806」の計測機器に対してのみ作成されます。

医薬品適合性

- FDA
- USP クラス VI
- TSE/BSE 適正証明
- cGMP
機器が、「試験、証明」のオーダーコード、オプション JG「cGMP 由来の要件、宣言に適合」の場合は、接液部表面、設計、FDA 21 CFR 材質適合性、USP Class VI 試験および TSE/BSE 適合性に関する cGMP 要件を満たしています。
シリアル番号固有の宣言書が作成されます。

無線認証

本機器は、無線認証を取得しています。

その他の認定

- IO-Link
製造者宣言による自己認証
- CRN 認定
機器バージョンの一部は、CRN 認定を取得しています。CRN 認定機器の場合は、CSA 認定を受けた CRN 認定プロセス接続部を注文する必要があります。
- EN10204-3.1 材料証明、接液部およびセンサハウジング（「試験、証明」のオーダーコード、オプション JA）
- 圧力試験、内部手順、試験成績書（「試験、証明」のオーダーコード、オプション JB）
- 表面粗さ試験 ISO4287/Ra、（接液部）、試験成績書（オプション JE）
- cGMP に由来する要件に準拠、適合宣言書（オプション JG）

外部基準とガイドライン

- IEC/EN 60529
エンクロージャーによる保護等級（IP コード）
- IEC/EN 60068-2-6
環境影響：試験手順 - 試験 Fc：振動（正弦波）
- IEC/EN 60068-2-31
環境影響：試験手順 - 試験 Ec：乱暴な取扱いによる衝撃、主に機器用
- IEC/EN 61010-1
測定、制御、実験用電気機器の安全要件 - 一般要求事項
- GB30439.5
工業オートメーション製品の安全要件 - パート 5：流量計の安全要件
- IEC 61131-9
ポイント・トゥー・ポイント接続による小型センサおよびアクチュエータとの通信用インタフェース
- IEC/EN 61326
クラス A 要件に準拠した放射；電磁適合性（EMC 要件）
- ETSI EN 300 328
2.4 GHz 帯の無線機器用ガイドライン
- EN 301489
電磁適合性および無線スペクトル事項（ERM）

アプリケーションパッケージ

用途

機器の機能を拡張するために、各種のアプリケーションパッケージが用意されています。これらのパッケージは、安全要件や特定のアプリケーション要件を満たすために必要となる場合があります。

アプリケーションパッケージは、Endress+Hauser 社に機器と一緒に注文するか、または後から追加注文できます。オーダーコードの詳細については、お近くの弊社営業所もしくは販売代理店にお問い合わせいただくか、あるいは弊社ウェブサイトの製品ページをご覧ください (www.endress.com)。

Heartbeat Verification + Monitoring

Heartbeat Verification

可用性は製品構成に応じて異なります。

DIN ISO 9001:2008 7.6 a) 条項「監視および測定機器の制御」に準拠する、トレーサビリティが確保された検証のための要件を満たします。

- プロセスを中断せずに設置された状態での機能試験
- 必要に応じて、トレーサビリティが確保された検証が可能（レポートを含む）
- 操作インターフェースを使用した簡単な試験プロセス
- 製造者仕様の枠内で全体試験範囲が広く、明確な測定点の評価（合格/不合格）
- 事業者のリスク評価に応じた校正間隔の延長

Heartbeat Monitoring

可用性は製品構成に応じて異なります。

Heartbeat Monitoring では、測定原理固有のデータを予防保全またはプロセス分析のために外部状態監視システムに継続的に供給します。このデータにより、事業者は以下のことが可能になります。

- 時間とともに測定機能に及ぼすプロセスの影響（例：腐食、摩耗、付着物）について、これらのデータとその他の情報を使用して、結論を導き出す。
- 適切なサービスのスケジュールを立てる。
- プロセス品質または製品品質（気泡など）を監視する。

密度の出力

多くのアプリケーションでは、品質監視または制御プロセスのための重要な測定値として密度が使用されます。本機器は測定物の密度を測定し、この値を制御システムで使用できるようにします。

このアプリケーションパッケージにより、密度をプロセス変数として割り当てて表示できます。

14 寸法 (SI 単位)

一体型	100
「ハウジング」のオーダーコード、オプション A および G 「アルミニウム、コーティング」	100
「ハウジング」のオーダーコード、オプション D 「ポリカーボネート」	101
固定フランジ	102
EN 1092-1 (DIN 2501) : PN 40 準拠のフランジ	102
ASME B16.5 : Class 150 準拠のフランジ	103
ASME B16.5 : Class 300 準拠のフランジ	103
フランジ JIS B2220 : 20K	104
フランジ JIS B2220 : 40K	104
フランジ DIN 11864-2 Form A、ノッチ付きフランジ	105
クランプ接続	106
トリクランプ	106
コンプレッションフィッティング	107
DIN 11851 準拠のネジ	107
DIN 11864-1 Form A 準拠のネジ	107
SMS 1145 準拠のネジ	108
ISO 2853 準拠のネジ	108
アクセサリ	109
日除けカバー	109

一体型

「ハウジング」のオーダーコード、オプション A および G 「アルミニウム、コーティング」

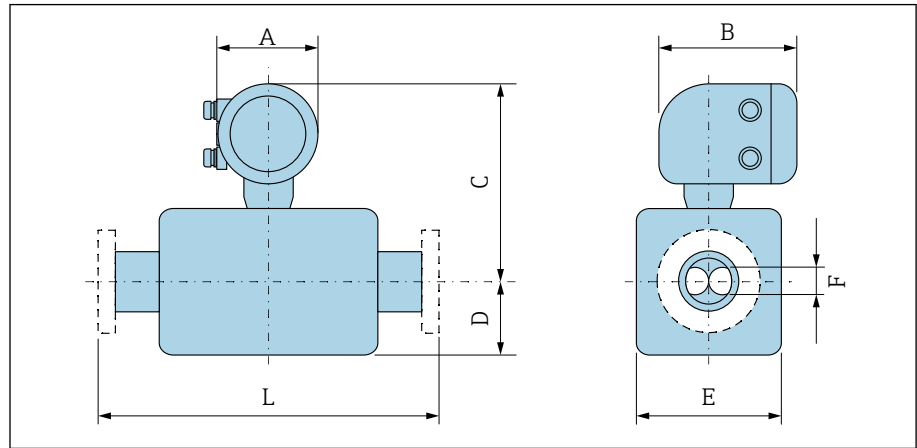

A0043228

寸法 L は関連するプロセス接続に応じて異なります。

呼び口径 [mm]	A ¹⁾ [mm]	B [mm]	C [mm]	D [mm]	E [mm]	F [mm]
8	139	178	254	89	45	5.35
15	139	178	254	100	45	8.30
25	139	178	251	102	51	12.0
40	139	178	257	121	65	17.6
50	139	178	271	175.5	95	26.0
80	139	178	291	205	127	40.5

1) 使用するケーブルグランドに応じて異なります：値は最大 +30 mm

「ハウジング」のオーダーコード、オプションD「ポリカーボネート」

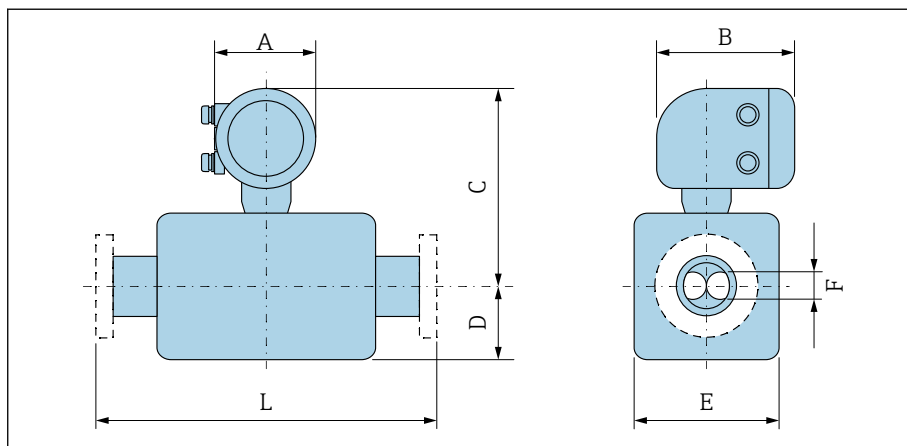

A0043228

寸法 L は関連するプロセス接続に応じて異なります。

呼び口径 [mm]	A ¹⁾ [mm]	B [mm]	C [mm]	D [mm]	E [mm]	F [mm]
8	132	172	251	89	45	5.35
15	132	172	251	100	45	8.30
25	132	172	248	102	51	12.0
40	132	172	254	121	65	17.6
50	132	172	268	175.5	95	26.0
80	132	172	287	205	127	40.5

1) 使用するケーブルグラウンドに応じて異なります：値は最大 +30 mm

固定フランジ

EN 1092-1 (DIN 2501) : PN 40 準拠のフランジ

「プロセス接続」のオーダーコード、オプション D2S

1.4404 (SUS 316 相当または SUS316L 相当)

呼び口径 8 mm、15A フランジ付き (標準)

表面粗さ (フランジ) : EN 1092-1 Form B1 (DIN 2526 Form C)、Ra 3.2~12.5 μm

呼び口径 [mm]	A [mm]	B [mm]	C [mm]	D [mm]	E [mm]	L [mm]
8	95	65	4 × $\varnothing 14$	16	17.3	232
15	95	65	4 × $\varnothing 14$	16	17.3	279
25	115	85	4 × $\varnothing 14$	18	28.5	329
40	150	110	4 × $\varnothing 18$	18	43.1	445
50	165	125	4 × $\varnothing 18$	20	54.5	556
80	200	160	8 × $\varnothing 18$	24	82.5	611

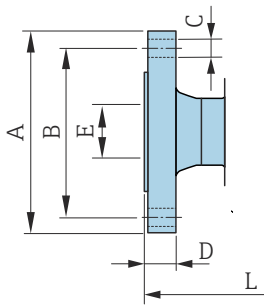

A0042813

ASME B16.5 : Class 150 準拠のフランジ

「プロセス接続」のオーダーコード、オプション AAS

1.4404 (SUS 316 相当または SUS316L 相当)

呼び口径 8 mm、15A フランジ付き (標準)

表面粗さ (フランジ) : Ra 3.2~12.5 μm

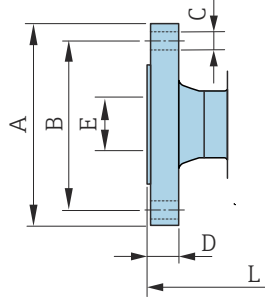

A0042813

呼び口径 [mm]	A [mm]	B [mm]	C [mm]	D [mm]	E [mm]	L [mm]
8	90	60.3	4 × Ø15.7	11.2	15.7	232
15	90	60.3	4 × Ø15.7	11.2	15.7	279
25	110	79.4	4 × Ø15.7	14.2	26.7	329
40	125	98.4	4 × Ø15.7	17.5	40.9	445
50	150	120.7	4 × Ø19.1	19.1	52.6	556
80	190	152.4	4 × Ø19.1	23.9	78.0	611

ASME B16.5 : Class 300 準拠のフランジ

「プロセス接続」のオーダーコード、オプション ABS

1.4404 (SUS 316 相当または SUS316L 相当)

呼び口径 8 mm、15A フランジ付き (標準)

表面粗さ (フランジ) : Ra 3.2~12.5 μm

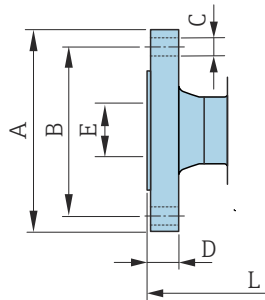

A0042813

呼び口径 [mm]	A [mm]	B [mm]	C [mm]	D [mm]	E [mm]	L [mm]
8	95	66.7	4 × Ø15.7	14.2	15.7	232
15	95	66.7	4 × Ø15.7	14.2	15.7	279
25	125	88.9	4 × Ø19.0	17.5	26.7	329
40	155	114.3	4 × Ø22.3	20.6	40.9	445
50	165	127	8 × Ø19.0	22.3	52.6	556
80	210	168.3	8 × Ø22.3	28.4	78.0	611

フランジ JIS B2220 : 20K

「プロセス接続」のオーダーコード、オプション NES

1.4404 (SUS F316 または F316L 相当)

呼び口径 8 mm、15A フランジ付き (標準)

表面粗さ (フランジ) : Ra 3.2~12.5 μm

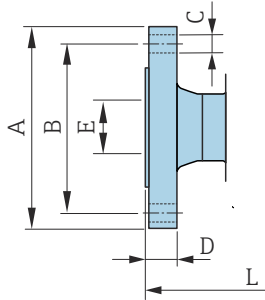

A0042813

呼び口径 [mm]	A [mm]	B [mm]	C [mm]	D [mm]	E [mm]	L [mm]
8	95	70	4 × Ø15	14	15	232
15	95	70	4 × Ø15	14	15	279
25	125	90	4 × Ø19	16	25	329
40	140	105	4 × Ø19	18	40	445
50	155	120	8 × Ø19	18	50	556
80	200	160	8 × Ø23	22	80	603

フランジ JIS B2220 : 40K

「プロセス接続」のオーダーコード、オプション NGS

1.4404 (SUS F316 または F316L 相当)

呼び口径 8 mm、15A フランジ付き (標準)

表面粗さ (フランジ) : Ra 3.2~12.5 μm

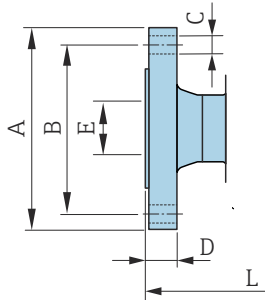

A0042813

呼び口径 [mm]	A [mm]	B [mm]	C [mm]	D [mm]	E [mm]	L [mm]
8	115	80	4 × Ø19	20	15	261
15	115	80	4 × Ø19	20	15	300
25	130	95	4 × Ø19	22	25	375
40	160	120	4 × Ø23	24	38	496
50	165	130	8 × Ø19	26	50	601
80	210	170	8 × Ø23	32	75	661

フランジ DIN 11864-2 Form A、ノッチ付きフランジ

「プロセス接続」のオーダーコード、オプション KCS

1.4404 (SUS 316 相当または SUS 316L 相当)

DIN 11866 series A に準拠した配管に最適、ノッチ付きフランジ

3A バージョンを利用可能：「追加認証」のオーダーコード、オプション LP、
「計測チューブの材質、接液部表面」のオーダーコード、オプション BB、SJ
($Ra \leq 0.76 \mu\text{m}$) との組合せ

 寸法 L の長さ許容誤差 (単位 mm) :
+1.5 / -2.0

呼び口径 [mm]	A [mm]	B [mm]	C [mm]	D [mm]	E [mm]	L [mm]
8	54	37	4 × Ø9	10	10	249
15	59	42	4 × Ø9	10	16	293
25	70	53	4 × Ø9	10	26	344
40	82	65	4 × Ø9	10	38	456
50	94	77	4 × Ø9	10	50	562
80	133	112	8 × Ø11	12	81	671

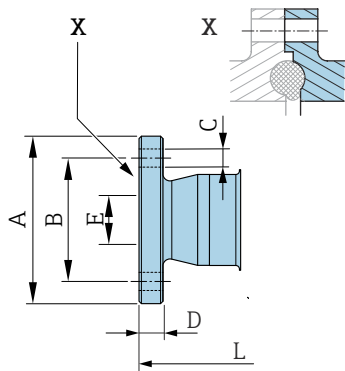

A0042819

クランプ接続

トリクランプ

「プロセス接続」のオーダーコード、オプション FTS

1.4404 (SUS 316 相当または SUS 316L 相当)

DIN 11866 series C 準拠の配管に最適

3A バージョンを利用可能：「追加認証」のオーダーコード、オプション LP、
「計測チューブの材質、接液部表面」のオーダーコード、オプション BB、SJ
($Ra \leq 0.76 \mu\text{m}$) との組合せ

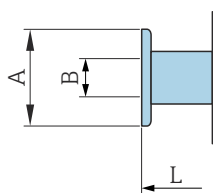

A0043179

呼び口径 [mm]	クランプ [mm]	A [mm]	B [mm]	L [mm]
8	1	50.4	22.1	229
15	1	50.4	22.1	273
25	1	50.4	22.1	324
40	1½	50.4	34.8	456
50	2	63.9	47.5	562
80	3	90.9	72.9	671

コンプレッションフィッティング

DIN 11851 準拠のネジ

「プロセス接続」のオーダーコード、オプション FMW

1.4404/SUS 316L 相当

DIN 11866 series A 準拠の配管に最適

3A バージョンを利用可能：「追加認証」のオーダーコード、オプション LP、
「計測チューブの材質、接液部表面」のオーダーコード、オプション BB、SJ
($Ra \leq 0.76 \mu\text{m}$) との組合せ



呼び口径 [mm]	A [mm]	B [mm]	L [mm]
8	Rd $34 \times \frac{1}{8}$	16	229
15	Rd $34 \times \frac{1}{8}$	16	273
25	Rd $52 \times \frac{1}{6}$	26	324
40	Rd $65 \times \frac{1}{6}$	38	456
50	Rd $78 \times \frac{1}{6}$	50	562
80	Rd $110 \times \frac{1}{4}$	81	671

A0043257

DIN 11864-1 Form A 準拠のネジ

「プロセス接続」のオーダーコード、オプション FLW

1.4404/SUS 316L 相当

DIN 11866 series A 準拠の配管に最適

3A バージョンを利用可能：「追加認証」のオーダーコード、オプション LP、
「計測チューブの材質、接液部表面」のオーダーコード、オプション BB、SJ
($Ra \leq 0.76 \mu\text{m}$) との組合せ



呼び口径 [mm]	A [mm]	B [mm]	L [mm]
8	Rd $28 \times \frac{1}{8}$	10	229
15	Rd $34 \times \frac{1}{8}$	16	273
25	Rd $52 \times \frac{1}{6}$	26	324
40	Rd $65 \times \frac{1}{6}$	38	456
50	Rd $78 \times \frac{1}{6}$	50	562
80	Rd $110 \times \frac{1}{4}$	81	671

A0043257

SMS 1145 準拠のネジ

「プロセス接続」のオーダーコード、オプション SCS

1.4404 (SUS 316 相当または SUS 316L 相当)

3A バージョンを利用可能: 「追加認証」のオーダーコード、オプション LP、
「計測チューブの材質、接液部表面」のオーダーコード、オプション BB、SJ
($Ra \leq 0.76 \mu\text{m}$) との組合せ

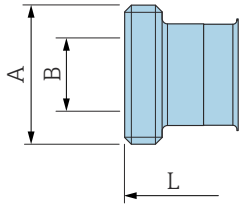

A0043257

呼び口径 [mm]	A [mm]	B [mm]	L [mm]
8	Rd $40 \times \frac{1}{6}$	22.5	229
15	Rd $40 \times \frac{1}{6}$	22.5	273
25	Rd $40 \times \frac{1}{6}$	22.5	324
40	Rd $60 \times \frac{1}{6}$	35.5	456
50	Rd $70 \times \frac{1}{6}$	48.5	562
80	Rd $98 \times \frac{1}{6}$	72.9	671

ISO 2853 準拠のネジ

「プロセス接続」のオーダーコード、オプション JSF

1.4404 (SUS 316 相当または SUS 316L 相当)

ISO 2853 Annex A 準拠の最大ネジ径

3A バージョンを利用可能: 「追加認証」のオーダーコード、オプション LP、
「計測チューブの材質、接液部表面」のオーダーコード、オプション BB、SJ
($Ra \leq 0.76 \mu\text{m}$) との組合せ

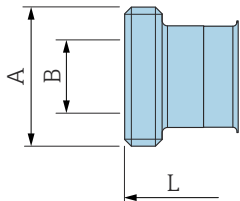

A0043257

呼び口径 [mm]	A [mm]	B [mm]	L [mm]
8	37.13	22.6	229
15	37.13	22.6	273
25	37.13	22.6	324
40	50.68	35.6	456
50	64.16	48.6	562
80	91.19	72.9	671

アクセサリ

日除けカバー

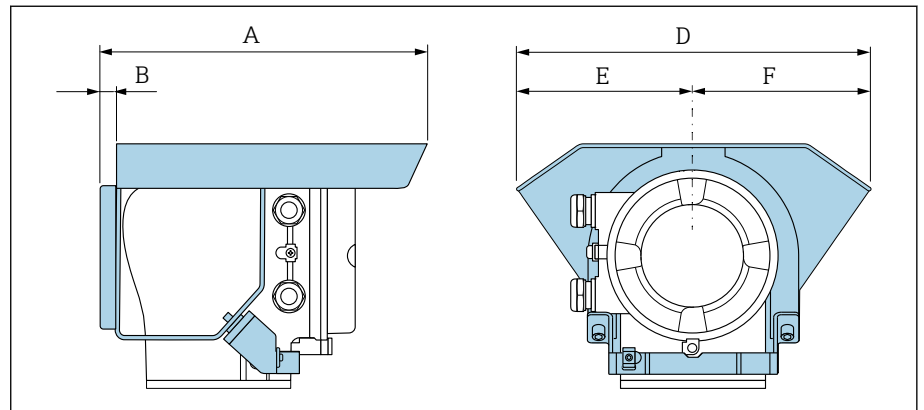

A [mm]	B [mm]	D [mm]	E [mm]	F [mm]
257	12	280	140	140

15 寸法 (US 単位)

一体型	112
「ハウジング」のオーダーコード、オプション A および G 「アルミニウム、コーティング」	112
「ハウジング」のオーダーコード、オプション D 「ポリカーボネート」	113
固定フランジ	114
ASME B16.5 : Class 150 準拠のフランジ	114
ASME B16.5 : Class 300 準拠のフランジ	114
クランプ接続	115
トリクランプ	115
コンプレッションフィッティング	115
SMS 1145 準拠のネジ	115
アクセサリ	116
目除けカバー	116

一体型

「ハウジング」のオーダーコード、オプション A および G 「アルミニウム、コーティング」

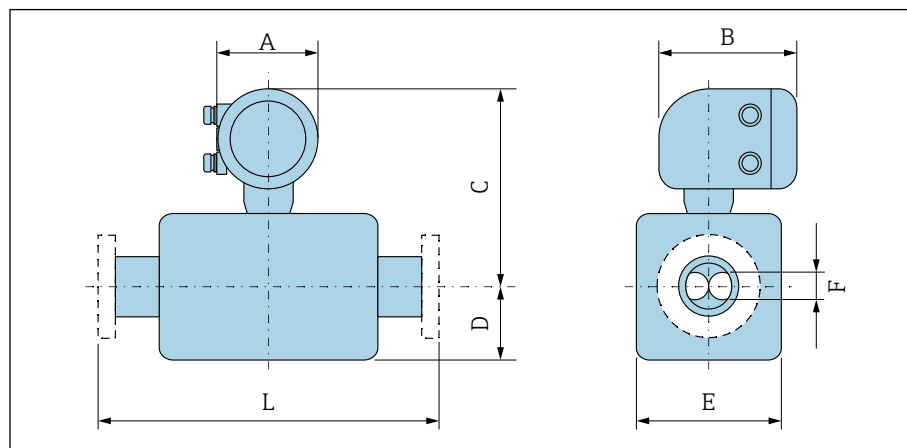

A0043228

寸法 L は関連するプロセス接続に応じて異なります。

呼び口径 [in]	A ¹⁾ [in]	B [in]	C [in]	D [in]	E [in]	F [in]
3/8	5.47	7.01	10	3.5	1.77	0.21
1/2	5.47	7.01	10	3.94	1.77	0.33
1	5.47	7.01	9.88	4.02	2.01	0.47
1 1/2	5.47	7.01	10.12	4.76	2.56	0.69
2	5.47	7.01	10.67	6.91	3.74	1.02
3	5.47	7.01	11.46	8.07	5	1.59

1) 使用するケーブルグランドに応じて異なります：値は最大 1.18 in

「ハウジング」のオーダーコード、オプションD「ポリカーボネート」

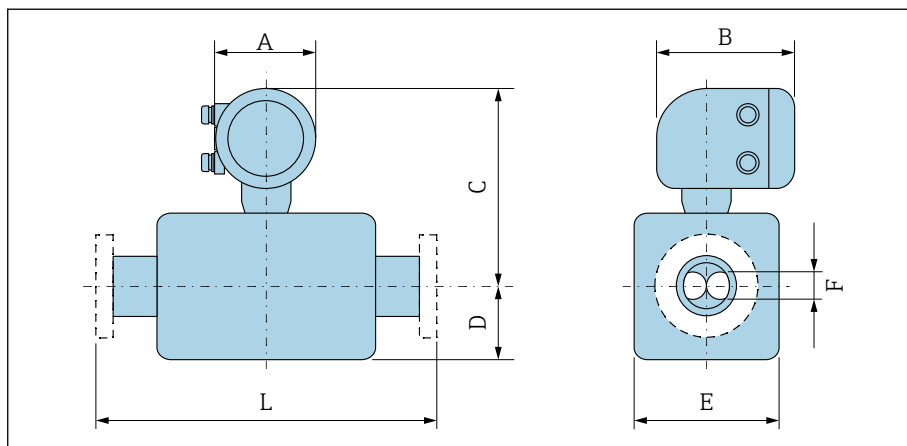

A0043228

寸法 L は関連するプロセス接続に応じて異なります。

呼び口径 [in]	A ¹⁾ [in]	B [in]	C [in]	D [in]	E [in]	F [in]
3/8	5.2	6.77	9.88	3.5	1.77	0.21
1/2	5.2	6.77	9.88	3.94	1.77	0.33
1	5.2	6.77	9.76	4.02	2.01	0.47
1 1/2	5.2	6.77	10	4.76	2.56	0.69
2	5.2	6.77	10.55	6.91	3.74	1.02
3	5.2	6.77	11.3	8.07	5	1.59

1) 使用するケーブルグランドに応じて異なります：値は最大 1.18 in

固定フランジ

ASME B16.5 : Class 150 準拠のフランジ

「プロセス接続」のオーダーコード、オプション AAS

1.4404 (SUS 316 相当または SUS316L 相当)

呼び口径 $\frac{3}{8}$ "、呼び口径 $\frac{1}{2}$ " フランジ付き (標準)

表面粗さ (フランジ) : Ra 12.5~492 μ in

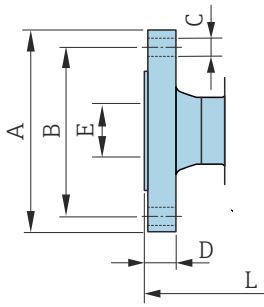

A0042813

呼び口径 [in]	A [in]	B [in]	C [in]	D [in]	E [in]	L [in]
$\frac{3}{8}$	3.54	2.37	4 × Ø0.62	0.44	0.62	9.13
$\frac{1}{2}$	3.54	2.37	4 × Ø0.62	0.44	0.62	10.98
1	4.33	3.13	4 × Ø0.62	0.56	1.05	12.95
1½	4.92	3.87	4 × Ø0.62	0.69	1.61	17.52
2	5.91	4.75	4 × Ø0.75	0.75	2.07	21.89
3	7.48	6	4 × Ø0.75	0.94	3.07	24.06

ASME B16.5 : Class 300 準拠のフランジ

「プロセス接続」のオーダーコード、オプション ABS

1.4404 (SUS 316 相当または SUS316L 相当)

呼び口径 $\frac{3}{8}$ "、呼び口径 $\frac{1}{2}$ " フランジ付き (標準)

表面粗さ (フランジ) : Ra 12.5~492 μ in

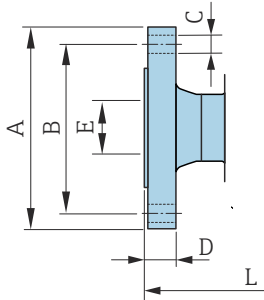

A0042813

呼び口径 [in]	A [in]	B [in]	C [in]	D [in]	E [in]	L [in]
$\frac{3}{8}$	3.74	2.63	4 × Ø0.62	0.56	0.62	9.13
$\frac{1}{2}$	3.74	2.63	4 × Ø0.62	0.56	0.62	10.98
1	4.92	3.5	4 × Ø0.75	0.69	1.05	12.95
1½	6.1	4.5	4 × Ø0.88	0.81	1.61	17.52
2	6.5	5	8 × Ø0.75	0.88	2.07	21.89
3	8.27	6.63	8 × Ø0.88	1.12	3.07	24.06

クランプ接続

トリクランプ

「プロセス接続」のオーダーコード、オプション FTS

1.4404 (SUS 316 相当または SUS 316L 相当)

DIN 11866 series C 準拠の配管に最適

3A バージョンを利用可能：「追加認証」のオーダーコード、オプション LP、
「計測チューブの材質、接液部表面」のオーダーコード、オプション BB、SJ
($Ra \leq 30 \mu\text{in}$) との組合せ

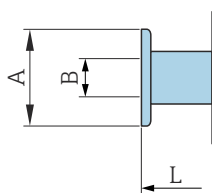

A0043179

呼び口径 [in]	クランプ [in]	A [in]	B [in]	L [in]
$\frac{3}{8}$	1	1.98	0.87	9.02
$\frac{1}{2}$	1	1.98	0.87	10.75
1	1	1.98	0.87	12.76
$1\frac{1}{2}$	$1\frac{1}{2}$	1.98	1.37	17.95
2	2	2.52	1.87	22.13
3	3	3.58	2.87	26.42

コンプレッションフィッティング

SMS 1145 準拠のネジ

「プロセス接続」のオーダーコード、オプション SCS

1.4404 (SUS 316 相当または SUS 316L 相当)

3A バージョンを利用可能：「追加認証」のオーダーコード、オプション LP、
「計測チューブの材質、接液部表面」のオーダーコード、オプション BB、SJ
($Ra \leq 30 \mu\text{in}$) との組合せ

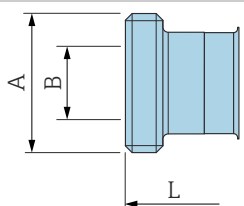

A0043257

呼び口径 [in]	A [in]	B [in]	L [in]
$\frac{3}{8}$	Rd $40 \times \frac{1}{6}$	0.89	9.02
$\frac{1}{2}$	Rd $40 \times \frac{1}{6}$	0.89	10.75
1	Rd $40 \times \frac{1}{6}$	0.89	12.76
$1\frac{1}{2}$	Rd $60 \times \frac{1}{6}$	1.4	17.95
2	Rd $70 \times \frac{1}{6}$	1.91	22.13
3	Rd $98 \times \frac{1}{6}$	2.87	26.42

アクセサリ

日除けカバー

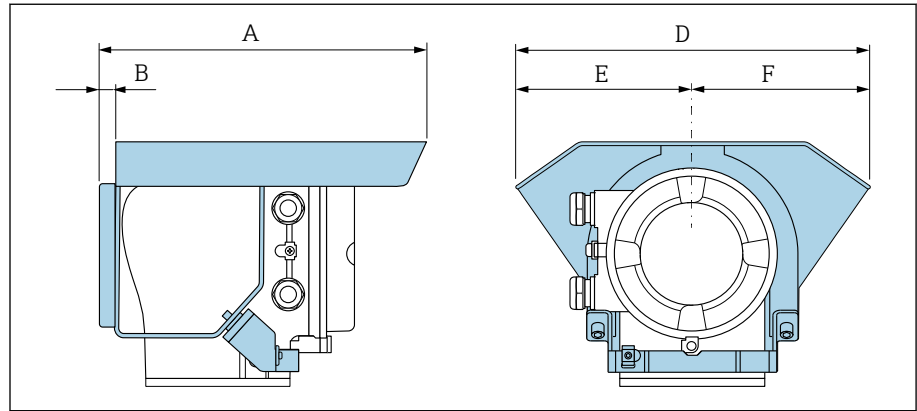

A0042332



A [in]	B [in]	D [in]	E [in]	F [in]
10.12	0.47	11.02	5.51	5.51

16 アクセサリ

機器固有のアクセサリ	118
通信関連のアクセサリ	119
サービス関連のアクセサリ	119
システムコンポーネント	120

機器固有のアクセサリ

変換器

アクセサリ	説明	オーダーコード
Proline 10 変換器	 設置要領書 (EA01350D)	8XBBXX-*...*
日除けカバー	屋外暴露から機器を保護：  設置要領書 (EA01351D)	71502730

センサ

アクセサリ	説明
スチームジャケット	<p>スチームジャケットは、センサ内の測定物の温度を一定に保つために使用されます。媒体として使用できるのは、水、蒸気、その他の非腐食性液体です。</p> <p> 熱媒体としてオイルを使用する場合は、弊社営業所もしくは販売代理店にお問い合わせください。</p> <p>スチームジャケットを、破裂板を装備したセンサと併せて使用することはできません。</p> <ul style="list-style-type: none"> ■ 機器と一緒に注文する場合：「同梱アクセサリ」のオーダーコード ■ 後で注文する場合：製品ルート DK8003 付きのオーダーコードを使用してください。 <p>個別説明書 SD02695D</p>

通信関連のアクセサリ

アクセサリ	説明
Commubox FXA291	<p>CDI インタフェース (= Endress+Hauser Common Data Interface) を搭載した Endress+Hauser 製機器をコンピュータまたはノートパソコンの USB インタフェースに接続します。</p> <p> 技術仕様書 TI00405C</p>
Field Xpert SMT50	<p>機器設定用の Field Xpert SMT50 タブレット PC を使用すると、モバイルプラントアセット管理が可能になります。これは、設定およびメンテナンスの担当者が、デジタル通信インタフェースを使用してフィールド機器を管理し、進捗状況を記録するために適しています。このタブレット PC は、ドライバライブラリがプレインストールされたオールインワンソリューションとして設計されており、フィールド機器のライフサイクル全体にわたる管理に使用可能な、使いやすいタッチ操作できるツールです。</p> <p> <ul style="list-style-type: none"> ▪ 技術仕様書 TI01555S ▪ 取扱説明書 BA02053S ▪ 製品ページ: www.endress.com/smt50 </p>
Field Xpert SMT70	<p>機器設定用のタブレット PC。モバイルプラントアセット管理を使用して、デジタル通信インタフェースを搭載した機器を管理できます。ゾーン 2 に適合します。</p> <p> <ul style="list-style-type: none"> ▪ 技術仕様書 TI01342S ▪ 取扱説明書 BA01709S ▪ 製品ページ: www.endress.com/smt70 </p>
Field Xpert SMT77	<p>機器設定用のタブレット PC。モバイルプラントアセット管理を使用して、デジタル通信インタフェースを搭載した機器を管理できます。ゾーン 1 に適合します。</p> <p> <ul style="list-style-type: none"> ▪ 技術仕様書 TI01418S ▪ 取扱説明書 BA01923S ▪ 製品ページ: www.endress.com/smt77 </p>
FieldPort SFP20	<p>FieldPort SFP20 は、Endress+Hauser 製 IO-Link 機器および他社製機器を設定するための USB インタフェースです。FieldPort は、IO-Link CommDTM (DeviceCare、FieldCare、Field Xpert) と IO-Link インタープリタを兼ね備えており、FDT/DTM 規格に準拠しています。</p>
IO-Link マスタ BL20	<p>DIN レール用の Turck 社製 IO-Link マスタは PROFINET、EtherNet/IP、および Modbus TCP をサポートします。Web サーバーによる容易な設定が可能です。</p>

サービス関連のアクセサリ

アクセサリ	説明	オーダーコード
Applicator	<p>Endress+Hauser 製機器のセレクション/サイジング用ソフトウェアです。</p>	<p>https://portal.endress.com/webapp/applicator</p>
Netilion	<p>IIoT エコシステム：現場に眠っていた情報を引き出して活用できるサービス</p> <p>Endress+Hauser の Netilion IIoT エコシステムにより、プラント性能の最適化、ワークフローのデジタル化、知識の共有、コラボレーションの強化を実現できます。</p> <p>Endress+Hauser は、長年にわたるプロセスオートメーションでの経験を活かして、プロセス産業に IIoT エコシステムを構築し、提供されるデータから有益な知識や情報を容易に取得できるようにします。その情報を活用してプロセスを最適化できるため、プラントの可用性、効率、信頼性が向上し、最終的にはプラントの収益向上につながります。</p>	<p>www.netilion.endress.com</p>

アクセサリ	説明	オーダーコード
FieldCare	<p>Endress+Hauser の FDT ベースのプラントアセット管理ソフトウェアです。 Endress+Hauser 製機器の管理と設定に使用します。</p> <p> 取扱説明書 BA00027S / BA00059S</p>	<ul style="list-style-type: none"> ■ デバイスドライバ: www.endress.com → ダウンロードエリア ■ CD-ROM (弊社にお問い合わせください) ■ DVD (弊社にお問い合わせください)
DeviceCare	<p>Endress+Hauser 製機器の接続/設定用ソフトウェアです。</p> <p> <ul style="list-style-type: none"> ■ 技術仕様書 : TI01134S ■ イノベーションカタログ : IN01047S </p>	<ul style="list-style-type: none"> ■ デバイスドライバ: www.endress.com → ダウンロードエリア ■ CD-ROM (弊社にお問い合わせください) ■ DVD (弊社にお問い合わせください)

システムコンポーネント

アクセサリ	説明
Memograph M	<p>グラフィックデータマネージャ :</p> <ul style="list-style-type: none"> ■ 測定値の記録 ■ リミット値の監視 ■ 測定点の解析 <p> <ul style="list-style-type: none"> ■ 技術仕様書 TI00133R ■ 取扱説明書 BA00247R </p>
iTEMP	<p>温度伝送器 :</p> <ul style="list-style-type: none"> ■ 気体、蒸気、液体の絶対圧/ゲージ圧の測定 ■ 流体温度の読取り <p> 「活用分野」資料 FA00006T</p>
Cerabar M	<p>圧力機器 :</p> <ul style="list-style-type: none"> ■ 気体、蒸気、液体の絶対圧/ゲージ圧の測定 ■ プロセス圧力値の読取り <p> <ul style="list-style-type: none"> ■ 技術仕様書 TI00426P / TI00436P ■ 取扱説明書 BA00200P / BA00382P </p>
Cerabar S	<p>圧力機器 :</p> <ul style="list-style-type: none"> ■ 気体、蒸気、液体の絶対圧/ゲージ圧の測定 ■ プロセス圧力値の読取り <p> <ul style="list-style-type: none"> ■ 技術仕様書 TI00383P ■ 取扱説明書 BA00271P </p>

17 付録

電気端子の例

122

電気端子の例

IO-Link

 <https://io-link.com> の「IO-Link System Description」を参照してください。

索引

A	
Applicator	74
D	
DD ファイル	44
E	
Endress+Hauser サービス メンテナンス	70
F	
FieldCare または DeviceCare の診断情報	61
L	
LED による診断情報	59
S	
SmartBlue アプリ	52
W	
W@M デバイスビューワー	17
ア	
圧力・温度レイティング	87
圧力損失	90
アラーム時の信号	77
安全上の注意事項	11
イ	
一般トラブルシューティング	58
イベントリスト	66
イベントログブック	66
イベントログブックのフィルタ処理	66
イベントログブックの読み出し	66
医薬品適合性	96
ウ	
受入検査 (チェックリスト)	16
エ	
影響	
プロセス圧力	82
流体温度	81
エラーメッセージ	
診断メッセージを参照	
オ	
欧州圧力機器指令	95
応答時間	81
オーダーコード	17, 18
温度範囲	
保管温度	21
カ	
拡張オーダーコード	
センサ	18
変換器	17
確認	
接続	37
設置	32
キ	
機器	
構成	22
取外し	72
廃棄	72
機器コンポーネント	22
機器の識別	17
機器の設定	52
機器の取外し	72
機器の廃棄	72
機器のリセット	
設定	67
機器の履歴	23
機器名	
センサ	18
変換器	17
機器用途	
用途を参照	
機器ロック状態	54
機器ロック状態の読取り	54
気候クラス	84
基準動作条件	80
基準とガイドライン	97
ク	
繰返し性	
基準の繰返し性	81
ケ	
計測可能流量範囲	74
検査	
納入品	16
現場表示器	
アラーム状態を参照	
診断メッセージを参照	
コ	
合格証	95
合格証と認証	95
工具	
輸送	19
構成	
機器	22
互換性	23
梱包材の再利用	21
梱包材の廃棄	21
サ	
サービス	70
最大測定誤差	80
サブメニュー	
イベントリスト	66
機器管理	54

シ		ソ	
システム構成		操作	39, 53
機器構成を参照		測定原理	16
システム統合	43	測定範囲	
下向きの配管	28	液体の場合	74
質量		気体の	74
SI 単位	91	気体の計算例	75
US 単位	91	測定変数	
運搬 (注意事項)	19	プロセス変数を参照	
周囲温度範囲	84	タ	
周囲条件		耐振動性および耐衝撃性	84
周囲温度	84	チ	
耐振動性および耐衝撃性	84	チェックリスト	
保管温度	84	設置状況の確認	32
出力信号	76	配線状況の確認	37
出力変数	76	テ	
シリアル番号	17, 18	電氣的絶縁	77
診断		電源投入	51
シンボル	60	電磁適合性	85
診断情報		電子モジュール	22
DeviceCare	61	ト	
FieldCare	61	登録商標	9
LED	59	トラブルシューティング	
概要	62	一般	58
現場表示器	60	取付要件	
構成、説明	61	下向きの配管	28
対処法	62	センサヒーティング	29
診断情報の概要	62	ニ	
診断動作の適合	62	入力	74
診断メッセージ	60	認証	95
診断リスト	65	ハ	
ス		廃棄	71
ステータス信号	60	配線状況の確認	50
セ		配線状況の確認 (チェックリスト)	37
製造日	17	パラメータ設定	
製造日付	18	機器管理 (サブメニュー)	54
精度の考え方		破裂板	
繰返し性	82	安全上の注意事項	28
測定誤差	82	破裂圧力	90
性能特性	80	ヒ	
製品構成	22	非防爆認定	95
製品識別表示	17	表示	
設置状況の確認	50	現在の診断イベント	65
設置状況の確認 (チェックリスト)	32	前回の診断イベント	65
設置状況の確認および配線状況の確認	50	表示値	
設置条件		ロック状態用	54
破裂板	28	表面粗さ	93
設定	49, 50	フ	
SmartBlue アプリ経由を参照		ファームウェアの履歴	23
設定ウィザードを参照		プロセス圧力	
電源投入	51	影響	82
ゼロ点調整	55		
センサハウジング	90		
センサヒーティング	29		
センサ銘板	18		

プロセス条件	
圧力・温度レイティング	87
測定物温度	86
流量制限	86
プロセス接続	93
へ	
変換器銘板	17
ホ	
保管	21
保管温度	21, 84
保管温度範囲	84
保管条件	21
保管条件の確認 (チェックリスト)	21
保護等級	84
ミ	
未処理の診断イベント	65
密度	86
ム	
無線認証	96
メ	
銘板	
センサ	18
変換器	17
メイン電子モジュール	22
メンテナンス作業	70
ユ	
輸送	
機器の輸送	19
ヨ	
用途	16
リ	
流体温度	
影響	81
流体温度範囲	86
流量制限	86
ロ	
ローフローカットオフ	77



www.addresses.endress.com
