

Manuel de mise en service

Proline Promass A 200

HART

Débitmètre Coriolis

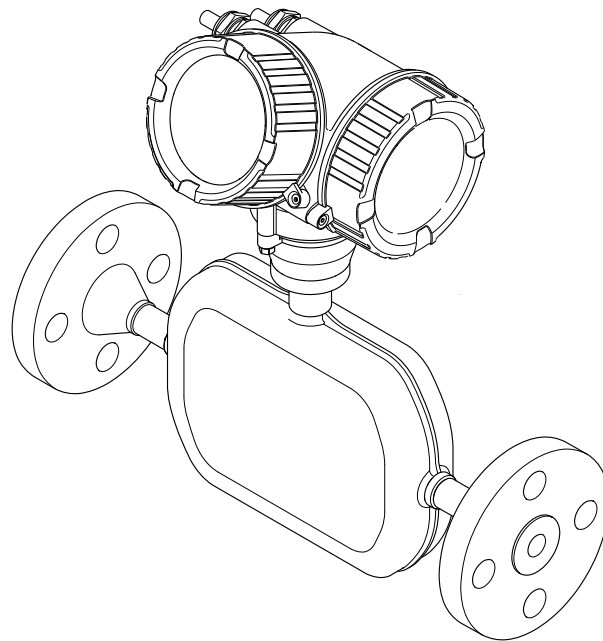

- Veiller à conserver le document à un endroit sûr de manière à ce qu'il soit toujours accessible lors des travaux sur ou avec l'appareil.
- Afin d'éviter tout risque pour les personnes ou l'installation, lire soigneusement le chapitre "Consignes de sécurité de base" ainsi que toutes les autres consignes de sécurité de ce document spécifiques aux procédures de travail.
- Le fabricant se réserve le droit de modifier les caractéristiques techniques sans avis préalable. Consulter Endress+Hauser pour obtenir les informations actuelles et les éventuelles mises à jour du présent manuel.

Sommaire

1	Informations relatives au document	6	6	Montage	21
1.1	Fonction du document	6	6.1	Exigences liées au montage	21
1.2	Symboles	6	6.1.1	Position de montage	21
1.2.1	Symboles d'avertissement	6	6.1.2	Exigences en matière d'environnement et de process	23
1.2.2	Symboles électriques	6	6.1.3	Instructions de montage spéciales	24
1.2.3	Symboles spécifiques à la communication	7	6.2	Montage de l'appareil	28
1.2.4	Symboles d'outils	7	6.2.1	Outils nécessaires	28
1.2.5	Symboles pour certains types d'information	7	6.2.2	Préparation de l'appareil de mesure	28
1.2.6	Symboles utilisés dans les graphiques	8	6.2.3	Montage de l'appareil de mesure	28
1.3	Documentation	8	6.2.4	Rotation du boîtier de transmetteur	29
1.4	Marques déposées	9	6.2.5	Rotation du module d'affichage	29
2	Consignes de sécurité	10	6.3	Contrôle du montage	30
2.1	Exigences imposées au personnel	10	7	Raccordement électrique	31
2.2	Utilisation conforme	10	7.1	Sécurité électrique	31
2.3	Sécurité sur le lieu de travail	11	7.2	Exigences de raccordement	31
2.4	Sécurité de fonctionnement	11	7.2.1	Outils nécessaires	31
2.5	Sécurité du produit	12	7.2.2	Exigences relatives au câble de raccordement	31
2.6	Sécurité informatique	12	7.2.3	Affectation des bornes	32
2.7	Sécurité informatique spécifique à l'appareil	12	7.2.4	Exigences liées à l'unité d'alimentation	32
2.7.1	Protection de l'accès via protection en écriture du hardware	12	7.2.5	Préparation de l'appareil	33
2.7.2	Protection de l'accès via un mot de passe	12	7.3	Raccordement de l'appareil	34
2.7.3	Accès via bus de terrain	13	7.3.1	Raccordement du transmetteur	34
3	Description du produit	14	7.3.2	Compensation de potentiel	35
3.1	Construction du produit	14	7.4	Instructions de raccordement spéciales	35
4	Réception des marchandises et identification du produit	15	7.4.1	Exemples de raccordement	35
4.1	Réception des marchandises	15	7.5	Garantir l'indice de protection	36
4.2	Identification du produit	15	7.6	Contrôle du raccordement	36
4.2.1	Plaque signalétique du transmetteur	16	8	Options de configuration	38
4.2.2	Plaque signalétique du capteur	17	8.1	Aperçu des options de configuration	38
4.2.3	Symboles sur l'appareil	18	8.2	Structure et principe de fonctionnement du menu de configuration	39
5	Stockage et transport	19	8.2.1	Structure du menu de configuration	39
5.1	Conditions de stockage	19	8.2.2	Philosophie de configuration	40
5.2	Transport du produit	19	8.3	Accès au menu de configuration via afficheur local	41
5.2.1	Appareils de mesure sans anneaux de suspension	19	8.3.1	Affichage opérationnel	41
5.2.2	Appareils de mesure avec anneaux de suspension	20	8.3.2	Vue navigation	43
5.2.3	Transport avec un chariot élévateur	20	8.3.3	Vue d'édition	44
5.3	Mise au rebut de l'emballage	20	8.3.4	Éléments de configuration	46
			8.3.5	Ouverture du menu contextuel	47
			8.3.6	Navigation et sélection dans une liste	48
			8.3.7	Accès direct au paramètre	48
			8.3.8	Affichage des textes d'aide	49
			8.3.9	Modification des paramètres	50
			8.3.10	Rôles utilisateur et leurs droits d'accès	51
			8.3.11	Désactivation de la protection en écriture via un code d'accès	51

8.3.12	Activer et désactiver le verrouillage des touches	52	10.6	Gestion de la configuration	90
8.4	Accès au menu de configuration via le navigateur web	52	10.6.1	Étendue des fonctions du paramètre "Gestion données"	91
8.4.1	Étendue des fonctions	52	10.7	Simulation	92
8.4.2	Connexion	52	10.8	Protection des réglages contre l'accès non autorisé	94
8.4.3	Interface utilisateur	53	10.8.1	Protection en écriture via code d'accès	94
8.4.4	Désactivation du serveur web	54	10.8.2	Protection en écriture via commutateur de verrouillage	95
8.4.5	Déconnexion	55	11	Configuration	97
8.5	Accès au menu de configuration via l'outil de configuration	55	11.1	Lecture de l'état de verrouillage de l'appareil	97
8.5.1	Raccordement de l'outil de configuration	55	11.2	Définition de la langue de programmation	97
8.5.2	Field Xpert SFX350, SFX370	56	11.3	Configuration de l'afficheur	97
8.5.3	FieldCare	56	11.4	Lecture des valeurs mesurées	97
8.5.4	DeviceCare	57	11.4.1	Variables de process	98
8.5.5	AMS Device Manager	57	11.4.2	Sous-menu "Totalisateur"	98
8.5.6	SIMATIC PDM	57	11.4.3	Variables de sortie	99
8.5.7	Field Communicator 475	57	11.5	Adaptation de l'appareil aux conditions de process	100
9	Intégration système	58	11.6	Remise à zéro du totalisateur	100
9.1	Aperçu des fichiers de description d'appareil	58	11.6.1	Étendue des fonctions du paramètre "Contrôle totalisateur"	101
9.1.1	Données relatives aux versions de l'appareil	58	11.6.2	Étendue des fonctions du paramètre "RAZ tous les totalisateurs"	101
9.1.2	Outils de configuration	58	11.7	Affichage de l'historique des valeurs mesurées	101
9.2	Variables mesurées via le protocole HART	58	12	Diagnostic et suppression des défauts	104
9.2.1	Variables d'appareil	59	12.1	Suppression générale des défauts	104
9.3	Autres réglages	60	12.2	Informations de diagnostic sur l'afficheur local	106
10	Mise en service	63	12.2.1	Message de diagnostic	106
10.1	Contrôle du montage et contrôle du raccordement	63	12.2.2	Appel d'actions correctives	108
10.2	Mise sous tension de l'appareil de mesure	63	12.3	Informations de diagnostic dans FieldCare ou DeviceCare	108
10.3	Réglage de la langue d'interface	63	12.3.1	Options de diagnostic	108
10.4	Configuration de l'appareil	63	12.3.2	Accès aux mesures correctives	110
10.4.1	Définition de la désignation du point de mesure	64	12.4	Adaptation des informations de diagnostic	110
10.4.2	Sélection et réglage du produit	66	12.4.1	Adaptation du comportement de diagnostic	110
10.4.3	Réglage des unités système	66	12.4.2	Adaptation du signal d'état	111
10.4.4	Configuration de la sortie courant	69	12.5	Aperçu des informations de diagnostic	112
10.4.5	Configuration de la sortie impulsion/fréquence/tor	70	12.6	Messages de diagnostic en cours	115
10.4.6	Configuration de l'afficheur local	76	12.7	Liste de diagnostic	116
10.4.7	Configuration du traitement de sortie	78	12.8	Journal d'événements	116
10.4.8	Configuration de la suppression des débits de fuite	81	12.8.1	Consulter le journal des événements	116
10.4.9	Configuration de la surveillance du remplissage de la conduite	82	12.8.2	Filtrage du journal événements	117
10.5	Configuration étendue	83	12.8.3	Aperçu des événements d'information	117
10.5.1	Exécution d'un ajustage capteur	84	12.9	Réinitialisation de l'appareil	119
10.5.2	Configuration du totalisateur	85	12.9.1	Étendue des fonctions du paramètre "Reset appareil"	119
10.5.3	Réalisation de configurations étendues de l'affichage	87	12.10	Informations sur l'appareil	119
10.5.4	Utilisation des paramètres pour l'administration de l'appareil	89	12.11	Historique du firmware	121

13	Maintenance	122
13.1	Travaux de maintenance	122
13.1.1	Nettoyage	122
13.2	Outils de mesure et de test	122
13.3	Services de maintenance	122
14	Réparation	123
14.1	Généralités	123
14.1.1	Concept de réparation et de transformation	123
14.1.2	Remarques relatives à la réparation et à la transformation	123
14.2	Pièces de rechange	123
14.3	Services de réparation	124
14.4	Retour de matériel	124
14.5	Mise au rebut	124
14.5.1	Démontage de l'appareil de mesure .	124
14.5.2	Mise au rebut de l'appareil de mesure	125
15	Accessoires	126
15.1	Accessoires spécifiques à l'appareil	126
15.1.1	Pour le transmetteur	126
15.1.2	Pour le capteur	127
15.2	Accessoires spécifiques à la communication .	127
15.3	Accessoires spécifiques à la maintenance ...	129
15.4	Composants système	129
16	Caractéristiques techniques	131
16.1	Domaine d'application	131
16.2	Principe de fonctionnement et architecture du système	131
16.3	Entrée	132
16.4	Sortie	133
16.5	Alimentation en énergie	136
16.6	Performances	138
16.7	Montage	142
16.8	Environnement	143
16.9	Process	144
16.10	Construction mécanique	145
16.11	Possibilités de configuration	149
16.12	Certificats et agréments	151
16.13	Packs application	154
16.14	Accessoires	155
16.15	Documentation	155
Index	157	

1 Informations relatives au document

1.1 Fonction du document

Le présent manuel de mise en service contient toutes les informations nécessaires aux différentes phases du cycle de vie de l'appareil : de l'identification du produit, de la réception des marchandises et du stockage au dépannage, à la maintenance et à la mise au rebut en passant par le montage, le raccordement, la configuration et la mise en service.

1.2 Symboles

1.2.1 Symboles d'avertissement

DANGER

Ce symbole signale une situation dangereuse. Si cette situation n'est pas évitée, cela entraînera des blessures graves ou mortelles.

AVERTISSEMENT

Ce symbole signale une situation potentiellement dangereuse. Si cette situation n'est pas évitée, cela peut entraîner des blessures graves ou mortelles.





ATTENTION

Ce symbole signale une situation potentiellement dangereuse. Si cette situation n'est pas évitée, cela peut entraîner des blessures mineures ou moyennes.





AVIS

Ce symbole signale une situation potentiellement dangereuse. Si cette situation n'est pas évitée, le produit ou un objet situé à proximité peut être endommagé.



1.2.2 Symboles électriques

Symbole	Signification
	Courant continu
	Courant alternatif
	Courant continu et alternatif
	Borne de terre Une borne qui, dans la mesure où l'opérateur est concerné, est mise à la terre via un système de mise à la terre.
	Terre de protection (PE) Les bornes de terre doivent être raccordées à la terre avant de réaliser d'autres raccordements. Les bornes de terre se trouvent à l'intérieur et à l'extérieur de l'appareil : <ul style="list-style-type: none"> ▪ Borne de terre intérieure : la terre de protection est raccordée au réseau électrique. ▪ Borne de terre extérieure : l'appareil est raccordé au système de mise à la terre de l'installation.

1.2.3 Symboles spécifiques à la communication

Symbole	Signification
	Wireless Local Area Network (WLAN) Communication via un réseau local sans fil
	Bluetooth Transmission de données sans fil entre les appareils sur une courte distance via la technologie radio
	LED La LED est éteinte.
	LED La LED est allumée.
	LED La LED clignote.



1.2.4 Symboles d'outils

Symbole	Signification
	Tournevis plat
	Clé à six pans
	Clé plate

1.2.5 Symboles pour certains types d'information

Symbole	Signification
	Autorisé Procédures, processus ou actions qui sont autorisés.
	À préférer Procédures, processus ou actions qui sont à préférer.
	Interdit Procédures, processus ou actions qui sont interdits.
	Conseil Indique des informations complémentaires.
	Renvoi à la documentation
	Renvoi à la page
	Renvoi au graphique
	Remarque ou étape individuelle à respecter
	Série d'étapes
	Résultat d'une étape
	Aide en cas de problème
	Contrôle visuel

1.2.6 Symboles utilisés dans les graphiques

Symbole	Signification
1, 2, 3, ...	Repères
1, 2, 3, ...	Série d'étapes
A, B, C, ...	Vues
A-A, B-B, C-C, ...	Coupes
	Zone explosible
	Zone sûre (zone non explosible)
	Sens d'écoulement

1.3 Documentation

-  Pour une vue d'ensemble du champ d'application de la documentation technique associée, voir ci-dessous :
- *Device Viewer* (www.endress.com/deviceviewer) : entrer le numéro de série figurant sur la plaque signalétique
 - *Endress+Hauser Operations App* : entrer le numéro de série figurant sur la plaque signalétique ou scanner le code matriciel figurant sur la plaque signalétique.

Les types de document suivants sont disponibles dans l'espace téléchargement du site web Endress+Hauser (www.endress.com/downloads), selon la version de l'appareil :

Type de document	But et contenu du document
Information technique (TI)	Aide à la planification pour l'appareil Le document contient toutes les caractéristiques techniques de l'appareil et donne un aperçu des accessoires et autres produits pouvant être commandés pour l'appareil.
Instructions condensées (KA)	Prise en main rapide Les instructions condensées fournissent toutes les informations essentielles, de la réception des marchandises à la première mise en service.
Manuel de mise en service (BA)	Document de référence Le manuel de mise en service contient toutes les informations nécessaires aux différentes phases du cycle de vie de l'appareil : de l'identification du produit, de la réception et du stockage, au montage, au raccordement, à la configuration et à la mise en service, en passant par la suppression des défauts, la maintenance et la mise au rebut.
Description des paramètres de l'appareil (GP)	Ouvrage de référence pour les paramètres Le document fournit une explication détaillée de chaque paramètre individuel. La description s'adresse à ceux qui travaillent avec l'appareil tout au long de son cycle de vie et effectuent des configurations spécifiques.
Conseils de sécurité (XA)	En fonction de l'agrément, des consignes de sécurité pour les équipements électriques en zone explosible sont également fournies avec l'appareil. Ceux-ci font partie intégrante du manuel de mise en service.  La plaque signalétique indique quels Conseils de sécurité (XA) s'appliquent à l'appareil.
Documentation complémentaire spécifique à l'appareil (SD/FY)	Toujours respecter scrupuleusement les instructions figurant dans la documentation complémentaire correspondante. La documentation complémentaire fait partie intégrante de la documentation de l'appareil.

1.4 Marques déposées

HART®

Marque déposée du FieldComm Group, Austin, Texas, USA

TRI-CLAMP®

Marque déposée de Ladish & Co., Inc., Kenosha, USA

2 Consignes de sécurité

2.1 Exigences imposées au personnel

Le personnel chargé de l'installation, la mise en service, le diagnostic et la maintenance doit remplir les conditions suivantes :

- ▶ Le personnel qualifié et formé doit disposer d'une qualification qui correspond à cette fonction et à cette tâche.
- ▶ Etre habilité par le propriétaire / l'exploitant de l'installation.
- ▶ Etre familiarisé avec les réglementations nationales.
- ▶ Avant de commencer le travail, avoir lu et compris les instructions du présent manuel et de la documentation complémentaire ainsi que les certificats (selon l'application).
- ▶ Suivre les instructions et respecter les conditions de base.

Le personnel d'exploitation doit remplir les conditions suivantes :

- ▶ Etre formé et habilité par le propriétaire / l'exploitant de l'installation conformément aux exigences liées à la tâche.
- ▶ Suivre les instructions du présent manuel.

2.2 Utilisation conforme

Domaine d'application et produits mesurés

L'appareil de mesure décrit dans le présent manuel est uniquement destiné à la mesure du débit de liquides et de gaz.

Selon la version commandée, l'appareil est également capable de mesurer des produits explosibles, inflammables, toxiques et comburants.

Les appareils de mesure destinés à une utilisation en zone explosible dans les applications hygiéniques ou avec une pression augmentée, ce qui constitue un facteur de risque, portent un marquage spécial sur la plaque signalétique.

Afin de garantir un état irréprochable de l'appareil de mesure pendant la durée de service :

- ▶ Utiliser l'appareil en respectant scrupuleusement les données figurant sur la plaque signalétique ainsi que les conditions mentionnées dans le manuel et les documentations complémentaires.
- ▶ Vérifier à l'aide de la plaque signalétique si l'appareil commandé peut être utilisé pour l'usage prévu dans la zone soumise à agrément (p. ex. protection contre les risques d'explosion, directive sur les équipements sous pression).
- ▶ Utiliser l'appareil de mesure uniquement pour des produits contre lesquels les matériaux en contact avec le process sont suffisamment résistants.
- ▶ Respecter les gammes de pression et de température spécifiée.
- ▶ Respecter la gamme de température ambiante spécifiée.
- ▶ Protéger constamment l'appareil de mesure contre la corrosion due aux influences environnementales.

Utilisation non conforme

Une utilisation non conforme peut compromettre la sécurité. Le fabricant décline toute responsabilité quant aux dommages résultant d'une utilisation inappropriée ou non conforme à l'utilisation prévue.

AVERTISSEMENT

Risque de rupture due à la présence de fluides corrosifs ou abrasifs et aux conditions ambiantes !

- ▶ Vérifier la compatibilité du produit mesuré avec le capteur.
- ▶ Vérifier la résistance de l'ensemble des matériaux en contact avec le produit pendant le process.
- ▶ Respecter les gammes de pression et de température spécifiée.

AVIS**Vérification en présence de cas limites :**

- ▶ Dans le cas de fluides corrosifs et/ou de produits de nettoyage spéciaux : Endress +Hauser se tient à votre disposition pour vous aider à déterminer la résistance à la corrosion des matériaux en contact avec le produit, mais décline cependant toute garantie ou responsabilité étant donné que d'infimes modifications de la température, de la concentration ou du degré d'encrassement en cours de process peuvent entraîner des différences significatives de la résistance à la corrosion.

Risques résiduels**⚠ AVERTISSEMENT**

Risque de brûlures par le chaud ou le froid ! L'utilisation de produits et d'électroniques à haute ou basse température peut produire des surfaces chaudes ou froides sur l'appareil.

- ▶ Installer une protection adaptée pour empêcher tout contact.

⚠ AVERTISSEMENT

Risque de rupture du boîtier en raison d'une rupture du tube de mesure !

En cas de rupture d'un tube de mesure, la pression à l'intérieur du boîtier du capteur augmente en fonction de la pression de process.

- ▶ Utiliser un disque de rupture.

⚠ AVERTISSEMENT

Danger dû à une fuite de produit !

Pour les versions d'appareil avec disque de rupture : une fuite de produit sous pression peut provoquer des blessures ou des dégâts matériels.

- ▶ Prendre des mesures préventives afin d'éviter les blessures et les dégâts matériels si le disque de rupture est actionné.

2.3 Sécurité sur le lieu de travail

Lors des travaux sur et avec l'appareil :

- ▶ Porter l'équipement de protection individuelle requis conformément aux réglementations locales/nationales.

2.4 Sécurité de fonctionnement

Endommagement de l'appareil !

- ▶ N'utiliser l'appareil que dans un état technique parfait et sûr.
- ▶ L'exploitant est responsable du fonctionnement sans défaut de l'appareil.

Transformations de l'appareil

Toute modification non autorisée de l'appareil est interdite et peut entraîner des dangers imprévisibles !

- ▶ Si des transformations sont malgré tout nécessaires, consulter au préalable le fabricant.

Réparation

Afin de garantir la sécurité et la fiabilité de fonctionnement :

- ▶ N'effectuer des réparations de l'appareil que dans la mesure où elles sont expressément autorisées.
- ▶ Respecter les prescriptions nationales relatives à la réparation d'un appareil électrique.
- ▶ Utiliser exclusivement des pièces de rechange et des accessoires d'origine.

2.5 Sécurité du produit

Cet appareil à la pointe de la technologie est conçu et testé conformément aux bonnes pratiques d'ingénierie afin de répondre aux normes de sécurité opérationnelle. Il a quitté l'usine dans un état tel qu'il peut être utilisé en toute sécurité.

Il répond aux normes générales de sécurité et aux exigences légales. Il est également conforme aux directives de l'UE énumérées dans la déclaration UE de conformité spécifique à l'appareil. Le fabricant confirme cela en apposant le marquage CE.

2.6 Sécurité informatique

La garantie du fabricant n'est valable que si le produit est monté et utilisé comme décrit dans le manuel de mise en service. Le produit dispose de mécanismes de sécurité pour le protéger contre toute modification involontaire des réglages.

Des mesures de sécurité informatique, permettant d'assurer une protection supplémentaire du produit et de la transmission de données associée, doivent être mises en place par les exploitants eux-mêmes conformément à leurs normes de sécurité.

2.7 Sécurité informatique spécifique à l'appareil

L'appareil propose toute une série de fonctions spécifiques permettant de soutenir des mesures de protection du côté utilisateur. Ces fonctions peuvent être configurées par l'utilisateur et garantissent une meilleure sécurité en cours de fonctionnement si elles sont utilisées correctement. La liste suivante donne un aperçu des principales fonctions :

2.7.1 Protection de l'accès via protection en écriture du hardware

L'accès en écriture aux paramètres d'appareil via l'afficheur local ou l'outil de configuration (p. ex. FieldCare, DeviceCare) peut être désactivé via un commutateur de protection en écriture (commutateur DIP sur le module électronique principal). Lorsque la protection en écriture du hardware est activée, les paramètres ne sont accessibles qu'en lecture.

2.7.2 Protection de l'accès via un mot de passe

Un mot de passe peut être utilisé pour protéger les paramètres de l'appareil contre l'accès en écriture.

Celui-ci permet de contrôler l'accès en écriture aux paramètres de l'appareil via l'afficheur local ou d'autres outils de configuration (p. ex. FieldCare, DeviceCare) et, en termes de fonctionnalité, correspond à la protection en écriture du hardware. Si l'interface service CDI est utilisée, l'accès en lecture n'est possible qu'en entrant d'abord le mot de passe.

Code d'accès spécifique à l'utilisateur

Afficheur local et outil de configuration (p. ex. FieldCare, DeviceCare)

- L'accès en écriture aux paramètres de l'appareil via l'afficheur local ou l'outil de configuration (p. ex. FieldCare, DeviceCare) peut être protégé par le code d'accès modifiable, spécifique à l'utilisateur →  94.
- À la livraison, l'appareil ne dispose pas d'un code d'accès ; la valeur par défaut est 0000 (ouvert).

Remarques générales sur l'utilisation des mots de passe

- Le code d'accès et la clé de réseau fournis avec l'appareil doivent être modifiés pendant la mise en service pour des raisons de sécurité.
- Lorsque vous définissez et gérez le code d'accès ou la clé de réseau, suivez les règles générales pour la création d'un mot de passe fort.
- L'utilisateur est responsable de la gestion et du bon traitement du code d'accès et de la clé de réseau.
- Pour plus d'informations sur la configuration du code d'accès ou la procédure à suivre en cas de perte du mot de passe, par exemple, voir "Protection en écriture via un code d'accès" →  94.

2.7.3 Accès via bus de terrain

Lors de la communication avec le bus de terrain, l'accès aux paramètres de l'appareil peut être limité à un accès "*Lecture seule*". L'option peut être modifiée dans le paramètre **Fieldbus writing access**.

Cela n'affecte pas la transmission cyclique des valeurs mesurées à un système supérieur, qui est toujours garantie.



Pour plus d'informations sur les paramètres de l'appareil, voir : Description des paramètres de l'appareil.

3 Description du produit

L'appareil se compose d'un transmetteur et d'un capteur.

L'appareil est disponible en version compacte :

Le transmetteur et le capteur forment une unité mécanique.

3.1 Construction du produit

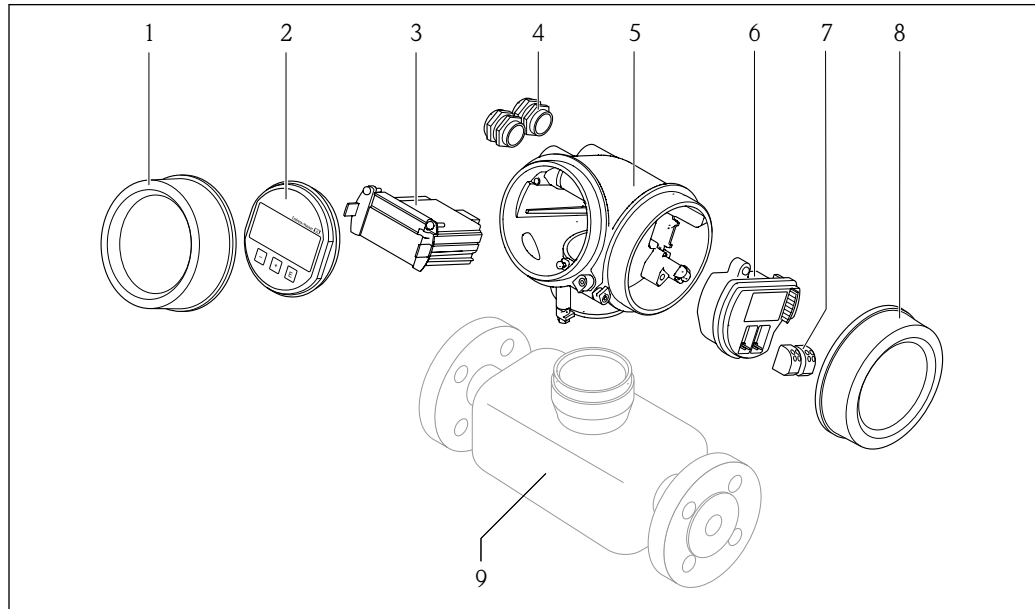

A0014056

☐ 1 Principaux composants d'un appareil de mesure

- 1 Couverture du compartiment de l'électronique
- 2 Module d'affichage
- 3 Module électronique principal
- 4 Presse-étoupe
- 5 Boîtier du transmetteur (y compris HistoROM)
- 6 Module électronique E/S
- 7 Bornes de raccordement (bornes enfichables à ressort)
- 8 Couverture du compartiment de raccordement
- 9 Capteur

4 Réception des marchandises et identification du produit

4.1 Réception des marchandises

Dès réception de la livraison :

1. Vérifier que l'emballage n'est pas endommagé.
 - ↳ Signaler immédiatement tout dommage au fabricant.
Ne pas installer des composants endommagés.
2. Vérifier le contenu de la livraison à l'aide du bordereau de livraison.
3. Comparer les données sur la plaque signalétique avec les spécifications de commande sur le bordereau de livraison.
4. Vérifier la documentation technique et tous les autres documents nécessaires, p. ex. certificats, pour s'assurer qu'ils sont complets.



Si l'une des conditions n'est pas remplie, contacter le fabricant.

4.2 Identification du produit

L'appareil peut être identifié de la manière suivante :

- Plaque signalétique
- Référence de commande avec détails des caractéristiques de l'appareil sur le bordereau de livraison
- Entrer les numéros de série figurant sur les plaques signalétiques dans *Device Viewer* (www.endress.com/deviceviewer) : toutes les informations sur l'appareil de mesure sont affichées.
- Entrer les numéros de série figurant sur les plaques signalétiques dans l'*Endress+Hauser Operations App* ou scanner le code DataMatrix figurant sur la plaque signalétique à l'aide de l'*Endress+Hauser Operations App* : toutes les informations sur l'appareil sont affichées.

Pour un aperçu de l'étendue de la documentation technique correspondant à l'appareil, voir ci-dessous :

- La "documentation supplémentaire standard relative à l'appareil" et les sections "Documentation complémentaire dépendant de l'appareil"
- *Device Viewer* : entrer le numéro de série figurant sur la plaque signalétique (www.endress.com/deviceviewer)
- *Endress+Hauser Operations App* : entrer le numéro de série figurant sur la plaque signalétique ou scanner le code DataMatrix figurant sur la plaque signalétique.

4.2.1 Plaque signalétique du transmetteur

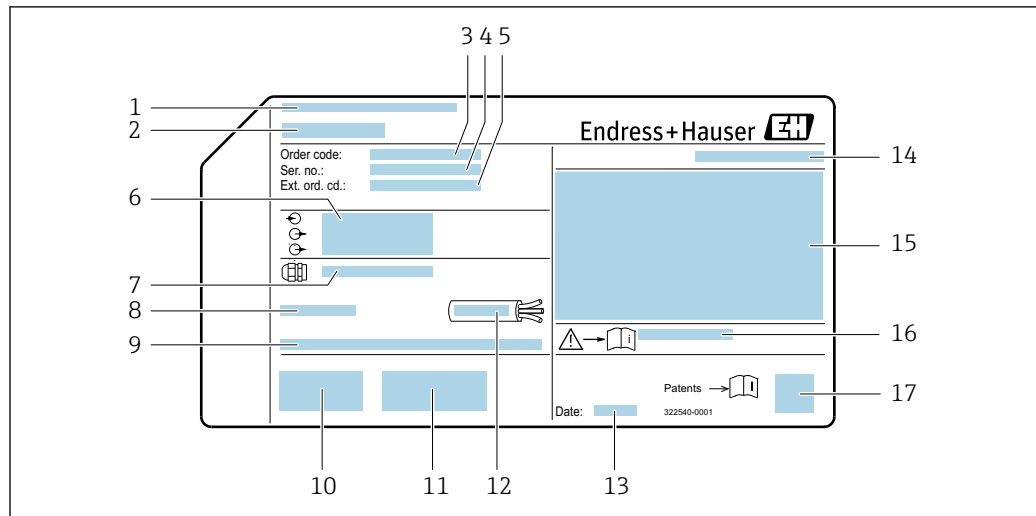

A0032237

2 Exemple d'une plaque signalétique de transmetteur

- 1 Fabricant / titulaire du certificat
- 2 Nom du transmetteur
- 3 Référence de commande
- 4 Numéro de série
- 5 Référence de commande étendue
- 6 Données de raccordement électrique, p. ex. entrées/sorties disponibles, tension d'alimentation
- 7 Type de presse-étoupe
- 8 Température ambiante autorisée (T_a)
- 9 Version de firmware (FW) et révision de l'appareil (Dev.Rev.) à partir de l'usine
- 10 Marquage CE, marquage RCM
- 11 Informations complémentaires relatives à la version : certificats, agréments
- 12 Gamme de température autorisée pour le câble
- 13 Date de fabrication : année-mois
- 14 Indice de protection
- 15 Informations relatives à la protection antidéflagrante
- 16 Numéro de document de la documentation complémentaire liée à la sécurité → 155
- 17 Code matriciel 2D

4.2.2 Plaque signalétique du capteur



A0029199

3 Exemple d'une plaque signalétique de capteur

- 1 Nom du capteur
- 2 Fabricant / titulaire du certificat
- 3 Référence de commande
- 4 Numéro de série (Ser. no.)
- 5 Référence de commande étendue (Ext. ord. cd.)
- 6 Diamètre nominal du capteur ; diamètre nominal / pression nominale de la bride ; pression d'épreuve du capteur ; gamme de température du produit ; matériau du tube de mesure et du répartiteur ; informations spécifiques au capteur : p. ex. gamme de pression du boîtier de capteur, spécification de densité à large gamme (étalonnage spécial de la densité)
- 7 Informations d'agrément sur la protection antidéflagrante, la directive sur les équipements sous pression et l'indice de protection
- 8 Sens d'écoulement
- 9 Date de fabrication : année-mois
- 10 Code matriciel 2D
- 11 Numéro de la documentation complémentaire relative à la sécurité
- 12 Marquage CE, symbole RCM
- 13 Rugosité de surface
- 14 Température ambiante autorisée (T_a)



Référence de commande

Le renouvellement de commande de l'appareil de mesure s'effectue par l'intermédiaire de la référence de commande (Order code).

Référence de commande étendue

- Le type d'appareil (racine du produit) et les spécifications de base (caractéristiques obligatoires) sont toujours indiqués.
- Parmi les spécifications optionnelles (caractéristiques facultatives), seules les spécifications pertinentes pour la sécurité et pour l'homologation sont indiquées (par ex. LA). Si d'autres spécifications optionnelles ont été commandées, celles-ci sont représentées globalement par le caractère générique # (par ex. #LA#).
- Si les spécifications optionnelles commandées ne contiennent pas de spécifications pertinentes pour la sécurité ou pour l'homologation, elles sont représentées par le caractère générique + (par ex. XXXXXX-AACCCAAD2S1+).

4.2.3 Symboles sur l'appareil

Symbole	Signification
	AVERTISSEMENT ! Ce symbole signale une situation dangereuse. Si cette situation n'est pas évitée, cela peut entraîner des blessures graves ou mortelles. Consulter la documentation de l'appareil de mesure pour connaître le type de danger potentiel et les mesures à prendre pour l'éviter.
	Renvoi à la documentation Renvoie à la documentation d'appareil correspondante.
	Prise de terre de protection Une borne qui doit être mise à la terre avant de réaliser d'autres raccordements.

5 Stockage et transport

5.1 Conditions de stockage

Respecter les consignes suivantes lors du stockage :

- ▶ Conserver dans l'emballage d'origine en guise de protection contre les chocs.
- ▶ Ne pas enlever les disques ou capuchons de protection montés sur les raccords process. Ils empêchent un endommagement mécanique des surfaces d'étanchéité et un encrassement du tube de mesure.
- ▶ Protéger du rayonnement solaire. Éviter des températures de surface trop élevées.
- ▶ Stocker dans un endroit sec et sans poussière.
- ▶ Ne pas stocker à l'air libre.

Température de stockage → 📄 143

5.2 Transport du produit

Transporter l'appareil jusqu'au point de mesure dans son emballage d'origine.

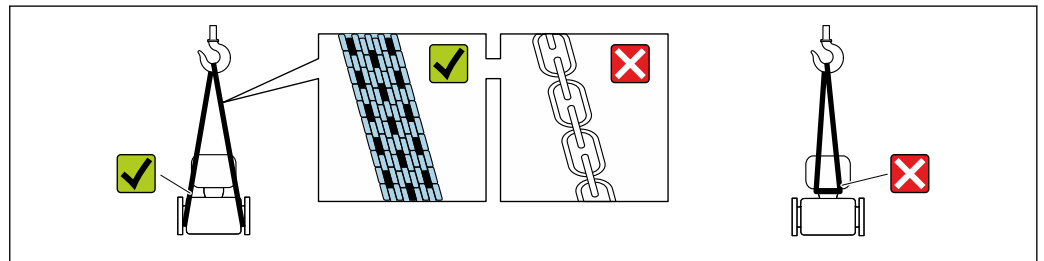

A0029252

- i** Ne pas enlever les disques ou capots de protection montés sur les raccords process. Ils évitent d'endommager mécaniquement les surfaces d'étanchéité et d'encrasser le tube de mesure.

5.2.1 Appareils de mesure sans anneaux de suspension

⚠ AVERTISSEMENT

Le centre de gravité de l'appareil de mesure se situe au-dessus des points d'ancrage des courroies de suspension.

Risque de blessure si l'appareil de mesure glisse.

- ▶ Protéger l'appareil de mesure contre la rotation ou le glissement.
- ▶ Respecter le poids indiqué sur l'emballage (étiquette autocollante).

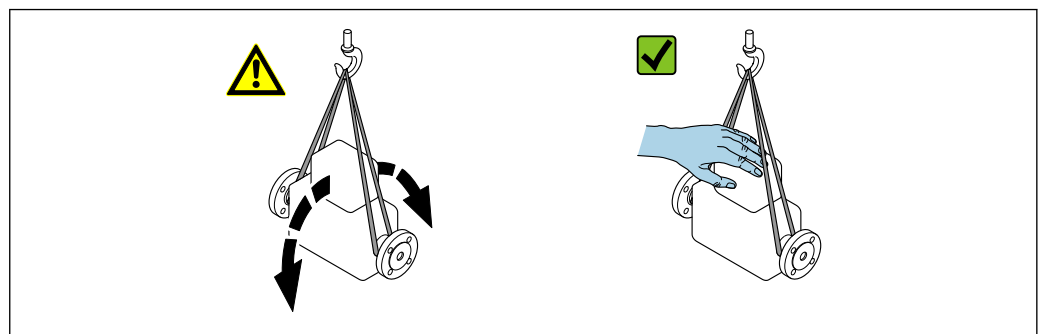

A0029214

5.2.2 Appareils de mesure avec anneaux de suspension

⚠ ATTENTION

Conseils de transport spéciaux pour les appareils de mesure avec anneaux de transport

- ▶ Pour le transport, utiliser exclusivement les anneaux de suspension fixés sur l'appareil ou aux brides.
- ▶ L'appareil doit être fixé au minimum à deux anneaux de suspension.

5.2.3 Transport avec un chariot élévateur

Lors d'un transport dans une caisse en bois, la structure du fond permet de soulever la caisse dans le sens horizontal ou des deux côtés avec un chariot élévateur.

5.3 Mise au rebut de l'emballage

Tous les matériaux d'emballage sont écologiques et recyclables à 100 % :

- Emballage extérieur de l'appareil
 - Film étirable en polymère conforme à la directive UE 2002/95/CE (RoHS)
- Emballage
 - Caisse en bois traitée selon la norme ISPM 15, confirmée par le logo IPPC
 - Carton conforme à la directive européenne sur les emballages 94/62EC, recyclabilité confirmée par le symbole Resy
- Matériaux de transport et dispositifs de fixation
 - Palette jetable en matière plastique
 - Bandes en matière plastique
 - Ruban adhésif en matière plastique
- Matériau de remplissage
 - Rembourrage papier

6 Montage

6.1 Exigences liées au montage

6.1.1 Position de montage

Emplacement de montage



A0028772

Pour éviter les écarts de mesure causés par la formation de bulles de gaz dans le tube de mesure, éviter les emplacements de montage suivants dans la conduite :

- Montage au plus haut point de la conduite
- Montage directement en sortie de conduite dans un écoulement gravitaire

Montage dans un écoulement gravitaire

La proposition d'installation suivante permet toutefois le montage dans une conduite verticale avec fluide descendant. Les restrictions de conduite ou l'utilisation d'un diaphragme avec une section plus faible évitent la vidange du capteur en cours de mesure.



A0028773

4 Montage dans un écoulement gravitaire (p. ex. applications de dosage)

- 1 Réservoir d'alimentation
- 2 Capteur
- 3 Diaphragme, restriction
- 4 Vanne
- 5 Cuve de remplissage

DN/NPS		Ø diaphragme, restriction de la conduite	
[mm]	[in]	[mm]	[in]
1	1/24	0,8	0,03
2	1/12	1,5	0,06
4	1/8	3,0	0,12

Position de montage

Le sens de la flèche sur la plaque signalétique du capteur permet de monter ce dernier conformément au sens d'écoulement (sens de passage du produit à travers la conduite).

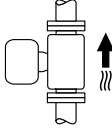
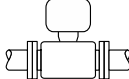
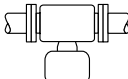
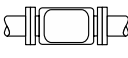
Position de montage			Recommandation
A	Position de montage verticale	 A0015591	✓✓ ¹⁾
B	Position de montage horizontale, transmetteur en haut	 A0015589	✓ ²⁾
C	Position de montage horizontale, transmetteur en bas	 A0015590	✓ ³⁾
D	Position de montage horizontale, transmetteur sur le côté	 A0015592	✓

- 1) Cette position est recommandée pour assurer l'auto-vidange.
- 2) Les applications avec des températures de process basses peuvent réduire la température ambiante. Cette position est recommandée pour respecter la température ambiante minimale pour le transmetteur.
- 3) Les applications avec des températures de process hautes peuvent augmenter la température ambiante. Cette position est recommandée pour respecter la température ambiante maximale pour le transmetteur.

Si un capteur est monté à l'horizontale avec un tube de mesure coudé, adapter la position du capteur aux propriétés du produit.

Longueurs droites d'entrée et de sortie

Lors du montage, il n'est pas nécessaire de tenir compte d'éléments générateurs de turbulences (vannes, coudes ou T), tant qu'il n'y a pas de cavitation → 23.

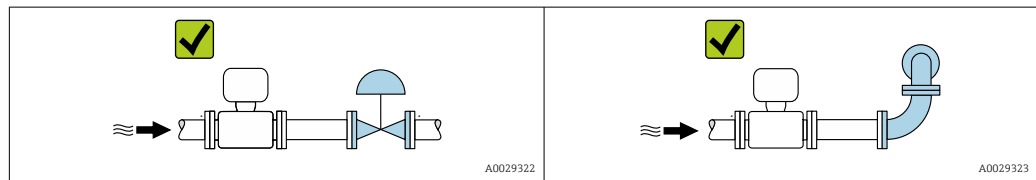

Dimensions de montage

 Pour les dimensions et les longueurs montées de l'appareil, voir la documentation "Information technique", section "Construction mécanique"

6.1.2 Exigences en matière d'environnement et de process

Gamme de température ambiante

Appareil de mesure	-40 ... +60 °C (-40 ... +140 °F)
Lisibilité de l'afficheur local	-20 ... +60 °C (-4 ... +140 °F) La lisibilité de l'affichage peut être altérée à des températures situées en dehors de la gamme de température.

- ▶ En cas d'utilisation en extérieur :
Éviter l'ensoleillement direct, particulièrement dans les régions climatiques chaudes.

i Vous pouvez commander un capot de protection climatique auprès d'Endress+Hauser.
→  126.

Pression statique

Il est important de n'avoir aucune cavitation ni dégazage des gaz contenus dans les liquides.

Une cavitation survient lorsque la pression de la vapeur n'est pas atteinte :

- dans des liquides à point d'ébullition bas (p. ex. hydrocarbures, solvants, gaz liquides)
- dans des conduites d'aspiration

- ▶ Pour éviter la cavitation et le dégazage, assurer une pression statique suffisante.

Les points de montage suivants sont de ce fait recommandés :

- au point le plus bas d'une colonne montante
- du côté refoulement des pompes (pas de risque de dépression)

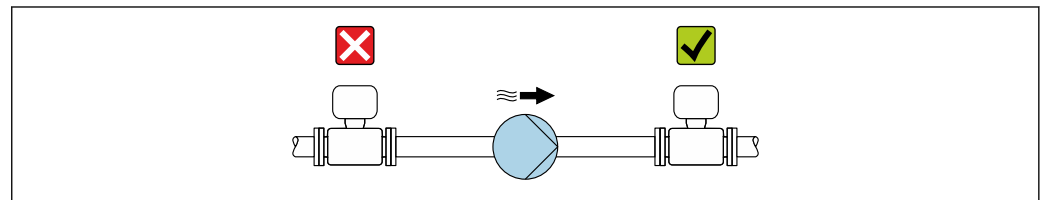

A0028777

Isolation thermique

Pour certains produits, il est important que la chaleur de rayonnement du capteur vers le transmetteur reste aussi faible que possible. Une large gamme de matériaux peut être utilisée pour l'isolation requise.

AVIS

Surchauffe de l'électronique en raison de l'isolation thermique !

- ▶ Position de montage recommandée : position de montage horizontale, boîtier du transmetteur orienté vers le bas.
- ▶ Ne pas isoler le boîtier du transmetteur .
- ▶ Température maximale admissible à l'extrémité inférieure du boîtier du transmetteur : 80 °C (176 °F)
- ▶ Isolation thermique avec tube prolongateur exposé : il est recommandé de ne pas isoler le tube prolongateur afin de garantir une dissipation optimale de la chaleur.

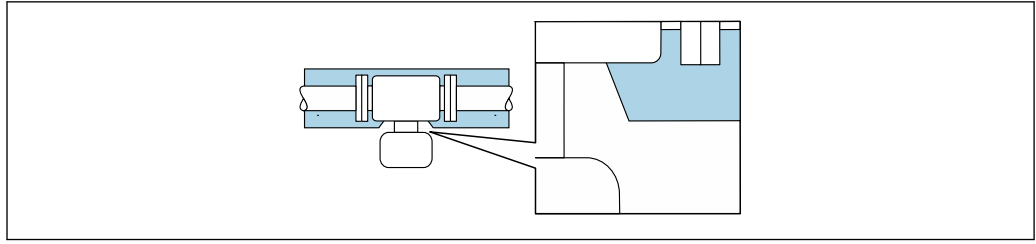

A0034391

5 Isolation thermique avec tube prolongateur exposé

Chauffage

AVIS

Surchauffe de l'électronique de mesure en raison d'une température ambiante trop élevée !

- ▶ Respecter la température ambiante maximale admissible pour le transmetteur.
- ▶ En fonction de la température du produit, tenir compte des exigences relatives à la position de montage de l'appareil.

AVIS

Risque de surchauffe en cas de chauffage

- ▶ S'assurer que la température à l'extrémité inférieure du boîtier du transmetteur ne dépasse pas 80 °C (176 °F).
- ▶ Veiller à ce que la convection soit suffisante au col du transmetteur.
- ▶ S'assurer qu'une surface suffisamment grande du col du transmetteur reste dégagée. La partie non recouverte sert à l'évacuation de la chaleur et protège l'électronique de mesure contre une surchauffe ou un refroidissement excessif.
- ▶ En cas d'utilisation en zone explosible, respecter les consignes de la documentation Ex spécifique à l'appareil. Pour plus d'informations sur les tableaux de températures, voir la documentation séparée "Conseils de sécurité" (XA) pour l'appareil.
- ▶ Tenir compte du comportement du diagnostic de process "830 Température ambiante trop élevée" et "832 Température d'électronique trop élevée" si la surchauffe ne peut être évitée par une architecture du système appropriée.

Options de chauffage

Si, pour un produit donné, il ne doit y avoir aucune dissipation de chaleur au niveau du capteur, il existe les options de chauffage suivantes :

- Chauffage électrique, p. ex. avec des colliers chauffants électriques¹⁾
- Via des conduites d'eau chaude ou de vapeur
- Via des enveloppes de réchauffage

Vibrations

Les vibrations de l'installation n'ont aucune influence sur le fonctionnement du débitmètre en raison de la fréquence de résonance élevée des tubes de mesure.

6.1.3 Instructions de montage spéciales



Autovidangeabilité

Lorsque l'appareil est monté en position verticale, le tube de mesure peut être complètement vidangé et protégé contre le colmatage si les propriétés du liquide mesuré le permettent. De plus, comme un seul tube de mesure est utilisé, le débit n'est pas entravé et le risque de rétention du produit dans l'appareil de mesure est réduit au minimum. Un plus

1) L'utilisation de colliers chauffants électriques parallèles est généralement recommandée (flux électrique bidirectionnel). Des considérations particulières doivent être faites si un câble de chauffage monofilaire doit être utilisé. Des informations complémentaires sont fournies dans le document EA01339D "Instructions de montage pour les systèmes de traçage électriques".

grand diamètre interne du tube de mesure ²⁾ réduit également le risque que des particules soient piégées dans l'ensemble de mesure. En raison de la section plus grande de chaque tube de mesure, le tube est généralement moins susceptible de se boucher.

Compatibilité alimentaire

 En cas d'installation dans des applications hygiéniques, voir les informations dans les "Certificats et agréments / compatibilité hygiénique", section →  152

Disque de rupture

Informations liées au process : →  144.

AVERTISSEMENT

Danger dû à une fuite de produit !

Une fuite de produit sous pression peut provoquer des blessures ou des dégâts matériels.

- ▶ Prendre des précautions pour éviter tout danger pour les personnes et de dommages en cas de déclenchement du disque de rupture.
- ▶ Respecter les informations figurant sur l'autocollant du disque de rupture.
- ▶ Lors du montage de l'appareil, veiller à ce que le bon fonctionnement du disque de rupture ne soit pas compromis.
- ▶ Ne pas enlever ni endommager le disque de rupture, le raccord de vidange et les signes d'avertissement.

La position du disque de rupture est indiquée par un autocollant apposé. Dans les versions sans raccord de vidange (option de commande CU), l'autocollant est détruit en cas de déclenchement du disque de rupture, ce qui permet un contrôle visuel.

Pour permettre l'évacuation contrôlée du produit qui s'échappe, un raccord de vidange est disponible pour le disque de rupture intégré au capteur : caractéristique de commande "Option capteur", option CU "Raccord de vidange pour disque de rupture". Ce raccord est destiné à un raccordement de conduite avec un filetage $\frac{1}{4}$ "NPT et est scellé avec un bouchon de protection. Pour garantir le fonctionnement du disque de rupture avec un raccord de vidange, le raccord de vidange doit être raccordé au système de vidange de manière hermétique.

 Le raccord de vidange est solidement fixé par le fabricant et ne peut être retiré.

 Il n'est pas possible d'utiliser le support avec un appareil de mesure doté d'un raccord de vidange pour un disque de rupture : caractéristique de commande "Option capteur", option CU "Raccord de vidange pour disque de rupture"

 Il n'est pas possible d'utiliser une enveloppe de réchauffage si le raccord de vidange est utilisé : caractéristique de commande "Option capteur", option CU "Raccord de vidange pour disque de rupture"

2) Comparé à la construction bitube avec une capacité de débit similaire et un diamètre interne plus petit

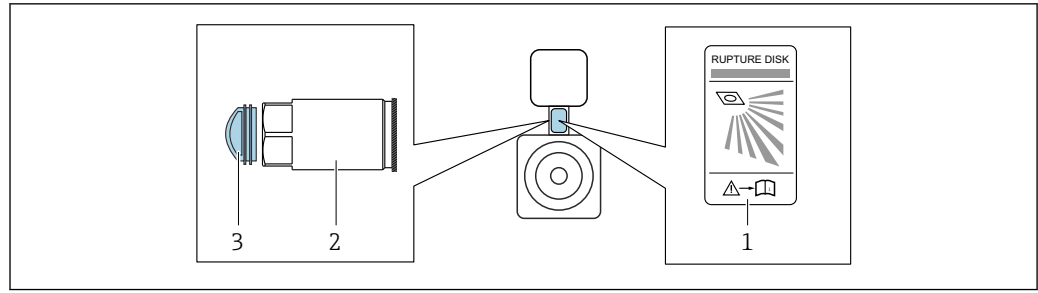

A0042344

- 1 Autocollant du disque de rupture
- 2 Raccord de vidange pour disque de rupture à taraudage 1/4" NPT et ouverture de clé (AF) de 17 : caractéristique de commande "Option capteur", option CU, "Raccord de vidange pour disque de rupture"
- 3 Protection pour le transport

 Pour les indications de dimensions, voir le document "Information technique", section "Construction mécanique" (accessoires).

Vérification du point zéro et ajustage du zéro

Tous les appareils de mesure sont étalonnés d'après les derniers progrès techniques. L'étalonnage est réalisé dans les conditions de référence →  138. De ce fait, un étalonnage du zéro sur site n'est généralement pas nécessaire.

L'expérience montre que l'étalonnage du zéro n'est conseillé que dans des cas particuliers :

- Lorsqu'une précision extrêmement élevée est exigée avec de faibles débits.
- Dans le cas de conditions de process ou de service extrêmes (p. ex. températures de process ou viscosité du produit très élevées).
- Pour applications gaz basse pression.

 Pour atteindre la plus grande précision de mesure possible à des débits faibles, l'installation doit protéger le capteur des contraintes mécaniques pendant le fonctionnement.

Pour obtenir un point zéro représentatif, veiller à

- empêcher tout débit dans l'appareil pendant l'ajustage
- garantir des conditions de process (p. ex. pression, température) stables et représentatives

La vérification et l'ajustage du zéro sont impossibles en présence des conditions de process suivantes :

- Poches de gaz
Veiller à ce que le système ait été suffisamment rincé avec le produit. Des rinçages répétés peuvent aider à éliminer les poches de gaz
- Circulation thermique
En cas de différences de température (p. ex. entre les sections d'entrée et de sortie du tube de mesure), la circulation thermique dans l'appareil peut provoquer un flux induit même si les vannes sont fermées
- Fuites sur les vannes
Si les vannes ne sont pas étanches, le débit n'est pas suffisamment limité lors de la détermination du point zéro

Si ces conditions ne peuvent pas être évitées, il est conseillé de conserver le réglage par défaut du point zéro.

Support de capteur

Le support de capteur est utilisé pour fixer l'appareil sur une paroi, une table ou une conduite (caractéristique de commande "Accessoire fourni", option PR).

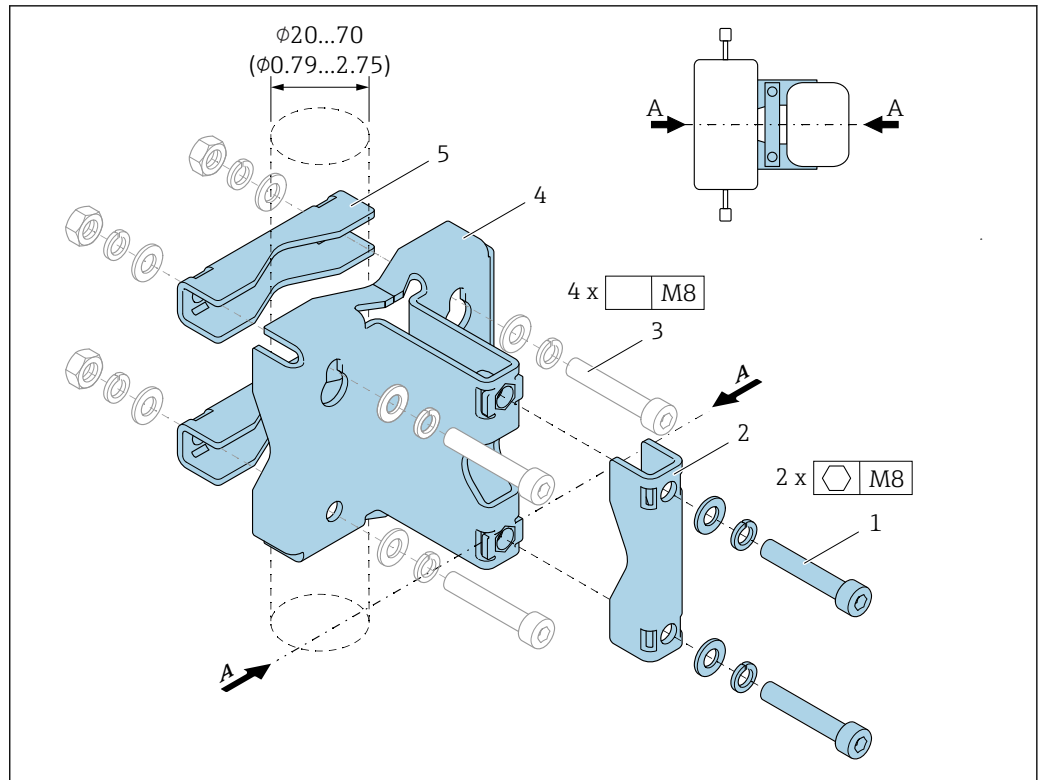

- 1 2 x vis six pans M8 x 50, rondelle et rondelle élastique A4
 2 1 x clamp (col de l'appareil de mesure)
 3 4 x vis de fixation pour montage sur paroi, table ou conduite (non fournies)
 4 1 x profil de base
 5 2 x clamp (montage sur conduite)
 A Ligne centrale de l'appareil de mesure

Si le support est utilisé avec un appareil de mesure équipé d'un disque de rupture, il est important de s'assurer que le disque de rupture dans le col n'est pas recouvert et que le cache du disque de rupture n'est pas endommagé.

⚠ AVERTISSEMENT

Contrainte sur les conduites !

Une contrainte excessive sur une conduite non étayée peut entraîner la rupture de la conduite.

- Monter le capteur dans une conduite suffisamment soutenue. En plus de l'utilisation du support de capteur, pour une stabilité mécanique maximale, le capteur peut également être soutenu sur place, à l'entrée et à la sortie, sur le lieu de montage, à l'aide de colliers de serrage, par exemple.

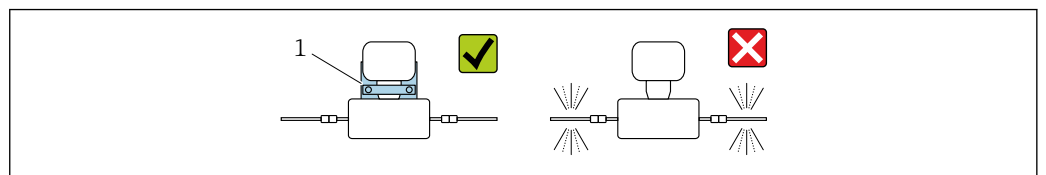

- 1 Support de capteur (Caractéristique de commande "Accessoires fournis", option PR)

Les versions suivantes sont recommandées pour le montage :

- i** Lubrifier tous les raccords filetés avant d'entreprendre le montage. Les vis pour le montage sur paroi, table ou conduite ne sont pas fournies avec l'appareil et doivent être choisies en fonction de la position de montage individuelle.

Montage mural

Visser le support de capteur au mur à l'aide de quatre vis. Deux des quatre trous pour fixer le support servent à l'accrocher dans les vis.

Montage sur une table

Visser le support de capteur sur la table à l'aide de quatre vis.

Montage sur conduite

Fixer le support de capteur à la conduite à l'aide de deux raccords clamp.

⚠ AVERTISSEMENT

Le non-respect des spécifications relatives à la résistance aux vibrations et aux chocs peut endommager l'appareil de mesure !

- ▶ Pendant le fonctionnement, le transport et le stockage, assurer la conformité avec les spécifications pour une résistance maximale aux vibrations et aux chocs → 📄 143.

6.2 Montage de l'appareil

6.2.1 Outils nécessaires

Pour le transmetteur

- Pour la rotation du boîtier de transmetteur : clé à fourche 8 mm
- Pour l'ouverture des crampons de sécurité : clé pour vis six pans 3 mm

Pour le capteur

Pour les brides et les autres raccords process : utiliser un outil de montage approprié.

6.2.2 Préparation de l'appareil de mesure

1. Retirer tous les emballages de transport restants.
2. Enlever les disques ou capuchons de protection présents sur le capteur.
3. Enlever l'autocollant sur le couvercle du compartiment de l'électronique.

6.2.3 Montage de l'appareil de mesure

⚠ AVERTISSEMENT

Danger dû à une étanchéité insuffisante du process !

- ▶ Veiller à ce que le diamètre intérieur des joints soit égal ou supérieur à celui du raccord process et de la conduite.
- ▶ Veiller à ce que les joints et les surfaces d'étanchéité soient propres et intacts.
- ▶ Fixer correctement les joints.

1. S'assurer que la direction de la flèche sur la plaque signalétique du capteur coïncide avec le sens d'écoulement du produit.

2. Monter l'appareil de mesure ou tourner le boîtier de transmetteur de telle sorte que les entrées de câble ne soient pas orientées vers le haut.

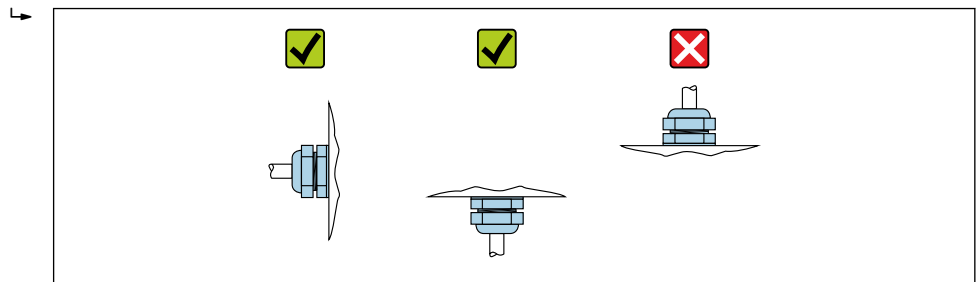

A0029263

6.2.4 Rotation du boîtier de transmetteur

Pour faciliter l'accès au compartiment de raccordement ou à l'afficheur, le boîtier du transmetteur peut être tourné.

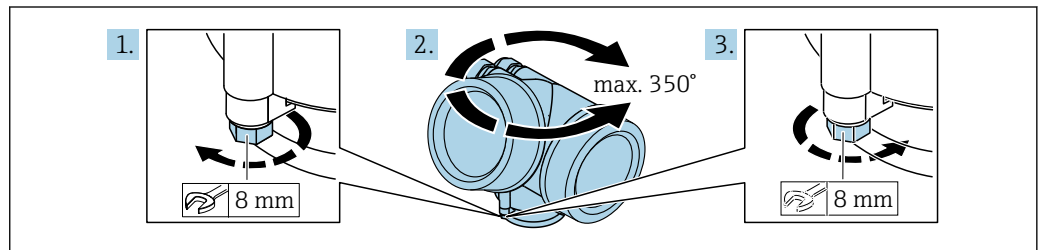

A0032242

1. Desserrer la vis de fixation.
2. Tourner le boîtier dans la position souhaitée.
3. Serrer fermement la vis de fixation.

6.2.5 Rotation du module d'affichage

Le module d'affichage peut être tourné afin de faciliter la lecture et la configuration.

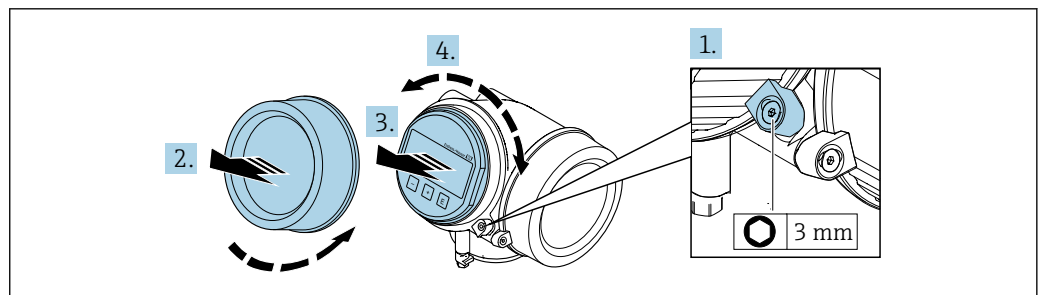

A0032238

1. Desserrer la griffe de sécurité du couvercle du compartiment de l'électronique à l'aide d'une clé à six pans.
2. Dévisser le couvercle du compartiment de l'électronique du boîtier du transmetteur.
3. Option : extraire le module d'affichage avec un léger mouvement de rotation.
4. Tourner le module d'affichage dans la position souhaitée : max. $8 \times 45^\circ$ dans chaque direction.
5. Sans module d'affichage retiré :
Laisser s'enclencher le module d'affichage dans la position souhaitée.

6. Avec module d'affichage retiré :
Poser le câble dans l'espace entre le boîtier et le module électronique principal, puis enficher le module d'affichage sur le compartiment de l'électronique jusqu'à ce qu'il s'enclenche.
7. Remonter le transmetteur dans l'ordre inverse.

6.3 Contrôle du montage

L'appareil est-il intact (contrôle visuel) ?	<input type="checkbox"/>
L'appareil de mesure correspond-il aux spécifications du point de mesure ? Par exemple : <ul style="list-style-type: none"> ▪ Température de process → 144 ▪ Pression (voir la section "Diagramme de pression et de température" du document "Information technique"). ▪ Température ambiante → 143 ▪ Gamme de mesure 	<input type="checkbox"/>
La bonne position de montage a-t-elle été choisie pour le capteur → 22? <ul style="list-style-type: none"> ▪ Selon le type de capteur ▪ Selon la température du produit à mesurer ▪ Selon les propriétés du produit mesuré (dégazage, chargé de matières solides) 	<input type="checkbox"/>
La flèche sur le capteur correspond-elle au sens d'écoulement du produit ? → 22?	<input type="checkbox"/>
Le nom de repère et le marquage sont-ils corrects (contrôle visuel) ?	<input type="checkbox"/>
L'appareil est-il suffisamment protégé des précipitations et de la lumière directe du soleil ?	<input type="checkbox"/>
La vis de fixation et le crampon de sécurité sont-ils bien serrés ?	<input type="checkbox"/>

7 Raccordement électrique

7.1 Sécurité électrique

Conformément aux réglementations nationales applicables.

7.2 Exigences de raccordement

7.2.1 Outils nécessaires

- Pour les entrées de câbles : utiliser des outils adaptés
- Pour le crampon de sécurité : clé à six pans 3 mm
- Pince à dénuder
- En cas d'utilisation de câbles toronnés : pince à sertir pour extrémité préconfectionnée
- Pour retirer les câbles des bornes : tournevis plat ≤ 3 mm (0,12 in)

7.2.2 Exigences relatives au câble de raccordement

Les câbles de raccordement mis à disposition par le client doivent satisfaire aux exigences suivantes.

Gamme de température admissible

- Les directives d'installation en vigueur dans le pays d'installation doivent être respectées.
- Les câbles doivent être adaptés aux températures minimales et maximales attendues.

Diamètre de câble

- Raccords de câble fournis :
M20 \times 1,5 avec câble ϕ 6 ... 12 mm (0,24 ... 0,47 in)
- Bornes à ressort embrochables pour des versions d'appareil sans parafoudre intégré :
sections de fils 0,5 ... 2,5 mm² (20 ... 14 AWG)

7.2.3 Affectation des bornes

Transmetteur

Version 4-20 mA HART avec des sorties supplémentaires

A0013570	A0018161
Nombre maximal de bornes, sans protection intégrée contre les surtensions	Nombre maximal de bornes, avec protection intégrée contre les surtensions
<p>1 Sortie 1 (passive) : tension d'alimentation et transmission du signal 2 Sortie 2 (passive) : tension d'alimentation et transmission du signal 3 Borne de terre pour blindage de câble</p>	

Variante de commande "Sortie"	Numéros des bornes			
	Sortie 1		Sortie 2	
	1 (+)	2 (-)	3 (+)	4 (-)
Option A	4-20 mA HART (passive)		-	
Option B ¹⁾	4-20 mA HART (passive)		Sortie impulsion/fréquence/tor (passive)	
Option C ¹⁾	4-20 mA HART (passive)		4-20 mA analogique (passive)	

1) La sortie 1 doit toujours être utilisée ; la sortie 2 est optionnelle.

7.2.4 Exigences liées à l'unité d'alimentation

Tension d'alimentation

Transmetteur

Une alimentation électrique externe est nécessaire pour chaque sortie.

Pour un montage dans des systèmes dans lesquels l'alimentation dispose d'un agrément de sécurité (p. ex. SELV/PELV Class 2, énergie limitée). Un seul fil est autorisé par borne.

Caractéristique de commande "Sortie"	Tension minimale aux bornes	Tension maximale aux bornes
Option A ^{1) 2)} : 4-20 mA HART	<ul style="list-style-type: none"> ■ Pour 4 mA : \geq DC 17,9 V ■ Pour 20 mA : \geq DC 13,5 V 	DC 35 V
Option B ^{1) 2)} : 4-20 mA HART, sortie impulsion/fréquence/tor	<ul style="list-style-type: none"> ■ Pour 4 mA : \geq DC 17,9 V ■ Pour 20 mA : \geq DC 13,5 V 	DC 35 V
Option C ^{1) 2)} : 4-20 mA HART + 4-20 mA analogique	<ul style="list-style-type: none"> ■ Pour 4 mA : \geq DC 17,9 V ■ Pour 20 mA : \geq DC 13,5 V 	DC 30 V

1) Tension d'alimentation externe de l'alimentation avec charge.

2) Pour des versions d'appareil avec affichage local SD03 : lors de l'utilisation du rétroéclairage, la tension aux bornes doit être augmentée de 2 V DC.

Charge

Charge pour la sortie courant : 0 ... 500 Ω , en fonction de la tension externe de l'unité d'alimentation

Calcul de la charge maximale

Pour garantir une tension suffisante aux bornes de l'appareil, il faut respecter en fonction de la tension de l'alimentation (U_S) la charge maximale (R_B) y compris la résistance de ligne. Tenir compte de la tension minimale aux bornes

- Pour $U_S = 17,9 \dots 18,9 \text{ V}$: $R_B \leq (U_S - 17,9 \text{ V}) : 0,0036 \text{ A}$
- Pour $U_S = 18,9 \dots 24 \text{ V}$: $R_B \leq (U_S - 13 \text{ V}) : 0,022 \text{ A}$
- Pour $U_S = \geq 24 \text{ V}$: $R_B \leq 500 \Omega$

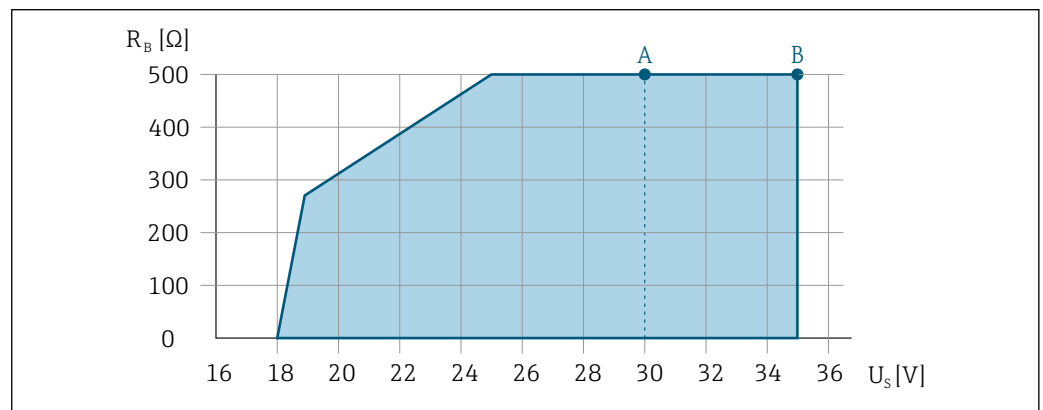

A0013563

- A Gamme de service pour variante de commande "Sortie", option A "4-20mA HART"/option B "4-20mA HART, sortie impulsion/fréquence/tor" avec Ex i et option C "4-20mA HART + 4-20mA analogique"
- B Gamme de service pour variante de commande "Sortie", option A "4-20mA HART"/option B "4-20mA HART, sortie impulsion/fréquence/tor" avec non Ex et Ex d

Exemple de calcul

Tension d'alimentation de l'unité d'alimentation : $U_S = 19 \text{ V}$

Charge maximale : $R_B \leq (19 \text{ V} - 13 \text{ V}) : 0,022 \text{ A} = 273 \Omega$

7.2.5 Préparation de l'appareil

AVIS

Étanchéité insuffisante du boîtier !

Le bon fonctionnement de l'appareil de mesure risque d'être compromis.

- Utiliser des presse-étoupe appropriés, adaptés au degré de protection de l'appareil.

1. Retirer le bouchon aveugle le cas échéant.
2. Si l'appareil de mesure est fourni sans les presse-étoupe :
Mettre à disposition des presse-étoupe adaptés au câble de raccordement correspondant.
3. Si l'appareil de mesure est fourni avec les presse-étoupe :
Respecter les exigences relatives aux câbles de raccordement → 31.

7.3 Raccordement de l'appareil

AVIS

Un raccordement incorrect compromet la sécurité électrique !

- ▶ Seul le personnel spécialisé dûment formé est autorisé à effectuer des travaux de raccordement électrique.
- ▶ Respecter les prescriptions et réglementations nationales en vigueur.
- ▶ Respecter les règles de sécurité locales en vigueur sur le lieu de travail.
- ▶ Toujours raccorder le câble de terre de protection ⊕ avant de raccorder d'autres câbles.
- ▶ En cas d'utilisation en zone explosible, respecter les consignes de la documentation Ex spécifique à l'appareil.

7.3.1 Raccordement du transmetteur

Raccordement via les bornes

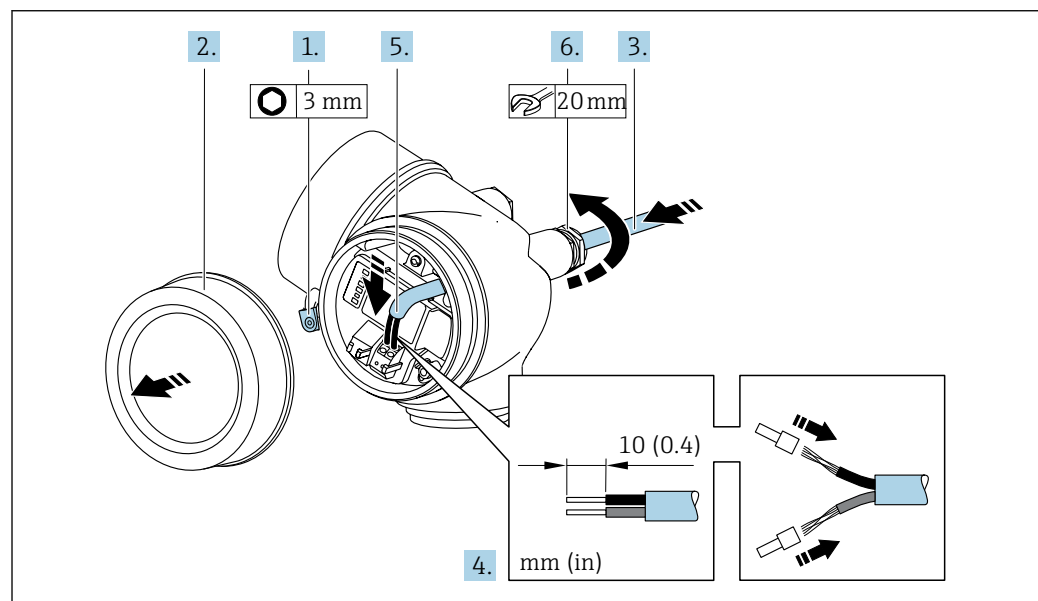

A0048825

1. Desserrer le crampon de sécurité du couvercle du compartiment de raccordement.
2. Dévisser le couvercle du compartiment de raccordement.
3. Passer le câble à travers l'entrée de câble. Pour garantir l'étanchéité, ne pas retirer la bague d'étanchéité de l'entrée de câble.
4. Dénuder le câble et ses extrémités. Dans le cas de fils toronnés : sertir en plus des extrémités préconfectionnées.
5. Raccorder le câble conformément à l'affectation des bornes. Pour la communication HART : lors du raccordement du blindage de câble à la borne de terre, respecter le concept de mise à la terre de l'installation.
6. **AVIS**
Suppression du mode de protection du boîtier en raison d'une étanchéité insuffisante du boîtier.
 - ▶ Visser la vis sans l'avoir graissée. Les filets du couvercle sont enduits d'un lubrifiant sec.

Serrer fermement les presse-étoupe.
7. Remonter le transmetteur dans l'ordre inverse.

Retrait d'un câble

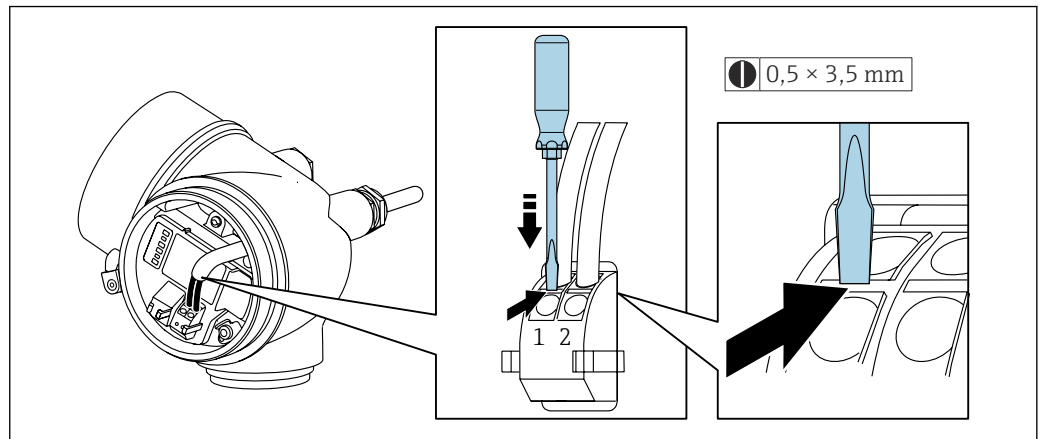

A0048822

- Pour retirer le câble du point de raccordement, appuyer à l'aide d'un tournevis plat sur la fente se trouvant entre les deux trous de borne et tirer simultanément l'extrémité du câble hors de la borne.

7.3.2 Compensation de potentiel

Exigences

Pour la compensation de potentiel :

- Tenir compte des concepts de mise à la terre internes
- Tenir compte des conditions de fonctionnement telles que le matériau de la conduite et la mise à la terre
- Raccorder le produit, le capteur et le transmetteur au même potentiel électrique
- Utiliser un câble de terre d'une section minimale de 6 mm^2 (10 AWG) et une cosse de câble pour les raccords de compensation de potentiel

7.4 Instructions de raccordement spéciales

7.4.1 Exemples de raccordement

Sortie courant 4 ... 20 mA (sans HART)

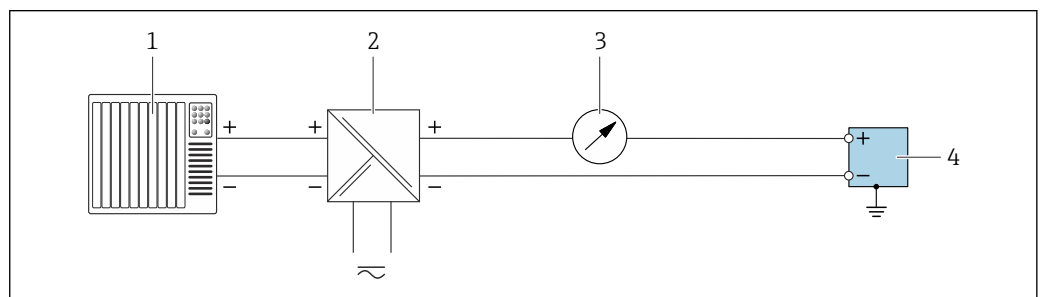

A0055852

6 Exemple de raccordement pour sortie courant 4 ... 20 mA (passive)

- 1 Système d'automatisation avec entrée courant (p. ex. API)
- 2 Alimentation électrique
- 3 Unité d'affichage supplémentaire en option : respecter la charge limite
- 4 Transmetteur avec sortie courant (passive)

Sortie impulsion / sortie fréquence / sortie tout ou rien

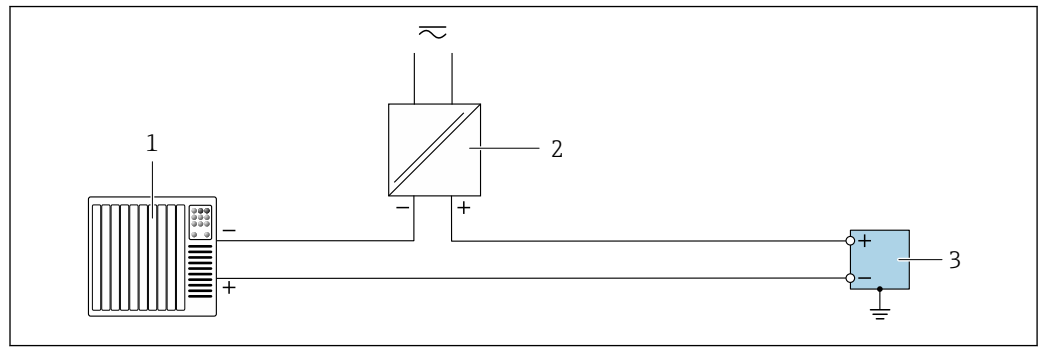

A0055855

7 Exemple de raccordement pour sortie impulsion / sortie fréquence / sortie tout ou rien (passive)

- 1 Système d'automatisation avec entrée impulsion / entrée fréquence / entrée commutation (p. ex. API)
- 2 Alimentation électrique
- 3 Transmetteur avec sortie impulsion / sortie fréquence / sortie tout ou rien (passive)

Sortie courant 4 à 20 mA HART

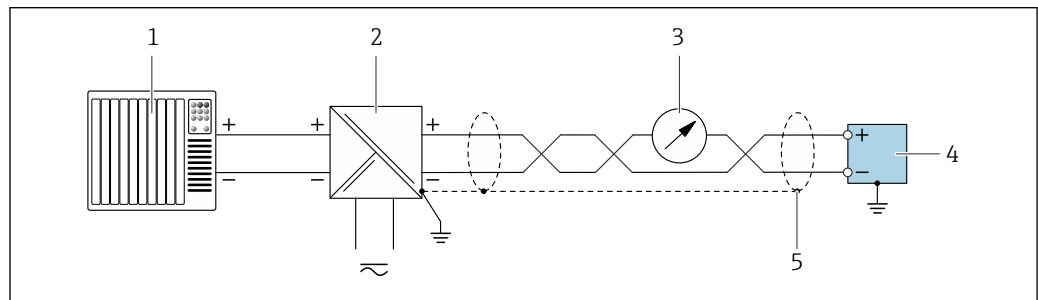

A0055861

8 Exemple de raccordement pour sortie courant 4 ... 20 mA avec HART (passive)

- 1 Système d'automatisation avec entrée courant 4 ... 20 mA avec HART (p. ex. API)
- 2 Alimentation électrique
- 3 Unité d'affichage en option : respecter la charge limite
- 4 Transmetteur avec sortie courant 4 ... 20 mA avec HART (passive)
- 5 Mise à la terre du blindage de câble à une extrémité. Pour les installations conformes à NAMUR NE 89, la mise à la terre du blindage de câble des deux côtés est nécessaire.

7.5 Garantir l'indice de protection

7.6 Contrôle du raccordement

L'appareil et le câble sont-ils intacts (contrôle visuel) ?	<input type="checkbox"/>
Les câbles utilisés répondent-ils aux exigences → 31 ?	<input type="checkbox"/>
Les câbles montés sont-ils libres de toute traction et solidement fixés ?	<input type="checkbox"/>
Tous les presse-étoupe sont-ils montés, serrés fermement et étanches ? Chemin de câble avec "piège à eau" → 36 ?	<input type="checkbox"/>
Selon la version de l'appareil : Tous les connecteurs d'appareil sont-ils fermement serrés → 34 ?	<input type="checkbox"/>
La tension d'alimentation correspond-elle aux spécifications de la plaque signalétique du transmetteur ?	<input type="checkbox"/>
L'affectation des bornes est-elle correcte ?	<input type="checkbox"/>
En présence de tension : Un affichage apparaît-il sur l'écran du module d'affichage ?	<input type="checkbox"/>

Tous les couvercles de boîtier sont-ils montés et bien serrés ?	<input type="checkbox"/>
Le crampon de sécurité est-il bien serré ?	<input type="checkbox"/>

8 Options de configuration

8.1 Aperçu des options de configuration

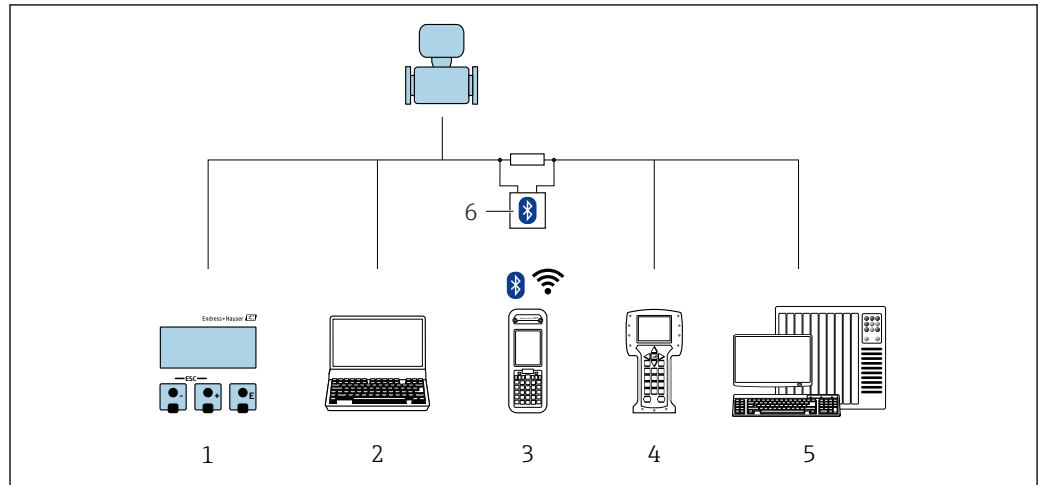

A0032226

- 1 Configuration sur site via le module d'affichage
- 2 Ordinateur avec outil de configuration (p. ex. FieldCare, DeviceCare, AMS Device Manager, SIMATIC PDM)
- 3 Field Xpert SFX350 ou SFX370
- 4 Field Communicator 475
- 5 Système d'automatisation (p. ex. API)
- 6 Modem VIATOR Bluetooth avec câble de raccordement

8.2 Structure et principe de fonctionnement du menu de configuration

8.2.1 Structure du menu de configuration

 Pour un aperçu du menu de configuration pour les experts : voir le document "Description des paramètres de l'appareil" fourni avec l'appareil

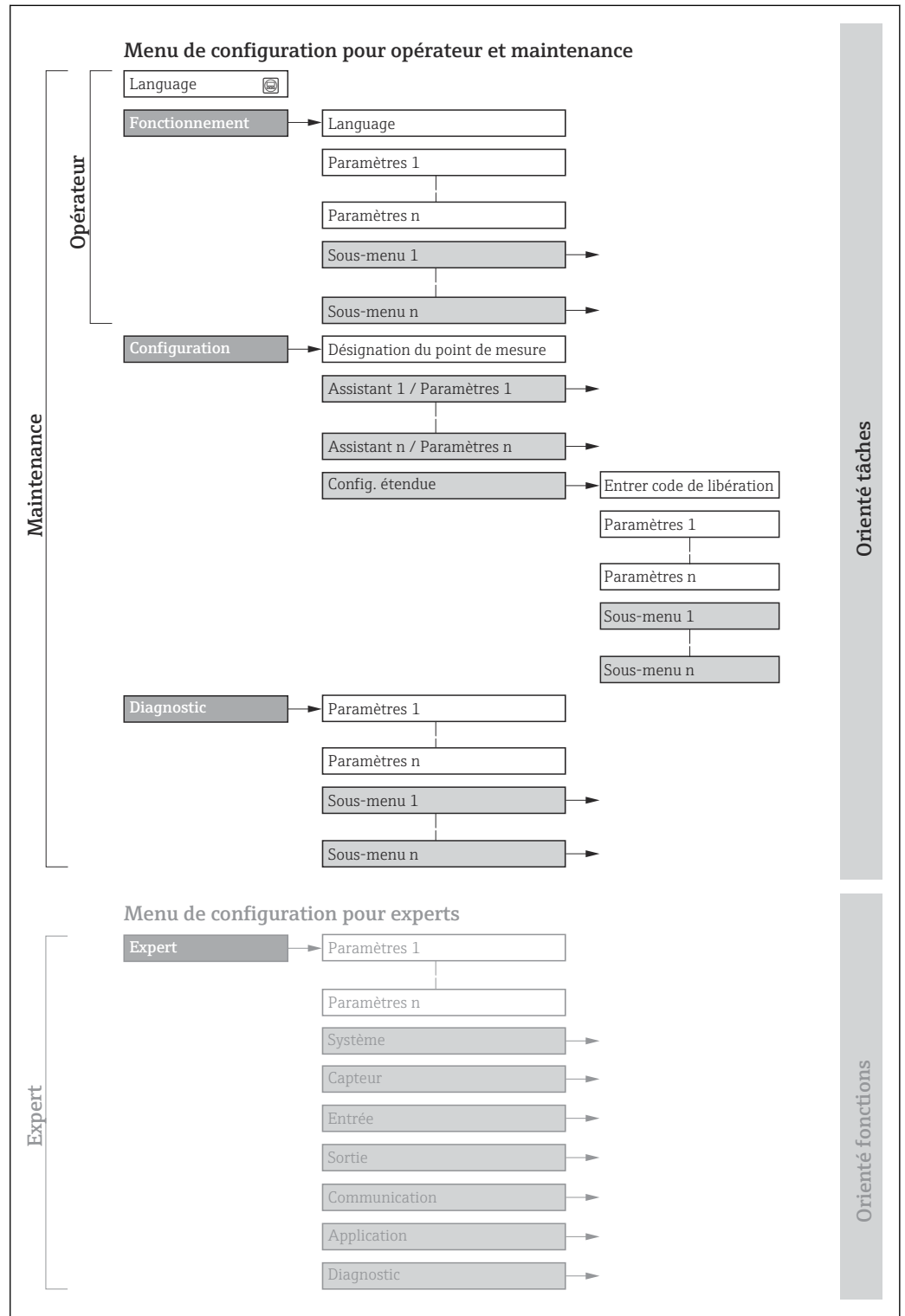

 9 Structure schématique du menu de configuration

A0018237-FR

8.2.2 Philosophie de configuration

Les différentes parties du menu de configuration sont affectées à des rôles utilisateur déterminés (p. ex. utilisateur, maintenance, etc.). Chaque rôle utilisateur contient des tâches typiques au sein du cycle de vie de l'appareil.

Menu/paramètre		Rôle utilisateur et tâches	Contenu/signification
Language	Orienté tâches	Rôle "Opérateur", "Chargé de maintenance" Tâches durant la configuration : <ul style="list-style-type: none"> ■ Configuration de l'affichage opérationnel ■ Lecture des valeurs mesurées 	Définition de la langue d'interface
Fonctionnement			<ul style="list-style-type: none"> ■ Définition de la langue d'interface ■ Remise à zéro et contrôle de totalisateurs ■ Configuration de l'affichage opérationnel (p. ex. format d'affichage, contraste d'affichage) ■ Remise à zéro et contrôle de totalisateurs
Configuration		Rôle "Chargé de maintenance" Mise en service : <ul style="list-style-type: none"> ■ Configuration de la mesure ■ Configuration des entrées/sorties 	Assistant pour une mise en service rapide : <ul style="list-style-type: none"> ■ Configuration des unités système ■ Détermination du produit mesuré ■ Configuration des sorties ■ Configuration de l'affichage opérationnel ■ Détermination du mode de sortie ■ Configuration de la suppression des débits de fuite ■ Configuration de la détection de tubes partiellement remplis et vides Configuration étendue <ul style="list-style-type: none"> ■ Configuration plus précise de la mesure (adaptation aux conditions de mesure particulières) ■ Configuration des totalisateurs ■ Administration (définir un code d'accès, réinitialiser l'appareil de mesure)
Diagnostic	Rôle "Chargé de maintenance" Suppression des défauts : <ul style="list-style-type: none"> ■ Diagnostic et suppression de défauts de process et d'appareil ■ Simulation de la valeur mesurée 	Contient tous les paramètres pour la détermination et l'analyse des défauts de process et d'appareil : <ul style="list-style-type: none"> ■ Liste de diagnostic Contient jusqu'à 5 messages de diagnostic actuels. ■ Journal d'événements Contient les messages d'événement apparus. ■ Information appareil Contient des informations pour l'identification de l'appareil. ■ Valeur mesurée Contient toutes les valeurs mesurées actuelles. ■ Sous-menu Enregistrement des valeurs mesurées avec l'option de commande "HistoROM étendue" Stockage et visualisation des valeurs mesurées ■ Heartbeat Technology Vérification de la fonctionnalité d'appareil sur demande et documentation des résultats de vérification. ■ Simulation Sert à la simulation des valeurs mesurées ou des valeurs de sortie. ■ Points test 	
Expert	Orienté fonctions	Tâches qui nécessitent des connaissances détaillées du principe de fonctionnement de l'appareil : <ul style="list-style-type: none"> ■ Mise en service de mesures dans des conditions difficiles ■ Adaptation optimale de la mesure à des conditions difficiles ■ Configuration détaillée de l'interface de communication ■ Diagnostic des défauts dans des cas difficiles 	Contient tous les paramètres de l'appareil et permet d'y accéder directement par le biais d'un code d'accès. Ce menu est organisé d'après les blocs de fonctions de l'appareil : <ul style="list-style-type: none"> ■ Système Contient tous les paramètres d'appareil de niveau supérieur, qui n'affectent ni la mesure ni la communication des valeurs mesurées. ■ Capteur Configuration de la mesure. ■ Entrée Configuration de l'entrée. ■ Sortie Configuration des sorties. ■ Communication Configuration de l'interface de communication numérique. ■ Application Configuration des fonctions qui vont au-delà de la mesure proprement dite (p. ex. totalisateur). ■ Diagnostic Détermination et analyse des défauts de process et d'appareil, simulation de l'appareil et menu Heartbeat Technology.

8.3 Accès au menu de configuration via afficheur local

8.3.1 Affichage opérationnel

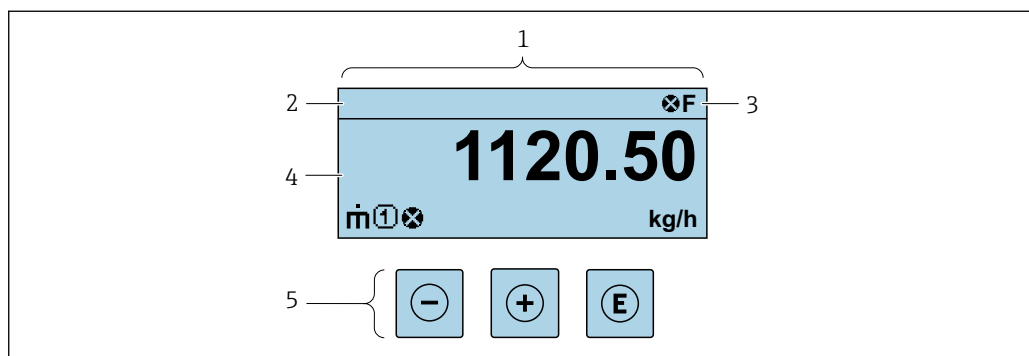

A0029348

- 1 Affichage opérationnel
- 2 Nom de repère
- 3 Zone d'état
- 4 Zone d'affichage des valeurs mesurées (jusqu'à 4 lignes)
- 5 Éléments de configuration → 46

Zone d'état

Dans la zone d'état de l'affichage opérationnel apparaissent en haut à droite les symboles suivants :

- Signaux d'état → 106
 - **F** : Défaut
 - **C** : Test fonctionnement
 - **S** : Hors spécifications
 - **M** : Maintenance nécessaire
- Comportement diagnostic → 107
 - : Alarme
 - : Avertissement
 - : Verrouillage (l'appareil est verrouillé via le hardware)
 - : Communication (la communication via la configuration à distance est active)

Zone d'affichage

Dans la zone d'affichage, chaque valeur mesurée est précédée d'un type de symbole déterminé en guise d'explication détaillée :



	Variable mesurée	Numéro de voie de mesure	Comportement diagnostic
Exemple	↓ 	↓ 	↓

Apparaît uniquement en présence d'un événement de diagnostic pour cette variable mesurée.



Variables mesurées

Symbole	Signification
	Débit massique
	<ul style="list-style-type: none"> ▪ Débit volumique ▪ Débit volumique corrigé



	<ul style="list-style-type: none"> Masse volumique Masse volumique de référence
	Température

 Le nombre et le format d'affichage des variables mesurées peuvent être configurés via le paramètre **Format d'affichage** (→  77).



Totalisateur

Symbole	Signification
	Totalisateur  Par l'intermédiaire du numéro de voie est indiqué lequel des trois totalisateurs est affiché.



Sortie

Symbole	Signification
	Sortie  Le numéro de la voie de mesure indique laquelle des deux sorties courant est affichée.

Numéros de voies de mesure

Symbole	Signification
	Voie 1...4  Le numéro de la voie de mesure est affiché uniquement s'il existe plusieurs voies pour le même type de variable mesurée (p. ex. totalisateurs 1 à 3).

Comportement du diagnostic

Symbole	Signification
	Alarme <ul style="list-style-type: none"> La mesure est interrompue. Les sorties signal et les totalisateurs prennent l'état d'alarme défini. Un message de diagnostic est généré. Pour l'afficheur local avec commande tactile : le rétroéclairage passe au rouge.
	Avertissement <ul style="list-style-type: none"> La mesure est reprise. Les sorties signal et les totalisateurs ne sont pas affectés. Un message de diagnostic est généré.

 Le comportement du diagnostic se rapporte à un événement de diagnostic qui est pertinent pour la variable mesurée affichée.

8.3.2 Vue navigation

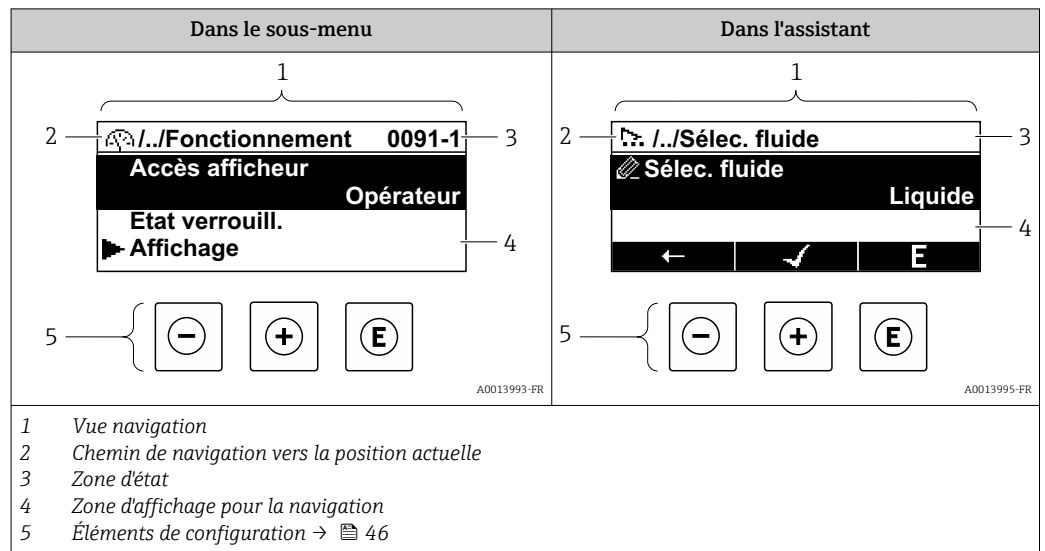

Chemin de navigation

Le chemin de navigation vers la position actuelle est affiché en haut à gauche dans la vue navigation et se compose des éléments suivants :

- Symbole d'affichage pour le menu/sous-menu (▶) ou l'assistant (↗).
- Symbole d'omission (/ ../) pour les niveaux intermédiaires du menu de configuration.
- Nom du sous-menu actuel, de l'assistant ou du paramètre

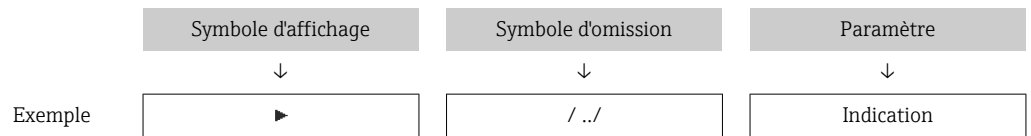

i Pour plus d'informations sur les symboles dans le menu, voir le chapitre "Zone d'affichage" → 43

Zone d'état

Dans la zone d'état de la vue navigation apparaît en haut à droite :



- Dans le sous-menu
 - Le code d'accès direct au paramètre (p. ex. 0022-1)
 - En cas d'événement de diagnostic, le niveau diagnostic et le signal d'état
- Dans l'assistant
 - En cas d'événement de diagnostic, le niveau diagnostic et le signal d'état

- **i** Pour plus d'informations sur le niveau diagnostic et le signal d'état → 106
- Pour plus d'informations sur la fonction et l'entrée du code d'accès direct → 48





Zone d'affichage

Menus

Symbole	Signification
	<p>Fonctionnement apparaît :</p> <ul style="list-style-type: none"> ▪ Dans le menu à côté de la sélection "Fonctionnement" ▪ À gauche dans le chemin de navigation, dans le menu Fonctionnement

	Configuration apparaît : <ul style="list-style-type: none"> ▪ Dans le menu à côté de la sélection "Configuration" ▪ À gauche dans le chemin de navigation, dans le menu Configuration
	Diagnostic apparaît : <ul style="list-style-type: none"> ▪ Dans le menu à côté de la sélection "Diagnostic" ▪ À gauche dans le chemin de navigation, dans le menu Diagnostic
	Expert apparaît : <ul style="list-style-type: none"> ▪ Dans le menu à côté de la sélection "Expert" ▪ À gauche dans le chemin de navigation, dans le menu Expert



Sous-menus, assistants, paramètres

Symbole	Signification
	Sous-menu
	Assistants
	Paramètre au sein d'un assistant
	Il n'existe pas de symbole d'affichage pour les paramètres au sein de sous-menus.



Procédure de verrouillage

Symbole	Signification
	Paramètre verrouillé S'il apparaît devant le nom du paramètre, cela signifie que le paramètre est verrouillé. <ul style="list-style-type: none"> ▪ Par un code d'accès spécifique à l'utilisateur ▪ Par le commutateur de verrouillage hardware

Assistants

Symbole	Signification
	Retour au paramètre précédent.
	Confirme la valeur du paramètre et passe au paramètre suivant.
	Ouvre la vue d'édition du paramètre.

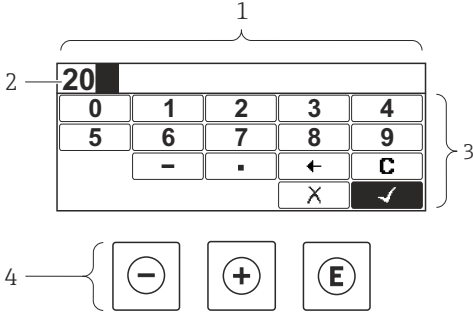
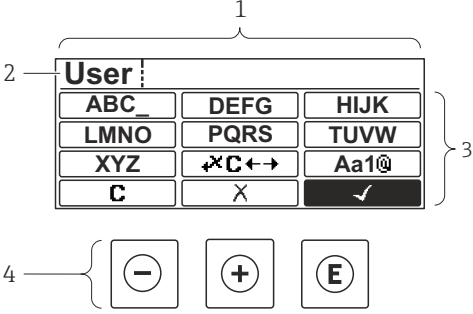





8.3.3 Vue d'édition

Editeur numérique	Editeur de texte
	
A0013941	A0013999
<p>1 Vue d'édition</p> <p>2 Zone d'affichage des valeurs entrées</p> <p>3 Masque de saisie</p> <p>4 Eléments de configuration →  46</p>	









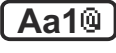

Masque de saisie

Les symboles d'entrée et de configuration suivants sont disponibles dans le masque de saisie de l'éditeur alphanumérique :



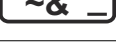

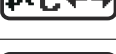
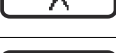
Éditeur numérique

Symbole	Signification
	Sélectionner les chiffres de 0 à 9
	Insère un séparateur décimal à la position du curseur.
	Insère un signe moins à la position du curseur.
	Confirme la sélection.
	Décale la position du curseur d'une position vers la gauche.
	Met fin à la saisie sans application des modifications.
	Efface tous les caractères entrés.



Éditeur de texte



Symbole	Signification
	Basculer <ul style="list-style-type: none"> ▪ Entre majuscules et minuscules ▪ Pour l'entrée de nombres ▪ Pour l'entrée de caractères spéciaux
 	Sélection des lettres de A à Z.
 	Sélection des lettres de a à z.
 	Sélection des caractères spéciaux.
	Confirme la sélection.
	Permet d'accéder à la sélection des outils de correction.
	Met fin à la saisie sans application des modifications.
	Efface tous les caractères entrés.

Correction de texte sous 

Symbole	Signification
	Efface tous les caractères entrés.
	Décale la position du curseur d'une position vers la droite.
	Décale la position du curseur d'une position vers la gauche.
	Efface un caractère à gauche de la position du curseur.

8.3.4 Éléments de configuration

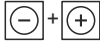
Touche de configuration	Signification
	<p>Touche Moins</p> <p><i>Dans un menu, un sous-menu</i> Déplace la barre de sélection vers le haut dans une liste de sélection</p> <p><i>Dans les assistants</i> Revient au paramètre précédent</p> <p><i>Dans l'éditeur alphanumérique</i> Déplace la barre de sélection vers la gauche (en arrière) dans le masque de saisie</p>
	<p>Touche Plus</p> <p><i>Dans un menu, un sous-menu</i> Déplace la barre de sélection vers le bas dans une liste de sélection</p> <p><i>Dans les assistants</i> Passe au paramètre suivant</p> <p><i>Dans l'éditeur alphanumérique</i> Déplace la barre de sélection vers la droite (en avant) dans le masque de saisie</p>
	<p>Touche Entrée</p> <p><i>Dans l'affichage de fonctionnement</i> Une pression sur la touche pendant 2 s ouvre le menu contextuel.</p> <p><i>Dans un menu, un sous-menu</i></p> <ul style="list-style-type: none"> ▪ Pression brève sur la touche : <ul style="list-style-type: none"> ▪ Ouvre le menu, sous-menu ou paramètre sélectionné. ▪ Démarre l'assistant. ▪ Si un texte d'aide est ouvert, ferme le texte d'aide du paramètre. ▪ Pression sur la touche pendant 2 s dans un paramètre : Si présent, ouvre le texte d'aide pour la fonction du paramètre. <p><i>Dans les assistants</i> Ouvre la vue d'édition du paramètre et confirme la valeur de ce dernier</p> <p><i>Dans l'éditeur alphanumérique</i></p> <ul style="list-style-type: none"> ▪ Pression brève sur la touche : <ul style="list-style-type: none"> ▪ Ouvre le groupe sélectionné. ▪ Exécute l'action sélectionnée. ▪ Une pression sur la touche pendant 2 s confirme la valeur de paramètre modifiée.

Touche de configuration	Signification
	<p>Combinaison de touches Echap (presser simultanément les touches)</p> <p><i>Dans un menu, un sous-menu</i></p> <ul style="list-style-type: none"> Pression brève sur la touche : <ul style="list-style-type: none"> Ferme le niveau de menu actuel et permet d'accéder au niveau immédiatement supérieur. Si un texte d'aide est ouvert, ferme le texte d'aide du paramètre. Une pression sur la touche pendant 2 s permet de revenir à l'affichage de fonctionnement ("position HOME"). <p><i>Dans les assistants</i> Ferme l'assistant et permet d'accéder au niveau immédiatement supérieur</p> <p><i>Dans l'éditeur alphanumérique</i> Ferme l'éditeur alphanumérique sans appliquer les modifications.</p>
	<p>Combinaison de touches Plus/Entrée (appuyer simultanément sur les touches et les maintenir enfoncées)</p> <p>Augmente le contraste (réglage plus sombre).</p>
	<p>Combinaison de touches Moins/Plus/Entrée (appuyer simultanément sur les touches)</p> <p><i>Dans l'affichage de fonctionnement</i> Active ou désactive le verrouillage des touches (uniquement module d'affichage SD02).</p>



8.3.5 Ouverture du menu contextuel

À l'aide du menu contextuel, l'utilisateur peut appeler rapidement et directement à partir de l'affichage opérationnel les trois menus suivants :

- Configuration
- Sauvegarde données afficheur
- Simulation



Appel et fermeture du menu contextuel

L'utilisateur se trouve dans l'affichage opérationnel.

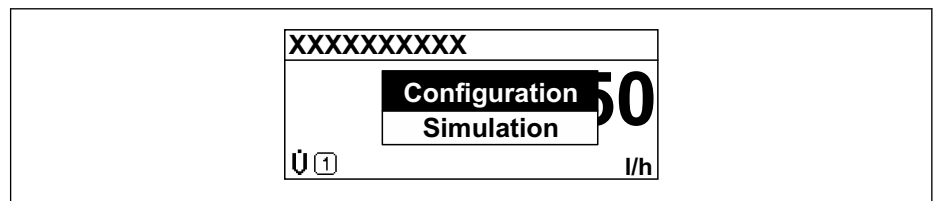

- Appuyer sur les touches  et  pendant plus de 3 secondes.
 - Le menu contextuel s'ouvre.



A0017421-FR

- Appuyer simultanément sur  + .
 - Le menu contextuel est fermé et l'affichage opérationnel apparaît.

Ouverture du menu via le menu contextuel

- Ouvrir le menu contextuel.
- Appuyer sur  pour naviguer vers le menu souhaité.
- Appuyer sur  pour confirmer la sélection.
 - Le menu sélectionné s'ouvre.

8.3.6 Navigation et sélection dans une liste

Différents éléments de configuration servent à la navigation au sein du menu de configuration. Le chemin de navigation apparaît à gauche dans la ligne d'en-tête. Les différents menus sont caractérisés par les symboles placés devant, qui sont également affichés dans la ligne d'en-tête lors de la navigation.

i Pour une explication de la vue de navigation avec les symboles et les éléments de configuration → 43

Exemple : Réglage du nombre de valeurs mesurées affichées sur "2 valeurs"

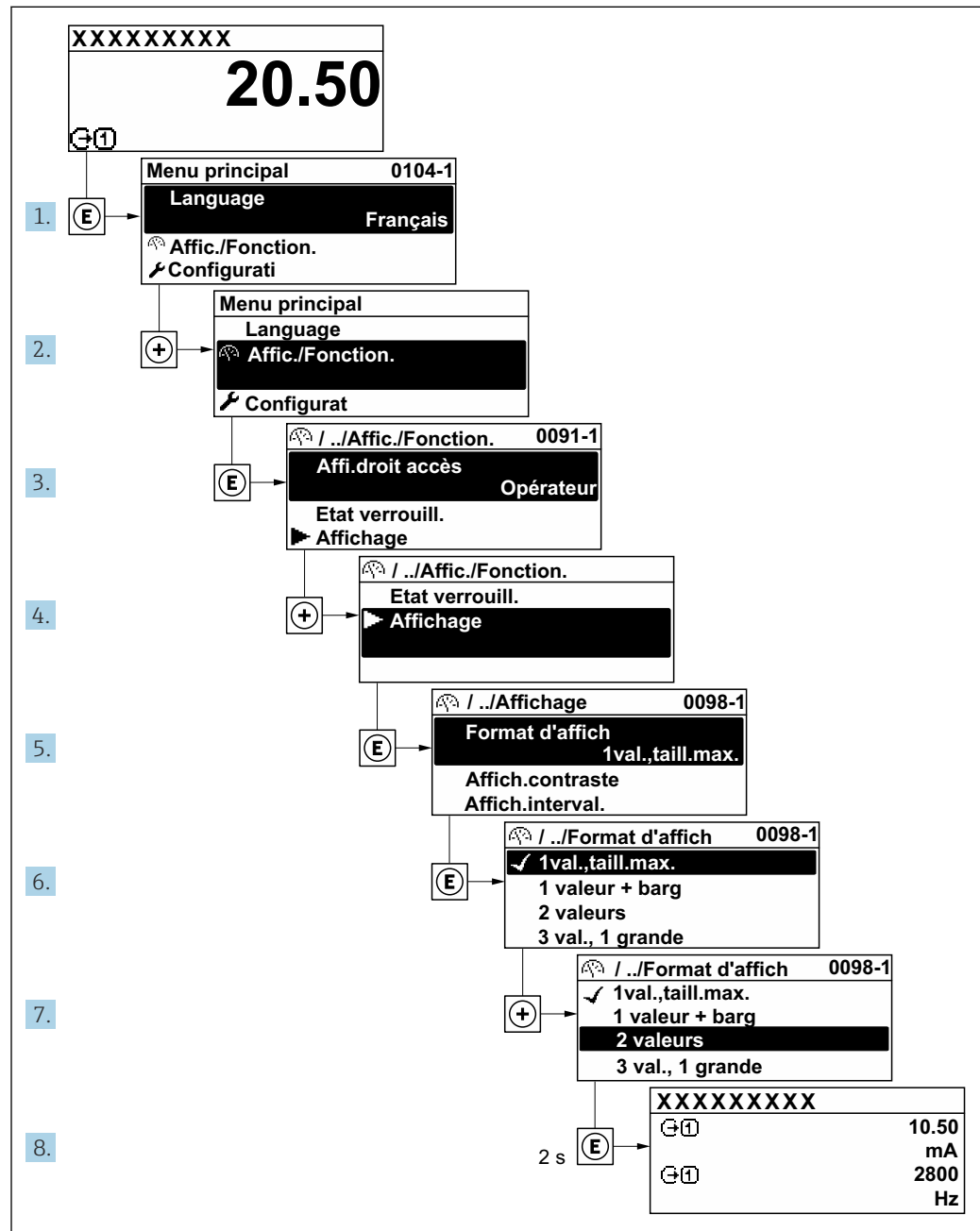

A0029562-FR

8.3.7 Accès direct au paramètre

Pour pouvoir accéder directement à un paramètre via l'affichage local, un numéro est affecté à chaque paramètre. En entrant ce code d'accès dans le paramètre **Accès direct**, on accède directement au paramètre souhaité.

Chemin de navigation

Expert → Accès direct

Le code d'accès direct se compose d'un nombre à 5 chiffres (au maximum) et du numéro qui identifie la voie d'une variable de process : p. ex. 00914-2. Celui-ci apparaît pendant la vue navigation à droite dans la ligne d'en-tête du paramètre sélectionné.

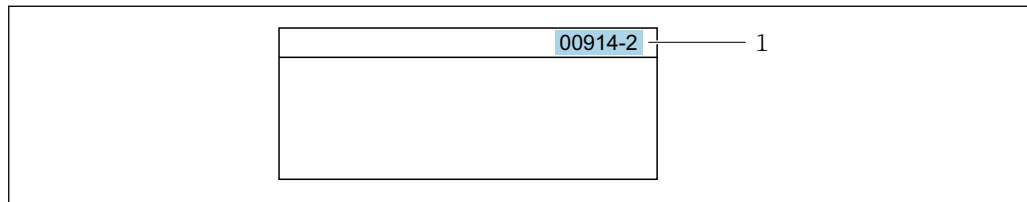

A0029414

1 Code d'accès direct

Lors de l'entrée du code d'accès direct, tenir compte des points suivants :

- Les premiers zéros du code d'accès direct ne doivent pas être saisis.
Exemple : Entrer "914" au lieu de "00914"
- Si aucun numéro de voie n'est entré, la voie 1 est ouverte automatiquement.
Exemple : Entrer 00914 → paramètre **Affecter variable process**
- Si une voie différente est ouverte : Entrer le code d'accès direct avec le numéro de voie correspondant.
Exemple : Entrer 00914-2 → paramètre **Affecter variable process**

 Pour les codes d'accès directs de chaque paramètre, voir le manuel "Description des paramètres de l'appareil" pour l'appareil correspondant

8.3.8 Affichage des textes d'aide

Il existe pour certains paramètres des textes d'aide que l'utilisateur peut appeler à partir de la vue navigation. Ceux-ci décrivent brièvement la fonction du paramètre et contribuent ainsi à une mise en service rapide et sûre.

Ouverture et fermeture du texte d'aide

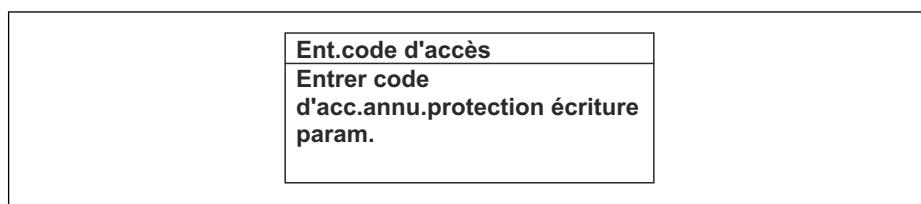

L'utilisateur se trouve dans la vue navigation et la barre de sélection se trouve sur un paramètre.

1. Appuyer sur  pendant 2 s.
↳ Le texte d'aide relatif au paramètre sélectionné s'ouvre.



A0014002-FR

 10 Exemple : Texte d'aide pour le paramètre "Ent. code d'accès"

2. Appuyer simultanément sur  + .
- ↳ Le texte d'aide est fermé.

8.3.9 Modification des paramètres

i Pour une description de la vue édition - comprenant un éditeur de texte et un éditeur numérique - avec les symboles → 44, pour une description des éléments de configuration → 46

Exemple : Modifier le nom de repère dans le paramètre "Tag description" de 001-FT-101 en 001-FT-102

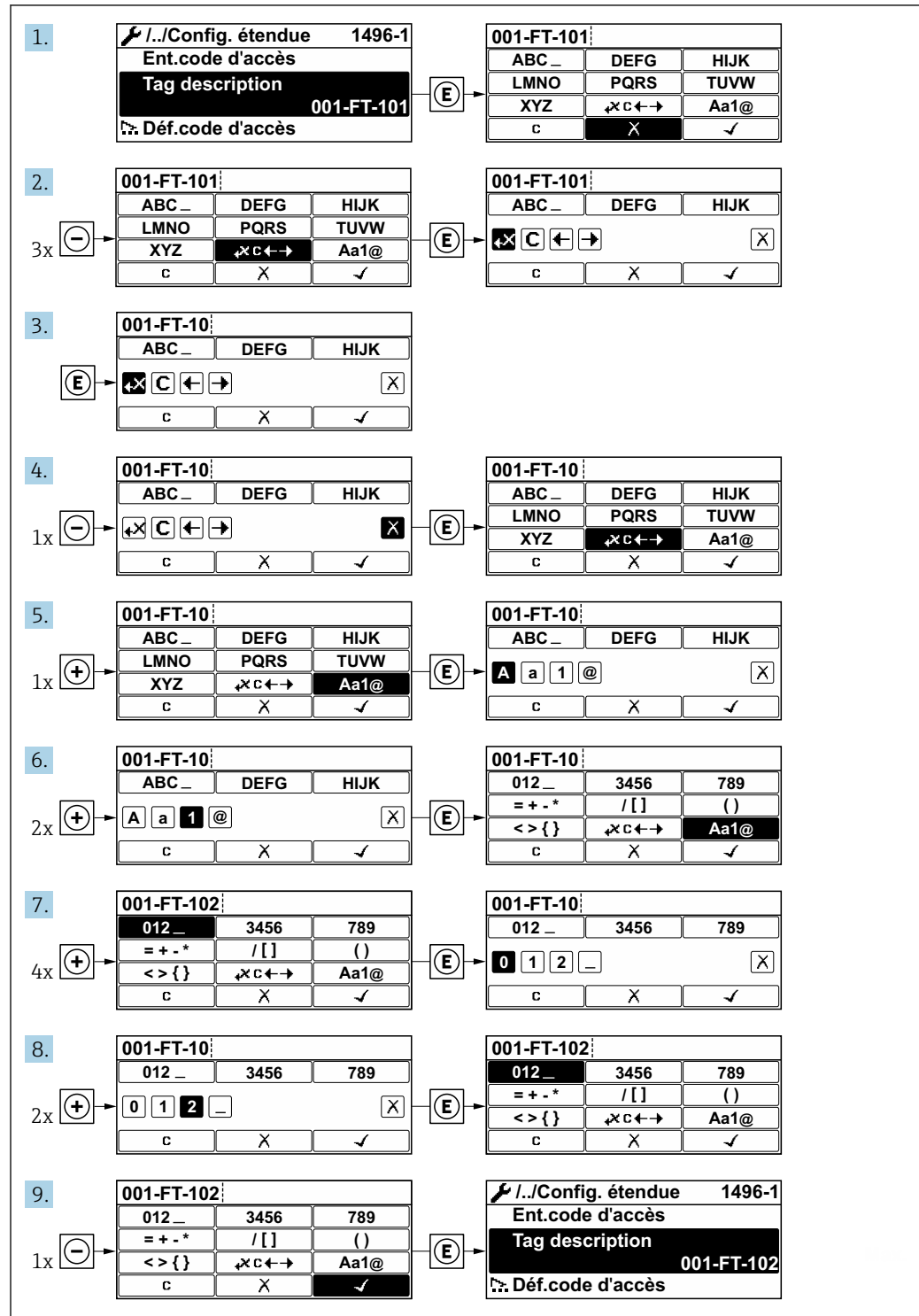

A0029563-FR

Si la valeur entrée se situe en dehors de la plage de valeurs admissible, un message d'avertissement est émis.

Ent.code d'accès Valeur rentrée invalide ou en dehors de la plage Min:0 Max:9999

A0014049-FR

8.3.10 Rôles utilisateur et leurs droits d'accès

Les deux rôles utilisateur "Opérateur" et "Chargé de maintenance" ont un accès en écriture différent aux paramètres lorsque le client définit un code d'accès spécifique à l'utilisateur. Celui-ci protège la configuration de l'appareil via l'afficheur local contre les accès non autorisés .

Définir les droits d'accès des rôles utilisateurs

À la livraison, aucun code d'accès n'est encore défini. Les droits d'accès (accès en lecture et en écriture) à l'appareil ne sont pas limités et correspondent au rôle utilisateur "Maintenance".

- ▶ Définir le code d'accès.
 - ↳ Le rôle utilisateur "Opérateur" est redéfini en plus du rôle utilisateur "Maintenance". Les droit d'accès différent pour les deux rôles utilisateurs.

Droits d'accès aux paramètres : rôle utilisateur "Maintenance"

Statut du code d'accès	Accès en lecture	Accès en écriture
Aucun code d'accès n'a encore été défini (réglage par défaut).	✓	✓
Une fois un code d'accès défini.	✓	✓ ¹⁾

1) L'utilisateur dispose uniquement d'un accès en écriture après avoir entré le code d'accès.



Droits d'accès aux paramètres : rôle utilisateur "Opérateur"

Statut du code d'accès	Accès en lecture	Accès en écriture
Une fois un code d'accès défini.	✓	_ ¹⁾

1) Malgré le code d'accès défini, certains paramètres peuvent toujours être modifiés et sont ainsi exclus de la protection en écriture, étant donné qu'ils n'influencent pas la mesure : protection en écriture via code d'accès

 Le rôle utilisateur actuellement utilisé est indiqué dans le Paramètre **Droits d'accès via afficheur**. Navigation : Fonctionnement → Droits d'accès via afficheur

8.3.11 Désactivation de la protection en écriture via un code d'accès

Lorsque le symbole  apparaît sur l'afficheur local, devant un paramètre, cela signifie que ce dernier est protégé en écriture par un code d'accès spécifique à l'utilisateur et que sa valeur n'est actuellement pas modifiable via la configuration sur site →  94.

La protection en écriture des paramètres via la configuration sur site peut être désactivée en entrant le code d'accès spécifique à l'utilisateur dans le paramètre **Entrer code d'accès** via l'option d'accès respective.

1. Après avoir appuyé sur , on est invité à entrer le code d'accès.

2. Entrer le code d'accès.
 - ↳ Le symbole  placé devant les paramètres disparaît ; tous les paramètres précédemment protégés en écriture sont à nouveau déverrouillés.

8.3.12 Activer et désactiver le verrouillage des touches

Le verrouillage des touches permet de verrouiller l'accès à l'intégralité du menu de configuration via la configuration locale. Une navigation au sein du menu de configuration ou une modification des valeurs de paramètres individuels n'est ainsi plus possible. Seules les valeurs de l'affichage opérationnel peuvent être lues.

Le verrouillage des touches est activé et désactivé via le menu contextuel.



Activer le verrouillage des touches

Pour l'affichage SD03 uniquement

Le verrouillage des touches est activé automatiquement :



- Si aucune commande n'a été réalisée sur l'appareil pendant > 1 minute.
- Après chaque redémarrage de l'appareil.

Pour activer automatiquement le verrouillage des touches :

1. L'appareil se trouve dans l'affichage des valeurs mesurées.
Appuyer sur les touches  et  pendant 3 secondes.
↳ Un menu contextuel apparaît.
2. Dans le menu contextuel, sélectionner l'option **Verrouillage touche actif**.
↳ Le verrouillage des touches est activé.

 Si l'utilisateur essaie d'accéder au menu de configuration pendant que le verrouillage des touches est activé, le message **Verrouillage touche actif** apparaît.

Désactiver le verrouillage des touches

- ▶ Le verrouillage des touches est activé.
Appuyer sur les touches  et  pendant 3 secondes.
↳ Le verrouillage des touches est désactivé.

8.4 Accès au menu de configuration via le navigateur web

8.4.1 Étendue des fonctions

 Pour plus d'informations sur le serveur web, voir la Documentation spéciale pour l'appareil.

8.4.2 Connexion

1. Sélectionner la langue de service souhaitée pour le navigateur.
2. Entrer le code d'accès spécifique à l'utilisateur.
3. Appuyer sur **OK** pour confirmer l'entrée.

Code d'accès	0000 (réglage par défaut) ; modifiable par le client
--------------	--

 Si pendant 10 minutes aucune action n'est effectuée, le navigateur revient automatiquement à la page d'accès.

8.4.3 Interface utilisateur

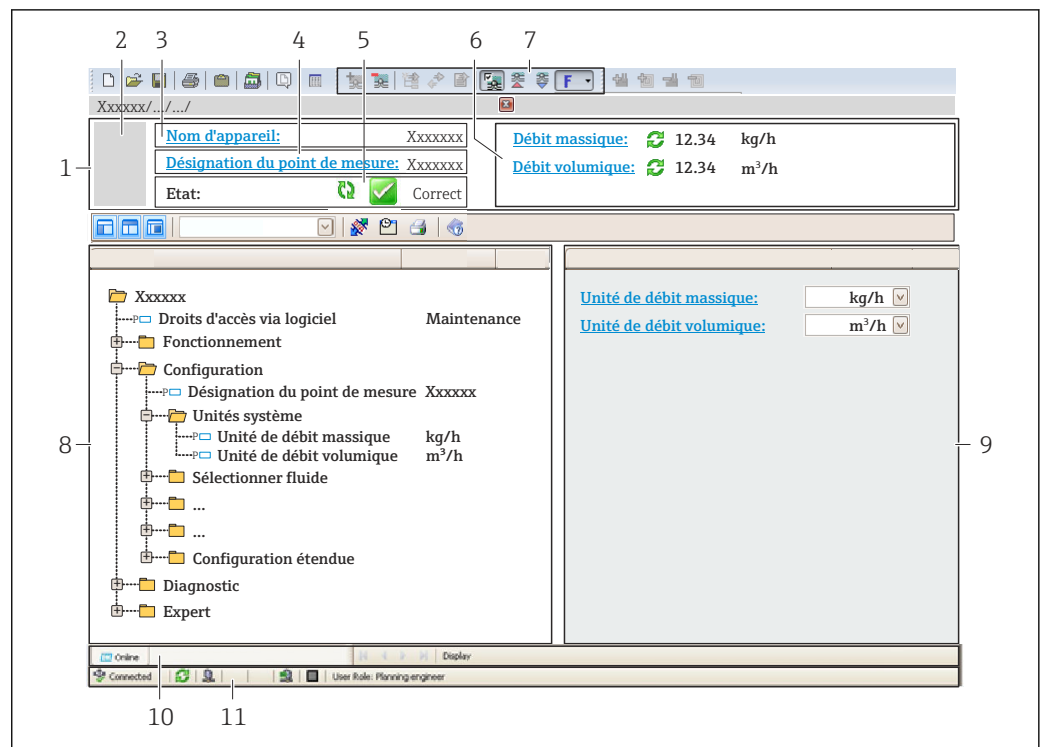

A0021051-FR

- 1 En-tête
- 2 Image de l'appareil
- 3 Nom de l'appareil
- 4 Désignation de l'appareil
- 5 Zone d'état avec signal d'état → 109
- 6 Zone d'affichage pour les valeurs mesurées actuelles
- 7 Barre d'outils d'édition avec fonctions supplémentaires telles que enregistrer/charger, liste d'événements et créer documentation
- 8 Zone de navigation avec structure du menu de configuration
- 9 Zone de travail
- 10 Zone d'action
- 11 Zone d'état

Ligne d'en-tête

Les informations suivantes apparaissent dans la ligne d'en-tête :

- Nom de l'appareil
- Repère de l'appareil
- Etat de l'appareil avec signal d'état → 109
- Valeurs mesurées actuelles

Ligne de fonctions

Fonctions	Signification
Valeurs mesurées	Affiche les valeurs mesurées par l'appareil de mesure
Menu	<ul style="list-style-type: none"> ■ Accès au menu de configuration à partir de l'appareil de mesure ■ La structure du menu de configuration est la même que pour l'afficheur local  Informations détaillées sur le menu de configuration "Description des paramètres de l'appareil"
État de l'appareil	Affiche les messages de diagnostic actuels, listés en fonction de leur priorité

Fonctions	Signification
Gestion des données	Échange de données entre l'ordinateur et l'appareil de mesure : <ul style="list-style-type: none"> ▪ Configuration de l'appareil : <ul style="list-style-type: none"> ▪ Charger les réglages depuis l'appareil (format XML, sauvegarde de la configuration) ▪ Sauvegarder les réglages dans l'appareil (format XML, restauration de la configuration) ▪ Documents - Exporter les documents : <ul style="list-style-type: none"> ▪ Exporter le bloc de données de sauvegarde (fichier .csv, création de la documentation du point de mesure) ▪ Rapport de vérification (fichier PDF, disponible uniquement avec le pack application "Heartbeat Verification")
Réseau	Configuration et vérification de tous les paramètres nécessaires à l'établissement de la connexion avec l'appareil de mesure : <ul style="list-style-type: none"> ▪ Réglages du réseau (p. ex. adresse IP, adresse MAC) ▪ Informations sur l'appareil (p. ex. numéro de série, version logiciel)
Logout	Termine l'opération et retourne à la page de connexion

Zone de navigation

Les menus, les sous-menus et les paramètres associés peuvent être sélectionnés dans la zone de navigation.

Zone de travail

Selon la fonction sélectionnée et ses sous-menus, il est possible de procéder à différentes actions dans cette zone :

- Réglage des paramètres
- Lecture des valeurs mesurées
- Affichage des textes d'aide
- Démarrage d'un téléchargement

8.4.4 Désactivation du serveur web

Le serveur Web de l'appareil de mesure peut être activé et désactivé si nécessaire à l'aide du paramètre **Fonctionnalité du serveur web**.

Navigation

Menu "Expert" → Communication → Serveur Web

Aperçu des paramètres avec description sommaire

Paramètre	Description	Sélection
Fonctionnalité du serveur web	Activer et désactiver le serveur web.	<ul style="list-style-type: none"> ▪ Arrêt ▪ Marche

Étendue des fonctions du paramètre "Fonctionnalité du serveur web"

Option	Description
Arrêt	<ul style="list-style-type: none"> ▪ Le serveur web est complètement désactivé. ▪ Le port 80 est verrouillé.
Marche	<ul style="list-style-type: none"> ▪ La fonctionnalité complète du serveur Web est disponible. ▪ JavaScript est utilisé. ▪ Le mot de passe est transféré en mode crypté. ▪ Toute modification du mot de passe sera également transférée en mode crypté.

Activation du serveur Web

Si le serveur Web est désactivé, il ne peut être réactivé qu'avec le paramètre **Fonctionnalité du serveur web** via les options de configuration suivantes :

- Via outil de configuration "FieldCare"
- Via outil de configuration "DeviceCare"

8.4.5 Déconnexion

i Avant la déconnexion, sauvegarder les données via la fonction **Gestion données** (charger la configuration de l'appareil) si nécessaire.

1. Sélectionner l'entrée **Logout** dans la ligne de fonctions.
↳ La page d'accueil avec la fenêtre de Login apparaît.
2. Fermer le navigateur web.
3. Si elles ne sont plus utilisées :
Réinitialiser les propriétés modifiées du protocole Internet (TCP/IP) .

8.5 Accès au menu de configuration via l'outil de configuration

La structure du menu de configuration dans les outils de configuration est la même que via l'afficheur local.

8.5.1 Raccordement de l'outil de configuration

Via protocole HART

Cette interface de communication est disponible dans les versions d'appareil avec une sortie HART.

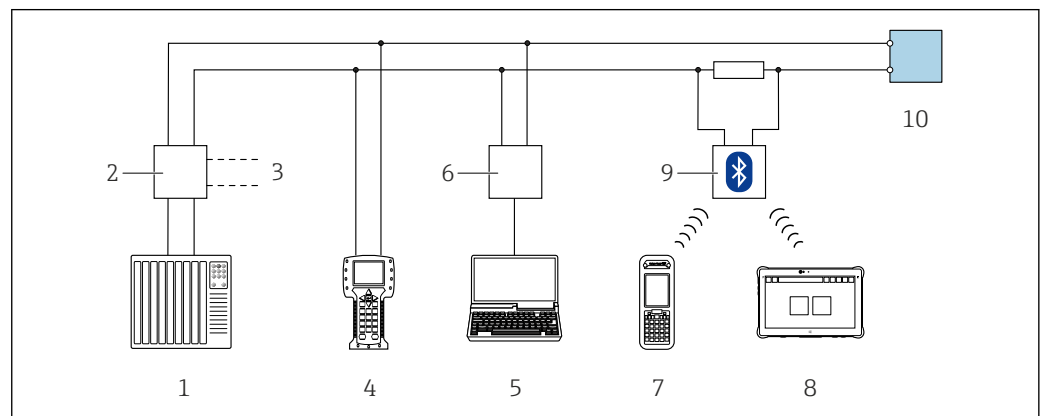

11 Options de configuration à distance via protocole HART (passive)

- 1 Système d'automatisation (p. ex. API)
- 2 Unité d'alimentation de transmetteur, p. ex. RN221N (avec résistance de communication)
- 3 Raccordement pour Commubox FXA195 et Field Communicator 475
- 4 Field Communicator 475
- 5 Ordinateur avec navigateur web (p. ex. Internet Explorer) pour un accès aux ordinateurs avec un outil de configuration (p. ex. FieldCare, DeviceCare, AMS Device Manager, AMS TREX Device Communicator, SIMATIC PDM) avec COM DTM "CDI Communication TCP/IP"
- 6 Commubox FXA195 (USB)
- 7 Field Xpert SFX350 ou SFX370
- 8 Field Xpert SMT50 (ou 70 ou 77)
- 9 Modem VIATOR Bluetooth avec câble de raccordement
- 10 Transmetteur

Via interface service (CDI)

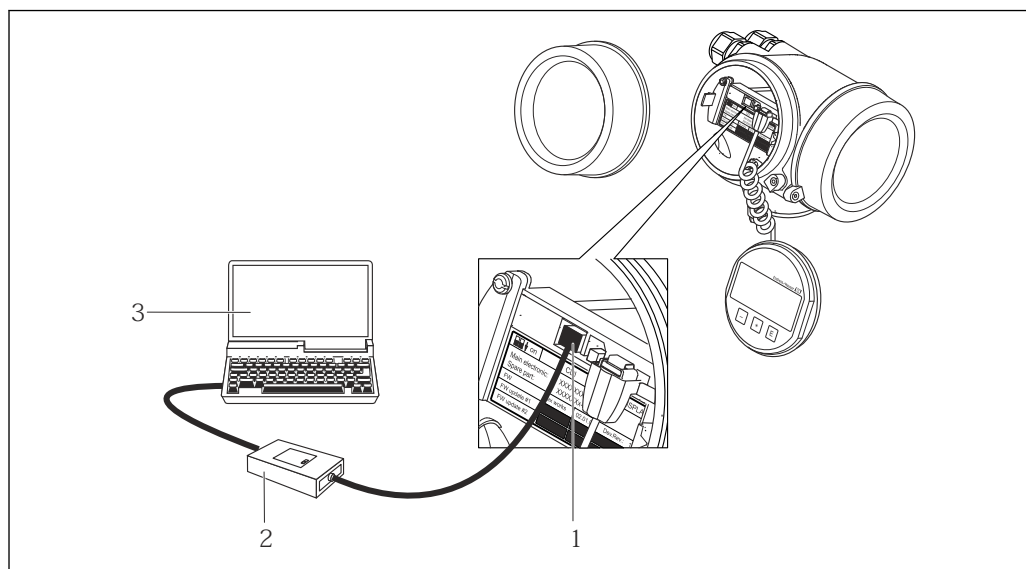

- 1 Interface service (CDI = Endress+Hauser Common Data Interface) de l'appareil de mesure
 2 Commubox FXA291
 3 Ordinateur avec outil de configuration FieldCare avec COM DTM CDI Communication FXA291

A0014019

8.5.2 Field Xpert SFX350, SFX370

Étendue des fonctions

Field Xpert SFX350 et Field Xpert SFX370 sont des PC mobiles destinés à la mise en service et à la maintenance. Ils permettent une configuration et un diagnostic efficaces des appareils HART et FOUNDATION Fieldbus en **zone non explosible** (SFX350, SFX370) et en **zone explosible** (SFX370).



Pour plus de détails, voir le manuel de mise en service BA01202S

Source pour les fichiers de description d'appareil

Voir les informations → 58

8.5.3 FieldCare

Étendue des fonctions

Outil de gestion des équipements basé sur FDT (Field Device Technology) d'Endress +Hauser. Il est capable de configurer tous les équipements de terrain intelligents de l'installation et facilite leur gestion. Grâce à l'utilisation d'informations d'état, il constitue en outre un moyen simple, mais efficace, de contrôler leur état.

Accès via :

- Protocole HART
- Interface service CDI → 56

Fonctions typiques :

- Configuration des paramètres du transmetteur
- Chargement et sauvegarde de données d'appareil (upload/download)
- Documentation du point de mesure
- Visualisation de la mémoire de valeurs mesurées (enregistreur à tracé continu) et journal événement



- Manuel de mise en service BA00027S
- Manuel de mise en service BA00059S



Source pour les fichiers de description de l'appareil → 58

8.5.4 DeviceCare

Étendue des fonctions

Outil pour connecter et configurer les appareils de terrain Endress+Hauser.

Le moyen le plus rapide pour configurer les appareils de terrain Endress+Hauser est d'utiliser l'outil dédié "DeviceCare". Associé aux DTM, il constitue une solution pratique et complète.



Brochure Innovation IN01047S



Source pour les fichiers de description d'appareil → 58

8.5.5 AMS Device Manager

Étendue des fonctions

Programme d'Emerson Process Management pour la commande et la configuration d'appareils de mesure via protocole HART.



Source pour les fichiers de description d'appareil → 58

8.5.6 SIMATIC PDM

Étendue des fonctions

Programme Siemens, unique et indépendant du fabricant, pour la configuration, le réglage, la maintenance et le diagnostic d'appareils de terrain intelligents via protocole HART.



Source pour les fichiers de description d'appareil → 58

8.5.7 Field Communicator 475

Étendue des fonctions

Terminal portable industriel d'Emerson Process Management pour le paramétrage à distance et l'interrogation de valeurs mesurées via protocole HART.

Source pour les fichiers de description d'appareil

Voir les informations → 58

9 Intégration système

9.1 Aperçu des fichiers de description d'appareil

9.1.1 Données relatives aux versions de l'appareil

Version de firmware	01.04.zz	<ul style="list-style-type: none"> ▪ Sur la page de titre du manuel ▪ Sur la plaque signalétique du transmetteur ▪ Version logiciel Diagnostic → Information appareil → Version logiciel
Date de sortie de la version de firmware	06.2015	---
ID fabricant	0x11	ID fabricant Diagnostic → Information appareil → ID fabricant
Code type d'appareil	0x54	Type d'appareil Diagnostic → Information appareil → Type d'appareil
Révision du protocole HART	7	---
Révision de l'appareil	5	<ul style="list-style-type: none"> ▪ Sur la plaque signalétique du transmetteur ▪ Révision appareil Diagnostic → Information appareil → Révision appareil



Pour l'aperçu des différentes versions de logiciel de l'appareil → 121

9.1.2 Outils de configuration

Le tableau ci-dessous présente le fichier de description d'appareil approprié pour les différents outils de configuration, ainsi que des informations sur l'endroit où le fichier peut être obtenu.

Outil de configuration via Protocole HART	Sources des descriptions d'appareil
FieldCare	<ul style="list-style-type: none"> ▪ www.endress.com → Espace téléchargement ▪ Clé USB (contacter Endress+Hauser) ▪ e-mail → Espace téléchargement
DeviceCare	<ul style="list-style-type: none"> ▪ www.endress.com → Espace téléchargement ▪ e-mail → Espace téléchargement
<ul style="list-style-type: none"> ▪ Field Xpert SMT50 ▪ Field Xpert SMT70 ▪ Field Xpert SMT77 	Utiliser la fonction de mise à jour du terminal portable
AMS Device Manager (Emerson Process Management)	www.endress.com → Espace téléchargement
SIMATIC PDM (Siemens)	www.endress.com → Espace téléchargement
Field Communicator 475 (Emerson Process Management)	Utiliser la fonction de mise à jour du terminal portable

9.2 Variables mesurées via le protocole HART

Les grandeurs de mesure suivantes (variables d'appareil HART) sont affectées en usine aux variables dynamiques suivantes :

Variables dynamiques	Variables mesurées (variables d'appareil HART)
Première variable dynamique (PV)	Débit massique
Seconde variable dynamique (SV)	Totalisateur 1
Troisième variable dynamique (TV)	Densité
Quatrième variable dynamique (QV)	Température

L'affectation des variables mesurées aux variables dynamiques peut être modifiée et assignée librement via la configuration sur site et l'outil de configuration à l'aide des paramètres suivants :

- Expert → Communication → Sortie HART → Sortie → Assigner valeur primaire
- Expert → Communication → Sortie HART → Sortie → Assigner valeur secondaire
- Expert → Communication → Sortie HART → Sortie → Assigner valeur ternaire
- Expert → Communication → Sortie HART → Sortie → Assigner valeur quaternaire

Les variables mesurées suivantes peuvent être affectées aux variables dynamiques :

Variables mesurées pour PV (variable dynamique primaire)

- Arrêt
- Débit massique
- Débit volumique
- Débit volumique corrigé
- Densité
- Densité de référence
- Température
- Température électronique
- Fréquence d'oscillation
- Amplitude de l'oscillation
- Amortissement de l'oscillation
- Asymétrie signal

Variables mesurées pour SV, TV, QV (variable dynamique secondaire, tertiaire et quaternaire)

- Débit massique
- Débit volumique
- Débit volumique corrigé
- Densité
- Densité de référence
- Température
- Température électronique
- Fréquence d'oscillation
- Amplitude de l'oscillation
- Amortissement de l'oscillation
- Asymétrie signal
- Pression externe
- Totalisateur 1...3

9.2.1 Variables d'appareil

Les variables d'appareil sont affectées de manière fixe. Au maximum, huit variables d'appareil peuvent être transmises.

Affectation	Variables d'appareil
0	Débit massique
1	Débit volumique
2	Débit volumique corrigé

Affectation	Variabes d'appareil
3	Densité
4	Densité de référence
5	Température
6	Totalisateur 1
7	Totalisateur 2
8	Totalisateur 3
9	Température enceinte de confinement ¹⁾
10	Température électronique
11	Amortissement de l'oscillation 0
12	Fréquence d'oscillation 0
13	Amplitude de l'oscillation ¹⁾
14	Asymétrie signal
15	Pression ¹⁾

1) Visible selon les options de commande ou les réglages de l'appareil

9.3 Autres réglages

Fonctionnalité Mode Burst selon spécification HART 7 :

Navigation

Menu "Expert" → Communication → Sortie HART → Burst configuration → Burst configuration 1 ... n

► Burst configuration 1 ... n	
Mode Burst 1 ... n	→ 61
Commande burst 1 ... n	→ 61
Burst variable 0	→ 61
Burst variable 1	→ 61
Burst variable 2	→ 61
Burst variable 3	→ 61
Burst variable 4	→ 61
Burst variable 5	→ 61
Burst variable 6	→ 61
Burst variable 7	→ 61
Burst mode déclenchement	→ 61

Burst déclenchement niveau	→ 62
Période MAJ min	→ 62
Période MAJ max	→ 62

Aperçu des paramètres avec description sommaire

Paramètre	Description	Sélection / Entrée
Mode Burst 1 ... n	Activation du mode burst HART pour le message burst X.	<ul style="list-style-type: none"> ■ Arrêt ■ Marche
Commande burst 1 ... n	Sélectionner la commande HART envoyée au maître HART.	<ul style="list-style-type: none"> ■ Commande 1 ■ Commande 2 ■ Commande 3 ■ Commande 9 ■ Commande 33 ■ Commande 48
Burst variable 0	Pour la commande HART 9 et 33 : sélectionner la variable d'appareil HART ou la variable de process.	<ul style="list-style-type: none"> ■ Débit massique ■ Débit volumique ■ Débit volumique corrigé ■ Densité ■ Densité de référence ■ Température ■ Température électronique ■ Amortissement de l'oscillation ■ Fréquence d'oscillation ■ Amplitude de l'oscillation 0 ■ Asymétrie signal ■ Totalisateur 1 ■ Totalisateur 2 ■ Totalisateur 3 ■ Pression externe ■ Percent Of Range ■ Mesure courant ■ Variable primaire (PV) ■ Valeur secondaire (SV) ■ Variable ternaire (TV) ■ Valeur quaternaire (QV) ■ Libre
Burst variable 1	Pour la commande HART 9 et 33 : sélectionner la variable d'appareil HART ou la variable de process.	Voir le paramètre Burst variable 0 .
Burst variable 2	Pour la commande HART 9 et 33 : sélectionner la variable d'appareil HART ou la variable de process.	Voir le paramètre Burst variable 0 .
Burst variable 3	Pour la commande HART 9 et 33 : sélectionner la variable d'appareil HART ou la variable de process.	Voir le paramètre Burst variable 0 .
Burst variable 4	Pour la commande HART 9 : sélectionner la variable d'appareil HART ou la variable de process.	Voir le paramètre Burst variable 0 .
Burst variable 5	Pour la commande HART 9 : sélectionner la variable d'appareil HART ou la variable de process.	Voir le paramètre Burst variable 0 .
Burst variable 6	Pour la commande HART 9 : sélectionner la variable d'appareil HART ou la variable de process.	Voir le paramètre Burst variable 0 .
Burst variable 7	Pour la commande HART 9 : sélectionner la variable d'appareil HART ou la variable de process.	Voir le paramètre Burst variable 0 .
Burst mode déclenchement	Sélection de l'événement qui déclenche le message burst X.	<ul style="list-style-type: none"> ■ Continu ■ Fenêtre ■ Hausse ■ En baisse ■ En changement

Paramètre	Description	Sélection / Entrée
Burst déclenchement niveau	Entrer la valeur de déclenchement du burst. La valeur de réglage du burst détermine, avec l'option sélectionnée dans le paramètre Burst mode déclenchement , le moment de l'émission du message burst X.	Nombre à virgule flottante positif
Période MAJ min	Entrer le laps de temps minimum entre deux commandes burst du message burst X.	Nombre entier positif
Période MAJ max	Entrer le laps de temps maximum entre deux commandes burst du message burst X.	Nombre entier positif

10 Mise en service

10.1 Contrôle du montage et contrôle du raccordement

Avant la mise en service de l'appareil :

- ▶ S'assurer que les contrôles du montage et du fonctionnement ont été réalisés avec succès.
- Check-list "Contrôle du montage" → 30
- Check-list "Contrôle du raccordement" → 36

10.2 Mise sous tension de l'appareil de mesure

- ▶ Mettre l'appareil sous tension après avoir terminé les contrôles du montage et du raccordement.
 - ↳ Une fois le démarrage réussi, l'afficheur local passe automatiquement de l'affichage de démarrage à l'affichage opérationnel.

Si rien n'apparaît sur l'afficheur local ou si un message de diagnostic est affiché : voir la section "Diagnostic et suppression des défauts" → 104.

10.3 Réglage de la langue d'interface

Réglage par défaut : anglais ou langue nationale commandée

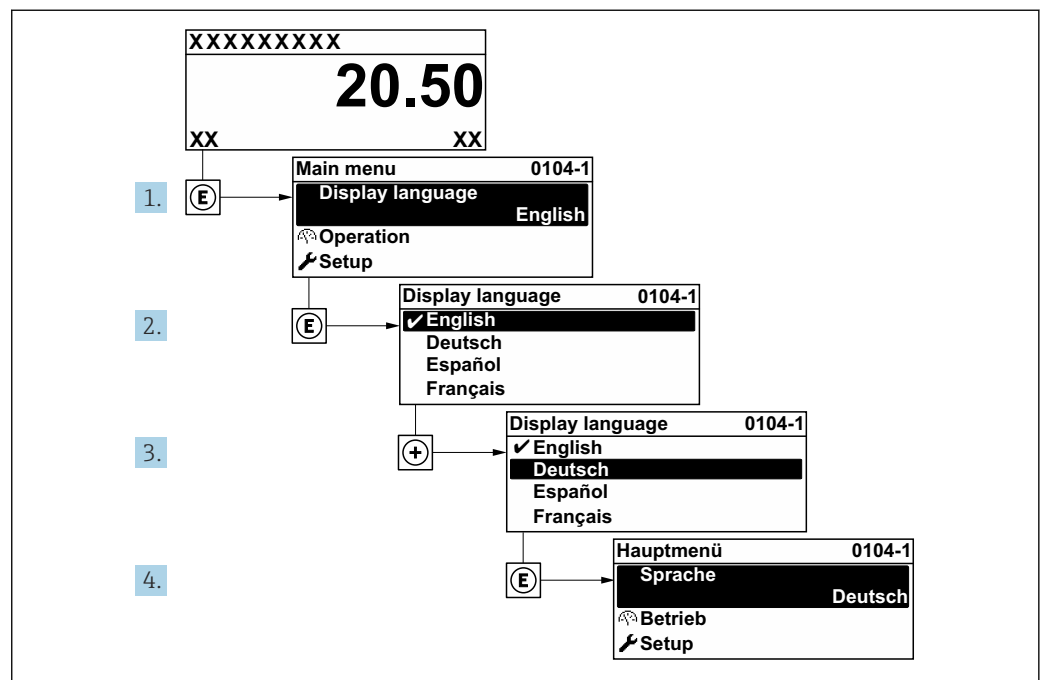

12 Exemple d'afficheur local

10.4 Configuration de l'appareil

Le menu **Configuration** avec ses assistants contient tous les paramètres nécessaires à une mesure standard.

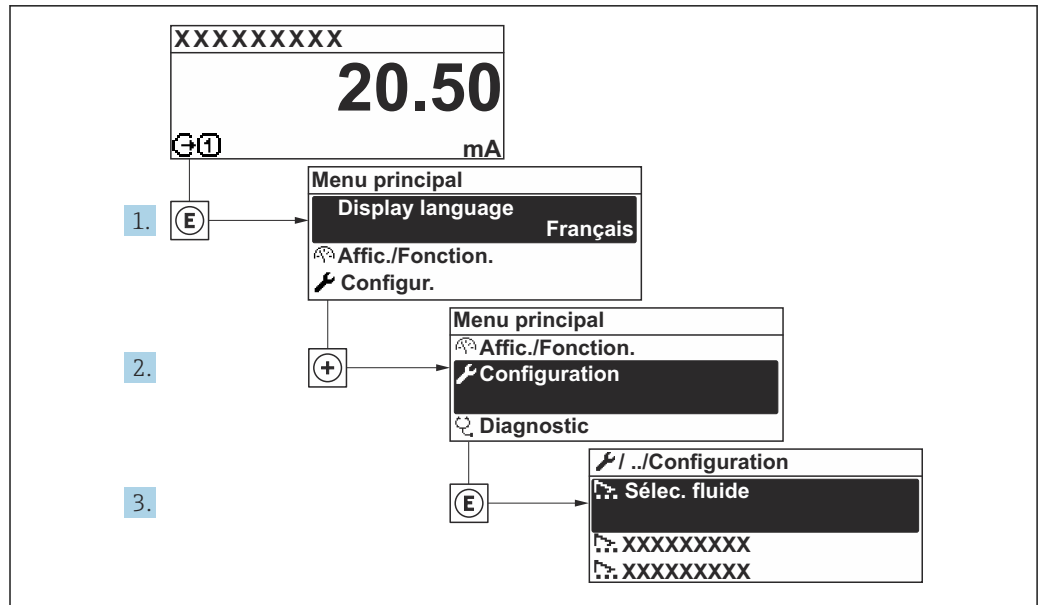

A0092222-FR

13 Navigation vers le menu "Configuration" à l'exemple de l'afficheur local

Configuration

- Désignation du point de mesure
→ 65
- ▶ Sélectionner fluide
- ▶ Unités système
→ 66
- ▶ Sortie courant 1 ... n
→ 69
- ▶ Sortie Tout Ou Rien/Impulsion/
Fréq.
→ 70
- ▶ Affichage
→ 76
- ▶ Traitement sortie
→ 78
- ▶ Suppression débit de fuite
→ 81
- ▶ Détection tube partiellement
rempli
→ 82
- ▶ Configuration étendue
→ 83

10.4.1 Définition de la désignation du point de mesure

Pour permettre une identification rapide du point de mesure au sein du système, entrer une désignation unique à l'aide du paramètre **Désignation du point de mesure**, puis modifier le réglage par défaut.

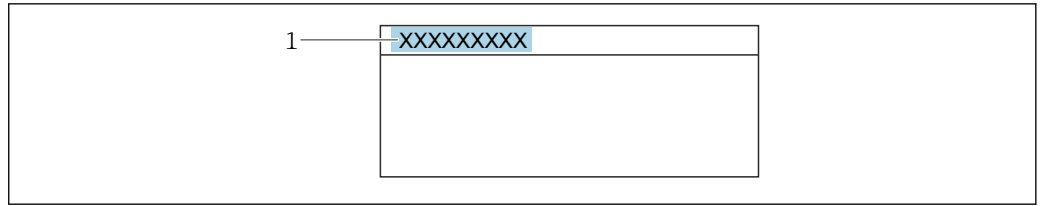

A0029422

14 Ligne d'en-tête de l'affichage opérationnel avec désignation du point de mesure

1 Désignation du point de mesure

 Entrer la désignation du point de repère dans l'outil de configuration "FieldCare"

Navigation

Menu "Configuration" → Désignation du point de mesure

Aperçu des paramètres avec description sommaire

Paramètre	Description	Entrée
Désignation du point de mesure	Entrer le repère pour le point de mesure.	Max. 32 caractères tels que des lettres, des chiffres ou des caractères spéciaux (par ex. @, %, /)

10.4.2 Sélection et réglage du produit

L'assistant **Sélectionnez fluide** guide systématiquement l'utilisateur à travers tous les paramètres devant être configurés pour pouvoir sélectionner et régler le produit.

Navigation

Menu "Configuration" → Sélectionnez fluide

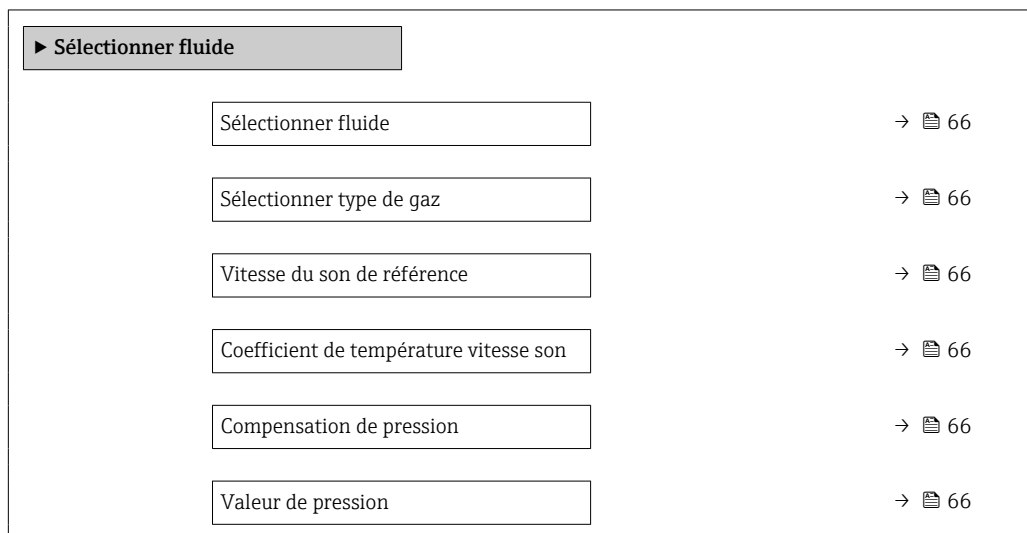

Aperçu des paramètres avec description sommaire

Paramètre	Prérequis	Description	Sélection / Entrée	Réglage usine
Sélectionner fluide	-	Sélectionner le type de fluide.	<ul style="list-style-type: none"> ■ Liquide ■ Gaz 	-
Sélectionner type de gaz	Dans le paramètre Sélectionner fluide , l'option Gaz a été sélectionnée.	Sélectionner le type de gaz mesuré.	Liste de sélection des types de gaz	-
Vitesse du son de référence	Dans le paramètre Sélectionner type de gaz , l'option Autres a été sélectionnée.	Entrer la vitesse du son du gaz à 0 °C (32 °F).	1 ... 99 999,9999 m/s	-
Coefficient de température vitesse son	Dans le paramètre Sélectionner type de gaz , l'option Autres a été sélectionnée.	Entrer le coefficient de température pour la vitesse de propagation sonore du gaz.	Nombre à virgule flottante positif	-
Compensation de pression	-	Sélectionner le type de compensation en pression.	<ul style="list-style-type: none"> ■ Arrêt ■ Valeur fixe ■ Valeur externe 	-
Valeur de pression	Dans le paramètre Compensation de pression , l'option Valeur fixe a été sélectionnée.	Entrer la pression de process à utiliser pour la correction de pression.	Nombre à virgule flottante positif	En fonction du pays : <ul style="list-style-type: none"> ■ 1,01 bar a ■ 14,7 psi a

10.4.3 Réglage des unités système

Dans le sous-menu **Unités système** il est possible de régler les unités de toutes les valeurs mesurées.

i Le nombre de sous-menus et de paramètres peut varier en fonction de la version de l'appareil. Certains sous-menus et paramètres de ces sous-menus ne sont pas décrits dans le manuel de mise en service. Une description est toutefois fournie dans la documentation spéciale de l'appareil ("Documentation complémentaire").

Navigation

Menu "Configuration" → Unités système

► Unités système	
Unité de débit massique	→ 67
Unité de masse	→ 67
Unité de débit volumique	→ 67
Unité de volume	→ 67
Unité du débit volumique corrigé	→ 68
Unité de volume corrigé	→ 68
Unité de densité	→ 68
Unité de densité de référence	→ 68
Unité de température	→ 68
Unité de longueur	
Unité de pression	→ 68

Aperçu des paramètres avec description sommaire

Paramètre	Description	Sélection	Réglage usine
Unité de débit massique	Sélectionner l'unité de débit massique. <i>Effet</i> L'unité sélectionnée est valable pour : <ul style="list-style-type: none"> ▪ Sortie ▪ Suppression débits fuite ▪ Simulation variable process 	Liste de sélection des unités	En fonction du pays : <ul style="list-style-type: none"> ▪ kg/h ▪ lb/min
Unité de masse	Sélectionner l'unité de masse.	Liste de sélection des unités	En fonction du pays : <ul style="list-style-type: none"> ▪ kg ▪ lb
Unité de débit volumique	Sélectionner l'unité du débit volumique. <i>Effet</i> L'unité sélectionnée est valable pour : <ul style="list-style-type: none"> ▪ Sortie ▪ Suppression débits fuite ▪ Simulation variable process 	Liste de sélection des unités	En fonction du pays : <ul style="list-style-type: none"> ▪ l/h ▪ gal/min (us)
Unité de volume	Sélectionner l'unité de volume.	Liste de sélection des unités	En fonction du pays : <ul style="list-style-type: none"> ▪ l ▪ gal (us)

Paramètre	Description	Sélection	Réglage usine
Unité du débit volumique corrigé	Sélectionner l'unité du débit volumique corrigé. <i>Effet</i> L'unité sélectionnée est valable pour : Paramètre Débit volumique corrigé (→ ⓘ 98)	Liste de sélection des unités	En fonction du pays : ▪ NI/h ▪ Sft ³ /min
Unité de volume corrigé	Sélectionner l'unité du débit volumique corrigé.	Liste de sélection des unités	En fonction du pays : ▪ NI ▪ Sft ³
Unité de densité de référence	Sélectionner l'unité de la densité de référence.	Liste de sélection des unités	En fonction du pays ▪ kg/NI ▪ lb/Sft ³
Unité de densité	Sélectionner l'unité de densité. <i>Effet</i> L'unité sélectionnée est valable pour : ▪ Sortie ▪ Simulation variable process ▪ Ajustage de la masse volumique (menu Expert)	Liste de sélection des unités	En fonction du pays : ▪ kg/l ▪ lb/ft ³
Densité 2 unités	Sélectionner la deuxième unité de densité.	Liste de sélection des unités	En fonction du pays : ▪ kg/l ▪ lb/ft ³
Unité de température	Sélectionner l'unité de température. <i>Effet</i> L'unité sélectionnée est valable pour : ▪ Valeur minimale ▪ Valeur maximale ▪ Valeur maximale ▪ Valeur minimale ▪ Valeur moyenne ▪ Valeur minimale ▪ Valeur maximale ▪ Valeur minimale ▪ Valeur maximale ▪ Température de référence	Liste de sélection des unités	En fonction du pays : ▪ °C ▪ °F
Unité de pression	Sélectionner l'unité de pression du process. <i>Effet</i> L'unité sélectionnée est reprise du : ▪ Paramètre Valeur de pression (→ ⓘ 66) ▪ Paramètre Pression externe	Liste de sélection des unités	En fonction du pays : ▪ bar a ▪ psi a

10.4.4 Configuration de la sortie courant

L'assistant **Sortie courant** guide systématiquement l'utilisateur à travers tous les paramètres devant être réglés pour la configuration de la sortie courant.

Navigation

Menu "Configuration" → Sortie courant 1 ... n

▶ Sortie courant 1 ... n	
Affectation sortie courant	→ 69
Etendue de mesure courant	→ 70
Valeur 4 mA	→ 70
Valeur 20 mA	→ 70
Valeur de courant fixe	
Mode défaut	→ 70
Courant de défaut	→ 70

Aperçu des paramètres avec description sommaire

Paramètre	Prérequis	Description	Sélection / Entrée	Réglage usine
Affectation sortie courant	-	Sélectionner la variable process pour la sortie courant.	<ul style="list-style-type: none"> ■ Arrêt ■ Débit massique ■ Débit volumique ■ Débit volumique corrigé ■ Densité ■ Densité de référence ■ Température ■ Température électronique ■ Fréquence d'oscillation ■ Amplitude de l'oscillation ■ Amortissement de l'oscillation ■ Asymétrie signal 	-
Calcul du débit volumique corrigé	-	Sélectionner la densité de référence pour le calcul du débit volumique corrigé.	<ul style="list-style-type: none"> ■ Densité de référence fixe ■ Densité de référence calculée 	-
Densité de référence fixe	L'option Densité de référence fixe est sélectionnée dans le paramètre paramètre Calcul du débit volumique corrigé .	Entrer la valeur fixe pour la densité de référence.	Nombre à virgule flottante positif	-
Coefficient de dilation linéaire	L'option Densité de référence calculée est sélectionnée dans le paramètre paramètre Calcul du débit volumique corrigé .	Entrer le coefficient de dilatation linéaire, spécifique au fluide, nécessaire au calcul de la densité de référence.	Nombre à virgule flottante avec signe	-

Paramètre	Prérequis	Description	Sélection / Entrée	Réglage usine
Coefficient de dilatation au carré	L'option Densité de référence calculée est sélectionnée dans le paramètre Calcul du débit volumique corrigé .	Pour un fluide avec profil de dilatation non linéaire : entrer coefficient de dilatation quadratique nécessaire au calcul de densité de référence.	Nombre à virgule flottante avec signe	-
Température de référence	L'option Densité de référence calculée est sélectionnée dans le paramètre Calcul du débit volumique corrigé .	Entrer la température de référence pour le calcul de la densité de référence.	-273,15 ... 99 999 °C	En fonction du pays : <ul style="list-style-type: none"> ■ +20 °C ■ +68 °F
Etendue de mesure courant	-	Sélectionner la gamme de courant pour la sortie de la valeur process et le niveau supérieur/inférieur pour le signal d'alarme.	<ul style="list-style-type: none"> ■ 4...20 mA NAMUR ■ 4...20 mA US ■ 4...20 mA ■ Valeur de courant fixe 	Dépend du pays : <ul style="list-style-type: none"> ■ 4...20 mA NAMUR ■ 4...20 mA US
Valeur 4 mA	Dans le paramètre Etendue de mesure courant (→ ☰ 70), l'une des options suivantes est sélectionnée : <ul style="list-style-type: none"> ■ 4...20 mA NAMUR ■ 4...20 mA US ■ 4...20 mA 	Entrer la valeur 4 mA.	Nombre à virgule flottante avec signe	Dépend du pays : <ul style="list-style-type: none"> ■ 0 kg/h ■ 0 lb/min
Valeur 20 mA	Dans le paramètre Etendue de mesure courant (→ ☰ 70), l'une des options suivantes est sélectionnée : <ul style="list-style-type: none"> ■ 4...20 mA NAMUR ■ 4...20 mA US ■ 4...20 mA 	Entrer la valeur 20 mA.	Nombre à virgule flottante avec signe	En fonction du pays et du diamètre nominal
Mode défaut	Une variable de process est sélectionnée dans le paramètre Affectation sortie courant (→ ☰ 69) et l'une des options suivantes est sélectionnée dans le paramètre Etendue de mesure courant (→ ☰ 70) : <ul style="list-style-type: none"> ■ 4...20 mA NAMUR ■ 4...20 mA US ■ 4...20 mA 	Définir le comportement des sorties en cas d'alarme.	<ul style="list-style-type: none"> ■ Min. ■ Max. ■ Dernière valeur valable ■ Valeur actuelle ■ Valeur définie 	-
Courant de défaut	L'option Valeur définie est sélectionnée dans le paramètre Mode défaut .	Régler la valeur de sortie courant pour l'état d'alarme.	3,59 ... 22,5 mA	-

10.4.5 Configuration de la sortie impulsion/fréquence/tor

L'assistant **Sortie Tout Ou Rien/Impulsion/Fréq.** guide l'utilisateur systématiquement à travers tous les paramètres pouvant être réglés pour la configuration du type de sortie sélectionné.

Navigation

Menu "Configuration" → Sortie Tout Ou Rien/Impulsion/Fréq.

► **Sortie Tout Ou Rien/Impulsion/Fréq.**

Mode de fonctionnement

→ ☰ 71

Aperçu des paramètres avec description sommaire

Paramètre	Description	Sélection
Mode de fonctionnement	Définir la sortie comme une sortie impulsion, fréquence ou relais.	<ul style="list-style-type: none"> ■ Impulsion ■ Fréquence ■ Etat

Configuration de la sortie impulsion

Navigation

Menu "Configuration" → Sortie Tout Ou Rien/Impulsion/Fréq.

► Sortie Tout Ou Rien/Impulsion/ Fréq.	
Mode de fonctionnement	→ 71
Affecter sortie impulsion	→ 71
Valeur par impulsion	→ 71
Durée d'impulsion	→ 71
Mode défaut	→ 72
Signal sortie inversé	→ 72

Aperçu des paramètres avec description sommaire

Paramètre	Prérequis	Description	Sélection / Entrée	Réglage usine
Mode de fonctionnement	-	Définir la sortie comme une sortie impulsion, fréquence ou relais.	<ul style="list-style-type: none"> ■ Impulsion ■ Fréquence ■ Etat 	-
Affecter sortie impulsion	L'option Impulsion est sélectionnée dans le paramètre Mode de fonctionnement .	Sélectionner la variable process pour la sortie impulsion.	<ul style="list-style-type: none"> ■ Arrêt ■ Débit massique ■ Débit volumique ■ Débit volumique corrigé 	-
Valeur par impulsion	L'option Impulsion est sélectionnée dans le paramètre Mode de fonctionnement (→ 71) et une variable de process est sélectionnée dans le paramètre Affecter sortie impulsion (→ 71).	Entrer la valeur mesurée pour chaque impulsion en sortie.	Nombre positif à virgule flottante	En fonction du pays et du diamètre nominal
Durée d'impulsion	L'option Impulsion est sélectionnée dans le paramètre Mode de fonctionnement (→ 71) et une variable de process est sélectionnée dans le paramètre Affecter sortie impulsion (→ 71).	Définir la durée d'impulsion.	5 ... 2 000 ms	-

Paramètre	Prérequis	Description	Sélection / Entrée	Réglage usine
Mode défaut	L'option Impulsion est sélectionnée dans le paramètre Mode de fonctionnement (→ 71) et une variable de process est sélectionnée dans le paramètre Affecter sortie impulsion (→ 71).	Définir le comportement des sorties en cas d'alarme.	<ul style="list-style-type: none"> ■ Valeur actuelle ■ Pas d'impulsions 	-
Signal sortie inversé	-	Inverser le signal de sortie.	<ul style="list-style-type: none"> ■ Non ■ Oui 	-

Configuration de la sortie fréquence

Navigation

Menu "Configuration" → Sortie Tout Ou Rien/Impulsion/Fréq.

► Sortie Tout Ou Rien/Impulsion/Fréq.	
Mode de fonctionnement	→ 73
Affecter sortie fréquence	→ 73
Valeur de fréquence minimale	→ 73
Valeur de fréquence maximale	→ 73
Valeur mesurée à la fréquence minimale	→ 73
Valeur mesurée à la fréquence maximale	→ 73
Mode défaut	→ 73
Fréquence de défaut	→ 74
Signal sortie inversé	→ 74

Aperçu des paramètres avec description sommaire

Paramètre	Prérequis	Description	Sélection / Entrée	Réglage usine
Mode de fonctionnement	–	Définir la sortie comme une sortie impulsion, fréquence ou relais.	<ul style="list-style-type: none"> ■ Impulsion ■ Fréquence ■ Etat 	–
Affecter sortie fréquence	L'option Fréquence est sélectionnée dans le paramètre Mode de fonctionnement (→ 71).	Sélectionner la variable process pour la sortie fréquence.	<ul style="list-style-type: none"> ■ Arrêt ■ Débit massique ■ Débit volumique ■ Débit volumique corrigé ■ Densité ■ Densité de référence ■ Température ■ Température électronique ■ Fréquence d'oscillation ■ Amplitude de l'oscillation ■ Amortissement de l'oscillation ■ Asymétrie signal 	–
Valeur de fréquence minimale	L'option Fréquence est sélectionnée dans le paramètre Mode de fonctionnement (→ 71) et une variable de process est sélectionnée dans le paramètre Affecter sortie fréquence (→ 73).	Entrer la fréquence minimum.	0 ... 1 000 Hz	0 Hz
Valeur de fréquence maximale	L'option Fréquence est sélectionnée dans le paramètre Mode de fonctionnement (→ 71) et une variable de process est sélectionnée dans le paramètre Affecter sortie fréquence (→ 73).	Entrer la fréquence maximum.	0 ... 1 000 Hz	1 000 Hz
Valeur mesurée à la fréquence minimale	L'option Fréquence est sélectionnée dans le paramètre Mode de fonctionnement (→ 71) et une variable de process est sélectionnée dans le paramètre Affecter sortie fréquence (→ 73).	Entrer la valeur mesurée pour la fréquence minimum.	Nombre à virgule flottante avec signe	En fonction du pays et du diamètre nominal
Valeur mesurée à la fréquence maximale	L'option Fréquence est sélectionnée dans le paramètre Mode de fonctionnement (→ 71) et une variable de process est sélectionnée dans le paramètre Affecter sortie fréquence (→ 73).	Entrer la valeur mesurée pour la fréquence maximum.	Nombre à virgule flottante avec signe	En fonction du pays et du diamètre nominal
Mode défaut	L'option Fréquence est sélectionnée dans le paramètre Mode de fonctionnement (→ 71) et une variable de process est sélectionnée dans le paramètre Affecter sortie fréquence (→ 73).	Définir le comportement des sorties en cas d'alarme.	<ul style="list-style-type: none"> ■ Valeur actuelle ■ Valeur définie ■ 0 Hz 	–

Paramètre	Prérequis	Description	Sélection / Entrée	Réglage usine
Fréquence de défaut	Dans le paramètre Mode de fonctionnement (→ 71), l'option Fréquence est sélectionnée, dans le paramètre Affecter sortie fréquence (→ 73), une variable de process est sélectionnée et dans le paramètre Mode défaut , l'option Valeur définie est sélectionnée.	Entrer la fréquence de sortie en cas d'alarme.	0,0 ... 1 250,0 Hz	-
Signal sortie inversé	-	Inverser le signal de sortie.	<ul style="list-style-type: none"> ▪ Non ▪ Oui 	-

Configuration de la sortie tout ou rien

Navigation

Menu "Configuration" → Sortie Tout Ou Rien/Impulsion/Fréq.

► Sortie Tout Ou Rien/Impulsion/Fréq.	
Mode de fonctionnement	→ 75
Affectation sortie état	→ 75
Affecter niveau diagnostic	→ 75
Affecter seuil	→ 75
Affecter vérif. du sens d'écoulement	→ 75
Affecter état	→ 75
Seuil d'enclenchement	→ 75
Seuil de déclenchement	→ 76
Temporisation à l'enclenchement	→ 76
Temporisation au déclenchement	→ 76
Mode défaut	→ 76
Signal sortie inversé	→ 76

Aperçu des paramètres avec description sommaire

Paramètre	Prérequis	Description	Sélection / Entrée	Réglage usine
Mode de fonctionnement	–	Définir la sortie comme une sortie impulsion, fréquence ou relais.	<ul style="list-style-type: none"> ■ Impulsion ■ Fréquence ■ Etat 	–
Affectation sortie état	L'option Etat est sélectionnée dans le paramètre Mode de fonctionnement .	Choisissez une fonction pour la sortie relais.	<ul style="list-style-type: none"> ■ Arrêt ■ Marche ■ Comportement du diagnostique ■ Seuil ■ Vérification du sens d'écoulement ■ Etat 	–
Affecter niveau diagnostic	<ul style="list-style-type: none"> ■ Dans le paramètre Mode de fonctionnement, l'option Etat est sélectionnée. ■ Dans le paramètre Affectation sortie état, l'option Comportement du diagnostique est sélectionnée. 	Affecter un comportement de diagnostique pour la sortie état.	<ul style="list-style-type: none"> ■ Alarme ■ Alarme ou avertissement ■ Avertissement 	–
Affecter seuil	<ul style="list-style-type: none"> ■ L'option Etat est sélectionnée dans le paramètre Mode de fonctionnement. ■ L'option Seuil est sélectionnée dans le paramètre Affectation sortie état. 	Sélectionner la variable process pour la fonction seuil.	<ul style="list-style-type: none"> ■ Débit massique ■ Débit volumique ■ Débit volumique corrigé ■ Densité ■ Densité de référence ■ Température ■ Totalisateur 1 ■ Totalisateur 2 ■ Totalisateur 3 	–
Affecter vérif. du sens d'écoulement	<ul style="list-style-type: none"> ■ L'option Etat est sélectionnée dans le paramètre Mode de fonctionnement. ■ L'option Vérification du sens d'écoulement est sélectionnée dans le paramètre Affectation sortie état. 	Choisir la variable process en fonction de votre sens de débit.		–
Affecter état	<ul style="list-style-type: none"> ■ L'option Etat est sélectionnée dans le paramètre Mode de fonctionnement. ■ L'option État est sélectionnée dans le paramètre Affectation sortie état. 	Affecter l'état de l'appareil pour la sortie état.	<ul style="list-style-type: none"> ■ Détection tube partiellement rempli ■ Suppression débit de fuite 	–
Seuil d'enclenchement	<ul style="list-style-type: none"> ■ L'option Etat est sélectionnée dans le paramètre Mode de fonctionnement. ■ L'option Seuil est sélectionnée dans le paramètre Affectation sortie état. 	Entrer valeur mesurée pour point d'enclenchement.	Nombre à virgule flottante avec signe	Dépend du pays : <ul style="list-style-type: none"> ■ 0 kg/h ■ 0 lb/min

Paramètre	Prérequis	Description	Sélection / Entrée	Réglage usine
Seuil de déclenchement	<ul style="list-style-type: none"> ▪ L'option Etat est sélectionnée dans le paramètre Mode de fonctionnement. ▪ L'option Seuil est sélectionnée dans le paramètre Affectation sortie état. 	Entrer valeur mesurée pour point de déclenchement.	Nombre à virgule flottante avec signe	Dépend du pays : <ul style="list-style-type: none"> ▪ 0 kg/h ▪ 0 lb/min
Temporisation à l'enclenchement	<ul style="list-style-type: none"> ▪ L'option Etat est sélectionnée dans le paramètre Mode de fonctionnement. ▪ L'option Seuil est sélectionnée dans le paramètre Affectation sortie état. 	Définir un délai pour le démarrage de la sortie état.	0,0 ... 100,0 s	-
Temporisation au déclenchement	<ul style="list-style-type: none"> ▪ L'option Etat est sélectionnée dans le paramètre Mode de fonctionnement. ▪ L'option Seuil est sélectionnée dans le paramètre Affectation sortie état. 	Définir le délai pour l'arrêt de la sortie état.	0,0 ... 100,0 s	-
Mode défaut	-	Définir le comportement des sorties en cas d'alarme.	<ul style="list-style-type: none"> ▪ Etat actuel ▪ Ouvert ▪ Fermé 	-
Signal sortie inversé	-	Inverser le signal de sortie.	<ul style="list-style-type: none"> ▪ Non ▪ Oui 	-

10.4.6 Configuration de l'afficheur local



L'assistant **Affichage** guide systématiquement l'utilisateur à travers tous les paramètres pouvant être réglés pour la configuration de l'afficheur local.

Navigation





Menu "Configuration" → Affichage

► **Affichage**

- Format d'affichage → ⓘ 77
- Affichage valeur 1 → ⓘ 77
- Valeur bargraphe 0 % 1 → ⓘ 77
- Valeur bargraphe 100 % 1 → ⓘ 77
- Affichage valeur 2 → ⓘ 77
- Affichage valeur 3 → ⓘ 77
- Valeur bargraphe 0 % 3 → ⓘ 77

Valeur bargraphe 100 % 3	→  77
Affichage valeur 4	→  77

Aperçu des paramètres avec description sommaire

Paramètre	Prérequis	Description	Sélection / Entrée	Réglage usine
Format d'affichage	Un afficheur local est disponible.	Sélectionner la manière dont les valeurs mesurées sont affichées.	<ul style="list-style-type: none"> ■ 1 valeur, taille max. ■ 1 valeur + bargr. ■ 2 valeurs ■ 3 valeurs, 1 grande ■ 4 valeurs 	-
Affichage valeur 1	Un afficheur local est disponible.	Sélectionner la valeur mesurée, qui est affichée sur l'afficheur local.	<ul style="list-style-type: none"> ■ Aucune ■ Débit massique ■ Débit volumique ■ Débit volumique corrigé ■ Densité ■ Densité de référence ■ Température ■ Totalisateur 1 ■ Totalisateur 2 ■ Totalisateur 3 ■ Sortie courant 1 ■ Sortie courant 2 * 	-
Valeur bargraphe 0 % 1	Un afficheur local est disponible.	Entrer la valeur 0 % pour l'affichage à bargraphe.	Nombre à virgule flottante avec signe	En fonction du pays : <ul style="list-style-type: none"> ■ 0 kg/h ■ 0 lb/min
Valeur bargraphe 100 % 1	Un afficheur local est disponible.	Entrer la valeur 100 % pour l'affichage à bargraphe.	Nombre à virgule flottante avec signe	En fonction du pays et du diamètre nominal
Affichage valeur 2	Un afficheur local est disponible.	Sélectionner la valeur mesurée, qui est affichée sur l'afficheur local.	Pour la liste de sélection, voir le paramètre Affichage valeur 1 (→  77)	-
Affichage valeur 3	Un afficheur local est disponible.	Sélectionner la valeur mesurée, qui est affichée sur l'afficheur local.	Pour la liste de sélection, voir le paramètre Affichage valeur 1 (→  77)	-
Valeur bargraphe 0 % 3	Une sélection a été effectuée dans le paramètre Affichage valeur 3 .	Entrer la valeur 0 % pour l'affichage à bargraphe.	Nombre à virgule flottante avec signe	En fonction du pays : <ul style="list-style-type: none"> ■ 0 kg/h ■ 0 lb/min
Valeur bargraphe 100 % 3	Une sélection a été réalisée dans le paramètre Affichage valeur 3 .	Entrer la valeur 100 % pour l'affichage à bargraphe.	Nombre à virgule flottante avec signe	-
Affichage valeur 4	Un afficheur local est disponible.	Sélectionner la valeur mesurée, qui est affichée sur l'afficheur local.	Pour la liste de sélection, voir le paramètre Affichage valeur 1 (→  77)	-
Affichage valeur 5	Un afficheur local est disponible.	Sélectionner la valeur mesurée, qui est affichée sur l'afficheur local.	Pour la liste de sélection, voir le paramètre Affichage valeur 1 (→  77)	-
Affichage valeur 6	Un afficheur local est disponible.	Sélectionner la valeur mesurée, qui est affichée sur l'afficheur local.	Pour la liste de sélection, voir le paramètre Affichage valeur 1 (→  77)	-

Paramètre	Prérequis	Description	Sélection / Entrée	Réglage usine
Affichage valeur 7	Un afficheur local est disponible.	Sélectionner la valeur mesurée, qui est affichée sur l'afficheur local.	Pour la liste de sélection, voir le paramètre Affichage valeur 1 (→ 📖 77)	-
Affichage valeur 8	Un afficheur local est disponible.	Sélectionner la valeur mesurée, qui est affichée sur l'afficheur local.	Pour la liste de sélection, voir le paramètre Affichage valeur 1 (→ 📖 77)	-

* Visualisation dépendant des options de commande ou de la configuration de l'appareil

10.4.7 Configuration du traitement de sortie

L'assistant **Traitement sortie** guide systématiquement l'utilisateur à travers tous les paramètres devant être réglés pour la configuration du comportement de sortie.

Navigation

Menu "Configuration" → Traitement sortie

► Traitement sortie	
Niveau de fluctuation de débit	→ 📖 79
Amortissement affichage	→ 📖 79
Amortissement sortie 1	→ 📖 79
Amortissement sortie 2	→ 📖 79
Amortissement sortie 2	→ 📖 79
Mode de mesure sortie 1	→ 📖 79
Mode de mesure sortie 2	→ 📖 79
Mode de mesure sortie 2	→ 📖 79
Mode de mesure sortie 2	→ 📖 79
Mode fonctionnement totalisateur 1	→ 📖 79
Mode fonctionnement totalisateur 2	→ 📖 79
Mode fonctionnement totalisateur 3	→ 📖 80
Affecter variable process	→ 📖 80
Valeur 'on' débit de fuite	→ 📖 80

Valeur 'off' débit de fuite	→ 80
Suppression effet pulsatoire	→ 80

Aperçu des paramètres avec description sommaire

Paramètre	Prérequis	Description	Sélection / Entrée	Réglage usine
Niveau de fluctuation de débit	–	Sélectionner le niveau de fluctuation de la valeur mesurée.	<ul style="list-style-type: none"> ■ Faible ■ Moyen ■ Fort 	–
Amortissement affichage	–	Régler le temps de réaction de l'afficheur par rapport aux fluctuations de la valeur mesurée.	0,0 ... 999,9 s	–
Amortissement sortie 1	–	Régler le temps de réaction pour le signal de la sortie courant par rapport aux fluctuations de la valeur mesurée.	0 ... 999,9 s	–
Amortissement sortie 2	L'appareil de mesure dispose d'une seconde sortie courant.	Régler le temps de réaction pour le signal de la seconde sortie courant par rapport aux fluctuations de la valeur mesurée.	0 ... 999,9 s	–
Amortissement sortie 2	L'appareil de mesure dispose d'une sortie impulsion/fréquence/tor.	Régler le temps de réaction pour le signal de la sortie fréquence par rapport aux fluctuations de la valeur mesurée.	0 ... 999,9 s	–
Mode de mesure sortie 1	–	Sélectionner le mode de mesure pour la sortie.	<ul style="list-style-type: none"> ■ Débit positif ■ Débit bidirectionnel ■ Compensation débit inverse 	–
Mode de mesure sortie 2	–	Sélectionner le mode de mesure pour la sortie.	<ul style="list-style-type: none"> ■ Débit positif ■ Débit bidirectionnel ■ Compensation débit inverse 	–
Mode de mesure sortie 2	–	Sélectionner le mode de mesure pour la sortie.	<ul style="list-style-type: none"> ■ Débit positif ■ Débit bidirectionnel ■ Débit négatif ■ Compensation débit inverse 	–
Mode de mesure sortie 2	–	Sélectionner le mode de mesure pour la sortie.	<ul style="list-style-type: none"> ■ Débit positif ■ Débit bidirectionnel ■ Débit négatif ■ Compensation débit inverse 	–
Mode fonctionnement totalisateur 1	–	Sélectionner le mode de fonctionnement du totalisateur.	<ul style="list-style-type: none"> ■ Bilan ■ Positif ■ Négatif 	–
Mode fonctionnement totalisateur 2	–	Sélectionner le mode de fonctionnement du totalisateur.	<ul style="list-style-type: none"> ■ Bilan ■ Positif ■ Négatif 	–

Paramètre	Prérequis	Description	Sélection / Entrée	Réglage usine
Mode fonctionnement totalisateur 3	–	Sélectionner le mode de fonctionnement du totalisateur.	<ul style="list-style-type: none"> ■ Bilan ■ Positif ■ Négatif 	–
Affecter variable process	–	Sélectionner la variable de process pour la suppression des débits de fuite.	<ul style="list-style-type: none"> ■ Arrêt ■ Débit massique ■ Débit volumique ■ Débit volumique corrigé 	–
Valeur 'on' débit de fuite	Une variable de process est sélectionnée dans le paramètre Affecter variable process (→ 80).	Entrer la valeur 'on' pour la suppression des débits de fuite.	Nombre à virgule flottante positif	En fonction du pays et du diamètre nominal
Valeur 'off' débit de fuite	Une variable de process est sélectionnée dans le paramètre Affecter variable process (→ 80).	Entrer la valeur 'off' pour la suppression des débits de fuite.	0 ... 100,0 %	–
Suppression effet pulsatoire	Une variable de process est sélectionnée dans le paramètre Affecter variable process (→ 80).	Entrer le temps pour la suppression du signal (= suppression active des coups de bélier).	0 ... 100 s	–

10.4.8 Configuration de la suppression des débits de fuite

L'assistant **Suppression débit de fuite** guide systématiquement l'utilisateur à travers tous les paramètres devant être réglés pour la configuration de la suppression des débits de fuite.

Navigation

Menu "Configuration" → Suppression débit de fuite

► Suppression débit de fuite	
Affecter variable process	→ 81
Valeur 'on' débit de fuite	→ 81
Valeur 'off' débit de fuite	→ 81
Suppression effet pulsatoire	→ 81

Aperçu des paramètres avec description sommaire

Paramètre	Prérequis	Description	Sélection / Entrée	Réglage usine
Affecter variable process	–	Sélectionner la variable de process pour la suppression des débits de fuite.	<ul style="list-style-type: none"> ■ Arrêt ■ Débit massique ■ Débit volumique ■ Débit volumique corrigé 	–
Valeur 'on' débit de fuite	Une variable de process est sélectionnée dans le paramètre Affecter variable process (→ 80).	Entrer la valeur 'on' pour la suppression des débits de fuite.	Nombre à virgule flottante positif	En fonction du pays et du diamètre nominal
Valeur 'off' débit de fuite	Une variable de process est sélectionnée dans le paramètre Affecter variable process (→ 80).	Entrer la valeur 'off' pour la suppression des débits de fuite.	0 ... 100,0 %	–
Suppression effet pulsatoire	Une variable de process est sélectionnée dans le paramètre Affecter variable process (→ 80).	Entrer le temps pour la suppression du signal (= suppression active des coups de bélier).	0 ... 100 s	–

10.4.9 Configuration de la surveillance du remplissage de la conduite

L'assistant **Détection tube partiellement rempli** guide l'utilisateur systématiquement à travers tous les paramètres à régler pour la configuration de la sortie courant correspondante.

Navigation

Menu "Configuration" → Détection tube partiellement rempli

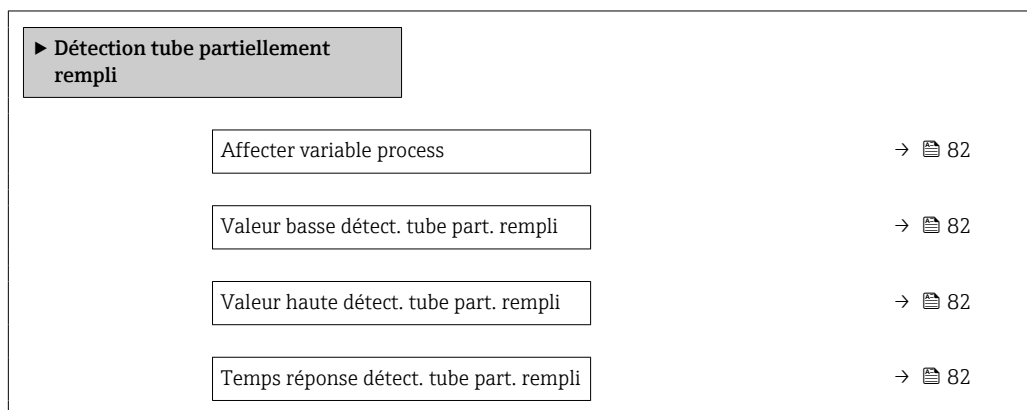

Aperçu des paramètres avec description sommaire

Paramètre	Prérequis	Description	Sélection / Entrée
Affecter variable process	–	Selectionner la variable de process pour la détection tube partiellement rempli.	<ul style="list-style-type: none"> ■ Arrêt ■ Densité ■ Densité de référence
Valeur basse détect. tube part. rempli	L'une des options suivantes est sélectionnée dans le paramètre Affecter variable process : <ul style="list-style-type: none"> ■ Densité ■ Densité de référence 	Entrer la valeur de la limite inférieure pour la désactivation de la détection tube partiellement rempli.	Nombre à virgule flottante positif
Valeur haute détect. tube part. rempli	L'une des options suivantes est sélectionnée dans le paramètre Affecter variable process : <ul style="list-style-type: none"> ■ Densité ■ Densité de référence 	Entrer la valeur de la limite supérieure pour la désactivation de la détection tube partiellement rempli.	Nombre à virgule flottante avec signe
Temps réponse détect. tube part. rempli	L'une des options suivantes est sélectionnée dans le paramètre Affecter variable process : <ul style="list-style-type: none"> ■ Densité ■ Densité de référence 	Entrer le temps avant que le message de diagnostic ne soit affiché pour la détection tube partiellement rempli.	0 ... 100 s

10.5 Configuration étendue

Le sous-menu **Configuration étendue** avec ses sous-menus contient des paramètres pour des réglages spécifiques.

Navigation vers le sous-menu "Configuration étendue"

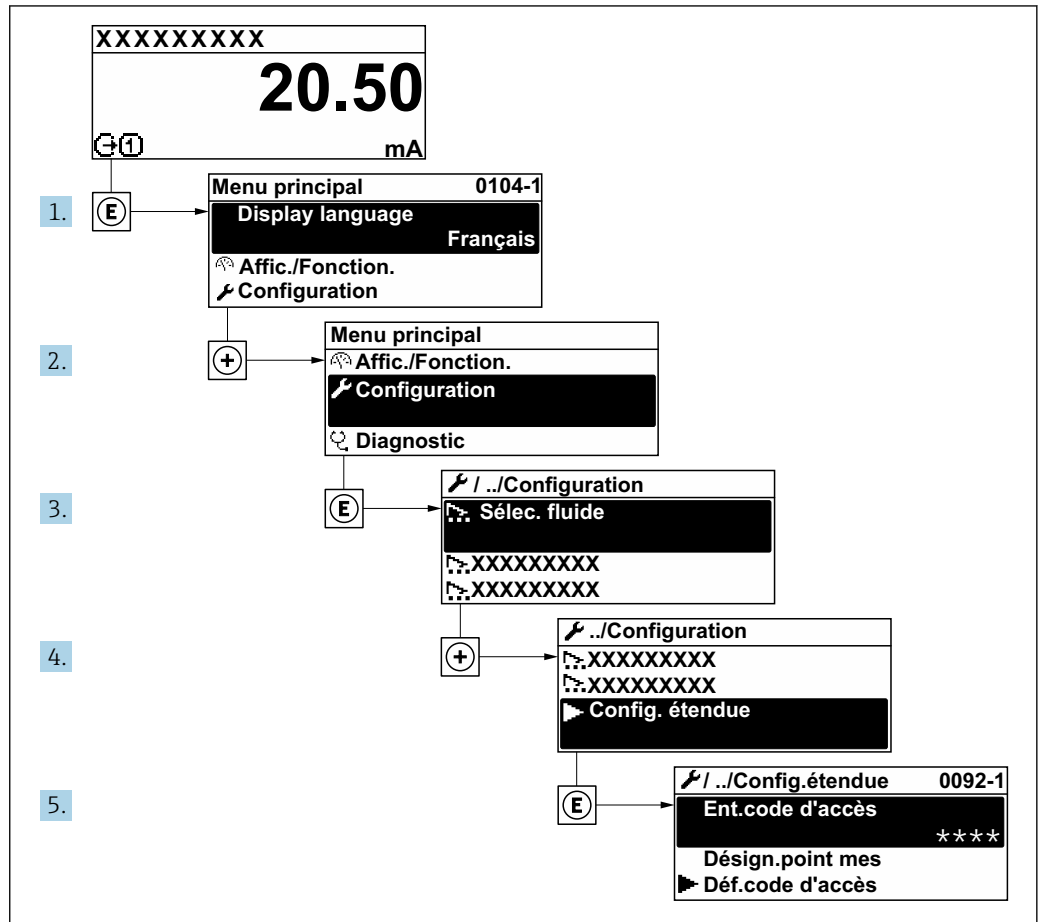

A0032223-FR

Navigation

Menu "Configuration" → Configuration étendue

► Configuration étendue

Entrer code d'accès

► Ajustage capteur → 84

► Totalisateur 1 ... n → 85

► Confirmation SIL

► SIL désactivé

► Affichage → 87

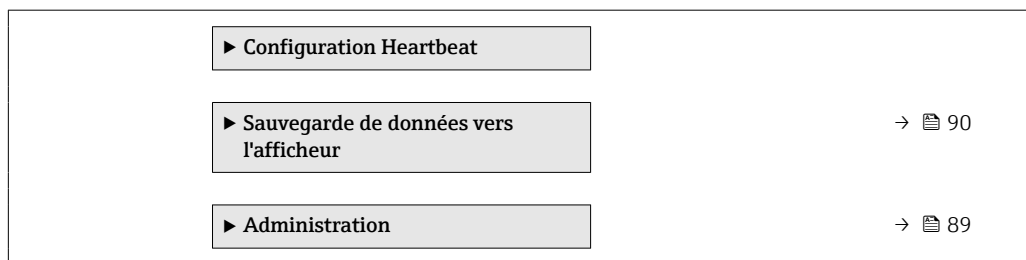

10.5.1 Exécution d'un ajustage capteur

Le sous-menu **Ajustage capteur** contient des paramètres concernant les fonctionnalités du capteur.

Navigation

Menu "Configuration" → Configuration étendue → Ajustage capteur

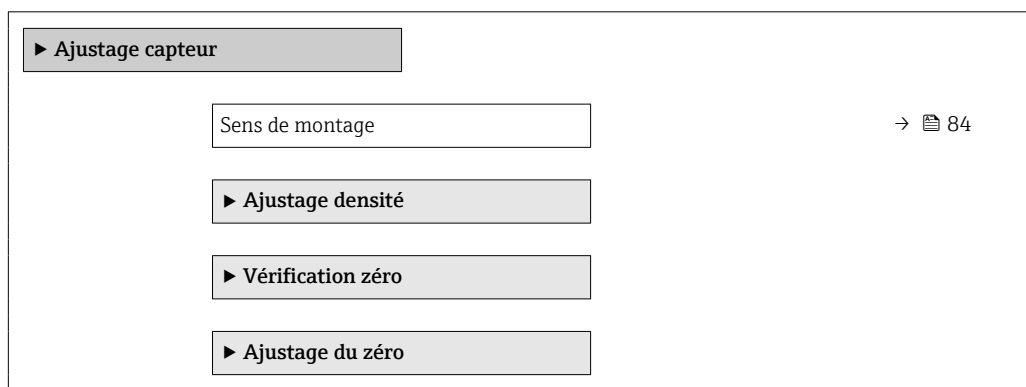

Aperçu des paramètres avec description sommaire

Paramètre	Description	Sélection
Sens de montage	Régler le signe du sens d'écoulement afin de le faire concorder avec le sens de la flèche sur le capteur.	<ul style="list-style-type: none"> ■ Débit dans sens de la flèche ■ Débit sens contraire de la flèche

Vérification du point zéro et ajustage du zéro

Tous les appareils de mesure sont étalonnés d'après les derniers progrès techniques. L'étalonnage est réalisé dans les conditions de référence → 138. De ce fait, un étalonnage du zéro sur site n'est généralement pas nécessaire.

L'expérience montre que l'étalonnage du zéro n'est conseillé que dans des cas particuliers :

- Lorsqu'une précision extrêmement élevée est exigée avec de faibles débits.
- Dans le cas de conditions de process ou de service extrêmes (p. ex. températures de process ou viscosité du produit très élevées).
- Pour applications gaz basse pression.

Pour atteindre la plus grande précision de mesure possible à des débits faibles, l'installation doit protéger le capteur des contraintes mécaniques pendant le fonctionnement.

Pour obtenir un point zéro représentatif, veiller à :

- empêcher tout débit dans l'appareil pendant l'ajustage
- garantir des conditions de process (p. ex. pression, température) stables et représentatives

La vérification du zéro et l'ajustage du zéro sont impossibles en présence des conditions de process suivantes :

- Poches de gaz
Veiller à ce que le système ait été suffisamment rincé avec le produit. Des rinçages répétés peuvent aider à éliminer les poches de gaz
- Circulation thermique
En cas de différences de température (p. ex. entre les sections d'entrée et de sortie du tube de mesure), la circulation thermique dans l'appareil peut provoquer un flux induit même si les vannes sont fermées
- Fuites sur les vannes
Si les vannes ne sont pas étanches, le débit n'est pas suffisamment limité lors de la détermination du point zéro

Si ces conditions ne peuvent pas être évitées, il est conseillé de conserver le réglage par défaut du point zéro.

Navigation

Menu "Configuration" → Configuration étendue → Ajustage capteur → Ajustage du zéro

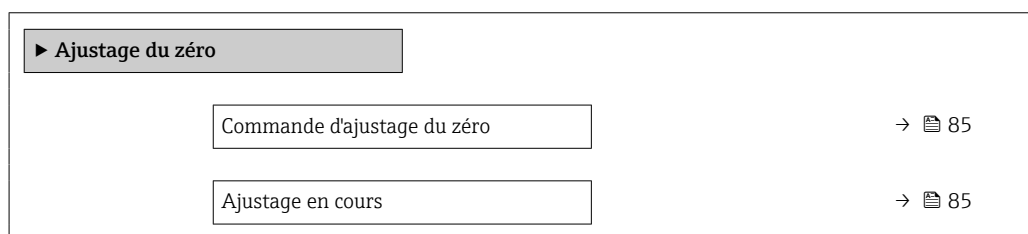

Aperçu des paramètres avec description sommaire

Paramètre	Prérequis	Description	Sélection / Affichage
Commande d'ajustage du zéro	-	Démarrer l'ajustage du zéro.	<ul style="list-style-type: none"> ■ Annuler ■ Occupé ■ Défaut d'ajustage du zéro ■ Démarrer
Ajustage en cours	Dans le paramètre Commande d'ajustage du zéro , l'option option Démarrer est sélectionnée.		0 ... 100 %

10.5.2 Configuration du totalisateur

Dans le sous-menu "**Totalisateur 1 ... n**", il est possible de configurer le totalisateur spécifique.

Navigation

Menu "Configuration" → Configuration étendue → Totalisateur 1 ... n

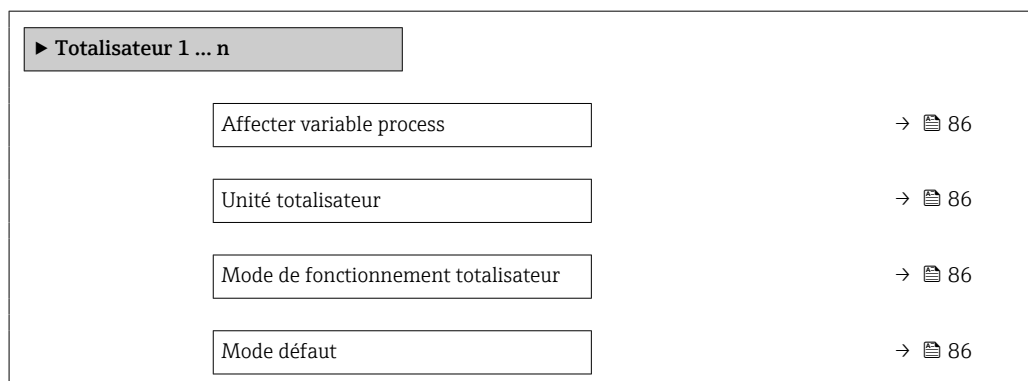

Aperçu des paramètres avec description sommaire

Paramètre	Prérequis	Description	Sélection	Réglage usine
Affecter variable process	–	Affecter la variable de process pour le totalisateur.	<ul style="list-style-type: none"> ▪ Arrêt ▪ Débit volumique ▪ Débit massique ▪ Débit volumique corrigé 	–
Unité totalisateur	Une variable de process est sélectionnée dans le paramètre Affecter variable process (→ 86) du sous-menu Totalisateur 1 ... n.	Sélectionner l'unité de la variable process du totalisateur.	Liste de sélection des unités	Dépend du pays : <ul style="list-style-type: none"> ▪ l ▪ gal (us)
Mode de fonctionnement totalisateur	Une variable de process est sélectionnée dans le paramètre Affecter variable process (→ 86) du sous-menu Totalisateur 1 ... n.	Sélectionner le mode de fonctionnement du totalisateur.	<ul style="list-style-type: none"> ▪ Bilan ▪ Positif ▪ Négatif 	–
Mode défaut	Une variable de process est sélectionnée dans le paramètre Affecter variable process (→ 86) du sous-menu Totalisateur 1 ... n.	Sélectionnez le comportement du totalisateur en cas présence d'un état alarme.	<ul style="list-style-type: none"> ▪ Arrêt ▪ Valeur actuelle ▪ Dernière valeur valable 	–

10.5.3 Réalisation de configurations étendues de l'affichage

Dans le sous-menu **Affichage**, vous pouvez régler tous les paramètres associés à la configuration de l'afficheur local.

Navigation

Menu "Configuration" → Configuration étendue → Affichage

► Affichage	
Format d'affichage	→ 88
Affichage valeur 1	→ 88
Valeur bargraphe 0 % 1	→ 88
Valeur bargraphe 100 % 1	→ 88
Nombre décimales 1	→ 88
Affichage valeur 2	→ 88
Nombre décimales 2	→ 88
Affichage valeur 3	→ 88
Valeur bargraphe 0 % 3	→ 88
Valeur bargraphe 100 % 3	→ 88
Nombre décimales 3	→ 88
Affichage valeur 4	→ 88
Nombre décimales 4	→ 89
Language	→ 89
Affichage intervalle	→ 89
Amortissement affichage	→ 89
Ligne d'en-tête	→ 89
Texte ligne d'en-tête	→ 89
Caractère de séparation	→ 89
Rétroéclairage	→ 89

Aperçu des paramètres avec description sommaire

Paramètre	Prérequis	Description	Sélection / Entrée	Réglage usine
Format d'affichage	Un afficheur local est disponible.	Sélectionner la manière dont les valeurs mesurées sont affichées.	<ul style="list-style-type: none"> ■ 1 valeur, taille max. ■ 1 valeur + bargr. ■ 2 valeurs ■ 3 valeurs, 1 grande ■ 4 valeurs 	–
Affichage valeur 1	Un afficheur local est disponible.	Sélectionner la valeur mesurée, qui est affichée sur l'afficheur local.	<ul style="list-style-type: none"> ■ Aucune ■ Débit massique ■ Débit volumique ■ Débit volumique corrigé ■ Densité ■ Densité de référence ■ Température ■ Totalisateur 1 ■ Totalisateur 2 ■ Totalisateur 3 ■ Sortie courant 1 ■ Sortie courant 2 * 	–
Valeur bargraphe 0 % 1	Un afficheur local est disponible.	Entrer la valeur 0 % pour l'affichage à bargraphe.	Nombre à virgule flottante avec signe	En fonction du pays : <ul style="list-style-type: none"> ■ 0 kg/h ■ 0 lb/min
Valeur bargraphe 100 % 1	Un afficheur local est disponible.	Entrer la valeur 100 % pour l'affichage à bargraphe.	Nombre à virgule flottante avec signe	En fonction du pays et du diamètre nominal
Nombre décimales 1	Une valeur mesurée est indiquée dans le paramètre Affichage valeur 1 .	Sélectionner le nombre de décimales pour la valeur d'affichage.	<ul style="list-style-type: none"> ■ x ■ x.x ■ x.xx ■ x.xxx ■ x.xxxx 	–
Affichage valeur 2	Un afficheur local est disponible.	Sélectionner la valeur mesurée, qui est affichée sur l'afficheur local.	Pour la liste de sélection, voir le paramètre Affichage valeur 1 (→ 77)	–
Nombre décimales 2	Une valeur mesurée est indiquée dans le paramètre Affichage valeur 2 .	Sélectionner le nombre de décimales pour la valeur d'affichage.	<ul style="list-style-type: none"> ■ x ■ x.x ■ x.xx ■ x.xxx ■ x.xxxx 	–
Affichage valeur 3	Un afficheur local est disponible.	Sélectionner la valeur mesurée, qui est affichée sur l'afficheur local.	Pour la liste de sélection, voir le paramètre Affichage valeur 1 (→ 77)	–
Valeur bargraphe 0 % 3	Une sélection a été effectuée dans le paramètre Affichage valeur 3 .	Entrer la valeur 0 % pour l'affichage à bargraphe.	Nombre à virgule flottante avec signe	En fonction du pays : <ul style="list-style-type: none"> ■ 0 kg/h ■ 0 lb/min
Valeur bargraphe 100 % 3	Une sélection a été réalisée dans le paramètre Affichage valeur 3 .	Entrer la valeur 100 % pour l'affichage à bargraphe.	Nombre à virgule flottante avec signe	–
Nombre décimales 3	Une valeur mesurée est indiquée dans le paramètre Affichage valeur 3 .	Sélectionner le nombre de décimales pour la valeur d'affichage.	<ul style="list-style-type: none"> ■ x ■ x.x ■ x.xx ■ x.xxx ■ x.xxxx 	–
Affichage valeur 4	Un afficheur local est disponible.	Sélectionner la valeur mesurée, qui est affichée sur l'afficheur local.	Pour la liste de sélection, voir le paramètre Affichage valeur 1 (→ 77)	–

Paramètre	Prérequis	Description	Sélection / Entrée	Réglage usine
Nombre décimales 4	Une valeur mesurée est indiquée dans le paramètre Affichage valeur 4 .	Sélectionner le nombre de décimales pour la valeur d'affichage.	<ul style="list-style-type: none"> ■ x ■ x.x ■ x.xx ■ x.xxx ■ x.xxxx 	–
Language	Un afficheur local est disponible.	Régler la langue d'affichage.	<ul style="list-style-type: none"> ■ English ■ Deutsch * ■ Français * ■ Español * ■ Italiano * ■ Nederlands * ■ Portuguesa * ■ Polski * ■ русский язык (Russian) * ■ Svenska * ■ Türkçe * ■ 中文 (Chinese) * ■ 日本語 (Japanese) * ■ 한국어 (Korean) * ■ tiếng Việt (Vietnamese) * ■ čeština (Czech) * 	English (en alternative, la langue commandée est pré-réglée dans l'appareil)
Affichage intervalle	Un afficheur local est disponible.	Régler le temps pendant lequel les valeurs mesurées sont affichées lorsque l'afficheur alterne entre les valeurs.	1 ... 10 s	–
Amortissement affichage	Un afficheur local est disponible.	Régler le temps de réaction de l'afficheur par rapport aux fluctuations de la valeur mesurée.	0,0 ... 999,9 s	–
Ligne d'en-tête	Un afficheur local est disponible.	Sélectionner le contenu de l'en-tête sur l'afficheur local.	<ul style="list-style-type: none"> ■ Désignation du point de mesure ■ Texte libre 	–
Texte ligne d'en-tête	L'option Texte libre est sélectionnée dans le paramètre Ligne d'en-tête .	Entrer le texte de l'en-tête d'afficheur.	Max. 12 caractères tels que des lettres, des chiffres ou des caractères spéciaux (par ex. @, %, /)	–
Caractère de séparation	Un afficheur local est disponible.	Sélectionner le séparateur décimal pour l'affichage des valeurs numériques.	<ul style="list-style-type: none"> ■ . (point) ■ , (virgule) 	. (point)
Rétroéclairage	Caractéristique de commande "Afficheur ; configuration", option E "SD03 4 lignes, rétroéclairé ; éléments de commande tactiles + fonction de sauvegarde des données"	Activer et désactiver le rétroéclairage de l'afficheur local.	<ul style="list-style-type: none"> ■ Désactiver ■ Activer 	–

* Visualisation dépendant des options de commande ou de la configuration de l'appareil

10.5.4 Utilisation des paramètres pour l'administration de l'appareil

Le sous-menu **Administration** guide systématiquement l'utilisateur à travers tous les paramètres utilisés pour la gestion de l'appareil.

Navigation

Menu "Configuration" → Configuration étendue → Administration

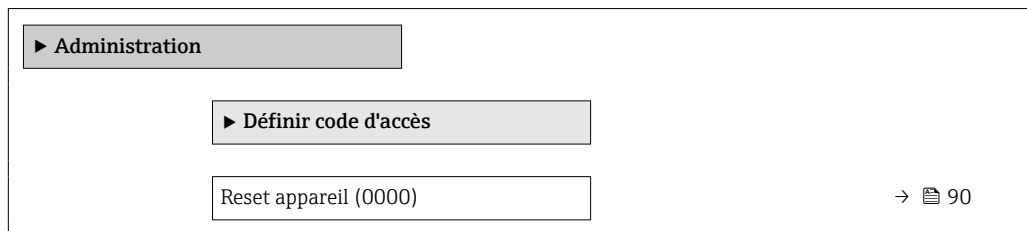

Aperçu des paramètres avec description sommaire

Paramètre	Description	Sélection
Reset appareil	Réinitialiser la configuration de l'appareil - soit entièrement soit partiellement - à un état défini.	<ul style="list-style-type: none"> ▪ Annuler ▪ Au réglage usine ▪ État au moment de la livraison ▪ Redémarrer l'appareil

Assistant "Définir code d'accès"

Complétez cet assistant pour spécifier un code d'accès pour le rôle de maintenance.

Navigation

Menu "Configuration" → Configuration étendue → Administration → Définir code d'accès → Définir code d'accès

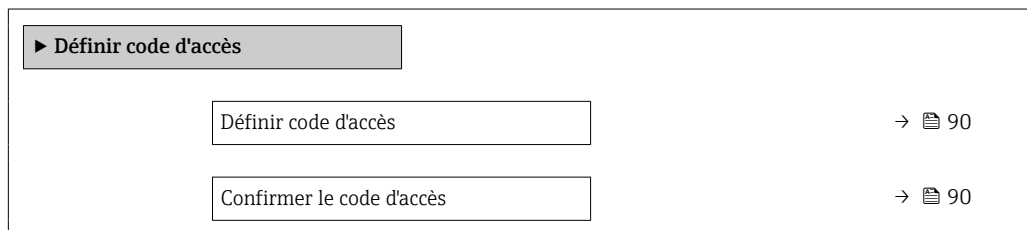

Aperçu des paramètres avec description sommaire

Paramètre	Description	Entrée
Définir code d'accès	Restreindre l'accès en écriture aux paramètres pour protéger la configuration de l'appareil contre toute modification involontaire.	Chaîne de max. 16 caractères comprenant des chiffres, des lettres et des caractères spéciaux
Confirmer le code d'accès	Confirmer le code d'accès entré.	Chaîne de max. 16 caractères comprenant des chiffres, des lettres et des caractères spéciaux

10.6 Gestion de la configuration

Après la mise en service, il est possible de sauvegarder la configuration actuelle de l'appareil, de la copier sur un autre point de mesure ou de restaurer la configuration précédente. La configuration de l'appareil est gérée via le paramètre **Gestion données**.

Navigation

Menu "Configuration" → Configuration étendue → Sauvegarde de données vers l'afficheur

<div style="border: 1px solid black; padding: 5px; background-color: #f0f0f0;"> ► Sauvegarde de données vers l'afficheur </div>	
Temps de fonctionnement	→ 91
Dernière sauvegarde	→ 91
Gestion données	→ 91
Comparaison résultats	→ 91

Aperçu des paramètres avec description sommaire

Paramètre	Prérequis	Description	Affichage / Sélection
Temps de fonctionnement	–	Indique la durée de fonctionnement de l'appareil.	Jours (d), heures (h), minutes (m) et secondes (s)
Dernière sauvegarde	Un afficheur local est disponible.	Indique quand la dernière sauvegarde de données a été enregistrée dans le module d'affichage.	Jours (d), heures (h), minutes (m) et secondes (s)
Gestion données	Un afficheur local est disponible.	Sélectionner l'action pour la gestion des données d'appareil dans le module d'affichage.	<ul style="list-style-type: none"> ■ Annuler ■ Sauvegarder ■ Restaurer ■ Dupliquer ■ Comparer ■ Effacer sauvegarde
Comparaison résultats	Un afficheur local est disponible.	Comparaison entre données d'appareil actuel et copie écran.	<ul style="list-style-type: none"> ■ Réglages identiques ■ Réglages différents ■ Aucun jeu de données disponible ■ Jeu de données corrompu ■ Non vérifié ■ Set de données incompatible

10.6.1 Étendue des fonctions du paramètre "Gestion données"

Options	Description
Annuler	Aucune action n'est exécutée et l'utilisateur quitte le paramètre.
Sauvegarder	Une copie de sauvegarde de la configuration d'appareil actuelle est sauvegardée à partir de l'HistoROM dans le module d'affichage de l'appareil. La copie de sauvegarde comprend les données du transmetteur de l'appareil.
Restaurer	Les données de sauvegarde complètes de l'appareil original sont restaurées. Cette option ne peut être utilisée qu'avec l'appareil original et non avec un autre appareil. La fonction de comparaison doit être utilisée pour vérifier les numéros de série avant que l'option de restauration ne puisse être utilisée.
Comparer	La configuration d'appareil mémorisée dans le module d'affichage est comparée à la configuration d'appareil actuelle dans l'HistoROM.

Options	Description
Dupliquer	La configuration du transmetteur d'un appareil est transférée à l'aide du module d'affichage sur un autre appareil.
Effacer sauvegarde	La copie de sauvegarde de la configuration d'appareil est effacée du module d'affichage de l'appareil.

i *Mémoire HistoROM*

Il s'agit d'une mémoire "non volatile" sous la forme d'une EEPROM.



Pendant que cette action est en cours, la configuration via l'afficheur local est verrouillée et un message indique l'état de progression du processus sur l'afficheur.

10.7 Simulation

Via le sous-menu **Simulation**, il est possible de simuler diverses variables de process dans le process et le mode alarme appareil et de vérifier les chaînes de signal en aval (vannes de commutation ou circuits de régulation). La simulation peut être réalisée sans mesure réelle (pas d'écoulement de produit à travers l'appareil).

Navigation

Menu "Diagnostic" → Simulation

Simulation	
Affecter simulation variable process	→ 93
Valeur variable mesurée	→ 93
Simulation sortie courant 1 ... n	→ 93
Valeur sortie courant 1 ... n	→ 93
Simulation sortie fréquence	→ 93
Valeur de fréquence	→ 93
Simulation sortie pulse	→ 93
Valeur d'impulsion	→ 93
Simulation sortie commutation	→ 93
Etat de commutation	→ 93
Simulation alarme appareil	→ 93
Catégorie d'événement diagnostic	→ 93
Simulation événement diagnostic	→ 93

Aperçu des paramètres avec description sommaire

Paramètre	Prérequis	Description	Sélection / Entrée
Affecter simulation variable process	–	Sélectionner une variable de process pour le process de simulation qui est activé.	<ul style="list-style-type: none"> ■ Arrêt ■ Débit massique ■ Débit volumique ■ Débit volumique corrigé ■ Densité ■ Densité de référence ■ Température
Valeur variable mesurée	Une variable de process est sélectionnée dans le paramètre Affecter simulation variable process (→ 93).	Entrez la valeur de simulation pour le paramètre sélectionné.	Dépend de la variable de process sélectionnée
Simulation sortie courant 1 ... n	–	Commuter en On/Off la simulation de courant.	<ul style="list-style-type: none"> ■ Arrêt ■ Marche
Valeur sortie courant 1 ... n	Dans le Paramètre Simulation sortie courant 1 ... n , l'option Marche est sélectionnée.	Entrez valeur de courant pour simulation.	3,59 ... 22,5 mA
Simulation sortie fréquence	Dans le paramètre Mode de fonctionnement , l'option Fréquence est sélectionnée.	Activer/désactiver la simulation de la sortie fréquence.	<ul style="list-style-type: none"> ■ Arrêt ■ Marche
Valeur de fréquence	Dans le Paramètre Simulation sortie fréquence , l'option Marche est sélectionnée.	Entrez la valeur de fréquence pour la simulation.	0,0 ... 1250,0 Hz
Simulation sortie pulse	Dans le paramètre Mode de fonctionnement , l'option Impulsion est sélectionnée.	Définir et arrêter la simulation de la sortie impulsion.  Pour l'option Valeur fixe : Le paramètre Durée d'impulsion (→ 71) définit la durée d'impulsion de la sortie impulsion.	<ul style="list-style-type: none"> ■ Arrêt ■ Valeur fixe ■ Valeur du compte à rebours
Valeur d'impulsion	Dans le Paramètre Simulation sortie pulse (→ 93), l'option Valeur du compte à rebours est sélectionnée.	Entrez le nombre d'impulsion pour la simulation.	0 ... 65 535
Simulation sortie commutation	Dans le paramètre Mode de fonctionnement , l'option Etat est sélectionnée.	Commuter en On/Off la simulation de contact.	<ul style="list-style-type: none"> ■ Arrêt ■ Marche
Etat de commutation	Dans le Paramètre Simulation sortie commutation (→ 93) Paramètre Simulation sortie commutation 1 ... n Paramètre Simulation sortie commutation 1 ... n , l'option Marche est sélectionnée.	Sélectionner le status de l'état de la sortie de simulation.	<ul style="list-style-type: none"> ■ Ouvert ■ Fermé
Simulation alarme appareil	–	Commuter en On/Off l'alarme capteur.	<ul style="list-style-type: none"> ■ Arrêt ■ Marche
Catégorie d'événement diagnostic	–	Sélectionner une catégorie d'événement de diagnostic.	<ul style="list-style-type: none"> ■ Capteur ■ Electronique ■ Configuration ■ Process
Simulation événement diagnostic	–	Sélectionner un événement diagnostic pour simuler cet événement.	<ul style="list-style-type: none"> ■ Arrêt ■ Liste de sélection des événements de diagnostic (en fonction de la catégorie sélectionnée)

10.8 Protection des réglages contre l'accès non autorisé

Les options suivantes sont possibles pour protéger la configuration de l'appareil contre toute modification involontaire après la mise en service :





- Protection en écriture via code d'accès
- Protection en écriture via le commutateur de protection en écriture
- Protection en écriture via verrouillage des touches

10.8.1 Protection en écriture via code d'accès

Le code d'accès spécifique à l'utilisateur a les effets suivants :

- Via la configuration locale, les paramètres pour la configuration de l'appareil de mesure sont protégés en écriture et leurs valeurs ne sont plus modifiables.
- L'accès à l'appareil est protégé via le navigateur web, comme le sont les paramètres pour la configuration de l'appareil de mesure.

Définition du code d'accès via l'afficheur local

1. Naviguer jusqu'au Paramètre **Entrer code d'accès**.
 2. 16 caractères max. comprenant des chiffres, des lettres et des caractères spéciaux comme code d'accès.
 3. Entrer une nouvelle fois le code d'accès dans le pour confirmer.
 - ↳ Le symbole  apparaît devant tous les paramètres protégés en écriture.
-  Désactivation de la protection en écriture des paramètres via le code d'accès
 -  51.
 - Si le code d'accès est perdu : Réinitialiser le code d'accès .
 - Le rôle utilisateur avec lequel l'utilisateur est actuellement connecté est affiché dans le Paramètre **Droits d'accès via afficheur**.
 - Navigation : Fonctionnement → Droits d'accès via afficheur
 - Rôles utilisateur et leurs droits d'accès →  51
 - L'appareil reverrouille automatiquement les paramètres protégés en écriture si aucune touche n'est actionnée pendant 10 minutes dans la vue navigation et édition.
 - L'appareil verrouille automatiquement les paramètres protégés en écriture après 60 s si l'utilisateur retourne au mode affichage opérationnel à partir de la vue navigation et édition.

Paramètres toujours modifiables via l'afficheur local

Certains paramètres, qui n'affectent pas la mesure, sont exclus de la protection en écriture des paramètres via l'affichage local. Malgré le code d'accès défini par l'utilisateur, ces paramètres peuvent toujours être modifiés, même si les autres paramètres sont verrouillés.

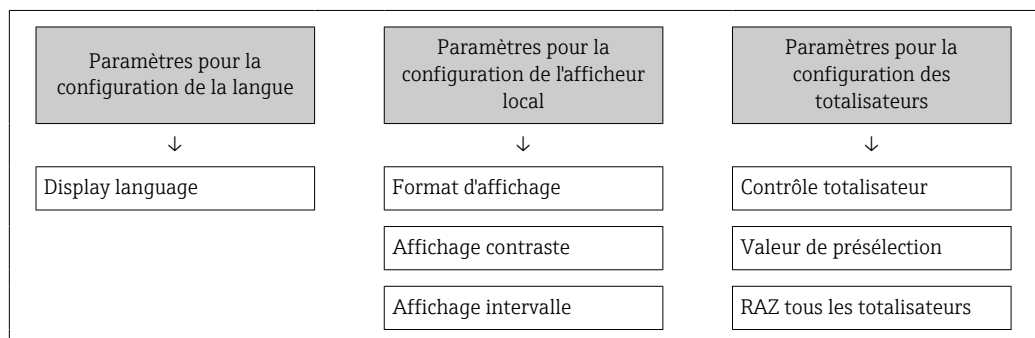

10.8.2 Protection en écriture via commutateur de verrouillage

Contrairement à la protection en écriture des paramètres via un code d'accès spécifique à l'utilisateur, cela permet de verrouiller l'accès en écriture à l'ensemble du menu de configuration – à l'exception du **paramètre "Affichage contraste"**.

Les valeurs des paramètres sont à présent en lecture seule et ne peuvent plus être modifiées (à l'exception du **paramètre "Affichage contraste"**) :

- Via afficheur local
- Via l'interface service (CDI)
- Via protocole HART

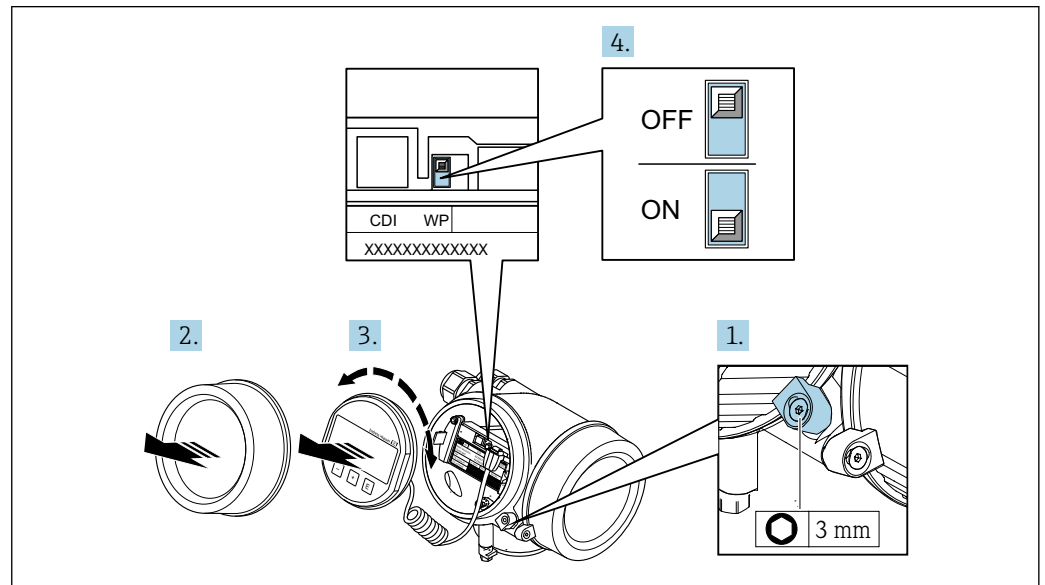

A0032230

1. Desserrer le crampon de sécurité.
2. Dévisser le couvercle du compartiment de l'électronique.
3. Retirer le module d'affichage en effectuant un léger mouvement de rotation. Afin de faciliter l'accès au commutateur de verrouillage, fixer le module d'affichage sur le bord du compartiment de l'électronique.
 - ↳ Le module d'affichage est fixé sur le bord du compartiment de l'électronique.

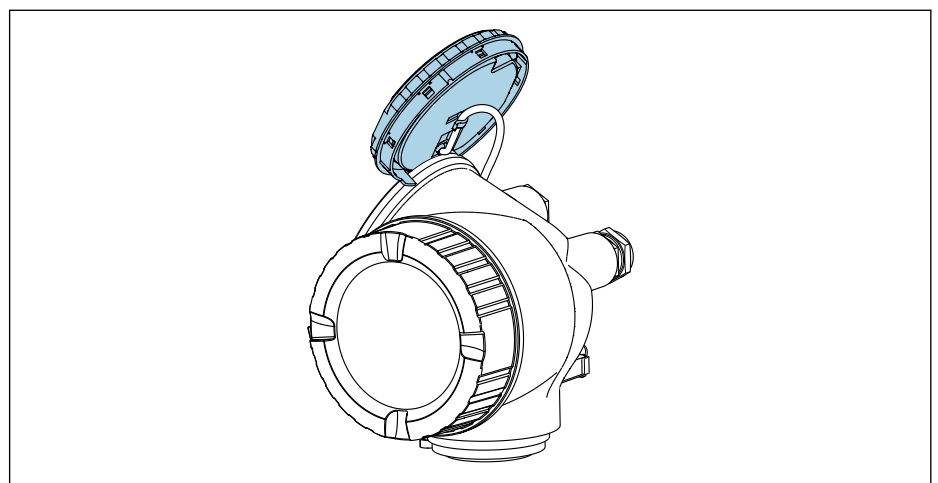

A0032236

4. Mettre le commutateur de verrouillage (WP) du module électronique principal sur **ON** permet d'activer la protection en écriture du hardware. Mettre le commutateur de verrouillage (WP) du module électronique principal sur **OFF** (réglage par défaut) permet de désactiver la protection en écriture du hardware.
 - ↳ Si la protection en écriture du hardware est activée : l'option **Protection en écriture hardware** est affichée dans le paramètre **État verrouillage** . En plus de cela, le symbole  apparaît devant les paramètres, dans l'en-tête de l'affichage de la valeur mesurée et dans la vue navigation.

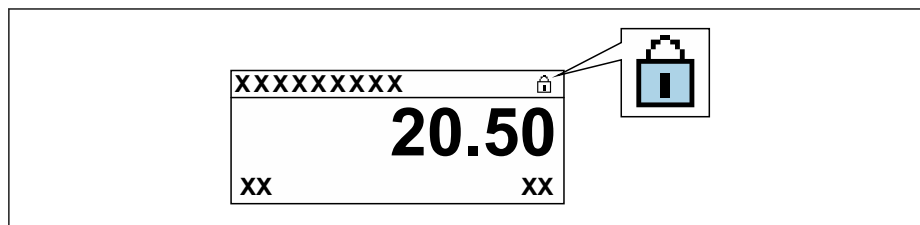

A0029425

Si la protection en écriture du hardware est désactivée : aucune option n'est affichée dans le paramètre **État verrouillage** . Sur l'afficheur local, le symbole  disparaît devant les paramètres dans l'en-tête de l'affichage de fonctionnement et dans la vue de navigation.

5. Poser le câble dans l'espace entre le boîtier et le module électronique principal, puis enficher le module d'affichage dans la direction souhaitée sur le compartiment de l'électronique, jusqu'à ce qu'il s'enclenche.
6. Remonter le transmetteur dans l'ordre inverse.



11 Configuration

11.1 Lecture de l'état de verrouillage de l'appareil

Protection en écriture active de l'appareil : paramètre **État verrouillage**



Fonctionnement → État verrouillage

Étendue des fonctions du paramètre "État verrouillage"

Options	Description
Aucune	L'autorisation d'accès affichée dans le Paramètre Droits d'accès via afficheur s'applique →  51. Apparaît uniquement sur l'afficheur local.
Protection en écriture hardware	Le commutateur DIP pour le verrouillage du hardware est activé sur le module électronique principal. Ceci verrouille l'accès en écriture aux paramètres (p. ex. via l'affichage local ou l'outil de configuration) →  95.
SIL verrouillé	Le mode SIL est activé. Ceci verrouille l'accès en écriture aux paramètres (p. ex. via l'affichage local ou l'outil de configuration).
Temporairement verrouillé	En raison d'opérations internes dans l'appareil (p. ex. upload/download des données, reset, etc.), l'accès en écriture aux paramètres est temporairement bloqué. Dès la fin de ces opérations, les paramètres sont à nouveau modifiables.



11.2 Définition de la langue de programmation

 Informations détaillées :

- Pour configurer la langue de service →  63
- Pour plus d'informations sur les langues de service prises en charge par l'appareil →  149

11.3 Configuration de l'afficheur

Informations détaillées :



- Sur les réglages de base pour l'afficheur local →  76
- Sur les réglages avancés pour l'afficheur local →  87

11.4 Lecture des valeurs mesurées

Avec le sous-menu **Valeur mesurée**, il est possible de lire toutes les valeurs mesurées.

Navigation

Menu "Diagnostic" → Valeur mesurée

► Valeur mesurée	
► Variables process	→  98
► Totalisateur	→  98
► Valeurs d'entrées	
► Valeur de sortie	→  99

11.4.1 Variables de process

Le Sous-menu **Variables process** contient tous les paramètres nécessaires à l'affichage des valeurs mesurées actuelles de chaque variable de process.

Navigation

Menu "Diagnostic" → Valeur mesurée → Variables process

► Variables process	
Débit massique	→ 98
Débit volumique	→ 98
Débit volumique corrigé	→ 98
Densité	→ 98
Densité de référence	→ 98
Température	→ 98

Aperçu des paramètres avec description sommaire

Paramètre	Description	Affichage
Débit massique	Indique le débit massique actuellement mesuré. <i>Dépendance</i> L'unité est reprise du paramètre Unité de débit massique	Nombre à virgule flottante avec signe
Débit volumique	Indique le débit volumique actuellement mesuré. <i>Dépendance</i> L'unité est reprise du paramètre Unité de débit volumique	Nombre à virgule flottante avec signe
Débit volumique corrigé	Indique le débit volumique corrigé actuellement calculé. <i>Dépendance</i> L'unité est reprise du paramètre Unité du débit volumique corrigé	Nombre à virgule flottante avec signe
Densité	Indique la masse volumique ou la densité spécifique du produit actuellement mesurée. <i>Dépendance</i> L'unité est reprise du paramètre Unité de densité	Nombre à virgule flottante positif
Densité de référence	Indique la masse volumique à la température de référence. <i>Dépendance</i> L'unité est reprise du paramètre Unité de densité de référence	Nombre à virgule flottante positif
Température	Indique la température actuellement mesurée. <i>Dépendance</i> L'unité est reprise du paramètre Unité de température	Nombre à virgule flottante positif

11.4.2 Sous-menu "Totalisateur"

Le sous-menu **Totalisateur** comprend tous les paramètres permettant d'afficher les valeurs mesurées actuelles de chaque totalisateur.

Navigation

Menu "Diagnostic" → Valeur mesurée → Totalisateur

► **Totalisateur**

Valeur totalisateur 1 ... n

→ ⓘ 99

Dépassement totalisateur 1 ... n

→ ⓘ 99

Aperçu des paramètres avec description sommaire

Paramètre	Prérequis	Description	Affichage
Valeur totalisateur 1 ... n	L'une des options suivantes est sélectionnée dans le paramètre Affecter variable process (→ ⓘ 86) du sous-menu Totalisateur 1 ... n : <ul style="list-style-type: none"> ▪ Débit volumique ▪ Débit massique ▪ Débit volumique corrigé 	Indique l'état actuel du totalisateur.	Nombre à virgule flottante avec signe
Dépassement totalisateur 1 ... n	L'une des options suivantes est sélectionnée dans le paramètre Affecter variable process (→ ⓘ 86) du sous-menu Totalisateur 1 ... n : <ul style="list-style-type: none"> ▪ Débit volumique ▪ Débit massique ▪ Débit volumique corrigé 	Indique l'état actuel du totalisateur.	Nombre entier avec signe

11.4.3 Variables de sortie

Le sous-menu **Valeur de sortie** comprend tous les paramètres permettant d'afficher les valeurs mesurées actuelles de chaque sortie.

Navigation

Menu "Diagnostic" → Valeur mesurée → Valeur de sortie

► **Valeur de sortie**

Courant de sortie 1

Mesure courant 1

→ ⓘ 100

Tension aux bornes 1

→ ⓘ 100

Courant de sortie 2

Sortie impulsion

→ ⓘ 100

Sortie fréquence

→ ⓘ 100

Etat de commutation

→ ⓘ 100

Aperçu des paramètres avec description sommaire

Paramètre	Prérequis	Description	Affichage
Courant de sortie 1	–	Indique la valeur actuelle calculée de la sortie courant.	3,59 ... 22,5 mA
Mesure courant 1	–	Indique la valeur actuelle mesurée de la sortie courant.	0 ... 30 mA
Tension aux bornes 1	–	Indique la tension de borne actuelle à la sortie.	0,0 ... 50,0 V
Courant de sortie 2	–	Indique la valeur actuelle calculée de la sortie courant.	3,59 ... 22,5 mA
Sortie impulsion	L'option Impulsion est sélectionnée dans le paramètre Mode de fonctionnement .	Indique la fréquence d'impulsion actuellement délivrée.	Nombre à virgule flottante positif
Sortie fréquence	Dans le paramètre Mode de fonctionnement , l'option Fréquence est sélectionnée.	Indique la valeur actuellement mesurée pour la sortie fréquence.	0 ... 1 250 Hz
Etat de commutation	L'option Etat est sélectionnée dans le paramètre Mode de fonctionnement .	Indique l'état actuel de la sortie tout ou rien.	<ul style="list-style-type: none"> ▪ Ouvert ▪ Fermé

11.5 Adaptation de l'appareil aux conditions de process

Pour ce faire, on dispose :

- des réglages de base à l'aide du menu **Configuration** (→  63)
- des réglages étendus à l'aide du sous-menu **Configuration étendue** (→  83)



11.6 Remise à zéro du totalisateur

Les totalisateurs sont réinitialisés dans le sous-menu **Fonctionnement** :

- Contrôle totalisateur
- RAZ tous les totalisateurs

Navigation

Menu "Fonctionnement" → Totalisateur

▶ Totalisateur	
Contrôle totalisateur 1 ... n	→  101
Valeur de présélection 1 ... n	→  101
RAZ tous les totalisateurs	→  101

Aperçu des paramètres avec description sommaire

Paramètre	Prérequis	Description	Sélection / Entrée	Réglage usine
Contrôle totalisateur 1 ... n	Une variable de process est sélectionnée dans le paramètre Affecter variable process (→ 86) du sous-menu Totalisateur 1 ... n .	Contrôler la valeur du totalisateur.	<ul style="list-style-type: none"> ■ Totalisation ■ RAZ + maintien ■ Présélection + maintien ■ RAZ + totalisation ■ Présélection + totalisation ■ Tenir 	–
Valeur de présélection 1 ... n	Une variable de process est sélectionnée dans le paramètre Affecter variable process (→ 86) du sous-menu Totalisateur 1 ... n .	Spécifier la valeur initiale du totalisateur. <i>Dépendance</i>  L'unité de la variable de process sélectionnée est définie dans le paramètre Unité totalisateur (→ 86) pour le totalisateur.	Nombre à virgule flottante avec signe	En fonction du pays : <ul style="list-style-type: none"> ■ 0 l ■ 0 gal (us)
RAZ tous les totalisateurs	–	Remettre tous les totalisateurs à 0 et démarrer.	<ul style="list-style-type: none"> ■ Annuler ■ RAZ + totalisation 	–

11.6.1 Étendue des fonctions du paramètre "Contrôle totalisateur"

Options	Description
Totalisation	Le totalisateur est démarré et continue de fonctionner.
RAZ + maintien	La totalisation est arrêtée et le totalisateur remis à 0.
Présélection + maintien ¹⁾	Le processus de totalisation est arrêté et le totalisateur est réglé sur sa valeur de départ définie à partir du paramètre Valeur de présélection .
RAZ + totalisation	Le totalisateur est remis à 0 et la totalisation redémarrée.
Présélection + totalisation ¹⁾	Le totalisateur est réglé sur la valeur de démarrage définie dans le paramètre Valeur de présélection et la totalisation redémarre.
Tenir	La totalisation est arrêtée.

1) Visible selon les options de commande ou les réglages de l'appareil

11.6.2 Étendue des fonctions du paramètre "RAZ tous les totalisateurs"

Options	Description
Annuler	Aucune action n'est exécutée et l'utilisateur quitte le paramètre.
RAZ + totalisation	Tous les totalisateurs sont remis à 0 et la totalisation redémarre. Ceci supprime toutes les valeurs de débit totalisées précédemment.

11.7 Affichage de l'historique des valeurs mesurées

Le pack d'applications **HistoROM étendue** (option de commande) doit être activé dans l'appareil pour que le sous-menu **Enregistrement des valeurs mesurées** apparaisse. Celui-ci comprend tous les paramètres pour l'historique des valeurs mesurées.

Étendue des fonctions

- Mémorisation possible d'un total de 1 000 valeurs mesurées
- 4 voies de mémorisation
- Intervalle de mémorisation des valeurs mesurées réglable
- Affiche la tendance de la valeur mesurée pour chaque voie d'enregistrement sous la forme d'un diagramme



A0016357

15 Diagramme de tendance de la valeur mesurée

- Axe x : selon le nombre de voies sélectionnées, affiche 250 à 1 000 valeurs mesurées d'une variable de process.
- Axe y : indique l'étendue approximative des valeurs mesurées et adapte celle-ci en continu à la mesure en cours.

i Si la durée de l'intervalle d'enregistrement ou l'affectation des variables de process aux voies est modifiée, le contenu de la mémoire des valeurs mesurées est effacé.

Navigation

Menu "Diagnostic" → Enregistrement des valeurs mesurées

► Enregistrement des valeurs mesurées	
Affecter voie 1	→ 103
Affecter voie 2	→ 103
Affecter voie 3	→ 103
Affecter voie 4	→ 103
Intervalle de mémorisation	→ 103
Reset tous enregistrements	→ 103
Enregistrement de données	→ 103
Retard Logging	→ 103
Contrôle de l'enregistrement des données	→ 103
Statut d'enregistrement de données	→ 103
Durée complète d'enregistrement	→ 103

Aperçu des paramètres avec description sommaire

Paramètre	Prérequis	Description	Sélection / Entrée / Affichage
Affecter voie 1	Le pack application HistoROM étendue est disponible.	Affecter la variable de process à la voie d'enregistrement.	<ul style="list-style-type: none"> ■ Arrêt ■ Débit massique ■ Débit volumique ■ Débit volumique corrigé ■ Densité ■ Densité de référence ■ Température ■ Température électronique ■ Fréquence d'oscillation ■ Amplitude de l'oscillation ■ Amortissement de l'oscillation ■ Asymétrie signal ■ Sortie courant 1
Affecter voie 2	Le pack application HistoROM étendue est disponible.  Les options logicielles actuellement activées sont affichées dans le paramètre Aperçu des options logiciels .	Affecter une variable process à la voie d'enregistrement.	Pour la liste de sélection, voir le paramètre Affecter voie 1 (→ ⓘ 103)
Affecter voie 3	Le pack application HistoROM étendue est disponible.  Les options logicielles actuellement activées sont affichées dans le paramètre Aperçu des options logiciels .	Affecter une variable process à la voie d'enregistrement.	Pour la liste de sélection, voir le paramètre Affecter voie 1 (→ ⓘ 103)
Affecter voie 4	Le pack application HistoROM étendue est disponible.  Les options logicielles actuellement activées sont affichées dans le paramètre Aperçu des options logiciels .	Affecter une variable process à la voie d'enregistrement.	Pour la liste de sélection, voir le paramètre Affecter voie 1 (→ ⓘ 103)
Intervalle de mémorisation	Le pack application HistoROM étendue est disponible.	Définir l'intervalle d'enregistrement des données. Cette valeur définit l'intervalle de temps entre les différents points de données dans la mémoire.	1,0 ... 3 600,0 s
Reset tous enregistrements	Le pack application HistoROM étendue est disponible.	Effacer toute la mémoire des données.	<ul style="list-style-type: none"> ■ Annuler ■ Effacer données
Enregistrement de données	–	Sélectionner le type d'enregistrement des données.	<ul style="list-style-type: none"> ■ Ecrasement ■ Non écrasé
Retard Logging	Dans le paramètre Data logging , l'option Not overwriting est sélectionnée.	Entrer la temporisation pour l'enregistrement des valeurs mesurées.	0 ... 999 h
Contrôle de l'enregistrement des données	Dans le paramètre Data logging , l'option Not overwriting est sélectionnée.	Démarrer et arrêter l'enregistrement des valeurs mesurées.	<ul style="list-style-type: none"> ■ Aucune ■ Supprimer + redémarrer ■ Arrêt
Statut d'enregistrement de données	Dans le paramètre Data logging , l'option Not overwriting est sélectionnée.	Indique l'état de l'enregistrement des valeurs mesurées.	<ul style="list-style-type: none"> ■ Fait ■ Retard actif ■ Active ■ Arrêté
Durée complète d'enregistrement	Dans le paramètre Data logging , l'option Not overwriting est sélectionnée.	Indique la durée totale de l'enregistrement.	Nombre à virgule flottante positif

12 Diagnostic et suppression des défauts

12.1 Suppression générale des défauts





Pour l'afficheur local

Défaut	Causes possibles	Mesure corrective
Affichage local sombre, mais émission du signal dans la gamme de courant valable	Le câble du module d'affichage n'est pas correctement enfiché.	Enficher correctement les connecteurs sur le module électronique principal et sur le module d'affichage.
Afficheur local sombre et pas de signaux de sortie	La tension d'alimentation ne correspond pas à la tension indiquée sur la plaque signalétique.	Appliquer la tension d'alimentation correcte → 34.
Afficheur local sombre et pas de signaux de sortie	La polarité de la tension d'alimentation n'est pas correcte.	Inverser la polarité de la tension d'alimentation.
Afficheur local sombre et pas de signaux de sortie	Les câbles de raccordement n'ont aucun contact avec les bornes de raccordement.	Vérifier le contact électrique entre le câble et les bornes et corriger si nécessaire.
Afficheur local sombre et pas de signaux de sortie	Les bornes de raccordement ne sont pas correctement enfichées sur le module électronique E/S.	Vérifier les bornes de raccordement.
Afficheur local sombre et pas de signaux de sortie	Le module électronique E/S est défectueux.	Commander la pièce de rechange → 123.
Impossible de lire l'afficheur local, mais émission du signal dans la gamme de courant valide	L'affichage est réglé trop sombre ou trop clair.	<ul style="list-style-type: none"> ▪ Régler un affichage plus clair en appuyant simultanément sur les touches \boxplus + \boxminus. ▪ Régler un affichage plus sombre en appuyant simultanément sur les touches \boxminus + \boxplus.
Affichage local sombre, mais émission du signal dans la gamme de courant valable	Le module d'affichage est défectueux.	Commander la pièce de rechange → 123.
Rétroéclairage de l'afficheur local rouge	Un événement de diagnostic avec niveau diagnostic "Alarme" s'est produit.	Prendre des mesures correctives → 112
Le texte dans l'affichage local apparaît dans une langue non compréhensible.	La langue d'interface sélectionnée est incompréhensible.	<ol style="list-style-type: none"> 1. Appuyer sur \boxminus + \boxplus pendant 2 s ("position Home"). 2. Appuyer sur \boxminus. 3. Configurer la langue requise dans le paramètre Display language (→ 89).
Message sur l'afficheur local : "Communication Error" "Check Electronics"	La communication entre le module d'affichage et l'électronique est interrompue.	<ul style="list-style-type: none"> ▪ Vérifier le câble et le connecteur entre le module électronique principal et le module d'affichage. ▪ Commander la pièce de rechange → 123.

Pour les signaux de sortie

Défaut	Causes possibles	Mesure corrective
Sortie signal en dehors de la gamme valable	Le module électronique principal est défectueux.	Commander la pièce de rechange → 123.
Sortie signal en dehors de la gamme de courant valable (< 3,6 mA ou > 22 mA)	Le module électronique E/S est défectueux.	Commander la pièce de rechange → 123.
L'appareil affiche la bonne valeur, mais le signal délivré est incorrect bien qu'étant dans la gamme de courant valable.	Erreur de paramétrage	Vérifier et ajuster le paramétrage.
L'appareil ne mesure pas correctement.	Erreur de paramétrage ou appareil utilisé en dehors du domaine d'application.	<ol style="list-style-type: none"> 1. Vérifier le paramétrage et corriger. 2. Respecter les seuils indiqués dans les "Caractéristiques techniques".

Pour l'accès

Défaut	Causes possibles	Action corrective
L'accès en écriture aux paramètres est impossible.	La protection en écriture du hardware est activée.	Régler le commutateur de verrouillage situé sur le module électronique principal sur la position OFF →  95.
L'accès en écriture aux paramètres est impossible.	Le rôle utilisateur actuel a des droits d'accès limités.	1. Vérifier le rôle utilisateur →  51. 2. Entrer le bon code d'accès spécifique au client →  51.
La connexion via le protocole HART est impossible.	Résistance de communication manquante ou mal installée	Installer la résistance de communication (250 Ω) correctement. Respecter la charge limite .
La connexion via le protocole HART est impossible.	Commubox <ul style="list-style-type: none"> ▪ Mal raccordée. ▪ Mal configurée. ▪ Le driver n'est pas installé correctement. ▪ Le port USB sur le PC est mal configuré. 	Voir la documentation sur la Commubox FXA195 HART :  Information technique TI00404F
La connexion via l'interface service est impossible.	<ul style="list-style-type: none"> ▪ Le port USB sur le PC est mal configuré. ▪ Le driver n'est pas installé correctement. 	Tenir compte de la documentation de la Commubox FXA291 :  Information technique TI00405C
Le navigateur web est bloqué et la configuration n'est plus possible	Transfert de données actif.	Attendre que le transfert de données ou l'action en cours soit terminé.
	Connexion interrompue	<ul style="list-style-type: none"> ▶ Vérifier le câble de raccordement et la tension d'alimentation. ▶ Actualiser le navigateur web et le redémarrer si nécessaire.
L'affichage du contenu du navigateur web est difficile à lire ou incomplet.	La version de navigateur web utilisée n'est pas optimale.	<ul style="list-style-type: none"> ▶ Utiliser la bonne version du navigateur web . ▶ Vider le cache du navigateur web. ▶ Redémarrer le navigateur web.
	Réglages d'affichage inadaptés.	Modifier le rapport taille des caractères/ affichage du navigateur web.

12.2 Informations de diagnostic sur l'afficheur local

12.2.1 Message de diagnostic

Les défauts détectés par le système d'autosurveillance de l'appareil de mesure sont affichés sous forme de messages de diagnostic en alternance avec l'affichage opérationnel.

Affichage opérationnel en cas de défaut	Message de diagnostic
<p>1 Signal d'état 2 Comportement de diagnostic 3 Comportement de diagnostic avec code diagnostic 4 Texte d'événement 5 Éléments de configuration</p>	

A0029426-FR

S'il y a plusieurs événements de diagnostic simultanément, seul le message de diagnostic de l'événement de diagnostic avec la plus haute priorité est affiché.

i D'autres événements de diagnostic qui se sont produits peuvent être affichés dans le menu **Diagnostic** :

- Via le paramètre → 115
- Via les sous-menus → 116

Signaux d'état



Les signaux d'état fournissent des renseignements sur l'état et la fiabilité de l'appareil en catégorisant l'origine de l'information d'état (événement de diagnostic).

i Les signaux d'état sont classés selon VDI/VDE 2650 et la recommandation NAMUR NE 107 :

- F = (Failure) défaillance/défaut
- C = (Function Check) – Contrôle de fonctionnement
- S = (Out of Specification) – Hors spécifications
- M = (Maintenance Required) – Maintenance nécessaire

Symbole	Signification
F	Défaut Un défaut de l'appareil s'est produit. La valeur mesurée n'est plus valide.
C	Contrôle de fonctionnement L'appareil est en mode service (p. ex. pendant une simulation).
S	Hors spécification L'appareil fonctionne : <ul style="list-style-type: none"> ▪ En dehors de ses spécifications techniques (p. ex. en dehors de la gamme de température de process) ▪ En dehors du paramétrage effectué par l'utilisateur (p. ex. débit maximal dans paramètre Valeur 20 mA)
M	Maintenance nécessaire La maintenance de l'appareil est nécessaire. La valeur mesurée reste valable.

Comportement de diagnostic



Symbole	Signification
	Alarme <ul style="list-style-type: none"> La mesure est interrompue. Les sorties signal et les totalisateurs prennent l'état d'alarme défini. Un message de diagnostic est généré. Pour l'afficheur local avec commande tactile : le rétroéclairage passe au rouge.
	Avertissement <ul style="list-style-type: none"> La mesure est reprise. Les sorties signal et les totalisateurs ne sont pas affectés. Un message de diagnostic est généré.

Informations de diagnostic

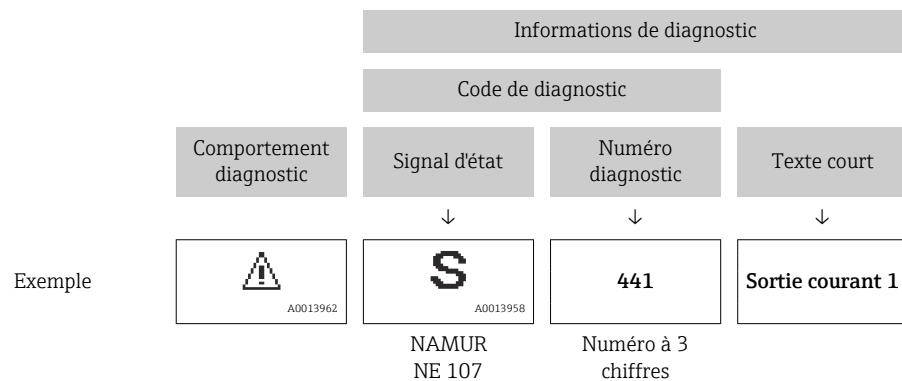
Le défaut peut être identifié à l'aide de l'information de diagnostic. Le texte court y contribue en fournissant une indication quant au défaut. Par ailleurs, le symbole correspondant au niveau diagnostic est placé avant l'information de diagnostic dans l'affichage local.



Éléments de configuration

Touche de configuration	Signification
	Touche Plus <i>Dans le menu, sous-menu</i> Ouvre le message relatif aux mesures correctives.
	Touche Enter <i>Dans le menu, sous-menu</i> Ouvre le menu de configuration.

12.2.2 Appel d'actions correctives

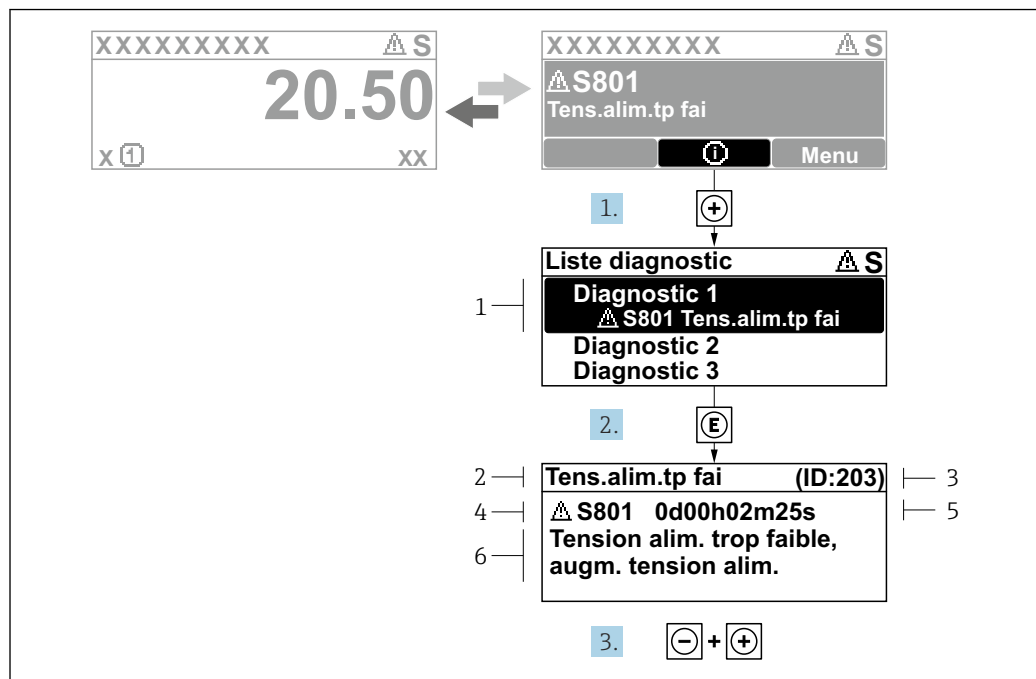

A0029431-FR

16 Message relatif aux mesures correctives

- 1 Informations de diagnostic
- 2 Texte d'événement
- 3 ID service
- 4 Comportement du diagnostic avec code de diagnostic
- 5 Durée d'apparition de l'événement
- 6 Mesures correctives

1. L'utilisateur se trouve dans le message de diagnostic.
Appuyer sur \oplus (symbole $\textcircled{1}$).
↳ Le sous-menu **Liste de diagnostic** s'ouvre.
2. Sélectionner l'événement de diagnostic souhaité avec \oplus ou \ominus et appuyer sur \textcircled{E} .
↳ Le message relatif aux mesures correctives s'ouvre.
3. Appuyer simultanément sur $\ominus + \oplus$.
↳ Le message relatif aux mesures correctives se ferme.

L'utilisateur se trouve dans le menu **Diagnostic**, sous-menu **Liste de diagnostic**. Une liste des diagnostics actifs est affichée. L'utilisateur peut sélectionner un événement de diagnostic.

1. Appuyer sur \textcircled{E} .
↳ Le message pour les actions correctives de l'événement de diagnostic sélectionné s'ouvre.
2. Appuyer simultanément sur $\ominus + \oplus$.
↳ Le message relatif aux actions correctives se ferme.

12.3 Informations de diagnostic dans FieldCare ou DeviceCare

12.3.1 Options de diagnostic

Les défauts détectés par l'appareil de mesure sont affichés sur la page d'accueil de l'outil de configuration lorsque la connexion a été établie.

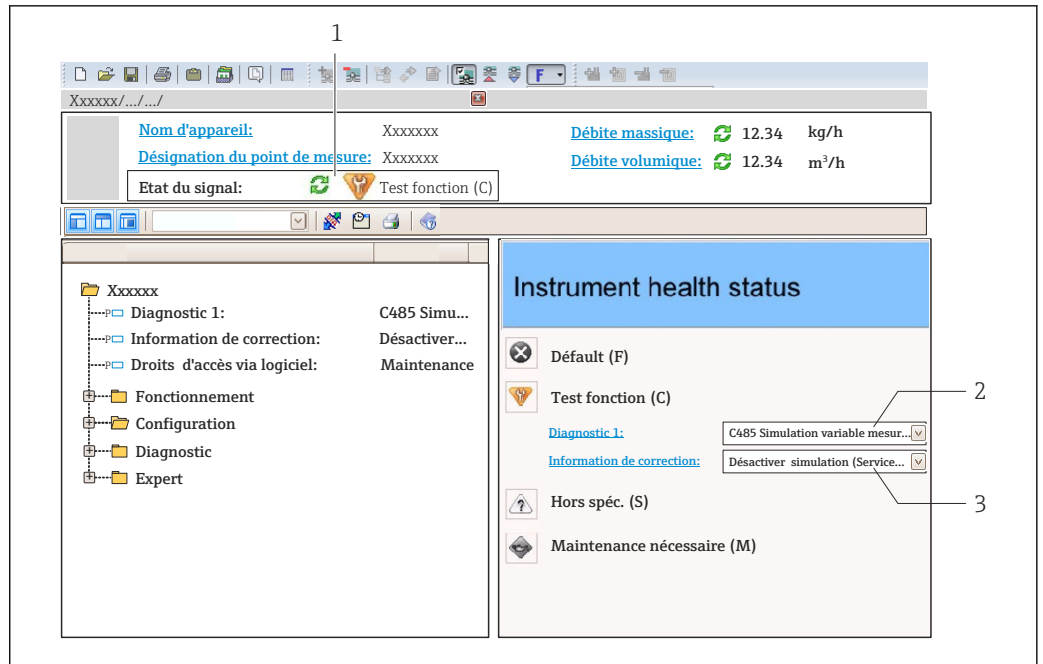

A0021799-FR

- 1 Zone d'état avec signal d'état → 106
- 2 Informations de diagnostic → 107
- 3 Mesures correctives avec ID service

- i** Par ailleurs, les événements diagnostic qui se sont produits peuvent être visualisés dans le menu **Diagnostic** :
 - Via le paramètre → 115
 - Via les sous-menus → 116

Signaux d'état

Les signaux d'état fournissent des renseignements sur l'état et la fiabilité de l'appareil en catégorisant l'origine de l'information d'état (événement de diagnostic).

Symbole	Signification
	Défaut Un défaut de l'appareil s'est produit. La valeur mesurée n'est plus valide.
	Contrôle de fonctionnement L'appareil se trouve en mode service (p. ex. pendant une simulation).
	Hors spécifications L'appareil fonctionne : <ul style="list-style-type: none"> ▪ En dehors de ses spécifications techniques (p. ex. en dehors de la gamme de température de process) ▪ En dehors du paramétrage effectué par l'utilisateur (p. ex. débit maximal dans paramètre Valeur 20 mA)
	Maintenance requise La maintenance de l'appareil est nécessaire. La valeur mesurée reste valable.

- i** Les signaux d'état sont classés selon VDI/VDE 2650 et recommandation NAMUR NE 107.

Informations de diagnostic

Le défaut peut être identifié à l'aide de l'information de diagnostic. Le texte court y contribue en fournissant une indication quant au défaut. Par ailleurs, le symbole correspondant au niveau diagnostic est placé avant l'information de diagnostic dans l'affichage local.

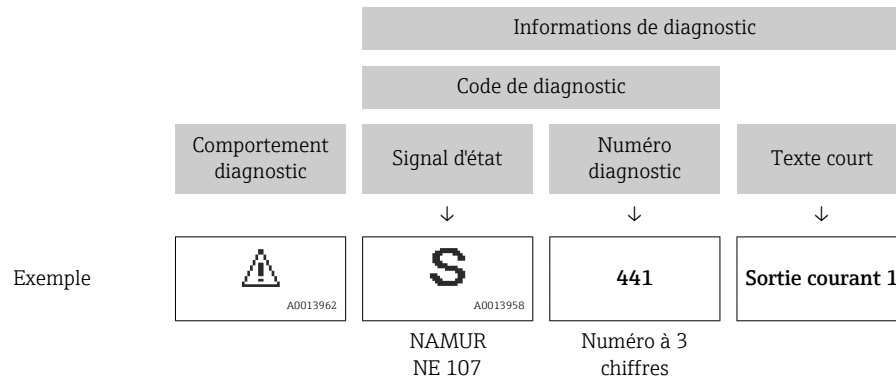

12.3.2 Accès aux mesures correctives

Afin de pouvoir supprimer les défauts rapidement, chaque événement de diagnostic comporte des mesures correctives.

- Sur la page d'accueil
Les mesures correctives sont indiquées sous l'information de diagnostic dans une zone séparée.
- Dans le menu **Diagnostic**
Les mesures correctives peuvent être interrogées dans la zone de travail de l'interface utilisateur.

L'utilisateur se trouve dans le menu **Diagnostic**.

1. Afficher le paramètre souhaité.
2. A droite dans la zone de travail, passer avec le curseur sur le paramètre.
 - ↳ Une infobulle avec mesure corrective pour l'événement diagnostic apparaît.

12.4 Adaptation des informations de diagnostic

12.4.1 Adaptation du comportement de diagnostic

A chaque information de diagnostic est affecté au départ usine un certain comportement de diagnostic. L'utilisateur peut modifier cette affectation pour certaines informations de diagnostic dans le sous-menu **Comportement du diagnostic**.

Expert → Système → Traitement événement → Comportement du diagnostic

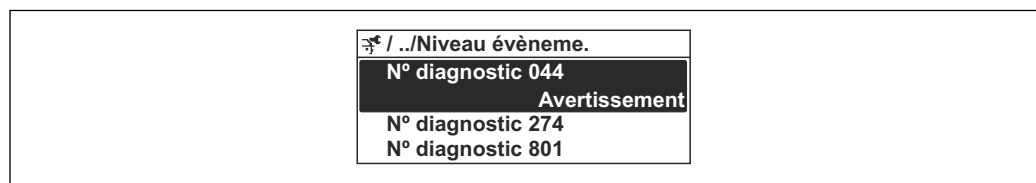

A0014048-FR

17 Exemple de l'afficheur local

Les options suivantes peuvent être affectées au numéro de diagnostic en tant que comportement de diagnostic :

Options	Description
Alarme	L'appareil arrête la mesure. Les sorties signal et les totalisateurs prennent l'état d'alarme défini. Un message de diagnostic est généré. Pour l'afficheur local avec commande tactile : le rétroéclairage passe au rouge.
Avertissement	L'appareil continue de mesurer. Les sorties signal et les totalisateurs ne sont pas affectés. Un message de diagnostic est généré.
Uniq.entrée journal	L'appareil continue de mesurer. Le message de diagnostic est affiché uniquement dans le sous-menu Journal d'événements (sous-menu Liste événements) et n'est pas affiché en alternance avec l'affichage opérationnel.
Arrêt	L'événement de diagnostic est ignoré et aucun message de diagnostic n'est généré ni consigné.

12.4.2 Adaptation du signal d'état

A chaque information de diagnostic est affecté au départ usine un certain signal d'état. L'utilisateur peut modifier cette affectation pour certaines informations de diagnostic dans le sous-menu **Catégorie d'événement diagnostic**.





Expert → Communication → Catégorie d'événement diagnostic

Signaux d'état disponibles

Configuration selon la Spécification HART 7 (Condensed Status), conformément à NAMUR NE107.

Symbole	Signification
F A0013956	Défaut Un défaut de l'appareil s'est produit. La valeur mesurée n'est plus valide.
C A0013959	Contrôle de fonctionnement L'appareil se trouve en mode service (p. ex. pendant une simulation).
S A0013958	Hors spécifications L'appareil fonctionne : <ul style="list-style-type: none"> ▪ En dehors de ses spécifications techniques (p. ex. en dehors de la gamme de température de process) ▪ En dehors du paramétrage effectué par l'utilisateur (p. ex. débit maximal dans paramètre Valeur 20 mA)
M A0013957	Maintenance requise La maintenance de l'appareil est nécessaire. La valeur mesurée reste valable.
N A0023076	N'a aucun effet sur le Condensed Status.

12.5 Aperçu des informations de diagnostic

-  Le nombre d'informations de diagnostic et des grandeurs de mesure concernées est d'autant plus grand que l'appareil dispose de un ou deux packs d'applications.
-  Pour certaines informations de diagnostic, il est possible de modifier le signal d'état et le comportement diagnostic. Modifier les informations de diagnostic →  110
-  Pour les informations de diagnostic suivantes, il est possible d'adapter le comportement du diagnostic et le signal d'état :

Diagnostic du capteur

- Δ S046 Limite du capteur dépassée
- Δ S140 Signal capteur

Diagnostic de l'électronique

Δ S274 Défaut électronique principale

Diagnostic de la configuration

- Δ S441 Sortie courant 1 ... n
- Δ S442 Sortie fréquence
- Δ S443 Sortie impulsion

Diagnostic du process

- Δ S801 Tension d'alimentation trop faible
- Δ S830 Capteur température trop élevée
- Δ S831 Capteur température trop bas
- Δ S832 Température ambiante trop élevée
- Δ S833 Température ambiante trop faible
- Δ S834 Température de process trop élevée
- Δ S835 Température de process trop faible
- Δ S862 Tube partiellement rempli
- Δ S912 Fluide inhomogène
- Δ S913 Fluide inadapté

Numéro de diagnostic	Texte court	Mesures correctives	Signal d'état [au départ usine]	Comportement du diagnostic [au départ usine]
Diagnostic du capteur				
022	Température capteur	1. Changer module électronique principal 2. Changer capteur	F	Alarm
046	Limite du capteur dépassée	1. Inspecter le capteur 2. Vérifier les conditions process	S	Warning ¹⁾
062	Connexion capteur	1. Changer module électronique principal 2. Changer capteur	F	Alarm
082	Mémoire de données	1. Changer module électronique principal 2. Changer capteur	F	Alarm
083	Contenu mémoire	1. Redémarrer appareil 2. Recharger données S-DAT 3. Changer S-DAT	F	Alarm
140	Signal capteur	principale 1. Contrôler ou changer électronique 2. Changer capteur	S	Warning ¹⁾
Diagnostic de l'électronique				
242	SW incompatible	1. Contrôler Software	F	Alarm

Numéro de diagnostic	Texte court	Mesures correctives	Signal d'état [au départ usine]	Comportement du diagnostic [au départ usine]
252	Module incompatible	1. Contrôler modules électroniques 2. Changer module E/S ou électronique principale	F	Alarm ¹⁾
261	Module électronique	1. Redémarrer capteur 2. Contrôler modules électroniq. 3. Chang.mod.E/S ou électronique princ.	F	Alarm
262	Connexion module	1. Contrôler liaisons avec module 2. Remplacer module électronique	F	Alarm
270	Défaut électronique principale	Changer électronique principale	F	Alarm
271	Défaut électronique principale	1. Redémarrer appareil 2. Changer électronique principale	F	Alarm
272	Défaut électronique principale	1. Redémarrer appareil 2. Contacter service après-vente	F	Alarm
273	Défaut électronique principale	1. Opération d'urgence via afficheur 2. Changer électronique principale	F	Alarm
274	Défaut électronique principale	Mesure instable 1. Changer électronique principale	S	Warning ¹⁾
275	Défaut module E/S	Changer module E/S	F	Alarm
276	Défaut module E/S	1. Redémarrer appareil 2. Changer module E/S	F	Alarm
282	Mémoire de données	1. Redémarrer appareil 2. Contacter service après-vente	F	Alarm
283	Contenu mémoire	1. Transférer données ou RAZ capteur 2. Contactez SAV	F	Alarm
302	Vérification appareil active	Dispositif de vérification actif, s'il vous plaît attendre.	C	Warning
311	Défaut électronique	1. Transférer données ou RAZ capteur 2. Contactez SAV	F	Alarm
311	Défaut électronique	Maintenance requise! 1. Ne pas resetter 2. Contacter Service	M	Warning
362	Défaut électronique principale	1. Changer module électronique principal 2. Changer capteur	F	Alarm
Diagnostic de la configuration				
410	Transmission données	1. Vérifier liaison 2. Réessayer le transfert de données	F	Alarm
411	Up/download actif	Upload actif, veuillez patienter	C	Warning
412	Download en cours	Download en cours, veuillez patienter	C	Warning
431	Ajustement 1 ... n	Carry out trim	C	Warning
437	Configuration incompatible	1. Redémarrer appareil 2. Contacter service après-vente	F	Alarm

Numéro de diagnostic	Texte court	Mesures correctives	Signal d'état [au départ usine]	Comportement du diagnostic [au départ usine]
438	Bloc de données	1. Contrôler fichier données 2. Contrôler configuration 3. Up/download de la nvelle config	M	Warning
441	Sortie courant 1 ... n	1. Vérifier process 2. Vérifier réglages sortie courant	S	Warning ¹⁾
442	Sortie fréquence	1. Contrôler process 2. Contrôler réglages sortie fréquence	S	Warning ¹⁾
443	Sortie impulsion	1. Contrôler process 2. Contrôler réglages sortie impulsion	S	Warning ¹⁾
444	Entrée courant 1	1. Vérifiez le process 2. Vérifiez le réglage des entrées courants	S	Warning ¹⁾
453	Dépassement débit	Désactiver le dépassement débit	C	Warning
484	Simulation mode défaut	Désactiver simulation	C	Alarm
485	Simulation variable mesurée	Désactiver simulation	C	Warning
486	Simulation d'entrée courant 1	Désactiver simulation	C	Warning
491	Simulation sortie courant 1 ... n	Désactiver simulation	C	Warning
492	Simulation sortie fréquence	Désactiver simulation sortie fréquence	C	Warning
493	Simulation sortie impulsion	Désactiver simulation sortie impulsion	C	Warning
494	Simulation sortie commutation	Désactiver simulation sortie tout ou rien	C	Warning
495	Simulation événement diagnostic	Désactiver simulation	C	Warning
Diagnostic du process				
801	Tension d'alimentation trop faible	Tension d'alimentation trop faible, augmenter tension d'alimentation	S	Warning ¹⁾
803	Courant de boucle	1. Contrôler câblage 2. Changer module E/S	F	Alarm
830	Capteur température trop élevée	Réduire temp. ambiante autour du boîtier de capteur	S	Warning ¹⁾
831	Capteur température trop bas	Augmenter temp. ambiante autour du boîtier de capteur	S	Warning ¹⁾
832	Température électronique trop élevée	Réduire température ambiante	S	Warning ¹⁾
833	Température électronique trop basse	Augmenter température ambiante	S	Warning ¹⁾
834	Température de process trop élevée	Réduire température process	S	Warning ¹⁾
835	Température de process trop faible	Augmenter température process	S	Warning ¹⁾



Numéro de diagnostic	Texte court	Mesures correctives	Signal d'état [au départ usine]	Comportement du diagnostic [au départ usine]
842	Valeur limite process	Suppression débit de fuite actif! 1. Vérifier la configuration suppression débit de fuite	S	Warning
862	Tube partiellement rempli	1. Contrôler la présence de gaz dans le process 2. Ajuster les seuils de détection	S	Warning ¹⁾
882	Signal d'entrée	1. Vérifiez la configuration des entrées 2. Vérifiez le capteur externe ou les conditions process	F	Alarm
910	Tubes non oscillants	1. Vérifier conditions process 2. Augmenter alimentation 3. Vérifier électronique principale ou capteur	F	Alarm
912	Fluide inhomogène	1. Contrôler cond. process 2. Augmenter pression système	S	Warning ¹⁾
913	Fluide inadapté	1. Vérifier conditions process 2. Augmenter alimentation 3. Vérifier électronique principale ou capteur	S	Warning ¹⁾

1) Le comportement de diagnostic peut être modifié.

12.6 Messages de diagnostic en cours

Le menu **Diagnostic** permet d'afficher séparément le dernier événement de diagnostic apparu et actuel.





 Accès à la mesure corrective d'un événement de diagnostic :

- Via l'afficheur local →  106
- Via l'outil de configuration "FieldCare" →  108
- Via l'outil de configuration "DeviceCare" →  108

 D'autres événements de diagnostic existants peuvent être affichés dans le sous-menu **Liste de diagnostic** →  116.

Navigation

Menu "Diagnostic"

Diagnostic	
Diagnostic actuel	→  116
Dernier diagnostic	→  116
Temps de fct depuis redémarrage	→  116
Temps de fonctionnement	→  116

Aperçu des paramètres avec description sommaire

Paramètre	Prérequis	Description	Affichage
Diagnostic actuel	Un événement de diagnostic s'est produit.	Montre l'évènement diagnostic en cours avec ses informations de diagnostique.  En présence de plusieurs messages, c'est le message de diagnostic avec la plus haute priorité qui est affiché.	Symbole pour niveau diagnostic, code diagnostic et texte court
Dernier diagnostic	Deux événements de diagnostic se sont déjà produits.	Montre l'évènement de diagnostic qui a eu lieu avant l'évènement de diagnostic actuel.	Symbole pour niveau diagnostic, code diagnostic et texte court
Temps de fct depuis redémarrage	–	Montre le temps de fonctionnement de l'appareil depuis le dernier redémarrage.	Jours (d), heures (h), minutes (m) et secondes (s)
Temps de fonctionnement	–	Indique la durée de fonctionnement de l'appareil.	Jours (d), heures (h), minutes (m) et secondes (s)

12.7 Liste de diagnostic

Jusqu'à 5 événements de diagnostic actuellement en cours sont affichés dans le sous-menu **Liste de diagnostic** avec les informations de diagnostic associées. S'il y a plus de 5 événements de diagnostic, ce sont les messages avec la plus haute priorité qui sont affichés.

Chemin de navigation

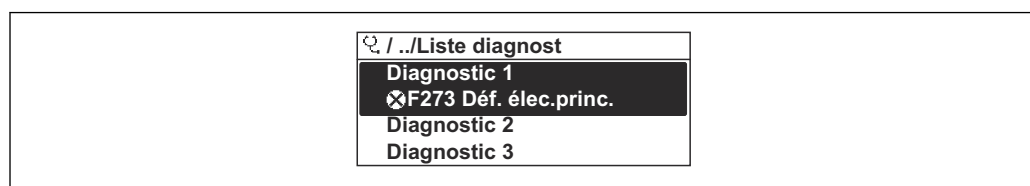

Diagnostic → Liste de diagnostic



A0014006-FR

 18 Exemple de l'afficheur local

 Accès à la mesure corrective d'un événement de diagnostic :

- Via l'afficheur local →  106
- Via l'outil de configuration "FieldCare" →  108
- Via l'outil de configuration "DeviceCare" →  108

12.8 Journal d'événements

12.8.1 Consulter le journal des événements

Le sous menu **Journal d'événements** donne un aperçu chronologique des messages d'événements apparus.

Chemin de navigation

Menu **Diagnostic** → sous-menu **Journal d'événements** → Journal d'événements

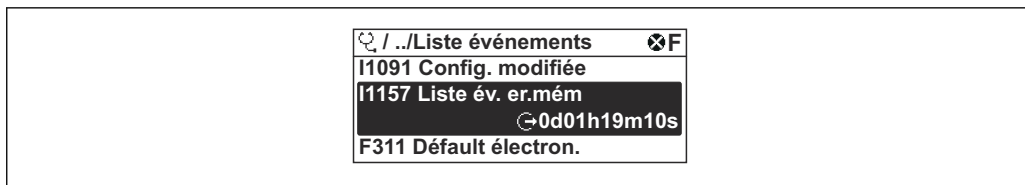

A0014008-FR

19 Exemple de l'afficheur local

- Un maximum de 20 messages d'événement est affiché dans l'ordre chronologique.
- Si le pack application **HistoROM étendue** (option de commande) est activé dans l'appareil, le journal d'événements peut contenir jusqu'à 100 entrées.

L'historique des événements comprend des entrées relatives à des :

- Événements de diagnostic → 112
- Événements d'information → 117

Outre la durée de fonctionnement au moment de l'apparition de l'événement, chaque événement est également associé à un symbole qui indique si l'événement s'est produit ou est terminé :

- Événement de diagnostic
 - ☹ : apparition de l'événement
 - ☺ : fin de l'événement
- Événement d'information
 - ☹ : apparition de l'événement

-  Accès à la mesure corrective d'un événement de diagnostic :
 - Via l'afficheur local → 106
 - Via l'outil de configuration "FieldCare" → 108
 - Via l'outil de configuration "DeviceCare" → 108

-  Filtrage des messages d'événement affichés → 117

12.8.2 Filtrage du journal événements

A l'aide du paramètre **Options filtre**, vous pouvez définir la catégorie de messages d'événement à afficher dans le sous-menu **Liste événements**.

Chemin de navigation

Diagnostic → Journal d'événements → Options filtre

Catégories de filtrage

- Tous
- Défaut (F)
- Test fonction (C)
- En dehors de la spécification (S)
- Maintenance nécessaire (M)
- Information (I)

12.8.3 Aperçu des événements d'information

Contrairement aux événements de diagnostic, les événements d'information sont uniquement affichés dans le journal des événements et non dans la liste diagnostic.

Événement d'information	Texte d'événement
I1000	----- (Appareil ok)
I1079	Capteur remplacé
I1089	Démarrage appareil
I1090	RAZ configuration

Événement d'information	Texte d'événement
I1091	Configuration modifiée
I1092	Mémoire valeurs effacée
I1110	Interrupteur protection écriture changé
I1111	Défaut d'ajustage densité
I1137	Electronique changée
I1151	Reset historiques
I1154	Reset tension bornes Min/Max
I1155	Réinitialisation température électron.
I1156	Erreur mémoire tendance
I1157	Liste événements erreur mémoire
I1185	Backup afficheur effectué
I1186	Retour valeur via afficheur
I1187	Config copiée avec afficheur
I1188	Données afficheur effacées
I1189	Comparaison données
I1209	Ajustage densité ok
I1221	Défaut d'ajustage du zéro
I1222	Ajustage du zéro ok
I1227	Mode d'urgence capteur activé
I1228	Echec du mode d'urgence capteur
I1256	Afficheur: droits d'accès modifié
I1264	Séquence de sécurité interrompue!
I1335	Firmware changé
I1397	Fieldbus: droits d'accès modifié
I1398	CDI: droits d'accès modifié
I1440	Module électronique principal changé
I1442	Module E/S changé
I1444	Vérification appareil réussi
I1445	Échec vérification appareil
I1450	Arrêt surveillance
I1451	Marche surveillance
I1459	Échec: vérification du module E/S
I1461	Échec: vérification capteur
I1512	download démarré
I1513	Download fini
I1514	Upload démarré
I1515	Upload fini
I1552	Échec: vérif. électronique principal
I1554	Séquence sécurité démarré
I1555	Séquence sécurité confirmé
I1556	Sécurité mode off

12.9 Réinitialisation de l'appareil

La configuration entière de l'appareil ou une partie de la configuration peut être réinitialisée à un état défini à l'aide du Paramètre **Reset appareil** (→  90).

12.9.1 Étendue des fonctions du paramètre "Reset appareil"











Options	Description
Annuler	Aucune action n'est exécutée et l'utilisateur quitte le paramètre.
Au réglage usine	Chaque paramètre est ramené à son réglage par défaut.
État au moment de la livraison	Chaque paramètre, pour lequel un préréglage spécifique a été commandé par le client, est ramené à la valeur spécifique au client. Tous les autres paramètres sont ramenés à leurs valeurs par défaut.  Si aucun réglage spécifique n'a été commandé par le client, cette option n'est pas visible.
Rédémarrer l'appareil	Lors du redémarrage, tous les paramètres, dont les données sont enregistrées dans la mémoire volatile (RAM), sont réinitialisés aux réglages par défaut (p. ex. données des valeurs mesurées). La configuration de l'appareil est conservée.

12.10 Informations sur l'appareil

Le sous-menu **Information appareil** contient tous les paramètres affichant différentes informations pour identifier l'appareil.





Navigation

Menu "Diagnostic" → Information appareil

► Information appareil	
Désignation du point de mesure	→  120
Numéro de série	→  120
Version logiciel	→  120
Nom d'appareil	→  120
Code commande	→  120
Référence de commande 1	→  120
Référence de commande 2	→  120
Référence de commande 3	→  120
Version ENP	→  120
Révision appareil	→  120
ID appareil	→  120



Type d'appareil
ID fabricant

Aperçu des paramètres avec description sommaire

Paramètre	Description	Affichage	Réglage usine
Désignation du point de mesure	Indique le nom du point de mesure.	Max. 32 caractères tels que lettres, chiffres ou caractères spéciaux (p. ex. @, %, /).	–
Numéro de série	Montre le numéro de série de l'appareil.	Chaîne de caractères de 11 chiffres max. comprenant des lettres et des chiffres.	–
Version logiciel	Montre la version de firmware d'appareil installé.	Succession de caractères au format xx.yy.zz	–
Nom d'appareil	Montre le nom du transmetteur.  Se trouve également sur la plaque signalétique du transmetteur.	Max. 32 caractères tels que des lettres ou des chiffres.	–
Code commande	Montre la référence de commande de l'appareil.  Se trouve sur la plaque signalétique du capteur et du transmetteur, dans la case "Order code".	Chaîne de caractères alphanumériques et de signes de ponctuation (p. ex. /).	–
Référence de commande 1	Montre la 1ère partie de la référence de commande étendu.  Se trouve sur la plaque signalétique du capteur et du transmetteur, dans la case "Ext. ord. cd".	Chaîne de caractères	–
Référence de commande 2	Montre la 2nd partie de la référence de commande étendu.  Se trouve sur la plaque signalétique du capteur et du transmetteur, dans la case "Ext. ord. cd".	Chaîne de caractères	–
Référence de commande 3	Montre la 3ème partie de la référence de commande étendu.  Se trouve sur la plaque signalétique du capteur et du transmetteur, dans la case "Ext. ord. cd".	Chaîne de caractères	–
Version ENP	Montre la version de la plaque signalétique électronique (ENP).	Chaîne de caractères	–
Révision appareil	Montre la révision de l'appareil avec lequel l'appareil est enregistré auprès de la HART Communication Foundation.	Nombre hexadécimal à 2 chiffres	0x05
ID appareil	Entrez device ID (hex) de l'appareil externe.	Nombre hexadécimal à 6 chiffres	–

12.11 Historique du firmware

Date de sortie	Version de firmware	Caractéristique de commande "Version de firmware"	Modifications du firmware	Type de documentation	Documentation
05.2018	01.04.zz	Option 72	Firmware d'origine	Manuel de mise en service	BA01821D/06/FR/01.18

-  Il est possible de flasher le firmware sur la version actuelle ou une version précédente à l'aide de l'interface service.
-  Pour la compatibilité de la version de firmware avec la version précédente, les fichiers de description d'appareil installés et les outils de configuration, tenir compte des indications dans le document "Information du fabricant" relatif à l'appareil.
-  Les informations du fabricant sont disponibles :
 - Dans l'espace téléchargement du site web Endress+Hauser : www.fr.endress.com → Télécharger
 - Indiquer les détails suivants :
 - Racine produit : p. ex. 8A2B
La racine produit est la première partie de la référence de commande : voir la plaque signalétique sur l'appareil.
 - Recherche de texte : informations du fabricant
 - Type de média : Documentation – Manuels et fiches techniques

13 Maintenance

13.1 Travaux de maintenance

Aucune maintenance particulière n'est nécessaire.

13.1.1 Nettoyage

Nettoyage des surfaces sans contact avec le produit

1. Recommandation : utiliser un chiffon non pelucheux qui est soit sec, soit légèrement humecté d'eau.
2. Ne pas utiliser d'objets pointus ou d'agents de nettoyage agressifs susceptibles d'endommager les surfaces (p. ex. afficheurs, boîtier) et les joints.
3. Ne pas utiliser de vapeur sous haute pression.
4. Veiller à respecter la classe de protection de l'appareil.

AVIS

Les produits de nettoyage peuvent endommager les surfaces !

Des produits de nettoyage incorrects peuvent endommager les surfaces !

- ▶ Ne pas utiliser de produits de nettoyage contenant des acides minéraux concentrés, des bases ou des solvants organiques, p. ex. l'alcool benzylique, le chlorure de méthylène, le xylène, les nettoyeurs à base de glycérol concentré ou l'acétone.

Nettoyage des surfaces en contact avec le produit

Tenir compte des points suivants pour le nettoyage et la stérilisation en place (NEP/SEP) :

- Utiliser uniquement des produits de nettoyage auxquels les matériaux en contact avec le produit sont suffisamment résistants.
- Respecter la température maximale autorisée pour le produit.

13.2 Outils de mesure et de test

Endress+Hauser propose une multitude d'outils de mesure et de test, tels que Netilion ou des tests d'appareil.

-  Des indications détaillées sur les prestations vous seront fournies par votre agence Endress+Hauser.

Liste de certains outils de mesure et de test : →  129

13.3 Services de maintenance

Endress+Hauser offre une multitude de prestations comme le réétalonnage, la maintenance ou les tests d'appareils.

-  Des indications détaillées sur les prestations vous seront fournies par votre agence Endress+Hauser.

14 Réparation

14.1 Généralités

14.1.1 Concept de réparation et de transformation

Le concept de réparation et de transformation Endress+Hauser prévoit ce qui suit :

- Les appareils sont de construction modulaire.
- Les pièces de rechange sont disponibles par kits avec les instructions de montage correspondantes.
- Les réparations sont effectuées par le service après-vente Endress+Hauser ou par des clients formés en conséquence.
- Seul le Service Endress+Hauser ou nos usines sont autorisées à réaliser la transformation d'un appareil certifié en une autre version certifiée.

14.1.2 Remarques relatives à la réparation et à la transformation

Lors de la réparation et de la transformation d'un appareil de mesure, tenir compte des conseils suivants :

- ▶ Utiliser exclusivement des pièces de rechange d'origine Endress+Hauser.
- ▶ Effectuer la réparation selon les instructions du manuel de mise en service.
- ▶ Tenir compte des normes, directives nationales, documentations Ex (XA) et certificats en vigueur.
- ▶ Documenter toutes les réparations et transformations, et entrer les détails dans Netilion Analytics.

14.2 Pièces de rechange

Certains composants interchangeables de l'appareil de mesure sont répertoriés sur un panneau d'aperçu situé dans le couvercle du compartiment de raccordement.

L'aperçu des pièces de rechange comprend les indications suivantes :

- Une liste des pièces de rechange les plus importantes pour l'appareil de mesure, y compris leurs informations de commande.
- L'URL du *Device Viewer* (www.endress.com/deviceviewer) :
Toutes les pièces de rechange pour l'appareil de mesure, accompagnées de la référence de commande, sont répertoriées ici et peuvent être commandées. Les utilisateurs peuvent également télécharger les Instructions de montage associées, si disponibles.

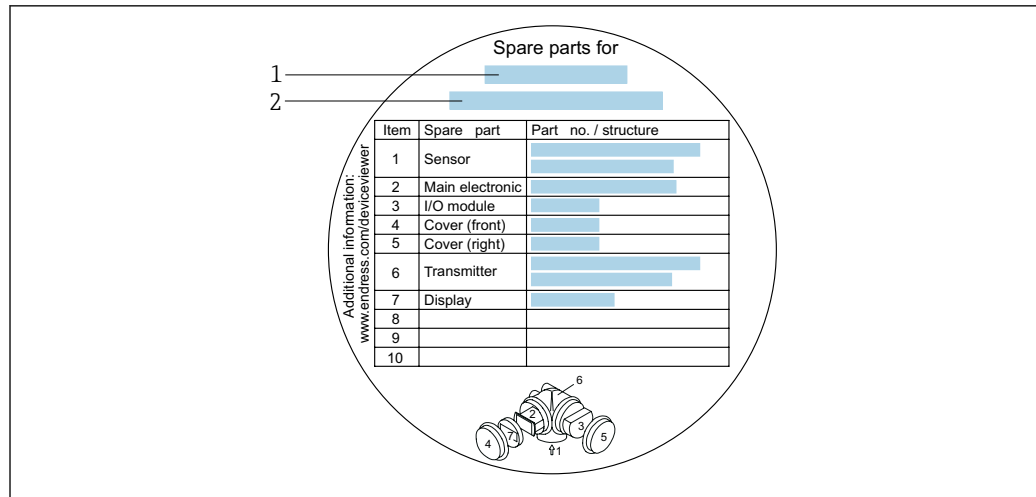

20 Exemple de "plaque signalétique pièces de rechange" dans le couvercle du compartiment de raccordement

- 1 Nom de l'appareil de mesure
- 2 Numéro de série de l'appareil

- Numéro de série de l'appareil :
- Se trouve sur la plaque signalétique de l'appareil et sur la plaque signalétique pièces de rechange.
 - Peut être lu via le paramètre **Numéro de série** (→ 120) dans le sous-menu **Information appareil**.

14.3 Services de réparation

Endress+Hauser propose un grand nombre de services.

- Des indications détaillées sur les prestations vous seront fournies par votre agence Endress+Hauser.

14.4 Retour de matériel

Les exigences pour un retour sûr de l'appareil peuvent varier en fonction du type d'appareil et de la législation nationale.

1. Consulter la page web pour les informations : <https://www.endress.com>
2. En cas de retour de l'appareil, celui-ci doit être protégé de façon fiable contre les chocs et les influences externes. L'emballage d'origine offre une protection optimale.

14.5 Mise au rebut

- Si la directive 2012/19/UE sur les déchets d'équipements électriques et électroniques (DEEE) l'exige, le produit porte le symbole représenté afin de réduire la mise au rebut des DEEE comme déchets municipaux non triés. Ne pas éliminer les produits portant ce marquage comme des déchets municipaux non triés. Les retourner au fabricant en vue de leur mise au rebut dans les conditions applicables.

14.5.1 Démontage de l'appareil de mesure

1. Mettre l'appareil hors tension.

⚠ AVERTISSEMENT**Mise en danger de personnes par les conditions du process !**

- ▶ Tenir compte des conditions de process dangereuses comme la pression, les températures élevées ou les produits agressifs au niveau de l'appareil de mesure.
2. Effectuer dans l'ordre inverse les étapes de montage et de raccordement des sections "Montage de l'appareil" et "Raccordement de l'appareil". Respecter les consignes de sécurité.

14.5.2 Mise au rebut de l'appareil de mesure**⚠ AVERTISSEMENT****Mise en danger du personnel et de l'environnement par des produits à risque !**

- ▶ S'assurer que l'appareil de mesure et toutes les cavités sont exempts de produits dangereux pour la santé et l'environnement, qui auraient pu pénétrer dans les interstices ou diffuser à travers les matières synthétiques.

Observer les consignes suivantes lors de la mise au rebut :



- ▶ Tenir compte des directives nationales en vigueur.
- ▶ Veiller à séparer et à réutiliser correctement les composants de l'appareil.



15 Accessoires

Différents accessoires sont disponibles pour l'appareil ; ceux-ci peuvent être commandés avec l'appareil ou ultérieurement auprès de Endress+Hauser. Des indications détaillées relatives à la référence de commande concernée sont disponibles auprès d'Endress+Hauser ou sur la page Produits du site Internet Endress+Hauser : www.endress.com.



15.1 Accessoires spécifiques à l'appareil

15.1.1 Pour le transmetteur



Accessoire	Description
Transmetteur Promass 200	<p>Transmetteur pour remplacement ou stockage. Utiliser la structure de commande pour définir les spécification suivantes :</p> <ul style="list-style-type: none"> ▪ Agréments ▪ Sortie ▪ Affichage/configuration ▪ Boîtier ▪ Software <p> Instructions de montage EA00104D</p> <p> (référence : 8X2CXX)</p>
Afficheur séparé FHX50	<p>Boîtier FHX50 pour le module d'affichage .</p> <ul style="list-style-type: none"> ▪ Boîtier FHX50 correspondant à : <ul style="list-style-type: none"> ▪ module d'affichage SD02 (boutons-poussoirs) ▪ module d'affichage SD03 (touches optiques) ▪ Longueur du câble de raccordement : jusqu'à max. 60 m (196 ft) (longueurs de câble à commander : 5 m (16 ft), 10 m (32 ft), 20 m (65 ft), 30 m (98 ft)) <p>L'appareil de mesure peut être commandé avec le boîtier FHX50 et un module d'affichage. Dans les références de commande séparées, il convient de sélectionner les options suivantes :</p> <ul style="list-style-type: none"> ▪ Caractéristique de commande appareil de mesure, caractéristique 030 : Option L ou M "Préparé pour affichage FHX50" ▪ Caractéristique de commande boîtier FHX50, caractéristique 050 (version d'appareil de mesure) : Option A "Préparé pour affichage FHX50" ▪ Caractéristique de commande boîtier FHX50, dépend du module d'affichage choisi dans la caractéristique 020 (affichage, configuration) : <ul style="list-style-type: none"> ▪ Option C : pour un module d'affichage SD02 (boutons-poussoirs) ▪ Option E : pour un module d'affichage SD03 (touches optiques) <p>Le boîtier FHX50 peut également être commandé ultérieurement. Le module d'affichage de l'appareil de mesure est utilisé dans le boîtier FHX50. Les options suivantes doivent être sélectionnées dans la caractéristique de commande du boîtier FHX50 :</p> <ul style="list-style-type: none"> ▪ Caractéristique 050 (version appareil de mesure) : option B "Non préparé pour affichage FHX50" ▪ Caractéristique 020 (affichage, configuration) : option A "Aucun, utilisation de l'affichage existant" <p> Documentation Spéciale SD01007F</p> <p>(référence : FHX50)</p>





Accessoire	Description
Protection contre les surtensions pour appareils 2 fils	<p>Il est préférable de commander le module parafoudre directement avec l'appareil. Voir structure de commande, caractéristique 610 "Accessoire monté", option NA "Parafoudre". Une commande séparée n'est nécessaire qu'en cas de rétrofit.</p> <ul style="list-style-type: none"> ▪ OVP10 : Pour les appareils 1 voie (caractéristique 020, option A) : ▪ OVP20 : Pour les appareils 2 voies (caractéristique 020, options B, C, E ou G) <p> Documentation Spéciale SD01090F</p> <p>(référence OVP10 : 71128617) (référence OVP20 : 71128619)</p>
Capot de protection	<p>Le capot de protection climatique est utilisé pour protéger des rayons directs du soleil, des précipitations et de la glace.</p> <p>Il peut être commandé conjointement avec l'appareil via la structure de commande : Caractéristique de commande "Accessoires fournis" option PB "Capot de protection"</p> <p> Documentation Spéciale SD00333F</p> <p>(référence : 71162242)</p>

15.1.2 Pour le capteur



Accessoires	Description
Enveloppe de réchauffage	<p>Utilisée pour stabiliser la température des produits dans le capteur. L'eau, la vapeur d'eau et d'autres liquides non corrosifs sont admis en tant que fluides caloporteurs.</p> <p> En cas d'utilisation d'huile comme fluide de chauffage, consulter Endress+Hauser.</p> <ul style="list-style-type: none"> ▪ Si commandé directement avec l'appareil de mesure : Caractéristique de commande "Accessoire compris" <ul style="list-style-type: none"> ▪ Option RB "Enveloppe de réchauffage, taraudage G 1/2" ▪ Option RD "Enveloppe de réchauffage, taraudage NPT 1/2" ▪ Si commandé ultérieurement : Utiliser la référence de commande avec la racine produit DK8003. <p> Documentation Spéciale SD02173D</p>
Support de capteur	<p>Pour montage mural, sur table ou sur tube.</p> <p> Référence : 71392563</p>

15.2 Accessoires spécifiques à la communication



Accessoires	Description
Commubox FXA195 HART	<p>Pour communication HART à sécurité intrinsèque avec FieldCare via port USB.</p> <p> Information technique TI00404F</p>
Commubox FXA291	<p>Relie les appareils de terrain Endress+Hauser avec une interface CDI (= Common Data Interface Endress+Hauser) et le port USB d'un ordinateur de bureau ou portable.</p> <p> Information technique TI00405C</p>
Convertisseur de boucle HART HMX50	<p>Sert à l'évaluation et à la conversion de variables de process HART dynamiques en signaux électriques analogiques ou en seuils.</p> <ul style="list-style-type: none"> ▪ Information technique TI00429F ▪ Manuel de mise en service BA00371F



<p>Adaptateur WirelessHART SWA70</p>	<p>Sert à la connexion sans fil d'appareils de terrain. L'adaptateur WirelessHART est facilement intégrable sur les appareils de terrain et dans une infrastructure existante, garantit la sécurité des données et de transmission, et peut être utilisé en parallèle avec d'autres réseaux sans fil tout en réduisant à un minimum les opérations de câblage complexes.</p> <p> Manuel de mise en service BA00061S</p>
<p>Fieldgate FXA42</p>	<p>Transmission des valeurs mesurées des appareils de mesure analogiques 4 à 20 mA raccordés, ainsi que des appareils de mesure numériques</p> <p> <ul style="list-style-type: none"> ▪ Information technique TI01297S ▪ Manuel de mise en service BA01778S ▪ Page produit : www.endress.com/fxa42 </p>
<p>Field Xpert SMT50</p>	<p>La tablette PC Field Xpert SMT50 pour la configuration des appareils permet une gestion mobile des équipements dans les zones non explosibles. Elle permet aux équipes de mise en service et de maintenance de gérer les appareils de terrain avec une interface de communication numérique. Cette tablette PC est conçue comme une solution tout-en-un avec une bibliothèque de drivers préinstallée. Elle est facile à utiliser, tactile et peut être utilisée pour gérer les appareils de terrain tout au long de leur cycle de vie.</p> <p> <ul style="list-style-type: none"> ▪ Information technique TI01555S ▪ Manuel de mise en service BA02053S ▪ Page produit : www.endress.com/smt50 </p>
<p>Field Xpert SMT70</p>	<p>La tablette PC Field Xpert SMT70 pour la configuration des appareils permet une gestion mobile des équipements dans les zones explosibles et non explosibles. Elle permet aux équipes de mise en service et de maintenance de gérer les appareils de terrain avec une interface de communication numérique. Cette tablette PC est conçue comme une solution tout-en-un avec une bibliothèque de drivers préinstallée. Elle est facile à utiliser, tactile et peut être utilisée pour gérer les appareils de terrain tout au long de leur cycle de vie.</p> <p> <ul style="list-style-type: none"> ▪ Information technique TI01342S ▪ Manuel de mise en service BA01709S ▪ Page produit : www.endress.com/smt70 </p>
<p>Field Xpert SMT77</p>	<p>La tablette PC Field Xpert SMT77 destinée à la configuration des appareils permet une gestion mobile des actifs de l'installation dans les zones classées Ex Zone 1.</p> <p> <ul style="list-style-type: none"> ▪ Information technique TI01418S ▪ Manuel de mise en service BA01923S ▪ Page produit : www.endress.com/smt77 </p>

15.3 Accessoires spécifiques à la maintenance

Accessoire	Description
Applicator	<p>Logiciel pour la sélection et le dimensionnement d'appareils de mesure Endress+Hauser :</p> <ul style="list-style-type: none"> ▪ Choix des appareils de mesure en fonction des exigences industrielles ▪ Calcul de toutes les données nécessaires à la détermination du débitmètre optimal : p. ex. diamètre nominal, perte de charge, vitesse d'écoulement et précision de mesure. ▪ Affichage graphique des résultats du calcul ▪ Détermination de la référence de commande partielle. Gestion, documentation et disponibilité de l'ensemble des données et paramètres d'un projet sur toute sa durée de vie. <p>Applicator est disponible : Via Internet : https://portal.endress.com/webapp/applicator</p>
Netilion	<p>Écosystème IIoT : Déverrouiller les connaissances</p> <p>Avec l'écosystème Netilion IIoT, Endress+Hauser permet d'optimiser les performances de l'installation, de numériser les flux de travail, de partager des connaissances et d'améliorer la collaboration.</p> <p>S'appuyant sur des décennies d'expérience dans l'automatisation des process, Endress+Hauser offre à l'industrie des process un écosystème IIoT permettant d'obtenir des informations utiles à partir des données. Ces informations peuvent être utilisées pour optimiser les process, ce qui conduit à une disponibilité, une efficacité et une fiabilité accrues de l'installation, et donc à une plus grande rentabilité.</p> <p>www.netilion.endress.com</p>
FieldCare	<p>Outil d'Asset Management d'Endress+Hauser basé sur FDT.</p> <p>Il permet de configurer tous les équipements de terrain intelligents de l'installation et facilite leur gestion. Grâce à l'utilisation d'informations d'état, il constitue en outre un moyen simple, mais efficace, de contrôler leur fonctionnement.</p> <p> Manuel de mise en service BA00027S et BA00059S</p>
DeviceCare	<p>Outil pour connecter et configurer les appareils de terrain Endress+Hauser.</p> <p> <ul style="list-style-type: none"> ▪ Information technique : TI01134S ▪ Brochure Innovation : IN01047S </p>

15.4 Composants système

Accessoires	Description
Enregistreur graphique Memograph M	<p>L'enregistreur graphique Memograph M fournit des informations sur toutes les variables mesurées importantes. Les valeurs mesurées sont enregistrées de façon sûre, les seuils sont surveillés et les points de mesure sont analysés. La sauvegarde des données est réalisée dans une mémoire interne de 256 Mo et également sur une carte SD ou une clé USB.</p> <p> <ul style="list-style-type: none"> ▪ Information technique TI00133R ▪ Manuel de mise en service BA00247R </p>
RN221N	<p>Barrière active avec alimentation pour la séparation sûre de circuits de signal normé de 4-20 mA. Dispose d'une transmission HART bidirectionnelle.</p> <p> <ul style="list-style-type: none"> ▪ Information technique TI00073R ▪ Manuel de mise en service BA00202R </p>
RNS221	<p>Alimentation pour deux appareils de mesure 2 fils, exclusivement en zone non Ex. Une communication bidirectionnelle est possible au moyen des connecteurs femelles de communication HART.</p> <p> <ul style="list-style-type: none"> ▪ Information technique TI00081R ▪ Instructions condensées KA00110R </p>

Accessoires	Description
Cerabar M	<p data-bbox="675 255 1394 331">Transmetteur pour la mesure de pression absolue et relative de gaz, vapeurs et liquides. Il peut être utilisé pour la mémorisation de la valeur de pression de service.</p> <p data-bbox="675 344 1230 398"> ■ Information technique TI00426P et TI00436P ■ Manuel de mise en service BA00200P et BA00382P</p>
Cerabar S	<p data-bbox="675 412 1394 488">Transmetteur pour la mesure de pression absolue et relative de gaz, vapeurs et liquides. Il peut être utilisé pour la mémorisation de la valeur de pression de service.</p> <p data-bbox="675 501 1099 555"> ■ Information technique TI00383P ■ Manuel de mise en service BA00271P</p>

16 Caractéristiques techniques

16.1 Domaine d'application

L'appareil de mesure est uniquement destiné à la mesure du débit de liquides et de gaz.

Selon la version commandée, l'appareil est également capable de mesurer des produits explosibles, inflammables, toxiques et comburants.

Afin de garantir un état parfait de l'appareil pendant la durée de fonctionnement, il convient de l'utiliser uniquement dans les produits pour lesquels les matériaux en contact avec le process possèdent une résistance suffisante.

16.2 Principe de fonctionnement et architecture du système

Principe de mesure	Mesure du débit massique d'après le principe Coriolis
--------------------	---

Ensemble de mesure	L'appareil se compose d'un transmetteur et d'un capteur.
--------------------	--

L'appareil est disponible en version compacte :

Le transmetteur et le capteur forment une unité mécanique.

Pour des informations sur la structure de l'appareil de mesure →  14

16.3 Entrée

Variable mesurée

Variabes mesurées directes

- Débit massique
- Masse volumique
- Température

Variabes mesurées calculées

- Débit volumique
- Débit volumique corrigé
- Masse volumique de référence

Gamme de mesure

Gamme de mesure pour les liquides

DN		Valeurs de fin d'échelle de la gamme de mesure $\dot{m}_{\min(F)} \dots \dot{m}_{\max(F)}$	
[mm]	[in]	[kg/h]	[lb/min]
1	$\frac{1}{24}$	0 ... 20	0 ... 0,735
2	$\frac{1}{12}$	0 ... 100	0 ... 3,675
4	$\frac{1}{6}$	0 ... 450	0 ... 16,54

Gamme de mesure pour les gaz

La fin d'échelle dépend de la masse volumique et de la vitesse du son du gaz utilisé. La fin d'échelle peut être calculée à l'aide des formules suivantes :

$$\dot{m}_{\max(G)} = \text{minimum de } (\dot{m}_{\max(F)} \cdot \rho_G : x) \text{ et } (\rho_G \cdot (c_G/2) \cdot d_i^2 \cdot (\pi/4) \cdot 3600 \cdot n)$$



$\dot{m}_{\max(G)}$	Valeur de fin d'échelle maximale pour gaz [kg/h]
$\dot{m}_{\max(F)}$	Valeur de fin d'échelle maximale pour liquide [kg/h]
$\dot{m}_{\max(G)} < \dot{m}_{\max(F)}$	$\dot{m}_{\max(G)}$ ne peut jamais être supérieur à $\dot{m}_{\max(F)}$
ρ_G	Masse volumique du gaz en [kg/m ³] sous conditions de process
x	Constante de limitation du débit maximal de gaz [kg/m ³]
c_G	Vitesse du son (gaz) [m/s]
d_i	Diamètre intérieur du tube de mesure [m]
π	Pi
$n = 1$	Nombre de tubes de mesure

DN		x [kg/m ³]
[mm]	[in]	
1	$\frac{1}{24}$	32
2	$\frac{1}{12}$	32
4	$\frac{1}{6}$	32

En cas de calcul de la fin d'échelle en utilisant les deux formules :

1. Calculer la fin d'échelle avec les deux formules.
2. La plus petite valeur est celle qui doit être utilisée.

Gamme de mesure recommandée

 Limite de débit →  145

Dynamique de mesure

Supérieure à 1000 : 1

Les débits supérieurs à la valeur de fin d'échelle réglée ne surchargent pas l'électronique, si bien que le débit totalisé est mesuré correctement.

Signal d'entrée

Valeurs mesurées externes

Pour améliorer la précision de mesure de certaines grandeurs de mesure ou bien pour pouvoir calculer le débit volumique corrigé de gaz, le système d'automatisation peut écrire de manière continue la pression de service dans l'appareil de mesure. Endress+Hauser recommande l'utilisation d'un transmetteur de pression absolue, p. ex. Cerabar M ou Cerabar S.

 Différents transmetteurs de pression et de température peuvent être commandés auprès d'Endress+Hauser : chapitre "Accessoires" →  129

Il est recommandé de lire les valeurs mesurées externes pour calculer les variables mesurées suivantes :

- Débit massique
- Débit volumique corrigé

Protocole HART

L'écriture des valeurs mesurées depuis le système d'automatisation dans l'appareil de mesure se fait via le protocole HART. Le transmetteur de pression doit supporter les fonctions spécifiques au protocole suivantes :

- Protocole HART
- Mode burst

16.4 Sortie

Signal de sortie

Sortie courant

Sortie courant 1	4-20 mA HART (passive)
Sortie courant 2	4-20 mA (passive)
Résolution	< 1 µA
Amortissement	Configurable : 0,0 ... 999,9 s
Variables mesurées pouvant être attribuées	<ul style="list-style-type: none"> ▪ Débit massique ▪ Débit volumique ▪ Débit volumique corrigé ▪ Masse volumique ▪ Masse volumique standard ▪ Température

Sortie impulsion/fréquence/tor

Fonction	Peut être configuré comme sortie impulsion, fréquence ou tor
Version	Passive, collecteur ouvert
Valeurs d'entrée maximales	<ul style="list-style-type: none"> ▪ DC 35 V ▪ 50 mA
Chute de tension	<ul style="list-style-type: none"> ▪ À ≤ 2 mA : 2 V ▪ À 10 mA : 8 V
Courant résiduel	$\leq 0,05$ mA
Sortie impulsion	
Durée d'impulsion	Configurable : 5 ... 2 000 ms
Fréquence d'impulsions maximale	100 Impulse/s
Valeur d'impulsion	Configurable
Variables mesurées pouvant être attribuées	<ul style="list-style-type: none"> ▪ Débit massique ▪ Débit volumique ▪ Débit volumique corrigé
Sortie fréquence	
Fréquence de sortie	Configurable : 0 ... 1 000 Hz
Amortissement	Configurable : 0 ... 999 s
Rapport impulsion/pause	1:1
Variables mesurées pouvant être attribuées	<ul style="list-style-type: none"> ▪ Débit massique ▪ Débit volumique ▪ Débit volumique corrigé ▪ Masse volumique ▪ Masse volumique standard ▪ Température
Sortie tout ou rien	
Comportement de commutation	Binaire, conducteur ou non conducteur
Temporisation à la commutation	Configurable : 0 ... 100 s
Nombre de cycles de commutation	Illimité
Fonctions pouvant être attribuées	<ul style="list-style-type: none"> ▪ Off ▪ On ▪ Comportement du diagnostic ▪ Valeur limite <ul style="list-style-type: none"> ▪ Débit massique ▪ Débit volumique ▪ Débit volumique corrigé ▪ Masse volumique ▪ Masse volumique standard ▪ Température ▪ Totalisateur 1-3 ▪ Surveillance du sens d'écoulement ▪ État <ul style="list-style-type: none"> ▪ Détection de tube partiellement rempli ▪ Suppression des débits de fuite

Signal de défaut

Les informations de panne sont représentées comme suit en fonction de l'interface :

Sortie courant

Sortie courant 4-20 mA	
Mode défaut	Configurable : <ul style="list-style-type: none"> ■ 4 ... 20 mA conformément à la recommandation NAMUR NE 43 ■ 4 ... 20 mA conformément à US ■ Valeur min. : 3,59 mA ■ Valeur max. : 22,5 mA ■ Valeur définissable entre : 3,59 ... 22,5 mA ■ Valeur effective ■ Dernière valeur valable

Sortie impulsion/fréquence/tor

Sortie impulsion	
Mode défaut	Configurable : <ul style="list-style-type: none"> ■ Valeur effective ■ Pas d'impulsion
Sortie fréquence	
Mode défaut	Configurable : <ul style="list-style-type: none"> ■ Valeur effective ■ 0 Hz ■ Valeur définissable entre : 0 ... 1250 Hz
Sortie tout ou rien	
Mode défaut	Configurable : <ul style="list-style-type: none"> ■ État actuel ■ Ouverte ■ Fermée

Afficheur local

Affichage en texte clair	Avec des informations sur la cause et les mesures correctives
Rétroéclairage	En outre pour la version d'appareil avec afficheur local SD03 : un rétroéclairage rouge signale un défaut d'appareil.

 Signal d'état selon recommandation NAMUR NE 107

Interface/protocole

- Via communication numérique :
Protocole HART
- Via interface de service
Interface service CDI (Common Data Interface) d'Endress+Hauser
- Affichage en texte clair
Avec indication sur l'origine et actions correctives

Charge →  33

Suppression des débits de fuite Les points de commutation pour la suppression des débits de fuite sont librement réglables.

Séparation galvanique Toutes les sorties sont galvaniquement séparées entre elles.

Données spécifiques au protocole

ID fabricant	0x11
ID type d'appareil	0x54
Révision du protocole HART	7
Fichiers de description d'appareil (DTM, DD)	Informations et fichiers disponibles sur : www.endress.com → Espace téléchargement
Charge	<ul style="list-style-type: none"> ▪ Min. 250 Ω ▪ Max. 500 Ω
Intégration système	Pour plus d'informations sur l'intégration système, voir le → 58 <ul style="list-style-type: none"> ▪ Variables mesurées via protocole HART ▪ Fonctionnalité mode burst

16.5 Alimentation en énergie

Affectation des bornes

Transmetteur

Version 4-20 mA HART avec des sorties supplémentaires

<p style="text-align: right; font-size: small;">A0013570</p>	<p style="text-align: right; font-size: small;">A0018161</p>
<p><i>Nombre maximal de bornes, sans protection intégrée contre les surtensions</i></p>	<p><i>Nombre maximal de bornes, avec protection intégrée contre les surtensions</i></p>
<p>1 Sortie 1 (passive) : tension d'alimentation et transmission du signal 2 Sortie 2 (passive) : tension d'alimentation et transmission du signal 3 Borne de terre pour blindage de câble</p>	

Variante de commande "Sortie"	Numéros des bornes			
	Sortie 1		Sortie 2	
	1 (+)	2 (-)	3 (+)	4 (-)
Option A	4-20 mA HART (passive)		-	
Option B ¹⁾	4-20 mA HART (passive)		Sortie impulsion/fréquence/tor (passive)	
Option C ¹⁾	4-20 mA HART (passive)		4-20 mA analogique (passive)	

1) La sortie 1 doit toujours être utilisée ; la sortie 2 est optionnelle.

Tension d'alimentation

Transmetteur

Une alimentation électrique externe est nécessaire pour chaque sortie.

Pour un montage dans des systèmes dans lesquels l'alimentation dispose d'un agrément de sécurité (p. ex. SELV/PELV Class 2, énergie limitée). Un seul fil est autorisé par borne.

Caractéristique de commande "Sortie"	Tension minimale aux bornes	Tension maximale aux bornes
Option A ^{1) 2)} : 4-20 mA HART	<ul style="list-style-type: none"> ■ Pour 4 mA : ≥ DC 17,9 V ■ Pour 20 mA : ≥ DC 13,5 V 	DC 35 V
Option B ^{1) 2)} : 4-20 mA HART, sortie impulsion/fréquence/tor	<ul style="list-style-type: none"> ■ Pour 4 mA : ≥ DC 17,9 V ■ Pour 20 mA : ≥ DC 13,5 V 	DC 35 V
Option C ^{1) 2)} : 4-20 mA HART + 4-20 mA analogique	<ul style="list-style-type: none"> ■ Pour 4 mA : ≥ DC 17,9 V ■ Pour 20 mA : ≥ DC 13,5 V 	DC 30 V

- 1) Tension d'alimentation externe de l'alimentation avec charge.
 2) Pour des versions d'appareil avec affichage local SD03 : lors de l'utilisation du rétroéclairage, la tension aux bornes doit être augmentée de 2 V DC.

Consommation électrique

Transmetteur

Caractéristique de commande "Sortie ; Entrée"	Consommation électrique maximale
Option A : 4-20 mA HART	770 mW
Option B : 4-20 mA HART, sortie impulsion/fréquence/tor	<ul style="list-style-type: none"> ■ Fonctionnement avec sortie 1 : 770 mW ■ Fonctionnement avec sorties 1 et 2 : 2 770 mW
Option C : 4-20 mA HART + 4-20 mA analogique	<ul style="list-style-type: none"> ■ Fonctionnement avec sortie 1 : 660 mW ■ Fonctionnement avec sorties 1 et 2 : 1 320 mW

 Pour les valeurs de raccordement Ex

Consommation de courant

Sortie courant

Pour chaque sortie courant 4-20 mA ou sortie courant : 3,6 ... 22,5 mA

 Si dans le paramètre **Mode défaut** on a sélectionné l'option **Valeur définie** : 3,59 ... 22,5 mA

Coupure de courant

- Les totalisateurs restent sur la dernière valeur mesurée.
- Selon la version de l'appareil, la configuration est conservée dans la mémoire de l'appareil ou dans la mémoire enfichable (HistoROM DAT).
- Les messages d'erreur (y compris le nombre total d'heures de fonctionnement) sont conservés dans la mémoire.

Raccordement électrique

Compensation de potentiel →  35

Bornes

- Pour version d'appareil sans parafoudre intégré : bornes à ressort enfichables pour sections de fil 0,5 ... 2,5 mm² (20 ... 14 AWG)
- Pour version d'appareil avec parafoudre intégré : bornes à ressort pour sections de fil 0,2 ... 2,5 mm² (24 ... 14 AWG)

Entrées de câble

 Le type d'entrée de câble disponible dépend de la version d'appareil spécifique.

Presse-étoupe (pas pour Ex d)

M20 × 1,5

Filetage pour entrée de câble

- NPT ½"
- G ½"
- M20 × 1,5

Spécification de câble →  31**Parafoudre**

L'appareil peut être commandé avec parafoudre intégré :
Caractéristique de commande "Accessoire monté", option NA "Parafoudre"

Gamme de tension d'entrée	Les valeurs correspondent aux spécifications de tension →  32 ¹⁾
Résistance par voie	2 · 0,5 Ω max.
Tension continue de seuil	400 ... 700 V
Tension de choc de seuil	< 800 V
Capacité à 1 MHz	< 1,5 pF
Courant nominal de décharge (8/20 µs)	10 kA
Gamme de température	-40 ... +85 °C (-40 ... +185 °F)

1) La tension est réduite de la valeur de la résistance interne $I_{min} \cdot R_i$

 Pour une version d'appareil avec parafoudre, il existe une restriction de la température ambiante selon la classe de température.

 Pour plus d'informations sur les tables de température, voir les "Conseils de sécurité" (XA) de l'appareil.

16.6 Performances



Conditions de référence

- Tolérances selon ISO/DIS 11631
- Eau
 - +15 ... +45 °C (+59 ... +113 °F)
 - 2 ... 6 bar (29 ... 87 psi)
- Données selon les indications du protocole d'étalonnage
- Précision basée sur des bancs d'étalonnage accrédités selon ISO 17025

 Pour obtenir les écarts de mesure, utiliser l'outil de sélection *Applicator* →  129

Écart de mesure maximal de m. = de la valeur mesurée ; 1 g/cm³ = 1 kg/l ; T = température du produit mesuré

Précision de base

 Bases de calcul →  142

Débit massique et débit volumique (liquides)

±0,10 % de m.

Débit massique (gaz)

±0,35 % de m.

Masse volumique (liquides)

Dans les conditions de référence	Étalonnage standard de la masse volumique ¹⁾	Gamme large Spécifications de masse volumique ^{2) 3)}
[g/cm ³]	[g/cm ³]	[g/cm ³]
±0,0005	±0,001	±0,002

- 1) Appareils avec la caractéristique de commande "Matériau tube de mesure, pièces en contact avec le produit", option HB "Alloy C22, haute pression, non poli", l'étalonnage standard de la masse volumique est ±0,002 g/cm³
- 2) Gamme valide pour l'étalonnage spécial de la masse volumique : 0 ... 2 g/cm³, +5 ... +80 °C (+41 ... +176 °F)
- 3) caractéristique de commande "Pack application", option EE "Masse volumique spéciale"

Température

$$\pm 0,5 \text{ °C} \pm 0,005 \cdot T \text{ °C} (\pm 0,9 \text{ °F} \pm 0,003 \cdot (T - 32) \text{ °F})$$

Stabilité du zéro

Version standard : caractéristique de commande "Mat. tube de mesure, surface en contact", option BB, BF, HA, SA

DN		Stabilité du zéro	
[mm]	[in]	[kg/h]	[lb/min]
1	1/24	0,0010	0,000036
2	1/12	0,0050	0,00018
4	1/8	0,0200	0,00072

Version haute pression : caractéristique de commande "Mat. tube mesure, surface en contact", option HB

DN		Stabilité du zéro	
[mm]	[in]	[kg/h]	[lb/min]
1	1/24	0,0016	0,0000576
2	1/12	0,0080	0,000288
4	1/8	0,0320	0,001152

Valeurs de débit

Valeurs de débit comme paramètres de rangeabilité en fonction du diamètre nominal.

Unités SI

DN [mm]	1:1	1:10	1:20	1:50	1:100	1:500
	[kg/h]	[kg/h]	[kg/h]	[kg/h]	[kg/h]	[kg/h]
1	20	2	1	0,4	0,2	0,04
2	100	10	5	2	1	0,2
4	450	45	22,5	9	4,5	0,9

Unités US

DN	1:1	1:10	1:20	1:50	1:100	1:500
[inch]	[lb/min]	[lb/min]	[lb/min]	[lb/min]	[lb/min]	[lb/min]
1/24	0,735	0,074	0,037	0,015	0,007	0,001
1/12	3,675	0,368	0,184	0,074	0,037	0,007
1/8	16,54	1,654	0,827	0,331	0,165	0,033

Précision des sorties

Les sorties présentent les spécifications de précision de base suivantes :

Sortie courant

Précision	±10 µA
------------------	--------

Sortie impulsion/fréquence



de m. = de la mesure

Précision	Max. ±100 ppm de m.
------------------	---------------------

Reproductibilité

de m. = de la valeur mesurée ; $1 \text{ g/cm}^3 = 1 \text{ kg/l}$; T = température du produit mesuré

Répétabilité de base

 Bases de calcul →  142

Débit massique et débit volumique (liquides)

±0,05 % de m.

Débit massique (gaz)

±0,15 % de m.

Masse volumique (liquides)

±0,00025 g/cm³

Température

±0,25 °C ± 0,0025 · T °C (±0,45 °F ± 0,0015 · (T-32) °F)

Temps de réponse

- Le temps de réponse dépend du paramétrage (amortissement).
- Temps de réponse en cas de changements brusques de la grandeur mesurée : après 500 ms → 95 % de la pleine échelle

Influence de la température ambiante

Sortie courant

de m. = de la mesure

Erreur supplémentaire, par rapport à l'étendue de mesure de 16 mA :

Coefficient de température pour zéro (4 mA)	0,02 %/10 K
Coefficient de température pour étendue (20 mA)	0,05 %/10 K

Sortie impulsion/fréquence

de m. = de la mesure

Coefficient de température	Max. ±100 ppm de m.
----------------------------	---------------------

Effet de la température du produit

Débit massique

de P.E. = de la pleine échelle

En cas de différence entre la température pendant l'ajustage du zéro et la température de process, l'écart de mesure supplémentaire des capteurs est généralement de ±0,0002 %P.E./°C (±0,0001 % de P.E./°F).

L'effet est réduit lorsque l'ajustage du zéro est réalisé à la température de process.

Masse volumique

- En cas de différence entre la température de l'étalonnage de la masse volumique et la température de process, l'écart de mesure des capteurs est généralement de ±0,00005 g/cm³/°C (±0,000025 g/cm³/°F). L'ajustage sur site de la masse volumique est possible.
-

Spécifications de masse volumique Wide Range (étalonnage spécial de la masse volumique)

Si la température de process est en dehors de la gamme valide (→ 138) l'écart de mesure est de ±0,00005 g/cm³ /°C (±0,000025 g/cm³ /°F)

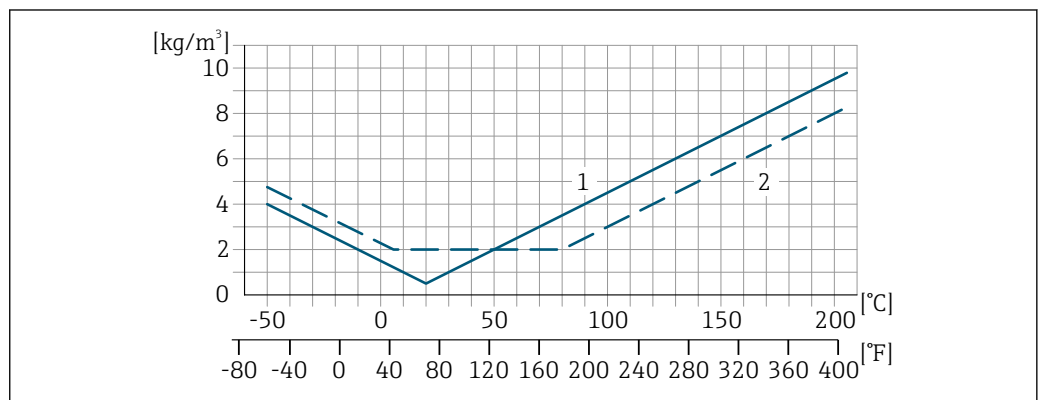

- 1 Ajustage sur site de la masse volumique, par exemple à +20 °C (+68 °F)
- 2 Étalonnage spécial de la masse volumique

Effet de la pression du produit

Une différence entre la pression d'étalonnage et la pression de process n'a aucun effet sur la précision de mesure.

Effet de la masse volumique de process

En cas de différence de masse volumique entre la masse volumique d'étalonnage et la masse volumique de process, l'écart de mesure pour la masse volumique mesurée est généralement de :

- ±0,6 % pour diamètre nominal DN 4 ($\frac{1}{8}$ in)
- ±1,4 % pour diamètre nominal DN 2 ($\frac{1}{12}$ in)
- ±2,0 % pour diamètre nominal DN 1 ($\frac{1}{24}$ in) et pour les appareils avec caractéristique de commande "Mat. tube mesure, surface en contact", option HB "Alloy C22, haute pression, non poli"

 Un ajustage de la masse volumique sur site est possible.

Bases de calcul

de m. = de la mesure ; F.E. = de la fin d'échelle

BaseAccu = précision de base en % de m., BaseRepeat = répétabilité de base en % de m.

MeasValue = valeur mesurée ; ZeroPoint = stabilité du zéro

Calcul de l'écart de mesure maximal en fonction du débit

Débit	Ecart de mesure maximal en % de m.
$\geq \frac{\text{ZeroPoint}}{\text{BaseAccu}} \cdot 100$ <small>A0021332</small>	$\pm \text{BaseAccu}$ <small>A0021339</small>
$< \frac{\text{ZeroPoint}}{\text{BaseAccu}} \cdot 100$ <small>A0021333</small>	$\pm \frac{\text{ZeroPoint}}{\text{MeasValue}} \cdot 100$ <small>A0021334</small>

Calcul de la répétabilité maximale en fonction du débit

Débit	Répétabilité maximale en % de m.
$\geq \frac{4/3 \cdot \text{ZeroPoint}}{\text{BaseAccu}} \cdot 100$ <small>A0021341</small>	$\pm \frac{1}{2} \cdot \text{BaseAccu}$ <small>A0021343</small>
$< \frac{4/3 \cdot \text{ZeroPoint}}{\text{BaseAccu}} \cdot 100$ <small>A0021342</small>	$\pm \frac{2}{3} \cdot \frac{\text{ZeroPoint}}{\text{MeasValue}} \cdot 100$ <small>A0021344</small>

Exemple d'écart de mesure maximal

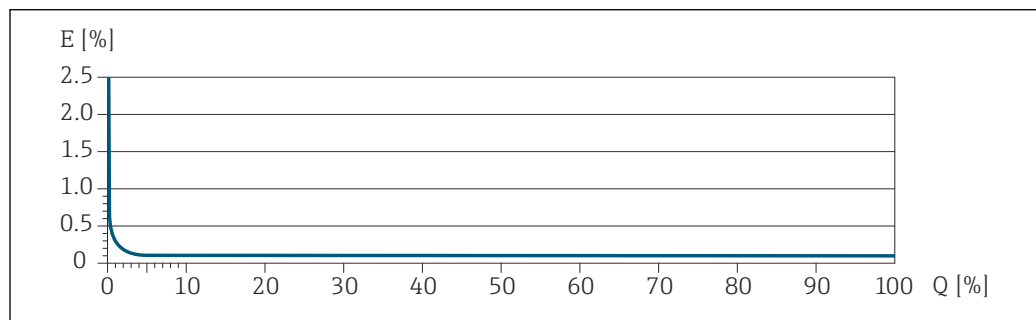

E Écart de mesure maximal en % de m. (exemple)



Q Débit en % de la valeur de fin d'échelle maximale

16.7 Montage

Exigences liées au montage →  21

16.8 Environnement

Gamme de température ambiante

→  23 →  23

Tableaux de températures

 Pour l'utilisation en zone explosible, tenir compte de la relation entre température ambiante admissible et température du produit.

 Pour plus d'informations sur les tableaux de températures, voir la documentation séparée "Conseils de sécurité" (XA) pour l'appareil.

Température de stockage

-40 ... +80 °C (-40 ... +176 °F), de préférence à +20 °C (+68 °F)

Classe climatique

DIN EN 60068-2-38 (contrôle Z/AD)

Indice de protection

Transmetteur

- Norme : IP66/67, boîtier type 4X, adapté au degré de pollution 4
- Lorsque le boîtier est ouvert : IP20, boîtier type 1, convient pour degré de pollution 2
- Module d'affichage : IP20, boîtier type 1, convient pour degré de pollution 2

Capteur

IP66/67, boîtier type 4X³⁾, convient pour degré de pollution 4

Résistance aux vibrations et résistance aux chocs

Vibrations sinusoïdales similaires à IEC 60068-2-6

- 2 ... 8,4 Hz, pic 3,5 mm
- 8,4 ... 2 000 Hz, pic 1 g

Vibrations aléatoires à large bande similaires à IEC 60068-2-64

- 10 ... 200 Hz, 0,003 g²/Hz
- 200 ... 2 000 Hz, 0,001 g²/Hz
- Total : 1,54 g rms

Chocs demi-sinusoïdaux similaires à IEC 60068-2-27

6 ms 30 g

Chocs dus à la manipulation similaires à IEC 60068-2-31

Compatibilité électromagnétique (CEM)

- Selon IEC/EN 61326 et recommandation NAMUR 21 (NE 21), la recommandation NAMUR 21 (NE 21) est respectée lorsque l'appareil est monté conformément à la recommandation NAMUR 98 (NE 98).
- Selon IEC/EN 61000-6-2 et IEC/EN 61000-6-4

 Pour plus de détails, voir la déclaration de conformité.

 Cet appareil n'est pas conçu pour l'utilisation dans des environnements résidentiels et ne peut pas y garantir une protection appropriée de la réception radio.

3) Le type 4X n'est pas utilisé lorsqu'une cellule de mesure de pression est montée.

16.9 Process

Gamme de température du produit -50 ... +205 °C (-58 ... +401 °F)

Densité du produit 0 ... 2 000 kg/m³ (0 ... 125 lb/cf)

Diagramme de pression/
température



Pour un aperçu du diagramme de pression/température pour les raccords process, voir l'Information technique

Boîtier du capteur

Le boîtier du capteur est rempli d'azote gazeux sec et protège les composants électroniques et mécaniques internes.



Si un tube de mesure est défaillant (par ex. en raison des propriétés du process comme des fluides corrosifs ou abrasifs), le fluide sera d'abord confiné dans le boîtier du capteur.

En cas de défaillance du tube, la pression à l'intérieur du boîtier du capteur augmentera en fonction de la pression de process actuelle. Si l'utilisateur estime que la pression d'éclatement du boîtier du capteur n'offre pas une marge de sécurité suffisante, l'appareil peut être équipé d'un disque de rupture. Cela empêche la formation d'une pression excessivement élevée à l'intérieur du boîtier du capteur. Par conséquent, il est fortement recommandé d'utiliser un disque de rupture dans des applications impliquant des pressions de gaz élevées, et en particulier dans des applications dans lesquelles la pression de process est supérieure à 2/3 de la pression d'éclatement du boîtier du capteur.



Les appareils haute pression sont toujours équipés d'un disque de rupture : Caractéristique de commande "Mat. tube de mesure, surface en contact", option HB

Pression d'éclatement du boîtier du capteur

Si l'appareil est équipé d'un disque de rupture (Caractéristique de commande "Option capteur", option CA "Disque de rupture"), la pression de déclenchement du disque de rupture est décisive .

La pression d'éclatement du boîtier du capteur fait référence à une pression interne typique atteinte avant une défaillance mécanique du boîtier du capteur et déterminée lors de l'essai de type. La déclaration de l'essai de type correspondante peut être commandée avec l'appareil (caractéristique de commande "Agrément supplémentaire", option LN "Pression d'éclatement boîtier du capteur, essai de type").

DN		Pression d'éclatement du boîtier du capteur	
[mm]	[in]	[bar]	[psi]
1	1/24	220	3 190
2	1/12	140	2 030
4	1/8	105	1 520



Pour plus d'informations sur les dimensions : voir le chapitre "Construction mécanique" du document "Information technique"

Disque de rupture

Pour augmenter le niveau de sécurité, une version d'appareil avec un disque de rupture avec une pression de déclenchement de 10 ... 15 bar (145 ... 217,5 psi) peut être utilisée (caractéristique de commande "Option capteur", option CA "Disque de rupture").

Raccord de vidange pour le disque de rupture

Pour permettre à tout produit qui s'échappe de s'écouler de manière contrôlée, il est possible, dans le cas d'une erreur, de commander un raccord de vidange optionnel en plus du disque de rupture.

 La fonction du disque de rupture n'est en aucune façon compromise.

Nettoyage interne



- Nettoyage NEP
- Nettoyage SEP

Options

Version sans huile ni graisse pour parties en contact avec le produit, sans déclaration Caractéristique de commande "Service", option HA ⁴⁾

Limite de débit

Le diamètre nominal approprié est déterminé par une optimisation entre débit et perte de charge admissible.

 Pour un aperçu des fins d'échelle de la gamme de mesure, voir la section "Gamme de mesure" →  132

- La valeur de fin d'échelle minimum recommandée est d'env. 1/20 de la valeur de fin d'échelle maximale
- Pour les applications les plus courantes, on peut considérer que 20 ... 50 % de la fin d'échelle maximale est une valeur idéale
- Il faut sélectionner une fin d'échelle basse pour les produits abrasifs (comme les liquides avec solides entraînés) : vitesse d'écoulement < 1 m/s (< 3 ft/s).
- Dans le cas de mesures de gaz :
 - La vitesse d'écoulement dans les tubes de mesure ne doit pas dépasser la moitié de la vitesse du son (0,5 Mach)
 - Le débit massique maximum dépend de la masse volumique du gaz : formule

 Pour calculer la limite de débit, utiliser l'outil de dimensionnement *Applicator* →  129

Perte de charge

 Pour calculer la perte de charge, utiliser l'outil de sélection *Applicator* →  129

Pression du système

→  23

16.10 Construction mécanique

Construction, dimensions

 Pour les dimensions et les longueurs montées de l'appareil, voir la documentation "Information technique", section "Construction mécanique"

Poids

Toutes les valeurs (poids hors matériau d'emballage) se rapportent à des appareils avec brides EN/DIN PN 40.

4) Le nettoyage se réfère uniquement à l'appareil de mesure. Les accessoires fournis ne sont pas nettoyés.

Poids en unités SI

DN [mm]	Poids [kg]	
	Caractéristique de commande "Boîtier", option C "GT20 double compartiment, aluminium, revêtu, compact"	Caractéristique de commande "Boîtier", option B "GT18 double compartiment, 316L, compact"
1	5,5	8,2
2	7,1	9,8
4	9	11,7

Poids en unités US

DN [in]	Poids [lbs]	
	Caractéristique de commande "Boîtier", option C "GT20 double compartiment, aluminium, revêtu, compact"	Caractéristique de commande "Boîtier", option B "GT18 double compartiment, 316L, compact"
1/24	12	18
1/12	16	22
1/8	20	26

Matériaux**Boîtier du transmetteur**

- Variante de commande "Boîtier", option B "Compact, inoxydable" :
Inox CF-3M (316L, 1.4404)
- Variante de commande "Boîtier" ; option C "Compact, alu revêtu" :
Aluminium, AlSi10Mg, revêtu
- Matériau de la fenêtre : verre

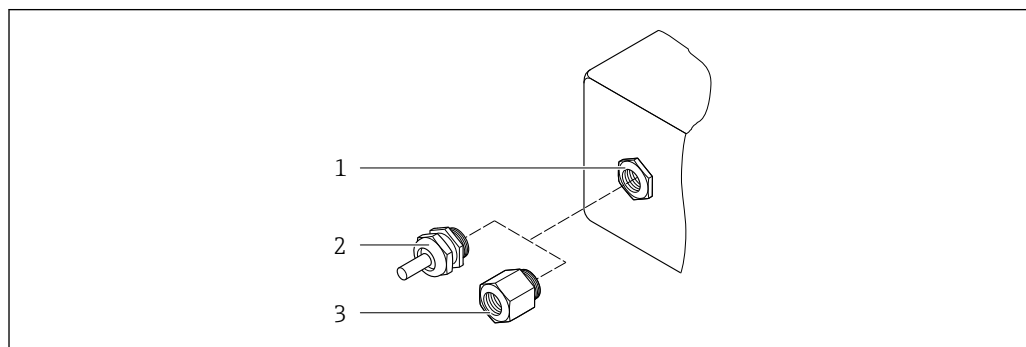
Entrées de câble / presse-étoupe

21 Entrées de câble/presse-étoupe possibles

- 1 Taraudage M20 × 1,5
- 2 Presse-étoupe M20 × 1,5
- 3 Adaptateur pour entrée de câble avec taraudage G ½" ou NPT ½"

Caractéristique de commande "Boîtier", option B "GT18 double compartiment, 316L"

Entrée de câble / presse-étoupe	Mode de protection	Matériau
Presse-étoupe M20 × 1,5	<ul style="list-style-type: none"> ■ Zone non explosible ■ Ex ia ■ Ex ic ■ Ex nA ■ Ex tb 	Inox, 1.4404
Adaptateur pour entrée de câble avec taraudage G ½"	Zone non explosible et zone explosible (sauf pour CSA Ex d/XP)	Inox, 1.4404 (316L)
Adaptateur pour entrée de câble avec taraudage NPT ½"	Zone non explosible et zone explosible	

Caractéristique de commande "Boîtier", option C "GT20 double compartiment, alu revêtu"

Entrée de câble / presse-étoupe	Mode de protection	Matériau
Presse-étoupe M20 × 1,5	<ul style="list-style-type: none"> ■ Zone non explosible ■ Ex ia ■ Ex ic 	Plastique
	Adaptateur pour entrée de câble avec taraudage G ½"	Laiton nickelé
Adaptateur pour entrée de câble avec taraudage NPT ½"	Zone non explosible et zone explosible (sauf pour CSA Ex d/XP)	Laiton nickelé
Filetage NPT ½" via adaptateur	Zone non explosible et zone explosible	

Boîtier de capteur

- Surface externe résistant aux acides et bases
- Inox 1.4404 (316L)

 Tubes de mesure

Caractéristique de commande "Mat. tube mesure, surface en contact", option SA

Inox 1.4435 (316/316L)

Caractéristique de commande "Mat. tube mesure, surface en contact", option HA, HB, HC, HD

Alloy C22, 2.4602 (UNS N06022)

Raccords process

Variante de commande "Mat. tube mesure, surface en contact", option SA

Raccord VCO	Inox 1.4404 (316/316L)
Taraudage G¼", G½"	Inox 1.4404 (316/316L)
Taraudage NPT¼", NPT½"	Inox 1.4404 (316/316L)
Tri-Clamp ½"	Inox 1.4435 (316L)
Bride fixe EN 1092-1, ASME B16.5, JIS B2220	Inox 1.4404 (316/316L)

Variante de commande "Mat. tube mesure, surface en contact", option BB, BF

Raccord VCO	Inox 1.4404 (316/316L)
Tri-Clamp ½"	Inox 1.4435 (316L)

Caractéristique de commande "Mat. tube mesure, surface en contact", option HC, HD



Raccord VCO	Alloy C22, 2.4602 (UNS N06022)
Tri-Clamp ½"	Alloy C22, 2.4602 (UNS N06022)

Variante de commande "Mat. tube mesure, surface en contact", option HA

Raccord VCO	Alloy C22, 2.4602 (UNS N06022)
Taraudage G¼", G½"	Alloy C22, 2.4602 (UNS N06022)
Taraudage NPT¼", NPT½"	Alloy C22, 2.4602 (UNS N06022)
Bride fixe EN 1092-1, ASME B16.5, JIS B2220	Alloy C22, 2.4602 (UNS N06022)
Bride tournante EN 1092-1, ASME B16.5, JIS B2220	Inox, 1.4301 (F304), parties en contact avec le produit Alloy C22, 2.4602 (UNS N06022)

Variante de commande "Mat. tube mesure, surface en contact", option HB (option haute pression)

Raccord VCO	Alloy C22, 2.4602 (UNS N06022)
Taraudage G¼", G½"	Alloy C22, 2.4602 (UNS N06022)
Taraudage NPT¼", NPT½"	Alloy C22, 2.4602 (UNS N06022)
Bride fixe EN 1092-1, ASME B16.5, JIS B2220	Inox 1.4404 (316/316L) ; Alloy C22, 2.4602 (UNS N06022)

 Raccords process disponibles →  149

Joint

Raccords process soudés sans joints internes

Accessoires

Support de capteur

Inox 1.4404 (316L)

Enveloppe de réchauffage

- Boîtier de l'enveloppe de réchauffage : inox, 1.4571 (316Ti)
- Adaptateur NPT ½" : inox, 1.4404 (316)
- Adaptateur G½" : inox, 1.4404

Couvercle de protection

Inox 1.4404 (316L)

Affichage déporté FHX50

Matériau du boîtier :

- Plastique PBT
- Inox CF-3M (316L, 1.4404)

Raccords process

- Raccords à bride fixe :
 - Bride EN 1092-1 (DIN 2501)
 - Bride EN 1092-1 (DIN 2512N)
 - Bride ASME B16.5
 - Bride JIS B2220
- Raccords clamp :
Tri-Clamp (tubes OD), DIN 11866 série C
- Raccords VCO :
4-VCO-4
- Taraudage :
 - Raccord taraudé cylindrique BSPP (G) selon ISO 228-1
 - NPT



Matériaux des raccords process → 147

Rugosité de surface

Toutes les données se rapportent aux pièces en contact avec le produit.

Les catégories de rugosité de surface suivantes peuvent être commandées :

Catégorie	Méthode	Option(s)/Caractéristique de commande "Mat. tube mesure, surface en contact"
Non poli	–	HA, HB, SA
$Ra \leq 0,76 \mu\text{m}$ (30 μin) ¹⁾	Polissage mécanique ²⁾	BB, HC
$Ra \leq 0,38 \mu\text{m}$ (15 μin) ¹⁾	Polissage mécanique ²⁾	BF, HD

1) Ra selon ISO 21920

2) Les cordons de soudure inaccessibles entre le tube et le répartiteur sont exclus

16.11 Possibilités de configuration

Langues

Possibilité de configuration dans les langues nationales suivantes :

- Via afficheur local :
Anglais, allemand, français, espagnol, italien, néerlandais, portugais, polonais, russe, suédois, turc, chinois, japonais, bahasa (indonésien), vietnamien, tchèque
- Via l'outil de configuration "FieldCare" :
Anglais, allemand, français, espagnol, italien, néerlandais, chinois, japonais

Configuration sur site

Via module d'affichage



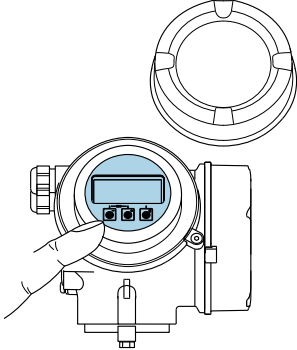
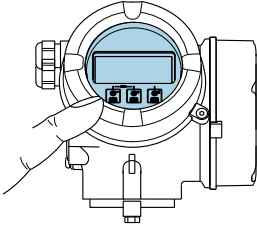



Deux modules d'affichage sont disponibles :

Caractéristique de commande "Afficheur ; configuration", option C "SD02"	Caractéristique de commande "Afficheur ; configuration", option E "SD03"
 <p style="text-align: right; font-size: small;">A0032219</p>	 <p style="text-align: right; font-size: small;">A0032221</p>
1 Configuration par boutons-poussoirs	1 Configuration par touches optiques

Éléments d'affichage

- Afficheur 4 lignes, rétroéclairé
- Rétroéclairage blanc, rouge en cas de défaut d'appareil
- Affichage pour la représentation des grandeurs de mesure et des grandeurs d'état, configurable individuellement



Éléments de configuration

- Configuration à l'aide de 3 boutons-poussoirs avec boîtier ouvert :   
- ou
- Configuration de l'extérieur via 3 touches optiques sans ouverture du boîtier :   
- Éléments de configuration également accessibles dans les différentes zones Ex

Fonctionnalités supplémentaires

- Fonction de sauvegarde des données
La configuration d'appareil peut être enregistrée dans le module d'affichage.
- Fonction de comparaison des données
La configuration d'appareil enregistrée dans le module d'affichage peut être comparée à la configuration d'appareil actuelle.
- Transfert de données
La configuration du transmetteur peut être transférée vers un autre appareil par l'intermédiaire du module d'affichage.

Via afficheur séparé FHX50

 L'afficheur séparé FHX50 peut être commandé en option →  126.

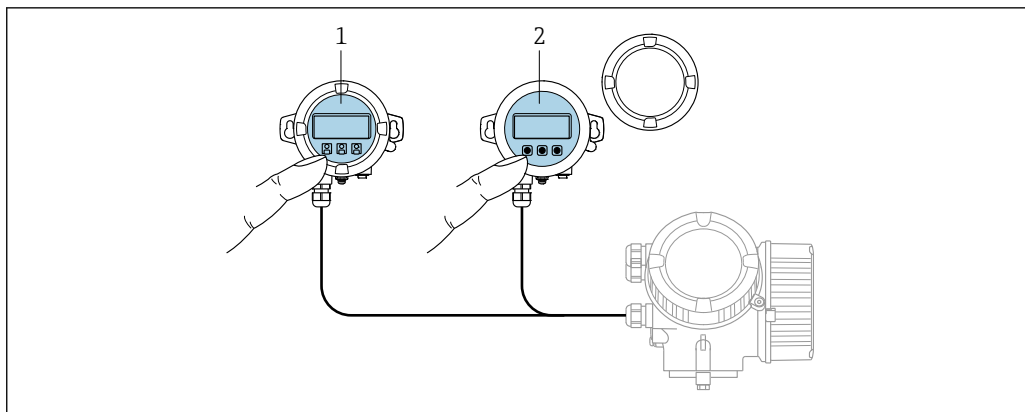

A0032215

22 Options de configuration via FHX50

- 1 Module d'affichage et de configuration SD02, boutons-poussoirs : le couvercle doit être ouvert pour la configuration
- 2 Module d'affichage et de configuration SD03, touches optiques : configuration possible à travers le verre du couvercle

Eléments d'affichage et de configuration

Les éléments d'affichage et de configuration correspondent à ceux du module d'affichage .

Configuration à distance → 55

Interface service → 56

16.12 Certificats et agréments

Les certificats et agréments actuels pour le produit sont disponibles sur la page produit correspondante, à l'adresse www.endress.com :

1. Sélectionner le produit à l'aide des filtres et du champ de recherche.
2. Ouvrir la page produit.
3. Sélectionner **Télécharger**.

Marquage CE



L'appareil satisfait aux exigences légales des Directives UE en vigueur. Celles-ci sont listées dans la déclaration UE de conformité correspondante avec les normes appliquées.

Endress+Hauser atteste que l'appareil a passé les tests avec succès en apposant le marquage CE.

Marquage UKCA

L'appareil est conforme aux exigences légales de la réglementation du R.-U. applicable (Statutory Instruments). Celles-ci sont énumérées dans la déclaration UKCA de conformité, conjointement avec les normes désignées. En sélectionnant l'option de commande pour le marquage UKCA, Endress+Hauser confirme la réussite de l'évaluation et des tests de l'appareil en apposant la marque UKCA.

Adresse de contact Endress+Hauser UK :
 Endress+Hauser Ltd.
 Floats Road
 Manchester M23 9NF
 United Kingdom
www.uk.endress.com

Marquage RCM	Le système de mesure est conforme aux exigences CEM de l'autorité "Australian Communications and Media Authority (ACMA)".
Sécurité fonctionnelle	<p>L'appareil peut être utilisé pour la surveillance du débit (min., max., gamme) jusqu'à SIL 2 (architecture monovoie ; caractéristique de commande "Agrément supplémentaire", option LA) et SIL 3 (architecture multivoie avec redondance homogène) et est évalué et certifié indépendamment conformément à la norme IEC 61508.</p> <p>Les types de surveillance suivants sont possibles dans les équipements de sécurité :</p> <ul style="list-style-type: none"> ■ Débit massique ■ Débit volumique ■ Masse volumique <p> Manuel de sécurité fonctionnelle avec informations pour l'appareil SIL →  155</p>
Agrément Ex	Les appareils sont certifiés pour l'utilisation en zone explosible et les consignes de sécurité à respecter sont jointes dans la documentation "Conseils de sécurité" (XA) séparée. Il est fait référence à ce document sur la plaque signalétique.
Compatibilité hygiénique	<ul style="list-style-type: none"> ■ Agrément 3-A <ul style="list-style-type: none"> ■ Seuls les appareils de mesure avec la caractéristique de commande "Agrément supplémentaire", option LP "3A" ont l'agrément 3-A. ■ L'agrément 3-A se réfère à l'appareil de mesure. ■ Lors du montage de l'appareil de mesure, veiller à ce qu'aucun liquide ne puisse s'accumuler à l'extérieur de l'appareil. Un module d'affichage séparé doit être installé conformément à la norme 3-A. ■ Les accessoires (p. ex. enveloppe de réchauffage, capot de protection climatique, support mural) doivent être montés conformément à la norme 3-A. Chaque accessoire peut être nettoyé. Le désassemblage peut être nécessaire dans certaines circonstances. ■ FDA CFR 21 ■ Réglementation sur les matériaux en contact avec des denrées alimentaires (CE) 1935/2004 ■ Réglementation sur les matériaux en contact avec les aliments GB 4806 ■ Lors de la sélection des versions de matériaux, il convient de respecter les exigences des réglementations sur les matériaux en contact avec les aliments. <p> Respecter les instructions de montage spéciales</p>
Compatibilité pharmaceutique	<ul style="list-style-type: none"> ■ FDA 21 CFR 177 ■ USP <87> ■ USP <88> Class VI 121 °C ■ Certificat de conformité TSE/BSE ■ cGMP <p>Appareils avec caractéristique de commande "Test, certificat", option JG "Conformité aux exigences dérivées des cGMP, déclaration" – Conformité aux exigences des cGMP en ce qui concerne les surfaces des parties en contact avec le produit, la construction, conformité des matériaux FDA 21 CFR, tests USP Class VI et conformité TSE/BSE. Une déclaration spécifique au numéro de série est générée.</p>
Sécurité fonctionnelle	L'appareil peut être utilisé pour la surveillance du débit (min., max., gamme) jusqu'à SIL 2 (architecture monovoie ; caractéristique de commande "Agrément supplémentaire", option LA) et SIL 3 (architecture multivoie avec redondance homogène) et est évalué et certifié indépendamment conformément à la norme IEC 61508.

Les types de surveillance suivants sont possibles dans les équipements de sécurité :

- Débit massique
- Débit volumique
- Masse volumique



Manuel de sécurité fonctionnelle avec informations pour l'appareil SIL → 155

Certification HART

Interface HART

L'appareil de mesure est certifié et enregistré par le Groupe FieldComm. L'appareil satisfait à toutes les exigences des spécifications suivantes :

- Certifié selon HART 7
- L'appareil peut être utilisé avec des appareils certifiés d'autres fabricants (interopérabilité)

Normes et directives externes



- EN 60529
Indices de protection assurés par le boîtier (code IP)
- IEC/EN 60068-2-6
Influences de l'environnement : procédure de test - test Fc : vibrations (sinusoïdales).
- IEC/EN 60068-2-31
Influences de l'environnement : procédure de test - test Ec : chocs dus à la manipulation, notamment au niveau des appareils.
- EN 61010-1
Exigences de sécurité pour les appareils électriques de mesure, de commande, de régulation et de laboratoire – exigences générales
- Go30439.5
Exigences de sécurité pour les produits d'automatisation industrielle – Partie 5 : Exigences de sécurité des débitmètres
- EN 61326-1/-2-3
Exigences CEM pour les matériels électriques destinés à la mesure, au contrôle et à l'utilisation en laboratoire
- IEC 61508
Sécurité fonctionnelle des systèmes électriques/électroniques/électroniques programmables relatifs à la sécurité
- NAMUR NE 21
Compatibilité électromagnétique (CEM) de matériels électriques destinés aux process et aux laboratoires
- NAMUR NE 32
Sauvegarde des informations en cas de coupure d'alimentation dans le cas d'appareils de terrain et de contrôle commande dotés de microprocesseurs
- NAMUR NE 43
Normalisation du niveau de signal pour les informations de défaut des transmetteurs numériques avec signal de sortie analogique.
- NAMUR NE 53
Logiciel d'appareils de terrain et d'appareils de traitement de signaux avec électronique numérique
- NAMUR NE 105
Exigences imposées à l'intégration d'appareils de bus de terrain dans les outils d'ingénierie pour appareils de terrain
- NAMUR NE 107
Autosurveillance et diagnostic d'appareils de terrain
- NAMUR NE 131
Exigences imposées aux appareils de terrain pour les applications standard

- NAMUR NE 132
Débitmètre massique Coriolis
- ETSI EN 300 328
Directives pour les composants radio 2,4 GHz.
- EN 301489
Compatibilité électromagnétique et spectre radioélectrique (ERM).

16.13 Packs application

Afin d'étendre les fonctionnalités de l'appareil selon les besoins, différents packs d'applications sont disponibles par ex. pour des aspects de sécurité ou des exigences spécifiques.

Les packs d'applications peuvent être commandés avec l'appareil ou ultérieurement auprès d'Endress+Hauser. Des indications détaillées relatives à la référence de commande concernée sont disponibles auprès d'Endress+Hauser ou sur la page Produits du site Internet Endress+Hauser : www.endress.com.

 Informations détaillées sur les packs d'applications :
Documentation spéciale →  155

Fonctionnalité de diagnostic

Caractéristique de commande "Pack application", option EA "HistoROM étendu"

Extensions concernant le journal des événements et le déblocage de la mémoire de valeurs mesurées.

Journal des événements :

Le volume mémoire est étendu de 20 (version de standard) à 100 entrées de message.

Mémoire de valeurs mesurées (enregistreur à tracé continu) :

- Le volume mémoire est activé pour 1 000 valeurs mesurées.
- Il est possible de délivrer 250 valeurs mesurées sur chacun des 4 canaux mémoire.
L'intervalle d'enregistrement est librement configurable.
- Les enregistrements des valeurs mesurées sont accessibles via l'afficheur local ou l'outil de configuration, p. ex. FieldCare, DeviceCare ou serveur web.

 Pour des informations détaillées, voir le manuel de mise en service relatif à l'appareil.

Heartbeat Technology

Caractéristique de commande "Pack application", option EB "Heartbeat Verification + Monitoring"

Heartbeat Verification

Satisfait aux exigences de traçabilité de la vérification selon DIN ISO 9001:2015 Clause 7.6 a) "Maîtrise des dispositifs de surveillance et de mesure".

- Test de fonctionnement dans l'état monté sans interruption du process.
- Résultats de la vérification traçables sur demande, avec un rapport.
- Procédure de test simple via la configuration sur site ou d'autres interfaces de commande.
- Évaluation claire du point de mesure (succès/échec) avec une couverture de test totale élevée dans le cadre des spécifications du fabricant.
- Espacement des intervalles d'étalonnage selon l'évaluation du risque de l'opérateur.

 Informations détaillées sur la fonctionnalité Heartbeat Technology :
Documentation spéciale →  155

Masse volumique spéciale

Caractéristique de commande "Pack application", option EE "Masse volumique spéciale"

Dans de nombreuses applications, la masse volumique est utilisée comme valeur mesurée clé pour la surveillance de qualité ou la commande de process. L'appareil mesure en

standard la masse volumique du fluide et met cette valeur à la disposition du système de contrôle commande.

Notamment pour les applications avec conditions de process fluctuantes, le pack "Masse volumique spéciale" propose une mesure de masse volumique extrêmement précise sur une large gamme de masse volumique et de température.

Les informations suivantes se trouvent dans le certificat d'étalonnage fourni :

- Performance de masse volumique
- Performance de masse volumique dans les liquides avec une masse volumique différente
- Performance de masse volumique dans l'eau avec des températures différentes

 Pour des informations détaillées, voir le manuel de mise en service relatif à l'appareil.

16.14 Accessoires

 Aperçu des accessoires pouvant être commandés →  126

16.15 Documentation

 Pour une vue d'ensemble du champ d'application de la documentation technique associée, voir ci-dessous :

- *Device Viewer* (www.endress.com/deviceviewer) : entrer le numéro de série figurant sur la plaque signalétique
- *Endress+Hauser Operations App* : entrer le numéro de série figurant sur la plaque signalétique ou scanner le code matriciel figurant sur la plaque signalétique.

Documentation standard **Instructions condensées**

Instructions condensées pour le capteur

Appareil de mesure	Référence de la documentation
Proline Promass A	KA01282D

Instructions condensées pour le transmetteur

Appareil de mesure	Référence de la documentation
Proline Promass 200	KA01268D

Information technique

Appareil de mesure	Référence de la documentation
Promass A 200	TI01380D

Documentation complémentaire **Conseils de sécurité**
spécifique à l'appareil

Contenu	Référence de la documentation
ATEX/IECEx Ex i	XA00144D
ATEX/IECEx Ex d	XA00143D
ATEX/IECEx Ex nA	XA00145D
cCSAus IS	XA00151D
cCSAus XP	XA00152D

Contenu	Référence de la documentation
INMETRO Ex i	XA01300D
INMETRO Ex d	XA01305D
INMETRO Ex nA	XA01306D
JPN Ex d	XA01763D
KCs Ex d	XA03546D
NEPSI Ex i	XA00156D
NEPSI Ex d	XA00155D
NEPSI Ex nA	XA00157D
NEPSI Ex i	XA1755D
NEPSI Ex d	XA1754D
NEPSI Ex nA	XA1756D



Manuel de sécurité fonctionnelle

Contenu	Référence de la documentation
Proline Promass 200	SD00147D

Documentation spéciale

Contenu	Référence de la documentation
Indications relatives à la directive sur les équipements sous pression	SD01614D
Afficheur FHX50	SD01007F
Heartbeat Technology	SD01849D

Instructions de montage

Contenu	Remarque
Instructions de montage pour kits de pièces de rechange et accessoires	<ul style="list-style-type: none"> ▪ Accès à l'aperçu de tous les kits de pièces de rechange disponibles via <i>Device Viewer</i> →  123 ▪ Accessoires pouvant être commandés avec Instructions de montage →  126

Index

A

Accès direct	48
Accès en écriture	51
Accès en lecture	51
Actions correctives	
Appel	108
Fermeture	108
Activation de la protection en écriture	94
Activer/désactiver le verrouillage des touches	52
Adaptation du comportement de diagnostic	110
Adaptation du signal d'état	111
Affectation des bornes	32, 34, 136
Affichage de l'historique des valeurs mesurées	101
Affichage opérationnel	41
Afficheur	
voir Afficheur local	
Afficheur local	150
voir Affichage opérationnel	
voir En cas de défaut	
voir Message de diagnostic	
Vue d'édition	44
Vue navigation	43
Agrément 3-A	152
Agrément Ex	152
Agréments	151
AMS Device Manager	57
Fonction	57
Appareil	
Configuration	63
Préparation pour le raccordement électrique	33
Appareil de mesure	
Démontage	124
Mise au rebut	125
Mise sous tension	63
Montage du capteur	28
Préparation pour le montage	28
Réparation	123
Structure	14
Transformation	123
Applicator	132
Architecture du système	
Ensemble de mesure	131
Assistant	
Affichage	76
Définir code d'accès	90
Détection tube partiellement rempli	82
Sortie courant 1 ... n	69
Sortie Tout Ou Rien/Impulsion/Fréq.	70, 71, 72, 74
Suppression débit de fuite	81
Traitement sortie	78
B	
Bases de calcul	
Écart de mesure	142
Reproductibilité	142
Boîtier du capteur	144

Bornes	137
--------	-----

C

Câble de raccordement	31
Capteur	
Montage	28
Caractéristiques techniques, aperçu	131
Certificat de conformité TSE/BSE	152
Certification HART	153
Certificats	151
cGMP	152
Charge	33
Chauffage de capteur	24
Chemin de navigation (vue navigation)	43
Classe climatique	143
Code d'accès	51
Entrée erronée	51
Code type d'appareil	58
Commutateur de verrouillage	95
Commutateur DIP	
voir Commutateur de verrouillage	
Compatibilité électromagnétique	143
Compatibilité hygiénique	152
Compatibilité pharmaceutique	152
Compensation de potentiel	35
Comportement de diagnostic	
Explication	107
Symboles	107
Composants d'appareil	14
Conditions ambiantes	
Résistance aux vibrations et aux chocs	143
Température de stockage	143
Conditions de montage	
Pression statique	23
Conditions de référence	138
Conditions de stockage	19
Configuration	97
Configuration à distance	151
Consommation de courant	137
Consommation électrique	137
Construction du système	
voir Construction de l'appareil de mesure	
Contrôle	
Marchandises livrées	15
Montage	30
Raccordement	36
Contrôle du montage	63
Contrôle du montage (liste de contrôle)	30
Contrôle du raccordement	63
Contrôle du raccordement (liste de contrôle)	36
Coupe de courant	137

D

Date de fabrication	16, 17
Déclaration de conformité	12
Définition du code d'accès	94

Densité du produit	144
Désactivation de la protection en écriture	94
Device Viewer	123
DeviceCare	57
Fichier de description d'appareil	58
Diagnostics	
Symboles	106
Diagramme de pression/température	144
Dimensions de montage	22
voir Dimensions de montage	
Disque de rupture	
Conseils de sécurité	25
Pression de déclenchement	144
Document	
Fonction	6
Symboles	6
Documentation	155
Domaine d'application	131
Risques résiduels	11
Données de version pour l'appareil	58
Données spécifiques à la communication	58
Droits d'accès aux paramètres	
Accès en écriture	51
Accès en lecture	51
Dynamique de mesure	133
E	
Écart de mesure maximal	138
Écoulement gravitaire	21
Éditeur de texte	44
Éditeur numérique	44
Effet	
Masse volumique de process	142
Pression du produit	141
Température du produit	141
Éléments de configuration	46, 107
Emplacement de montage	21
Enregistreur à tracé continu	101
Ensemble de mesure	131
Entrée de câble	
Indice de protection	36
Entrées de câble	
Caractéristiques techniques	137
Étendue des fonctions	
AMS Device Manager	57
Field Communicator	57
Field Communicator 475	57
Field Xpert	56
SIMATIC PDM	57
Exigences imposées au personnel	10
Exigences liées au montage	
Chauffage de capteur	24
Dimensions de montage	22
Disque de rupture	25
Écoulement gravitaire	21
Emplacement de montage	21
Isolation thermique	23
Longueurs droites d'entrée et de sortie	22
Position de montage	22

Vibrations	24
F	
FDA	152
Fichiers de description d'appareil	58
Field Communicator	
Fonction	57
Field Communicator 475	57
Field Xpert	
Fonction	56
Field Xpert SFX350	56
FieldCare	56
Fichier de description d'appareil	58
Fonction	56
Filtrage du journal événements	117
Firmware	
Date de sortie	58
Version	58
Fonction du document	6
Fonctions	
voir Paramètres	
G	
Gamme de mesure	
Pour les gaz	132
Pour les liquides	132
Gamme de mesure, recommandée	145
Gamme de température	
Température de stockage	19
Température du produit	144
Gamme de température de stockage	143
Gestion de la configuration d'appareil	90
H	
Historique du firmware	121
HistoROM	90
I	
ID fabricant	58
Identification de l'appareil	15
Indication	
Événement de diagnostic actuel	115
Événement de diagnostic précédent	115
Indice de protection	36, 143
Influence	
Température ambiante	140
Infobulle	
voir Texte d'aide	
Informations de diagnostic	
Afficheur local	106
Aperçu	112
Construction, explication	107, 109
DeviceCare	108
FieldCare	108
Mesures correctives	112
Informations relatives au document	6
Instructions de montage spéciales	
Compatibilité alimentaire	25
Instructions de raccordement spéciales	35
Intégration système	58

- Isolation thermique 23
- J**
- Journal d'événements 116
- L**
- Langues, possibilités de configuration 149
- Lecture des valeurs mesurées 97
- Limite de débit 145
- Liste de contrôle
- Contrôle du montage 30
 - Contrôle du raccordement 36
- Liste de diagnostic 116
- Longueurs droite d'entrée 22
- Longueurs droite de sortie 22
- M**
- Marquage CE 12, 151
- Marquage RCM 152
- Marquage UKCA 151
- Marques déposées 9
- Masque de saisie 45
- Masse volumique de process
- Effet 142
- Matériaux 146
- Menu
- Configuration 64
 - Diagnostic 115
- Menu contextuel
- Appel 47
 - Explication 47
 - Fermeture 47
- Menu de configuration
- Menus, sous-menus 39
 - Sous-menus et rôles utilisateur 40
 - Structure 39
- Menus
- Pour la configuration de l'appareil 63
 - Pour les réglages spécifiques 83
- Message de diagnostic 106
- Messages d'erreur
- voir Messages de diagnostic
- Mise au rebut 124
- Mise au rebut de l'emballage 20
- Mise en service 63
- Configuration de l'appareil 63
 - Configuration étendue 83
- Mode burst 60
- Module électronique E/S 14, 34
- Module électronique principal 14
- Montage 21
- N**
- Netilion 122
- Nettoyage interne 145
- Nettoyage NEP 145
- Nettoyage SEP 145
- Nom de l'appareil
- Capteur 17
 - Transmetteur 16
- Normes et directives 153
- Numéro de série 16, 17
- O**
- Options de configuration 38
- Outil
- Raccordement électrique 31
 - Transport 19
- Outils
- Montage 28
- Outils de mesure et de test 122
- Outils de montage 28
- Outils de raccordement 31
- P**
- Packs application 154
- Paramètres
- Entrer une valeur 50
 - Modification 50
- Performances 138
- Perte de charge 145
- Philosophie de configuration 40
- Pièce de rechange 123
- Pièces de rechange 123
- Plaque signalétique
- Capteur 17
 - Transmetteur 16
- Poids
- Transport (consignes) 19
 - Unités SI 146
 - Unités US 146
- Position de montage (verticale, horizontale) 22
- Précision de mesure 138
- Préparation du raccordement 33
- Préparations de montage 28
- Pression du produit
- Effet 141
- Pression statique 23
- Principe de mesure 131
- Protection des réglages de paramètre 94
- Protection en écriture
- Via code d'accès 94
 - Via commutateur de verrouillage 95
- Protection en écriture du hardware 95
- Protocole HART
- Variables d'appareil 58
 - Variables mesurées 58
- R**
- Raccordement
- voir Raccordement électrique
- Raccordement de l'appareil 34
- Raccordement électrique
- Appareil de mesure 31
 - Commubox FXA195 (USB) 55
 - Commubox FXA291 56
 - Field Communicator 475 55
 - Field Xpert SFX350/SFX370 55
 - Indice de protection 36

Modem Bluetooth VIATOR	55	Sortie Tout Ou Rien/Impulsion/Fréq. (Assistant)	70, 71, 72, 74
Outil de configuration (p. ex. FieldCare, AMS Device Manager, SIMATIC PDM)	55	Suppression débit de fuite (Assistant)	81
Outils de configuration		Totalisateur (Sous-menu)	98, 100
Via interface service (CDI)	56	Totalisateur 1 ... n (Sous-menu)	85
Via protocole HART	55	Traitement sortie (Assistant)	78
Une unité d'alimentation de transmetteur	55	Unités système (Sous-menu)	66
Raccords process	149	Valeur de sortie (Sous-menu)	99
Réception des marchandises	15	Variables process (Sous-menu)	98
Réétalonnage	122	Réglementation sur les matériaux en contact avec des denrées alimentaires	152
Référence de commande	16, 17	Remplacement	
Référence de commande étendue		Composants d'appareil	123
Capteur	17	Réparation	123
Transmetteur	16	Remarques	123
Réglage de la langue d'interface	63	Réparation d'appareil	123
Réglages		Réparation d'un appareil	123
Adaptation de l'appareil aux conditions de process	100	Reproductibilité	140
Administration	89	Résistance aux vibrations et aux chocs	143
Afficheur local	76	Retour de matériel	124
Ajustage capteur	84	Révision de l'appareil	58
Configurations étendues de l'affichage	87	Rôles utilisateur	40
Désignation du point de mesure	64	Rotation du boîtier de l'électronique voir Rotation du boîtier de transmetteur	
Gestion de la configuration d'appareil	90	Rotation du boîtier de transmetteur	29
Langue d'interface	63	Rotation du module d'affichage	29
Produit	66	Rugosité de surface	149
Réinitialisation de l'appareil	119	S	
Remise à zéro du totalisateur	100	Sécurité	10
Simulation	92	Sécurité de fonctionnement	11
Sortie courant	69	Sécurité du produit	12
Sortie impulsion	71	Sécurité fonctionnelle (SIL)	152
Sortie impulsion/fréquence/tor	70, 72	Sécurité sur le lieu de travail	11
Sortie tout ou rien	74	Sens d'écoulement	22, 28
Suppression débits fuite	81	Séparation galvanique	135
Surveillance du remplissage de la conduite	82	Services	
Totalisateur	85	Maintenance	122
Traitement de sortie	78	Réparation	124
Unités système	66	Signal de défaut	134
Réglages des paramètres		Signal de sortie	133
Administration (Sous-menu)	89	Signaux d'état	106, 109
Affichage (Assistant)	76	SIL (Sécurité fonctionnelle)	152
Affichage (Sous-menu)	87	SIMATIC PDM	57
Ajustage capteur (Sous-menu)	84	Fonction	57
Ajustage du zéro (Sous-menu)	84	Sous-menu	
Burst configuration 1 ... n (Sous-menu)	60	Administration	89
Configuration (Menu)	64	Affichage	87
Définir code d'accès (Assistant)	90	Ajustage capteur	84
Détection tube partiellement rempli (Assistant)	82	Ajustage du zéro	84
Diagnostic (Menu)	115	Aperçu	40
Enregistrement des valeurs mesurées (Sous- menu)	101	Burst configuration 1 ... n	60
Information appareil (Sous-menu)	119	Configuration étendue	83
Sauvegarde de données vers l'afficheur (Sous- menu)	90	Enregistrement des valeurs mesurées	101
Selectionnez fluide (Sous-menu)	66	Information appareil	119
Serveur Web (Sous-menu)	54	Journal d'événements	116
Simulation (Sous-menu)	92	Sauvegarde de données vers l'afficheur	90
Sortie courant 1 ... n (Assistant)	69	Selectionnez fluide	66
		Serveur Web	54

Simulation	92	Utilisation de l'appareil de mesure	
Totalisateur	98, 100	Cas limites	10
Totalisateur 1 ... n	85	Utilisation non conforme	10
Unités système	66	voir Utilisation conforme	
Valeur de sortie	99	V	
Valeur mesurée	97	Valeurs affichées	
Variables process	98	Pour l'état de verrouillage	97
Structure		Valeurs mesurées	
Appareil de mesure	14	voir Variables de process	
Menu de configuration	39	Variables d'entrée	132
Suppression des débits de fuite	135	Variables de process	
Suppression des défauts		Calculées	132
Générale	104	Mesurées	132
Symboles		Variables de sortie	133
Dans l'éditeur alphanumérique	45	Verrouillage de l'appareil, état	97
Dans la zone d'état de l'afficheur local	41	Version de software	58
Pour la communication	41	Vibrations	24
Pour la correction	45	Vue navigation	
Pour le niveau diagnostic	41	Dans l'assistant	43
Pour le numéro de voie de mesure	41	Dans le sous-menu	43
Pour le paramètre	43	W	
Pour le signal d'état	41	W@M Device Viewer	15
Pour le sous-menu	43	Z	
Pour le verrouillage	41	Zone d'affichage	
Pour les assistants	43	Dans la vue navigation	43
Pour les menus	43	Pour l'affichage opérationnel	41
Pour variable mesurée	41	Zone d'état	
T		Dans la vue navigation	43
Température ambiante		Pour l'affichage opérationnel	41
Influence	140	W	
Température de stockage	19	W@M Device Viewer	15
Température du produit		Z	
Effet	141	Zone d'affichage	
Temps de réponse	140	Dans la vue navigation	43
Tension aux bornes	33	Pour l'affichage opérationnel	41
Tension d'alimentation	32, 136	Zone d'état	
Testé EHEDG	152	Dans la vue navigation	43
Texte d'aide		Pour l'affichage opérationnel	41
Explication	49	W	
Fermeture	49	W@M Device Viewer	15
Ouverture	49	Z	
Totalisateur		Zone d'affichage	
Configuration	85	Dans la vue navigation	43
Touches de configuration		Pour l'affichage opérationnel	41
voir Éléments de configuration		W	
Transmetteur		W@M Device Viewer	15
Raccordement des câbles de signal	34	Z	
Rotation du module d'affichage	29	Zone d'affichage	
Tourner le boîtier	29	Dans la vue navigation	43
Transport de l'appareil de mesure	19	Pour l'affichage opérationnel	41
Travaux de maintenance	122	W	
U		W@M Device Viewer	15
Unité d'alimentation		Z	
Exigences	32	Zone d'affichage	
USP class VI	152	Dans la vue navigation	43
Utilisation conforme	10	Pour l'affichage opérationnel	41



www.addresses.endress.com
