

简明操作指南 流量计 Proline Promag W

电磁流量计（传感器部分）

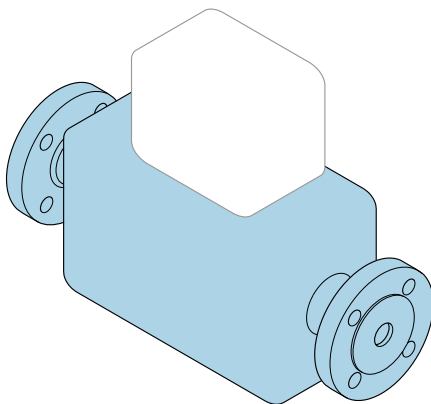

型式批准标志:



型式批准证书编码:

Promag W 10: 2020FE0016-32/2021FE9006-32
Promag W 10: 2022FE90004-32/2024FE90007-32
Promag W 300: 2016F372-32
Promag W 400: 2013F119-32/2017F483-32
Promag W 400: 2020FE9001-32
Promag W 500: 2016F372-32/2017F483-32
Promag W 300/500: 2020FE9001-32
Promag W 400/500: 2020FE0012-32
Promag W 800: 2024FE90003-32/2024FE90004-32

执行产品标准:

电磁流量计 (Q/320500EHSZ003)

本文档为《简明操作指南》，不能替代仪表随箱包装中的《操作手册》。

《传感器简明操作指南》（第一部分）
包含传感器信息。

《变送器简明操作指南》（第二部分） →  3。

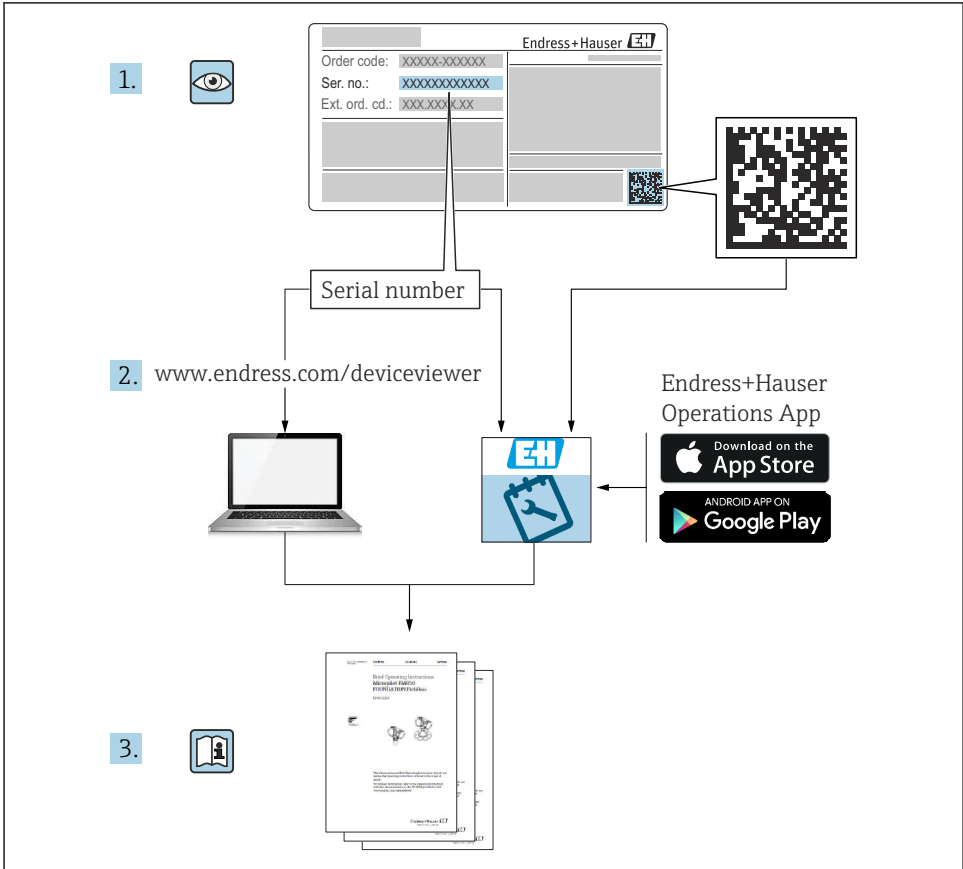

A0023555

流量计的《简明操作指南》

仪表由一台变送器和一个传感器组成。

流量计的《简明操作指南》包含《传感器简明操作指南》和《变送器简明操作指南》，分别介绍了变送器和传感器调试操作：

- 《传感器简明操作指南》（第一部分）
- 《变送器简明操作指南》（第二部分）

需要同时参照上述两本《简明操作指南》进行流量计调试，它们配套使用，互为补充：

《传感器简明操作指南》（第一部分）

传感器的《简明操作指南》适用于负责安装测量设备的专业人员。

- 到货验收和产品标识
- 储存和运输
- 安装步骤

《变送器简明操作指南》（第二部分）

变送器的《简明操作指南》适用于负责对测量设备进行调试、配置和参数设置（直至第一个测量值）的专业人员。

- 产品描述
- 安装步骤
- 电气连接
- 操作方式
- 系统集成
- 调试
- 诊断信息

其他设备文档



本文档为传感器的《简明操作指南》（第一部分）。

变送器的《简明操作指南》（第二部分）的查询方式如下：

- 网址：www.endress.com/deviceviewer
- 智能手机/平板电脑：Endress+Hauser Operations App

详细设备信息参见《操作手册》和其他文档资料

- 网址：www.endress.com/deviceviewer
- 智能手机/平板电脑：Endress+Hauser Operations App

目录

1	文档信息	5
1.1	信息图标	5
2	基本安全指南	7
2.1	人员要求	7
2.2	指定用途	7
2.3	工作场所安全	8
2.4	操作安全	8
2.5	产品安全	8
2.6	IT 安全	8
3	到货验收和产品标识	9
3.1	到货验收	9
3.2	产品标识	9
4	储存和运输	10
4.1	储存条件	10
4.2	运输产品	10
5	安装	12
5.1	安装要求	12
5.2	安装仪表	27
5.3	安装后检查	29
6	废弃	30
6.1	拆除测量设备	30
6.2	废弃测量设备	30
7	附录	31
7.1	螺丝紧固扭矩	31

1 文档信息

1.1 信息图标

1.1.1 安全图标



危险状况警示图标。疏忽会导致人员严重或致命伤害。



危险状况警示图标。疏忽可能导致人员严重或致命伤害。



危险状况警示图标。疏忽可能导致人员轻微或中等伤害。



操作和其他影响提示信息图标。不会导致人员伤害。

1.1.2 特定信息图标





图标	说明	图标	说明
	允许 允许的操作、过程或动作。		推荐 推荐的操作、过程或动作。
	禁止 禁止的操作、过程或动作。		提示 附加信息
	参考文档		参考页面
	参考图		操作步骤
	操作结果		外观检查

1.1.3 电气图标



图标	说明	图标	说明
	直流电		交流电
	直流电和交流电		接地连接 操作员默认此接地端已经通过接地系统可靠接地。

图标	说明
	<p>等电势连接端 (PE: 保护性接地端) 建立任何其他连接之前，必须确保接地端子已经可靠接地。</p> <p>设备内外部均有接地端：</p> <ul style="list-style-type: none"> 内部接地端：等电势连接端已连接至电源。 外部接地端：设备已连接至工厂接地系统。

1.1.4 工具图标

图标	说明	图标	说明
	梅花螺丝刀		一字螺丝刀
	十字螺丝刀		内六角扳手
	开口扳手		

1.1.5 图中的图标

图标	含义	图标	含义
1、2、3...	部件号	1、2、3...	操作步骤
A、B、C...	视图	A-A、B-B、C-C...	章节
	防爆危险区		安全区（非防爆危险区）
	流向		

2 基本安全指南

2.1 人员要求

操作人员必须符合下列要求:

- ▶ 经培训的合格专业人员必须具有执行特定功能和任务的资质。
- ▶ 经工厂厂方/操作员授权。
- ▶ 熟悉联邦/国家法规。
- ▶ 开始操作前, 专业人员必须事先阅读并理解《操作手册》、补充文档和证书中(取决于实际应用)的各项规定。
- ▶ 遵守操作指南和基本条件要求。

2.2 指定用途

应用和介质

测量仪表仅可用于液体的流量测量, 介质的电导率不得低于 $5 \mu\text{S}/\text{cm}$ 。

取决于具体订购型号, 测量仪表还可用于测量易爆介质¹⁾、易燃、有毒和氧化介质。

对于在防爆危险区、卫生应用场合, 以及压力会增大使用风险的场合中使用的测量仪表, 铭牌上标识有对应标识。

为了确保测量仪表在操作过程中处于最佳状态:

- ▶ 仅当完全符合铭牌参数要求, 且满足《操作手册》和补充文档资料中列举的常规要求时, 才允许使用测量仪表。
- ▶ 参照铭牌检查并确认所订购的设备是否允许在防爆危险区中使用(例如防爆要求、压力容器安全)。
- ▶ 仅当接液部件材质能够耐受被测介质腐蚀时, 才允许使用测量仪表。
- ▶ 始终在指定压力和温度范围内使用。
- ▶ 始终在指定环境温度范围内使用。
- ▶ 始终采取测量仪表防腐保护措施。



Promag 400

测量仪表遵循 OIML R49: 2006 标准测试, 提供 EC 型式认证证书, 符合水表计量法规 2004/22/EC (MID) 要求, 适用冷水计量控制 (“计量交接”) (参见附录 MI-001)。

此类应用中的允许介质温度范围为 $0 \dots 50 \text{ }^\circ\text{C}$ ($32 \dots 122 \text{ }^\circ\text{F}$)。



Promag 800

测量仪表遵循 OIML R49: 2013 标准测试, 提供 EC 型式认证证书, 符合水表计量法规 2004/22/EC (MID) 要求, 适用冷水计量控制 (“计量交接”) (参见附录 MI-001)。

使用错误

非指定用途危及安全。使用不当或用于非指定用途导致的设备损坏, 制造商不承担任何责任。

1) 不适用于 IO-Link 测量仪表

警告

腐蚀性或磨损性流体和环境条件可能导致测量管破裂!

- ▶ 核实过程流体与传感器材料的兼容性。
- ▶ 确保所有过程接液部件材料均具有足够高的耐腐蚀性。
- ▶ 始终在指定压力和温度范围内使用。

注意

核实临界工况:

- ▶ 测量特殊流体和清洗液时，Endress+Hauser 十分乐意帮助您核实接液部件材料的耐腐蚀性。但是，过程中温度、浓度或物位的轻微变化可能会改变材料的耐腐蚀性。因此，Endress+Hauser 对此不做任何担保和承担任何责任。

其他风险

小心

存在烫伤或冻伤风险! 如果所用介质或电子部件的温度过高或过低，可能会导致设备表面变热或变冷。

- ▶ 安装合适的防接触烫伤装置。

2.3 工作场所安全

使用设备时:

- ▶ 穿戴国家规定的个人防护装备。

2.4 操作安全

存在人员受伤的风险!

- ▶ 只有完全满足技术规范且无错误和故障时才能操作设备。
- ▶ 操作员有责任确保设备无故障运行。

塑料变送器外壳的环境要求

长期在蒸汽和混合气体环境中使用的塑料变送器外壳会损坏。

- ▶ 需要在此类应用中使用，请联系 Endress+Hauser 当地销售中心确认。
- ▶ 在防爆区中使用，请注意铭牌信息。

2.5 产品安全

测量设备基于工程实践经验设计，符合最严格的安全要求。通过出厂测试，可以安全使用。

设备满足常规安全标准和法规要求。此外，还符合设备 EU 符合性声明中的 EU 准则要求。制造商通过粘贴 CE 标志确认设备满足此要求。

2.6 IT 安全

制造商只对按照《操作手册》安装和使用的产品提供质保。产品配备安全防护机制，用于防止意外改动。

操作员必须根据相关安全标准执行 IT 安全措施，为产品和相关数据传输提供额外的防护。

3 到货验收和产品标识

3.1 到货验收

收到交货时：

1. 检查包装是否完好无损。
 - ↳ 立即向制造商报告损坏情况。
不要安装损坏的部件。
2. 用发货清单检查交货范围。
3. 比对铭牌参数与发货清单上的订购要求。
4. 检查技术文档资料及其他配套文档资料，例如证书，以确保资料完整。



如果不满足任一上述条件，请咨询制造商。

3.2 产品标识

设备标识信息如下：

- 铭牌
- 订货号，标识发货清单上的订购选项
- 在设备浏览器中输入铭牌上的序列号 (www.endress.com/deviceviewer)：显示完整设备信息。
- 在 Endress+Hauser Operations App 中输入铭牌上的序列号，或使用 Endress+Hauser Operations App 扫描铭牌上的二维码 (QR 码)：显示完整设备信息。

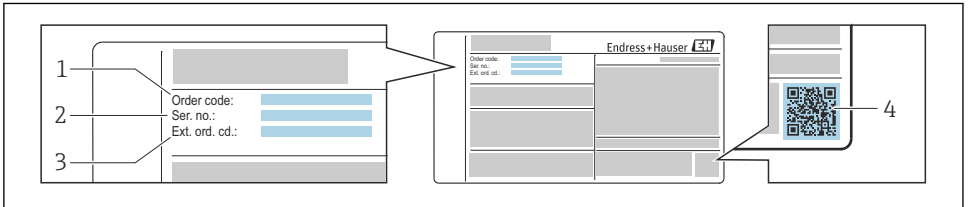

A0030196

1 铭牌示例

- 1 订货号
- 2 序列号
- 3 扩展订货号
- 4 二维码



铭牌参数的详细信息参见设备的《操作手册》。

4 储存和运输

4.1 储存条件

仪表储存注意事项：

- ▶ 使用原包装储存设备，原包装带冲击防护功能。
- ▶ 禁止拆除安装在过程连接上的防护罩或防护帽。防护罩或防护帽有效防止密封表面机械受损和测量管被污染。
- ▶ 采取防护措施，避免仪表直接日晒。避免过高的表面温度。
- ▶ 选择能够避免测量设备出现冷凝的储存位置。真菌和细菌会导致内衬受损。
- ▶ 存放在干燥、无尘环境中。
- ▶ 禁止户外存放。

4.2 运输产品

使用原包装将测量设备运输至测量点。

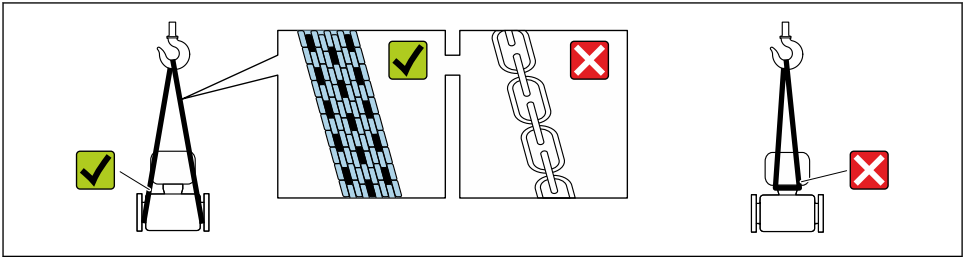

A0029252

i 禁止拆除安装在过程连接上的防护罩或防护帽。防护罩或防护帽用于防止密封表面机械受损和测量管污染。

4.2.1 不带起吊吊环的测量仪表

⚠ 警告

测量设备的重心高于吊索的悬挂点。

如果测量设备滑动，存在人员受伤的风险。

- ▶ 固定测量设备，防止滑动或旋转。
- ▶ 遵守包装上的重量规定（粘贴标签）。

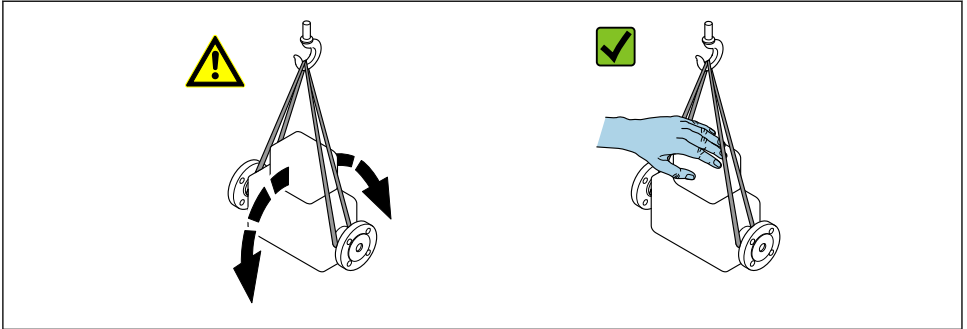

A0029214

4.2.2 带起吊吊环的测量设备



小心

带起吊吊环设备的特殊运输指南

- ▶ 仅允许通过仪表或法兰上的起吊吊环运输设备。
- ▶ 必须始终至少使用两个起吊吊环固定设备。

4.2.3 使用叉车搬运

搬运木箱包装的设备时，叉车的叉体从侧面伸入至木箱底板下，抬起测量设备。



小心

存在损坏电磁线圈的风险!

- ▶ 使用叉车搬运时，禁止通过外壳抬起传感器。
- ▶ 可能导致外壳变形，损坏内部励磁线圈。

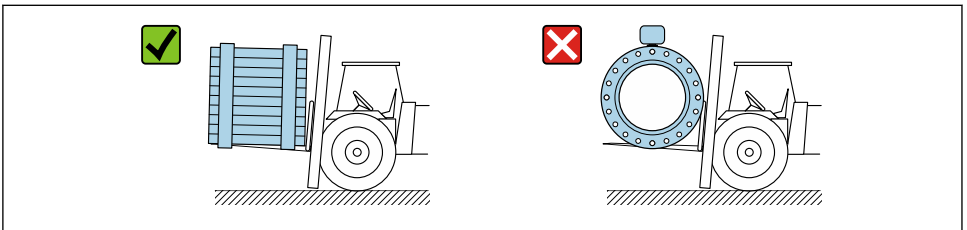

A0029319

5 安装

5.1 安装要求

5.1.1 安装位置

安装位置

- 避免在管道的最高点安装传感器。
- 避免将传感器直接安装在向下排空的竖直管道上。

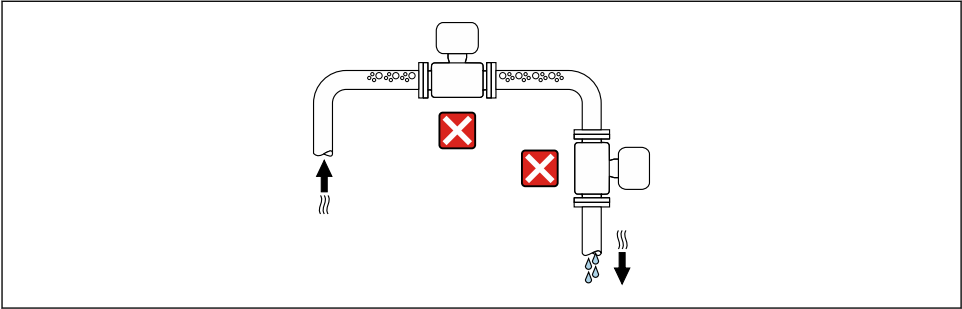

A0042131

建议将传感器安装在介质自下向上流动的管道中。

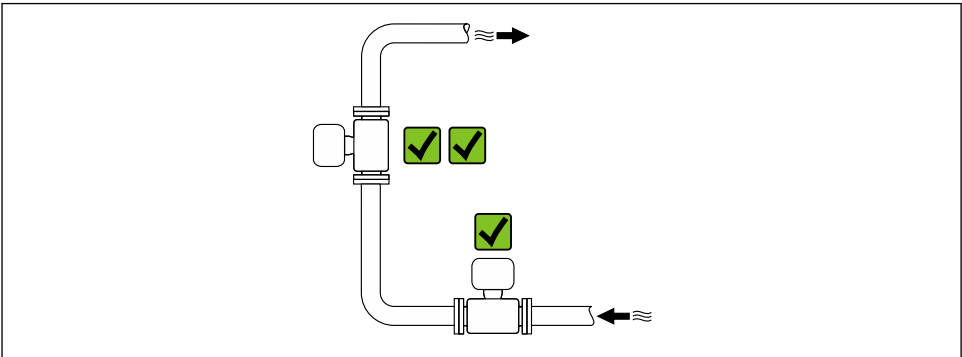

A0042317

安装在阀门附近

参照介质流向，将仪表安装在控制阀门的上游管道中。

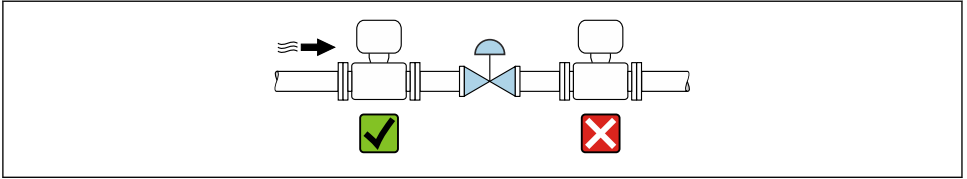

A0041091

安装在竖直向下管道的上游管道中

注意

负压状态的测量管会导致内衬损坏!

- ▶ 如需将仪表安装在竖直向下管道（长度 $h \geq 5 \text{ m}$ (16.4 ft)）的上游管道中：在传感器的下游管道中安装虹吸管和排气阀。



上述安装方法可以防止管道内的液体停止流动，以及避免出现气穴现象。

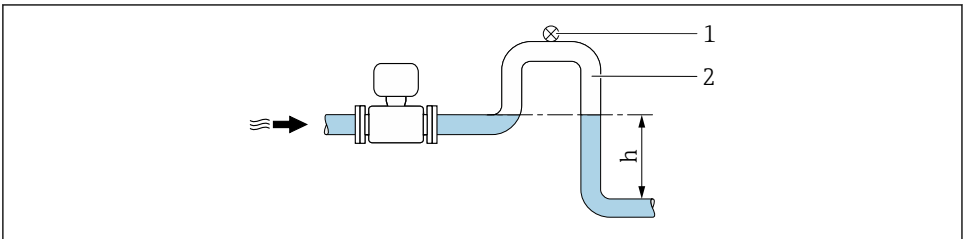

A0028981

- 1 排气阀
- 2 虹吸管
- h 竖直向下管道长度

安装在非满管管道中

- 倾斜放置的非满管管道需要安装泄放装置。
- 建议安装清洗阀。

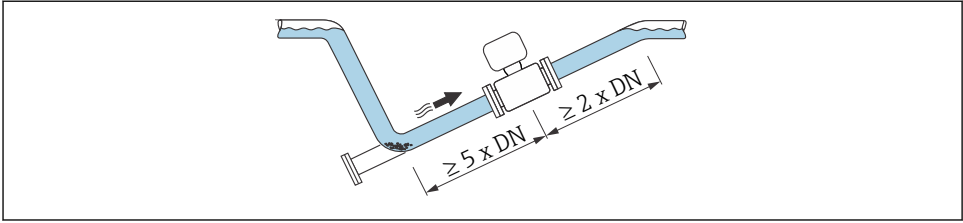

A0041088

- i** 仪表型号（订购选项“设计”，选型代号 C、H、I、J 或 K）无前后直管段安装长度要求。
- i** 仪表型号（订购选项“设计”，选型代号 C、H 或 I）无前后直管段安装长度要求。
- i** 仪表型号（订购选项“设计”，选型代号 C）无前后直管段安装长度要求。

安装在泵附近

注意

负压状态的测量管会导致内衬损坏!

- ▶ 为了维持所需系统压力，参照介质流向，将传感器安装在泵的下游管道中。
- ▶ 使用活塞泵、隔膜泵或蠕动泵时需要安装脉冲缓冲器。

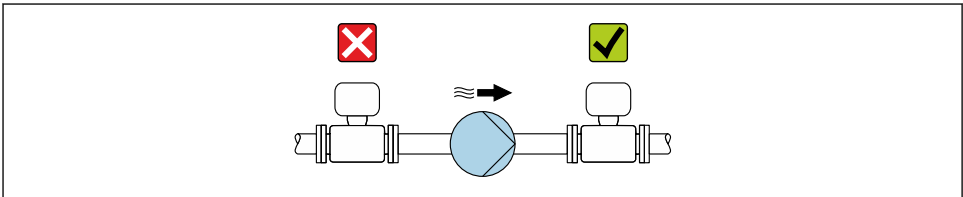

A0041083

安装大重量仪表

公称口径 $DN \geq 350 \text{ mm}$ (14 in) 的仪表需要采取支撑措施。

注意

仪表损坏!

如果支撑不当，可能会导致传感器外壳变形，损坏内部励磁线圈。

- ▶ 仅允许在管道法兰处进行支撑。

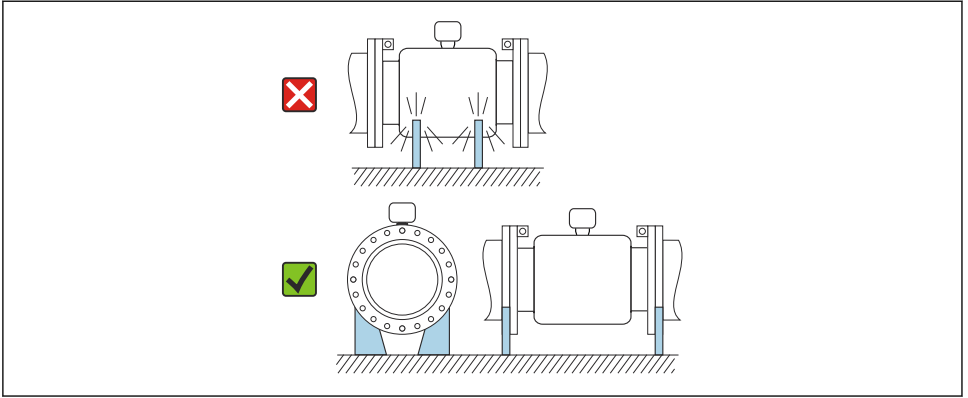

A0041087

安装在剧烈强振动的管道上

如果需要在剧烈振动的环境中使用，建议采用分体型安装方式。

注意

管道振动会导致设备损坏!

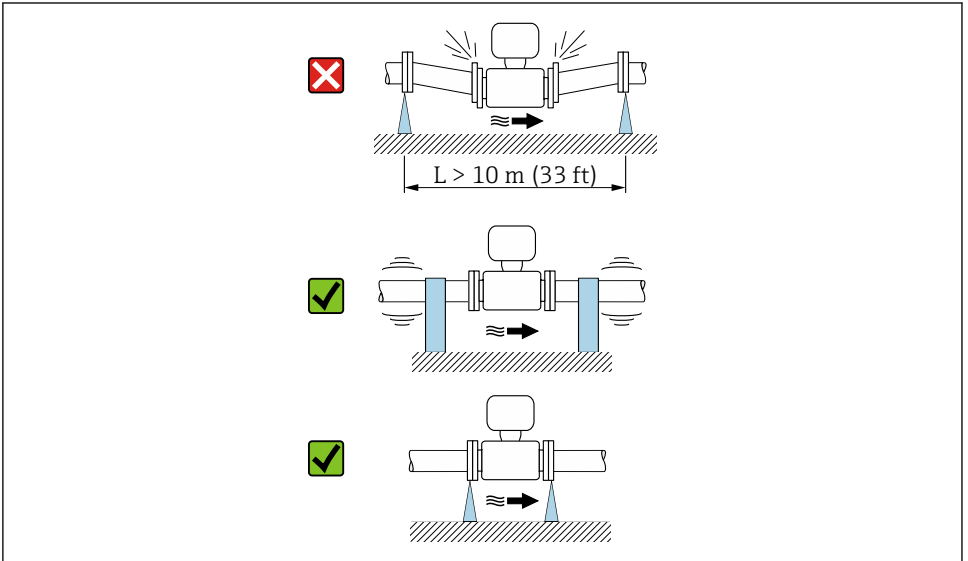

- ▶ 禁止在剧烈振动的环境中使用。
- ▶ 支撑并固定管道。
- ▶ 支撑并固定传感器。
- ▶ 分开安装传感器和变送器。



A0041092

安装方向

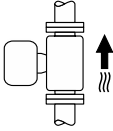
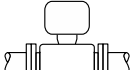
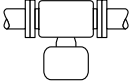
安装测量设备，保证铭牌上的箭头指向与介质流向一致。

安装方向		建议
安装在垂直管道上	 <p style="text-align: right;">A0015591</p>	<p style="text-align: center;">✔✔</p>
安装在水平管道上，变送器表头朝上	 <p style="text-align: right;">A0015589</p>	<p style="text-align: center;">✔✔¹⁾</p>
安装在水平管道上，变送器表头朝下	 <p style="text-align: right;">A0015590</p>	<p style="text-align: center;">✔✔^{2) 3)} ✘⁴⁾</p>
安装在水平管道上，变送器表头侧装	 <p style="text-align: right;">A0015592</p>	<p style="text-align: center;">✘</p>

- 1) 低温工况下使用的仪表的环境温度可能会降低。建议选择此安装方向，保证始终满足变送器最低允许环境温度要求。
- 2) 高温工况下使用的仪表的环境温度可能会升高。建议选择此安装方向，保证始终满足变送器最高允许环境温度要求。
- 3) 为了防止产生大量热量时（例如 CIP 或 SIP 清洗过程）电子部件过热，安装仪表时确保变送器部表头朝下。
- 4) 空管检测功能开启：只有变送器表头朝上，空管检测功能才正常工作。

安装在垂直管道上

最适合有自排空要求的管路，与空管检测功能搭配使用。

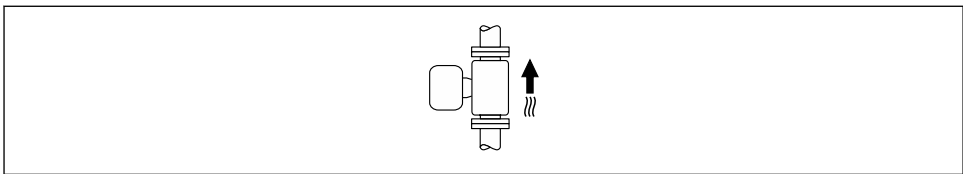

安装在水平管道上

- 在理想状况下，测量电极水平安装。防止夹杂的气泡导致两个测量电极间出现短时间绝缘。
- 仅当变送器表头朝上安装时空管检测功能（EPD）才能正常工作；否则无法确保在非满管或空管中空管检测功能正常工作。

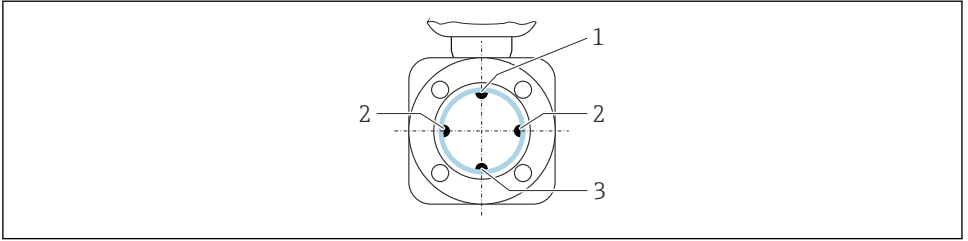

A0029344

- 1 EPD 电极: 空管检测
- 2 测量电极: 信号检测
- 3 参考电极: 电势平衡

前后直管段

有前后直管段安装长度要求

有前后直管段安装长度要求的仪表型号：订购选项“设计”，选型代号 D、E、F、G。

安装在弯头、泵或阀附近

为了避免出现管道真空，同时保证设计测量精度，传感器应尽量安装在产生扰动管件（例如阀门、三通）的上游及泵的下游。

保证前后直管段平直，内部介质平稳流动。

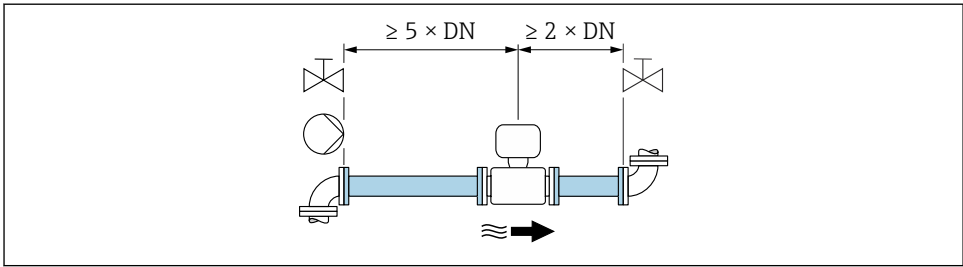

A0028997

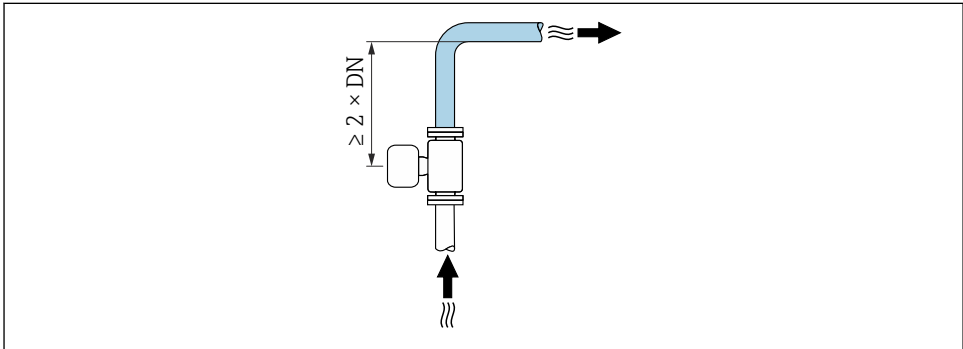

A0042132

无前后直管段安装长度要求

取决于仪表结构设计和实际安装位置，实际前后直管段长度可以适当减小，甚至完全无需前后直管段。

i 最大测量误差

完全符合规定前后直管段安装长度要求时，可以保证设备的最大测量误差：读数值的 $\pm 0.5 \% \pm 1 \text{ mm/s}$ (0.04 in/s) $\pm 2 \text{ mm/s}$ (0.08 in/s)。

仪表订购选项及选型代号

订购选项“设计”		
选型代号	说明	仪表结构
C	固定法兰，缩径测量管，无前后直管段要求	测量管缩径 ¹⁾
H	松套法兰，无前后直管段要求	全通径 ²⁾
I	固定法兰，无前后直管段要求	
J	固定法兰，短安装长度，无前后直管段要求	
K	固定法兰，长安装长度，无前后直管段要求	

- 1) “测量管缩径”表示连接传感器的测量管的内径减小。测量管缩径后，进入传感器的介质流速增大。
- 2) “全通径”表示测量管内径与管道口径相同。全通径型流量计无压损。

安装在弯头的上游或下游管道中

无前后直管段安装长度要求的仪表型号：订购选项“设计”，选型代号 C、H、I、J、K。

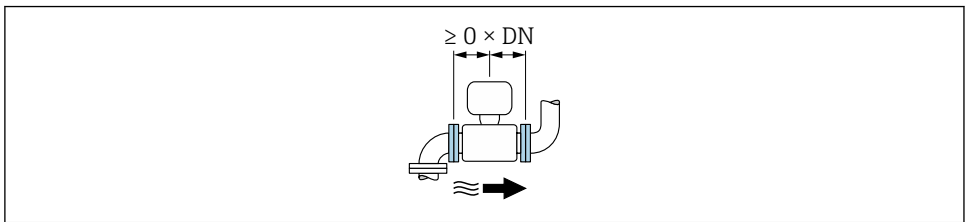

安装在泵的下游管道中

无前后直管段安装长度要求的仪表型号：订购选项“设计”，选型代号 C、H、I。

i 仪表型号（订购选项“设计”，选型代号 J 和 K）必须满足前直管段安装长度要求（ $\geq 2 \times DN$ ）。

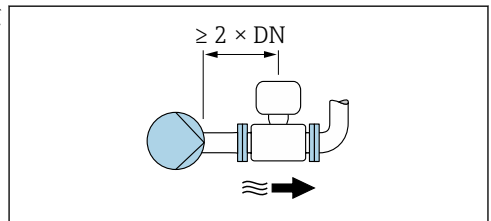

安装在阀门的上游管道中

无前后直管段安装长度要求的仪表型号：订购选项“设计”，选型代号 C、H、I。

i 仪表型号（订购选项“设计”，选型代号J和K）必须满足后直管段安装长度要求（ $\geq 1 \times DN$ ）。

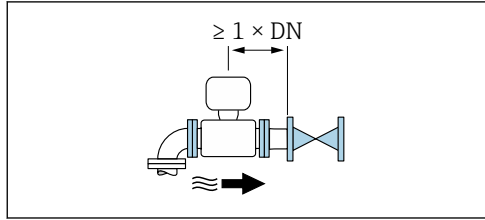

安装在阀门的下游管道中

在使用过程中阀门始终保持全开状态，无前后直管段安装长度要求的仪表型号：订购选项“设计”，选型代号 C、H、I。

i 在使用过程中阀门始终保持全开状态，仪表型号（订购选项“设计”，选型代号J和K）必须满足前直管段安装长度要求（ $\geq 2 \times DN$ ）。

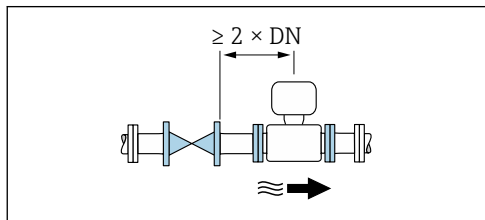

5.1.2 环境条件和过程条件要求

环境温度范围



环境温度范围的详细信息请参考仪表的《操作手册》。

户外使用时：

- 在阴凉处安装测量仪表。
- 避免阳光直射，在气候炎热的地区中使用时需要特别注意。
- 避免直接暴露在气候环境下。

温度表²⁾



温度表的详细信息请参考单独的仪表文档资料《安全指南》(XA)。

系统压力

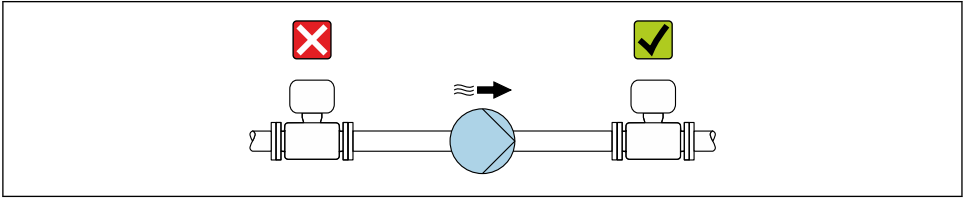

A0028777



此外，使用活塞泵、隔膜泵或蠕动泵时需要安装脉冲流缓冲器。

振动

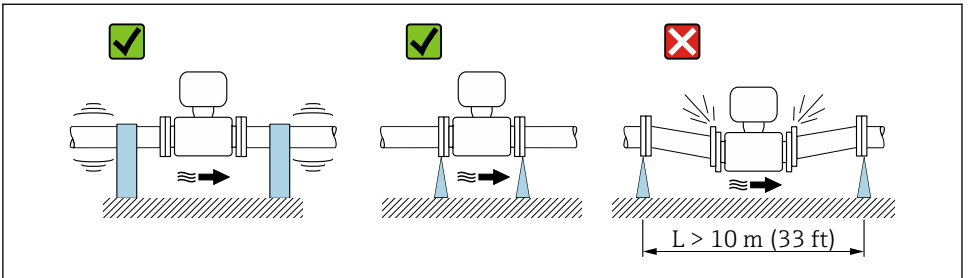

A0029004

2 设备防振措施

2) 不适用于 IO-Link 测量仪表

转接头

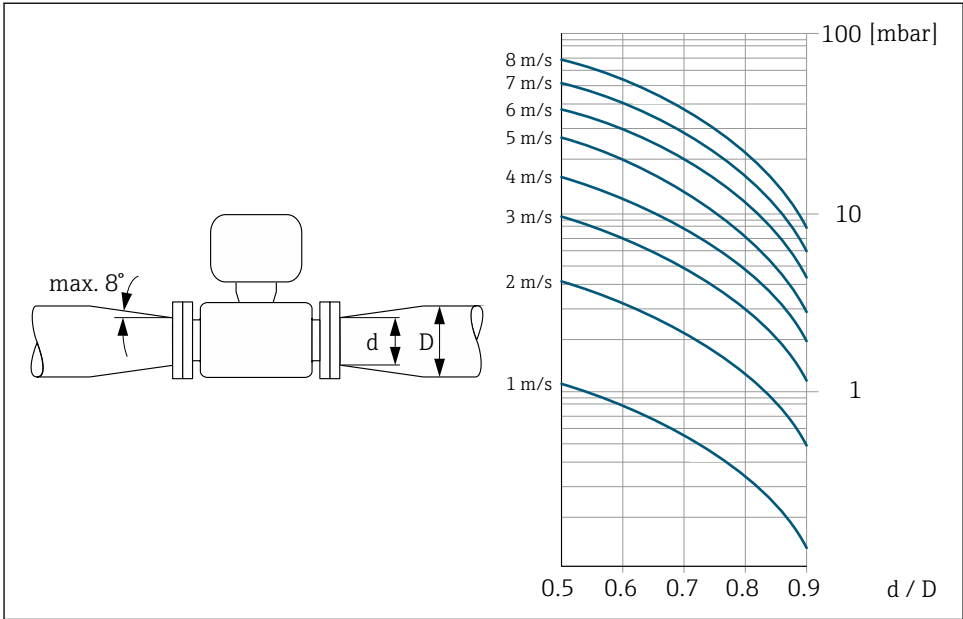

A0029002

5.1.3 特殊安装指南

显示屏保护盖

- ▶ 必须满足最小顶部安装间隙要求，确保能够轻松打开选配显示屏保护盖：
350 mm (13.8 in)

IP68, Type 6P 防护等级，带“用户灌胶”选项

取决于仪表型号，传感器完全满足 IP68, Type 6P 防护等级要求，可以作为分体式仪表使用。

变送器的防护等级始终为 IP66/67, Type 4X；因此，必须对变送器进行相应处理。

为了确保带“用户灌胶”选项的仪表具有 IP68, Type 6P 防护等级，完成电气连接后请执行下列检查：

1. 牢固拧紧缆塞(扭矩：2...3.5 Nm)，直至盖板底部和外壳支撑面间无间隙。
2. 牢固拧紧缆塞上的螺母。
3. 灌胶现场型外壳。
4. 检查并确保外壳密封圈洁净、且正确安装。如需要，请擦干、清洁或更换密封圈。
5. 拧紧所有外壳螺丝和螺丝盖(扭矩：20...30 Nm)。

Promag W 10、400、500

水下测量



- IP68, Type 6P 防护等级的分体型仪表允许水下测量：订购选项“传感器选项”，选型代号 CB、CC、CD、CE 和 CQ。
- 遵守当地安装指南要求。

注意

不满足最大水深及连续工作时长要求，会导致仪表损坏！

- ▶ 遵守最大水深及连续工作时长要求。

订购选项“传感器选项”，选型代号 CB、CC

- 水下测量
- 在最大水深处的连续工作时长：
 - 3 m (10 ft)：连续测量
 - 10 m (30 ft)：不超过 48 小时

订购选项“传感器选型”，选型代号“IP68, Type 6P, 工厂封装”

- 雨水或地表水下长期测量
- 最大测量水深：3 m (10 ft)

订购选项“传感器选项”，选型代号 CD、CE

- 水下和海水中测量
- 在最大水深处的连续工作时长：
 - 3 m (10 ft)：连续测量
 - 10 m (30 ft)：不超过 48 小时

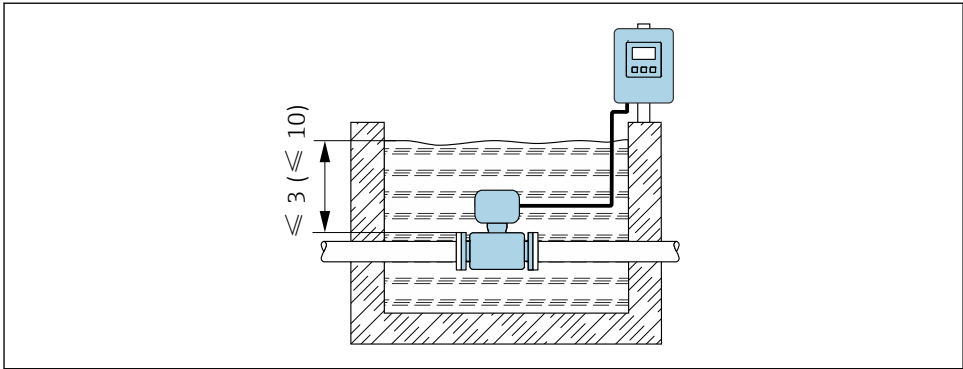

A0042412

埋地安装

- i** 防护等级 IP68 的分体型仪表可以埋地安装：订购选项“传感器选项”，选型代号 CD 和 CE。
- 遵守当地安装指南要求。

订购选项“传感器选项”，选型代号 CD、CE

埋地安装。

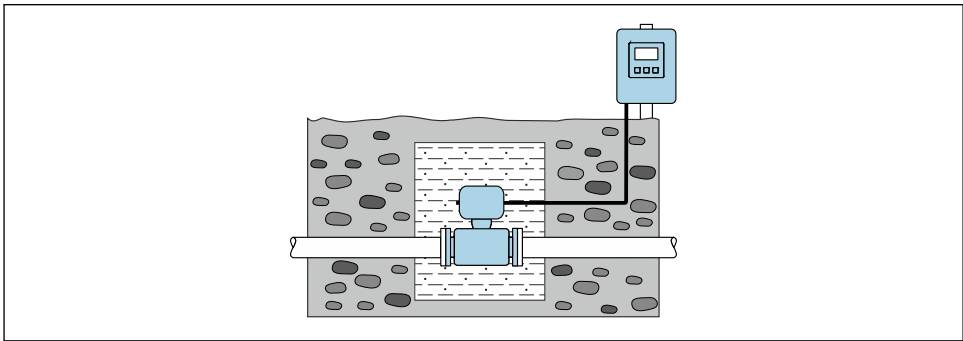

A0042646

Promag W 800

Proline 800 (标准版)：允许水下测量

- i** 仪表在水下测量时无法使用 SmartBlue app，原因是蓝牙连接将不可用。

注意

超过最大水深及连续工作时长要求，会导致仪表损坏!

- ▶ 注意最大水深及连续工作时长要求。

订购选项“传感器选项”，选型代号“IP68, Type 6P, 168h/3m (10 ft)”

- 雨水或地表水下测量
- 最大测量水深: 3 m (10 ft), 168 h

Proline 800 (旗舰版)：允许水下测量

- IP68, Type 6P 防护等级的分体型仪表允许水下测量：订购选项“传感器选项”，选型代号 CB、CC、CD、CE 和 CQ。
- 遵守当地安装指南要求。

注意

不满足最大水深及连续工作时长要求，会导致仪表损坏！

- ▶ 遵守最大水深及连续工作时长要求。

订购选项“传感器选项”，选型代号 CB、CC

- 水下测量
- 在最大水深处的连续工作时长：
 - 3 m (10 ft)：连续测量
 - 10 m (30 ft)：不超过 48 小时

订购选项“传感器选型”，选型代号“IP68, Type 6P, 工厂封装”

- 雨水或地表水下长期测量
- 最大测量水深: 3 m (10 ft)

订购选项“传感器选项”，选型代号 CD、CE

- 水下和海水中测量
- 在最大水深处的连续工作时长：
 - 3 m (10 ft)：连续测量
 - 10 m (30 ft)：不超过 48 小时

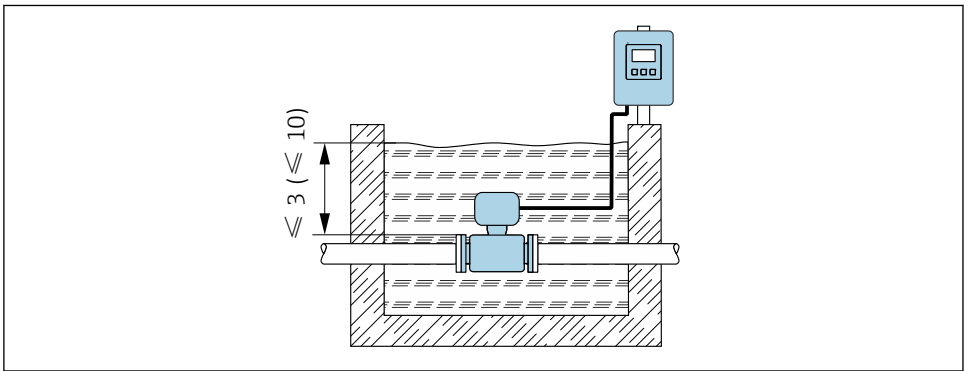

A0042412

图 3 长期水下测量的仪表安装示意图

Proline 800 (旗舰版)：允许埋地安装

- 防护等级 IP68 的分体型仪表允许埋地安装：订购选项“传感器选项”，选型代号 CD 和 CE。
- 遵守当地安装指南要求。

订购选项“传感器选项”，选型代号 CD、CE

埋地安装。

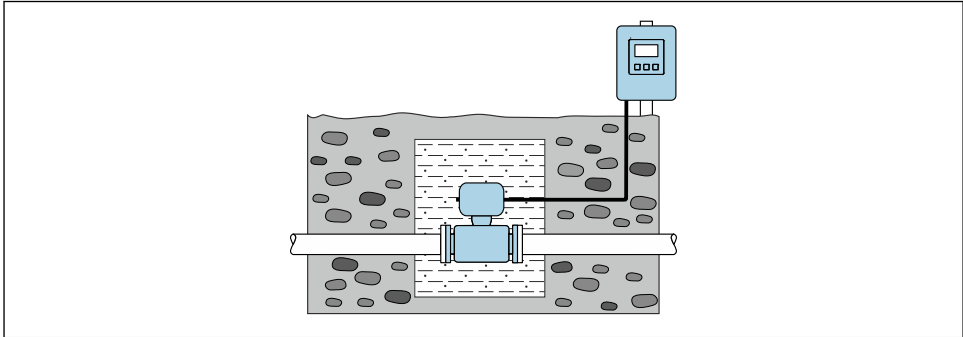

A0042646

5.2 安装仪表

5.2.1 所需工具

使用合适的安装工具安装法兰和其他过程连接。

5.2.2 准备测量设备

1. 拆除所有残留运输包装。
2. 拆除传感器上所有的防护罩或防护帽。
3. 去除电子腔盖上的粘帖标签。

5.2.3 安装传感器

警告

测量管内侧存在导电层!

存在测量信号短路的风险。

- ▶ 确保垫圈内径不小于过程连接内径和管道内径。
- ▶ 确保垫圈洁净且完好无损。
- ▶ 正确安装垫圈。
- ▶ 禁止使用导电性密封部件(例如: 石墨)。

警告

过程密封不正确会导致危险!

- ▶ 确保垫圈内径不小于过程连接内径和管道内径。
- ▶ 确保密封圈和密封表面洁净无损。
- ▶ 正确安装密封圈。

1. 确保传感器上的箭头指向与管道内的介质流向一致。
2. 为了确保符合设备规格参数, 应将测量设备对中安装在管道法兰之间。
3. 使用接地环时, 遵守安装指南要求。
4. 注意螺丝紧固扭矩要求。
5. 安装测量设备或旋转变送器外壳, 确保电缆入口不会朝上放置。

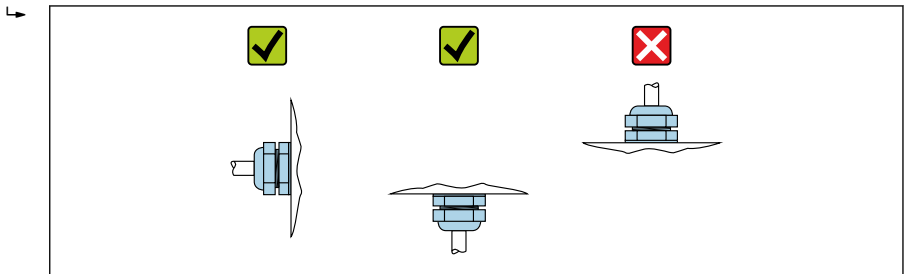

A0029263

安装密封垫



小心

测量管内侧可能会形成导电层!

存在测量信号短路的风险。

▶ 请勿使用导电性密封件，例如：石墨。

遵照以下指南安装密封垫：

- 确保安装就位的密封垫不会凸出伸入至管道截面中。
- 在过程连接的安装过程中，确保所有密封垫洁净无尘且正确对中安装。
- DIN 法兰：仅允许使用符合 DIN EN 1514-1 标准的密封垫。
- 硬橡胶内衬：**始终**需要单配密封垫。
- 聚氨酯内衬：通常**无需**单配密封垫。
- PTFE 内衬：通常**无需**单配密封圈。

安装接地电缆/接地环

电势平衡的详细信息和接地电缆的详细安装指南请参考变送器的《简明操作指南》。

螺丝紧固扭矩

→  31

5.3 安装后检查

设备是否完好无损（外观检查）？	<input type="checkbox"/>
测量仪表是否符合测量点技术规范？ 例如： <ul style="list-style-type: none"> ▪ 过程温度 ▪ 过程压力（参见《技术资料》中的“温压曲线”章节。） ▪ 环境温度 ▪ 测量范围 	<input type="checkbox"/>
是否选择了正确的传感器安装方向→ 图 16？ <ul style="list-style-type: none"> ▪ 传感器类型 ▪ 符合介质温度 ▪ 符合介质性质（除气介质、含固介质） 	<input type="checkbox"/>
传感器上的箭头指向是否与介质流向一致→ 图 16？	<input type="checkbox"/>
位号名和标签是否正确（外观检查）？	<input type="checkbox"/>
设备是否已采取充足的防淋雨和防日晒措施？	<input type="checkbox"/>
固定螺丝是否均已牢固拧紧？	<input type="checkbox"/>

6 废弃

 为满足 2012/19/EU 指令关于废弃电气和电子设备 (WEEE) 的要求, Endress +Hauser 产品均带上述图标, 尽量避免将废弃电气和电子设备作为未分类城市垃圾废弃处置。此类产品不可作为未分类城市垃圾废弃处置。必须遵循规定条件将产品寄回制造商废弃处置。

6.1 拆除测量设备

1. 关闭设备。

警告

存在过程条件导致人身伤害的风险!

- ▶ 请留意危险的过程条件, 例如测量设备中的压力、高温或腐蚀性介质。

2. 以相反顺序执行“安装测量设备”和“连接测量设备”中的安装和连接步骤。
3. 请遵循安全指南。

6.2 废弃测量设备

警告

存在有害健康流体危害人员和环境的危险。

- ▶ 确保测量设备和所有腔室内均无危害健康或环境的残液, 例如: 渗入裂缝或扩散至塑料中的物质。

废弃设备时请遵循以下说明:

- ▶ 遵守国家法规要求。
- ▶ 确保正确分离和重复使用设备部件。

7 附录

7.1 螺丝紧固扭矩



螺丝紧固扭矩的详细信息请参考设备《操作手册》中的“安装传感器”

请遵守下列要求：

- 下表中列举的紧固扭矩仅适用：
 - 润滑后的螺丝。
 - 不受外力影响的管道。
- 按对角方向依次均匀用力拧紧螺丝。
- 过度用力拧紧螺丝会导致密封表面变形或损坏密封圈。

EN 1092-1 (DIN 2501) 法兰的最大螺丝紧固扭矩

公称口径		压力等级 [bar]	螺丝 [mm]	法兰厚度 [mm]	最大螺丝紧固扭矩[Nm]		
[mm]	[in]				HR	PUR	PTFE
25	1	PN 40	4 × M12	18	-	15	26
32	-	PN 40	4 × M16	18	-	24	41
40	1 ½	PN 40	4 × M16	18	-	31	52
50	2	PN 40	4 × M16	20	48	40	65
65 ¹⁾	-	PN 16	8 × M16	18	32	27	44
65	-	PN 40	8 × M16	22	32	27	44
80	3	PN 16	8 × M16	20	40	34	53
		PN 40	8 × M16	24	40	34	53
100	4	PN 16	8 × M16	20	43	36	57
		PN 40	8 × M20	24	59	50	79
125	-	PN 16	8 × M16	22	56	48	75
		PN 40	8 × M24	26	83	71	112
150	6	PN 16	8 × M20	22	74	63	99
		PN 40	8 × M24	28	104	88	137
200	8	PN 10	8 × M20	24	106	91	141
		PN 16	12 × M20	24	70	61	94
		PN 25	12 × M24	30	104	92	139
250	10	PN 10	12 × M20	26	82	71	110
		PN 16	12 × M24	26	98	85	132
		PN 25	12 × M27	32	150	134	201

公称口径		压力等级 [bar]	螺丝 [mm]	法兰厚度 [mm]	最大螺丝紧固扭矩[Nm]		
[mm]	[in]				HR	PUR	PTFE
300	12	PN 10	12 × M20	26	94	81	126
		PN 16	12 × M24	28	134	118	179
		PN 25	16 × M27	34	153	138	204
350	14	PN 6	12 × M20	22	111	120	-
		PN 10	16 × M20	26	112	118	-
		PN 16	16 × M24	30	152	165	-
		PN 25	16 × M30	38	227	252	-
400	16	PN 6	16 × M20	22	90	98	-
		PN 10	16 × M24	26	151	167	-
		PN 16	16 × M27	32	193	215	-
		PN 25	16 × M33	40	289	326	-
450	18	PN 6	16 × M20	22	112	126	-
		PN 10	20 × M24	28	153	133	-
		PN 16	20 × M27	40	198	196	-
		PN 25	20 × M33	46	256	253	-
500	20	PN 6	20 × M20	24	119	123	-
		PN 10	20 × M24	28	155	171	-
		PN 16	20 × M30	34	275	300	-
		PN 25	20 × M33	48	317	360	-
600	24	PN 6	20 × M24	30	139	147	-
		PN 10	20 × M27	28	206	219	-
600	24	PN 16	20 × M33	36	415	443	-
600	24	PN 25	20 × M36	58	431	516	-
700	28	PN 6	24 × M24	24	148	139	-
		PN 10	24 × M27	30	246	246	-
		PN 16	24 × M33	36	278	318	-
		PN 25	24 × M39	46	449	507	-
800	32	PN 6	24 × M27	24	206	182	-
		PN 10	24 × M30	32	331	316	-
		PN 16	24 × M36	38	369	385	-
		PN 25	24 × M45	50	664	721	-
900	36	PN 6	24 × M27	26	230	637	-

公称口径		压力等级 [bar]	螺丝 [mm]	法兰厚度 [mm]	最大螺丝紧固扭矩[Nm]		
[mm]	[in]				HR	PUR	PTFE
		PN 10	28 × M30	34	316	307	-
		PN 16	28 × M36	40	353	398	-
		PN 25	28 × M45	54	690	716	-
1000	40	PN 6	28 × M27	26	218	208	-
		PN 10	28 × M33	34	402	405	-
		PN 16	28 × M39	42	502	518	-
		PN 25	28 × M52	58	970	971	-
1200	48	PN 6	32 × M30	28	319	299	-
		PN 10	32 × M36	38	564	568	-
		PN 16	32 × M45	48	701	753	-
1400	-	PN 6	36 × M33	32	430	-	-
		PN 10	36 × M39	42	654	-	-
		PN 16	36 × M45	52	729	-	-
1600	-	PN 6	40 × M33	34	440	-	-
		PN 10	40 × M45	46	946	-	-
		PN 16	40 × M52	58	1007	-	-
1800	72	PN 6	44 × M36	36	547	-	-
		PN 10	44 × M45	50	961	-	-
		PN 16	44 × M52	62	1108	-	-
2000	-	PN 6	48 × M39	38	629	-	-
		PN 10	48 × M45	54	1047	-	-
		PN 16	48 × M56	66	1324	-	-
2200	-	PN 6	52 × M39	42	698	-	-
		PN 10	52 × M52	58	1217	-	-
2400	-	PN 6	56 × M39	44	768	-	-
		PN 10	56 × M52	62	1229	-	-

缩写词 (内衬) : HR = 硬橡胶, PUR = 聚氨酯

1) 符合 EN 1092-1 标准 (不符合 DIN 2501 标准)

EN 1092-1 (DIN 2501) 法兰的标称螺丝紧固扭矩; 基于 EN 1591-1:2014 标准计算, 适用 EN 1092-1:2013 法兰

公称口径		压力等级 [bar]	螺丝 [mm]	法兰厚度 [mm]	标称螺丝紧固扭矩[Nm]		
[mm]	[in]				HR	PUR	PTFE
350	14	PN 6	12 × M20	22	60	75	-
		PN 10	16 × M20	26	70	80	-
		PN 16	16 × M24	30	125	135	-
		PN 25	16 × M30	38	230	235	-
400	16	PN 6	16 × M20	22	65	70	-
		PN 10	16 × M24	26	100	120	-
		PN 16	16 × M27	32	175	190	-
		PN 25	16 × M33	40	315	325	-
450	18	PN 6	16 × M20	22	70	90	-
		PN 10	20 × M24	28	100	110	-
		PN 16	20 × M27	34	175	190	-
		PN 25	20 × M33	46	300	310	-
500	20	PN 6	20 × M20	24	65	70	-
		PN 10	20 × M24	28	110	120	-
		PN 16	20 × M30	36	225	235	-
		PN 25	20 × M33	48	370	370	-
600	24	PN 6	20 × M24	30	105	105	-
		PN 10	20 × M27	30	165	160	-
600 ¹⁾	24	PN 16	20 × M33	40	340	340	-
600	24	PN 25	20 × M36	48	540	540	-
700	28	PN 6	24 × M24	30	110	110	-
		PN 10	24 × M27	35	190	190	-
		PN 16	24 × M33	40	340	340	-
		PN 25	24 × M39	50	615	595	-
800	32	PN 6	24 × M27	30	145	145	-
		PN 10	24 × M30	38	260	260	-
		PN 16	24 × M36	41	465	455	-
		PN 25	24 × M45	53	885	880	-
900	36	PN 6	24 × M27	34	170	180	-
		PN 10	28 × M30	38	265	275	-

公称口径		压力等级 [bar]	螺丝 [mm]	法兰厚度 [mm]	标称螺丝紧固扭矩[Nm]		
[mm]	[in]				HR	PUR	PTFE
		PN 16	28 × M36	48	475	475	-
		PN 25	28 × M45	57	930	915	-
1000	40	PN 6	28 × M27	38	175	185	-
		PN 10	28 × M33	44	350	360	-
		PN 16	28 × M39	59	630	620	-
		PN 25	28 × M52	63	1300	1290	-
1200	48	PN 6	32 × M30	42	235	250	-
		PN 10	32 × M36	55	470	480	-
		PN 16	32 × M45	78	890	900	-
1400	-	PN 6	36 × M33	56	300	-	-
		PN 10	36 × M39	65	600	-	-
		PN 16	36 × M45	84	1050	-	-
1600	-	PN 6	40 × M33	63	340	-	-
		PN 10	40 × M45	75	810	-	-
		PN 16	40 × M52	102	1420	-	-
1800	72	PN 6	44 × M36	69	430	-	-
		PN 10	44 × M45	85	920	-	-
		PN 16	44 × M52	110	1600	-	-
2000	-	PN 6	48 × M39	74	530	-	-
		PN 10	48 × M45	90	1040	-	-
		PN 16	48 × M56	124	1900	-	-
2200	-	PN 6	52 × M39	81	580	-	-
		PN 10	52 × M52	100	1290	-	-
2400	-	PN 6	56 × M39	87	650	-	-
		PN 10	56 × M52	110	1410	-	-
缩写词 (内衬) : HR = 硬橡胶, PUR = 聚氨酯							

1) 符合 EN 1092-1 标准 (不符合 DIN 2501 标准)

ASME B16.5 法兰的最大螺丝拧紧扭矩

公称口径		压力等级 [psi]	螺丝 [in]	最大螺丝拧紧扭矩					
[mm]	[in]			HR		PUR		PTFE	
				[Nm]	[lbf · ft]	[Nm]	[lbf · ft]	[Nm]	[lbf · ft]
25	1	Cl. 150	4 × ½	-	-	7	5	14	13
25	1	Cl. 300	4 × 5/8	-	-	8	6	-	-
40	1 ½	Cl. 150	4 × ½	-	-	10	7	21	15
40	1 ½	Cl. 300	4 × ¾	-	-	15	11	-	-
50	2	Cl. 150	4 × 5/8	35	26	22	16	40	29
50	2	Cl. 300	8 × 5/8	18	13	11	8	-	-
80	3	Cl. 150	4 × 5/8	60	44	43	32	65	48
80	3	Cl. 300	8 × ¾	38	28	26	19	-	-
100	4	Cl. 150	8 × 5/8	42	31	31	23	44	32
100	4	Cl. 300	8 × ¾	58	43	40	30	-	-
150	6	Cl. 150	8 × ¾	79	58	59	44	90	66
150	6	Cl. 300	12 × ¾	70	52	51	38	-	-
200	8	Cl. 150	8 × ¾	107	79	80	59	87	64
250	10	Cl. 150	12 × 7/8	101	74	75	55	151	112
300	12	Cl. 150	12 × 7/8	133	98	103	76	177	131
350	14	Cl. 150	12 × 1	135	100	158	117	-	-
400	16	Cl. 150	16 × 1	128	94	150	111	-	-
450	18	Cl. 150	16 × 1 1/8	204	150	234	173	-	-
500	20	Cl. 150	20 × 1 1/8	183	135	217	160	-	-
600	24	Cl. 150	20 × 1 ¼	268	198	307	226	-	-

缩写词 (内衬) : HR = 硬橡胶, PUR = 聚氨酯

AWWA C207 Cl. D 法兰的最大螺丝紧固扭矩

公称口径		螺丝 [in]	最大螺丝拧紧扭矩			
[mm]	[in]		HR		PUR	
			[Nm]	[lbf · ft]	[Nm]	[lbf · ft]
700	28	28 × 1 ¼	247	182	292	215
750	30	28 × 1 ¼	287	212	302	223
800	32	28 × 1 ½	394	291	422	311

公称口径		螺丝 [in]	最大螺丝拧紧扭矩			
[mm]	[in]		HR		PUR	
			[Nm]	[lbf · ft]	[Nm]	[lbf · ft]
900	36	32 × 1 ½	419	309	430	317
1000	40	36 × 1 ½	420	310	477	352
-	42	36 × 1 ½	528	389	518	382
-	48	44 × 1 ½	552	407	531	392
-	54	44 × 1 ¾	730	538	-	-
-	60	52 × 1 ¾	758	559	-	-
-	66	52 × 1 ¾	946	698	-	-
-	72	60 × 1 ¾	975	719	-	-
-	78	64 × 2	853	629	-	-
-	84	64 × 2	931	687	-	-
-	90	64 × 2 ¼	1048	773	-	-

缩写词（内衬）：HR = 硬橡胶，PUR = 聚氨酯

AS 2129 表 E 法兰的最大螺丝紧固扭矩

公称口径 [mm]	螺丝 [mm]	最大螺丝紧固扭矩[Nm]	
		HR	PUR
50	4 × M16	32	-
80	4 × M16	49	-
100	8 × M16	38	-
150	8 × M20	64	-
200	8 × M20	96	-
250	12 × M20	98	-
300	12 × M24	123	-
350	12 × M24	203	-
400	12 × M24	226	-
450	16 × M24	226	-
500	16 × M24	271	-
600	16 × M30	439	-
700	20 × M30	355	-
750	20 × M30	559	-
800	20 × M30	631	-

公称口径 [mm]	螺丝 [mm]	最大螺丝紧固扭矩[Nm]	
		HR	PUR
900	24 × M30	627	-
1000	24 × M30	634	-
1200	32 × M30	727	-

缩写词 (内衬) : HR = 硬橡胶, PUR = 聚氨酯

AS 4087 PN 16 法兰的最大螺丝紧固扭矩

公称口径 [mm]	螺丝 [mm]	最大螺丝紧固扭矩[Nm]	
		HR	PUR
50	4 × M16	32	-
80	4 × M16	49	-
100	4 × M16	76	-
150	8 × M20	52	-
200	8 × M20	77	-
250	8 × M20	147	-
300	12 × M24	103	-
350	12 × M24	203	-
375	12 × M24	137	-
400	12 × M24	226	-
450	12 × M24	301	-
500	16 × M24	271	-
600	16 × M27	393	-
700	20 × M27	330	-
750	20 × M30	529	-
800	20 × M33	631	-
900	24 × M33	627	-
1000	24 × M33	595	-
1200	32 × M33	703	-

缩写词 (内衬) : HR = 硬橡胶, PUR = 聚氨酯

JIS B2220 法兰的最大螺丝拧紧扭矩

公称口径 [mm]	压力等级 [bar]	螺丝 [mm]	最大螺丝紧固扭矩[Nm]	
			HR	PUR
25	10K	4 × M16	-	19
25	20K	4 × M16	-	19
32	10K	4 × M16	-	22
32	20K	4 × M16	-	22
40	10K	4 × M16	-	24
40	20K	4 × M16	-	24
50	10K	4 × M16	40	33
50	20K	8 × M16	20	17
65	10K	4 × M16	55	45
65	20K	8 × M16	28	23
80	10K	8 × M16	29	23
80	20K	8 × M20	42	35
100	10K	8 × M16	35	29
100	20K	8 × M20	56	48
125	10K	8 × M20	60	51
125	20K	8 × M22	91	79
150	10K	8 × M20	75	63
150	20K	12 × M22	81	72
200	10K	12 × M20	61	52
200	20K	12 × M22	91	80
250	10K	12 × M22	100	87
250	20K	12 × M24	159	144
300	10K	16 × M22	74	63
300	20K	16 × M24	138	124

缩写词 (内衬) : HR = 硬橡胶, PUR = 聚氨酯

JIS B2220 法兰的标称螺丝紧固扭矩

公称口径 [mm]	压力等级 [bar]	螺丝 [mm]	标称螺丝紧固扭矩[Nm]	
			HR	PUR
350	10K	16 × M22	109	109
	20K	16 × M30×3	217	217

公称口径 [mm]	压力等级 [bar]	螺丝 [mm]	标称螺丝紧固扭矩[Nm]	
			HR	PUR
400	10K	16 × M24	163	163
	20K	16 × M30×3	258	258
450	10K	16 × M24	155	155
	20K	16 × M30×3	272	272
500	10K	16 × M24	183	183
	20K	16 × M30×3	315	315
600	10K	16 × M30	235	235
	20K	16 × M36×3	381	381
700	10K	16 × M30	300	300
750	10K	16 × M30	339	339
缩写词 (内衬) : HR = 硬橡胶, PUR = 聚氨酯				



71759744

www.addresses.endress.com
