

# Instruções de operação

## Proline Promass X 300

Medidor de vazão Coriolis  
PROFINET por Ethernet-APL

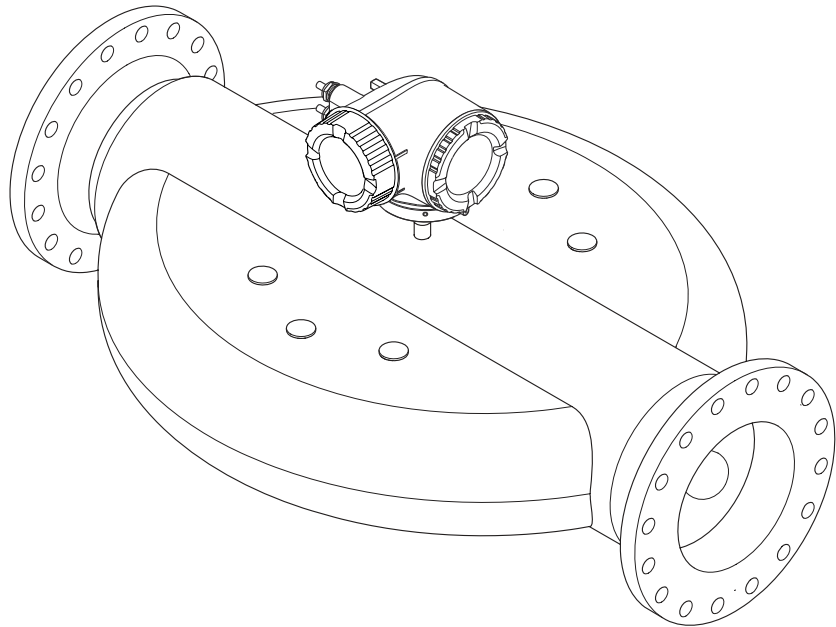

- Certifique-se de que o documento está armazenado em um local seguro, de modo que esteja sempre disponível ao trabalhar no equipamento ou com o equipamento.
- Para evitar perigo para os indivíduos ou instalações, leia atentamente a seção "Instruções básicas de segurança", bem como todas as demais instruções de segurança contidas no documento que sejam específicas dos procedimentos de trabalho.
- O fabricante reserva-se o direito de modificar dados técnicos sem aviso prévio. Sua organização de vendas Endress+Hauser irá lhe fornecer informações atualizadas e atualizações a este manual.

## Sumário

<b>1</b>	<b>Sobre este documento</b> .....	<b>6</b>	<b>6</b>	<b>Instalação</b> .....	<b>21</b>
1.1	Função do documento .....	6	6.1	Requisitos de instalação .....	21
1.2	Símbolos .....	6	6.1.1	Posição de instalação .....	21
1.2.1	Símbolos de segurança .....	6	6.1.2	Especificações ambientais e de processo .....	23
1.2.2	Símbolos de elétrica .....	6	6.1.3	Instruções especiais de instalação ....	25
1.2.3	Símbolos específicos de comunicação .....	6	6.2	Instalação do instrumento de medição .....	27
1.2.4	Símbolos das ferramentas .....	7	6.2.1	Ferramentas necessárias .....	27
1.2.5	Símbolos para certos tipos de informação .....	7	6.2.2	Preparação do instrumento de medição .....	28
1.2.6	Símbolos em gráficos .....	7	6.2.3	Instalação do instrumento de medição .....	28
1.3	Documentação .....	8	6.2.4	Giro do invólucro do transmissor ....	28
1.4	Marcas registradas .....	8	6.2.5	Giro do módulo do display .....	29
<b>2</b>	<b>Instruções de segurança</b> .....	<b>9</b>	6.3	Verificação pós-instalação .....	30
2.1	Especificações para o pessoal .....	9	<b>7</b>	<b>Conexão elétrica</b> .....	<b>31</b>
2.2	Uso indicado .....	9	7.1	Segurança elétrica .....	31
2.3	Segurança do local de trabalho .....	10	7.2	Requisitos de conexão .....	31
2.4	Segurança da operação .....	10	7.2.1	Ferramentas necessárias .....	31
2.5	Segurança do produto .....	11	7.2.2	Especificações para o cabo de conexão .....	31
2.6	Segurança de TI .....	11	7.2.3	Esquema de ligação elétrica .....	34
2.7	Segurança de TI específica do equipamento ...	11	7.2.4	Conectores do equipamento disponíveis para o Proline 300 .....	34
2.7.1	Proteção de acesso através da proteção contra gravação de hardware .....	11	7.2.5	Atribuição de pinos do conector do equipamento .....	34
2.7.2	Proteção de acesso através de senha .	12	7.2.6	Preparação do equipamento .....	34
2.7.3	Acesso através do servidor de rede ...	12	7.3	Conexão do equipamento .....	35
2.7.4	Acesso através da interface de operação (porta 2): CDI-RJ45 .....	13	7.3.1	Conexão do transmissor .....	35
<b>3</b>	<b>Descrição do produto</b> .....	<b>14</b>	7.3.2	Integração do transmissor em uma rede .....	38
3.1	Desenho do produto .....	14	7.3.3	Conexão com o display remoto e módulo de operação DKX001 .....	39
<b>4</b>	<b>Recebimento e identificação do produto</b> .....	<b>15</b>	7.4	Equalização potencial .....	39
4.1	Recebimento .....	15	7.4.1	Requisitos .....	39
4.2	Identificação do produto .....	15	7.5	Instruções especiais de conexão .....	40
4.2.1	Etiqueta de identificação do transmissor .....	16	7.5.1	Exemplos de conexão .....	40
4.2.2	Etiqueta de identificação do sensor ..	17	7.6	Configurações de hardware .....	42
4.2.3	Símbolos no equipamento .....	18	7.6.1	Ajuste do nome do equipamento ....	42
<b>5</b>	<b>Armazenamento e transporte</b> .....	<b>19</b>	7.6.2	Ativação do endereço IP padrão .....	44
5.1	Condições de armazenamento .....	19	7.7	Garantia do grau de proteção .....	44
5.2	Transporte do produto .....	19	7.8	Verificação pós-conexão .....	45
5.2.1	Medidores sem olhais de elevação ...	19	<b>8</b>	<b>Opções de operação</b> .....	<b>46</b>
5.2.2	Medidores com olhais de elevação ...	20	8.1	Visão geral das opções de operação .....	46
5.2.3	Transporte com empilhadeira .....	20	8.2	Estrutura e função do menu de operação .....	47
5.3	Descarte de embalagem .....	20	8.2.1	Estrutura geral do menu de operação .....	47
			8.2.2	Filosofia de operação .....	48
			8.3	Acesso ao menu de operação através do display local .....	49
			8.3.1	Display de operação .....	49
			8.3.2	Visualização de navegação .....	51

8.3.3	Visualização para edição . . . . .	53	10.6.2	Exibindo a interface de comunicação .	91
8.3.4	Elementos de operação . . . . .	55	10.6.3	Configuração das unidades do sistema . . . . .	93
8.3.5	Abertura do menu de contexto . . . . .	55	10.6.4	Seleção e configuração do meio . . . . .	96
8.3.6	Navegar e selecionar a partir da lista .	57	10.6.5	Configuração das entradas analógicas . . . . .	99
8.3.7	Chamada de parâmetro diretamente .	57	10.6.6	Exibição da configuração de E/S . . . . .	102
8.3.8	Chamada de texto de ajuda . . . . .	58	10.6.7	Configuração da entrada em corrente . . . . .	103
8.3.9	Alterar parâmetros . . . . .	58	10.6.8	Configuração da entrada de status . .	104
8.3.10	Funções de usuário e autorização de acesso relacionada . . . . .	59	10.6.9	Configuração da saída de corrente . .	105
8.3.11	Desabilitação da proteção contra gravação através do código de acesso . . . . .	59	10.6.10	Configuração do pulso/frequência/saída comutada . . . . .	110
8.3.12	Habilitação e desabilitação do bloqueio do teclado . . . . .	60	10.6.11	Configuração da saída a relé . . . . .	120
8.4	Acesso ao menu de operação pelo navegador de internet . . . . .	60	10.6.12	Configurando o display local . . . . .	123
8.4.1	Faixa de função . . . . .	60	10.6.13	Configurar o corte de vazão baixa . . .	129
8.4.2	Requisitos . . . . .	61	10.6.14	Detecção do tubo parcialmente preenchido . . . . .	130
8.4.3	Conexão do equipamento . . . . .	62	10.7	Configurações avançadas . . . . .	131
8.4.4	Fazer o login . . . . .	64	10.7.1	Uso do parâmetro para inserir o código de acesso . . . . .	132
8.4.5	Interface do usuário . . . . .	65	10.7.2	Variáveis de processo calculadas . . .	132
8.4.6	Desabilitar o servidor de internet . . . .	66	10.7.3	Execução do ajuste do sensor . . . . .	134
8.4.7	Desconexão . . . . .	66	10.7.4	Configuração do totalizador . . . . .	137
8.5	Operação através do aplicativo SmartBlue . . . .	67	10.7.5	Execução de configurações de display adicionais . . . . .	140
8.6	Acesso ao menu de operação através da ferramenta de operação . . . . .	68	10.7.6	Configuração Wi-Fi . . . . .	147
8.6.1	Conexão da ferramenta de operação . . .	68	10.7.7	Pacote de aplicação "Viscosidade" . . .	149
8.6.2	FieldCare . . . . .	71	10.7.8	Pacote de aplicação "Medição de concentração" . . . . .	149
8.6.3	DeviceCare . . . . .	71	10.7.9	Pacote de aplicação "Petróleo" . . . . .	149
8.6.4	SIMATIC PDM . . . . .	72	10.7.10	Pacote de aplicação de Heartbeat Technology . . . . .	149
9	<b>Integração do sistema . . . . .</b>	<b>73</b>	10.7.11	Gerenciamento de configuração . . . .	150
9.1	Visão geral dos arquivos de descrição do equipamento . . . . .	73	10.7.12	Usando os parâmetros para a administração do equipamento . . . .	151
9.1.1	Dados da versão atual para o equipamento . . . . .	73	10.8	Simulação . . . . .	153
9.1.2	Ferramentas de operação . . . . .	73	10.9	Proteção das configurações contra acesso não autorizado . . . . .	156
9.2	Arquivo mestre do equipamento (GSD) . . . . .	73	10.9.1	Proteção contra gravação através do código de acesso . . . . .	156
9.2.1	Nome do arquivo do arquivo mestre do equipamento (GSD) específico do fabricante . . . . .	74	10.9.2	Proteção contra gravação por meio da chave de proteção contra gravação . . . . .	157
9.2.2	Nome do arquivo do arquivo mestre do equipamento (GSD) PA Profile . . .	74	11	<b>Operação . . . . .</b>	<b>159</b>
9.3	Transmissão cíclica de dados . . . . .	75	11.1	Leitura do status de bloqueio do equipamento . . . . .	159
9.3.1	Visão geral dos módulos . . . . .	75	11.2	Ajuste do idioma de operação . . . . .	159
9.3.2	Descrição dos módulos . . . . .	76	11.3	Configuração do display . . . . .	159
9.3.3	Codificação de status . . . . .	85	11.4	Leitura dos valores medidos . . . . .	159
9.3.4	Configuração de fábrica . . . . .	86	11.4.1	Submenu "Variáveis de medição" . . . .	160
9.4	Redundância do sistema S2 . . . . .	87	11.4.2	Totalizador . . . . .	170
10	<b>Comissionamento . . . . .</b>	<b>88</b>	11.4.3	Submenu "Valores de entrada" . . . . .	171
10.1	Verificação pós-instalação e pós-conexão . . . .	88	11.4.4	Valores de saída . . . . .	172
10.2	Acionamento do instrumento de medição . . . .	88	11.5	Adaptação do medidor às condições de processo . . . . .	174
10.3	Conexão através do FieldCare . . . . .	88			
10.4	Configuração do idioma de operação . . . . .	88			
10.5	Inicialização do instrumento de medição . . . . .	89			
10.6	Configuração do equipamento . . . . .	89			
10.6.1	Definição do nome de tag . . . . .	91			

11.6	Executar um reset do totalizador . . . . .	174	14.1.2	Observações sobre reparo e conversão . . . . .	269
11.6.1	Escopo de função do parâmetro "Controlar totalizador" . . . . .	175	14.2	Peças de reposição . . . . .	269
11.6.2	Faixa de função do parâmetro "Resetar todos os totalizadores" . . . . .	175	14.3	Serviços de reparo . . . . .	269
11.7	Exibindo o histórico do valor medido . . . . .	176	14.4	Devolução . . . . .	269
11.8	Gas Fraction Handler . . . . .	180	14.5	Descarte . . . . .	270
11.8.1	Submenu "Modo de medição" . . . . .	180	14.5.1	Remoção do instrumento de medição . . . . .	270
11.8.2	Submenu "Índice do meio" . . . . .	183	14.5.2	Descarte do medidor . . . . .	270
<b>12</b>	<b>Diagnóstico e localização de falhas</b>	<b>184</b>	<b>15</b>	<b>Acessórios</b>	<b>271</b>
12.1	Localização de falhas gerais . . . . .	184	15.1	Acessórios específicos para o equipamento . . . . .	271
12.2	Informações de diagnóstico através de LEDs . . . . .	186	15.1.1	Para o transmissor . . . . .	271
12.2.1	Transmissor . . . . .	186	15.2	Acessórios específicos de comunicação . . . . .	272
12.3	Informações de diagnóstico no display local . . . . .	188	15.3	Acessórios específicos para manutenção . . . . .	273
12.3.1	Mensagem de diagnóstico . . . . .	188	15.4	Componentes do sistema . . . . .	273
12.3.2	Acesso às medidas corretivas . . . . .	190	<b>16</b>	<b>Dados técnicos</b>	<b>275</b>
12.4	Informações de diagnóstico no navegador de Internet . . . . .	190	16.1	Aplicação . . . . .	275
12.4.1	Opções de diagnóstico . . . . .	190	16.2	Função e projeto do sistema . . . . .	275
12.4.2	Acesso às medidas corretivas . . . . .	191	16.3	Entrada . . . . .	276
12.5	Informações de diagnóstico no FieldCare ou DeviceCare . . . . .	192	16.4	Saída . . . . .	279
12.5.1	Opções de diagnóstico . . . . .	192	16.5	Fonte de alimentação . . . . .	285
12.5.2	Acessar informações de correção . . . . .	192	16.6	Características de desempenho . . . . .	286
12.6	Adaptação das informações de diagnóstico . . . . .	193	16.7	Instalação . . . . .	290
12.6.1	Adaptação do comportamento de diagnóstico . . . . .	193	16.8	Ambiente . . . . .	290
12.7	Visão geral das informações de diagnóstico . . . . .	194	16.9	Processo . . . . .	291
12.7.1	Diagnóstico do sensor . . . . .	195	16.10	Construção mecânica . . . . .	294
12.7.2	Diagnóstico dos componentes eletrônicos . . . . .	207	16.11	Interface do usuário . . . . .	296
12.7.3	Diagnóstico de configuração . . . . .	235	16.12	Certificados e aprovações . . . . .	300
12.7.4	Diagnóstico do processo . . . . .	246	16.13	Pacotes de aplicação . . . . .	303
12.8	Eventos de diagnóstico pendentes . . . . .	261	16.14	Acessórios . . . . .	305
12.9	Lista de diagnósticos . . . . .	262	16.15	Documentação . . . . .	305
12.10	Registro de eventos . . . . .	263	<b>Índice</b>	<b>308</b>	
12.10.1	Leitura do registro de eventos . . . . .	263			
12.10.2	Filtragem do registro de evento . . . . .	263			
12.10.3	Visão geral dos eventos de informações . . . . .	264			
12.11	Reinicialização do equipamento . . . . .	265			
12.11.1	Escopo de funções do parâmetro "Reset do equipamento" . . . . .	265			
12.12	Informações do equipamento . . . . .	265			
12.13	Histórico do firmware . . . . .	267			
<b>13</b>	<b>Manutenção</b>	<b>268</b>			
13.1	Serviço de manutenção . . . . .	268			
13.1.1	Limpeza . . . . .	268			
13.2	Medição e teste do equipamento . . . . .	268			
13.3	Serviços de manutenção . . . . .	268			
<b>14</b>	<b>Reparo</b>	<b>269</b>			
14.1	Notas gerais . . . . .	269			
14.1.1	Conceito de reparo e conversão . . . . .	269			

# 1 Sobre este documento

## 1.1 Função do documento

Estas Instruções de Operação contêm todas as informações necessárias nas diversas fases do ciclo de vida do equipamento: da identificação do produto, recebimento e armazenamento à instalação, conexão, operação e comissionamento até a localização de falhas, manutenção e descarte.

## 1.2 Símbolos

### 1.2.1 Símbolos de segurança

#### PERIGO

Este símbolo te alerta para uma situação perigosa. Se essa situação não for evitada, isso resultará em ferimentos sérios ou fatais.

#### ATENÇÃO

Este símbolo te alerta para uma situação potencialmente perigosa. Se essa situação não for evitada, isso pode resultar em ferimentos sérios ou fatais..





#### CUIDADO

Este símbolo te alerta para uma situação potencialmente perigosa. Se essa situação não for evitada, isso resultará em ferimentos leves ou médios.



#### AVISO



Este símbolo te alerta para uma situação potencialmente prejudicial. A falha em evitar essa situação pode resultar em danos ao produto ou a algo em suas proximidades.

### 1.2.2 Símbolos de elétrica



Símbolo	Significado
	Corrente contínua
	Corrente alternada
	Corrente contínua e corrente alternada
	<b>Conexão de aterramento</b> Um terminal terra que está aterrado, no que diz respeito ao operador, através de um sistema de aterramento.
	<b>Aterramento de proteção (PE)</b> Terminais de terra devem ser conectados ao terra antes de estabelecer quaisquer outras conexões.  Os terminais de terra são localizados dentro e fora do equipamento: <ul style="list-style-type: none"> <li>▪ Terminal interno de terra: conecta o aterramento de proteção à rede elétrica.</li> <li>▪ Terminal de terra externo: conecta o equipamento ao sistema de aterramento da fábrica.</li> </ul>

### 1.2.3 Símbolos específicos de comunicação













Símbolo	Significado
	<b>Rede sem fio de área local (Wi-Fi)</b> Comunicação via rede local, sem fio
	<b>LED</b> LED desligado.

Símbolo	Significado
	<b>LED</b> LED aceso.
	<b>LED</b> LED piscando.





#### 1.2.4 Símbolos das ferramentas



Símbolo	Significado
	Chave de fenda plana
	Chave Allen
	Chave de boca

#### 1.2.5 Símbolos para certos tipos de informação

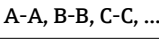
Símbolo	Significado
	<b>Permitido</b> Procedimentos, processos ou ações que são permitidos.
	<b>Preferível</b> Procedimentos, processos ou ações que são recomendados.
	<b>Proibido</b> Procedimentos, processos ou ações que são proibidos.
	<b>Dica</b> Indica informação adicional.
	Referência à documentação
	Consulte a página
	Referência ao gráfico
	Aviso ou etapa individual a ser observada
	Série de etapas
	Resultado de uma etapa
	Ajuda em caso de problema
	Inspeção visual

#### 1.2.6 Símbolos em gráficos

Símbolo	Significado
	Números de itens
	Série de etapas
	Visualizações
	Seções
	Área classificada

Símbolo	Significado
	Área segura (área não classificada)
	Direção da vazão

### 1.3 Documentação

-  Para uma visão geral do escopo da respectiva Documentação técnica, consulte:
- *Device Viewer* ([www.endress.com/deviceviewer](http://www.endress.com/deviceviewer)): insira o número de série da etiqueta de identificação
  - *Aplicativo de operações da Endress+Hauser*: Insira o número de série que está na etiqueta de identificação ou escaneie o QR code.

Os seguintes tipos de documentação estão disponíveis na área de downloads do site da Endress+Hauser ([www.endress.com/downloads](http://www.endress.com/downloads)), dependendo da versão do equipamento::

Tipo de documento	Objetivo e conteúdo do documento
Informações técnicas (TI)	<b>Auxílio de planejamento para seu equipamento</b> O documento contém todos os dados técnicos sobre o equipamento e fornece uma visão geral dos acessórios e outros produtos que podem ser solicitados para o equipamento.
Resumo das instruções de operação (KA)	<b>Guia que o leva rapidamente ao 1º valor medido</b> O Resumo das instruções de operação contém todas as informações essenciais desde o recebimento até o comissionamento inicial.
Instruções de operação (BA)	<b>Seu documento de referência</b> As instruções de operação contém todas as informações necessárias em várias fases do ciclo de vida do equipamento: desde a identificação do produto, recebimento e armazenamento, até a instalação, conexão, operação e comissionamento, incluindo a localização de falhas, manutenção e descarte.
Descrição dos parâmetros do equipamento (GP)	<b>Referência para seus parâmetros</b> O documento oferece uma explicação detalhada de cada parâmetro individual. A descrição destina-se àqueles que trabalham com o equipamento em todo seu ciclo de vida e executam configurações específicas.
Instruções de segurança (XA)	Dependendo da aprovação, instruções de segurança para equipamentos elétricos em áreas classificadas também são fornecidas com o equipamento. Elas são parte integral das instruções de operação.  A etiqueta de identificação indica que Instruções de segurança (XA) se aplicam ao equipamento.
Documentação complementar de acordo com o equipamento (SD/FY)	Siga sempre as instruções à risca na documentação complementar. A documentação complementar é parte integrante da documentação do equipamento.

### 1.4 Marcas registradas

#### Ethernet-APL™

Marca registrada da PROFIBUS Nutzerorganisation e.V. (PROFIBUS User Organization), Karlsruhe, Alemanha

## 2 Instruções de segurança

### 2.1 Especificações para o pessoal

O pessoal para a instalação, comissionamento, diagnósticos e manutenção deve preencher as seguintes especificações:

- ▶ Especialistas treinados e qualificados devem ter qualificação relevante para esta função e tarefa específica.
- ▶ Estejam autorizados pelo dono/operador da planta.
- ▶ Estejam familiarizados com as regulamentações federais/nacionais.
- ▶ Antes de iniciar o trabalho, leia e entenda as instruções no manual e documentação complementar, bem como nos certificados (dependendo da aplicação).
- ▶ Siga as instruções e esteja em conformidade com condições básicas.

O pessoal de operação deve preencher as seguintes especificações:

- ▶ Ser instruído e autorizado de acordo com as especificações da tarefa pelo proprietário-operador das instalações.
- ▶ Siga as instruções desse manual.

### 2.2 Uso indicado

#### Aplicação e meio

O medidor descrito neste manual destina-se somente para a medição de vazão de líquidos e gases.

Dependendo da versão solicitada, o medidor pode também medir meios potencialmente explosivos, inflamáveis, venenosos e oxidantes.

Os medidores para uso em áreas classificadas, em aplicações sanitárias ou em locais onde há um risco maior devido à pressão possuem identificação especial na etiqueta de identificação.

Para garantir que o medidor permaneça em condições adequadas durante o tempo de operação:

- ▶ Use o medidor somente em plena conformidade com os dados na etiqueta de identificação e com as condições gerais listadas no manual e na documentação complementar.
- ▶ Usando a etiqueta de identificação, verifique se o equipamento solicitado é permitido para o uso pretendido na área classificada (por ex., proteção contra explosão, segurança de recipiente sob pressão).
- ▶ Use o medidor apenas para meios para os quais os materiais em contato com o processo sejam adequadamente resistentes.
- ▶ Mantenha dentro da faixa de pressão e temperatura especificadas.
- ▶ Mantenha dentro da faixa de temperatura ambiente especificada.
- ▶ Proteja o medidor permanentemente contra a corrosão de influências ambientais.

#### Uso incorreto

O uso não indicado pode comprometer a segurança. O fabricante não é responsável por danos causados pelo uso incorreto ou não indicado.

#### ATENÇÃO

#### Risco de quebra devido a fluidos corrosivos ou abrasivos e às condições ambientais!

- ▶ Verifique a compatibilidade do fluido do processo com o material do sensor.
- ▶ Certifique-se de que há resistência em todas as partes molhadas durante o processo.
- ▶ Mantenha dentro da faixa de pressão e temperatura especificadas.

**AVISO****Verificação de casos limites:**

- ▶ Para fluidos especiais ou fluidos para limpeza, a Endress+Hauser fornece assistência na verificação da resistência à corrosão de partes molhadas por fluido, mas não assume qualquer responsabilidade ou dá nenhuma garantia, uma vez que mudanças de minutos na temperatura, concentração ou nível de contaminação no processo podem alterar as propriedades de resistência à corrosão.

**Risco residual****⚠ ATENÇÃO**

**Risco de queimaduras por calor ou frio! O uso de meios e componentes eletrônicos com altas ou baixas temperaturas pode produzir superfícies quentes ou frias no equipamento.**

- ▶ Instale proteções contra o toque adequadas.

**⚠ ATENÇÃO**

**Perigo de quebra do invólucro devido à quebra do tubo de medição!**

Se o tubo de medição se romper, a pressão interna do invólucro do sensor aumentará de acordo com a pressão do processo em operação.

- ▶ Use um disco de ruptura.

**⚠ ATENÇÃO**

**Risco de vazamento do meio!**

Para versões do equipamento com um disco de ruptura: o vazamento do meio sob pressão pode causar ferimentos ou danos materiais.

- ▶ Tome as precauções necessárias para evitar ferimentos ou danos materiais se o disco de ruptura for atuado.

## 2.3 Segurança do local de trabalho

Para o trabalho no e com o equipamento:

- ▶ Utilize os equipamentos de proteção individual necessários de acordo com as regulamentações federais/nacionais.

## 2.4 Segurança da operação

Dano ao equipamento!

- ▶ Opere o equipamento apenas em condições técnicas adequadas e condições de segurança.
- ▶ O operador é responsável pela operação do equipamento livre de interferência.

**Modificações aos equipamentos**

Modificações não autorizadas ao equipamento não são permitidas e podem levar a perigos imprevisíveis!

- ▶ Se, mesmo assim, for necessário fazer modificações, consulte o fabricante.

**Reparo**

Para garantir a contínua segurança e confiabilidade da operação:

- ▶ Executar reparos no equipamento somente se eles forem expressamente permitidos.
- ▶ Observe as regulamentações nacionais/federais referentes ao reparo de um equipamento elétrico.
- ▶ Use apenas acessórios e peças de reposição originais.

## 2.5 Segurança do produto

Este equipamento de última geração foi projetado e testado de acordo com as boas práticas de engenharia para atender às normas de segurança da operação. Ele saiu da fábrica em uma condição segura para ser operado.

Atende as normas gerais de segurança e aos requisitos legais. Ele atende também as diretrizes da UE listadas na Declaração de Conformidade da UE específica para este equipamento. O fabricante confirma isto ao afixar a identificação CE.

## 2.6 Segurança de TI

A garantia do fabricante somente é válida se o produto for instalado e usado conforme descrito nas Instruções de operação. O produto é equipado com mecanismos de segurança para protegê-lo contra qualquer mudança acidental das configurações.

Medidas de segurança de TI, que oferecem proteção adicional para o produto e a respectiva transferência de dados, devem ser implantadas pelos próprios operadores de acordo com seus padrões de segurança.

## 2.7 Segurança de TI específica do equipamento

O equipamento oferece uma gama de funções específicas para apoiar medidas de proteção para o operador. Essas funções podem ser configuradas pelo usuário e garantir maior segurança em operação, se usado corretamente. A seguinte lista fornece uma visão geral das funções mais importantes:

Função/interface	Ajuste de fábrica	Recomendação
Proteção contra gravação por meio da chave de proteção contra gravação do hardware → 11	Não habilitado	Individualmente seguindo avaliação de risco
Código de acesso (aplica-se também ao login do servidor de rede ou conexão FieldCare) → 12	Não habilitado (0000)	Atribui um código de acesso personalizado durante o comissionamento
Wi-Fi (opção de pedido no módulo de exibição)	Habilitado	Individualmente seguindo avaliação de risco
Modo de segurança Wi-Fi	Habilitado (WPA2-PSK)	Não alterar
Frase secreta Wi-Fi (senha) → 12	Número de série	Atribua uma senha Wi-Fi individual durante o comissionamento
Modo Wi-Fi	Ponto de acesso	Individualmente seguindo avaliação de risco
Servidor de rede → 12	Habilitado	Individualmente seguindo avaliação de risco
Interface de operação CDI-RJ45 → 13	Habilitado	-

### 2.7.1 Proteção de acesso através da proteção contra gravação de hardware

O acesso à gravação dos parâmetros do equipamento através do display local, navegador de internet ou ferramenta de operação (por ex. FieldCare, DeviceCare) pode ser desabilitado através de uma seletora de proteção contra gravação (minisseletora no módulo dos componentes eletrônicos principais). Quando a proteção contra gravação de hardware é habilitada, somente é possível o acesso de leitura aos parâmetros.

A proteção contra gravação por hardware está desabilitada quando o equipamento é entregue → 157.

## 2.7.2 Proteção de acesso através de senha

Senhas diferentes estão disponíveis para proteger o acesso de escrita aos parâmetros do equipamento ou o acesso ao equipamento através da interface WLAN.

- **Código de acesso específico do usuário**  
Protege o acesso à gravação dos parâmetros do equipamento através do display local, navegador de internet ou ferramenta de operação (por ex. FieldCare, DeviceCare). A autorização de acesso é claramente regulada através do uso de um código de acesso específico do usuário.
- **senha WLAN**  
A chave de rede protege uma conexão entre uma unidade operacional (ex. notebook ou tablet) e o equipamento através da interface Wi-Fi, que pode ser solicitada como uma opção.
- **Modo de infraestrutura**  
Quando o equipamento é operado no modo de infraestrutura, a frase secreta Wi-Fi corresponde à frase secreta Wi-Fi configurada no lado do operador.

### Código de acesso específico do usuário

Display local, navegador de internet e ferramenta de operação (por ex. FieldCare, DeviceCare)

- O acesso de escrita aos parâmetros do equipamento através do display local, navegador Web ou ferramenta de operação (ex. FieldCare, DeviceCare) pode ser protegido pelo código de acesso modificável, específico do usuário →  156.
- Quando entregue, o equipamento não possui um código de acesso; o valor padrão é 0000 (aberto).

### senha WLAN: Operação como ponto de acesso WLAN

Uma conexão entre uma unidade operacional (por exemplo, notebook ou tablet) e o equipamento através da interface WLAN (→  69), que pode ser solicitada como uma opção adicional, é protegida pela chave de rede. A autenticação WLAN da chave de rede está em conformidade com o padrão IEEE 802.11 .

Quando o equipamento é entregue, a chave de rede é pré-definida, dependendo do equipamento. Isso pode ser alterado através do submenu **configuração WLAN** no parâmetro **senha WLAN** (→  148).

### Modo de infraestrutura

Uma conexão entre o equipamento e o ponto de acesso WLAN é protegida por meio de um SSID e uma frase secreta no lado do sistema. Entre em contato com o administrador do sistema para acessar.

### Notas gerais sobre o uso de senhas

- Por motivos de segurança, o código de acesso e a chave de rede fornecidos com o equipamento devem ser alterados durante o comissionamento.
- Siga as regras gerais para a geração de uma senha segura ao definir e gerenciar o código de acesso ou a chave de rede.
- O usuário é responsável pelo gerenciamento e pelo manuseio cuidadoso do código de acesso e chave de rede.
- Para informações sobre a configuração do código de acesso ou sobre o que fazer em caso de perda da senha, por exemplo, consulte "Proteção contra gravação através do código de acesso" →  156.

## 2.7.3 Acesso através do servidor de rede

O servidor de rede integrado pode ser usado para operar e configurar o equipamento por meio de um navegador de internet via Ethernet-APL , interface de operação (CDI-RJ45) ou interface Wi-Fi.

O servidor Web está habilitado quando o equipamento for entregue. O servidor de rede pode ser desabilitado através da parâmetro **Função Web Server** se necessário (por exemplo, após o comissionamento).

Informações sobre o equipamento e informações de status podem ser escondidas na página de login. Isso impede o acesso não autorizado às informações.



Para informações detalhadas sobre os parâmetros do equipamento, consulte: Descrição dos parâmetros do equipamento.

#### 2.7.4 Acesso através da interface de operação (porta 2): CDI-RJ45

O equipamento pode ser conectado a uma rede através da interface de operação. As funções específicas do equipamento garantem a operação segura do equipamento em uma rede.

Recomenda-se o uso das orientações e normas industriais relevantes foram definidas pelos comitês de segurança nacionais e internacionais, como IEC/ISA62443 ou o IEEE. Isso inclui medidas de segurança organizacional, como a atribuição de autorização de acesso, além de medidas técnicas, como a segmentação de rede.



Para informações detalhadas sobre a conexão de transmissores com aprovação Ex de, consulte o documento separado "Instruções de segurança" (XA) para o equipamento.

### 3 Descrição do produto

O equipamento consiste em um transmissor e um sensor.

O equipamento está disponível na versão compacta:

O transmissor e o sensor formam uma unidade mecânica.

#### 3.1 Desenho do produto

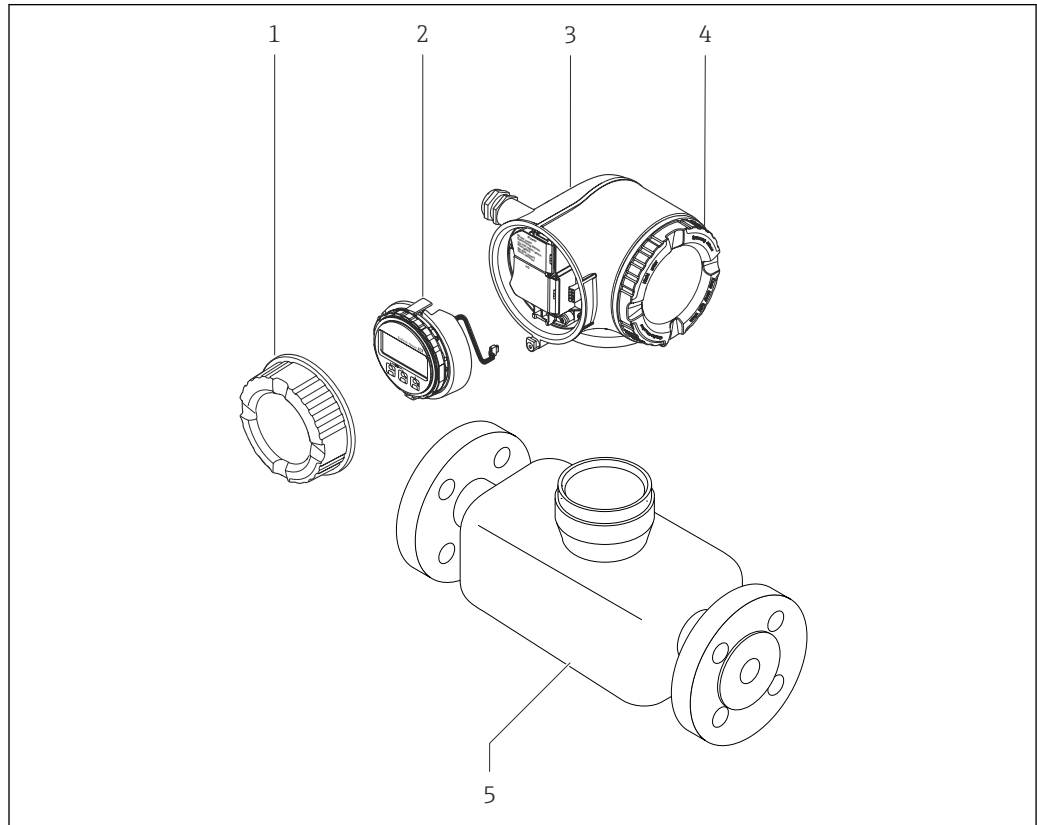

A0029586

**1** Componentes importantes de um medidor

- 1 Tampa do compartimento de conexão
- 2 Módulo do display
- 3 Invólucro do transmissor
- 4 Tampa do compartimento dos componentes eletrônicos
- 5 Sensor

## 4 Recebimento e identificação do produto

### 4.1 Recebimento

Ao receber a entrega:

1. Verifique se há danos na embalagem.
  - ↳ Relate todos os danos imediatamente ao fabricante.  
Não instale componentes danificados.
2. Verifique o escopo de entrega usando a nota de entrega.
3. Compare os dados na etiqueta de identificação com as especificações do pedido na nota de entrega.
4. Verifique a documentação técnica e todos os outros documentos necessários, como por ex. certificados, para garantir que estejam completos.



Se uma dessas condições não estiver de acordo, entre em contato com o fabricante.

### 4.2 Identificação do produto

O equipamento pode ser identificado das seguintes maneiras:

- Etiqueta de identificação
- Código de pedido com detalhamento dos recursos do equipamento na nota de entrega
- Insira os números de série das etiquetas de identificação no *Device Viewer* ([www.endress.com/deviceviewer](http://www.endress.com/deviceviewer)): são exibidas todas as informações sobre o equipamento.
- Insira os números de série das etiquetas de identificação no *Aplicativo de Operações da Endress+Hauser* ou leia o código DataMatrix na etiqueta de identificação com o *Aplicativo de Operações da Endress+Hauser*: são exibidas todas as informações sobre o equipamento.

Para uma visão geral do escopo da respectiva Documentação técnica, consulte:

- A "Documentação adicional do equipamento padrão" e as seções "Documentação complementar dependente do equipamento"
- O *Device Viewer*: Insira o número de série da etiqueta de identificação ([www.endress.com/deviceviewer](http://www.endress.com/deviceviewer))
- O *Aplicativo de Operações da Endress+Hauser*: Insira o número de série a partir da etiqueta de identificação ou leia o código DataMatrix na etiqueta de identificação.

### 4.2.1 Etiqueta de identificação do transmissor

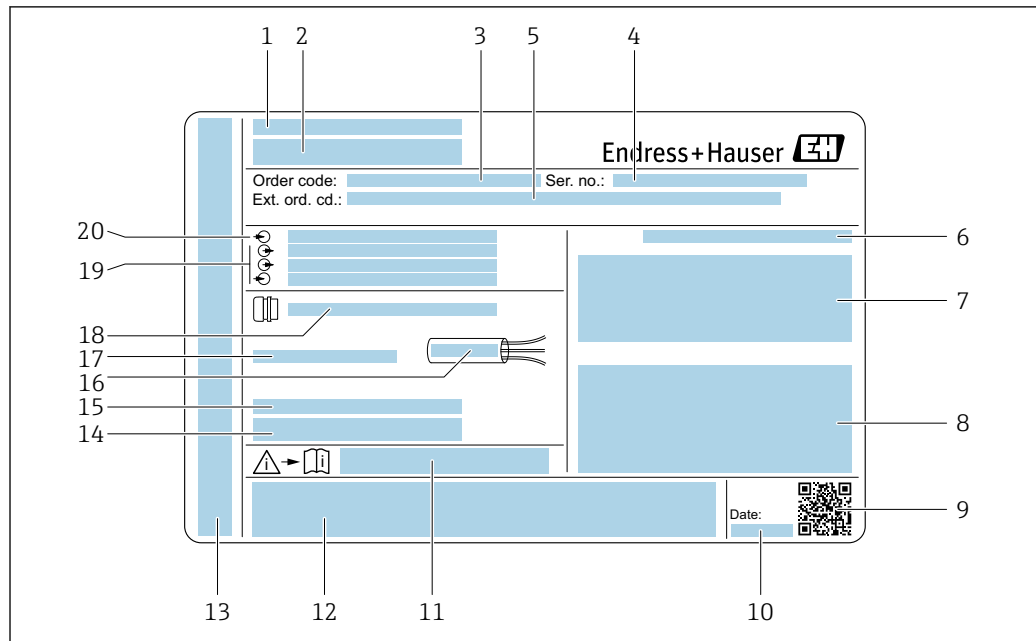

A0058872

2 Exemplo de uma etiqueta de identificação de transmissor

- 1 Fabricante/portador do certificado
- 2 Nome do transmissor
- 3 Código de pedido
- 4 Número de série (Ser. no.)
- 5 Código do pedido estendido (ext. ord. cd.)
- 6 Grau de proteção
- 7 Espaço para aprovações: use em áreas classificadas
- 8 Dados da conexão elétrica: entradas e saídas disponíveis
- 9 Código de matriz 2-D
- 10 Data de fabricação: ano-mês
- 11 Número de documento adicional referente à segurança
- 12 Espaço para aprovações e certificados: por exemplo, Identificação CE, símbolo RCM
- 13 Espaço para grau de proteção dos compartimentos de conexão e dos componentes eletrônicos quando usados em áreas classificadas
- 14 Versão de firmware (FW) e revisão do equipamento (Dev. Rev.) de fábrica
- 15 Espaço para informações adicionais em caso de produtos especiais
- 16 Faixa de temperatura permitida para cabo
- 17 Temperatura ambiente permitida ( $T_a$ )
- 18 Informações sobre o prensa-cabos
- 19 Entradas e saídas disponíveis, tensão de alimentação
- 20 Dados de conexão elétrica: tensão de alimentação

## 4.2.2 Etiqueta de identificação do sensor

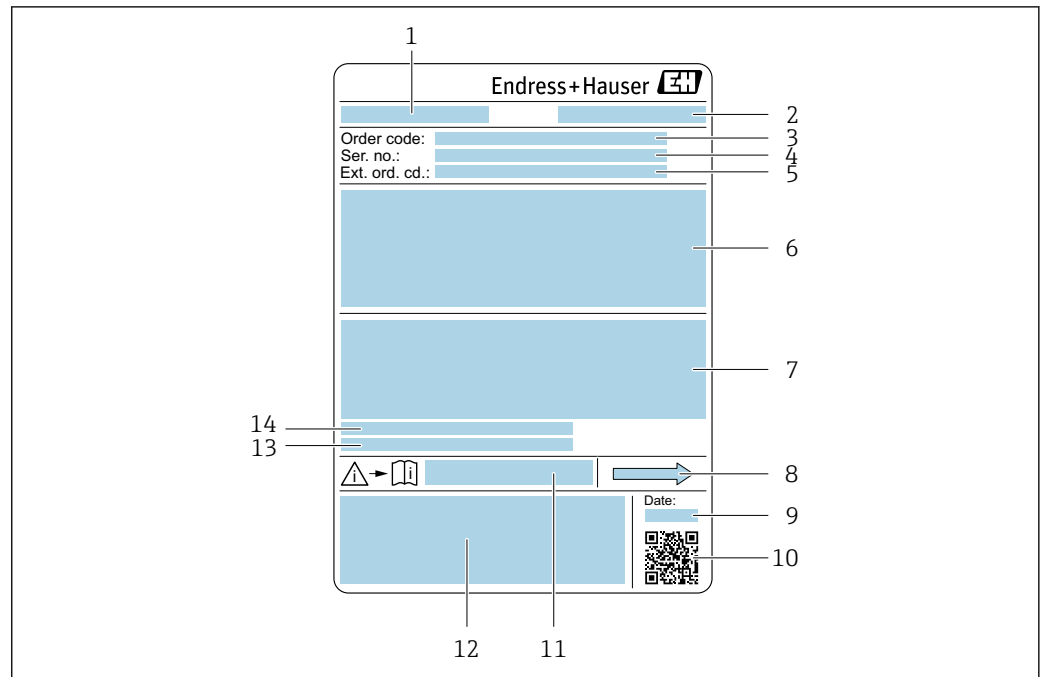

A0029199

3 Exemplo de uma etiqueta de identificação de sensor

- 1 Nome do sensor
- 2 Fabricante/portador do certificado
- 3 Código de pedido
- 4 Número de série (ser. no.)
- 5 Código de pedido estendido (Ext. ord. cd.)
- 6 Diâmetro nominal do sensor; diâmetro nominal/pressão nominal do flange; pressão de teste do sensor; faixa de temperatura do meio; material do tubo de medição e manifold; informações específicas do sensor: por ex., faixa de pressão do invólucro do sensor, especificação de densidade de ampla faixa (calibração especial da densidade)
- 7 Informação de aprovação para proteção contra explosão, diretriz de equipamento de pressão e grau de proteção
- 8 Direção da vazão
- 9 Data de fabricação: ano-mês
- 10 Código de matriz 2-D
- 11 Número da documentação complementar relacionada à segurança
- 12 Identificação CE, símbolo RCM
- 13 Rugosidade da superfície
- 14 Temperatura ambiente permitida ( $T_a$ )



### Código do produto

O medidor é encomendado novamente usando o código do produto.

#### Código do produto estendido

- O tipo de equipamento (raiz do produto) e as especificações básicas (características obrigatórias) sempre são listados.
- Das especificações opcionais (características opcionais), apenas as especificações relacionadas à aprovação e segurança são listadas (e.g. LA). Se outras especificações opcionais também forem encomendadas, as mesmas são indicadas coletivamente usando o símbolo de espaço reservado # (e.g. #LA#).
- Se as especificações opcionais não incluírem quaisquer especificações relacionadas à aprovação e segurança, elas são indicadas pelo símbolo de espaço reservado + (e.g. XXXXXX-ABCDE+).

### 4.2.3 Símbolos no equipamento

Símbolo	Significado
	<b>AVISO!</b> Este símbolo alerta para uma situação perigosa. A falha em evitar essa situação pode resultar em ferimentos sérios ou fatais. Consulte a documentação do instrumento de medição para descobrir o tipo de perigo potencial e as medidas para evitá-lo.
	<b>Verifique a documentação</b> Refere-se à documentação do equipamento correspondente.
	<b>Conexão de aterramento de proteção</b> Um terminal que deve ser conectado ao aterramento antes de estabelecer qualquer outra conexão.

## 5 Armazenamento e transporte

### 5.1 Condições de armazenamento

Observe as seguintes notas de armazenamento:

- ▶ Armazene na embalagem original para garantir proteção contra choque.
- ▶ Não remova coberturas de proteção ou tampas protetoras instaladas nas conexões de processo. Elas impedem danos mecânicos às superfícies de vedação e contaminação do tubo de medição.
- ▶ Proteja contra luz solar direta. Evite altas temperaturas superficiais inadmissíveis.
- ▶ Armazene em um local seco e livre de poeira.
- ▶ Não armazene em local aberto.

Temperatura de armazenamento → 📄 290

### 5.2 Transporte do produto

Transporte o medidor para o ponto de medição na embalagem original.



A0029252

- i** Não remova as tampas de proteção ou as tampas instaladas nas conexões de processo. Elas impedem danos mecânicos às superfícies de vedação e contaminação do tubo de medição.

#### 5.2.1 Medidores sem olhais de elevação

##### **⚠ ATENÇÃO**

**Centro de gravidade do medidor é maior do que os pontos de suspensão das lingas de conexão em rede.**

Risco de ferimento se o medidor escorregar.

- ▶ Fixe o medidor para que não gire ou escorregue.
- ▶ Observe o peso especificado na embalagem (etiqueta adesiva).



A0029214

## 5.2.2 Medidores com olhais de elevação

### **⚠ CUIDADO**

#### **Instruções especiais de transporte para equipamentos com olhais de elevação**

- ▶ Ao transportar o equipamento, use somente os olhais de elevação instalados no equipamento ou as flanges.
- ▶ O equipamento deve sempre ser preso em, pelo menos, dois olhais de elevação.

## 5.2.3 Transporte com empilhadeira

Se transportar em engradados, a estrutura do piso permite que as caixas sejam elevadas horizontalmente ou através de ambos os lados usando uma empilhadeira.

## 5.3 Descarte de embalagem

Todos os materiais de embalagem são sustentáveis e 100% recicláveis:

- Embalagem exterior do dispositivo
  - Filme plástico de empacotamento feito de polímero de acordo com a Diretriz da UE 2002/95/EC (RoHS)
- Embalagem
  - Engradado de madeira tratado de acordo com a norma ISPM 15, confirmado pelo logo IPPC
  - Caixa de papelão de acordo com a diretriz europeia de embalagens 94/62/EC, reciclabilidade confirmada pelo símbolo Resy
- Material de transporte e acessórios de fixação
  - Palete de plástico descartável
  - Tiras plásticas
  - Tiras adesivas de plástico
- Material de enchimento
  - Almofadas de papel

## 6 Instalação

### 6.1 Requisitos de instalação

#### 6.1.1 Posição de instalação

##### Local de instalação



A0028772

Para evitar erros de medição causados pela formação de bolhas de gás no tubo de medição, evite os seguintes locais de instalação dentro do tubo:

- O ponto mais alto de um duto
- Diretamente a montante de uma saída livre do tubo em um tubo descendente

##### Instalação em tubos descendentes

No entanto, a seguinte sugestão de instalação permite a instalação em um duto vertical aberto. As restrições de tubo ou o uso de um orifício com uma menor seção transversal do que o diâmetro nominal evita que o sensor execute vazio enquanto a medição está em andamento.



A0028773



4 Instalação em um tubo descendente (por exemplo para aplicações de batelada)

- 1 Tanque de fornecimento
- 2 Sensor
- 3 Placa com orifícios, restrição do tubo
- 4 Válvula
- 5 Recipiente de enchimento

DN/NPS		Ø da placa com orifícios, restrição do tubo	
[mm]	[pol.]	[mm]	[pol.]
300	12	210	8.27
350	14	210	8.27
400	16	210	8.27

**Orientação**

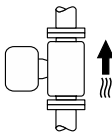
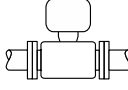
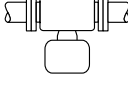
A direção da seta na etiqueta de identificação do sensor ajuda você a instalar o sensor de acordo com a direção da vazão (direção de vazão média pela tubulação).

Orientação		Recomendação
<b>A</b>	Orientação vertical 	✓✓ <sup>1)</sup>
<b>B</b>	Orientação horizontal (transmissor na parte superior) 	✓✓ <sup>2)</sup> → 5, 22
<b>C</b>	Orientação horizontal (transmissor na parte inferior) 	✓✓ <sup>3)</sup> → 5, 22
<b>D</b>	Direção horizontal, transmissor voltado para o lado 	✓ → 5, 22

- 1) Essa orientação é recomendada para garantir a autodrenagem.
- 2) Aplicações com baixas temperaturas de processo podem reduzir a temperatura ambiente. Recomenda-se esta direção para manter a temperatura ambiente mínima para o transmissor.
- 3) Aplicações com altas temperaturas de processo podem aumentar a temperatura ambiente. Recomenda-se esta direção para manter a temperatura ambiente máxima para o transmissor.

Se um sensor for instalado horizontalmente com um tubo de medição curvado, adapte a posição do sensor às propriedades do meio.

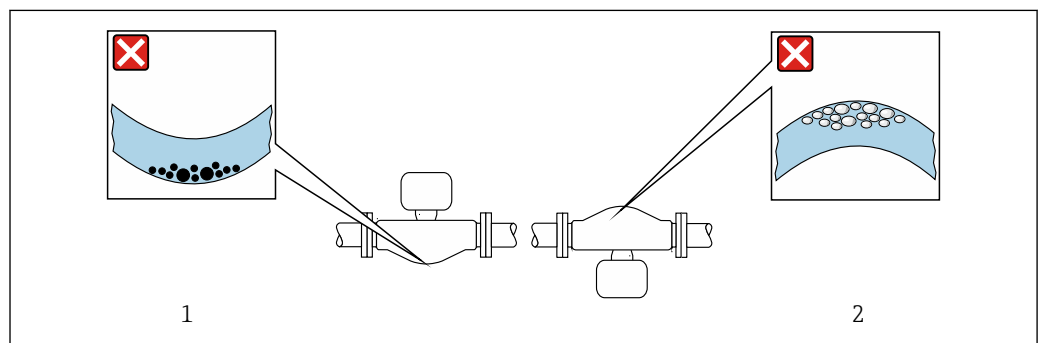

5 Direção do sensor com tubo de medição curvado

- 1 Evite esta posição para meios com sólidos arrastados: risco de acúmulo de sólidos
- 2 Evite esta posição para meios com formação de gases: risco de acúmulo de gás

### Trechos retos a montante e a jusante

Não são necessárias precauções especiais para acessórios que criem turbulência, como válvulas, cotovelos ou Ts, contanto que não ocorram cavitações → 23.

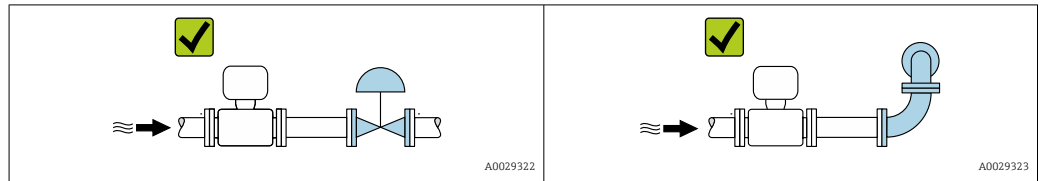

### Dimensões de instalação



Para dimensões e comprimentos instalados do equipamento, consulte o documento "Informações técnicas", seção "Construção mecânica"

## 6.1.2 Especificações ambientais e de processo

### Faixa de temperatura ambiente

<b>Instrumento de medição</b>	<ul style="list-style-type: none"> <li>▪ -40 para +60 °C (-40 para +140 °F)</li> <li>▪ Código de pedido para "Teste, certificado", opção JP: -50 para +60 °C (-58 para +140 °F)</li> </ul>
<b>Leitura do display local</b>	-20 para +60 °C (-4 para +140 °F) A legibilidade do display local pode ser afetada negativamente em temperaturas fora da faixa de temperatura.



Dependência da temperatura ambiente na temperatura do meio → 291

- ▶ Se em operação em áreas externas:  
Evite luz solar direta, particularmente em regiões de clima quente.



Você pode pedir um tampa de proteção contra tempo da Endress+Hauser. → 271.

### Pressão estática

É importante que não ocorra cavitação ou que o gás transportado nos líquidos não vaze.

A cavitação é causada se a pressão cai abaixo da pressão do vapor:

- Em líquidos que têm um baixo ponto de ebulição (por exemplo hidrocarbonos, solventes, gases liquefeitos)
- Em linhas de sucção
- ▶ Certifique-se de que a pressão estática seja suficientemente alta para evitar a cavitação e liberação de gases.

Por este motivo, os seguintes locais para montagem são recomendados:

- No ponto mais baixo em um tubo vertical
- Nos circuitos seguintes após as bombas (sem perigo de vácuo)

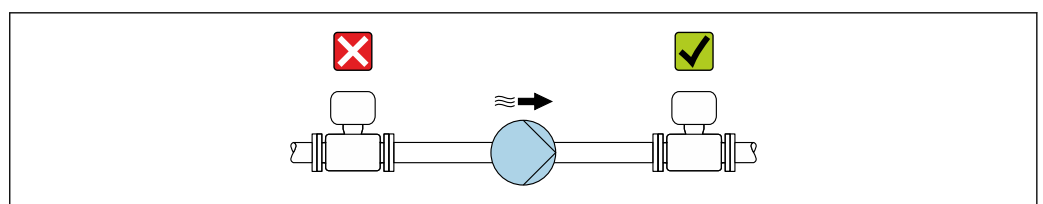

### Isolamento térmico

No caso de alguns fluidos, é importante manter o calor irradiado do sensor para o transmissor a um nível baixo. É possível usar uma ampla gama de materiais para o isolamento necessário.

As seguintes versões do equipamento são recomendadas para aplicações com isolamento térmico:

Versão com pescoço estendido:

Código do pedido para "Material do tubo de medição", opção SA com um pescoço de extensão com 105 mm (4.13 in) de comprimento.

#### AVISO

#### Superaquecimento dos componentes eletrônicos devido ao isolamento térmico!

- ▶ Orientação recomendada: orientação horizontal, invólucro do transmissor voltado para baixo.
- ▶ Não isole o invólucro do transmissor .
- ▶ Temperatura máxima permitida na extremidade inferior do invólucro do transmissor : 80 °C (176 °F)
- ▶ Isolamento térmico com pescoço de extensão exposto: Recomendamos que você não isole o pescoço de extensão a fim de assegurar a dissipação de calor ideal.

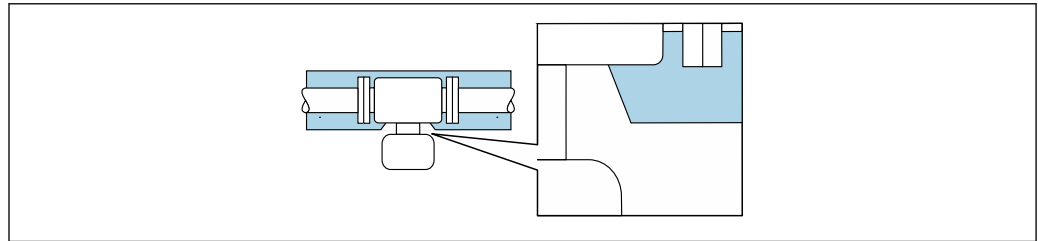

A0034391

6 Isolamento térmico com pescoço de extensão exposto

### Aquecimento

#### AVISO

#### Os componentes eletrônicos podem superaquecer devido à temperatura ambiente elevada!

- ▶ Observe a temperatura ambiente máxima permitida para o transmissor .
- ▶ Dependendo da temperatura da mídia, considere as especificações de orientação do equipamento.

**i** Sob condições climáticas críticas, é importante garantir que a diferença de temperatura entre a temperatura ambiente e a temperatura do meio não seja > 100 K. As devidas medidas devem ser tomadas como aquecimento ou isolamento.

#### AVISO

#### Perigo de superaquecimento quando aquecendo

- ▶ Certifique-se de que a temperatura na extremidade inferior do invólucro do transmissor não exceda 80 °C (176 °F).
- ▶ Certifique-se de que uma convecção suficiente seja efetuada no pescoço do transmissor.
- ▶ Certifique-se de que uma área suficientemente grande do pescoço do transmissor permaneça exposta. As partes descobertas funcionam como um radiador e protegem os componentes eletrônicos contra o superaquecimento e resfriamento excessivo.
- ▶ Quando usado em atmosferas potencialmente explosivas, observe as informações na documentação EX específica para o equipamento. Para informações detalhadas sobre as tabelas de temperatura, consulte a documentação separada intitulada "Instruções de segurança" (XA) do equipamento.

### Opções de aquecimento

Se um meio exigir que não ocorra perda de calor no sensor, os usuários dispõem das seguintes opções de aquecimento:

- Aquecimento elétrico, por ex. com aquecedores elétricos de banda <sup>1)</sup>
- Através de canos que carreguem água quente ou vapor
- Através de invólucros de aquecimento

### Vibrações

A alta frequência de oscilação dos tubos de medição garante que a operação correta do sistema de medição não seja influenciada pelas vibrações no local.

## 6.1.3 Instruções especiais de instalação

### Drenabilidade

Ao instalar na vertical, os tubos de medição podem ser completamente drenados e protegidos contra incrustações.

### Compatibilidade higiênica

-  ■ Ao instalar em aplicações higiênicas, consulte as informações contidas na seção "Certificados e aprovações/compatibilidade higiênica"
- No caso de medidores com o código de pedido para "Invólucro", opção B "Inoxidável, higiênico", para vedar a tampa do compartimento de conexão, rosqueie manualmente para fechar e aperte mais 45° (equivalente a 15 Nm).

### Disco de ruptura

Informações relacionadas ao processo: →  293.

### ATENÇÃO

#### Risco de vazamento do meio!

O vazamento do meio sob pressão pode causar ferimentos ou danos materiais.

- ▶ Tome os cuidados necessários para evitar danos e riscos às pessoas se o disco de ruptura for atuado.
- ▶ Observe as informações no adesivo do disco de ruptura.
- ▶ Certifique-se de que a função e a operação do disco de ruptura não fiquem impedidas pela instalação do equipamento.
- ▶ Não use jaqueta térmica.
- ▶ Não remova ou danifique o disco de ruptura.

A posição do disco de ruptura é indicada por um adesivo fixado ao lado.

A proteção de transporte deve ser removida.

Os bocais de conexão existentes não são destinados para fins de enxágue ou monitoramento de pressão, mas sim como o local de instalação para o disco de ruptura.

Em casos de falha no disco de ruptura, um dispositivo de drenagem pode ser rosqueado na rosca interna do disco de ruptura de forma a drenar qualquer escape do meio.

1) O uso de aquecedores elétricos de banda paralelos é geralmente recomendado (fluxo bidirecional da eletricidade). Considerações especiais devem ser levadas em conta se um cabo de aquecimento de fio único for usado. Informações adicionais são fornecidas no documento EA01339D "Instruções de instalação para sistemas de aquecimento de traço elétrico".

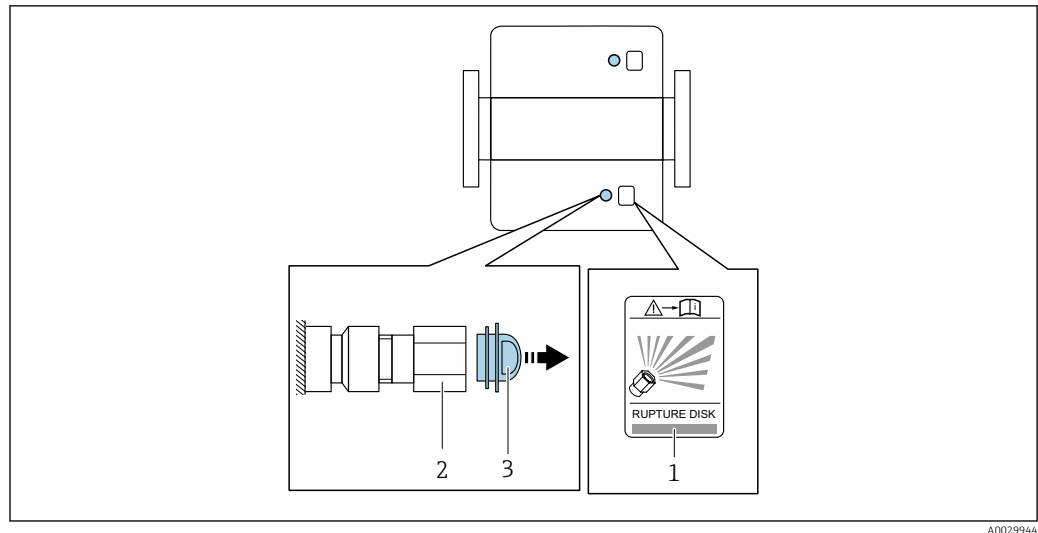

A0029944

- 1 Etiqueta do disco de ruptura
- 2 Disco de ruptura com rosca interna NPT 1/2" e 1" de largura entre as superfícies transversais
- 3 Proteção para transporte

 Para informações sobre as dimensões, consulte o documento "Informações Técnicas", seção "Construção mecânica" (acessórios).

### Verificação do ponto zero e ajuste do zero

Todos os medidores são calibrados de acordo com tecnologias de última geração. A calibração é feita sob condições de referência →  286. Portanto, normalmente, não é necessário o ajuste de ponto zero em campo.

Por experiência, o ajuste de zero é recomendado somente em casos especiais:

- Para obter a máxima precisão de medição mesmo com baixas taxas de vazão.
- Sob condições extremas de processo ou operação (por exemplo, temperaturas de processo muito altas ou meios de alta viscosidade).
- Para aplicações de gases com baixa pressão.

 Para obter a mais alta precisão possível da medição em baixas taxas de vazão, a instalação deve proteger o sensor contra tensão mecânica durante a operação.

Para obter um ponto zero representativo, certifique-se de que

- qualquer vazão no equipamento seja impedida durante o ajuste
- as condições do processo (por ex., pressão, temperatura) são estáveis e representativas

A verificação e o ajuste não podem ser realizados se as seguintes condições de processo estiverem presentes:

- Bolsas de gás  
Certifique-se de que o sistema tenha sido suficientemente lavado com o meio. A repetição da lavagem pode ajudar a eliminar bolsas de gás
- Circulação térmica  
No caso de diferenças de temperatura (por exemplo, entre a seção de trecho reto a montante e a jusante do tubo de medição), pode ocorrer vazão induzida mesmo se as válvulas estiverem fechadas devido à circulação térmica no equipamento
- Vazamentos nas válvulas  
Se as válvulas não estiverem estanques, a vazão não é suficientemente evitada ao determinar o ponto zero

Se essas condições não puderem ser evitadas, é recomendável manter a configuração de fábrica do ponto zero.

## Tampa de proteção

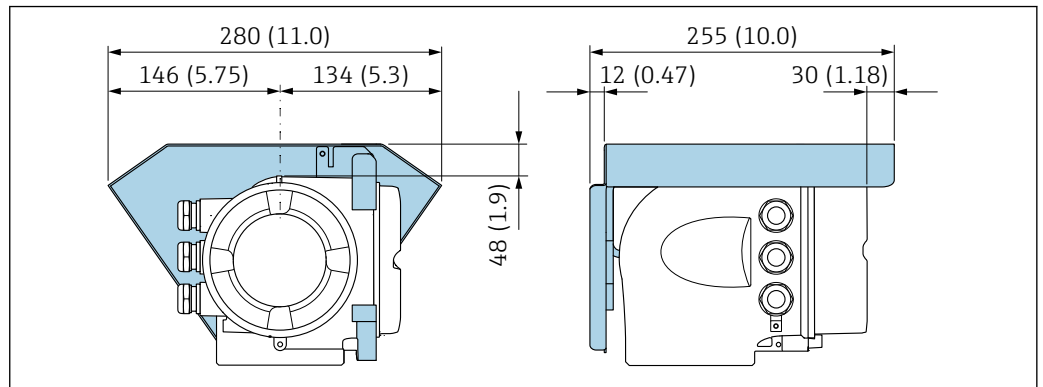

A0029553

7 Unidade em mm (pol.)

## Trava da tampa

### AVISO

**Código de pedido "Invólucro", opção L "Fundido, inoxidável": As tampas dos invólucros dos transmissores são fornecidas com um furo para travar a tampa.**

A tampa pode ser travada usando parafusos e uma corrente ou cabo fornecidos pelo cliente no local.

- ▶ O uso de correntes ou cabos de aço inoxidável é recomendado.
- ▶ Se for aplicado um revestimento de proteção, é recomendável usar um tubo termo-retrátil para proteger a pintura do invólucros.

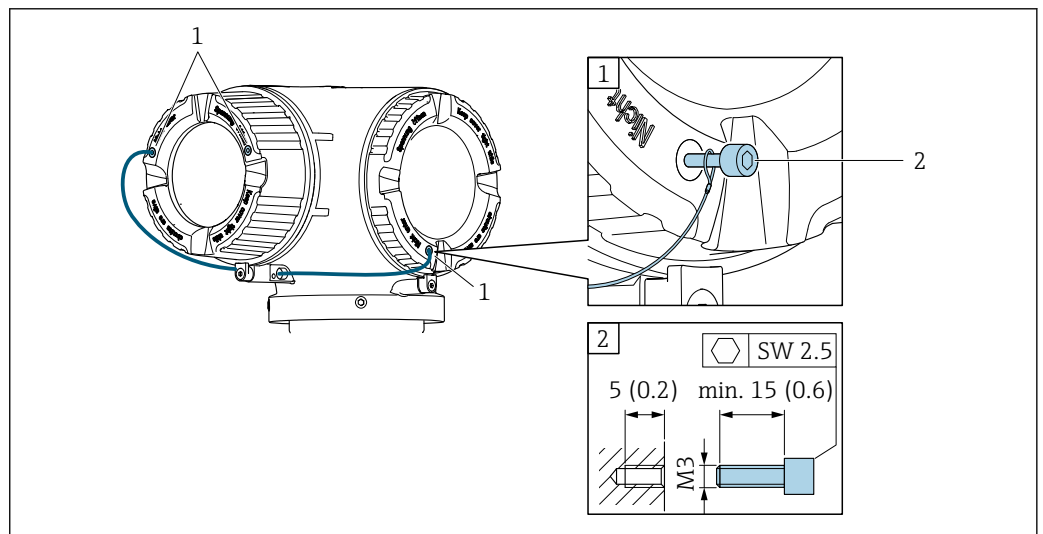

A0029800

- 1 Furo da tampa para parafuso de fixação  
2 Parafuso de fixação para bloquear a tampa

## 6.2 Instalação do instrumento de medição

### 6.2.1 Ferramentas necessárias

#### Para o sensor

Para flanges e outras conexões de processo: use uma ferramenta de instalação adequada.

## 6.2.2 Preparação do instrumento de medição

1. Remova toda a embalagem de transporte restante.
2. Remova quaisquer coberturas ou tampas protetoras presentes do sensor.
3. Remova a etiqueta adesiva na tampa do compartimento de componentes eletrônicos.

## 6.2.3 Instalação do instrumento de medição

### ⚠ ATENÇÃO

#### Perigo devido à vedação incorreta do processo!

- ▶ Certifique-se de que os diâmetros internos das juntas sejam maiores ou iguais aos das conexões de processo e da tubulação.
  - ▶ Certifique-se de que as vedações e as superfícies de vedação estejam limpas e não danificadas.
  - ▶ Prenda as vedações corretamente.
1. Certifique-se de que a direção da seta na etiqueta de identificação do sensor corresponda à direção de vazão do meio.
  2. Instale o instrumento de medição ou gire o invólucro do transmissor de forma que as entradas para cabos não apontem para cima.

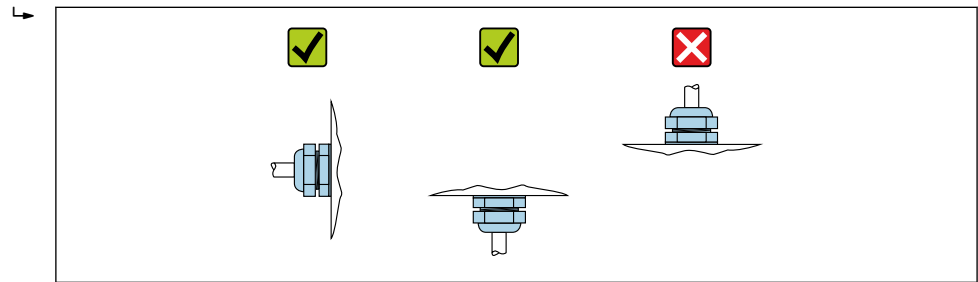

A0029263

## 6.2.4 Giro do invólucro do transmissor

Para proporcionar acesso mais fácil ao compartimento de conexão ou ao módulo do display, o invólucro do transmissor pode ser virado.

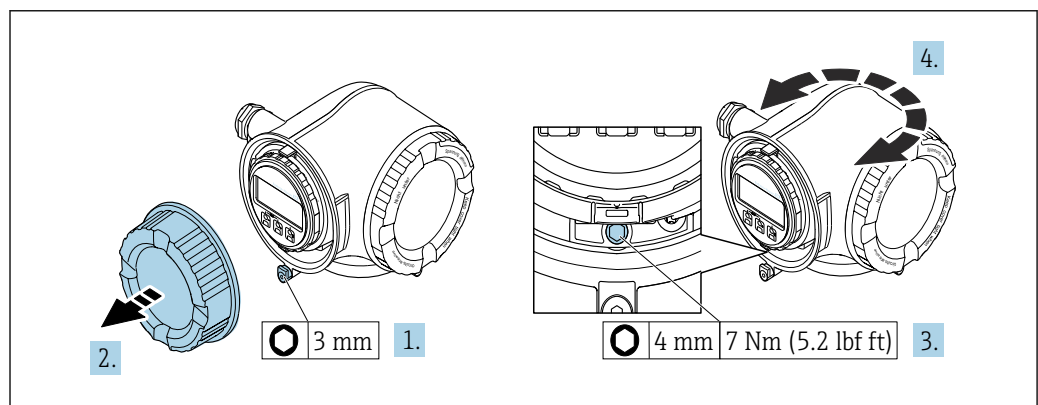

A0029993

### 8 Invólucro Não-Ex

1. Dependendo da versão do equipamento: Solte a braçadeira de fixação da tampa do compartimento de conexão.
2. Desrosqueie a tampa do compartimento de conexão.
3. Afrouxe o parafuso de fixação.
4. Gire o invólucro para a posição desejada.

5. Aperte o parafuso de fixação.
6. Aparafuse a tampa do compartimento de conexão.
7. Dependendo da versão do equipamento: Instale a braçadeira de fixação da tampa do compartimento de conexão.

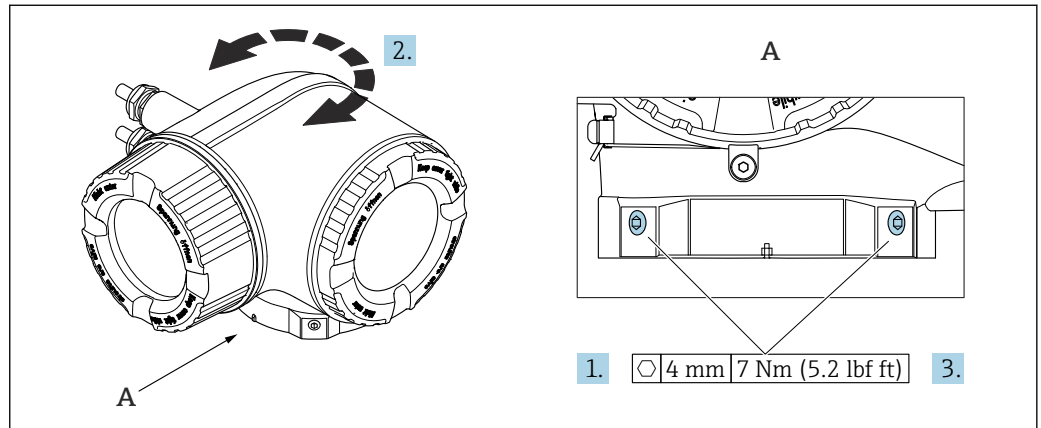

A0043150

#### 9 Invólucro Ex

1. Afrouxe os parafusos de fixação.
2. Gire o invólucro para a posição desejada.
3. Aperte os parafusos de fixação.

### 6.2.5 Giro do módulo do display

O módulo do display pode ter a posição alterada para otimizar a leitura e capacidade de operação do display.

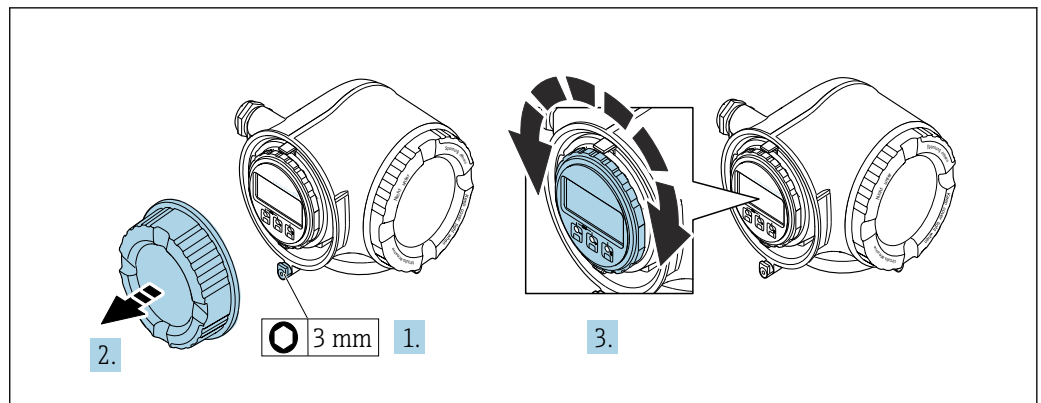

A0030035

1. Dependendo da versão do equipamento: Solte a braçadeira de fixação da tampa do compartimento de conexão.
2. Desrosqueie a tampa do compartimento de conexão.
3. Gire o módulo do display até a posição desejada: máx.  $8 \times 45^\circ$  em cada direção.
4. Rosqueie a tampa do compartimento de conexão.
5. Dependendo da versão do equipamento: Instale a braçadeira de fixação da tampa do compartimento de conexão.

### 6.3 Verificação pós-instalação

Há algum dano no equipamento (inspeção visual)?	<input type="checkbox"/>
O instrumento de medição correspondem às especificações do ponto de medição? Por exemplo: <ul style="list-style-type: none"> <li>▪ Temperatura do processo → 291</li> <li>▪ Pressão (consulte a seção "Classificações de pressão-temperatura" no documento "Informações técnicas").</li> <li>▪ Temperatura ambiente</li> <li>▪ Faixa de medição</li> </ul>	<input type="checkbox"/>
A orientação correta do sensor foi selecionada → 22? <ul style="list-style-type: none"> <li>▪ De acordo com o tipo de sensor</li> <li>▪ De acordo com a temperatura do meio</li> <li>▪ De acordo com as propriedades do meio (desprendimento de gases, com arraste de sólidos)</li> </ul>	<input type="checkbox"/>
A direção da vazão do sensor corresponde à direção de vazão do meio? → 22?	<input type="checkbox"/>
O nome da etiqueta e a identificação estão corretos (inspeção visual)?	<input type="checkbox"/>
O equipamento está protegido o suficiente da precipitação e luz solar direta?	<input type="checkbox"/>
O parafuso de fixação e a braçadeira de fixação estão devidamente apertados?	<input type="checkbox"/>

## 7 Conexão elétrica

### ATENÇÃO

**Partes sob tensão! Trabalho incorreto realizado nas conexões elétricas pode resultar em choque elétrico.**

- ▶ Configurar um equipamento de desconexão (seletora ou disjuntor) para desconectar com facilidade o equipamento da tensão de alimentação.
- ▶ Além do fusível do equipamento, inclua uma unidade de proteção contra sobrecorrente com máx. 10 A na instalação da fábrica.

### 7.1 Segurança elétrica

De acordo com as regulamentações nacionais aplicáveis.

### 7.2 Requisitos de conexão

#### 7.2.1 Ferramentas necessárias

- Para entrada para cabo: use as ferramentas correspondentes
- Para braçadeiras de fixação: chave Allen 3 mm
- Desencapador de fio
- Quando usar cabos trançados: Ferramenta de crimpagem para arruela de ponta de fio
- Para remoção de cabos do terminal: chave de fenda chata 3 mm (0.12 in)

#### 7.2.2 Especificações para o cabo de conexão

Os cabos de conexão fornecidos pelo cliente devem atender as especificações a seguir.

##### **Cabo de aterramento de proteção para o terminal de terra externo**

Seção transversal do condutor 6 mm<sup>2</sup> (10 AWG)

Seções transversais maiores podem ser conectadas através de um terminal de cabo.

A impedância de aterramento deve ser inferior a 2 Ω.

##### **Faixa de temperatura permitida**

- As diretrizes de instalação que se aplicam no país de instalação devem ser observadas.
- Os cabos devem ser adequados para temperaturas mínimas e máximas a serem esperadas.

##### **Cabo de alimentação (incluindo condutor para o terminal de terra interno)**

Cabo de instalação padrão é suficiente.

##### **Cabo de sinal**

-  Para transferência de custódia, todas as linhas de sinais devem ser cabos blindados (cobertura óptica, trançado de cobre estanhado ≥ 85%). A blindagem do cabo deve ser conectada em ambos os lados.

*Entrada em corrente 4 para 20 mA*

Cabo de instalação padrão é suficiente.

*Saída em pulso/frequência/comutada*

Cabo de instalação padrão é suficiente.

*Saída a relé*

Cabo de instalação padrão é suficiente.

*Entrada de status*

Cabo de instalação padrão é suficiente.

*Ethernet-APL*

Cabo de par trançado blindado. É recomendado cabo tipo A.



Consulte <https://www.profibus.com> Artigo técnica sobre Ethernet-APL"

**Diâmetro do cabo**

- Prensa-cabos fornecido:
  - M20 × 1,5 com cabo Ø 6 para 12 mm (0.24 para 0.47 in)
- Terminais carregados com mola: Adequado para trançados e trançados com arruelas.
  - Seção transversal do condutor 0.2 para 2.5 mm<sup>2</sup> (24 para 12 AWG)

**Requisitos para o cabo de conexão - display remoto e módulo de operação DKX001***Cabo de conexão opcionalmente disponível*

Um cabo é fornecido dependendo da opção do pedido

- Código de pedido para o medidor: código de pedido **030** para "Display; operação", opção **O** ou
- Código de pedido para o medidor: código de pedido **030** para "Display; operação", opção **M** e
- Código de pedido para DKX001: código de pedido **040** para "Cabo", opção **A, B, D, E**

<b>Cabo padrão</b>	2 × 2 × 0.34 mm <sup>2</sup> (22 AWG) cabo PVC com blindagem comum (2 pares, fios de pares)
<b>Resistência a chamas</b>	De acordo com DIN EN 60332-1-2
<b>Resistência a óleo</b>	De acordo com DIN EN 60811-2-1
<b>Blindagem</b>	Malha de cobre galvanizado, cobertura óptica ≥ 85 %
<b>Capacitância: núcleo/ blindagem</b>	≤ 200 pF/m
<b>L/R</b>	≤ 24 µH/Ω
<b>Comprimento do cabo disponível</b>	5 m (15 ft)/10 m (35 ft)/20 m (65 ft)/30 m (100 ft)
<b>Temperatura de operação contínua</b>	Quando instalado em uma posição fixa: -50 para +105 °C (-58 para +221 °F); quando o cabo pode mover-se livremente: -25 para +105 °C (-13 para +221 °F)

*Cabo padrão - cabo específico do cliente*

Nenhum cabo é fornecido com o equipamento e deve ser providenciado pelo cliente: Código de pedido para DKX001: Código de pedido **040** para "Cabo", opção **1** "Nenhum, fornecido pelo cliente, máx. 300 m"

Um cabo padrão com os seguintes requisitos mínimos pode ser usado como cabo de conexão, mesmo em áreas classificadas (Zona 2, Classe I, Divisão 2 e Zona 1, Classe I, Divisão 1):

<b>Cabo padrão</b>	4 fios (2 pares); par trançado com blindagem comum, seção transversal mínima do fio 0.34 mm <sup>2</sup> (22 AWG)
<b>Blindagem</b>	Malha de cobre galvanizado, cobertura óptica ≥ 85 %

<b>Impedância do cabo (par)</b>	Mínimo 80 $\Omega$
<b>Comprimento do cabo</b>	Máximo 300 m (1 000 ft), impedância máxima do ciclo 20 $\Omega$
<b>Capacitância: núcleo/ blindagem</b>	Máximo 1 000 nF para Zona 1, Classe I, Divisão 1
<b>L/R</b>	Máximo 24 $\mu\text{H}/\Omega$ para Zona 1, Classe I, Divisão 1

### 7.2.3 Esquema de ligação elétrica

#### Transmissor: tensão de alimentação, entrada/saídas

O esquema de entradas e saídas de ligação elétrica depende da versão individual do pedido do equipamento. O esquema de ligação elétrica específico do equipamento está documentado em uma etiqueta adesiva na tampa do terminal.

Tensão de alimentação		Entrada/saída 1 (Porta 1)		Entrada/saída 2		Entrada/saída 3		Interface de operação (Porta 2 <sup>1)</sup> )
1 (+)	2 (-)	26 (+)	27 (-)	24 (+)	25 (-)	22 (+)	23 (-)	CDI-RJ45
Esquema de ligação elétrica específico do equipamento: etiqueta adesiva na tampa do terminal.								

1) Sem comunicação PROFINET disponível na porta 2

**i** Esquema de ligação elétrica do display remoto e módulo de operação → 39.

Para informações sobre o esquema de ligação elétrica do conector do equipamento, consulte as Instruções de operação do equipamento.

### 7.2.4 Conectores do equipamento disponíveis para o Proline 300

**i** Os conectores do equipamento não podem ser utilizados em equipamento áreas classificadas!

Código de pedido para "Entrada; saída 1", opção RB "PROFINET por Ethernet-APL"

Código de pedido para "Conexão elétrica"	Entrada para cabo/conexão	
	2	3
L, N, P, U	Conector M12 × 1	-

### 7.2.5 Atribuição de pinos do conector do equipamento

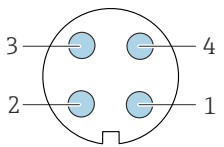
	Pino	Atribuição	Codificado	Conector/soquete
	1	Sinal da Ethernet-APL -	A	Soquete
2	Sinal Ethernet-APL +			
3	Blindagem do cabo <sup>1</sup>			
4	Não usado			
Invólucro do conector de metal	Blindagem do cabo			
<sup>1</sup> Se for usada uma blindagem do cabo				

### 7.2.6 Preparação do equipamento

#### AVISO

#### Vedação insuficiente do invólucro!

A confiabilidade operacional do medidor pode estar comprometida.

- Use prensa-cabos adequados correspondendo ao grau de proteção.

1. Remova o conector modelo, se houver.
2. Se o instrumento de medição for fornecido sem prensa-cabos: Forneça um prensa-cabo adequado para o cabo de conexão correspondente.
3. Se o instrumento de medição for fornecido com prensa-cabos: Observe as exigências para os cabos de conexão .

## 7.3 Conexão do equipamento

### AVISO

#### Uma conexão incorreta compromete a segurança elétrica!

- ▶ Somente pessoal especializado devidamente treinado pode realizar trabalhos de conexão elétrica.
- ▶ Observe os códigos e regulamentações federais/nacionais aplicáveis.
- ▶ Cumpra as regulamentações de segurança do local de trabalho.
- ▶ Sempre conecte o cabo terra de proteção ⊕ antes de conectar os cabos adicionais.
- ▶ Quando usado em atmosferas potencialmente explosivas, observe as informações na documentação EX específica para o equipamento.

### 7.3.1 Conexão do transmissor

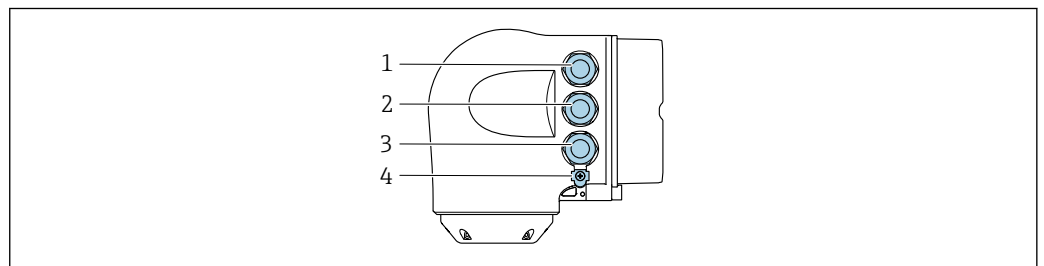

A0026781

- 1 Conexão do terminal para fonte de alimentação
- 2 Conexão do terminal para transmissão do sinal, entrada/saída
- 3 Conexão do terminal para transmissão de sinal, entrada/saída ou conexão do terminal para conexão de rede através da interface de operação (CDI-RJ45); opcional: conexão para antena Wi-Fi externa ou display remoto e módulo de operação DKX001
- 4 Aterramento de proteção (PE)

- i** Além de conectar o equipamento através da PROFINET por EtherNet-APL e as entradas/saídas disponíveis, uma opção de conexão adicional também está disponível: Integração em uma rede através da interface de operação (CDI-RJ45) → [38](#).

### Conexão do conector

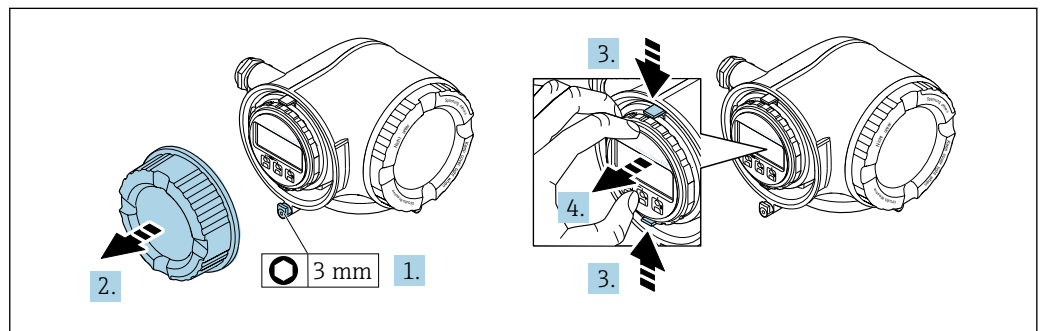

A0029813

1. Solte a braçadeira de fixação da tampa do compartimento de conexão.
2. Desrosqueie a tampa do compartimento de conexão.

3. Aperte as abas do suporte do módulo de display juntas.
4. Remova o suporte do módulo do display.

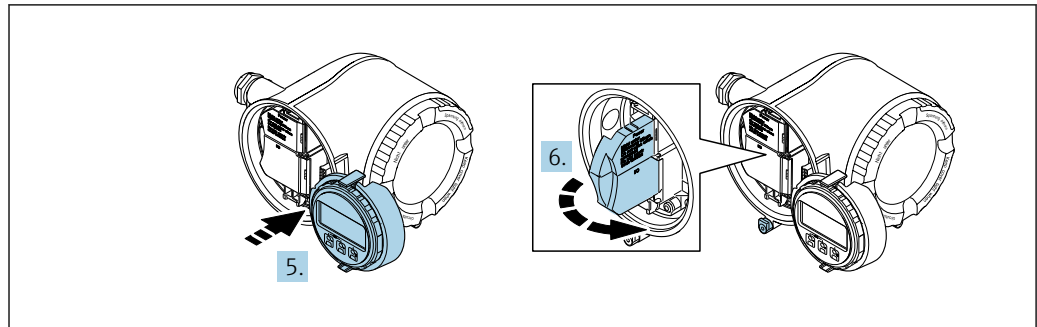

A0029814

5. Instale o suporte à borda do compartimento de componentes eletrônicos.
6. Abra a tampa do terminal.

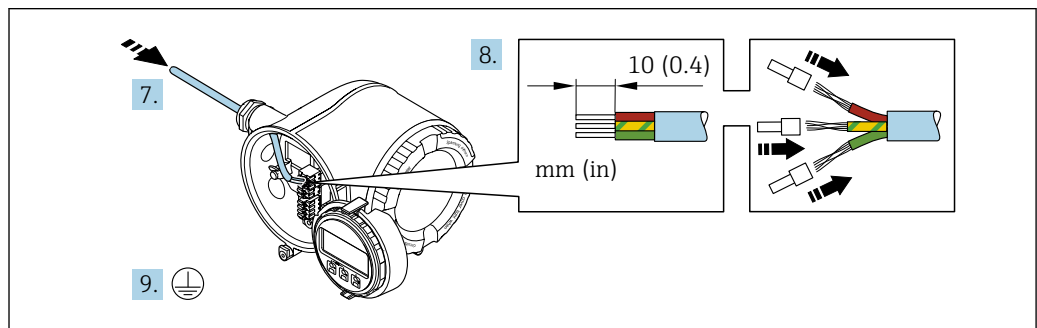

A0051111

7. Empurre o cabo através da entrada para cabo. Para garantir a vedação estanque, não remova o anel de vedação da entrada de cabo.
8. Decape o cabo e as extremidades do cabo e conecte aos terminais 26-27. No caso de cabos trançados, instale também as ponteiras.
9. Conecte o aterramento de proteção (PE).
10. Aperte firmemente os prensa-cabos.  
↳ Isso conclui a conexão através da porta APL.

### Conexão da tensão de alimentação e entradas/saídas adicionais

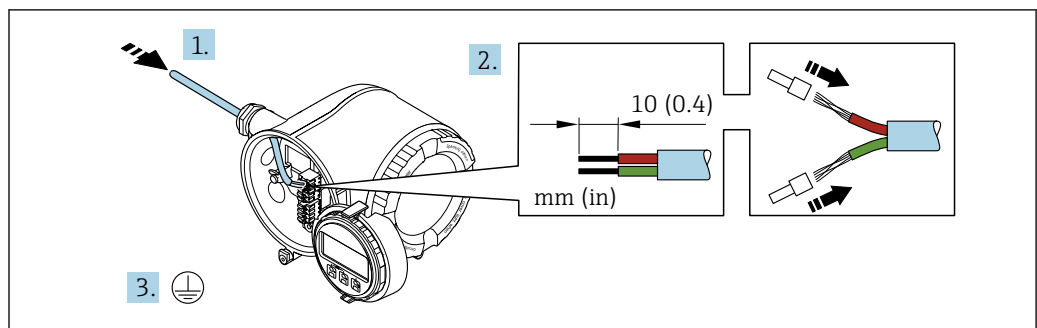

A0051128

1. Empurre o cabo através da entrada para cabo. Para garantir a vedação estanque, não remova o anel de vedação da entrada para cabo.
2. Desencape os cabos e as extremidades do cabo. No caso de cabos soltos, instale também os terminais ilhós.
3. Conecte o terra de proteção.

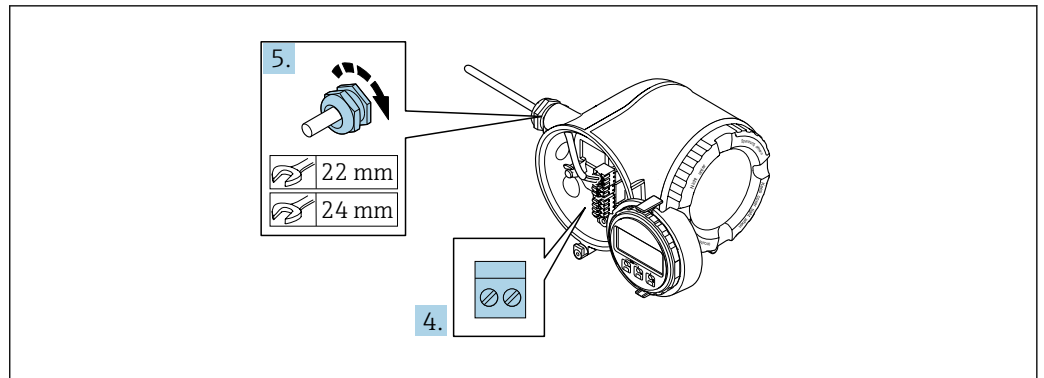

A0033984

4. Conecte o cabo de acordo com o esquema de ligação elétrica .
  - ↳ **Esquema de ligação elétrica do cabo de sinal:** O esquema de ligação elétrica específico do equipamento é documentado em uma etiqueta adesiva na tampa do terminal.
  - Esquema de ligação elétrica da fonte de alimentação:** Etiqueta adesiva na tampa do terminal ou → 34.
5. Aperte firmemente os prensa-cabos.
  - ↳ Isso conclui o processo de conexão do cabo.
6. Feche a tampa do terminal.
7. Ajuste o suporte do módulo do display no compartimento de componentes eletrônicos.
8. Rosqueie a tampa do compartimento de conexão.
9. Guarde a braçadeira de fixação da tampa do compartimento de conexão.

### Remoção do cabo

Para retirar um cabo do terminal:

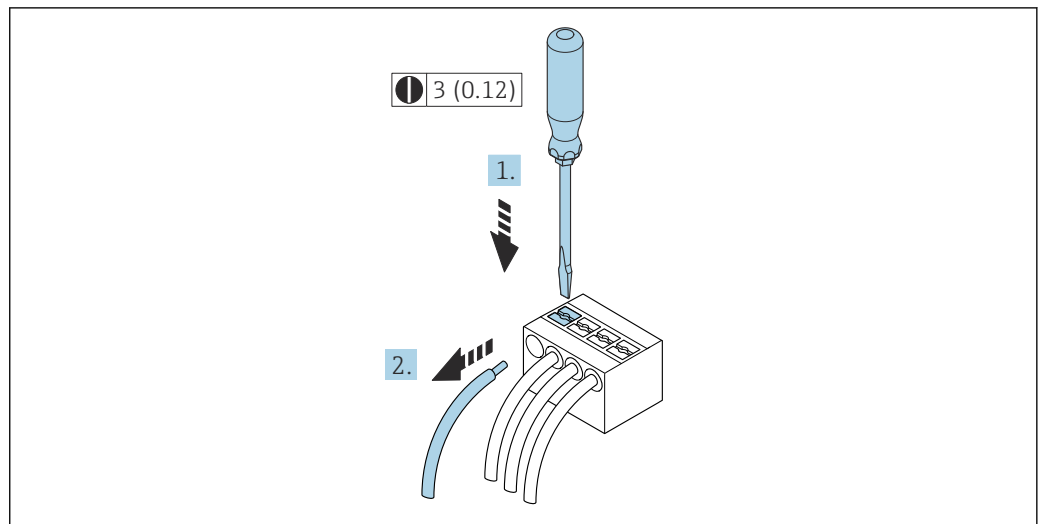

A0029598

10 Unidade em mm (pol.)

1. Use uma chave de fenda para comprimir o slot entre os dois furos do terminal.
2. Remova a extremidade do cabo do terminal.

### 7.3.2 Integração do transmissor em uma rede

Essa seção apresenta apenas as opções básicas para integrar o equipamento em uma rede.

Para obter informações sobre o procedimento a seguir para conectar o transmissor corretamente → 35.

#### Integração através da interface de operação

O equipamento é integrado através da conexão com a interface de operação (CDI-RJ45).

Observe o seguinte na conexão:

- Cabo recomendado: CAT 5e, CAT 6 ou CAT 7, com conector blindado (por ex., fabricante YAMAICHI; n.º da peça Y-ConProfixPlug63 / ID do produto: 82-006660)
- Espessura máxima do cabo: 6 mm
- Comprimento do conector incluindo proteção contra flexão: 42 mm
- Raio de curvatura: 5 x espessura do cabo

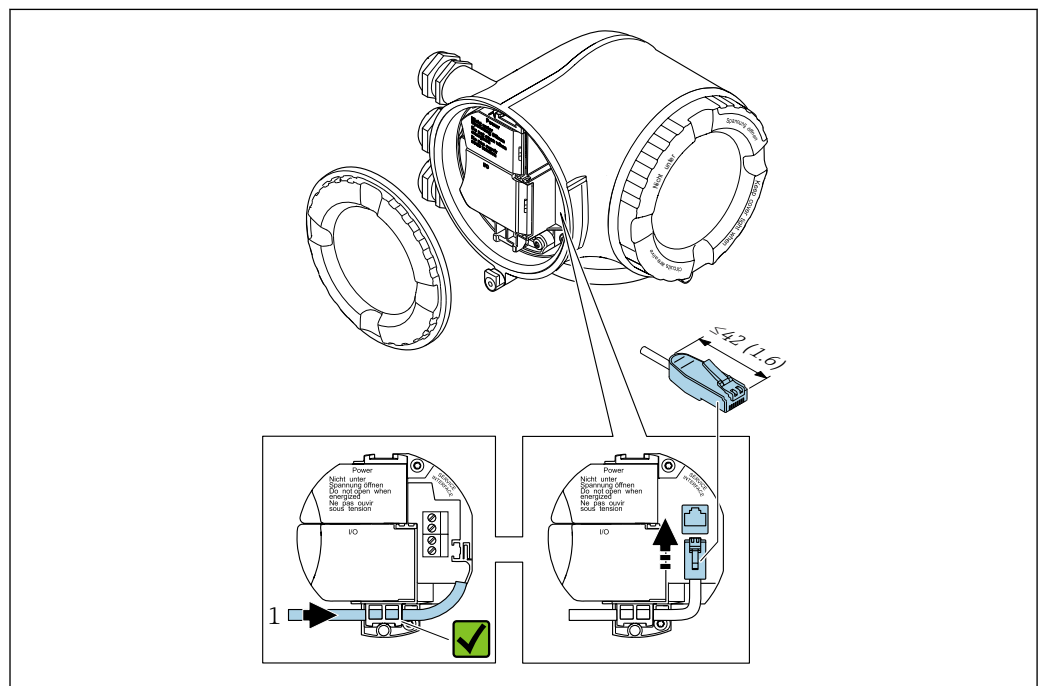

A0033703

1 Interface de operação (CDI-RJ45)

**i** Um adaptador para RJ45 ao conector M12 é disponibilizado de forma opcional: Código de pedido para "Acessórios", opção **NB**: "Adaptador RJ45 M12 (Interface de operação)"

O adaptador conecta a interface de operação (CDI-RJ45) a um conector M12 montado na entrada para cabos. Assim, a conexão com a interface de operação pode ser estabelecida através do conector M12 sem abrir o equipamento.

### 7.3.3 Conexão com o display remoto e módulo de operação DKX001

**i** O display remoto e o módulo de operação DKX001 estão disponíveis como um acessório opcional → 271..

- O instrumento de medição é sempre fornecido com uma capa modelo quando o display remoto e o módulo de operação DKX001 forem pedidos com o instrumento de medição. Neste caso, não é possível fazer qualquer exibição ou operação no transmissor.
- Se solicitado posteriormente, o display remoto e o módulo de operação DKX001 podem não ser conectados ao mesmo tempo como um módulo do display do instrumento de medição. Somente um display ou unidade de operação pode estar conectado ao transmissor a qualquer momento.

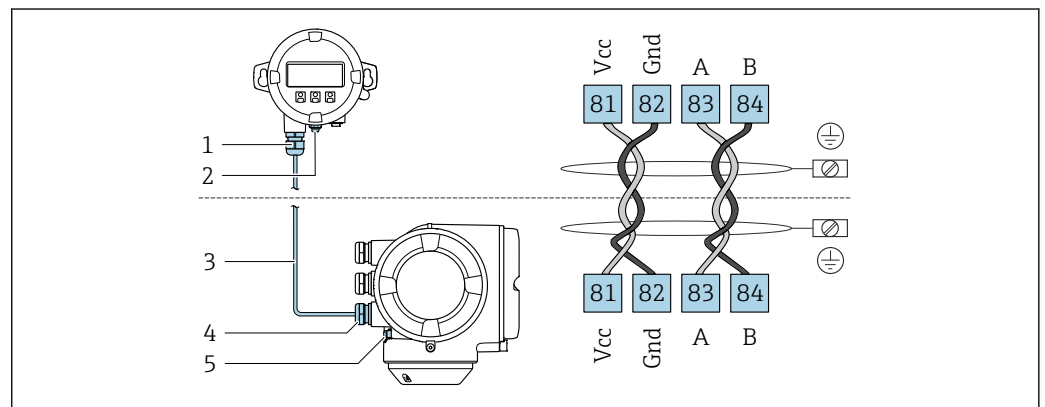

- 1 Display remoto e módulo de operação DKX001
- 2 Conexão de aterramento de proteção (PE)
- 3 Cabo de conexão
- 4 Medidor
- 5 Conexão de aterramento de proteção (PE)

## 7.4 Equalização potencial

### 7.4.1 Requisitos

Para equalização potencial:

- Observe os conceitos de aterramento do local
- Considere as condições de operação como material da tubulação e aterramento
- Conecte o meio, o sensor e o transmissor ao mesmo potencial elétrico
- Use um cabo de aterramento com uma seção transversal mínima de 6 mm<sup>2</sup> (10 AWG) e um terminal de cabos para as conexões de equalização potencial

## 7.5 Instruções especiais de conexão

### 7.5.1 Exemplos de conexão

#### Saída em corrente 4 para 20 mA (sem HART)

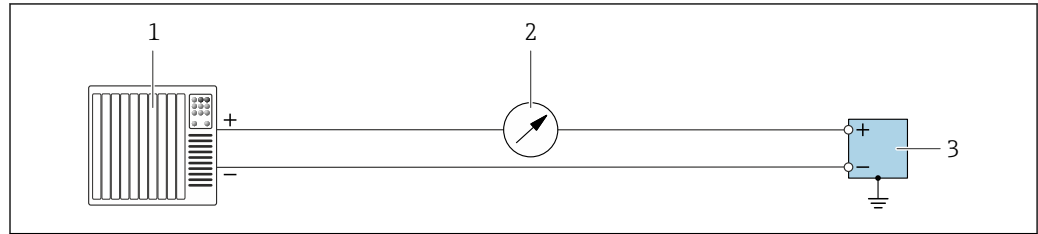

A0055851

11 Exemplo de conexão para saída em corrente 4 para 20 mA (ativa)

- 1 Sistema de automação com entrada em corrente (por exemplo, PLC)
- 2 Unidade de display adicional opcional: observe a carga máxima
- 3 Medidor de vazão com saída em corrente (ativa)

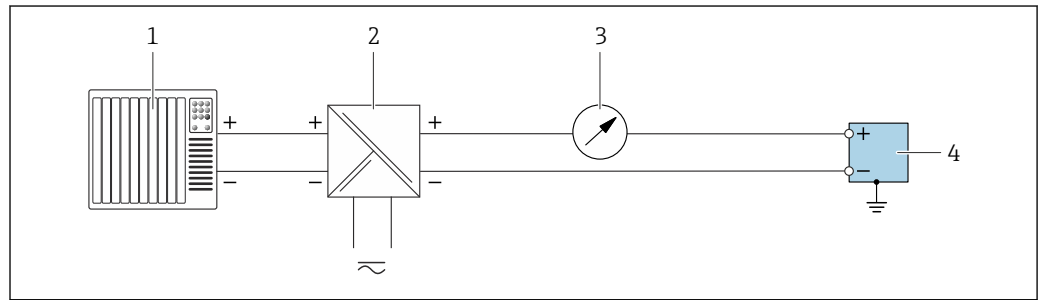

A0055852

12 Exemplo de conexão para saída em corrente 4 para 20 mA (passiva)

- 1 Sistema de automação com entrada em corrente (por exemplo, PLC)
- 2 Fonte de alimentação
- 3 Unidade de display adicional opcional: observe a carga máxima
- 4 Transmissor com saída em corrente (passiva)

#### Entrada em corrente 4 para 20 mA

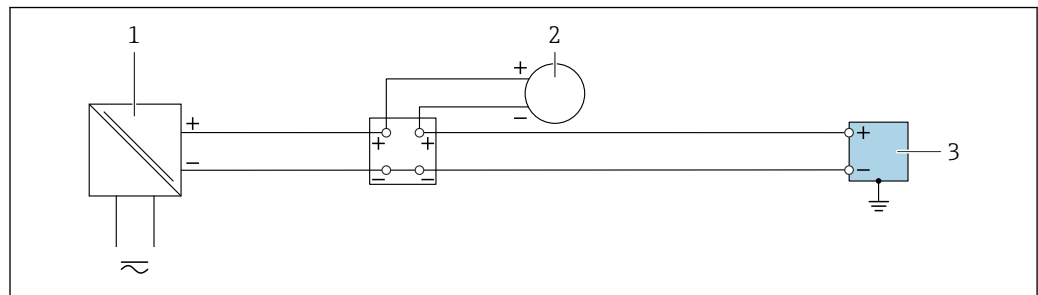

A0055853

13 Exemplo de conexão para entrada em corrente 4 para 20 mA

- 1 Fonte de alimentação
- 2 Instrumento de medição externo com saída de corrente passiva 4 para 20 mA (por ex., pressão ou temperatura)
- 3 Transmissor com entrada em corrente 4 para 20 mA

### Saída de pulso/saída de frequência/saída comutada

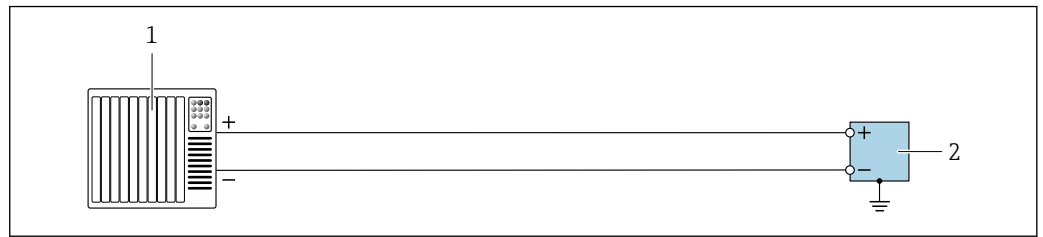

A0055856

14 Exemplo de conexão para saída de pulso/saída de frequência/saída comutada (ativa)

- 1 Sistema de automação com entrada por pulso/entrada de frequência/ entrada comutada (por ex. CLP)
- 2 Transmissor com saída de pulso/saída de frequência/saída comutada (ativa)

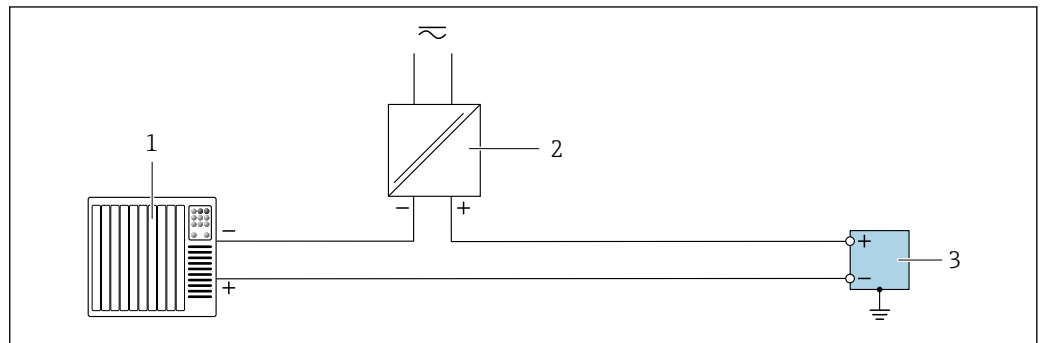

A0055856

15 Exemplo de conexão para saída de pulso/saída de frequência/saída comutada (passiva)

- 1 Sistema de automação com entrada por pulso/entrada de frequência/ entrada comutada (por ex. CLP)
- 2 Fonte de alimentação
- 3 Transmissor com saída de pulso/saída de frequência/saída comutada (passiva)

### Saída a relé

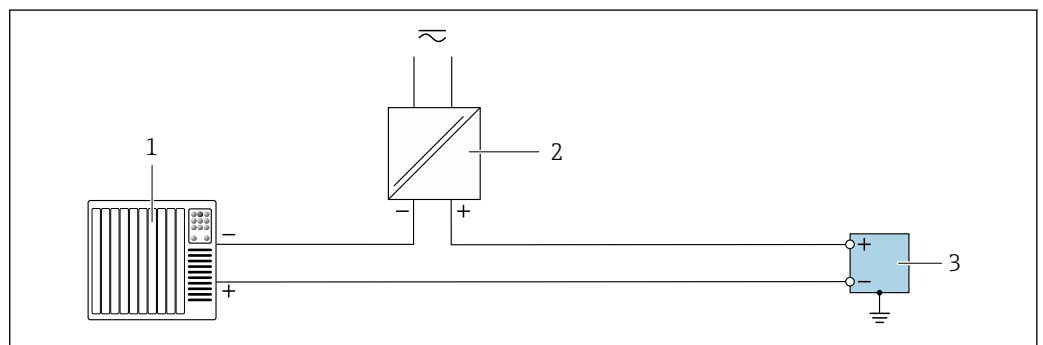

A0055859

16 Exemplo de conexão para saída a relé

- 1 Sistema de automação com entrada comutada (por exemplo, CLP)
- 2 Fonte de alimentação
- 3 Transmissor com saída a relé

**Entrada de status**

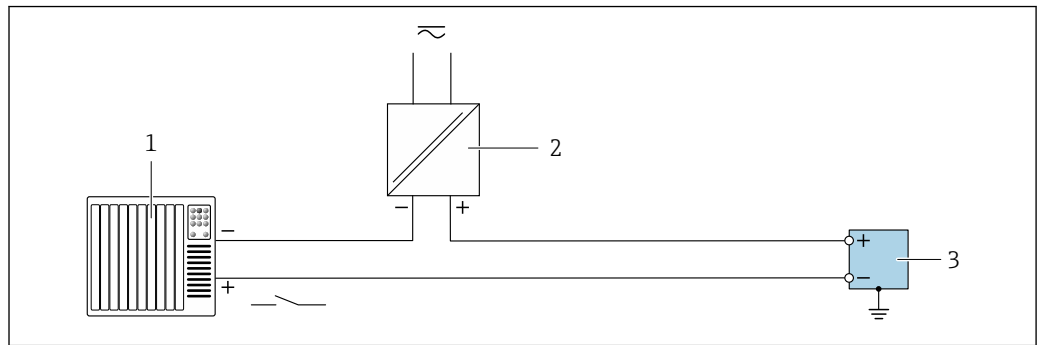

17 Exemplo de conexão para entrada de status

- 1 Sistema de automação com saída comutada passiva (por ex., CLP)
- 2 Fonte de alimentação
- 3 Transmissor com entrada de status

**Ethernet-APL**

Consulte <https://www.profibus.com> Artigo técnica sobre Ethernet-APL"

**7.6 Configurações de hardware**

**7.6.1 Ajuste do nome do equipamento**

Um ponto de medição pode ser identificado rapidamente dentro de uma planta na base do nome de identificação. O nome do equipamento atribuído pela fábrica pode ser alterado usando minisseletoras ou o sistema de automação.

Exemplo: EH-Promass300-XXXX

<b>EH</b>	Endress+Hauser
<b>Promass</b>	Família de instrumentos
<b>300</b>	Transmissor
<b>XXXX</b>	Número de série do equipamento

O nome do equipamento usado atualmente é exibido em Configuração → Nome da estação .

**Ajuste do nome do equipamento usando minisseletoras**

A última parte do nome do equipamento pode ser ajustada usando minisseletoras 1-8. A faixa do endereço está entre 1 e 254 (ajuste de fábrica: número de série do equipamento )

Visão geral das minisseletoras

Minisseletora	Bit	Descrição
1	128	Parte configurável do nome do equipamento
2	64	
3	32	
4	16	
5	8	
6	4	

Minisseletores	Bit	Descrição
7	2	
8	1	

Exemplo: Configuração do nome do equipamento EH-PROMASS300-065

Minisseletores	Ligado/desligado	Bit	Nome do dispositivo
1	Desligado	-	EH-PROMASS300-065
2	LIGADO	64	
3...7	Desligado	-	
8	LIGADO	1	
Número de série do equipamento:		065	

#### Ajuste do nome do equipamento

Risco de choque elétrico ao abrir o invólucro do transmissor.

- ▶ Antes de abrir o invólucro do transmissor:
- ▶ Desconecte o equipamento da fonte de alimentação.

 O endereço IP padrão pode **não** ser ativado →  44.

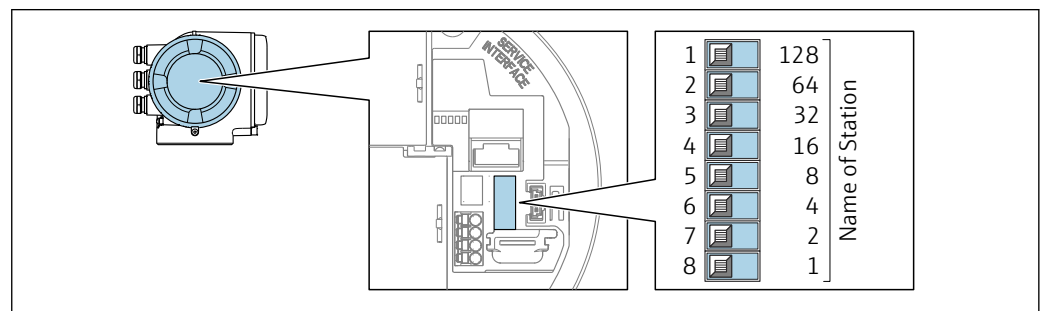

1. Dependendo da versão do invólucro, solte a braçadeira de fixação ou o parafuso de fixação da tampa do invólucro.
2. Dependendo da versão do invólucro, desparafuse ou abra a tampa do invólucro e desconecte o display local do módulo dos componentes eletrônicos principais quando necessário .
3. Ajuste o nome do equipamento desejado usando as minisseletores correspondentes no módulo de componentes eletrônicos de E/S.
4. Reinstale o transmissor na ordem inversa.
5. Reconecte o equipamento à fonte de alimentação.
  - ↳ O endereço do equipamento configurado é usado uma vez que o equipamento é reiniciado.

#### Ajuste do nome do equipamento pelo sistema de automação

Minisseletores 1-8 devem ser ajustadas para **DESLIGADAS** (ajuste de fábrica) ou todas podem ser ajustadas para **LIGADAS** para ser possível ajustar o nome do equipamento pelo sistema de automação.

O nome completo do equipamento (nome da estação) pode ser alterado individualmente pelo sistema de automação.

- i** ■ O número de série usado como parte do nome do equipamento no ajuste da fábrica não é salvo. Não é possível reiniciar o nome do equipamento para o ajuste de fábrica com o número de série. O nome do dispositivo está vazio após a reinicialização.
- Ao atribuir o nome do equipamento pelo sistema de automação: atribua o nome do equipamento em letras minúsculas.

## 7.6.2 Ativação do endereço IP padrão

### Ativação do endereço IP padrão através da minisseletora

Risco de choque elétrico ao abrir o invólucro do transmissor.

- ▶ Antes de abrir o invólucro do transmissor:
- ▶ Desconecte o equipamento da fonte de alimentação.

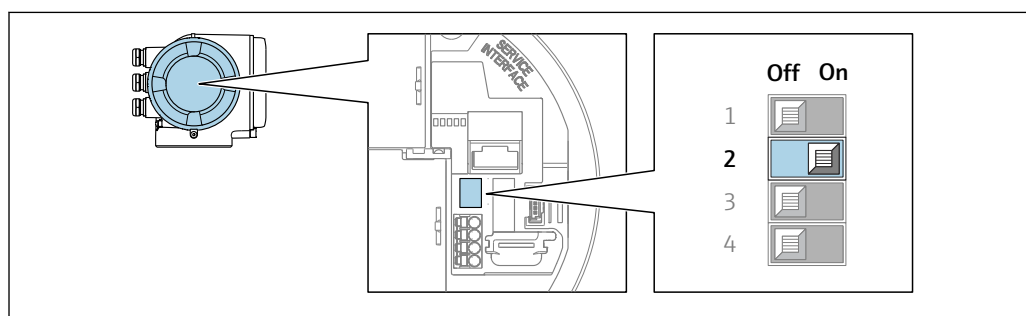

A0034499

1. Dependendo da versão do invólucro, solte a braçadeira de fixação ou o parafuso de fixação da tampa do invólucro.
2. Dependendo da versão do invólucro, desrosqueie ou abra a tampa do invólucro e desconecte o display local do módulo dos componentes eletrônicos principais quando necessário .
3. N° da minisseletora 2 no módulo de eletrônica de E/S de **OFF** → **ON**.
4. Reinstale o transmissor na ordem inversa.
5. Reconecte o equipamento à fonte de alimentação.
  - ↳ O endereço IP padrão é usado uma vez que o equipamento é reiniciado.

## 7.7 Garantia do grau de proteção

O instrumento de medição atende às especificações para grau de proteção IP66/67, invólucro tipo 4X .

Para garantir um grau de proteção IP66/67, invólucro Tipo 4X , execute as etapas a seguir após fazer a conexão elétrica:

1. Verifique se as vedações do invólucro estão limpas e devidamente encaixadas.
2. Seque, limpe ou substitua as vedações, se necessário.
3. Aperte todos os parafusos do invólucro e as tampas dos parafusos.
4. Aperte firmemente os prensa-cabos.

5. Para garantir que a umidade não penetre na entrada para cabo:  
Direcione o cabo de tal forma que ele faça uma volta para baixo antes da entrada para cabo ("coletor de água").

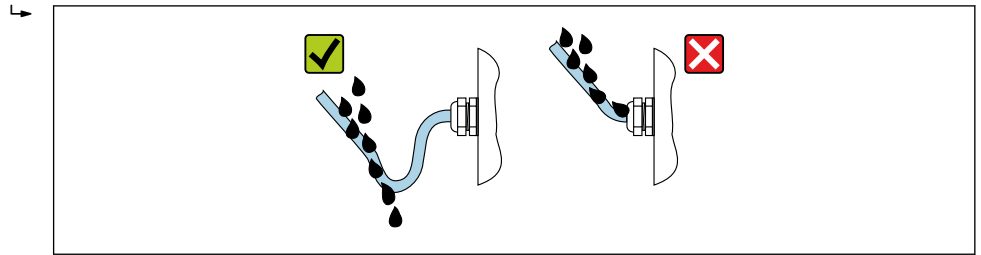

A0029278

6. Os prensa-cabos fornecidos e conectores falsos de plástico usados para as entradas para cabo com rosca não garantem o grau de proteção IP66/67, invólucro Tipo 4X. Para atingir esse grau de proteção, os prensa-cabos e os conectores falsos de plástico que não são usados devem ser substituídos por conectores falsos rosqueados com o grau de proteção IP66/67, invólucro Tipo 4X.

## 7.8 Verificação pós-conexão

O equipamento e o cabo não estão danificados (inspeção visual)?	<input type="checkbox"/>
O aterramento de proteção foi estabelecido corretamente?	<input type="checkbox"/>
Os cabos utilizados atendem às exigências ?	<input type="checkbox"/>
Todos os cabos montados estão sem deformação e firmemente presos no lugar?	<input type="checkbox"/>
Todos os prensa-cabos estão instalados, firmemente apertados e vedados? Trecho do cabo com "sifão" → 44?	<input type="checkbox"/>
A ligação elétrica está correta ?	<input type="checkbox"/>
Se houver tensão de alimentação: Alguma coisa aparece na tela do módulo do display?	<input type="checkbox"/>
Os plugues fictícios foram inseridos nas entradas de cabo não utilizadas e os plugues de transporte foram substituídos por plugues fictícios?	<input type="checkbox"/>

## 8 Opções de operação

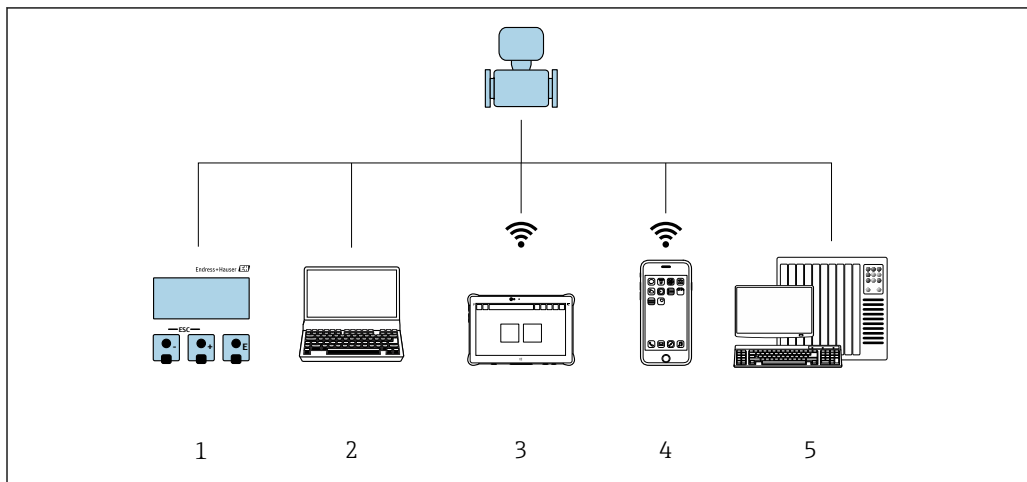

### 8.1 Visão geral das opções de operação





- 1 *Operação local através do módulo do display*
- 2 *Computador com navegador de internet ou ferramenta de operação (por ex. FieldCare, DeviceCare, SIMATIC PDM)*
- 3 *Field Xpert SMT70*
- 4 *Terminal portátil móvel*
- 5 *Sistema de automação (ex. PLC)*

## 8.2 Estrutura e função do menu de operação

### 8.2.1 Estrutura geral do menu de operação

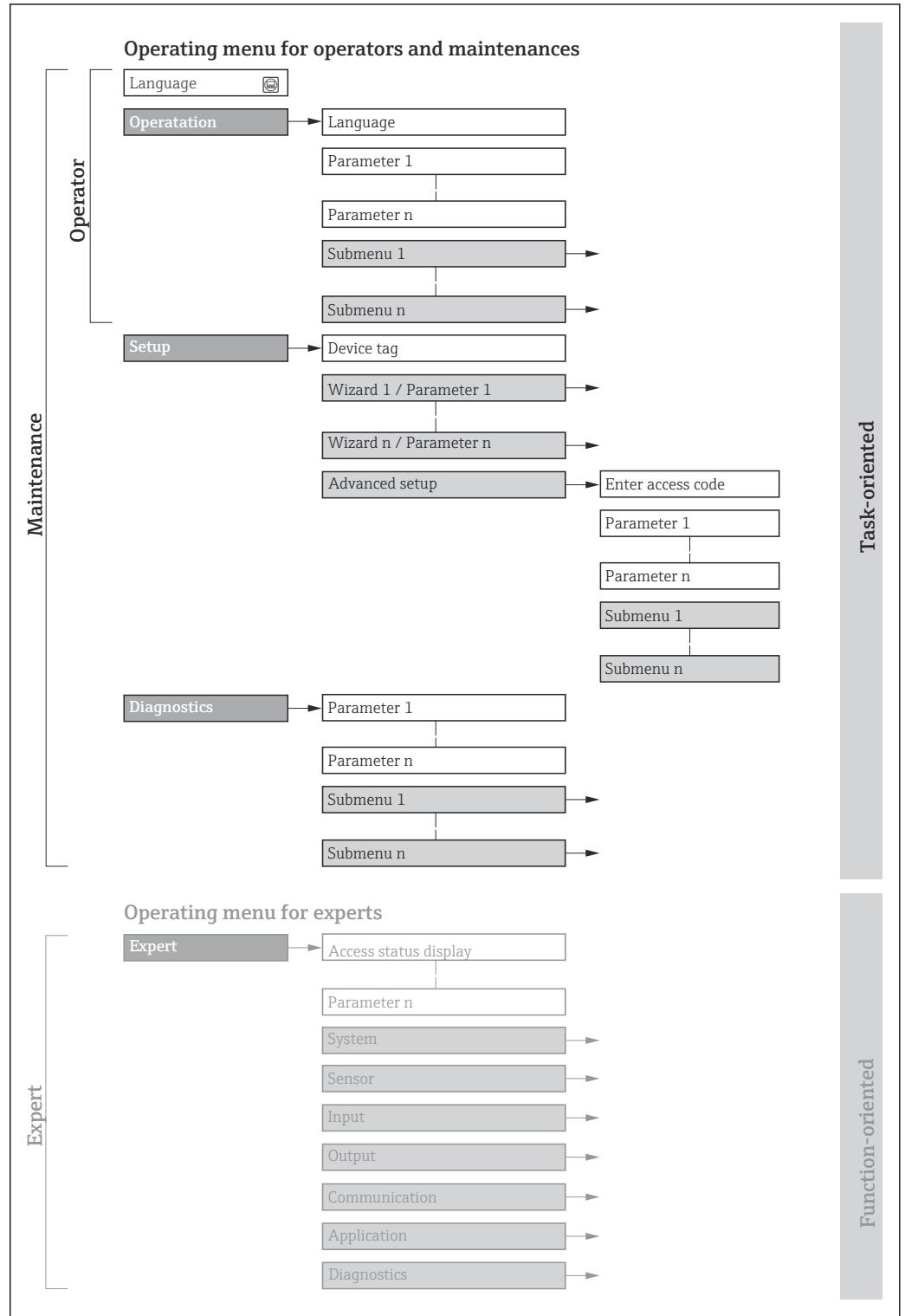
 Para uma visão geral do menu de operação para especialistas: consulte o documento "Descrição dos parâmetros de equipamento" fornecido com o equipamento →  306



 18 Estrutura esquemática do menu de operação

A0018237-PT

## 8.2.2 Filosofia de operação

As peças individuais do menu de operação são especificadas para certas funções de usuário (por ex. operador, manutenção etc.). Cada função de usuário contém tarefas típicas durante a vida útil do equipamento.

Menu/parâmetro		Funções de usuário e ações	Conteúdo/Significado
Language	Orientado para ação	<b>Função "Operador", "Manutenção"</b> Tarefas durante a operação: <ul style="list-style-type: none"> <li>▪ Configuração do display de operação</li> <li>▪ Leitura dos valores medidos</li> </ul>	Definição do idioma de operação
Operação			<ul style="list-style-type: none"> <li>▪ Definição do idioma de operação</li> <li>▪ Definição do idioma de operação do servidor de rede</li> <li>▪ Reinicialização e controle de totalizadores</li> <li>▪ Configuração do display de operação (p. ex., formato do display, contraste do display)</li> <li>▪ Reinicialização e controle de totalizadores</li> </ul>
Configuração		<b>Função "Manutenção"</b> Comissionamento: <ul style="list-style-type: none"> <li>▪ Configuração da medição</li> <li>▪ Configuração das entradas e saídas</li> <li>▪ Configuração da interface de comunicação</li> </ul>	Assistente para comissionamento rápido: <ul style="list-style-type: none"> <li>▪ Configuração das unidades do sistema</li> <li>▪ Configuração da interface de comunicação</li> <li>▪ Definição do meio</li> <li>▪ Exibição da configuração de E/S</li> <li>▪ Configuração das entradas</li> <li>▪ Configuração das saídas</li> <li>▪ Configuração do display de operação</li> <li>▪ Configuração do corte de vazão baixa</li> <li>▪ Configuração da detecção de tubos parcialmente cheios e vazios</li> </ul> Configuração avançada <ul style="list-style-type: none"> <li>▪ Para mais customizações de configuração da medição (adaptação para condições especiais de medição)</li> <li>▪ Variáveis de processo calculadas</li> <li>▪ Ajuste do sensor</li> <li>▪ Configuração dos totalizadores</li> <li>▪ Configuração do display</li> <li>▪ Configuração dos ajustes Wi-Fi</li> <li>▪ Cópia de segurança dos dados</li> <li>▪ Administração (definir o código de acesso, reinicializar o instrumento de medição)</li> </ul>
Diagnóstico			<b>Função "Manutenção"</b> Solução de problemas: <ul style="list-style-type: none"> <li>▪ Diagnósticos e eliminação de processos e erros do equipamento</li> <li>▪ Simulação do valor medido</li> </ul>

Menu/parâmetro		Funções de usuário e ações	Conteúdo/Significado
Especialista	Orientado para função	Tarefas que necessitam conhecimento detalhado da função do equipamento: <ul style="list-style-type: none"> <li>Medições de comissionamento em condições difíceis</li> <li>Adaptação ideal da medição para condições difíceis</li> <li>Configuração detalhada da interface de comunicação</li> <li>Diagnósticos de erro em casos difíceis</li> </ul>	Contém todos os parâmetros do equipamento e permite acessá-los diretamente usando um código de acesso. A estrutura deste menu baseia-se nos blocos de função do equipamento: <ul style="list-style-type: none"> <li>Sistema Contém todos os parâmetros de maior nível do equipamento que não afetam a medição ou a comunicação do valor medido.</li> <li>Sensor Configuração da medição.</li> <li>Entrada Configuração da entrada de status.</li> <li>Saída Configuração das saídas de corrente analógicas, bem como da saída de pulso/frequência e da saída comutada.</li> <li>Comunicação Configuração da interface de comunicação digital e do servidor de rede.</li> <li>Aplicação Configuração das funções que vão além da medição atual (p. ex., totalizador).</li> <li>Diagnóstico Detecção e análise de erros de processo e de equipamento, além da simulação do equipamento e o menu Heartbeat Technology.</li> </ul>

## 8.3 Acesso ao menu de operação através do display local

### 8.3.1 Display de operação

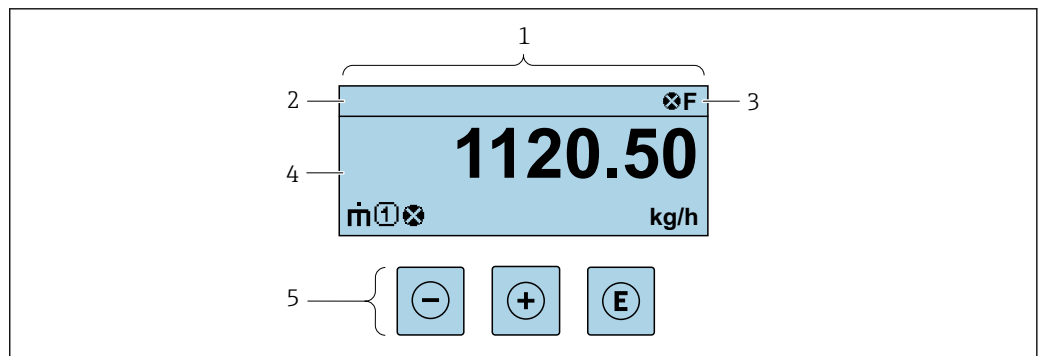

- 1 Display de operação  
2 Nome de tag  
3 Área de status  
4 Área de display para valores medidos (até 4 linhas)  
5 Elementos de operação → 55

#### Área de status

Os seguintes símbolos aparecem na área de status o display de operação no canto superior direito:

- Sinais de status → 188
  - F: Falha
  - C: Verificação da função
  - S: Fora da especificação
  - M: Manutenção necessária
- Comportamento de diagnóstico → 189
  - ⊗: Alarme
  - ⚠: Aviso
  - 🔒: Bloqueio (o equipamento é travado pelo hardware)
  - ↔: Comunicação (comunicação através da operação remota está ativa)

### Área do display

Na área do display, cada valor medido é antecedido por determinados tipos de símbolos para uma descrição mais detalhada:

#### Variáveis de medição

Símbolo	Significado
	Vazão mássica
	<ul style="list-style-type: none"> <li>Vazão volumétrica</li> <li>Vazão volumétrica corrigida</li> </ul>
	<ul style="list-style-type: none"> <li>Densidade</li> <li>Densidade de referência</li> </ul>
	Temperatura

O formato de número e exibição das variáveis medidas podem ser configurados através do parâmetro **Formato de exibição** (→ 125).

#### Totalizador

Símbolo	Significado
	Totalizador O número do canal de medição indica qual dos três totalizadores é exibido.

#### Entrada

Símbolo	Significado
	Entrada de status

#### Números do canal de medição

Símbolo	Significado
	Canal de medição 1 a 4 O número do canal de medição só é exibido se mais de um canal estiver presente para o mesmo tipo de variável medida (por exemplo, Totalizador 1 a 3).

#### Comportamento do diagnóstico

Símbolo	Significado
	<b>Alarme</b> <ul style="list-style-type: none"> <li>A medição é interrompida.</li> <li>As saídas do sinal e totalizadores assumem a condição de alarme definida.</li> <li>É gerada uma mensagem de diagnóstico.</li> </ul>
	<b>Aviso</b> <ul style="list-style-type: none"> <li>Medição é retomada.</li> <li>As saídas de sinal e os totalizadores não são afetados.</li> <li>É gerada uma mensagem de diagnóstico.</li> </ul>

O comportamento de diagnóstico refere-se a um evento de diagnóstico que seja relevante à variável medida exibida.

### 8.3.2 Visualização de navegação

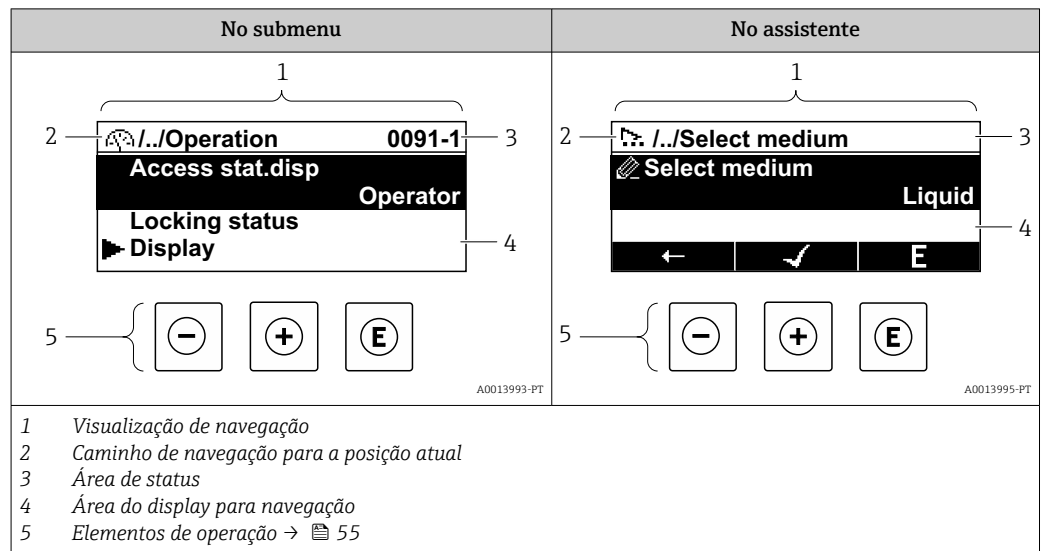

#### Caminho de navegação

O caminho de navegação para a posição atual é exibido no canto superior esquerdo da visualização de navegação e consiste nos seguintes elementos:

- O símbolo do display para o menu/submenu (▶) ou o assistente (⌘).
- Omissão do símbolo (/ ./) para níveis de menu de operação intermediários.
- Nome do atual submenu, assistente ou parâmetro

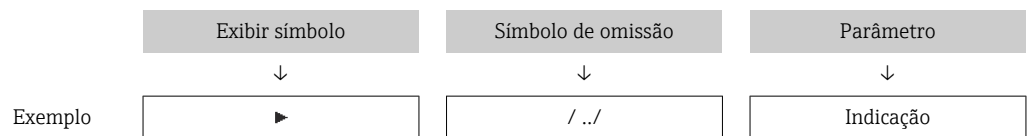

**i** Para mais informações sobre os ícones de menu, consulte a seção "Área do Display" → 52

#### Área de status





O seguinte aparece na área de status da visualização de navegação no canto superior direito:

- No submenu
  - O código de acesso direto ao parâmetro (por exemplo, 0022-1)
  - Se um evento de diagnóstico estiver presente, o comportamento de diagnóstico e o sinal de status
- No assistente
  - Se um evento de diagnóstico estiver presente, o comportamento de diagnóstico e o sinal de status





- Para informações sobre o comportamento de diagnóstico e o sinal de status → 188
- Para informações sobre a função e a entrada do código de acesso direto → 57

## Área do display

### Menus

Símbolo	Significado
	<b>Operação</b> É exibido: <ul style="list-style-type: none"> <li>No menu próximo à seleção "Operação"</li> <li>À esquerda no caminho de navegação no menu <b>Operação</b></li> </ul>
	<b>Configuração</b> É exibido: <ul style="list-style-type: none"> <li>No menu próximo à seleção "Setup"</li> <li>À esquerda no caminho de navegação no menu <b>Configurar</b></li> </ul>
	<b>Diagnóstico</b> É exibido: <ul style="list-style-type: none"> <li>No menu próximo à seleção "Diagnostics"</li> <li>À esquerda no caminho de navegação no menu <b>Diagnósticos</b></li> </ul>
	<b>Expert</b> É exibido: <ul style="list-style-type: none"> <li>No menu próximo à seleção "Expert"</li> <li>À esquerda no caminho de navegação no menu <b>Expert</b></li> </ul>



### Submenus, assistentes, parâmetros

Símbolo	Significado
	Submenu
	Assistentes
	Parâmetros junto ao assistente  Não há símbolo de display para parâmetros em submenus.

### Procedimento de bloqueio

Símbolo	Significado
	<b>Parâmetro bloqueado</b> Quando exibido na frente de uma denominação do parâmetro, indica que o parâmetro está bloqueado. <ul style="list-style-type: none"> <li>Para um código de acesso específico para o cliente</li> <li>Pela chave de proteção contra gravação de hardware</li> </ul>

### Assistentes

Símbolo	Significado
	Alterna para o parâmetro anterior.
	Confirma o valor de parâmetro e alterna para o parâmetro seguinte.
	Abre a visualização de edição do parâmetro.

### 8.3.3 Visualização para edição

#### Editor numérico

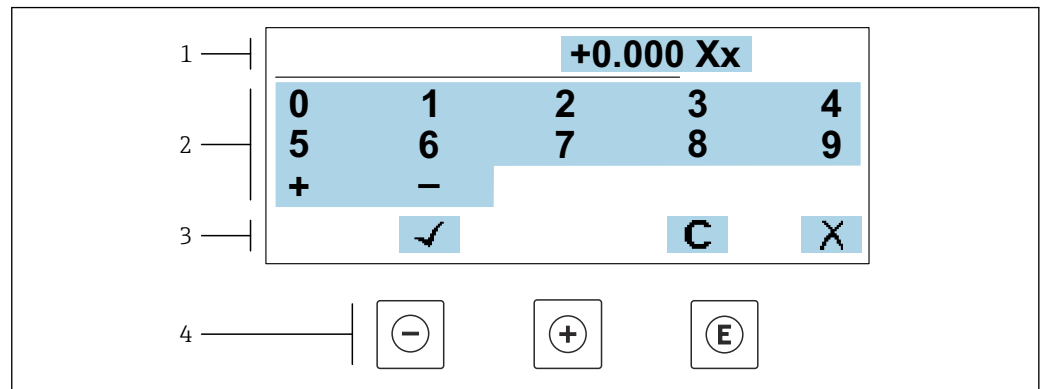

A0034250

19 Para inserir valores nos parâmetro (ex. valores limites)

- 1 Área de entrada do display
- 2 Tela de entrada
- 3 Confirmar, excluir ou rejeitar a entrada
- 4 Elementos de operação

#### Editor de texto

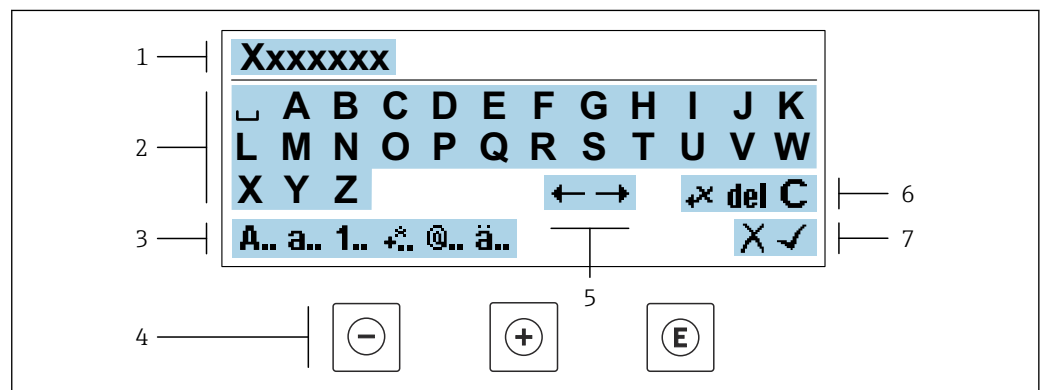



A0034114

20 Para entrada de texto nos parâmetros (por exemplo, etiqueta do equipamento)

- 1 Área de entrada do display
- 2 Tela de entrada em corrente
- 3 Alterar tela de entrada
- 4 Elementos de operação
- 5 Mover a posição de entrada
- 6 Excluir entrada
- 7 Rejeitar ou confirmar a entrada

#### Uso dos elementos de operação na visualização da edição





Tecla de operação	Significado
	<b>Tecla "menos"</b> Mover a posição de entrada para a esquerda.
	<b>Tecla mais</b> Mover a posição de entrada para a direita.

Tecla de operação	Significado
	<b>Tecla Enter</b> <ul style="list-style-type: none"> <li>▪ Pressionar a tecla brevemente confirma sua seleção.</li> <li>▪ Pressionar a tecla por 2 s confirma sua entrada.</li> </ul>
	<b>Combinação da tecla "Esc" (pressionar teclas simultaneamente)</b> Feche a visualização de edição sem aceitar as alterações.





### Telas de entrada

Símbolo	Significado
<b>A..</b>	Letra maiúscula
<b>a..</b>	Letra minúscula
<b>1..</b>	Números
<b>+..</b>	Sinais de pontuação e caracteres especiais: = + - * / <sup>2</sup> <sup>3</sup> ¼ ½ ¾ ( ) [ ] < > { }
<b>@..</b>	Sinais de pontuação e caracteres especiais: " ' ^ . , ; : ? ! % μ ° € \$ £ ¥ § @ # / \   ~ & _
<b>ä..</b>	Tremas e acentos

### Controle das entradas de dados

Símbolo	Significado
	Mover a posição de entrada
	Rejeitar entrada
	Confirma um registro
	Excluir o caractere imediatamente à esquerda da posição de entrada
<b>del</b>	Excluir o caractere imediatamente à direita da posição de entrada
<b>C</b>	Limpar todos os caracteres inseridos

### 8.3.4 Elementos de operação

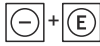
Tecla de operação	Significado
	<p><b>Tecla "menos"</b></p> <p><i>No menu, submenu</i> Move a barra de seleção para cima em uma lista de opções</p> <p><i>Em assistentes</i> Vai para o parâmetro anterior</p> <p><i>No editor de texto e numérico</i> Mover a posição de entrada para a esquerda.</p>
	<p><b>Tecla mais</b></p> <p><i>No menu, submenu</i> Move a barra de seleção para baixo em uma lista de opções</p> <p><i>Em assistentes</i> Vai para o próximo parâmetro</p> <p><i>No editor de texto e numérico</i> Mover a posição de entrada para a direita.</p>
	<p><b>Tecla Enter</b></p> <p><i>Na tela operacional</i> Pressionar a tecla rapidamente abre o menu de operação.</p> <p><i>No menu, submenu</i></p> <ul style="list-style-type: none"> <li>▪ Pressionar a tecla: <ul style="list-style-type: none"> <li>▪ Abre o menu, submenu ou o parâmetro selecionado.</li> <li>▪ Inicia o assistente.</li> <li>▪ Se o texto de ajuda estiver aberto, fecha o texto de ajuda do parâmetro.</li> </ul> </li> <li>▪ Pressionar a tecla por 2 s em um parâmetro: Se houver, abre o texto de ajuda para a função do parâmetro.</li> </ul> <p><i>Em assistentes</i> Abre a visualização de edição do parâmetro e confirma o valor do parâmetro</p> <p><i>No editor de texto e numérico</i></p> <ul style="list-style-type: none"> <li>▪ Pressionar a tecla brevemente confirma sua seleção.</li> <li>▪ Pressionar a tecla por 2 s confirma sua entrada.</li> </ul>
	<p><b>Combinação da tecla "Esc" (pressionar teclas simultaneamente)</b></p> <p><i>No menu, submenu</i></p> <ul style="list-style-type: none"> <li>▪ Pressionar a tecla: <ul style="list-style-type: none"> <li>▪ Sai do nível de menu atual e vai para o próximo nível mais alto.</li> <li>▪ Se o texto de ajuda estiver aberto, fecha o texto de ajuda do parâmetro.</li> </ul> </li> <li>▪ Pressionar a tecla por 2 s retorna ao display operacional ("posição inicial").</li> </ul> <p><i>Em assistentes</i> Sai do assistente e vai para o próximo nível mais alto</p> <p><i>No editor de texto e numérico</i> Sai da visualização de edição sem aplicar as mudanças.</p>
	<p><b>Combinação das teclas Menos/Enter (pressionar e manter pressionadas as teclas simultaneamente)</b></p> <ul style="list-style-type: none"> <li>▪ Se o teclado estiver bloqueado: Pressionar a tecla por 3 s desativa o bloqueio do teclado.</li> <li>▪ Se o teclado não estiver ativado: Pressionar a tecla por 3 s abre o menu de contexto incluindo a opção para ativação do bloqueio do teclado.</li> </ul>



### 8.3.5 Abertura do menu de contexto

Usando o menu de contexto, o usuário pode acessar os seguintes menus rápida e diretamente a partir do display operacional:

- Configurar
- Cópia de segurança dos dados
- Simulação



**Acessar e fechar o menu de contexto**

O usuário está no display operacional.

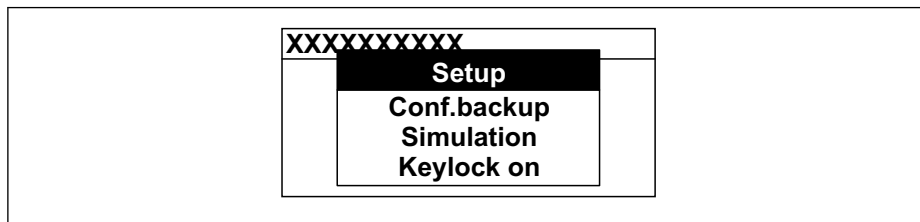

1. Pressione as teclas  e  por mais de 3 segundos.  
↳ O menu de contexto abre.



A0034608-PT

2. Pressione  +  simultaneamente.  
↳ O menu de contexto é fechado e o display operacional aparece.

**Acessando o menu por meio do menu de contexto**

1. Abra o menu de contexto.
2. Pressione  para navegar no menu desejado.
3. Pressione  para confirmar a seleção.  
↳ O menu selecionado abre.

### 8.3.6 Navegar e selecionar a partir da lista

Elementos de operação diferentes são utilizados para navegar através do menu de operação. O caminho de navegação é exibido à esquerda no cabeçalho. Os ícones são exibidos na frente dos menus individuais. Esses ícones também são exibidos no cabeçalho durante a navegação.

**i** Para uma explicação da visão de navegação com símbolos e elementos de operação → 51

**Exemplo: Definir o número de valores medidos exibidos em "2 valores"**

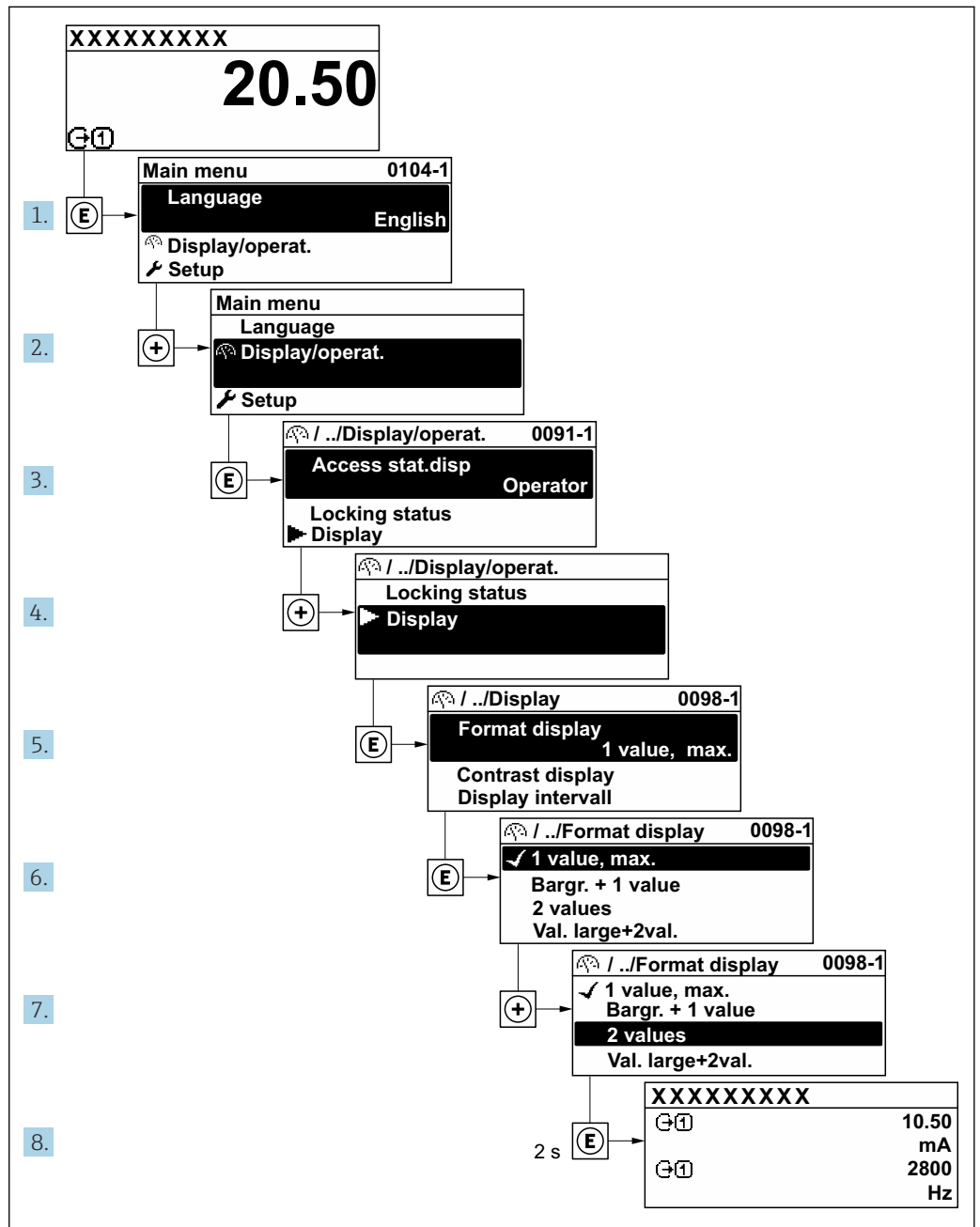

A0029562-PT

### 8.3.7 Chamada de parâmetro diretamente

Um número de parâmetro é atribuído a cada parâmetro para que possa acessar um parâmetro diretamente através do display local. Inserir este código de acesso no parâmetro **Acesso direto** chama o parâmetro desejado diretamente.

**Caminho de navegação**

Especialista → Acesso direto

O código de acesso direto é formado por um número de 5 dígitos (no máximo) e o número do canal, o qual identifica o canal de uma variável de processo: ex. 00914-2. Na visualização de navegação, ele aparece do lado direito do cabeçalho no parâmetro selecionado.

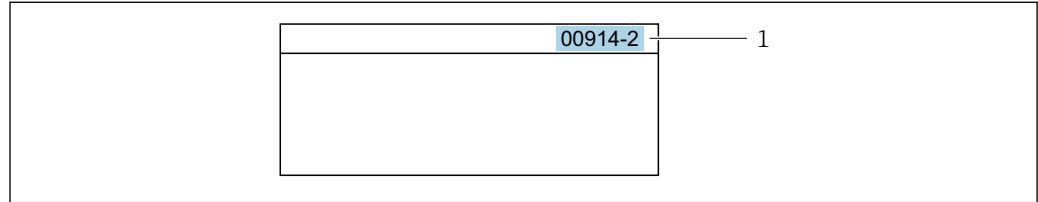

A0029414

1 Código de acesso direto

Observe o seguinte ao inserir o código de acesso direto:

- Os zeros à esquerda no código de acesso direto não precisam ser inseridos.  
Exemplo: Insira "914" ao invés de "00914"
- Se não for inserido nenhum número do canal, o canal 1 é aberto automaticamente.  
Exemplo: Insira 00914 → parâmetro **Atribuir variável do processo**
- Se for aberto um canal diferente: Insira o código de acesso direto com o número do canal correspondente.  
Exemplo: Insira 00914-2 → parâmetro **Atribuir variável do processo**



Para o código de acesso direto dos parâmetros individuais, consulte o documento "Descrição dos parâmetros do equipamento" para o equipamento

**8.3.8 Chamada de texto de ajuda**

O texto de ajuda está disponível para alguns parâmetros e pode ser convocado na visualização do navegador. O texto de ajuda fornece uma breve explicação da função do parâmetro e fornecendo suporte para comissionamento rápido e seguro.

**Chamada e fechamento de texto de ajuda**

O usuário está na visualização de navegação e a barra de seleção está em um parâmetro.

1. Pressione para 2 s.
  - ↳ O texto de ajuda para o parâmetro selecionado abre.

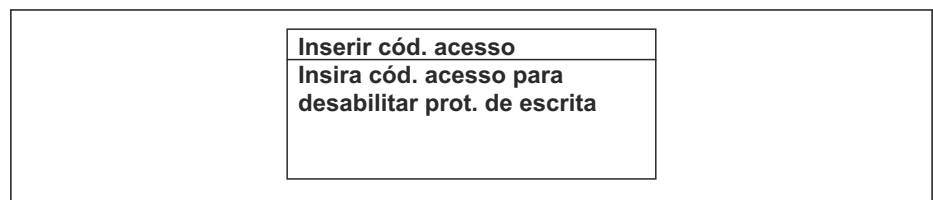

A0014002-PT

21 Exemplo: texto de ajuda para o parâmetro "Inserir código de acesso"

2. Pressione + simultaneamente.
  - ↳ O texto de ajuda é fechado.

**8.3.9 Alterar parâmetros**



Os parâmetros podem ser alterados através do editor numérico ou do editor de texto.

- Editor numérico: Altera os valores em um parâmetro, ex. especificação de valores limites.
- Editor de texto: Insere o texto em um parâmetro, ex. nome do tag.

Uma mensagem é exibida se o valor inserido estiver fora da faixa permitida.

Ins. código de acesso
Ins. inválida ou fora de alcance
valor
Mín:0
Máx:9999

A0014049-PT

 Para uma descrição da visualização de edição - que consiste em editor de texto e editor numérico - com símbolos →  53, para uma descrição dos elementos de operação →  55

### 8.3.10 Funções de usuário e autorização de acesso relacionada

As duas funções de usuário "Operador" e "Manutenção" possuem acesso de escrita diferentes aos parâmetros se o cliente definir um código de acesso específico para o usuário. Isso protege a configuração do equipamento por intermédio do display local contra acesso não autorizado →  156 .

#### Definição da autorização de acesso para funções de usuário

Quando o equipamento é fornecido de fábrica, ainda não há um código de acesso definido . A autorização de acesso (acesso leitura e gravação) para o equipamento não é restrita e corresponde ao função do usuário "Manutenção" .

- ▶ Definir o código de acesso.
  - ↳ O função do usuário "Operador" é redefinido além do função do usuário "Manutenção". A autorização de acesso é diferente para as duas funções de usuário.

*Autorização de acesso para parâmetros: função do usuário "Manutenção"*

Status do código de acesso	Acesso para leitura	Acesso para gravação
Um código de acesso ainda não foi definido (Ajuste de fábrica).	✓	✓
Após a definição de um código de acesso.	✓	✓ <sup>1)</sup>

1) O usuário tem acesso de gravação apenas após inserir o código de acesso.



*Autorização de acesso para parâmetros: função do usuário "Operador"*

Status do código de acesso	Acesso para leitura	Acesso para gravação
Após a definição de um código de acesso.	✓	- <sup>1)</sup>



1) Apesar do código de acesso definido, alguns parâmetros podem sempre ser modificados e, assim, são excluídos da proteção contra gravação , pois eles não afetam a medição: proteção contra gravação via código de acesso →  156

 A função na qual o usuário está atualmente conectado é indicada pelo Parâmetro **Direito de acesso**. Caminho de navegação: Operação → Direito de acesso

### 8.3.11 Desabilitação da proteção contra gravação através do código de acesso

Se o símbolo  aparece no display local em frente a um parâmetro, o parâmetro é protegido contra gravação por um código de acesso específico do usuário e seu valor não pode ser mudado no momento usando a operação local →  156.

A proteção contra gravação do parâmetro através da operação local pode ser desabilitada inserindo o código de acesso específico para o usuário em parâmetro **Inserir código de acesso** (→  132) através da respectiva opção de acesso.

1. Após pressionar , o prompt de entrada para o código de acesso aparece.
2. Insira o código de acesso.
  - ↳ O símbolo  na frente dos parâmetros desaparece, todos os parâmetros previamente protegidos contra gravação tornam-se reabilitados.

### 8.3.12 Habilitação e desabilitação do bloqueio do teclado



O bloqueio do teclado permite bloquear o acesso a todo o menu de operação através de operação local. Como resultado, não se torna mais possível navegar pelo menu de operação ou mudar os valores dos parâmetros individuais. Os usuários podem somente ler os valores medidos no display de operação.

O bloqueio do teclado é ativado e desativado no menu de contexto.

#### Ativação do bloqueio do teclado



-  O bloqueio do teclado é ativado automaticamente:
  - Se o equipamento não foi operado através do display por > 1 minuto.
  - Sempre que o equipamento é reiniciado.

#### Para ativar o bloqueio manualmente:

1. O equipamento está no display do valor medido.  
Pressione as teclas  e  por 3 segundos.  
↳ Aparece o menu de contexto.
2. No menu de contexto, selecione **Chave de bloqueio ativada opção** .  
↳ O bloqueio do teclado está ativado.

-  Se o usuário tentar acessar o menu de operação enquanto o bloqueio estiver ativo, a **Chave de bloqueio ativada** mensagem aparece.

#### Desativação do bloqueio do teclado

- ▶ O bloqueio do teclado está ativado.  
Pressione as teclas  e  por 3 segundos.  
↳ O bloqueio do teclado está desativado.



## 8.4 Acesso ao menu de operação pelo navegador de internet

### 8.4.1 Faixa de função

O servidor de rede integrado pode ser usado para operar e configurar o equipamento através de um navegador de internet via Ethernet-APL, da interface de operação (CDI-RJ45) ou através da interface Wi-Fi . A estrutura do menu de operação é a mesma que no display local. Além dos valores medidos, as informações de status do equipamento são exibidas e podem ser usadas para monitorar a integridade do equipamento. E mais, os dados do equipamento podem ser gerenciados e os parâmetros de rede podem ser configurados.

Um equipamento que tenha uma interface Wi-Fi (pode ser solicitado como opção) é necessário para a conexão Wi-Fi: código de pedido para "Display; operação", opção G "4 linhas, iluminado; controle touchscreen + Wi-Fi". O equipamento atua como um

Ponto de acesso e permite a comunicação através de computador ou um terminal portátil móvel.

 Para informações adicionais sobre o servidor de rede, consulte a documentação especial do equipamento. →  307

## 8.4.2 Requisitos

### Hardware do computador



Hardware	Interface	
	RJ45	Wi-Fi
Interface	O computador deve ter uma interface RJ45. <sup>1)</sup>	A unidade operacional deve ter uma interface Wi-Fi.
Conexão	Cabo Ethernet padrão	Conexão através de rede local sem fio (Wi-Fi).
Tela	Tamanho recomendado: ≥12" (depende da resolução da tela)	

1) Cabo recomendado: CAT5e, CAT6 ou CAT7, com conector blindado (p. ex., produto YAMAICHI; n° da peça Y-ConProfixPlug63/Prod. ID: 82-006660)

### Software do computador

Software	Interface	
	RJ45	Wi-Fi
Sistemas operacionais recomendados	<ul style="list-style-type: none"> <li>▪ Microsoft Windows 8 ou superior.</li> <li>▪ Sistemas operacionais móveis:               <ul style="list-style-type: none"> <li>▪ iOS</li> <li>▪ Android</li> </ul> </li> </ul>  O Microsoft Windows XP e o Windows 7 são compatíveis.	
Navegadores de Internet compatíveis	<ul style="list-style-type: none"> <li>▪ Microsoft Edge</li> <li>▪ Mozilla Firefox</li> <li>▪ Google Chrome</li> <li>▪ Safari</li> </ul>	



### Configurações do computador

Ajuste de parâmetro	Interface	
	RJ45	Wi-Fi
Direitos de usuário	São necessários direitos de usuário apropriados (p.ex., direitos de administrador) para configurações de TCP/IP e de servidor proxy (p. ex., para ajustar o endereço IP, a máscara de sub-rede etc.).	
Configurações do servidor proxy do navegador de Internet	A configuração <i>Usar um servidor proxy para a sua LAN</i> do navegador de Internet deve ser <b>desmarcada</b> .	
JavaScript	JavaScript deve estar habilitado.  Se o JavaScript não puder ser habilitado: insira <code>http://192.168.1.212/servlet/basic.html</code> na linha de endereço do navegador de internet. Uma versão simplificada mas totalmente funcional da estrutura do menu de operação é iniciada no navegador de internet.  Ao instalar uma nova versão de firmware: Para permitir a exibição correta dos dados, limpe a memória temporária (cache) em <b>Opções de Internet</b> no navegador de internet.	JavaScript deve estar habilitado.  A exibição Wi-Fi requer suporte a JavaScript.



Ajuste de parâmetro	Interface	
	RJ45	Wi-Fi
Conexões de rede	Use somente as conexões de rede ativas para o instrumento de medição.	
	Desligue todas as outras conexões de rede, como por exemplo o Wi-Fi.	Desligue todas as outras conexões de rede.

 Em casos de problemas de conexão: →  185

*Medidor: Através da interface de operação CDI-RJ45*

Equipamento	Interface de operação CDI-RJ45
Medidor	O medidor possui uma interface RJ45.
Servidor de rede	O servidor da web deve ser habilitado, ajuste de fábrica: ON  Para mais informações sobre a habilitação do servidor da web →  66

*Medidor: através da interface Wi-Fi*

Equipamento	Interface Wi-Fi
Medidor	O medidor tem uma antena Wi-Fi: <ul style="list-style-type: none"> <li>▪ Transmissor com antena Wi-Fi integrada</li> <li>▪ Transmissor com antena Wi-Fi externa</li> </ul>
Servidor de rede	O servidor web e Wi-Fi deve estar habilitado; ajuste de fábrica: ON  Para mais informações sobre a habilitação do servidor da web →  66

### 8.4.3 Conexão do equipamento

#### Através da interface de operação (CDI-RJ45)

*Preparação do medidor*

1. Dependendo da versão do invólucro:  
Solte as braçadeiras ou os parafusos de fixação da tampa do invólucro.
2. Dependendo da versão do invólucro:  
Desparafuse ou abra a tampa do invólucro.
3. Conecte o computador ao conector RJ45 através do cabo de conexão Ethernet padrão..

*Configuração do protocolo Internet do computador*

As informações a seguir referem-se às configurações padrão Ethernet do equipamento.

Endereço IP do equipamento: 192.168.1.212 (Ajuste de fábrica)

O endereço IP pode ser atribuído ao medidor de várias formas:

- Endereçamento do software:  
O endereço IP é inserido através do parâmetro **Endereço IP** (→  92) .
- Minisseletores para "Endereço IP padrão":  
Para estabelecer a conexão de rede através da interface de operação (CDI-RJ45): o endereço IP fixo 192.168.1.212 é usado .

Para estabelecer uma conexão de rede através da interface de operação (CDI-RJ45): defina a minisseletores do "Endereço IP padrão" como **ON**. O medidor tem então o endereço IP fixo: 192.168.1.212. O endereço IP fixo 192.168.1.212 pode agora ser usado para estabelecer a conexão com a rede.

1. Através da minisseletores 2, ative o endereço IP padrão 192.168.1.212 .
2. Ligue o medidor.
3. Conecte o computador ao conector RJ45 através do cabo Ethernet padrão → 69.
4. Se uma segunda placa de rede não for usada, feche todos os aplicativos no notebook.
  - ↳ Aplicativos que exigem internet ou uma rede, como e-mail, aplicativos SAP, internet ou Windows Explorer.
5. Feche todos os navegadores de internet abertos.
6. Configure as propriedades do protocolo de internet (TCP/IP) como definido na tabela:

<b>Endereço IP</b>	192.168.1.XXX; para XXX todas as sequências numéricas, exceto: 0, 212 e 255 → por ex. 192.168.1.213
<b>Máscara de subrede</b>	255.255.255.0
<b>Gateway predefinido</b>	192.168.1.212 ou deixe as células vazias

### Através de interface Wi-Fi

*Configuração do protocolo Internet do dispositivo móvel*

#### AVISO

**Se a conexão WLAN for perdida durante a configuração, as configurações definidas podem ser perdidas.**

- ▶ Certifique-se de que a conexão WLAN não caia durante a configuração do equipamento.

#### AVISO

**Observe o seguinte para evitar um conflito de rede:**

- ▶ Evite acessar o medidor a partir do mesmo dispositivo móvel através da interface de operação (CDI-RJ45) e da interface Wi-Fi simultaneamente.
- ▶ Ative apenas uma interface de operação (CDI-RJ45 ou interface Wi-Fi).
- ▶ Se a comunicação simultânea for necessária: configure diferentes faixas de endereço de IP, por ex., 192.168.0.1 (interface Wi-Fi) e 192.168.1.212 (interface de operação CDI-RJ45).

*Preparação do terminal móvel*

- ▶ Habilite a WLAN no terminal móvel.

*Estabelecimento de uma conexão WLAN do terminal móvel até o medidor*

1. Nas configurações WLAN do terminal móvel:  
Selecione o medidor usando o SSID (por ex. EH\_Promass\_300\_A802000).
2. Se necessário, selecione o método de criptografia WPA2.
3. Insira a senha:  
Número de série do medidor de fábrica (por ex.: L100A802000).
  - ↳ O LED no módulo do display pisca. Agora é possível operar o medidor com o navegador de Internet, FieldCare ou DeviceCare.



O número de série pode ser encontrado na etiqueta de identificação.



Para garantir a segurança e a rápida atribuição da rede Wi-Fi a um ponto de medição, recomenda-se alterar o nome SSID. Deve ser possível atribuir claramente o novo nome SSID ao ponto de medição (por ex.: nome de tag), pois ele é exibido como rede Wi-Fi.

*Encerramento da conexão WLAN*

- ▶ Após configuração do medidor:  
Termine a conexão WLAN entre o terminal móvel e o medidor.

### Inicialização do navegador de internet

1. Inicie o navegador de internet no computador.
2. Insira o endereço IP do servidor da web na linha de endereço do navegador da web: 192.168.1.212  
↳ A página de login aparece.

A0053670

- 1 Imagem do equipamento
- 2 Nome do equipamento
- 3 Tag do equipamento
- 4 Sinal de status
- 5 Valores de medição atuais
- 6 Idioma de operação
- 7 Função do usuário
- 8 Código de acesso
- 9 Login
- 10 Restaure código de acesso (→ 📄 152)

**i** Se não aparecer a página de login ou se a página estiver incompleta → 📄 185

#### 8.4.4 Fazer o login

1. Selecione o idioma de operação preferencial para o navegador da web.
2. Insira o código de acesso específico do usuário.
3. Pressione **OK** para confirmar sua entrada.

<b>Código de acesso</b>	0000 (ajuste de fábrica); pode ser alterado pelo cliente
-------------------------	--

**i** Se nenhuma ação for realizada por 10 minutos, o navegador da web retorna automaticamente à página de login.

### 8.4.5 Interface do usuário

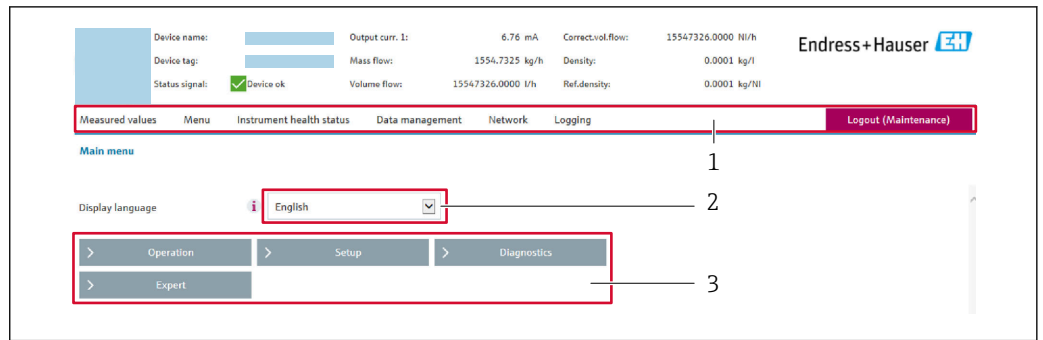

A0029418

- 1 Sequência de função
- 2 Idioma do display local
- 3 Área de navegação

#### Cabeçalho

As informações a seguir aparecem no cabeçalho:

- Nome do equipamento
- Etiqueta de equipamento
- Status do equipamento com sinal de status → 📄 191
- Valores de medição atuais

#### Sequência de funções

Funções	Significado
Measured values	Exibe os valores medidos do instrumento de medição
Menu	<ul style="list-style-type: none"> <li>■ Acesso ao menu de operação a partir do medidor</li> <li>■ A estrutura do menu de operação é a mesma que para o display local</li> <li>📄 Informações detalhadas sobre o menu de operação "Descrição dos Parâmetros do Equipamento"</li> </ul>
Device status	Exibe as mensagens de diagnóstico atualmente pendentes, listadas na ordem de prioridade
Data management	<p>Troca de dados entre o computador e o instrumento de medição:</p> <ul style="list-style-type: none"> <li>■ Configuração do equipamento:                             <ul style="list-style-type: none"> <li>■ Carregue as configurações a partir do equipamento (formato XML, salve a configuração)</li> <li>■ Salve as configurações no equipamento (formato XML, restaure a configuração)</li> </ul> </li> <li>■ Registro - Registro de evento exportado (arquivo .csv)</li> <li>■ Documentos - Exportar documentos:                             <ul style="list-style-type: none"> <li>■ Exportar o registro de dados backup (arquivo.csv, crie a documentação do ponto de medição)</li> <li>■ Relatório de verificação (arquivo PDF, somente disponível com a "Verificação Heartbeat")</li> </ul> </li> <li>■ Atualização do firmware - Programar a versão do firmware</li> </ul>
Network	<p>Configuração e verificação de todos os parâmetros necessários para estabelecer a conexão com o medidor:</p> <ul style="list-style-type: none"> <li>■ Configurações de rede (por exemplo Endereço IP, endereço MAC)</li> <li>■ Informações do equipamento (por exemplo, número de série, versão do firmware)</li> </ul>
Logout	Fim da operação e chamada da página de login

#### Área de navegação

Os menus, os submenus associados e os parâmetros podem ser selecionados na área de navegação.

### Área de trabalho

Dependendo da função selecionada e os submenus relacionados, várias ações podem ser executadas nessa área:

- Configuração dos parâmetros
- Leitura dos valores medidos
- Chamada de texto de ajuda
- Início de um upload/download

### 8.4.6 Desabilitar o servidor de internet

O servidor de internet do medidor pode ser ligado e desligado conforme necessário, usando parâmetro **Função Web Server**.

#### Navegação

Menu "Especialista" → Comunicação → Web server

#### Visão geral dos parâmetros com breve descrição

Parâmetro	Descrição	Seleção	Ajuste de fábrica
Função Web Server	Ligue e desligue o servidor de internet.	<ul style="list-style-type: none"> <li>▪ Desl.</li> <li>▪ HTML Off</li> <li>▪ Ligado</li> </ul>	Ligado

#### Escopo de funções da parâmetro "Função Web Server"

Opção	Descrição
Desl.	<ul style="list-style-type: none"> <li>▪ O servidor de rede está completamente desabilitado.</li> <li>▪ A porta 80 está bloqueada.</li> </ul>
HTML Off	A versão HTML do servidor de rede não está disponível.
Ligado	<ul style="list-style-type: none"> <li>▪ A funcionalidade completa do servidor de rede está disponível.</li> <li>▪ JavaScript é usado.</li> <li>▪ A senha é transferida em um estado criptografado.</li> <li>▪ Qualquer alteração na senha também é transferida em um estado criptografado.</li> </ul>

#### Habilitar o servidor de internet



Se o servidor de internet estiver desabilitado, pode apenas ser reabilitado com a parâmetro **Função Web Server**, através das seguintes opções de operação:

- Através do display local
- Através da Bedientool "FieldCare"
- Através da ferramenta de operação "DeviceCare"

### 8.4.7 Desconexão

 Antes de desconectar-se, execute um backup de dados através da função **Data management** (configuração de upload do equipamento) se necessário.

1. Selecione a entrada **Logout** na linha de funções.
  - ↳ A página inicial com a caixa de login aparece.
2. Feche o navegador de internet.

3. Se não for mais necessário:  
Redefina as propriedades modificadas do protocolo da Internet (TCP/IP) →  62.
-  Se a comunicação com o servidor de rede foi estabelecida através do endereço IP padrão 192.168.1.212, a minisseletora n.º 10 deve ser redefinida (de **ON** → **OFF**). Posteriormente, o endereço IP do equipamento está novamente ativo para comunicação em rede.

## 8.5 Operação através do aplicativo SmartBlue

O equipamento pode ser operado e configurado com o aplicativo SmartBlue.

- O aplicativo SmartBlue deve ser baixado em um dispositivo móvel para esse propósito
- Para mais informações sobre a compatibilidade do aplicativo SmartBlue com dispositivos móveis, consulte a **Apple App Store (dispositivos iOS)** ou **Google Play Store (equipamentos Android)**
- A operação incorreta por pessoas não autorizadas é impedida por meio de comunicação criptografada e criptografia de senha.
- A função Bluetooth® pode ser desativada após a configuração inicial.

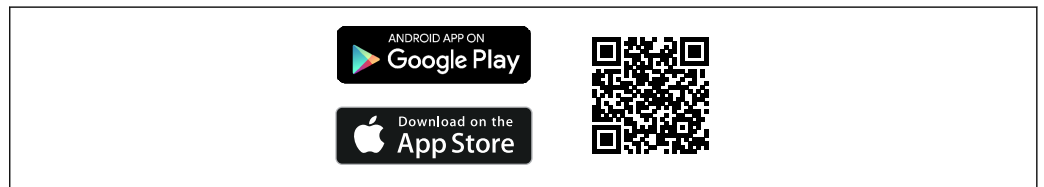

A0033202

 22 QR code para o aplicativo SmartBlue Endress+Hauser

Download e instalação:

1. Escaneie o QR code ou digite **SmartBlue** no campo de pesquisa da Apple App Store (iOS) ou Google Play Store (Android).
2. Instale e inicie o aplicativo SmartBlue.
3. Para dispositivos Android: habilite a localização (GPS) (não necessário para dispositivos iOS).
4. Selecione um equipamento que já esteja pronto para receber na lista de equipamentos exibida.

Login:

1. Digite o nome de usuário: admin
2. Digite a senha inicial: número de série do equipamento

### 3. Troque a senha após fazer login pela primeira vez

#### **i** Informação sobre a senha e o código de reinicialização

Para equipamentos que atendem à norma IEC 62443-4-1 "Gerenciamento seguro do ciclo de vida de desenvolvimento do produto" ("ProtectBlue"):

- Se a senha definida pelo usuário for perdida: consulte as instruções de gerenciamento do usuário e o botão reset no manual de operação.
- Consulte o manual de segurança associado (SD).

Para todos os outros equipamentos (sem "ProtectBlue"):

- Se a senha definida pelo usuário for perdida, o acesso pode ser restaurado por um código de reset. O código para reset é o número de série do equipamento ao contrário. A senha original é válida novamente após inserir o código de reset.
- Além da senha, o código de reset também pode ser alterado.
- Se a senha definida pelo usuário for perdida, a senha não poderá mais ser redefinida por meio do aplicativo SmartBlue. Entre em contato com a assistência técnica da Endress+Hauser nesse caso.

## 8.6 Acesso ao menu de operação através da ferramenta de operação

A estrutura do menu operacional nas ferramentas de operação é a mesma para operação através do display local.

### 8.6.1 Conexão da ferramenta de operação

#### Via rede APL

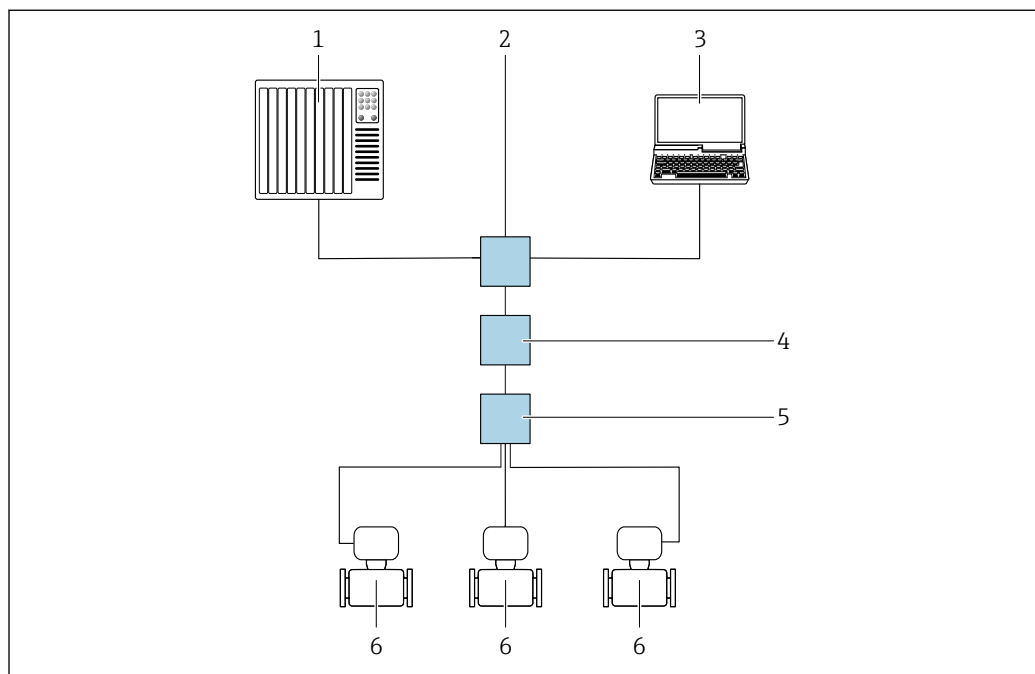

**23** Opções para operação remota através da rede APL

- 1 Sistema de automação, por ex., Simatic S7 (Siemens)
- 2 Seletor Ethernet, p. ex., Scalance X204 (Siemens)
- 3 Computador com navegador de Internet para acesso ao servidor de rede integrado ou computador com ferramenta de operação (por ex., FieldCare, DeviceCare com PROFINET COM DTM ou SIMATIC PDM com pacote FDI)
- 4 Seletor de alimentação APL (opcional)
- 5 Seletor de campo APL
- 6 Instrumento de medição

## Interface de operação

### Através da interface de operação (CDI-RJ45)

Para configurar o equipamento no local, uma conexão ponto a ponto pode ser estabelecida. A conexão é feita com o invólucro aberto, diretamente através da interface de operação do equipamento (CDI-RJ45).

**i** Um adaptador do conector RJ45 para o M12 está disponível como opção para áreas não classificadas:

Código de pedido para "Acessórios", opção **NB**: "Adaptador RJ45 M12 (Interface de operação)"

O adaptador conecta a interface de operação (CDI-RJ45) a um conector M12 instalado na entrada para cabos. A conexão com a interface de operação pode ser estabelecida através do conector M12 sem abrir o equipamento.

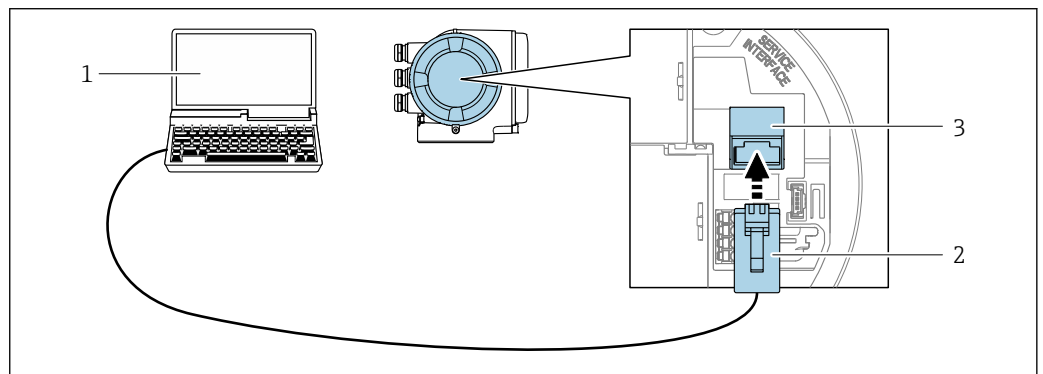

**24** Conexão através de Interface de operação (CDI-RJ45)

- 1 Computador com navegador de internet para acesso ao servidor de rede integrado ou computador com ferramenta de operação, por ex. "FieldCare", "DeviceCare", com COM DTM "Comunicação CDI TCP/IP" ou Modbus DTM
- 2 Cabo de conexão Ethernet padrão com conector RJ45
- 3 Interface de operação (CDI-RJ45) do medidor com acesso ao servidor de rede integrado

### Através de interface Wi-Fi

A interface Wi-Fi opcional está disponível na seguinte versão do equipamento:

Código de pedido para "Display; operação", opção G "4 linhas, iluminado; controle por toque + Wi-Fi"

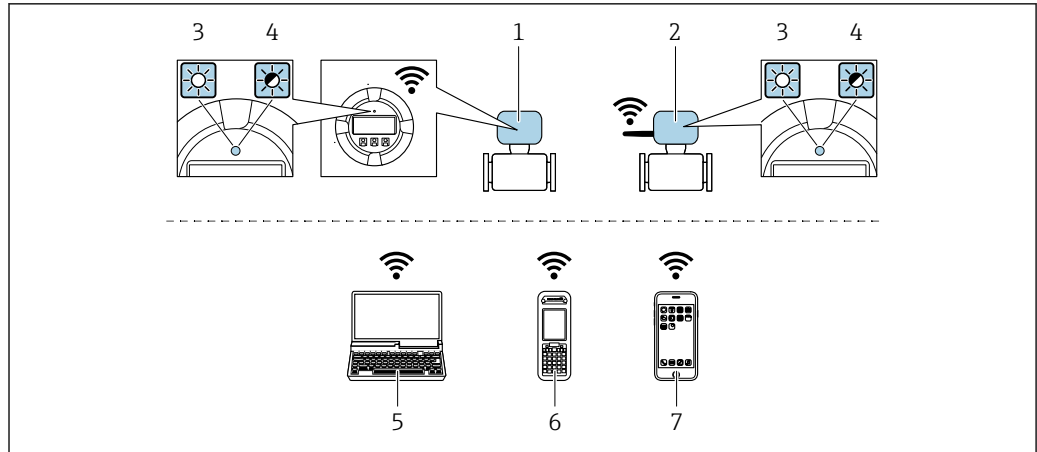

A0034570

- 1 Transmissor com antena Wi-Fi integrada
- 2 Transmissor com antena Wi-Fi externa
- 3 LED aceso constantemente: a recepção Wi-Fi está habilitada no medidor
- 4 LED piscando: conexão Wi-Fi estabelecida entre a unidade de operação e o medidor
- 5 Computador com interface Wi-Fi e navegador de internet para acesso ao servidor de rede integrado do equipamento ou com ferramenta de operação, por ex FieldCare., DeviceCare)
- 6 Terminal portátil móvel com interface Wi-Fi e navegador de internet para acesso ao servidor de rede integrado do equipamento ou ferramenta de operação (por ex. FieldCare, DeviceCare)
- 7 Smartphone ou tablet (por ex. Field Xpert, SMT70)

Função	Wi-Fi: IEEE 802.11 b/g (2.4 GHz)
Criptografia	WPA2-PSK AES-128 (em conformidade com IEEE 802.11i)
Canais Wi-Fi configuráveis	1 a 11
Grau de proteção	IP66/67
Antenas disponíveis	<ul style="list-style-type: none"> <li>▪ Antena interna</li> <li>▪ Antena externa (opcional)</li> </ul> Em casos de condições insuficientes de transmissão/recebimento no local da instalação.  Apenas 1 antena está ativa por vez!
Alcance	<ul style="list-style-type: none"> <li>▪ Antena interna: normalmente 10 m (32 ft)</li> <li>▪ Antena externa: normalmente 50 m (164 ft)</li> </ul>
Materiais (antena externa)	<ul style="list-style-type: none"> <li>▪ Antena: Plástico ASA (acrilonitrila estireno acrilato) e latão niquelado</li> <li>▪ Adaptador: Aço inoxidável e latão niquelado</li> <li>▪ Cabo: Polietileno</li> <li>▪ Pluge: Latão niquelado</li> <li>▪ Suporte em ângulo: Aço inoxidável</li> </ul>

*Configuração do protocolo Internet do dispositivo móvel*

**AVISO**

**Se a conexão WLAN for perdida durante a configuração, as configurações definidas podem ser perdidas.**

- ▶ Certifique-se de que a conexão WLAN não caia durante a configuração do equipamento.

**AVISO**

**Observe o seguinte para evitar um conflito de rede:**

- ▶ Evite acessar o medidor a partir do mesmo dispositivo móvel através da interface de operação (CDI-RJ45) e da interface Wi-Fi simultaneamente.
- ▶ Ative apenas uma interface de operação (CDI-RJ45 ou interface Wi-Fi).
- ▶ Se a comunicação simultânea for necessária: configure diferentes faixas de endereço de IP, por ex., 192.168.0.1 (interface Wi-Fi) e 192.168.1.212 (interface de operação CDI-RJ45).

*Preparação do terminal móvel*

- ▶ Habilite a WLAN no terminal móvel.

*Estabelecimento de uma conexão WLAN do terminal móvel até o medidor*

1. Nas configurações WLAN do terminal móvel:  
Selecione o medidor usando o SSID (por ex. EH\_Promass\_300\_A802000).
2. Se necessário, selecione o método de criptografia WPA2.
3. Insira a senha:  
Número de série do medidor de fábrica (por ex.: L100A802000).  
↳ O LED no módulo do display pisca. Agora é possível operar o medidor com o navegador de Internet, FieldCare ou DeviceCare.

 O número de série pode ser encontrado na etiqueta de identificação.

 Para garantir a segurança e a rápida atribuição da rede Wi-Fi a um ponto de medição, recomenda-se alterar o nome SSID. Deve ser possível atribuir claramente o novo nome SSID ao ponto de medição (por ex.: nome de tag), pois ele é exibido como rede Wi-Fi.



*Encerramento da conexão WLAN*

- ▶ Após configuração do medidor:  
Termine a conexão WLAN entre o terminal móvel e o medidor.

**8.6.2 FieldCare****Faixa de função**

Ferramenta de gerenciamento de ativos industriais baseada em FDT (Field Device Technology) da Endress+Hauser. É possível configurar todos os equipamentos de campo inteligentes em um sistema e ajudá-lo a gerenciá-los. Através do uso das informações de status, é também um modo simples e eficaz de verificar o status e a condição deles.

Acesso através de:

- Interface de operação CDI-RJ45 →  69
- Interface WLAN →  69

Funções típicas:

- Configuração de parâmetros do transmissor
- Carregamento e armazenamento de dados do equipamento (upload/download)
- Documentação do ponto de medição
- Visualização da memória de valor medido (registrador de linha) e registro de eventos

-  ▪ Instruções de operação BA00027S
- Instruções de operação BA00059S

 Fonte para arquivos de descrição do equipamento →  73

**8.6.3 DeviceCare****Faixa de função**

Ferramenta para conectar e configurar os equipamentos de campo Endress+Hauser.

O modo mais rápido de configurar equipamentos de campo Endress+Hauser é com a ferramenta dedicada "DeviceCare". Junto com os gerenciadores de tipo de equipamento (DTMs), ele apresenta uma solução conveniente e abrangente.



Catálogo de inovação IN01047S



Fonte para arquivos de descrição do equipamento →  73

#### 8.6.4 SIMATIC PDM

##### Faixa de função

Programa da Siemens padronizado e independente do fornecedor para a operação, configuração, manutenção e diagnóstico de equipamentos de campo inteligentes através do protocolo PROFINET.



Fonte para arquivos de descrição do equipamento →  73

## 9 Integração do sistema

### 9.1 Visão geral dos arquivos de descrição do equipamento

#### 9.1.1 Dados da versão atual para o equipamento

Versão do firmware	01.00.zz	<ul style="list-style-type: none"> <li>▪ Na folha de rosto do manual</li> <li>▪ Na etiqueta de identificação do transmissor</li> <li>▪ Versão do firmware</li> </ul> Diagnóstico → Informações do equipamento → Versão do firmware
Fabricante	17	Fabricante Especialista → Comunicação → Bloco físico → Fabricante
ID do equipamento	0xA43B	–
ID do tipo de equipamento	Promass 300	Tipo de equipamento Especialista → Comunicação → Bloco físico → Tipo de equipamento
Revisão do equipamento	1	–
Versão PROFINET em Ethernet-APL	2.43	Versão da especificação PROFINET

 Para uma visão geral das diferentes versões de firmware para o equipamento  
→  267

#### 9.1.2 Ferramentas de operação

O arquivo de descrição do equipamento adequado para as ferramentas de operação individuais está listado abaixo, juntamente com a informação sobre onde o arquivo pode ser adquirido.

FieldCare	<ul style="list-style-type: none"> <li>▪ <a href="http://www.endress.com">www.endress.com</a> → Área de downloads</li> <li>▪ Pendrive (entre em contato com a Endress+Hauser)</li> <li>▪ E-mail → Área de downloads</li> </ul>
DeviceCare	<ul style="list-style-type: none"> <li>▪ <a href="http://www.endress.com">www.endress.com</a> → Área de downloads</li> <li>▪ E-mail → Área de downloads</li> </ul>
SIMATIC PDM (Siemens)	<a href="http://www.endress.com">www.endress.com</a> → Área de downloads

## 9.2 Arquivo mestre do equipamento (GSD)

A fim de integrar os equipamentos de campo a um sistema de barramento, o sistema PROFIBUS precisa de uma descrição dos parâmetros de equipamento, como dados de saída, dados de entrada, formato dos dados e volume dos dados.

Esses dados estão disponíveis no arquivo mestre do equipamento (GSD) que é fornecido para o sistema de automação quando o sistema de comunicação é comissionado. Além disso, os mapas de bits do dispositivo, que aparecem como ícones na estrutura da rede, também podem ser integrados.

O arquivo mestre do equipamento (GSD) está em formato XML e o arquivo é criado na linguagem de marcação GSDML.

Com o arquivo mestre do equipamento PA Profile 4.02 (GSD), é possível trocar equipamentos de campo de diferentes fabricantes sem precisar reconfigurar.

Dois arquivos mestres de equipamentos diferentes (GSD) podem ser usados: GSD específico do fabricante e PA Profile GSD.

### 9.2.1 Nome do arquivo do arquivo mestre do equipamento (GSD) específico do fabricante

Exemplo de nome de um arquivo mestre do equipamento:

GSDML-V2.43-EH-PROMASS\_300\_500\_APL\_aaaammdd.xml

<b>GSDML</b>	Linguagem de descrição
<b>V2.43</b>	Versão da especificação PROFINET
<b>EH</b>	Endress+Hauser
<b>PROMASS</b>	Família de instrumentos
<b>300_500_APL</b>	Transmissor
<b>aaaammdd</b>	Data de emissão (aaaa: ano, mm: mês, dd: dia)
<b>.xml</b>	Extensão do nome do arquivo (arquivo XML)

### 9.2.2 Nome do arquivo do arquivo mestre do equipamento (GSD) PA Profile

Exemplo de nome de um arquivo mestre do equipamento PA Profile:

GSDML-V2.43-PA\_Profile\_V4.02-B333-FLOW\_CORIOLIS-aaaammdd.xml

<b>GSDML</b>	Linguagem de descrição
<b>V2.43</b>	Versão da especificação PROFINET
<b>PA_Profile_V4.02</b>	Versão da especificação PA Profile
<b>B333</b>	Identificação do equipamento no PA Profile
<b>FLOW</b>	Linha de produto
<b>CORIOLIS</b>	Princípio da medição de vazão
<b>aaaammdd</b>	Data de emissão (aaaa: ano, mm: mês, dd: dia)
<b>.xml</b>	Extensão do nome do arquivo (arquivo XML)

API	Módulos compatíveis	Variáveis de entrada e saída
0x9700	Entrada analógica	Vazão mássica
	Entrada analógica	Densidade
	Entrada analógica	Temperatura
	Totalizador	Valor do totalizador: massa/massa Controle do totalizador

Onde adquirir o GSD específico do fabricante:

GSD específico do fabricante:	<a href="http://www.endress.com">www.endress.com</a> → Seção de downloads
GSD PA Profile:	<a href="https://www.profibus.com/products/gsd-files/gsd-library-profile-for-process-control-devices-version-40">https://www.profibus.com/products/gsd-files/gsd-library-profile-for-process-control-devices-version-40</a> → Seção de downloads

## 9.3 Transmissão cíclica de dados

### 9.3.1 Visão geral dos módulos

O gráfico a seguir mostra quais módulos estão disponíveis para o equipamento para a transferência cíclica de dados. A transferência de dados cíclica é executada com um sistema de automação.

API	Medidor		Sub-slot	Direção Vazão de dados	Sistema de controle
	Módulos	Slot			
0x9700	Entrada analógica 1 (vazão mássica)	1	1	→	PROFINET
	Entrada analógica 2 (densidade)	2	1	→	
	Entrada analógica 3 (temperatura)	3	1	→	
	Entrada analógica 4	20	1	→	
	Entrada analógica 5	21	1	→	
	Entrada analógica 6	22	1	→	
	Entrada analógica 7	23	1	→	
	Entrada analógica 8	24	1	→	
	Entrada analógica 9	25	1	→	
	Entrada analógica 10	26	1	→	
	Entrada analógica 11	27	1	→	
	Entrada analógica 12	28	1	→	
	Entrada analógica 13	29	1	→	
	Entrada analógica 14	30	1	→	
	Entrada analógica 15	31	1	→	
	Entrada analógica 16	32	1	→	
	Totalizador 1 (massa)	4	1	→ ←	
	Totalizador 2	70	1	→ →	
	Totalizador 3	71	1	→ ←	
	Entrada binária 1 (Heartbeat)	80	1	→	
	Entrada binária 2	81	1	→	
	Saída analógica 1 (pressão)	160	1	←	
	Saída analógica 2 (temperatura)	161	1	←	
	Saída analógica 3 (densidade de ref.)	162	1	←	
	Saída analógica 4 (% de sedimentos e água)	163	1	←	
	Saída analógica 5 (percentual do teor de água)	164	1	←	
Saída analógica 6 (spec. da apl. saída 0)	165	1	←		
Saída analógica 7 (spec. da apl. saída 1)	166	1	←		

	Saída binária 1 (Heartbeat)	210	1	→	
	Saída binária 2	211	1	←	
	Saída enumerada	240	1	←	

### 9.3.2 Descrição dos módulos

A estrutura de dados é descrita a partir da perspectiva do sistema de automação:

- Dados de entrada: São enviados a partir do medidor para o sistema de automação.
- Dados de saída: São enviados a partir do medidor para o medidor.

#### Módulo de entrada analógica

Transmite variáveis de entrada do medidor ao sistema de automação.

Os módulos de entrada analógica transmitem ciclicamente as variáveis de entrada selecionadas, incluindo o status, do medidor para o sistema de automação. A variável de entrada é descrita nos primeiros quatro bytes na forma de um número de ponto flutuante de acordo com a norma IEEE 754. O quinto byte contém a informação de status padronizada pertencente à variável de entrada.

*Seleção: variável de entrada*

Slot	Sub-slot	Variáveis de entrada
1	1	Vazão mássica
2	1	Densidade

Slot	Sub-slot	Variáveis de entrada
3	1	Temperatura
20...32	1	<ul style="list-style-type: none"> <li>▪ Vazão mássica</li> <li>▪ Vazão volumétrica</li> <li>▪ Vazão volumétrica corrigida</li> <li>▪ Densidade</li> <li>▪ Densidade de referência</li> <li>▪ Temperatura</li> <li>▪ Temperatura do componente eletrônico</li> <li>▪ Frequência de oscilação</li> <li>▪ Flutuação de frequência</li> <li>▪ Amortecimento de oscilação</li> <li>▪ Flutuação de tubo de amortecimento</li> <li>▪ Assimetria do sinal</li> <li>▪ Excitador de corrente</li> <li>▪ Saída 0 específica da aplicação</li> <li>▪ Saída 1 específica da aplicação</li> <li>▪ Índice de meio não homogêneo</li> <li>▪ Índice de bolhas suspensas</li> <li>▪ Índice de assimetria do sensor</li> <li>▪ Saída em corrente 1</li> <li>▪ Saída em corrente 2</li> <li>▪ Saída em corrente 3</li> </ul> <p><b>Variáveis de entrada adicionais com o pacote de aplicação Heartbeat Verification</b></p> <ul style="list-style-type: none"> <li>▪ Temperatura do tubo portador</li> <li>▪ Amortecimento de oscilação 1</li> <li>▪ Frequência de oscilação 1</li> <li>▪ Amplitude de oscilação 0</li> <li>▪ Amplitude de oscilação 1</li> <li>▪ Flutuação de frequência 1</li> <li>▪ Flutuação de tubo de amortecimento 1</li> <li>▪ Excitador de corrente 1</li> <li>▪ HBSI</li> </ul> <p><b>Variáveis de entrada adicionais com o pacote de aplicação "Medição de Concentração"</b></p> <ul style="list-style-type: none"> <li>▪ Concentração</li> <li>▪ Vazão mássica desejada</li> <li>▪ Vazão mássica do portador</li> <li>▪ Meta de vazão volumétrica</li> <li>▪ Vazão volumétrica do portador</li> <li>▪ Meta de vazão volumétrica corrigida</li> <li>▪ Vazão volumétrica corrigida do portador</li> </ul> <p><b>Variáveis de entrada adicionais com o pacote de aplicação Petroleum</b></p> <ul style="list-style-type: none"> <li>▪ Densidade de referência alternativa</li> <li>▪ Vazão GSV</li> <li>▪ Vazão GSV alternativa</li> <li>▪ Vazão NSV</li> <li>▪ Vazão NSV alternativa</li> <li>▪ Vazão volumétrica S&amp;W</li> <li>▪ Teor de água %</li> <li>▪ Densidade do óleo</li> <li>▪ Densidade da água</li> <li>▪ Vazão mássica do óleo</li> <li>▪ Vazão mássica da água</li> <li>▪ Vazão volumétrica do óleo</li> <li>▪ Vazão volumétrica da água</li> <li>▪ Vazão volumétrica do óleo corrigida</li> <li>▪ Vazão volumétrica da água corrigida</li> </ul>

*Estrutura de dados**Dados de saída da saída analógica*

Byte 1	Byte 2	Byte 3	Byte 4	Byte 5
Valor medido: número de ponto de flutuação (IEEE 754)				Status <sup>1)</sup>

1) Codificação de status →  85

**Módulo de entrada específico para a aplicação**

Transmite valores de compensação do medidor ao sistema de automação.

O módulo de entrada específico para a aplicação transmite ciclicamente os valores de compensação, incluindo o status, do medidor ao sistema de automação. O valor de compensação é descrito nos primeiros quatro bytes na forma de um número de ponto de flutuação de acordo com a norma IEEE 754. O quinto byte contém a informação de status padronizada pertencente ao valor de compensação.

*Valores de compensação especificados*

 A configuração é executada através de: Especialista → Aplicação → Cálculos específicos da aplicação → Variáveis de processo

Slot	Valor de compensação
20...32	Módulo de entrada específico para a aplicação 0
20...32	Módulo de entrada específico para a aplicação 1

*Estrutura de dados**Dados de entrada do módulo de entrada específico para a aplicação*

Byte 1	Byte 2	Byte 3	Byte 4	Byte 5
Valor medido: número de ponto de flutuação (IEEE 754)				Status <sup>1)</sup>

1) Codificação de status →  85

**Módulo de entrada binária**

Transmite variáveis de entrada binárias do medidor ao sistema de automação.

As variáveis de entrada binárias são usadas pelo medidor para transmitir o estado das funções do equipamento ao sistema de automação.

Módulos de entrada binária transmitem variáveis de entrada discretas de forma cíclica, juntamente com o status, do medidor ao sistema de automação. A variável de entrada discreta é descrita no primeiro byte. O segundo byte contém a informação de status padronizada pertencente à variável de entrada.

*Seleção: função do equipamento, entrada binária, slot 80*

Slot	Sub-slot	Bit	Função do equipamento	Status (significado)
80	1	0	A verificação não foi executada.	<ul style="list-style-type: none"> <li>▪ 0 (função do equipamento inativa)</li> <li>▪ 1 (função do equipamento ativa)</li> </ul>
		1	O equipamento não passou na verificação.	
		2	Atualmente executando a verificação.	
		3	Verificação concluída.	

Slot	Sub-slot	Bit	Função do equipamento	Status (significado)
		4	O equipamento não passou na verificação.	
		5	Verificação realizada corretamente.	
		6	A verificação não foi executada.	
		7	Reservado	

*Seleção: função do equipamento, entrada binária, slot 81*

Slot	Sub-slot	Bit	Função do equipamento	Status (significado)
81	1	0	Detecção do tubo parcialmente preenchido	<ul style="list-style-type: none"> <li>▪ 0 (função do equipamento inativa)</li> <li>▪ 1 (função do equipamento ativa)</li> </ul>
		1	Corte de vazão baixa	
		2	Reservado	
		3	Reservado	
		4	Reservado	
		5	Reservado	
		6	Reservado	
		7	Reservado	

*Estrutura de dados*

*Dados de entrada da Entrada binária*

Byte 1	Byte 2
Entrada binária	Status <sup>1)</sup>

1) Codificação de status → 85

### Módulo de massa

Transmite o valor do contador de massa do medidor ao sistema de automação.

O módulo de massa transmite ciclicamente a massa, incluindo o status, do medidor para o sistema de automação. O valor do totalizador é descrito nos primeiros quatro bytes na forma de um número de ponto de flutuação de acordo com a norma IEEE 754. O quinto byte contém a informação de status padronizada pertencente à variável de entrada.

*Seleção: variável de entrada*

Slot	Sub-slot	Variáveis de entrada
4	1	Massa

*Estrutura de dados*

*Dados de entrada de volume*

Byte 1	Byte 2	Byte 3	Byte 4	Byte 5
Valor medido: número de ponto de flutuação (IEEE 754)				Status <sup>1)</sup>

1) Codificação de status → 85

### Módulo de controle do totalizador de massa

Transmite o valor do totalizador do medidor ao sistema de automação.

O módulo de controle do totalizador de massa transmite ciclicamente um valor do totalizador selecionado, incluindo o status, do medidor para o sistema de automação. O valor do totalizador é descrito nos primeiros quatro bytes na forma de um número de ponto de flutuação de acordo com a norma IEEE 754. O quinto byte contém a informação de status padronizada pertencente à variável de entrada.

*Seleção: variável de entrada*

Slot	Sub-slot	Variável de entrada
4	1	Massa

#### Estrutura de dados

*Dados de entrada do controle do totalizador de massa*

Byte 1	Byte 2	Byte 3	Byte 4	Byte 5
Valor medido: número de ponto de flutuação (IEEE 754)				Status <sup>1)</sup>

1) Codificação de status → 85

*Seleção: variável de saída*

Transmite o valor de controle do sistema de automação ao medidor.

Slot	Sub-slot	Valor	Variável de entrada
70...71	1	1	Redefinir para "0"
		2	Valor predefinido
		3	Parar
		4	Totalizar

#### Estrutura de dados

*Dados de saída do controle do totalizador de massa*

Byte 1
Variável de controle

### Módulo do totalizador

Transmite o valor do totalizador do medidor ao sistema de automação.

O módulo do totalizador transmite ciclicamente um valor do totalizador selecionado, incluindo o status, do medidor para o sistema de automação. O valor do totalizador é descrito nos primeiros quatro bytes na forma de um número de ponto de flutuação de acordo com a norma IEEE 754. O quinto byte contém a informação de status padronizada pertencente à variável de entrada.

*Seleção: variável de entrada*

Slot	Sub-slot	Variável de entrada
70 a 71	1	<ul style="list-style-type: none"> <li>■ Vazão mássica</li> <li>■ Vazão volumétrica</li> <li>■ Vazão volumétrica corrigida</li> <li>■ Meta de vazão mássica <sup>1)</sup></li> <li>■ Vazão mássica do portador</li> <li>■ Meta de vazão volumétrica</li> <li>■ Vazão volumétrica do portador</li> <li>■ Meta de vazão volumétrica corrigida</li> <li>■ Vazão volumétrica corrigida do portador</li> <li>■ Vazão GSV <sup>2)</sup></li> <li>■ Vazão GSV alternativa</li> <li>■ Vazão NSV</li> <li>■ Vazão NSV alternativa</li> <li>■ Vazão volumétrica S&amp;W</li> <li>■ Vazão mássica do óleo</li> <li>■ Vazão mássica da água</li> <li>■ Vazão volumétrica do óleo</li> <li>■ Vazão volumétrica da água</li> <li>■ Vazão volumétrica do óleo corrigida</li> <li>■ Valor bruto da vazão mássica</li> </ul>

1) Apenas disponível com o pacote de aplicação Concentração

2) Disponível apenas com o pacote de aplicação Petróleo

*Estrutura de dados**Dados de entrada do totalizador*

Byte 1	Byte 2	Byte 3	Byte 4	Byte 5
Valor medido: número de ponto de flutuação (IEEE 754)				Status <sup>1)</sup>

1) Codificação de status →  85

**Módulo de controle do totalizador**

Transmite o valor do totalizador do medidor ao sistema de automação.

O módulo de controle do totalizador transmite ciclicamente um valor do totalizador selecionado, incluindo o status, do medidor para o sistema de automação. O valor do totalizador é descrito nos primeiros quatro bytes na forma de um número de ponto de flutuação de acordo com a norma IEEE 754. O quinto byte contém a informação de status padronizada pertencente à variável de entrada.

*Seleção: variável de entrada*

Slot	Sub-slot	Variável de entrada
70 a 71	1	<ul style="list-style-type: none"> <li>▪ Vazão mássica</li> <li>▪ Vazão volumétrica</li> <li>▪ Vazão volumétrica corrigida</li> <li>▪ Meta de vazão mássica <sup>1)</sup></li> <li>▪ Vazão mássica do portador</li> <li>▪ Meta de vazão volumétrica</li> <li>▪ Vazão volumétrica do portador</li> <li>▪ Meta de vazão volumétrica corrigida</li> <li>▪ Vazão volumétrica corrigida do portador</li> <li>▪ Vazão GSV <sup>2)</sup></li> <li>▪ Vazão GSD alternativa <sup>2)</sup></li> <li>▪ Vazão NSV <sup>2)</sup></li> <li>▪ Vazão NSV alternativa <sup>2)</sup></li> <li>▪ Vazão volumétrica S&amp;W <sup>2)</sup></li> <li>▪ Vazão mássica do óleo <sup>2)</sup></li> <li>▪ Vazão mássica da água <sup>2)</sup></li> <li>▪ Vazão volumétrica do óleo <sup>2)</sup></li> <li>▪ Vazão volumétrica da água <sup>2)</sup></li> <li>▪ Vazão volumétrica do óleo corrigida <sup>2)</sup></li> <li>▪ Valor bruto da vazão mássica <sup>2)</sup></li> </ul>

1) Apenas disponível com o pacote de aplicação Concentração

2) Disponível apenas com o pacote de aplicação Petróleo

*Estrutura de dados**Dados de entrada do controle do totalizador*

Byte 1	Byte 2	Byte 3	Byte 4	Byte 5
Valor medido: número de ponto de flutuação (IEEE 754)				Status <sup>1)</sup>

1) Codificação de status → 85

*Seleção: variável de saída*

Transmite o valor de controle do sistema de automação ao medidor.

Slot	Sub-slot	Valor	Variável de entrada
70 a 71	1	1	Redefinir para "0"
		2	Valor predefinido
		3	Parar
		4	Totalizar

*Estrutura de dados**Dados de saída do controle do totalizador*

Byte 1
Variável de controle

**Módulo de saída analógica**

Transmite o valor de compensação do sistema de automação ao medidor.

Módulos de saída analógica transmitem ciclicamente os valores de compensação, incluindo o status e a unidade associada, do sistema de automação ao medidor. O valor de compensação é descrito nos primeiros quatro bytes na forma de um número de ponto de

flutuação de acordo com a norma IEEE 754. O quinto byte contém a informação de status padronizada pertencente ao valor de compensação.

*Valores de compensação especificados*



A seleção é feita pelo: Especialista → Sensor → Compensação externa

Slot	Sub-slot	Valor de compensação
160	1	Pressão
161		Temperatura
162		Densidade de referência
163		Valor externo para % S&W (sedimento e água) <sup>1)</sup>
164		Valor externo para % teor de água <sup>1)</sup>
165		Apl. Espec. Saída. 0
166		Apl. Espec. Saída. 1

1) Somente variável com pacote de aplicação Petroleum (petróleo).

*Estrutura de dados*

*Dados de saída da saída analógica*

Byte 1	Byte 2	Byte 3	Byte 4	Byte 5
Valor medido: número de ponto de flutuação (IEEE 754)				Status <sup>1)</sup>

1) Codificação de status → 85

*Modo de segurança*

Um modo de segurança pode ser definido para uso dos valores de compensação.

Se o status for GOOD ou UNCERTAIN, os valores de compensação transmitidos pelo sistema de automação são usados. Se o status for BAD, o modo de segurança é ativado para o uso de valores de compensação.

Os parâmetros estão disponíveis por valor de compensação para definir o modo de segurança: Especialista → Sensor → Compensação externa

*Parâmetro Fail safe type*

- Opção de valor Fail safe: O valor definido no parâmetro de valor Fail safe é usado.
- Opção de valor fallback: O último valor válido é usado.
- Opção Off: O modo de segurança é desabilitado.

*Fail safe value (parâmetro)*

Use este parâmetro para inserir o valor de compensação que é usado se a opção de valor Fail safe for selecionada no parâmetro Fail safe type.

**Módulo de saída binária**

Transmite valores da saída binária provenientes do sistema de automação até o medidor.

Valores de saída binários são usados pelo sistema de automação para habilitar e desabilitar as funções do equipamento.

Valores de saída binários transmitem valores de saída discretas de forma cíclica, juntamente com o status, do sistema de automação ao medidor. Os valores de saída discreta são transmitidos no primeiro byte. O segundo byte contém a informação de status padronizada pertencente ao valor de saída.

*Seleção: função do equipamento, saída binária, slot 210*

Slot	Sub-slot	Bit	Função do equipamento	Status (significado)
210	1	0	Iniciar verificação.	Uma mudança de status de 0 para 1 inicia Heartbeat Verification <sup>1)</sup>
		1	Reservado	
		2	Reservado	
		3	Reservado	
		4	Reservado	
		5	Reservado	
		6	Reservado	
		7	Reservado	

1) Disponível apenas com o pacote de aplicação Heartbeat

*Seleção: função do equipamento, saída binária, slot 211*

Slot	Sub-slot	Bit	Função do equipamento	Status (significado)
211	1	0	Cancelamento da vazão	<ul style="list-style-type: none"> <li>▪ 0 (desabilita a função do equipamento)</li> <li>▪ 1 (habilita a função do equipamento)</li> </ul>
		1	Ajuste do zero	
		2	Saída a relé	Valor de saída a relé:
		3	Saída a relé	
		4	Saída a relé	
		5	Reservado	<ul style="list-style-type: none"> <li>▪ 0</li> <li>▪ 1</li> </ul>
		6	Reservado	
		7	Reservado	

*Estrutura de dados*

*Dados de entrada da saída binária*

Byte 1	Byte 2
Saída binária	Status <sup>1) 2)</sup>

1) Codificação de status → 85

2) Se o status for BAD, a variável de controle não é adotada.

### Módulo de concentração



Concentração Apenas disponível com o pacote de aplicação "Medição".

*Funções especificadas do equipamento*

Slot	Variáveis de entrada
240	Seleção do tipo de líquido

*Estrutura de dados**Dados de saída da concentração*

Byte 1
Variável de controle

Tipo de líquido	Código Enum
Desligado	0
Sacarose na água	5
Glicose na água	2
Frutose na água	1
Açúcar invertido na água	6
Xarope de milho HFCS42	15
Xarope de milho HFCS55	16
Xarope de milho HFCS90	17
Mosto original	18
Etanol na água	11
Metanol na água	12
Peróxido de hidrogênio na água	4
Ácido clorídrico	24
Ácido sulfúrico	25
Ácido nítrico	7
Ácido fosfórico	8
Hidróxido de sódio	10
Hidróxido de potássio	9
Nitrato de amônia na água	13
Cloreto de ferro (III) na água	14
% massa / % volume	19
Coef Set N° 1 de Perfil do Usuário	21
Coef Set N° 2 de Perfil do Usuário	22
Coef Set N° 3 de Perfil do Usuário	23

**9.3.3 Codificação de status**

Status	Codificação (hex)	Significado
RUIM - Alarme de manutenção	0x24 a 0x27	Um valor de medição não está disponível porque um erro do equipamento ocorreu.
RUIM - Relacionado ao processo	0x28 a 0x2B	Um valor de medição não está disponível porque as condições de processo não estão dentro dos limites de especificação técnica do equipamento.
RUIM - Verificação de função	0x3C a 0x03F	Uma verificação da função (por ex. limpeza ou calibração)
INCERTO - Valor inicial	0x4F a 0x4F	Um valor pré-definido é produzido até que um valor medido correto esteja disponível novamente ou que sejam realizadas medidas corretivas que mudem esse status.

Status	Codificação (hex)	Significado
INCERTO - Manutenção necessária	0x68 a 0x6B	Sinais de desgaste e foram detectados no medidor. Manutenção de curto prazo é necessária para assegurar que esse medidor permaneça em operação. O valor de medição pode ser inválido. O uso do valor de medição depende da aplicação.
INCERTO - Relacionado ao processo	0x78 a 0x7B	As condições de processo não estão dentro dos limites de especificação técnica do equipamento. Isso pode ter um impacto negativo na qualidade e precisão do valor medido. O uso do valor de medição depende da aplicação.
BOM - OK	0x80 a 0x83	Sem erro diagnosticado.
GOOD - Manutenção necessária	0xA4 a 0xA7	O valor medido é válido. Manutenção do equipamento prevista para um futuro próximo.
BOM - Manutenção necessária	0xA8 a 0xAB	O valor medido é válido. É altamente aconselhável fazer a manutenção no equipamento em um futuro próximo.
BOM - Verificação de função	0xBC a 0xBF	O valor medido é válido. O medidor está executando uma verificação da função interna. A verificação de função não tem qualquer efeito perceptível no processo.

### 9.3.4 Configuração de fábrica

Os slots já estão especificados no sistema de automação para comissionamento inicial.

#### Slots especificados

Slot	Configuração de fábrica
1	Vazão mássica
2	Densidade
3	Temperatura
4	Massa
20 a 32	-
70 a 71	-
80 a 81	-
160 a 166	-
210 a 211	-
240	-

## 9.4 Redundância do sistema S2

Para a operação redundante do sistema em um processo contínuo, são necessários dois sistemas de automação mutuamente sincronizados. Caso um sistema falhe, um segundo sistema vai garantir a operação contínua e ininterrupta. O medidor suporta a redundância do sistema S2 e consegue se comunicar simultaneamente com os dois sistemas de automação.

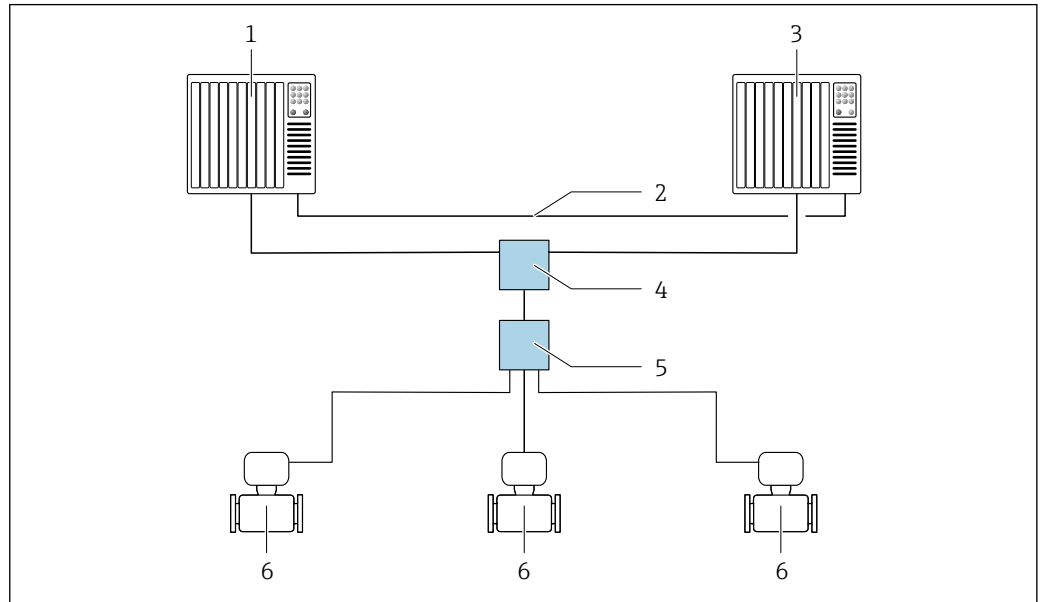

Fig. 25 Exemplo do layout de um sistema redundante (S2): topologia estrela

- 1 Sistema de automação 1
- 2 Sincronização dos sistemas de automação
- 3 Sistema de automação 2
- 4 Interruptor industrial gerenciado por Ethernet
- 5 Switch de campo APL
- 6 Medidor

**i** Todos os dispositivos na rede devem ser compatíveis com a redundância do sistema S2.

## 10 Comissionamento

### 10.1 Verificação pós-instalação e pós-conexão

Antes de comissionar o equipamento:

- ▶ Certifique-se de que as verificações pós-instalação e pós-conexão tenham sido executadas com sucesso.
- Listas de verificação para "Verificação de pós-instalação" → 30
- Listas de verificação para "Verificação de pós-conexão" → 45

### 10.2 Acionamento do instrumento de medição

- ▶ Ligue o equipamento após a conclusão bem-sucedida da verificação pós-instalação e pós-conexão.
  - ↳ Após uma inicialização correta, o display local alterna automaticamente do display de inicialização para o display operacional.

**i** Se não aparecer nada no display local ou se uma mensagem de diagnóstico for exibida, consulte a seção "Diagnóstico e localização de falhas" → 184.

### 10.3 Conexão através do FieldCare

- Para conectar o FieldCare → 69
- Para conexão através do FieldCare
- Para a interface do usuário do FieldCare

### 10.4 Configuração do idioma de operação

Ajuste de fábrica: inglês ou solicitado com o idioma local

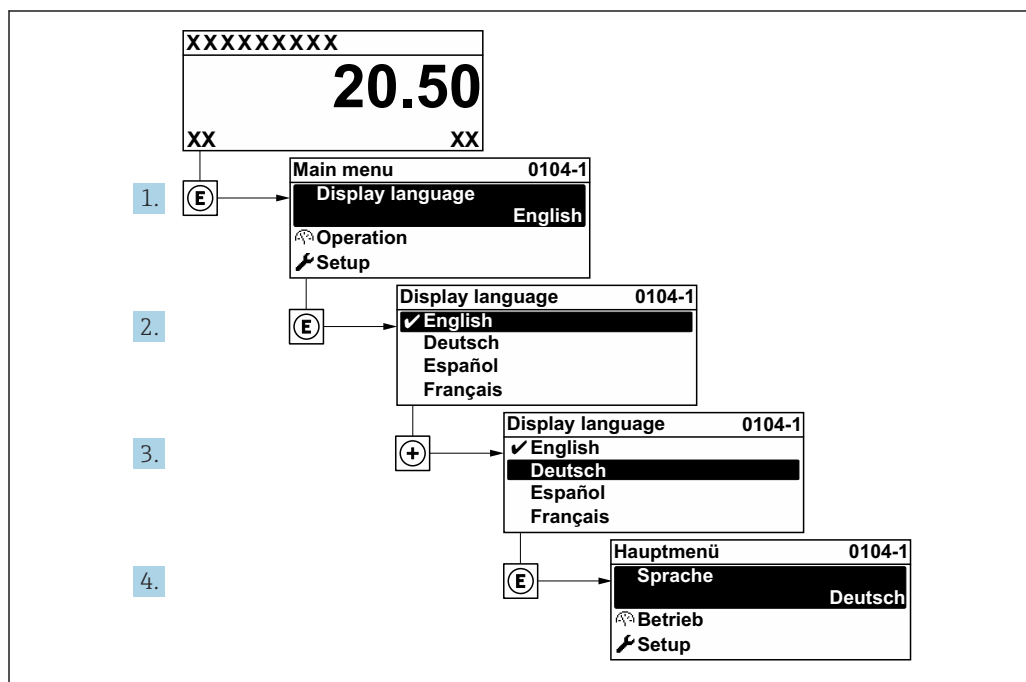

**26** Considerando-se o exemplo do display local

A0029420

## 10.5 Inicialização do instrumento de medição

1. Encha o sistema com líquido (densidade: 800 para 1 500 kg/m<sup>3</sup> (1 764 para 3 307 lb/cf)).
2. Impeça qualquer vazão.
3. A repetição da lavagem pode ajudar a eliminar as bolsas de gás.
4. Execute a inicialização do equipamento: Especialista → Sensor → Componente descartável → Comissionamento, Registro Modbus 26321-1 ou Profinet.
5. A Verificação Heartbeat e o ajuste do ponto zero são executados. Essa mensagem de diagnóstico é exibida durante essa etapa: Device initialization active.
6. A Verificação Heartbeat e o ajuste do ponto zero foram realizados: Nenhuma mensagem de diagnóstico é exibida.

O instrumento de medição é inicializado.

### Navegação

Menu "Especialista" → Sensor → Componente descartável

### Visão geral dos parâmetros com breve descrição

Parâmetro	Descrição	Seleção	Ajuste de fábrica
Comissionamento	Inicie o comissionamento do sensor manualmente se não iniciar automaticamente.	<ul style="list-style-type: none"> <li>■ Iniciar</li> <li>■ Ocupado</li> <li>■ Finalizado</li> <li>■ Não Feito</li> </ul>	Não Feito

## 10.6 Configuração do equipamento

A menu **Configuração** com seus assistentes contém todos os parâmetros necessários para a operação padrão.

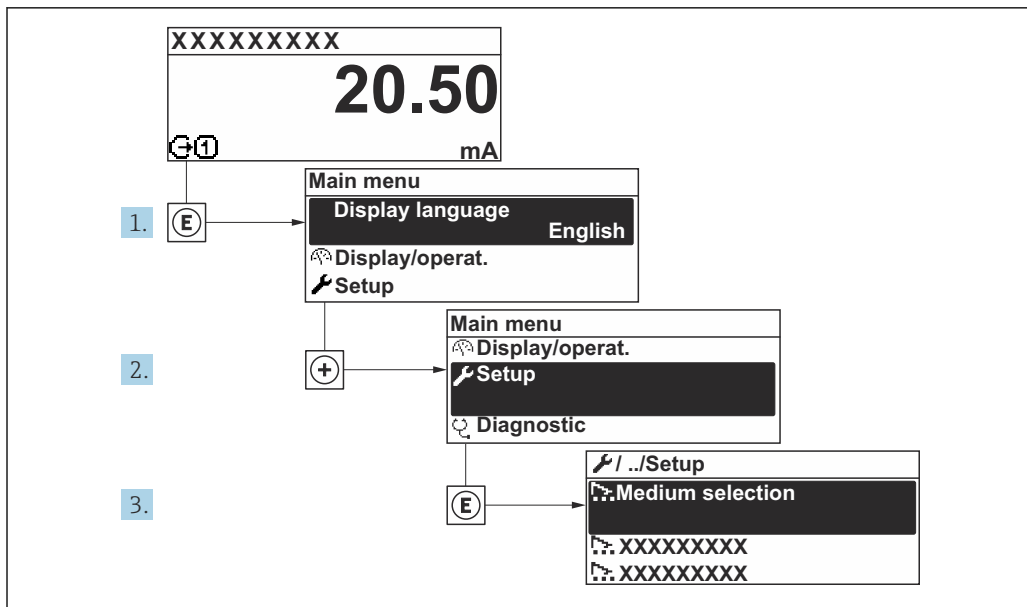

A0092222-PT

27 Navegação até a menu "Configuração" usando o display local como exemplo

**i** O número de submenus e parâmetros pode variar dependendo da versão do equipamento. Alguns submenus e parâmetros nesses submenus não estão descritos nas Instruções de operação. Em vez disso, uma descrição é fornecida na Documentação Especial do equipamento ("Documentação Complementar").

🔧 Configuração	
Nome do dispositivo PROFINET	→ 91
▶ Comunicação	→ 91
▶ Unidades do sistema	→ 93
▶ Selecionar o meio	→ 96
▶ Analog inputs	→ 99
▶ Configuração I/O	→ 102
▶ Entrada de corrente 1 para n	→ 103
▶ Entrada de Status 1 para n	→ 104
▶ Saída de corrente 1 para n	→ 105
▶ Saída de pulso/frequência/chave 1 para n	→ 110
▶ Saída Rele 1 para n	→ 120
▶ Exibição	→ 123

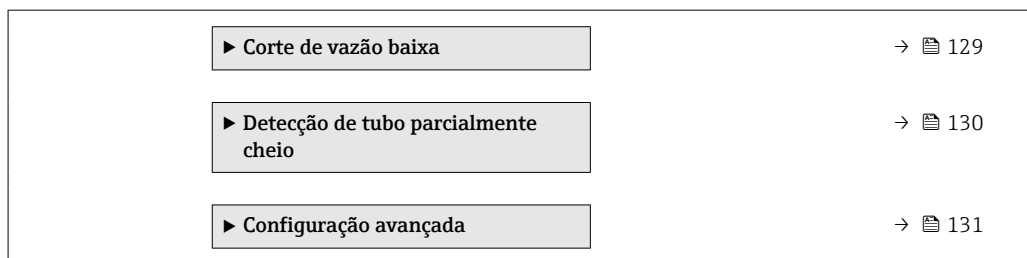

### 10.6.1 Definição do nome de tag

Um ponto de medição pode ser identificado rapidamente dentro de uma planta na base do nome de identificação. O nome de identificação é equivalente ao nome do equipamento (nome da estação) da especificação PROFINET (tamanho dos dados: 255 bytes)

O nome do equipamento pode ser alterado através de minisseletores ou do sistema de automação .

O nome do equipamento usado atualmente é exibido no parâmetro **Nome da estação**.

#### Navegação

Menu "Configuração" → Nome do dispositivo PROFINET

#### Visão geral dos parâmetros com breve descrição

Parâmetro	Descrição	Interface do usuário	Ajuste de fábrica
Nome do dispositivo PROFINET	Nome do ponto de medição.	Máx. 32 caracteres como letras e números.	EH-PROMASS300 Número de série do equipamento

### 10.6.2 Exibindo a interface de comunicação

A submenu **Comunicação** mostra todas as configurações de parâmetros atuais para selecionar e configurar a interface.

#### Navegação

Menu "Configuração" → Comunicação

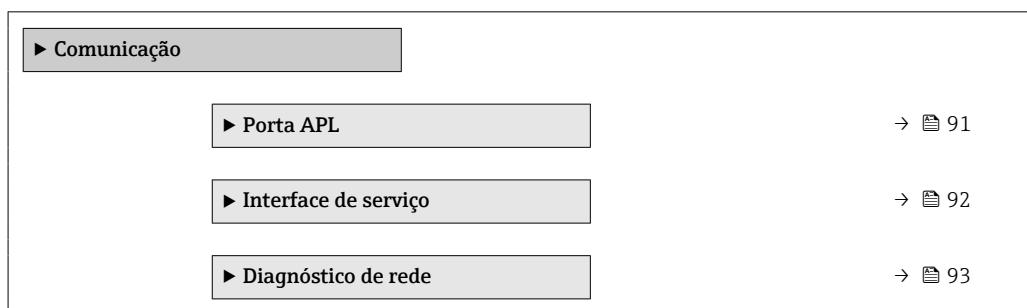

#### Submenu "Porta APL"

#### Navegação

Menu "Configuração" → Comunicação → Porta APL

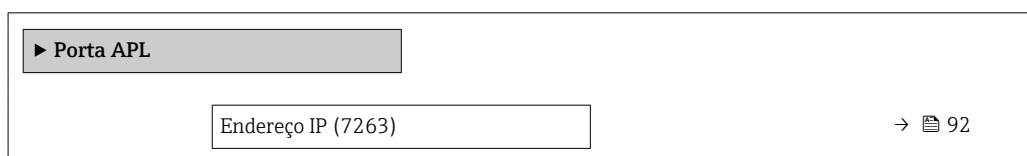

Subnet mask (7265)	→ 92
Default gateway (7264)	→ 92
MAC Address (7262)	→ 92

### Visão geral dos parâmetros com breve descrição

Parâmetro	Descrição	Entrada do usuário / Interface do usuário	Ajuste de fábrica
Endereço IP	Insira o endereço IP do dispositivo de medição.	Sequência de caracteres contendo números, letras e caracteres especiais (15)	0.0.0.0
Default gateway	Insira o endereço IP para a gateway default do dispositivo de medição.	Sequência de caracteres contendo números, letras e caracteres especiais (15)	0.0.0.0
Subnet mask	Insira a máscara subnet do dispositivo de medição.	Sequência de caracteres contendo números, letras e caracteres especiais (15)	255.255.255.0
MAC Address	Exibe o MAC address do dispositivo de medição.	Sequência de caracteres contendo números, letras e caracteres especiais	

### Submenu "Interface de serviço"

#### Navegação

Menu "Configuração" → Comunicação → Interface de serviço

► Interface de serviço	
Endereço IP (7209)	→ 92
Subnet mask (7211)	→ 92
Default gateway (7210)	→ 93
MAC Address (7214)	→ 93

### Visão geral dos parâmetros com breve descrição



Parâmetro	Descrição	Entrada do usuário / Interface do usuário	Ajuste de fábrica
Endereço IP	Insira o endereço IP do dispositivo de medição.	4º octeto: 0 a 255 (no octeto em questão)	192.168.1.212
Subnet mask	Exibe a máscara de sub-rede.	4º octeto: 0 a 255 (no octeto em questão)	255.255.255.0

Parâmetro	Descrição	Entrada do usuário / Interface do usuário	Ajuste de fábrica
Default gateway	Exibe o conversor de protocolo padrão.	4º octeto: 0 a 255 (no octeto em questão)	0.0.0.0
MAC Address	Exibe o endereço MAC do instrumento de medição.  MAC = Media Access Control (Controle de acesso de mídia)	Grupo de caracteres de 12 dígitos exclusivo que compreende letras e números, p. ex.: 00:07:05:10:01:5F	Cada instrumento de medição recebe um endereço individual.

### Submenu "Diagnóstico de rede"

#### Navegação

Menu "Configuração" → Comunicação → Diagnóstico de rede

► Diagnóstico de rede	
Erro quadrático médio (7258)	→  93
Número de pacotes recebidos com falha (7257)	→  93

### Visão geral dos parâmetros com breve descrição

Parâmetro	Descrição	Interface do usuário	Ajuste de fábrica
Erro quadrático médio	Fornecer uma indicação da qualidade do sinal do link.	Número do ponto flutuante assinado	0 dB
Número de pacotes recebidos com falha	Mostra o número de pacotes recebidos com falha.	0 para 65 535	0





### 10.6.3 Configuração das unidades do sistema







Em submenu **Unidades do sistema** as unidades de todos os valores medidos podem ser ajustadas.

 O número de submenus e parâmetros pode variar dependendo da versão do equipamento. Alguns submenus e parâmetros nesses submenus não estão descritos nas Instruções de operação. Em vez disso, uma descrição é fornecida na Documentação Especial do equipamento ("Documentação Complementar").

#### Navegação

Menu "Configuração" → Unidades do sistema

► Unidades do sistema	
Unidade de vazão mássica	→  94
Unidade de massa	→  94
Unidade de vazão volumétrica	→  94
Unidade de volume	→  94

Unidade de vazão volumétrica corrigida	→  94
Unidade de volume corrigido	→  94
Unidade de densidade	→  94
Unidade de densidade de referência	→  94
Densidade unidade 2	→  95
Unidade de temperatura	→  95
Unidade de pressão	→  95

### Visão geral dos parâmetros com breve descrição

Parâmetro	Descrição	Seleção	Ajuste de fábrica
Unidade de vazão mássica	Selecionar unidade de vazão mássica. <i>Efeito</i> A unidade selecionada se aplica a: <ul style="list-style-type: none"> <li>▪ Saída</li> <li>▪ Corte de vazão baixa</li> <li>▪ Variável do processo de simulação</li> </ul>	Lista de seleção da unidade	Específico para o país: <ul style="list-style-type: none"> <li>▪ kg/h</li> <li>▪ lb/min</li> </ul>
Unidade de massa	Selecionar unidade de massa.	Lista de seleção da unidade	Específico para o país: <ul style="list-style-type: none"> <li>▪ kg</li> <li>▪ lb</li> </ul>
Unidade de vazão volumétrica	Selecionar unidade de vazão volumétrica. <i>Efeito</i> A unidade selecionada se aplica a: <ul style="list-style-type: none"> <li>▪ Saída</li> <li>▪ Corte de vazão baixa</li> <li>▪ Variável do processo de simulação</li> </ul>	Lista de seleção da unidade	Específico para o país: <ul style="list-style-type: none"> <li>▪ l/h</li> <li>▪ gal/min (us)</li> </ul>
Unidade de volume	Selecionar unidade de volume.	Lista de seleção da unidade	Específico para o país: <ul style="list-style-type: none"> <li>▪ l (DN &gt; 150 (6"): opção <b>m<sup>3</sup></b>)</li> <li>▪ gal (us)</li> </ul>
Unidade de vazão volumétrica corrigida	Selecionar unidade de vazão volumétrica corrigida. <i>Efeito</i> A unidade selecionada se aplica a: Parâmetro <b>Vazão volumétrica corrigida</b> (→  162)	Lista de seleção da unidade	Específico para o país: <ul style="list-style-type: none"> <li>▪ NI/h</li> <li>▪ Sft<sup>3</sup>/min</li> </ul>
Unidade de volume corrigido	Selecionar unidade de vazão volumétrica corrigido.	Lista de seleção da unidade	Específico para o país: <ul style="list-style-type: none"> <li>▪ NI</li> <li>▪ Sft<sup>3</sup></li> </ul>
Unidade de densidade de referência	Selecionar unidade da densidade de referência.	Lista de seleção da unidade	Depende do país <ul style="list-style-type: none"> <li>▪ kg/NI</li> <li>▪ lb/Sft<sup>3</sup></li> </ul>
Unidade de densidade	Selecionar unidade de densidade. <i>Efeito</i> A unidade selecionada se aplica a: <ul style="list-style-type: none"> <li>▪ Saída</li> <li>▪ Variável do processo de simulação</li> <li>▪ Ajuste da densidade (menu <b>Especialista</b>)</li> </ul>	Lista de seleção da unidade	Específico para o país: <ul style="list-style-type: none"> <li>▪ kg/l</li> <li>▪ lb/ft<sup>3</sup></li> </ul>

Parâmetro	Descrição	Seleção	Ajuste de fábrica
Densidade unidade 2	Selecione segunda unidade de densidade.	Lista de seleção da unidade	Específico para o país: <ul style="list-style-type: none"> <li>▪ kg/l</li> <li>▪ lb/ft<sup>3</sup></li> </ul>
Unidade de temperatura	<p>Selecionar a unidade de temperatura.</p> <p><i>Efeito</i></p> <p>A unidade selecionada se aplica a:</p> <ul style="list-style-type: none"> <li>▪ Parâmetro <b>Temperatura da eletrônica</b> (6053)</li> <li>▪ Parâmetro <b>Valor máximo</b> (6051)</li> <li>▪ Parâmetro <b>Valor mínimo</b> (6052)</li> <li>▪ Parâmetro <b>Valor máximo</b> (6108)</li> <li>▪ Parâmetro <b>Valor mínimo</b> (6109)</li> <li>▪ Parâmetro <b>Temperatura do tubo</b> (6027)</li> <li>▪ Parâmetro <b>Valor máximo</b> (6029)</li> <li>▪ Parâmetro <b>Valor mínimo</b> (6030)</li> <li>▪ Parâmetro <b>Temperatura de referência</b> (1816)</li> <li>▪ Parâmetro <b>Temperatura</b></li> </ul>	Lista de seleção da unidade	Específico para o país: <ul style="list-style-type: none"> <li>▪ °C</li> <li>▪ °F</li> </ul>
Unidade de pressão	<p>Selecionar a unidade de pressão do processo.</p> <p><i>Efeito</i></p> <p>A unidade foi obtida de:</p> <ul style="list-style-type: none"> <li>▪ Parâmetro <b>Valor da pressão</b> (→ 📄 98)</li> <li>▪ Parâmetro <b>Pressão externa</b> (→ 📄 98)</li> <li>▪ Valor da pressão</li> </ul>	Lista de seleção da unidade	Específico para o país: <ul style="list-style-type: none"> <li>▪ bar a</li> <li>▪ psi a</li> </ul>

### 10.6.4 Seleção e configuração do meio

O submenu assistente **Selecionar meio** contém os parâmetros que devem ser configurados a fim de selecionar e ajustar a mídia.

#### Navegação

Menu "Configuração" → Selecionar o meio

▶ Selecionar o meio	
Selecione o tipo de fluido	→ 97
Selecionar tipo de gás	→ 97
Velocidade do som de referência	→ 97
Velocidade do som de referência	→ 97
Coeficiente de temperatura veloc. do som	→ 97
Coeficiente de temperatura veloc. do som	→ 97
Compensação de pressão	→ 98
Valor da pressão	→ 98
Pressão externa	→ 98

## Visão geral dos parâmetros com breve descrição

Parâmetro	Pré-requisitos	Descrição	Seleção / Entrada do usuário / Interface do usuário	Ajuste de fábrica
Selecione o tipo de fluido	–	Use esta função para selecionar o tipo de meio: "Gás" ou "Líquido". Selecione a opção "Outros" em casos excepcionais para inserir as propriedades do meio manualmente (por ex. para líquidos de alta compressão como o ácido sulfúrico).	<ul style="list-style-type: none"> <li>▪ Líquido</li> <li>▪ Gás</li> <li>▪ Outros</li> </ul>	Líquido
Selecionar tipo de gás	No submenu <b>Selecionar o meio</b> , a opção <b>Gás</b> é selecionada.	Selecionar tipo de gás medido.	<ul style="list-style-type: none"> <li>▪ Ar</li> <li>▪ Amônia NH3</li> <li>▪ Argônio Ar</li> <li>▪ Hexafluoreto de enxofre SF6</li> <li>▪ Oxigênio O2</li> <li>▪ Ozônio O3</li> <li>▪ Óxido de nitrogênio NOx</li> <li>▪ Nitrogênio N2</li> <li>▪ Óxido nitroso N2O</li> <li>▪ Metano CH4</li> <li>▪ Metano CH4 + 10% Hidrogênio H2</li> <li>▪ Metano CH4 + 20% Hidrogênio H2</li> <li>▪ Metano CH4 + 30% Hidrogênio H2</li> <li>▪ Hidrogênio H2</li> <li>▪ Hélio He</li> <li>▪ Cloreto de hidrogênio HCl</li> <li>▪ Sulfeto de hidrogênio H2S</li> <li>▪ Etileno C2H4</li> <li>▪ Dióxido de carbono CO2</li> <li>▪ Monóxido de carbono CO</li> <li>▪ Cloreto Cl2</li> <li>▪ Butano C4H10</li> <li>▪ Propano C3H8</li> <li>▪ Propileno C3H6</li> <li>▪ Etano C2H6</li> <li>▪ Outros</li> </ul>	Metano CH4
Velocidade do som de referência	No parâmetro <b>Selecionar tipo de gás</b> , a opção <b>Outros</b> é selecionada.	Entre a velocidade do som do gás a 0 °C (32 °F).	1 para 99 999.9999 m/s	415.0 m/s
Velocidade do som de referência	No parâmetro <b>Selecione o tipo de fluido</b> , a opção <b>Outros</b> é selecionada.	Entre a velocidade do som do meio a 0 °C (32 °F).	Número do ponto flutuante assinado	1 456 m/s
Coefficiente de temperatura veloc. do som	No parâmetro <b>Selecionar tipo de gás</b> , a opção <b>Outros</b> é selecionada.	Insira o coeficiente de temperatura para a velocidade do som do gás.	Número de ponto flutuante positivo	0.87 (m/s)/K
Coefficiente de temperatura veloc. do som	No parâmetro <b>Selecione o tipo de fluido</b> , a opção <b>Outros</b> é selecionada.	Insira o coeficiente de temperatura para a velocidade do som no fluido.	Número do ponto flutuante assinado	1.3 (m/s)/K

Parâmetro	Pré-requisitos	Descrição	Seleção / Entrada do usuário / Interface do usuário	Ajuste de fábrica
Compensação de pressão	–	Selecionar o tipo de compensação de pressão.	<ul style="list-style-type: none"> <li>▪ Desl.</li> <li>▪ Valor Fixo</li> <li>▪ Valor externo</li> <li>▪ Entrada de corrente 1 *</li> <li>▪ Entrada de corrente 2 *</li> </ul>	Desl.
Valor da pressão	Em parâmetro <b>Compensação de pressão</b> , a opção <b>Valor Fixo</b> é selecionada.	Inserir pressão do processo a ser usada para correção de pressão.	Número do ponto flutuante positivo	1.01325 bar
Pressão externa	Em parâmetro <b>Compensação de pressão</b> , a opção <b>Valor externo</b> ou opção <b>Entrada de corrente 1...n</b> é selecionada.	Mostra o valor externo de pressão de processo.		–

\* Visibilidade depende das opções ou configurações do equipamento.

### 10.6.5 Configuração das entradas analógicas

O submenu **Analog inputs** guia o usuário sistematicamente para o submenu **Analog input 1 para n** individual. A partir daqui você consegue os parâmetros da entrada analógica individual.

#### Navegação

Menu "Configuração" → Analog inputs

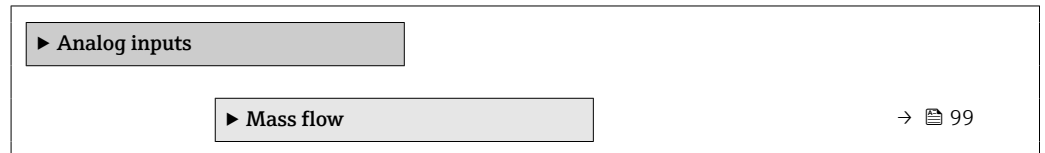

#### Submenu "Analog inputs"

#### Navegação

Menu "Configuração" → Analog inputs → Mass flow

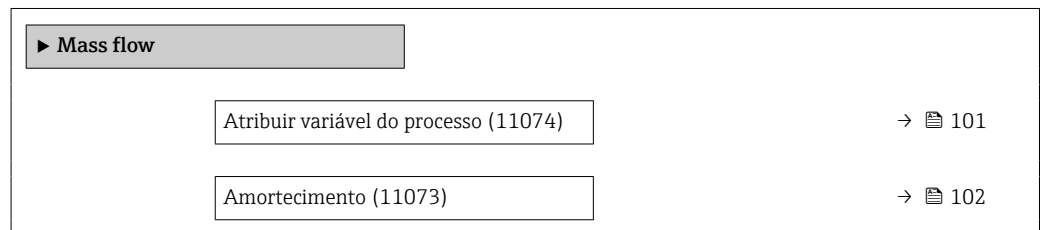

**Visão geral dos parâmetros com breve descrição**

Parâmetro	Descrição	Interface do usuário / Entrada do usuário	Ajuste de fábrica
Parent class		0 para 255	70

Parâmetro	Descrição	Interface do usuário / Entrada do usuário	Ajuste de fábrica
Atribuir variável do processo	Selecione uma variável de processo.	<ul style="list-style-type: none"> <li>■ Vazão mássica</li> <li>■ Vazão volumétrica</li> <li>■ Densidade</li> <li>■ Temperatura</li> <li>■ Temperatura do tubo</li> <li>■ Temperatura da eletrônica</li> <li>■ Frequência de oscilação 0</li> <li>■ Frequência de oscilação 1</li> <li>■ Amplitude de oscilação 0</li> <li>■ Amplitude de oscilação 1</li> <li>■ Flutuação frequência 0</li> <li>■ Flutuação frequência 1</li> <li>■ Damping de oscilação 0</li> <li>■ Damping de oscilação 1</li> <li>■ Flutuação de oscilação de damping 0</li> <li>■ Flutuação de oscilação de damping 1</li> <li>■ Assimetria do sinal</li> <li>■ Assimetria de sinal de torção *</li> <li>■ Corrente de excitação 0</li> <li>■ Corrente de excitação 1</li> <li>■ HBSI</li> <li>■ Entrada de corrente 1</li> <li>■ Entrada de corrente 2</li> <li>■ Entrada de corrente 3</li> <li>■ Saída específica da aplicação 0</li> <li>■ Saída específica da aplicação 1</li> <li>■ Índice de homogeneidade do meio</li> <li>■ Índice de bolhas suspensas</li> <li>■ Ponto de teste 0</li> <li>■ Ponto de teste 1</li> <li>■ Índice de assimetria da bobina do sensor</li> <li>■ Valor cru de vazão mássica</li> <li>■ Vazão volumétrica corrigida</li> <li>■ Vazão mássica Target</li> <li>■ Vazão mássica Carrier</li> <li>■ Vazão volumétrica target</li> <li>■ Vazão volumétrica Carrier</li> <li>■ Vazão volumétrica corrigida target</li> <li>■ Vazão Volumétrica corrigida carrier</li> <li>■ Densidade de referência</li> <li>■ Densidade de referência alternativa</li> <li>■ Vazão GSV</li> <li>■ Vazão GSV alternativa</li> <li>■ Vazão NSV</li> <li>■ Vazão NSV Alternativa *</li> <li>■ Vazão volumétrica S&amp;W</li> <li>■ Water cut *</li> <li>■ Densidade do óleo</li> <li>■ Densidade da água</li> <li>■ Vazão mássica óleo</li> <li>■ Vazão mássica água</li> <li>■ Vazão volumétrica óleo</li> <li>■ Vazão volumétrica água</li> <li>■ Vazão volumétrica corrigida óleo</li> <li>■ Vazão volumétrica corrigida água</li> <li>■ Concentração</li> </ul>	Vazão mássica

Parâmetro	Descrição	Interface do usuário / Entrada do usuário	Ajuste de fábrica
		<ul style="list-style-type: none"> <li>■ Viscosidade Dinâmica</li> <li>■ Viscosidade Cinemática</li> <li>■ Viscosidade dinâmica compensada temp.</li> <li>■ Viscosidade cinemática compensada temp.</li> </ul>	
Amortecimento	Insira a constante de tempo para o amort. de entrada (elemento PT1). O amortecimento reduz o efeito de flutuações no valor medido no sinal de saída.	Número do ponto flutuante positivo	1.0 s

\* Visibilidade depende das opções ou configurações do equipamento.

### 10.6.6 Exibição da configuração de E/S

A submenu **Configuração I/O** guia o usuário sistematicamente por todos os parâmetros nos quais a configuração dos módulos de E/S são exibidos.

#### Navegação

Menu "Configuração" → Configuração I/O

► Configuração I/O	
Modulo I/O 1 para n numeros dos terminais	→ 102
Modulo I/O 1 para n informação	→ 102
Modulo I/O 1 para n Tipo	→ 102
Aplicar configuração I/O	→ 103
I/O código de alteração	→ 103

#### Visão geral dos parâmetros com breve descrição

Parâmetro	Descrição	Interface do usuário / Seleção / Entrada do usuário	Ajuste de fábrica
Modulo I/O 1 para n numeros dos terminais	Exibe os numeros dos terminais usados pelo modulo I/O.	<ul style="list-style-type: none"> <li>■ Não usado</li> <li>■ 26-27 (I/O 1)</li> <li>■ 24-25 (I/O 2)</li> <li>■ 22-23 (I/O 3)</li> </ul>	–
Modulo I/O 1 para n informação	Exibe informação do modulo I/O conectado.	<ul style="list-style-type: none"> <li>■ Não conectado</li> <li>■ Inválido</li> <li>■ Não configuravel</li> <li>■ Configurável</li> <li>■ PROFINET</li> </ul>	–
Modulo I/O 1 para n Tipo	Exibe o tipo do modulo I/O.	<ul style="list-style-type: none"> <li>■ Desl.</li> <li>■ Saída de corrente *</li> <li>■ Entrada de corrente *</li> <li>■ Entrada de Status *</li> <li>■ Saída de pulso/frequência/chave *</li> <li>■ Saída de pulso dupla *</li> <li>■ Saída Rele *</li> </ul>	Desl.

Parâmetro	Descrição	Interface do usuário / Seleção / Entrada do usuário	Ajuste de fábrica
Aplicar configuração I/O	Aplicar parametrização do módulo I/O de configuração flexível.	<ul style="list-style-type: none"> <li>▪ Não</li> <li>▪ Sim</li> </ul>	Não
I/O código de alteração	Insira o código para alterar a configuração de I/O.	Inteiro positivo	0

\* Visibilidade depende das opções ou configurações do equipamento.

### 10.6.7 Configuração da entrada em corrente

Aassistente "Entrada de corrente" orienta o usuário sistematicamente por todos os parâmetros que precisam ser ajustados para a configuração da entrada em corrente.

#### Navegação

Menu "Configuração" → Entrada de corrente

▶ Entrada de corrente 1 para n

Span de corrente	→  104
Numero dos terminais	→  104
Modo do sinal	→  104
Numero dos terminais	→  104
Valor 0/4 mA	→  104
Valor 20 mA	→  104
Modo de falha	→  104
Numero dos terminais	→  104
Valor de falha	→  104
Numero dos terminais	→  104

## Visão geral dos parâmetros com breve descrição

Parâmetro	Pré-requisitos	Descrição	Seleção / Interface do usuário / Entrada do usuário	Ajuste de fábrica
Span de corrente	-	Selecionar o range de corrente para a saída e o nível superior/inferior para o sinal de alarme.	<ul style="list-style-type: none"> <li>▪ 4...20 mA (4...20.5 mA)</li> <li>▪ 4...20 mA NE (3.8...20.5 mA)</li> <li>▪ 4...20 mA US (3.9...20.8 mA)</li> <li>▪ 0...20 mA (0...20.5 mA)</li> </ul>	4...20 mA NE (3.8...20.5 mA)
Numero dos terminais	-	Exibe o número dos terminais usados pelo módulo de entrada de corrente.	<ul style="list-style-type: none"> <li>▪ Não usado</li> <li>▪ 24-25 (I/O 2)</li> <li>▪ 22-23 (I/O 3)</li> </ul>	-
Modo do sinal	O medidor <b>não</b> é aprovado para uso em área classificada com o tipo de proteção Ex-i.	Seleciona o modo do sinal para a entrada de corrente.	<ul style="list-style-type: none"> <li>▪ Passivo</li> <li>▪ Ativo*</li> </ul>	Ativo
Valor 0/4 mA	-	Inserir valor 4 mA.	Número do ponto flutuante assinado	0
Valor 20 mA	-	Inserir valor 20 mA.	Número do ponto flutuante assinado	Depende do país e do diâmetro nominal
Modo de falha	-	Definir o comportamento de entrada em condição de alarme.	<ul style="list-style-type: none"> <li>▪ Alarme</li> <li>▪ Último valor válido</li> <li>▪ Valor definido</li> </ul>	Alarme
Valor de falha	No parâmetro <b>Modo de falha</b> , a opção <b>Valor definido</b> é selecionada.	Entre com o valor a ser usado pelo equipamento se caso falte um valor de entrada de um equipamento externo.	Número do ponto flutuante assinado	0

\* Visibilidade depende das opções ou configurações do equipamento.

### 10.6.8 Configuração da entrada de status

A submenu **Entrada de Status** orienta o usuário sistematicamente por todos os parâmetros que precisam ser ajustados para a configuração da entrada de status.

#### Navegação

Menu "Configuração" → Entrada de Status 1 para n

► Entrada de Status 1 para n	
Configurar entrada de status	→ 105
Numero dos terminais	→ 105
Nível ativo	→ 105
Numero dos terminais	→ 105
Tempo de resposta	→ 105
Numero dos terminais	→ 105

### Visão geral dos parâmetros com breve descrição

Parâmetro	Descrição	Seleção / Interface do usuário / Entrada do usuário	Ajuste de fábrica
Configurar entrada de status	Selecione a função para a entrada digital.	<ul style="list-style-type: none"> <li>▪ Desl.</li> <li>▪ Resetar o totalizador 1</li> <li>▪ Resetar o totalizador 2</li> <li>▪ Resetar o totalizador 3</li> <li>▪ Resetar todos os totalizadores</li> <li>▪ Override de vazão</li> <li>▪ Ajuste de zero</li> <li>▪ Reset média ponderada *</li> <li>▪ Reinic. média ponderada + totalizador 3 *</li> </ul>	Desl.
Numero dos terminais	Mostra os números dos terminais utilizados pelo módulo de entrada de status.	<ul style="list-style-type: none"> <li>▪ Não usado</li> <li>▪ 24-25 (I/O 2)</li> <li>▪ 22-23 (I/O 3)</li> </ul>	-
Nível ativo	Definir o nível de sinal de entrada em que a função atribuída é acionada.	<ul style="list-style-type: none"> <li>▪ Alto</li> <li>▪ Baixo</li> </ul>	Alto
Tempo de resposta	Define a mínima quantidade de tempo que o sinal de entrada deve permanecer antes da função selecionada seja acionada.	5 para 200 ms	50 ms

\* Visibilidade depende das opções ou configurações do equipamento.







### 10.6.9 Configuração da saída de corrente

A assistente **Saída de corrente** orienta você sistematicamente por todos os parâmetros que precisam ser ajustados para a configuração da saída em corrente.

#### Navegação

Menu "Configuração" → Saída de corrente

► Saída de corrente 1 para n	
Saída de corr. variável de processo	→ 107
Numero dos terminais	→ 106
Faixa de saída de corrente	→ 108
Numero dos terminais	→ 106
Modo do sinal	→ 106
Numero dos terminais	→ 106
Valor inferior da faixa saída	→ 108
Valor superior da faixa saída	→ 108
Corrente fixa	→ 108

Numero dos terminais	→  106
Amortecimento da saída de corrente	→  109
Comportamento de falha S. de corrente	→  109
Numero dos terminais	→  106
Falha de corrente	→  109
Numero dos terminais	→  106

### Visão geral dos parâmetros com breve descrição

Parâmetro	Pré-requisitos	Descrição	Interface do usuário / Seleção / Entrada do usuário	Ajuste de fábrica
Numero dos terminais	-	Exibe o número dos terminais utilizados pelo módulo de saída de corrente.	<ul style="list-style-type: none"> <li>▪ Não usado</li> <li>▪ 26-27 (I/O 1)</li> <li>▪ 24-25 (I/O 2)</li> <li>▪ 22-23 (I/O 3)</li> </ul>	-
Modo do sinal	-	Selecione o modo de sinal para a saída de corrente.	<ul style="list-style-type: none"> <li>▪ Ativo *</li> <li>▪ Passivo *</li> </ul>	Ativo

Parâmetro	Pré-requisitos	Descrição	Interface do usuário / Seleção / Entrada do usuário	Ajuste de fábrica
Saída de corr. variável de processo	–	Selecionar variável do processo para saída de corrente.	<ul style="list-style-type: none"> <li>■ Desl.*</li> <li>■ Vazão mássica</li> <li>■ Vazão volumétrica</li> <li>■ Vazão volumétrica corrigida*</li> <li>■ Densidade</li> <li>■ Densidade de referência*</li> <li>■ Temperatura</li> <li>■ Vazão mássica Target*</li> <li>■ Vazão mássica Carrier*</li> <li>■ Vazão volumétrica target*</li> <li>■ Vazão volumétrica Carrier*</li> <li>■ Vazão volumétrica corrigida target*</li> <li>■ Vazão Volumétrica corrigida carrier*</li> <li>■ Densidade de referência alternativa*</li> <li>■ Vazão GSV*</li> <li>■ Vazão GSV alternativa*</li> <li>■ Vazão NSV*</li> <li>■ Vazão NSV Alternativa*</li> <li>■ Vazão volumétrica S&amp;W*</li> <li>■ Water cut*</li> <li>■ Densidade do óleo*</li> <li>■ Densidade da água*</li> <li>■ Vazão mássica óleo*</li> <li>■ Vazão mássica água*</li> <li>■ Vazão volumétrica óleo*</li> <li>■ Vazão volumétrica água*</li> <li>■ Vazão volumétrica corrigida óleo*</li> <li>■ Vazão volumétrica corrigida água*</li> <li>■ Concentração*</li> <li>■ Saída específica da aplicação 0*</li> <li>■ Saída específica da aplicação 1*</li> <li>■ Índice de homogeneidade do meio</li> <li>■ Índice de bolhas suspensas*</li> <li>■ Valor cru de vazão mássica</li> <li>■ Corrente de excitação 0</li> <li>■ Damping de oscilação 0</li> </ul>	Vazão mássica

Parâmetro	Pré-requisitos	Descrição	Interface do usuário / Seleção / Entrada do usuário	Ajuste de fábrica
			<ul style="list-style-type: none"> <li>▪ Flutuação de oscilação de damping 0 *</li> <li>▪ Frequência de oscilação 0</li> <li>▪ Flutuação frequência 0 *</li> <li>▪ Assimetria do sinal</li> <li>▪ Assimetria de sinal de torção *</li> <li>▪ Temperatura do tubo *</li> <li>▪ Flutuação frequência 0 *</li> <li>▪ Amplitude de oscilação 0 *</li> <li>▪ Flutuação de oscilação de damping 0 *</li> <li>▪ HBSI *</li> <li>▪ Pressão *</li> <li>▪ Temperatura da eletrônica</li> <li>▪ Índice de assimetria da bobina do sensor</li> <li>▪ Ponto de teste 0</li> <li>▪ Ponto de teste 1</li> </ul>	
Faixa de saída de corrente	–	Selecionar o range de corrente para a saída e o nível superior/inferior para o sinal de alarme.	<ul style="list-style-type: none"> <li>▪ 4...20 mA NE (3.8...20.5 mA)</li> <li>▪ 4...20 mA US (3.9...20.8 mA)</li> <li>▪ 4...20 mA (4... 20.5 mA)</li> <li>▪ 0...20 mA (0... 20.5 mA)</li> <li>▪ Valor Fixo</li> </ul>	Depende do país: <ul style="list-style-type: none"> <li>▪ 4...20 mA NE (3.8...20.5 mA)</li> <li>▪ 4...20 mA US (3.9...20.8 mA)</li> </ul>
Valor inferior da faixa saída	No parâmetro <b>Span de corrente</b> (→ ⓘ 108), uma das opções a seguir é selecionada: <ul style="list-style-type: none"> <li>▪ 4...20 mA NE (3.8...20.5 mA)</li> <li>▪ 4...20 mA US (3.9...20.8 mA)</li> <li>▪ 4...20 mA (4... 20.5 mA)</li> <li>▪ 0...20 mA (0... 20.5 mA)</li> </ul>	Insira um valor de intervalo inferior para o intervalo de valor medido.	Número do ponto flutuante assinado	Depende do país: <ul style="list-style-type: none"> <li>▪ 0 kg/h</li> <li>▪ 0 lb/min</li> </ul>
Valor superior da faixa saída	No parâmetro <b>Span de corrente</b> (→ ⓘ 108), uma das opções a seguir é selecionada: <ul style="list-style-type: none"> <li>▪ 4...20 mA NE (3.8...20.5 mA)</li> <li>▪ 4...20 mA US (3.9...20.8 mA)</li> <li>▪ 4...20 mA (4... 20.5 mA)</li> <li>▪ 0...20 mA (0... 20.5 mA)</li> </ul>	Insira o valor da faixa superior para a faixa do valor medido.	Número do ponto flutuante assinado	Depende do país e do diâmetro nominal
Corrente fixa	A opção <b>Corrente fixa</b> é selecionada em parâmetro <b>Span de corrente</b> (→ ⓘ 108).	Define o valor fixado para saída de corrente.	0 para 22.5 mA	22.5 mA

Parâmetro	Pré-requisitos	Descrição	Interface do usuário / Seleção / Entrada do usuário	Ajuste de fábrica
Amortecimento da saída de corrente	Uma variável de processo é selecionada no parâmetro <b>Atribuir saída de corrente</b> (→ 107) e uma das seguintes opções é selecionada no parâmetro <b>Span de corrente</b> (→ 108): <ul style="list-style-type: none"> <li>▪ 4...20 mA NE (3.8...20.5 mA)</li> <li>▪ 4...20 mA US (3.9...20.8 mA)</li> <li>▪ 4...20 mA (4... 20.5 mA)</li> <li>▪ 0...20 mA (0... 20.5 mA)</li> </ul>	Ajustar tempo de reação (damping) para sinal de saída de corrente contra flutuações no valor medido.	0.0 para 999.9 s	1.0 s
Comportamento de falha S. de corrente	Uma variável de processo é selecionada no parâmetro <b>Atribuir saída de corrente</b> (→ 107) e uma das seguintes opções é selecionada no parâmetro <b>Span de corrente</b> (→ 108): <ul style="list-style-type: none"> <li>▪ 4...20 mA NE (3.8...20.5 mA)</li> <li>▪ 4...20 mA US (3.9...20.8 mA)</li> <li>▪ 4...20 mA (4... 20.5 mA)</li> <li>▪ 0...20 mA (0... 20.5 mA)</li> </ul>	Defina o comportamento da saída em condição de alarme.	<ul style="list-style-type: none"> <li>▪ Mín.</li> <li>▪ Máx.</li> <li>▪ Último valor válido</li> <li>▪ Valor atual</li> <li>▪ Valor Fixo</li> </ul>	Máx.
Falha de corrente	A opção <b>Valor definido</b> é selecionada em parâmetro <b>Modo de falha</b> .	Definir valor de saída de corrente para condição de alarme.	0 para 22.5 mA	22.5 mA

\* Visibilidade depende das opções ou configurações do equipamento.

### 10.6.10 Configuração do pulso/frequência/saída comutada

A assistente **Saída de pulso/frequência/chave** orienta você sistematicamente por todos os parâmetros que podem ser ajustados para a configuração do tipo de saída selecionado.

#### Navegação

Menu "Configuração" → Configuração avançada → Saída de pulso/frequência/chave

▶ Saída de pulso/frequência/chave  
1 para n

Modo de operação

→ 110

#### Visão geral dos parâmetros com breve descrição

Parâmetro	Descrição	Seleção	Ajuste de fábrica
Modo de operação	Defina a saída como pulso, frequência ou chave.	<ul style="list-style-type: none"> <li>■ Impulso</li> <li>■ Frequência</li> <li>■ Chave</li> </ul>	Impulso

#### Configuração da saída em pulso

#### Navegação

Menu "Configuração" → Saída de pulso/frequência/chave

▶ Saída de pulso/frequência/chave  
1 para n

Modo de operação

→ 111

Numero dos terminais

→ 111

Modo do sinal

→ 111

Atribuir saída de pulso

→ 111

Escala de pulso

→ 111

Largura de pulso

→ 111

Modo de falha



→ 112

Inverter sinal de saída

→ 112

## Visão geral dos parâmetros com breve descrição

Parâmetro	Pré-requisitos	Descrição	Seleção / Interface do usuário / Entrada do usuário	Ajuste de fábrica
Modo de operação	–	Defina a saída como pulso, frequência ou chave.	<ul style="list-style-type: none"> <li>■ Impulso</li> <li>■ Frequência</li> <li>■ Chave</li> </ul>	Impulso
Numero dos terminais	–	Exibe os numeros dos terminais usados pelo modulo de saída PFS.	<ul style="list-style-type: none"> <li>■ Não usado</li> <li>■ 24-25 (I/O 2)</li> <li>■ 22-23 (I/O 3)</li> </ul>	–
Modo do sinal	–	Selecione o modo de sinal para a saída PFS.	<ul style="list-style-type: none"> <li>■ Passivo</li> <li>■ Ativo *</li> <li>■ Passive NE</li> </ul>	Passivo
Atribuir saída de pulso	A opção <b>Impulso</b> é selecionada no parâmetro <b>Modo de operação</b> .	Selecione a variável de processo para a saída de pulso.	<ul style="list-style-type: none"> <li>■ Desl.</li> <li>■ Vazão mássica</li> <li>■ Vazão volumétrica</li> <li>■ Vazão volumétrica corrigida *</li> <li>■ Vazão mássica Target *</li> <li>■ Vazão mássica Carrier *</li> <li>■ Vazão volumétrica target *</li> <li>■ Vazão volumétrica Carrier *</li> <li>■ Vazão volumétrica corrigida target *</li> <li>■ Vazão Volumétrica corrigida carrier *</li> <li>■ Vazão GSV *</li> <li>■ Vazão GSV alternativa *</li> <li>■ Vazão NSV *</li> <li>■ Vazão NSV Alternativa *</li> <li>■ Vazão volumetrica S&amp;W *</li> <li>■ Vazão mássica óleo *</li> <li>■ Vazão mássica água *</li> <li>■ Vazão volumétrica óleo *</li> <li>■ Vazão volumétrica água *</li> <li>■ Vazão volumétrica corrigida óleo *</li> <li>■ Vazão volumétrica corrigida água *</li> </ul>	Desl.
Escala de pulso	O opção <b>Impulso</b> é selecionado em parâmetro <b>Modo de operação</b> (→ 110) e uma variável de processo é selecionada em parâmetro <b>Atribuir saída de pulso</b> (→ 111).	Insira a quantidade para o valor medido em que um pulso é emitido.	Número de ponto flutuante positivo	Depende do país e do diâmetro nominal
Largura de pulso	A opção <b>Impulso</b> é selecionada em parâmetro <b>Modo de operação</b> (→ 110) e uma variável de processo é selecionada em parâmetro <b>Atribuir saída de pulso</b> (→ 111).	Defina a largura de pulso de saída.	0.05 para 2 000 ms	100 ms











Parâmetro	Pré-requisitos	Descrição	Seleção / Interface do usuário / Entrada do usuário	Ajuste de fábrica
Modo de falha	O opção <b>Impulso</b> é selecionado em parâmetro <b>Modo de operação</b> (→  110) e uma variável de processo é selecionada em parâmetro <b>Atribuir saída de pulso</b> (→  111).	Defina o comportamento da saída em condição de alarme.	<ul style="list-style-type: none"> <li>▪ Valor atual</li> <li>▪ Sem pulsos</li> </ul>	Sem pulsos
Inverter sinal de saída	–	Inverter o sinal de saída.	<ul style="list-style-type: none"> <li>▪ Não</li> <li>▪ Sim</li> </ul>	Não

\* Visibilidade depende das opções ou configurações do equipamento.

### Configuração da saída em frequência

#### Navegação

Menu "Configuração" → Saída de pulso/frequência/chave

► Saída de pulso/frequência/chave 1 para n	
Modo de operação	→  113
Numero dos terminais	→  113
Modo do sinal	→  113
Atribuir saída de frequência	→  114
Valor de frequência mínima	→  115
Valor de frequência máxima	→  115
Valor de medição na frequência mínima	→  115
Valor de medição na frequência máxima	→  115
Modo de falha	→  115
Frequência de falha	→  116
Inverter sinal de saída	→  116

## Visão geral dos parâmetros com breve descrição

Parâmetro	Pré-requisitos	Descrição	Seleção / Interface do usuário / Entrada do usuário	Ajuste de fábrica
Modo de operação	–	Defina a saída como pulso, frequência ou chave.	<ul style="list-style-type: none"> <li>■ Impulso</li> <li>■ Frequência</li> <li>■ Chave</li> </ul>	Impulso
Numero dos terminais	–	Exibe os numeros dos terminais usados pelo modulo de saida PFS.	<ul style="list-style-type: none"> <li>■ Não usado</li> <li>■ 24-25 (I/O 2)</li> <li>■ 22-23 (I/O 3)</li> </ul>	–
Modo do sinal	–	Selecione o modo de sinal para a saída PFS.	<ul style="list-style-type: none"> <li>■ Passivo</li> <li>■ Ativo *</li> <li>■ Passive NE</li> </ul>	Passivo

Parâmetro	Pré-requisitos	Descrição	Seleção / Interface do usuário / Entrada do usuário	Ajuste de fábrica
Atribuir saída de frequência	A opção <b>Frequência</b> é selecionada no parâmetro <b>Modo de operação</b> (→  110).	Selecione a variável de processo para a frequência de saída.	<ul style="list-style-type: none"> <li>▪ Desl.</li> <li>▪ Vazão mássica</li> <li>▪ Vazão volumétrica</li> <li>▪ Vazão volumétrica corrigida *</li> <li>▪ Densidade</li> <li>▪ Densidade de referência *</li> <li>▪ Freq. do sinal do período de tempo (TPS) *</li> <li>▪ Temperatura</li> <li>▪ Pressão</li> <li>▪ Vazão GSV *</li> <li>▪ Vazão GSV alternativa *</li> <li>▪ Vazão NSV *</li> <li>▪ Vazão NSV Alternativa *</li> <li>▪ Vazão volumetrica S&amp;W *</li> <li>▪ Densidade de referência alternativa *</li> <li>▪ Water cut *</li> <li>▪ Densidade do óleo *</li> <li>▪ Densidade da água *</li> <li>▪ Vazão mássica óleo *</li> <li>▪ Vazão mássica água *</li> <li>▪ Vazão volumétrica óleo *</li> <li>▪ Vazão volumétrica água *</li> <li>▪ Vazão volumétrica corrigida óleo *</li> <li>▪ Vazão volumétrica corrigida água *</li> <li>▪ Concentração *</li> <li>▪ Vazão mássica Target *</li> <li>▪ Vazão mássica Carrier *</li> <li>▪ Vazão volumétrica target *</li> <li>▪ Vazão volumétrica Carrier *</li> <li>▪ Vazão volumetrica corrigida target *</li> <li>▪ Vazão Volumétrica corrigida carrier *</li> <li>▪ Saída específica da aplicação 0 *</li> <li>▪ Saída específica da aplicação 1 *</li> <li>▪ Índice de homogeneidade do meio</li> <li>▪ Índice de bolhas suspensas *</li> <li>▪ HBSI *</li> <li>▪ Valor cru de vazão mássica</li> </ul>	Desl.

Parâmetro	Pré-requisitos	Descrição	Seleção / Interface do usuário / Entrada do usuário	Ajuste de fábrica
			<ul style="list-style-type: none"> <li>■ Corrente de excitação 0</li> <li>■ Damping de oscilação 0</li> <li>■ Flutuação de oscilação de damping 0*</li> <li>■ Frequência de oscilação 0</li> <li>■ Flutuação frequência 0*</li> <li>■ Amplitude de oscilação 0*</li> <li>■ Assimetria do sinal</li> <li>■ Assimetria de sinal de torção*</li> <li>■ Temperatura do tubo*</li> <li>■ Temperatura da eletrônica</li> <li>■ Índice de assimetria da bobina do sensor</li> <li>■ Ponto de teste 0</li> <li>■ Ponto de teste 1</li> </ul>	
Valor de frequência mínima	A opção <b>Frequência</b> é selecionada em parâmetro <b>Modo de operação</b> (→ 110) e uma variável de processo é selecionada em parâmetro <b>Atribuir saída de frequência</b> (→ 114).	Entre com a frequência mínima.	0.0 para 10 000.0 Hz	0.0 Hz
Valor de frequência máxima	O opção <b>Frequência</b> é selecionado em parâmetro <b>Modo de operação</b> (→ 110) e uma variável de processo é selecionada em parâmetro <b>Atribuir saída de frequência</b> (→ 114).	Entre com a frequência máxima.	0.0 para 10 000.0 Hz	10 000.0 Hz
Valor de medição na frequência mínima	O opção <b>Frequência</b> é selecionado em parâmetro <b>Modo de operação</b> (→ 110) e uma variável de processo é selecionada em parâmetro <b>Atribuir saída de frequência</b> (→ 114).	Entre com o valor medido para a frequência mínima.	Número do ponto flutuante assinado	Depende do país e do diâmetro nominal
Valor de medição na frequência máxima	A opção <b>Frequência</b> é selecionada em parâmetro <b>Modo de operação</b> (→ 110) e uma variável de processo é selecionada em parâmetro <b>Atribuir saída de frequência</b> (→ 114).	Entre com o valor de medição para a frequência máxima.	Número do ponto flutuante assinado	Depende do país e do diâmetro nominal
Modo de falha	A opção <b>Frequência</b> é selecionada em parâmetro <b>Modo de operação</b> (→ 110) e uma variável de processo é selecionada em parâmetro <b>Atribuir saída de frequência</b> (→ 114).	Defina o comportamento da saída em condição de alarme.	<ul style="list-style-type: none"> <li>■ Valor atual</li> <li>■ Valor definido</li> <li>■ 0 Hz</li> </ul>	0 Hz

Parâmetro	Pré-requisitos	Descrição	Seleção / Interface do usuário / Entrada do usuário	Ajuste de fábrica
Frequência de falha	INo parâmetro <b>Modo de operação</b> (→ ☰ 110), a opção <b>Frequência</b> é selecionada, em parâmetro <b>Atribuir saída de frequência</b> (→ ☰ 114), a variável de processo é selecionada e no parâmetro <b>Modo de falha</b> , o opção <b>Valor definido</b> é selecionado.	Entre com o valor da saída de frequência em condição de alarme.	0.0 para 12 500.0 Hz	0.0 Hz
Inverter sinal de saída	–	Inverter o sinal de saída.	<ul style="list-style-type: none"> <li>▪ Não</li> <li>▪ Sim</li> </ul>	Não

\* Visibilidade depende das opções ou configurações do equipamento.

## Configurando a saída comutada

### Navegação

Menu "Configuração" → Saída de pulso/frequência/chave

► Saída de pulso/frequência/chave 1 para n	
Modo de operação	→ 117
Numero dos terminais	→ 117
Modo do sinal	→ 117
Função de saída chave	→ 118
Atribuir nível de diagnóstico	→ 118
Atribuir limite	→ 119
Atribuir verificação de direção de vazão	→ 120
Atribuir status	→ 120
Valor para ligar	→ 120
Valor para desligar	→ 120
Atraso para ligar	→ 120
Atraso para desligar	→ 120
Modo de falha	→ 120
Inverter sinal de saída	→ 120

### Visão geral dos parâmetros com breve descrição

Parâmetro	Pré-requisitos	Descrição	Seleção / Interface do usuário / Entrada do usuário	Ajuste de fábrica
Modo de operação	–	Defina a saída como pulso, frequência ou chave.	<ul style="list-style-type: none"> <li>■ Impulso</li> <li>■ Frequência</li> <li>■ Chave</li> </ul>	Impulso
Numero dos terminais	–	Exibe os numeros dos terminais usados pelo modulo de saida PFS.	<ul style="list-style-type: none"> <li>■ Não usado</li> <li>■ 24-25 (I/O 2)</li> <li>■ 22-23 (I/O 3)</li> </ul>	–
Modo do sinal	–	Selecione o modo de sinal para a saída PFS.	<ul style="list-style-type: none"> <li>■ Passivo</li> <li>■ Ativo*</li> <li>■ Passivo NE</li> </ul>	Passivo

Parâmetro	Pré-requisitos	Descrição	Seleção / Interface do usuário / Entrada do usuário	Ajuste de fábrica
Função de saída chave	A opção <b>Chave</b> é selecionada no parâmetro <b>Modo de operação</b> .	Selecione a função para saída como chave.	<ul style="list-style-type: none"> <li>▪ Desl.</li> <li>▪ Ligado</li> <li>▪ Perfil do Diagnostico</li> <li>▪ Limite</li> <li>▪ Verificação de direção de vazão</li> <li>▪ Status</li> </ul>	Desl.
Atribuir nível de diagnóstico	<ul style="list-style-type: none"> <li>▪ No parâmetro <b>Modo de operação</b>, a opção <b>Chave</b> é selecionada.</li> <li>▪ No parâmetro <b>Função de saída chave</b>, a opção <b>Perfil do Diagnostico</b> é selecionada.</li> </ul>	Selecionar o diagnostico para a saída.	<ul style="list-style-type: none"> <li>▪ Alarme</li> <li>▪ Alarme ou aviso</li> <li>▪ Advertência</li> </ul>	Alarme

Parâmetro	Pré-requisitos	Descrição	Seleção / Interface do usuário / Entrada do usuário	Ajuste de fábrica
Atribuir limite	<ul style="list-style-type: none"> <li>▪ A opção <b>Chave</b> é selecionada no parâmetro <b>Modo de operação</b>.</li> <li>▪ A opção <b>Limite</b> é selecionada no parâmetro <b>Função de saída chave</b>.</li> </ul>	Selecione a variável de processo para função limite.	<ul style="list-style-type: none"> <li>▪ Vazão mássica</li> <li>▪ Vazão volumétrica</li> <li>▪ Vazão volumétrica corrigida *</li> <li>▪ Vazão mássica Target *</li> <li>▪ Vazão mássica Carrier *</li> <li>▪ Vazão volumétrica target *</li> <li>▪ Vazão volumétrica Carrier *</li> <li>▪ Vazão volumétrica corrigida target *</li> <li>▪ Vazão Volumétrica corrigida carrier *</li> <li>▪ Densidade</li> <li>▪ Densidade de referência *</li> <li>▪ Densidade de referência alternativa *</li> <li>▪ Vazão GSV *</li> <li>▪ Vazão GSV alternativa *</li> <li>▪ Vazão NSV *</li> <li>▪ Vazão NSV Alternativa *</li> <li>▪ Vazão volumétrica S&amp;W *</li> <li>▪ Water cut *</li> <li>▪ Densidade do óleo *</li> <li>▪ Densidade da água *</li> <li>▪ Vazão mássica óleo *</li> <li>▪ Vazão mássica água *</li> <li>▪ Vazão volumétrica óleo *</li> <li>▪ Vazão volumétrica água *</li> <li>▪ Vazão volumétrica corrigida óleo *</li> <li>▪ Vazão volumétrica corrigida água *</li> <li>▪ Concentração *</li> <li>▪ Temperatura</li> <li>▪ Totalizador 1</li> <li>▪ Totalizador 2</li> <li>▪ Totalizador 3</li> <li>▪ Damping de oscilação</li> <li>▪ Pressão</li> <li>▪ Saída específica da aplicação 0 *</li> <li>▪ Saída específica da aplicação 1 *</li> <li>▪ Índice de homogeneidade do meio</li> <li>▪ Índice de bolhas suspensas *</li> </ul>	Vazão volumétrica

Parâmetro	Pré-requisitos	Descrição	Seleção / Interface do usuário / Entrada do usuário	Ajuste de fábrica
Atribuir verificação de direção de vazão	<ul style="list-style-type: none"> <li>A opção <b>Chave</b> é selecionada no parâmetro <b>Modo de operação</b>.</li> <li>A opção <b>Verificação de direção de vazão</b> é selecionada no parâmetro <b>Função de saída chave</b>.</li> </ul>	Selecionar variável para monitoramento de direção de fluxo.		Vazão mássica
Atribuir status	<ul style="list-style-type: none"> <li>A opção <b>Chave</b> é selecionada no parâmetro <b>Modo de operação</b>.</li> <li>A opção <b>Status</b> é selecionada no parâmetro <b>Função de saída chave</b>.</li> </ul>	Selecionar status do equipamento para a saída de chave.	<ul style="list-style-type: none"> <li>Detecção de tubo parcialmente cheio</li> <li>Corte de vazão baixa</li> <li>Saídas binárias *</li> <li>Saídas binárias *</li> <li>Saídas binárias *</li> </ul>	Detecção de tubo parcialmente cheio
Valor para ligar	<ul style="list-style-type: none"> <li>A opção <b>Chave</b> é selecionada no parâmetro <b>Modo de operação</b>.</li> <li>O opção <b>Limite</b> é selecionado no parâmetro <b>Função de saída chave</b>.</li> </ul>	Inserir valor medido para o ponto de comutação (ligar).	Número do ponto flutuante assinado	Depende do país: <ul style="list-style-type: none"> <li>0 kg/h</li> <li>0 lb/min</li> </ul>
Valor para desligar	<ul style="list-style-type: none"> <li>A opção <b>Chave</b> é selecionada no parâmetro <b>Modo de operação</b>.</li> <li>O opção <b>Limite</b> é selecionado no parâmetro <b>Função de saída chave</b>.</li> </ul>	Inserir valor medido para o ponto de comutação (desligar).	Número do ponto flutuante assinado	Depende do país: <ul style="list-style-type: none"> <li>0 kg/h</li> <li>0 lb/min</li> </ul>
Atraso para ligar	<ul style="list-style-type: none"> <li>A opção <b>Chave</b> é selecionada em parâmetro <b>Modo de operação</b>.</li> <li>A opção <b>Limite</b> é selecionada em parâmetro <b>Função de saída chave</b>.</li> </ul>	Defina o atraso para ligar o status de saída.	0.0 para 100.0 s	0.0 s
Atraso para desligar	<ul style="list-style-type: none"> <li>A opção <b>Chave</b> é selecionada em parâmetro <b>Modo de operação</b>.</li> <li>A opção <b>Limite</b> é selecionada em parâmetro <b>Função de saída chave</b>.</li> </ul>	Defina o tempo de atraso para desligamento da saída de status.	0.0 para 100.0 s	0.0 s
Modo de falha	–	Defina o comportamento da saída em condição de alarme.	<ul style="list-style-type: none"> <li>Status atual</li> <li>Abrir</li> <li>Fechado</li> </ul>	Abrir
Inverter sinal de saída	–	Inverter o sinal de saída.	<ul style="list-style-type: none"> <li>Não</li> <li>Sim</li> </ul>	Não

\* Visibilidade depende das opções ou configurações do equipamento.

### 10.6.11 Configuração da saída a relé





A assistente **Saída Rele** orienta o usuário sistematicamente por todos os parâmetros que precisam ser ajustados para a configuração da saída a relé.

#### Navegação

Menu "Configuração" → Saída Rele 1 para n

▶ Saída Rele 1 para n

→
📄
121

Função de saída de relé	→  121
Atribuir verificação de direção de vazão	→  121
Atribuir limite	→  122
Atribuir nível de diagnóstico	→  123
Atribuir status	→  123
Valor para desligar	→  123
Atraso para desligar	→  123
Valor para ligar	→  123
Atraso para ligar	→  123
Modo de falha	→  123
Mudança de estado	→  123
Relé desernegeizado	→  123

**Visão geral dos parâmetros com breve descrição**

Parâmetro	Pré-requisitos	Descrição	Interface do usuário / Seleção / Entrada do usuário	Ajuste de fábrica
Numero dos terminais	-	Exibe os numeros dos terminais usados pelo modulo de saida rele.	<ul style="list-style-type: none"> <li>■ Não usado</li> <li>■ 24-25 (I/O 2)</li> <li>■ 22-23 (I/O 3)</li> </ul>	-
Função de saída de relé	-	Selecione a função para a saída de rele.	<ul style="list-style-type: none"> <li>■ Fechado</li> <li>■ Abrir</li> <li>■ Perfil do Diagnostico</li> <li>■ Limite</li> <li>■ Verificação de direção de vazão</li> <li>■ Status</li> </ul>	Fechado
Atribuir verificação de direção de vazão	A opção <b>Verificação de direção de vazão</b> é selecionada no parâmetro <b>Função de saída de relé</b> .	Selecionar variável para monitoramento de direção de fluxo.		Vazão mássica

Parâmetro	Pré-requisitos	Descrição	Interface do usuário / Seleção / Entrada do usuário	Ajuste de fábrica
Atribuir limite	A opção <b>Limite</b> é selecionada no parâmetro <b>Função de saída de relé</b> .	Selecione a variável de processo para função limite.	<ul style="list-style-type: none"> <li>▪ Vazão mássica</li> <li>▪ Vazão volumétrica</li> <li>▪ Vazão volumétrica corrigida *</li> <li>▪ Vazão mássica Target *</li> <li>▪ Vazão mássica Carrier *</li> <li>▪ Vazão volumétrica target *</li> <li>▪ Vazão volumétrica Carrier *</li> <li>▪ Vazão volumétrica corrigida target *</li> <li>▪ Vazão Volumétrica corrigida carrier *</li> <li>▪ Densidade</li> <li>▪ Densidade de referência *</li> <li>▪ Densidade de referência alternativa *</li> <li>▪ Vazão GSV *</li> <li>▪ Vazão GSV alternativa *</li> <li>▪ Vazão NSV *</li> <li>▪ Vazão NSV Alternativa *</li> <li>▪ Vazão volumétrica S&amp;W *</li> <li>▪ Water cut *</li> <li>▪ Densidade do óleo *</li> <li>▪ Densidade da água *</li> <li>▪ Vazão mássica óleo *</li> <li>▪ Vazão mássica água *</li> <li>▪ Vazão volumétrica óleo *</li> <li>▪ Vazão volumétrica água *</li> <li>▪ Vazão volumétrica corrigida óleo *</li> <li>▪ Vazão volumétrica corrigida água *</li> <li>▪ Concentração *</li> <li>▪ Temperatura</li> <li>▪ Totalizador 1</li> <li>▪ Totalizador 2</li> <li>▪ Totalizador 3</li> <li>▪ Damping de oscilação</li> <li>▪ Pressão</li> <li>▪ Saída específica da aplicação 0 *</li> <li>▪ Saída específica da aplicação 1 *</li> <li>▪ Índice de homogeneidade do meio</li> <li>▪ Índice de bolhas suspensas *</li> </ul>	Vazão mássica

Parâmetro	Pré-requisitos	Descrição	Interface do usuário / Seleção / Entrada do usuário	Ajuste de fábrica
Atribuir nível de diagnóstico	No parâmetro <b>Função de saída de relé</b> , a opção <b>Perfil do Diagnóstico</b> é selecionada.	Selecionar o diagnóstico para a saída.	<ul style="list-style-type: none"> <li>■ Alarme</li> <li>■ Alarme ou aviso</li> <li>■ Advertência</li> </ul>	Alarme
Atribuir status	No parâmetro <b>Função de saída de relé</b> , a opção <b>Saída Digital</b> é selecionada.	Selecionar status do equipamento para a saída de chave.	<ul style="list-style-type: none"> <li>■ Detecção de tubo parcialmente cheio</li> <li>■ Corte de vazão baixa</li> <li>■ Saídas binárias *</li> <li>■ Saídas binárias *</li> <li>■ Saídas binárias *</li> </ul>	Detecção de tubo parcialmente cheio
Valor para desligar	O opção <b>Limite</b> é selecionado no parâmetro <b>Função de saída de relé</b> .	Inserir valor medido para o ponto de comutação (desligar).	Número do ponto flutuante assinado	Depende do país: <ul style="list-style-type: none"> <li>■ 0 kg/h</li> <li>■ 0 lb/min</li> </ul>
Atraso para desligar	No parâmetro <b>Função de saída de relé</b> , a opção <b>Limite</b> é selecionada.	Defina o tempo de atraso para desligamento da saída de status.	0.0 para 100.0 s	0.0 s
Valor para ligar	O opção <b>Limite</b> é selecionado no parâmetro <b>Função de saída de relé</b> .	Inserir valor medido para o ponto de comutação (ligar).	Número do ponto flutuante assinado	Depende do país: <ul style="list-style-type: none"> <li>■ 0 kg/h</li> <li>■ 0 lb/min</li> </ul>
Atraso para ligar	No parâmetro <b>Função de saída de relé</b> , a opção <b>Limite</b> é selecionada.	Defina o atraso para ligar o status de saída.	0.0 para 100.0 s	0.0 s
Modo de falha	–	Defina o comportamento da saída em condição de alarme.	<ul style="list-style-type: none"> <li>■ Status atual</li> <li>■ Abrir</li> <li>■ Fechado</li> </ul>	Abrir
Mudança de estado	–	Exibe o estado do relé atual.	<ul style="list-style-type: none"> <li>■ Abrir</li> <li>■ Fechado</li> </ul>	–
Rele desernegizado	–	Selecione o estado inativo para o relé.	<ul style="list-style-type: none"> <li>■ Abrir</li> <li>■ Fechado</li> </ul>	Abrir

\* Visibilidade depende das opções ou configurações do equipamento.









### 10.6.12 Configurando o display local

Assistente **Exibição** orienta você sistematicamente por todos os parâmetros que podem ser ajustados para a configuração do display local.

#### Navegação

Menu "Configuração" → Exibição

► Exibição	
Formato de exibição	→ 📄 125
Exibir valor 1	→ 📄 126
0% do valor do gráfico de barras 1	→ 📄 127
100% do valor do gráfico de barras 1	→ 📄 127
Exibir valor 2	→ 📄 127



Exibir valor 3	→  127
0% do valor do gráfico de barras 3	→  127
100% do valor do gráfico de barras 3	→  127
Exibir valor 4	→  127
Exibir valor 5	→  127
Exibir valor 6	→  127
Exibir valor 7	→  128
Exibir valor 8	→  128

**Visão geral dos parâmetros com breve descrição**

Parâmetro	Pré-requisitos	Descrição	Seleção / Entrada do usuário	Ajuste de fábrica
Formato de exibição	É fornecido um display local.	Selecionar como os valores medidos são exibidos no display.	<ul style="list-style-type: none"><li>■ 1 valor, tamanho máx.</li><li>■ 1 gráfico de barras + 1 valor</li><li>■ 2 valores</li><li>■ 1 valor grande + 2 valores</li><li>■ 4 valores</li></ul>	1 valor, tamanho máx.

Parâmetro	Pré-requisitos	Descrição	Seleção / Entrada do usuário	Ajuste de fábrica
Exibir valor 1	É fornecido um display local.	Selecionar o valor medido que é mostrado no display local.	<ul style="list-style-type: none"> <li>▪ Vazão mássica</li> <li>▪ Vazão volumétrica</li> <li>▪ Vazão volumétrica corrigida *</li> <li>▪ Densidade</li> <li>▪ Densidade de referência *</li> <li>▪ Temperatura</li> <li>▪ Pressão</li> <li>▪ Totalizador 1</li> <li>▪ Totalizador 2</li> <li>▪ Totalizador 3</li> <li>▪ Vazão GSV *</li> <li>▪ Vazão GSV alternativa *</li> <li>▪ Vazão NSV *</li> <li>▪ Vazão NSV Alternativa *</li> <li>▪ Vazão volumetrica S&amp;W *</li> <li>▪ Densidade de referência alternativa *</li> <li>▪ Media ponderada densidade *</li> <li>▪ Media ponderada temperatura *</li> <li>▪ Water cut *</li> <li>▪ Densidade do óleo *</li> <li>▪ Densidade da água *</li> <li>▪ Vazão mássica óleo *</li> <li>▪ Vazão mássica água *</li> <li>▪ Vazão volumétrica óleo *</li> <li>▪ Vazão volumétrica água *</li> <li>▪ Vazão volumétrica corrigida óleo *</li> <li>▪ Vazão volumétrica corrigida água *</li> <li>▪ Concentração *</li> <li>▪ Vazão mássica Target *</li> <li>▪ Vazão mássica Carrier *</li> <li>▪ Vazão volumétrica target *</li> <li>▪ Vazão volumétrica Carrier *</li> <li>▪ Vazão volumetrica corrigida target *</li> <li>▪ Vazão Volumétrica corrigida carrier *</li> <li>▪ Saída específica da aplicação 0 *</li> <li>▪ Saída específica da aplicação 1 *</li> <li>▪ Índice de homogeneidade do meio</li> <li>▪ Índice de bolhas suspensas *</li> <li>▪ HBSI *</li> </ul>	Vazão mássica

Parâmetro	Pré-requisitos	Descrição	Seleção / Entrada do usuário	Ajuste de fábrica
			<ul style="list-style-type: none"> <li>■ Valor cru de vazão mássica</li> <li>■ Corrente de excitação 0</li> <li>■ Damping de oscilação 0</li> <li>■ Flutuação de oscilação de damping 0*</li> <li>■ Frequência de oscilação 0</li> <li>■ Flutuação frequência 0*</li> <li>■ Amplitude de oscilação 0*</li> <li>■ Assimetria do sinal</li> <li>■ Assimetria de sinal de torção*</li> <li>■ Temperatura do tubo*</li> <li>■ Temperatura da eletrônica</li> <li>■ Índice de assimetria da bobina do sensor</li> <li>■ Ponto de teste 0</li> <li>■ Ponto de teste 1</li> <li>■ Saída de corrente 1</li> <li>■ Saída de corrente 2*</li> <li>■ Saída de corrente 3*</li> </ul>	
0% do valor do gráfico de barras 1	É fornecido um display local.	Inserir valor 0% para gráfico de barra do display.	Número do ponto flutuante assinado	Depende do país: <ul style="list-style-type: none"> <li>■ 0 kg/h</li> <li>■ 0 lb/min</li> </ul>
100% do valor do gráfico de barras 1	É fornecido um display local.	Inserir valor 100% para o gráfico de barras.	Número do ponto flutuante assinado	Depende do país e do diâmetro nominal
Exibir valor 2	É fornecido um display local.	Selecionar o valor medido que é mostrado no display local.	Para ver a lista de opções, consulte parâmetro <b>Exibir valor 1</b> (→  126)	Nenhum
Exibir valor 3	É fornecido um display local.	Selecionar o valor medido que é mostrado no display local.	Para ver a lista de opções, consulte parâmetro <b>Exibir valor 1</b> (→  126)	Nenhum
0% do valor do gráfico de barras 3	Foi feita uma seleção em parâmetro <b>Exibir valor 3</b> .	Inserir valor 0% para gráfico de barra do display.	Número do ponto flutuante assinado	Depende do país: <ul style="list-style-type: none"> <li>■ 0 kg/h</li> <li>■ 0 lb/min</li> </ul>
100% do valor do gráfico de barras 3	Foi feita uma seleção em parâmetro <b>Exibir valor 3</b> .	Inserir valor 100% para o gráfico de barras.	Número do ponto flutuante assinado	0
Exibir valor 4	É fornecido um display local.	Selecionar o valor medido que é mostrado no display local.	Para ver a lista de opções, consulte parâmetro <b>Exibir valor 1</b> (→  126)	Nenhum
Exibir valor 5	É fornecido um display local.	Selecionar o valor medido que é mostrado no display local.	Para ver a lista de opções, consulte parâmetro <b>Exibir valor 1</b> (→  126)	Nenhum
Exibir valor 6	É fornecido um display local.	Selecionar o valor medido que é mostrado no display local.	Para ver a lista de opções, consulte parâmetro <b>Exibir valor 1</b> (→  126)	Nenhum

Parâmetro	Pré-requisitos	Descrição	Seleção / Entrada do usuário	Ajuste de fábrica
Exibir valor 7	É fornecido um display local.	Selecionar o valor medido que é mostrado no display local.	Para ver a lista de opções, consulte parâmetro <b>Exibir valor 1</b> (→  126)	Nenhum
Exibir valor 8	É fornecido um display local.	Selecionar o valor medido que é mostrado no display local.	Para ver a lista de opções, consulte parâmetro <b>Exibir valor 1</b> (→  126)	Nenhum

\* Visibilidade depende das opções ou configurações do equipamento.

### 10.6.13 Configurar o corte de vazão baixa

O assistente **Corte de vazão baixa** guia o usuário sistematicamente por todos os parâmetros que devem ser definidos para configurar o corte de vazão baixa.

#### Navegação

Menu "Configuração" → Corte de vazão baixa

▶ Corte de vazão baixa	
Atribuir variável do processo	→ 129
Ligar corte de vazão baixa em	→ 129
Desl. corte de vazão baixa em	→ 129
Supressão de choque de pressão	→ 129

#### Visão geral dos parâmetros com breve descrição

Parâmetro	Pré-requisitos	Descrição	Seleção / Entrada do usuário	Ajuste de fábrica
Atribuir variável do processo	–	Selecionar variável do processo para corte de vazão baixa.	<ul style="list-style-type: none"> <li>■ Desl.</li> <li>■ Vazão mássica</li> <li>■ Vazão volumétrica</li> <li>■ Vazão volumétrica corrigida *</li> </ul>	Vazão mássica
Ligar corte de vazão baixa em	Uma variável de processo está selecionada em parâmetro <b>Atribuir variável do processo</b> (→ 129).	Inserir valor para ativar o corte de vazão baixa.	Número do ponto flutuante positivo	Depende do país e do diâmetro nominal
Desl. corte de vazão baixa em	Uma variável de processo está selecionada em parâmetro <b>Atribuir variável do processo</b> (→ 129).	Inserir valor para desligar o corte de vazão baixa.	0 para 100.0 %	50 %
Supressão de choque de pressão	Uma variável de processo está selecionada em parâmetro <b>Atribuir variável do processo</b> (→ 129).	Inserir período para supressão do sinal (= ativar supressão de choque de pressão).	0 para 100 s	0 s





\* Visibilidade depende das opções ou configurações do equipamento.

### 10.6.14 Detecção do tubo parcialmente preenchido



O assistente **Detecção de tubo parcialmente cheio** orienta você sistematicamente por todos os parâmetros que podem ser ajustados para a configuração do monitoramento do enchimento da tubulação.

#### Navegação

Menu "Configuração" → Detecção de tubo parcialmente cheio

<b>► Detecção de tubo parcialmente cheio</b>	
Atribuir variável do processo	→  130
ValorBaixoDetecTuboParcialmenteCheio	→  130
ValorAltoDetecTuboParcialmenteCheio	→  130
Tempo resposta detec. tubo parc. cheio.	→  130

#### Visão geral dos parâmetros com breve descrição

Parâmetro	Pré-requisitos	Descrição	Seleção / Entrada do usuário	Ajuste de fábrica
Atribuir variável do processo	-	Selecionar variável do processo para detecção de tubo parcialmente cheio.	<ul style="list-style-type: none"> <li>▪ Desl.</li> <li>▪ Densidade</li> <li>▪ Densidade de referência calculada</li> </ul>	Densidade
ValorBaixoDetecTuboParcialmenteCheio	Uma variável de processo está selecionada em parâmetro <b>Atribuir variável do processo</b> (→  130).	Inserir valor de limite inferior para desativar a detecção de tubo parcialmente cheio.	Número do ponto flutuante assinado	Depende do país: <ul style="list-style-type: none"> <li>▪ 200 kg/m<sup>3</sup></li> <li>▪ 12.5 lb/pés<sup>3</sup></li> </ul>
ValorAltoDetecTuboParcialmenteCheio	Uma variável de processo está selecionada em parâmetro <b>Atribuir variável do processo</b> (→  130).	Inserir valor de limite superior para desativar a detecção de tubo parcialmente cheio.	Número do ponto flutuante assinado	Depende do país: <ul style="list-style-type: none"> <li>▪ 6 000 kg/m<sup>3</sup></li> <li>▪ 374.6 lb/pés<sup>3</sup></li> </ul>
Tempo resposta detec. tubo parc. cheio.	Uma variável de processo está selecionada em parâmetro <b>Atribuir variável do processo</b> (→  130).	Utilize esta função para inserir o tempo mínimo (tempo de espera) que o sinal deve apresentar antes que a mensagem de diagnóstico S962 "Pipe only partly filled" seja disparada no caso de um tubo de medição parcialmente cheio ou vazio.	0 para 100 s	1 s

## 10.7 Configurações avançadas

A submenu **Configuração avançada** com seus submenus contém parâmetros para configurações específicas.

*Navegação até a submenu "Configuração avançada"*

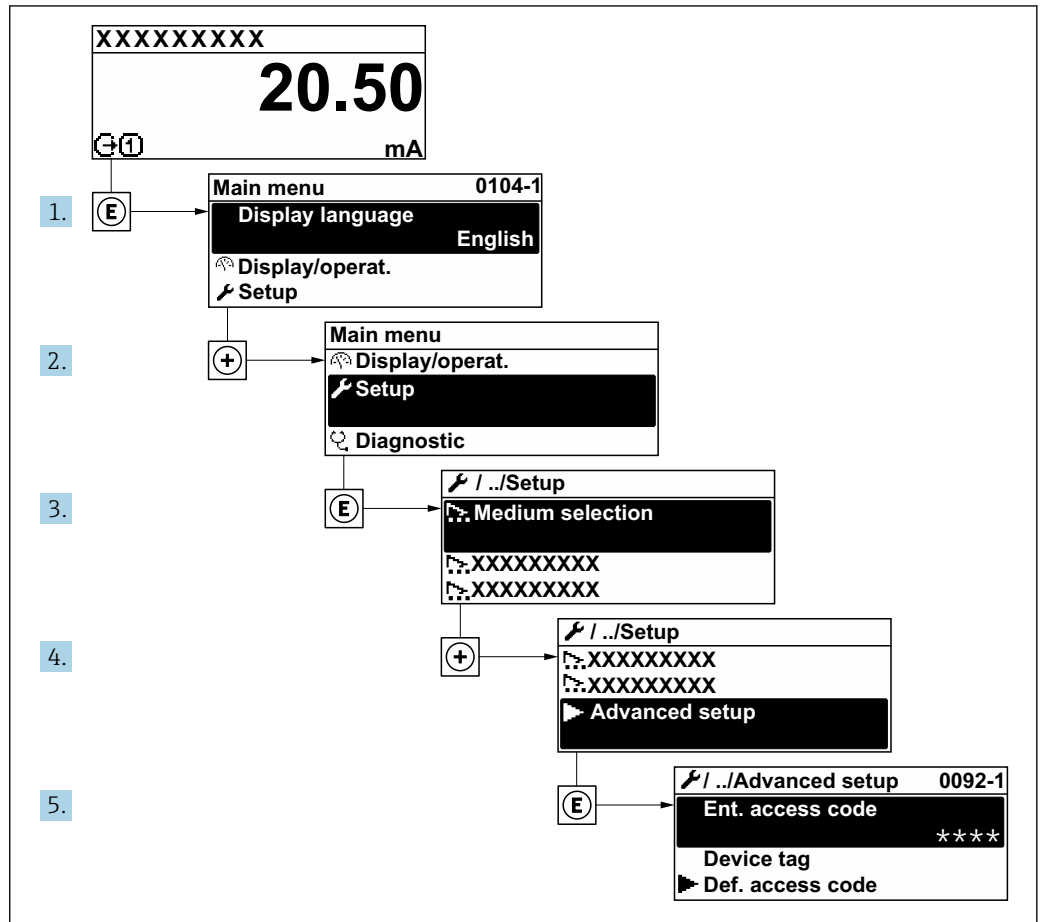

A0032223-PT

**i** O número de submenus e parâmetros pode variar dependendo da versão do equipamento e pacotes de aplicação disponíveis. Esses submenus e seus parâmetros são explicados na Documentação especial para o equipamento, e não nas Instruções de Operação.

Para informações detalhadas sobre as descrições do parâmetro para pacotes de aplicação ou para operação em modo de transferência de custódia: Documentação Especial para o equipamento → 307

### Navegação

Menu "Configuração" → Configuração avançada

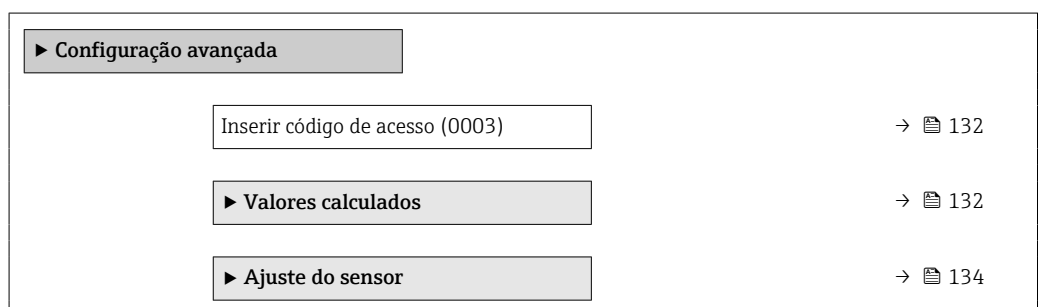

▶ Totalizador 1 para n	→ 137
▶ Exibição	→ 140
▶ configuração WLAN	→ 147
▶ Viscosidade	→ 149
▶ Concentração	→ 149
▶ Petróleo	→ 149
▶ Setup do Heartbeat	→ 149
▶ Backup de configuração	→ 150
▶ Administração	→ 151

### 10.7.1 Uso do parâmetro para inserir o código de acesso

#### Navegação

Menu "Configuração" → Configuração avançada

#### Visão geral dos parâmetros com breve descrição

Parâmetro	Descrição	Entrada do usuário
Inserir código de acesso	Inserir código de acesso para desabilitar a proteção contra escrita dos parâmetros.	Máx. de 16 caracteres formados por letras, números e caracteres especiais

### 10.7.2 Variáveis de processo calculadas

O submenu **Valores calculados** contém os parâmetros para o cálculo da vazão volumétrica corrigida.

 Os submenu **Valores calculados não** estão disponíveis se uma das seguintes opções foi selecionada no parâmetro **Modo Petróleo** "Pacote de aplicação", opção **EJ** "Petróleo": opção **Correção API referenciado**, opção **Net oil & water cut** ou opção **ASTM D4311**

#### Navegação

Menu "Configuração" → Configuração avançada → Valores calculados

▶ Valores calculados	
▶ Cálculo de vazão volumétrica corrigida	→ 133

### Submenu "Cálculo de vazão volumétrica corrigida"

#### Navegação

Menu "Configuração" → Configuração avançada → Valores calculados → Cálculo de vazão volumétrica corrigida

► Cálculo de vazão volumétrica corrigida	
Selecione a densidade de referência (1812)	→ 133
Densidade de referência externa (6198)	→ 133
Densidade de referência fixa (1814)	→ 133
Temperatura de referência (1816)	→ 133
Coefficiente de expansão linear (1817)	→ 134
Coefficiente de expansão quadrático (1818)	→ 134

#### Visão geral dos parâmetros com breve descrição

Parâmetro	Pré-requisitos	Descrição	Seleção / Interface do usuário / Entrada do usuário	Ajuste de fábrica
Selecione a densidade de referência	–	Selecionar densidade de referência para calcular a vazão volumétrica corrigida.	<ul style="list-style-type: none"> <li>■ Densidade de referência fixa</li> <li>■ Densidade de referência calculada</li> <li>■ Densidade de referência externa</li> <li>■ Entrada de corrente 1*</li> <li>■ Entrada de corrente 2*</li> </ul>	Densidade de referência calculada
Densidade de referência externa	–	Mostrar a densidade de referência externa.	Número de ponto flutuante com sinal	–
Densidade de referência fixa	A opção <b>Densidade de referência fixa</b> é selecionada no parâmetro parâmetro <b>Cálculo de vazão volumétrica corrigida</b> .	Inserir valor fixo para densidade de referência.	Número do ponto flutuante positivo	1 kg/NI
Temperatura de referência	O opção <b>Densidade de referência calculada</b> é selecionado no parâmetro parâmetro <b>Cálculo de vazão volumétrica corrigida</b> .	Inserir temperatura de referência para calcular a densidade de referência.	– 273.15 para 99 999 °C	Específico do país: <ul style="list-style-type: none"> <li>■ +20 °C</li> <li>■ +68 °F</li> </ul>

Parâmetro	Pré-requisitos	Descrição	Seleção / Interface do usuário / Entrada do usuário	Ajuste de fábrica
Coefficiente de expansão linear	A opção <b>Densidade de referência calculada</b> é selecionada no parâmetro parâmetro <b>Cálculo de vazão volumétrica corrigida</b> .	Entre com o coeficiente de expansão linear do meio para cálculo da densidade de referência.	Número do ponto flutuante assinado	0.0 1/K
Coefficiente de expansão quadrático	A opção <b>Densidade de referência calculada</b> é selecionada no parâmetro parâmetro <b>Cálculo de vazão volumétrica corrigida</b> .	Para produtos com padrão de expansão não linear: inserir coeficiente quadrático, específico para o produto, para calcular a densidade de referência.	Número do ponto flutuante assinado	0.0 1/K <sup>2</sup>

\* Visibilidade depende das opções ou configurações do equipamento.

### 10.7.3 Execução do ajuste do sensor

O submenu **Ajuste do sensor** contém parâmetros que pertencem à funcionalidade do sensor.

#### Navegação

Menu "Configuração" → Configuração avançada → Ajuste do sensor

► Ajuste do sensor	
Direção de instalação	→ ⓘ 134
► Verificação zero	→ ⓘ 135
► Ajuste de zero	→ ⓘ 136

#### Visão geral dos parâmetros com breve descrição

Parâmetro	Descrição	Seleção	Ajuste de fábrica
Direção de instalação	Selecionar sinal de direção do fluxo.	<ul style="list-style-type: none"> <li>■ Vazão direta</li> <li>■ Caudal/Vazão de retorno</li> </ul>	Vazão direta

#### Verificação do zero e ajuste do zero

Todos os medidores são calibrados de acordo com tecnologias de última geração. A calibração é feita sob condições de referência → ⓘ 286. Portanto, normalmente, não é necessário o ajuste de ponto zero em campo.

Por experiência, o ajuste de zero é recomendado somente em casos especiais:

- Para obter a máxima precisão de medição mesmo com baixas taxas de vazão.
- Sob condições extremas de processo ou operação (por exemplo, temperaturas de processo muito altas ou meios de alta viscosidade).
- Para aplicações de gases com baixa pressão.

 Para obter a mais alta precisão possível da medição em baixas taxas de vazão, a instalação deve proteger o sensor contra tensão mecânica durante a operação.

Para obter um ponto zero representativo, garanta que:

- qualquer vazão no equipamento seja impedida durante o ajuste
- as condições do processo (por ex., pressão, temperatura) são estáveis e representativas

A verificação do zero e o ajuste do zero não podem ser realizados se as seguintes condições de processo estiverem presentes:

- Bolsas de gás

Certifique-se de que o sistema tenha sido suficientemente lavado com o meio. A repetição da lavagem pode ajudar a eliminar bolsas de gás

- Circulação térmica

No caso de diferenças de temperatura (por exemplo, entre a seção de trecho reto a montante e a jusante do tubo de medição), pode ocorrer vazão induzida mesmo se as válvulas estiverem fechadas devido à circulação térmica no equipamento

- Vazamentos nas válvulas

Se as válvulas não estiverem estanques, a vazão não é suficientemente evitada ao determinar o ponto zero

Se essas condições não puderem ser evitadas, é recomendável manter a configuração de fábrica do ponto zero.

#### Verificação do ponto zero

O ponto zero pode ser verificado com assistente **Verificação zero**.

#### Navegação

Menu "Configuração" → Configuração avançada → Ajuste do sensor → Verificação zero

► Verificação zero	
Condições de processo	→ 135
Andamento	→ 135
Status	→ 136
Informação adicional	→ 136
Recomendação:	→ 136
Causa raiz	→ 136
Abortar causa	→ 136
Ponto zero medido	→ 136
Desvio padrão do ponto zero	→ 136

#### Visão geral dos parâmetros com breve descrição

Parâmetro	Descrição	Seleção / Interface do usuário	Ajuste de fábrica
Condições de processo	Assegure as condições de processo da seguinte maneira.	<ul style="list-style-type: none"> <li>▪ Tubos estão completamente cheios</li> <li>▪ Pressão operacional do processo aplicada</li> <li>▪ Condições sem fluxo (válvulas fechadas)</li> <li>▪ Temp. de processo e ambiente estáveis</li> </ul>	–
Andamento	Mostrar o progresso do processo.	0 para 100 %	–

Parâmetro	Descrição	Seleção / Interface do usuário	Ajuste de fábrica
Status	Mostra o estado do processo.	<ul style="list-style-type: none"> <li>▪ Ocupado</li> <li>▪ Falhou</li> <li>▪ Finalizado</li> </ul>	–
Informação adicional	Indica se mostrar informação adicional.	<ul style="list-style-type: none"> <li>▪ Esconder</li> <li>▪ Mostrar</li> </ul>	Esconder
Recomendação:	Indica se um ajuste é recomendado. Recomendado somente se o ponto zero desviar significativamente do valor do ponto zero atual.	<ul style="list-style-type: none"> <li>▪ Não ajustar o ponto zero</li> <li>▪ Ajuste de ponto zero</li> </ul>	–
Abortar causa	Indica por que o assistente foi abortado.	<ul style="list-style-type: none"> <li>▪ Verificar condições de processo!</li> <li>▪ Ocorreu um problema técnico</li> </ul>	–
Causa raiz	Mostra o diagnóstico e a remediação.	<ul style="list-style-type: none"> <li>▪ Ponto zero muito alto. Gar. aus. fluxo</li> <li>▪ Ponto zero instável. Gar. aus. de fluxo</li> <li>▪ Flutuação alta. Evite o meio bifásico.</li> </ul>	–
Ponto zero medido	Mostra o ponto zero medido para o ajuste.	Número do ponto flutuante assinado	–
Desvio padrão do ponto zero	Mostra o desvio padrão do ponto zero medido.	Número do ponto flutuante positivo	–

### Ajuste do zero





O ponto zero pode ser ajustado com assistente **Ajuste de zero**.

- i
  - Uma verificação do ponto zero deve ser realizada antes de um ajuste de zero.
  - O ponto zero também pode ser ajustado manualmente: Especialista → Sensor → Calibração

### Navegação

Menu "Configuração" → Configuração avançada → Ajuste do sensor → Ajuste de zero

► Ajuste de zero	
Condições de processo	→ ⓘ 137
Andamento	→ ⓘ 137
Status	→ ⓘ 137
Causa raiz	→ ⓘ 137
Abortar causa	→ ⓘ 137
Causa raiz	→ ⓘ 137
Confiabilidade da medição do ponto zero	→ ⓘ 137
Informação adicional	→ ⓘ 137

Confiabilidade da medição do ponto zero	→  137
Ponto zero medido	→  137
Desvio padrão do ponto zero	→  137
Selecione a ação	→  137

### Visão geral dos parâmetros com breve descrição

Parâmetro	Descrição	Seleção / Interface do usuário	Ajuste de fábrica
Condições de processo	Assegure as condições de processo da seguinte maneira.	<ul style="list-style-type: none"> <li>▪ Tubos estão completamente cheios</li> <li>▪ Pressão operacional do processo aplicada</li> <li>▪ Condições sem fluxo (válvulas fechadas)</li> <li>▪ Temp. de processo e ambiente estáveis</li> </ul>	–
Andamento	Mostrar o progresso do processo.	0 para 100 %	–
Status	Mostra o estado do processo.	<ul style="list-style-type: none"> <li>▪ Ocupado</li> <li>▪ Falhou</li> <li>▪ Finalizado</li> </ul>	–
Abortar causa	Indica por que o assistente foi abortado.	<ul style="list-style-type: none"> <li>▪ Verificar condições de processo!</li> <li>▪ Ocorreu um problema técnico</li> </ul>	–
Causa raiz	Mostra o diagnóstico e a remediação.	<ul style="list-style-type: none"> <li>▪ Ponto zero muito alto. Gar. aus. fluxo</li> <li>▪ Ponto zero instável. Gar. aus. de fluxo</li> <li>▪ Flutuação alta. Evite o meio bifásico.</li> </ul>	–
Confiabilidade da medição do ponto zero	Indica a confiabilidade de medição do ponto zero.	<ul style="list-style-type: none"> <li>▪ Não Feito</li> <li>▪ Bom</li> <li>▪ Incerteza</li> </ul>	–
Informação adicional	Indica se mostrar informação adicional.	<ul style="list-style-type: none"> <li>▪ Esconder</li> <li>▪ Mostrar</li> </ul>	Esconder
Ponto zero medido	Mostra o ponto zero medido para o ajuste.	Número do ponto flutuante assinado	–
Desvio padrão do ponto zero	Mostra o desvio padrão do ponto zero medido.	Número do ponto flutuante positivo	–
Selecione a ação	Selecione o valor de ponto zero a ser aplicado.	<ul style="list-style-type: none"> <li>▪ Restaurar</li> <li>▪ Mantenha o ponto zero atual</li> <li>▪ Aplicar ponto zero medido</li> <li>▪ Aplicar ponto zero de fábrica</li> </ul>	Mantenha o ponto zero atual

\* Visibilidade depende das opções ou configurações do equipamento.

### 10.7.4 Configuração do totalizador

Em submenu "Totalizador 1 para n", você pode configurar o totalizador específico.

**Navegação**

Menu "Configuração" → Configuração avançada → Totalizador 1 para n

► Totalizador 1 para n	
Atribuir variável de processo 1 para n (11104-1 para n)	→ 138
Unidade da variável de processo 1 para n (11107-1 para n)	→ 138
Modo de operação Totalizador 1 para n (11102-1 para n)	→ 138
Controle do totalizador 1 para n (11101-1 para n)	→ 139
Comportamento de falha do Totalizador 1 para n (11103-1 para n)	→ 139

**Visão geral dos parâmetros com breve descrição**

Parâmetro	Descrição	Seleção	Ajuste de fábrica
Atribuir variável de processo 1 para n	Selecionar variável do processo para o totalizador.	<ul style="list-style-type: none"> <li>■ Vazão mássica</li> <li>■ Vazão volumétrica</li> <li>■ Vazão volumétrica corrigida *</li> <li>■ Vazão mássica Target *</li> <li>■ Vazão mássica Carrier *</li> <li>■ Vazão volumétrica target *</li> <li>■ Vazão volumétrica Carrier *</li> <li>■ Vazão volumétrica corrigida target *</li> <li>■ Vazão Volumétrica corrigida carrier *</li> <li>■ Vazão GSV *</li> <li>■ Vazão GSV alternativa *</li> <li>■ Vazão NSV *</li> <li>■ Vazão NSV Alternativa *</li> <li>■ Vazão volumétrica S&amp;W *</li> <li>■ Vazão mássica óleo *</li> <li>■ Vazão mássica água *</li> <li>■ Vazão volumétrica óleo *</li> <li>■ Vazão volumétrica água *</li> <li>■ Vazão volumétrica corrigida óleo *</li> <li>■ Vazão volumétrica corrigida água *</li> <li>■ Valor cru de vazão mássica</li> </ul>	Vazão mássica
Unidade da variável de processo 1 para n	Selecione a unidade para a variável de processo do totalizador.	Lista de seleção da unidade	kg
Modo de operação Totalizador 1 para n	Selecione o modo de operação do totalizador, por exemplo totaliza apenas o fluxo direto ou apenas totaliza o fluxo reverso.	<ul style="list-style-type: none"> <li>■ Net</li> <li>■ Avançar</li> <li>■ Reverter</li> </ul>	Avançar

Parâmetro	Descrição	Seleção	Ajuste de fábrica
Controle do totalizador 1 para n	Operar o totalizador.	<ul style="list-style-type: none"><li>■ Reset + Reter</li><li>■ Predefinir + reter</li><li>■ hold</li><li>■ Totalizar</li></ul>	Totalizar
Comportamento de falha do Totalizador 1 para n	Selecione o comportamento do totalizador no caso de um alarme de dispositivo.	<ul style="list-style-type: none"><li>■ hold</li><li>■ Continuação</li><li>■ Último valor válido + continuar</li></ul>	Continuação

\* Visibilidade depende das opções ou configurações do equipamento.

### 10.7.5 Execução de configurações de display adicionais

Em submenu **Exibição** é possível ajustar todos os parâmetros associados à configuração do display local.

#### Navegação

Menu "Configuração" → Configuração avançada → Exibição



► Exibição	
Formato de exibição	→ 142
Exibir valor 1	→ 143
0% do valor do gráfico de barras 1	→ 144
100% do valor do gráfico de barras 1	→ 144
ponto decimal em 1	→ 144
Exibir valor 2	→ 144
ponto decimal em 2	→ 144
Exibir valor 3	→ 144
0% do valor do gráfico de barras 3	→ 144
100% do valor do gráfico de barras 3	→ 145
ponto decimal em 3	→ 145
Exibir valor 4	→ 145
ponto decimal em 4	→ 145
Exibir valor 5	→ 145
0% do valor do gráfico de barras 5	→ 145
100% do valor do gráfico de barras 5	→ 145
ponto decimal em 5	→ 145
Exibir valor 6	→ 145
ponto decimal em 6	→ 145
Exibir valor 7	→ 145





0% do valor do gráfico de barras 7	→ 145
100% do valor do gráfico de barras 7	→ 145
ponto decimal em 7	→ 146
Exibir valor 8	→ 146
ponto decimal em 8	→ 146
Display language	→ 146
Intervalo exibição	→ 146
Amortecimento display	→ 146
Cabeçalho	→ 146
Texto do cabeçalho	→ 146
Separador	→ 147
Luz de fundo	→ 147

**Visão geral dos parâmetros com breve descrição**

Parâmetro	Pré-requisitos	Descrição	Seleção / Entrada do usuário	Ajuste de fábrica
Formato de exibição	É fornecido um display local.	Selecionar como os valores medidos são exibidos no display.	<ul style="list-style-type: none"><li>▪ 1 valor, tamanho máx.</li><li>▪ 1 gráfico de barras + 1 valor</li><li>▪ 2 valores</li><li>▪ 1 valor grande + 2 valores</li><li>▪ 4 valores</li></ul>	1 valor, tamanho máx.

Parâmetro	Pré-requisitos	Descrição	Seleção / Entrada do usuário	Ajuste de fábrica
Exibir valor 1	É fornecido um display local.	Selecionar o valor medido que é mostrado no display local.	<ul style="list-style-type: none"> <li>■ Vazão mássica</li> <li>■ Vazão volumétrica</li> <li>■ Vazão volumétrica corrigida *</li> <li>■ Densidade</li> <li>■ Densidade de referência *</li> <li>■ Temperatura</li> <li>■ Pressão</li> <li>■ Totalizador 1</li> <li>■ Totalizador 2</li> <li>■ Totalizador 3</li> <li>■ Vazão GSV *</li> <li>■ Vazão GSV alternativa *</li> <li>■ Vazão NSV *</li> <li>■ Vazão NSV Alternativa *</li> <li>■ Vazão volumetrica S&amp;W *</li> <li>■ Densidade de referência alternativa *</li> <li>■ Media ponderada densidade *</li> <li>■ Media ponderada temperatura *</li> <li>■ Water cut *</li> <li>■ Densidade do óleo *</li> <li>■ Densidade da água *</li> <li>■ Vazão mássica óleo *</li> <li>■ Vazão mássica água *</li> <li>■ Vazão volumétrica óleo *</li> <li>■ Vazão volumétrica água *</li> <li>■ Vazão volumétrica corrigida óleo *</li> <li>■ Vazão volumétrica corrigida água *</li> <li>■ Concentração *</li> <li>■ Vazão mássica Target *</li> <li>■ Vazão mássica Carrier *</li> <li>■ Vazão volumétrica target *</li> <li>■ Vazão volumétrica Carrier *</li> <li>■ Vazão volumetrica corrigida target *</li> <li>■ Vazão Volumétrica corrigida carrier *</li> <li>■ Saída específica da aplicação 0 *</li> <li>■ Saída específica da aplicação 1 *</li> <li>■ Índice de homogeneidade do meio</li> <li>■ Índice de bolhas suspensas *</li> <li>■ HBSI *</li> </ul>	Vazão mássica

Parâmetro	Pré-requisitos	Descrição	Seleção / Entrada do usuário	Ajuste de fábrica
			<ul style="list-style-type: none"> <li>▪ Valor cru de vazão mássica</li> <li>▪ Corrente de excitação 0</li> <li>▪ Damping de oscilação 0</li> <li>▪ Flutuação de oscilação de damping 0 *</li> <li>▪ Frequência de oscilação 0</li> <li>▪ Flutuação frequência 0 *</li> <li>▪ Amplitude de oscilação 0 *</li> <li>▪ Assimetria do sinal</li> <li>▪ Assimetria de sinal de torção *</li> <li>▪ Temperatura do tubo *</li> <li>▪ Temperatura da eletrônica</li> <li>▪ Índice de assimetria da bobina do sensor</li> <li>▪ Ponto de teste 0</li> <li>▪ Ponto de teste 1</li> <li>▪ Saída de corrente 1</li> <li>▪ Saída de corrente 2 *</li> <li>▪ Saída de corrente 3 *</li> </ul>	
0% do valor do gráfico de barras 1	É fornecido um display local.	Inserir valor 0% para gráfico de barra do display.	Número do ponto flutuante assinado	Depende do país: <ul style="list-style-type: none"> <li>▪ 0 kg/h</li> <li>▪ 0 lb/min</li> </ul>
100% do valor do gráfico de barras 1	É fornecido um display local.	Inserir valor 100% para o gráfico de barras.	Número do ponto flutuante assinado	Depende do país e do diâmetro nominal
ponto decimal em 1	Um valor medido é especificado em parâmetro <b>Exibir valor 1</b> .	Selecionar o número de casas decimais para o valor do display.	<ul style="list-style-type: none"> <li>▪ x</li> <li>▪ x.x</li> <li>▪ x.xx</li> <li>▪ x.xxx</li> <li>▪ x.xxxx</li> <li>▪ x.xxxxx</li> <li>▪ x.xxxxxx</li> </ul>	x.xx
Exibir valor 2	É fornecido um display local.	Selecionar o valor medido que é mostrado no display local.	Para ver a lista de opções, consulte parâmetro <b>Exibir valor 1</b> (→  126)	Nenhum
ponto decimal em 2	Um valor medido é especificado em parâmetro <b>Exibir valor 2</b> .	Selecionar o número de casas decimais para o valor do display.	<ul style="list-style-type: none"> <li>▪ x</li> <li>▪ x.x</li> <li>▪ x.xx</li> <li>▪ x.xxx</li> <li>▪ x.xxxx</li> <li>▪ x.xxxxx</li> <li>▪ x.xxxxxx</li> </ul>	x.xx
Exibir valor 3	É fornecido um display local.	Selecionar o valor medido que é mostrado no display local.	Para ver a lista de opções, consulte parâmetro <b>Exibir valor 1</b> (→  126)	Nenhum
0% do valor do gráfico de barras 3	Foi feita uma seleção em parâmetro <b>Exibir valor 3</b> .	Inserir valor 0% para gráfico de barra do display.	Número do ponto flutuante assinado	Depende do país: <ul style="list-style-type: none"> <li>▪ 0 kg/h</li> <li>▪ 0 lb/min</li> </ul>

Parâmetro	Pré-requisitos	Descrição	Seleção / Entrada do usuário	Ajuste de fábrica
100% do valor do gráfico de barras 3	Foi feita uma seleção em parâmetro <b>Exibir valor 3</b> .	Inserir valor 100% para o gráfico de barras.	Número do ponto flutuante assinado	0
ponto decimal em 3	Um valor medido é especificado em parâmetro <b>Exibir valor 3</b> .	Selecionar o número de casas decimais para o valor do display.	<ul style="list-style-type: none"> <li>■ x</li> <li>■ x.x</li> <li>■ x.xx</li> <li>■ x.xxx</li> <li>■ x.xxxx</li> <li>■ x.xxxxx</li> <li>■ x.xxxxxx</li> </ul>	x.xx
Exibir valor 4	É fornecido um display local.	Selecionar o valor medido que é mostrado no display local.	Para ver a lista de opções, consulte parâmetro <b>Exibir valor 1</b> (→  126)	Nenhum
ponto decimal em 4	Um valor medido é especificado em parâmetro <b>Exibir valor 4</b> .	Selecionar o número de casas decimais para o valor do display.	<ul style="list-style-type: none"> <li>■ x</li> <li>■ x.x</li> <li>■ x.xx</li> <li>■ x.xxx</li> <li>■ x.xxxx</li> <li>■ x.xxxxx</li> <li>■ x.xxxxxx</li> </ul>	x.xx
Exibir valor 5	É fornecido um display local.	Selecionar o valor medido que é mostrado no display local.	Para ver a lista de opções, consulte parâmetro <b>Exibir valor 1</b> (→  126)	Nenhum
0% do valor do gráfico de barras 5	Uma opção foi selecionada em parâmetro <b>Exibir valor 5</b> .	Inserir valor 0% para gráfico de barra do display.	Número do ponto flutuante assinado	Depende do país: <ul style="list-style-type: none"> <li>■ 0 kg/h</li> <li>■ 0 lb/min</li> </ul>
100% do valor do gráfico de barras 5	Uma opção foi selecionada em parâmetro <b>Exibir valor 5</b> .	Inserir valor 100% para o gráfico de barras.	Número do ponto flutuante assinado	0
ponto decimal em 5	Um valor medido é especificado em parâmetro <b>Exibir valor 5</b> .	Selecionar o número de casas decimais para o valor do display.	<ul style="list-style-type: none"> <li>■ x</li> <li>■ x.x</li> <li>■ x.xx</li> <li>■ x.xxx</li> <li>■ x.xxxx</li> <li>■ x.xxxxx</li> <li>■ x.xxxxxx</li> </ul>	x.xx
Exibir valor 6	É fornecido um display local.	Selecionar o valor medido que é mostrado no display local.	Para ver a lista de opções, consulte parâmetro <b>Exibir valor 1</b> (→  126)	Nenhum
ponto decimal em 6	Um valor medido é especificado em parâmetro <b>Exibir valor 6</b> .	Selecionar o número de casas decimais para o valor do display.	<ul style="list-style-type: none"> <li>■ x</li> <li>■ x.x</li> <li>■ x.xx</li> <li>■ x.xxx</li> <li>■ x.xxxx</li> <li>■ x.xxxxx</li> <li>■ x.xxxxxx</li> </ul>	x.xx
Exibir valor 7	É fornecido um display local.	Selecionar o valor medido que é mostrado no display local.	Para ver a lista de opções, consulte parâmetro <b>Exibir valor 1</b> (→  126)	Nenhum
0% do valor do gráfico de barras 7	Uma opção foi selecionada em parâmetro <b>Exibir valor 7</b> .	Inserir valor 0% para gráfico de barra do display.	Número do ponto flutuante assinado	Depende do país: <ul style="list-style-type: none"> <li>■ 0 kg/h</li> <li>■ 0 lb/min</li> </ul>
100% do valor do gráfico de barras 7	Uma opção foi selecionada em parâmetro <b>Exibir valor 7</b> .	Inserir valor 100% para o gráfico de barras.	Número do ponto flutuante assinado	0

Parâmetro	Pré-requisitos	Descrição	Seleção / Entrada do usuário	Ajuste de fábrica
ponto decimal em 7	Um valor medido é especificado em parâmetro <b>Exibir valor 7</b> .	Selecionar o número de casas decimais para o valor do display.	<ul style="list-style-type: none"> <li>▪ x</li> <li>▪ x.x</li> <li>▪ x.xx</li> <li>▪ x.xxx</li> <li>▪ x.xxxx</li> <li>▪ x.xxxxx</li> <li>▪ x.xxxxxx</li> </ul>	x.xx
Exibir valor 8	É fornecido um display local.	Selecionar o valor medido que é mostrado no display local.	Para ver a lista de opções, consulte parâmetro <b>Exibir valor 1</b> (→ 📖 126)	Nenhum
ponto decimal em 8	Um valor medido é especificado em parâmetro <b>Exibir valor 8</b> .	Selecionar o número de casas decimais para o valor do display.	<ul style="list-style-type: none"> <li>▪ x</li> <li>▪ x.x</li> <li>▪ x.xx</li> <li>▪ x.xxx</li> <li>▪ x.xxxx</li> <li>▪ x.xxxxx</li> <li>▪ x.xxxxxx</li> </ul>	x.xx
Display language	É fornecido um display local.	Definir idioma do display.	<ul style="list-style-type: none"> <li>▪ English</li> <li>▪ Deutsch</li> <li>▪ Français</li> <li>▪ Español</li> <li>▪ Italiano</li> <li>▪ Nederlands</li> <li>▪ Portuguesa</li> <li>▪ Polski</li> <li>▪ русский язык (Russian)</li> <li>▪ Svenska</li> <li>▪ Türkçe</li> <li>▪ 中文 (Chinese)</li> <li>▪ 日本語 (Japanese)</li> <li>▪ 한국어 (Korean)</li> <li>▪ tiếng Việt (Vietnamese)</li> <li>▪ čeština (Czech)</li> </ul>	English (como alternativa, o idioma solicitado está presente no equipamento)
Intervalo exibição	É fornecido um display local.	Determina o tempo que as variáveis são mostradas no display, se o display altera entre diferentes valores.	1 para 10 s	5 s
Amortecimento display	É fornecido um display local.	Ajustar tempo de reação do display para flutuações no valor medido.	0.0 para 999.9 s	0.0 s
Cabeçalho	É fornecido um display local.	Selecionar conteúdo do cabeçalho no display local.	<ul style="list-style-type: none"> <li>▪ Tag do equipamento</li> <li>▪ Texto livre</li> </ul>	Tag do equipamento
Texto do cabeçalho	O opção <b>Texto livre</b> está selecionado em parâmetro <b>Cabeçalho</b> .	Inserir texto do cabeçalho do display.	Máx. de 12 caracteres, tais como letras, números ou caracteres especiais (por exemplo @, %, /)	-----

Parâmetro	Pré-requisitos	Descrição	Seleção / Entrada do usuário	Ajuste de fábrica
Separador	É fornecido um display local.	Selecionar separador decimal para exibição de valores numéricos.	<ul style="list-style-type: none"> <li>▪ . (ponto)</li> <li>▪ , (vírgula)</li> </ul>	. (ponto)
Luz de fundo	<p>Uma das condições a seguir é atendida:</p> <ul style="list-style-type: none"> <li>▪ Código de pedido para "Display; operação", opção <b>F</b> "4 linhas, ilum.; controle touchscreen"</li> <li>▪ Código de pedido para "Display; operação", opção <b>G</b> "4 linhas, ilum.; controle touchscreen + WiFi"</li> <li>▪ Código de pedido para "Display; operação", opção <b>O</b> "Display remoto com iluminação, 4 linhas; cabo de 10m/30pés; controle touchscreen"</li> </ul>	Ligar/Desligar a luz de fundo do display.	<ul style="list-style-type: none"> <li>▪ Desabilitar</li> <li>▪ Habilitar</li> </ul>	Habilitar

\* Visibilidade depende das opções ou configurações do equipamento.

### 10.7.6 Configuração Wi-Fi

A submenu **WLAN Settings** orienta o usuário sistematicamente por todos os parâmetros que precisam ser ajustados para a configuração WLAN.

#### Navegação

Menu "Configuração" → Configuração avançada → configuração WLAN

► configuração WLAN	
WLAN	→ ⓘ 148
Modo WLAN	→ ⓘ 148
Nome SSID	→ ⓘ 148
Segurança da Rede	→ ⓘ 148
Identificação de segurança	→ ⓘ 148
Login do Usuário	→ ⓘ 148
Senha WLAN	→ ⓘ 148
Endereço IP WLAN	→ ⓘ 148
Endereço MAC WLAN	→ ⓘ 148
senha WLAN	→ ⓘ 148
Endereço MAC WLAN	→ ⓘ 148

Atribuir nome SSID	→ ⓘ 148
Nome SSID	→ ⓘ 149
Estado de conexão	→ ⓘ 149
Força sinal recebido	→ ⓘ 149



### Visão geral dos parâmetros com breve descrição

Parâmetro	Pré-requisitos	Descrição	Seleção / Entrada do usuário / Interface do usuário	Ajuste de fábrica
WLAN	–	Ligar e desligar WLAN.	<ul style="list-style-type: none"> <li>▪ Desabilitar</li> <li>▪ Habilitar</li> </ul>	Habilitar
Modo WLAN	–	Selecionar modo WLAN.	<ul style="list-style-type: none"> <li>▪ Ponto de acesso WLAN</li> <li>▪ Cliente WLAN</li> </ul>	Ponto de acesso WLAN
Nome SSID	A cliente está ativado.	Insira o nome SSID definido pelo usuário (máx. 32 caracteres).	–	–
Segurança da Rede	–	Selecione o tipo de segurança para a rede WLAN.	<ul style="list-style-type: none"> <li>▪ inseguro</li> <li>▪ WPA2-PSK</li> <li>▪ EAP-PEAP with MSCHAPv2 *</li> <li>▪ EAP-PEAP MSCHAPv2 no server authentic. *</li> <li>▪ EAP-TLS *</li> </ul>	WPA2-PSK
Identificação de segurança	–	Selecionar configurações de segurança e fazer download via menu Gerenciamento de Dados > Segurança > WLAN.	<ul style="list-style-type: none"> <li>▪ Trusted issuer certificate</li> <li>▪ Certificado do medidor</li> <li>▪ Device private key</li> </ul>	–
Login do Usuário	–	Insira nome de usuário.	–	–
Senha WLAN	–	Insira senha WLAN.	–	–
Endereço IP WLAN	–	Insira o endereço IP da interface WLAN do medidor.	4º octeto: 0 a 255 (no octeto em questão)	192.168.1.212
Endereço MAC WLAN	–	Insira o MAC address da interface WLAN do dispositivo.	Grupo de caracteres de 12 dígitos exclusivo que compreende letras e números	A cada medidor é fornecido um endereço individual.
senha WLAN	A opção <b>WPA2-PSK</b> é selecionada em parâmetro <b>Security type</b> .	Insira a chave de rede (8 a 32 caracteres).  Por motivos de segurança, a chave de rede fornecida com o equipamento deverá ser alterada durante o comissionamento.	8 a 32 caracteres formados por letras, números e caracteres especiais (sem espaços)	Número de série do medidor (ex.: L100A802000)
Atribuir nome SSID	–	Selecionar qual nome será usado para SSID: tag do dispositivo ou nome definido pelo usuário.	<ul style="list-style-type: none"> <li>▪ Tag do equipamento</li> <li>▪ Definido pelo usuário</li> </ul>	Definido pelo usuário

Parâmetro	Pré-requisitos	Descrição	Seleção / Entrada do usuário / Interface do usuário	Ajuste de fábrica
Nome SSID	<ul style="list-style-type: none"> <li>▪ O opção <b>Definido pelo usuário</b> está selecionado em parâmetro <b>Atribuir nome SSID</b>.</li> <li>▪ O opção <b>Ponto de acesso WLAN</b> está selecionado em parâmetro <b>Modo WLAN</b>.</li> </ul>	Insira o nome SSID definido pelo usuário (máx. 32 caracteres).  O nome SSID definido pelo usuário somente pode ser especificado uma única vez. Se o nome SSID for especificado mais de uma vez, os equipamentos podem causar interferência entre si.	Máx. de 32 caracteres formados por letras, números e caracteres especiais	EH_device designation_os últimos 7 dígitos do número de série (ex.: EH_Promass_300_A 802000)
Estado de conexão	–	Exibe o status da conexão.	<ul style="list-style-type: none"> <li>▪ Connected</li> <li>▪ Not connected</li> </ul>	Not connected
Força sinal recebido	–	Mostra a intensidade de sinal recebido.	<ul style="list-style-type: none"> <li>▪ Baixo</li> <li>▪ Médio</li> <li>▪ Alto</li> </ul>	Alto

\* Visibilidade depende das opções ou configurações do equipamento.



### 10.7.7 Pacote de aplicação "Viscosidade"

 Para informações detalhadas sobre as descrições dos parâmetros para o pacote de aplicação Viscosidade, consulte a Documentação Especial do equipamento →  307

#### Navegação

Menu "Configuração" → Configuração avançada → Viscosidade



### 10.7.8 Pacote de aplicação "Medição de concentração"

 Para informações detalhadas sobre as descrições dos parâmetros para o pacote de aplicação Concentração, consulte a Documentação Especial do equipamento →  307

#### Navegação

Menu "Configuração" → Configuração avançada → Concentração



### 10.7.9 Pacote de aplicação "Petróleo"

 Para informações detalhadas sobre as descrições dos parâmetros para o pacote de aplicação Petróleo, consulte a Documentação Especial do equipamento →  307

#### Navegação

Menu "Configuração" → Configuração avançada → Petróleo

### 10.7.10 Pacote de aplicação de Heartbeat Technology

 Para informações detalhadas sobre as descrições dos parâmetros dos pacotes de aplicação, consulte a documentação especial do equipamento. →  307

#### Navegação

Menu "Configuração" → Configuração avançada → Setup do Heartbeat

### 10.7.11 Gerenciamento de configuração

Após o comissionamento, é possível salvar a configuração do equipamento atual, ou restaurar a configuração de equipamento anterior. A configuração do equipamento é gerenciada através do parâmetro **Gerenciamento de configuração**.

#### Navegação

Menu "Configuração" → Configuração avançada → Backup de configuração

► Backup de configuração	
Tempo de operação	→ 150
Último backup	→ 150
Gerenciamento de configuração	→ 150
Estado de backup	→ 150
Resultado da comparação	→ 150

#### Visão geral dos parâmetros com breve descrição

Parâmetro	Descrição	Interface do usuário / Seleção	Ajuste de fábrica
Tempo de operação	Indica por quanto tempo o aparelho esteve em operação.	Dias (d), horas (h), minutos (m) e segundos (s)	–
Último backup	Exibe quando o último backup foi salvo no HistoROM.	Dias (d), horas (h), minutos (m) e segundos (s)	–
Gerenciamento de configuração	Selecione ação para gerenciar a memória do dispositivo inserida no HistoROM.	<ul style="list-style-type: none"> <li>▪ Cancelar</li> <li>▪ Executar backup</li> <li>▪ Restaurar *</li> <li>▪ Comparar *</li> <li>▪ Excluir dados de backup</li> </ul>	Cancelar
Estado de backup	Mostra o condição atual de salvar ou restaurar dados.	<ul style="list-style-type: none"> <li>▪ Nenhum</li> <li>▪ Armazenamento em andamento</li> <li>▪ Restauração em andamento</li> <li>▪ Exclusão em andamento</li> <li>▪ Comparação em andamento</li> <li>▪ Restauração falhou</li> <li>▪ backup falhou</li> </ul>	Nenhum
Resultado da comparação	Comparação das informações atuais do dispositivo com as inseridas no HistoROM.	<ul style="list-style-type: none"> <li>▪ Configurações idênticas</li> <li>▪ Configurações não idênticas</li> <li>▪ Nenhum backup disponível</li> <li>▪ Configurações de backup corrompidas</li> <li>▪ Verificação não feita</li> <li>▪ Conjunto de dados incompatíveis</li> </ul>	Verificação não feita

\* Visibilidade depende das opções ou configurações do equipamento.

### Faixa de função do parâmetro "Gerenciamento de configuração"

Opções	Descrição
Cancelar	Nenhuma medida é executada e o usuário sai do parâmetro.
Executar backup	Uma cópia backup da configuração atual do equipamento é salva a partir do backup HistoROM para a memória do equipamento. A cópia backup inclui os dados do transmissor do equipamento.
Restaurar	A última cópia backup da configuração do equipamento é restaurada a partir do módulo do display da memória do equipamento para o backup HistoROM do equipamento. A cópia backup inclui os dados do transmissor do equipamento.
Comparar	A configuração do equipamento salva na memória do equipamento é comparada à configuração atual do equipamento do backup HistoROM .
Excluir dados de backup	A cópia de backup da configuração do equipamento é excluída da memória do equipamento.

#### Backup HistoROM

Um HistoROM é uma memória de equipamento "não-volátil" em forma de um EEPROM.

 Enquanto essa ação está em andamento, a configuração não pode ser editada através do display local e uma mensagem sobre o status de processamento aparece no display.

### 10.7.12 Usando os parâmetros para a administração do equipamento

A submenu **Administração** guia o usuário sistematicamente por todos os parâmetro que podem ser usados para fins de administração do equipamento.

#### Navegação

Menu "Configuração" → Configuração avançada → Administração

► Administração	
► Definir código de acesso	→ ⓘ 151
► Restaure código de acesso	→ ⓘ 152
Reset do equipamento	→ ⓘ 152

#### Uso do parâmetro para definir o código de acesso

Conclua este assistente para especificar um código de acesso para a função de manutenção.

#### Navegação

Menu "Configuração" → Configuração avançada → Administração → Definir código de acesso

► Definir código de acesso	
Definir código de acesso	→ ⓘ 152
Confirmar código de acesso	→ ⓘ 152

### Visão geral dos parâmetros com breve descrição

Parâmetro	Descrição	Entrada do usuário
Definir código de acesso	Restringe o acesso à escrita para os parâmetros para proteger a configuração do dispositivo contra mudanças não intencionais.	Máx. de 16 caracteres formados por letras, números e caracteres especiais
Confirmar código de acesso	Confirmar o código de acesso inserido.	Máx. de 16 caracteres formados por letras, números e caracteres especiais

### Uso do parâmetro para reiniciar o código de acesso

#### Navegação

Menu "Configuração" → Configuração avançada → Administração → Restaure código de acesso

▶ Restaure código de acesso	
Tempo de operação	→ ⓘ 152
Restaure código de acesso	→ ⓘ 152

### Visão geral dos parâmetros com breve descrição

Parâmetro	Descrição	Interface do usuário / Entrada do usuário	Ajuste de fábrica
Tempo de operação	Indica por quanto tempo o aparelho esteve em operação.	Dias (d), horas (h), minutos (m) e segundos (s)	–
Restaure código de acesso	<p>Restaure o código de acesso para o ajuste de fábrica.</p> <p> Para reiniciar o código, entre em contato com a assistência técnica da Endress+Hauser.</p> <p>O código de reinicialização somente pode ser inserido através:</p> <ul style="list-style-type: none"> <li>▪ Navegador Web</li> <li>▪ DeviceCare, FieldCare (através da interface de serviço CDI-RJ45)</li> <li>▪ Fieldbus</li> </ul>	Caracteres formados por letras, números e caracteres especiais	0x00

### Uso do parâmetro para reiniciar o equipamento

#### Navegação

Menu "Configuração" → Configuração avançada → Administração

### Visão geral dos parâmetros com breve descrição

Parâmetro	Descrição	Seleção	Ajuste de fábrica
Reset do equipamento	Restabelece a configuração do dispositivo - totalmente ou em parte - para uma condição definida.	<ul style="list-style-type: none"> <li>▪ Cancelar</li> <li>▪ Para configurações de entrega</li> <li>▪ Reiniciar aparelho</li> <li>▪ Restabeleça o backup do S-DAT*</li> </ul>	Cancelar

\* Visibilidade depende das opções ou configurações do equipamento.

## 10.8 Simulação

Através do submenu **Simulação**, é possível simular diversas variáveis de processo no processo e no modo de alarme do equipamento e verificar cadeias de sinais a jusante (válvulas de comutação ou circuitos de controle fechado). A simulação pode ser realizada sem uma medição real (sem vazão do meio através do equipamento).

### Navegação

Menu "Diagnóstico" → Simulação

► Simulação	
Atribuir variavel de processo p/ simul.	→ 154
Valor variável do processo	→ 154
Simulação de corrente Entrada 1 para n	→ 155
Valor Entrada Corrente 1 para n	→ 155
Simulação da entrada de status 1 para n	→ 155
Nível do sinal de entrada 1 para n	→ 155
Simulação saída de corrente 1 para n	→ 154
Saída de corrente em valor	→ 154
Saída de frequência 1 para n simulação	→ 155
Valor da saída de frequência 1 para n	→ 155
Simulação de saída de pulso 1 para n	→ 155
Valor do pulso 1 para n	→ 155
Simulação saída chave 1 para n	→ 155
Mudança de estado 1 para n	→ 155
Simulação da saída rele 1 para n	→ 155
Mudança de estado 1 para n	→ 155
Simulação de alarme	→ 155
Categoria Evento diagnóstico	→ 155
Evento do diagnóstico de simulação	→ 155

## Visão geral dos parâmetros com breve descrição



Parâmetro	Pré-requisitos	Descrição	Seleção / Entrada do usuário	Ajuste de fábrica
Atribuir variável de processo p/ simul.	-	Selecione a variável de processo para o processo de simulação ativado.	<ul style="list-style-type: none"> <li>▪ Desl.</li> <li>▪ Vazão mássica</li> <li>▪ Vazão volumétrica</li> <li>▪ Vazão volumétrica corrigida *</li> <li>▪ Vazão mássica Target *</li> <li>▪ Vazão mássica Carrier *</li> <li>▪ Vazão volumétrica target *</li> <li>▪ Vazão volumétrica Carrier *</li> <li>▪ Vazão volumétrica corrigida target *</li> <li>▪ Vazão Volumétrica corrigida carrier *</li> <li>▪ Densidade</li> <li>▪ Densidade de referência *</li> <li>▪ Densidade de referência alternativa *</li> <li>▪ Vazão GSV *</li> <li>▪ Vazão GSV alternativa *</li> <li>▪ Vazão NSV *</li> <li>▪ Vazão NSV Alternativa *</li> <li>▪ Vazão volumétrica S&amp;W *</li> <li>▪ Water cut *</li> <li>▪ Densidade do óleo *</li> <li>▪ Densidade da água *</li> <li>▪ Vazão mássica óleo *</li> <li>▪ Vazão mássica água *</li> <li>▪ Vazão volumétrica óleo *</li> <li>▪ Vazão volumétrica água *</li> <li>▪ Vazão volumétrica corrigida óleo *</li> <li>▪ Vazão volumétrica corrigida água *</li> <li>▪ Temperatura</li> <li>▪ Concentração *</li> <li>▪ Freq. do sinal do período de tempo (TPS) *</li> </ul>	Desl.
Valor variável do processo	Uma variável de processo é selecionada em parâmetro <b>Atribuir variável de processo p/ simul.</b> (→ 154).	Entre com o valor de simulação para a variável de processo selecionada.	Depende da variável de processo selecionada	0
Simulação saída de corrente 1 para n	-	Liga/desliga a simulação da saída de corrente.	<ul style="list-style-type: none"> <li>▪ Desl.</li> <li>▪ Ligado</li> </ul>	Desl.
Saída de corrente em valor	Em Parâmetro <b>Simulação saída de corrente 1 para n</b> , está selecionado opção <b>Ligado</b> .	Entre com o valor de corrente para simulação.	3.59 para 22.5 mA	3.59 mA

Parâmetro	Pré-requisitos	Descrição	Seleção / Entrada do usuário	Ajuste de fábrica
Saída de frequência 1 para n simulação	No parâmetro <b>Modo de operação</b> , a opção <b>Frequência</b> é selecionada.	Liga e desliga a simulação da saída de frequência.	<ul style="list-style-type: none"> <li>▪ Desl.</li> <li>▪ Ligado</li> </ul>	Desl.
Valor da saída de frequência 1 para n	Em Parâmetro <b>Simulação de frequência 1 para n</b> , opção <b>Ligado</b> está selecionado.	Entre com o valor de frequência para simulação.	0.0 para 12 500.0 Hz	0.0 Hz
Simulação de saída de pulso 1 para n	No parâmetro <b>Modo de operação</b> , a opção <b>Impulso</b> é selecionada.	Liga e desliga a simulação da saída de pulso.  Para opção <b>Valor Fixo</b> : parâmetro <b>Largura de pulso</b> (→ 111) define a largura de pulso da saída em pulso.	<ul style="list-style-type: none"> <li>▪ Desl.</li> <li>▪ Valor Fixo</li> <li>▪ Valor contagem regressiva</li> </ul>	Desl.
Valor do pulso 1 para n	Em Parâmetro <b>Simulação de saída de pulso 1 para n</b> , opção <b>Valor contagem regressiva</b> está selecionado.	Entre com número de pulsos para simulação.	0 para 65 535	0
Simulação saída chave 1 para n	No parâmetro <b>Modo de operação</b> , a opção <b>Chave</b> é selecionada.	Liga/Desliga a simulação da saída de status.	<ul style="list-style-type: none"> <li>▪ Desl.</li> <li>▪ Ligado</li> </ul>	Desl.
Mudança de estado 1 para n	–	Selecione o status da saída de status para simulação.	<ul style="list-style-type: none"> <li>▪ Abrir</li> <li>▪ Fechado</li> </ul>	Abrir
Simulação da saída rele 1 para n	–	Altere a simulação da saída de rele ligado/desligado.	<ul style="list-style-type: none"> <li>▪ Desl.</li> <li>▪ Ligado</li> </ul>	Desl.
Mudança de estado 1 para n	A opção <b>Ligado</b> é selecionada no parâmetro parâmetro <b>Simulação saída chave 1 para n</b> .	Selecione o estado da saída a relé para simulação.	<ul style="list-style-type: none"> <li>▪ Abrir</li> <li>▪ Fechado</li> </ul>	Abrir
Simulação de alarme	–	Liga/Desliga o alarme do equipamento.	<ul style="list-style-type: none"> <li>▪ Desl.</li> <li>▪ Ligado</li> </ul>	Desl.
Categoria Evento diagnóstico	–	Selecione uma categoria de evento de diagnóstico.	<ul style="list-style-type: none"> <li>▪ Sensor</li> <li>▪ Componentes eletrônicos</li> <li>▪ Configuração</li> <li>▪ Processo</li> </ul>	Processo
Evento do diagnóstico de simulação	–	Selecione um evento de diagnóstico para simular esse evento.	<ul style="list-style-type: none"> <li>▪ Desl.</li> <li>▪ Lista de opções de evento de diagnóstico (depende da categoria selecionada)</li> </ul>	Desl.
Simulação de corrente Entrada 1 para n	–	Ligar e desligar a simulação da saída em corrente.	<ul style="list-style-type: none"> <li>▪ Desl.</li> <li>▪ Ligado</li> </ul>	Desl.
Valor Entrada Corrente 1 para n	Em Parâmetro <b>Simulação de corrente Entrada 1 para n</b> , opção <b>Ligado</b> é selecionado.	Insira o valor de corrente para a simulação.	0 para 22.5 mA	0 mA
Simulação da entrada de status 1 para n	–	Acione a simulação para a entrada digital ligado e desligado.	<ul style="list-style-type: none"> <li>▪ Desl.</li> <li>▪ Ligado</li> </ul>	Desl.
Nível do sinal de entrada 1 para n	No parâmetro <b>Simulação da entrada de status</b> , a opção <b>Ligado</b> é selecionada.	Selecione o nível do sinal para simulação da entrada digital.	<ul style="list-style-type: none"> <li>▪ Alto</li> <li>▪ Baixo</li> </ul>	Alto

\* Visibilidade depende das opções ou configurações do equipamento.

## 10.9 Proteção das configurações contra acesso não autorizado

As opções contra gravação a seguir existem para proteção da configuração do medidor contra modificação acidental:



- Proteger o acesso aos parâmetros através do código de acesso →  156
- Proteger o acesso à operação local através do bloqueio de teclas →  60
- Proteger o acesso ao equipamento de medição através de um interruptor de proteção contra gravação →  157





### 10.9.1 Proteção contra gravação através do código de acesso

Os efeitos do código de acesso específico para o usuário são os seguintes:

- Através da operação local, os parâmetros para a configuração do medidor são protegidos contra gravação e seus valores não podem mais ser mudados.
- O acesso ao medidor através de navegador de rede é protegido, assim como os parâmetros para a configuração do medidor.
- O acesso ao equipamento é protegido por meio do FieldCare ou DeviceCare (através da interface de operação CDI-RJ45), bem como os parâmetros para a configuração do medidor.

#### Definição do código de acesso através do display local

1. Navegue até Parâmetro **Definir código de acesso** (→  152).
2. Sequência de no máximo 16 caracteres formada por letras, números e caracteres especiais como o código de acesso.
3. Insira novamente o código de acesso em Parâmetro **Confirmar código de acesso** (→  152) para confirmar.
  - ↳ O símbolo  aparece em frente a todos os parâmetros protegidos contra gravação.

- 
  - Desabilitação da proteção contra gravação através do código de acesso →  59.
  - Se o código de acesso é perdido: Reconfiguração do código de acesso →  157.
  - A função de usuário na qual o usuário está conectado no momento é exibida em Parâmetro **Direito de acesso**.
    - Caminho de navegação: Operação → Direito de acesso
    - As funções de usuário e seus direitos de acesso →  59
- O equipamento automaticamente bloqueia os parâmetros protegidos contra gravação novamente se uma tecla não for pressionada por 10 minutos na visualização de navegação e de edição.
- O equipamento bloqueia os parâmetros protegidos contra gravação automaticamente após 60 s se o usuário voltar para o modo de display de operação a partir da visualização de navegação e de edição.





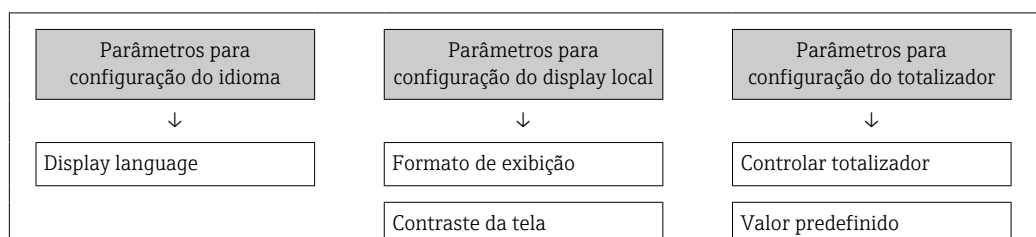

#### Parâmetros que podem sempre ser modificados através do display local

Determinados parâmetros que não afetam a medição são excluídos da proteção contra gravação de parâmetro através do display local. Apesar do código de acesso específico para o usuário, estes parâmetros podem sempre ser modificados, mesmo que outros parâmetros estejam bloqueados.



Intervalo exibição	Resetar todos os totalizadores
--------------------	--------------------------------

### Definição do código de acesso através do navegador de rede





1. Navegue até parâmetro **Definir código de acesso** (→  152).
  2. Defina um código numérico com no máximo 16 dígitos como código de acesso.
  3. Insira novamente o código de acesso em Parâmetro **Confirmar código de acesso** (→  152) para confirmar.
    - ↳ O navegador de internet alterna para a página de login.
-  ■ Desabilitação da proteção contra gravação através do código de acesso →  59.
- Se o código de acesso é perdido: Reconfiguração do código de acesso →  157.
- Parâmetro **Direito de acesso** . exibe em qual função o usuário está conectado no momento.
- Caminho de navegação: Operação → Direito de acesso
  - As funções de usuário e seus direitos de acesso →  59

Se nenhuma ação for realizada por 10 minutos, o navegador da web retorna automaticamente à página de login.

### Reinicialização do código de acesso

Se colocar incorretamente o código de acesso específico para o usuário, é possível reiniciá-lo com o código do ajuste de fábrica. Para isto, é necessário inserir um código de reinicialização. Depois disso, o código de acesso específico para o usuário pode ser definido novamente.

*Através do navegador de internet, FieldCare, DeviceCare (através da interface de operação CDI-RJ45), fieldbus*

-  Somente é possível obter um código de reinicialização junto à Assistência Técnica da Endress+Hauser local. O código deve ser calculado explicitamente para cada equipamento.
1. Anote o número de série do equipamento.
  2. Leitura do parâmetro **Tempo de operação**.
  3. Entre em contato a Assistência Técnica da Endress+Hauser e informe o número de série e o tempo de operação.
    - ↳ Obtenha o código de reset calculado.
  4. Insira o código de reset em parâmetro **Restaure código de acesso** (→  152).
    - ↳ O código de acesso foi reinicializado com o ajuste de fábrica **0000**. Ele pode ser redefinido →  156.
-  Por questões de segurança de TI, o código de reinicialização calculado somente é válido por 96 horas a partir do tempo de operação especificado e para o número de série especificado. Se não for possível devolver o equipamento em até 96 horas, você deverá aumentar o tempo de operação lido por alguns dias ou desligar o equipamento.

### 10.9.2 Proteção contra gravação por meio da chave de proteção contra gravação

Diferente da proteção contra gravação do parâmetro através de um código de acesso específico para o usuário, esse permite que o usuário bloqueie o direito de acesso para todo o menu de operação - exceto por parâmetro **"Contraste da tela"**.

Os valores de parâmetro agora tornam-se somente leitura e não podem mais ser editados (exceção **parâmetro "Contraste da tela"**):

- Através do display local
- Através do protocolo PROFINET

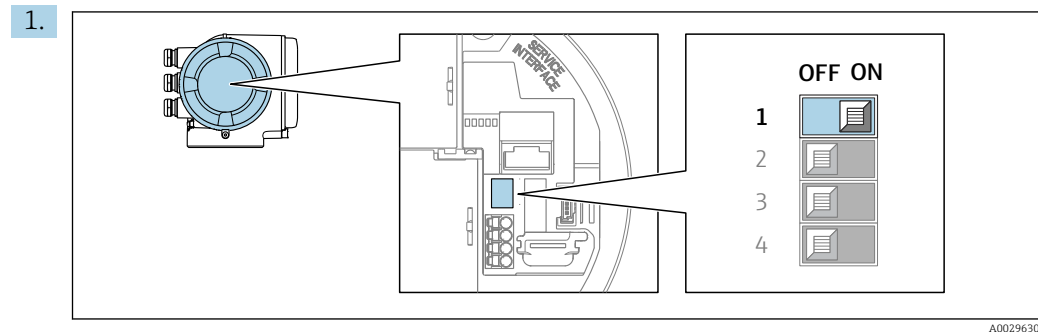

O ajuste da chave de proteção contra gravação (WP) no módulo de eletrônica principal para a posição **ON** habilita a proteção contra gravação de hardware.

- ↳ No parâmetro **Status de bloqueio**, é exibido opção **Hardware bloqueado** → 159. Além disso, no display local é exibido o símbolo na frente dos parâmetros no cabeçalho do display operacional e na visualização da navegação.

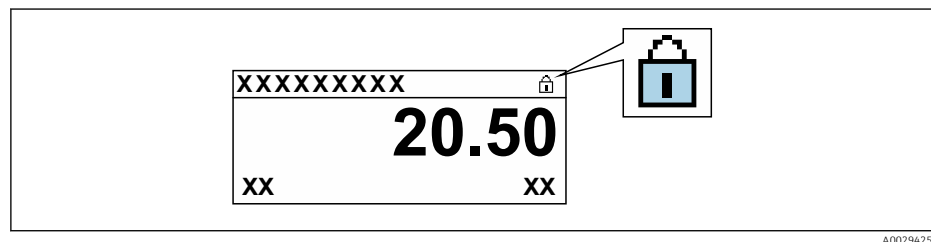

2. O ajuste da chave de Proteção (WP) contra gravação no módulo de eletrônica principal para a posição **OFF** (ajuste de fábrica) desabilita a proteção contra gravação de hardware.

- ↳ Nenhuma opção é exibida em parâmetro **Status de bloqueio** → 159. No display local, o símbolo desaparece da frente dos parâmetros no cabeçalho do display operacional e na visualização da navegação.



## 11 Operação

### 11.1 Leitura do status de bloqueio do equipamento

Proteção contra gravação no equipamento ativa: parâmetro **Status de bloqueio**



Operação → Status de bloqueio

*Escopo de funções do parâmetro "Status de bloqueio"*

Opções	Descrição
Nenhum	A autorização de acesso exibida em Parâmetro <b>Direito de acesso</b> é aplicável →  59. Aparece apenas no display local.
Hardware bloqueado	A minisseletores para o bloqueio do hardware é ativada na do módulo dos componentes eletrônicos principais. Isso bloqueia o acesso à gravação dos parâmetros (por exemplo, através do display local ou ferramenta de operações) →  157.
Temporariamente bloqueado	O acesso à gravação dos parâmetros está temporariamente bloqueado por conta de processos internos em andamento no equipamento (por exemplo, upload/download de dados, reinicialização etc.). Uma vez que o processamento interno estiver completo, os parâmetros podem ser alterados novamente.



### 11.2 Ajuste do idioma de operação

 Informações detalhadas:

- Para configurar o idioma de operação →  88
- Para mais informações sobre os idiomas de operação compatíveis no medidor →  296

### 11.3 Configuração do display

Informações detalhadas:





- Nas configurações básicas do display local →  123
- Nas configurações avançadas do display local →  140

### 11.4 Leitura dos valores medidos

Com o submenu **Valor medido**, é possível ler todos os valores medidos.

**Navegação**

Menu "Diagnóstico" → Valor medido

► Valor medido	
► Variáveis de medição	→  160
► Totalizador	→  170
► Valores de entrada	→  171
► Valores de saída	→  172

### 11.4.1 Submenu "Variáveis de medição"

Asubmenu **Variáveis de medição** contém todos os parâmetros necessários para exibir os valores medidos atuais para cada variável de processo.

#### Navegação











Menu "Diagnóstico" → Valor medido → Variáveis de medição





► Variáveis de medição	
Vazão mássica	→ 162
Vazão volumétrica	→ 162
Vazão volumétrica corrigida	→ 162
Densidade	→ 162
Densidade de referência	→ 162
Temperatura	→ 162
Pressão	→ 162
Concentração	→ 162
Vazão mássica Target	→ 163
Vazão mássica Carrier	→ 163
Vazão volumétrica corrigida target	→ 163
Vazão Volumétrica corrigida carrier	→ 163
Vazão volumétrica target	→ 163
Vazão volumétrica Carrier	→ 164
CTL	→ 164
CPL	→ 164
CTPL	→ 164
Vazão volumétrica S&W	→ 165
Valor de correção S&W	→ 165
Densidade de referência alternativa	→ 165





Vazão GSV	→ 165
Vazão GSV alternativa	→ 166
Vazão NSV	→ 166
Vazão NSV Alternativa	→ 166
Óleo CTL	→ 166
Óleo CPL	→ 166
Óleo CTPL	→ 167
Água CTL	→ 167
CTL alternativa	→ 167
CPL alternativa	→ 167
CTPL alternativa	→ 167
Densidade referência óleo	→ 168
Densidade de referência da água	→ 168
Densidade do óleo	→ 168
Densidade da água	→ 168
Water cut	→ 168
Vazão volumétrica óleo	→ 169
Vazão volumétrica corrigida óleo	→ 169
Vazão mássica óleo	→ 169
Vazão volumétrica água	→ 169
Vazão volumétrica corrigida água	→ 169
Vazão mássica água	→ 170
Media ponderada densidade	→ 170
Media ponderada temperatura	→ 170





## Visão geral dos parâmetros com breve descrição





Parâmetro	Pré-requisitos	Descrição	Interface do usuário	Ajuste de fábrica
Vazão mássica	–	Exibe a vazão mássica atualmente medida. <i>Dependência</i> A unidade é obtida a partir da parâmetro <b>Unidade de vazão mássica</b> (→ ⓘ 94):	Número do ponto flutuante assinado	–
Vazão volumétrica	–	Exibe a vazão volumétrica atualmente calculada. <i>Dependência</i> A unidade é obtida a partir da parâmetro <b>Unidade de vazão volumétrica</b> (→ ⓘ 94):	Número do ponto flutuante assinado	–
Vazão volumétrica corrigida	–	Exibe a vazão volumétrica corrigida atualmente calculada. <i>Dependência</i> A unidade é obtida a partir da parâmetro <b>Unidade de vazão volumétrica corrigida</b> (→ ⓘ 94):	Número do ponto flutuante assinado	–
Densidade	–	Mostra o valor de densidade atual. <i>Dependência</i> A unidade é obtida a partir da parâmetro <b>Unidade de densidade</b> (→ ⓘ 94):	Número do ponto flutuante assinado	–
Densidade de referência	–	Exibe a densidade de referência atualmente calculada. <i>Dependência</i> A unidade é obtida a partir da parâmetro <b>Unidade de densidade de referência</b> (→ ⓘ 94):	Número do ponto flutuante assinado	–
Temperatura	–	Mostra os atuais valores de medição de temperatura. <i>Dependência</i> A unidade foi obtida em: parâmetro <b>Unidade de temperatura</b> (→ ⓘ 95)	Número do ponto flutuante assinado	–
Pressão	–	Exibe um valor de pressão fixo ou externo. <i>Dependência</i> A unidade foi obtida de parâmetro <b>Unidade de pressão</b> (→ ⓘ 95):	Número do ponto flutuante assinado	–
Concentração	Para o seguinte código de pedido: Código do produto para "Pacote de aplicativo", opção <b>ED</b> "Concentração"  As opções de software habilitadas no momento são exibidas em parâmetro <b>Opção de SW overview</b> ativo.	Exibe a concentração que está sendo calculada no momento. <i>Dependência</i> A unidade foi obtida de parâmetro <b>Unidade de concentração</b> .	Número do ponto flutuante assinado	–





Parâmetro	Pré-requisitos	Descrição	Interface do usuário	Ajuste de fábrica
Vazão mássica Target	Com as seguintes condições: Código do produto para "Pacote de aplicativo", opção <b>ED</b> "Concentração"  As opções de software habilitadas no momento são exibidas em parâmetro <b>Opção de SW overview ativo</b> .	Exibe a vazão mássica medida no momento para o meio desejado. <i>Dependência</i> A unidade foi obtida de: parâmetro <b>Unidade de vazão mássica</b> (→  94)	Número do ponto flutuante assinado	-
Vazão mássica Carrier	Com as seguintes condições: Código do produto para "Pacote de aplicativo", opção <b>ED</b> "Concentração"  As opções de software habilitadas no momento são exibidas em parâmetro <b>Opção de SW overview ativo</b> .	Exibe a vazão mássica do meio portador que é medida no momento. <i>Dependência</i> A unidade foi obtida de: parâmetro <b>Unidade de vazão mássica</b> (→  94)	Número do ponto flutuante assinado	-
Vazão volumétrica corrigida target	Com as seguintes condições: ▪ Código do produto para "Pacote de aplicativo", opção <b>ED</b> "Concentração" ▪ Em , opção <b>Ethanol in water</b> ou opção <b>%massa / %volume</b> é selecionado.em parâmetro <b>Selecione o tipo de líquido</b> .  As opções de software habilitadas no momento são exibidas em parâmetro <b>Opção de SW overview ativo</b> .	Exibe a vazão volumétrica corrigida atualmente medida para o fluido alvo. <i>Dependência</i> A unidade foi obtida de parâmetro <b>Unidade de vazão volumétrica</b> (→  94).	Número do ponto flutuante assinado	-
Vazão Volumétrica corrigida carrier	Com as seguintes condições: ▪ Código do produto para "Pacote de aplicativo", opção <b>ED</b> "Concentração" ▪ Em parâmetro <b>Selecione o tipo de líquido</b> , opção <b>Ethanol in water</b> ou opção <b>%massa / %volume</b> é selecionado.  As opções de software habilitadas no momento são exibidas em parâmetro <b>Opção de SW overview ativo</b> .	Exibe a vazão volumétrica corrigida atualmente medida para o fluido portador. <i>Dependência</i> A unidade é obtida a partir da parâmetro <b>Unidade de vazão volumétrica</b> (→  94).	Número do ponto flutuante assinado	-
Vazão volumétrica target	Com as seguintes condições: ▪ Código do produto para "Pacote de aplicativo", opção <b>ED</b> "Concentração" ▪ Em , opção <b>Ethanol in water</b> ou opção <b>%massa / %volume</b> é selecionado.em parâmetro <b>Selecione o tipo de líquido</b> . ▪ A opção opção <b>%vol</b> é selecionada no parâmetro <b>Unidade de concentração</b> .  As opções de software habilitadas no momento são exibidas em parâmetro <b>Opção de SW overview ativo</b> .	Exibe a vazão volumétrica atualmente medida para o meio desejado. <i>Dependência</i> A unidade é obtida a partir da parâmetro <b>Unidade de vazão volumétrica</b> (→  94).	Número do ponto flutuante assinado	-





Parâmetro	Pré-requisitos	Descrição	Interface do usuário	Ajuste de fábrica
Vazão volumétrica Carrier	<p>Com as seguintes condições:</p> <ul style="list-style-type: none"> <li>▪ Código do produto para "Pacote de aplicativo", opção <b>ED</b> "Concentração"</li> <li>▪ Em , opção <b>Ethanol in water</b> ou opção <b>%massa / %volume</b> é selecionado em parâmetro <b>Selecione o tipo de líquido</b>.</li> <li>▪ A opção opção <b>%vol</b> é selecionada no parâmetro <b>Unidade de concentração</b>.</li> </ul> <p> As opções de software habilitadas no momento são exibidas em parâmetro <b>Opção de SW overview ativo</b>.</p>	<p>Exibe a vazão volumétrica atualmente medida para o meio portador.</p> <p><i>Dependência</i> A unidade é obtida a partir da parâmetro <b>Unidade de vazão volumétrica</b> (→  94).</p>	Número do ponto flutuante assinado	-
CTL	<p>Para o seguinte código de pedido:</p> <ul style="list-style-type: none"> <li>▪ "Pacote de aplicação", opção EJ "Petróleo"</li> <li>▪ Opção <b>Correção API referenciado</b> é selecionado em parâmetro <b>Modo Petróleo</b>.</li> </ul> <p> As opções de software habilitadas no momento são exibidas em parâmetro <b>Opção de SW overview ativo</b>.</p>	Exibe o fator de calibração que representa o efeito da temperatura no fluido. É usado para converter a vazão volumétrica medida e a densidade medida para valores de temperatura de referência.	Número do ponto flutuante positivo	-
CPL	<p>Para o seguinte código de pedido:</p> <ul style="list-style-type: none"> <li>▪ "Pacote de aplicação", opção EJ "Petróleo"</li> <li>▪ A opção <b>Correção API referenciado</b> é selecionada no parâmetro <b>Modo Petróleo</b>.</li> </ul> <p> As opções de software habilitadas no momento são exibidas em parâmetro <b>Opção de SW overview ativo</b>.</p>	Exibe o fator de calibração que representa o efeito da pressão no fluido. É usado para converter a vazão volumétrica medida e a densidade medida para valores de pressão de referência.	Número do ponto flutuante positivo	-
CTPL	<p>Para o seguinte código de pedido:</p> <ul style="list-style-type: none"> <li>▪ "Pacote de aplicação", opção EJ "Petróleo"</li> <li>▪ Opção <b>Correção API referenciado</b> é selecionado em parâmetro <b>Modo Petróleo</b>.</li> </ul> <p> As opções de software habilitadas no momento são exibidas em parâmetro <b>Opção de SW overview ativo</b>.</p>	Exibe o fator de calibração combinado que representa o efeito da temperatura e da pressão no fluido. É usado para converter a vazão volumétrica medida e a densidade medida em valores na temperatura e pressão de referência.	Número do ponto flutuante positivo	-



Parâmetro	Pré-requisitos	Descrição	Interface do usuário	Ajuste de fábrica
Vazão volumétrica S&W	<p>Para o seguinte código de pedido:</p> <ul style="list-style-type: none"> <li>▪ "Pacote de aplicação", opção EJ "Petróleo"</li> <li>▪ Opção <b>Correção API referenciado</b> é selecionado em parâmetro <b>Modo Petróleo</b>.</li> </ul> <p> As opções de software habilitadas no momento são exibidas em parâmetro <b>Opção de SW overview ativo</b>.</p>	<p>Exibe a vazão volumétrica S&amp;W que é calculada a partir da vazão volumétrica total medida menos a vazão volumétrica líquida.</p> <p><i>Dependência</i> A unidade foi obtida de: parâmetro <b>Unidade de vazão volumétrica</b></p>	Número do ponto flutuante assinado	-
Valor de correção S&W	<p>Para o seguinte código de pedido:</p> <ul style="list-style-type: none"> <li>▪ "Pacote de aplicação", opção EJ "Petróleo"</li> <li>▪ Opção <b>Valor externo</b> ou opção <b>Entrada de corrente 1...n</b> é selecionado em parâmetro <b>Modo de entrada S&amp;W</b>.</li> </ul> <p> As opções de software habilitadas no momento são exibidas em parâmetro <b>Opção de SW overview ativo</b>.</p>	<p>Mostra o valor de correção para sedimentos e água.</p>	Número do ponto flutuante positivo	-
Densidade de referência alternativa	<p>Para o seguinte código de pedido:</p> <ul style="list-style-type: none"> <li>▪ "Pacote de aplicação", opção EJ "Petróleo"</li> <li>▪ No parâmetro <b>Modo Petróleo</b>, a opção <b>Correção API referenciado</b> é selecionada.</li> </ul> <p> As opções de software habilitadas no momento são exibidas em parâmetro <b>Opção de SW overview ativo</b>.</p>	<p>Exibe a densidade do fluido na temperatura de referência alternativa.</p> <p><i>Dependência</i> A unidade é obtida a partir da parâmetro <b>Unidade de densidade de referência</b>:</p>	Número do ponto flutuante assinado	-
Vazão GSV	<p>Para o seguinte código de pedido:</p> <ul style="list-style-type: none"> <li>▪ "Pacote de aplicação", opção EJ "Petróleo"</li> <li>▪ Opção <b>Correção API referenciado</b> é selecionado em parâmetro <b>Modo Petróleo</b>.</li> </ul> <p> As opções de software habilitadas no momento são exibidas em parâmetro <b>Opção de SW overview ativo</b>.</p>	<p>Exibe a vazão volumétrica total medida, corrigida para a temperatura de referência e a pressão de referência.</p> <p><i>Dependência</i> A unidade foi obtida de: parâmetro <b>Unidade de vazão volumétrica corrigida</b></p>	Número do ponto flutuante assinado	-

Parâmetro	Pré-requisitos	Descrição	Interface do usuário	Ajuste de fábrica
Vazão GSV alternativa	<p>Para o seguinte código de pedido:</p> <ul style="list-style-type: none"> <li>▪ "Pacote de aplicação", opção EJ "Petróleo"</li> <li>▪ No parâmetro <b>Modo Petróleo</b>, a opção <b>Correção API referenciado</b> é selecionada.</li> </ul> <p> As opções de software habilitadas no momento são exibidas em parâmetro <b>Opção de SW overview ativo</b>.</p>	<p>Exibe a vazão volumétrica total medida, corrigida para a temperatura de referência alternativa e pressão de referência alternativa.</p> <p><i>Dependência</i> A unidade é obtida a partir da parâmetro <b>Unidade de vazão volumétrica corrigida</b>:</p>	Número do ponto flutuante assinado	-
Vazão NSV	<p>Para o seguinte código de pedido:</p> <ul style="list-style-type: none"> <li>▪ "Pacote de aplicação", opção EJ "Petróleo"</li> <li>▪ Opção <b>Correção API referenciado</b> é selecionado em parâmetro <b>Modo Petróleo</b>.</li> </ul> <p> As opções de software habilitadas no momento são exibidas em parâmetro <b>Opção de SW overview ativo</b>.</p>	<p>Exibe a vazão volumétrica que é calculada da vazão volumétrica total medida menos o valor para sedimentos &amp; água e menos o encolhimento.</p> <p><i>Dependência</i> A unidade foi obtida de: parâmetro <b>Unidade de vazão volumétrica corrigida</b></p>	Número do ponto flutuante assinado	-
Vazão NSV Alternativa	<p>Para o seguinte código de pedido:</p> <ul style="list-style-type: none"> <li>▪ "Pacote de aplicação", opção EJ "Petróleo"</li> <li>▪ No parâmetro <b>Modo Petróleo</b>, a opção <b>Correção API referenciado</b> é selecionada.</li> </ul> <p> As opções de software habilitadas no momento são exibidas em parâmetro <b>Opção de SW overview ativo</b>.</p>	<p>Exibe a vazão volumétrica que é calculada a partir do volume total alternativo medido menos o valor para sedimento e água e menos o encolhimento.</p> <p><i>Dependência</i> A unidade é obtida a partir da parâmetro <b>Unidade de vazão volumétrica corrigida</b>:</p>	Número do ponto flutuante assinado	-
Óleo CTL	<p>Para o seguinte código de pedido:</p> <ul style="list-style-type: none"> <li>▪ "Pacote de aplicação", opção EJ "Petróleo"</li> <li>▪ No parâmetro <b>Modo Petróleo</b>, a opção <b>Net oil &amp; water cut</b> é selecionada.</li> </ul> <p> As opções de software habilitadas no momento são exibidas em parâmetro <b>Opção de SW overview ativo</b>.</p>	<p>Exibe o fator de correção que representa o efeito da temperatura no óleo. Isso é usado para converter a vazão volumétrica medida do óleo e a densidade medida do óleo em valores na temperatura de referência.</p>	Número do ponto flutuante positivo	-
Óleo CPL	<p>Para o seguinte código de pedido:</p> <ul style="list-style-type: none"> <li>▪ "Pacote de aplicação", opção EJ "Petróleo"</li> <li>▪ No parâmetro <b>Modo Petróleo</b>, a opção <b>Net oil &amp; water cut</b> é selecionada.</li> </ul> <p> As opções de software habilitadas no momento são exibidas em parâmetro <b>Opção de SW overview ativo</b>.</p>	<p>Exibe o fator de correção que representa o efeito da pressão no óleo. Isso é usado para converter a vazão volumétrica medida do óleo e a densidade medida do óleo em valores na pressão de referência.</p>	Número do ponto flutuante positivo	-

Parâmetro	Pré-requisitos	Descrição	Interface do usuário	Ajuste de fábrica
Óleo CTPL	<p>Para o seguinte código de pedido:</p> <ul style="list-style-type: none"> <li>▪ "Pacote de aplicação", opção EJ "Petróleo"</li> <li>▪ No parâmetro <b>Modo Petróleo</b>, a opção <b>Net oil &amp; water cut</b> é selecionada.</li> </ul> <p> As opções de software habilitadas no momento são exibidas em parâmetro <b>Opção de SW overview ativo</b>.</p>	Exibe o fator de correção combinado que representa o efeito da temperatura e pressão no óleo. Isso é usado para converter a vazão volumétrica medida do óleo e a densidade medida do óleo em valores na temperatura de referência e pressão de referência.	Número do ponto flutuante positivo	-
Água CTL	<p>Para o seguinte código de pedido:</p> <ul style="list-style-type: none"> <li>▪ "Pacote de aplicação", opção EJ "Petróleo"</li> <li>▪ No parâmetro <b>Modo Petróleo</b>, a opção <b>Net oil &amp; water cut</b> é selecionada.</li> </ul> <p> As opções de software habilitadas no momento são exibidas em parâmetro <b>Opção de SW overview ativo</b>.</p>	Exibe o fator de correção que representa o efeito da temperatura na água. Isso é usado para converter a vazão volumétrica medida da água e a densidade medida da água em valores na temperatura de referência.	Número do ponto flutuante positivo	-
CTL alternativa	<p>Para o seguinte código de pedido:</p> <ul style="list-style-type: none"> <li>▪ "Pacote de aplicação", opção EJ "Petróleo"</li> <li>▪ No parâmetro <b>Modo Petróleo</b>, a opção <b>Correção API referenciado</b> é selecionada.</li> </ul> <p> As opções de software habilitadas no momento são exibidas em parâmetro <b>Opção de SW overview ativo</b>.</p>	Exibe o fator de correção que representa o efeito da temperatura no fluido. Isso é usado para converter a vazão volumétrica medida e a densidade medida em valores na temperatura de referência alternativa.	Número do ponto flutuante positivo	-
CPL alternativa	<p>Para o seguinte código de pedido:</p> <ul style="list-style-type: none"> <li>▪ "Pacote de aplicação", opção EJ "Petróleo"</li> <li>▪ No parâmetro <b>Modo Petróleo</b>, a opção <b>Correção API referenciado</b> é selecionada.</li> </ul> <p> As opções de software habilitadas no momento são exibidas em parâmetro <b>Opção de SW overview ativo</b>.</p>	Exibe o fator de correção que representa o efeito da pressão no fluido. Isso é usado para converter a vazão volumétrica medida e a densidade medida em valores na pressão de referência alternativa.	Número do ponto flutuante positivo	-
CTPL alternativa	<p>Para o seguinte código de pedido:</p> <ul style="list-style-type: none"> <li>▪ "Pacote de aplicação", opção EJ "Petróleo"</li> <li>▪ No parâmetro <b>Modo Petróleo</b>, a opção <b>Correção API referenciado</b> é selecionada.</li> </ul> <p> As opções de software habilitadas no momento são exibidas em parâmetro <b>Opção de SW overview ativo</b>.</p>	Exibe o fator de correção combinado que representa o efeito da temperatura e pressão no fluido. Isso é usado para converter a vazão volumétrica medida e a densidade medida em valores na temperatura de referência alternativa e pressão de referência alternativa.	Número do ponto flutuante positivo	1

Parâmetro	Pré-requisitos	Descrição	Interface do usuário	Ajuste de fábrica
Densidade referência óleo	<p>Para o seguinte código de pedido:</p> <ul style="list-style-type: none"> <li>▪ "Pacote de aplicação", opção <b>EJ</b> "Petróleo"</li> <li>▪ No parâmetro <b>Modo Petróleo</b>, a opção <b>Net oil &amp; water cut</b> é selecionada.</li> </ul> <p> As opções de software habilitadas no momento são exibidas em parâmetro <b>Opção de SW overview ativo</b>.</p>	Mostra a densidade do óleo a temperatura de referência.	Número do ponto flutuante assinado	-
Densidade de referência da água	<p>Para o seguinte código de pedido:</p> <ul style="list-style-type: none"> <li>▪ "Pacote de aplicação", opção <b>EJ</b> "Petróleo"</li> <li>▪ No parâmetro <b>Modo Petróleo</b>, a opção <b>Net oil &amp; water cut</b> é selecionada.</li> </ul> <p> As opções de software habilitadas no momento são exibidas em parâmetro <b>Opção de SW overview ativo</b>.</p>	Mostra a densidade da água na temperatura de referência.	Número do ponto flutuante assinado	-
Densidade do óleo	<p>Para o seguinte código de pedido:</p> <ul style="list-style-type: none"> <li>▪ "Pacote de aplicação", opção <b>EJ</b> "Petróleo"</li> <li>▪ No parâmetro <b>Modo Petróleo</b>, a opção <b>Net oil &amp; water cut</b> é selecionada.</li> </ul> <p> As opções de software habilitadas no momento são exibidas em parâmetro <b>Opção de SW overview ativo</b>.</p>	Exibe a densidade do óleo atualmente medida.	Número do ponto flutuante assinado	-
Densidade da água	<p>Para o seguinte código de pedido:</p> <ul style="list-style-type: none"> <li>▪ "Pacote de aplicação", opção <b>EJ</b> "Petróleo"</li> <li>▪ No parâmetro <b>Modo Petróleo</b>, a opção <b>Net oil &amp; water cut</b> é selecionada.</li> </ul> <p> As opções de software habilitadas no momento são exibidas em parâmetro <b>Opção de SW overview ativo</b>.</p>	Exibe a densidade da água atualmente medida.	Número do ponto flutuante assinado	-
Water cut	<p>Para o seguinte código de pedido:</p> <ul style="list-style-type: none"> <li>▪ "Pacote de aplicação", opção <b>EJ</b> "Petróleo"</li> <li>▪ No parâmetro <b>Modo Petróleo</b>, a opção <b>Correção API referenciado</b> é selecionada.</li> </ul> <p> As opções de software habilitadas no momento são exibidas em parâmetro <b>Opção de SW overview ativo</b>.</p>	Exibe a porcentagem de vazão volumétrica da água em relação à vazão volumétrica total do fluido.	0 para 100 %	-

Parâmetro	Pré-requisitos	Descrição	Interface do usuário	Ajuste de fábrica
Vazão volumétrica óleo	<p>Para o seguinte código de pedido:</p> <ul style="list-style-type: none"> <li>▪ "Pacote de aplicação", opção EJ "Petróleo"</li> <li>▪ No parâmetro <b>Modo Petróleo</b>, a opção <b>Net oil &amp; water cut</b> é selecionada.</li> </ul> <p> As opções de software habilitadas no momento são exibidas em parâmetro <b>Opção de SW overview ativo</b>.</p>	<p>Exibe a vazão volumétrica atualmente calculada do óleo.</p> <p>Dependência:</p> <ul style="list-style-type: none"> <li>▪ Baseado no valor exibido no parâmetro <b>Water cut</b></li> <li>▪ A unidade é obtida a partir da parâmetro <b>Unidade de vazão volumétrica</b>:</li> </ul>	Número do ponto flutuante assinado	–
Vazão volumétrica corrigida óleo	<p>Para o seguinte código de pedido:</p> <ul style="list-style-type: none"> <li>▪ "Pacote de aplicação", opção EJ "Petróleo"</li> <li>▪ No parâmetro <b>Modo Petróleo</b>, a opção <b>Net oil &amp; water cut</b> é selecionada.</li> </ul> <p> As opções de software habilitadas no momento são exibidas em parâmetro <b>Opção de SW overview ativo</b>.</p>	<p>Exibe a vazão volumétrica atualmente calculada do óleo, calculada para valores na temperatura de referência e pressão de referência.</p> <p>Dependência:</p> <ul style="list-style-type: none"> <li>▪ Baseado no valor exibido no parâmetro <b>Water cut</b></li> <li>▪ A unidade é obtida a partir da parâmetro <b>Unidade de vazão volumétrica corrigida</b>:</li> </ul>	Número do ponto flutuante assinado	–
Vazão mássica óleo	<p>Para o seguinte código de pedido:</p> <ul style="list-style-type: none"> <li>▪ "Pacote de aplicação", opção EJ "Petróleo"</li> <li>▪ No parâmetro <b>Modo Petróleo</b>, a opção <b>Net oil &amp; water cut</b> é selecionada.</li> </ul> <p> As opções de software habilitadas no momento são exibidas em parâmetro <b>Opção de SW overview ativo</b>.</p>	<p>Exibe a vazão mássica atualmente calculada do óleo.</p> <p>Dependência:</p> <ul style="list-style-type: none"> <li>▪ Baseado no valor exibido no parâmetro <b>Water cut</b></li> <li>▪ A unidade é obtida a partir da parâmetro <b>Unidade de vazão mássica</b>:</li> </ul>	Número do ponto flutuante assinado	–
Vazão volumétrica água	<p>Para o seguinte código de pedido:</p> <ul style="list-style-type: none"> <li>▪ "Pacote de aplicação", opção EJ "Petróleo"</li> <li>▪ No parâmetro <b>Modo Petróleo</b>, a opção <b>Net oil &amp; water cut</b> é selecionada.</li> </ul> <p> As opções de software habilitadas no momento são exibidas em parâmetro <b>Opção de SW overview ativo</b>.</p>	<p>Exibe a vazão volumétrica atualmente calculada da água.</p> <p>Dependência:</p> <ul style="list-style-type: none"> <li>▪ Baseado no valor exibido no parâmetro <b>Water cut</b></li> <li>▪ A unidade é obtida a partir da parâmetro <b>Unidade de vazão volumétrica</b>:</li> </ul>	Número do ponto flutuante assinado	–
Vazão volumétrica corrigida água	<p>Para o seguinte código de pedido:</p> <ul style="list-style-type: none"> <li>▪ "Pacote de aplicação", opção EJ "Petróleo"</li> <li>▪ No parâmetro <b>Modo Petróleo</b>, a opção <b>Net oil &amp; water cut</b> é selecionada.</li> </ul> <p> As opções de software habilitadas no momento são exibidas em parâmetro <b>Opção de SW overview ativo</b>.</p>	<p>Exibe a vazão volumétrica atualmente calculada da água, calculada para valores na temperatura de referência e pressão de referência.</p> <p>Dependência:</p> <ul style="list-style-type: none"> <li>▪ Baseado no valor exibido no parâmetro <b>Water cut</b></li> <li>▪ A unidade é obtida a partir da parâmetro <b>Unidade de vazão volumétrica corrigida</b>:</li> </ul>	Número do ponto flutuante assinado	–





Parâmetro	Pré-requisitos	Descrição	Interface do usuário	Ajuste de fábrica
Vazão mássica água	<p>Para o seguinte código de pedido:</p> <ul style="list-style-type: none"> <li>▪ "Pacote de aplicação", opção <b>EJ</b> "Petróleo"</li> <li>▪ No parâmetro <b>Modo Petróleo</b>, a opção <b>Net oil &amp; water cut</b> é selecionada.</li> </ul> <p> As opções de software habilitadas no momento são exibidas em parâmetro <b>Opção de SW overview ativo</b>.</p>	<p>Exibe a vazão mássica atualmente calculada da água.</p> <p>Dependência:</p> <ul style="list-style-type: none"> <li>▪ Baseado no valor exibido no parâmetro <b>Water cut</b></li> <li>▪ A unidade é obtida a partir da parâmetro <b>Unidade de vazão mássica</b>:</li> </ul>	Número do ponto flutuante assinado	-
Media ponderada densidade	<p>Para o seguinte código de pedido:</p> <ul style="list-style-type: none"> <li>▪ "Pacote de aplicação", opção <b>EJ</b> "Petróleo"</li> <li>▪ "Pacote de aplicação", opção <b>EM</b> "Petróleo + Função de bloqueio"</li> </ul> <p> As opções de software habilitadas no momento são exibidas em parâmetro <b>Opção de SW overview ativo</b>.</p>	<p>Exibe a média ponderada para a densidade desde a última vez que as médias de densidade foram reiniciadas.</p> <p>Dependência:</p> <ul style="list-style-type: none"> <li>▪ A unidade é obtida a partir da parâmetro <b>Unidade de densidade</b>:</li> <li>▪ O valor é reiniciado para NaN (Not a Number - não um número) através do parâmetro <b>Reset media ponderada</b></li> </ul>	Número do ponto flutuante assinado	-
Media ponderada temperatura	<p>Para o seguinte código de pedido:</p> <ul style="list-style-type: none"> <li>▪ "Pacote de aplicação", opção <b>EJ</b> "Petróleo"</li> <li>▪ "Pacote de aplicação", opção <b>EM</b> "Petróleo + Função de bloqueio"</li> </ul> <p> As opções de software habilitadas no momento são exibidas em parâmetro <b>Opção de SW overview ativo</b>.</p>	<p>Exibe a média ponderada para a temperatura desde a última vez que as médias de temperatura foram reiniciadas.</p> <p>Dependência:</p> <ul style="list-style-type: none"> <li>▪ A unidade é obtida a partir da parâmetro <b>Unidade de temperatura</b>:</li> <li>▪ O valor é reiniciado para NaN (Not a Number - não um número) através do parâmetro <b>Reset media ponderada</b></li> </ul>	Número do ponto flutuante assinado	-

## 11.4.2 Totalizador

O submenu **Totalizador** contém todos os parâmetros necessários para exibir os valores medidos da corrente para cada totalizador.

### Navegação

Menu "Diagnóstico" → Valor medido → Totalizador

<b>► Totalizador</b>	
Atribuir variável de processo 1 para n	→  171
Valor do totalizador 1 para n	→  171
Estado Totalizador 1 para n	→  171
Estado Totalizador 1 para n (Hex)	→  171

### Visão geral dos parâmetros com breve descrição

Parâmetro	Descrição	Seleção / Interface do usuário	Ajuste de fábrica
Atribuir variável de processo 1 para n	Selecionar variável do processo para o totalizador.	<ul style="list-style-type: none"> <li>■ Vazão mássica</li> <li>■ Vazão volumétrica</li> <li>■ Vazão volumétrica corrigida *</li> <li>■ Vazão mássica Target *</li> <li>■ Vazão mássica Carrier *</li> <li>■ Vazão volumétrica target *</li> <li>■ Vazão volumétrica Carrier *</li> <li>■ Vazão volumétrica corrigida target *</li> <li>■ Vazão Volumétrica corrigida carrier *</li> <li>■ Vazão GSV *</li> <li>■ Vazão GSV alternativa *</li> <li>■ Vazão NSV *</li> <li>■ Vazão NSV Alternativa *</li> <li>■ Vazão volumétrica S&amp;W *</li> <li>■ Vazão mássica óleo *</li> <li>■ Vazão mássica água *</li> <li>■ Vazão volumétrica óleo *</li> <li>■ Vazão volumétrica água *</li> <li>■ Vazão volumétrica corrigida óleo *</li> <li>■ Vazão volumétrica corrigida água *</li> <li>■ Valor cru de vazão mássica</li> </ul>	Vazão mássica
Valor do totalizador 1 para n	Mostra o valor do totalizador relatado ao controlador para processamento posterior.	Número do ponto flutuante assinado	0 kg
Estado Totalizador 1 para n	Mostra o estado do valor do totalizador relatado ao controlador para processamento posterior ('Bom', 'Incerteza', 'ruim').	<ul style="list-style-type: none"> <li>■ Bom</li> <li>■ Incerteza</li> <li>■ ruim</li> </ul>	Bom
Estado Totalizador 1 para n (Hex)	Mostra o estado do valor do totalizador relatado ao controlador para processamento posterior (Hex).	0 para 255	128

\* Visibilidade depende das opções ou configurações do equipamento.

### 11.4.3 Submenu "Valores de entrada"

O submenu **Valores de entrada** irá guiá-lo sistematicamente até os valores de entrada individuais.

#### Navegação

Menu "Diagnóstico" → Valor medido → Valores de entrada

► Valores de entrada	
► Entrada de corrente 1 para n	→ 171
► Entrada de Status 1 para n	→ 172

#### Valores de entrada da entrada em corrente

A submenu **Entrada de corrente 1 para n** contém todos os parâmetros necessários para exibir os valores medidos da corrente para cada entrada em corrente.

**Navegação**

Menu "Diagnóstico" → Valor medido → Valores de entrada → Entrada de corrente 1 para n

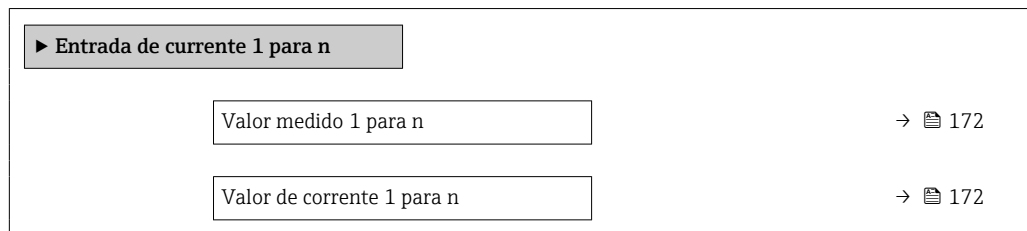
**Visão geral dos parâmetros com breve descrição**

Parâmetro	Descrição	Interface do usuário
Valor medido 1 para n	Exibir o valor atual de entrada atual.	Número do ponto flutuante assinado
Valor de corrente 1 para n	Exibir o valor atual de entrada em corrente.	0 para 22.5 mA

**Valores de entrada da entrada de status**

A submenu **Entrada de Status 1 para n** contém todos os parâmetros necessários para exibir os valores medidos da corrente para cada entrada de status.

**Navegação**

Menu "Diagnóstico" → Valor medido → Valores de entrada → Entrada de Status 1 para n

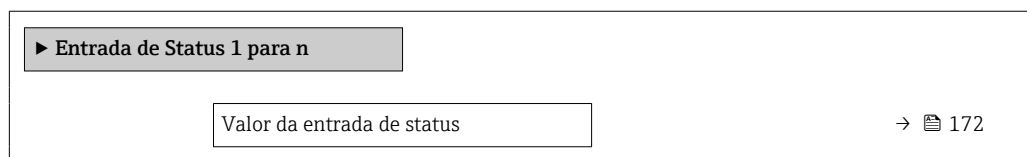
**Visão geral dos parâmetros com breve descrição**

Parâmetro	Descrição	Interface do usuário
Valor da entrada de status	Mostra o nível de sinal de entrada de corrente.	<ul style="list-style-type: none"> <li>■ Alto</li> <li>■ Baixo</li> </ul>

**11.4.4 Valores de saída**

O submenu **Valores de saída** contém todos os parâmetros necessários para exibir os valores medidos da corrente para cada saída.

**Navegação**

Menu "Diagnóstico" → Valor medido → Valores de saída

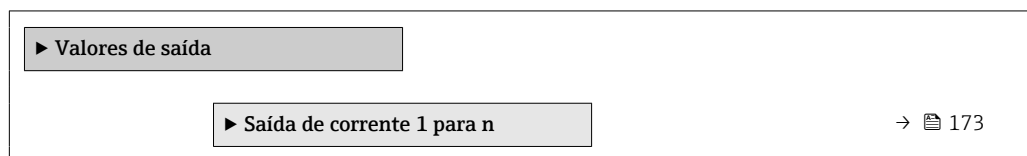

► Saída de pulso/frequência/chave 1 para n	→ 173
► Saída Rele 1 para n	→ 174

### Valores produzidos para saída em corrente

O submenu **Valor de saída de corrente** contém todos os parâmetros necessários para exibir os valores medidos da corrente para cada saída em corrente.

#### Navegação

Menu "Diagnóstico" → Valor medido → Valores de saída → Valor de saída de corrente 1 para n

► Saída de corrente 1 para n	
Corrente de saída	→ 173
Valor de corrente	→ 173

### Visão geral dos parâmetros com breve descrição

Parâmetro	Descrição	Interface do usuário
Corrente de saída	Exibe o valor de corrente atualmente calculado para a saída em corrente.	3.59 para 22.5 mA
Valor de corrente	Exibe o valor de corrente atualmente medido para a saída em corrente.	0 para 30 mA

### Valores de saída para pulso/frequência/saída comutada

O submenu **Saída de pulso/frequência/chave 1 para n** contém todos os parâmetros necessários para exibir os valores medidos da corrente para cada pulso/frequência/saída comutada.

#### Navegação

Menu "Diagnóstico" → Valor medido → Valores de saída → Saída de pulso/frequência/chave 1 para n

► Saída de pulso/frequência/chave 1 para n	
Frequência de saída	→ 174
Saída de pulso 1 para n	→ 174
Mudança de estado	→ 174

### Visão geral dos parâmetros com breve descrição

Parâmetro	Pré-requisitos	Descrição	Interface do usuário
Frequência de saída	No parâmetro <b>Modo de operação</b> , a opção <b>Frequência</b> é selecionada.	Exibe o valor de corrente medido para a saída em frequência.	0.0 para 12 500.0 Hz
Saída de pulso 1 para n	A opção <b>Impulso</b> é selecionada no parâmetro <b>Modo de operação</b> .	Exibe a frequência de pulso produzida no momento.	Número do ponto flutuante positivo
Mudança de estado	A opção <b>Chave</b> é selecionada em parâmetro <b>Modo de operação</b> .	Exibe o status da saída comutada atual.	<ul style="list-style-type: none"> <li>▪ Abrir</li> <li>▪ Fechado</li> </ul>

### Valores produzidos para a saída a relé

O submenu **Saída Relé 1 para n** contém todos os parâmetros necessários para exibir os valores medidos da corrente para cada saída a relé.

#### Navegação

Menu "Diagnóstico" → Valor medido → Valores de saída → Saída Relé 1 para n

► Saída Relé 1 para n	
Mudança de estado	→ 174
Ciclos de comutação	→ 174
Número máximo de ciclos de comutação	→ 174

### Visão geral dos parâmetros com breve descrição

Parâmetro	Descrição	Interface do usuário
Mudança de estado	Exibe o estado do relé atual.	<ul style="list-style-type: none"> <li>▪ Abrir</li> <li>▪ Fechado</li> </ul>
Ciclos de comutação	Mostra o número de todos os ciclos de comutação realizados.	Inteiro positivo
Número máximo de ciclos de comutação	Mostra o número máximo de ciclos de comutação garantidos.	Inteiro positivo

## 11.5 Adaptação do medidor às condições de processo

As seguintes opções estão disponíveis para isso:

- Configurações básicas usando menu **Configuração** (→ 89)
- Configurações avançadas usando submenu **Configuração avançada** (→ 131)

## 11.6 Executar um reset do totalizador

Os totalizadores são reiniciados em submenu **Operação**:

- Controlar totalizador
- Resetar todos os totalizadores

## Navegação

Menu "Operação" → Manuseio do totalizador

► Manuseio do totalizador	
Controle do totalizador 1 para n	→ 175
Valor predefinido 1 para n	→ 175
Resetar todos os totalizadores	→ 175

## Visão geral dos parâmetros com breve descrição

Parâmetro	Descrição	Seleção / Entrada do usuário	Ajuste de fábrica
Controle do totalizador 1 para n	Operar o totalizador.	<ul style="list-style-type: none"> <li>■ Reset + Reter</li> <li>■ Predefinir + reter</li> <li>■ hold</li> <li>■ Totalizar</li> </ul>	Totalizar
Valor predefinido 1 para n	Especificar valor inicial para totalizador.	Número do ponto flutuante assinado	0 kg
Resetar todos os totalizadores	Reset todos os totalizadores para 0 e iniciar.	<ul style="list-style-type: none"> <li>■ Cancelar</li> <li>■ Reset + totalizar</li> </ul>	Cancelar

### 11.6.1 Escopo de função do parâmetro "Controlar totalizador"

Opções	Descrição
Totalizar	O totalizador é iniciado ou continua operação.
Reset + Reter	O processo de totalização é interrompido e o totalizador é reiniciado com 0.
Predefinir + reter <sup>1)</sup>	O processo de totalização é interrompido e o totalizador é ajustado para seu valor de inicialização definido pelo parâmetro <b>Valor predefinido</b> .
Reset + totalizar	O totalizador é reiniciado como 0 e o processo de totalização é reiniciado.
Predefinir + totalizar <sup>1)</sup>	O totalizador é ajustado com o valor inicial definido em parâmetro <b>Valor predefinido</b> e o processo de totalização é reiniciado.
hold	O totalizador foi parado.

1) Visível de acordo com as opções de pedido ou das configurações do equipamento

### 11.6.2 Faixa de função do parâmetro "Resetar todos os totalizadores"

Opções	Descrição
Cancelar	Nenhuma medida é executada e o usuário sai do parâmetro.
Reset + totalizar	Reinicia todos os totalizadores com 0 e reinicia o processo de totalização. Exclui todos os valores de vazão somados anteriormente.

## 11.7 Exibindo o histórico do valor medido

O pacote de aplicativo **HistoROM estendido** deve ser habilitado no equipamento (opção de pedido) para que submenu **Registro de dados** apareça. Ele contém todos os parâmetros do histórico de valor medido.

- i** O registro de dados também está disponível em:
  - Ferramenta de Gerenciamento de ativos de fábrica FieldCare →  71.
  - Navegador Web

### Escopo de funções

- Podem ser armazenados um total de 1000 valores medidos
- 4 canais de registro
- Intervalo de registro ajustável para o registro de dados
- Exibe a tendência de valor medido para cada canal de registro na forma de um gráfico

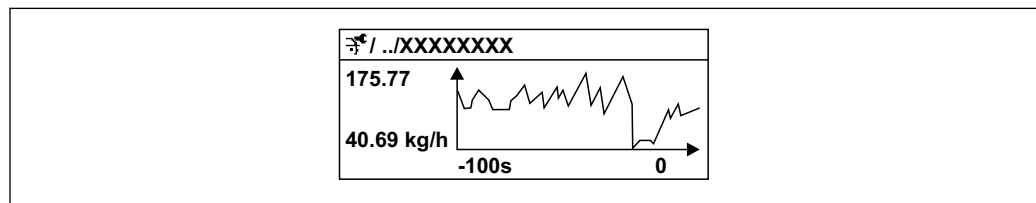









A0016357



 28 Gráfico de tendência de valor medido

- eixo x: dependendo do número de canais selecionados, exibe de 250 a 1000 valores medidos de uma variável do processo.
  - eixo y: exibe a amplitude aproximada do valor medido e adapta isso de modo constante à medição em andamento.
- i** Se a duração do intervalo de registro ou a atribuição das variáveis de processo para os canais for alterada, o conteúdo dos registros de dados é excluído.

### Navegação







Menu "Diagnóstico" → Registro de dados

▶ Registro de dados	
Atribuir canal 1	→  178
Atribuir canal 2	→  179
Atribuir canal 3	→  179
Atribuir canal 4	→  179
Intervalo de registr	→  179
Limpar dados do registro	→  179
Controle de medição	→  180
Logging Delay	→  180
Controle Data Logging	→  180

Estatus Data Logging	→  180
Duração completa de logging	→  180

## Visão geral dos parâmetros com breve descrição

Parâmetro	Pré-requisitos	Descrição	Seleção / Entrada do usuário / Interface do usuário	Ajuste de fábrica
Atribuir canal 1	O pacote de aplicativo <b>HistoROM estendido</b> está disponível.	Atribua a variável de processo ao canal de registro.	<ul style="list-style-type: none"> <li>▪ Desl.</li> <li>▪ Vazão mássica</li> <li>▪ Vazão volumétrica</li> <li>▪ Vazão volumétrica corrigida *</li> <li>▪ Densidade</li> <li>▪ Densidade de referência *</li> <li>▪ Temperatura</li> <li>▪ Pressão</li> <li>▪ Vazão GSV *</li> <li>▪ Vazão GSV alternativa *</li> <li>▪ Vazão NSV *</li> <li>▪ Vazão NSV Alternativa *</li> <li>▪ Vazão volumetrica S&amp;W *</li> <li>▪ Densidade de referência alternativa *</li> <li>▪ Water cut *</li> <li>▪ Densidade do óleo *</li> <li>▪ Densidade da água *</li> <li>▪ Vazão mássica óleo *</li> <li>▪ Vazão mássica água *</li> <li>▪ Vazão volumétrica óleo *</li> <li>▪ Vazão volumétrica água *</li> <li>▪ Vazão volumétrica corrigida óleo *</li> <li>▪ Vazão volumétrica corrigida água *</li> <li>▪ Concentração *</li> <li>▪ Vazão mássica Target *</li> <li>▪ Vazão mássica Carrier *</li> <li>▪ Vazão volumétrica target *</li> <li>▪ Vazão volumétrica Carrier *</li> <li>▪ Vazão volumetrica corrigida target *</li> <li>▪ Vazão Volumétrica corrigida carrier *</li> <li>▪ Saída específica da aplicação 0 *</li> <li>▪ Saída específica da aplicação 1 *</li> <li>▪ Índice de homogeneidade do meio</li> <li>▪ Índice de bolhas suspensas *</li> <li>▪ HBSI *</li> <li>▪ Valor cru de vazão mássica</li> <li>▪ Corrente de excitação 0</li> </ul>	Desl.

Parâmetro	Pré-requisitos	Descrição	Seleção / Entrada do usuário / Interface do usuário	Ajuste de fábrica
			<ul style="list-style-type: none"> <li>▪ Damping de oscilação 0</li> <li>▪ Flutuação de oscilação de damping 0*</li> <li>▪ Frequência de oscilação 0</li> <li>▪ Flutuação frequência 0*</li> <li>▪ Amplitude de oscilação*</li> <li>▪ Amplitude de oscilação 1*</li> <li>▪ Assimetria do sinal</li> <li>▪ Assimetria de sinal de torção*</li> <li>▪ Temperatura do tubo*</li> <li>▪ Temperatura da eletrônica</li> <li>▪ Índice de assimetria da bobina do sensor</li> <li>▪ Ponto de teste 0</li> <li>▪ Ponto de teste 1</li> <li>▪ Saída de corrente 1</li> <li>▪ Saída de corrente 2*</li> <li>▪ Saída de corrente 3*</li> </ul>	
Atribuir canal 2	<p>O pacote de aplicativo <b>HistoROM estendido</b> está disponível.</p> <p> As opções de software habilitadas no momento são exibidas em parâmetro <b>Opção de SW overview ativo</b>.</p>	Atribuir uma variável de processo para o canal de registro.	Para ver a lista de opções, consulte parâmetro <b>Atribuir canal 1</b> (→  178)	Desl.
Atribuir canal 3	<p>O pacote de aplicativo <b>HistoROM estendido</b> está disponível.</p> <p> As opções de software habilitadas no momento são exibidas em parâmetro <b>Opção de SW overview ativo</b>.</p>	Atribuir uma variável de processo para o canal de registro.	Para ver a lista de opções, consulte parâmetro <b>Atribuir canal 1</b> (→  178)	Desl.
Atribuir canal 4	<p>O pacote de aplicativo <b>HistoROM estendido</b> está disponível.</p> <p> As opções de software habilitadas no momento são exibidas em parâmetro <b>Opção de SW overview ativo</b>.</p>	Atribuir uma variável de processo para o canal de registro.	Para ver a lista de opções, consulte parâmetro <b>Atribuir canal 1</b> (→  178)	Desl.
Intervalo de registr	O pacote de aplicativo <b>HistoROM estendido</b> está disponível.	Defina o intervalo de registro para o registro de dados. Este valor define o intervalo de tempo entre os pontos de dados individuais na memória.	0.1 para 3 600.0 s	1.0 s
Limpar dados do registro	O pacote de aplicativo <b>HistoROM estendido</b> está disponível.	Apagar todos os dados do registro.	<ul style="list-style-type: none"> <li>▪ Cancelar</li> <li>▪ Limpar dados</li> </ul>	Cancelar

Parâmetro	Pré-requisitos	Descrição	Seleção / Entrada do usuário / Interface do usuário	Ajuste de fábrica
Controle de medição	–	Selecione o tipo de registro de dados.	<ul style="list-style-type: none"> <li>■ Sobreescrevendo</li> <li>■ Não sobreescrevendo</li> </ul>	Sobreescrevendo
Logging Delay	Em parâmetro <b>Controle de medição</b> , está selecionado opção <b>Não sobreescrevendo</b> .	Insira o tempo de atraso para o registro do valor medido.	0 para 999 h	0 h
Controle Data Logging	Em parâmetro <b>Controle de medição</b> , está selecionado opção <b>Não sobreescrevendo</b> .	Iniciar e parar o registro do valor medido.	<ul style="list-style-type: none"> <li>■ Nenhum</li> <li>■ Deletar + Iniciar</li> <li>■ Parar</li> </ul>	Nenhum
Estatus Data Logging	Em parâmetro <b>Controle de medição</b> , está selecionado opção <b>Não sobreescrevendo</b> .	Exibe o status de registro de valor medido.	<ul style="list-style-type: none"> <li>■ Finalizado</li> <li>■ Delay ativo</li> <li>■ Ativo</li> <li>■ Parado</li> </ul>	Finalizado
Duração completa de logging	Em parâmetro <b>Controle de medição</b> , está selecionado opção <b>Não sobreescrevendo</b> .	Exibe a duração total de registro.	Número do ponto flutuante positivo	0 s

\* Visibilidade depende das opções ou configurações do equipamento.

## 11.8 Gas Fraction Handler

O gas fraction handler melhora a estabilidade e repetibilidade da medição no caso de meios de duas fases e oferece informações de diagnóstico valiosas para o processo.



A função verifica continuamente a presença de bolhas de gás em líquidos ou de gotículas em gases, já que essa segunda fase influencia nos valores de saída para vazão e densidade.

No caso de meios bifásicos, o gas fraction handler estabiliza os valores de saída, permitindo melhor legibilidade para operadores e interpretações mais fáceis pelo sistema de controle do processo. O nível de suavização é ajustado de acordo com a severidade dos distúrbios introduzidos pela segunda fase. No caso de meios de apenas uma fase, o gas fraction handler não tem nenhuma influência nos valores de saída.

Opções possíveis no parâmetro Gas Fraction Handler:

- Off: Desativa o gas fraction handler. Quando uma segunda fase estiver presente, grandes flutuações nos valores emitidos para vazão e densidade irão ocorrer.
- Moderate: Uso para aplicações com baixos níveis ou níveis intermitentes de segunda fase.
- Powerful: Uso para aplicações com níveis de segunda fase muito significantes.

O gas fraction handler é acumulativo com quaisquer constantes de amortecimento aplicadas à vazão e densidade configuradas em outro ponto na parametrização do instrumento.





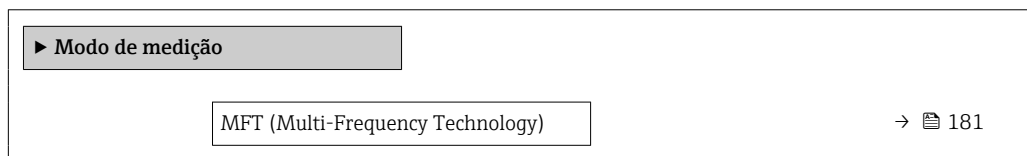

 Para informações detalhadas sobre as descrições de parâmetros para o gas fraction handler, consulte a documentação especial para o equipamento →  307

### 11.8.1 Submenu "Modo de medição"

#### Navegação

Menu "Especialista" → Sensor → Modo de medição



Selecione o tipo de fluido	→  181
Selecionar tipo de gás	→  182
Velocidade do som de referência	→  182
Velocidade do som de referência	→  182
Coeficiente de temperatura veloc. do som	→  182
Coeficiente de temperatura veloc. do som	→  182
Gas Fraction Handler	→  182

### Visão geral dos parâmetros com breve descrição

Parâmetro	Pré-requisitos	Descrição	Seleção / Entrada do usuário	Ajuste de fábrica
MFT (Multi-Frequency Technology)	–	Habilite/desabilite a tecnologia multi-frequências para aumentar a precisão da medição no caso de microbolhas no meio.	<ul style="list-style-type: none"> <li>▪ Não</li> <li>▪ Sim</li> </ul>	Sim
Selecione o tipo de fluido	–	Use esta função para selecionar o tipo de meio: "Gás" ou "Líquido". Selecione a opção "Outros" em casos excepcionais para inserir as propriedades do meio manualmente (por ex. para líquidos de alta compressão como o ácido sulfúrico).	<ul style="list-style-type: none"> <li>▪ Líquido</li> <li>▪ Gás</li> <li>▪ Outros</li> </ul>	Líquido

Parâmetro	Pré-requisitos	Descrição	Seleção / Entrada do usuário	Ajuste de fábrica
Selecionar tipo de gás	No submenu <b>Selecionar o meio</b> , a opção <b>Gás</b> é selecionada.	Selecionar tipo de gás medido.	<ul style="list-style-type: none"> <li>▪ Ar</li> <li>▪ Amônia NH<sub>3</sub></li> <li>▪ Argônio Ar</li> <li>▪ Hexafluoreto de enxofre SF<sub>6</sub></li> <li>▪ Oxigênio O<sub>2</sub></li> <li>▪ Ozônio O<sub>3</sub></li> <li>▪ Óxido de nitrogênio NO<sub>x</sub></li> <li>▪ Nitrogênio N<sub>2</sub></li> <li>▪ Óxido nitroso N<sub>2</sub>O</li> <li>▪ Metano CH<sub>4</sub></li> <li>▪ Metano CH<sub>4</sub> + 10% Hidrogênio H<sub>2</sub></li> <li>▪ Metano CH<sub>4</sub> + 20% Hidrogênio H<sub>2</sub></li> <li>▪ Metano CH<sub>4</sub> + 30% Hidrogênio H<sub>2</sub></li> <li>▪ Hidrogênio H<sub>2</sub></li> <li>▪ Hélio He</li> <li>▪ Cloreto de hidrogênio HCl</li> <li>▪ Sulfeto de hidrogênio H<sub>2</sub>S</li> <li>▪ Etileno C<sub>2</sub>H<sub>4</sub></li> <li>▪ Dióxido de carbono CO<sub>2</sub></li> <li>▪ Monóxido de carbono CO</li> <li>▪ Cloreto Cl<sub>2</sub></li> <li>▪ Butano C<sub>4</sub>H<sub>10</sub></li> <li>▪ Propano C<sub>3</sub>H<sub>8</sub></li> <li>▪ Propileno C<sub>3</sub>H<sub>6</sub></li> <li>▪ Etano C<sub>2</sub>H<sub>6</sub></li> <li>▪ Outros</li> </ul>	Metano CH <sub>4</sub>
Velocidade do som de referência	No parâmetro <b>Selecionar tipo de gás</b> , a opção <b>Outros</b> é selecionada.	Entre a velocidade do som do gás a 0 °C (32 °F).	1 para 99 999.9999 m/s	415.0 m/s
Velocidade do som de referência	No parâmetro <b>Selecione o tipo de fluido</b> , a opção <b>Outros</b> é selecionada.	Entre a velocidade do som do meio a 0 °C (32 °F).	Número do ponto flutuante assinado	1 456 m/s
Coefficiente de temperatura veloc. do som	No parâmetro <b>Selecionar tipo de gás</b> , a opção <b>Outros</b> é selecionada.	Insira o coeficiente de temperatura para a velocidade do som do gás.	Número de ponto flutuante positivo	0.87 (m/s)/K
Coefficiente de temperatura veloc. do som	No parâmetro <b>Selecione o tipo de fluido</b> , a opção <b>Outros</b> é selecionada.	Insira o coeficiente de temperatura para a velocidade do som no fluido.	Número do ponto flutuante assinado	1.3 (m/s)/K
Gas Fraction Handler	–	Ativa a função Gas Fraction Handler para meio bifásico.	<ul style="list-style-type: none"> <li>▪ Desl.</li> <li>▪ Moderado</li> <li>▪ Poderoso</li> </ul>	Moderado

## 11.8.2 Submenu "Índice do meio"

### Navegação

Menu "Especialista" → Aplicação → Índice do meio

► Índice do meio	
Índice de homogeneidade do meio (6368)	→ 183
Corte de gás úmido não homogêneo (6375)	→ 183
Cortar líquido não homogêneo (6374)	→ 183
Índice de bolhas suspensas (6376)	→ 183
Cortar bolhas suspensas (6370)	→ 183

### Visão geral dos parâmetros com breve descrição

Parâmetro	Pré-requisitos	Descrição	Interface do usuário / Entrada do usuário	Ajuste de fábrica
Índice de homogeneidade do meio	–	Exibe o grau de não homogeneidade do meio.	Número do ponto flutuante assinado	–
Corte de gás úmido não homogêneo	–	Entre o valor de corte de vazão para aplicações em gases úmidos. Abaixo deste valor o 'Índice de homogeneidade do meio' será definido para 0.	Número do ponto flutuante positivo	0.25
Cortar líquido não homogêneo	–	Entre o valor de corte de vazão para aplicações em líquidos. Abaixo deste valor o 'Índice de homogeneidade do meio' será definido para 0.	Número do ponto flutuante positivo	0.05
Índice de bolhas suspensas	O índice de diagnóstico está disponível apenas para o Promass Q.	Exibe o a quantidade relativa bolhas suspensas no meio.	Número do ponto flutuante assinado	–
Cortar bolhas suspensas	Este parâmetro está disponível somente para o Promass Q.	Insira o valor de corte para bolhas suspensas. Abaixo desse valor o 'Index for suspended bubbles' esta definido como 0.	Número do ponto flutuante positivo	0.05

## 12 Diagnóstico e localização de falhas

### 12.1 Localização de falhas gerais

Para o display local

Falha	Possíveis causas	Ação corretiva
O display local está escuro, mas a saída do sinal está dentro da faixa válida	O cabo do módulo do display não está conectado corretamente.	Insira o conector corretamente ao módulo principal dos componentes eletrônicos e ao módulo do display.
Display local escuro e sem sinais de saída	A fonte de alimentação não corresponde à tensão especificada na etiqueta de identificação.	Aplique a fonte de alimentação correta .
Display local escuro e sem sinais de saída	A fonte de alimentação possui polaridade incorreta.	Polaridade reversa da fonte de alimentação.
Display local escuro e sem sinais de saída	Sem contato entre os cabos de conexão e os terminais.	Verifique o contato elétrico entre o cabo e os terminais e corrija se necessário.
Display local escuro e sem sinais de saída	<ul style="list-style-type: none"> <li>▪ Os terminais não estão conectados corretamente ao módulo de componentes eletrônicos I/O.</li> <li>▪ Os terminais não estão conectados corretamente ao módulo de componentes eletrônicos principal.</li> </ul>	Verifique os terminais.
Display local escuro e sem sinais de saída	<ul style="list-style-type: none"> <li>▪ O módulo dos componentes eletrônicos I/O está com falha.</li> <li>▪ O módulo principal dos componentes eletrônicos está com falha.</li> </ul>	Solicite a peça de reposição → 269.
O display local não pode ser lido, mas a saída do sinal está dentro da faixa válida	O display está ajustado para muito brilhante ou muito escuro.	<ul style="list-style-type: none"> <li>▪ Ajuste o display para mais brilhante, pressionando simultaneamente <math>\oplus</math> + <math>\boxtimes</math>.</li> <li>▪ Ajuste o display para mais escuro, pressionando simultaneamente <math>\ominus</math> + <math>\boxtimes</math>.</li> </ul>
O display local está escuro, mas a saída do sinal está dentro da faixa válida	O módulo do display está com falha.	Solicite a peça de reposição → 269.
A luz de fundo do display local é vermelha	Um evento diagnóstico com comportamento diagnóstico de "Alarme" ocorreu.	Adote ações corretivas → 194
O texto no display local aparece em um idioma que não pode ser entendido.	O idioma de operação selecionado não pode ser compreendido.	<ol style="list-style-type: none"> <li>1. Pressione <math>\boxtimes</math> + <math>\oplus</math> para 2 s ("posição inicial").</li> <li>2. Pressione <math>\boxtimes</math>.</li> <li>3. Configure o idioma desejado em parâmetro <b>Display language</b> (→ 146).</li> </ol>
Mensagem no display local: "Erro de Comunicação" "Verifique os Componentes Eletrônicos"	A comunicação entre o módulo do display e os componentes eletrônicos foi interrompida.	<ul style="list-style-type: none"> <li>▪ Verifique o cabo e o conector entre o módulo principal de componentes eletrônicos e o módulo do display.</li> <li>▪ Solicite a peça de reposição → 269.</li> </ul>

Para os sinais de saída

Falha	Possíveis causas	Ação corretiva
Saída do sinal fora da faixa válida	O módulo principal dos componentes eletrônicos está com falha.	Solicite a peça de reposição → 269.
O equipamento exibe o valor correto no display local, mas a saída do sinal é incorreta, apesar de estar na faixa válida.	Erro de configuração de parâmetros	Verifique e corrija a configuração do parâmetro.
O equipamento está medindo incorretamente.	Erro de configuração ou o equipamento está sendo operado fora de sua aplicação.	<ol style="list-style-type: none"> <li>1. Verifique e corrija a configuração do parâmetro.</li> <li>2. Observe os valores limite especificados em "Dados Técnicos".</li> </ol>

## Para acesso

Falha	Possíveis causas	Ação corretiva
O acesso para gravação dos parâmetros não é possível.	Proteção contra gravação de hardware habilitada.	Ajuste a seletora de proteção contra gravação no módulo dos componentes eletrônicos principais para a posição <b>OFF</b> (desligada) → 157.
O acesso para gravação dos parâmetros não é possível.	A função do usuário atual tem autorização de acesso limitada.	1. Verifique a função do usuário → 59. 2. Insira corretamente o código de acesso específico do cliente → 59.
A conexão com o servidor de rede não é possível.	O servidor de rede está desabilitado.	Use a ferramenta de operação "FieldCare" ou "DeviceCare" para verificar se o servidor de rede do equipamento está habilitado, e habilite se necessário → 66.
	A interface Ethernet do PC está configurada incorretamente.	<ul style="list-style-type: none"> <li>▶ Verifique as propriedades do protocolo de Internet (TCP/IP) → 62.</li> <li>▶ Verifique as configurações de rede com o gerente de TI.</li> </ul>
A conexão com o servidor de rede não é possível.	Os dados de acesso ao Wi-Fi estão incorretos.	<ul style="list-style-type: none"> <li>▪ Verifique o status de rede Wi-Fi.</li> <li>▪ Inicie a sessão do equipamento novamente, usando os dados de acesso Wi-Fi.</li> <li>▪ Verifique se o Wi-Fi está habilitado no medidor e na unidade de operação → 62.</li> </ul>
	Comunicação Wi-Fi desabilitada.	–
Não é possível se conectar ao servidor de rede, FieldCare ou DeviceCare.	A rede Wi-Fi não está disponível.	<ul style="list-style-type: none"> <li>▪ Verifique se a recepção Wi-Fi está presente: o LED no módulo do display fica aceso em azul.</li> <li>▪ Verifique se a conexão Wi-Fi está habilitada: o LED no módulo do display pisca em azul.</li> <li>▪ Ligue a função do instrumento.</li> </ul>
Conexão de rede não está presente ou está instável	A rede Wi-Fi está fraca.	<ul style="list-style-type: none"> <li>▪ A unidade de operação está fora da faixa de recepção: Verifique o status da rede na unidade de operação.</li> <li>▪ Para melhorar o desempenho da rede, use uma antena Wi-Fi externa.</li> </ul>
	Comunicação paralela Wi-Fi e Ethernet	<ul style="list-style-type: none"> <li>▪ Verifique as configurações de rede.</li> <li>▪ Habilite temporariamente somente o Wi-Fi como interface.</li> </ul>
O navegador de internet travou e a operação não é mais possível	A transferência de dados está ativa.	Aguarde até que a transferência de dados ou a ação atual seja concluída.
	Conexão perdida	<ul style="list-style-type: none"> <li>▶ Verifique a conexão do cabo e a fonte de alimentação.</li> <li>▶ Atualize o navegador de internet e reinicie se necessário.</li> </ul>
A exibição do conteúdo do navegador de internet está difícil de ler ou está incompleta.	A versão do navegador de internet usada não é a ideal.	<ul style="list-style-type: none"> <li>▶ Use a versão correta do navegador de internet → 61.</li> <li>▶ Esvazie o cache do navegador.</li> <li>▶ Reinicie o navegador de internet.</li> </ul>
	Configurações de visualização inadequadas.	Altere o tamanho da fonte/resolução do display do navegador de internet.
Exibição incompleta ou inexistente do conteúdo no navegador de internet	<ul style="list-style-type: none"> <li>▪ O JavaScript não está habilitado.</li> <li>▪ O JavaScript não pode ser habilitado.</li> </ul>	<ul style="list-style-type: none"> <li>▶ Habilite o JavaScript.</li> <li>▶ Insira <code>http://XXX.XXX.X.XX/servlet/basic.html</code> como o endereço IP.</li> </ul>
A operação com FieldCare ou DeviceCare através da interface de operação CDI-RJ45 (porta 8000) não é possível.	O firewall do PC ou da rede está bloqueando a comunicação.	Dependendo das configurações do firewall usado no PC ou na rede, o firewall deve ser adaptado ou desativado para permitir o acesso ao FieldCare/DeviceCare.
Não é possível realizar o flash do firmware com o FieldCare ou DeviceCare através da interface de operação CDI-RJ45 (porta 8000 ou portas TFTP).	O firewall do PC ou da rede está bloqueando a comunicação.	Dependendo das configurações do firewall usado no PC ou na rede, o firewall deve ser adaptado ou desativado para permitir o acesso ao FieldCare/DeviceCare.

Para a integração do sistema

Erro	Possíveis causas	Solução
O nome do equipamento PROFINET não é exibido corretamente e contém código.	O nome do equipamento contendo um ou mais sublinhados foi especificado através do sistema de automação.	Especifique o nome correto do equipamento (sem sublinhados) através do sistema de automação.

## 12.2 Informações de diagnóstico através de LEDs

### 12.2.1 Transmissor

Vários LEDs no transmissor fornecem informações sobre o status do equipamento.

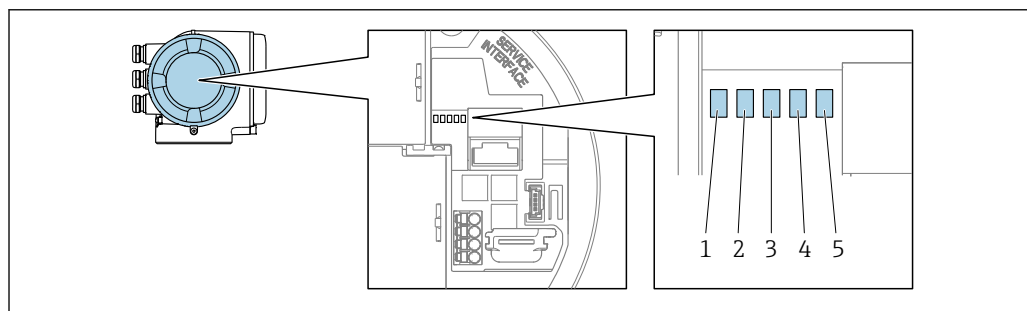

A0029629

- 1 Tensão de alimentação
- 2 Status do equipamento
- 3 Piscando/status da rede
- 4 Porta 1 ativa: PROFINET por Ethernet-APL
- 5 Porta 2 ativa: interface de operação (CDI)

LED	Cor	Significado
1 Tensão de alimentação	Desligada	A tensão de alimentação está desligada ou muito baixa.
	Verde	A tensão de alimentação está OK.
2 Status do equipamento/ status do módulo (operação normal)	Desligado	Erro de firmware
	Verde	O status do equipamento está OK.
	Piscando em verde	O equipamento não está configurado.
	Piscando em vermelho	Um evento diagnóstico com comportamento diagnóstico de "Aviso" ocorreu.
	Vermelho	Um evento diagnóstico com comportamento diagnóstico de "Alarme" ocorreu.
	Piscando em vermelho/ verde	O equipamento reinicia/autodiagnóstico.
3 Piscando/status da rede	Verde	Troca cíclica de dados está ativa.
	Piscando em verde	Após solicitação do sistema de automação: Frequência da intermitência: 1 Hz (funcionalidade de intermitência: 500 ms ligado, 500 ms desligado)  Se não for definido "Nome da emissora": <ul style="list-style-type: none"> <li>■ Frequência da intermitência: 4 Hz</li> <li>■ Display: no "Name of Station" available.</li> </ul>
	Vermelho	O endereço IP está disponível mas não há conexão com o sistema de automação
	Piscando em vermelho	Troca cíclica de dados estava ativa porém a conexão foi interrompida: Frequência da intermitência: 3 Hz

LED	Cor	Significado
4 Porta 1 ativa: PROFINET por Ethernet- APL	Desligada	Não conectado ou não foi estabelecida conexão.
	Branco	Conexão disponível, sem comunicação ativa
	Piscando em branco	Conexão com comunicação ativa
5 Porta 2 ativa: Interface de operação CDI-RJ45	Desligada	Não conectado ou não foi estabelecida conexão.
	Laranja	Conexão disponível mas sem atividade.
	Piscando em laranja	Atividade presente.

## 12.3 Informações de diagnóstico no display local

### 12.3.1 Mensagem de diagnóstico

Falhas detectadas pelo sistema de automonitoramento do instrumento de medição são exibidas como uma mensagem de diagnóstico alternadamente com o display operacional.

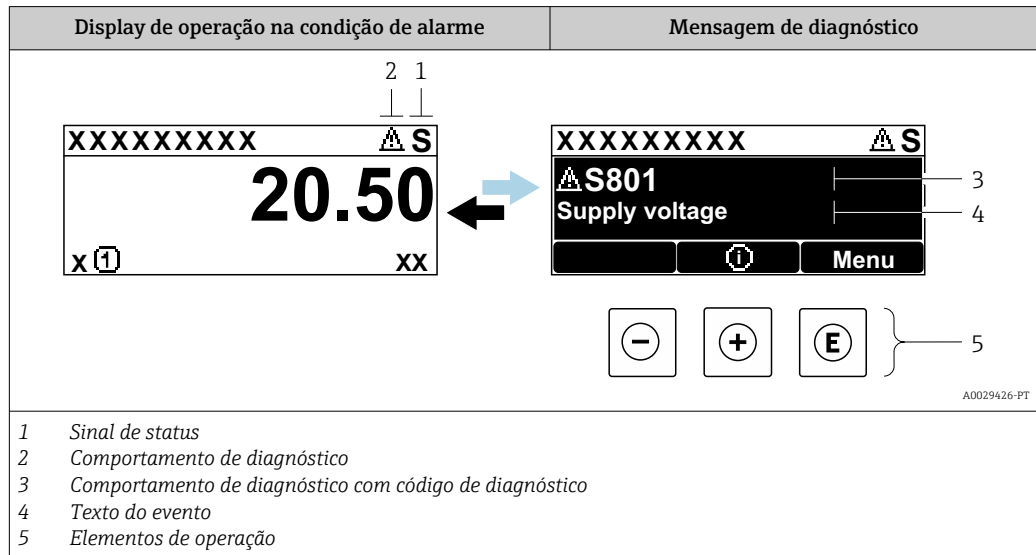

Se dois ou mais eventos de diagnóstico estiverem pendentes ao mesmo tempo, apenas a mensagem do evento de diagnóstico com maior prioridade é mostrada.

- i** Outros eventos de diagnósticos ocorridos podem ser exibidos em menu **Diagnóstico**:
- Através do parâmetro → 261
  - Através de submenus → 262



#### Sinais de status

Os sinais de status fornecem informações sobre o estado e confiabilidade do equipamento, categorizando o motivo da informação de diagnóstico (evento de diagnóstico).

- i** Os sinais de status são categorizados de acordo com a VDI/VDE 2650 e a Recomendação NAMUR NE 107:
- F = Falha
  - C = Verificação da função
  - S = Fora das especificações
  - M = Manutenção necessária

Símbolo	Significado
<b>F</b>	<b>Falha</b> Ocorreu um erro no equipamento. O valor medido não é mais válido.
<b>C</b>	<b>Verificação da função</b> O equipamento está em modo de serviço (por ex. durante uma simulação).
<b>S</b>	<b>Fora da especificação</b> O equipamento está sendo operado: Fora dos seus limites de especificação técnica (por exemplo, fora da faixa de temperatura do processo)
<b>M</b>	<b>Manutenção necessária</b> A manutenção é necessária. O valor medido continua válido.



### Comportamento de diagnóstico

Símbolo	Significado
	<b>Alarme</b> <ul style="list-style-type: none"> <li>▪ A medição é interrompida.</li> <li>▪ As saídas do sinal e totalizadores assumem a condição de alarme definida.</li> <li>▪ É gerada uma mensagem de diagnóstico.</li> </ul>
	<b>Aviso</b> <ul style="list-style-type: none"> <li>▪ Medição é retomada.</li> <li>▪ As saídas de sinal e os totalizadores não são afetados.</li> <li>▪ É gerada uma mensagem de diagnóstico.</li> </ul>

### Informações de diagnóstico

O erro pode ser identificado usando as informações de diagnósticos. O texto curto auxilia oferecendo informações sobre o erro. Além disso, o símbolo correspondente para o comportamento de diagnóstico é exibido na frente das informações de diagnóstico no display local.

### Elementos de operação

Tecla de operação	Significado
	<b>Tecla mais</b> <i>No menu, submenu</i> Abre a mensagem sobre medidas corretivas.
	<b>Tecla Enter</b> <i>No menu, submenu</i> Abre o menu de operações.

### 12.3.2 Acesso às medidas corretivas

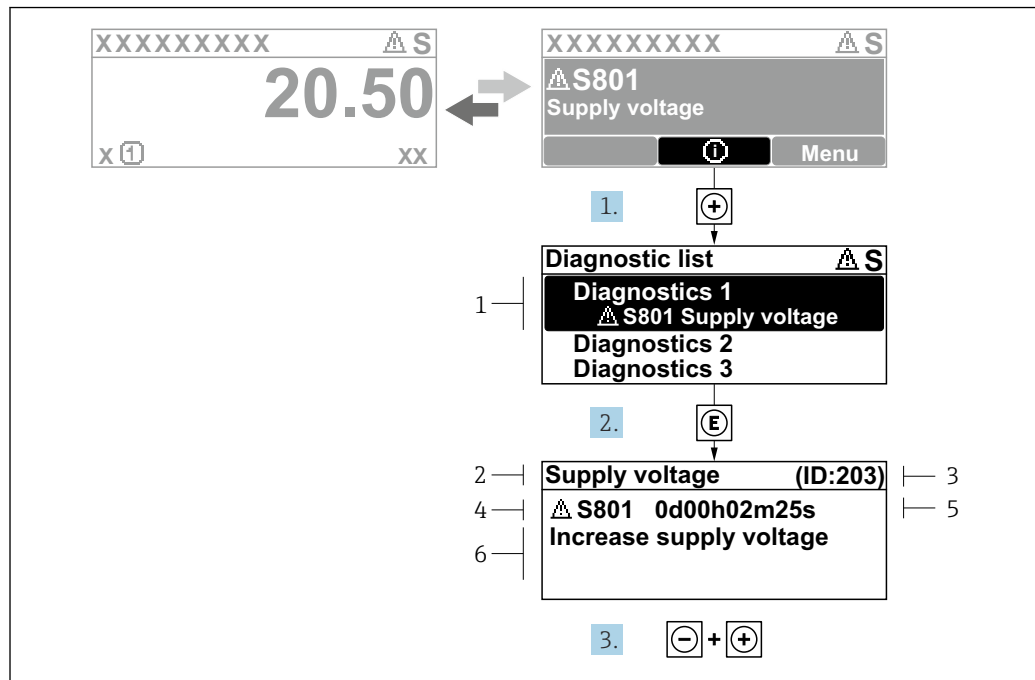

A0029431-PT

Fig. 29 Mensagem de ações corretivas

- 1 Informações de diagnóstico
- 2 Texto do evento
- 3 Identificação do Serviço
- 4 Comportamento de diagnóstico com código de diagnóstico
- 5 Horário da ocorrência da operação
- 6 Ações corretivas

1. O usuário está na mensagem de diagnóstico.  
 Pressione  $\oplus$  (símbolo  $\text{Ⓢ}$ ).  
 ↳ A submenu **Lista de diagnóstico** se abre.
2. Selecione o evento de diagnóstico desejado com  $\oplus$  ou  $\ominus$  e pressione  $\text{Ⓢ}$ .  
 ↳ Abre a mensagem sobre medidas corretivas.
3. Pressione  $\ominus + \oplus$  simultaneamente.  
 ↳ A mensagem sobre medidas corretivas fecha.

O usuário está no menu **Diagnóstico** na submenu **Lista de diagnóstico**. Uma lista de diagnósticos ativos é exibida. O usuário pode selecionar um evento de diagnóstico.

1. Pressione  $\text{Ⓢ}$ .  
 ↳ A mensagem com as ações corretivas para o evento de diagnóstico selecionado é aberta.
2. Pressione  $\ominus + \oplus$  simultaneamente.  
 ↳ A mensagem sobre as ações corretivas é fechada.

## 12.4 Informações de diagnóstico no navegador de Internet

### 12.4.1 Opções de diagnóstico

Quaisquer erros detectados pelo medidor são exibidos no navegador de rede na página inicial uma vez que o usuário esteja conectado.

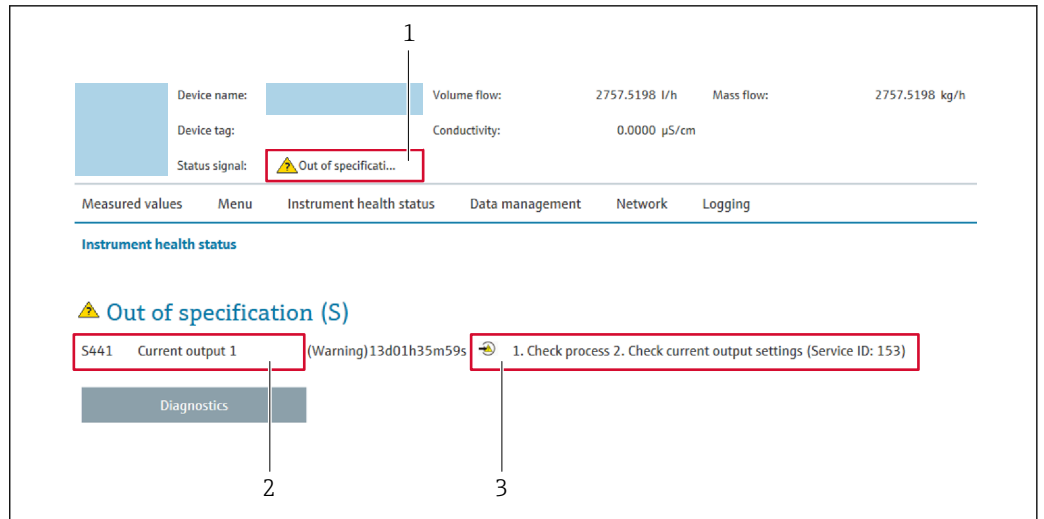

- 1 Área de status com sinal de status
- 2 Informações de diagnóstico
- 3 Medidas corretivas com ID de serviço

**i** Além disso, os eventos de diagnóstico que ocorreram podem ser exibidos em menu **Diagnóstico**:

- Através do parâmetro → 261
- Através do submenu → 262

### Sinais de status

Os sinais de status fornecem informações sobre o estado e confiabilidade do equipamento, categorizando o motivo da informação de diagnóstico (evento de diagnóstico).

Símbolo	Significado
	<b>Falha</b> Ocorreu um erro no equipamento. O valor medido não é mais válido.
	<b>Verificação de função</b> O equipamento está em modo de serviço (por exemplo, durante uma simulação).
	<b>Fora da especificação</b> O equipamento está sendo operado: Fora dos seus limites de especificação técnica (por exemplo, fora da faixa de temperatura do processo)
	<b>Manutenção necessária</b> A manutenção é necessária. O valor medido continua válido.

**i** Os sinais de status são categorizados de acordo com VDI/VDE 2650 e Recomendação NAMUR NE 107.

### 12.4.2 Acesso às medidas corretivas

São fornecidas ações corretivas para cada evento de diagnóstico a fim de garantir que os problemas possam ser corrigidos rapidamente. Essas ações são exibidas juntamente com o evento de diagnóstico e as informações de diagnóstico relacionadas.

## 12.5 Informações de diagnóstico no FieldCare ou DeviceCare

### 12.5.1 Opções de diagnóstico

Qualquer falha detectada pelo medidor é exibida na página inicial da ferramenta de operação, uma vez que a conexão seja estabelecida.

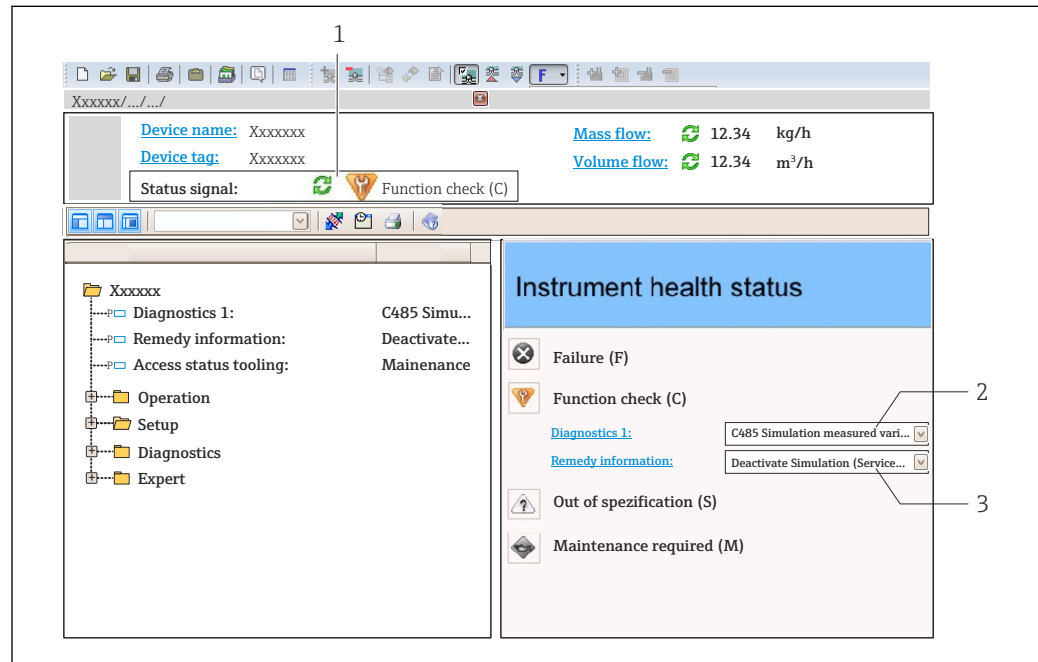

1 Área de status com sinal de status → 188

2 Informações de diagnóstico → 189

3 Ações corretivas com ID de serviço

**i** Além disso, os eventos de diagnóstico que ocorreram podem ser exibidos em menu **Diagnóstico**:

- Através do parâmetro → 261
- Através do submenu → 262

### Informações de diagnóstico

O erro pode ser identificado usando as informações de diagnósticos. O texto curto auxilia oferecendo informações sobre o erro. Além disso, o símbolo correspondente para o comportamento de diagnóstico é exibido na frente das informações de diagnóstico no display local.

### 12.5.2 Acessar informações de correção

A informação de correção fornecida é fornecida para cada evento de diagnósticos para garantir que problemas podem ser rapidamente corrigidos:

- Na página inicial
  - A informação de correção é exibida em um campo separado abaixo da informação de diagnósticos.
- No menu **Diagnóstico**
  - A informação de correção pode ser acessada na área de trabalho na interface de usuário.

O usuário está em menu **Diagnóstico**.

1. Acesse o parâmetro desejado.

2. À direita na área de trabalho, posicione o mouse sobre o parâmetro.
  - ↳ Aparece uma dica com informação de correção para o evento de diagnósticos.

## 12.6 Adaptação das informações de diagnóstico

### 12.6.1 Adaptação do comportamento de diagnóstico

Para cada informação de diagnóstico é atribuído de fábrica um comportamento de diagnóstico específico. O usuário pode alterar esta atribuição para informações de diagnóstico específicas em submenu **Nível de evento**.

Especialista → Sistema → Manuseio de diagnóstico → Nível de evento

#### Comportamentos de diagnóstico disponíveis

Os comportamentos de diagnóstico a seguir podem ser especificados:

Comportamento de diagnóstico	Descrição
Alarme	O equipamento para a medição. Os totalizadores assume a condição de alarme definida. É gerada uma mensagem de diagnóstico.
Advertência	O equipamento continua a medir. A saída do valor medido através do PROFINET e os totalizadores não são afetados. É gerada uma mensagem de diagnóstico.
Apenas entrada no livro de registro	O equipamento continua a medir. A mensagem de diagnóstico é apenas exibida em submenu <b>Registro de eventos</b> (submenu <b>Lista de eventos</b> ) e não é exibida em sequência alternada com o display operacional.
Desl.	O evento de diagnóstico é ignorado e nenhuma mensagem de diagnóstico é gerada ou inserida.

#### Exibindo o status do valor medido

Se os módulos com dados de entrada (por ex., módulo de entrada analógica, módulo de entrada discreta, módulo totalizador, módulo Heartbeat) estiverem configurados para transmissão de dados cíclicos, o status do valor medido é codificado de acordo com a Especificação PROFINET PA Profile 4 e transmitido junto com o valor medido ao Controlador PROFINET através do byte do status. O byte do status é dividido em três segmentos: Qualidade, Substatus de Qualidade e Limites.

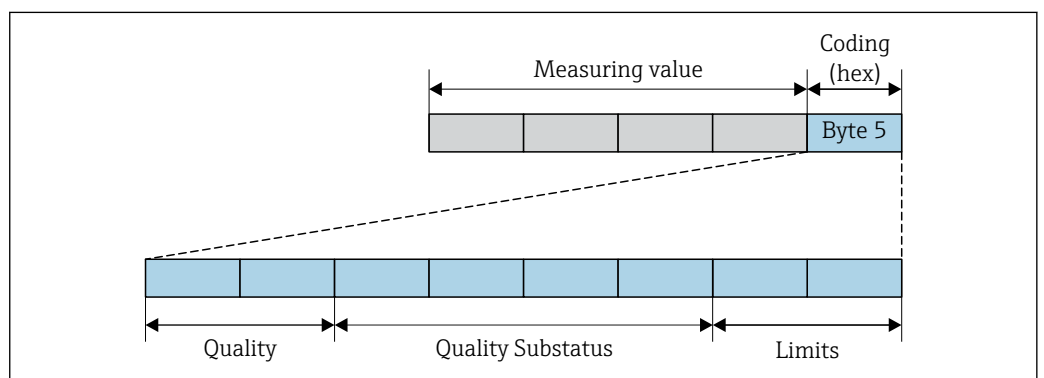

30 Estrutura do byte de status

A0032228-PT



O conteúdo do byte de status depende do modo de falha configurado no bloco de função individual. Dependendo de qual modo de falha foi configurado, informações de status de acordo com a Especificação PROFINET PA Profile 4 são transmitidas ao o controlador

PROFINET na Ethernet-APL através das de codificação byte de status. Os dois bits para os limites sempre têm o valor 0.

#### Informações de status suportadas

Status	Codificação (hex)
BAD - Alarme de manutenção	0x24 a 0x27
BAD - Relacionado ao processo	0x28 a 0x2B
BAD - Verificação de função	0x3C a 0x3F
UNCERTAIN - Valor inicial	0x4C a 0x4F
UNCERTAIN - Manutenção necessária	0x68 a 0x6B
UNCERTAIN - Relacionado ao processo	0x78 a 0x7B
GOOD - OK	0x80 a 0x83
GOOD - Manutenção necessária	0xA4 a 0xA7
GOOD - Manutenção necessária	0xA8 a 0xAB
GOOD - Verificação de função	0xBC a 0xBF

## 12.7 Visão geral das informações de diagnóstico

-  A quantidade de informações de diagnóstico e o número de variáveis medidas afetadas aumenta se o medidor tiver um ou mais pacotes de aplicativo.
  - Todas as variáveis medidas afetadas em toda a família de instrumentos Promass estão sempre listadas em "Variáveis medidas afetadas". As variáveis medidas disponíveis para o equipamento em questão dependem da versão do equipamento. Ao atribuir as variáveis medidas às funções do equipamento, por exemplo, às saídas individuais, todas as variáveis medidas para a versão do equipamento em questão estão disponíveis para seleção.
-  No caso de algumas informações de diagnóstico, o comportamento de diagnóstico pode ser alterado. Adaptação das informações de diagnóstico →  193

## 12.7.1 Diagnóstico do sensor

Informação sobre diagnóstico		Ação de reparo	
Nº	Texto resumido		
002	Sensor desconhecido	1. Verifique se o sensor correto está montado 2. Verifique se o código da matriz 2d não está danificado	
	<b>Status da variável de medição</b>		
	Quality		Good
	Quality substatus		Ok
	Coding (hex)		0x80 para 0x83
	Sinal de status		F
	Comportamento do diagnóstico		Alarm
<b>Variáveis de medição influenciadas</b>			
<ul style="list-style-type: none"> <li>▪ Amplitude de oscilação 1</li> <li>▪ Amplitude de oscilação 2</li> <li>▪ Saída específica da aplicação</li> <li>▪ Saída específica da aplicação</li> <li>▪ Assimetria de sinal</li> <li>▪ Vazão mássica Carrier</li> <li>▪ Temperatura do tubo</li> <li>▪ Vazão volumétrica corrigida target</li> <li>▪ Vazão Volumétrica corrigida carrier</li> <li>▪ Índice de assimetria da bobina do sensor</li> <li>▪ Concentração</li> <li>▪ Valor medido</li> <li>▪ Damping de oscilação 1</li> <li>▪ Damping de oscilação 2</li> <li>▪ Densidade</li> <li>▪ Densidade do óleo</li> <li>▪ Densidade da água</li> <li>▪ Ponto de teste</li> <li>▪ Ponto de teste</li> <li>▪ Viscosidade Dinâmica</li> <li>▪ Sensor eletr de temperatura (ISEM)</li> <li>▪ Vazão GSV</li> <li>▪ Vazão GSV alternativa</li> <li>▪ Viscosidade Cinemática</li> <li>▪ Vazão mássica</li> <li>▪ Vazão mássica óleo</li> <li>▪ Vazão mássica água</li> <li>▪ Índice de homogeneidade do meio</li> <li>▪ Índice de bolhas suspensas</li> <li>▪ HBSI</li> <li>▪ Vazão NSV</li> <li>▪ Vazão NSV Alternativa</li> <li>▪ Pressão externa</li> <li>▪ Corrente de excitação 1</li> <li>▪ Corrente de excitação 2</li> <li>▪ Frequência de oscilação 1</li> <li>▪ Frequência de oscilação 2</li> <li>▪ Valor cru de vazão mássica</li> <li>▪ Vazão volumétrica S&amp;W</li> <li>▪ Assimetria de sinal de torção</li> <li>▪ Densidade de referência</li> <li>▪ Densidade de referência alternativa</li> <li>▪ Vazão volumétrica corrigida</li> <li>▪ Vazão volumétrica corrigida óleo</li> <li>▪ Vazão volumétrica corrigida água</li> <li>▪ Flutuação de oscilação de damping 1</li> <li>▪ Flutuação de oscilação de damping 2</li> <li>▪ Flutuação frequência 1</li> <li>▪ Flutuação frequência 2</li> <li>▪ Vazão mássica Target</li> <li>▪ Vazão volumétrica Carrier</li> <li>▪ Vazão volumétrica target</li> <li>▪ Viscosidade dinâmica compensada temp.</li> <li>▪ Viscosidade cinemática compensada temp.</li> <li>▪ Temperatura</li> <li>▪ Vazão volumétrica</li> <li>▪ Vazão volumétrica óleo</li> <li>▪ Vazão volumétrica água</li> <li>▪ Water cut</li> </ul>			

Informação sobre diagnóstico		Ação de reparo	
Nº	Texto resumido		
022	Sensor de Temperatura com Defeito	1. Se disponível: Verifique conexão entre sensor e transmissor 2. Verifique ou substitua módulo eletrônico do sensor (ISEM) 3. Substitua o sensor	
	<b>Status da variável de medição</b>		
	Quality		Good
	Quality substatus		Ok
	Coding (hex)		0x80 para 0x83
	Sinal de status		F
	Comportamento do diagnóstico		Alarm
<b>Variáveis de medição influenciadas</b>			
<ul style="list-style-type: none"> <li>▪ Amplitude de oscilação 1</li> <li>▪ Amplitude de oscilação 2</li> <li>▪ Saída específica da aplicação</li> <li>▪ Saída específica da aplicação</li> <li>▪ Assimetria de sinal</li> <li>▪ Vazão mássica Carrier</li> <li>▪ Temperatura do tubo</li> <li>▪ Vazão volumétrica corrigida target</li> <li>▪ Vazão Volumétrica corrigida carrier</li> <li>▪ Índice de assimetria da bobina do sensor</li> <li>▪ Concentração</li> <li>▪ Damping de oscilação 1</li> <li>▪ Damping de oscilação 2</li> <li>▪ Densidade</li> <li>▪ Densidade do óleo</li> <li>▪ Densidade da água</li> <li>▪ Ponto de teste</li> <li>▪ Ponto de teste</li> <li>▪ Viscosidade Dinâmica</li> <li>▪ Sensor eletr de temperatura (ISEM)</li> <li>▪ Vazão GSV</li> <li>▪ Vazão GSV alternativa</li> <li>▪ Viscosidade Cinemática</li> <li>▪ Vazão mássica</li> <li>▪ Vazão mássica óleo</li> <li>▪ Vazão mássica água</li> <li>▪ Índice de homogeneidade do meio</li> <li>▪ Índice de bolhas suspensas</li> <li>▪ HBSI</li> <li>▪ Vazão NSV</li> <li>▪ Vazão NSV Alternativa</li> <li>▪ Pressão externa</li> <li>▪ Corrente de excitação 1</li> <li>▪ Corrente de excitação 2</li> <li>▪ Frequência de oscilação 1</li> <li>▪ Frequência de oscilação 2</li> <li>▪ Valor cru de vazão mássica</li> <li>▪ Vazão volumétrica S&amp;W</li> <li>▪ Assimetria de sinal de torção</li> <li>▪ Densidade de referência</li> <li>▪ Densidade de referência alternativa</li> <li>▪ Vazão volumétrica corrigida</li> <li>▪ Vazão volumétrica corrigida óleo</li> <li>▪ Vazão volumétrica corrigida água</li> <li>▪ Flutuação de oscilação de damping 1</li> <li>▪ Flutuação de oscilação de damping 2</li> <li>▪ Flutuação frequência 1</li> <li>▪ Flutuação frequência 2</li> <li>▪ Vazão mássica Target</li> <li>▪ Vazão volumétrica Carrier</li> <li>▪ Vazão volumétrica target</li> <li>▪ Viscosidade dinâmica compensada temp.</li> <li>▪ Viscosidade cinemática compensada temp.</li> <li>▪ Temperatura</li> <li>▪ Vazão volumétrica</li> <li>▪ Vazão volumétrica óleo</li> <li>▪ Vazão volumétrica água</li> <li>▪ Water cut</li> </ul>			

Informação sobre diagnóstico		Ação de reparo	
Nº	Texto resumido		
046	Limites Sensor excedidos	1. Verificar condição do processo 2. Inspeccionar sensor	
	<b>Status da variável de medição [da fábrica] <sup>1)</sup></b>		
	Quality		Good
	Quality substatus		Ok
	Coding (hex)		0x80 para 0x83
	Sinal de status		S
	Comportamento do diagnóstico		Warning
<b>Variáveis de medição influenciadas</b>			
<ul style="list-style-type: none"> <li>▪ Amplitude de oscilação 1</li> <li>▪ Amplitude de oscilação 2</li> <li>▪ Saída específica da aplicação</li> <li>▪ Saída específica da aplicação</li> <li>▪ Assimetria de sinal</li> <li>▪ Vazão mássica Carrier</li> <li>▪ Temperatura do tubo</li> <li>▪ Vazão volumétrica corrigida target</li> <li>▪ Vazão Volumétrica corrigida carrier</li> <li>▪ Índice de assimetria da bobina do sensor</li> <li>▪ Concentração</li> <li>▪ Damping de oscilação 1</li> <li>▪ Damping de oscilação 2</li> <li>▪ Densidade</li> <li>▪ Densidade do óleo</li> <li>▪ Densidade da água</li> <li>▪ Ponto de teste</li> <li>▪ Ponto de teste</li> <li>▪ Viscosidade Dinâmica</li> <li>▪ Sensor eletr de temperatura (ISEM)</li> <li>▪ Vazão GSV</li> <li>▪ Vazão GSV alternativa</li> <li>▪ Viscosidade Cinemática</li> <li>▪ Vazão mássica</li> <li>▪ Vazão mássica óleo</li> <li>▪ Vazão mássica agua</li> <li>▪ Índice de homogeneidade do meio</li> <li>▪ Índice de bolhas suspensas</li> <li>▪ HBSI</li> <li>▪ Vazão NSV</li> <li>▪ Vazão NSV Alternativa</li> <li>▪ Pressão externa</li> <li>▪ Corrente de excitação 1</li> <li>▪ Corrente de excitação 2</li> <li>▪ Frequência de oscilação 1</li> <li>▪ Frequência de oscilação 2</li> <li>▪ Valor cru de vazão mássica</li> <li>▪ Vazão volumétrica S&amp;W</li> <li>▪ Assimetria de sinal de torção</li> <li>▪ Densidade de referência</li> <li>▪ Densidade de referência alternativa</li> <li>▪ Vazão volumétrica corrigida</li> <li>▪ Vazão volumétrica corrigida óleo</li> <li>▪ Vazão volumétrica corrigida água</li> <li>▪ Flutuação de oscilação de damping 1</li> <li>▪ Flutuação de oscilação de damping 2</li> <li>▪ Flutuação frequência 1</li> <li>▪ Flutuação frequência 2</li> <li>▪ Vazão mássica Target</li> <li>▪ Vazão volumétrica Carrier</li> <li>▪ Vazão volumétrica target</li> <li>▪ Viscosidade dinâmica compensada temp.</li> <li>▪ Viscosidade cinemática compensada temp.</li> <li>▪ Temperatura</li> <li>▪ Vazão volumétrica</li> <li>▪ Vazão volumétrica óleo</li> <li>▪ Vazão volumétrica água</li> <li>▪ Water cut</li> </ul>			

1) O comportamento de diagnóstico pode ser alterado. Isso altera o status geral da variável medida.

Informação sobre diagnóstico		Ação de reparo	
Nº	Texto resumido		
062	Conexão do sensor danificada	1. Se disponível: Verifique conexão entre sensor e transmissor 2. Verifique ou substitua módulo eletrônico do sensor (ISEM) 3. Substitua o sensor	
	<b>Status da variável de medição</b>		
	Quality		Good
	Quality substatus		Ok
	Coding (hex)		0x80 para 0x83
	Sinal de status		F
	Comportamento do diagnóstico		Alarm
	<b>Variáveis de medição influenciadas</b>		
	<ul style="list-style-type: none"> <li>▪ Amplitude de oscilação 1</li> <li>▪ Amplitude de oscilação 2</li> <li>▪ Saída específica da aplicação</li> <li>▪ Saída específica da aplicação</li> <li>▪ Assimetria de sinal</li> <li>▪ Vazão mássica Carrier</li> <li>▪ Temperatura do tubo</li> <li>▪ Vazão volumétrica corrigida target</li> <li>▪ Vazão Volumétrica corrigida carrier</li> <li>▪ Índice de assimetria da bobina do sensor</li> <li>▪ Concentração</li> <li>▪ Damping de oscilação 1</li> <li>▪ Damping de oscilação 2</li> <li>▪ Densidade</li> <li>▪ Densidade do óleo</li> <li>▪ Densidade da água</li> <li>▪ Ponto de teste</li> <li>▪ Ponto de teste</li> <li>▪ Viscosidade Dinâmica</li> <li>▪ Sensor eletr de temperatura (ISEM)</li> </ul>	<ul style="list-style-type: none"> <li>▪ Vazão GSV</li> <li>▪ Vazão GSV alternativa</li> <li>▪ Viscosidade Cinemática</li> <li>▪ Vazão mássica</li> <li>▪ Vazão mássica óleo</li> <li>▪ Vazão mássica água</li> <li>▪ Índice de homogeneidade do meio</li> <li>▪ Índice de bolhas suspensas</li> <li>▪ HBSI</li> <li>▪ Vazão NSV</li> <li>▪ Vazão NSV Alternativa</li> <li>▪ Pressão externa</li> <li>▪ Corrente de excitação 1</li> <li>▪ Corrente de excitação 2</li> <li>▪ Frequência de oscilação 1</li> <li>▪ Frequência de oscilação 2</li> <li>▪ Valor cru de vazão mássica</li> <li>▪ Vazão volumétrica S&amp;W</li> <li>▪ Assimetria de sinal de torção</li> <li>▪ Densidade de referência</li> </ul>	<ul style="list-style-type: none"> <li>▪ Densidade de referência alternativa</li> <li>▪ Vazão volumétrica corrigida</li> <li>▪ Vazão volumétrica corrigida óleo</li> <li>▪ Vazão volumétrica corrigida água</li> <li>▪ Flutuação de oscilação de damping 1</li> <li>▪ Flutuação de oscilação de damping 2</li> <li>▪ Flutuação frequência 1</li> <li>▪ Flutuação frequência 2</li> <li>▪ Vazão mássica Target</li> <li>▪ Vazão volumétrica Carrier</li> <li>▪ Vazão volumétrica target</li> <li>▪ Viscosidade dinâmica compensada temp.</li> <li>▪ Viscosidade cinemática compensada temp.</li> <li>▪ Temperatura</li> <li>▪ Vazão volumétrica</li> <li>▪ Vazão volumétrica óleo</li> <li>▪ Vazão volumétrica água</li> <li>▪ Water cut</li> </ul>

Informação sobre diagnóstico		Ação de reparo	
Nº	Texto resumido		
063	Falha na corrente de excitação	1. Se disponível: Verifique conexão entre sensor e transmissor 2. Verifique ou substitua módulo eletrônico do sensor (ISEM) 3. Substitua o sensor	
	<b>Status da variável de medição</b>		
	Quality		Good
	Quality substatus		Ok
	Coding (hex)		0x80 para 0x83
	Sinal de status		F
	Comportamento do diagnóstico		Alarm
<b>Variáveis de medição influenciadas</b>			
<ul style="list-style-type: none"> <li>▪ Amplitude de oscilação 1</li> <li>▪ Amplitude de oscilação 2</li> <li>▪ Saída específica da aplicação</li> <li>▪ Saída específica da aplicação</li> <li>▪ Assimetria de sinal</li> <li>▪ Vazão mássica Carrier</li> <li>▪ Temperatura do tubo</li> <li>▪ Vazão volumétrica corrigida target</li> <li>▪ Vazão Volumétrica corrigida carrier</li> <li>▪ Índice de assimetria da bobina do sensor</li> <li>▪ Concentração</li> <li>▪ Damping de oscilação 1</li> <li>▪ Damping de oscilação 2</li> <li>▪ Densidade</li> <li>▪ Densidade do óleo</li> <li>▪ Densidade da água</li> <li>▪ Ponto de teste</li> <li>▪ Ponto de teste</li> <li>▪ Viscosidade Dinâmica</li> <li>▪ Sensor eletr de temperatura (ISEM)</li> <li>▪ Vazão GSV</li> <li>▪ Vazão GSV alternativa</li> <li>▪ Viscosidade Cinemática</li> <li>▪ Vazão mássica</li> <li>▪ Vazão mássica óleo</li> <li>▪ Vazão mássica agua</li> <li>▪ Índice de homogeneidade do meio</li> <li>▪ Índice de bolhas suspensas</li> <li>▪ HBSI</li> <li>▪ Vazão NSV</li> <li>▪ Vazão NSV Alternativa</li> <li>▪ Pressão externa</li> <li>▪ Corrente de excitação 1</li> <li>▪ Corrente de excitação 2</li> <li>▪ Frequência de oscilação 1</li> <li>▪ Frequência de oscilação 2</li> <li>▪ Valor cru de vazão mássica</li> <li>▪ Vazão volumetrica S&amp;W</li> <li>▪ Assimetria de sinal de torção</li> <li>▪ Densidade de referência</li> <li>▪ Densidade de referência alternativa</li> <li>▪ Vazão volumétrica corrigida</li> <li>▪ Vazão volumétrica corrigida óleo</li> <li>▪ Vazão volumétrica corrigida água</li> <li>▪ Flutuação de oscilação de damping 1</li> <li>▪ Flutuação de oscilação de damping 2</li> <li>▪ Flutuação frequência 1</li> <li>▪ Flutuação frequência 2</li> <li>▪ Vazão mássica Target</li> <li>▪ Vazão volumétrica Carrier</li> <li>▪ Vazão volumétrica target</li> <li>▪ Viscosidade dinâmica compensada temp.</li> <li>▪ Viscosidade cinemática compensada temp.</li> <li>▪ Temperatura</li> <li>▪ Vazão volumétrica</li> <li>▪ Vazão volumétrica óleo</li> <li>▪ Vazão volumétrica água</li> <li>▪ Water cut</li> </ul>			

Informação sobre diagnóstico		Ação de reparo	
Nº	Texto resumido		
082	Armazenamento de dados inconsistente	Verifique as conexões do módulo	
	<b>Status da variável de medição</b>		
	Quality		Good
	Quality substatus		Ok
	Coding (hex)		0x80 para 0x83
	Sinal de status		F
	Comportamento do diagnóstico		Alarm
<b>Variáveis de medição influenciadas</b>			
<ul style="list-style-type: none"> <li>▪ Amplitude de oscilação 1</li> <li>▪ Amplitude de oscilação 2</li> <li>▪ Saída específica da aplicação</li> <li>▪ Saída específica da aplicação</li> <li>▪ Assimetria de sinal</li> <li>▪ Vazão mássica Carrier</li> <li>▪ Temperatura do tubo</li> <li>▪ Vazão volumétrica corrigida target</li> <li>▪ Vazão Volumétrica corrigida carrier</li> <li>▪ Índice de assimetria da bobina do sensor</li> <li>▪ Concentração</li> <li>▪ Valor medido</li> <li>▪ Damping de oscilação 1</li> <li>▪ Damping de oscilação 2</li> <li>▪ Densidade</li> <li>▪ Densidade do óleo</li> <li>▪ Densidade da água</li> <li>▪ Ponto de teste</li> <li>▪ Ponto de teste</li> <li>▪ Viscosidade Dinâmica</li> <li>▪ Sensor eletr de temperatura (ISEM)</li> <li>▪ Vazão GSV</li> <li>▪ Vazão GSV alternativa</li> <li>▪ Viscosidade Cinemática</li> <li>▪ Vazão mássica</li> <li>▪ Vazão mássica óleo</li> <li>▪ Vazão mássica água</li> <li>▪ Índice de homogeneidade do meio</li> <li>▪ Índice de bolhas suspensas</li> <li>▪ HBSI</li> <li>▪ Vazão NSV</li> <li>▪ Vazão NSV Alternativa</li> <li>▪ Pressão externa</li> <li>▪ Corrente de excitação 1</li> <li>▪ Corrente de excitação 2</li> <li>▪ Frequência de oscilação 1</li> <li>▪ Frequência de oscilação 2</li> <li>▪ Valor cru de vazão mássica</li> <li>▪ Vazão volumétrica S&amp;W</li> <li>▪ Assimetria de sinal de torção</li> <li>▪ Densidade de referência</li> <li>▪ Densidade de referência alternativa</li> <li>▪ Vazão volumétrica corrigida</li> <li>▪ Vazão volumétrica corrigida óleo</li> <li>▪ Vazão volumétrica corrigida água</li> <li>▪ Flutuação de oscilação de damping 1</li> <li>▪ Flutuação de oscilação de damping 2</li> <li>▪ Flutuação frequência 1</li> <li>▪ Flutuação frequência 2</li> <li>▪ Vazão mássica Target</li> <li>▪ Vazão volumétrica Carrier</li> <li>▪ Vazão volumétrica target</li> <li>▪ Viscosidade dinâmica compensada temp.</li> <li>▪ Viscosidade cinemática compensada temp.</li> <li>▪ Temperatura</li> <li>▪ Vazão volumétrica</li> <li>▪ Vazão volumétrica óleo</li> <li>▪ Vazão volumétrica água</li> <li>▪ Water cut</li> </ul>			

Informação sobre diagnóstico		Ação de reparo	
Nº	Texto resumido		
083	Conteúdo da memória inconsistente	1. Reiniciar dispositivo 2. Restaurar dados D-DAT 3. Trocar S-DAT	
	<b>Status da variável de medição</b>		
	Quality		Good
	Quality substatus		Ok
	Coding (hex)		0x80 para 0x83
	Sinal de status		F
	Comportamento do diagnóstico		Alarm
<b>Variáveis de medição influenciadas</b>			
<ul style="list-style-type: none"> <li>▪ Amplitude de oscilação 1</li> <li>▪ Amplitude de oscilação 2</li> <li>▪ Saída específica da aplicação</li> <li>▪ Saída específica da aplicação</li> <li>▪ Assimetria de sinal</li> <li>▪ Vazão mássica Carrier</li> <li>▪ Temperatura do tubo</li> <li>▪ Vazão volumétrica corrigida target</li> <li>▪ Vazão Volumétrica corrigida carrier</li> <li>▪ Índice de assimetria da bobina do sensor</li> <li>▪ Concentração</li> <li>▪ Valor medido</li> <li>▪ Damping de oscilação 1</li> <li>▪ Damping de oscilação 2</li> <li>▪ Densidade</li> <li>▪ Densidade do óleo</li> <li>▪ Densidade da água</li> <li>▪ Ponto de teste</li> <li>▪ Ponto de teste</li> <li>▪ Viscosidade Dinâmica</li> <li>▪ Sensor eletr de temperatura (ISEM)</li> <li>▪ Vazão GSV</li> <li>▪ Vazão GSV alternativa</li> <li>▪ Viscosidade Cinemática</li> <li>▪ Vazão mássica</li> <li>▪ Vazão mássica óleo</li> <li>▪ Vazão mássica água</li> <li>▪ Índice de homogeneidade do meio</li> <li>▪ Índice de bolhas suspensas</li> <li>▪ HBSI</li> <li>▪ Vazão NSV</li> <li>▪ Vazão NSV Alternativa</li> <li>▪ Pressão externa</li> <li>▪ Corrente de excitação 1</li> <li>▪ Corrente de excitação 2</li> <li>▪ Frequência de oscilação 1</li> <li>▪ Frequência de oscilação 2</li> <li>▪ Valor cru de vazão mássica</li> <li>▪ Vazão volumétrica S&amp;W</li> <li>▪ Assimetria de sinal de torção</li> <li>▪ Densidade de referência</li> <li>▪ Densidade de referência alternativa</li> <li>▪ Vazão volumétrica corrigida</li> <li>▪ Vazão volumétrica corrigida óleo</li> <li>▪ Vazão volumétrica corrigida água</li> <li>▪ Flutuação de oscilação de damping 1</li> <li>▪ Flutuação de oscilação de damping 2</li> <li>▪ Flutuação frequência 1</li> <li>▪ Flutuação frequência 2</li> <li>▪ Vazão mássica Target</li> <li>▪ Vazão volumétrica Carrier</li> <li>▪ Vazão volumétrica target</li> <li>▪ Viscosidade dinâmica compensada temp.</li> <li>▪ Viscosidade cinemática compensada temp.</li> <li>▪ Temperatura</li> <li>▪ Vazão volumétrica</li> <li>▪ Vazão volumétrica óleo</li> <li>▪ Vazão volumétrica água</li> <li>▪ Water cut</li> </ul>			

Informação sobre diagnóstico		Ação de reparo	
Nº	Texto resumido		
119	Inicialização do sensor ativa	Inicialização do sensor em progresso, por favor espere	
	<b>Status da variável de medição</b>		
	Quality		Good
	Quality substatus		Ok
	Coding (hex)		0x80 para 0x83
	Sinal de status		C
	Comportamento do diagnóstico		Warning
<b>Variáveis de medição influenciadas</b>			
<ul style="list-style-type: none"> <li>▪ Amplitude de oscilação 1</li> <li>▪ Amplitude de oscilação 2</li> <li>▪ Saída específica da aplicação</li> <li>▪ Saída específica da aplicação</li> <li>▪ Assimetria de sinal</li> <li>▪ Vazão mássica Carrier</li> <li>▪ Temperatura do tubo</li> <li>▪ Vazão volumétrica corrigida target</li> <li>▪ Vazão Volumétrica corrigida carrier</li> <li>▪ Índice de assimetria da bobina do sensor</li> <li>▪ Concentração</li> <li>▪ Valor medido</li> <li>▪ Damping de oscilação 1</li> <li>▪ Damping de oscilação 2</li> <li>▪ Densidade</li> <li>▪ Densidade do óleo</li> <li>▪ Densidade da água</li> <li>▪ Ponto de teste</li> <li>▪ Ponto de teste</li> <li>▪ Viscosidade Dinâmica</li> <li>▪ Sensor eletr de temperatura (ISEM)</li> <li>▪ Vazão GSV</li> <li>▪ Vazão GSV alternativa</li> <li>▪ Viscosidade Cinemática</li> <li>▪ Vazão mássica</li> <li>▪ Vazão mássica óleo</li> <li>▪ Vazão mássica água</li> <li>▪ Índice de homogeneidade do meio</li> <li>▪ Índice de bolhas suspensas</li> <li>▪ HBSI</li> <li>▪ Vazão NSV</li> <li>▪ Vazão NSV Alternativa</li> <li>▪ Pressão externa</li> <li>▪ Corrente de excitação 1</li> <li>▪ Corrente de excitação 2</li> <li>▪ Frequência de oscilação 1</li> <li>▪ Frequência de oscilação 2</li> <li>▪ Valor cru de vazão mássica</li> <li>▪ Vazão volumétrica S&amp;W</li> <li>▪ Assimetria de sinal de torção</li> <li>▪ Densidade de referência</li> <li>▪ Densidade de referência alternativa</li> <li>▪ Vazão volumétrica corrigida</li> <li>▪ Vazão volumétrica corrigida óleo</li> <li>▪ Vazão volumétrica corrigida água</li> <li>▪ Flutuação de oscilação de damping 1</li> <li>▪ Flutuação de oscilação de damping 2</li> <li>▪ Flutuação frequência 1</li> <li>▪ Flutuação frequência 2</li> <li>▪ Vazão mássica Target</li> <li>▪ Vazão volumétrica Carrier</li> <li>▪ Vazão volumétrica target</li> <li>▪ Viscosidade dinâmica compensada temp.</li> <li>▪ Viscosidade cinemática compensada temp.</li> <li>▪ Temperatura</li> <li>▪ Vazão volumétrica</li> <li>▪ Vazão volumétrica óleo</li> <li>▪ Vazão volumétrica água</li> <li>▪ Water cut</li> </ul>			

Informação sobre diagnóstico		Ação de reparo	
Nº	Texto resumido		
140	Sinal assimétrico do sensor	1. Se disponível: Verifique conexão entre sensor e transmissor 2. Verifique ou substitua módulo eletrônico do sensor (ISEM) 3. Substitua o sensor	
	<b>Status da variável de medição [da fábrica] <sup>1)</sup></b>		
	Quality		Good
	Quality substatus		Ok
	Coding (hex)		0x80 para 0x83
	Sinal de status		S
	Comportamento do diagnóstico		Alarm
<b>Variáveis de medição influenciadas</b>			
<ul style="list-style-type: none"> <li>▪ Amplitude de oscilação 1</li> <li>▪ Amplitude de oscilação 2</li> <li>▪ Saída específica da aplicação</li> <li>▪ Saída específica da aplicação</li> <li>▪ Assimetria de sinal</li> <li>▪ Vazão mássica Carrier</li> <li>▪ Temperatura do tubo</li> <li>▪ Vazão volumétrica corrigida target</li> <li>▪ Vazão Volumétrica corrigida carrier</li> <li>▪ Índice de assimetria da bobina do sensor</li> <li>▪ Concentração</li> <li>▪ Valor medido</li> <li>▪ Damping de oscilação 1</li> <li>▪ Damping de oscilação 2</li> <li>▪ Densidade</li> <li>▪ Densidade do óleo</li> <li>▪ Densidade da água</li> <li>▪ Ponto de teste</li> <li>▪ Ponto de teste</li> <li>▪ Viscosidade Dinâmica</li> <li>▪ Sensor eletr de temperatura (ISEM)</li> <li>▪ Vazão GSV</li> <li>▪ Vazão GSV alternativa</li> <li>▪ Viscosidade Cinemática</li> <li>▪ Vazão mássica</li> <li>▪ Vazão mássica óleo</li> <li>▪ Vazão mássica água</li> <li>▪ Índice de homogeneidade do meio</li> <li>▪ Índice de bolhas suspensas</li> <li>▪ HBSI</li> <li>▪ Vazão NSV</li> <li>▪ Vazão NSV Alternativa</li> <li>▪ Pressão externa</li> <li>▪ Corrente de excitação 1</li> <li>▪ Corrente de excitação 2</li> <li>▪ Frequência de oscilação 1</li> <li>▪ Frequência de oscilação 2</li> <li>▪ Valor cru de vazão mássica</li> <li>▪ Vazão volumétrica S&amp;W</li> <li>▪ Assimetria de sinal de torção</li> <li>▪ Densidade de referência</li> <li>▪ Densidade de referência alternativa</li> <li>▪ Vazão volumétrica corrigida</li> <li>▪ Vazão volumétrica corrigida óleo</li> <li>▪ Vazão volumétrica corrigida água</li> <li>▪ Flutuação de oscilação de damping 1</li> <li>▪ Flutuação de oscilação de damping 2</li> <li>▪ Flutuação frequência 1</li> <li>▪ Flutuação frequência 2</li> <li>▪ Vazão mássica Target</li> <li>▪ Vazão volumétrica Carrier</li> <li>▪ Vazão volumétrica target</li> <li>▪ Viscosidade dinâmica compensada temp.</li> <li>▪ Viscosidade cinemática compensada temp.</li> <li>▪ Temperatura</li> <li>▪ Vazão volumétrica</li> <li>▪ Vazão volumétrica óleo</li> <li>▪ Vazão volumétrica água</li> <li>▪ Water cut</li> </ul>			

1) O comportamento de diagnóstico pode ser alterado. Isso altera o status geral da variável medida.

Informação sobre diagnóstico		Ação de reparo	
Nº	Texto resumido		
141	Falha no ajuste zero	1. Verifique condições de processo 2. Repita o procedimento de comissionamento 3. Verifique o sensor	
	<b>Status da variável de medição</b>		
	Quality		Good
	Quality substatus		Ok
	Coding (hex)		0x80 para 0x83
	Sinal de status		F
	Comportamento do diagnóstico		Alarm
<b>Variáveis de medição influenciadas</b>			
<ul style="list-style-type: none"> <li>▪ Amplitude de oscilação 1</li> <li>▪ Amplitude de oscilação 2</li> <li>▪ Saída específica da aplicação</li> <li>▪ Saída específica da aplicação</li> <li>▪ Assimetria de sinal</li> <li>▪ Vazão mássica Carrier</li> <li>▪ Temperatura do tubo</li> <li>▪ Vazão volumétrica corrigida target</li> <li>▪ Vazão Volumétrica corrigida carrier</li> <li>▪ Índice de assimetria da bobina do sensor</li> <li>▪ Concentração</li> <li>▪ Valor medido</li> <li>▪ Damping de oscilação 1</li> <li>▪ Damping de oscilação 2</li> <li>▪ Densidade</li> <li>▪ Densidade do óleo</li> <li>▪ Densidade da água</li> <li>▪ Ponto de teste</li> <li>▪ Ponto de teste</li> <li>▪ Viscosidade Dinâmica</li> <li>▪ Sensor eletr de temperatura (ISEM)</li> <li>▪ Vazão GSV</li> <li>▪ Vazão GSV alternativa</li> <li>▪ Viscosidade Cinemática</li> <li>▪ Vazão mássica</li> <li>▪ Vazão mássica óleo</li> <li>▪ Vazão mássica água</li> <li>▪ Índice de homogeneidade do meio</li> <li>▪ Índice de bolhas suspensas</li> <li>▪ HBSI</li> <li>▪ Vazão NSV</li> <li>▪ Vazão NSV Alternativa</li> <li>▪ Pressão externa</li> <li>▪ Corrente de excitação 1</li> <li>▪ Corrente de excitação 2</li> <li>▪ Frequência de oscilação 1</li> <li>▪ Frequência de oscilação 2</li> <li>▪ Valor cru de vazão mássica</li> <li>▪ Vazão volumétrica S&amp;W</li> <li>▪ Assimetria de sinal de torção</li> <li>▪ Densidade de referência</li> <li>▪ Densidade de referência alternativa</li> <li>▪ Vazão volumétrica corrigida</li> <li>▪ Vazão volumétrica corrigida óleo</li> <li>▪ Vazão volumétrica corrigida água</li> <li>▪ Flutuação de oscilação de damping 1</li> <li>▪ Flutuação de oscilação de damping 2</li> <li>▪ Flutuação frequência 1</li> <li>▪ Flutuação frequência 2</li> <li>▪ Vazão mássica Target</li> <li>▪ Vazão volumétrica Carrier</li> <li>▪ Vazão volumétrica target</li> <li>▪ Viscosidade dinâmica compensada temp.</li> <li>▪ Viscosidade cinemática compensada temp.</li> <li>▪ Temperatura</li> <li>▪ Vazão volumétrica</li> <li>▪ Vazão volumétrica óleo</li> <li>▪ Vazão volumétrica água</li> <li>▪ Water cut</li> </ul>			

Informação sobre diagnóstico		Ação de reparo
Nº	Texto resumido	
142	Índice assim. bob. do sensor muito alto	Analisar sensor
<b>Status da variável de medição [da fábrica] <sup>1)</sup></b>		
Quality	Good	
Quality substatus	Ok	
Coding (hex)	0x80 para 0x83	
Sinal de status	S	
Comportamento do diagnóstico	Warning	
<b>Variáveis de medição influenciadas</b>		
<ul style="list-style-type: none"> <li>▪ Amplitude de oscilação 1</li> <li>▪ Amplitude de oscilação 2</li> <li>▪ Saída específica da aplicação</li> <li>▪ Saída específica da aplicação</li> <li>▪ Assimetria de sinal</li> <li>▪ Vazão mássica Carrier</li> <li>▪ Temperatura do tubo</li> <li>▪ Vazão volumétrica corrigida target</li> <li>▪ Vazão Volumétrica corrigida carrier</li> <li>▪ Índice de assimetria da bobina do sensor</li> <li>▪ Concentração</li> <li>▪ Valor medido</li> <li>▪ Damping de oscilação 1</li> <li>▪ Damping de oscilação 2</li> <li>▪ Densidade</li> <li>▪ Densidade do óleo</li> <li>▪ Densidade da água</li> <li>▪ Ponto de teste</li> <li>▪ Ponto de teste</li> <li>▪ Viscosidade Dinâmica</li> <li>▪ Sensor eletr de temperatura (ISEM)</li> <li>▪ Vazão GSV</li> <li>▪ Vazão GSV alternativa</li> <li>▪ Viscosidade Cinemática</li> <li>▪ Vazão mássica</li> <li>▪ Vazão mássica óleo</li> <li>▪ Vazão mássica água</li> <li>▪ Índice de homogeneidade do meio</li> <li>▪ Índice de bolhas suspensas</li> <li>▪ HBSI</li> <li>▪ Vazão NSV</li> <li>▪ Vazão NSV Alternativa</li> <li>▪ Pressão externa</li> <li>▪ Corrente de excitação 1</li> <li>▪ Corrente de excitação 2</li> <li>▪ Frequência de oscilação 1</li> <li>▪ Frequência de oscilação 2</li> <li>▪ Valor cru de vazão mássica</li> <li>▪ Vazão volumétrica S&amp;W</li> <li>▪ Assimetria de sinal de torção</li> <li>▪ Densidade de referência</li> <li>▪ Densidade de referência alternativa</li> <li>▪ Vazão volumétrica corrigida</li> <li>▪ Vazão volumétrica corrigida óleo</li> <li>▪ Vazão volumétrica corrigida água</li> <li>▪ Flutuação de oscilação de damping 1</li> <li>▪ Flutuação de oscilação de damping 2</li> <li>▪ Flutuação frequência 1</li> <li>▪ Flutuação frequência 2</li> <li>▪ Vazão mássica Target</li> <li>▪ Vazão volumétrica Carrier</li> <li>▪ Vazão volumétrica target</li> <li>▪ Viscosidade dinâmica compensada temp.</li> <li>▪ Viscosidade cinemática compensada temp.</li> <li>▪ Temperatura</li> <li>▪ Vazão volumétrica</li> <li>▪ Vazão volumétrica óleo</li> <li>▪ Vazão volumétrica água</li> <li>▪ Water cut</li> </ul>		

1) O comportamento de diagnóstico pode ser alterado. Isso altera o status geral da variável medida.

Informação sobre diagnóstico		Ação de reparo	
Nº	Texto resumido		
144	Erro de medição muito alto	1. Checar as condições de processo 2. Checar ou trocar o sensor	
	<b>Status da variável de medição [da fábrica] <sup>1)</sup></b>		
	Quality		Good
	Quality substatus		Ok
	Coding (hex)		0x80 para 0x83
	Sinal de status		F
	Comportamento do diagnóstico		Alarm
<b>Variáveis de medição influenciadas</b>			
<ul style="list-style-type: none"> <li>▪ Amplitude de oscilação 1</li> <li>▪ Amplitude de oscilação 2</li> <li>▪ Saída específica da aplicação</li> <li>▪ Saída específica da aplicação</li> <li>▪ Assimetria de sinal</li> <li>▪ Vazão mássica Carrier</li> <li>▪ Temperatura do tubo</li> <li>▪ Vazão volumétrica corrigida target</li> <li>▪ Vazão Volumétrica corrigida carrier</li> <li>▪ Índice de assimetria da bobina do sensor</li> <li>▪ Concentração</li> <li>▪ Damping de oscilação 1</li> <li>▪ Damping de oscilação 2</li> <li>▪ Densidade</li> <li>▪ Densidade do óleo</li> <li>▪ Densidade da água</li> <li>▪ Ponto de teste</li> <li>▪ Ponto de teste</li> <li>▪ Viscosidade Dinâmica</li> <li>▪ Sensor eletr de temperatura (ISEM)</li> <li>▪ Vazão GSV</li> <li>▪ Vazão GSV alternativa</li> <li>▪ Viscosidade Cinemática</li> <li>▪ Vazão mássica</li> <li>▪ Vazão mássica óleo</li> <li>▪ Vazão mássica água</li> <li>▪ Índice de homogeneidade do meio</li> <li>▪ Índice de bolhas suspensas</li> <li>▪ HBSI</li> <li>▪ Vazão NSV</li> <li>▪ Vazão NSV Alternativa</li> <li>▪ Pressão externa</li> <li>▪ Corrente de excitação 1</li> <li>▪ Corrente de excitação 2</li> <li>▪ Frequência de oscilação 1</li> <li>▪ Frequência de oscilação 2</li> <li>▪ Valor cru de vazão mássica</li> <li>▪ Vazão volumétrica S&amp;W</li> <li>▪ Assimetria de sinal de torção</li> <li>▪ Densidade de referência</li> <li>▪ Densidade de referência alternativa</li> <li>▪ Vazão volumétrica corrigida</li> <li>▪ Vazão volumétrica corrigida óleo</li> <li>▪ Vazão volumétrica corrigida água</li> <li>▪ Flutuação de oscilação de damping 1</li> <li>▪ Flutuação de oscilação de damping 2</li> <li>▪ Flutuação frequência 1</li> <li>▪ Flutuação frequência 2</li> <li>▪ Vazão mássica Target</li> <li>▪ Vazão volumétrica Carrier</li> <li>▪ Vazão volumétrica target</li> <li>▪ Viscosidade dinâmica compensada temp.</li> <li>▪ Viscosidade cinemática compensada temp.</li> <li>▪ Temperatura</li> <li>▪ Vazão volumétrica</li> <li>▪ Vazão volumétrica óleo</li> <li>▪ Vazão volumétrica água</li> <li>▪ Water cut</li> </ul>			

1) O comportamento de diagnóstico pode ser alterado. Isso altera o status geral da variável medida.

### 12.7.2 Diagnóstico dos componentes eletrônicos

Informação sobre diagnóstico		Ação de reparo	
Nº	Texto resumido		
201	Eletrônica defeituosa	1. Reinicie o dispositivo 2. Substitua a eletrônica	
	<b>Status da variável de medição</b>		
	Quality		Good
	Quality substatus		Ok
	Coding (hex)		0x80 para 0x83
	Sinal de status		F
	Comportamento do diagnóstico		Alarm
<b>Variáveis de medição influenciadas</b>			
<ul style="list-style-type: none"> <li>▪ Amplitude de oscilação 1</li> <li>▪ Amplitude de oscilação 2</li> <li>▪ Saída específica da aplicação</li> <li>▪ Saída específica da aplicação</li> <li>▪ Assimetria de sinal</li> <li>▪ Vazão mássica Carrier</li> <li>▪ Temperatura do tubo</li> <li>▪ Vazão volumétrica corrigida target</li> <li>▪ Vazão Volumétrica corrigida carrier</li> <li>▪ Índice de assimetria da bobina do sensor</li> <li>▪ Concentração</li> <li>▪ Valor medido</li> <li>▪ Damping de oscilação 1</li> <li>▪ Damping de oscilação 2</li> <li>▪ Densidade</li> <li>▪ Densidade do óleo</li> <li>▪ Densidade da água</li> <li>▪ Ponto de teste</li> <li>▪ Ponto de teste</li> <li>▪ Viscosidade Dinâmica</li> <li>▪ Sensor eletr de temperatura (ISEM)</li> <li>▪ Vazão GSV</li> <li>▪ Vazão GSV alternativa</li> <li>▪ Viscosidade Cinemática</li> <li>▪ Vazão mássica</li> <li>▪ Vazão mássica óleo</li> <li>▪ Vazão mássica água</li> <li>▪ Índice de homogeneidade do meio</li> <li>▪ Índice de bolhas suspensas</li> <li>▪ HBSI</li> <li>▪ Vazão NSV</li> <li>▪ Vazão NSV Alternativa</li> <li>▪ Pressão externa</li> <li>▪ Corrente de excitação 1</li> <li>▪ Corrente de excitação 2</li> <li>▪ Frequência de oscilação 1</li> <li>▪ Frequência de oscilação 2</li> <li>▪ Valor cru de vazão mássica</li> <li>▪ Vazão volumétrica S&amp;W</li> <li>▪ Assimetria de sinal de torção</li> <li>▪ Densidade de referência</li> <li>▪ Densidade de referência alternativa</li> <li>▪ Vazão volumétrica corrigida</li> <li>▪ Vazão volumétrica corrigida óleo</li> <li>▪ Vazão volumétrica corrigida água</li> <li>▪ Flutuação de oscilação de damping 1</li> <li>▪ Flutuação de oscilação de damping 2</li> <li>▪ Flutuação frequência 1</li> <li>▪ Flutuação frequência 2</li> <li>▪ Vazão mássica Target</li> <li>▪ Vazão volumétrica Carrier</li> <li>▪ Vazão volumétrica target</li> <li>▪ Viscosidade dinâmica compensada temp.</li> <li>▪ Viscosidade cinemática compensada temp.</li> <li>▪ Temperatura</li> <li>▪ Vazão volumétrica</li> <li>▪ Vazão volumétrica óleo</li> <li>▪ Vazão volumétrica água</li> <li>▪ Water cut</li> </ul>			

Informação sobre diagnóstico		Ação de reparo	
Nº	Texto resumido		
242	Firmware incompatível	1. Verifique a versão do firmware 2. Flash ou substitua o módulo eletrônico	
	<b>Status da variável de medição</b>		
	Quality		Good
	Quality substatus		Ok
	Coding (hex)		0x80 para 0x83
	Sinal de status		F
	Comportamento do diagnóstico		Alarm
<b>Variáveis de medição influenciadas</b>			
<ul style="list-style-type: none"> <li>▪ Amplitude de oscilação 1</li> <li>▪ Amplitude de oscilação 2</li> <li>▪ Saída específica da aplicação</li> <li>▪ Saída específica da aplicação</li> <li>▪ Assimetria de sinal</li> <li>▪ Vazão mássica Carrier</li> <li>▪ Temperatura do tubo</li> <li>▪ Vazão volumétrica corrigida target</li> <li>▪ Vazão Volumétrica corrigida carrier</li> <li>▪ Índice de assimetria da bobina do sensor</li> <li>▪ Concentração</li> <li>▪ Valor medido</li> <li>▪ Damping de oscilação 1</li> <li>▪ Damping de oscilação 2</li> <li>▪ Densidade</li> <li>▪ Densidade do óleo</li> <li>▪ Densidade da água</li> <li>▪ Ponto de teste</li> <li>▪ Ponto de teste</li> <li>▪ Viscosidade Dinâmica</li> <li>▪ Sensor eletr de temperatura (ISEM)</li> <li>▪ Vazão GSV</li> <li>▪ Vazão GSV alternativa</li> <li>▪ Viscosidade Cinemática</li> <li>▪ Vazão mássica</li> <li>▪ Vazão mássica óleo</li> <li>▪ Vazão mássica água</li> <li>▪ Índice de homogeneidade do meio</li> <li>▪ Índice de bolhas suspensas</li> <li>▪ HBSI</li> <li>▪ Vazão NSV</li> <li>▪ Vazão NSV Alternativa</li> <li>▪ Pressão externa</li> <li>▪ Corrente de excitação 1</li> <li>▪ Corrente de excitação 2</li> <li>▪ Frequência de oscilação 1</li> <li>▪ Frequência de oscilação 2</li> <li>▪ Valor cru de vazão mássica</li> <li>▪ Vazão volumétrica S&amp;W</li> <li>▪ Assimetria de sinal de torção</li> <li>▪ Densidade de referência</li> <li>▪ Densidade de referência alternativa</li> <li>▪ Vazão volumétrica corrigida</li> <li>▪ Vazão volumétrica corrigida óleo</li> <li>▪ Vazão volumétrica corrigida água</li> <li>▪ Flutuação de oscilação de damping 1</li> <li>▪ Flutuação de oscilação de damping 2</li> <li>▪ Flutuação frequência 1</li> <li>▪ Flutuação frequência 2</li> <li>▪ Vazão mássica Target</li> <li>▪ Vazão volumétrica Carrier</li> <li>▪ Vazão volumétrica target</li> <li>▪ Viscosidade dinâmica compensada temp.</li> <li>▪ Viscosidade cinemática compensada temp.</li> <li>▪ Temperatura</li> <li>▪ Vazão volumétrica</li> <li>▪ Vazão volumétrica óleo</li> <li>▪ Vazão volumétrica água</li> <li>▪ Water cut</li> </ul>			

Informação sobre diagnóstico		Ação de reparo	
Nº	Texto resumido		
252	Módulo incompatível	1. Checar módulos eletrônicos 2. Checar se os módulos corretos estão disponíveis (ex: NEx, Ex) 3. Substituir módulos eletrônicos	
	<b>Status da variável de medição</b>		
	Quality		Good
	Quality substatus		Ok
	Coding (hex)		0x80 para 0x83
	Sinal de status		F
	Comportamento do diagnóstico		Alarm
<b>Variáveis de medição influenciadas</b>			
<ul style="list-style-type: none"> <li>▪ Amplitude de oscilação 1</li> <li>▪ Amplitude de oscilação 2</li> <li>▪ Saída específica da aplicação</li> <li>▪ Saída específica da aplicação</li> <li>▪ Assimetria de sinal</li> <li>▪ Vazão mássica Carrier</li> <li>▪ Temperatura do tubo</li> <li>▪ Vazão volumétrica corrigida target</li> <li>▪ Vazão Volumétrica corrigida carrier</li> <li>▪ Índice de assimetria da bobina do sensor</li> <li>▪ Concentração</li> <li>▪ Valor medido</li> <li>▪ Damping de oscilação 1</li> <li>▪ Damping de oscilação 2</li> <li>▪ Densidade</li> <li>▪ Densidade do óleo</li> <li>▪ Densidade da água</li> <li>▪ Ponto de teste</li> <li>▪ Ponto de teste</li> <li>▪ Viscosidade Dinâmica</li> <li>▪ Sensor eletr de temperatura (ISEM)</li> <li>▪ Vazão GSV</li> <li>▪ Vazão GSV alternativa</li> <li>▪ Viscosidade Cinemática</li> <li>▪ Vazão mássica</li> <li>▪ Vazão mássica óleo</li> <li>▪ Vazão mássica água</li> <li>▪ Índice de homogeneidade do meio</li> <li>▪ Índice de bolhas suspensas</li> <li>▪ HBSI</li> <li>▪ Vazão NSV</li> <li>▪ Vazão NSV Alternativa</li> <li>▪ Pressão externa</li> <li>▪ Corrente de excitação 1</li> <li>▪ Corrente de excitação 2</li> <li>▪ Frequência de oscilação 1</li> <li>▪ Frequência de oscilação 2</li> <li>▪ Valor cru de vazão mássica</li> <li>▪ Vazão volumétrica S&amp;W</li> <li>▪ Assimetria de sinal de torção</li> <li>▪ Densidade de referência</li> <li>▪ Densidade de referência alternativa</li> <li>▪ Vazão volumétrica corrigida</li> <li>▪ Vazão volumétrica corrigida óleo</li> <li>▪ Vazão volumétrica corrigida água</li> <li>▪ Flutuação de oscilação de damping 1</li> <li>▪ Flutuação de oscilação de damping 2</li> <li>▪ Flutuação frequência 1</li> <li>▪ Flutuação frequência 2</li> <li>▪ Vazão mássica Target</li> <li>▪ Vazão volumétrica Carrier</li> <li>▪ Vazão volumétrica target</li> <li>▪ Viscosidade dinâmica compensada temp.</li> <li>▪ Viscosidade cinemática compensada temp.</li> <li>▪ Temperatura</li> <li>▪ Vazão volumétrica</li> <li>▪ Vazão volumétrica óleo</li> <li>▪ Vazão volumétrica água</li> <li>▪ Water cut</li> </ul>			

Informação sobre diagnóstico		Ação de reparo	
Nº	Texto resumido		
262	Conexão do módulo interrompida	1. Verifique ou substitua o cabo de conexão entre o módulo eletr. do sensor e a eletr. principal 2. Verifique ou substitua ISEM ou eletr. principal	
	<b>Status da variável de medição</b>		
	Quality		Good
	Quality substatus		Ok
	Coding (hex)		0x80 para 0x83
	Sinal de status		F
	Comportamento do diagnóstico		Alarm
<b>Variáveis de medição influenciadas</b>			
<ul style="list-style-type: none"> <li>▪ Amplitude de oscilação 1</li> <li>▪ Amplitude de oscilação 2</li> <li>▪ Saída específica da aplicação</li> <li>▪ Saída específica da aplicação</li> <li>▪ Assimetria de sinal</li> <li>▪ Vazão mássica Carrier</li> <li>▪ Temperatura do tubo</li> <li>▪ Vazão volumétrica corrigida target</li> <li>▪ Vazão Volumétrica corrigida carrier</li> <li>▪ Índice de assimetria da bobina do sensor</li> <li>▪ Concentração</li> <li>▪ Valor medido</li> <li>▪ Damping de oscilação 1</li> <li>▪ Damping de oscilação 2</li> <li>▪ Densidade</li> <li>▪ Densidade do óleo</li> <li>▪ Densidade da água</li> <li>▪ Ponto de teste</li> <li>▪ Ponto de teste</li> <li>▪ Viscosidade Dinâmica</li> <li>▪ Sensor eletr de temperatura (ISEM)</li> <li>▪ Vazão GSV</li> <li>▪ Vazão GSV alternativa</li> <li>▪ Viscosidade Cinemática</li> <li>▪ Vazão mássica</li> <li>▪ Vazão mássica óleo</li> <li>▪ Vazão mássica água</li> <li>▪ Índice de homogeneidade do meio</li> <li>▪ Índice de bolhas suspensas</li> <li>▪ HBSI</li> <li>▪ Vazão NSV</li> <li>▪ Vazão NSV Alternativa</li> <li>▪ Pressão externa</li> <li>▪ Corrente de excitação 1</li> <li>▪ Corrente de excitação 2</li> <li>▪ Frequência de oscilação 1</li> <li>▪ Frequência de oscilação 2</li> <li>▪ Valor cru de vazão mássica</li> <li>▪ Vazão volumétrica S&amp;W</li> <li>▪ Assimetria de sinal de torção</li> <li>▪ Densidade de referência</li> <li>▪ Densidade de referência alternativa</li> <li>▪ Vazão volumétrica corrigida</li> <li>▪ Vazão volumétrica corrigida óleo</li> <li>▪ Vazão volumétrica corrigida água</li> <li>▪ Flutuação de oscilação de damping 1</li> <li>▪ Flutuação de oscilação de damping 2</li> <li>▪ Flutuação frequência 1</li> <li>▪ Flutuação frequência 2</li> <li>▪ Vazão mássica Target</li> <li>▪ Vazão volumétrica Carrier</li> <li>▪ Vazão volumétrica target</li> <li>▪ Viscosidade dinâmica compensada temp.</li> <li>▪ Viscosidade cinemática compensada temp.</li> <li>▪ Temperatura</li> <li>▪ Vazão volumétrica</li> <li>▪ Vazão volumétrica óleo</li> <li>▪ Vazão volumétrica água</li> <li>▪ Water cut</li> </ul>			

Informação sobre diagnóstico		Ação de reparo	
Nº	Texto resumido		
270	Eletrônica Principal defeituosa	1. Reinicie o dispositivo 2. Substitua o módulo eletrônico principal	
	<b>Status da variável de medição</b>		
	Quality		Good
	Quality substatus		Ok
	Coding (hex)		0x80 para 0x83
	Sinal de status		F
	Comportamento do diagnóstico		Alarm
<b>Variáveis de medição influenciadas</b>			
<ul style="list-style-type: none"> <li>▪ Amplitude de oscilação 1</li> <li>▪ Amplitude de oscilação 2</li> <li>▪ Saída específica da aplicação</li> <li>▪ Saída específica da aplicação</li> <li>▪ Assimetria de sinal</li> <li>▪ Vazão mássica Carrier</li> <li>▪ Temperatura do tubo</li> <li>▪ Vazão volumétrica corrigida target</li> <li>▪ Vazão Volumétrica corrigida carrier</li> <li>▪ Índice de assimetria da bobina do sensor</li> <li>▪ Concentração</li> <li>▪ Valor medido</li> <li>▪ Damping de oscilação 1</li> <li>▪ Damping de oscilação 2</li> <li>▪ Densidade</li> <li>▪ Densidade do óleo</li> <li>▪ Densidade da água</li> <li>▪ Ponto de teste</li> <li>▪ Ponto de teste</li> <li>▪ Viscosidade Dinâmica</li> <li>▪ Sensor eletr de temperatura (ISEM)</li> <li>▪ Vazão GSV</li> <li>▪ Vazão GSV alternativa</li> <li>▪ Viscosidade Cinemática</li> <li>▪ Vazão mássica</li> <li>▪ Vazão mássica óleo</li> <li>▪ Vazão mássica água</li> <li>▪ Índice de homogeneidade do meio</li> <li>▪ Índice de bolhas suspensas</li> <li>▪ HBSI</li> <li>▪ Vazão NSV</li> <li>▪ Vazão NSV Alternativa</li> <li>▪ Pressão externa</li> <li>▪ Corrente de excitação 1</li> <li>▪ Corrente de excitação 2</li> <li>▪ Frequência de oscilação 1</li> <li>▪ Frequência de oscilação 2</li> <li>▪ Valor cru de vazão mássica</li> <li>▪ Vazão volumétrica S&amp;W</li> <li>▪ Assimetria de sinal de torção</li> <li>▪ Densidade de referência</li> <li>▪ Densidade de referência alternativa</li> <li>▪ Vazão volumétrica corrigida</li> <li>▪ Vazão volumétrica corrigida óleo</li> <li>▪ Vazão volumétrica corrigida água</li> <li>▪ Flutuação de oscilação de damping 1</li> <li>▪ Flutuação de oscilação de damping 2</li> <li>▪ Flutuação frequência 1</li> <li>▪ Flutuação frequência 2</li> <li>▪ Vazão mássica Target</li> <li>▪ Vazão volumétrica Carrier</li> <li>▪ Vazão volumétrica target</li> <li>▪ Viscosidade dinâmica compensada temp.</li> <li>▪ Viscosidade cinemática compensada temp.</li> <li>▪ Temperatura</li> <li>▪ Vazão volumétrica</li> <li>▪ Vazão volumétrica óleo</li> <li>▪ Vazão volumétrica água</li> <li>▪ Water cut</li> </ul>			

Informação sobre diagnóstico		Ação de reparo	
Nº	Texto resumido		
271	Falha de eletrônica Principal	1. Reinicie o dispositivo 2. Substitua o módulo eletrônico principal	
	<b>Status da variável de medição</b>		
	Quality		Good
	Quality substatus		Ok
	Coding (hex)		0x80 para 0x83
	Sinal de status		F
	Comportamento do diagnóstico		Alarm
<b>Variáveis de medição influenciadas</b>			
<ul style="list-style-type: none"> <li>▪ Amplitude de oscilação 1</li> <li>▪ Amplitude de oscilação 2</li> <li>▪ Saída específica da aplicação</li> <li>▪ Saída específica da aplicação</li> <li>▪ Assimetria de sinal</li> <li>▪ Vazão mássica Carrier</li> <li>▪ Temperatura do tubo</li> <li>▪ Vazão volumétrica corrigida target</li> <li>▪ Vazão Volumétrica corrigida carrier</li> <li>▪ Índice de assimetria da bobina do sensor</li> <li>▪ Concentração</li> <li>▪ Valor medido</li> <li>▪ Damping de oscilação 1</li> <li>▪ Damping de oscilação 2</li> <li>▪ Densidade</li> <li>▪ Densidade do óleo</li> <li>▪ Densidade da água</li> <li>▪ Ponto de teste</li> <li>▪ Ponto de teste</li> <li>▪ Viscosidade Dinâmica</li> <li>▪ Sensor eletr de temperatura (ISEM)</li> <li>▪ Vazão GSV</li> <li>▪ Vazão GSV alternativa</li> <li>▪ Viscosidade Cinemática</li> <li>▪ Vazão mássica</li> <li>▪ Vazão mássica óleo</li> <li>▪ Vazão mássica água</li> <li>▪ Índice de homogeneidade do meio</li> <li>▪ Índice de bolhas suspensas</li> <li>▪ HBSI</li> <li>▪ Vazão NSV</li> <li>▪ Vazão NSV Alternativa</li> <li>▪ Pressão externa</li> <li>▪ Corrente de excitação 1</li> <li>▪ Corrente de excitação 2</li> <li>▪ Frequência de oscilação 1</li> <li>▪ Frequência de oscilação 2</li> <li>▪ Valor cru de vazão mássica</li> <li>▪ Vazão volumétrica S&amp;W</li> <li>▪ Assimetria de sinal de torção</li> <li>▪ Densidade de referência</li> <li>▪ Densidade de referência alternativa</li> <li>▪ Vazão volumétrica corrigida</li> <li>▪ Vazão volumétrica corrigida óleo</li> <li>▪ Vazão volumétrica corrigida água</li> <li>▪ Flutuação de oscilação de damping 1</li> <li>▪ Flutuação de oscilação de damping 2</li> <li>▪ Flutuação frequência 1</li> <li>▪ Flutuação frequência 2</li> <li>▪ Vazão mássica Target</li> <li>▪ Vazão volumétrica Carrier</li> <li>▪ Vazão volumétrica target</li> <li>▪ Viscosidade dinâmica compensada temp.</li> <li>▪ Viscosidade cinemática compensada temp.</li> <li>▪ Temperatura</li> <li>▪ Vazão volumétrica</li> <li>▪ Vazão volumétrica óleo</li> <li>▪ Vazão volumétrica água</li> <li>▪ Water cut</li> </ul>			

Informação sobre diagnóstico		Ação de reparo
Nº	Texto resumido	
272	Falha de eletrônica Principal	Reiniciar o dispositivo
<b>Status da variável de medição</b>		
Quality	Good	
Quality substatus	Ok	
Coding (hex)	0x80 para 0x83	
Sinal de status	F	
Comportamento do diagnóstico	Alarm	
<b>Variáveis de medição influenciadas</b>		
<ul style="list-style-type: none"> <li>▪ Amplitude de oscilação 1</li> <li>▪ Amplitude de oscilação 2</li> <li>▪ Saída específica da aplicação</li> <li>▪ Saída específica da aplicação</li> <li>▪ Assimetria de sinal</li> <li>▪ Vazão mássica Carrier</li> <li>▪ Temperatura do tubo</li> <li>▪ Vazão volumétrica corrigida target</li> <li>▪ Vazão Volumétrica corrigida carrier</li> <li>▪ Índice de assimetria da bobina do sensor</li> <li>▪ Concentração</li> <li>▪ Valor medido</li> <li>▪ Damping de oscilação 1</li> <li>▪ Damping de oscilação 2</li> <li>▪ Densidade</li> <li>▪ Densidade do óleo</li> <li>▪ Densidade da água</li> <li>▪ Ponto de teste</li> <li>▪ Ponto de teste</li> <li>▪ Viscosidade Dinâmica</li> </ul>		<ul style="list-style-type: none"> <li>▪ Sensor eletr de temperatura (ISEM)</li> <li>▪ Vazão GSV</li> <li>▪ Vazão GSV alternativa</li> <li>▪ Viscosidade Cinemática</li> <li>▪ Vazão mássica</li> <li>▪ Vazão mássica óleo</li> <li>▪ Vazão mássica água</li> <li>▪ Índice de homogeneidade do meio</li> <li>▪ Índice de bolhas suspensas</li> <li>▪ HBSI</li> <li>▪ Vazão NSV</li> <li>▪ Vazão NSV Alternativa</li> <li>▪ Pressão externa</li> <li>▪ Corrente de excitação 1</li> <li>▪ Corrente de excitação 2</li> <li>▪ Frequência de oscilação 1</li> <li>▪ Frequência de oscilação 2</li> <li>▪ Valor cru de vazão mássica</li> <li>▪ Vazão volumétrica S&amp;W</li> <li>▪ Assimetria de sinal de torção</li> </ul>
		<ul style="list-style-type: none"> <li>▪ Densidade de referência</li> <li>▪ Densidade de referência alternativa</li> <li>▪ Vazão volumétrica corrigida</li> <li>▪ Vazão volumétrica corrigida óleo</li> <li>▪ Vazão volumétrica corrigida água</li> <li>▪ Flutuação de oscilação de damping 1</li> <li>▪ Flutuação de oscilação de damping 2</li> <li>▪ Flutuação frequência 1</li> <li>▪ Flutuação frequência 2</li> <li>▪ Vazão mássica Target</li> <li>▪ Vazão volumétrica Carrier</li> <li>▪ Vazão volumétrica target</li> <li>▪ Viscosidade dinâmica compensada temp.</li> <li>▪ Viscosidade cinemática compensada temp.</li> <li>▪ Temperatura</li> <li>▪ Vazão volumétrica</li> <li>▪ Vazão volumétrica óleo</li> <li>▪ Vazão volumétrica água</li> <li>▪ Water cut</li> </ul>

Informação sobre diagnóstico		Ação de reparo	
Nº	Texto resumido		
273	Eletrônica Principal defeituosa	1. Preste atenção para exibir a operação de emergência 2. Substitua a eletrônica principal	
	<b>Status da variável de medição</b>		
	Quality		Good
	Quality substatus		Ok
	Coding (hex)		0x80 para 0x83
	Sinal de status		F
	Comportamento do diagnóstico		Alarm
<b>Variáveis de medição influenciadas</b>			
<ul style="list-style-type: none"> <li>▪ Amplitude de oscilação 1</li> <li>▪ Amplitude de oscilação 2</li> <li>▪ Saída específica da aplicação</li> <li>▪ Saída específica da aplicação</li> <li>▪ Assimetria de sinal</li> <li>▪ Vazão mássica Carrier</li> <li>▪ Temperatura do tubo</li> <li>▪ Vazão volumétrica corrigida target</li> <li>▪ Vazão Volumétrica corrigida carrier</li> <li>▪ Índice de assimetria da bobina do sensor</li> <li>▪ Concentração</li> <li>▪ Valor medido</li> <li>▪ Damping de oscilação 1</li> <li>▪ Damping de oscilação 2</li> <li>▪ Densidade</li> <li>▪ Densidade do óleo</li> <li>▪ Densidade da água</li> <li>▪ Ponto de teste</li> <li>▪ Ponto de teste</li> <li>▪ Viscosidade Dinâmica</li> <li>▪ Sensor eletr de temperatura (ISEM)</li> <li>▪ Vazão GSV</li> <li>▪ Vazão GSV alternativa</li> <li>▪ Viscosidade Cinemática</li> <li>▪ Vazão mássica</li> <li>▪ Vazão mássica óleo</li> <li>▪ Vazão mássica água</li> <li>▪ Índice de homogeneidade do meio</li> <li>▪ Índice de bolhas suspensas</li> <li>▪ HBSI</li> <li>▪ Vazão NSV</li> <li>▪ Vazão NSV Alternativa</li> <li>▪ Pressão externa</li> <li>▪ Corrente de excitação 1</li> <li>▪ Corrente de excitação 2</li> <li>▪ Frequência de oscilação 1</li> <li>▪ Frequência de oscilação 2</li> <li>▪ Valor cru de vazão mássica</li> <li>▪ Vazão volumétrica S&amp;W</li> <li>▪ Assimetria de sinal de torção</li> <li>▪ Densidade de referência</li> <li>▪ Densidade de referência alternativa</li> <li>▪ Vazão volumétrica corrigida</li> <li>▪ Vazão volumétrica corrigida óleo</li> <li>▪ Vazão volumétrica corrigida água</li> <li>▪ Flutuação de oscilação de damping 1</li> <li>▪ Flutuação de oscilação de damping 2</li> <li>▪ Flutuação frequência 1</li> <li>▪ Flutuação frequência 2</li> <li>▪ Vazão mássica Target</li> <li>▪ Vazão volumétrica Carrier</li> <li>▪ Vazão volumétrica target</li> <li>▪ Viscosidade dinâmica compensada temp.</li> <li>▪ Viscosidade cinemática compensada temp.</li> <li>▪ Temperatura</li> <li>▪ Vazão volumétrica</li> <li>▪ Vazão volumétrica óleo</li> <li>▪ Vazão volumétrica água</li> <li>▪ Water cut</li> </ul>			

Informação sobre diagnóstico		Ação de reparo
Nº	Texto resumido	
275	Módulo de E/S com defeito	Alterar módulo de E/S
<b>Status da variável de medição</b>		
Quality	Good	
Quality substatus	Ok	
Coding (hex)	0x80 para 0x83	
Sinal de status	F	
Comportamento do diagnóstico	Alarm	
<b>Variáveis de medição influenciadas</b>		
<ul style="list-style-type: none"> <li>▪ Amplitude de oscilação 1</li> <li>▪ Amplitude de oscilação 2</li> <li>▪ Saída específica da aplicação</li> <li>▪ Saída específica da aplicação</li> <li>▪ Assimetria de sinal</li> <li>▪ Vazão mássica Carrier</li> <li>▪ Temperatura do tubo</li> <li>▪ Vazão volumétrica corrigida target</li> <li>▪ Vazão Volumétrica corrigida carrier</li> <li>▪ Índice de assimetria da bobina do sensor</li> <li>▪ Concentração</li> <li>▪ Valor medido</li> <li>▪ Damping de oscilação 1</li> <li>▪ Damping de oscilação 2</li> <li>▪ Densidade</li> <li>▪ Densidade do óleo</li> <li>▪ Densidade da água</li> <li>▪ Ponto de teste</li> <li>▪ Ponto de teste</li> <li>▪ Viscosidade Dinâmica</li> </ul>		<ul style="list-style-type: none"> <li>▪ Sensor eletr de temperatura (ISEM)</li> <li>▪ Vazão GSV</li> <li>▪ Vazão GSV alternativa</li> <li>▪ Viscosidade Cinemática</li> <li>▪ Vazão mássica</li> <li>▪ Vazão mássica óleo</li> <li>▪ Vazão mássica água</li> <li>▪ Índice de homogeneidade do meio</li> <li>▪ Índice de bolhas suspensas</li> <li>▪ HBSI</li> <li>▪ Vazão NSV</li> <li>▪ Vazão NSV Alternativa</li> <li>▪ Pressão externa</li> <li>▪ Corrente de excitação 1</li> <li>▪ Corrente de excitação 2</li> <li>▪ Frequência de oscilação 1</li> <li>▪ Frequência de oscilação 2</li> <li>▪ Valor cru de vazão mássica</li> <li>▪ Vazão volumétrica S&amp;W</li> <li>▪ Assimetria de sinal de torção</li> </ul>
		<ul style="list-style-type: none"> <li>▪ Densidade de referência</li> <li>▪ Densidade de referência alternativa</li> <li>▪ Vazão volumétrica corrigida</li> <li>▪ Vazão volumétrica corrigida óleo</li> <li>▪ Vazão volumétrica corrigida água</li> <li>▪ Flutuação de oscilação de damping 1</li> <li>▪ Flutuação de oscilação de damping 2</li> <li>▪ Flutuação frequência 1</li> <li>▪ Flutuação frequência 2</li> <li>▪ Vazão mássica Target</li> <li>▪ Vazão volumétrica Carrier</li> <li>▪ Vazão volumétrica target</li> <li>▪ Viscosidade dinâmica compensada temp.</li> <li>▪ Viscosidade cinemática compensada temp.</li> <li>▪ Temperatura</li> <li>▪ Vazão volumétrica</li> <li>▪ Vazão volumétrica óleo</li> <li>▪ Vazão volumétrica água</li> <li>▪ Water cut</li> </ul>

Informação sobre diagnóstico		Ação de reparo	
Nº	Texto resumido		
276	Modulo I/O em falha	1. Reiniciar aparelho 2. Alterar módulo de E/S	
	<b>Status da variável de medição</b>		
	Quality		Good
	Quality substatus		Ok
	Coding (hex)		0x80 para 0x83
	Sinal de status		F
	Comportamento do diagnóstico		Alarm
<b>Variáveis de medição influenciadas</b>			
<ul style="list-style-type: none"> <li>▪ Amplitude de oscilação 1</li> <li>▪ Amplitude de oscilação 2</li> <li>▪ Saída específica da aplicação</li> <li>▪ Saída específica da aplicação</li> <li>▪ Assimetria de sinal</li> <li>▪ Vazão mássica Carrier</li> <li>▪ Temperatura do tubo</li> <li>▪ Vazão volumétrica corrigida target</li> <li>▪ Vazão Volumétrica corrigida carrier</li> <li>▪ Índice de assimetria da bobina do sensor</li> <li>▪ Concentração</li> <li>▪ Valor medido</li> <li>▪ Damping de oscilação 1</li> <li>▪ Damping de oscilação 2</li> <li>▪ Densidade</li> <li>▪ Densidade do óleo</li> <li>▪ Densidade da água</li> <li>▪ Ponto de teste</li> <li>▪ Ponto de teste</li> <li>▪ Viscosidade Dinâmica</li> <li>▪ Sensor eletr de temperatura (ISEM)</li> <li>▪ Vazão GSV</li> <li>▪ Vazão GSV alternativa</li> <li>▪ Viscosidade Cinemática</li> <li>▪ Vazão mássica</li> <li>▪ Vazão mássica óleo</li> <li>▪ Vazão mássica água</li> <li>▪ Índice de homogeneidade do meio</li> <li>▪ Índice de bolhas suspensas</li> <li>▪ HBSI</li> <li>▪ Vazão NSV</li> <li>▪ Vazão NSV Alternativa</li> <li>▪ Pressão externa</li> <li>▪ Corrente de excitação 1</li> <li>▪ Corrente de excitação 2</li> <li>▪ Frequência de oscilação 1</li> <li>▪ Frequência de oscilação 2</li> <li>▪ Valor cru de vazão mássica</li> <li>▪ Vazão volumétrica S&amp;W</li> <li>▪ Assimetria de sinal de torção</li> <li>▪ Densidade de referência</li> <li>▪ Densidade de referência alternativa</li> <li>▪ Vazão volumétrica corrigida</li> <li>▪ Vazão volumétrica corrigida óleo</li> <li>▪ Vazão volumétrica corrigida água</li> <li>▪ Flutuação de oscilação de damping 1</li> <li>▪ Flutuação de oscilação de damping 2</li> <li>▪ Flutuação frequência 1</li> <li>▪ Flutuação frequência 2</li> <li>▪ Vazão mássica Target</li> <li>▪ Vazão volumétrica Carrier</li> <li>▪ Vazão volumétrica target</li> <li>▪ Viscosidade dinâmica compensada temp.</li> <li>▪ Viscosidade cinemática compensada temp.</li> <li>▪ Temperatura</li> <li>▪ Vazão volumétrica</li> <li>▪ Vazão volumétrica óleo</li> <li>▪ Vazão volumétrica água</li> <li>▪ Water cut</li> </ul>			

Informação sobre diagnóstico		Ação de reparo	
Nº	Texto resumido		
283	Conteúdo da memória inconsistente	Reiniciar o dispositivo	
	<b>Status da variável de medição</b>		
	Quality	Good	
	Quality substatus	Ok	
	Coding (hex)	0x80 para 0x83	
	Sinal de status	F	
	Comportamento do diagnóstico	Alarm	
	<b>Variáveis de medição influenciadas</b>		
	<ul style="list-style-type: none"> <li>▪ Amplitude de oscilação 1</li> <li>▪ Amplitude de oscilação 2</li> <li>▪ Saída específica da aplicação</li> <li>▪ Saída específica da aplicação</li> <li>▪ Assimetria de sinal</li> <li>▪ Vazão mássica Carrier</li> <li>▪ Temperatura do tubo</li> <li>▪ Vazão volumétrica corrigida target</li> <li>▪ Vazão Volumétrica corrigida carrier</li> <li>▪ Índice de assimetria da bobina do sensor</li> <li>▪ Concentração</li> <li>▪ Valor medido</li> <li>▪ Damping de oscilação 1</li> <li>▪ Damping de oscilação 2</li> <li>▪ Densidade</li> <li>▪ Densidade do óleo</li> <li>▪ Densidade da água</li> <li>▪ Ponto de teste</li> <li>▪ Ponto de teste</li> <li>▪ Viscosidade Dinâmica</li> </ul>	<ul style="list-style-type: none"> <li>▪ Sensor eletr de temperatura (ISEM)</li> <li>▪ Vazão GSV</li> <li>▪ Vazão GSV alternativa</li> <li>▪ Viscosidade Cinemática</li> <li>▪ Vazão mássica</li> <li>▪ Vazão mássica óleo</li> <li>▪ Vazão mássica água</li> <li>▪ Índice de homogeneidade do meio</li> <li>▪ Índice de bolhas suspensas</li> <li>▪ HBSI</li> <li>▪ Vazão NSV</li> <li>▪ Vazão NSV Alternativa</li> <li>▪ Pressão externa</li> <li>▪ Corrente de excitação 1</li> <li>▪ Corrente de excitação 2</li> <li>▪ Frequência de oscilação 1</li> <li>▪ Frequência de oscilação 2</li> <li>▪ Valor cru de vazão mássica</li> <li>▪ Vazão volumétrica S&amp;W</li> <li>▪ Assimetria de sinal de torção</li> </ul>	<ul style="list-style-type: none"> <li>▪ Densidade de referência</li> <li>▪ Densidade de referência alternativa</li> <li>▪ Vazão volumétrica corrigida</li> <li>▪ Vazão volumétrica corrigida óleo</li> <li>▪ Vazão volumétrica corrigida água</li> <li>▪ Flutuação de oscilação de damping 1</li> <li>▪ Flutuação de oscilação de damping 2</li> <li>▪ Flutuação frequência 1</li> <li>▪ Flutuação frequência 2</li> <li>▪ Vazão mássica Target</li> <li>▪ Vazão volumétrica Carrier</li> <li>▪ Vazão volumétrica target</li> <li>▪ Viscosidade dinâmica compensada temp.</li> <li>▪ Viscosidade cinemática compensada temp.</li> <li>▪ Temperatura</li> <li>▪ Vazão volumétrica</li> <li>▪ Vazão volumétrica óleo</li> <li>▪ Vazão volumétrica água</li> <li>▪ Water cut</li> </ul>

Informação sobre diagnóstico		Ação de reparo	
Nº	Texto resumido		
302	Verificação do equipamento ativa	Verificação do equipamento ativa, favor aguarde	
	<b>Status da variável de medição [da fábrica] <sup>1)</sup></b>		
	Quality		Good
	Quality substatus		Function check
	Coding (hex)		0xBC para 0xBF
	Sinal de status		C
	Comportamento do diagnóstico		Warning
<b>Variáveis de medição influenciadas</b>			
<ul style="list-style-type: none"> <li>▪ Amplitude de oscilação 1</li> <li>▪ Amplitude de oscilação 2</li> <li>▪ Saída específica da aplicação</li> <li>▪ Saída específica da aplicação</li> <li>▪ Assimetria de sinal</li> <li>▪ Vazão mássica Carrier</li> <li>▪ Temperatura do tubo</li> <li>▪ Vazão volumétrica corrigida target</li> <li>▪ Vazão Volumétrica corrigida carrier</li> <li>▪ Índice de assimetria da bobina do sensor</li> <li>▪ Concentração</li> <li>▪ Valor medido</li> <li>▪ Damping de oscilação 1</li> <li>▪ Damping de oscilação 2</li> <li>▪ Densidade</li> <li>▪ Densidade do óleo</li> <li>▪ Densidade da água</li> <li>▪ Ponto de teste</li> <li>▪ Ponto de teste</li> <li>▪ Viscosidade Dinâmica</li> <li>▪ Sensor eletr de temperatura (ISEM)</li> <li>▪ Vazão GSV</li> <li>▪ Vazão GSV alternativa</li> <li>▪ Viscosidade Cinemática</li> <li>▪ Vazão mássica</li> <li>▪ Vazão mássica óleo</li> <li>▪ Vazão mássica agua</li> <li>▪ Índice de homogeneidade do meio</li> <li>▪ Índice de bolhas suspensas</li> <li>▪ HBSI</li> <li>▪ Vazão NSV</li> <li>▪ Vazão NSV Alternativa</li> <li>▪ Pressão externa</li> <li>▪ Corrente de excitação 1</li> <li>▪ Corrente de excitação 2</li> <li>▪ Frequência de oscilação 1</li> <li>▪ Frequência de oscilação 2</li> <li>▪ Valor cru de vazão mássica</li> <li>▪ Vazão volumétrica S&amp;W</li> <li>▪ Assimetria de sinal de torção</li> <li>▪ Densidade de referência</li> <li>▪ Densidade de referência alternativa</li> <li>▪ Vazão volumétrica corrigida</li> <li>▪ Vazão volumétrica corrigida óleo</li> <li>▪ Vazão volumétrica corrigida água</li> <li>▪ Flutuação de oscilação de damping 1</li> <li>▪ Flutuação de oscilação de damping 2</li> <li>▪ Flutuação frequência 1</li> <li>▪ Flutuação frequência 2</li> <li>▪ Vazão mássica Target</li> <li>▪ Vazão volumétrica Carrier</li> <li>▪ Vazão volumétrica target</li> <li>▪ Viscosidade dinâmica compensada temp.</li> <li>▪ Viscosidade cinemática compensada temp.</li> <li>▪ Temperatura</li> <li>▪ Vazão volumétrica</li> <li>▪ Vazão volumétrica óleo</li> <li>▪ Vazão volumétrica água</li> <li>▪ Water cut</li> </ul>			

1) O comportamento de diagnóstico pode ser alterado. Isso altera o status geral da variável medida.

Informação sobre diagnóstico		Ação de reparo	
Nº	Texto resumido		
303	Configuração do I/O 1 para n alterada	1. Aplicar configuração de módulo I/O (parâmetro 'Aplicar configuração I/O') 2. Após recarregar descrição do dispositivo e verificar conexão elétrica	
	<b>Status da variável de medição</b>		
	Quality		Good
	Quality substatus		Ok
	Coding (hex)		0x80 para 0x83
	Sinal de status		M
	Comportamento do diagnóstico		Warning
<b>Variáveis de medição influenciadas</b>			
-			

Informação sobre diagnóstico		Ação de reparo	
Nº	Texto resumido		
304	Verificação do equipamento falhou	1. Analisar o relatório de verificação 2. Repetir procedimento de comissionamento 3. Analisar sensor	
	<b>Status da variável de medição [da fábrica] <sup>1)</sup></b>		
	Quality		Good
	Quality substatus		Ok
	Coding (hex)		0x80 para 0x83
	Sinal de status		F
	Comportamento do diagnóstico		Alarm
<b>Variáveis de medição influenciadas</b>			
<ul style="list-style-type: none"> <li>▪ Amplitude de oscilação 1</li> <li>▪ Amplitude de oscilação 2</li> <li>▪ Saída específica da aplicação</li> <li>▪ Saída específica da aplicação</li> <li>▪ Assimetria de sinal</li> <li>▪ Vazão mássica Carrier</li> <li>▪ Temperatura do tubo</li> <li>▪ Vazão volumétrica corrigida target</li> <li>▪ Vazão Volumétrica corrigida carrier</li> <li>▪ Índice de assimetria da bobina do sensor</li> <li>▪ Concentração</li> <li>▪ Valor medido</li> <li>▪ Damping de oscilação 1</li> <li>▪ Damping de oscilação 2</li> <li>▪ Densidade</li> <li>▪ Densidade do óleo</li> <li>▪ Densidade da água</li> <li>▪ Ponto de teste</li> <li>▪ Ponto de teste</li> <li>▪ Viscosidade Dinâmica</li> <li>▪ Sensor eletr de temperatura (ISEM)</li> <li>▪ Vazão GSV</li> <li>▪ Vazão GSV alternativa</li> <li>▪ Viscosidade Cinemática</li> <li>▪ Vazão mássica</li> <li>▪ Vazão mássica óleo</li> <li>▪ Vazão mássica água</li> <li>▪ Índice de homogeneidade do meio</li> <li>▪ Índice de bolhas suspensas</li> <li>▪ HBSI</li> <li>▪ Vazão NSV</li> <li>▪ Vazão NSV Alternativa</li> <li>▪ Pressão externa</li> <li>▪ Corrente de excitação 1</li> <li>▪ Corrente de excitação 2</li> <li>▪ Frequência de oscilação 1</li> <li>▪ Frequência de oscilação 2</li> <li>▪ Valor cru de vazão mássica</li> <li>▪ Vazão volumétrica S&amp;W</li> <li>▪ Assimetria de sinal de torção</li> <li>▪ Densidade de referência</li> <li>▪ Densidade de referência alternativa</li> <li>▪ Vazão volumétrica corrigida</li> <li>▪ Vazão volumétrica corrigida óleo</li> <li>▪ Vazão volumétrica corrigida água</li> <li>▪ Flutuação de oscilação de damping 1</li> <li>▪ Flutuação de oscilação de damping 2</li> <li>▪ Flutuação frequência 1</li> <li>▪ Flutuação frequência 2</li> <li>▪ Vazão mássica Target</li> <li>▪ Vazão volumétrica Carrier</li> <li>▪ Vazão volumétrica target</li> <li>▪ Viscosidade dinâmica compensada temp.</li> <li>▪ Viscosidade cinemática compensada temp.</li> <li>▪ Temperatura</li> <li>▪ Vazão volumétrica</li> <li>▪ Vazão volumétrica óleo</li> <li>▪ Vazão volumétrica água</li> <li>▪ Water cut</li> </ul>			

1) O comportamento de diagnóstico pode ser alterado. Isso altera o status geral da variável medida.

Informação sobre diagnóstico		Ação de reparo	
Nº	Texto resumido		
311	Eletrônica do sensor (ISEM) danificada	Manutenção requerida! Não reinicie o dispositivo	
	<b>Status da variável de medição</b>		
	Quality		Good
	Quality substatus		Ok
	Coding (hex)		0x80 para 0x83
	Sinal de status		M
	Comportamento do diagnóstico		Warning
<b>Variáveis de medição influenciadas</b>			
<ul style="list-style-type: none"> <li>▪ Amplitude de oscilação 1</li> <li>▪ Amplitude de oscilação 2</li> <li>▪ Saída específica da aplicação</li> <li>▪ Saída específica da aplicação</li> <li>▪ Assimetria de sinal</li> <li>▪ Vazão mássica Carrier</li> <li>▪ Temperatura do tubo</li> <li>▪ Vazão volumétrica corrigida target</li> <li>▪ Vazão Volumétrica corrigida carrier</li> <li>▪ Índice de assimetria da bobina do sensor</li> <li>▪ Concentração</li> <li>▪ Valor medido</li> <li>▪ Damping de oscilação 1</li> <li>▪ Damping de oscilação 2</li> <li>▪ Densidade</li> <li>▪ Densidade do óleo</li> <li>▪ Densidade da água</li> <li>▪ Ponto de teste</li> <li>▪ Ponto de teste</li> <li>▪ Viscosidade Dinâmica</li> <li>▪ Sensor eletr de temperatura (ISEM)</li> <li>▪ Vazão GSV</li> <li>▪ Vazão GSV alternativa</li> <li>▪ Viscosidade Cinemática</li> <li>▪ Vazão mássica</li> <li>▪ Vazão mássica óleo</li> <li>▪ Vazão mássica água</li> <li>▪ Índice de homogeneidade do meio</li> <li>▪ Índice de bolhas suspensas</li> <li>▪ HBSI</li> <li>▪ Vazão NSV</li> <li>▪ Vazão NSV Alternativa</li> <li>▪ Pressão externa</li> <li>▪ Corrente de excitação 1</li> <li>▪ Corrente de excitação 2</li> <li>▪ Frequência de oscilação 1</li> <li>▪ Frequência de oscilação 2</li> <li>▪ Valor cru de vazão mássica</li> <li>▪ Vazão volumétrica S&amp;W</li> <li>▪ Assimetria de sinal de torção</li> <li>▪ Densidade de referência</li> <li>▪ Densidade de referência alternativa</li> <li>▪ Vazão volumétrica corrigida</li> <li>▪ Vazão volumétrica corrigida óleo</li> <li>▪ Vazão volumétrica corrigida água</li> <li>▪ Flutuação de oscilação de damping 1</li> <li>▪ Flutuação de oscilação de damping 2</li> <li>▪ Flutuação frequência 1</li> <li>▪ Flutuação frequência 2</li> <li>▪ Vazão mássica Target</li> <li>▪ Vazão volumétrica Carrier</li> <li>▪ Vazão volumétrica target</li> <li>▪ Viscosidade dinâmica compensada temp.</li> <li>▪ Viscosidade cinemática compensada temp.</li> <li>▪ Temperatura</li> <li>▪ Vazão volumétrica</li> <li>▪ Vazão volumétrica óleo</li> <li>▪ Vazão volumétrica água</li> <li>▪ Water cut</li> </ul>			

Informação sobre diagnóstico		Ação de reparo	
Nº	Texto resumido		
330	Arquivo flash inválido	1. Atualizar firmware do medidor 2. Reiniciar o medidor	
	<b>Status da variável de medição</b>		
	Quality	Good	
	Quality substatus	Ok	
	Coding (hex)	0x80 para 0x83	
	Sinal de status	M	
	Comportamento do diagnóstico	Warning	
	<b>Variáveis de medição influenciadas</b>		
	<ul style="list-style-type: none"> <li>▪ Amplitude de oscilação 1</li> <li>▪ Amplitude de oscilação 2</li> <li>▪ Saída específica da aplicação</li> <li>▪ Saída específica da aplicação</li> <li>▪ Assimetria de sinal</li> <li>▪ Vazão mássica Carrier</li> <li>▪ Temperatura do tubo</li> <li>▪ Vazão volumétrica corrigida target</li> <li>▪ Vazão Volumétrica corrigida carrier</li> <li>▪ Índice de assimetria da bobina do sensor</li> <li>▪ Concentração</li> <li>▪ Valor medido</li> <li>▪ Damping de oscilação 1</li> <li>▪ Damping de oscilação 2</li> <li>▪ Densidade</li> <li>▪ Densidade do óleo</li> <li>▪ Densidade da água</li> <li>▪ Ponto de teste</li> <li>▪ Ponto de teste</li> <li>▪ Viscosidade Dinâmica</li> </ul>	<ul style="list-style-type: none"> <li>▪ Sensor eletr de temperatura (ISEM)</li> <li>▪ Vazão GSV</li> <li>▪ Vazão GSV alternativa</li> <li>▪ Viscosidade Cinemática</li> <li>▪ Vazão mássica</li> <li>▪ Vazão mássica óleo</li> <li>▪ Vazão mássica água</li> <li>▪ Índice de homogeneidade do meio</li> <li>▪ Índice de bolhas suspensas</li> <li>▪ HBSI</li> <li>▪ Vazão NSV</li> <li>▪ Vazão NSV Alternativa</li> <li>▪ Pressão externa</li> <li>▪ Corrente de excitação 1</li> <li>▪ Corrente de excitação 2</li> <li>▪ Frequência de oscilação 1</li> <li>▪ Frequência de oscilação 2</li> <li>▪ Valor cru de vazão mássica</li> <li>▪ Vazão volumétrica S&amp;W</li> <li>▪ Assimetria de sinal de torção</li> </ul>	<ul style="list-style-type: none"> <li>▪ Densidade de referência</li> <li>▪ Densidade de referência alternativa</li> <li>▪ Vazão volumétrica corrigida</li> <li>▪ Vazão volumétrica corrigida óleo</li> <li>▪ Vazão volumétrica corrigida água</li> <li>▪ Flutuação de oscilação de damping 1</li> <li>▪ Flutuação de oscilação de damping 2</li> <li>▪ Flutuação frequência 1</li> <li>▪ Flutuação frequência 2</li> <li>▪ Vazão mássica Target</li> <li>▪ Vazão volumétrica Carrier</li> <li>▪ Vazão volumétrica target</li> <li>▪ Viscosidade dinâmica compensada temp.</li> <li>▪ Viscosidade cinemática compensada temp.</li> <li>▪ Temperatura</li> <li>▪ Vazão volumétrica</li> <li>▪ Vazão volumétrica óleo</li> <li>▪ Vazão volumétrica água</li> <li>▪ Water cut</li> </ul>

Informação sobre diagnóstico		Ação de reparo	
Nº	Texto resumido		
331	Update de firmware falhou	1. Atualizar firmware do medidor 2. Reiniciar o medidor	
	<b>Status da variável de medição</b>		
	Quality		Good
	Quality substatus		Ok
	Coding (hex)		0x80 para 0x83
	Sinal de status		F
	Comportamento do diagnóstico		Warning
<b>Variáveis de medição influenciadas</b>			
<ul style="list-style-type: none"> <li>▪ Amplitude de oscilação 1</li> <li>▪ Amplitude de oscilação 2</li> <li>▪ Saída específica da aplicação</li> <li>▪ Saída específica da aplicação</li> <li>▪ Assimetria de sinal</li> <li>▪ Vazão mássica Carrier</li> <li>▪ Temperatura do tubo</li> <li>▪ Vazão volumétrica corrigida target</li> <li>▪ Vazão Volumétrica corrigida carrier</li> <li>▪ Índice de assimetria da bobina do sensor</li> <li>▪ Concentração</li> <li>▪ Valor medido</li> <li>▪ Damping de oscilação 1</li> <li>▪ Damping de oscilação 2</li> <li>▪ Densidade</li> <li>▪ Densidade do óleo</li> <li>▪ Densidade da água</li> <li>▪ Ponto de teste</li> <li>▪ Ponto de teste</li> <li>▪ Viscosidade Dinâmica</li> <li>▪ Sensor eletr de temperatura (ISEM)</li> <li>▪ Vazão GSV</li> <li>▪ Vazão GSV alternativa</li> <li>▪ Viscosidade Cinemática</li> <li>▪ Vazão mássica</li> <li>▪ Vazão mássica óleo</li> <li>▪ Vazão mássica água</li> <li>▪ Índice de homogeneidade do meio</li> <li>▪ Índice de bolhas suspensas</li> <li>▪ HBSI</li> <li>▪ Vazão NSV</li> <li>▪ Vazão NSV Alternativa</li> <li>▪ Pressão externa</li> <li>▪ Corrente de excitação 1</li> <li>▪ Corrente de excitação 2</li> <li>▪ Frequência de oscilação 1</li> <li>▪ Frequência de oscilação 2</li> <li>▪ Valor cru de vazão mássica</li> <li>▪ Vazão volumétrica S&amp;W</li> <li>▪ Assimetria de sinal de torção</li> <li>▪ Densidade de referência</li> <li>▪ Densidade de referência alternativa</li> <li>▪ Vazão volumétrica corrigida</li> <li>▪ Vazão volumétrica corrigida óleo</li> <li>▪ Vazão volumétrica corrigida água</li> <li>▪ Flutuação de oscilação de damping 1</li> <li>▪ Flutuação de oscilação de damping 2</li> <li>▪ Flutuação frequência 1</li> <li>▪ Flutuação frequência 2</li> <li>▪ Vazão mássica Target</li> <li>▪ Vazão volumétrica Carrier</li> <li>▪ Vazão volumétrica target</li> <li>▪ Viscosidade dinâmica compensada temp.</li> <li>▪ Viscosidade cinemática compensada temp.</li> <li>▪ Temperatura</li> <li>▪ Vazão volumétrica</li> <li>▪ Vazão volumétrica óleo</li> <li>▪ Vazão volumétrica água</li> <li>▪ Water cut</li> </ul>			

Informação sobre diagnóstico		Ação de reparo	
Nº	Texto resumido		
332	Falha de escrita no HistoROM	1. Substitua placa de interface do usuário 2. Ex d/XP substitua transmissor	
	<b>Status da variável de medição</b>		
	Quality	Good	
	Quality substatus	Ok	
	Coding (hex)	0x80 para 0x83	
	Sinal de status	F	
	Comportamento do diagnóstico	Alarm	
	<b>Variáveis de medição influenciadas</b>		
	<ul style="list-style-type: none"> <li>▪ Amplitude de oscilação 1</li> <li>▪ Amplitude de oscilação 2</li> <li>▪ Saída específica da aplicação</li> <li>▪ Saída específica da aplicação</li> <li>▪ Assimetria de sinal</li> <li>▪ Vazão mássica Carrier</li> <li>▪ Temperatura do tubo</li> <li>▪ Vazão volumétrica corrigida target</li> <li>▪ Vazão Volumétrica corrigida carrier</li> <li>▪ Índice de assimetria da bobina do sensor</li> <li>▪ Concentração</li> <li>▪ Valor medido</li> <li>▪ Damping de oscilação 1</li> <li>▪ Damping de oscilação 2</li> <li>▪ Densidade</li> <li>▪ Densidade do óleo</li> <li>▪ Densidade da água</li> <li>▪ Ponto de teste</li> <li>▪ Ponto de teste</li> <li>▪ Viscosidade Dinâmica</li> </ul>	<ul style="list-style-type: none"> <li>▪ Sensor eletr de temperatura (ISEM)</li> <li>▪ Vazão GSV</li> <li>▪ Vazão GSV alternativa</li> <li>▪ Viscosidade Cinemática</li> <li>▪ Vazão mássica</li> <li>▪ Vazão mássica óleo</li> <li>▪ Vazão mássica água</li> <li>▪ Índice de homogeneidade do meio</li> <li>▪ Índice de bolhas suspensas</li> <li>▪ HBSI</li> <li>▪ Vazão NSV</li> <li>▪ Vazão NSV Alternativa</li> <li>▪ Pressão externa</li> <li>▪ Corrente de excitação 1</li> <li>▪ Corrente de excitação 2</li> <li>▪ Frequência de oscilação 1</li> <li>▪ Frequência de oscilação 2</li> <li>▪ Valor cru de vazão mássica</li> <li>▪ Vazão volumétrica S&amp;W</li> <li>▪ Assimetria de sinal de torção</li> </ul>	<ul style="list-style-type: none"> <li>▪ Densidade de referência</li> <li>▪ Densidade de referência alternativa</li> <li>▪ Vazão volumétrica corrigida</li> <li>▪ Vazão volumétrica corrigida óleo</li> <li>▪ Vazão volumétrica corrigida água</li> <li>▪ Flutuação de oscilação de damping 1</li> <li>▪ Flutuação de oscilação de damping 2</li> <li>▪ Flutuação frequência 1</li> <li>▪ Flutuação frequência 2</li> <li>▪ Vazão mássica Target</li> <li>▪ Vazão volumétrica Carrier</li> <li>▪ Vazão volumétrica target</li> <li>▪ Viscosidade dinâmica compensada temp.</li> <li>▪ Viscosidade cinemática compensada temp.</li> <li>▪ Temperatura</li> <li>▪ Vazão volumétrica</li> <li>▪ Vazão volumétrica óleo</li> <li>▪ Vazão volumétrica água</li> <li>▪ Water cut</li> </ul>

Informação sobre diagnóstico		Ação de reparo	
Nº	Texto resumido		
361	Modulo I/O 1 para n falha	1. Reiniciar aparelho 2. Verificar módulos eletrônicos 3. Alterar módulo E/S ou eletrônico principal	
	<b>Status da variável de medição</b>		
	Quality		Good
	Quality substatus		Ok
	Coding (hex)		0x80 para 0x83
	Sinal de status		F
	Comportamento do diagnóstico		Alarm
<b>Variáveis de medição influenciadas</b>			
<ul style="list-style-type: none"> <li>▪ Amplitude de oscilação 1</li> <li>▪ Amplitude de oscilação 2</li> <li>▪ Saída específica da aplicação</li> <li>▪ Saída específica da aplicação</li> <li>▪ Assimetria de sinal</li> <li>▪ Vazão mássica Carrier</li> <li>▪ Temperatura do tubo</li> <li>▪ Vazão volumétrica corrigida target</li> <li>▪ Vazão Volumétrica corrigida carrier</li> <li>▪ Índice de assimetria da bobina do sensor</li> <li>▪ Concentração</li> <li>▪ Valor medido</li> <li>▪ Damping de oscilação 1</li> <li>▪ Damping de oscilação 2</li> <li>▪ Densidade</li> <li>▪ Densidade do óleo</li> <li>▪ Densidade da água</li> <li>▪ Ponto de teste</li> <li>▪ Ponto de teste</li> <li>▪ Viscosidade Dinâmica</li> <li>▪ Sensor eletr de temperatura (ISEM)</li> <li>▪ Vazão GSV</li> <li>▪ Vazão GSV alternativa</li> <li>▪ Viscosidade Cinemática</li> <li>▪ Vazão mássica</li> <li>▪ Vazão mássica óleo</li> <li>▪ Vazão mássica água</li> <li>▪ Índice de homogeneidade do meio</li> <li>▪ Índice de bolhas suspensas</li> <li>▪ HBSI</li> <li>▪ Vazão NSV</li> <li>▪ Vazão NSV Alternativa</li> <li>▪ Pressão externa</li> <li>▪ Corrente de excitação 1</li> <li>▪ Corrente de excitação 2</li> <li>▪ Frequência de oscilação 1</li> <li>▪ Frequência de oscilação 2</li> <li>▪ Valor cru de vazão mássica</li> <li>▪ Vazão volumétrica S&amp;W</li> <li>▪ Assimetria de sinal de torção</li> <li>▪ Densidade de referência</li> <li>▪ Densidade de referência alternativa</li> <li>▪ Vazão volumétrica corrigida</li> <li>▪ Vazão volumétrica corrigida óleo</li> <li>▪ Vazão volumétrica corrigida água</li> <li>▪ Flutuação de oscilação de damping 1</li> <li>▪ Flutuação de oscilação de damping 2</li> <li>▪ Flutuação frequência 1</li> <li>▪ Flutuação frequência 2</li> <li>▪ Vazão mássica Target</li> <li>▪ Vazão volumétrica Carrier</li> <li>▪ Vazão volumétrica target</li> <li>▪ Viscosidade dinâmica compensada temp.</li> <li>▪ Viscosidade cinemática compensada temp.</li> <li>▪ Temperatura</li> <li>▪ Vazão volumétrica</li> <li>▪ Vazão volumétrica óleo</li> <li>▪ Vazão volumétrica água</li> <li>▪ Water cut</li> </ul>			

Informação sobre diagnóstico		Ação de reparo	
Nº	Texto resumido		
369	Leitor de código de matriz com defeito	Troque o código matriz do scanner	
	<b>Status da variável de medição</b>		
	Quality		Good
	Quality substatus		Ok
	Coding (hex)		0x80 para 0x83
	Sinal de status		F
	Comportamento do diagnóstico		Alarm
<b>Variáveis de medição influenciadas</b>			
<ul style="list-style-type: none"> <li>▪ Amplitude de oscilação 1</li> <li>▪ Amplitude de oscilação 2</li> <li>▪ Saída específica da aplicação</li> <li>▪ Saída específica da aplicação</li> <li>▪ Assimetria de sinal</li> <li>▪ Vazão mássica Carrier</li> <li>▪ Temperatura do tubo</li> <li>▪ Vazão volumétrica corrigida target</li> <li>▪ Vazão Volumétrica corrigida carrier</li> <li>▪ Índice de assimetria da bobina do sensor</li> <li>▪ Concentração</li> <li>▪ Valor medido</li> <li>▪ Damping de oscilação 1</li> <li>▪ Damping de oscilação 2</li> <li>▪ Densidade</li> <li>▪ Densidade do óleo</li> <li>▪ Densidade da água</li> <li>▪ Ponto de teste</li> <li>▪ Ponto de teste</li> <li>▪ Viscosidade Dinâmica</li> <li>▪ Sensor eletr de temperatura (ISEM)</li> <li>▪ Vazão GSV</li> <li>▪ Vazão GSV alternativa</li> <li>▪ Viscosidade Cinemática</li> <li>▪ Vazão mássica</li> <li>▪ Vazão mássica óleo</li> <li>▪ Vazão mássica água</li> <li>▪ Índice de homogeneidade do meio</li> <li>▪ Índice de bolhas suspensas</li> <li>▪ HBSI</li> <li>▪ Vazão NSV</li> <li>▪ Vazão NSV Alternativa</li> <li>▪ Pressão externa</li> <li>▪ Corrente de excitação 1</li> <li>▪ Corrente de excitação 2</li> <li>▪ Frequência de oscilação 1</li> <li>▪ Frequência de oscilação 2</li> <li>▪ Valor cru de vazão mássica</li> <li>▪ Vazão volumétrica S&amp;W</li> <li>▪ Assimetria de sinal de torção</li> <li>▪ Densidade de referência</li> <li>▪ Densidade de referência alternativa</li> <li>▪ Vazão volumétrica corrigida</li> <li>▪ Vazão volumétrica corrigida óleo</li> <li>▪ Vazão volumétrica corrigida água</li> <li>▪ Flutuação de oscilação de damping 1</li> <li>▪ Flutuação de oscilação de damping 2</li> <li>▪ Flutuação frequência 1</li> <li>▪ Flutuação frequência 2</li> <li>▪ Vazão mássica Target</li> <li>▪ Vazão volumétrica Carrier</li> <li>▪ Vazão volumétrica target</li> <li>▪ Viscosidade dinâmica compensada temp.</li> <li>▪ Viscosidade cinemática compensada temp.</li> <li>▪ Temperatura</li> <li>▪ Vazão volumétrica</li> <li>▪ Vazão volumétrica óleo</li> <li>▪ Vazão volumétrica água</li> <li>▪ Water cut</li> </ul>			

Informação sobre diagnóstico		Ação de reparo
Nº	Texto resumido	
371	Sensor de Temperatura com Defeito	Contate Serviços
<b>Status da variável de medição</b>		
Quality	Good	
Quality substatus	Ok	
Coding (hex)	0x80 para 0x83	
Sinal de status	M	
Comportamento do diagnóstico	Warning	
<b>Variáveis de medição influenciadas</b>		
<ul style="list-style-type: none"> <li>▪ Amplitude de oscilação 1</li> <li>▪ Amplitude de oscilação 2</li> <li>▪ Saída específica da aplicação</li> <li>▪ Saída específica da aplicação</li> <li>▪ Assimetria de sinal</li> <li>▪ Vazão mássica Carrier</li> <li>▪ Temperatura do tubo</li> <li>▪ Vazão volumétrica corrigida target</li> <li>▪ Vazão Volumétrica corrigida carrier</li> <li>▪ Índice de assimetria da bobina do sensor</li> <li>▪ Concentração</li> <li>▪ Valor medido</li> <li>▪ Damping de oscilação 1</li> <li>▪ Damping de oscilação 2</li> <li>▪ Densidade</li> <li>▪ Densidade do óleo</li> <li>▪ Densidade da água</li> <li>▪ Ponto de teste</li> <li>▪ Ponto de teste</li> <li>▪ Viscosidade Dinâmica</li> </ul>	<ul style="list-style-type: none"> <li>▪ Sensor eletr de temperatura (ISEM)</li> <li>▪ Vazão GSV</li> <li>▪ Vazão GSV alternativa</li> <li>▪ Viscosidade Cinemática</li> <li>▪ Vazão mássica</li> <li>▪ Vazão mássica óleo</li> <li>▪ Vazão mássica água</li> <li>▪ Índice de homogeneidade do meio</li> <li>▪ Índice de bolhas suspensas</li> <li>▪ HBSI</li> <li>▪ Vazão NSV</li> <li>▪ Vazão NSV Alternativa</li> <li>▪ Pressão externa</li> <li>▪ Corrente de excitação 1</li> <li>▪ Corrente de excitação 2</li> <li>▪ Frequência de oscilação 1</li> <li>▪ Frequência de oscilação 2</li> <li>▪ Valor cru de vazão mássica</li> <li>▪ Vazão volumétrica S&amp;W</li> <li>▪ Assimetria de sinal de torção</li> </ul>	<ul style="list-style-type: none"> <li>▪ Densidade de referência</li> <li>▪ Densidade de referência alternativa</li> <li>▪ Vazão volumétrica corrigida</li> <li>▪ Vazão volumétrica corrigida óleo</li> <li>▪ Vazão volumétrica corrigida água</li> <li>▪ Flutuação de oscilação de damping 1</li> <li>▪ Flutuação de oscilação de damping 2</li> <li>▪ Flutuação frequência 1</li> <li>▪ Flutuação frequência 2</li> <li>▪ Vazão mássica Target</li> <li>▪ Vazão volumétrica Carrier</li> <li>▪ Vazão volumétrica target</li> <li>▪ Viscosidade dinâmica compensada temp.</li> <li>▪ Viscosidade cinemática compensada temp.</li> <li>▪ Temperatura</li> <li>▪ Vazão volumétrica</li> <li>▪ Vazão volumétrica óleo</li> <li>▪ Vazão volumétrica água</li> <li>▪ Water cut</li> </ul>

Informação sobre diagnóstico		Ação de reparo	
Nº	Texto resumido		
372	Eletrônica do sensor (ISEM) danificada	1. Reinicie o dispositivo 2. Verifique se a falha permanece 3. Substitua o modulo eletrônico do sensor (ISEM)	
<b>Status da variável de medição</b>			
Quality	Good		
Quality substatus	Ok		
Coding (hex)	0x80 para 0x83		
Sinal de status	F		
Comportamento do diagnóstico	Alarm		
<b>Variáveis de medição influenciadas</b>			
<ul style="list-style-type: none"> <li>▪ Amplitude de oscilação 1</li> <li>▪ Amplitude de oscilação 2</li> <li>▪ Saída específica da aplicação</li> <li>▪ Saída específica da aplicação</li> <li>▪ Assimetria de sinal</li> <li>▪ Vazão mássica Carrier</li> <li>▪ Temperatura do tubo</li> <li>▪ Vazão volumétrica corrigida target</li> <li>▪ Vazão Volumétrica corrigida carrier</li> <li>▪ Índice de assimetria da bobina do sensor</li> <li>▪ Concentração</li> <li>▪ Valor medido</li> <li>▪ Damping de oscilação 1</li> <li>▪ Damping de oscilação 2</li> <li>▪ Densidade</li> <li>▪ Densidade do óleo</li> <li>▪ Densidade da água</li> <li>▪ Ponto de teste</li> <li>▪ Ponto de teste</li> <li>▪ Viscosidade Dinâmica</li> </ul>		<ul style="list-style-type: none"> <li>▪ Sensor eletr de temperatura (ISEM)</li> <li>▪ Vazão GSV</li> <li>▪ Vazão GSV alternativa</li> <li>▪ Viscosidade Cinemática</li> <li>▪ Vazão mássica</li> <li>▪ Vazão mássica óleo</li> <li>▪ Vazão mássica água</li> <li>▪ Índice de homogeneidade do meio</li> <li>▪ Índice de bolhas suspensas</li> <li>▪ HBSI</li> <li>▪ Vazão NSV</li> <li>▪ Vazão NSV Alternativa</li> <li>▪ Pressão externa</li> <li>▪ Corrente de excitação 1</li> <li>▪ Corrente de excitação 2</li> <li>▪ Frequência de oscilação 1</li> <li>▪ Frequência de oscilação 2</li> <li>▪ Valor cru de vazão mássica</li> <li>▪ Vazão volumétrica S&amp;W</li> <li>▪ Assimetria de sinal de torção</li> </ul>	<ul style="list-style-type: none"> <li>▪ Densidade de referência</li> <li>▪ Densidade de referência alternativa</li> <li>▪ Vazão volumétrica corrigida</li> <li>▪ Vazão volumétrica corrigida óleo</li> <li>▪ Vazão volumétrica corrigida água</li> <li>▪ Flutuação de oscilação de damping 1</li> <li>▪ Flutuação de oscilação de damping 2</li> <li>▪ Flutuação frequência 1</li> <li>▪ Flutuação frequência 2</li> <li>▪ Vazão mássica Target</li> <li>▪ Vazão volumétrica Carrier</li> <li>▪ Vazão volumétrica target</li> <li>▪ Viscosidade dinâmica compensada temp.</li> <li>▪ Viscosidade cinemática compensada temp.</li> <li>▪ Temperatura</li> <li>▪ Vazão volumétrica</li> <li>▪ Vazão volumétrica óleo</li> <li>▪ Vazão volumétrica água</li> <li>▪ Water cut</li> </ul>

Informação sobre diagnóstico		Ação de reparo
Nº	Texto resumido	
373	Eletrônica do sensor (ISEM) danificada	Transferência de dados ou reset do dispositivo
<b>Status da variável de medição</b>		
Quality	Good	
Quality substatus	Ok	
Coding (hex)	0x80 para 0x83	
Sinal de status	F	
Comportamento do diagnóstico	Alarm	
<b>Variáveis de medição influenciadas</b>		
<ul style="list-style-type: none"> <li>▪ Amplitude de oscilação 1</li> <li>▪ Amplitude de oscilação 2</li> <li>▪ Saída específica da aplicação</li> <li>▪ Saída específica da aplicação</li> <li>▪ Assimetria de sinal</li> <li>▪ Vazão mássica Carrier</li> <li>▪ Temperatura do tubo</li> <li>▪ Vazão volumétrica corrigida target</li> <li>▪ Vazão Volumétrica corrigida carrier</li> <li>▪ Índice de assimetria da bobina do sensor</li> <li>▪ Concentração</li> <li>▪ Valor medido</li> <li>▪ Damping de oscilação 1</li> <li>▪ Damping de oscilação 2</li> <li>▪ Densidade</li> <li>▪ Densidade do óleo</li> <li>▪ Densidade da água</li> <li>▪ Ponto de teste</li> <li>▪ Ponto de teste</li> <li>▪ Viscosidade Dinâmica</li> </ul>	<ul style="list-style-type: none"> <li>▪ Sensor eletr de temperatura (ISEM)</li> <li>▪ Vazão GSV</li> <li>▪ Vazão GSV alternativa</li> <li>▪ Viscosidade Cinemática</li> <li>▪ Vazão mássica</li> <li>▪ Vazão mássica óleo</li> <li>▪ Vazão mássica água</li> <li>▪ Índice de homogeneidade do meio</li> <li>▪ Índice de bolhas suspensas</li> <li>▪ HBSI</li> <li>▪ Vazão NSV</li> <li>▪ Vazão NSV Alternativa</li> <li>▪ Pressão externa</li> <li>▪ Corrente de excitação 1</li> <li>▪ Corrente de excitação 2</li> <li>▪ Frequência de oscilação 1</li> <li>▪ Frequência de oscilação 2</li> <li>▪ Valor cru de vazão mássica</li> <li>▪ Vazão volumétrica S&amp;W</li> <li>▪ Assimetria de sinal de torção</li> </ul>	<ul style="list-style-type: none"> <li>▪ Densidade de referência</li> <li>▪ Densidade de referência alternativa</li> <li>▪ Vazão volumétrica corrigida</li> <li>▪ Vazão volumétrica corrigida óleo</li> <li>▪ Vazão volumétrica corrigida água</li> <li>▪ Flutuação de oscilação de damping 1</li> <li>▪ Flutuação de oscilação de damping 2</li> <li>▪ Flutuação frequência 1</li> <li>▪ Flutuação frequência 2</li> <li>▪ Vazão mássica Target</li> <li>▪ Vazão volumétrica Carrier</li> <li>▪ Vazão volumétrica target</li> <li>▪ Viscosidade dinâmica compensada temp.</li> <li>▪ Viscosidade cinemática compensada temp.</li> <li>▪ Temperatura</li> <li>▪ Vazão volumétrica</li> <li>▪ Vazão volumétrica óleo</li> <li>▪ Vazão volumétrica água</li> <li>▪ Water cut</li> </ul>

Informação sobre diagnóstico		Ação de reparo	
Nº	Texto resumido		
374	Eletrônica do sensor (ISEM) danificada	1. Reinicie o dispositivo 2. Verifique se a falha permanece 3. Substitua o modulo eletrônico do sensor (ISEM)	
	<b>Status da variável de medição [da fábrica] <sup>1)</sup></b>		
	Quality		Good
	Quality substatus		Ok
	Coding (hex)		0x80 para 0x83
	Sinal de status		S
	Comportamento do diagnóstico		Warning
<b>Variáveis de medição influenciadas</b>			
<ul style="list-style-type: none"> <li>▪ Amplitude de oscilação 1</li> <li>▪ Amplitude de oscilação 2</li> <li>▪ Saída específica da aplicação</li> <li>▪ Saída específica da aplicação</li> <li>▪ Assimetria de sinal</li> <li>▪ Vazão mássica Carrier</li> <li>▪ Temperatura do tubo</li> <li>▪ Vazão volumétrica corrigida target</li> <li>▪ Vazão Volumétrica corrigida carrier</li> <li>▪ Índice de assimetria da bobina do sensor</li> <li>▪ Concentração</li> <li>▪ Damping de oscilação 1</li> <li>▪ Damping de oscilação 2</li> <li>▪ Densidade</li> <li>▪ Densidade do óleo</li> <li>▪ Densidade da água</li> <li>▪ Ponto de teste</li> <li>▪ Ponto de teste</li> <li>▪ Viscosidade Dinâmica</li> <li>▪ Sensor eletr de temperatura (ISEM)</li> <li>▪ Vazão GSV</li> <li>▪ Vazão GSV alternativa</li> <li>▪ Viscosidade Cinemática</li> <li>▪ Vazão mássica</li> <li>▪ Vazão mássica óleo</li> <li>▪ Vazão mássica agua</li> <li>▪ Índice de homogeneidade do meio</li> <li>▪ Índice de bolhas suspensas</li> <li>▪ HBSI</li> <li>▪ Vazão NSV</li> <li>▪ Vazão NSV Alternativa</li> <li>▪ Pressão externa</li> <li>▪ Corrente de excitação 1</li> <li>▪ Corrente de excitação 2</li> <li>▪ Frequência de oscilação 1</li> <li>▪ Frequência de oscilação 2</li> <li>▪ Valor cru de vazão mássica</li> <li>▪ Vazão volumétrica S&amp;W</li> <li>▪ Assimetria de sinal de torção</li> <li>▪ Densidade de referência</li> <li>▪ Densidade de referência alternativa</li> <li>▪ Vazão volumétrica corrigida</li> <li>▪ Vazão volumétrica corrigida óleo</li> <li>▪ Vazão volumétrica corrigida água</li> <li>▪ Flutuação de oscilação de damping 1</li> <li>▪ Flutuação de oscilação de damping 2</li> <li>▪ Flutuação frequência 1</li> <li>▪ Flutuação frequência 2</li> <li>▪ Vazão mássica Target</li> <li>▪ Vazão volumétrica Carrier</li> <li>▪ Vazão volumétrica target</li> <li>▪ Viscosidade dinâmica compensada temp.</li> <li>▪ Viscosidade cinemática compensada temp.</li> <li>▪ Temperatura</li> <li>▪ Vazão volumétrica</li> <li>▪ Vazão volumétrica óleo</li> <li>▪ Vazão volumétrica água</li> <li>▪ Water cut</li> </ul>			

1) O comportamento de diagnóstico pode ser alterado. Isso altera o status geral da variável medida.

Informação sobre diagnóstico		Ação de reparo	
Nº	Texto resumido		
375	Falha da comunicação I/O 1 para n	1. Reinicie o dispositivo 2. Verifique se a falha permanece 3. Substitua o módulo das eletrônicas inclusive os módulos eletrônicos	
	<b>Status da variável de medição</b>		
	Quality		Good
	Quality substatus		Ok
	Coding (hex)		0x80 para 0x83
	Sinal de status		F
	Comportamento do diagnóstico		Alarm
<b>Variáveis de medição influenciadas</b>			
<ul style="list-style-type: none"> <li>▪ Amplitude de oscilação 1</li> <li>▪ Amplitude de oscilação 2</li> <li>▪ Saída específica da aplicação</li> <li>▪ Saída específica da aplicação</li> <li>▪ Assimetria de sinal</li> <li>▪ Vazão mássica Carrier</li> <li>▪ Temperatura do tubo</li> <li>▪ Vazão volumétrica corrigida target</li> <li>▪ Vazão Volumétrica corrigida carrier</li> <li>▪ Índice de assimetria da bobina do sensor</li> <li>▪ Concentração</li> <li>▪ Valor medido</li> <li>▪ Damping de oscilação 1</li> <li>▪ Damping de oscilação 2</li> <li>▪ Densidade</li> <li>▪ Densidade do óleo</li> <li>▪ Densidade da água</li> <li>▪ Ponto de teste</li> <li>▪ Ponto de teste</li> <li>▪ Viscosidade Dinâmica</li> <li>▪ Sensor eletr de temperatura (ISEM)</li> <li>▪ Vazão GSV</li> <li>▪ Vazão GSV alternativa</li> <li>▪ Viscosidade Cinemática</li> <li>▪ Vazão mássica</li> <li>▪ Vazão mássica óleo</li> <li>▪ Vazão mássica água</li> <li>▪ Índice de homogeneidade do meio</li> <li>▪ Índice de bolhas suspensas</li> <li>▪ HBSI</li> <li>▪ Vazão NSV</li> <li>▪ Vazão NSV Alternativa</li> <li>▪ Pressão externa</li> <li>▪ Corrente de excitação 1</li> <li>▪ Corrente de excitação 2</li> <li>▪ Frequência de oscilação 1</li> <li>▪ Frequência de oscilação 2</li> <li>▪ Valor cru de vazão mássica</li> <li>▪ Vazão volumétrica S&amp;W</li> <li>▪ Assimetria de sinal de torção</li> <li>▪ Densidade de referência</li> <li>▪ Densidade de referência alternativa</li> <li>▪ Vazão volumétrica corrigida</li> <li>▪ Vazão volumétrica corrigida óleo</li> <li>▪ Vazão volumétrica corrigida água</li> <li>▪ Flutuação de oscilação de damping 1</li> <li>▪ Flutuação de oscilação de damping 2</li> <li>▪ Flutuação frequência 1</li> <li>▪ Flutuação frequência 2</li> <li>▪ Vazão mássica Target</li> <li>▪ Vazão volumétrica Carrier</li> <li>▪ Vazão volumétrica target</li> <li>▪ Viscosidade dinâmica compensada temp.</li> <li>▪ Viscosidade cinemática compensada temp.</li> <li>▪ Temperatura</li> <li>▪ Vazão volumétrica</li> <li>▪ Vazão volumétrica óleo</li> <li>▪ Vazão volumétrica água</li> <li>▪ Water cut</li> </ul>			

Informação sobre diagnóstico		Ação de reparo
Nº	Texto resumido	
378	Alimentação da ISEM falha	1. Se disponível: Verificar a conexão do cabo entre o sensor e transmissor 2. Trocar modulo da eletrônica principal 3. Trocar modulo eletrónico ISEM
<b>Status da variável de medição</b>		
Quality	Good	
Quality substatus	Ok	
Coding (hex)	0x80 para 0x83	
Sinal de status	F	
Comportamento do diagnóstico	Alarm	
<b>Variáveis de medição influenciadas</b>		
<ul style="list-style-type: none"> <li>▪ Amplitude de oscilação 1</li> <li>▪ Amplitude de oscilação 2</li> <li>▪ Saída específica da aplicação</li> <li>▪ Saída específica da aplicação</li> <li>▪ Assimetria de sinal</li> <li>▪ Vazão mássica Carrier</li> <li>▪ Temperatura do tubo</li> <li>▪ Vazão volumétrica corrigida target</li> <li>▪ Vazão Volumétrica corrigida carrier</li> <li>▪ Índice de assimetria da bobina do sensor</li> <li>▪ Concentração</li> <li>▪ Valor medido</li> <li>▪ Damping de oscilação 1</li> <li>▪ Damping de oscilação 2</li> <li>▪ Densidade</li> <li>▪ Densidade do óleo</li> <li>▪ Densidade da água</li> <li>▪ Ponto de teste</li> <li>▪ Ponto de teste</li> <li>▪ Viscosidade Dinâmica</li> </ul>		<ul style="list-style-type: none"> <li>▪ Sensor eletr de temperatura (ISEM)</li> <li>▪ Vazão GSV</li> <li>▪ Vazão GSV alternativa</li> <li>▪ Viscosidade Cinemática</li> <li>▪ Vazão mássica</li> <li>▪ Vazão mássica óleo</li> <li>▪ Vazão mássica agua</li> <li>▪ Índice de homogeneidade do meio</li> <li>▪ Índice de bolhas suspensas</li> <li>▪ HBSI</li> <li>▪ Vazão NSV</li> <li>▪ Vazão NSV Alternativa</li> <li>▪ Pressão externa</li> <li>▪ Corrente de excitação 1</li> <li>▪ Corrente de excitação 2</li> <li>▪ Frequência de oscilação 1</li> <li>▪ Frequência de oscilação 2</li> <li>▪ Valor cru de vazão mássica</li> <li>▪ Vazão volumétrica S&amp;W</li> <li>▪ Assimetria de sinal de torção</li> </ul>
		<ul style="list-style-type: none"> <li>▪ Densidade de referência</li> <li>▪ Densidade de referência alternativa</li> <li>▪ Vazão volumétrica corrigida</li> <li>▪ Vazão volumétrica corrigida óleo</li> <li>▪ Vazão volumétrica corrigida água</li> <li>▪ Flutuação de oscilação de damping 1</li> <li>▪ Flutuação de oscilação de damping 2</li> <li>▪ Flutuação frequência 1</li> <li>▪ Flutuação frequência 2</li> <li>▪ Vazão mássica Target</li> <li>▪ Vazão volumétrica Carrier</li> <li>▪ Vazão volumétrica target</li> <li>▪ Viscosidade dinâmica compensada temp.</li> <li>▪ Viscosidade cinemática compensada temp.</li> <li>▪ Temperatura</li> <li>▪ Vazão volumétrica</li> <li>▪ Vazão volumétrica óleo</li> <li>▪ Vazão volumétrica água</li> <li>▪ Water cut</li> </ul>

Informação sobre diagnóstico		Ação de reparo	
Nº	Texto resumido		
382	Armazenamento de dados	1. Insira o T-DAT 2. Substitua o T-DAT	
	<b>Status da variável de medição</b>		
	Quality		Good
	Quality substatus		Ok
	Coding (hex)		0x80 para 0x83
	Sinal de status		F
	Comportamento do diagnóstico		Alarm
<b>Variáveis de medição influenciadas</b>			
<ul style="list-style-type: none"> <li>▪ Amplitude de oscilação 1</li> <li>▪ Amplitude de oscilação 2</li> <li>▪ Saída específica da aplicação</li> <li>▪ Saída específica da aplicação</li> <li>▪ Assimetria de sinal</li> <li>▪ Vazão mássica Carrier</li> <li>▪ Temperatura do tubo</li> <li>▪ Vazão volumétrica corrigida target</li> <li>▪ Vazão Volumétrica corrigida carrier</li> <li>▪ Índice de assimetria da bobina do sensor</li> <li>▪ Concentração</li> <li>▪ Valor medido</li> <li>▪ Damping de oscilação 1</li> <li>▪ Damping de oscilação 2</li> <li>▪ Densidade</li> <li>▪ Densidade do óleo</li> <li>▪ Densidade da água</li> <li>▪ Ponto de teste</li> <li>▪ Ponto de teste</li> <li>▪ Viscosidade Dinâmica</li> <li>▪ Sensor eletr de temperatura (ISEM)</li> <li>▪ Vazão GSV</li> <li>▪ Vazão GSV alternativa</li> <li>▪ Viscosidade Cinemática</li> <li>▪ Vazão mássica</li> <li>▪ Vazão mássica óleo</li> <li>▪ Vazão mássica água</li> <li>▪ Índice de homogeneidade do meio</li> <li>▪ Índice de bolhas suspensas</li> <li>▪ HBSI</li> <li>▪ Vazão NSV</li> <li>▪ Vazão NSV Alternativa</li> <li>▪ Pressão externa</li> <li>▪ Corrente de excitação 1</li> <li>▪ Corrente de excitação 2</li> <li>▪ Frequência de oscilação 1</li> <li>▪ Frequência de oscilação 2</li> <li>▪ Valor cru de vazão mássica</li> <li>▪ Vazão volumétrica S&amp;W</li> <li>▪ Assimetria de sinal de torção</li> <li>▪ Densidade de referência</li> <li>▪ Densidade de referência alternativa</li> <li>▪ Vazão volumétrica corrigida</li> <li>▪ Vazão volumétrica corrigida óleo</li> <li>▪ Vazão volumétrica corrigida água</li> <li>▪ Flutuação de oscilação de damping 1</li> <li>▪ Flutuação de oscilação de damping 2</li> <li>▪ Flutuação frequência 1</li> <li>▪ Flutuação frequência 2</li> <li>▪ Vazão mássica Target</li> <li>▪ Vazão volumétrica Carrier</li> <li>▪ Vazão volumétrica target</li> <li>▪ Viscosidade dinâmica compensada temp.</li> <li>▪ Viscosidade cinemática compensada temp.</li> <li>▪ Temperatura</li> <li>▪ Vazão volumétrica</li> <li>▪ Vazão volumétrica óleo</li> <li>▪ Vazão volumétrica água</li> <li>▪ Water cut</li> </ul>			

Informação sobre diagnóstico		Ação de reparo	
Nº	Texto resumido		
383	Conteúdo da memória	Reset do dispositivo	
<b>Status da variável de medição</b>			
Quality	Good		
Quality substatus	Ok		
Coding (hex)	0x80 para 0x83		
Sinal de status	F		
Comportamento do diagnóstico	Alarm		
<b>Variáveis de medição influenciadas</b>			
<ul style="list-style-type: none"> <li>▪ Amplitude de oscilação 1</li> <li>▪ Amplitude de oscilação 2</li> <li>▪ Saída específica da aplicação</li> <li>▪ Saída específica da aplicação</li> <li>▪ Assimetria de sinal</li> <li>▪ Vazão mássica Carrier</li> <li>▪ Temperatura do tubo</li> <li>▪ Vazão volumétrica corrigida target</li> <li>▪ Vazão Volumétrica corrigida carrier</li> <li>▪ Índice de assimetria da bobina do sensor</li> <li>▪ Concentração</li> <li>▪ Valor medido</li> <li>▪ Damping de oscilação 1</li> <li>▪ Damping de oscilação 2</li> <li>▪ Densidade</li> <li>▪ Densidade do óleo</li> <li>▪ Densidade da água</li> <li>▪ Ponto de teste</li> <li>▪ Ponto de teste</li> <li>▪ Viscosidade Dinâmica</li> </ul>		<ul style="list-style-type: none"> <li>▪ Sensor eletr de temperatura (ISEM)</li> <li>▪ Vazão GSV</li> <li>▪ Vazão GSV alternativa</li> <li>▪ Viscosidade Cinemática</li> <li>▪ Vazão mássica</li> <li>▪ Vazão mássica óleo</li> <li>▪ Vazão mássica água</li> <li>▪ Índice de homogeneidade do meio</li> <li>▪ Índice de bolhas suspensas</li> <li>▪ HBSI</li> <li>▪ Vazão NSV</li> <li>▪ Vazão NSV Alternativa</li> <li>▪ Pressão externa</li> <li>▪ Corrente de excitação 1</li> <li>▪ Corrente de excitação 2</li> <li>▪ Frequência de oscilação 1</li> <li>▪ Frequência de oscilação 2</li> <li>▪ Valor cru de vazão mássica</li> <li>▪ Vazão volumétrica S&amp;W</li> <li>▪ Assimetria de sinal de torção</li> </ul>	<ul style="list-style-type: none"> <li>▪ Densidade de referência</li> <li>▪ Densidade de referência alternativa</li> <li>▪ Vazão volumétrica corrigida</li> <li>▪ Vazão volumétrica corrigida óleo</li> <li>▪ Vazão volumétrica corrigida água</li> <li>▪ Flutuação de oscilação de damping 1</li> <li>▪ Flutuação de oscilação de damping 2</li> <li>▪ Flutuação frequência 1</li> <li>▪ Flutuação frequência 2</li> <li>▪ Vazão mássica Target</li> <li>▪ Vazão volumétrica Carrier</li> <li>▪ Vazão volumétrica target</li> <li>▪ Viscosidade dinâmica compensada temp.</li> <li>▪ Viscosidade cinemática compensada temp.</li> <li>▪ Temperatura</li> <li>▪ Vazão volumétrica</li> <li>▪ Vazão volumétrica óleo</li> <li>▪ Vazão volumétrica água</li> <li>▪ Water cut</li> </ul>

Informação sobre diagnóstico		Ação de reparo	
Nº	Texto resumido		
387	HistoROM com defeito nos dados	Contate o departamento de serviços	
	<b>Status da variável de medição</b>		
	Quality		Good
	Quality substatus		Ok
	Coding (hex)		0x80 para 0x83
	Sinal de status		F
	Comportamento do diagnóstico		Alarm
<b>Variáveis de medição influenciadas</b>			
<ul style="list-style-type: none"> <li>▪ Amplitude de oscilação 1</li> <li>▪ Amplitude de oscilação 2</li> <li>▪ Saída específica da aplicação</li> <li>▪ Saída específica da aplicação</li> <li>▪ Assimetria de sinal</li> <li>▪ Vazão mássica Carrier</li> <li>▪ Temperatura do tubo</li> <li>▪ Vazão volumétrica corrigida target</li> <li>▪ Vazão Volumétrica corrigida carrier</li> <li>▪ Índice de assimetria da bobina do sensor</li> <li>▪ Concentração</li> <li>▪ Valor medido</li> <li>▪ Damping de oscilação 1</li> <li>▪ Damping de oscilação 2</li> <li>▪ Densidade</li> <li>▪ Densidade do óleo</li> <li>▪ Densidade da água</li> <li>▪ Ponto de teste</li> <li>▪ Ponto de teste</li> <li>▪ Viscosidade Dinâmica</li> <li>▪ Sensor eletr de temperatura (ISEM)</li> <li>▪ Vazão GSV</li> <li>▪ Vazão GSV alternativa</li> <li>▪ Viscosidade Cinemática</li> <li>▪ Vazão mássica</li> <li>▪ Vazão mássica óleo</li> <li>▪ Vazão mássica água</li> <li>▪ Índice de homogeneidade do meio</li> <li>▪ Índice de bolhas suspensas</li> <li>▪ HBSI</li> <li>▪ Vazão NSV</li> <li>▪ Vazão NSV Alternativa</li> <li>▪ Pressão externa</li> <li>▪ Corrente de excitação 1</li> <li>▪ Corrente de excitação 2</li> <li>▪ Frequência de oscilação 1</li> <li>▪ Frequência de oscilação 2</li> <li>▪ Valor cru de vazão mássica</li> <li>▪ Vazão volumétrica S&amp;W</li> <li>▪ Assimetria de sinal de torção</li> <li>▪ Densidade de referência</li> <li>▪ Densidade de referência alternativa</li> <li>▪ Vazão volumétrica corrigida</li> <li>▪ Vazão volumétrica corrigida óleo</li> <li>▪ Vazão volumétrica corrigida água</li> <li>▪ Flutuação de oscilação de damping 1</li> <li>▪ Flutuação de oscilação de damping 2</li> <li>▪ Flutuação frequência 1</li> <li>▪ Flutuação frequência 2</li> <li>▪ Vazão mássica Target</li> <li>▪ Vazão volumétrica Carrier</li> <li>▪ Vazão volumétrica target</li> <li>▪ Viscosidade dinâmica compensada temp.</li> <li>▪ Viscosidade cinemática compensada temp.</li> <li>▪ Temperatura</li> <li>▪ Vazão volumétrica</li> <li>▪ Vazão volumétrica óleo</li> <li>▪ Vazão volumétrica água</li> <li>▪ Water cut</li> </ul>			

### 12.7.3 Diagnóstico de configuração

Informação sobre diagnóstico		Ação de reparo	
Nº	Texto resumido		
410	Transferência de dados falhou	1. Tentar transferência de dados 2. Verificar conexão	
	<b>Status da variável de medição</b>		
	Quality	Good	
	Quality substatus	Ok	
	Coding (hex)	0x80 para 0x83	
	Sinal de status	F	
	Comportamento do diagnóstico	Alarm	
	<b>Variáveis de medição influenciadas</b>		
	<ul style="list-style-type: none"> <li>▪ Amplitude de oscilação 1</li> <li>▪ Amplitude de oscilação 2</li> <li>▪ Saída específica da aplicação</li> <li>▪ Saída específica da aplicação</li> <li>▪ Assimetria de sinal</li> <li>▪ Vazão mássica Carrier</li> <li>▪ Temperatura do tubo</li> <li>▪ Vazão volumétrica corrigida target</li> <li>▪ Vazão Volumétrica corrigida carrier</li> <li>▪ Índice de assimetria da bobina do sensor</li> <li>▪ Concentração</li> <li>▪ Valor medido</li> <li>▪ Damping de oscilação 1</li> <li>▪ Damping de oscilação 2</li> <li>▪ Densidade</li> <li>▪ Densidade do óleo</li> <li>▪ Densidade da água</li> <li>▪ Ponto de teste</li> <li>▪ Ponto de teste</li> <li>▪ Viscosidade Dinâmica</li> </ul>	<ul style="list-style-type: none"> <li>▪ Sensor eletr de temperatura (ISEM)</li> <li>▪ Vazão GSV</li> <li>▪ Vazão GSV alternativa</li> <li>▪ Viscosidade Cinemática</li> <li>▪ Vazão mássica</li> <li>▪ Vazão mássica óleo</li> <li>▪ Vazão mássica água</li> <li>▪ Índice de homogeneidade do meio</li> <li>▪ Índice de bolhas suspensas</li> <li>▪ HBSI</li> <li>▪ Vazão NSV</li> <li>▪ Vazão NSV Alternativa</li> <li>▪ Pressão externa</li> <li>▪ Corrente de excitação 1</li> <li>▪ Corrente de excitação 2</li> <li>▪ Frequência de oscilação 1</li> <li>▪ Frequência de oscilação 2</li> <li>▪ Valor cru de vazão mássica</li> <li>▪ Vazão volumétrica S&amp;W</li> <li>▪ Assimetria de sinal de torção</li> </ul>	<ul style="list-style-type: none"> <li>▪ Densidade de referência</li> <li>▪ Densidade de referência alternativa</li> <li>▪ Vazão volumétrica corrigida</li> <li>▪ Vazão volumétrica corrigida óleo</li> <li>▪ Vazão volumétrica corrigida água</li> <li>▪ Flutuação de oscilação de damping 1</li> <li>▪ Flutuação de oscilação de damping 2</li> <li>▪ Flutuação frequência 1</li> <li>▪ Flutuação frequência 2</li> <li>▪ Vazão mássica Target</li> <li>▪ Vazão volumétrica Carrier</li> <li>▪ Vazão volumétrica target</li> <li>▪ Viscosidade dinâmica compensada temp.</li> <li>▪ Viscosidade cinemática compensada temp.</li> <li>▪ Temperatura</li> <li>▪ Vazão volumétrica</li> <li>▪ Vazão volumétrica óleo</li> <li>▪ Vazão volumétrica água</li> <li>▪ Water cut</li> </ul>

Informação sobre diagnóstico		Ação de reparo	
Nº	Texto resumido		
412	Processando download	Download ativo, favor aguarde	
	<b>Status da variável de medição</b>		
	Quality		Good
	Quality substatus		Ok
	Coding (hex)		0x80 para 0x83
	Sinal de status		C
	Comportamento do diagnóstico		Warning
<b>Variáveis de medição influenciadas</b>			
<ul style="list-style-type: none"> <li>▪ Amplitude de oscilação 1</li> <li>▪ Amplitude de oscilação 2</li> <li>▪ Saída específica da aplicação</li> <li>▪ Saída específica da aplicação</li> <li>▪ Assimetria de sinal</li> <li>▪ Vazão mássica Carrier</li> <li>▪ Temperatura do tubo</li> <li>▪ Vazão volumétrica corrigida target</li> <li>▪ Vazão Volumétrica corrigida carrier</li> <li>▪ Índice de assimetria da bobina do sensor</li> <li>▪ Concentração</li> <li>▪ Valor medido</li> <li>▪ Damping de oscilação 1</li> <li>▪ Damping de oscilação 2</li> <li>▪ Densidade</li> <li>▪ Densidade do óleo</li> <li>▪ Densidade da água</li> <li>▪ Ponto de teste</li> <li>▪ Ponto de teste</li> <li>▪ Viscosidade Dinâmica</li> <li>▪ Sensor eletr de temperatura (ISEM)</li> <li>▪ Vazão GSV</li> <li>▪ Vazão GSV alternativa</li> <li>▪ Viscosidade Cinemática</li> <li>▪ Vazão mássica</li> <li>▪ Vazão mássica óleo</li> <li>▪ Vazão mássica agua</li> <li>▪ Índice de homogeneidade do meio</li> <li>▪ Índice de bolhas suspensas</li> <li>▪ HBSI</li> <li>▪ Vazão NSV</li> <li>▪ Vazão NSV Alternativa</li> <li>▪ Pressão externa</li> <li>▪ Corrente de excitação 1</li> <li>▪ Corrente de excitação 2</li> <li>▪ Frequência de oscilação 1</li> <li>▪ Frequência de oscilação 2</li> <li>▪ Valor cru de vazão mássica</li> <li>▪ Vazão volumetrica S&amp;W</li> <li>▪ Assimetria de sinal de torção</li> <li>▪ Densidade de referência</li> <li>▪ Densidade de referência alternativa</li> <li>▪ Vazão volumétrica corrigida</li> <li>▪ Vazão volumétrica corrigida óleo</li> <li>▪ Vazão volumétrica corrigida água</li> <li>▪ Flutuação de oscilação de damping 1</li> <li>▪ Flutuação de oscilação de damping 2</li> <li>▪ Flutuação frequência 1</li> <li>▪ Flutuação frequência 2</li> <li>▪ Vazão mássica Target</li> <li>▪ Vazão volumétrica Carrier</li> <li>▪ Vazão volumétrica target</li> <li>▪ Viscosidade dinâmica compensada temp.</li> <li>▪ Viscosidade cinemática compensada temp.</li> <li>▪ Temperatura</li> <li>▪ Vazão volumétrica</li> <li>▪ Vazão volumétrica óleo</li> <li>▪ Vazão volumétrica água</li> <li>▪ Water cut</li> </ul>			

Informação sobre diagnóstico		Ação de reparo	
Nº	Texto resumido		
431	Ajust 1 para n requerido	Carry out trim	
	<b>Status da variável de medição</b>		
	Quality		Good
	Quality substatus		Ok
	Coding (hex)		0x80 para 0x83
	Sinal de status		C
	Comportamento do diagnóstico		Warning
<b>Variáveis de medição influenciadas</b>			
-			

Informação sobre diagnóstico		Ação de reparo	
Nº	Texto resumido		
437	Configuração incompatível	1. Atualize o firmware 2. Execute a redefinição de fábrica	
	<b>Status da variável de medição</b>		
	Quality		Good
	Quality substatus		Ok
	Coding (hex)		0x80 para 0x83
	Sinal de status		F
	Comportamento do diagnóstico		Alarm
<b>Variáveis de medição influenciadas</b>			
<ul style="list-style-type: none"> <li>▪ Amplitude de oscilação 1</li> <li>▪ Amplitude de oscilação 2</li> <li>▪ Saída específica da aplicação</li> <li>▪ Saída específica da aplicação</li> <li>▪ Assimetria de sinal</li> <li>▪ Vazão mássica Carrier</li> <li>▪ Temperatura do tubo</li> <li>▪ Vazão volumétrica corrigida target</li> <li>▪ Vazão Volumétrica corrigida carrier</li> <li>▪ Índice de assimetria da bobina do sensor</li> <li>▪ Concentração</li> <li>▪ Valor medido</li> <li>▪ Damping de oscilação 1</li> <li>▪ Damping de oscilação 2</li> <li>▪ Densidade</li> <li>▪ Densidade do óleo</li> <li>▪ Densidade da água</li> <li>▪ Ponto de teste</li> <li>▪ Ponto de teste</li> <li>▪ Viscosidade Dinâmica</li> <li>▪ Sensor eletr de temperatura (ISEM)</li> <li>▪ Vazão GSV</li> <li>▪ Vazão GSV alternativa</li> <li>▪ Viscosidade Cinemática</li> <li>▪ Vazão mássica</li> <li>▪ Vazão mássica óleo</li> <li>▪ Vazão mássica água</li> <li>▪ Índice de homogeneidade do meio</li> <li>▪ Índice de bolhas suspensas</li> <li>▪ HBSI</li> <li>▪ Vazão NSV</li> <li>▪ Vazão NSV Alternativa</li> <li>▪ Pressão externa</li> <li>▪ Corrente de excitação 1</li> <li>▪ Corrente de excitação 2</li> <li>▪ Frequência de oscilação 1</li> <li>▪ Frequência de oscilação 2</li> <li>▪ Valor cru de vazão mássica</li> <li>▪ Vazão volumétrica S&amp;W</li> <li>▪ Assimetria de sinal de torção</li> <li>▪ Densidade de referência</li> <li>▪ Densidade de referência alternativa</li> <li>▪ Vazão volumétrica corrigida</li> <li>▪ Vazão volumétrica corrigida óleo</li> <li>▪ Vazão volumétrica corrigida água</li> <li>▪ Flutuação de oscilação de damping 1</li> <li>▪ Flutuação de oscilação de damping 2</li> <li>▪ Flutuação frequência 1</li> <li>▪ Flutuação frequência 2</li> <li>▪ Vazão mássica Target</li> <li>▪ Vazão volumétrica Carrier</li> <li>▪ Vazão volumétrica target</li> <li>▪ Viscosidade dinâmica compensada temp.</li> <li>▪ Viscosidade cinemática compensada temp.</li> <li>▪ Temperatura</li> <li>▪ Vazão volumétrica</li> <li>▪ Vazão volumétrica óleo</li> <li>▪ Vazão volumétrica água</li> <li>▪ Water cut</li> </ul>			

Informação sobre diagnóstico		Ação de reparo	
Nº	Texto resumido		
438	Conjunto de dados diferente	1. Verifique o arquivo do conjunto de dados 2. Verifique a parametrização do dispositivo 3. Baixe a parametrização do novo dispositivo	
	<b>Status da variável de medição</b>		
	Quality		Good
	Quality substatus		Ok
	Coding (hex)		0x80 para 0x83
	Sinal de status		M
	Comportamento do diagnóstico		Warning
	<b>Variáveis de medição influenciadas</b>		
	<ul style="list-style-type: none"> <li>▪ Amplitude de oscilação 1</li> <li>▪ Amplitude de oscilação 2</li> <li>▪ Saída específica da aplicação</li> <li>▪ Saída específica da aplicação</li> <li>▪ Assimetria de sinal</li> <li>▪ Vazão mássica Carrier</li> <li>▪ Temperatura do tubo</li> <li>▪ Vazão volumétrica corrigida target</li> <li>▪ Vazão Volumétrica corrigida carrier</li> <li>▪ Índice de assimetria da bobina do sensor</li> <li>▪ Concentração</li> <li>▪ Valor medido</li> <li>▪ Damping de oscilação 1</li> <li>▪ Damping de oscilação 2</li> <li>▪ Densidade</li> <li>▪ Densidade do óleo</li> <li>▪ Densidade da água</li> <li>▪ Ponto de teste</li> <li>▪ Ponto de teste</li> <li>▪ Viscosidade Dinâmica</li> <li>▪ Sensor eletr de temperatura (ISEM)</li> <li>▪ Vazão GSV</li> <li>▪ Vazão GSV alternativa</li> <li>▪ Viscosidade Cinemática</li> <li>▪ Vazão mássica</li> <li>▪ Vazão mássica óleo</li> <li>▪ Vazão mássica agua</li> <li>▪ Índice de homogeneidade do meio</li> <li>▪ Índice de bolhas suspensas</li> <li>▪ HBSI</li> <li>▪ Vazão NSV</li> <li>▪ Vazão NSV Alternativa</li> <li>▪ Pressão externa</li> <li>▪ Corrente de excitação 1</li> <li>▪ Corrente de excitação 2</li> <li>▪ Frequência de oscilação 1</li> <li>▪ Frequência de oscilação 2</li> <li>▪ Valor cru de vazão mássica</li> <li>▪ Vazão volumetrica S&amp;W</li> <li>▪ Assimetria de sinal de torção</li> <li>▪ Densidade de referência</li> <li>▪ Densidade de referência alternativa</li> <li>▪ Vazão volumétrica corrigida</li> <li>▪ Vazão volumétrica corrigida óleo</li> <li>▪ Vazão volumétrica corrigida água</li> <li>▪ Flutuação de oscilação de damping 1</li> <li>▪ Flutuação de oscilação de damping 2</li> <li>▪ Flutuação frequência 1</li> <li>▪ Flutuação frequência 2</li> <li>▪ Vazão mássica Target</li> <li>▪ Vazão volumétrica Carrier</li> <li>▪ Vazão volumétrica target</li> <li>▪ Viscosidade dinâmica compensada temp.</li> <li>▪ Viscosidade cinemática compensada temp.</li> <li>▪ Temperatura</li> <li>▪ Vazão volumétrica</li> <li>▪ Vazão volumétrica óleo</li> <li>▪ Vazão volumétrica água</li> <li>▪ Water cut</li> </ul>		

Informação sobre diagnóstico		Ação de reparo	
Nº	Texto resumido		
441	Current output 1 para n saturated	1. Check current output settings 2. Check process	
	<b>Status da variável de medição</b>		
	Quality		Good
	Quality substatus		Ok
	Coding (hex)		0x80 para 0x83
	Sinal de status		S
	Comportamento do diagnóstico		Warning
	<b>Variáveis de medição influenciadas</b>		
-			

Informação sobre diagnóstico		Ação de reparo	
Nº	Texto resumido		
442	Frequency output 1 saturated	1. Check frequency output settings 2. Check process	
	<b>Status da variável de medição</b>		
	Quality		Good
	Quality substatus		Ok
	Coding (hex)		0x80 para 0x83
	Sinal de status		S
	Comportamento do diagnóstico		Warning
	<b>Variáveis de medição influenciadas</b>		
-			

Informação sobre diagnóstico		Ação de reparo	
Nº	Texto resumido		
443	Pulse output 1 saturated	1. Check pulse output settings 2. Check process	
	<b>Status da variável de medição [da fábrica] <sup>1)</sup></b>		
	Quality		Good
	Quality substatus		Ok
	Coding (hex)		0x80 para 0x83
	Sinal de status		S
	Comportamento do diagnóstico		Warning
	<b>Variáveis de medição influenciadas</b>		
-			

1) O comportamento de diagnóstico pode ser alterado. Isso altera o status geral da variável medida.

Informação sobre diagnóstico		Ação de reparo	
Nº	Texto resumido		
444	Current input 1 para n saturated	1. Check current input settings 2. Check connected device 3. Check process	
	<b>Status da variável de medição [da fábrica] <sup>1)</sup></b>		
	Quality		Good
	Quality substatus		Ok
	Coding (hex)		0x80 para 0x83
	Sinal de status		S
	Comportamento do diagnóstico		Warning
	<b>Variáveis de medição influenciadas</b>		
Valor medido			

1) O comportamento de diagnóstico pode ser alterado. Isso altera o status geral da variável medida.

Informação sobre diagnóstico		Ação de reparo	
Nº	Texto resumido		
453	Substituição de vazão ativa	Desativar override de vazão	
	<b>Status da variável de medição</b>		
	Quality	Good	
	Quality substatus	Ok	
	Coding (hex)	0x80 para 0x83	
	Sinal de status	C	
	Comportamento do diagnóstico	Warning	
	<b>Variáveis de medição influenciadas</b>		
	<ul style="list-style-type: none"> <li>▪ Amplitude de oscilação 1</li> <li>▪ Amplitude de oscilação 2</li> <li>▪ Saída específica da aplicação</li> <li>▪ Saída específica da aplicação</li> <li>▪ Assimetria de sinal</li> <li>▪ Vazão mássica Carrier</li> <li>▪ Temperatura do tubo</li> <li>▪ Vazão volumétrica corrigida target</li> <li>▪ Vazão Volumétrica corrigida carrier</li> <li>▪ Índice de assimetria da bobina do sensor</li> <li>▪ Concentração</li> <li>▪ Damping de oscilação 1</li> <li>▪ Damping de oscilação 2</li> <li>▪ Densidade</li> <li>▪ Densidade do óleo</li> <li>▪ Densidade da água</li> <li>▪ Ponto de teste</li> <li>▪ Ponto de teste</li> <li>▪ Viscosidade Dinâmica</li> <li>▪ Sensor eletr de temperatura (ISEM)</li> </ul>	<ul style="list-style-type: none"> <li>▪ Vazão GSV</li> <li>▪ Vazão GSV alternativa</li> <li>▪ Viscosidade Cinemática</li> <li>▪ Vazão mássica</li> <li>▪ Vazão mássica óleo</li> <li>▪ Vazão mássica água</li> <li>▪ Índice de homogeneidade do meio</li> <li>▪ Índice de bolhas suspensas</li> <li>▪ HBSI</li> <li>▪ Vazão NSV</li> <li>▪ Vazão NSV Alternativa</li> <li>▪ Pressão externa</li> <li>▪ Corrente de excitação 1</li> <li>▪ Corrente de excitação 2</li> <li>▪ Frequência de oscilação 1</li> <li>▪ Frequência de oscilação 2</li> <li>▪ Valor cru de vazão mássica</li> <li>▪ Vazão volumétrica S&amp;W</li> <li>▪ Assimetria de sinal de torção</li> <li>▪ Densidade de referência</li> </ul>	<ul style="list-style-type: none"> <li>▪ Densidade de referência alternativa</li> <li>▪ Vazão volumétrica corrigida</li> <li>▪ Vazão volumétrica corrigida óleo</li> <li>▪ Vazão volumétrica corrigida água</li> <li>▪ Flutuação de oscilação de damping 1</li> <li>▪ Flutuação de oscilação de damping 2</li> <li>▪ Flutuação frequência 1</li> <li>▪ Flutuação frequência 2</li> <li>▪ Vazão mássica Target</li> <li>▪ Vazão volumétrica Carrier</li> <li>▪ Vazão volumétrica target</li> <li>▪ Viscosidade dinâmica compensada temp.</li> <li>▪ Viscosidade cinemática compensada temp.</li> <li>▪ Temperatura</li> <li>▪ Vazão volumétrica</li> <li>▪ Vazão volumétrica óleo</li> <li>▪ Vazão volumétrica água</li> <li>▪ Water cut</li> </ul>

Informação sobre diagnóstico		Ação de reparo	
Nº	Texto resumido		
484	Simulação de modo de falha ativo	Desativar simulação	
	<b>Status da variável de medição</b>		
	Quality	Good	
	Quality substatus	Ok	
	Coding (hex)	0x80 para 0x83	
	Sinal de status	C	
	Comportamento do diagnóstico	Alarm	
	<b>Variáveis de medição influenciadas</b>		
	<ul style="list-style-type: none"> <li>▪ Amplitude de oscilação 1</li> <li>▪ Amplitude de oscilação 2</li> <li>▪ Saída específica da aplicação</li> <li>▪ Saída específica da aplicação</li> <li>▪ Assimetria de sinal</li> <li>▪ Vazão mássica Carrier</li> <li>▪ Temperatura do tubo</li> <li>▪ Vazão volumétrica corrigida target</li> <li>▪ Vazão Volumétrica corrigida carrier</li> <li>▪ Índice de assimetria da bobina do sensor</li> <li>▪ Concentração</li> <li>▪ Damping de oscilação 1</li> <li>▪ Damping de oscilação 2</li> <li>▪ Densidade</li> <li>▪ Densidade do óleo</li> <li>▪ Densidade da água</li> <li>▪ Ponto de teste</li> <li>▪ Ponto de teste</li> <li>▪ Viscosidade Dinâmica</li> <li>▪ Sensor eletr de temperatura (ISEM)</li> </ul>	<ul style="list-style-type: none"> <li>▪ Vazão GSV</li> <li>▪ Vazão GSV alternativa</li> <li>▪ Viscosidade Cinemática</li> <li>▪ Vazão mássica</li> <li>▪ Vazão mássica óleo</li> <li>▪ Vazão mássica agua</li> <li>▪ Índice de homogeneidade do meio</li> <li>▪ Índice de bolhas suspensas</li> <li>▪ HBSI</li> <li>▪ Vazão NSV</li> <li>▪ Vazão NSV Alternativa</li> <li>▪ Pressão externa</li> <li>▪ Corrente de excitação 1</li> <li>▪ Corrente de excitação 2</li> <li>▪ Frequência de oscilação 1</li> <li>▪ Frequência de oscilação 2</li> <li>▪ Valor cru de vazão mássica</li> <li>▪ Vazão volumétrica S&amp;W</li> <li>▪ Assimetria de sinal de torção</li> <li>▪ Densidade de referência</li> </ul>	<ul style="list-style-type: none"> <li>▪ Densidade de referência alternativa</li> <li>▪ Vazão volumétrica corrigida</li> <li>▪ Vazão volumétrica corrigida óleo</li> <li>▪ Vazão volumétrica corrigida água</li> <li>▪ Flutuação de oscilação de damping 1</li> <li>▪ Flutuação de oscilação de damping 2</li> <li>▪ Flutuação frequência 1</li> <li>▪ Flutuação frequência 2</li> <li>▪ Vazão mássica Target</li> <li>▪ Vazão volumétrica Carrier</li> <li>▪ Vazão volumétrica target</li> <li>▪ Viscosidade dinâmica compensada temp.</li> <li>▪ Viscosidade cinemática compensada temp.</li> <li>▪ Temperatura</li> <li>▪ Vazão volumétrica</li> <li>▪ Vazão volumétrica óleo</li> <li>▪ Vazão volumétrica água</li> <li>▪ Water cut</li> </ul>

Informação sobre diagnóstico		Ação de reparo	
Nº	Texto resumido		
485	Simulação de variável de processo ativa	Desativar simulação	
	<b>Status da variável de medição</b>		
	Quality		Good
	Quality substatus		Ok
	Coding (hex)		0x80 para 0x83
	Sinal de status		C
	Comportamento do diagnóstico		Warning
	<b>Variáveis de medição influenciadas</b>		
	<ul style="list-style-type: none"> <li>▪ Amplitude de oscilação 1</li> <li>▪ Amplitude de oscilação 2</li> <li>▪ Saída específica da aplicação</li> <li>▪ Saída específica da aplicação</li> <li>▪ Assimetria de sinal</li> <li>▪ Vazão mássica Carrier</li> <li>▪ Temperatura do tubo</li> <li>▪ Vazão volumétrica corrigida target</li> <li>▪ Vazão Volumétrica corrigida carrier</li> <li>▪ Índice de assimetria da bobina do sensor</li> <li>▪ Concentração</li> <li>▪ Damping de oscilação 1</li> <li>▪ Damping de oscilação 2</li> <li>▪ Densidade</li> <li>▪ Densidade do óleo</li> <li>▪ Densidade da água</li> <li>▪ Ponto de teste</li> <li>▪ Ponto de teste</li> <li>▪ Viscosidade Dinâmica</li> <li>▪ Sensor eletr de temperatura (ISEM)</li> <li>▪ Vazão GSV</li> <li>▪ Vazão GSV alternativa</li> <li>▪ Viscosidade Cinemática</li> <li>▪ Vazão mássica</li> <li>▪ Vazão mássica óleo</li> <li>▪ Vazão mássica agua</li> <li>▪ Índice de homogeneidade do meio</li> <li>▪ Índice de bolhas suspensas</li> <li>▪ HBSI</li> <li>▪ Vazão NSV</li> <li>▪ Vazão NSV Alternativa</li> <li>▪ Pressão externa</li> <li>▪ Corrente de excitação 1</li> <li>▪ Corrente de excitação 2</li> <li>▪ Frequência de oscilação 1</li> <li>▪ Frequência de oscilação 2</li> <li>▪ Valor cru de vazão mássica</li> <li>▪ Vazão volumetrica S&amp;W</li> <li>▪ Assimetria de sinal de torção</li> <li>▪ Densidade de referência</li> <li>▪ Densidade de referência alternativa</li> <li>▪ Vazão volumétrica corrigida</li> <li>▪ Vazão volumétrica corrigida óleo</li> <li>▪ Vazão volumétrica corrigida água</li> <li>▪ Flutuação de oscilação de damping 1</li> <li>▪ Flutuação de oscilação de damping 2</li> <li>▪ Flutuação frequência 1</li> <li>▪ Flutuação frequência 2</li> <li>▪ Vazão mássica Target</li> <li>▪ Vazão volumétrica Carrier</li> <li>▪ Vazão volumétrica target</li> <li>▪ Viscosidade dinâmica compensada temp.</li> <li>▪ Viscosidade cinemática compensada temp.</li> <li>▪ Temperatura</li> <li>▪ Vazão volumétrica</li> <li>▪ Vazão volumétrica óleo</li> <li>▪ Vazão volumétrica água</li> <li>▪ Water cut</li> </ul>		

Informação sobre diagnóstico		Ação de reparo	
Nº	Texto resumido		
486	Entrada de corrente 1 para n simulação ativa	Desativar simulação	
	<b>Status da variável de medição</b>		
	Quality		Good
	Quality substatus		Ok
	Coding (hex)		0x80 para 0x83
	Sinal de status		C
	Comportamento do diagnóstico		Warning
	<b>Variáveis de medição influenciadas</b>		
	Valor medido		

Informação sobre diagnóstico		Ação de reparo	
Nº	Texto resumido		
491	Simulação ativa na saída de corrente 1 para n	Desativar simulação	
	<b>Status da variável de medição</b>		
	Quality		Good
	Quality substatus		Ok
	Coding (hex)		0x80 para 0x83
	Sinal de status		C
	Comportamento do diagnóstico		Warning
	<b>Variáveis de medição influenciadas</b>		
-			

Informação sobre diagnóstico		Ação de reparo	
Nº	Texto resumido		
492	Saída de frequência 1 para n simulação ativa	Desativar simulação da saída de frequência	
	<b>Status da variável de medição</b>		
	Quality		Good
	Quality substatus		Ok
	Coding (hex)		0x80 para 0x83
	Sinal de status		C
	Comportamento do diagnóstico		Warning
	<b>Variáveis de medição influenciadas</b>		
-			

Informação sobre diagnóstico		Ação de reparo	
Nº	Texto resumido		
493	Saída de pulso simulação ativa	Desativar simulação da saída de pulso	
	<b>Status da variável de medição</b>		
	Quality		Good
	Quality substatus		Ok
	Coding (hex)		0x80 para 0x83
	Sinal de status		C
	Comportamento do diagnóstico		Warning
	<b>Variáveis de medição influenciadas</b>		
-			

Informação sobre diagnóstico		Ação de reparo	
N°	Texto resumido		
494	Saída chaveada 1 para n simulação ativa	Desativar simulação da saída de chave	
	<b>Status da variável de medição</b>		
	Quality		Good
	Quality substatus		Ok
	Coding (hex)		0x80 para 0x83
	Sinal de status		C
	Comportamento do diagnóstico		Warning
	<b>Variáveis de medição influenciadas</b>		
-			

Informação sobre diagnóstico		Ação de reparo	
N°	Texto resumido		
495	Simulação de evento de diagnóstico ativo	Desativar simulação	
	<b>Status da variável de medição</b>		
	Quality		Good
	Quality substatus		Ok
	Coding (hex)		0x80 para 0x83
	Sinal de status		C
	Comportamento do diagnóstico		Warning
	<b>Variáveis de medição influenciadas</b>		
-			

Informação sobre diagnóstico		Ação de reparo	
N°	Texto resumido		
496	Saída de estado 1 para n simulação ativa	Desactivar simulação de entrada de estado	
	<b>Status da variável de medição</b>		
	Quality		Good
	Quality substatus		Ok
	Coding (hex)		0x80 para 0x83
	Sinal de status		C
	Comportamento do diagnóstico		Warning
	<b>Variáveis de medição influenciadas</b>		
-			

Informação sobre diagnóstico		Ação de reparo	
Nº	Texto resumido		
520	Config hardware I/O 1 para n invalida	1. Checar configuração de hardware I/O 2. Substituir módulo I/O errado 3. Plugar o módulo de saída de pulso dobrado no slot correct	
	<b>Status da variável de medição</b>		
	Quality		Good
	Quality substatus		Ok
	Coding (hex)		0x80 para 0x83
	Sinal de status		F
	Comportamento do diagnóstico		Alarm
	<b>Variáveis de medição influenciadas</b>		
-			

Informação sobre diagnóstico		Ação de reparo	
Nº	Texto resumido		
528	Cálculo de concentração não é possível	Fora da faixa válida do algoritmo de cálculo selecionado 1. Verificar config de concentração 2. Verificar valores medidos, ex: densidade ou temp.	
	<b>Status da variável de medição</b>		
	Quality		Good
	Quality substatus		Ok
	Coding (hex)		0x80 para 0x83
	Sinal de status		S
	Comportamento do diagnóstico		Alarm
	<b>Variáveis de medição influenciadas</b>		
<ul style="list-style-type: none"> <li>▪ Vazão mássica Carrier</li> <li>▪ Vazão volumetrica corrigida target</li> <li>▪ Vazão Volumétrica corrigida carrier</li> <li>▪ Concentração</li> <li>▪ Densidade</li> <li>▪ Vazão mássica</li> <li>▪ Vazão mássica Target</li> <li>▪ Vazão volumétrica Carrier</li> <li>▪ Vazão volumétrica target</li> <li>▪ Vazão volumétrica</li> </ul>			

Informação sobre diagnóstico		Ação de reparo	
Nº	Texto resumido		
529	Cálculo de concentração impreciso	Fora da faixa válida do algoritmo de cálculo selecionado 1. Verificar config de concentração 2. Verificar valores medidos, ex: densidade ou temp.	
	<b>Status da variável de medição</b>		
	Quality		Good
	Quality substatus		Ok
	Coding (hex)		0x80 para 0x83
	Sinal de status		S
	Comportamento do diagnóstico		Warning
	<b>Variáveis de medição influenciadas</b>		
<ul style="list-style-type: none"> <li>▪ Vazão mássica Carrier</li> <li>▪ Vazão volumetrica corrigida target</li> <li>▪ Vazão Volumétrica corrigida carrier</li> <li>▪ Concentração</li> <li>▪ Densidade</li> <li>▪ Vazão mássica</li> <li>▪ Vazão mássica Target</li> <li>▪ Vazão volumétrica Carrier</li> <li>▪ Vazão volumétrica target</li> <li>▪ Vazão volumétrica</li> </ul>			

Informação sobre diagnóstico		Ação de reparo	
N°	Texto resumido		
537	Configuração	1. Checar o endereço IP na rede 2. Trocar o endereço IP	
	<b>Status da variável de medição</b>		
	Quality		Good
	Quality substatus		Ok
	Coding (hex)		0x80 para 0x83
	Sinal de status		F
	Comportamento do diagnóstico		Warning
	<b>Variáveis de medição influenciadas</b>		
-			

Informação sobre diagnóstico		Ação de reparo	
N°	Texto resumido		
594	Saída de relé 1 para n simulação ativa	Desativar simulação da saída de chave	
	<b>Status da variável de medição</b>		
	Quality		Good
	Quality substatus		Ok
	Coding (hex)		0x80 para 0x83
	Sinal de status		C
	Comportamento do diagnóstico		Warning
	<b>Variáveis de medição influenciadas</b>		
-			

### 12.7.4 Diagnóstico do processo

Informação sobre diagnóstico		Ação de reparo	
N°	Texto resumido		
803	Loop de corrente 1 defeituoso	1. Verificar fiação 2. Alterar módulo de E/S	
	<b>Status da variável de medição</b>		
	Quality		Good
	Quality substatus		Ok
	Coding (hex)		0x80 para 0x83
	Sinal de status		F
	Comportamento do diagnóstico		Alarm
	<b>Variáveis de medição influenciadas</b>		
-			

Informação sobre diagnóstico		Ação de reparo	
Nº	Texto resumido		
830	Temperatura ambiente demasiado Alta	Reduzir temp. ambiente ao redor do invólucro do sensor	
	<b>Status da variável de medição [da fábrica] <sup>1)</sup></b>		
	Quality Good		
	Quality substatus Ok		
	Coding (hex) 0x80 para 0x83		
	Sinal de status S		
	Comportamento do diagnóstico Warning		
	<b>Variáveis de medição influenciadas</b>		
	<ul style="list-style-type: none"> <li>▪ Amplitude de oscilação 1</li> <li>▪ Amplitude de oscilação 2</li> <li>▪ Saída específica da aplicação</li> <li>▪ Saída específica da aplicação</li> <li>▪ Assimetria de sinal</li> <li>▪ Vazão mássica Carrier</li> <li>▪ Temperatura do tubo</li> <li>▪ Vazão volumétrica corrigida target</li> <li>▪ Vazão Volumétrica corrigida carrier</li> <li>▪ Índice de assimetria da bobina do sensor</li> <li>▪ Concentração</li> <li>▪ Damping de oscilação 1</li> <li>▪ Damping de oscilação 2</li> <li>▪ Densidade</li> <li>▪ Densidade do óleo</li> <li>▪ Densidade da água</li> <li>▪ Ponto de teste</li> <li>▪ Ponto de teste</li> <li>▪ Viscosidade Dinâmica</li> <li>▪ Sensor eletr de temperatura (ISEM)</li> </ul>	<ul style="list-style-type: none"> <li>▪ Vazão GSV</li> <li>▪ Vazão GSV alternativa</li> <li>▪ Viscosidade Cinemática</li> <li>▪ Vazão mássica</li> <li>▪ Vazão mássica óleo</li> <li>▪ Vazão mássica agua</li> <li>▪ Índice de homogeneidade do meio</li> <li>▪ Índice de bolhas suspensas</li> <li>▪ HBSI</li> <li>▪ Vazão NSV</li> <li>▪ Vazão NSV Alternativa</li> <li>▪ Pressão externa</li> <li>▪ Corrente de excitação 1</li> <li>▪ Corrente de excitação 2</li> <li>▪ Frequência de oscilação 1</li> <li>▪ Frequência de oscilação 2</li> <li>▪ Valor cru de vazão mássica</li> <li>▪ Vazão volumétrica S&amp;W</li> <li>▪ Assimetria de sinal de torção</li> <li>▪ Densidade de referência</li> </ul>	<ul style="list-style-type: none"> <li>▪ Densidade de referência alternativa</li> <li>▪ Vazão volumétrica corrigida</li> <li>▪ Vazão volumétrica corrigida óleo</li> <li>▪ Vazão volumétrica corrigida água</li> <li>▪ Flutuação de oscilação de damping 1</li> <li>▪ Flutuação de oscilação de damping 2</li> <li>▪ Flutuação frequência 1</li> <li>▪ Flutuação frequência 2</li> <li>▪ Vazão mássica Target</li> <li>▪ Vazão volumétrica Carrier</li> <li>▪ Vazão volumétrica target</li> <li>▪ Viscosidade dinâmica compensada temp.</li> <li>▪ Viscosidade cinemática compensada temp.</li> <li>▪ Temperatura</li> <li>▪ Vazão volumétrica</li> <li>▪ Vazão volumétrica óleo</li> <li>▪ Vazão volumétrica água</li> <li>▪ Water cut</li> </ul>

1) O comportamento de diagnóstico pode ser alterado. Isso altera o status geral da variável medida.

Informação sobre diagnóstico		Ação de reparo	
Nº	Texto resumido		
831	Temperatura Ambiente demasiado Baixa	Aumentar temp. ambiente ao redor do invólucro do sensor	
	<b>Status da variável de medição [da fábrica] <sup>1)</sup></b>		
	Quality		Good
	Quality substatus		Ok
	Coding (hex)		0x80 para 0x83
	Sinal de status		S
	Comportamento do diagnóstico		Warning
<b>Variáveis de medição influenciadas</b>			
<ul style="list-style-type: none"> <li>▪ Amplitude de oscilação 1</li> <li>▪ Amplitude de oscilação 2</li> <li>▪ Saída específica da aplicação</li> <li>▪ Saída específica da aplicação</li> <li>▪ Assimetria de sinal</li> <li>▪ Vazão mássica Carrier</li> <li>▪ Temperatura do tubo</li> <li>▪ Vazão volumétrica corrigida target</li> <li>▪ Vazão Volumétrica corrigida carrier</li> <li>▪ Índice de assimetria da bobina do sensor</li> <li>▪ Concentração</li> <li>▪ Damping de oscilação 1</li> <li>▪ Damping de oscilação 2</li> <li>▪ Densidade</li> <li>▪ Densidade do óleo</li> <li>▪ Densidade da água</li> <li>▪ Ponto de teste</li> <li>▪ Ponto de teste</li> <li>▪ Viscosidade Dinâmica</li> <li>▪ Sensor eletr de temperatura (ISEM)</li> <li>▪ Vazão GSV</li> <li>▪ Vazão GSV alternativa</li> <li>▪ Viscosidade Cinemática</li> <li>▪ Vazão mássica</li> <li>▪ Vazão mássica óleo</li> <li>▪ Vazão mássica água</li> <li>▪ Índice de homogeneidade do meio</li> <li>▪ Índice de bolhas suspensas</li> <li>▪ HBSI</li> <li>▪ Vazão NSV</li> <li>▪ Vazão NSV Alternativa</li> <li>▪ Pressão externa</li> <li>▪ Corrente de excitação 1</li> <li>▪ Corrente de excitação 2</li> <li>▪ Frequência de oscilação 1</li> <li>▪ Frequência de oscilação 2</li> <li>▪ Valor cru de vazão mássica</li> <li>▪ Vazão volumétrica S&amp;W</li> <li>▪ Assimetria de sinal de torção</li> <li>▪ Densidade de referência</li> <li>▪ Densidade de referência alternativa</li> <li>▪ Vazão volumétrica corrigida</li> <li>▪ Vazão volumétrica corrigida óleo</li> <li>▪ Vazão volumétrica corrigida água</li> <li>▪ Flutuação de oscilação de damping 1</li> <li>▪ Flutuação de oscilação de damping 2</li> <li>▪ Flutuação frequência 1</li> <li>▪ Flutuação frequência 2</li> <li>▪ Vazão mássica Target</li> <li>▪ Vazão volumétrica Carrier</li> <li>▪ Vazão volumétrica target</li> <li>▪ Viscosidade dinâmica compensada temp.</li> <li>▪ Viscosidade cinemática compensada temp.</li> <li>▪ Temperatura</li> <li>▪ Vazão volumétrica</li> <li>▪ Vazão volumétrica óleo</li> <li>▪ Vazão volumétrica água</li> <li>▪ Water cut</li> </ul>			

1) O comportamento de diagnóstico pode ser alterado. Isso altera o status geral da variável medida.

Informação sobre diagnóstico		Ação de reparo	
Nº	Texto resumido		
832	Temperatura da eletrônica muito alta	Reduzir temperatura ambiente	
	<b>Status da variável de medição [da fábrica] <sup>1)</sup></b>		
	Quality	Good	
	Quality substatus	Ok	
	Coding (hex)	0x80 para 0x83	
	Sinal de status	S	
	Comportamento do diagnóstico	Warning	
	<b>Variáveis de medição influenciadas</b>		
	<ul style="list-style-type: none"> <li>▪ Amplitude de oscilação 1</li> <li>▪ Amplitude de oscilação 2</li> <li>▪ Saída específica da aplicação</li> <li>▪ Saída específica da aplicação</li> <li>▪ Assimetria de sinal</li> <li>▪ Vazão mássica Carrier</li> <li>▪ Temperatura do tubo</li> <li>▪ Vazão volumétrica corrigida target</li> <li>▪ Vazão Volumétrica corrigida carrier</li> <li>▪ Índice de assimetria da bobina do sensor</li> <li>▪ Concentração</li> <li>▪ Valor medido</li> <li>▪ Damping de oscilação 1</li> <li>▪ Damping de oscilação 2</li> <li>▪ Densidade</li> <li>▪ Densidade do óleo</li> <li>▪ Densidade da água</li> <li>▪ Ponto de teste</li> <li>▪ Ponto de teste</li> <li>▪ Viscosidade Dinâmica</li> </ul>	<ul style="list-style-type: none"> <li>▪ Sensor eletr de temperatura (ISEM)</li> <li>▪ Vazão GSV</li> <li>▪ Vazão GSV alternativa</li> <li>▪ Viscosidade Cinemática</li> <li>▪ Vazão mássica</li> <li>▪ Vazão mássica óleo</li> <li>▪ Vazão mássica água</li> <li>▪ Índice de homogeneidade do meio</li> <li>▪ Índice de bolhas suspensas</li> <li>▪ HBSI</li> <li>▪ Vazão NSV</li> <li>▪ Vazão NSV Alternativa</li> <li>▪ Pressão externa</li> <li>▪ Corrente de excitação 1</li> <li>▪ Corrente de excitação 2</li> <li>▪ Frequência de oscilação 1</li> <li>▪ Frequência de oscilação 2</li> <li>▪ Valor cru de vazão mássica</li> <li>▪ Vazão volumétrica S&amp;W</li> <li>▪ Assimetria de sinal de torção</li> </ul>	<ul style="list-style-type: none"> <li>▪ Densidade de referência</li> <li>▪ Densidade de referência alternativa</li> <li>▪ Vazão volumétrica corrigida</li> <li>▪ Vazão volumétrica corrigida óleo</li> <li>▪ Vazão volumétrica corrigida água</li> <li>▪ Flutuação de oscilação de damping 1</li> <li>▪ Flutuação de oscilação de damping 2</li> <li>▪ Flutuação frequência 1</li> <li>▪ Flutuação frequência 2</li> <li>▪ Vazão mássica Target</li> <li>▪ Vazão volumétrica Carrier</li> <li>▪ Vazão volumétrica target</li> <li>▪ Viscosidade dinâmica compensada temp.</li> <li>▪ Viscosidade cinemática compensada temp.</li> <li>▪ Temperatura</li> <li>▪ Vazão volumétrica</li> <li>▪ Vazão volumétrica óleo</li> <li>▪ Vazão volumétrica água</li> <li>▪ Water cut</li> </ul>

1) O comportamento de diagnóstico pode ser alterado. Isso altera o status geral da variável medida.

Informação sobre diagnóstico		Ação de reparo	
Nº	Texto resumido		
833	Temperatura da eletrônica muito baixa	Aumentar temperatura ambiente	
	<b>Status da variável de medição [da fábrica] <sup>1)</sup></b>		
	Quality		Good
	Quality substatus		Ok
	Coding (hex)		0x80 para 0x83
	Sinal de status		S
	Comportamento do diagnóstico		Warning
<b>Variáveis de medição influenciadas</b>			
<ul style="list-style-type: none"> <li>▪ Amplitude de oscilação 1</li> <li>▪ Amplitude de oscilação 2</li> <li>▪ Saída específica da aplicação</li> <li>▪ Saída específica da aplicação</li> <li>▪ Assimetria de sinal</li> <li>▪ Vazão mássica Carrier</li> <li>▪ Temperatura do tubo</li> <li>▪ Vazão volumétrica corrigida target</li> <li>▪ Vazão Volumétrica corrigida carrier</li> <li>▪ Índice de assimetria da bobina do sensor</li> <li>▪ Concentração</li> <li>▪ Valor medido</li> <li>▪ Damping de oscilação 1</li> <li>▪ Damping de oscilação 2</li> <li>▪ Densidade</li> <li>▪ Densidade do óleo</li> <li>▪ Densidade da água</li> <li>▪ Ponto de teste</li> <li>▪ Ponto de teste</li> <li>▪ Viscosidade Dinâmica</li> <li>▪ Sensor eletr de temperatura (ISEM)</li> <li>▪ Vazão GSV</li> <li>▪ Vazão GSV alternativa</li> <li>▪ Viscosidade Cinemática</li> <li>▪ Vazão mássica</li> <li>▪ Vazão mássica óleo</li> <li>▪ Vazão mássica água</li> <li>▪ Índice de homogeneidade do meio</li> <li>▪ Índice de bolhas suspensas</li> <li>▪ HBSI</li> <li>▪ Vazão NSV</li> <li>▪ Vazão NSV Alternativa</li> <li>▪ Pressão externa</li> <li>▪ Corrente de excitação 1</li> <li>▪ Corrente de excitação 2</li> <li>▪ Frequência de oscilação 1</li> <li>▪ Frequência de oscilação 2</li> <li>▪ Valor cru de vazão mássica</li> <li>▪ Vazão volumétrica S&amp;W</li> <li>▪ Assimetria de sinal de torção</li> <li>▪ Densidade de referência</li> <li>▪ Densidade de referência alternativa</li> <li>▪ Vazão volumétrica corrigida</li> <li>▪ Vazão volumétrica corrigida óleo</li> <li>▪ Vazão volumétrica corrigida água</li> <li>▪ Flutuação de oscilação de damping 1</li> <li>▪ Flutuação de oscilação de damping 2</li> <li>▪ Flutuação frequência 1</li> <li>▪ Flutuação frequência 2</li> <li>▪ Vazão mássica Target</li> <li>▪ Vazão volumétrica Carrier</li> <li>▪ Vazão volumétrica target</li> <li>▪ Viscosidade dinâmica compensada temp.</li> <li>▪ Viscosidade cinemática compensada temp.</li> <li>▪ Temperatura</li> <li>▪ Vazão volumétrica</li> <li>▪ Vazão volumétrica óleo</li> <li>▪ Vazão volumétrica água</li> <li>▪ Water cut</li> </ul>			

1) O comportamento de diagnóstico pode ser alterado. Isso altera o status geral da variável medida.

Informação sobre diagnóstico		Ação de reparo	
Nº	Texto resumido		
834	Temperatura de processo Alta	Reduzir temperatura do processo	
	<b>Status da variável de medição [da fábrica] <sup>1)</sup></b>		
	Quality	Good	
	Quality substatus	Ok	
	Coding (hex)	0x80 para 0x83	
	Sinal de status	S	
	Comportamento do diagnóstico	Warning	
	<b>Variáveis de medição influenciadas</b>		
	<ul style="list-style-type: none"> <li>▪ Amplitude de oscilação 1</li> <li>▪ Amplitude de oscilação 2</li> <li>▪ Saída específica da aplicação</li> <li>▪ Saída específica da aplicação</li> <li>▪ Assimetria de sinal</li> <li>▪ Vazão mássica Carrier</li> <li>▪ Temperatura do tubo</li> <li>▪ Vazão volumétrica corrigida target</li> <li>▪ Vazão Volumétrica corrigida carrier</li> <li>▪ Índice de assimetria da bobina do sensor</li> <li>▪ Concentração</li> <li>▪ Damping de oscilação 1</li> <li>▪ Damping de oscilação 2</li> <li>▪ Densidade</li> <li>▪ Densidade do óleo</li> <li>▪ Densidade da água</li> <li>▪ Ponto de teste</li> <li>▪ Ponto de teste</li> <li>▪ Viscosidade Dinâmica</li> <li>▪ Sensor eletr de temperatura (ISEM)</li> </ul>	<ul style="list-style-type: none"> <li>▪ Vazão GSV</li> <li>▪ Vazão GSV alternativa</li> <li>▪ Viscosidade Cinemática</li> <li>▪ Vazão mássica</li> <li>▪ Vazão mássica óleo</li> <li>▪ Vazão mássica agua</li> <li>▪ Índice de homogeneidade do meio</li> <li>▪ Índice de bolhas suspensas</li> <li>▪ HBSI</li> <li>▪ Vazão NSV</li> <li>▪ Vazão NSV Alternativa</li> <li>▪ Pressão externa</li> <li>▪ Corrente de excitação 1</li> <li>▪ Corrente de excitação 2</li> <li>▪ Frequência de oscilação 1</li> <li>▪ Frequência de oscilação 2</li> <li>▪ Valor cru de vazão mássica</li> <li>▪ Vazão volumétrica S&amp;W</li> <li>▪ Assimetria de sinal de torção</li> <li>▪ Densidade de referência</li> </ul>	<ul style="list-style-type: none"> <li>▪ Densidade de referência alternativa</li> <li>▪ Vazão volumétrica corrigida</li> <li>▪ Vazão volumétrica corrigida óleo</li> <li>▪ Vazão volumétrica corrigida água</li> <li>▪ Flutuação de oscilação de damping 1</li> <li>▪ Flutuação de oscilação de damping 2</li> <li>▪ Flutuação frequência 1</li> <li>▪ Flutuação frequência 2</li> <li>▪ Vazão mássica Target</li> <li>▪ Vazão volumétrica Carrier</li> <li>▪ Vazão volumétrica target</li> <li>▪ Viscosidade dinâmica compensada temp.</li> <li>▪ Viscosidade cinemática compensada temp.</li> <li>▪ Temperatura</li> <li>▪ Vazão volumétrica</li> <li>▪ Vazão volumétrica óleo</li> <li>▪ Vazão volumétrica água</li> <li>▪ Water cut</li> </ul>

1) O comportamento de diagnóstico pode ser alterado. Isso altera o status geral da variável medida.

Informação sobre diagnóstico		Ação de reparo	
Nº	Texto resumido		
835	Temperatura de processo Baixa	Aumentar temperatura do processo	
	<b>Status da variável de medição [da fábrica] <sup>1)</sup></b>		
	Quality		Good
	Quality substatus		Ok
	Coding (hex)		0x80 para 0x83
	Sinal de status		S
	Comportamento do diagnóstico		Warning
<b>Variáveis de medição influenciadas</b>			
<ul style="list-style-type: none"> <li>▪ Amplitude de oscilação 1</li> <li>▪ Amplitude de oscilação 2</li> <li>▪ Saída específica da aplicação</li> <li>▪ Saída específica da aplicação</li> <li>▪ Assimetria de sinal</li> <li>▪ Vazão mássica Carrier</li> <li>▪ Temperatura do tubo</li> <li>▪ Vazão volumétrica corrigida target</li> <li>▪ Vazão Volumétrica corrigida carrier</li> <li>▪ Índice de assimetria da bobina do sensor</li> <li>▪ Concentração</li> <li>▪ Damping de oscilação 1</li> <li>▪ Damping de oscilação 2</li> <li>▪ Densidade</li> <li>▪ Densidade do óleo</li> <li>▪ Densidade da água</li> <li>▪ Ponto de teste</li> <li>▪ Ponto de teste</li> <li>▪ Viscosidade Dinâmica</li> <li>▪ Sensor eletr de temperatura (ISEM)</li> <li>▪ Vazão GSV</li> <li>▪ Vazão GSV alternativa</li> <li>▪ Viscosidade Cinemática</li> <li>▪ Vazão mássica</li> <li>▪ Vazão mássica óleo</li> <li>▪ Vazão mássica água</li> <li>▪ Índice de homogeneidade do meio</li> <li>▪ Índice de bolhas suspensas</li> <li>▪ HBSI</li> <li>▪ Vazão NSV</li> <li>▪ Vazão NSV Alternativa</li> <li>▪ Pressão externa</li> <li>▪ Corrente de excitação 1</li> <li>▪ Corrente de excitação 2</li> <li>▪ Frequência de oscilação 1</li> <li>▪ Frequência de oscilação 2</li> <li>▪ Valor cru de vazão mássica</li> <li>▪ Vazão volumétrica S&amp;W</li> <li>▪ Assimetria de sinal de torção</li> <li>▪ Densidade de referência</li> <li>▪ Densidade de referência alternativa</li> <li>▪ Vazão volumétrica corrigida</li> <li>▪ Vazão volumétrica corrigida óleo</li> <li>▪ Vazão volumétrica corrigida água</li> <li>▪ Flutuação de oscilação de damping 1</li> <li>▪ Flutuação de oscilação de damping 2</li> <li>▪ Flutuação frequência 1</li> <li>▪ Flutuação frequência 2</li> <li>▪ Vazão mássica Target</li> <li>▪ Vazão volumétrica Carrier</li> <li>▪ Vazão volumétrica target</li> <li>▪ Viscosidade dinâmica compensada temp.</li> <li>▪ Viscosidade cinemática compensada temp.</li> <li>▪ Temperatura</li> <li>▪ Vazão volumétrica</li> <li>▪ Vazão volumétrica óleo</li> <li>▪ Vazão volumétrica água</li> <li>▪ Water cut</li> </ul>			

1) O comportamento de diagnóstico pode ser alterado. Isso altera o status geral da variável medida.

Informação sobre diagnóstico		Ação de reparo	
Nº	Texto resumido		
842	Valor do processo abaixo do limite	1. Diminuir o valor do processo 2. Verifique o aplicativo 3. Verifique o sensor	
	<b>Status da variável de medição [da fábrica] <sup>1)</sup></b>		
	Quality Good		
	Quality substatus Ok		
	Coding (hex) 0x80 para 0x83		
	Sinal de status S		
	Comportamento do diagnóstico Warning		
	<b>Variáveis de medição influenciadas</b>		
	<ul style="list-style-type: none"> <li>▪ Amplitude de oscilação 1</li> <li>▪ Amplitude de oscilação 2</li> <li>▪ Saída específica da aplicação</li> <li>▪ Saída específica da aplicação</li> <li>▪ Assimetria de sinal</li> <li>▪ Vazão mássica Carrier</li> <li>▪ Temperatura do tubo</li> <li>▪ Vazão volumétrica corrigida target</li> <li>▪ Vazão Volumétrica corrigida carrier</li> <li>▪ Índice de assimetria da bobina do sensor</li> <li>▪ Concentração</li> <li>▪ Damping de oscilação 1</li> <li>▪ Damping de oscilação 2</li> <li>▪ Densidade</li> <li>▪ Densidade do óleo</li> <li>▪ Densidade da água</li> <li>▪ Ponto de teste</li> <li>▪ Ponto de teste</li> <li>▪ Viscosidade Dinâmica</li> <li>▪ Sensor eletr de temperatura (ISEM)</li> </ul>	<ul style="list-style-type: none"> <li>▪ Vazão GSV</li> <li>▪ Vazão GSV alternativa</li> <li>▪ Viscosidade Cinemática</li> <li>▪ Vazão mássica</li> <li>▪ Vazão mássica óleo</li> <li>▪ Vazão mássica agua</li> <li>▪ Índice de homogeneidade do meio</li> <li>▪ Índice de bolhas suspensas</li> <li>▪ HBSI</li> <li>▪ Vazão NSV</li> <li>▪ Vazão NSV Alternativa</li> <li>▪ Pressão externa</li> <li>▪ Corrente de excitação 1</li> <li>▪ Corrente de excitação 2</li> <li>▪ Frequência de oscilação 1</li> <li>▪ Frequência de oscilação 2</li> <li>▪ Valor cru de vazão mássica</li> <li>▪ Vazão volumétrica S&amp;W</li> <li>▪ Assimetria de sinal de torção</li> <li>▪ Densidade de referência</li> </ul>	<ul style="list-style-type: none"> <li>▪ Densidade de referência alternativa</li> <li>▪ Vazão volumétrica corrigida</li> <li>▪ Vazão volumétrica corrigida óleo</li> <li>▪ Vazão volumétrica corrigida água</li> <li>▪ Flutuação de oscilação de damping 1</li> <li>▪ Flutuação de oscilação de damping 2</li> <li>▪ Flutuação frequência 1</li> <li>▪ Flutuação frequência 2</li> <li>▪ Vazão mássica Target</li> <li>▪ Vazão volumétrica Carrier</li> <li>▪ Vazão volumétrica target</li> <li>▪ Viscosidade dinâmica compensada temp.</li> <li>▪ Viscosidade cinemática compensada temp.</li> <li>▪ Temperatura</li> <li>▪ Vazão volumétrica</li> <li>▪ Vazão volumétrica óleo</li> <li>▪ Vazão volumétrica água</li> <li>▪ Water cut</li> </ul>

1) O comportamento de diagnóstico pode ser alterado. Isso altera o status geral da variável medida.

Informação sobre diagnóstico		Ação de reparo	
Nº	Texto resumido		
862	Tubo parcialmente cheio	1. Verificar gases no processo 2. Ajustar limites de detecção	
	<b>Status da variável de medição [da fábrica] <sup>1)</sup></b>		
	Quality		Good
	Quality substatus		Ok
	Coding (hex)		0x80 para 0x83
	Sinal de status		S
	Comportamento do diagnóstico		Warning
	<b>Variáveis de medição influenciadas</b>		
<ul style="list-style-type: none"> <li>▪ Saída específica da aplicação</li> <li>▪ Saída específica da aplicação</li> <li>▪ Vazão mássica Carrier</li> <li>▪ Vazão volumetrica corrigida target</li> <li>▪ Vazão Volumétrica corrigida carrier</li> <li>▪ Concentração</li> <li>▪ Densidade</li> <li>▪ Densidade do óleo</li> <li>▪ Densidade da água</li> <li>▪ Viscosidade Dinâmica</li> <li>▪ Sensor eletr de temperatura (ISEM)</li> <li>▪ Vazão GSV</li> <li>▪ Vazão GSV alternativa</li> <li>▪ Viscosidade Cinemática</li> <li>▪ Vazão mássica</li> <li>▪ Vazão mássica óleo</li> <li>▪ Vazão mássica agua</li> <li>▪ Índice de homogeneidade do meio</li> <li>▪ Índice de bolhas suspensas</li> <li>▪ HBSI</li> <li>▪ Vazão NSV</li> <li>▪ Vazão NSV Alternativa</li> <li>▪ Pressão externa</li> <li>▪ Vazão volumetrica S&amp;W</li> <li>▪ Densidade de referência</li> <li>▪ Densidade de referência alternativa</li> <li>▪ Vazão volumétrica corrigida</li> <li>▪ Vazão volumétrica corrigida óleo</li> <li>▪ Vazão volumétrica corrigida água</li> <li>▪ Vazão mássica Target</li> <li>▪ Vazão volumétrica Carrier</li> <li>▪ Vazão volumétrica target</li> <li>▪ Viscosidade dinâmica compensada temp.</li> <li>▪ Viscosidade cinemática compensada temp.</li> <li>▪ Temperatura</li> <li>▪ Vazão volumétrica</li> <li>▪ Vazão volumétrica óleo</li> <li>▪ Vazão volumétrica água</li> <li>▪ Water cut</li> </ul>			

1) O comportamento de diagnóstico pode ser alterado. Isso altera o status geral da variável medida.

Informação sobre diagnóstico		Ação de reparo	
Nº	Texto resumido		
882	Sinal de entrada com defeito	1. Verifique a parametrização do sinal de entrada 2. Verifique o dispositivo externo 3. Verifique as condições do processo	
	<b>Status da variável de medição</b>		
	Quality		Bad
	Quality substatus		Maintenance alarm
	Coding (hex)		0x24 para 0x27
	Sinal de status		F
	Comportamento do diagnóstico		Alarm
<b>Variáveis de medição influenciadas</b>			
<ul style="list-style-type: none"> <li>▪ Amplitude de oscilação 1</li> <li>▪ Amplitude de oscilação 2</li> <li>▪ Saída específica da aplicação</li> <li>▪ Saída específica da aplicação</li> <li>▪ Assimetria de sinal</li> <li>▪ Vazão mássica Carrier</li> <li>▪ Temperatura do tubo</li> <li>▪ Vazão volumétrica corrigida target</li> <li>▪ Vazão Volumétrica corrigida carrier</li> <li>▪ Índice de assimetria da bobina do sensor</li> <li>▪ Concentração</li> <li>▪ Valor medido</li> <li>▪ Damping de oscilação 1</li> <li>▪ Damping de oscilação 2</li> <li>▪ Densidade</li> <li>▪ Densidade do óleo</li> <li>▪ Densidade da água</li> <li>▪ Ponto de teste</li> <li>▪ Ponto de teste</li> <li>▪ Viscosidade Dinâmica</li> <li>▪ Sensor eletr de temperatura (ISEM)</li> <li>▪ Vazão GSV</li> <li>▪ Vazão GSV alternativa</li> <li>▪ Viscosidade Cinemática</li> <li>▪ Vazão mássica</li> <li>▪ Vazão mássica óleo</li> <li>▪ Vazão mássica água</li> <li>▪ Índice de homogeneidade do meio</li> <li>▪ Índice de bolhas suspensas</li> <li>▪ HBSI</li> <li>▪ Vazão NSV</li> <li>▪ Vazão NSV Alternativa</li> <li>▪ Pressão externa</li> <li>▪ Corrente de excitação 1</li> <li>▪ Corrente de excitação 2</li> <li>▪ Frequência de oscilação 1</li> <li>▪ Frequência de oscilação 2</li> <li>▪ Valor cru de vazão mássica</li> <li>▪ Vazão volumétrica S&amp;W</li> <li>▪ Assimetria de sinal de torção</li> <li>▪ Densidade de referência</li> <li>▪ Densidade de referência alternativa</li> <li>▪ Vazão volumétrica corrigida</li> <li>▪ Vazão volumétrica corrigida óleo</li> <li>▪ Vazão volumétrica corrigida água</li> <li>▪ Flutuação de oscilação de damping 1</li> <li>▪ Flutuação de oscilação de damping 2</li> <li>▪ Flutuação frequência 1</li> <li>▪ Flutuação frequência 2</li> <li>▪ Vazão mássica Target</li> <li>▪ Vazão volumétrica Carrier</li> <li>▪ Vazão volumétrica target</li> <li>▪ Viscosidade dinâmica compensada temp.</li> <li>▪ Viscosidade cinemática compensada temp.</li> <li>▪ Temperatura</li> <li>▪ Vazão volumétrica</li> <li>▪ Vazão volumétrica óleo</li> <li>▪ Vazão volumétrica água</li> <li>▪ Water cut</li> </ul>			

Informação sobre diagnóstico		Ação de reparo	
Nº	Texto resumido		
910	Tubos não oscilam	1. Se possível: Analisar conexão do cabo entre sensor e transmissor 2. Analisar ou trocar módulo eletrônico do sensor (ISEM) 3. Analisar sensor	
	<b>Status da variável de medição</b>		
	Quality		Good
	Quality substatus		Ok
	Coding (hex)		0x80 para 0x83
	Sinal de status		F
	Comportamento do diagnóstico		Alarm
<b>Variáveis de medição influenciadas</b>			
-			

Informação sobre diagnóstico		Ação de reparo	
Nº	Texto resumido		
912	Meio não homogêneo	1. Verificar cond. processo 2. Aumentar pressão do sistema	
	<b>Status da variável de medição [da fábrica] <sup>1)</sup></b>		
	Quality		Good
	Quality substatus		Ok
	Coding (hex)		0x80 para 0x83
	Sinal de status		S
	Comportamento do diagnóstico		Warning
<b>Variáveis de medição influenciadas</b>			
<ul style="list-style-type: none"> <li>▪ Amplitude de oscilação 1</li> <li>▪ Amplitude de oscilação 2</li> <li>▪ Saída específica da aplicação</li> <li>▪ Saída específica da aplicação</li> <li>▪ Assimetria de sinal</li> <li>▪ Vazão mássica Carrier</li> <li>▪ Temperatura do tubo</li> <li>▪ Vazão volumétrica corrigida target</li> <li>▪ Vazão Volumétrica corrigida carrier</li> <li>▪ Índice de assimetria da bobina do sensor</li> <li>▪ Concentração</li> <li>▪ Damping de oscilação 1</li> <li>▪ Damping de oscilação 2</li> <li>▪ Densidade</li> <li>▪ Densidade do óleo</li> <li>▪ Densidade da água</li> <li>▪ Ponto de teste</li> <li>▪ Ponto de teste</li> <li>▪ Viscosidade Dinâmica</li> <li>▪ Sensor eletr de temperatura (ISEM)</li> <li>▪ Vazão GSV</li> <li>▪ Vazão GSV alternativa</li> <li>▪ Viscosidade Cinemática</li> <li>▪ Vazão mássica</li> <li>▪ Vazão mássica óleo</li> <li>▪ Vazão mássica água</li> <li>▪ Índice de homogeneidade do meio</li> <li>▪ Índice de bolhas suspensas</li> <li>▪ HBSI</li> <li>▪ Vazão NSV</li> <li>▪ Vazão NSV Alternativa</li> <li>▪ Pressão externa</li> <li>▪ Corrente de excitação 1</li> <li>▪ Corrente de excitação 2</li> <li>▪ Frequência de oscilação 1</li> <li>▪ Frequência de oscilação 2</li> <li>▪ Valor cru de vazão mássica</li> <li>▪ Vazão volumétrica S&amp;W</li> <li>▪ Assimetria de sinal de torção</li> <li>▪ Densidade de referência</li> <li>▪ Densidade de referência alternativa</li> <li>▪ Vazão volumétrica corrigida</li> <li>▪ Vazão volumétrica corrigida óleo</li> <li>▪ Vazão volumétrica corrigida água</li> <li>▪ Flutuação de oscilação de damping 1</li> <li>▪ Flutuação de oscilação de damping 2</li> <li>▪ Flutuação frequência 1</li> <li>▪ Flutuação frequência 2</li> <li>▪ Vazão mássica Target</li> <li>▪ Vazão volumétrica Carrier</li> <li>▪ Vazão volumétrica target</li> <li>▪ Viscosidade dinâmica compensada temp.</li> <li>▪ Viscosidade cinemática compensada temp.</li> <li>▪ Temperatura</li> <li>▪ Vazão volumétrica</li> <li>▪ Vazão volumétrica óleo</li> <li>▪ Vazão volumétrica água</li> <li>▪ Water cut</li> </ul>			

1) O comportamento de diagnóstico pode ser alterado. Isso altera o status geral da variável medida.

Informação sobre diagnóstico		Ação de reparo	
Nº	Texto resumido		
913	Meio não aplicável	1. Checar as condições de processo 2. Checar o módulo eletrônico do sensor	
	<b>Status da variável de medição [da fábrica] <sup>1)</sup></b>		
	Quality Good		
	Quality substatus Ok		
	Coding (hex) 0x80 para 0x83		
	Sinal de status S		
	Comportamento do diagnóstico Warning		
	<b>Variáveis de medição influenciadas</b>		
	<ul style="list-style-type: none"> <li>▪ Amplitude de oscilação 1</li> <li>▪ Amplitude de oscilação 2</li> <li>▪ Saída específica da aplicação</li> <li>▪ Saída específica da aplicação</li> <li>▪ Assimetria de sinal</li> <li>▪ Vazão mássica Carrier</li> <li>▪ Temperatura do tubo</li> <li>▪ Vazão volumétrica corrigida target</li> <li>▪ Vazão Volumétrica corrigida carrier</li> <li>▪ Índice de assimetria da bobina do sensor</li> <li>▪ Concentração</li> <li>▪ Damping de oscilação 1</li> <li>▪ Damping de oscilação 2</li> <li>▪ Densidade</li> <li>▪ Densidade do óleo</li> <li>▪ Densidade da água</li> <li>▪ Ponto de teste</li> <li>▪ Ponto de teste</li> <li>▪ Viscosidade Dinâmica</li> <li>▪ Sensor eletr de temperatura (ISEM)</li> </ul>	<ul style="list-style-type: none"> <li>▪ Vazão GSV</li> <li>▪ Vazão GSV alternativa</li> <li>▪ Viscosidade Cinemática</li> <li>▪ Vazão mássica</li> <li>▪ Vazão mássica óleo</li> <li>▪ Vazão mássica agua</li> <li>▪ Índice de homogeneidade do meio</li> <li>▪ Índice de bolhas suspensas</li> <li>▪ HBSI</li> <li>▪ Vazão NSV</li> <li>▪ Vazão NSV Alternativa</li> <li>▪ Pressão externa</li> <li>▪ Corrente de excitação 1</li> <li>▪ Corrente de excitação 2</li> <li>▪ Frequência de oscilação 1</li> <li>▪ Frequência de oscilação 2</li> <li>▪ Valor cru de vazão mássica</li> <li>▪ Vazão volumétrica S&amp;W</li> <li>▪ Assimetria de sinal de torção</li> <li>▪ Densidade de referência</li> </ul>	<ul style="list-style-type: none"> <li>▪ Densidade de referência alternativa</li> <li>▪ Vazão volumétrica corrigida</li> <li>▪ Vazão volumétrica corrigida óleo</li> <li>▪ Vazão volumétrica corrigida água</li> <li>▪ Flutuação de oscilação de damping 1</li> <li>▪ Flutuação de oscilação de damping 2</li> <li>▪ Flutuação frequência 1</li> <li>▪ Flutuação frequência 2</li> <li>▪ Vazão mássica Target</li> <li>▪ Vazão volumétrica Carrier</li> <li>▪ Vazão volumétrica target</li> <li>▪ Viscosidade dinâmica compensada temp.</li> <li>▪ Viscosidade cinemática compensada temp.</li> <li>▪ Temperatura</li> <li>▪ Vazão volumétrica</li> <li>▪ Vazão volumétrica óleo</li> <li>▪ Vazão volumétrica água</li> <li>▪ Water cut</li> </ul>

1) O comportamento de diagnóstico pode ser alterado. Isso altera o status geral da variável medida.

Informação sobre diagnóstico		Ação de reparo	
Nº	Texto resumido		
915	Viscosidade fora da especificação	1. Evite fluxo bifásico 2. Aumente pressão de processo 3. Verificar se viscosidade e densidade estão dentro do range 4. Analisar condições de proc.	
	<b>Status da variável de medição [da fábrica] <sup>1)</sup></b>		
	Quality		Good
	Quality substatus		Ok
	Coding (hex)		0x80 para 0x83
	Sinal de status		S
	Comportamento do diagnóstico		Warning
<b>Variáveis de medição influenciadas</b>			
<ul style="list-style-type: none"> <li>▪ Amplitude de oscilação 1</li> <li>▪ Amplitude de oscilação 2</li> <li>▪ Saída específica da aplicação</li> <li>▪ Saída específica da aplicação</li> <li>▪ Assimetria de sinal</li> <li>▪ Vazão mássica Carrier</li> <li>▪ Temperatura do tubo</li> <li>▪ Vazão volumétrica corrigida target</li> <li>▪ Vazão Volumétrica corrigida carrier</li> <li>▪ Índice de assimetria da bobina do sensor</li> <li>▪ Concentração</li> <li>▪ Valor medido</li> <li>▪ Damping de oscilação 1</li> <li>▪ Damping de oscilação 2</li> <li>▪ Densidade</li> <li>▪ Densidade do óleo</li> <li>▪ Densidade da água</li> <li>▪ Ponto de teste</li> <li>▪ Ponto de teste</li> <li>▪ Viscosidade Dinâmica</li> <li>▪ Sensor eletr de temperatura (ISEM)</li> <li>▪ Vazão GSV</li> <li>▪ Vazão GSV alternativa</li> <li>▪ Viscosidade Cinemática</li> <li>▪ Vazão mássica</li> <li>▪ Vazão mássica óleo</li> <li>▪ Vazão mássica agua</li> <li>▪ Índice de homogeneidade do meio</li> <li>▪ Índice de bolhas suspensas</li> <li>▪ HBSI</li> <li>▪ Vazão NSV</li> <li>▪ Vazão NSV Alternativa</li> <li>▪ Pressão externa</li> <li>▪ Corrente de excitação 1</li> <li>▪ Corrente de excitação 2</li> <li>▪ Frequência de oscilação 1</li> <li>▪ Frequência de oscilação 2</li> <li>▪ Valor cru de vazão mássica</li> <li>▪ Vazão volumetrica S&amp;W</li> <li>▪ Assimetria de sinal de torção</li> <li>▪ Densidade de referência</li> <li>▪ Densidade de referência alternativa</li> <li>▪ Vazão volumétrica corrigida</li> <li>▪ Vazão volumétrica corrigida óleo</li> <li>▪ Vazão volumétrica corrigida água</li> <li>▪ Flutuação de oscilação de damping 1</li> <li>▪ Flutuação de oscilação de damping 2</li> <li>▪ Flutuação frequência 1</li> <li>▪ Flutuação frequência 2</li> <li>▪ Vazão mássica Target</li> <li>▪ Vazão volumétrica Carrier</li> <li>▪ Vazão volumétrica target</li> <li>▪ Viscosidade dinâmica compensada temp.</li> <li>▪ Viscosidade cinemática compensada temp.</li> <li>▪ Temperatura</li> <li>▪ Vazão volumétrica</li> <li>▪ Vazão volumétrica óleo</li> <li>▪ Vazão volumétrica água</li> <li>▪ Water cut</li> </ul>			

1) O comportamento de diagnóstico pode ser alterado. Isso altera o status geral da variável medida.

Informação sobre diagnóstico		Ação de reparo	
Nº	Texto resumido		
941	Temp. API/ASTM fora da especificação	1. Verifique a temperatura de processo com o grupo de commodities selecionado API/ASME 2. Verifique os parâmetros relacionados API/ASME	
	<b>Status da variável de medição [da fábrica] <sup>1)</sup></b>		
	Quality		Good
	Quality substatus		Ok
	Coding (hex)		0x80 para 0x83
	Sinal de status		S
	Comportamento do diagnóstico		Warning
<b>Variáveis de medição influenciadas</b>			
<ul style="list-style-type: none"> <li>▪ Densidade do óleo</li> <li>▪ Densidade da água</li> <li>▪ Vazão GSV</li> <li>▪ Vazão GSV alternativa</li> <li>▪ Vazão mássica</li> <li>▪ Vazão mássica óleo</li> <li>▪ Vazão mássica agua</li> <li>▪ Vazão NSV</li> <li>▪ Vazão NSV Alternativa</li> <li>▪ Vazão volumetrica S&amp;W</li> <li>▪ Densidade de referência alternativa</li> <li>▪ Vazão volumétrica corrigida</li> <li>▪ Vazão volumétrica corrigida óleo</li> <li>▪ Vazão volumétrica corrigida água</li> <li>▪ Vazão volumétrica óleo</li> <li>▪ Vazão volumétrica água</li> <li>▪ Water cut</li> </ul>			

1) O comportamento de diagnóstico pode ser alterado. Isso altera o status geral da variável medida.

Informação sobre diagnóstico		Ação de reparo	
Nº	Texto resumido		
942	Densidade API/ASTM fora da especificação	1. Verificar densidade do processo com a seleção do grupo de commodities API/ASTM 2. Verificar parâmetros relacionados API/ASME	
	<b>Status da variável de medição [da fábrica] <sup>1)</sup></b>		
	Quality		Good
	Quality substatus		Ok
	Coding (hex)		0x80 para 0x83
	Sinal de status		S
	Comportamento do diagnóstico		Warning
<b>Variáveis de medição influenciadas</b>			
<ul style="list-style-type: none"> <li>▪ Densidade do óleo</li> <li>▪ Densidade da água</li> <li>▪ Vazão GSV</li> <li>▪ Vazão GSV alternativa</li> <li>▪ Vazão mássica</li> <li>▪ Vazão mássica óleo</li> <li>▪ Vazão mássica água</li> <li>▪ Vazão NSV</li> <li>▪ Vazão NSV Alternativa</li> <li>▪ Vazão volumétrica S&amp;W</li> <li>▪ Densidade de referência alternativa</li> <li>▪ Vazão volumétrica corrigida</li> <li>▪ Vazão volumétrica corrigida óleo</li> <li>▪ Vazão volumétrica corrigida água</li> <li>▪ Vazão volumétrica óleo</li> <li>▪ Vazão volumétrica água</li> <li>▪ Water cut</li> </ul>			

1) O comportamento de diagnóstico pode ser alterado. Isso altera o status geral da variável medida.

Informação sobre diagnóstico		Ação de reparo	
Nº	Texto resumido		
943	Pressão API fora de especificação	1. Checar pressão de processo com grupo de produtos API selecionados 2. Checar parâmetros relacionados a API	
	<b>Status da variável de medição [da fábrica] <sup>1)</sup></b>		
	Quality		Good
	Quality substatus		Ok
	Coding (hex)		0x80 para 0x83
	Sinal de status		S
	Comportamento do diagnóstico		Warning
<b>Variáveis de medição influenciadas</b>			
<ul style="list-style-type: none"> <li>▪ Densidade do óleo</li> <li>▪ Densidade da água</li> <li>▪ Vazão GSV</li> <li>▪ Vazão GSV alternativa</li> <li>▪ Vazão mássica</li> <li>▪ Vazão mássica óleo</li> <li>▪ Vazão mássica água</li> <li>▪ Vazão NSV</li> <li>▪ Vazão NSV Alternativa</li> <li>▪ Vazão volumétrica S&amp;W</li> <li>▪ Densidade de referência alternativa</li> <li>▪ Vazão volumétrica corrigida</li> <li>▪ Vazão volumétrica corrigida óleo</li> <li>▪ Vazão volumétrica corrigida água</li> <li>▪ Vazão volumétrica óleo</li> <li>▪ Vazão volumétrica água</li> <li>▪ Water cut</li> </ul>			

1) O comportamento de diagnóstico pode ser alterado. Isso altera o status geral da variável medida.

Informação sobre diagnóstico		Ação de reparo	
Nº	Texto resumido		
944	Monitoramento Falhou	Checar as condições de processo para o Heartbeat Monitoring	
	<b>Status da variável de medição [da fábrica] <sup>1)</sup></b>		
	Quality		Good
	Quality substatus		Ok
	Coding (hex)		0x80 para 0x83
	Sinal de status		S
	Comportamento do diagnóstico		Warning
<b>Variáveis de medição influenciadas</b>			
<ul style="list-style-type: none"> <li>▪ Amplitude de oscilação 1</li> <li>▪ Amplitude de oscilação 2</li> <li>▪ Assimetria de sinal</li> <li>▪ Temperatura do tubo</li> <li>▪ Índice de assimetria da bobina do sensor</li> <li>▪ Damping de oscilação 1</li> <li>▪ Damping de oscilação 2</li> <li>▪ Ponto de teste</li> <li>▪ Ponto de teste</li> <li>▪ Viscosidade Dinâmica</li> <li>▪ Viscosidade Cinemática</li> <li>▪ Índice de homogeneidade do meio</li> <li>▪ Índice de bolhas suspensas</li> <li>▪ HBSI</li> <li>▪ Corrente de excitação 1</li> <li>▪ Corrente de excitação 2</li> <li>▪ Frequência de oscilação 1</li> <li>▪ Frequência de oscilação 2</li> <li>▪ Valor cru de vazão mássica</li> <li>▪ Assimetria de sinal de torção</li> <li>▪ Flutuação de oscilação de damping 1</li> <li>▪ Flutuação de oscilação de damping 2</li> <li>▪ Flutuação frequência 1</li> <li>▪ Flutuação frequência 2</li> <li>▪ Viscosidade dinâmica compensada temp.</li> <li>▪ Viscosidade cinemática compensada temp.</li> </ul>			

1) O comportamento de diagnóstico pode ser alterado. Isso altera o status geral da variável medida.

Informação sobre diagnóstico		Ação de reparo	
Nº	Texto resumido		
948	Amortecimento de oscilação muito alto	Verificar condicoes processo	
	<b>Status da variável de medição [da fábrica] <sup>1)</sup></b>		
	Quality		Good
	Quality substatus		Ok
	Coding (hex)		0x80 para 0x83
	Sinal de status		S
	Comportamento do diagnóstico		Warning
<b>Variáveis de medição influenciadas</b>			
<ul style="list-style-type: none"> <li>▪ Amplitude de oscilação 1</li> <li>▪ Amplitude de oscilação 2</li> <li>▪ Saída específica da aplicação</li> <li>▪ Saída específica da aplicação</li> <li>▪ Assimetria de sinal</li> <li>▪ Vazão mássica Carrier</li> <li>▪ Temperatura do tubo</li> <li>▪ Vazão volumetrica corrigida target</li> <li>▪ Vazão Volumétrica corrigida carrier</li> <li>▪ Índice de assimetria da bobina do sensor</li> <li>▪ Concentração</li> <li>▪ Damping de oscilação 1</li> <li>▪ Damping de oscilação 2</li> <li>▪ Densidade</li> <li>▪ Densidade do óleo</li> <li>▪ Densidade da água</li> <li>▪ Ponto de teste</li> <li>▪ Ponto de teste</li> <li>▪ Viscosidade Dinâmica</li> <li>▪ Sensor eletr de temperatura (ISEM)</li> <li>▪ Vazão GSV</li> <li>▪ Vazão GSV alternativa</li> <li>▪ Viscosidade Cinemática</li> <li>▪ Vazão mássica</li> <li>▪ Vazão mássica óleo</li> <li>▪ Vazão mássica agua</li> <li>▪ Índice de homogeneidade do meio</li> <li>▪ Índice de bolhas suspensas</li> <li>▪ HBSI</li> <li>▪ Vazão NSV</li> <li>▪ Vazão NSV Alternativa</li> <li>▪ Pressão externa</li> <li>▪ Corrente de excitação 1</li> <li>▪ Corrente de excitação 2</li> <li>▪ Frequência de oscilação 1</li> <li>▪ Frequência de oscilação 2</li> <li>▪ Valor cru de vazão mássica</li> <li>▪ Vazão volumetrica S&amp;W</li> <li>▪ Assimetria de sinal de torção</li> <li>▪ Densidade de referência</li> <li>▪ Densidade de referência alternativa</li> <li>▪ Vazão volumétrica corrigida</li> <li>▪ Vazão volumétrica corrigida óleo</li> <li>▪ Vazão volumétrica corrigida água</li> <li>▪ Flutuação de oscilação de damping 1</li> <li>▪ Flutuação de oscilação de damping 2</li> <li>▪ Flutuação frequência 1</li> <li>▪ Flutuação frequência 2</li> <li>▪ Vazão mássica Target</li> <li>▪ Vazão volumétrica Carrier</li> <li>▪ Vazão volumétrica target</li> <li>▪ Viscosidade dinâmica compensada temp.</li> <li>▪ Viscosidade cinemática compensada temp.</li> <li>▪ Temperatura</li> <li>▪ Vazão volumétrica</li> <li>▪ Vazão volumétrica óleo</li> <li>▪ Vazão volumétrica água</li> <li>▪ Water cut</li> </ul>			





1) O comportamento de diagnóstico pode ser alterado. Isso altera o status geral da variável medida.

Informação sobre diagnóstico		Ação de reparo	
Nº	Texto resumido		
984	Risco de condensação	1. Diminuir a temperatura ambiente 2. Aumentar temperatura do meio	
	<b>Status da variável de medição [da fábrica] <sup>1)</sup></b>		
	Quality		Good
	Quality substatus		Ok
	Coding (hex)		0x80 para 0x83
	Sinal de status		S
	Comportamento do diagnóstico		Warning
<b>Variáveis de medição influenciadas</b>			
<ul style="list-style-type: none"> <li>▪ Amplitude de oscilação 1</li> <li>▪ Amplitude de oscilação 2</li> <li>▪ Saída específica da aplicação</li> <li>▪ Saída específica da aplicação</li> <li>▪ Assimetria de sinal</li> <li>▪ Vazão mássica Carrier</li> <li>▪ Temperatura do tubo</li> <li>▪ Vazão volumétrica corrigida target</li> <li>▪ Vazão Volumétrica corrigida carrier</li> <li>▪ Índice de assimetria da bobina do sensor</li> <li>▪ Concentração</li> <li>▪ Valor medido</li> <li>▪ Damping de oscilação 1</li> <li>▪ Damping de oscilação 2</li> <li>▪ Densidade</li> <li>▪ Densidade do óleo</li> <li>▪ Densidade da água</li> <li>▪ Ponto de teste</li> <li>▪ Ponto de teste</li> <li>▪ Viscosidade Dinâmica</li> <li>▪ Sensor eletr de temperatura (ISEM)</li> <li>▪ Vazão GSV</li> <li>▪ Vazão GSV alternativa</li> <li>▪ Viscosidade Cinemática</li> <li>▪ Vazão mássica</li> <li>▪ Vazão mássica óleo</li> <li>▪ Vazão mássica água</li> <li>▪ Índice de homogeneidade do meio</li> <li>▪ Índice de bolhas suspensas</li> <li>▪ HBSI</li> <li>▪ Vazão NSV</li> <li>▪ Vazão NSV Alternativa</li> <li>▪ Pressão externa</li> <li>▪ Corrente de excitação 1</li> <li>▪ Corrente de excitação 2</li> <li>▪ Frequência de oscilação 1</li> <li>▪ Frequência de oscilação 2</li> <li>▪ Valor cru de vazão mássica</li> <li>▪ Vazão volumétrica S&amp;W</li> <li>▪ Assimetria de sinal de torção</li> <li>▪ Densidade de referência</li> <li>▪ Densidade de referência alternativa</li> <li>▪ Vazão volumétrica corrigida</li> <li>▪ Vazão volumétrica corrigida óleo</li> <li>▪ Vazão volumétrica corrigida água</li> <li>▪ Flutuação de oscilação de damping 1</li> <li>▪ Flutuação de oscilação de damping 2</li> <li>▪ Flutuação frequência 1</li> <li>▪ Flutuação frequência 2</li> <li>▪ Vazão mássica Target</li> <li>▪ Vazão volumétrica Carrier</li> <li>▪ Vazão volumétrica target</li> <li>▪ Viscosidade dinâmica compensada temp.</li> <li>▪ Viscosidade cinemática compensada temp.</li> <li>▪ Temperatura</li> <li>▪ Vazão volumétrica</li> <li>▪ Vazão volumétrica óleo</li> <li>▪ Vazão volumétrica água</li> <li>▪ Water cut</li> </ul>			

1) O comportamento de diagnóstico pode ser alterado. Isso altera o status geral da variável medida.

## 12.8 Eventos de diagnóstico pendentes



O menu **Diagnóstico** permite ao usuário visualizar o evento de diagnóstico atual e o evento de diagnóstico anterior separadamente.



-  Acesso à ação corretiva para um evento de diagnóstico:
  - Através do display local →  188
  - Através do navegador →  190
  - Através da ferramenta de operação "FieldCare" →  192
  - Através da ferramenta de operação "DeviceCare" →  192

-  Outros eventos de diagnóstico pendentes podem ser exibidos em submenu **Lista de diagnóstico** →  262.

### Navegação

Menu "Diagnóstico"

 <b>Diagnóstico</b>	
Diagnóstico atual	→  262
Diagnóstico anterior	→  262

Tempo de operação desde reinício	→  262
Tempo de operação	→  262

### Visão geral dos parâmetros com breve descrição

Parâmetro	Pré-requisitos	Descrição	Interface do usuário
Diagnóstico atual	Ocorreu um evento de diagnóstico.	Mostra o evento de diagnóstico atual juntamente com a informação de diagnóstico.  Caso duas ou mais mensagens ocorram ao mesmo tempo, somente será exibida a mensagem com o nível de prioridade mais alto.	Símbolo para o comportamento de diagnóstico, código de diagnóstico e mensagem curta.
Diagnóstico anterior	Já ocorreram dois eventos de diagnóstico.	Mostra o evento de diagnóstico anterior ao evento atual juntamente com as informações de diagnóstico.	Símbolo para o comportamento de diagnóstico, código de diagnóstico e mensagem curta.
Tempo de operação desde reinício	-	Mostra o período que o medidor esteve em operação desde a última reinicialização.	Dias (d), horas (h), minutos (m) e segundos (s)
Tempo de operação	-	Indica por quanto tempo o aparelho esteve em operação.	Dias (d), horas (h), minutos (m) e segundos (s)

## 12.9 Lista de diagnósticos

Até 5 eventos de diagnóstico atualmente pendentes são exibidos na submenu **Lista de diagnóstico** juntamente com as informações de diagnóstico associadas. Se mais de 5 eventos de diagnóstico estiverem pendentes, o display exibe os eventos de prioridade máxima.

### Caminho de navegação

Diagnóstico → Lista de diagnóstico

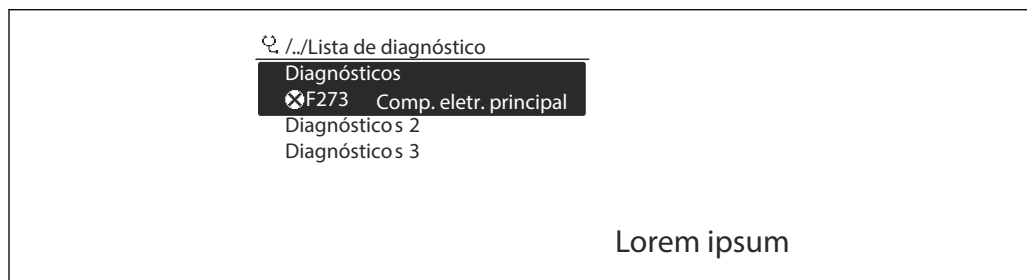





A0014006-PT

 31 *Uso do display local como exemplo*



Acesso à ação corretiva para um evento de diagnóstico:

- Através do display local →  188
- Através do navegador →  190
- Através da ferramenta de operação "FieldCare" →  192
- Através da ferramenta de operação "DeviceCare" →  192

## 12.10 Registro de eventos

### 12.10.1 Leitura do registro de eventos

Uma visão geral cronológica das mensagens de evento que ocorreram é fornecida no submenu **Event logbook**.

#### Caminho de navegação

Menu **Diagnóstico** → submenu **Registro de eventos** → Event logbook

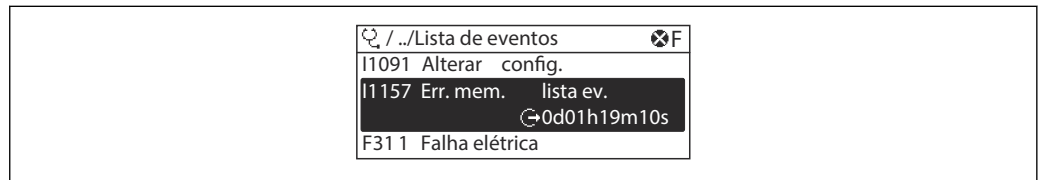

32 Uso do display local como exemplo

- Um máximo de 20 mensagens de evento podem ser exibidas em ordem cronológica.
- Se o pacote da aplicação **HistoROM estendido** (opção de pedido) estiver habilitado no equipamento, o registro de eventos pode conter até 100 entradas.

O histórico de evento inclui entradas para:

- Eventos de diagnóstico → 194
- Eventos de informação → 264

Além do tempo de operação quando o evento ocorreu, cada evento também recebe um símbolo que indica se o evento ocorreu ou terminou:

- Evento de diagnóstico
  - ☹: Ocorrência do evento
  - ☺: Fim do evento
- Evento de informação
  - ☹: Ocorrência do evento

#### Acesso à ação corretiva para um evento de diagnóstico:

- Através do display local → 188
- Através do navegador → 190
- Através da ferramenta de operação "FieldCare" → 192
- Através da ferramenta de operação "DeviceCare" → 192

#### Filtragem das mensagens de evento exibidas → 263

### 12.10.2 Filtragem do registro de evento

Usando parâmetro **Opções de filtro** é possível definir qual categoria de mensagem de evento é exibida no submenu **Lista de eventos**.

#### Caminho de navegação

Diagnóstico → Registro de eventos → Opções de filtro

#### Categorias de filtro

- Todos
- Falha (F)
- Verificação da função (C)
- Fora de especificação (S)
- Necessário Manutenção (M)
- Informação (I)

### 12.10.3 Visão geral dos eventos de informações

Diferente de um evento de diagnóstico, um evento de informação é exibido no registro de eventos somente e não na lista de diagnóstico.

Número da informação	Nome da informação
I1000	----- (Instrumento ok)
I1079	Sensor alterado
I1089	Ligado
I1090	Reset da configuração
I1091	Configuração alterada
I1092	HistoROM backup apagado
I1111	Falha no ajuste da densidade
I11280	Ver. e ajust. do ponto zero recomendado
I11281	Ver. e ajust. do ponto zero não rec.
I1137	Eletrônica alterada
I1151	Reset do histórico
I1155	Reset da temperatura da eletrônica
I1156	Trend do erro de memória
I1157	Lista de eventos de erros na memória
I1209	Ajuste da densidade ok
I1221	Falha no ajuste do ponto zero
I1222	Ajuste do ponto zero ok
I1256	Display: direito de acesso alterado
I1278	Módulo I/O reiniciado
I1335	Firmware Alterado
I1361	Web server: login falhou
I1397	Fieldbus: direito de acesso alterado
I1398	CDI: direito de acesso alterado
I1444	Verificação do equipamento aprovada
I1445	Verificação do equipamento falhou
I1447	Gravar dados de referência da aplicação
I1448	Dados de ref. da aplicação gravados
I1449	Falha gravação dados ref. aplicação
I1450	Monitoramento OFF
I1451	Monitoramento ON
I1457	Falha: Verificação erro de medição
I1459	Falha: verificação modulo I/O
I1460	Falha na verificação HBSI
I1461	Falha: Verificação do sensor
I1462	Falha: verific. módulo eletr. sensor
I1512	Download iniciado
I1513	Download finalizado
I1514	Upload iniciado
I1515	Upload finalizado

Número da informação	Nome da informação
I1618	Modulo I/O 2 substituido
I1619	Modulo I/O 3 substituido
I1621	Modulo I/O 4 substituido
I1622	Calibração alterada
I1624	Todos os totalizadores reiniciados
I1625	Proteção de escrita ativa
I1626	Proteção de escrita desativada
I1627	Login realizado com sucesso
I1628	Display: login bem sucedido
I1629	Acesso ao CDI bem sucedido
I1631	Web server acesso alterado
I1632	Display: login falhou
I1633	Acesso ao CDI falhou
I1634	Restauração aos parâmetros de fábrica
I1635	Restaurar parâmetros originais
I1639	Limite máximo de ciclos de chaveamento
I1649	Proteção de escrita ativada
I1650	Proteção de escrita desativada
I1712	Novo arquivo de flash recebido
I1725	Modulo eletr do sensor (ISEM) trocado
I1726	Backup de configuração falhou

## 12.11 Reinicialização do equipamento

Toda a configuração do equipamento ou parte da configuração pode ser redefinida para um estado definido no Parâmetro **Reset do equipamento** (→  152).

### 12.11.1 Escopo de funções do parâmetro "Reset do equipamento"

Opções	Descrição
Cancelar	Nenhuma medida é executada e o usuário sai do parâmetro.
Para configurações de entrega	Todo parâmetro para o qual foi solicitada uma configuração padrão específica do cliente é reiniciado com este valor. Todos os parâmetros são redefinidos com o ajuste de fábrica.
Reiniciar aparelho	A reinicialização redefine todos os parâmetros com dados armazenados na memória volátil (RAM) para o ajuste de fábrica (por exemplo, dados do valor medido). A configuração do equipamento permanece inalterada.

## 12.12 Informações do equipamento



O submenu **Informações do equipamento** contém todos os parâmetros que exibem informações diferentes para a identificação do equipamento.



### Navegação

Menu "Diagnóstico" → Informações do equipamento

► Informações do equipamento	
Tag do equipamento	→ ⓘ 266
Número de série	→ ⓘ 266
Versão do firmware	→ ⓘ 266
Nome do equipamento	→ ⓘ 266
Fabricante	→ ⓘ 266
Código do equipamento	→ ⓘ 266
Código estendido do equipamento 1	→ ⓘ 267
Código estendido do equipamento 2	→ ⓘ 267
Código estendido do equipamento 3	→ ⓘ 267
Versão ENP	→ ⓘ 267



### Visão geral dos parâmetros com breve descrição

Parâmetro	Descrição	Interface do usuário	Ajuste de fábrica
Tag do equipamento	Mostra o nome do ponto de medição.	Sequência de caracteres contendo números, letras e caracteres especiais	Promass
Número de série	Mostra o número de série do equipamento.	Máx. grupo de caracteres de 11 dígitos que compreende letras e números.	-
Versão do firmware	Mostra a versão de firmware instalada no equipamento.	Caracteres no formato xx.yy.zz	-
Nome do equipamento	Mostra o nome do transmissor.  O nome pode ser encontrado na etiqueta de identificação do transmissor.	Promass 300/500	-
Nome do equipamento		Sequência de caracteres contendo números, letras e caracteres especiais	Prowirl
Fabricante	Mostra o fabricante.	Sequência de caracteres contendo números, letras e caracteres especiais	Endress+Hauser
Código do equipamento	Mostra o order code do equipamento.  O código do produto pode ser encontrado na etiqueta de identificação do sensor e do transmissor no campo "Código do produto".	Conjunto de caracteres formado por letras, números e alguns sinais de pontuação (por ex.: /).	-

Parâmetro	Descrição	Interface do usuário	Ajuste de fábrica
Código estendido do equipamento 1	Mostra a primeira parte do order code estendido.  O código do produto estendido também pode ser encontrado na etiqueta de identificação do sensor e do transmissor no campo "Código de pedido estendido".	Cadeira de caracteres	–
Código estendido do equipamento 2	Mostra a segunda parte do order code estendido.  O código do produto estendido também pode ser encontrado na etiqueta de identificação do sensor e do transmissor no campo "Código de pedido estendido".	Cadeira de caracteres	–
Código estendido do equipamento 3	Mostra a terceira parte do order code estendido.  O código do produto estendido também pode ser encontrado na etiqueta de identificação do sensor e do transmissor no campo "Código de pedido estendido".	Cadeira de caracteres	–
Versão ENP	Mostra a versão da placa de identificação da eletrônica (ENP).	Cadeira de caracteres	2.02.00

## 12.13 Histórico do firmware

Data de lançamento	Versão do firmware	Código de pedido para "Versão do firmware"	Firmware Alterações	Tipo de documentação	Documentação
2023	01.00.zz	Opção 61	Firmware original	Instruções de operação	BA02118D/06/EN/01.21

-  É possível instalar o firmware na versão atual ou em uma versão anterior existente por meio da interface de operação.
-  Para a compatibilidade da versão do firmware com os arquivos de descrição de equipamento instalados e as ferramentas de operação, observe as informações referentes ao equipamento no documento "Informações do fabricante".
-  As informações do fabricante estão disponíveis:
  - Na área de download no site da Endress+Hauser: [www.endress.com](http://www.endress.com) → Downloads
  - Especifique os dados a seguir:
    - Raiz do produto: por ex.: 8X3B  
A raiz do produto é a primeira parte do código de pedido: consulte a etiqueta de identificação no equipamento.
    - Pesquisa de texto: Informações do fabricante
    - Tipo de meio: Documentação – Documentação técnica

## 13 Manutenção

### 13.1 Serviço de manutenção

Nenhum trabalho de manutenção especial é exigido.

#### 13.1.1 Limpeza

##### Limpeza de superfícies sem contato com o meio

1. Recomendação: Use um pano que não solte fiapos e que esteja seco ou levemente umedecido com água.
2. Não use objetos afiados ou agentes de limpeza agressivos que possam danificar as superfícies (p. ex.: displays, invólucro) e as vedações.
3. Não utilize vapor de alta pressão.
4. Garanta a conformidade com a classe de proteção do equipamento.

##### **AVISO**

##### **Agentes de limpeza podem danificar as superfícies!**

Agentes de limpeza incorretos podem danificar as superfícies!

- ▶ Não use agentes de limpeza que contenham ácidos minerais concentrados, alcalinos ou solventes orgânicos, por ex., álcool benzílico, cloreto de metileno, xileno, limpadores de glicerol concentrados ou acetona.

##### Limpeza de superfícies em contato com o meio

Observe os seguintes pontos para limpeza e esterilização no local (CIP/SIP):

- Use somente produtos de limpeza para os quais os materiais em contato com o meio sejam suficientemente resistentes.
- Observe a temperatura do meio máxima permitida .

### 13.2 Medição e teste do equipamento

A Endress+Hauser oferece uma variedade de medição e equipamento de teste, como o Netilion ou os testes de equipamento.

-  Sua Central de vendas Endress+Hauser pode fornecer informações detalhadas sobre os serviços.

Lista de alguns dos equipamentos de medição e teste: →  273

### 13.3 Serviços de manutenção

A Endress+Hauser oferece uma ampla variedade de serviços para manutenção, como recalibração, serviço de manutenção ou testes de equipamento.

-  Sua Central de vendas Endress+Hauser pode fornecer informações detalhadas sobre os serviços.

## 14 Reparo

### 14.1 Notas gerais

#### 14.1.1 Conceito de reparo e conversão

O conceito de reparo e conversão da Endress+Hauser considera os seguintes aspectos:

- O medidor tem um projeto modular.
- Peças sobressalentes são agrupadas em kits lógicos com as instruções de instalação associadas.
- Reparos executados pela assistência técnica da Endress+Hauser ou por clientes devidamente treinados.
- Equipamentos certificados somente podem ser convertidos em outros equipamentos certificados pela assistência técnica da Endress+Hauser ou pela fábrica.

#### 14.1.2 Observações sobre reparo e conversão



Para o reparo e a conversão de um medidor, observe o seguinte:

- ▶ Use somente peças de reposição originais da Endress+Hauser.
- ▶ Faça o reparo de acordo com as instruções de instalação.
- ▶ Observe as normas aplicáveis, as regulamentações federais/nacionais, documentação Ex (XA) e certificados.
- ▶ Documente todos os reparos e conversões e insira os detalhes no Netilion Analytics.

### 14.2 Peças de reposição

*Device Viewer* ([www.endress.com/deviceviewer](http://www.endress.com/deviceviewer)):

Todas as peças de reposição do medidor, junto com o código de pedido, são listadas aqui e podem ser solicitados. Se estiver disponível, os usuários também podem fazer o download das Instruções de Instalação associadas.

-  Número de série do medidor:
  - Está localizado na etiqueta de identificação do equipamento.
  - Pode ser lido através do parâmetro **Número de série** (→  266) em submenu **Informações do equipamento**.

### 14.3 Serviços de reparo

A Endress+Hauser oferece uma ampla variedade de serviços.

-  Sua Central de vendas Endress+Hauser pode fornecer informações detalhadas sobre os serviços.

### 14.4 Devolução

As especificações para devolução segura do equipamento podem variar, dependendo do tipo do equipamento e legislação nacional.

1. Consulte a página na internet para mais informações: <https://www.endress.com>
2. Se estiver devolvendo o equipamento, embale-o de maneira que ele esteja protegido com confiança contra impactos e influências externas. A embalagem original oferece a melhor proteção.

## 14.5 Descarte

 Se solicitado pela Diretriz 2012/19/ da União Europeia sobre equipamentos elétricos e eletrônicos (WEEE), o produto é identificado com o símbolo exibido para reduzir o descarte de WEEE como lixo comum. Não descartar produtos que apresentam esse símbolo como lixo comum. Ao invés disso, devolva-os ao fabricante para descarte sob as condições aplicáveis.

### 14.5.1 Remoção do instrumento de medição

1. Desligue o equipamento.

#### ATENÇÃO

##### **Perigo às pessoas pelas condições do processo!**

- ▶ Tenha cuidado com as condições perigosas do processo tais como pressão no instrumento de medição, altas temperaturas ou meios agressivos.

2. Execute as etapas de instalação e conexão das seções "Instalação do equipamento" e "Conexão do equipamento" na ordem inversa. Observe as instruções de segurança.

### 14.5.2 Descarte do medidor

#### ATENÇÃO

##### **Risco para humanos e para o meio ambiente devido a fluidos que são perigosos para a saúde.**

- ▶ Certifique-se de que o medidor e todas as cavidades estão livres de resíduos de fluidos que são danosos à saúde ou ao meio ambiente, como substâncias que permearam por frestas ou difundiram pelo plástico.

Siga as observações seguintes durante o descarte:











- ▶ Verifique as regulamentações federais/nacionais.
- ▶ Garanta a separação adequada e o reuso dos componentes do equipamento.

## 15 Acessórios













Vários acessórios, que podem ser solicitados com o equipamento ou posteriormente da Endress+Hauser, estão disponíveis para o equipamento. Informações detalhadas sobre o código de pedido em questão estão disponíveis em seu centro de vendas local Endress+Hauser ou na página do produto do site da Endress+Hauser: [www.endress.com](http://www.endress.com).

### 15.1 Acessórios específicos para o equipamento



#### 15.1.1 Para o transmissor

Acessório	Descrição
Transmissor Proline 300	<p>Transmissor para substituição ou armazenamento. Use o código de pedido para definir as seguintes especificações:</p> <ul style="list-style-type: none"> <li>▪ Aprovações</li> <li>▪ Saída</li> <li>▪ Entrada</li> <li>▪ Display/operação</li> <li>▪ Invólucro</li> <li>▪ Software</li> </ul> <p> Código do pedido: 8X3BXX</p> <p> Instruções de instalação EA01200D</p>
Display remoto e módulo de operação DKX001	<ul style="list-style-type: none"> <li>▪ Se for solicitado diretamente com o medidor: Código de pedido para "Display; operação", opção O "Display remoto com iluminação, 4 linhas; cabo de 10 m (30 ft); controle por toque"</li> <li>▪ Se solicitado separadamente: <ul style="list-style-type: none"> <li>▪ Instrumento de medição: código de pedido para "Display; operação", opção M "Sem, preparado para display remoto"</li> <li>▪ DKX001: Através de estrutura de produto separada DKX001</li> </ul> </li> <li>▪ Se solicitado posteriormente: DKX001: Através de estrutura de produto separada DKX001</li> </ul> <p><b>Suporte de montagem para DKX001</b></p> <ul style="list-style-type: none"> <li>▪ Se solicitado diretamente: código de pedido para "Acompanha acessórios", opção RA "Suporte de montagem, tubo de 1/2"</li> <li>▪ Se solicitado subsequentemente: Número de pedido: 71340960</li> </ul> <p><b>Cabo de conexão (cabo de substituição)</b> Através da estrutura de produto separada: DKX002</p> <p> Maiores informações sobre o display e o módulo de operação DKX001 →  297.</p> <p> Documentação especial SD01763D</p>
Antena Wi-Fi externa	<p>Antena Wi-Fi externa com cabo de conexão de 1.5 m (59.1 in) e dois suportes diagonais. Código de pedido para "Acompanha acessórios", opção P8 "Antena sem fio de longo alcance".</p> <ul style="list-style-type: none"> <li> <ul style="list-style-type: none"> <li>▪ A antena Wi-Fi externa não é adequada para uso em aplicações higiênicas.</li> <li>▪ Maiores informações sobre a interface Wi-Fi →  69.</li> </ul> </li> <li> Número de pedido: 71351317</li> </ul> <p> Instruções de instalação EA01238D</p>
Tampa de proteção	<p>Usada para proteger o medidor contra os efeitos do tempo: por ex.: água da chuva, aquecimento excessivo causado pela luz solar direta.</p> <p> Número de pedido: 71343505</p> <p> Instruções de instalação EA01160D</p>



## 15.2 Acessórios específicos de comunicação



Acessórios	Descrição
Fieldgate FXA42	<p>Transmissão dos valores medidos dos instrumentos de medição analógicos de 4 a 20 mA conectados, bem como instrumentos de medição digitais</p> <ul style="list-style-type: none"> <li> Informações técnicas TI01297S</li> <li> Instruções de operação BA01778S</li> <li> Página do produto: <a href="http://www.endress.com/fxa42">www.endress.com/fxa42</a></li> </ul>
Field Xpert SMT50	<p>O PC tablet Field Xpert SMT50 para configuração do equipamento permite o gerenciamento de ativos da planta móvel em áreas não classificadas. Ele é adequado para que a equipe de comissionamento e de manutenção gerencie os instrumentos de campo com uma interface de comunicação digital e para registrar o progresso.</p> <p>Esse tablet é projetado como uma solução multifuncional com uma biblioteca de driver pré-instalada e é uma ferramenta touch fácil de usar que pode ser utilizada para gerenciar os instrumentos de campos por todo o ciclo de vida dos instrumentos.</p> <ul style="list-style-type: none"> <li> Informações Técnicas TI01555S</li> <li> Instruções de operação BA02053S</li> <li> Página do produto: <a href="http://www.endress.com/smt50">www.endress.com/smt50</a></li> </ul>
Field Xpert SMT70	<p>O tablet Field Xpert SMT70 para configuração do equipamento permite o gerenciamento de ativos de fábrica de forma móvel em áreas classificadas e não classificadas. Ele é adequado para que a equipe de comissionamento e de manutenção gerencie os instrumentos de campo com uma interface de comunicação digital e para registrar o progresso.</p> <p>Esse tablet é projetado como uma solução multifuncional com uma biblioteca de driver pré-instalada e é uma ferramenta touch fácil de usar que pode ser utilizada para gerenciar os instrumentos de campos por todo o ciclo de vida dos instrumentos.</p> <ul style="list-style-type: none"> <li> Informações técnicas TI01342S</li> <li> Instruções de operação BA01709S</li> <li> Página do produto: <a href="http://www.endress.com/smt70">www.endress.com/smt70</a></li> </ul>
Field Xpert SMT77	<p>O tablet Field Xpert SMT77 para configuração de equipamentos permite o gerenciamento de ativos industriais de forma móvel, em áreas classificadas como Ex Zona 1.</p> <ul style="list-style-type: none"> <li> Informações técnicas TI01418S</li> <li> Instruções de operação BA01923S</li> <li> Página do produto: <a href="http://www.endress.com/smt77">www.endress.com/smt77</a></li> </ul>

## 15.3 Acessórios específicos para manutenção

Acessório	Descrição
Applicator	<p>Software para seleção e dimensionamento de instrumentos de medição Endress+Hauser:</p> <ul style="list-style-type: none"> <li>▪ Escolha de instrumentos de medição para especificações industriais</li> <li>▪ Cálculo de todos os dados necessários para identificar o medidor de vazão ideal: por exemplo, diâmetro nominal, perda de pressão, velocidade da vazão e precisão da medição.</li> <li>▪ Exibição gráfica dos resultados dos cálculos</li> <li>▪ Determinação do código de pedido parcial. Administração, documentação e acesso a todos os dados e parâmetros relacionados ao processo durante toda a duração do projeto.</li> </ul> <p>O Applicator está disponível: Através da Internet: <a href="https://portal.endress.com/webapp/applicator">https://portal.endress.com/webapp/applicator</a></p>
Netilion	<p>Ecosistema de IIoT: Obtenha conhecimento</p> <p>Com o ecossistema de IIoT Netilion, a Endress+Hauser possibilita que você otimize o desempenho da sua indústria, digitalize fluxos de trabalho, compartilhe conhecimento e melhore a colaboração.</p> <p>Com base em décadas de experiência com automação de processos, a Endress+Hauser oferece à indústria de processos um ecossistema de IIoT que permite que você obtenha informações úteis a partir dos dados. Essas informações podem ser usadas para otimizar processos, levando a um aumento na disponibilidade, eficiência e confiabilidade da fábrica – resultando, em última análise, em uma fábrica mais rentável.</p> <p><a href="http://www.netilion.endress.com">www.netilion.endress.com</a></p>
FieldCare	<p>Ferramenta de gestão de ativos industriais baseada em FDT da Endress+Hauser.</p> <p>Ele configura todas as unidades de campo inteligentes em seu sistema e ajuda você a gerenciá-las. Através do uso das informações de status, é também um modo simples e eficaz de verificar o status e a condição deles.</p> <p> Instruções de operação BA00027S e BA00059S</p>
DeviceCare	<p>Ferramenta para conectar e configurar equipamentos de campo Endress+Hauser.</p> <p> <ul style="list-style-type: none"> <li>▪ Informações Técnicas: TI01134S</li> <li>▪ Catálogo de inovações: IN01047S</li> </ul> </p>

## 15.4 Componentes do sistema

Acessórios	Descrição
Gerenciador de dados gráficos Memograph M	<p>O gerenciador de dados gráficos Memograph M fornece informações sobre todas as variáveis medidas relevantes. Os valores medidos são corretamente gravados, os valores limite são monitorados e os pontos de medição são analisados. Os dados são armazenados na memória interna de 256 MB, bem como em um cartão SD ou pendrive USB.</p> <p> <ul style="list-style-type: none"> <li>▪ Informações técnicas TI00133R</li> <li>▪ Instruções de operação BA00247R</li> </ul> </p>
Cerabar M	<p>O transmissor de pressão para a medição da pressão absoluta e manométrica de gases, vapores e líquidos. Ele pode ser usado para ler no valor de pressão operacional.</p> <p> <ul style="list-style-type: none"> <li>▪ Informações técnicas TI00426P e TI00436P</li> <li>▪ Instruções de operação BA00200P e BA00382P</li> </ul> </p>

Acessórios	Descrição
Cerabar S	<p>O transmissor de pressão para a medição da pressão absoluta e manométrica de gases, vapores e líquidos. Ele pode ser usado para ler no valor de pressão operacional.</p> <p> <ul style="list-style-type: none"><li>▪ Informações técnicas TI00383P</li><li>▪ Instruções de operação BA00271P</li></ul></p>
iTEMP	<p>Os transmissores de temperatura podem ser usados em todas as aplicações e são adequados para a medição de gases, vapor e líquidos. Eles podem ser usados para ler na temperatura do meio.</p> <p> Documento "Campos de atividade" FA00006T</p>

## 16 Dados técnicos

### 16.1 Aplicação

O medidor somente é adequado para medição de vazão de líquidos e gases .

Dependendo da versão solicitada, o medidor pode também medir meios potencialmente explosivos, inflamáveis, venenosos e oxidantes.

Para garantir que o equipamento permaneça em condições de operação apropriada para sua vida útil, use o medidor apenas com um meio para o qual as partes molhadas do processo sejam suficientemente resistentes.

### 16.2 Função e projeto do sistema

---

Princípio de medição	Medição da vazão mássica com base no princípio de medição Coriolis
----------------------	--

---

Sistema de medição	<p>O equipamento consiste em um transmissor e um sensor.</p> <p>O equipamento está disponível na versão compacta:</p> <p>O transmissor e o sensor formam uma unidade mecânica.</p> <p>Para informações sobre a estrutura do instrumento de medição →  14</p>
--------------------	---

## 16.3 Entrada

Variável medida

### Variáveis medidas diretas

- Vazão mássica
- Densidade
- Temperatura

### Variáveis medidas calculadas

- Vazão volumétrica
- Vazão volumétrica corrigida
- Densidade de referência

Faixa de medição

### Faixa de medição para líquidos

DN		Valores de fundo de escala da faixa de medição $\dot{m}_{\text{mín.}(F)}$ a $\dot{m}_{\text{máx.}(F)}$	
[mm]	[pol.]	[t/h]	[tn. sh./h]
300	12	0 para 4 100	0 para 4 520
350	14	0 para 4 100	0 para 4 520
400	16	0 para 4 100	0 para 4 520

### Faixa de medição para gases

O valor de fundo de escala depende da densidade e velocidade do som do gás usado. O valor em escala cheia pode ser calculado com as seguintes fórmulas:

$$\dot{m}_{\text{máx.}(G)} = \text{mínimo de } (\dot{m}_{\text{máx.}(F)} \cdot \rho_G : x) \text{ e } (\rho_G \cdot (c_G/2) \cdot d_i^2 \cdot (\pi/4) \cdot 3600 \cdot n)$$

$\dot{m}_{\text{máx.}(G)}$	Valor máximo em escala real para gás [kg/h]
$\dot{m}_{\text{máx.}(F)}$	Valor máximo em escala real para líquido [kg/h]
$\dot{m}_{\text{máx.}(G)} < \dot{m}_{\text{máx.}(F)}$	$\dot{m}_{\text{máx.}(G)}$ nunca pode ser maior que $\dot{m}_{\text{máx.}(F)}$
$\rho_G$	Densidade do gás em [kg/m <sup>3</sup> ] em condições de operação
$x$	Constante de limitação para vazão máx. do gás [kg/m <sup>3</sup> ]
$c_G$	Velocidade do som (gás) [m/s]
$d_i$	Diâmetro interno do tubo de medição [m]
$\pi$	Pi
$n = 4$	Número de tubos de medição

DN		$x$
[mm]	[pol.]	[kg/m <sup>3</sup> ]
300	12	200
350	14	200
400	16	200

Se for calcular o valor em escala cheia usando as duas fórmulas:

1. Calcula o valor em escala cheia com ambas as fórmulas.
2. O menor valor é o valor que deve ser usado.

### Faixa de medição recomendada

 Limite de vazão →  293

Faixa de vazão operável

Acima de 1000 : 1.

Faixas de vazão acima do valor máximo de escala predefinido não sobrepõe a unidade eletrônica, resultando em valores do totalizador registrados corretamente.

Sinal de entrada

### Valores externos medidos

Para aumentar a precisão da medição de certas variáveis medidas ou para calcular a vazão volumétrica corrigida para gases, o sistema de automação pode gravar de forma contínua diferentes valores medidos no instrumento de medição:

- Pressão de operação para aumentar a precisão da medição (a Endress+Hauser recomenda o uso de um instrumento de medição de pressão para pressão absoluta, por ex. Cerabar M ou Cerabar S)
- Temperatura do meio para aumentar a precisão de medição (por ex. iTEMP)
- Densidade de referência para calcular a vazão volumétrica de gases

 Vários medidores de pressão e temperatura podem ser solicitados à Endress+Hauser: consulte "Acessórios" seção →  273

É recomendado ler em valores externos medidos para calcular a vazão volumétrica.

#### Entrada em corrente

→  277 Os valores medidos são gravados a partir do sistema de automação no medidor através da entrada em corrente.

#### Comunicação digital

Os valores medidos são gravados pelo sistema de automação via PROFINET sobre Ethernet-APL.

### Entrada em corrente 0/4 a 20 mA

<b>Entrada em corrente</b>	0/4 a 20 mA (ativo/passivo);
<b>Amplitude da corrente</b>	<ul style="list-style-type: none"> <li>■ 4 a 20 mA (ativo)</li> <li>■ 0/4 a 20 mA (passivo)</li> </ul>
<b>Resolução</b>	1 $\mu$ A
<b>Queda de tensão</b>	Normalmente: 0.6 para 2 V para 3.6 para 22 mA (passiva)
<b>Tensão máxima de entrada</b>	$\leq$ 30 V (passiva)
<b>Tensão do circuito aberto</b>	$\leq$ 28.8 V (ativa)
<b>Possíveis variáveis de entrada</b>	<ul style="list-style-type: none"> <li>■ Pressão</li> <li>■ Temperatura</li> <li>■ Densidade</li> </ul>

**Entrada de status**

<b>Valores máximos de entrada</b>	<ul style="list-style-type: none"><li>▪ CC -3 para 30 V</li><li>▪ Se a entrada do estado estiver ativa (ON): <math>R_i &gt; 3 \text{ k}\Omega</math></li></ul>
<b>Tempo de resposta</b>	Configurável: 5 para 200 ms
<b>Nível do sinal de entrada</b>	<ul style="list-style-type: none"><li>▪ Sinal baixo: CC -3 para +5 V</li><li>▪ Sinal alto: CC 12 para 30 V</li></ul>
<b>Funções atribuíveis</b>	<ul style="list-style-type: none"><li>▪ Desligado</li><li>▪ Redefina os totalizadores individuais separadamente</li><li>▪ Redefinir todos os totalizadores</li><li>▪ Vazão de acionamento</li></ul>

## 16.4 Saída

Sinal de saída

### PROFINET por Ethernet-APL

<b>Uso do equipamento</b>	<p><b>Conexão do equipamento a um switch de campo APL</b></p> <p>O equipamento só pode ser operado de acordo com as seguintes classificações de portas APL:</p> <ul style="list-style-type: none"> <li>▪ Se usado em áreas classificadas: SLAA ou SLAC <sup>1)</sup></li> <li>▪ Se usado em áreas não classificadas: SLAX</li> </ul> <p>Valores de conexão do comutador APL de campo (corresponde à classificação de porta APL SPCC ou SPAA, por exemplo):</p> <ul style="list-style-type: none"> <li>▪ Tensão máxima de entrada: 15 V<sub>DC</sub></li> <li>▪ Valores mínimos de saída: 0.54 W</li> </ul> <p><b>Conexão do equipamento a um switch SPE</b></p> <ul style="list-style-type: none"> <li>▪ Em áreas não classificadas, o equipamento pode ser usado com um switch SPE apropriado: O equipamento pode ser conectado a um switch SPE com uma tensão máxima de 30 V<sub>DC</sub> e uma potência de saída mínima de 1.85 W conectada.</li> <li>▪ O switch SPE deve suportar o padrão 10BASE-T1L e as classes de potência PoDL 10, 11 ou 12 e ter uma função para desativar a detecção da classe de potência.</li> </ul>
<b>PROFINET</b>	Conforme IEC 61158 e IEC 61784
<b>Ethernet-APL</b>	Conforme IEEE 802.3cg, especificação de perfil de porta APL v1.0, isolado galvanicamente
<b>Transferência de dados</b>	10 Mbit/s
<b>Consumo de corrente</b>	<p><b>Transmissor</b></p> <ul style="list-style-type: none"> <li>▪ Máx. 400 mA (24 V)</li> <li>▪ Máx. 200 mA (110 V, 50/60 Hz; 230 V, 50/60 Hz)</li> </ul>
<b>Tensão de alimentação permitida</b>	9 para 30 V
<b>Conexão de rede</b>	Com proteção de polaridade reversa integrada



- 1) Para mais informações sobre o uso do equipamento em áreas classificadas, consulte as Instruções de segurança específicas Ex



### Saída de corrente 4 a 20 mA

<b>Modo de sinal</b>	<p>Pode ser configurado para:</p> <ul style="list-style-type: none"> <li>▪ Ativo</li> <li>▪ Passivo</li> </ul>
<b>Faixa de corrente</b>	<p>Pode ser configurado para:</p> <ul style="list-style-type: none"> <li>▪ 4 a 20 mA NAMUR</li> <li>▪ 4 a 20 mA US</li> <li>▪ 4 a 20 mA</li> <li>▪ 0 a 20 mA (apenas se o modo do sinal estiver ativo)</li> <li>▪ Corrente fixa</li> </ul>
<b>Valores máximos de saída</b>	22.5 mA
<b>Tensão do circuito aberto</b>	CC 28.8 V (ativa)
<b>Tensão máxima de entrada</b>	CC 30 V (passivo)
<b>Carga</b>	0 para 700 Ω
<b>Resolução</b>	0.38 μA

<b>Amortecimento</b>	Configurável: 0 para 999.9 s
<b>Variáveis medidas atribuíveis</b>	<ul style="list-style-type: none"> <li>▪ Vazão mássica</li> <li>▪ Vazão volumétrica</li> <li>▪ Vazão volumétrica corrigida</li> <li>▪ Densidade</li> <li>▪ Densidade de referência</li> <li>▪ Temperatura</li> <li>▪ Temperatura dos componentes eletrônicos</li> <li>▪ Frequência de oscilação 0</li> <li>▪ Amortecimento de oscilação 0</li> <li>▪ Assimetria do sinal</li> <li>▪ Excitador de corrente 0</li> </ul> <p> A faixa de opções aumenta se o medidor tiver um ou mais pacotes de aplicação.</p>

### Pulso/frequência/saída comutada

<b>Função</b>	Pode ser configurada para saída em pulso, frequência ou comutada
<b>Versão</b>	Coletor aberto Pode ser configurado para: <ul style="list-style-type: none"> <li>▪ Ativo</li> <li>▪ Passivo</li> <li>▪ NAMUR passivo</li> </ul> <p> Ex-i, passivo</p>
<b>Valores máximos de entrada</b>	CC 30 V250 mA(passiva)
<b>Tensão do circuito aberto</b>	CC 28.8 V (ativa)
<b>Queda de tensão</b>	Para 22.5 mA: ≤ CC 2 V
<b>Saída em pulso</b>	
<b>Valores máximos de entrada</b>	CC 30 V250 mA(passiva)
<b>Corrente máxima de saída</b>	22.5 mA (ativa)
<b>Tensão do circuito aberto</b>	CC 28.8 V (ativa)
<b>Largura do pulso</b>	Configurável: 0.05 para 2 000 ms
<b>Taxa máxima do pulso</b>	10 000 Impulse/s
<b>Valor do pulso</b>	Configurável
<b>Variáveis medidas atribuíveis</b>	<ul style="list-style-type: none"> <li>▪ Vazão mássica</li> <li>▪ Vazão volumétrica</li> <li>▪ Vazão volumétrica corrigida</li> </ul> <p> A faixa de opções aumenta se o medidor tiver um ou mais pacotes de aplicação.</p>
<b>Saída de frequência</b>	
<b>Valores máximos de entrada</b>	CC 30 V250 mA(passiva)
<b>Corrente máxima de saída</b>	22.5 mA (ativa)
<b>Tensão do circuito aberto</b>	CC 28.8 V (ativa)
<b>Frequência de saída</b>	Configurável: frequência do valor final 2 para 10 000 Hz( $f_{\text{máx}} = 12\,500$ Hz)
<b>Amortecimento</b>	Configurável: 0 para 999.9 s
<b>Pulso/razão de pausa</b>	1:1

<b>Variáveis medidas atribuíveis</b>	<ul style="list-style-type: none"> <li>▪ Vazão mássica</li> <li>▪ Vazão volumétrica</li> <li>▪ Vazão volumétrica corrigida</li> <li>▪ Densidade</li> <li>▪ Densidade de referência</li> <li>▪ Temperatura</li> <li>▪ Temperatura do componente eletrônico</li> <li>▪ Frequência de oscilação 0</li> <li>▪ Amortecimento de oscilação 0</li> <li>▪ Assimetria do sinal</li> <li>▪ Excitador de corrente 0</li> </ul> <p> A faixa de opções aumenta se o medidor tiver um ou mais pacotes de aplicação.</p>
<b>Saída comutada</b>	
<b>Valores máximos de entrada</b>	CC 30 V/250 mA (passiva)
<b>Tensão do circuito aberto</b>	CC 28.8 V (ativa)
<b>Comportamento de comutação</b>	Binário, condutor ou não condutor
<b>Atraso de comutação</b>	Configurável: 0 para 100 s
<b>Número de ciclos de comutação</b>	Ilimitado
<b>Funções atribuíveis</b>	<ul style="list-style-type: none"> <li>▪ Desabilitar</li> <li>▪ Ligado</li> <li>▪ Comportamento de diagnóstico</li> <li>▪ Limite <ul style="list-style-type: none"> <li>▪ Vazão mássica</li> <li>▪ Vazão volumétrica</li> <li>▪ Vazão volumétrica corrigida</li> <li>▪ Densidade</li> <li>▪ Densidade de referência</li> <li>▪ Temperatura</li> <li>▪ Totalizador 1-3</li> </ul> </li> <li>▪ Monitoramento da direção da vazão</li> <li>▪ Status <ul style="list-style-type: none"> <li>▪ Detecção do tubo parcialmente preenchido</li> <li>▪ Corte de vazão baixa</li> </ul> </li> </ul> <p> A faixa de opções aumenta se o medidor tiver um ou mais pacotes de aplicação.</p>

**Saída a relé**

<b>Função</b>	Saída comutada
<b>Versão</b>	Saída a relé, isolada galvanicamente
<b>Comportamento de comutação</b>	Pode ser configurado para: <ul style="list-style-type: none"> <li>▪ NO (normalmente aberta), ajuste de fábrica</li> <li>▪ NC (normalmente fechada)</li> </ul>

<b>Capacidade de comutação máxima (passiva)</b>	<ul style="list-style-type: none"> <li>▪ CC30 V (0.1 A)</li> <li>▪ CA30 V0.5 A</li> </ul>
<b>Funções atribuíveis</b>	<ul style="list-style-type: none"> <li>▪ Desabilitar</li> <li>▪ Ligado</li> <li>▪ Comportamento de diagnóstico</li> <li>▪ Limite                             <ul style="list-style-type: none"> <li>▪ Vazão mássica</li> <li>▪ Vazão volumétrica</li> <li>▪ Vazão volumétrica corrigida</li> </ul> </li> <li>▪ Densidade</li> <li>▪ Densidade de referência</li> <li>▪ Temperatura</li> <li>▪ Totalizador 1-3</li> <li>▪ Monitoramento da direção da vazão</li> <li>▪ Status                             <ul style="list-style-type: none"> <li>▪ Detecção do tubo parcialmente preenchido</li> <li>▪ Corte de vazão baixa</li> </ul> </li> </ul> <p> A faixa de opções aumenta se o medidor tiver um ou mais pacotes de aplicação.</p>

**Entrada/saída configurável pelo usuário**

Uma entrada ou saída específica é especificada para uma entrada/saída que pode ser configurada pelo usuário(E/S configurável) durante o comissionamento do equipamento.

As entradas e saídas a seguir estão disponíveis para atribuição:

- Escolha da saída de corrente: 4 a 20 mA (ativa), 0/4 a 20 mA (passiva)
- Saída de pulso/frequência/comutada
- Escolha da entrada em corrente: 4 a 20 mA (ativa), 0/4 a 20 mA (passiva)
- Entrada de status

Sinal em alarme

Dependendo da interface, uma informação de falha é exibida, como segue:

**PROFINET® sobre Ethernet-APL**

<b>Diagnóstico do equipamento</b>	Diagnóstico de acordo com PROFINET PA Profile 4.02
-----------------------------------	--

**Saída de corrente**

<b>Saída de corrente 4-20 mA</b>	
<b>Modo de falha</b>	Configurável: <ul style="list-style-type: none"> <li>▪ 4 para 20 mA em conformidade com a recomendação NAMUR NE 43</li> <li>▪ 4 para 20 mA em conformidade com os EUA</li> <li>▪ Valor mín.:3.59 mA</li> <li>▪ Valor máx.: 22.5 mA</li> <li>▪ Valor definível entre: 3.59 para 22.5 mA</li> <li>▪ Valor real</li> <li>▪ Último valor válido</li> </ul>
<b>Saída em corrente 4-20 mA</b>	
<b>Modo de falha</b>	Configurável: <ul style="list-style-type: none"> <li>▪ Alarme máximo: 22 mA</li> <li>▪ Valor definível entre: 0 para 20.5 mA</li> </ul>

**Saída em pulso/frequência/comutada**

Saída em pulso	
Modo de falha	Configurável: <ul style="list-style-type: none"> <li>▪ Valor real</li> <li>▪ Sem pulsos</li> </ul>
Saída de frequência	
Modo de falha	Configurável: <ul style="list-style-type: none"> <li>▪ Valor real</li> <li>▪ 0 Hz</li> <li>▪ Valor definível entre: 2 para 12 500 Hz</li> </ul>
Saída comutada	
Modo de falha	Configurável: <ul style="list-style-type: none"> <li>▪ Estado da corrente</li> <li>▪ Aberto</li> <li>▪ Fechado</li> </ul>

**Saída a relé**

Modo de falha	Escolha entre: <ul style="list-style-type: none"> <li>▪ Estado da corrente</li> <li>▪ Aberto</li> <li>▪ Fechado</li> </ul>
---------------	--

**Display local**

Display de texto padronizado	Com informações sobre a causa e medidas corretivas
Luz de fundo	A iluminação vermelha indica um erro no equipamento.



Sinal de estado de acordo com a recomendação NAMUR NE 107



**Interface/protocolo**

- Através de comunicação digital: PROFINET por Ethernet-APL
- Através da interface de operação
  - Interface de operação CDI-RJ45
  - Interface Wi-Fi
- Display de texto padronizado  
Com informações sobre a causa e ações corretivas

**Navegador Web**

Display de texto padronizado	Com informações sobre a causa e medidas corretivas
------------------------------	--

**LEDs**

<b>Informação de estado</b>	<p>Status indicado por diversos LEDs</p> <p>Dependendo da versão do equipamento, as informações a seguir são exibidas:</p> <ul style="list-style-type: none"> <li>■ Fonte de alimentação ativa</li> <li>■ Transmissão de dados ativa</li> <li>■ Alarme do equipamento/ocorreu um erro</li> <li>■ Rede disponível</li> <li>■ Conexão estabelecida</li> <li>■ Recurso piscante PROFINET</li> </ul> <p> Informações de diagnóstico através de LEDs →  186</p>
-----------------------------	--

Corte de vazão baixa

Os pontos de comutação para cortes de vazão baixo podem ser selecionados pelo usuário.

Isolamento galvânico

As saídas são galvanicamente isoladas:

- da fonte de alimentação
- umas das outras
- da conexão de aterramento de proteção (PE)

Dados específicos do protocolo

<b>Protocolo</b>	Protocolo da camada de Aplicação para periférico do equipamento descentralizado e para a automação distribuída, versão 2.43
<b>Tipo de comunicação</b>	Camada física avançada de Ethernet 10BASE-T1L,
<b>Classe de conformidade</b>	Classe de conformidade B (PA)
<b>Classe Netload</b>	Robustez de classe 2 de PROFINET Netload 10 Mbit/s
<b>Transferência de dados</b>	10 Mbit/s Duplex total
<b>Tempo do ciclo</b>	64 ms
<b>Polaridade</b>	Correção automática de linhas de sinal "sinal APL +" e "sinal APL -" cruzadas
<b>Protocolo de redundância do meio (MRP)</b>	Impossível (conexão ponto a ponto ao comutador APL de campo)
<b>Suporte de redundância do sistema</b>	Redundância do sistema S2 (2 AR com 1 NAP)
<b>Perfil do equipamento</b>	PROFINET PA perfil 4,02 (Identificador da interface de aplicação API: 0x9700)
<b>ID do fabricante</b>	17
<b>ID do tipo de equipamento</b>	0xA43B
<b>Arquivos de descrição do equipamento (GSD, DTM, FDI)</b>	<p>Informações e arquivos disponíveis em:</p> <ul style="list-style-type: none"> <li>■ <a href="http://www.endress.com">www.endress.com</a> → Área de downloads</li> <li>■ <a href="http://www.profibus.com">www.profibus.com</a></li> </ul>
<b>Conexões compatíveis</b>	<ul style="list-style-type: none"> <li>■ 2 x AR (IO controlador AR)</li> <li>■ 2 x AR (Equipamento de supervisão IO AR conexão permitida)</li> </ul>
<b>Opções de configuração para o instrumento de medição</b>	<ul style="list-style-type: none"> <li>■ Minisseletoras no módulo dos componentes eletrônicos, para atribuição do nome do equipamento (última parte)</li> <li>■ Software de gestão de ativos (FieldCare, DeviceCare, Field Xpert)</li> <li>■ Servidor web integrado via navegador de internet e endereço IP</li> <li>■ O arquivo mestre do equipamento (GSD) pode ser lido através do servidor web integrado do instrumento de medição.</li> <li>■ Operação local</li> </ul>
<b>Configuração do nome do equipamento</b>	<ul style="list-style-type: none"> <li>■ Minisseletoras no módulo dos componentes eletrônicos, para atribuição do nome do equipamento (última parte)</li> <li>■ Protocolo DCP</li> <li>■ Software de gestão de ativos (FieldCare, DeviceCare, Field Xpert)</li> <li>■ Servidor web integrado</li> </ul>

<b>Funções compatíveis</b>	<ul style="list-style-type: none"> <li>▪ Identificação e Manutenção, identificador simples do equipamento via: <ul style="list-style-type: none"> <li>▪ Sistema de controle</li> <li>▪ Etiqueta de identificação</li> </ul> </li> <li>▪ Estado do valor medido As variáveis do processo são comunicadas com um estado de valor medido</li> <li>▪ Recurso piscante através do display local para simples atribuição e identificação do equipamento</li> <li>▪ Operação do equipamento via software de gestão de ativos (por ex. FieldCare, DeviceCare, SIMATIC PDM com pacote FDI)</li> </ul>
<b>Integração do sistema</b>	<p>Informações relacionadas à integração do sistema .</p> <ul style="list-style-type: none"> <li>▪ Dados de transmissão cíclica</li> <li>▪ Visão geral e descrição dos módulos</li> <li>▪ Codificação de status</li> <li>▪ Ajuste de fábrica</li> </ul>

## 16.5 Fonte de alimentação

Esquema de ligação elétrica →  34

Conectores do equipamento disponíveis →  34

Conectores do equipamento disponíveis →  34

Tensão de alimentação	Código de pedido para "Fonte de alimentação"		Tensão do terminal		Faixa de frequência
	Opção D	Opção E	Opção I		
			24 V CC	±20%	–
			100 para 240 V AC	–15 a 10 %	50/60 Hz
			24 V CC	±20%	–
			100 para 240 V AC	–15 a 10 %	50/60 Hz

Consumo de energia

### Transmissor

Máx. 10 W (Alimentação ativa)

<b>corrente de acionamento</b>	Máx. 36 A (<5 ms) de acordo com a recomendação NAMUR NE 21
--------------------------------	--

Consumo de corrente

### Transmissor

- Máx. 400 mA (24 V)
- Máx. 200 mA (110 V, 50/60 Hz; 230 V, 50/60 Hz)

Falha na fonte de alimentação

- Os totalizadores param no último valor medido.
- Dependendo da versão do equipamento, a configuração fica retida na memória do equipamento ou na memória plug-in (HistoROM DAT).
- Mensagens de erro (incluindo total de horas operadas) são armazenadas.

Elemento de proteção contra sobrecorrente O equipamento deve ser operado com um disjuntor dedicado, já que ele não possui um interruptor liga/desliga por si só.

- O disjuntor deve estar em fácil alcance e identificado corretamente.
- Corrente nominal permitida do disjuntor: 2 A até no máximo 10 A.

Conexão elétrica →  35

Equalização de potencial →  39

Terminais Terminais carregados com mola: Adequado para trançados e trançados com arruelas. Seção transversal do condutor 0.2 para 2.5 mm<sup>2</sup> (24 para 12 AWG).

Entradas para cabos

- Prensa-cabo: M20 × 1,5 com cabo Ø 6 para 12 mm (0.24 para 0.47 in)
- Rosca para entrada para cabo:
  - NPT ½"
  - G ½"
  - M20

Especificação do cabo →  31

Proteção contra sobretensão

Oscilações de tensão da rede elétrica	→  285
Categoria de sobretensão	Categoria de sobretensão II
Sobretensão temporária de curto prazo	Entre o cabo e o aterramento até 1200 V, para o máximo. 5 s
Sobretensão temporária de longo prazo	Entre o cabo e o terra até 500 V

## 16.6 Características de desempenho

Condições de operação de referência



- Limites de erro com base no ISO 11631
- Água
  - +15 para +45 °C (+59 para +113 °F)
  - 2 para 6 bar (29 para 87 psi)
- Dados como indicados no protocolo de calibração
- Precisão com base em plataformas calibração certificadas conforme ISO 17025

 Para obter erros medidos, use a ferramenta de dimensionamento *Applicator*  
→  273

Erro medido máximo

o.r. = de leitura (of reading); 1 g/cm<sup>3</sup> = 1 kg/l; T = temperatura média

### Precisão de base

 Fundamentos do projeto →  289

*Vazão mássica e vazão volumétrica (líquidos)*

- ±0.05 % da leitura (opcional para vazão mássica: PremiumCal; código de pedido para "Vazão de calibração", opção D)
- ±0.10 % da leitura (padrão)

*Vazão mássica (gases)*

±0.35 % da leitura

*Densidade (líquidos)*

Nas condições de referência [g/cm <sup>3</sup> ]	Calibração da densidade padrão [g/cm <sup>3</sup> ]	Calibração de densidade estendida <sup>1) 2)</sup> [g/cm <sup>3</sup> ]
±0.0005	±0.0005	±0.0005

- 1) Faixa válida para calibração de densidade estendida: 0 para 2 g/cm<sup>3</sup>, +20 para +60 °C (+68 para +140 °F)  
 2) código de pedido para "Pacote de aplicação", opção E1 "Densidade estendida"

*Temperatura*

±0.5 °C ± 0.005 · T °C (±0.9 °F ± 0.003 · (T - 32) °F)

**Estabilidade de ponto zero**

DN		Estabilidade de ponto zero	
[mm]	[pol.]	[kg/h]	[lb/min]
300	12	137	5.03
350	14	137	5.03
400	16	137	5.03

**Valores de vazão**

Valores da vazão como parâmetros de escoamento dependendo do diâmetro nominal.

*Unidades SI*

DN [mm]	1:1	1:10	1:20	1:50	1:100	1:500
	[kg/h]	[kg/h]	[kg/h]	[kg/h]	[kg/h]	[kg/h]
300	4 100 000	410 000	205 000	82 000	41 000	8 200
350	4 100 000	410 000	205 000	82 000	41 000	8 200
400	4 100 000	410 000	205 000	82 000	41 000	8 200

*Unidades US*

DN [polegada]	1:1	1:10	1:20	1:50	1:100	1:500
	[lb/min]	[lb/min]	[lb/min]	[lb/min]	[lb/min]	[lb/min]
12	150 700	15 070	7 535	3 014	1 507	301.4
14	150 700	15 070	7 535	3 014	1 507	301.4
16	150 700	15 070	7 535	3 014	1 507	301.4

**Precisão dos resultados**

As saídas têm as seguintes especificações de precisão de base:

*Saída de corrente*

Precisão	±5 µA
----------	-------

*Saída de pulso/frequência*



d.l. = da leitura

Precisão	Máx. ±50 ppm da leitura (por toda a faixa de temperatura ambiente)
----------	--

Repetibilidade

o.r. = de leitura;  $1 \text{ g/cm}^3 = 1 \text{ kg/l}$ ; T = temperatura média

**Repetibilidade de base**

 Fundamentos do projeto →  289

*Vazão mássica e vazão volumétrica (líquidos)*

±0.025 % da leitura (PremiumCal)

±0.05 % da leitura

*Vazão mássica (gases)*

±0.25 % o.r.

*Densidade (líquidos)*

±0.00025  $\text{g/cm}^3$

*Temperatura*

±0.25 °C ± 0.0025 · T °C (±0.45 °F ± 0.0015 · (T-32) °F)

Tempo de resposta

O tempo de resposta depende da configuração (amortecimento).

Influência da temperatura ambiente

**Saída de corrente**

Coefficiente de temperatura	Máx. 1 $\mu\text{A}/^\circ\text{C}$
-----------------------------	-------------------------------------

**Saída de pulso/frequência**

Coefficiente de temperatura	Sem efeito adicional. Incluso na precisão.
-----------------------------	--

Influência da temperatura da mídia

**Vazão mássica**

o.f.s. = de valor em escala real

Se houver uma diferença entre a temperatura durante o ajuste de zero e a temperatura do processo, o erro de medição adicional dos sensores geralmente é ±0.0002 %o.f.s./°C (±0.0001 %o. f.s./°F).

A influência é reduzida quando o ajuste de zero for realizado na temperatura do processo.

**Densidade**

- Se houver uma diferença entre a temperatura de calibração da densidade e a temperatura do processo, o erro de medição dos sensores é geralmente ±0.00005  $\text{g/cm}^3/^\circ\text{C}$  (±0.000025  $\text{g/cm}^3/^\circ\text{F}$ ). É possível fazer o ajuste da densidade do campo.
-

**Especificação de densidade estendida**

Se a temperatura do processo estiver fora da faixa válida (→ ⓘ 286) o erro de medição é  $\pm 0.000025 \text{ g/cm}^3 / ^\circ\text{C}$  ( $\pm 0.0000125 \text{ g/cm}^3 / ^\circ\text{F}$ )

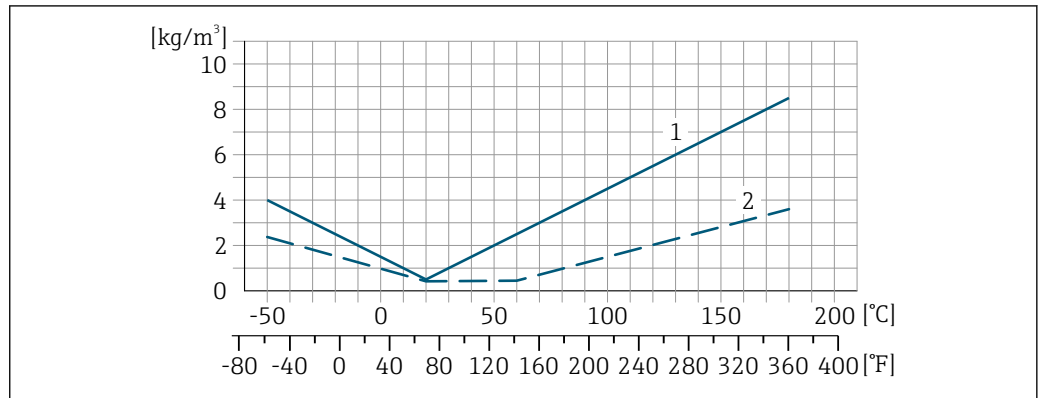

- 1 Ajuste da densidade de campo, por exemplo, a +20 °C (+68 °F)
- 2 Calibração de densidade estendida

**Temperatura**

$\pm 0.005 \cdot T \text{ } ^\circ\text{C}$  ( $\pm 0.005 \cdot (T - 32) \text{ } ^\circ\text{F}$ )

Influência da pressão da mídia

A seguir, mostramos como a pressão do processo (pressão manométrica) afeta a precisão da vazão mássica .

o.r. = da leitura

- ⓘ É possível compensar para o efeito através de:
  - Leitura do valor da pressão medida no momento através da entrada da corrente ou uma entrada digital.
  - Especificação de um valor fixo para a pressão nos parâmetros do equipamento.

📖 Instruções de operação.

DN		[% da leitura/bar]	[% da leitura/psi]
[mm]	[pol.]		
300	12	-0.009	-0.0006
350	14	-0.009	-0.0006
400	16	-0.009	-0.0006

Fundamentos do design

o.r. = de leitura, o.f.s. = do valor da escala completa

BaseAccu = precisão base em % o.r., BaseRepeat = repetibilidade base em % o.r.

MeasValue = valor medido; ZeroPoint = estabilidade no ponto zero

*Cálculo do erro máximo medido como uma função da taxa de vazão*

Taxa de vazão	Erro máximo medido em % o.r.
$\geq \frac{\text{ZeroPoint}}{\text{BaseAccu}} \cdot 100$ <small>A0021332</small>	$\pm \text{BaseAccu}$ <small>A0021339</small>
$< \frac{\text{ZeroPoint}}{\text{BaseAccu}} \cdot 100$ <small>A0021333</small>	$\pm \frac{\text{ZeroPoint}}{\text{MeasValue}} \cdot 100$ <small>A0021334</small>

*Cálculo da repetibilidade máxima medido como uma função da taxa de vazão*

Taxa de vazão	Repetibilidade máxima em % o.r.
$\geq \frac{1/2 \cdot \text{ZeroPoint}}{\text{BaseRepeat}} \cdot 100$ <small>A0021335</small>	$\pm \text{BaseRepeat}$ <small>A0021340</small>
$< \frac{1/2 \cdot \text{ZeroPoint}}{\text{BaseRepeat}} \cdot 100$ <small>A0021336</small>	$\pm 1/2 \cdot \frac{\text{ZeroPoint}}{\text{MeasValue}} \cdot 100$ <small>A0021337</small>

**Exemplo de erro de medição máximo**

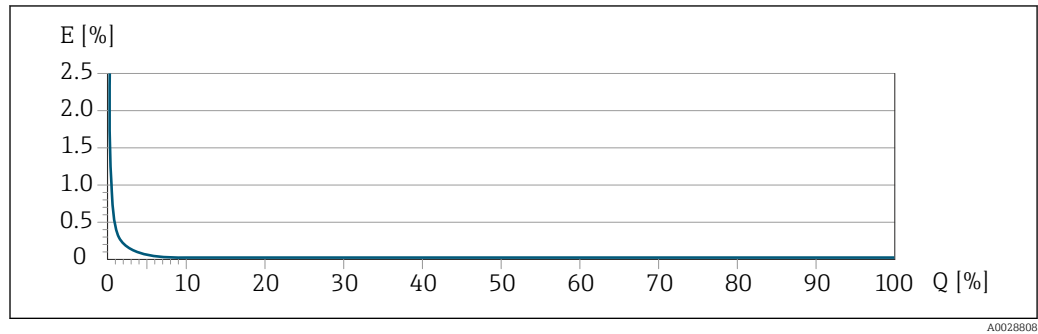

E Erro de medição máximo em % da leitura (exemplo com PremiumCal)  
 Q Taxa de vazão em um % do valor de fundo de escala máximo

## 16.7 Instalação

Requisitos de instalação → 21

## 16.8 Ambiente

Faixa de temperatura ambiente → 23

**Tabelas de temperatura**



- Observe as interdependências entre o ambiente permitido e as temperaturas dos fluidos quando operar o equipamento em áreas classificadas.
- Para informações detalhadas sobre as tabelas de temperatura, consulte a documentação separada intitulada "Instruções de segurança" (XA) do equipamento.

Temperatura de armazenamento -50 para +80 °C (-58 para +176 °F)

Classe climática DIN EN 60068-2-38 (teste Z/AD)

Umidade relativa O equipamento é adequado para uso em áreas externas e internas com uma umidade relativa de 4 para 95%.

Altura de operação De acordo com o EN 61010-1 ≤ 2 000 m (6 562 ft)

Grau de proteção	<p><b>Transmissor</b></p> <ul style="list-style-type: none"> <li>■ IP66/67, invólucro tipo 4X, adequado para grau 4 de poluição</li> <li>■ Quando o invólucro está aberto: IP20, gabinete tipo 1 , adequado para grau de poluição 2</li> <li>■ Módulo do display: IP20, gabinete tipo 1, adequado para grau de poluição 2</li> </ul> <p><b>Opcional</b></p> <p>Código de pedido para "Opções do sensor", opção CM "IP69"</p> <p><b>Antena Wi-Fi externa</b></p> <p>IP67</p>
Resistência à vibração e resistência a choques	<p><b>Vibração senoidal semelhante a IEC 60068-2-6</b></p> <ul style="list-style-type: none"> <li>■ Pico de 2 para 8.4 Hz, 3.5 mm</li> <li>■ Pico de 8.4 para 2 000 Hz, 1 g</li> </ul> <p><b>Vibração aleatória de banda larga semelhante à IEC 60068-2-64</b></p> <ul style="list-style-type: none"> <li>■ 10 para 200 Hz, 0.003 g<sup>2</sup>/Hz</li> <li>■ 200 para 2 000 Hz, 0.001 g<sup>2</sup>/Hz</li> <li>■ Total: 1.54 g rms</li> </ul> <p><b>Choque semi-senoidal semelhante a IEC 60068-2-27</b></p> <p>6 ms 30 g</p> <p><b>Impactos de manuseio bruto semelhante a IEC 60068-2-31</b></p>
Carga mecânica	<p>Invólucro do transmissor:</p> <ul style="list-style-type: none"> <li>■ Proteja contra efeitos mecânicos, como choques ou impactos</li> <li>■ Não utilize como escada ou como ferramenta de escalada</li> </ul>
Compatibilidade eletromagnética (EMC)	<p> Detalhes na Declaração de conformidade.</p> <p> Esta unidade não é destinada para uso em ambientes residenciais e não pode garantir proteção adequada da recepção de rádio em tais ambientes.</p>
<h2>16.9 Processo</h2>	
Faixa de temperatura média	-50 para +180 °C (-58 para +356 °F)

**Dependência da temperatura ambiente na temperatura do meio**

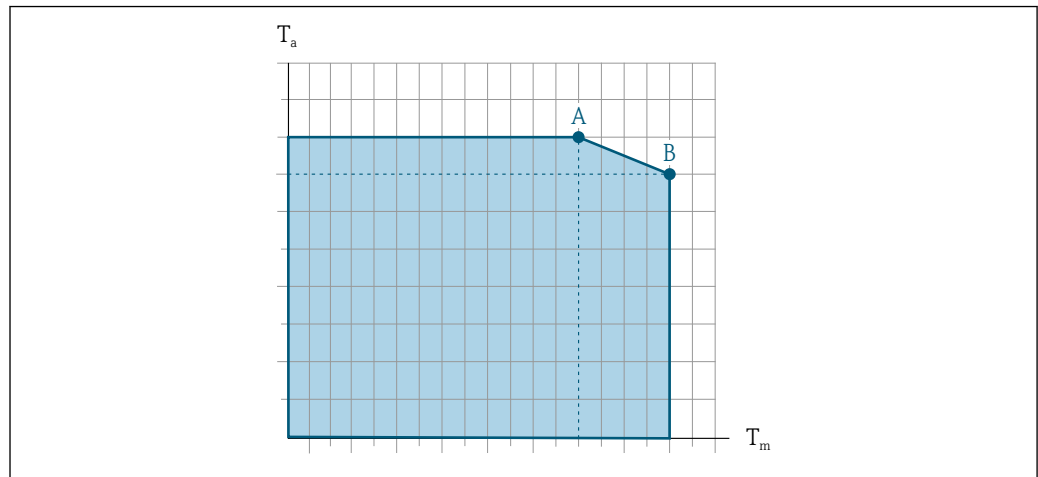

A0031121

**33** Representação exemplar, valores na tabela abaixo.

$T_a$  Temperatura ambiente

$T_m$  Temperatura do meio

A Temperatura máxima permitida do meio  $T_m$  a  $T_{a\text{máx.}} = 60\text{ °C (140 °F)}$ ; temperaturas do meio mais altas  $T_m$  requerem uma redução na temperatura ambiente  $T_a$

B Temperatura ambiente  $T_a$  máxima permitida para a temperatura média  $T_m$  máxima especificada do sensor

**i** Valores para equipamentos usados em áreas classificadas:  
 Documentação Ex (XA) separada do equipamento → **306**.

Não isolado				Isolado			
A		B		A		B	
$T_a$	$T_m$	$T_a$	$T_m$	$T_a$	$T_m$	$T_a$	$T_m$
60 °C (140 °F)	170 °C (338 °F)	55 °C (131 °F)	180 °C (356 °F)	60 °C (140 °F)	110 °C (230 °F)	50 °C (122 °F)	180 °C (356 °F)

Densidade do meio 0 para 5 000 kg/m<sup>3</sup> (0 para 312 lb/cf)

Classificações de pressão/temperatura

**i** Para uma visão geral das classificações de pressão/temperatura para as conexões de processo, consulte as Informações técnicas

invólucro do sensor

O invólucro do sensor é abastecido com gás de nitrogênio seco e protege os componentes eletrônicos e mecânicos por dentro.

**i** Se um tubo medidor falhar (por ex. por causa de características do processo como fluidos corrosivos ou abrasivos), o fluido será inicialmente contido pelo invólucro do sensor.

No evento de uma falha no tubo, o nível da pressão interna do invólucro do sensor aumentará de acordo com a pressão do processo em operação. Se o usuário considerar que a pressão de ruptura do Invólucro do sensor não fornece uma margem de segurança adequada, o equipamento pode ser equipado com um disco de ruptura. Isso evita que uma pressão excessivamente alta se forme dentro do invólucro do sensor. Portanto, o uso de um disco de ruptura é altamente recomendado em aplicações envolvendo altas pressões de gases, e particularmente em aplicações nas quais a pressão do processo é maior que 2/3 da pressão de ruptura do invólucro do sensor.

Se houver a necessidade de drenar o meio vazando para um equipamento de descarga, o sensor deve ser equipado com um disco de ruptura. Conecte a descarga à conexão rosqueada adicional.

Se o sensor estiver para ser purgado com gás (detecção de gases), ele deverá ser equipado com conexões de purga.

 Não abra as conexões de purga a menos que o confinamento possa ser abastecido imediatamente com um gás seco e inerte. Use somente baixa pressão para purgar.

Pressão máxima: 2 bar (29.0 psi)

### Pressão de ruptura do invólucro do sensor

As seguintes pressões de ruptura do invólucro do sensor são válidas somente para equipamentos padrão e/ou equipamentos com conexões de purga fechadas (não abertas/ como entregues).

Se um equipamento equipado com conexões de purga (código de pedido para "Opções do sensor", opção CH "Conexão de purga") estiver conectado a um sistema de purga, a pressão máxima é determinada pelo próprio sistema de purga ou pelo equipamento, dependendo de qual componente apresenta classificação de pressão mais baixa.

Se o equipamento tiver um disco de ruptura (código de pedido para "Opção de sensor", opção CA "Disco de ruptura"), a pressão de acionamento do disco de ruptura é decisiva.

A pressão de ruptura do invólucro do sensor se refere a uma pressão interna típica que é alcançada antes de uma falha mecânica do invólucro do sensor e que foi determinada durante testes de tipo. A declaração de teste de tipo correspondente pode ser solicitada junto com o equipamento (código de pedido para "Aprovações adicionais", opção LN "Pressão de ruptura do invólucro do sensor, teste de tipo").

DN		Pressão de ruptura do invólucro do sensor	
[mm]	[pol.]	[bar]	[psi]
300	12	28	406
350	14	28	406
400	16	28	406

 Para informações a respeito das dimensões, consulte a seção "Construção mecânica" do documento "Informações técnicas"



### Disco de ruptura



Para aumentar o nível de segurança, uma versão do equipamento com um disco de ruptura com uma pressão de disparo de 5.5 para 6.5 bar (80 para 94 psi) pode ser usada (código do pedido para "Opção de sensor", opção CA "disco de ruptura").

 Para informações a respeito das dimensões do disco de ruptura: consulte a seção "Construção mecânica" do documento "Informações técnicas"



### Limite da vazão/caudal

Selecione o diâmetro nominal otimizando entre a faixa de vazão necessária e a perda de pressão permitida.

 Para uma visão geral dos valores de fundo de escala da faixa de medição, consulte a seção "Faixa de medição" →  276

- O valor mínimo recomendado em escala real é de aprox. 1/20 do valor máximo em escala real
  - Para as aplicações mais comuns, 20 para 50 % do valor máximo de fundo de escala pode ser considerado ideal
  - Um valor de fundo de escala baixo deve ser selecionado para meios abrasivos (como líquidos com sólidos arrastados): velocidade da vazão < 1 m/s (< 3 ft/s).
  - Para medição de gás, aplicam-se as seguintes regras:
    - A velocidade da vazão nos tubos de medição não deve exceder metade da velocidade do som (0.5 Mach)
    - A vazão mássica máxima depende da densidade do gás: fórmula
-  Para calcular o limite da vazão, use a ferramenta de dimensionamento *Applicator* →  273

Perda de pressão

-  Para calcular a perda de carga, use a ferramenta de dimensionamento *Applicator* →  273

Pressão do sistema

→  23

## 16.10 Construção mecânica

Design, dimensões

-  Para dimensões e comprimentos instalados do equipamento, consulte o documento "Informações técnicas", seção "Construção mecânica"

Peso

Todos os valores (excluindo o peso do material da embalagem) referem-se aos equipamentos com flanges ASME B16.5/Classe 150. Informações de peso incluindo o transmissor de acordo com o código de pedido para "Invólucro", opção A "Alumínio, revestido".

Valores diferentes devido à diferentes versões do transmissor:

- Versão do transmissor para a área classificada  
(Código de pedido para "Invólucro", opção A "Alumínio, revestido"; Ex d): +2 kg (+4.4 lbs)
- Versão do transmissor de aço inoxidável fundido  
(Código de pedido para "Invólucro", opção L "Fundido, aço inoxidável"): +6 kg (+13 lbs)

### Peso em unidades SI

DN [mm]	Peso [kg]
300	553
350	577
400	601

### Peso em unidades US

DN [pol.]	Peso [lbs]
12	1219
14	1272
16	1325

## Materiais

**invólucro do transmissor**

Código de pedido para "Invólucro":

- Opção **A** "Alumínio revestido": alumínio, AlSi10Mg, revestido
- Opção **L** "Fundido, inoxidável": fundido, aço inoxidável, 1.4409 (CF3M) similar ao 316L

*Material da janela*

Código de pedido para "Invólucro":

- Opção **A** "Alumínio revestido": vidro
- Opção **L** "Fundido, inoxidável": vidro

**Entradas para cabo/prensa-cabos**

*Código de pedido para "invólucro", opção A "alumínio, revestido"*

As diversas entradas para cabo são adequadas para áreas classificadas e não classificadas.

Entrada para cabo/prensa-cabo	Material
Prensa-cabos M20 × 1,5	Não-Ex: plástico
	Z2, D2, Ex d/de: latão com plástico
Adaptador de entrada para cabos com rosca interna G ½"	Latão niquelado
Adaptador de entrada para cabos com rosca interna NPT ½"	

*Código de pedido para "Invólucro", opção L "Fundido, inoxidável"*

As diversas entradas para cabo são adequadas para áreas classificadas e não classificadas.

Entrada para cabo/prensa-cabo	Material
Prensa-cabos M20 × 1,5	Aço inoxidável 1.4404 (316L)
Adaptador de entrada para cabos com rosca interna G ½"	
Adaptador de entrada para cabos com rosca interna NPT ½"	

**Invólucro do sensor**

- Superfície externa resistente a ácidos e alcalinos
- Aço inoxidável, 1,4404 (316L)

**Tubos de medição**

Aço inoxidável, 1,4404 (316/316L)

Manifold: aço inoxidável, 1.4404 (316/316L)

**Conexões de processo**

Flanges de acordo com o EN 1092-1 (DIN2501) / ASME B 16.5:

Aço inoxidável, 1.4404 (F316/F316L)

 Conexões de processo disponíveis →  296

**Lacres**

Conexões de processo soldadas sem vedações internas

**Acessórios***Tampa de proteção*

Aço inoxidável, 1,4404 (316L)

*Antena WLAN externa*

- Antena: Plástico ASA (acrilonitrila estireno acrilato) e latão niquelado
- Adaptador: Aço inoxidável e latão niquelado
- Cabo: Polietileno
- Pluge: Latão niquelado
- Suporte em ângulo: Aço inoxidável

## Conexões de processo

## Conexões de flange fixo:

- Flange EN 1092-1 (DIN 2501)
- Flange EN 1092-1 (DIN 2512N)
- Flange ASME B16.5



Materiais de conexão do processo → 295

## Rugosidade da superfície

Todos os dados se referem a peças em contato com o meio.

As seguintes categorias de rugosidade da superfície podem ser solicitadas:  
Não polida

**16.11 Interface do usuário**

## Idiomas

Podem ser operados nos seguintes idiomas:

- Através de operação local  
Inglês, alemão, francês, espanhol, italiano, holandês, português, polonês, russo, turco, chinês, japonês, coreano, vietnamita, tcheco, sueco
- Através do navegador web  
Inglês, alemão, francês, espanhol, italiano, holandês, português, polonês, russo, turco, chinês, japonês, vietnamita, tcheco, sueco
- Através do "FieldCare", ferramenta operacional "DeviceCare": inglês, alemão, francês, espanhol, italiano, chinês, japonês

## Operação local

**Através do módulo do display**

Nível do equipamento:

- Código de pedido para "Display; operação", opção F "Display gráfico, iluminado, 4 linhas; controle touchscreen"
- Código de pedido para "Display; operação", opção G "Display gráfico, iluminado, 4 linhas; controle touchscreen + Wi-Fi"



Informações sobre a interface Wi-Fi → 69

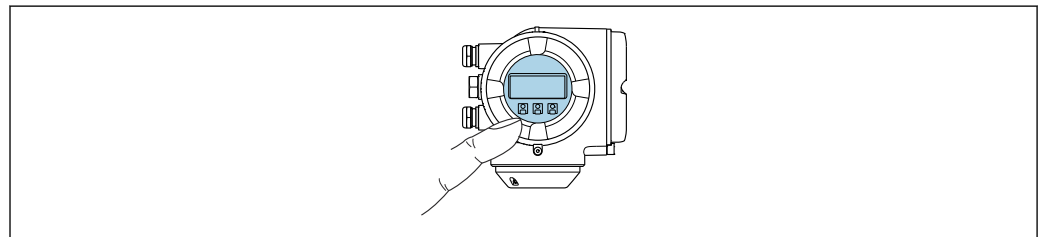

A0026785

*Elementos do display*

- Display gráfico, iluminado, 4 linhas
- Iluminação branca de fundo: muda para vermelha no caso de falhas do equipamento
- O formato para exibição das variáveis medidas e variáveis de status pode ser configurado individualmente

*Elementos de operação*

- Operação externa através de controle touchscreen (3 chaves ópticas) sem abrir o invólucro: ⊕, ⊖, ⊞
- Os elementos de operação também são acessíveis em diversas zonas das áreas classificadas

**Através do display remoto e do módulo de operação DKX001**

- i** O display remoto e o módulo de operação DKX001 estão disponíveis como um acessório opcional → 271..
- O instrumento de medição é sempre fornecido com uma capa modelo quando o display remoto e o módulo de operação DKX001 forem pedidos com o instrumento de medição. Neste caso, não é possível fazer qualquer exibição ou operação no transmissor.
  - Se solicitado posteriormente, o display remoto e o módulo de operação DKX001 podem não ser conectados ao mesmo tempo como um módulo do display do instrumento de medição. Somente um display ou unidade de operação pode estar conectado ao transmissor a qualquer momento.

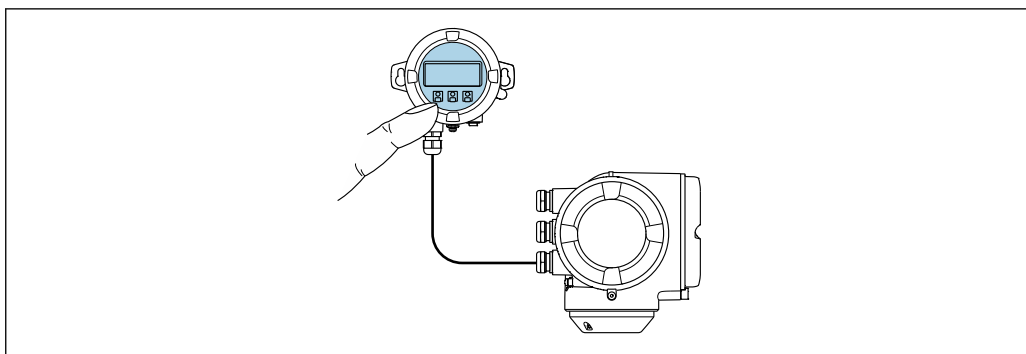

A0026786

**35** Operação através do display remoto e do módulo de operação DKX001

*Display e elementos de operação*

O display e os elementos de operação correspondem àqueles do módulo do display → 296.

*Material do invólucro*

O material do invólucro do display e do módulo de operação DKX001 depende da escolha do material do invólucro do transmissor.

invólucro do transmissor		Display remoto e módulo de operação
Código de pedido para "Invólucro"	Material	Material
Opção A "Alumínio, revestido"	AlSi10Mg, revestida	AlSi10Mg, revestida
Opção L "Fundido, inoxidável"	Aço inoxidável fundido, 1,4409 (CF3M) similar a 316L	1,4409 (CF3M)

*Entrada para cabo*

Corresponde à escolha do invólucro do transmissor, código do pedido para "Conexão elétrica".

*Cabo de conexão*

→  32

*Dimensões*



Para informações sobre as dimensões:

Seção "Construção mecânica" do documento "Informações técnicas".

Operação remota



→  68

Interface de serviço

→  69

Ferramentas de operação compatíveis

Diferentes ferramentas operacionais podem ser usadas para acesso local ou remoto ao medidor. Dependendo da ferramenta operacional usada, é possível fazer o acesso com diferentes unidades operacionais e através de uma variedade de interfaces.

Ferramentas de operação compatíveis	Unidade de operação	Interface	Informações adicionais
Navegador de internet	Notebook, PC ou tablet com navegador de internet	<ul style="list-style-type: none"> <li>▪ Interface de operação CDI-RJ45</li> <li>▪ Interface Wi-Fi</li> </ul>	Documentação especial para o equipamento →  307
DeviceCare SFE100	Notebook, PC ou tablet com sistema Microsoft Windows	<ul style="list-style-type: none"> <li>▪ Interface de operação CDI-RJ45</li> <li>▪ Interface Wi-Fi</li> <li>▪ Protocolo Fieldbus</li> </ul>	→  273
FieldCare SFE500	Notebook, PC ou tablet com sistema Microsoft Windows	<ul style="list-style-type: none"> <li>▪ Interface de operação CDI-RJ45</li> <li>▪ Interface Wi-Fi</li> <li>▪ Protocolo Fieldbus</li> </ul>	→  273
Field Xpert	SMT70/77/50	<ul style="list-style-type: none"> <li>▪ Todos os protocolos fieldbus</li> <li>▪ Interface Wi-Fi</li> <li>▪ Bluetooth</li> <li>▪ Interface de operação CDI-RJ45</li> </ul>	Instruções de operação BA01202S  Arquivos de descrição do equipamento: Use a função atualizar do terminal portátil



Outras ferramentas operacionais baseadas na tecnologia FDT com um driver do equipamento como o DTM/iDTM ou o DD/EDD podem ser usadas para a operação do equipamento. Estas ferramentas operacionais são disponibilizadas por fabricantes individuais. A integração com as ferramentas operacionais a seguir, entre outras, é compatível:

- TREX da Emerson → [www.emerson.com](http://www.emerson.com)
- Field Device Manager (FDM) da Honeywell → [www.process.honeywell.com](http://www.process.honeywell.com)
- FieldMate da Yokogawa → [www.yokogawa.com](http://www.yokogawa.com)
- PACTWare → [www.pactware.com](http://www.pactware.com)

Os arquivos de descrição do equipamento relacionados estão disponíveis:  
[www.endress.com](http://www.endress.com) → Área de Download



### Servidor de rede

O servidor de rede integrado pode ser usado para operar e configurar o equipamento através de um navegador de internet via Ethernet-APL, da interface de operação (CDI-RJ45) ou através da interface Wi-Fi. A estrutura do menu de operação é a mesma que no display local. Além dos valores medidos, as informações de status do equipamento são exibidas e podem ser usadas para monitorar a integridade do equipamento. E mais, os dados do equipamento podem ser gerenciados e os parâmetros de rede podem ser configurados.

Um equipamento que tenha uma interface Wi-Fi (pode ser solicitado como opção) é necessário para a conexão Wi-Fi: código de pedido para "Display; operação", opção G "4 linhas, iluminado; controle touchscreen + Wi-Fi". O equipamento atua como um Ponto de acesso e permite a comunicação através de computador ou um terminal portátil móvel.

#### Funções compatíveis

Alteração de dados entre a unidade de operação (como um notebook, por exemplo,) e o instrumento de medição:

- Upload da configuração a partir do instrumento de medição (formato XML, backup de configuração)
- Salvar a configuração para o instrumento de medição (formato XML, restaurar a configuração)
- Exportar a lista de eventos (arquivo .csv)
- Configurações de parâmetro de exportação (arquivo .csv ou arquivo PDF, documento a configuração do ponto de medição)
- Exportar o relatório de verificação da Heartbeat Technology (arquivo PDF, somente disponível com o pacote de aplicação **Heartbeat Verification** →  303)
- Versão do firmware flash para o upgrade do firmware do equipamento, por exemplo
- Download do driver para a integração do sistema
- Visualize até 1000 valores medidos salvos (somente disponível com o pacote de aplicação **HistoROM Estendido** →  303)

### Gestão de dados HistoROM

O medidor possui apresenta gestão de dados HistoROM. A gestão de dados HistoROM compreende tanto o armazenamento e a importação/exportação do principal equipamento e dados do processo, deixando a operação e a manutenção ainda mais confiável, segura e eficiente.

 Quando o equipamento é entregue, os ajustes de fábrica dos dados de configuração são armazenados como um backup na memória do equipamento. Esta memória pode ser sobrescrita com um registro de dados atualizado, por exemplo, após o comissionamento.

### Informações adicionais sobre o conceito de armazenamento de dados

Existem diferentes tipos de unidades de armazenamento de dados nas quais o equipamento armazena e usa dados do equipamento:

	Backup HistoROM	T-DAT	S-DAT
<b>Dados disponíveis</b>	<ul style="list-style-type: none"> <li>▪ Registro de eventos, por ex., eventos de diagnóstico</li> <li>▪ Backup do registro de dados de parâmetro</li> <li>▪ Pacote de firmware do equipamento</li> <li>▪ Driver para integração do sistema para exportação através de servidor de rede, por ex.: GSD para PROFINET</li> </ul>	<ul style="list-style-type: none"> <li>▪ Registro do valor medido ("HistoROM estendido" opção de pedido)</li> <li>▪ Registro de dados do parâmetro atual (usado pelo firmware no momento da execução)</li> <li>▪ Indicador (reiniciar valores mínimo/máximo)</li> <li>▪ Valor do totalizador</li> </ul>	<ul style="list-style-type: none"> <li>▪ Dados do sensor: por ex., diâmetro nominal</li> <li>▪ Número de série</li> <li>▪ Dados de calibração</li> <li>▪ Configuração do equipamento (por ex. opções de comutação, E/S fixas ou E/S múltiplas)</li> </ul>
<b>Local de armazenamento</b>	Fixo na placa do PC de interface do usuário no compartimento de conexão	Pode ser conectado na placa do PC de interface do usuário no compartimento de conexão	No conector do sensor na peça do pescoço do transmissor

## Cópia de segurança dos dados

### Automático

- Os dados mais importantes do equipamento (sensor e transmissor) são salvos automaticamente nos módulos DAT
- Se o transmissor ou o medidor forem substituídos: assim que o T-DAT que contém os dados anteriores do equipamento tiver sido trocado, o medidor estiver pronto para uma nova operação imediata sem qualquer erro
- Em caso de troca do módulo de eletrônica (ex.: módulo de eletrônica de E/S): Uma vez que o módulo de eletrônica tenha sido substituído, o software do módulo é comparado ao firmware atual do equipamento. O software do módulo é aperfeiçoado ou simplificado quando necessário. O módulo de eletrônica está disponível para uso imediatamente depois disso e se não ocorrer problema de compatibilidade.

### Manual

Registro de dados do parâmetro adicional (configurações completas do parâmetro) na memória integrada do equipamento backup HistoROM para:

- Função de cópia de segurança dos dados  
Backup e subsequente restauração da configuração do equipamento na memória do equipamento backup HistoROM
- Função de comparação de dados  
Comparação da configuração atual do equipamento com a configuração do equipamento salva em sua memória backup HistoROM

## Transmissão de dados

### Manual

- Transferência das configurações de um equipamento para outro usando a função de exportação da ferramenta de operação específica, por ex. FieldCare, DeviceCare ou servidor de rede: para duplicar a configuração ou armazená-la em um arquivo (por ex. para fins de backup)
- Transmissão de drivers para integração do sistema através do servidor de rede, por ex.: GSD para PROFINET

## Lista de eventos

### Automático

- Exibição cronológica de até 20 mensagens de eventos na lista de eventos
- Se o pacote de aplicação **Extended HistoROM** (opção de pedido) estiver habilitada: até 100 mensagens de evento são exibidas na lista de eventos juntamente com a data e hora, um texto padronizado e medidas corretivas
- A lista de eventos pode ser exportada e exibida através de uma variedade de interfaces e ferramentas operacionais, ex. DeviceCare, FieldCare ou servidor Web

## Registro de dados

### Manual

Se o pacote de aplicação **Extended HistoROM** (opção de pedido) estiver habilitado:

- Registro de 1 a 4 canais de até 1 000 valores medidos (até 250 valores medidos por canal)
- O intervalo de registro pode ser configurado pelo usuário
- Exporte o registro do valor medido através de uma variedade de interfaces e ferramentas operacionais, ex. FieldCare, DeviceCare ou servidor da Web



## 16.12 Certificados e aprovações

Certificados atuais e aprovações para o produto estão disponíveis na [www.endress.com](http://www.endress.com) respectiva página do produto em:

1. Selecione o produto usando os filtros e o campo de pesquisa.

2. Abra a página do produto.

3. Selecione **Downloads**.

Identificação CE	<p>O equipamento atende as diretrizes legais das diretrizes da UE aplicáveis. Elas estão listadas na Declaração de Conformidade UE correspondente junto com as normas aplicadas.</p> <p>A Endress+Hauser confirma que o equipamento foi testado com sucesso ao afixar a identificação CE no produto.</p>
Identificação UKCA	<p>O equipamento atende as especificações legais das regulamentações do Reino Unido (Instrumentos obrigatórios). Elas estão listadas na Declaração de conformidade UKCA juntamente com as normas designadas. Ao selecionar uma opção de encomenda para marcação UKCA, a Endress+Hauser confirma a avaliação e o teste bem-sucedidos do equipamento fixando a marcação UKCA.</p> <p>Endereço de contato Endress+Hauser Reino Unido:          Endress+Hauser Ltd.          Floats Road          Manchester M23 9NF          Reino Unido  <a href="http://www.uk.endress.com">www.uk.endress.com</a></p>
Certificação PROFINET® em Ethernet-APL	<p><b>Interface PROFINET</b></p> <p>O instrumento de medição é certificado e registrado pela PROFIBUS Nutzerorganisation e.V. (PNO). O sistema de medição atende aos requisitos das especificações a seguir:</p> <ul style="list-style-type: none"> <li>■ Certificado de acordo com:             <ul style="list-style-type: none"> <li>■ Especificação de teste para equipamentos PROFINET</li> <li>■ PROFINET PA Perfil 4,02</li> <li>■ Robustez de classe 2 de PROFINET Netload 10 Mbit/s</li> <li>■ Teste de conformidade APL</li> </ul> </li> <li>■ O equipamento também pode ser operado com equipamentos certificados de outros fabricantes (interoperabilidade)</li> <li>■ O medidor é compatível com a redundância do sistema PROFINET S2.</li> </ul>
Diretriz dos Equipamentos sob Pressão (PED)	<ul style="list-style-type: none"> <li>■ Com a marcação             <ul style="list-style-type: none"> <li>a) PED/G1/x (x = categoria) ou</li> <li>b) PESR/G1/x (x = categoria)</li> </ul>             na placa de identificação do sensor, Endress+Hauser confirma a conformidade com os "Requisitos Essenciais de Segurança"             <ul style="list-style-type: none"> <li>a) especificado no anexo I da Diretriz 2014/68/UE relativa a equipamentos sob pressão ou</li> <li>b) Anexo 2 do Ato Normativo (SI) 2016 N.º 1105.</li> </ul> </li> <li>■ Equipamentos que não apresentam esta marca (sem PED ou PESR) são designados e fabricados de acordo com as boas práticas de engenharia. Eles atendem aos requisitos de             <ul style="list-style-type: none"> <li>a) Art. 4, Seção 3 da Diretriz dos Equipamentos sob Pressão 2014/68/UE ou</li> <li>b) Parte 1, Seção 8 do Ato Normativo (SI) 2016 n.º 1105.</li> </ul>             O escopo de aplicação é indicado             <ul style="list-style-type: none"> <li>a) nos diagramas 6 a 9 no anexo II da Diretriz 2014/68/UE relativa a equipamentos sob pressão ou</li> <li>b) no Sch. 3, Seção 2 do Ato Normativo (SI) 2016 n.º 1105.</li> </ul> </li> </ul>
Aprovação de rádio	<p>O medidor tem aprovação de rádio.</p> <p> Para informações detalhadas a respeito da aprovação de rádio, consulte a Documentação Especial →  307</p>

Certificação adicional

**Aprovação marítima**

Os certificados válidos atualmente são:

- Na área de downloads do site da Endress+Hauser: [www.endress.com](http://www.endress.com) → Downloads
- Especifique os dados a seguir:
  - Raiz do produto, por ex.: 8E3B
  - Pesquisa: Aprovações e certificados → Marinha

**Aprovação CRN**

Algumas versões do equipamento possuem aprovação CRN. Deve ser solicitada uma conexão de processo com aprovação CRN com uma aprovação CSA para um equipamento com aprovação CRN.

**Testes e certificados**

- ISO 23277 ZG2x (PT ) + ISO 10675-1 ZG1 (RT) tubo de medição (PT ) + emenda de solda da conexão de processo (RT), relatório de teste
- Teste de líquido penetrante + radiográfico ASME B31.3 NFS (RT) tubo de medição (PT) + emenda de solda da conexão de processo (RT), relatório de teste
- Teste de líquido penetrante + radiográfico ASME VIII Div.1 (RT) tubo de medição (PT) + emenda de solda da conexão de processo (RT), relatório de teste
- Teste visual + líquido penetrante + radiográfico NORSOK M-601 (RT) tubo de medição (VT+PT) + conexão de processo. (VT + RT) emenda de solda, relatório de teste
- Certificado de material EN10204-3.1, partes molhadas
- Teste de pressão, processo interno, relatório de teste (código de pedido para "Teste, certificado", opção JB)
- Verificação de identificação de material (PMI), procedimento interno, partes molhadas, relatório de teste (opção JK)

*Teste das conexões soldadas*

Opção	Padrão do teste				Componente	
	ISO 23277 AL2x (PT) ISO 10675-1 AL1 (RT, DR)	ASME B31.3 NFS	ASME VIII Div.1 Aprox. 4+8	NORSOK M-601	Tubo de medição	Procedimento do teste
KF	x				PT	RT
KK		x			PT	RT
KP			x		PT	RT
KR				x	VT, PT	VT, RT
PT = teste de penetrante, RT = teste radiográfico, VT = teste visual Todas as opções com relatório de teste						

Normas e diretrizes externas

- EN 60529  
Graus de proteção fornecidos pelo invólucro (código IP)
- IEC/EN 60068-2-6  
Influências ambientais: Procedimento de teste - Teste Fc: vibrar (senoidal).
- IEC/EN 60068-2-31  
Influências ambientais: Procedimento de teste - Teste Ec: impactos devido ao manuseio brusco, primariamente para equipamentos.
- EN 61010-1  
Especificações de segurança para equipamentos elétricos para medição, controle e uso de laboratório - requerimentos gerais
- GB 30439.5  
Requisitos de segurança para produtos de automação industrial - Parte 5: Requisitos de segurança para medidores de vazão

- EN 61326-1/-2-3  
Especificações EMC para equipamentos elétricos para medição, controle e uso de laboratório
- NAMUR NE 21  
Compatibilidade Eletromagnética (EMC) de processo industrial e equipamento de controle de laboratório
- NAMUR NE 32  
Retenção de dados em casos de uma falha na alimentação em campo e instrumentos de controle com microprocessadores
- NAMUR NE 43  
Padronização do nível de sinal para informação de defeito de transmissores digitais com sinal de saída analógico.
- NAMUR NE 53  
Software dos equipamentos de campo e equipamentos de processamento de sinal com componentes eletrônicos digitais
- NAMUR NE 80  
A aplicação da diretriz dos equipamentos de pressão nos equipamentos de controle do processo
- NAMUR NE 105  
Especificações para integração de equipamentos fieldbus em ferramentas de engenharia para equipamentos de campo
- NAMUR NE 107  
Automonitoramento e diagnóstico de equipamentos de campo
- NAMUR NE 131  
Especificações para equipamentos de campo para aplicações padrão
- NAMUR NE 132  
Medidor de massa Coriolis
- NACE MR0103  
Materiais resistentes à fragilização causada por sulfuretos em ambientes corrosivos de refino de petróleo.
- NACE MR0175/ISO 15156-1  
Materiais para uso em ambientes de confinamento de H<sub>2</sub>S em produção de petróleo e gás.
- ETSI EN 300 328  
Diretrizes para componentes de rádio de 2,4 GHz.
- EN 301489  
Compatibilidade eletromagnética e questões de espectro de rádio (ERM).

### 16.13 Pacotes de aplicação

Existem diversos pacotes de aplicação diferentes disponíveis para melhorar a funcionalidade do dispositivo. Estes pacotes podem ser necessários para tratar de aspectos de segurança ou exigências específicas de alguma aplicação.

Os pacotes de aplicação podem ser solicitados com o equipamento ou subsequentemente através da Endress+Hauser. Informações detalhadas sobre o código de pedido em questão estão disponíveis em nosso centro de vendas local Endress+Hauser ou na página do produto do site da Endress+Hauser: [www.endress.com](http://www.endress.com).



Informações detalhadas sobre os pacotes de aplicação:  
Documentação especial → 306

Funcionalidade de diagnóstico

Código de pedido para "Pacote de aplicação", opção EA "HistoROM estendido"

Compreende funções estendidas relacionadas ao registro de eventos e à ativação da memória do valor medido.

Registro de eventos:

O volume da memória é estendido de 20 entradas de mensagens (versão padrão) para até 100 entradas.

Registro de dados (registrador de linha):

- A capacidade de memória para até 1000 valores medidos é ativada.
- 250 valores medidos podem ser extraídos através de cada um dos 4 canais de memória. O intervalo de registro pode ser definido e configurado pelo usuário.
- Registros de valores medidos podem ser acessados através do display local ou ferramenta de operação, por ex. FieldCare, DeviceCare ou Servidor da web.



Para informações detalhadas, consulte as Instruções de operação do equipamento.

## Heartbeat Technology

Código de pedido para "Pacote de aplicação", opção EB "Verificação + Monitoramento Heartbeat"

### Verificação Heartbeat

Atende aos requisitos de verificação rastreável conforme DIN ISO 9001:2015 Cláusula 7.6 a) "Controle de equipamentos de monitoramento e medição".

- Teste funcional no estado instalado sem interrupção de processo.
- Resultados da verificação que pode ser comprovada sob encomenda, inclusive um relatório.
- Processo de teste simples através da operação local ou de outras interfaces operacionais.
- Avaliação clara do ponto de medição (aprovado/reprovado) com alta cobertura de teste total no âmbito das especificações do fabricante.
- Extensão dos intervalos de calibração de acordo com a avaliação de risco do operador.

### Monitoramento Heartbeat

Fornece dados de forma contínua, algo característico do princípio de medição, para um sistema de monitoramento das condições externas com a finalidade de realizar uma manutenção preventiva ou a análise do processo. Estes dados permitem que o operador:

- Tire conclusões - usando esses dados e outras informações - sobre o impacto que as influências do processo (por ex. corrosão, abrasão, acúmulo de depósito etc.) têm sobre o desempenho da medição ao longo do tempo.
- Agende manutenção a tempo.
- Monitore o processo ou a qualidade do produto, por ex. bolsões de gás.



Informações detalhadas sobre Heartbeat Technology:  
Documentação especial → 306

## Medição da concentração

Código de pedido para "Pacote de aplicação", opção ED "Concentração"

Cálculo e resultado das concentrações do fluido.

A densidade medida é convertida na concentração de uma substância de uma mistura binária usando o pacote de aplicativo "Concentração":

- Opção de fluidos predefinidos (ex.: várias soluções de açúcar, ácidos, alcalinos, sais, etanol etc.).
- Unidades comuns ou definidas pelo usuário (°Brix, °Plato, % massa, % volume, mol/l etc.) para aplicações padrões.
- Cálculo de concentração a partir das tabelas definidas pelo usuário.



Para informações detalhadas, consulte a Documentação especial do equipamento.

## Densidade estendida

Código de pedido para "Pacote de aplicação", opção E1 "Densidade estendida"

Para aplicações baseadas em volume, o equipamento pode calcular e emitir a taxa de vazão de volume ao dividir a taxa de vazão mássica pela densidade medida.

Este pacote de aplicação é a calibração padrão para aplicações de transferência de custódia de acordo com as normas nacionais e internacionais (ex. OIML, MID). Recomenda-se para aplicações de dosagem fiscal baseada em volume em uma ampla faixa de temperatura.

O certificado de calibração fornecido descreve o desempenho de densidade no ar e água em várias temperaturas em detalhes.



Para informações detalhadas, consulte as instruções de operação do equipamento.

#### Petróleo

Código de pedido para "Pacote de aplicação", opção EJ "Petróleo"

Os parâmetros mais importantes para a indústria de óleo e gás podem ser calculados e exibidos com este pacote de aplicativo.

- A vazão volumétrica corrigida e a densidade de referência calculada de acordo com o "Manual API de padrões de medição de petróleo, Capítulo 11.1"
- Conteúdo de água, com base na medição de densidade
- Média ponderada da densidade e temperatura



Para informações detalhadas, consulte a Documentação especial do equipamento.

#### Função de bloqueio e petróleo

Código de pedido para "Pacote de aplicação", opção EM "Função de bloqueio e petróleo"

Os parâmetros mais importantes para a indústria de óleo e gás podem ser calculados e exibidos com este pacote de aplicativo. Também é possível bloquear as configurações.

- A vazão volumétrica corrigida e a densidade de referência calculada de acordo com o "Manual API de padrões de medição de petróleo, Capítulo 11.1"
- Conteúdo de água, com base na medição de densidade
- Média ponderada da densidade e temperatura



Para informações detalhadas, consulte a Documentação especial do equipamento.

## 16.14 Acessórios



Visão geral dos acessórios disponíveis para pedido → 271

## 16.15 Documentação



Para uma visão geral do escopo da respectiva Documentação técnica, consulte:

- *Device Viewer* ([www.endress.com/deviceviewer](http://www.endress.com/deviceviewer)): insira o número de série da etiqueta de identificação
- *Aplicativo de operações da Endress+Hauser*: Insira o número de série que está na etiqueta de identificação ou escaneie o QR code.

#### Documentação padrão

#### Resumo das instruções de operação

##### Resumo das instruções de operação do sensor

Medidor	Código da documentação
Proline Promass X	KA01288D

##### Resumo das instruções de operação para o transmissor

Instrumento de medição	Código da documentação
Proline 300	KA01517D

**Informações técnicas**

Medidor	Código da documentação
Promass X 300	TI01279D

**Descrição dos parâmetros do equipamento**

Medidor	Código da documentação
Promass 300	GP01168D

Documentação adicional de acordo com o equipamento

**Instruções de segurança**

Instruções de segurança para equipamentos elétricos em áreas classificadas.

Conteúdo	Código da documentação
ATEX/IECEX Ex d	XA01405D
ATEX/IECEX Ex ec	XA01439D
cCSAus XP	XA01373D
cCSAus Ex d	XA01372D
cCSAus Ex ec	XA01507D
EAC Ex d	XA01656D
EAC Ex ec	XA01657D
JPN Ex d	XA01778D
KCs Ex d	XA03285D
INMETRO Ex d	XA01468D
INMETRO Ex ec	XA01470D
NEPSI Ex d	XA01469D
NEPSI Ex ec	XA01471D
UKEX Ex d	XA02566D
UKEX Ex ec	XA02568D

*Display remoto e módulo de operação DKX001*



Conteúdo	Código da documentação
ATEX/IECEX Ex i	XA01494D
ATEX/IECEX Ex ec	XA01498D
cCSAus IS	XA01499D
cCSAus Ex nA	XA01513D
EAC Ex i	XA01664D
EAC Ex ec	XA01665D
INMETRO Ex i	XA01500D
INMETRO Ex ec	XA01501D
JPN	XA01781D
KCs Ex i	XA03280D
NEPSI Ex i	XA01502D
NEPSI Ex nA	XA01503D

Conteúdo	Código da documentação
UKCA Ex i	XA01494D
UKCA Ex ec	XA01498D

### Documentação especial

Conteúdo	Código da documentação
Informações sobre a Diretriz dos Equipamentos sob Pressão	SD01614D
Display remoto e módulo de operação DKX001	SD01763D
Aprovações de rádio para interface Wi-Fi para o módulo do display A309/A310	SD01793D
Servidor de rede	SD02760D
Heartbeat Technology	SD02731D
Medição da concentração	SD02735D
Petróleo	SD02739D
Gas fraction handler	SD02584D

### Instruções de instalação

Conteúdo	Observação
Instruções de instalação para conjuntos de peças sobressalentes e acessórios	<ul style="list-style-type: none"> <li>▪ Acesse as características gerais de todos os conjuntos de peças de reposição disponíveis através do <i>Device Viewer</i> →  269</li> <li>▪ Acessórios disponíveis para pedido com Instruções de instalação →  271</li> </ul>

# Índice

## A

Acesso direto	57
Acesso para gravação	59
Acesso para leitura	59
Ações corretivas	
Fechamento	190
Recorrer	190
Adaptação do comportamento de diagnóstico	193
Ajuste de parâmetro	
Adaptação do medidor às condições de processo	174
Administração	151
Ajuste do sensor	134
Configuração de E/S	102
Configurações de display avançadas	140
Corte de vazão baixa	129
Detecção do tubo parcialmente preenchido	130
Display local	123
Entrada analógica	99
Entrada de status	104
Entrada em corrente	103
Gerenciamento da configuração do equipamento	150
Idioma de operação	88
Inicialização do instrumento de medição	89
Interface de comunicação	91
Meio	96
Nome de tag	91
Reinicialização do equipamento	265
Reset do totalizador	174
Saída a relé	120
Saída comutada	117
Saída de corrente	105
Saída em pulso	110
Saída em pulso/frequência/comutada	110, 112
Simulação	153
Totalizador	137
Unidades do sistema	93
Wi-Fi	147
Ajustes dos parâmetros	
Administração (Submenu)	152
Ajuste de zero (Assistente)	136
Ajuste do sensor (Submenu)	134
Backup de configuração (Submenu)	150
Cálculo de vazão volumétrica corrigida (Submenu)	133
Componente descartável (Submenu)	89
Configuração (Menu)	91
Configuração avançada (Submenu)	132
Configuração I/O (Submenu)	102
configuração WLAN (Assistente)	147
Corte de vazão baixa (Assistente)	129
Definir código de acesso (Assistente)	151
Detecção de tubo parcialmente cheio (Assistente)	130
Diagnóstico (Menu)	261
Diagnóstico de rede (Submenu)	93
Entrada de corrente (Assistente)	103
Entrada de corrente 1 para n (Submenu)	171
Entrada de Status 1 para n (Assistente)	104
Entrada de Status 1 para n (Submenu)	172
Exibição (Assistente)	123
Exibição (Submenu)	140
Índice do meio (Submenu)	183
Informações do equipamento (Submenu)	265
Interface de serviço (Submenu)	92
Manuseio do totalizador (Submenu)	174
Mass flow (Submenu)	99
Modo de medição (Submenu)	180
Porta APL (Submenu)	91
Registro de dados (Submenu)	176
Restaure código de acesso (Submenu)	152
Saída de corrente (Assistente)	105
Saída de pulso/frequência/chave (Assistente)	110, 112, 117
Saída de pulso/frequência/chave 1 para n (Submenu)	173
Saida Rele 1 para n (Assistente)	120
Saida Rele 1 para n (Submenu)	174
Selecionar o meio (Assistente)	96
Simulação (Submenu)	153
Totalizador (Submenu)	170
Totalizador 1 para n (Submenu)	137
Unidades do sistema (Submenu)	93
Valor de saída de corrente 1 para n (Submenu)	173
Variáveis de medição (Submenu)	160
Verificação zero (Assistente)	135
Web server (Submenu)	66
Altura de operação	290
Aplicação	275
Applicator	276
Aprovação de rádio	301
Aprovações	300
Aquecimento do sensor	24
Área de status	
Na visualização de navegação	51
Para display de operação	49
Área do display	
Na visualização de navegação	52
Para display de operação	50
Arquivo mestre do equipamento	
GSD	73
Arquivos de descrição do equipamento	73
Assistente	
Ajuste de zero	136
configuração WLAN	147
Corte de vazão baixa	129
Definir código de acesso	151
Detecção de tubo parcialmente cheio	130
Entrada de corrente	103
Entrada de Status 1 para n	104
Exibição	123
Saída de corrente	105
Saída de pulso/frequência/chave	110, 112, 117
Saida Rele 1 para n	120

Selecionar o meio . . . . .	96	Configuração do idioma de operação . . . . .	88
Verificação zero . . . . .	135	Configurações dos parâmetros	
Autorização de acesso aos parâmetros		Configuração de E/S . . . . .	102
Acesso para gravação . . . . .	59	Entrada de status . . . . .	104
Acesso para leitura . . . . .	59	Entrada em corrente . . . . .	103
<b>C</b>		Saída a relé . . . . .	120
Cabo de conexão . . . . .	31, 32	Saída de corrente . . . . .	105
Caminho de navegação (visualização de navegação) . .	51	Saída em pulso/frequência/comutada . . . . .	110
Campo de aplicação		Configurações Wi-Fi . . . . .	147
Risco residual . . . . .	10	Consumo de corrente . . . . .	285
Características de desempenho . . . . .	286	Consumo de energia . . . . .	285
Carga mecânica . . . . .	291	Corte de vazão baixa . . . . .	284
Certificação adicional . . . . .	302	<b>D</b>	
Certificação PROFINET em Ethernet-APL . . . . .	301	Dados da versão para o equipamento . . . . .	73
Certificados . . . . .	300	Dados técnicos, características gerais . . . . .	275
Chave de proteção contra gravação . . . . .	157	Data de fabricação . . . . .	16, 17
Classe climática . . . . .	290	Declaração de conformidade . . . . .	11
Classificações de pressão/temperatura . . . . .	292	Definição do código de acesso . . . . .	156, 157
Código de acesso . . . . .	59	Densidade do meio . . . . .	292
Entrada incorreta . . . . .	59	Desabilitação da proteção contra gravação . . . . .	156
Código de pedido . . . . .	16, 17	Descarte . . . . .	270
Código de pedido estendido		Descarte de embalagem . . . . .	20
Sensor . . . . .	17	Device Viewer . . . . .	269
Código do pedido estendido		DeviceCare . . . . .	71
Transmissor . . . . .	16	Arquivo de descrição do equipamento (DD) . . . . .	73
Comissionamento . . . . .	88	Devolução . . . . .	269
Configuração do equipamento . . . . .	89	Diagnóstico	
Configurações avançadas . . . . .	131	Símbolos . . . . .	188
Compatibilidade eletromagnética . . . . .	291	Dica de ferramenta	
Componentes do equipamento . . . . .	14	ver Texto de ajuda	
Comportamento de diagnóstico		Dimensões de instalação . . . . .	23
Explicação . . . . .	189	ver Dimensões de instalação	
Símbolos . . . . .	189	Direção (vertical, horizontal) . . . . .	22
Conceito de armazenamento . . . . .	299	Direção da vazão . . . . .	22, 28
Condições ambientes		Diretriz dos Equipamentos sob Pressão (PED) . . . . .	301
Altura de operação . . . . .	290	Disco de ruptura	
Carga mecânica . . . . .	291	Instruções de segurança . . . . .	25
Resistência à vibração e resistência a choque . . . .	291	Pressão de disparo . . . . .	293
Temperatura de armazenamento . . . . .	290	Display	
Umidade relativa . . . . .	290	ver Display local	
Condições de armazenamento . . . . .	19	Display de operação . . . . .	49
Condições de operação de referência . . . . .	286	Display e módulo de operação DKX001 . . . . .	297
Conexão		Display local . . . . .	296
ver Conexão elétrica		Editor de texto . . . . .	53
Conexão do equipamento . . . . .	35	Editor numérico . . . . .	53
Conexão dos cabos da fonte de alimentação . . . . .	35	ver Display de operação	
Conexão dos cabos de sinal . . . . .	35	ver Mensagem de diagnóstico	
Conexão elétrica		ver Na condição de alarme	
Ferramentas de operação		Visualização de navegação . . . . .	51
Através da interface de operação (CDI-RJ45) . .	69	Documentação . . . . .	305
Através de interface Wi-Fi . . . . .	69	Documento	
Via rede APL . . . . .	68	Função . . . . .	6
Grau de proteção . . . . .	44	Símbolos . . . . .	6
Interface Wi-Fi . . . . .	69	<b>E</b>	
Medidor . . . . .	31	Editor de texto . . . . .	53
RSLogix 5000 . . . . .	68	Editor numérico . . . . .	53
Servidor de rede . . . . .	69	Elementos de operação . . . . .	55, 189
Conexões de processo . . . . .	296		

Entrada para cabo	
Grau de proteção . . . . .	44
Entradas para cabos	
Dados técnicos . . . . .	286
Equalização potencial . . . . .	39
Equipamento	
Configuração . . . . .	89
Preparação da conexão elétrica . . . . .	34
Erro medido máximo . . . . .	286
Especificações para o pessoal . . . . .	9
Esquema de ligação elétrica . . . . .	34
Estrutura	
Medidor . . . . .	14
Menu de operação . . . . .	47
Etiqueta de identificação	
Sensor . . . . .	17
Transmissor . . . . .	16
Exibindo o histórico do valor medido . . . . .	176
<b>F</b>	
Faixa de função	
SIMATIC PDM . . . . .	72
Faixa de medição	
Para gases . . . . .	276
Para líquidos . . . . .	276
Faixa de medição, recomendada . . . . .	293
Faixa de temperatura	
Temperatura ambiente para display . . . . .	296
Temperatura de armazenamento . . . . .	19
Temperatura do meio . . . . .	291
Faixa de temperatura ambiente . . . . .	290
Faixa de temperatura de armazenamento . . . . .	290
Faixa de vazão operável . . . . .	277
Falha na fonte de alimentação . . . . .	285
Ferramenta	
Para montagem . . . . .	27
Transporte . . . . .	19
Ferramenta de montagem . . . . .	27
Ferramentas	
Conexão elétrica . . . . .	31
Ferramentas de conexão . . . . .	31
FieldCare . . . . .	71
Arquivo de descrição do equipamento (DD) . . . . .	73
Função . . . . .	71
Filosofia de operação . . . . .	48
Filtragem do registro de evento . . . . .	263
Firmware	
Data de lançamento . . . . .	73
Versão . . . . .	73
Função do documento . . . . .	6
Funções	
ver Parâmetro	
Funções de usuário . . . . .	48
Fundamentos do design	
Erro de medição . . . . .	289
Repetibilidade . . . . .	289
<b>G</b>	
Gas Fraction Handler . . . . .	180

Gerenciamento da configuração do equipamento . . . . .	150
Giro do invólucro do transmissor . . . . .	28
Giro do invólucro dos componentes eletrônicos	
ver Giro do invólucro do transmissor	
Giro do módulo do display . . . . .	29
Grau de proteção . . . . .	44, 291

**H**

Habilitação da proteção contra gravação . . . . .	156
Habilitação e desabilitação do bloqueio do teclado . . . . .	60
Histórico do firmware . . . . .	267
HistoROM . . . . .	150

**I**

ID do Fabricante . . . . .	73
ID do tipo de equipamento . . . . .	73
Identificação CE . . . . .	11, 301
Identificação do instrumento de medição . . . . .	15
Identificação UKCA . . . . .	301
Idiomas, opções de operação . . . . .	296
Indicação	
Evento de diagnóstico anterior . . . . .	261
Evento de diagnóstico atuais . . . . .	261
Influência	
Pressão do meio . . . . .	289
Temperatura ambiente . . . . .	288
Temperatura do meio . . . . .	288
Informações de diagnóstico	
Design, descrição . . . . .	189, 192
DeviceCare . . . . .	192
Display local . . . . .	188
FieldCare . . . . .	192
LED . . . . .	186
Medidas corretivas . . . . .	194
Navegador de Internet . . . . .	190
Visão geral . . . . .	194
Informações sobre este documento . . . . .	6
Inicialização do instrumento de medição . . . . .	89
Inspeção	
Instalação . . . . .	30
Instalação . . . . .	21
Instruções especiais de conexão . . . . .	40
Instruções especiais de instalação	
Compatibilidade higiênica . . . . .	25
Instrumento de medição	
Preparação para instalação . . . . .	28
Integração do sistema . . . . .	73
invólucro do sensor . . . . .	292
Isolamento galvânico . . . . .	284
Isolamento térmico . . . . .	24
<b>L</b>	
Lançamento de software . . . . .	73
Leitura dos valores medidos . . . . .	159
Limite da vazão/caudal . . . . .	293
Lista de diagnósticos . . . . .	262
Lista de verificação	
Verificação pós-conexão . . . . .	45
Verificação pós-instalação . . . . .	30

Local de instalação . . . . .	21	Normas e diretrizes . . . . .	302
Localização de falhas		Número de série . . . . .	16, 17
Geral . . . . .	184	<b>O</b>	
<b>M</b>		Opções de operação . . . . .	46
Marcas registradas . . . . .	8	Operação . . . . .	159
Materiais . . . . .	295	Operação remota . . . . .	298
Medição e teste do equipamento . . . . .	268	<b>P</b>	
Medidor		Pacotes de aplicação . . . . .	303
Acionar . . . . .	88	Parâmetro	
Conversão . . . . .	269	Alterar . . . . .	58
Descarte . . . . .	270	Inserção de valores ou texto . . . . .	58
Estrutura . . . . .	14	Peças de reposição . . . . .	269
Instalação do sensor . . . . .	28	Perda de pressão . . . . .	294
Removendo . . . . .	270	Peso	
Reparos . . . . .	269	Transporte (observação) . . . . .	19
Mensagem de diagnóstico . . . . .	188	Unidades SI . . . . .	294
Mensagens de erro		Unidades US . . . . .	294
ver Mensagens de diagnóstico		Precisão de medição . . . . .	286
Menu		Preparação da conexão . . . . .	34
Configuração . . . . .	91	Preparações de montagem . . . . .	28
Diagnóstico . . . . .	261	Pressão do meio	
Menu de contexto		Influência . . . . .	289
Explicação . . . . .	55	Pressão estática . . . . .	23
Fechamento . . . . .	55	Princípio de medição . . . . .	275
Recorrer . . . . .	55	Projeto do sistema	
Menu de operação		Sistema de medição . . . . .	275
Estrutura . . . . .	47	ver Projeto do medidor	
Menus, submenus . . . . .	47	Proteção contra ajustes de parâmetro . . . . .	156
Submenus e funções de usuário . . . . .	48	Proteção contra gravação	
Menus		Através de código de acesso . . . . .	156
Para configuração do equipamento . . . . .	89	Por meio da chave de proteção contra gravação . . . . .	157
Para configurações específicas . . . . .	131	Proteção contra gravação de hardware . . . . .	157
Minisseletores		<b>R</b>	
ver Chave de proteção contra gravação		Recalibração . . . . .	268
Módulo		Recebimento . . . . .	15
Entrada binária . . . . .	78	Redundância do sistema S2 . . . . .	87
Massa . . . . .	79	Registrador de linha . . . . .	176
Controle do totalizador de massa . . . . .	80	Registro de eventos . . . . .	263
Saída analógica . . . . .	82	Reparo . . . . .	269
Saída binária . . . . .	83	Notas . . . . .	269
Totalizador		Reparo de um equipamento . . . . .	269
Controle do totalizador . . . . .	81	Reparo do equipamento . . . . .	269
Totalizador . . . . .	80	Repetibilidade . . . . .	288
Módulo de controle do totalizador . . . . .	81	Requisitos de instalação	
Módulo de controle do totalizador de massa . . . . .	80	Aquecimento do sensor . . . . .	24
Módulo de entrada binária . . . . .	78	Dimensões de instalação . . . . .	23
Módulo de massa . . . . .	79	Disco de ruptura . . . . .	25
Módulo de saída analógica . . . . .	82	Isolamento térmico . . . . .	24
Módulo de saída binária . . . . .	83	Local de instalação . . . . .	21
Módulo do totalizador . . . . .	80	Orientação . . . . .	22
Módulo dos componentes eletrônicos . . . . .	14	Trechos retos a montante e a jusante . . . . .	23
Módulo principal dos componentes eletrônicos . . . . .	14	Tubo descendente . . . . .	21
<b>N</b>		Vibrações . . . . .	25
Netilion . . . . .	268	Requisitos de montagem	
Nome do equipamento		Pressão estática . . . . .	23
Sensor . . . . .	17	Resistência à vibração e resistência a choque . . . . .	291
Transmissor . . . . .	16		

Revisão do equipamento . . . . .	73
Rugosidade da superfície . . . . .	296
<b>S</b>	
Saída comutada . . . . .	281
Segurança . . . . .	9
Segurança da operação . . . . .	10
Segurança do local de trabalho . . . . .	10
Segurança do produto . . . . .	11
Sensor	
Instalação . . . . .	28
Serviço de manutenção . . . . .	268
Serviços	
Manutenção . . . . .	268
Reparo . . . . .	269
SIMATIC PDM . . . . .	72
Função . . . . .	72
Símbolos	
Controle das entradas de dados . . . . .	54
Elementos de operação . . . . .	53
Na área de status do display local . . . . .	49
Para assistentes . . . . .	52
Para bloqueio . . . . .	49
Para comportamento de diagnóstico . . . . .	49
Para comunicação . . . . .	49
Para menus . . . . .	52
Para número do canal de medição . . . . .	50
Para parâmetros . . . . .	52
Para sinal de status . . . . .	49
Para submenu . . . . .	52
Para variável medida . . . . .	50
Tela de entrada . . . . .	54
Sinais de status . . . . .	188, 191
Sinal de saída . . . . .	279
Sinal em alarme . . . . .	282
Sistema de medição . . . . .	275
Status de bloqueio do equipamento . . . . .	159
Submenu	
Administração . . . . .	151, 152
Ajuste do sensor . . . . .	134
Analog inputs . . . . .	99
Backup de configuração . . . . .	150
Cálculo de vazão volumétrica corrigida . . . . .	133
Componente descartável . . . . .	89
Comunicação . . . . .	91
Concentração . . . . .	149
Configuração avançada . . . . .	131, 132
Configuração I/O . . . . .	102
Diagnóstico de rede . . . . .	93
Entrada de corrente 1 para n . . . . .	171
Entrada de Status 1 para n . . . . .	172
Exibição . . . . .	140
Índice do meio . . . . .	183
Informações do equipamento . . . . .	265
Interface de serviço . . . . .	92
Manuseio do totalizador . . . . .	174
Mass flow . . . . .	99
Modo de medição . . . . .	180
Petróleo . . . . .	149

Porta APL . . . . .	91
Registro de dados . . . . .	176
Registro de eventos . . . . .	263
Restaura código de acesso . . . . .	152
Saída de pulso/frequência/chave 1 para n . . . . .	173
Saída Rele 1 para n . . . . .	174
Setup do Heartbeat . . . . .	149
Simulação . . . . .	153
Totalizador . . . . .	170
Totalizador 1 para n . . . . .	137
Unidades do sistema . . . . .	93
Valor de saída de corrente 1 para n . . . . .	173
Valor medido . . . . .	159
Valores calculados . . . . .	132
Valores de entrada . . . . .	171
Valores de saída . . . . .	172
Variáveis de medição . . . . .	160
Variáveis do processo . . . . .	132
Visão geral . . . . .	48
Viscosidade . . . . .	149
Web server . . . . .	66
Substituição	
Componentes do equipamento . . . . .	269

**T**

Teclas de operação	
ver Elementos de operação	
Temperatura ambiente	
Influência . . . . .	288
Temperatura de armazenamento . . . . .	19
Temperatura do meio	
Influência . . . . .	288
Tempo de resposta . . . . .	288
Tensão de alimentação . . . . .	285
Terminais . . . . .	286
Testes e certificados . . . . .	302
Texto de ajuda	
Explicação . . . . .	58
Fechamento . . . . .	58
Recorrer . . . . .	58
Totalizador	
Atribuir variável do processo . . . . .	170
Configuração . . . . .	137
Transmissão cíclica de dados . . . . .	75
Transmissor	
Girar o invólucro . . . . .	28
Giro do módulo do display . . . . .	29
Transporte do instrumento de medição . . . . .	19
Trechos retos a jusante . . . . .	23
Trechos retos a montante . . . . .	23
Tubo descendente . . . . .	21

**U**

Uso do instrumento de medição	
Casos fronteiros . . . . .	9
Uso incorreto . . . . .	9
ver Uso indicado	
Uso indicado . . . . .	9

**V**

Valores do display	
Para status de bloqueio . . . . .	159
Variáveis de entrada . . . . .	276
Variáveis de medição	
ver Variáveis do processo	
Variáveis de saída . . . . .	279
Variáveis do processo	
Calculadas . . . . .	276
Medida . . . . .	276
Verificação	
Conexão . . . . .	45
Produtos recebidos . . . . .	15
Verificação pós instalação . . . . .	88
Verificação pós-conexão . . . . .	88
Verificação pós-conexão (checklist) . . . . .	45
Verificação pós-instalação (lista de verificação) . . . . .	30
Vibrações . . . . .	25
Visualização de navegação	
No assistente . . . . .	51
No submenu . . . . .	51
Visualização para edição . . . . .	53
Tela de entrada . . . . .	54
Uso de elementos de operação . . . . .	53, 54

**W**

W@M Device Viewer . . . . .	15
-----------------------------	----



71763453

[www.addresses.endress.com](http://www.addresses.endress.com)

---