

Instruções de operação

Proline Promag P 300

Medidor de vazão eletromagnético
Modbus RS485



- Certifique-se de que o documento está armazenado em um local seguro, de modo que esteja sempre disponível ao trabalhar no equipamento ou com o equipamento.
- Para evitar perigo para os indivíduos ou instalações, leia atentamente a seção "Instruções básicas de segurança", bem como todas as demais instruções de segurança contidas no documento que sejam específicas dos procedimentos de trabalho.
- O fabricante reserva-se o direito de modificar dados técnicos sem aviso prévio. Seu centro de vendas da Endress+Hauser fornecerá informações recentes e atualizações destas instruções de operação.

Sumário

1	Sobre este documento	6	6	Instalação	21
1.1	Função do documento	6	6.1	Requisitos de instalação	21
1.2	Símbolos	6	6.1.1	Posição de montagem	21
1.2.1	Símbolos de segurança	6	6.1.2	Especificações de ambiente e processo	26
1.2.2	Símbolos elétricos	6	6.1.3	Instruções especiais de instalação	28
1.2.3	Símbolos específicos de comunicação	6	6.2	Instalação do medidor	28
1.2.4	Símbolos de ferramentas	7	6.2.1	Ferramentas necessárias	28
1.2.5	Símbolos para determinados tipos de informações	7	6.2.2	Preparação do medidor	28
1.2.6	Símbolos em gráficos	7	6.2.3	Montagem do sensor	29
1.3	Documentação	8	6.2.4	Giro do invólucro do transmissor	33
1.3.1	Função do documento	8	6.2.5	Giro do módulo do display	34
1.4	Marcas registradas	8	6.3	Verificação pós-instalação	35
2	Instruções de segurança	9	7	Conexão elétrica	36
2.1	Especificações para o pessoal	9	7.1	Segurança elétrica	36
2.2	Uso indicado	9	7.2	Requisitos de conexão	36
2.3	Segurança no local de trabalho	10	7.2.1	Ferramentas necessárias	36
2.4	Segurança operacional	10	7.2.2	Requisitos para o cabo de conexão	36
2.5	Segurança do produto	10	7.2.3	Esquema de ligação elétrica	39
2.6	Segurança de TI	11	7.2.4	Blindagem e aterramento	39
2.7	Segurança de TI específica do equipamento	11	7.2.5	Preparação do medidor	39
2.7.1	Proteção de acesso através da proteção contra gravação de hardware	11	7.3	Conexão do medidor	40
2.7.2	Proteção de acesso através de senha	12	7.3.1	Conexão do transmissor	40
2.7.3	Acesso através do servidor Web	13	7.3.2	Conexão com o display remoto e módulo de operação DKX001	43
2.7.4	Acesso através da interface de operação (CDI-RJ45)	13	7.4	Garantia da equalização de potencial	43
3	Descrição do produto	14	7.4.1	Introdução	43
3.1	Desenho do produto	14	7.4.2	Exemplos de conexão para situações padrões	44
4	Recebimento e identificação do produto	15	7.4.3	Exemplo de conexão com potencial do meio diferente do aterramento de proteção sem a opção "Medição flutuante"	45
4.1	Recebimento	15	7.4.4	Exemplos de conexão com potencial do meio diferente do aterramento de proteção com a opção "Medição flutuante"	46
4.2	Identificação do produto	15	7.5	Instruções especiais de conexão	48
4.2.1	Etiqueta de identificação do transmissor	16	7.5.1	Exemplos de conexão	48
4.2.2	Etiqueta de identificação do sensor	17	7.6	Configurações de hardware	51
4.2.3	Símbolos no medidor	18	7.6.1	Configuração do endereço do equipamento	51
5	Armazenamento e transporte	19	7.6.2	Ativação do resistor de terminação	52
5.1	Condições de armazenamento	19	7.7	Garantia do grau de proteção	52
5.2	Transporte do produto	19	7.8	Verificação pós conexão	52
5.2.1	Medidores sem olhais de elevação	19	8	Opções de operação	54
5.2.2	Medidores com olhais de elevação	20	8.1	Visão geral das opções de operação	54
5.2.3	Transporte com empilhadeira	20	8.2	Estrutura e função do menu de operação	55
5.3	Descarte de embalagem	20	8.2.1	Estrutura geral do menu de operação	55
			8.2.2	Filosofia de operação	56

8.3	Acesso ao menu de operação através do display local	57	10.5.3	Configuração da interface de comunicação	90
8.3.1	Display operacional	57	10.5.4	Exibição da configuração de E/S	91
8.3.2	Visualização de navegação	59	10.5.5	Configuração da entrada em corrente	92
8.3.3	Visualização para edição	61	10.5.6	Configuração da entrada de status	93
8.3.4	Elementos de operação	63	10.5.7	Configurando a saída em corrente	94
8.3.5	Abertura do menu de contexto	63	10.5.8	Configuração do pulso/frequência/saída comutada	97
8.3.6	Navegar e selecionar a partir da lista	65	10.5.9	Configurando o display local	103
8.3.7	Chamada de parâmetro diretamente	65	10.5.10	Configurar o corte de vazão baixa	105
8.3.8	Chamada de texto de ajuda	66	10.5.11	Configuração da detecção de tubo vazio	107
8.3.9	Alterar parâmetros	66	10.5.12	Configuração da saída a relé	107
8.3.10	Funções de usuário e autorização de acesso relacionada	67	10.5.13	Configuração da saída em pulso dupla	109
8.3.11	Desabilitação da proteção contra gravação através do código de acesso	67	10.5.14	Configuração do amortecimento de vazão	110
8.3.12	Habilitação e desabilitação do bloqueio do teclado	68	10.6	Configurações avançadas	113
8.4	Acesso ao menu de operação através do navegador da web	68	10.6.1	Uso do parâmetro para inserir o código de acesso	114
8.4.1	Escopo de função	68	10.6.2	Execução do ajuste do sensor	114
8.4.2	Especificações	69	10.6.3	Configuração do totalizador	114
8.4.3	Estabelecimento da conexão	70	10.6.4	Execução de configurações de display adicionais	116
8.4.4	Fazer o login	72	10.6.5	Executando a limpeza do eletrodo	120
8.4.5	Interface do usuário	73	10.6.6	Configuração Wi-Fi	121
8.4.6	Desabilitar o servidor de internet	74	10.6.7	Gestão da configuração	123
8.4.7	Desconexão	74	10.6.8	Usando os parâmetros para a administração do equipamento	124
8.5	Acesso ao menu de operação através da ferramenta de operação	75	10.7	Simulação	126
8.5.1	Conexão da ferramenta de operação	75	10.8	Proteção das configurações contra acesso não autorizado	129
8.5.2	FieldCare	78	10.8.1	Proteção contra gravação através do código de acesso	129
8.5.3	DeviceCare	79	10.8.2	Proteção contra gravação por meio da chave de proteção contra gravação	131
9	Integração do sistema	80	11	Operação	132
9.1	Visão geral dos arquivos de descrição do equipamento	80	11.1	Ler o status de bloqueio do equipamento	132
9.1.1	Dados da versão atual para o equipamento	80	11.2	Leitura dos valores medidos	132
9.1.2	Ferramentas de operação	80	11.2.1	Submenu "Variáveis de processo"	132
9.2	Compatibilidade com o modelo anterior	80	11.2.2	Submenu "Totalizador"	133
9.3	Informações Modbus RS485	81	11.2.3	Submenu "Valores de entrada"	134
9.3.1	Códigos de função	81	11.2.4	Valores de saída	135
9.3.2	Informações de registro	82	11.3	Adaptação do medidor às condições de processo	137
9.3.3	Tempo de resposta	82	11.4	Realizar um reset do totalizador	137
9.3.4	Tipos de dados	82	11.4.1	Escopo de função do parâmetro "Controlar totalizador"	138
9.3.5	Sequência de transmissão de byte	83	11.4.2	Âmbito da parâmetro "Resetar todos os totalizadores"	139
9.3.6	Gerenciamento de dados Modbus	84	12	Diagnóstico e solução de problemas	140
10	Comissionamento	86	12.1	Localização de falhas geral	140
10.1	Verificação de função	86			
10.2	Acionamento do medidor	86			
10.3	Conectando através de FieldCare	86			
10.4	Configuração do idioma de operação	86			
10.5	Configuração do medidor	87			
10.5.1	Definição do nome de tag	88			
10.5.2	Configuração das unidades do sistema	88			

12.2	Informações de diagnóstico por diodos de emissão de luz (LED)	142	15	Acessórios	166
12.2.1	Transmissor	142	15.1	Acessórios específicos do equipamento	166
12.3	Informações de diagnóstico no display local	144	15.1.1	Para o transmissor	166
12.3.1	Mensagem de diagnóstico	144	15.1.2	Para o sensor	167
12.3.2	Recorrendo a medidas corretivas	146	15.2	Acessórios específicos do serviço	167
12.4	Informações de diagnóstico no navegador de rede	146	15.3	Componentes do sistema	168
12.4.1	Opções de diagnóstico	146	16	Dados técnicos	169
12.4.2	Acessar informações de correção	147	16.1	Aplicação	169
12.5	Informações de diagnóstico no FieldCare ou DeviceCare	148	16.2	Função e projeto do sistema	169
12.5.1	Opções de diagnóstico	148	16.3	Entrada	169
12.5.2	Acessar informações de correção	149	16.4	Saída	173
12.6	Informações de diagnóstico através da interface de comunicação	149	16.5	Fonte de alimentação	178
12.6.1	Leitura das informações de diagnóstico	149	16.6	Características de desempenho	179
12.6.2	Modo de resposta de erro de configuração	149	16.7	Instalação	182
12.7	Adaptação das informações de diagnóstico	150	16.8	Ambiente	183
12.7.1	Adaptação do comportamento de diagnóstico	150	16.9	Processo	184
12.8	Visão geral das informações de diagnóstico	150	16.10	Modo de transferência de custódia	187
12.9	Eventos de diagnóstico pendentes	155	16.11	Construção mecânica	187
12.10	Lista de diagnóstico	156	16.12	Operabilidade	192
12.11	Event logbook	156	16.13	Certificados e aprovações	196
12.11.1	Leitura do registro de eventos	156	16.14	Pacotes de aplicação	198
12.11.2	Filtragem do registro de evento	157	16.15	Acessórios	199
12.11.3	Visão geral dos eventos de informações	157	16.16	Documentação complementar	199
12.12	Reinicialização do medidor	159	Índice	202	
12.12.1	Escopo de função do parâmetro "Reset do equipamento"	159			
12.13	Informações do equipamento	159			
12.14	Histórico do firmware	161			
12.15	Histórico do equipamento e compatibilidade	162			
13	Manutenção	163			
13.1	Tarefas de manutenção	163			
13.1.1	Limpeza externa	163			
13.1.2	Limpeza interior	163			
13.2	Medição e teste do equipamento	163			
13.3	Assistência técnica da Endress+Hauser	163			
14	Reparo	164			
14.1	Informações gerais	164			
14.1.1	Conceito de reparo e conversão	164			
14.1.2	Observações sobre reparo e conversão	164			
14.2	Peças de reposição	164			
14.3	Assistência técnica da Endress+Hauser	164			
14.4	Devolução	164			
14.5	Descarte	165			
14.5.1	Remoção do medidor	165			
14.5.2	Descarte do medidor	165			

1 Sobre este documento

1.1 Função do documento

Estas Instruções de Operação contêm todas as informações necessárias nas diversas fases do ciclo de vida do equipamento: da identificação do produto, recebimento e armazenamento à instalação, conexão, operação e comissionamento até a localização de falhas, manutenção e descarte.

1.2 Símbolos

1.2.1 Símbolos de segurança

PERIGO

Esse símbolo alerta sobre uma situação perigosa. Se a situação não for evitada resultará em ferimento grave ou fatal.

ATENÇÃO

Esse símbolo alerta sobre uma situação perigosa. Se a situação não for evitada pode resultar em ferimento grave ou fatal.

CUIDADO

Esse símbolo alerta sobre uma situação perigosa. Se a situação não for evitada pode resultar em ferimento leve ou médio.



AVISO



Esse símbolo contém informações sobre os procedimentos e outros fatos que não resultam em ferimento.

1.2.2 Símbolos elétricos



Símbolo	Significado
	Corrente contínua
	Corrente alternada
	Corrente contínua e corrente alternada
	Conexão de aterramento Um terminal aterrado que, no que concerne o operador, está aterrado através de um sistema de aterramento.
	Conexão de equalização potencial (PE: terra de proteção) Terminais de terra devem ser conectados ao terra antes de estabelecer quaisquer outras conexões. Os terminais de terra são localizados dentro e fora do equipamento: <ul style="list-style-type: none"> ▪ Terminal terra interno: a equalização potencial está conectada à rede de fornecimento. ▪ Terminal de terra externo: conecta o equipamento ao sistema de aterramento da fábrica.

1.2.3 Símbolos específicos de comunicação













Símbolo	Significado
	Rede local (WLAN) sem-fio Comunicação por uma rede local, sem fio.
	LED Diodo emissor de luz está desligado.

Símbolo	Significado
	LED Diodo emissor de luz está ligado.
	LED Diodo emissor de luz está piscando.





1.2.4 Símbolos de ferramentas



Símbolo	Significado
	Chave de fenda plana
	Chave Allen
	Chave de boca

1.2.5 Símbolos para determinados tipos de informações

Símbolo	Significado
	Permitido Procedimentos, processos ou ações permitidos.
	Preferível Procedimentos, processos ou ações preferíveis.
	Proibido Procedimentos, processos ou ações proibidos.
	Dica Indica informação adicional.
	Referência para a documentação
	Consulte a página
	Referência ao gráfico
	Aviso ou etapa individual a ser observada
	Série de etapas
	Resultado de uma etapa
	Ajuda em caso de problema
	Inspeção visual

1.2.6 Símbolos em gráficos

Símbolo	Significado
	Números de itens
	Série de etapas
	Visualizações
	Seções
	Área classificada

Símbolo	Significado
	Área segura (área não classificada)
	Direção da vazão

1.3 Documentação

 Para uma visão geral do escopo da Documentação Técnica associada, consulte o seguinte:

- *W@M Device Viewer* (www.endress.com/deviceviewer): Insira o número de série da etiqueta de identificação
- *Aplicativo de Operações da Endress+Hauser*: Insira o número de série da etiqueta de identificação ou escaneie o código de matriz na etiqueta de identificação

1.3.1 Função do documento

Tipo de documento	Propósito e conteúdo do documento
Informações Técnicas (TI)	Auxílio de planejamento para seu equipamento O documento contém todos os dados técnicos do equipamento e oferece uma visão geral dos acessórios e outros produtos que podem ser solicitados para o equipamento.
Resumo das instruções de operação (KA)	Guia que leva rapidamente ao 1º valor medido O Resumo das instruções de operação contém todas as informações essenciais desde o recebimento até o comissionamento inicial.
Instruções de operação (BA)	Seu guia de referência Estas instruções de operação contêm todas as informações necessárias nas diversas fases do ciclo de vida do equipamento: da identificação do produto, recebimento e armazenamento à instalação, conexão, operação e comissionamento, até a localização de falhas, manutenção e descarte.
Descrição dos parâmetros do equipamento (GP)	Referência para seus parâmetros O documento oferece uma explicação detalhada de cada parâmetro individual. A descrição destina-se àqueles que trabalham com o equipamento em todo seu ciclo de vida e executam configurações específicas.
Instruções de segurança (XA)	Dependendo da aprovação, instruções de segurança para equipamentos elétricos em áreas classificadas também são fornecidas com o equipamento. Elas são parte integral das Instruções de Operação.  A etiqueta de identificação indica que Instruções de Segurança (XA) se aplicam ao equipamento em questão.
Documentação complementar dependente do equipamento	Os documentos adicionais são fornecidos de acordo com a versão do equipamento pedido: sempre siga as instruções à risca na documentação complementar. A documentação complementar é parte integrante da documentação do equipamento.

1.4 Marcas registradas

Modbus®

Marca registrada da SCHNEIDER AUTOMATION, INC.

2 Instruções de segurança

2.1 Especificações para o pessoal

O pessoal para a instalação, comissionamento, diagnósticos e manutenção deve preencher as seguintes especificações:

- ▶ Especialistas treinados e qualificados devem ter qualificação relevante para esta função e tarefa específica.
- ▶ Estejam autorizados pelo dono/operador da planta.
- ▶ Estejam familiarizados com as regulamentações federais/nacionais.
- ▶ Antes de iniciar o trabalho, leia e entenda as instruções no manual e documentação complementar, bem como nos certificados (dependendo da aplicação).
- ▶ Siga as instruções e esteja em conformidade com condições básicas.

O pessoal de operação deve preencher as seguintes especificações:

- ▶ Ser instruído e autorizado de acordo com as especificações da tarefa pelo proprietário-operador das instalações.
- ▶ Siga as instruções desse manual.

2.2 Uso indicado

Aplicação e meio

O medidor descrito neste manual é adequado somente para medição de vazão de líquidos com uma condutividade mínima de 5 $\mu\text{S}/\text{cm}$.

Dependendo da versão solicitada, o medidor pode também medir meios potencialmente explosivos, inflamáveis, venenosos e oxidantes.

Medidores para uso em áreas classificadas, em aplicações sanitárias ou em aplicações onde existe um maior risco devido à pressão do processo, são identificados de acordo na etiqueta de identificação.

Para garantir que o medidor permaneça em condições adequadas pelo tempo de operação:

- ▶ Mantenha-se na faixa de pressão e temperatura especificada.
- ▶ Apenas utilize o medidor em total conformidade com os dados na etiqueta de identificação e condições gerais listadas nas Instruções de Operação e documentação complementar.
- ▶ Baseando-se na etiqueta de identificação, identifique se o equipamento solicitado é permitido para o uso pretendido na área classificada (por ex. proteção contra explosão, segurança do tanque pressurizado).
- ▶ Use o medidor apenas para meios em que as partes molhadas do processo sejam adequadamente resistentes.
- ▶ Se a temperatura ambiente do medidor estiver fora da temperatura atmosférica, é absolutamente essencial estar em conformidade com as condições básicas relevantes como especificado na documentação do equipamento → 8.
- ▶ Proteja o medidor permanentemente contra a corrosão de influências ambientais.

Uso indevido

O uso não indicado pode comprometer a segurança. O fabricante não é responsável por danos causados pelo uso incorreto ou não indicado.

ATENÇÃO

Risco de quebra devido a fluidos corrosivos ou abrasivos e às condições ambientes!

- ▶ Verifique a compatibilidade do fluido do processo com o material do sensor.
- ▶ Certifique-se de que há resistência de todas as partes molhadas pelo fluido no processo.
- ▶ Mantenha dentro da faixa de pressão e temperatura especificadas.

AVISO**Verificação de casos limites:**

- ▶ Para fluidos especiais ou fluidos para limpeza, a Endress+Hauser fornece assistência na verificação da resistência à corrosão de partes molhadas por fluido, mas não assume qualquer responsabilidade ou dá nenhuma garantia, uma vez que mudanças de minutos na temperatura, concentração ou nível de contaminação no processo podem alterar as propriedades de resistência à corrosão.

Risco residual**⚠ ATENÇÃO**

Se a temperatura do meio ou da unidade de componentes eletrônicos estiver alta ou baixa, isso pode fazer com que as superfícies do equipamento fiquem quentes ou frias. Isso representa um risco de queimadura ou queimadura de frio!

- ▶ No caso de temperaturas da mídia quente ou fria, instale a proteção contra contato apropriada.

2.3 Segurança no local de trabalho

Ao trabalhar no e com o equipamento:

- ▶ Use o equipamento de proteção individual de acordo com as regulamentações nacionais.

2.4 Segurança operacional

Risco de ferimentos!

- ▶ Opere o equipamento apenas se estiver em condição técnica adequada, sem erros e falhas.
- ▶ O operador é responsável pela operação do equipamento livre de interferência .

Modificações aos equipamentos

Modificações não autorizadas ao equipamento não são permitidas e podem levar a perigos imprevisíveis!

- ▶ Se, mesmo assim, for necessário fazer modificações, consulte o fabricante.

Reparo

Para garantir a contínua segurança e confiabilidade da operação:

- ▶ Execute reparos no equipamento somente se eles forem expressamente permitidos.
- ▶ Observe as regulamentações nacionais/federais referentes ao reparo de um equipamento elétrico.
- ▶ Use apenas acessórios e peças de reposição originais.

2.5 Segurança do produto

Esse medidor foi projetado de acordo com as boas práticas de engenharia para satisfazer os requisitos de segurança mais avançados, ele foi testado e deixou a fábrica em condições de operação segurança.

Atende as normas gerais de segurança e aos requisitos legais. Também está em conformidade com as diretrizes da UE listadas na declaração de conformidade da UE específicas do equipamento. A Endress+Hauser confirma este fato fixando a identificação CE no equipamento.

Além disso, ele atende as especificações legais das regulamentações do Reino Unido aplicáveis (Instrumentos Estatutários). Elas estão listadas na Declaração de conformidade UKCA juntamente com as respectivas normas.

Ao selecionar uma opção de encomenda para marcação UKCA, a Endress+Hauser confirma a avaliação e o teste bem-sucedidos do equipamento fixando a marcação UKCA.

Endereço de contato Endress+Hauser Reino Unido:

Endress+Hauser Ltd.
Floats Road
Manchester M23 9NF
United Kingdom
www.uk.endress.com

2.6 Segurança de TI

Nossa garantia somente é válida se o produto for instalado e usado conforme descrito nas Instruções de operação. O produto é equipado com mecanismos de segurança para protegê-lo contra qualquer mudança acidental das configurações.

Medidas de segurança de TI, que oferecem proteção adicional para o produto e a respectiva transferência de dados, devem ser implantadas pelos próprios operadores de acordo com seus padrões de segurança.

2.7 Segurança de TI específica do equipamento

O equipamento oferece uma gama de funções específicas para apoiar medidas de proteção para o operador. Essas funções podem ser configuradas pelo usuário e garantir maior segurança em operação, se usado corretamente. Uma visão geral das funções mais importantes é fornecida na seção a seguir:

Função/interface	Configuração de fábrica	Recomendação
Proteção contra gravação por meio da chave de proteção contra gravação do hardware → 11	Não habilitado	Individualmente seguindo avaliação de risco
Código de acesso (também se aplica para login no servidor web ou conexão FieldCare) → 12	Não habilitado (0000)	Atribui um código de acesso personalizado durante o comissionamento
WLAN (opção de pedido no módulo de exibição)	Habilitado	Individualmente seguindo avaliação de risco
Modo de segurança WLAN	Habilitado (WPA2-PSK)	Não modifique
Frase secreta WLAN (senha) → 12	Número de série	Atribui uma frase secreta WLAN personalizada durante o comissionamento
Modo WLAN	Ponto de acesso	Individualmente seguindo avaliação de risco
Servidor web → 13	Habilitado	Individualmente seguindo avaliação de risco
Interface de operação CDI-RJ45 → 13	–	Individualmente seguindo avaliação de risco

2.7.1 Proteção de acesso através da proteção contra gravação de hardware

O acesso à gravação dos parâmetros do equipamento através do display local, navegador Web ou ferramenta de operação (ex. FieldCare, DeviceCare) pode ser desabilitado através de uma seletora de proteção contra gravação (minisseletora nos módulo dos componentes

eletrônicos principais). Quando a proteção contra gravação de hardware é habilitada, somente é possível o acesso de leitura aos parâmetros.

A proteção contra gravação de hardware está desabilitada quando o equipamento é entregue →  131.

2.7.2 Proteção de acesso através de senha

Senhas diferentes estão disponíveis para proteger o acesso de escrita aos parâmetros do equipamento ou o acesso ao equipamento através da interface WLAN.

- **Código de acesso específico do usuário**
Protege o acesso de escrita aos parâmetros do equipamento através do display local, navegador Web ou ferramenta de operação (ex. FieldCare, DeviceCare). A autorização de acesso é claramente regulada através do uso de um código de acesso específico do usuário.
- **senha WLAN**
A chave de rede protege uma conexão entre uma unidade operacional (ex. notebook ou tablet) e o equipamento através da interface WLAN, que pode ser solicitada como uma opção.
- **Modo de infraestrutura**
Quando o equipamento é operado no modo de infraestrutura, a frase secreta WLAN corresponde à frase secreta WLAN configurada no lado do operador.

Código de acesso específico do usuário

O acesso de escrita aos parâmetros do equipamento através do display local, navegador Web ou ferramenta de operação (ex. FieldCare, DeviceCare) pode ser protegido pelo código de acesso modificável, específico do usuário (→  129).

Quando o equipamento é entregue, o equipamento não possui um código de acesso e é equivalente a 0000 (aberto).

senha WLAN: Operação como ponto de acesso WLAN

Uma conexão entre uma unidade operacional (por exemplo, notebook ou tablet) e o equipamento através da interface WLAN (→  76), que pode ser solicitada como uma opção adicional, é protegida pela chave de rede. A autenticação WLAN da chave de rede está em conformidade com o padrão IEEE 802.11 .

Quando o equipamento é entregue, a chave de rede é pré-definida, dependendo do equipamento. Isso pode ser alterado através do submenu **configuração WLAN** no parâmetro **senha WLAN** (→  122).

Modo de infraestrutura

Uma conexão entre o equipamento e o ponto de acesso WLAN é protegida por meio de um SSID e uma frase secreta no lado do sistema. Entre em contato com o administrador do sistema para acessar.

Notas gerais sobre o uso de senhas

- O código de acesso e a chave de rede fornecidos com o equipamento deverão ser alterados durante o comissionamento.
- Siga as regras gerais para a geração de uma senha segura ao definir e gerenciar o código de acesso ou a chave de rede.
- O usuário é responsável pelo gerenciamento e pelo manuseio cuidadoso do código de acesso e chave de rede.
- Para informações sobre a configuração do código de acesso ou sobre o que fazer em caso de perda da senha, por exemplo, consulte a seção "Proteção contra gravação através de código de acesso" →  129

2.7.3 Acesso através do servidor Web

O equipamento pode ser operado e configurado através de um navegador Web com um servidor Web integrado (→  68). A conexão é através da interface de operação (CDI-RJ45) ou da interface Wi-Fi.

O servidor Web está habilitado quando o equipamento for entregue. O servidor web pode ser desabilitado se necessário (por ex. após comissionamento) através da parâmetro

Função Web Server.

Informações sobre o equipamento e informações de status podem ser escondidas na página de login. Isso impede o acesso não autorizado às informações.



Para informações detalhadas sobre os parâmetros do equipamento, consulte: O documento "Descrição dos Parâmetros do Equipamento" →  200.

2.7.4 Acesso através da interface de operação (CDI-RJ45)

O equipamento pode ser conectado a uma rede através da interface de operação (CDI-RJ45). As funções específicas do equipamento garantem a operação segura do equipamento em uma rede.

Recomenda-se o uso das orientações e normas industriais relevantes foram definidas pelos comitês de segurança nacionais e internacionais, como IEC/ISA62443 ou o IEEE. Isso inclui medidas de segurança organizacional, como a atribuição de autorização de acesso, além de medidas técnicas, como a segmentação de rede.



Transmissores com aprovação Ex de não devem ser conectados via interface de operação (CDI-RJ45)!

Código de pedido para "Aprovação transmissor + sensor", opções (Ex de): BA, BB, C1, C2, GA, GB, MA, MB, NA, NB

3 Descrição do produto

O equipamento consiste em um transmissor e um sensor.

O equipamento está disponível como uma versão compacta:

O transmissor e o sensor formam uma unidade mecânica.

3.1 Desenho do produto



A0029586

☐ 1 Componentes importantes de um medidor

- 1 Tampa do compartimento de conexão
- 2 Módulo do display
- 3 Invólucro do transmissor
- 4 Tampa do compartimento dos componentes eletrônicos
- 5 Sensor

4 Recebimento e identificação do produto

4.1 Recebimento

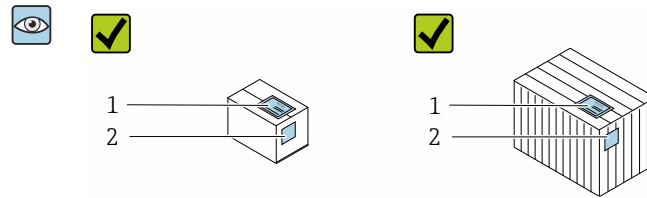

Os códigos de pedidos na nota de entrega (1) e na etiqueta do produto (2) são idênticas?

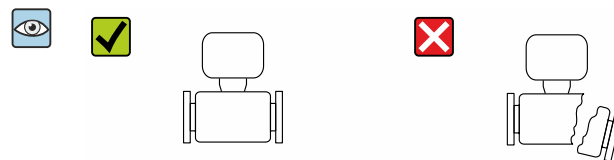
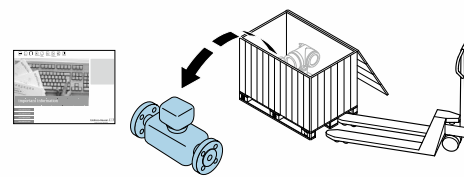

A mercadoria está sem danos?

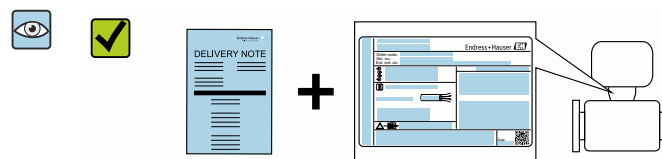

Os dados na etiqueta de identificação correspondem às informações de pedido na nota de entrega?



O envelope está disponível com os documentos que acompanham o equipamento?

- i** Se alguma destas condições não for cumprida, entre em contato com sua central de vendas da Endress+Hauser.
- A documentação técnica está disponível através da internet ou através do *aplicativo de operações da Endress+Hauser*, consulte a seção "Identificação do produto" → 16.

4.2 Identificação do produto

As seguintes opções estão disponíveis para identificação do equipamento:

- Especificações da etiqueta de identificação
- Código de pedido com detalhamento dos recursos do equipamento na nota de remessa
- Insira os números de série das etiquetas de identificação no *Device Viewer* (www.endress.com/deviceviewer): são exibidas todas as informações sobre o medidor.
- Insira os números de série das etiquetas de identificação no *Aplicativo de Operações da Endress+Hauser* ou leia o código DataMatrix na etiqueta de identificação com o *Aplicativo de Operações da Endress+Hauser*: são exibidas todas as informações sobre o equipamento.

Para uma visão geral do escopo da respectiva Documentação técnica, consulte:

- Os capítulos "Documentação padrão adicional sobre o equipamento" e "Documentação complementar de acordo com o equipamento"
- O *Device Viewer*: Insira o número de série da etiqueta de identificação (www.endress.com/deviceviewer)
- O *Aplicativo de Operações da Endress+Hauser*: Insira o número de série a partir da etiqueta de identificação ou leia o código DataMatrix na etiqueta de identificação.

4.2.1 Etiqueta de identificação do transmissor

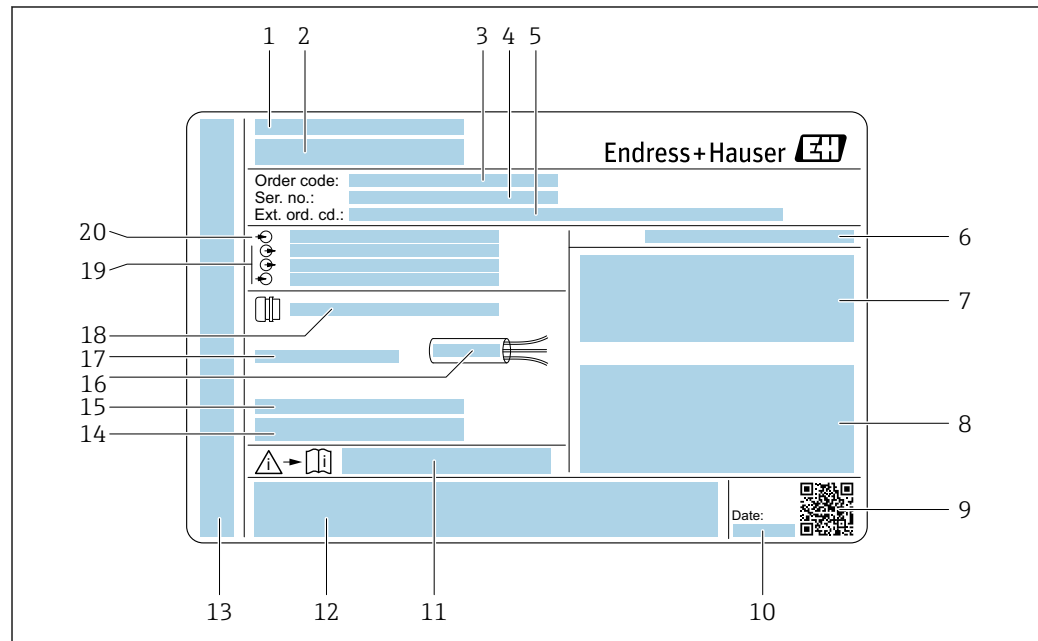

A0029192

2 Exemplo de uma etiqueta de identificação de transmissor

- 1 Local de fabricação
- 2 Nome do transmissor
- 3 Código de pedido
- 4 Número de série (ser. no.)
- 5 Código de pedido estendido (ext. ord. cd.)
- 6 Grau de proteção
- 7 Espaço para aprovações: use em áreas classificadas
- 8 Dados da conexão elétrica: entradas e saídas disponíveis
- 9 Código da matriz 2-D
- 10 Data de fabricação: ano-mês
- 11 Número do documento da documentação complementar relacionada à segurança
- 12 Espaço para aprovações e certificado: ex. Identificação CE, marca RCM
- 13 Espaço para grau de proteção de conexões e compartimentos de componentes eletrônicos quando usado em áreas classificadas
- 14 Versão de firmware (FW) e revisão do equipamento (Dev.Rev.) de fábrica
- 15 Espaço para informações adicionais no caso de produtos especiais
- 16 Faixa de temperatura permitida para os cabos
- 17 Temperatura ambiente permitida (T_a)
- 18 Informações no prensa-cabo
- 19 Entradas e saídas disponíveis, tensão de alimentação
- 20 Dados de conexão elétrica: tensão de alimentação

4.2.2 Etiqueta de identificação do sensor

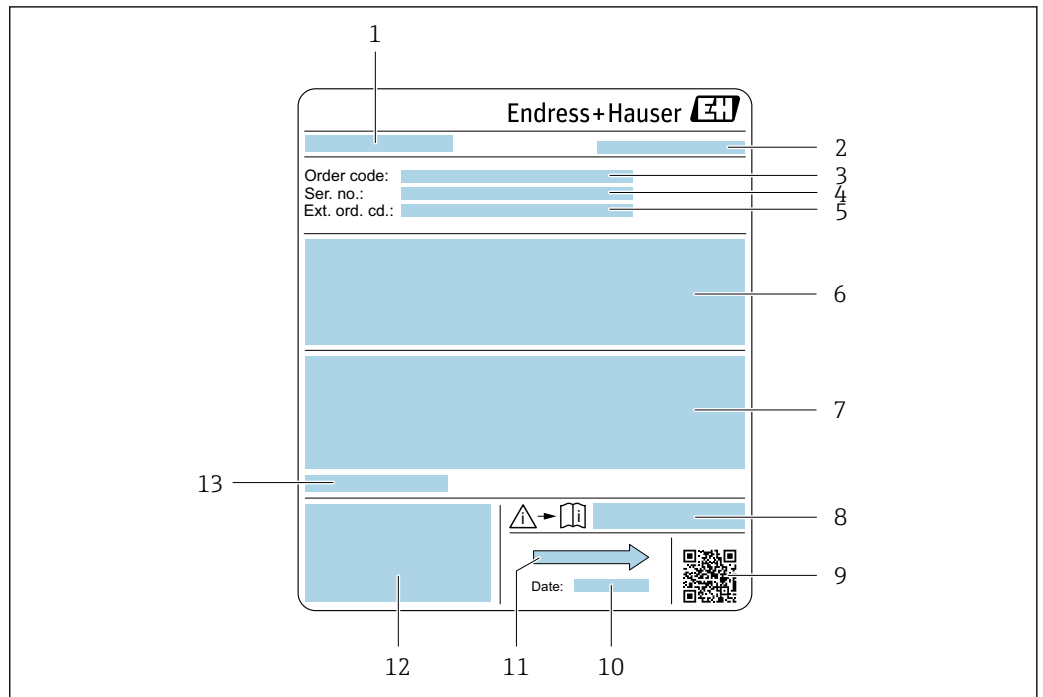

3 Exemplo de uma etiqueta de identificação de sensor

- 1 Nome do sensor
- 2 Local de fabricação
- 3 Código de pedido
- 4 Número de série (ser. no.)
- 5 Código do pedido estendido (Ext. ord. cd.)
- 6 Vazão; diâmetro nominal do sensor; classificação de pressão; pressão nominal; pressão do sistema; faixa de temperatura do meio; material de revestimento e eletrodos
- 7 Informação de aprovação para proteção contra explosão, diretriz de equipamento de pressão e grau de proteção
- 8 Número do documento da documentação complementar relacionada à segurança
- 9 Código da matriz 2-D
- 10 Data de fabricação: ano-mês
- 11 Direção da vazão
- 12 Identificação CE, identificação RCM-Tick
- 13 Temperatura ambiente permitida (T_a)



Código do produto

O medidor é encomendado novamente usando o código do produto.

Código do produto estendido

- O tipo de equipamento (raiz do produto) e as especificações básicas (características obrigatórias) sempre são listados.
- Das especificações opcionais (características opcionais), apenas as especificações relacionadas à aprovação e segurança são listadas (e.g. LA). Se outras especificações opcionais também forem encomendadas, as mesmas são indicadas coletivamente usando o símbolo de espaço reservado # (e.g. #LA#).
- Se as especificações opcionais não incluírem quaisquer especificações relacionadas à aprovação e segurança, elas são indicadas pelo símbolo de espaço reservado + (e.g. XXXXXX-ABCDE+).

4.2.3 Símbolos no medidor

Símbolo	Significado
	AVISO! Este símbolo alerta para uma situação perigosa. Se esta situação não for evitada, pode resultar em ferimentos sérios ou fatais. Para determinar a natureza do perigo em potencial e as medidas necessárias para evitá-lo, consulte a documentação que acompanha o medidor.
	Consulte a documentação Refere-se à documentação do equipamento correspondente.
	Conexão do aterramento de proteção Um terminal que deve ser conectado ao terra antes de estabelecer quaisquer outras conexões.

5 Armazenamento e transporte

5.1 Condições de armazenamento

Observe as seguintes notas para armazenamento:

- ▶ Armazene na embalagem original para garantir proteção contra choque.
- ▶ Não remova coberturas de proteção ou tampas protetoras instaladas nas conexões de processo. Elas evitam danos mecânicos às superfícies de vedação e contaminação no tubo de medição.
- ▶ Proteja contra luz solar direta para evitar altas temperaturas de superfície não aceitáveis.
- ▶ Selecione um local de armazenamento onde a umidade não se acumule no medidor, pois fungos e infestações de bactérias podem danificar o revestimento.
- ▶ Armazene em um local seco e livre de poeira.
- ▶ Não armazene em local aberto.

Temperatura de armazenamento → 📄 183

5.2 Transporte do produto

Transporte o medidor para o ponto de medição na embalagem original.

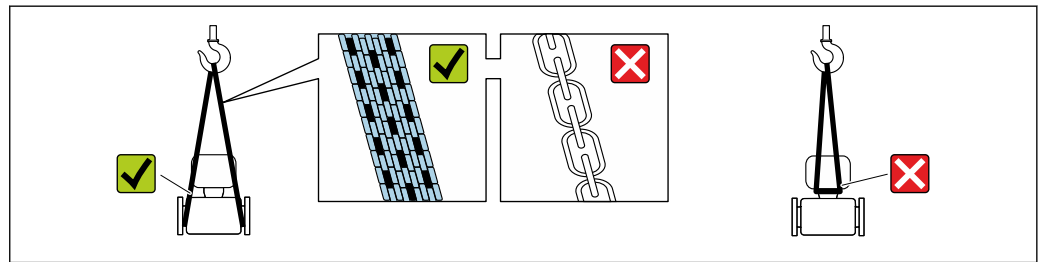

A0029252

- i** Não remova as tampas de proteção ou as tampas instaladas nas conexões de processo. Elas impedem danos mecânicos às superfícies de vedação e contaminação do tubo de medição.

5.2.1 Medidores sem olhais de elevação

⚠ ATENÇÃO

Centro de gravidade do medidor é maior do que os pontos de suspensão das lingas de conexão em rede.

Risco de ferimento se o medidor escorregar.

- ▶ Fixe o medidor para que não gire ou escorregue.
- ▶ Observe o peso especificado na embalagem (etiqueta adesiva).

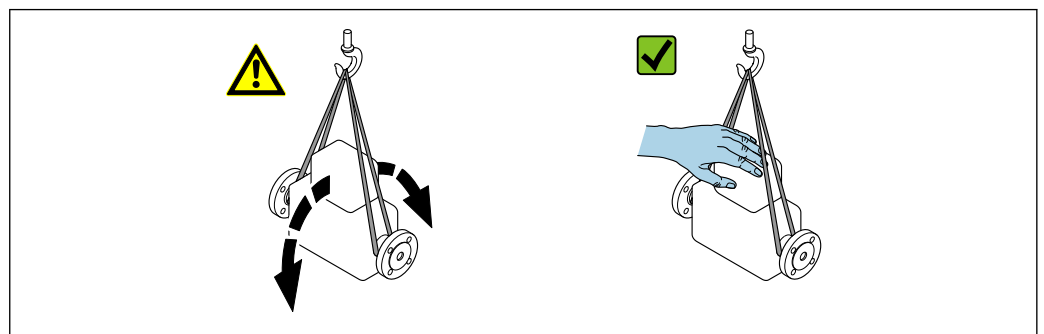

A0029214

5.2.2 Medidores com olhais de elevação

⚠ CUIDADO

Instruções especiais de transporte para equipamentos com olhais de elevação

- ▶ Ao transportar o equipamento, use somente os olhais de elevação instalados no equipamento ou as flanges.
- ▶ O equipamento deve sempre ser preso em, pelo menos, dois olhais de elevação.

5.2.3 Transporte com empilhadeira

Se transportar em engradados, a estrutura do piso permite que as caixas sejam elevadas horizontalmente ou através de ambos os lados usando uma empilhadeira.

⚠ CUIDADO

Risco de dano à bobina magnética

- ▶ Se transportar com empilhadeira, não levante o sensor pela caixa de metal.
- ▶ Isto entortaria a caixa e danificaria as bobinas magnéticas internas.

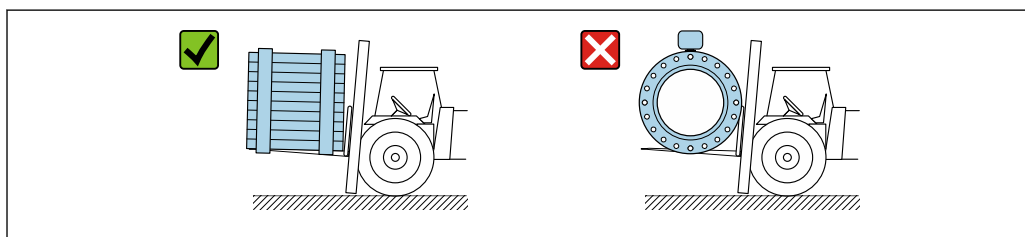

5.3 Descarte de embalagem

Nenhum material da embalagem agride o meio ambiente, sendo 100 % reciclável:

- Embalagem exterior do dispositivo
 - Filme plástico de empacotamento de polímero, em conformidade com a Diretriz EU 2002/95/EC (RoHS)
- Embalagem
 - Engradado de madeira tratado de acordo com o padrão ISPM 15, confirmado pelo logo IPPC
 - Caixa de papelão de acordo com a diretriz europeia de embalagens 94/62EC, reciclabilidade confirmada pelo símbolo Resy
- Transportando e protegendo materiais
 - Palete de plástico descartável
 - Tiras plásticas
 - Tiras adesivas de plástico
- Material de enchimento
 - Almofadas de papel

6 Instalação

6.1 Requisitos de instalação

6.1.1 Posição de montagem

Local de instalação

- Não instale o equipamento no ponto mais alto da tubulação.
- Não instale o equipamento nos circuitos anteriores de uma saída de tubulação livre em um tubo descendente.

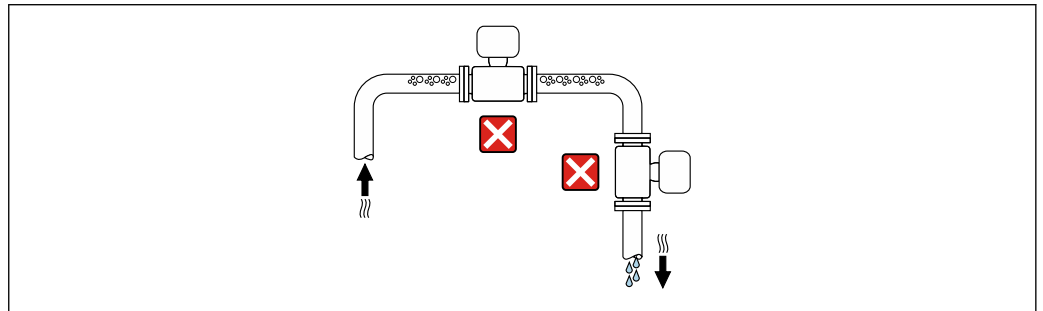

A0042131

O ideal é que o equipamento seja instalado em uma tubulação ascendente.

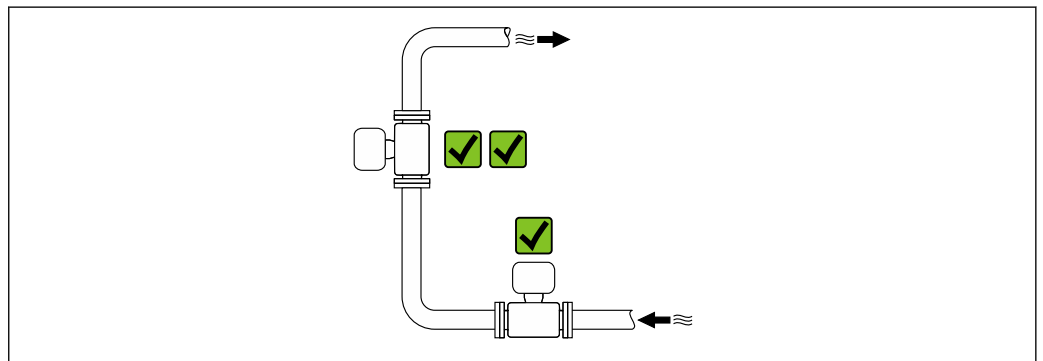

A0042317

Instalação próximo a válvulas

Instale o equipamento na direção da vazão a montante da válvula.

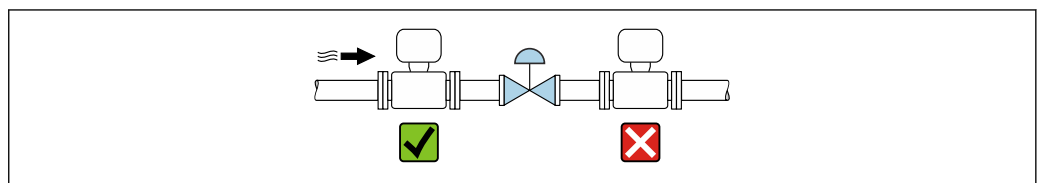

A0041091

*Instalação a montante de um tubo descendente***AVISO****A pressão negativa no tubo de medição pode danificar o revestimento!**

- ▶ Se for instalar a montante de tubos descendentes cujo comprimento $h \geq 5 \text{ m}$ (16.4 ft): instale um sifão com uma válvula de ventilação a jusante do equipamento.

i Essa disposição evita que a vazão do líquido pare no tubo e o arrastamento de ar.

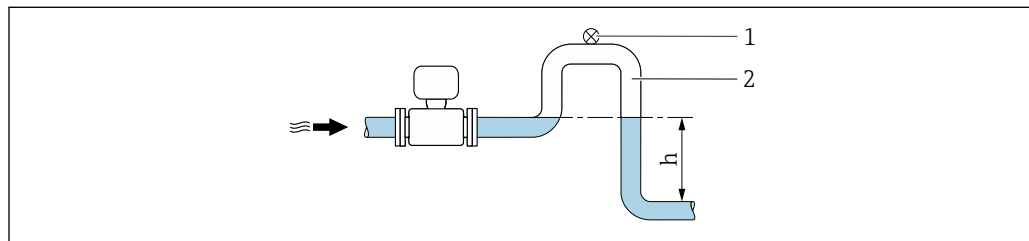

A0028981

- 1 Válvula de ventilação
2 Sifão do tubo
h Comprimento do tubo inferior

Instalação com tubos parcialmente cheios

- Tubos parcialmente cheios com um gradiente requerem uma configuração tipo dreno.
- A instalação de uma válvula de limpeza é recomendada.

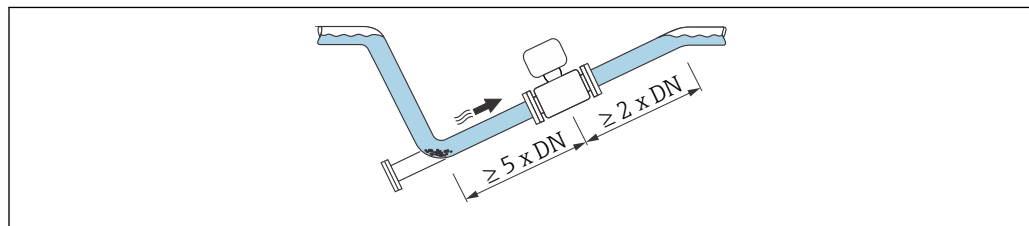

A0041088

*Instalação próxima a bombas***AVISO****A pressão negativa na tubulação de medição pode danificar o revestimento!**

- ▶ A fim de manter a pressão do sistema, instale o equipamento na direção de vazão dos circuitos seguintes a partir da bomba.
- ▶ Instale amortecedores de pulsação se forem usadas bombas alternativas, de diafragma ou peristálticas.

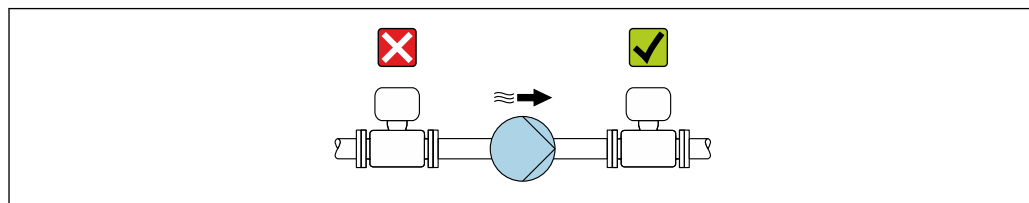

A0041085

- i**
- Informações sobre a resistência do revestimento para vácuo parcial
 - Informações sobre a resistência do sistema de medição à vibração e choque
→ 183

Instalação de equipamentos muito pesados

Suporte necessários para diâmetros nominais de $\text{DN} \geq 350 \text{ mm}$ (14 in).

AVISO**Dano ao equipamento!**

Se for oferecido um suporte incorreto, o invólucro do sensor pode ceder e as bobinas magnéticas internas podem ser danificadas.

- ▶ Ofereça suporte apenas nas flanges do tubo.

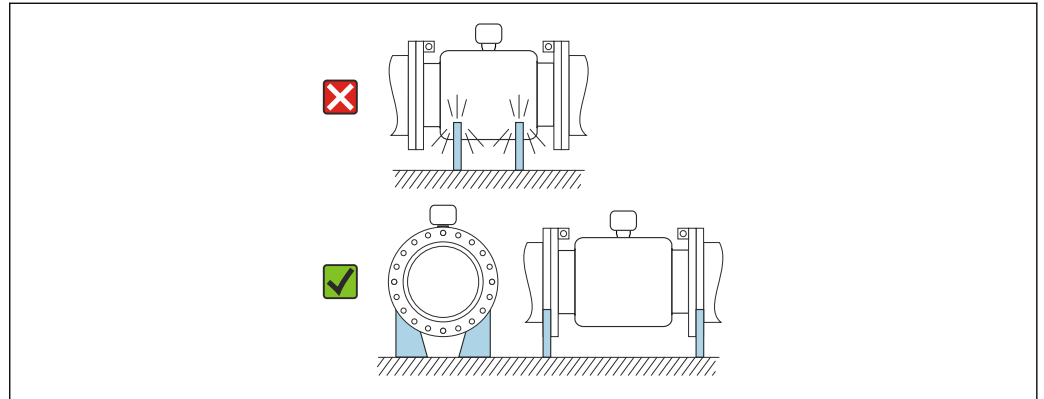

A0041087

Instalação no caso de vibrações na tubulação

Recomendamos uma versão remota em caso de fortes vibrações na tubulação.

AVISO**As vibrações na tubulação podem danificar o equipamento!**

- ▶ Não exponha o equipamento à vibrações fortes.
- ▶ Apoie a tubulação e fixe-a na posição.
- ▶ Apoie o equipamento e fixe-o na posição.
- ▶ Instale o sensor e o transmissor separadamente.

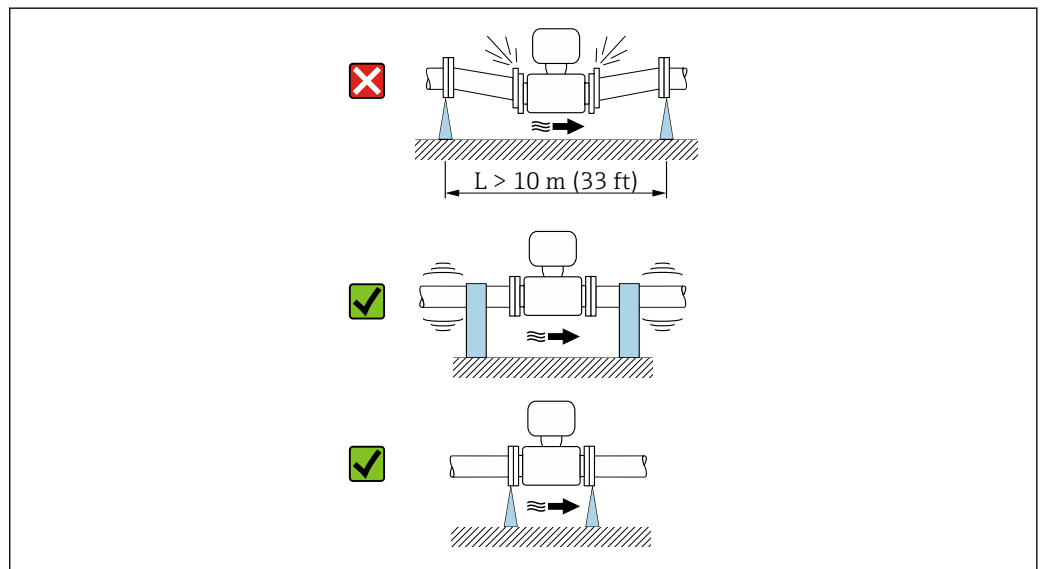



A0041092

i Informações sobre a resistência do sistema de medição à vibração e choque → 183

Orientação

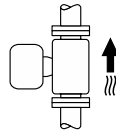
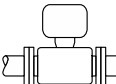
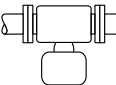
A direção da seta na etiqueta de identificação do sensor ajuda você a instalar o sensor de acordo com a direção da vazão (direção de vazão média pela tubulação).

Orientação		Recomendação
Orientação vertical	 A0015591	✓✓
Orientação horizontal (transmissor na parte superior)	 A0015589	✓✓ ¹⁾
Orientação horizontal (transmissor na parte inferior)	 A0015590	✓✓ ^{2) 3)} ✗ ⁴⁾
Direção horizontal, transmissor voltado para o lado	 A0015592	✗

- 1) Aplicações com baixas temperaturas de processo podem reduzir a temperatura ambiente. Recomenda-se esta direção para manter a temperatura ambiente mínima para o transmissor.
- 2) Aplicações com altas temperaturas de processo podem aumentar a temperatura ambiente. Recomenda-se esta direção para manter a temperatura ambiente máxima para o transmissor.
- 3) Para evitar que os componentes eletrônicos superaqueçam em caso de formação de altas temperaturas (ex. processo de limpeza CIP ou SIP), instale o equipamento com a parte do transmissor apontando para baixo.
- 4) Quando a função de detecção de tubo vazio estiver ativada, a detecção de tubo vazio funciona apenas se o invólucro do transmissor estiver apontando para cima.

Vertical

Essa é a mais adequada para sistemas de tubulação com autoesvaziamento e para uso em conjunto com detecção de tubo vazio.

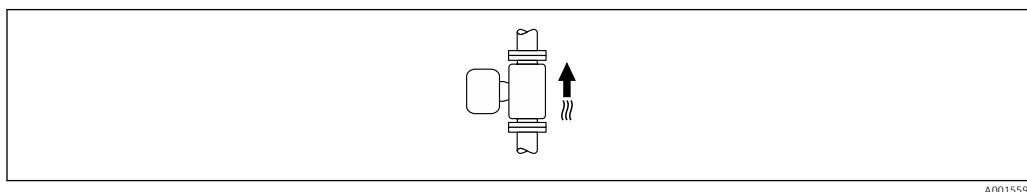

A0015591

Horizontal

- O ideal é que o plano do eletrodo de medição seja horizontal. Isto impede o breve isolamento dos eletrodos de medição através de bolhas de ar carregadas.
- Com orientação horizontal, a detecção de tubo vazio funciona apenas se o invólucro do transmissor estiver apontando para cima já que de outra forma não há garantia de que a função de detecção de tubo vazio de fato responderá a um tubo de medição parcialmente preenchido ou vazio.

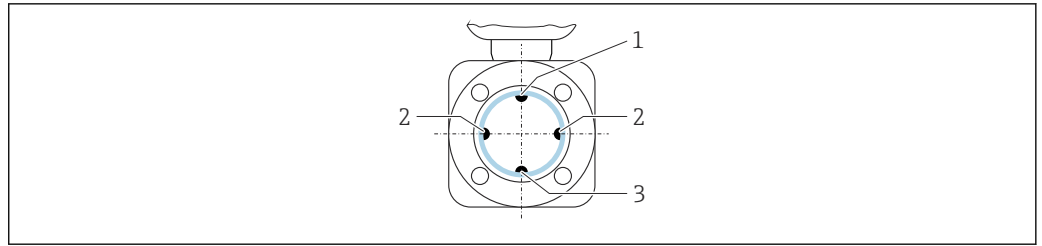

A0029344

- 1 Eletrodo para detecção de tubo vazio EPD
- 2 Eletrodos de medição para detecção de sinal
- 3 Eletrodo de referência para equalização de potencial

i Medidores com eletrodos de tântalo ou platina podem ser pedidos sem um eletrodo EPD. Nesse caso, a detecção de tubo vazio é realizada através dos eletrodos de medição.

Trechos retos a montante e a jusante

Instalação com trechos retos a montante e a jusante

Instalação com cotovelos, bombas ou válvulas

Para evitar um vácuo e para manter o nível de precisão especificado, se possível instale o equipamento a montante de conjuntos que produzem turbulência (por ex. válvulas, seções em T) e a jusante de bombas.

Mantenha trechos retos a montante e a jusante retos e desimpedidos.

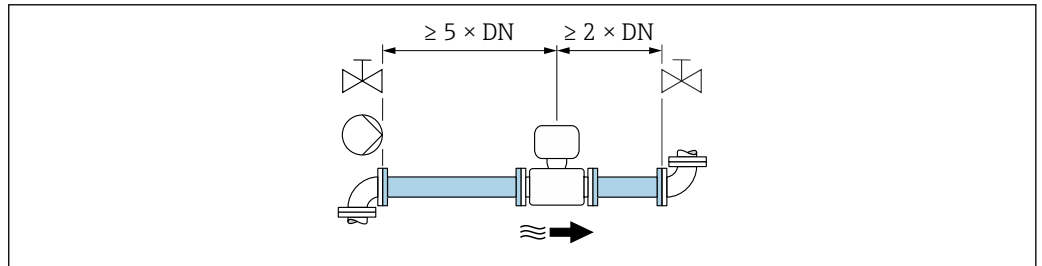

A0028997

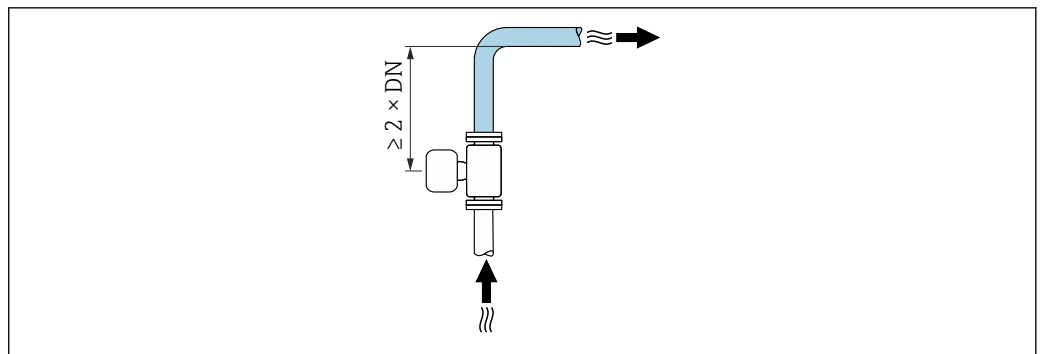

A0042132

Instalação sem trechos retos a montante e a jusante

Dependendo do design do equipamento e local de instalação, os trechos retos a montante e a jusante podem ser reduzidos ou totalmente omitidos.

Equipamentos e possíveis opções de pedido sob encomenda.

i Erro máximo medido

Quando o equipamento é instalado com os trechos retos a montante a jusante descritos, um erro medido máximo de $\pm 0.5\%$ da leitura $\pm 1\text{ mm/s}$ ($0,04\text{ pol/s}$) pode ser garantido.

Instalação antes ou depois de curvaturas

Instalação sem trechos retos a montante e a jusante é possível.

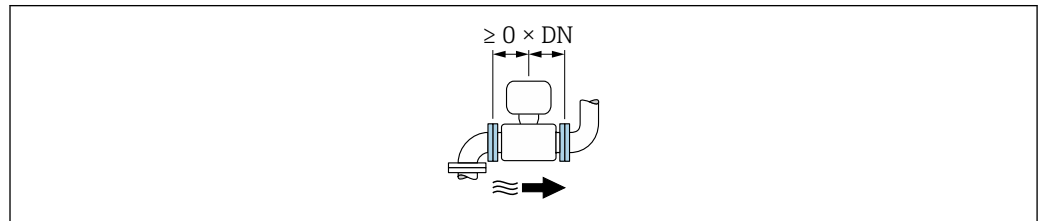

Instalação a jusante de bombas

Instalação sem trechos retos a montante e a jusante é possível.

Instalação a montante de válvulas

Instalação sem trechos retos a montante e a jusante é possível.

Instalação a jusante de válvulas

A instalação de trechos retos a montante e a jusante é possível se a válvula estiver 100% aberta durante a operação.

Dimensões

Para as dimensões e comprimentos instalados do equipamento, consulte o documento "Informações técnicas", na seção "Construção mecânica"

6.1.2 Especificações de ambiente e processo

Faixa de temperatura ambiente

Transmissor	Padrão: -40 para $+60\text{ °C}$ (-40 para $+140\text{ °F}$)
Display local	-20 para $+60\text{ °C}$ (-4 para $+140\text{ °F}$), a legibilidade do display pode ser afetada negativamente em temperaturas fora da faixa de temperatura.
Sensor	<ul style="list-style-type: none"> ■ Material da conexão de processo, aço carbono: -10 para $+60\text{ °C}$ ($+14$ para $+140\text{ °F}$) ■ Material da conexão de processo, aço inoxidável: -40 para $+60\text{ °C}$ (-40 para $+140\text{ °F}$)
Revestimento	Não exceda ou fique abaixo da faixa de temperatura permitida do revestimento .

Se em operação em áreas externas:

- Instale o medidor em um local com sombra.
- Evite luz solar direta, particularmente em regiões de clima quente.
- Evite exposição direta às condições atmosféricas.

Pressão do sistema

Instalação próxima a bombas → 22

Vibrações

Instalação no caso de vibrações na tubulação →  23

Isolamento térmico

Se os fluidos do processo estiverem muito altos, é necessário isolar tubos para reduzir a perda de energia e prevenir os indivíduos de entrarem em contato com os tubos quentes. Observe os padrões e diretrizes aplicáveis para tubos isolados.

-  Um suporte de invólucro/um pescoço estendido é usado para dissipação de calor:
 - Equipamentos com o código de pedido para "Revestimento", opção **B** "alta temperatura PFA" sempre vem com um suporte de invólucro.
 - No caso de todos os outros equipamentos, um suporte de invólucro pode ser pedido através do código para "Opção do sensor", opção **CG** "Pescoço estendido do sensor".

ATENÇÃO

Superaquecimento dos componentes eletrônicos devido ao isolamento térmico!

- ▶ O suporte de invólucro é suado para dissipação de calor e deve estar completamente livre (ou seja, descoberto). No máximo, o isolamento do sensor pode estender até a borda superior dos dois sensores meia-concha.

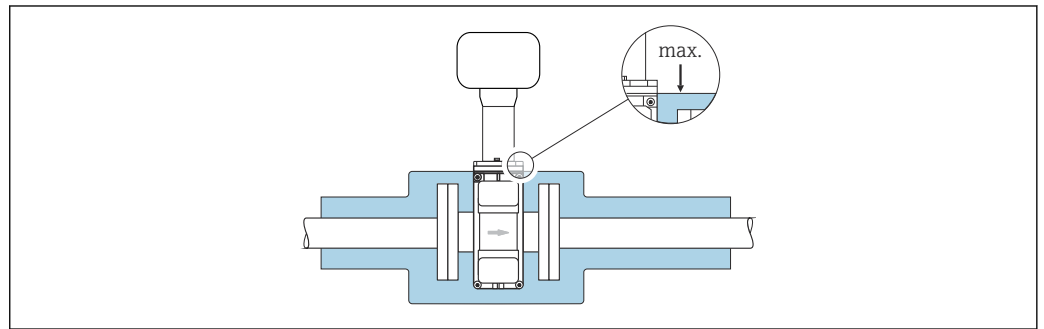

A0031216

Adaptadores

Adaptadores adequados para DIN EN 545 (redutores com flange duplo) podem ser usados para instalar o sensor em tubulações com diâmetros maiores. O aumento resultante na taxa da vazão melhora a precisão da medição com fluidos de movimento muito lento. O nomograma mostrado aqui pode ser usado para calcular a perda de pressão causada pelos redutores e expansores.

-  O nomograma é aplicável apenas aos líquidos com viscosidade similar à da água.
 1. Calcule a razão dos diâmetros d/D .
 2. Usando o nomograma leia a perda de pressão como uma função da velocidade da vazão (na direção da vazão a partir da redução) e a razão d/D .

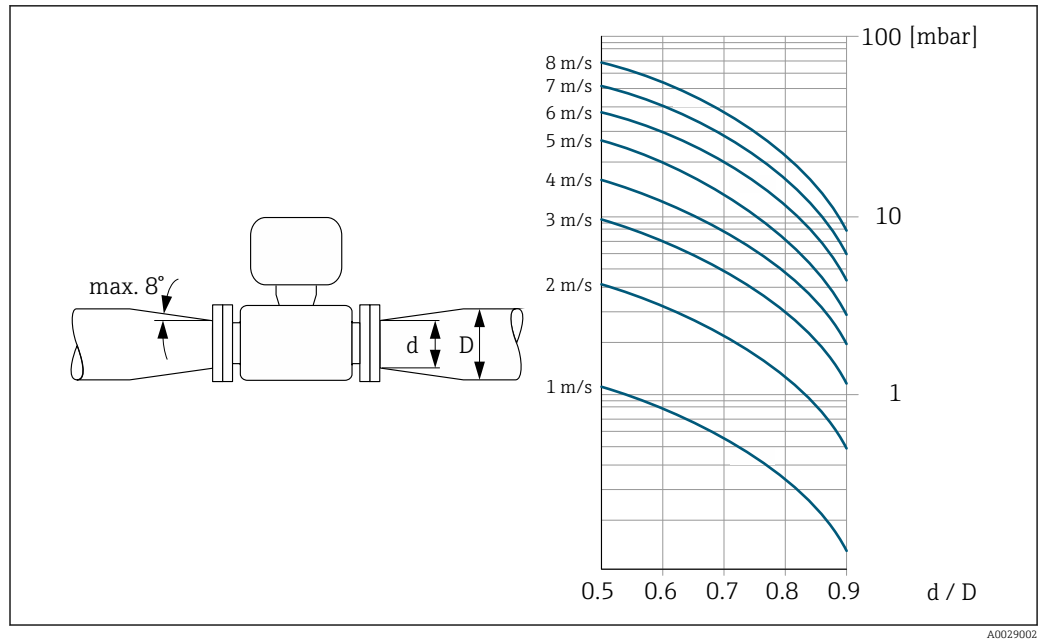

6.1.3 Instruções especiais de instalação

Tampa de proteção contra o tempo

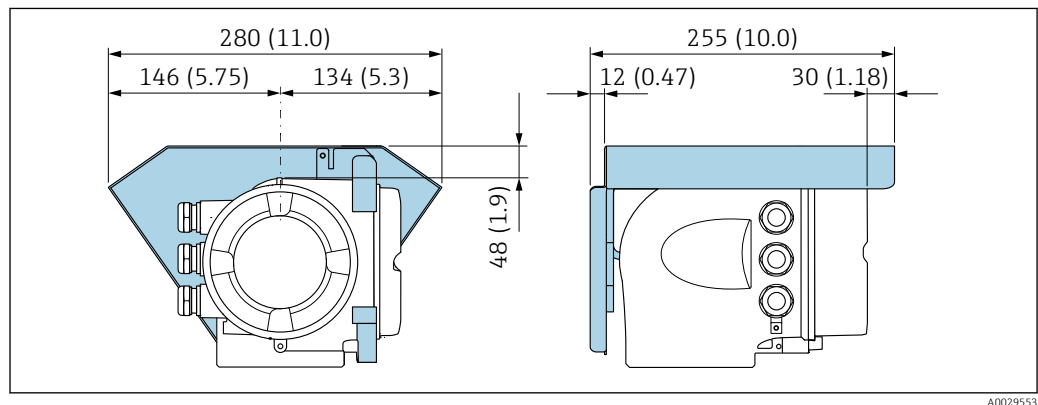

4 Unidade de engenharia mm (pol.)

6.2 Instalação do medidor

6.2.1 Ferramentas necessárias

Para o sensor

Para flanges e outras conexões de processo : use uma ferramenta de instalação adequada

6.2.2 Preparação do medidor

1. Remova toda a embalagem de transporte restante.
2. Remova qualquer cobertura ou tampa protetora presente no sensor.
3. Remova a etiqueta adesiva na tampa do compartimento de componentes eletrônicos.

6.2.3 Montagem do sensor

⚠ ATENÇÃO

Perigo devido à vedação incorreta do processo!

- ▶ Certifique-se de que os diâmetros internos das juntas sejam maiores ou iguais aos das conexões de processo e da tubulação.
- ▶ Certifique-se de que as vedações estejam limpas e não estejam danificadas.
- ▶ Prenda as vedações corretamente.

1. Certifique-se de que a direção da flecha no sensor corresponde à direção da vazão do meio.
2. Para garantir a conformidade com as especificações do equipamento, instale o medidor entre os flanges da tubulação de forma que ele esteja no centro da seção de medição.
3. Se estiver usando discos de aterramento, cumpra com as Instruções de Instalação fornecidas.
4. Observe os torques de aperto do parafuso necessários → 📄 29.
5. Instale o medidor ou gire o invólucro do transmissor de forma que as entradas para cabos não apontem para cima.

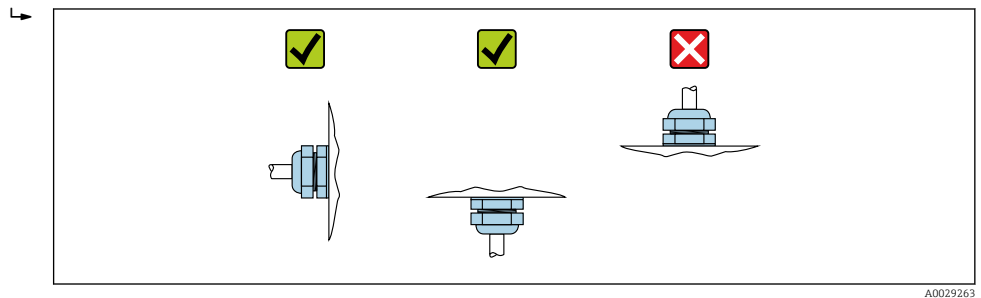

A0029263

Montagem das vedações

⚠ CUIDADO

Uma camada eletricamente condutiva pode ser formada no interior do tubo de medição!

Risco de curto circuito do sinal de medição.

- ▶ Não use compostos de vedação eletricamente condutivos tais como grafite.

Siga as seguintes instruções ao instalar as vedações:

1. Para flanges DIN: use apenas vedações em conformidade com a DIN EN 1514-1.
2. Para revestimento de "PFA": geralmente vedações adicionais **não** são exigidas.
3. Para um revestimento de "PTFE": geralmente **não** são necessárias vedações adicionais.

Montando os discos de aterramento/cabos de aterramento

Respeite as informações sobre a equalização de potencial e as instruções de instalação detalhadas para uso de cabos de aterramento/discos de aterramento .

Torques de aperto do parafuso

Observe também os seguintes pontos:

- Os torques de aperto de parafuso listados abaixo aplicam-se apenas às roscas lubrificadas e às tubulações não submetidas à tensão de tração.
- Aperte os parafusos uniformemente e na sequência oposta na diagonal.
- Apertar demais os parafusos irá deformar a superfície de vedação ou danificar a vedação.

i Torques nominais de aperto do parafuso → 📄 32

*Torques máximos de aperto do parafuso**Torque máximo de aperto do parafuso para EN 1092-1 (DIN 2501)*

Diâmetro nominal [mm]	Nível de pressão [bar]	Parafusos [mm]	Espessura do flange [mm]	Torque máximo de aperto do parafuso [Nm]	
				PTFE	PFA
15	PN 40	4 × M12	16	11	-
25	PN 40	4 × M12	18	26	20
32	PN 40	4 × M16	18	41	35
40	PN 40	4 × M16	18	52	47
50	PN 40	4 × M16	20	65	59
65 ¹⁾	PN 16	8 × M16	18	43	40
65	PN 40	8 × M16	22	43	40
80	PN 16	8 × M16	20	53	48
80	PN 40	8 × M16	24	53	48
100	PN 16	8 × M16	20	57	51
100	PN 40	8 × M20	24	78	70
125	PN 16	8 × M16	22	75	67
125	PN 40	8 × M24	26	111	99
150	PN 16	8 × M20	22	99	85
150	PN 40	8 × M24	28	136	120
200	PN 10	8 × M20	24	141	101
200	PN 16	12 × M20	24	94	67
200	PN 25	12 × M24	30	138	105
250	PN 10	12 × M20	26	110	-
250	PN 16	12 × M24	26	131	-
250	PN 25	12 × M27	32	200	-
300	PN 10	12 × M20	26	125	-
300	PN 16	12 × M24	28	179	-
300	PN 25	16 × M27	34	204	-
350	PN 10	16 × M20	26	188	-
350	PN 16	16 × M24	30	254	-
350	PN 25	16 × M30	38	380	-
400	PN 10	16 × M24	26	260	-
400	PN 16	16 × M27	32	330	-
400	PN 25	16 × M33	40	488	-
450	PN 10	20 × M24	28	235	-
450	PN 16	20 × M27	40	300	-
450	PN 25	20 × M33	46	385	-
500	PN 10	20 × M24	28	265	-
500	PN 16	20 × M30	34	448	-
500	PN 25	20 × M33	48	533	-
600	PN 10	20 × M27	28	345	-

Diâmetro nominal [mm]	Nível de pressão [bar]	Parafusos [mm]	Espessura do flange [mm]	Torque máximo de aperto do parafuso [Nm]	
				PTFE	PFA
600	PN 16	20 × M33	36	658	-
600	PN 25	20 × M36	58	731	-

1) Dimensionamento de acordo com EN 1092-1 (não DIN 2501)

Torques do parafuso para ASME B16.5, Classe 150/300

Diâmetro nominal		Nível de pressão [psi]	Parafusos [pol.]	Torque máximo de aperto do parafuso [Nm] ([lbf · pés])	
[mm]	[pol.]			PTFE	PFA
15	½	Classe 150	4 × ½	6 (4)	- (-)
15	½	Classe 300	4 × ½	6 (4)	- (-)
25	1	Classe 150	4 × ½	11 (8)	10 (7)
25	1	Classe 300	4 × 5/8	14 (10)	12 (9)
40	1 ½	Classe 150	4 × ½	24 (18)	21 (15)
40	1 ½	Classe 300	4 × ¾	34 (25)	31 (23)
50	2	Classe 150	4 × 5/8	47 (35)	44 (32)
50	2	Classe 300	8 × 5/8	23 (17)	22 (16)
80	3	Classe 150	4 × 5/8	79 (58)	67 (49)
80	3	Classe 300	8 × ¾	47 (35)	42 (31)
100	4	Classe 150	8 × 5/8	56 (41)	50 (37)
100	4	Classe 300	8 × ¾	67 (49)	59 (44)
150	6	Classe 150	8 × ¾	106 (78)	86 (63)
150	6	Classe 300	12 × ¾	73 (54)	67 (49)
200	8	Classe 150	8 × ¾	143 (105)	109 (80)
250	10	Classe 150	12 × 7/8	135 (100)	- (-)
300	12	Classe 150	12 × 7/8	178 (131)	- (-)
350	14	Classe 150	12 × 1	260 (192)	- (-)
400	16	Classe 150	16 × 1	246 (181)	- (-)
450	18	Classe 150	16 × 1 1/8	371 (274)	- (-)
500	20	Classe 150	20 × 1 1/8	341 (252)	- (-)
600	24	Classe 150	20 × 1 ¼	477 (352)	- (-)

Torques máximos de aperto do parafuso para JIS B2220

Diâmetro nominal [mm]	Nível de pressão [bar]	Parafusos [mm]	Torque máximo de aperto do parafuso [Nm]	
			PTFE	PFA
25	10K	4 × M16	32	27
	20K	4 × M16	32	27
32	10K	4 × M16	38	-
	20K	4 × M16	38	-
40	10K	4 × M16	41	37
	20K	4 × M16	41	37

Diâmetro nominal [mm]	Nível de pressão [bar]	Parafusos [mm]	Torque máximo de aperto do parafuso [Nm]	
			PTFE	PFA
50	10K	4 × M16	54	46
	20K	8 × M16	27	23
65	10K	4 × M16	74	63
	20K	8 × M16	37	31
80	10K	8 × M16	38	32
	20K	8 × M20	57	46
100	10K	8 × M16	47	38
	20K	8 × M20	75	58
125	10K	8 × M20	80	66
	20K	8 × M22	121	103
150	10K	8 × M20	99	81
	20K	12 × M22	108	72
200	10K	12 × M20	82	54
	20K	12 × M22	121	88
250	10K	12 × M22	133	-
	20K	12 × M24	212	-
300	10K	16 × M22	99	-
	20K	16 × M24	183	-

Torques do parafuso para AS 2129, Tabela E

Diâmetro nominal [mm]	Parafusos [mm]	Torque máximo de aperto do parafuso [Nm]
		PTFE
25	4 × M12	21
50	4 × M16	42

Torques máximo do parafuso para AS 4087, PN 16

Diâmetro nominal [mm]	Parafusos [mm]	Torque máximo de aperto do parafuso [Nm]
		PTFE
50	4 × M16	42

Torques nominais de aperto do parafuso

Torques de aperto nominal do parafuso para JIS B2220

Diâmetro nominal [mm]	Nível de pressão [bar]	Parafusos [mm]	Torque nominal de aperto do parafuso [Nm]	
			HG	PUR
350	10K	16 × M22	109	109
	20K	16 × M30×3	217	217
400	10K	16 × M24	163	163
	20K	16 × M30×3	258	258

Diâmetro nominal [mm]	Nível de pressão [bar]	Parafusos [mm]	Torque nominal de aperto do parafuso [Nm]	
			HG	PUR
450	10K	16 × M24	155	155
	20K	16 × M30×3	272	272
500	10K	16 × M24	183	183
	20K	16 × M30×3	315	315
600	10K	16 × M30	235	235
	20K	16 × M36×3	381	381
700	10K	16 × M30	300	300
750	10K	16 × M30	339	339

6.2.4 Giro do invólucro do transmissor

Para proporcionar acesso mais fácil ao compartimento de conexão ou ao módulo do display, o invólucro do transmissor pode ser virado.

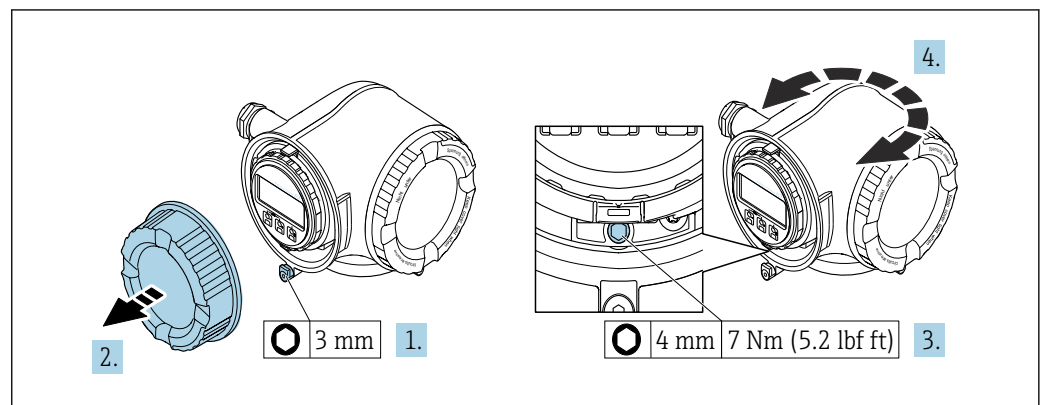

A0029993

5 Invólucro Não-Ex

1. Dependendo da versão do equipamento: Solte a braçadeira de fixação da tampa do compartimento de conexão.
2. Desrosqueie a tampa do compartimento de conexão.
3. Solte o parafuso de fixação.
4. Gire o invólucro para a posição desejada.
5. Aperte o parafuso de fixação.
6. Rosqueie a tampa do compartimento de conexão.
7. Dependendo da versão do equipamento: Instale a braçadeira de fixação da tampa do compartimento de conexão.

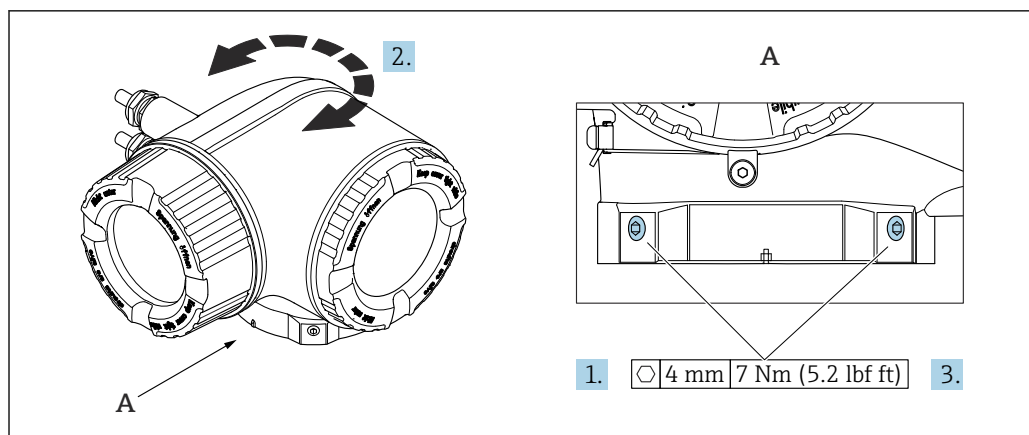

A0043150

6 Invólucro Ex

1. Afrouxe os parafusos de fixação.
2. Gire o invólucro para a posição desejada.
3. Aperte os parafusos de fixação.

6.2.5 Giro do módulo do display

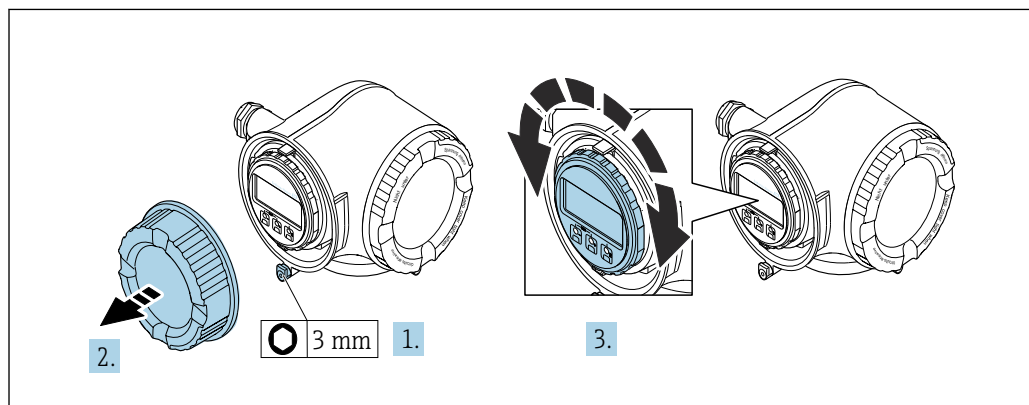

O módulo do display pode ter a posição alterada para otimizar a leitura e capacidade de operação do display.



A0030035

1. Dependendo da versão do equipamento: Solte a braçadeira de fixação da tampa do compartimento de conexão.
2. Desrosqueie a tampa do compartimento de conexão.
3. Gire o módulo do display até a posição desejada: máx. $8 \times 45^\circ$ em cada direção.
4. Rosqueie a tampa do compartimento de conexão.
5. Dependendo da versão do equipamento: Instale a braçadeira de fixação da tampa do compartimento de conexão.

6.3 Verificação pós-instalação

O equipamento não está danificado (inspeção visual)?	<input type="checkbox"/>
O medidor está de acordo com as especificações do ponto de medição? Por exemplo: <ul style="list-style-type: none"> ▪ Temperatura do processo ▪ Pressão de processo (consulte a seção sobre "Níveis de pressão-temperatura" no documento "Informações técnicas") ▪ Temperatura ambiente ▪ Faixa de medição 	<input type="checkbox"/>
A orientação correta do sensor foi selecionada →  23? <ul style="list-style-type: none"> ▪ De acordo com o tipo de sensor ▪ De acordo com a temperatura média ▪ De acordo com as propriedades do meio (desprendimento de gases, com arraste de particulados) 	<input type="checkbox"/>
A seta na etiqueta de identificação do sensor corresponde à direção efetiva da vazão do fluido pela tubulação →  23?	<input type="checkbox"/>
A identificação do ponto de medição e a marcação estão corretas (inspeção visual)?	<input type="checkbox"/>
O equipamento está adequadamente protegido contra precipitação e luz solar direta?	<input type="checkbox"/>
Os parafusos de fixação foram apertados com o torque de aperto correto?	<input type="checkbox"/>

7 Conexão elétrica

⚠ ATENÇÃO

Partes sob tensão! Trabalho incorreto realizado nas conexões elétricas pode resultar em choque elétrico.

- ▶ Configurar um equipamento de desconexão (seletora ou disjuntor) para desconectar com facilidade o equipamento da tensão de alimentação.
- ▶ Além do fusível do equipamento, inclua uma unidade de proteção contra sobrecorrente com máx. 10 A na instalação da fábrica.

7.1 Segurança elétrica

De acordo com as regulamentações nacionais aplicáveis.

7.2 Requisitos de conexão

7.2.1 Ferramentas necessárias

- Para entrada para cabo: use as ferramentas correspondentes
- Para braçadeiras de fixação: chave Allen 3 mm
- Desencapador de fio
- Quando usar cabos trançados: Ferramenta de crimpagem para arruela de ponta de fio
- Para remoção de cabos do terminal: chave de fenda chata 3 mm (0.12 in)

7.2.2 Requisitos para o cabo de conexão

Os cabos de conexão fornecidos pelo cliente devem atender as especificações a seguir.

Cabo de aterramento de proteção para o terminal de terra externo

Seção transversal do condutor 2.1 mm² (14 AWG)

O uso de um terminal de argola permite a conexão de seções transversais maiores.

A impedância de aterramento deve ser inferior a 2 Ω.

Faixa de temperatura permitida

- As diretrizes de instalação que se aplicam no país de instalação devem ser observadas.
- Os cabos devem ser adequados para temperaturas mínimas e máximas a serem esperadas.

Cabo de alimentação (incluindo condutor para o terminal de terra interno)

Cabo de instalação padrão é suficiente.

Cabo de sinal

Modbus RS485

A norma EIA/TIA-485 especifica dois tipos de cabo (A e B) para a linha do barramento os quais podem ser usados para toda taxa de transmissão. É recomendado cabo tipo A.

Tipo de cabo	A
Impedância característica	135 para 165 Ω em uma frequência de medição de 3 para 20 MHz
Capacitância do cabo	< 30 pF/m
Seção transversal do fio	> 0.34 mm ² (22 AWG)

Tipo de cabo	Pares trançados
Resistência da malha	$\leq 110 \Omega/\text{km}$
Amortecimento do sinal	Máx. 9 dB por todo o comprimento da seção transversal do cabo
Blindagem	Blindagem trançada de cobre ou blindagem trançada com blindagem. Ao aterrar a blindagem do cabo, observe o conceito de aterramento da fábrica.

Saída de corrente 0/4 a 20 mA

Um cabo de instalação padrão é suficiente

Pulso /saída em frequência /comutada

Um cabo de instalação padrão é suficiente

Saída de duplo pulso

Um cabo de instalação padrão é suficiente

Saída a relé

Cabo de instalação padrão é suficiente.

Entrada em corrente 0/4 a 20 mA

Um cabo de instalação padrão é suficiente

Entrada de status

Um cabo de instalação padrão é suficiente

Diâmetro do cabo

- Prensa-cabos fornecido:
M20 × 1,5 com cabo $\varnothing 6$ para 12 mm (0.24 para 0.47 in)
- Terminais carregados com mola: Adequado para trançados e trançados com arruelas.
Seção transversal do condutor 0.2 para 2.5 mm² (24 para 12 AWG).

Requisitos para o cabo de conexão - display remoto e módulo de operação DKX001*Cabo de conexão opcionalmente disponível*

Um cabo é fornecido dependendo da opção do pedido

- Código de pedido para o medidor: código de pedido **030** para "Display; operação", opção **O** ou
- Código de pedido para o medidor: código de pedido **030** para "Display; operação", opção **M** e
- Código de pedido para DKX001: código de pedido **040** para "Cabo", opção **A, B, D, E**

Cabo padrão	$2 \times 2 \times 0.34 \text{ mm}^2$ (22 AWG) cabo PVC com blindagem comum (2 pares, fios de pares)
Resistência a chamas	De acordo com DIN EN 60332-1-2
Resistência a óleo	De acordo com DIN EN 60811-2-1
Blindagem	Malha de cobre galvanizado, cobertura óptica $\geq 85 \%$
Capacitância: núcleo/ blindagem	$\leq 200 \text{ pF/m}$
L/R	$\leq 24 \mu\text{H}/\Omega$

Comprimento disponível do cabo	5 m (15 ft)/10 m (35 ft)/20 m (65 ft)/30 m (100 ft)
Temperatura de operação	Quando montado em uma posição fixa: -50 para +105 °C (-58 para +221 °F); quando o cabo pode mover-se livremente: -25 para +105 °C (-13 para +221 °F)

Cabo padrão - cabo específico do cliente

Com a opção de pedido a seguir, nenhum cabo é fornecido com o equipamento e deve ser fornecido pelo cliente:

Código de pedido para DKX001: Código de pedido **040** para "Cabo", opção **1** "Nenhum, fornecido pelo cliente, máx. de 300 m"

Um cabo padrão com os seguintes requisitos mínimos pode ser usado como cabo de conexão, mesmo em áreas classificadas (Zona 2, Classe I, Divisão 2 e Zona 1, Classe I, Divisão 1):

Cabo padrão	4 fios (2 pares); par trançado com blindagem comum, seção transversal mínima do fio 0.34 mm ² (22 AWG)
Blindagem	Malha de cobre galvanizado, cobertura óptica ≥ 85 %
Impedância do cabo (par)	Mínimo 80 Ω
Comprimento do cabo	Máximo 300 m (1 000 ft), impedância máxima do ciclo 20 Ω
Capacitância: núcleo/ blindagem	Máximo 1 000 nF para Zona 1, Classe I, Divisão 1
L/R	Máximo 24 μH/Ω para Zona 1, Classe I, Divisão 1

7.2.3 Esquema de ligação elétrica

Transmissor: tensão de alimentação, entrada/saídas

O esquema de entradas e saídas de ligação elétrica depende da versão individual do pedido do equipamento. O esquema de ligação elétrica específico do equipamento está documentado em uma etiqueta adesiva na tampa do terminal.

Tensão de alimentação		Entrada/saída 1		Entrada/saída 2		Entrada/saída 3	
1 (+)	2 (-)	26 (B)	27 (A)	24 (+)	25 (-)	22 (+)	23 (-)
Esquema de ligação elétrica específico do equipamento: etiqueta adesiva na tampa do terminal.							

 Esquema de ligação elétrica do display remoto e módulo de operação →  43.

7.2.4 Blindagem e aterramento

Conceito de blindagem e de aterramento

1. Mantenha a compatibilidade eletromagnética (EMC).
2. Leve em consideração a proteção contra explosão.
3. Preste atenção à proteção das pessoas.
4. Esteja em conformidade com regulamentações e diretrizes de instalação nacionais.
5. Observe as especificações do cabo .
6. Mantenha os comprimentos desencapados e torcidos da blindagem do cabo no terminal de terra os mais curtos possíveis.
7. Blindagem total dos cabos.

Aterramento da blindagem do cabo

AVISO

Em sistemas sem adequação de potencial, o aterramento múltiplo da blindagem do cabo causa correntes de equalização de corrente!

Dano à blindagem do cabo do barramento.

- ▶ Somente terra à blindagem do cabo do barramento terra local ou no terra de proteção em uma extremidade.
- ▶ Isole a blindagem que não está conectada.

Para estar em conformidade com as especificações EMC:

1. Certifique-se de que a blindagem do cabo esteja aterrada à linha de adequação de potencial em múltiplos pontos.
2. Conecte todo terminal de terra local à linha de adequação de potencial.

7.2.5 Preparação do medidor

AVISO

Vedação insuficiente do invólucro!

A confiabilidade operacional do medidor pode estar comprometida.

- ▶ Use prensa-cabos adequados correspondendo ao grau de proteção.

1. Remova o conector de falso, se houver.
2. Se o medidor for fornecido sem os prensa-cabos:
Forneça um prensa-cabo adequado para o cabo de conexão correspondente.

3. Se o medidor for fornecido com os prensa-cabos:
Observe as exigências para os cabos de conexão → 36.

7.3 Conexão do medidor

AVISO

Limitação da segurança elétrica devido à conexão incorreta!

- ▶ O serviço de conexão elétrica somente deve ser executado por especialistas adequadamente treinados.
- ▶ Observe os códigos e regulamentações federais/nacionais aplicáveis.
- ▶ Esteja em conformidade com as regulamentações de segurança do local de trabalho.
- ▶ Sempre conecte o cabo terra de proteção ⊕ antes de conectar os cabos adicionais.
- ▶ Para uso em atmosferas potencialmente explosivas, observe as informações na documentação EX específica para o equipamento.

7.3.1 Conexão do transmissor

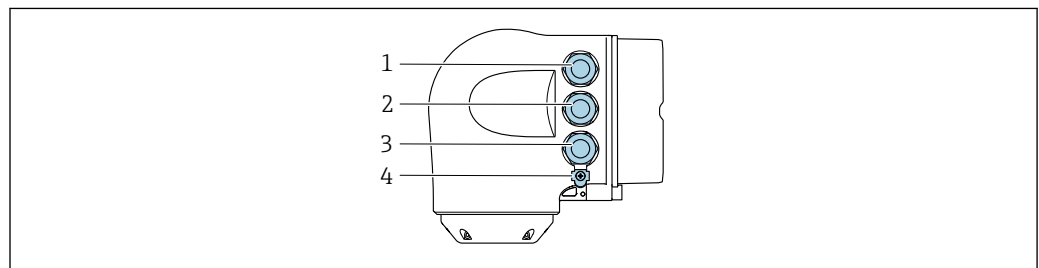

A0026781

- 1 Conexão de terminais para fonte de alimentação
- 2 Conexão de terminais para transmissão do sinal, entrada/saída
- 3 Conexão do terminal para transmissão de sinal, entrada/saída ou conexão do terminal para conexão de rede através da interface de operação (CDI-RJ45); opcional: conexão para antena WLAN externa ou display remoto e módulo de operação DKX001
- 4 Aterramento de proteção (PE)

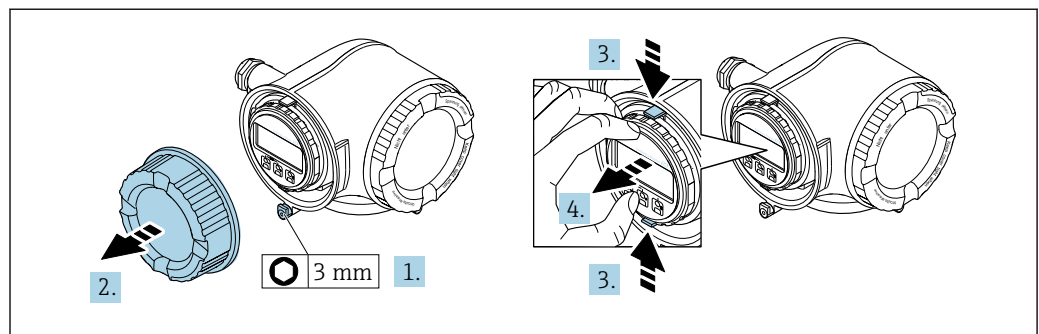

A0029813

1. Solte a braçadeira de fixação da tampa do compartimento de conexão.
2. Desrosqueie a tampa do compartimento de conexão.
3. Aperte as abas do suporte do módulo de display juntas.
4. Remova o suporte do módulo do display.

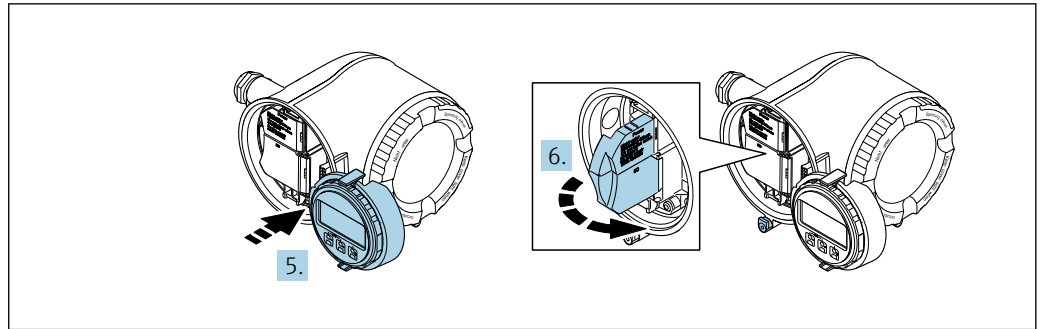

A0029814

5. Instale o suporte à borda do compartimento de componentes eletrônicos.
6. Abra a tampa do terminal.

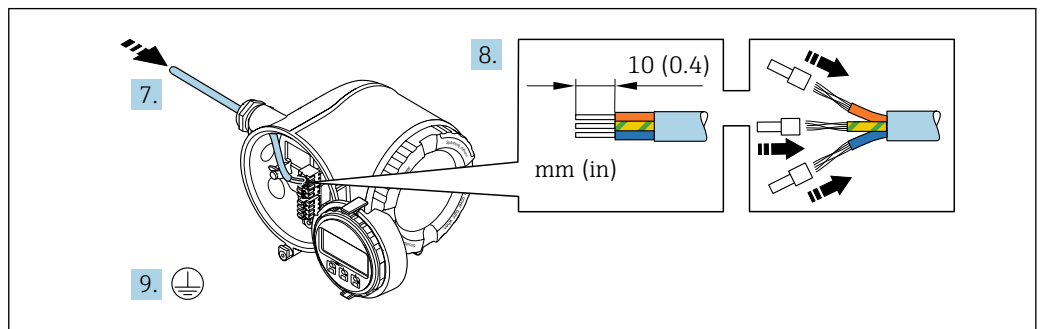

A0029815

7. Empurre o cabo através da entrada para cabo. Para garantir a vedação estanque, não remova o anel de vedação da entrada para cabos.
8. Desencape os cabos e as extremidades do cabo. No caso de cabos trançados, instale também os terminais ilhós.
9. Conecte o terra de proteção.

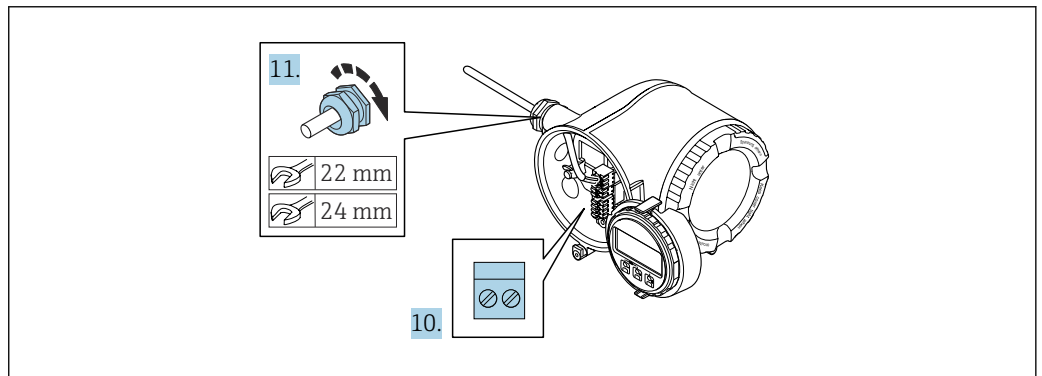

A0029816

10. Conecte o cabo de acordo com o esquema de ligação elétrica .
 - ↳ **Esquema de ligação elétrica do cabo de sinal:** O esquema de ligação elétrica específico do equipamento é documentado em uma etiqueta adesiva na tampa do terminal.
 - Esquema de ligação elétrica da tensão de alimentação:** Etiqueta adesiva na tampa do terminal ou → 39.
11. Aperte firmemente os prensa-cabos.
 - ↳ Isso conclui o processo de conexão do cabo.
12. Feche a tampa do terminal.
13. Ajuste o suporte do módulo do display no compartimento de componentes eletrônicos.

14. Rosqueie a tampa do compartimento de conexão.
15. Guarde a braçadeira de fixação da tampa do compartimento de conexão.

Remoção do cabo

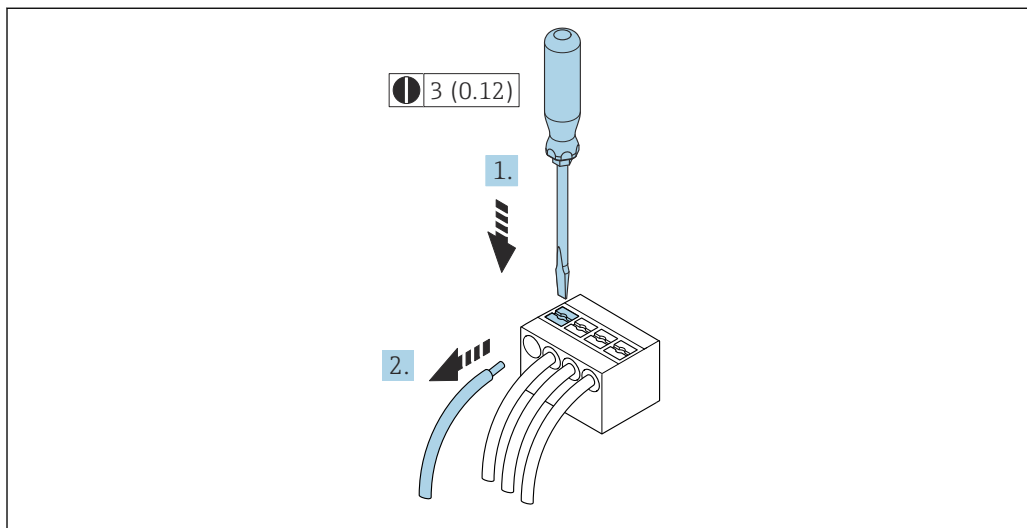

7 Unidade de engenharia mm (pol)

1. Para remover um cabo do terminal, utilize uma chave de fenda chata para empurrar o slot entre os dois furos do terminal
2. enquanto puxa simultaneamente a extremidade do cabo para fora do terminal.

7.3.2 Conexão com o display remoto e módulo de operação DKX001

i O display remoto e o módulo de operação DKX001 estão disponíveis como um acessório opcional → 166.

- O medidor é sempre fornecido com uma capa modelo quando o display remoto e o módulo de operação DKX001 forem pedidos com o medidor. Neste caso, não é possível fazer qualquer exibição ou operação no transmissor.
- Se solicitado posteriormente, o display remoto e o módulo de operação DKX001 podem não ser conectados ao mesmo tempo como um módulo do display do medidor. Somente um display ou unidade de operação pode estar conectado ao transmissor a qualquer momento.

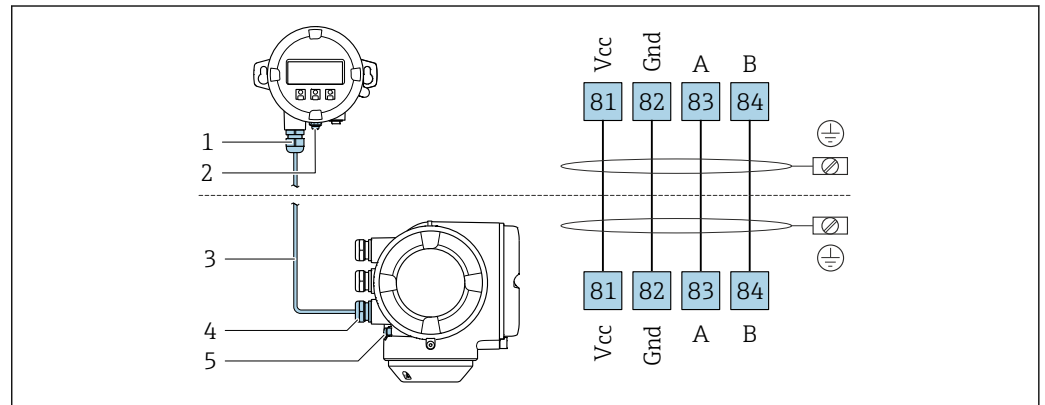

- 1 Display remoto e módulo de operação DKX001
- 2 Conexão do terminal para equalização de potencial (PE)
- 3 Cabo de conexão
- 4 Medidor
- 5 Conexão do terminal para equalização de potencial (PE)

7.4 Garantia da equalização de potencial

7.4.1 Introdução

A equalização potencial correta (ligação equipotencial) é um pré-requisito para uma medição de vazão estável e confiável. Equalização potencial inadequada ou incorreta pode resultar na falha do equipamento e representar um risco para a segurança.

As especificações a seguir devem ser observadas para garantir uma medição correta e livre de problemas:

- O princípio de que o meio, o sensor e o transmissor devem estar no mesmo potencial elétrico é aplicável.
- Considere as orientações de aterramento da empresa, as condições dos materiais e do aterramento e as condições em potencial da tubulação.
- As conexões de equalização de potencial necessárias devem ser estabelecidas usando um cabo de aterramento com uma seção transversal mínima de 6 mm² (0.0093 in²) e um terminal de argola.
- No caso de versões de equipamento remotas, o terminal de aterramento no exemplo refere-se sempre ao sensor e não ao transmissor.

i Você pode solicitar Acessórios como cabos de aterramento e discos de aterramento diretamente da Endress+Hauser → 166

ⓘ Para equipamentos que serão usados em áreas classificadas, observe as instruções na documentação Ex (XA).

Abreviaturas usadas

- PE (Protective Earth): potencial nos terminais terra de proteção do equipamento
- P_p (Potential Pipe): potencial da tubulação, medida nas flanges
- P_M (Potential Medium): potencial do meio

7.4.2 Exemplos de conexão para situações padrões

Tubulação de metal sem revestimento e aterrada

- Equalização potencial feita através da tubulação de medição.
- O meio é definido como potencial de aterramento.

Condições de partida:

- As tubulações estão devidamente aterradas nos dois lados.
- As tubulações são condutivas e no mesmo potencial elétrico do meio

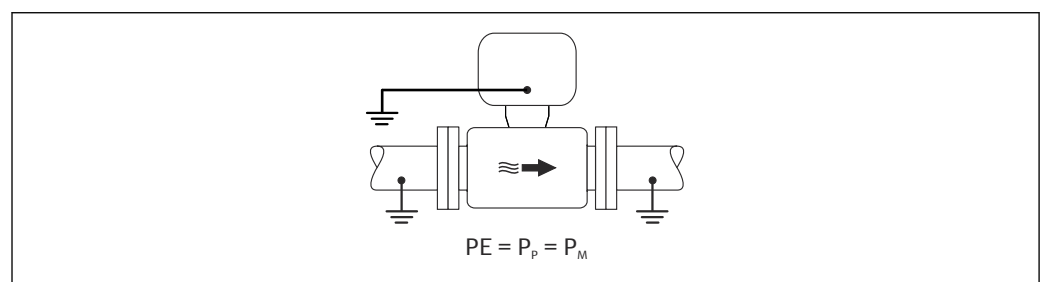

A0046854

- ▶ Conecte o invólucro de conexão do transmissor ou sensor ao potencial de aterramento por meio do terminal de aterramento fornecido para esse fim.

Tubo de metal sem revestimento

- Equalização potencial feita através do terminal de aterramento e das flanges da tubulação.
- O meio é definido como potencial de aterramento.

Condições de partida:

- As tubulações não estão suficientemente aterradas.
- As tubulações são condutivas e no mesmo potencial elétrico do meio

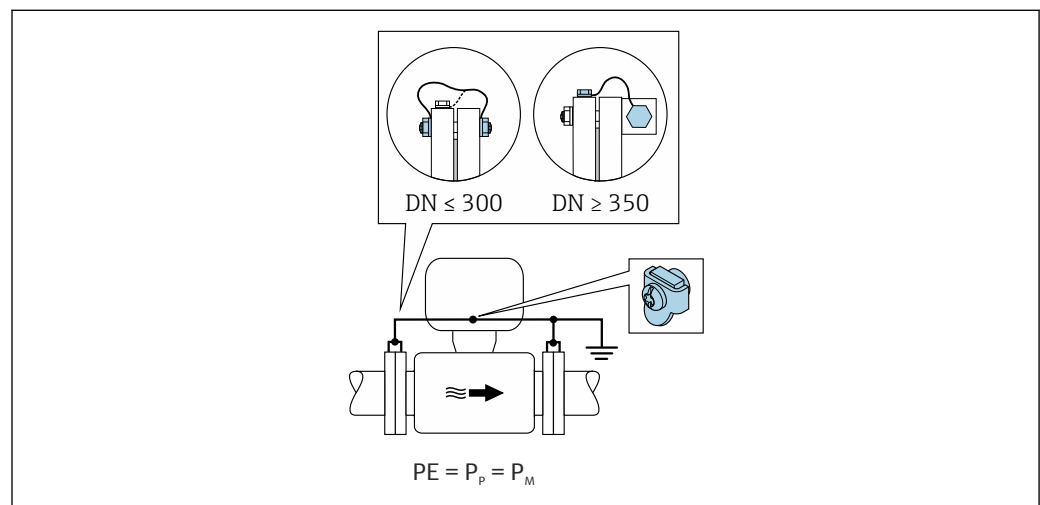

A0042089

1. Conecte as duas flanges do sensor à flange da tubulação através de um cabo de aterramento e aterre-as.

2. Conecte o invólucro de conexão do transmissor ou sensor ao potencial de aterramento por meio do terminal de aterramento fornecido para esse fim.
3. Para $DN \leq 300$ (12"): Instale o cabo de aterramento diretamente no revestimento condutivo da flange do sensor com os parafusos de flange.
4. Para $DN \geq 350$ (14"): Instale o cabo de aterramento diretamente no suporte metálico de transporte. Observe os torques de aperto dos parafusos: consulte os Resumo das instruções de operação para o sensor.

Cano plástico ou cano com forro isolante

O meio é definido como potencial de aterramento.

Condições de partida:

- A tubulação tem um efeito de isolamento.
- Não é possível garantir o aterramento do meio de baixa impedância próximo ao sensor.
- Não é possível descartar correntes de equalização pelo meio.

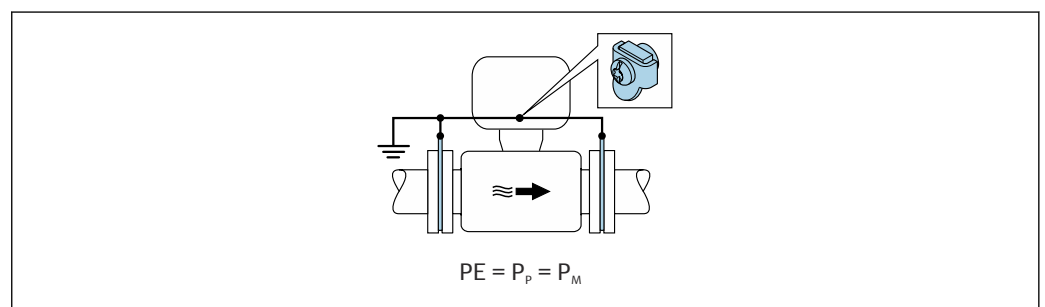

A0044856

1. Conecte os discos de aterramento ao terminal de aterramento do transmissor ou invólucro de conexão do sensor através do cabo de aterramento.
2. Conecte a conexão ao potencial de aterramento.

7.4.3 Exemplo de conexão com potencial do meio diferente do aterramento de proteção sem a opção "Medição flutuante"

Nesses casos, o potencial do meio pode ser diferente do potencial do equipamento.

Tubulação de metal, não aterrada

O sensor e o transmissor são instalados de modo que ofereçam isolamento elétrico do PE, ex. aplicações para processos eletrolíticos ou sistemas com proteção catódica.

Condições de partida:

- Tubulação de metal sem revestimento
- Tubos com um revestimento eletricamente condutivo

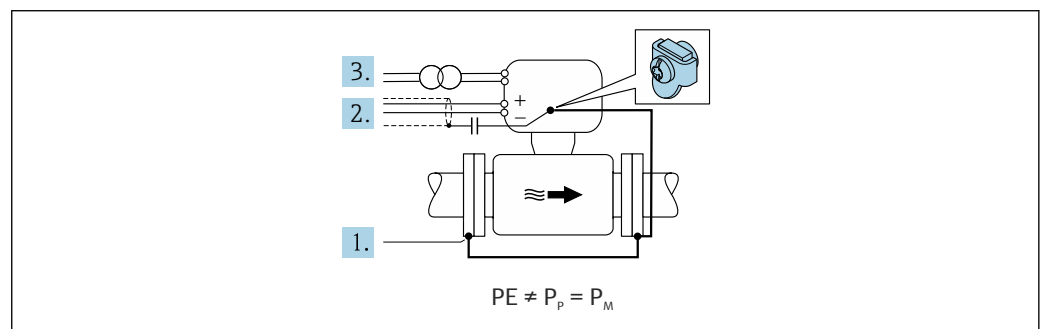

A0042253

1. Conecte as flanges da tubulação e o transmissor através do cabo de aterramento.
2. Passe a blindagem das linhas de sinal através de um capacitor (valor recomendado 1,5µF/50V).
3. O equipamento conectado à fonte de alimentação como essa está flutuando em relação ao terra de proteção (transformador de isolamento). Essa não medida não é necessária no caso de tensão de alimentação de 24 Vcc sem PE (= unidade de alimentação SELV).

7.4.4 Exemplos de conexão com potencial do meio diferente do aterramento de proteção com a opção "Medição flutuante"

Nesses casos, o potencial do meio pode ser diferente do potencial do equipamento.

Introdução

A opção "Medição flutuante" permite o isolamento galvânico do sistema de medição em relação ao potencial do equipamento. Isso minimiza as correntes de equalização prejudiciais por diferenças em potencial entre o meio e o equipamento. A opção "Medição flutuante" está disponível como opção: Código de pedido para "Opção de sensor", opção CV

Condições de operação para o uso da opção "Medição flutuante"

Versão do equipamento	Versão compacta e versão remota (comprimento do cabo de conexão ≤ 10 m)
Diferenças na tensão entre o potencial do meio e o potencial do equipamento	A menor possível, geralmente na faixa de mV
Frequências de tensão alternada no meio ou no potencial de aterramento (PE)	Abaixo da frequência de linha de alimentação típico no país

i Para obter a precisão de medição de condutividade especificada, recomendamos a calibração da condutividade ao instalar o equipamento.

Recomendamos o ajuste da tubulação cheia ao instalar o equipamento.

Tubulação plástica

O sensor e o transmissor estão aterrados corretamente. Pode ocorrer uma diferença no potencial entre o meio e a terra de proteção. A equalização de potencial entre P_M e PE através do eletrodo de referência é minimizada com a opção "Medição flutuante".

Condições de partida:

- A tubulação tem um efeito de isolamento.
- Não é possível descartar correntes de equalização pelo meio.

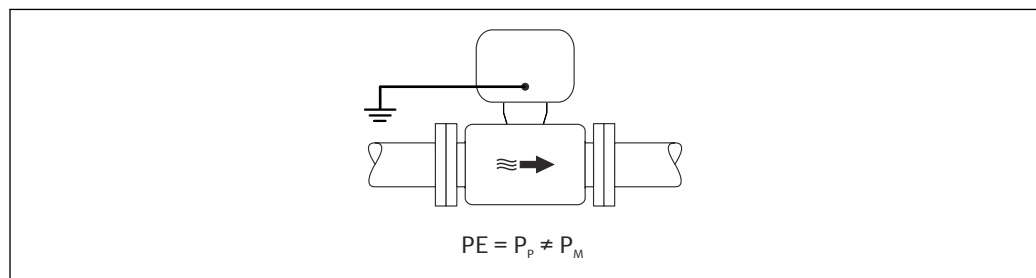

A0044855

1. Utilize a opção "Medição flutuante", enquanto observa as condições de operação para a medição flutuante.
2. Conecte o invólucro de conexão do transmissor ou sensor ao potencial de aterramento por meio do terminal de aterramento fornecido para esse fim.

Tubulação de metal não aterrada com revestimento de isolamento

O sensor e o transmissor são instalados de modo que ofereçam isolamento elétrico do PE. O meio e a tubulação têm potenciais diferentes. A opção "Medição flutuante" minimiza correntes de equalização danosas entre P_M e P_P através do eletrodo de referência.

Condições de partida:

- Tubulação de metal com revestimento de isolamento
- Não é possível descartar correntes de equalização pelo meio.

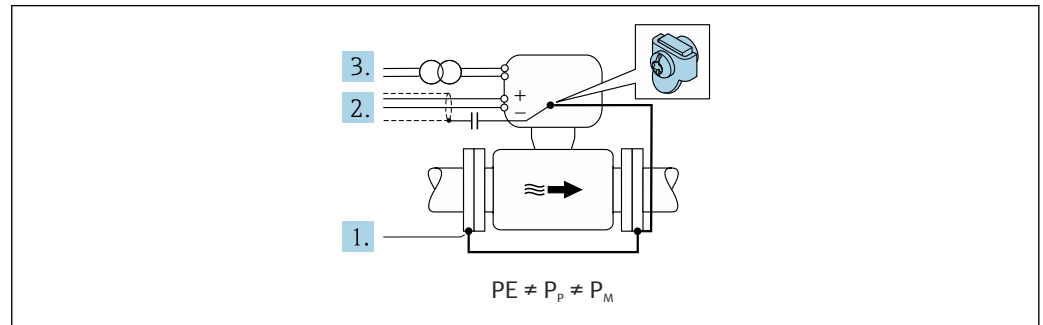

A0044857

1. Conecte as flanges da tubulação e o transmissor através do cabo de aterramento.
2. Passe a blindagem dos cabos de sinal através de um capacitor (valor recomendado $1,5\mu F/50V$).
3. O equipamento conectado à fonte de alimentação como essa está flutuando em relação ao terra de proteção (transformador de isolamento). Essa não medida não é necessária no caso de tensão de alimentação de 24 Vcc sem PE (= unidade de alimentação SELV).
4. Utilize a opção "Medição flutuante", enquanto observa as condições de operação para a medição flutuante.

7.5 Instruções especiais de conexão

7.5.1 Exemplos de conexão

Modbus RS485

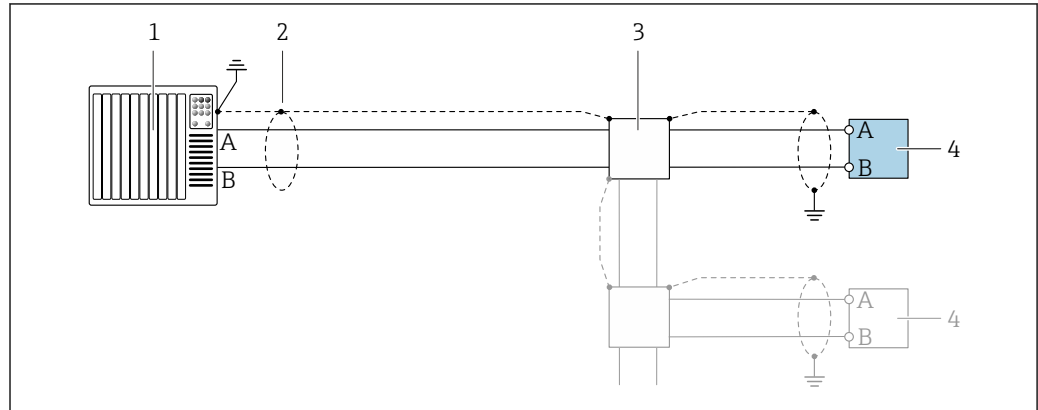

A0028765

8 Exemplo de conexão para Modbus RS485, área não classificada e Zona 2/Div. 2

- 1 Sistema de controle (por ex. PLC)
- 2 Blindagem do cabo fornecida em uma extremidade. A blindagem do cabo deve ser aterrada em ambas as extremidades para estar em conformidade com os requisitos EMC, observe as especificações do cabo
- 3 Caixa de distribuição
- 4 Transmissor

Saída de corrente 4-20 mA

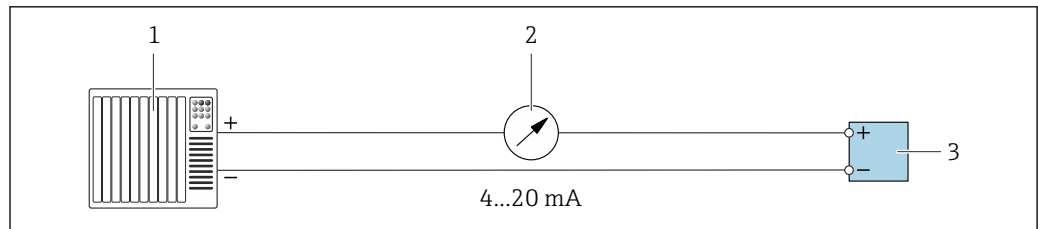

A0028758

9 Exemplo de conexão para saída de corrente 4-20 mA (ativa)

- 1 Sistema de automação com entrada em corrente (por exemplo, PLC)
- 2 Unidade de exibição analógica: observe a carga máxima
- 3 Transmissor

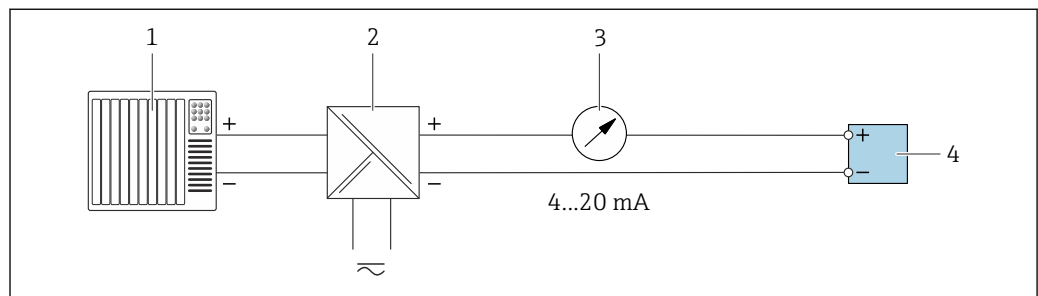

A0028759

- 1 Sistema de automação com entrada em corrente (por exemplo, PLC)
- 2 Barreira ativa para fonte de alimentação (por ex. RN221N)
- 3 Unidade de exibição analógica: observe a carga máxima
- 4 Transmissor

Pulso/saída de frequência

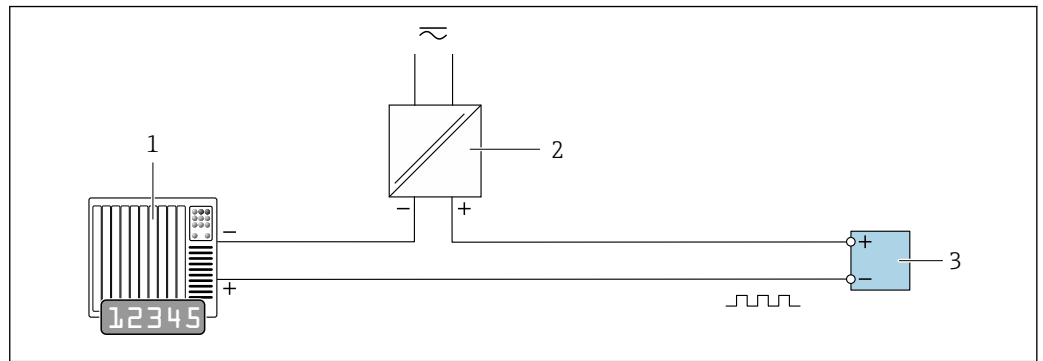

A0028761

11 Exemplo de conexão para saída por pulso/frequência (passiva)

- 1 Sistema de automação com entrada de pulso/frequência (por ex. PLC com resistor pull-up ou pull-down de 10 k Ω)
- 2 Fonte de alimentação
- 3 Transmissor: observe as válvulas de entrada → 173

Saída comutada

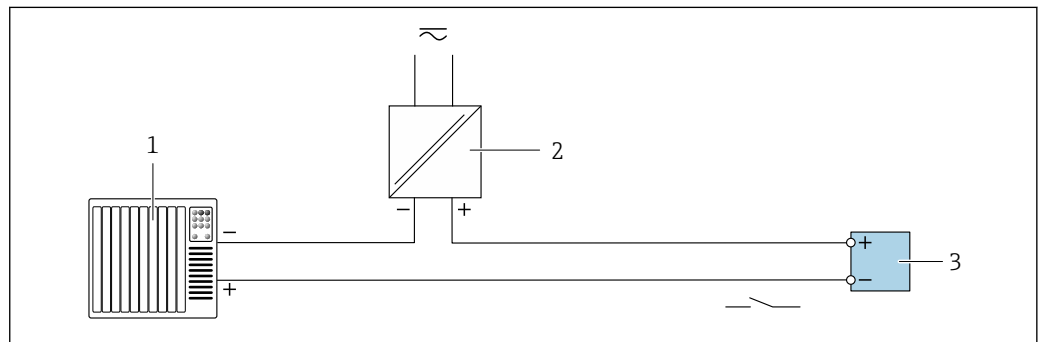

A0028760

12 Exemplo de conexão para saída comutada (passiva)

- 1 Sistema de automação com entrada comutada (por ex. PLC com resistor pull-up ou pull-down de 10 k Ω)
- 2 Fonte de alimentação
- 3 Transmissor: observe os valores de entrada → 173

Saída de duplo pulso

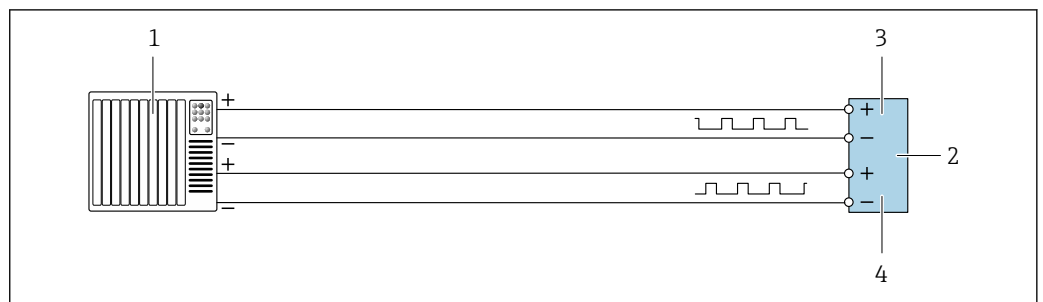

A0029280

13 Exemplo de conexão para saída de pulso duplo (ativa)

- 1 Sistema de automação com entrada por pulso duplo (ex.: PLC)
- 2 Transmissor: observe os valores de entrada → 174
- 3 Saída de duplo pulso
- 4 Saída de pulso duplo (escravo), fase alterada

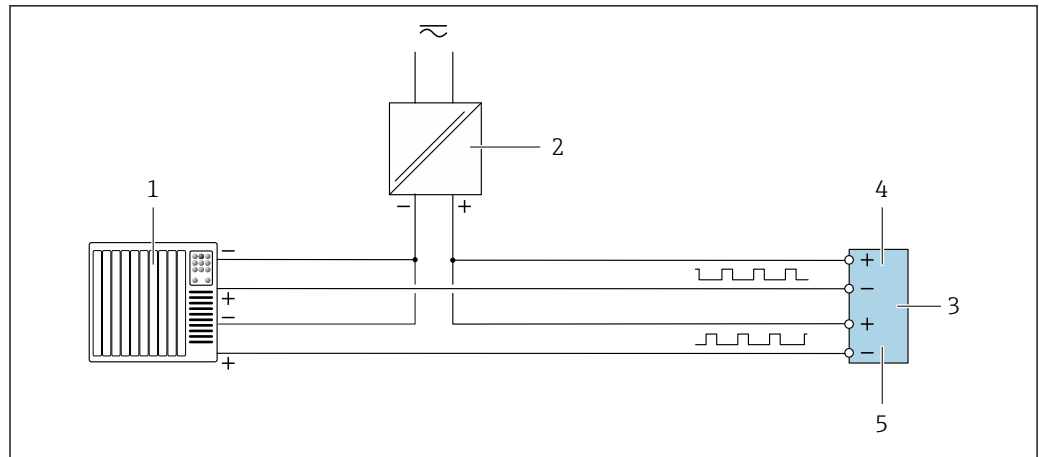

A0029279

14 Exemplo de conexão para saída de pulso duplo (passiva)

- 1 Sistema de automação com entrada de pulso duplo (por ex. PLC com resistor pull-up ou pull-down de 10 kΩ)
- 2 Fonte de alimentação
- 3 Transmissor: observe os valores de entrada → 174
- 4 Saída de duplo pulso
- 5 Saída de pulso duplo (escravo), fase alterada

Saída a relé

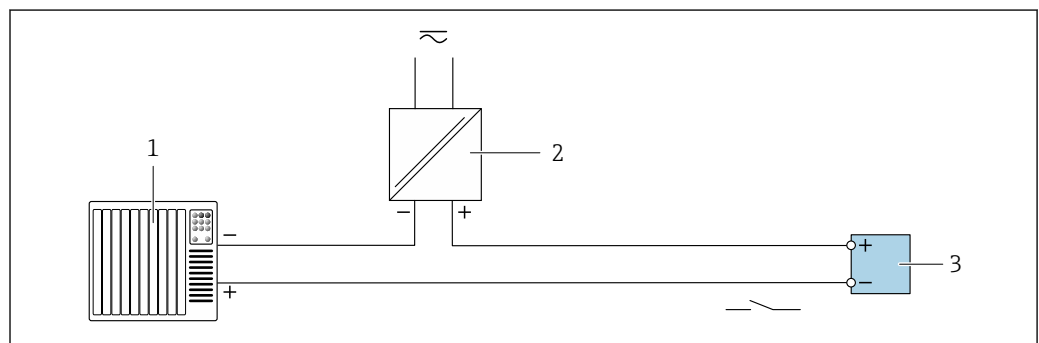

A0028760

15 Exemplo de conexão para saída a relé (passiva)

- 1 Sistema de automação com entrada de relé (por exemplo, PLC)
- 2 Fonte de alimentação
- 3 Transmissor: observe os valores de entrada → 175

Entrada em corrente

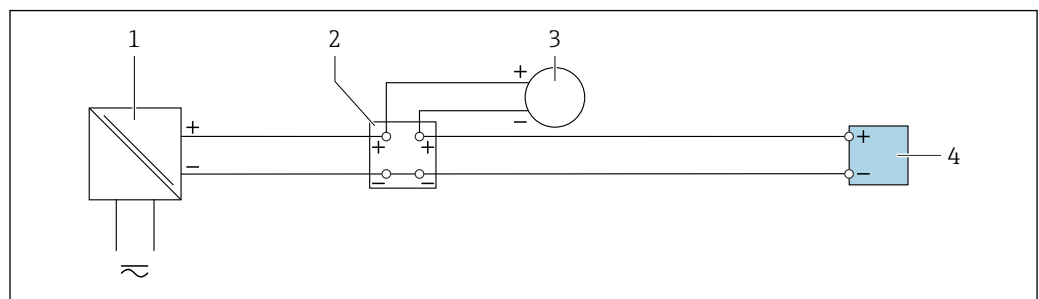

A0028915

16 Exemplo de conexão para entrada em corrente de 4 a 20 mA

- 1 Fonte de alimentação
- 2 Caixa do terminal
- 3 Equipamento de medição externo (para ler pressão ou temperatura, por exemplo)
- 4 Transmissor

Entrada de status

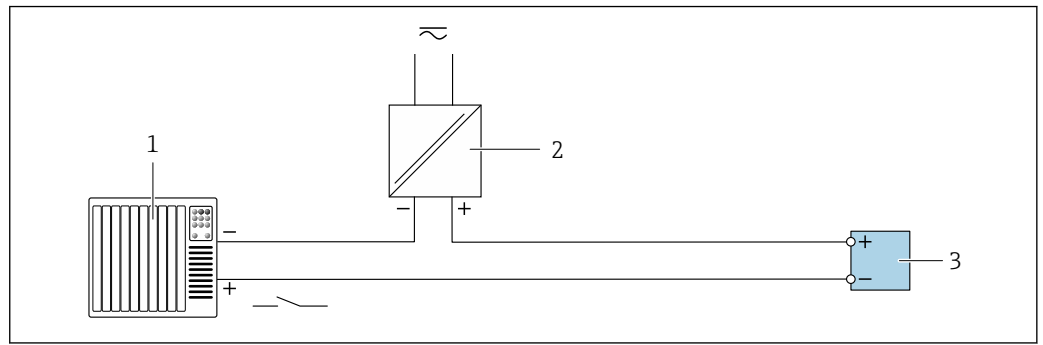

17 Exemplo de conexão para entrada de status

- 1 Sistema de automação com saída de status (por exemplo, PLC)
- 2 Fonte de alimentação
- 3 Transmissor

7.6 Configurações de hardware

7.6.1 Configuração do endereço do equipamento

O endereço deve sempre ser configurado para um equipamento servo Modbus. Os endereços válidos de equipamentos variam na faixa de 1 para 247. Cada endereço pode ser especificado apenas uma vez na rede Modbus RS485. Se um endereço não for configurado corretamente, o medidor não é reconhecido pelo Modbus mestre. Todos os medidores são fornecidos de fábrica com o endereço 247 e o método de "endereçoamento do software".

Endereçoamento de hardware

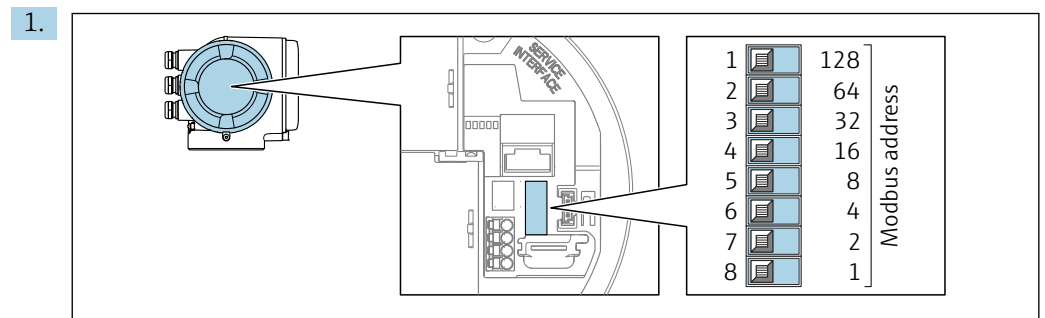

Ajuste o endereço do equipamento desejado, utilizando as minisseletoras no compartimento de conexão.

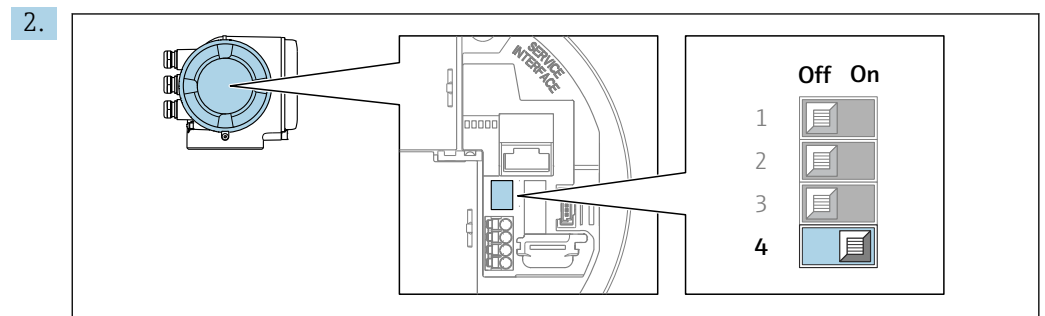

Para comutar o endereçoamento de software para o endereçoamento de hardware: coloque a minisseletora em **On**.

↳ A mudança de endereço do equipamento tem efeito após 10 segundos.

Endereçamento do software

- ▶ Para alterar o endereçamento de endereçamento do hardware para endereçamento do software: desligue a minisseletores, posição **Off**.
 - ↳ O endereço do equipamento configurado em parâmetro **Endereço do aparelho** tem efeito após 10 segundos.

7.6.2 Ativação do resistor de terminação

Para evitar a transmissão incorreta da comunicação causada por diferença de impedância, finalize o cabo Modbus RS485 corretamente ao início e fim do segmento de barramento.

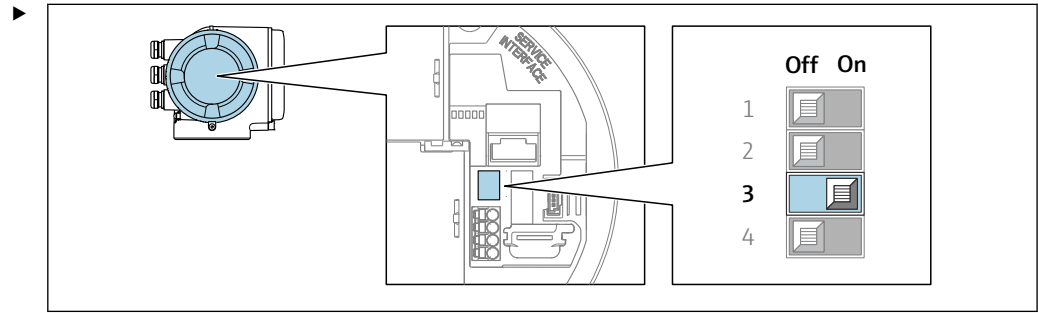

Ligue a minisseletores n° 3 na posição **On**.

7.7 Garantia do grau de proteção

O medidor atende às especificações para grau de proteção IP66/67, invólucro Tipo 4X .

Para garantir um grau de proteção IP66/67, invólucro Tipo 4X , execute as etapas a seguir após a conexão elétrica:

1. Verifique se as vedações do invólucro estão limpas e devidamente encaixadas.
2. Seque, limpe ou substitua as vedações, se necessário.
3. Aperte todos os parafusos do invólucro e as tampas dos parafusos.
4. Aperte firmemente os prensa-cabos.
5. Para garantir que a umidade não penetre na entrada para cabo: Direcione o cabo de tal forma que ele faça uma volta para baixo antes da entrada para cabo ("coletor de água").

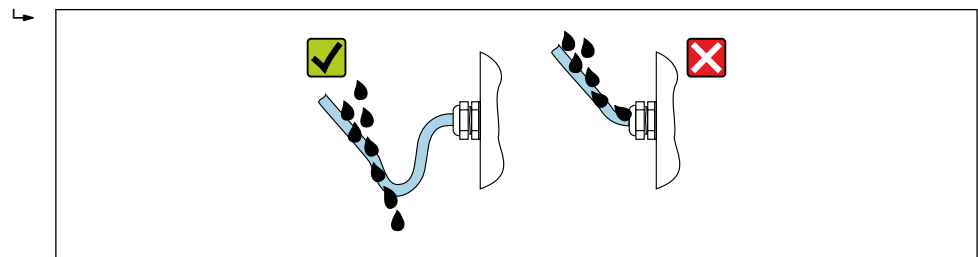

6. Insira os conectores falsos (correspondendo ao grau de proteção do invólucro) nas entradas para cabo não usadas.

7.8 Verificação pós conexão

Os cabos ou o equipamento estão sem danos (inspeção visual)?	<input type="checkbox"/>
O aterramento de proteção foi estabelecido corretamente?	

Os cabos usados cumprem com os requisitos ?	<input type="checkbox"/>
Os cabos instalados têm espaço adequado para deformação?	<input type="checkbox"/>
Todos os prensa-cabos estão instalados, firmemente apertados e vedados? Trecho do cabo com "armadilha d'água" →  52?	<input type="checkbox"/>
A ligação elétrica está correta ?	<input type="checkbox"/>
Se a fonte de alimentação estiver presente, os valores aparecem no módulo do display?	<input type="checkbox"/>
A equalização potencial está estabelecida corretamente ?	<input type="checkbox"/>
Os conectores falsos estão inseridos em entradas para cabos não usadas e os conectores de transporte foram substituídos com conectores falsos?	

8 Opções de operação

8.1 Visão geral das opções de operação

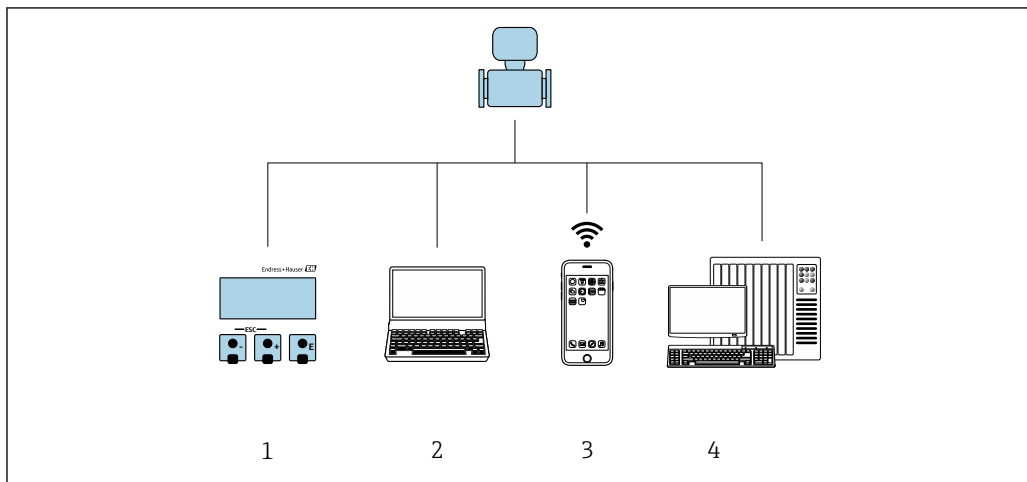



A0030213

- 1 *Operação local através do módulo do display*
- 2 *Computador com navegador de internet (ex.: Internet Explorer) ou com ferramenta de operação (ex.: FieldCare, DeviceCare, Gerenciador de equipamento AMS, SIMATIC PDM)*
- 3 *Terminável móvel portátil com Aplicação SmartBlue*
- 4 *Sistema de controle (por ex. PLC)*

8.2 Estrutura e função do menu de operação

8.2.1 Estrutura geral do menu de operação

 Para uma visão geral do menu de operação para especialistas: consulte o documento "Descrição dos parâmetros de equipamento" fornecido com o equipamento →  200



 18 Estrutura esquemática do menu de operação

A0018237-PT

8.2.2 Filosofia de operação

As peças individuais do menu de operação são especificadas para certas funções de usuário (operador, manutenção etc.). Cada função de usuário contém tarefas típicas junto à vida útil do equipamento.

Menu/parâmetro		Funções de usuário e ações	Conteúdo/Significado
Language	Orientado para ação	Função "Operador", "Manutenção" Tarefas durante a operação: <ul style="list-style-type: none"> ▪ Configuração do display operacional ▪ Leitura dos valores medidos 	<ul style="list-style-type: none"> ▪ Definir o idioma de operação ▪ Definição do idioma de operação do servidor de rede ▪ Redefinição e controle dos totalizadores
Operação			<ul style="list-style-type: none"> ▪ Configuração do display de operação (ex. formato do display, contraste do display) ▪ Redefinição e controle dos totalizadores
Configuração		função "Manutenção" Comissionamento: <ul style="list-style-type: none"> ▪ Configuração da medição ▪ Configuração das entradas e saídas ▪ Configuração da interface de comunicação 	Assistente para comissionamento rápido: <ul style="list-style-type: none"> ▪ Configuração das unidades do sistema ▪ Exibição da configuração de E/S ▪ Configuração das entradas ▪ Configuração das saídas ▪ Configuração do display operacional ▪ Configuração do corte de vazão baixa ▪ Configuração da detecção de tubo vazio Configuração avançada <ul style="list-style-type: none"> ▪ Para mais customizações de configuração da medição (adaptação para condições especiais de medição) ▪ Configuração dos totalizadores ▪ Configuração da limpeza do eletrodo (opcional) ▪ Configuração dos ajuste de WLAN ▪ Administração (defina o código de acesso, reinicie o medidor)
Diagnóstico		Função "Manutenção" Localização de falhas: <ul style="list-style-type: none"> ▪ Diagnósticos e eliminação de processos e erros do equipamento ▪ Simulação do valor medido 	Contém todos os parâmetros para detectar e analisar processos e erros do equipamento: <ul style="list-style-type: none"> ▪ Lista de diagnóstico Contém até 5 mensagens de erro atualmente pendentes. ▪ Registro de eventos Contém mensagens dos eventos ocorridos. ▪ Informações do equipamento Contém informações para identificar o equipamento. ▪ Valor medido Contém todos os valores medidos atuais. ▪ Submenu Registro de dados com a opção de pedido "HistoROM estendido" Armazenamento e visualização de valores medidos ▪ Heartbeat A funcionalidade do equipamento é verificada conforme a solicitação e os resultados da verificação são registrados. ▪ Simulação Usado para simular valores medidos ou valores de saída.

Menu/parâmetro		Funções de usuário e ações	Conteúdo/Significado
Especialista	orientado para função	<p>Tarefas que necessitam conhecimento detalhado da função do equipamento:</p> <ul style="list-style-type: none"> ▪ Medições de comissionamento em condições difíceis ▪ Adaptação ideal da medição para condições difíceis ▪ Configuração detalhada da interface de comunicação ▪ Diagnósticos de erro em casos difíceis 	<p>Contém todos os parâmetros do equipamento e possibilita o acesso a esses parâmetros, diretamente, usando um código de acesso. A estrutura deste menu baseia-se nos blocos de função do equipamento:</p> <ul style="list-style-type: none"> ▪ Sistema Contém todos os parâmetros do equipamento de nível superior que não pertencem à medição ou comunicação do valor medido. ▪ Sensor Configuração da medição. ▪ Entrada Configuração da entrada de status. ▪ Saída Configuração das saídas de corrente analógicas bem como das saídas de pulso/frequência e comutada. ▪ Comunicação configuração da interface de comunicação digital e do servidor de rede. ▪ Aplicação Configuração das funções que vão além da medição efetiva (ex. totalizador). ▪ Diagnóstico Detecção de erro e análise de processo e erros de equipamento e para a simulação do equipamento e Heartbeat Technology.

8.3 Acesso ao menu de operação através do display local

8.3.1 Display operacional

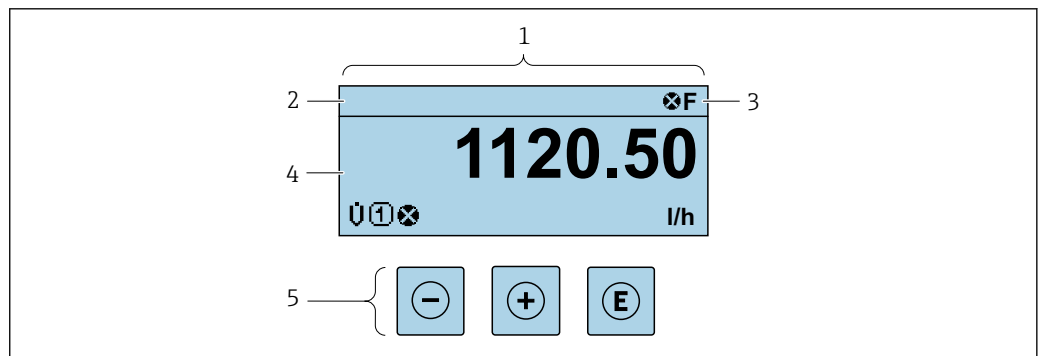

- 1 Display operacional
 2 Etiqueta do equipamento → 88
 3 Área de status
 4 Área de display para valores medidos (4 linhas)
 5 Elementos de operação → 63

Área de status

Os seguintes símbolos aparecem na área de status o display de operação no canto superior direito:







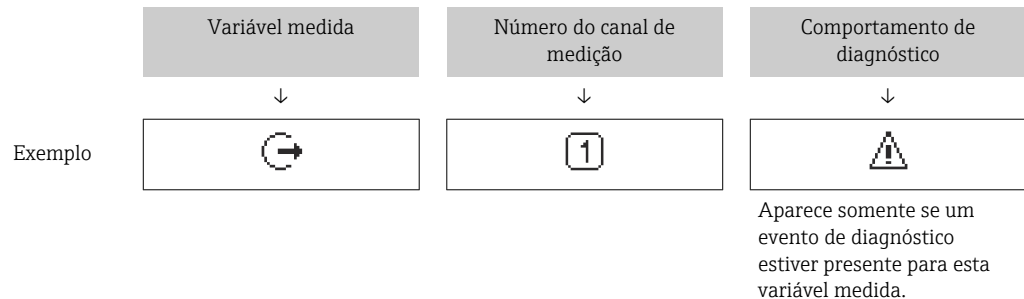

- Sinais de status → 144
 - **F**: Falha
 - **C**: Verificação da função
 - **S**: Fora da especificação
 - **M**: Manutenção necessária
- Comportamento de diagnóstico → 145
 - : Alarme
 - : Aviso
 - : Bloqueio (o equipamento é travado pelo hardware)
 - : Comunicação (comunicação através da operação remota está ativa)

Área do display

Na área do display, cada valor medido é antecedido por determinados tipos de símbolos para uma descrição mais detalhada:



Variáveis medidas



Símbolo	Significado
	Vazão volumétrica
	Condutividade
	Vazão mássica
	Totalizador  O número do canal de medição indica qual dos três totalizadores é exibido.
	Saída  O número do canal de medição indica qual das saídas de corrente é exibida.
	Entrada de status

Números do canal de medição

Símbolo	Significado
	Canal de medição 1 a 4
	O número do canal de medição é exibido somente se mais de um canal estiver presente para o mesmo tipo de variável medida (por exemplo, Totalizador 1 a 3).

Comportamento de diagnóstico

O comportamento de diagnóstico refere-se a um evento de diagnóstico que seja relevante à variável medida exibida.
Para mais informações sobre símbolos →  145

 O formato de número e exibição dos valores medidos podem ser configurados através do parâmetro **Formato de exibição** (→  104).

8.3.2 Visualização de navegação

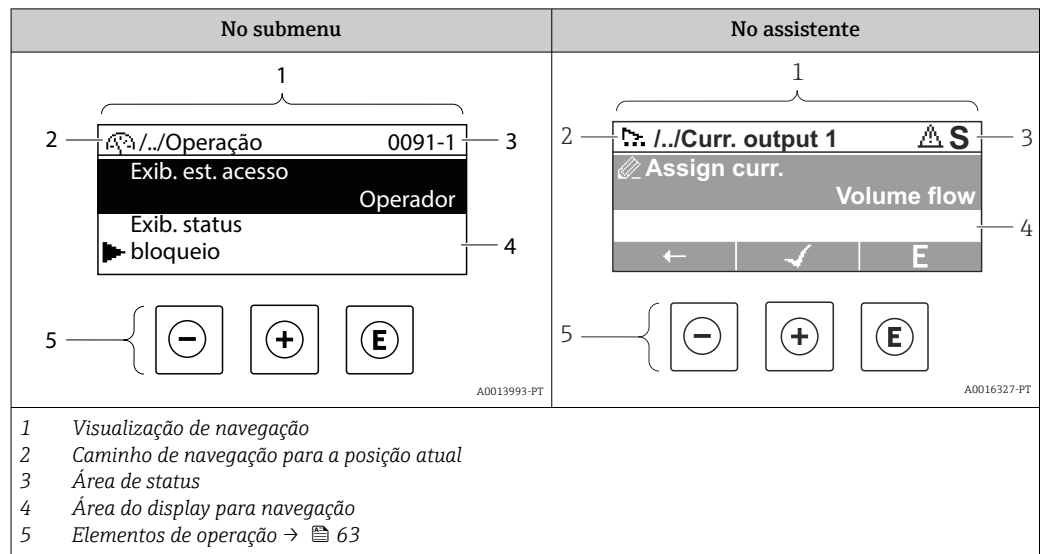

Caminho de navegação

O caminho de navegação - exibido no canto superior esquerdo da visualização de navegação - é formado pelos seguintes elementos:

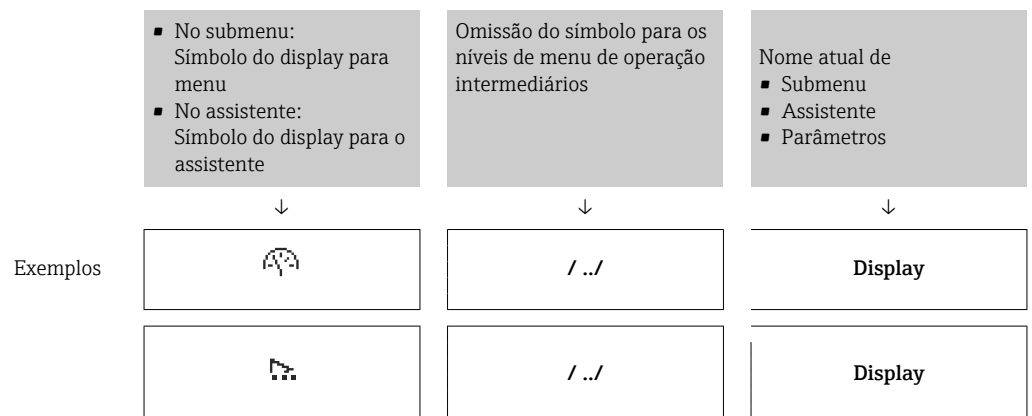

 Para mais informações sobre os ícones de menu, consulte a seção "Área do Display" → 60

Área de status





O seguinte aparece na área de status da visualização de navegação no canto superior direito:

- No submenu
 - O código de acesso direto para o parâmetro no qual está navegando (por exemplo 0022-1)
 - Se um evento de diagnóstico estiver presente, o comportamento de diagnóstico e o sinal de status
- No assistente
 - Se um evento de diagnóstico estiver presente, o comportamento de diagnóstico e o sinal de status





-  Para informações sobre o comportamento de diagnóstico e o sinal de status → 144
- Para informações sobre a função e a entrada do código de acesso direto → 65

Área do display

Menus

Símbolo	Significado
	Operação Aparece: <ul style="list-style-type: none"> No menu próximo à seleção "Operação" À esquerda no caminho de navegação no menu Operação
	Configurar Aparece: <ul style="list-style-type: none"> No menu próximo à seleção "Configurar" À esquerda no caminho de navegação no menu Configurar
	Diagnóstico Aparece: <ul style="list-style-type: none"> No menu próximo à seleção "Diagnóstico" À esquerda no caminho de navegação no menu Diagnósticos
	Especialista Aparece: <ul style="list-style-type: none"> No menu próximo à seleção "Expert" À esquerda no caminho de navegação no menu Expert



Submenus, assistentes, parâmetros

Símbolo	Significado
	Submenu
	Assistente
	Parâmetros junto ao assistente  Não há símbolo de display para parâmetros em submenus.

bloqueio

Símbolo	Significado
	Parâmetro bloqueado Quando exibido na frente de uma denominação do parâmetro, indica que o parâmetro está bloqueado. <ul style="list-style-type: none"> Para um código de acesso específico para o cliente Pela chave de proteção contra gravação de hardware

Operação do assistente

Símbolo	Significado
	Alterna para o parâmetro anterior.
	Confirma o valor de parâmetro e alterna para o parâmetro seguinte.
	Abre a visualização de edição do parâmetro.

8.3.3 Visualização para edição

Editor numérico



Fig. 19 Para inserir valores nos parâmetro (ex. valores limites)

- 1 Área de entrada do display
- 2 Tela de entrada
- 3 Confirmar, excluir ou rejeitar a entrada
- 4 Elementos de operação

Editor de texto

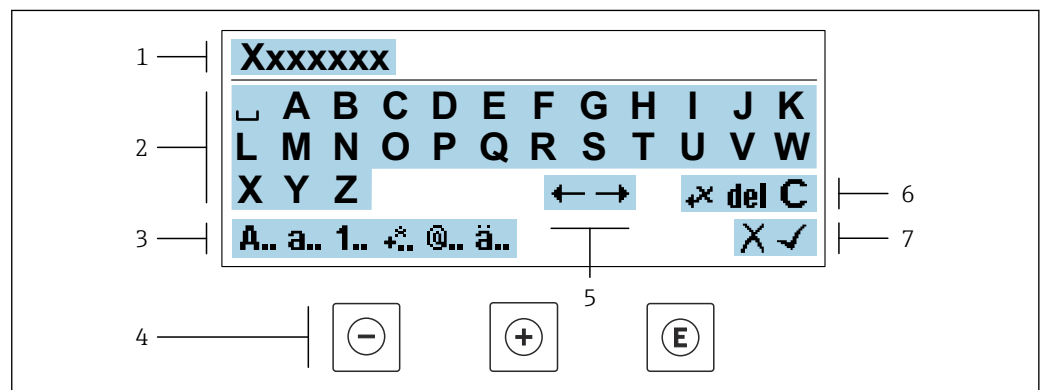



Fig. 20 Para entrada de texto nos parâmetros (ex. nome do tag)

- 1 Área de entrada do display
- 2 Tela de entrada em corrente
- 3 Alterar tela de entrada
- 4 Elementos de operação
- 5 Mover a posição de entrada
- 6 Excluir entrada
- 7 Rejeitar ou confirmar a entrada

Uso dos elementos de operação na visualização da edição





Tecla	Significado
	Tecla "menos" Mover a posição de entrada para a esquerda.
	Tecla mais Mover a posição de entrada para a direita.

Tecla	Significado
	Tecla Enter <ul style="list-style-type: none"> Pressionar a tecla confirma a seleção. Pressionar a tecla por 2 s confirma sua entrada.
	Combinação da tecla "Esc" (pressionar teclas simultaneamente) Fechar a visualização de edição sem aceitar as alterações.





Telas de entrada

Símbolo	Significado
A..	Letra maiúscula
a..	Letra minúscula
1..	Números
+..	Sinais de pontuação e caracteres especiais: = + - * / ² ³ ¼ ½ ¾ () < > { }
@..	Sinais de pontuação e caracteres especiais: " ' ^ . , ; : ? ! % μ ° € \$ £ ¥ § @ # / \ ~ & _
ä..	Tremas e acentos

Controle das entradas de dados

Símbolo	Significado
	Mover a posição de entrada
	Rejeitar entrada
	Confirma um registro
	Excluir o caractere imediatamente à esquerda da posição de entrada
del	Excluir o caractere imediatamente à direita da posição de entrada
C	Limpar todos os caracteres inseridos

8.3.4 Elementos de operação

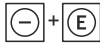
Tecla	Significado
	<p>Tecla "menos"</p> <p><i>No menu, submenu</i> Move a barra de seleção para cima em uma lista de opções.</p> <p><i>Com um assistente</i> Confirma o valor de parâmetro e vai para o parâmetro anterior.</p> <p><i>Para editor de texto e numérico</i> Mover a posição de entrada para a esquerda.</p>
	<p>Tecla mais</p> <p><i>No menu, submenu</i> Move a barra de seleção para baixo em uma lista de opções.</p> <p><i>Com um assistente</i> Confirma o valor de parâmetro e vai para o parâmetro seguinte.</p> <p><i>Para editor de texto e numérico</i> Mover a posição de entrada para a direita.</p>
	<p>Tecla Enter</p> <p><i>Para display de operação</i> Pressionar a tecla rapidamente abre o menu de operação.</p> <p><i>No menu, submenu</i></p> <ul style="list-style-type: none"> ▪ Pressionar a tecla: <ul style="list-style-type: none"> ▪ Abre o menu, submenu ou o parâmetro selecionado. ▪ Inicia o assistente. ▪ Se o texto de ajuda estiver aberto, fecha o texto de ajuda do parâmetro. ▪ Pressionar a tecla por 2 s em um parâmetro: Se houver, abre o texto de ajuda para a função do parâmetro. <p><i>Com um assistente</i> Abre a visualização de edição do parâmetro.</p> <p><i>Para editor de texto e numérico</i></p> <ul style="list-style-type: none"> ▪ Pressionar a tecla confirma a seleção. ▪ Pressionar a tecla por 2 s confirma sua entrada.
	<p>Combinação da tecla "Esc" (pressionar teclas simultaneamente)</p> <p><i>No menu, submenu</i></p> <ul style="list-style-type: none"> ▪ Pressionar a tecla: <ul style="list-style-type: none"> ▪ Sai do nível de menu atual e leva você até o próximo nível superior. ▪ Se o texto de ajuda estiver aberto, fecha o texto de ajuda do parâmetro. ▪ Pressionar a tecla por 2 s retorna ao display operacional ("posição inicial"). <p><i>Com um assistente</i> Sai do assistente e leva você até o próximo nível superior.</p> <p><i>Para editor de texto e numérico</i> Fecha a visualização de edição sem aplicar as mudanças.</p>
	<p>Combinação das teclas Menos/Enter (pressionar e manter pressionadas as teclas simultaneamente)</p> <ul style="list-style-type: none"> ▪ Se o bloqueio de teclado estiver habilitado: Pressionar a tecla por 3 s desabilita o bloqueio do teclado. ▪ Se o bloqueio de teclado não estiver habilitado: Pressionar a tecla por 3 s abre o menu de contexto incluindo a seleção para ativação do bloqueio do teclado.

8.3.5 Abertura do menu de contexto

Usando o menu de contexto, o usuário pode acessar os seguintes menus rápida e diretamente a partir do display operacional:

- Configurar
- Cópia de segurança dos dados
- Simulação

Acessar e fechar o menu de contexto

O usuário está no display operacional.

1. Pressione as teclas \square e \square por mais de 3 segundos.
↳ O menu de contexto abre.

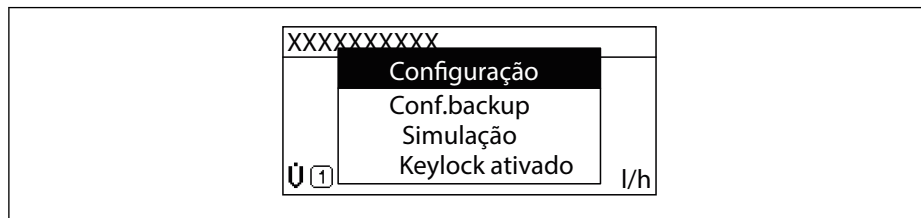

2. Pressione \square + \square simultaneamente.
↳ O menu de contexto é fechado e o display operacional aparece.

Acessando o menu por meio do menu de contexto

1. Abra o menu de contexto.
2. Pressione \oplus para navegar no menu desejado.
3. Pressione \square para confirmar a seleção.
↳ O menu selecionado abre.

8.3.6 Navegar e selecionar a partir da lista

Elementos de operação diferentes são utilizados para navegar através do menu de operação. O caminho de navegação é exibido à esquerda no cabeçalho. Os ícones são exibidos na frente dos menus individuais. Esses ícones também são exibidos no cabeçalho durante a navegação.

i Para uma explicação da visão de navegação com símbolos e elementos de operação → 59

Exemplo: Definir o número de valores medidos exibidos em "2 valores"

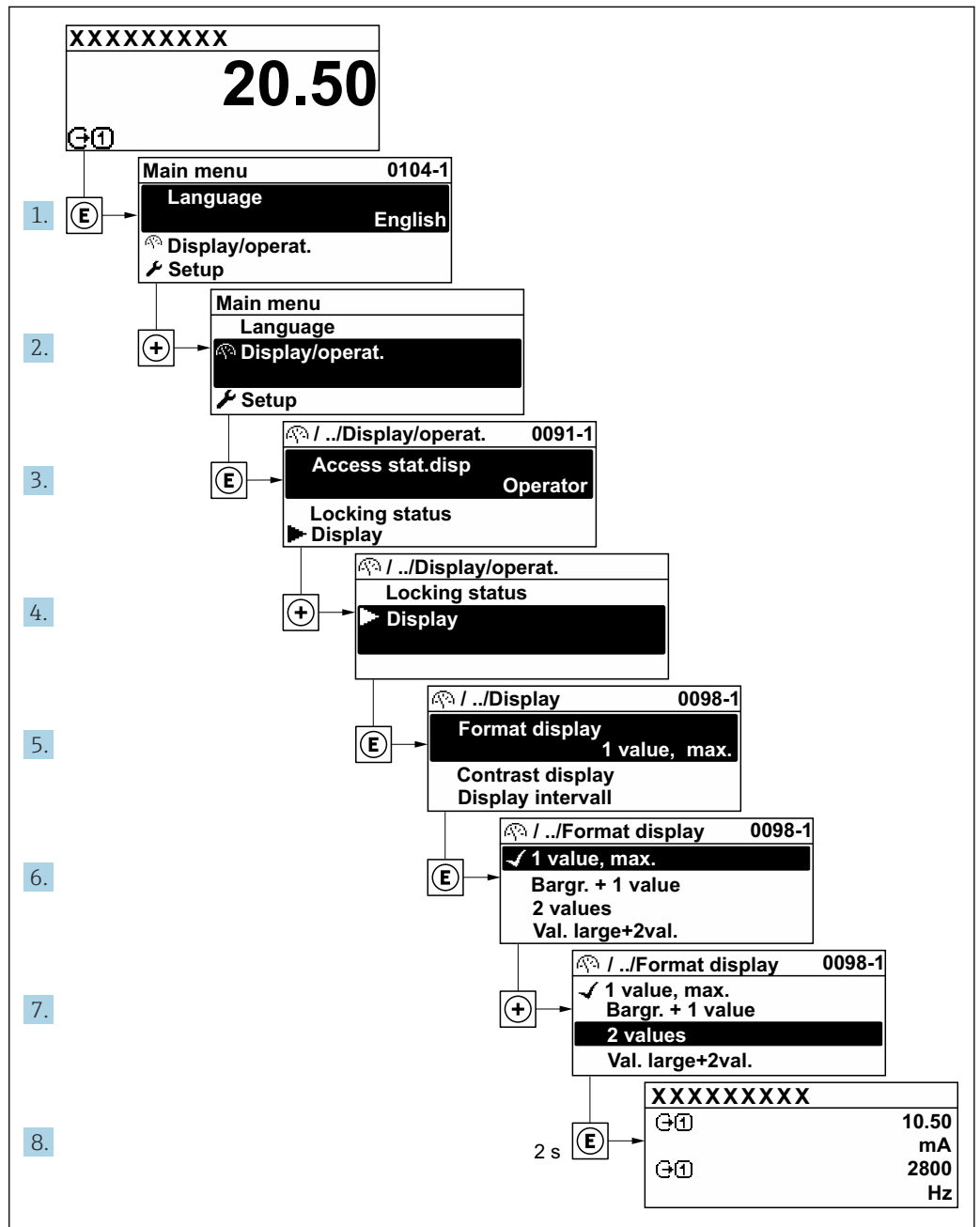

A0029562-PT

8.3.7 Chamada de parâmetro diretamente

Um número de parâmetro é atribuído a cada parâmetro para que possa acessar um parâmetro diretamente através do display local. Inserir este código de acesso no parâmetro **Acesso direto** chama o parâmetro desejado diretamente.

Caminho de navegação

Especialista → Acesso direto

O código de acesso direto é formado por um número de 5 dígitos (no máximo) e o número do canal, o qual identifica o canal de uma variável de processo: ex. 00914-2. Na visualização de navegação, ele aparece do lado direito do cabeçalho no parâmetro selecionado.

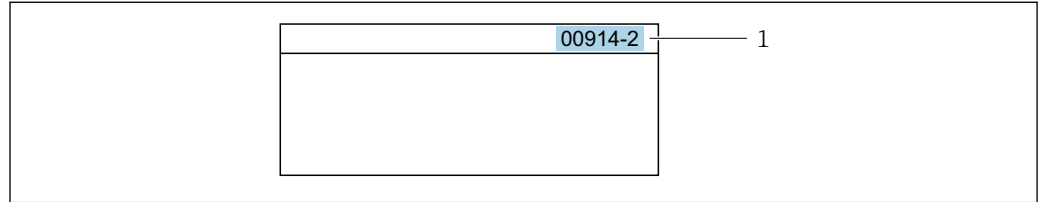

A0029414

1 Código de acesso direto

Observe o seguinte ao inserir o código de acesso direto:

- Os zeros à esquerda no código de acesso direto não precisam ser inseridos.
Exemplo: Insira "914" ao invés de "00914"
- Se não for inserido nenhum número do canal, o canal 1 é aberto automaticamente.
Exemplo: Insira 00914 → parâmetro **Atribuir variável do processo**
- Se for aberto um canal diferente: Insira o código de acesso direto com o número do canal correspondente.
Exemplo: Insira 00914-2 → parâmetro **Atribuir variável do processo**



Para o código de acesso direto dos parâmetros individuais, consulte o documento "Descrição dos parâmetros do equipamento" para o equipamento

8.3.8 Chamada de texto de ajuda

O texto de ajuda está disponível para alguns parâmetros e pode ser convocado na visualização do navegador. O texto de ajuda fornece uma breve explicação da função do parâmetro e fornecendo suporte para comissionamento rápido e seguro.

Chamada e fechamento de texto de ajuda

O usuário está na visualização de navegação e a barra de seleção está em um parâmetro.

1. Pressione para 2 s.
 - ↳ O texto de ajuda para o parâmetro selecionado abre.

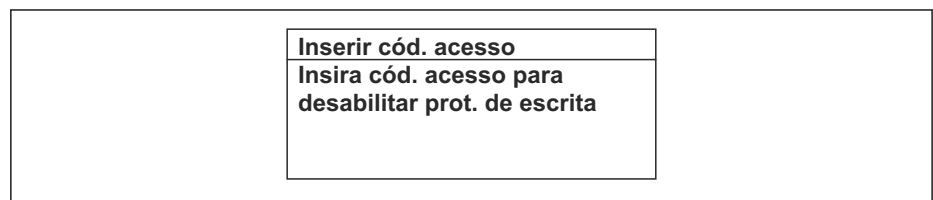

A0014002-PT

21 Exemplo: texto de ajuda para o parâmetro "Inserir código de acesso"

2. Pressione + simultaneamente.
 - ↳ O texto de ajuda é fechado.

8.3.9 Alterar parâmetros



Os parâmetros podem ser alterados através do editor numérico ou do editor de texto.

- Editor numérico: Altera os valores em um parâmetro, ex. especificação de valores limites.
- Editor de texto: Insere o texto em um parâmetro, ex. nome do tag.

Uma mensagem é exibida se o valor inserido estiver fora da faixa permitida.

Ins. código de acesso Ins. inválida ou fora de alcance valor Mín:0 Máx:9999

A0014049-PT

 Para uma descrição da visualização de edição - que consiste em editor de texto e editor numérico - com símbolos →  61, para uma descrição dos elementos de operação →  63

8.3.10 Funções de usuário e autorização de acesso relacionada

As duas funções de usuário "Operador" e "Manutenção" possuem acesso de escrita diferentes aos parâmetros se o cliente definir um código de acesso específico para o usuário. Isso protege a configuração do equipamento por intermédio do display local contra acesso não autorizado →  129 .

Definição da autorização de acesso para funções de usuário

Quando o equipamento é fornecido de fábrica, ainda não há um código de acesso definido . A autorização de acesso (acesso leitura e gravação) para o equipamento não é restrita e corresponde ao função do usuário "Manutenção" .

- ▶ Definir o código de acesso.
 - ↳ O função do usuário "Operador" é redefinido além do função do usuário "Manutenção". A autorização de acesso é diferente para as duas funções de usuário.

Autorização de acesso para parâmetros: função do usuário "Manutenção"

Status do código de acesso	Acesso para leitura	Acesso para gravação
Um código de acesso ainda não foi definido (Ajuste de fábrica).	✓	✓
Após a definição de um código de acesso.	✓	✓ ¹⁾

1) O usuário tem acesso de gravação apenas após inserir o código de acesso.



Autorização de acesso para parâmetros: função do usuário "Operador"

Status do código de acesso	Acesso para leitura	Acesso para gravação
Após a definição de um código de acesso.	✓	-- ¹⁾



1) Apesar do código de acesso definido, alguns parâmetros podem sempre ser modificados e, assim, não precisam de proteção contra gravação, pois eles não afetam a medição. Consulte a seção "Proteção contra gravação por meio de código de acesso"

 A função na qual o usuário está atualmente conectado é indicada pelo Parâmetro **Direito de acesso**. Caminho de navegação: Operação → Direito de acesso

8.3.11 Desabilitação da proteção contra gravação através do código de acesso

Se o símbolo  aparece no display local em frente a um parâmetro, o parâmetro é protegido contra gravação por um código de acesso específico do usuário e seu valor não pode ser mudado no momento usando a operação local →  129.

A proteção contra gravação do parâmetro através da operação local pode ser desabilitada inserindo o código de acesso específico para o usuário em parâmetro **Inserir código de acesso** (→  114) através da respectiva opção de acesso.

1. Após pressionar , o prompt de entrada para o código de acesso aparece.
2. Insira o código de acesso.
 - ↳ O símbolo  na frente dos parâmetros desaparece, todos os parâmetros previamente protegidos contra gravação tornam-se reabilitados.

8.3.12 Habilitação e desabilitação do bloqueio do teclado



O bloqueio do teclado permite bloquear o acesso a todo o menu de operação através de operação local. Como resultado, não se torna mais possível navegar pelo menu de operação ou mudar os valores dos parâmetros individuais. Os usuários podem somente ler os valores medidos no display de operação.

O bloqueio do teclado é ativado e desativado no menu de contexto.

Ativação do bloqueio do teclado



-  O bloqueio do teclado é ativado automaticamente:
 - Se o equipamento não foi operado através do display por > 1 minuto.
 - Sempre que o equipamento é reiniciado.

Para ativar o bloqueio manualmente:

1. O equipamento está no display do valor medido.
Pressione as teclas  e  por 3 segundos.
↳ Aparece o menu de contexto.
2. No menu de contexto, selecione **Chave de bloqueio ativada opção** .
↳ O bloqueio do teclado está ativado.

-  Se o usuário tentar acessar o menu de operação enquanto o bloqueio estiver ativo, a **Chave de bloqueio ativada** mensagem aparece.

Desativação do bloqueio do teclado

- ▶ O bloqueio do teclado está ativado.
Pressione as teclas  e  por 3 segundos.
↳ O bloqueio do teclado está desativado.

8.4 Acesso ao menu de operação através do navegador da web

8.4.1 Escopo de função

Graças ao servidor web integrado, o equipamento pode ser operado e configurado através de um navegador Web e através da interface de serviço (CDI-RJ45) ou através da interface Wi-Fi. A estrutura do menu de operação é a mesma do display local. Além dos valores medidos, também são exibidas informações de status do equipamento, permitindo que os usuários monitorem o status do equipamento. E mais, os dados do equipamento podem ser gerenciados e os parâmetros de rede podem ser configurados.

Um equipamento que tem uma interface Wi-Fi (pode ser pedido como opção) é necessário para a conexão Wi-Fi: código de pedido para "Display; operação", opção G "4 linhas,

iluminado; controle touchscreen + Wi-Fi". O equipamento atua como um Ponto de acesso e permite a comunicação através de computador ou um terminal portátil móvel.





Para informações adicionais sobre o servidor de rede, consulte a documentação especial do equipamento

8.4.2 Especificações



Hardware do computador

Hardware	Interface	
	CDI-RJ45	Wi-Fi
Interface	O computador deve ter uma interface RJ45.	A unidade operacional deve ter uma interface WLAN.
Conexão	Cabo Ethernet com conector RJ45.	Conexão através de Wireless LAN.
Blindagem	Tamanho recomendado: $\geq 12"$ (depende da resolução da tela)	

Software do computador

Software	Interface	
	CDI-RJ45	Wi-Fi
Sistemas operacionais recomendados	<ul style="list-style-type: none"> ▪ Microsoft Windows 8 ou superior. ▪ Sistemas operacionais móveis: <ul style="list-style-type: none"> ▪ iOS ▪ Android <p> Microsoft Windows XP é compatível.</p> <p> Microsoft Windows 7 é compatível.</p>	
Navegadores da web compatíveis	<ul style="list-style-type: none"> ▪ Microsoft Internet Explorer 8 ou superior ▪ Microsoft Edge ▪ Mozilla Firefox ▪ Google Chrome ▪ Safari 	



Ajustes do computador

Ajuste de parâmetro	Interface	
	CDI-RJ45	Wi-Fi
Direitos de usuário	São necessários direitos de usuário apropriados (por exemplo, direitos de administrador) para configurações de TCP / IP e servidor proxy (para ajustar o endereço IP, a máscara de sub-rede etc.).	
As configurações do servidor proxy do navegador de web	A configuração <i>Usar servidor proxy para LAN</i> do navegador web deve ser desativada .	
JavaScript	<p>JavaScript deve estar habilitado.</p> <p> Se o JavaScript não puder ser habilitado: insira <code>http://192.168.1.212/servlet/basic.html</code> na barra de endereço do navegador da web. Uma versão totalmente funcional porém simplificada da estrutura do menu de operação é iniciada no navegador da web.</p> <p> Quando instalar uma nova versão de firmware: para habilitar a exibição correta de dados, apague a memória temporária (cachê) do navegador da web em Opções de internet.</p>	



Ajuste de parâmetro	Interface	
	CDI-RJ45	Wi-Fi
Conexões de rede	Apenas as conexões de rede ativas ao medidor devem ser usadas.	
	Desligar todas as outras conexões de rede, como a Wi-Fi.	Desligar todas as outras conexões de rede.

 Em casos de problemas de conexão: →  141

Medidor: Através da interface de operação CDI-RJ45

Equipamento	Interface de operação CDI-RJ45
Medidor	O medidor possui uma interface RJ45.
Servidor de rede	O servidor da web deve ser habilitado, ajuste de fábrica: ON  Para mais informações sobre a habilitação do servidor da web →  74

Medidor: através da interface Wi-Fi

Equipamento	Interface Wi-Fi
Medidor	O medidor tem uma antena Wi-Fi: <ul style="list-style-type: none"> ▪ Transmissor com antena Wi-Fi integrada ▪ Transmissor com antena Wi-Fi externa
Servidor de rede	O servidor web e Wi-Fi deve estar habilitado; ajuste de fábrica: ON  Para mais informações sobre a habilitação do servidor da web →  74

8.4.3 Estabelecimento da conexão

Através da interface de operação (CDI-RJ45)

Preparação do medidor

1. Dependendo da versão do invólucro:
Solte as braçadeiras ou os parafusos de fixação da tampa do invólucro.
2. Dependendo da versão do invólucro:
Desparafuse ou abra a tampa do invólucro.
3. A localização da tomada de conexão depende do medidor e do protocolo de comunicação:
Conecte o computador ao conector RJ45 através do cabo de conexão Ethernet padrão.

Configuração do protocolo Internet do computador

As informações a seguir referem-se às configurações padrão Ethernet do equipamento.

Endereço IP do equipamento: 192.168.1.212 (Ajuste de fábrica)

1. Ligue o medidor.
2. Conectar ao computador utilizando um cabo →  75.
3. Se uma segunda placa de rede não for usada, feche todos os aplicativos no notebook.
 - ↳ Aplicativos que exigem internet ou uma rede, como e-mail, aplicativos SAP, internet ou Windows Explorer.
4. Feche todos os navegadores de internet abertos.
5. Configure as propriedades do protocolo de internet (TCP/IP) como definido na tabela:

Endereço IP	192.168.1.XXX; para XXX todas as sequências numéricas, exceto: 0, 212 e 255 → por ex. 192.168.1.213
Máscara de sub-rede	255.255.255.0
Gateway predefinido	192.168.1.212 ou deixe as células vazias

Através de interface WLAN

Configuração do protocolo Internet do terminal móvel

AVISO

Se a conexão WLAN for perdida durante a configuração, as configurações definidas podem ser perdidas.

- ▶ Certifique-se de que a conexão WLAN não caia durante a configuração do equipamento.

AVISO

Em princípio, evite acesso simultâneo ao medidor através da interface de operação (CDI-RJ45) e da interface WLAN a partir do mesmo terminal móvel. Isso pode causar um conflito de rede.

- ▶ Ative apenas uma interface de operação (Interface de operação CDI-RJ45 ou interface WLAN).
- ▶ Se a comunicação simultânea for necessária: configure diferentes faixas de endereço IP, ex. 192.168.0.1 (interface WLAN) e 192.168.1.212 (interface de operação CDI-RJ45).

Preparação do terminal móvel

- ▶ Habilite a recepção WLAN no terminal móvel.

Estabelecimento de uma conexão do terminal móvel até o medidor

1. Nas configurações Wi-Fi do terminal móvel:
Selecione o medidor usando o SSID (ex. EH_Promag_300_A802000).
2. Se necessário, selecione o método de criptografia WPA2.
3. Insira a senha: número de série do medidor ex-works (ex. L100A802000).
↳ LED no módulo do display pisca: agora é possível operar o medidor com o navegador da web, FieldCare ou DeviceCare.

 O número de série pode ser encontrado na etiqueta de identificação.

 Para garantir a segurança e a rápida atribuição da rede Wi-Fi a um ponto de medição, recomenda-se alterar o nome SSID. Deve ser possível atribuir claramente o nome SSID ao ponto de medição (ex.: nome de tag) porque ele é exibido como a rede Wi-Fi.

Desconexão

- ▶ Após configuração do medidor:
Termine a conexão WLAN entre a unidade de operação e o medidor.

Inicialização do navegador de internet

1. Inicie o navegador de internet no computador.

2. Insira o endereço IP do servidor da web na linha de endereço do navegador da web: 192.168.1.212
↳ A página de login aparece.

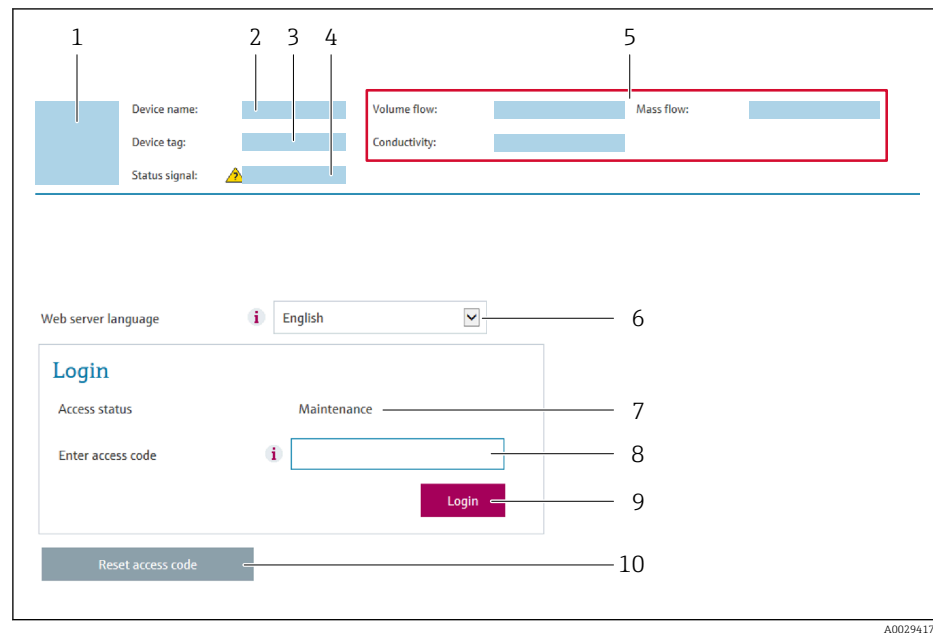

- 1 Imagem do equipamento
- 2 Nome do equipamento
- 3 Tag do equipamento
- 4 Sinal de status
- 5 Valores de medição atuais
- 6 Idioma de operação
- 7 Função do usuário
- 8 Código de acesso
- 9 Login
- 10 Restaure código de acesso (→ 126)

i Se não aparecer a página de login ou se a página estiver incompleta → 141

8.4.4 Fazer o login

1. Selecione o idioma de operação preferencial para o navegador da web.
2. Insira o código de acesso específico do usuário.
3. Pressione **OK** para confirmar sua entrada.

Código de acesso	0000 (ajuste padrão); pode ser alterado pelo cliente
-------------------------	--

i Se nenhuma ação for realizada por 10 minutos, o navegador da web retorna automaticamente à página de login.

8.4.5 Interface do usuário



- 1 Sequência de função
- 2 Idioma do display local
- 3 Área de navegação

Cabeçalho

As informações a seguir aparecem no cabeçalho:

- Nome do equipamento
- Etiqueta de equipamento
- Status do equipamento com sinal de status → 147
- Valores de medição atuais

Sequência de função

Funções	Significado
Valores medidos	Exibe os valores medidos do equipamento
Menu	<ul style="list-style-type: none"> ■ Acesso ao menu de operação a partir do medidor ■ A estrutura do menu de operação é a mesma que para o display local <p> Para informações detalhadas sobre a estrutura do menu de operação, consulte as Instruções de operação para o medidor</p>
Status do equipamento	Exibe as mensagens de diagnóstico atualmente pendentes, listadas na ordem de prioridade
Gestão de dados	<p>Troca de dados entre o PC e o medidor:</p> <ul style="list-style-type: none"> ■ Configuração do equipamento: <ul style="list-style-type: none"> ■ Carregue as configurações a partir do equipamento (formato XML, salve a configuração) ■ Salve as configurações no equipamento (formato XML, restaure a configuração) ■ Registro - Registro de evento exportado (arquivo .csv) ■ Documentos - Exportar documentos: <ul style="list-style-type: none"> ■ Exportar o registro de dados backup (arquivo.csv, crie a documentação do ponto de medição) ■ Relatório de verificação (arquivo pdf., somente disponível com a "Verificação Heartbeat") ■ Atualização do firmware - Programar a versão do firmware
Configuração de rede	<p>Configuração e verificação de todos os parâmetros necessários para estabelecer a conexão com o medidor:</p> <ul style="list-style-type: none"> ■ Ajustes de rede (por exemplo Endereço IP, endereço MAC) ■ Informações do equipamento (por exemplo, número de série, versão do firmware)
Logout	Fim da operação e chamada da página de login

Área de navegação

Se uma função estiver selecionada na barra de funções, os submenus da função abrem na área de navegação. Agora, o usuário pode navegar pela estrutura do menu.

Área de trabalho

Dependendo da função selecionada e os submenus relacionados, várias ações podem ser executadas nessa área:

- Configuração dos parâmetros
- Leitura dos valores medidos
- Chamada de texto de ajuda
- Início de um upload/download

8.4.6 Desabilitar o servidor de internet

O servidor de internet do medidor pode ser ligado e desligado conforme necessário, usando parâmetro **Função Web Server**.

Navegação

Menu "Especialista" → Comunicação → Web server

Visão geral dos parâmetros com breve descrição

Parâmetro	Descrição	Seleção	Ajuste de fábrica
Função Web Server	Ligue e desligue o servidor de internet.	<ul style="list-style-type: none"> ▪ Desl. ▪ HTML Off ▪ Ligado 	Ligado

Escopo de funções da parâmetro "Função Web Server"

Opção	Descrição
Desl.	<ul style="list-style-type: none"> ▪ O servidor de rede está completamente desabilitado. ▪ A porta 80 está bloqueada.
HTML Off	A versão HTML do servidor de rede não está disponível.
Ligado	<ul style="list-style-type: none"> ▪ A funcionalidade completa do servidor de rede está disponível. ▪ JavaScript é usado. ▪ A senha é transferida em um estado criptografado. ▪ Qualquer alteração na senha também é transferida em um estado criptografado.

Habilitar o servidor de internet

Se o servidor de internet estiver desabilitado, pode apenas ser reabilitado com a parâmetro **Função Web Server**, através das seguintes opções de operação:

- Através do display local
- Através da Bedientool "FieldCare"
- Através da ferramenta de operação "DeviceCare"

8.4.7 Desconexão

 Antes de desconectar-se, execute um backup de dados através da função **Data management** (configuração de upload do equipamento) se necessário.

1. Selecione a entrada **Logout** na linha de funções.
↳ A página inicial com a caixa de login aparece.
2. Feche o navegador de internet.
3. Se não for mais necessário:
Redefina as propriedades modificadas do protocolo da Internet (TCP/IP) →  70.

8.5 Acesso ao menu de operação através da ferramenta de operação

A estrutura do menu operacional nas ferramentas de operação é a mesma para operação através do display local.

8.5.1 Conexão da ferramenta de operação

Através do protocolo Modbus RS485

Essa interface de comunicação está disponível em versões do equipamento com uma saída Modbus-RS485.

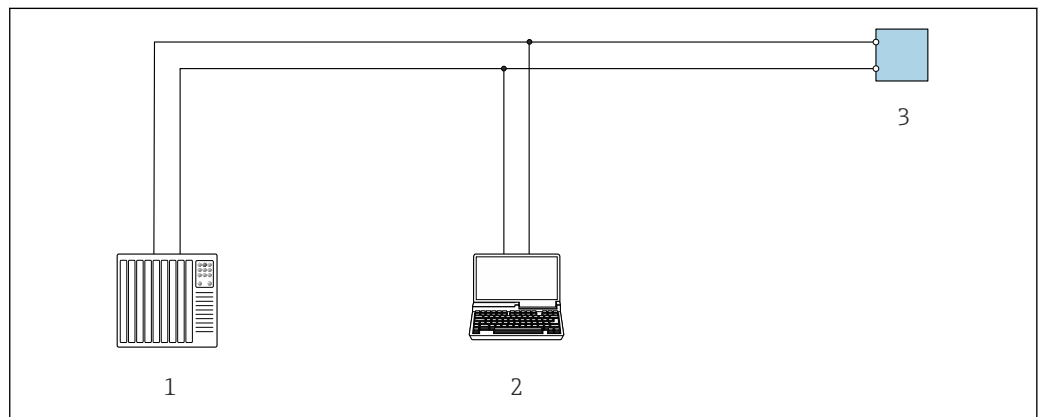

22 Opções para operação remota através do protocolo Modbus-RS485 (ativa)

- 1 Sistema de controle (por ex. PLC)
- 2 Computador com navegador da Web (ex. Internet Explorer) para acesso ao servidor Web do equipamento integrado ou ao com ferramenta operacional (ex. FieldCare, DeviceCare) com COM DTM "CDI Comunicação TCP/IP" ou Modbus DTM
- 3 Transmissor

Interface de serviço

Através da interface de operação (CDI-RJ45)

É possível estabelecer uma conexão ponto a ponto através da configuração local do equipamento. Com o invólucro aberto, a conexão é estabelecida diretamente através da interface de operação (CDI-RJ45) do equipamento.

i Um adaptador de RJ45 para M12 está disponível de forma opcional: Código de pedido para "Acessórios", opção **NB**: "Adaptador RJ45 M12 (Interface de operação)"

O adaptador conecta a interface de operação (CDI-RJ45) a um conector M12 montado na entrada para cabos. A conexão com a interface de operação pode ser estabelecida através do conector M12 sem abrir o equipamento.

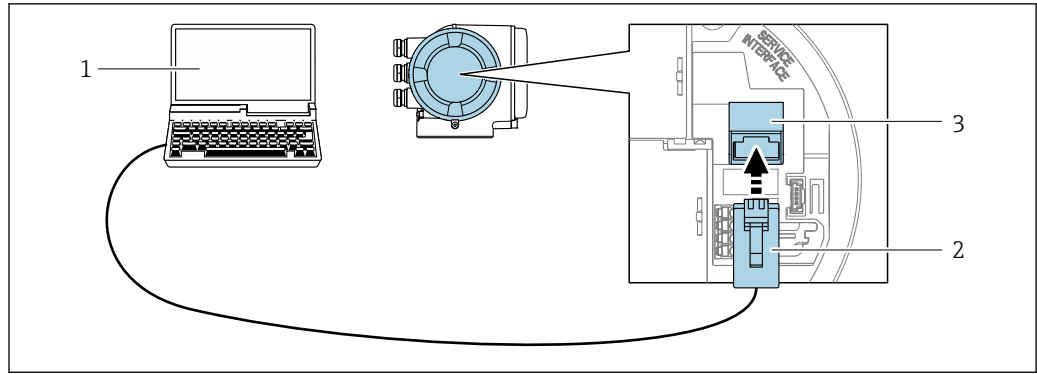

A0027563

23 Conexão através de Interface de operação (CDI-RJ45)

- 1 Computador com navegador de internet (ex.: Microsoft Internet Explorer, Microsoft Edge) para acessar o servidor de rede integrado ou com a ferramenta de operação "FieldCare", "DeviceCare" com COM DTM "Comunicação CDI TCP/IP" ou Modbus DTM
- 2 Cabo de conexão Ethernet padrão com conector RJ45
- 3 Interface de operação (CDI-RJ45) do medidor com acesso ao servidor de rede integrado

Através de interface Wi-Fi

A interface Wi-Fi opcional está disponível na seguinte versão do equipamento: Código de pedido para "Display; operação", opção G "4 linhas, iluminado; controle por toque + Wi-Fi"

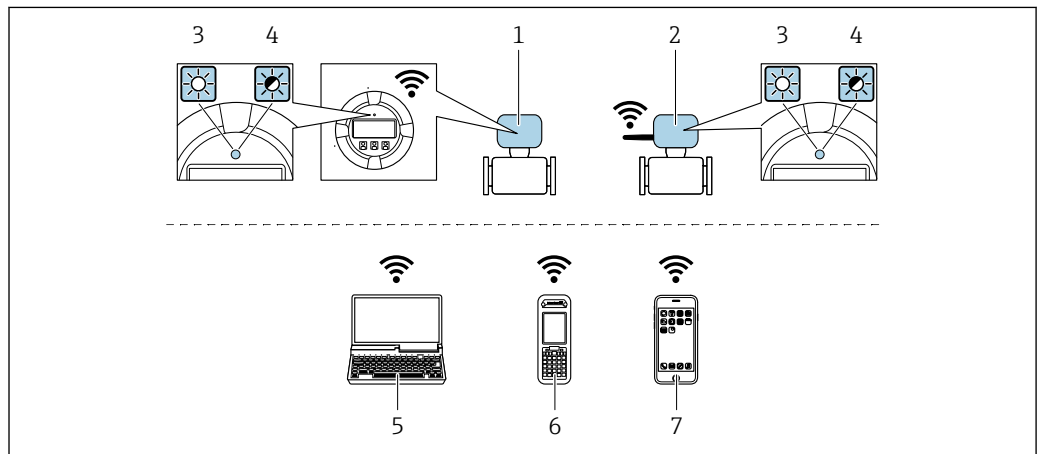

A0034570

- 1 Transmissor com antena Wi-Fi integrada
- 2 Transmissor com antena Wi-Fi externa
- 3 LED aceso constantemente: a recepção da Wi-Fi é habilitada no medidor
- 4 LED piscando: conexão Wi-Fi estabelecida entre a unidade de operação e o medidor
- 5 Computador com interface Wi-Fi e navegador da web (ex. Microsoft Internet Explorer, Microsoft Edge) para acessar o servidor de rede integrado ao equipamento ou com ferramenta operacional (ex. FieldCare, DeviceCare)
- 6 Terminal portátil móvel com interface Wi-Fi e navegador da web (ex. Microsoft Internet Explorer, Microsoft Edge) para acessar o servidor de rede integrado ao equipamento ou ferramenta operacional (ex. FieldCare, DeviceCare)
- 7 Smartphone ou tablet (por ex., Field Xpert SMT70)

Função	Wi-Fi: IEEE 802.11 b/g (2.4 GHz)
Criptografia	WPA2-PSK AES-128 (em conformidade com IEEE 802.11i)
Canais Wi-Fi configuráveis	1 a 11
Grau de proteção	IP67

Antenas disponíveis	<ul style="list-style-type: none"> ▪ Antena interna ▪ Antena externa (opcional) <p>Em casos de condições insuficientes de transmissão/recebimento no local da instalação.</p> <p> Somente 1 antena está ativa de cada vez!</p>
Alcance	<ul style="list-style-type: none"> ▪ Antena interna: geralmente 10 m (32 ft) ▪ Antena externa: geralmente 50 m (164 ft)
Materiais (antena externa)	<ul style="list-style-type: none"> ▪ Antena: plástico ASA (acrilonitrila estireno acrilato) e latão niquelado ▪ Adaptador: Aço inoxidável e latão niquelado ▪ Cabo: Polietileno ▪ Plugue: Latão niquelado ▪ Suporte em ângulo: Aço inoxidável

Configuração do protocolo Internet do terminal móvel

AVISO

Se a conexão WLAN for perdida durante a configuração, as configurações definidas podem ser perdidas.

- ▶ Certifique-se de que a conexão WLAN não caia durante a configuração do equipamento.

AVISO

Em princípio, evite acesso simultâneo ao medidor através da interface de operação (CDI-RJ45) e da interface WLAN a partir do mesmo terminal móvel. Isso pode causar um conflito de rede.

- ▶ Ative apenas uma interface de operação (Interface de operação CDI-RJ45 ou interface WLAN).
- ▶ Se a comunicação simultânea for necessária: configure diferentes faixas de endereço IP, ex. 192.168.0.1 (interface WLAN) e 192.168.1.212 (interface de operação CDI-RJ45).

Preparação do terminal móvel

- ▶ Habilite a recepção WLAN no terminal móvel.

Estabelecimento de uma conexão do terminal móvel até o medidor

1. Nas configurações Wi-Fi do terminal móvel:
Selecione o medidor usando o SSID (ex. EH_Promag_300_A802000).
2. Se necessário, selecione o método de criptografia WPA2.
3. Insira a senha: número de série do medidor ex-works (ex. L100A802000).
↳ LED no módulo do display pisca: agora é possível operar o medidor com o navegador da web, FieldCare ou DeviceCare.

 O número de série pode ser encontrado na etiqueta de identificação.

 Para garantir a segurança e a rápida atribuição da rede Wi-Fi a um ponto de medição, recomenda-se alterar o nome SSID. Deve ser possível atribuir claramente o nome SSID ao ponto de medição (ex.: nome de tag) porque ele é exibido como a rede Wi-Fi.

Desconexão



- ▶ Após configuração do medidor:
Termine a conexão WLAN entre a unidade de operação e o medidor.

8.5.2 FieldCare

Escopo de funções

Ferramenta de gerenciamento de ativos da planta baseado em FDT da Endress+Hauser. É possível configurar todos os equipamentos de campo inteligentes em um sistema e ajudá-lo a gerenciá-los. Através do uso das informações de status, é também um modo simples e eficaz de verificar o status e a condição deles.

O acesso é através de:

- Interface de operação CDI-RJ45 →  75
- Interface WLAN →  76

Funções típicas:

- Parametrização dos transmissores
- Carregar e salvar os dados do equipamento (upload/download)
- Documentação do ponto de medição
- Visualização da memória de valor medido (registrador de linha) e registro de eventos



Para informações adicionais sobre FieldCare, consulte as Instruções de operação BA00027S e BA00059S

Fonte para arquivos de descrição do equipamento

Consulte as informações →  80

Estabelecimento da conexão



Para informações adicionais, consulte as Instruções de operação BA00027S e BA00059S

Interface do usuário

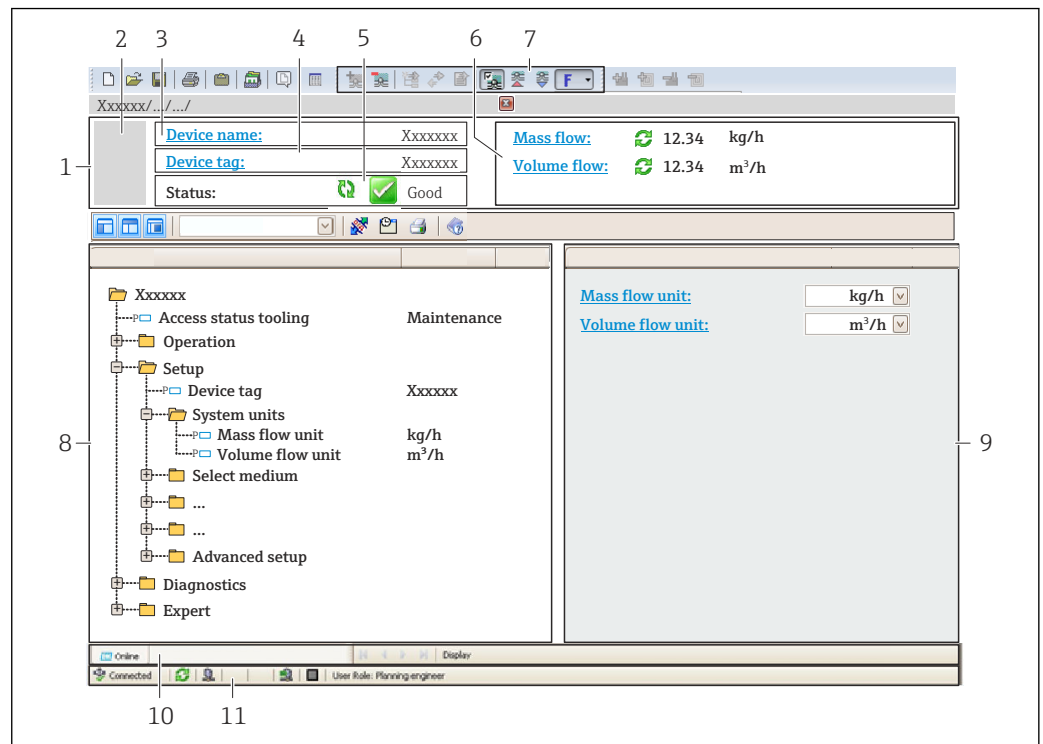

A0021051-PT

- 1 Cabeçalho
- 2 Imagem do equipamento
- 3 Nome do equipamento
- 4 Nome de tag
- 5 Área de status com sinal de status → 147
- 6 Área de display para valores medidos atuais
- 7 Barra de edição com funções adicionais como salvar/carregar, lista de eventos e criação de documento
- 8 Área de navegação com estrutura do menu de operação
- 9 Área de trabalho
- 10 Faixa de ação
- 11 Área de status

8.5.3 DeviceCare

Escopo de funções

Ferramenta para conectar e configurar os equipamentos de campo Endress+Hauser.

O modo mais rápido de configurar equipamentos de campo Endress+Hauser é com a ferramenta dedicada "DeviceCare". Junto com os gerenciadores de tipo de equipamento (DTMs), ele apresenta uma solução conveniente e abrangente.



Para detalhes, consulte o Catálogo de inovações IN01047S

Fonte para arquivos de descrição do equipamento



Consulte as informações → 80

9 Integração do sistema

9.1 Visão geral dos arquivos de descrição do equipamento

9.1.1 Dados da versão atual para o equipamento

Versão do firmware	01.06.zz	<ul style="list-style-type: none"> ▪ Na página de rosto das Instruções de operação ▪ Na placa de identificação do transmissor ▪ Versão do firmware Diagnóstico → Informações do equipamento → Versão do firmware
Data de lançamento da versão do firmware	08.2022	---

 Para uma visão geral das diversas versões de firmware para o equipamento →  161

9.1.2 Ferramentas de operação

O arquivo de descrição do equipamento adequado para as ferramentas de operação individuais está listado abaixo, juntamente com a informação sobre onde o arquivo pode ser adquirido.

Ferramenta de operação através da Interface de operação (CDI) ou da interface Modbus	Fontes para obtenção dos arquivos de descrição do equipamento (DD)
FieldCare	<ul style="list-style-type: none"> ▪ www.endress.com → Área de Downloads ▪ CD-ROM (contate a Endress+Hauser) ▪ DVD (contate a Endress+Hauser)
DeviceCare	<ul style="list-style-type: none"> ▪ www.endress.com → Área de Downloads ▪ CD-ROM (contate a Endress+Hauser) ▪ DVD (contate a Endress+Hauser)

9.2 Compatibilidade com o modelo anterior



Se o equipamento for substituído, o medidor Promag 300 permanece compatível com os registros Modbus para as variáveis de processos e a informação de diagnóstico com o modelo anterior Promag 53. Não é necessário alterar os parâmetros de engenharia no sistema de automação.

Registros Modbus compatíveis: variáveis de processo

Variáveis do processo	Registros Modbus compatíveis
Vazão mássica	2007
Vazão volumétrica	2009
Totalizador 1	2610
Totalizador 2	2810
Totalizador 3	3010

Registros Modbus compatíveis: informações de diagnóstico



Informações de diagnóstico	Registros Modbus compatíveis
Código de diagnóstico (tipo de dados: Caracteres), ex. F270	6821
Número de diagnóstico (tipo de dados: Inteiro), ex.: 270	6859



 Os registros Modbus são compatíveis, porém os números de diagnóstico não são. Características gerais dos novos números de diagnóstico →  150.

9.3 Informações Modbus RS485

9.3.1 Códigos de função



Códigos de função são usados para definir qual ação de leitura ou gravação é realizada através do protocolo Modbus. O medidor é compatível com os seguintes códigos de função:

Código	Nome	Descrição	Aplicação
03	Ler registro de exploração	O mestre lê um ou mais registros Modbus do equipamento. É possível ler no máximo 125 registros consecutivos com 1 telegrama: 1 registro = 2 bytes  O medidor não faz distinção entre os códigos de função 03 e 04; portanto, estes códigos trazem o mesmo resultado.	Ler os parâmetros de equipamento com acesso de leitura e gravação Exemplo: Ler a vazão volumétrica
04	Ler o registro de entrada	O mestre lê um ou mais registros Modbus do equipamento. É possível ler no máximo 125 registros consecutivos com 1 telegrama: 1 registro = 2 bytes  O medidor não faz distinção entre os códigos de função 03 e 04; portanto, estes códigos trazem o mesmo resultado.	Ler os parâmetros de equipamento com acesso de leitura Exemplo: Ler o valor do totalizador
06	Gravar os registros únicos	O mestre grava um novo valor em um registro Modbus do medidor.  Use o código de função 16 para gravar os registros múltiplos com apenas 1 telegrama.	Gravar somente 1 parâmetro do equipamento Exemplo: reiniciar o totalizador
08	Diagnóstico	O mestre verifica a conexão de comunicação com o medidor. Os seguintes "Códigos de diagnóstico" são compatíveis: <ul style="list-style-type: none"> ▪ Sub-função 00 = Retornar os dados de consulta (teste loopback) ▪ Sub-função 02 = Retornar registros de diagnóstico 	

Código	Nome	Descrição	Aplicação
16	Gravar registros múltiplos	O mestre grava um novo valor em múltiplos registros Modbus do equipamento. É possível gravar no máximo 120 registros consecutivos com 1 telegrama.  Se os parâmetros de equipamento necessários não estiverem disponíveis como um grupo, e ainda assim eles devem ser endereçados com um único telegrama, use o mapa de dados Modbus →  84	Gravar múltiplos parâmetros de equipamento
23	Ler/Gravar registros múltiplos	O mestre lê e grava no máximo 118 registros Modbus do medidor simultaneamente com 1 telegrama. O acesso de gravação é realizado antes do acesso de leitura.	Gravar e ler múltiplos parâmetros de equipamento Exemplo: <ul style="list-style-type: none"> ■ Ler a vazão mássica ■ Reiniciar o totalizador

 Mensagens de transmissão somente são permitidas com os códigos de função 06, 16 e 23.

9.3.2 Informações de registro

 Para as características gerais dos parâmetros de equipamento com suas respectivas informações de registro Modbus, consulte a seção "Informações de registro Modbus RS485" na documentação "Descrição dos parâmetros de equipamento" →  200.

9.3.3 Tempo de resposta

Tempo de resposta do medidor ao telegrama de solicitação do mestre Modbus: tipicamente 3 para 5 ms

9.3.4 Tipos de dados

O medidor é compatível com os seguintes tipos de dados:

FLUTUANTE (número de ponto flutuante IEEE 754) Comprimento de dados = 4 bytes (2 registros)			
Byte 3	Byte 2	Byte 1	Byte 0
SEEEEEEE	EMMMMMMM	MMMMMMMM	MMMMMMMM
S = sinal, E = expoente, M = mantissa			

INTEIRO Comprimento de dados = 2 bytes (1 registro)	
Byte 1	Byte 0
Byte mais significativo (MSB)	Byte menos significativo (LSB)

GRUPO				
Comprimento de dados = depende do parâmetro do equipamento, ex.: apresentação do parâmetro de um equipamento com um comprimento de dados = 18 bytes (9 registros)				
Byte 17	Byte 16	...	Byte 1	Byte 0
Byte mais significativo (MSB)		...		Byte menos significativo (LSB)

9.3.5 Sequência de transmissão de byte

Endereçamento de byte, isto é, a sequência de transmissão de bytes, não é definido na especificação do Modbus. Por este motivo, é importante coordenar ou corresponder o método de endereçamento entre o mestre e o subordinado durante o comissionamento. Isto pode ser configurado no medidor usando o parâmetro **Ordem do byte**.

Os bytes são transmitidos dependendo da seleção em parâmetro **Ordem do byte**:

FLOAT				
	Sequência			
Opções	1.	2.	3.	4.
1 - 0 - 3 - 2 *	Byte 1 (MMMMMMMM)	Byte 0 (MMMMMMMM)	Byte 3 (SEEEEEEE)	Byte 2 (EMMMMMMM)
0 - 1 - 2 - 3	Byte 0 (MMMMMMMM)	Byte 1 (MMMMMMMM)	Byte 2 (EMMMMMMM)	Byte 3 (SEEEEEEE)
2 - 3 - 0 - 1	Byte 2 (EMMMMMMM)	Byte 3 (SEEEEEEE)	Byte 0 (MMMMMMMM)	Byte 1 (MMMMMMMM)
3 - 2 - 1 - 0	Byte 3 (SEEEEEEE)	Byte 2 (EMMMMMMM)	Byte 1 (MMMMMMMM)	Byte 0 (MMMMMMMM)

* = ajuste de fábrica, S = sinal, E = expoente, M = mantissa

INTEIRO		
	Sequência	
Opções	1.	2.
1 - 0 - 3 - 2 * 3 - 2 - 1 - 0	Byte 1 (MSB)	Byte 0 (LSB)
0 - 1 - 2 - 3 2 - 3 - 0 - 1	Byte 0 (LSB)	Byte 1 (MSB)

* = ajuste de fábrica, MSB = byte mais significativo, LSB = byte menos significativo

GRUPO					
Apresentação considerando o exemplo de um parâmetro de equipamento com um comprimento de dados de 18 bytes.					
	Sequência				
Opções	1.	2.	...	17.	18.
1 - 0 - 3 - 2 * 3 - 2 - 1 - 0	Byte 17 (MSB)	Byte 16	...	Byte 1	Byte 0 (LSB)
0 - 1 - 2 - 3 2 - 3 - 0 - 1	Byte 16	Byte 17 (MSB)	...	Byte 0 (LSB)	Byte 1

* = ajuste de fábrica, MSB = byte mais significativo, LSB = byte menos significativo

9.3.6 Gerenciamento de dados Modbus

Função do mapa de dados Modbus

O equipamento oferece uma área de memória especial, o mapa de dados Modbus (para um máximo de 16 parâmetros de equipamento), a fim de permitir que os usuários chamem múltiplos parâmetros de equipamento através do Modbus RS485 e não somente parâmetros de equipamento individuais ou um grupo de parâmetros de equipamento consecutivos.

O agrupamento dos parâmetros de equipamento é flexível e o mestre Modbus pode ler ou gravar em todo o bloco de dados simultaneamente com um único telegrama de solicitação.

Estrutura do mapa de dados Modbus

O mapa de dados Modbus é formado por dois conjuntos de dados:

- Lista de varredura: Área de configuração

Os parâmetros de equipamento a serem agrupados são definidos em uma lista inserindo os seus endereços de registro Modbus RS485 são inseridos.

- Área de dados

O medidor lê os endereços de registro inseridos na lista de varredura ciclicamente e grava os respectivos dados de equipamento (valores) na área de dados.



Para as características gerais dos parâmetros de equipamento com suas respectivas informações de registro Modbus, consulte a seção "Informações de registro Modbus RS485" na documentação "Descrição dos parâmetros de equipamento" → 200.

Configuração da lista de varredura

Para a configuração, os endereços de registro do Modbus RS485 dos parâmetros de equipamento a serem agrupados devem ser inseridos na lista de varredura. Observe as seguintes especificações básicas da lista de varredura:

Máx. de entradas	16 parâmetros de equipamento
Parâmetros de equipamento compatíveis	Somente parâmetros com as seguintes características são compatíveis: <ul style="list-style-type: none"> ■ Tipo de acesso: acesso de leitura ou gravação ■ Tipo de dados: flutuante ou inteiro

Configuração da lista de varredura através do FieldCare ou do DeviceCare

Realizada usando o menu de operação do medidor:

Especialista → Comunicação → Mapa de dados Modbus → Registro da lista de varredura 0 a 15

Lista de varredura	
Nº.	Registro de configuração
0	Registro da lista de varredura 0
...	...
15	Registro da lista de varredura 15

Configuração da lista de varredura através do Modbus RS485

Realizado usando os endereços de registro 5001 - 5016

Lista de varredura			
Nº.	Registro Modbus RS485	Tipo de dados	Registro de configuração
0	5001	Inteiro	Registro da lista de varredura 0
...	...	Inteiro	...
15	5016	Inteiro	Registro da lista de varredura 15

Leitura dos dados através do Modbus RS485

O mestre Modbus acessa a área de dados do mapa de dados Modbus para ler os valores atuais dos parâmetros de equipamento definidos na lista de varredura.

Acesso mestre à área de dados	Através dos endereços de registro 5051-5081
--------------------------------------	---



Área de dados				
Valor do parâmetro de equipamento	Registro Modbus RS485		Tipo de dados*	Acesso**
	Iniciar registro	Encerrar registro (Somente flutuação)		
Valor de registro da lista de varredura 0	5051	5052	Inteiro/flutuante	Ler/gravar
Valor de registro da lista de varredura 1	5053	5054	Inteiro/flutuante	Ler/gravar
Valor do registro da lista de varredura...
Valor de registro da lista de varredura 15	5081	5082	Inteiro/flutuante	Ler/gravar

* O tipo de dados depende dos parâmetros de equipamento inseridos na lista de varredura.
 ** O acesso aos dados depende dos parâmetros de equipamento inseridos na lista de varredura. Se o parâmetro de equipamento inserido for compatível com acesso de leitura e gravação, ele também pode ser acessado através da área de dados.

10 Comissionamento



10.1 Verificação de função

Antes do comissionamento do medidor:

- ▶ Certifique-se de que as verificações da pós-instalação e pós-conexão tenham sido executadas.
- Checklist para "Verificação pós-instalação" →  35
- Checklist para "Verificação pós-conexão" →  52

10.2 Acionamento do medidor

- ▶ Após uma verificação de função bem-sucedida, acione o medidor.
 - ↳ Após uma inicialização correta, o display local alterna automaticamente do display de inicialização para o display operacional.

 Se não aparecer nada no display local ou se for exibida uma mensagem de diagnóstico, consulte a seção "Diagnóstico e localização de falhas" →  140.

10.3 Conectando através de FieldCare

- Para a conexão FieldCare →  75
- Para conexão através de FieldCare →  78
- Para a interface do usuário FieldCare →  79

10.4 Configuração do idioma de operação

Ajuste de fábrica: inglês ou solicitado com o idioma local

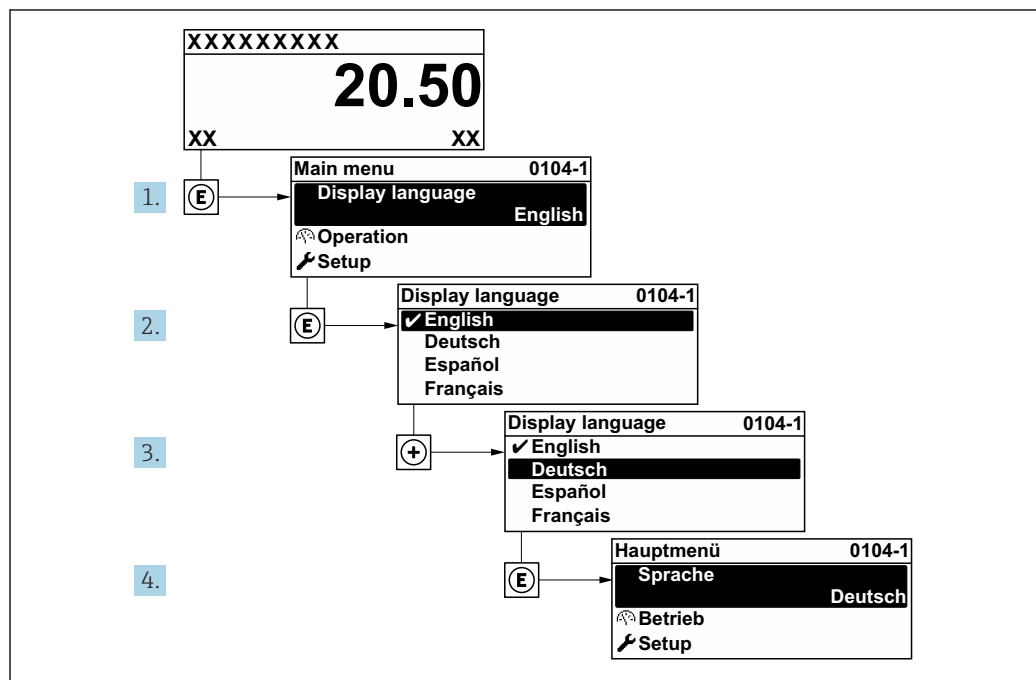

 24 Considerando-se o exemplo do display local

A0029420

10.5 Configuração do medidor

- A menu **Configuração** com seus assistentes contém todos os parâmetros necessários para a operação padrão.
- Navegação até a menu **Configuração**

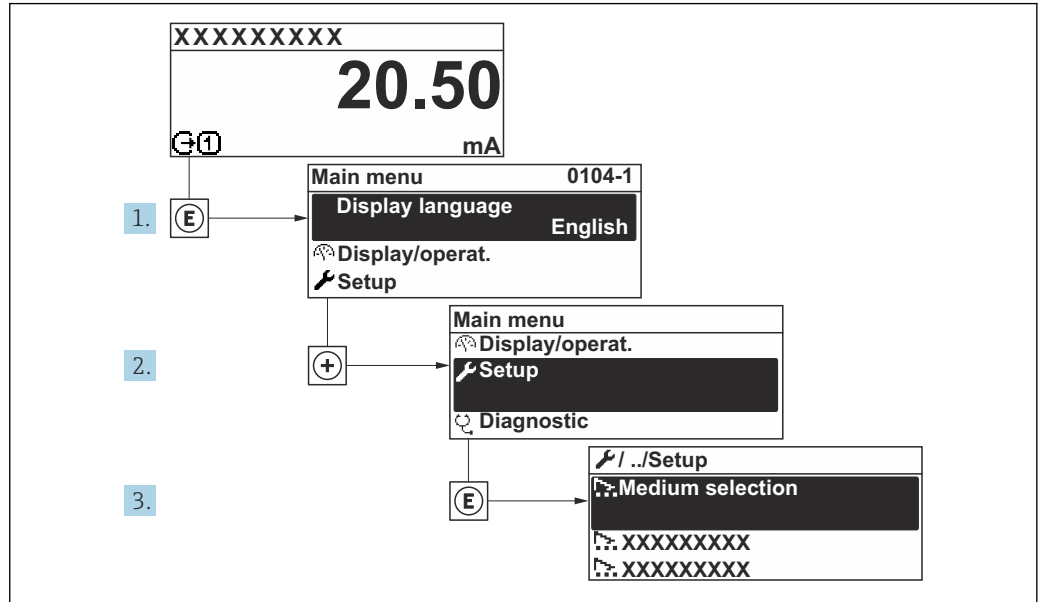

25 Considerando-se o exemplo do display local

A0032222-PT

i O número de submenus e parâmetros pode variar dependendo da versão do equipamento. Alguns submenus e parâmetros nesses submenus não estão descritos nas instruções de operação. Em vez disso, uma descrição é fornecida na Documentação Especial do equipamento (→ seção "Documentação Complementar").

Navegação

Menu "Configuração"

🔧 Configuração	
▶ Unidades do sistema	→ 📖 88
▶ Comunicação	→ 📖 90
▶ Configuração I/O	→ 📖 91
▶ Entrada de corrente 1 para n	→ 📖 92
▶ Entrada de Status 1 para n	→ 📖 93
▶ Saída de corrente 1 para n	→ 📖 94
▶ Saída de pulso/frequência/chave 1 para n	→ 📖 97
▶ Saída Rele 1 para n	→ 📖 107

▶ Saída de pulso dupla	→ 109
▶ Exibição	→ 103
▶ Corte de vazão baixa	→ 105
▶ Detecção de tubo vazio	→ 107
▶ Configure flow damping	→ 110
▶ Configuração avançada	→ 113

10.5.1 Definição do nome de tag

Para habilitar a rápida identificação do ponto de medição junto ao sistema, é possível inserir uma designação exclusiva usando o parâmetro **Tag do equipamento** para mudar o ajuste de fábrica.

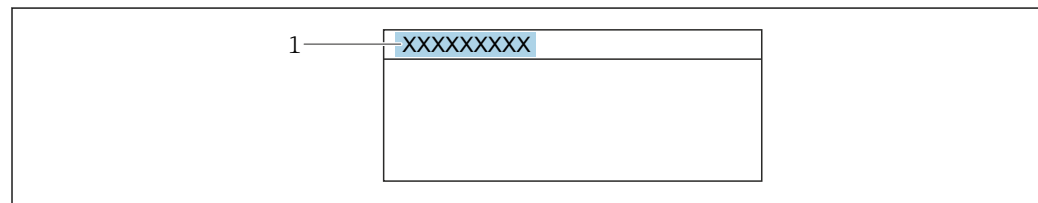

A0029422

26 Cabeçalho do display de operação com nome de tag

1 Nome de tag

Insira o nome do tag na ferramenta de operação "FieldCare" → 79

Navegação

Menu "Configuração" → Tag do equipamento

Visão geral dos parâmetros com breve descrição

Parâmetro	Descrição	Entrada do usuário	Ajuste de fábrica
Tag do equipamento	Insira o nome do ponto de medição.	Máx. de 32 caracteres, tais como letras, números ou caracteres especiais (por exemplo @, %, /).	Promag

10.5.2 Configuração das unidades do sistema

Em submenu **Unidades do sistema** as unidades de todos os valores medidos podem ser ajustadas.

O número de submenus e parâmetros pode variar dependendo da versão do equipamento. Alguns submenus e parâmetros nesses submenus não estão descritos nas instruções de operação. Em vez disso, uma descrição é fornecida na Documentação Especial do equipamento (→ seção "Documentação Complementar").

Navegação

Menu "Configuração" → Unidades do sistema

► Unidades do sistema	
Unidade de vazão volumétrica	→ 89
Unidade de volume	→ 89
Unidade de condutividade	→ 89
Unidade de temperatura	→ 90
Unidade de vazão mássica	→ 90
Unidade de massa	→ 90
Unidade de densidade	→ 90
Unidade de vazão volumétrica corrigida	→ 90
Unidade de volume corrigido	→ 90

Visão geral dos parâmetros com breve descrição

Parâmetro	Pré-requisitos	Descrição	Seleção	Ajuste de fábrica
Unidade de vazão volumétrica	–	Selecionar unidade de vazão volumétrica. <i>Efeito</i> A unidade selecionada se aplica a: ▪ Saída ▪ Corte de vazão baixa ▪ Variável do processo de simulação	Lista de seleção da unidade	Depende do país: ▪ l/h ▪ gal/min (us)
Unidade de volume	–	Selecionar unidade de volume.	Lista de seleção da unidade	Depende do país: ▪ m ³ ▪ gal (us)
Unidade de condutividade	A opção Ligado é selecionada no parâmetro Medição de condutividade .	Selecione a unidade de condutividade. <i>Efeito</i> A unidade selecionada se aplica a: Variável do processo de simulação	Lista de seleção da unidade	µS/cm

Parâmetro	Pré-requisitos	Descrição	Seleção	Ajuste de fábrica
Unidade de temperatura	-	Selecionar a unidade de temperatura. <i>Efeito</i> A unidade selecionada se aplica a: <ul style="list-style-type: none"> ▪ Parâmetro Temperatura ▪ Parâmetro Valor máximo ▪ Parâmetro Valor mínimo ▪ Parâmetro Temperatura externa ▪ Parâmetro Valor máximo ▪ Parâmetro Valor mínimo 	Lista de seleção da unidade	Depende do país: <ul style="list-style-type: none"> ▪ °C ▪ °F
Unidade de vazão mássica	-	Selecionar unidade de vazão mássica. <i>Efeito</i> A unidade selecionada se aplica a: <ul style="list-style-type: none"> ▪ Saída ▪ Corte de vazão baixa ▪ Variável do processo de simulação 	Lista de seleção da unidade	Depende do país: <ul style="list-style-type: none"> ▪ kg/h ▪ lb/min
Unidade de massa	-	Selecionar unidade de massa.	Lista de seleção da unidade	Específico do país: <ul style="list-style-type: none"> ▪ kg ▪ lb
Unidade de densidade	-	Selecionar unidade de densidade. <i>Efeito</i> A unidade selecionada se aplica a: <ul style="list-style-type: none"> ▪ Saída ▪ Variável do processo de simulação 	Lista de seleção da unidade	Depende do país: <ul style="list-style-type: none"> ▪ kg/l ▪ lb/ft³
Unidade de vazão volumétrica corrigida	-	Selecionar unidade de vazão volumétrica corrigida. <i>Resultado</i> A unidade selecionada se aplica a: Parâmetro Vazão volumétrica corrigida (→ ⓘ 133)	Lista de seleção da unidade	Específico do país: <ul style="list-style-type: none"> ▪ NI/h ▪ Sft³/h
Unidade de volume corrigido	-	Selecionar unidade de vazão volumétrica corrigido.	Lista de seleção da unidade	Específico do país: <ul style="list-style-type: none"> ▪ Nm³ ▪ Sft³

10.5.3 Configuração da interface de comunicação

E submenu **Comunicação** orienta você sistematicamente por todos os parâmetros que precisam ser configurados para seleção e ajuste da interface de comunicação.

Navegação

Menu "Configuração" → Comunicação

▶ Comunicação	
Endereço da rede	→ ⓘ 91
Baudrate	→ ⓘ 91

Modo de transferência de dados	→ 91
Paridade	→ 91
Ordem do byte	→ 91
Modo de falha	→ 91

Visão geral dos parâmetros com breve descrição

Parâmetro	Descrição	Entrada do usuário / Seleção	Ajuste de fábrica
Endereço da rede	Entre com o endereço do equipamento.	1 para 247	247
Baudrate	Definir a velocidade de transferência dos dados.	<ul style="list-style-type: none"> ■ 1200 BAUD ■ 2400 BAUD ■ 4800 BAUD ■ 9600 BAUD ■ 19200 BAUD ■ 38400 BAUD ■ 57600 BAUD ■ 115200 BAUD 	19200 BAUD
Modo de transferência de dados	Selecione o modo de transferência de dados.	<ul style="list-style-type: none"> ■ ASCII ■ RTU 	RTU
Paridade	Selecionar os bits de paridade.	Lista de opções opção ASCII : <ul style="list-style-type: none"> ■ 0 = opção Par ■ 1 = opção Impar Lista de opções opção RTU : <ul style="list-style-type: none"> ■ 0 = opção Par ■ 1 = opção Impar ■ 2 = opção Nenhum / 1 stop bit ■ 3 = opção Nenhum/2 Stop bits 	Par
Ordem do byte	Selecione a sequência de transmissão de bytes.	<ul style="list-style-type: none"> ■ 0-1-2-3 ■ 3-2-1-0 ■ 1-0-3-2 ■ 2-3-0-1 	1-0-3-2
Modo de falha	Selecione o valor da saída quando ocorrer uma mensagem de diagnóstico via comunicação modbus. NaN ¹⁾	<ul style="list-style-type: none"> ■ Valor NaN ■ Último valor válido 	Valor NaN

1) Não é um número

10.5.4 Exibição da configuração de E/S

A submenu **Configuração I/O** guia o usuário sistematicamente por todos os parâmetros nos quais a configuração dos módulos de E/S são exibidos.

Navegação

Menu "Configuração" → Configuração I/O

► Configuração I/O	
Modulo I/O 1 para n numeros dos terminais	→ 92

Modulo I/O 1 para n informação	→ 92
Modulo I/O 1 para n Tipo	→ 92
Aplicar configuração I/O	→ 92
I/O código de alteração	→ 92

Visão geral dos parâmetros com breve descrição

Parâmetro	Descrição	Interface do usuário / Seleção / Entrada do usuário	Ajuste de fábrica
Modulo I/O 1 para n numeros dos terminais	Exibe os numeros dos terminais usados pelo modulo I/O.	<ul style="list-style-type: none"> ■ Não usado ■ 26-27 (I/O 1) ■ 24-25 (I/O 2) ■ 22-23 (I/O 3) 	-
Modulo I/O 1 para n informação	Exibe informação do modulo I/O conectado.	<ul style="list-style-type: none"> ■ Não conectado ■ Inválido ■ Não configuravel ■ Configurável ■ MODBUS 	-
Modulo I/O 1 para n Tipo	Exibe o tipo do modulo I/O.	<ul style="list-style-type: none"> ■ Desl. ■ Saída de corrente * ■ Entrada de corrente * ■ Entrada de Status * ■ Saída de pulso/frequência/chave * ■ Saída de pulso dupla * ■ Saída Rele * 	Desl.
Aplicar configuração I/O	Aplicar parametrização do módulo I/O de configuração flexível.	<ul style="list-style-type: none"> ■ Não ■ Sim 	Não
I/O código de alteração	Insira o código para alterar a configuração de I/O.	Inteiro positivo	0

* Visibilidade depende das opções ou configurações do equipamento.

10.5.5 Configuração da entrada em corrente

Aassistente "Entrada de corrente" orienta o usuário sistematicamente por todos os parâmetros que precisam ser ajustados para a configuração da entrada em corrente.

Navegação

Menu "Configuração" → Entrada de corrente

▶ Entrada de corrente 1 para n	
Numero dos terminais	→ 93
Modo do sinal	→ 93
Valor 0/4 mA	→ 93
Valor 20 mA	→ 93

Span de corrente	→ 93
Modo de falha	→ 93
Valor de falha	→ 93

Visão geral dos parâmetros com breve descrição

Parâmetro	Pré-requisitos	Descrição	Interface do usuário / Seleção / Entrada do usuário	Ajuste de fábrica
Numero dos terminais	–	Exibe o número dos terminais usados pelo módulo de entrada de corrente.	<ul style="list-style-type: none"> ■ Não usado ■ 24-25 (I/O 2) ■ 22-23 (I/O 3) 	–
Modo do sinal	O medidor não é aprovado para uso em área classificada com o tipo de proteção Ex-i.	Seleciona o modo do sinal para a entrada de corrente.	<ul style="list-style-type: none"> ■ Passivo ■ Ativo * 	Ativo
Valor 0/4 mA	–	Inserir valor 4 mA.	Número do ponto flutuante assinado	0
Valor 20 mA	–	Inserir valor 20 mA.	Número do ponto flutuante assinado	Depende do país e do diâmetro nominal
Span de corrente	–	Selecionar o range de corrente para a saída e o nível superior/inferior para o sinal de alarme.	<ul style="list-style-type: none"> ■ 4...20 mA (4...20.5 mA) ■ 4...20 mA NE (3.8...20.5 mA) ■ 4...20 mA US (3.9...20.8 mA) ■ 0...20 mA (0...20.5 mA) 	Específico do país: <ul style="list-style-type: none"> ■ 4...20 mA NE (3.8...20.5 mA) ■ 4...20 mA US (3.9...20.8 mA)
Modo de falha	–	Definir o comportamento de entrada em condição de alarme.	<ul style="list-style-type: none"> ■ Alarme ■ Último valor válido ■ Valor definido 	Alarme
Valor de falha	No parâmetro Modo de falha , a opção Valor definido é selecionada.	Entre com o valor a ser usado pelo equipamento se caso falte um valor de entrada de um equipamento externo.	Número do ponto flutuante assinado	0

* Visibilidade depende das opções ou configurações do equipamento.

10.5.6 Configuração da entrada de status

A submenu **Entrada de Status** orienta o usuário sistematicamente por todos os parâmetros que precisam ser ajustados para a configuração da entrada de status.

Navegação

Menu "Configuração" → Entrada de Status 1 para n

▶ Entrada de Status 1 para n	
Configurar entrada de status	→ 94
Numero dos terminais	→ 94
Nível ativo	→ 94

Numero dos terminais	→ 94
Tempo de resposta	→ 94
Numero dos terminais	→ 94

Visão geral dos parâmetros com breve descrição

Parâmetro	Descrição	Seleção / Interface do usuário / Entrada do usuário	Ajuste de fábrica
Configurar entrada de status	Selecione a função para a entrada digital.	<ul style="list-style-type: none"> ▪ Desl. ▪ Resetar o totalizador 1 ▪ Resetar o totalizador 2 ▪ Resetar o totalizador 3 ▪ Resetar todos os totalizadores ▪ Override de vazão 	Desl.
Numero dos terminais	Mostra os números dos terminais utilizados pelo módulo de entrada de status.	<ul style="list-style-type: none"> ▪ Não usado ▪ 24-25 (I/O 2) ▪ 22-23 (I/O 3) 	-
Nível ativo	Definir o nível de sinal de entrada em que a função atribuída é acionada.	<ul style="list-style-type: none"> ▪ Alto ▪ Baixo 	Alto
Tempo de resposta	Define a mínima quantidade de tempo que o sinal de entrada deve permanecer antes da função selecionada seja acionada.	5 para 200 ms	50 ms

10.5.7 Configurando a saída em corrente

A assistente **Saída de corrente** orienta você sistematicamente por todos os parâmetros que precisam ser ajustados para a configuração da saída em corrente.

Navegação

Menu "Configuração" → Saída de corrente

► Saída de corrente 1 para n	
Numero dos terminais	→ 95
Modo do sinal	→ 95
Saída de corr. variável de processo	→ 95
Faixa de saída de corrente	→ 95
Valor inferior da faixa saída	→ 95
Valor superior da faixa saída	→ 96
Corrente fixa	→ 96
Amortecimento da saída de corrente	→ 96

Comportamento de falha S. de corrente	→ 96
Falha de corrente	→ 96

Visão geral dos parâmetros com breve descrição

Parâmetro	Pré-requisitos	Descrição	Interface do usuário / Seleção / Entrada do usuário	Ajuste de fábrica
Numero dos terminais	–	Exibe o número dos terminais utilizados pelo módulo de saída de corrente.	<ul style="list-style-type: none"> ■ Não usado ■ 24-25 (I/O 2) ■ 22-23 (I/O 3) 	–
Modo do sinal	–	Selecione o modo de sinal para a saída de corrente.	<ul style="list-style-type: none"> ■ Ativo * ■ Passivo * 	Ativo
Saída de corr. variável de processo	–	Selecionar variável do processo para saída de corrente.	<ul style="list-style-type: none"> ■ Desl. ■ Vazão volumétrica ■ Vazão mássica ■ Vazão volumétrica corrigida ■ Velocidade de vazão ■ Condutividade ■ Temperatura da eletrônica ■ Ruído * ■ Shot time da corrente da bobina * ■ Potencial de ref. do eletrodo contra PE * ■ HBSI * ■ Índice de incrustação * ■ Ponto de teste 1 ■ Ponto de teste 2 ■ Ponto de teste 3 	Vazão volumétrica
Faixa de saída de corrente	–	Selecionar o range de corrente para a saída e o nível superior/inferior para o sinal de alarme.	<ul style="list-style-type: none"> ■ 4...20 mA NE (3.8...20.5 mA) ■ 4...20 mA US (3.9...20.8 mA) ■ 4...20 mA (4... 20.5 mA) ■ 0...20 mA (0... 20.5 mA) ■ Valor Fixo 	Depende do país: <ul style="list-style-type: none"> ■ 4...20 mA NE (3.8...20.5 mA) ■ 4...20 mA US (3.9...20.8 mA)
Valor inferior da faixa saída	Uma das opções a seguir é selecionada em parâmetro Span de corrente (→ 95): <ul style="list-style-type: none"> ■ 4...20 mA NE (3.8...20.5 mA) ■ 4...20 mA US (3.9...20.8 mA) ■ 4...20 mA (4... 20.5 mA) ■ 0...20 mA (0... 20.5 mA) 	Insira um valor de intervalo inferior para o intervalo de valor medido.	Número do ponto flutuante assinado	Depende do país: <ul style="list-style-type: none"> ■ 0 l/h ■ 0 gal/min (EUA)

Parâmetro	Pré-requisitos	Descrição	Interface do usuário / Seleção / Entrada do usuário	Ajuste de fábrica
Valor superior da faixa saída	Uma das opções a seguir é selecionada em parâmetro Span de corrente (→ 95): <ul style="list-style-type: none"> ▪ 4...20 mA NE (3.8...20.5 mA) ▪ 4...20 mA US (3.9...20.8 mA) ▪ 4...20 mA (4... 20.5 mA) ▪ 0...20 mA (0... 20.5 mA) 	Insira o valor da faixa superior para a faixa do valor medido.	Número do ponto flutuante assinado	Depende do país e do diâmetro nominal
Corrente fixa	A opção Corrente fixa é selecionada em parâmetro Span de corrente (→ 95).	Define o valor fixado para saída de corrente.	0 para 22.5 mA	22.5 mA
Amortecimento da saída de corrente	Uma variável de processo é selecionada no parâmetro Atribuir saída de corrente (→ 95) e uma das seguintes opções é selecionada no parâmetro Span de corrente (→ 95): <ul style="list-style-type: none"> ▪ 4...20 mA NE (3.8...20.5 mA) ▪ 4...20 mA US (3.9...20.8 mA) ▪ 4...20 mA (4... 20.5 mA) ▪ 0...20 mA (0... 20.5 mA) 	Ajustar tempo de reação (damping) para sinal de saída de corrente contra flutuações no valor medido.	0.0 para 999.9 s	1.0 s
Comportamento de falha S. de corrente	Uma variável de processo é selecionada no parâmetro Atribuir saída de corrente (→ 95) e uma das seguintes opções é selecionada no parâmetro Span de corrente (→ 95): <ul style="list-style-type: none"> ▪ 4...20 mA NE (3.8...20.5 mA) ▪ 4...20 mA US (3.9...20.8 mA) ▪ 4...20 mA (4... 20.5 mA) ▪ 0...20 mA (0... 20.5 mA) 	Defina o comportamento da saída em condição de alarme.	<ul style="list-style-type: none"> ▪ Mín. ▪ Máx. ▪ Último valor válido ▪ Valor atual ▪ Valor Fixo 	Máx.
Falha de corrente	A opção Valor definido é selecionada em parâmetro Modo de falha .	Definir valor de saída de corrente para condição de alarme.	0 para 22.5 mA	22.5 mA

* Visibilidade depende das opções ou configurações do equipamento.

10.5.8 Configuração do pulso/frequência/saída comutada

A assistente **Saída de pulso/frequência/chave** orienta você sistematicamente por todos os parâmetros que podem ser ajustados para a configuração do tipo de saída selecionado.

Navegação

Menu "Configuração" → Configuração avançada → Saída de pulso/frequência/chave

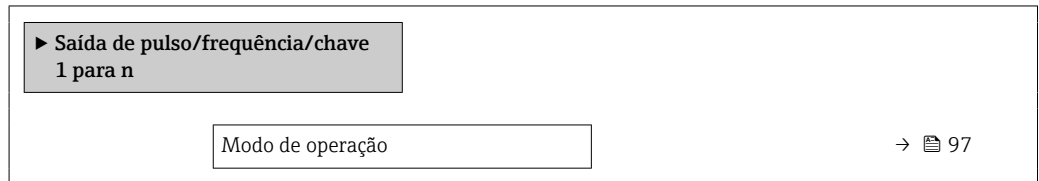

Visão geral dos parâmetros com breve descrição

Parâmetro	Descrição	Seleção	Ajuste de fábrica
Modo de operação	Defina a saída como pulso, frequência ou chave.	<ul style="list-style-type: none"> ■ Impulso ■ Frequência ■ Chave 	Impulso

Configuração da saída em pulso

Navegação

Menu "Configuração" → Saída de pulso/frequência/chave

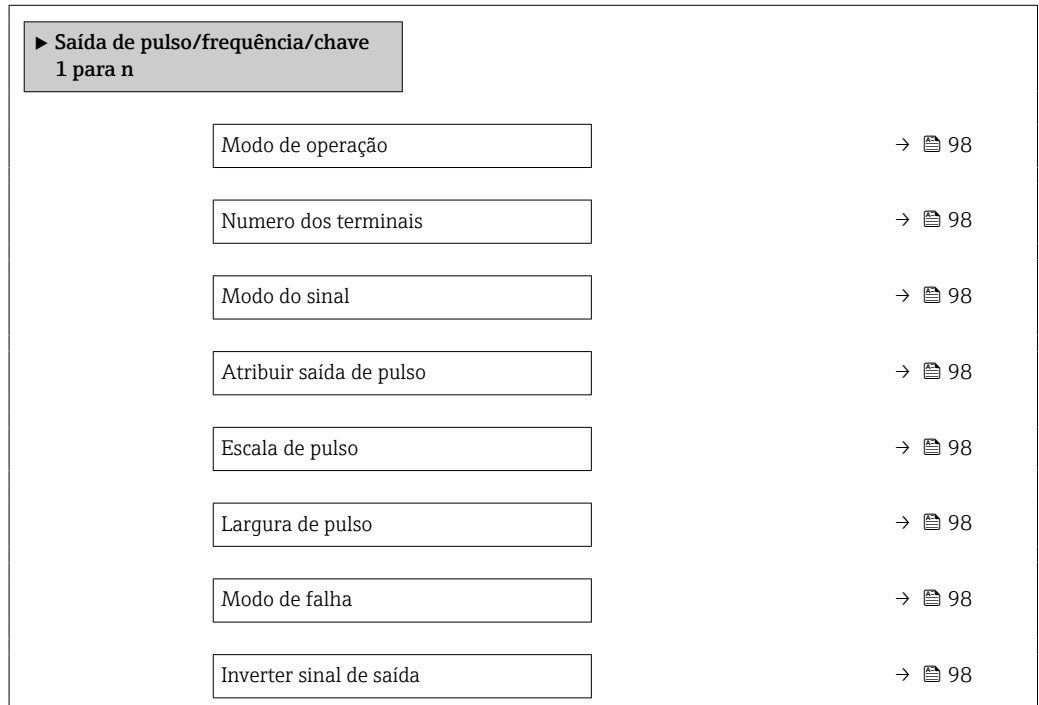

Visão geral dos parâmetros com breve descrição

Parâmetro	Pré-requisitos	Descrição	Seleção / Interface do usuário / Entrada do usuário	Ajuste de fábrica
Modo de operação	-	Defina a saída como pulso, frequência ou chave.	<ul style="list-style-type: none"> ▪ Impulso ▪ Frequência ▪ Chave 	Impulso
Numero dos terminais	-	Exibe os numeros dos terminais usados pelo modulo de saida PFS.	<ul style="list-style-type: none"> ▪ Não usado ▪ 24-25 (I/O 2) ▪ 22-23 (I/O 3) 	-
Modo do sinal	-	Selecione o modo de sinal para a saída PFS.	<ul style="list-style-type: none"> ▪ Passivo ▪ Ativo* ▪ Passive NE 	Passivo
Atribuir saída de pulso 1 para n	A opção opção Impulso é selecionada no parâmetro Modo de operação .	Selecione a variável de processo para a saída de pulso.	<ul style="list-style-type: none"> ▪ Desl. ▪ Vazão volumétrica ▪ Vazão mássica ▪ Vazão volumétrica corrigida 	Desl.
Escala de pulso	O opção Impulso é selecionado em parâmetro Modo de operação (→ 97) e uma variável de processo é selecionada em parâmetro Atribuir saída de pulso (→ 98).	Insira a quantidade para o valor medido em que um pulso é emitido.	Número de ponto flutuante positivo	Depende do país e do diâmetro nominal
Largura de pulso	A opção Impulso é selecionada em parâmetro Modo de operação (→ 97) e uma variável de processo é selecionada em parâmetro Atribuir saída de pulso (→ 98).	Defina a largura de pulso de saída.	0.05 para 2 000 ms	100 ms
Modo de falha	O opção Impulso é selecionado em parâmetro Modo de operação (→ 97) e uma variável de processo é selecionada em parâmetro Atribuir saída de pulso (→ 98).	Defina o comportamento da saída em condição de alarme.	<ul style="list-style-type: none"> ▪ Valor atual ▪ Sem pulsos 	Sem pulsos
Inverter sinal de saída	-	Inverter o sinal de saída.	<ul style="list-style-type: none"> ▪ Não ▪ Sim 	Não

* Visibilidade depende das opções ou configurações do equipamento.

Configuração da saída em frequência

Navegação

Menu "Configuração" → Saída de pulso/frequência/chave

▶ Saída de pulso/frequência/chave 1 para n	
Modo de operação	→ 99
Numero dos terminais	→ 99
Modo do sinal	→ 99

Atribuir saída de frequência	→ 📄 99
Valor de frequência mínima	→ 📄 100
Valor de frequência máxima	→ 📄 100
Valor de medição na frequência mínima	→ 📄 100
Valor de medição na frequência máxima	→ 📄 100
Modo de falha	→ 📄 100
Frequência de falha	→ 📄 100
Inverter sinal de saída	→ 📄 100

Visão geral dos parâmetros com breve descrição

Parâmetro	Pré-requisitos	Descrição	Seleção / Interface do usuário / Entrada do usuário	Ajuste de fábrica
Modo de operação	-	Defina a saída como pulso, frequência ou chave.	<ul style="list-style-type: none"> ▪ Impulso ▪ Frequência ▪ Chave 	Impulso
Numero dos terminais	-	Exibe os numeros dos terminais usados pelo modulo de saida PFS.	<ul style="list-style-type: none"> ▪ Não usado ▪ 24-25 (I/O 2) ▪ 22-23 (I/O 3) 	-
Modo do sinal	-	Selecione o modo de sinal para a saída PFS.	<ul style="list-style-type: none"> ▪ Passivo * ▪ Ativo * ▪ Passive NE 	Passivo
Atribuir saída de frequência	Em parâmetro Modo de operação (→ 📄 97), está selecionado opção Frequência .	Selecione a variável de processo para a frequência de saída.	<ul style="list-style-type: none"> ▪ Desl. ▪ Vazão volumétrica ▪ Vazão mássica ▪ Vazão volumétrica corrigida ▪ Velocidade de vazão ▪ Condutividade * ▪ Temperatura da eletrônica ▪ Ruído * ▪ Shot time da corrente da bobina * ▪ Potencial de ref. do eletrodo contra PE * ▪ HBSI * ▪ Índice de incrustação * ▪ Ponto de teste 1 ▪ Ponto de teste 2 ▪ Ponto de teste 3 	Desl.

Parâmetro	Pré-requisitos	Descrição	Seleção / Interface do usuário / Entrada do usuário	Ajuste de fábrica
Valor de frequência mínima	O opção Frequência é selecionado em parâmetro Modo de operação (→ 97) e uma variável de processo é selecionada em parâmetro Atribuir saída de frequência (→ 99).	Entre com a frequência mínima.	0.0 para 10 000.0 Hz	0.0 Hz
Valor de frequência máxima	O opção Frequência é selecionado em parâmetro Modo de operação (→ 97) e uma variável de processo é selecionada em parâmetro Atribuir saída de frequência (→ 99).	Entre com a frequência máxima.	0.0 para 10 000.0 Hz	10 000.0 Hz
Valor de medição na frequência mínima	O opção Frequência é selecionado em parâmetro Modo de operação (→ 97) e uma variável de processo é selecionada em parâmetro Atribuir saída de frequência (→ 99).	Entre com o valor medido para a frequência mínima.	Número do ponto flutuante assinado	Depende do país e do diâmetro nominal
Valor de medição na frequência máxima	A opção Frequência é selecionada em parâmetro Modo de operação (→ 97) e uma variável de processo é selecionada em parâmetro Atribuir saída de frequência (→ 99).	Entre com o valor de medição para a frequência máxima.	Número do ponto flutuante assinado	Depende do país e do diâmetro nominal
Modo de falha	A opção Frequência é selecionada em parâmetro Modo de operação (→ 97) e uma variável de processo é selecionada em parâmetro Atribuir saída de frequência (→ 99).	Defina o comportamento da saída em condição de alarme.	<ul style="list-style-type: none"> ▪ Valor atual ▪ Valor definido ▪ 0 Hz 	0 Hz
Frequência de falha	Em parâmetro Modo de operação (→ 97), o opção Frequência é selecionado, em parâmetro Atribuir saída de frequência (→ 99) uma variável de processo é selecionada e em parâmetro Modo de falha , o opção Valor definido é selecionado.	Entre com o valor da saída de frequência em condição de alarme.	0.0 para 12 500.0 Hz	0.0 Hz
Inverter sinal de saída	–	Inverter o sinal de saída.	<ul style="list-style-type: none"> ▪ Não ▪ Sim 	Não

* Visibilidade depende das opções ou configurações do equipamento.

Configuração da saída comutada

Navegação

Menu "Configuração" → Saída de pulso/frequência/chave

► Saída de pulso/frequência/chave 1 para n	
Modo de operação	→ 101
Numero dos terminais	→ 101
Modo do sinal	→ 101
Função de saída chave	→ 102
Atribuir nível de diagnóstico	→ 102
Atribuir limite	→ 102
Atribuir verificação de direção de vazão	→ 102
Atribuir status	→ 102
Valor para ligar	→ 102
Valor para desligar	→ 102
Atraso para ligar	→ 102
Atraso para desligar	→ 103
Modo de falha	→ 103
Inverter sinal de saída	→ 103

Visão geral dos parâmetros com breve descrição

Parâmetro	Pré-requisitos	Descrição	Seleção / Interface do usuário / Entrada do usuário	Ajuste de fábrica
Modo de operação	–	Defina a saída como pulso, frequência ou chave.	<ul style="list-style-type: none"> ▪ Impulso ▪ Frequência ▪ Chave 	Impulso
Numero dos terminais	–	Exibe os numeros dos terminais usados pelo modulo de saída PFS.	<ul style="list-style-type: none"> ▪ Não usado ▪ 24-25 (I/O 2) ▪ 22-23 (I/O 3) 	–
Modo do sinal	–	Selecione o modo de sinal para a saída PFS.	<ul style="list-style-type: none"> ▪ Passivo ▪ Ativo* ▪ Passivo NE 	Passivo

Parâmetro	Pré-requisitos	Descrição	Seleção / Interface do usuário / Entrada do usuário	Ajuste de fábrica
Função de saída chave	O opção Chave está selecionado em parâmetro Modo de operação .	Selecione a função para saída como chave.	<ul style="list-style-type: none"> ▪ Desl. ▪ Ligado ▪ Perfil do Diagnostico ▪ Limite ▪ Verificação de direção de vazão ▪ Status 	Desl.
Atribuir nível de diagnóstico	<ul style="list-style-type: none"> ▪ No parâmetro Modo de operação, a opção Chave é selecionada. ▪ No parâmetro Função de saída chave, a opção Perfil do Diagnostico é selecionada. 	Selecionar o diagnostico para a saída.	<ul style="list-style-type: none"> ▪ Alarme ▪ Alarme ou aviso ▪ Advertência 	Alarme
Atribuir limite	<ul style="list-style-type: none"> ▪ Em parâmetro Modo de operação, está selecionado opção Chave. ▪ Em parâmetro Função de saída chave, está selecionado opção Limite. 	Selecione a variável de processo para função limite.	<ul style="list-style-type: none"> ▪ Desl. ▪ Vazão volumétrica ▪ Vazão mássica ▪ Vazão volumétrica corrigida ▪ Velocidade de vazão ▪ Condutividade * ▪ Totalizador 1 ▪ Totalizador 2 ▪ Totalizador 3 ▪ Temperatura da eletrônica 	Vazão volumétrica
Atribuir verificação de direção de vazão	<ul style="list-style-type: none"> ▪ A opção opção Chave é selecionada no parâmetro Modo de operação. ▪ A opção opção Verificação de direção de vazão é selecionada no parâmetro Função de saída chave. 	Selecionar variável para monitoramento de direção de fluxo.	<ul style="list-style-type: none"> ▪ Desl. ▪ Vazão volumétrica ▪ Vazão mássica ▪ Vazão volumétrica corrigida 	Vazão volumétrica
Atribuir status	<ul style="list-style-type: none"> ▪ O opção Chave está selecionado em parâmetro Modo de operação. ▪ O opção Status está selecionado em parâmetro Função de saída chave. 	Selecionar status do equipamento para a saída de chave.	<ul style="list-style-type: none"> ▪ Detecção de tubo vazio ▪ Corte de vazão baixa ▪ Índice de incrustação * ▪ HBSI limit exceeded * 	Detecção de tubo vazio
Valor para ligar	<ul style="list-style-type: none"> ▪ A opção Chave é selecionada em parâmetro Modo de operação. ▪ A opção Limite é selecionada em parâmetro Função de saída chave. 	Inserir valor medido para o ponto de comutação (ligar).	Número do ponto flutuante assinado	Depende do país: <ul style="list-style-type: none"> ▪ 0 l/h ▪ 0 gal/min (EUA)
Valor para desligar	<ul style="list-style-type: none"> ▪ A opção Chave é selecionada em parâmetro Modo de operação. ▪ A opção Limite é selecionada em parâmetro Função de saída chave. 	Inserir valor medido para o ponto de comutação (desligar).	Número do ponto flutuante assinado	Depende do país: <ul style="list-style-type: none"> ▪ 0 l/h ▪ 0 gal/min (EUA)
Atraso para ligar	<ul style="list-style-type: none"> ▪ A opção Chave é selecionada em parâmetro Modo de operação. ▪ A opção Limite é selecionada em parâmetro Função de saída chave. 	Defina o atraso para ligar o status de saída.	0.0 para 100.0 s	0.0 s

Parâmetro	Pré-requisitos	Descrição	Seleção / Interface do usuário / Entrada do usuário	Ajuste de fábrica
Atraso para desligar	<ul style="list-style-type: none"> ▪ A opção Chave é selecionada em parâmetro Modo de operação. ▪ A opção Limite é selecionada em parâmetro Função de saída chave. 	Defina o tempo de atraso para desligamento da saída de status.	0.0 para 100.0 s	0.0 s
Modo de falha	–	Defina o comportamento da saída em condição de alarme.	<ul style="list-style-type: none"> ▪ Status atual ▪ Abrir ▪ Fechado 	Abrir
Inverter sinal de saída	–	Inverter o sinal de saída.	<ul style="list-style-type: none"> ▪ Não ▪ Sim 	Não

* Visibilidade depende das opções ou configurações do equipamento.

10.5.9 Configurando o display local

Assistente **Exibição** orienta você sistematicamente por todos os parâmetros que podem ser ajustados para a configuração do display local.

Navegação

Menu "Configuração" → Exibição

► Exibição	
Formato de exibição	→ 104
Exibir valor 1	→ 104
0% do valor do gráfico de barras 1	→ 104
100% do valor do gráfico de barras 1	→ 104
Exibir valor 2	→ 104
Exibir valor 3	→ 104
0% do valor do gráfico de barras 3	→ 104
100% do valor do gráfico de barras 3	→ 104
Exibir valor 4	→ 105

Visão geral dos parâmetros com breve descrição

Parâmetro	Pré-requisitos	Descrição	Seleção / Entrada do usuário	Ajuste de fábrica
Formato de exibição	É fornecido um display local.	Selecionar como os valores medidos são exibidos no display.	<ul style="list-style-type: none"> ▪ 1 valor, tamanho máx. ▪ 1 gráfico de barras + 1 valor ▪ 2 valores ▪ 1 valor grande + 2 valores ▪ 4 valores 	1 valor, tamanho máx.
Exibir valor 1	É fornecido um display local.	Selecionar o valor medido que é mostrado no display local.	<ul style="list-style-type: none"> ▪ Vazão volumétrica ▪ Vazão mássica ▪ Vazão volumétrica corrigida ▪ Velocidade de vazão ▪ Totalizador 1 ▪ Totalizador 2 ▪ Totalizador 3 ▪ Saída de corrente 1* ▪ Saída de corrente 2* ▪ Saída de corrente 3* ▪ Saída de corrente 4* ▪ Temperatura da eletrônica ▪ HBSI* ▪ Ruído* ▪ Shot time da corrente da bobina* ▪ Potencial de ref. do eletrodo contra PE* ▪ Índice de incrustação* ▪ Ponto de teste 1 ▪ Ponto de teste 2 ▪ Ponto de teste 3 	Vazão volumétrica
0% do valor do gráfico de barras 1	É fornecido um display local.	Inserir valor 0% para gráfico de barra do display.	Número do ponto flutuante assinado	Depende do país: <ul style="list-style-type: none"> ▪ 0 l/h ▪ 0 gal/min (EUA)
100% do valor do gráfico de barras 1	É fornecido um display local.	Inserir valor 100% para o gráfico de barras.	Número do ponto flutuante assinado	Depende do país e do diâmetro nominal
Exibir valor 2	É fornecido um display local.	Selecionar o valor medido que é mostrado no display local.	Para a lista de opções, consulte parâmetro Exibir valor 1 (→ 104)	Nenhum
Exibir valor 3	É fornecido um display local.	Selecionar o valor medido que é mostrado no display local.	Para a lista de opções, consulte parâmetro Exibir valor 1 (→ 104)	Nenhum
0% do valor do gráfico de barras 3	Foi feita uma seleção em parâmetro Exibir valor 3 .	Inserir valor 0% para gráfico de barra do display.	Número do ponto flutuante assinado	Depende do país: <ul style="list-style-type: none"> ▪ 0 l/h ▪ 0 gal/min (EUA)
100% do valor do gráfico de barras 3	Foi feita uma seleção em parâmetro Exibir valor 3 .	Inserir valor 100% para o gráfico de barras.	Número do ponto flutuante assinado	0

Parâmetro	Pré-requisitos	Descrição	Seleção / Entrada do usuário	Ajuste de fábrica
Exibir valor 4	É fornecido um display local.	Selecionar o valor medido que é mostrado no display local.	Para a lista de opções, consulte parâmetro Exibir valor 1 (→ 104)	Nenhum
Exibir valor 5	É fornecido um display local.	Selecionar o valor medido que é mostrado no display local.	Para a lista de opções, consulte parâmetro Exibir valor 1 (→ 104)	Nenhum
Exibir valor 6	É fornecido um display local.	Selecionar o valor medido que é mostrado no display local.	Para a lista de opções, consulte parâmetro Exibir valor 1 (→ 104)	Nenhum
Exibir valor 7	É fornecido um display local.	Selecionar o valor medido que é mostrado no display local.	Para a lista de opções, consulte parâmetro Exibir valor 1 (→ 104)	Nenhum
Exibir valor 8	É fornecido um display local.	Selecionar o valor medido que é mostrado no display local.	Para a lista de opções, consulte parâmetro Exibir valor 1 (→ 104)	Nenhum

* Visibilidade depende das opções ou configurações do equipamento.

10.5.10 Configurar o corte de vazão baixa

O assistente **Corte de vazão baixa** guia o usuário sistematicamente por todos os parâmetros que devem ser definidos para configurar o corte de vazão baixa.



Navegação

Menu "Configuração" → Corte de vazão baixa

▶ Corte de vazão baixa	
Atribuir variável do processo	→ 105
Ligar corte de vazão baixa em	→ 105
Desl. corte de vazão baixa em	→ 106
Supressão de choque de pressão	→ 106

Visão geral dos parâmetros com breve descrição

Parâmetro	Pré-requisitos	Descrição	Seleção / Entrada do usuário	Ajuste de fábrica
Atribuir variável do processo	–	Selecionar variável do processo para corte de vazão baixa.	<ul style="list-style-type: none"> ▪ Desl. ▪ Vazão volumétrica ▪ Vazão mássica ▪ Vazão volumétrica corrigida 	Vazão volumétrica
Ligar corte de vazão baixa em	Uma variável de processo está selecionada em parâmetro Atribuir variável do processo (→ 105).	Inserir valor para ativar o corte de vazão baixa.	Número do ponto flutuante positivo	Depende do país e do diâmetro nominal

Parâmetro	Pré-requisitos	Descrição	Seleção / Entrada do usuário	Ajuste de fábrica
Desl. corte de vazão baixa em	Uma variável de processo está selecionada em parâmetro Atribuir variável do processo (→  105).	Inserir valor para desligar o corte de vazão baixa.	0 para 100.0 %	50 %
Supressão de choque de pressão	Uma variável de processo está selecionada em parâmetro Atribuir variável do processo (→  105).	Inserir período para supressão do sinal (= ativar supressão de choque de pressão).	0 para 100 s	0 s





10.5.11 Configuração da detecção de tubo vazio

 Os medidores são calibrados com água (aprox. 500 µS/cm) na fábrica. Para líquidos com uma condutividade mais baixa, recomenda-se fazer um novo ajuste total da tubulação no local.

A submenu **Detecção de tubo vazio** contém todos os parâmetros que devem ser definidos para a configuração da detecção de tubo vazio.

Navegação

Menu "Configuração" → Detecção de tubo vazio

► Detecção de tubo vazio	
Detecção de tubo vazio	→  107
Novo ajuste	→  107
Andamento	→  107
Ponto de acionamento EPD	→  107
Tempo de resposta EPD	→  107

Visão geral dos parâmetros com breve descrição

Parâmetro	Pré-requisitos	Descrição	Seleção / Interface do usuário / Entrada do usuário	Ajuste de fábrica
Detecção de tubo vazio	–	Ligar/desligar detecção de tubo vazio - EPD.	<ul style="list-style-type: none"> ■ Desl. ■ Ligado 	Desl.
Novo ajuste	A opção Ligado é selecionada em parâmetro Detecção de tubo vazio .	Selecione o tipo de ajuste.	<ul style="list-style-type: none"> ■ Cancelar ■ Ajuste tubo vazio ■ Ajuste de tubo cheio 	Cancelar
Andamento	A opção Ligado é selecionada em parâmetro Detecção de tubo vazio .	Mostra o progresso.	<ul style="list-style-type: none"> ■ Ok ■ Ocupado ■ Não ok 	–
Ponto de acionamento EPD	A opção Ligado é selecionada em parâmetro Detecção de tubo vazio .	Entre com a histerese em %, abaixo desse valor o tubo de medição irá indicar tubo vazio.	0 para 100 %	50 %
Tempo de resposta EPD	Uma variável de processo está selecionada em parâmetro Atribuir variável do processo (→  107).	Utilize esta função para inserir o tempo mínimo (tempo de espera) que o sinal deve apresentar antes que a mensagem de diagnóstico S962 "Empty pipe" seja disparada no caso de um tubo de medição parcialmente cheio ou vazio.	0 para 100 s	1 s

10.5.12 Configuração da saída a relé

A assistente **Saida Rele** orienta o usuário sistematicamente por todos os parâmetros que precisam ser ajustados para a configuração da saída a relé.

Navegação

Menu "Configuração" → Saída Rele 1 para n

► Saída Rele 1 para n		
Numero dos terminais		→ 108
Função de saída de relé		→ 108
Atribuir verificação de direção de vazão		→ 108
Atribuir limite		→ 109
Atribuir nível de diagnóstico		→ 109
Atribuir status		→ 109
Valor para desligar		→ 109
Atraso para desligar		→ 109
Valor para ligar		→ 109
Atraso para ligar		→ 109
Modo de falha		→ 109

Visão geral dos parâmetros com breve descrição

Parâmetro	Pré-requisitos	Descrição	Interface do usuário / Seleção / Entrada do usuário	Ajuste de fábrica
Numero dos terminais	–	Exibe os numeros dos terminais usados pelo modulo de saída rele.	<ul style="list-style-type: none"> ▪ Não usado ▪ 24-25 (I/O 2) ▪ 22-23 (I/O 3) 	–
Função de saída de relé	–	Selecione a função para a saída de rele.	<ul style="list-style-type: none"> ▪ Fechado ▪ Abrir ▪ Perfil do Diagnostico ▪ Limite ▪ Verificação de direção de vazão ▪ Saída Digital 	Fechado
Atribuir verificação de direção de vazão	A opção opção Verificação de direção de vazão é selecionada no parâmetro Função de saída de relé .	Selecionar variável para monitoramento de direção de fluxo.	<ul style="list-style-type: none"> ▪ Desl. ▪ Vazão volumétrica ▪ Vazão mássica ▪ Vazão volumétrica corrigida 	Vazão volumétrica

Parâmetro	Pré-requisitos	Descrição	Interface do usuário / Seleção / Entrada do usuário	Ajuste de fábrica
Atribuir limite	A opção opção Limite é selecionada no parâmetro Função de saída de relé .	Selecione a variável de processo para função limite.	<ul style="list-style-type: none"> ▪ Desl. ▪ Vazão volumétrica ▪ Vazão mássica ▪ Vazão volumétrica corrigida ▪ Velocidade de vazão ▪ Condutividade * ▪ Totalizador 1 ▪ Totalizador 2 ▪ Totalizador 3 ▪ Temperatura da eletrônica 	Vazão volumétrica
Atribuir nível de diagnóstico	No parâmetro Função de saída de relé , a opção Perfil do Diagnostico é selecionada.	Selecionar o diagnostico para a saída.	<ul style="list-style-type: none"> ▪ Alarme ▪ Alarme ou aviso ▪ Advertência 	Alarme
Atribuir status	No parâmetro Função de saída de relé , a opção Saída Digital é selecionada.	Selecionar status do equipamento para a saída de chave.	<ul style="list-style-type: none"> ▪ Detecção de tubo parcialmente cheio ▪ Corte de vazão baixa ▪ HBSI limit exceeded * 	Detecção de tubo parcialmente cheio
Valor para desligar	No parâmetro Função de saída de relé , a opção Limite é selecionada.	Inserir valor medido para o ponto de comutação (desligar).	Número do ponto flutuante assinado	Específico do país: <ul style="list-style-type: none"> ▪ 0 l/h ▪ 0 gal(EUA)/min
Atraso para desligar	No parâmetro Função de saída de relé , a opção Limite é selecionada.	Defina o tempo de atraso para desligamento da saída de status.	0.0 para 100.0 s	0.0 s
Valor para ligar	A opção opção Limite é selecionada no parâmetro Função de saída de relé .	Inserir valor medido para o ponto de comutação (ligar).	Número do ponto flutuante assinado	Específico do país: <ul style="list-style-type: none"> ▪ 0 l/h ▪ 0 gal(EUA)/min
Atraso para ligar	No parâmetro Função de saída de relé , a opção Limite é selecionada.	Defina o atraso para ligar o status de saída.	0.0 para 100.0 s	0.0 s
Modo de falha	-	Defina o comportamento da saída em condição de alarme.	<ul style="list-style-type: none"> ▪ Status atual ▪ Abrir ▪ Fechado 	Abrir

* Visibilidade depende das opções ou configurações do equipamento.





10.5.13 Configuração da saída em pulso dupla

A submenu **Saída de pulso dupla** orienta o usuário sistematicamente por todos os parâmetros que precisam ser ajustados para a configuração da em pulso dupla.

Navegação

Menu "Configuração" → Saída de pulso dupla

▶ Saída de pulso dupla	
Modo do sinal	→ ⓘ 110
Número do terminal master	→ ⓘ 110
Atribuir saída de pulso	→ ⓘ 110

Modo de medição	→  110
Valor por pulso	→  110
Largura de pulso	→  110
Modo de falha	→  110
Inverter sinal de saída	→  110

Visão geral dos parâmetros com breve descrição

Parâmetro	Descrição	Seleção / Interface do usuário / Entrada do usuário	Ajuste de fábrica
Modo do sinal	Selecione o modo do sinal para a saída dupla de pulsos.	<ul style="list-style-type: none"> ▪ Passivo ▪ Ativo * ▪ Passive NE 	Passivo
Número do terminal master	Exibe os numeros dos terminais usados pelo mestre do modulo de saída dupla de pulsos.	<ul style="list-style-type: none"> ▪ Não usado ▪ 24-25 (I/O 2) ▪ 22-23 (I/O 3) 	–
Atribuir saída de pulso 1	Selecione a variável de processo para a saída de pulso.	<ul style="list-style-type: none"> ▪ Desl. ▪ Vazão volumétrica ▪ Vazão mássica ▪ Vazão volumétrica corrigida 	Desl.
Modo de medição	Selecione o modo de medição para a saída de pulso.	<ul style="list-style-type: none"> ▪ Vazão direta ▪ Vazão direta/reversa ▪ Caudal/Vazão de retorno ▪ Compensação de vazão reversa 	Vazão direta
Valor por pulso	Entre com o valor de medição no qual um pulso é enviado.	Número do ponto flutuante assinado	Depende do país e do diâmetro nominal
Largura de pulso	Defina a largura de pulso de saída.	0.5 para 2 000 ms	0.5 ms
Modo de falha	Defina o comportamento da saída em condição de alarme.	<ul style="list-style-type: none"> ▪ Valor atual ▪ Sem pulsos 	Sem pulsos
Inverter sinal de saída	Inverter o sinal de saída.	<ul style="list-style-type: none"> ▪ Não ▪ Sim 	Não

* Visibilidade depende das opções ou configurações do equipamento.

10.5.14 Configuração do amortecimento de vazão

O assistente **Configure flow damping** guia o usuário sistematicamente através dos parâmetros dependendo do cenário detectado:

- **Configuração do amortecimento para a aplicação**
Para configurar o amortecimento de vazão para os requisitos específicos da aplicação do processo.
- **Substituir equipamento antigo**
Para adotar o amortecimento de vazão para o novo equipamento no caso de uma substituição de equipamento.
- **Restauração dos ajustes de fábrica**
Para restaurar as configurações de fábrica de todos os parâmetros relevantes para o amortecimento da vazão.

Navegação

Menu "Configuração" → Configure flow damping

► Configure flow damping		
Scenario	→	📄 111
Old device	→	📄 111
CIP filter on	→	📄 111
Damping level	→	📄 111
Flow change rate	→	📄 112
Application	→	📄 112
Pulsating flow	→	📄 112
Flow peaks	→	📄 112
Damping level	→	📄 111
Opções de filtro	→	📄 112
Filtro de média de profundidade	→	📄 112
Amortecimento de vazão	→	📄 112
Support ID	→	📄 112
Save settings	→	📄 112

Visão geral dos parâmetros com breve descrição

Parâmetro	Descrição	Seleção / Interface do usuário	Ajuste de fábrica
Scenario	Select the applicable scenario.	<ul style="list-style-type: none"> ▪ Replace old device ▪ Configure damping for application ▪ Restore factory settings 	Configure damping for application
Old device	Select the measuring device to replace.	<ul style="list-style-type: none"> ▪ Promag 10 (pre-2021) ▪ Promag 50/53 ▪ Promag 55 H 	Promag 50/53
CIP filter on	Indicate whether the CIP filter was applied for the device to be replaced.	<ul style="list-style-type: none"> ▪ Não ▪ Sim 	Não
Damping level	Select the degree of damping to apply.	<ul style="list-style-type: none"> ▪ Default ▪ Fraco ▪ Forte 	Default

Parâmetro	Descrição	Seleção / Interface do usuário	Ajuste de fábrica
Flow change rate	Select the rate at which the flow changes.	<ul style="list-style-type: none"> ▪ Once a day or less ▪ Once an hour or less ▪ Once a minute or less ▪ Once a second or more 	Once a minute or less
Application	Select the type of application that applies.	<ul style="list-style-type: none"> ▪ Display flow ▪ Control loop ▪ Totalizing ▪ Batching 	Display flow
Pulsating flow	Indicate whether the process is characterized by pulsating flow (e.g. due to a displacement pump).	<ul style="list-style-type: none"> ▪ Não ▪ Sim 	Não
Flow peaks	Select the frequency at which flow interference peaks occur.	<ul style="list-style-type: none"> ▪ Nunca ▪ Sporadically ▪ Regularly ▪ Continuously 	Nunca
Response Time		<ul style="list-style-type: none"> ▪ Fast ▪ Slow ▪ Normal 	Normal
Opções de filtro	Shows the type of flow filter recommended for damping.	<ul style="list-style-type: none"> ▪ Adaptativo ▪ CIP adaptativo ligado ▪ Dinâmico ▪ CIP dinâmico ON ▪ Binomial ▪ Binomial CIP ativo 	Binomial
Filtro de média de profundidade	Shows median filter depth recommended for damping.	0 para 255	6
Amortecimento de vazão	Shows the flow filter depth recommended for damping.	0 para 15	7
Support ID	Se as configurações recomendadas não forem satisfatórias: entre em contato com sua organização de assistência técnica da Endress+Hauser com o ID de suporte exibido.	0 para 65 535	0
Save settings	Indicate whether to save the recommended settings.	<ul style="list-style-type: none"> ▪ Cancelar ▪ Save* 	Cancelar
Filter Wizard result:		<ul style="list-style-type: none"> ▪ Completed ▪ Aborted 	Aborted

* Visibilidade depende das opções ou configurações do equipamento.

10.6 Configurações avançadas

O submenu **Configuração avançada** com seus submenus contém parâmetros para configurações específicas.

Navegação até a submenu "Configuração avançada"

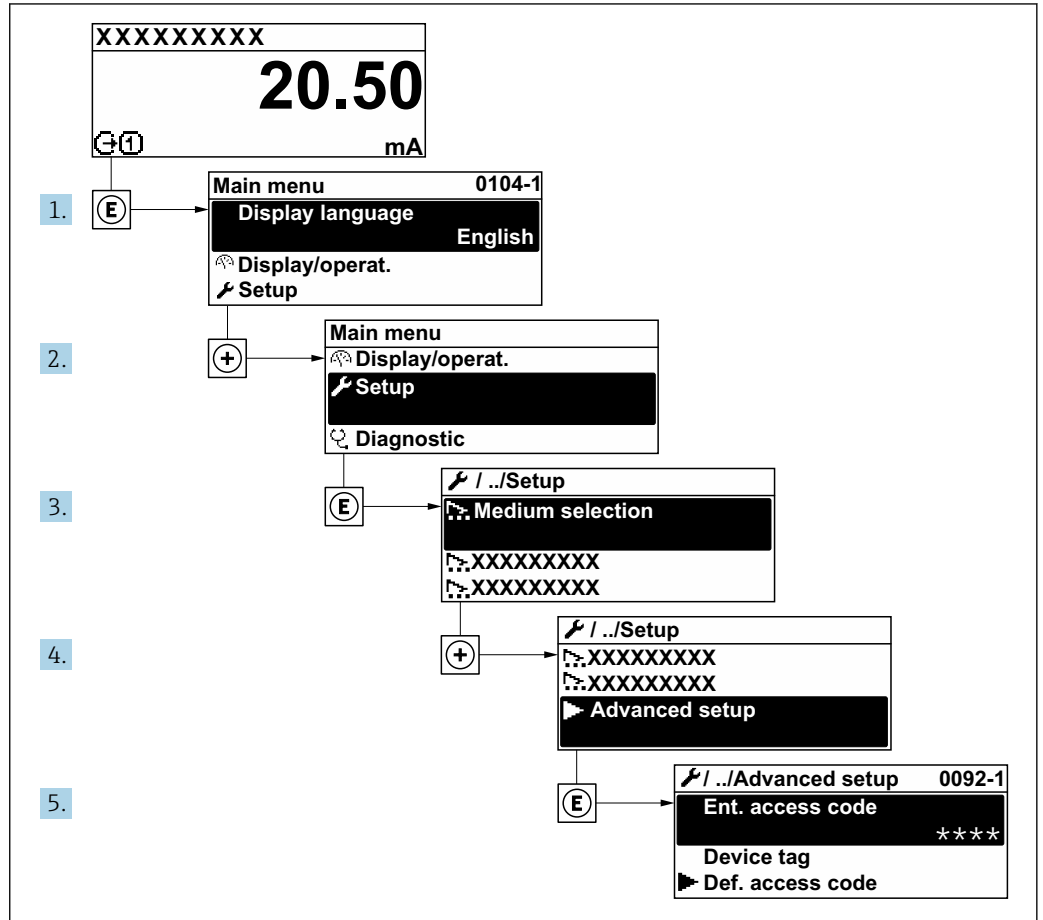

A0032223-PT

i O número de submenus e parâmetros pode variar dependendo da versão do equipamento e pacotes de aplicação disponíveis. Esses submenus e seus parâmetros são explicados na Documentação especial para o equipamento, e não nas Instruções de Operação.

Para informações detalhadas sobre as descrições do parâmetro para pacotes de aplicação: Documentação Especial para o equipamento

Navegação

Menu "Configuração" → Configuração avançada

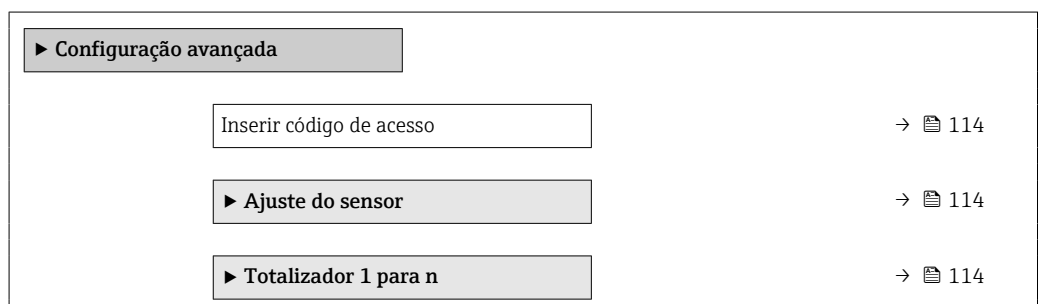

► Exibição	→ 116
► Ciclo de limpeza de eletrodo	→ 120
► configuração WLAN	→ 121
► Backup de configuração	→ 123
► Administração	→ 124

10.6.1 Uso do parâmetro para inserir o código de acesso

Navegação

Menu "Configuração" → Configuração avançada

Visão geral dos parâmetros com breve descrição

Parâmetro	Descrição	Entrada do usuário
Inserir código de acesso	Inserir código de acesso para desabilitar a proteção contra escrita dos parâmetros.	Máx. de 16 caracteres formados por letras, números e caracteres especiais

10.6.2 Execução do ajuste do sensor

O submenu **Ajuste do sensor** contém parâmetros que pertencem à funcionalidade do sensor.

Navegação

Menu "Configuração" → Configuração avançada → Ajuste do sensor

► Ajuste do sensor	
Direção de instalação	→ 114

Visão geral dos parâmetros com breve descrição

Parâmetro	Descrição	Seleção	Ajuste de fábrica
Direção de instalação	Selecionar sinal de direção do fluxo.	<ul style="list-style-type: none"> ▪ Vazão direta ▪ Caudal/Vazão de retorno 	Vazão direta

10.6.3 Configuração do totalizador

Emsubmenu "Totalizador 1 para n" é possível configurar o totalizador individual.

Navegação

Menu "Configuração" → Configuração avançada → Totalizador 1 para n

▶ Totalizador 1 para n	
Atribuir variável do processo	→ ⓘ 115
Unidade totalizador 1 para n	→ ⓘ 115
Modo de operação do totalizador	→ ⓘ 115
Modo de falha	→ ⓘ 115

Visão geral dos parâmetros com breve descrição













Parâmetro	Pré-requisitos	Descrição	Seleção	Ajuste de fábrica
Atribuir variável do processo	–	Selecionar variável do processo para o totalizador.	<ul style="list-style-type: none"> ▪ Desl. ▪ Vazão volumétrica ▪ Vazão mássica ▪ Vazão volumétrica corrigida 	Vazão volumétrica
Unidade totalizador 1 para n	Uma variável de processo está selecionada em parâmetro Atribuir variável do processo (→ ⓘ 115) do submenu Totalizador 1 para n .	Selecione a unidade para a variável de processo do totalizador.	Lista de seleção da unidade	Depende do país: <ul style="list-style-type: none"> ▪ l ▪ gal (us)
Modo de operação do totalizador	Uma variável de processo está selecionada em parâmetro Atribuir variável do processo (→ ⓘ 115) do submenu Totalizador 1 para n .	Selecionar modo de cálculo do totalizador.	<ul style="list-style-type: none"> ▪ Net ▪ Avançar ▪ Reverter 	Net
Modo de falha	Uma variável de processo está selecionada em parâmetro Atribuir variável do processo (→ ⓘ 115) do submenu Totalizador 1 para n .	Selecione o comportamento do totalizador no caso de um alarme de dispositivo.	<ul style="list-style-type: none"> ▪ hold ▪ Continuação ▪ Último valor válido + continuar 	hold

10.6.4 Execução de configurações de display adicionais

Em submenu **Exibição** é possível ajustar todos os parâmetros associados à configuração do display local.

Navegação

Menu "Configuração" → Configuração avançada → Exibição

► Exibição	
Formato de exibição	→  117
Exibir valor 1	→  117
0% do valor do gráfico de barras 1	→  117
100% do valor do gráfico de barras 1	→  117
ponto decimal em 1	→  117
Exibir valor 2	→  117
ponto decimal em 2	→  117
Exibir valor 3	→  118
0% do valor do gráfico de barras 3	→  118
100% do valor do gráfico de barras 3	→  118
ponto decimal em 3	→  118
Exibir valor 4	→  118
ponto decimal em 4	→  118
Display language	→  119
Intervalo exibição	→  119
Amortecimento display	→  119
Cabeçalho	→  119
Texto do cabeçalho	→  119
Separador	→  120
Luz de fundo	→  120

Visão geral dos parâmetros com breve descrição

Parâmetro	Pré-requisitos	Descrição	Seleção / Entrada do usuário	Ajuste de fábrica
Formato de exibição	É fornecido um display local.	Selecionar como os valores medidos são exibidos no display.	<ul style="list-style-type: none"> ■ 1 valor, tamanho máx. ■ 1 gráfico de barras + 1 valor ■ 2 valores ■ 1 valor grande + 2 valores ■ 4 valores 	1 valor, tamanho máx.
Exibir valor 1	É fornecido um display local.	Selecionar o valor medido que é mostrado no display local.	<ul style="list-style-type: none"> ■ Vazão volumétrica ■ Vazão mássica ■ Vazão volumétrica corrigida ■ Velocidade de vazão ■ Totalizador 1 ■ Totalizador 2 ■ Totalizador 3 ■ Saída de corrente 1* ■ Saída de corrente 2* ■ Saída de corrente 3* ■ Saída de corrente 4* ■ Temperatura da eletrônica ■ HBSI* ■ Ruído* ■ Shot time da corrente da bobina* ■ Potencial de ref. do eletrodo contra PE* ■ Índice de incrustação* ■ Ponto de teste 1 ■ Ponto de teste 2 ■ Ponto de teste 3 	Vazão volumétrica
0% do valor do gráfico de barras 1	É fornecido um display local.	Inserir valor 0% para gráfico de barra do display.	Número do ponto flutuante assinado	Depende do país: <ul style="list-style-type: none"> ■ 0 l/h ■ 0 gal/min (EUA)
100% do valor do gráfico de barras 1	É fornecido um display local.	Inserir valor 100% para o gráfico de barras.	Número do ponto flutuante assinado	Depende do país e do diâmetro nominal
ponto decimal em 1	Um valor medido é especificado em parâmetro Exibir valor 1 .	Selecionar o número de casas decimais para o valor do display.	<ul style="list-style-type: none"> ■ x ■ x.x ■ x.xx ■ x.xxx ■ x.xxxx 	x.xx
Exibir valor 2	É fornecido um display local.	Selecionar o valor medido que é mostrado no display local.	Para a lista de opções, consulte parâmetro Exibir valor 1 (→ 104)	Nenhum
ponto decimal em 2	Um valor medido é especificado em parâmetro Exibir valor 2 .	Selecionar o número de casas decimais para o valor do display.	<ul style="list-style-type: none"> ■ x ■ x.x ■ x.xx ■ x.xxx ■ x.xxxx 	x.xx

Parâmetro	Pré-requisitos	Descrição	Seleção / Entrada do usuário	Ajuste de fábrica
Exibir valor 3	É fornecido um display local.	Selecionar o valor medido que é mostrado no display local.	Para a lista de opções, consulte parâmetro Exibir valor 1 (→ 104)	Nenhum
0% do valor do gráfico de barras 3	Foi feita uma seleção em parâmetro Exibir valor 3 .	Inserir valor 0% para gráfico de barra do display.	Número do ponto flutuante assinado	Depende do país: ■ 0 l/h ■ 0 gal/min (EUA)
100% do valor do gráfico de barras 3	Foi feita uma seleção em parâmetro Exibir valor 3 .	Inserir valor 100% para o gráfico de barras.	Número do ponto flutuante assinado	0
ponto decimal em 3	Um valor medido é especificado em parâmetro Exibir valor 3 .	Selecionar o número de casas decimais para o valor do display.	<ul style="list-style-type: none"> ■ x ■ x.x ■ x.xx ■ x.xxx ■ x.xxxx 	x.xx
Exibir valor 4	É fornecido um display local.	Selecionar o valor medido que é mostrado no display local.	Para a lista de opções, consulte parâmetro Exibir valor 1 (→ 104)	Nenhum
ponto decimal em 4	Um valor medido é especificado em parâmetro Exibir valor 4 .	Selecionar o número de casas decimais para o valor do display.	<ul style="list-style-type: none"> ■ x ■ x.x ■ x.xx ■ x.xxx ■ x.xxxx 	x.xx
Exibir valor 5	É fornecido um display local.	Selecionar o valor medido que é mostrado no display local.	Para a lista de opções, consulte parâmetro Exibir valor 1 (→ 104)	Nenhum
0% do valor do gráfico de barras 5	Uma opção foi selecionada em parâmetro Exibir valor 5 .	Inserir valor 0% para gráfico de barra do display.	Número do ponto flutuante assinado	Depende do país: ■ 0 l/h ■ 0 gal/min (EUA)
100% do valor do gráfico de barras 5	Uma opção foi selecionada em parâmetro Exibir valor 5 .	Inserir valor 100% para o gráfico de barras.	Número do ponto flutuante assinado	0
ponto decimal em 5	Um valor medido é especificado em parâmetro Exibir valor 5 .	Selecionar o número de casas decimais para o valor do display.	<ul style="list-style-type: none"> ■ x ■ x.x ■ x.xx ■ x.xxx ■ x.xxxx ■ x.xxxxx ■ x.xxxxxx 	x.xx
Exibir valor 6	É fornecido um display local.	Selecionar o valor medido que é mostrado no display local.	Para a lista de opções, consulte parâmetro Exibir valor 1 (→ 104)	Nenhum
ponto decimal em 6	Um valor medido é especificado em parâmetro Exibir valor 6 .	Selecionar o número de casas decimais para o valor do display.	<ul style="list-style-type: none"> ■ x ■ x.x ■ x.xx ■ x.xxx ■ x.xxxx ■ x.xxxxx ■ x.xxxxxx 	x.xx
Exibir valor 7	É fornecido um display local.	Selecionar o valor medido que é mostrado no display local.	Para a lista de opções, consulte parâmetro Exibir valor 1 (→ 104)	Nenhum
0% do valor do gráfico de barras 7	Uma opção foi selecionada em parâmetro Exibir valor 7 .	Inserir valor 0% para gráfico de barra do display.	Número do ponto flutuante assinado	Depende do país: ■ 0 l/h ■ 0 gal/min (EUA)
100% do valor do gráfico de barras 7	Uma opção foi selecionada em parâmetro Exibir valor 7 .	Inserir valor 100% para o gráfico de barras.	Número do ponto flutuante assinado	0

Parâmetro	Pré-requisitos	Descrição	Seleção / Entrada do usuário	Ajuste de fábrica
ponto decimal em 7	Um valor medido é especificado em parâmetro Exibir valor 7 .	Selecionar o número de casas decimais para o valor do display.	<ul style="list-style-type: none"> ▪ x ▪ x.x ▪ x.xx ▪ x.xxx ▪ x.xxxx ▪ x.xxxxx ▪ x.xxxxxx 	x.xx
Exibir valor 8	É fornecido um display local.	Selecionar o valor medido que é mostrado no display local.	Para a lista de opções, consulte parâmetro Exibir valor 1 (→ 104)	Nenhum
ponto decimal em 8	Um valor medido é especificado em parâmetro Exibir valor 8 .	Selecionar o número de casas decimais para o valor do display.	<ul style="list-style-type: none"> ▪ x ▪ x.x ▪ x.xx ▪ x.xxx ▪ x.xxxx ▪ x.xxxxx ▪ x.xxxxxx 	x.xx
Display language	É fornecido um display local.	Definir idioma do display.	<ul style="list-style-type: none"> ▪ English ▪ Deutsch ▪ Français ▪ Español ▪ Italiano ▪ Nederlands ▪ Portuguesa ▪ Polski ▪ русский язык (Russian) ▪ Svenska ▪ Türkçe ▪ 中文 (Chinese) ▪ 日本語 (Japanese) ▪ 한국어 (Korean) ▪ tiếng Việt (Vietnamese) ▪ čeština (Czech) 	English (como opção, o idioma solicitado está predefinido no equipamento)
Intervalo exibição	É fornecido um display local.	Determina o tempo que as variáveis são mostradas no display, se o display altera entre diferentes valores.	1 para 10 s	5 s
Amortecimento display	É fornecido um display local.	Ajustar tempo de reação do display para flutuações no valor medido.	0.0 para 999.9 s	0.0 s
Cabeçalho	É fornecido um display local.	Selecionar conteúdo do cabeçalho no display local.	<ul style="list-style-type: none"> ▪ Tag do equipamento ▪ Texto livre 	Tag do equipamento
Texto do cabeçalho	O opção Texto livre está selecionado em parâmetro Cabeçalho .	Inserir texto do cabeçalho do display.	Máx. de 12 caracteres, tais como letras, números ou caracteres especiais (por exemplo @, %, /)	-----

Parâmetro	Pré-requisitos	Descrição	Seleção / Entrada do usuário	Ajuste de fábrica
Separador	É fornecido um display local.	Selecionar separador decimal para exibição de valores numéricos.	<ul style="list-style-type: none"> ▪ . (ponto) ▪ , (vírgula) 	. (ponto)
Luz de fundo	<p>Uma das condições a seguir é atendida:</p> <ul style="list-style-type: none"> ▪ Código de pedido para "Display; operação", opção F "4 linhas, ilum.; controle touchscreen" ▪ Código de pedido para "Display; operação", opção G "4 linhas, ilum.; controle touchscreen + WiFi" ▪ Código de pedido para "Display; operação", opção O "Display remoto com iluminação, 4 linhas; cabo de 10m/30pés; controle touchscreen" 	Ligar/Desligar a luz de fundo do display.	<ul style="list-style-type: none"> ▪ Desabilitar ▪ Habilitar 	Habilitar

* Visibilidade depende das opções ou configurações do equipamento.





10.6.5 Executando a limpeza do eletrodo

O submenu **Ciclo de limpeza de eletrodo** contém todos os parâmetros que devem ser definidos para a configuração de limpeza do eletrodo.

 O submenu só está disponível se o equipamento tiver sido solicitado com a limpeza do eletrodo.

Navegação

Menu "Configuração" → Configuração avançada → Ciclo de limpeza de eletrodo

► Ciclo de limpeza de eletrodo	
Ciclo de limpeza de eletrodo	→  121
Duração ECC	→  121
Tempo de recuperação ECC	→  121
Intervalo ECC	→  121
Polaridade de ECC	→  121

Visão geral dos parâmetros com breve descrição

Parâmetro	Pré-requisitos	Descrição	Seleção / Entrada do usuário / Interface do usuário	Ajuste de fábrica
Ciclo de limpeza de eletrodo	Para o seguinte código de pedido: "Pacote de aplicativo", opção EC "Limpeza do eletrodo ECC"	Habilita a limpeza cíclica do eletrodo.	<ul style="list-style-type: none"> ▪ Desl. ▪ Ligado 	Ligado
Duração ECC	Para o seguinte código de pedido: "Pacote de aplicativo", opção EC "Limpeza do eletrodo ECC"	Entre com a duração da limpeza do eletrodo em segundos.	0.01 para 30 s	2 s
Tempo de recuperação ECC	Para o seguinte código de pedido: "Pacote de aplicativo", opção EC "Limpeza do eletrodo ECC"	Definir tempo de recuperação depois da limpeza do eletrodo. Durante esse período a corrente de saída estará travada no último valor válido.	1 para 600 s	60 s
Intervalo ECC	Para o seguinte código de pedido: "Pacote de aplicativo", opção EC "Limpeza do eletrodo ECC"	Entre com a duração da pausa entre ciclos de limpeza do eletrodo.	0.5 para 168 h	0.5 h
Polaridade de ECC	Para o seguinte código de pedido: "Pacote de aplicativo", opção EC "Limpeza do eletrodo ECC"	Selecione a polaridade do circuito de limpeza do eletrodo - ECC.	<ul style="list-style-type: none"> ▪ Positivo ▪ Negativo 	Depende do material do eletrodo: <ul style="list-style-type: none"> ▪ Tântalo: opção Negativo ▪ Platina, Liga C22, aço inoxidável: opção Positivo







10.6.6 Configuração Wi-Fi

A submenu **WLAN Settings** orienta o usuário sistematicamente por todos os parâmetros que precisam ser ajustados para a configuração WLAN.

Navegação

Menu "Configuração" → Configuração avançada → configuração WLAN

► configuração WLAN	
WLAN	→ ⓘ 122
Modo WLAN	→ ⓘ 122
Nome SSID	→ ⓘ 122
Segurança da Rede	→ ⓘ 122
Identificação de segurança	→ ⓘ 122
Login do Usuário	→ ⓘ 122
Senha WLAN	→ ⓘ 122
Endereço IP WLAN	→ ⓘ 122

Endereço MAC WLAN	→  122
senha WLAN	→  122
Atribuir nome SSID	→  123
Nome SSID	→  123
Estado de conexão	→  123
Força sinal recebido	→  123

Visão geral dos parâmetros com breve descrição

Parâmetro	Pré-requisitos	Descrição	Seleção / Entrada do usuário / Interface do usuário	Ajuste de fábrica
WLAN	-	Ligar e desligar WLAN.	<ul style="list-style-type: none"> ▪ Desabilitar ▪ Habilitar 	Habilitar
Modo WLAN	-	Selecionar modo WLAN.	<ul style="list-style-type: none"> ▪ Ponto de acesso WLAN ▪ Cliente WLAN 	Ponto de acesso WLAN
Nome SSID	A cliente está ativado.	Insira o nome SSID definido pelo usuário (máx. 32 caracteres).	-	-
Segurança da Rede	-	Selecione o tipo de segurança para a rede WLAN.	<ul style="list-style-type: none"> ▪ inseguro ▪ WPA2-PSK ▪ EAP-PEAP with MSCHAPv2 * ▪ EAP-PEAP MSCHAPv2 no server authentic. * ▪ EAP-TLS * 	WPA2-PSK
Identificação de segurança	-	Selecionar configurações de segurança e fazer download via menu Gerenciamento de Dados > Segurança > WLAN.	<ul style="list-style-type: none"> ▪ Trusted issuer certificate ▪ Certificado do medidor ▪ Device private key 	-
Login do Usuário	-	Insira nome de usuário.	-	-
Senha WLAN	-	Insira senha WLAN.	-	-
Endereço IP WLAN	-	Insira o endereço IP da interface WLAN do medidor.	4º octeto: 0 a 255 (no octeto em questão)	192.168.1.212
Endereço MAC WLAN	-	Insira o MAC address da interface WLAN do dispositivo.	Grupo de caracteres de 12 dígitos exclusivo que compreende letras e números	A cada medidor é fornecido um endereço individual.
senha WLAN	A opção WPA2-PSK é selecionada em parâmetro Security type .	Insira a chave de rede (8 a 32 caracteres).  Por motivos de segurança, a chave de rede fornecida com o equipamento deverá ser alterada durante o comissionamento.	8 a 32 caracteres formados por letras, números e caracteres especiais (sem espaços)	Número de série do medidor (ex.: L100A802000)

Parâmetro	Pré-requisitos	Descrição	Seleção / Entrada do usuário / Interface do usuário	Ajuste de fábrica
Atribuir nome SSID	–	Selecionar qual nome será usado para SSID: tag do dispositivo ou nome definido pelo usuário.	<ul style="list-style-type: none"> ▪ Tag do equipamento ▪ Definido pelo usuário 	Definido pelo usuário
Nome SSID	<ul style="list-style-type: none"> ▪ O opção Definido pelo usuário está selecionado em parâmetro Atribuir nome SSID. ▪ O opção Ponto de acesso WLAN está selecionado em parâmetro Modo WLAN. 	Insira o nome SSID definido pelo usuário (máx. 32 caracteres).  O nome SSID definido pelo usuário somente pode ser especificado uma única vez. Se o nome SSID for especificado mais de uma vez, os equipamentos podem causar interferência entre si.	Máx. de 32 caracteres formados por letras, números e caracteres especiais	EH_device designation_os últimos 7 dígitos do número de série (ex.: EH_Promag_300_A 802000)
Estado de conexão	–	Exibe o status da conexão.	<ul style="list-style-type: none"> ▪ Connected ▪ Not connected 	Not connected
Força sinal recebido	–	Mostra a intensidade de sinal recebido.	<ul style="list-style-type: none"> ▪ Baixo ▪ Médio ▪ Alto 	Alto

* Visibilidade depende das opções ou configurações do equipamento.

10.6.7 Gestão da configuração

Após o comissionamento, é possível salvar a configuração do equipamento atualou restaurar a configuração de equipamento anterior.

É possível fazer isso usando o parâmetro **Gerenciamento de configuração** e as respectivas opções encontradas em Submenu **Backup de configuração**.

Navegação

Menu "Configuração" → Configuração avançada → Backup de configuração

► Backup de configuração	
Tempo de operação	→ ⓘ 124
Último backup	→ ⓘ 124
Gerenciamento de configuração	→ ⓘ 124
Estado de backup	→ ⓘ 124
Resultado da comparação	→ ⓘ 124

Visão geral dos parâmetros com breve descrição

Parâmetro	Descrição	Interface do usuário / Seleção	Ajuste de fábrica
Tempo de operação	Indica por quanto tempo o aparelho esteve em operação.	Dias (d), horas (h), minutos (m) e segundos (s)	–
Último backup	Exibe quando o último backup foi salvo no HistoROM.	Dias (d), horas (h), minutos (m) e segundos (s)	–
Gerenciamento de configuração	Selecione ação para gerenciar a memória do dispositivo inserida no HistoROM.	<ul style="list-style-type: none"> ■ Cancelar ■ Executar backup ■ Restaurar * ■ Comparar * ■ Excluir dados de backup 	Cancelar
Estado de backup	Mostra o condição atual de salvar ou restaurar dados.	<ul style="list-style-type: none"> ■ Nenhum ■ Armazenamento em andamento ■ Restauração em andamento ■ Exclusão em andamento ■ Comparação em andamento ■ Restauração falhou ■ backup falhou 	Nenhum
Resultado da comparação	Comparação das informações atuais do dispositivo com as inseridas no HistoROM.	<ul style="list-style-type: none"> ■ Configurações idênticas ■ Configurações não idênticas ■ Nenhum backup disponível ■ Configurações de backup corrompidas ■ Verificação não feita ■ Conjunto de dados incompatíveis 	Verificação não feita

* Visibilidade depende das opções ou configurações do equipamento.

Âmbito da parâmetro "Gerenciamento de configuração"

Opções	Descrição
Cancelar	Nenhuma medida é executada e o usuário sai do parâmetro.
Executar backup	Uma cópia backup da configuração atual do equipamento é salva a partir do backup HistoROM para a memória do equipamento. A cópia backup inclui os dados do transmissor do equipamento.
Restaurar	A última cópia backup da configuração do equipamento é restaurada da memória do equipamento para o backup HistoROM do equipamento. A cópia backup inclui os dados do transmissor do equipamento.
Comparar	A configuração do equipamento salva na do módulo do display é comparada à configuração atual do equipamento do backup HistoROM .
Excluir dados de backup	A cópia de backup da configuração do equipamento é excluída a partir da memória do equipamento.



Backup HistoROM

Um HistoROM é uma memória de equipamento "não-volátil" em forma de um EEPROM.



Enquanto a ação está em andamento, a configuração não pode ser editada através do display local e uma mensagem do status de processamento aparece no display.

10.6.8 Usando os parâmetros para a administração do equipamento

A submenu **Administração** guia o usuário sistematicamente por todos os parâmetro que podem ser usados para fins de administração do equipamento.

Navegação

Menu "Configuração" → Configuração avançada → Administração

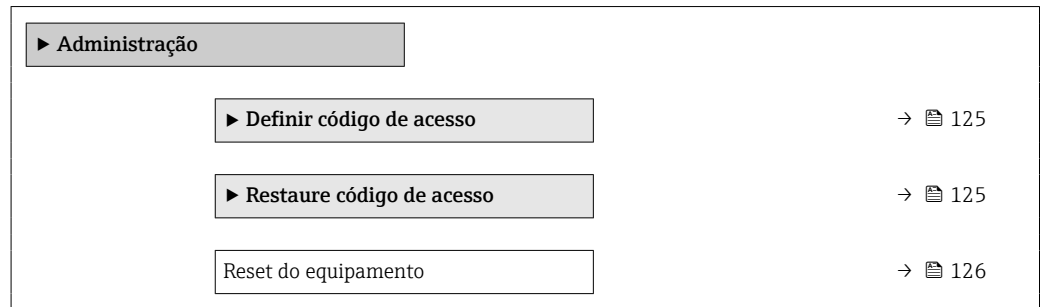
**Uso do parâmetro para definir o código de acesso****Navegação**

Menu "Configuração" → Configuração avançada → Administração → Definir código de acesso

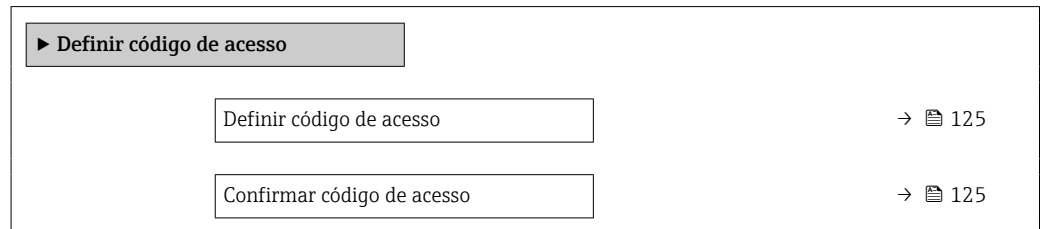
**Visão geral dos parâmetros com breve descrição**

Parâmetro	Descrição	Entrada do usuário
Definir código de acesso	Restringe o acesso à escrita para os parâmetros para proteger a configuração do dispositivo contra mudanças não intencionais.	Máx. de 16 caracteres formados por letras, números e caracteres especiais
Confirmar código de acesso	Confirmar o código de acesso inserido.	Máx. de 16 caracteres formados por letras, números e caracteres especiais

Uso do parâmetro para reiniciar o código de acesso**Navegação**

Menu "Configuração" → Configuração avançada → Administração → Restaure código de acesso

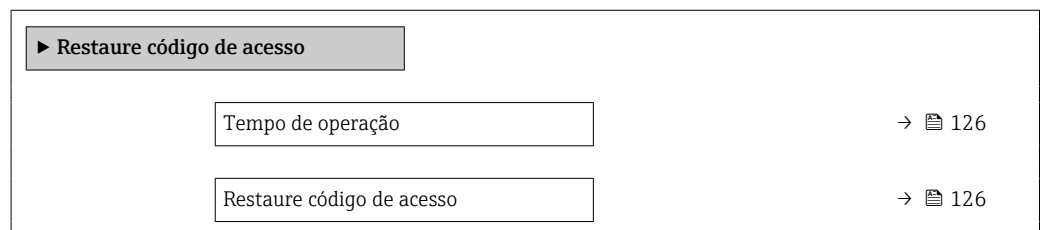

Visão geral dos parâmetros com breve descrição

Parâmetro	Descrição	Interface do usuário / Entrada do usuário	Ajuste de fábrica
Tempo de operação	Indica por quanto tempo o aparelho esteve em operação.	Dias (d), horas (h), minutos (m) e segundos (s)	–
Restaura código de acesso	<p>Restaura o código de acesso para o ajuste de fábrica.</p> <p> Para reiniciar o código, entre em contato com a assistência técnica da Endress+Hauser.</p> <p>O código de reinicialização somente pode ser inserido através:</p> <ul style="list-style-type: none"> ▪ Navegador Web ▪ DeviceCare, FieldCare (através da interface de serviço CDI-RJ45) ▪ Fieldbus 	Caracteres formados por letras, números e caracteres especiais	0x00

Uso do parâmetro para reiniciar o equipamento

Navegação

Menu "Configuração" → Configuração avançada → Administração

Visão geral dos parâmetros com breve descrição

Parâmetro	Descrição	Seleção	Ajuste de fábrica
Reset do equipamento	Restabelece a configuração do dispositivo - totalmente ou em parte - para uma condição definida.	<ul style="list-style-type: none"> ▪ Cancelar ▪ Para configurações de entrega ▪ Reiniciar aparelho ▪ Restabeleça o backup do S-DAT* 	Cancelar





* Visibilidade depende das opções ou configurações do equipamento.

10.7 Simulação

A submenu **Simulação** permite simular, sem uma situação de vazão real, diversas variáveis de processo durante o processo e o modo de alarme do equipamento, além de verificar as correntes de sinal dos circuitos seguintes (válvulas de comutação ou malhas de controle fechado).

Navegação



Menu "Diagnóstico" → Simulação

▶ Simulação	
Atribuir variável de processo p/ simul.	→  127
Valor variável do processo	→  127
Simulação de corrente Entrada 1 para n	→  129
Valor Entrada Corrente 1 para n	→  129

Simulação da entrada de status 1 para n	→ 📄 129
Nível do sinal de entrada 1 para n	→ 📄 129
Simulação saída de corrente 1 para n	→ 📄 128
Saída de corrente em valor	→ 📄 128
Saída de frequência 1 para n simulação	→ 📄 128
Valor da saída de frequência 1 para n	→ 📄 128
Simulação de saída de pulso 1 para n	→ 📄 128
Valor do pulso 1 para n	→ 📄 128
Simulação saída chave 1 para n	→ 📄 128
Mudança de estado 1 para n	→ 📄 128
Simulação da saída rele 1 para n	→ 📄 128
Mudança de estado 1 para n	→ 📄 128
Simulação de saída de pulso	→ 📄 128
Valor do pulso	→ 📄 128
Simulação de alarme	→ 📄 128
Categoria Evento diagnóstico	→ 📄 128
Evento do diagnóstico de simulação	→ 📄 128

Visão geral dos parâmetros com breve descrição

Parâmetro	Pré-requisitos	Descrição	Seleção / Entrada do usuário	Ajuste de fábrica
Atribuir variável de processo p/ simul.	–	Selecione a variável de processo para o processo de simulação ativado.	<ul style="list-style-type: none"> ■ Desl. ■ Vazão volumétrica ■ Vazão mássica ■ Vazão volumétrica corrigida ■ Velocidade de vazão ■ Condutividade * 	Desl.
Valor variável do processo	Uma variável de processo é selecionada em parâmetro Atribuir variável de processo p/ simul. (→ 📄 127).	Entre com o valor de simulação para a variável de processo selecionada.	Depende da variável de processo selecionada	0



Parâmetro	Pré-requisitos	Descrição	Seleção / Entrada do usuário	Ajuste de fábrica
Simulação saída de corrente 1 para n	–	Liga/desliga a simulação da saída de corrente.	<ul style="list-style-type: none"> ▪ Desl. ▪ Ligado 	Desl.
Saída de corrente em valor	Em Parâmetro Simulação saída de corrente 1 para n , está selecionado opção Ligado .	Entre com o valor de corrente para simulação.	3.59 para 22.5 mA	3.59 mA
Saída de frequência 1 para n simulação	No parâmetro Modo de operação , a opção Frequência é selecionada.	Liga e desliga a simulação da saída de frequência.	<ul style="list-style-type: none"> ▪ Desl. ▪ Ligado 	Desl.
Valor da saída de frequência 1 para n	Em Parâmetro Simulação de frequência 1 para n , opção Ligado está selecionado.	Entre com o valor de frequência para simulação.	0.0 para 12 500.0 Hz	0.0 Hz
Simulação de saída de pulso 1 para n	No parâmetro Modo de operação , a opção Impulso é selecionada.	Liga e desliga a simulação da saída de pulso.  Para opção Valor Fixo : parâmetro Largura de pulso (→  98) define a largura de pulso da saída em pulso.	<ul style="list-style-type: none"> ▪ Desl. ▪ Valor Fixo ▪ Valor contagem regressiva 	Desl.
Valor do pulso 1 para n	Em Parâmetro Simulação de saída de pulso 1 para n , opção Valor contagem regressiva está selecionado.	Entre com número de pulsos para simulação.	0 para 65 535	0
Simulação saída chave 1 para n	No parâmetro Modo de operação , a opção Chave é selecionada.	Liga/Desliga a simulação da saída de status.	<ul style="list-style-type: none"> ▪ Desl. ▪ Ligado 	Desl.
Mudança de estado 1 para n	–	Selecione o status da saída de status para simulação.	<ul style="list-style-type: none"> ▪ Abrir ▪ Fechado 	Abrir
Simulação da saída rele 1 para n	–	Altere a simulação da saída de rele ligado/desligado.	<ul style="list-style-type: none"> ▪ Desl. ▪ Ligado 	Desl.
Mudança de estado 1 para n	A opção Ligado é selecionada no parâmetro parâmetro Simulação saída chave 1 para n .	Selecione o estado da saída a relé para simulação.	<ul style="list-style-type: none"> ▪ Abrir ▪ Fechado 	Abrir
Simulação de saída de pulso	–	Liga e desliga a simulação da saída de pulso.  Para opção Valor Fixo : parâmetro Largura de pulso define a largura de pulso da saída em pulso.	<ul style="list-style-type: none"> ▪ Desl. ▪ Valor Fixo ▪ Valor contagem regressiva 	Desl.
Valor do pulso	No parâmetro Simulação de saída de pulso , a opção Valor contagem regressiva é selecionada.	Liga e desliga a simulação da saída de pulso.	0 para 65 535	0
Simulação de alarme	–	Liga/Desliga o alarme do equipamento.	<ul style="list-style-type: none"> ▪ Desl. ▪ Ligado 	Desl.
Categoria Evento diagnóstico	–	Selecione uma categoria de evento de diagnóstico.	<ul style="list-style-type: none"> ▪ Sensor ▪ Componentes eletrônicos ▪ Configuração ▪ Processo 	Processo
Evento do diagnóstico de simulação	–	Selecione um evento de diagnóstico para simular esse evento.	<ul style="list-style-type: none"> ▪ Desl. ▪ Lista de opções de evento de diagnóstico (depende da categoria selecionada) 	Desl.

Parâmetro	Pré-requisitos	Descrição	Seleção / Entrada do usuário	Ajuste de fábrica
Simulação de corrente Entrada 1 para n	–	Ligar e desligar a simulação da saída em corrente.	<ul style="list-style-type: none"> ▪ Desl. ▪ Ligado 	Desl.
Valor Entrada Corrente 1 para n	EParámetro Simulação de corrente Entrada 1 para n , opção Ligado é selecionado.	Insira o valor de corrente para a simulação.	0 para 22.5 mA	0 mA
Simulação da entrada de status 1 para n	–	Acione a simulação para a entrada digital ligado e desligado.	<ul style="list-style-type: none"> ▪ Desl. ▪ Ligado 	Desl.
Nível do sinal de entrada 1 para n	No parâmetro Simulação da entrada de status , a opção Ligado é selecionada.	Selecione o nível do sinal para simulação da entrada digital.	<ul style="list-style-type: none"> ▪ Alto ▪ Baixo 	Alto

* Visibilidade depende das opções ou configurações do equipamento.

10.8 Proteção das configurações contra acesso não autorizado

As opções contra gravação a seguir existem para proteção da configuração do medidor contra modificação acidental:



- Proteger o acesso aos parâmetros através do código de acesso →  129
- Proteger o acesso à operação local através do bloqueio de teclas →  68
- Proteger o acesso ao equipamento de medição através de um interruptor de proteção contra gravação →  131

10.8.1 Proteção contra gravação através do código de acesso



Os efeitos do código de acesso específico para o usuário são os seguintes:

- Através da operação local, os parâmetros para a configuração do medidor são protegidos contra gravação e seus valores não podem mais ser mudados.
- O acesso ao medidor através de navegador de rede é protegido, assim como os parâmetros para a configuração do medidor.
- O acesso ao equipamento é protegido por meio do FieldCare ou DeviceCare (através da interface de operação CDI-RJ45), bem como os parâmetros para a configuração do medidor.

Definição do código de acesso através do display local

1. Navegue até Parâmetro **Definir código de acesso** (→  125).
2. Define um máx. de 16 caracteres formados por letras, números e caracteres especiais como o código de acesso.
3. Insira novamente o código de acesso em Parâmetro **Confirmar código de acesso** (→  125) para confirmar o código.
 - ↳ O -símbolo aparece na frente de todos os parâmetros protegidos contra gravação.

O equipamento automaticamente bloqueia os parâmetros protegidos contra gravação novamente se uma tecla não for pressionada por 10 minutos na visualização de navegação e de edição. O equipamento bloqueia os parâmetros protegidos contra gravação automaticamente após 60 s se o usuário voltar para o modo de display de operação a partir da visualização de navegação e de edição.

-  Se a proteção contra gravação do parâmetro for ativado através do código de acesso, ele também pode ser desativado somente através do código de acesso →  67.
- A função de usuário com a qual o usuário está conectado pelo display local →  67 é indicada pelo parâmetro **Direito de acesso**. Caminho de navegação: Operação → Direito de acesso

Parâmetros que podem sempre ser modificados através do display local

Determinados parâmetros que não afetam a medição são excluídos da proteção contra gravação de parâmetro através do display local. Apesar do código de acesso específico para o usuário, estes parâmetros podem sempre ser modificados, mesmo que outros parâmetros estejam bloqueados.

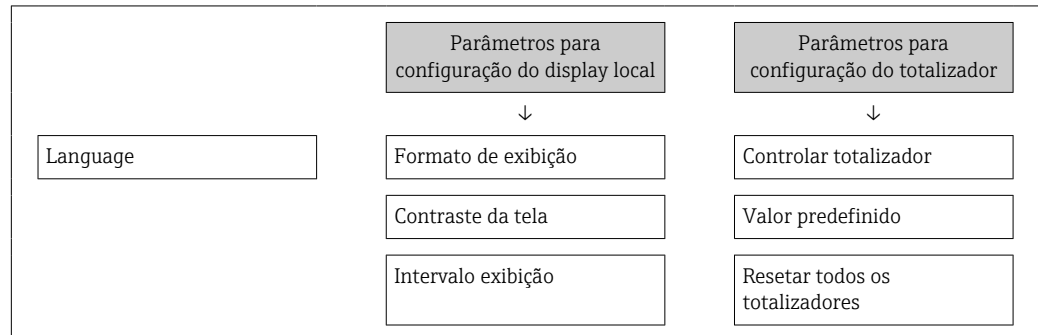

Definição do código de acesso através do navegador de rede

1. Navegue até parâmetro **Definir código de acesso** (→ 📄 125).
2. Defina um máx. de código numérico de no máximo 16 dígitos como código de acesso.
3. Insira novamente o código de acesso em Parâmetro **Confirmar código de acesso** (→ 📄 125) para confirmar o código.
 - ↳ O navegador de rede alterna para a página de login.

i Se nenhuma ação for realizada por 10 minutos, o navegador da web retorna automaticamente à página de login.

- i**
- Se a proteção contra gravação do parâmetro for ativado através do código de acesso, ele também pode ser desativado somente através do código de acesso → 📄 67.
 - A função na qual o usuário está atualmente conectado através do navegador de rede é indicada pelo Parâmetro **Direito de acesso**. Caminho de navegação: Operação → Direito de acesso

Reinicialização do código de acesso

Se colocar incorretamente o código de acesso específico para o usuário, é possível reiniciá-lo com o código do ajuste de fábrica. Para isto, é necessário inserir um código de reinicialização. Depois disso, o código de acesso específico para o usuário pode ser definido novamente.

Através do navegador de rede, FieldCare, DeviceCare (através da interface de operação CDI-RJ45), fieldbus

i Somente é possível obter um código de reinicialização junto à Assistência Técnica da Endress+Hauser local. O código deve ser calculado explicitamente para cada equipamento.

1. Anote o número de série do equipamento.
2. Leitura do parâmetro **Tempo de operação**.
3. Entre em contato a Assistência Técnica da Endress+Hauser e informe o número de série e o tempo de operação.
 - ↳ Obtenha o código de reinicialização calculado.

4. Insira o código de reinicialização em parâmetro **Restaura código de acesso** (→ 126).
- ↳ O código de acesso foi reinicializado com o ajuste de fábrica **0000**. Ele pode ser redefinido → 129.
- i** Por questões de segurança de TI, o código de reinicialização calculado somente é válido por 96 horas a partir do tempo de operação especificado e para o número de série especificado. Se não for possível devolver o equipamento em até 96 horas, você deverá aumentar o tempo de operação lido por alguns dias ou desligar o equipamento.

10.8.2 Proteção contra gravação por meio da chave de proteção contra gravação

Diferente da proteção contra gravação do parâmetro através de um código de acesso específico para o usuário, esse permite que o usuário bloqueie o direito de acesso para todo o menu de operação - exceto por **parâmetro "Contraste da tela"**.

Os valores de parâmetro agora tornam-se somente leitura e não podem mais ser editados (exceção **parâmetro "Contraste da tela"**):

- Através do display local
- Através do protocolo MODBUS RS485

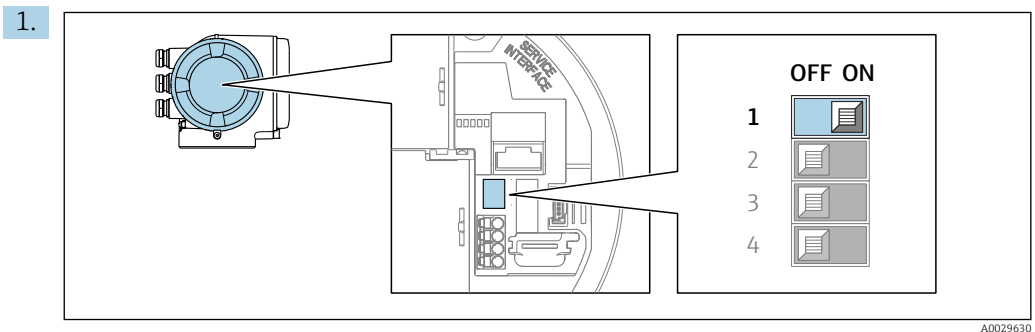

O ajuste da chave de proteção contra gravação (WP) no módulo de eletrônica principal para a posição **ON** habilita a proteção contra gravação de hardware.

- ↳ No parâmetro **Status de bloqueio**, é exibida opção **Hardware bloqueado** → 132. Além disso, no display local é exibido o símbolo na frente dos parâmetros no cabeçalho do display operacional e na visualização da navegação.

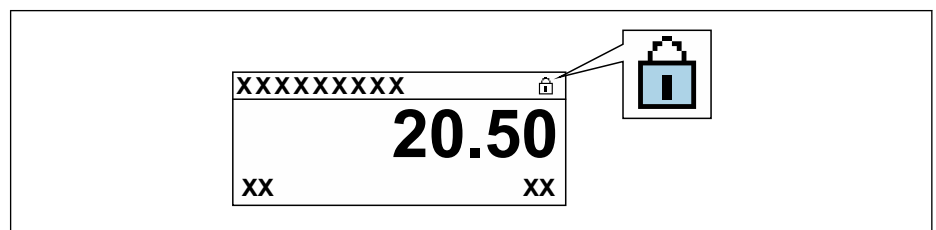

2. O ajuste da chave de Proteção (WP) contra gravação no módulo de eletrônica principal para a posição **OFF** (ajuste de fábrica) desabilita a proteção contra gravação de hardware.
- ↳ Nenhuma opção é exibida em parâmetro **Status de bloqueio** → 132. No display local, o símbolo desaparece da frente dos parâmetros no cabeçalho do display operacional e na visualização da navegação.

11 Operação

11.1 Ler o status de bloqueio do equipamento

Proteção contra gravação no equipamento ativa: parâmetro **Status de bloqueio**

Operação → Status de bloqueio

Escopo de funções do parâmetro "Status de bloqueio"

Opções	Descrição
Nenhum	A autorização de acesso exibida em Parâmetro Direito de acesso é aplicável → 67. Aparece apenas no display local.
Hardware bloqueado	A minisseletores para o bloqueio do hardware é ativada na do módulo de eletrônica principal. Isso bloqueia o acesso à gravação dos parâmetros (por exemplo, através do display local ou ferramenta de operações) → 131.
Temporariamente bloqueado	O acesso à gravação dos parâmetros está temporariamente bloqueado por conta de processos internos em andamento no equipamento (por exemplo, upload/download de dados, reset etc.). Uma vez que o processamento interno esteja completo, os parâmetros podem ser alterados novamente.

11.2 Leitura dos valores medidos

Com o submenu **Valor medido**, é possível ler todos os valores medidos.

Navegação

Menu "Diagnóstico" → Valor medido

► Valor medido	
► Variáveis de processo	→ 132
► Valores de entrada	→ 134
► Valores de saída	→ 135
► Totalizador	→ 133

11.2.1 Submenu "Variáveis de processo"

Asubmenu **Variáveis de processo** contém todos os parâmetros necessários para exibir os valores medidos da corrente para cada variável de processo.

Navegação

Menu "Diagnóstico" → Valor medido → Variáveis de processo

► Variáveis de processo	
Vazão volumétrica	→ 133
Vazão mássica	→ 133

Vazão volumétrica corrigida	→ 133
Velocidade de vazão	→ 133
Condutividade	→ 133
Densidade	→ 133

Visão geral dos parâmetros com breve descrição

Parâmetro	Descrição	Interface do usuário
Vazão volumétrica	Exibe a vazão volumétrica atualmente medida. <i>Dependência</i> A unidade é obtida a partir da parâmetro Unidade de vazão volumétrica (→ 89):	Número do ponto flutuante assinado
Vazão mássica	Exibe a vazão mássica atualmente calculada. <i>Dependência</i> A unidade é obtida a partir da parâmetro Unidade de vazão mássica (→ 90).	Número do ponto flutuante assinado
Vazão volumétrica corrigida	Exibe a vazão volumétrica corrigida atualmente calculada. <i>Dependência</i> A unidade é obtida a partir da parâmetro Unidade de vazão volumétrica corrigida (→ 90):	Número do ponto flutuante assinado
Velocidade de vazão	Exibe a velocidade de vazão atualmente calculada.	Número do ponto flutuante assinado
Condutividade	Exibe a condutividade atualmente medida. <i>Dependência</i> A unidade é obtida a partir da parâmetro Unidade de condutividade (→ 89).	Número do ponto flutuante assinado
Densidade	Exibe a densidade fixa atual ou a densidade lida a partir de um equipamento externo. <i>Dependência</i> A unidade foi obtida de parâmetro Unidade de densidade .	Número do ponto flutuante assinado

11.2.2 Submenu "Totalizador"

O submenu **Totalizador** contém todos os parâmetros necessários para exibir os valores medidos da corrente para cada totalizador.

Navegação

Menu "Diagnóstico" → Valor medido → Totalizador

► Totalizador	
Valor do totalizador 1 para n	→ 134
Overflow do totalizador 1 para n	→ 134

Visão geral dos parâmetros com breve descrição

Parâmetro	Pré-requisitos	Descrição	Interface do usuário
Valor do totalizador 1 para n	Uma variável de processo está selecionada em parâmetro Atribuir variável do processo (→ ⓘ 115) do submenu Totalizador 1 para n .	Exibe a leitura atual do contador totalizador.	Número do ponto flutuante assinado
Overflow do totalizador 1 para n	Uma variável de processo está selecionada em parâmetro Atribuir variável do processo (→ ⓘ 115) do submenu Totalizador 1 para n .	Exibe o transbordamento do totalizador atual.	Inteiro com sinal

11.2.3 Submenu "Valores de entrada"

O submenu **Valores de entrada** irá guiá-lo sistematicamente até os valores de entrada individuais.

Navegação

Menu "Diagnóstico" → Valor medido → Valores de entrada

▶ Valores de entrada	
▶ Entrada de corrente 1 para n	→ ⓘ 134
▶ Entrada de Status 1 para n	→ ⓘ 134

Valores de entrada da entrada em corrente

A submenu **Entrada de corrente 1 para n** contém todos os parâmetros necessários para exibir os valores medidos da corrente para cada entrada em corrente.

Navegação

Menu "Diagnóstico" → Valor medido → Valores de entrada → Entrada de corrente 1 para n

▶ Entrada de corrente 1 para n	
Valor medido 1 para n	→ ⓘ 134
Valor de corrente 1 para n	→ ⓘ 134

Visão geral dos parâmetros com breve descrição

Parâmetro	Descrição	Interface do usuário
Valor medido 1 para n	Exibir o valor atual de entrada atual.	Número do ponto flutuante assinado
Valor de corrente 1 para n	Exibir o valor atual de entrada em corrente.	0 para 22.5 mA

Valores de entrada da entrada de status

A submenu **Entrada de Status 1 para n** contém todos os parâmetros necessários para exibir os valores medidos da corrente para cada entrada de status.

Navegação

Menu "Diagnóstico" → Valor medido → Valores de entrada → Entrada de Status 1 para n

▶ Entrada de Status 1 para n

Valor da entrada de status

→ 135

Visão geral dos parâmetros com breve descrição

Parâmetro	Descrição	Interface do usuário
Valor da entrada de status	Mostra o nível de sinal de entrada de corrente.	<ul style="list-style-type: none"> ■ Alto ■ Baixo

11.2.4 Valores de saída

O submenu **Valores de saída** contém todos os parâmetros necessários para exibir os valores medidos da corrente para cada saída.

Navegação

Menu "Diagnóstico" → Valor medido → Valores de saída

▶ Valores de saída

▶ Saída de corrente 1 para n

→ 135

▶ Saída de pulso/frequência/chave 1 para n

→ 136

▶ Saída Rele 1 para n

→ 136

▶ Saída de pulso dupla

→ 137

Valores produzidos para saída em corrente

O submenu **Valor de saída de corrente** contém todos os parâmetros necessários para exibir os valores medidos da corrente para cada saída em corrente.

Navegação

Menu "Diagnóstico" → Valor medido → Valores de saída → Valor de saída de corrente 1 para n

▶ Saída de corrente 1 para n

Corrente de saída 1 para n

→ 136

Valor de corrente 1 para n

→ 136

Visão geral dos parâmetros com breve descrição

Parâmetro	Descrição	Interface do usuário
Corrente de saída 1	Exibe o valor de corrente atualmente calculado para a saída em corrente.	3.59 para 22.5 mA
Valor de corrente	Exibe o valor de corrente atualmente medido para a saída em corrente.	0 para 30 mA

Valores de saída para pulso/frequência/saída comutada

O submenu **Saída de pulso/frequência/chave 1 para n** contém todos os parâmetros necessários para exibir os valores medidos da corrente para cada pulso/frequência/saída comutada.

Navegação

Menu "Diagnóstico" → Valor medido → Valores de saída → Saída de pulso/frequência/chave 1 para n

▶ Saída de pulso/frequência/chave 1 para n		
Frequência de saída 1 para n		→ 136
Saída de pulso 1 para n		→ 136
Mudança de estado 1 para n		→ 136

Visão geral dos parâmetros com breve descrição

Parâmetro	Pré-requisitos	Descrição	Interface do usuário
Frequência de saída 1 para n	No parâmetro Modo de operação , a opção Frequência é selecionada.	Exibe o valor de corrente medido para a saída em frequência.	0.0 para 12 500.0 Hz
Saída de pulso 1 para n	A opção Impulso é selecionada no parâmetro Modo de operação .	Exibe a frequência de pulso produzida no momento.	Número do ponto flutuante positivo
Mudança de estado 1 para n	A opção Chave é selecionada em parâmetro Modo de operação .	Exibe o status da saída comutada atual.	<ul style="list-style-type: none"> ■ Abriu ■ Fechado

Valores produzidos para a saída a relé

O submenu **Saída Relé 1 para n** contém todos os parâmetros necessários para exibir os valores medidos da corrente para cada saída a relé.

Navegação

Menu "Diagnóstico" → Valor medido → Valores de saída → Saída Relé 1 para n

▶ Saída Relé 1 para n		
Mudança de estado		→ 137

Ciclos de comutação	→ 137
Número máximo de ciclos de comutação	→ 137

Visão geral dos parâmetros com breve descrição

Parâmetro	Descrição	Interface do usuário
Mudança de estado	Exibe o estado do relé atual.	<ul style="list-style-type: none"> ■ Abrir ■ Fechado
Ciclos de comutação	Mostra o número de todos os ciclos de comutação realizados.	Inteiro positivo
Número máximo de ciclos de comutação	Mostra o número máximo de ciclos de comutação garantidos.	Inteiro positivo

Produz valores para a saída em pulso dupla

O submenu **Saída de pulso dupla** contém todos os parâmetros necessários para exibir os valores medidos da corrente para cada saída em pulso dupla.

Navegação

Menu "Diagnóstico" → Valor medido → Valores de saída → Saída de pulso dupla

► Saída de pulso dupla	
Saída de pulso	→ 137

Visão geral dos parâmetros com breve descrição

Parâmetro	Descrição	Interface do usuário
Saída de pulso	Mostre valor atual da saída frequência e pulso.	Número do ponto flutuante positivo

11.3 Adaptação do medidor às condições de processo

As seguintes opções estão disponíveis para isso:

- Configurações básicas usando menu **Configuração** (→ 87)
- Configurações avançadas usando submenu **Configuração avançada** (→ 113)





11.4 Realizar um reset do totalizador

Os totalizadores são reiniciados no submenu **Operação**:





- Controlar totalizador
- Resetar todos os totalizadores

Navegação

Menu "Operação" → Manuseio do totalizador

► Manuseio do totalizador	
Controlar totalizador 1 para n	→  138
Valor predefinido 1 para n	→  138
Valor do totalizador 1 para n	→  138
Resetar todos os totalizadores	→  138

Visão geral dos parâmetros com breve descrição

Parâmetro	Pré-requisitos	Descrição	Seleção / Entrada do usuário / Interface do usuário	Ajuste de fábrica
Controlar totalizador 1 para n	Uma variável de processo está selecionada em parâmetro Atribuir variável do processo (→  115) do submenu Totalizador 1 para n .	Controlar valor do totalizador.	<ul style="list-style-type: none"> ■ Totalizar ■ Reset + Reter* ■ Predefinir + reter* ■ Reset + totalizar ■ Predefinir + totalizar* ■ hold* 	Totalizar
Valor predefinido 1 para n	Uma variável de processo é selecionada em parâmetro Atribuir variável do processo (→  115) do submenu Totalizador 1 para n .	Especificar valor inicial para totalizador. <i>Dependência</i>  A unidade da variável de processo selecionada é especificada para o totalizador em parâmetro Unidade totalizador (→  115).	Número do ponto flutuante assinado	01
Valor do totalizador	Uma variável de processo está selecionada em parâmetro Atribuir variável do processo (→  115) do submenu Totalizador 1 para n .	Exibe a leitura atual do contador totalizador.	Número do ponto flutuante assinado	–
Resetar todos os totalizadores	–	Reset todos os totalizadores para 0 e iniciar.	<ul style="list-style-type: none"> ■ Cancelar ■ Reset + totalizar 	Cancelar

* Visibilidade depende das opções ou configurações do equipamento.

11.4.1 Escopo de função do parâmetro "Controlar totalizador"

Opções	Descrição
Totalizar	O totalizador é iniciado ou continua operação.
Reset + Reter	O processo de totalização é interrompido e o totalizador é reiniciado com 0.
Predefinir + reter ¹⁾	O processo de totalização é interrompido e o totalizador é ajustado para seu valor de inicialização definido pelo parâmetro Valor predefinido .
Reset + totalizar	O totalizador é reiniciado como 0 e o processo de totalização é reiniciado.

Opções	Descrição
Predefinir + totalizar ¹⁾	O totalizador é ajustado com o valor inicial definido em parâmetro Valor predefinido e o processo de totalização é reiniciado.
hold	O totalizador foi parado.

1) Visível de acordo com as opções de pedido ou das configurações do equipamento

11.4.2 Âmbito da parâmetro "Resetar todos os totalizadores"

Opções	Descrição
Cancelar	Nenhuma medida é executada e o usuário sai do parâmetro.
Reset + totalizar	Reinicia todos os totalizadores com 0 e reinicia o processo de totalização. Exclui todos os valores de vazão totalizados anteriormente.

12 Diagnóstico e solução de problemas

12.1 Localização de falhas geral

Para o display local

Erro	Possíveis causas	Solução
Display local escuro e sem sinais de saída	Fonte de alimentação não corresponde àquela especificada na etiqueta de identificação.	Aplique a fonte de alimentação correta → 40.
Display local escuro e sem sinais de saída	A polaridade da fonte de alimentação está errada.	Corrija a polaridade.
Display local escuro e sem sinais de saída	Sem contato entre os cabos de conexão e os terminais.	Verifique a conexão dos cabos e corrija, se necessário.
Display local escuro e sem sinais de saída	Os terminais não estão conectados corretamente ao módulo de componentes eletrônicos I/O. Os terminais não estão conectados corretamente ao módulo de componentes eletrônicos principal.	Verifique os terminais.
Display local escuro e sem sinais de saída	O módulo dos componentes eletrônicos I/O está com falha. O módulo principal dos componentes eletrônicos está com falha.	Solicite a peça de reposição → 164.
O display local está escuro, mas a saída do sinal está dentro da faixa válida	O display está ajustado para muito brilhante ou muito escuro.	<ul style="list-style-type: none"> ▪ Ajuste o display para mais brilhante, pressionando simultaneamente \square + \square. ▪ Ajuste o display para mais escuro, pressionando simultaneamente \square + \square.
O display local está escuro, mas a saída do sinal está dentro da faixa válida	O cabo do módulo do display não está conectado corretamente.	Insira o conector corretamente ao módulo principal dos componentes eletrônicos e ao módulo do display.
O display local está escuro, mas a saída do sinal está dentro da faixa válida	O módulo do display está com falha.	Solicite a peça de reposição → 164.
A luz de fundo do display local é vermelha	Um evento diagnóstico com comportamento diagnóstico de "Alarme" ocorreu.	Tome as medidas corretivas → 150
O texto no display local aparece em idioma estrangeiro e não pode ser entendido.	Um idioma de operação incorreto está configurado.	<ol style="list-style-type: none"> 1. Pressione 2 s \square + \square ("posição inicial"). 2. Pressione \square. 3. Ajuste o idioma desejado em parâmetro Display language (→ 119).
Mensagem no display local: "Erro de Comunicação" "Verifique os Componentes Eletrônicos"	A comunicação entre o módulo do display e os componentes eletrônicos foi interrompida.	<ul style="list-style-type: none"> ▪ Verifique o cabo e o conector entre o módulo principal de componentes eletrônicos e o módulo do display. ▪ Solicite a peça de reposição → 164.

Para os sinais de saída

Erro	Possíveis causas	Medida corretiva
Saída do sinal fora da faixa válida	O módulo principal dos componentes eletrônicos está com falha.	Solicitar peça de reposição → 164.
O equipamento exibe o valor correto no display local, mas a saída do sinal é incorreta, apesar de estar na faixa válida.	Erros de parametrização	Verifique a parametrização e corrija-a.
O equipamento mede incorretamente.	Erro de configuração ou o equipamento está sendo operado fora de sua aplicação.	1. Verifique e corrija a configuração do parâmetro. 2. Observe os valores limite especificados em "Dados Técnicos".

Para acesso

Erro	Possíveis causas	Solução
Sem acesso de escrita aos parâmetros	Proteção contra gravação de hardware habilitada	Defina a seletora de proteção contra gravação no módulo dos componentes eletrônicos principais para a posição OFF (desligado) → 131.
Sem acesso de escrita aos parâmetros	O papel atual do usuário possui autorização de acesso limitada	1. Verifique a função de usuário → 67. 2. Insira o código de acesso específico do cliente correto → 67.
Sem conexão através do Modbus RS485	Cabo de barramento do Modbus RS485 conectado incorretamente	Verifique o esquema de ligação elétrica → 39.
Sem conexão através do Modbus RS485	Cabo Modbus RS485 terminado incorretamente	Verifique o resistor de terminação → 52.
Sem conexão através do Modbus RS485	Configurações incorretas para a interface de comunicação	Verifique a configuração do Modbus RS485 → 90.
Sem conexão ao servidor web	Servidor da web desabilitado	Utilizando a ferramenta de operação "FieldCare" ou "DeviceCare", verifique se o servidor web do medidor está habilitado, e habilite-o se necessário → 74.
	Configurações incorretas para a interface Ethernet do computador	1. Verifique as propriedades do protocolo de internet (TCP/IP) → 70 → 70. 2. Verifique as configurações de rede com o gerente de TI.
Sem conexão ao servidor web	Endereço IP incorreto	Verifique o endereço IP: 192.168.1.212 → 70 → 70
Sem conexão ao servidor web	Dados de acesso Wi-Fi incorretos	<ul style="list-style-type: none"> ▪ Verifique o status de rede Wi-Fi. ▪ Inicie a sessão do equipamento novamente, usando os dados de acesso Wi-Fi. ▪ Verifique se a WLAN está habilitada no medidor e equipamento de operação → 70.
	Comunicação Wi-Fi desabilitada	–
Sem conexão com o servidor web, FieldCare ou DeviceCare	Nenhuma rede Wi-Fi disponível	<ul style="list-style-type: none"> ▪ Verifique se a recepção Wi-Fi está presente: o LED no módulo do display está aceso azul ▪ Verifique se a conexão Wi-Fi está habilitada: o LED no módulo do display pisca azul ▪ Ligue a função do instrumento.
Conexão de rede não está presente ou está instável	A rede Wi-Fi está fraca.	<ul style="list-style-type: none"> ▪ O equipamento de operação está fora da faixa de recepção: Verifique o status da rede no equipamento de operação. ▪ Para melhorar o desempenho da rede, use uma antena Wi-Fi externa.
	Comunicação paralela Wi-Fi e Ethernet	<ul style="list-style-type: none"> ▪ Verifique as configurações de rede. ▪ Habilite temporariamente somente o Wi-Fi como interface.

Erro	Possíveis causas	Solução
Navegador Web congelado e a operação não é mais possível	Transferência de dados ativa	Aguarde até que a transferência de dados ou a ação atual seja concluída.
	Conexão perdida	1. Verifique a conexão do cabo e a fonte de alimentação. 2. Atualize o navegador Web e reinicie, caso necessário.
Conteúdo do navegador Web incompleto ou de difícil leitura	Não está usando a versão ideal do servidor Web.	1. Utilize a versão correta do navegador da web → 69. 2. Limpe o cache do navegador Web e reinicie o navegador Web.
	Configurações de visualização inadequadas.	Altere o tamanho da fonte/proporção do display do navegador Web.
Sem display de conteúdos ou incompleto no navegador Web	<ul style="list-style-type: none"> ▪ JavaScript não habilitado ▪ JavaScript não pode ser habilitado 	1. Habilite o JavaScript. 2. Insira <code>http://XXX.XXX.X.XX/servlet/basic.html</code> como o endereço IP.
A operação com FieldCare ou DeviceCare não é possível através da interface de operação CDI-RJ45 (porta 8000)	O firewall do computador ou da rede está impedindo a comunicação	Dependendo das configurações do firewall usado no computador ou na rede, o firewall deve ser adaptado ou desativado para permitir o acesso ao FieldCare/DeviceCare.
Firmware piscando com FieldCare ou DeviceCare através da interface de operação CDI-RJ45 (através da porta 8000 ou portas TFTP)	O firewall do computador ou da rede está impedindo a comunicação	Dependendo das configurações do firewall usado no computador ou na rede, o firewall deve ser adaptado ou desativado para permitir o acesso ao FieldCare/DeviceCare.

12.2 Informações de diagnóstico por diodos de emissão de luz (LED)

12.2.1 Transmissor

Diferentes LEDs no transmissor fornecem informações sobre o status do equipamento.

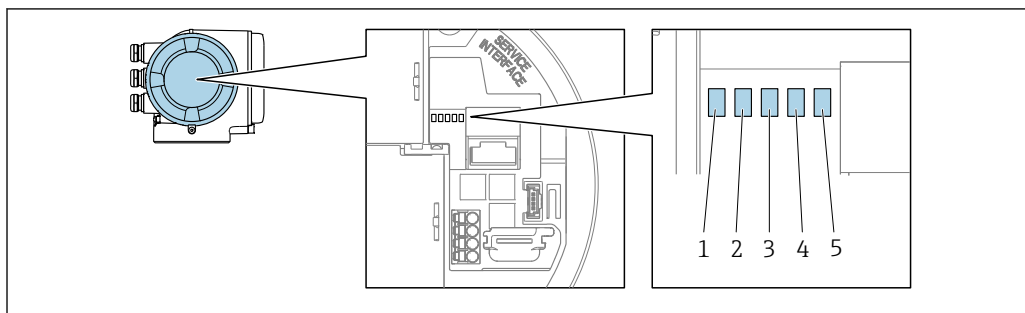

A0029629

- 1 Tensão de alimentação
- 2 Status do equipamento
- 3 Não usado
- 4 Comunicação
- 5 Interface de operação (CDI) ativa

LED	Cor	Significado
1 Tensão de alimentação	Desligado	A tensão de alimentação está desligada ou muito baixa.
	Verde	A tensão de alimentação está em ordem.
2 Status do equipamento (operação normal)	Desligado	Erro de firmware
	Verde	O status do equipamento está em ordem.
	Piscando em verde	O equipamento não está configurado.

LED	Cor	Significado
	Vermelho	Um evento diagnóstico com comportamento diagnóstico de "Alarme" ocorreu.
	Piscando em vermelho	Um evento diagnóstico com comportamento diagnóstico de "Aviso" ocorreu.
	Piscando em vermelho/ verde	O equipamento reinicia.
2 Status do equipamento (durante a inicialização)	Pisca vermelho lentamente	Se > 30 segundos: problema com o carregador de inicialização.
	Pisca vermelho rapidamente	Se > 30 segundos: problema de compatibilidade ao ler o firmware.
3 Não usado	–	–
4 Comunicação	Desligado	Comunicação não está ativa.
	Branco	Comunicação ativa.
5 Interface de operação (CDI)	Desligado	Não conectado ou não foi estabelecida conexão.
	Amarelo	Conectado e conexão estabelecida.
	Piscando em amarelo	Interface de operação ativa.

12.3 Informações de diagnóstico no display local

12.3.1 Mensagem de diagnóstico

Falhas detectadas pelo sistema de automonitoramento do medidor são exibidas como uma mensagem de diagnóstico alternadamente com o display operacional.

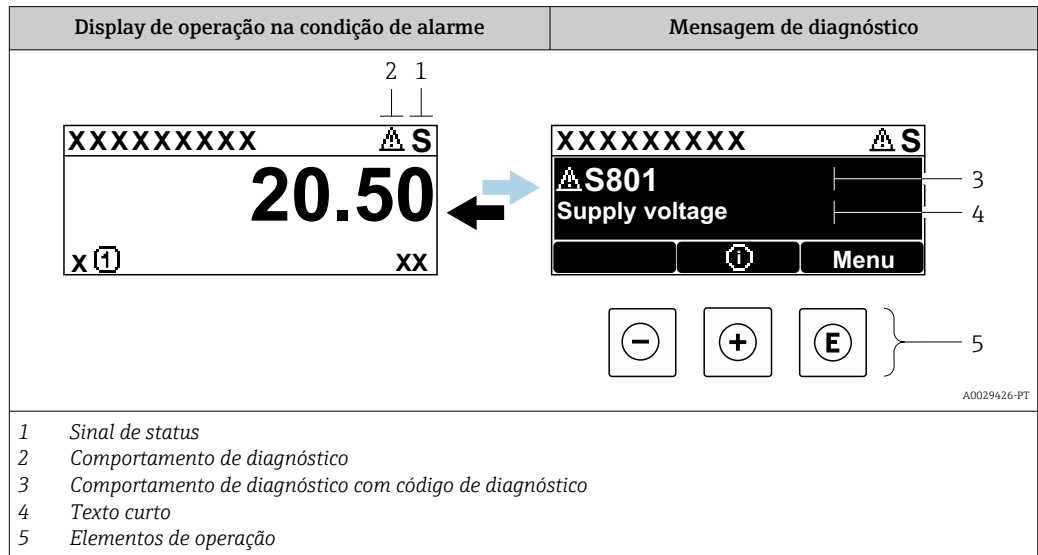

Se dois ou mais eventos de diagnóstico estiverem pendentes simultaneamente, apenas a mensagem do evento de diagnóstico com a maior prioridade é mostrada.

- i** Outros eventos de diagnósticos ocorridos podem ser exibidos em menu **Diagnóstico**:
 - Através do parâmetro → 155
 - Através de submenus → 156

Sinais de status

Os sinais de status fornecem informações sobre o estado e confiabilidade do equipamento, categorizando o motivo da informação de diagnóstico (evento de diagnóstico).

- i** Os sinais de status são classificados de acordo com VDI/VDE 2650 e NAMUR Recomendação NE 107: F = falha, C = verificação da função, S = fora de especificação, M = manutenção necessária

Símbolo	Significado
F	Falha Ocorreu uma falha no equipamento. O valor medido não é mais válido.
C	Verificação da função O equipamento está em modo de serviço (por exemplo, durante uma simulação).
S	Fora da especificação O equipamento é operado: Fora dos seus limites de especificação técnica (por exemplo, fora da faixa de temperatura do processo)
M	Manutenção necessária A manutenção é necessária. O valor medido permanece válido.

Comportamento de diagnóstico

Símbolo	Significado
	Alarme <ul style="list-style-type: none"> A medição é interrompida. As saídas do sinal e totalizadores assumem a condição de alarme definida. É gerada uma mensagem de diagnóstico.
	Aviso Medição é retomada. As saídas de sinal e os totalizadores não são afetados. É gerada uma mensagem de diagnóstico.

Informações de diagnóstico

O erro pode ser identificado usando as informações de diagnósticos. O texto curto auxilia oferecendo informações sobre o erro. Além disso, o símbolo correspondente para o comportamento de diagnóstico é exibido na frente das informações de diagnóstico no display local.

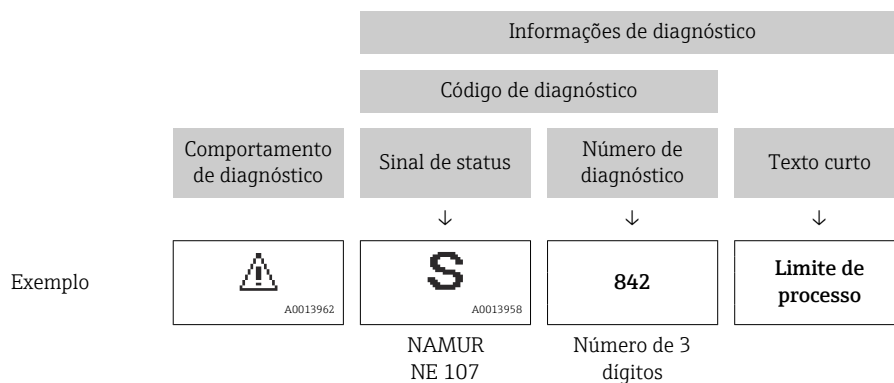

Elementos de operação

Tecla	Significado
	Tecla mais <i>Em um menu, submenu</i> Abre a mensagem sobre informações de correção.
	Tecla Enter <i>Em um menu, submenu</i> Abre o menu de operações.

12.3.2 Recorrendo a medidas corretivas

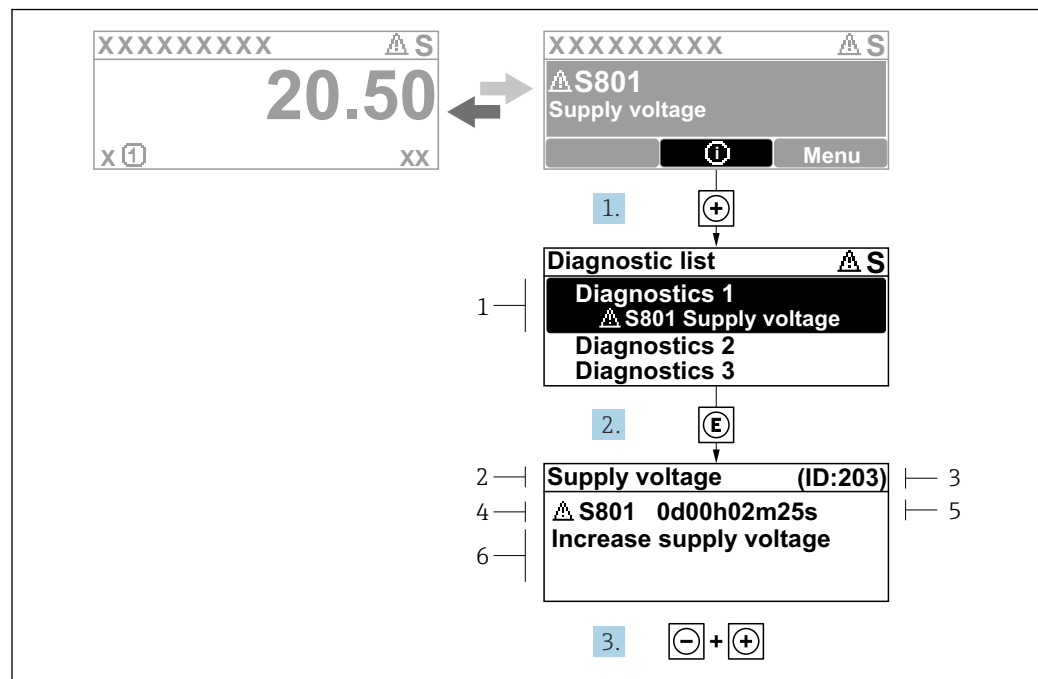

A0029431-PT

Fig. 27 Mensagem para medidas corretivas

- 1 Informações de diagnóstico
- 2 Texto curto
- 3 Identificação do Serviço
- 4 Comportamento de diagnóstico com código de diagnóstico
- 5 Tempo em operação quando ocorreu o erro
- 6 Medidas corretivas

1. O usuário está na mensagem de diagnóstico.
Pressione \oplus (símbolo Ⓢ).
↳ A submenu **Lista de diagnóstico** se abre.
2. Selecione o evento de diagnóstico com \oplus ou \ominus e pressione Ⓢ .
↳ Abre a mensagem sobre medidas corretivas.
3. Pressione $\ominus + \oplus$ simultaneamente.
↳ A mensagem sobre medidas corretivas fecha.

O usuário está em menu **Diagnóstico** em uma entrada para um evento de diagnóstico, ex.: em submenu **Lista de diagnóstico** ou parâmetro **Diagnóstico anterior**.

1. Pressione Ⓢ .
↳ Abre a mensagem para medidas corretivas para o evento de diagnóstico selecionado.
2. Pressione $\ominus + \oplus$ simultaneamente.
↳ A mensagem para medidas corretivas fecha.

12.4 Informações de diagnóstico no navegador de rede

12.4.1 Opções de diagnóstico

Quaisquer erros detectados pelo medidor são exibidos no navegador de rede na página inicial uma vez que o usuário esteja conectado.

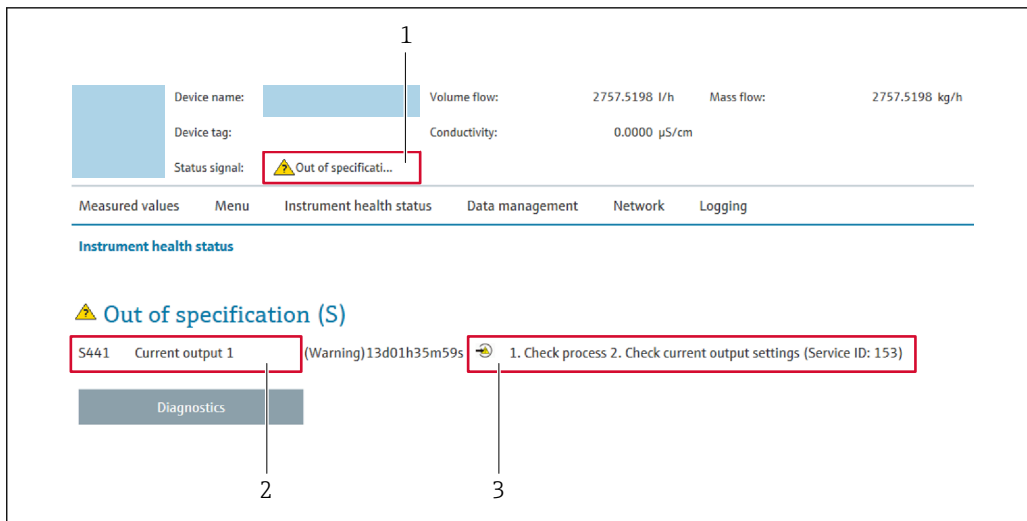

- 1 Área de status com sinal de status
- 2 Informações de diagnóstico
- 3 Medidas corretivas com o ID de serviço

i Além disso, os eventos de diagnóstico que ocorreram podem ser exibidos em menu **Diagnóstico**:

- Através do parâmetro → 155
- Através do submenu → 156

Sinais de status

Os sinais de status fornecem informações sobre o estado e confiabilidade do equipamento, categorizando o motivo da informação de diagnóstico (evento de diagnóstico).

Símbolo	Significado
	Falha Ocorreu um erro no equipamento. O valor medido não é mais válido.
	Verificação de função O equipamento está no modo de serviço (p. ex., durante uma simulação).
	Fora da especificação O equipamento está sendo operado: Fora dos seus limites de especificação técnica (por exemplo, fora da faixa de temperatura do processo)
	Manutenção requerida A manutenção é necessária. O valor medido ainda é válido.

i Os sinais de status são categorizados de acordo com VDI/VDE 2650 e Recomendação NAMUR NE 107.

12.4.2 Acessar informações de correção

A informação de correção fornecida é fornecida para cada evento de diagnósticos para garantir que problemas podem ser rapidamente corrigidos. Estas medidas são exibidas em vermelho, juntamente com o evento de diagnóstico e a respectivas informações de diagnóstico.

12.5 Informações de diagnóstico no FieldCare ou DeviceCare

12.5.1 Opções de diagnóstico

Qualquer falha detectada pelo medidor é exibida na página inicial da ferramenta de operação, uma vez que a conexão seja estabelecida.

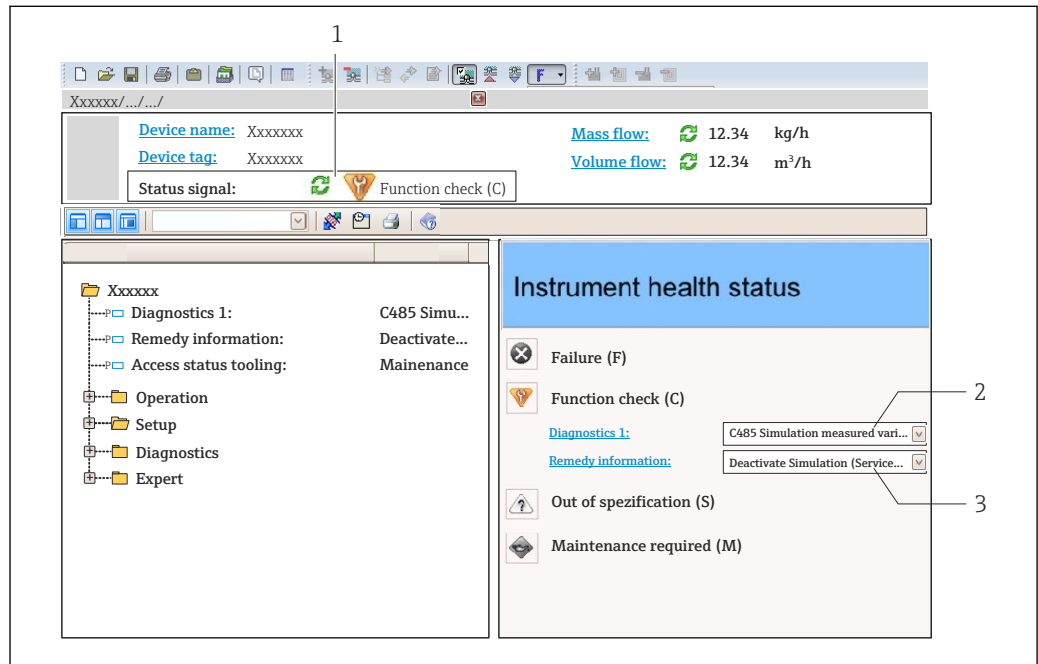

- 1 Área de status com sinal de status → 144
- 2 Informações de diagnóstico → 145
- 3 Medidas corretivas com o ID de serviço

i Além disso, os eventos de diagnóstico que ocorreram podem ser exibidos em menu **Diagnóstico**:

- Através do parâmetro → 155
- Através do submenu → 156

Informações de diagnóstico

O erro pode ser identificado usando as informações de diagnósticos. O texto curto auxilia oferecendo informações sobre o erro. Além disso, o símbolo correspondente para o comportamento de diagnóstico é exibido na frente das informações de diagnóstico no display local.

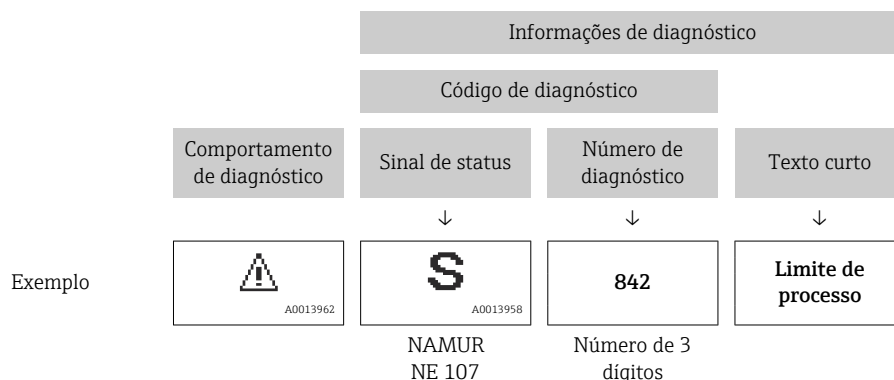

12.5.2 Acessar informações de correção

A informação de correção fornecida é fornecida para cada evento de diagnósticos para garantir que problemas podem ser rapidamente corrigidos:

- Na página inicial
A informação de correção é exibida em um campo separado abaixo da informação de diagnósticos.
- No menu **Diagnóstico**
A informação de correção pode ser acessada na área de trabalho na interface de usuário.

O usuário está em menu **Diagnóstico**.



1. Acesse o parâmetro desejado.
2. À direita na área de trabalho, posicione o mouse sobre o parâmetro.
 - ↳ Aparece uma dica com informação de correção para o evento de diagnósticos.

12.6 Informações de diagnóstico através da interface de comunicação

12.6.1 Leitura das informações de diagnóstico

As informações de diagnóstico podem ser lidas através dos endereços de registro Modbus RS485.

- Através do endereço de registro **6821** (tipo de dados = caracteres): código de diagnóstico, ex.: F270
- Através do endereço de registro **6859** (tipo de dados = inteiro): número de diagnóstico, ex.: 270

 Para as características gerais dos eventos de diagnóstico com o número de diagnóstico e o código de diagnóstico →  150



12.6.2 Modo de resposta de erro de configuração

O modo de resposta de erro para a comunicação Modbus RS485 pode ser configurada em submenu **Comunicação** usando 2 parâmetros.

Caminho de navegação

Configuração → Comunicação

Visão geral dos parâmetros com breve descrição

Parâmetros	Descrição	Seleção	Ajuste de fábrica
Modo de falha	<p>Selecione o comportamento da saída do valor medido quando ocorrer a mensagem de diagnóstico através da comunicação ModBus.</p> <p> Esse efeito do parâmetro depende da opção selecionada em parâmetro Atribuir nível de diagnóstico.</p>	<ul style="list-style-type: none"> ▪ Valor NaN ▪ Último valor válido <p> NaN ≡ Não é um número</p>	Valor NaN

12.7 Adaptação das informações de diagnóstico

12.7.1 Adaptação do comportamento de diagnóstico

Para cada informação de diagnóstico é atribuído de fábrica um comportamento de diagnóstico específico. O usuário pode alterar esta atribuição para informações de diagnóstico específicas em submenu **Nível de evento**.



Especialista → Sistema → Manuseio de diagnóstico → Nível de evento

É possível atribuir as seguintes opções ao número de diagnóstico como o comportamento de diagnóstico:

Opções	Descrição
Alarme	O equipamento para a medição. A saída do valor medido através Modbus RS485 e os totalizadores assume a condição de alarme definida. É gerada uma mensagem de diagnóstico. A iluminação de fundo muda para vermelho.
Advertência	O equipamento continua a medir. A saída do valor medido através do Modbus RS485 e os totalizadores não são afetados. É gerada uma mensagem de diagnóstico.
Apenas entrada no livro de registro	O equipamento continua a medir. A mensagem de diagnóstico é exibida somente em submenu Registro de eventos (submenu Lista de eventos) e não é exibida como uma alternância com o display de operação.
Desl.	O evento de diagnóstico é ignorado e nenhuma mensagem de diagnóstico é gerada ou inserida.

12.8 Visão geral das informações de diagnóstico

 A quantidade de informações de diagnóstico e o número de variáveis medidas afetadas aumenta se o medidor tiver um ou mais pacotes de aplicativo.

 No caso de algumas informações de diagnóstico, o comportamento de diagnóstico pode ser alterado. Adaptação das informações de diagnóstico →  150

Número do diagnóstico	Texto resumido	Ação de reparo	Sinal de status [da fábrica]	Comportamento do diagnóstico [da fábrica]
Diagnóstico do sensor				
043	Sensor 1 curto-circuito detectado	1. Verifique o cabo do sensor e o sensor 2. Execute uma verificação Heartbeat 3. Substitua o cabo do sensor e o sensor	S	Warning ¹⁾
082	Armazenamento de dados inconsistente	Verifique as conexões do módulo	F	Alarm
083	Conteúdo da memória inconsistente	1. Restart device 2. Restore S-DAT data 3. Replace S-DAT	F	Alarm
143	HBSI limit exceeded	1. Check if external magnetic interference is present 2. Check flow value 3. Replace sensor	M	Warning ¹⁾
168	Limite de incrustação excedido	Limpar tubo de medição	M	Warning

Número do diagnóstico	Texto resumido	Ação de reparo	Sinal de status [da fábrica]	Comportamento do diagnóstico [da fábrica]
169	Medição de condutividade falhou	1. Checar condições de aterramento 2. Desativar medição de condutividade	M	Warning
170	Resistência da bobina com defeito	Verifique temperaturas de processo e ambiente	F	Alarm
180	Sensor de Temperatura com Defeito	1. Verifique as conexões do sensor 2. Substitua o cabo do sensor ou o sensor 3. Desative a medição de temperatura	F	Warning
181	Conexão do sensor danificada	1. Verifique o cabo do sensor e o sensor 2. Execute uma verificação Heartbeat 3. Substitua o cabo do sensor e o sensor	F	Alarm
Diagnóstico dos componentes eletrônicos				
201	Eletrônica defeituosa	1. Reinicie o dispositivo 2. Substitua a eletrônica	F	Alarm
242	Firmware incompatível	1. Verifique a versão do firmware 2. Flash ou substitua o módulo eletrônico	F	Alarm
252	Módulo incompatível	1. Checar módulos eletrônicos 2. Checar se os módulos corretos estão disponíveis (ex: NEx, Ex) 3. Substituir módulos eletrônicos	F	Alarm
262	Conexão do módulo interrompida	1. Verificar as conexões do módulo 2. Trocar os módulos eletrônicos	F	Alarm
270	Eletrônica Principal defeituosa	1. Reinicie o dispositivo 2. Substitua o módulo eletrônico principal	F	Alarm
271	Falha de eletrônica Principal	1. Reinicie o dispositivo 2. Substitua o módulo eletrônico principal	F	Alarm
272	Falha de eletrônica Principal	Reiniciar o dispositivo	F	Alarm
273	Eletrônica Principal defeituosa	1. Preste atenção para exibir a operação de emergência 2. Substitua a eletrônica principal	F	Alarm
276	Modulo I/O em falha	1. Reiniciar aparelho 2. Alterar módulo de E/S	F	Alarm
283	Conteúdo da memória inconsistente	Reiniciar o dispositivo	F	Alarm
302	Verificação do equipamento ativa	Verificação do equipamento ativa, favor aguarde	C	Warning ¹⁾
303	Configuração do I/O 1 para n alterada	1. Aplicar configuração de módulo I/O (parâmetro 'Aplicar configuração I/O') 2. Após recarregar descrição do dispositivo e verificar conexão elétrica	M	Warning
311	Eletrônica do sensor (ISEM) danificada	Manutenção requerida! Não reinicie o dispositivo	M	Warning

Número do diagnóstico	Texto resumido	Ação de reparo	Sinal de status [da fábrica]	Comportamento do diagnóstico [da fábrica]
330	Arquivo flash inválido	1. Atualizar firmware do medidor 2. Reiniciar o medidor	M	Warning
331	Update de firmware falhou	1. Atualizar firmware do medidor 2. Reiniciar o medidor	F	Warning
332	Falha de escrita no HistoROM	1. Substitua placa de interface do usuário 2. Ex d/XP substitua transmissor	F	Alarm
361	Modulo I/O 1 para n falha	1. Reiniciar aparelho 2. Verificar módulos eletrônicos 3. Alterar módulo E/S ou eletrônico principal	F	Alarm
372	Eletrônica do sensor (ISEM) danificada	1. Reinicie o dispositivo 2. Verifique se a falha permanece 3. Substitua o modulo eletrónico do sensor (ISEM)	F	Alarm
373	Eletrônica do sensor (ISEM) danificada	Transferência de dados ou reset do dispositivo	F	Alarm
375	Falha da comunicação I/O 1 para n	1. Reinicie o dispositivo 2. Verifique se a falha permanece 3. Substitua o modulo das eletronicas inclusive os modulos eletronicos	F	Alarm
376	Eletrônica do sensor (ISEM) danificada	1. Substitua o modulo eletrónico do sensor (ISEM) 2. Desative a mensagem de diagnóstico	S	Warning ¹⁾
377	Electrode signal faulty	1. Ativar detecção de tubo vazio 2. Ver tubo parcialmente cheio e direção da instalação 3. Ver. cabeamento do sensor 4. Desative o diagnóstico 377	S	Warning ¹⁾
378	Alimentação da ISEM falha	1. If available: Check connection cable between sensor and transmitter 2. Replace main electronic module 3. Replace sensor electronic module (ISEM)	F	Alarm
382	Armazenamento de dados	1. Insira o T-DAT 2. Substitua o T-DAT	F	Alarm
383	Conteúdo da memória	Reset do dispositivo	F	Alarm
387	HistoROM com defeito nos dados	Contate o departamento de serviços	F	Alarm
Diagnóstico de configuração				
410	Transferência de dados falhou	1. Tentar transferência de dados 2. Verificar conexão	F	Alarm
412	Processando download	Download ativo, favor aguarde	C	Warning
431	Ajust 1 para n requerido	Carry out trim	C	Warning
437	Configuração incompatível	1. Atualize o firmware 2. Execute a redefinição de fábrica	F	Alarm
438	Conjunto de dados diferente	1. Verifique o arquivo do conjunto de dados 2. Verifique a parametrização do dispositivo 3. Baixe a parametrização do novo dispositivo	M	Warning

Número do diagnóstico	Texto resumido	Ação de reparo	Sinal de status [da fábrica]	Comportamento do diagnóstico [da fábrica]
441	Saída de corrente defeituosa	1. Verificar o processo 2. Verificar as configurações da saída de corrente	S	Warning ¹⁾
442	Saída de frequência com defeito	1. Verificar o processo 2. Verificar as configurações de saída de frequência	S	Warning ¹⁾
443	Saída de pulso 1 para n com defeito	1. Verificar o processo 2. Verificar as configurações de saída de pulso	S	Warning ¹⁾
444	Entrada de corrente 1 para n em falha	1. Verificar Processo 2. Verificar parametros da entrada corrente	S	Warning ¹⁾
453	Substituição de vazão ativa	Desativar override de vazão	C	Warning
484	Simulação de modo de falha ativo	Desativar simulação	C	Alarm
485	Simulação de variavel de processo ativa	Desativar simulação	C	Warning
486	Simulação de entrada de corrente ativa	Desativar simulação	C	Warning
491	Simulação ativa na saída de corrente 1 para n	Desativar simulação	C	Warning
492	Simulação de saída de frequência ativa	Desativar simulação da saída de frequência	C	Warning
493	Saída de pulso simulação ativa	Desativar simulação da saída de pulso	C	Warning
494	Simulação de saída de comutada ativa	Desativar simulação da saída de chave	C	Warning
495	Simulação de evento de diagnóstico ativo	Desativar simulação	C	Warning
496	Simulação de entrada de status ativa	Desactivar simulação de entrada de estado	C	Warning
502	Ativação/desativação do CT falhou	Siga a sequência de ativação/desativação de transf de custódia: Primeiro realize o login autorizado, depois ajuste o DIP switch no modulo eletr princí	C	Warning
511	Sensor setting error	1. Verifique o período de medição e o tempo de integração 2. Verifique as propriedades do sensor	C	Alarm
512	ECC recovery time exceeded	1. Verifique o tempo de recuperação do ECC 2. Desative o ECC	F	Alarm
520	Config hardware I/O 1 para n invalida	1. Checar configuração de hardware I/O 2. Substituir módulo I/O errado 3. Plugar o módulo de saída de pulso dobrado no slot correct	F	Alarm
530	Electrode cleaning active	Switch off electrode cleaning	C	Warning
531	Ajuste de tubo vazio falhou	Executar o ajuste de tubo vazio	S	Warning ¹⁾

Número do diagnóstico	Texto resumido	Ação de reparo	Sinal de status [da fábrica]	Comportamento do diagnóstico [da fábrica]
537	Configuração	1. Checar o endereço IP na rede 2. Trocar o endereço IP	F	Warning
540	Modo de transferência de custódia falhou	1. Desligar medidor e mudar chave DIP 2. Desativar modo transf de custódia 3. Reativar modo transf de custódia 4. Checar componentes eletrônicos	F	Alarm
543	Saída de pulso dupla	1. Verificar o processo 2. Verificar as configurações de saída de pulso	S	Warning
593	Simulação saída dupla de pulsos	Desativar simulação da saída de pulso	C	Warning
594	Simulação da saída rele	Desativar simulação da saída de chave	C	Warning
599	Transf Custodia logbook cheio	1. Desativa o modo Transf Custodia 2. Limpa todo logbook para Transf Custodia (30 entradas) 3. Ativa o modo Transf Custodia	S	Warning
Diagnóstico do processo				
803	Loop de corrente 1 defeituoso	1. Verificar fiação 2. Alterar módulo de E/S	F	Alarm
832	Temperatura da eletrônica muito alta	Reduzir temperatura ambiente	S	Warning ¹⁾
833	Temperatura da eletrônica muito baixa	Aumentar temperatura ambiente	S	Warning ¹⁾
834	Temperatura de processo Alta	Reduzir temperatura do processo	S	Warning ¹⁾
835	Temperatura de processo Baixa	Aumentar temperatura do processo	S	Warning ¹⁾
842	Valor do processo abaixo do limite	Corte de vazão baixa ativo! Verificar configuração de corte de vazão baixa	S	Warning ¹⁾
882	Sinal de entrada com defeito	1. Verifique a parametrização do sinal de entrada 2. Verifique o dispositivo externo 3. Verifique as condições do processo	F	Alarm
937	Simetria do sensor	1. Elimine o campo magnético externo ao redor do sensor 2. Desligue a mensagem de diagnóstico	S	Warning ¹⁾
938	Coil current not stable	1. Check if external magnetic interference is present 2. Perform Heartbeat Verification 3. Check flow value	F	Alarm ¹⁾





Número do diagnóstico	Texto resumido	Ação de reparo	Sinal de status [da fábrica]	Comportamento do diagnóstico [da fábrica]
961	Potencial do eletrodo fora de especific	1. Checar condições de processo 2. Checar condições do ambiente	S	Warning ¹⁾
962	Tubo vazio	1. Realize um ajuste de tubo cheio 2. Realize um ajuste de tubo vazio 3. Desative a detecção de tubo vazio	S	Warning ¹⁾

1) O comportamento de diagnóstico pode ser alterado.

12.9 Eventos de diagnóstico pendentes

O menu **Diagnóstico** permite ao usuário visualizar o evento de diagnóstico atual e o evento de diagnóstico anterior separadamente.





 Para chamar as medidas para corrigir um evento de diagnóstico:

- Através do display local →  146
- Através do navegador web →  147
- Através da ferramenta de operação "FieldCare" →  149
- Através da ferramenta de operação "DeviceCare" →  149

 Outros eventos de diagnóstico pendentes podem ser exibidos em submenu **Lista de diagnóstico** →  156

Navegação

Menu "Diagnóstico"

Diagnóstico	
Diagnóstico atual	→  155
Diagnóstico anterior	→  155
Tempo de operação desde reinício	→  156
Tempo de operação	→  156

Visão geral dos parâmetros com breve descrição

Parâmetro	Pré-requisitos	Descrição	Interface do usuário
Diagnóstico atual	Ocorreu um evento de diagnóstico.	Mostra o evento de diagnóstico atual juntamente com a informação de diagnóstico.  Caso duas ou mais mensagens ocorram ao mesmo tempo, somente será exibida a mensagem com o nível de prioridade mais alto.	Símbolo para o comportamento de diagnóstico, código de diagnóstico e mensagem curta.
Diagnóstico anterior	Já ocorreram dois eventos de diagnóstico.	Mostra o evento de diagnóstico anterior ao evento atual juntamente com as informações de diagnóstico.	Símbolo para o comportamento de diagnóstico, código de diagnóstico e mensagem curta.

Parâmetro	Pré-requisitos	Descrição	Interface do usuário
Tempo de operação desde reinício	-	Mostra o período que o medidor esteve em operação desde a última reinicialização.	Dias (d), horas (h), minutos (m) e segundos (s)
Tempo de operação	-	Indica por quanto tempo o aparelho esteve em operação.	Dias (d), horas (h), minutos (m) e segundos (s)

12.10 Lista de diagnóstico

É possível exibir até 5 eventos de diagnóstico pendentes no momento em submenu **Lista de diagnóstico** juntamente com as informações de diagnóstico associadas. Se mais de 5 eventos de diagnóstico estiverem pendentes, o display exibe os eventos de prioridade máxima.

Caminho de navegação

Diagnóstico → Lista de diagnóstico

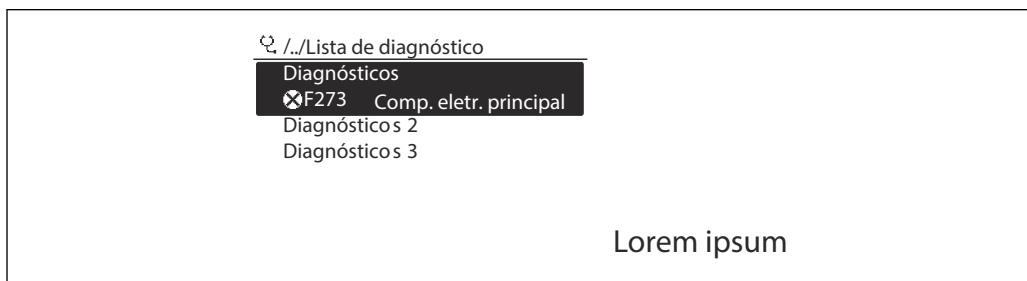

28 Ilustrado com o exemplo do display local

i Para chamar as medidas para corrigir um evento de diagnóstico:

- Através do display local → 146
- Através do navegador web → 147
- Através da ferramenta de operação "FieldCare" → 149
- Através da ferramenta de operação "DeviceCare" → 149

12.11 Event logbook

12.11.1 Leitura do registro de eventos

O submenu **Lista de eventos** fornece uma visão geral cronológica das mensagens de evento que ocorreram .

Caminho de navegação

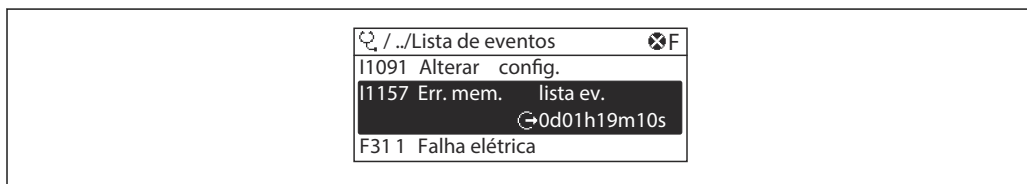

Menu **Diagnóstico** → submenu **Registro de eventos** → Lista de eventos





29 Ilustrado com o exemplo do display local

- Um máximo de 20 mensagens de evento podem ser exibidas em ordem cronológica.
- Se o pacote de aplicativo **HistoROM estendido** (opção de pedido) estiver habilitado no equipamento, a lista de eventos pode conter até 100 entradas.





O histórico de evento inclui entradas para:

- Eventos de diagnóstico →  150
- Eventos de informação →  157

Além da hora de operação em que ocorreu, cada evento recebe também um símbolo que indica se o evento ocorreu ou foi concluído:

- Evento de diagnósticos
 - : Ocorrência do evento
 - : Fim do evento
- Evento de informação
 - : Ocorrência do evento

 Para chamar as medidas para corrigir um evento de diagnóstico:

- Através do display local →  146
- Através do navegador web →  147
- Através da ferramenta de operação "FieldCare" →  149
- Através da ferramenta de operação "DeviceCare" →  149

 Para filtragem das mensagens de evento exibidas →  157

12.11.2 Filtragem do registro de evento

Usando parâmetro **Opções de filtro** é possível definir qual categoria de mensagem de evento é exibida no submenu **Lista de eventos**.

Caminho de navegação

Diagnóstico → Registro de eventos → Opções de filtro

Categorias de filtro

- Todos
- Falha (F)
- Verificação da função (C)
- Fora de especificação (S)
- Necessário Manutenção (M)
- Informação (I)

12.11.3 Visão geral dos eventos de informações

Diferente de um evento de diagnóstico, um evento de informação é exibido no registro de eventos somente e não na lista de diagnóstico.

Número da informação	Nome da informação
I1000	-----(Instrumento ok)
I1079	Sensor alterado
I1089	Ligado
I1090	Reset da configuração
I1091	Configuração alterada
I1092	HistoROM backup apagado
I1137	Eletrônica alterada
I1151	Reset do histórico
I1155	Reset da temperatura da eletrônica
I1156	Trend do erro de memória
I1157	Lista de eventos de erros na memória
I1256	Display: direito de acesso alterado
I1278	Módulo I/O reiniciado
I1335	Firmware Alterado

Número da informação	Nome da informação
I1351	Falha no ajuste de det. de tubo vazio
I1353	Ajuste de detecção de tubo vazio ok
I1361	Web server: login falhou
I1397	Fieldbus: direito de acesso alterado
I1398	CDI: direito de acesso alterado
I1443	Build-up thickness not determined
I1444	Verificação do equipamento aprovada
I1445	Verificação do equipamento falhou
I1457	Falha: Verificação erro de medição
I1459	Falha: verificação modulo I/O
I1461	Falha: Verificação do sensor
I1462	Falha: verific. módulo eletr. sensor
I1512	Download iniciado
I1513	Download finalizado
I1514	Upload iniciado
I1515	Upload finalizado
I1517	Transferência de custódia ativa
I1518	Transferência de custódia inativa
I1618	Modulo I/O 2 substituido
I1619	Modulo I/O 3 substituido
I1621	Modulo I/O 4 substituido
I1622	Calibração alterada
I1624	Todos os totalizadores reiniciados
I1625	Proteção de escrita ativa
I1626	Proteção de escrita desativada
I1627	Login realizado com sucesso
I1628	Display: login bem sucedido
I1629	Acesso ao CDI bem sucedido
I1631	Web server acesso alterado
I1632	Display: login falhou
I1633	Acesso ao CDI falhou
I1634	Restauração aos parâmetros de fábrica
I1635	Restaurar parâmetros originais
I1639	Limite máximo de ciclos de chaveamento
I1643	Tranf de custodia logbook limpo
I1649	Proteção de escrita ativada
I1650	Proteção de escrita desativada
I1651	Parametro Transf Custodia alterado
I1712	Novo arquivo de flash recebido
I1725	Modulo eletr do sensor (ISEM) trocado
I1726	Backup de configuração falhou

12.12 Reinicialização do medidor

Toda a configuração do equipamento ou parte da configuração pode ser redefinida para um estado definido no Parâmetro **Reset do equipamento** (→  126).

12.12.1 Escopo de função do parâmetro "Reset do equipamento"









Opções	Descrição
Cancelar	Nenhuma medida é executada e o usuário sai do parâmetro.
Para configurações de entrega	Todo parâmetro para o qual foi solicitada uma configuração padrão específica do cliente é reiniciado com este valor. Todos os parâmetros são redefinidos com o ajuste de fábrica.
Reiniciar aparelho	A reinicialização redefine todos os parâmetros com dados armazenados na memória volátil (RAM) para o ajuste de fábrica (por exemplo, dados do valor medido). A configuração do equipamento permanece inalterada.
Restabeleça o backup do S-DAT	Restaura os dados salvos no S-DAT. Informação adicional: Esta função pode ser usada para resolver o problema de memória "083 Conteúdo da memória inconsistente" ou para restaurar os dados S-DAT quando um novo S-DAT for instalado.  Esta opção é exibida somente em condição de alarme.

12.13 Informações do equipamento





O submenu **Informações do equipamento** contém todos os parâmetros que exibem informações diferentes para a identificação do equipamento.

Navegação

Menu "Diagnóstico" → Informações do equipamento



► Informações do equipamento	
Tag do equipamento	→  160
Número de série	→  160
Versão do firmware	→  160
Nome do equipamento	→  160
Código do equipamento	→  160
Código estendido do equipamento 1	→  160
Código estendido do equipamento 2	→  160
Código estendido do equipamento 3	→  160
Versão ENP	→  160

Visão geral dos parâmetros com breve descrição

Parâmetro	Descrição	Interface do usuário	Ajuste de fábrica
Tag do equipamento	Mostra o nome do ponto de medição.	Máx. 32 caracteres, como letras, números ou caracteres especiais (por exemplo @, %, /).	Promag
Número de série	Mostra o número de série do equipamento.	Máx. grupo de caracteres de 11 dígitos que compreende letras e números.	-
Versão do firmware	Mostra a versão de firmware instalada no equipamento.	Caracteres no formato xx.yy.zz	-
Nome do equipamento	Mostra o nome do transmissor.  O nome pode ser encontrado na etiqueta de identificação do transmissor.	Promag 300/500	-
Código do equipamento	Mostra o order code do equipamento.  O código do produto pode ser encontrado na etiqueta de identificação do sensor e do transmissor no campo "Código do produto".	Cadeia de caracteres formada por letras, números e alguns sinais de pontuação (ex.: /).	-
Código estendido do equipamento 1	Mostra a primeira parte do order code estendido.  O código do produto estendido também pode ser encontrado na etiqueta de identificação do sensor e do transmissor no campo "Código de pedido estendido".	Cadeia de caracteres	-
Código estendido do equipamento 2	Mostra a segunda parte do order code estendido.  O código do produto estendido também pode ser encontrado na etiqueta de identificação do sensor e do transmissor no campo "Código de pedido estendido".	Cadeira de caracteres	-
Código estendido do equipamento 3	Mostra a terceira parte do order code estendido.  O código do produto estendido também pode ser encontrado na etiqueta de identificação do sensor e do transmissor no campo "Código de pedido estendido".	Cadeira de caracteres	-
Versão ENP	Mostra a versão da placa de identificação da eletrônica (ENP).	Cadeira de caracteres	2.02.00

12.14 Histórico do firmware

Versão data	Versão do firmware	Código de pedido para "Versão do firmware"	Firmware alterações	Tipo de documentação	Documentação
08.2022	01.06.zz	Opção 58	<ul style="list-style-type: none"> ▪ HBSI (Heartbeat Technology) ▪ Índice integrado (Heartbeat Technology) ▪ Configuração de amortecimento de vazão 	Instruções de operação	BA01395D/06/EN/05.22
08.2019	01.05.zz	Opção 63	Diversas melhorias	Instruções de operação	BA01395D/06/EN/04.19
10.2017	01.01.zz	Opção 67	<ul style="list-style-type: none"> ▪ Display local - desempenho aprimorado e entrada de dados através do editor de texto ▪ Bloqueio de teclado otimizado para display local ▪ Atualização do recurso de servidor de rede <ul style="list-style-type: none"> ▪ Suporte para a função de dados de tendência ▪ Função Heartbeat aprimorada para incluir resultados detalhados (página 3/4 do relatório) ▪ Configuração do equipamento de acordo com o PDF (registro de parâmetro, similar à impressão FDT) ▪ Capacidade da rede de interface Ethernet (serviço) ▪ Atualização abrangente do recurso Heartbeat ▪ Display local - suporte para o modo de infraestrutura WLAN ▪ Implementação do código de reinicialização 	Instruções de operação	BA01395D/06/EN/02.17
08.2016	01.00.zz	Opção 74	Firmware original	Instruções de operação	BA01395D/06/EN/01.16

 É possível fazer o flash do firmware para a versão atual ou versão anterior usando a interface de serviço. Para a compatibilidade da versão do firmware, consulte a seção "Histórico e compatibilidade do equipamento" →  162

 Para a compatibilidade da versão do firmware com a versão anterior, os arquivos de descrição de equipamento instalados e as ferramentas de operação, observe as informações referentes ao equipamento no documento "Informações do fabricante".

 As informações do fabricante estão disponíveis:

- Na área de download no site da Endress+Hauser: www.endress.com → Downloads
- Especifique os dados a seguir:
 - Raiz do produto: ex.: 5P3B
A raiz do produto é a primeira parte do código do produto: consulte a etiqueta de identificação no equipamento.
 - Pesquisa de texto: Informações do fabricante
 - Tipo de meio: Documentação – Documentação técnica

12.15 Histórico do equipamento e compatibilidade

O modelo do equipamento é documentado no código de pedido na etiqueta de identificação do equipamento (p.ex. 8F3BXX-XXX...XXXA1-XXXXXX).

Modelo do equipamento	Lançamento	Alteração comparada com o modelo anterior	Compatibilidade com o modelo anterior
A2	09.2019	Modelo E/S com desempenho aprimorado e funcionalidade: ver firmware do equipamento 01.05.zz →  161	Não
A1	08.2016	–	–

13 Manutenção

13.1 Tarefas de manutenção

Nenhum trabalho de manutenção especial é exigido.

13.1.1 Limpeza externa

Ao limpar a parte externa do medidor, use sempre agentes de limpeza que não ataquem a superfície do invólucro ou as vedações.

13.1.2 Limpeza interior

Não está prevista limpeza interior para o equipamento.

13.2 Medição e teste do equipamento

Endress+Hauser oferece um campo abrangente de variedade de medição e equipamento de teste, como W@M ou dispositivos de testes.

 Sua Central de vendas Endress+Hauser pode fornecer informações detalhadas sobre os serviços.

Lista de alguns dos equipamentos de medição e teste: →  166 →  167

13.3 Assistência técnica da Endress+Hauser

A Endress+Hauser oferece uma ampla variedade de serviços para manutenção, como recalibração, serviço de manutenção ou testes de equipamento.

 Sua Central de vendas Endress+Hauser pode fornecer informações detalhadas sobre os serviços.

14 Reparo

14.1 Informações gerais

14.1.1 Conceito de reparo e conversão

O conceito de reparo e conversão da Endress+Hauser considera os seguintes aspectos:

- O medidor tem um projeto modular.
- Peças sobressalentes são agrupadas em kits lógicos com as instruções de instalação associadas.
- Reparos executados pela assistência técnica da Endress+Hauser ou por clientes devidamente treinados.
- Equipamentos certificados somente podem ser convertidos em outros equipamentos certificados pela assistência técnica da Endress+Hauser ou pela fábrica.

14.1.2 Observações sobre reparo e conversão



Para o reparo e modificação de um medidor, observe o seguinte:

- ▶ Use somente peças de reposição originais da Endress+Hauser.
- ▶ Faça o reparo de acordo com as instruções de instalação.
- ▶ Observe as normas aplicáveis, as regulamentações federais/nacionais, documentação Ex (XA) e certificados.
- ▶ Documente todo reparo e toda conversão e insira-os no banco de dados de gerenciamento do ciclo de vida *W@M* e no Netilion Analytics.

14.2 Peças de reposição

Device Viewer (www.endress.com/deviceviewer):

Todas as peças de reposição do medidor, junto com o código de pedido, são listadas aqui e podem ser solicitados. Se estiver disponível, os usuários também podem fazer o download das Instruções de Instalação associadas.

-  Número de série do medidor:
 - Está localizado na etiqueta de identificação do equipamento.
 - Pode ser lido através do parâmetro **Número de série** (→  160) em submenu **Informações do equipamento**.

14.3 Assistência técnica da Endress+Hauser

A Endress+Hauser oferece uma grande abrangência de serviços.

-  Sua Central de vendas Endress+Hauser pode fornecer informações detalhadas sobre os serviços.

14.4 Devolução

As especificações para devolução segura do equipamento podem variar, dependendo do tipo do equipamento e legislação nacional.

1. Consulte a página na web para informações:
<http://www.endress.com/support/return-material>
↳ Selecione a região.
2. Devolva o equipamento caso sejam necessários reparos ou calibração de fábrica ou caso o equipamento errado tenha sido solicitado ou entregue.

14.5 Descarte



Se solicitado pela Diretriz 2012/19/ da União Europeia sobre equipamentos elétricos e eletrônicos (WEEE), o produto é identificado com o símbolo exibido para reduzir o descarte de WEEE como lixo comum. Não descartar produtos que apresentam esse símbolo como lixo comum. Ao invés disso, devolva-os ao fabricante para descarte sob as condições aplicáveis.

14.5.1 Remoção do medidor

1. Desligue o equipamento.

⚠ ATENÇÃO

Perigo às pessoas pelas condições do processo!

- ▶ Cuidado com as condições perigosas do processo como a pressão no equipamento de medição, a alta temperatura ou meios agressivos.

2. Faça as etapas de instalação e de conexão das seções "Instalação do medidor" e "Conexão com o medidor" na ordem inversa. Observe as instruções de segurança.

14.5.2 Descarte do medidor

⚠ ATENÇÃO

Risco para humanos e para o meio ambiente devido a fluidos que são perigosos para a saúde.

- ▶ Certifique-se de que o medidor e todas as cavidades estão livres de resíduos de fluidos que são danosos à saúde ou ao meio ambiente, como substâncias que permearam por frestas ou difundiram pelo plástico.

Siga as observações seguintes durante o descarte:











- ▶ Verifique as regulamentações federais/nacionais.
- ▶ Garanta a separação adequada e o reuso dos componentes do equipamento.

15 Acessórios

Vários acessórios, que podem ser solicitados com o equipamento ou posteriormente da Endress+Hauser, estão disponíveis para o equipamento. Informações detalhadas sobre o código de pedido em questão estão disponíveis em seu centro de vendas local Endress +Hauser ou na página do produto do site da Endress+Hauser: www.endress.com.

15.1 Acessórios específicos do equipamento



15.1.1 Para o transmissor

Acessórios	Descrição
Transmissor Proline 300	<p>Transmissor para substituição ou armazenamento. Use o código de pedido para definir as seguintes especificações:</p> <ul style="list-style-type: none"> ▪ Aprovações ▪ Saída ▪ Entrada ▪ Display/operação ▪ Invólucro ▪ Software <p> Código do pedido: 5X3BXX</p> <p> Instruções de instalação EA01199D</p>
Display remoto e módulo de operação DKX001	<ul style="list-style-type: none"> ▪ Se for solicitado diretamente com o medidor: Código de pedido para "Display; operação", opção O "Display remoto com iluminação, 4 linhas; Cabo 10 m (30 ft); controle por toque" ▪ Se solicitado separadamente: <ul style="list-style-type: none"> ▪ Medidor: código de pedido para "Display; operação, opção M "Sem, preparado para display remoto" ▪ DKX001: Através de estrutura de produto separada DKX001 ▪ Se solicitado posteriormente: DKX001: Através de estrutura de produto separada DKX001 <p>Suporte de montagem para DKX001</p> <ul style="list-style-type: none"> ▪ Se solicitado diretamente: código de pedido para "Acompanha acessórios", opção RA "Suporte de montagem, tubo de 1/2" ▪ Se solicitado subsequentemente: Número de pedido: 71340960 <p>Cabo de conexão (cabo de substituição) Através da estrutura de produto separada: DKX002</p> <p> Maiores informações sobre o display e o módulo de operação DKX001 →  192.</p> <p> Documentação especial SD01763D</p>
Antena Wi-Fi externa	<p>Antena Wi-Fi externa com cabo de conexão 1.5 m (59.1 in) e dois suportes em ângulo. Código de pedido para "Acompanha acessórios", opção P8 "Antena sem fio de longo alcance".</p> <p> <ul style="list-style-type: none"> ▪ A antena Wi-Fi externa não é adequada para uso em aplicações higiênicas. ▪ Informações adicionais sobre a interface Wi-Fi →  76. </p> <p> Número de pedido: 71351317</p> <p> Instruções de instalação EA01238D</p>
Tampa de proteção contra o tempo	<p>Usado para proteger o medidor contra os efeitos do tempo: ex.: água da chuva, aquecimento excessivo proveniente de luz solar direta.</p> <p> Número de pedido: 71343505</p> <p> Instruções de instalação EA01160D</p>
Cabo terra	<p>Conjunto, formado por dois cabos de aterramento para equalização de potencial.</p>



15.1.2 Para o sensor

Acessórios	Descrição
Discos de aterramento	<p>São usados para aterrar o meio em tubos alinhados de medição para garantir uma medição adequada.</p> <p> Para maiores informações, veja as Instruções de instalação EA00070D</p>

15.2 Acessórios específicos do serviço

Acessório	Descrição
Applicator	<p>Software para seleção e dimensionamento de medidores Endress+Hauser:</p> <ul style="list-style-type: none"> ▪ Escolha dos medidores com especificações industriais ▪ Cálculo de todos os dados necessários para identificar o medidor de vazão ideal: por exemplo, diâmetro nominal, perda de pressão, velocidade da vazão e precisão. ▪ Ilustração gráfica dos resultados dos cálculos ▪ Determinação do código de pedido parcial, administração, documentação e acesso a todos os dados e parâmetros relacionados ao processo durante toda a duração do projeto. <p>O Applicator está disponível:</p> <ul style="list-style-type: none"> ▪ Através da Internet: https://portal.endress.com/webapp/applicator ▪ Como um DVD que pode ser baixado para instalação em computador local.
W@M	<p>W@M Gestão do ciclo de vida</p> <p>Melhora da produtividade com informações ao seu alcance. Os dados relevantes para uma fábrica e seus componentes são gerados a partir dos primeiros estágios do planejamento e durante o ciclo de vida completo do ativo.</p> <p>Gestão do ciclo de vida W@M é uma plataforma de informações aberta e flexível com ferramentas online e locais. Acesso instantâneo para sua equipe a dados atuais e detalhados reduz o tempo de engenharia de sua fábrica, agiliza os processos de aquisição e aumenta o tempo em operação da fábrica. Combinado com os serviços corretos, a Gestão de ciclo de vida W@M impulsiona a produtividade em cada fase. Para mais informações, consulte: www.endress.com/lifecyclemanagement</p>
FieldCare	<p>Ferramenta de gerenciamento de ativos da planta baseado em FDT da Endress+Hauser.</p> <p>É possível configurar todas as unidades de campo inteligentes em seu sistema e ajudá-lo a gerenciá-las. Através do uso das informações de status, é também um modo simples e eficaz de verificar o status e a condição deles.</p> <p> Instruções de operação BA00027S e BA00059S</p>
DeviceCare	<p>Ferramenta para conectar e configurar os equipamentos de campo Endress+Hauser.</p> <p> Brochura sobre inovação IN01047S</p>

15.3 Componentes do sistema

Acessórios	Descrição
Gerenciador de dados gráficos Memograph M	<p>O gerenciador de dados gráficos Memograph M fornece informações sobre todas as variáveis medidas relevantes. Os valores medidos são corretamente gravados, os valores limite são monitorados e os pontos de medição são analisados. Os dados são armazenados na memória interna de 256 MB, bem como em um cartão SD ou pendrive USB.</p> <ul style="list-style-type: none"> ■ Informações técnicas TI00133R ■ Instruções de operação BA00247R
iTEMP	<p>Os transmissores de temperatura podem ser usados em todas as aplicações e são adequados para a medição de gases, vapor e líquidos. Eles podem ser usados para ler na temperatura do meio.</p> <ul style="list-style-type: none"> Documento "Campos de atividade" FA00006T

16 Dados técnicos

16.1 Aplicação

O medidor somente é adequado para medição da vazão de líquidos com uma condutividade mínima de 5 $\mu\text{S}/\text{cm}$.

Dependendo da versão solicitada, o medidor pode também medir meios potencialmente explosivos, inflamáveis, venenosos e oxidantes.

Para garantir que o equipamento permaneça em condições de operação apropriada para sua vida útil, use o medidor apenas com um meio para o qual as partes molhadas do processo sejam suficientemente resistentes.

16.2 Função e projeto do sistema

Princípio de medição Medição de vazão eletromagnética com base na *lei de Faraday da indução magnética*.

Sistema de medição O equipamento consiste em um transmissor e um sensor.
 O equipamento está disponível como uma versão compacta:
 O transmissor e o sensor formam uma unidade mecânica.
 Informações sobre a estrutura do equipamento →  14

16.3 Entrada

Variável medida **Variáveis medidas diretas**

- Vazão volumétrica (proporcional a tensão induzida)
- Condutividade elétrica

Variáveis de medição calculadas

- Vazão mássica
- Vazão volumétrica corrigida

Faixa de medição Tipicamente $v = 0.01$ para 10 m/s (0.03 para 33 ft/s) com a precisão especificada

Valores de vazão característicos em unidades SI: DN 15 a 125 (½ a 4")

Diâmetro nominal		Vazão recomendada Valor total de escala mín./máx. ($v \sim 0.3/10$ m/s) [dm ³ /min]	Ajustes de fábrica		
[mm]	[pol.]		Valor de escala total de saída de corrente ($v \sim 2.5$ m/s) [dm ³ /min]	Valor de pulso (~ 2 pulso/s) [dm ³]	Corte vazão baixo ($v \sim 0.04$ m/s) [dm ³ /min]
15	½	4 para 100	25	0.2	0.5
25	1	9 para 300	75	0.5	1
32	-	15 para 500	125	1	2
40	1 ½	25 para 700	200	1.5	3
50	2	35 para 1 100	300	2.5	5

Diâmetro nominal		Vazão recomendada Valor total de escala mín./máx. (v ~ 0.3/10 m/s) [dm³/min]	Ajustes de fábrica		
[mm]	[pol.]		Valor de escala total de saída de corrente (v ~ 2.5 m/s) [dm³/min]	Valor de pulso (~ 2 pulso/s) [dm³]	Corte vazão baixo (v ~ 0.04 m/s) [dm³/min]
65	-	60 para 2 000	500	5	8
80	3	90 para 3 000	750	5	12
100	4	145 para 4 700	1200	10	20
125	-	220 para 7 500	1850	15	30

Valores de vazão característicos em unidades SI: DN 150 a 600 (6 a 24")

Diâmetro nominal		Vazão recomendada Valor total de escala mín./máx. (v ~ 0.3/10 m/s) [m³/h]	Ajustes de fábrica		
[mm]	[pol.]		Valor de escala total de saída de corrente (v ~ 2.5 m/s) [m³/h]	Valor de pulso (~ 2 pulso/s) [m³]	Corte vazão baixo (v ~ 0.04 m/s) [m³/h]
150	6	20 para 600	150	0.03	2.5
200	8	35 para 1 100	300	0.05	5
250	10	55 para 1 700	500	0.05	7.5
300	12	80 para 2 400	750	0.1	10
350	14	110 para 3 300	1000	0.1	15
400	16	140 para 4 200	1200	0.15	20
450	18	180 para 5 400	1500	0.25	25
500	20	220 para 6 600	2000	0.25	30
600	24	310 para 9 600	2 500	0.3	40

Valores de vazão característicos em unidades SI: ½ - 24" (DN 15 - 600)

Diâmetro nominal		Vazão recomendada Valor total de escala mín./máx. (v ~ 0.3/10 m/s) [gal/min]	Ajustes de fábrica		
[pol.]	[mm]		Valor de escala total de saída de corrente (v ~ 2.5 m/s) [gal/min]	Valor de pulso (~ 2 pulso/s) [gal]	Corte vazão baixo (v ~ 0.04 m/s) [gal/min]
½	15	1.0 para 27	6	0.1	0.15
1	25	2.5 para 80	18	0.2	0.25
1 ½	40	7 para 190	50	0.5	0.75
2	50	10 para 300	75	0.5	1.25
3	80	24 para 800	200	2	2.5
4	100	40 para 1 250	300	2	4
6	150	90 para 2 650	600	5	12
8	200	155 para 4 850	1200	10	15
10	250	250 para 7 500	1500	15	30

Diâmetro nominal		Vazão recomendada Valor total de escala mín./máx. (v ~ 0.3/10 m/s) [gal/min]	Ajustes de fábrica		
[pol.]	[mm]		Valor de escala total de saída de corrente (v ~ 2.5 m/s) [gal/min]	Valor de pulso (~ 2 pulso/s) [gal]	Corte vazão baixo (v ~ 0.04 m/s) [gal/min]
12	300	350 para 10 600	2400	25	45
14	350	500 para 15 000	3600	30	60
16	400	600 para 19 000	4800	50	60
18	450	800 para 24 000	6000	50	90
20	500	1 000 para 30 000	7500	75	120
24	600	1 400 para 44 000	10500	100	180

Faixa de medição recomendada

 Limite de vazão →  186

Faixa de vazão operável Acima de 1000 : 1

Sinal de entrada

Valores externos medidos

Para aumentar a precisão de determinadas variáveis medidas ou para calcular a vazão mássica, o sistema de automação pode gravar continuamente diferentes valores medidos para o medidor:

- A temperatura do meio permite a medição da condutividade compensada pela temperatura (ex. iTEMP)
- Densidade de referência para calcular a vazão mássica

 Vários medidores de pressão e temperatura podem ser solicitados à Endress+Hauser: consulte "Acessórios" seção →  168

É recomendado ler em valores externos medidos para calcular a vazão volumétrica.

Entrada em corrente

→  171 Os valores medidos são gravados a partir do sistema de automação no medidor através da entrada em corrente.

Comunicação digital

Os valores medidos podem ser gravados pelo sistema de automação via Modbus RS485.

Entrada em corrente 0/4 a 20 mA

Entrada em corrente	0/4 a 20 mA (ativo/passivo);
Amplitude da corrente	<ul style="list-style-type: none"> ▪ 4 a 20 mA (ativo) ▪ 0/4 a 20 mA (passivo)
Resolução	1 µA
Queda de tensão	Normalmente: 0.6 para 2 V para 3.6 para 22 mA (passiva)
Tensão máxima de entrada	≤ 30 V (passiva)
Tensão do circuito aberto	≤ 28.8 V (ativa)
Possíveis variáveis de entrada	<ul style="list-style-type: none"> ▪ Temperatura ▪ Densidade

Entrada de status

Valores máximos de entrada	<ul style="list-style-type: none">▪ CC -3 para 30 V▪ Se a entrada do estado estiver ativa (ON): $R_i > 3 \text{ k}\Omega$
Tempo de resposta	Configurável: 5 para 200 ms
Nível do sinal de entrada	<ul style="list-style-type: none">▪ Sinal baixo: CC -3 para +5 V▪ Sinal alto: CC 12 para 30 V
Funções atribuíveis	<ul style="list-style-type: none">▪ Desligado▪ Redefina os totalizadores individuais separadamente▪ Redefinir todos os totalizadores▪ Vazão de acionamento

16.4 Saída

Sinal de saída

Modbus RS485

Interface física	RS485 de acordo com o padrão EIA/TIA-485
Resistor de terminação	Integrado, pode ser ativado através das Minisseletoras

Saída de corrente 4 a 20 mA

Modo de sinal	Pode ser configurado para: <ul style="list-style-type: none"> ▪ Ativo ▪ Passivo
Amplitude da corrente	Pode ser configurado para: <ul style="list-style-type: none"> ▪ 4 a 20 mA NAMUR ▪ 4 a 20 mA US ▪ 4 a 20 mA ▪ 0 a 20 mA (apenas se o modo do sinal estiver ativo) ▪ Corrente fixa
Valores máximos de saída	22.5 mA
Tensão do circuito aberto	CC 28.8 V (ativa)
Tensão máxima de entrada	CC 30 V (passiva)
Carga	0 para 700 Ω
Resolução	0.38 μ A
Amortecimento	Configurável: 0 para 999.9 s
Variáveis medidas atribuíveis	<ul style="list-style-type: none"> ▪ Vazão volumétrica ▪ Vazão mássica ▪ Vazão volumétrica corrigida ▪ Velocidade de vazão ▪ Condutividade ▪ Temperatura dos componentes eletrônicos

Saída em pulso/frequência/comutada

Função	Pode ser configurada como saída em pulso, frequência ou comutada
Versão	Coletor aberto Pode ser configurado para: <ul style="list-style-type: none"> ▪ Ativo ▪ Passivo ▪ NAMUR passivo  Ex-i, passivo
Valores máximos de entrada	CC 30 V, 250 mA (passiva)
Tensão do circuito aberto	CC 28.8 V (ativa)
Queda de tensão	Para 22.5 mA: \leq CC 2 V
Saída em pulso	
Valores máximos de entrada	CC 30 V, 250 mA (passiva)
Corrente máxima de saída	22.5 mA (ativa)
Tensão do circuito aberto	CC 28.8 V (ativa)
Largura do pulso	Configurável: 0.05 para 2 000 ms

Taxa máxima do pulso	10 000 Impulse/s
Valor do pulso	Configurável
Variáveis medidas atribuíveis	<ul style="list-style-type: none"> ▪ Vazão volumétrica ▪ Vazão mássica ▪ Vazão volumétrica corrigida
Saída de frequência	
Valores máximos de entrada	CC 30 V, 250 mA(passiva)
Corrente máxima de saída	22.5 mA (ativa)
Tensão do circuito aberto	CC 28.8 V (ativa)
Frequência de saída	Configurável: frequência do valor final 2 para 10 000 Hz($f_{\text{máx.}} = 12\,500$ Hz)
Amortecimento	Configurável: 0 para 999.9 s
Pulso/razão de pausa	1:1
Variáveis medidas atribuíveis	<ul style="list-style-type: none"> ▪ Vazão volumétrica ▪ Vazão mássica ▪ Vazão volumétrica corrigida ▪ Velocidade da vazão ▪ Condutividade ▪ Temperatura dos componentes eletrônicos
Saída comutada	
Valores máximos de entrada	CC 30 V, 250 mA(passiva)
Tensão do circuito aberto	CC 28.8 V (ativa)
Comportamento de comutação	Binário, condutor ou não condutor
Atraso de comutação	Configurável: 0 para 100 s
Número de ciclos de comutação	Ilimitado
Funções atribuíveis	<ul style="list-style-type: none"> ▪ Desligado ▪ Ligado ▪ Comportamento de diagnóstico ▪ Valor limite: <ul style="list-style-type: none"> ▪ Desligado ▪ Vazão volumétrica ▪ Vazão mássica ▪ Vazão volumétrica corrigida ▪ Velocidade da vazão ▪ Condutividade ▪ Totalizador 1-3 ▪ Temperatura dos componentes eletrônicos ▪ Monitoramento da direção da vazão ▪ Status <ul style="list-style-type: none"> ▪ Detecção de tubo vazio ▪ Índice de incrustação ▪ Valor limite HBSI excedido ▪ Corte de vazão baixa

Saída de duplo pulso

Função	Pulso duplo
Versão	Coletor aberto Pode ser configurado para: <ul style="list-style-type: none"> ▪ Ativo ▪ Passivo ▪ NAMUR passivo

Valores máximos de entrada	CC 30 V/250 mA (passiva)
Tensão do circuito aberto	CC 28.8 V (ativa)
Queda de tensão	Para 22.5 mA: \leq DC 2 V
Frequência de saída	Configurável: 0 para 1 000 Hz
Amortecimento	Configurável: 0 para 999 s
Pulso/razão de pausa	1:1
Variáveis medidas atribuíveis	<ul style="list-style-type: none"> ▪ Vazão volumétrica ▪ Vazão mássica ▪ Vazão volumétrica corrigida ▪ Velocidade da vazão ▪ Condutividade ▪ Temperatura dos componentes eletrônicos

Saída a relé

Função	Saída comutada
Versão	Saída a relé, isolada galvanicamente
Comportamento de comutação	Pode ser configurado para: <ul style="list-style-type: none"> ▪ NO (normalmente aberta), ajuste de fábrica ▪ NC (normalmente fechada)
Capacidade de comutação máxima (passiva)	<ul style="list-style-type: none"> ▪ CC 30 V, 0.1 A ▪ CA 30 V, 0.5 A
Funções atribuíveis	<ul style="list-style-type: none"> ▪ Desligado ▪ Ligado ▪ Comportamento de diagnóstico ▪ Valor limite: <ul style="list-style-type: none"> ▪ Desligado ▪ Vazão volumétrica ▪ Vazão mássica ▪ Vazão volumétrica corrigida ▪ Velocidade da vazão ▪ Condutividade ▪ Totalizador 1-3 ▪ Temperatura dos componentes eletrônicos ▪ Monitoramento da direção da vazão ▪ Status <ul style="list-style-type: none"> ▪ Detecção de tubo vazio ▪ Índice de incrustação ▪ Valor limite HBSI excedido ▪ Corte de vazão baixa

Entrada/saída configurável pelo usuário

Uma entrada ou saída específica é especificada para uma entrada/saída que pode ser configurada pelo usuário (E/S configurável) durante o comissionamento do equipamento.

As entradas e saídas a seguir estão disponíveis para atribuição:

- Escolha da saída de corrente: 4 a 20 mA (ativa), 0/4 a 20 mA (passiva)
- Saída de pulso/frequência/comutada
- Escolha da entrada em corrente: 4 a 20 mA (ativa), 0/4 a 20 mA (passiva)
- Entrada de status

Sinal de alarme

Dependendo da interface, uma informação de falha é exibida, como segue:

Modbus RS485

Modo de falha	Escolha entre: <ul style="list-style-type: none"> ▪ Valor NaN ao invés do valor da corrente ▪ Último valor válido
----------------------	---

Saída de corrente 0/4 a 20 mA*4 a 20 mA*

Modo de falha	Escolha: <ul style="list-style-type: none"> ▪ 4 para 20 mA em conformidade com a recomendação NAMUR NE 43 ▪ 4 para 20 mA em conformidade com os EUA ▪ Valor mín.: 3.59 mA ▪ Valor máx.: 22.5 mA ▪ Valor livremente definível entre: 3.59 para 22.5 mA ▪ Valor real ▪ Último valor válido
----------------------	---

0 a 20 mA

Modo de falha	Escolha: <ul style="list-style-type: none"> ▪ Alarme máximo: 22 mA ▪ Valor livremente definível entre: 0 para 20.5 mA
----------------------	---

Saída de pulso/frequência/comutada

Saída de pulso	
Modo de falha	Escolha entre: <ul style="list-style-type: none"> ▪ Valor atual ▪ Sem pulsos
Saída de frequência	
Modo de falha	Escolha entre: <ul style="list-style-type: none"> ▪ Valor atual ▪ 0 Hz ▪ Valor definido ($f_{\text{máx.}}$ 2 para 12 500 Hz)
Saída comutada	
Modo de falha	Escolha entre: <ul style="list-style-type: none"> ▪ Estado da corrente ▪ Aberto ▪ Fechado

Saída a relé

Modo de falha	Escolha entre: <ul style="list-style-type: none"> ▪ Estado da corrente ▪ Aberto ▪ Fechado
----------------------	--

Display local

Display de texto padronizado	Com informações sobre a causa e medidas corretivas
Backlight	A luz vermelha de fundo indica um erro no equipamento.

 Sinal de estado de acordo com a recomendação NAMUR NE 107

Interface/protocolo



- Através de comunicação digital: Modbus RS485
- Através da interface de operação
 - Interface de operação CDI-RJ45
 - Interface Wi-Fi

Display de texto padronizado	Com informações sobre a causa e medidas corretivas
-------------------------------------	--

Navegador Web

Display de texto padronizado	Com informações sobre a causa e medidas corretivas
-------------------------------------	--

Diodos de emissão de luz (LED)

Informação de estado	<p>Estado indicado por diversos diodos de emissão de luz</p> <p>Dependendo da versão do equipamento, as informações a seguir são exibidas:</p> <ul style="list-style-type: none"> ▪ Fonte de alimentação ativa ▪ Transmissão de dados ativa ▪ Alarme do equipamento/ocorreu um erro <p> Informações de diagnóstico através de diodos de emissão de luz →  142</p>
-----------------------------	--



Corte vazão baixo Os pontos de comutação para cortes de vazão baixo podem ser selecionados pelo usuário.

Isolamento galvânico As saídas são galvanicamente isoladas:

- da fonte de alimentação
- umas das outras
- do terminal de equalização de potencial (PE)

Dados específicos do protocolo

Protocolo	Especificação do Protocolo de Aplicações Modbus V1.1
Tempos de resposta	<ul style="list-style-type: none"> ▪ Acesso direto a dados: normalmente 25 para 50 ms ▪ Buffer de análise automática (faixa de dados): normalmente 3 para 5 ms
Tipo de equipamento	Escravo
Faixa do endereço escravo	1 para 247
Faixa do endereço de transmissão	0

Códigos de função	<ul style="list-style-type: none"> ▪ 03: Ler registro de exploração ▪ 04: Ler registro de entrada ▪ 06: Gravar registros únicos ▪ 08: Diagnósticos ▪ 16: Gravar registros múltiplos ▪ 23: Ler/gravar registros múltiplos
Mensagens de transmissão	<p>Suportadas pelos códigos de função listados a seguir:</p> <ul style="list-style-type: none"> ▪ 06: Gravar registros únicos ▪ 16: Gravar registros múltiplos ▪ 23: Ler/gravar registros múltiplos
Taxa baud compatível	<ul style="list-style-type: none"> ▪ 1 200 BAUD ▪ 2 400 BAUD ▪ 4 800 BAUD ▪ 9 600 BAUD ▪ 19 200 BAUD ▪ 38 400 BAUD ▪ 57 600 BAUD ▪ 115 200 BAUD
Modo de transferência de dados	<ul style="list-style-type: none"> ▪ ASCII ▪ RTU
Acesso a dados	<p>Cada parâmetro do equipamento pode ser acessado através do Modbus RS485.</p> <p> Para informações sobre o registro Modbus</p>
Compatibilidade com o modelo anterior	<p>Se o equipamento for substituído, o medidor Promag 300 suporta a compatibilidade de registros Modbus para as variáveis de processo e a informação de diagnóstico com o modelo anterior Promag 53. Não é necessário alterar os parâmetros de engenharia no sistema de automação.</p>
Integração do sistema	<p>Informações sobre a integração do sistema →  81.</p> <ul style="list-style-type: none"> ▪ Informações Modbus RS485 ▪ Códigos de função ▪ Informações de registro ▪ Tempo de resposta ▪ Gerenciamento de dados Modbus

16.5 Fonte de alimentação

Esquema de ligação elétrica →  39

Fonte de alimentação



Código do pedido para "Fonte de alimentação"	Tensão do terminal		Faixa de frequência
Opção D	CC 24 V	±20%	–
Opção E	CA100 para 240 V	–15 a +10 %	50/60 Hz, ±4 Hz
Opção I	CC 24 V	±20%	–
	CA100 para 240 V	–15 a +10 %	50/60 Hz, ±4 Hz

Consumo de energia

Transmissor

Máx. 10 W (Alimentação ativa)

corrente de acionamento	Máx. 36 A (<5 ms) de acordo com a recomendação NAMUR NE 21
--------------------------------	--

Consumo de corrente	<p>Transmissor</p> <ul style="list-style-type: none"> ▪ Máx. 400 mA (24 V) ▪ Máx. 200 mA (110 V, 50/60 Hz; 230 V, 50/60 Hz)
Falha na fonte de alimentação	<ul style="list-style-type: none"> ▪ Os totalizadores param no último valor medido. ▪ Dependendo da versão do equipamento, a configuração fica retida na memória do equipamento ou na memória programável de dados (HistoROM DAT). ▪ Mensagens de erro (incluindo o total de horas operadas) são armazenadas.
Elemento de proteção contra sobrecorrente	<p>O equipamento deve ser operado com um disjuntor dedicado, já que ele não possui um interruptor liga/desliga por si só.</p> <ul style="list-style-type: none"> ▪ O disjuntor deve estar em fácil alcance e identificado corretamente. ▪ Corrente nominal permitida do disjuntor: 2 A até no máximo 10 A.
Conexão elétrica	→  40
Equalização potencial	→  43
Terminais	Terminais carregados com mola: Adequado para trançados e trançados com arruelas. Seção transversal do condutor 0.2 para 2.5 mm ² (24 para 12 AWG).
Entradas para cabos	<ul style="list-style-type: none"> ▪ Prensa-cabo: M20 × 1,5 com cabo Ø 6 para 12 mm (0.24 para 0.47 in) ▪ Rosca para entrada para cabo: <ul style="list-style-type: none"> ▪ NPT ½" ▪ G ½" ▪ M20
Especificação do cabo	→  36

Proteção contra sobretensão	Oscilações de tensão da rede elétrica	→  178
	Categoria de sobretensão	Categoria de sobretensão II
	Sobretensão temporária de curto prazo	Até 1200 V entre o cabo e o terra, para máx. 5 s
	Sobretensão temporária de longo prazo	Até 500 V entre o cabo e o terra

16.6 Características de desempenho

Condições de operação de referência	<ul style="list-style-type: none"> ▪ Limites de erro segundo DIN EN 29104, no futuro ISO 20456 ▪ Água, normalmente: +15 para +45 °C (+59 para +113 °F); 0.5 para 7 bar (73 para 101 psi) ▪ Dados como indicados no protocolo de calibração ▪ Precisão com base em plataformas calibração certificadas de acordo com ISO 17025
Erro máximo medido	d.l. = de leitura

Limites de erro sob condições de operação de referência

Vazão volumétrica

- ±0.5 % d.l. ± 1 mm/s (0.04 in/s)
- Opcional: ±0.2 % d.l. ± 2 mm/s (0.08 in/s)

i Flutuações na fonte de alimentação não têm nenhum efeito dentro da faixa especificada.

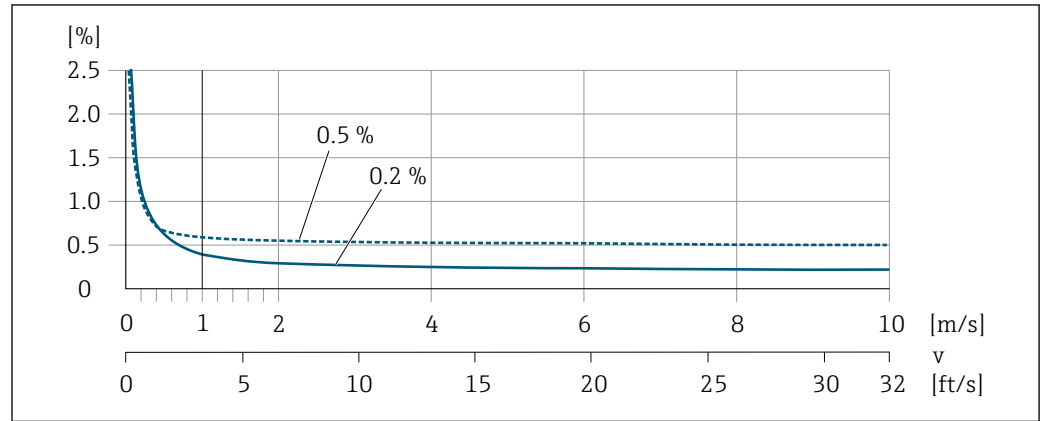

30 Erro medido máximo em % d.l.

Flat Spec

No caso de Flat Spec o erro medido é constante na faixa de $v_{0,5}$ ($v_{0,2}$) até $v_{máx.}$.

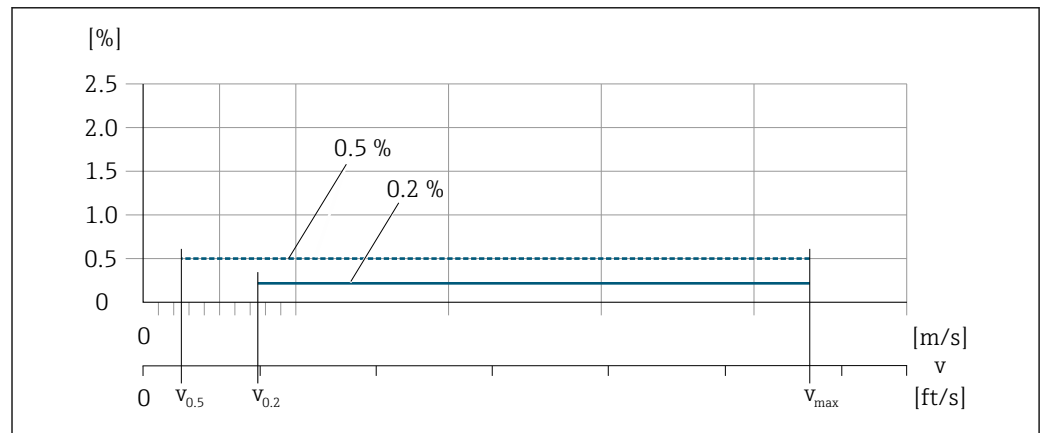

31 Flat Spec em % d.l.

Valores de vazão Flat Spec 0.5 %

Diâmetro nominal		$v_{0,5}$		$v_{máx.}$	
[mm]	[pol.]	[m/s]	[pés/s]	[m/s]	[pés/s]
25 para 600	1 para 24	0.5	1.64	10	32
50 para 300	2 para 12	0.25	0.82	5	16

Valores de vazão Flat Spec 0.2 %

Diâmetro nominal		$v_{0,2}$		$v_{máx.}$	
[mm]	[pol.]	[m/s]	[pés/s]	[m/s]	[pés/s]
25 para 600	1 para 24	1.5	4.92	10	32
50 para 300	2 para 12	0.6	1.97	4	13

Condutividade elétrica

Os valores são aplicáveis para:

- Os equipamentos instalados em uma tubulação de metal ou em uma tubulação que não seja de metal com discos de aterramento
- Os equipamentos cujo Equalização potencial foi feito de acordo com as instruções nas Instruções de operação associadas
- Medições na temperatura de referência de 25 °C (77 °F). Em temperaturas diferentes, deve-se prestar atenção ao coeficiente de temperatura do meio (geralmente 2,1 %/K)

Condutividade [$\mu\text{S/cm}$]	Erro medido [%] da leitura
5 para 20	$\pm 20\%$
> 20 para 50	$\pm 10\%$
> 50 para 10 000	<ul style="list-style-type: none"> ■ Padrão: $\pm 10\%$ ■ Opcional ¹⁾: $\pm 5\%$
> 10 000 para 20 000	$\pm 10\%$
> 20 000 para 100 000	$\pm 20\%$

1) Código de pedido para "Medição de condutividade calibrada", opção CW

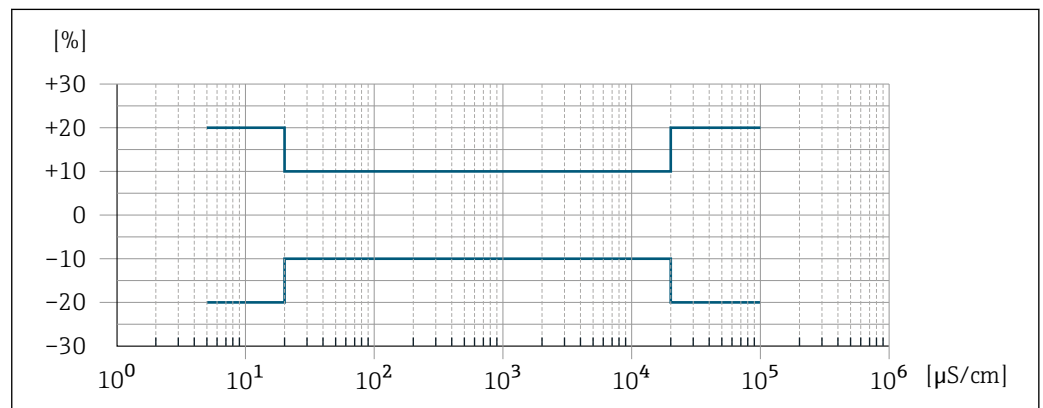

32 Erro medido (padrão)

A0042279

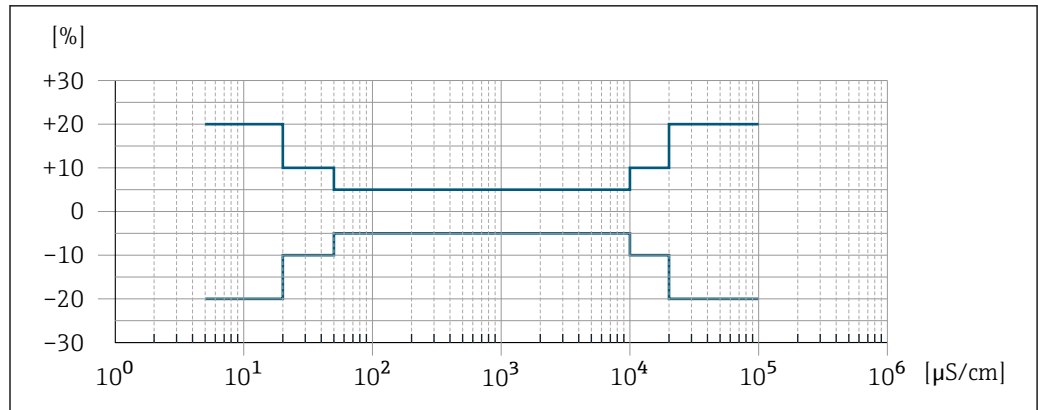

Fig. 33 Erro medido (opcional: código de pedido para "Medição de condutividade calibrada", opção CW)

Precisão dos resultados

As saídas têm as especificações de precisão base listadas a seguir.

Saída em corrente

Precisão	±5 µA
----------	-------

Saída de pulso/frequência

o.r. = de leitura

Precisão	Máx. ±50 ppm o.r. (por toda a faixa de temperatura ambiente)
----------	--

Repetibilidade

d.l. = de leitura

Vazão volumétrica

Máx. ±0.1 % d.l. ± 0.5 mm/s (0.02 in/s)

Condutividade elétrica

- Máx. ±5 % d.l.
- Com código de pedido para "Medição de condutividade calibrada", opção CW: ±2 % v.M.

Influência da temperatura ambiente

Saída de corrente

Coeficiente de temperatura	Máx. 1 µA/°C
----------------------------	--------------

Saída de pulso/frequência

Coeficiente da temperatura	Sem efeito adicional. Incluso na precisão.
----------------------------	--

16.7 Instalação

Condições de instalação

→ 21

16.8 Ambiente

Faixa de temperatura ambiente

→  26

Tabelas de temperatura



Observe as interdependências entre o ambiente permitido e as temperaturas dos fluidos quando operar o equipamento em áreas classificadas.



Para informações detalhadas sobre as tabelas de temperatura, consulte a documentação separada intitulada "Instruções de segurança" (XA) do equipamento.

Temperatura de armazenamento

A temperatura de armazenamento corresponde à faixa de temperatura de operação do transmissor do sensor →  26.

- Proteja o medidor contra luz direta do sol durante o armazenamento para evitar altas temperaturas superficiais inaceitáveis.
- Selecione um local de armazenamento onde a umidade não se acumule no medidor, pois fungos ou infestações de bactérias podem danificar o revestimento.
- Se forem montadas capas ou tampas de proteção, elas nunca devem ser removidas antes de instalar o medidor.

Umidade relativa

O equipamento é adequado para uso em áreas externas e internas com uma umidade relativa de 4 para 95%.

Altura de operação

De acordo com o EN 61010-1

- ≤ 2 000 m (6 562 ft)
- > 2 000 m (6 562 ft) com proteção contra sobretensão adicional (Por ex. Série HAW da Endress+Hauser)

Grau de proteção

Transmissor

- IP66/67, invólucro tipo 4X, adequado para grau 4 de poluição
- Quando o invólucro está aberto: IP20, gabinete tipo 1, adequado para grau de poluição 2
- Módulo do display: IP20, invólucro tipo 1, adequado para grau 2 de poluição

Opcional

Código de pedido para "Opção de sensor", opção C3

- IP66/67, invólucro tipo 4X
- Totalmente soldado, com revestimento protetor conforme EN ISO 12944 C5-M
- Para a operação do equipamento em ambientes corrosivos

Antena Wi-Fi externa

IP67

Resistência à vibração e a choque

Vibração sinusoidal de acordo com IEC 60068-2-6

- 2 para 8.4 Hz, 3.5 mm pico
- 8.4 para 2 000 Hz, 1 g pico

Vibração aleatória da banda larga de acordo com o IEC 60068-2-64

- 10 para 200 Hz, 0.003 g²/Hz
- 200 para 2 000 Hz, 0.001 g²/Hz
- Total: 1.54 g rms

Meia onda sinusoidal de choque, de acordo com IEC 60068-2-27

6 ms 30 g

Choques severos de acordo com IEC 60068-2-31

Carga mecânica

Invólucro do transmissor:

- Protege contra efeitos mecânicos, como choque ou impacto
- Não utilize como escada ou como ferramenta de escalada

Compatibilidade eletromagnética (EMC)

De acordo com IEC/EN 61326 e Recomendação NAMUR 21 (NE 21)



Detalhes na Declaração de conformidade.



Esta unidade não é destinada para uso em ambientes residenciais e não pode garantir proteção adequada da recepção de rádio em tais ambientes.

16.9 Processo

Faixa de temperatura média

- -20 para +150 °C (-4 para +302 °F) para PFA, DN 25 a 200 (1 a 8")
- -20 para +180 °C (-4 para +356 °F) para PFA de alta temperatura, DN 25 a 200 (1 a 8")
- -40 para +130 °C (-40 para +266 °F) para PTFE, DN 15 a 600 (½ a 24")

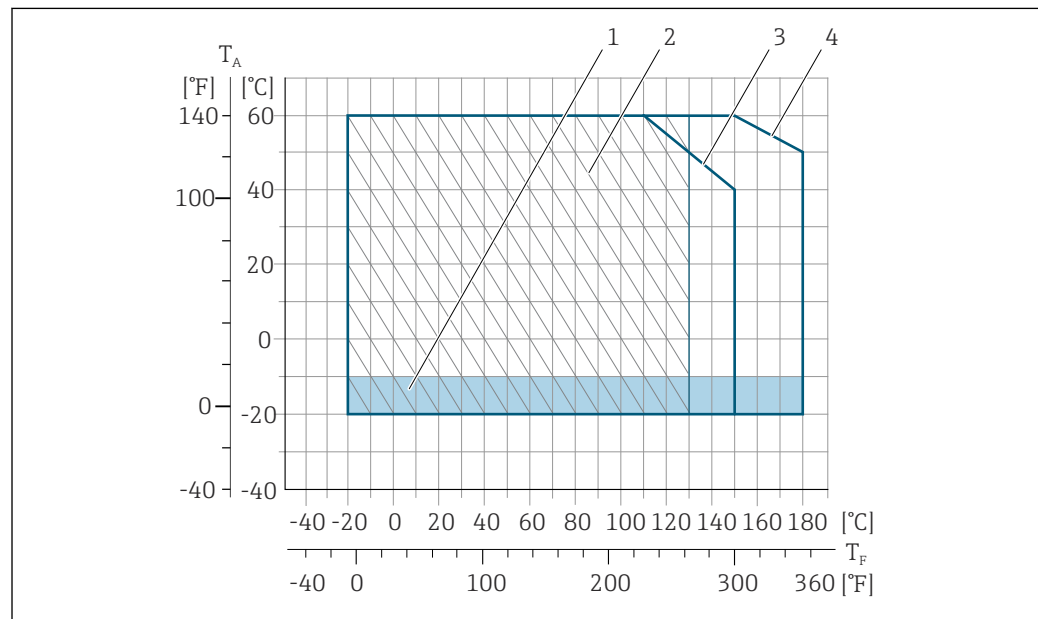

A0035803

34 PFA T_A Temperatura ambiente T_F Temperatura média

- 1 Área colorida: a faixa de temperatura ambiente -10 para -20 °C (+14 para -4 °F) aplica-se somente a flanges inoxidáveis
- 2 Área tracejada: ambiente hostil somente para a faixa de temperatura do meio
-20 para +130 °C (-4 para +266 °F)
- 3 -20 para +150 °C (-4 para +302 °F) para PFA, DN 25 a 200 (1 a 8")
- 4 -20 para +180 °C (-4 para +356 °F) para PFA de alta temperatura, DN 25 a 200 (1 a 8")

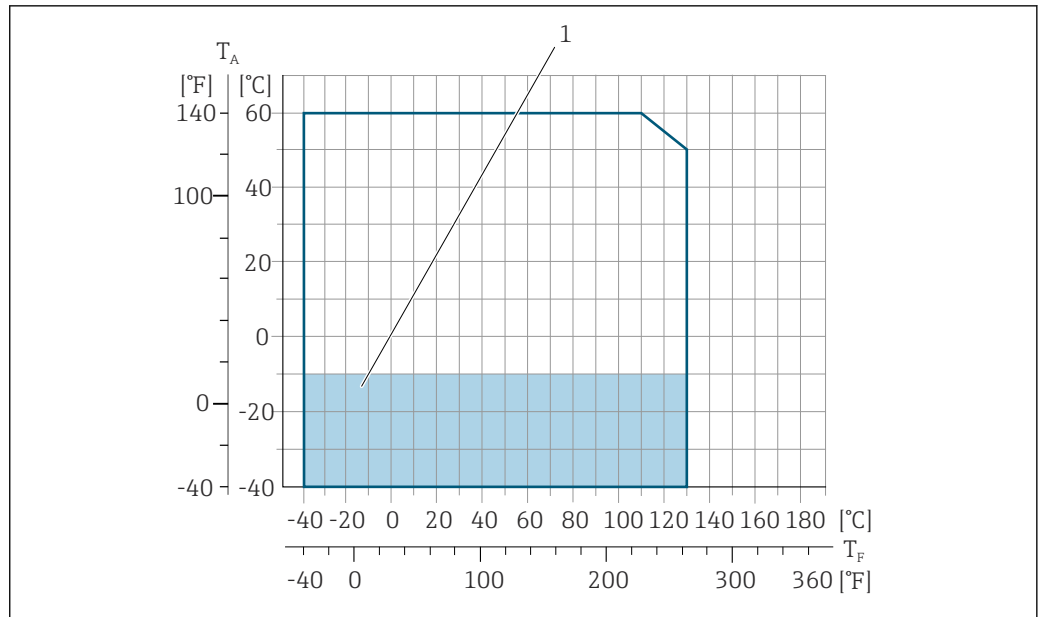

A0029808

35 PTFE

T_A Temperatura ambiente

T_F Temperatura média

1 Área colorida: a faixa de temperatura ambiente -10 para -40 °C (+14 para -40 °F) aplica-se somente a flanges inoxidáveis

Condutividade $\geq 5 \mu\text{S/cm}$ para líquidos em geral.

Índices de temperatura-pressão



Para uma visão geral dos níveis de pressão-temperatura para as conexões de processo, consulte as Informações técnicas

Aperto de pressão

Revestimento: PFA

Diâmetro nominal		Valores limite para pressão absoluta em [mbar] ([psi]) para temperaturas do meio:?:		
[mm]	[pol.]	+25 °C (+77 °F)	+80 °C (+176 °F)	+100 para +180 °C (+212 para +356 °F)
25	1	0 (0)	0 (0)	0 (0)
32	-	0 (0)	0 (0)	0 (0)
40	1 ½	0 (0)	0 (0)	0 (0)
50	2	0 (0)	0 (0)	0 (0)
65	-	0 (0)	0 (0)	0 (0)
80	3	0 (0)	0 (0)	0 (0)
100	4	0 (0)	0 (0)	0 (0)
125	-	0 (0)	0 (0)	0 (0)
150	6	0 (0)	0 (0)	0 (0)
200	8	0 (0)	0 (0)	0 (0)

Revestimento: PTFE

Diâmetro nominal		Valores limite para pressão absoluta em [mbar] ([psi]) para temperaturas do meio:?			
[mm]	[pol.]	+25 °C (+77 °F)	+80 °C (+176 °F)	+100 °C (+212 °F)	+130 °C (+266 °F)
15	½	0 (0)	0 (0)	0 (0)	100 (1.45)
25	1	0 (0)	0 (0)	0 (0)	100 (1.45)
32	–	0 (0)	0 (0)	0 (0)	100 (1.45)
40	1 ½	0 (0)	0 (0)	0 (0)	100 (1.45)
50	2	0 (0)	0 (0)	0 (0)	100 (1.45)
65	–	0 (0)	–	40 (0.58)	130 (1.89)
80	3	0 (0)	–	40 (0.58)	130 (1.89)
100	4	0 (0)	–	135 (1.96)	170 (2.47)
125	–	135 (1.96)	–	240 (3.48)	385 (5.58)
150	6	135 (1.96)	–	240 (3.48)	385 (5.58)
200	8	200 (2.90)	–	290 (4.21)	410 (5.95)
250	10	330 (4.79)	–	400 (5.80)	530 (7.69)
300	12	400 (5.80)	–	500 (7.25)	630 (9.14)
350	14	470 (6.82)	–	600 (8.70)	730 (10.6)
400	16	540 (7.83)	–	670 (9.72)	800 (11.6)
450	18	Nenhuma pressão negativa permitida!			
500	20				
600	24				

Limite da vazão

O diâmetro da tubulação e a taxa de vazão determinam o diâmetro nominal do sensor. A velocidade ideal de vazão fica entre 2 para 3 m/s (6.56 para 9.84 ft/s). Também corresponde à velocidade de vazão (v) às propriedades físicas do meio:

- $v < 2$ m/s (6.56 ft/s): para meios abrasivos (por ex., cerâmica, leite de cal, minério de ferro)
- $v > 2$ m/s (6.56 ft/s): para meios produzindo incrustação (por ex., lodo de efluentes)

 O aumento necessário da velocidade de vazão pode ser obtido ao reduzir o diâmetro nominal do sensor.

 Para uma visão geral dos valores em escala real da faixa de medição, consulte a seção "Faixa de medição"

Perda de pressão

- Nenhuma perda de pressão ocorre se o sensor for instalado em um tubo com o mesmo diâmetro nominal.
- Perdas de pressão para configurações que incorporam adaptadores de acordo com DIN EN 545 →  27

Pressão do sistema

→  26

Vibrações

→  27

16.10 Modo de transferência de custódia

O medidor é opcionalmente testado conforme OIML R49 e possui um certificado de vistoria de tipo da UE de acordo com a Diretriz de Instrumentos de Medição 2014/32/EU para serviço sujeito a controle metrológico legal ("transferência de custódia") para água fria (Anexo III).

A temperatura permitida do meio nessas aplicações é 0 para +50 °C (+32 para +122 °F).

O equipamento é usado com um totalizado controlado legalmente no display local e, de forma opcional, com resultados legalmente controlados.

Medidores sujeitos ao controle metrológico em ambas as direções, por exemplo, todos os resultados consideram componentes de vazão nas direções de vazão positiva (para a frente) e negativa (para trás).

Normalmente um medidor sujeito ao controle meteorológico apresenta proteção contra adulteração apresentada através de vedações no transmissor ou no sensor. Estas vedações normalmente só podem ser abertas por um representante da autoridade competente de controle de metrologia legal.

Após colocar o equipamento em circulação ou após vedar o equipamento, a operação é possível somente até um determinado limite.

As informações detalhadas para pedido estão disponíveis a partir de seu centro de vendas local Endress+Hauser para aprovações nacionais (fora da Europa), como medidores de água fria com base no OIML R49.

16.11 Construção mecânica

Design, dimensões



Para as dimensões e comprimentos instalados do equipamento, consulte o documento "Informações técnicas", na seção "Construção mecânica"

Peso

Todos os valores (peso exclusivo do material da embalagem) referem-se aos equipamentos com flanges da pressão padrão nominal.

O peso pode ser menor do que o indicado dependendo da pressão nominal e do design. Especificações de peso incluindo o transmissor de acordo com o código de pedido para "Invólucro", opção A "Revestido em alumínio".

Valores diferentes devido à diferentes versões do transmissor:

Versão do transmissor para a área classificada

(Código de pedido para "Invólucro", opção A "Alumínio, revestido"; Ex d): +2 kg (+4.4 lbs)

Peso em unidades SI

Diâmetro nominal		EN (DIN), AS ¹⁾		ASME		JIS	
[mm]	[pol.]	Nível de pressão	[kg]	Nível de pressão	[kg]	Nível de pressão	[kg]
15	½	PN 40	7.2	Classe 150	7.2	10K	4.5
25	1	PN 40	8.0	Classe 150	8.0	10K	5.3
32	–	PN 40	8.7	Classe 150	–	10K	5.3
40	1 ½	PN 40	10.1	Classe 150	10.1	10K	6.3
50	2	PN 40	11.3	Classe 150	11.3	10K	7.3
65	–	PN 16	12.7	Classe 150	–	10K	9.1
80	3	PN 16	14.7	Classe 150	14.7	10K	10.5
100	4	PN 16	16.7	Classe 150	16.7	10K	12.7
125	–	PN 16	22.2	Classe 150	–	10K	19

Diâmetro nominal		EN (DIN), AS ¹⁾		ASME		JIS	
[mm]	[pol.]	Nível de pressão	[kg]	Nível de pressão	[kg]	Nível de pressão	[kg]
150	6	PN 16	26.2	Classe 150	26.2	10K	22.5
200	8	PN 10	45.7	Classe 150	45.7	10K	39.9
250	10	PN 10	65.7	Classe 150	75.7	10K	67.4
300	12	PN 10	70.7	Classe 150	111	10K	70.3
350	14	PN 10	105.7	Classe 150	176	10K	79
400	16	PN 10	120.7	Classe 150	206	10K	100
450	18	PN 10	161.7	Classe 150	256	10K	128
500	20	PN 10	156.7	Classe 150	286	10K	142
600	24	PN 10	208.7	Classe 150	406	10K	188

1) Para flanges de acordo com AS, somente DN 25 e 50 estão disponíveis.

Peso em unidades US

Diâmetro nominal		ASME	
[mm]	[pol.]	Nível de pressão	[lbs]
15	½	Classe 150	15.9
25	1	Classe 150	17.6
40	1 ½	Classe 150	22.3
50	2	Classe 150	24.9
80	3	Classe 150	32.4
100	4	Classe 150	36.8
150	6	Classe 150	57.7
200	8	Classe 150	101
250	10	Classe 150	167
300	12	Classe 150	244
350	14	Classe 150	387
400	16	Classe 150	454
450	18	Classe 150	564
500	20	Classe 150	630
600	24	Classe 150	895

Especificação do tubo de medição

Diâmetro nominal		Nível de pressão					Diâmetro interno da conexão de processo			
		EN (DIN)	ASME	AS 2129	AS 4087	JIS	PFA		PTFE	
[mm]	[pol.]	[bar]	[psi]	[bar]	[bar]	[bar]	[mm]	[pol.]	[mm]	[pol.]
15	½	PN 40	Classe 150	-	-	20K	-	-	15	0.59
25	1	PN 40	Classe 150	Tabela E	-	20K	23	0.91	26	1.02
32	-	PN 40	-	-	-	20K	32	1.26	35	1.38
40	1 ½	PN 40	Classe 150	-	-	20K	36	1.42	41	1.61

Diâmetro nominal		Nível de pressão					Diâmetro interno da conexão de processo			
		EN (DIN)	ASME	AS 2129	AS 4087	JIS	PFA		PTFE	
[mm]	[pol.]	[bar]	[psi]	[bar]	[bar]	[bar]	[mm]	[pol.]	[mm]	[pol.]
50	2	PN 40	Classe 150	Tabela E	PN 16	10K	48	1.89	52	2.05
65	-	PN 16	-	-	-	10K	63	2.48	67	2.64
80	3	PN 16	Classe 150	-	-	10K	75	2.95	80	3.15
100	4	PN 16	Classe 150	-	-	10K	101	3.98	104	4.09
125	-	PN 16	-	-	-	10K	126	4.96	129	5.08
150	6	PN 16	Classe 150	-	-	10K	154	6.06	156	6.14
200	8	PN 10	Classe 150	-	-	10K	201	7.91	202	7.95
250	10	PN 10	Classe 150	-	-	10K	-	-	256	10.1
300	12	PN 10	Classe 150	-	-	10K	-	-	306	12.0
350	14	PN 10	Classe 150	-	-	10K	-	-	337	13.3
400	16	PN 10	Classe 150	-	-	10K	-	-	387	15.2
450	18	PN 10	Classe 150	-	-	10K	-	-	432	17.0
500	20	PN 10	Classe 150	-	-	10K	-	-	487	19.2
600	24	PN 10	Classe 150	-	-	10K	-	-	593	23.3

Materiais

Invólucro do transmissor

Código de pedido para "Invólucro":

Opção **A** "Revestido em alumínio": alumínio, AlSi10Mg, revestido

Material da janela

Código de pedido para "Invólucro":

Opção **A** "Revestido em alumínio": vidro

Entradas para cabo/prensa-cabos

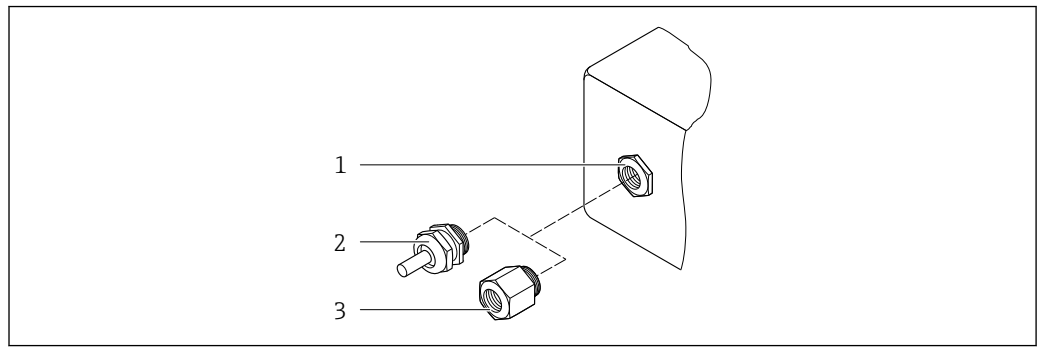

36 Possíveis entradas para cabo/prensa-cabos

- 1 Rosca fêmea M20 × 1,5
- 2 Prensa-cabo M20 × 1,5
- 3 Adaptador para entrada para cabos com rosca fêmea G ½" ou NPT ½"

Código de pedido para "Invólucro", opção A "Alumínio, revestido"

As diversas entradas para cabo são adequadas para áreas classificadas e não classificadas.

Entrada para cabo/prensa-cabo	Material
Conexão ajustável M20 × 1,5	Não-Ex: plástico
	Z2, D2, Ex d/de: latão com plástico
Adaptador para entrada para cabo com rosca fêmea G ½"	Latão niquelado
Adaptador para entrada para cabo com rosca fêmea NPT ½"	

invólucro do sensor

- DN 15 a 300 (½ a 12")
Invólucro meia-concha de alumínio, alumínio, AlSi10Mg, revestido
- DN 25 a 600 (1 a 24")
Invólucro totalmente soldado em aço-carbono com verniz protetor

Tubos de medição

Aço inoxidável, 1.4301/304/1.4306/304L

Para flanges feitos de carbono com revestimento protetor Al/Zn (DN 15 a 300 (½ a 12")) ou verniz protetor (DN 350 a 600 (14 a 24"))

Revestimento

- PFA
- PTFE

Conexões de processo

EN 1092-1 (DIN 2501)

Aço inoxidável, 1.4571; aço carbono, E250C¹⁾/S235JRG2/P245GH

ASME B16.5

Aço inoxidável, F316L; aço carbono, A105¹⁾

JIS B2220

Aço inoxidável, F316L; aço carbono, A105/A350 LF2¹⁾

1) DN 15 a 300 (½ a 12") com verniz protetor Al/Zn; DN 350 a 600 (14 a 24") com verniz protetor

AS 2129 Tabela E

- DN 25 (1"): aço carbono, A105/S235JRG2
- DN 40 (1 ½"): aço carbono, A105/S275JR

AS 4087 PN 16

Aço carbono, A105/S275JR

Eletrodos

Aço inoxidável, 1.4435 (F316L); Liga C22, 2.4602 (UNS N06022); platina; tântalo; titânio

Lacres

De acordo com DIN EN 1514-1, formulário IBC

Acessórios

Tampa de proteção

Aço inoxidável, 1,4404 (316L)

Antena WLAN externa

- Antena: Plástico ASA (éster acrílico-estireno-acrilonitrilo) e latão niquelado
- Adaptador: Aço inoxidável e latão niquelado
- Cabo: Polietileno
- Pluge: Latão niquelado
- Suporte em ângulo: Aço inoxidável

Discos de aterramento

- Aço inoxidável, 1.4435 (316L)
- Liga C22, 2.4602 (UNS N06022)
- Titânio
- Tântalo

Eletrodos embutidos

Eletrodo de medição, eletrodo de referência e eletrodo de detecção de tubo vazio:

- 1.4435 (316L)
- Liga C22, 2.4602 (UNS N06022)
- Tântalo
- Titânio
- Platinum

Opcional: apenas eletrodo de medição de platinum ou tântalo

Conexões de processo

- EN 1092-1 (DIN 2501)
- ASME B16.5
- JIS B2220
- AS 2129 Tabela E
- AS 4087 PN 16



Para informações sobre os diferentes materiais usados nas conexões de processo

→ 190

Rugosidade da superfície

Eletrodos de aço inoxidável, 1.4435 (F316L); liga C22, 2.4602 (UNS N06022); platinum; tântalo; titânio:

≤ 0.3 para 0.5 µm (11.8 para 19.7 µin)

(Todos os dados referem-se às peças em contato com meio)

Revestimento com PFA:



≤ 0.4 µm (15.7 µin)

(Todos os dados referem-se às peças em contato com meio)

16.12 Operabilidade

Idiomas	<p>Podem ser operados nos seguintes idiomas:</p> <ul style="list-style-type: none"> ▪ Através de operação local Inglês, alemão, francês, espanhol, italiano, holandês, português, polonês, russo, turco, chinês, japonês, coreano, vietnamita, tcheco, sueco ▪ Através do navegador web Inglês, alemão, francês, espanhol, italiano, holandês, português, polonês, russo, turco, chinês, japonês, vietnamita, tcheco, sueco ▪ Através do "FieldCare", ferramenta operacional "DeviceCare": inglês, alemão, francês, espanhol, italiano, chinês, japonês
---------	--

Operação local	<p>Através do módulo do display</p> <p>Equipamento:</p> <ul style="list-style-type: none"> ▪ Código de pedido para "Display; operação", opção F "Display gráfico, iluminado, 4 linhas; controle touchscreen" ▪ Código do pedido para "Display; operação", opção G "Display gráfico, iluminado, 4 linhas; controle touchscreen + Wi-Fi"
----------------	---

 Informações sobre a interface Wi-Fi →  76

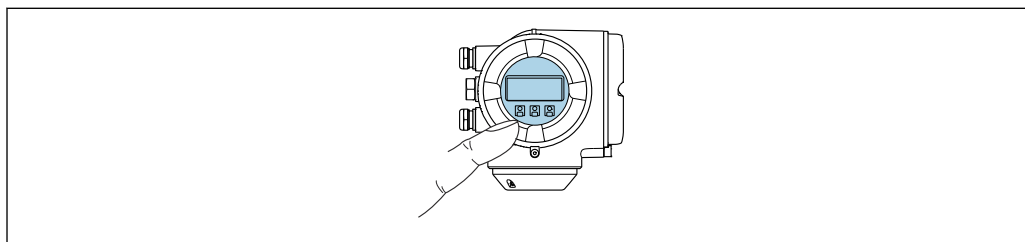



A0026785

 37 Operação com controle touchscreen



Elementos do display

- Display gráfico, iluminado, 4 linhas
- Iluminação branca de fundo: muda para vermelha no caso de falhas do equipamento
- O formato para exibição das variáveis medidas e variáveis de status pode ser configurado individualmente
- Temperatura ambiente permitida para o display: -20 para $+60$ °C (-4 para $+140$ °F)
A leitura do display pode ser prejudicada em temperaturas fora da faixa de temperatura.

Elementos de operação

- Operação externa através de controle touchscreen (3 chaves ópticas) sem abrir o invólucro: , , 
- Elementos de operação também acessíveis nas diversas zonas de área classificada

Através do display remoto e do módulo de operação DKX001

 O display remoto e o módulo de operação DKX001 estão disponíveis como um acessório opcional →  166.

- O medidor é sempre fornecido com uma capa modelo quando o display remoto e o módulo de operação DKX001 forem pedidos com o medidor. Neste caso, não é possível fazer qualquer exibição ou operação no transmissor.
- Se solicitado posteriormente, o display remoto e o módulo de operação DKX001 podem não ser conectados ao mesmo tempo como um módulo do display do medidor. Somente um display ou unidade de operação pode estar conectado ao transmissor a qualquer momento.

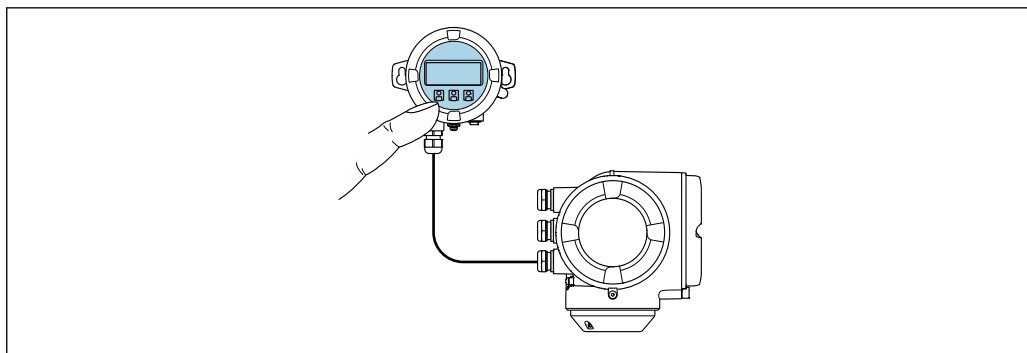

A0026786

38 Operação através do display remoto e do módulo de operação DKX001

Display e elementos de operação

O display e os elementos de operação correspondem àqueles do módulo do display
→ 192.

Material do invólucro

O material do invólucro do display e do módulo de operação DKX001 depende da escolha do material do invólucro do transmissor.

Invólucro do transmissor		Display remoto e módulo de operação
Código de pedido para "Invólucro"	Material	Material
Opção A "Revestida em alumínio"	AlSi10Mg, revestida	AlSi10Mg, revestida

Entrada para cabo

Corresponde à escolha do invólucro do transmissor, código do pedido para "Conexão elétrica".

Cabo de conexão

→ 37

Dimensões



Informações sobre dimensões:



Seção "Construção mecânica" do documento "Informações técnicas".

Operação remota → 75

Interface de operação → 75

Ferramentas de operação compatíveis

Diferentes ferramentas operacionais podem ser usadas para acesso local ou remoto ao medidor. Dependendo da ferramenta operacional usada, é possível fazer o acesso com diferentes unidades operacionais e através de uma variedade de interfaces.

Ferramentas de operação compatíveis	Unidade de operação	Interface	Informações adicionais
Navegador Web	Notebook, PC ou tablet com navegador web	<ul style="list-style-type: none"> ■ Interface de operação CDI-RJ45 ■ Interface Wi-Fi 	Documentação especial para o equipamento
DeviceCare SFE100	Notebook, PC ou tablet com sistema Microsoft Windows	<ul style="list-style-type: none"> ■ Interface de operação CDI-RJ45 ■ Interface Wi-Fi ■ Protocolo Fieldbus 	→  167
FieldCare SFE500	Notebook, PC ou tablet com sistema Microsoft Windows	<ul style="list-style-type: none"> ■ Interface de operação CDI-RJ45 ■ Interface Wi-Fi ■ Protocolo Fieldbus 	→  167
Field Xpert	SMT70/77/50	<ul style="list-style-type: none"> ■ Todos os protocolos fieldbus ■ Interface Wi-Fi ■ Bluetooth ■ Interface de operação CDI-RJ45 	Instruções de operação BA01202S Arquivos de descrição do equipamento: Use a função atualizar do terminal portátil
Aplicativo SmartBlue	Smartphone ou tablet com iOS ou Android	Wi-Fi	→  167

 Outras ferramentas operacionais baseadas na tecnologia FDT com um driver do equipamento como o DTM/iDTM ou o DD/EDD podem ser usadas para a operação do equipamento. Estas ferramentas operacionais são disponibilizadas por fabricantes individuais. A integração com as ferramentas operacionais a seguir, entre outras, é compatível:

- Field Device Manager (FDM) da Honeywell → www.process.honeywell.com
- FieldMate da Yokogawa → www.yokogawa.com
- PACTWare → www.pactware.com

Os arquivos de descrição do equipamento relacionados estão disponíveis:
www.endress.com → Downloads

Servidor da web

Graças ao servidor web integrado, o equipamento pode ser operado e configurado através de um navegador Web e através da interface de serviço (CDI-RJ45) ou através da interface Wi-Fi. A estrutura do menu de operação é a mesma do display local. Além dos valores medidos, também são exibidas informações de status do equipamento, permitindo que os usuários monitorem o status do equipamento. E mais, os dados do equipamento podem ser gerenciados e os parâmetros de rede podem ser configurados.

Um equipamento que tem uma interface Wi-Fi (pode ser pedido como opção) é necessário para a conexão Wi-Fi: código de pedido para "Display; operação", opção G "4 linhas, iluminado; controle touchscreen + Wi-Fi". O equipamento atua como um Ponto de acesso e permite a comunicação através de computador ou um terminal portátil móvel.

Funções compatíveis

Troca de dados entre a unidade de operação (como um notebook, por exemplo) e o medidor:

- Upload da configuração a partir do medidor (formato XML, backup de configuração)
- Salvar a configuração para o medidor (formato XML, restaurar a configuração)
- Exportar a lista de eventos (arquivo .csv)
- Configurações de parâmetro de exportação (arquivo .csv ou arquivo PDF, documento a configuração do ponto de medição)
- Exporte o registro da verificação Heartbeat (arquivo PDF, somente disponível com o pacote de aplicação "verificação Heartbeat")

- Versão do firmware flash para o upgrade do firmware do equipamento, por exemplo
- Download do driver para a integração do sistema
- Visualize até 1000 valores medidos salvos (somente disponível com o pacote de aplicativo **HistoROM estendido** → 📄 198)

 Documentação especial servidor da web → 📄 201

Gestão de dados HistoROM A gestão de dados HistoROM dos recursos do medidor. A gestão de dados HistoROM compreende tanto o armazenamento e a importação/exportação do principal equipamento e dados do processo, deixando a operação e a manutenção ainda mais confiável, segura e eficiente.

 Quando o equipamento é entregue, os ajustes de fábrica dos dados de configuração são armazenados como um backup na memória do equipamento. Esta memória pode ser sobrescrita com um registro de dados atualizado, por exemplo, após o comissionamento.

Informações adicionais sobre o conceito de armazenamento de dados

Existem diferentes tipos de unidades de armazenamento de dados nas quais o equipamento armazena e usa dados do equipamento:

	Backup HistoROM	T-DAT	S-DAT
Dados disponíveis	<ul style="list-style-type: none"> ▪ Registro de eventos como eventos de diagnóstico por exemplo ▪ Backup do registro de dados de parâmetro ▪ Pacote de firmware do equipamento 	<ul style="list-style-type: none"> ▪ Registro do valor medido ("HistoROM estendido" opção de pedido) ▪ Registro de dados do parâmetro atual (usado pelo firmware no momento da execução) ▪ Indicadores máximos (valores mín./máx.) ▪ Valores do totalizador 	<ul style="list-style-type: none"> ▪ Dados do sensor: diâmetro nominal etc. ▪ Número de série ▪ Dados de calibração ▪ Configuração do dispositivo (ex. opções SW, E/S fixas ou E/S múltipla)
Local de armazenamento	Fixo na placa de interface do usuário no compartimento de conexão	Conectável na placa de interface do usuário no compartimento de conexão	No conector do sensor na peça do pescoço do transmissor

Cópia de segurança dos dados

Automático

- Os dados mais importantes do equipamento (sensor e transmissor) são salvos automaticamente nos módulos DAT
- Se o transmissor ou o medidor forem substituídos: assim que o T-DAT que contém os dados anteriores do equipamento tiver sido trocado, o medidor estiver pronto para uma nova operação imediata sem qualquer erro
- Se o sensor for substituído: assim que o sensor for substituído, novos dados do sensor são transferidos do S-DAT no medidor e o medidor estará pronto para uma nova e imediata operação sem qualquer erro
- Em caso de troca do módulo de eletrônica (ex.: módulo de eletrônica de E/S): Uma vez que o módulo de eletrônica tenha sido substituído, o software do módulo é comparado ao firmware atual do equipamento. O software do módulo é aperfeiçoado ou simplificado quando necessário. O módulo de eletrônica está disponível para uso imediatamente depois disso e se não ocorrer problema de compatibilidade.

Manual

Registro de dados do parâmetro adicional (configurações completas do parâmetro) na memória integrada do equipamento backup HistoROM para:

- Função de cópia de segurança dos dados
Backup e subsequente restauração da configuração do equipamento na memória do equipamento backup HistoROM
- Função de comparação de dados
Comparação da configuração atual do equipamento com a configuração do equipamento salva em sua memória backup HistoROM

Transmissão de dados

Manual

A transferência de uma configuração do equipamento para outro usando a função de exportação da ferramenta operacional específica, ex. FieldCare, DeviceCare ou servidor da Web: para duplicar a configuração ou armazená-la em um arquivo (ex. para fins de backup)

Lista de eventos

Automático

- Exibição cronológica de até 20 mensagens de eventos na lista de eventos
- Se o pacote de aplicação **Extended HistoROM** (opção de pedido) estiver habilitada: até 100 mensagens de evento são exibidas na lista de eventos juntamente com a data e hora, um texto padronizado e medidas corretivas
- A lista de eventos pode ser exportada e exibida através de uma variedade de interfaces e ferramentas operacionais, ex. DeviceCare, FieldCare ou servidor Web

Registro de dados

Manual

Se o pacote de aplicação **Extended HistoROM** (opção de pedido) estiver habilitado:

- Registre até 1 000 valores medidos através de 1 a 4 canais
- O intervalo de registro pode ser configurado pelo usuário
- Registre até 250 valores medidos através de cada um dos 4 canais de memória
- Exporte o registro do valor medido através de uma variedade de interfaces e ferramentas operacionais, ex. FieldCare, DeviceCare ou servidor da Web

16.13 Certificados e aprovações

Certificados e aprovações atuais que estão disponíveis para o produto podem ser selecionados através do Configurador de Produtos em www.endress.com:

1. Selecione o produto usando os filtros e o campo de pesquisa.
2. Abra a página do produto.
3. Selecione **Configuration**.

Identificação CE



O equipamento atende as diretrizes legais das diretrizes da UE aplicáveis. Elas estão listadas na Declaração de Conformidade EU correspondente junto com as normas aplicadas.

A Endress+Hauser confirma que o equipamento foi testado com sucesso, com base na identificação CE fixada no produto.

Identificação UKCA

O equipamento atende as especificações legais das regulamentações do Reino Unido (Instrumentos obrigatórios). Elas estão listadas na Declaração de conformidade UKCA juntamente com as normas designadas. Ao selecionar uma opção de encomenda para marcação UKCA, a Endress+Hauser confirma a avaliação e o teste bem-sucedidos do equipamento fixando a marcação UKCA.

Endereço de contato Endress+Hauser Reino Unido:
 Endress+Hauser Ltd.
 Floats Road
 Manchester M23 9NF
 United Kingdom
www.uk.endress.com

Identificação RCM	O sistema de medição atende às especificações EMC da "Australian Communications and Media Authority (ACMA)".
Aprovação Ex	Os equipamentos têm certificado para uso em áreas classificadas e as instruções de segurança relevantes são fornecidas separadamente nas "Instruções de segurança" (XA). A etiqueta de identificação faz referência a este documento.
Aprovação de rádio	O medidor tem aprovação de rádio.  Para informações detalhadas a respeito da aprovação de rádio, consulte a Documentação especial
Diretriz de equipamento de pressão	<ul style="list-style-type: none"> ■ Com a identificação: <ul style="list-style-type: none"> a) PED/G1/x (x = categoria) ou b) UK/G1/x (x = categoria) na etiqueta de identificação do sensor, a Endress+Hauser confirma a conformidade com "Especificações de Segurança Essenciais" <ul style="list-style-type: none"> a) especificado no Anexo I da Diretriz de equipamento de pressão 2014/68/EU ou b) Cronograma 2 dos Instrumentos Obrigatórios 2016 N° 1105. ■ Os equipamentos que não apresentam essa identificação (sem PED ou UKCA) são projetados e fabricados de acordo com práticas de engenharia reconhecidas. Eles atendem as especificações de <ul style="list-style-type: none"> a) Art. 4 Para. 3 da Diretriz de equipamento de pressão 2014/68/EU ou b) Parte 1, Para. 8 dos Instrumentos obrigatórios 2016 N° 1105. O escopo de aplicação é indicado <ul style="list-style-type: none"> a) nos diagramas 6 a 9 no Anexo II da Diretriz de equipamento de pressão 2014/68/EU ou b) Cronograma 3, Para. 2 dos Instrumentos obrigatórios 2016 N° 1105.
Certificação adicional	<p>Sem PWIS</p> <p>PWIS = substâncias de deficiência de umectação de pintura</p> <p>Código do pedido para "Serviço":</p> <ul style="list-style-type: none"> ■ Opção HC: sem PWIS (versão A) ■ Opção HD: sem PWIS (versão B) ■ Opção HE: sem PWIS (versão C)  Para maiores informações sobre a certificação sem PWIS, veja o documento TSO1028D "Especificação de Teste"
Outras normas e diretrizes	<ul style="list-style-type: none"> ■ EN 60529 Graus de proteção fornecidos pelos invólucros (código IP) ■ EN 61010-1 Especificações de segurança para equipamentos elétricos para medição, controle e uso de laboratório - requerimentos gerais ■ IEC/EN 61326-2-3 Emissão em conformidade com especificações Classe A. Compatibilidade eletromagnética (especificações EMC). ■ NAMUR NE 21 Compatibilidade Eletromagnética (EMC) de processo industrial e equipamento de controle de laboratório ■ NAMUR NE 32 Retenção de dados em casos de uma falha na alimentação em campo e instrumentos de controle com microprocessadores

- NAMUR NE 43
Padronização do nível de sinal para informação de defeito de transmissores digitais com sinal de saída analógico.
- NAMUR NE 53
Software dos equipamentos de campo e equipamentos de processamento de sinal com componentes eletrônicos digitais
- NAMUR NE 105
Especificações para integração de equipamentos fieldbus em ferramentas de engenharia para equipamentos de campo
- NAMUR NE 107
Automonitoramento e diagnóstico de equipamentos de campo
- NAMUR NE 131
Especificações para equipamentos de campo para aplicações padrão
- ETSI EN 300 328
Diretrizes para componentes de rádio de 2,4 GHz.
- EN 301489
Compatibilidade eletromagnética e questões de espectro de rádio (ERM).

16.14 Pacotes de aplicação

Existem diversos pacotes de aplicação diferentes disponíveis para melhorar a funcionalidade do dispositivo. Estes pacotes podem ser necessários para tratar de aspectos de segurança ou exigências específicas de alguma aplicação.

Os pacotes de aplicação podem ser solicitados com o equipamento ou subsequentemente através da Endress+Hauser. Informações detalhadas sobre o código de pedido em questão estão disponíveis em nosso centro de vendas local Endress+Hauser ou na página do produto do site da Endress+Hauser: www.endress.com.

Funcionalidade de diagnóstico

Código de pedido para "Pacote de aplicação", opção EA "HistoROM estendido"

Compreende funções estendidas relacionadas ao registro de eventos e à ativação da memória do valor medido.

Registro de eventos:

O volume da memória é estendido de 20 entradas de mensagens (versão padrão) para até 100 entradas.

Registro de dados (registrador de linha):

- A capacidade de memória para até 1000 valores medidos é ativada.
- 250 valores medidos podem ser extraídos através de cada um dos 4 canais de memória. O intervalo de registro pode ser definido e configurado pelo usuário.
- Registros de valores medidos podem ser acessados através do display local ou ferramenta de operação, por ex. FieldCare, DeviceCare ou Servidor da web.



Para informações detalhadas, consulte as Instruções de operação do equipamento.

Heartbeat Technology

Código de pedido para "Pacote de aplicativo", opção EB "Verificação heartbeat + Monitoramento"

Verificação Heartbeat

Atende à exigência de uma verificação que possa ser comprovada de acordo com o DIN ISO 9001:2008 Capítulo 7.6 a) "Controle do equipamento de monitoramento e medição".

- Teste funcional no estado instalado sem interrupção de processo.
- Resultados da verificação que pode ser comprovada sob encomenda, inclusive um relatório.
- Processo de teste simples através da operação local ou de outras interfaces operacionais.
- Avaliação clara do ponto de medição (passou/não passou) com uma elevada cobertura do teste dentro do quadro das especificações do fabricante.
- Extensão dos intervalos de calibração de acordo com a avaliação de risco do operador.

Monitoramento Heartbeat

Fornecer dados de forma contínua, algo característico do princípio de medição, para um sistema de monitoramento das condições externas com a finalidade de realizar uma manutenção preventiva ou a análise do processo. Estes dados permitem que o operador:

- Tire conclusões - usando estes dados e outras informações - sobre o impacto que as influências do processo (como corrosão, interferência de campo magnético etc.) têm no desempenho da medição ao longo do tempo.
- Agende manutenção a tempo.
- Monitore a qualidade do processo ou produto,.

 Para informações detalhadas, consulte a Documentação especial do equipamento.

Limpeza

Código de pedido para "Pacote de aplicações", opção EC "Limpeza do eletrodo ECC"

A função do circuito de limpeza do eletrodo (ECC) foi desenvolvida para ter uma solução para aplicações onde os depósitos de magnetita (Fe_3O_4) ocorrem frequentemente (por ex., água quente). Sendo a magnetita altamente condutiva, essa montagem leva a erros de medição e, finalmente, à perda de sinal. O pacote de aplicativo é projetado para evitar a incrustação de matéria muito condutiva e camadas finas (típico de magnetita).

 Para informações detalhadas, consulte as Instruções de operação do equipamento.

16.15 Acessórios

 Visão geral dos acessórios disponíveis para solicitação →  166

16.16 Documentação complementar

 Para uma visão geral do escopo da respectiva Documentação técnica, consulte:

- *Device Viewer* (www.endress.com/deviceviewer): Insira o número de série informado na etiqueta de identificação.
- *Aplicativo de operações da Endress+Hauser*: Insira o número de série que está na etiqueta de identificação ou leia o código de matriz na etiqueta de identificação.

Documentação padrão

Resumo das instruções de operação

Instruções de operação rápidas para o sensor

Medidor	Código da documentação
Proline Promag P	KA01290D

Resumo das instruções de operação para o transmissor

Medidor	Código da documentação
Proline 300	KA01310D

Informações técnicas

Medidor	Código da documentação
Promag P 300	TI01224D

Descrição dos parâmetros do equipamento

Medidor	Código da documentação
Promag 300	GP01053D

Documentação complementar de acordo com o equipamento

Instruções de segurança

Instruções de segurança para equipamentos elétricos em áreas classificadas.

Sumário	Código da documentação
ATEX/IECEX Ex d/Ex de	XA01414D
ATEX/IECEX Ex ec	XA01514D
cCSAus XP	XA01515D
cCSAus Ex d/ Ex de	XA01516D
cCSAus Ex nA	XA01517D
INMETRO Ex d/Ex de	XA01518D
INMETRO Ex ec	XA01519D
NEPSI Ex d/Ex de	XA01520D
NEPSI Ex nA	XA01521D
EAC Ex d/Ex de	XA01656D
EAC Ex nA	XA01657D
JPN Ex d	XA01775D

Display remoto e módulo de operação DKX001

Sumário	Código da documentação
ATEX/IECEX Ex i	XA01494D
ATEX/IECEX Ex ec	XA01498D
cCSAus IS	XA01499D
cCSAus Ex nA	XA01513D
INMETRO Ex i	XA01500D
INMETRO Ex ec	XA01501D
NEPSI Ex i	XA01502D
NEPSI Ex nA	XA01503D

Documentação especial

Conteúdo	Código da documentação
Informações sobre a Diretriz de Equipamentos sob Pressão	SD01614D
Aprovações de rádio para interface Wi-Fi para módulo do display A309/ A310	SD01793D
Servidor da web	SD01659D
Display remoto e módulo de operação DKX001	SD01763D

Conteúdo	Código da documentação
Heartbeat Technology	SD01743D
Servidor da web	SD01655D

Instruções de instalação

Conteúdo	Comentário
Instruções de instalação para conjuntos de peças sobressalentes e acessórios	<ul style="list-style-type: none"> ▪ Acesse as características gerais de todos os conjuntos de peças de reposição disponíveis através do <i>Device Viewer</i> → 📄 164 ▪ Acessórios disponíveis para pedido com Instruções de instalação → 📄 166

Índice

A

Acesso direto	65
Acesso para gravação	67
Acesso para leitura	67
Adaptação do comportamento de diagnóstico	150
Adaptadores	27
Ajuste de parâmetro	
Adaptação do medidor às condições de processo	137
Administração	124
Ajuste do sensor	114
Circuito de limpeza do eletrodo (ECC)	120
Configuração de E/S	91
Configurações de display avançadas	116
Corte de vazão baixa	105
Detecção de tubo vazio (EPD)	107
Display local	103
Entrada de status	93
Entrada em corrente	92
Gerenciamento da configuração do equipamento	123
Idioma de operação	86
Interface de comunicação	90
Nome de tag	88
Reinicialização do totalizador	137
Reset do equipamento	159
Reset do totalizador	137
Saída a relé	107
Saída comutada	101
Saída de duplo pulso	109
Saída em corrente	94
Saída em pulso	97
Saída em pulso/frequência/comutada	97, 98
Simulação	126
Totalizador	114
Unidades do sistema	88
Wi-Fi	121
Ajustes dos parâmetros	
Administração (Submenu)	126
Ajuste do sensor (Submenu)	114
Backup de configuração (Submenu)	123
Ciclo de limpeza de eletrodo (Submenu)	120
Comunicação (Submenu)	90
Configuração (Menu)	88
Configuração avançada (Submenu)	114
Configuração I/O (Submenu)	91
configuração WLAN (Assistente)	121
Configure flow damping (Assistente)	110
Corte de vazão baixa (Assistente)	105
Definir código de acesso (Assistente)	125
Detecção de tubo vazio (Assistente)	107
Diagnóstico (Menu)	155
Entrada de corrente (Assistente)	92
Entrada de corrente 1 para n (Submenu)	134
Entrada de Status 1 para n (Assistente)	93
Entrada de Status 1 para n (Submenu)	134
Exibição (Assistente)	103
Exibição (Submenu)	116

Informações do equipamento (Submenu)	159
Manuseio do totalizador (Submenu)	137
Restaure código de acesso (Submenu)	125
Saída de corrente (Assistente)	94
Saída de pulso dupla (Assistente)	109
Saída de pulso dupla (Submenu)	137
Saída de pulso/frequência/chave (Assistente)	97, 98, 101
Saída de pulso/frequência/chave 1 para n (Submenu)	136
Saída Rele 1 para n (Assistente)	107
Saída Rele 1 para n (Submenu)	136
Simulação (Submenu)	126
Totalizador (Submenu)	133
Totalizador 1 para n (Submenu)	114
Unidades do sistema (Submenu)	88
Valor de saída de corrente 1 para n (Submenu)	135
Variáveis de processo (Submenu)	132
Web server (Submenu)	74
Altura de operação	183
Ambiente	
Resistência à vibração e a choque	183
Temperatura de armazenamento	183
Aperto de pressão	185
Aplicação	169
Applicator	169
Aprovação de rádio	197
Aprovação Ex	197
Aprovações	196
Área de status	
Na visualização de navegação	59
Para display de operação	57
Área do display	
Na visualização de navegação	60
Para display de operação	58
Arquivos de descrição do equipamento	80
Assistência técnica da Endress+Hauser	
Manutenção	163
Reparos	164
Assistente	
configuração WLAN	121
Configure flow damping	110
Corte de vazão baixa	105
Definir código de acesso	125
Detecção de tubo vazio	107
Entrada de corrente	92
Entrada de Status 1 para n	93
Exibição	103
Saída de corrente	94
Saída de pulso dupla	109
Saída de pulso/frequência/chave	97, 98, 101
Saída Rele 1 para n	107
Autorização de acesso aos parâmetros	
Acesso para gravação	67
Acesso para leitura	67

B

Buffer de análise automática
ver Mapa de dados Modbus RS485 Modbus

C

Cabo de conexão 36, 37
Caminho de navegação (visualização de navegação) . . 59
Campo de aplicação
 Risco residual 10
Características de desempenho 179
Carga mecânica 184
Certificação adicional 197
Certificados 196
Chave de proteção contra gravação 131
Código de acesso 67
 Entrada incorreta 67
Código de acesso direto 59
Código de pedido 16, 17
Código do pedido estendido
 Sensor 17
 Transmissor 16
Códigos de função 81
Comissionamento 86
 Configuração do medidor 87
 Configurações avançadas 113
Compatibilidade 162
Compatibilidade eletromagnética 184
Componentes do equipamento 14
Comportamento de diagnóstico
 Explicação 145
 Símbolos 145
Conceito de armazenamento 195
Condições ambientes
 Altura de operação 183
 Carga mecânica 184
 Temperatura ambiente 26
 Umidade relativa 183
Condições de armazenamento 19
Condições de instalação
 Dimensões 26
 Isolamento térmico 27
 Pressão do sistema 26
 Sensores pesados 22
 Tubo parcialmente preenchido 22
 Vibrações 27
Condições de operação de referência 179
Condições de processo
 Aperto de pressão 185
 Condutividade 185
 Limite da vazão 186
 Perda de pressão 186
 Temperatura média 184
Condutividade 185
Conexão
 ver Conexão elétrica
Conexão do medidor 40
Conexão dos cabos da fonte de alimentação 40
Conexão dos cabos de sinal 40

Conexão elétrica

 Computador com navegador de internet (por ex. Internet Explorer) 75
 Ferramenta operacional (.ex. FieldCare, DeviceCare, AMS Device Manager, SIMATIC PDM) 75
 Ferramentas de operação
 Através da interface de operação (CDI-RJ45) . . 75
 Através de interface Wi-Fi 76
 Através do protocolo Modbus RS485 75
 Grau de proteção 52
 Interface Wi-Fi 76
 Medidor 36
 Servidor da web 75
Conexões de processo 191
Configuração do idioma de operação 86
Configurações dos parâmetros
 Configuração de E/S 91
 Entrada de status 93
 Entrada em corrente 92
 Saída a relé 107
 Saída de duplo pulso 109
 Saída em corrente 94
 Saída em pulso/frequência/comutada 97
Configurações Wi-Fi 121
Consumo de corrente 179
Consumo de energia 178
Corte vazão baixo 177

D

Dados da versão para o equipamento 80
Dados técnicos, características gerais 169
Data de fabricação 16, 17
Declaração de conformidade 10
Definir o código de acesso 129, 130
Desabilitação da proteção contra gravação 129
Descarte 165
Descarte de embalagem 20
Device Viewer 164
DeviceCare 79
 Arquivo de descrição do equipamento (DD) 80
Devolução 164
Diagnósticos
 Símbolos 144
Dica de ferramenta
 ver Texto de ajuda
Dimensões 26
Dimensões de instalação
 ver Dimensões
Direção (vertical, horizontal) 23
Direção da vazão 23
Diretriz de equipamento de pressão 197
Display
 ver Display local
Display e módulo de operação DKX001 192
Display local 192
 Editor de texto 61
 Editor numérico 61
 ver Display operacional
 ver Mensagem de diagnóstico

ver Na condição de alarme	
Visualização de navegação	59
Display operacional	57
Documentação complementar	199
Documento	
Função	6
Símbolos	6
E	
ECC	120
Editor de texto	61
Editor numérico	61
Elementos de operação	63, 145
Eletrodos embutidos	191
Entrada	169
Entrada para cabo	
Grau de proteção	52
Entradas para cabos	
Dados técnicos	179
Equalização de potencial	43
Erro máximo medido	179
Especificação do tubo de medição	188
Especificações para o pessoal	9
Esquema de ligação elétrica	39
Estrutura	
Medidor	14
Menu de operação	55
Etiqueta de identificação	
Sensor	17
Transmissor	16
Event logbook	156
F	
Faixa da temperatura de armazenamento	183
Faixa de medição	169
Faixa de temperatura	
Faixa de temperatura ambiente para display	192
Temperatura de armazenamento	19
Faixa de temperatura ambiente	26, 183
Faixa de temperatura média	184
Faixa de vazão operável	171
Falha na fonte de alimentação	179
Ferramenta	
Para montagem	28
Transporte	19
Ferramenta de instalação	28
Ferramentas	
Conexão elétrica	36
Ferramentas de conexão	36
FieldCare	78
Arquivo de descrição do equipamento (DD)	80
Estabelecimento da conexão	78
Função	78
Interface do usuário	79
Filosofia de operação	56
Filtragem do registro de evento	157
Firmware	
Data de lançamento	80
Versão	80
Fonte de alimentação	178
Função do documento	6
Funções	
ver Parâmetros	
Funções do usuário	56
G	
Gerenciamento da configuração do equipamento	123
Giro do invólucro do transmissor	33
Giro do invólucro dos componentes eletrônicos	
ver Giro do invólucro do transmissor	
Giro do módulo do display	34
Grau de proteção	52, 183
H	
Habilitação da proteção contra gravação	129
Habilitação e desabilitação do bloqueio do teclado	68
Histórico do equipamento	162
Histórico do firmware	161
HistoROM	123
I	
ID do fabricante	80
ID do tipo de equipamento	80
Identificação CE	10, 196
Identificação do medidor	15
Identificação RCM	197
Identificação UKCA	196
Idiomas, opções de operação	192
Índices de temperatura-pressão	185
Influência	
Temperatura ambiente	182
Informações de diagnóstico	
Design, descrição	145, 148
DeviceCare	148
Diodos de emissão de luz	142
Display local	144
FieldCare	148
Interface de comunicação	149
Medidas corretivas	150
Navegador Web	146
Visão geral	150
Informações do documento	6
Inspeção	
Instalação	35
Produtos recebidos	15
Instalação	21
Instruções especiais de conexão	48
Integração do sistema	80
Interface do usuário	
Evento de diagnóstico anterior	155
Evento de diagnóstico atuais	155
Isolamento galvânico	177
Isolamento térmico	27
L	
Lançamento de software	80
Leitura das informações de diagnóstico, Modbus	
RS485	149
Leitura dos valores medidos	132

Limite da vazão	186	Minisseletora	
Limpeza		ver Chave de proteção contra gravação	
Limpeza externa	163	Modbus RS485	
Limpeza interior	163	Acesso para escrita	81
Limpeza externa	163	Acesso para leitura	81
Limpeza interior	163	Códigos de função	81
Lista de diagnóstico	156	Endereços de registro	82
Lista de eventos	156	Gerenciamento de dados Modbus	84
Lista de verificação		Informações de diagnóstico	149
Verificação pós conexão	52	Informações de registro	82
Verificação pós-instalação	35	Leitura dos dados	85
Local de instalação	21	Lista de varredura	84
Localização de falhas		Modo de resposta de erro de configuração	149
Geral	140	Tempo de resposta	82
M		Modo de resposta de erro de configuração, Modbus	
Marcas registradas	8	RS485	149
Materiais	189	Modo de transferência de custódia	187
Medição e teste do equipamento	163	Módulo dos componentes eletrônicos	14
Medidas corretivas		Módulo principal dos componentes eletrônicos	14
Fechamento	146	N	
Recorrer	146	Nome do equipamento	
Medidor		Sensor	17
Ativação	86	Transmissor	16
Configurações	87	Normas e diretrizes	197
Conversão	164	Número de série	16, 17
Descarte	165	O	
Estrutura	14	Opções de operação	54
Instalação do sensor		Operação	132
Torques de aperto do parafuso, máximo	30	Operação remota	193
Integração através de protocolo de comunicação	80	P	
Montagem do sensor	29	Parâmetro	
Montagem das vedações	29	Alterar	66
Montando os discos de aterramento/cabos de		Inserção de valores ou texto	66
aterramento	29	Peças de reposição	164
Torques de aperto do parafuso	29	Perda de pressão	186
Torques de aperto do parafuso, nominal	32	Peso	
Preparação da conexão elétrica	39	Transporte (observação)	19
Preparação para instalação	28	Preparação da conexão	39
Removendo	165	Preparações de instalação	28
Reparos	164	Pressão do sistema	26
Mensagem de diagnóstico	144	Princípio de medição	169
Mensagens de erro		Projeto do sistema	
ver Mensagens de diagnóstico		Sistema de medição	169
Menu		ver Projeto do medidor	
Configuração	87, 88	Proteção contra ajustes de parâmetro	129
Diagnóstico	155	Proteção contra gravação	
Menu de contexto		Através de código de acesso	129
Explicação	63	Por meio da chave de proteção contra gravação	131
Fechamento	63	Proteção contra gravação de hardware	131
Recorrer	63	R	
Menu de operação		Recalibração	163
Estrutura	55	Recebimento	15
Menus, submenus	55	Repare	
Submenus e funções de usuário	56	Notas	164
Menus		Reparo	164
Para a configuração para medidor	87	Reparo de um equipamento	164
Para configurações específicas	113		

Reparo do equipamento	164
Repetibilidade	182
Requisitos de instalação	
Adaptadores	27
Local de instalação	21
Orientação	23
Trechos retos a montante e a jusante	25
Tubo descendente	22
Resistência à vibração e a choque	183
Revisão do equipamento	80
Rugosidade da superfície	191
S	
Saída comutada	175
Segurança	9
Segurança do produto	10
Segurança no local de trabalho	10
Segurança operacional	10
Sensor	
Instalação	29
Sensores pesados	22
Símbolos	
Controle das entradas de dados	62
Elementos de operação	61
Na área de status do display local	57
Para assistente	60
Para bloqueio	57
Para comportamento de diagnóstico	57
Para comunicação	57
Para menus	60
Para número do canal de medição	58
Para parâmetros	60
Para sinal de status	57
Para submenu	60
Para variável medida	58
Tela de entrada	62
Sinais de status	144, 147
Sinal de alarme	175
Sinal de saída	173
Sistema de medição	169
Status de bloqueio do equipamento	132
Submenu	
Administração	124, 126
Ajuste do sensor	114
Backup de configuração	123
Ciclo de limpeza de eletrodo	120
Comunicação	90
Configuração avançada	113, 114
Configuração I/O	91
Entrada de corrente 1 para n	134
Entrada de Status 1 para n	134
Exibição	116
Informações do equipamento	159
Lista de eventos	156
Manuseio do totalizador	137
Restaure código de acesso	125
Saída de pulso dupla	137
Saída de pulso/frequência/chave 1 para n	136
Saída Rele 1 para n	136

Simulação	126
Totalizador	133
Totalizador 1 para n	114
Unidades do sistema	88
Valor de saída de corrente 1 para n	135
Valor medido	132
Valores de entrada	134
Valores de saída	135
Variáveis de processo	132
Variáveis do processo	132
Visão geral	56
Web server	74
Substituição	
Componentes do equipamento	164
T	
Tarefas de manutenção	163
Teclas de operação	
ver Elementos de operação	
Temperatura ambiente	
Influência	182
Temperatura de armazenamento	19
Terminais	179
Texto de ajuda	
Explicação	66
Fechamento	66
Recorrer	66
Torques de aperto do parafuso	29
Máximo	30
Nominal	32
Totalizador	
Configurações	114
Transmissor	
Girar o invólucro	33
Giro do módulo do display	34
Transporte do medidor	19
Trechos retos a jusante	25
Trechos retos a montante	25
Tubo descendente	22
Tubo parcialmente preenchido	22
U	
Uso do medidor	
Casos fronteiriços	9
Uso indevido	9
ver Uso indicado	
Uso indicado	9
V	
Valores do display	
Para status de bloqueio	132
Valores medidos	
Calculadas	169
Medida	169
ver Variáveis de processo	
Variáveis de saída	173
Verificação	
Conexão	52
Verificação de função	86

Verificação de Instalação	86
Verificação pós-conexão (checklist)	52
Verificação pós-instalação (lista de verificação)	35
Vibrações	27
Visualização de navegação	
No assistente	59
No submenu	59
Visualização para edição	61
Tela de entrada	62
Uso de elementos de operação	61, 62

W

W@M	163, 164
W@M Device Viewer	15



71588023

www.addresses.endress.com
