

# Einbauanleitung **Durchflussarmatur Flowfit CPA240**

Ersatzteile







## **Inhaltsverzeichnis**

1	Übersicht .....	3
2	Bestimmungsgemäße Verwendung .....	5
3	Umbauberechtigte Personen .....	5
4	Sicherheitshinweise .....	5
5	Lieferumfang .....	6
6	Zusätzliche Dokumentation .....	9
7	Entsorgung .....	9

# 1 Übersicht

## 1.1 Ersatzteilkits

Diese Einbauanleitung ist für die folgenden Ersatzteilkits gültig:

Bestellnummer	Bezeichnung	Seite
51501195 (EPDM) 51501196 (Viton) 51501197 (Chemraz) 51501198 (Fluoraz)	CPA240-2 Ablassschraube PVDF	→  6
51501199 (EPDM) 51501200 (Viton) 51501201 (Chemraz) 51501202 (Fluoraz)	CPA240-3 Ablassschraube 1.4404	→  7
51501191	CPA240 Haube	→  7
51501193	CPA240-2 Nutüberwurfmutter	→  8
51501175 (EPDM) 51501176 (Viton) 51501177 (Chemraz) 51501178 (Fluoraz)	CPA240-3 Elektrodenhalter 1.4404	→  8

## 1.2 Übersicht der Komponenten

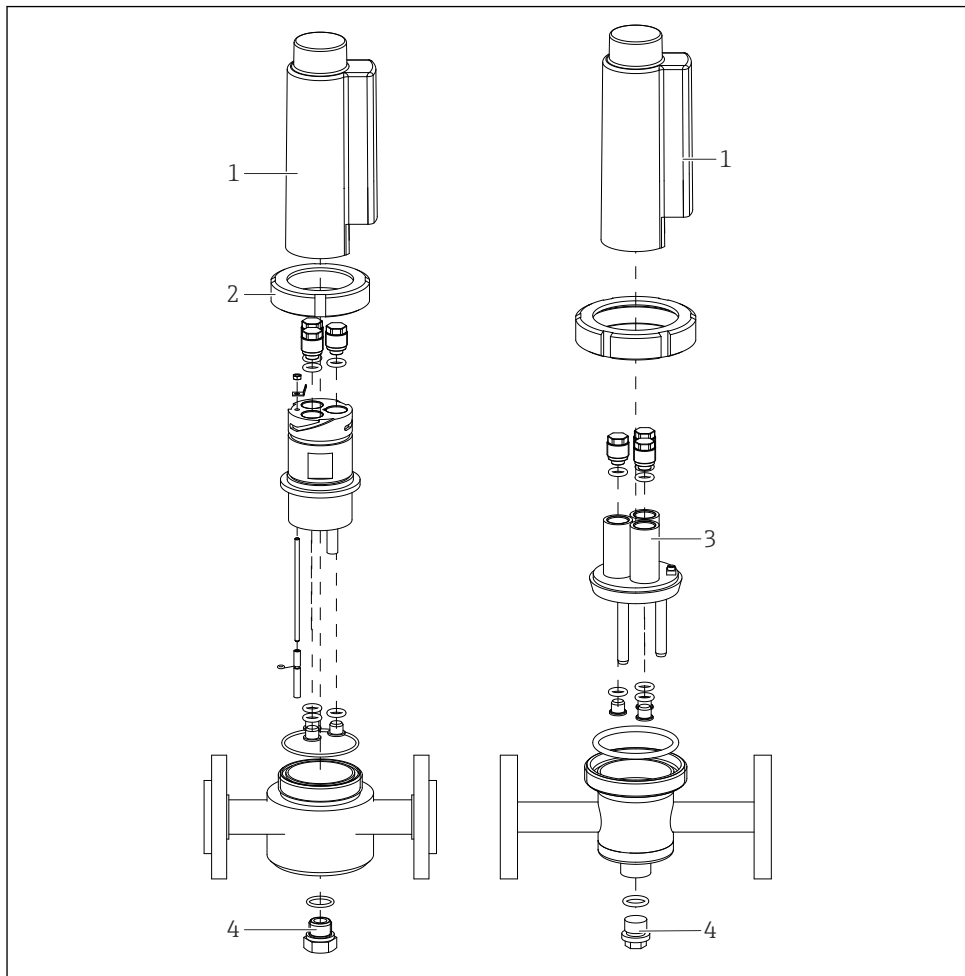

A0060031

1 Aufbau CPA240-2xxxxxx (links) und CPA240-3xxxxxx (rechts)

- 1 Haube
- 2 Nutüberwurfmutter
- 3 Elektrodenhalter
- 4 Ablassschraube

## 2 Bestimmungsgemäße Verwendung

- Die Teile der Kits sind ausschließlich als Ersatzteile für Durchflussarmaturen CPA240 zu verwenden. Eine anderweitige Verwendung ist nicht zulässig!
- Nur Originalteile von Endress+Hauser verwenden.
- Im Device Viewer prüfen, ob das Ersatzteil zum vorliegenden Gerät passt.

## 3 Umbauberechtigte Personen

- Montage, Inbetriebnahme, Bedienung und Wartung der Messeinrichtung dürfen nur durch dafür ausgebildetes Fachpersonal erfolgen.
- Das Fachpersonal muss vom Anlagenbetreiber für die genannten Tätigkeiten autorisiert sein.
- Der elektrische Anschluss darf nur durch eine Elektrofachkraft erfolgen.
- Das Fachpersonal muss diese Einbauanleitung gelesen und verstanden haben und die Anweisungen dieser Einbauanleitung befolgen.
- Störungen an der Messstelle dürfen nur von autorisiertem und dafür ausgebildetem Personal behoben werden.
- Bei Ex-zertifizierten Geräten: Das Fachpersonal muss zusätzlich im Explosionsschutz ausgebildet sein.

 Reparaturen, die nicht in der mitgelieferten Betriebsanleitung beschrieben sind, dürfen nur direkt beim Hersteller oder durch die Serviceorganisation durchgeführt werden.

## 4 Sicherheitshinweise

### **WARNUNG**

**Verletzungsgefahr durch hohen Druck, hohe Temperatur, chemische Gefährdung oder ausströmendes Medium!**

- ▶ Vor jeder Wartungsmaßnahme das System drucklos schalten und entleeren.
- ▶ Vor Beginn der Arbeiten die Armatur hinreichend spülen, da sie Mediumsreste enthalten kann.

**HINWEIS****Sachschäden durch Lösemittel!**

- ▶ Keine halogenhaltigen organischen Lösemittel und kein Aceton verwenden. Diese Lösemittel könnten Kunststoffteile der Armatur zerstören.

**Rückwirkungen auf den Prozess**

Bevor eine aktive Einrichtung außer Betrieb gesetzt wird, sind die Rückwirkungen auf den Gesamtprozess zu berücksichtigen! Dies gilt insbesondere bei Verwendung der Schaltkontakte, der analogen Signalausgänge oder der Kommunikationsschnittstelle des zugehörigen Messgerätes zur Regelung von Prozessgrößen. Sprechen Sie die Servicearbeiten mit dem Betreiber ab!



Bei Fragen Endress+Hauser Service kontaktieren: [www.addresses.endress.com](http://www.addresses.endress.com)

## 5 Lieferumfang

### 5.1 Kits CPA240-2 Ablassschrauben PVDF



Bei den folgenden Kits unterscheidet sich der Inhalt der Kits im Werkstoff der O-Ringe:

- 51501195 Kit CPA240-2 Ablassschraube PVDF; EPDM
- 51501196 Kit CPA240-2 Ablassschraube PVDF; Viton
- 51501197 Kit CPA240-2 Ablassschraube PVDF; Chemraz
- 51501198 Kit CPA240-2 Ablassschraube PVDF; Fluoraz

Das Kit enthält folgende Teile → 2, 6:

1 St. Ablassschraube R ½ PVDF

1 St. Kitanleitung

1 St. O-Ring ID 20,29 W 2,62 AD 25,53 mm



A0060032

2 CPA240-2 Ablassschrauben PVDF

## 5.2 Kits CPA240-3 Ablassschrauben 1.4404

 Bei den folgenden Kits unterscheidet sich der Inhalt der Kits im Werkstoff der O-Ringe:

- 51501199 Kit CPA240-3 Ablassschraube 1.4404; EPDM
- 51501200 Kit CPA240-3 Ablassschraube 1.4404; Viton
- 51501201 Kit CPA240-3 Ablassschraube 1.4404; Fluoraz
- 51501202 Kit CPA240-3 Ablassschraube 1.4404; Chemraz

Das Kit enthält folgende Teile →  3,  7:

1 St. Ablassschraube G ½ 1.4404

1 St. Kitanleitung

1 St. O-Ring ID 17,04 W 3,53 AD 24,10 mm



A0060033

 3    CPA240-3 Ablassschrauben 1.4404

## 5.3 51501191 Kit CPA240 Haube

Das Kit enthält folgende Teile →  4,  7:

1 St. Schutzhaube



1 St. Kitanleitung



A0060034

 4    CPA240 Haube

## 5.4 51501193 Kit CPA240-2 Nutüberwurfmutter

Das Kit enthält folgende Teile →  5,  8:

1 St. Nutüberwurfmutter NW 50

1 St. Kitanleitung



A0060035

 5 CPA240-2 Nutüberwurfmutter, für CPA240-2xxxxxx (PVDF-Variante)

## 5.5 Kits CPA240-3 Elektrodenhalter 1.4404

 Bei den folgenden Kits unterscheidet sich der Inhalt der Kits im Werkstoff der O-Ringe:

- 51501175 Kit CPA240-3 Elektrodenhalter 1.4404; EPDM
- 51501176 Kit CPA240-3 Elektrodenhalter 1.4404; Viton
- 51501177 Kit CPA240-3 Elektrodenhalter 1.4404; Chemraz
- 51501178 Kit CPA240-3 Elektrodenhalter 1.4404; Fluoraz

Das Kit enthält folgende Teile :

1 St. Elektrodenhalter 1.4404 mit Verschlussstopfen

1 St. Kitanleitung

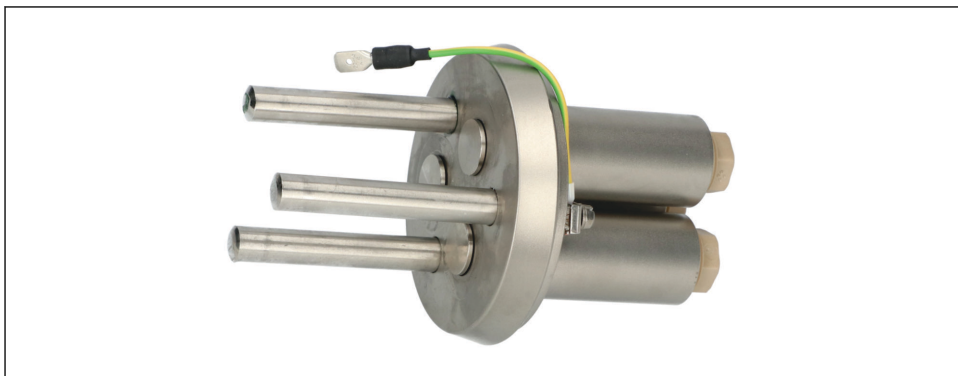

A0060036

 6 CPA240-3 Elektrodenhalter 1.4404

## 6 Zusätzliche Dokumentation

Ausführliche Informationen zu den Geräten finden Sie in den Betriebsanleitungen der Armaturen und den weiteren Dokumentationen, erhältlich über:

- [www.endress.com/device-viewer](http://www.endress.com/device-viewer)
- Smartphone / Tablet: Endress+Hauser Operations App

## 7 Entsorgung

### 7.1 Armaturen

- ▶ Lokale Vorschriften beachten.

### 7.2 Sensoren



Gemäß der Richtlinie 2012/19/EU über Elektro- und Elektronik-Altgeräte (WEEE) ist das Produkt mit dem abgebildeten Symbol gekennzeichnet, um die Entsorgung von WEEE als unsortierten Hausmüll zu minimieren. Gekennzeichnete Produkte nicht als unsortierten Hausmüll entsorgen, sondern zu den gültigen Bedingungen an den Hersteller zurückgeben.







71720290

[www.addresses.endress.com](http://www.addresses.endress.com)

---