

Hurtigveiledning Cerabar PMP63B

Prosesstrykkmåling
PROFIBUS PA



Disse anvisningene er en hurtigveiledning, de erstatter ikke bruksanvisningen som følger med leveringen.

Du finner detaljert informasjon i bruksanvisningen og tilleggsdokumentasjonen.

Tilgjengelig for alle enhetsversjoner via:

- Internett: www.endress.com/deviceviewer
- Smarttelefon/nettbrett: Endress+Hauser Operations app



1 Tilknyttet dokumentasjon



2 Om dette dokumentet

2.1 Dokumentets funksjon

Hurtigveiledningen inneholder all vesentlig informasjon som omfatter alt fra mottakskontroll til første idriftsetting.

2.2 Symboler

2.2.1 Advarselsymboler



Dette symbolet varslar deg om en farlig situasjon. Hvis denne situasjonen ikke unngås, vil resultatet være alvorlig personskade eller død.

⚠ ADVARSEL

Dette symbolet varslar deg om en potensielt farlig situasjon. Hvis denne situasjonen ikke unngås, kan den føre til alvorlige eller dødelige skader.

⚠ FORSIKTIG

Dette symbolet varslar deg om en potensielt farlig situasjon. Hvis denne situasjonen ikke unngås, kan den føre til mindre eller middels alvorlig personskade.

LES DETTE

Dette symbolet varslar deg om en potensielt skadelig situasjon. Hvis denne situasjonen ikke unngås, kan den føre til skade på produktet eller noe i nærheten.

2.2.2 Elektriske symboler

Jordforbindelse: \perp

Klemme for tilkobling til jordingssystem.

2.2.3 Symboler for ulike typer informasjon

Tillatt: 

Prosedyrer, prosesser eller handlinger som er tillatt.

Forbudt: 

Prosedyrer, prosesser eller handlinger som er forbudt.

Tilleggsinformasjon: 

Henvisning til dokumentasjon: 

Henvisning til side: 

Trinn i en fremgangsmåte: 1, 2, 3.

Resultat av et individuelt trinn: 



2.2.4 Symboler i illustrasjoner

Elementnumre: 1, 2, 3 ...

Trinn i en fremgangsmåte: 1, 2, 3.

Visninger: A, B, C, ...

2.2.5 Symboler på enheten

Sikkerhetsanvisninger:  → 

Følg sikkerhetsanvisningene i den tilknyttede bruksanvisningen.

2.3 Registrerte varemerker

PROFIBUS®

PROFIBUS og de tilknyttede varemerkene (Association-varemerket, Technology-varemerkene, Certification-varemerket and Certified by PI-varemerket) er registrerte varemerker tilhørende PROFIBUS User Organization e.V. (Profibus brukerorganisasjon), Karlsruhe - Tyskland

Bluetooth®

Bluetooth®-ordmerket og -logoene er registrerte varemerker for Bluetooth SIG, Inc., og all bruk av disse varemerkene av Endress+Hauser er lisensiert. Andre varemerker og foretaksnavn tilhører respektive eiere.

Apple®

Apple, Apple-logoen, iPhone og iPod touch er varemerker for Apple Inc., registrert i USA og andre land. App Store er et tjenestemerke for Apple Inc.

Android®

Android, Google Play og Google Play-logoen er varemerker for Google Inc.

3 Grunnleggende sikkerhetskrav

3.1 Krav til personalet

Det stilles følgende krav til personer som utfører installasjon, idriftsetting, diagnostikk og vedlikehold:

- ▶ I tillegg til generell fagutdanning må de ha relevante kvalifikasjoner for denne spesifikke funksjonen og oppgaven
- ▶ De må være autorisert av anleggets eier/operatør
- ▶ De må være kjent med føderale/nasjonale forskrifter
- ▶ Før spesialistene begynner arbeidet, må de ha lest og gjort seg kjent med instruksene i bruksanvisningen og i den ekstra dokumentasjonen samt i sertifikater (avhengig av bruksområdet)
- ▶ Følg anvisninger og overhold betingelser

Følgende krav stilles til driftspersonellet:

- ▶ Blir instruert og autorisert ifølge oppgavekravene av anleggets eier-operatør
- ▶ De må følge instruksene i denne bruksanvisningen

3.2 Tiltent bruk

Cerabar er en trykkiver for måling av nivå og trykk.

3.2.1 Feil bruk

Produsenten er ikke ansvarlig for skade som oppstår på grunn av feil eller ikke-tiltent bruk.

Verifisering ved grensetilfeller:

- ▶ For spesialvæsker og væsker for rengjøring gir Endress+Hauser hjelp til å kontrollere korrosjonsmotstanden til de væskefuktede materialene, men gir ikke garanti eller påtar seg ansvar.

3.3 Arbeidssikkerhet

Når du arbeider på og med enheten:

- ▶ Bruk personlig verneutstyr i samsvar med nasjonale forskrifter.
- ▶ Slå av strømforsyningen før du kobler til enheten.

3.4 Driftssikkerhet

Fare for personskade!

- ▶ Bare bruk enheten hvis den er i skikkelig teknisk stand og uten feil og mangler.
- ▶ Operatøren har ansvar for at driften foregår uten interferens.

Modifiseringer av enheten

Uautoriserte modifikasjoner av enheten er ikke tillatt og kan føre til uforutsett fare.

- ▶ Hvis det likevel skulle være behov for endringer, må Endress+Hauser kontaktes.

Reparasjon

Slik oppnås driftssikkerhet og -pålitelighet:

- ▶ Bare utfør reparasjoner på enheten hvis de er uttrykkelig tillatt.
- ▶ Overhold nasjonale forskrifter om reparasjon av elektrisk utstyr.
- ▶ Bruk bare reservedeler og tilbehør fra Endress+Hauser.

Fareområde

For å eliminere fare for personer eller anlegget når enheten brukes i det godkjenningsrelaterte området (f.eks. eksplosjonsvern, trykkutstyrsikkerhet):

- ▶ Kontroller typeskiltet for å se om den bestilte enheten kan benyttes til sin tiltenkte bruk i det godkjenningsrelaterte området.
- ▶ Overhold spesifikasjonene i den ekstra dokumentasjonen, som utgjør en nødvendig del av denne bruksanvisningen.

3.5 Produktsikkerhet

Denne enheten er utformet i samsvar med god teknisk praksis for å oppfylle moderne sikkerhetskrav, har blitt testet og sendt fra fabrikken i en driftssikker tilstand.

Den er i samsvar med generelle sikkerhetsstandarder og oppfyller lovpålagte krav. Den er også i samsvar med EF-direktivene oppført i den enhetsspesifikke EF-samsvarserklæringen. Endress+Hauser bekrefter dette ved å påføre CE-merket på enheten.

3.6 IT-sikkerhet

Endress+Hausers garanti gjelder bare hvis enheten er installert og brukt som beskrevet i bruksanvisningen. Enheten er utstyrt med sikkerhetsmekanismer for å beskytte den mot utilsiktede endringer i enhetsinnstillingene. IT-sikkerhetstiltak er i tråd med operatørens sikkerhetsstandarder og er beregnet på å gi ytterligere beskyttelse for enheten, og enhetsdataoverføring må implementeres av operatørene selv.

3.7 Enhetsspesifikk IT-sikkerhet

Enheten tilbyr spesifikke funksjoner for å støtte vernetiltak av operatøren. Disse funksjonene kan konfigureres av brukeren og garanterer større driftssikkerhet ved riktig bruk. En oversikt over de viktigste funksjonene gis i det følgende avsnittet:

- Skrivebeskyttelse via skrivebeskyttelsesbryter for maskinvare
- Tilgangskode for å endre brukerrolle (gjelder drift via display, Bluetooth, FieldCare, DeviceCare, ressursstyringsverktøy f.eks. AMS, PDM)

4 Mottakskontroll og produktidentifisering

4.1 Mottakskontroll

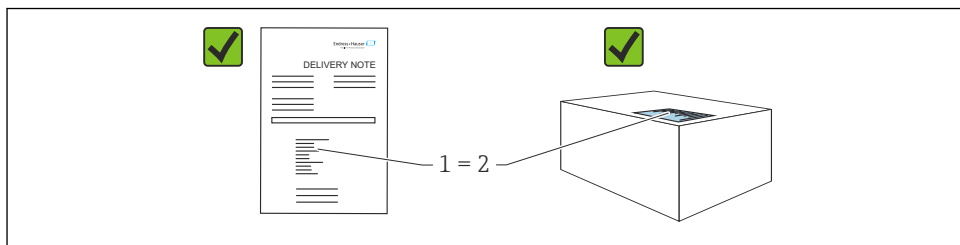

A0016870

- Er bestillingskoden på pakkseddelen (1) identisk med bestillingskoden på produktetiketten (2)?
- Er varene uskadde?
- Samsvarer dataene på typeskiltet med ordrespesifikasjonene og pakkseddelen?
- Er dokumentasjonen tilgjengelig?
- Eventuelt (se typeskiltet): følger sikkerhetsinformasjonen (XA) vedlagt?



Hvis du kan svare "nei" på noen av disse spørsmålene, må du kontakte Endress+Hauser.

4.2 Lagring og transport

4.2.1 Oppbevaringsvilkår

- Bruk originalemballasjen
- Oppbevar enheten under rene og tørre forhold og beskyttet mot skade forårsaket av støt

Oppbevaringstemperaturområde

Se Teknisk informasjon.

4.2.2 Transportere produktet til målepunktet

ADVARSEL

Feil transport!

Hus og membran kan bli skadet, og det er fare for personskade!

- ▶ Transporter enheten til målepunktet i originalemballasjen.

ADVARSEL

Feil transport!

Kapillærer kan bli skadet, og det er fare for personskade!

- ▶ Ikke bruk kapillærer som bærehjelp for membrantetningene.

5 Installasjon

5.1 Installasjonskrav

5.1.1 Generelle anvisninger

- Ikke rengjør eller berør membranen med harde og/eller spisse gjenstander.
- Ikke fjern beskyttelsen på membranen før like før installasjon.

Husdekslet og kabelinnføringene må alltid være godt strammet.

1. Motstram kabelinnføringene.

2. Trekk til koblingsmutteren.

5.1.2 Installasjonsanvisning

- Standardenheter er installert i samsvar med samme retningslinjer som trykkålere (DIN EN837-2).
- Sikre optimal lesbarhet på lokaldisplayet ved å justere huset og lokaldisplayet.
- Endress+Hauser tilbyr en monteringsbrakett til å installere enheten på rør eller vegger.
- Når du måler i medier med faststoffer (f.eks. tilsnussede væsker), er det nyttig å installere separatorene og tømmeventiler.
- Hvis du bruker en ventil, gir dette mulighet for enkel idriftsetting, installasjon og vedlikehold uten å måtte avbryte prosessen.
- Ved installasjon av enheten, oppretting av den elektriske tilkoblingen og under drift: hindre inntrengning av fukt i huset.
- Rett kabelen og kontakten nedover om mulig for å hindre fukt i å trenge inn (f.eks. regn- eller kondensvann).

5.1.3 Installasjonsanvisning for gjenge

- Måleenhet med G1 ½" gjenge:
Plasser den flate tetningen på prosesstilkoblingens tetningsoverflate
Unngå ytterligere spenning på membranen: Ikke forsegle gjenget med hamp eller lignende materialer
- Enheter med NPT-gjenge:
 - Surr teflontape rundt gjenget for å forsegle det
 - Stram enheten bare ved den delgjengede sekskantskruen. Ikke drei den etter huset
 - Ikke overstram gjengene når du skrur i, stram NPT-gjenget til påkrevd dybde i henhold til standarden
- For følgende prosesstilkoblinger er et tiltrekningsmoment på maks. 40 Nm (29.50 lbf ft) angitt:
 - Gjenge ISO228 G ½" med skyllemembran
 - Gjenge DIN13 M20 x 1,5 med skyllemembran
 - NPT 3/4" med skyllemembran

5.1.4 Installasjonsanvisning for enheter med membrantetninger

LES DETTE

Uriktig håndtering!

Skade på enheten!

- ▶ En membrantetning og trykk giveren danner sammen et lukket, kalibrert system fylt med påfyllingsvæske. Fyllåpningene skal ikke åpnes under noen omstendigheter.
- ▶ Sikre strekkavlastning for å hindre at kapillærene bøyer seg (bøyeradius \geq 100 mm (3.94 in)).
- ▶ Ikke bruk kapillærer som bærehjelp for membrantetningene.
- ▶ Hold deg innenfor påfyllingsvæskens bruksgrenser.

Generell informasjon

For enheter med membrantetninger og kapillærer må nullpunktforskyvningen som forårsakes av det hydrostatiske trykket av påfyllingsvæskesøylen i kapillærene, tas med i betraktningen ved valg av målecellen. Utfør nulljustering om nødvendig. Hvis en målecelle med et lite måleområde er valgt, kan en posisjonsjustering forårsake at målecellen går over området (posisjonsjustering på grunn av nullpunktforskyvning, forårsaket av påfyllingsvæskesøylens orientering).

For enheter med en kapillær anbefales det å bruke en egnet festeanordning (monteringsbrakett) til installasjon.

Sikre strekkavlastning for kapillæren under installasjonen for å hindre at bøyer seg (bøyeradius for kapillær \geq 100 mm (3.94 in)).

Monter kapillæren slik at den er vibrasjonsfri (for å unngå ytterligere trykksvingninger).

Ikke monter kapillærer i nærheten av varme- eller kjøleledninger, og beskytt dem mot direkte sollys.

Ytterligere installasjonsinstruksjoner finnes i Applicator "[Sizing Diaphragm Seal](#)".

5.1.5 Orientering

LES DETTE

Skade på enheten!

Hvis en oppvarmet måleenhet kjøles under en rengjøringsprosess (f.eks. med kaldt vann), oppstår et vakuüm en kort stund. Som følge av dette kan det komme fukt inn i målecellen via trykkutligningselementet (1).

- Monter enheten slik.

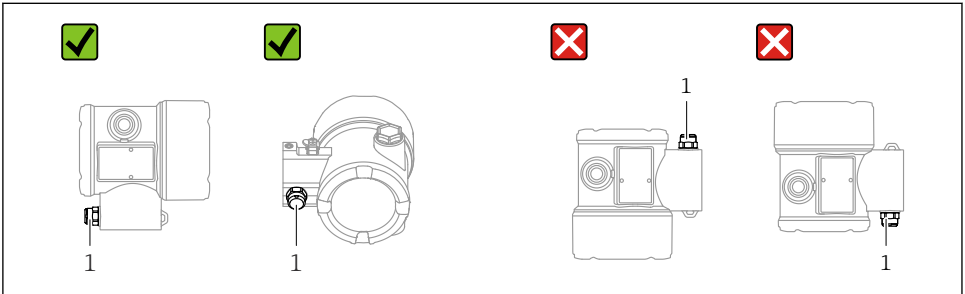

A0038723

- Hold trykkutligningselementet (1) fritt for kontaminering
- En posisjonsavhengig nullpunktforskyvning (når beholderen er tom, viser ikke måleverdien null) kan korrigeres
- Membrantetninger forandrer også nullpunktet, avhengig av installasjonsposisjonen
- Bruk av avstengingsenheter og/eller sifonger anbefales for installasjon.
- Orienteringen avhenger av målingens bruksområde

5.2 Installere enheten

5.2.1 Trykkmåling i gasser

Monter enheten med avstengingsenheter over tappepunktet slik at eventuell kondens kan strømme inn i prosessen.

5.2.2 Trykkmåling i damp

Legg merke til høyeste tillatte omgivelsestemperatur for givern!

Installasjon:

- Installer helst enheten med en sirkulær sifong under tappepunktet. Enheten kan også installeres over tappepunktet.
- Fyll sifongen med fluid før idriftsetting.

Fordeler ved å bruke sifonger:

- Beskyttelse av måleinstrumentet mot varme, trykksatte medier ved dannelse og akkumulering av kondensat
- Demper voldsomme trykkforandringer
- Den definerte vannsøylen forårsaker kun minimale (ubetydelige) målefeil og minimale (ubetydelige) termiske effekter på enheten.

 Du finner tekniske data (f.eks. materialer, dimensjoner eller ordrenumre) i tilbehørsdokument SD01553P.

5.2.3 Trykkmåling i væsker

Monter enheten med avstengingsenheten under eller på samme nivå som tappepunktet.

5.2.4 Nivåmåling

- Alltid installer enheten under det laveste målepunktet.
- Ikke installer enheten i følgende posisjoner:
 - I påfyllingsgardinet
 - I tankutløpet
 - I en pumpes sugeområde
 - ved et punkt i tanken som kan påvirkes av trykkimpulser fra røreverket
- Justering og funksjonsprøving kan utføres enklere hvis du installerer enheten nedstrøms fra en avstengingsenhet.

5.2.5 Lukke husdekslene

LES DETTE

Gjenge og husdeksel skadet av skitt og smuss!

- ▶ Fjern tilsmussing (f.eks. sand) på gjenget til dekselet og huset.
- ▶ Hvis du fortsatt møter motstand når du lukker dekselet, må du kontrollere gjenget igjen for tilsmussing.

Husgjenge

Gjengene på elektronikk- og tilkoblingsrommet kan være belagt med et antifriksjonsbelegg.

Det følgende gjelder alle husmaterialer:

-  **Husgjengene må ikke smøres.**

6 Elektrisk tilkobling

6.1 Tilkoblingskrav

6.1.1 Potensialutjevning

Beskyttelsesjordingen på enheten må ikke være koblet til. Dersom det er nødvendig, kan potensialutligningsledningen kobles til enhetens eksterne jordingsklemme før enheten kobles til.

⚠ ADVARSEL

Antennelige gnister.

Eksplosjonsfare!

- ▶ Du finner sikkerhetsforskriftene i den separate dokumentasjonen for bruksområder i fareområder.



For optimal elektromagnetisk kompatibilitet:

- Bruk kortest mulig potensialutligningsledning.
- Oppretthold et tverrsnitt på minst 2.5 mm² (14 AWG).

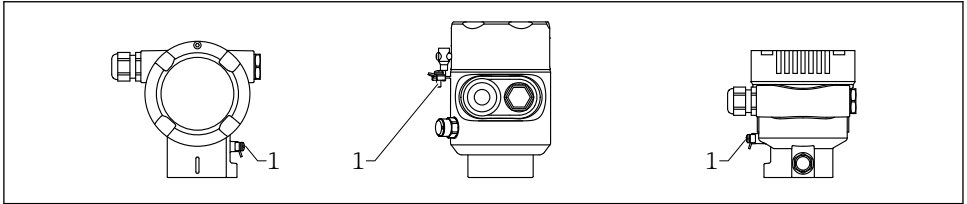

A0057850

1 Jordingsklemme for å koble til potensialutligningsledningen

6.2 Tilkobling av enheten

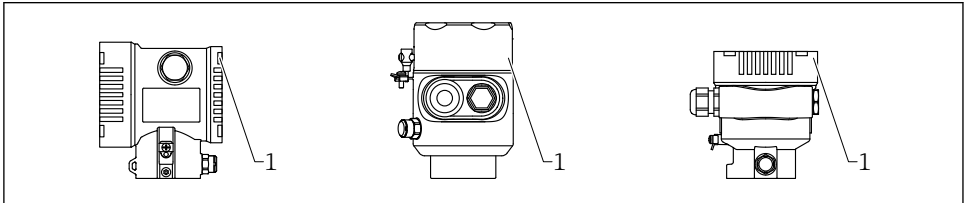

A0058264

1 Deksel til tilkoblingsrom



Husgjenge

Gjengene på elektronikk- og tilkoblingsrommet kan være belagt med et antifriksjonsbelegg.

Det følgende gjelder alle husmaterialer:

- ❌ **Husgjengene må ikke smøres.**

6.2.1 Forsyningsspenning

- Ikke-farlig, Ex d, Ex e: 9 – 32 V_{DC}
- Ex i FISCO-prinsipp: 9 – 17.5 V_{DC}
- Ex i enhetskonsept: 9 – 24 V_{DC}
- Nominell strøm: 14 mA
- Feilstrøm FDE (Fault Disconnection Electronic): 0 mA

PROFIBUS PA: Avhengig av forsyningsspenningen ved oppstart av enheten

- Bakgrunnsbelysningen er deaktivert (forsyningsspenning <12 V)
- Bluetooth-funksjonen (bestillingsalternativ) er også deaktivert (forsyningsspenning <10 V)



- Bruk bare egnede og sertifiserte PROFIBUS PA-komponenter (f.eks. DP/PA-segmentkobling) til strømforsyningen
- Oppfyller FISCO/FNICO-krav iht. IEC 60079-27
- Forsyningen er ikke polaritetsavhengig

6.2.2 Klemmer

- Forsyningsspenning og indre jordingsklemme
Klemmeområde: 0.5 – 2.5 mm² (20 – 14 AWG)
- Ekstern jordingsklemme
Klemmeområde: 0.5 – 4 mm² (20 – 12 AWG)



6.2.3 Kabelspesifikasjon

- Jordingsvern eller jording av kabelvern: nominelt tverrsnitt > 1 mm² (17 AWG)
Nominelt tverrsnitt på 0,5 mm² (20 AWG) til 2,5 mm² (13 AWG)
- Kabelens ytre diameter: Ø5 – 12 mm (0.2 – 0.47 in) avhenger av kabelmuffen som brukes (se Teknisk Informasjon)



Bruk en vridd, skjernet dobbeltkjernet kabel, helst kabeltype A.

Mer informasjon om kabelspesifikasjonen:

-  Bruksanvisningen BA00034S "PROFIBUS DP/PA: Guidelines for planning and commissioning"
-  PROFIBUS Assembling Guideline 8.022
-  IEC 61158-2 (MBP).

6.2.4 Overspenningsvern

Enheter uten valgfritt overspenningsvern

Utstyr fra Endress+Hauser oppfyller kravene i produktstandard IEC/DIN EN 61326-1 (tabell 2 Industrimiljø).

Avhengig av typen port (DC-forsyning, inn-/utgangsport) brukes forskjellige testnivåer i henhold til IEC/DIN EN mot kortvarige overspenninger (IEC/DIN EN 61000-4-5-spenningspuls):

Prøvningsnivå på DC-strømporter og inngangs- /utgangsporter er 1 000 V ledning til jord

Enheter med valgfritt overspenningsvern

- Gnist-overspenning: min. 400 V_{DC}
- Testet i henhold til IEC/DIN EN 60079-14 punkt 12.3 (IEC/DIN EN 60060-1 kapittel 7)
- Nominell utladningsstrøm: 10 kA

LES DETTE

Enheten kan bli skadet av for høy elektrisk spenning.

- ▶ Enheten må alltid jordes med integrert overspenningsvern.

Overspenningskategori

Overspenningskategori II

6.2.5 Kabling

ADVARSEL

Forsyningsspennning kan være tilkoblet!

Fare for elektrisk støt og/eller eksplosjon!

- ▶ Når enheten brukes i farlige områder, må du sørge for at de nasjonale standardene og spesifikasjonene som er beskrevet i sikkerhetsinstruksjonene (XA-ene), etterleves. Bruk angitt kabelmuffe.
- ▶ Forsyningsspennningen må samsvare med spesifikasjonene på typeskiltet.
- ▶ Slå av strømforsyningen før du kobler til enheten.
- ▶ Dersom det er nødvendig, kan potensialutligningsledningen kobles til enhetens eksterne jordingsklemme før strømledninger kobles til.
- ▶ Oppfyller FISCO/FNICO-krav ifølge IEC 60079-27.
- ▶ En egnet effektbryter må leveres for enheten i samsvar med IEC/EN 61010.
- ▶ Forsyningen avhenger ikke av polariteten.
- ▶ Kablene må være godt isolert, med tanke på forsyningsspennning og overspenningskategorien.
- ▶ Koblingskablene må ha tilbørlig temperaturstabilitet, med tanke på omgivelsestemperaturen.
- ▶ Enheten skal bare betjenes med dekslene lukket.
- ▶ Beskyttelseskretser mot HF-påvirkninger og overspenningstopper er installert.

Koble til enheten i følgende rekkefølge:

1. Løsne deksellåsen (hvis dette finnes).
2. Skru løs dekselet.
3. Før kablene inn i kabelmuffene eller kabelinnføringene.
4. Koble til kablene.
5. Stram kabelmuffene eller kabelinnføringene slik at de er lekkasjetette. Motstram husinngangen. Bruk et egnet verktøy med bredde over flatene AF24/25 8 Nm (5.9 lbf ft) for M20-kabelmuffen.
6. Skru dekselet godt tilbake på tilkoblingsrommet.
7. Hvis montert: Stram skruen på deksellåsen med en unbrakonøkkel 0.7 Nm (0.52 lbf ft) \pm 0.2 Nm (0.15 lbf ft).

6.2.6 Klemmetilordning

Hus med enkeltrom

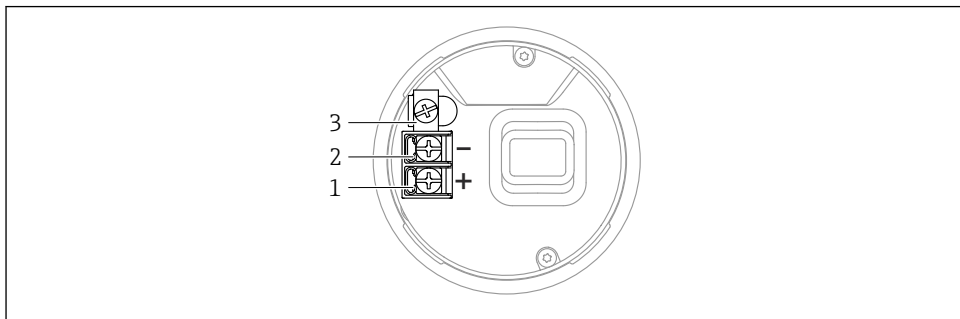

A0042594

1 Koblingsklemmer og jordingsklemme i koblingskammeret

- 1 Pluss-klemme
- 2 Minus-klemme
- 3 Intern jordingsklemme

Hus med to rom

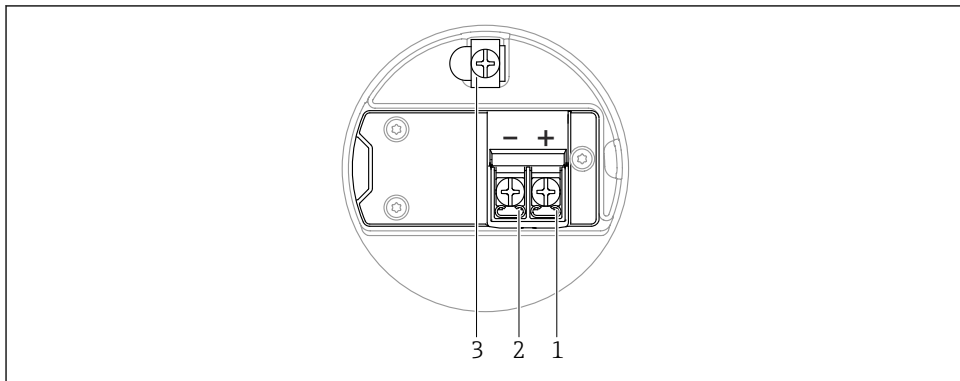

A0042803

2 Koblingsklemmer og jordingsklemme i koblingskammeret

- 1 Pluss-klemme
- 2 Minus-klemme
- 3 Intern jordingsklemme

6.2.7 Kabelinnføringer

Typen kabelinnføring avhenger av bestilt enhetsversjon.



Legg alltid tilkoblingskabler nedover slik at fukt ikke kan penetrere tilkoblingsrommet. Opprett om nødvendig en dryppsløyfe eller bruk et værbeskyttelsesdeksel.

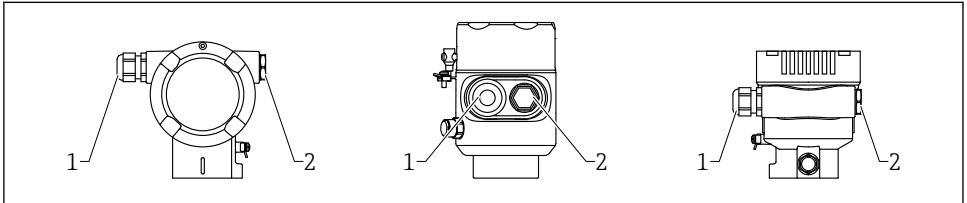

A0057851

- 1 Kabelinnføring
2 Blindplugg

6.2.8 Tilgjengelige enhetsplugger



Ved enheter med plugg er det ikke nødvendig å åpne huset for tilkoblingsformål. Bruk de medfølgende tetningene for å hindre fuktpenetrering i enheten.

6.3 Fastslå kapslingsgraden

6.3.1 Kabelinnføringer

- Muffe M20, plast, IP66/68 TYPE 4X/6P
- Muffe M20, messingnikkelbelagt, IP66/68 TYPE 4X/6P
- Muffe M20, 316L, IP66/68 TYPE 4X/6P
- Gjenge M20, IP66/68 TYPE 4X/6P
- Gjenge G1/2, IP66/68 TYPE 4X/6P
Hvis G1/2-gjenge er valgt, leveres enheten med M20-gjenge som standard, og en G1/2-adapter medfølger leveringen sammen med tilhørende dokumentasjon
- Gjenge NPT1/2, IP66/68 TYPE 4X/6P
- Blindplugg transportbeskyttelse: IP22, TYPE 2
- M12-plugg
Når hus er lukket og tilkoblingskabel er koblet i: IP66/67, NEMA type 4X
Når hus er åpne eller tilkoblingskabel ikke koblet i: IP20, NEMA type 1

LES DETTE

M12-plugg : uriktig installasjon kan ugyldiggjøre kapslingsgraden!

- ▶ Kapslingsgraden gjelder bare hvis den brukte tilkoblingskabelen er koblet i og skrudd tett.
- ▶ Kapslingsgraden gjelder bare hvis den benyttede tilkoblingskabelen er angitt i henhold til IP67, NEMA Type 4X.
- ▶ Kapslingsgraden opprettholdes bare hvis blindheten brukes eller kabelen er koblet til.

7 Betjeningsalternativer

7.1 Betjeningstaster og DIP-brytere på elektronikkinnsetsen

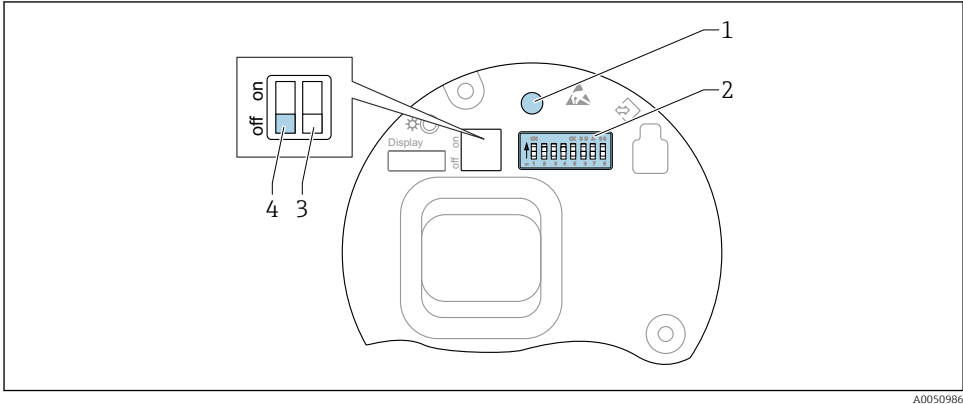

A0050986

- 1 Betjeningstast for posisjonsjustering (nullpunktskorrigering), tilbakestilling av enheten og tilbakestilling av passord (for Bluetooth-innlogging og brukerrolle)
- 2 DIP-bryter for adressekonfigurasjon
- 3 DIP-bryter uten funksjon
- 4 DIP-bryter for låsing og opplåsing av enheten

i Innstillingen av DIP-bryterne prioriteres fremfor innstillingene som gjøres via andre betjeningsmetoder (f.eks. FieldCare/DeviceCare).

7.2 lokale displayet

7.2.1 Enhetsdisplay (tilleggsutstyr)

Funksjoner:

- Visning av måleverdier og feil- og merknadsmeldinger
- Bakgrunnsbelysning, som bytter fra grønt til rødt ved en feil
- Enhetsdisplayet kan fjernes for enklere drift

i Enhetens displayer er tilgjengelige med det ytterligere tilvalget for trådløs Bluetooth®-teknologi.

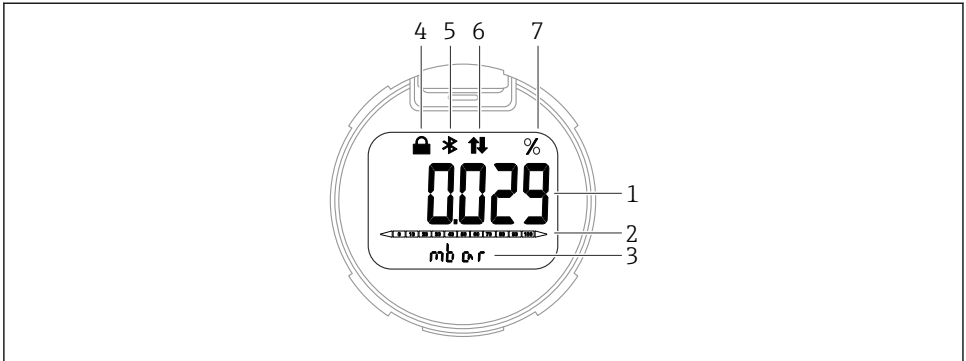

A0043599

3 Segmentdisplay

- 1 Måleverdi (opptil 5 siffer)
- 2 Søylediagram (refererer til det angitte trykkområdet) (ikke for PROFIBUS PA)
- 3 Enhet for målt verdi
- 4 Låsing (symbolet vises når enheten er låst)
- 5 Bluetooth (symbol blinker hvis Bluetooth-tilkobling er aktiv)
- 6 PROFIBUS PA-kommunikasjon (symbolet vises når PROFIBUS PA-kommunikasjon er aktivert)
- 7 Måleverdiutdata i %

Følgende grafikker er eksempler. Displayet avhenger av visningsinnstillingene.

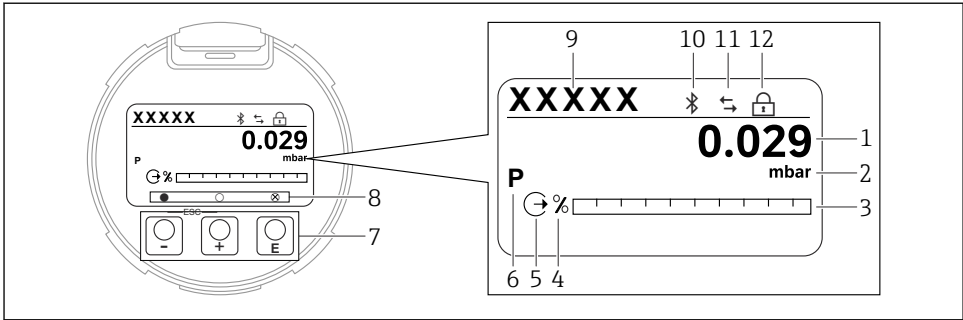

A0047142

4 Grafikkvisning med optiske betjeningsstaster.

- 1 Måleverdi (opptil 12 siffer)
- 2 Enhet for målt verdi
- 3 Søylediagram (refererer til det angitte trykkområdet) (ikke for PROFIBUS PA)
- 4 Stolpediagrammenhet
- 5 Symbol for strømuttgang (ikke for PROFIBUS PA)
- 6 Symbol for vist måleverdi (f.eks. p = trykk)
- 7 Optiske betjeningsstaster
- 8 Symboler for tastetilbakemelding. Forskjellige displaysymboler er mulige: sirkel (ikke fylt ut) = tast trykket inn kort; sirkel (fylt ut) = tast trykket inn lenger; sirkel (med X) = ingen drift mulig på grunn av Bluetooth-tilkobling
- 9 Enhetskode
- 10 Bluetooth (symbol blinker hvis Bluetooth-tilkobling er aktiv)
- 11 PROFIBUS PA-kommunikasjon (symbolet vises når PROFIBUS PA-kommunikasjon er aktivert)
- 12 Låsing (symbolet vises når enheten er låst)

- **+**-tast
 - Navigere nedover i utvalgslisten
 - Redigere tallverdiene eller tegnene i en funksjon
- **□**-tast
 - Navigere oppover i utvalgslisten
 - Redigere tallverdiene eller tegnene i en funksjon
- **⏎**-tast
 - Bekrefte angivelse
 - Hoppe til neste element
 - Velg et menyelement og aktiver redigeringsmodus
 - Lås / lås opp displaydriften
 - Trykk og hold inne tasten **⏎** for å vise en kort beskrivelse av den valgte parameteren (hvis tilgjengelig)
- **+**-tast og **□**-tast (ESC-funksjon)
 - Avslutt redigeringsmodus for en parameter uten å lagre den endrede verdien
 - Meny på et valgnivå: Hvis du trykker på tastene samtidig, tas du tilbake opp et nivå på menyen
 - Trykk og hold inne tastene samtidig for å gå tilbake til øverste nivå

8 Idriftsetting

8.1 Forberedende trinn

Måleområdet og enheten der den målte verdien overføres, tilsvarer spesifikasjonene på typeskiltet.

ADVARSEL

Prosesstrykk over eller under tillatt maksimum/minimum!

Fare for personskade dersom delene sprekker! Advarsler vises hvis trykket er for høyt.

- ▶ Hvis et trykk under laveste tillatte trykk eller over høyeste tillatte trykk er til stede på enheten, sendes en melding ut.
- ▶ Bruk bare enheten innenfor måleområdegrensene.

8.1.1 Statusen Som levert

Hvis ingen tilpassede innstillinger ble bestilt:

- Kalibreringsverdier definert av definert målecellens nominelle verdi
- DIP-bryter til Av-posisjon
- Hvis Bluetooth er bestilt, er Bluetooth slått på

8.2 Funksjonskontroll

Utfør en funksjonskontroll før idriftsetting av målepunktet:

- Sjekklisten "Kontroll etter installasjon" (se avsnittet "Installasjon")
- Sjekklisten "Kontroll etter tilkobling" (se avsnittet "Elektrisk tilkobling")





8.3 Angivelse av betjeningspråket

8.3.1 Lokalt display

Angivelse av betjeningspråket



For å angi betjeningspråket må displayet først låses opp:

1. Trykk på tasten  i minst 2 s.
↳ Det vises en dialogboks.
2. Lås opp displaybetjening.
3. Velg **Language** parameter på hovedmenyen.
4. Trykk på tasten .
5. Velg ønsket språk med -tasten.
6. Trykk på tasten .



Displaybetjening låses automatisk i følgende tilfeller:

- etter 1 min på startsidene dersom det ikke har blitt trykket på noen tast
- etter 10 min i betjeningsmenyen dersom det ikke har blitt trykket på noen tast

Displaydrift – låsing eller opplåsing

☒-tasten må trykkes ned i minst 2 sekunder for å låse eller låse opp de optiske tastene. Displaydrift kan låses eller låses opp i dialogboksen som vises.

Displaydrift låses automatisk :

- Etter 1 minutt på startsidene dersom det ikke har blitt trykket på noen tast
- Etter 10 minutter i driftsmenyen dersom det ikke har blitt trykket på noen tast

8.3.2 Betjeningsverktøy

Se beskrivelsen av det relevante driftsverktøyet.

8.4 Konfigurere måleinstrumentet

8.4.1 Idriftsetting med tastene på elektronikkinnsetsen

Følgende funksjoner er mulig via tastene på elektronikkinnsetsen:

- Posisjonsjustering (nullpunktskorrigering)
 - Enhetens retning kan forårsake en trykkforandring
 - Denne trykkforandringen kan korrigeres av en posisjonsjustering
- Tilbakestilling av enheten

Utførelse av posisjonsjustering

1. Enhet installert i ønsket posisjon og intet trykk påført.
2. Trykk på "Zero" i minst 3 s.
3. Når lysdioden blinker to ganger, har det aktuelle trykket blitt akseptert for posisjonsjustering.

Tilbakestilling av enheten

- ▶ Trykk og hold "Zero"-tasten inne i minst 12 sekunder.

8.4.2 Idriftsetting med veiviseren for idriftsetting

8.4.3 Idriftsetting uten veiviseren for idriftsetting

Eksempel: Idriftsetting av volummåling i en tank

 Trykk og temperaturenheter konverteres automatisk. Andre enheter er ikke konvertert.

I det følgende eksempelet bør volumet i en tank måles i liter. Maksimumsvolumet på 1 000 l (264 gal) tilsvarer et trykk på 450 mbar (6.75 psi).

Minste volum på 0 liter tilsvarer et trykk på 50 mbar (0.75 psi).

Forutsetninger:

- Målevariabel i direkte forhold til trykket
- På grunn av orienteringen av enheten kan det være trykkforandringer i den målte verdien (når beholderen er tom eller delvis fylt, er ikke den målte verdien null)
 - Utfør om nødvendig posisjonsjustering

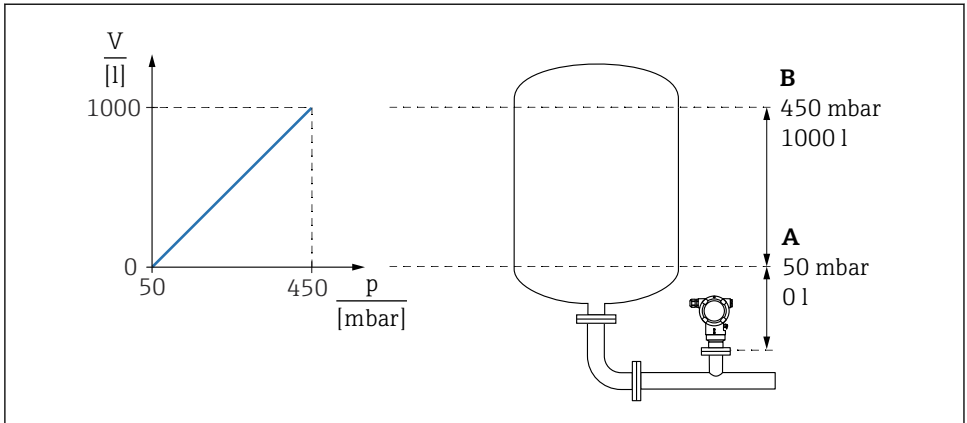

A0039010

A "Pressure value 1" parameter og "Scaled variable value 1" parameter

B "Pressure value 2" parameter og "Scaled variable value 2" parameter



Trykket som finnes, vises i betjeningverktøyet på samme innstillingsside i feltet "Pressure".

1. Angi trykkverdien for det nedre kalibreringspunktet via **Pressure value 1** parameter: 50 mbar (0.75 psi)
 - ↳ Menybane: Application → Sensor → Scaled variable → Pressure value 1
2. Angi volumverdien for det nedre kalibreringspunktet via **Scaled variable value 1** parameter: 0 l (0 gal)
 - ↳ Menybane: Application → Sensor → Scaled variable → Scaled variable value 1
3. Angi trykkverdien for det øvre kalibreringspunktet via **Pressure value 2** parameter: 450 mbar (6.75 psi)
 - ↳ Menybane: Application → Sensor → Scaled variable → Pressure value 2
4. Angi volumverdien for det øvre kalibreringspunktet via **Scaled variable value 2** parameter: 1000 l (264 gal)
 - ↳ Menybane: Application → Sensor → Scaled variable → Scaled variable value 2

Resultat: Måleområdet er satt for 0 – 1000 l (0 – 264 gal). Bare **Scaled variable value 1** parameter og **Scaled variable value 2** parameter er stilt inn med denne innstillingen. Denne innstillingen har ingen effekt på strømutgangen.



71754252

www.addresses.endress.com
