

Çalıştırma Talimatları

FieldEdge SGC500

Saha cihazlarını Netilion Cloud'a bağlamak için kullanılan Endüstriyel edge cihazı



İçindekiler

1	Revizyon geçmişi	4	10.2	SGC500'ü Netilion Cloud'a otomatik olarak bağlama	19
2	Bu doküman hakkında	4	10.3	SGC500'ü Netilion Cloud'a manuel olarak bağlama	19
2.1	Dokümanın işlevi	4	10.4	Saha ağına bağlanma	21
2.2	Kullanılan semboller	4	10.5	Saha ağ geçidine bağlanma	22
2.3	Doküman	5	10.6	EtherNet/IP bağlantısının yapılması ...	23
2.4	Kayıtlı ticari markalar	6	10.7	PROFINET'e Bağlantı	23
3	Temel güvenlik talimatları	6	11	FieldEdge SGC500 ve Netilion	24
3.1	Personel için gereksinimler	6	11.1	Netilion'da FieldEdge SGC500 kullanımı	24
3.2	Kullanım amacı	6	11.2	Netilion Hakkında	24
3.3	İşyeri güvenliği	6	12	Bakım	24
3.4	Çalışma güvenliği	7	13	Hata teşhis ve sorun giderme	25
3.5	Ürün güvenliği	7	13.1	Sorun giderme	25
3.6	IT güvenliği	7	13.2	FieldEdge arızalıdır	25
4	Ürün açıklaması	7	14	Yazılım güncellemeleri	26
4.1	Fonksiyon	7	15	SGC500 seri numarası	26
4.2	Uygulama	7	16	Onarımlar	26
4.3	Sistem tasarımı	9	16.1	Genel bilgiler	26
4.4	İletişim ve veri işleme	9	16.2	Netilion servis aboneliğini sonlandırın ..	27
4.5	Ürün tasarımı	11	16.3	İade	27
5	Teslimatın kabul edilmesi ve ürünün tanımlanması	12	16.4	İmha	27
5.1	Teslimatın kabul edilmesi	12			
5.2	Ürün tanımlaması	12			
5.3	Saklama ve taşıma	13			
6	Montaj	13			
6.1	Montaj gereksinimleri	13			
6.2	Cihazın montajı	14			
6.3	Kurulum sonrası kontrolü	14			
7	Elektrik bağlantısı	15			
7.1	Bağlantı gereksinimleri	15			
7.2	Cihazın bağlanması	15			
7.3	Bağlantı sonrası kontrol	16			
8	Çalışma seçenekleri	16			
9	Sistem entegrasyonu	16			
10	Devreye alma	16			
10.1	SGC500 cihazının bağlantısını yapma ..	16			

1 Revizyon geçmişi

Ürün versiyonu	Kullanım Talimatları	Değişiklikler	Açıklamalar
01.00.xx	BA02035S/04/TR/01.20	–	İlk versiyon
02.00.xx	BA02035S/04/TR/02.20	EtherNet/IP Yeni bölümler ve değişiklikler	–
02.00.xx	BA02035S/04/TR/03.21	Bölüm 9: Değişiklikler	–
02.00.xx	BA02035S/04/TR/ 04.23-00	Modbus TCP "Lisans modeli" bölümü kaldırıldı. "Hata teşhisi ve arıza giderme" bölümü, ("Yazılım güncellemeleri" ve "Onarımlar" revize edildi. Diğer küçük ayarlar	–
03.04.xx	BA02035S/04/TR/ 05.25-00	Bölüm 10: "PROFINET'e Bağlantı" eklendi Diğer küçük ayarlar	–

2 Bu doküman hakkında

2.1 Dokümanın işlevi

Bu Çalıştırma Talimatları, ürünün tanımlanması, teslimatın kabul edilmesi ve depolama, montaj, bağlantı, çalışma, devreye alma, arıza giderme, bakım ve imha gibi cihazın yaşam döngüsü boyunca çeşitli aşamalarda gerekli olan tüm bilgileri içermektedir.

2.2 Kullanılan semboller

2.2.1 Güvenlik sembolleri

⚠ TEHLİKE

Bu sembol sizi tehlikeli bir durum konusunda uyarır. Bu durumun giderilememesi, ciddi veya ölümcül yaralanma ile sonuçlanacaktır.

⚠ UYARI

Bu sembol sizi tehlikeli bir durum konusunda uyarır. Bu durumun önlenememesi ciddi veya ölümcül yaralanmalar ile sonuçlanabilir.







⚠ DİKKAT

Bu sembol sizi tehlikeli bir durum konusunda uyarır. Bu durumun önlenememesi küçük veya orta ölçekli yaralanmalar ile sonuçlanabilir.



DUYURU

Bu sembol kişisel yaralanma ile sonuçlanmayan prosedürler veya diğer gerçekler ile ilgili bilgiler içerir.

2.2.2 Çeşitli bilgi tiplerinin sembolleri

Sembol	Anlamı
	İzin verilen İzin verilen prosedürler, süreçler veya işlemler.
	Tercih edilen Tercih edilen prosedürler, süreçler veya işlemler.
	Yasak Yasak olan prosedürler, süreçler veya işlemler.
	İpucu Daha fazla bilgi olduğunu belirtir.
	Dokümantasyon referansı.
	Sayfa referansı.
	Grafik referansı.
	Bildirim veya incelenmesi gereken kişisel adım.
	Adım serisi.
	Adım sonucu.
	Problem durumunda yardım.
	Gözle kontrol.

2.2.3 Grafiklerdeki semboller

Sembol	Anlamı	Sembol	Anlamı
1, 2, 3,...	Madde numaraları		Adım serisi
A, B, C, ...	Görünümler	A-A, B-B, C-C, ...	Bölümler
	Tehlikeli bölge		Güvenli alan (tehlikeli olmayan alan)

2.3 Doküman

FieldEdge SGC500

- Kullanım Talimatları BA02035S
- Teknik Bilgiler TI01525S
- Güvenlik kılavuzu SD03029S

2.4 Kayıtlı ticari markalar

EtherNet/IP™

ODVA, Inc. şirketinin ticari markasıdır.

HART®

FieldComm Group, Austin, Texas, USA'nın kayıtlı ticari markasıdır

Modbus®

SCHNEIDER AUTOMATION, INC şirketinin kayıtlı ticari markasıdır.

PROFIBUS®

PROFIBUS User Organization, Karlsruhe, Germany'nin kayıtlı ticari markasıdır

PROFINET®

PROFIBUS Nutzerorganisation e.V. kayıtlı ticari markası. (PROFIBUS Kullanıcı Organizasyonu), Karlsruhe, Almanya

WirelessHART®

FieldComm Group, Austin, Texas, USA'nın kayıtlı ticari markasıdır

3 Temel güvenlik talimatları

3.1 Personel için gereksinimler

Kurulum, devreye alma, hata teşhisi ve bakım personeli şu gereksinimleri karşılamalıdır:

- ▶ Eğitimli kalifiye uzmanlar, bu işlev ve görev için gereken niteliklere ve ehliyete sahip olmalıdır.
- ▶ Tesis sahibi/operatörü tarafından yetkilendirilmiş olmalıdır.
- ▶ Ulusal yasal düzenlemeler konusunda bilgi sahibi olmalıdır.
- ▶ Çalışmaya başlamadan önce kılavuzdaki talimatlar ve tamamlayıcı dokümantasyonun yanı sıra sertifikaların (uygulamaya bağlı olarak) da okunup anlaşılması gerekir.
- ▶ Talimatlara ve temel şartlara uyulmalıdır.

Operasyon personeli şu gereksinimleri karşılamalıdır:

- ▶ Tesisin sahibi veya operatörü tarafından yetkilendirilmiş ve gerekli eğitim sağlanmış olmalıdır.
- ▶ Bu kılavuzdaki talimatlara uyun.

3.2 Kullanım amacı

FieldEdge SGC500, bu kılavuzdaki talimatlara uygun olarak kurulmalı, bağlanmalı ve yapılandırılmalıdır.

FieldEdge SGC500 tehlikeli alanlar için onaylanmamıştır.

3.3 İşyeri güvenliği

Cihaz ile çalışırken:

- ▶ Ulusal yasal düzenlemelere uygun kişisel koruyucu ekipman giyin.

3.4 Çalışma güvenliği

Yaralanma tehlikesi!

- ▶ Cihaz sadece hata bulunmayan, uygun teknik koşullarda çalıştırılmalıdır.
- ▶ Cihazın parazit olmadan çalıştırılmasından operatör sorumludur.

Cihaz üzerindeki değişiklikler

Cihaz üzerinde izin verilmeyen modifikasyonların yapılması yasaktır ve öngörülemeyen tehlikelere neden olabilir:

- ▶ Eğer değişiklikler gerekiyorsa, Endress+Hauser'e danışın.

3.5 Ürün güvenliği

SGC500 CE işareti kapsamında AB direktiflerinin gereksinimlerini karşılar.

3.6 IT güvenliği

Cihazın garantisinin geçerli olabilmesi için cihaz, Kullanım Talimatlarında belirtilen şekilde kurulmalı ve kullanılmalıdır. Cihaz üzerinde ayarların yanlışlıkla değiştirilmesini engelleyen güvenlik mekanizmaları mevcuttur.

Kullanıcı, cihazın ve cihazın veri aktarımının güvenliğini sağlamak üzere tasarlanmış ve şirketinin güvenlik standartlarına uygun Bilişim Teknolojisi (IT) güvenlik önlemlerini alınmasından kendisi sorumludur.

4 Ürün açıklaması

4.1 Fonksiyon

FieldEdge SGC500 endüstriyel bir tesisteki saha cihazlarının Netilion Bulutuna bağlanmasını sağlar. Veri aktarımı tesisteki Internet bağlantısı üzerinden yapılır. Netilion Servisleri için gereken bilgiler saha cihazlarından düzenli olarak okunur ve Netilion Bulutuna kaydedilir.

Aşağıdaki servisler aracılığıyla iletilen verileri kullanın:

- Netilion Bağlantı veya
- Netilion Servisleri

Netilion Bağlantı

İletilen veriler bir yazılım arayüzü (REST JSON Uygulama Programı Arabirimi (API)) ile alınabilir ve kullanıcının uygulamasına entegre edilebilir.



Uygulama Programı Arabirimi (API) Netilion Connect Aboneliğinin bir parçası olarak sunulur.

Netilion Servisleri

Aktarılan veriler Analiz, Sağlık, Kitaplık ve Değer gibi dijital Netilion Servisleri için kullanılır.

4.2 Uygulama

FieldEdge SGC500 donanımlar ve Endress+Hauser yazılımı içerir.

FieldEdge, saha ile Netilion Bulutu arasında bağlantı sağlar. FieldEdge, otomasyon sistemindeki bir kabin içine kurulur ve hem saha ağına hem de ikinci bir ağ üzerinden İnterनेt'e kalıcı olarak bağlanır. Saha cihazlarından okunan bilgiler yorumlanır ve İnternet bağlantısı üzerinden Netilion Bulutuna aktarılır.

Endress+Hauser yazılımı şu olanakları sunar:

- Çeşitli endüstriyel haberleşme sistemi protokolleri ve saha tipi ağ geçitleri üzerinden saha tipi cihazlara salt okunur bağlantı.
Opsiyonel saha cihazı yazma erişimleri Netilion Servislerinde belgelenmiştir ve kullanıcı onayı gerektirir.
- Veri işleme ve verilerin şifrelenerek sadece Netilion Bulutuna aktarılması.
- Kullanıcının Netilion üzerinde abone olduğu dijital servislere özel veri yakalama.
- Otomatik güncellemeler arka planda çalışır: güvenlik güncellemeleri, yazılım değişiklikleri ve fonksiyon iyileştirmeleri.

 İnternette gelen haberleşme için bir koşul bulunmamaktadır ve bunun sistem güvenlik duvarında bloke edilmesi gereklidir. Sahadaki ağa yönlendirme yapılamaz.

4.3 Sistem tasarımı

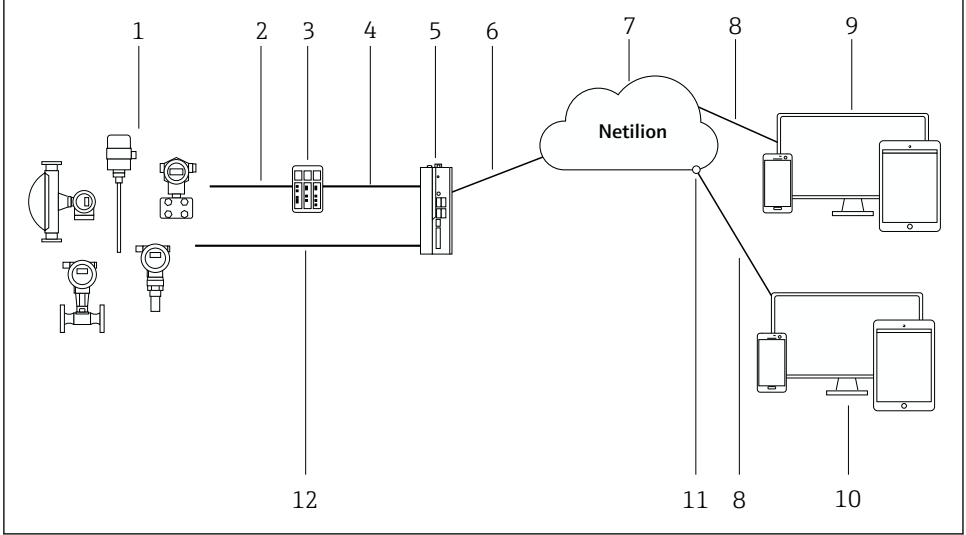

1 Ağ mimarisi

- 1 Endress+Hauser saha cihazları ve üçüncü taraflar ait saha cihazları
- 2 Endüstriyel haberleşme sistemi iletişimi
- 3 Endüstriyel haberleşme sistemi protokolünden IP protokolüne protokol dönüştürme için desteklenen ağ geçitleri
- 4 Ethernet iletişimi
- 5 FieldEdge SGC500 sahadaki cihaz verilerini okur ve güvenli bir şekilde Netilion Bulutuna iletir
- 6 WAN İnternet bağlantısı - https, tesis tarafı bağlantısı
- 7 Netilion Bulut
- 8 https İnternet bağlantısı
- 9 Netilion Servisleri: İnternet tarayıcı tabanlı Netilion Servis uygulaması
- 10 Kullanıcı uygulaması
- 11 Netilion Connect: Uygulama Programı Arabirimi (API)
- 12 Endüstriyel Ethernet



- Netilion Connect hakkında detaylı bilgi için bkz: <https://developer.netilion.endress.com/discover>
- Netilion Servisleri hakkında detaylı bilgi için bkz: <https://netilion.endress.com>

4.4 İletişim ve veri işleme

Desteklenen endüstriyel haberleşme sistemi	FieldEdge bağlantısı
HART	Sahadaki ağ geçidi üzerinden Ethernet bağlantısına ulaşan endüstriyel haberleşme sistemi
WirelessHART	

Desteklenen endüstriyel haberleşme sistemi	FieldEdge bağlantısı
PROFIBUS	
Modbus TCP	Endüstriyel Ethernet bağlantısı üzerinden direkt olarak
EtherNet/IP	
PROFINET	

FieldEdge	Netilion Cloud'a bağlantı
FieldEdge SGC500	İnternet bağlantısı: WAN - https

4.5 Ürün tasarımı

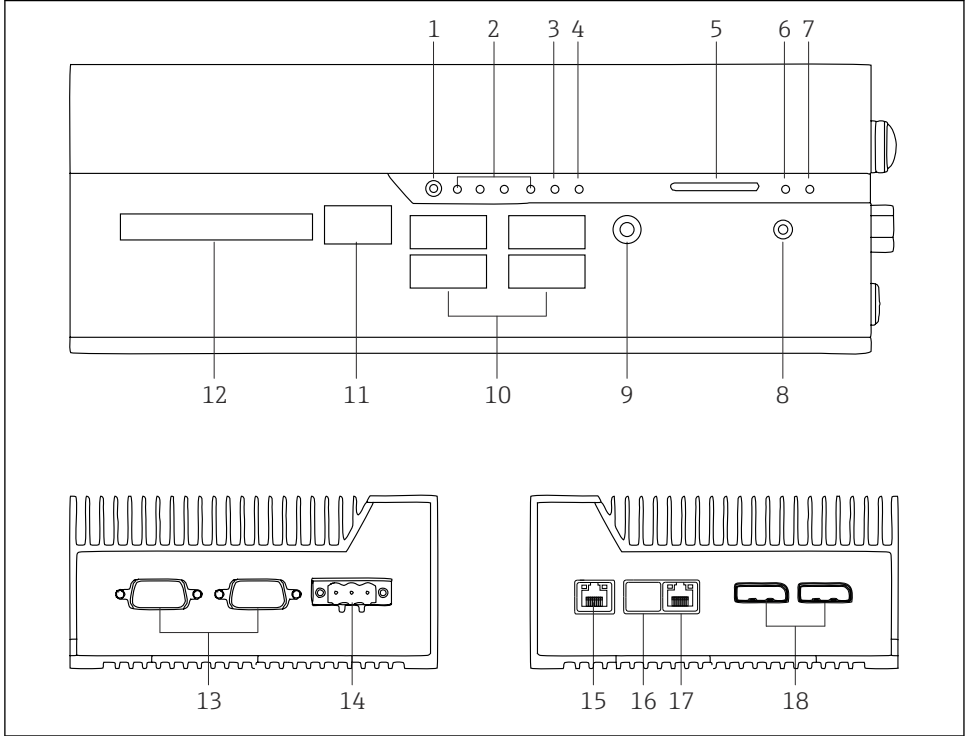

2 FieldEdge SGC500

- 1 Kullanıcı seviye modu
- 2 LED'ler
- 3 İzleme
- 4 LED (kullanım dışı)
- 5 SD kartı yuvası (kullanım dışı)
- 6 Güç LED'i
- 7 HDD sabit disk LED'i
- 8 ON sivici
- 9 Ses bağlantısı (kullanım dışı)
- 10 USB 3.0 (kullanım dışı)
- 11 CAN veri yolu (kullanım dışı)
- 12 DIO (kullanım dışı)
- 13 RS-232/422/485 COM portları (kullanım dışı)
- 14 Güç beslemesi
- 15 GbE LAN
- 16 GbE LAN (kullanım dışı)
- 17 GbE LAN
- 18 Ekran portu (kullanım dışı)

5 Teslimatın kabul edilmesi ve ürünün tanımlanması

5.1 Teslimatın kabul edilmesi

- Paketi nakliye nedeniyle oluşan görünür hasarlara karşı kontrol edin.
- Ürünün hasar görmesini önlemek için paketi dikkatli bir şekilde açın.
- Birlikte verilen dokümanları saklayın.

İçeriğin önceden hasarlı bulunması halinde sistem işletmeye alınmamalıdır.

<https://netilion.endress.com/legal/terms-of-service>daki talimatları takip edin. SGC500 cihazı Endress+Hauser'ın talebi halinde iade edilmelidir. Mümkün olursa orijinal ambalajı kullanın.

 Cihaz Endress+Hauser'e danışıldıktan sonra değiştirilir ve sadece talep edilmesi halinde iade edilmelidir.

5.1.1 Teslimat kapsamı

Teslimat kapsamı şunlardan oluşur:

- SGC500
- 1 × Güç terminal blok soketi
- 1 × DIN ray montajı için sıkıştırma klipsi
- 1 × toz koruma kapağı
- 1 × dokümantasyon

5.2 Ürün tanımlaması

5.2.1 İsim plakası

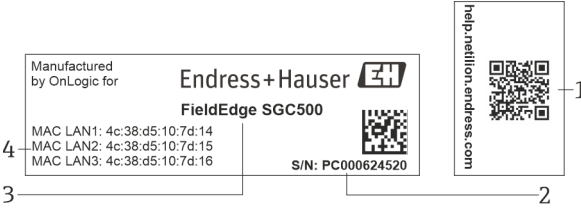

3 SGC500 isim plakası

- 1 Netilion yardım bağlantısı QR kodu
- 2 Endress+Hauser seri numarası
- 3 Endress+Hauser ürün ismi
- 4 LAN bağlantılarının MAC adresleri

 LAN 2 MAC adresi kullanılmamalıdır; çünkü ilgili arayüz kullanım dışıdır.

5.2.2 Üretici adresi

Donanım	Yazılım
OnLogic tarafından Endress+Hauser için üretilmiştir OnLogic 35 Thompson St, South Burlington, VT 05403 United States	Endress+Hauser Process Solutions AG Christoph Merian-Ring 12 CH-4153 Reinach İsviçre www.endress.com

5.3 Saklama ve taşıma



Ürünü taşıırken her zaman orijinal paketini kullanın.

5.3.1 Ortam sıcaklık aralığı

-25 ... 70 °C (-13 ... 158 °F)

5.3.2 Saklama sıcaklığı

-40 ... 85 °C (-40 ... 185 °F)

5.3.3 Nem

0 ... 90 %, yoğuşmasız

5.3.4 Vibrasyon mukavemeti

Test standardı

- IEC 60068-2-64
- MIL-STD-810G

5.3.5 Darbe dayanımı

Test standardı

- IEC 60068-2-27
- MIL-STD-810G

6 Montaj

6.1 Montaj gereksinimleri

SGC500 cihazınızın doğru şekilde çalıştırılması için lütfen aşağıdaki konulara dikkat edin:

- Besleme voltajı 9 ... 36 V_{DC}
- Ortam sıcaklık aralığı -25 ... 70 °C (-13 ... 158 °F)
- Bağıl nem 0 ... 90 % yoğuşmasız
- IEC 60068-2-64 uyumlu titreşim direnci



SGC500 cihazının yerini belirlerken hem Internet hem de saha ağı bağlantısı yapılabilecek bir yer seçilmelidir.

6.2 Cihazın montajı

SGC500 cihazının boyutları: 56 mm (2,20 in) · 154 mm (6,06 in) · 119 mm (4,69 in)

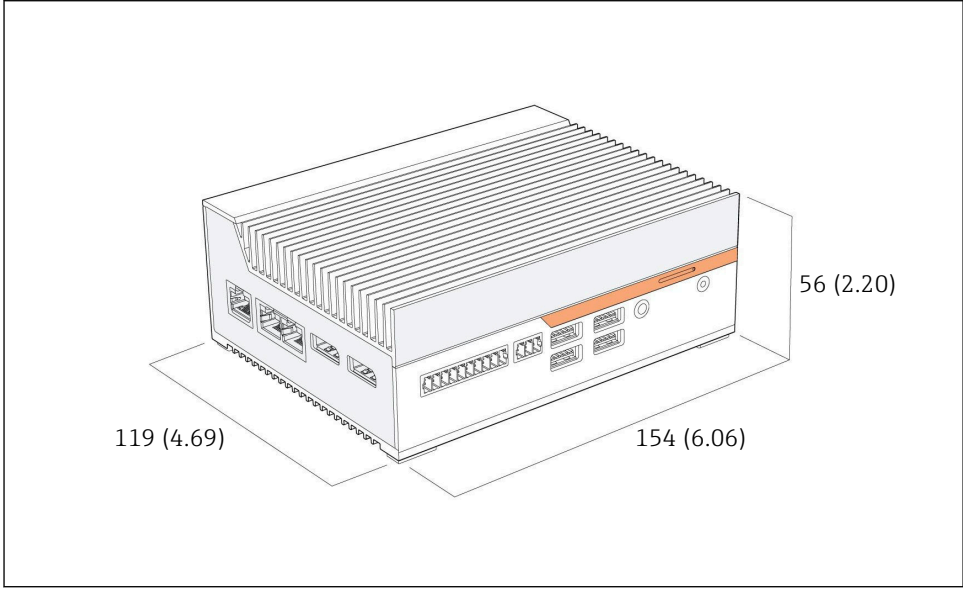

4 SGC500 cihazının boyutları, mühendislik ünitesi: mm (inç)

DIN rayları üzerine montaj

1. SGC500 ile birlikte verilen DIN ray klipsini sabitleyin.
2. SGC500 cihazını sistem kabini içindeki bir DIN rayına monte edin.

i Isı dağılımı için SGC500 çevresinde yeterli boşluk bırakılmalıdır.

6.3 Kurulum sonrası kontrolü

Monte edilen parçalar hasarsız mı (gözle kontrol)?	<input type="checkbox"/>
Bütün parçalar gereken koşulları karşılıyor mu? Örneğin: <ul style="list-style-type: none"> ■ Ortam sıcaklığı ■ Nem 	<input type="checkbox"/>
Tüm sabitleme vidaları iyice sıkılmış mı?	<input type="checkbox"/>
SGC500 DIN rayına doğru şekilde monte edilmiş mi?	<input type="checkbox"/>
SGC500 dikey hizalı soğutma kanatçıklarıyla ısının optimum dağılacığı şekilde monte edilmiş mi?	<input type="checkbox"/>

Güç beslemesi doğru mu?	<input type="checkbox"/>
Güç beslemesinin kutupları doğru mu?	<input type="checkbox"/>

7 Elektrik bağlantısı

7.1 Bağlantı gereksinimleri

Aşağıdaki koşullara dikkat edilmelidir:

- Kabloyu SGC500 cihazına takarken kabloda enerji bulunmadığından emin olun
- Bu kılavuzdaki bağlantı talimatlarına uymalıdır
- Besleme voltajı: 9 ... 36 V_{DC}
- İzin verilen voltaj dalgalanması: ± %10
- Güç tüketimi: 60 W

7.2 Cihazın bağlanması

7.2.1 Besleme voltajının bağlanması

DUYURU

Cihazda hasar

- ▶ FieldEdge SGC500 cihazının muhafazasını açmayın.

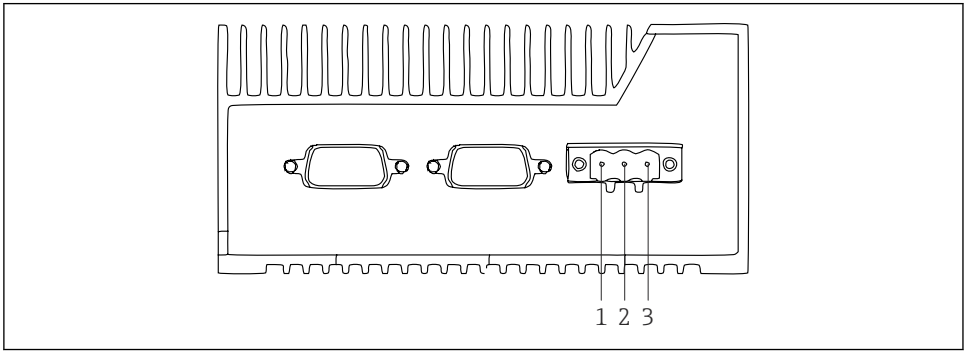

5 SGC500 üzerindeki güç beslemesi, 3 pimli bağlantı için soket



- 1 Besleme voltajı, negatif kutup
- 2 Kullanım dışı
- 3 Besleme voltajı, pozitif kutup

Besleme voltajı için 3 pimli bir soket tedarik kapsamına dahildir.

Besleme voltajı için 3 pimli socketin bağlanması

1. Besleme voltajının negatif (-) ucunu terminal 1'e bağlayın.

2. Besleme voltajının pozitif (+) ucunu terminal 3'e bağlayın.

 Besleme voltajının bağlanması: →  16

7.2.2 LAN arayüzlerinin bağlanması

 LAN arayüzlerinin bağlanması: →  16

7.3 Bağlantı sonrası kontrol

Cihazda hasar var mı (gözle kontrol)? Kablolar hasarsız mı (gözle kontrol)?	<input type="checkbox"/>
Besleme voltajı isim plakasındaki özelliklere uygun mu?	<input type="checkbox"/>
Besleme voltajı doğru şekilde bağlanmış mı?	<input type="checkbox"/>

8 Çalışma seçenekleri

SGC500 cihazının yerel konfigürasyonu için ağ bağlantısı olan bir dizüstü bilgisayar yardımıyla bağlantı yapılabilir. SGC500, Chrome veya Firefox gibi bir Web tarayıcısıyla konfigüre edilebilir.

9 Sistem entegrasyonu

Sistem entegrasyonu açıklandığı şekilde, Netilion üzerinden arka planda otomatik olarak sağlanır. SGC500 cihazının Internet bağlantısı sağlandığında SGC500 Netilion Bulutunda görülebilir ve buradan kontrol edilebilir.

10 Devreye alma

10.1 SGC500 cihazının bağlantısını yapma

10.1.1 İnternet ve saha ağı arayüzlerini ayırma

-  Bu bölümde açıklandığı üzere, internet ve saha ağı için farklı ağlar kullanılmasını öneririz.
- Sistem güvenlik duvarı ayarları internetten saha ağına gelen yetkilendirilmiş talepleri bloke etmez ve https://*.netilion.endress.com aracılığıyla Netilion'a erişime izin verir. <https://api.netilion.endress.com> ve <https://downloads.netilion.endress.com> kullanılır.

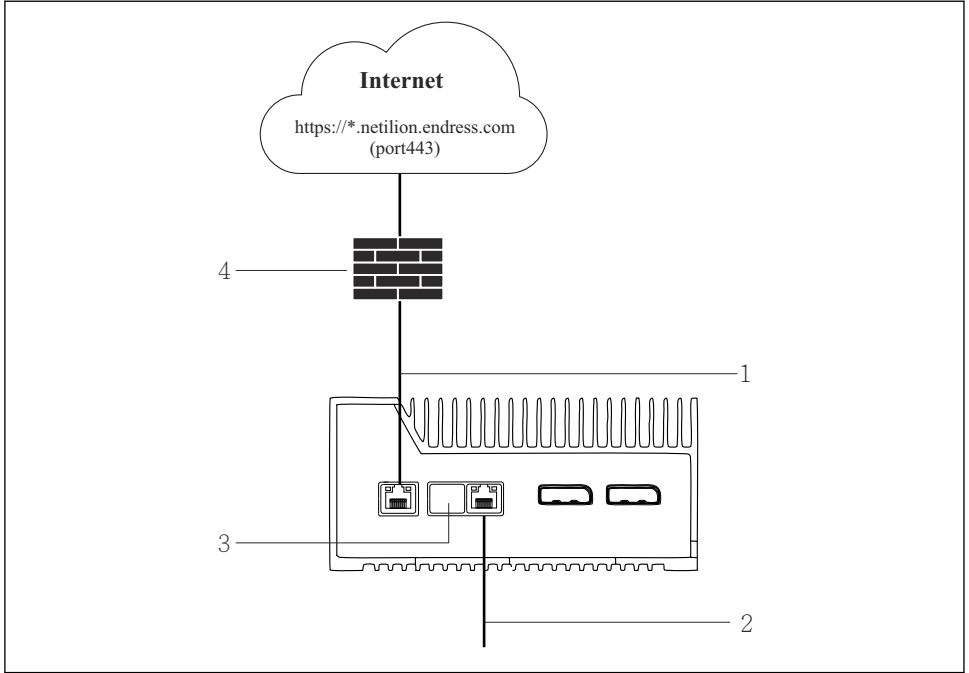

A0044505

6 İnternet ve saha ağı arayüzlerini ayırma

- 1 LAN1 (WAN 1 - bulut) İnternet arayüzü
- 2 Endüstriyel haberleşme sistemi için LAN3 arayüzü
- 3 LAN2 kullanım dışı
- 4 Sistem güvenlik duvarı



Ethernet kabloları teslimat kapsamına dahil değildir.

1. İnternet bağlantısına ait Ethernet kablosunu SGC500'ün LAN1 soketine (WAN 1 - bulut) bağlayın.
2. Saha ağına ait Ethernet kablosunu SGC500'ün LAN3 soketine bağlayın.
3. Kullanılmayan LAN bağlantısına bir toz kapağı yerleştirin.
4. Besleme voltajını bağlayın. → 15
 - ↳ SGC500 üzerindeki güç LED'i mavi renkte yanacaktır.

10.1.2 İnternet ve saha ağı için ortak arayüz



- İnternet ve saha ağı için farklı ağları kullanmanızı öneririz. → 📄 16
- Eğer hem İnternet hem de saha ağı için sadece bir ağ kullanılıyorsa, LAN1 arayüzü (WAN 1 – bulut) kullanılmalıdır.
- Sistem güvenlik duvarı ayarları internetten saha ağına gelen yetkilendirilmiş talepleri bloke etmez ve https://*.netilion.endress.com aracılığıyla Netilion'a erişime izin verir. <https://api.netilion.endress.com> ve <https://downloads.netilion.endress.com> kullanılır.

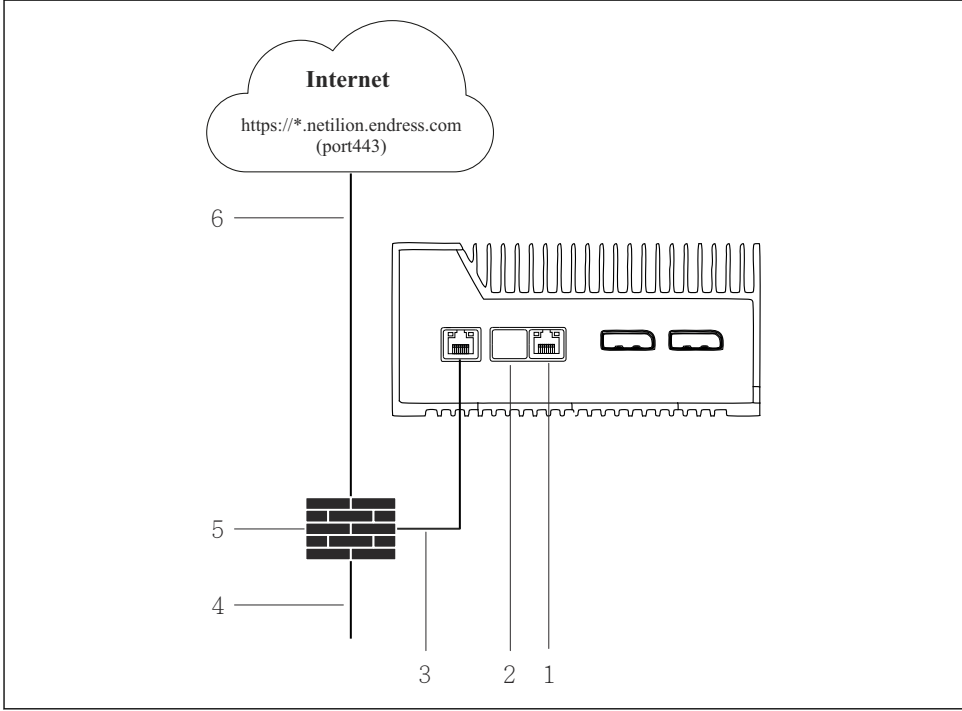

A0044631

7 İnternet ve saha ağı için ortak arayüz

- 1 LAN3 kullanım dışı
- 2 LAN2 kullanım dışı
- 3 LAN1 (WAN 1 – bulut)
- 4 Saha ağı
- 5 Sistem güvenlik duvarı
- 6 İnternet bağlantısı

Ethernet kabloları teslimat kapsamına dahil değildir.

1. Sistem güvenlik duvarından gelen Ethernet kablosunu SGC500'ün LAN1 soketine (WAN 1 - bulut) bağlayın.

2. Kullanılmayan LAN arayüzlerine bir toz kapağı yerleştirin.
3. Saha ağını sistem güvenlik duvarına bağlayın.
4. İnterneti sistem güvenlik duvarına bağlayın.
5. Besleme voltajını bağlayın. →  15
 - ↳ SGC500 üzerindeki güç LED'i mavi renkte yanacaktır.



Eğer sadece LAN1 bağlantısı kullanılıyorsa, EtherNet/IP bağlantısı desteklenmez.

10.2 SGC500'ü Netilion Cloud'a otomatik olarak bağlama

Gereksinimler

Endress+Hauser Netilion erişimi sağlanmış olmalıdır.



Ayrı olarak satın alınan FieldEdge SGC500 cihazları kullanılmadan önce bir Netilion kullanıcı hesabına eklenmelidir. Konu hakkında daha fazla bilgiyi verilen dokümantasyonda bulabilirsiniz.

1. Endress+Hauser Netilion'da oturum açın <https://netilion.endress.com/app/id/>.
2. **Edge Cihazlar** sayfasını açmak için Netilion'daki navigasyonu kullanın.
3. **Edge Cihazlar** sayfasında SGC500'ü seçin.
 - ↳ SGC500 Netilion Cloud'a bağlandığında, SGC500'ün yanında yeşil bir nokta görünür.



- SGC500'ün yanında yeşil bir nokta görünmüyorsa birkaç dakika bekleyin ve edge cihazları liste görüntüsünü yenileyin (F5).
- SGC500 yanında hala yeşil bir nokta görünmüyorsa SGC500'ü Netilion Cloud'a manuel olarak bağlayın →  19.

10.3 SGC500'ü Netilion Cloud'a manuel olarak bağlama



Eğer SGC500'ün Netilion Cloud'a otomatik bağlanması başarısız olmuşsa, SGC500'ü Netilion Cloud'a manuel olarak bağlayın.

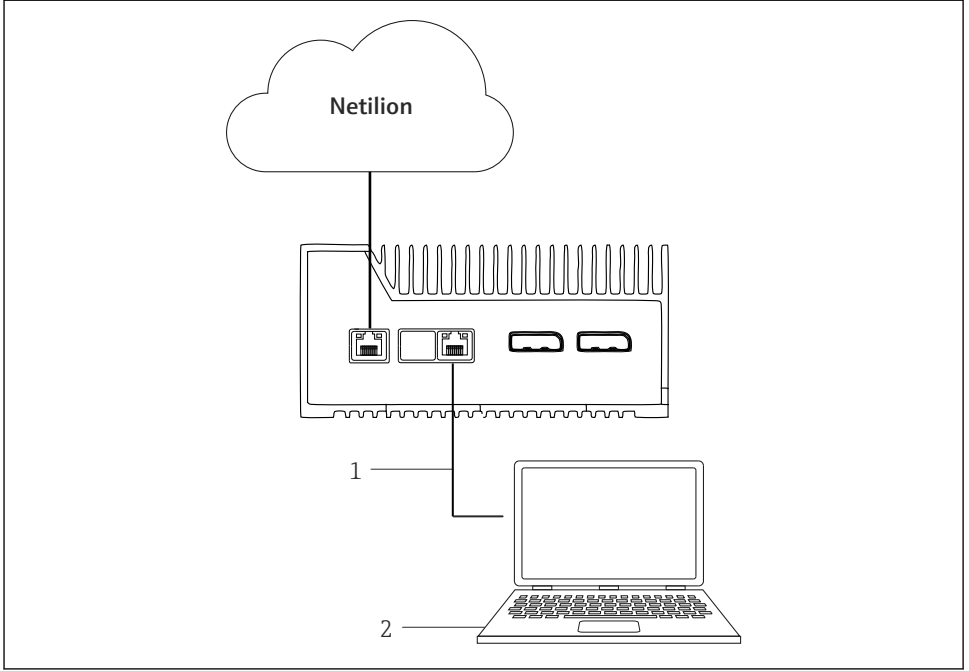

A0042272

- 1 Dizüstü bilgisayar ve LAN3 arasındaki Ethernet kablosu
- 2 Konfigürasyon için Web tarayıcısı bulunan dizüstü bilgisayar

1. Dizüstü bilgisayarı Ethernet kablosuyla SGC500'ün LAN3 soketine bağlayın.
2. Bir web tarayıcısı açın.
3. Şu URL'yi girin: **169.254.1.1**.
 - ↳ SGC500 uygulaması açılır.
4. Oturum açın. Kullanıcı adı: *admin*. Şifre: *SGC500'ün seri numarası*.

5. SGC500 uygulamasının talimatlarını uygulayın ve konfigürasyonu yapın.



Eğer Netilion bağlantısı başarısız olursa DNS kullanılabilirliğini kontrol edin.

SGC500 ağında aşağıdaki senaryoları kontrol edin:

Senaryo 1: Proxy sunucusu ile SGC500 Internet erişimi (önerilen).

1a: SGC500 proxy IP adresi ile proxy sunucusuna ulaşabilir. Proxy IP adresi ile birlikte SGC500 uygulamasında yapılandırılır. SGC500 için bir DNS konfigürasyonu gerekmez.

1b: SGC500 proxy adı ile proxy sunucusuna ulaşabilir. Proxy, proxy adı ile birlikte SGC500 uygulamasında yapılandırılır. Proxy adını çözümlmek için SGC500'ün bir DNS sunucusuna ulaşması gereklidir.

Senaryo 2: SGC500 doğrudan https://*.netilion.endress.com erişimine sahip olabilir, proxy sunucusu kullanılmaz. Bir güvenlik duvarı olmadığı için bu önerilmez.

*.netilion.endress.com çözümlmek için SGC500'ün bir DNS sunucusuna ulaşması gereklidir.

6. İnternet bağlantısı sağlandığında SGC500'deki Ethernet kablosunu LAN3 soketinden ayırın.

7. Saha ağına ait Ethernet kablosunu SGC500'ün LAN3 soketine bağlayın.

8. SGC500'ü Netilion Cloud ile bağlayın. → 19



Seri numarası isim plakası üzerinde ve "Yazılım güncellemeleri" → 26 kısmında bulunabilir.

SGC500 uygulamasına bağlanmak mümkün olmazsa:

1. Bağılı olduğunuz dizüstü bilgisayardaki TCP/IP ayarlarını kontrol edin.

2. Otomatik IP adresi atanmasına (DHCP) veya sabit bir IP adresi atanmasına izin verin.

3. Alternatif olarak, IP adresini **169.254.1.2** ve alt ağ maskesini **255.255.0.0** olarak atayabilirsiniz.

4. Ayıca, http proxy kullanımının etkinleştirilmediğini de kontrol edin.

5. Adresi <https://api.netilion.endress.com/status> ile aynı ağıdaki bir dizüstü bilgisayara girin.

↳ *I am alive* durumu, [netilion.endress.com](https://api.netilion.endress.com/status) adresine sınırsız internet erişimi olduğunu doğrular.



SGC500'den Netilion'a bir bağlantı kurulamıyorsa IT yöneticiniz ile irtibata geçin.

10.4 Saha ağına bağlanma

Gereksinimler

- Endress+Hauser Netilion erişimi sağlanmış olmalıdır.
- SGC500, Netilion Cloud'da görülebilir olmalıdır.

1. Endress+Hauser Netilion'da oturum açın <https://netilion.endress.com/app/id/>.

2. **Edge Devices** sayfasını açmak için Netilion'daki navigasyonu kullanın.
3. **Edge Devices** sayfasında ilgili **SGC500**'ü tıklayın.
 - ↳ "Edge Device Details" sayfası görüntülenir.
4. "Network Interfaces" bölümünde **LAN3** üzerine tıklayın.
 - ↳ "Network Interface Details" sayfası görüntülenir.
5. **Edit**'i tıklayın.
6. Saha ağına ait IP ayarlarını yapılandırın.
7. **Save**'i tıklayarak ayarları kaydedin.
8. Ayarların güncellenmesi için bekleyin.
9. Edge cihazlarının listesini **F5** kullanarak yenileyebilirsiniz.
 - ↳ SGC500 yanında yeşil bir nokta görüntülenir.
10. Sahadaki ağ geçidi üzerinden endüstriyel haberleşme sistemi: → 📄 22. EtherNet/IP:
 - 📄 23

 Endüstriyel haberleşme sisteminin veya endüstriyel haberleşme sistemi ağ geçidinin bağlanması sadece yapılandırılmış saha ağına mümkündür. Alt ağ rotası desteklenmez.

10.5 Saha ağ geçidine bağlanma

 Bu bölüm EtherNet/IP için geçerli değildir.

 Ayrıntılı bilgi için: Modbus Value Mapping:
<https://help.netilion.endress.com/>

Gereksinimler

- Endress+Hauser Netilion erişimi sağlanmış olmalıdır.
- SGC500 Netilion Cloud'a bağlı olmalıdır.

1. Endress+Hauser Netilion'da oturum açın <https://netilion.endress.com/app/id/>.
2. **Edge Devices** sayfasını açmak için Netilion'daki navigasyonu kullanın.
3. **Edge Devices** sayfasında ilgili **SGC500**'ü tıklayın.
 - ↳ "Edge Device Details" sayfası görüntülenir.
4. "Field Gateways" bölümünde **Create**'i tıklayın.
 - ↳ "Create Field Gateway" sayfası görüntülenir.
5. Saha ağ geçidi tipini seçin.
6. Saha ağ geçidine ait ayarları girin.
7. **Save**'i tıklayarak ayarları kaydedin.
8. Ayarların güncellenmesi için bekleyin.
9. Edge cihazlarının listesini **F5** kullanarak yenileyebilirsiniz.
 - ↳ SGC500 yanında yeşil bir nokta görüntülenir.
Konfigüre edilmiş saha ağ geçidi SGC500'e bağlanmıştır.

10. Ek bir saha ađ geidi gerekiyorsa bu adımları tekrarlayın.
 - ↳ SGC500 cihazı Netilion Servisleriyle kullanım için hazırdır.

10.6 EtherNet/IP bađlantısının yapılması

 Bu bölüm, SGC500'e saha ađ geidi üzerinden bađlanan endüstriyel haberleşme sistemleri için geçerli deđildir.

Gereksinimler

- Endress+Hauser Netilion erişimi sađlanmış olmalıdır.
- SGC500 Netilion Cloud'a bađlı olmalıdır.

1. Endress+Hauser Netilion'da oturum açın <https://netilion.endress.com/app/id/>.
2. **Edge Cihazlar** sayfasını açmak için Netilion'daki navigasyonu kullanın.
3. **Edge Cihazlar** sayfasında ilgili **SGC500**'ü tıklayın.
 - ↳ "Edge Cihaz Detayları" sayfası görüntülenir.
4. **Düzenle**'yi tıklayın.
 - ↳ "Edge Cihazı Düzenle" sayfası görüntülenir.
5. "EtherNet/IP Aktivasyon Durumu" bölümünde, durumu **Aktifleştir** olarak deđiştirin.
 - ↳ Ethernet saha ađı SGC500'e bađlanmak üzere yapılandırılmıştır. SGC500 cihazı Netilion Servisleriyle kullanım için hazırdır.

10.7 PROFINET'e Bađlantı

 Bu bölüm, SGC500'e saha ađ geidi üzerinden bađlanan endüstriyel haberleşme sistemleri için geçerli deđildir.

Gereksinimler

- Endress+Hauser Netilion erişimi sađlanmış olmalıdır.
- SGC500 Netilion Cloud'a bađlı olmalıdır.

1. Endress+Hauser Netilion'da oturum açın <https://netilion.endress.com/app/id/>.
2. **Edge Cihazlar** sayfasını açmak için Netilion'daki navigasyonu kullanın.
3. **Edge Cihazlar** sayfasında ilgili **SGC500**'ü tıklayın.
 - ↳ "Edge Cihaz Detayları" sayfası görüntülenir.
4. **Düzenle**'yi tıklayın.
 - ↳ "Edge Cihazı Düzenle" sayfası görüntülenir.
5. "PROFINET Aktivasyon Durumu" bölümünde, durumu **Aktifleştir** olarak deđiştirin.
 - ↳ Ethernet saha ađı SGC500'e bađlanmak üzere yapılandırılmıştır. SGC500 cihazı Netilion Servisleriyle kullanım için hazırdır.

11 FieldEdge SGC500 ve Netilion

11.1 Netilion'da FieldEdge SGC500 kullanımı

Aşağıdakiler bağlantılar mümkündür:

- Netilion Servisleri veya
- Netilion Connect

Netilion Servisleri

 Netilion Servisleri hakkında detaylı bilgi için bkz. <https://netilion.endress.com>

Netilion Connect

 Netilion Connect hakkında detaylı bilgi için bkz.



- API üzerinden saha cihazı verilerine erişim dokümantasyonu için bkz. <https://developer.netilion.endress.com/discover>
- API üzerinden saha cihazı verilerine erişim dokümantasyonu için bkz. <https://api.netilion.endress.com/doc/v1/> veya QR Kodu.



 8 Saha cihazı verilerine QR kodu üzerinden erişime ait bilgiler.

11.2 Netilion Hakkında

Endress+Hauser'in IIoT ekosistemi olan Netilion, akıllı ve birbirine ağ ile bağlı uygulamaların Endüstriyel Nesnelerin İnternetini kullanmasını sağlar. En yeni ve güvenli İnternet teknolojileriyle sağlanan bu dijital hizmetler endüstriyel üretim süreçleriyle ilgili teknolojilerden yararlanır. Tüm Netilion Servisleri kolayca ve doğrudan çalışma ortamına aktarılabilir.

Netilion Hakkında diğer bilgiler	Netilion Yardım
<div data-bbox="148 1153 418 1323" style="text-align: center;">  netilion.endress.com </div>	<div data-bbox="628 1153 898 1323" style="text-align: center;">  help.netilion.endress.com </div>

12 Bakım

Muhafaza üzerinde biriken tozu düzenli olarak temizleyin.

Temizlik sırasında aşağıdaki konulara dikkat edin:

- Nemli bir bez kullanın
- Kimyasal katkı maddeleri kullanmayın
- Güncellemeler arka planda otomatik yapıldığı için yerel olarak bakım gerekmez.

13 Hata teşhis ve sorun giderme

13.1 Sorun giderme

Hata	Sorun giderme
FieldEdge cihazı Netilion Cloud'da görünmüyor	<ul style="list-style-type: none"> ■ İnternet bağlantısını kontrol edin ■ Ethernet kablosu bağlantısını kontrol edin → 📄 16 ■ FieldEdge IP ayarlarını kontrol edin ■ Güvenlik duvarını kontrol edin
FieldEdge Netilion Cloud'da görünüyor ama hiçbir saha verisi aktarılmıyor.	<ul style="list-style-type: none"> ■ Saha ağ bağlantısını kontrol edin ■ Saha ağ geçidi ayarlarını kontrol edin



Netilion Connect hakkında detaylı bilgi için bkz:

Saha cihazı verilerine API üzerinden erişim konusunda dokümanlar için bkz.:

<https://developer.netilion.endress.com/discover>

Tabloya uygun şekilde hatayı gideremiyorsanız aşağıdaki adımları izleyin:

1. Netilion'da oturum açın.
2. Netilion üzerinden bir destek talebi oluşturun. Netilion > Select a service > Netilion > Main menu > Support Create a ticket
 - ↳ Destek talebi Endress+Hauser Servisine gönderilir. Endress+Hauser Servisi hatayı analiz ederek gerekli önlemleri belirler. Endress+Hauser Servisi FieldEdge cihazının arızalı olduğunu tespit ederse, aşağıdaki şekilde devam edin → 📄 25.

13.2 FieldEdge arızalıdır

Endress+Hauser Servisi, FieldEdge cihazının arızalı olduğunu ve değiştirilmesi gerektiğini tespit etmiştir. Endress+Hauser Servisi önceden yapılandırılmış bir yedek cihaz gönderir.

Ayrıca arızalı FieldEdge cihazını Endress+Hauser'e iade etmeniz veya imha etmeniz istenecektir.

FieldEdge arızalıysa, aşağıdaki şekilde devam edin:

1. Endress+Hauser Servisinden gelen talimatları uygulayarak, arızalı FieldEdge cihazından Netilion Cloud'a erişim verilerini silin.
2. Netilion'da, bu sayfalardaki verileri temizleyin veya sıfırlayın: "Network Interface Details", "Field Gateways" ve/veya "EtherNet/IP Activation Status"

3. Endress+Hauser Servisinden gelen talimatlara bağılı olarak: Arızalı FieldEdge cihazını hemen Endress+Hauser'e iade edin veya imha edin.
4. Yeni FieldEdge cihazını Kullanım Talimatlarına uygun şekilde bağlayın, yapılandırın ve devreye alın.

 Bir arıza nedeniyle FieldEdge'i devre dışı bırakmanız gerekiyorsa, erişim verilerinizi/ kullanıcı verilerinizi FieldEdge'den silmenizi öneririz. Verilerinizi silerek, verilerinizin amacı dışında kullanımını engellemiş olursunuz.

14 Yazılım güncellemeleri

Yazılım güncellemeleri Netilion Servislerinin bir parçası olarak sunulur ve SGC500 cihazına otomatik olarak iletilir. Kullanıcı müdahalesi veya onayı gerekli değildir.

FieldEdge'in yazılım versiyonunu şu şekilde belirleyebilirsiniz: FieldEdge'de o anda yüklü olan yazılım versiyonu, ilgili SGC500 cihazına ait ayrıntılar ile birlikte Netilion hesabında görüntülenir.

15 SGC500 seri numarası

Lütfen FieldEdge cihazınızın seri numarasını alana girin.

16 Onarımlar

16.1 Genel bilgiler

Cihaz üzerinde onarım yapılmasına izin verilmez. Bir arıza durumunda Endress Hauser Servisi ile irtibat kurun.

Öneri: Cihaz üzerinde onarım yapılmasına izin verilmez.

 Bir arıza durumunda: → 📄 25

16.2 Netilion servis aboneliğini sonlandırın

Verilerinizi ve/veya sisteminizi erişime karşı korumak için FieldEdge cihazını hurdaya ayırmanızı öneririz. Bunun için bu yönergeler uygun şekilde devam etmenizi öneririz: NIST Özel Yayını 800-88, Revizyon 1: Medya Temizliği Yönergeleri



FieldEdge cihazını hurdaya ayırmak istemiyorsanız, yazılımı FieldEdge'den hemen silmenizi öneririz. Daha fazla bilgi için Endress+Hauser Servisi ile irtibat kurun.

Endress+Hauser Servisi ile görüştüğten sonra FieldEdge cihazını iade edebilirsiniz.

16.3 İade

Cihazı Endress+Hauser'e iade etmeden önce lütfen Endress+Hauser Servisine danışın.

Aşağıdaki durumlarda cihazın iade edilmesi gerekebilir:

- FieldEdge cihazının arızalı olması →  25
- Netilion servis aboneliğini sonlandırmış olmanız →  27

16.4 İmha

FieldEdge cihazını imha etmeniz gerekiyorsa, aşağıdaki şekilde devam edin:

1. Endress+Hauser Servisinden gelen talimatın ardından, arızalı FieldEdge cihazından Netilion Cloud'a erişim verilerini silin.
2. Netilion'da, bu sayfalardaki verileri silin veya sıfırlayın: "Network Interface Details", "Field Gateways" ve/veya "EtherNet/IP Activation Status"
3. Arızalı FieldEdge cihazını imha edin. Aşağıdaki talimatlara uygun hareket edin.



- FieldEdge'i imha etmeniz gerekiyorsa, erişim verilerinizi/kullanıcı verilerinizi FieldEdge'den silmenizi öneririz. Verilerinizi silerek, verilerinizin uygunsuz bir şekilde kullanılmasını engellemiş olursunuz.
- FieldEdge cihazını imha etmeden veya hurdaya ayırmadan önce, bu yönergelere uygun şekilde devam etmenizi öneririz: NIST Özel Yayını 800-88, Revizyon 1: Medya Temizliği Yönergeleri



Elektrik ve elektronik ekipmanlar hakkındaki 2012/19/EU Direktifi (WEEE) gerektiriyorsa, WEEE'nin ayrılmamış kentsel atık olarak imha edilmesini en aza indirmek için Endress+Hauser ürünleri, gösterilen sembole işaretlenmiştir. Bu ürünler ayrılmamış kentsel atık olarak imha edilemez ve Genel Şartlarımız ve Koşullarımızda öngörülen veya Endress+Hauser tarafından ayrı olarak kararlaştırılan şekilde imha için Endress+Hauser'e geri gönderilebilir.



71694717

www.addresses.endress.com
