

Kurzanleitung Proline 300 HART

Messumformer mit Coriolis-Messaufnehmer

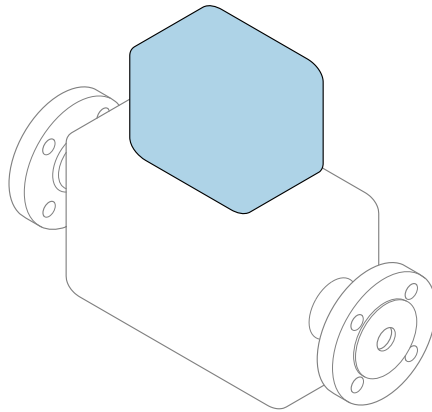

Diese Anleitung ist eine Kurzanleitung, sie ersetzt **nicht** die zugehörige Betriebsanleitung.

Kurzanleitung Messumformer

Umfasst Informationen zum Messumformer.

Kurzanleitung Messaufnehmer →  3

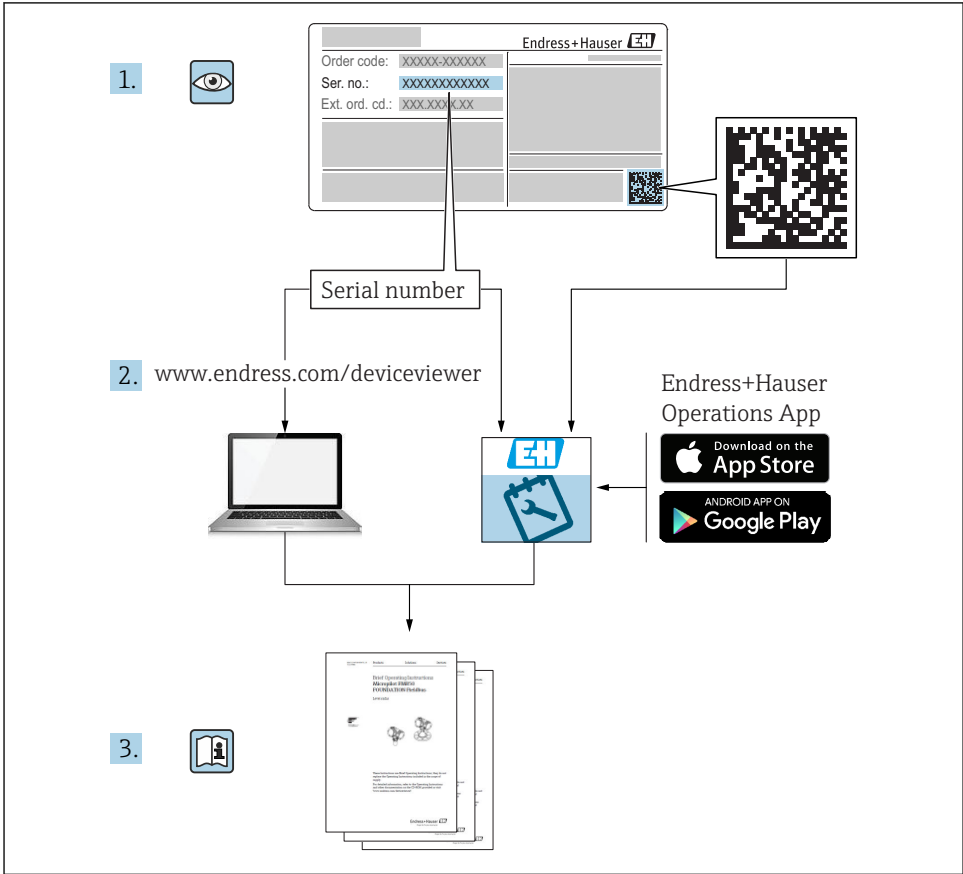

A0023555

Die Kurzanleitungen zum Gerät

Das Gerät besteht aus einem Messumformer und einem Messaufnehmer.

Die Inbetriebnahme dieser beiden Komponenten werden in zwei getrennten Kurzanleitungen beschrieben:

- Kurzanleitung Messaufnehmer
- Kurzanleitung Messumformer

Für die Inbetriebnahme des Geräts beide Kurzanleitungen berücksichtigen, da sich die Inhalte der Kurzanleitungen gegenseitig ergänzen:

Kurzanleitung Messaufnehmer

Die Kurzanleitung Messaufnehmer richtet sich an Fachspezialisten, die für die Montage des Messgeräts verantwortlich sind.

- Warenannahme und Produktidentifizierung
- Lagerung und Transport
- Montage

Kurzanleitung Messumformer

Die Kurzanleitung Messumformer richtet sich an Fachspezialisten, die für die Inbetriebnahme, Konfiguration und Parametrierung des Messgeräts (bis zum ersten Messwert) verantwortlich sind.

- Produktbeschreibung
- Montage
- Elektrischer Anschluss
- Bedienungsmöglichkeiten
- Systemintegration
- Inbetriebnahme
- Diagnoseinformationen

Weitere Gerätedokumentation



Diese Kurzanleitung ist die **Kurzanleitung Messumformer**.

Die "Kurzanleitung Messaufnehmer" ist verfügbar über:

- Internet: www.endress.com/deviceviewer
- Smartphone/Tablet: *Endress+Hauser Operations App*

Ausführliche Informationen zu dem Gerät entnehmen Sie der Betriebsanleitung und den weiteren Dokumentationen:

- Internet: www.endress.com/deviceviewer
- Smartphone/Tablet: *Endress+Hauser Operations App*





Inhaltsverzeichnis

1	Hinweise zum Dokument	5
1.1	Verwendete Symbole	5
2	Grundlegende Sicherheitshinweise	7
2.1	Anforderungen an das Personal	7
2.2	Bestimmungsgemäße Verwendung	7
2.3	Arbeitssicherheit	8
2.4	Betriebsicherheit	9
2.5	Produktsicherheit	9
2.6	IT-Sicherheit	9
2.7	Gerätespezifische IT Sicherheit	9
3	Produktbeschreibung	10
4	Montage	11
4.1	Messumformergehäuse drehen	11
4.2	Anzeigemodul drehen	12
4.3	Deckelsicherung	13
4.4	Montagekontrolle Messumformer	13
5	Elektrischer Anschluss	14
5.1	Anschlussbedingungen	14
5.2	Messgerät anschließen	17
5.3	Potenzialausgleich sicherstellen	22
5.4	Schutzart sicherstellen	23
5.5	Anschlusskontrolle	23
6	Bedienungsmöglichkeiten	24
6.1	Übersicht zu Bedienungsmöglichkeiten	24
6.2	Aufbau und Funktionsweise des Bedienmenüs	25
6.3	Zugriff auf Bedienmenü via Vor-Ort-Anzeige	26
6.4	Zugriff auf Bedienmenü via Bedientool	29
6.5	Zugriff auf Bedienmenü via Webserver	29
7	Systemintegration	29
8	Inbetriebnahme	29
8.1	Installations- und Funktionskontrolle	29
8.2	Bediensprache einstellen	30
8.3	Messgerät konfigurieren	30
8.4	Einstellungen schützen vor unerlaubtem Zugriff	31
9	Diagnoseinformationen	32











1 Hinweise zum Dokument

1.1 Verwendete Symbole





1.1.1 Warnhinweissymbole

Symbol	Bedeutung
	GEFAHR! Dieser Hinweis macht auf eine gefährliche Situation aufmerksam, die, wenn sie nicht vermieden wird, zu Tod oder schwerer Körperverletzung führen wird.
	WARNUNG! Dieser Hinweis macht auf eine gefährliche Situation aufmerksam, die, wenn sie nicht vermieden wird, zu Tod oder schwerer Körperverletzung führen kann.
	VORSICHT! Dieser Hinweis macht auf eine gefährliche Situation aufmerksam, die, wenn sie nicht vermieden wird, zu leichter oder mittelschwerer Körperverletzung führen kann.
	HINWEIS! Dieser Hinweis enthält Informationen zu Vorgehensweisen und weiterführenden Sachverhalten, die keine Körperverletzung nach sich ziehen.

1.1.2 Symbole für Informationstypen





Symbol	Bedeutung	Symbol	Bedeutung
	Erlaubt Abläufe, Prozesse oder Handlungen, die erlaubt sind.		Zu bevorzugen Abläufe, Prozesse oder Handlungen, die zu bevorzugen sind.
	Verboten Abläufe, Prozesse oder Handlungen, die verboten sind.		Tipp Kennzeichnet zusätzliche Informationen.
	Verweis auf Dokumentation		Verweis auf Seite
	Verweis auf Abbildung		Handlungsschritte
	Ergebnis eines Handlungsschritts		Sichtkontrolle

1.1.3 Elektrische Symbole





Symbol	Bedeutung	Symbol	Bedeutung
	Gleichstrom		Wechselstrom
	Gleich- und Wechselstrom		Erdanschluss Eine geerdete Klemme, die vom Gesichtspunkt des Benutzers über ein Erdungssystem geerdet ist.

Symbol	Bedeutung
	<p>Schutzerde (PE: Protective earth) Erdungsklemmen, die geerdet werden müssen, bevor andere Anschlüsse hergestellt werden dürfen.</p> <p>Die Erdungsklemmen befinden sich innen und außen am Gerät:</p> <ul style="list-style-type: none"> ▪ Innere Erdungsklemme: Schutzerde wird mit dem Versorgungsnetz verbunden. ▪ Äußere Erdungsklemme: Gerät wird mit dem Erdungssystem der Anlage verbunden.





1.1.4 Kommunikationsspezifische Symbole

Symbol	Bedeutung	Symbol	Bedeutung
	<p>Wireless Local Area Network (WLAN) Kommunikation über ein drahtloses, lokales Netzwerk.</p>		<p>LED Leuchtdiode ist aus.</p>
	<p>LED Leuchtdiode ist an.</p>		<p>LED Leuchtdiode blinkt.</p>

1.1.5 Werkzeugsymbole

Symbol	Bedeutung	Symbol	Bedeutung
	Torxschraubendreher		Schlitzschraubendreher
	Kreuzschlitzschraubendreher		Innensechskantschlüssel
	Gabelschlüssel		

1.1.6 Symbole in Grafiken

Symbol	Bedeutung	Symbol	Bedeutung
1, 2, 3,...	Positionsnummern		Handlungsschritte
A, B, C, ...	Ansichten	A-A, B-B, C-C, ...	Schnitte
	Explosionsgefährdeter Bereich		Sicherer Bereich (Nicht explosionsgefährdeter Bereich)
	Durchflussrichtung		

2 Grundlegende Sicherheitshinweise

2.1 Anforderungen an das Personal

Das Personal muss für seine Tätigkeiten folgende Bedingungen erfüllen:

- ▶ Ausgebildetes Fachpersonal: Verfügt über Qualifikation, die dieser Funktion und Tätigkeit entspricht.
- ▶ Vom Anlagenbetreiber autorisiert.
- ▶ Mit den nationalen Vorschriften vertraut.
- ▶ Vor Arbeitsbeginn: Anweisungen in Anleitung und Zusatzdokumentation sowie Zertifikate (je nach Anwendung) lesen und verstehen.
- ▶ Anweisungen und Rahmenbedingungen befolgen.

2.2 Bestimmungsgemäße Verwendung

Anwendungsbereich und Messstoffe

- Das in dieser Anleitung beschriebene Messgerät ist nur für die Durchflussmessung von Flüssigkeiten und Gasen bestimmt.
- Das in dieser Anleitung beschriebene Messgerät ist nur für die Durchflussmessung von Flüssigkeiten bestimmt.

Je nach bestellter Ausführung kann das Messgerät auch potenziell explosionsgefährliche, entzündliche, giftige und brandfördernde Messstoffe messen.

Messgeräte zum Einsatz im explosionsgefährdeten Bereich, in hygienischen Anwendungen oder bei erhöhten Risiken durch Prozessdruck sind auf dem Typenschild speziell gekennzeichnet.

Um den einwandfreien Zustand des Messgeräts für die Betriebszeit zu gewährleisten:

- ▶ Spezifizierten Druck- und Temperaturbereich einhalten.
- ▶ Messgerät nur unter Einhaltung der Daten auf dem Typenschild und der in Anleitung und Zusatzdokumentation aufgelisteten Rahmenbedingungen einsetzen.
- ▶ Anhand des Typenschildes überprüfen, ob das bestellte Gerät für den vorgesehenen Gebrauch im zulassungsrelevanten Bereich eingesetzt werden kann (z.B. Explosionsschutz, Druckgerätesicherheit).
- ▶ Messgerät nur für Messstoffe einsetzen, gegen welche die prozessberührenden Materialien hinreichend beständig sind.
- ▶ Wenn die Umgebungstemperatur des Messgeräts außerhalb der atmosphärischen Temperatur liegt, dann müssen die relevanten Randbedingungen gemäß der zugehörigen Gerätedokumentation zwingend beachtet werden.
- ▶ Messgerät dauerhaft vor Korrosion durch Umwelteinflüsse schützen.

Fehlgebrauch

Eine nicht bestimmungsgemäße Verwendung kann die Sicherheit beeinträchtigen. Der Hersteller haftet nicht für Schäden, die aus unsachgemäßer oder nicht bestimmungsgemäßer Verwendung entstehen.

⚠️ WARNUNG**Bruchgefahr durch korrosive oder abrasive Messstoffe sowie Umgebungsbedingungen!**

- ▶ Kompatibilität des Prozessmessstoffs mit dem Messaufnehmer abklären.
- ▶ Beständigkeit aller messstoffberührender Materialien im Prozess sicherstellen.
- ▶ Spezifizierten Druck- und Temperaturbereich einhalten.

HINWEIS**Klärung bei Grenzfällen:**

- ▶ Bei speziellen Messstoffen und Medien für die Reinigung: Endress+Hauser ist bei der Abklärung der Korrosionsbeständigkeit messstoffberührender Materialien behilflich, übernimmt aber keine Garantie oder Haftung, da kleine Veränderungen der Temperatur, Konzentration oder des Verunreinigungsgrads im Prozess Unterschiede in der Korrosionsbeständigkeit bewirken können.

Restrisiken**⚠️ WARNUNG****Die Oberflächen können durch die Elektronik und den Messstoff erwärmt werden. Es besteht dadurch eine Verbrennungsgefahr!**

- ▶ Bei erhöhter Messstofftemperatur: Berührungsschutz sicherstellen.

Gilt nur für Proline Promass A, E, F, O, X und Cubemass C

⚠️ WARNUNG**Gehäusebruchgefahr durch Messrohrbruch!**

Wenn ein Messrohr bricht, dann steigt der Druck im Messaufnehmergehäuse entsprechend dem Betriebsdruck an.

- ▶ Berstscheibe verwenden.

⚠️ WARNUNG**Gefährdung durch austretende Messstoffe!**

Bei Geräteausführung mit Berstscheibe: Unter Druck austretende Messstoffe können zu Verletzungen oder Sachschaden führen.

- ▶ Vorkehrungen treffen, um Verletzungen und Sachschaden beim Auslösen der Berstscheibe auszuschließen.

2.3 Arbeitssicherheit

Bei Arbeiten am und mit dem Gerät:

- ▶ Erforderliche persönliche Schutzausrüstung gemäß nationaler Vorschriften tragen.

Bei Schweißarbeiten an der Rohrleitung:

- ▶ Schweißgerät nicht über das Messgerät erden.

Bei Arbeiten am und mit dem Gerät mit feuchten Händen:

- ▶ Aufgrund der erhöhten Stromschlaggefahr Handschuhe tragen.

2.4 Betriebssicherheit

Verletzungsgefahr!

- ▶ Das Gerät nur in technisch einwandfreiem und betriebssicherem Zustand betreiben.
- ▶ Der Betreiber ist für den störungsfreien Betrieb des Geräts verantwortlich.

2.5 Produktsicherheit

Dieses Messgerät ist nach dem Stand der Technik und guter Ingenieurspraxis betriebssicher gebaut und geprüft und hat das Werk in sicherheitstechnisch einwandfreiem Zustand verlassen.

Es erfüllt die allgemeinen Sicherheitsanforderungen und gesetzlichen Anforderungen. Zudem ist es konform zu den EU-Richtlinien, die in der gerätespezifischen EU-Konformitätserklärung aufgelistet sind. Mit der Anbringung des CE-Zeichens bestätigt Endress+Hauser diesen Sachverhalt.

2.6 IT-Sicherheit

Eine Gewährleistung unsererseits ist nur gegeben, wenn das Gerät gemäß der Betriebsanleitung installiert und eingesetzt wird. Das Gerät verfügt über Sicherheitsmechanismen, um es gegen versehentliche Veränderung der Einstellungen zu schützen.

IT-Sicherheitsmaßnahmen gemäß dem Sicherheitsstandard des Betreibers, die das Gerät und dessen Datentransfer zusätzlich schützen, sind vom Betreiber selbst zu implementieren.

2.7 Gerätespezifische IT Sicherheit

Um die betreiberseitigen Schutzmaßnahmen zu unterstützen, bietet das Gerät einige spezifische Funktionen. Diese Funktionen sind durch den Anwender konfigurierbar und gewährleisten bei korrekter Nutzung eine erhöhte Sicherheit im Betrieb.



Detaillierte Angaben zur gerätespezifische IT Sicherheit: Betriebsanleitung zum Gerät.

2.7.1 Zugriff via Serviceschnittstelle (CDI-RJ45)

Das Gerät kann über die Serviceschnittstelle (CDI-RJ45) mit einem Netzwerk verbunden werden. Aufgrund gerätespezifischer Funktionen ist ein sicherer Betrieb des Geräts in einem Netzwerk gewährleistet.

Es wird empfohlen die einschlägige Industrienormen und Richtlinien anzuwenden, die von nationalen und internationalen Sicherheitsausschüssen verfasst wurden wie zum Beispiel IEC/ISA62443 oder IEEE. Hierzu zählen organisatorische Sicherheitsmaßnahmen wie die Vergabe von Zutrittsberechtigungen und auch technische Maßnahmen wie zum Beispiel eine Netzwerksegmentierung.

3 Produktbeschreibung

Das Gerät besteht aus einem Messumformer Proline 300 und einem Coriolis-Messaufnehmer Proline Promass oder Cubemass.

Das Gerät ist als Kompaktausführung verfügbar:

Messumformer und Messaufnehmer bilden eine mechanische Einheit.

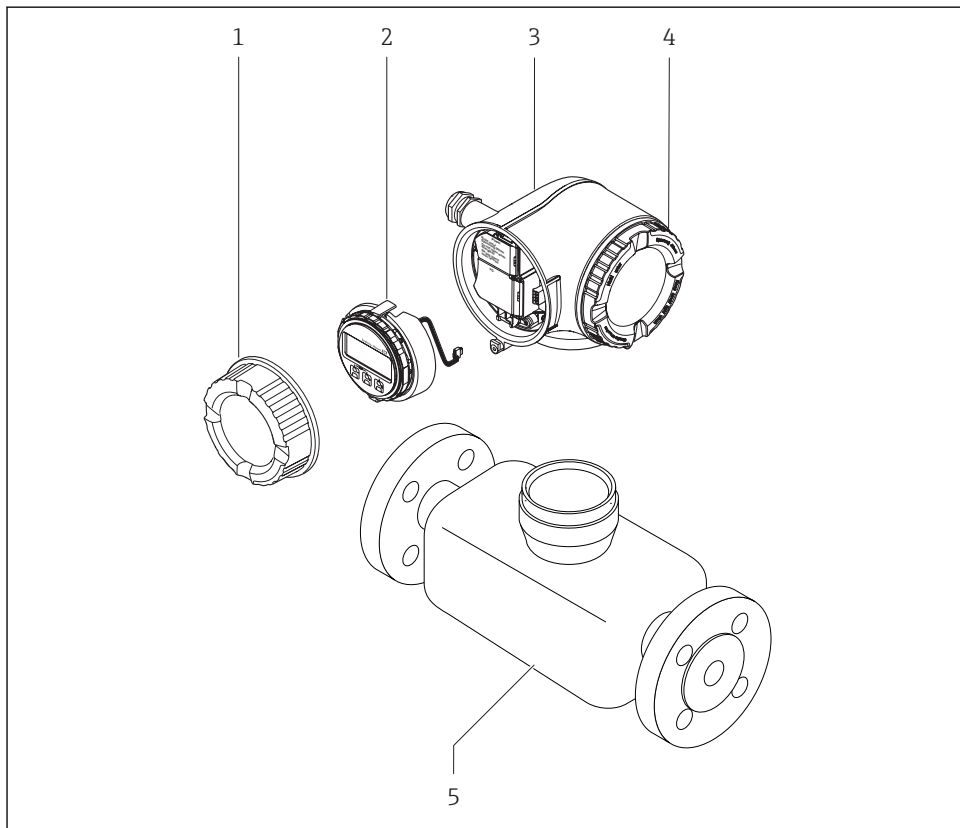

A0029586

- 1 Anschlussraumdeckel
- 2 Anzeigemodul
- 3 Messumformergehäuse
- 4 Elektronikraumdeckel
- 5 Messaufnehmer

 Verwendung des Geräts mit dem abgesetzten Anzeige- und Bedienmodul DKX001
→  22.

 Detaillierte Angaben zur Produktbeschreibung: Betriebsanleitung zum Gerät

4 Montage



Detaillierte Angaben zur Montage des Messaufnehmers: Kurzanleitung Messaufnehmer
→ 3

4.1 Messumformergehäuse drehen

Um den Zugang zum Anschlussraum oder Anzeigemodul zu erleichtern, kann das Messumformergehäuse gedreht werden.

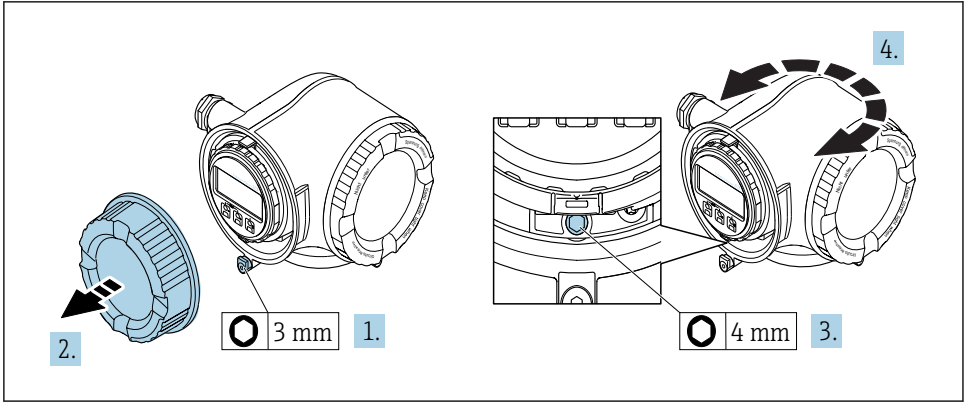

A0029993

1. Je nach Geräteausführung: Sicherungskralle des Anschlussraumdeckels lösen.
2. Anschlussraumdeckel abschrauben.
3. Befestigungsschraube lösen.
4. Gehäuse in die gewünschte Position drehen.
5. Befestigungsschraube fest anziehen.
6. Anschlussraumdeckel anschrauben
7. Je nach Geräteausführung: Sicherungskralle des Anschlussraumdeckels anbringen.

4.2 Anzeigemodul drehen

Um die Ablesbar- und Bedienbarkeit zu erleichtern, kann das Anzeigemodul gedreht werden.

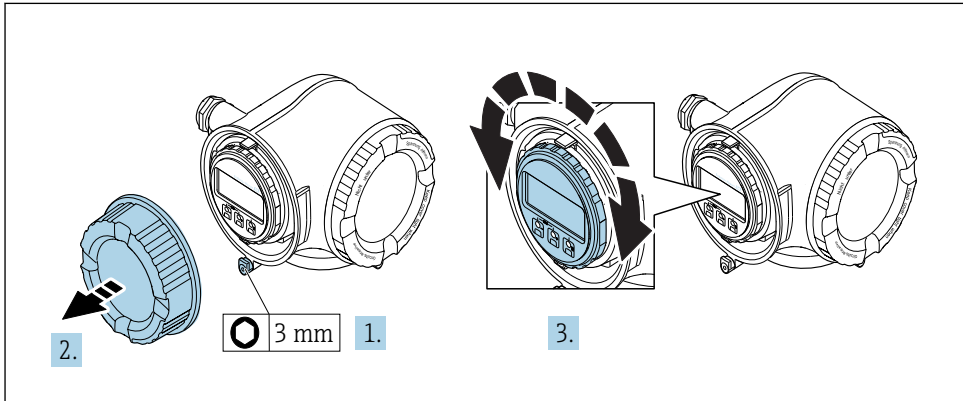

A0030035

1. Je nach Geräteausführung: Sicherungskralle des Anschlussraumdeckels lösen.
2. Anschlussraumdeckel abschrauben.
3. Anzeigemodul in die gewünschte Position drehen: Max. $8 \times 45^\circ$ in jede Richtung.
4. Anschlussraumdeckel anschrauben.
5. Je nach Geräteausführung: Sicherungskralle des Anschlussraumdeckels anbringen.

4.3 Deckelsicherung

HINWEIS

Bestellmerkmal "Gehäuse", Option L "Guss, rostfrei": Die Deckel des Messumformergehäuses sind mit einer Deckelbohrung für eine Deckelsicherung vorbereitet.

Mithilfe von kundenseitig bereitgestellten Schrauben und einer Kette oder eines Kabel kann die Deckelsicherung umgesetzt werden.

- ▶ Es wird empfohlen, Kabel oder Ketten aus rostfreiem Stahl zu verwenden.
- ▶ Wurde ein Schutzanstrich angebracht, wird die Verwendung eines Schrumpfschlauches zum Schutz der Gehäusefarbe empfohlen.

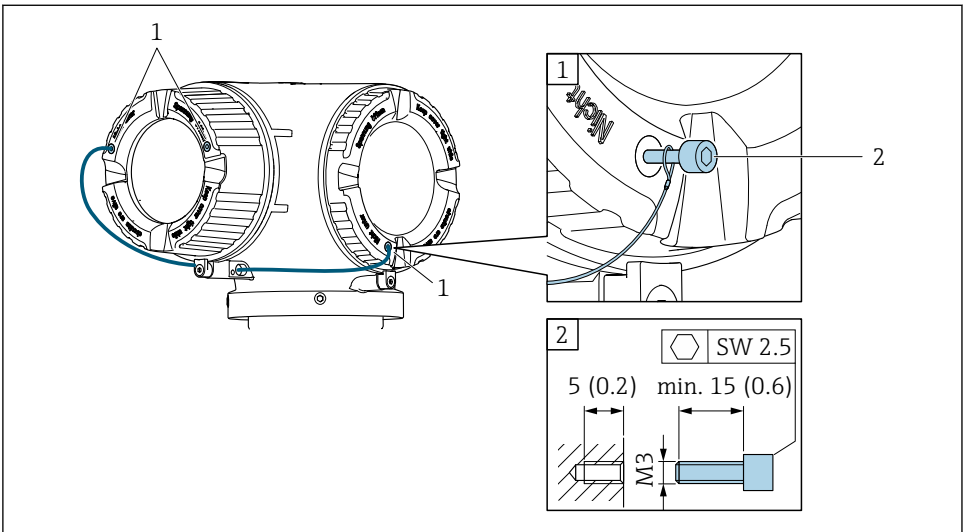

A0029800

- 1 *Deckelbohrung für die Sicherungsschraube*
- 2 *Sicherungsschraube für die Deckelsicherung*

4.4 Montagekontrolle Messumformer

Die Montagekontrolle muss nach folgenden Arbeiten immer durchgeführt werden:

- Messumformergehäuse drehen
- Anzeigemodul drehen

Ist das Messgerät unbeschädigt (Sichtkontrolle)?	<input type="checkbox"/>
Messumformergehäuse drehen: <ul style="list-style-type: none"> ■ Ist die Befestigungsschraube fest angezogen? ■ Ist der Anschlussraumdeckel fest aufgeschraubt? ■ Ist die Sicherungskralle fest angezogen? 	<input type="checkbox"/>
Anzeigemodul drehen: <ul style="list-style-type: none"> ■ Ist der Anschlussraumdeckel fest aufgeschraubt? ■ Ist die Sicherungskralle fest angezogen? 	<input type="checkbox"/>

5 Elektrischer Anschluss

HINWEIS

Das Messgerät besitzt keine interne Trennvorrichtung.

- ▶ Deshalb dem Messgerät einen Schalter oder Leistungsschalter zuordnen, mit dem die Versorgungsleitung leicht vom Netz getrennt werden kann.
- ▶ Obwohl das Messgerät über eine Sicherung verfügt, sollte ein zusätzlicher Überstromschutz einrichtung (maximal 10 A) in die Anlageninstallation integriert werden.

5.1 Anschlussbedingungen

5.1.1 Benötigtes Werkzeug

- Für Kabeleinführungen: Entsprechendes Werkzeug verwenden
- Für Sicherungskralle: Innensechskantschlüssel 3 mm
- Abisolierzange
- Bei Verwendung von Litzenkabeln: Quetschzange für Aderendhülse
- Zum Kabelentfernen aus Klemmstelle: Schlitzschraubendreher ≤ 3 mm (0,12 in)

5.1.2 Anforderungen an Anschlusskabel

Die kundenseitig bereitgestellten Anschlusskabel müssen die folgenden Anforderungen erfüllen.

Elektrische Sicherheit

Gemäß national gültiger Vorschriften.

Schutzleiterkabel

Kabel $\geq 2,08$ mm² (14 AWG)

Die Erdungsimpedanz muss unter 1 Ω liegen.

Zulässiger Temperaturbereich

- Die im jeweiligen Land geltenden Installationsrichtlinien sind zu beachten.
- Die Kabel müssen für die zu erwartenden Minimal- und Maximaltemperaturen geeignet sein.

Energieversorgungskabel

Normales Installationskabel ausreichend.

Kabeldurchmesser

- Mit ausgelieferte Kabelverschraubungen:
M20 \times 1,5 mit Kabel \varnothing 6 ... 12 mm (0,24 ... 0,47 in)
- Federkraftklemmen: Für Litzen und Litzen mit Aderendhülsen geeignet.
Leiterquerschnitt 0,2 ... 2,5 mm² (24 ... 12 AWG).

Signalkabel

Stromausgang 4...20 mA HART

Abgeschirmtes Kabel empfohlen. Erdungskonzept der Anlage beachten.

Stromausgang 0/4...20 mA

Normales Installationskabel ausreichend.

Impuls-/Frequenz-/Schaltausgang

Normales Installationskabel ausreichend.

Doppelimpulsausgang

Normales Installationskabel ausreichend.

Relaisausgang

Normales Installationskabel ausreichend.

Stromeingang 0/4...20 mA

Normales Installationskabel ausreichend.

Statuseingang

Normales Installationskabel ausreichend.

Anforderungen an das Verbindungskabel

Optional lieferbares Verbindungskabel

Es wird ein Kabel mitgeliefert je nach Bestelloption

- Bestellcode Messgerät: Bestellmerkmal **030** "Anzeige; Bedienung", Option **O** oder
- Bestellcode Messgerät: Bestellmerkmal **030** "Anzeige; Bedienung", Option **M** und
- Bestellcode DKX001: Bestellmerkmal **040** "Kabel", Option **A, B, D, E**

Standardkabel	2 × 2 × 0,34 mm ² (22 AWG) PVC-Kabel mit gemeinsamem Schirm (2 Paare, paarweiseit)
Flammwidrigkeit	Nach DIN EN 60332-1-2
Ölbeständigkeit	Nach DIN EN 60811-2-1
Schirmung	Kupfer-Geflecht verzinkt, optische Abdeckung ≥ 85 %
Kapazität Ader/Schirm	≤ 200 pF/m
L/R	≤ 24 μH/Ω
Lieferbare Kabellänge	5 m (15 ft)/10 m (35 ft)/20 m (65 ft)/30 m (100 ft)
Dauerbetriebstemperatur	Bei fester Verlegung: -50 ... +105 °C (-58 ... +221 °F); bewegt: -25 ... +105 °C (-13 ... +221 °F)

Standardkabel - kundenspezifisches Kabel

Es wird kein Kabel mitgeliefert und es muss kundenseitig bereit gestellt werden (bis max. 300 m (1 000 ft)) bei folgender Bestelloption:

Bestellcode DKX001: Bestellmerkmal **040** "Kabel", Option **1** "Ohne, kundenseitig, max 300 m"

Ein Standardkabel ist als Verbindungskabel verwendbar.

Standardkabel	4 Adern (2 Paare); paarverseilt mit gemeinsamen Schirm
Schirmung	Kupfer-Geflecht verzinkt, optische Abdeckung $\geq 85\%$
Kapazität Ader/Schirm	Maximal 1 000 nF für Zone 1, Class I, Division 1
L/R	Maximal 24 $\mu\text{H}/\Omega$ für Zone 1, Class I, Division 1
Kabellänge	Maximal 300 m (1 000 ft), siehe nachfolgende Tabelle

Querschnitt	Max. Kabellänge bei Einsatz im Nicht Ex-Bereich, Ex-Zone 2, Class I, Division 2 Ex-Zone 1, Class I, Division 1
0,34 mm ² (22 AWG)	80 m (270 ft)
0,50 mm ² (20 AWG)	120 m (400 ft)
0,75 mm ² (18 AWG)	180 m (600 ft)
1,00 mm ² (17 AWG)	240 m (800 ft)
1,50 mm ² (15 AWG)	300 m (1 000 ft)

5.1.3 Klemmenbelegung

Messumformer: Versorgungsspannung, Ein-/Ausgänge

Versorgungsspannung		Ein-/Ausgang 1		Ein-/Ausgang 2		Ein-/Ausgang 3	
1 (+)	2 (-)	26 (+)	27 (-)	24 (+)	25 (-)	22 (+)	23 (-)
Gerätespezifische Klemmenbelegung: Aufkleber in Klemmenabdeckung.							



Klemmenbelegung des abgesetzten Anzeige- und Bedienmoduls → 22.

5.1.4 Messgerät vorbereiten

HINWEIS

Mangelnde Gehäusedichtheit!

Aufheben der Funktionstüchtigkeit des Messgeräts möglich.

▶ Passende, der Schutzart entsprechende Kabelverschraubungen verwenden.

1. Wenn vorhanden: Blindstopfen entfernen.
2. Wenn das Messgerät ohne Kabelverschraubungen ausgeliefert wird:
Passende Kabelverschraubung für entsprechendes Anschlusskabel bereitstellen.
3. Wenn das Messgerät mit Kabelverschraubungen ausgeliefert wird:
Anforderungen an Anschlusskabel beachten → 14.

5.2 Messgerät anschließen

HINWEIS

Einschränkung der elektrischen Sicherheit durch falschen Anschluss!

- ▶ Elektrische Anschlussarbeiten nur von entsprechend ausgebildetem Fachpersonal ausführen lassen.
- ▶ National gültige Installationsvorschriften beachten.
- ▶ Die örtlichen Arbeitsschutzvorschriften einhalten.
- ▶ Vor dem Anschluss weiterer Kabel: Immer erst das Schutzleiterkabel ⊕ anschließen.
- ▶ Bei Einsatz im explosionsgefährdeten Bereich: Hinweise in der gerätespezifischen Ex-Dokumentation beachten.

5.2.1 Messumformer anschließen

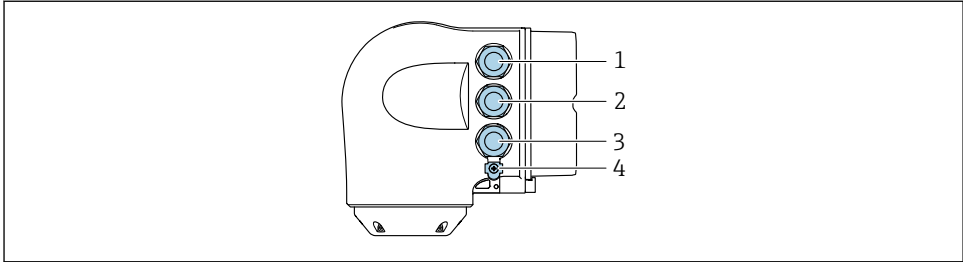

A0026781

- 1 Anschluss Versorgungsspannung
- 2 Anschluss Signalübertragung Ein-/Ausgang
- 3 Anschluss Signalübertragung Ein-/Ausgang oder Anschluss für Netzwerk Verbindung über Service-schnittstelle (CDI-RJ45); Optional: Anschluss externe WLAN-Antenne oder Anschluss abgesetztes Anzeige- und Bedienmodul DKX001
- 4 Schutz Erde (PE)

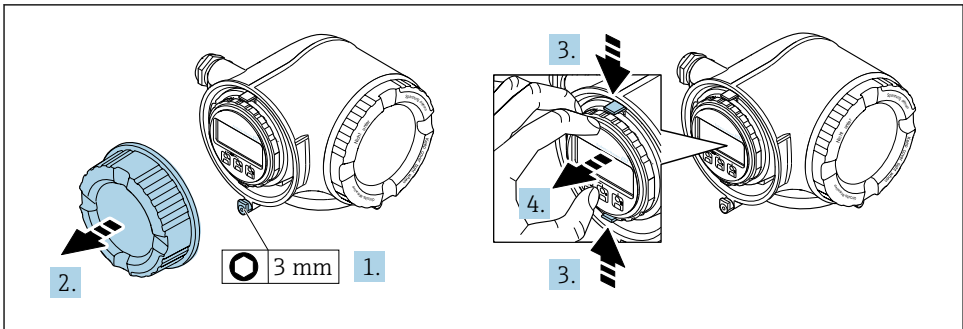

A0029813

1. Sicherungskralle des Anschlussraumdeckels lösen.
2. Anschlussraumdeckel abschrauben.
3. Laschen der Halterung des Anzeigemoduls zusammendrücken.
4. Halterung des Anzeigemoduls abziehen.

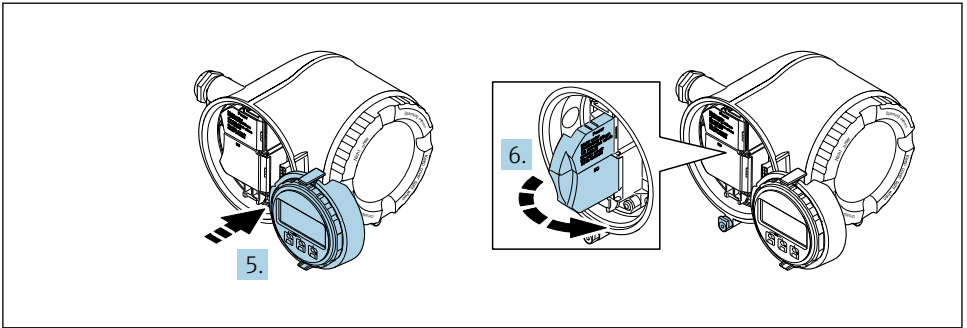

A0029814

5. Halterung am Rand des Elektronikraums aufstecken.
6. Klemmenabdeckung aufklappen.

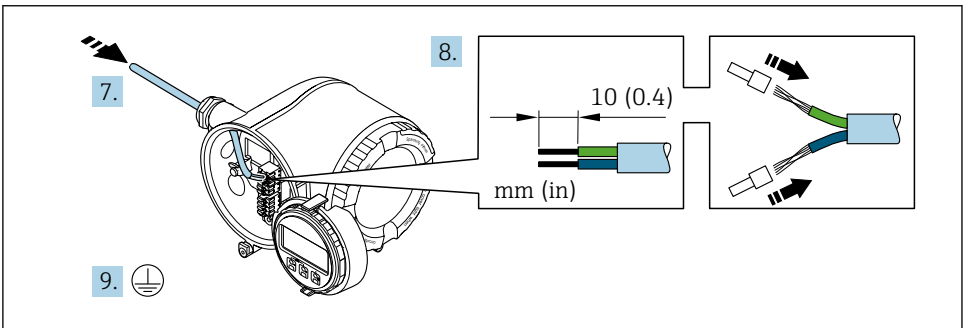

A0029815

7. Kabel durch die Kabeleinführung schieben. Um Dichtheit zu gewährleisten, Dichtungsring nicht aus der Kabeleinführung entfernen.
8. Kabel und Kabelenden abisolieren. Bei Litzenkabeln: Zusätzlich Aderendhülsen anbringen.
9. Schutzleiter anschließen.

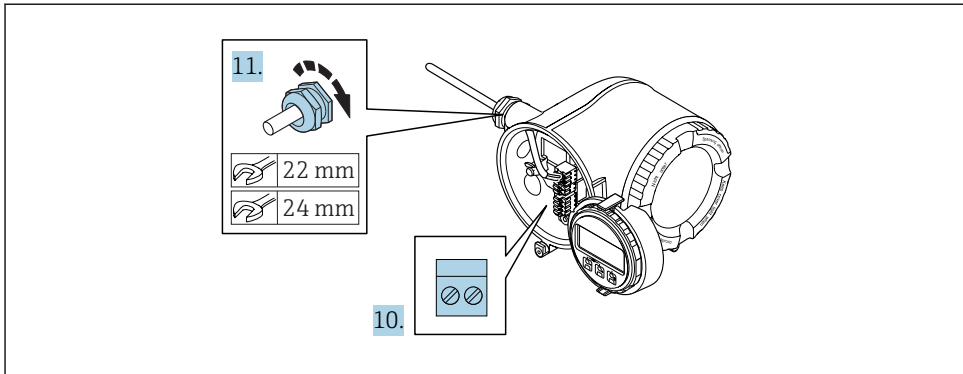

A0029816

10. Kabel gemäß Klemmenbelegung anschließen.
 - ↳ **Klemmenbelegung Signalkabel:** Die gerätespezifische Klemmenbelegung ist auf einem Aufkleber in der Klemmenabdeckung dokumentiert.
 - Klemmenbelegung Anschluss Versorgungsspannung:** Aufkleber in der Klemmenabdeckung oder →  17.
11. Kabelverschraubungen fest anziehen.
 - ↳ Der Anschluss der Kabel ist damit abgeschlossen.
12. Klemmenabdeckung zuklappen.
13. Halterung des Anzeigemoduls im Elektronikraum aufstecken.
14. Anschlussraumdeckel aufschrauben.
15. Sicherungskralle des Anschlussraumdeckels befestigen.

Kabel entfernen

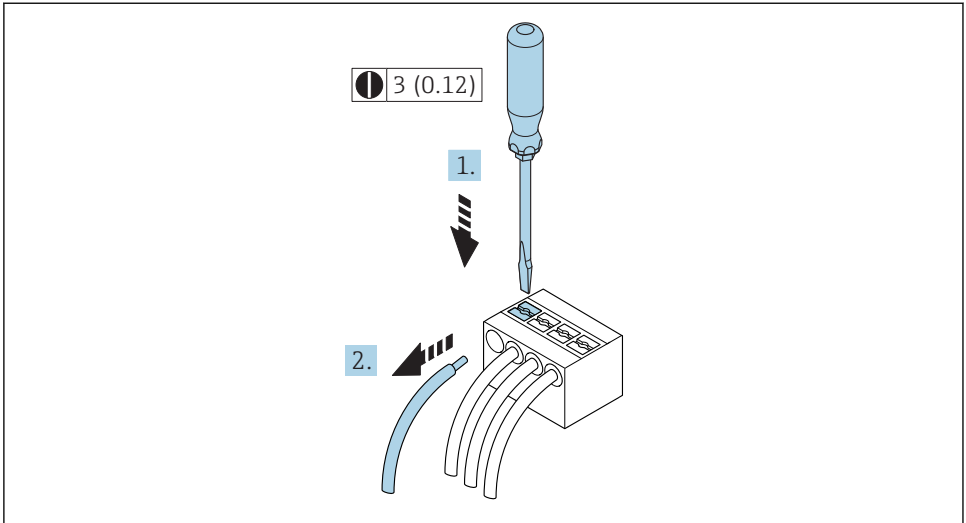

A0029598

1 Maßinheit mm (in)

1. Um ein Kabel wieder aus der Klemmstelle zu entfernen: Mit einem Schlitzschraubendreher auf den Schlitz zwischen den beiden Klemmenlöchern drücken.
2. Gleichzeitig das Kabelende aus der Klemme ziehen.

5.2.2 Anschluss abgesetztes Anzeige- und Bedienmodul DKX001

i Das abgesetzte Anzeige- und Bedienmodul DKX001 ist optional bestellbar .

- Das abgesetzte Anzeige- und Bedienmodul DKX001 ist nur für folgende Gehäuseausführung verfügbar: Bestellmerkmal "Gehäuse": Option A "Alu, beschichtet"
- Das abgesetzte Anzeige- und Bedienmodul DKX001 ist nur für folgende Gehäuseausführungen verfügbar, Bestellmerkmal "Gehäuse":
 - Option A "Alu, beschichtet"
 - Option L "Guss, rostfrei"
- Bei der direkten Bestellung des abgesetzten Anzeige- und Bedienmoduls DKX001 mit dem Messgerät, wird das Messgerät immer mit einem Blinddeckel ausgeliefert. Eine Anzeige oder Bedienung am Messumformer ist in dem Fall nicht vorhanden.
- Bei nachträglicher Bestellung darf das abgesetzte Anzeige- und Bedienmodul DKX001 nicht gleichzeitig mit dem vorhandenen Anzeigemodul des Messgeräts angeschlossen werden. Es darf immer nur eine Anzeige oder Bedienung am Messumformer angeschlossen sein.

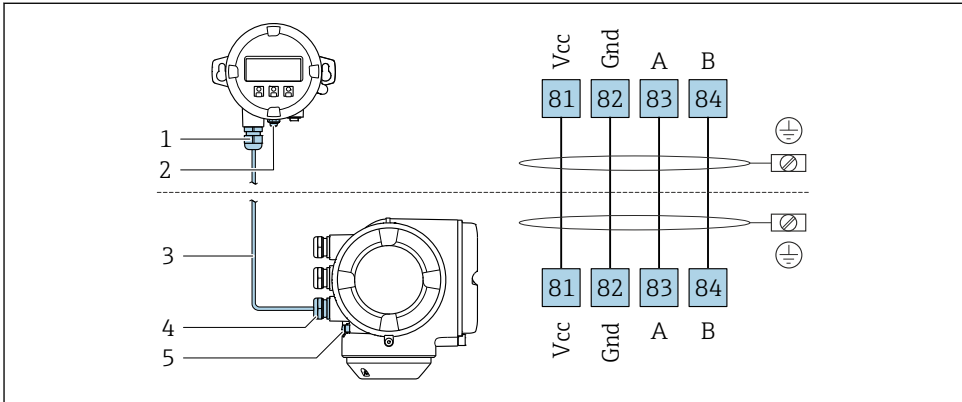

A0027518

- 1 Abgesetztes Anzeige- und Bedienmodul DKX001
- 2 Schutzterde (PE)
- 3 Verbindungskabel
- 4 Messgerät
- 5 Schutzterde (PE)

5.3 Potenzialausgleich sicherstellen

5.3.1 Anforderungen

Spezielle Maßnahmen für den Potenzialausgleich sind nicht erforderlich.

i Bei einem Gerät für den explosionsgefährdeten Bereich: Hinweise in der Ex-Dokumentation (XA) beachten.

5.4 Schutzart sicherstellen

Das Messgerät erfüllt alle Anforderungen gemäß der Schutzart IP66/67, Type 4X enclosure.

Um die Schutzart IP66/67, Type 4X enclosure zu gewährleisten, folgende Schritte nach dem elektrischen Anschluss durchführen:

1. Prüfen, ob die Gehäusedichtungen sauber und richtig eingelegt sind.
2. Gegebenenfalls die Dichtungen trocknen, reinigen oder ersetzen.
3. Sämtliche Gehäuseschrauben und Schraubdeckel fest anziehen.
4. Kabelverschraubungen fest anziehen.
5. Damit auftretende Feuchtigkeit nicht zur Einführung gelangt: Kabel vor der Kabeleinführung eine nach unten hängende Schlaufe bilden ("Wassersack").

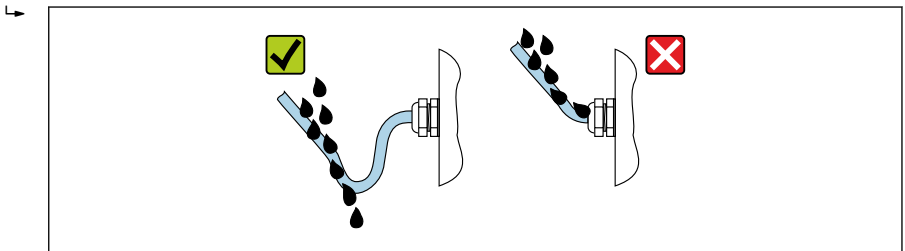

A0029278

6. Für nicht benutzte Kabeleinführungen Blindstopfen einsetzen.

5.5 Anschlusskontrolle

Sind Messgerät und Kabel unbeschädigt (Sichtkontrolle)?	<input type="checkbox"/>
Erfüllen die verwendeten Kabel die Anforderungen ?	<input type="checkbox"/>
Sind die montierten Kabel von Zug entlastet?	<input type="checkbox"/>
Sind alle Kabelverschraubungen montiert, fest angezogen und dicht? Kabelführung mit "Wassersack" → 23?	<input type="checkbox"/>
Wenn Versorgungsspannung vorhanden: Erscheint eine Anzeige auf dem Anzeigemodul?	<input type="checkbox"/>

6 Bedienungsmöglichkeiten

6.1 Übersicht zu Bedienungsmöglichkeiten

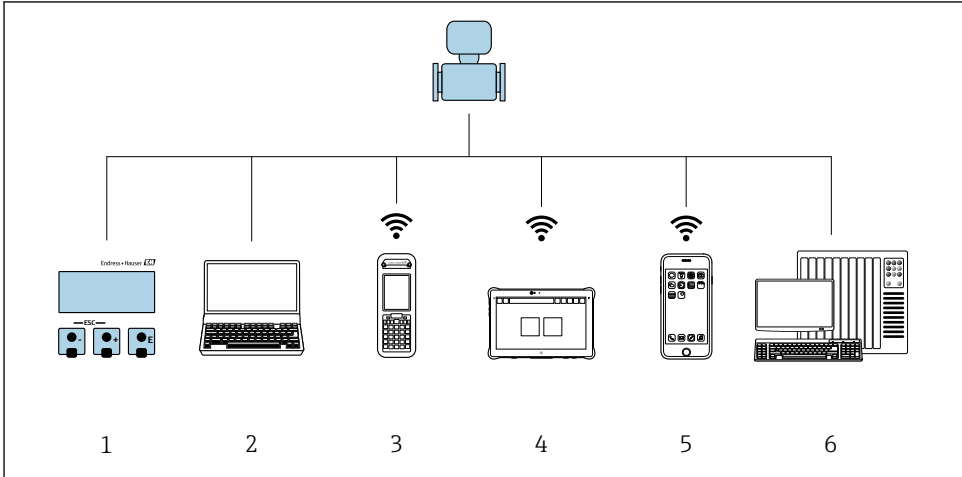

- 1 Vor-Ort-Bedienung via Anzeigemodul
- 2 Computer mit Webbrowser (z.B. Internet Explorer) oder mit Bedientool (z.B. FieldCare, DeviceCare, AMS Device Manager, SIMATIC PDM)
- 3 Field Xpert SFX350 oder SFX370
- 4 Field Xpert SMT70
- 5 Mobiles Handbediengerät
- 6 Automatisierungssystem (z.B. SPS)

6.2 Aufbau und Funktionsweise des Bedienmenüs

6.2.1 Aufbau des Bedienmenüs

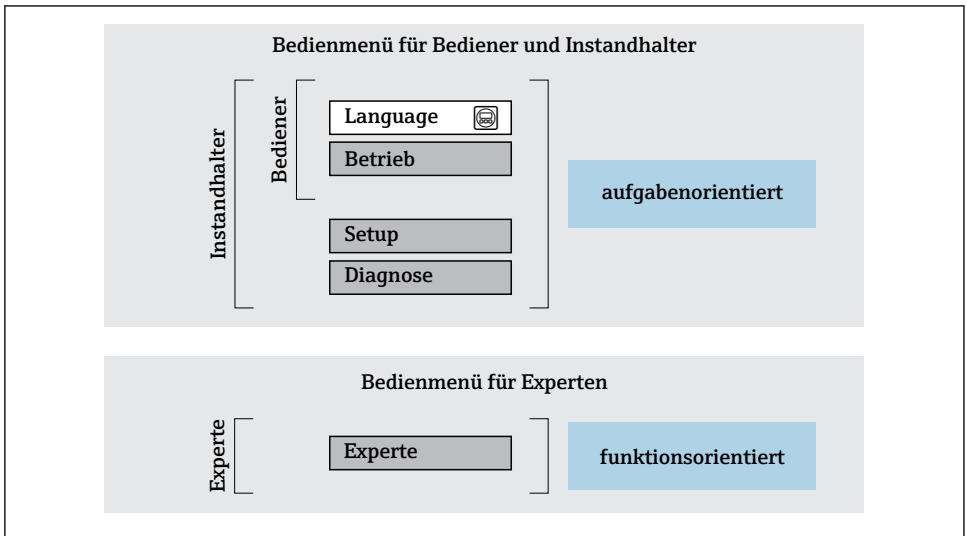

A0014058-DE

2 Schematischer Aufbau des Bedienmenüs

6.2.2 Bedienphilosophie

Die einzelnen Teile des Bedienmenüs sind bestimmten Anwenderrollen zugeordnet (Bediener, Instandhalter etc.). Zu jeder Anwenderrolle gehören typische Aufgaben innerhalb des Gerätelebenszyklus.



Detaillierte Angaben zur Bedienphilosophie: Betriebsanleitung zum Gerät.



Gilt nur für Proline Promass F, O, Q und X

Im eichpflichtigen Verkehr ist nach dem Inverkehrbringen bzw. nach der Plombierung des Messgerätes eine Bedienung nur noch eingeschränkt möglich.

6.3 Zugriff auf Bedienmenü via Vor-Ort-Anzeige

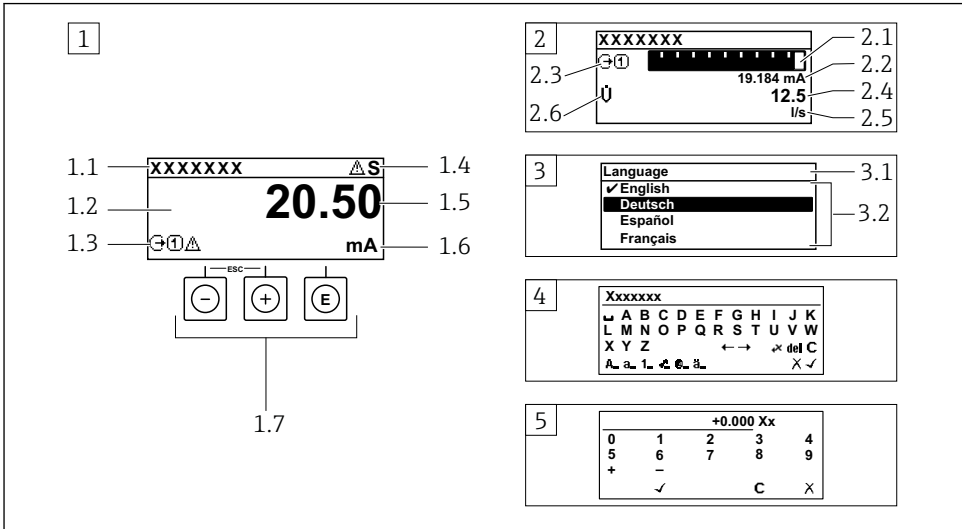

A0014013

- 1 Betriebsanzeige mit Messwertdarstellung "1 Wert groß" (Beispiel)
 - 1.1 Messstellenbezeichnung
 - 1.2 Anzeigebereich für Messwerte (4-zeilig)
 - 1.3 Erläuternde Symbole zum Messwert: Messwerttyp, Messkanalnummer, Symbol für Diagnoseverhalten
 - 1.4 Statusbereich
 - 1.5 Messwert
 - 1.6 Einheit zum Messwert
 - 1.7 Bedienelemente
- 2 Betriebsanzeige mit Messwertdarstellung "1 Bargraph + 1 Wert" (Beispiel)
 - 2.1 Bargraphdarstellung für Messwert 1
 - 2.2 Messwert 1 mit Einheit
 - 2.3 Erläuternde Symbole zu Messwert 1: Messwerttyp, Messkanalnummer
 - 2.4 Messwert 2
 - 2.5 Einheit für Messwert 2
 - 2.6 Erläuternde Symbole zu Messwert 2: Messwerttyp, Messkanalnummer
- 3 Navigieransicht: Auswahlliste eines Parameters
 - 3.1 Navigationspfad und Statusbereich
 - 3.2 Anzeigebereich für die Navigation: ✓ bezeichnet den aktuellen Parameterwert
- 4 Editieransicht: Texteditor mit Eingabemaske
- 5 Editieransicht: Zahleneditor mit Eingabemaske

6.3.1 Betriebsanzeige

Erläuternde Symbole zum Messwert	Statusbereich
<ul style="list-style-type: none"> ▪ Abhängig von Geräteausführung, z.B.: <ul style="list-style-type: none"> - : Volumenfluss - : Massefluss - : Dichte - : Leitfähigkeit - : Temperatur ▪ : Summenzähler ▪ : Ausgang ▪ : Eingang ▪ ...: Messkanalnummer ¹⁾ ▪ Diagnoseverhalten ²⁾ <ul style="list-style-type: none"> - : Alarm - : Warnung 	<p>Im Statusbereich der Betriebsanzeige erscheinen rechts oben folgende Symbole:</p> <ul style="list-style-type: none"> ▪ Statussignale <ul style="list-style-type: none"> - F: Ausfall - C: Funktionskontrolle - S: Außerhalb der Spezifikation - M: Wartungsbedarf ▪ Diagnoseverhalten <ul style="list-style-type: none"> - : Alarm - : Warnung ▪ : Verriegelung (Über Hardware verriegelt) ▪ : Kommunikation via Fernbedienung ist aktiv.







- 1) Bei mehreren Kanäle desselben Messgrößentyps (Summenzähler, Ausgang etc.).
- 2) Bei einem Diagnoseereignis, das die angezeigte Messgröße betrifft.

6.3.2 Navigieransicht





Statusbereich	Anzeigebereich
<p>Im Statusbereich der Navigieransicht rechts oben erscheint:</p> <ul style="list-style-type: none"> ▪ Im Untermenü <ul style="list-style-type: none"> - Der Direktzugriffscod auf den annavigierten Parameter (z.B. 0022-1) - Wenn ein Diagnoseereignis vorliegt: Diagnoseverhalten und Statussignal ▪ Im Wizard <ul style="list-style-type: none"> - Wenn ein Diagnoseereignis vorliegt: Diagnoseverhalten und Statussignal 	<ul style="list-style-type: none"> ▪ Anzeigesymbole für Menüs <ul style="list-style-type: none"> - : Betrieb - : Setup - : Diagnose - : Experte ▪ : Untermenüs ▪ : Wizards ▪ : Parameter innerhalb eines Wizard ▪ : Parameter verriegelt







6.3.3 Editieransicht

Texteditor	Textkorrektur-Symbole unter
Bestätigt Auswahl.	Löscht alle eingegebenen Zeichen.
Beendet Eingabe ohne die Änderungen zu übernehmen.	Verschiebt die Eingabeposition um eine Stelle nach rechts.
Löscht alle eingegebenen Zeichen.	Verschiebt die Eingabeposition um eine Stelle nach links.
Wechselt in die Auswahl der Korrekturwerkzeuge.	Löscht ein Zeichen links neben der Eingabeposition.
Umschalten <ul style="list-style-type: none"> ▪ Zwischen Groß- und Kleinbuchstaben ▪ Für die Eingabe von Zahlen ▪ Für die Eingabe von Sonderzeichen 	

Zahleneditor	
 Bestätigt Auswahl.	 Verschiebt die Eingabeposition um eine Stelle nach links.
 Beendet Eingabe ohne die Änderungen zu übernehmen.	 Fügt Dezimaltrennzeichen an der Eingabeposition ein.
 Fügt Minuszeichen an der Eingabeposition ein.	 Löscht alle eingegebenen Zeichen.

6.3.4 Bedienelemente

Tasten und Bedeutung
<p> Enter-Taste</p> <p><i>Bei Betriebsanzeige</i></p> <ul style="list-style-type: none"> ▪ Kurzer Tastendruck: Öffnet das Bedienmenü. ▪ Tastendruck von 2 s: Öffnet das Kontextmenü. <p><i>Bei Menü, Untermenü</i></p> <ul style="list-style-type: none"> ▪ Kurzer Tastendruck: <ul style="list-style-type: none"> – Öffnet das markierte Menü, Untermenü oder Parameter. – Startet den Wizard. – Wenn Hilfetext geöffnet: <ul style="list-style-type: none"> Schließt den Hilfetext des Parameters. ▪ Tastendruck von 2 s bei Parameter: <ul style="list-style-type: none"> Wenn vorhanden: Öffnet den Hilfetext zur Funktion des Parameters. <p><i>Bei Wizard:</i> Öffnet die Editieransicht des Parameters.</p> <p><i>Bei Text- und Zahleneditor:</i></p> <ul style="list-style-type: none"> ▪ Kurzer Tastendruck: <ul style="list-style-type: none"> – Öffnet die gewählte Gruppe. – Führt die gewählte Aktion aus. ▪ Tastendruck von 2 s: <ul style="list-style-type: none"> Bestätigt den editierten Parameterwert.
<p> Minus-Taste</p> <ul style="list-style-type: none"> ▪ <i>Bei Menü, Untermenü:</i> Bewegt in einer Auswahlliste den Markierungsbalken nach oben. ▪ <i>Bei Wizard:</i> Bestätigt den Parameterwert und geht zum vorherigen Parameter. ▪ <i>Bei Text- und Zahleneditor:</i> Bewegt in der Eingabemaske den Markierungsbalken nach links (rückwärts).
<p> Plus-Taste</p> <ul style="list-style-type: none"> ▪ <i>Bei Menü, Untermenü:</i> Bewegt in einer Auswahlliste den Markierungsbalken nach unten. ▪ <i>Bei Wizard:</i> Bestätigt den Parameterwert und geht zum nächsten Parameter. ▪ <i>Bei Text- und Zahleneditor:</i> Bewegt in der Eingabemaske den Markierungsbalken nach rechts (vorwärts).
<p> +  Escape-Tastenkombination (Tasten gleichzeitig drücken)</p> <p><i>Bei Menü, Untermenü</i></p> <ul style="list-style-type: none"> ▪ Kurzer Tastendruck: <ul style="list-style-type: none"> – Verlässt die aktuelle Menüebene und führt zur nächst höheren Ebene. – Wenn Hilfetext geöffnet: Schließt den Hilfetext des Parameters. ▪ Tastendruck von 2 s bei Parameter: Rücksprung in die Betriebsanzeige ("Home-Position"). <p><i>Bei Wizard:</i> Verlässt den Wizard und führt zur nächst höheren Ebene.</p> <p><i>Bei Text- und Zahleneditor:</i> Schließt den Text- oder Zahleneditor ohne Änderungen zu übernehmen.</p>

Tasten und Bedeutung	
 + 	Minus/Enter-Tastenkombination (Tasten gleichzeitig drücken) Verringert den Kontrast (heller einstellen).
 + 	Plus/Enter-Tastenkombination (Tasten gleichzeitig drücken und gedrückt halten) Erhöht den Kontrast (dunkler einstellen).
 +  + 	Minus/Plus/Enter-Tastenkombination (Tasten gleichzeitig drücken) Bei Betriebsanzeige: Schaltet die Tastenverriegelung ein oder aus.

6.3.5 Weitergehende Informationen



Weitergehende Informationen zu folgenden Themen: Betriebsanleitung zum Gerät

- Hilfetext aufrufen
- Anwenderrollen und ihre Zugriffsrechte
- Schreibschutz aufheben via Freigabecode
- Tastenverriegelung ein- und ausschalten

6.4 Zugriff auf Bedienmenü via Bedientool



Der Zugriff auf das Bedienmenü ist auch über die Bedientools FieldCare und DeviceCare möglich: Betriebsanleitung zum Gerät.

6.5 Zugriff auf Bedienmenü via Webserver



Der Zugriff auf das Bedienmenü ist auch über Webserver möglich: Betriebsanleitung zum Gerät.

7 Systemintegration



Detaillierte Angaben zur Systemintegration: Betriebsanleitung zum Gerät.

- Übersicht zu Gerätebeschreibungsdateien:
 - Aktuelle Versionsdaten zum Gerät
 - Bedientools
- Messgrößen via HART-Protokoll
- Burst Mode Funktionalität gemäß HART 7 Spezifikation

8 Inbetriebnahme

8.1 Installations- und Funktionskontrolle

Vor der Inbetriebnahme des Messgeräts:

- ▶ Sicherstellen, dass die Einbau- und Anschlusskontrolle durchgeführt sind.

- Checkliste "Montagekontrolle" → 📄 13
- Checkliste "Anschlusskontrolle" → 📄 23

8.2 Bediensprache einstellen

Werkseinstellung: Englisch oder bestellte Landessprache

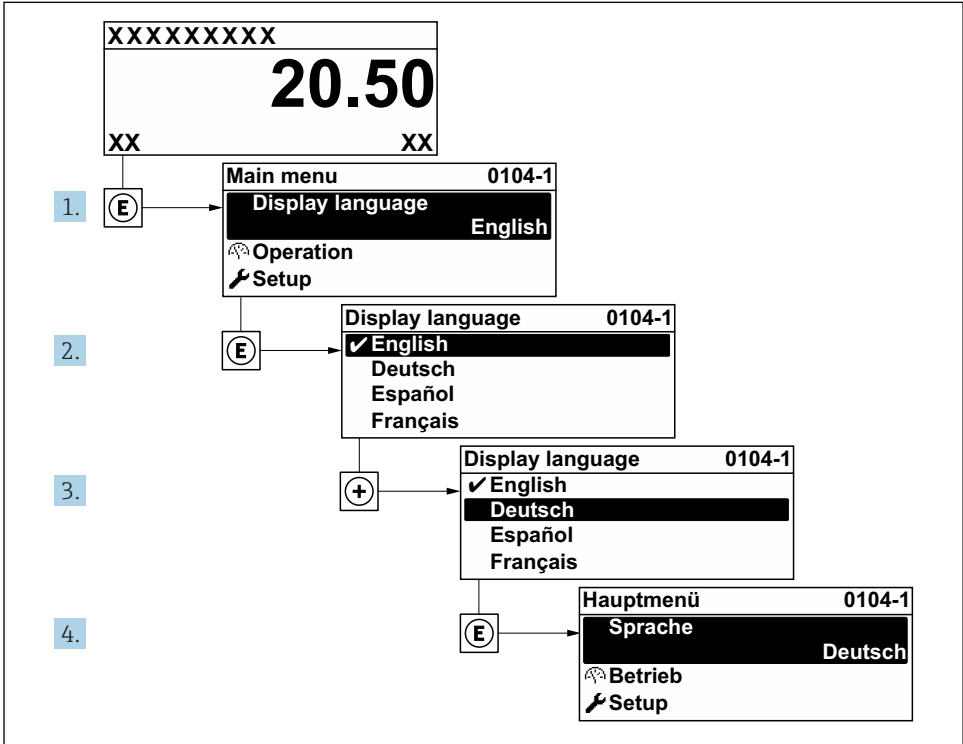

A0029420

3 Am Beispiel der Vor-Ort-Anzeige

8.3 Messgerät konfigurieren

Das Menü **Setup** mit seinen Untermenüs und verschiedene geführte Wizards dienen zur schnellen Inbetriebnahme des Geräts. Sie enthalten alle Parameter, die zur Konfiguration benötigt werden, z.B. zur Messung oder Kommunikation.

i Abhängig von der Geräteausführung sind nicht alle Untermenüs und Parameter in jedem Gerät verfügbar. Je nach Bestellmerkmal kann die Auswahl variieren.

Beispiel: Verfügbare Untermenüs, Wizards	Bedeutung
Systemeinheiten	Einstellen der Einheiten aller Messwerte
Messtoffauswahl	Festlegung des Messtoffs
I/O-Konfiguration	Frei konfigurierbares I/O-Modul
Stromeingang	Konfiguration des Ein-/Ausgangstyps
Statuseingang	
Stromausgang 1...n	
Impuls-/Frequenz-/Schaltausgang 1...n	
Relaisausgang	
Doppelimpulsausgang	
Anzeige	Einstellen der Darstellung auf der Vor-Ort-Anzeige
Schleimengenunterdrückung	Einstellen der Schleimengenunterdrückung
Überwachung teilgefülltes Rohr	Einstellen der Überwachung der Messrohrfüllung
Erweitertes Setup	Weitere Parameter zur Konfiguration: <ul style="list-style-type: none"> ▪ Berechnete Prozessgrößen ▪ Sensorabgleich ▪ Summenzähler ▪ Anzeige ▪ WLAN-Einstellungen ▪ Datensicherung ▪ Administration

8.4 Einstellungen schützen vor unerlaubtem Zugriff

Um die Parametrierung des Messgeräts gegen unbeabsichtigtes Ändern zu schützen, gibt es folgende Möglichkeiten des Schreibschutzes:

- Zugriff auf Parameter via Freigabecode schützen
- Zugriff auf Vor-Ort-Bedienung via Tastenverriegelung schützen
- Zugriff auf Messgerät via Verriegelungsschalter schützen



Detaillierte Angaben zum Schützen der Einstellungen vor unerlaubtem Zugriff: Betriebsanleitung zum Gerät.



Detaillierte Angaben zum Schützen der Einstellungen vor unerlaubtem Zugriff im eichpflichtigen Verkehr: Sonderdokumentation zum Gerät.

9 Diagnoseinformationen

Störungen, die das Selbstüberwachungssystem des Messgeräts erkennt, werden als Diagnosemeldung im Wechsel mit der Betriebsanzeige angezeigt. Aus der Diagnosemeldung heraus kann die Meldung zu Behebungsmaßnahmen aufgerufen werden, die wichtige Hinweise zur Störung liefert.

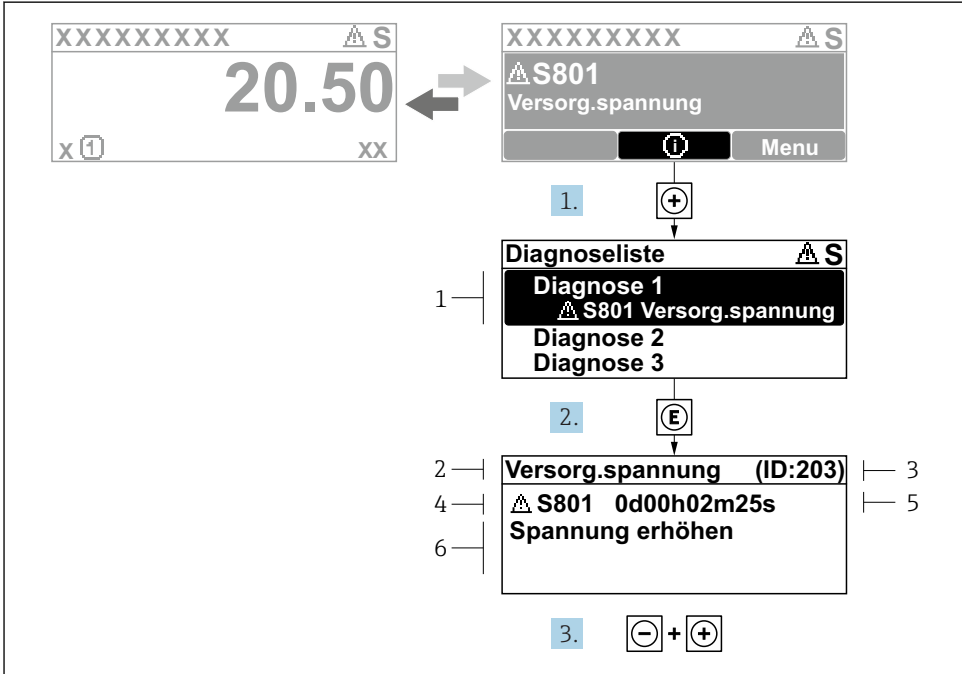

A0029431-DE

4 Meldung zu Behebungsmaßnahmen

- 1 Diagnoseinformation
- 2 Kurztext
- 3 Service-ID
- 4 Diagnoseverhalten mit Diagnosecode
- 5 Betriebszeit des Auftretens
- 6 Behebungsmaßnahmen

1. Der Anwender befindet sich in der Diagnosemeldung.
 Ⓜ drücken (Ⓜ-Symbol).
 ↳ Das Untermenü **Diagnoseliste** öffnet sich.
2. Das gewünschte Diagnoseereignis mit Ⓜ oder Ⓜ auswählen und Ⓜ drücken.
 ↳ Die Meldung zu den Behebungsmaßnahmen öffnet sich.
3. Gleichzeitig Ⓜ + Ⓜ drücken.
 ↳ Die Meldung zu den Behebungsmaßnahmen wird geschlossen.

www.addresses.endress.com
