

Informazioni tecniche

Proline Cubemass C 500

Misuratore di portata Coriolis



Sensore compatto per quantità minime, trasmettitore in versione separata con fino a 4 I/O

Applicazione

- Il principio di misura non dipende dalle caratteristiche fisiche del fluido, come viscosità o densità
- Misura precisa di quantità minime di liquidi e gas

Caratteristiche del dispositivo

- Diametro nominale: DN 1 ... 6 ($\frac{1}{24}$... $\frac{1}{4}$ ")
- Pressione di processo fino a 400 bar (5800 psi)
- Temperatura del fluido fino a +205 °C (+401 °F)
- Versione separata con fino a 4 I/O
- Display retroilluminato con Touch Control e accesso WLAN
- Cavo standard tra sensore e trasmettitore

Vantaggi

- Installazione non ingombrante - design compatto a tubo singolo
- Meno punti di misura nel processo - misura multivariabile (portata, densità, temperatura)
- Adatto per skid - sensore leggero
- Pieno accesso alle informazioni di processo e diagnostiche - numerosi I/O liberamente combinabili ed Ethernet
- Riduzione di complessità e varietà - funzionalità I/O liberamente configurabili
- Verifica integrata - Heartbeat Technology

Indice





Informazioni su questo documento	4	Istruzioni speciali per l'installazione	70
Simboli	4		
Funzionamento e struttura del sistema	5	Ambiente	72
Principio di misura	5	Campo di temperatura ambiente	72
Sistema di misura	7	Temperatura di immagazzinamento	72
Dati costruttivi	9	Classe climatica	72
Affidabilità	9	Umidità relativa	73
		Altezza operativa	73
		Grado di protezione	73
		Resistenza alle vibrazioni e resistenza agli urti	73
		Carico meccanico	73
		Compatibilità elettromagnetica (EMC)	73
Ingresso	12	Processo	74
Variabile misurata	12	Campo di temperatura del fluido	74
Campo di misura	12	Densità del fluido	74
Campo di portata consentito	13	Caratteristiche nominali di pressione-temperatura	74
Segnale di ingresso	13	Corpo del sensore	76
		Disco di rottura	76
		Pulizia interna	76
		Soglia di portata	76
		Perdita di carico	76
		Pressione statica	76
		Isolamento termico	77
		Riscaldamento	77
		Vibrazioni	77
Uscita	15	Costruzione meccanica	78
Varianti di uscita e ingresso	15	Dimensioni in unità ingegneristiche SI	78
Segnale di uscita	17	Dimensioni in unità ingegneristiche US	87
Segnale in caso di allarme	24	Peso	95
Carico	27	Materiali	95
Dati della connessione Ex	27	Connessioni al processo	98
Taglio di bassa portata	31	Rugosità	98
Isolamento galvanico	32		
Dati specifici del protocollo	32	Operabilità	98
		Concetto operativo	98
		Lingue	98
		Operatività locale	99
		Funzionamento a distanza	99
		Interfaccia service	106
		Integrazione in rete	108
		Tool operativi supportati	109
		Gestione dati HistoROM	110
Alimentazione	40	Certificati e approvazioni	112
Assegnazione dei morsetti	40	Marchio CE	112
Connettori del dispositivo disponibili Proline 500	41	Marcatura UKCA	112
Connettori per dispositivo disponibili Proline 500 digitale	43	Marcatura RCM	112
Assegnazione dei pin, connettore del dispositivo	45	Approvazione Ex	112
Tensione di alimentazione	47	Sicurezza funzionale	112
Potenza assorbita	47	Certificazione HART	113
Consumo di corrente	47	Certificazione FOUNDATION Fieldbus	113
Interruzione dell'alimentazione	48	Certificazione PROFIBUS	113
Elemento di protezione dalle sovracorrenti	48	Certificazione EtherNet/IP	113
Collegamento elettrico	48	Certificazione PROFINET	113
Equalizzazione del potenziale	56	Certificazione PROFINET su Ethernet-APL	113
Morsetti	56	Approvazione per apparecchiature radio	113
Ingressi cavo	57		
Specifiche dei cavi	57		
Protezione dalle sovratensioni	62		
Caratteristiche operative	62		
Condizioni operative di riferimento	62		
Errore di misura massimo	62		
Ripetibilità	63		
Tempo di risposta	64		
Influenza della temperatura ambiente	64		
Effetto della temperatura del fluido	64		
Influenza della pressione del fluido	65		
Elementi fondamentali della struttura	65		
Installazione	66		
Posizione di montaggio	66		
Orientamento	67		
Tratti rettilinei in entrata e in uscita	67		
Installazione della custodia del trasmettitore	68		

Certificazioni aggiuntive	114
Standard e linee guida esterne	114
Informazioni per l'ordine	114
Pacchetti applicativi	115
Funzionalità diagnostica	115
Heartbeat Technology	115
Misura della concentrazione	115
Densità speciale	116
Server OPC-UA	116
Accessori	116
Accessori specifici del dispositivo	116
Accessori specifici per la comunicazione	117
Accessori specifici per l'assistenza	118
Componenti di sistema	119
Documentazione	119
Documentazione standard	119
Documentazione aggiuntiva in base al dispositivo	120
Marchi registrati	122





Informazioni su questo documento

Simboli









Simboli elettrici

Simbolo	Significato
	Corrente continua
	Corrente alternata
	Corrente continua e corrente alternata
	Messa a terra Morsetti di terra che, con riferimento all'operatore, è collegato alla terra mediante un sistema di messa a terra.
	Terra di protezione (PE) Morsetti di terra che devono essere collegati alla messa a terra, prima di eseguire qualsiasi altra connessione. I morsetti di terra sono posizionati all'interno e all'esterno del dispositivo: <ul style="list-style-type: none"> ▪ Morsetto di terra interno: la messa a terra protettiva è collegata all'alimentazione di rete. ▪ Morsetto di terra esterno: il dispositivo è collegato al sistema di messa a terra dell'impianto.



Simboli specifici della comunicazione

Simbolo	Significato
	WLAN (Wireless Local Area Network) Comunicazione tramite una rete LAN wireless
	LED Il LED è spento.
	LED Il LED è acceso.
	LED Il LED lampeggia.

Simboli per alcuni tipi di informazioni

Simbolo	Significato
	Consentito Procedure, processi o interventi consentiti.
	Preferenziale Procedure, processi o interventi preferenziali.
	Vietato Procedure, processi o interventi vietati.
	Suggerimento Indica informazioni aggiuntive.
	Riferimento a documentazione
	Riferimento a pagina
	Riferimento a grafico
	Ispezione visiva

Simboli nei grafici

Simbolo	Significato
1, 2, 3, ...	Riferimenti
1, 2, 3, ...	Serie di passaggi
A, B, C, ...	Viste
A-A, B-B, C-C, ...	Sezioni
	Area pericolosa
	Area sicura (area non pericolosa)
	Direzione del flusso

Funzionamento e struttura del sistema

Principio di misura

Il principio di misura è basato sulla generazione controllata di forze di Coriolis. In un sistema, queste forze sono sempre presenti quando sono sovrapposti movimenti di traslazione e rotazione.

$$F_c = 2 \cdot \Delta m (v \cdot \omega)$$

F_c = Forza di Coriolis

Δm = massa in movimento

ω = velocità di rotazione

v = velocità radiale in un sistema rotante o oscillante

L'ampiezza delle forze di Coriolis dipende dalla massa in movimento Δm , dalla sua velocità v nel sistema e, quindi, dalla portata massica. Invece di una velocità di rotazione costante ω , il sensore utilizza l'oscillazione.

Nel sensore, viene generata un'oscillazione nel loop del tubo di misura. Le forze di Coriolis prodotte nel loop del tubo di misura provocano uno sfasamento nelle oscillazioni del tubo (vedere illustrazione):

- In caso di portata zero (ovvero quando il fluido è fermo), l'oscillazione misurata ai punti A e B presenta la stessa fase (nessuno sfasamento) (1).
- La portata massica determina una decelerazione dell'oscillazione all'ingresso dei tubi (2), e un'accelerazione in uscita (3).

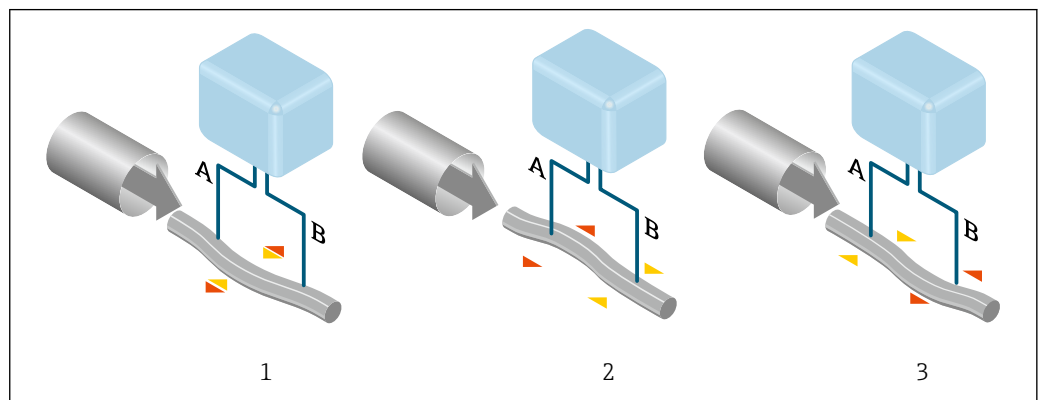

A0029932

Lo sfasamento (A-B) aumenta con l'aumento della portata massica. Sensori elettrodinamici registrano le oscillazioni del tubo in ingresso e in uscita. L'equilibrio del sistema è assicurato dall'oscillazione in controfase dei due tubi di misura. Il principio di misura opera indipendentemente da temperatura, pressione, viscosità, conducibilità e profilo di portata.

Misura della densità

Il misuratore oscilla continuamente alla sua frequenza di risonanza. Quando si verifica una variazione della massa e, conseguentemente, della densità del sistema oscillante (costituito dal tubo di misura e dal fluido) si determina una corrispondente regolazione della frequenza di risonanza, effettuata in automatico. La frequenza di risonanza è quindi una funzione della densità del fluido. Il microprocessore utilizza questa relazione per ottenere un segnale di densità.

Misura del volume

Insieme alla portata massica misurata, questo segnale viene utilizzato per calcolare la portata volumetrica.

Misura della temperatura

La temperatura del misuratore è misurata al fine di calcolare il fattore di compensazione dovuto a effetti termici. Questo segnale corrisponde alla temperatura di processo ed è disponibile anche come segnale di uscita.

Gas Fraction Handler (GFH)

Gas Fraction Handler è una funzione software di Promass che migliora la stabilità e la ripetibilità delle misure. La funzione controlla costantemente la presenza di anomalie nel flusso monofase ovvero eventuali bolle di gas nei liquidi. In presenza della seconda fase, flusso e densità diventano sempre più instabili. La funzione Gas Fraction Handler migliora la stabilità della misura rispetto alla gravità dei disturbi, senza alcun effetto in condizioni di flusso monofase.



Gas Fraction Handler è disponibile solo per le versioni del dispositivo con HART, Modbus RS485, PROFINET e PROFINET su Ethernet-APL.



Per informazioni più dettagliate su Gas Fraction Handler, vedere la documentazione speciale relativa a "Gas Fraction Handler" →  121

Sistema di misura

Il sistema di misura è composto da un trasmettitore e da un sensore. Trasmettitore e sensore sono montati in luoghi fisicamente separati. Sono connessi tra loro mediante cavi di collegamento.





Trasmettitore

Sono disponibili due versioni del trasmettitore.

Proline 500 – digitale	Proline 500
<p>Adatto all'uso in applicazioni che non prevedono requisiti speciali a livello di ambiente o condizioni operative.</p> <p>A B</p> <p>1 Trasmettitore 2 Cavo di collegamento: cavo, separato, standard 3 Vano collegamenti del sensore con elettronica ISEM integrata</p> <ul style="list-style-type: none"> ▪ Installazione separata, economica e flessibile. ▪ Come cavo di collegamento è possibile utilizzare un cavo standard. ▪ Elettronica nella custodia del trasmettitore, elettronica ISEM (Intelligent Sensor Electronics Module) nel vano collegamenti del sensore ▪ Trasmissione del segnale: digitale Codice d'ordine per "Elettronica ISEM integrata", opzione A "Sensore" 	<p>Per uso in applicazioni che prevedono requisiti speciali a livello di ambiente o condizioni operative.</p> <p>Area sicura o Zona 2; Classe I, Divisione 2 o Zona 1; Classe I, Divisione 1</p> <p>1 Trasmettitore con elettronica ISEM integrata 2 Cavo di collegamento: cavo, separato 3 Vano collegamenti del sensore</p> <p>Esempi applicativi per sensori privi di elettronica: In caso di forti vibrazioni a carico del sensore.</p> <ul style="list-style-type: none"> ▪ Elettronica e ISEM (Intelligent Sensor Electronics Module) nella custodia del trasmettitore ▪ Trasmissione del segnale: analogica Codice d'ordine per "Elettronica ISEM integrata", opzione B "Trasmettitore"
<p>Cavo di collegamento (disponibile in varie misure → 116)</p>	
<ul style="list-style-type: none"> ▪ Lunghezza: <ul style="list-style-type: none"> ▪ Zona 2; Classe I, Divisione 2: max. 300 m (1000 ft) ▪ Zona 1; Classe I, Divisione 1: max. 150 m (500 ft) ▪ Cavo standard con schermo comune (trefoli a coppia) 	<ul style="list-style-type: none"> ▪ Lunghezza: max. 20 m (65 ft) ▪ Cavo con schermo comune e schermatura individuale dei connettori (3 coppie)
<p>Area pericolosa</p>	
<p>Impiegare in: Zona 2; Classe I, Divisione 2</p> <p>È consentita l'installazione con zone miste:</p> <ul style="list-style-type: none"> ▪ Sensore: Zona 1; Classe I, Divisione 1 ▪ Trasmettitore: Zona 2; Classe I, Divisione 2 	<p>Impiego in: Zona 1; Classe I, Divisione 1 oppure Zona 2; Classe I, Divisione 2</p>
<p>Versioni della custodia e materiali</p>	
<ul style="list-style-type: none"> ▪ Custodia trasmettitore <ul style="list-style-type: none"> ▪ Alluminio, rivestito: alluminio, AlSi10Mg, rivestito ▪ Materiale: policarbonato ▪ Materiale della finestra nella custodia del trasmettitore <ul style="list-style-type: none"> ▪ Alluminio, rivestito: vetro ▪ Policarbonato: plastica 	<ul style="list-style-type: none"> ▪ Custodia trasmettitore <ul style="list-style-type: none"> ▪ Alluminio, rivestito: alluminio, AlSi10Mg, rivestito ▪ Pressofuso, inox: pressofuso, acciaio inox, 1.4409 (CF3M) simile a 316L ▪ Materiale della finestra: vetro
<p>Configurazione</p>	
<ul style="list-style-type: none"> ▪ Controllo esterno mediante display locale con Touch Control (LCD), a quattro righe, illuminato e menu guidati (procedure guidate "Make-it-run") per la messa in servizio in base all'applicazione. ▪ Tramite interfaccia service o interfaccia WLAN: <ul style="list-style-type: none"> ▪ Mediante tool operativi (ad es. FieldCare,) ▪ Web server (accesso mediante web browser) 	

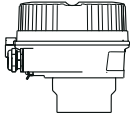
Vano collegamenti del sensore

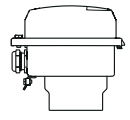
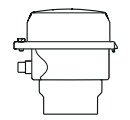
Il vano collegamenti è disponibile in più versioni diverse.

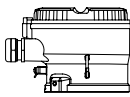
	<p>Codice d'ordine per "Vano collegamenti sensore", opzione A "Alluminio, rivestito": Alluminio, AlSi10Mg, rivestito</p> <p> Questa versione del dispositivo è disponibile solo in abbinamento a Proline 500 – trasmettitore digitale.</p>
	<p>Codice d'ordine per "Vano collegamenti sensore", opzione B "Incon":</p> <ul style="list-style-type: none"> ▪ Versione igienica, acciaio inox 1.4301 (304) ▪ In opzione: codice d'ordine per "Caratteristica del sensore", opzione CC "Versione igienica, per massima resistenza alla corrosione": acciaio inox, 1.4404 (316L)
	<p>Codice d'ordine per "Vano collegamenti sensore", opzione C "Ultra compatto, igienico, incon":</p> <ul style="list-style-type: none"> ▪ Versione igienica, acciaio inox 1.4301 (304) ▪ In opzione: codice d'ordine per "Caratteristica del sensore", opzione CC "Versione igienica, per massima resistenza alla corrosione": acciaio inox, 1.4404 (316L) <p> Questa versione del dispositivo è disponibile solo in abbinamento a Proline 500 – trasmettitore digitale.</p>
	<p>Codice d'ordine per "Vano collegamenti sensore", opzione L, "Incon, fuso": 1.4409 (CF3M) simile a 316L</p>

Sensore

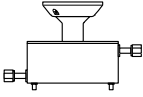
<p>Cubemass C</p>  <p>A0029825</p>	<p>Sistema monotubo curvo ultracompatto per portate minime e alta pressione</p> <ul style="list-style-type: none"> ▪ Misura simultanea di portata, portata volumetrica, densità e temperatura (multivariabile) ▪ Immunità alle influenze del processo ▪ Diametro nominale: DN 1 ... 6 (1/24 ... 1/4") ▪ Materiali: <ul style="list-style-type: none"> ▪ Sensore: acciaio inox, 1.4301 (304) ▪ Tubo di misura: acciaio inox, 1.4539 (904L) ▪ Connessioni al processo: acciaio inox, 1.4404 (316/316L); 1.4539 (904L)
--	---

Dati costruttivi

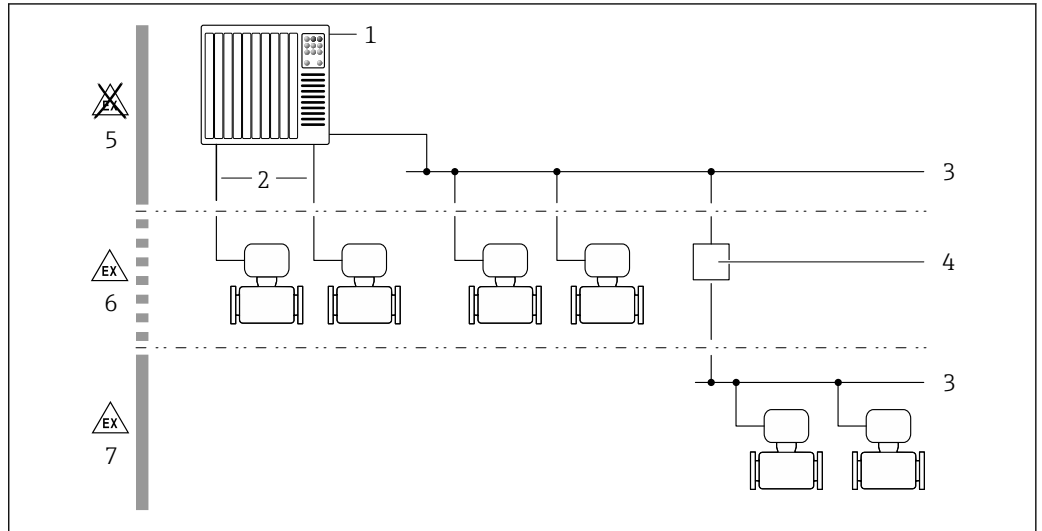

A0027512

1 Possibilità di integrazione dei misuratori in un sistema

- 1 Sistema di automazione (ad es. PLC)
- 2 Cavo di collegamento (0/4 ... 20 mA HART ecc.)
- 3 Bus di campo
- 4 Accoppiatore
- 5 Area sicura
- 6 Area pericolosa: Zona 2; Classe I, Divisione 2
- 7 Area pericolosa: Zona 1; Classe I, Divisione 1

Affidabilità

Sicurezza informatica

La garanzia del produttore è valida solo se il prodotto è installato e utilizzato come descritto nelle Istruzioni di funzionamento. Il prodotto è dotato di un meccanismo di sicurezza che protegge le sue impostazioni da modifiche involontarie.

Delle misure di sicurezza IT, che forniscono una protezione aggiuntiva al prodotto e al trasferimento dei dati associati, devono essere implementate dagli stessi operatori secondo i loro standard di sicurezza.

Funzioni informatiche di sicurezza specifiche del dispositivo

Il dispositivo offre varie funzioni specifiche per favorire la sicurezza dell'operatore. Queste funzioni possono essere configurate dall'utente e, se utilizzate correttamente, garantiscono una maggiore sicurezza operativa. Quello che segue è un elenco delle funzioni più importanti:

Funzione/interfaccia	Impostazione di fabbrica	Raccomandazione
Protezione scrittura tramite microinterruttore di protezione scrittura hardware → 10	Non abilitata	Su base individuale in base alla valutazione del rischio
Codice di accesso (valido anche per l'accesso al web server o la connessione a FieldCare) → 10	Non abilitato (0000)	Assegnare un codice di accesso personalizzato durante la messa in servizio
WLAN (opzione d'ordine nel modulo display)	Abilitata	Su base individuale in base alla valutazione del rischio
Modalità di sicurezza WLAN	Abilitata (WPA2-PSK)	Non modificare
Passphrase WLAN (password) → 10	Numero di serie	Assegnare una passphrase WLAN individuale durante la messa in servizio
Modalità WLAN	Punto di accesso	Su base individuale in base alla valutazione del rischio
Web server → 10	Abilitata	Su base individuale in base alla valutazione del rischio
Interfaccia service CDI-RJ45 → 11	Abilitata	-

Protezione dell'accesso mediante protezione scrittura hardware

L'accesso in scrittura ai parametri del dispositivo tramite display locale, web browser o tool operativo (ad es. FieldCare, DeviceCare) può essere disabilitato tramite un microinterruttore di protezione scrittura (DIP switch sul modulo dell'elettronica principale). Quando la protezione scrittura hardware è abilitata, l'accesso ai parametri è di sola lettura.

Il dispositivo viene spedito con la protezione scrittura hardware disabilitata.

Protezione dell'accesso mediante password

Sono disponibili varie password per proteggere l'accesso in scrittura ai parametri del dispositivo o l'accesso al dispositivo tramite l'interfaccia WLAN.

- **Codice di accesso specifico dell'utente**
Protegge l'accesso in scrittura ai parametri del dispositivo mediante display locale, web browser o tool operativo (ad es. FieldCare, DeviceCare). L'autorizzazione di accesso è regolamentata in modo univoco, utilizzando un codice di accesso specifico dell'utente.
- **Frase d'accesso WLAN**
La chiave di rete protegge una connessione tra un'unità operativa (ad es. computer portatile o tablet) e il dispositivo tramite l'interfaccia WLAN, ordinabile come opzione.
- **Modalità di infrastruttura**
Quando il dispositivo funziona in modalità di infrastruttura, la passphrase WLAN corrisponde alla passphrase WLAN configurata sul lato dell'operatore.

Codice di accesso specifico dell'utente

Display locale, web browser e tool operativo (ad es. FieldCare, DeviceCare)

- L'accesso in scrittura ai parametri del dispositivo tramite display locale, web browser o tool operativo (ad es. FieldCare, DeviceCare) può essere protetto tramite il codice di accesso specifico dell'utente, modificabile.
- Alla consegna, il dispositivo non ha un codice di accesso; il valore predefinito è 0000 (aperto).

WLAN passphrase: funzionamento come punto di accesso WLAN

La chiave di rete protegge la connessione tra unità operativa (ad es. computer portatile o tablet) e dispositivo tramite l'interfaccia WLAN, che è disponibile in opzione. L'autenticazione WLAN della chiave di rete è conforme allo standard IEEE 802.11.

La chiave di rete, variabile a seconda del dispositivo, è predefinita alla consegna. La chiave può essere modificata tramite sottomenu **WLAN settings** in parametro **WLAN passphrase**.

Modalità di infrastruttura

SSID e passphrase sul lato del sistema proteggono la connessione tra dispositivo e punto di accesso WLAN. Per l'accesso, contattare il relativo amministratore di sistema.

Note generali sull'uso delle password

- Per motivi di sicurezza, il codice di accesso e la chiave di rete forniti con il dispositivo devono essere cambiati durante la messa in servizio.
- Per la definizione e la gestione del codice di accesso o della chiave di rete, attenersi alle regole generali per la creazione di una password sicura.
- L'utente deve gestire con attenzione il codice di accesso e la chiave di rete, garantendone la sicurezza.

Accesso mediante web server

Il web server integrato può essere utilizzato per operare e configurare il dispositivo mediante un web browser. La connessione è realizzata mediante interfaccia service (CDI-RJ45) o interfaccia WLAN, . Per le versioni del dispositivo con i protocolli di comunicazione EtherNet/IP e PROFINET, la connessione può essere eseguita anche mediante la connessione del morsetto per la trasmissione del segnale con EtherNet/IP, PROFINET (connettore RJ45), PROFINET su Ethernet-APL (a due fili) o Modbus TCP su Ethernet-APL.

Il dispositivo è consegnato con il web server abilitato. Se necessario è possibile disabilitare il web server mediante la parametro **Funzionalità Web server** (ad es., dopo la messa in servizio).

Le informazioni relative al dispositivo e allo stato possono essere nascoste dalla pagina di login per impedire accessi non autorizzati.



Per informazioni dettagliate sui parametri del dispositivo, vedere: Descrizione dei parametri del prodotto.

Accesso mediante OPC UA



Il pacchetto applicativo "OPC UA Server" è disponibile nelle versioni del dispositivo con protocollo di comunicazione HART →  116.

Il dispositivo, grazie al pacchetto applicativo "OPC UA Server", può comunicare con i client OPC UA.

Il server OPC UA integrato nel dispositivo è accessibile dal punto di accesso WLAN utilizzando l'interfaccia WLAN - disponibile in opzione - o l'interfaccia service (CDI-RJ45) tramite Ethernet. Diritti di accesso e autorizzazioni in base alla configurazione separata.

Sono supportate le seguenti modalità di sicurezza, come da specifica OPC UA (IEC 62541):

- Senza
- Basic128Rsa15 - firmato
- Basic128Rsa15 - firmato e crittografato

Accesso tramite interfaccia service (porta 2): CDI-RJ45

Il dispositivo può essere collegato a una rete mediante l'interfaccia service (CDI-RJ45). Delle funzioni specifiche del dispositivo garantiscono il suo funzionamento sicuro in rete.

Si raccomanda il rispetto degli standard e delle direttive industriali rilevanti, definiti dai comitati di sicurezza nazionali e internazionali, come secondo IEC/ISA62443 o IEEE. Comprendono misure di sicurezza organizzative, come l'assegnazione delle autorizzazioni di accesso e, anche, interventi tecnici, come la segmentazione della rete.



PROFINET, Ethernet/IP:

Il dispositivo può essere integrato in una topologia ad anello. L'integrazione è eseguita mediante la connessione del morsetto per la trasmissione del segnale, uscita 1 (porta 1) e la connessione del morsetto all'interfaccia service (porta 2) →  106.



Per informazioni dettagliate sulla connessione dei trasmettitori con approvazione Ex de, consultare la documentazione separata "Istruzioni di sicurezza" (XA) per il dispositivo.

Requisiti di sicurezza avanzati

Se non è possibile soddisfare i requisiti specificati per le misure, potrebbero essere necessarie misure alternative. Questo può comportare, ad esempio, la protezione meccanica del prodotto contro manomissione, cablaggio o misure organizzative. I misuratori Proline possono essere utilizzati, a titolo di esempio, in campo aperto. Le misure per contrastare la manomissione fisica dei misuratori Proline devono essere previste dal cliente.

Se i misuratori Proline sono integrati in un sistema diverso, è necessaria un'ulteriore analisi.

Considerare quanto segue:

- La rete in bus di campo (OT) e la rete aziendale (IT) devono essere rigorosamente separate.
- Endress+Hauser consiglia la segmentazione delle reti di bus di campo secondo DIN IEC 62443-3-3.

Rete

Prestare particolare attenzione ai componenti della rete utilizzati, ad esempio router e switch. L'operatore deve garantire l'integrità dei componenti. L'accesso alla rete deve essere limitato dall'operatore, se necessario.

Pacchetti FDI

I pacchetti FDI firmati possono essere ottenuti tramite il sito www.endress.com per la configurazione del dispositivo da campo.

Formazione utenti

A seconda della situazione applicativa, gli utenti non esperti nel settore possono fare esperienza con lo strumento. Raccomandiamo di istruire questi utenti all'uso sicuro dei relativi terminali, componenti e/o interfacce e di renderli consapevoli dei problemi legati alla sicurezza.

Ingresso

Variabile misurata

Variabili misurate dirette

- Portata massica
- Densità
- Temperatura

Variabili misurate calcolate

- Portata volumetrica
- Portata volumetrica compensata
- Densità di riferimento

Campo di misura

Campo di misura per liquidi

DN		Campo di misura, valori di fondo scala $\dot{m}_{\min(F)} \dots$	
[mm]	[in]	$\dot{m}_{\max(F)}$ [kg/h]	[lb/min]
1	1/24	0 ... 20	0 ... 0,735
2	1/12	0 ... 100	0 ... 3,675
4	1/8	0 ... 450	0 ... 16,54
6	1/4	0 ... 1000	0 ... 36,75

Campo di misura per gas

Il valore di fondo scala dipende dalla densità e dalla velocità del suono del gas impiegato. Il valore di fondo scala può essere calcolato con le seguenti formule:

$$\dot{m}_{\max(G)} = \text{minimo di } (\dot{m}_{\max(F)} \cdot \rho_G \cdot x) \text{ e } (\rho_G \cdot (c_G/2) \cdot d_i^2 \cdot (\pi/4) \cdot 3600 \cdot n)$$

$\dot{m}_{\max(G)}$	Valore di fondo scala massimo per gas [kg/h]
$\dot{m}_{\max(F)}$	Valore di fondo scala massimo per liquidi [kg/h]
$\dot{m}_{\max(G)} < \dot{m}_{\max(F)}$	$\dot{m}_{\max(G)}$ non può mai essere maggiore di $\dot{m}_{\max(F)}$
ρ_G	Densità del gas in [kg/m ³] alle condizioni operative
x	Costante di limitazione della portata max. di gas [kg/m ³]
c_G	Velocità del suono (gas) [m/s]
d_i	Diametro interno del tubo di misura [m]
π	Pi
$n = 1$	Numero di tubi di misura

DN		x
[mm]	[in]	[kg/m ³]
1	1/24	20
2	1/12	20
4	1/8	20
6	1/4	20



Per calcolare il campo di misura, utilizzare il tool di selezione e dimensionamento *Applicator*
→ 118

Se si calcola il valore di fondo scala utilizzando le due formule:

1. Calcolare il valore di fondo scala con entrambe le formule.
2. Il valore più basso è quello che deve essere utilizzato.

Campo di misura consigliato

 Soglia portata →  76

Campo di portata consentito

Superiore a 1000 : 1.

Quantità di portata superiori al valore fondoscala preimpostato non escludono l'unità dell'elettronica con il risultato, che i valori del totalizzatore sono registrati correttamente.

Segnale di ingresso



Varianti di uscita e ingresso

→  15

Valori misurati esterni

Per migliorare l'accuratezza di misura di alcune variabili misurate o per calcolare la portata volumetrica compensata per i gas, il sistema di automazione può trasmettere in modo continuo diversi valori misurati al misuratore:

- Pressione operativa per migliorare l'accuratezza di misura (Endress+Hauser consiglia di usare un misuratore in pressione assoluta, ad es. Cerabar M o Cerabar S)
- Temperatura del fluido per migliorare l'accuratezza di misura (ad es. iTEMP)
- Densità di riferimento per calcolare la portata volumetrica compensata per i gas

 Endress+Hauser può fornire vari misuratori di pressione e temperatura: v. la sezione "Accessori" →  119

Si consiglia di acquisire dei valori misurati esterni per calcolare la portata volumetrica compensata.

Protocollo HART

I valori misurati sono trasferiti dal sistema di automazione al misuratore mediante protocollo HART. Il trasmettitore di pressione deve supportare le seguenti funzioni specifiche del protocollo:

- Protocollo HART
- Modalità burst

Ingresso in corrente

I valori misurati sono scritti dal sistema di automazione nel misuratore mediante l'ingresso in corrente →  13.

Comunicazione digitale

I valori misurati possono essere scritti dal sistema di automazione mediante:

- FOUNDATION Fieldbus
- PROFIBUS DP
- PROFIBUS PA
- Modbus RS485
- Modbus TCP su Ethernet-APL
- EtherNet/IP
- PROFINET
- PROFINET su Ethernet-APL

Ingresso in corrente 0/...20 mA

Ingresso in corrente	0/4...20 mA (attivo/passivo)
Range di corrente	<ul style="list-style-type: none"> ■ 4...20 mA (attivo) ■ 0/4...20 mA (passivo)
Risoluzione	1 µA
Caduta di tensione	Tipicamente: 0,6 ... 2 V per 3,6 ... 22 mA (passiva)
Tensione di ingresso massima	≤ 30 V (passiva)

Tensione circuito aperto	≤ 28,8 V (attiva)
Variabili in ingresso consentite	<ul style="list-style-type: none"> ▪ Pressione ▪ Temperatura ▪ Densità

Ingresso di stato

Valori di ingresso massimi	<ul style="list-style-type: none"> ▪ DC -3 ... 30 V ▪ Se l'ingresso di stato è attivo (ON): $R_i > 3 \text{ k}\Omega$
Tempo di risposta	Configurabile: 5 ... 200 ms
Livello del segnale di ingresso	<ul style="list-style-type: none"> ▪ Segnale Low: -3 ... +5 V c.c. ▪ Segnale High: 12 ... 30 V c.c.
Funzioni assegnabili	<ul style="list-style-type: none"> ▪ Off ▪ Azzeri i singoli totalizzatori separatamente ▪ Azzeramento di tutti i totalizzatori ▪ Portata in stand-by

Uscita

Varianti di uscita e ingresso

A seconda dell'opzione selezionata per uscita/ingresso 1, sono disponibili diverse opzioni per le altre uscite e gli altri ingressi. È possibile selezionare una sola opzione per ogni uscita/ingresso 1 ... 4. Le tabelle che seguono devono essere lette verticalmente (↓).

Esempio: se è stata selezionata l'opzione BA "4–20 mA HART" per uscita/ingresso 1, una delle opzioni A, B, D, E, F, H, I o J è disponibile per l'uscita 2 e una delle opzioni A, B, D, E, F, H, I o J è disponibile per le uscite 3 3 4.

Uscita/ingresso 1 e opzioni per uscita/ingresso 2

 Opzioni per uscita/ingresso 3 e 4 →  16

Codice d'ordine per "Uscita; ingresso 1" (020) →	Opzioni consentite														
Uscita in corrente 4 ... 20 mA HART	BA														
Uscita in corrente 4 ... 20 mA HART Ex i passiva	↓	CA													
Uscita in corrente 4 ... 20 mA HART Ex i attiva		↓	CC												
FOUNDATION Fieldbus			↓	SA											
FOUNDATION Fieldbus Ex i				↓	TA										
PROFIBUS DP					↓	LA									
PROFIBUS PA						↓	GA								
PROFIBUS PA Ex i							↓	HA							
Modbus RS485								↓	MA						
Switch Ethernet/IP a 2 porte integrato									↓	NA					
Switch PROFINET a 2 porte integrato										↓	RA				
PROFINET su Ethernet-APL											↓	RB			
PROFINET su Ethernet-APL Ex i												↓	RC		
Modbus TCP su Ethernet-APL 10 Mbit/s, SPE 10 Mbit/s, Ethernet 100 Mbit/s													↓	MB	
Modbus TCP su Ethernet-APL, Ex i, 10 Mbit/s, Ethernet 100 Mbit/s														↓	MC
Codice d'ordine per "Uscita; ingresso 2" (021) →	↓	↓	↓	↓	↓	↓	↓	↓	↓	↓	↓	↓	↓	↓	↓
Non utilizzato	A	A	A	A	A	A	A	A	A	A	A	A	A	A	A
Uscita in corrente da 4 a 20 mA	B			B		B	B		B	B	B	B		B	
Uscita in corrente 4 ... 20 mA Ex i passiva		C	C		C			C					C		C
Ingresso/uscita configurabile dall'utente ¹⁾	D			D		D	D		D	D	D	D		D	
Uscita impulsi/frequenza/contatto	E			E		E	E		E	E	E	E		E	
Doppia uscita impulsiva ²⁾	F								F						
Uscita impulsi/frequenza/contatto Ex i passiva		G	G		G			G					G		G
Uscita relè	H			H		H	H		H	H	H	H		H	
Ingresso in corrente 0/...20 mA	I			I		I	I		I	I	I	I		I	
Ingresso di stato	J			J		J	J		J	J	J	J		J	

1) Un ingresso o un'uscita specifico/a può essere assegnato a un ingresso/uscita configurabile dall'utente →  24.

2) Se la doppia uscita impulsiva (F) è selezionata per uscita/ingresso 2 (021), per uscita/ingresso 3 (022) è disponibile solo l'opzione di doppia uscita impulsiva (F).

Uscita/ingresso 1 e opzioni per uscita/ingresso 3 e 4

 Opzioni per uscita/ingresso 2 →  15

Codice d'ordine per "Uscita; ingresso 1" (020) →	Opzioni consentite														
Uscita in corrente 4 ... 20 mA HART	BA														
Uscita in corrente 4 ... 20 mA HART Ex i passiva	↓	CA													
Uscita in corrente 4 ... 20 mA HART Ex i attiva		↓	CC												
FOUNDATION Fieldbus			↓	SA											
FOUNDATION Fieldbus Ex i				↓	TA										
PROFIBUS DP					↓	LA									
PROFIBUS PA						↓	GA								
PROFIBUS PA Ex i							↓	HA							
Modbus RS485								↓	MA						
Switch EtherNet/IP a 2 porte integrato									↓	NA					
Switch PROFINET a 2 porte integrato										↓	RA				
PROFINET su Ethernet-APL 10 Mbit/s, bifilare											↓	RB			
PROFINET su Ethernet-APL Ex i, 10 Mbit/s, bifilare												↓	RC		
Modbus TCP su Ethernet-APL 10 Mbit/s, SPE 10 Mbit/s, Ethernet 100 Mbit/s													↓	MB	
Modbus TCP su Ethernet-APL, Ex i, 10 Mbit/s, Ethernet 100 Mbit/s														↓	MC
Codice d'ordine per "Uscita; ingresso 3" (022), "Uscita; ingresso 4" (023) ¹⁾→	↓	↓	↓	↓	↓	↓	↓	↓	↓	↓	↓	↓	↓	↓	↓
Non utilizzato	A	A	A	A	A	A	A	A	A	A	A	A	A	A	A
Uscita in corrente da 4 a 20 mA	B					B			B	B	B	B		B	
Uscita in corrente 4 ... 20 mA Ex i passiva ²⁾		C	C												
Ingresso/uscita configurabile dall'utente	D					D			D	D	D	D		D	
Uscita impulsi/frequenza/contatto	E					E			E	E	E	E		E	
Doppia uscita impulsiva (slave) ³⁾	F								F						
Uscita impulsi/frequenza/contatto Ex i passiva ⁴⁾		G	G												
Uscita relè	H					H			H	H	H	H		H	
Ingresso in corrente 0/...20 mA	I					I			I	I	I	I		I	
Ingresso di stato	J					J			J	J	J	J		J	

1) Il codice d'ordine per "Uscita; ingresso 4" (023) è disponibile solo per il trasmettitore digitale Proline 500, codice d'ordine per "Elettronica ISEM integrata", opzione A.

2) L'opzione di uscita in corrente 4 ... 20 mA Ex i passiva (C) non è disponibile per ingresso/uscita 4.

3) L'opzione di doppia uscita impulsiva (F) non è disponibile per ingresso/uscita 4.

4) Per l'uscita/ingresso 4 l'opzione di uscita impulsi/frequenza/contatto Ex i passiva (G) non è disponibile.

Segnale di uscita

Uscita in corrente 4 ... 20 mA HART

Codice d'ordine	"Uscita; ingresso 1" (20): Opzione BA: uscita in corrente 4...20 mA HART
Modalità del segnale	Può essere impostata su: <ul style="list-style-type: none"> ▪ Attiva ▪ Passiva
Campo di corrente	Può essere impostata su: <ul style="list-style-type: none"> ▪ 4...20 mA NAMUR ▪ 4...20 mA US ▪ 4...20 mA ▪ 0...20 mA (solo con modalità del segnale attiva) ▪ Corrente fissa
Tensione circuito aperto	c.c. 28,8 V (attiva)
Tensione di ingresso massima	c.c. 30 V (passiva)
Carico	250 ... 700 Ω
Risoluzione	0,38 μA
Smorzamento	Configurabile: 0 ... 999,9 s
Variabili misurate assegnabili	<ul style="list-style-type: none"> ▪ Portata massica ▪ Portata volumetrica ▪ Portata volumetrica compensata ▪ Densità ▪ Densità di riferimento ▪ Temperatura ▪ Temperatura dell'elettronica ▪ Frequenza di oscillazione 0 ▪ Smorzamento di oscillazione 0 ▪ Asimmetria del segnale ▪ Corrente eccitatore 0 <p> Il numero di opzioni disponibili aumenta se il misuratore dispone di uno o più pacchetti applicativi.</p>

Uscita in corrente 4 ... 20 mA HART Ex i

Codice d'ordine	"Uscita; ingresso 1" (20), scegliere tra: <ul style="list-style-type: none"> ▪ Opzione CA: uscita in corrente 4...20 mA HART Ex i passiva ▪ Opzione CC: uscita in corrente 4...20 mA HART Ex i attiva
Modalità del segnale	Dipende dalla versione d'ordine selezionata.
Campo di corrente	Può essere impostata su: <ul style="list-style-type: none"> ▪ 4...20 mA NAMUR ▪ 4...20 mA US ▪ 4...20 mA ▪ 0...20 mA (solo con modalità del segnale attiva) ▪ Corrente fissa
Tensione circuito aperto	c.c. 21,8 V (attiva)
Tensione di ingresso massima	c.c. 30 V (passiva)
Carico	<ul style="list-style-type: none"> ▪ 250 ... 400 Ω (attiva) ▪ 250 ... 700 Ω (passivo)
Risoluzione	0,38 μA

Smorzamento	Configurabile: 0 ... 999,9 s
Variabili misurate assegnabili	<ul style="list-style-type: none"> ▪ Portata massica ▪ Portata volumetrica ▪ Portata volumetrica compensata ▪ Densità ▪ Densità di riferimento ▪ Temperatura ▪ Temperatura dell'elettronica ▪ Frequenza di oscillazione 0 ▪ Smorzamento di oscillazione 0 ▪ Asimmetria del segnale ▪ Corrente eccitatore 0 <p> Il numero di opzioni disponibili aumenta se il misuratore dispone di uno o più pacchetti applicativi.</p>

FOUNDATION Fieldbus

FOUNDATION Fieldbus	H1, IEC 61158-2, isolato galvanicamente
Trasferimento dati	31,25 kbit/s
Consumo di corrente	10 mA
Tensione di alimentazione consentita	9 ... 32 V
Connessione del bus	Con protezione integrata contro l'inversione di polarità

PROFIBUS DP

Codifica del segnale	Codice NRZ
Trasferimento dati	9,6 kBaud...12 MBaud
Resistore di terminazione	Integrato, può essere attivato tramite DIP switch

PROFIBUS PA

PROFIBUS PA	Secondo EN 50170 Volume 2, IEC 61158-2 (MBP), isolato galvanicamente
Trasmissione dati	31,25 kbit/s
Consumo di corrente	10 mA
Tensione di alimentazione consentita	9 ... 32 V
Connessione del bus	Con protezione integrata contro l'inversione di polarità

Modbus RS485

Interfaccia fisica	RS485 secondo lo standard EIA/TIA-485
Resistore di terminazione	Integrato, può essere attivato tramite DIP switch

Modbus TCP su Ethernet-APL

Porta 1: Modbus TCP su Ethernet-APL 10 Mbit/s	
Utilizzo del dispositivo	<p>Collegamento del dispositivo a un interruttore da campo APL (morsetto 26/27)</p> <p>Il dispositivo può essere utilizzato solo secondo le seguenti classificazioni della porta APL:</p> <ul style="list-style-type: none"> ▪ Se utilizzato in aree pericolose: SLAA o SLAC ¹⁾ ▪ Se utilizzato in aree sicure: SLAX <p>Valori di connessione dello switch da campo APL (corrisponde alla classificazione delle porte APL SPCC o SPAA, ad esempio):</p> <ul style="list-style-type: none"> ▪ Tensione di ingresso massima: 15 V_{DC} ▪ Valori di uscita minimi: 0,54 W <p>Connessione del dispositivo a un interruttore SPE</p> <ul style="list-style-type: none"> ▪ In aree sicure, il dispositivo può essere utilizzato con un interruttore SPE adatto: <ul style="list-style-type: none"> ▪ Tensione di uscita max: 30 V_{DC} ▪ Potenza di uscita minima: 1,85 W ▪ L'interruttore SPE deve supportare lo standard 10BASE-T1L e le classi di potenza PoDL 10, 11 o 12 e prevedere una funzione per disattivare il rilevamento della classe di potenza.
Standard	Secondo IEEE 802.3cg, specifica v1.0 del profilo porta APL, isolata galvanicamente
Trasferimento dati	Full-duplex (APL/SPE)
Consumo di corrente	Morsetto 26/27 max. circa 45 mA
Tensione di alimentazione consentita	9 ... 30 V
Connessione del bus	Morsetto 26/27 con protezione integrata contro l'inversione di polarità

- 1) Per maggiori informazioni sull'uso del dispositivo in aree pericolose, v. Istruzioni di sicurezza specifiche per aree pericolose

Porta 2: Modbus TCP su Ethernet 100 Mbit/s	
Utilizzo del dispositivo	<p>Connessione del dispositivo a un interruttore Fast Ethernet (RJ45)</p> <p>In aree sicure, lo switch Ethernet deve supportare lo standard 100BASE-TX.</p>
Standard	Secondo IEEE 802.3u
Trasferimento dati	Half-duplex, full-duplex
Consumo di corrente	-
Tensione di alimentazione consentita	-
Connessione del bus	Interfaccia service (RJ45)

EtherNet/IP

Standard	Secondo IEEE 802.3
----------	--------------------

PROFINET

Standard	Secondo IEEE 802.3
----------	--------------------

PROFINET su Ethernet-APL

Uso del dispositivo	<p>Connessione del dispositivo a un interruttore da campo APL Il dispositivo può essere utilizzato solo secondo le seguenti classificazioni della porta APL:</p> <ul style="list-style-type: none"> ▪ Se utilizzato in aree pericolose: SLAA o SLAC ¹⁾ ▪ Se utilizzato in aree sicure: SLAX <p>Valori di connessione dello switch da campo APL (corrisponde alla classificazione delle porte APL SPCC o SPAA, ad esempio):</p> <ul style="list-style-type: none"> ▪ Tensione di ingresso massima: 15 V_{DC} ▪ Valori di uscita minimi: 0,54 W <p>Connessione del dispositivo a un interruttore SPE</p> <ul style="list-style-type: none"> ▪ In aree sicure, il dispositivo può essere utilizzato con un interruttore SPE appropriato: il dispositivo può essere collegato a un interruttore SPE con una tensione massima di 30 V_{DC} e una potenza in uscita minima di 1,85 W. ▪ L'interruttore SPE deve supportare lo standard 10BASE-T1L e le classi di potenza PoDL 10, 11 o 12 e prevedere una funzione per disattivare il rilevamento della classe di potenza.
PROFINET	Secondo IEC 61158 e IEC 61784
Ethernet-APL	Secondo IEEE 802.3cg, specifica v1.0 del profilo porta APL, isolata galvanicamente
Trasferimento dati	10 Mbit/s
Consumo di corrente	<p>Trasmittitore</p> <ul style="list-style-type: none"> ▪ Max 400 mA (24 V) ▪ Max. 200 mA (110 V, 50/60 Hz; 230 V, 50/60 Hz)
Tensione di alimentazione consentita	9 ... 30 V
Connessione di rete	Con protezione integrata contro l'inversione di polarità

- 1) Per maggiori informazioni sull'uso del dispositivo in aree pericolose, v. Istruzioni di sicurezza specifiche per aree pericolose

Uscita in corrente da 4 a 20 mA

Codice d'ordine	"Uscita; ingresso 2" (21), "Uscita; ingresso 3" (022) o "Uscita; ingresso 4" (023): Opzione B: uscita in corrente 4...20 mA
Modalità del segnale	Può essere impostata su: <ul style="list-style-type: none"> ▪ Attiva ▪ Passiva
Campo di corrente	Può essere impostata su: <ul style="list-style-type: none"> ▪ 4...20 mA NAMUR ▪ 4...20 mA US ▪ 4...20 mA ▪ 0...20 mA (solo con modalità del segnale attiva) ▪ Corrente fissa
Valori di uscita massimi	22,5 mA
Tensione circuito aperto	c.c. 28,8 V (attiva)
Tensione di ingresso massima	c.c. 30 V (passiva)
Carico	0 ... 700 Ω
Risoluzione	0,38 μA



Damping	Configurabile: 0 ... 999,9 s
Variabili misurate assegnabili	<ul style="list-style-type: none"> ▪ Portata massica ▪ Portata volumetrica ▪ Portata volumetrica compensata ▪ Densità ▪ Densità di riferimento ▪ Temperatura ▪ Temperatura dell'elettronica ▪ Frequenza di oscillazione 0 ▪ Smorzamento di oscillazione 0 ▪ Segnale asimmetrico ▪ Corrente eccitatore 0 <p> Il numero di opzioni disponibili aumenta se il misuratore dispone di uno o più pacchetti applicativi.</p>

Uscita in corrente 4 ... 20 mA Ex i passiva

Codice d'ordine	"Uscita; ingresso 2" (21), "Uscita; ingresso 3" (022): Opzione C: uscita in corrente 4...20 mA Ex i passiva
Modalità del segnale	Passiva
Campo di corrente	Può essere impostata su: <ul style="list-style-type: none"> ▪ 4...20 mA NAMUR ▪ 4...20 mA US ▪ 4...20 mA ▪ Corrente fissa
Valori di uscita massimi	22,5 mA
Tensione di ingresso massima	30 V c.c.
Carico	0 ... 700 Ω
Risoluzione	0,38 µA
Smorzamento	Configurabile: 0 ... 999 s
Variabili misurate assegnabili	<ul style="list-style-type: none"> ▪ Portata massica ▪ Portata volumetrica ▪ Portata volumetrica compensata ▪ Densità ▪ Densità di riferimento ▪ Temperatura ▪ Temperatura dell'elettronica ▪ Frequenza di oscillazione 0 ▪ Smorzamento di oscillazione 0 ▪ Asimmetria del segnale ▪ Corrente eccitatore 0 <p> Il numero di opzioni disponibili aumenta se il misuratore dispone di uno o più pacchetti applicativi.</p>

Uscita impulsi/frequenza/contatto

Funzione	Può essere configurata come uscita impulsi, frequenza o contatto
Versione	Open collector Può essere impostata su: <ul style="list-style-type: none"> ▪ Attiva ▪ Passiva ▪ Passiva NAMUR <p> Ex i, passiva</p>
Valori di ingresso massimi	c.c 30 V, 250 mA (passiva)
Tensione circuito aperto	c.c. 28,8 V (attiva)

Caduta di tensione	Per 22,5 mA: \leq c.c. 2 V
Uscita impulsi	
Valori di ingresso massimi	c.c 30 V, 250 mA (passiva)
Corrente di uscita massima	22,5 mA (attivo)
Tensione circuito aperto	c.c. 28,8 V(attiva)
Larghezza impulso	Configurabile: 0,05 ... 2 000 ms
Frequenza di impulsi massima	10 000 Impulse/s
Valore d'impulso	Configurabile
Variabili misurate assegnabili	<ul style="list-style-type: none"> ▪ Portata massica ▪ Portata volumetrica ▪ Portata volumetrica compensata  Il numero di opzioni disponibili aumenta se il misuratore dispone di uno o più pacchetti applicativi.
Uscita frequenza	
Valori di ingresso massimi	c.c 30 V, 250 mA (passiva)
Corrente di uscita massima	22,5 mA (attiva)
Tensione circuito aperto	c.c. 28,8 V(attiva)
Frequenza in uscita	Configurabile: valore fondoscala frequenza 2 ... 10 000 Hz($f_{max} = 12\,500$ Hz)
Smorzamento	Configurabile: 0 ... 999,9 s
Rapporto impulso/pausa	1:1
Variabili misurate assegnabili	<ul style="list-style-type: none"> ▪ Portata massica ▪ Portata volumetrica ▪ Portata volumetrica compensata ▪ Densità ▪ Densità di riferimento ▪ Temperatura ▪ Temperatura dell'elettronica ▪ Frequenza di oscillazione 0 ▪ Smorzamento di oscillazione 0 ▪ Asimmetria del segnale ▪ Corrente eccitatore 0  Il numero di opzioni disponibili aumenta se il misuratore dispone di uno o più pacchetti applicativi.
Uscita contatto	
Valori di ingresso massimi	c.c 30 V, 250 mA (passiva)
Tensione circuito aperto	c.c. 28,8 V(attiva)
Comportamento di commutazione	Binario, conduce o non conduce
Ritardo di commutazione	Configurabile: 0 ... 100 s

Numero di cicli di commutazione	Illimitato
Funzioni assegnabili	<ul style="list-style-type: none"> ▪ Disabilita ▪ On ▪ Comportamento diagnostico ▪ Soglia <ul style="list-style-type: none"> ▪ Portata massica ▪ Portata volumetrica ▪ Portata volumetrica compensata ▪ Densità ▪ Densità di riferimento ▪ Temperatura ▪ Totalizzatore 1-3 ▪ Monitoraggio della direzione del flusso ▪ Stato <ul style="list-style-type: none"> ▪ Rilevamento tubo parzialmente pieno ▪ Taglio di bassa portata <p> Il numero di opzioni disponibili aumenta se il misuratore dispone di uno o più pacchetti applicativi.</p>

Doppia uscita impulsiva

Funzione	Doppio impulso
Versione	Open collector Può essere impostata su: <ul style="list-style-type: none"> ▪ Attiva ▪ Passiva ▪ Passiva NAMUR
Valori di ingresso massimi	c.c 30 V, 250 mA (passiva)
Tensione circuito aperto	c.c. 28,8 V(attiva)
Caduta di tensione	Per 22,5 mA: ≤ c.c. 2 V
Frequenza in uscita	Configurabile: 0 ... 1 000 Hz
Smorzamento	Configurabile: 0 ... 999 s
Rapporto impulso/pausa	1:1
Variabili misurate assegnabili	<ul style="list-style-type: none"> ▪ Portata massica ▪ Portata volumetrica ▪ Portata volumetrica compensata ▪ Densità ▪ Densità di riferimento ▪ Temperatura <p> Il numero di opzioni disponibili aumenta se il misuratore dispone di uno o più pacchetti applicativi.</p>

Uscita a relè

Funzione	Uscita contatto
Versione	Uscita a relè, isolata galvanicamente
Comportamento di commutazione	Può essere impostata su: <ul style="list-style-type: none"> ▪ NA (Normalmente aperto), impostazione di fabbrica ▪ NC (normalmente chiuso)

Capacità di commutazione massima (passiva)	<ul style="list-style-type: none"> ▪ 30 V c.c., 0,1 A ▪ 30 V c.a., 0,5 A
Funzioni assegnabili	<ul style="list-style-type: none"> ▪ Disabilita ▪ On ▪ Comportamento diagnostico ▪ Soglia <ul style="list-style-type: none"> ▪ Portata massica ▪ Portata volumetrica ▪ Portata volumetrica compensata ▪ Densità ▪ Densità di riferimento ▪ Temperatura ▪ Totalizzatore 1-3 ▪ Monitoraggio della direzione del flusso ▪ Stato <ul style="list-style-type: none"> ▪ Rilevamento tubo parzialmente pieno ▪ Taglio di bassa portata <p> Il numero di opzioni disponibili aumenta se il misuratore dispone di uno o più pacchetti applicativi.</p>

Ingresso/uscita configurabile dall'utente

Durante la messa in servizio del dispositivo, è assegnato **un** ingresso o un'uscita specifica a un ingresso/uscita configurabile dall'utente (I/O configurabile).

Sono disponibili per l'assegnazione i seguenti ingressi e uscite:

- Selezione dell'uscita in corrente: 4...20 mA (attiva), 0/4...20 mA (passiva)
- Uscita impulsi/frequenza/contatto
- Selezione dell'ingresso in corrente: 4...20 mA (attivo), 0/4...20 mA (passivo)
- Ingresso di stato

I valori tecnici corrispondono a quelli di uscite e ingressi descritti in questo paragrafo.

Segnale in caso di allarme

A seconda dell'interfaccia, le informazioni sul guasto sono visualizzate come segue:

Uscita in corrente HART

Diagnostica del dispositivo	Le condizioni del dispositivo possono essere richiamate mediante HART Command 48
------------------------------------	--

PROFIBUS PA

Messaggi di stato e di allarme	Diagnostica in conformità al Profilo 3.02 PROFIBUS PA
Corrente di guasto FDE (Fault Disconnection Electronic)	0 mA

PROFIBUS DP

Messaggi di stato e di allarme	Diagnostica in conformità al Profilo 3.02 PROFIBUS PA
---------------------------------------	---

EtherNet/IP

Diagnostica del dispositivo	Le condizioni del dispositivo possono essere richiamate in Input Assembly
------------------------------------	---

PROFINET

Diagnostica del dispositivo	Secondo "Application Layer protocol for decentralized periphery", Versione 2.3
------------------------------------	--

PROFINET su Ethernet-APL

Diagnostica del dispositivo	Diagnostica secondo PROFINET PA Profile 4.02
------------------------------------	--

FOUNDATION Fieldbus

Messaggi di stato e di allarme	Diagnostica secondo FF-891
Corrente di guasto FDE (Fault Disconnection Electronic)	0 mA

Modbus RS485

Modalità di guasto	Selezione: <ul style="list-style-type: none"> ▪ Valore NaN anziché valore di corrente ▪ Ultimo valore valido
---------------------------	--

Modbus TCP su Ethernet-APL/SPE/Fast Ethernet

Modalità di guasto	Selezione: <ul style="list-style-type: none"> ▪ Valore NaN anziché valore di corrente ▪ Ultimo valore valido
---------------------------	--

Uscita in corrente

Uscita in corrente 4...20 mA	
Modalità di guasto	Configurabile: <ul style="list-style-type: none"> ▪ 4 ... 20 mA secondo raccomandazione NAMUR NE 43 ▪ 4 ... 20 mA secondo US ▪ Valore min.: 3,59 mA ▪ Valore max.: 22,5 mA ▪ Valore definibile tra: 3,59 ... 22,5 mA ▪ Valore effettivo ▪ Ultimo valore valido
Uscita in corrente 4-20 mA	
Modalità di guasto	Configurabile: <ul style="list-style-type: none"> ▪ Allarme massimo: 22 mA ▪ Valore definibile tra: 0 ... 20,5 mA

Uscita impulsi/frequenza/contatto

Uscita impulsi	
Modalità di guasto	Configurabile: <ul style="list-style-type: none"> ▪ Valore effettivo ▪ Nessun impulso
Uscita in frequenza	
Modalità di guasto	Configurabile: <ul style="list-style-type: none"> ▪ Valore effettivo ▪ 0 Hz ▪ Valore definibile tra: 2 ... 12 500 Hz

Uscita di commutazione	
Modalità di guasto	Configurabile: <ul style="list-style-type: none"> ■ Stato attuale ■ Aperto ■ Chiuso

Uscita a relè

Modalità di guasto	Selezione: <ul style="list-style-type: none"> ■ Stato attuale ■ Apertura ■ Chiuso
--------------------	--

Display locale

Display alfanumerico	Con le informazioni sulla causa e gli interventi correttivi
Retroilluminazione	La luce rossa segnala un errore del dispositivo.

 Segnale di stato secondo raccomandazione NAMUR NE 107

Interfaccia/protocollo

- Mediante comunicazione digitale:
 - Protocollo HART
 - FOUNDATION Fieldbus
 - PROFIBUS PA
 - PROFIBUS DP
 - Modbus RS485
 - Modbus TCP su Ethernet-APL
 - EtherNet/IP
 - PROFINET
 - PROFINET su Ethernet-APL
- Mediante interfaccia service
 - Interfaccia service CDI-RJ45
 - Mediante interfaccia service/porta 2: (RJ45)
 - Interfaccia WLAN
- Display alfanumerico
 - Con informazioni sulla causa e interventi correttivi
 - Modbus TCP

Web browser

Display alfanumerico	Con le informazioni sulla causa e gli interventi correttivi
----------------------	---

LED

Informazioni di stato	Stato indicato da diversi LED Le seguenti informazioni sono visualizzate in base alla versione del dispositivo: <ul style="list-style-type: none"> ■ Tensione di alimentazione attiva ■ Trasmissione dati attiva ■ Si è verificato un allarme/errore del dispositivo ■ Rete disponibile ¹⁾ ■ Connessione stabilita ¹⁾ ■ Stato diagnostico ²⁾ ■ Funzione lampeggiante PROFINET ³⁾
-----------------------	--

1) Disponibile solo per PROFINET, PROFINET su Ethernet-APL, Modbus su Ethernet-APL, Ethernet/IP

2) Disponibile solo per Modbus su Ethernet-APL

3) Disponibile solo per PROFINET, PROFINET su Ethernet-APL,

Carico

Segnale di uscita → 17

Dati della connessione Ex

Valori correlati alla sicurezza

Codice d'ordine per "Uscita; ingresso 1"	Tipo di uscita	Valori correlati alla sicurezza	
		Uscita; ingresso 1 (Porta 1)	Interfaccia service (Porta 2)
Opzione BA	Uscita in corrente 4-20 mA HART	$U_N = 30 V_{DC}$ $U_M = 250 V_{AC}$	$U_N = 3,3 V_{AC}$ $U_M = 250 V_{AC}$
Opzione GA	PROFIBUS PA	$U_N = 32 V_{DC}$ $U_M = 250 V_{AC}$	$U_N = 3,3 V_{AC}$ $U_M = 250 V_{AC}$
Opzione LA	PROFIBUS DP	$U_N = 5 V$ $U_M = 250 V_{AC}$	$U_N = 3,3 V_{AC}$ $U_M = 250 V_{AC}$
Opzione MA	Modbus RS485	$U_N = 5 V$ $U_M = 250 V_{AC}$	$U_N = 3,3 V_{AC}$ $U_M = 250 V_{AC}$
Opzione MB	Modbus TCP su Ethernet-APL 10 Mbit/s, SPE 10 Mbit/s, Ethernet 100 Mbit/s	Profilo porta APL SLAX SPE PoDL classi 10, 11, 12 $U_N = 30 V_{DC}$ $U_M = 250 V_{AC}$	$U_N = 3,3 V_{AC}$ $U_M = 250 V_{AC}$
Opzione NA	EtherNet/IP	$U_N = 3,3 V_{AC}$ $U_M = 250 V_{AC}$	$U_N = 3,3 V_{AC}$ $U_M = 250 V_{AC}$
Opzione RA	PROFINET	$U_N = 3,3 V_{AC}$ $U_M = 250 V_{AC}$	$U_N = 3,3 V_{AC}$ $U_M = 250 V_{AC}$
Opzione RB	PROFINET su Ethernet-APL/SPE, 10Mbit/s	Profilo porta APL SLAX SPE PoDL classi 10, 11, 12 $U_N = 30 V_{DC}$ $U_M = 250 V_{AC}$	$U_N = 3,3 V_{AC}$ $U_M = 250 V_{AC}$
Opzione SA	FOUNDATION Fieldbus	$U_N = 32 V_{DC}$ $U_M = 250 V_{AC}$	$U_N = 3,3 V_{AC}$ $U_M = 250 V_{AC}$

Le specifiche per U_M si applicano solo ai dispositivi con circuiti Ex i. Dispositivi Zona 1; Classe I, Divisione 1; dispositivi Zona 2; Classe I, Divisione 2 con sensore Ex i.

Codice d'ordine per "Uscita; ingresso 2" "Uscita; ingresso 3" "Uscita; ingresso 4"	Tipo di uscita	Valori correlati alla sicurezza		
		Uscita; ingresso 2	Uscita; ingresso 3	Uscita; ingresso 4
Opzione B	Uscita in corrente 4-20 mA	$U_N = 30 V_{DC}$ $U_M = 250 V_{AC}$		
Opzione D	Impostazione iniziale I/O configurabile disattivata	$U_N = 30 V_{DC}$ $U_M = 250 V_{AC}$		
Opzione E	Uscita impulsi/frequenza/contatto	$U_N = 30 V_{DC}$ $U_M = 250 V_{AC}$		
Opzione F	Uscita impulsi doppia	$U_N = 30 V_{DC}$ $U_M = 250 V_{AC}$		
Opzione H	Uscita a relè	$U_N = 30 V_{DC}$ $I_N = 100 mA_{DC} / 500 mA_{AC}$ $U_M = 250 V_{AC}$		
Opzione I	Ingresso in corrente 4-20 mA	$U_N = 30 V_{DC}$ $U_M = 250 V_{AC}$		
Opzione J	Ingresso di stato	$U_N = 30 V_{DC}$ $U_M = 250 V_{AC}$		

Valori di sicurezza intrinseca

Zona 1, Zona 21			
Codice d'ordine per "Uscita; ingresso 1"	Tipo di uscita	Valori di sicurezza intrinseca	
		Uscita; ingresso 1 (Porta 1)	Interfaccia service (Porta 2)
Opzione CA	Uscita in corrente 4-20 mA HART Ex-i passiva	Ex ic Ex ia ¹⁾ $U_i = 30 \text{ V}$ $I_i = 100 \text{ mA}$ $P_i = 1,25 \text{ W}$ $L_i = 0 \text{ } \mu\text{H}$ $C_i = 6 \text{ nF}$	Ex ia ¹⁾ $U_i = 10 \text{ V}$ $I_i = \text{n.a.}$ $P_i = \text{n.a.}$ $L_i = 0 \text{ } \mu\text{H}$ $C_i = 200 \text{ nF}$
		Ex ic ²⁾ Ex ic (NIFW) ³⁾ $U_i = 30 \text{ V}$ $I_i = 100 \text{ mA}$ $P_i = 1,25 \text{ W}$ $L_i = 0 \text{ } \mu\text{H}$ $C_i = 6 \text{ nF}$	Non a sicurezza intrinseca ⁴⁾
Opzione CC	Uscita in corrente 4-20 mA HART Ex-i attiva	Ex ia ¹⁾ $U_0 = 21,8 \text{ V}$ $I_0 = 90 \text{ mA}$ $P_0 = 491 \text{ mW}$ $L_0 = 4,1 \text{ mH(IIC)}/15 \text{ mH(IIB)}$ $C_0 = 160 \text{ nF(IIC)}/1160 \text{ nF(IIB)}$ $U_i = 30 \text{ V}$ $I_i = 10 \text{ mA}$ $P_i = 0,3 \text{ W}$ $L_i = 5 \text{ } \mu\text{H}$ $L_i = 4,1 \text{ } \mu\text{H}$ $C_i = 6 \text{ nF}$	Ex ia ¹⁾ $U_i = 10 \text{ V}$ $I_i = \text{n.a.}$ $P_i = \text{n.a.}$ $L_i = 0 \text{ } \mu\text{H}$ $C_i = 200 \text{ nF}$
		Ex ic ²⁾ Ex ic (NIFW) ³⁾ $U_0 = 21,8 \text{ V}$ $I_0 = 90 \text{ mA}$ $P_i = 491 \text{ mW}$ $L_0 = 9 \text{ mH(IIC)}/39 \text{ mH(IIB)}$ $C_0 = 600 \text{ nF(IIC)}/4000 \text{ nF(IIB)}$ $U_i = 30 \text{ V}$ $I_i = 10 \text{ mA}$ $P_i = 0,3 \text{ W}$ $L_i = 5 \text{ } \mu\text{H}$ $L_i = 4,1 \text{ } \mu\text{H}$ $C_i = 6 \text{ nF}$	Non a sicurezza intrinseca ⁴⁾
Opzione HA	PROFIBUS PA Ex i (STANDARD + FISCO)	Ex ia ¹⁾ $U_i = 30 \text{ V}$ $I_i = 570 \text{ mA}$ $P_i = 8,5 \text{ W}$ $L_i = 10 \text{ } \mu\text{H}$ $C_i = 5 \text{ nF}$	Ex ia ¹⁾ $U_i = 10 \text{ V}$ $I_i = \text{n.a.}$ $P_i = \text{n.a.}$ $L_i = 0 \text{ } \mu\text{H}$ $C_i = 200 \text{ nF}$
		Ex ic ²⁾ Ex ic (NIFW) ³⁾ $U_i = 32 \text{ V}$ $I_i = 570 \text{ mA}$ $P_i = 8,5 \text{ W}$ $L_i = 10 \text{ } \mu\text{H}$ $C_i = 5 \text{ nF}$	Non a sicurezza intrinseca ⁴⁾

Zona 1, Zona 21			
Codice d'ordine per "Uscita; ingresso 1"	Tipo di uscita	Valori di sicurezza intrinseca	
		Uscita; ingresso 1 (Porta 1)	Interfaccia service (Porta 2)
Opzione MC	Modbus TCP su Ethernet-APL, Ex-i, 10Mbit/s	2-WISE power load, APL port profile SLAA⁵⁾ Ex ia¹⁾ $U_i = 17,5 \text{ V}$ $I_i = 380 \text{ mA}$ $P_i = 5,32 \text{ W}$ $L_i = 10 \text{ }\mu\text{H}$ $C_i = 5 \text{ nF}$ Specifiche del cavo secondo 2-WISE: $R_c = 15 \dots 150 \text{ }\Omega/\text{km}$ $L_c = 0,4 \dots 1 \text{ mH/km}$ $C_c = 45 \dots 200 \text{ nF/km}$ $C_c = C_c \text{ linea/linea} + 0,5 C_c \text{ linea/schermatura}$, se entrambe le linee sono flottanti, oppure $C_c = C_c \text{ linea/linea} + C_c \text{ linea/schermatura}$, se la schermatura è collegata a una linea Lunghezza del cavo (esclusi spezzoni): $\leq 200 \text{ m (656,2 ft)}$ Lunghezza degli spezzoni di cavo: $\leq 1 \text{ m (3,3 ft)}$	Ex ia¹⁾ $U_i = 10 \text{ V}$ $I_i = \text{n.a.}$ $P_i = \text{n.a.}$ $L_i = 0 \text{ }\mu\text{H}$ $C_i = 200 \text{ nF}$
		2-WISE power load, APL port profile SLAC⁵⁾ Ex ic²⁾ Ex ic (NIFW)³⁾ $U_i = 17,5 \text{ V}$ $I_i = 380 \text{ mA}$ $P_i = 5,32 \text{ W}$ $L_i = 10 \text{ }\mu\text{H}$ $C_i = 5 \text{ nF}$ Specifiche del cavo secondo 2-WISE: $R_c = 15 \dots 150 \text{ }\Omega/\text{km}$ $L_c = 0,4 \dots 1 \text{ mH/km}$ $C_c = 45 \dots 200 \text{ nF/km}$ $C_c = C_c \text{ linea/linea} + 0,5 C_c \text{ linea/schermatura}$, se entrambe le linee sono flottanti, oppure $C_c = C_c \text{ linea/linea} + C_c \text{ linea/schermatura}$, se la schermatura è collegata a una linea Lunghezza del cavo (esclusi spezzoni): $\leq 200 \text{ m (656,2 ft)}$ Lunghezza degli spezzoni di cavo: $\leq 1 \text{ m (3,3 ft)}$	Non a sicurezza intrinseca ⁴⁾
Opzione RC	PROFINET su Ethernet-APL, Ex-i, 10Mbit/s	2-WISE power load, APL port profile SLAA⁵⁾ Ex ia¹⁾ $U_i = 17,5 \text{ V}$ $I_i = 380 \text{ mA}$ $P_i = 5,32 \text{ W}$ $L_i = 10 \text{ }\mu\text{H}$ $C_i = 5 \text{ nF}$ Specifiche del cavo secondo 2-WISE: $R_c = 15 \dots 150 \text{ }\Omega/\text{km}$ $L_c = 0,4 \dots 1 \text{ mH/km}$ $C_c = 45 \dots 200 \text{ nF/km}$ $C_c = C_c \text{ linea/linea} + 0,5 C_c \text{ linea/schermatura}$, se entrambe le linee sono flottanti, oppure $C_c = C_c \text{ linea/linea} + C_c \text{ linea/schermatura}$, se la schermatura è collegata a una linea Lunghezza del cavo (esclusi spezzoni): $\leq 200 \text{ m (656,2 ft)}$ Lunghezza degli spezzoni di cavo: $\leq 1 \text{ m (3,3 ft)}$	Ex ia¹⁾ $U_i = 10 \text{ V}$ $I_i = \text{n.a.}$ $P_i = \text{n.a.}$ $L_i = 0 \text{ }\mu\text{H}$ $C_i = 200 \text{ nF}$

Zona 1, Zona 21			
Codice d'ordine per "Uscita; ingresso 1"	Tipo di uscita	Valori di sicurezza intrinseca	
		Uscita; ingresso 1 (Porta 1)	Interfaccia service (Porta 2)
		<p>2-WISE power load, APL port profile SLAC⁵⁾</p> <p>Ex ic²⁾</p> <p>Ex ic (NIFW)³⁾</p> <p>$U_i = 17,5 \text{ V}$</p> <p>$I_i = 380 \text{ mA}$</p> <p>$P_i = 5,32 \text{ W}$</p> <p>$L_i = 10 \text{ } \mu\text{H}$</p> <p>$C_i = 5 \text{ nF}$</p> <p>Specifiche del cavo secondo 2-WISE:</p> <p>$R_c = 15 \dots 150 \text{ } \Omega/\text{km}$</p> <p>$L_c = 0,4 \dots 1 \text{ mH/km}$</p> <p>$C_c = 45 \dots 200 \text{ nF/km}$</p> <p>$C_c = C_c \text{ linea/linea} + 0,5 C_c \text{ linea/schermatura}$, se entrambe le linee sono flottanti, oppure</p> <p>$C_c = C_c \text{ linea/linea} + C_c \text{ linea/schermatura}$, se la schermatura è collegata a una linea</p> <p>Lunghezza del cavo (esclusi spezzoni): $\leq 200 \text{ m}$ (656,2 ft)</p> <p>Lunghezza degli spezzoni di cavo: $\leq 1 \text{ m}$ (3,3 ft)</p>	Non a sicurezza intrinseca ⁴⁾
Opzione TA	FOUNDATION Fieldbus Ex i (STANDARD + FISCO)	<p>Ex ia¹⁾</p> <p>$U_i = 30 \text{ V}$</p> <p>$I_i = 570 \text{ mA}$</p> <p>$P_i = 8,5 \text{ W}$</p> <p>$L_i = 10 \text{ } \mu\text{H}$</p> <p>$C_i = 5 \text{ nF}$</p>	<p>Ex ia¹⁾</p> <p>$U_i = 10 \text{ V}$</p> <p>$I_i = \text{n.a.}$</p> <p>$P_i = \text{n.a.}$</p> <p>$L_i = 0 \text{ } \mu\text{H}$</p> <p>$C_i = 200 \text{ nF}$</p>
		<p>Ex ic²⁾</p> <p>Ex ic (NIFW)³⁾</p> <p>$U_i = 32 \text{ V}$</p> <p>$I_i = 570 \text{ mA}$</p> <p>$P_i = 8,5 \text{ W}$</p> <p>$L_i = 10 \text{ } \mu\text{H}$</p> <p>$C_i = 5 \text{ nF}$</p>	Non a sicurezza intrinseca ⁴⁾

- 1) Solo per il codice d'ordine per "Approvazione", opzione BB, BD MB, MD NB, ND JD KB, KD GB, GD, BB, BDC2, C4 CD UB, UD
- 2) Solo per le opzioni approvate: v. documento separato "Istruzioni di sicurezza" (XA) per il dispositivo.
- 3) Solo per le opzioni approvate: v. documento separato "Istruzioni di sicurezza" (XA) per il dispositivo.
- 4) Il collegamento o il funzionamento con l'interfaccia service (porta 2) non è consentito in atmosfere potenzialmente esplosive.
- 5) Per altre opzioni, vedere il disegno di installazione Ethernet-APL HE_01622.

Zona 2		
Codice d'ordine per "Uscita; ingresso 1"	Tipo di uscita	Valori a sicurezza intrinseca o valori NIFW Uscita; ingresso 1 (Porta 1)
Opzione HA	PROFIBUS PA Ex i (STANDARD + FISCO)	Ex ic AEx ic, Ex ic, NIFW $U_i = 32\text{ V}$ $I_i = 570\text{ mA}$ $P_i = 8,5\text{ W}$ $L_i = 10\text{ }\mu\text{H}$ $C_i = 5\text{ nF}$
Opzione MC	Modbus TCP su Ethernet-APL, Ex-i, 10Mbit/s	2-WISE power load, APL port profile SLAC ¹⁾ Ex ic AEx ic, Ex ic, NIFW $U_i = 17,5\text{ V}$ $I_i = 380\text{ mA}$ $P_i = 5,32\text{ W}$ $L_i = 10\text{ }\mu\text{H}$ $C_i = 5\text{ nF}$ Specifiche del cavo secondo 2-WISE: $R_c = 15 \dots 150\text{ }\Omega/\text{km}$ $L_c = 0,4 \dots 1\text{ mH}/\text{km}$ $C_c = 45 \dots 200\text{ nF}/\text{km}$ $C_c = C_c\text{ linea}/\text{linea} + 0,5\text{ } C_c\text{ linea}/\text{schermatura}$, se entrambe le linee sono flottanti, oppure $C_c = C_c\text{ linea}/\text{linea} + C_c\text{ linea}/\text{schermatura}$, se la schermatura è collegata a una linea Lunghezza del cavo (esclusi spezzoni): $\leq 200\text{ m}$ (656,2 ft) Lunghezza degli spezzoni di cavo: $\leq 1\text{ m}$ (3,3 ft)
Opzione RC	PROFINET su Ethernet-APL, Ex-i, 10Mbit/s	Ex ic AEx ic, Ex ic, NIFW $U_i = 17,5\text{ V}$ $I_i = 380\text{ mA}$ $P_i = 5,32\text{ W}$ $L_i = 10\text{ }\mu\text{H}$ $C_i = 5\text{ nF}$ Specifiche del cavo secondo 2-WISE: $R_c = 15 \dots 150\text{ }\Omega/\text{km}$ $L_c = 0,4 \dots 1\text{ mH}/\text{km}$ $C_c = 45 \dots 200\text{ nF}/\text{km}$ $C_c = C_c\text{ linea}/\text{linea} + 0,5\text{ } C_c\text{ linea}/\text{schermatura}$, se entrambe le linee sono flottanti, oppure $C_c = C_c\text{ linea}/\text{linea} + C_c\text{ linea}/\text{schermatura}$, se la schermatura è collegata a una linea Lunghezza del cavo (esclusi spezzoni): $\leq 200\text{ m}$ (656,2 ft) Lunghezza degli spezzoni di cavo: $\leq 1\text{ m}$ (3,3 ft)
Opzione TA	FOUNDATION Fieldbus Ex i (STANDARD + FISCO)	Ex ic AEx ic, Ex ic, NIFW $U_i = 32\text{ V}$ $I_i = 570\text{ mA}$ $P_i = 8,5\text{ W}$ $L_i = 10\text{ }\mu\text{H}$ $C_i = 5\text{ nF}$

1) Per altre opzioni, vedere il disegno di installazione Ethernet-APL HE_01622.

Codice d'ordine per "Uscita; ingresso 2" "Uscita; ingresso 3" "Uscita; ingresso 4"	Tipo di uscita	Valori a sicurezza intrinseca o valori NIFW		
		Uscita; ingresso 2	Uscita; ingresso 3	Uscita; ingresso 4
Opzione C	Uscita in corrente 4-20 mA Ex-i passiva	Ex ia o Ex ic (NIFW) Ex ic AEx ic, Ex ic, NIFW $U_i = 30\text{ V}$ $I_i = 100\text{ mA}$ $P_i = 1,25\text{ W}$ $L_i = 0$ $C_i = 0$		
Opzione G	Uscita impulsi/frequenza/ contatto Ex i passiva	Ex ia o Ex ic (NIFW) Ex ic AEx ic, Ex ic, NIFW $U_i = 30\text{ V}$ $I_i = 100\text{ mA}$ $P_i = 1,25\text{ W}$ $L_i = 0$ $C_i = 0$		

Taglio di bassa portata

I punti di commutazione per il taglio bassa portata sono selezionabili dall'utente.

Isolamento galvanico

Le uscite sono isolate galvanicamente:

- dall'alimentazione
- tra di loro
- dalla messa a terra di protezione (PE)

Dati specifici del protocollo**HART**



ID produttore	0x11
ID tipo di dispositivo	0x3B
Revisione del protocollo HART	7
File descrittivi del dispositivo (DTM, DD)	Informazioni e file disponibili all'indirizzo: www.endress.com
Carico HART	Min. 250 Ω
Integrazione di sistema	Informazioni sull'integrazione del sistema: Istruzioni di funzionamento →  120. <ul style="list-style-type: none"> ▪ Variabili misurate mediante protocollo HART ▪ Funzionalità Burst Mode

FOUNDATION Fieldbus

ID produttore	0x452B48 (hex)
Numero ident	0x103B (hex)
Revisione del dispositivo	1
Revisione DD	Informazioni e file disponibili all'indirizzo:
Revisione CFF	<ul style="list-style-type: none"> ▪ www.endress.com ▪ www.fieldcommgroup.org
ITK (Interoperability Test Kit)	Versione 6.2.0
Numero campagna test ITK	Informazioni: <ul style="list-style-type: none"> ▪ www.endress.com ▪ www.fieldcommgroup.org
Capacità Link Master (LAS, Link Active Scheduler)	Sì
Selezione di "Link Master" e "Basic Device"	Sì Impostazione di fabbrica: Basic Device
Indirizzo nodo	Impostazione di fabbrica: 247 (0xF7)
Funzioni supportate	Sono supportati i seguenti metodi: <ul style="list-style-type: none"> ▪ Riavvio ▪ ENP Restart ▪ Diagnostica ▪ Imposta su OOS ▪ Imposta su AUTO ▪ Leggi dati andamento ▪ Leggi logbook eventi
VCR (Virtual communication relationship)	
Numero di VCR	44
Numero di Link object in VFD	50
Voci permanenti	1
VCR client	0
VCR server	10
VCR source	43
VCR sink	0
VCR subscriber	43



VCR publisher	43
Funzionalità di collegamento relative	
Intervallo di tempo	4
Ritardo min. tra PDU	8
Ritardo risposta max.	16
Integrazione di sistema	<p>Informazioni sull'integrazione del sistema: Istruzioni di funzionamento →  120.</p> <ul style="list-style-type: none"> ▪ Trasmissione ciclica dei dati ▪ Descrizione dei moduli ▪ Tempi di esecuzione ▪ Metodi

PROFIBUS DP

ID produttore	0x11
Numero ident	0x156F
Versione profilo	3.02
File descrittivi del dispositivo (GSD, DTM, DD)	<p>Informazioni e file disponibili all'indirizzo:</p> <ul style="list-style-type: none"> ▪ https://www.endress.com/download Sulla pagina prodotto del dispositivo: PRODUCTS → Product Finder → Links ▪ https://www.profibus.com
Funzioni supportate	<ul style="list-style-type: none"> ▪ Identificazione e manutenzione Identificazione del dispositivo estremamente semplice da parte del sistema di controllo e mediante targhetta ▪ Upload/download PROFIBUS La lettura e la scrittura dei parametri risultano fino a dieci volte più veloci mediante l'upload/download PROFIBUS ▪ Informazioni di stato riassuntive Informazioni diagnostiche semplici e intuitive grazie alla classificazione dei possibili messaggi diagnostici
Configurazione dell'indirizzo del dispositivo	<ul style="list-style-type: none"> ▪ DIP switch sul modulo dell'elettronica I/O ▪ Mediante tool operativi (es. FieldCare)
Compatibilità con il modello precedente	<p>Se si sostituisce il dispositivo, il misuratore Promass 500 è compatibile con i dati ciclici dei modelli precedenti. Non sono richiesti adattamenti dei parametri ingegneristici della rete PROFIBUS al file GSD del misuratore Promass 500.</p> <p>Modello precedente: Promass 83 PROFIBUS DP</p> <ul style="list-style-type: none"> ▪ Numero ID: 1529 (hex) ▪ File GSD esteso: EH3x1529.gsd ▪ File GSD standard: EH3_1529.gsd <p> Descrizione dell'ambito funzione della compatibilità: Istruzioni di funzionamento →  120.</p>
Integrazione di sistema	<p>Informazioni sull'integrazione del sistema: Istruzioni di funzionamento →  120.</p> <ul style="list-style-type: none"> ▪ Trasmissione ciclica dei dati ▪ Modello a blocchi ▪ Descrizione dei moduli





PROFIBUS PA

ID produttore	0x11
Numero ident	0x156D
Versione profilo	3.02

File descrittivi del dispositivo (GSD, DTM, DD)	<p>Informazioni e file disponibili all'indirizzo:</p> <ul style="list-style-type: none"> ▪ https://www.endress.com/download Sulla pagina prodotto del dispositivo: PRODUCTS → Product Finder → Links ▪ https://www.profibus.com
Funzioni supportate	<ul style="list-style-type: none"> ▪ Identificazione e manutenzione Identificazione del dispositivo estremamente semplice da parte del sistema di controllo e mediante targhetta ▪ Upload/download PROFIBUS La lettura e la scrittura dei parametri risultano fino a dieci volte più veloci mediante l'upload/download PROFIBUS ▪ Informazioni di stato riassuntive Informazioni diagnostiche semplici e intuitive grazie alla classificazione dei possibili messaggi diagnostici
Configurazione dell'indirizzo del dispositivo	<ul style="list-style-type: none"> ▪ DIP switch sul modulo dell'elettronica I/O ▪ Display locale ▪ Mediante tool operativi (es. FieldCare)
Compatibilità con il modello precedente	<p>Se si sostituisce il dispositivo, il misuratore Promass 500 è compatibile con i dati ciclici dei modelli precedenti. Non sono richiesti adattamenti dei parametri ingegneristici della rete PROFIBUS al file GSD del misuratore Promass 500.</p> <p>Modelli precedenti:</p> <ul style="list-style-type: none"> ▪ Promass 80 PROFIBUS PA <ul style="list-style-type: none"> ▪ Numero ID: 1528 (hex) ▪ File GSD esteso: EH3x1528.gsd ▪ File GSD standard: EH3_1528.gsd ▪ Promass 83 PROFIBUS PA <ul style="list-style-type: none"> ▪ Numero ID: 152A (hex) ▪ File GSD esteso: EH3x152A.gsd ▪ File GSD standard: EH3_152A.gsd <p> Descrizione dell'ambito funzione della compatibilità: Istruzioni di funzionamento →  120.</p>
Integrazione di sistema	<p>Informazioni sull'integrazione del sistema: Istruzioni di funzionamento →  120.</p> <ul style="list-style-type: none"> ▪ Trasmissione ciclica dei dati ▪ Modello a blocchi ▪ Descrizione dei moduli

Dati specifici del protocollo

Protocollo	Modbus Applications Protocol Specification V1.1
Tempi di risposta	<ul style="list-style-type: none"> ▪ Accesso diretto ai dati: tipicamente 25 ... 50 ms ▪ Buffer a scansione automatica (campo dati): tipicamente 3 ... 5 ms
Tipo di dispositivo	Slave
Range di indirizzi per lo slave	1 ... 247
Range di indirizzi per la trasmissione	0
Codici funzioni	<ul style="list-style-type: none"> ▪ 03: lettura del registro hold ▪ 04: lettura del registro degli inserimenti ▪ 06: scrittura di singoli registri ▪ 08: diagnostica ▪ 16: scrittura di diversi registri ▪ 23: lettura/scrittura di diversi registri
Messaggi di trasmissione	<p>Sono supportati dai seguenti codici:</p> <ul style="list-style-type: none"> ▪ 06: scrittura di singoli registri ▪ 16: scrittura di diversi registri ▪ 23: lettura/scrittura di diversi registri

Velocità di trasmissione supportata	<ul style="list-style-type: none"> ▪ 1 200 BAUD ▪ 2 400 BAUD ▪ 4 800 BAUD ▪ 9 600 BAUD ▪ 19 200 BAUD ▪ 38 400 BAUD ▪ 57 600 BAUD ▪ 115 200 BAUD
Modalità di trasmissione dati	<ul style="list-style-type: none"> ▪ ASCII ▪ RTU
Accesso ai dati	<p>Tutti i parametri del dispositivo sono accessibili mediante Modbus RS485.</p> <p> Per informazioni sul registro Modbus</p>
Compatibilità con il modello precedente	<p>Se il dispositivo viene sostituito, il misuratore Promass 500 supporta la compatibilità dei registri Modbus per le variabili di processo e le informazioni diagnostiche con il modello precedente Promass 83. Non è necessario modificare i parametri di sviluppo nel sistema di automazione.</p> <p> Descrizione dell'ambito funzione della compatibilità: Istruzioni di funzionamento →  120.</p>
Integrazione di sistema	<p>Informazioni sull'integrazione del sistema: Istruzioni di funzionamento →  120.</p> <ul style="list-style-type: none"> ▪ Informazioni su Modbus RS485 ▪ Codici funzioni ▪ Informazioni sul registro ▪ Tempo di risposta ▪ Mappa dati Modbus

Modbus TCP su Ethernet-APL

Porta 1: Modbus TCP su Ethernet-APL 10 Mbit/s, SPE 10 Mbit/s	
Protocollo	<ul style="list-style-type: none"> ▪ Protocollo di applicazione Modbus V1.1 ▪ TCP
Tempi di risposta	Su richiesta del client Modbus: tipicamente 3 ... 5 ms
Porta TCP	502
Connessioni TCP Modbus	4 max
Tipo di comunicazione	Livello fisico Ethernet Advanced 10BASE-T1L
Trasferimento dati	Full-duplex
Polarità	Correzione automatica di linee di "segnale + APL" e "segnale - APL" incrociate
Tipo di dispositivo	Indirizzo
ID del tipo di dispositivo	0xC43B
Codici funzioni	<ul style="list-style-type: none"> ▪ 03: lettura del registro hold ▪ 04: lettura del registro degli inserimenti ▪ 06: scrittura di singoli registri ▪ 16: scrittura di diversi registri ▪ 23: lettura/scrittura di diversi registri ▪ 43: lettura identificazione dispositivo
Supporto di trasmissione per codici funzione	<ul style="list-style-type: none"> ▪ 06: scrittura di singoli registri ▪ 16: scrittura di diversi registri ▪ 23: lettura/scrittura di diversi registri ▪ 43: lettura identificazione dispositivo
Velocità di trasferimento supportata	10 Mbit/s (Ethernet-APL)
Caratteristiche supportate	L'indirizzo può essere configurato mediante DHCP, web server o software
File descrittivi del dispositivo (FDI)	Informazioni e file disponibili in: www.endress.com → Download area

Opzioni di configurazione per misuratore	<ul style="list-style-type: none"> ▪ Software di gestione risorse (FieldCare, DeviceCare, Field Expert) ▪ Web server integrato mediante web browser e indirizzo IP ▪ Operatività locale
Funzioni supportate	<ul style="list-style-type: none"> ▪ Identificazione del dispositivo mediante: Targhetta ▪ Stato del valore misurato Le variabili di processo vengono comunicate con lo stato di un valore misurato ▪ Funzione lampeggiante mediante il display locale per semplificare l'identificazione e l'assegnazione di un dispositivo ▪ Funzionamento del dispositivo tramite software di gestione risorse (ad es. FieldCare, DeviceCare)
Integrazione di sistema	<p>Informazioni sull'integrazione del sistema: Istruzioni di funzionamento →  120.</p> <ul style="list-style-type: none"> ▪ Presentazione e descrizione dei codici funzione supportati ▪ Codifica dello stato ▪ Impostazione di fabbrica

Porta 2: Modbus TCP su Ethernet 100 Mbit/s	
Protocollo	<ul style="list-style-type: none"> ▪ Protocollo di applicazione Modbus V1.1 ▪ TCP
Tempi di risposta	Su richiesta del client Modbus: tipicamente 3 ... 5 ms
Porta TCP	502
Connessioni TCP Modbus	4 max
Tipo di comunicazione	<ul style="list-style-type: none"> ▪ 10BASE-T ▪ 100BASE-TX
Trasferimento dati	Half-duplex, full-duplex
Polarità	Auto-MDIX
Tipo di dispositivo	Indirizzo
ID del tipo di dispositivo	0xC43B
Codici funzioni	<ul style="list-style-type: none"> ▪ 03: lettura del registro hold ▪ 04: lettura del registro degli inserimenti ▪ 06: scrittura di singoli registri ▪ 16: scrittura di diversi registri ▪ 23: lettura/scrittura di diversi registri ▪ 43: lettura identificazione dispositivo
Supporto di trasmissione per codici funzione	<ul style="list-style-type: none"> ▪ 06: scrittura di singoli registri ▪ 16: scrittura di diversi registri ▪ 23: lettura/scrittura di diversi registri ▪ 43: lettura identificazione dispositivo
Velocità di trasferimento supportata	<ul style="list-style-type: none"> ▪ 10 Mbit/s ▪ 100 Mbit/s (Fast-Ethernet)
Caratteristiche supportate	L'indirizzo può essere configurato mediante DHCP, web server o software
File descrittivi del dispositivo (FDI)	Informazioni e file disponibili in: www.endress.com → Download area
Opzioni di configurazione per misuratore	<ul style="list-style-type: none"> ▪ Software di gestione risorse (FieldCare, DeviceCare, Field Expert) ▪ Web server integrato mediante web browser e indirizzo IP ▪ Operatività locale

Funzioni supportate	<ul style="list-style-type: none"> ▪ Identificazione del dispositivo mediante: Targhetta ▪ Stato del valore misurato Le variabili di processo vengono comunicate con lo stato di un valore misurato ▪ Funzionamento del dispositivo tramite software di gestione risorse (ad es. FieldCare, DeviceCare)
Integrazione di sistema	<p>Informazioni sull'integrazione del sistema: Istruzioni di funzionamento →  120.</p> <ul style="list-style-type: none"> ▪ Presentazione e descrizione dei codici funzione supportati ▪ Codifica dello stato ▪ Impostazione di fabbrica

EtherNet/IP

Protocollo	<ul style="list-style-type: none"> ▪ CIP Networks Library Volume 1: Common Industrial Protocol ▪ CIP Networks Library Volume 2: EtherNet/IP Adaptation of CIP
Tipo di comunicazione	<ul style="list-style-type: none"> ▪ 10Base-T ▪ 100Base-TX
Profilo del dispositivo	Dispositivo generico (tipo di prodotto: 0x2B)
ID del produttore	0x000049E
ID del tipo di dispositivo	0x103B
Velocità di trasmissione	Automatica ¹⁰ / ₁₀₀ Mbit con rilevamento half-duplex e full-duplex
Polarità	Polarità automatica per la correzione automatica di coppie incrociate TxD e RxD
Connessioni CIP supportate	3 connessioni max
Connessioni esplicite	6 connessioni max
Connessioni I/O	6 connessioni max. (scanner)
Opzioni di configurazione per il misuratore	<ul style="list-style-type: none"> ▪ DIP switch sul modulo dell'elettronica per l'indirizzamento IP ▪ Software specifico del produttore (FieldCare) ▪ Profilo Add-on di livello 3 per i sistemi di controllo Rockwell Automation ▪ Web browser ▪ Scheda tecnica elettronica (EDS) incorporata nel misuratore
Configurazione dell'interfaccia EtherNet	<ul style="list-style-type: none"> ▪ Velocità: 10 MBit, 100 MBit, auto (impostazione di fabbrica) ▪ Duplex: half-duplex, full-duplex, auto (impostazione di fabbrica)
Configurazione dell'indirizzo del dispositivo	<ul style="list-style-type: none"> ▪ DIP switch sul modulo dell'elettronica per l'indirizzamento IP (ultimi otto caratteri) ▪ DHCP ▪ Software specifico del produttore (FieldCare) ▪ Profilo Add-on di livello 3 per i sistemi di controllo Rockwell Automation ▪ Web browser ▪ Software EtherNet/IP, ad es. RSLinx (Rockwell Automation)
Device Level Ring (DLR)	Sì
Integrazione di sistema	<p>Informazioni sull'integrazione del sistema: Istruzioni di funzionamento →  120.</p> <ul style="list-style-type: none"> ▪ Trasmissione ciclica dei dati ▪ Modello a blocchi ▪ Gruppi in ingresso e uscita

PROFINET

Protocollo	Protocollo del livello di applicazione per dispositivo periferico decentralizzato e automazione distribuita, versione 2.3
Tipo di comunicazione	100 MBit/s
Classe di conformità	Classe di conformità B

Classe Netload	Classe 2 Netload 100 Mbit/s
Velocità di trasmissione	Automatica 100 Mbit/s con rilevamento full-duplex
Periodi	Da 8 ms
Polarità	Polarità automatica per la correzione automatica di coppie incrociate TxD e RxD
MRP (Media Redundancy Protocol)	Sì
Supporto ridondanza di sistema	Ridondanza di sistema S2 (2 AR con 1 NAP)
Profilo del dispositivo	Identificativo interfaccia applicazione 0xF600 Dispositivo generico
ID del produttore	0x11
ID del tipo di dispositivo	0x843B
File descrittivi del dispositivo (GSD, DTM, DD)	Informazioni e file disponibili in: <ul style="list-style-type: none"> ▪ www.endress.com Sulla pagina prodotto del dispositivo: Documents/Software → Device drivers ▪ www.profibus.com
Connessioni supportate	<ul style="list-style-type: none"> ▪ 2 x AR (AR controllore I/O) ▪ 1 x AR (AR dispositivo supervisore I/O) ▪ 1 x ingresso CR (Communication Relation) ▪ 1 x uscita CR (Communication Relation) ▪ 1 x allarme CR (Communication Relation)
Opzioni di configurazione per misuratore	<ul style="list-style-type: none"> ▪ DIP switch sul modulo dell'elettronica, per l'assegnazione del nome del dispositivo (ultima parte) ▪ Software di asset management (FieldCare, DeviceCare, Field Xpert) ▪ Web server integrato mediante web browser e indirizzo IP ▪ File dispositivo master (GSD), può essere letto tramite il web server integrato del misuratore. ▪ Operatività locale
Configurazione del nome del dispositivo	<ul style="list-style-type: none"> ▪ DIP switch sul modulo dell'elettronica, per l'assegnazione del nome del dispositivo (ultima parte) ▪ Protocollo DCP ▪ Software di asset management (FieldCare, DeviceCare, Field Xpert) ▪ Web server integrato
Funzioni supportate	<ul style="list-style-type: none"> ▪ Identificazione e manutenzione, identificazione semplice del dispositivo mediante: <ul style="list-style-type: none"> ▪ Sistema di controllo ▪ Targhetta ▪ Stato del valore misurato Le variabili di processo vengono comunicate con lo stato di un valore misurato ▪ Funzione lampeggiante mediante il display locale per semplificare l'identificazione e l'assegnazione di un dispositivo ▪ Funzionamento del dispositivo tramite software di asset management (ad es. FieldCare, DeviceCare, SIMATIC PDM)
Integrazione di sistema	<p>Informazioni sull'integrazione del sistema: Istruzioni di funzionamento →  120.</p> <ul style="list-style-type: none"> ▪ Trasmissione ciclica dei dati ▪ Presentazione e descrizione dei moduli ▪ Codifica dello stato ▪ Configurazione dell'avviamento ▪ Impostazione di fabbrica

Dati specifici del protocollo

Protocollo	Protocollo del livello di applicazione per dispositivo periferico decentralizzato e automazione distribuita, versione 2.43
Tipo di comunicazione	Livello fisico Ethernet Advanced 10BASE-T1L

Classe di conformità	Classe di conformità B (PA)
Classe Netload	Classe di robustezza 2 Netload PROFINET 10 Mbit/s
Trasferimento dati	10 Mbit/s Full duplex
Tempi del ciclo	64 ms
Polarità	Correzione automatica delle linee di segnale incrociate "APL signal +" e "APL signal -"
MRP (Media Redundancy Protocol)	Impossibile (connessione punto-punto allo switch da campo APL)
Supporto ridondanza di sistema	Ridondanza di sistema S2 (2 AR con 1 NAP)
Profilo del dispositivo	PROFINET PA profile 4,02 (identificativo interfaccia applicazione API: 0x9700)
ID produttore	17
ID tipo di dispositivo	0xA43B
File descrittivi del dispositivo (GSD, DTM, FDI)	Informazioni e file disponibili in: <ul style="list-style-type: none"> ▪ www.endress.com → Download area ▪ www.profibus.com
Connessioni supportate	<ul style="list-style-type: none"> ▪ 2 x AR (AR controllore I/O) ▪ 2 x AR (AR dispositivo supervisore I/O)
Opzioni di configurazione per misuratore	<ul style="list-style-type: none"> ▪ DIP switch sul modulo dell'elettronica, per l'assegnazione del nome del dispositivo (ultima parte) ▪ Software di asset management (FieldCare, DeviceCare, Field Xpert) ▪ Web server integrato tramite web browser e indirizzo IP ▪ File dispositivo master (GSD), può essere letto tramite il web server integrato del misuratore. ▪ Operatività locale
Configurazione del nome del dispositivo	<ul style="list-style-type: none"> ▪ DIP switch sul modulo dell'elettronica, per l'assegnazione del nome del dispositivo (ultima parte) ▪ Protocollo DCP ▪ Software di asset management (FieldCare, DeviceCare, Field Xpert) ▪ Web server integrato
Funzioni supportate	<ul style="list-style-type: none"> ▪ Identificazione e manutenzione, identificazione semplice del dispositivo mediante: <ul style="list-style-type: none"> ▪ Sistema di controllo ▪ Targhetta ▪ Stato del valore misurato Le variabili di processo vengono comunicate con lo stato di un valore misurato ▪ Funzione lampeggiante sul display locale per semplificare l'identificazione e l'assegnazione del dispositivo ▪ Funzionamento del dispositivo tramite software di asset management (ad es. FieldCare, DeviceCare, SIMATIC PDM con FDI)
Integrazione di sistema	<p>Informazioni sull'integrazione del sistema: Istruzioni di funzionamento →  120.</p> <ul style="list-style-type: none"> ▪ Trasmissione ciclica dei dati ▪ Presentazione e descrizione dei moduli ▪ Codifica dello stato ▪ Impostazione di fabbrica

Alimentazione

Assegnazione dei morsetti Trasmettitore: tensione di alimentazione, ingressi/uscite

HART

Tensione di alimentazione		Ingresso/uscita 1 (porta 1)		Ingresso/uscita 2		Ingresso/uscita 3		Ingresso/uscita 4 ¹⁾		Interfaccia service (Porta 2)
1 (+)	2 (-)	26 (+)	27 (-)	24 (+)	25 (-)	22 (+)	23 (-)	20 (+)	21 (-)	CDI-RJ45
L'assegnazione dei morsetti dipende dalla specifica versione ordinata del dispositivo → 15.										

1) Ingresso/uscita disponibile solo per Proline 500 - digital.

FOUNDATION Fieldbus

Tensione di alimentazione		Ingresso/uscita 1 (porta 1)		Ingresso/uscita 2		Ingresso/uscita 3		Ingresso/uscita 4 ¹⁾		Interfaccia service (Porta 2)
1 (+)	2 (-)	26 (A)	27 (B)	24 (+)	25 (-)	22 (+)	23 (-)	20 (+)	21 (-)	CDI-RJ45
L'assegnazione dei morsetti dipende dalla specifica versione ordinata del dispositivo → 15.										

1) Ingresso/uscita disponibile solo per Proline 500 - digital.

PROFIBUS DP

Tensione di alimentazione		Ingresso/uscita 1 (porta 1)		Ingresso/uscita 2		Ingresso/uscita 3		Ingresso/uscita 4 ¹⁾		Interfaccia service (Porta 2)
1 (+)	2 (-)	26 (B)	27 (A)	24 (+)	25 (-)	22 (+)	23 (-)	20 (+)	21 (-)	CDI-RJ45
L'assegnazione dei morsetti dipende dalla specifica versione ordinata del dispositivo → 15.										

1) Ingresso/uscita disponibile solo per Proline 500 - digital.

PROFIBUS PA

Tensione di alimentazione		Ingresso/uscita 1 (porta 1)		Ingresso/uscita 2		Ingresso/uscita 3		Ingresso/uscita 4 ¹⁾		Interfaccia service (Porta 2)
1 (+)	2 (-)	26 (B)	27 (A)	24 (+)	25 (-)	22 (+)	23 (-)	20 (+)	21 (-)	CDI-RJ45
L'assegnazione dei morsetti dipende dalla specifica versione ordinata del dispositivo → 15.										

1) Ingresso/uscita disponibile solo per Proline 500 - digital.

Modbus RS485

Tensione di alimentazione		Ingresso/uscita 1 (porta 1)		Ingresso/uscita 2		Ingresso/uscita 3		Ingresso/uscita 4 ¹⁾		Interfaccia service (Porta 2)
1 (+)	2 (-)	26 (B)	27 (A)	24 (+)	25 (-)	22 (+)	23 (-)	20 (+)	21 (-)	CDI-RJ45
L'assegnazione dei morsetti dipende dalla specifica versione ordinata del dispositivo → 15.										

1) Ingresso/uscita disponibile solo per Proline 500 - digital.

Modbus TCP

Tensione di alimentazione		Ingresso/uscita 1 (porta 1) ¹⁾		Ingresso/uscita 2		Ingresso/uscita 3		Ingresso/uscita 4 ²⁾		Interfaccia service (Porta 2) ¹⁾
1 (+)	2 (-)	26 (+)	27 (-)	24 (+)	25 (-)	22 (+)	23 (-)	20 (+)	21 (-)	CDI-RJ45
L'assegnazione dei morsetti dipende dalla specifica versione ordinata del dispositivo → 15.										

- 1) Per la comunicazione Modbus TCP, è possibile utilizzare la porta 1 O la porta 2.
- 2) Ingresso/uscita disponibile solo per Proline 500 - digital.

PROFINET

Tensione di alimentazione		Ingresso/uscita 1 (porta 1) ¹⁾		Ingresso/uscita 2		Ingresso/uscita 3		Ingresso/uscita 4 ²⁾		Interfaccia service (Porta 2) ¹⁾
1 (+)	2 (-)	RJ45		24 (+)	25 (-)	22 (+)	23 (-)	20 (+)	21 (-)	CDI-RJ45
L'assegnazione dei morsetti dipende dalla specifica versione ordinata del dispositivo → 15.										

- 1) La porta può essere utilizzata per la comunicazione o come interfaccia service (CDI-RJ45).
- 2) Ingresso/uscita disponibile solo per Proline 500 - digital.

PROFINET su Ethernet-APL

Tensione di alimentazione		Ingresso/uscita 1 (Porta 1)		Ingresso/uscita 2		Ingresso/uscita 3		Ingresso/uscita 4 ¹⁾		Interfaccia service (Porta 2) ²⁾
1 (+)	2 (-)	26 (+)	27 (-)	24 (+)	25 (-)	22 (+)	23 (-)	20 (+)	21 (-)	CDI-RJ45
L'assegnazione dei morsetti dipende dalla specifica versione ordinata del dispositivo → 15.										

- 1) Ingresso/uscita disponibile solo per Proline 500 - digital.
- 2) Nessuna comunicazione PROFINET disponibile sulla porta 2

EtherNet/IP

Tensione di alimentazione		Ingresso/uscita 1 (porta 1) ¹⁾		Ingresso/uscita 2		Ingresso/uscita 3		Ingresso/uscita 4 ²⁾		Interfaccia service (Porta 2) ¹⁾
1 (+)	2 (-)	RJ45		24 (+)	25 (-)	22 (+)	23 (-)	20 (+)	21 (-)	CDI-RJ45
L'assegnazione dei morsetti dipende dalla specifica versione ordinata del dispositivo → 15.										

- 1) La porta può essere utilizzata per la comunicazione o come interfaccia service (CDI-RJ45).
- 2) Ingresso/uscita disponibile solo per Proline 500 - digital.

Vano collegamenti per trasmettitore e sensore: cavo di collegamento

Il sensore e il trasmettitore, che sono montati in posizioni separate, sono collegati tra loro per mezzo di un cavo di collegamento. Il cavo viene collegato attraverso il vano collegamenti del sensore e la custodia del trasmettitore.

Assegnazione dei morsetti e collegamento del cavo di collegamento:

- Proline 500 - digital → 48
- Proline 500 → 49

Connettori del dispositivo disponibili Proline 500

 I connettori del dispositivo non possono essere utilizzati in area pericolosa!

Connettori del dispositivo per Proline 500:

Codice d'ordine per "Ingresso; uscita 1"

- Opzione **SA** "FOUNDATION Fieldbus" → 42
- Opzione **GA** "PROFIBUS PA" → 42
- Opzione **NA** "EtherNet/IP" → 42
- Opzione **RA** "PROFINET" → 42
- Opzione **RB** "PROFINET su Ethernet-APL" → 42
- Opzione **MB** "Modbus TCP" → 43

Connettore del dispositivo per la connessione all'interfaccia service:

Codice d'ordine per "Accessorio installato"

Opzione **NB**, adattatore RJ45 M12 (interfaccia service) → 47**Codice d'ordine per "Ingresso, uscita 1", opzione SA "FOUNDATION Fieldbus"**

Codice d'ordine per "Collegamento elettrico"	Ingresso cavo/connessione → 49	
	2	3
M, 3, 4, 5	Connettore 7/8"	-

Codice d'ordine per "Ingresso, uscita 1", opzione GA "PROFIBUS PA"

Codice d'ordine per "Collegamento elettrico"	Ingresso cavo/connessione → 49	
	2	3
L, N, P, U	Connettore M12×1	-

Codice d'ordine per "Ingresso; uscita 1", opzione NA "EtherNet/IP"

Codice d'ordine per "Collegamento elettrico"	Ingresso cavo/connessione → 49	
	2	3
L, N, P, U	Connettore M12×1	-
R ^{1) 2)} , S ^{1) 2)} , T ^{1) 2)} , V ^{1) 2)}	Connettore M12×1	Connettore M12×1

- 1) Non compatibile con un'antenna WLAN esterna (codice d'ordine per "Accessorio incluso", opzione P8), un adattatore RJ45-M12 per l'interfaccia service (codice d'ordine per "Accessorio montato", opzione NB)
- 2) Adatto per integrare il dispositivo in una topologia ad anello.

Codice d'ordine per "Ingresso, uscita 1", opzione RA "PROFINET"

Codice d'ordine per "Collegamento elettrico"	Ingresso cavo/connessione → 49	
	2	3
L, N, P, U	Connettore M12×1	-
R ^{1) 2)} , S ^{1) 2)} , T ^{1) 2)} , V ^{1) 2)}	Connettore M12×1	Connettore M12×1

- 1) Non compatibile con un'antenna WLAN esterna (codice d'ordine per "Accessorio incluso", opzione P8), un adattatore RJ45-M12 per l'interfaccia service (codice d'ordine per "Accessorio montato", opzione NB)
- 2) Adatto per integrare il dispositivo in una topologia ad anello.

Codice d'ordine per "Ingresso; uscita 1", opzione RB "PROFINET su Ethernet-APL"

Codice d'ordine per "Collegamento elettrico"	Ingresso cavo/connessione → 49	
	2	3
L, N, P, U	Connettore M12×1	-

Codice d'ordine per "Ingresso; uscita 1", opzione MB "Modbus TCP su Ethernet-APL"

Codice d'ordine per "Collegamento elettrico"	Accessori	Ingresso cavo/connesione → 49	
		2	3
L, N, P, U	-	Connettore M12×1 Codifica A	-
L, N, P, U	NB ¹⁾	Connettore M12×1 Codifica A	Connettore M12×1 ¹⁾ Codifica D
1 ²⁾ , 2 ²⁾ , 7 ²⁾ , 8 ²⁾	-	-	Connettore M12×1 Codifica D

- 1) Non utilizzabile come porta TCP Modbus.
 2) Non compatibile con un'antenna WLAN esterna (codice d'ordine per "Accessorio incluso", opzione P8, un adattatore RJ45 M12 per l'interfaccia service (codice d'ordine per "Accessorio installato", opzione NB)

Codice d'ordine per "Accessorio installato", opzione NB: "Adattatore RJ45 M12 (interfaccia service)"

Codice d'ordine per "Accessorio installato"	Ingresso cavo/connesione → 49	
	Ingresso cavo 2	Ingresso cavo 3
NB ¹⁾	-	Connettore M12×1

- 1) Non compatibile con collegamento elettrico opzione 1, 2, 7, 8

Connettori per dispositivo disponibili Proline 500 digitale

Connettori per dispositivo per Proline 500 digitale:

Codice d'ordine per "Ingresso; uscita 1"

■ Opzione SA "FOUNDATION Fieldbus" → 42

■ Opzione GA "PROFIBUS PA" → 42

■ Opzione NA "Ethernet/IP" → 42

■ Opzione RA "PROFINET" → 42

■ Opzione RB "PROFINET su Ethernet-APL" → 42

■ Opzione MB "Modbus TCP su Ethernet-APL"

Connettore del dispositivo per la connessione all'interfaccia service:

Codice d'ordine per "Accessorio installato"

Opzione NB, adattatore RJ45 M12 (interfaccia service) → 47

Codice d'ordine per "Ingresso, uscita 1", opzione SA "FOUNDATION Fieldbus"

Codice d'ordine per "Collegamento elettrico"	Ingresso cavo/connesione → 49			
	2	3	4	5
M, 3, 4, 5	-	Connettore 7/8"	-	-

Codice d'ordine per "Ingresso, uscita 1", opzione GA "PROFIBUS PA"

Codice d'ordine per "Collegamento elettrico"	Ingresso cavo/connesione → 49			
	2	3	4	5
L, N, P, U	-	Connettore M12×1	-	-

Codice d'ordine per "Ingresso; uscita 1", opzione NA "EtherNet/IP"

Codice d'ordine per "Collegamento elettrico"	Ingresso cavo/connesione → 49			
	2	3	4	5
L, N, P, U	Connettore M12×1	-	-	-
R ^{1) 2)} , S ^{1) 2)} , T ^{1) 2)} , V ^{1) 2)}	Connettore M12×1	-	-	Connettore M12×1

- 1) Non compatibile con un'antenna WLAN esterna (codice d'ordine per "Accessori inclusi", opzione P8), un adattatore RJ45 M12 per l'interfaccia service (codice d'ordine per "Accessorio montato", opzione NB)
- 2) Adatto per integrare il dispositivo in una topologia ad anello.

Codice d'ordine per "Ingresso, uscita 1", opzione RA "PROFINET"

Codice d'ordine per "Collegamento elettrico"	Ingresso cavo/connesione → 49			
	2	3	4	5
L, N, P, U	Connettore M12×1	-	-	-
R ^{1) 2)} , S ^{1) 2)} , T ^{1) 2)} , V ^{1) 2)}	Connettore M12×1	-	-	Connettore M12×1

- 1) Non compatibile con un'antenna WLAN esterna (codice d'ordine per "Accessori inclusi", opzione P8), un adattatore RJ45 M12 per l'interfaccia service (codice d'ordine per "Accessorio montato", opzione NB)
- 2) Adatto per integrare il dispositivo in una topologia ad anello.

Codice d'ordine per "Ingresso; uscita 1", opzione RB "PROFINET su Ethernet-APL"

Codice d'ordine per "Collegamento elettrico"	Ingresso cavo/connesione → 49			
	2	3	4	5
L, N, P, U	-	Connettore M12×1 Codifica A	-	-

Codice d'ordine per "Ingresso; uscita 1", opzione MB "Modbus TCP su Ethernet-APL"

Codice d'ordine per "Collegamento elettrico"	Accessori	Ingresso cavo/connesione → 49			
		2	3	4	5
L, N, P, U	-	-	Connettore M12×1 Codifica A	-	-
L, N, P, U	NB ¹⁾	-	Connettore M12×1 Codifica A	-	Connettore M12×1 ¹⁾ Codifica D
1 ²⁾ , 2 ²⁾ , 7 ²⁾ , 8 ²⁾	-	-	-	-	Connettore M12×1 Codifica D

- 1) Non utilizzabile come porta Modbus TCP.
- 2) Non compatibile con antenna WLAN esterna (codice d'ordine per "Accessorio incluso", opzione P8, adattatore RJ45 M12 per interfaccia service (codice d'ordine per "Accessorio montato", opzione NB)

Codice d'ordine per "Accessorio installato", opzione NB: "Adattatore RJ45 M12 (interfaccia service)"

Codice d'ordine per "Collegamento elettrico"	Ingresso cavo/connesione → 49			
	2	3	4	5
NB ¹⁾	-	-	-	Connettore M12x1 Codifica D

1) Non compatibile con l'opzione di collegamento elettrico 1, 2, 7, 8

Assegnazione dei pin, connettore del dispositivo

FOUNDATION Fieldbus

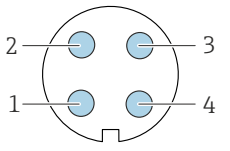
	Pin		Assegnazione	Codifica	Connettore/ingresso
	1	+	Segnale +	A	Connettore
2	-	Segnale -			
3		Schermatura cavo ¹			
4		Non utilizzato			
		Corpo connettore in metallo	Schermatura del cavo		
¹ Se si utilizza un cavo schermato					

PROFIBUS PA

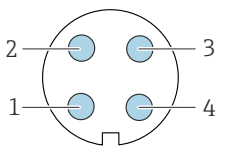
	Pin		Assegnazione	Codifica	Connettore/ingresso
	1	+	PROFIBUS PA +	A	Connettore
2		Messa a terra			
3	-	PROFIBUS PA -			
4		Non utilizzato			
		Corpo connettore in metallo	Schermatura del cavo		



Connettore consigliato:

- Binder, serie 713, n. parte 99 1430 814 04
- Phoenix, cod. 1413934 SACC-FS-4QO SH PBPA SCO

PROFINET

	Pin		Assegnazione	Codifica	Connettore/ingresso
	1	+	TD +	D	Ingresso
2	+	RD +			
3	-	TD -			

	4	-	RD -		
	Custodi a connettore in metallo		Schermatura del cavo		

- i** Connettore consigliato:
- Binder, serie 825, cod. 99 3729 810 04
 - Phoenix, cod. 1543223 SACC-M12MSD-4Q

PROFINET su Ethernet-APL

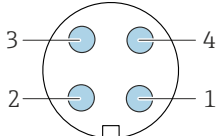
	Pin	Assegnazione	Codifica	Connettore/ingresso
	1	Segnale Ethernet-APL -	A	Ingresso
	2	Segnale Ethernet-APL +		
	3	Schermatura cavo ¹		
	4	Non utilizzato		
Corpo connettore in metallo	Schermatura del cavo			
¹ Se si utilizza un cavo schermato				

- i** Connettore consigliato:
- Binder, serie 713, n. parte 99 1430 814 04
 - Phoenix, cod. 1413934 SACC-FS-4QO SH PBPA SCO

Modbus TCP su Ethernet-APL 10 Mbit/s

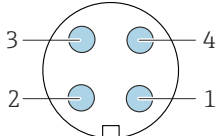
	Pin	Assegnazione	Codifica	Connettore/ingresso
	1	Segnale Ethernet-APL -	A	Ingresso
	2	Segnale Ethernet-APL +		
	3	Schermatura cavo ¹		
	4	Non utilizzato		
Corpo connettore in metallo	Schermatura del cavo			
¹ Se si utilizza un cavo schermato				

- i** Connettore consigliato:
- Binder, serie 713, n. parte 99 1430 814 04
 - Phoenix, cod. 1413934 SACC-FS-4QO SH PBPA SCO

Modbus TCP su Ethernet 100 Mbit/s

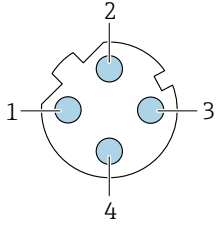
	Pin	Assegnazione	Codifica	Connettore/ingresso	
	1	+	Tx	D	Ingresso
	2	+	Rx		
	3	-	Tx		
	4	-	Rx		

A0032047

EtherNet/IP

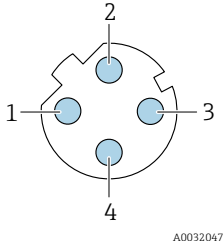
 <p style="text-align: right; font-size: small;">A0032047</p>	Pin	Assegnazione		Codifica	Connettore/ ingresso
	1	+	Tx	D	Ingresso
	2	+	Rx		
	3	-	Tx		
	4	-	Rx		
	Custodia connettore in metallo		Schermatura del cavo		

-  Connettore consigliato:
- Binder, serie 825, cod. 99 3729 810 04
 - Phoenix, cod. 1543223 SACC-M12MSD-4Q

Interfaccia service

Codice d'ordine per "Accessorio installato", opzione **NB**: "Adattatore RJ45 M12 (interfaccia service)"

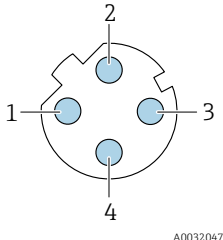
 <p style="text-align: right; font-size: small;">A0032047</p>	Pin	Assegnazione		Codifica	Connettore/ ingresso
	1	+	Tx	D	Ingresso
	2	+	Rx		
	3	-	Tx		
	4	-	Rx		

-  Connettore consigliato:
- Binder, serie 825, cod. 99 3729 810 04
 - Phoenix, cod. 1543223 SACC-M12MSD-4Q

Tensione di alimentazione

Codice d'ordine per "Alimentazione"	Tensione morsetti		Campo di frequenza
Opzione D	c.c. 24 V	± 20%	-
Opzione E	c.a. 100 ... 240 V	-15...10%	50/60 Hz
Opzione I	c.c. 24 V	± 20%	-
	c.a. 100 ... 240 V	-15...10%	50/60 Hz

Potenza assorbita

Trasmettitore

Max. 10 W (alimentazione attiva)

massima	Max. 36 A (<5 ms) secondo raccomandazioni NAMUR NE 21
----------------	---

Consumo di corrente

Trasmettitore

- Max. 400 mA (24 V)
- Max. 200 mA (110 V, 50/60 Hz; 230 V, 50/60 Hz)

Interruzione dell'alimentazione

- I totalizzatori si arrestano all'ultimo valore misurato.
- In base alla versione del dispositivo, la configurazione è salvata nella memoria del dispositivo o in quella a innesto (HistoROM DAT).
- I messaggi di errore (comprese le ore di funzionamento totali) sono archiviati.

Elemento di protezione dalle sovracorrenti

- Non avendo un proprio interruttore ON/OFF, il dispositivo deve essere azionato con un interruttore automatico dedicato.
- L'interruttore automatico deve essere facile da raggiungere e adeguatamente etichettato.
 - Corrente nominale consentita dell'interruttore automatico: 2 A fino a un valore massimo di 10 A.

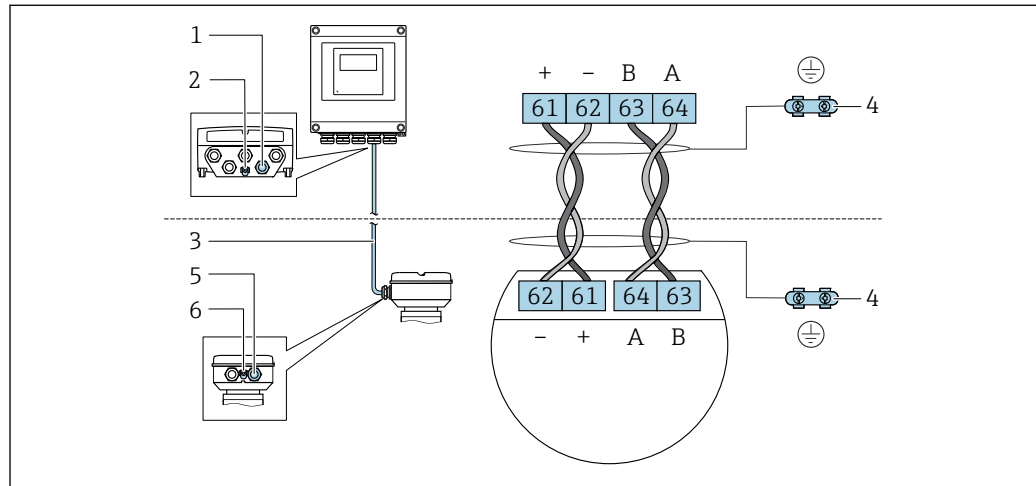
Collegamento elettrico**Connessione del cavo di collegamento: Proline 500 – digitale**

A002B198

- 1 Ingresso cavo sulla custodia del trasmettitore
- 2 Messa a terra protettiva (PE)
- 3 Cavo di collegamento comunicazione ISEM
- 4 Messa a terra mediante connessione di terra; nella versione con connettore dispositivo, la messa a terra è realizzata utilizzando lo stesso connettore
- 5 Ingresso cavo o connessione per connettore per dispositivo sul vano collegamenti del sensore
- 6 Messa a terra protettiva (PE)

A seconda della versione del vano collegamenti del sensore, il cavo di collegamento può essere collegato mediante morsetti o connettori per dispositivo.

Vano collegamenti del sensore Codice d'ordine per "Custodia"	Connessione con la vano collegamenti del sensore mediante	Connessione con la custodia trasmettitore mediante
Opzione A: alluminio rivestito	Morsetti	Morsetti
Opzione B: inox	Morsetti	Morsetti
Opzione C: ultra compatto, igienico, inox	Connettore dispositivo	Morsetti
Opzione L: inox, fuso	Morsetti	Morsetti

Assegnazione dei pin, connettore dispositivo

I connettori sono disponibili solo per la versione dello strumento, codice d'ordine per "Custodia":
Opzione C: ultra compatto, igienico, inox
Per connessione al vano collegamenti del sensore.

Pin	Colore ¹⁾	Assegnazione		Connessione e al morsetto
1	Marrone	+	Tensione di alimentazione	61
2	Bianco	A	Comunicazione ISEM	64
3	Blu	B		63
4	Nero	-	Tensione di alimentazione	62
5	-		-	-
Codifica		Connettore/ingresso		
A		Connettore		

1) Colori del cavo di collegamento

 In opzione è disponibile un cavo di collegamento con connettore per dispositivo.

Connessione del cavo di collegamento: Proline 500

Il cavo di collegamento è collegato mediante morsetti.

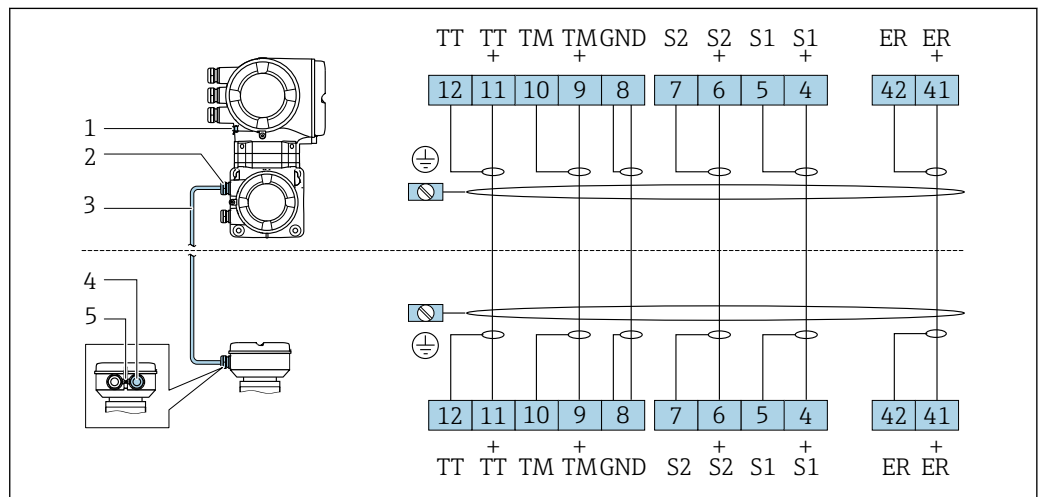

- 1 Messa a terra protettiva (PE)
- 2 Ingresso cavo per cavo di collegamento sul vano collegamenti del trasmettitore
- 3 Cavo di collegamento
- 4 Ingresso cavo per cavo di collegamento sul vano collegamenti del sensore
- 5 Messa a terra protettiva (PE)

Connessione al trasmettitore

-  ■ Assegnazione dei morsetti →  40
-  ■ Assegnazione dei pin del connettore per dispositivo →  45

Connessione al trasmettitore: Proline 500 - digitale

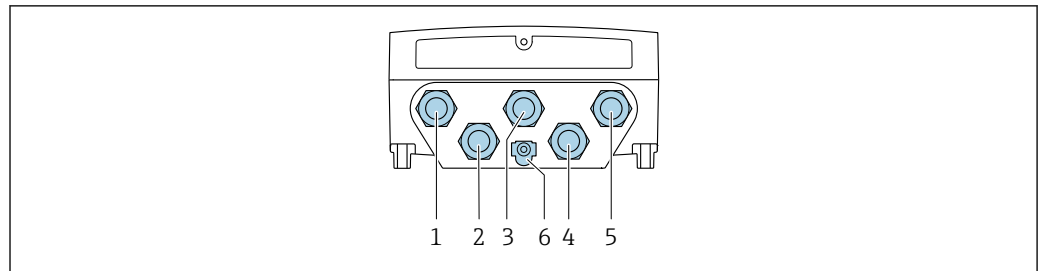

A0028200

- 1 Collegamento dei morsetti per la tensione di alimentazione
- 2 Collegamento dei morsetti per la trasmissione dei segnali, ingresso/uscita
- 3 Collegamento dei morsetti per la trasmissione dei segnali, ingresso/uscita
- 4 Connessione del morsetto per cavo di collegamento tra sensore e trasmettitore
- 5 Connessione del morsetto per trasmissione del segnale, ingresso/uscita o morsetto per connessione di rete (client DHCP) mediante interfaccia service (CDI-RJ45); in opzione: connessione mediante morsetto per antenna WLAN esterna
- 6 Messa a terra protettiva (PE)

i In opzione è disponibile un adattatore per RJ45 al connettore M12:
Codice d'ordine per "Accessori", opzione **NB**: "Adattatore RJ45 M12 (interfaccia service)"

L'adattatore collega l'interfaccia service (CDI-RJ45) a un connettore M12 montato nell'ingresso cavo. La connessione all'interfaccia service può essere realizzata mediante un connettore M12 senza aprire il dispositivo.

i Connessione di rete (client DHCP) mediante interfaccia service (CDI-RJ45) → 📖 106

Connessione del trasmettitore: Proline 500

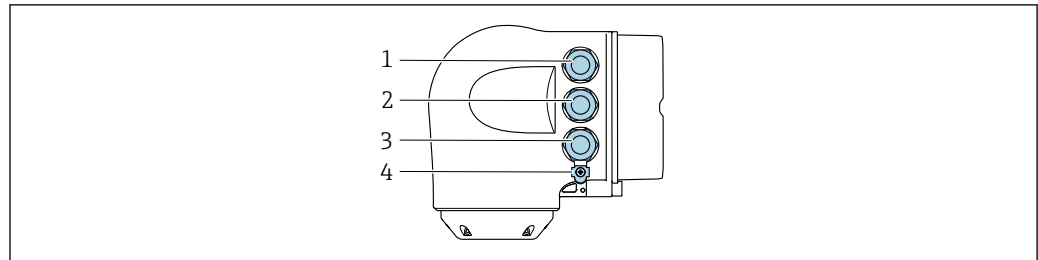

A0026781

- 1 Collegamento dei morsetti per la tensione di alimentazione
- 2 Collegamento dei morsetti per la trasmissione dei segnali, ingresso/uscita
- 3 Connessione del morsetto per trasmissione del segnale, ingresso/uscita o morsetto per connessione di rete (client DHCP) mediante interfaccia service (CDI-RJ45); in opzione: connessione mediante morsetto per antenna WLAN esterna
- 4 Messa a terra protettiva (PE)

i In opzione è disponibile un adattatore per RJ45 al connettore M12:
Codice d'ordine per "Accessori", opzione **NB**: "Adattatore RJ45 M12 (interfaccia service)"

L'adattatore collega l'interfaccia service (CDI-RJ45) a un connettore M12 montato nell'ingresso cavo. La connessione all'interfaccia service può essere realizzata mediante un connettore M12 senza aprire il dispositivo.

i Connessione di rete (client DHCP) mediante interfaccia service (CDI-RJ45) → 📖 106

Collegamento in una topologia ad anello

I dispositivi con protocolli di comunicazione EtherNet/IP e PROFINET possono essere integrati in una topologia ad anello. Il dispositivo è integrato tramite il collegamento dei morsetti per i segnali di trasmissione (uscita 1) e il collegamento all'interfaccia service (CDI-RJ45).



Per informazioni dettagliate sulla connessione dei trasmettitori con approvazione Ex de, consultare la documentazione separata "Istruzioni di sicurezza" (XA) per il dispositivo.



Integrazione del trasmettitore in una topologia ad anello:

- EtherNet/IP
- PROFINET

Trasmettitore: Proline 500 – digitale

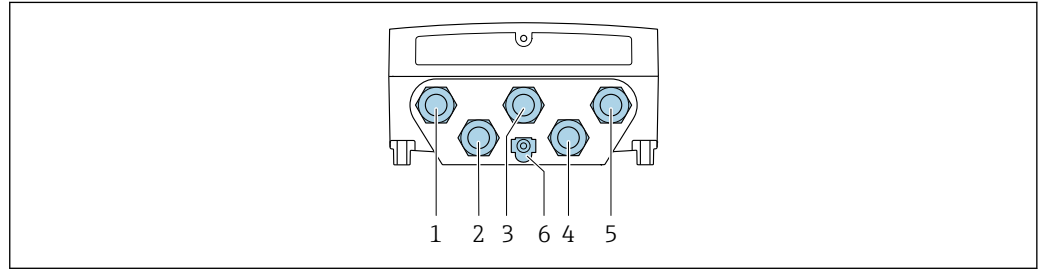

A0028200

- 1 Collegamento dei morsetti per la tensione di alimentazione
- 2 Collegamento dei morsetti per la trasmissione dei segnali, ingresso/uscita
- 2 Collegamento del morsetto per la trasmissione dei segnali: PROFINET o EtherNet/IP (connettore RJ45)
- 4 Connessione del morsetto per cavo di collegamento tra sensore e trasmettitore
- 5 Collegamento all'interfaccia service (CDI-RJ45)
- 6 Messa a terra protettiva (PE)

Trasmettitore: Proline 500

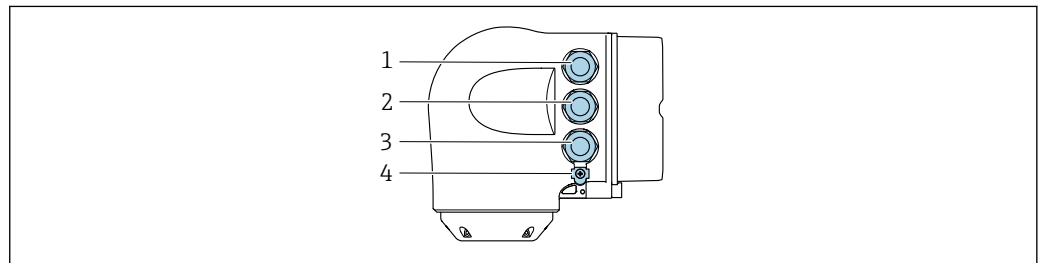

A0026781

- 1 Collegamento dei morsetti per la tensione di alimentazione
- 2 Collegamento del morsetto per la trasmissione dei segnali: PROFINET o EtherNet/IP (connettore RJ45)
- 3 Collegamento all'interfaccia service (CDI-RJ45)
- 4 Messa a terra protettiva (PE)



Se il dispositivo è dotato di altri ingressi/uscite, questi vengono fatti passare in parallelo attraverso l'ingresso cavo per il collegamento all'interfaccia service (CDI-RJ45).

Esempi di connessione

Uscita in corrente 4 ... 20 mA (senza HART)

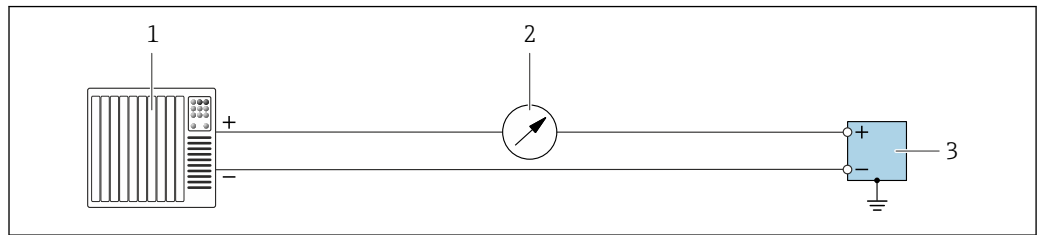

A0055851

2 Esempio di collegamento all'uscita in corrente a 4 ... 20 mA (attiva)

- 1 Sistema di automazione con ingresso in corrente (ad es. PLC)
- 2 Display aggiuntivo opzionale: rispettare il carico massimo
- 3 Misuratore di portata con uscita in corrente (attivo)

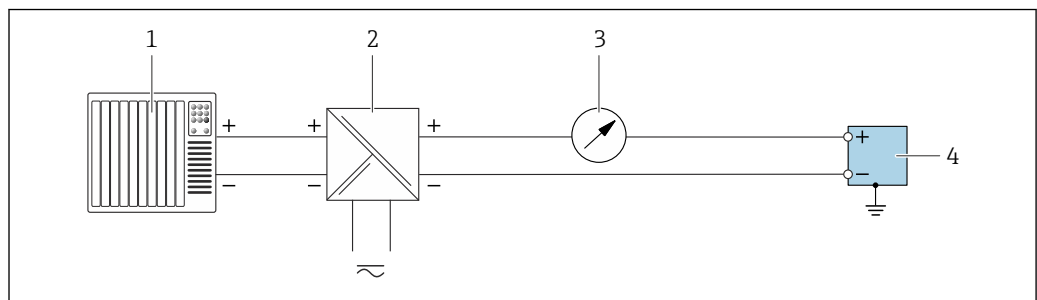

A0055852

3 Esempio di collegamento all'uscita in corrente a 4 ... 20 mA (passiva)

- 1 Sistema di automazione con ingresso in corrente (ad es. PLC)
- 2 Alimentazione
- 3 Display aggiuntivo opzionale: rispettare il carico massimo
- 4 Trasmettitore con uscita in corrente (passiva)

Ingresso in corrente 4 ... 20 mA

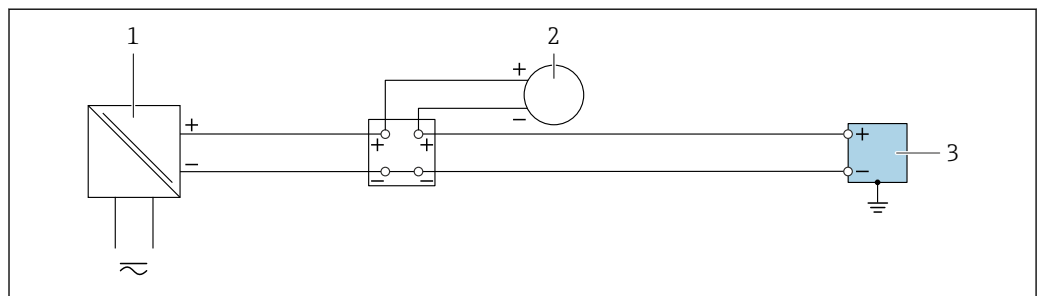

A0055853

4 Esempio di connessione per ingresso in corrente 4 ... 20 mA

- 1 Alimentazione
- 2 Misuratore esterno con uscita in corrente passiva a 4 ... 20 mA. Es. pressione o temperatura)
- 3 Trasmettitore con ingresso in corrente a 4 ... 20 mA

Uscita impulsi/uscita frequenza/uscita contatto

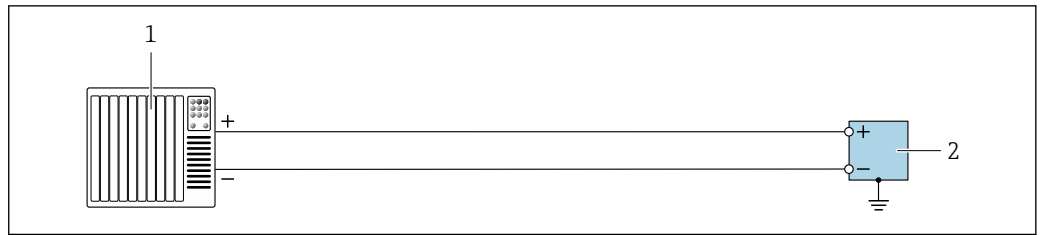

A0055856

5 Esempio di collegamento per uscita impulsi/uscita frequenza/uscita contatto (attiva)

- 1 Sistema di automazione con ingresso impulsi/ingresso frequenza/ingresso contatto (ad es. PLC)
- 2 Trasmettitore con uscita impulsi/uscita frequenza/uscita contatto (attiva)

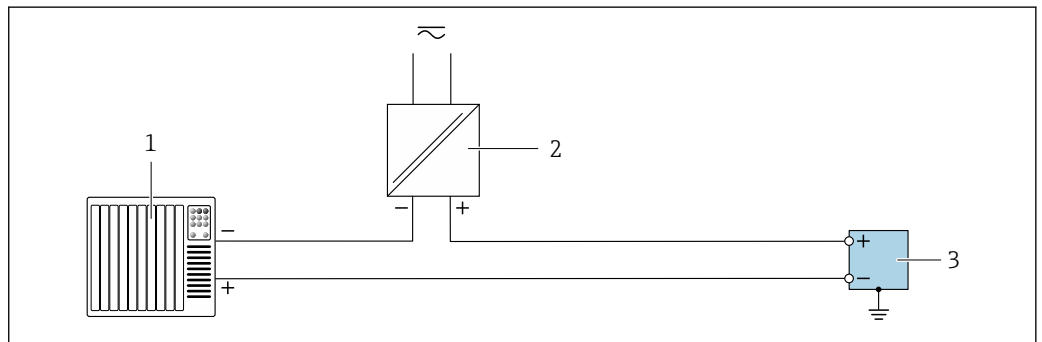

A0055856

6 Esempio di collegamento per uscita impulsi/uscita frequenza/uscita contatto (passiva)

- 1 Sistema di automazione con ingresso impulsi/ingresso frequenza/ingresso contatto (ad es. PLC)
- 2 Alimentazione
- 3 Trasmettitore con uscita impulsi/uscita frequenza/uscita contatto (passiva)

Uscita a relè

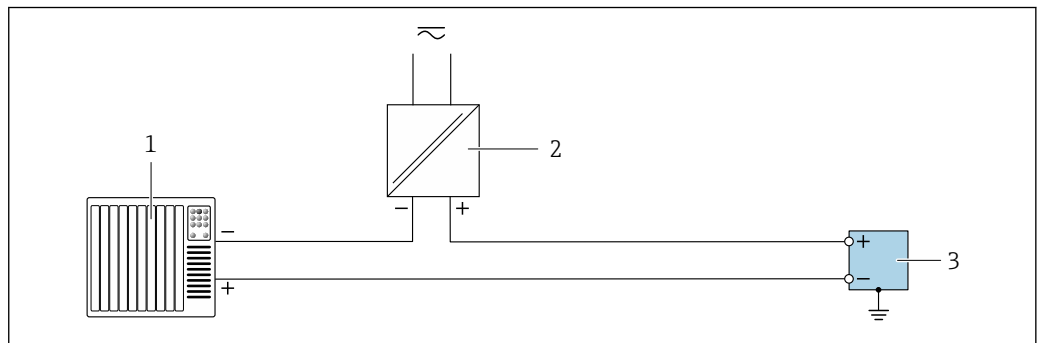

A0055859

7 Esempio di collegamento per uscita a relè

- 1 Sistema di automazione con ingresso contatto (ad es. PLC)
- 2 Alimentazione
- 3 Trasmettitore con uscita a relè

Ingresso di stato

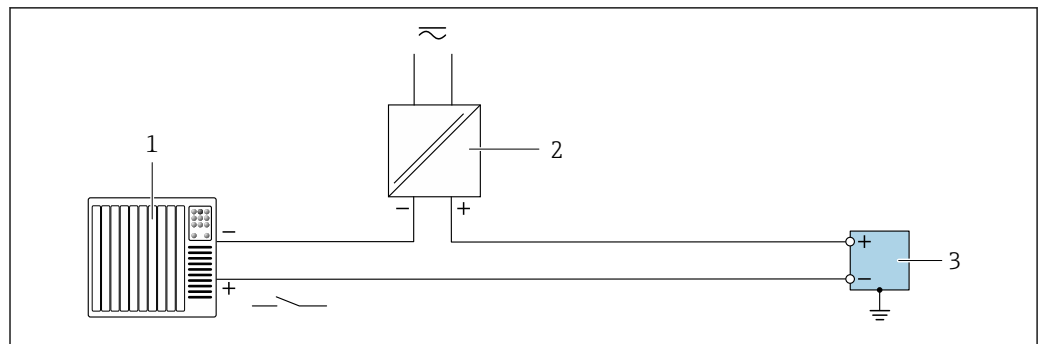

A0055860

8 Esempio di collegamento per ingresso di stato

- 1 Sistema di automazione con uscita contatto passiva (ad es. PLC)
- 2 Alimentazione
- 3 Trasmittitore con ingresso di stato

Uscita in corrente 4 ... 20 mA HART

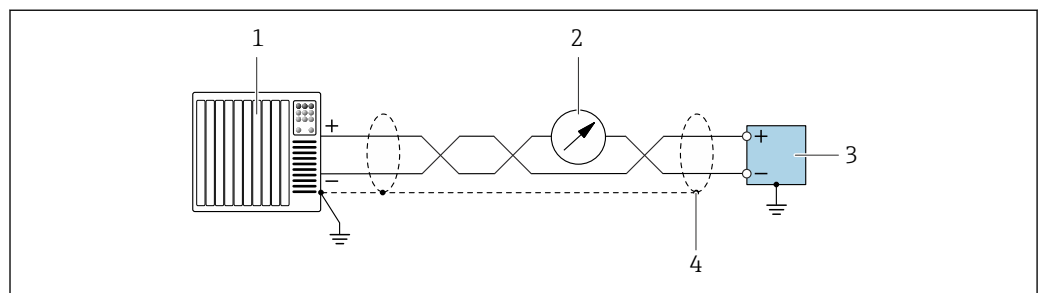

A0055862

9 Esempio di collegamento all'uscita in corrente a 4 ... 20 mA con HART (attiva)

- 1 Sistema di automazione con ingresso in corrente a 4 ... 20 mA con HART (ad es. PLC)
- 2 Display opzionale: rispettare il carico massimo
- 3 Trasmittitore con uscita in corrente a 4 ... 20 mA con HART (attivo)
- 4 Schermatura del cavo di messa a terra a un'estremità. Per installazioni in conformità a NAMUR NE 89, è richiesta la messa a terra della schermatura del cavo su entrambi i lati.

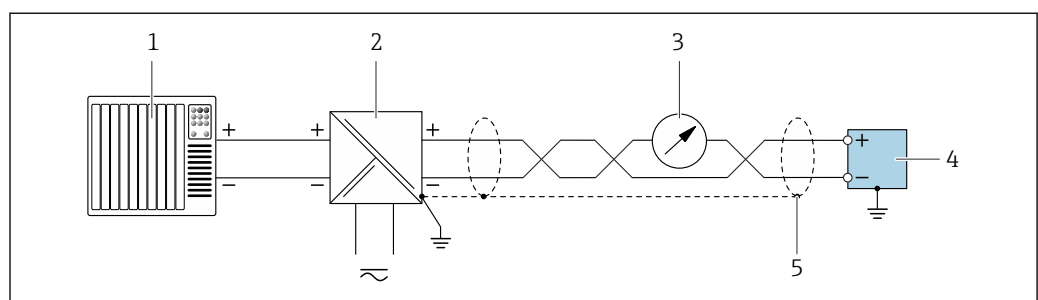

A0055861

10 Esempio di collegamento all'uscita in corrente a 4 ... 20 mA con HART (passiva)

- 1 Sistema di automazione con ingresso in corrente a 4 ... 20 mA con HART (ad es. PLC)
- 2 Alimentazione
- 3 Display opzionale: rispettare il carico massimo
- 4 Trasmittitore con uscita in corrente a 4 ... 20 mA con HART (passiva)
- 5 Schermatura del cavo di messa a terra a un'estremità. Per installazioni in conformità a NAMUR NE 89, è richiesta la messa a terra della schermatura del cavo su entrambi i lati.

Modbus RS485

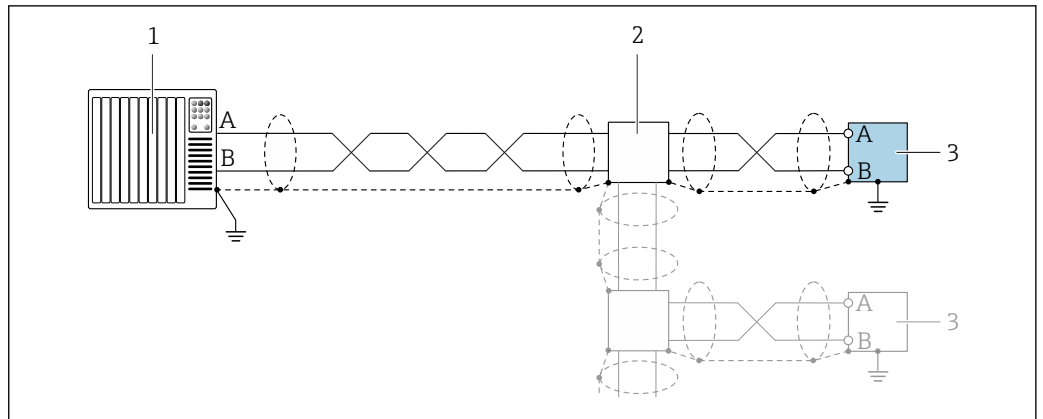

A0055863

11 Esempio di collegamento per Modbus RS485

- 1 Sistema di automazione con master Modbus (ad es. PLC)
- 2 Scatola di distribuzione opzionale
- 3 Trasmettitore con Modbus RS485

PROFIBUS PA

Vedere <https://www.profibus.com> "Istruzioni di installazione PROFIBUS".

PROFIBUS DP

Vedere <https://www.profibus.com> "Istruzioni di installazione PROFIBUS".

FOUNDATION Fieldbus

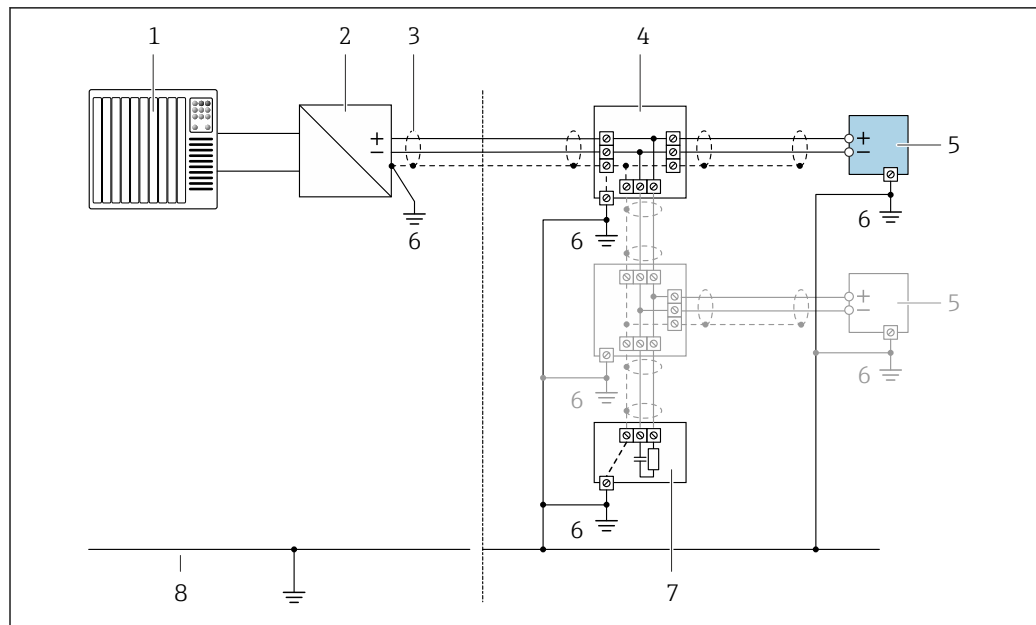

12 Esempio di connessione per FOUNDATION Fieldbus

- 1 Sistema di automazione (ad es. PLC)
- 2 Stabilizzatore di corrente (FOUNDATION Fieldbus)
- 3 Schermatura del cavo presente a un'estremità. La schermatura del cavo deve essere messa a terra su ambedue le estremità per rispettare i requisiti EMC; rispettare le specifiche del cavo
- 4 T-box
- 5 Misuratore
- 6 Messa a terra locale
- 7 Terminazione bus
- 8 Conduttore di equalizzazione del potenziale

PROFINET



Vedere <https://www.profibus.com> "Istruzioni per la pianificazione PROFINET".

EtherNet/IP



Vedere <https://www.odva.org> "Manuale di pianificazione e installazione EtherNet/IP Media".

Ethernet-APL



Vedere <https://www.profibus.com> Ethernet-APL White Paper "

Equalizzazione del potenziale

Requisiti

Per l'equalizzazione del potenziale:

- Prestare attenzione alle soluzioni di messa a terra interne
- Valutare le condizioni operative, come il materiale del tubo e la messa a terra
- Collegare il fluido, il sensore e il trasmettitore allo stesso potenziale elettrico
- Utilizzare un cavo di messa a terra con una sezione minima di 6 mm² (10 AWG) e un capocorda per i collegamenti di equipotenzialità

Morsetti

Morsetti caricati a molla: adatti per trefoli e trefoli con terminale.
Sezione del conduttore 0,2 ... 2,5 mm² (24 ... 12 AWG).

Ingressi cavo

- Pressacavo: M20 × 1,5 con cavo \varnothing 6 ... 12 mm (0,24 ... 0,47 in)
- Filettatura per l'ingresso cavo:
 - NPT 1/2"
 - G 1/2"
 - M20
- Connettore del dispositivo per comunicazione digitale: M12
Disponibile solo per alcune versioni del dispositivo →  41.
- Connettore del dispositivo per cavo di collegamento: M12
Un connettore del dispositivo è sempre utilizzato per la versione del dispositivo con codice d'ordine per "Vano collegamenti del sensore", opzione C "Ultra compatto, igienico, inox".

Specifiche dei cavi

Campo di temperatura consentito

- Rispettare le linee guida di installazione e le norme vigenti nel paese di installazione.
- I cavi devono essere adatti alle temperature minime e massime previste.

Cavo di alimentazione (incl. conduttore per il morsetto di terra interno)

Il cavo di installazione standard è sufficiente.

Cavo di messa a terra di protezione per il morsetto di terra esterno

Sezione del conduttore < 6 mm² (10 AWG)

Sezioni più grandi possono essere collegate mediante un capocorda.

L'impedenza di messa a terra deve essere inferiore a 2 Ω.

Cavo di segnale

Ingresso in corrente 4 ... 20 mA

Il cavo di installazione standard è sufficiente.

Uscita impulsi/frequenza/contatto

Il cavo di installazione standard è sufficiente.

Uscita a relè

Il cavo di installazione standard è sufficiente.

Ingresso di stato

Il cavo di installazione standard è sufficiente.

Uscita in corrente 4 ... 20 mA HART

Doppino intrecciato schermato.

 Vedere <https://www.fieldcommgroup.org> "SPECIFICHE DEL PROTOCOLLO HART".

Modbus RS485

Doppino intrecciato schermato.

 Vedere <https://modbus.org> "Guida specifiche e implementazione per Modbus su linea seriale".

PROFIBUS PA

Doppino intrecciato schermato. Si consiglia il cavo tipo A.

 Vedere <https://www.profibus.com> "Istruzioni di installazione PROFIBUS".

PROFIBUS DP

Doppino intrecciato schermato. Si consiglia il cavo tipo A.

 Vedere <https://www.profibus.com> "Istruzioni di installazione PROFIBUS".

PROFINET

Solo cavi PROFINET.



Vedere <https://www.profibus.com>"Istruzioni per la pianificazione PROFINET".

EtherNet/IP

Doppino intrecciato Ethernet CAT 5 o superiore.



Vedere <https://www.odva.org>"Manuale di pianificazione e installazione EtherNet/IP Media".

Ethernet-APL

Doppino intrecciato schermato. Si consiglia il cavo tipo A.



Vedere <https://www.profibus.com> Ethernet-APL White Paper "

FOUNDATION Fieldbus

Cavo schermato a due fili intrecciati.



Per maggiori informazioni su progettazione e installazione di reti FOUNDATION Fieldbus consultare:

- Istruzioni di funzionamento "Panoramica FOUNDATION Fieldbus" (BA00013S)
- Direttiva FOUNDATION Fieldbus
- IEC 61158-2 (MBP)

Scelta del cavo di collegamento tra il trasmettitore e il sensore

Dipende dal tipo di trasmettitore e dalle zone di installazione

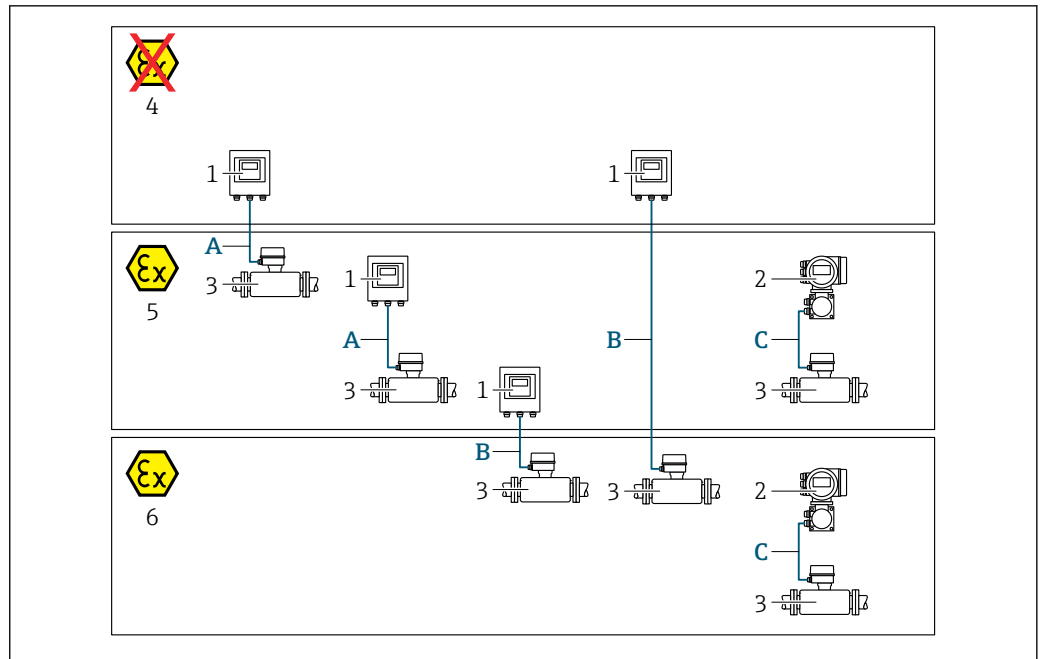

A0032476

- 1 Trasmittitore digitale Proline 500
- 2 Trasmittitore Proline 500
- 3 Sensore Cubemass
- 4 Area sicura
- 5 Area pericolosa: Zona 2; Classe I, Divisione 2
- 6 Area pericolosa: Zona 1; Classe I, Divisione 1
- A Cavo standard a trasmettitore digitale 500 → 59
Trasmittitore installato in area sicura o area pericolosa: Zona 2; Classe I, Divisione 2 / sensore installato in area pericolosa: Zona 2; Classe I, Divisione 2
- B Cavo standard a trasmettitore digitale 500 → 60
Trasmittitore installato in area pericolosa: Zona 2; Classe I, Divisione 2 / sensore installato in area pericolosa: Zona 1; Classe I, Divisione 1
- C Cavo segnali a trasmettitore 500 → 62
Trasmittitore e sensore installati in area pericolosa: Zona 2; Classe I, Divisione 2 oppure Zona 1; Classe I, Divisione 1

A: cavo di collegamento tra sensore e trasmettitore: Proline 500 – digitale

Cavo standard

Come cavo di collegamento è possibile utilizzare un cavo standard con le seguenti specifiche.

Costruzione	4 conduttori (2 coppie); trefoli Cu non isolati; trefoli a coppia con schermo comune
Schermatura	Rame intrecciato stagnato, copertura ottica ≥ 85 %
Resistenza di loop	Linea di alimentazione (+, -): 10 Ω max.
Lunghezza del cavo	300 m (900 ft) max., v. tabella successiva.
Connettore del dispositivo, lato 1	Presca M12, 5 pin, cod. A.
Connettore del dispositivo, lato 2	Connettore M12, 5 pin, cod. A.
Pin 1+2	Conduttori collegati in doppino intrecciato.
Pin 3+4	Conduttori collegati in doppino intrecciato.

Sezione	Lunghezza cavo [max.]
0,34 mm ² (AWG 22)	80 m (240 ft)
0,50 mm ² (AWG 20)	120 m (360 ft)
0,75 mm ² (AWG 18)	180 m (540 ft)
1,00 mm ² (AWG 17)	240 m (720 ft)
1,50 mm ² (AWG 15)	300 m (900 ft)

Cavo di collegamento disponibile in opzione

Costruzione	Cavo in PVC 2 × 2 × 0,34 mm ² (AWG 22) ¹⁾ con schermatura comune (2 coppie, trefoli CU non isolati; trefoli a coppia)
Resistenza alla fiamma	Secondo DIN EN 60332-1-2
Resistenza all'olio	Secondo DIN EN 60811-2-1
Schermatura	Treccia di rame stagnato, copertura ottica ≥ 85 %
Temperatura operativa continua	Se montato in posizione fissa: -50 ... +105 °C (-58 ... +221 °F); se il cavo può muoversi liberamente: -25 ... +105 °C (-13 ... +221 °F)
Lunghezza disponibile del cavo	Fissa: 20 m (60 ft); variabile: fino a 50 m (150 ft) max.

- 1) Le radiazioni UV possono danneggiare la guaina esterna del cavo. Se possibile, proteggere il cavo dalla luce solare diretta.

B: cavo di collegamento tra sensore e trasmettitore: Proline 500 - digitale

Cavo standard

Come cavo di collegamento è possibile utilizzare un cavo standard con le seguenti specifiche.

Struttura	4, 6, 8 conduttori (2, 3, 4 coppie); trefoli Cu non isolati; trefoli a coppia con schermo comune
Schermatura	Rame intrecciato stagnato, copertura ottica ≥ 85 %
Capacità C	Max. 760 nF IIC, max. 4,2 µF IIB
Induttanza L	Max. 26 µH IIC, max. 104 µH IIB
Rapporto induttanza/resistenza (L/R)	Max. 8,9 µH/Ω IIC, max. 35,6 µH/Ω IIB (ad es. secondo IEC 60079-25)
Resistenza di loop	Linea di alimentazione (+, -): 5 Ω max.
Lunghezza del cavo	150 m (450 ft) max., v. tabella successiva.

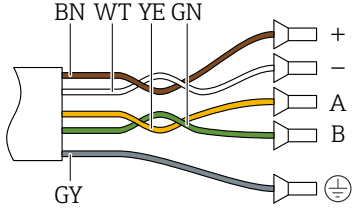
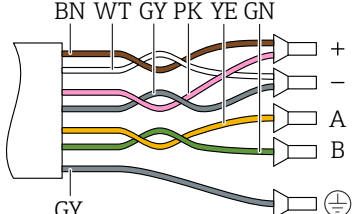
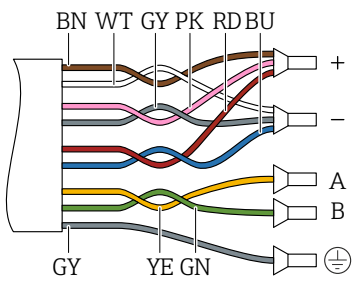
Sezione	Lunghezza cavo [max.]	Terminazione
2 x 2 x 0,50 mm ² (AWG 20)	50 m (150 ft)	2 x 2 x 0,50 mm ² (AWG 20)  <ul style="list-style-type: none"> ■ +, - = 0,5 mm² ■ A, B = 0,5 mm²
3 x 2 x 0,50 mm ² (AWG 20)	100 m (300 ft)	3 x 2 x 0,50 mm ² (AWG 20)  <ul style="list-style-type: none"> ■ +, - = 1,0 mm² ■ A, B = 0,5 mm²
4 x 2 x 0,50 mm ² (AWG 20)	150 m (450 ft)	4 x 2 x 0,50 mm ² (AWG 20)  <ul style="list-style-type: none"> ■ +, - = 1,5 mm² ■ A, B = 0,5 mm²

Cavo di collegamento disponibile in opzione

Cavo di collegamento per	Zona 1; Classe I, Divisione 1
Cavo standard	Cavo in PVC 2 x 2 x 0,5 mm ² (AWG 20) ¹⁾ con schermo comune (2 coppie, trefoli a coppia)
Resistenza alla fiamma	Secondo DIN EN 60332-1-2
Resistenza all'olio	Secondo DIN EN 60811-2-1
Schermatura	Rame intrecciato stagnato, copertura ottica ≥ 85 %
Operating temperature	Se montato in posizione fissa: -50 ... +105 °C (-58 ... +221 °F); se il cavo può muoversi liberamente: -25 ... +105 °C (-13 ... +221 °F)
Lunghezza disponibile del cavo	Fissa: 20 m (60 ft); variabile: fino a 50 m (150 ft) max.

1) Le radiazioni UV possono danneggiare la guaina esterna del cavo. Se possibile, proteggere il cavo dalla luce diretta del sole.

C: cavo di collegamento tra sensore e trasmettitore: Proline 500

Struttura	6 cavi in PVC 0,38 mm ² ¹⁾ con schermature individuali dei conduttori e schermatura in rame comune
resistenza conduttore	≤ 50 Ω/km (0,015 Ω/ft)
Capacità: cavo/schermo	≤ 420 pF/m (128 pF/ft)
Lunghezza cavo (max.)	20 m (60 ft)
Lunghezze del cavo (disponibili per l'ordine)	5 m (15 ft), 10 m (30 ft), 20 m (60 ft)
Diametro del cavo	11 mm (0,43 in) ± 0,5 mm (0,02 in)
Temperatura operativa costante	Max. 105 °C (221 °F)

1) Le radiazioni UV possono danneggiare la guaina esterna del cavo. Se possibile, proteggere il cavo dalla luce solare diretta

Protezione dalle sovratensioni

Oscillazioni tensione di rete	→ 47
Categoria sovratensioni	Categoria sovratensioni II
Sovratensioni a breve termine, momentanee	Tra cavo e messa a terra fino a 1200 V, per max. 5 s
Sovratensioni a lungo termine, momentanee	Tra cavo e massa fino a 500 V

Caratteristiche operative

Condizioni operative di riferimento

- Limiti di errore secondo ISO 11631
- Acqua
 - +15 ... +45 °C (+59 ... +113 °F)
 - 2 ... 6 bar (29 ... 87 psi)
- Dati come da protocollo di taratura
- Accuratezza basata su sistemi di taratura accreditati secondo ISO 17025

 Per conoscere gli errori di misura si può utilizzare *Applicator* il tool per il dimensionamento dei dispositivi → 118

Errore di misura massimo

v.i. = valore istantaneo; 1 g/cm³ = 1 kg/l; T = temperatura del fluido

Accuratezza di base

 Elementi fondamentali della struttura → 65

Portata massica e portata volumetrica (liquidi)

±0,10 % v.i.

Portata massica (gas)

±0,50 % v.i.

Densità (liquidi)

Alle condizioni di riferimento	Taratura di densità standard ¹⁾	A campo ampio Specifica di densità ^{2) 3)}
[g/cm ³]	[g/cm ³]	[g/cm ³]
±0,0005	±0,02	±0,002

- 1) Valida sull'intero campo di temperatura e densità
- 2) Campo valido per la taratura di densità speciale: 0 ... 2 g/cm³, +5 ... +80 °C (+41 ... +176 °F)
- 3) Codice d'ordine per "Pacchetto applicativo", opzione EE "Densità speciale"

Temperatura

$$\pm 0,5 \text{ }^\circ\text{C} \pm 0,005 \cdot T \text{ }^\circ\text{C} (\pm 0,9 \text{ }^\circ\text{F} \pm 0,003 \cdot (T - 32) \text{ }^\circ\text{F})$$

Stabilità punto di zero

DN		Stabilità punto di zero	
[mm]	[in]	[kg/h]	[lb/min]
1	1/24	0,0008	0,00003
2	1/12	0,002	0,00007
4	1/8	0,014	0,0005
6	1/4	0,02	0,0007

Valori di portata

Valori di portata come parametri di turndown in base al diametro nominale.

Unità ingegneristiche SI

DN [mm]	1:1	1:10	1:20	1:50	1:100	1:500
	[kg/h]	[kg/h]	[kg/h]	[kg/h]	[kg/h]	[kg/h]
1	20	2	1	0,4	0,2	0,04
2	100	10	5	2	1	0,2
4	450	45	22,5	9	4,5	0,9
6	1000	100	50	20	10	2

Unità ingegneristiche US

DN [inch]	1:1	1:10	1:20	1:50	1:100	1:500
	[lb/min]	[lb/min]	[lb/min]	[lb/min]	[lb/min]	[lb/min]
1/24	0,735	0,074	0,037	0,015	0,007	0,001
1/12	3,675	0,368	0,184	0,074	0,037	0,007
1/8	16,54	1,654	0,827	0,331	0,165	0,033
1/4	36,75	3,675	1,838	0,735	0,368	0,074

Accuratezza delle uscite

Le uscite hanno le seguenti specifiche di base per l'accuratezza:

Uscita in corrente

Accuratezza	±5 µA
--------------------	-------

Uscita impulsi/frequenza



v.i. = valore istantaneo

Accuratezza	±50 ppm v.i. max. (sull'intero campo di temperatura ambiente)
--------------------	---

Ripetibilità

v.i. = valore istantaneo; 1 g/cm³ = 1 kg/l; T = temperatura del fluido

Ripetibilità di base

 Elementi fondamentali della struttura →  65

Portata massica e portata volumetrica (liquidi)

±0,05 % v.i.

Portata massica (gas)

±0,25 % v.i.

Densità (liquidi)

±0,00025 g/cm³

Temperatura

±0,25 °C ± 0,0025 · T °C (±0,45 °F ± 0,0015 · (T-32) °F)

Tempo di risposta Il tempo di risposta varia a seconda della configurazione (smorzamento).

Influenza della temperatura ambiente **Uscita in corrente**

Coefficiente di temperatura	Max. 1 µA/°C
------------------------------------	--------------

Uscita impulsi/frequenza

Coefficiente di temperatura	Nessun effetto addizionale. Incluso nell'accuratezza.
------------------------------------	---

Effetto della temperatura del fluido **Portata massica**

v.f.s. = del valore di fondo scala

Se la temperatura per la regolazione dello zero e quella di processo sono diverse, l'errore di misura addizionale dei sensori è tipicamente ±0,0002 % v.f.s./°C (±0,0001 % v. f.s./°F).

L'effetto si riduce se la regolazione dello zero è eseguita alla temperatura di processo.

Densità

- Se la temperatura per la taratura di densità e quella di processo sono diverse, l'errore di misura tipica dei sensori è ±0,00005 g/cm³/°C (±0,000025 g/cm³/°F). Si può eseguire la regolazione di densità in campo.

■

Specifica di densità a campo ampio (taratura di densità speciale)

Se la temperatura di processo non rispetta il campo valido (→  62), l'errore di misura è ±0,00005 g/cm³ /°C (±0,000025 g/cm³ /°F)

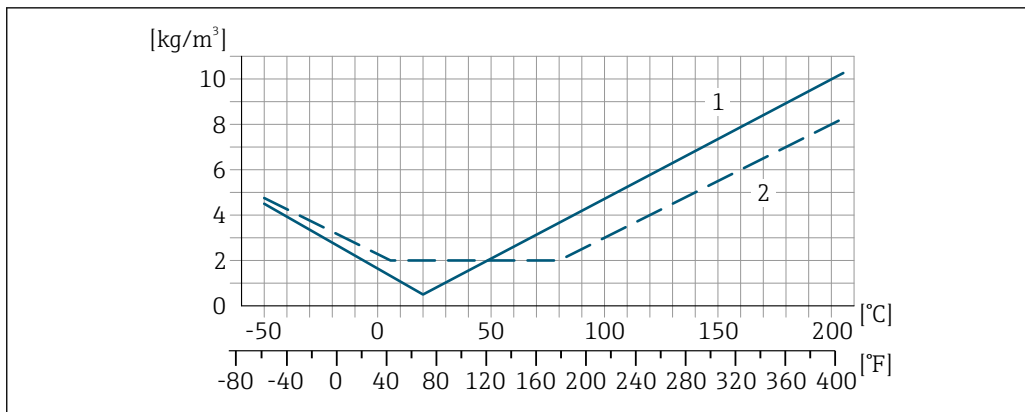

A0016617

- 1 Regolazione della densità in campo, ad es. a +20 °C (+68 °F)
- 2 Taratura della densità speciale

Temperatura

$\pm 0,005 \cdot T \text{ } ^\circ\text{C} (\pm 0,005 \cdot (T - 32) \text{ } ^\circ\text{F})$

Influenza della pressione del fluido

La tabella che segue Indica come la pressione di processo (pressione relativa) influisca sull'accuratezza della portata massica .

v.i. = valore istantaneo



L'effetto può essere compensato:

- Richiamando il valore di pressione misurato attualmente mediante l'ingresso in corrente o un ingresso digitale.
- Configurando un valore fisso per la pressione nei parametri del dispositivo.



Istruzioni di funzionamento → 120.

DN		[% v.i./bar]	[% v.i./psi]
[mm]	[in]		
1	1/24	-0,001	-0,00007
2	1/12	0	0
4	1/6	-0,005	-0,0004
6	1/4	-0,003	-0,0002

Elementi fondamentali della struttura

v.i. = valore istantaneo, v.f.s. = valore fondoscala

BaseAccu = accuratezza di base in % v.i., BaseRepeat = ripetibilità di base in % v.i.

MeasValue = valore misurato; ZeroPoint = stabilità del punto di zero

Calcolo dell'errore di misura massimo in funzione della portata

Portata	Errore di misura massimo in % v.i.
$\geq \frac{\text{ZeroPoint}}{\text{BaseAccu}} \cdot 100$ <small>A0021332</small>	$\pm \text{BaseAccu}$ <small>A0021339</small>
$< \frac{\text{ZeroPoint}}{\text{BaseAccu}} \cdot 100$ <small>A0021333</small>	$\pm \frac{\text{ZeroPoint}}{\text{MeasValue}} \cdot 100$ <small>A0021334</small>

Calcolo della ripetibilità massima in funzione della portata

Portata	Ripetibilità massima in % v.i.
$\geq \frac{1/2 \cdot \text{ZeroPoint}}{\text{BaseRepeat}} \cdot 100$ <small>A0021335</small>	$\pm \text{BaseRepeat}$ <small>A0021340</small>
$< \frac{1/2 \cdot \text{ZeroPoint}}{\text{BaseRepeat}} \cdot 100$ <small>A0021336</small>	$\pm \frac{1}{2} \cdot \frac{\text{ZeroPoint}}{\text{MeasValue}} \cdot 100$ <small>A0021337</small>

Esempio di errore di misura massimo

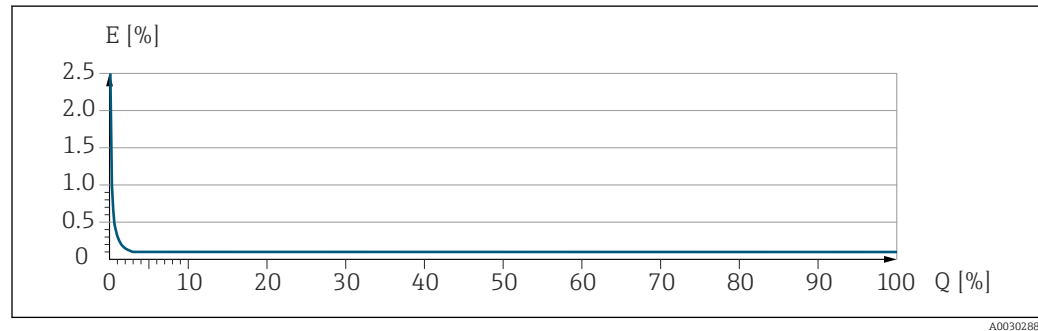

E Errore di misura massimo in % v.i. (esempio)
Q Portata in % del valore di fondo scala massimo

Installazione

Posizione di montaggio

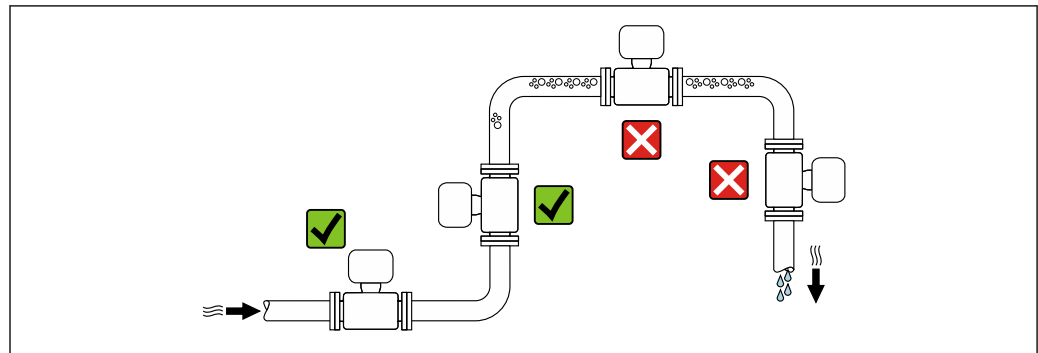

Per evitare errori di misura dovuti alla formazione di bolle di gas nel tubo di misura, evitare i seguenti punti di installazione nel tubo:

- Punto più alto di una tubazione
- Direttamente a monte di uno scarico libero della tubazione in un tubo in discesa

Installazione in tubi in discesa

I seguenti accorgimenti, tuttavia, consentono l'installazione anche in tubazioni verticali aperte. Una restrizione del tubo o l'impiego di un orificio con sezione inferiore al diametro nominale evita il funzionamento a vuoto del sensore durante l'esecuzione delle misure.

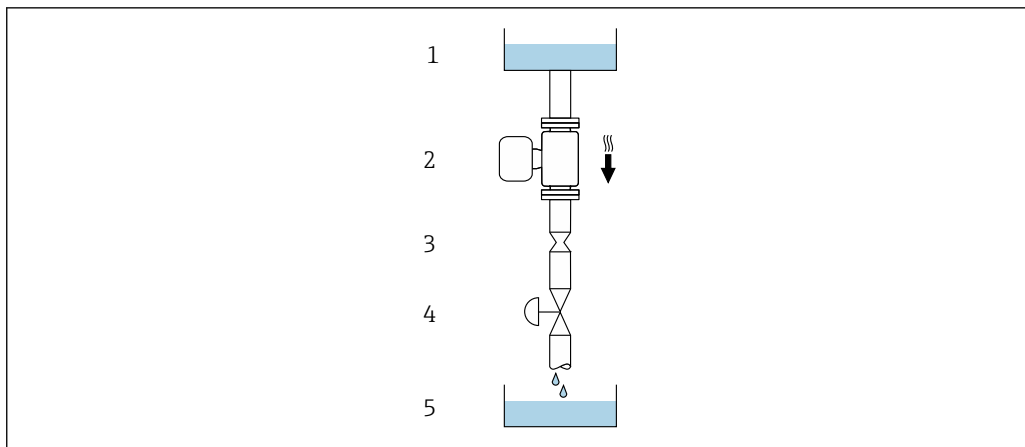

A0028773

13 Installazione in un tubo a scarico libero (ad es. per applicazioni di dosaggio)

- 1 Serbatoio di alimentazione
- 2 Sensore
- 3 Orifizio, restrizione nel tubo
- 4 Valvola
- 5 Recipiente da riempire

DN/NPS		Ø orifizio, restrizione tubo	
[mm]	[in]	[mm]	[in]
1	1/24	0,8	0,03
2	1/12	1,5	0,06
4	1/8	3,0	0,12
6	1/4	5,0	0,20

Orientamento

La direzione della freccia sulla targhetta del sensore aiuta ad installare il sensore in base alla direzione del flusso (direzione del fluido che scorre attraverso la tubazione).

Orientamento		Raccomandazione	
A	Orientamento verticale	 A0015591	☑☑
B	Orientamento orizzontale, trasmettitore in alto	 A0015589	☑☑ ¹⁾
C	Orientamento orizzontale, trasmettitore in basso	 A0015590	☑☑ ²⁾
D	Orientamento orizzontale, trasmettitore laterale	 A0015592	☒

- 1) Le applicazioni con basse temperature di processo possono ridurre la temperatura ambiente. Questo orientamento è consigliato per mantenere la temperatura ambiente minima, tollerata dal trasmettitore.
- 2) Le applicazioni con alte temperature di processo possono incrementare la temperatura ambiente. Questo orientamento è consigliato per non superare la temperatura ambiente massima tollerata dal trasmettitore.

Tratti rettilinei in entrata e in uscita

Non sono richiesti speciali accorgimenti per gli elementi che causano turbolenza, quali valvole, gomiti o giunzioni a T, a patto che non si verifichino cavitazioni → 76.

Installazione della custodia del trasmettitore

Proline 500 – trasmettitore digitale

Montaggio su palina

Attrezzi necessari:

- Chiave fissa AF 10
- Cacciavite Torx TX 25

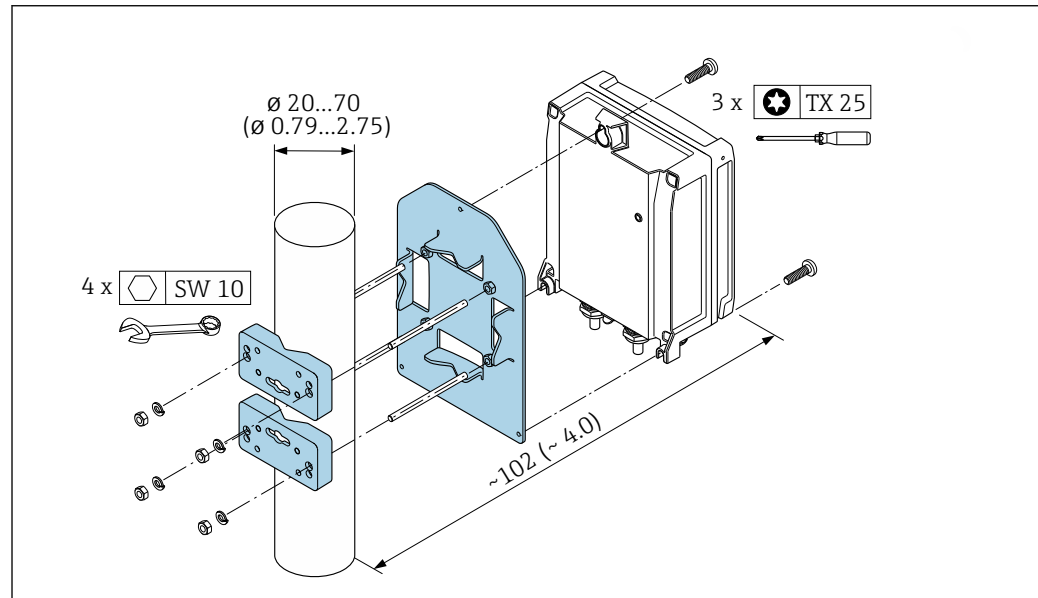

A0029051

14 Unità mm (in)

Montaggio a parete

Attrezzi necessari:

Eseguire il foro con una punta da trapano \varnothing 6,0 mm

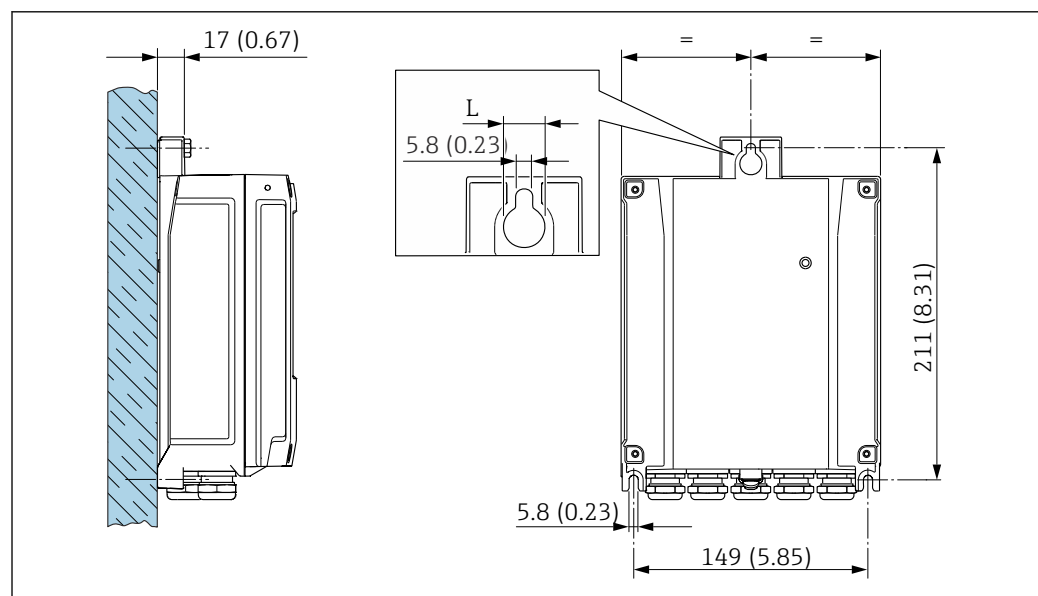

A0029054

15 Unità mm (in)

L Dipende dal codice d'ordine per "Custodia del trasmettitore"

Codice d'ordine per "Custodia del trasmettitore"

- Opzione A, alluminio, rivestito: L = 14 mm (0,55 in)
- Opzione D, policarbonato: L = 13 mm (0,51 in)

Trasmettitore Proline 500

Montaggio su palina

Utensili necessari
Chiave fissa AF 13

AVVERTENZA

Codice d'ordine per "Custodia del trasmettitore", opzione L "Pressofusa, inox": i trasmettitori pressofusi sono molto pesanti.

Se non vengono montati su una palina fissa, ben assicurata, possono essere instabili.

- Il trasmettitore deve essere montato esclusivamente su una palina fissa ben assicurata su una superficie stabile.

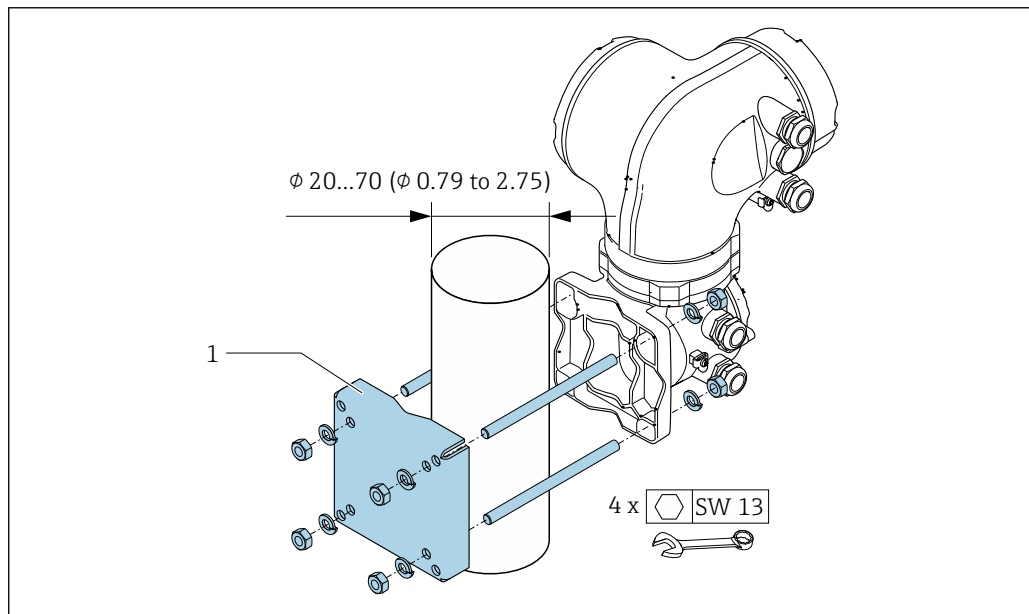

A0029057

16 Unità mm (in)

Montaggio a parete

Utensili necessari
Eseguire il foro con una punta da trapano \varnothing 6,0 mm

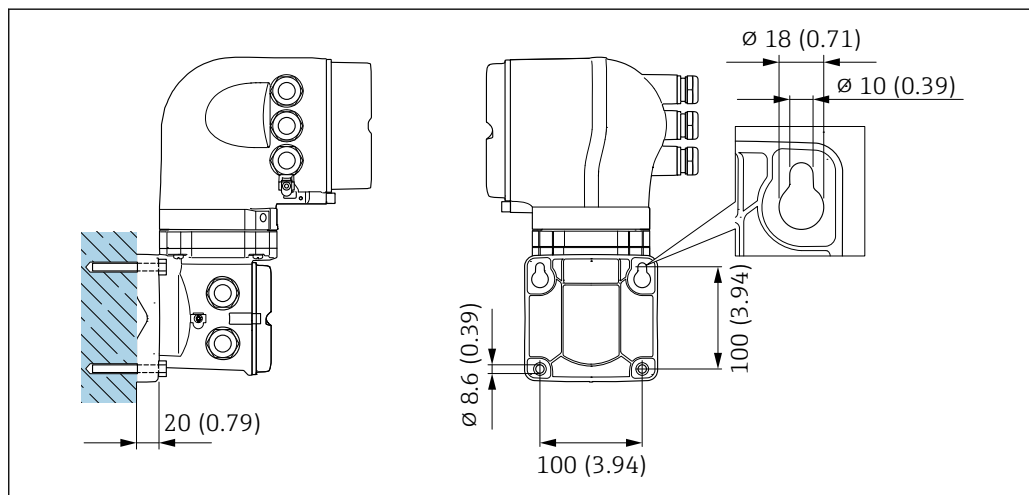

A0029068

17 Unità mm (in)

Istruzioni speciali per l'installazione

Compatibilità igienica

i Quando installato in applicazioni igieniche, considerare le informazioni riportate nella sezione "Certificati e approvazioni/compatibilità igienica"

Disco di rottura

Informazioni relative al processo: →  76.

AVVERTENZA

Pericolo dovuto a perdite di fluido!

Perdite di fluido in pressione possono causare lesioni personali e danni materiali.

- ▶ Prendere le dovute precauzioni per evitare danni personali e materiali se si attiva il disco di rottura.
- ▶ Osservare le informazioni riportate sull'adesivo del disco di rottura.
- ▶ Verificare che il funzionamento e il controllo del disco di rottura non siano ostacolati dall'installazione del dispositivo.
- ▶ Non usare una camicia riscaldante.
- ▶ Non rimuovere il disco di rottura.

La posizione del disco di rottura è indicata sull'adesivo affisso a fianco.

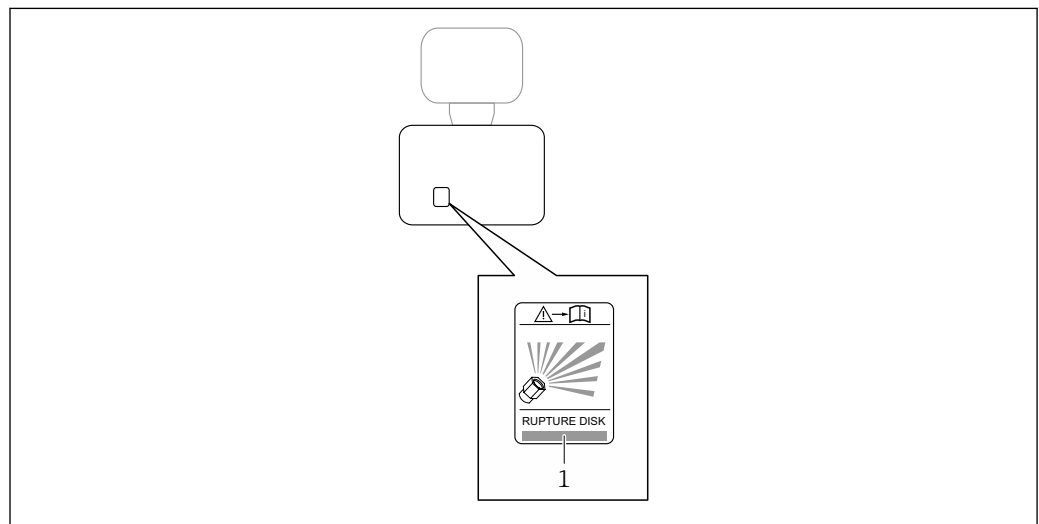

1 Etichetta del disco di rottura

Verifica del punto di zero e regolazione del punto di zero

Tutti i misuratori sono tarati in base alle più recenti tecnologie. La taratura avviene alle condizioni di riferimento →  62. Di conseguenza, generalmente non è richiesta una regolazione dello zero in campo.

L'esperienza indica che la regolazione dello zero è consigliata solo in casi speciali:

- Per ottenere l'accuratezza di misura massima anche con portate molto basse.
- In condizioni operative o di processo estreme (ad es. con temperature di processo molto elevate o fluidi molto viscosi).
- Per applicazioni con gas a bassa pressione.

Informazioni sul controllo del punto di zero e sulla regolazione del punto di zero, fare riferimento alle Istruzioni di funzionamento del dispositivo.

i Per ottenere la massima precisione di misura possibile con basse portate, l'installazione deve proteggere il sensore dalle sollecitazioni meccaniche durante il funzionamento.

Montaggio a parete

AVVERTENZA

Montaggio del sensore non corretto

Pericolo di lesioni personali se si rompe il tubo di misura

- ▶ Il sensore non deve essere mai installato liberamente sospeso in un tubo
- ▶ Utilizzando la piastra di base, montare il sensore direttamente sul pavimento, alla parete o al soffitto.
- ▶ Sostenere il sensore su una base di supporto saldamente montata (ad es. staffa ad angolo).

Per l'installazione sono consigliate le seguenti versioni di montaggio.

Verticale

- Montaggio direttamente a parete utilizzando la piastra di base o
- dispositivo sostenuto su una staffa ad angolo montata a parete

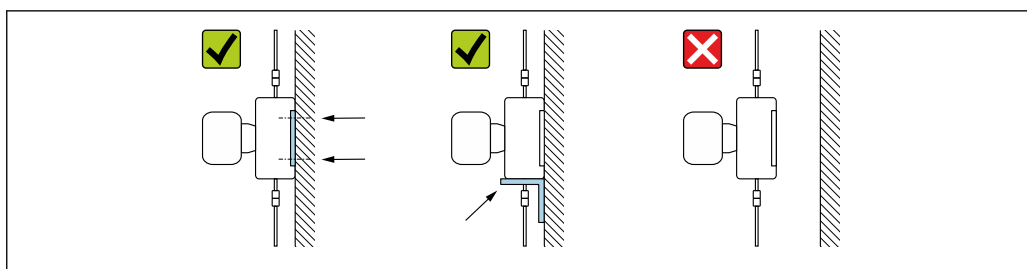

A0030286

Orizzontale

Dispositivo su una solida base di supporto

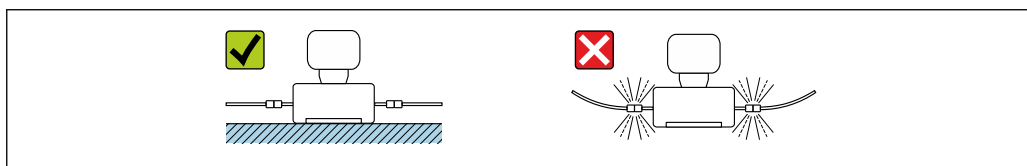

A0030287

Piastra di montaggio

La piastra di montaggio universale può essere utilizzata per fissare o posizionare il dispositivo su una superficie piana (codice d'ordine per "Accessori", opzione PA).

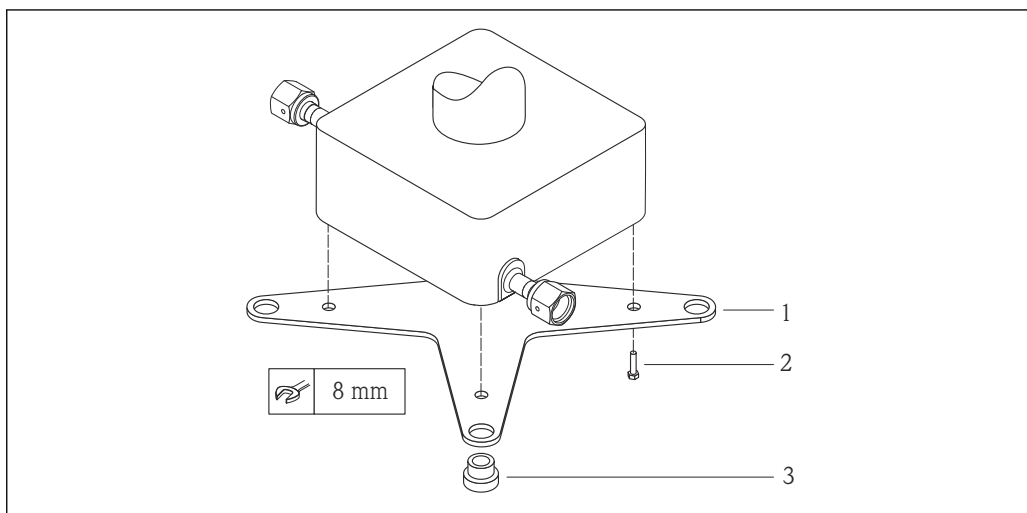

A0019768

18 Kit di montaggio per piastra di montaggio per Cubemass

- 1 1 piastra di montaggio per Cubemass
- 2 4 viti M5 x 8
- 3 4 anelli di tenuta

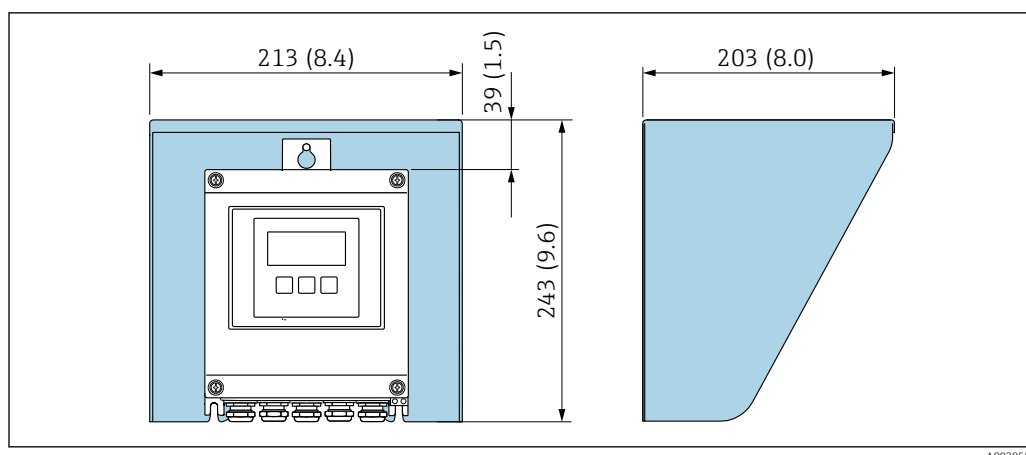
Tettuccio di protezione

19 Tettuccio di protezione dalle intemperie per Proline 500 – digital; unità ingegneristica mm (in)

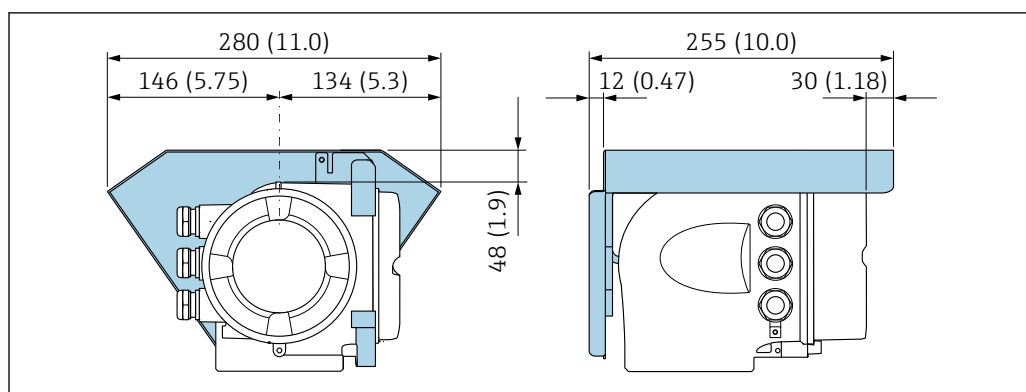

20 Tettuccio di protezione dalle intemperie per Proline 500 – unità ingegneristica mm (in)

Ambiente**Campo di temperatura ambiente**

Misuratore	<ul style="list-style-type: none"> ■ -40 ... +60 °C (-40 ... +140 °F) ■ Codice d'ordine per "Collaudo, certificato", opzione JP: -50 ... +60 °C (-58 ... +140 °F)
Leggibilità del display locale	-20 ... +60 °C (-4 ... +140 °F) La leggibilità del display può essere compromessa da temperature fuori dal campo consentito.

i Dipendenza tra temperatura ambiente e temperatura del fluido → 74

- ▶ In caso di funzionamento all'esterno:
Evitare la luce diretta del sole, in particolare nelle regioni a clima caldo.



i Endress+Hauser può fornire un tettuccio di protezione dalle intemperie. → 116.

Temperatura di immagazzinamento

-50 ... +80 °C (-58 ... +176 °F)

Classe climatica

DIN EN 60068-2-38 (test Z/AD)

Umidità relativa	Il dispositivo è adatto per l'uso in aree esterne e interne con umidità relativa di 4 ... 95%.
Altezza operativa	Secondo EN 61010-1 ≤ 2 000 m (6 562 ft)
Grado di protezione	<p>Trasmettitore</p> <ul style="list-style-type: none"> ▪ IP66/67, custodia Type 4X, adatta per grado di inquinamento 4 ▪ Quando la custodia è aperta: corpo IP20, Type 1, adatto per grado di inquinamento 2 ▪ Modulo display: IP20, corpo Type 1, adatto per grado di inquinamento 2 <p>Sensore</p> <ul style="list-style-type: none"> ▪ IP66/67, custodia Type 4X, adatta per grado di inquinamento 4 ▪ Quando la custodia è aperta: corpo IP20, Type 1, adatto per grado di inquinamento 2 <p>Antenna WLAN esterna</p> <p>IP66/67, custodia Type 4X</p>
Resistenza alle vibrazioni e resistenza agli urti	<p>Vibrazione sinusoidale secondo IEC 60068-2-6</p> <p>Sensore</p> <ul style="list-style-type: none"> ▪ 2 ... 8,4 Hz, 3,5 mm di picco ▪ 8,4 ... 2 000 Hz, 1 g di picco <p>Trasmettitore</p> <ul style="list-style-type: none"> ▪ 2 ... 8,4 Hz, 7,5 mm di picco ▪ 8,4 ... 2 000 Hz, 2 g di picco <p>Vibrazione casuali a banda larga secondo IEC 60068-2-64</p> <p>Sensore</p> <ul style="list-style-type: none"> ▪ 10 ... 200 Hz, 0,003 g²/Hz ▪ 200 ... 2 000 Hz, 0,001 g²/Hz ▪ Totale: 1,54 g rms <p>Trasmettitore</p> <ul style="list-style-type: none"> ▪ 10 ... 200 Hz, 0,01 g²/Hz ▪ 200 ... 2 000 Hz, 0,003 g²/Hz ▪ Totale: 2,70 g rms <p>Urti semisinusoidali secondo IEC 60068-2-27</p> <ul style="list-style-type: none"> ▪ Sensore 6 ms 30 g ▪ Trasmettitore 6 ms 50 g <p>Urti dovuti ad applicazioni pesanti secondo IEC 60068-2-31</p>
Carico meccanico	<p>Custodia del trasmettitore e vano collegamenti del sensore:</p> <ul style="list-style-type: none"> ▪ Proteggere da effetti meccanici, come ad esempio urti o urti ▪ Non utilizzare come scala o appoggio per arrampicarsi
Compatibilità elettromagnetica (EMC)	<ul style="list-style-type: none"> ▪ Secondo IEC/EN 61326 e la raccomandazione NAMUR 21 (NE 21), la raccomandazione NAMUR 21 (NE 21) è rispettata quando il dispositivo è installato secondo la raccomandazione NAMUR 98 (NE 98). ▪ Secondo IEC/EN 61000-6-2 e IEC/EN 61000-6-4 ▪ Versione del dispositivo con PROFIBUS DP: è conforme alle soglie per emissioni industriali secondo EN 50170 Volume 2, IEC 61784 <p> Quanto segue vale per PROFIBUS DP: se le velocità di trasmissione > 1,5 MBaud, si deve utilizzare un ingresso cavo EMC e la schermatura del cavo deve estendersi il più possibile fino al morsetto.</p> <p> Per informazioni dettagliate consultare la dichiarazione di conformità.</p> <p> Quest'unità non è destinata all'uso in ambienti residenziali e non può garantire un'adeguata protezione della ricezione radio in tali ambienti.</p>

Processo

Campo di temperatura del fluido -50 ... +205 °C (-58 ... +401 °F)

Dipendenza tra temperatura ambiente e temperatura del fluido

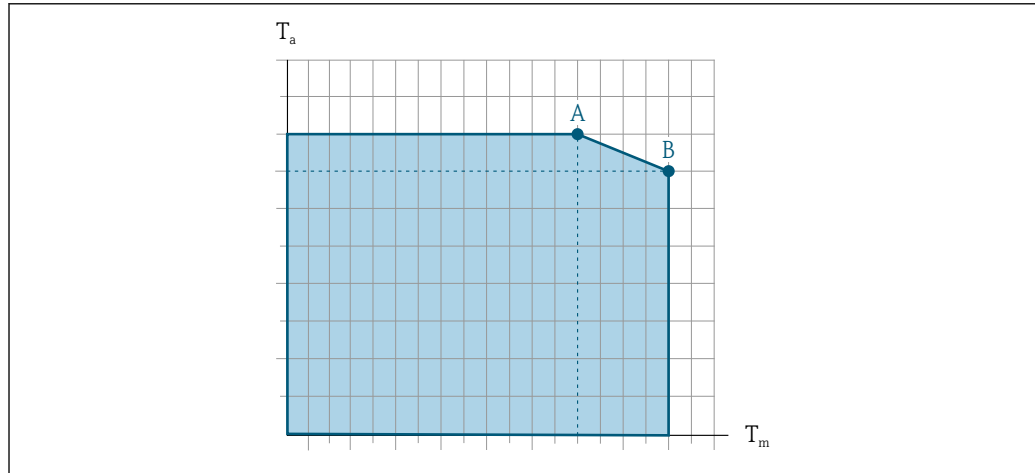

A0031121

21 Rappresentazione esemplificativa, valori nella tabella sottostante.

T_a Temperatura ambiente

T_m Temperatura del fluido

A Temperatura del fluido massima consentita T_m con $T_{a\max} = 60\text{ °C}$ (140 °F); temperature del fluido superiori T_m richiedono una temperatura ambiente ridotta T_a

B Temperatura ambiente massima consentita T_a per la temperatura del fluido massima specificata T_m del sensore

i Valori per i dispositivi impiegati in area pericolosa:
Documentazione Ex separata (XA) per il dispositivo → 120.

Versione	Non coibentato				Isolato			
	A		B		A		B	
	T_a	T_m	T_a	T_m	T_a	T_m	T_a	T_m
Cubemass C 500 – digital	60 °C (140 °F)	205 °C (401 °F)	–	–	60 °C (140 °F)	90 °C (194 °F)	25 °C (77 °F)	205 °C (401 °F)
Cubemass C 500	60 °C (140 °F)	205 °C (401 °F)	–	–	60 °C (140 °F)	160 °C (320 °F)	55 °C (131 °F)	205 °C (401 °F)

Guarnizioni

Per kit di montaggio con connessioni avvitate:

- Viton: -15 ... +200 °C (-5 ... +392 °F)
- EPDM: -40 ... +160 °C (-40 ... +320 °F)
- Silicone: -60 ... +200 °C (-76 ... +392 °F)
- Kalrez: -20 ... +275 °C (-4 ... +527 °F)

Densità del fluido 0 ... 5 000 kg/m³ (0 ... 312 lb/cf)

Caratteristiche nominali di pressione-temperatura

I seguenti diagrammi pressione/temperatura si applicano a tutte le parti del dispositivo sottoposte a pressione, non soltanto alla connessione al processo. I diagrammi mostrano la pressione massima ammissibile del fluido in base alla temperatura specifica del fluido.

Connessione flangiata simile a EN 1092-1 (DIN 2501)

Codice d'ordine per "Kit di montaggio", opzione PE

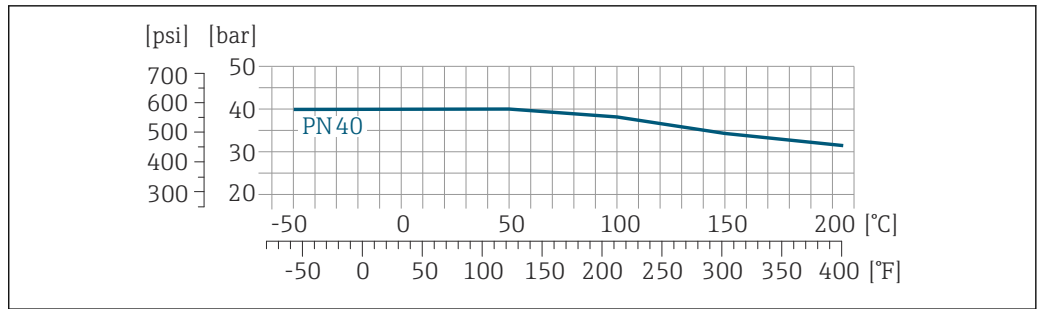

A0027777-IT

22 Con materiale flangia: 1.4539 (904L), Alloy C22; flange scorrevoli (non a contatto con il fluido) 1.4404 (316/316L)

Connessione flangiata simile ad ASME B16.5

Codice d'ordine per "Kit di montaggio", opzione PF, PG

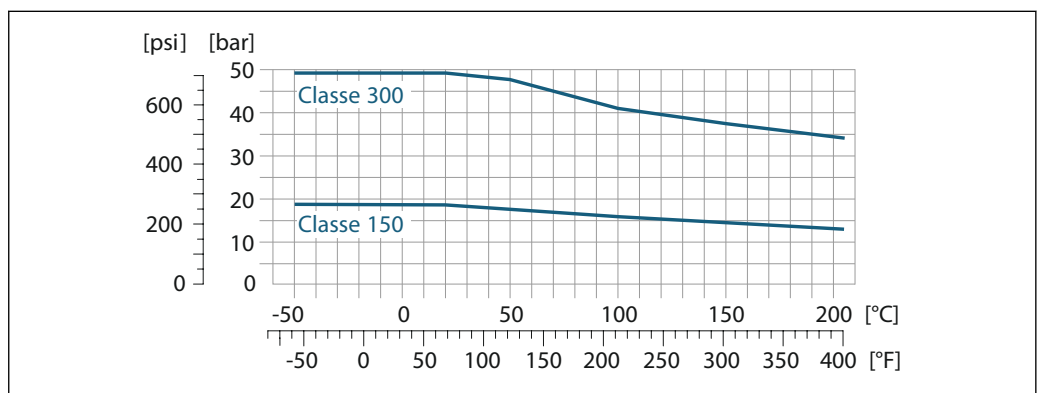

A0048890-IT

23 Con materiale flangia: 1.4539 (904L); flange scorrevoli (non a contatto con il fluido) 1.4404 (316/316L)

Connessione flangiata simile a JIS B2220

Codice d'ordine per "Kit di montaggio", opzione PH

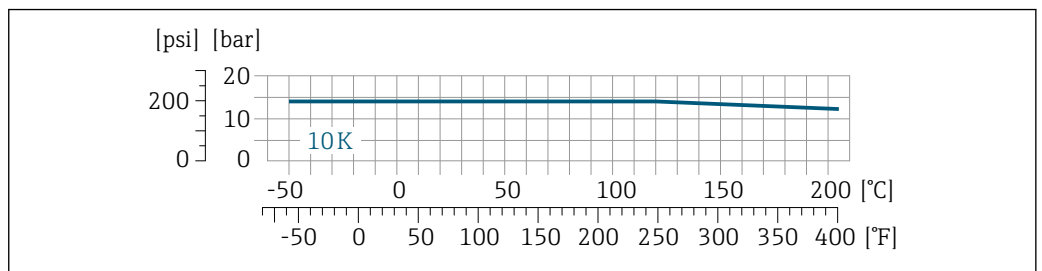

A0027778-IT

24 Con materiale flangia: 1.4539 (904L); flange scorrevoli (non a contatto con il fluido): 1.4404 (316/316L)

Connessione al processo 4-VCO-4, ¼ NPTF (DN 1 ... 4); 8-VCO-4, ½ NPTF (DN 6)

Codice d'ordine per "Kit di montaggio", opzione PC, PD

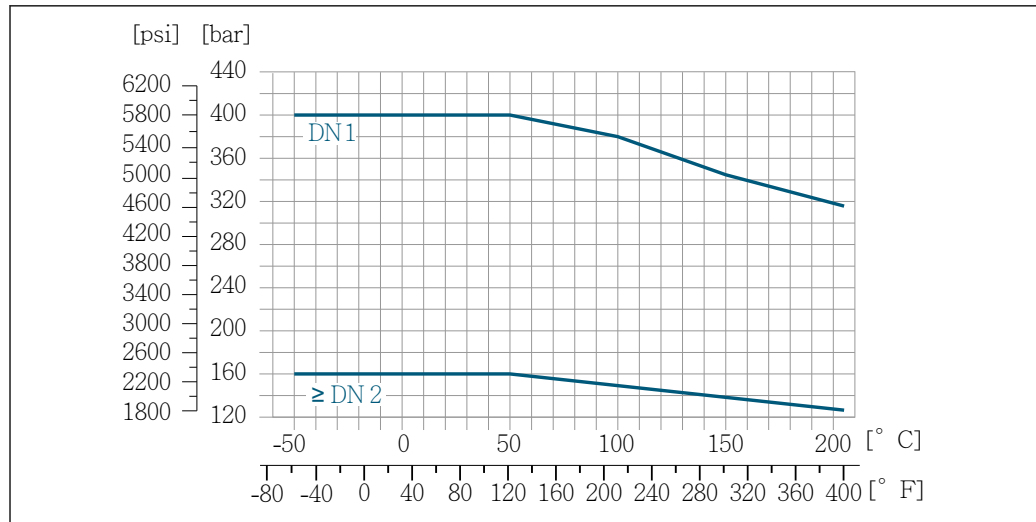

A0027774-IT

25 Attacco 4-VCO-4: 1.4539 (904L); attacco 8-VCO-4: 1.4539 (904L); adattatore filettato NPTF: 1.4539 (904L)

Corpo del sensore

Il sensore è riempito con gas di azoto secco e protegge l'elettronica e i meccanismi interni.

Disco di rottura

Per garantire la sicurezza del misuratore, la versione standard utilizzata è quella dotata di un disco di rottura con pressione di attivazione di 10 ... 15 bar (145 ... 217,5 psi). Istruzioni di installazione speciali → 70.

Pulizia interna

- Pulizia CIP
- Pulizia SIP

Opzioni

Versione senza olio e grasso per parti bagnate, senza dichiarazione
Codice d'ordine per "Servizio", opzione HA ¹⁾

Soglia di portata

Selezionare il diametro nominale, ottimizzando il campo di portata richiesto e la perdita di carico ammessa.

i Per una panoramica dei valori di fondo scala del campo di misura, v. la sezione "Campo di misura" → 12

- Il valore di fondo scala minimo consigliato è ca. 1/20 del valore di fondo scala massimo
- In molte applicazioni, il 20 ... 50 % del valore di fondo scala massimo è considerato ideale
- Per i fluidi abrasivi (come liquidi con solidi sospesi), si deve selezionare un valore di fondo scala basso: velocità di deflusso < 1 m/s (< 3 ft/s).
- Per la misura di gas, applicare le seguenti regole:
 - La velocità di deflusso nei tubi di misura non dovrebbe superare la metà della velocità del suono (0,5 Mach)
 - La portata massima dipende dalla densità del gas: formula

i Per calcolare la soglia di portata, utilizzare il tool di selezione e dimensionamento *Applicator* → 118

Perdita di carico

i Per calcolare la perdita di carico, utilizzare il tool di selezione e dimensionamento *Applicator* → 118

Pressione statica

È importante che non siano presenti fenomeni di cavitazione e che i liquidi non siano degasanti. Questi inconvenienti si possono evitare utilizzando una pressione statica sufficientemente alta.

A questo scopo sono consigliate le seguenti posizioni di montaggio:

- nel punto più basso di una tubazione verticale
- a valle di pompe (nessun pericolo di vuoto)

1) La pulizia si riferisce solo al misuratore. Gli accessori forniti non vengono puliti.

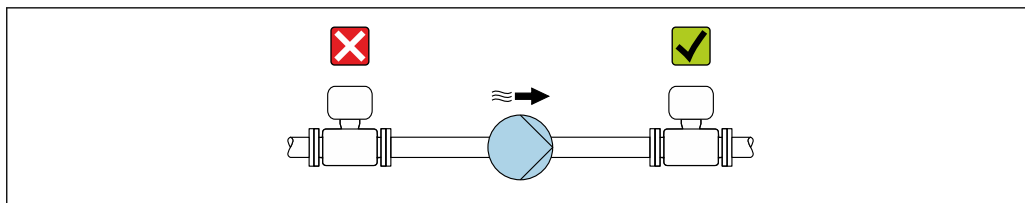

A0028777

Isolamento termico

Con alcuni fluidi, è importante mantenere il calore irradiato dal sensore al trasmettitore a un livello minimo. Per garantire l'isolamento richiesto, è disponibile un'ampia gamma di materiali.

AVISO

Surriscaldamento dell'elettronica causato dalla coibentazione!

- ▶ Orientamento consigliato: orientamento orizzontale, vano collegamenti del sensore verso il basso.
- ▶ Non isolare il vano collegamenti del sensore.
- ▶ Temperatura massima consentita sul lato inferiore del vano collegamenti del sensore: 80 °C (176 °F)
- ▶ Coibentazione con collo esteso a vista: si consiglia di non coibentare il collo esteso per garantire una migliore dissipazione termica.

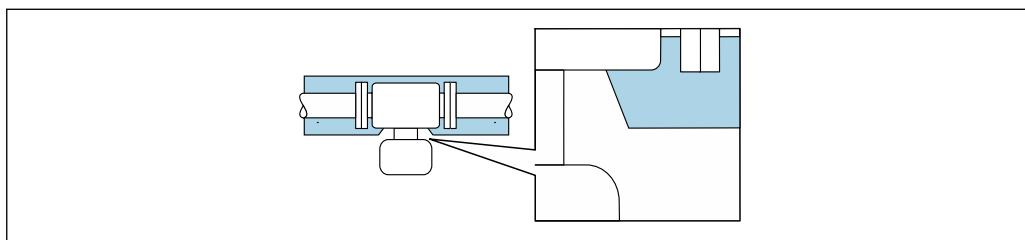

A0034391

26 Coibentazione con collo esteso a vista

Riscaldamento

Alcuni fluidi richiedono adatti accorgimenti per evitare perdite di calore in prossimità del sensore.

Opzioni di riscaldamento

- Riscaldamento elettrico, ad es. con riscaldatori a fascia elettrici ²⁾
- Mediante tubi che trasportano acqua calda o vapore
- Mediante camice riscaldanti

AVISO

Rischio di surriscaldamento in fase di riscaldamento

- ▶ Accertarsi che la temperatura all'estremità inferiore della custodia del trasmettitore non superi 80 °C (176 °F).
- ▶ Garantire che vi sia sufficiente convezione sul collo del trasmettitore.
- ▶ Garantire che rimanga esposta una superficie sufficientemente ampia del collo del trasmettitore. La parte libera serve da radiatore e protegge l'elettronica dal surriscaldamento e dall'eccessivo raffreddamento.
- ▶ Se impiegato in atmosfera potenzialmente esplosiva, rispettare le informazioni riportate nella documentazione Ex specifica del dispositivo. Per maggiori informazioni sulle tabelle di temperatura, consultare la documentazione separata "Istruzioni di sicurezza" (XA) del dispositivo.

Vibrazioni

L'alta frequenza di oscillazione dei tubi di misura assicura che il funzionamento sia corretto ed il sistema di misura non sia influenzato dalle vibrazioni dello stabilimento.

2) In genere si consiglia l'uso di riscaldatori a fascia elettrici paralleli (flusso di elettricità bidirezionale). Occorre effettuare particolari osservazioni se è necessario usare un cavo di riscaldamento monofilo. Ulteriori informazioni sono fornite nel documento EA01339D "Istruzioni di installazione per sistemi di riscaldamento a tracciamento elettrico" → 122

Costruzione meccanica

Dimensioni in unità
ingegneristiche SI

Custodia di Proline 500 – trasmettitore digitale

Area sicura o area pericolosa: Zona 2; Classe I, Divisione 2

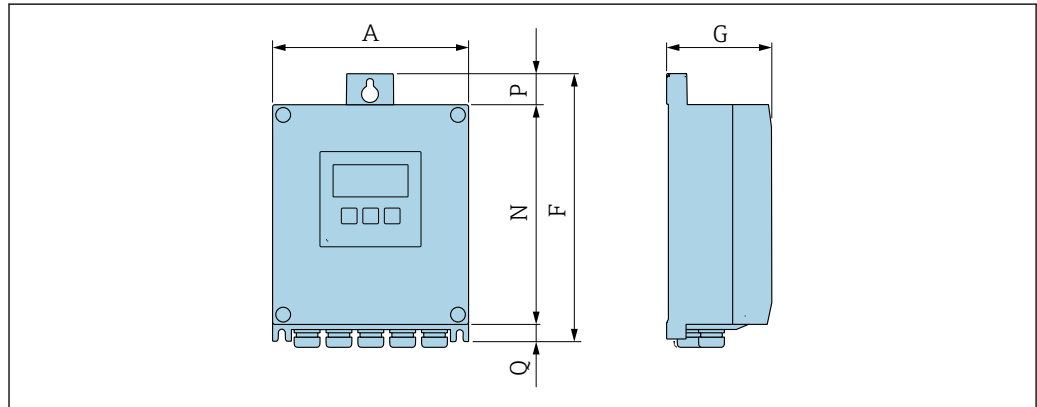

A0033789

Codice d'ordine per "Custodia trasmettitore", opzione A "Alluminio, rivestito" e codice d'ordine per "Elettronica ISEM integrata", opzione A "Sensore"

A [mm]	F [mm]	G [mm]	N [mm]	P [mm]	Q [mm]
167	232	89	187	24	21

Codice d'ordine per "Custodia trasmettitore", opzione D "Policarbonato" e codice d'ordine per "Elettronica ISEM integrata", opzione A "Sensore"

A [mm]	F [mm]	G [mm]	N [mm]	P [mm]	Q [mm]
177	234	89	197	17	22

Custodia del trasmettitore Proline 500

Area pericolosa: Zona 2; Classe I, Divisione 2 o Zona 1; Classe I, Divisione 1

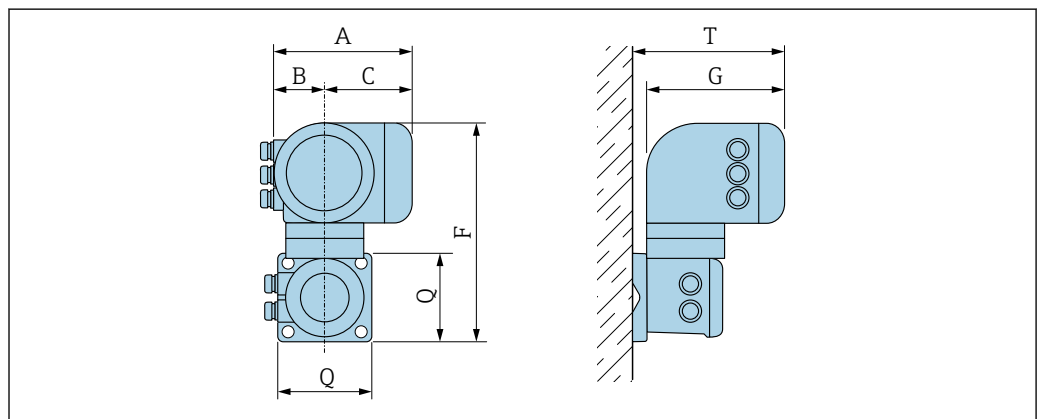

A0033788

Codice d'ordine per "Custodia trasmettitore", opzione A "Alluminio, rivestito" e codice d'ordine per "Elettronica ISEM integrata", opzione B "Trasmettitore"

A [mm]	B [mm]	C [mm]	F [mm]	G [mm]	Q [mm]	T [mm]
188	85	103	318	217	130	239

Codice d'ordine per "Custodia trasmettitore", opzione L "Inox, fuso" e codice d'ordine per "Elettronica ISEM integrata", opzione B "Trasmettitore"

A [mm]	B [mm]	C [mm]	F [mm]	G [mm]	Q [mm]	T [mm]
188	85	103	295	217	130	239

Vano collegamenti sensori

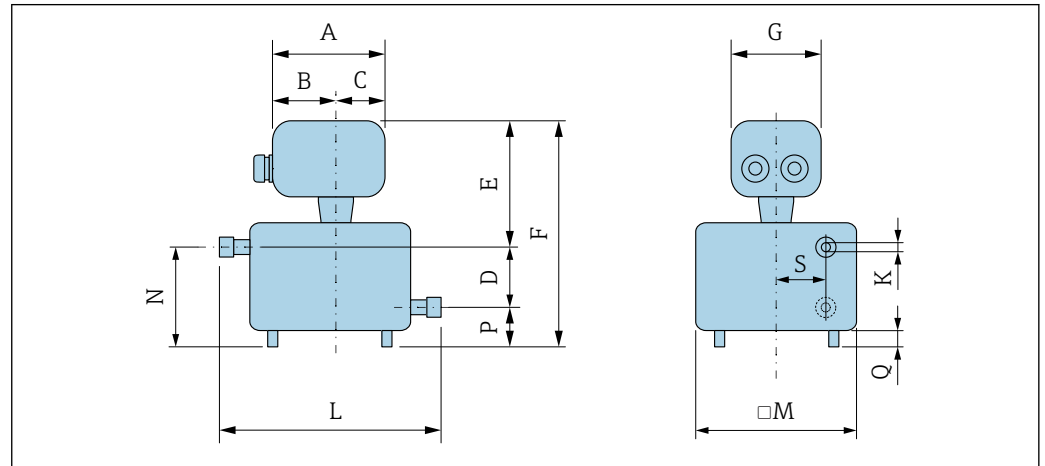

A0030029

DN [mm]	D [mm]	K [mm]	M [mm]	N [mm]	P [mm]	Q [mm]	S [mm]	L [mm]
1	30	1,4	121	52	22	10	42,9	175
2	30	2,5	121	52	22	10	42,9	175
4	30	3,9	121	52	22	10	42,9	175
6	30	5,35	121	52	22	10	42,9	175

Codice d'ordine per "Vano collegamenti sensore", opzione A "Alluminio, rivestito"

DN [mm]	A ¹⁾ [mm]	B ¹⁾ [mm]	C [mm]	E [mm]	F [mm]	G [mm]
1-6	148	94	54	162	214	136

1) Dipende dal pressacavo utilizzato: valori fino a + 30 in

Codice d'ordine per "Vano collegamenti sensore", opzione B "Inox, igienico"

DN [mm]	A ¹⁾ [mm]	B [mm]	C [mm]	E [mm]	F [mm]	G [mm]
1-6	137	78	59	158	210	134

1) Dipende dal pressacavo utilizzato: valori fino a + 30 in

Codice d'ordine per "Vano collegamenti sensore", opzione C "Ultra compatto, igienico, inox"

DN [mm]	A ¹⁾ [mm]	B [mm]	C [mm]	E [mm]	F [mm]	G [mm]
1-6	124	68	56	157	209	112

1) Dipende dal pressacavo utilizzato: valori fino a + 30 in

Codice d'ordine per "Vano collegamenti sensore", opzione L, "Pressofuso, inox"

DN [mm]	A ¹⁾ [mm]	B [mm]	C [mm]	E [mm]	F [mm]	G [mm]
1-6	145	86	59	185	237	136

1) Dipende dal pressacavo utilizzato: valori fino a + 30 in

Giunti a compressione

Attacco filettato VCO

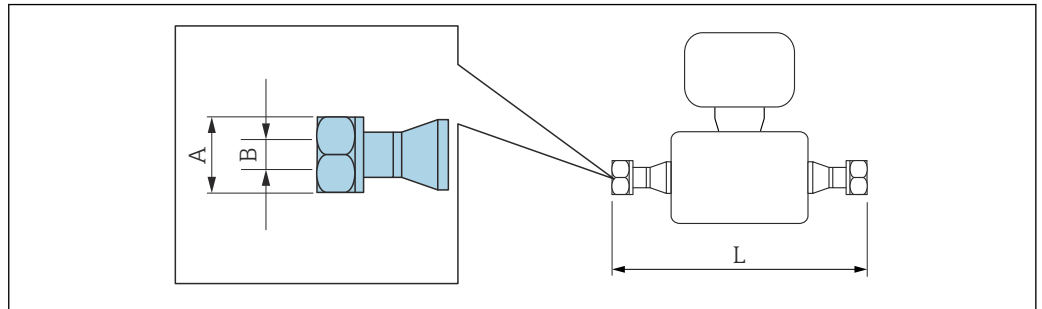

A0015624

i Tolleranza in lunghezza per dimensione L in mm:
+3,0 / -3,0

4-VCO-4 1.4539 (904L): codice d'ordine per "Connessione al processo", opzione HAW			
DN [mm]	A [in]	B [mm]	L [mm]
1	AF 1 ¹ / ₁₆	12,5	175
2	AF 1 ¹ / ₁₆	12,5	175
4	AF 1 ¹ / ₁₆	12,5	175

8-VCO-4 1.4404 (316/316L): Codice d'ordine per "Connessione al processo", opzione CVS			
DN [mm]	A [in]	B [mm]	L [mm]
6	AF 1	20	175

Adattatore

Adattatore, tra flangia DN 15 e VCO

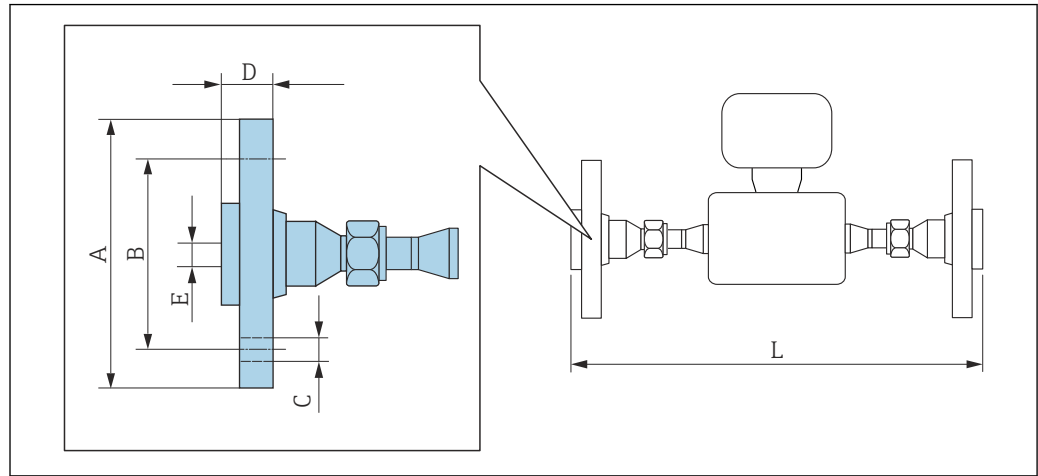

A0019725

i Tolleranza in lunghezza per dimensione L in mm:
+3,0 / -3,0

Flangia simile a EN 1092-1 (DIN 2501): PN 40

1.4539 (904L): codice d'ordine per "Accessori", opzione PE

DN [mm]	A [mm]	B [mm]	C [mm]	D [mm]	E [mm]	L [mm]
1...6	95	65	4 × Ø14	28	17,3	278

DN 1 ... 4 con 4-VCO-4, DN 6 con 8-VCO-4

Flange scorrevoli (non a contatto con il fluido) in acciaio inox 1.4404 (316/316L)

Set di tenuta: codice d'ordine per "Accessorio incluso", opzione **P1** (Viton), **P2** (EPDM), **P3** (silicone), **P4** (Kalrez)**Flangia simile ad ASME B16.5: Classe 150**

1.4539 (904L): codice d'ordine per "Accessori", opzione PF

DN [mm]	A [mm]	B [mm]	C [mm]	D [mm]	E [mm]	L [mm]
1...6	90,0	66,5	4 × Ø15,7	17,7	15,7	278

DN 1 ... 4 con 4-VCO-4, DN 6 con 8-VCO-4

Flange scorrevoli (non a contatto con il fluido) in acciaio inox 1.4404 (316/316L)

Set di tenuta: codice d'ordine per "Accessorio incluso", opzione **P1** (Viton), **P2** (EPDM), **P3** (silicone), **P4** (Kalrez)**Flangia simile a ASME B16.5: Classe 300**

1.4539 (904L): codice d'ordine per "Accessori", opzione PG

DN [mm]	A [mm]	B [mm]	C [mm]	D [mm]	E [mm]	L [mm]
1...6	95,0	66,5	4 × Ø15,7	20,7	15,7	278

DN 1 ... 4 con 4-VCO-4, DN 6 con 8-VCO-4

Flange scorrevoli (non a contatto con il fluido) in acciaio inox 1.4404 (316/316L)

Set di tenuta: codice d'ordine per "Accessorio incluso", opzione **P1** (Viton), **P2** (EPDM), **P3** (silicone), **P4** (Kalrez)

Flangia JIS B2220: 10K**1.4539 (904L):** codice d'ordine per "Accessori", opzione **PH**

DN [mm]	A [mm]	B [mm]	C [mm]	D [mm]	E [mm]	L [mm]
1...6	95	70	4 × Ø15	28	15,0	278

DN 1 ... 4 con 4-VCO-4, DN 6 con 8-VCO-4

Flange scorrevoli (non a contatto con il fluido) in acciaio inox 1.4404 (316/316L)

Set di tenuta: codice d'ordine per "Accessorio incluso", opzione **P1** (Viton), **P2** (EPDM), **P3** (silicone), **P4** (Kalrez)

Adattatore, tra NPTF e VCO

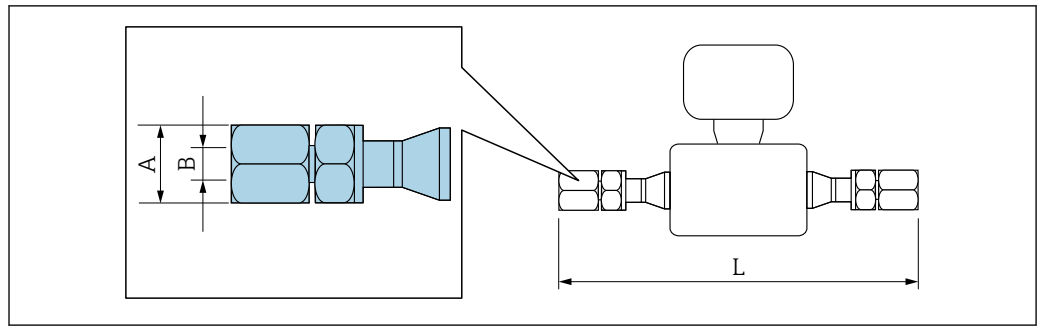

A0019724

i Tolleranza in lunghezza per dimensione L in mm:
+3,0 / -3,0

Tra 1/4" NPTF e 4-VCO-4 1.4539 (904L): codice d'ordine per "Accessori", opzione PC			
DN [mm]	A [in]	B [in]	L [mm]
1...4	AF 3/4	1/4 NPT	246

Set di tenuta: codice d'ordine per "Accessorio incluso", opzione **P1** (Viton), **P2** (EPDM), **P3** (silicone), **P4** (Kalrez)

Tra 1/4" NPTF e 8-VCO-4 1.4539 (904L): codice d'ordine per "Accessori", opzione PD			
DN [mm]	A [in]	B [in]	L [mm]
6	AF 1 1/16	1/2 NPT	246

Set di tenuta: codice d'ordine per "Accessorio incluso", opzione **P1** (Viton), **P2** (EPDM), **P3** (silicone), **P4** (Kalrez)

Accessori

Tettuccio di protezione

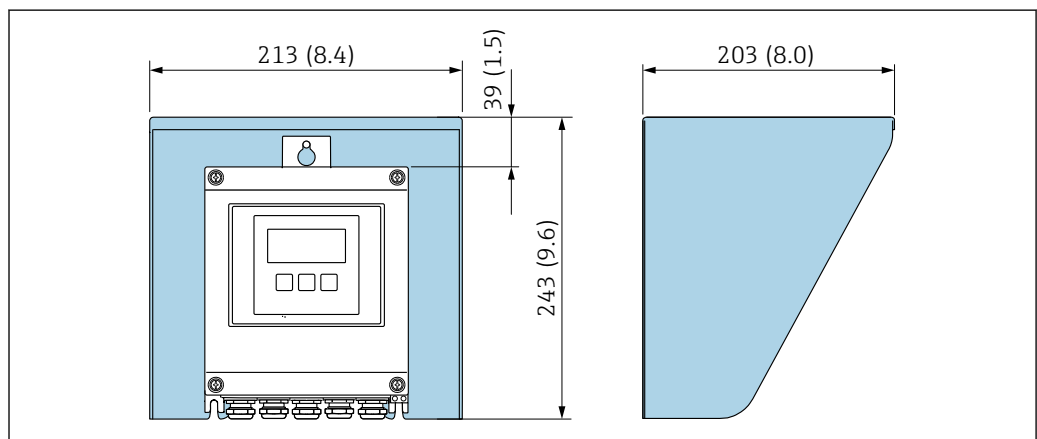

A0029552

27 Tettuccio di protezione dalle intemperie per Proline 500 – digital; unità ingegneristica mm (in)

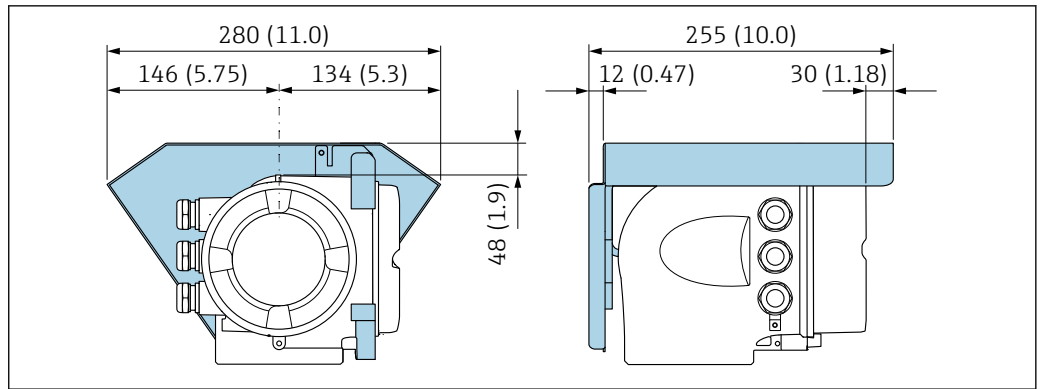

A0029553

▣ 28 Tettuccio di protezione dalle intemperie per Proline 500 – unità ingegneristica mm (in)

Antenna WLAN esterna

i L'antenna WLAN esterna non è adatta all'uso in applicazioni igieniche.

Proline 500 – digital

Antenna WLAN esterna montata sul dispositivo

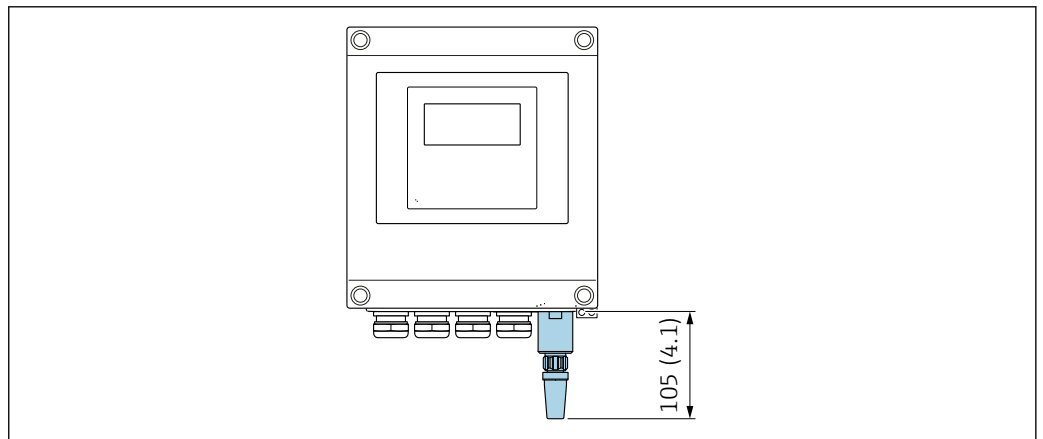

A0033607

▣ 29 Unità mm (in)

Antenna WLAN esterna montata con cavo

L'antenna WLAN esterna può essere montata separatamente dal trasmettitore se le condizioni di trasmissione/ricezione nella posizione di montaggio del trasmettitore sono scadenti.

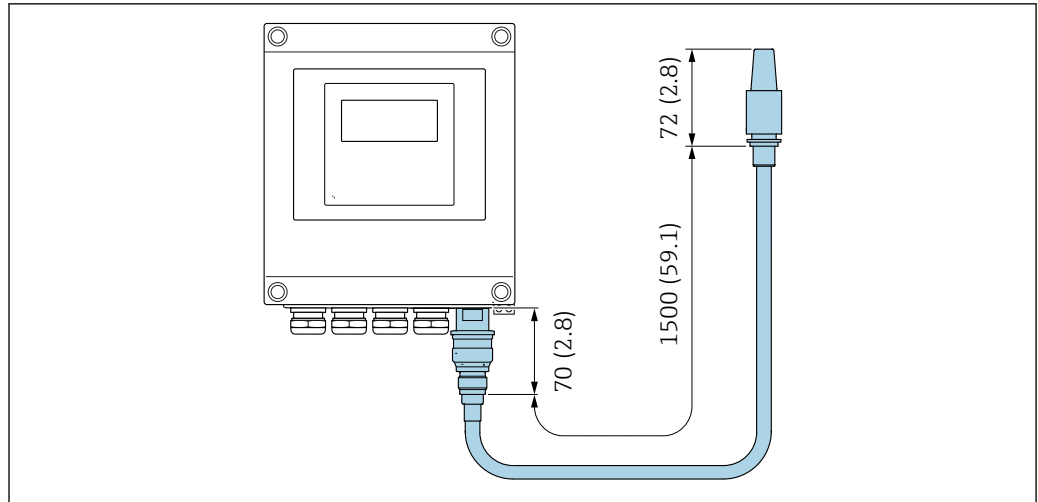

A0033606

30 Unità mm (in)

Proline 500

Antenna WLAN esterna montata sul dispositivo

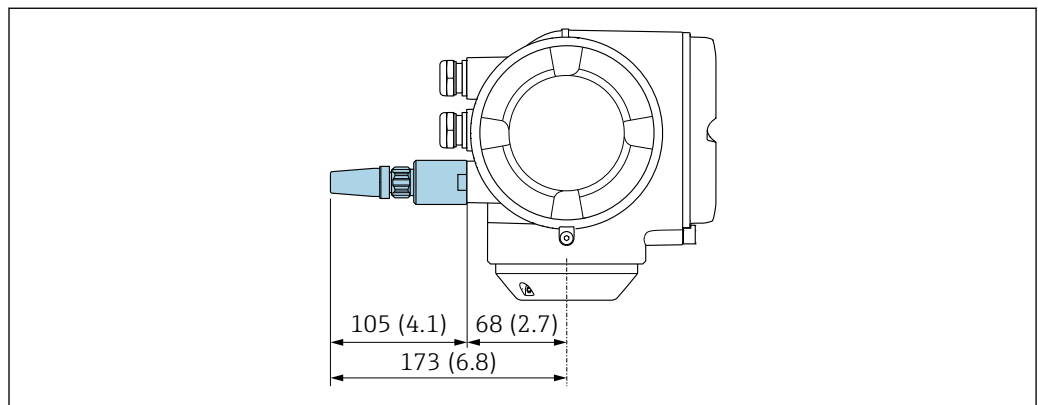

A0028923

31 Unità mm (in)

Antenna WLAN esterna montata con cavo

L'antenna WLAN esterna può essere montata separatamente dal trasmettitore se le condizioni di trasmissione/ricezione nella posizione di montaggio del trasmettitore sono scadenti.

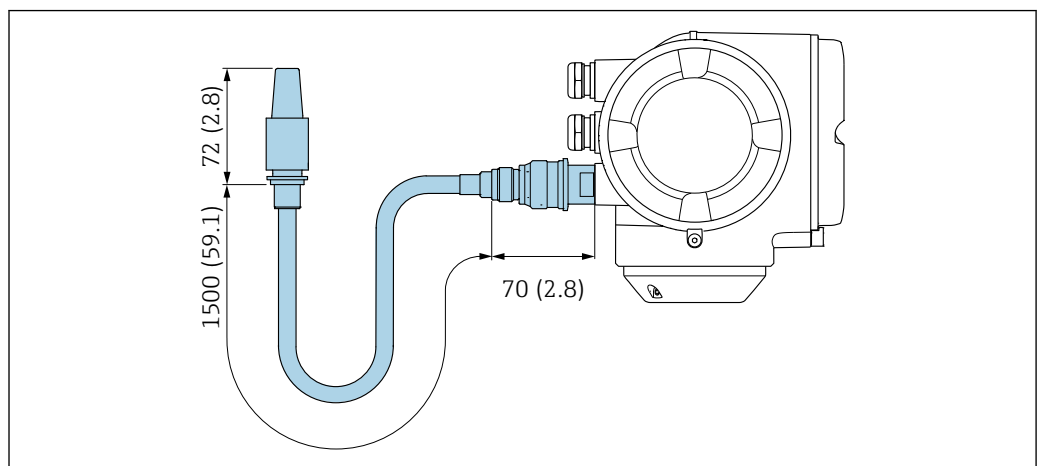

A0033597

32 Unità mm (in)

Dimensioni in unità ingegneristiche US

Custodia di Proline 500 – trasmettitore digitale

Area sicura o area pericolosa: Zona 2; Classe I, Divisione 2

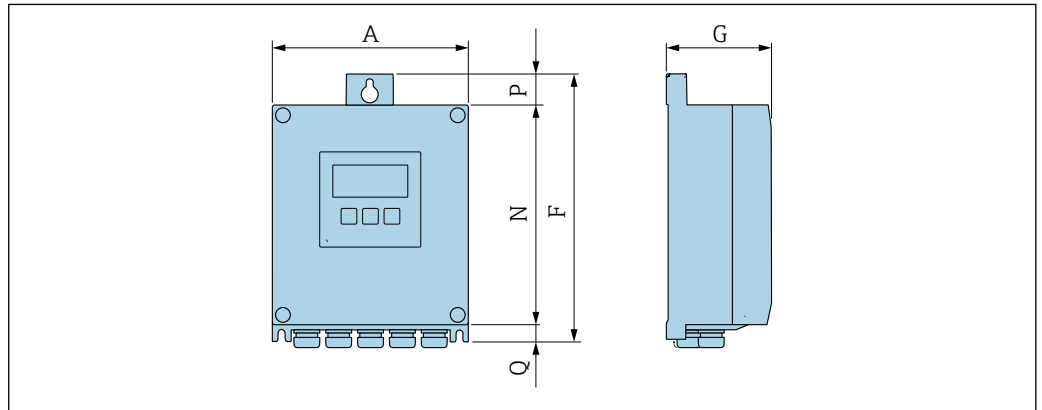

A0033789

Codice d'ordine per "Custodia trasmettitore", opzione A "Alluminio, rivestito" e codice d'ordine per "Elettronica ISEM integrata", opzione A "Sensore"

A [in]	F [in]	G [in]	N [in]	P [in]	Q [in]
6,57	9,13	3,50	7,36	0,94	0,83

Codice d'ordine per "Custodia trasmettitore", opzione D "Policarbonato" e codice d'ordine per "Elettronica ISEM integrata", opzione A "Sensore"

A [in]	F [in]	G [in]	N [in]	P [in]	Q [in]
6,97	9,21	3,50	7,76	0,67	0,87

Custodia del trasmettitore Proline 500

Area pericolosa: Zona 2; Classe I, Divisione 2 o Zona 1; Classe I, Divisione 1

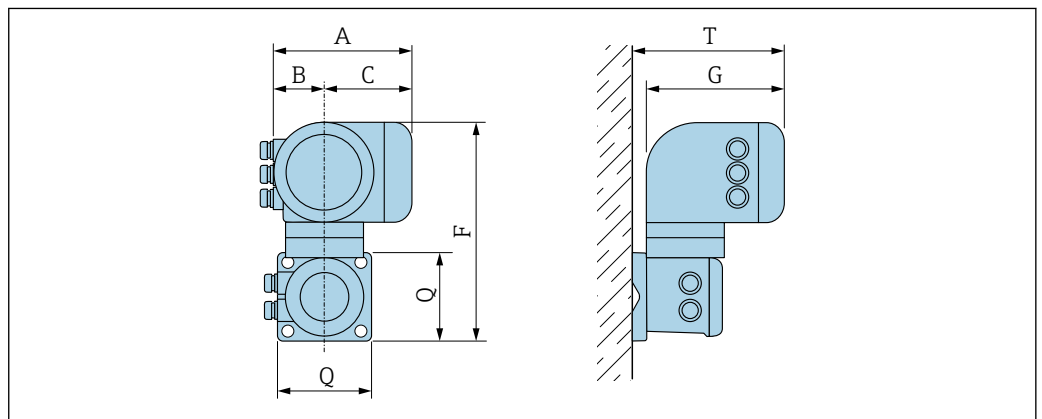

A0033788

Codice d'ordine per "Custodia trasmettitore", opzione A "Alluminio, rivestito" e codice d'ordine per "Elettronica ISEM integrata", opzione B "Trasmettitore"

A [in]	B [in]	C [in]	F [in]	G [in]	Q [in]	T [in]
7,40	3,35	4,06	12,5	8,54	5,12	9,41

Codice d'ordine per "Custodia trasmettitore", opzione L "Inox, fuso" e codice d'ordine per "Elettronica ISEM integrata", opzione B "Trasmettitore"

A [in]	B [in]	C [in]	F [in]	G [in]	Q [in]	T [in]
7,40	3,35	4,06	11,6	8,54	5,12	9,41

Vano collegamenti sensori

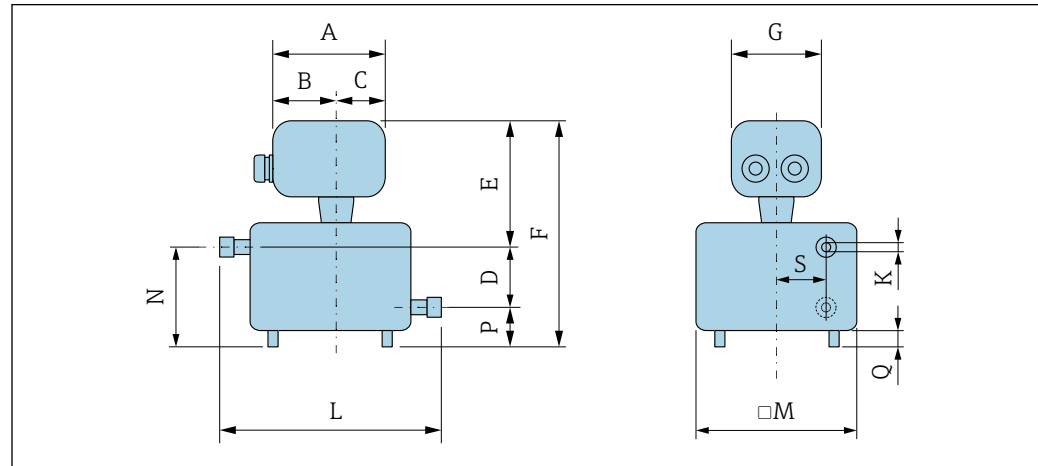

A0030029

DN [in]	D [in]	K [in]	M [in]	N [in]	P [in]	Q [in]	S [in]	L [in]
1/24	1,18	0,06	4,76	2,05	0,87	0,39	1,69	6,89
1/12	1,18	0,10	4,76	2,05	0,87	0,39	1,69	6,89
1/8	1,18	0,15	4,76	2,05	0,87	0,39	1,69	6,89
1/4	1,18	0,211	4,76	2,05	0,87	0,39	1,69	6,89

Codice d'ordine per "Vano collegamenti sensore", opzione A "Alluminio, rivestito"

DN [in]	A ¹⁾ [in]	B ¹⁾ [in]	C [in]	E [in]	F [in]	G [in]
1/24 ... 1/4	5,83	3,70	2,13	6,38	8,43	5,35

1) Dipende dal pressacavo utilizzato: valori fino a +1,18 in

Codice d'ordine per "Vano collegamenti sensore", opzione B "Inox, igienico"

DN [in]	A ¹⁾ [in]	B [in]	C [in]	E [in]	F [in]	G [in]
1/24 ... 1/4	5,39	3,07	2,32	6,22	8,27	5,28

1) Dipende dal pressacavo utilizzato: valori fino a +1,18 in

Codice d'ordine per "Vano collegamenti sensore", opzione C "Ultra compatto, igienico, inox"

DN [in]	A ¹⁾ [in]	B [in]	C [in]	E [in]	F [in]	G [in]
1/24 ... 1/4	4,88	2,68	2,20	6,18	8,23	4,41

1) Dipende dal pressacavo utilizzato: valori fino a +1,18 in

Codice d'ordine per "Vano collegamenti sensore", opzione L, "Pressofuso, inox"

DN [in]	A ¹⁾ [in]	B [in]	C [in]	E [in]	F [in]	G [in]
1/24 ... 1/4	5,71	3,39	2,32	7,28	9,33	5,35

1) Dipende dal pressacavo utilizzato: valori fino a +1,18 in

Giunti a compressione

Attacco filettato VCO

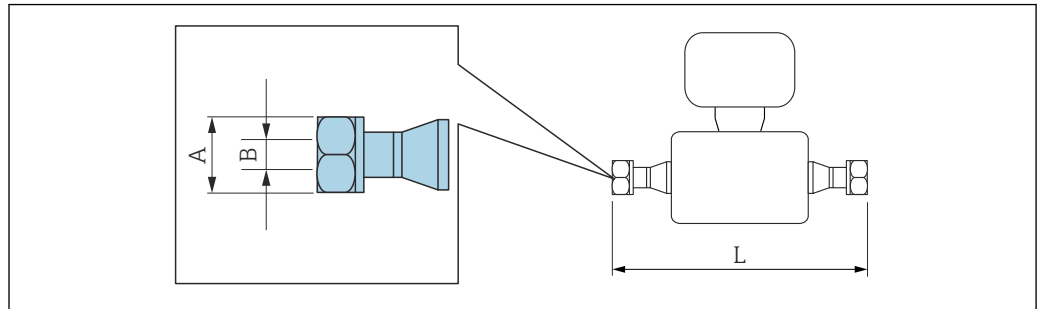

A0015624

i Tolleranza di lunghezza per dimensione L in pollici:
+0,12 / -0,12

4-VCO-4			
1.4539 (904L): codice d'ordine per "Connessione al processo", opzione HAW			
DN [in]	A [in]	B [in]	L [in]
1/24	AF 11/16	0,49	6,89
1/12	AF 11/16	0,49	6,89
1/8	AF 11/16	0,49	6,89

8-VCO-4			
1.4404 (316/316L): Codice d'ordine per "Connessione al processo", opzione CVS			
DN [in]	A [in]	B [in]	L [in]
1/4	AF 1	0,79	6,89

Adattatore

Adattatore, tra flangia DN 15 e VCO

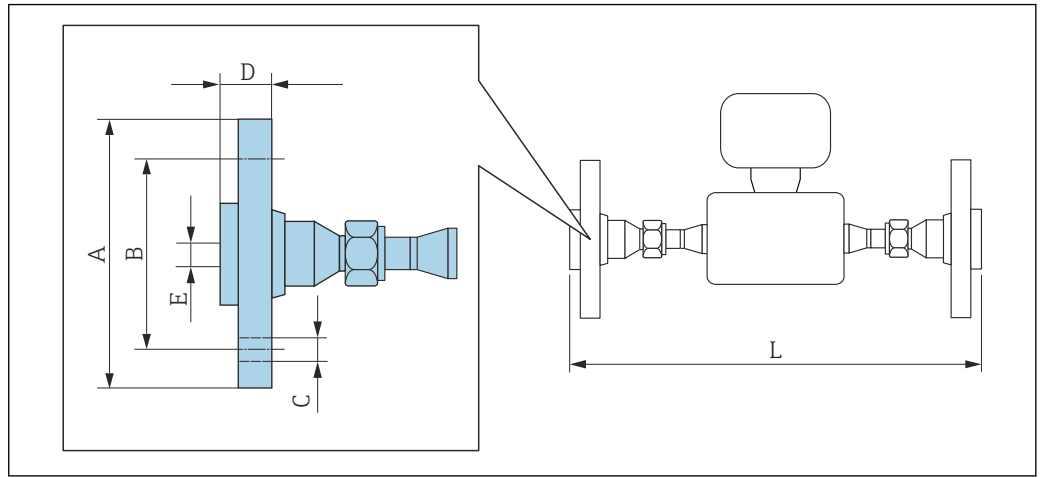

A0019725

i Tolleranza di lunghezza per dimensione L in pollici:
+0,12 / -0,12

Flangia simile ad ASME B16.5: Classe 150						
1.4539 (904L): codice d'ordine per "Accessori", opzione PF						
DN [in]	A [in]	B [in]	C [in]	D [in]	E [in]	L [in]
1/24 ... 1/4	3,54	2,62	4 × Ø0,62	0,7	0,62	10,94
DN 1/24 ... 1/8 con 4-VCO-4, DN 1/4 con 8-VCO-4 Flange scorrevoli (non a contatto con il fluido) in acciaio inox 1.4404 (316/316L) Set di tenuta: codice d'ordine per "Accessorio incluso", opzione P1 (Viton), P2 (EPDM), P3 (silicone), P4 (Kalrez)						

Flangia simile a ASME B16.5: Classe 300						
1.4539 (904L): codice d'ordine per "Accessori", opzione PG						
DN [in]	A [in]	B [in]	C [in]	D [in]	E [in]	L [in]
1/24 ... 1/4	3,74	2,62	4 × Ø0,62	0,81	0,62	10,94
DN 1/24 ... 1/8 con 4-VCO-4, DN 1/4 con 8-VCO-4 Flange scorrevoli (non a contatto con il fluido) in acciaio inox 1.4404 (316/316L) Set di tenuta: codice d'ordine per "Accessorio incluso", opzione P1 (Viton), P2 (EPDM), P3 (silicone), P4 (Kalrez)						

Adattatore, tra NPTF e VCO

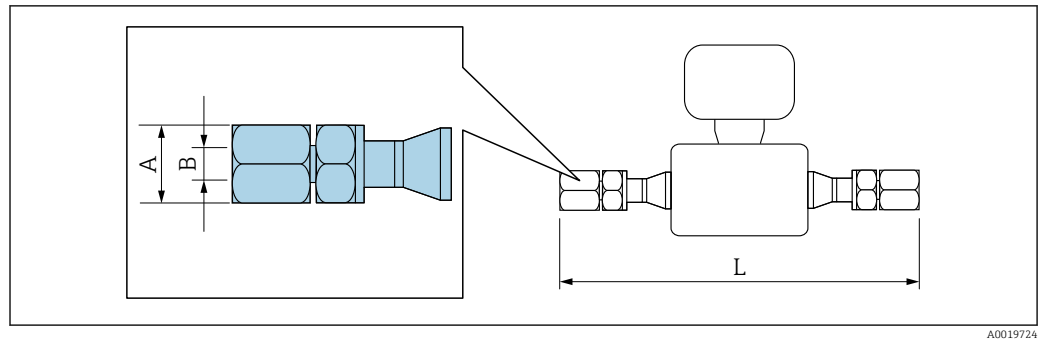

A0019724

i Tolleranza di lunghezza per dimensione L in pollici:
+0,12 / -0,12

Tra 1/4" NPTF e 4-VCO-4 1.4539 (904L): codice d'ordine per "Accessori", opzione PC			
DN [in]	A [in]	B [in]	L [in]
1/24 ... 1/8	AF 3/4	1/4 NPT	9,69

Set di tenuta: codice d'ordine per "Accessorio incluso", opzione P1 (Viton), P2 (EPDM), P3 (silicone), P4 (Kalrez)

Tra 1/4" NPTF e 8-VCO-4 1.4539 (904L): codice d'ordine per "Accessori", opzione PD			
DN [in]	A [in]	B [in]	L [in]
1/4	AF 11/16	1/2 NPT	9,69

Set di tenuta: codice d'ordine per "Accessorio incluso", opzione P1 (Viton), P2 (EPDM), P3 (silicone), P4 (Kalrez)

Accessori

Tettuccio di protezione

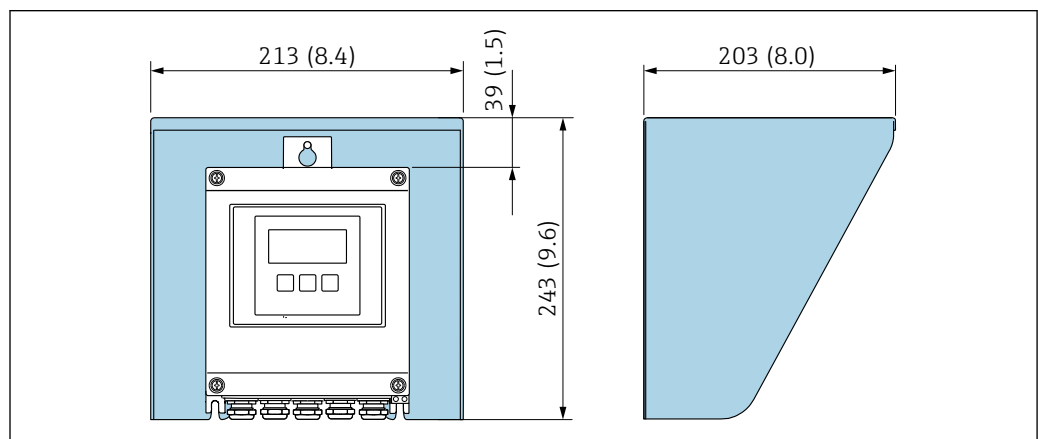

A0029552

33 Tettuccio di protezione dalle intemperie per Proline 500 – digital; unità ingegneristica mm (in)

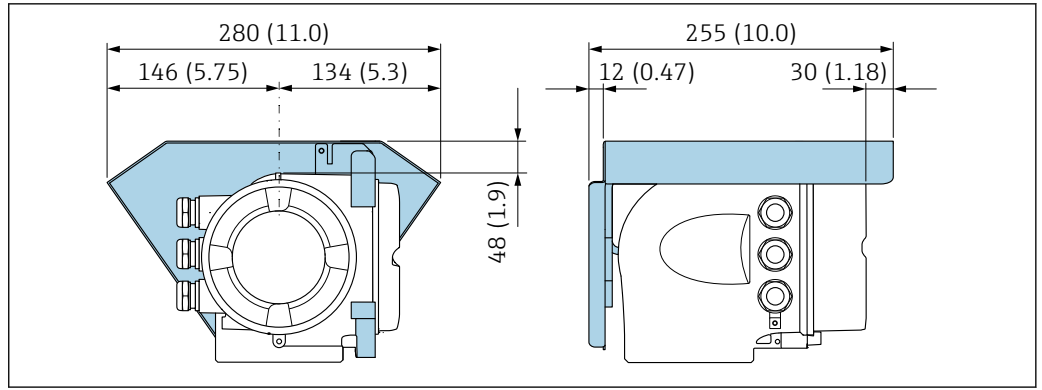

A0029553

34 Tettuccio di protezione dalle intemperie per Proline 500 – unità ingegneristica mm (in)

Antenna WLAN esterna

i L'antenna WLAN esterna non è adatta all'uso in applicazioni igieniche.

Proline 500 – digital

Antenna WLAN esterna montata sul dispositivo

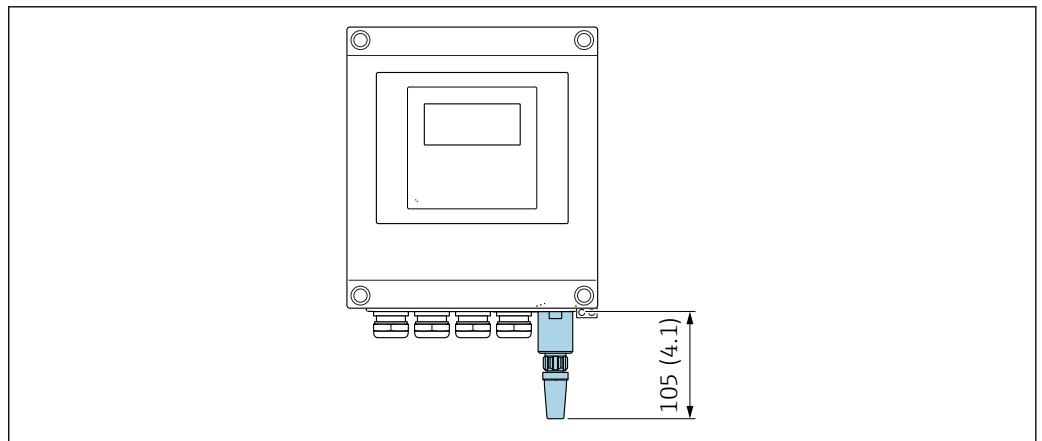

A0033607

35 Unità mm (in)

Antenna WLAN esterna montata con cavo

L'antenna WLAN esterna può essere montata separatamente dal trasmettitore se le condizioni di trasmissione/ricezione nella posizione di montaggio del trasmettitore sono scadenti.

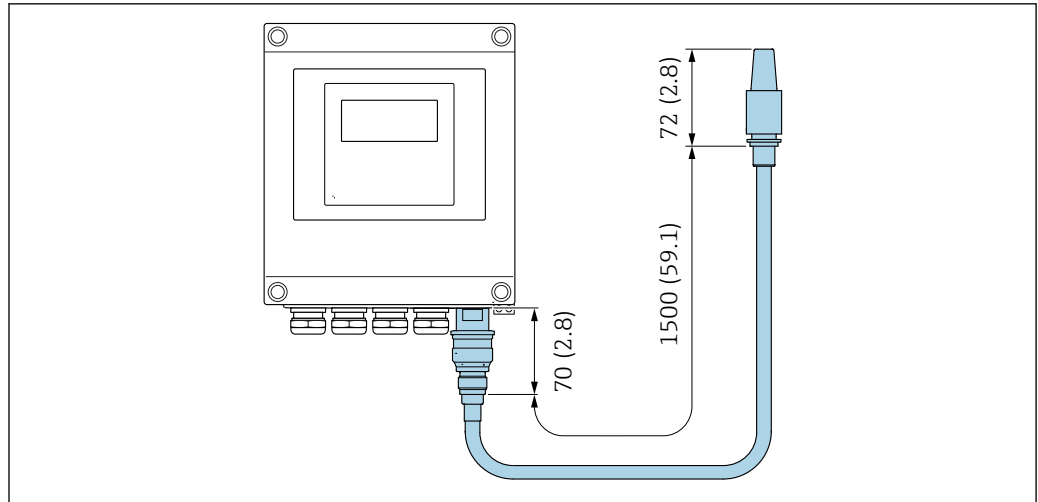

A0033606

36 Unità mm (in)

Proline 500

Antenna WLAN esterna montata sul dispositivo

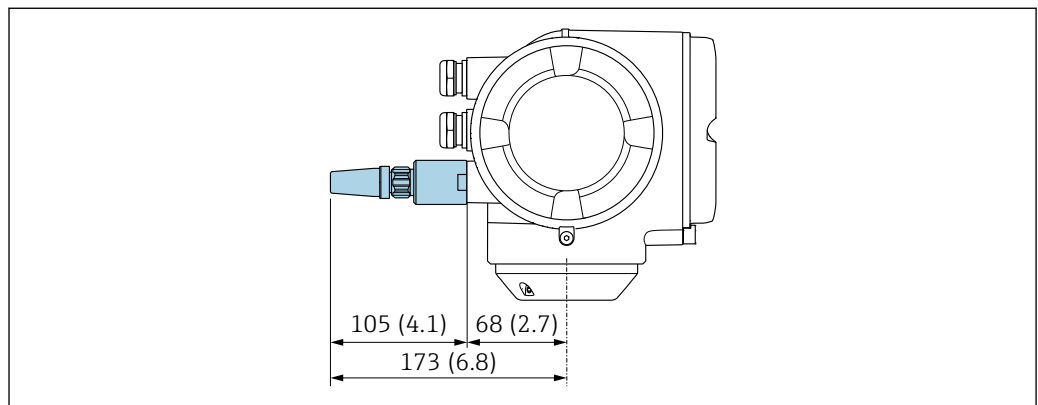

A0028923

37 Unità mm (in)

Antenna WLAN esterna montata con cavo

L'antenna WLAN esterna può essere montata separatamente dal trasmettitore se le condizioni di trasmissione/ricezione nella posizione di montaggio del trasmettitore sono scadenti.

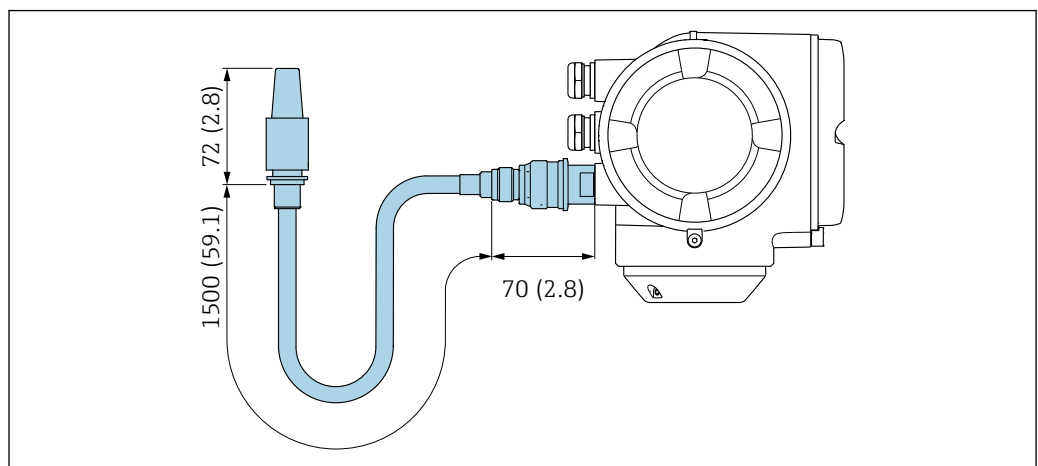

A0033597

38 Unità mm (in)

Peso

Tutti i valori (peso al netto del materiale d'imballaggio) si riferiscono a dispositivi con attacchi filettati VCO.

Trasmettitore

- Proline 500 – digital, policarbonato: 1,4 kg (3,1 lbs)
- Proline 500 – digital, alluminio: 2,4 kg (5,3 lbs)
- Proline 500 alluminio: 6,5 kg (14,3 lbs)
- Proline 500 pressofuso, inox: 15,6 kg (34,4 lbs)

Sensore

- Sensore con versione del vano collegamenti pressofusa, inox: +3,7 kg (+8,2 lbs)
- Sensore con versione vano collegamenti in alluminio:

Peso in unità ingegneristiche SI

DN [mm]	Peso [kg]
1...6	3,5

Peso in unità ingegneristiche US

DN [in]	Peso [lb]
1/24 ... 1/4	8

Materiali**Custodia trasmettitore**

Custodia di Proline 500 – trasmettitore digitale

Codice d'ordine per "Custodia del trasmettitore":

- Opzione **A** "Alluminio rivestito": alluminio, AlSi10Mg, rivestito
- Opzione **D** "Policarbonato": policarbonato

Custodia del trasmettitore Proline 500

Codice d'ordine per "Custodia del trasmettitore":

- Opzione **A** "Alluminio rivestito": alluminio, AlSi10Mg, rivestito
- Opzione **L** "Pressofuso, inox": pressofuso, acciaio inox, 1.4409 (CF3M) simile a 316L

Materiale finestrella

Codice d'ordine per "Custodia del trasmettitore":

- Opzione **A** "Alluminio, rivestito": vetro
- Opzione **D** "Policarbonato": plastica
- Opzione **L** "Pressofuso, inox": vetro

Componenti di fissaggio per il montaggio su palina

- Viti, bulloni filettati, rondelle, dadi: acciaio inox A2 (acciaio al cromo-nichel)
- Piastre di metallo: acciaio inox, 1.4301 (304)

Vano collegamenti sensori

Codice d'ordine per "Vano collegamenti del sensore":

- Opzione **A** "Alluminio rivestito": alluminio, AlSi10Mg, rivestito
- Opzione **B** "Inox":
 - Acciaio inox 1.4301 (304)
 - In opzione: codice d'ordine per "Caratteristica del sensore", opzione **CC** "Versione igienica, per massima resistenza alla corrosione": acciaio inox, 1.4404 (316L)
- Opzione **C** "Ultra compatto, inox":
 - Acciaio inox 1.4301 (304)
 - In opzione: codice d'ordine per "Caratteristica del sensore", opzione **CC** "Versione igienica, per massima resistenza alla corrosione": acciaio inox, 1.4404 (316L)
- Opzione **L** "Pressofuso, inox": 1.4409 (CF3M) simile a 316L

Ingressi cavo/pressacavi

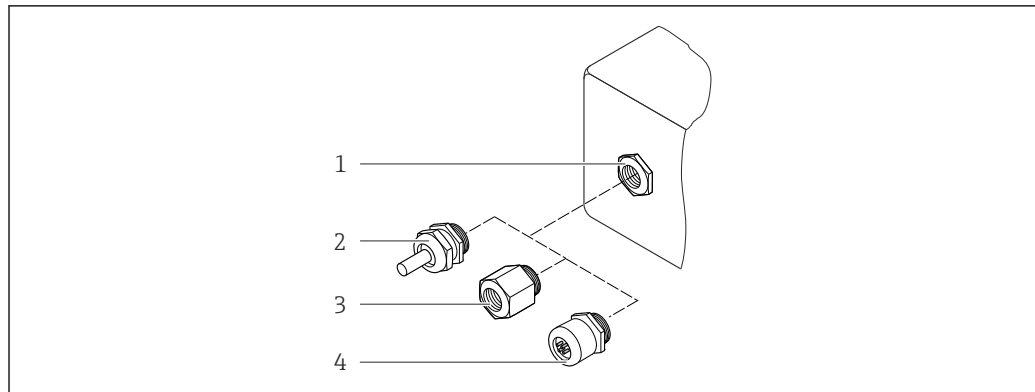

A0028352

39 Possibilità di ingressi cavo/pressacavi

- 1 Filettatura interna M20 × 1,5
- 2 Pressacavo M20 × 1,5
- 3 Adattatore per ingresso cavo con filettatura interna G ½" o NPT ½"
- 4 Connettore dispositivo

Ingressi cavo e adattatori	Materiale
Pressacavo M20 × 1,5	Plastica
<ul style="list-style-type: none"> ■ Adattatore per ingresso cavo con filettatura femmina G ½" ■ Adattatore per ingresso cavo con filettatura femmina NPT ½" <p>i Disponibile solo per alcune versioni del dispositivo:</p> <ul style="list-style-type: none"> ■ Codice d'ordine per "Custodia del trasmettitore": <ul style="list-style-type: none"> ■ Opzione A "Alluminio, rivestito" ■ Opzione D "Policarbonato" ■ Codice d'ordine per "Vano collegamenti del sensore": <ul style="list-style-type: none"> ■ Proline 500 – digitale: <ul style="list-style-type: none"> Opzione A "Alluminio rivestito" Opzione B "Inox" Opzione L "Pressofuso, inox" ■ Proline 500: <ul style="list-style-type: none"> Opzione B "Inox" Opzione L "Pressofuso, inox" 	Ottone nichelato
<ul style="list-style-type: none"> ■ Adattatore per ingresso cavo con filettatura femmina G ½" ■ Adattatore per ingresso cavo con filettatura femmina NPT ½" <p>i Disponibile solo per alcune versioni del dispositivo:</p> <ul style="list-style-type: none"> ■ Codice d'ordine per "Custodia del trasmettitore": <ul style="list-style-type: none"> Opzione L "Pressofuso, inox" ■ Codice d'ordine per "Vano collegamenti del sensore": <ul style="list-style-type: none"> Opzione L "Pressofuso, inox" 	Acciaio inox, 1.4404 (316L)
Adattatore per connettore del dispositivo <p>i ■ Connettore del dispositivo per comunicazione digitale: Disponibile solo per alcune versioni del dispositivo → 41.</p> <ul style="list-style-type: none"> ■ Connettore del dispositivo per cavo di collegamento: Un connettore del dispositivo è sempre utilizzato con la versione del dispositivo, codice d'ordine per "Vano collegamenti del sensore", opzione C (ultra compatto, igienico, inox). 	Acciaio inox, 1.4404 (316L)

Connettore del dispositivo

Collegamento elettrico	Materiale
Connettore M12x1	<ul style="list-style-type: none"> ■ Ingresso: acciaio inox, 1.4404 (316L) ■ Custodia dei contatti: poliammide ■ Contatti: ottone placcato oro

Cavo di collegamento



Le radiazioni UV possono danneggiare la guaina esterna del cavo. Proteggere il più possibile il cavo dall'esposizione ai raggi solari.

Cavo di collegamento per sensore - trasmettitore Proline 500-digitale

Cavo in PVC con schermatura in rame

Cavo di collegamento per sensore - trasmettitore Proline 500

Cavo in PVC con schermatura in rame

Corpo del sensore

- Superficie esterna resistente ad acidi e alcali
- Acciaio inox 1.4301 (304)

Tubi di misura

Acciaio inox, 1.4539 (904L)

Connessioni al processo

Attacco filettato VCO:

Attacco filettato VCO: acciaio inox, 1.4539 (904L)

Adattatore per flangia DN 15 secondo EN 1092-1 (DIN2501) / secondo ASME B 16.5 / secondo JIS B2220:

Acciaio inox, 1.4539 (904L)

Adattatore NPTF:

Acciaio inox, 1.4539 (904L)



Connessioni al processo disponibili → 98

Guarnizioni

Attacchi al processo saldati senza guarnizioni interne

Guarnizioni per kit di montaggio

- Viton
- EPDM
- Silicone
- Kalrez

Accessori

Custodia protettiva

Acciaio inox, 1.4404 (316L)

Antenna WLAN esterna

- Antenna: plastica ASA (acrilato di stirene-acrilonitrile) e ottone nichelato
- Adattatore: acciaio inox e ottone nichelato
- Cavo: polietilene
- Connettore: ottone nichelato
- Staffa ad angolo: acciaio inox

Connessioni al processo

- Connessioni della flangia fisse:
 - Flangia EN 1092-1 (DIN 2512N)
 - Flangia ASME B16.5
 - Flangia JIS B2220
- Attacchi filettati VCO:
 - 4-VCO-4
 - 8-VCO-4
- Adattatore per attacchi filettati VCO:
 - Flangia EN 1092-1 (DIN 2501)
 - Flangia ASME B16.5
 - Flangia JIS B2220
 - NPT



Materiali della connessione al processo → 97

Rugosità

Tutti i dati si riferiscono alle parti bagnate.

Possono essere ordinate le seguenti categorie di rugosità:

Senza lucidatura

Operabilità

Concetto operativo
Struttura del menu orientata all'operatore per attività specifiche dell'utente

- Messa in servizio
- Funzionamento
- Diagnostica
- Livello esperto

Messa in servizio rapida e sicura

- Menu guidati (procedura guidata "Make-it-run") per le applicazioni
- Guida ai menu con brevi descrizioni delle singole funzioni dei parametri
- Accesso al dispositivo mediante web server
- Accesso WLAN al dispositivo mediante terminale portatile, tablet o smartphone

Funzionamento affidabile

- Operatività in lingua locale
- Filosofia operativa unificata per dispositivo e tool operativi
- Se si sostituiscono i moduli elettronici, trasferire la configurazione del dispositivo mediante la memoria integrata (backup HistoROM) che contiene i dati di processo e del misuratore e il registro degli eventi. Non è necessario riconfigurare.

Una diagnostica efficiente aumenta la disponibilità della misura

- Le operazioni per la ricerca guasti possono essere richiamate mediante il dispositivo e nei tool operativi
- Diverse opzioni di simulazione, registro degli eventi incorsi e funzioni opzionali di registratore a traccia continua

Lingue

Operatività nelle seguenti lingue:

- Mediante controllo locale
Inglese, tedesco, francese, spagnolo, italiano, olandese, portoghese, polacco, russo, turco, cinese, giapponese, coreano, vietnamita, ceco, svedese
- Mediante web browser
Inglese, tedesco, francese, spagnolo, italiano, olandese, portoghese, polacco, russo, turco, cinese, giapponese, vietnamita, ceco, svedese
- Mediante tool operativo "FieldCare", "DeviceCare": Inglese, Tedesco, Francese, Spagnolo, Italiano, Cinese, Giapponese

Operatività locale

Mediante modulo display

Livello d'equipaggiamento:

- Codice d'ordine per "Display; funzionamento", opzione F "Display grafico a 4 righe, retroilluminato; Touch Control"
- Codice d'ordine per "Display; funzionamento", opzione G "Display grafico a 4 righe, retroilluminato; Touch Control + WLAN"



Informazioni sull'interfaccia WLAN → 107

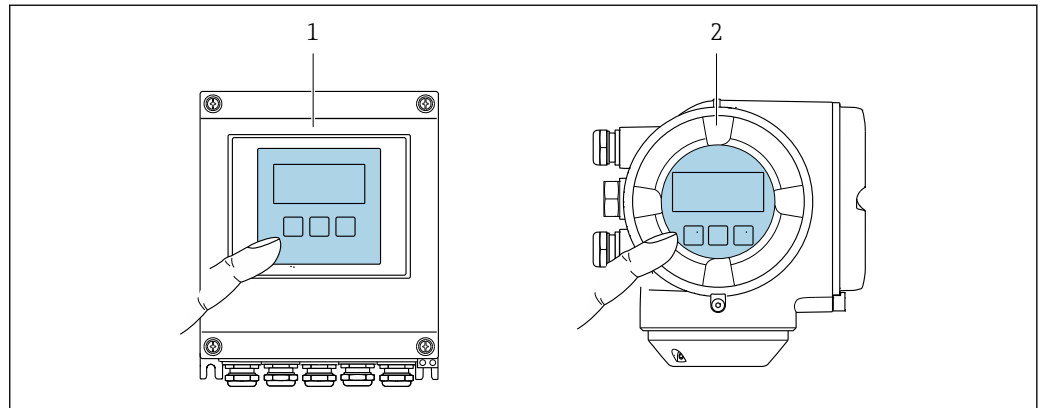

40 Controllo mediante touch control

1 Proline 500 - digitale

2 Proline 500

Elementi del display

- Display grafico a 4 righe, illuminato
- Retroilluminazione bianca; diventa rossa nel caso di errori del dispositivo
- Il formato per visualizzare le variabili misurate e quelle di stato può essere configurato caso per caso

Elementi operativi

- Controllo esterno mediante Touch Control (3 tasti ottici) senza aprire la custodia: ⊕, ⊖, ⊞
- Gli elementi operativi sono accessibili anche in alcune aree pericolose

Funzionamento a distanza

Mediante protocollo HART

Questa interfaccia di comunicazione è disponibile nelle versioni del dispositivo con uscita HART.

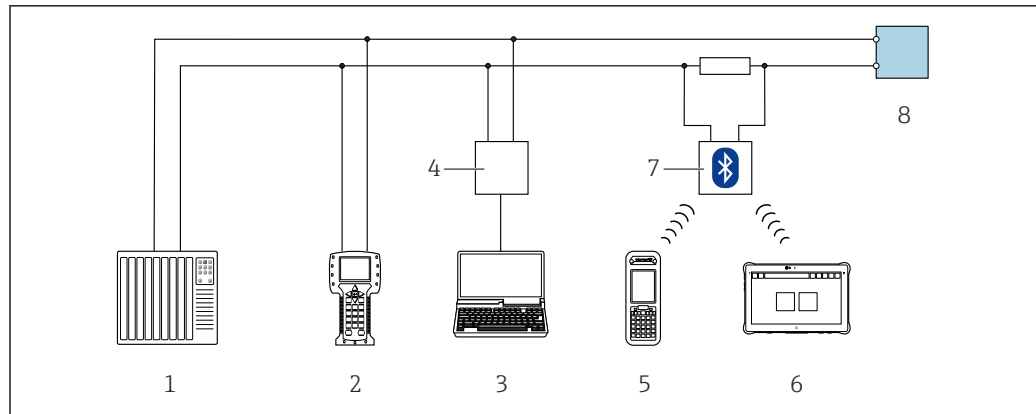

A0028747

41 Opzioni per funzionamento a distanza mediante protocollo HART (attivo)

- 1 Sistema di automazione (ad es. PLC)
- 2 Field Communicator 475
- 3 Computer con web browser per accedere al web server integrato o con tool operativo (ad es. FieldCare, DeviceCare, AMS Device Manager, SIMATIC PDM) con COM DTM "CDI Communication TCP/IP"
- 4 Commubox FXA195 (USB)
- 5 Field Xpert SFX350 o SFX370
- 6 Field Xpert SMT70
- 7 Modem VIATOR Bluetooth con cavo di collegamento
- 8 Trasmettitore

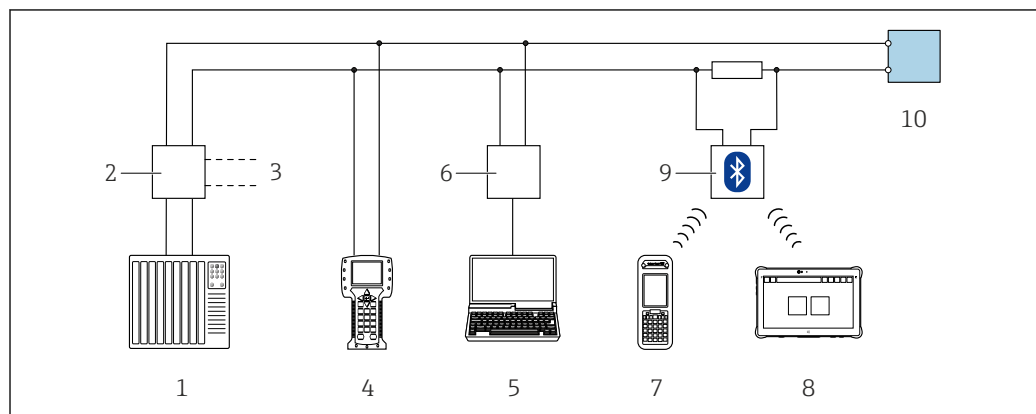

A0028746

42 Opzioni per funzionamento a distanza mediante protocollo HART (passivo)

- 1 Sistema di automazione (ad es. PLC)
- 2 Alimentatore del trasmettitore, ad es. RN221N (con resistore di comunicazione)
- 3 Connessione per Commubox FXA195 e Field Communicator 475
- 4 Field Communicator 475
- 5 Computer con web browser per accedere al web server integrato o con tool operativo (ad es. FieldCare, DeviceCare, AMS Device Manager, SIMATIC PDM) con COM DTM "CDI Communication TCP/IP"
- 6 Commubox FXA195 (USB)
- 7 Field Xpert SFX350 o SFX370
- 8 Field Xpert SMT70
- 9 Modem VIATOR Bluetooth con cavo di collegamento
- 10 Trasmettitore

Mediante rete FOUNDATION Fieldbus

Questa interfaccia di comunicazione è disponibile nelle versioni del dispositivo con FOUNDATION Fieldbus.

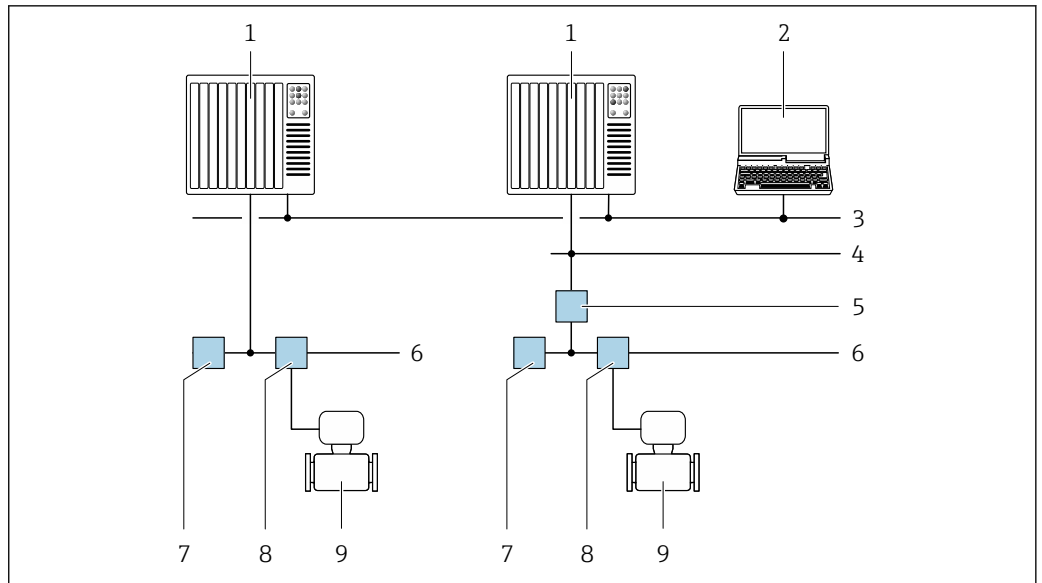

A0028837

43 Opzioni per il funzionamento a distanza mediante rete FOUNDATION Fieldbus

- 1 Sistema di automazione
- 2 Computer con scheda di rete FOUNDATION Fieldbus
- 3 Rete dell'industria
- 4 Rete FF-HSE (High Speed Ethernet)
- 5 Accoppiatore di segmento FF-HSE/FF-H1
- 6 Rete FOUNDATION Fieldbus FF-H1
- 7 Alimentazione della rete FF-H1
- 8 T-box
- 9 Misuratore

Mediante rete PROFIBUS DP

Questa interfaccia di comunicazione è presente nella seguente versione del dispositivo.

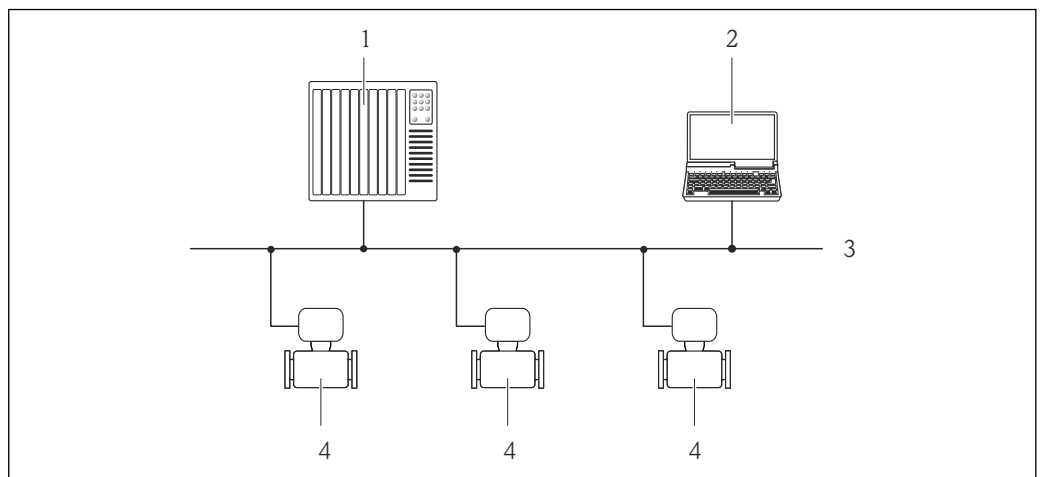

A0020903

44 Codice d'ordine per "Uscita", opzione L: PROFIBUS DP

- 1 Sistema di automazione
- 2 Computer con scheda di rete PROFIBUS
- 3 Rete PROFIBUS DP
- 4 Misuratore

Mediante rete PROFIBUS PA

Questa interfaccia di comunicazione è disponibile nelle versioni del dispositivo con PROFIBUS PA.

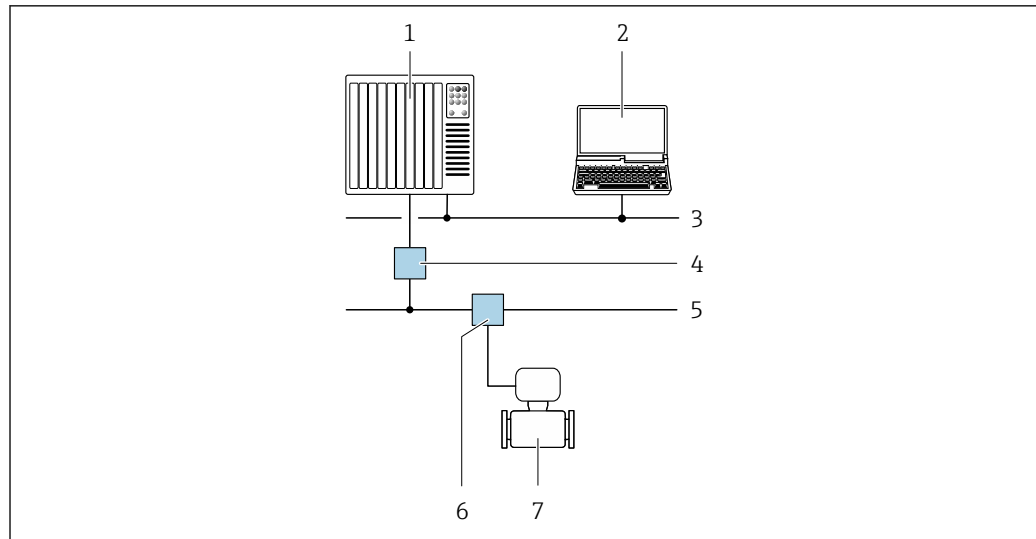

A0028838

45 Opzioni per il funzionamento a distanza mediante rete PROFIBUS PA

- 1 Sistema di automazione
- 2 Computer con scheda di rete PROFIBUS
- 3 Rete PROFIBUS DP
- 4 Accoppiatore di segmento PROFIBUS DP/PA
- 5 Rete PROFIBUS PA
- 6 T-box
- 7 Misuratore

Mediante protocollo Modbus RS485

Questa interfaccia di comunicazione è disponibile nelle versioni del dispositivo con uscita Modbus RS485.

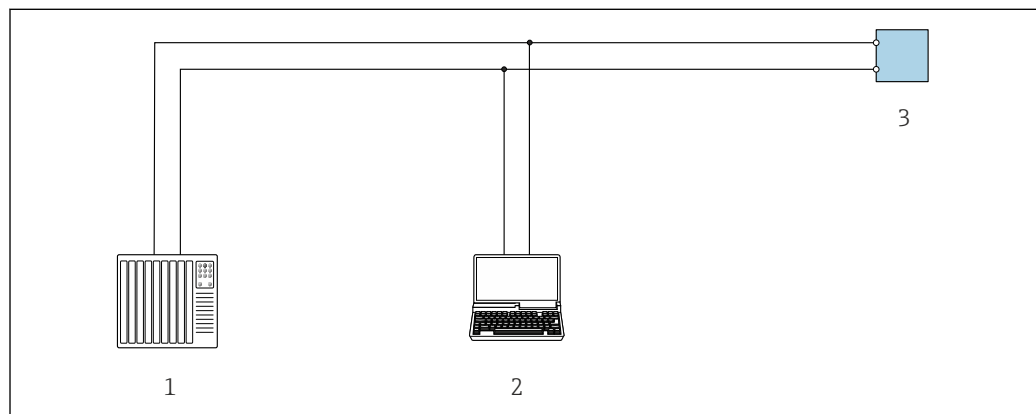

A0029437

46 Opzioni per funzionamento a distanza mediante protocollo Modbus RS485 (attivo)

- 1 Sistema di automazione (ad es. PLC)
- 2 Computer con web browser per accedere al web server integrato nel dispositivo o con tool operativo (ad es. FieldCare, DeviceCare) con COM DTM "CDI Communication TCP/IP" o Modbus DTM
- 3 Trasmettitore

Mediante rete EtherNet/IP

Questa interfaccia di comunicazione è disponibile nelle versioni del dispositivo con EtherNet/IP.

Topologia a stella

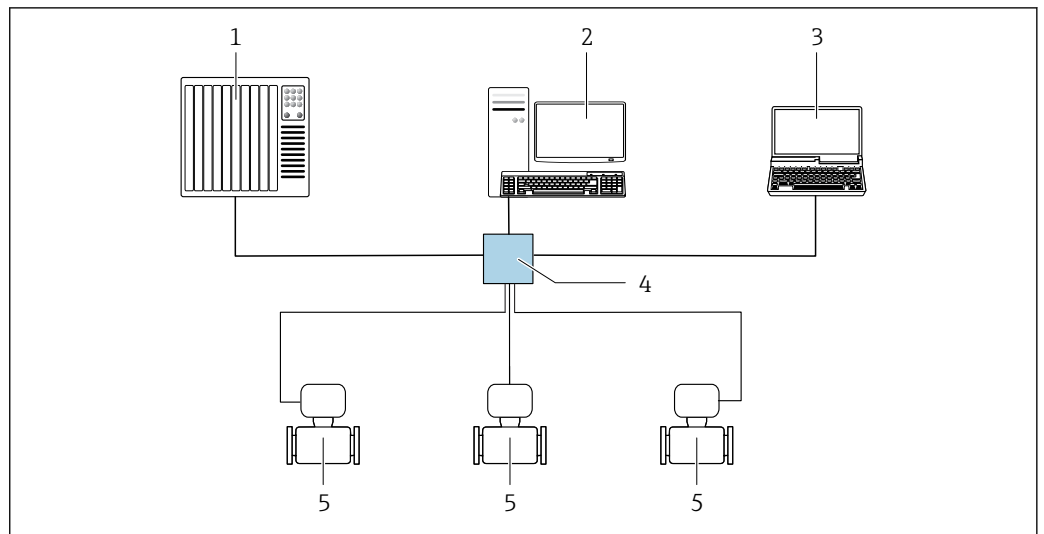

A0032078

47 Opzioni per il funzionamento a distanza mediante rete EtherNet/IP: topologia a stella

- 1 Sistema di automazione, ad es. "RSLogix" (Rockwell Automation)
- 2 Postazione per il controllo del misuratore: con profilo Custom Add-On per "RSLogix 5000" (Rockwell Automation) o con Electronic Data Sheet (EDS)
- 3 Computer con web browser per accedere al web server integrato o computer con tool operativo (ad es. FieldCare, DeviceCare) con COM DTM "CDI Communication TCP/IP"
- 4 Switch Ethernet standard, ad es. Scalance X204 (Siemens)
- 5 Misuratore

Topologia ad anello

L'integrazione del dispositivo è eseguita collegando il morsetto per la trasmissione del segnale (uscita 1) e l'interfaccia service (CDI-RJ45).

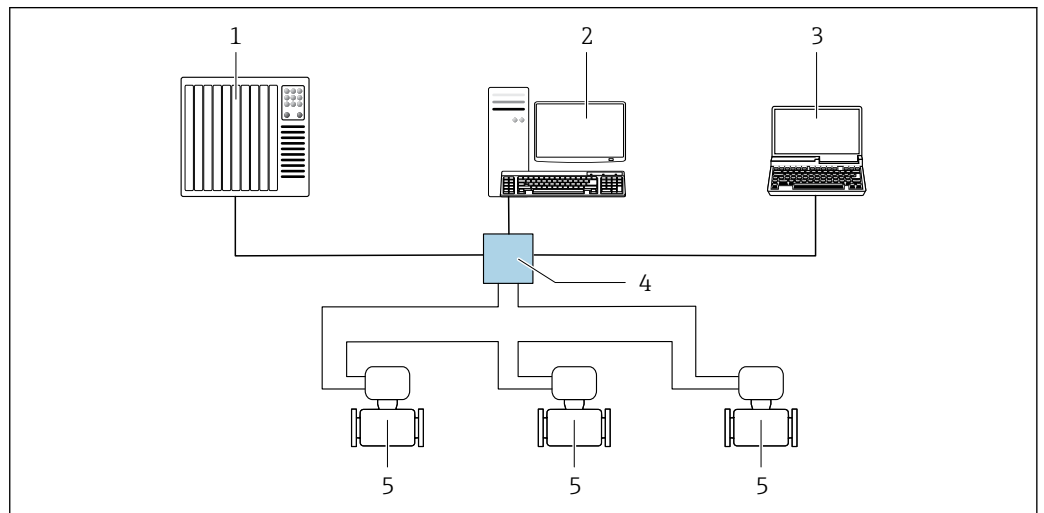

A0033725

48 Opzioni per funzionamento a distanza mediante rete EtherNet/IP: topologia ad anello

- 1 Sistema di automazione, z. B. "RSLogix" (Rockwell Automation)
- 2 Postazione per il controllo del misuratore: con profilo Custom Add-On per RSLogix 5000 (Rockwell Automation) o con Electronic Data Sheet (EDS)
- 3 Computer con web browser per accedere al web server integrato o con tool operativo (ad es. FieldCare, DeviceCare) con COM DTM "CDI Communication TCP/IP"
- 4 Switch Ethernet standard, ad es. Scalance X204 (Siemens)
- 5 Misuratore

Mediante rete PROFINET

Questa interfaccia di comunicazione è disponibile nelle versioni del dispositivo con PROFINET.

Topologia a stella

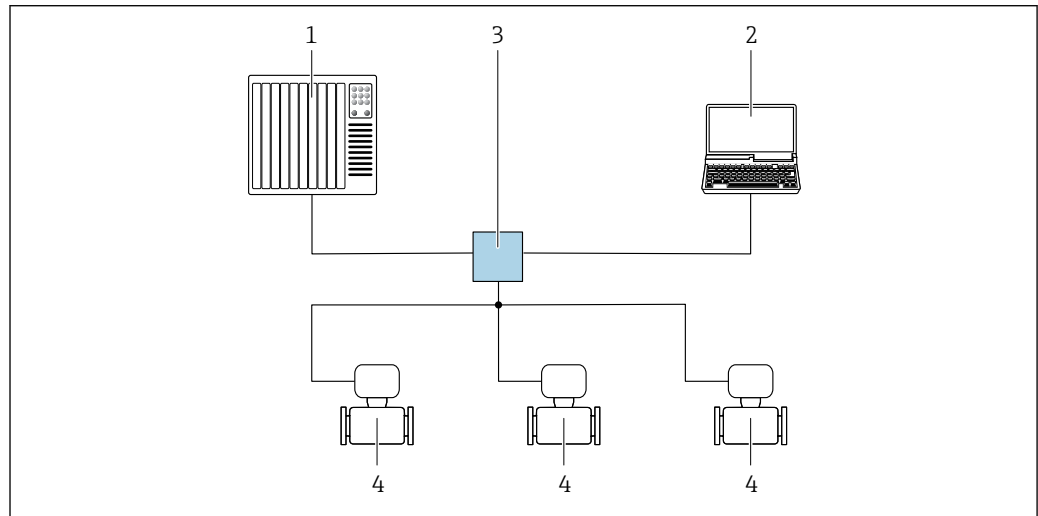

A0026545

49 Opzioni per il funzionamento a distanza mediante rete PROFINET: topologia a stella

- 1 Sistema di automazione, ad es. Simatic S7 (Siemens)
- 2 Computer con web browser per accedere al web server integrato o computer con tool operativo (ad es. FieldCare, DeviceCare, SIMATIC PDM) con COM DTM "CDI Communication TCP/IP"
- 3 Switch Ethernet standard, ad es. Scalance X204 (Siemens)
- 4 Misuratore

Topologia ad anello

L'integrazione del dispositivo è eseguita collegando il morsetto per la trasmissione del segnale (uscita 1) e l'interfaccia service (CDI-RJ45).

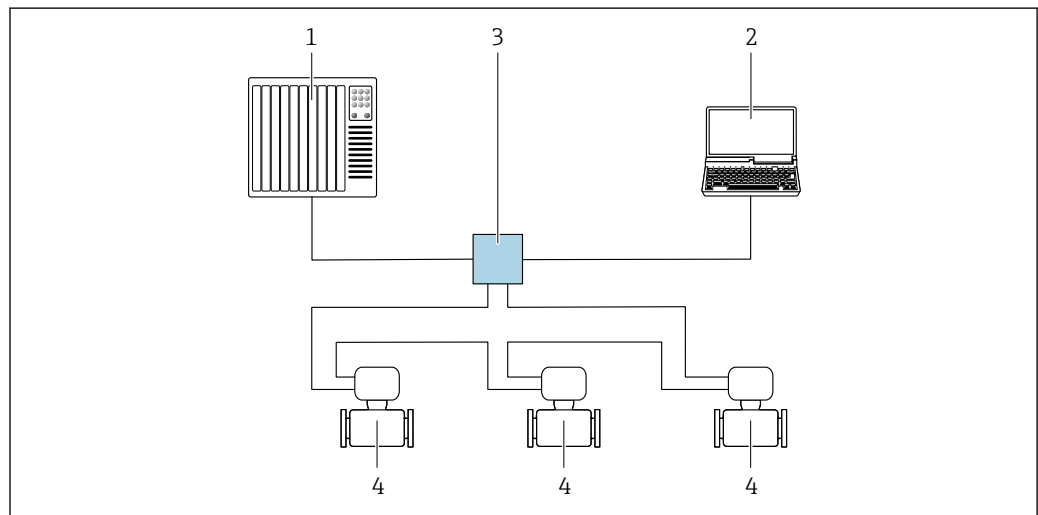

A0033719

50 Opzioni per il funzionamento a distanza mediante rete PROFINET: topologia ad anello

- 1 Sistema di automazione, ad esempio, Simatic S7 (Siemens)
- 2 Computer con web browser per accedere al web server integrato o con tool operativo (ad es. FieldCare, DeviceCare, SIMATIC PDM) con COM DTM "CDI Communication TCP/IP"
- 3 Switch Ethernet standard, ad es. Scalance X204 (Siemens)
- 4 Misuratore

Tramite Modbus TCP su Ethernet-APL 10 Mbit/s, SPE 10 Mbit/s

Questa interfaccia di comunicazione è disponibile sulla porta 1 nelle versioni del dispositivo con uscita Modbus TCP su uscita Ethernet-APL.

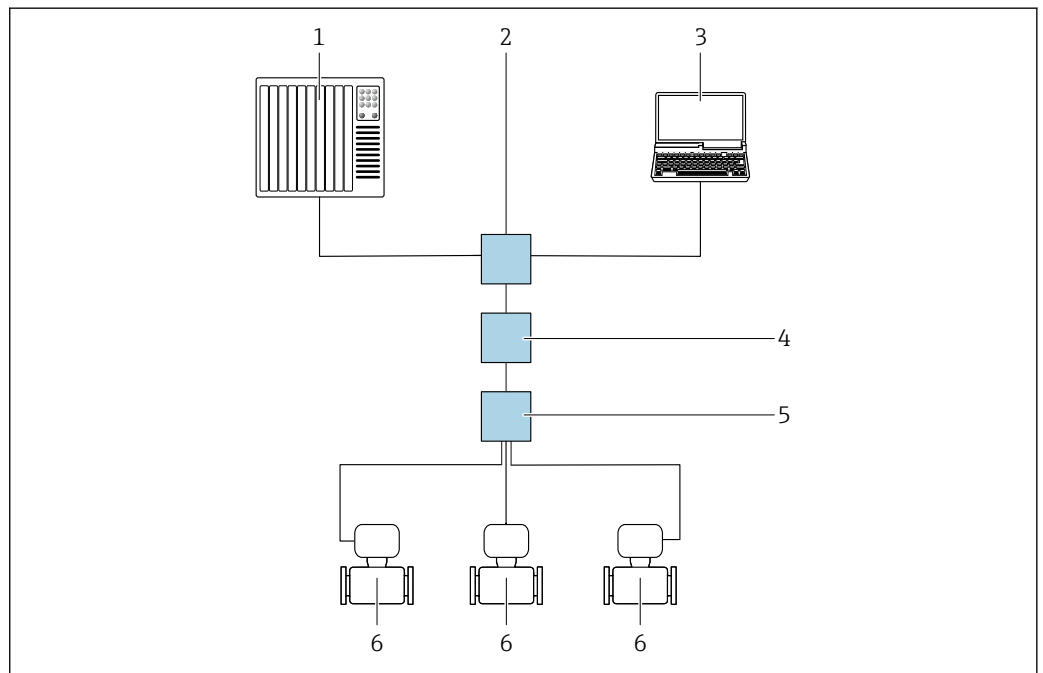

A0046117

51 Opzioni per il funzionamento a distanza tramite il protocollo Modbus TCP su Ethernet-APL (attivo)

- 1 Sistema di automazione, ad es. Simatic S7 (Siemens)
- 2 Switch Ethernet, ad es.. Scalance X204 (Siemens)
- 3 Computer con web browser o tool operativo
- 4 Interruttore di alimentazione APL/interruttore di alimentazione SPE (opzionale)
- 5 Switch da campo APL/Switch da campo SPE
- 6 Misuratore/comunicazione mediante porta 1 (morsetto 26 + 27)

Tramite Modbus TCP su Ethernet 100 Mbit/s

Questa interfaccia di comunicazione è disponibile sulla porta 2 nelle versioni del dispositivo con uscita Modbus TCP su uscita Ethernet-APL.

Topologia a stella

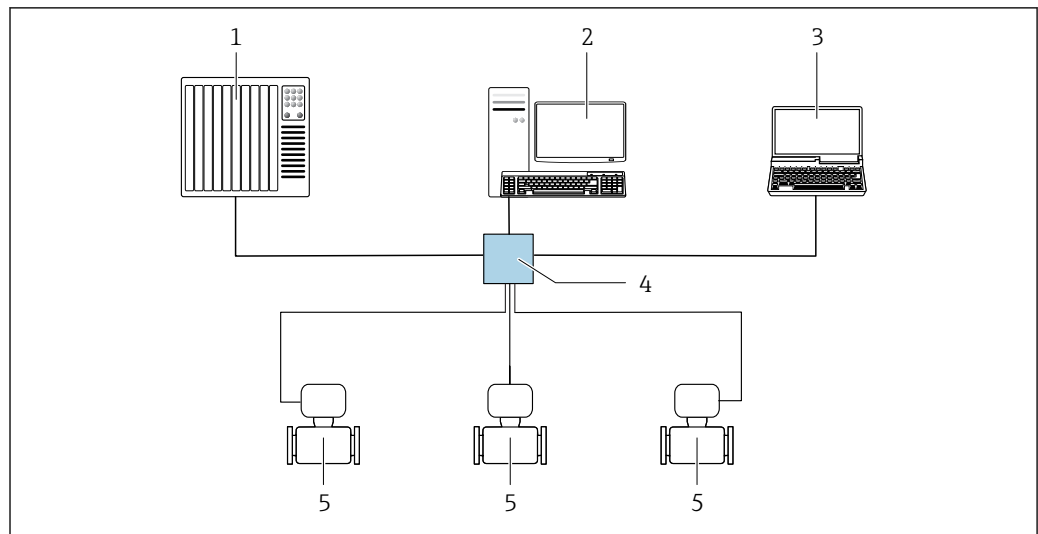

A0032078

52 Opzioni per il funzionamento a distanza tramite Modbus TCP su Ethernet - 100 Mbit/s: topologia a stella

- 1 Sistema di automazione, ad es. RSLogix (Rockwell Automation)
- 2 Postazione per il controllo del misuratore: con profilo Custom Add-On per "RSLogix 5000" (Rockwell Automation) o con Electronic Data Sheet (EDS)
- 3 Computer con web browser o tool operativo
- 4 Switch Ethernet standard, ad es. Stratix (Rockwell Automation)
- 5 Misuratore/comunicazione mediante porta 2 (connettore RJ45)

Interfaccia service

Mediante Interfaccia service (CDI-RJ45)

È possibile stabilire una connessione punto-punto per configurare il dispositivo sul posto. In alternativa, si può utilizzare una connessione tramite Modbus TCP. La connessione si effettua con la custodia aperta, direttamente tramite l'interfaccia service del dispositivo (CDI-RJ45).

i Su richiesta è disponibile un adattatore di collegamento tra RJ45 e il connettore M12 per le aree sicure:

Codice d'ordine per "Accessori", opzione **NB**: "Adattatore RJ45-M12 (interfaccia service)"

L'adattatore serve a collegare l'interfaccia service (CDI-RJ45) a un connettore M12 montato nell'ingresso cavo. La connessione all'interfaccia service può essere stabilita mediante un connettore M12 senza aprire il dispositivo.

Trasmettitore Proline 500 – digital

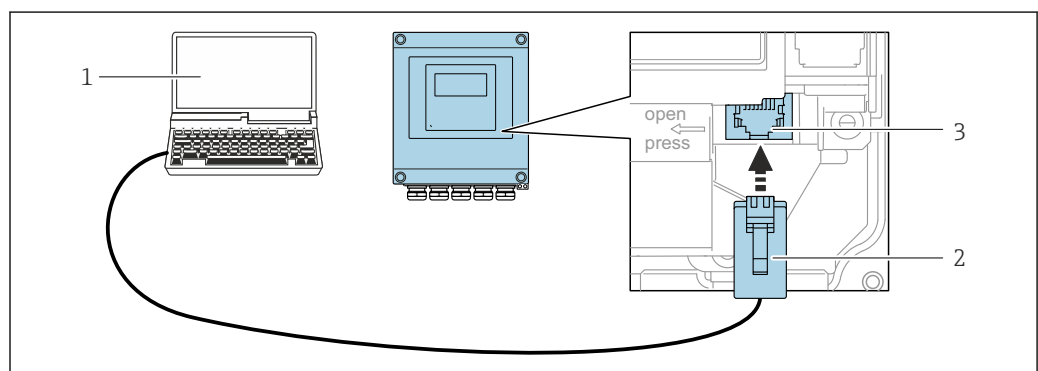

A0029163

53 Connessione mediante interfaccia service (CDI-RJ45)

- 1 Computer con web browser per accedere al web server integrato o con tool operativo, ad es. "FieldCare", "DeviceCare" con COM DTM "CDI Communication TCP/IP" o tool operativo
- 2 Cavo di collegamento Ethernet standard con connettore RJ45
- 3 Interfaccia service (CDI-RJ45) del misuratore con accesso al web server integrato

Trasmettitore Proline 500

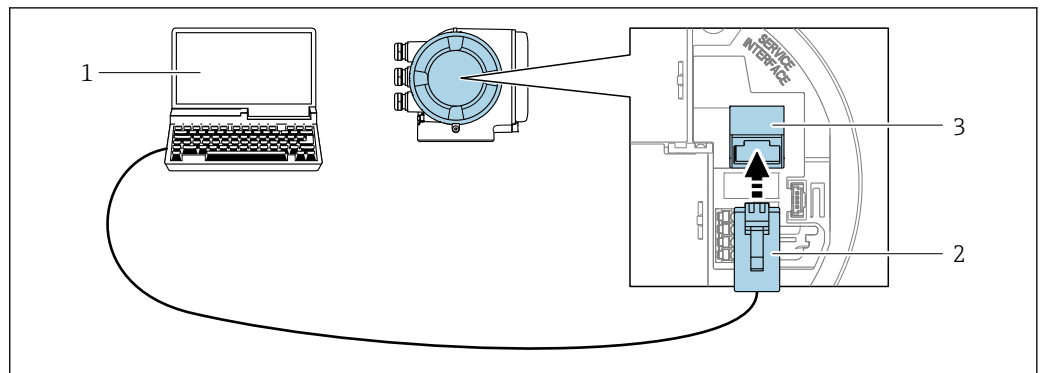

A0027563

54 Connessione mediante interfaccia service (CDI-RJ45)

- 1 Computer con web browser per accedere al web server integrato o con tool operativo, ad es. "FieldCare", "DeviceCare", con COM DTM "CDI Communication TCP/IP" o Modbus DTM o tool operativo
- 2 Cavo di collegamento Ethernet standard con connettore RJ45
- 3 Interfaccia service (CDI-RJ45) del misuratore con accesso al web server integrato

Mediante interfaccia WLAN

L'interfaccia WLAN opzionale è disponibile sulla seguente versione del dispositivo:

Codice d'ordine per "Display; funzionamento", opzione G "A 4 righe, illum.; Touch Control +WLAN"

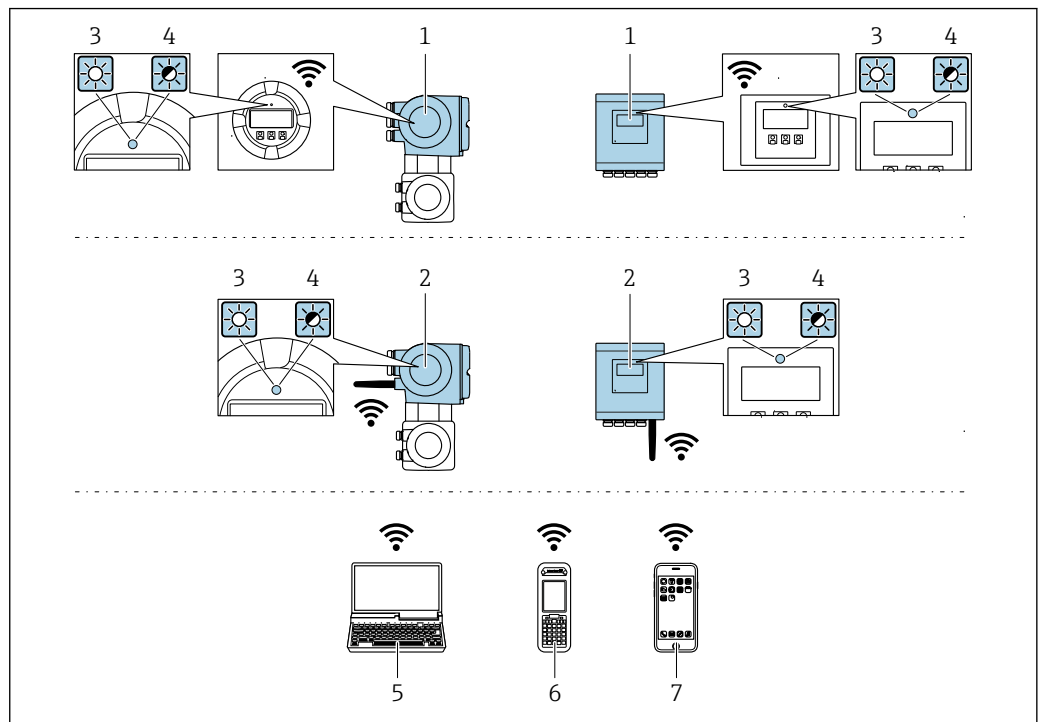

A0034569

- 1 Trasmettitore con antenna WLAN integrata
- 2 Trasmettitore con antenna WLAN esterna
- 3 LED sempre acceso: la ricezione WLAN è abilitata sul misuratore
- 4 LED lampeggiante: connessione WLAN stabilita tra unità operativa e misuratore
- 5 Computer con interfaccia WLAN e web browser per accedere al web server integrato nel dispositivo o con tool operativo ad es. FieldCare, DeviceCare)
- 6 Terminale mobile portatile con interfaccia WLAN e web browser per accedere al web server integrato nel dispositivo o con tool operativo ad es. FieldCare, DeviceCare)
- 7 Smartphone o tablet (ad es. Field Xpert SMT70)

Funzione	WLAN: IEEE 802.11 b/g (2,4 GHz) <ul style="list-style-type: none"> ▪ Access point con server DHCP (impostazione di fabbrica) ▪ Rete
Criptatura	WPA2-PSK AES-128 (secondo IEEE 802.11i)
Canali WLAN configurabili	1...11
Grado di protezione	IP66/67
Antenne disponibili	<ul style="list-style-type: none"> ▪ Antenna interna ▪ Antenna esterna (opzionale) In caso di condizioni di trasmissione/ricezione insoddisfacenti nel luogo di installazione. Disponibile come accessorio .  È attiva 1 sola antenna alla volta!
Portata	<ul style="list-style-type: none"> ▪ Antenna interna: tipicamente 10 m (32 ft) ▪ Antenna esterna: tipicamente 50 m (164 ft)
Materiali (antenna esterna)	<ul style="list-style-type: none"> ▪ Antenna: plastica ASA (acrilato di stirene-acrilonitrile) e ottone nichelato ▪ Adattatore: Acciaio inox e ottone nichelato ▪ Cavo: polietilene ▪ Connettore: ottone nichelato ▪ Staffa ad angolo: acciaio inox

Integrazione in rete



L'integrazione in rete è disponibile solo per il protocollo di comunicazione HART.

Con il pacchetto applicativo opzionale "OPC-UA-Server", il dispositivo può essere integrato in una rete Ethernet tramite l'interfaccia service (CDI-RJ45 e WLAN) e comunicare con i client OPC-UA. Se il dispositivo viene utilizzato in questo modo, deve essere considerata la sicurezza IT.



Per informazioni dettagliate sulla connessione dei trasmettitori con approvazione Ex de, consultare la documentazione separata "Istruzioni di sicurezza" (XA) per il dispositivo.

Per l'accesso permanente ai dati del dispositivo e per la configurazione del dispositivo tramite web server, il dispositivo viene integrato direttamente in una rete tramite l'interfaccia service (CDI-RJ45). In questo modo, è possibile accedere al dispositivo in qualsiasi momento dalla stazione di controllo. I valori misurati vengono elaborati separatamente tramite gli ingressi e le uscite attraverso il sistema di automazione.

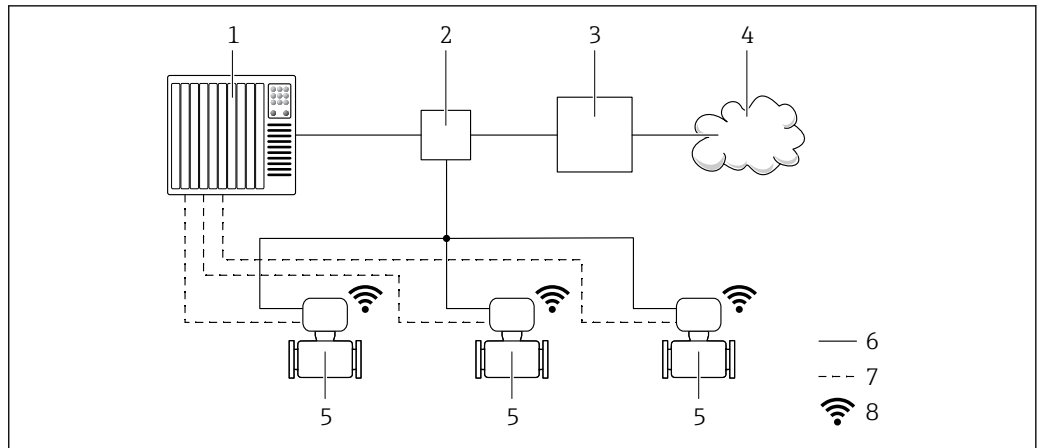

A0033618



- 1 Sistema di automazione, ad es. Simatic S7 (Siemens)
- 2 Switch Ethernet
- 3 Edge Gateway
- 4 Cloud
- 5 Misuratore
- 6 Rete Ethernet
- 7 Valori misurati tramite ingressi e uscite
- 8 Interfaccia WLAN opzionale

 L'interfaccia WLAN opzionale è disponibile sulla seguente versione del dispositivo:
Codice d'ordine per "Display; funzionamento", opzione G "Display grafico a 4 righe, retroilluminato; Touch Control + WLAN"

 Documentazione speciale del pacchetto applicativo OPC-UA Server →  121.

Tool operativi supportati

Per l'accesso locale o a distanza al misuratore, possono essere utilizzati diversi tool operativi. In base al tool operativo utilizzato, l'accesso è possibile con diverse unità di controllo e un'ampia gamma di interfacce.

Tool operativi supportati	Unità operativa	Interfaccia	Informazioni aggiuntive
Web browser	Notebook, PC o tablet con web browser	<ul style="list-style-type: none"> ▪ Interfaccia service CDI-RJ45 ▪ Interfaccia WLAN ▪ Bus di campo basato su Ethernet (EtherNet/IP, PROFINET, Modbus TCP su Ethernet-APL) 	Documentazione speciale per il dispositivo →  121
DeviceCare SFE100	Notebook, PC o tablet con sistema Microsoft Windows	<ul style="list-style-type: none"> ▪ Interfaccia service CDI-RJ45 ▪ Interfaccia WLAN ▪ Protocollo del bus di campo ▪ Modbus TCP su Ethernet-APL 	→  118

Tool operativi supportati	Unità operativa	Interfaccia	Informazioni aggiuntive
FieldCare SFE500	Notebook, PC o tablet con sistema Microsoft Windows	<ul style="list-style-type: none"> ▪ Interfaccia service CDI-RJ45 ▪ Interfaccia WLAN ▪ Protocollo del bus di campo 	→  118
Field Xpert	SMT70/77/50	<ul style="list-style-type: none"> ▪ Tutti i protocolli Fieldbus ▪ Interfaccia WLAN ▪ Bluetooth ▪ Interfaccia service CDI-RJ45 	Istruzioni di funzionamento BA01202S File descrittivi del dispositivo: Utilizzare la funzione di aggiornamento del terminale portatile

 Per il controllo del dispositivo possono essere utilizzati altri tool operativi basati su tecnologia FDT con un driver del dispositivo come DTM/iDTM o DD/EDD. Questi tool operativi sono reperibili dai singoli produttori. È supportata l'integrazione a titolo di esempio nei seguenti tool operativi:

- FactoryTalk AssetCentre (FTAC) di Rockwell Automation → www.rockwellautomation.com
- Process Device Manager (PDM) di Siemens → www.siemens.com
- Asset Management Solutions (AMS) di Emerson → www.emersonprocess.com
- FieldCommunicator 375/475 di Emerson → www.emersonprocess.com
- Emersons TREX → www.emerson.com
- Field Device Manager (FDM) di Honeywell → www.process.honeywell.com
- FieldMate di Yokogawa → www.yokogawa.com
- PACTWare → www.pactware.com

Sono disponibili i file con le descrizioni dei dispositivi: www.endress.com → Area download



Web server

Il web server integrato può servire per controllare e configurare il dispositivo con un web browser mediante Ethernet-APL, mediante l'interfaccia service (CDI-RJ45) o mediante l'interfaccia WLAN. La struttura del menu operativo è la stessa del display locale. Oltre ai valori misurati, vengono visualizzate le informazioni sullo stato del dispositivo che possono essere usate per monitorare l'efficienza del dispositivo. Inoltre, si possono gestire i dati del dispositivo e configurare i parametri della rete.

Per la connessione WLAN, è richiesto un dispositivo con interfaccia WLAN (disponibile in opzione): codice d'ordine per "Display; funzionamento", opzione G "A 4 righe, retroilluminato; Touch Control + WLAN". Il dispositivo serve da Punto di accesso e consente la comunicazione tra computer o terminale portatile.

Funzioni supportate

Scambio dati tra unità di controllo (ad. es. notebook) e misuratore:

- Caricare la configurazione dal misuratore (formato XML, backup della configurazione)
- Salvare la configurazione nel misuratore (formato XML, ripristinare la configurazione)
- Esportare l'elenco degli eventi (file .csv)
- Esportare le impostazioni dei parametri (file .csv o PDF, documentare la configurazione dei punti di misura)
- Esportare il report di verifica Heartbeat Technology (file PDF, disponibile solo con il pacchetto applicativo **Heartbeat Verification** →  115)
- Versione flash firmware per l'aggiornamento del firmware del dispositivo, ad esempio
- Download del driver per l'integrazione del sistema
- Visualizzazione di fino a 1000 valori misurati salvati (disponibile solo con il pacchetto applicativo **Extended HistoROM** →  115)

Gestione dati HistoROM

Il misuratore offre la funzione di gestione dati della memoria HistoROM. La gestione dati della memoria HistoROM comprende sia l'archiviazione, sia l'importazione/esportazione dei dati importanti per dispositivo e processo, aggiungendo affidabilità, sicurezza ed efficienza al funzionamento.

 Alla consegna del dispositivo, le impostazioni di fabbrica dei dati configurativi sono salvate come backup nella memoria del dispositivo. Questa memoria può essere sovrascritta con un record di dati aggiornato, ad es. al termine della messa in servizio.

Informazioni aggiuntive sul concetto di archiviazione dati

Sono presenti tre tipi diversi di unità di archiviazione dati, nelle quali sono salvati i dati utilizzati dal dispositivo:

	Backup sulla HistoROM	T-DAT	S-DAT
Dati disponibili	<ul style="list-style-type: none"> ▪ Registro eventi, ad es. eventi diagnostici ▪ Backup del record con i dati dei parametri ▪ Pacchetto firmware del dispositivo ▪ Driver per l'integrazione del sistema per l'esportazione tramite web server, ad es.: <ul style="list-style-type: none"> ▪ GSD per PROFIBUS DP ▪ GSD per PROFIBUS PA ▪ GSD per PROFINET ▪ EDS per EtherNet/IP ▪ DD per FOUNDATION Fieldbus 	<ul style="list-style-type: none"> ▪ Memorizzazione dei valori misurati (opzione d'ordine "HistoROM estesa") ▪ Record dei dati dei parametri correnti (usato dal firmware in esecuzione) ▪ Indicatore (valori minimo/massimo) ▪ Valore del totalizzatore 	<ul style="list-style-type: none"> ▪ Dati del sensore: ad es. configurazione del punto di misura ▪ Numero di serie ▪ Dati di taratura ▪ Configurazione del dispositivo (ad es. opzioni SW, I/O fisso o I/O multi)
Posizione dell'unità di archiviazione	Fissata sulla scheda PC dell'interfaccia utente nel vano connessioni	Può essere collegata nella scheda PC dell'interfaccia utente nel vano connessioni	Nel connettore del sensore, nella parte del collo del trasmettitore

Backup dei dati

Automatico

- I dati più importanti del dispositivo (sensore e trasmettitore) sono salvati automaticamente nei moduli DAT
- Se si sostituisce il trasmettitore o il misuratore: non appena si sostituisce la memoria T-DAT con i dati precedenti del dispositivo, il nuovo misuratore è pronto a riprendere subito il funzionamento e senza errori
- Se si sostituisce il sensore: non appena si sostituisce il sensore, i dati del nuovo sensore sono trasferiti dalla memoria S-DAT al misuratore e il misuratore è pronto a riprendere subito il funzionamento e senza errori
- Se si sostituisce il modulo dell'elettronica (ad es. il modulo dell'elettronica I/O): una volta sostituito il modulo dell'elettronica, il software del modulo viene confrontato con il firmware del dispositivo attuale. Se necessario, il software del modulo viene aggiornato o declassato. Il modulo dell'elettronica può essere utilizzato subito dopo, senza problemi di compatibilità.

Manuale

Record aggiuntivo con i dati dei parametri (impostazioni dei parametri complete) nella memoria integrata nel dispositivo HistoROM Backup per:

- Funzione di backup dati
Backup e successivo ripristino di una configurazione del dispositivo nella memoria del dispositivo HistoROM Backup
- Funzione di confronto dati
Confronto della configurazione corrente del dispositivo con quella salvata nella memoria del dispositivo HistoROM Backup

Trasmissione dei dati

Manuale

- Trasferimento di una configurazione del dispositivo a un altro dispositivo utilizzando la funzione di esportazione dello specifico tool operativo, ad es. con FieldCare, DeviceCare o web server: per duplicare la configurazione o per salvarla in un archivio (ad es. a scopo di backup)
- Trasmissione dei driver per l'integrazione del sistema mediante Web server, es.:
 - GSD per PROFIBUS DP
 - GSD per PROFIBUS PA
 - GSD per PROFINET
 - EDS per EtherNet/IP
 - DD per FOUNDATION Fieldbus

Elenco degli eventi

Automatic

- Visualizzazione cronologica di fino a 20 messaggi di evento nell'elenco degli eventi
- Se è abilitato il pacchetto applicativo **HistoROM estesa** (opzione d'ordine): sono visualizzati fino a 100 messaggi di evento nell'elenco degli eventi con marcatura oraria, descrizioni in chiaro e rimedi
- L'elenco degli eventi può essere esportato e visualizzato mediante diverse interfacce e tool operativi, ad es. DeviceCare, FieldCare o web server

Registrazione dati

Manuale

Se è abilitato il pacchetto applicativo **Extended HistoROM** (opzione d'ordine):

- Registrazione di 1... 4 canali di fino a 1 000 valori misurati (fino a 250 valori misurati per canale)
- Intervallo di registrazione configurabile dall'utente
- Esportazione del registro dei valori misurati mediante diverse interfacce e tool operativi, ad es. FieldCare, DeviceCare o web server

Certificati e approvazioni

I certificati e le approvazioni aggiornati del prodotto sono disponibili all'indirizzo www.endress.com sulla pagina del relativo prodotto:

1. Selezionare il prodotto utilizzando i filtri e il campo di ricerca.
2. Aprire la pagina del prodotto.
3. Selezionare **Downloads**.

Marchio CE

Il dispositivo è conforme ai requisiti legali delle direttive UE applicabili. Queste sono elencate, insieme agli standard applicati, nella relativa Dichiarazione di conformità UE.

Endress+Hauser, apponendo il marchio CE, conferma il risultato positivo delle prove eseguite sull'apparecchiatura.

Marcatura UKCA

Il dispositivo soddisfa i requisiti legali delle normative UK applicabili (Statutory Instruments). Questi sono elencati nella Dichiarazione di conformità UKCA insieme ai relativi standard. Selezionando l'opzione d'ordine per la marcatura UKCA, Endress+Hauser conferma che il dispositivo ha superato con successo la valutazione ed il collaudo esponendo il marchio UKCA.

Indirizzo per contattare Endress+Hauser UK:

Endress+Hauser Ltd.
Floats Road
Manchester M23 9NF
Regno Unito
www.uk.endress.com

Marcatura RCM

Il sistema di misura è conforme ai requisiti di compatibilità elettromagnetica della ACMA (Australian Communications and Media Authority).

Approvazione Ex

I dispositivi sono certificati per l'uso in aree pericolose e le relative istruzioni di sicurezza sono contenute nel documento "Istruzioni di sicurezza" (XA). I riferimenti a questo documento sono contenuti nella targhetta.



-  La documentazione Ex (XA) a parte, contenente tutti i dati relativi alla protezione antideflagrante è disponibile presso la rappresentanza Endress+Hauser.

Sicurezza funzionale

Il misuratore può essere impiegato per sistemi di monitoraggio della portata (min., max., campo) fino a SIL 2 (architettura a un canale; codice d'ordine per "Approvazione addizionale", opzione LA) e SIL 3 (architettura multicanale con ridondanza omogenea) ed è valutato indipendentemente e certificato da TÜV secondo IEC 61508.

Sono possibili i seguenti tipi di monitoraggio in apparecchiature di sicurezza:

- Portata massica
- Portata volumetrica
- Densità

 Manuale di sicurezza funzionale con informazioni per il dispositivo SIL →  120

Certificazione HART

Interfaccia HART

Il misuratore è certificato e registrato da FieldComm Group. Il sistema di misura soddisfa tutti i requisiti delle seguenti specifiche:

- Certificazione secondo HART 7
- Il dispositivo può comunicare anche con dispositivi certificati di altri produttori (interoperabilità)

Certificazione FOUNDATION Fieldbus

Interfaccia FOUNDATION Fieldbus

Il misuratore è certificato e registrato da FieldComm Group. Il sistema di misura soddisfa tutti i requisiti delle seguenti specifiche:

- Certificato secondo FOUNDATION Fieldbus H1
- Kit per il test di interoperabilità (ITK), revisione 6.2.0 (certificato disponibile su richiesta)
- Prova di conformità del Livello fisico
- Il dispositivo può comunicare anche con strumenti certificati di altri produttori (interoperabilità)

Certificazione PROFIBUS

Interfaccia PROFIBUS

Il misuratore è certificato e registrato da PNO (PROFIBUS Nutzerorganisation e.V./PROFIBUS User Organization). Il sistema di misura soddisfa tutti i requisiti delle seguenti specifiche:

- Certificazione secondo PA Profile 3.02
- Il dispositivo può comunicare anche con dispositivi certificati di altri produttori (interoperabilità)

Certificazione EtherNet/IP

Il misuratore è certificato e registrato da ODVA (Open Device Vendor Association). Il sistema di misura soddisfa tutti i requisiti delle seguenti specifiche:

- Certificato secondo ODVA Conformance Test
- EtherNet/IP Performance Test
- Conformità EtherNet/IP PlugFest
- Il dispositivo può comunicare anche con strumenti certificati di altri produttori (interoperabilità)

Certificazione PROFINET

Interfaccia PROFINET

Il misuratore è certificato e registrato da PROFIBUS Nutzerorganisation e.V. (PNO). Il sistema di misura soddisfa tutti i requisiti delle seguenti specifiche:

- Certificato secondo:
 - Specifica di collaudo per dispositivi PROFINET
 - Classe 2 PROFINET Netload 100 Mbit/s
- Il misuratore può funzionare anche con dispositivi certificati di altri produttori (interoperabilità).
- Il dispositivo supporta la ridondanza di sistema PROFINET S2.

Certificazione PROFINET su Ethernet-APL



Interfaccia PROFINET

Il misuratore è certificato e registrato da PROFIBUS Nutzerorganisation e.V. (PNO). Il sistema di misura soddisfa tutti i requisiti delle seguenti specifiche:

- Certificato secondo:
 - Specifica di collaudo per dispositivi PROFINET
 - PROFINET PA Profile 4,02
 - Classe di robustezza 2 PROFINET 10 Mbit/s
 - Test di conformità APL
- Il dispositivo può funzionare anche con dispositivi certificati di altri produttori (interoperabilità)
- Il dispositivo supporta la ridondanza di sistema PROFINET S2.

Approvazione per apparecchiature radio

Il misuratore dispone dell'approvazione per le apparecchiature radio.

 Per informazioni dettagliate sull'approvazione per le apparecchiature radio, vedere la documentazione speciale →  121

Certificazioni aggiuntive**Approvazione CRN**

Alcune versioni del dispositivo hanno approvazione CRN. Per ordinare uno strumento con approvazione CRN, è necessario ordinare una connessione al processo con approvazione CSA.

Prove e certificati

- Certificato del materiale EN10204-3.1, parti bagnate e corpo del sensore (codice d'ordine per "Collaudo, certificato", opzione JA)
- Prova di pressione, processo interno, report di prova (codice d'ordine per "Collaudo, certificato", opzione JB)

Standard e linee guida esterne

- EN 60529
Gradi di protezione garantiti dal corpo (codice IP)
- IEC/EN 60068-2-6
Influenze ambientali: procedura del test - Test Fc: vibrazione (sinusoidale).
- IEC/EN 60068-2-31
Influenze ambientali: procedura del test - Test Ec: urti dovuti ad applicazioni pesanti, soprattutto per dispositivi.
- EN 61010-1
Requisiti di sicurezza per apparecchiature elettriche di misura, controllo e laboratorio - Requisiti generali
- GB30439.5
Requisiti di sicurezza per prodotti di automazione industriale - Parte 5: Requisiti di sicurezza dei misuratori di portata
- EN 61326-1/-2-3
Requisiti EMC per apparecchiature elettriche di misura, controllo e per uso in laboratorio
- NAMUR NE 21
Compatibilità elettromagnetica (EMC) dei processi industriali e delle attrezzature di controllo da laboratorio
- NAMUR NE 32
Salvataggio dati nel caso di mancanza rete in campo e strumentazione di controllo con microprocessori
- NAMUR NE 43
Standardizzazione del livello del segnale per le informazioni sui guasti dei trasmettitori digitali con segnale di uscita analogico.
- NAMUR NE 53
Software per dispositivi da campo e dispositivi di elaborazione dei segnali con elettronica digitale
- NAMUR NE 105
Specifiche per l'integrazione dei bus di campo in tool ingegneristici per dispositivi da campo
- NAMUR NE 107
Automonitoraggio e diagnostica dei dispositivi da campo
- NAMUR NE 131
Requisiti per dispositivi da campo in applicazioni standard
- NAMUR NE 132
Misuratore massico Coriolis
- ETSI EN 300 328
Direttive per componenti a radiofrequenza di 2,4 GHz.
- EN 301489
Compatibilità elettromagnetica e spettro delle radiofrequenze (Radio spectrum Matters - ERM).

Informazioni per l'ordine

Informazioni dettagliate per l'ordine possono essere richieste all'Ufficio commerciale locale www.addresses.endress.com o reperite nel Configuratore prodotto all'indirizzo www.endress.com:

1. Selezionare il prodotto utilizzando i filtri e il campo di ricerca.
2. Aprire la pagina del prodotto.

3. Selezionare **Configuration**.



Configuratore di prodotto - lo strumento per la configurazione del singolo prodotto

- Dati di configurazione più recenti
- A seconda del dispositivo: inserimento diretto di informazioni specifiche sul punto di misura come il campo di misura o la lingua operativa
- Verifica automatica dei criteri di esclusione
- Creazione automatica del codice d'ordine e sua scomposizione in formato output PDF o Excel
- Possibilità di ordinare direttamente nel negozio online di Endress+Hauser

Pacchetti applicativi

Sono disponibili numerosi pacchetti applicativi per ampliare le funzionalità del dispositivo. Possono essere utili per gestire aspetti legati alla sicurezza o requisiti applicativi specifici.

I pacchetti applicativi possono essere ordinati a Endress+Hauser con il dispositivo o in un secondo tempo. Informazioni dettagliate sul relativo codice d'ordine possono essere richieste all'Ufficio commerciale Endress+Hauser locale o reperite sulla pagina del prodotto del sito Endress+Hauser: www.endress.com.



Maggiori informazioni sui pacchetti applicativi:
Documentazione speciale → 120

Funzionalità diagnostica

Codice d'ordine per "Pacchetto applicativo", opzione EA "HistoROM estesa"

Comprende funzioni estese per il registro eventi e l'attivazione della memoria del valore misurato.

Registro eventi:

La capacità di memoria è estesa da 20 (versione standard) fino a 100 inserimenti di messaggi.

Memorizzazione dei dati (registratore a traccia continua):

- La capacità di memoria è abilitata fino a 1000 valori misurati.
- Possono essere trasmessi fino a 250 valori misurati mediante ognuno dei 4 canali di memoria. L'intervallo di registrazione può essere definito e configurato dall'operatore.
- Le registrazioni del valore misurato sono accessibili mediante display locale o tool operativo ad es. FieldCare, DeviceCare o web server.



Per informazioni dettagliate, leggere le Istruzioni di funzionamento del dispositivo.

Heartbeat Technology

Codice d'ordine per "Pacchetto applicativo", opzione EB "Heartbeat Verification + Monitoring"

Heartbeat Verification

Rispetta i requisiti per la verifica tracciabile secondo DIN ISO 9001:2015 Clausola 7.6 a) "Controllo di apparecchiature per monitoraggio e misura".

- Collaudo funzionale in stato installato senza interrompere il processo.
- Risultati della verifica tracciabili su richiesta, rapporto compreso.
- Processo di collaudo semplice mediante controllo locale o altre interfacce operative.
- Chiara valutazione del punto di misura (OK/NOK) con test a elevata copertura nel contesto delle specifiche del produttore.
- Estensione degli intervalli di taratura in base alla valutazione dei rischi dell'operatore.

Heartbeat Monitoring

Fornisce dati continui, caratteristici del principio di misura, a un sistema di Condition Monitoring esterno a scopo di manutenzione preventiva o analisi di processo. Questi dati consentono all'operatore di:

- Trarre conclusioni - usando questi dati e altre informazioni - sull'impatto che caratteristiche di processo (ad es. corrosione, abrasione, depositi, ecc.) hanno sulle prestazioni di misura nel tempo.
- Pianificare in anticipo gli interventi di manutenzione.
- Monitorare la qualità del processo o del prodotto, ad es. sacche di gas .



Informazioni dettagliate sulla Heartbeat Technology:
Documentazione speciale → 120

Misura della concentrazione

Codice d'ordine per "Pacchetto applicativo", opzione ED "Concentrazione"

Calcolo e trasmissione delle concentrazioni del fluido.

La densità misurata è convertita nella concentrazione di una sostanza di una miscela binaria, mediante il pacchetto applicativo "Concentrazione":

- Selezione di fluidi predefiniti (ad es. diverse soluzioni zuccherine, acidi, alcali, sali, etanolo, ecc.).
- Unità ingegneristiche di uso comune o definite dall'utente (°Brix, °Plato, % massa, % volume, mol/l, ecc.) per applicazioni standard.
- Calcolo della concentrazione da tabelle definite dall'utente.



Per informazioni dettagliate, leggere la Documentazione speciale del dispositivo.

Densità speciale

Codice d'ordine per "Pacchetto applicativo", opzione EE "Densità speciale"

Molte applicazioni utilizzano la densità come valore misurato fondamentale per monitorare la qualità o controllare i processi. Il dispositivo misura di serie la densità del fluido e rende disponibile questo valore per il sistema di controllo.

Il pacchetto applicativo "Densità speciale" offre misure di densità a elevata precisione per un ampio campo di densità e temperatura, soprattutto per applicazioni soggette a condizioni di processo variabili.

Le seguenti informazioni sono reperibili nel certificato di taratura fornito:

- Densità in aria
- Densità in liquidi con densità diversa
- Densità in acqua con diverse temperature



Per informazioni dettagliate, leggere le Istruzioni di funzionamento del dispositivo.

Server OPC-UA

Codice d'ordine per "Pacchetto applicativo", opzione EL "Server OPC-UA"

Il pacchetto applicativo fornisce un server OPC-UA integrato per servizi di strumentazione completi per applicazioni IoT e SCADA.





Per informazioni dettagliate, leggere la Documentazione speciale del dispositivo.













Accessori

Sono disponibili diversi accessori Endress+Hauser che possono essere ordinati con il dispositivo o in un secondo tempo. Informazioni dettagliate sul relativo codice d'ordine possono essere richieste all'Ufficio commerciale Endress+Hauser locale o reperite sulla pagina del prodotto del sito Endress+Hauser: www.it.endress.com.



Accessori specifici del dispositivo

Per il trasmettitore

Accessorio	Descrizione
Trasmittitore <ul style="list-style-type: none"> ▪ Proline 500 – digital ▪ Proline 500 	Trasmittitore di ricambio o di scorta. Usare il codice d'ordine per definire le seguenti specifiche: <ul style="list-style-type: none"> ▪ Approvazioni ▪ Uscita ▪ Ingresso ▪ Visualizzazione/funzionamento ▪ Custodia ▪ Software <p> <ul style="list-style-type: none"> ▪ Trasmittitore Proline 500 – digital: Numero d'ordine: 8X5BXX-*****A ▪ Trasmittitore Proline 500: Numero d'ordine: 8X5BXX-*****B </p> <p> Trasmittitore Proline 500 per sostituzione: è essenziale specificare il numero di serie del trasmettitore corrente al momento dell'ordine. Sulla base del numero di serie, i dati specifici (ad es. fattori di taratura) del dispositivo sostituito possono essere utilizzati per il nuovo trasmettitore.</p> <p> <ul style="list-style-type: none"> ▪ Proline 500 – trasmettitore digitale: Istruzioni di installazione EA01151D ▪ Trasmittitore Proline 500: Istruzioni di installazione EA01152D </p>

<p>Antenna WLAN esterna</p>	<p>Antenna WLAN esterna con cavo di collegamento da 1,5 m (59,1 in) e due staffe ad angolo. Codice d'ordine per "Accessorio incluso", opzione P8 "Antenna wireless wide area".</p> <ul style="list-style-type: none">  L'antenna WLAN esterna non è adatta all'uso in applicazioni igieniche.  Maggiori informazioni sull'interfaccia WLAN →  107. <p> Numero d'ordine: 71351317</p> <p> Istruzioni di installazione EA01238D</p>
<p>Set per montaggio su palina</p>	<p>Set per montaggio su palina del trasmettitore.</p> <ul style="list-style-type: none">  Trasmittitore Proline 500 – digital Numero d'ordine: 71346427  Istruzioni di installazione EA01195D  Trasmittitore Proline 500 Numero d'ordine: 71346428
<p>Tettuccio di protezione Trasmittitore</p> <ul style="list-style-type: none"> ▪ Proline 500 – digital ▪ Proline 500 	<p>Serve a proteggere il misuratore dalle intemperie: ad es. pioggia, eccessivo riscaldamento dovuto alla luce solare diretta.</p> <ul style="list-style-type: none">  Trasmittitore Proline 500 – digital Numero d'ordine: 71343504 ▪ Trasmittitore Proline 500 Numero d'ordine: 71343505 <p> Istruzioni di installazione EA01191D</p>
<p>Protezione del display Proline 500 – digital</p>	<p>Serve per proteggere il display dagli urti o dall'erosione dovuta, ad es., alla sabbia nelle zone desertiche.</p> <p> Numero d'ordine: 71228792</p> <p> Istruzioni di installazione EA01093D</p>
<p>Cavo di collegamento Proline 500 – digital Sensore - Trasmittitore</p>	<p>Il cavo di collegamento può essere ordinato direttamente con il misuratore (codice d'ordine per "Cavo, connessione del sensore") o come accessorio (numero d'ordine DK8012).</p> <p>Per il cavo sono disponibili le seguenti lunghezze: codice d'ordine per "Cavo, connessione del sensore"</p> <ul style="list-style-type: none"> ▪ Opzione B: 20 m (65 ft) ▪ Opzione E: configurabile dall'utente fino a max. 50 m ▪ Opzione F: configurabile dall'utente fino a max. 165 ft <p> Massima lunghezza possibile del cavo di collegamento di Proline 500 – digital: 300 m (1 000 ft)</p>
<p>Cavo di collegamento Proline 500 Sensore - Trasmittitore</p>	<p>Il cavo di collegamento può essere ordinato direttamente con il misuratore (codice d'ordine per "Cavo, connessione del sensore") o come accessorio (numero d'ordine DK8012).</p> <p>Per il cavo sono disponibili le seguenti lunghezze: codice d'ordine per "Cavo, connessione del sensore"</p> <ul style="list-style-type: none"> ▪ Opzione 1: 5 m (16 ft) ▪ Opzione 2: 10 m (32 ft) ▪ Opzione 3: 20 m (65 ft) <p> Lunghezza possibile del cavo di collegamento di Proline 500: 20 m (65 ft) max.</p>



Accessori specifici per la comunicazione

Accessori	Descrizione
<p>Commubox FXA195 HART</p>	<p>Per la comunicazione HART a sicurezza intrinseca con software operativo FieldCare e interfaccia USB.</p> <p> Informazioni tecniche TI00404F</p>
<p>Convertitore di loop HART HMX50</p>	<p>Utilizzato per valutare le variabili di processo dinamiche HART e convertirle in segnali in corrente analogici o in valori di soglia.</p> <ul style="list-style-type: none">  Informazioni tecniche TI00429F ▪ Istruzioni di funzionamento BA00371F





Fieldgate FXA42	<p>Trasmissione dei valori misurati dei misuratori analogici 4...20 mA e dei misuratori digitali</p> <ul style="list-style-type: none"> ▪ Informazioni tecniche TI01297S ▪ Istruzioni di funzionamento BA01778S ▪ Pagina del prodotto: www.endress.com/fxa42
Field Xpert SMT50	<p>Il tablet PC Field Xpert SMT50 per la configurazione di dispositivi consente la gestione mobile delle risorse degli impianti nelle aree sicure. È uno strumento utile per il personale che si occupa di messa in servizio e manutenzione che permette di gestire la strumentazione da campo con un'interfaccia di comunicazione digitale e di registrare il progresso.</p> <p>Questo PC tablet è concepito come una soluzione all-in-one, con una libreria di driver preinstallata, ed è uno strumento sensibile al tocco e facile da usare che può essere utilizzato per gestire la strumentazione da campo per l'intero ciclo di vita.</p> <ul style="list-style-type: none"> ▪ Informazioni tecniche TI01555S ▪ Istruzioni di funzionamento BA02053S ▪ Pagina del prodotto: www.endress.com/smt50
Field Xpert SMT70	<p>Il tablet PC Field Xpert SMT70 per la configurazione di dispositivi consente la gestione mobile delle risorse degli impianti in aree pericolose e sicure. È uno strumento utile per il personale che si occupa di messa in servizio e manutenzione che permette di gestire la strumentazione da campo con un'interfaccia di comunicazione digitale e di registrare il progresso.</p> <p>Questo PC tablet è concepito come una soluzione all-in-one, con una libreria di driver preinstallata, ed è uno strumento sensibile al tocco e facile da usare che può essere utilizzato per gestire la strumentazione da campo per l'intero ciclo di vita.</p> <ul style="list-style-type: none"> ▪ Informazioni tecniche TI01342S ▪ Istruzioni di funzionamento BA01709S ▪ Pagina del prodotto: www.endress.com/smt70
Field Xpert SMT77	<p>Il tablet PC Field Xpert SMT77 per la configurazione dei dispositivi consente la gestione mobile delle risorse d'impianto in aree classificate Ex Zona 1.</p> <ul style="list-style-type: none"> ▪ Informazioni tecniche TI01418S ▪ Istruzioni di funzionamento BA01923S ▪ Pagina del prodotto: www.endress.com/smt77

Accessori specifici per l'assistenza

Accessorio	Descrizione
Applicator	<p>Software per selezionare e dimensionare i misuratori Endress+Hauser:</p> <ul style="list-style-type: none"> ▪ Selezione di misuratori con requisiti industriali ▪ Calcolo di tutti i dati necessari per identificare il misuratore di portata più adatto: ad es. diametro nominale, perdita di carico, velocità di deflusso e accuratezza di misura. ▪ Visualizzazione grafica dei risultati di calcolo ▪ Determinazione del codice d'ordine parziale. Amministrazione, documentazione e consultazione di tutti i dati e i parametri relativi a un progetto per tutto il ciclo di vita del progetto. <p>Applicator è disponibile: Attraverso Internet: https://portal.endress.com/webapp/applicator</p>
Netilion	<p>Ecosistema IloT: sbloccare le conoscenze</p> <p>Con l'ecosistema IloT Netilion, Endress+Hauser consente di ottimizzare le prestazioni dell'impianto, digitalizzare i flussi di lavoro, condividere le conoscenze e migliorare la collaborazione.</p> <p>Sulla base di decenni di esperienza nell'automazione dei processi, Endress+Hauser offre all'industria di processo un ecosistema IloT che consente di ottenere informazioni effettivamente fruibili dai dati. Queste informazioni possono essere usate per ottimizzare i processi, portando a livelli superiori di disponibilità, efficienza e affidabilità dell'impianto e, in ultima analisi, a un impianto più redditizio.</p> <p>www.netilion.endress.com</p>

Accessorio	Descrizione
FieldCare	Tool Endress+Hauser per il Plant Asset Management su base FDT. Consente la configurazione di tutti i dispositivi da campo intelligenti presenti nel sistema e ne semplifica la gestione. Utilizzando le informazioni di stato, è anche uno sistema semplice ma efficace per verificarne stato e condizioni.  Istruzioni di funzionamento BA00027S e BA00059S
DeviceCare	Tool per collegare e configurare i dispositivi da campo di Endress+Hauser.  <ul style="list-style-type: none"> ▪ Informazioni tecniche: TI01134S ▪ Brochure sull'innovazione: IN01047S

Componenti di sistema

Accessori	Descrizione
Registratore videografico Memograph M	Il registratore videografico Memograph M fornisce informazioni su tutte le principali variabili misurate. Registra correttamente i valori misurati, sorveglia i valori di soglia e analizza i punti di misura. I dati possono essere salvati nella memoria interna da 256 MB e anche su scheda SD o chiavetta USB.  <ul style="list-style-type: none"> ▪ Informazioni tecniche TI00133R ▪ Istruzioni di funzionamento BA00247R
Cerabar M	Trasmittitore di pressione per la misura della pressione assoluta e relativa di gas, vapore e liquidi. Può essere utilizzato per acquisire il valore della pressione operativa.  <ul style="list-style-type: none"> ▪ Informazioni tecniche TI00426P e TI00436P ▪ Istruzioni di funzionamento BA00200P e BA00382P
CerabarS	Trasmittitore di pressione per la misura della pressione assoluta e relativa di gas, vapore e liquidi. Può essere utilizzato per acquisire il valore della pressione operativa.  <ul style="list-style-type: none"> ▪ Informazioni tecniche TI00383P ▪ Istruzioni di funzionamento BA00271P
iTEMP	I trasmettitori di temperatura possono essere utilizzati in tutte le applicazioni e sono adatti per la misura di gas, vapore e liquidi. Permettono di acquisire la temperatura del fluido.  Documento "Fields of Activity" FA00006T

Documentazione

-  Per una descrizione del contenuto della documentazione tecnica associata, consultare:
- *Device Viewer* (www.endress.com/deviceviewer): inserire il numero di serie riportato sulla targhetta
 - *Endress+Hauser Operations app*: inserire il numero di serie indicato sulla targhetta oppure effettuare la scansione del codice matrice presente sulla targhetta.

Documentazione standard

-  Ulteriori informazioni sulle opzioni semi-standard sono disponibili nella documentazione speciale corrispondente nel database TSP.

Istruzioni di funzionamento brevi

Istruzioni di funzionamento brevi per il sensore

Misuratore	Codice della documentazione
Proline Cubemass C	KA01217D

Istruzioni di funzionamento brevi per il trasmettitore

Misuratore	Codice della documentazione				
	HART	FOUNDATION Fieldbus	PROFIBUS PA	PROFIBUS DP	Modbus RS485
Proline 500 – digitale	KA01315D	KA01233D	KA01392D	KA01390D	KA01319D
Proline 500	KA01314D	KA01291D	KA01391D	KA01389D	KA01318D

Istruzioni di funzionamento brevi per il trasmettitore

Misuratore	Codice della documentazione			
	EtherNet/IP	PROFINET	PROFINET su Ethernet-APL	Modbus TCP
Proline 500 – digitale	KA01346D	KA01351D	KA01521D	KA01737D
Proline 500	KA01347D	KA01350D	KA01520D	KA01736D

Istruzioni di funzionamento

Misuratore	Codice della documentazione				
	HART	FOUNDATION Fieldbus	PROFIBUS PA	PROFIBUS DP	Modbus RS485
Cubemass C 500	BA01527 D	BA01560D	BA01549D	BA01871D	BA01538D

Misuratore	Codice della documentazione			
	EtherNet/IP	PROFINET	PROFINET su Ethernet-APL	Modbus TCP
Cubemass C 500	BA01748D	BA01759D	BA02123D	BA01538D

Descrizione dei parametri del dispositivo

Misuratore	Codice della documentazione				
	HART	FOUNDATION Fieldbus	PROFIBUS PA	PROFIBUS DP	Modbus RS485
Cubemass 500	GP01089D	GP01097D	GP01090D	GP01139D	GP01091D

Misuratore	Codice della documentazione			
	EtherNet/IP	PROFINET	PROFINET su Ethernet-APL	Modbus TCP su Ethernet-APL
Cubemass 500	GP01122D	GP01123D	GP01174D	GP01239D

Documentazione aggiuntiva in base al dispositivo

Istruzioni di sicurezza

Istruzioni di sicurezza per dispositivi elettrici in aree con pericolo d'esplosione.

Contenuto	Codice della documentazione
ATEX/IECEX Ex ia	XA01487D
ATEX/IECEX Ex ec	XA01488D
cCSAus IS	XA01489D
cCSAus Ex ia	XA01511D
cCSAus Ex ec	XA01512D

Contenuto	Codice della documentazione
	Misuratore
EAC Ex ia	XA03336D
EAC Ex ec	XA03335D
JPN Ex ia	XA01779D
KCs Ex ia	XA03286D
INMETRO Ex ia	XA01491D
INMETRO Ex ec	XA01490D
NEPSI Ex ia	XA01492D
NEPSI Ex ec	XA01493D
UKEX Ex ia	XA02571D
UKEX Ex ec	XA02573D

Manuale di sicurezza funzionale

Contenuto	Codice della documentazione
Proline Cubemass 500	SD01728D

Documentazione speciale

Contenuto	Codice della documentazione
Informazioni sulla Direttiva per i dispositivi in pressione	SD01614D
Approvazioni radio per interfaccia WLAN del modulo display A309/A310	SD01793D
Server OPC UA ¹⁾	SD02042D
Integrazione di sistema Modbus TCP	SD03383D

1) Questa documentazione speciale è disponibile solo per i dispositivi con uscita HART.

Contenuto	Codice della documentazione				
	HART	FOUNDATION Fieldbus	PROFIBUS PA	PROFIBUS DP	Modbus RS485
Web server	SD01674D	SD01677D	SD01676D	SD02234D	SD01675D
Heartbeat Technology	SD01700D	SD01699D	SD01702D	SD02205D	SD01701D
Misura della concentrazione	SD01716D	SD01717D	SD01719D	SD02215D	SD01718D

Contenuto	Codice della documentazione			
	PROFINET	Ethernet/IP	PROFINET su Ethernet-APL	Modbus TCP
Web server	SD01975D	SD01974D	SD02770D	-
Heartbeat Technology	SD01991D	SD01985D	SD02734D	SD03353D
Misura della concentrazione	SD02011D	SD02010D	SD02738D	SD03357D

Istruzioni di installazione

Contenuti	Nota
Istruzioni di installazione per le dotazioni di parti di ricambio e gli accessori	Il codice della documentazione corrispondente è elencato insieme all'accessorio. → 116.

Marchi registrati**HART®**

Marchio registrato da FieldComm Group, Austin, Texas, USA

PROFIBUS®

Marchio registrato da PROFIBUS Nutzerorganisation e.V. (organizzazione degli utenti PROFIBUS), Karlsruhe, Germania

FOUNDATION™ Fieldbus

Marchio in corso di registrazione di FieldComm Group, Austin, Texas, USA

Modbus®

Marchio registrato di SCHNEIDER AUTOMATION, INC.

EtherNet/IP™

Marchio registrato di ODVA, Inc.

Ethernet-APL™

Marchio registrato da PROFIBUS Nutzerorganisation e.V. (organizzazione degli utenti PROFIBUS), Karlsruhe, Germania

PROFINET®

Marchio registrato da PROFIBUS Nutzerorganisation e.V. (organizzazione degli utenti PROFIBUS), Karlsruhe, Germania

TRI-CLAMP®

Marchio registrato di Ladish & Co., Inc., Kenosha, USA



71750512

www.addresses.endress.com