

사용 설명서 요약

Memosens COS22E

Memosens 2.0 기술이 적용된 전류 측정식 산소 센서



이 설명서는 사용 설명서(요약본)이며, 기기별 사용 설명서를 대체하지 않습니다.

기기에 대한 자세한 정보는 사용 설명서와 기타 문서를 참조하십시오.

- www.endress.com/device-viewer
- 스마트폰/태블릿: Endress+Hauser Operations App

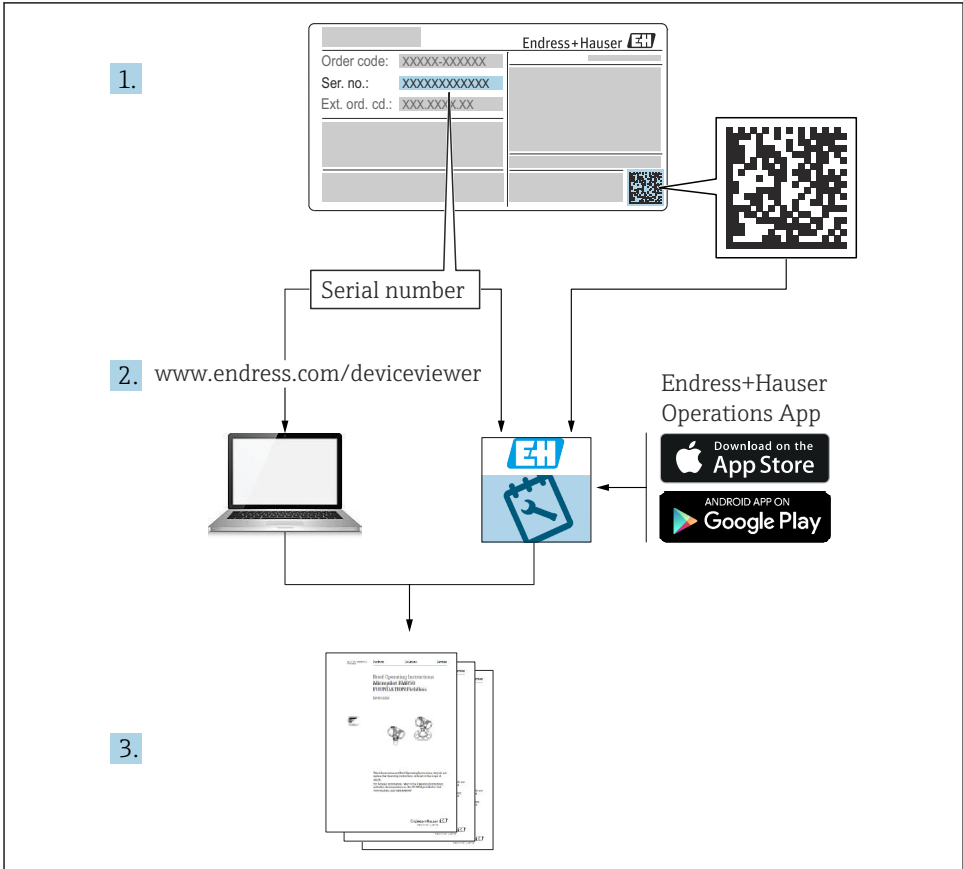

A0040778

목차

- 1 문서 정보 3**
 - 1.1 안전 정보 3
 - 1.2 사용 기호 4
 - 1.3 보조 문서 4
- 2 기본 안전 지침 5**
 - 2.1 작업자 요건 5
 - 2.2 용도 5
 - 2.3 작업장 안전 6
 - 2.4 작동 안전 6
 - 2.5 제품 안전 6
- 3 설치 7**
 - 3.1 설치 요건 7
 - 3.2 센서 설치 8
 - 3.3 설치 후 점검 9
- 4 전기 연결 9**
 - 4.1 센서 연결 9
 - 4.2 방진방수 등급 보장 10
 - 4.3 연결 후 점검 10
- 5 시운전 10**
 - 5.1 설치 및 가능 점검 10







1 문서 정보

1.1 안전 정보



정보 구조	의미
<p>⚠ 위험</p> <p>원인(/결과) 필요 시 준수하지 않을 경우의 결과 (해당 시) ▶ 수정 조치</p>	<p>위험 상황을 알리는 기호입니다. 이 위험 상황을 방지하지 못하면 심각한 인명 피해가 발생합니다.</p>
<p>⚠ 경고</p> <p>원인(/결과) 필요 시 준수하지 않을 경우의 결과 (해당 시) ▶ 수정 조치</p>	<p>위험 상황을 알리는 기호입니다. 이 위험 상황을 방지하지 못하면 심각한 인명 피해가 발생할 수 있습니다.</p>

정보 구조	의미
<p>⚠ 주의 원인(결과) 필요 시 준수하지 않을 경우의 결과 (해당 시) ▶ 수정 조치</p>	<p>위험 상황을 알리는 기호입니다. 이 상황을 방지하지 못하면 경미한 부상이나 중상을 당할 수 있습니다.</p>
<p>주의 원인/상황 필요 시 준수하지 않을 경우의 결과 (해당 시) ▶ 조치/참고</p>	<p>재산 피해가 발생할 수 있는 상황을 알리는 기호입니다.</p>

1.2 사용 기호

-  추가 정보, 팁
-  허용 또는 권장됨
-  허용 또는 권장되지 않음
-  계기 설명서 참조
-  페이지 참조
-  그래픽 참조
-  한 단계의 결과

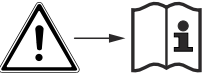
1.2.1 계기의 기호

기호	의미
	<p>계기 설명서 참조</p>
	<p>이 기호가 있는 제품은 미분류 지자체 폐기물로 폐기하지 말고, 해당 조건에 따라 폐기할 수 있도록 제조사에 반환하십시오.</p>

1.3 보조 문서

다음 설명서는 이 사용 설명서를 보완하며, 인터넷 제품 페이지에서 찾을 수 있습니다.

- 해당 센서의 사용 설명서
- 해당 센서의 기술 정보
- 사용 중인 트랜스미터의 사용 설명서
- 사용 중인 케이블의 사용 설명서
- 관련 전해질 용액에 관한 안전 보건 자료

이 사용 설명서 외에 XA(방폭 지역용 전기 계기 안전 지침)도 방폭 지역용 센서에 포함되어 있습니다.

- ▶ 방폭 지역 사용 지침을 반드시 준수하십시오.

위생이 중요한 기기에는 설치와 관련된 특별 요건이 있습니다. 기기가 프로세스 유체의 오염 없이 위생적으로 작동하려면 이러한 요건을 충족해야 합니다. 이러한 요건은 온라인 제품 페이지에 있는 "특별 문서: 위생 용도" SD02751C에서 확인할 수 있습니다.

2 기본 안전 지침

2.1 작업자 요건

- 측정 시스템의 설치, 시운전, 작동 및 유지보수는 숙련된 기술 인력만 수행할 수 있습니다.
- 기술 인력은 플랜트 오퍼레이터로부터 지정된 작업을 수행하기 위한 허가를 받아야 합니다.
- 전기 연결은 전기 기술자만 수행할 수 있습니다.
- 기술 인력은 이 사용 설명서의 내용을 읽고 숙지해야 하며, 사용 설명서에 명시된 지침을 준수해야 합니다.
- 측정 개소의 오류는 허가 받은 숙련 인력만 수정할 수 있습니다.

 사용 설명서에서 다루지 않는 수리는 제조사 현장이나 서비스 부서에서 직접 수행되어야 합니다.

2.2 용도

지정된 용도 이외의 목적으로 기기를 사용하면 인력과 전체 측정 시스템의 안전을 위협할 수 있으므로 허용되지 않습니다.

지정되지 않은 용도로 사용하여 발생하는 손상에 대해서는 제조사가 책임을 지지 않습니다.

이 센서는 수용액 내 용존 산소의 연속 측정에 적합합니다.

특정 적합성은 센서 설계에 따라 다릅니다.

- COS22E-**22**** (표준 센서, 최대 측정 범위 0.01~60 mg/l, 기본 측정 범위 0.01~20 mg/l)
 - 발효기에서 산소 함량 측정, 모니터링 및 조절
 - 생명공학 시설에서 산소 함량 모니터링
- COS22E-**12**** (트레이스 센서, 측정 범위 0~10 mg/l, 기본 측정 범위 0.001~2 mg/l), 높은 CO₂ 분압에도 적합
 - 음료 산업의 탄산 액체에서 잔류 산소 함량 모니터링
 - 보일러 공급수에서 잔류 산소 함량 모니터링
 - 화학 프로세스에서 산소 함량 모니터링, 측정 및 조절
 - 산업 애플리케이션의 미량 측정(예: 불활성화)

주의

분자 수소

수소는 고차 반응 효과가 있어 측정값이 예상보다 낮아지거나 센서가 완전히 오작동할 수 있습니다.

- ▶ 수소가 없는 유체에서만 COS22E-**12/22**** 센서를 사용하십시오.
- ▶ 수정된 버전의 센서는 수소를 포함하는 유체 애플리케이션에서 사용할 수 있습니다.
- ▶ 자세한 정보는 Endress+Hauser 세일즈 센터로 문의하십시오.

Liquiline 트랜스미터의 디지털 입력으로 비접촉식으로 디지털 데이터를 전송하려면 COS22E 센서를 측정 케이블 CYK10 또는 CYK20에 연결해야 합니다.

2.3 작업장 안전

사용자는 다음과 같은 안전 조건을 준수할 책임이 있습니다.

- 설치 가이드라인
- 지역 표준 및 규정
- 방폭 규정

전자파 적합성

- 이 제품은 산업 어플리케이션에 관한 국제 표준에 따라 전자파 적합성 테스트를 받았습니
다.
- 명시된 전자파 적합성은 이 사용 설명서에 따라 연결한 제품에만 적용됩니다.

2.4 작동 안전

전체 측정 개소의 시운전 전 유의사항:

1. 모든 연결이 올바른지 확인하십시오.
2. 전기 케이블과 호스 연결이 손상되지 않았는지 확인하십시오.
3. 손상된 제품을 작동하지 말고 우발적인 작동으로부터 제품을 보호하십시오.
4. 손상된 제품에 고장 라벨을 붙이십시오.

작동 중 유의사항:

- ▶ 오류를 수정할 수 없을 경우
제품 사용을 중단하고 우발적인 작동으로부터 제품을 보호하십시오.

2.5 제품 안전

2.5.1 최신 안전 요건

이 제품은 최신 안전 요건을 준수하도록 설계되었고 테스트를 받았으며 작동하기에 안전한 상태로 출고되었습니다. 또한 관련 규정과 국제 표준을 준수합니다.

3 설치

3.1 설치 요건

3.1.1 치수

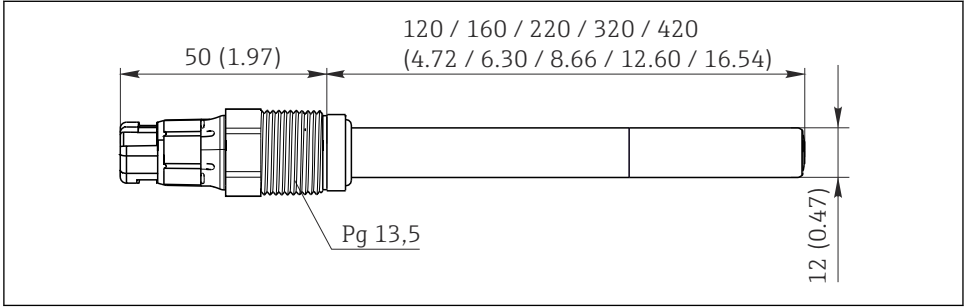

A0046060

1 치수 mm (inch)

3.1.2 방향

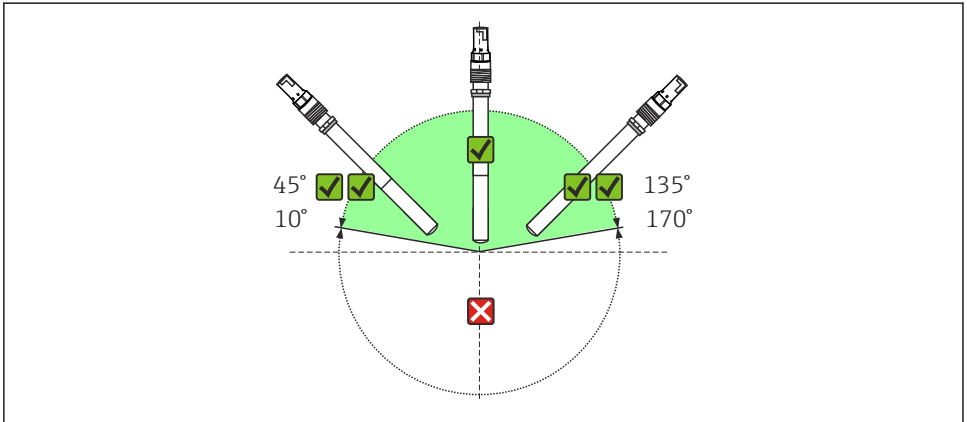

A0044759

2 허용 방향



권장 설치 각도



가능한 설치 각도



허용되지 않는 설치 각도

센서를 어셈블리, 홀더 또는 적절한 프로세스 연결부에 10°~170°의 경사각으로 설치해야 합니다. 권장 각도는 기포 부착 방지를 위해 45°입니다.

명시된 경사각 이외의 각도는 허용되지 않습니다. 센서를 거꾸로 설치하지 **마십시오**.

 사용 중인 어셈블리의 사용 설명서에서 센서 설치 지침을 따르십시오.

3.1.3 설치 위치

1. 접근하기 쉬운 설치 장소를 선택하십시오.
2. 수직 기둥과 어셈블리가 완전히 고정되어 있고 진동이 발생하지 않는지 확인하십시오.
3. 어플리케이션에 일반적인 산소 농도를 갖는 설치 장소를 선택하십시오.

3.2 센서 설치

3.2.1 측정 시스템

전체 측정 시스템의 구성:

- Memosens COS22E 산소 센서
- 트랜스미터 예: CM44x
- 적절한 측정 케이블
- 옵션: 어셈블리(예: 영구 설치 어셈블리 Unifit CPA842, 유량 어셈블리 Flowfit CYA21 또는 리트랙터블 어셈블리 Cleanfit CPA875)

3.2.2 위생 요건

EHEDG 인증 어셈블리의 사용은 EHEDG 요건에 따라 12 mm 센서를 세척하기 쉽게 설치하기 위한 전제 조건입니다.

위생 애플리케이션의 경우 위생 애플리케이션용 특별 문서를 준수해야 합니다.

3.2.3 측정 포인트 설치

애플리케이션에 따라 적절한 어셈블리에 설치해야 합니다.

경고

전압

오류가 발생할 경우 비 접지 금속 어셈블리에 전류가 흘러 만지면 위험할 수 있습니다!

▶ 금속 어셈블리 및 설치 장비를 사용할 경우 해당 국가의 접지 규정을 준수해야 합니다.

측정 포인트를 안전하게 설치하려면 다음 단계를 따라 진행하십시오.

1. 프로세스에 리트랙터블 또는 유량 어셈블리(사용 시)를 설치하십시오.
2. 어셈블리에 산소 센서를 설치하십시오.
3. 케이블을 센서와 트랜스미터에 연결하십시오.
4. 트랜스미터에 전원을 공급하십시오.

주의

설치 오류

케이블 단선, 케이블 분리로 인한 센서 손실, 어셈블리의 멤브레인 캡 풀림!

- ▶ 케이블에서 자유롭게 매달리도록 센서를 설치하지 마십시오!
- ▶ 설치 또는 제거 중에 센서 본체를 안정적으로 잡고 있으십시오. Pg 커플링에서 **육각 너트** 만 돌리십시오. 그렇게 하지 않으면 멤브레인 캡이 풀려서 어셈블리 또는 프로세스에 남아 있을 수 있습니다.
- ▶ 케이블에 과도한 인장력을 가하지 마십시오(예: 갑작스러운 당김 동작).
- ▶ 나중에 교정할 때 접근하기 쉬운 설치 장소를 선택하십시오.
- ▶ 사용 중인 어셈블리의 사용 설명서에서 센서 설치 지침을 따르십시오.

3.3 설치 후 점검

1. 센서와 케이블이 손상되지 않았습니까?
2. 방향이 올바른니까?
3. 센서를 어셈블리에 설치했고 케이블에 매달려 있지 않았습니까?
4. 수분 침투를 방지하십시오.

4 전기 연결

⚠ 경고

기기에는 전기가 흐릅니다!

잘못 연결하면 부상을 입거나 사망에 이를 수 있습니다!

- ▶ 전기 연결은 전기 기술자만 수행할 수 있습니다.
- ▶ 전기 기술자는 이 사용 설명서의 내용을 읽고 숙지해야 하며, 사용 설명서에 명시된 지침을 준수해야 합니다.
- ▶ 연결 작업을 시작하기 **전에** 케이블에 전압이 없음을 확인하십시오.

4.1 센서 연결

센서와 트랜스미터의 전기 연결에는 CYK10 측정 케이블을 사용합니다.

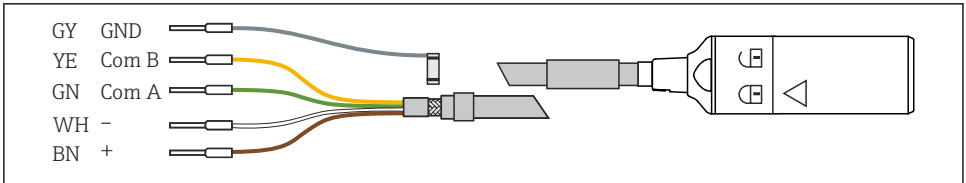

A0024019

3 측정 케이블 CYK10

4.2 방진방수 등급 보장

이 설명서에서 다루고 있고 지정 용도에 필요한 기계적 및 전기적 연결만 기기에서 수행할 수 있습니다.

▶ 작업을 수행할 때는 각별히 주의하십시오.

그렇지 않을 경우 커버가 떨어지거나 케이블이 헐거워지거나 불충분하게 고정되는 등의 이유로 인해 이 제품에 적용되는 각 보호 유형(방진방수(IP), 전기 안전, EMC 간섭 내성)이 더 이상 보장되지 않습니다.

4.3 연결 후 점검

계기 상태 및 사양	작업
센서, 어셈블리 또는 케이블의 외부가 손상되지 않았습니까?	▶ 육안 검사를 수행하십시오.
전기 연결	조치
설치된 케이블에 변형 방지 장치를 사용했고 케이블이 꼬이지 않았습니까?	▶ 육안 검사를 수행하십시오. ▶ 케이블을 푸십시오.
케이블 코어를 충분한 길이로 벗겼고 코어를 단자에 올바르게 배치했습니까?	▶ 육안 검사를 수행하십시오. ▶ 부드럽게 당겨 올바르게 장착되었는지 확인하십시오.
모든 나사 단자를 적절하게 조였습니까?	▶ 나사 단자를 조이십시오.
모든 케이블 인입구를 단단히 조이고 누설이 방지되게 설치했습니까?	▶ 육안 검사를 수행하십시오. 횡방향 케이블 인입구:
모든 케이블 인입구가 아래쪽으로 설치되었거나 옆으로 설치되었습니까?	▶ 물이 떨어지도록 케이블을 아래쪽으로 늘어뜨리십시오.

5 시운전

5.1 설치 및 기능 점검

최초로 시운전하기 전에 다음 사항을 확인하십시오.

- 센서가 올바르게 설치되었습니까?
- 전기 연결이 올바릅니까?

자동 세척 기능이 있는 어셈블리를 사용할 경우:

- ▶ 세척 유체(예: 물 또는 공기)를 올바르게 연결했는지 점검하십시오.

⚠ 경고**프로세스 유체 유출**

고압, 고온 또는 화학적 위험으로 인한 부상 위험이 있음!

- ▶ 세척 시스템이 있는 어셈블리에 압력을 가하기 전에 시스템을 올바르게 연결했는지 확인하십시오.
- ▶ 올바르게 연결할 수 없는 경우 프로세스에 어셈블리를 설치하지 마십시오.

1. 트랜스미터에서 모든 파라미터 및 측정 포인트별 설정을 입력하십시오. 이러한 설정에는 교정 및 측정 중 공기 압력이나 염분 등이 포함됩니다.
2. 교정/조정이 필요한지 확인하십시오.

산소 측정 포인트를 측정할 준비가 되었습니다.



시운전 후 신뢰할 수 있는 측정을 위해 정기적으로 센서를 유지보수하십시오. 이에 대한 자세한 정보는 센서 사용 설명서를 참조하십시오.



- Memosens COS22E 사용 설명서, BA02145C
- 사용 중인 트랜스미터의 사용 설명서(예: Liquiline CM44x 또는 Liquiline CM44xR을 사용할 경우 BA01245C)



71727816

www.addresses.endress.com
