

# Техническое описание Proline Promass S 100

Массовый расходомер



Легкоочищаемый измерительный прибор с самодренируемой однотрубной системой и сверхкомпактным преобразователем

## Применение

- Принцип измерения не зависит от физических свойств технологической среды, таких как вязкость или плотность.
- Предназначен специально для сфер использования, требующих оптимальной очистки в гигиенических условиях.

## Свойства прибора

- Широкий выбор гигиенических присоединений к процессу
- Соответствие требованиям 3-A и EHEDG
- Быстрое восстановление после очистки CIP/SIP
- Прочный сверхкомпактный корпус преобразователя
- Максимальная степень защиты: IP69K

- Возможно использование локального дисплея



*[Начало на первой странице]*

#### **Преимущества**

- Повышение уровня технологической безопасности – удобная очистка и полностью автоматическое опорожнение трубки
- Меньше точек измерения процесса – многопараметрическое измерение (расход, плотность, температура)
- Компактный монтаж – входные/выходные участки не требуются
- Компактный преобразователь – полная функциональность при ограниченных габаритах
- Экономия времени за счет локального управления без дополнительного программного и аппаратного обеспечения – встроенный веб-сервер
- Встроенные функции самопроверки и диагностики – технология Heartbeat

## Содержание

<b>Информация о настоящем документе</b> . . . . .	<b>5</b>	Степень защиты . . . . .	48
Символы . . . . .	5	Вибростойкость и ударопрочность . . . . .	48
<b>Принцип действия и архитектура системы</b> . . . . .	<b>6</b>	Электромагнитная совместимость (ЭМС) . . . . .	48
Принцип измерения . . . . .	6	<b>Параметры технологического процесса</b> . . . . .	<b>49</b>
Измерительная система . . . . .	8	Диапазон рабочей температуры . . . . .	49
Архитектура оборудования . . . . .	9	Плотность технологической среды . . . . .	49
Надежность . . . . .	9	Номинальные значения давления и температуры . . . . .	49
<b>Вход</b> . . . . .	<b>10</b>	Корпус датчика . . . . .	53
Измеряемая переменная . . . . .	10	Внутренняя очистка . . . . .	53
Диапазон измерений . . . . .	10	Пределы расхода . . . . .	53
Рабочий диапазон измерения расхода . . . . .	10	Потеря давления . . . . .	54
Входной сигнал . . . . .	10	Статическое давление . . . . .	54
<b>Выход</b> . . . . .	<b>11</b>	Теплоизоляция . . . . .	54
Выходной сигнал . . . . .	11	Обогрев . . . . .	54
Сигнал в случае сбоя . . . . .	12	Вибрация . . . . .	55
Данные по взрывозащищенному подключению . . . . .	14	<b>Механическая конструкция</b> . . . . .	<b>56</b>
Отсечка при низком расходе . . . . .	15	Размеры в единицах измерения системы СИ . . . . .	56
Данные протокола . . . . .	15	Размеры в единицах измерения США . . . . .	67
<b>Электропитание</b> . . . . .	<b>25</b>	Масса . . . . .	73
Назначение клемм . . . . .	25	Материалы . . . . .	73
Назначение контактов в разъеме прибора . . . . .	32	Присоединения к технологическому процессу . . . . .	75
Сетевое напряжение . . . . .	35	Шероховатость поверхности . . . . .	75
Потребляемая мощность . . . . .	36	<b>Управление прибором</b> . . . . .	<b>75</b>
Потребляемый ток . . . . .	36	Принцип управления . . . . .	75
Предохранитель прибора . . . . .	36	Локальный дисплей . . . . .	76
Сбой электропитания . . . . .	36	Дистанционное управление . . . . .	76
Электрический разъем . . . . .	37	Сервисный интерфейс . . . . .	79
Выравнивание потенциалов . . . . .	38	<b>Сертификаты и свидетельства</b> . . . . .	<b>81</b>
Клеммы . . . . .	39	Маркировка CE . . . . .	81
Кабельные вводы . . . . .	39	Маркировка UKCA . . . . .	81
Технические характеристики кабелей . . . . .	39	Маркировка RCM . . . . .	81
<b>Эксплуатационные характеристики</b> . . . . .	<b>40</b>	Сертификат взрывозащиты . . . . .	81
Стандартные рабочие условия . . . . .	40	Гигиеническая совместимость . . . . .	82
Максимальная погрешность измерений . . . . .	40	Совместимость с фармацевтическим оборудованием . . . . .	82
Повторяемость . . . . .	42	Сертификация HART . . . . .	82
Время отклика . . . . .	42	Сертификация PROFIBUS . . . . .	82
Влияние температуры окружающей среды . . . . .	42	Сертификация PROFINET . . . . .	83
Влияние температуры технологической среды . . . . .	42	Сертификация EtherNet/IP . . . . .	83
Влияние давления технологической среды . . . . .	43	Сертификация Modbus RS485 . . . . .	83
Технические особенности . . . . .	43	Директива для оборудования, работающего под давлением . . . . .	83
<b>Монтаж</b> . . . . .	<b>44</b>	Дополнительные сертификаты . . . . .	83
Место монтажа . . . . .	44	Сторонние стандарты и директивы . . . . .	84
Монтажное положение . . . . .	45	<b>Информация о заказе</b> . . . . .	<b>84</b>
Входные и выходные участки . . . . .	46	Указатель поколений изделия . . . . .	85
Специальные инструкции по монтажу . . . . .	46	<b>Пакет прикладных программ</b> . . . . .	<b>85</b>
Монтаж искробезопасного барьера Promass 100 . . . . .	47	Технология Heartbeat Technology . . . . .	85
<b>Условия окружающей среды</b> . . . . .	<b>48</b>	Измерение концентрации . . . . .	86
Диапазон температуры окружающей среды . . . . .	48	Специальная плотность . . . . .	86
Температура хранения . . . . .	48		
Климатический класс . . . . .	48		

---

<b>Принадлежности</b> . . . . .	<b>86</b>
Принадлежности для конкретных приборов . . . . .	86
Принадлежности для связи . . . . .	86
Принадлежности для конкретной области применения . . . . .	87
Системные компоненты . . . . .	88
<b>Документация</b> . . . . .	<b>88</b>
Стандартная документация . . . . .	88
Сопроводительная документация для конкретного прибора . . . . .	89
<b>Зарегистрированные товарные знаки</b> . . . . .	<b>89</b>

## Информация о настоящем документе

### Символы

#### Символы электрических схем



Символ	Пояснение
	Постоянный ток
	Переменный ток
	Постоянный и переменный ток
	<b>Заземление</b> Клемма заземления, которая еще до подключения уже заземлена посредством системы заземления.
	<b>Защитное заземление (PE)</b> Клемма заземления должна быть подсоединена к заземлению перед выполнением любых других соединений.  Клеммы заземления находятся внутри и снаружи прибора: <ul style="list-style-type: none"> <li>■ Внутренняя клемма заземления: защитное заземление подключается к системе сетевого питания.</li> <li>■ Наружная клемма заземления служит для подключения прибора к системе заземления установки.</li> </ul>

#### Символы для различных типов информации

Символ	Расшифровка
	<b>Разрешено</b> Означает разрешенные процедуры, процессы или действия.
	<b>Предпочтительно</b> Означает предпочтительные процедуры, процессы или действия.
	<b>Запрещено</b> Означает запрещенные процедуры, процессы или действия.
	<b>Примечание</b> Указывает на дополнительную информацию.
	Ссылка на документацию
	Ссылка на страницу
	Ссылка на схему
	Визуальный контроль

#### Символы на рисунках

Символ	Значение
1, 2, 3, ...	Номера пунктов
<a href="#">1</a> , <a href="#">2</a> , <a href="#">3</a> , ...	Серия шагов
A, B, C, ...	Виды
A-A, B-B, C-C, ...	Разделы
	Взрывоопасная зона

Символ	Значение
	Безопасная среда (невзрывоопасная зона)
	Направление потока

## Принцип действия и архитектура системы

### Принцип измерения

Принцип измерения основан на управляемой генерации сил Кориолиса. Данные силы всегда возникают в системе, в которой одновременно присутствуют поступательное и вращательное движения.

$$F_c = 2 \cdot \Delta m (v \cdot \omega)$$

$F_c$  = сила Кориолиса

$\Delta m$  = подвижная масса

$\omega$  = скорость вращения

$v$  = радиальная скорость в системе вращения или колебания

Величина силы Кориолиса зависит от подвижной массы  $\Delta m$ , скорости ее перемещения  $v$  в системе и, следовательно, массового расхода. Вместо постоянной скорости вращения  $\omega$  в датчике создается колебательное движение.

В датчике внутри измерительной трубки создается колебательное движение. Силы Кориолиса, которые создаются в измерительной трубке, вызывают сдвиг фазы в колебаниях трубки (см. рисунок):

- При нулевом потоке (т.е. когда среда находится в состоянии покоя) колебания, измеренные в точках А и В, имеют одинаковую фазу (без сдвига фаз) (1).
- Увеличение массового расхода приводит к замедлению колебаний на входе в трубки (2) и ускорению на её выходе (3).

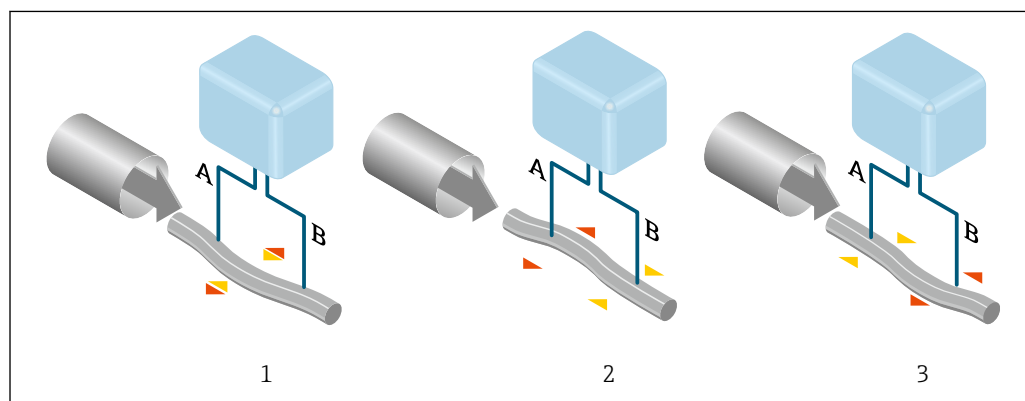

A0029932

Сдвиг фазы (А-В) увеличивается по мере увеличения массового расхода. Электродинамические датчики регистрируют колебания трубок на входе и выходе. Равновесие системы обеспечивается противофазными колебаниями эксцентрично расположенной качающейся массы. Эффективность данного принципа измерения не зависит от температуры, давления, вязкости, проводимости среды и профиля потока.

### Измерение плотности

Непрерывно возбуждаемые колебания измерительной трубки возникают строго на ее резонансной частоте. Изменение массы и, следовательно, плотности колебательной системы (состоящей из измерительной трубки и среды) приводит к соответствующей автоматической коррекции частоты колебаний. Таким образом резонансная частота зависит от плотности технологической среды. Данная зависимость используется в микропроцессоре для расчета сигнала плотности.

**Измерение объемного расхода**

Кроме измерения массового расхода, прибор используется для расчета объемного расхода.

**Измерение температуры**

Для расчета коэффициента компенсации температурного воздействия определяется температура измерительной трубки. Данный сигнал соответствует рабочей температуре, а также используется в качестве выходного сигнала.

**Измерительная система**

Прибор состоит из преобразователя и датчика. Если заказан прибор в искробезопасном исполнении с интерфейсом Modbus RS485, то искробезопасный барьер Promass 100 входит в комплект поставки, и его установка обязательна для эксплуатации прибора.

Прибор выпускается в компактном исполнении:

Преобразователь и датчик образуют механически единый блок.

**Преобразователь**

<p><b>Proline 100</b></p>  <p>A0016693</p> <p>A0016694</p> <p>A0016695</p>	<p>Варианты исполнения и материалы изготовления прибора:</p> <ul style="list-style-type: none"> <li>▪ Компактное исполнение, алюминий, с покрытием: Алюминий (AlSi10Mg) с покрытием</li> <li>▪ Компактное исполнение, гигиенический, нержавеющая сталь: Гигиеническое исполнение, нержавеющая сталь 1.4301 (304)</li> <li>▪ Сверхкомпактное исполнение, гигиенический, нержавеющая сталь: Гигиеническое исполнение, нержавеющая сталь 1.4301 (304)</li> </ul> <p>Настройка:</p> <ul style="list-style-type: none"> <li>▪ С помощью управляющих программ (например, FieldCare, DeviceCare)</li> <li>▪ Также для приборов в исполнении с местным дисплеем (LCD): Посредством веб-браузера</li> <li>▪ Также для исполнения прибора с импульсным / частотным / релейным выходом HART 4–20 mA: Посредством веб-браузера</li> <li>▪ Также для прибора в исполнении с выходом EtherNet/IP: <ul style="list-style-type: none"> <li>▪ Посредством веб-браузера</li> <li>▪ С помощью дополнительного профиля уровня 3 для системы автоматизации от Rockwell Automation</li> <li>▪ С помощью электронной таблицы данных (EDS)</li> </ul> </li> <li>▪ Также для приборов с выходом PROFINET: <ul style="list-style-type: none"> <li>▪ Посредством веб-браузера</li> <li>▪ С помощью основного файла прибора (GSD)</li> </ul> </li> </ul>
---	--

**Датчик**

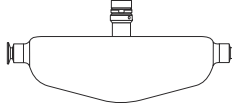
<p><b>Promass S</b></p>  <p>A0016509</p>	<ul style="list-style-type: none"> <li>▪ Измерительная система с одной изогнутой трубкой</li> <li>▪ Гигиеническое исполнение, для бережного обращения с жидкостями</li> <li>▪ Одновременное измерение расхода, объемный расход, плотность и температура (со многими переменными)</li> <li>▪ Устойчивость к влиянию факторов технологического процесса</li> <li>▪ Диапазон номинальных диаметров: DN от 8 до 50 (от 3/8 до 2 дюйма)</li> <li>▪ Материалы изготовления: <ul style="list-style-type: none"> <li>▪ Датчик: нержавеющая сталь, 1.4301 (304)</li> <li>▪ Измерительные трубки: нержавеющая сталь, 1.4435 (316L)</li> <li>▪ Технологические соединения: нержавеющая сталь, 1.4435 (316L), нержавеющая сталь, 1.4404 (F316/F316L)</li> <li>▪ Качество обработанной поверхности: Ra ≤ 0,76 мкм (30 микродюйм)</li> </ul> </li> </ul>
---	--

**Искробезопасный защитный барьер Promass 100**

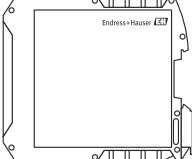
 <p>A0016763</p>	<ul style="list-style-type: none"> <li>▪ Двухканальный искробезопасный барьер для установки во взрывобезопасных зонах или зоне 2/разд.2: <ul style="list-style-type: none"> <li>▪ Канал 1: источник постоянного тока 24 В</li> <li>▪ Канал 2: Modbus RS485</li> </ul> </li> <li>▪ Искробезопасный барьер не только ограничивает силу тока, напряжение и мощность, но и обеспечивает гальваническую развязку цепей для защиты от взрыва.</li> <li>▪ Легкий монтаж на направляющих (DIN-рейка 35 мм) для установки в шкафах управления</li> </ul>
---	---

## Архитектура оборудования

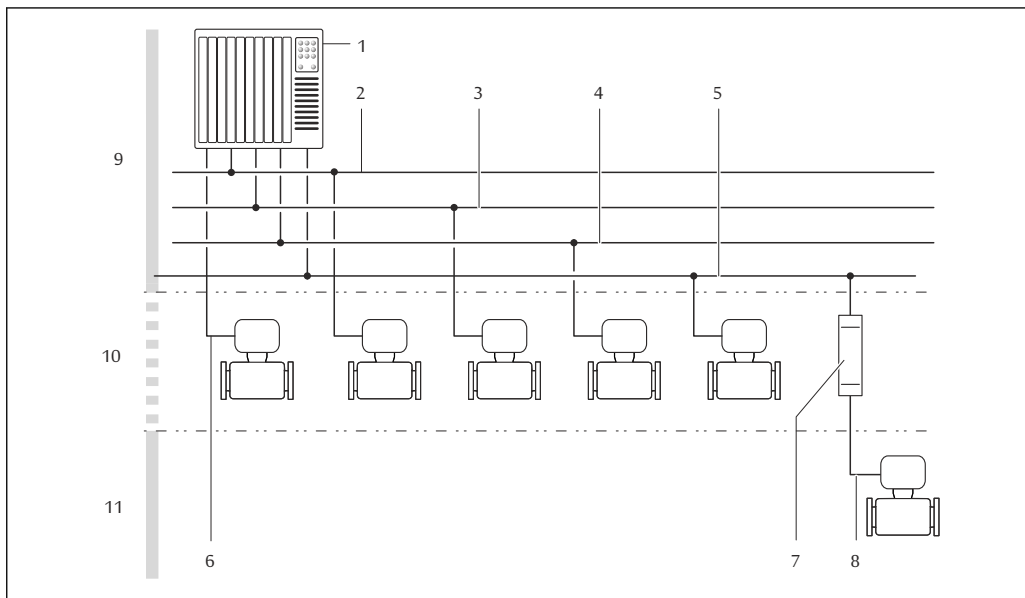

A0016779

1 Возможности интегрирования измерительных приборов в систему

- 1 Система автоматизации (например, ПЛК)
- 2 EtherNet/IP
- 3 PROFIBUS DP
- 4 PROFINET
- 5 Modbus RS485
- 6 4–20 мА HART, импульсный/частотный/релейный выход
- 7 Искробезопасный защитный барьер Promass 100
- 8 Искробезопасный интерфейс Modbus RS485
- 9 Невзрывоопасная зона
- 10 Невзрывоопасная зона и зона 2/разд. 2
- 11 Взрывоопасная зона и зона 1/разд. 1

## Надежность

## IT-безопасность

Гарантия изготовителя действует только в том случае, если изделие установлено и используется в соответствии с руководством по эксплуатации. Изделие оснащено механизмами безопасности для защиты от любого непреднамеренного изменения настроек.

Меры IT-безопасности, которые обеспечивают дополнительную защиту изделия и связанной с ним передачи данных, должны быть реализованы самим оператором в соответствии с действующими в его компании стандартами безопасности.

## Вход

### Измеряемая переменная

#### Непосредственно измеряемые переменные

- Массовый расход
- Плотность
- Температура

#### Расчетные измеряемые переменные



- Объемный расход
- Скорректированный объемный расход
- Эталонная плотность

### Диапазон измерений

#### Диапазон измерения для жидкостей

DN		Значения верхнего предела диапазона измерения от $\dot{m}_{\text{мин. (F)}}$ до $\dot{m}_{\text{макс. (F)}}$	
[мм]	[дюймы]	[кг/ч]	[фунт/мин]
8	$\frac{3}{8}$	0 до 2 000	0 до 73,50
15	$\frac{1}{2}$	0 до 6 500	0 до 238,9
25	1	0 до 18 000	0 до 661,5
40	$1\frac{1}{2}$	0 до 45 000	0 до 1 654
50	2	0 до 70 000	0 до 2 573

#### Рекомендованный диапазон измерений

 Пределы расхода →  53

### Рабочий диапазон измерения расхода

Более 1000 : 1.



Значения расхода, вышедшие за предварительно установленные пределы диапазона измерения, не отсекаются электронным модулем, т.е. сумматор регистрирует значения в нормальном режиме.

### Входной сигнал

#### Внешние измеряемые значения

Для повышения точности измерения определенных переменных в системе автоматизации может происходить непрерывная запись измеряемых значений в измерительном приборе:

- Рабочее давление для повышения точности измерения (специалисты Endress+Hauser рекомендуют использовать соответствующий измерительный прибор для измерения абсолютного давления, например Cerabar M или Cerabar S)
- Температура технологической среды для повышения точности измерения (например, iTEMP)

 В компании Endress+Hauser можно заказать различные преобразователи давления и приборы, предназначенные для измерения температуры, см. раздел «Принадлежности» →  88

Рекомендуется считывать внешние измеренные значения для расчета следующих измеряемых переменных:

- Массовый расход
- Скорректированный объемный расход

#### Протокол HART

Измеряемые величины записываются из системы автоматизации в измерительный прибор по протоколу HART. Необходимо, чтобы преобразователь давления поддерживал следующие функции протокола:

- Протокол HART
- Пакетный режим

*Цифровая связь*

Измеренные значения могут быть записаны системой автоматизации с помощью следующих интерфейсов:



- PROFIBUS DP
- Modbus RS485
- EtherNet/IP
- PROFINET

**ВЫХОД****Выходной сигнал****Токовый выход HART**

Токовый выход	4-20 мА HART (активный)
Максимальные выходные значения	<ul style="list-style-type: none"> <li>■ DC 24 В (поток отсутствует)</li> <li>■ 22,5 мА</li> </ul>
Нагрузка	0 до 700 Ом
Разрешение	0,38 мкА
Демпфирование	Возможна настройка: 0,07 до 999 с
Измеряемые переменные, которые можно назначить выходу	<ul style="list-style-type: none"> <li>■ Массовый расход</li> <li>■ Объемный расход</li> <li>■ Скорректированный объемный расход</li> <li>■ Плотность</li> <li>■ Эталонная плотность</li> <li>■ Температура</li> </ul> <p> Если для данного измерительного прибора имеется несколько пакетов прикладных программ, выбор опций расширяется.</p>

**Импульсный/частотный/релейный выход**

Функция	Может использоваться в качестве импульсного, частотного или релейного выхода
Исполнение	Пассивный, открытый коллектор
Максимальные входные значения	<ul style="list-style-type: none"> <li>■ DC 30 В</li> <li>■ 25 мА</li> </ul>
Падение напряжения	Для 25 мА: ≤ DC 2 В
<b>Импульсный выход</b>	
Длительность импульса	Возможна настройка: 0,05 до 2 000 мс
Максимальная частота импульсов	10 000 Impulse/s
Значение импульса	Регулируется
Измеряемые переменные, которые можно назначить выходу	<ul style="list-style-type: none"> <li>■ Массовый расход</li> <li>■ Объемный расход</li> <li>■ Скорректированный объемный расход</li> </ul>
<b>Частотный выход</b>	
Частота выходного сигнала	Возможна настройка: 0 до 10 000 Гц
Демпфирование	Возможна настройка: 0 до 999 с
Отношение импульс/пауза	1:1

<b>Измеряемые переменные, которые можно назначить выводу</b>	<ul style="list-style-type: none"> <li>▪ Массовый расход</li> <li>▪ Объемный расход</li> <li>▪ Скорректированный объемный расход</li> <li>▪ Плотность</li> <li>▪ Эталонная плотность</li> <li>▪ Температура</li> </ul> <p> Если для данного измерительного прибора имеется несколько пакетов прикладных программ, выбор опций расширяется.</p>
<b>Релейный выход</b>	
<b>Режим работы при переключении</b>	Бинарный (есть проводимость или нет проводимости)
<b>Задержка переключения</b>	Возможна настройка: 0 до 100 с
<b>Количество циклов переключения</b>	Не ограничено
<b>Назначаемые функции</b>	<ul style="list-style-type: none"> <li>▪ Off</li> <li>▪ On</li> <li>▪ Реакция на выдачу диагностического сообщения</li> <li>▪ Предельное значение <ul style="list-style-type: none"> <li>▪ Массовый расход</li> <li>▪ Объемный расход</li> <li>▪ Скорректированный объемный расход</li> <li>▪ Плотность</li> <li>▪ Эталонная плотность</li> <li>▪ Температура</li> <li>▪ Сумматор 1–3</li> </ul> </li> <li>▪ Мониторинг направления потока</li> <li>▪ Статус <ul style="list-style-type: none"> <li>▪ Обнаружение частичного заполнения трубопровода</li> <li>▪ Отсечка при низком расходе</li> </ul> </li> </ul> <p> Если для данного измерительного прибора имеется несколько пакетов прикладных программ, выбор опций расширяется.</p>

**PROFIBUS DP**

<b>Кодирование сигнала</b>	Код NRZ
<b>Передача данных</b>	От 9,6 kBaud до 12 MBaud
<b>Нагрузочный резистор</b>	Встроенный, активируется с помощью DIP-переключателей

**Modbus RS485**

<b>Физический интерфейс</b>	В соответствии со стандартом EIA/TIA-485-A
<b>Нагрузочный резистор</b>	<ul style="list-style-type: none"> <li>▪ Для исполнения прибора, используемого в безопасных зонах или зоне 2/разд. 2: встроенный, активируется с помощью DIP-переключателей на модуле электроники преобразователя</li> <li>▪ Для исполнения прибора, используемого в искробезопасных зонах: встроенный, активируется с помощью DIP-переключателей на искробезопасном барьере Promass 100</li> </ul>

**EtherNet/IP**

<b>Стандарты</b>	В соответствии с IEEE 802.3
------------------	-----------------------------

**PROFINET**

<b>Стандарты</b>	В соответствии с IEEE 802.3
------------------	-----------------------------

**Сигнал в случае сбоя**

В зависимости от интерфейса информация о сбое выводится следующим образом:

**Токовый выход**

Токовый выход 4-20 мА	
Режим неисправности	Конфигурируемый: <ul style="list-style-type: none"> <li>■ 4 до 20 мА в соответствии с рекомендацией NAMUR NE 43</li> <li>■ 4 до 20 мА в соответствии со стандартом US</li> <li>■ Минимальное значение: 3,59 мА</li> <li>■ Максимальное значение: 22,5 мА</li> <li>■ Определяемое значение в диапазоне: 3,59 до 22,5 мА</li> <li>■ Фактическое значение</li> <li>■ Последнее действительное значение</li> </ul>

**Импульсный/частотный/релейный выход**

Импульсный выход	
Режим неисправности	Конфигурируемый: <ul style="list-style-type: none"> <li>■ Фактическое значение</li> <li>■ Импульсы отсутствуют</li> </ul>
Частотный выход	
Режим неисправности	Конфигурируемый: <ul style="list-style-type: none"> <li>■ Фактическое значение</li> <li>■ 0 Гц</li> <li>■ Определяемое значение в диапазоне: 0 до 12 500 Гц</li> </ul>
Релейный выход	
Режим неисправности	Конфигурируемый: <ul style="list-style-type: none"> <li>■ Текущее состояние</li> <li>■ Разомкнут</li> <li>■ Замкнут</li> </ul>

**PROFIBUS DP**

Состояние и аварийный сигнал (сообщения)	Диагностика в соответствии с PROFIBUS PA, профиль 3.02
--	--

**Modbus RS485**

Режим отказа	Варианты: <ul style="list-style-type: none"> <li>■ Нечисловое значение вместо текущего измеренного значения</li> <li>■ Последнее действительное значение</li> </ul>
--------------	---

**EtherNet/IP**

Диагностика прибора	Состояние прибора считывается во входном блоке
---------------------	--

**PROFINET**

Диагностика прибора	Согласно «Протоколу прикладного уровня для децентрализованной периферии», версия 2.3
---------------------	--

**Локальный дисплей**

Текстовый дисплей	Информация о причине и мерах по устранению неисправности
Подсветка	Красная подсветка указывает на неисправность прибора



Сигнал состояния в соответствии с рекомендацией NAMUR NE 107

**Интерфейс/протокол**

- По системе цифровой связи:
  - Протокол HART
  - PROFIBUS DP
  - Modbus RS485
  - EtherNet/IP
  - PROFINET
- Через сервисный интерфейс  
Сервисный интерфейс CDI-RJ45
- Отображение простого текста  
Информация о причине и мерах по устранению неполадок



Дополнительная информация о дистанционном управлении → 76

**Веб-браузер**

Текстовый дисплей	Информация о причине и мерах по устранению
-------------------	--

**Светодиодные индикаторы**

<b>Информация о состоянии</b>	Состояние обозначается различными светодиодами Отображаемая информация зависит от выбранного исполнения прибора: <ul style="list-style-type: none"> <li>■ Подача напряжения питания активна</li> <li>■ Передача данных активна</li> <li>■ Произошла авария / ошибка прибора</li> <li>■ Сеть доступна <sup>1)</sup></li> <li>■ Соединение установлено <sup>1)</sup></li> <li>■ Функция мигания индикатор PROFINET <sup>2)</sup></li> </ul>
-------------------------------	--

1) Доступна только для PROFINET, Ethernet/IP

2) Доступно только для протокола PROFINET,

**Данные по взрывозащищенному подключению**

Эти значения применимы только для следующего исполнения прибора:  
Код заказа для параметра «Выход», опция M: Modbus RS485, для использования в искробезопасных зонах.

**Искробезопасный защитный барьер Promass 100**

Значения, связанные с обеспечением безопасности

Номера клемм			
Сетевое напряжение		Передача сигнала	
2 (L-)	1 (L+)	26 (B)	27 (A)
$U_{\text{ном.}} = 24 \text{ В пост. тока}$ $U_{\text{макс.}} = 260 \text{ В перем. тока}$		$U_{\text{ном.}} = 5 \text{ В пост. тока}$ $U_{\text{макс.}} = 260 \text{ В перем. тока}$	

## Значения для искробезопасного исполнения

Номера клемм			
Сетевое напряжение		Передача сигнала	
20 (L-)	10 (L+)	62 (B)	72 (A)
$U_o = 16,24 \text{ В}$ $I_o = 623 \text{ мА}$ $P_o = 2,45 \text{ Вт}$ Для ПС <sup>1)</sup> : $L_o = 92,8 \text{ мкГн}$ , $C_o = 0,433 \text{ }\mu\text{F}$ , $L_o/R_o = 14,6 \text{ }\mu\text{H}/\Omega$ Для ПС: $L_o = 92,8 \text{ мкГн}$ , $C_o = 0,433 \text{ }\mu\text{F}$ , $L_o/R_o = 14,6 \text{ }\mu\text{H}/\Omega$ Для ПВ <sup>1)</sup> : $L_o = 372 \text{ мкГн}$ , $C_o = 2,57 \text{ }\mu\text{F}$ , $L_o/R_o = 58,3 \text{ }\mu\text{H}/\Omega$			
 Обзор информации о взаимных зависимостях между группой газа - сенсором - номинальным диаметром см. в инструкции по безопасности для измерительного прибора (документ ХА)			

1) Газовая группа зависит от датчика и номинального диаметра

## Преобразователь

## Значения для искробезопасного исполнения

Код заказа для «Сертификат»	Номера клемм			
	Сетевое напряжение		Передача сигнала	
	20 (L-)	10 (L+)	62 (B)	72 (A)
<ul style="list-style-type: none"> <li>▪ Опция <b>BM</b>: ATEX II2G + IECEx Z1 Ex ia, II2D Ex tb</li> <li>▪ Опция <b>BO</b>: ATEX II1/2G + IECEx Z0/Z1 Ex ia, II2D</li> <li>▪ Опция <b>BQ</b>: ATEX II1/2G + IECEx Z0/Z1 Ex ia</li> <li>▪ Опция <b>BV</b>: ATEX II2G + IECEx Z1 Ex ia</li> <li>▪ Опция <b>C2</b>: CSA C/US IS Кл. I, II, III, разд. 1</li> <li>▪ Опция <b>85</b>: ATEX II2G + IECEx Z1 Ex ia + CSA C/US IS класс I, II, III, раздел 1</li> </ul>	$U_i = 16,24 \text{ В}$ $I_i = 623 \text{ мА}$ $P_i = 2,45 \text{ Вт}$ $L_i = 0 \text{ мкГн}$ $C_i = 6 \text{ нФ}$			
 Обзор информации о взаимных зависимостях между группой газа - сенсором - номинальным диаметром см. в инструкции по безопасности для измерительного прибора (документ ХА)				

## Отсечка при низком расходе

Точки переключения для отсечки при низком расходе выбираются пользователем.

## Данные протокола

## HART

ИД изготовителя	0x11
ИД типа прибора	0x4A
Версия протокола HART	7
Файлы описания прибора (DTM, DD)	Информация и файлы на: <a href="http://www.endress.com">www.endress.com</a>
Нагрузка HART	Мин. 250 Ом

<b>Динамические переменные</b>	<p>Чтение динамических переменных: команда HART №3 Значения измеряемых величин можно присваивать любым динамическим переменным.</p> <p><b>Измеряемые величины для первой динамической переменной (PV)</b></p> <ul style="list-style-type: none"> <li>■ Массовый расход</li> <li>■ Объемный расход</li> <li>■ Скорректированный объемный расход</li> <li>■ Плотность</li> <li>■ Приведенная плотность</li> <li>■ Температура</li> </ul> <p><b>Измеряемые величины для второй (SV), третьей (TV) и четвертой (QV) динамических переменных</b></p> <ul style="list-style-type: none"> <li>■ Массовый расход</li> <li>■ Объемный расход</li> <li>■ Скорректированный объемный расход</li> <li>■ Плотность</li> <li>■ Приведенная плотность</li> <li>■ Температура</li> <li>■ Сумматор 1</li> <li>■ Сумматор 2</li> <li>■ Сумматор 3</li> </ul> <p> Если для данного измерительного прибора имеется несколько пакетов прикладных программ, выбор опций расширяется.</p> <p><b>Пакет прикладных программ Heartbeat Technology</b> В пакете прикладных программ Heartbeat Technology доступны дополнительные измеряемые величины:</p> <ul style="list-style-type: none"> <li>■ Температура несущей трубки</li> <li>■ Амплитуда колебаний 0</li> </ul>
<b>Переменные прибора</b>	<p>Чтение переменных прибора: команда HART №9 Назначения переменных прибора фиксируются.</p> <p>Возможна передача до 8 переменных прибора:</p> <ul style="list-style-type: none"> <li>■ 0 = массовый расход</li> <li>■ 1 = объемный расход</li> <li>■ 2 = скорректированный объемный расход</li> <li>■ 3 = плотность</li> <li>■ 4 = приведенная плотность</li> <li>■ 5 = температура</li> <li>■ 6 = сумматор 1</li> <li>■ 7 = сумматор 2</li> <li>■ 8 = сумматор 3</li> <li>■ 13 = целевой массовый расход</li> <li>■ 14 = массовый расход жидкости-носителя</li> <li>■ 15 = концентрация</li> </ul>



**Данные протокола PROFIBUS DP**

<b>Идентификатор изготовителя</b>	0x11
<b>Идентификационный номер</b>	0x1561
<b>Версия профиля</b>	3.02
<b>Файлы описания прибора (GSD, DTM, DD)</b>	<p>Информация и файлы находятся в свободном доступе по следующим адресам:</p> <ul style="list-style-type: none"> <li>■ <a href="https://www.endress.com/download">https://www.endress.com/download</a> На странице изделия: «Продукты» → поиск изделий → ссылки</li> <li>■ <a href="https://www.profibus.com">https://www.profibus.com</a></li> </ul>

<p><b>Выходные значения</b> (передаваемые из измерительного прибора в систему автоматизации)</p>	<p><b>Аналоговый вход 1–8</b></p> <ul style="list-style-type: none"> <li>■ Массовый расход</li> <li>■ Объемный расход</li> <li>■ Скорректированный объемный расход</li> <li>■ Массовый расход целевой среды</li> <li>■ Массовый расход жидкости-носителя</li> <li>■ Плотность</li> <li>■ Приведенная плотность</li> <li>■ Концентрация</li> <li>■ Температура</li> <li>■ Температура несущей трубки</li> <li>■ Температура электроники</li> <li>■ Частота колебаний</li> <li>■ Амплитуда колебаний</li> <li>■ Отклонение частоты</li> <li>■ Демпфирование колебаний</li> <li>■ Отклонение значений демпфирования трубы</li> <li>■ Асимметрия сигнала</li> <li>■ Ток катушки возбуждения</li> </ul> <p><b>Цифровой вход 1–2</b></p> <ul style="list-style-type: none"> <li>■ Обнаружение частично заполненной трубы</li> <li>■ Отсечка при низком расходе</li> </ul> <p><b>Сумматор 1–3</b></p> <ul style="list-style-type: none"> <li>■ Массовый расход</li> <li>■ Объемный расход</li> <li>■ Скорректированный объемный расход</li> </ul>
<p><b>Входные значения</b> (передаваемые из системы автоматизации в измерительный прибор)</p>	<p><b>Аналоговый выход 1–3 (фиксированное назначение)</b></p> <ul style="list-style-type: none"> <li>■ Давление</li> <li>■ Температура</li> <li>■ Приведенная плотность</li> </ul> <p><b>Цифровой выход 1–3 (фиксированное назначение)</b></p> <ul style="list-style-type: none"> <li>■ Цифровой выход 1: активация/деактивация режима подавления измерений</li> <li>■ Цифровой выход 2: выполнение коррекции нулевой точки</li> <li>■ Цифровой выход 3: активация/деактивация релейного выхода</li> </ul> <p><b>Сумматор 1–3</b></p> <ul style="list-style-type: none"> <li>■ Totalize</li> <li>■ Сброс и удержание</li> <li>■ Предварительная установка и удержание</li> <li>■ Стоп</li> <li>■ Настройка рабочего режима: <ul style="list-style-type: none"> <li>■ Суммарный расход</li> <li>■ Суммарный расход прямого потока</li> <li>■ Суммарный расход обратного потока</li> </ul> </li> </ul>
<p><b>Поддерживаемые функции</b></p>	<ul style="list-style-type: none"> <li>■ Идентификация и техническое обслуживание Простейшая идентификация прибора – по системе управления и заводской табличке</li> <li>■ Выгрузка/загрузка по PROFIBUS Считывание и запись параметров с помощью выгрузки/загрузки данных PROFIBUS происходит до десяти раз быстрее.</li> <li>■ Краткая информация о состоянии Кратчайшая и интуитивно понятная диагностическая информация с разбивкой выдаваемых диагностических сообщений по категориям</li> </ul>
<p><b>Настройка адреса прибора</b></p>	<ul style="list-style-type: none"> <li>■ DIP-переключатели на электронном модуле ввода/вывода</li> <li>■ Посредством управляющих программ (например, FieldCare)</li> </ul>

#### Modbus RS485

<p><b>Протокол</b></p>	<p>Спецификация прикладных протоколов Modbus 1.1</p>
<p><b>Тип прибора</b></p>	<p>Ведомый</p>
<p><b>Диапазон адресов ведомого прибора</b></p>	<p>1 до 247</p>

Диапазон широковещательных адресов	0
Коды функций	<ul style="list-style-type: none"> <li>■ 03: считывание регистра временного хранения информации</li> <li>■ 04: считывание входного регистра</li> <li>■ 06: Запись отдельных регистров</li> <li>■ 08: Диагностика</li> <li>■ 16: Запись нескольких регистров</li> <li>■ 23: Чтение/запись нескольких регистров</li> </ul>
Широковещательные сообщения	<p>Поддерживаются следующими кодами функций:</p> <ul style="list-style-type: none"> <li>■ 06: Запись отдельных регистров</li> <li>■ 16: Запись нескольких регистров</li> <li>■ 23: Чтение/запись нескольких регистров</li> </ul>
Поддерживаемая скорость передачи	<ul style="list-style-type: none"> <li>■ 1 200 BAUD</li> <li>■ 2 400 BAUD</li> <li>■ 4 800 BAUD</li> <li>■ 9 600 BAUD</li> <li>■ 19 200 BAUD</li> <li>■ 38 400 BAUD</li> <li>■ 57 600 BAUD</li> <li>■ 115 200 BAUD</li> </ul>
Режим передачи данных	<ul style="list-style-type: none"> <li>■ ASCII</li> <li>■ RTU</li> </ul>
Доступ к данным	<p>Доступ к каждому параметру прибора можно осуществить с помощью Modbus RS485.</p> <p> Информацию о регистрах для протокола Modbus см. в документации «Описание параметров устройства» →  88</p>

#### Данные протокола Ethernet/IP

«Протокол»	<ul style="list-style-type: none"> <li>■ Библиотека сетей CIP, том 1: Общий промышленный протокол</li> <li>■ Библиотека сетей CIP, том 2: Адаптация CIP в сети Ethernet/IP</li> </ul>
Тип связи	<ul style="list-style-type: none"> <li>■ 10Base-T</li> <li>■ 100Base-TX</li> </ul>
Профиль прибора	Базовый прибор (тип изделия: 0x2B)
Идентификатор изготовителя	0x49E
Идентификатор типа прибора	0x104A
Скорости передачи	Поддерживается автоматически: $10/100$ Mbit, с полудуплексным и полнодуплексным отслеживанием
Полярность	Автоматическая настройка полярности для коррекции перекрещивающихся пар TxD и RxD
Поддерживаемые подключения CIP	Макс. 3 подключения
Явные подключения	Макс. 6 подключений
Подключения ввода/вывода	Макс. 6 подключений (сканер)
Опции настройки измерительного прибора	<ul style="list-style-type: none"> <li>■ DIP-переключатели на модуле электроники для настройки IP-адреса</li> <li>■ Программное обеспечение для данного изготовителя (FieldCare)</li> <li>■ Дополнительно Profile Level 3 для систем управления Rockwell Automation</li> <li>■ Веб-браузер</li> <li>■ Электронная таблица данных (EDS) встроена в измерительный прибор</li> </ul>
Настройка интерфейса EtherNet	<ul style="list-style-type: none"> <li>■ Скорость: 10 Мбит, 100 Мбит, автоматический выбор (заводская настройка)</li> <li>■ Дуплекс: полудуплекс, полный дуплекс, автоматическое определение (заводская настройка)</li> </ul>

<b>Настройка адреса прибора</b>	<ul style="list-style-type: none"> <li>■ DIP-переключатели на модуле электроники для настройки IP-адреса (последний октет)</li> <li>■ DHCP</li> <li>■ Программное обеспечение для данного изготовителя (FieldCare)</li> <li>■ Дополнительно Profile Level 3 для систем управления Rockwell Automation</li> <li>■ Веб-браузер</li> <li>■ Инструменты Ethernet/IP, например, RSLinx (Rockwell Automation)</li> </ul>		
<b>Топология Device Level Ring (DLR)</b>	Нет		
<b>Фиксированный ввод</b>			
<b>RPI</b>	От 5 мс до 10 с (заводская настройка – 20 мс)		
<b>Многоадресная передача для обладателей исключительных прав</b>		Экземпляр	Размер (байт)
	Настройка назначений	0x68	398
	Настройка O → T	0x66	64
	Настройка T → O	0x64	44
<b>Многоадресная передача для обладателей исключительных прав</b>		Экземпляр	Размер (байт)
	Настройка назначений	0x69	-
	Настройка O → T	0x66	64
	Настройка T → O	0x64	44
<b>Многоадресная передача только для входных значений</b>		Экземпляр	Размер (байт)
	Настройка назначений	0x68	398
	Настройка O → T	0xC7	-
	Настройка T → O	0x64	44
<b>Многоадресная передача только для входных значений</b>		Экземпляр	Размер (байт)
	Настройка назначений	0x69	-
	Настройка O → T	0xC7	-
	Настройка T → O	0x64	44
<b>Входной блок</b>	<ul style="list-style-type: none"> <li>■ Текущее диагностическое событие прибора</li> <li>■ Массовый расход</li> <li>■ Объемный расход</li> <li>■ Скорректированный объемный расход</li> <li>■ Плотность</li> <li>■ Приведенная плотность</li> <li>■ Температура</li> <li>■ Сумматор 1</li> <li>■ Сумматор 2</li> <li>■ Сумматор 3</li> </ul>		
<b>Настраиваемый вход</b>			
<b>RPI</b>	От 5 мс до 10 с (заводская настройка – 20 мс)		
<b>Многоадресная передача для обладателей исключительных прав</b>		Экземпляр	Размер (байт)
	Настройка назначений	0x68	398
	Настройка O → T	0x66	64
	Настройка T → O	0x65	88
<b>Многоадресная передача для обладателей исключительных прав</b>		Экземпляр	Размер (байт)
	Настройка назначений	0x69	-
	Настройка O → T	0x66	64
	Настройка T → O	0x65	88
<b>Многоадресная передача только для входных значений</b>		Экземпляр	Размер (байт)
	Настройка назначений	0x68	398

	Настройка O → T	0xC7	-
	Настройка T → O	0x65	88
<b>Многоадресная передача только для входных значений</b>		Экземпляр	Размер (байт)
	Настройка назначений	0x69	-
	Настройка O → T	0xC7	-
	Настройка T → O	0x65	88
<b>Настраиваемый входной блок</b>	<ul style="list-style-type: none"> <li>▪ Текущее диагностическое событие прибора</li> <li>▪ Массовый расход</li> <li>▪ Объемный расход</li> <li>▪ Скорректированный объемный расход</li> <li>▪ Плотность</li> <li>▪ Приведенная плотность</li> <li>▪ Температура</li> <li>▪ Сумматор 1</li> <li>▪ Сумматор 2</li> <li>▪ Сумматор 3</li> </ul> <p> Если для данного измерительного прибора имеется несколько пакетов прикладных программ, выбор опций расширяется.</p>		
<b>Фиксированный выход</b>			
<b>Выходной блок</b>	<ul style="list-style-type: none"> <li>▪ Активация сброса сумматоров 1-3</li> <li>▪ Активация компенсации давления</li> <li>▪ Активация компенсации приведенной плотности</li> <li>▪ Активация термокомпенсации</li> <li>▪ Сброс сумматоров 1-3</li> <li>▪ Значение внешнего давления</li> <li>▪ Единица измерения давления</li> <li>▪ Внешняя приведенная плотность</li> <li>▪ Эталонная единица плотности</li> <li>▪ Внешний сигнал температуры</li> <li>▪ Единица измерения температуры</li> </ul>		
<b>Настройка</b>			
<b>Блок настройки</b>	<p>Ниже перечислены наиболее распространенные конфигурации.</p> <ul style="list-style-type: none"> <li>▪ Программная защита от записи</li> <li>▪ Единица измерения массового расхода</li> <li>▪ Единица измерения массы</li> <li>▪ Единица измерения объемного расхода</li> <li>▪ Единица измерения объема</li> <li>▪ Единица измерения скорректированного объемного расхода</li> <li>▪ Единица измерения скорректированного объема</li> <li>▪ Единица измерения плотности</li> <li>▪ Эталонная единица плотности</li> <li>▪ Единица измерения температуры</li> <li>▪ Единица измерения давления</li> <li>▪ Длина</li> <li>▪ Сумматор 1-3: <ul style="list-style-type: none"> <li>▪ Назначение</li> <li>▪ Единица измерения</li> <li>▪ Рабочий режим</li> <li>▪ Режим неисправности</li> </ul> </li> <li>▪ Задержка выдачи аварийного сигнала</li> </ul>		

**Данные протокола PROFINET**

<b>«Протокол»</b>	«Протокол прикладного уровня для децентрализованных периферийных устройств и распределенных автоматизированных систем», версия 2.3
<b>Класс соответствия</b>	B
<b>Тип связи</b>	100 Мбит/с
<b>Профиль прибора</b>	Идентификатор прикладного интерфейса 0xF600 Базовый прибор

Идентификатор изготовителя	0x11
Идентификатор типа прибора	0x844A
Файлы описания прибора (GSD, DTM)	Информация и файлы находятся в свободном доступе по следующим адресам: <ul style="list-style-type: none"> <li>▪ <a href="https://www.endress.com/download">https://www.endress.com/download</a></li> <li>▪ На странице изделия: «Продукты» → поиск изделий → ссылки</li> <li>▪ <a href="https://www.profibus.com">https://www.profibus.com</a></li> </ul>
Скорости передачи	Автоматический выбор 100 Мбит/с с определением полнодуплексного режима
Периоды	От 8 мс
Полярность	Автоматическая настройка полярности для коррекции перекрещивающихся пар TxD и RxD
Поддерживаемые подключения	<ul style="list-style-type: none"> <li>▪ 1 x AR (Связь с производственным процессом)</li> <li>▪ 1 x вход CR (интерфейс связи)</li> <li>▪ 1 x выход CR (интерфейс связи)</li> <li>▪ 1 x аварийный сигнал CR (интерфейс связи)</li> </ul>
Опции настройки измерительного прибора	<ul style="list-style-type: none"> <li>▪ DIP-переключатели на модуле электроники, для указания названия прибора (последняя часть)</li> <li>▪ ПО, используемое конкретным изготовителем (FieldCare, DeviceCare)</li> <li>▪ Веб-браузер</li> <li>▪ Основной файл прибора (GSD), доступен для чтения посредством встроенного веб-сервера измерительного прибора</li> </ul>
Настройка названия прибора	<ul style="list-style-type: none"> <li>▪ DIP-переключатели на модуле электроники, для указания названия прибора (последняя часть)</li> <li>▪ Протокол DCP</li> </ul>
Выходные значения (передаваемые из измерительного прибора в систему автоматизации)	<p><b>Модуль аналогового входа (слот 1–14)</b></p> <ul style="list-style-type: none"> <li>▪ Массовый расход</li> <li>▪ Объемный расход</li> <li>▪ Скорректированный объемный расход</li> <li>▪ Массовый расход целевой среды</li> <li>▪ Массовый расход жидкости-носителя</li> <li>▪ Плотность</li> <li>▪ Приведенная плотность</li> <li>▪ Концентрация</li> <li>▪ Температура</li> <li>▪ Температура несущей трубки</li> <li>▪ Температура электроники</li> <li>▪ Частота колебаний</li> <li>▪ Амплитуда колебаний</li> <li>▪ Отклонение частоты</li> <li>▪ Демпфирование колебаний</li> <li>▪ Отклонение значений демпфирования трубы</li> <li>▪ Асимметрия сигнала</li> <li>▪ Ток катушки возбуждения</li> </ul> <p><b>Модуль дискретного входа (слот 1–14)</b></p> <ul style="list-style-type: none"> <li>▪ Контроль заполнения трубопровода</li> <li>▪ Отсечка при низком расходе</li> </ul> <p><b>Модуль диагностического входа (слот 1–14)</b></p> <ul style="list-style-type: none"> <li>▪ Последнее диагностическое сообщение</li> <li>▪ Current diagnostics (Текущее диагностическое сообщение)</li> </ul> <p><b>Сумматор 1–3 (слот 15–17)</b></p> <ul style="list-style-type: none"> <li>▪ Массовый расход</li> <li>▪ Объемный расход</li> <li>▪ Скорректированный объемный расход</li> </ul> <p><b>Модуль Heartbeat Verification (фиксированное назначение)</b> Статус проверки (слот 23)</p> <p> Если для данного измерительного прибора имеется несколько пакетов прикладных программ, выбор опций расширяется.</p>

<p><b>Входные значения</b> (передаваемые из системы автоматизации в измерительный прибор)</p>	<p><b>Модуль аналогового выхода (фиксированное назначение)</b></p> <ul style="list-style-type: none"> <li>■ Внешнее давление (слот 18)</li> <li>■ Внешняя температура (слот 19)</li> <li>■ Внешняя приведенная плотность (слот 20)</li> </ul> <p><b>Модуль дискретного выхода (фиксированное назначение)</b></p> <ul style="list-style-type: none"> <li>■ Активация/деактивация возврата положительного ноля (слот 21)</li> <li>■ Регулировка нулевой точки (слот 22)</li> </ul> <p><b>Сумматор 1–3 (слот 15–17)</b></p> <ul style="list-style-type: none"> <li>■ Totalize</li> <li>■ Сброс и удержание</li> <li>■ Предварительная установка и удержание</li> <li>■ Стоп</li> <li>■ Настройка рабочего режима: <ul style="list-style-type: none"> <li>■ Суммарный расход</li> <li>■ Суммарный расход прямого потока</li> <li>■ Суммарный расход обратного потока</li> </ul> </li> </ul> <p><b>Модуль Heartbeat Verification (фиксированное назначение)</b> Запуск проверки (слот 23)</p> <p> Если для данного измерительного прибора имеется несколько пакетов прикладных программ, выбор опций расширяется.</p>
<p><b>Поддерживаемые функции</b></p>	<ul style="list-style-type: none"> <li>■ Идентификация и техническое обслуживание Простая идентификация прибора осуществляется по: <ul style="list-style-type: none"> <li>■ Система управления</li> <li>■ Заводская табличка</li> </ul> </li> <li>■ Состояние измеренного значения Переменные процесса связаны с состоянием измеренного значения</li> <li>■ Режим мигания индикатора на локальном дисплее для простой идентификации прибора и назначения функций</li> </ul>

#### Администрирование возможностей ПО

Входное/ выходное значение	Переменная технологического процесса	Категория	Гнездо
Выходное значение	Массовый расход Объемный расход Скорректированный объемный расход Плотность Приведенная плотность Температура Температура электроники Частота колебаний Отклонение частоты Демпфирование колебаний Частота колебаний Асимметрия сигнала Ток катушки возбуждения Контроль заполнения трубопровода Отсечка при низком расходе Текущее диагностическое событие прибора Предыдущая диагностика прибора	Переменная технологического процесса	1...14

Входное/ выходное значение	Переменная технологического процесса	Категория	Гнездо
Выходное значение	Массовый расход целевой среды	Концентрация <sup>1)</sup>	1...14
	Массовый расход жидкостиносителя		
	Концентрация		
Выходное значение	Температура несущей трубки	Технология Heartbeat <sup>2)</sup>	1...14
	Демпфирование колебаний 1		
	Частота колебаний 1		
	Амплитуда колебаний 0		
	Амплитуда колебаний 1		
	Отклонение частоты 1		
	Отклонение значений демпфирования трубы 1		
	Ток катушки возбуждения 1		
Входное значение	Внешняя плотность	Мониторинг процессов	18
	Внешний сигнал температуры		19
	Внешняя приведенная плотность		20
	Переопределение потока		21
	Регулировка нулевой точки		22
	Состояние проверки	Heartbeat Verification <sup>2)</sup>	23

- 1) Доступно только при наличии пакета прикладных программ «Концентрация».  
2) Доступно только с пакетом приложений Heartbeat Technology.

## Начальная настройка

Начальная настройка (NSU)	<p>Если включена конфигурация при запуске, то конфигурация наиболее важных параметров берется из системы автоматизации.</p> <p>Следующая конфигурация берется из системы автоматизации.</p> <ul style="list-style-type: none"> <li>■ Управление <ul style="list-style-type: none"> <li>■ Версия ПО</li> <li>■ Защита от записи</li> </ul> </li> <li>■ Системные единицы измерения <ul style="list-style-type: none"> <li>■ Массовый расход</li> <li>■ Масса</li> <li>■ Объемный расход</li> <li>■ Объем</li> <li>■ Скорректированный объемный расход</li> <li>■ Скорректированный объем</li> <li>■ Плотность</li> <li>■ Приведенная плотность</li> <li>■ Температура</li> <li>■ Давление</li> </ul> </li> <li>■ Пакет прикладных программ для измерения концентрации <ul style="list-style-type: none"> <li>■ Коэффициенты от A0 до A4</li> <li>■ Коэффициенты от B1 до B3</li> </ul> </li> <li>■ Регулировка датчика</li> <li>■ Технологические параметры <ul style="list-style-type: none"> <li>■ Демпфирование (расход, плотность, температура)</li> <li>■ Переопределение потока</li> </ul> </li> <li>■ Отсечка при низком расходе <ul style="list-style-type: none"> <li>■ Закрепление параметра процесса</li> <li>■ Порог включения/выключения</li> <li>■ Подавление гидроудара</li> </ul> </li> <li>■ Контроль заполнения трубопровода <ul style="list-style-type: none"> <li>■ Закрепление параметра процесса</li> <li>■ Предельные значения</li> <li>■ Время отклика</li> <li>■ Макс. демпфирование</li> </ul> </li> <li>■ Расчет скорректированного объемного расхода <ul style="list-style-type: none"> <li>■ Внешняя приведенная плотность</li> <li>■ Фиксированная эталонная плотность</li> <li>■ Эталонная температура</li> <li>■ Коэффициент линейного расширения</li> <li>■ Коэффициент квадратного расширения</li> </ul> </li> <li>■ Режим измерения <ul style="list-style-type: none"> <li>■ Среднее значение</li> <li>■ Тип газа</li> <li>■ Эталонная скорость звука</li> <li>■ Температурный коэффициент скорости звука</li> </ul> </li> <li>■ Внешняя компенсация <ul style="list-style-type: none"> <li>■ Компенсация давления</li> <li>■ Значение давления</li> <li>■ Внешнее давление</li> </ul> </li> <li>■ Настройки диагностики</li> <li>■ Характеристики диагностики для различной диагностической информации</li> </ul>
---------------------------	--

## Электропитание

Назначение клемм

Обзор: исполнение корпуса и варианты подключения

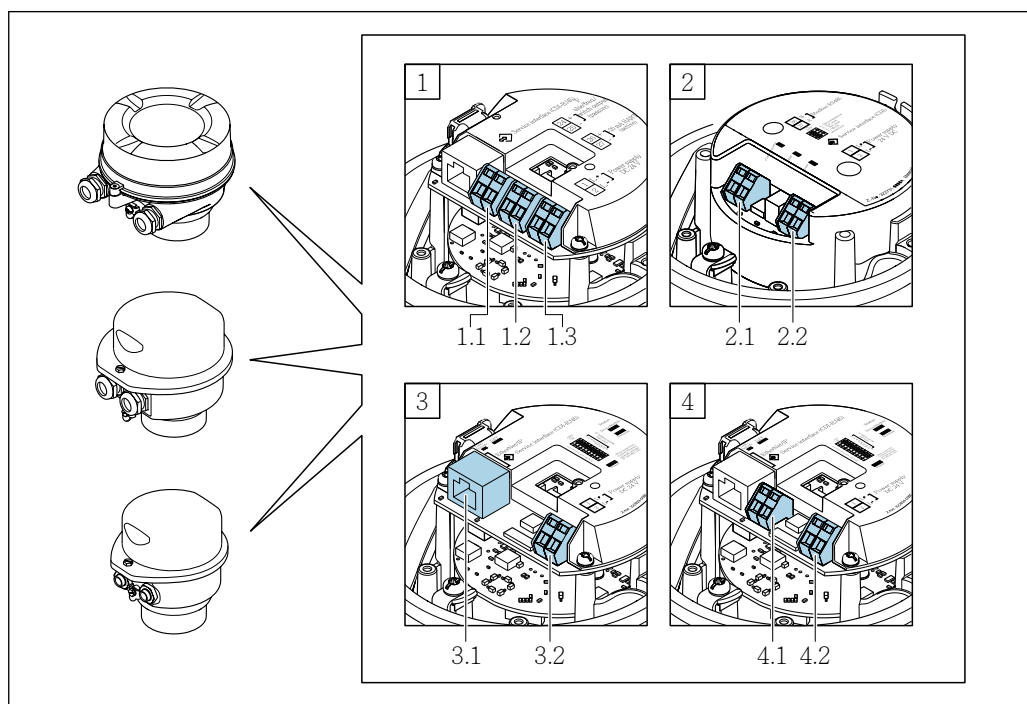

A0016770

- A** Исполнение корпуса: компактное, алюминий с покрытием  
**B** Исполнение корпуса: компактное, гигиеническое, из нержавеющей стали  
**C** Исполнение корпуса: сверхкомпактное, гигиеническое, из нержавеющей стали  
**1** Вариант подключения: 4–20 мА HART, импульсный/частотный/релейный выход  
**1.1** Передача сигнала: импульсный/частотный/релейный выход  
**1.2** Передача сигнала: 4–20 мА HART  
**1.3** Напряжение питания  
**2** Вариант подключения: Modbus RS485  
**2.1** Передача сигнала  
**2.2** Напряжение питания  
**3** Варианты подключения: EtherNet/IP и PROFINET  
**3.1** Передача сигнала  
**3.2** Напряжение питания  
**4** Вариант подключения: PROFIBUS DP  
**4.1** Передача сигнала  
**4.2** Напряжение питания

### Преобразователь

Вариант подключения: 4–20 мА HART, импульсный/частотный/релейный выход

Код заказа «Выход», опция **B**

В зависимости от исполнения корпуса можно заказать преобразователь с клеммами или разъемами.

Код заказа «Корпус»	Возможные способы подключения		Возможные опции кода заказа «Электрическое подключение»
	Выходы	Источник питания	
Опции А, В	Клеммы	Клеммы	<ul style="list-style-type: none"> <li>■ Опция А: муфта M20 x 1</li> <li>■ Опция В: резьба M20 x 1</li> <li>■ Опция С: резьба G ½"</li> <li>■ Опция D: резьба NPT ½"</li> </ul>
Опции А, В	Разъем прибора →  33	Клеммы	<ul style="list-style-type: none"> <li>■ Опция L: разъем M12 x 1 + резьба NPT ½"</li> <li>■ Опция N: разъем M12 x 1 + муфта M20</li> <li>■ Опция P: разъем M12 x 1 + резьба G ½"</li> <li>■ Опция U: разъем M12 x 1 + резьба M20</li> </ul>
Опции А, В, С	Разъем прибора →  33	Разъем прибора →  33	Опция Q: 2 разъема M12 x 1
Код заказа для "Housing": <ul style="list-style-type: none"> <li>■ Опция А: компактный, алюминий с покрытием</li> <li>■ Опция В: компактный, гигиенический, из нержавеющей стали</li> <li>■ Опция С: сверхкомпактное исполнение, гигиеническое, нержавеющая сталь</li> </ul>			

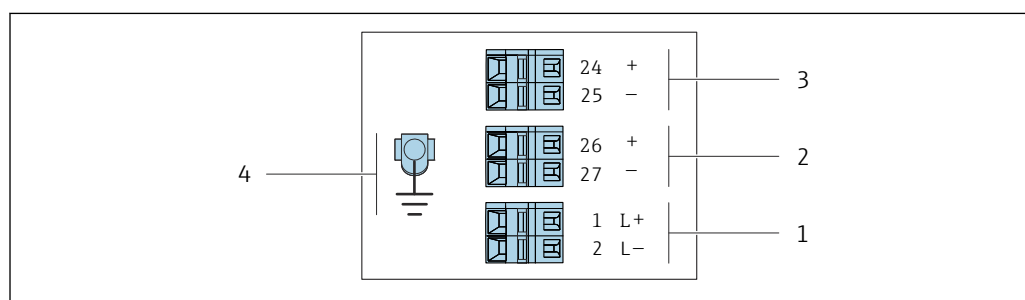

A0016888

 2 Назначение клемм: 4–20 мА HART с импульсным/частотным/релейным выходом

- 1 Источник питания: 24 В пост. тока
- 2 Выход 1: 4–20 мА HART (активный)
- 3 Выход 2: импульсный/частотный/релейный выход (пассивный)
- 4 Подключение кабельного экрана (сигналы входа-выхода) при наличии и/или защитного заземления от напряжения питания, если имеется. Не для опции С: сверхкомпактное гигиеническое исполнение, нержавеющая сталь.

Код заказа «Выход»	Номер клеммы					
	Источник питания		Выход 1		Выход 2	
	2 (L-)	1 (L+)	27 (-)	26 (+)	25 (-)	24 (+)
Опция В	24 В пост. тока		4–20 мА HART (активный)		Импульсный/частотный/ релейный выход (пассивный)	
Код заказа для "Output": Опция В: 4–20 мА HART, импульсный/частотный/релейный выход						

Вариант подключения PROFIBUS DP

**i** Для использования в невзрывоопасной зоне и зоне 2/разд. 2

Код заказа «Выход», опция L

В зависимости от исполнения корпуса можно заказать преобразователь с клеммами или разъемами.

Код заказа «Корпус»	Возможные способы подключения		Возможные опции кода заказа «Электрическое подключение»
	Выход	Источник питания	
Опции А, В	Клеммы	Клеммы	<ul style="list-style-type: none"> <li>Опция А: муфта M20 x 1</li> <li>Опция В: резьба M20 x 1</li> <li>Опция С: резьба G ½"</li> <li>Опция D: резьба NPT ½"</li> </ul>
Опции А, В	Разъем прибора →  33	Клеммы	<ul style="list-style-type: none"> <li>Опция L: разъем M12 x 1 + резьба NPT ½"</li> <li>Опция N: разъем M12 x 1 + муфта M20</li> <li>Опция P: разъем M12 x 1 + резьба G ½"</li> <li>Опция U: разъем M12 x 1 + резьба M20</li> </ul>
Опции А, В, С	Разъем прибора →  33	Разъем прибора →  33	Опция Q: 2 разъема M12 x 1

Код заказа для "Housing":

- Опция А: компактный, алюминий с покрытием
- Опция В: компактный, гигиенический, из нержавеющей стали
- Опция С: сверхкомпактное исполнение, гигиеническое, нержавеющая сталь

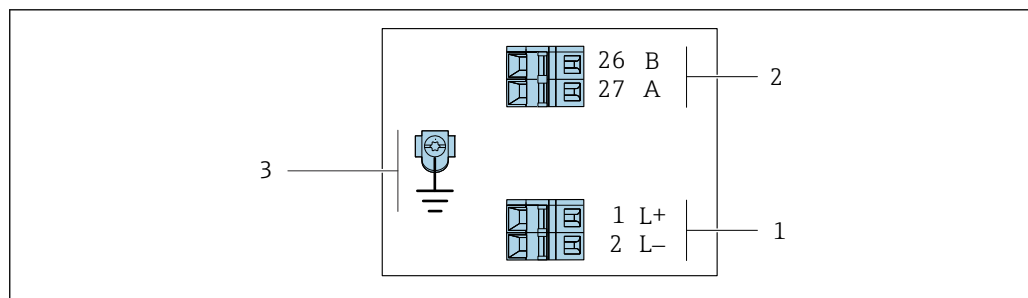

A0022716

**3** Назначение клемм PROFIBUS DP

- 1 Источник питания: 24 В пост. тока
- 2 PROFIBUS DP
- 3 Подключение кабельного экрана (сигналы входа-выхода) при наличии и/или защитного заземления от напряжения питания, если имеется. Не для опции С: сверхкомпактное гигиеническое исполнение, нержавеющая сталь.

Код заказа «Выход»	Номер клеммы			
	Источник питания		Выход	
	2 (L-)	1 (L+)	26 (RxD/TxD-P)	27 (RxD/TxD-N)
Опция L	24 В пост. тока		В	А

Код заказа для "Output":  
Опция L: PROFIBUS DP, для использования в невзрывоопасных зонах и зоне 2/разд. 2

### Вариант подключения Modbus RS485

**i** Для использования в невзрывоопасной зоне и зоне 2/разд. 2

Код заказа «Выход», опция **M**

В зависимости от исполнения корпуса можно заказать преобразователь с клеммами или разъемами.

Код заказа «Корпус»	Возможные способы подключения		Возможные опции кода заказа «Электрическое подключение»
	Выход	Источник питания	
Опции <b>A, B</b>	Клеммы	Клеммы	<ul style="list-style-type: none"> <li>■ Опция <b>A</b>: муфта M20 x 1</li> <li>■ Опция <b>B</b>: резьба M20 x 1</li> <li>■ Опция <b>C</b>: резьба G ½"</li> <li>■ Опция <b>D</b>: резьба NPT ½"</li> </ul>
Опции <b>A, B</b>	Разъем прибора →  34	Клеммы	<ul style="list-style-type: none"> <li>■ Опция <b>L</b>: разъем M12 x 1 + резьба NPT ½"</li> <li>■ Опция <b>N</b>: разъем M12 x 1 + муфта M20</li> <li>■ Опция <b>P</b>: разъем M12 x 1 + резьба G ½"</li> <li>■ Опция <b>U</b>: разъем M12 x 1 + резьба M20</li> </ul>
Опции <b>A, B, C</b>	Разъем прибора →  34	Разъем прибора →  34	Опция <b>Q</b> : 2 разъема M12 x 1
Код заказа для "Housing":			
<ul style="list-style-type: none"> <li>■ Опция <b>A</b>: компактный, алюминий с покрытием</li> <li>■ Опция <b>B</b>: компактный, гигиенический, из нержавеющей стали</li> <li>■ Опция <b>C</b>: сверхкомпактное исполнение, гигиеническое, нержавеющая сталь</li> </ul>			

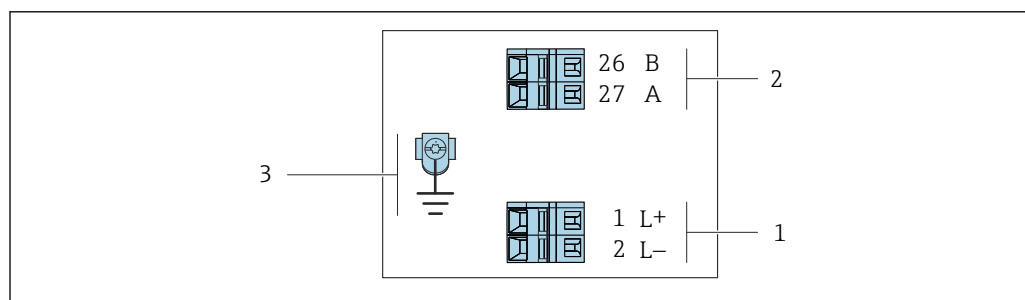

A0019528

**4** Назначение клемм Modbus RS485, вариант подключения для использования в невзрывоопасных зонах и зоне 2/разд. 2

1 Источник питания: 24 В пост. тока

2 Modbus RS485

3 Подключение кабельного экрана (сигналы входа-выхода) при наличии и/или защитного заземления от напряжения питания, если имеется. Не для опции C: сверхкомпактное гигиеническое исполнение, нержавеющая сталь.

Код заказа «Выход»	Номер клеммы			
	Источник питания		Выход	
	1 (L+)	2 (L-)	26 (B)	27 (A)
Опция <b>M</b>	24 В пост. тока		Modbus RS485	
Код заказа для "Output":				
Опция <b>M</b> : Modbus RS485, для использования в невзрывоопасных зонах и зоне 2/разд. 2				

Вариант подключения Modbus RS485

**i** Для использования в искробезопасной зоне. Подключение через искробезопасный барьер Promass 100.

Код заказа «Выход», опция **M**

В зависимости от исполнения корпуса можно заказать преобразователь с клеммами или разъемами.

Код заказа для «Корпус»	Возможные способы подключения		Возможные опции кода заказа «Электрическое подключение»
	Выход	Подача питания	
Опции <b>A, B</b>	Клеммы	Клеммы	<ul style="list-style-type: none"> <li>▪ Опция <b>A</b>: муфта M20x1</li> <li>▪ Опция <b>B</b>: резьба M20x1</li> <li>▪ Опция <b>C</b>: резьба G 1/2"</li> <li>▪ Опция <b>D</b>: резьба NPT 1/2"</li> </ul>
<b>A, B, C</b>	Разъем прибора →  34		Опция <b>I</b> : разъем M12 x 1
Код заказа «Корпус»: <ul style="list-style-type: none"> <li>▪ Опция <b>A</b>: компактный, алюминий с покрытием</li> <li>▪ Опция <b>B</b>: компактный, гигиенический, из нержавеющей стали</li> <li>▪ Опция <b>C</b>: сверхкомпактное исполнение, гигиеническое, нержавеющая сталь</li> </ul>			

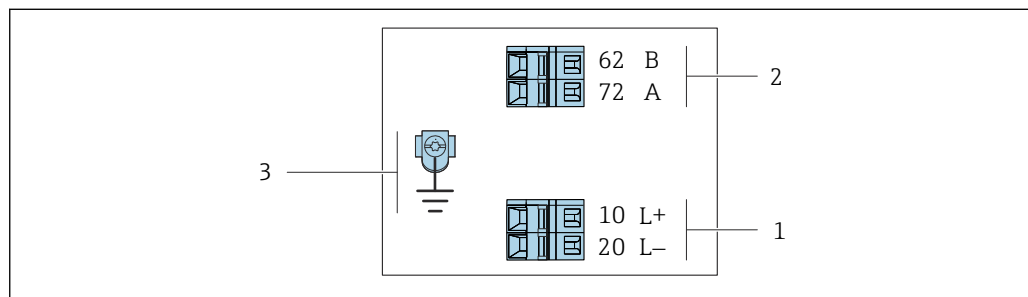

A0030219

**i** 5 Назначение клемм Modbus RS485, вариант подключения для использования в искробезопасных зонах (подключение через искробезопасный барьер Promass 100)

- 1 Искробезопасный блок питания
- 2 Modbus RS485
- 3 Подключение кабельного экрана (сигналы входа-выхода) при наличии и/или защитного заземления от напряжения питания, если имеется. Не для опции C: сверхкомпактное гигиеническое исполнение, нержавеющая сталь.

Код заказа для «Выход»	10 (L+)	20 (L-)	62 (B)	72 (A)
Опция <b>M</b>	Искробезопасное подключение сетевого напряжения		Modbus RS485, искробезопасное исполнение	
Код заказа «Выход»: <p>Опция <b>M</b>: Modbus RS485, для использования в искробезопасных зонах (подключение через искробезопасный барьер Promass 100)</p>				

### Вариант подключения EtherNet/IP

Код заказа «Выход», опция **N**

В зависимости от исполнения корпуса можно заказать преобразователь с клеммами или разъемами.

Код заказа «Корпус»	Возможные способы подключения		Возможные опции кода заказа «Электрическое подключение»
	Выход	Источник питания	
Опции <b>A, B</b>	Разъем прибора → 35	Клеммы	<ul style="list-style-type: none"> <li>■ Опция <b>L</b>: разъем M12 x 1 + резьба NPT ½"</li> <li>■ Опция <b>N</b>: разъем M12 x 1 + муфта M20</li> <li>■ Опция <b>P</b>: разъем M12 x 1 + резьба G ½"</li> <li>■ Опция <b>U</b>: разъем M12 x 1 + резьба M20</li> </ul>
Опции <b>A, B, C</b>	Разъем прибора → 35	Разъем прибора → 35	Опция <b>Q</b> : 2 разъема M12 x 1

Код заказа для "Housing":

- Опция **A**: компактный, алюминий с покрытием
- Опция **B**: компактный, гигиенический, из нержавеющей стали
- Опция **C**: сверхкомпактное исполнение, гигиеническое, нержавеющая сталь

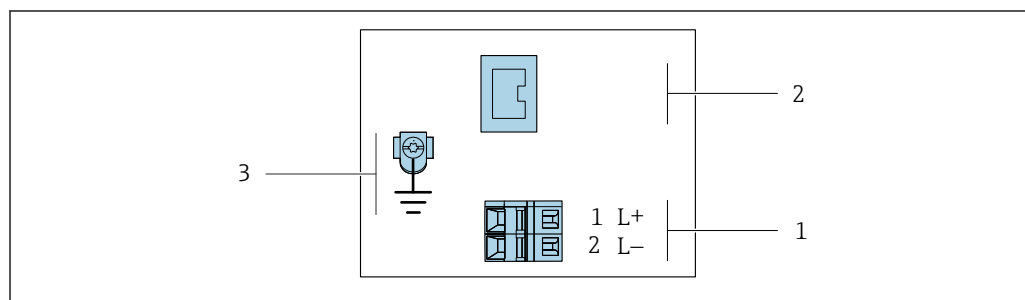

A0017054

#### 6 Назначение клемм EtherNet/IP

- 1 Источник питания: 24 В пост. тока
- 2 EtherNet/IP
- 3 Подключение кабельного экрана (сигналы входа-выхода) при наличии и/или защитного заземления от напряжения питания, если имеется. Не для опции C: сверхкомпактное гигиеническое исполнение, нержавеющая сталь.

Код заказа «Выход»	Номер клеммы		Выход Разъем прибора M12 x 1
	Источник питания 2 (L-)	1 (L+)	
Опция <b>N</b>	24 В пост. тока		EtherNet/IP

Код заказа для "Output":  
Опция **N**: EtherNet/IP

Исполнение с подключением PROFINET

Код заказа для позиции «Выход», опция R

В зависимости от исполнения корпуса можно заказать преобразователь с клеммами или разъемами.

Код заказа «Корпус»	Возможные способы подключения		Возможные опции кода заказа «Электрическое подключение»
	Выход	Источник питания	
Опции А, В	Разъем прибора → 32	Клеммы	<ul style="list-style-type: none"> <li>■ Опция L: разъем M12 x 1 + резьба NPT ½"</li> <li>■ Опция N: разъем M12 x 1 + муфта M20</li> <li>■ Опция P: разъем M12 x 1 + резьба G ½"</li> <li>■ Опция U: разъем M12 x 1 + резьба M20</li> </ul>
Опции А, В, С	Разъем прибора → 32	Разъем прибора → 32	Опция Q: 2 разъема M12 x 1

Код заказа для "Housing":

- Опция А: компактный, алюминий с покрытием
- Опция В: компактный, гигиенический, из нержавеющей стали
- Опция С: сверхкомпактное исполнение, гигиеническое, нержавеющая сталь

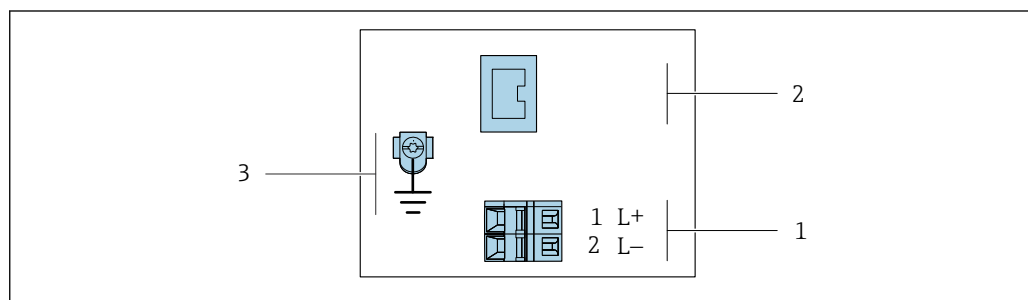

A0017054

7 Назначение клемм PROFINET

- 1 Источник питания: 24 В пост. тока
- 2 PROFINET
- 3 Подключение кабельного экрана (сигналы входа-выхода) при наличии и/или защитного заземления от напряжения питания, если имеется. Не для опции С: сверхкомпактное гигиеническое исполнение, нержавеющая сталь.

Код заказа «Выход»	Номер клеммы		Выход Разъем прибора M12 x 1
	Источник питания 2 (L-)	1 (L+)	
Опция R	24 В пост. тока		PROFINET

Код заказа для "Output":  
Опция R: PROFINET

## Искробезопасный защитный барьер Promass 100

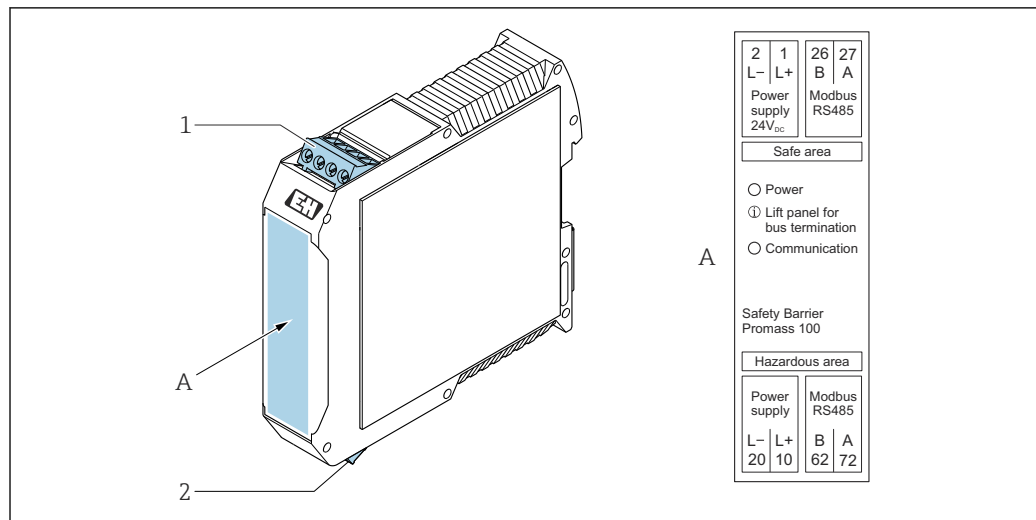

A0030220

8 Искробезопасный защитный барьер Promass 100 с клеммами

1 Невзрывоопасная зона: зона 2; класс I, разд. 2

2 Искробезопасная зона

### Назначение контактов в разъеме прибора

**i** Коды заказов для разъемов M12 x 1, см. столбец "Код заказа для электрического подключения":

- 4–20 мА HART, импульсный / частотный / релейный выход → 25
- PROFIBUS DP → 27
- Modbus RS485 → 28
- EtherNet/IP → 30
- PROFINET → 31

### Сетевое напряжение

Искробезопасное исполнение для всех вариантов подключения кроме MODBUS RS485, искробезопасно (на стороне прибора), штыревое соединение (разъем)

**i** Разъем прибора MODBUS RS485, искробезопасный при сетевом напряжении → 34

Контакт	Назначение	
	1	L+
2		Не используется
3		Не используется
4	L-	24 В пост. тока
5		Заземление/экранирование <sup>1)</sup>
Кодировка	Разъем / гнездо	
A	Разъем	

1) Подключение к защитному заземлению и/или экранированию от напряжения питания, если таковое имеется. Не для опции C: сверхкомпактное гигиеническое исполнение, нержавеющая сталь.

Примечание: между соединительной гайкой кабеля M12 и корпусом преобразователя имеется металлическое соединение.



В качестве гнезда рекомендуется использовать следующие устройства:

- Binder, серия 763, артикул 79 3440 35 05
- В качестве альтернативы: Phoenix, артикул 1682951 SAC-5P-5.0-PUR/M12FS SH
  - С кодом заказа "Выход", опция **B**: 4–20 мА HART, импульсный / частотный / релейный выход
  - С кодом заказа "Выход", опция **N**: EtherNet/IP
- При использовании прибора во взрывоопасных зонах: применяйте надлежащим образом сертифицированное гнездо.

#### 4–20 мА HART с импульсным / частотным / релейным выходом

Разъем прибора для передачи сигналов (на стороне прибора), гнездовое соединение

	<b>Контакт</b>	<b>Назначение</b>	
	1	+	4–20 мА HART (активный)
	2	-	4–20 мА HART (активный)
	3	+	Импульсный / частотный / релейный выход (пассивный)
	4	-	Импульсный / частотный / релейный выход (пассивный)
	5		Экранирование <sup>1)</sup>
	<b>Кодировка</b>	<b>Разъем / гнездо</b>	
	A	Гнездо	

1) Подключение для экрана кабеля (сигналы входа-выхода) при наличии. Не для опции C: сверхкомпактное гигиеническое исполнение, нержавеющая сталь. Примечание: между соединительной гайкой кабеля M12 и корпусом преобразователя имеется металлическое соединение.



- Рекомендуемый разъем: Binder, серия 763, артикул 79 3439 12 05
- При использовании прибора во взрывоопасных зонах применяйте надлежащим образом сертифицированный разъем.

#### PROFIBUS DP



Для использования в невзрывоопасной зоне и зоне 2 / разд. 2.

Разъем прибора для передачи сигналов (на стороне прибора)

	<b>Контакт</b>	<b>Назначение</b>	
	1		Не используется
	2	A	PROFIBUS DP
	3		Не используется
	4	B	PROFIBUS DP
	5		Экранирование <sup>1)</sup>
	<b>Кодировка</b>	<b>Разъем / гнездо</b>	
	B	Гнездо	

1) Подключение для экрана кабеля (сигналы входа-выхода) при наличии. Не для опции C: сверхкомпактное гигиеническое исполнение, нержавеющая сталь. Примечание: между соединительной гайкой кабеля M12 и корпусом преобразователя имеется металлическое соединение.

-  ▪ Рекомендуемый разъем: Binder, серия 763, артикул 79 4449 20 05
- При использовании прибора во взрывоопасных зонах применяйте надлежащим образом сертифицированный разъем.

### MODBUS RS485

Разъем прибора для передачи сигналов с подачей сетевого напряжения (на стороне прибора), MODBUS RS485 (искробезопасное исполнение)

	<b>Контакт</b>	<b>Назначение</b>	
	1	L+	Сетевое напряжение, искробезопасное исполнение
	2	A	Modbus RS485, искробезопасное исполнение
	3	B	
	4	L-	Сетевое напряжение, искробезопасное исполнение
	5		Заземление/экранирование <sup>1)</sup>
<b>Кодировка</b>	<b>Разъем / гнездо</b>		
A	Разъем		

- 1) Подключение к защитному заземлению и/или экранированию от напряжения питания, если таковое имеется. Не для опции С: сверхкомпактное гигиеническое исполнение, нержавеющая сталь. Примечание: между соединительной гайкой кабеля M12 и корпусом преобразователя имеется металлическое соединение.

-  ▪ Рекомендуемое гнездо: Binder, серия 763, артикул 79 3439 12 05
- При использовании прибора во взрывоопасных зонах: применяйте надлежащим образом сертифицированное гнездо.

Разъем прибора для передачи сигналов (на стороне прибора), MODBUS RS485 (неискробезопасное исполнение)

 Для использования в невзрывоопасной зоне и зоне 2 / разд. 2.

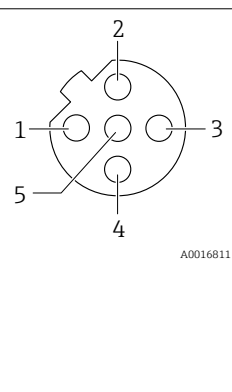
	<b>Контакт</b>	<b>Назначение</b>	
	1		Не используется
	2	A	Modbus RS485
	3		Не используется
	4	B	Modbus RS485
	5		Экранирование <sup>1)</sup>
<b>Кодировка</b>	<b>Разъем / гнездо</b>		
B	Гнездо		

- 1) Подключение для экрана кабеля (сигналы входа-выхода) при наличии. Не для опции С: сверхкомпактное гигиеническое исполнение, нержавеющая сталь. Примечание: между соединительной гайкой кабеля M12 и корпусом преобразователя имеется металлическое соединение.

-  ▪ Рекомендуемый разъем: Binder, серия 763, артикул 79 4449 20 05
- При использовании прибора во взрывоопасных зонах применяйте надлежащим образом сертифицированный разъем.

**EtherNet/IP**

Разъем прибора для передачи сигналов (на стороне прибора)

	Контакт		Назначение
	1	+	Tx
	2	+	Rx
	3	-	Tx
	4	-	Rx
Кодировка		Разъем / гнездо	
а		D	
		Гнездо	

- 
  - Между соединительной гайкой кабеля M12 и корпусом преобразователя имеется металлическое соединение.
  - Рекомендуемый разъем:
    - Binder, серия 763, артикул 99 3729 810 04
    - Phoenix, артикул 1543223 SACC-M12MSD-4Q
  - При использовании прибора во взрывоопасных зонах применяйте надлежащим образом сертифицированный разъем.

**PROFINET**

Разъем прибора для передачи сигналов (на стороне прибора)

	Контакт		Назначение
	1	+	TD +
	2	+	RD +
	3	-	TD -
	4	-	RD -
Кодировка		Разъем / гнездо	
а		D	
		Гнездо	

- 
  - Между соединительной гайкой кабеля M12 и корпусом преобразователя имеется металлическое соединение.
  - Рекомендуемый разъем:
    - Binder, серия 763, артикул 99 3729 810 04
    - Phoenix, артикул 1543223 SACC-M12MSD-4Q
  - При использовании прибора во взрывоопасных зонах применяйте надлежащим образом сертифицированный разъем.

**Сетевое напряжение**

Блок питания должен быть испытан на соответствие требованиям безопасности (таким как PELV, SELV).

**Преобразователь**

Для исполнения прибора с интерфейсом связи:

- HART, PROFIBUS DP, EtherNet/IP: пост. ток, 20 до 30 В
- Modbus RS485, исполнение прибора:
  - Для использования в невзрывоопасной зоне и зоне 2/разд.: пост. ток, 20 до 30 В
  - Для использования в искробезопасной зоне: питание через защитный барьер Promass 100

**Искробезопасный барьер Promass 100**

20 до 30 В пост. тока

## Потребляемая мощность

## Преобразователь

Код заказа «Выход»	Максимальное значение Потребляемая мощность
Опция В: 4-20 мА HART, импульсный/частотный/релейный выход	3,5 Вт
Опция L: PROFIBUS DP	3,5 Вт
Опция М: Modbus RS485, для использования в невзрывоопасных зонах и зоне 2/разд. 2	3,5 Вт
Опция М: Modbus RS485, для использования в искробезопасных зонах	2,45 Вт
Опция N: EtherNet/IP	3,5 Вт
Опция R: PROFINET	3,5 Вт

## Искробезопасный защитный барьер Promass 100

Код заказа «Выход»	Максимальное значение Потребляемая мощность
Опция М: Modbus RS485, для использования в искробезопасных зонах	4,8 Вт

## Потребляемый ток

## Преобразователь

Код заказа «Выход»	Максимальное значение потребляемый ток	Максимальное значение ток включения
Опция В: 4-20 мА HART, импульсный/частотный/релейный выход	145 мА	18 А (< 0,125 мс)
Опция L: PROFIBUS DP	145 мА	18 А (< 0,125 мс)
Опция М: Modbus RS485, для использования в невзрывоопасных зонах и зоне 2/разд. 2	90 мА	10 А (< 0,8 мс)
Опция М: Modbus RS485, для использования в искробезопасных зонах	145 мА	16 А (< 0,4 мс)
Опция N: EtherNet/IP	145 мА	18 А (< 0,125 мс)
Опция R: PROFINET	145 мА	18 А (< 0,125 мс)

## Искробезопасный защитный барьер Promass 100

Код заказа «Выход»	Максимальное значение потребляемый ток	Максимальное значение ток включения
Опция М: Modbus RS485, для использования в искробезопасных зонах	230 мА	10 А (< 0,8 мс)

## Предохранитель прибора

Плавкий предохранитель (с задержкой срабатывания) T2A

## Сбой электропитания

- Сумматоры останавливают подсчет на последнем измеренном значении.
- В зависимости от исполнения прибора параметры настройки хранятся в памяти прибора или в подключаемом модуле памяти (HistoROM DAT).
- Сохраняются сообщения об ошибках (в т.ч. значение счетчика отработанного времени).

## Электрический разъем

## Подключение преобразователя

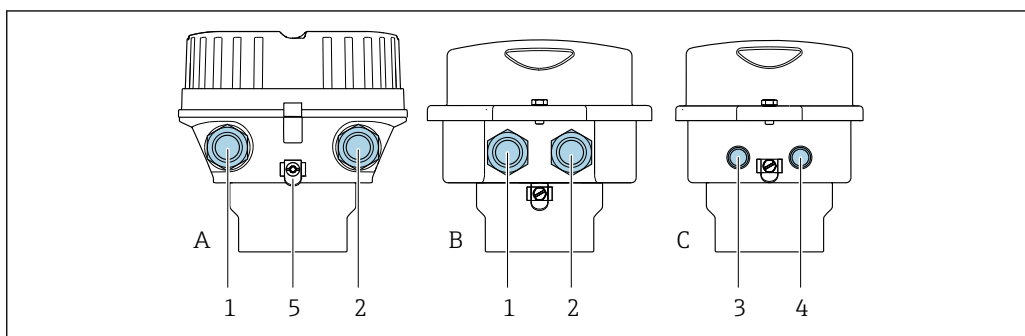

A0016924

- A Исполнение корпуса: компактное, алюминий с покрытием  
 B Исполнение корпуса: компактное, гигиеническое, из нержавеющей стали  
 C Исполнение корпуса: сверхкомпактное, гигиеническое, из нержавеющей стали, с разъемом M12
- 1 Кабельный ввод или разъем прибора для кабеля передачи сигнала  
 2 Кабельный ввод или разъем прибора для кабеля сетевого напряжения  
 3 Разъем прибора для передачи сигнала  
 4 Разъем прибора для сетевого напряжения  
 5 Клемма заземления. Для оптимизации заземления/экранирования рекомендуется использовать кабельные наконечники, трубные хомуты или заземляющие диски.



- Назначение клемм → 25
- Назначение клемм, разъем прибора → 32



При использовании исполнения прибора с разъемом не требуется открывать корпус преобразователя для подключения сигнального кабеля или кабеля питания.

## Примеры подключения

## Импульсный выход/частотный выход/релейный выход

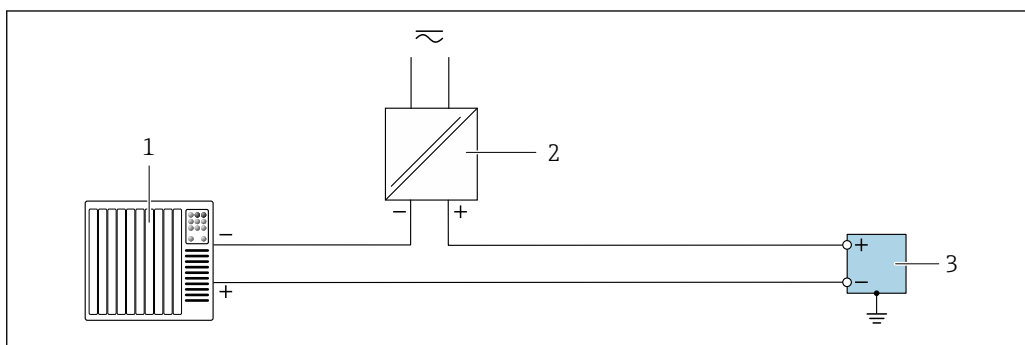

A0055855

- 9 Пример подключения для импульсного/частотного/релейного выхода (пассивного)
- 1 Система автоматизации с импульсным/частотным/релейным входом (например, ПЛК)  
 2 Электропитание  
 3 Преобразователь с импульсным/частотным/релейным выходом (пассивным)

## Токовый выход 4–20 мА HART

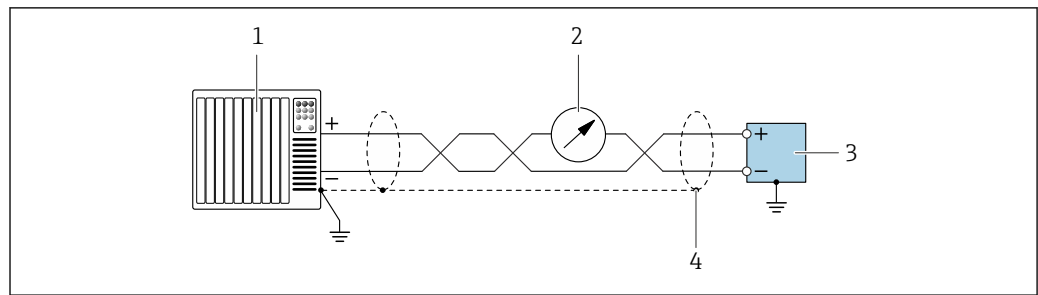

A0055862

10 Пример подключения для токового выхода 4 до 20 мА (активного) с HART

- 1 Система автоматизации с токовым входом 4 до 20 мА с HART (например, ПЛК)
- 2 Дополнительный дисплей: не допускайте превышения максимальной нагрузки
- 3 Преобразователь с токовым выходом 4 до 20 мА (активным) с HART
- 4 Заземлите экран кабеля на одном конце. Для систем, соответствующих стандарту NAMUR NE 89, экранирование кабеля требуется с обеих сторон.

## Modbus RS485

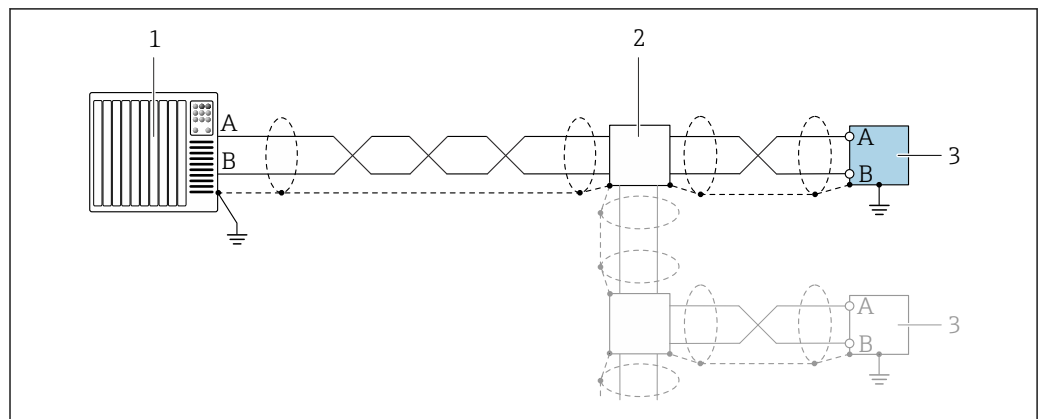

A0055863

11 Пример подключения для Modbus RS485

- 1 Система автоматизации с ведущим устройством Modbus (например, ПЛК)
- 2 Дополнительная распределительная коробка
- 3 Преобразователь с интерфейсом Modbus RS485

## PROFIBUS DP

См. <https://www.profibus.com> "Руководство по установке PROFIBUS".

## PROFINET

См. <https://www.profibus.com> "Руководство по планированию PROFINET".

## Ethernet/IP





См. <https://www.odva.org> "Руководство по планированию и установке среды Ethernet/IP".

## Выравнивание потенциалов

### Требования

При выравнивании потенциалов соблюдайте следующие условия:

- Обратите внимание на внутренние концепции заземления
- Учитывайте такие условия эксплуатации, как материал трубы и заземление
- Подключите технологическую среду, датчик и преобразователь к одинаковому электрическому потенциалу
- В качестве соединений для выравнивания потенциалов используйте заземляющий кабель с площадью поперечного сечения не менее 6 мм<sup>2</sup> (10 AWG) и кабельный наконечник

<b>Клеммы</b>	<p><b>Преобразователь</b> Пружинные клеммы для провода с поперечным сечением 0,5 до 2,5 мм<sup>2</sup> (20 до 14 AWG)</p> <p><b>Искробезопасный барьер Promass 100</b> Контактные зажимы с винтовым креплением для провода с поперечным сечением 0,5 до 2,5 мм<sup>2</sup> (20 до 14 AWG)</p>
<b>Кабельные вводы</b>	<ul style="list-style-type: none"> <li>■ Кабельное уплотнение: M20 × 1,5 с кабелем Ø 6 до 12 мм (0,24 до 0,47 дюйм)</li> <li>■ Резьба кабельного ввода: <ul style="list-style-type: none"> <li>■ M20</li> <li>■ G ½"</li> <li>■ NPT ½"</li> </ul> </li> </ul>
<b>Технические характеристики кабелей</b>	<p><b>Допустимый диапазон температуры</b></p> <ul style="list-style-type: none"> <li>■ Необходимо соблюдать инструкции по монтажу, которые применяются в стране установки.</li> <li>■ Кабели должны быть пригодны для работы при предполагаемой минимальной и максимальной температурах.</li> </ul> <p><b>Кабель источника питания (с проводником для внутренней клеммы заземления)</b></p> <p>Подходит стандартный кабель.</p> <p><b>Сигнальный кабель</b></p> <p><i>Токовый выход 4 до 20 мА (без HART)</i></p> <p>Подходит стандартный кабель.</p> <p><i>Импульсный/частотный/релейный выход</i></p> <p>Подходит стандартный кабель.</p> <p><i>Токовый выход 4 до 20 мА HART</i></p> <p>Кабель с экранированной витой парой.</p> <p> См. <a href="https://www.fieldcommgroup.org">https://www.fieldcommgroup.org</a> «СПЕЦИФИКАЦИИ ПРОТОКОЛА HART».</p> <p><i>Modbus RS485</i></p> <p>Кабель с экранированной витой парой.</p> <p> См. <a href="https://modbus.org">https://modbus.org</a> «Руководство по спецификации и реализации MODBUS по последовательной линии».</p> <p><i>PROFIBUS DP</i></p> <p>Кабель с экранированной витой парой. Рекомендуется использовать кабель типа А.</p> <p> См. <a href="https://www.profibus.com">https://www.profibus.com</a> «Руководство по установке PROFIBUS».</p> <p><i>PROFINET</i></p> <p>Только кабели PROFINET.</p> <p> См. <a href="https://www.profibus.com">https://www.profibus.com</a> «Руководство по планированию PROFINET».</p> <p><i>EtherNet/IP</i></p> <p>Витая пара Ethernet категории 5 или выше.</p> <p> См. <a href="https://www.odva.org">https://www.odva.org</a> «Руководство по планированию и установке среды EtherNet/IP».</p>

### Соединительный кабель между искробезопасным барьером Promass 100 и измерительным прибором

Тип кабеля	Экранированный витой кабель с жилами 2x2. При заземлении экрана кабеля соблюдайте концепцию заземления, принятую на предприятии.
Максимальное сопротивление кабеля	2,5 Ω, на одной стороне

 Соблюдайте условия максимального сопротивления кабеля для обеспечения надежности работы измерительного прибора.



Максимальная длина кабеля для отдельного поперечного сечения указана в таблице ниже. Соблюдайте максимальные значения емкости и индуктивности на единицу длины кабеля и данные подключения для взрывоопасных зон.

Поперечное сечение провода		Максимальная длина кабеля	
(мм <sup>2</sup> )	(AWG)	(м)	(фут)
0,5	20	70	230
0,75	18	100	328
1,0	17	100	328
1,5	16	200	656
2,5	14	300	984

## Эксплуатационные характеристики

### Стандартные рабочие условия



- Предельные погрешности согласно стандарту ISO 11631
- Вода
  - +15 до +45 °C (+59 до +113 °F)
  - 2 до 6 бар (29 до 87 фунт/кв. дюйм)
- Данные согласно калибровочному протоколу
- Проверка погрешности на аккредитованных поверочных стендах согласно стандарту ISO 17025

 Для получения информации об ошибках измерения используйте программное обеспечение для выбора и определения размеров прибора *Applicator* →  87

### Максимальная погрешность измерений

ИЗМ = измеренное значение;  $1 \text{ g/cm}^3 = 1 \text{ kg/l}$ ; T = температура среды

#### Базовая погрешность

 Технические особенности →  43

*Массовый расход и объемный расход (жидкости)*

±0,10 % ИЗМ.

*Плотность (жидкости)*

В стандартных условиях	Стандартная калибровка плотности <sup>1)</sup>	Широкий диапазон Спецификация плотности <sup>2) 3)</sup>
(г/см <sup>3</sup> )	(г/см <sup>3</sup> )	(г/см <sup>3</sup> )
±0,0005	±0,01	±0,002

- 1) Действительна для всего диапазона температуры и плотности
- 2) Допустимый диапазон для специальной калибровки по плотности: 0 до  $2 \text{ g/cm}^3$ , +10 до +80 °C (+50 до +176 °F).
- 3) Код заказа «Пакет прикладных программ», опция EE «Специальная плотность»

**Температура**

$$\pm 0,5 \text{ } ^\circ\text{C} \pm 0,005 \cdot T \text{ } ^\circ\text{C} (\pm 0,9 \text{ } ^\circ\text{F} \pm 0,003 \cdot (T - 32) \text{ } ^\circ\text{F})$$
**Стабильность нулевой точки**

DN		Стабильность нулевой точки	
[мм]	[дюймы]	[кг/ч]	[фунт/мин]
8	$\frac{3}{8}$	0,20	0,007
15	$\frac{1}{2}$	0,65	0,024
25	1	1,80	0,066
40	$1\frac{1}{2}$	4,50	0,165
50	2	7,0	0,257

**Значения расхода**

Значения расхода как параметры диапазона изменения в зависимости от номинального диаметра.

*Единицы измерения системы СИ*

DN	1:1	1:10	1:20	1:50	1:100	1:500
[мм]	[кг/ч]	[кг/ч]	[кг/ч]	[кг/ч]	[кг/ч]	[кг/ч]
8	2 000	200	100	40	20	4
15	6 500	650	325	130	65	13
25	18 000	1 800	900	360	180	36
40	45 000	4 500	2 250	900	450	90
50	70 000	7 000	3 500	1 400	700	140

*Единицы измерения США*

DN	1:1	1:10	1:20	1:50	1:100	1:500
[дюймы]	[фунт/мин]	[фунт/мин]	[фунт/мин]	[фунт/мин]	[фунт/мин]	[фунт/мин]
$\frac{3}{8}$	73,50	7,350	3,675	1,470	0,735	0,147
$\frac{1}{2}$	238,9	23,89	11,95	4,778	2,389	0,478
1	661,5	66,15	33,08	13,23	6,615	1,323
$1\frac{1}{2}$	1 654	165,4	82,70	33,08	16,54	3,308
2	2 573	257,3	128,7	51,46	25,73	5,146

**Погрешность на выходах**

 Точность выхода должна учитываться при измерении погрешности, если используются аналоговые выходы, но может быть проигнорирована для выходов полевой шины (например, Modbus RS485, Ethernet/IP).

Выходные сигналы обеспечивают следующие базовые значения погрешности:

*Токовый выход*

<b>Точность</b>	Макс. $\pm 5$ мкА
-----------------	-------------------

*Импульсный/частотный выход*



ИЗМ. = от измеренного значения

<b>Точность</b>	Макс. $\pm 50$ ppm ИЗМ. (во всем диапазоне температуры окружающей среды)
-----------------	--

**Повторяемость**

ИЗМ = измеренное значение;  $1 \text{ g/cm}^3 = 1 \text{ kg/l}$ ; T = температура среды

**Базовая повторяемость**

 Технические особенности →  43

*Массовый расход и объемный расход (жидкости)*

$\pm 0,05$  % ИЗМ.

*Плотность (жидкости)*

$\pm 0,00025 \text{ g/cm}^3$

*Температура*

$\pm 0,25 \text{ }^\circ\text{C} \pm 0,0025 \cdot T \text{ }^\circ\text{C}$  ( $\pm 0,45 \text{ }^\circ\text{F} \pm 0,0015 \cdot (T-32) \text{ }^\circ\text{F}$ )

**Время отклика**

Время отклика зависит от конфигурации системы (выравнивание).

**Влияние температуры окружающей среды****Токовый выход**

ИЗМ = от измеренного значения

<b>Температурный коэффициент</b>	Макс. $\pm 0,005$ % ИЗМ/ $^\circ\text{C}$
----------------------------------	---

**Импульсный/частотный выход**

<b>Температурный коэффициент</b>	Дополнительного влияния нет. Включено в погрешность.
----------------------------------	--

**Влияние температуры технологической среды****Массовый расход**

ВПД = верхний предел давления

При наличии разницы между температурой регулировки нулевой точки и рабочей температурой типичная погрешность измерения датчика составляет  $\pm 0,0002$  %ВПИ/ $^\circ\text{C}$  ( $\pm 0,0001$  % ВПИ/ $^\circ\text{F}$ ).

Это влияние сглаживается, если регулировка нулевой точки осуществляется при рабочей температуре.

**Плотность**

При наличии разницы между температурой калибровки по плотности и температурой процесса типичная погрешность измерения датчиков составляет  $\pm 0,0001 \text{ g/cm}^3/^\circ\text{C}$  ( $\pm 0,00005 \text{ g/cm}^3/^\circ\text{F}$ ). Выполнить корректировку по плотности можно на месте эксплуатации.

**Спецификация широкого диапазона плотности (специальная калибровка по плотности)**

Если рабочая температура выходит за пределы допустимого диапазона (→  40), погрешность измерения составляет  $\pm 0,0001 \text{ g/cm}^3/^\circ\text{C}$  ( $\pm 0,00005 \text{ g/cm}^3/^\circ\text{F}$ )

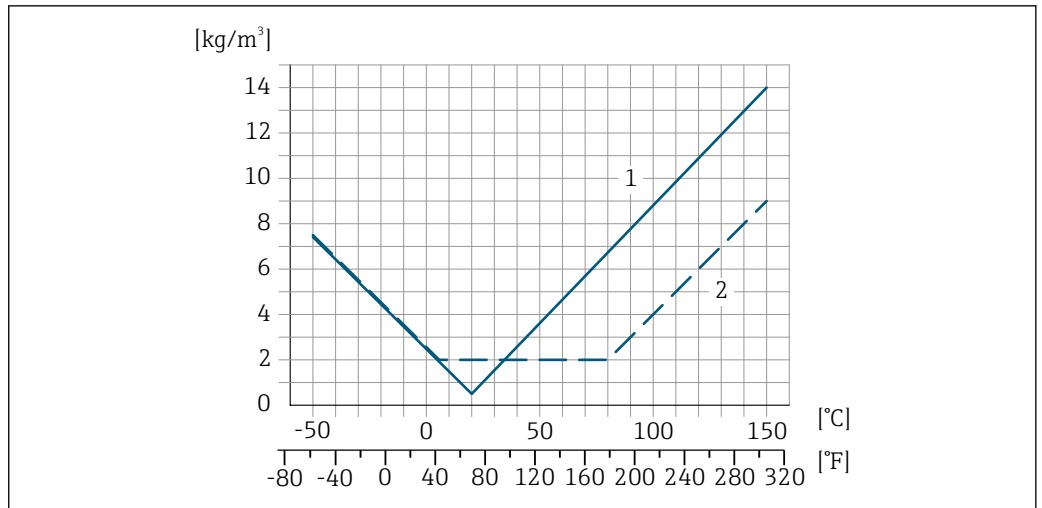

A0016611

- 1 Калибровка по плотности на месте эксплуатации, в примере при +20 °C (+68 °F)
- 2 Специальная калибровка по плотности

**Температура**

$\pm 0,005 \cdot T \text{ } ^\circ\text{C}$  ( $\pm 0,005 \cdot (T - 32) \text{ } ^\circ\text{F}$ )

**Влияние давления технологической среды**

Ниже показано, как давление процесса (манометрическое давление) влияет на точность массового расхода.

ИЗМ. = от измеренного значения



Компенсировать влияние можно следующими способами:

- Считывание текущего измеренного значения давления через токовый вход или цифровой вход.
- указать фиксированное значение давления в параметрах прибора.



Руководство по эксплуатации → 88.

DN		[% ИЗМ./бар]	[% ИЗМ./фнт/кв. дюйм]
[мм]	[дюймы]		
8	3/8	-0,002	-0,0001
15	1/2	-0,006	-0,0004
25	1	-0,005	-0,0003
40	1 1/2	-0,007	-0,0005
50	2	-0,006	-0,0004

**Технические особенности**

ИЗМ = измеренное значение; ВПД = верхний предел диапазона измерений

BaseAccu = базовая погрешность в % ИЗМ, BaseRepeat = базовая повторяемость в % ИЗМ

MeasValue = измеренное значение; ZeroPoint = стабильность нулевой точки

Расчет максимальной погрешности измерения как функции расхода

Расход	Максимальная погрешность измерения в % ИЗМ
$\geq \frac{\text{ZeroPoint}}{\text{BaseAccu}} \cdot 100$ <small>A0021332</small>	$\pm \text{BaseAccu}$ <small>A0021339</small>
$< \frac{\text{ZeroPoint}}{\text{BaseAccu}} \cdot 100$ <small>A0021333</small>	$\pm \frac{\text{ZeroPoint}}{\text{MeasValue}} \cdot 100$ <small>A0021334</small>

Расчет максимальной повторяемости как функции расхода

Расход	Максимальная повторяемость в % ИЗМ
$\geq \frac{1/2 \cdot \text{ZeroPoint}}{\text{BaseRepeat}} \cdot 100$ <small>A0021335</small>	$\pm \text{BaseRepeat}$ <small>A0021340</small>
$< \frac{1/2 \cdot \text{ZeroPoint}}{\text{BaseRepeat}} \cdot 100$ <small>A0021336</small>	$\pm \frac{1}{2} \cdot \frac{\text{ZeroPoint}}{\text{MeasValue}} \cdot 100$ <small>A0021337</small>

### Пример максимальной погрешности измерения

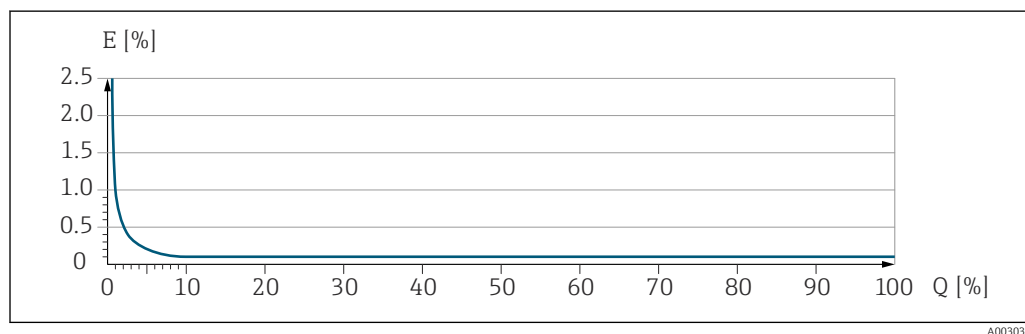

*E* Максимальная погрешность измерения в % ИЗМ. (пример)

*Q* Расход в % от верхнего предела диапазона измерений

## Монтаж

### Место монтажа

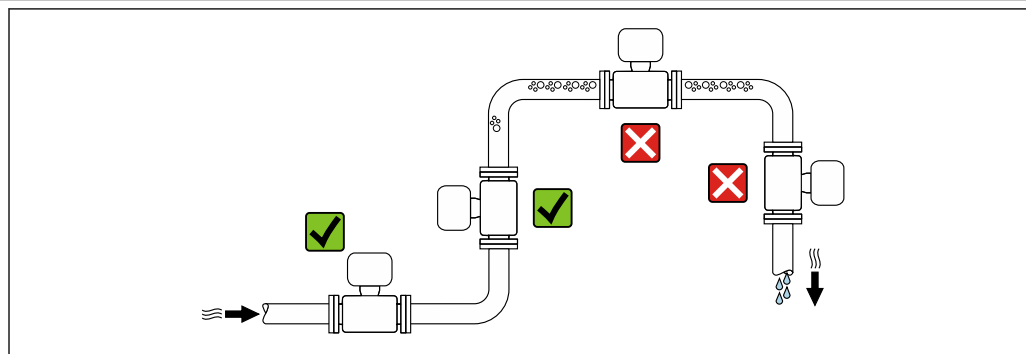

Во избежание ошибок при проведении измерений, вызванных образованием пузырьков газа в измерительной трубке, не устанавливайте прибор в следующих местах в меню:

- в наивысшей точке трубопровода;
- непосредственно перед свободным сливом из спускной трубы;

#### монтаж в спускных трубах.

Следующие варианты монтажа допускают установку расходомера в вертикальном трубопроводе. Использование ограничителей трубопровода или диафрагмы с поперечным сечением меньше номинального диаметра позволяет предотвратить опорожнение трубопровода и датчика в ходе измерения.

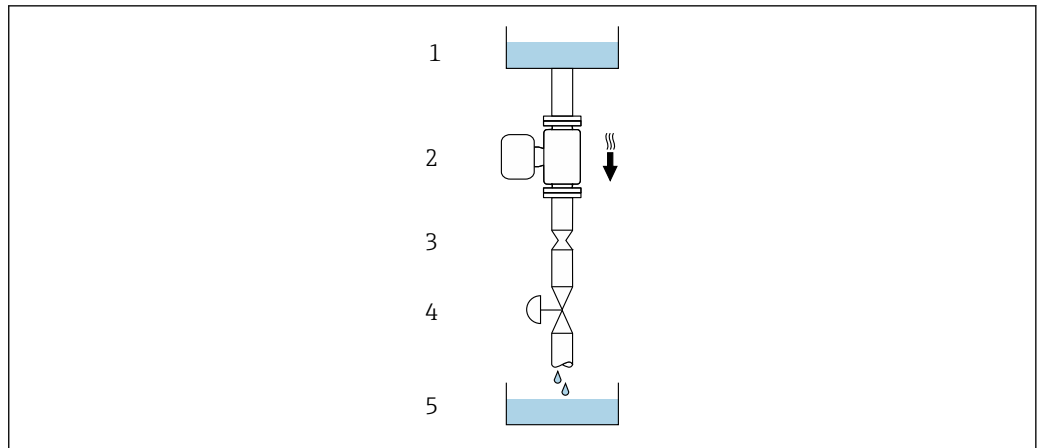

A0028773

12 Монтаж в трубопроводе с нисходящим потоком (например, для дозирования)





- 1 Питающий резервуар
- 2 Датчик
- 3 Плоская диафрагма, ограничитель трубопровода
- 4 Клапан
- 5 Заполняемый резервуар

DN/NPS		Диаметр: плоская диафрагма, ограничитель трубопровода	
[мм]	[дюймы]	[мм]	[дюймы]
8	3/8	6	0,24
15	1/2	10	0,40
25	1	14	0,55
40	1 1/2	22	0,87
50	2	28	1,10

**Монтажное положение**

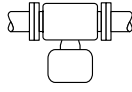
Для осуществления правильного монтажа датчика убедитесь в том, что направление стрелки на заводской табличке датчика совпадает с направлением потока измеряемой среды (в трубопроводе).

Монтажное положение		Рекомендации
<b>A</b>	Вертикальный монтаж	 A0015591 ☑☑ <sup>1)</sup>
<b>B</b>	Горизонтальное монтажное положение, преобразователь направлен вверх	 A0015589 ☑☑ <sup>2)</sup> Исключение: → ☒ 13, ☒ 46

Монтажное положение		Рекомендации
<b>C</b>	Горизонтальное монтажное положение, преобразователь направлен вниз	 A0015590 ✓✓ <sup>3)</sup> Исключение: →  13,  46
<b>D</b>	Горизонтальное монтажное положение, преобразователь направлен вбок	 A0015592 ✓✓

- 1) Такое монтажное положение рекомендуется для обеспечения автоматического опорожнения.
- 2) В областях применения с низкой рабочей температурой возможно понижение температуры окружающей среды. Для поддержания температуры окружающей среды не ниже минимально допустимой для преобразователя рекомендуется такое монтажное положение прибора.
- 3) В условиях применения с высокой рабочей температурой возможно повышение температуры окружающей среды. Для поддержания температуры окружающей среды не выше максимально допустимой для преобразователя рекомендуется такое монтажное положение прибора.

Если датчик монтируется горизонтально с изогнутой измерительной трубкой, соотнесите его положение со свойствами измеряемой среды.

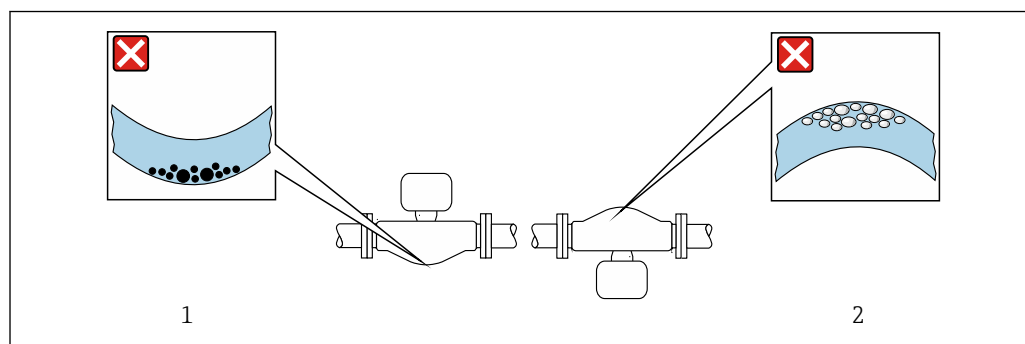

A0028774

 13 Монтажное положение датчика с изогнутой измерительной трубкой

- 1 Избегайте такого варианта установки для сред с твердыми частицами, попадающими внутрь; есть риск накопления твердых частиц
- 2 Это монтажное положение не рекомендуется для работы с газовыделяющими средами: риск скопления газа

### Входные и выходные участки



Если кавитация не возникает, принимать специальные меры для устранения возможной турбулентности из-за фитингов (клапаны, колена, Т-образные участки и т.д.) не требуется  
→  54.

### Специальные инструкции по монтажу

#### Возможность слива

При вертикальной установке измерительные трубки можно полностью опорожнить и защитить от накопления налипаний.

#### Гигиеническая совместимость

 При монтаже в гигиенических условиях применения обратитесь к сведениям, приведенным в разделе «Сертификаты и нормативы/гигиеническая совместимость» .→  82

#### Крепление с помощью крепежного зажима для гигиенического соединения

Специально устанавливать дополнительную опору датчика с целью повышения эффективности его работы не требуется. Если такая дополнительная опора необходима для обеспечения надежности монтажа, учитывайте приведенные ниже размеры.

Крепежный зажим должен иметь подложку, которая устанавливается между зажимом и измерительным прибором.

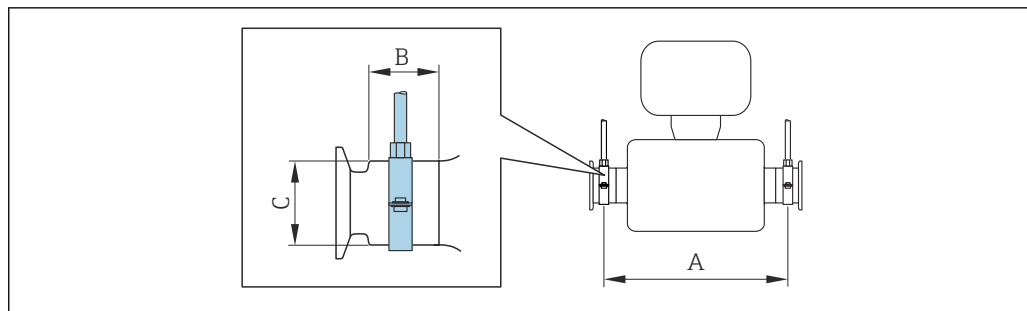

A0030298

DN		A		B		C	
мм	дюймы	мм	дюймы	мм	дюймы	мм	дюймы
8	$\frac{3}{8}$	298	11,73	33	1,3	28	1,1
15	$\frac{1}{2}$	402	15,83	33	1,3	28	1,1
25	1	542	21,34	33	1,3	38	1,5
40	1 $\frac{1}{2}$	658	25,91	36,5	1,44	56	2,2
50	2	772	30,39	44,1	1,74	75	2,95

### Проверка и регулировка нулевой точки

Все измерительные приборы откалиброваны с использованием самых передовых технологий. Калибровка выполняется в эталонных условиях →  $\approx$  40. Поэтому обычно не требуется выполнение регулировки нулевой точки в производственных условиях.

Опыт показывает, что регулировка нулевой точки бывает необходима только в особых случаях:

- для достижения максимальной точности измерения при малых значениях расхода;
- в экстремальных условиях технологического процесса или эксплуатации (например, очень высокие температуры или очень высоковязкие среды);

Информация о проверке и регулировке нулевой точки приведена в руководстве по эксплуатации прибора.



Для достижения максимально возможной точности результатов измерений при низких скоростях потока необходимо обеспечить защиту датчика от механических воздействий во время работы.

### Монтаж искробезопасного барьера Promass 100

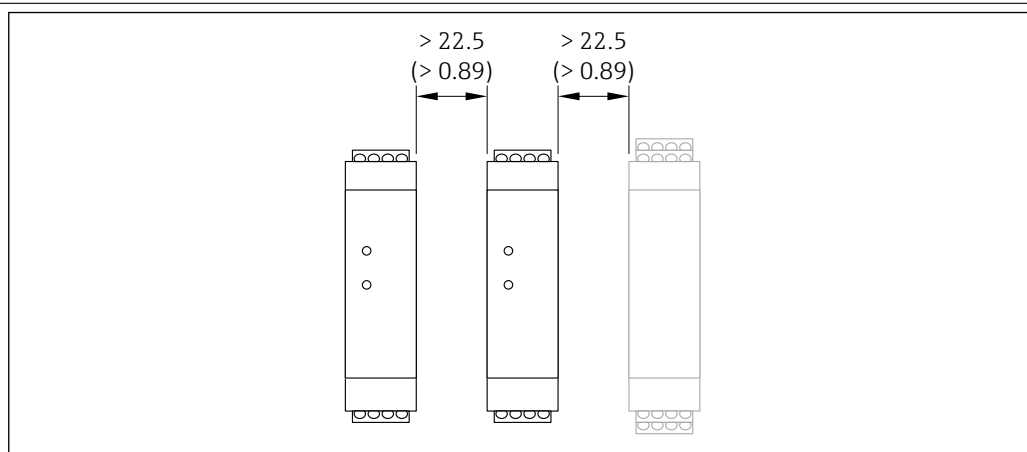

A0016894

- 14 Минимальное расстояние до дополнительного искробезопасного защитного барьера Promass 100 или других блоков. Единица измерения, мм (дюйм). Единица измерения – мм (дюйм)

## Условия окружающей среды

### Диапазон температуры окружающей среды

Измерительный прибор	<ul style="list-style-type: none"> <li>-40 до +60 °C (-40 до +140 °F)</li> <li>Код заказа «Дополнительные тесты, сертификаты», опция JM: -50 до +60 °C (-58 до +140 °F)</li> </ul>
Искробезопасный защитный барьер Promass 100	-40 до +60 °C (-40 до +140 °F)

- ▶ При эксплуатации вне помещений: предотвратите воздействие прямых солнечных лучей на прибор, особенно в регионах с жарким климатом.

### Температура хранения

-40 до +80 °C (-40 до +176 °F), предпочтительно при +20 °C (+68 °F) (стандартное исполнение)  
-50 до +80 °C (-58 до +176 °F) (код заказа «Доп. испытания, сертификат», опция JM)

### Климатический класс

DIN EN 60068-2-38 (испытание Z/AD)

### Степень защиты

#### Преобразователь и датчик

- Стандартный вариант: IP66/67, защитная оболочка типа 4X, допустимая степень загрязнения 4
- При использовании кода заказа «Опция датчика», опция SM: также можно заказать прибор со степенью защиты IP69
- При открытом корпусе: IP20, защитная оболочка типа 1, допустимая степень загрязнения 2
- Модуль дисплея: IP20, защитная оболочка типа 1, допустимая степень загрязнения 2

#### Искробезопасный защитный барьер Promass 100

IP20

### Вибростойкость и ударопрочность

#### Вибрация синусоидального профиля согласно стандарту МЭК 60068-2-6

- 2 до 8,4 Гц, 3,5 мм пиковое значение
- 8,4 до 2 000 Гц, 1 г пиковое значение

#### Широкополосные случайные вибрации согласно стандарту МЭК 60068-2-64

- 10 до 200 Гц, 0,003 г<sup>2</sup>/Гц
- 200 до 2 000 Гц, 0,001 г<sup>2</sup>/Гц
- Итого: 1,54 г ср квадрат

#### Удары с полусинусоидальной формой импульса согласно стандарту МЭК 60068-2-27

6 мс 30 г

#### Толчки, характерные для грубого обращения, согласно стандарту МЭК 60068-2-31

### Электромагнитная совместимость (ЭМС)

- Согласно стандарту IEC/EN 61326
- Согласно рекомендации NAMUR 21 (NE 21), рекомендации NAMUR 21 (NE 21) выполняются при монтаже прибора в соответствии с рекомендацией NAMUR 98 (NE 98).
- Согласно стандарту IEC/EN 61000-6-2 и IEC/EN 61000-6-4
- Соответствует ограничениям на излучения для данной отрасли согласно стандарту EN 55011 (класс A)
- Исполнение прибора с PROFIBUS DP: соответствует ограничениям на излучения для данной отрасли согласно стандарту EN 50170, том 2, IEC 61784



В случае PROFIBUS DP действуют следующие требования: при скоростях передачи > 1,5 Мбод необходим кабельный ввод, соответствующий требованиям по ЭМС, а экран кабеля должен по возможности располагаться по всей длине клеммы.



Подробные данные приведены в Декларации соответствия.



Описываемое изделие не предназначено для использования в жилых помещениях и не обеспечивает достаточную защиту радиоприема в таких условиях.

## Параметры технологического процесса

Диапазон рабочей температуры

-50 до +150 °C (-58 до +302 °F)

Зависимость температуры окружающей среды от температуры технологической среды

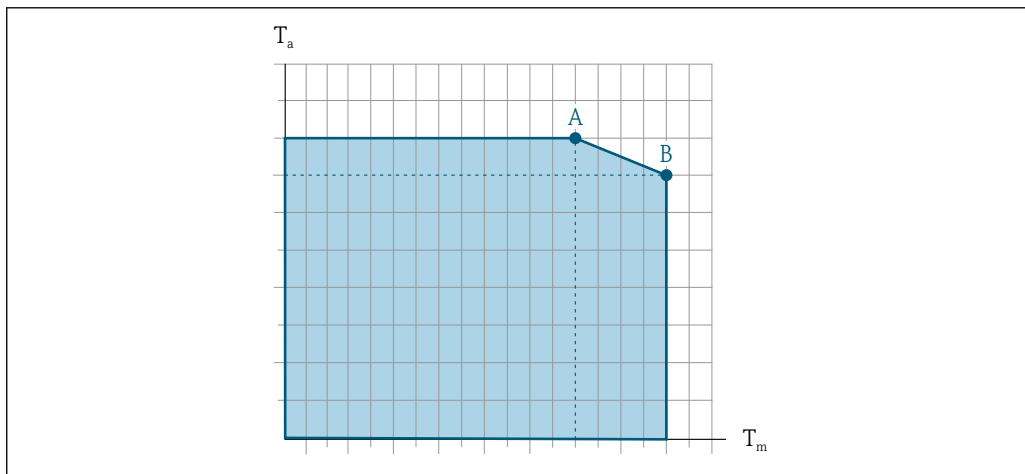

A0031121

15 Пример зависимости, значения приведены в таблице.

$T_a$  Температура окружающей среды

$T_m$  Температура технологической среды

A Максимально допустимая температура среды  $T_m$  при  $T_{a\max} = 60\text{ °C}$  (140 °F); более высокие значения температуры технологической среды  $T_m$  требуют снижения температуры окружающей среды  $T_a$

B Максимально допустимая температура окружающей среды  $T_a$  при максимальной установленной температуре среды  $T_m$  для сенсора

**i** Значения для приборов, используемых во взрывоопасной зоне: отдельная документация по взрывозащите (XA) для прибора .

Неизолированный				Изолированный			
A		B		A		B	
$T_a$	$T_m$	$T_a$	$T_m$	$T_a$	$T_m$	$T_a$	$T_m$
60 °C (140 °F)	150 °C (302 °F)	-	-	60 °C (140 °F)	120 °C (248 °F)	55 °C (131 °F)	150 °C (302 °F)

Плотность технологической среды 0 до 5 000 кг/м<sup>3</sup> (0 до 312 lb/cf)

Номинальные значения давления и температуры

Приведенные ниже диаграммы давление/температура относятся ко всем частям прибора, находящимся под давлением, а не только к присоединению к процессу. На этих диаграммах представлена зависимость максимально допустимого давления среды от температуры конкретной среды.

### Фланец, аналогичный стандарту EN 1092-1 (DIN 2501)

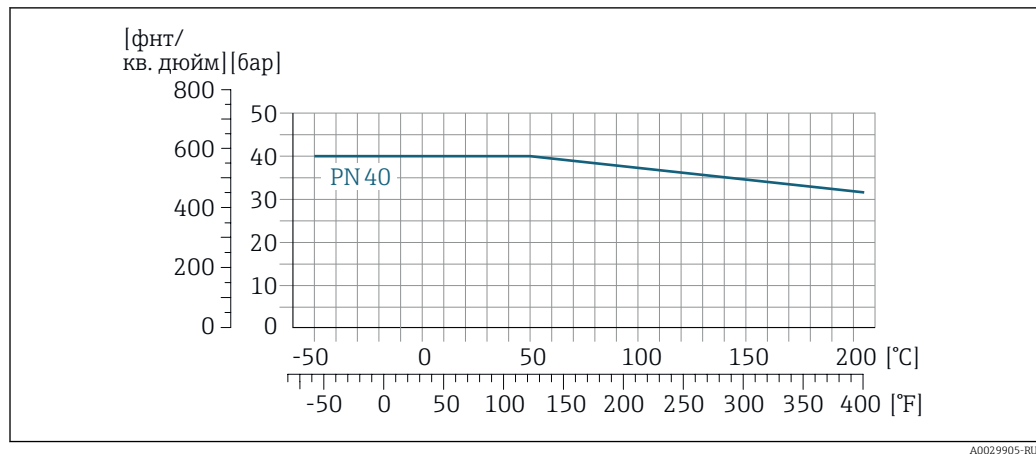

A0029905-RU

16 С материалом фланца 1.4404 (F316/F316L)

### Фланец, аналогичный стандарту ASME B16.5

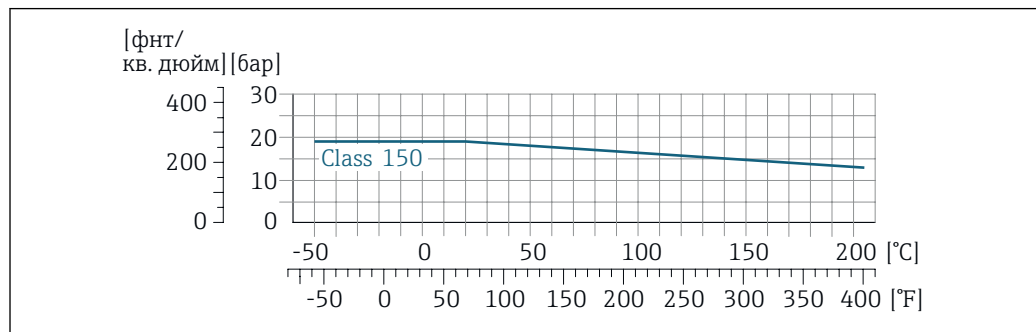

A0029906-RU

17 С материалом фланца 1.4404 (F316/F316L)

### Фланец JIS B2220

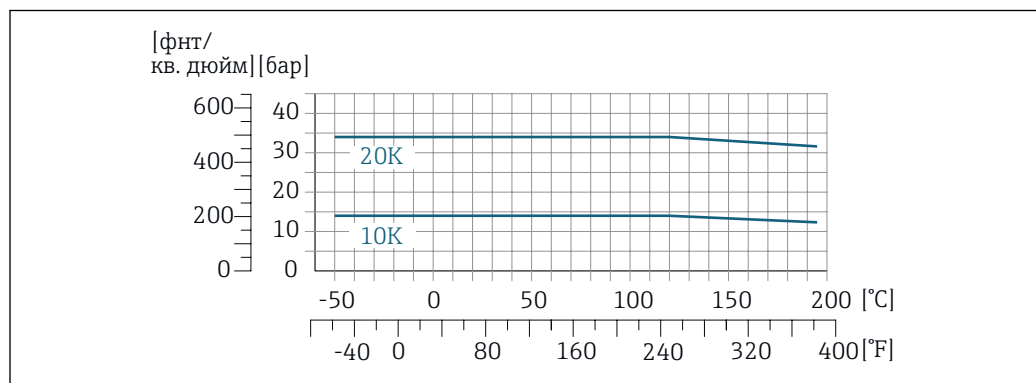

A0029907-RU

18 С материалом фланца 1.4404 (F316/F316L)

**Фланец DIN 11864-2, форма А**

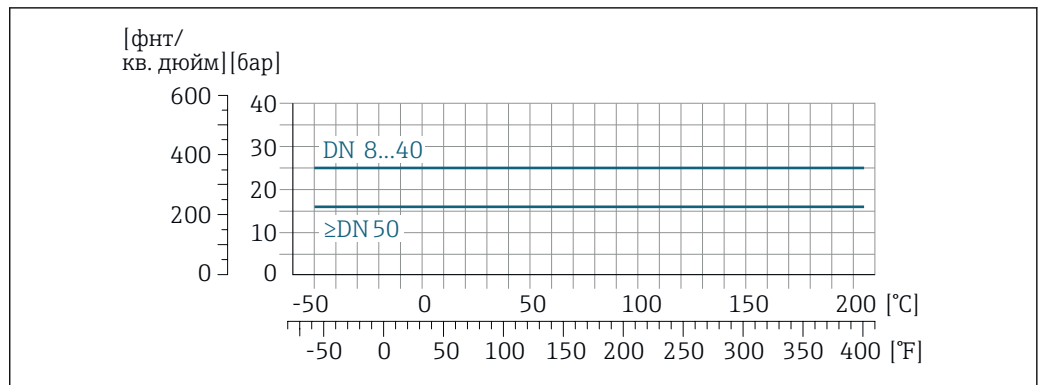

A0029908-RU

19 С материалом фланца 1.4435 (316L)

**Резьбовой переходник DIN 11851**

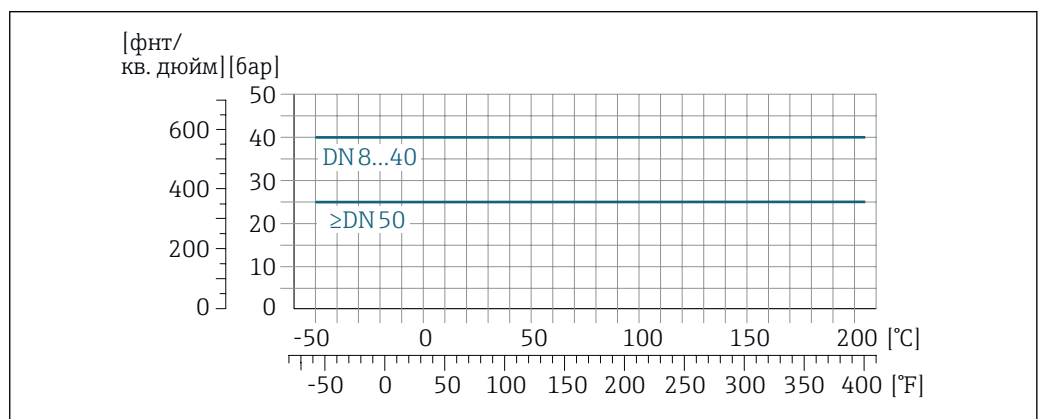

A0029909-RU

20 С материалом фланца 1.4435 (316L)

При условии использования уплотнений из соответствующих материалов в соответствии с DIN 11851 допускается работа при температуре до +140 °C (+284 °F). Учитывайте это при выборе уплотнений и аналогов, поскольку такие компоненты могут ограничивать диапазоны давления и температуры.

**Резьба DIN 11864-1, форма А**

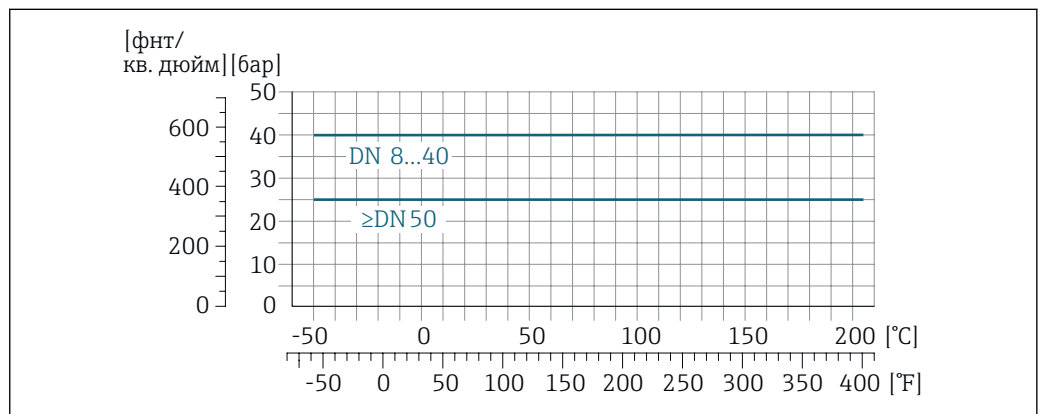

A0029910-RU

21 С материалом присоединения 1.4435 (316L)

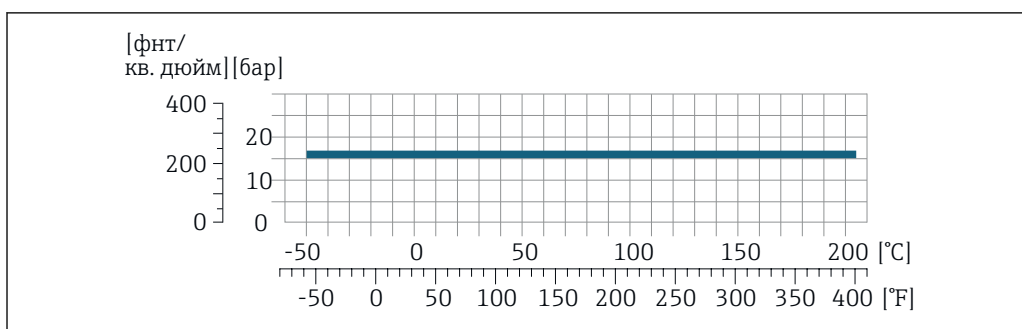
**Резьбовой адаптер, соответствующий стандарту ISO 2853**

A0034703-RU

22 С материалом присоединения 1.4435 (316L)

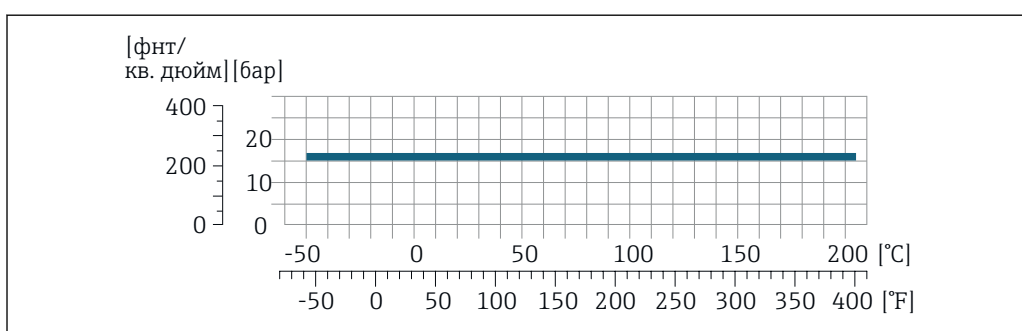
**Резьбовой адаптер SMS 1145**

A0029889-RU

23 С материалом присоединения 1.4435 (316L)

При условии использования уплотнений из соответствующих материалов в соответствии с SMS 1145 допускается работа при температуре до 6 бар (87 фунт/кв. дюйм). Учитывайте это при выборе уплотнений и аналогов, поскольку такие компоненты могут ограничивать диапазоны давления и температуры.

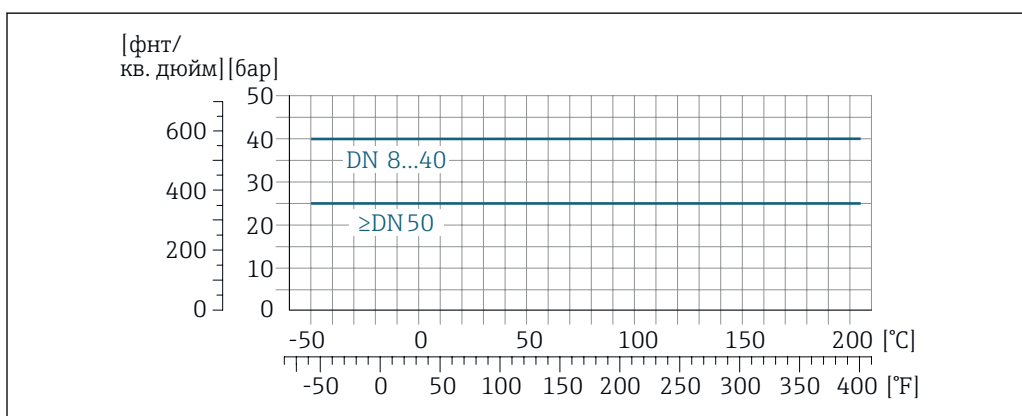
**Соединения на основе зажимов DIN 11864-3, форма А**

A0029910-RU

24 С материалом присоединения 1.4435 (316L)

**Tri-clamp (Трехзажимный затвор)**

Подключения на основе зажимов рассчитаны на максимальное давление 16 бар (232 фунт/кв. дюйм). Используя зажим и уплотнение, соблюдайте их эксплуатационные ограничения, которые могут составлять менее 16 бар (232 фунт/кв. дюйм). Зажим и уплотнение не входят в комплект поставки.

**Корпус датчика**

Корпус датчика наполняется сухим газообразным азотом и служит для защиты электронных и механических частей прибора внутри него.

-  В случае повреждения измерительной трубки (например, из-за воздействия условий процесса, таких как коррозионность или абразивность жидкости) вытекающая из нее жидкость будет задерживаться в корпусе датчика.

Если датчик необходимо продувать газом (обнаружение газа), требуется использование продувочных соединений.

-  Не допускается открывать продувочные соединения, если сразу не будет осуществляться подача осушенного инертного газа. Продувку разрешается выполнять только под низким давлением.

Максимальное давление: 5 бар (72,5 фунт/кв. дюйм)

**Давление, при котором разрушается корпус датчика**

Приведенные ниже значения разрушающего давления для корпуса датчика действительны только для стандартных приборов и/или приборов с закрытыми продувочными соединениями (никогда не открывались/заводское состояние).

При подключении прибора с продувочными соединениями (код заказа «Опции датчика», опция SN «Присоединение для продувки») к системе продувки максимальное давление определяется системой продувки или прибором (в зависимости от того, какой из компонентов имеет менее высокое номинальное давление).

Разрушающее давление корпуса датчика – это типичное внутреннее давление, достигаемое к моменту механического повреждения корпуса, которое определяется при испытании на соответствие типу. Соответствующую декларацию о прохождении испытания на соответствие можно заказать вместе с прибором (код заказа «Дополнительные сертификаты», опция LN «Давление разрушения корпуса датчика, испытание на соответствие»).

DN		Разрушающее давление для корпуса датчика	
(мм)	(дюйм)	(бар)	(psi)
8	$\frac{3}{8}$	190	2 755
15	$\frac{1}{2}$	175	2 538
25	1	165	2 392
40	$1\frac{1}{2}$	152	2 204
50	2	103	1 494

Сведения о размерах приведены в разделе «Механическая конструкция»

**Внутренняя очистка**



- Очистка методом CIP
- Очистка методом SIP
- Очистка скребками

**Опции**

Вариант исполнения с очисткой смачиваемых компонентов от масла и смазки, без декларации Код заказа «Обслуживание», опция HA <sup>1)</sup>

**Пределы расхода**

Номинальный диаметр следует выбирать в зависимости от требуемого диапазона расхода и допустимой величины потери давления.

-  Значения верхнего предела диапазона измерения приведены в разделе «Диапазон измерения» →  10

1) Очистка относится только к измерительному прибору. Поставляемые принадлежности не очищаются.

- Минимальный рекомендуемый верхний предел диапазона измерения составляет приблизительно 1/20 от максимального верхнего предела диапазона измерения
- Для наиболее распространенных областей применения идеальным является значение 20 до 50 % от максимального верхнего предела диапазона измерения
- Для абразивных сред измерения (например, жидкостей с содержанием твердых частиц) рекомендуется выбрать наименьшее значение от диапазона измерения: скорость потока < 1 м/с (< 3 ft/s).

**i** Для определения предельного расхода используйте специальный инструмент *Applicator* →  87

### Потеря давления

**i** Для расчета потери давления используется программное обеспечение для выбора и определения размеров прибора *Applicator* →  87

### Статическое давление

Важно не допускать возникновения кавитации, а также высвобождения газа, содержащегося в жидкости. Этого можно избежать за счет установки достаточно высокого статического давления.

По этой причине рекомендуется устанавливать прибор в следующих местах:

- в самой нижней точке вертикальной трубы;
- после насосов (исключается вакуум).

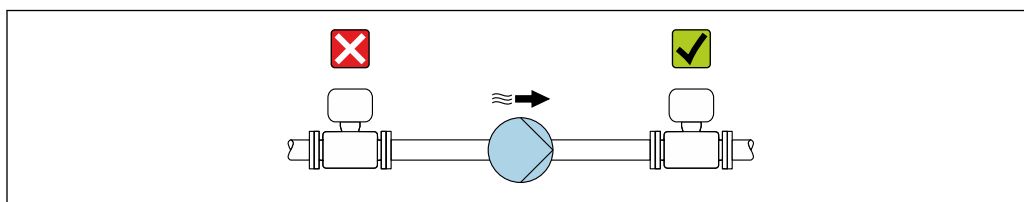

A0028777

### Теплоизоляция

При работе с некоторыми жидкостями очень важно свести передачу тепла от датчика к преобразователю до низкого уровня. Для теплоизоляции можно использовать целый ряд различных материалов.

Приборы в следующих вариантах исполнения рекомендуется использовать с теплоизоляцией: Исполнение с удлинительной шейкой для теплоизоляции:

Код заказа «Опция датчика», опция CG с удлинительной шейкой длиной 105 мм (4,13 дюйм).

#### УВЕДОМЛЕНИЕ

#### Перегрев электроники вследствие наличия теплоизоляции!

- ▶ Рекомендуемое монтажное положение: горизонтальное, корпус преобразователя направлен вниз.
- ▶ Не изолируйте корпус преобразователя.
- ▶ Максимально допустимая температура в нижней части корпуса преобразователя: 80 °C (176 °F):
- ▶ Теплоизоляция с открытой удлинительной шейкой: рекомендуется не изолировать удлинительную шейку, чтобы обеспечить оптимальное рассеивание тепла.

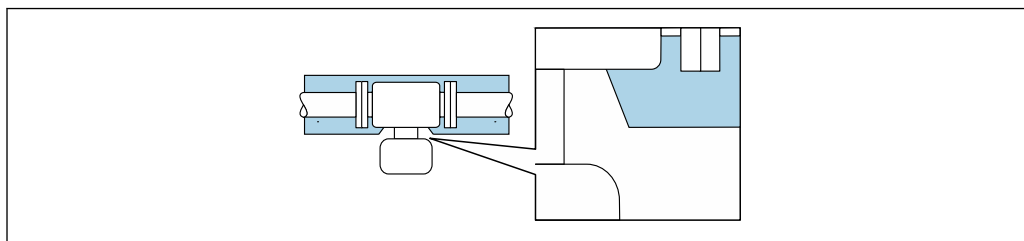

A0034391



 25 Теплоизоляция с открытой удлинительной шейкой

### Обогрев

При работе с некоторыми средами могут потребоваться специальные меры по предотвращению теплопотерь в месте его подключения.

#### Способы обогрева

- Электрический обогрев, например с использованием электрических ленточных обогревателей <sup>2)</sup>
- Посредством трубопроводов, в которых циркулирует горячая вода или пар
- С помощью нагревательных рубашек

 Нагревательные рубашки для датчиков можно заказать в качестве аксессуаров в компании Endress+Hauser →  86.

#### УВЕДОМЛЕНИЕ

##### Опасность перегрева при обогреве

- ▶ Убедитесь в том, что температура в нижней части корпуса преобразователя не превышает 80 °C (176 °F).
- ▶ Убедитесь в том, что в области шейки преобразователя обеспечена достаточная конвекция.
- ▶ Убедитесь в том, что достаточно большая площадь шейки преобразователя остается непокрытой. Компонент, не покрытый теплоизоляцией, служит радиатором и защищает электронику от перегрева и чрезмерного охлаждения.
- ▶ При использовании в потенциально взрывоопасных средах изучите информацию, приведенную для прибора в специальной документации по взрывозащите. Подробные сведения о таблицах температуры см. в отдельном документе под названием «Указания по технике безопасности» (XA) для прибора.
- ▶ Обратите внимание на характеристики диагностики технологического процесса «830 Слишком высокая температура окружающей среды» и «832 Слишком высокая температура электронного устройства», если перегрева нельзя избежать ввиду особенностей конструкции системы.

---

#### Вибрация

Высокая частота колебаний измерительных трубок исключает влияние вибрации оборудования на нормальную работу измерительной системы.

---

2) Обычно рекомендуется использовать параллельные электрические ленточные нагреватели (с двунаправленным потоком электроэнергии). Особое внимание следует обратить на использование однопроволочного нагревательного кабеля. Дополнительные сведения содержатся в документе EA01339D («Инструкции по монтажу систем электрообогрева») →  89

## Механическая конструкция

Размеры в единицах  
измерения системы СИ

Компактное исполнение

Код заказа «Корпус», опция А «Компактное исполнение, алюминий с покрытием»

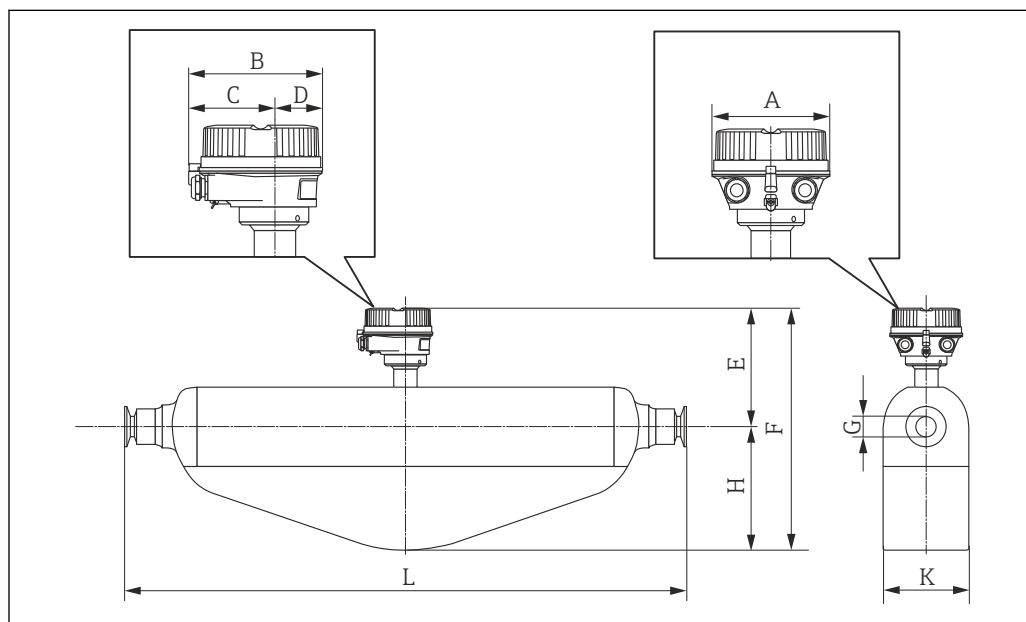

A0016525

DN [мм]	A [мм]	B [мм]	C [мм]	D [мм]	E <sup>1) 2)</sup> [мм]	F <sup>1) 2)</sup> [мм]	G [мм]	H [мм]	K [мм]	L [мм]
8	136	147,5	93,5	54	191	299	8,31	108	92	<sup>3)</sup>
15	136	147,5	93,5	54	191	299	12,00	108	92	<sup>3)</sup>
25	136	147,5	93,5	54	191	312	17,60	121	92	<sup>3)</sup>
40	136	147,5	93,5	54	231	407	26,00	176	141	<sup>3)</sup>
50	136	147,5	93,5	54	256	516	38,00	260	168	<sup>3)</sup>

- 1) При использовании удлинительной шейки для расширенного диапазона температур код заказа «Опция датчика», опция CG: значения +70 мм
- 2) При использовании дисплея код заказа для «Дисплей; управление», опция B: значения +28 мм
- 3) В зависимости от конкретного технологического соединения

Код заказа «Корпус», опция В «Компактный, гигиеническое исполнение, нержавеющая сталь»

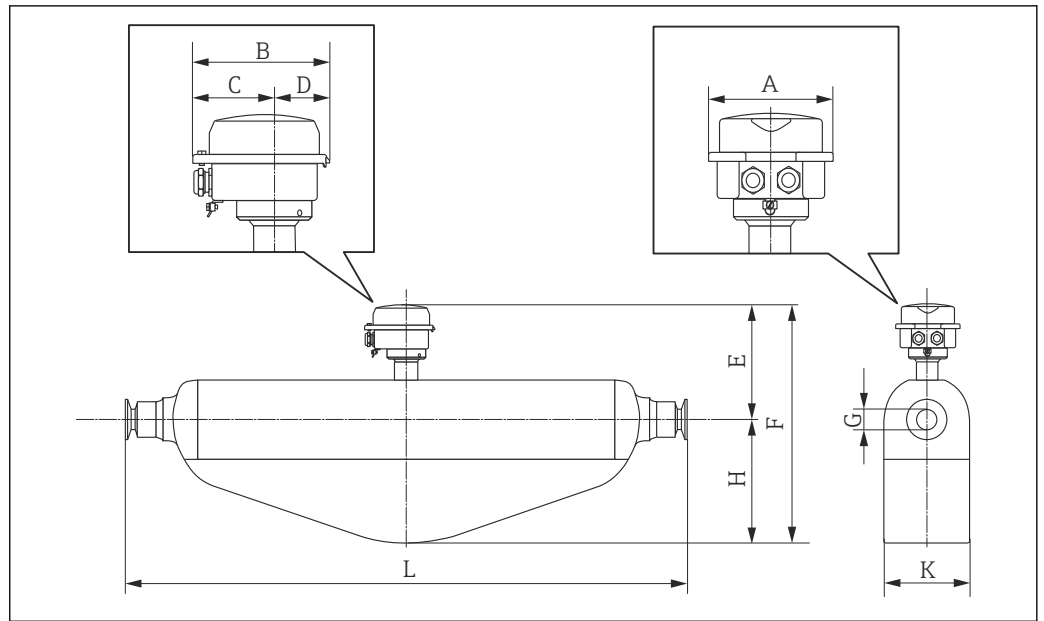

A0016526

DN [мм]	A [мм]	B [мм]	C [мм]	D [мм]	E <sup>2)</sup> [мм]	F <sup>1) 2)</sup> [мм]	G [мм]	H [мм]	K [мм]	L [мм]
8	133,5	136,8	78	58,8	186	294	8,31	108	92	<sup>3)</sup>
15	133,5	136,8	78	58,8	186	294	12,00	108	92	<sup>3)</sup>
25	133,5	136,8	78	58,8	186	307	17,60	121	92	<sup>3)</sup>
40	133,5	136,8	78	58,8	226	402	26,00	176	141	<sup>3)</sup>
50	133,5	136,8	78	58,8	251	511	38,00	260	168	<sup>3)</sup>

- 1) При использовании удлинительной шейки для расширенного диапазона температур код заказа «Опция датчика», опция CG: значения +70 мм
- 2) При использовании дисплея код заказа для «Дисплей; управление», опция В: значения +14 мм
- 3) В зависимости от конкретного технологического соединения

Код заказа «Корпус», опция С «Сверхкомпактное исполнение, гигиенический, нержавеющая сталь»

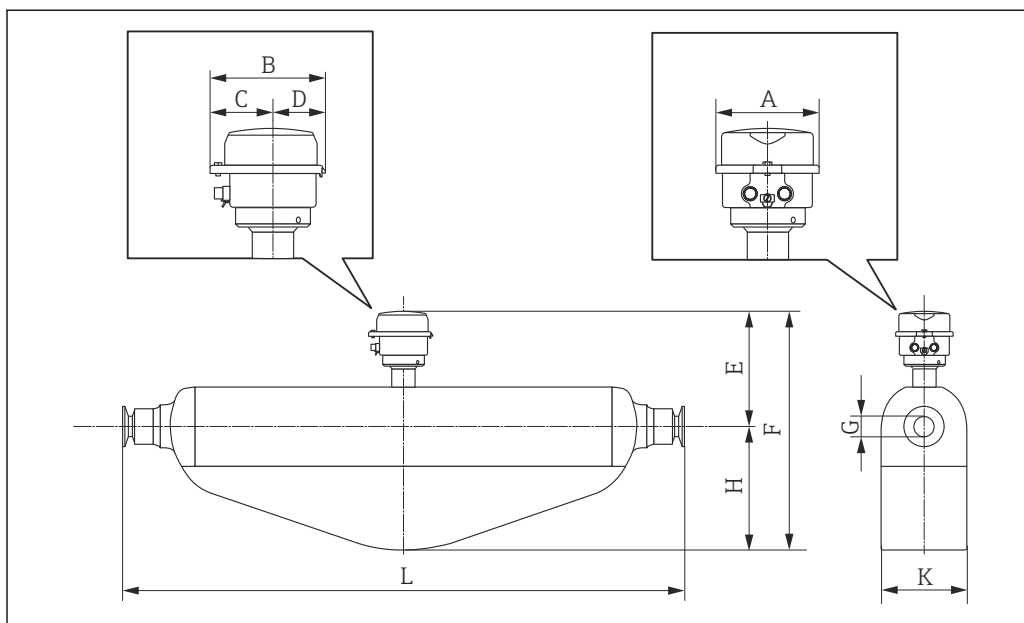

A0016527

DN [мм]	A [мм]	B [мм]	C [мм]	D [мм]	E <sup>2)</sup> [мм]	F <sup>1) 2)</sup> [мм]	G [мм]	H [мм]	K [мм]	L [мм]
8	111,4	123,6	67,7	55,9	186	294	8,31	108	92	<sup>3)</sup>
15	111,4	123,6	67,7	55,9	186	294	12,00	108	92	<sup>3)</sup>
25	111,4	123,6	67,7	55,9	186	307	17,60	121	92	<sup>3)</sup>
40	111,4	123,6	67,7	55,9	226	402	26,00	176	141	<sup>3)</sup>
50	111,4	123,6	67,7	55,9	251	511	38,00	260	168	<sup>3)</sup>

- 1) При использовании удлинительной шейки для расширенного диапазона температур код заказа «Опция датчика», опция CG: значения +70 мм
- 2) При использовании дисплея код заказа для «Дисплей; управление», опция B: значения +14 мм
- 3) В зависимости от конкретного технологического соединения

### Присоединительные фланцы

Фиксированный фланец EN 1092-1, ASME B16.5, JIS B2220

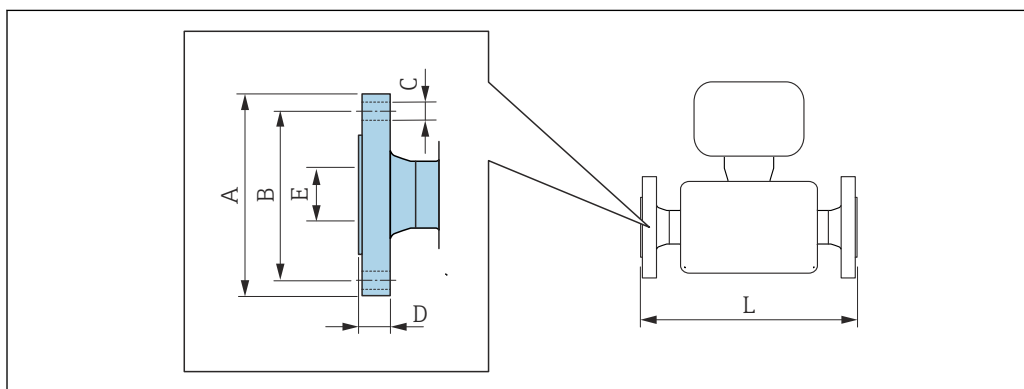

A0015621

**i** Допуск по длине для размера L в мм:  
+1,5/-2,0

**Фланец, соответствующий стандарту EN 1092-1 (DIN 2501): PN 40  
1.4404 (F316/F316L)**
*Код заказа «Технологическое соединение», опция D2W*

DN мм	A мм	B мм	C мм	D мм	E мм	L мм
8 <sup>1)</sup>	95	65	4 × Ø14	17,0	17,3	336
15	95	65	4 × Ø14	20	17,3	440
25	115	85	4 × Ø14	19,0	28,5	580
40	150	110	4 × Ø18	21,0	43,1	707
50	165	125	4 × Ø18	25,0	54,5	828

Шероховатость поверхности (фланец): EN 1092-1, форма B1 (DIN 2526, форма C), Ra 3,2 до 12,5 мкм

1) DN 8 с фланцами DN 15 (стандартная комплектация)

**Фланец в соответствии с ASME B16.5, класс 150  
1.4404 (F316/F316L)**
*Код заказа «Технологическое соединение», опция AAW*

DN мм	A мм	B мм	C мм	D мм	E мм	L мм
8 <sup>1)</sup>	90	60,3	4 × Ø15,7	17,1	15,7	336
15	90	60,3	4 × Ø15,7	17,1	15,7	440
25	110	79,4	4 × Ø15,7	17,6	26,7	580
40	125	98,4	4 × Ø15,7	18,6	40,9	707
50	150	120,7	4 × Ø19,1	25,1	52,6	828

Шероховатость поверхности (фланец): Ra 3,2 до 6,3 мкм

1) DN 8 с фланцами DN 15 (стандартная комплектация)

**Фланец JIS B2220, 10K  
1.4404 (F316/F316L)**
*Код заказа «Технологическое соединение», опция NDW*

DN мм	A мм	B мм	C мм	D мм	E мм	L мм
50	155	120	4 × Ø19,0	16	50	828

Шероховатость поверхности (фланец): Ra 3,2 до 6,3 мкм

**Фланец JIS B2220, 20K  
1.4404 (F316/F316L)**
*Код заказа «Технологическое соединение», опция NEW*

DN мм	A мм	B мм	C мм	D мм	E мм	L мм
8 <sup>1)</sup>	95	70	4 × Ø15	16,0	15	336
15	95	70	4 × Ø15	16,0	15	440
25	125	90	4 × Ø19	17,5	25	580
40	140	105	4 × Ø19	20,0	40	707
50	155	120	8 × Ø19	27,5	50	828

Шероховатость поверхности (фланец): Ra 3,2 до 6,3 мкм

1) DN 8 с фланцами DN 15 (стандартная комплектация)

## Фиксированный фланец DIN 11864-2

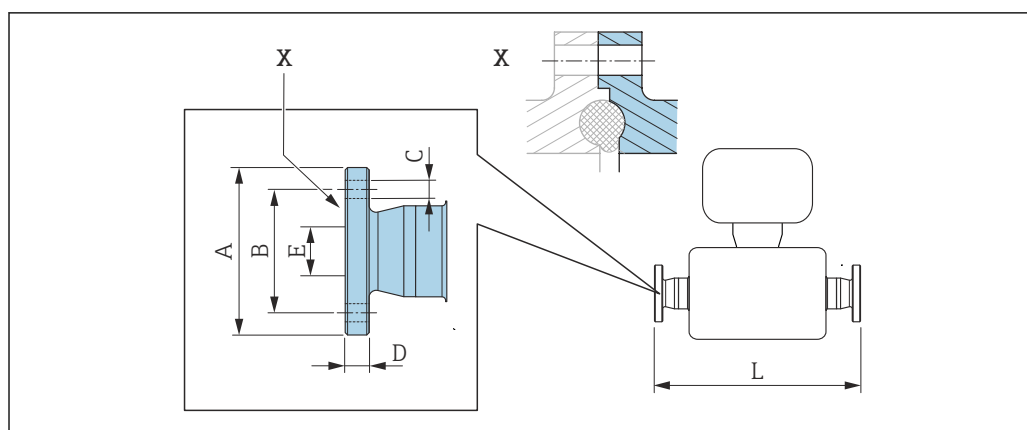

A0015627

26 Выноска X: асимметричное технологическое соединение; деталь, выделенная синим цветом, предоставляется поставщиком.



Допуск по длине для размера L в мм:  
+1,5 / -2,0

Фланец DIN 11864-2, форма А, для труб, соответствующих стандарту DIN11866 серии А, фланец с шипом  
1.4435 (316L)

Код заказа «Технологическое соединение», опция KKW

DN мм	A мм	B мм	C мм	D мм	E мм	L мм
8	59,0	42	4 × Ø9	10	16,00	384
15	59,0	42	4 × Ø9	10	16,00	488
25	70	53	4 × Ø9	10	26,00	626
40	82	65	4 × Ø9	10	38,00	753
50	94	77	4 × Ø9	10	50,00	877

Прибор в исполнении, которое соответствует правилам 3-A: код заказа «Дополнительные сертификаты», опция LP

## Зажимные соединения

Tri-clamp (Трехзажимный затвор)

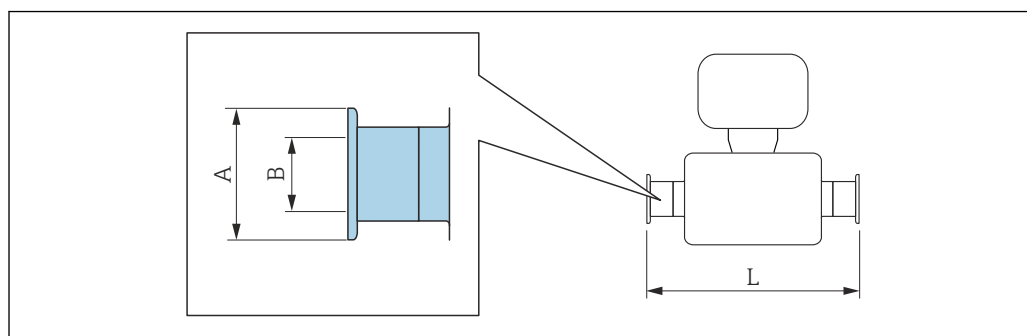

A0015625



Допуск по длине для размера L в мм:  
+1,5 / -2,0

**¾ дюйма Tri-Clamp для труб, соответствующих стандарту DIN11866 серии C  
1.4435 (316L)***Код заказа «Технологическое соединение», опция FEW*

DN мм	Зажим [дюймы]	A мм	B мм	L мм
8	¾	25,0	16,00	362

Прибор в исполнении, которое соответствует правилам 3-A: код заказа «Дополнительные сертификаты», опция LP

**½ дюйма Tri-Clamp для труб, соответствующих стандарту DIN11866 серии C  
1.4435 (316L)***Код заказа «Технологическое соединение», опция FBW*

DN мм	Зажим [дюймы]	A мм	B мм	L мм
15	½	25,0	9,50	466

Прибор в исполнении, которое соответствует правилам 3-A: код заказа «Дополнительные сертификаты», опция LP

**1 дюйм Tri-Clamp для труб, соответствующих стандарту DIN11866 серии C  
1.4435 (316L)***Код заказа «Технологическое соединение», опция FNW*

DN мм	Зажим [дюймы]	A мм	B мм	L мм
8	1	50,4	22,10	362
15	1	50,4	22,10	466

Прибор в исполнении, которое соответствует правилам 3-A: код заказа «Дополнительные сертификаты», опция LP

**1 дюйм, 1½ дюйма, 2 дюйма Tri-Clamp для труб, соответствующих стандарту DIN11866 серии C  
1.4435 (316L)***Код заказа «Технологическое соединение», опция FTW*

DN мм	Зажим [дюймы]	A мм	B мм	L мм
8	½	25,0	9,50	362
15	¾	25,0	16,00	466
25	1	50,4	22,10	606
40	1½	50,4	34,80	731
50	2	63,9	47,50	853

Прибор в исполнении, которое соответствует правилам 3-A: код заказа «Дополнительные сертификаты», опция LP

## Зажимное соединение DIN 11864-3

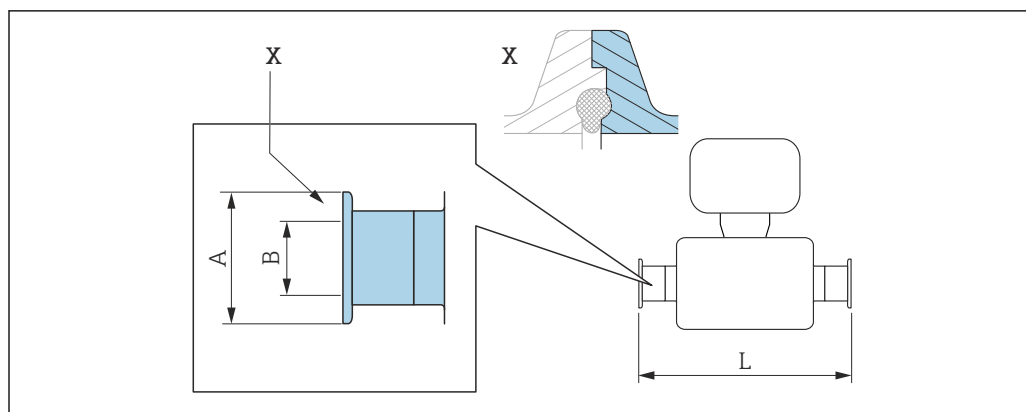

A0016903

27 Выноска X: асимметричное технологическое соединение; деталь, выделенная синим цветом, предоставляется поставщиком.

**i** Допуск по длине для размера L в мм:  
+1,5 / -2,0

**Зажим DIN 11864-3 форма A, с асептическим вкладышем, для трубы в соответствии со стандартом DIN11866 серии A 1.4435 (316L)**

Код заказа «Технологическое соединение», опция KMW

DN мм	A мм	B мм	L мм
8	34,0	16,05	370
15	34,0	16,05	474
25	50,5	26,05	614
40	64,0	38,05	738
50	77,5	50,05	853

Прибор в исполнении, которое соответствует правилам 3-A: код заказа «Дополнительные сертификаты», опция LP

## Зажимное соединение DIN 32676, ISO 2852

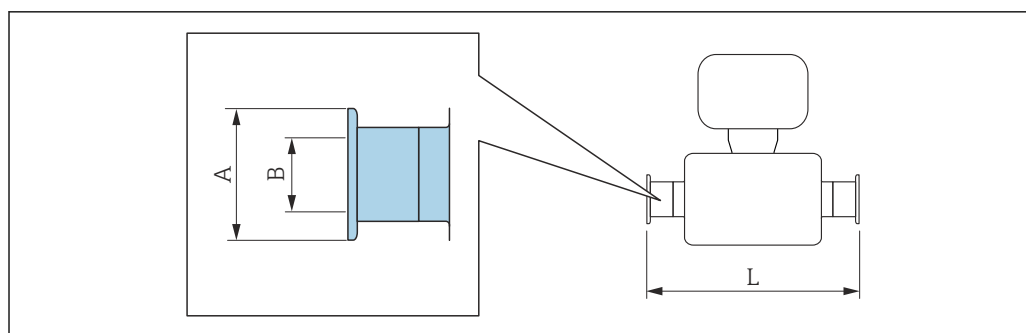

A0015625

**i** Допуск по длине для размера L в мм:  
+1,5 / -2,0

**Зажим DIN 32676, для труб, соответствующих стандарту DIN11866 серии А  
1.4435 (316L)**

Код заказа «Технологическое соединение», опция KQW

DN мм	A мм	B мм	L мм
8	34,0	16,00	362
15	34,0	16,00	466
25	50,5	26,00	606
40	50,5	38,00	732
50	64,0	50,00	854

Прибор в исполнении, которое соответствует правилам З-А: код заказа «Дополнительные сертификаты», опция LP

**Зажим ISO 2852, для трубы по ISO 2037  
1.4435 (316L)**

Код заказа «Технологическое соединение», опция JSA

DN мм	A мм	B мм	L мм
8	50,5	22,6	362
15	50,5	22,6	466
25	50,5	22,6	606
40	50,5	35,6	731
50	64,0	48,6	853

Прибор в исполнении, которое соответствует правилам З-А: код заказа «Дополнительные сертификаты», опция LP

**Сальники**

Резьбовой адаптер DIN 11851, DIN 11864-1, SMS 1145

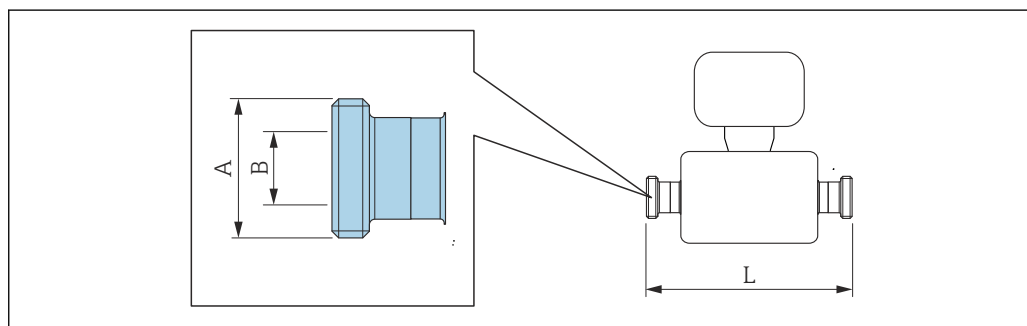

A0015628

**i** Допуск по длине для размера L в мм:  
+1,5 / -2,0

<b>Резьбовой адаптер DIN 11851, Rd 28 × 1/8, для труб по DIN11866 серии А 1.4435 (316L)</b>			
<i>Код заказа «Технологическое соединение», опция KAW</i>			
<b>DN мм</b>	<b>А мм</b>	<b>В мм</b>	<b>L мм</b>
8	Rd 28 × 1/8	10,00	362
15	Rd 28 × 1/8	10,00	466

Прибор в исполнении, которое соответствует правилам 3-А: код заказа «Дополнительные сертификаты», опция LP

<b>Резьбовой адаптер DIN 11851, ≥ Rd 34 × 1/8, для трубы по DIN11866 серии А 1.4435 (316L)</b>			
<i>Код заказа «Технологическое соединение», опция KCW</i>			
<b>DN мм</b>	<b>А мм</b>	<b>В мм</b>	<b>L мм</b>
8	Rd 34 × 1/8	16	362
15	Rd 34 × 1/8	16	466
25	Rd 52 × 1/6	26	606
40	Rd 65 × 1/6	38	738
50	Rd 78 × 1/6	50	864

Прибор в исполнении, которое соответствует правилам 3-А: код заказа «Дополнительные сертификаты», опция LP

<b>Резьбовой адаптер DIN 11864-1 форма А, для труб по DIN11866 серия А 1.4435 (316L)</b>			
<i>Код заказа «Технологическое соединение», опция KHW</i>			
<b>DN мм</b>	<b>А мм</b>	<b>В мм</b>	<b>L мм</b>
8	Rd 28 × 1/8	16,00	362
15	Rd 34 × 1/8	16,00	466
25	Rd 52 × 1/6	26,00	620
40	Rd 65 × 1/6	38,00	738
50	Rd 78 × 1/6	50,00	864

Прибор в исполнении, которое соответствует правилам 3-А: код заказа «Дополнительные сертификаты», опция LP

<b>Резьбовой адаптер SMS 1145 1.4435 (316L)</b>			
<i>Код заказа «Технологическое соединение», опция SAW</i>			
<b>DN мм</b>	<b>А мм</b>	<b>В мм</b>	<b>L мм</b>
8	Rd 40 × 1/6	22,5	362
15	Rd 40 × 1/6	22,5	466
25	Rd 40 × 1/6	22,5	606
40	Rd 60 × 1/6	35,5	742
50	Rd 70 × 1/6	48,5	864

Прибор в исполнении, которое соответствует правилам 3-А: код заказа «Дополнительные сертификаты», опция LP

Резьбовой адаптер, соответствующий стандарту ISO 2853

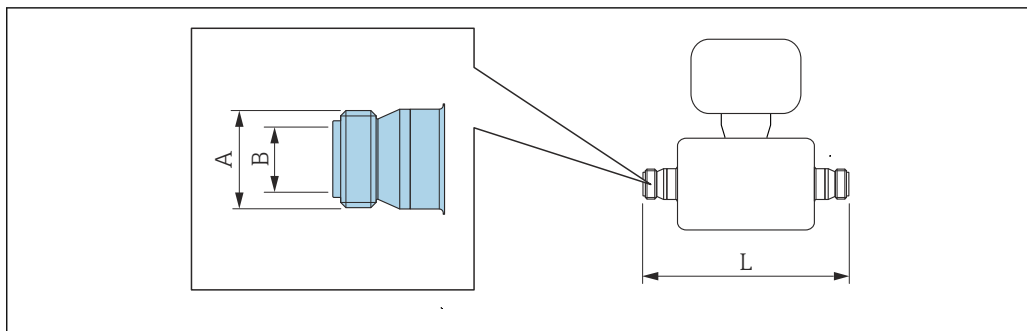

A0015623

 Допуск по длине для размера L в мм:  
+1,5 / -2,0

**Резьбовой адаптер ISO 2853, для трубы по ISO 2037  
1.4435 (316L)**

Код заказа «Технологическое соединение», опция JSE

DN мм	A мм	B мм	L мм
8	37,13	22,60	370
15	37,13	22,60	474
25	37,13	22,60	614
40	50,65	35,60	742
50	64,10	48,60	864

Прибор в исполнении, которое соответствует правилам З-А: код заказа «Дополнительные сертификаты», опция LP

**Искробезопасный защитный барьер Promass 100**

Направляющая согласно EN 60715:

- TH 35 x 7,5;
- TH 35 x 15.

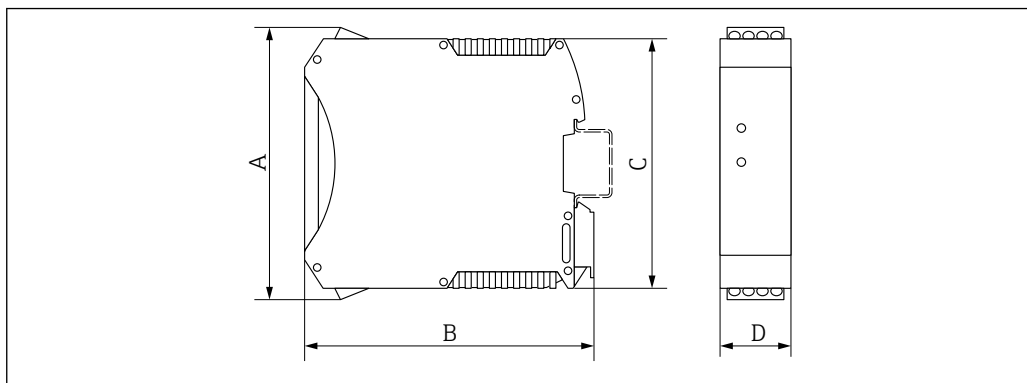

A0016777

A (мм)	B (мм)	C (мм)	D (мм)
108	114,5	99	22,5

## Принадлежности

## Промывочные присоединения

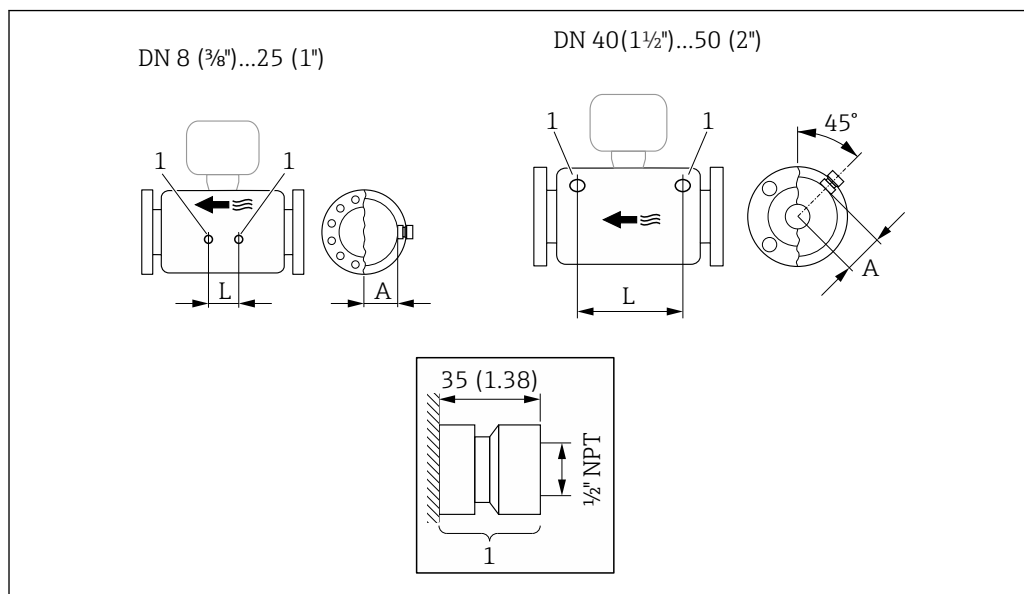

28

1 Соединительный ниппель для соединений для продувки: код заказа «Опции сенсора», опция CH «Соединение для продувки»

DN (мм)	A (мм)	L (мм)
8	47	110
15	47	204
25	47	348
40	68,15	418
50	81,65	473

Размеры в единицах  
измерения США

### Компактное исполнение

Код заказа «Корпус», опция А «Компактное исполнение, алюминий с покрытием»

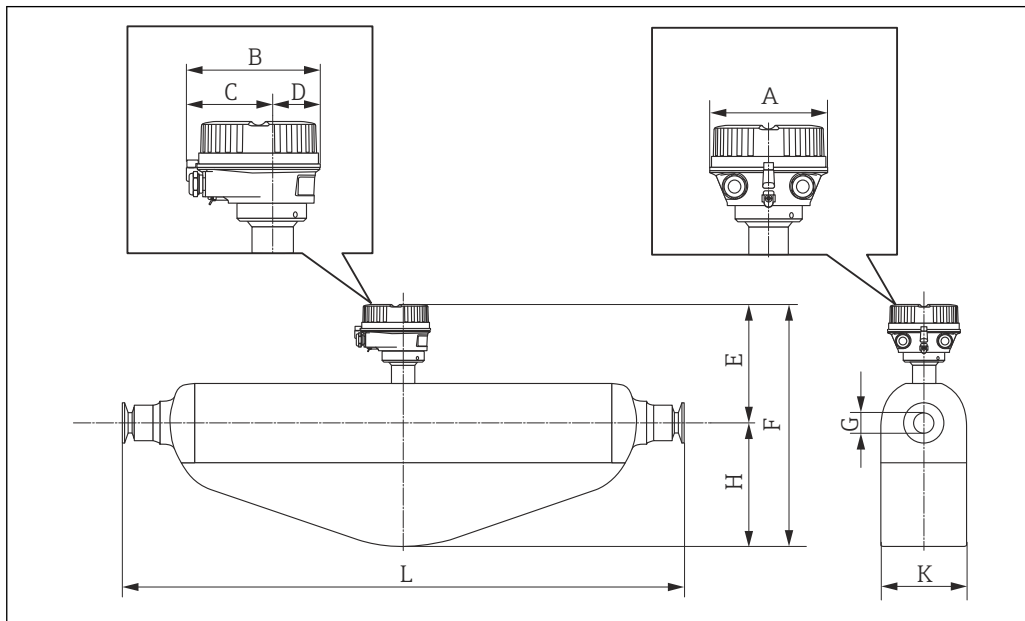

A0016525

DN [дюйм ы]	A [дюйм ы]	B [дюйм ы]	C [дюйм ы]	D [дюйм ы]	E <sup>1) 2)</sup> [дюйм ы]	F <sup>1) 2)</sup> [дюйм ы]	G [дюйм ы]	H [дюйм ы]	K [дюйм ы]	L [дюйм ы]
3/8	5,35	5,81	3,68	2,13	7,52	11,77	0,33	4,25	3,62	<sup>3)</sup>
1/2	5,35	5,81	3,68	2,13	7,52	11,77	0,47	4,25	3,62	<sup>3)</sup>
1	5,35	5,81	3,68	2,13	7,52	12,28	0,69	4,76	3,62	<sup>3)</sup>
1 1/2	5,35	5,81	3,68	2,13	9,09	16,02	1,02	6,93	5,55	<sup>3)</sup>
2	5,35	5,81	3,68	2,13	10,08	20,31	1,5	10,24	6,61	<sup>3)</sup>

- 1) При использовании удлинительной шейки для расширенного диапазона температуры: код заказа «Опции датчика», опция CG: к значениям прибавляется +2,76 дюйма
- 2) При использовании дисплея: код заказа для «Дисплей; управление», опция В: к значениям прибавляется +1,1 дюйма
- 3) В зависимости от конкретного технологического соединения

Код заказа «Корпус», опция В «Компактный, гигиеническое исполнение, нержавеющая сталь»

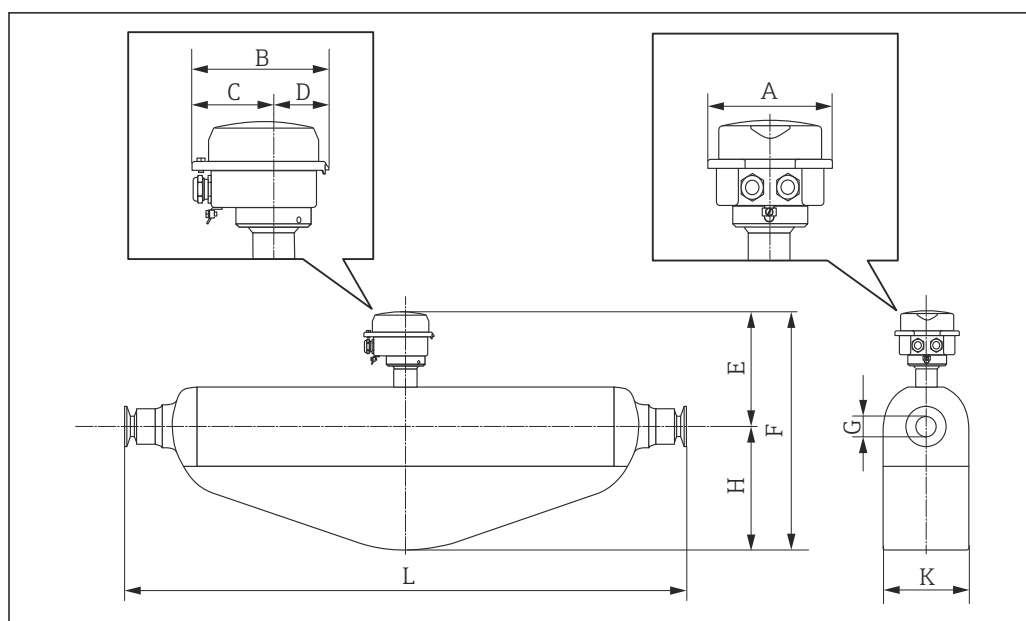

A0016526

DN [дюйм ы]	A [дюйм ы]	B [дюйм ы]	C [дюйм ы]	D [дюйм ы]	E <sup>1) 2)</sup> [дюйм ы]	F <sup>1) 2)</sup> [дюйм ы]	G [дюйм ы]	H [дюйм ы]	K [дюйм ы]	L [дюйм ы]
3/8	5,26	5,39	3,07	2,31	7,32	11,57	0,33	4,25	3,62	<sup>3)</sup>
1/2	5,26	5,39	3,07	2,31	7,32	11,57	0,47	4,25	3,62	<sup>3)</sup>
1	5,26	5,39	3,07	2,31	7,32	12,09	0,69	4,76	3,62	<sup>3)</sup>
1 1/2	5,26	5,39	3,07	2,31	8,9	15,83	1,02	6,93	5,55	<sup>3)</sup>
2	5,26	5,39	3,07	2,31	9,88	20,12	1,5	10,24	6,61	<sup>3)</sup>

- 1) При использовании удлинительной шейки для расширенного диапазона температуры: код заказа «Опции датчика», опция CG: к значениям прибавляется +2,76 дюйма
- 2) При использовании дисплея: код заказа для «Дисплей; управление», опция В: к значениям прибавляется +0,55 дюйма
- 3) В зависимости от конкретного технологического соединения

Код заказа «Корпус», опция С «Сверхкомпактное исполнение, гигиенический, нержавеющая сталь»

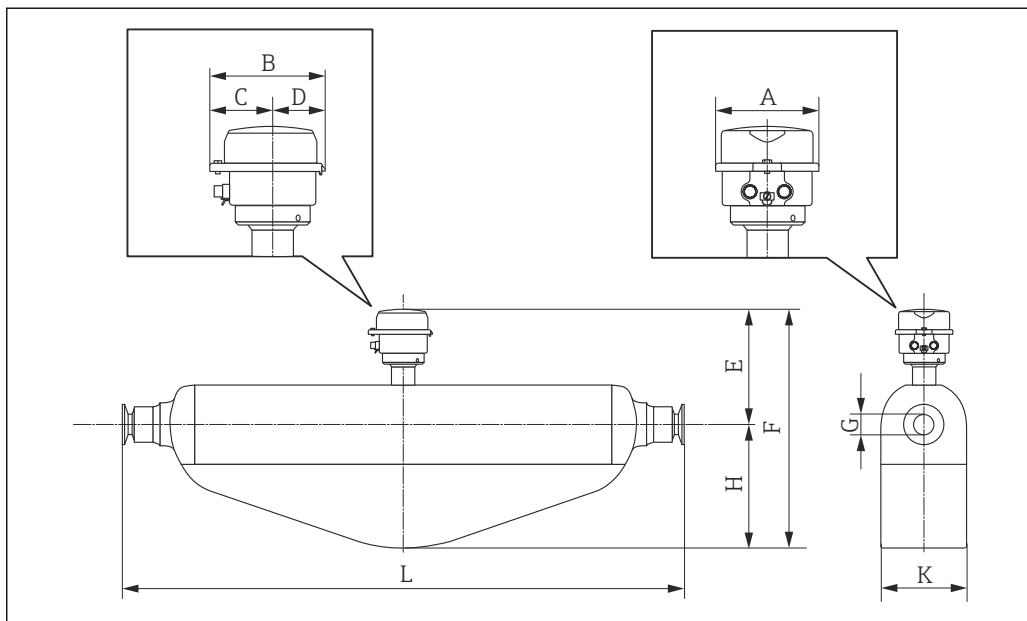

A0016527

DN [дюйм ы]	A [дюйм ы]	B [дюйм ы]	C [дюйм ы]	D [дюйм ы]	E <sup>1) 2)</sup> [дюйм ы]	F <sup>1) 2)</sup> [дюйм ы]	G [дюйм ы]	H [дюйм ы]	K [дюйм ы]	L [дюйм ы]
3/8	4,39	4,87	2,67	2,2	7,32	11,57	0,33	4,25	3,62	<sup>3)</sup>
1/2	4,39	4,87	2,67	2,2	7,32	11,57	0,47	4,25	3,62	<sup>3)</sup>
1	4,39	4,87	2,67	2,2	7,32	12,09	0,69	4,76	3,62	<sup>3)</sup>
1 1/2	4,39	4,87	2,67	2,2	8,9	15,83	1,02	6,93	5,55	<sup>3)</sup>
2	4,39	4,87	2,67	2,2	9,88	20,12	1,5	10,24	6,61	<sup>3)</sup>

- 1) При использовании удлинительной шейки для расширенного диапазона температуры: код заказа «Опции датчика», опция CG: к значениям прибавляется +2,76 дюйма
- 2) При использовании дисплея: код заказа для «Дисплей; управление», опция В: к значениям прибавляется +0,55 дюйма
- 3) В зависимости от конкретного технологического соединения

#### Фланцевые соединения ASME B16.5

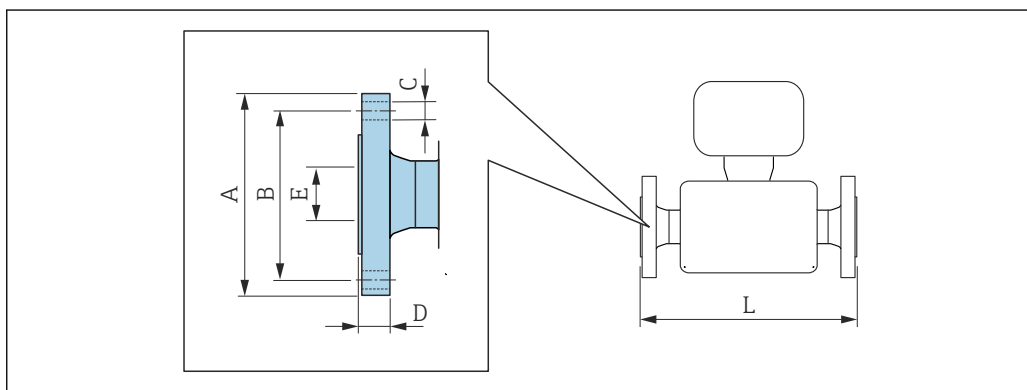

A0015621

 Допуск по длине для размера L в дюймах:  
+0,06/-0,08

**Фланец, аналогичный стандарту ASME B16.5, Cl 150  
1.4404 (F316/F316L)**

Код заказа «Технологическое соединение», опция AAW

DN [дюймы]	A [дюймы]	B [дюймы]	C [дюймы]	D [дюймы]	E [дюймы]	L [дюймы]
$\frac{3}{8}$ <sup>1)</sup>	3,54	2,37	4 × Ø0,62	0,67	0,62	13,23
$\frac{1}{2}$	3,54	2,37	4 × Ø0,62	0,67	0,62	17,32
1	4,33	3,13	4 × Ø0,62	0,69	1,05	22,83
1½	4,92	3,87	4 × Ø0,62	0,73	1,61	27,83
2	5,91	4,75	4 × Ø0,75	0,99	2,07	32,6

Шероховатость поверхности (фланец): Ra 126 до 248 µin

1) DN  $\frac{3}{8}$  дюйма с фланцами DN  $\frac{1}{2}$  дюйма (стандартный вариант)

**Tri-clamp (Трехзажимный затвор)**

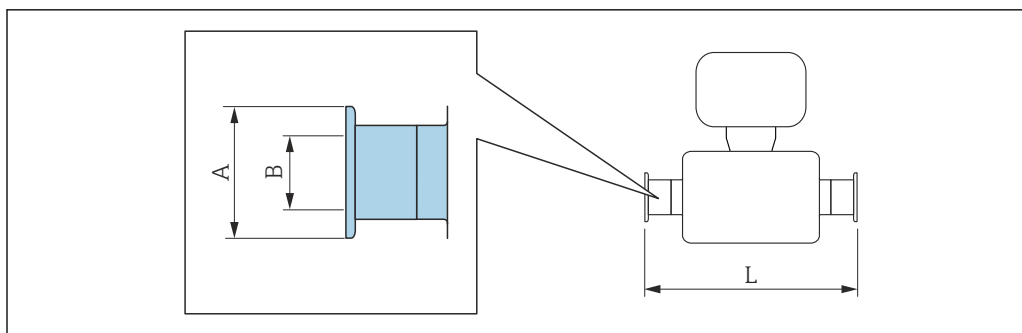

A0015625

**i** Допуск по длине для размера L в дюймах:  
+0,06 / -0,08

**$\frac{3}{4}$  дюйма Tri-Clamp для труб, соответствующих стандарту DIN 11866 серии C  
1.4435 (316L)**

Код заказа «Технологическое соединение», опция FEW

DN [дюймы]	Зажим [дюймы]	A [дюймы]	B [дюймы]	L [дюймы]
$\frac{3}{8}$	$\frac{3}{4}$	0,98	0,63	14,25

Прибор в исполнении, которое соответствует правилам 3-A: код заказа «Дополнительные сертификаты», опция LP

**$\frac{1}{2}$  дюйма Tri-Clamp для труб, соответствующих стандарту DIN 11866 серии C  
1.4435 (316L)**

Код заказа «Технологическое соединение», опция FBW

DN [дюймы]	Зажим [дюймы]	A [дюймы]	B [дюймы]	L [дюймы]
$\frac{1}{2}$	$\frac{1}{2}$	0,98	0,37	18,35

Прибор в исполнении, которое соответствует правилам 3-A: код заказа «Дополнительные сертификаты», опция LP

**1 дюйм Tri-Clamp для труб, соответствующих стандарту DIN 11866 серии C  
1.4435 (316L)**
*Код заказа «Технологическое соединение», опция FNW*

DN [дюймы]	Зажим [дюймы]	A [дюймы]	B [дюймы]	L [дюймы]
$\frac{3}{8}$	1	1,98	0,87	14,25
$\frac{1}{2}$	1	1,98	0,87	18,35

Прибор в исполнении, которое соответствует правилам 3-A: код заказа «Дополнительные сертификаты», опция LP

**1 дюйм, 1½ дюйма, 2 дюйма Tri-Clamp для труб, соответствующих стандарту DIN 11866 серии C  
1.4435 (316L)**
*Код заказа «Технологическое соединение», опция FTW*

DN [дюймы]	Зажим [дюймы]	A [дюймы]	B [дюймы]	L [дюймы]
$\frac{3}{8}$	$\frac{1}{2}$	0,98	0,37	14,25
$\frac{1}{2}$	$\frac{3}{4}$	0,98	0,63	18,35
1	1	1,98	0,87	23,86
1½	1½	1,98	1,37	28,78
2	2	2,52	1,87	33,58

Прибор в исполнении, которое соответствует правилам 3-A: код заказа «Дополнительные сертификаты», опция LP

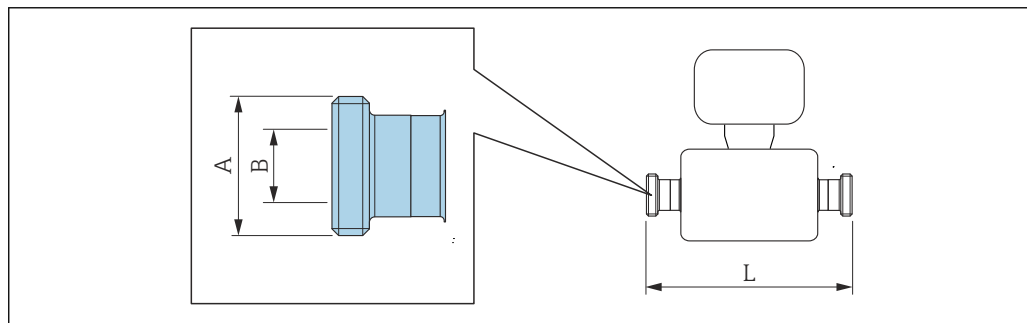
**Резьбовые переходные соединения SMS 1145**

A0015628

**i** Допуск по длине для размера L в дюймах:  
+0,06 / -0,08

**Резьбовой адаптер SMS 1145**
**1.4435 (316L)**
*Код заказа «Технологическое соединение», опция SAW*

DN [дюймы]	A [дюймы]	B [дюймы]	L [дюймы]
$\frac{3}{8}$	Rd 40 × $\frac{1}{6}$	0,89	14,25
$\frac{1}{2}$	Rd 40 × $\frac{1}{6}$	0,89	18,35
1	Rd 40 × $\frac{1}{6}$	0,89	23,86
1½	Rd 60 × $\frac{1}{6}$	1,4	29,21
2	Rd 70 × $\frac{1}{6}$	1,91	34,02

Прибор в исполнении, которое соответствует правилам 3-A: код заказа «Дополнительные сертификаты», опция LP

**Искробезопасный защитный барьер Promass 100**

Направляющая согласно EN 60715:

- TH 35 x 7,5;
- TH 35 x 15.

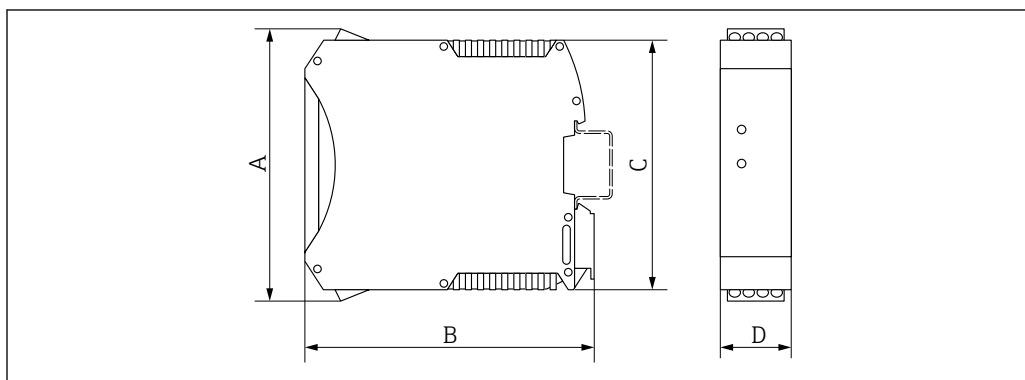

A0016777

A	B	C	D
(дюйм)	(дюйм)	(дюйм)	(дюйм)
4,25	4,51	3,9	0,89

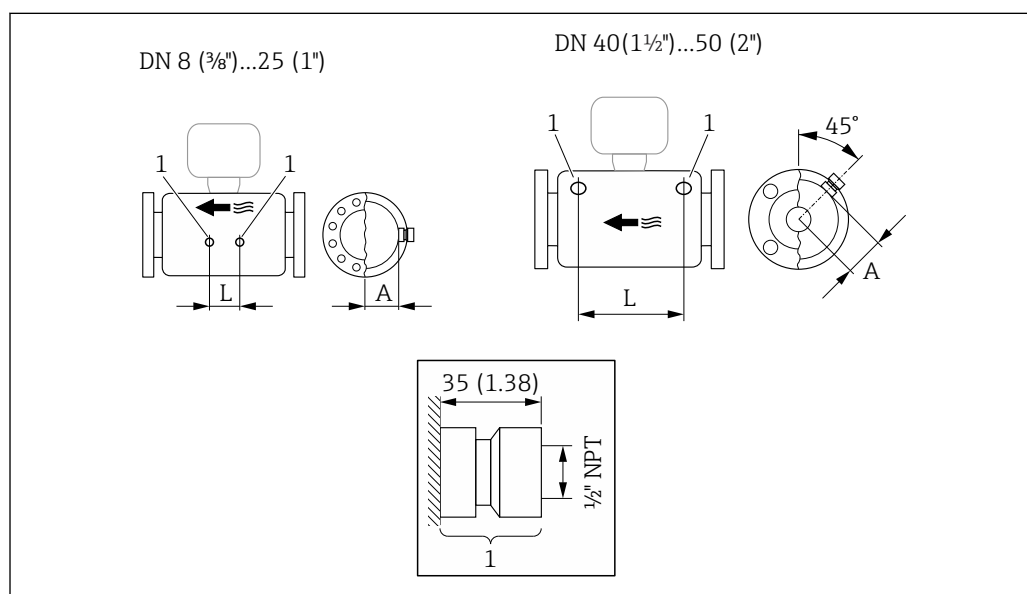
**Принадлежности***Промышленные присоединения*

A0029971

29

1 Соединительный ниппель для соединений для продувки; код заказа «Опции сенсора», опция CH «Соединение для продувки»

DN	A	L
(дюйм)	(дюйм)	(дюйм)
$\frac{3}{8}$	1,85	4,33
$\frac{1}{2}$	1,85	8,03
1	1,85	13,7

DN	A	L
(дюйм)	(дюйм)	(дюйм)
1½	2,683	16,46
2	3,215	18,62

**Масса**

Все значения (масса без учета материала упаковки) указаны для приборов с фланцами EN/DIN PN 40. Информация о массе с учетом преобразователя: код заказа «Корпус», опция А «Компактный, алюминий с покрытием».

**Масса в единицах измерения системы СИ**

DN [мм]	Масса [кг]
8	11
15	13
25	19
40	35
50	58

**Масса в единицах измерения США**

DN [дюймы]	Масса [фунты]
3/8	24
½	29
1	42
1½	77
2	128

**Искробезопасный защитный барьер Promass 100**

49 г (1,73 ounce)

**Материалы****Корпус преобразователя**

- Код заказа «Корпус», опция **А** «Компактное исполнение, алюминий с покрытием»: алюминий AlSi10Mg, с покрытием
- Код заказа «Корпус», опция **В** «Компактное исполнение, гигиенический, из нержавеющей стали»: гигиеническое исполнение, нержавеющая сталь 1.4301 (304)
- Код заказа «Корпус», опция **С** «Сверхкомпактный, гигиенический, из нержавеющей стали»: гигиеническое исполнение, нержавеющая сталь 1.4301 (304)
- Материал окна для локального дисплея (→  76):
  - для кода заказа «Корпус», опция **А**: стекло;
  - для кода заказа «Корпус», опции **В** и **С**: пластик.

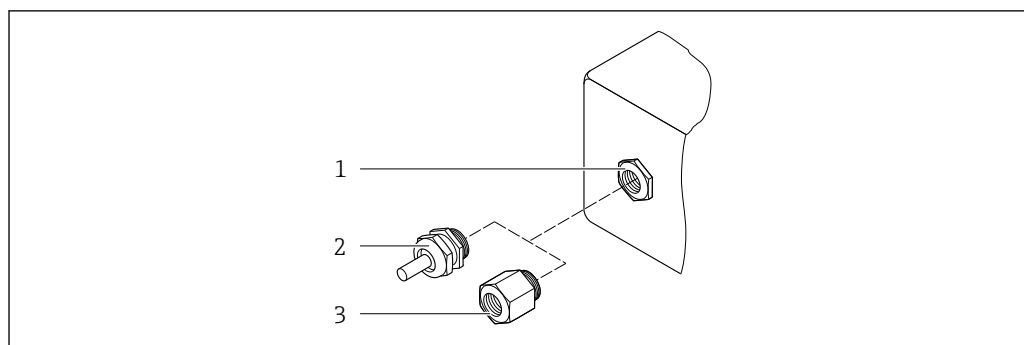
**Кабельные вводы / кабельные уплотнения**

A0020640

■ 30 Возможные варианты кабельных вводов / кабельных уплотнений

- 1 Внутренняя резьба M20 × 1,5
- 2 Кабельное уплотнение M20 × 1,5
- 3 Переходник для кабельного ввода с внутренней резьбой G ½" или NPT ½"

Код заказа «Корпус», опция A «Компактный, алюминиевый с покрытием»

Различные кабельные вводы пригодны для использования во взрывоопасных и невзрывоопасных зонах.

Кабельный ввод / кабельное уплотнение	Материал изготовления
Кабельное уплотнение M20×1,5	Никелированная латунь
Переходник для кабельного ввода с внутренней резьбой G ½ дюйма	
Переходник для кабельного ввода с внутренней резьбой NPT ½ дюйма	

Код заказа «Корпус», опция B «Компактный, гигиеническое исполнение, нержавеющая сталь»

Различные кабельные вводы пригодны для использования во взрывоопасных и невзрывоопасных зонах.

Кабельный ввод / кабельное уплотнение	Материал изготовления
Кабельное уплотнение M20×1,5	Нержавеющая сталь, 1.4404 (316L)
Переходник для кабельного ввода с внутренней резьбой G ½ дюйма	
Переходник для кабельного ввода с внутренней резьбой NPT ½ дюйма	

**Разъем прибора**

Электрическое подключение	Материал
Разъем M12x1	<ul style="list-style-type: none"> <li>■ Разъем: нержавеющая сталь, 1.4404 (316L)</li> <li>■ Контактные поверхности корпуса: полиамид</li> <li>■ Контакты: позолоченная медь</li> </ul>

**Корпус датчика**



- Стойкая к кислоте и щелочи внешняя поверхность
- Нержавеющая сталь, 1.4301 (304)

**Измерительные трубки**

Нержавеющая сталь, 1.4435 (316L)

### Присоединения к технологическому процессу

Фланец аналогичен EN 1092-1 (DIN 2501)/ASME B16.5/JIS B2220:	Нержавеющая сталь, 1.4404 (F316/F316L)
Все другие технологические соединения:	Нержавеющая сталь, 1.4435 (316L)

 Доступные технологические соединения →  75

### Уплотнения

Сварные присоединения к процессу без внутренних уплотнений

### Принадлежности

Искробезопасный защитный барьер Promass 100

Корпус: полиамид

### Присоединения к технологическому процессу

- Фиксированные фланцевые подключения:
  - Фланец EN 1092-1 (DIN 2501)
  - Фланец EN 1092-1 (DIN 2512N)
  - Фланец ASME B16.5
  - Фланец JIS B2220
  - Фланец DIN 11864-2 формы A DIN 11866 серия A, фланец с пазом
- Зажимные присоединения:
  - Tri-Clamp (наружный диаметр трубок), DIN 11866 серии C
  - Зажим DIN 11864-3 формы A, DIN 11866 серия A, с пазом
  - Зажим DIN 32676, DIN 11866 серия A
  - Зажим ISO 2852, ISO 2037
- Резьба:
  - Резьба DIN 11851, DIN 11866 серия A
  - Резьба SMS 1145
  - Резьба ISO 2853, ISO 2037
  - Резьба DIN 11864-1 форма A, DIN 11866 серия A

 Материалы присоединения к процессу

### Шероховатость поверхности

Все данные относятся к компонентам, соприкасающимся с технологической средой.

Для заказа доступны следующие категории шероховатости поверхности:

Категория	Метод	Код заказа опции(й) «Материал измерительной трубки, смачиваемая поверхность»
Ra ≤ 0,76 мкм (30 микродюйм) <sup>1)</sup>	С механической полировкой	SB

1) Ra согласно стандарту ISO 21920

## Управление прибором

### Принцип управления

Ориентированная на оператора структура меню для выполнения конкретных пользовательских задач

- Ввод в эксплуатацию
- Эксплуатация
- Диагностика
- Уровень эксперта

**Быстрый и безопасный ввод в эксплуатацию**

- Отдельные меню для каждой области применения;
- Управление посредством меню с краткими пояснениями относительно назначения отдельных параметров

**Надежное управление**

- Управление возможно на следующих языках:
  - Посредством управляющей программы FieldCare, DeviceCare: английский, немецкий, французский, испанский, итальянский, китайский, японский
  - Посредством встроенного веб-браузера (только для приборов с интерфейсом связи HART, PROFIBUS DP, PROFINET и EtherNet/IP): английский, немецкий, французский, испанский, итальянский, голландский, португальский, польский, русский, турецкий, китайский, японский, бахаса (индонезийский), вьетнамский, чешский, шведский, корейский
- Универсальный принцип работы в веб-браузере и управляющих программах
- При замене модуля электроники настройки прибора сохраняются на съемном устройстве памяти (HistoROM DAT), на котором находятся данные процесса и измерительного прибора, а также журнал событий. Повторная настройка не требуется. Для приборов Modbus RS485: функция восстановления данных реализована без использования подключаемого модуля памяти (HistoROM DAT).

**Эффективная реакция на диагностические события повышает достоверность измерения**

- С мерами по устранению неисправностей можно ознакомиться с помощью программного обеспечения или через веб-браузер
- Разнообразные возможности моделирования
- Сигнал о состоянии подается несколькими светодиодами (LED), расположенными на модуле электроники в отсеке корпуса

**Локальный дисплей**

Локальный дисплей доступен только для исполнений приборов со следующими протоколами связи: HART, PROFIBUS-DP, PROFINET, EtherNet/IP

Локальный дисплей доступен только для следующего кода заказа прибора: Код заказа для варианта «Дисплей; управление», опция **B**: 4-строчный; с подсветкой, по протоколу связи

**Элемент индикации**

- 4-строчный жидкокристаллический дисплей, 16 символов в строке.
- Белая фоновая подсветка, в случае неисправности прибора включается красная подсветка.
- Возможности индивидуальной настройки формата индикации измеряемых переменных и переменных состояния.
- Допустимая для дисплея температура окружающей среды: -20 до +60 °C (-4 до +140 °F). При температурах, выходящих за пределы этого диапазона, читаемость дисплея может понизиться.

**Дистанционное управление****Через протокол HART**

Данный интерфейс связи доступен в исполнениях прибора с выходом HART.

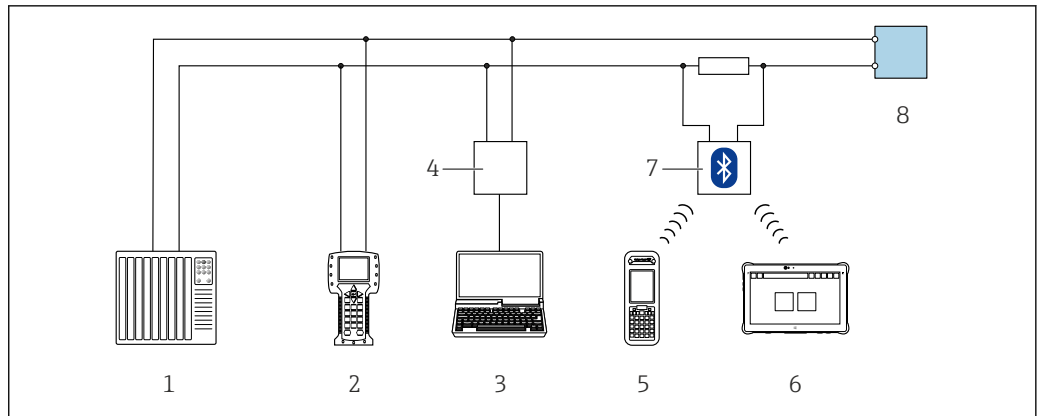

A0028747

31 Варианты дистанционного управления по протоколу HART

- 1 Система автоматизации (например, ПЛК)
- 2 Field Communicator 475
- 3 Компьютер с управляющей программой (например, FieldCare, AMS Device Manager, SIMATIC PDM)
- 4 Comtubox FXA195 (USB)
- 5 Field Xpert SFX350 или SFX370
- 6 Field Xpert SMT70
- 7 Bluetooth-модем VIATOR с соединительным кабелем
- 8 Преобразователь

### С помощью сети PROFIBUS DP

Этот интерфейс передачи данных доступен в исполнениях прибора с PROFIBUS DP.

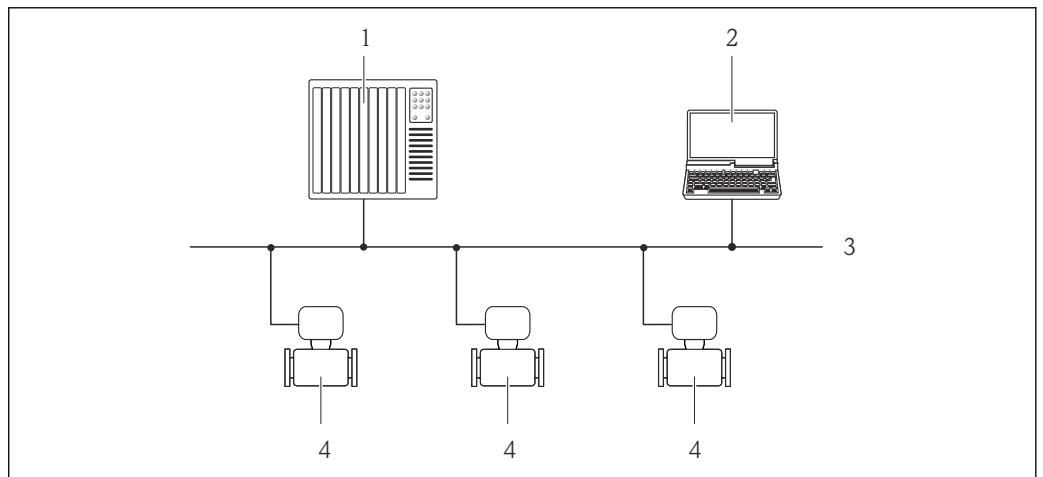

A0020903

32 Варианты дистанционного управления через сеть PROFIBUS DP

- 1 Система автоматизации
- 2 Компьютер с адаптером сети PROFIBUS
- 3 Сеть PROFIBUS DP
- 4 Измерительный прибор

### Через сеть Ethernet//IP

Этим интерфейсом передачи данных оснащаются приборы в исполнении для работы в сети EtherNet/IP.

## Топология «звезда»

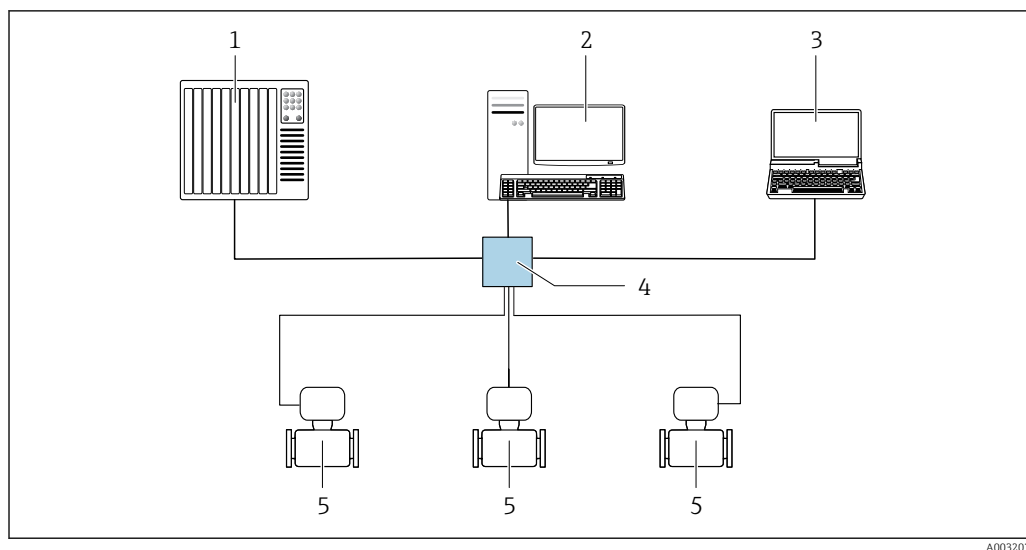

A0032078

▣ 33 Варианты дистанционного управления через сеть EtherNet/IP: топология «звезда»

- 1 Система автоматизации, з. В. RSLogix (Rockwell Automation)
- 2 Рабочая станция для управления измерительными приборами: с пользовательским дополнительным профилем для RSLogix 5000 (Rockwell Automation) или электронным техническим паспортом (EDS)
- 3 Компьютер с веб-браузером для доступа к встроенному веб-серверу или компьютеру с управляющей программой (например FieldCare, DeviceCare) с COM DTM «CDI Communication TCP/IP»
- 4 Стандартный коммутатор Ethernet, например Scalance X204 (Siemens)
- 5 Измерительный прибор

## Через сеть PROFINET

Этот интерфейс передачи данных доступен в исполнениях прибора с сетью PROFINET.

## Топология «звезда»

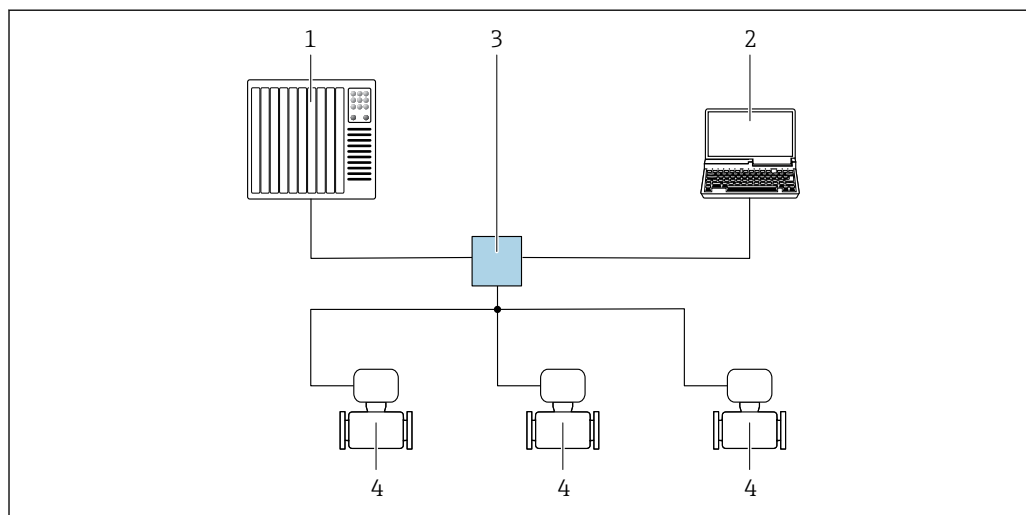

A0026545

▣ 34 Варианты дистанционного управления через сеть PROFINET: топология «звезда»

- 1 Система автоматизации, например Simatic S7 (Siemens)
- 2 Компьютер с веб-браузером для доступа к встроенному веб-серверу или компьютеру с управляющей программой (например FieldCare, DeviceCare, SIMATIC PDM) с COM DTM «CDI Communication TCP/IP»
- 3 Стандартный коммутатор Ethernet, например Scalance X204 (Siemens)
- 4 Измерительный прибор

## Сервисный интерфейс

## Через сервисный интерфейс (CDI-RJ45)

Данный интерфейс связи представлен в следующем исполнении прибора:

- Код заказа "Выход", опция **B**: 4–20 мА HART, импульсный / частотный / релейный выход
- Код заказа «Выход», опция **L** «PROFIBUS DP»
- Код заказа «Выход», опция **N** «Ethernet/IP»
- Код заказа «Выход», опция **R**: PROFINET

## HART

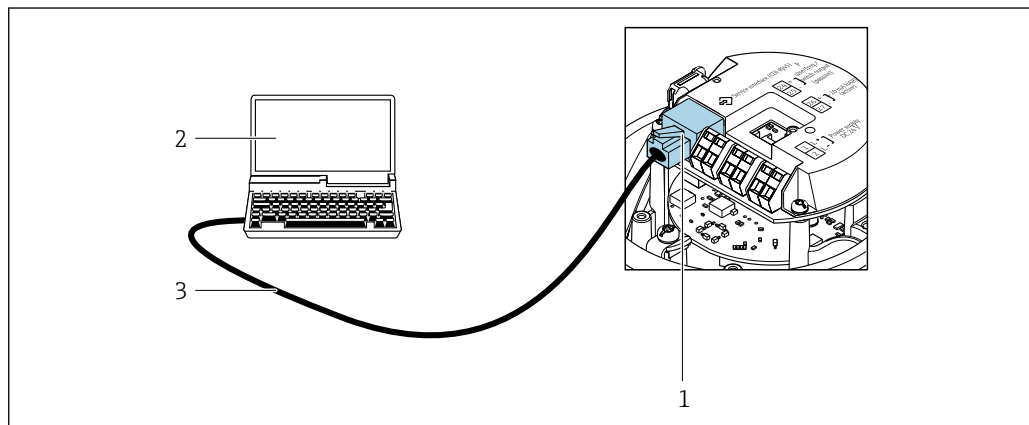

A0016926

- 35 Подключение для кода заказа «Выход», опция B «4-20 мА HART, импульсный/частотный/релейный выход»

- 1 Сервисный интерфейс (CDI-RJ45) измерительного прибора с доступом к встроенному веб-серверу
- 2 Компьютер с веб-браузером для доступа к встроенному веб-серверу или с управляющей программой FieldCare с программным обеспечением COM DTM «CDI Communication TCP/IP»
- 3 Стандартный соединительный кабель Ethernet с разъемом RJ45

## PROFIBUS DP

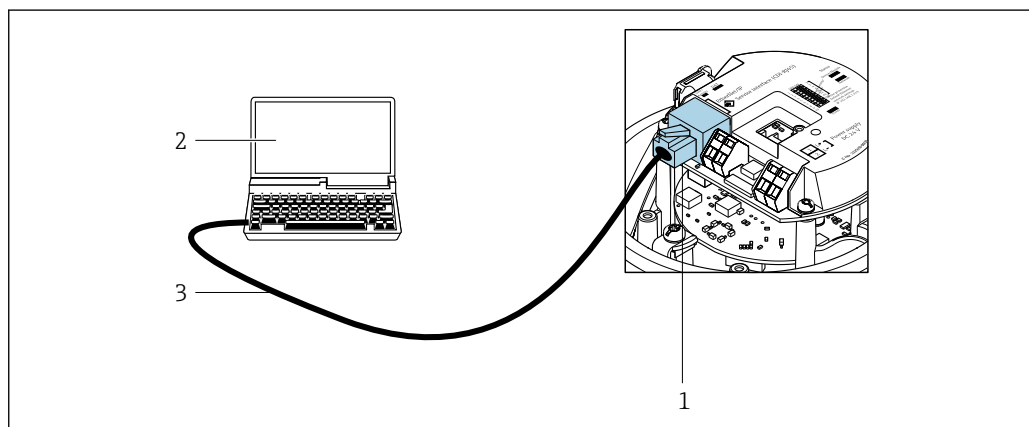

A0021270

- 36 Подключение для кода заказа «Выход», опция L «PROFIBUS DP»

- 1 Сервисный интерфейс (CDI-RJ45) измерительного прибора с доступом к встроенному веб-серверу
- 2 Компьютер с веб-браузером для доступа к встроенному веб-серверу или с управляющей программой FieldCare с программным обеспечением COM DTM «CDI Communication TCP/IP»
- 3 Стандартный соединительный кабель Ethernet с разъемом RJ45

## EtherNet/IP

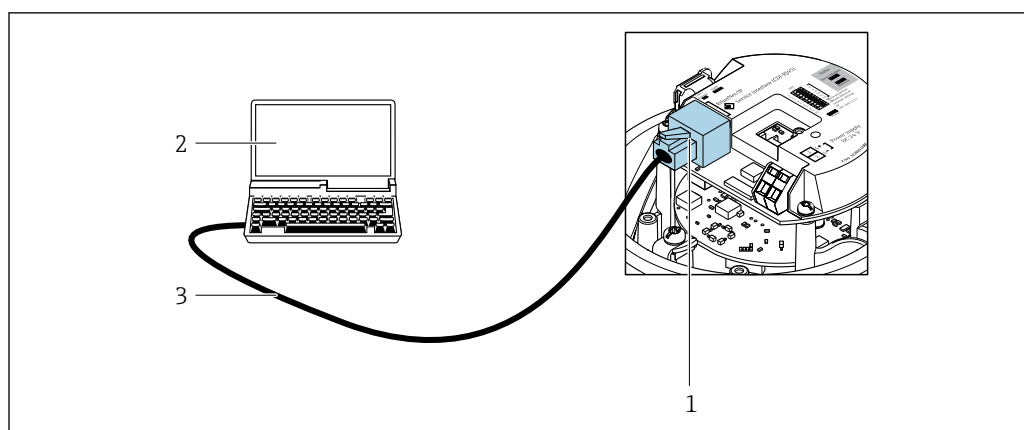

A0016940

37 Подключение для кода заказа «Выход», опция N «Ethernet/IP»

- 1 Сервисный интерфейс (CDI -RJ45) и интерфейс EtherNet/IP измерительного прибора с доступом к встроенному веб-серверу
- 2 Компьютер с веб-браузером для доступа к встроенному веб-серверу или с управляющей программой FieldCare с программным обеспечением COM DTM «CDI Communication TCP/IP»
- 3 Стандартный соединительный кабель Ethernet с разъемом RJ45

## PROFINET

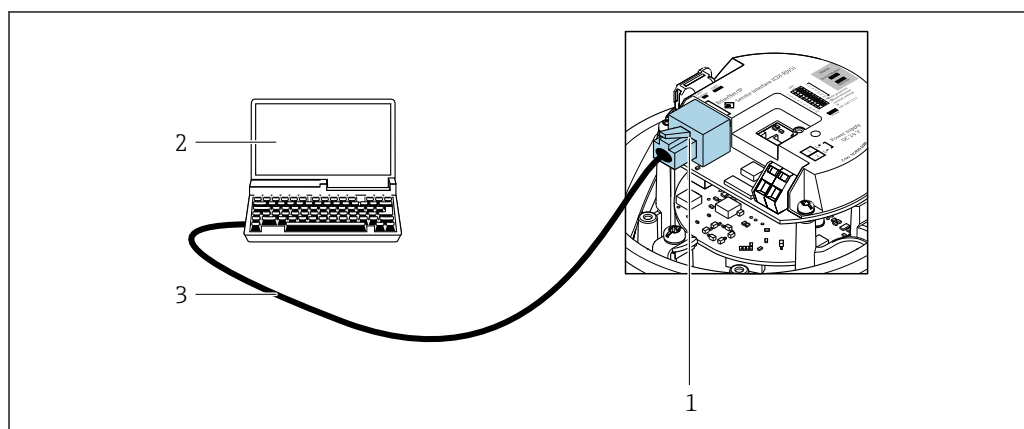

A0016940

38 Подключение для кода заказа «Выход», опция R: PROFINET

- 1 Сервисный интерфейс (CDI -RJ45) и интерфейс PROFINET измерительного прибора с доступом к встроенному веб-серверу
- 2 Компьютер с веб-браузером для доступа к встроенному веб-серверу или с управляющей программой FieldCare с программным обеспечением COM DTM «CDI Communication TCP/IP»
- 3 Стандартный соединительный кабель Ethernet с разъемом RJ45

### Через сервисный интерфейс (CDI)

Данный интерфейс связи представлен в следующем исполнении прибора:  
Код заказа «Выход», опция M «Modbus RS485»

## Modbus RS485

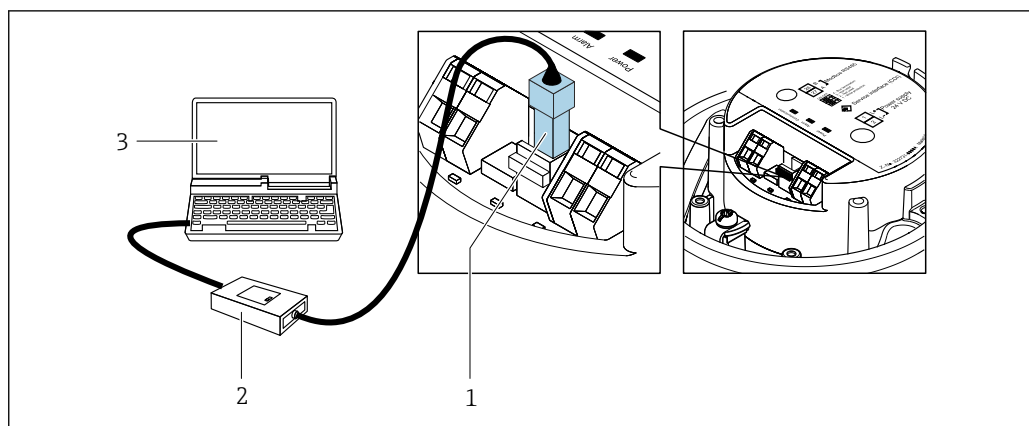

A0030216

- 1 Служебный интерфейс (CDI) измерительного прибора
- 2 Сетевой FXA291
- 3 Компьютер с управляющей программой FieldCare с COM DTM "CDI Communication FXA291"

## Сертификаты и свидетельства

Полученные для прибора сертификаты и свидетельства размещены в разделе [www.endress.com](http://www.endress.com) на странице с информацией об изделии:

1. Выберите изделие с помощью фильтров и поля поиска.
2. Откройте страницу с информацией об изделии.
3. Откройте вкладку **Downloads** (документация).

### Маркировка CE

Прибор соответствует всем нормативным требованиям применимых директив ЕС. Эти требования перечислены в декларации соответствия ЕС вместе с применимыми стандартами.

Компания Endress+Hauser подтверждает успешное испытание прибора нанесением маркировки CE.

### Маркировка UKCA

Прибор соответствует законодательным требованиям применимых нормативных актов Великобритании (нормативных документов). Эти документы перечислены в декларации соответствия требованиям UKCA вместе с установленными стандартами. При выборе опции заказа с маркировкой UKCA: компания Endress+Hauser подтверждает успешную оценку и тестирование прибора, нанося на него маркировку UKCA.

Контактный адрес компании Endress+Hauser в Великобритании:

Endress+Hauser Ltd.  
Floats Road  
Manchester M23 9NF  
Великобритания  
[www.uk.endress.com](http://www.uk.endress.com)

### Маркировка RCM

Измерительная система соответствует требованиям по ЭМС Австралийской службы по связи и телекоммуникациям (ACMA).

### Сертификат взрывозащиты

Прибор сертифицирован для использования во взрывоопасных зонах; соответствующие правила техники безопасности приведены в отдельном документе "Правила техники безопасности" (XA). Ссылка на этот документ указана на паспортной табличке.



Для получения отдельной документации по взрывозащищенному исполнению (XA), в которой содержатся все соответствующие данные по взрывозащите, обратитесь в региональное торговое представительство Endress+Hauser.

**Гигиеническая  
совместимость**

- Сертификат 3-A
  - Только для измерительных приборов с кодом заказа «Дополнительные сертификаты», опция LP «3 A», предусмотрен сертификат 3-A.
  - Сертификат 3-A относится к измерительному прибору.
  - При монтаже измерительного прибора необходимо исключить скопление жидкости снаружи прибора.  
Выносной дисплей необходимо устанавливать согласно стандарту 3-A.
  - Принадлежности (например, обогревательный кожух, защитный козырек от погодных явлений или блок настенного держателя) необходимо монтировать согласно стандарту 3-A.  
Любую принадлежность можно очищать. В определенных обстоятельства может понадобиться их разборка.
- Проверено EHEDG (тип EL класс I)  
Только приборы с кодом заказа «Дополнительное одобрение», опция LT «EHEDG», прошли испытания и соответствуют требованиям EHEDG.  
Для соответствия требованиям сертификации EHEDG прибор необходимо использовать в сочетании с присоединениями к технологическому процессу, которые соответствуют положениям EHEDG, приведенным в документе «Легко очищаемые трубные соединители и присоединения к технологическому процессу» ([www.ehedg.org](http://www.ehedg.org)).  
Чтобы соответствовать требованиям сертификации EHEDG, необходимо, чтобы расположение устройства обеспечивало дренаж.  
Критерием чистоты в соответствии с EHEDG является скорость потока 1,5 м/с в технологической линии. Эта скорость должна быть обеспечена для очистки в соответствии с требованиями EHEDG.
- FDA CFR 21
  - Требования к материалам, контактирующим с пищевыми продуктами (EC) 1935/2004
  - Требования к материалам, контактирующим с пищевыми продуктами, GB 4806
  - При выборе материала необходимо соблюдать требования нормативных документов по материалам, контактирующим с пищевыми продуктами.



Соблюдайте специальные инструкции по монтажу

**Совместимость с  
фармацевтическим  
оборудованием**

- FDA 21 CFR 177
- USP <87>
- USP <88> класс VI 121 °C
- Сертификат соответствия TSE/BSE
- cGMP  
Приборы с кодом заказа «Дополнительные тесты, сертификаты», опция JG «Соответствие требованиям cGMP, декларация», соответствуют требованиям регламента cGMP в отношении поверхностей и компонентов, контактирующих с технологической средой, конструкции, совместимости материалов FDA 21 CFR, тестов USP класса VI и соблюдения правил TSE/BSE. Декларация генерируется для конкретного серийного номера.

**Сертификация HART****Интерфейс HART**

Измерительный прибор сертифицирован и зарегистрирован FieldComm Group. Измерительная система соответствует всем требованиям следующих спецификаций.

- Сертификация в соответствии с HART 7.
- Прибор также можно эксплуатировать совместно с сертифицированными приборами других изготовителей (функциональная совместимость).

**Сертификация PROFIBUS****Интерфейс PROFIBUS**

Измерительный прибор сертифицирован и зарегистрирован организацией PNO (PROFIBUS Nutzerorganisation e.V./организацией пользователей PROFIBUS). Измерительная система соответствует всем требованиям перечисленных ниже спецификаций.

- Сертифицирована согласно профилю PA 3.02.
- Прибор можно также эксплуатировать вместе с сертифицированными приборами других изготовителей (операционная совместимость).

**Сертификация PROFINET****Интерфейс PROFINET**

Измерительный прибор сертифицирован и зарегистрирован организацией PROFIBUS Nutzerorganisation e.V. (PNO). Измерительная система соответствует всем требованиям следующих спецификаций:

- Сертификация в соответствии со следующими требованиями:
  - Спецификация испытаний для устройств PROFINET
  - Класс нагрузки на сеть PROFINET 2 100 Мбит/с
- Прибор также можно эксплуатировать совместно с сертифицированными приборами других изготовителей (функциональная совместимость).
- Прибор соответствует категории резервирования системы PROFINET S2.

**Сертификация EtherNet/IP**

Данный измерительный прибор сертифицирован и зарегистрирован ассоциацией изготовителей устройств для открытых систем (ODVA). Измерительная система соответствует всем требованиям следующих спецификаций:

- Сертификат по испытанию ODVA Conformance Test
- Испытание функций EtherNet/IP
- Соответствие по испытанию EtherNet/IP PlugFest
- Прибор также можно эксплуатировать совместно с сертифицированными приборами других изготовителей (функциональная совместимость)

**Сертификация Modbus RS485**

Измерительный прибор отвечает всем требованиям испытаний на соответствие MODBUS/RS485 и соответствует стандартам «MODBUS RS485 Conformance Test Policy, версия 2.0». Измерительный прибор успешно прошел все испытания.

**Директива для оборудования, работающего под давлением**

Измерительные приборы могут иметь и могут не иметь сертификат PED или PESR. Если требуется прибор с сертификатом соответствия PED или PESR, при заказе это необходимо конкретно указать. Для приборов с номинальными диаметрами не более DN 25 (NPS 1 дюйм) нет необходимости в сертификате. Для PESR необходимо выбрать опцию заказа в Великобритании под кодом заказа «Сертификаты».

- С маркировкой
  - а) PED/G1/x (x = категория) или
  - б) PESR/G1/x (x = категория)
 на заводской табличке датчика, компания Endress+Hauser подтверждает соответствие «Основным требованиям техники безопасности»,
  - а) указанным в приложении I к директиве 2014/68/ЕС для оборудования, работающего под давлением, или
  - б) приложении 2 к нормативно-правовому акту 2016 г. №1105.
- Приборы с такой маркировкой (PED или PESR) подходят для работы со следующими типами сред:
  - Среды групп 1 и 2 при давлении пара выше или ниже или равном 0,5 бар (7,3 фунт/кв. дюйм)
  - Нестабильные газы
- Приборы, не имеющие такой маркировки (без PED или PESR), разработаны и изготовлены в соответствии с передовой инженерно-технической практикой. Они соответствуют требованиям, указанным в следующих документах:
  - а) ст. 4, раздел 3 Директивы по оборудованию, работающему под давлением 2014/68/ЕС или
  - б) часть 1, раздел 8 Статутных инструментов 2016 г. №1105.
 Область применения указана:
  - а) на схемах 6-9 в приложении II к директиве 2014/68/ЕС для оборудования, работающего под давлением, или
  - б) в Приложении 3, Раздел 2 Статутных инструментов 2016 г. №1105.

**Дополнительные сертификаты****Сертификат CRN**

В некоторых вариантах исполнения приборы поставляются с сертификатом CRN. В комплект к прибору с сертификатом CRN необходимо заказать присоединение к процессу с сертификатами CRN и CSA.

**Испытания и сертификаты**

- Сертификат материала по форме EN 10204-3.1 для компонентов и корпуса датчика, контактирующих с технологической средой (код заказа «Дополнительные испытания, сертификаты», опция JA)
- Испытание давлением, внутренний процесс, протокол испытаний (код заказа для «Испытание, сертификат», опция JB)
- Испытание шероховатости поверхности ISO4287/Ra, (смачиваемые части), протокол испытаний (опция JE)
- Соответствие требованиям, вытекающим из cGMP, декларация (опция JG)

#### Сторонние стандарты и директивы

- EN 60529  
Степень защиты, обеспечиваемая корпусом (код IP)
- IEC/EN 60068-2-6  
Влияние условий окружающей среды: процедура испытания – испытание Fc: вибрации (синусоидальные).
- IEC/EN 60068-2-31  
Влияние условий окружающей среды: процедура испытания – испытание Es: удары вследствие небрежного обращения, в первую очередь проводится для приборов.
- EN 61010-1  
Требования по безопасности электрического оборудования для измерения, контроля и лабораторного применения – общие положения
- ГБ30439.5  
Требования безопасности для продуктов промышленной автоматизации - Часть 5: Требования безопасности для расходомеров
- EN 61326-1/-2-3  
Требования ЭМС к электрооборудованию для измерения, контроля и лабораторного использования
- NAMUR NE 21  
Электромагнитная совместимость (ЭМС) промышленного технологического и лабораторного контрольного оборудования
- NAMUR NE 32  
Сохранение данных в контрольно-измерительных и полевых приборах с микропроцессорами в случае отказа электропитания
- NAMUR NE 43  
Стандартизация уровня сигнала аварийной информации цифровых преобразователей с аналоговым выходным сигналом.
- NAMUR NE 53  
Программное обеспечение полевых приборов и устройств для обработки сигналов с цифровой электроникой
- NAMUR NE 80  
Применение Директивы по оборудованию, работающему под давлением, к устройствам управления технологическими процессами
- NAMUR NE 105  
Спецификация по интеграции устройств Fieldbus с техническими средствами полевых приборов
- NAMUR NE 107  
Самодиагностика и диагностика полевых приборов
- NAMUR NE 131  
Требования, предъявляемые к полевым приборам для стандартных условий применения
- NAMUR NE 132  
Кориолисовый массовый расходомер
- ETSI EN 300 328  
Рекомендации по радиочастотным компонентам 2,4 ГГц.
- EN 301489  
Электромагнитная совместимость и вопросы радиочастотного спектра (ERM).

## Информация о заказе

Подробную информацию о заказе можно получить в ближайшей торговой организации [www.addresses.endress.com](http://www.addresses.endress.com) или в конфигураторе выбранного продукта на веб-сайте [www.endress.com](http://www.endress.com).

1. Выберите изделие с помощью фильтров и поля поиска.
2. Откройте страницу изделия.

### 3. Нажмите кнопку **Конфигурация**.



#### **Конфигуратор – инструмент для индивидуальной конфигурации продукта**

- Самые последние опции продукта
- В зависимости от прибора: прямой ввод специфической для измерительной точки информации, например, рабочего диапазона или языка настройки
- Автоматическая проверка совместимости опций
- Автоматическое формирование кода заказа и его расшифровка в формате PDF или Excel

#### Указатель поколений изделия

Дата выпуска	Группа прибора	Изменение
01.06.2012	8S1B	Оригинал
01.03.2016	8S1C	DN 08...50, материал измерительной трубы 1.4435/316L DN 40...50, уменьшение длины DN 40...50, уменьшение веса



Дополнительную информацию можно получить в региональном торговом представительстве или на веб-сайте:

[www.service.endress.com](http://www.service.endress.com) → Downloads

## Пакет прикладных программ

Доступны различные пакеты приложений для расширения функциональности прибора. Такие пакеты могут потребовать применения специальных мер безопасности или выполнения требований, специфичных для приложений.

Пакеты приложений можно заказывать в компании Endress+Hauser вместе с прибором или позднее. Endress+Hauser. За подробной информацией о соответствующем коде заказа обратитесь в региональное торговое представительство Endress+Hauser или посетите страницу прибора на веб-сайте Endress+Hauser: [www.endress.com](http://www.endress.com).



Подробная информация о пакетах прикладных программ:  
Специальная документация → 89

#### Технология Heartbeat Technology

Код заказа «Пакет прикладных программ», опция EB «Heartbeat Verification + Monitoring»

##### **Технология Heartbeat Verification**

Соответствует требованиям прослеживаемой поверки согласно стандарту DIN ISO 9001:2015, пункт 7.6 а) «Проверка контрольно-измерительного оборудования».

- Проверка работоспособности в установленном состоянии без прерывания технологического процесса.
- По запросу выдаются результаты прослеживаемой поверки, включая отчет.
- Простой процесс тестирования с использованием местного управления или других интерфейсов управления.
- Однозначная оценка точки измерения (пригодно/непригодно) с широким испытательным охватом в рамках технических условий изготовителя.
- Увеличение интервалов калибровки в соответствии с оценкой рисков, выполняемой оператором.

##### **Технология Heartbeat Monitoring**

Осуществляется непрерывная передача данных, характерных для данного принципа измерения, во внешнюю систему контроля состояния с целью планирования профилактического обслуживания или анализа технологического процесса. С этими данными оператор получает следующие возможности:

- На основе этих данных и другой информации формировать заключения о влиянии условий технологического процесса (например, коррозии, истирания, образования налипаний и т.п.) на эффективность измерения с течением времени.
- Своевременно планировать обслуживание.
- Контролировать качество технологического процесса или продукта, например скопления газа.



Подробная информация о Heartbeat Technology:  
Специальная документация → 89

**Измерение концентрации**

Код заказа «Пакет прикладных программ», опция ED «Концентрация»

Вычисление и отображение концентрации технологической среды.

Измеренное значение плотности преобразуется в значение концентрации компонента бинарной смеси с помощью пакета прикладных программ «Концентрация»:

Расчет концентраций по таблицам пользователя.

Измеренные значения выводятся через цифровые и аналоговые выходы измерительного прибора.



Подробные сведения см. в специальной документации для прибора.

**Специальная плотность**

Код заказа «Пакет прикладных программ», опция EE «Специальная плотность»

Во многих областях применения в качестве ключевого измеряемого значения для мониторинга качества или управления процессами используется плотность. Прибор измеряет плотность жидкости и передает полученное значение в систему управления.

Пакет прикладных программ «Специальная плотность» обеспечивает высокоточное измерение плотности в широком диапазоне плотностей и температуры в тех областях применения, для которых характерны значительные колебания рабочих условий процесса.

Следующую информацию можно найти в сертификате калибровки из комплекта поставки:

- Точность измерения плотности на воздухе
- Точность измерения плотности в жидкостях с различной плотностью
- Точность измерения плотности в воде с различными температурами





Подробные сведения см. в руководстве по эксплуатации прибора.

## Принадлежности



Для этого прибора поставляются различные аксессуары, которые можно заказать в Endress+Hauser как при поставке прибора, так и позднее. За подробной информацией о соответствующем коде заказа обратитесь в региональное торговое представительство Endress+Hauser или посетите страницу прибора на веб-сайте Endress+Hauser: [www.endress.com](http://www.endress.com).

**Принадлежности для конкретных приборов****Для датчика**



Аксессуары	Описание
Нагревательная рубашка	<p>Используется для стабилизации температуры жидкости в датчике. В качестве рабочей жидкости допускаются к использованию вода, водяной пар и другие некоррозионные жидкости.</p> <p> Если в качестве теплоносителя планируется использовать масло, проконсультируйтесь со специалистами Endress+Hauser.</p> <ul style="list-style-type: none"> <li>■ При заказе вместе с измерительным прибором Код заказа «Прилагаемые аксессуары» <ul style="list-style-type: none"> <li>■ Опция RB «Нагревательная рубашка, внутренняя резьба G 1/2"»</li> <li>■ Опция RC «Нагревательная рубашка, внутренняя резьба G 3/4"»</li> <li>■ Опция RD «Нагревательная рубашка, внутренняя резьба NPT 1/2"»</li> <li>■ Опция RE «Нагревательная рубашка, внутренняя резьба NPT 3/4"»</li> </ul> </li> <li>■ При последующем заказе Используйте код заказа с наименованием группы изделий DK8003.</li> </ul> <p> Сопроводительная документация SD02162D</p>

**Принадлежности для связи**



Принадлежности	Описание
Commubox FXA195 HART	<p>Для искробезопасного обмена данными по протоколу HART с ПИО FieldCare посредством интерфейса USB.</p> <p> Техническое описание TI00404F</p>

Commubox FXA291	Служит для подключения полевых приборов Endress+Hauser с интерфейсом CDI (единым интерфейсом доступа к данным Endress+Hauser) к USB-порту компьютера или ноутбука.  Техническое описание TI00405C
Преобразователь цепи HART HMX50	Используется для оценки и преобразования динамических переменных технологического процесса, передаваемых по протоколу HART, в аналоговые токовые сигналы или предельные значения.  <ul style="list-style-type: none"> <li>▪ Техническое описание TI00429F</li> <li>▪ Руководство по эксплуатации BA00371F</li> </ul>
Адаптер Wireless HART SWA70	Используется для беспроводного подключения полевых приборов. Адаптер WirelessHART можно легко интегрировать в полевые приборы и существующие инфраструктуры. Адаптер обеспечивает защиту данных и безопасность их передачи и пригоден для параллельной работы с другими беспроводными сетями при минимальной сложности прокладки кабелей.  Руководство по эксплуатации BA00061S

### Принадлежности для конкретной области применения

Принадлежность	Описание
Applicator	ПО для подбора и определения параметров измерительных приборов Endress+Hauser: <ul style="list-style-type: none"> <li>▪ Выбор измерительных приборов, соответствующих промышленным требованиям</li> <li>▪ Расчет всех необходимых данных для определения оптимального расходомера: например, номинальный диаметр, потеря давления, скорость потока и точность измерения.</li> <li>▪ Графическое представление результатов расчета</li> <li>▪ Определение частичного кода заказа. Администрирование, документирование и доступ ко всем связанным с проектом данным и параметрам на протяжении всего жизненного цикла проекта.</li> </ul> ПО Applicator доступно: Через сеть Интернет: <a href="https://portal.endress.com/webapp/applicator">https://portal.endress.com/webapp/applicator</a>
Netilion	Экосистема IIoT: разблокируйте знания Через экосистему промышленного Интернета вещей Netilion IIoT компания Endress+Hauser позволяет повышать производительность предприятия, оцифровывать рабочие процессы, делиться знаниями и оптимизировать сотрудничество. Основываясь на десятилетиях опыта в области автоматизации процессов, Endress+Hauser предлагает промышленным предприятиям экосистему IIoT, которая позволяет получать полезные сведения из данных. Эти данные могут быть использованы для оптимизации процессов, что приведет к повышению эксплуатационной готовности, эффективности и надежности предприятия, а в конечном итоге – к повышению его рентабельности. <a href="http://www.netilion.endress.com">www.netilion.endress.com</a>
FieldCare	Средство управления производственными активами на основе технологии FDT, разработанное специалистами Endress+Hauser. С его помощью можно настраивать все интеллектуальные полевые приборы в системе и управлять ими. Использование информации о состоянии также является простым, но эффективным способом проверки состояния и функционирования приборов.  Руководства по эксплуатации BA00027S и BA00059S
DeviceCare	Инструмент для подключения и настройки полевых приборов Endress+Hauser.  <ul style="list-style-type: none"> <li>▪ Техническое описание: TI01134S</li> <li>▪ Брошюра с описанием инновационной продукции: IN01047S</li> </ul>

## Системные компоненты

Аксессуары	Описание
Регистратор с графическим дисплеем Метогрaф М	Регистратор с графическим дисплеем Метогрaф М предоставляет информацию обо всех переменных процесса. Обеспечивается корректная регистрация измеренных значений, контроль предельных значений и анализ точек измерения. Данные сохраняются во внутренней памяти объемом 256 МБ, на SD-карте или USB-накопителе.  <ul style="list-style-type: none"> <li>Техническое описание TI00133R</li> <li>Руководство по эксплуатации BA00247R</li> </ul>
iTEMP	Преобразователи температуры можно использовать во всех областях применения, они подходят для проведения измерений в газах, паре и жидкостях. Их можно использовать для считывания температуры среды.  Документ "Области деятельности" FA00006T

## Документация

 Обзор состава соответствующей технической документации можно получить в следующих источниках:

- Программа *Device Viewer* [www.endress.com/deviceviewer](http://www.endress.com/deviceviewer): введите серийный номер с заводской таблички
- Приложение *Endress+Hauser Operations*: введите серийный номер с заводской таблички или отсканируйте матричный штрих-код на заводской табличке.

## Стандартная документация

 Дополнительные сведения о полустандартных вариантах представлены в соответствующей специальной документации в базе данных TSP.

## Краткое руководство по эксплуатации

## Краткое руководство по эксплуатации датчика

Измерительный прибор	Код документации
Proline Promass S	KA01287D

## Краткое руководство по эксплуатации преобразователя

Измерительный прибор	Код документации				
	HART	PROFIBUS DP	Modbus RS485	EtherNet/IP	PROFINET
Proline Promass 100	KA01334D	KA01333D	KA01335D	KA01332D	KA01336D

## Инструкция по эксплуатации

Измерительный прибор	Код документа				
	HART	PROFIBUS DP	Modbus RS485	EtherNet/IP	PROFINET
Promass S 100	BA01193D	BA01254D	BA01060D	BA01068D	BA01432D

## Описание параметров прибора

Измерительный прибор	Код документации				
	HART	PROFIBUS DP	Modbus RS485	EtherNet/IP	PROFINET
Promass 100	GP01033D	GP01034D	GP01035D	GP01036D	GP01037D

## Сопроводительная документация для конкретного прибора

## Указания по технике безопасности

Содержимое	Код документа
ATEX/IECEX Ex i	XA00159D
ATEX/IECEX Ex nA	XA01029D
cCSAus IS	XA00160D
INMETRO Ex i	XA01219D
INMETRO Ex nA	XA01220D
NEPSI Ex i	XA01249D
NEPSI Ex nA	XA01262D

## Специальная документация

Содержание	Код документации
Информация о Директиве по оборудованию, работающему под давлением	SD01614D
Измерение концентрации с помощью Ethernet/IP, HART, Modbus RS485, PROFIBUS DP	SD01152D
Измерение концентрации PROFINET	SD01503D
Технология Heartbeat EtherNet/IP, HART, Modbus RS485, PROFIBUS DP	SD01153D
Технология Heartbeat PROFINET	SD01493D
Веб-сервер HART	SD01820D
Веб-сервер PROFIBUS DP	SD01821D
Веб-сервер EtherNet/IP	SD01822D
Веб-сервер PROFINET	SD01823D

## Руководство по монтажу

Содержание	Примечание
Руководство по монтажу для комплектов запасных частей и принадлежностей	Соответствующий код документации указан вместе с соответствующим аксессуаром. → 86.

## Зарегистрированные товарные знаки

**HART®**

Зарегистрированный товарный знак организации FieldComm Group, Остин, Техас, США

**PROFIBUS®**

Зарегистрированный товарный знак PROFIBUS Nutzerorganisation e.V. (организации пользователей PROFIBUS), Карлсруэ, Германия

**Modbus®**

Зарегистрированный товарный знак компании SCHNEIDER AUTOMATION, INC.

**EtherNet/IP™**

Товарный знак компании ODVA, Inc.

**PROFINET®**

Зарегистрированный товарный знак PROFIBUS Nutzerorganisation e.V. (организации пользователей PROFIBUS), Карлсруэ, Германия

**TRI-CLAMP®**

Зарегистрированный товарный знак Ladish & Co., Inc., Кеноша, США



---



[www.addresses.endress.com](http://www.addresses.endress.com)

---