

# Инструкция по эксплуатации Dosimag

Электромагнитный расходомер



- Убедитесь в том, что документ хранится в безопасном месте и всегда доступен при работе с прибором.
- В целях предотвращения опасности для персонала и имущества внимательно ознакомьтесь с разделом "Основные правила техники безопасности", а также со всеми другими правилами техники безопасности, содержащимися в документе и имеющими отношение к рабочим процедурам.
- Изготовитель оставляет за собой право изменять технические данные без предварительного уведомления. Торговое представительство Endress+Hauser предоставит вам актуальную информацию и обновления настоящего руководства.

## Содержание

<b>1</b>	<b>Информация о настоящем документе</b>	<b>5</b>	<b>7</b>	<b>Электрическое подключение</b>	<b>28</b>
1.1	Назначение документа	5	7.1	Электробезопасность	28
1.2	Символы	5	7.2	Требования к подключению	28
1.2.1	Предупреждающие знаки	5	7.2.1	Требования к соединительному кабелю	28
1.2.2	Символы электрических схем	5	7.2.2	Назначение клемм	28
1.2.3	Символы для различных типов информации	6	7.2.3	Доступные разъемы приборов	28
1.2.4	Символы на рисунках	6	7.2.4	Требования к блоку питания	29
1.3	Документация	6	7.3	Подключение прибора	30
1.4	Зарегистрированные товарные знаки	7	7.3.1	Подключение через разъем прибора	30
<b>2</b>	<b>Указания по технике безопасности</b>	<b>8</b>	7.3.2	Заземление	30
2.1	Требования к работе персонала	8	7.4	Обеспечение выравнивания потенциалов	31
2.2	Назначение	8	7.4.1	Требования	31
2.3	Техника безопасности на рабочем месте	9	7.4.2	Металлические технологические соединения	31
2.4	Эксплуатационная безопасность	9	7.4.3	Технологические соединения из полимерных материалов	31
2.5	Безопасность изделия	10	7.5	Обеспечение степени защиты	33
2.6	IT-безопасность	10	7.6	Проверка после подключения	33
<b>3</b>	<b>Описание изделия</b>	<b>11</b>	<b>8</b>	<b>Опции управления</b>	<b>34</b>
3.1	Конструкция изделия	11	8.1	Обзор опций управления	34
<b>4</b>	<b>Приемка и идентификация изделия</b>	<b>12</b>	8.2	Доступ к меню управления с помощью управляющей программы	34
4.1	Приемка	12	8.2.1	Подключение управляющей программы	34
4.2	Идентификация изделия	12	8.2.2	FieldCare	35
4.2.1	Заводская табличка измерительного прибора	13	8.2.3	DeviceCare	36
4.2.2	Символы на приборе	14	<b>9</b>	<b>Интеграция в систему</b>	<b>37</b>
<b>5</b>	<b>Хранение и транспортировка</b>	<b>15</b>	9.1	Обзор файлов описания прибора	37
5.1	Условия хранения	15	9.1.1	Сведения о текущей версии прибора	37
5.2	Транспортировка изделия	15	9.1.2	Управляющие программы	37
5.3	Утилизация упаковки	15	<b>10</b>	<b>Ввод в эксплуатацию</b>	<b>38</b>
<b>6</b>	<b>Монтаж</b>	<b>16</b>	10.1	Проверка после монтажа и подключения	38
6.1	Требования к монтажу	16	10.2	Включение измерительного прибора	38
6.1.1	Монтажное положение	16	10.3	Подключение через ПО FieldCare	38
6.1.2	Требования к условиям окружающей среды и параметрам технологического процесса	21	10.4	Настройка измерительного прибора	38
6.1.3	Особые указания в отношении монтажа	22	<b>11</b>	<b>Эксплуатация</b>	<b>39</b>
6.2	Монтаж измерительного прибора	24	11.1	Чтение состояния блокировки прибора	39
6.2.1	Необходимые инструменты	24	11.2	Чтение состояния авторизации доступа для управляющего программного обеспечения	39
6.2.2	Подготовка измерительного прибора	24	11.3	Считывание измеряемых значений	39
6.2.3	Монтаж измерительного прибора	24	11.4	Адаптация измерительного прибора к технологическим параметрам	39
6.3	Проверка после монтажа	26	11.5	Выполнение сброса сумматора	40

<b>12</b>	<b>Диагностика и устранение неисправностей</b>	<b>41</b>
12.1	Общая процедура устранения неисправностей	41
12.2	Диагностическая информация, отображаемая в ПО FieldCare или DeviceCare	41
12.2.1	Диагностические опции	41
12.2.2	Просмотр рекомендаций по устранению проблем	42
12.3	Адаптация диагностической информации	42
12.3.1	Адаптация реакции на диагностическое событие	42
12.4	Обзор диагностической информации	43
12.5	Необработанные события диагностики	45
12.6	Текущее сообщение диагностики	46
12.7	Журнал событий	47
12.7.1	Архив событий	47
12.7.2	Обзор информационных событий	47
12.8	Перезапуск измерительного прибора	47
12.9	Прибор	48
12.10	История разработки встроенного ПО	50
<b>13</b>	<b>Техническое обслуживание</b>	<b>52</b>
13.1	Работы по техническому обслуживанию	52
13.1.1	Очистка поверхностей, не контактирующих с технологической средой	52
13.1.2	Очистка поверхностей, контактирующих с технологической средой	52
13.1.3	Очистка с использованием скребков	52
13.1.4	Замена уплотнений	52
13.2	Измерительное и испытательное оборудование	53
13.3	Сервисные услуги Endress+Hauser	53
<b>14</b>	<b>Ремонт</b>	<b>54</b>
14.1	Общая информация	54
14.1.1	Принципы ремонта и переоборудования	54
14.2	Служба поддержки Endress+Hauser	54
14.3	Возврат	54
14.4	Утилизация	54
14.4.1	Демонтаж измерительного прибора	54
14.4.2	Утилизация измерительного прибора	55
<b>15</b>	<b>Принадлежности</b>	<b>56</b>
15.1	Принадлежности для конкретных приборов	56
15.2	Принадлежности для связи	56
15.3	Аксессуары, обусловленные типом обслуживания	57

<b>16</b>	<b>Технические характеристики</b>	<b>58</b>
16.1	Применение	58
16.2	Принцип действия и конструкция системы	58
16.3	Вход	58
16.4	Выход	59
16.5	Источник питания	61
16.6	Рабочие характеристики	61
16.7	Монтаж	62
16.8	Условия окружающей среды	63
16.9	Параметры технологического процесса	64
16.10	Механическая конструкция	65
16.11	Управление прибором	68
16.12	Сертификаты и свидетельства	68
16.13	Вспомогательное оборудование	70
16.14	Документация	70
<b>Алфавитный указатель</b>		<b>72</b>

# 1 Информация о настоящем документе

## 1.1 Назначение документа

Настоящее руководство по эксплуатации содержит все данные, необходимые на различных этапах жизненного цикла устройства: от идентификации изделия, приемки и хранения до установки, подключения, ввода в эксплуатацию и эксплуатации, устранения неисправностей, технического обслуживания и утилизации.

## 1.2 Символы

### 1.2.1 Предупреждающие знаки

#### **ОПАСНО**

Данный знак предупреждает об опасной ситуации. Если допустить данную ситуацию, она приведет к тяжелой или смертельной травме.

#### **ОСТОРОЖНО**

Данный знак предупреждает о потенциально опасной ситуации. Если допустить данную ситуацию, она может привести к тяжелой или смертельной травме.





#### **ВНИМАНИЕ**

Данный знак предупреждает о потенциально опасной ситуации. Если допустить данную ситуацию, она может привести к травме легкой или средней степени тяжести.













#### **УВЕДОМЛЕНИЕ**

Данный знак предупреждает о потенциально опасной ситуации. Если допустить данную ситуацию, она может привести к повреждению изделия или предметов, находящихся рядом с ним.





### 1.2.2 Символы электрических схем

Символ	Пояснение
	Постоянный ток
	Переменный ток
	Постоянный и переменный ток
	<b>Заземление</b> Клемма заземления, которая еще до подключения уже заземлена посредством системы заземления.
	<b>Защитное заземление (PE)</b> Клемма заземления должна быть подсоединена к заземлению перед выполнением любых других соединений. Клеммы заземления находятся внутри и снаружи прибора: <ul style="list-style-type: none"> <li>▪ Внутренняя клемма заземления: защитное заземление подключается к системе сетевого питания.</li> <li>▪ Наружная клемма заземления служит для подключения прибора к системе заземления установки.</li> </ul>

### 1.2.3 Символы для различных типов информации

Символ	Расшифровка
	<b>Разрешено</b> Означает разрешенные процедуры, процессы или действия.
	<b>Предпочтительно</b> Означает предпочтительные процедуры, процессы или действия.
	<b>Запрещено</b> Означает запрещенные процедуры, процессы или действия.
	<b>Примечание</b> Указывает на дополнительную информацию.
	Ссылка на документацию
	Ссылка на страницу
	Ссылка на схему
	Указание, обязательное для соблюдения
	Последовательность этапов
	Результат выполнения определенного этапа
	Помощь в случае проблемы
	Визуальный контроль

### 1.2.4 Символы на рисунках

Символ	Значение
1, 2, 3, ...	Номера пунктов
	Серия шагов
A, B, C, ...	Виды
A-A, B-B, C-C, ...	Разделы
	Взрывоопасная зона
	Безопасная среда (невзрывоопасная зона)
	Направление потока

## 1.3 Документация

 Обзор состава соответствующей технической документации можно получить в следующих источниках:

- Программа *Device Viewer* [www.endress.com/deviceviewer](http://www.endress.com/deviceviewer): введите серийный номер с заводской таблички
- Приложение *Endress+Hauser Operations*: введите серийный номер с заводской таблички или отсканируйте матричный штрих-код на заводской табличке.

В зависимости от конфигурации изделия в разделе Downloads ("Документация") на веб-сайте компании Endress+Hauser ([www.endress.com/downloads](http://www.endress.com/downloads)) размещены документы следующих типов:

Тип документа	Назначение и содержание документа
Техническое описание (TI)	<b>Пособие по планированию</b> В этом документе содержатся все технические данные о продукте, а также представлен обзор всех компонентов, которые можно заказать вместе с продуктом.
Краткое руководство по эксплуатации (KA)	<b>Краткое руководство по получению первого измеренного значения</b> В руководстве по эксплуатации содержится наиболее важная информация о продукте, начиная с его приемки и заканчивая первоначальным вводом в эксплуатацию.
Руководство по эксплуатации (BA)	<b>Позиция</b> Руководство по эксплуатации содержит всю информацию, которая требуется на различных этапах жизненного цикла прибора: от его идентификации, приемки, хранения, монтажа, подключения, эксплуатации и ввода в эксплуатацию до устранения неисправностей, технического обслуживания и утилизации.
Описание параметров прибора (GP)	<b>Справочная информация по параметрам</b> В документе содержатся подробные пояснения о читаемых или настраиваемых параметрах прибора. Документ предназначен для лиц, работающих с прибором на протяжении всего срока службы и выполняющих его настройку.
Правила техники безопасности (XA)	Инструкции по безопасности для электрооборудования в опасных зонах поставляются вместе с прибором в зависимости от допуска. Данные указания являются неотъемлемой частью руководства по эксплуатации.  На заводской табличке приведен номер инструкции по технике безопасности (XA), которые относятся к прибору.
Сопроводительная документация для определенного прибора (SD/FY)	Строго соблюдайте инструкции, приведенные в соответствующей дополнительной документации. Сопроводительная документация является неотъемлемой частью документации, прилагаемой к прибору.

## 1.4 Зарегистрированные товарные знаки

### **KALREZ®**

Зарегистрированные товарные знаки DuPont Performance Elastomers L.L.C., Уилмингтон, США

### **TRI-CLAMP®**

Зарегистрированный товарный знак компании Ladish & Co., Inc., Кеноша, США

## 2 Указания по технике безопасности

### 2.1 Требования к работе персонала

Требования к персоналу, выполняющему монтаж, ввод в эксплуатацию, диагностику и техобслуживание:

- ▶ Обученные квалифицированные специалисты должны иметь соответствующую квалификацию для выполнения конкретных функций и задач.
- ▶ Получить разрешение на выполнение данных работ от руководства предприятия.
- ▶ Ознакомиться с нормами федерального/национального законодательства.
- ▶ Перед началом работы внимательно ознакомиться с инструкциями, представленными в руководстве, с дополнительной документацией, а также с сертификатами (в зависимости от цели применения).
- ▶ Следовать инструкциям и соблюдать основные условия.

Обслуживающий персонал должен соответствовать следующим требованиям:

- ▶ Получить инструктаж и разрешение у руководства предприятия в соответствии с требованиями выполняемой задачи.
- ▶ Следовать инструкциям, представленным в данном руководстве.

### 2.2 Назначение

#### Область применения и технологическая среда

В зависимости от заказанной версии исполнения измерительный прибор также можно использовать для измерения потенциально взрывоопасных<sup>1)</sup>, легковоспламеняющихся, токсичных и окисляющих сред.

Измерительные приборы, предназначенные для использования во взрывоопасных зонах, для гигиенического применения, а также для областей применения с повышенным риском, связанным с давлением, имеют соответствующую маркировку на заводской табличке.

Чтобы гарантировать, что измерительный прибор находится в исправном состоянии во время работы:

- ▶ Используйте измерительный прибор в полном соответствии с данными, указанными на заводской табличке, и общими условиями, указанными в руководстве по эксплуатации и сопроводительной документации.
- ▶ Основываясь на данных заводской таблички, проверьте, разрешено ли использовать заказанный прибор во взрывоопасной зоне (например, с учетом требований взрывозащиты или безопасной эксплуатации сосудов, работающих под давлением).
- ▶ Используйте измерительный прибор только с теми средами, в отношении которых смачиваемые части прибора обладают достаточной стойкостью.
- ▶ Придерживайтесь указанного диапазона давления и температуры.
- ▶ Соблюдайте предписанный диапазон температуры окружающей среды.
- ▶ Надежно защищайте измерительный прибор от коррозии, обусловленной воздействием окружающей среды.

#### Использование не по назначению

Использование не по назначению может поставить под угрозу безопасность.

Изготовитель не несет ответственности за повреждения, вызванные неправильным использованием прибора или использованием не по назначению.

1) Неприменимо для измерительных приборов IO-Link

**⚠ ОСТОРОЖНО**

**Опасность разрушения в результате воздействия агрессивных, абразивных жидкостей или условий окружающей среды.**

- ▶ Проверьте совместимость жидкости процесса с материалом датчика.
- ▶ Убедитесь, что все контактирующие с жидкостью материалы устойчивы к ее воздействию.
- ▶ Придерживайтесь указанного диапазона давления и температуры.

**УВЕДОМЛЕНИЕ**

**Проверка критичных случаев:**

- ▶ В отношении специальных жидкостей и жидкостей для очистки Endress+Hauser обеспечивает содействие при проверке коррозионной стойкости смачиваемых материалов, однако гарантии при этом не предоставляются, поскольку даже незначительные изменения в температуре, концентрации или степени загрязнения в условиях технологического процесса могут привести к изменению коррозионной стойкости.

**Остаточные риски**

**⚠ ВНИМАНИЕ**

**Риск горячих или холодных ожогов! Использование носителей и электроники с высокими или низкими температурами может привести к образованию горячих или холодных поверхностей на устройстве.**

- ▶ Установите необходимую защиту от прикосновения.

## 2.3 Техника безопасности на рабочем месте

При работе с прибором и на нем необходимо соблюдать следующие условия.

- ▶ Пользуйтесь необходимыми средствами индивидуальной защиты в соответствии с национальными правилами.

## 2.4 Эксплуатационная безопасность

**Повреждение прибора!**

- ▶ Эксплуатация прибора должна осуществляться, только когда он находится в исправном рабочем состоянии и не представляет угрозу безопасности.
- ▶ Ответственность за бесперебойную работу прибора несет оператор.

**Модификация прибора**

Несанкционированное изменение конструкции прибора запрещено и может представлять непредвиденную опасность!

- ▶ Если модификация все же необходима, обратитесь за консультацией к изготовителю.

**Ремонт**

Для обеспечения постоянной эксплуатационной безопасности и надежности необходимо соблюдать следующие правила:

- ▶ Ремонт прибора возможен только при наличии специального разрешения.
- ▶ Соблюдайте федеральные/национальные нормы, касающиеся ремонта электрических приборов.
- ▶ Допускается использование только оригинальных аксессуаров и запасных частей.

## 2.5 Безопасность изделия

Описываемый прибор разработан в соответствии со сложившейся инженерной практикой, отвечает современным требованиям безопасности, прошел испытания и поставляется с завода в безопасном для эксплуатации состоянии.

Он соответствует общим стандартам безопасности и требованиям законодательства. Кроме того, прибор соответствует директивам ЕС, которые перечислены в составленной для него декларации соответствия требованиям ЕС. Изготовитель подтверждает это нанесением на прибор маркировки CE..

## 2.6 IT-безопасность

Гарантия нашей компании действительна только в том случае, если изделие установлено и используется в соответствии с руководством по эксплуатации. Изделие оснащено механизмами безопасности для защиты от любого непреднамеренного изменения настроек.

Меры IT-безопасности, которые обеспечивают дополнительную защиту изделия и связанной с ним передачи данных, должны быть реализованы самим оператором в соответствии с действующими в его компании стандартами безопасности.

### 3 Описание изделия

Компактное исполнение – преобразователь и датчик образуют единый блок в цельносварном корпусе.

#### 3.1 Конструкция изделия

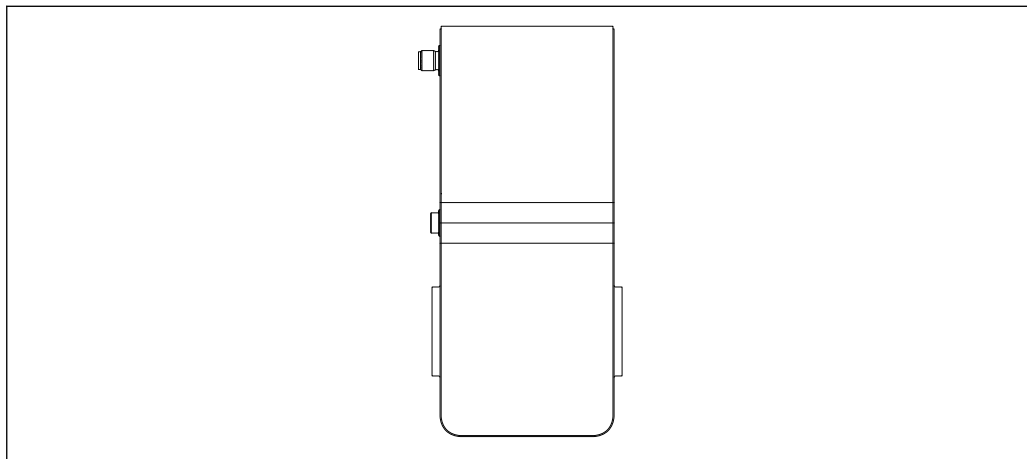

A0055041

1 Измерительный прибор

## 4 Приемка и идентификация изделия

### 4.1 Приемка

При получении комплекта поставки:

1. Проверьте упаковку на наличие повреждений.
  - ↳ Немедленно сообщите о повреждении изготовителю.  
Не устанавливайте поврежденные компоненты.
2. Проверьте комплект поставки по транспортной накладной.
3. Сравните данные на заводской табличке прибора со спецификацией в транспортной накладной.
4. Проверьте техническую документацию и все остальные необходимые документы (например, сертификаты), чтобы убедиться в их полноте.

 Если какое-либо из данных условий не выполняется, обратитесь к изготовителю.

### 4.2 Идентификация изделия

Для идентификации прибора доступны следующие средства:

- заводская табличка;
- по коду заказа с расшифровкой функций и характеристик прибора, который указан в накладной;
- ввод серийного номера с заводской таблички в программу *Device Viewer* ([www.endress.com/deviceviewer](http://www.endress.com/deviceviewer)): будут отображены все сведения об измерительном приборе;
- ввод серийных номеров, указанных на заводских табличках, в *приложении Endress+Hauser Operations* или сканирование двухмерного штрих-кода, напечатанного на заводской табличке, с помощью *приложения Endress+Hauser Operations*: при этом отображаются полные сведения о приборе.

Общие сведения о сопутствующей технической документации можно получить следующими способами:

- разделы «Дополнительная стандартная документация прибора» и «Сопроводительная документация к конкретному прибору»
- *Device Viewer*: Введите серийный номер с заводской таблички ([www.endress.com/deviceviewer](http://www.endress.com/deviceviewer))
- *Приложение Operations от Endress+Hauser*: Введите серийный номер с заводской таблички или отсканируйте код DataMatrix на заводской табличке.

## 4.2.1 Заводская табличка измерительного прибора

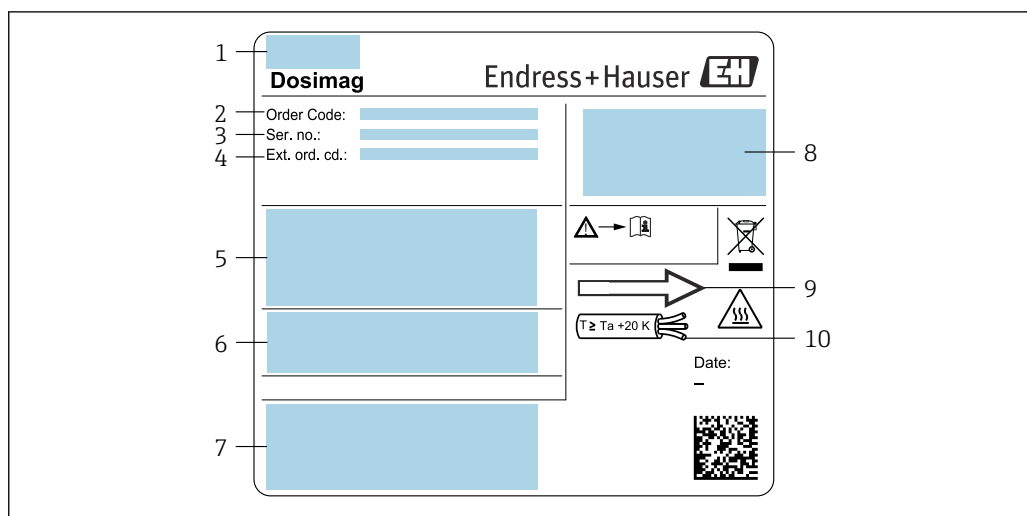

A0054879

2 Пример заводской таблички измерительного прибора

- 1 Адрес изготовителя (владелец сертификата)
- 2 Код заказа
- 3 Серийный номер (Ser. no.)
- 4 Расширенный код заказа (Ext. ord. cd.): значения отдельных букв и цифр поясняются в спецификации подтверждения заказа
- 5 Напряжение питания; потребляемая мощность; технологическое соединение
- 6 Номинальный диаметр датчика; номинальное давление ( $PN = PS$ ); материалы, контактирующие с технологической средой; допустимая температура технологической среды ( $T_m$ ); допустимая температура окружающей среды ( $T_a$ )
- 7 Место, оставленное для размещения дополнительной информации об исполнении прибора (нормативы, сертификаты и т. д.)
- 8 Степень защиты
- 9 Направление потока
- 10 Температура кабеля



### Номер заказа

Повторный заказ измерительного прибора осуществляется с использованием кода заказа.

#### Расширенный код заказа

- Всегда содержит тип прибора (основное изделие) и основные технические характеристики (обязательные позиции).
- Из числа дополнительных спецификаций (дополнительных характеристик) в расширенный код заказа включают только те характеристики, которые имеют отношение к обеспечению безопасности и сертификации (например, LA). При заказе дополнительных спецификаций они указываются обобщенно с использованием символа-заполнителя # (например, #LA#).
- Если в составе заказанных дополнительных технических характеристик отсутствуют характеристики, имеющие отношение к обеспечению безопасности и сертификации, они отмечаются + символом-заполнителем (например, XXXXXX-ABCDE+).

## 4.2.2 Символы на приборе

Символ	Значение
	<b>ОСТОРОЖНО!</b> Данный символ предупреждает об опасной ситуации. Если допустить данную ситуацию, она может привести к тяжелой или смертельной травме. Чтобы получить информацию о виде потенциальной опасности и мерах по ее предотвращению, обратитесь к документации на измерительный прибор.
	<b>Ссылка на документацию</b> Ссылка на соответствующую документацию по прибору.
	<b>Заземление</b> Клемма заземления, которая заземлена посредством системы заземления.

## 5 Хранение и транспортировка

### 5.1 Условия хранения

При хранении соблюдайте следующие указания.

- ▶ Храните прибор в оригинальной упаковке, обеспечивающей защиту от ударов.
- ▶ Не удаляйте защитные крышки или защитные колпачки с присоединений к процессу. Они предотвращают механическое повреждение уплотняемых поверхностей и проникновение загрязнений в измерительную трубку.
- ▶ Обеспечьте защиту от прямого солнечного света. Избегайте недопустимо высоких температур поверхности.
- ▶ Выберите место хранения, исключающее возможность образования конденсата на измерительном приборе. Грибки и бактерии могут повредить футеровку.
- ▶ Прибор должен храниться в сухом и не содержащем пыль месте.
- ▶ Хранение на открытом воздухе не допускается.

Температура хранения →  63

### 5.2 Транспортировка изделия

Транспортировку измерительного прибора к месту измерения необходимо осуществлять в оригинальной упаковке.

-  Удаление защитных крышек или колпачков, установленных на присоединениях к процессу, не допускается. Они предотвращают механическое повреждение поверхности уплотнений и проникновение загрязнений в измерительную трубку.

### 5.3 Утилизация упаковки

Все упаковочные материалы экологически безопасны и на 100 % пригодны для повторной переработки:

- Наружная упаковка прибора
  - Стретч-пленка, изготовленная из полимера, соответствующего директиве EC 2002/95/EC (RoHS)
- Упаковка
  - Деревянный ящик, обработанный в соответствии со стандартом ISPM 15, что подтверждается логотипом IPPC
  - Картонная коробка, соответствующая европейским правилам упаковки 94/62/EC. Пригодность для повторной переработки подтверждена символом RESY
- Транспортировочный материал и крепежные приспособления
  - Утилизируемый пластмассовый поддон
  - Пластмассовые стяжки
  - Пластмассовые клейкие полоски
- Заполняющий материал
  - Бумажные вкладки

## 6 Монтаж

### 6.1 Требования к монтажу

#### 6.1.1 Монтажное положение

##### Место монтажа

- Не устанавливайте прибор в самой высокой точке трубопровода.
- Не устанавливайте прибор перед свободным сливом из трубопровода, в нисходящей трубе.

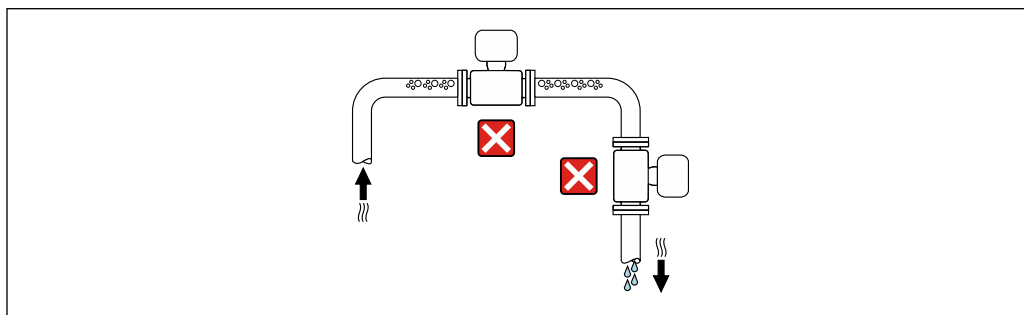

A0042131

В идеальном случае прибор следует устанавливать в восходящем участке трубопровода.

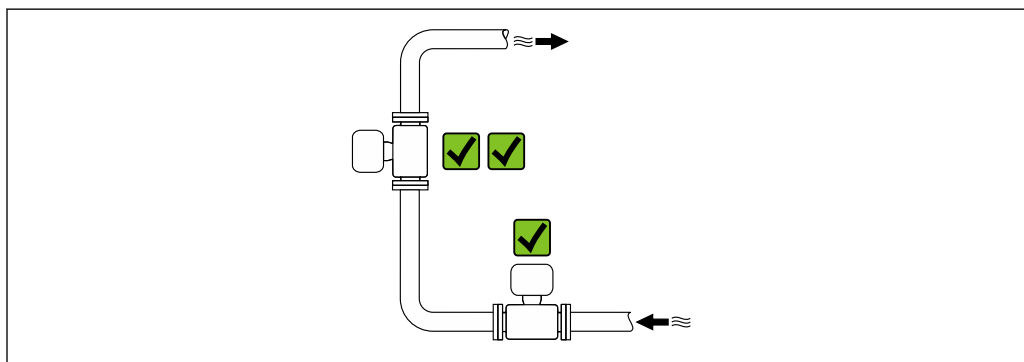

A0042317

##### Монтаж перед сливной трубой

#### УВЕДОМЛЕНИЕ

##### Разрежение в измерительной трубе может повредить футеровку!

- ▶ При монтаже перед нисходящей трубой, длина которой составляет  $h \geq 5$  м (16,4 фут): установите сифон с вентиляционным клапаном после прибора.

**i** Такая компоновка предотвращает остановку потока жидкости в трубе и вовлечение воздуха.

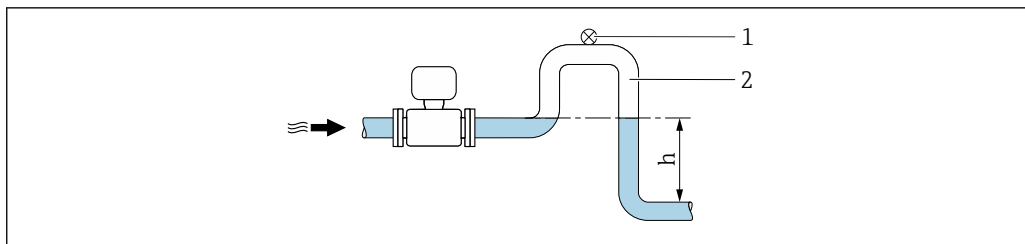

A0028981

- 1 Вентиляционный клапан
- 2 Сифон
- h Длина нисходящей трубы

*Монтаж в частично заполняемых трубах*

- Для частично заполняемых трубопроводов с уклоном необходима конфигурация дренажного типа.
- Рекомендуется смонтировать очистной клапан.

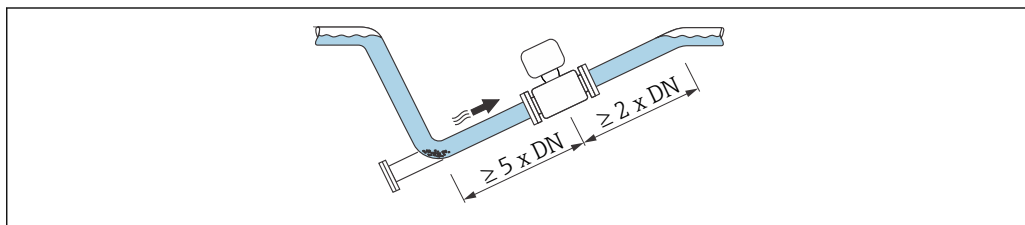

A0041088

*Монтаж поблизости от насосов*

**УВЕДОМЛЕНИЕ**

**Разрезание в измерительной трубе может повредить футеровку!**

- ▶ Чтобы поддерживать давление в системе, монтируйте прибор ниже насоса по направлению потока.
- ▶ При использовании поршневого, диафрагменного или перистальтического насоса устанавливайте компенсатор пульсаций.

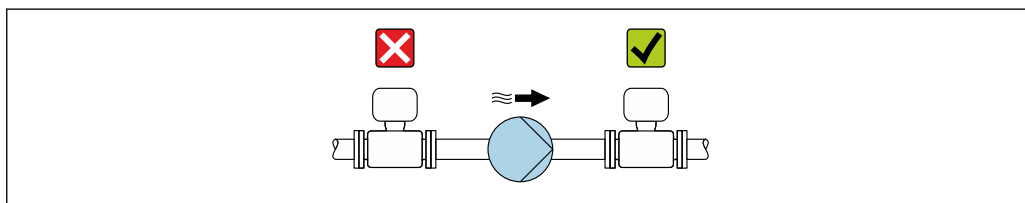

A0041083

- Информация о стойкости футеровки к разрезанию → 65
- Информация о вибростойкости и ударопрочности измерительной системы → 63

*Монтаж на трубопроводе, подверженном вибрации*

**УВЕДОМЛЕНИЕ**

**Вибрация трубопровода может привести к повреждению прибора!**

- ▶ Не подвергайте прибор интенсивной вибрации.
- ▶ Разместите трубопровод на опорах и закрепите его.
- ▶ Разместите прибор на опоре и закрепите его.

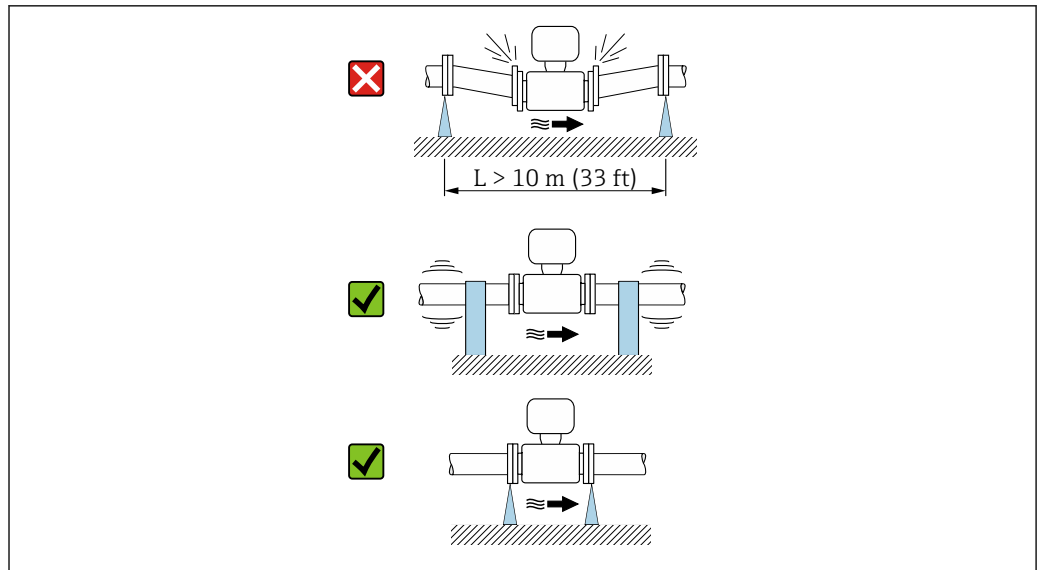

A0041092

**i** Информация о вибростойкости и ударопрочности измерительной системы  
 → 63

**Ориентация**

Для правильного монтажа измерительного прибора убедитесь в том, что направление стрелки на заводской табличке совпадает с направлением потока (в трубопроводе).

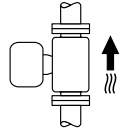
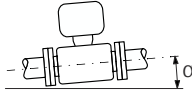
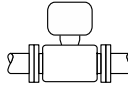
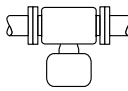
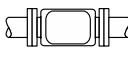
Ориентация		Рекомендация
Вертикальная ориентация	 A0015591	✓✓
Горизонтальная ориентация	 A0041328	✓ <sup>1)</sup>
Горизонтальная ориентация, преобразователь направлен вверх	 A0015589	✓✓ <sup>2)</sup>
Горизонтальная ориентация, преобразователь направлен вниз	 A0015590	✓✓ <sup>3) 4)</sup>
Горизонтальная ориентация, преобразователь направлен вбок	 A0015592	✗

- 1) В гигиеничных условиях применения должен быть обеспечен автоматический слив технологической среды из измерительного прибора. Для этого рекомендуется вертикальная ориентация. Если возможна только горизонтальная ориентация, рекомендуется предусмотреть угол наклона  $\alpha \geq 10^\circ$ .
- 2) В областях применения с низкой рабочей температурой возможно понижение температуры окружающей среды. Для поддержания температуры окружающей среды не ниже минимально допустимой для преобразователя рекомендуется такая ориентация прибора.
- 3) В условиях применения с высокой рабочей температурой возможно повышение температуры окружающей среды. Если необходимо поддерживать температуру окружающей среды не выше максимально допустимой для преобразователя, рекомендуется такая ориентация прибора.
- 4) Для предотвращения перегрева электронного модуля в случае сверхвысокого нагрева (например, в процессе очистки CIP или SIP) следует устанавливать прибор преобразователем вниз.

### Горизонтальная ориентация

Оптимальным для измерительных электродов является горизонтальное положение. Такое расположение позволяет предотвратить кратковременную изоляцию двух измерительных электродов пузырьками воздуха, переносимыми жидкостью.

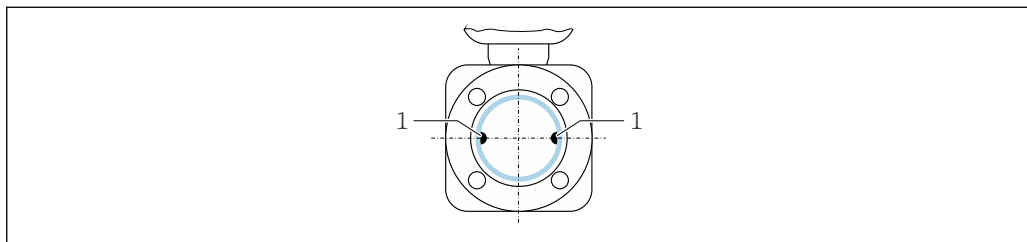

A0025817

1 Измерительные электроды для распознавания сигналов

### Клапаны

Не устанавливайте измерительный прибор по направлению потока после клапана заполнения. Полное опорожнение измерительного прибора приводит к сильному искажению измеряемого значения.

**i** Корректное измерение возможно только при полностью заполненном трубопроводе. Перед запуском рабочего заполнения выполните несколько пробных заполнений.

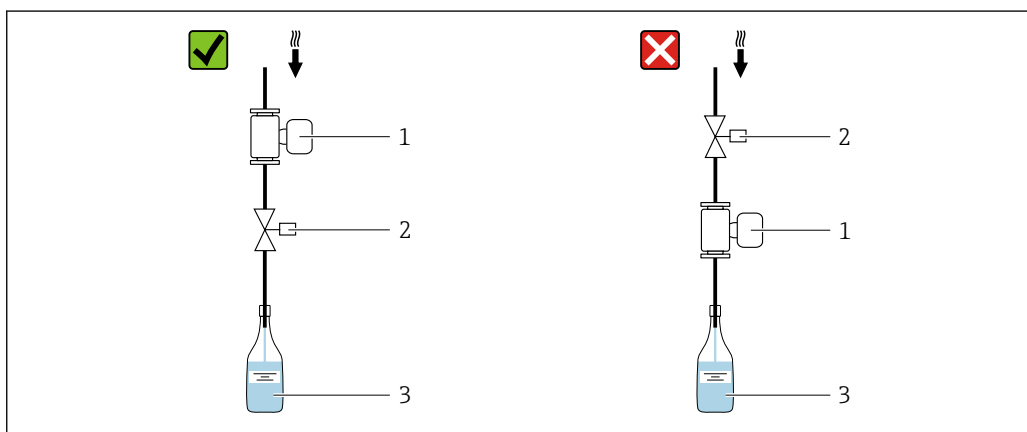

A0003768

1 Измерительный прибор  
2 Клапан заполнения  
3 Резервуар

### Системы дозирования

Для оптимального измерения система трубопровода должна быть полностью заполнена.

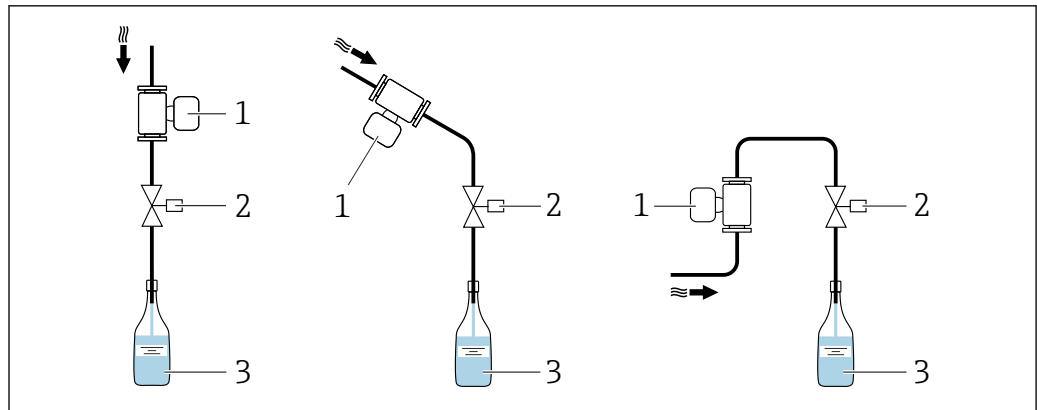

A0003795

3 Система дозирования

- 1 Измерительный прибор
- 2 Клапан заполнения
- 3 Резервуар

### Входные и выходные участки

#### Монтаж с входными и выходными участками

Чтобы избежать вакуума и поддерживать указанный уровень точности измерения, устанавливайте прибор перед узлами, создающими турбулентность (например, клапанами или тройниками), и после насосов.

Необходимо обеспечить наличие прямых входных и выходных участков без препятствий для потока среды.

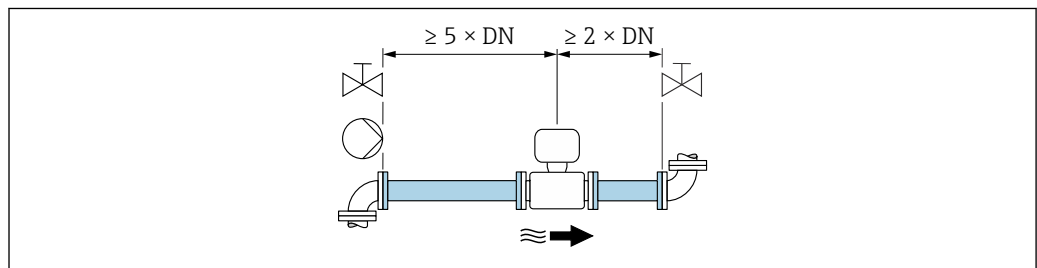

A0028997

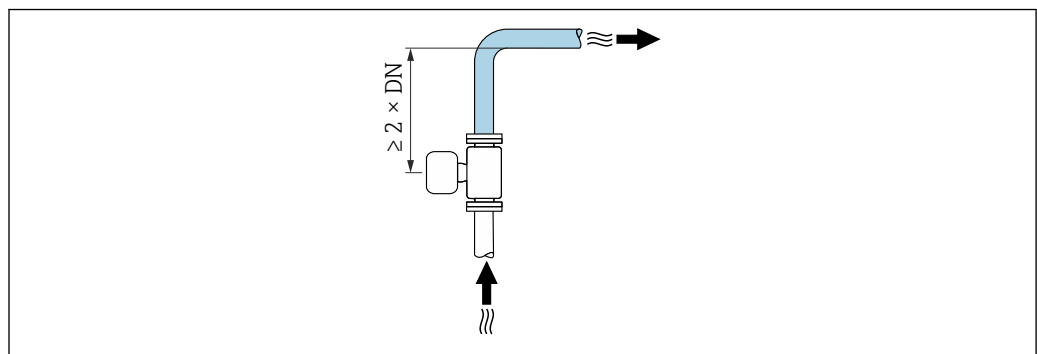

A0042132

### Размеры для установки

Данные о размерах и монтажных расстояниях прибора приведены в разделе «Механическая конструкция» документа «Техническая информация»

### 6.1.2 Требования к условиям окружающей среды и параметрам технологического процесса

#### Диапазон температуры окружающей среды

Измерительный прибор	-40 до +60 °C (-40 до +140 °F) Устанавливайте измерительный прибор в затененном месте. Избегайте воздействия прямых солнечных лучей, особенно в регионах с теплым климатом.
Футеровка	Не допускайте нарушения верхнего и нижнего пределов допустимого температурного диапазона для футеровки → 64.

#### Давление в системе

Монтаж поблизости от насосов → 17

#### Вибрация

Монтаж на трубопроводе, подверженном вибрации → 17

#### Переходники

Измерительный прибор также можно устанавливать в трубы большего диаметра с помощью подходящих адаптеров согласно DIN EN 545 (переходники с двойным фланцем). В результате при увеличении скорости потока снижается погрешность измерения медленнотекущих жидкостей. Приведенная ниже номограмма может применяться для расчета потери давления, обусловленной использованием переходников на сужение и расширение.

- i** Данная номограмма применима только для жидкостей, вязкость которых близка к вязкости воды.
- Для высоковязкой среды больший диаметр измерительной трубки может учитываться с целью сокращения потерь давления.

1. Вычислите соотношения диаметров  $d/D$ .
2. При помощи номограммы найдите значение потери давления, исходя из скорости потока (по ходу потока после сужения) и соотношения  $d/D$ .

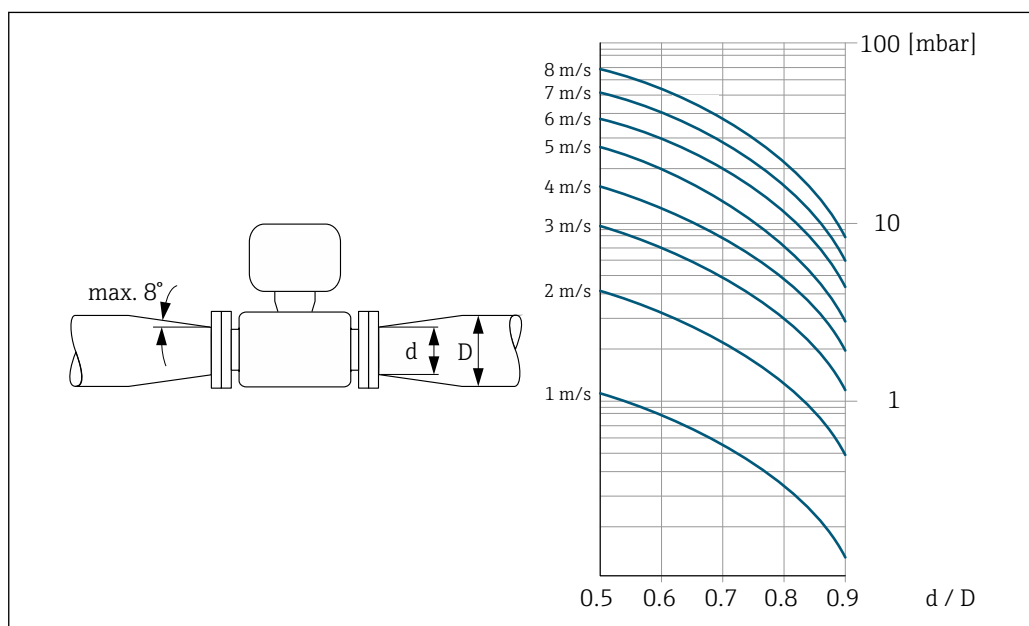

A0029002

### 6.1.3 Особые указания в отношении монтажа

#### Информация в отношении систем дозирования

Правильное измерение возможно только при полностью заполненном трубопроводе. Поэтому рекомендуется отмерить несколько пробных партий до начала серийного производства.

#### Револьверная дозирующая система

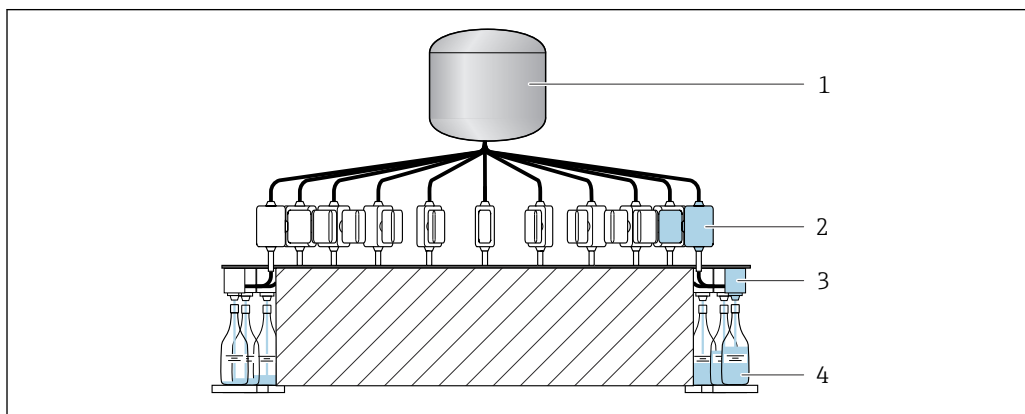

A0003761

- 1 Резервуар
- 2 Измерительный прибор
- 3 Клапан заполнения
- 4 Емкость

#### Линейная система дозирования

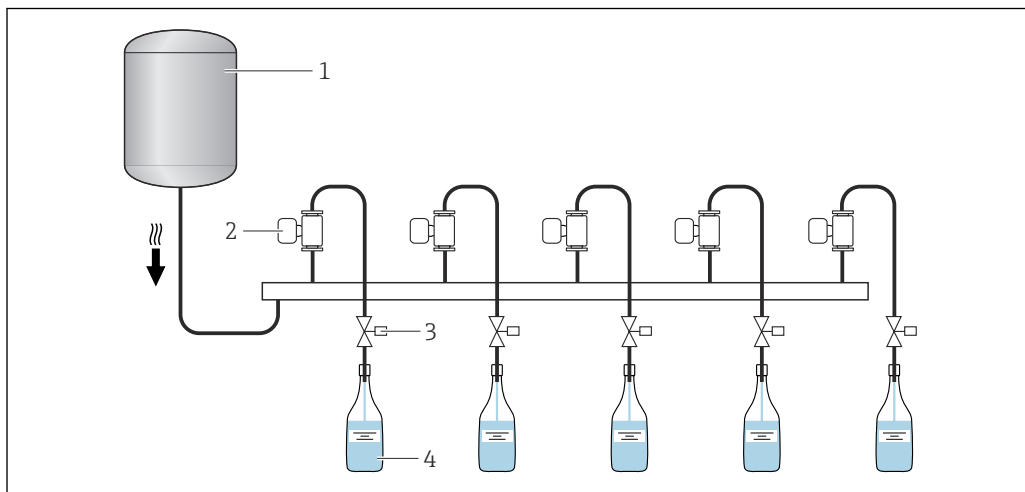

A0003762

- 1 Резервуар
- 2 Измерительный прибор
- 3 Клапан заполнения
- 4 Емкость

#### Гигиеническая совместимость

**i** При монтаже в гигиенических условиях применения обратитесь к сведениям, приведенным в разделе «Сертификаты и нормативы/гигиеническая совместимость» .→ 69

### Комплект для настенного монтажа

**i** В зависимости от области применения и длины трубопровода измерительному прибору может потребоваться опора или дополнительная фиксация. В частности, если используются пластмассовые технологические соединения, крайне необходимо дополнительно закрепить измерительный прибор. Подходящий комплект для настенного монтажа можно заказать в Endress+Hauser отдельно в качестве принадлежностей. →  56

### Регулировка нулевой точки

Подменю **Настройка сенсора** содержит параметры, требуемые для регулировки нулевой точки.

 Подробные сведения о пункте подменю **Настройка сенсора**: параметры прибора →  70.

### УВЕДОМЛЕНИЕ

**Все измерительные приборы Dosimag откалиброваны с использованием самых передовых технологий. Калибровка осуществляется в нормальных условиях.** Поэтому регулировка нулевой точки в Dosimag, как правило, не требуется.

- ▶ Опыт показывает, что регулировку нулевой точки рекомендуется выполнять только в особых случаях.
- ▶ Если требуется максимальная точность измерения, а расход очень мал.

**i** Подробные сведения о стандартных рабочих условиях →  61

### Предварительные условия для регулировки нулевой точки

Перед выполнением регулировки нулевой точки обратите внимание на следующие моменты:

- Регулировка нулевой точки может быть выполнена только для жидкости, которая не содержит газов или твердых веществ.
- Регулировка нулевой точки выполняется при полностью заполненных измерительных трубках и нулевом расходе ( $v = 0$  м/с (0 фут/с)). Для этого можно предусмотреть, например, запорные клапаны или использовать существующие клапаны и заслонки.
  - Нормальная работа → клапан 1 открыт
  - Регулировка нулевой точки → клапан 1 закрыт

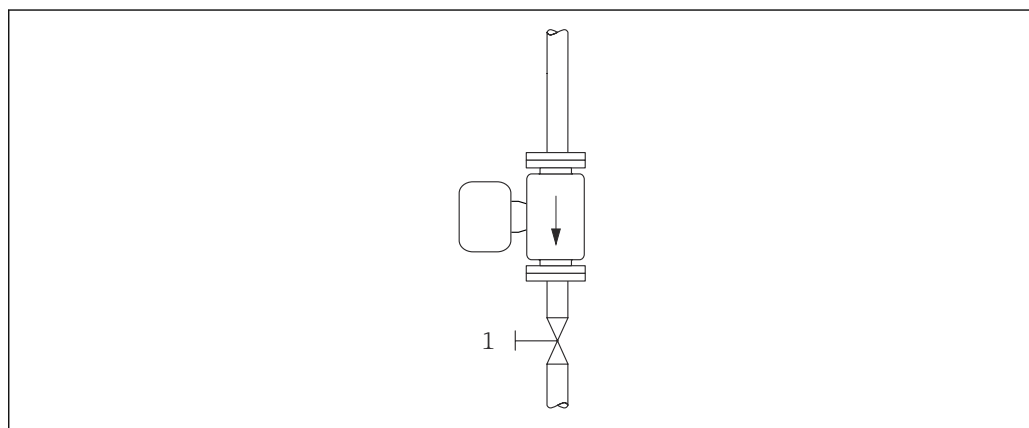

 4

A0008558

### Выполнение регулировки нулевой точки

1. Следует обеспечить работу системы до создания нормальных рабочих условий.
2. Перекройте расход ( $v = 0$  м/с (0 фут/с)).

3. Проверьте запорные клапаны на наличие утечек.
4. Выполните регулировку с помощью функции **Контроль установки нулевой точки**.

## 6.2 Монтаж измерительного прибора

### 6.2.1 Необходимые инструменты

Для выполнения технологических соединений используйте пригодные для данной цели монтажные инструменты

### 6.2.2 Подготовка измерительного прибора

1. Удалите всю оставшуюся транспортную упаковку.
2. Снимите с измерительного прибора все имеющиеся защитные крышки или защитные колпачки.

### 6.2.3 Монтаж измерительного прибора



#### **⚠ ОСТОРОЖНО**

#### **Опасность применения ненадлежащих технологических уплотнений!**

- ▶ Убедитесь в том, что внутренний диаметр прокладки не меньше внутреннего диаметра присоединения к процессу и трубопровода.
- ▶ Убедитесь в том, что уплотнения чистые и на них нет повреждений.
- ▶ Закрепите уплотнения должным образом.

Измерительный прибор поставляется с предварительно установленными технологическими соединениями или без них, согласно заказу. Установленные технологические соединения надежно фиксируются на измерительном приборе четырьмя болтами с шестигранной головкой.

- ▶ Убедитесь в том, что направление стрелки на заводской табличке измерительного прибора совпадает с направлением потока технологической среды. →  13

 В зависимости от области применения и длины трубопровода измерительному прибору может потребоваться опора или дополнительная фиксация. →  56

#### **Вваривание измерительного прибора в трубопровод (привариваемый ниппель)**

#### **⚠ ОСТОРОЖНО**

#### **Существует риск повреждения электроники!**

- ▶ Убедитесь в том, что сварочный аппарат не заземлен через измерительный прибор.

1. Приварите измерительный прибор прихваточным швом, чтобы закрепить его в трубопроводе. Необходимый сварочный кондуктор можно заказать отдельно в качестве принадлежностей. →  70
2. Ослабьте винты на фланце технологического соединения и снимите измерительный прибор с трубопровода вместе с уплотнением.
3. Вварите технологическое соединение в трубопровод.

4. Установите измерительный прибор в трубопроводе. При этом убедитесь в том, что уплотнение не загрязнено и находится в правильном положении.
-  Если тонкостенные трубопроводы, по которым подаются пищевые продукты, сварены правильно, то уплотнение, если оно установлено, не будет получать повреждения в результате нагрева. Тем не менее, рекомендуется снимать измерительный прибор и уплотнение.
  - Для разборки необходимо обеспечить возможность открыть трубопровод при бл. на 8 мм (0,31 дюйм).



### Монтаж уплотнений

При установке уплотнений соблюдайте следующие инструкции:

1. Уплотнения должны быть сухими, чистыми, неповрежденными и правильно отцентрированными.
2. При использовании металлических технологических соединений винты должны быть плотно затянуты. Технологическое соединение образует металлический контакт с измерительным прибором, обеспечивающий требуемое давление на уплотнение.
3. В случае с технологическими соединениями из пластика соблюдайте максимальные моменты затяжки для смазанной резьбы: 7 Нм (5,2 фунт-сила-фут).
4. В зависимости от условий применения прибора уплотнения следует периодически заменять, в особенности при использовании литых уплотнений (асептическое исполнение). Периодичность замены уплотнений зависит от частоты выполнения циклов очистки, температуры очистки и температуры среды. Сменные уплотнения заказываются в качестве принадлежностей.

### Монтаж заземляющих колец

В случае использования пластмассовых технологических соединений (например, с внешней резьбой) необходимо обеспечить выравнивание потенциалов между измерительным прибором / технологической средой и дополнительными заземляющими кольцами. Отсутствие заземляющих колец может привести к ухудшению точности измерения или разрушению измерительного прибора в результате электрохимического разложения электродов.

-  Обратите внимание на информацию о выравнивании потенциалов →  31.

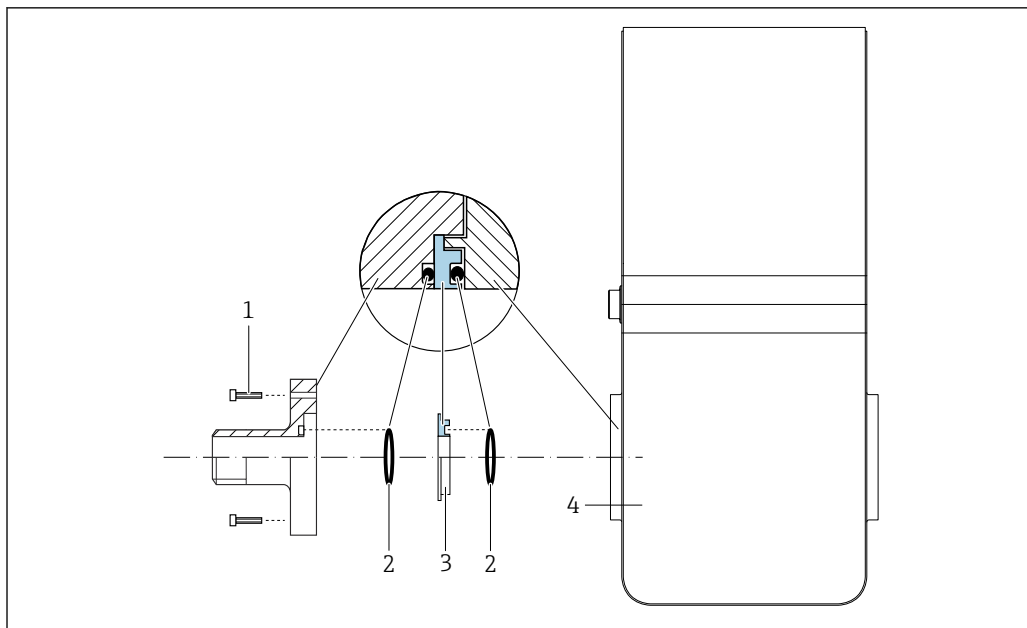

A0053324



**5** Монтаж заземляющих колец

- 1 Болты с шестигранными головками (технологическое соединение)
- 2 Уплотнительные кольца
- 3 Заземляющее кольцо или пластмассовый диск (проставка)
- 4 Измерительный прибор

1. Ослабьте четыре болта с шестигранными головками (1) и снимите технологическое соединение с измерительного прибора (4).
2. Снимите пластмассовый диск (3) вместе с двумя уплотнительными кольцами (2) с технологического соединения.
3. Поместите одно уплотнительное кольцо (2) в паз на технологическом соединении.
4. Установите металлическое заземляющее кольцо (3) в технологическое соединение, как показано на рисунке.
5. Поместите второе уплотнительное кольцо (2) в паз на заземляющем кольце.
6. Установите технологическое соединение на измерительный прибор. Выполняя данную операцию, убедитесь в соблюдении требований к максимальному моменту затяжки винтов для смазанной резьбы: 7 Нм (5,2 фунт сила фут).

### 6.3 Проверка после монтажа

Не поврежден ли измерительный прибор (внешний осмотр)?	<input type="checkbox"/>
Измерительный прибор соответствует техническим характеристикам точки измерения? Например: <ul style="list-style-type: none"> <li>▪ Рабочая температура → 64</li> <li>▪ Рабочее давление → 65</li> <li>▪ Температура окружающей среды → 63</li> <li>▪ Диапазон измерения → 58</li> </ul>	<input type="checkbox"/>
Плоская часть измерительного электрода в горизонтальном положении → 19?	<input type="checkbox"/>
Правильно ли выбрана ориентация для измерительного прибора → 18? <ul style="list-style-type: none"> <li>▪ В соответствии с типом измерительного прибора</li> <li>▪ В соответствии с температурой технологической среды</li> <li>▪ В соответствии со свойствами технологической среды (выделение газов, наличие твердых частиц)</li> </ul>	<input type="checkbox"/>

Соответствует ли стрелка на заводской табличке измерительного прибора направлению потока технологической среды в трубопроводе →  13?	<input type="checkbox"/>
Соответствуют ли предъявляемым требованиям идентификация и маркировка точки измерения (внешний осмотр)?	<input type="checkbox"/>
Защищен ли измерительный прибор от вибрации надлежащим образом (крепление, опора) →  17?	<input type="checkbox"/>
Положение впускного и выпускного соединений соответствует направлению циркуляции среды →  20?	<input type="checkbox"/>

## 7 Электрическое подключение

### **⚠ ОСТОРОЖНО**

**Токоведущие части! Ненадлежащая работа с электрическими подключениями может привести к поражению электрическим током.**

- ▶ Установите отключающее устройство (размыкатель или автоматический выключатель), с тем чтобы можно было легко отключить прибор от источника питания.
- ▶ В дополнение к предохранителю прибора следует включить в схему установки блок защиты от перегрузки по току с номиналом не более 16 А.

### 7.1 Электробезопасность

В соответствии с применимыми национальными правилами.

### 7.2 Требования к подключению

#### 7.2.1 Требования к соединительному кабелю

Соединительные кабели, предоставляемые заказчиком, должны соответствовать следующим требованиям.

##### Разрешенный диапазон температуры

- Необходимо соблюдать инструкции по монтажу, которые применяются в стране установки.
- Кабели должны быть пригодны для работы при предполагаемой минимальной и максимальной температуре.

##### Сигнальный кабель

**i** Кабели не входят в комплект поставки.

**i** Обратите внимание на следующие факторы в отношении загрузки кабеля:  
падение напряжения в зависимости от длины кабеля и его типа;

*Импульсный / частотный / релейный выход*

Подходит стандартный кабель.

#### 7.2.2 Назначение клемм

Подключение осуществляется исключительно с помощью разъема прибора →  28.

#### 7.2.3 Доступные разъемы приборов

**Вариант исполнения прибора: 2 импульсных / частотных / релейных выхода**

Код заказа "Выход, вход": опция AA:

2 импульсных / частотных / релейных выхода

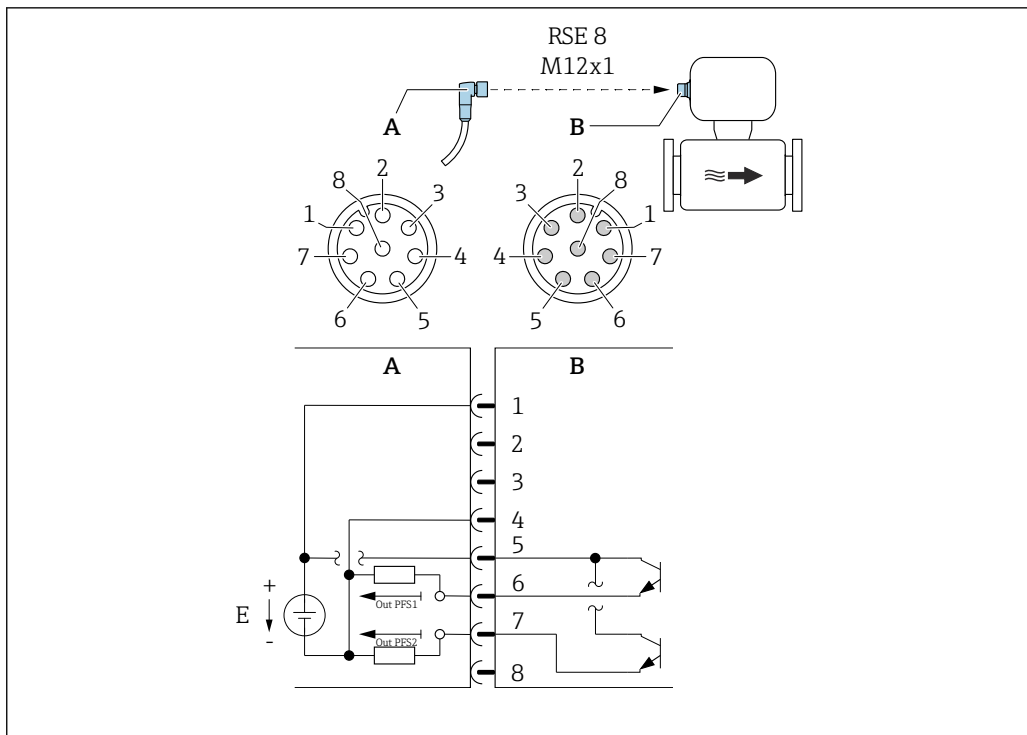

A0054873

6 Подключение к прибору

- A Муфта: напряжение питания, импульсный / частотный / релейный выход
- B Разъем: напряжение питания, импульсный / частотный / релейный выход
- E Источник питания PELV или SELV
- 1-8 Назначение контактов

Назначение контактов

Подключение: муфта (A) – разъем (B)		
Контакт	Назначение	
1	L+	Напряжение питания
2	+	Сервисный интерфейс RX
3	+	Сервисный интерфейс TX
4	L-	Напряжение питания
5	+	Импульсный / частотный / релейный выход 1 и 2
6	-	Импульсный / частотный / релейный выход 1
7	-	Импульсный / частотный / релейный выход 2
8	-	Сервисный интерфейс, заземление

7.2.4 Требования к блоку питания

Напряжение питания

Пост. ток 24 В (номинальное напряжение: 18 до 30 В пост. тока)

- i** ■ Блок питания должен быть испытан на соответствие требованиям безопасности (таким как PELV, SELV, класс II, с ограничениями по электроэнергии).
- Изделие относится к классу III.

## 7.3 Подключение прибора

### УВЕДОМЛЕНИЕ

**Неправильное подключение нарушает электробезопасность!**

- ▶ К выполнению работ по электрическому подключению допускаются только специалисты, имеющие надлежащую квалификацию.
- ▶ Обеспечьте соблюдение федеральных/национальных норм и правил.
- ▶ Обеспечьте соблюдение местных правил техники безопасности на рабочем месте.
- ▶ При использовании в потенциально взрывоопасных средах изучите информацию, приведенную для прибора в специальной документации по взрывозащите.

### 7.3.1 Подключение через разъем прибора

Подключение осуществляется исключительно с помощью разъема прибора.

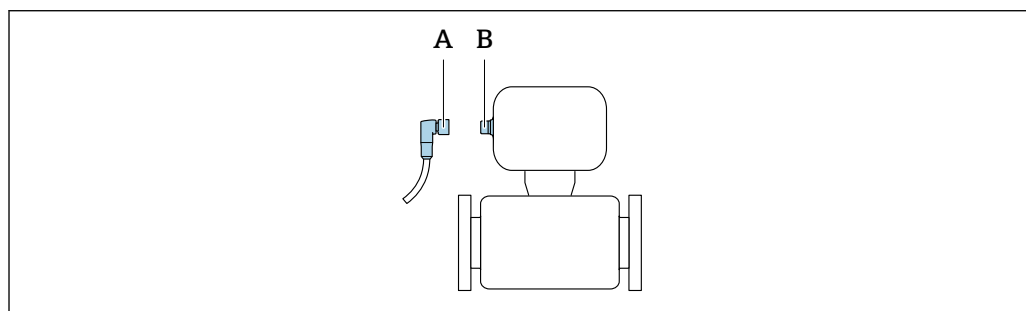

A0032652

- A Муфта  
B Разъем

### 7.3.2 Заземление

Заземление осуществляется с помощью кабельного гнезда.

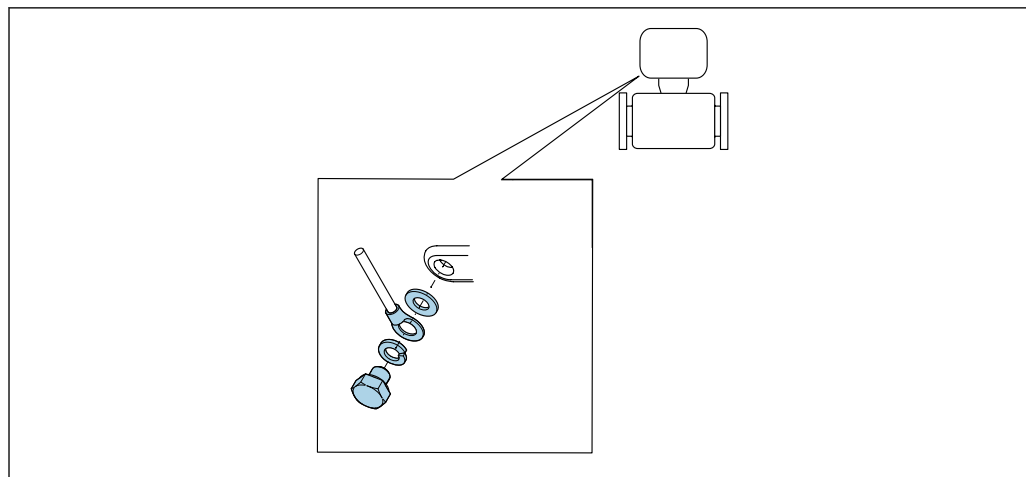

A0053306

## 7.4 Обеспечение выравнивания потенциалов

### 7.4.1 Требования

При выравнивании потенциалов соблюдайте следующие условия:



- Обратите внимание на внутренние концепции заземления
- Учитывайте такие условия эксплуатации, как материал трубы и заземление
- Подключите технологическую среду и измерительный прибор к цепи с одним и тем же электрическим потенциалом
- В качестве соединений для выравнивания потенциалов используйте заземляющий кабель с площадью поперечного сечения не менее 6 мм<sup>2</sup> (0,0093 кв. дюйма) и кабельный наконечник

 Для приборов, предназначенных для использования во взрывоопасных зонах, соблюдайте указания, приведенные в документации по взрывозащищенному исполнению (XA).

### 7.4.2 Металлические технологические соединения

Выравнивание потенциалов осуществляется через металлические технологические соединения, которые находятся в контакте с технологической средой и устанавливаются непосредственно на измерительном приборе.

### 7.4.3 Технологические соединения из полимерных материалов

-  При использовании заземляющих колец обратите внимание на следующие обстоятельства:
- В зависимости от типа заказанного оборудования в некоторых технологических соединениях вместо заземляющих колец используются пластмассовые диски. Данные пластмассовые диски используются только в качестве "проставок" и не выполняют функцию выравнивания потенциалов. Они выполняют важную функцию уплотнения на стыке между измерительным прибором и технологическим соединением. При использовании технологических соединений без металлических заземляющих колец пластмассовые диски и уплотнения ни в коем случае нельзя убирать. Пластмассовые диски и уплотнения должны оставаться на местах.
  - Заземляющие кольца можно заказать в компании Endress+Hauser в качестве принадлежностей →  70. Заземляющие кольца должны быть совместимы с материалом электрода, так как в противном случае существует опасность разрушения электродов электрохимической коррозией. Спецификации материалов →  66.
  - Заземляющие кольца вместе с уплотнениями устанавливаются внутри технологических соединений. Это не влияет на монтажную длину.

**Выравнивание потенциалов с использованием дополнительного заземляющего кольца**

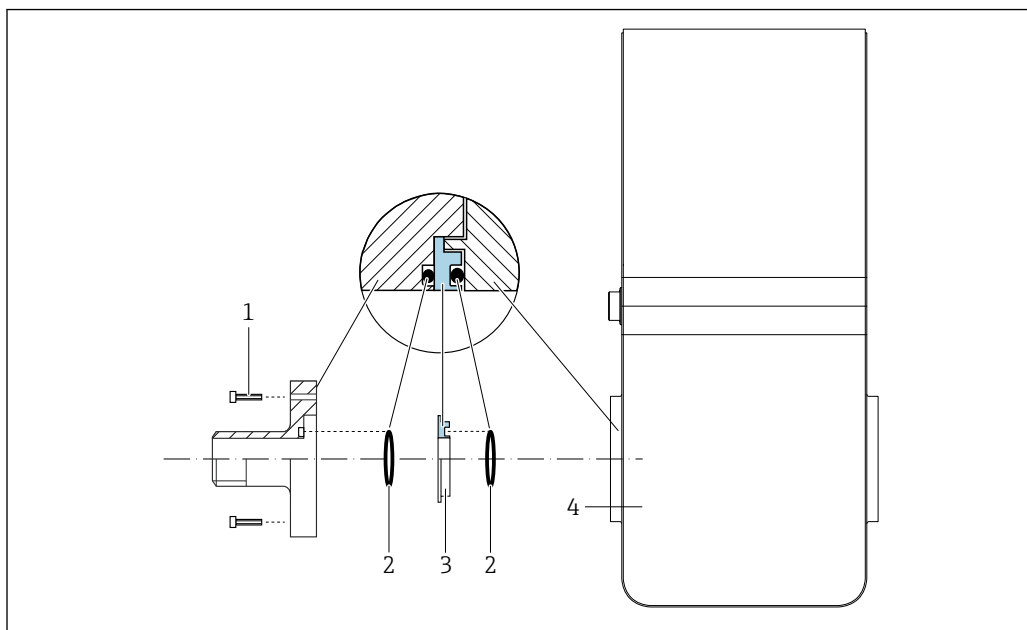

A0053324

- 1 Болты с шестигранными головками (технологическое соединение)
- 2 Уплотнительные кольца
- 3 Пластмассовый диск (проставка) или заземляющее кольцо
- 4 Измерительный прибор

**Выравнивание потенциалов с использованием заземляющих электродов на технологическом соединении**

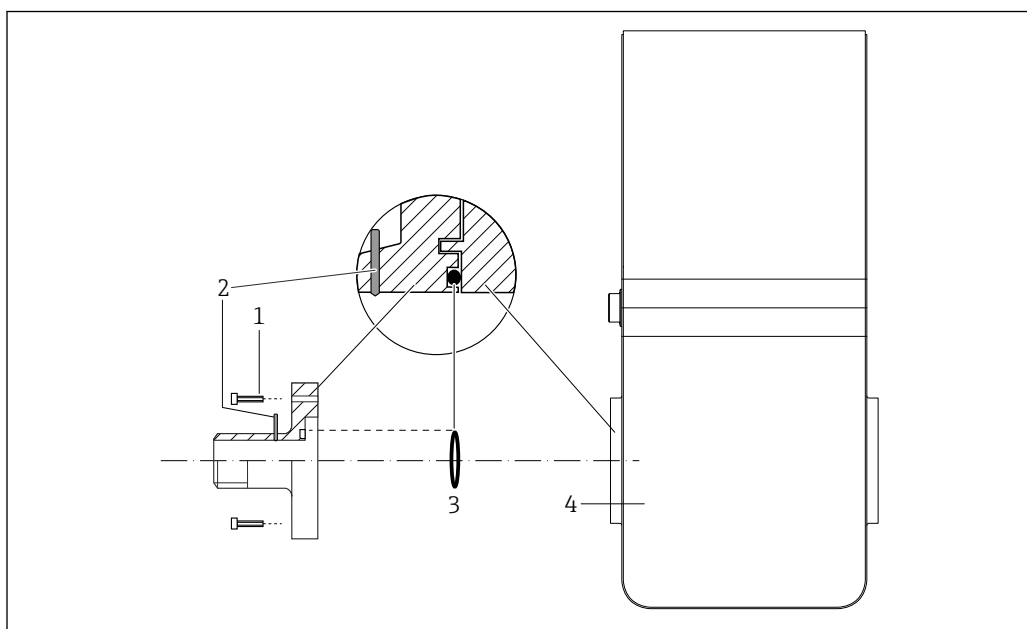

A0053325

- 1 Болты с шестигранными головками (технологическое соединение)
- 2 Встроенные заземляющие электроды
- 3 Уплотнительное кольцо
- 4 Измерительный прибор

## 7.5 Обеспечение степени защиты

Измерительный прибор соответствует всем требованиям по степени защиты IP67, тип изоляции 4X (корпус).

Для гарантированного обеспечения степени защиты IP67 (тип изоляции 4X) после электрического подключения выполните следующие действия.

- ▶ Затяните все разъемы прибора.

## 7.6 Проверка после подключения

Не поврежден ли прибор (внешний осмотр)?	<input type="checkbox"/>
Сетевое напряжение соответствует техническим требованиям, указанным на заводской табличке преобразователя → 13?	<input type="checkbox"/>
Используемые кабели отвечают требованиям → 28?	<input type="checkbox"/>
Подключенные кабели не натянуты?	<input type="checkbox"/>
Соблюдено ли назначение клемм → 28?	<input type="checkbox"/>
Защитное заземление выполнено должным образом → 30?	<input type="checkbox"/>
Правильно ли выполнен контур выравнивания потенциалов → 31?	<input type="checkbox"/>
Соблюдаются ли максимальные значения напряжения и тока на импульсном / частотном / релейном выходах → 59?	<input type="checkbox"/>

## 8 Опции управления

### 8.1 Обзор опций управления

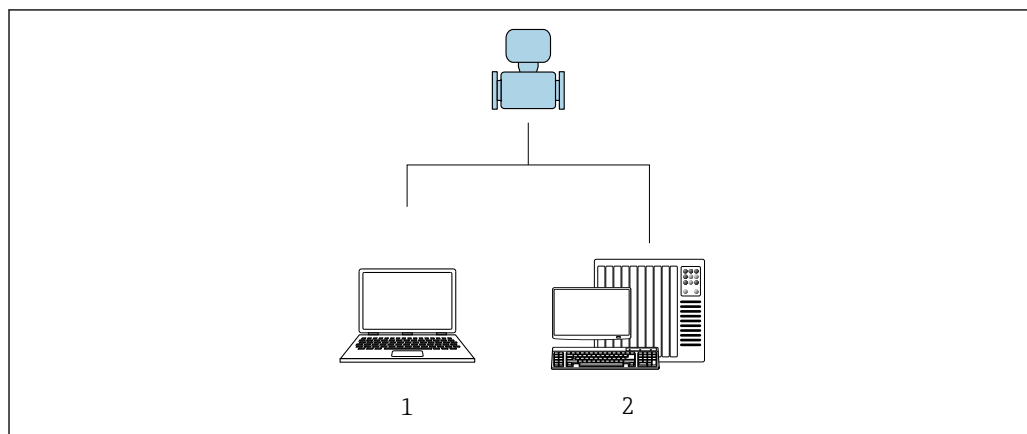

A0017760

- 1 Компьютер с управляющей программой FieldCare или DeviceCare  
2 Система управления (например, ПЛК)

### 8.2 Доступ к меню управления с помощью управляющей программы

#### 8.2.1 Подключение управляющей программы

##### Использование сервисного адаптера и Comtubox FXA291

Управление и конфигурирование могут осуществляться с помощью программного обеспечения конфигурирования и сервисного обслуживания FieldCare или DeviceCare компании Endress+Hauser.

Прибор подключается к USB-порту компьютера через сервисный адаптер и Comtubox FXA291.

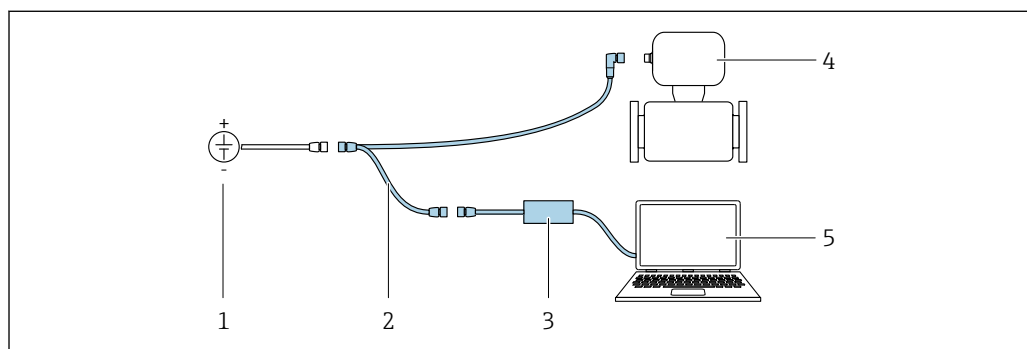

A0032567

- 1 Напряжение питания: 24 В пост. тока  
2 Сервисный адаптер  
3 Comtubox FXA291  
4 Dosimag  
5 Компьютер с управляющей программой FieldCare или DeviceCare

**i** Сервисный адаптер, кабель и Comtubox FXA291 не входят в комплект поставки. Эти компоненты можно заказать как вспомогательное оборудование → 56.

## 8.2.2 FieldCare

### Диапазон функций

Инструментальное средство Endress+Hauser для управления парком приборов на базе стандарта FDT (технологии полевых приборов). С его помощью можно настраивать все интеллектуальные полевые приборы в системе и управлять ими. Использование информации о состоянии также является простым, но эффективным способом проверки состояния и функционирования приборов.

Доступ осуществляется через следующие интерфейсы:  
Сервисный адаптер и Commubox FXA291

Стандартные функции:

- Настройка параметров преобразователя
- Загрузка и сохранение данных прибора (выгрузка / скачивание)
- Протоколирование точки измерения
- Визуализация архива измеренных значений (линейного регистратора) и журнала событий



- Руководство по эксплуатации BA00027S
- Руководство по эксплуатации BA00059S



Источники получения файлов описания прибора →  37

### Установка соединения

Сервисный адаптер, Commubox FXA291 и управляющая программа FieldCare

1. Запустите FieldCare и активируйте проект.
2. В сети: добавьте прибор.  
↳ Откроется окно "Добавить прибор".
3. В списке выберите опцию **CDI Communication FXA291** и нажмите **ОК** для подтверждения.
4. Щелкните правой кнопкой пункт **CDI Communication FXA291** и в появившемся контекстном меню выберите опцию "Добавить прибор".
5. В списке выберите требуемый прибор и нажмите **ОК** для подтверждения.
6. Установите рабочее соединение с прибором.



- Руководство по эксплуатации BA00027S
- Руководство по эксплуатации BA00059S

## Пользовательский интерфейс

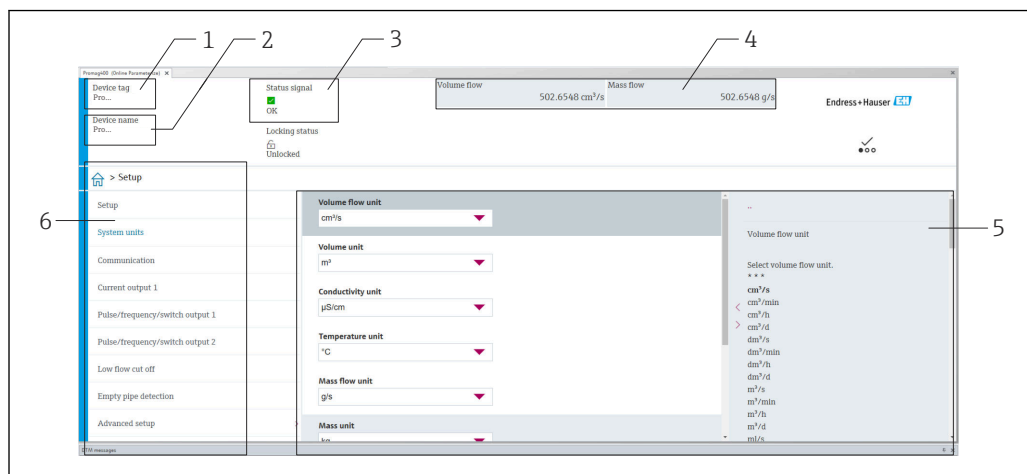

A0008200

- 1 Название прибора
- 2 Обозначение прибора
- 3 Строка состояния с сигналом состояния → 41
- 4 Зона отображения текущих измеренных значений
- 5 Панели редактирования с другими функциями
- 6 Панель навигации со структурой меню управления

### 8.2.3 DeviceCare

#### Диапазон функций

Инструмент для подключения и конфигурирования полевых приборов Endress +Hauser.

Самый быстрый способ конфигурирования полевых приборов Endress+Hauser заключается в использовании специализированного инструмента DeviceCare. Он является удобным и комплексным решением в сочетании с менеджерами типов приборов (DTM).



Брошюра с описанием инновационной продукции IN01047S



Источники получения файлов описания прибора → 37

## 9 Интеграция в систему

### 9.1 Обзор файлов описания прибора

#### 9.1.1 Сведения о текущей версии прибора

Версия встроенного ПО	04.00.zz	<ul style="list-style-type: none"> <li>▪ На титульной странице руководства</li> <li>▪ На измерительном приборе (заводская табличка) →  13</li> <li>▪ Версия прошивки Система → Информация → Прибор → Версия прошивки</li> </ul>
Дата выпуска версии встроенного ПО	06.2024	---

 Обзор различных версий программного обеспечения для прибора →  50

#### 9.1.2 Управляющие программы



В таблице ниже приведен список подходящих файлов описания прибора для каждой конкретной программы, а также информация об источнике, из которого можно получить данный файл.

Управляющая программа	Способ получения файлов описания прибора
FieldCare	<ul style="list-style-type: none"> <li>▪ <a href="http://www.endress.com">www.endress.com</a> → раздел "Документация"</li> <li>▪ USB-флеш-накопитель (обратитесь в компанию Endress+Hauser)</li> <li>▪ DVD-диск (обратитесь в компанию Endress+Hauser)</li> </ul>
DeviceCare	<ul style="list-style-type: none"> <li>▪ <a href="http://www.endress.com">www.endress.com</a> → раздел "Документация"</li> <li>▪ Компакт-диск (обратитесь в компанию Endress+Hauser)</li> <li>▪ DVD-диск (обратитесь в компанию Endress+Hauser)</li> </ul>

## 10 Ввод в эксплуатацию

### 10.1 Проверка после монтажа и подключения

Перед вводом прибора в эксплуатацию:

- ▶ Убедитесь, что после монтажа и подключения были успешно выполнены проверки.
- Контрольный список «Проверка после монтажа» →  26
- Контрольный список «Проверка после подключения» →  33



### 10.2 Включение измерительного прибора

- ▶ Функциональная проверка проведена успешно.  
Включите сетевое напряжение.
  - ↳ Измерительный прибор выполняет ряд внутренних проверочных функций.

Прибор готов к эксплуатации и начинает работать.



 Если прибор не запускается, то в зависимости от причины может быть отображено диагностическое сообщение в средстве управления активами FieldCare .

### 10.3 Подключение через ПО FieldCare

- Для подключения FieldCare →  34
- Для подключения через FieldCare →  35
- Для пользовательского интерфейса FieldCare →  36

### 10.4 Настройка измерительного прибора

 Настройка специфичных для прибора параметров выполняется с помощью мастер **Ввод в работу**.

 Подробные сведения о мастер **Ввод в работу**: отдельный документ "Описание параметров прибора" (GP) →  70

## 11 Эксплуатация

### 11.1 Чтение состояния блокировки прибора

#### Навигация

Меню "Система" → Управление прибором → Статус блокировки

#### Обзор и краткое описание параметров

Параметр	Описание	Интерфейс пользователя
Статус блокировки	Отображает защиту от записи с наивысшим приоритетом, активную в данный момент	Заблокировано Временно

### 11.2 Чтение состояния авторизации доступа для управляющего программного обеспечения

#### Навигация

Меню "Система" → Администрирование пользователей → Уровень доступа пользователя

#### Обзор и краткое описание параметров

Параметр	Описание	Интерфейс пользователя
Уровень доступа пользователя	Отображение роли, с которой пользователь вошел в систему. Роль определяет права доступа пользователя к параметрам. Права доступа можно изменить с помощью параметра "Введите код доступа".	<ul style="list-style-type: none"> <li>▪ Оператор</li> <li>▪ Техническое обслуживание</li> <li>▪ Сервис</li> <li>▪ Производство</li> <li>▪ Разработка</li> </ul>

### 11.3 Считывание измеряемых значений

#### Навигация

Меню "Применение" → Измеренные значения

#### Обзор и краткое описание параметров

Параметр	Описание	Интерфейс пользователя
Объемный расход	Показать измеряемый объемный расход.	Число с плавающей запятой со знаком

### 11.4 Адаптация измерительного прибора к технологическим параметрам

Для этой цели предусмотрены следующие меню:

- Руководство
- Применение



Подробная информация о меню **Руководство** и меню **Применение**: параметры прибора → 70.

## 11.5 Выполнение сброса сумматора

### Навигация

Меню "Применение" → Сумматоры → Управление сумматором → Сбросить все сумматоры

### Обзор и краткое описание параметров

Параметр	Описание	Выбор
Сбросить все сумматоры	Сбросьте показания всех сумматоров на "0" и перезапустите сумматоры. Показания счетчиков до сброса не записываются.	<ul style="list-style-type: none"><li>▪ Отмена</li><li>▪ Сбросить + суммировать</li></ul>

## 12 Диагностика и устранение неисправностей

### 12.1 Общая процедура устранения неисправностей

Для доступа

Ошибка	Возможные причины	Меры по устранению
Доступ к параметру для записи невозможен.	Для текущего уровня доступа предусмотрены ограниченные права доступа.	Проверьте статус авторизации доступа → 39.
Подключение через сервисный адаптер невозможно.	<ul style="list-style-type: none"> <li>USB-порт на ПК настроен неправильно.</li> <li>Драйвер установлен ненадлежащим образом.</li> </ul>	Соблюдайте требования, приведенные в документации к модему Commbuox FXA291:  Техническое описание TI00405C

### 12.2 Диагностическая информация, отображаемая в ПО FieldCare или DeviceCare

#### 12.2.1 Диагностические опции

Информация о любых сбоях, обнаруженных измерительным прибором, отображается на начальной странице управляющей программы после установления соединения.

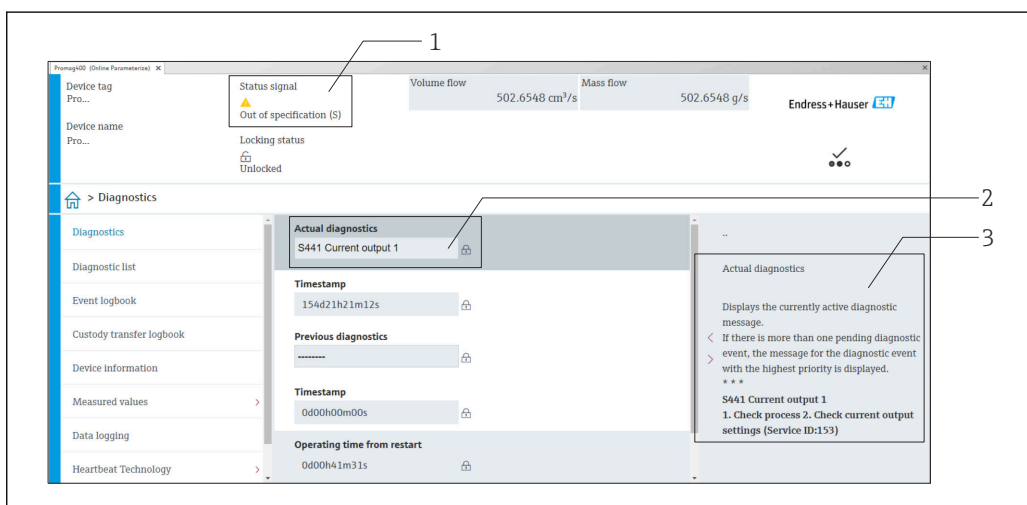





- 1 Строка состояния с сигналом состояния
- 2 Диагностическая информация → 42
- 3 Меры по устранению неисправности с сервисным идентификатором

 Кроме того, произошедшие диагностические события можно просмотреть в разделе меню **Диагностика**:

- с помощью параметра ;
- с помощью подменю .

#### Сигналы состояния

Сигналы состояния содержат информацию о состоянии и надежности прибора по категориям, характеризующим причины появления диагностической информации (диагностическое событие).

Символ	Значение
	<b>Отказ</b> Произошла ошибка прибора. Измеренное значение недействительно.
	<b>Функциональная проверка</b> Прибор находится в сервисном режиме (например, в режиме моделирования).
	<b>Несоответствие спецификации</b> Прибор эксплуатируется в следующих условиях: За пределами технических условий (например, вне пределов допустимой рабочей температуры)
	<b>Требуется техническое обслуживание</b> Требуется техническое обслуживание. Измеренное значение остается действительным.

 Сигналы состояния классифицируются в соответствии с требованиями VDI/VDE 2650 и рекомендацией NAMUR NE 107.

### Диагностическая информация

Сбой можно идентифицировать по диагностической информации. Краткое описание упрощает эту задачу, предоставляя информацию о сбое.



### 12.2.2 Просмотр рекомендаций по устранению проблем

Предоставление информации по устранению проблем для каждого диагностического события, что позволяет быстро разрешать эти проблемы:

- На начальной странице  
Информация по устранению отображается в отдельном поле под диагностической информацией.
- В меню **Диагностика**  
Информацию по устранению можно отобразить в рабочей области пользовательского интерфейса.

Пользователь находится в разделе меню **Диагностика**.

1. Откройте требуемый параметр.
2. В правой стороне рабочей области наведите курсор мыши на параметр.
  - ↳ Появится информация с мерами по устранению диагностического события.

## 12.3 Адаптация диагностической информации

### 12.3.1 Адаптация реакции на диагностическое событие

За каждым видом диагностической информации на заводе закрепляется определенный алгоритм диагностических действий. Для некоторых диагностических



событий это закрепление пользователь может изменить через подменю **Настройки диагностики**.

Диагностика → Настройки диагностики

В качестве алгоритма диагностических действий за определенным диагностическим номером можно закрепить следующие опции:

Опции	Описание
Тревога	Прибор останавливает измерение. Выходные сигналы и сумматоры принимают состояние, заданное для ситуации возникновения сбоя. Выдается диагностическое сообщение.
Предупреждение	Измерение продолжается. Влияние на выходные сигналы и сумматоры отсутствует. Выдается диагностическое сообщение.
Ввод только журнала событий	Измерение продолжается. Диагностическое сообщение регистрируется только в разделе подменю <b>Журнал событий</b> .
Выключено	Диагностическое событие игнорируется, диагностическое сообщение не выдается и не вводится.

## 12.4 Обзор диагностической информации

 Для некоторых объектов диагностической информации можно изменить алгоритм диагностических действий. Адаптация диагностической информации →  42

Количество диагностик	Краткий текст	Действия по восстановлению	Сигнал статуса [заводские]	Характеристики диагностики [заводские]
<b>Диагностика датчика</b>				
004	Неисправность сенсора	Замените сенсор	S	Warning
082	Некорректное хранение данных	1. Перезапустите прибор 2. Замените устройство	F	Alarm
083	Несовместимость содержимого памяти	1. Перезапустите прибор 2. Восстановите рез. копию S-DAT	F	Alarm
180	Неисправность датчика температуры	1. Проверьте подключение сенсора 2. Замените кабель сенсора или сенсор 3. Отключите измерение температуры	F	Warning
181	Сбой соединения датчика	Замените устройство	F	Alarm
<b>Диагностика электроники</b>				
201	Неисправность электроники	1. Перезапустите прибор 2. Замените устройство	F	Alarm
242	Несовместимая прошивка	1. Проверить версию прошивки 2. Флэш-устройство	F	Alarm
252	Несовместимый модуль	Замените устройство	F	Alarm
270	Неисправность основного электрон. модуля	1. Перезапустите прибор 2. Замените устройство	F	Alarm
271	Неисправность блока основной электроники	1. Перезапустите прибор 2. Замените устройство	F	Alarm

Количество диагностик	Краткий текст	Действия по восстановлению	Сигнал статуса [заводские]	Характеристики диагностики [заводские]
272	Неисправность электр.модуля	Перезапустите прибор	F	Alarm
273	Неисправность основного электрон.модуля	1. Перезапустите прибор 2. Замените устройство	F	Alarm
283	Несовместимость содержимого памяти	Перезапустите прибор	F	Alarm
311	Неисправность электр.модуля	Требуется техническое обслуживание! Не перезагружайте устройство	M	Warning
331	Обновление прошивки модуля 1 до n не выполн.	1. Обновите прошивку прибора 2. Перезагрузите прибор	F	Warning
<b>Диагностика конфигурации</b>				
410	Сбой передачи данных	1. Повторите передачу данных 2. Проверьте присоединение	F	Alarm
412	Обработка загрузки	Выполняется загрузка, пожалуйста, подождите	C	Warning
437	Конфигурация несовместима	1. Обновите прошивку 2. Выполните сброс до заводских настроек	F	Alarm
438	Массив данных отличается	1. Проверьте файл с массивом данных 2. Проверьте параметризацию устройства 3. Скачайте файл с новой параметризацией устройства	M	Warning
442	Частот. выход 1 до n насыщенный	1. Проверьте настройки частот.выхода 2. Проверьте процесс	S	Warning <sup>1)</sup>
443	Импульс.выход 1 до n насыщенный	1. Проверьте настройки импульс.выхода 2. Проверьте процесс	S	Warning <sup>1)</sup>
453	Блокировка расхода активна	Деактивируйте блокировку расхода	C	Warning
484	Моделир. режима неисправности активиров.	Деактивировать моделирование	C	Alarm
485	Моделирование переменной процесса	Деактивировать моделирование	C	Warning
492	Симуляция частот.выхода 1 до n запущена	Деактивируйте смоделированный частотный выход	C	Warning
493	Моделирование импульс.выхода активно	Деактивируйте смоделированный импульсный выход	C	Warning
494	Симуляция дискрет.выход. 1 до n запущена	Деактивируйте смоделированный дискретный выход	C	Warning



Количество диагностик	Краткий текст	Действия по восстановлению	Сигнал статуса [заводские]	Характеристики диагностики [заводские]
495	Моделирование диагност. событий активно	Деактивировать моделирование	C	Warning
496	Вход.сигнал сост. 1 запущена симуляция	Деактивировать моделиров. входа сигнала состояния	C	Warning
<b>Диагностика процесса</b>				
834	Слишком высокая температура процесса	Снизьте температуру процесса	S	Warning <sup>1)</sup>
835	Слишком низкая температура процесса	Увеличение температуру процесса	S	Warning <sup>1)</sup>
842	Значение процесса ниже предела	Активно отсечение при низком расходе! Проверьте конфигурацию отсечения при низком расходе	S	Warning <sup>1)</sup>
880	Выход перегружен	Снижение загрузки на выходы	S	Warning
937	Симметрия сенсора	1. Устраните внешнее магнитное поле около сенсора 2. Отключите диагностическое сообщение	S	Warning <sup>1)</sup>
938	Ток катушки нестабильный	1. Проверить наличие внешних магнитных помех 2. Проверить значение расхода	F	Alarm <sup>1)</sup>
961	Потенциал электрода вне спецификации	1. Проверить условия процесса 2. Проверить внешние условия	S	Warning <sup>1)</sup>
991	Процесс дозирования прерван	1. Проверьте условия процесса 2. Увеличьте давление системы	F	Alarm <sup>1)</sup>
992	Старт дозирования не удался	1. Проверить количество заполнения 2. Проверить состояние прибора 3. Завершить последнее дозирование 4. Проверить конфигурацию дискретного выхода	F	Warning <sup>1)</sup>

1) Параметры диагностики могут быть изменены.

## 12.5 Необработанные события диагностики

Меню меню **Диагностика** позволяет просматривать текущие диагностические события отдельно от предыдущих.

 Вызов информации о мерах по устранению диагностического события возможен с помощью следующих средств и инструментов:

- Посредством управляющей программы FieldCare →  42
- Посредством управляющей программы DeviceCare →  42

### Навигация

Меню "Диагностика" → Диагностика активна

▶ Диагностика активна		
Текущее сообщение диагностики	→	📄 46
Метка времени	→	📄 46
Предыдущее диагн. сообщение	→	📄 46
Метка времени	→	📄 46
Время работы после перезапуска	→	📄 46
Время работы	→	📄 46

### Обзор и краткое описание параметров

Параметр	Описание	Интерфейс пользователя
Текущее сообщение диагностики	Отображает текущее диагностическое сообщение. При наличии нескольких одновременно активных сообщений, отображается сообщение с самым высоким приоритетом.	Положительное целое число
Метка времени	Отображение метки времени для диагностического сообщения, активного в настоящее время.	Дни (д), часы (ч), минуты (м), секунды (с)
Предыдущее диагн. сообщение	Отображение диагностического сообщения для последнего диагностического события, которое закончилось.	Положительное целое число
Метка времени	Отображение метки времени для диагностического сообщения, выданного в связи с последним диагностическим событием, которое закончилось.	Дни (д), часы (ч), минуты (м), секунды (с)
Время работы после перезапуска	Указание длительности работы прибора после его последнего перезапуска.	Дни (д), часы (ч), минуты (м), секунды (с)
Время работы	Отображение времени, в течение которого работал прибор.	Дни (д), часы (ч), минуты (м), секунды (с)

## 12.6 Текущее сообщение диагностики

Текущее диагностическое сообщение отображается в меню Текущее сообщение диагностики. Если одновременно имеется несколько диагностических событий, ожидающих обработки, то отображается только диагностическое сообщение с наивысшим приоритетом.

### Навигационный путь

Диагностика → Диагностика активна → Текущее сообщение диагностики



**i** Вызов информации о мерах по устранению диагностического события возможен с помощью следующих средств и инструментов:

- Посредством управляющей программы FieldCare → 📄 42
- Посредством управляющей программы DeviceCare → 📄 42

## 12.7 Журнал событий

### 12.7.1 Архив событий

 Вызов информации о мерах по устранению диагностического события возможен с помощью следующих средств и инструментов:

- Посредством управляющей программы FieldCare →  42
- Посредством управляющей программы DeviceCare →  42

### 12.7.2 Обзор информационных событий

В отличие от события диагностики, информационное событие отображается только в журнале событий и отсутствует в перечне сообщений диагностики.

Номер данных	Наименование данных
I1000	----- (Прибор ОК)
I1089	Питание включено
I1090	Сброс конфигурации
I1091	Конфигурация изменена
I1151	Сброс истории
I1157	Журнал событий ошибок
I1335	Прошивка изменена
I1397	Fieldbus: статус доступа изменен
I1398	CDI: статус доступа изменен
I1512	Началась загрузка
I1513	Загрузка завершена
I1514	Загрузка началась
I1515	Загрузка завершена
I1622	Изменение калибровки
I1624	Сброс всех сумматоров
I1629	Успешный вход в CDI
I1635	Сброс к перв.настройкам

## 12.8 Перезапуск измерительного прибора

Все параметры конфигурации прибора или часть этих параметров можно сбросить в определенное состояние с помощью Параметр **Сброс параметров прибора** (→  48).

### Навигация

Меню "Система" → Управление прибором → Сброс параметров прибора

### Обзор и краткое описание параметров

Параметр	Описание	Выбор
Сброс параметров прибора	Сброс настройки прибора (полный или частичный) до определенного состояния.	<ul style="list-style-type: none"> <li>■ Отмена</li> <li>■ К настройкам поставки</li> <li>■ Перезапуск прибора</li> <li>■ Восстановить рез.копию S-DAT *</li> <li>■ Создание резервной копии TDAT</li> <li>■ Восстановить резерв.копию T-DAT *</li> </ul>

\* Видимость зависит от опций заказа или настроек прибора

## 12.9 Прибор

В подменю **Прибор** объединены все параметры, позволяющие отображать различную информацию для идентификации прибора.

### Навигация

Меню "Система" → Информация → Прибор

► Прибор		
Название прибора		→ ⓘ 48
Обозначение прибора		→ ⓘ 48
Серийный номер		→ ⓘ 49
Заказной код прибора		→ ⓘ 49
Версия прошивки		→ ⓘ 49
Расширенный заказной код 1		→ ⓘ 49
Расширенный заказной код 2		→ ⓘ 49
Расширенный заказной код 3		→ ⓘ 49
Версия ENP		→ ⓘ 49
Производитель		→ ⓘ 49

### Обзор и краткое описание параметров

Параметр	Описание	Интерфейс пользователя / Ввод данных пользователем
Название прибора	Название преобразователя. Название преобразователя также указано на его заводской табличке.	Строка символов, состоящая из цифр, букв и специальных символов
Обозначение прибора	Укажите уникальное обозначение точки измерения, чтобы ее можно было четко идентифицировать в составе установки.	Строка символов, состоящая из цифр, букв и специальных символов (32)

Параметр	Описание	Интерфейс пользователя / Ввод данных пользователем
Серийный номер	<p>Отображение серийного номера измерительного прибора. Серийный номер также указывается на заводской табличке датчика и преобразователя.</p> <p>Серийный номер также может быть использован для получения дополнительной информации и документации по устройству через приложение Operations или программу Device Viewer на сайте Endress+Hauser.</p>	Строка символов, состоящая из цифр, букв и специальных символов
Заказной код прибора	<p>Код заказа прибора.</p> <p>Код заказа используется, например, для заказа сменного или запасного прибора или проверки соответствия характеристик прибора, указанных в бланке заказа, данным в накладной.</p>	Строка символов, состоящая из цифр, букв и специальных символов
Версия прошивки	Отображение установленной версии программного обеспечения.	Строка символов, состоящая из цифр, букв и специальных символов
Расширенный заказной код 1	<p>Первая, вторая и/или третья часть расширенного кода заказа.</p> <p>В связи с ограничением на количество символов расширенный код заказа разбивается максимум на 3 параметра. Расширенный код заказа указывает выбранный вариант для каждой функции в структуре конфигурации изделия, тем самым однозначно идентифицируя модель прибора.</p> <p>Расширенный код заказа также может быть указан на заводской табличке.</p>	Строка символов, состоящая из цифр, букв и специальных символов
Расширенный заказной код 2	<p>Первая, вторая и/или третья часть расширенного кода заказа.</p> <p>В связи с ограничением на количество символов расширенный код заказа разбивается максимум на 3 параметра. Расширенный код заказа указывает выбранный вариант для каждой функции в структуре конфигурации изделия, тем самым однозначно идентифицируя модель прибора.</p> <p>Расширенный код заказа также может быть указан на заводской табличке.</p>	Строка символов, состоящая из цифр, букв и специальных символов
Расширенный заказной код 3	<p>Первая, вторая и/или третья часть расширенного кода заказа.</p> <p>В связи с ограничением на количество символов расширенный код заказа разбивается максимум на 3 параметра. Расширенный код заказа указывает выбранный вариант для каждой функции в структуре конфигурации изделия, тем самым однозначно идентифицируя модель прибора.</p> <p>Расширенный код заказа также может быть указан на заводской табличке.</p>	Строка символов, состоящая из цифр, букв и специальных символов
Версия ENP	Отображение версии электронной заводской таблички (ENP).	Строка символов, состоящая из цифр, букв и специальных символов
Производитель	Отображение названия изготовителя.	Строка символов, состоящая из цифр, букв и специальных символов

## 12.10 История разработки встроенного ПО

Дата выпуска	Версия встроенного ПО	Код заказа "Версия встроенного ПО"	Изменения встроенного ПО	Тип документации	Документация
06.2024	04.00.zz	Опция 76	<ul style="list-style-type: none"> <li>■ Новое оригинальное встроенное ПО</li> <li>■ Возможно управление с помощью ПО FieldCare и DeviceCare</li> </ul>	Руководство по эксплуатации	BA02344D/06/RU/01.24-00
09.2015	03.00.zz	Опция А	Нет изменений встроенного ПО	Руководство по эксплуатации	BA00098D/06/RU/14.15
08.2014	03.00.zz	Опция А	<ul style="list-style-type: none"> <li>■ Новое оригинальное встроенное ПО</li> <li>■ Возможно управление с помощью ПО FieldCare и DeviceCare</li> </ul>	Руководство по эксплуатации	BA00098D/06/RU/13.14
08.2012	01.01.zz	–	Нет изменений встроенного ПО	Руководство по эксплуатации	BA00097D/06/RU/14.12
05.2006	02.02.zz	–	Новая функция: <ul style="list-style-type: none"> <li>■ Автоматически определяемая длительность импульса</li> <li>■ Значение включения и значение выключения, выход сигнала состояния</li> </ul>	Руководство по эксплуатации	BA098D/06/RU/05.06
07.2005	02.01.zz	–	Дополнительный параметр "Симметрия" для импульсного выхода.	Руководство по эксплуатации	BA098D/06/RU/10.05
12.2003	01.00.zz	–	<ul style="list-style-type: none"> <li>■ Оригинальное встроенное ПО</li> <li>■ Возможно управление с помощью ПО FieldCare</li> </ul>	Руководство по эксплуатации	BA098D/06/RU/04.04

 Данные о совместимости конкретной версии программного обеспечения с установленными файлами описания прибора и управляющими программами см. в описании прибора, которое приведено в документе «Информация изготовителя».

 Информацию изготовителя можно получить следующим образом.

- В разделе "Документация" на веб-сайте компании Endress+Hauser: [www.endress.com](http://www.endress.com) → "Документация"
- Укажите следующие сведения:
  - Группа прибора, например D5AB  
Группа прибора является первой частью кода заказа: см. заводскую табличку на приборе.
  - Текстовый поиск: информация изготовителя

- Тип среды: Документация – Техническая документация

## 13 Техническое обслуживание

### 13.1 Работы по техническому обслуживанию

Специальные работы по техническому обслуживанию не требуются.

#### 13.1.1 Очистка поверхностей, не контактирующих с технологической средой

1. Рекомендация: используйте безворсовую ткань, сухую или слегка смоченную водой.
2. Не используйте острые предметы или агрессивные чистящие средства, способные разъесть поверхности (например, экраны и корпуса) и уплотнительные материалы.
3. Не используйте пар высокого давления.
4. Соблюдайте указанную степень защиты прибора.

#### УВЕДОМЛЕНИЕ

##### Чистящие средства могут повредить поверхности!

Неправильные чистящие средства могут повредить поверхности!

- ▶ Запрещается использовать чистящие средства, содержащие концентрированные минеральные кислоты, основу или органические растворители, например бензиловый спирт, метиленхлорид, ксилол, концентрированные глицериновые очистители или ацетон.

#### 13.1.2 Очистка поверхностей, контактирующих с технологической средой

В отношении очистки и стерилизации на месте (CIP/SIP) необходимо учитывать следующие моменты.

- Используйте только те чистящие средства, к которым материалы, находящиеся в контакте с окружающей средой, обладают достаточной стойкостью.
- Не превышайте максимально допустимую температуру технологической среды.

#### 13.1.3 Очистка с использованием скребков

При выполнении очистки с использованием скребков важно учитывать внутренний диаметр измерительной трубки и технологического соединения. Все значения размеров и длины для измерительного прибора приведены в отдельном документе "Техническое описание".

#### 13.1.4 Замена уплотнений

Уплотнения измерительного прибора (в частности, асептические литые уплотнения) необходимо периодически заменять.

Периодичность замены уплотнений зависит от частоты выполнения циклов очистки, температуры очистки и температуры среды.

Сменные уплотнения (принадлежности) → 📖 70

## 13.2 Измерительное и испытательное оборудование

Endress+Hauser предлагает линейку оборудования для измерений и испытаний, напр. Netilion и тесты приборов.

 Подробную информацию об этом оборудовании можно получить в региональном торговом представительстве Endress+Hauser.

Перечень некоторых моделей измерительного и испытательного оборудования:  
→  57

## 13.3 Сервисные услуги Endress+Hauser

Endress+Hauser предлагает большое количество различных услуг по обслуживанию, включая повторную калибровку, техническое обслуживание и тестирование приборов.

 Подробную информацию об этом оборудовании можно получить в региональном торговом представительстве Endress+Hauser.

## 14 Ремонт

### 14.1 Общая информация

#### 14.1.1 Принципы ремонта и переоборудования

Необходимо придерживаться следующих принципов ремонта и переоборудования Endress+Hauser:

- Измерительный прибор не может быть переоборудован.
- Если измерительный прибор неисправен, его необходимо полностью заменить.
- Возможна замена уплотнений.

### 14.2 Служба поддержки Endress+Hauser

Endress+Hauser предлагает широкий диапазон сервисных услуг.

 Подробную информацию об этом оборудовании можно получить в региональном торговом представительстве Endress+Hauser.

### 14.3 Возврат

Требования, предъявляемые к безопасному возврату прибора, могут варьироваться в зависимости от типа прибора и национального законодательства.

1. Подробнее см. на сайте: <https://www.endress.com/support/return-material>  
↳ Выберите регион.
2. При возврате прибора упаковывайте его таким образом, чтобы он был надежно защищен от внешних воздействий. Наибольшую степень защиты обеспечивает оригинальная упаковка.

### 14.4 Утилизация

 Если этого требует Директива 2012/19 ЕС об отходах электрического и электронного оборудования (WEEE), изделия маркируются указанным символом, с тем чтобы свести к минимуму возможность утилизации WEEE как несортированных коммунальных отходов. Не утилизируйте изделия с такой маркировкой как несортированные коммунальные отходы. Вместо этого верните их изготовителю для утилизации в соответствии с действующими правилами.

#### 14.4.1 Демонтаж измерительного прибора

1. Выключите прибор.

#### ОСТОРОЖНО

**Опасность для персонала в условиях технологического процесса!**

- ▶ Следует соблюдать осторожность при работе в опасных условиях технологического процесса, например при наличии давления в измерительном приборе, при высокой температуре и при наличии агрессивной технологической среды.
2. Выполните операции монтажа и подключения, описанные в разделах «Монтаж измерительного прибора» и «Подключение измерительного прибора», в обратном порядке. Соблюдайте указания по технике безопасности.

## 14.4.2 Утилизация измерительного прибора

### **⚠ ОСТОРОЖНО**

**Опасность для персонала и окружающей среды при работе в опасных для здоровья жидкостях.**

- ▶ Убедитесь в том, что на измерительном приборе и внутри него отсутствуют остатки жидкости, опасные для здоровья и окружающей среды, в т.ч. отфильтрованные вещества, проникшие в щели или диффундировавшие в пластмассы.

Утилизация должна осуществляться с учетом следующих требований:

- ▶ соблюдайте действующие федеральные/национальные стандарты;
- ▶ обеспечьте надлежащее разделение и повторное использование компонентов прибора.



## 15 Принадлежности

Для этого прибора поставляются различные аксессуары, которые можно заказать в Endress+Hauser как при поставке прибора, так и позднее. За подробной информацией о соответствующем коде заказа обратитесь в региональное торговое представительство Endress+Hauser или посетите страницу прибора на веб-сайте Endress+Hauser: [www.endress.com](http://www.endress.com).

### 15.1 Принадлежности для конкретных приборов

Принадлежности	Описание	Код заказа
Набор уплотнений	Для регулярной замены уплотнений на технологических соединениях	DK5G**.*
Комплект для настенного монтажа	Для всех областей применения с повышенными требованиями к безопасности или нагрузкам	DK5HM**
Монтажный комплект	Состав: <ul style="list-style-type: none"> <li>▪ 2 технологических соединения</li> <li>▪ Винты</li> <li>▪ Уплотнения</li> </ul>	DKH**.*

### 15.2 Принадлежности для связи

Принадлежности	Описание
FieldCare	Средство управления производственными активами на основе технологии FDT, разработанное специалистами Endress+Hauser. С его помощью можно настраивать все интеллектуальные полевые приборы в системе и управлять ими. Использование информации о состоянии также является простым, но эффективным способом проверки состояния и функционирования приборов.  Руководства по эксплуатации BA00027S и BA00059S
DeviceCare	Инструмент для подключения и настройки полевых приборов Endress+Hauser.  Брошюра об инновациях IN01047S
Commubox FXA291	Служит для подключения полевых приборов Endress+Hauser с интерфейсом CDI (единым интерфейсом доступа к данным Endress+Hauser) к USB-порту компьютера или ноутбука.  Техническое описание TI00405C
Адаптер подключения	Адаптер подключения для соединения с другими электрическими подключениями: Адаптер FXA291 (код заказа 71035809)

### 15.3 Аксессуары, обусловленные типом обслуживания

Вспомогательное оборудование	Описание
Applicator	<p>ПО для подбора и определения параметров измерительных приборов Endress+Hauser:</p> <ul style="list-style-type: none"> <li>■ выбор измерительных приборов, соответствующих промышленным требованиям;</li> <li>■ расчет всех необходимых данных для выбора оптимального расходомера: номинальный диаметр, потеря давления, скорость потока и погрешность;</li> <li>■ графическое представление результатов вычислений;</li> <li>■ определение кода частичного заказа, администрирование, документация и доступ ко всем связанным с проектом данным и параметрам на протяжении всего жизненного цикла проекта;</li> </ul> <p>ПО Applicator доступно:</p> <ul style="list-style-type: none"> <li>■ через сеть Интернет: <a href="https://portal.endress.com/webapp/applicator">https://portal.endress.com/webapp/applicator</a>;</li> <li>■ как загружаемый образ DVD-диска для установки на локальный ПК.</li> </ul>
Commubox FXA291	<p>Служит для подключения полевых приборов Endress+Hauser с интерфейсом CDI (единым интерфейсом доступа к данным Endress+Hauser) и портом USB к компьютеру или ноутбуку.</p> <p> Техническое описание TI00405C</p>

## 16 Технические характеристики

### 16.1 Применение

Чтобы обеспечить надлежащее рабочее состояние прибора на протяжении всего срока службы, используйте измерительный прибор только с теми средами, в отношении которых контактирующие со средой материалы обладают достаточной стойкостью.

### 16.2 Принцип действия и конструкция системы

Принцип измерения: Электромагнитный способ измерения расхода на основе закона магнитной индукции Фарадея.

Измерительная система: Компактное исполнение – преобразователь и датчик образуют единый блок в цельносварном корпусе.

Информация о структуре измерительного прибора →  11

### 16.3 Вход

Измеряемая переменная: **Непосредственно измеряемые переменные**  
Объемный расход (пропорциональный индуцированному напряжению)

Диапазон измерений: Типично  $v = 0,01$  до  $10$  м/с ( $0,03$  до  $33$  фут/с) с заявленной точностью измерения

Значения характеристики расхода в единицах измерения системы СИ

Номинальный диаметр (мм)	Рекомендуемый расход Максимальный предел диапазона измерений (л/с)	Заводские настройки	
		Вес импульса (мл)	Отсечка при низком расходе ( $v \sim 0,04$ м/с) (мл/с)
4	0,14	0,005	0,5
8	0,5	0,02	2
15K <sup>1)</sup>	1,2	0,1	7
15	1,66	0,1	7
25	5	0,2	16



1) Исполнение конической формы (соответствует DN 12).

Значения характеристики расхода в единицах измерения США

Номинальный диаметр (дюймы)	Рекомендуемый расход Максимальный предел диапазона измерений (галл./с)	Заводские настройки	
		Вес импульса (жидк. унция)	Отсечка при низком расходе (v ~ 0,13 фут/с) (жидк. унц./с)
5/32	0,035	0,0002	0,02
5/16	0,13	0,001	0,08
1/2K <sup>1)</sup>	0,32	0,004	0,25
1/2	0,44	0,004	0,25
1	1,33	0,007	0,53

1) Исполнение конической формы (соответствует DN 12).

Рекомендованный диапазон измерений

 Пределы расхода →  65

Рабочий диапазон измерения расхода

Более 1000:1

## 16.4 Выход

Выходной сигнал

**Импульсный / частотный / релейный выход**

<b>Функция</b>	<p>Можно настроить следующим образом:</p> <ul style="list-style-type: none"> <li>■ Импульсный Импульс, пропорциональный количеству, длительность импульса должна быть задана.</li> <li>■ Автоматически определяемый импульс Импульс, пропорциональный количеству, с соотношением "сигнал / отсутствие" 1:1</li> <li>■ Частота Частотный выходной сигнал, пропорциональный расходу, с соотношением "сигнал / отсутствие" 1:1</li> <li>■ Коммутатор Контакты для отображения данных состояния</li> </ul>
<b>Вариант исполнения</b>	Опция AA: 2 импульсных / частотных / релейных выхода Пассивный, высокий уровень
<b>Максимальные выходные значения</b>	Опция AA: 2 импульсных / частотных / релейных выхода <ul style="list-style-type: none"> <li>■ 30 В пост. тока</li> <li>■ 30 мА</li> </ul>
<b>Падение напряжения</b>	Опция AA: 2 импульсных / частотных / релейных выхода При 25 мА: ≤ 3 В пост. тока
<b>Импульсный выход</b>	
<b>Длительность импульса</b>	Возможна настройка: 0,05 до 2 000 мс
<b>Максимальная частота импульсов</b>	10 000 Impulse/s
<b>Вес импульса</b>	Возможна настройка
<b>Измеряемые переменные, которые можно назначить выходу</b>	Объемный расход

Частотный выход	
Частота выходного сигнала	Возможна настройка: 0 до 10 000 Гц
Демпфирование	Возможна настройка: 0 до 999,9 с
Отношение импульс / пауза	1:1
Измеряемые переменные, которые можно назначить выходу	Объемный расход
Релейный выход	
Режим работы при переключении	Двоичный: наличие или отсутствие проводимости
Количество циклов переключения	Не ограничено
Назначаемые функции	<ul style="list-style-type: none"> <li>■ Выкл.</li> <li>■ Вкл.</li> <li>■ Характеристики диагностики <ul style="list-style-type: none"> <li>■ Аварийный сигнал</li> <li>■ Аварийный сигнал и предупреждение</li> <li>■ Предупреждение</li> </ul> </li> <li>■ Предельное значение: <ul style="list-style-type: none"> <li>■ Выкл.</li> <li>■ Объемный расход</li> <li>■ Скорость потока</li> </ul> </li> <li>■ Состояние</li> <li>Отсечка при низком расходе</li> </ul>

Сигнал при сбое

В зависимости от интерфейса информация о сбое выводится следующим образом.

**Импульсный / частотный / релейный выход**

Импульсный выход	
Режим отказа	Варианты: <ul style="list-style-type: none"> <li>■ Фактическое значение</li> <li>■ Импульсы отсутствуют</li> </ul>
Частотный выход	
Режим отказа	Варианты: <ul style="list-style-type: none"> <li>■ Фактическое значение</li> <li>■ 0 Гц</li> <li>■ Определяемое значение в диапазоне: 0 до 10 000 Гц</li> </ul>
Релейный выход	
Режим отказа	Варианты: <ul style="list-style-type: none"> <li>■ Текущее состояние</li> <li>■ Разомкнут</li> <li>■ Замкнут</li> </ul>

Отсечка при низком расходе

Точки переключения для отсечки при низком расходе выбираются пользователем.

Гальваническая развязка

Вариант исполнения прибора: 2 импульсных / частотных / релейных выхода (код заказа "Выход, вход": опция AA)

- Импульсный / частотный / релейный выходы гальванически развязаны от потенциала питания.
- Импульсный / частотный / релейный выходы гальванически не развязаны между собой.

## 16.5 Источник питания

Назначение клемм →  28

Напряжение питания Пост. ток 24 В (номинальное напряжение: 18 до 30 В пост. тока)

-  ■ Блок питания должен быть испытан на соответствие требованиям безопасности (таким как PELV, SELV, класс II, с ограничениями по электроэнергии).
- Изделие относится к классу III.

Потребляемая мощность 4,0 Вт (без выходов)

Потребляемый ток	Код заказа "Выход, вход"	Макс. Потребляемый ток
	Опция AA: 2 импульсных/частотных/релейных выхода	

### Ток включения

Опция AA: 2 импульсных/частотных/релейных выхода  
 Макс. 1,2 А (< 15 мс)

Сбой электропитания

- Сумматоры останавливают подсчет на последнем измеренном значении.
- Параметры настройки сохраняются в памяти прибора.
- Сохраняются сообщения об ошибках (в т.ч. значение счетчика отработанного времени).

Электрическое подключение →  30

Выравнивание потенциалов →  31

Спецификация кабелей →  28

## 16.6 Рабочие характеристики

Стандартные рабочие условия

- Максимально допустимая погрешность согласно стандарту DIN EN 29104
- Вода при +15 до +45 °C (+59 до +113 °F)
- Проводимость среды: 400 мкСм/см ±100 мкСм/см
- Температура окружающей среды: +22 ±2 °C (+72 ±4 °F)
- Время инициализации: 30 мин
- Данные согласно калибровочному сертификату
- Проверка погрешности измерения на аккредитованных поверочных стендах согласно стандарту ISO 17025

### Монтаж

- Входной прямой участок > 10 × DN.
- Выходной прямой участок > 5 × DN.
- Измерительный прибор должен быть заземлен.
- Измерительный прибор должен быть отцентрирован в трубе.

Максимальная погрешность измерения

### Максимально допустимая погрешность в стандартных рабочих условиях

ИЗМ. = от измеренного значения

### Объемный расход

$\pm 0,25$  % ИЗМ. в диапазоне 1 до 4 м/с (3,3 до 13 фут/с)

 Колебания напряжения питания не оказывают влияния в пределах указанного диапазона.

### Точность на выходах

Выходные сигналы обеспечивают следующие базовые значения точности.

*Импульсный / частотный выход*

ИЗМ = от измеренного значения

Точность измерения температуры	Макс. $\pm 100$ ppm/K ИЗМ (во всем диапазоне температуры окружающей среды)
--------------------------------	--

Долговременная точность	Макс. $\pm 0,05$ %/Jahr ИЗМ
-------------------------	-----------------------------

Повторяемость

*DN 25 (500 мл/с), DN 15 (200 мл/с), DN 8 (50 мл/с), DN 4 (10 мл/с); 400 мкСм/см*

Время дозирования <sub>a</sub> (s)	Относительное стандартное отклонение объема по отношению к дозированному объему (%)
$1,5 \text{ с} < t_a < 3 \text{ с}$	0,4
$3 \text{ с} < t_a < 5 \text{ с}$	0,2
$5 \text{ с} < t_a$	0,1

*DN 15K<sup>1)</sup> (200 мл/с); 400 мкСм/см*

Время дозирования <sub>a</sub> (s)	Относительное стандартное отклонение объема по отношению к дозированному объему (%)
$1,5 \text{ с} < t_a < 3 \text{ с}$	0,25
$3 \text{ с} < t_a < 5 \text{ с}$	0,12
$5 \text{ с} < t_a$	0,08

1) Исполнение конической формы (соответствует DN 12)

Влияние температуры окружающей среды

### Импульсный/частотный выход







Температурный коэффициент	Дополнительного влияния нет. Включено в погрешность.
---------------------------	--

## 16.7 Монтаж

Требования к монтажу

→  16

## 16.8 Условия окружающей среды

Диапазон температуры окружающей среды	→  21
<b>Таблицы температуры</b>	
 При эксплуатации прибора во взрывоопасных зонах следует учитывать взаимозависимости между допустимой температурой окружающей среды и температурой жидкости.	
 Детальная информация по температурным таблицам приведена в отдельном документе "Указания по технике безопасности" (XA) к прибору.	
Температура хранения	Температура хранения соответствует диапазону температуры окружающей среды →  21. <ul style="list-style-type: none"> <li>■ Во избежание недопустимого нагревания поверхности следует предотвратить попадание прямых солнечных лучей на измерительный прибор во время хранения.</li> <li>■ Для хранения измерительного прибора выберите такое место, в котором он будет защищен от попадания влаги, так как плесень или бактерии могут повредить футеровку.</li> <li>■ Если установлены защитные колпачки или защитные крышки, снимайте их только непосредственно перед монтажом измерительного прибора.</li> </ul>
Степень защиты	Стандартное исполнение: IP67, защитная оболочка типа 4X, пригодна для использования в зонах со степенью загрязнения 4
Относительная влажность	Прибор пригоден для эксплуатации в помещениях (во влажных и сырых зонах) и вне помещений при относительной влажности до 95%.
Высота над уровнем моря в месте эксплуатации	Согласно стандарту EN 61010-1 ≤ 2 000 м (6 562 фут)
Вибростойкость и ударопрочность	<p><b>Синусоидальная вибрация согласно стандарту МЭК 60068-2-6</b></p> <ul style="list-style-type: none"> <li>■ 2 до 8,4 Гц, 7,5 мм пиковое значение</li> <li>■ 8,4 до 2 000 Гц, 2 г пиковое значение</li> </ul> <p><b>Широкодиапазонная бессистемная вибрация согласно стандарту МЭК 60068-2-64</b></p> <ul style="list-style-type: none"> <li>■ 10 до 200 Гц, 0,01 г<sup>2</sup>/Гц</li> <li>■ 200 до 2 000 Гц, 0,003 г<sup>2</sup>/Гц</li> <li>■ Итого: 2,70 г СКЗ</li> </ul> <p><b>Толчок полусинусоидального профиля согласно стандарту МЭК 60068-2-27</b></p> <p>6 мс 50 г</p> <p><b>Толчки, характерные для грубого обращения, согласно стандарту МЭК 60068-2-31</b></p>
Внутренняя очистка	<ul style="list-style-type: none"> <li>■ Очитка методом SIP</li> <li>■ Очистка методом SIP</li> </ul>  Соблюдайте максимальные температуры технологической среды →  64

Электромагнитная  
совместимость (ЭМС)

Согласно стандарту IEC/EN 61326



Подробные данные приведены в Декларации соответствия.



Описываемое изделие не предназначено для использования в жилых помещениях и не обеспечивает достаточную защиту радиоприема в таких условиях.



Для использования вблизи линий электропередачи с сильным током рекомендуется выбирать датчик со стальным корпусом.

Защита от  
перенапряжения

**Категория перенапряжения**

Категория перенапряжения II, без подключения к сети питания

## 16.9 Параметры технологического процесса

Диапазон температуры  
технологической среды

**Измерительный прибор**

-20 до +130 °C (-4 до +266 °F)

**Очистка**

Технологические соединения с асептическим литым уплотнением и Tri-Clamp:  
+150 °C (+302 °F) макс. 60 мин для процессов CIP и SIP

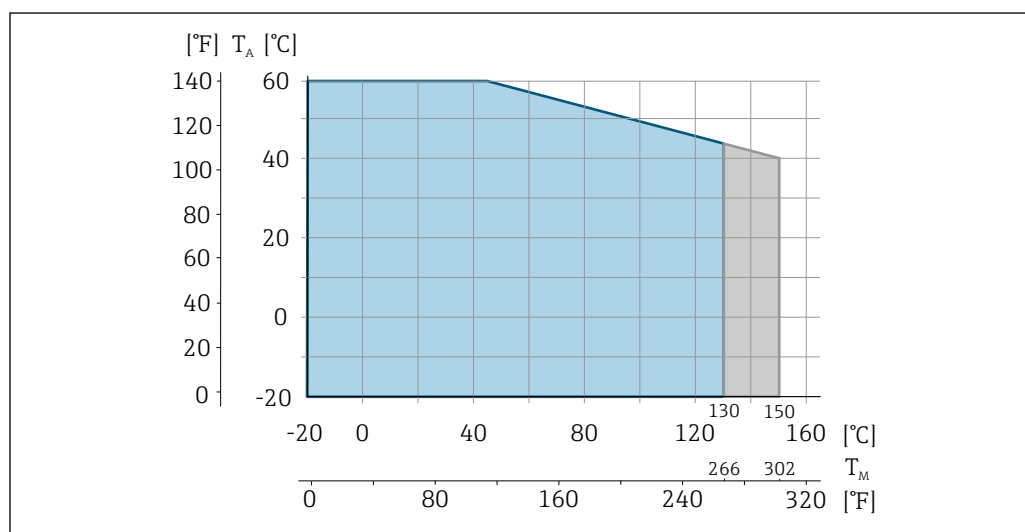

A0004805

$T_A$  Температура окружающей среды

$T_M$  Температура технологической среды

Синяя область: стандартный диапазон температуры технологической среды

Серая область: средний диапазон температуры для очистки (макс. 60 мин)

Проводимость

- $\geq 5 \mu\text{S}/\text{cm}$  для жидкостей в общем случае.
- $\geq 10 \mu\text{S}/\text{cm}$  для деминерализованной воды.

Зависимости «давление/  
температура»



Общие сведения о зависимости «давление/температура» для присоединений к процессу см. в документе «Техническая информация»

Герметичность под давлением

Футеровка: PFA

Номинальный диаметр		Предельные значения абсолютного давления [мбар] ([psi]) при температурах жидкости:	
(мм)	(дюйм)	+25 °C (+77 °F)	+150 °C (+302 °F)
4 до 25	5/32 до 1	> 1 мбар (0,402 дюйм вода) (0)	> 1 мбар (0,402 дюйм вода) (0)

Пределы расхода

Номинальный диаметр измерительного прибора определяется в соответствии с диаметром трубы и расходом. Оптимальная скорость потока составляет 2 до 3 м/с (6,56 до 9,84 фут/с). Скорость потока (v) также должна соответствовать физическим свойствам технологической среды:

- v < 2 м/с (6,56 фут/с): для абразивных технологических сред (например, чистящих средств)
- v > 2 м/с (6,56 фут/с): для технологических сред, для которых характерно образование налипаний (например, жидкостей, содержащих масло или сахар)
- i** ■ При необходимости скорость потока можно увеличить путем уменьшения номинального диаметра измерительного прибора.
- Применение измерительного прибора с номинальным диаметром > DN (8 3/8 дюйма) для измерения в технологических средах с высоким содержанием твердых частиц может способствовать повышению стабильности сигнала и улучшению самоочищаемости благодаря крупным электродам.

Потеря давления

- Для DN 8 (5/16 дюйма), DN 15 (1/2 дюйма) и DN 25 (1 дюйм) потеря давления отсутствует, если измерительный прибор установлен в трубе того же номинального диаметра.
- Потери давления в вариантах конфигурации с переходниками соответствуют стандарту DIN EN 545 → 21

Давление в системе

→ 21

Вибрации

→ 21

Магнетизм и статическое электричество

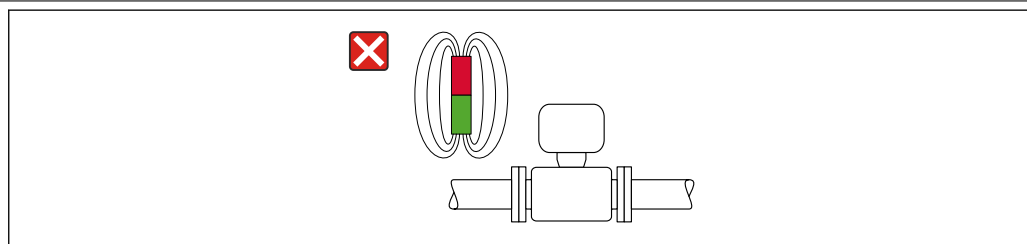

7 Избегайте магнитных полей

## 16.10 Механическая конструкция

Конструкция, размеры

**i** Данные о размерах и монтажных расстояниях прибора приведены в разделе «Механическая конструкция» документа «Техническая информация»

## Масса

**Масса в единицах измерения системы СИ**

DN (мм)	Масса (кг)
4	1,8
8	1,8
15K <sup>1)</sup> 15	1,8
25	2,3

1) Исполнение конической формы (соответствует DN 12).

**Масса в единицах измерения США**

DN (дюймы)	Масса (фунты)
$\frac{5}{32}$	4,0
$\frac{5}{16}$	4,0
$\frac{1}{2}K$ <sup>1)</sup> $\frac{1}{2}$	4,0
1	5,1

1) Исполнение конической формы (соответствует DN 12)

## Материалы

**Корпус измерительного прибора**

- Наружная поверхность устойчива к воздействию кислот и щелочей
- Нержавеющая сталь, 1.4404 (316/316L)

**Разъем прибора**

Электрическое подключение	Материал
Разъем M12x1	<ul style="list-style-type: none"> <li>■ Гнездо: полиамидная контактная опора</li> <li>■ Разъем: контактная опора из термопластичного полиуретана (TPU-GF)</li> <li>■ Контакты: позолоченная медь</li> </ul>

**Измерительная трубка**

Нержавеющая сталь 1.4301 (304)

Футеровка



PFA (USP класс VI, FDA 21 CFR 177.2600)

**Электроды**

- 1.4435 (316L)
- Сплав Alloy C22, 2.4602 (UNS N06022)
- Платина
- Тантал

**Технологические соединения**

- Привариваемый ниппель:  
Нержавеющая сталь, 1.4404 (316L)
- Зажимные технологические соединения:  
Нержавеющая сталь, 1.4404 (316L)
- Tri-Clamp:  
Нержавеющая сталь, 1.4404 (316L)
- Сальники:  
PVDF

 Доступные технологические соединения →  67

**Уплотнения**

Литое уплотнение: FFKM (Kalrez), EPDM, FKM, VMQ (силикон)

**Принадлежности**

Комплект для настенного монтажа

Нержавеющая сталь, 1.4404 (316L)

Не соответствует гигиеническим правилам монтажа.

**Установленные электроды**

- Стандартное исполнение: нержавеющая сталь 1.4435 (316L)
- Опционально: сплав Alloy C22, 2.4602 (UNS N06022), платина, тантал

**Технологические соединения****С асептическим литым уплотнением****Привариваемый ниппель**

- EN 10357 (серии A)
- ASME BPE (DIN 11866 серии C)

**Зажимные соединения**

Зажим в соответствии с DIN 32676 (серии A)

**Tri-Clamp**

- Tri-Clamp (ASME BPE)
- Tri-Clamp L14 AM7,  $\frac{3}{4}$  дюйма
- Tri-Clamp L14 AM7, 1 дюйм

**С уплотнительным кольцом****Сальник**

Наружная резьба G1" (EN ISO 228/EN 10226)

 Материалы присоединения к процессу →  67

**Шероховатость поверхности**

Данные относятся к поверхностям, соприкасающимся с технологической средой.

Электроды из нержавеющей стали, 1.4435 (316L); сплав Alloy C22, 2.4602 (UNS N06022), платина, тантал:

≤ 0,3 до 0,5 мкм (11,8 до 19,7 микродюйм)

Футеровка с PFA:

≤ 0,4 мкм (15,7 микродюйм)

Технологические соединения из нержавеющей стали:

- С уплотнительным кольцом:  $R_a \leq 1,6$  мкм (63 микродюйм)
- С асептическим литым уплотнением:  $R_{a\text{макс.}} = 0,76$  мкм (30 микродюйм)

## 16.11 Управление прибором

---

Языки	Управление можно осуществлять на следующих языках: С помощью программного обеспечения FieldCare, DeviceCare: английский, немецкий, французский, испанский, итальянский, китайский, японский.
Локальное управление	Этим прибором невозможно управлять по месту с использованием дисплея или элементов управления.
Дистанционное управление	→  34

---

## 16.12 Сертификаты и свидетельства

Полученные для прибора сертификаты и свидетельства размещены в разделе [www.endress.com](http://www.endress.com) на странице с информацией об изделии:

1. Выберите изделие с помощью фильтров и поля поиска.
2. Откройте страницу с информацией об изделии.
3. Откройте вкладку **Downloads** (документация).

---

Маркировка CE	Прибор соответствует всем нормативным требованиям применимых директив ЕС. Эти требования перечислены в декларации соответствия ЕС вместе с применимыми стандартами.  Компания Endress+Hauser подтверждает успешное испытание прибора нанесением маркировки CE.
Маркировка UKCA	Прибор соответствует законодательным требованиям применимых нормативных актов Великобритании (нормативных документов). Эти документы перечислены в декларации соответствия требованиям UKCA вместе с установленными стандартами. При выборе опции заказа с маркировкой UKCA: компания Endress+Hauser подтверждает успешную оценку и тестирование прибора, нанося на него маркировку UKCA.  Контактный адрес компании Endress+Hauser в Великобритании: Endress+Hauser Ltd. Floats Road Manchester M23 9NF Великобритания <a href="http://www.uk.endress.com">www.uk.endress.com</a>
Маркировка RCM	Измерительная система соответствует требованиям по ЭМС Австралийской службы по связи и телекоммуникациям (АСМА).
Сертификация cULus	Прибор представлен в списке UL в категории "Электрическое оборудование для управления технологическими процессами" (Process Control Equipment, Electrical).

---

Сертификат взрывозащиты	<ul style="list-style-type: none"> <li>■ Только измерительные приборы с кодом заказа "Сертификат", опция BT, FC и US, имеют сертификат взрывозащиты.</li> <li>■ Приборы сертифицированы для использования во взрывоопасных зонах; соответствующие правила техники безопасности приведены в отдельном документе "Указания по технике безопасности" (XA). Ссылка на данный документ приведена на заводской табличке.</li> </ul>
Сертификаты гигиенического соответствия	<ul style="list-style-type: none"> <li>■ 3-A SSI 28-06 или более поздняя версия <ul style="list-style-type: none"> <li>■ Подтверждение путем нанесения логотипа 3-A.</li> <li>■ Сертификат 3-A относится к измерительному прибору.</li> <li>■ При монтаже измерительного прибора необходимо исключить скопление жидкости снаружи прибора.</li> </ul> </li> <li>■ EHEDG, тип EL, класс I <ul style="list-style-type: none"> <li>■ Подтверждение путем нанесения символа EHEDG.</li> <li>■ EPDM является неподходящим уплотнительным материалом для сред с содержанием жира &gt; 8 %.</li> <li>■ Для соответствия требованиям сертификации EHEDG прибор должен использоваться в сочетании с технологическими соединениями, соответствующими положениям EHEDG, приведенным в документе "Легко очищаемые трубные соединители и технологические соединения" (<a href="http://www.ehedg.org">www.ehedg.org</a>).</li> </ul> </li> <li>■ Уплотнения: соответствуют требованиям FDA (кроме уплотнений из материала Kalrez)</li> <li>■ Постановление о пастеризованном молоке (PMO)</li> </ul>
Директива для оборудования, работающего под давлением	<ul style="list-style-type: none"> <li>■ С маркировкой <ol style="list-style-type: none"> <li>a) PED/G1/x (x = категория) или</li> <li>b) PESR/G1/x (x = категория)</li> </ol> на заводской табличке датчика, компания Endress+Hauser подтверждает соответствие "Основным требованиям техники безопасности", <ol style="list-style-type: none"> <li>a) указанным в приложении I к директиве 2014/68/EU для оборудования, работающего под давлением, или</li> <li>b) приложении 2 к нормативно-правовому акту 2016 г. № 1105.</li> </ol> </li> <li>■ Приборы, не имеющие такой маркировки (без PED или PESR), разработаны и изготовлены в соответствии с передовой инженерно-технической практикой. Они соответствуют требованиям, указанным в следующих документах: <ol style="list-style-type: none"> <li>a) статья 4, пункт 3 директивы 2014/68/EU для оборудования, работающего под давлением, или</li> <li>b) часть 1, пункт 8 нормативно-правового акта 2016 г. № 1105.</li> </ol> Область применения указана: <ol style="list-style-type: none"> <li>a) на схемах 6–9 в приложении II к директиве 2014/68/EU для оборудования, работающего под давлением, или</li> <li>b) в приложении 3, пункт 2 нормативно-правового акта 2016 г. № 1105.</li> </ol> </li> </ul>
Сторонние стандарты и директивы	<ul style="list-style-type: none"> <li>■ EN 60529 Степень защиты, обеспечиваемая корпусом (код IP)</li> <li>■ EN 61010-1 Требования по безопасности электрического оборудования для измерения, контроля и лабораторного применения</li> <li>■ GB 30439.5 Требования безопасности для продуктов промышленной автоматизации. Часть 5: Требования безопасности для расходомеров</li> </ul>

- EN 61326-1/-2-3  
Требования ЭМС к электрооборудованию для измерения, контроля и лабораторного использования
- CAN/CSA C22.2 № 61010-1-12  
Требования по безопасности электрического оборудования для измерения, контроля и лабораторного применения. Часть 1. Общие требования
- ANSI/ISA-61010-1 (82.02.01)  
Требования по безопасности электрического оборудования для измерения, контроля и лабораторного применения. Часть 1. Общие требования

## 16.13 Вспомогательное оборудование

 Обзор аксессуаров, доступных для заказа →  56

## 16.14 Документация

-  Обзор состава соответствующей технической документации можно получить в следующих источниках:
- Программа *Device Viewer* [www.endress.com/deviceviewer](http://www.endress.com/deviceviewer): введите серийный номер с заводской таблички
  - Приложение *Endress+Hauser Operations*: введите серийный номер с заводской таблички или отсканируйте матричный штрих-код на заводской табличке.

### Стандартная документация

#### Краткое руководство по эксплуатации

Измерительный прибор	Код документации
Dosimag	KA01687D

#### Описание параметров прибора

Измерительный прибор	Код документации
Dosimag	GP01217D

#### Техническое описание

Измерительный прибор	Код документации
Dosimag	TI01784D

### Сопроводительная документация к

#### Указания по технике безопасности

Содержание	Код документации
ATEX Ex ec	XA03265D
UL, класс I, раздел 2	XA03266D
UKEX Ex ec	XA03267D

**Руководство по монтажу**

Содержание	Примечание
Руководство по монтажу для комплектов запасных частей и аксессуаров	<ul style="list-style-type: none"><li>▪ Обзор всех доступных комплектов запасных частей доступен в <i>Device Viewer</i></li><li>▪ Аксессуары, доступные для заказа с руководством по монтажу →  56</li></ul>

## Алфавитный указатель

### А

- Адаптация реакции на диагностическое событие . . . 42
- Архив событий . . . . . 47

### Б

- Безопасность . . . . . 8
- Безопасность изделия . . . . . 10
- Блок питания
  - Требования . . . . . 29
- Блокировка прибора, состояние . . . . . 39

### В

- Ввод в эксплуатацию . . . . . 38
  - Настройка измерительного прибора . . . . . 38
- Вибрация . . . . . 21
- Вибростойкость и ударопрочность . . . . . 63
- Влияние
  - Температура окружающей среды . . . . . 62
- Внутренняя очистка . . . . . 63
- Возврат . . . . . 54
- Встроенное ПО
  - Версия . . . . . 37
  - Дата выпуска . . . . . 37
- Вход . . . . . 58
- Входные участки . . . . . 20
- Выравнивание потенциалов . . . . . 31
- Высота над уровнем моря в месте эксплуатации . . . 63
- Выходной сигнал . . . . . 59
- Выходные переменные . . . . . 59
- Выходные участки . . . . . 20

### Г

- Гальваническая развязка . . . . . 60
- Герметичность под давлением . . . . . 65

### Д

- Давление в системе . . . . . 21
- Дата изготовления . . . . . 13
- Декларация соответствия . . . . . 10
- Диагностическая информация
  - Меры по устранению неисправностей . . . . . 43
  - Обзор . . . . . 43
  - Структура, описание . . . . . 42
  - DeviceCare . . . . . 41
  - FieldCare . . . . . 41
- Диапазон измерений . . . . . 58
- Диапазон температуры
  - Температура хранения . . . . . 15
- Диапазон температуры окружающей среды . . . . . 21, 63
- Диапазон температуры технологической среды . . . . 64
- Диапазон температуры хранения . . . . . 63
- Директива для оборудования, работающего под давлением . . . . . 69
- Дистанционное управление . . . . . 68
- Документ
  - Назначение . . . . . 5
  - Символы . . . . . 5

- Документация . . . . . 70

### З

- Зависимости «давление/температура» . . . . . 64
- Заводская табличка
  - Измерительный прибор . . . . . 13
- Замена
  - Компоненты прибора . . . . . 54
- Замена уплотнений . . . . . 52
- Зарегистрированные товарные знаки . . . . . 7

### И

- Идентификация измерительного прибора . . . . . 12
- Измерительная система . . . . . 58
- Измерительное и испытательное оборудование . . . . 53
- Измерительный прибор . . . . . 37
  - Активация . . . . . 38
  - Демонтаж . . . . . 54
  - Конструкция . . . . . 11
  - Монтаж измерительного прибора
    - Монтаж заземляющих колец . . . . . 25
    - Монтаж уплотнений . . . . . 25
    - Очистка с использованием скребков . . . . . 52
    - Привариваемый ниппель . . . . . 24
  - Настройка . . . . . 38
  - Переоборудование . . . . . 54
  - Подготовка к монтажу . . . . . 24
  - Ремонт . . . . . 54
  - Утилизация . . . . . 55
- Измеряемые переменные
  - Измеряемые . . . . . 58
  - см. Переменные процесса
- Индикация
  - Предыдущее событие диагностики . . . . . 45
  - Текущее событие диагностики . . . . . 45
- Инструмент
  - Монтаж . . . . . 24
  - Транспортировка . . . . . 15
- Интеграция в систему . . . . . 37
- Информация о настоящем документе . . . . . 5
- Использование измерительного прибора
  - Использование не по назначению . . . . . 8
  - Предельные случаи . . . . . 8
- История разработки встроенного ПО . . . . . 50

### К

- Код заказа . . . . . 13
- Компоненты прибора . . . . . 11
- Конструкция
  - Измерительный прибор . . . . . 11
- Конструкция системы
  - Измерительная система . . . . . 58
  - см. Конструкция измерительного прибора
- Контрольный список
  - Проверка после монтажа . . . . . 26
  - Проверка после подключения . . . . . 33

**Л**

Локальное управление . . . . . 68

**М**

Магнетизм . . . . . 65

Максимальная погрешность измерения . . . . . 62

Маркировка CE . . . . . 10, 68

Маркировка RCM . . . . . 68

Маркировка UKCA . . . . . 68

Масса

Единицы измерения системы СИ . . . . . 66

Единицы измерения США . . . . . 66

Транспортировка (примечания) . . . . . 15

Материалы . . . . . 66

Меню

Для настройки измерительного прибора . . . . . 38

Место монтажа . . . . . 16

Монтаж . . . . . 16

Монтаж . . . . . 24

Монтажные размеры

см. Размеры для установки

Монтажный инструмент . . . . . 24

**Н**

Название прибора

Измерительный прибор . . . . . 13

Назначение . . . . . 8

Назначение документа . . . . . 5

Назначение клемм . . . . . 28

Назначение контактов, разъем прибора . . . . . 28

Направление потока . . . . . 18

Напряжение питания . . . . . 29, 61

Настройки

Адаптация измерительного прибора к

технологическим параметрам . . . . . 39

Перезапуск прибора . . . . . 47

Настройки параметров

Администрирование пользователей (Подменю) . . . . . 39

Диагностика активна (Подменю) . . . . . 45

Измеренные значения (Подменю) . . . . . 39

Прибор (Подменю) . . . . . 48

Управление прибором (Подменю) . . . . . 39, 47

Управление сумматором (Подменю) . . . . . 40

**О**

Область применения

Остаточные риски . . . . . 9

Сброс сумматора . . . . . 40

Опции управления . . . . . 34

Ориентация

Системы дозирования . . . . . 19

Ориентация (вертикальная, горизонтальная) . . . . . 18

Отображаемые значения

Для данных состояния блокировки . . . . . 39

Отсечка при низком расходе . . . . . 60

Очистка методом SIP . . . . . 63

Очитка методом CIP . . . . . 63

**П**

Переходники . . . . . 21

Повторная калибровка . . . . . 53

Повторяемость . . . . . 62

Подготовка к монтажу . . . . . 24

Подключение

см. Электрическое подключение

Подключение измерительного прибора

Заземление . . . . . 30

Подключение прибора

Разъем прибора . . . . . 30

Подменю

Администрирование пользователей . . . . . 39

Диагностика активна . . . . . 45

Измеренные значения . . . . . 39

Прибор . . . . . 48

Список событий . . . . . 47

Управление прибором . . . . . 39, 47

Управление сумматором . . . . . 40

Поиск и устранение неисправностей

Общие сведения . . . . . 41

Потеря давления . . . . . 65

Потребляемая мощность . . . . . 61

Потребляемый ток . . . . . 61

Пределы расхода . . . . . 65

Приемка . . . . . 12

Применение . . . . . 58

Принцип измерения . . . . . 58

Проверка

Монтаж . . . . . 26

Подключение . . . . . 33

Полученные изделия . . . . . 12

Проверка после монтажа . . . . . 38

Проверка после монтажа (контрольный список) . . . . . 26

Проверка после подключения . . . . . 38

Проверка после подключения (контрольный

список) . . . . . 33

Проводимость . . . . . 64

**Р**

Работы по техническому обслуживанию . . . . . 52

Замена уплотнений . . . . . 52

Рабочие характеристики . . . . . 61

Рабочий диапазон измерения расхода . . . . . 59

Размеры для установки . . . . . 20

Расширенный код заказа

Измерительный прибор . . . . . 13

Ремонт . . . . . 54

**С**

Сбой электропитания . . . . . 61

Свидетельства . . . . . 68

Сервисные услуги Endress+Hauser

Техническое обслуживание . . . . . 53

Серийный номер . . . . . 13

Сертификат взрывозащиты . . . . . 69

Сертификаты . . . . . 68

Сертификаты гигиенического соответствия . . . . . 69

Сигнал при сбое . . . . . 60

Сигналы состояния . . . . .	41
Служба поддержки Endress+Hauser	
Ремонт . . . . .	54
Соединительный кабель . . . . .	28
Сообщения об ошибках	
см. Диагностические сообщения	
Специальные инструкции по монтажу	
Гигиеническая совместимость . . . . .	22
Список диагностических сообщений . . . . .	46
Список событий . . . . .	47
Спускная труба . . . . .	16
Стандартные рабочие условия . . . . .	61
Стандарты и директивы . . . . .	69
Статическое электричество . . . . .	65
Степень защиты . . . . .	33, 63
Считывание измеряемых значений . . . . .	39
<b>Т</b>	
Температура окружающей среды	
Влияние . . . . .	62
Температура хранения . . . . .	15
Техника безопасности на рабочем месте . . . . .	9
Технические характеристики, обзор . . . . .	58
Технологические соединения . . . . .	67
Транспортировка измерительного прибора . . . . .	15
Требования к монтажу	
Вибрация . . . . .	21
Входные и выходные участки . . . . .	20
Место монтажа . . . . .	16
Ориентация . . . . .	18
Переходники . . . . .	21
Размеры для установки . . . . .	20
Требования к подключению . . . . .	28
Требования к работе персонала . . . . .	8
Требования, предъявляемые к монтажу	
Спускная труба . . . . .	16
<b>У</b>	
Условия монтажа	
Давление в системе . . . . .	21
Частично заполняемый трубопровод . . . . .	17
Условия окружающей среды	
Вибростойкость и ударопрочность . . . . .	63
Высота над уровнем моря в месте эксплуатации . . . . .	63
Относительная влажность . . . . .	63
Температура окружающей среды . . . . .	21
Температура хранения . . . . .	63
Условия процесса	
Герметичность под давлением . . . . .	65
Проводимость . . . . .	64
Условия технологического процесса	
Потеря давления . . . . .	65
Пределы расхода . . . . .	65
Температура технологической среды . . . . .	64
Условия хранения . . . . .	15
Установленные электроды . . . . .	67
Утилизация . . . . .	54
Утилизация упаковки . . . . .	15

<b>Ф</b>	
Файлы описания прибора . . . . .	37
Функции	
см. Параметр	
<b>Ч</b>	
Частично заполняемый трубопровод . . . . .	17
<b>Ш</b>	
Шероховатость поверхности . . . . .	67
<b>Э</b>	
Эксплуатационная безопасность . . . . .	9
Эксплуатация . . . . .	39
Эксплуатация измерительного прибора	
см. Назначение	
Электрическое подключение	
Измерительный прибор . . . . .	28
Степень защиты . . . . .	33
Электромагнитная совместимость . . . . .	64
<b>Я</b>	
Языки, опции управления . . . . .	68
<b>D</b>	
Device Viewer . . . . .	12
DeviceCare . . . . .	36
Файл описания прибора . . . . .	37
<b>F</b>	
FieldCare . . . . .	35
Пользовательский интерфейс . . . . .	36
Установка соединения . . . . .	35
Файл описания прибора . . . . .	37
Функции . . . . .	35
<b>N</b>	
Netilion . . . . .	53





[www.addresses.endress.com](http://www.addresses.endress.com)

---