

Instruções de operação

Proline Promass S 100

Medidor de vazão Coriolis
PROFINET

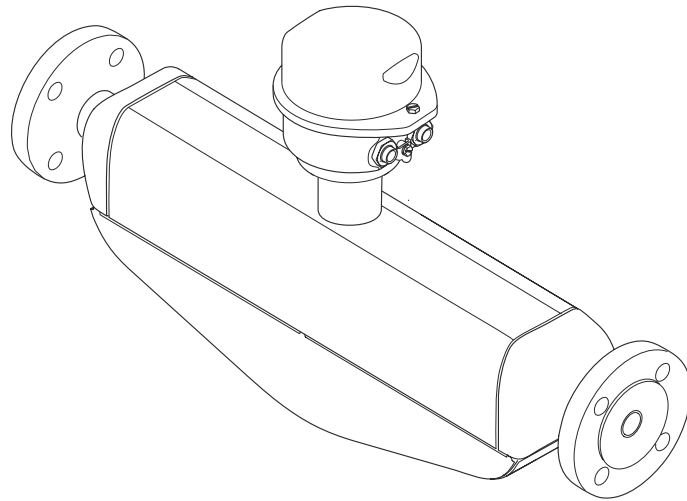

- Certifique-se de que o documento está armazenado em um local seguro, de modo que esteja sempre disponível ao trabalhar no equipamento ou com o equipamento.
- Para evitar perigo para os indivíduos ou instalações, leia atentamente a seção "Instruções básicas de segurança", bem como todas as demais instruções de segurança contidas no documento que sejam específicas dos procedimentos de trabalho.
- O fabricante reserva-se o direito de modificar dados técnicos sem aviso prévio. Sua organização de vendas Endress+Hauser irá lhe fornecer informações atualizadas e atualizações a este manual.

Sumário

1	Sobre este documento	6		
1.1	Função do documento	6		
1.2	Símbolos	6		
1.2.1	Símbolos de segurança	6		
1.2.2	Símbolos de elétrica	6		
1.2.3	Símbolos das ferramentas	6		
1.2.4	Símbolos para certos tipos de informação	7		
1.2.5	Símbolos em gráficos	7		
1.3	Documentação	7		
1.4	Marcas registradas	8		
2	Instruções de segurança	9		
2.1	Especificações para o pessoal	9		
2.2	Uso indicado	9		
2.3	Segurança do local de trabalho	10		
2.4	Segurança da operação	10		
2.5	Segurança do produto	10		
2.6	Segurança de TI	10		
3	Descrição do produto	12		
3.1	Desenho do produto	12		
3.1.1	Versão do equipamento com protocolo de comunicação PROFINET	12		
4	Recebimento e identificação do produto	13		
4.1	Recebimento	13		
4.2	Identificação do produto	13		
4.2.1	Etiqueta de identificação do instrumento de medição	14		
4.2.2	Símbolos no equipamento	16		
5	Armazenamento e transporte	17		
5.1	Condições de armazenamento	17		
5.2	Transporte do produto	17		
5.2.1	Medidores sem olhais de elevação	17		
5.2.2	Medidores com olhais de elevação	18		
5.2.3	Transporte com empilhadeira	18		
5.3	Descarte de embalagem	18		
6	Instalação	19		
6.1	Requisitos de instalação	19		
6.1.1	Posição de instalação	19		
6.1.2	Especificações ambientais e de processo	21		
6.1.3	Instruções especiais de instalação	23		
6.2	Instalação do equipamento	24		
6.2.1	Ferramentas necessárias	24		
6.2.2	Preparação do instrumento de medição	24		
6.2.3	Instalação do instrumento de medição	24		
6.2.4	Girando o módulo do display	25		
6.3	Verificação pós-instalação	26		
7	Conexão elétrica	27		
7.1	Segurança elétrica	27		
7.2	Requisitos de conexão	27		
7.2.1	Ferramentas necessárias	27		
7.2.2	Requisitos para o cabo de conexão	27		
7.2.3	Esquema de ligação elétrica	28		
7.2.4	Atribuição do pino, conector do equipamento	29		
7.2.5	Preparação do equipamento	29		
7.3	Conexão do equipamento	29		
7.3.1	Conexão do transmissor	30		
7.4	Equalização potencial	31		
7.4.1	Requisitos	31		
7.5	Instruções especiais de conexão	31		
7.5.1	Exemplos de conexão	31		
7.6	Configurações de hardware	31		
7.6.1	Ajuste do nome do equipamento	31		
7.7	Garantia do grau de proteção	33		
7.8	Verificação pós-conexão	34		
8	Opções de operação	35		
8.1	Visão geral das opções de operação	35		
8.2	Estrutura e função do menu de operação	36		
8.2.1	Estrutura geral do menu de operação	36		
8.2.2	Filosofia de operação	37		
8.3	Exibição dos valores medidos através do display local (disponível como opção)	38		
8.3.1	Display de operação	38		
8.3.2	Funções de usuário e autorização de acesso relacionada	39		
8.4	Acesso ao menu de operação através do navegador da web	40		
8.4.1	Faixa de função	40		
8.4.2	Pré-requisitos	40		
8.4.3	Conexão do equipamento	41		
8.4.4	Fazer o login	42		
8.4.5	Interface do usuário	43		
8.4.6	Desabilitar o servidor de internet	44		
8.4.7	Desconexão	44		
8.5	Acesso ao menu de operação através da ferramenta de operação	45		
8.5.1	Conexão da ferramenta de operação	45		
8.5.2	FieldCare	46		
8.5.3	DeviceCare	46		

9	Integração do sistema	47	11.2	Ajuste do idioma de operação	79
9.1	Visão geral dos arquivos de descrição do equipamento	47	11.3	Configuração do display	79
9.1.1	Dados da versão atual para o equipamento	47	11.4	Leitura dos valores medidos	79
9.1.2	Ferramentas de operação	47	11.4.1	Submenu "Measured variables"	79
9.2	Arquivo mestre do equipamento (GSD)	48	11.4.2	Submenu "Totalizador"	82
9.2.1	Nome do arquivo do arquivo mestre do equipamento (GSD) específico do fabricante	48	11.5	Adaptação do medidor às condições de processo	82
9.2.2	Nome do arquivo do arquivo mestre do equipamento (GSD) PA Profile ...	48	11.6	Realização de um reset do totalizador	82
9.3	Dados de transmissão cíclica	49	11.6.1	Escopo de função do parâmetro "Controlar totalizador"	83
9.3.1	Visão geral dos módulos	49	11.6.2	Faixa de função do parâmetro "Resetar todos os totalizadores"	83
9.3.2	Descrição dos módulos	49	12	Diagnóstico e solução de problemas	84
9.3.3	Codificação de status	58	12.1	Localização de falhas gerais	84
9.3.4	Configuração de fábrica	58	12.2	Informações de diagnóstico através de LEDs ..	86
9.3.5	Configuração de inicialização	60	12.2.1	Transmissor	86
10	Comissionamento	61	12.3	Informações de diagnóstico no navegador de Internet	87
10.1	Verificação pós-instalação e pós-conexão	61	12.3.1	Opções de diagnóstico	87
10.2	Identificação do equipamento na rede PROFINET	61	12.3.2	Acesso às medidas corretivas	88
10.3	Parametrização do startup	61	12.4	Informações de diagnóstico no FieldCare ou DeviceCare	88
10.4	Conexão através do FieldCare	61	12.4.1	Opções de diagnóstico	88
10.5	Configuração do idioma de operação	61	12.4.2	Acessar informações de correção	89
10.6	Configuração do equipamento	61	12.5	Adaptação das informações de diagnóstico ...	89
10.6.1	Definição do nome de tag	62	12.5.1	Adaptação do comportamento de diagnóstico	89
10.6.2	Configuração das unidades do sistema	62	12.6	Visão geral das informações de diagnóstico ..	92
10.6.3	Exibindo a interface de comunicação .	64	12.6.1	Diagnóstico do sensor	93
10.6.4	Seleção e ajuste do meio	66	12.6.2	Diagnóstico dos componentes eletrônicos	97
10.6.5	Configurar o corte de vazão baixa	68	12.6.3	Diagnóstico de configuração	103
10.6.6	Detecção do tubo parcialmente preenchido	69	12.6.4	Diagnóstico do processo	108
10.7	Configurações avançadas	70	12.7	Eventos de diagnóstico pendentes	116
10.7.1	Uso do parâmetro para inserir o código de acesso	70	12.8	Lista de diagnósticos	117
10.7.2	Variáveis de processo calculadas	70	12.9	Registro de eventos	117
10.7.3	Execução do ajuste do sensor	72	12.9.1	Leitura do registro de eventos	117
10.7.4	Configuração do totalizador	73	12.9.2	Filtragem do registro de evento	118
10.7.5	Usando os parâmetros para a administração do equipamento	74	12.9.3	Visão geral dos eventos de informações	118
10.8	Simulação	75	12.10	Reinicialização do equipamento	119
10.9	Proteção das configurações contra acesso não autorizado	76	12.10.1	Escopo de funções do parâmetro "Reset do equipamento"	119
10.9.1	Proteção contra gravação através do código de acesso	76	12.11	Informações do equipamento	120
10.9.2	Proteção contra gravação por meio da chave de proteção contra gravação	77	12.12	Histórico do firmware	121
10.9.3	Proteção contra gravação pela parametrização do startup	78	13	Manutenção	122
11	Operação	79	13.1	Serviço de manutenção	122
11.1	Leitura do status de bloqueio do equipamento	79	13.1.1	Limpeza	122
			13.2	Medição e teste do equipamento	122
			13.3	Serviços de manutenção	122
			14	Reparo	123
			14.1	Notas gerais	123
			14.1.1	Conceito de reparo e conversão	123

14.1.2	Observações sobre reparo e conversão	123
14.2	Peças de reposição	123
14.3	Serviços de reparo	123
14.4	Devolução	123
14.5	Descarte	124
14.5.1	Remoção do instrumento de medição	124
14.5.2	Descarte do medidor	124
15	Acessórios	125
15.1	Acessórios específicos para o equipamento ..	125
15.1.1	Para o sensor	125
15.2	Acessórios específicos de comunicação	125
15.3	Acessórios específicos para manutenção	126
15.4	Componentes do sistema	126
16	Dados técnicos	127
16.1	Aplicação	127
16.2	Função e projeto do sistema	127
16.3	Entrada	128
16.4	Saída	129
16.5	Fonte de alimentação	133
16.6	Características de desempenho	134
16.7	Instalação	138
16.8	Ambiente	138
16.9	Processo	139
16.10	Construção mecânica	142
16.11	Operabilidade	144
16.12	Certificados e aprovações	147
16.13	Pacotes de aplicação	149
16.14	Acessórios	150
16.15	Documentação	151
Índice	153	

1 Sobre este documento

1.1 Função do documento

Estas Instruções de Operação contêm todas as informações necessárias nas diversas fases do ciclo de vida do equipamento: da identificação do produto, recebimento e armazenamento à instalação, conexão, operação e comissionamento até a localização de falhas, manutenção e descarte.

1.2 Símbolos

1.2.1 Símbolos de segurança

PERIGO

Este símbolo te alerta para uma situação perigosa. Se essa situação não for evitada, isso resultará em ferimentos sérios ou fatais.

ATENÇÃO

Este símbolo te alerta para uma situação potencialmente perigosa. Se essa situação não for evitada, isso pode resultar em ferimentos sérios ou fatais..





CUIDADO

Este símbolo te alerta para uma situação potencialmente perigosa. Se essa situação não for evitada, isso resultará em ferimentos leves ou médios.



AVISO

Este símbolo te alerta para uma situação potencialmente prejudicial. A falha em evitar essa situação pode resultar em danos ao produto ou a algo em suas proximidades.













1.2.2 Símbolos de elétrica

Símbolo	Significado
	Corrente contínua
	Corrente alternada
	Corrente contínua e corrente alternada
	Conexão de aterramento Um terminal terra que está aterrado, no que diz respeito ao operador, através de um sistema de aterramento.
	Aterramento de proteção (PE) Terminais de terra devem ser conectados ao terra antes de estabelecer quaisquer outras conexões. Os terminais de terra são localizados dentro e fora do equipamento: <ul style="list-style-type: none"> ▪ Terminal interno de terra: conecta o aterramento de proteção à rede elétrica. ▪ Terminal de terra externo: conecta o equipamento ao sistema de aterramento da fábrica.







1.2.3 Símbolos das ferramentas

Símbolo	Significado
	Chave Allen
	Chave de boca

1.2.4 Símbolos para certos tipos de informação

Símbolo	Significado
	Permitido Procedimentos, processos ou ações que são permitidos.
	Preferível Procedimentos, processos ou ações que são recomendados.
	Proibido Procedimentos, processos ou ações que são proibidos.
	Dica Indica informação adicional.
	Referência à documentação
	Consulte a página
	Referência ao gráfico
	Aviso ou etapa individual a ser observada
	Série de etapas
	Resultado de uma etapa
	Ajuda em caso de problema
	Inspeção visual

1.2.5 Símbolos em gráficos

Símbolo	Significado
	Números de itens
	Série de etapas
	Visualizações
	Seções
	Área classificada
	Área segura (área não classificada)
	Direção da vazão

1.3 Documentação

-  Para uma visão geral do escopo da respectiva Documentação técnica, consulte:
- *Device Viewer* (www.endress.com/deviceviewer): insira o número de série da etiqueta de identificação
 - *Aplicativo de operações da Endress+Hauser*: Insira o número de série que está na etiqueta de identificação ou escaneie o QR code.

Os seguintes tipos de documentação estão disponíveis na área de downloads do site da Endress+Hauser (www.endress.com/downloads), dependendo da versão do equipamento::

Tipo de documento	Objetivo e conteúdo do documento
Informações técnicas (TI)	<p>Auxílio de planejamento para seu equipamento O documento contém todos os dados técnicos sobre o equipamento e fornece uma visão geral dos acessórios e outros produtos que podem ser solicitados para o equipamento.</p>
Resumo das instruções de operação (KA)	<p>Guia que o leva rapidamente ao 1º valor medido O Resumo das instruções de operação contém todas as informações essenciais desde o recebimento até o comissionamento inicial.</p>
Instruções de operação (BA)	<p>Seu documento de referência As instruções de operação contém todas as informações necessárias em várias fases do ciclo de vida do equipamento: desde a identificação do produto, recebimento e armazenamento, até a instalação, conexão, operação e comissionamento, incluindo a localização de falhas, manutenção e descarte.</p>
Descrição dos parâmetros do equipamento (GP)	<p>Referência para seus parâmetros O documento oferece uma explicação detalhada de cada parâmetro individual. A descrição destina-se àqueles que trabalham com o equipamento em todo seu ciclo de vida e executam configurações específicas.</p>
Instruções de segurança (XA)	<p>Dependendo da aprovação, instruções de segurança para equipamentos elétricos em áreas classificadas também são fornecidas com o equipamento. Elas são parte integral das instruções de operação.</p> <p> A etiqueta de identificação indica que Instruções de segurança (XA) se aplicam ao equipamento.</p>
Documentação complementar de acordo com o equipamento (SD/FY)	<p>Siga sempre as instruções à risca na documentação complementar. A documentação complementar é parte integrante da documentação do equipamento.</p>

1.4 Marcas registradas

PROFINET®

Marca registrada da PROFIBUS Nutzerorganisation e.V. (PROFIBUS User Organization), Karlsruhe, Alemanha

TRI-CLAMP®

Marca registrada da Ladish & Co., Inc., Kenosha, EUA

2 Instruções de segurança

2.1 Especificações para o pessoal

O pessoal para a instalação, comissionamento, diagnósticos e manutenção deve preencher as seguintes especificações:

- ▶ Especialistas treinados e qualificados devem ter qualificação relevante para esta função e tarefa específica.
- ▶ Estejam autorizados pelo dono/operador da planta.
- ▶ Estejam familiarizados com as regulamentações federais/nacionais.
- ▶ Antes de iniciar o trabalho, leia e entenda as instruções no manual e documentação complementar, bem como nos certificados (dependendo da aplicação).
- ▶ Siga as instruções e esteja em conformidade com condições básicas.

O pessoal de operação deve preencher as seguintes especificações:

- ▶ Ser instruído e autorizado de acordo com as especificações da tarefa pelo proprietário-operador das instalações.
- ▶ Siga as instruções desse manual.

2.2 Uso indicado

Aplicação e meio

O medidor descrito neste manual destina-se somente para a medição de vazão de líquidos.

Dependendo da versão solicitada, o medidor pode também medir meios potencialmente explosivos, inflamáveis, venenosos e oxidantes.

Os medidores para uso em áreas classificadas, em aplicações sanitárias ou em locais onde há um risco maior devido à pressão possuem identificação especial na etiqueta de identificação.

Para garantir que o medidor permaneça em condições adequadas durante o tempo de operação:

- ▶ Use o medidor somente em plena conformidade com os dados na etiqueta de identificação e com as condições gerais listadas no manual e na documentação complementar.
- ▶ Usando a etiqueta de identificação, verifique se o equipamento solicitado é permitido para o uso pretendido na área classificada (por ex., proteção contra explosão, segurança de recipiente sob pressão).
- ▶ Use o medidor apenas para meios para os quais os materiais em contato com o processo sejam adequadamente resistentes.
- ▶ Mantenha dentro da faixa de pressão e temperatura especificadas.
- ▶ Mantenha dentro da faixa de temperatura ambiente especificada.
- ▶ Proteja o medidor permanentemente contra a corrosão de influências ambientais.

Uso incorreto

O uso não indicado pode comprometer a segurança. O fabricante não é responsável por danos causados pelo uso incorreto ou não indicado.

ATENÇÃO

Risco de quebra devido a fluidos corrosivos ou abrasivos e às condições ambientes!

- ▶ Verifique a compatibilidade do fluido do processo com o material do sensor.
- ▶ Certifique-se de que há resistência em todas as partes molhadas durante o processo.
- ▶ Mantenha dentro da faixa de pressão e temperatura especificadas.

AVISO**Verificação de casos limites:**

- ▶ Para fluidos especiais ou fluidos para limpeza, a Endress+Hauser fornece assistência na verificação da resistência à corrosão de partes molhadas por fluido, mas não assume qualquer responsabilidade ou dá nenhuma garantia, uma vez que mudanças de minutos na temperatura, concentração ou nível de contaminação no processo podem alterar as propriedades de resistência à corrosão.

Risco residual**⚠ ATENÇÃO**

Risco de queimaduras por calor ou frio! O uso de meios e componentes eletrônicos com altas ou baixas temperaturas pode produzir superfícies quentes ou frias no equipamento.

- ▶ Instale proteções contra o toque adequadas.

2.3 Segurança do local de trabalho

Para o trabalho no e com o equipamento:

- ▶ Utilize os equipamentos de proteção individual necessários de acordo com as regulamentações federais/nacionais.

2.4 Segurança da operação

Dano ao equipamento!

- ▶ Opere o equipamento apenas em condições técnicas adequadas e condições de segurança.
- ▶ O operador é responsável pela operação do equipamento livre de interferência.

Modificações aos equipamentos

Modificações não autorizadas ao equipamento não são permitidas e podem levar a perigos imprevisíveis!

- ▶ Se, mesmo assim, for necessário fazer modificações, consulte o fabricante.

Reparo

Para garantir a contínua segurança e confiabilidade da operação:

- ▶ Executar reparos no equipamento somente se eles forem expressamente permitidos.
- ▶ Observe as regulamentações nacionais/federais referentes ao reparo de um equipamento elétrico.
- ▶ Use apenas acessórios e peças de reposição originais.

2.5 Segurança do produto

Este equipamento de última geração foi projetado e testado de acordo com as boas práticas de engenharia para atender às normas de segurança da operação. Ele saiu da fábrica em uma condição segura para ser operado.

Atende as normas gerais de segurança e aos requisitos legais. Ele atende também as diretrizes da UE listadas na Declaração de Conformidade da UE específica para este equipamento. O fabricante confirma isto ao afixar a identificação CE.

2.6 Segurança de TI

A garantia do fabricante somente é válida se o produto for instalado e usado conforme descrito nas Instruções de operação. O produto é equipado com mecanismos de segurança para protegê-lo contra qualquer mudança acidental das configurações.

Medidas de segurança de TI, que oferecem proteção adicional para o produto e a respectiva transferência de dados, devem ser implantadas pelos próprios operadores de acordo com seus padrões de segurança.

3 Descrição do produto

O equipamento consiste em um transmissor e um sensor.

O equipamento está disponível na versão compacta:

O transmissor e o sensor formam uma unidade mecânica.

3.1 Desenho do produto

3.1.1 Versão do equipamento com protocolo de comunicação PROFINET

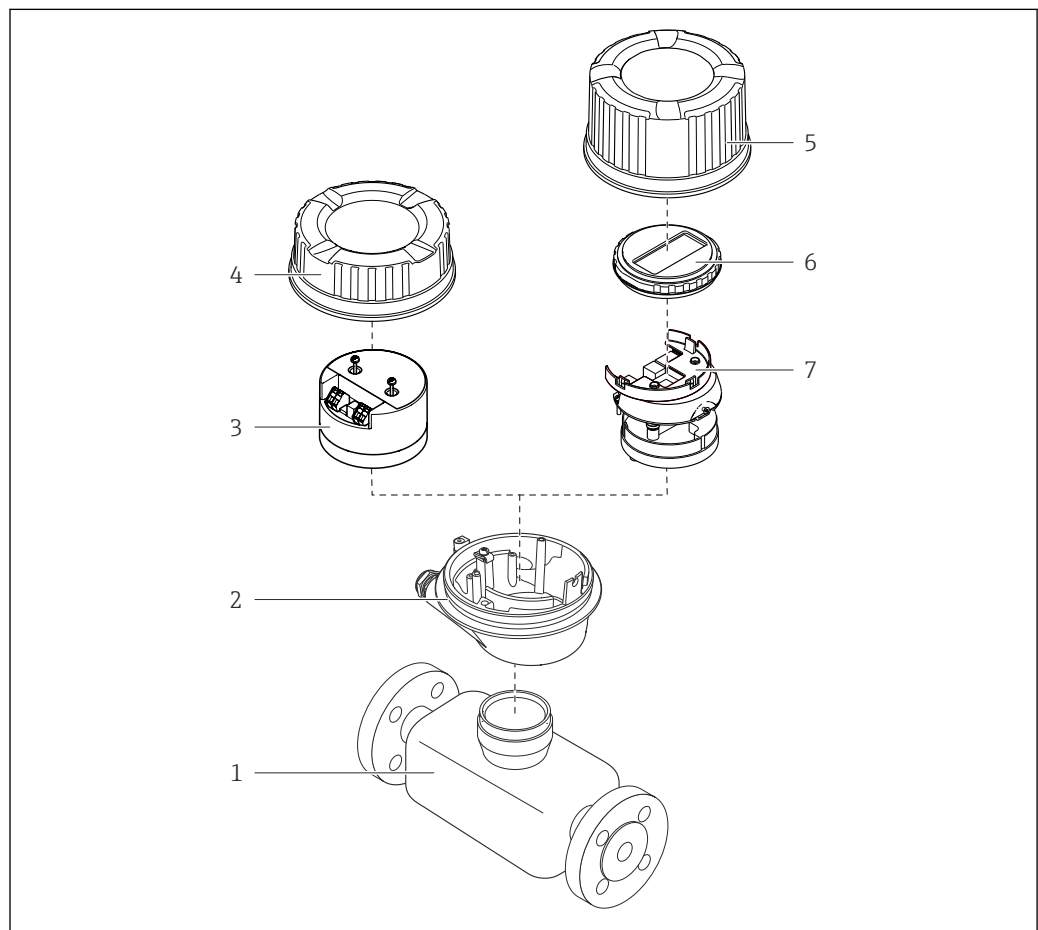

A0029153

☐ 1 Componentes importantes de um medidor

- 1 Sensor
- 2 Invólucro do transmissor
- 3 Módulo dos componentes eletrônicos principais
- 4 Tampa do invólucro do transmissor
- 5 Tampa do invólucro do transmissor (versão para display local opcional)
- 6 Display local (opcional)
- 7 Módulo dos componentes eletrônicos principais (com suporte para display local opcional)

4 Recebimento e identificação do produto

4.1 Recebimento

Ao receber a entrega:

1. Verifique se há danos na embalagem.
 - ↳ Relate todos os danos imediatamente ao fabricante.
Não instale componentes danificados.
2. Verifique o escopo de entrega usando a nota de entrega.
3. Compare os dados na etiqueta de identificação com as especificações do pedido na nota de entrega.
4. Verifique a documentação técnica e todos os outros documentos necessários, como por ex. certificados, para garantir que estejam completos.



Se uma dessas condições não estiver de acordo, entre em contato com o fabricante.

4.2 Identificação do produto

O equipamento pode ser identificado das seguintes maneiras:

- Etiqueta de identificação
- Código de pedido com detalhamento dos recursos do equipamento na nota de entrega
- Insira os números de série das etiquetas de identificação no *Device Viewer* (www.endress.com/deviceviewer): são exibidas todas as informações sobre o equipamento.
- Insira os números de série das etiquetas de identificação no *Aplicativo de Operações da Endress+Hauser* ou leia o código DataMatrix na etiqueta de identificação com o *Aplicativo de Operações da Endress+Hauser*: são exibidas todas as informações sobre o equipamento.

Para uma visão geral do escopo da respectiva Documentação técnica, consulte:

- A "Documentação adicional do equipamento padrão" e as seções "Documentação complementar dependente do equipamento"
- O *Device Viewer*: Insira o número de série da etiqueta de identificação (www.endress.com/deviceviewer)
- O *Aplicativo de Operações da Endress+Hauser*: Insira o número de série a partir da etiqueta de identificação ou leia o código DataMatrix na etiqueta de identificação.

4.2.1 Etiqueta de identificação do instrumento de medição

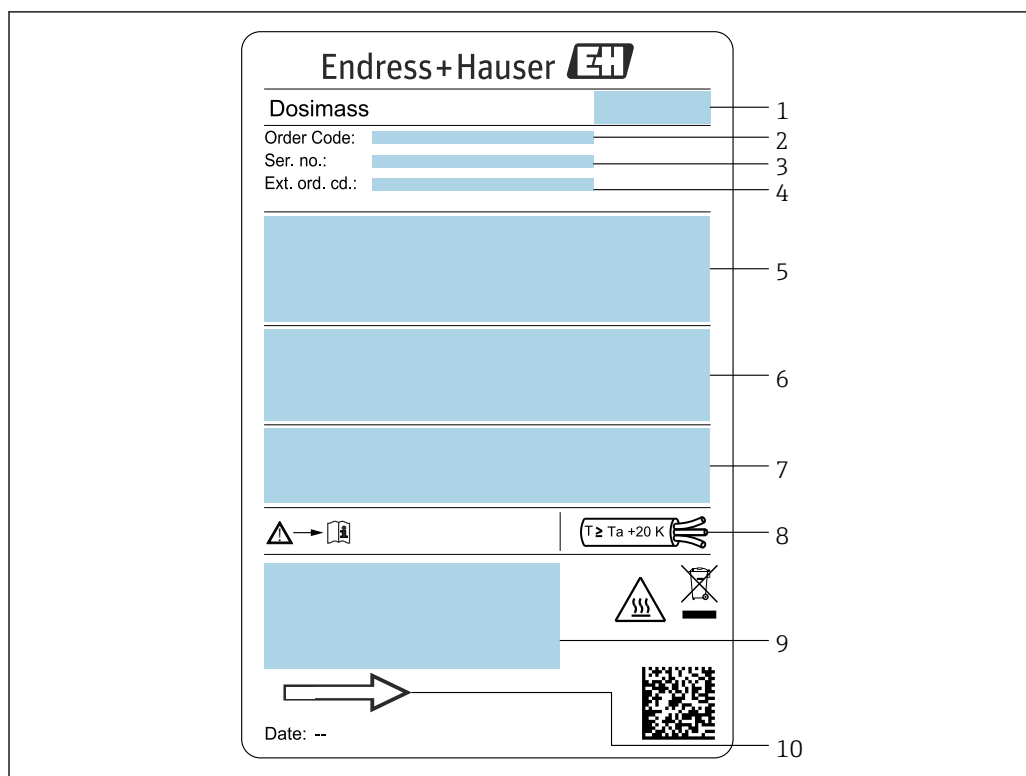

2 Exemplo de etiqueta de identificação de um instrumento de medição DN 1 a 4 ($1/24$ a $1/8$ "

- 1 Endereço do fabricante/portador do certificado
- 2 Código de pedido
- 3 Número de série (ser. no.)
- 4 Código de pedido estendido (ext. ord. cd.): Consulte as especificações na confirmação de pedido para os significados das letras ou dígitos individuais
- 5 Tensão de alimentação; consumo de energia; conexão de processo
- 6 Diâmetro nominal do sensor; vazão máxima (Q_{max}); classificação de pressão ($P_N = P_S$); materiais em contato com o meio; temperatura permitida do meio (T_m); temperatura ambiente permitida (T_a)
- 7 Grau de proteção
- 8 Temperatura do cabo
- 9 Espaço reservado para informações adicionais sobre a versão do equipamento (aprovações, certificados etc.)
- 10 Direção da vazão

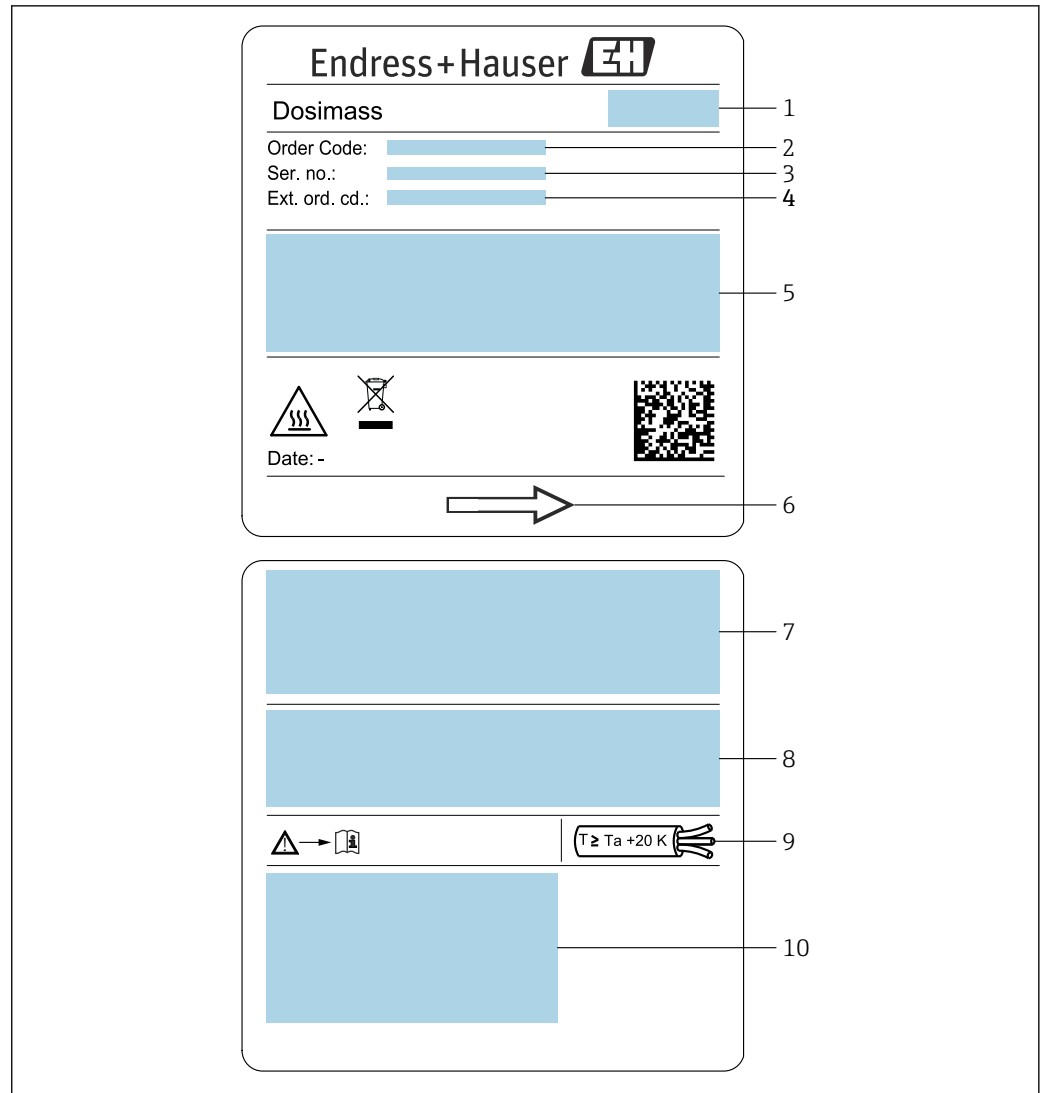

A0054877

3 Exemplo de etiqueta de identificação de um instrumento de medição DN 8 a 40 ($\frac{3}{8}$ a $1\frac{1}{2}$ "

- 1 Endereço do fabricante/portador do certificado
- 2 Código de pedido
- 3 Número de série (ser. no.)
- 4 Código de pedido estendido (ext. ord. cd.): Consulte as especificações na confirmação de pedido para os significados das letras ou dígitos individuais
- 5 Tensão de alimentação; consumo de energia; conexão de processo
- 6 Direção da vazão
- 7 Diâmetro nominal do sensor; vazão máxima (Q_{max}); classificação de pressão ($PN = PS$); materiais em contato com o meio; temperatura permitida do meio (T_m); temperatura ambiente permitida (T_a)

- 8 Grau de proteção
 9 Temperatura do cabo
 10 Espaço reservado para informações adicionais sobre a versão do equipamento (aprovações, certificados etc.)





Código do produto

O medidor é encomendado novamente usando o código do produto.

Código do produto estendido

- O tipo de equipamento (raiz do produto) e as especificações básicas (características obrigatórias) sempre são listados.
- Das especificações opcionais (características opcionais), apenas as especificações relacionadas à aprovação e segurança são listadas (e.g. LA). Se outras especificações opcionais também forem encomendadas, as mesmas são indicadas coletivamente usando o símbolo de espaço reservado # (e.g. #LA#).
- Se as especificações opcionais não incluírem quaisquer especificações relacionadas à aprovação e segurança, elas são indicadas pelo símbolo de espaço reservado + (e.g. XXXXXX-ABCDE+).

4.2.2 Símbolos no equipamento

Símbolo	Significado
	AVISO! Este símbolo alerta para uma situação perigosa. A falha em evitar essa situação pode resultar em ferimentos sérios ou fatais. Consulte a documentação do instrumento de medição para descobrir o tipo de perigo potencial e as medidas para evitá-lo.
	Verifique a documentação Refere-se à documentação do equipamento correspondente.
	Conexão de aterramento de proteção Um terminal que deve ser conectado ao aterramento antes de estabelecer qualquer outra conexão.

5 Armazenamento e transporte

5.1 Condições de armazenamento

Observe as seguintes notas de armazenamento:

- ▶ Armazene na embalagem original para garantir proteção contra choque.
- ▶ Não remova coberturas de proteção ou tampas protetoras instaladas nas conexões de processo. Elas impedem danos mecânicos às superfícies de vedação e contaminação do tubo de medição.
- ▶ Proteja contra luz solar direta. Evite altas temperaturas superficiais inadmissíveis.
- ▶ Armazene em um local seco e livre de poeira.
- ▶ Não armazene em local aberto.

Temperatura de armazenamento → 📄 138

5.2 Transporte do produto

Transporte o medidor para o ponto de medição na embalagem original.

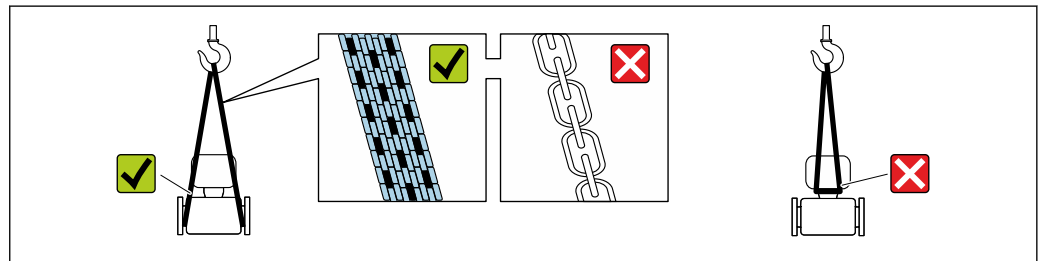

A0029252

- i** Não remova as tampas de proteção ou as tampas instaladas nas conexões de processo. Elas impedem danos mecânicos às superfícies de vedação e contaminação do tubo de medição.

5.2.1 Medidores sem olhais de elevação

⚠️ ATENÇÃO

Centro de gravidade do medidor é maior do que os pontos de suspensão das lingas de conexão em rede.

Risco de ferimento se o medidor escorregar.

- ▶ Fixe o medidor para que não gire ou escorregue.
- ▶ Observe o peso especificado na embalagem (etiqueta adesiva).



A0029214

5.2.2 Medidores com olhais de elevação

⚠ CUIDADO**Instruções especiais de transporte para equipamentos com olhais de elevação**

- ▶ Ao transportar o equipamento, use somente os olhais de elevação instalados no equipamento ou as flanges.
- ▶ O equipamento deve sempre ser preso em, pelo menos, dois olhais de elevação.

5.2.3 Transporte com empilhadeira

Se transportar em engradados, a estrutura do piso permite que as caixas sejam elevadas horizontalmente ou através de ambos os lados usando uma empilhadeira.

5.3 Descarte de embalagem

Todos os materiais de embalagem são sustentáveis e 100% recicláveis:

- Embalagem exterior do dispositivo
 - Filme plástico de empacotamento feito de polímero de acordo com a Diretriz da UE 2002/95/EC (RoHS)
- Embalagem
 - Engradado de madeira tratado de acordo com a norma ISPM 15, confirmado pelo logo IPPC
 - Caixa de papelão de acordo com a diretriz europeia de embalagens 94/62/EC, reciclabilidade confirmada pelo símbolo Resy
- Material de transporte e acessórios de fixação
 - Palete de plástico descartável
 - Tiras plásticas
 - Tiras adesivas de plástico
- Material de enchimento
 - Almofadas de papel

6 Instalação

6.1 Requisitos de instalação

6.1.1 Posição de instalação

Local de instalação



A0028772

Para evitar erros de medição causados pela formação de bolhas de gás no tubo de medição, evite os seguintes locais de instalação dentro do tubo:

- O ponto mais alto de um duto
- Diretamente a montante de uma saída livre do tubo em um tubo descendente

Instalação em tubos descendentes

No entanto, a seguinte sugestão de instalação permite a instalação em um duto vertical aberto. As restrições de tubo ou o uso de um orifício com uma menor seção transversal do que o diâmetro nominal evita que o sensor execute vazio enquanto a medição está em andamento.



A0028773











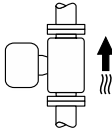

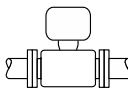
4 Instalação em um tubo descendente (por exemplo para aplicações de batelada)

- 1 Tanque de fornecimento
- 2 Sensor
- 3 Placa com orifícios, restrição do tubo
- 4 Válvula
- 5 Recipiente de enchimento

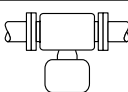
DN/NPS		Ø da placa com orifícios, restrição do tubo	
[mm]	[pol.]	[mm]	[pol.]
8	3/8	6	0.24
15	1/2	10	0.40
25	1	14	0.55
40	1 1/2	22	0.87
50	2	28	1.10

Orientação

A direção da seta na etiqueta de identificação do sensor ajuda você a instalar o sensor de acordo com a direção da vazão (direção de vazão média pela tubulação).

Orientação		Recomendação
A	Orientação vertical	 <small>A0015591</small>  ¹⁾
B	Orientação horizontal (transmissor na parte superior)	 <small>A0015589</small>  ²⁾ Exceção: →  5,  20
C	Orientação horizontal (transmissor na parte inferior)	 <small>A0015590</small>  ³⁾ Exceção: →  5,  20
D	Direção horizontal, transmissor voltado para o lado	 <small>A0015592</small> 

- 1) Essa orientação é recomendada para garantir a autodrenagem.
- 2) Aplicações com baixas temperaturas de processo podem reduzir a temperatura ambiente. Recomenda-se esta direção para manter a temperatura ambiente mínima para o transmissor.
- 3) Aplicações com altas temperaturas de processo podem aumentar a temperatura ambiente. Recomenda-se esta direção para manter a temperatura ambiente máxima para o transmissor.

Se um sensor for instalado horizontalmente com um tubo de medição curvado, adapte a posição do sensor às propriedades do meio.

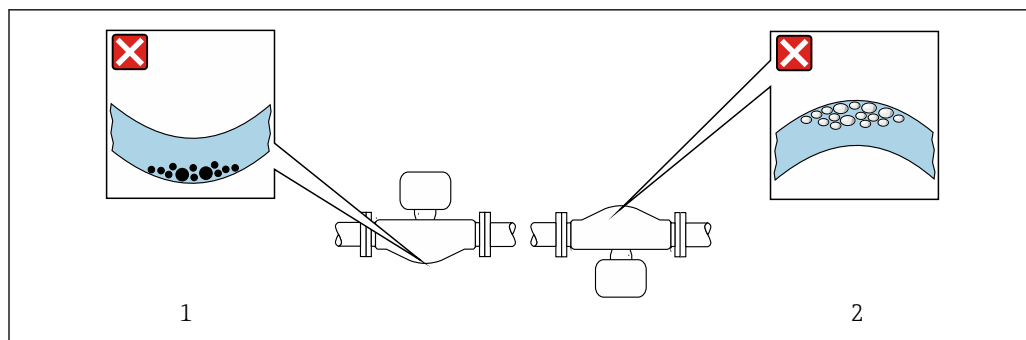

 5 Direção do sensor com tubo de medição curvado

- 1 Evite esta posição para meios com sólidos arrastados: risco de acúmulo de sólidos
- 2 Evite esta posição para meios com formação de gases: risco de acúmulo de gás

Trechos retos a montante e a jusante

Não são necessárias precauções especiais para acessórios que criem turbulência, como válvulas, cotovelos ou Ts, contanto que não ocorram cavitações → 21.

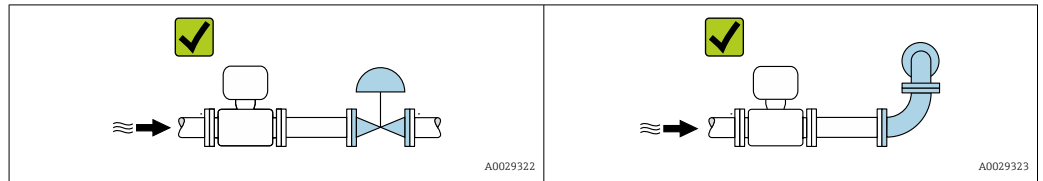

Dimensões de instalação



Para dimensões e comprimentos instalados do equipamento, consulte o documento "Informações técnicas", seção "Construção mecânica"

6.1.2 Especificações ambientais e de processo

Faixa de temperatura ambiente

Instrumento de medição	<ul style="list-style-type: none"> ▪ -40 para +60 °C (-40 para +140 °F) ▪ Código de pedido para "Teste, certificado", opção JM: -50 para +60 °C (-58 para +140 °F)
------------------------	--

- ▶ Se em operação em áreas externas:
Evite luz solar direta, particularmente em regiões de clima quente.

Pressão estática

É importante que não ocorra cavitação ou que o gás transportado nos líquidos não vaze.

A cavitação é causada se a pressão cai abaixo da pressão do vapor:

- Em líquidos que têm um baixo ponto de ebulição (por exemplo hidrocarbonos, solventes, gases liquefeitos)
- Em linhas de sucção
- ▶ Certifique-se de que a pressão estática seja suficientemente alta para evitar a cavitação e liberação de gases.

Por este motivo, os seguintes locais para montagem são recomendados:

- No ponto mais baixo em um tubo vertical
- Nos circuitos seguintes após as bombas (sem perigo de vácuo)

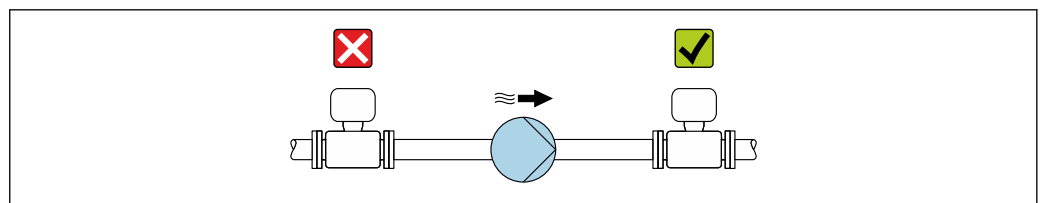

Isolamento térmico

No caso de alguns fluidos, é importante manter o calor irradiado do sensor para o transmissor a um nível baixo. É possível usar uma ampla gama de materiais para o isolamento necessário.

As seguintes versões do equipamento são recomendadas para aplicações com isolamento térmico:

Versão com pescoço estendido para isolamento:

Código do pedido para "Opção do sensor", opção CG com um pescoço de extensão com 105 mm (4.13 in) de comprimento.

AVISO

Superaquecimento dos componentes eletrônicos devido ao isolamento térmico!

- ▶ Orientação recomendada: orientação horizontal, invólucro do transmissor voltado para baixo.
- ▶ Não isole o invólucro do transmissor .
- ▶ Temperatura máxima permitida na extremidade inferior do invólucro do transmissor : 80 °C (176 °F)
- ▶ Isolamento térmico com pescoço de extensão exposto: Recomendamos que você não isole o pescoço de extensão a fim de assegurar a dissipação de calor ideal.

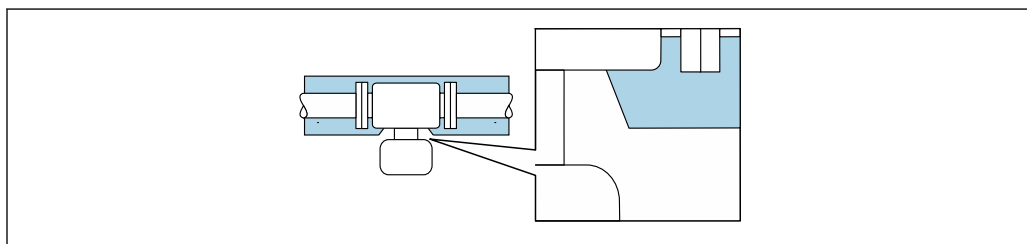

6 Isolamento térmico com pescoço de extensão exposto

Aquecimento

AVISO

Os componentes eletrônicos podem superaquecer devido à temperatura ambiente elevada!

- ▶ Observe a temperatura ambiente máxima permitida para o transmissor .
- ▶ Dependendo da temperatura da mídia, considere as especificações de orientação do equipamento.

AVISO

Perigo de superaquecimento quando aquecendo

- ▶ Certifique-se de que a temperatura na extremidade inferior do invólucro do transmissor não exceda 80 °C (176 °F).
- ▶ Certifique-se de que uma convecção suficiente seja efetuada no pescoço do transmissor.
- ▶ Certifique-se de que uma área suficientemente grande do pescoço do transmissor permaneça exposta. As partes descobertas funcionam como um radiador e protegem os componentes eletrônicos contra o superaquecimento e resfriamento excessivo.
- ▶ Quando usado em atmosferas potencialmente explosivas, observe as informações na documentação EX específica para o equipamento. Para informações detalhadas sobre as tabelas de temperatura, consulte a documentação separada intitulada "Instruções de segurança" (XA) do equipamento.
- ▶ Considere o comportamento do diagnóstico de processo "830 Temperatura ambiente muito alta" e "832 Temperatura dos componentes eletrônicos muito alta" se o superaquecimento não puder ser evitado por um projeto adequado do sistema.

Opções de aquecimento

Se um meio exigir que não ocorra perda de calor no sensor, os usuários dispõem das seguintes opções de aquecimento:

- Aquecimento elétrico, por ex. com aquecedores elétricos de banda ¹⁾
- Através de canos que carreguem água quente ou vapor
- Através de invólucros de aquecimento

Vibrações



A alta frequência de oscilação dos tubos de medição garante que a operação correta do sistema de medição não seja influenciada pelas vibrações no local.

6.1.3 Instruções especiais de instalação

Drenabilidade

Ao instalar na vertical, os tubos de medição podem ser completamente drenados e protegidos contra incrustações.

Compatibilidade higiênica

 Ao instalar em aplicações higiênicas, consulte as informações contidas na seção "Certificados e aprovações/compatibilidade higiênica" →  147

Fixação com braçadeira de instalação no caso de conexões de higiene

Não é necessário fornecer suporte adicional para o sensor para fins de desempenho de operação. Se, no entanto, for necessário suporte adicional para fins de instalação, as dimensões a seguir devem ser observadas.

Use a braçadeira de instalação com o revestimento entre a braçadeira e o medidor.

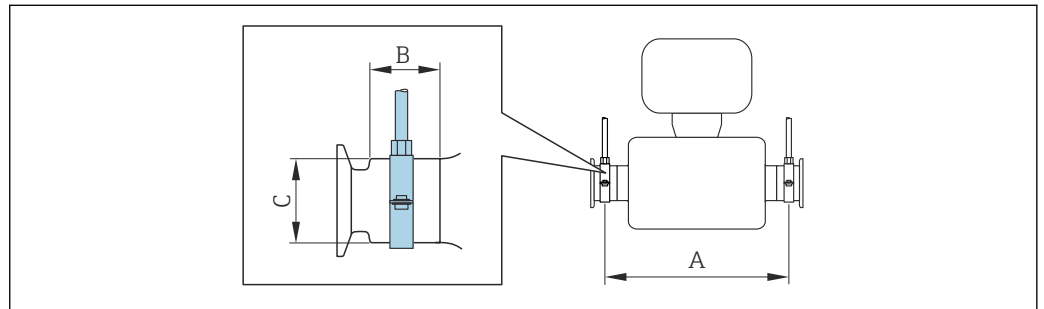

A0030298

DN		A		B		C	
[mm]	[pol.]	[mm]	[pol.]	[mm]	[pol.]	[mm]	[pol.]
8	$\frac{3}{8}$	298	11.73	33	1.3	28	1.1
15	$\frac{1}{2}$	402	15.83	33	1.3	28	1.1
25	1	542	21.34	33	1.3	38	1.5
40	$1\frac{1}{2}$	658	25.91	36.5	1.44	56	2.2
50	2	772	30.39	44.1	1.74	75	2.95

1) O uso de aquecedores elétricos de banda paralelos é geralmente recomendado (fluxo bidirecional da eletricidade). Considerações especiais devem ser levadas em conta se um cabo de aquecimento de fio único for usado. Informações adicionais são fornecidas no documento EA01339D "Instruções de instalação para sistemas de aquecimento de traço elétrico".

Verificação do ponto zero e ajuste do zero

Todos os medidores são calibrados de acordo com tecnologias de última geração. A calibração é feita sob condições de referência →  134. Portanto, normalmente, não é necessário o ajuste de ponto zero em campo.

Por experiência, o ajuste de zero é recomendado somente em casos especiais:

- Para obter a máxima precisão de medição mesmo com baixas taxas de vazão.
- Sob condições extremas de processo ou operação (por exemplo, temperaturas de processo muito altas ou meios de alta viscosidade).

 Para obter a mais alta precisão possível da medição em baixas taxas de vazão, a instalação deve proteger o sensor contra tensão mecânica durante a operação.

Para obter um ponto zero representativo, certifique-se de que

- qualquer vazão no equipamento seja impedida durante o ajuste
- as condições do processo (por ex., pressão, temperatura) são estáveis e representativas

A verificação e o ajuste não podem ser realizados se as seguintes condições de processo estiverem presentes:

- Bolsas de gás
Certifique-se de que o sistema tenha sido suficientemente lavado com o meio. A repetição da lavagem pode ajudar a eliminar bolsas de gás
- Circulação térmica
No caso de diferenças de temperatura (por exemplo, entre a seção de trecho reto a montante e a jusante do tubo de medição), pode ocorrer vazão induzida mesmo se as válvulas estiverem fechadas devido à circulação térmica no equipamento
- Vazamentos nas válvulas
Se as válvulas não estiverem estanques, a vazão não é suficientemente evitada ao determinar o ponto zero

Se essas condições não puderem ser evitadas, é recomendável manter a configuração de fábrica do ponto zero.

6.2 Instalação do equipamento

6.2.1 Ferramentas necessárias

Para o sensor

Para flanges e outras conexões de processo: use uma ferramenta de instalação adequada.

6.2.2 Preparação do instrumento de medição

1. Remova toda a embalagem de transporte restante.
2. Remova quaisquer coberturas ou tampas protetoras presentes do sensor.
3. Remova a etiqueta adesiva na tampa do compartimento de componentes eletrônicos.

6.2.3 Instalação do instrumento de medição

ATENÇÃO

Perigo devido à vedação incorreta do processo!

- ▶ Certifique-se de que os diâmetros internos das juntas sejam maiores ou iguais aos das conexões de processo e da tubulação.
- ▶ Certifique-se de que as vedações e as superfícies de vedação estejam limpas e não danificadas.
- ▶ Prenda as vedações corretamente.

1. Certifique-se de que a direção da seta na etiqueta de identificação do sensor corresponda à direção de vazão do meio.

2. Instale o instrumento de medição ou gire o invólucro do transmissor de forma que as entradas para cabos não apontem para cima.

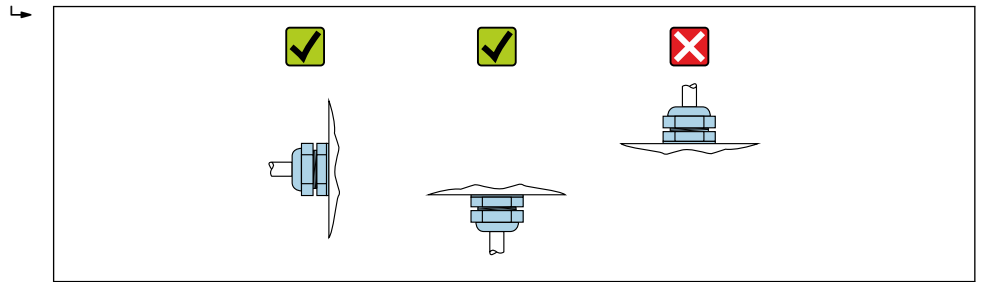

A0029263

6.2.4 Girando o módulo do display

O display local está disponível somente com a seguinte versão de equipamento: Código de pedido para "Display; Operação", opção **B**: 4 linhas; iluminado, via comunicação. O módulo do display pode ter a posição alterada para otimizar a leitura do display.

Versão do invólucro de alumínio, AlSi10Mg, revestido

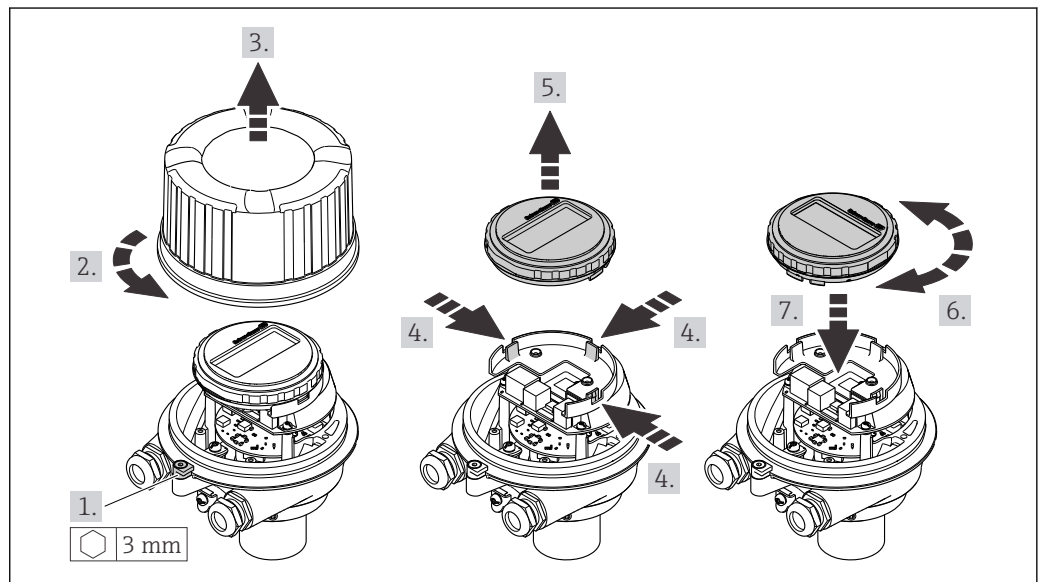

A0023192

Versão do invólucro compacto e ultracompacto, higiênico, aço inoxidável

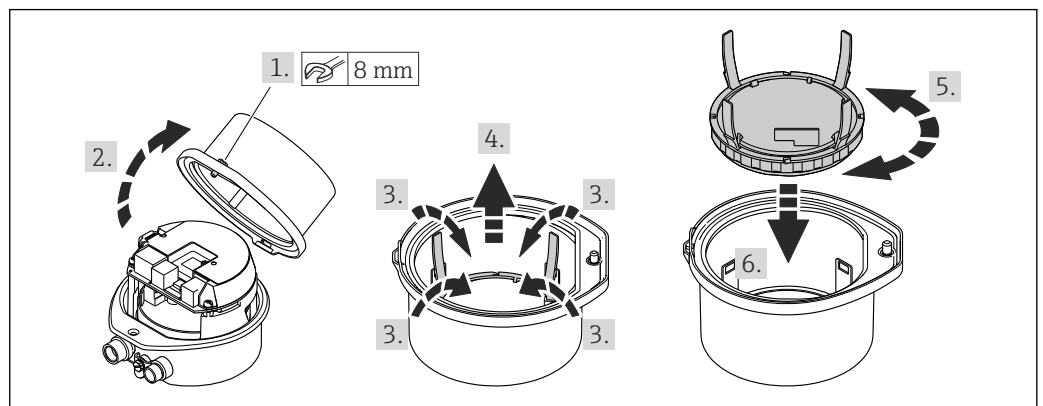

A0023195

6.3 Verificação pós-instalação

Há algum dano no equipamento (inspeção visual)?	<input type="checkbox"/>
O instrumento de medição correspondem às especificações do ponto de medição? Por exemplo: <ul style="list-style-type: none"> ▪ Temperatura do processo → 139 ▪ Pressão (consulte a seção "Classificações de pressão-temperatura" no documento "Informações técnicas"). ▪ Temperatura ambiente → 138 ▪ Faixa de medição 	<input type="checkbox"/>
A orientação correta do sensor foi selecionada → 20? <ul style="list-style-type: none"> ▪ De acordo com o tipo de sensor ▪ De acordo com a temperatura do meio ▪ De acordo com as propriedades do meio (desprendimento de gases, com arraste de sólidos) 	<input type="checkbox"/>
A direção da vazão do sensor corresponde à direção de vazão do meio? → 20 → 14?	<input type="checkbox"/>
O nome da etiqueta e a identificação estão corretos (inspeção visual)?	<input type="checkbox"/>
O equipamento está protegido o suficiente da precipitação e luz solar direta?	<input type="checkbox"/>
O parafuso de fixação e a braçadeira de fixação estão devidamente apertados?	<input type="checkbox"/>

7 Conexão elétrica

ATENÇÃO

Partes sob tensão! Trabalho incorreto realizado nas conexões elétricas pode resultar em choque elétrico.

- ▶ Configurar um equipamento de desconexão (seletora ou disjuntor) para desconectar com facilidade o equipamento da tensão de alimentação.
- ▶ Além do fusível do equipamento, inclua uma unidade de proteção contra sobrecorrente com máx. 16 A na instalação da fábrica.

7.1 Segurança elétrica

De acordo com as regulamentações nacionais aplicáveis.

7.2 Requisitos de conexão

7.2.1 Ferramentas necessárias

- Para entrada para cabo: use as ferramentas correspondentes
- Para braçadeira de fixação (em invólucro de alumínio): parafuso Allen 3 mm
- Para parafuso de fixação (para invólucro em aço inoxidável): Chave de boca 8 mm
- Desencapador de fio
- Ao utilizar cabos trançados: grampeadora para o terminal ilhós

7.2.2 Requisitos para o cabo de conexão

Os cabos de conexão fornecidos pelo cliente devem atender as especificações a seguir.

Faixa de temperatura permitida

- As diretrizes de instalação que se aplicam no país de instalação devem ser observadas.
- Os cabos devem ser adequados para temperaturas mínimas e máximas a serem esperadas.

Cabo de alimentação (incluindo condutor para o terminal de terra interno)

Cabo de instalação padrão é suficiente.

Cabo de sinal

Saída em pulso/frequência/comutada

Cabo de instalação padrão é suficiente.

PROFINET

Somente cabos PROFINET.



Consulte <https://www.profibus.com> "Diretriz de planejamento PROFINET".

Diâmetro do cabo

- Prensa-cabos fornecido:
M20 × 1,5 com cabo Ø 6 para 12 mm (0.24 para 0.47 in)
- Terminais por molas:
seção transversal do fio 0.5 para 2.5 mm² (20 para 14 AWG)

7.2.3 Esquema de ligação elétrica

Transmissor

Versão de conexão PROFINET

Código do pedido para "Saída", opção R

Dependendo da versão do invólucro, os transmissores podem ser solicitados com terminais ou conectores do equipamento.

Código de pedido para "Invólucro"	Métodos de conexão disponíveis		Possíveis opções para código do pedido "Conexão elétrica"
	Saída	Fonte de alimentação	
Opções A, B	Conector do equipamento → 29	Terminais	<ul style="list-style-type: none"> ▪ Opção L: conector M12x1 + rosca NPT ½" ▪ Opção N: conector M12x1 + acoplamento M20 ▪ Opção P: conector M12x1 + rosca G ½" ▪ Opção U: conector M12x1 + rosca M20
Opções A, B, C	Conector do equipamento → 29	Conector do equipamento → 29	Opção Q: 2 x conector M12x1

Código de pedido para "Invólucro":

- Opção A: compacto, revestido de alumínio
- Opção B: compacto, higiênico, aço inoxidável
- Opção C: ultracompacto, higiênico, inoxidável

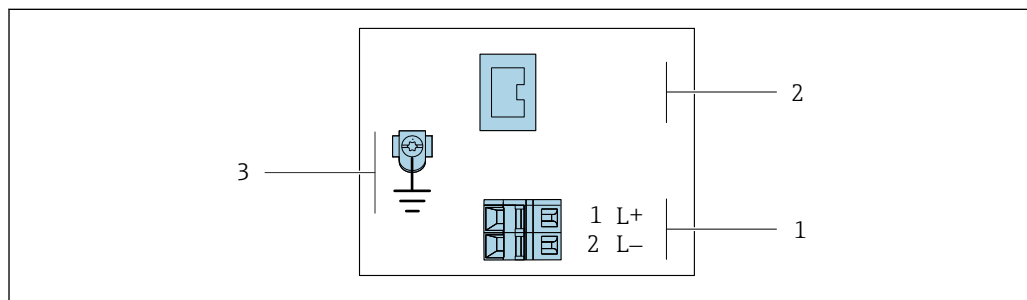

A0017054

7 Esquema elétrico PROFINET

- 1 Fonte de alimentação: 24 Vcc
- 2 PROFNET
- 3 Conexão para a blindagem do cabo (sinais E/S), se houver, e/ou aterramento de proteção da tensão de alimentação, se houver. Não para a opção C "Ultracompacto higiênico, inoxidável".

Código de pedido para "Saída"	Número de terminal		Saída Conector do equipamento M12x1
	Fonte de alimentação 2 (L-)	1 (L+)	
Opção R	24 Vcc		PROFINET

Código do pedido para "Saída":
Opção R: PROFINET

7.2.4 Atribuição do pino, conector do equipamento

Tensão de alimentação

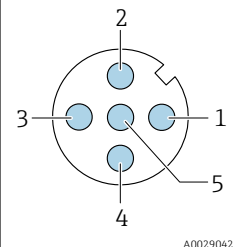
	Pino		Atribuição
	1	L+	CC 24 V
	2		Não usado
	3		Não usado
	4	L-	CC 24 V
	5		Aterramento/blindagem ¹⁾
Codificado		Conector/soquete	
A		Conector	

- 1) Conexão para aterramento de proteção e/ou blindagem da tensão de alimentação, se houver. Não para a opção C "Ultracompacto higiênico, inoxidável". Observação: Há uma conexão metálica entre a porca de união do cabo M12 e o invólucro do transmissor.

Conector de equipamento para transmissão de sinal (lado do equipamento)

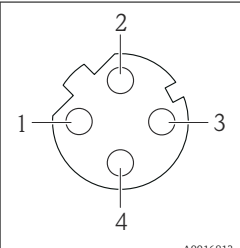
	Pino		Atribuição
	1	+	TD +
	2	+	RD +
	3	-	TD -
	4	-	RD -
	Codificado		Conector/soquete
D		Soquete	

7.2.5 Preparação do equipamento

AVISO

Vedação insuficiente do invólucro!

A confiabilidade operacional do medidor pode estar comprometida.

- Use prensa-cabos adequados correspondendo ao grau de proteção.

1. Remova o conector modelo, se houver.
2. Se o instrumento de medição for fornecido sem prensa-cabos:
Forneça um prensa-cabo adequado para o cabo de conexão correspondente.
3. Se o instrumento de medição for fornecido com prensa-cabos:
Observe as exigências para os cabos de conexão →  27.

7.3 Conexão do equipamento

AVISO

Uma conexão incorreta compromete a segurança elétrica!

- Somente pessoal especializado devidamente treinado pode realizar trabalhos de conexão elétrica.
- Observe os códigos e regulamentações federais/nacionais aplicáveis.
- Cumpra as regulamentações de segurança do local de trabalho.
- Sempre conecte o cabo terra de proteção  antes de conectar os cabos adicionais.
- Quando usado em atmosferas potencialmente explosivas, observe as informações na documentação EX específica para o equipamento.

7.3.1 Conexão do transmissor

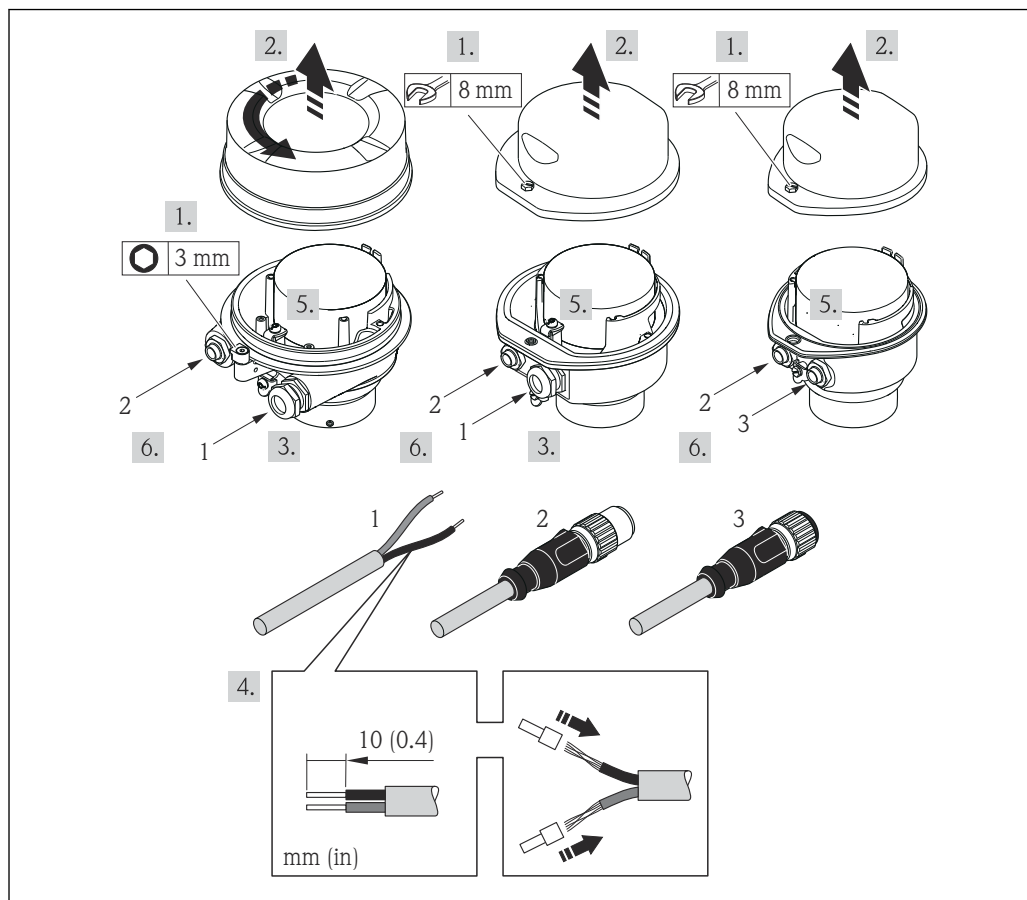

A0017844

8 Versões do equipamento com exemplos de conexão

- 1 Cabo
- 2 Conector de equipamento para transmissão de sinal
- 3 Conector de equipamento para fonte de alimentação

Para a versão do equipamento com conector do equipamento: siga apenas etapa 6.

1. Dependendo da versão do invólucro, solte a braçadeira de fixação ou o parafuso de fixação da tampa do invólucro.
2. Empurre o cabo através da entrada para cabo. Para garantir uma vedação estanque, não remova o anel de vedação da entrada para cabos.
3. Desencape os cabos e as extremidades do cabo. No caso de cabos trançados, ajuste também os terminais.
4. Conecte o cabo de acordo com o esquema de ligação elétrica ou atribuição de pinos do conector do equipamento .
5. Dependendo da versão do equipamento, aperte os prensa-cabos ou insira o conector do equipamento e aperte .
6. **AVISO**
Grau de proteção do invólucro anulado devido à vedação insuficiente do invólucro.
 - Fixe o parafuso sem usar lubrificante. As rosca na tampa são revestidas com um lubrificante seco.

Reinstale o transmissor na ordem inversa.

7.4 Equalização potencial

7.4.1 Requisitos

Para equalização potencial:

- Observe os conceitos de aterramento do local
- Considere as condições de operação como material da tubulação e aterramento
- Conecte o meio, o sensor e o transmissor ao mesmo potencial elétrico
- Use um cabo de aterramento com uma seção transversal mínima de 6 mm² (10 AWG) e um terminal de cabos para as conexões de equalização potencial

7.5 Instruções especiais de conexão

7.5.1 Exemplos de conexão

Saída de pulso/saída de frequência/saída comutada

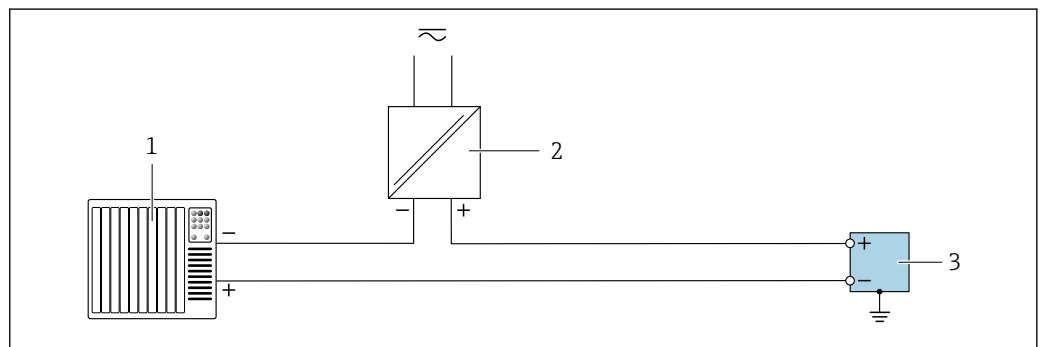

9 Exemplo de conexão para saída de pulso/saída de frequência/saída comutada (passiva)

- 1 Sistema de automação com entrada por pulso/entrada de frequência/ entrada comutada (por ex. CLP)
- 2 Fonte de alimentação
- 3 Transmissor com saída de pulso/saída de frequência/saída comutada (passiva)

PROFINET

Consulte <https://www.profibus.com> "Diretriz de planejamento PROFINET".

7.6 Configurações de hardware

7.6.1 Ajuste do nome do equipamento

Um ponto de medição pode ser identificado rapidamente dentro de uma planta na base do nome de identificação. O nome de identificação é equivalente ao nome do equipamento (nome da estação da especificação PROFINET). O nome do equipamento atribuído pela fábrica pode ser alterado usando minisseletoras ou o sistema de automação.

Exemplo do nome do equipamento (ajuste de fábrica): EH-Promass100-XXXXX

EH	Endress+Hauser
Promass	Família de instrumentos
100	Transmissor
XXXXX'	Número de série do equipamento

O nome do equipamento usado atualmente é exibido em Configuração → Nome da estação .

Ajuste do nome do equipamento usando minisseletoras

A última parte do nome do equipamento pode ser ajustada usando minisseletoras 1-8. A faixa do endereço está entre 1 e 254 (ajuste de fábrica: número de série do equipamento)

Visão geral das minisseletoras

Minisseletoras	Bit	Descrição
1	1	Parte configurável do nome do equipamento
2	2	
3	4	
4	8	
5	16	
6	32	
7	64	
8	128	
9	-	Permite proteção contra gravação de hardware
10	-	Endereço IP padrão: use 192.168.1.212

Exemplo: ajuste o nome do equipamento EH-PROMASS100-065

Minisseletoras	LIGADO/DESLIGADO	Bit
1	LIGADO	1
2...6	DESLIGADO	-
7	LIGADO	64
8	DESLIGADO	-

Ajuste do nome do equipamento

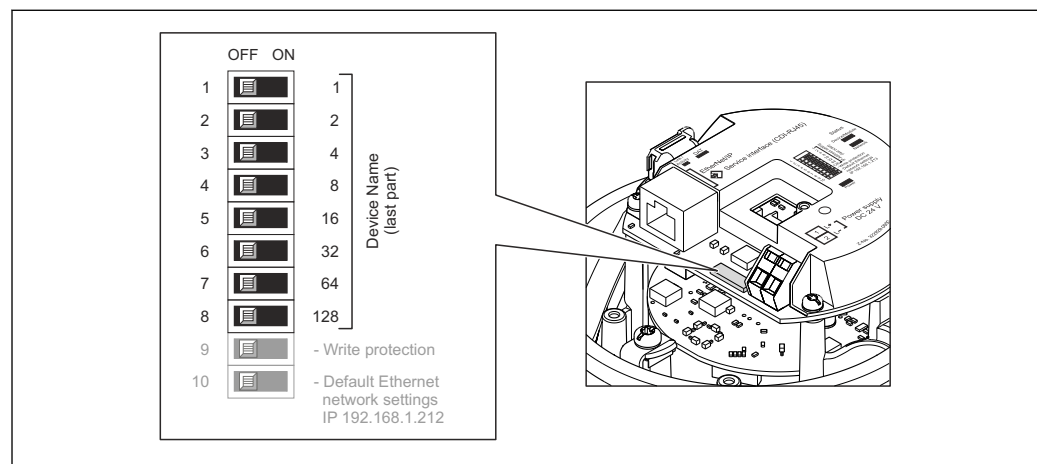

Risco de choque elétrico ao abrir o invólucro do transmissor.

- ▶ Desconecte o equipamento da fonte de alimentação antes de abrir o invólucro do transmissor.



A0027332

1. Dependendo da versão do invólucro, solte a braçadeira de fixação ou o parafuso de fixação da tampa do invólucro.

2. Dependendo da versão do invólucro, desparafuse ou abra a tampa do invólucro e desconecte o display local do módulo da eletrônica principal quando necessário →  145.
 3. Ajuste o nome do equipamento desejado usando as minisseletoras correspondentes no módulo de componentes eletrônicos de E/S.
 4. Para reinstalar o transmissor, faça o procedimento reverso à remoção.
 5. Reconecte o equipamento à fonte de alimentação. O endereço do equipamento configurado é usado uma vez que o equipamento é reiniciado.
-  Se o equipamento é reiniciado pela interface PROFINET, não é possível reiniciar o nome do equipamento ao ajuste de fábrica. O valor 0 é usado ao invés do nome do equipamento.

Ajuste do nome do equipamento pelo sistema de automação

Minisseletoras 1-8 devem ser ajustadas para **DESLIGADAS** (ajuste de fábrica) ou todas podem ser ajustadas para **LIGADAS** para ser possível ajustar o nome do equipamento pelo sistema de automação.

O nome completo do equipamento (nome da estação) pode ser alterado individualmente pelo sistema de automação.

-  ■ O número de série usado como parte do nome do equipamento no ajuste da fábrica não é salvo. Não é possível reiniciar o nome do equipamento para o ajuste de fábrica com o número de série. O valor 0 é usado ao invés do número de série.
- Quando atribuir o nome do equipamento pelo sistema de automação, insira o nome do equipamento em caixa baixa.

7.7 Garantia do grau de proteção

O instrumento de medição atende às especificações para grau de proteção IP66/67, invólucro tipo 4X .

Para garantir um grau de proteção IP66/67, invólucro Tipo 4X , execute as etapas a seguir após fazer a conexão elétrica:

1. Verifique se as vedações do invólucro estão limpas e devidamente encaixadas.
2. Seque, limpe ou substitua as vedações, se necessário.
3. Aperte todos os parafusos do invólucro e as tampas dos parafusos.
4. Aperte firmemente os prensa-cabos.
5. Para garantir que a umidade não penetre na entrada para cabo:



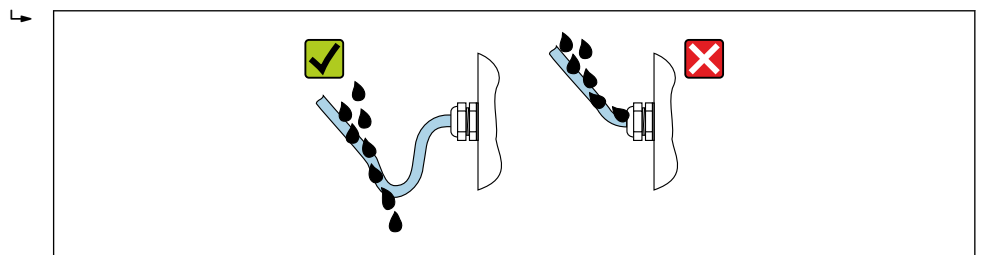



Direcione o cabo de tal forma que ele faça uma volta para baixo antes da entrada para cabo ("coletor de água").



A0029278

6. Os prensa-cabos fornecidos e conectores falsos de plástico usados para as entradas para cabo com rosca não garantem o grau de proteção IP66/67, invólucro Tipo 4X. Para atingir esse grau de proteção, os prensa-cabos e os conectores falsos de plástico que não são usados devem ser substituídos por conectores falsos rosqueados com o grau de proteção IP66/67, invólucro Tipo 4X.

7.8 Verificação pós-conexão

O equipamento e o cabo não estão danificados (inspeção visual)?	<input type="checkbox"/>
Os cabos utilizados atendem às exigências →  27?	<input type="checkbox"/>
Todos os cabos montados estão sem deformação e firmemente presos no lugar?	<input type="checkbox"/>
Todos os prensa-cabos estão instalados, firmemente apertados e vedados? Trecho do cabo com "sifão" →  33?	<input type="checkbox"/>
Depende da versão do equipamento: Todos os conectores estão firmemente apertados →  30?	<input type="checkbox"/>
A fonte de alimentação corresponde às especificações na etiqueta de identificação do transmissor →  133?	<input type="checkbox"/>
O esquema de ligação elétrica está →  28 ou a atribuição de pinos e plugues do equipamento →  29 está correta?	<input type="checkbox"/>
Se houver tensão de alimentação: O LED de energia no módulo de componentes eletrônicos do transmissor está aceso em verde →  12?	<input type="checkbox"/>
Depende da versão do equipamento: <ul style="list-style-type: none"> ■ Os parafusos de fixação foram apertados com o torque de aperto correto? ■ A braçadeira de fixação está apertada com segurança? 	<input type="checkbox"/>

8 Opções de operação

8.1 Visão geral das opções de operação

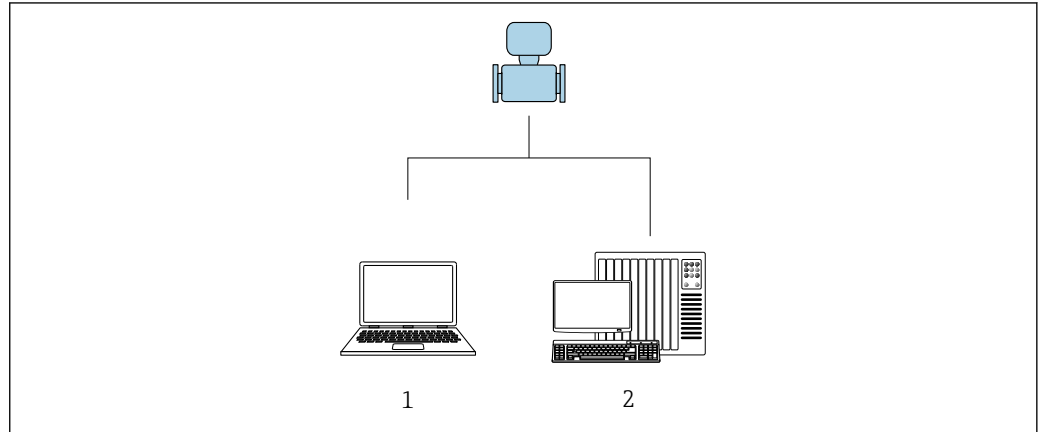



A0017760

- 1 Computador com navegador de internet ou com ferramenta de operação "FieldCare"
- 2 Sistema de automação, por ex. Siemens S7-300 ou S7-1500 com Step7 ou portal TIA portal e arquivo GSD mais recente.

8.2 Estrutura e função do menu de operação

8.2.1 Estrutura geral do menu de operação

 Para uma visão geral do menu de operação para especialistas: consulte o documento "Descrição dos parâmetros de equipamento" fornecido com o equipamento →  151

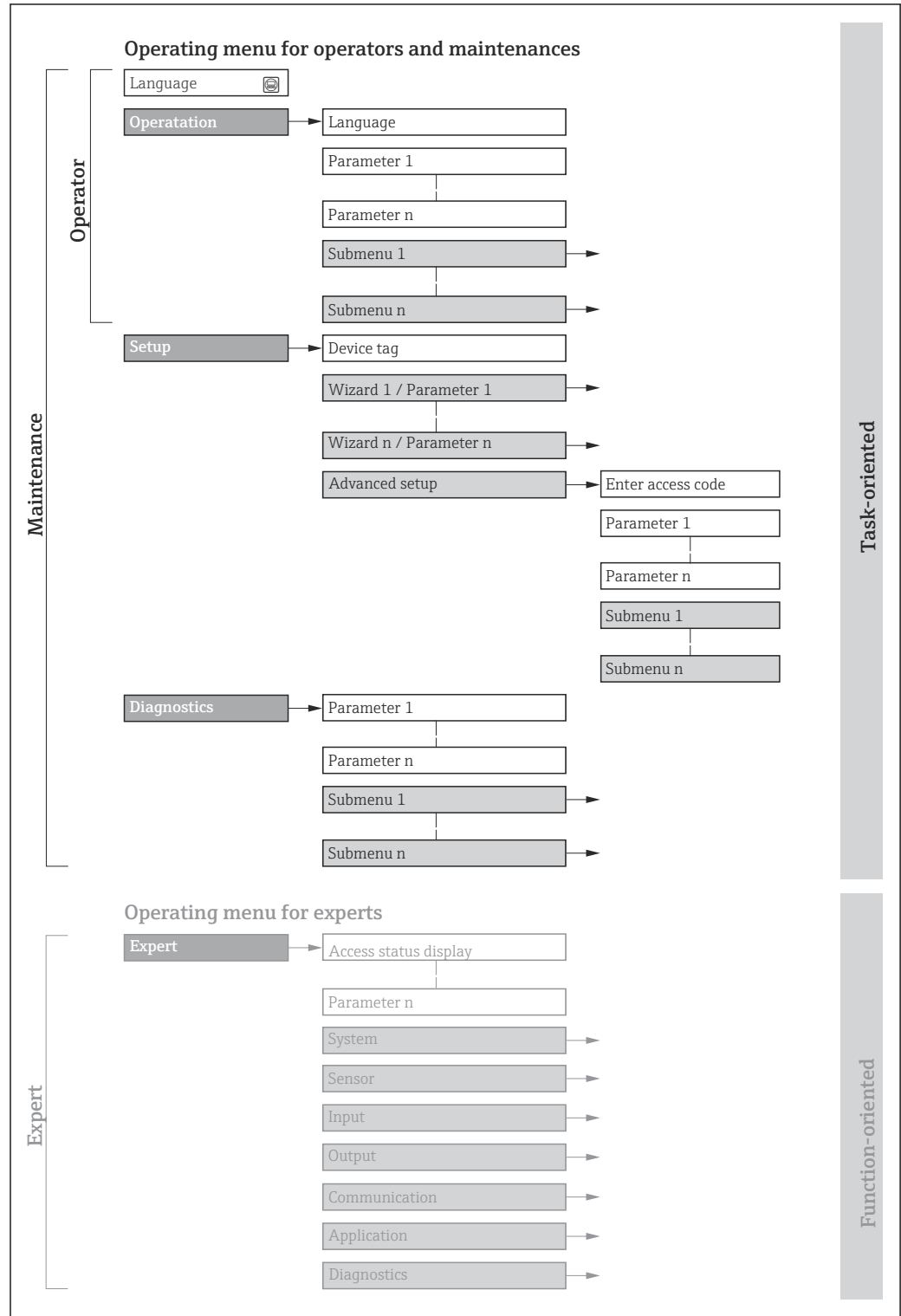

A0018237-PT

 10 Estrutura esquemática do menu de operação

8.2.2 Filosofia de operação

As peças individuais do menu de operação são especificadas para certas funções de usuário (por ex. operador, manutenção etc.). Cada função de usuário contém tarefas típicas durante a vida útil do equipamento.

Menu/parâmetro		Funções de usuário e ações	Conteúdo/Significado
Language	Orientado para ação	Função "Operador", "Manutenção" Tarefas durante a operação: <ul style="list-style-type: none"> ▪ Configuração do display de operação ▪ Leitura dos valores medidos 	Definição do idioma de operação
Operação			<ul style="list-style-type: none"> ▪ Definição do idioma de operação ▪ Definição do idioma de operação do servidor de rede ▪ Reinicialização e controle de totalizadores ▪ Configuração do display de operação (p. ex., formato do display, contraste do display) ▪ Reinicialização e controle de totalizadores
Configuração		Função "Manutenção" Comissionamento: Configuração da medição	Submenus para comissionamento rápido: <ul style="list-style-type: none"> ▪ Configuração das unidades do sistema ▪ Definição do meio ▪ Configuração do display de operação ▪ Configuração do corte de vazão baixa ▪ Configuração da detecção de tubos parcialmente cheios e vazios Configuração avançada <ul style="list-style-type: none"> ▪ Para mais customizações de configuração da medição (adaptação para condições especiais de medição) ▪ Configuração dos totalizadores ▪ Administração (definir o código de acesso, reinicializar o instrumento de medição)
Diagnóstico		Função "Manutenção" Solução de problemas: <ul style="list-style-type: none"> ▪ Diagnósticos e eliminação de processos e erros do equipamento ▪ Simulação do valor medido 	Contém todos os parâmetros para detectar e analisar processos e erros do equipamento: <ul style="list-style-type: none"> ▪ Lista de diagnóstico Contém até 5 mensagens de erro atualmente pendentes. ▪ Livro de registro de eventos Contém mensagens dos eventos ocorridos. ▪ Informações do equipamento Contém informações para identificar o equipamento. ▪ Valor medido Contém todos os valores medidos atuais. ▪ Heartbeat Technology A funcionalidade do equipamento é verificada conforme a solicitação e os resultados da verificação são registrados. ▪ Simulação Usado para simular os valores medidos ou valores de saída. ▪ Pontos de testes
Especialista	Orientado para função	Tarefas que necessitam conhecimento detalhado da função do equipamento: <ul style="list-style-type: none"> ▪ Medições de comissionamento em condições difíceis ▪ Adaptação ideal da medição para condições difíceis ▪ Configuração detalhada da interface de comunicação ▪ Diagnósticos de erro em casos difíceis 	Contém todos os parâmetros do equipamento e permite acessá-los diretamente usando um código de acesso. A estrutura deste menu baseia-se nos blocos de função do equipamento: <ul style="list-style-type: none"> ▪ Sistema Contém todos os parâmetros de maior nível do equipamento que não afetam a medição ou a comunicação do valor medido. ▪ Sensor Configuração da medição. ▪ Comunicação Configuração da interface de comunicação digital e do servidor de rede. ▪ Aplicação Configuração das funções que vão além da medição atual (p. ex., totalizador). ▪ Diagnóstico Detecção e análise de erros de processo e de equipamento, além da simulação do equipamento e o menu Heartbeat Technology.

8.3 Exibição dos valores medidos através do display local (disponível como opção)

8.3.1 Display de operação

i O display local está disponível como opção:

Código de pedido para "Display; operação", opção B: "4 linhas; iluminado, via comunicação".

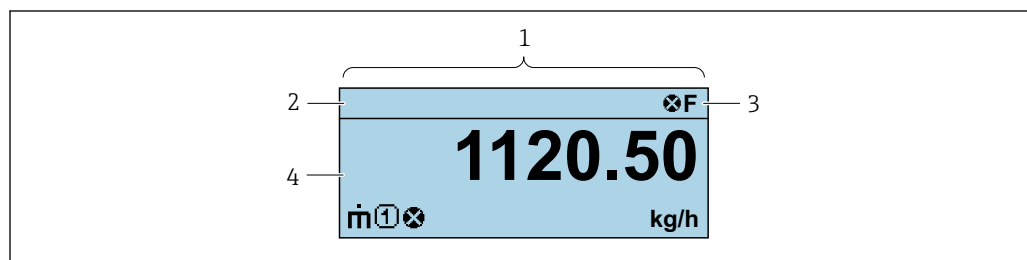

A0037831

- 1 *Display de operação*
- 2 *Nome de tag*
- 3 *Área de status*
- 4 *Área de display para valores medidos (4 linhas)*

Área de status

Os seguintes símbolos aparecem na área de status o display de operação no canto superior direito:

- Sinais de status
 - **F**: Falha
 - **C**: Verificação da função
 - **S**: Fora da especificação
 - **M**: Manutenção necessária
- Comportamento de diagnóstico
 - **⊗**: Alarme
 - **⚠**: Aviso
- **🔒**: Bloqueio (o equipamento é travado pelo hardware)
- **↔**: Comunicação (comunicação através da operação remota está ativa)

Área do display

Na área do display, cada valor medido é antecedido por determinados tipos de símbolos para uma descrição mais detalhada:

Variáveis medidas

Símbolo	Significado
ṁ	Vazão mássica
U	<ul style="list-style-type: none"> ▪ Vazão volumétrica ▪ Vazão volumétrica corrigida
ρ	<ul style="list-style-type: none"> ▪ Densidade ▪ Densidade de referência
⊥	Temperatura
Σ	Totalizador i O número do canal de medição indica qual dos três totalizadores é exibido.

Números do canal de medição

Símbolo	Significado
	Canal de medição 1 a 4
O número do canal de medição é exibido somente se mais de um canal estiver presente para o mesmo tipo de variável medida (por exemplo, Totalizador 1 a 3).	

Comportamento de diagnóstico

O comportamento de diagnóstico refere-se a um evento de diagnóstico que seja relevante à variável medida exibida.
Para mais informações sobre símbolos



O formato de número e exibição dos valores medidos podem ser configurados através do sistema de controle ou do servidor de rede.

8.3.2 Funções de usuário e autorização de acesso relacionada

As duas funções de usuário "Operador" e "Manutenção" possuem acesso de escrita diferentes aos parâmetros se o cliente definir um código de acesso específico para o usuário. Isso protege a configuração do equipamento contra acesso não autorizado .

Definição da autorização de acesso para funções de usuário

Quando o equipamento é fornecido de fábrica, ainda não há um código de acesso definido . A autorização de acesso (acesso leitura e gravação) para o equipamento não é restrita e corresponde ao função do usuário "Manutenção" .

- ▶ Definir o código de acesso.
 - ↳ O função do usuário "Operador" é redefinido além do função do usuário "Manutenção". A autorização de acesso é diferente para as duas funções de usuário.

Autorização de acesso para parâmetros: função do usuário "Manutenção"

Status do código de acesso	Acesso para leitura	Acesso para gravação
Um código de acesso ainda não foi definido (Ajuste de fábrica).	✓	✓
Após a definição de um código de acesso.	✓	✓ ¹⁾

- 1) O usuário tem acesso de gravação apenas após inserir o código de acesso.

Autorização de acesso para parâmetros: função do usuário "Operador"

Status do código de acesso	Acesso para leitura	Acesso para gravação
Após a definição de um código de acesso.	✓	- ¹⁾

- 1) Apesar do código de acesso definido, alguns parâmetros podem sempre ser modificados e, assim, são excluídos da proteção contra gravação , pois eles não afetam a medição: proteção contra gravação via código de acesso



A função na qual o usuário está atualmente conectado é indicada pelo Caminho de navegação:

8.4 Acesso ao menu de operação através do navegador da web

8.4.1 Faixa de função

O servidor de rede integrado pode ser usado para operar e configurar o equipamento através de um navegador de internet da interface de operação (CDI-RJ45) . . Além dos valores medidos, as informações de status do equipamento são exibidas e podem ser usadas para monitorar a integridade do equipamento. E mais, os dados do equipamento podem ser gerenciados e os parâmetros de rede podem ser configurados.



Para informações adicionais sobre o servidor de rede, consulte a documentação especial do equipamento.

8.4.2 Pré-requisitos

Hardware do computador

Hardware	Interface	
	CDI-RJ45	Wi-Fi
Interface	O computador deve ter uma interface RJ45.	A unidade operacional deve ter uma interface Wi-Fi.
Conexão	Cabo padrão Ethernet com conector RJ45.	Conexão através de Wi-Fi.
Display	Tamanho recomendado: ≥12" (depende da resolução da tela)	

Software do computador

Software	Interface	
	CDI-RJ45	Wi-Fi
Sistemas operacionais recomendados	<ul style="list-style-type: none"> ▪ Microsoft Windows 8 ou superior. ▪ Sistemas operacionais móveis: <ul style="list-style-type: none"> ▪ iOS ▪ Android <p> Microsoft Windows XP é compatível.</p> <p> Microsoft Windows 7 é compatível.</p>	
Navegadores da web compatíveis	<ul style="list-style-type: none"> ▪ Microsoft Internet Explorer 8 ou superior ▪ Microsoft Edge ▪ Mozilla Firefox ▪ Google Chrome ▪ Safari 	



Configurações do computador

Direitos de usuário	São necessários direitos de usuário apropriados (por exemplo, direitos de administrador) para configurações de TCP / IP e servidor proxy (para ajustar o endereço IP, a máscara de sub-rede etc.).
Configurações do servidor proxy do navegador de internet	A configuração do navegador da web <i>Usar servidor de proxy para LAN</i> deve ser desmarcada .
JavaScript	JavaScript deve estar habilitado. Se o JavaScript não puder ser habilitado: Insira <code>http://XXX.XXX.X.XX/servlet/basic.html</code> na linha de endereço do navegador de internet, por exemplo <code>http://192.168.1.212/servlet/basic.html</code> . Uma versão simplificada mas totalmente funcional da estrutura do menu de operação é iniciada no navegador de internet.

Conexões de rede	Apenas as conexões de rede ativas ao medidor devem ser usadas.
	Desligue todas as outras conexões de rede.

 Em casos de problemas de conexão: →  84

Medidor: Através da interface de operação CDI-RJ45

Equipamento	Interface de operação CDI-RJ45
Medidor	O medidor possui uma interface RJ45.
Servidor de rede	O servidor da web deve ser habilitado, ajuste de fábrica: ON  Para mais informações sobre a habilitação do servidor da web →  44

8.4.3 Conexão do equipamento

Através da interface de operação (CDI-RJ45)

Preparação do medidor

Configuração do protocolo Internet do computador

O endereço IP pode ser atribuído ao medidor de várias formas:

- (DHCP)Dynamic Configuration Protocol (Protocolo de configuração dinâmica) (DCP), ajuste de fábrica:
O endereço IP é atribuído automaticamente ao medidor pelo sistema de automação (ex. Siemens S7).
- Endereçamento de hardware:
O endereço IP é configurado através de minisseletoras .
- Endereçamento do software:
O endereço IP é inserido através do parâmetro **Endereço IP** (→  64) .
- Minisseletora para "Endereço IP padrão":
Para estabelecer a conexão de rede através da interface de operação (CDI-RJ45): o endereço IP fixo 192.168.1.212 é usado .

O equipamento funciona com o (DHCP)Dynamic Configuration Protocol (DCP) (protocolo de configuração dinâmica) de fábrica, ou seja, o endereço IP do medidor é atribuído automaticamente pelo sistema de automação (ex. Siemens S7).

Para estabelecer uma conexão de rede através da interface de operação (CDI-RJ45): defina a minisseletora do "Endereço IP padrão" como **ON**. O medidor tem então o endereço IP fixo: 192.168.1.212. O endereço IP fixo 192.168.1.212 pode agora ser usado para estabelecer a conexão com a rede.

1. Através da minisseletora 2, ative o endereço IP padrão 192.168.1.212 .
2. Ligue o medidor.
3. Conecte o computador ao conector RJ45 através do cabo Ethernet padrão →  146.
4. Se uma segunda placa de rede não for usada, feche todos os aplicativos no notebook.
 - ↳ Aplicativos que exigem internet ou uma rede, como e-mail, aplicativos SAP, internet ou Windows Explorer.
5. Feche todos os navegadores de internet abertos.
6. Configure as propriedades do protocolo de internet (TCP/IP) como definido na tabela:

Endereço IP	192.168.1.XXX; para XXX todas as sequências numéricas, exceto: 0, 212 e 255 → por ex. 192.168.1.213
Máscara de subrede	255.255.255.0
Gateway predefinido	192.168.1.212 ou deixe as células vazias

Inicialização do navegador de internet

1. Inicie o navegador de internet no computador.
2. Insira o endereço IP do servidor da web na linha de endereço do navegador da web: 192.168.1.212
↳ A página de login aparece.

A0053670

- 1 Imagem do equipamento
- 2 Nome do equipamento
- 3 Tag do equipamento
- 4 Sinal de status
- 5 Valores de medição atuais
- 6 Idioma de operação
- 7 Função do usuário
- 8 Código de acesso
- 9 Login
- 10 Reset access code

i Se não aparecer a página de login ou se a página estiver incompleta → 84

8.4.4 Fazer o login

1. Selecione o idioma de operação preferencial para o navegador da web.
2. Insira o código de acesso específico do usuário.
3. Pressione **OK** para confirmar sua entrada.

Código de acesso	0000 (ajuste de fábrica); pode ser alterado pelo cliente
-------------------------	--

i Se nenhuma ação for realizada por 10 minutos, o navegador da web retorna automaticamente à página de login.

8.4.5 Interface do usuário

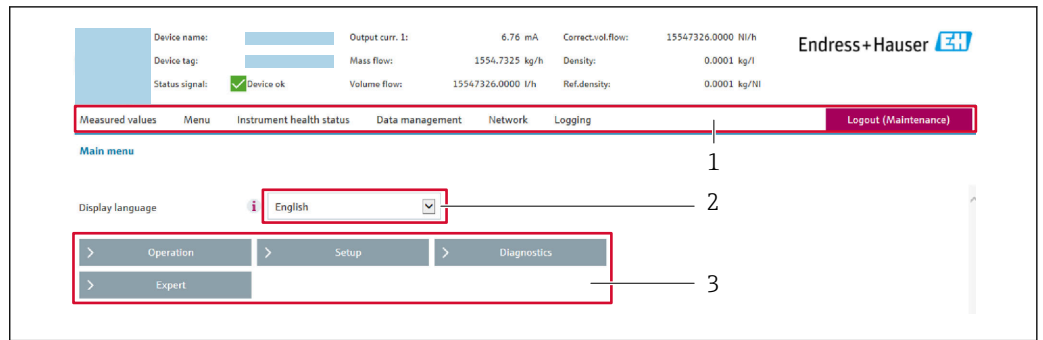

A0029418

- 1 Sequência de função
- 2 Idioma do display local
- 3 Área de navegação

Cabeçalho

As informações a seguir aparecem no cabeçalho:

- Nome do equipamento
- Etiqueta de equipamento
- Status do equipamento com sinal de status → 📄 87
- Valores de medição atuais

Sequência de funções

Funções	Significado
Measured values	Exibe os valores medidos do instrumento de medição
Menu	<ul style="list-style-type: none"> ■ Acesso ao menu de operação a partir do medidor ■ A estrutura do menu de operação é a mesma que para as ferramentas de operação 📄 Informações detalhadas sobre o menu de operação "Descrição dos Parâmetros do Equipamento"
Device status	Exibe as mensagens de diagnóstico atualmente pendentes, listadas na ordem de prioridade
Data management	<p>Troca de dados entre o computador e o instrumento de medição:</p> <ul style="list-style-type: none"> ■ Configuração do equipamento: <ul style="list-style-type: none"> ■ Carregue as configurações a partir do equipamento (formato XML, salve a configuração) ■ Salve as configurações no equipamento (formato XML, restaure a configuração) ■ Registro - Registro de evento exportado (arquivo .csv) ■ Documentos - Exportar documentos: <ul style="list-style-type: none"> ■ Exportar o registro de dados backup (arquivo.csv, crie a documentação do ponto de medição) ■ Relatório de verificação (arquivo PDF, somente disponível com a "Verificação Heartbeat") ■ Arquivo para integração do sistema - Se estiver usando barramentos de campo, faça o upload dos drivers do equipamento para a integração do sistema a partir do medidor: PROFINET: arquivo GSD
Network	<p>Configuração e verificação de todos os parâmetros necessários para estabelecer a conexão com o medidor:</p> <ul style="list-style-type: none"> ■ Configurações de rede (por exemplo Endereço IP, endereço MAC) ■ Informações do equipamento (por exemplo, número de série, versão do firmware)
Logout	Fim da operação e chamada da página de login

Área de navegação

Os menus, os submenus associados e os parâmetros podem ser selecionados na área de navegação.

Área de trabalho

Dependendo da função selecionada e os submenus relacionados, várias ações podem ser executadas nessa área:

- Configuração dos parâmetros
- Leitura dos valores medidos
- Chamada de texto de ajuda
- Início de um upload/download

8.4.6 Desabilitar o servidor de internet

O servidor de internet do medidor pode ser ligado e desligado conforme necessário, usando parâmetro **Função Web Server**.

Navegação

Menu "Especialista" → Comunicação → Web server

Visão geral dos parâmetros com breve descrição

Parâmetro	Descrição	Seleção
Função Web Server	Ligue e desligue o servidor de internet.	<ul style="list-style-type: none"> ▪ Desl. ▪ HTML Off ▪ Ligado

Escopo de funções da parâmetro "Função Web Server"

Opção	Descrição
Desl.	<ul style="list-style-type: none"> ▪ O servidor de rede está completamente desabilitado. ▪ A porta 80 está bloqueada.
Ligado	<ul style="list-style-type: none"> ▪ A funcionalidade completa do servidor de rede está disponível. ▪ JavaScript é usado. ▪ A senha é transferida em um estado criptografado. ▪ Qualquer alteração na senha também é transferida em um estado criptografado.

Habilitar o servidor de internet

Se o servidor de internet estiver desabilitado, pode apenas ser reabilitado com a parâmetro **Função Web Server**, através das seguintes opções de operação:

- Através da Bedientool "FieldCare"
- Através da ferramenta de operação "DeviceCare"

8.4.7 Desconexão

 Antes de desconectar-se, execute um backup de dados através da função **Data management** (configuração de upload do equipamento) se necessário.

1. Selecione a entrada **Logout** na linha de funções.
 - ↳ A página inicial com a caixa de login aparece.
2. Feche o navegador de internet.
3. Se não for mais necessário:
 - Redefina as propriedades modificadas do protocolo da Internet (TCP/IP) →  41.

 Se a comunicação com o servidor de rede foi estabelecida através do endereço IP padrão 192.168.1.212, a minisseletores n.º 10 deve ser redefinida (de **ON** → **OFF**). Posteriormente, o endereço IP do equipamento está novamente ativo para comunicação em rede.

8.5 Acesso ao menu de operação através da ferramenta de operação

8.5.1 Conexão da ferramenta de operação

Através da rede PROFINET

Essa interface de comunicação está disponível nas versões do equipamento com PROFINET.

Topologia estrela

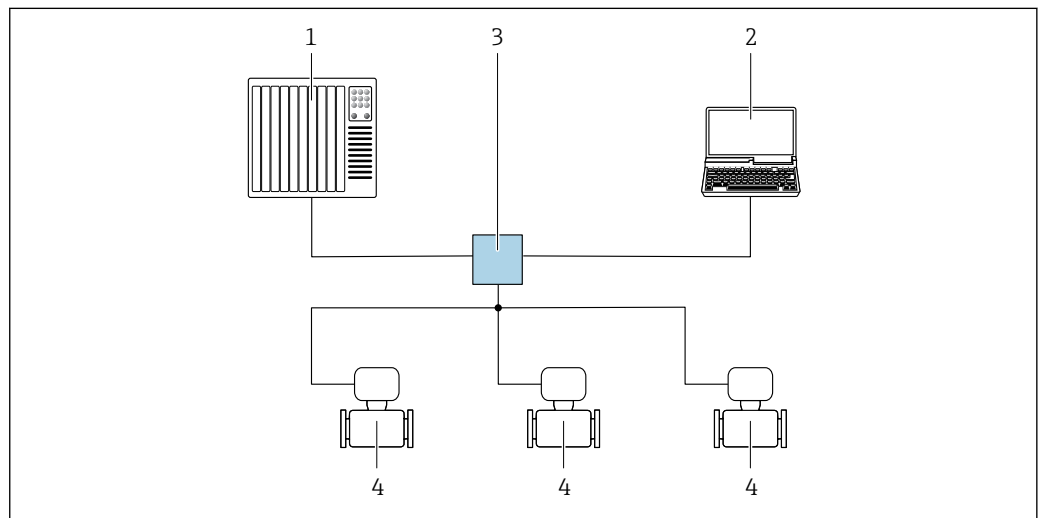

A0026545

11 Opções para operação remota através da rede PROFIBUS: topologia estrela

- 1 Sistema de automação, por ex., Simatic S7 (Siemens)
- 2 Computador com navegador de internet para acesso ao servidor de rede integrado ou computador com ferramenta de operação (por ex. FieldCare, DeviceCare, SIMATIC PDM) com COM DTM "Comunicação CDI TCP/IP"
- 3 Switch Ethernet padrão, por ex. Scalance X204 (Siemens)
- 4 Instrumento de medição

Através da interface de operação (CDI-RJ45)

PROFINET

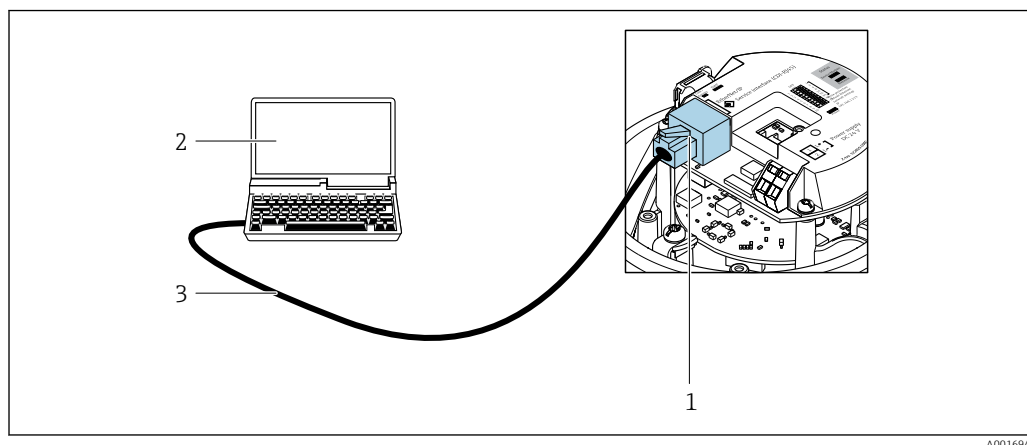

12 Conexão para o código de pedido para "Saída", opção R: PROFINET

- 1 Interface de operação (CDI -RJ45) e interface PROFINET do medidor com acesso ao servidor de rede integrado
- 2 Computador com navegador de internet para acesso ao servidor de rede integrado ou ferramenta de operação FieldCare com COM DTM "Comunicação CDI TCP/IP"
- 3 Cabo de conexão Ethernet padrão com conector RJ45

8.5.2 FieldCare

Faixa de função

Ferramenta de gerenciamento de ativos industriais baseada em FDT (Field Device Technology) da Endress+Hauser. É possível configurar todos os equipamentos de campo inteligentes em um sistema e ajudá-lo a gerenciá-los. Através do uso das informações de status, é também um modo simples e eficaz de verificar o status e a condição deles.

Acesso através de:

Interface de operação CDI-RJ45

Funções típicas:

- Configuração de parâmetros do transmissor
- Carregamento e armazenamento de dados do equipamento (upload/download)
- Documentação do ponto de medição
- Visualização da memória de valor medido (registrador de linha) e registro de eventos



- Instruções de operação BA00027S
- Instruções de operação BA00059S



Fonte para arquivos de descrição do equipamento → 47

8.5.3 DeviceCare

Faixa de função

Ferramenta para conectar e configurar os equipamentos de campo Endress+Hauser.

O modo mais rápido de configurar equipamentos de campo Endress+Hauser é com a ferramenta dedicada "DeviceCare". Junto com os gerenciadores de tipo de equipamento (DTMs), ele apresenta uma solução conveniente e abrangente.



Catálogo de inovação IN01047S



Fonte para arquivos de descrição do equipamento → 47

9 Integração do sistema

9.1 Visão geral dos arquivos de descrição do equipamento

9.1.1 Dados da versão atual para o equipamento

Versão do firmware	01.00.zz	<ul style="list-style-type: none"> ▪ Na folha de rosto do manual ▪ Na etiqueta de identificação do transmissor ▪ Versão do firmware Diagnóstico → Informações do equipamento → Versão do firmware
Data de lançamento da versão do firmware	12.2015	–
ID do fabricante	0x11	ID do fabricante Diagnóstico → Informações do equipamento → ID do fabricante
ID do equipamento	0x844A	Device ID Especialista → Comunicação → Configuração profinet → Informação PROFINET → Device ID
Código do tipo de equipamento	Promass 100	Device Type Especialista → Comunicação → Configuração profinet → Informação PROFINET → Device Type
Revisão do equipamento	1	Versão do equipamento Especialista → Comunicação → Configuração profinet → Informação PROFINET → Versão do equipamento
Versão PROFINET	2.3.x	–

 Para uma visão geral das diferentes versões de firmware para o equipamento

9.1.2 Ferramentas de operação

O arquivo de descrição do equipamento adequado para as ferramentas de operação individuais está listado abaixo, juntamente com a informação sobre onde o arquivo pode ser adquirido.

Ferramenta de operação através de Interface de operação (CDI-RJ45)	Fontes para obtenção dos arquivos de descrição do equipamento (DD)
FieldCare	<ul style="list-style-type: none"> ▪ www.endress.com → Área de downloads ▪ Pendrive (entre em contato com a Endress+Hauser) ▪ E-mail → Área de downloads
DeviceCare	<ul style="list-style-type: none"> ▪ www.endress.com → Área de downloads ▪ E-mail → Área de downloads

9.2 Arquivo mestre do equipamento (GSD)

A fim de integrar os equipamentos de campo a um sistema de barramento, o sistema PROFIBUS precisa de uma descrição dos parâmetros de equipamento, como dados de saída, dados de entrada, formato dos dados e volume dos dados.

Esses dados estão disponíveis no arquivo mestre do equipamento (GSD) que é fornecido para o sistema de automação quando o sistema de comunicação é comissionado. Além disso, os mapas de bits do dispositivo, que aparecem como ícones na estrutura da rede, também podem ser integrados.

O arquivo mestre do equipamento (GSD) está em formato XML e o arquivo é criado na linguagem de marcação GSDML.

Com o arquivo mestre do equipamento PA Profile 4.02 (GSD), é possível trocar equipamentos de campo de diferentes fabricantes sem precisar reconfigurar.

Dois arquivos mestres de equipamentos diferentes (GSD) podem ser usados: GSD específico do fabricante e PA Profile GSD.

9.2.1 Nome do arquivo do arquivo mestre do equipamento (GSD) específico do fabricante

Exemplo de nome de um arquivo mestre do equipamento:

GSDML-V2.3.x-EH-PROMASS 100-aaaammdd.xml







GSDML	Linguagem de descrição
V2.3.x	Versão da especificação PROFINET
EH	Endress+Hauser
PROMASS	Família de instrumentos
100	Transmissor
aaaammdd	Data de emissão (aaaa: ano, mm: mês, dd: dia)
.xml	Extensão do nome do arquivo (arquivo XML)

9.2.2 Nome do arquivo do arquivo mestre do equipamento (GSD) PA Profile

9.3 Dados de transmissão cíclica

9.3.1 Visão geral dos módulos

As tabelas seguintes mostram quais módulos estão disponíveis para o medidor para troca de dados cíclica. A troca de dados cíclica é executada com um sistema de automação.

Medidor		Slot	Direção Vazão de dados	Sistema de controle
Módulos				
Módulo de entrada analógica →  49		1 a 14	→	PROFINET
Módulo de entrada digital →  51		1 a 14	→	
Módulo de diagnóstico de entrada →  51		1 a 14	→	
Módulo de saída analógica →  54		18, 19, 20	←	
Módulo de saída digital →  55		21, 22	←	
Totalizador 1 a 3 →  52		15 a 17	← →	
Módulo de verificação do Heartbeat →  57		23	← →	

9.3.2 Descrição dos módulos

-  A estrutura de dados é descrita a partir da perspectiva do sistema de automação:
- Dados de entrada: São enviados a partir do medidor para o sistema de automação.
 - Dados de saída: São enviados a partir do medidor para o medidor.

Módulo de entrada analógica

Transmite variáveis de entrada do medidor ao sistema de automação.

Módulos de entrada analógica transmitem ciclicamente as variáveis de entrada selecionadas, juntamente com o status, do medidor ao sistema de automação. A variável de entrada é descrita nos primeiros quatro bytes na forma de um número de ponto de flutuação de acordo com a norma IEEE 754. O quinto byte contém a informação de status pertencente à variável de entrada.

Seleção: variável de entrada

Slot	Variáveis de entrada
1 a 14	<ul style="list-style-type: none"> ■ Vazão mássica ■ Vazão volumétrica ■ Vazão volumétrica corrigida ■ Vazão mássica alvo ¹⁾ ■ Vazão mássica da portadora ■ Densidade ■ Densidade de referência ■ Concentração ■ Temperatura ■ Temperatura do tubo da portadora ²⁾ ■ Temperatura eletrônica ■ Frequência de oscilação ■ Amplitude de oscilação ■ Flutuação de frequência ■ Amortecimento de oscilação ■ Flutuação de tubo de amortecimento ■ Assimetria do sinal ■ Excitador de corrente

- 1) Apenas disponível com o pacote de aplicação Concentração
 2) Apenas disponível com o pacote de aplicação "Heartbeat Verification"

*Estrutura de dados**Dados de entrada da entrada analógica*

Byte 1	Byte 2	Byte 3	Byte 4	Byte 5
Valor medido: número de ponto de flutuação (IEEE 754)				Status ¹⁾

- 1) Codificação de status → 58

Módulo de entrada específico para a aplicação

Transmite valores de compensação do medidor ao sistema de automação.

O módulo de entrada específico para a aplicação transmite ciclicamente os valores de compensação, incluindo o status, do medidor ao sistema de automação. O valor de compensação é descrito nos primeiros quatro bytes na forma de um número de ponto de flutuação de acordo com a norma IEEE 754. O quinto byte contém a informação de status padronizada pertencente ao valor de compensação.

Valores de compensação especificados

 A configuração é executada através de: Especialista → Aplicação → Cálculos específicos da aplicação → Variáveis de processo

Slot	Valor de compensação
31	Módulo de entrada específico para a aplicação
32	Módulo de entrada específico para a aplicação

*Estrutura de dados**Dados de entrada do módulo de entrada específico para a aplicação*

Byte 1	Byte 2	Byte 3	Byte 4	Byte 5
Valor medido: número de ponto de flutuação (IEEE 754)				Status ¹⁾

- 1) Codificação de status

Modo de segurança

Um modo de segurança pode ser definido para uso dos valores de compensação.

Se o status for GOOD ou UNCERTAIN, os valores de compensação transmitidos pelo sistema de automação são usados. Se o status for BAD, o modo de segurança é ativado para o uso de valores de compensação.

Os parâmetros estão disponíveis por valor de compensação para definir o modo de segurança: Especialista → Aplicação → Cálculos específicos da aplicação → Variáveis de processo

Parâmetro Fail safe type

- Opção **Fail safe value**: O valor definido no valor de parâmetro Fail safe é usado.
- Opção **Fallback value**: O último valor válido é usado.
- Opção **Off**: Modo de segurança desabilitado.

Fail safe value (parâmetro)

Use este parâmetro para inserir o valor de compensação que é usado se a opção de valor Fail safe for selecionada no parâmetro Fail safe type.

Módulo de entrada digital

Transmitir valores da entrada digital do medidor ao sistema de automação.

Os valores de entrada digital são usado pelo medidor para transmitir o estado das funções ao sistema de automação.

Módulos de entrada digital transmitem valores de entrada discretas de forma cíclica, juntamente com o status, do medidor ao sistema de automação. O valor de entrada discreta é descrito no primeiro byte. O segundo byte contém a informação de status padronizada pertencente ao valor de entrada.

Seleção: função do equipamento

Slot	Função do equipamento	Status (significado)
1 a 14	Detecção de tubo vazio	<ul style="list-style-type: none"> ▪ 0 (função do equipamento inativa) ▪ 1 (função do equipamento ativa)
	Corte vazão baixo	

Estrutura de dados

Dados de entrada da entrada digital

Byte 1	Byte 2
Entrada digital	Status ¹⁾

1) Codificação de status →  58

Módulo de diagnóstico de entrada

Transmite valores de entrada discreta (informação do diagnóstico) do medidor ao sistema de automação.

Informação diagnóstica é usada pelo medidor para transmitir o status do equipamento para o sistema de automação.

Módulos de entrada do diagnóstico transmitem valores de entrada discreta do medidor ao sistema de automação. Os dois primeiros bytes contém a informação relacionada ao número de informação do diagnóstico (→  92). O terceiro bite fornece o status.

Seleção: função do equipamento

Slot	Função do equipamento	Status (significado)
1 a 14	Último diagnóstico	Número de informação do diagnóstico (→ 📄 92) e status
	Diagnóstico atual	

 Informação sobre comunicação de diagnóstico pendente → 📄 116.

*Estrutura de dados**Dados de entrada da entrada de diagnósticos*

Byte 1	Byte 2	Byte 3	Byte 4
Número de informações de diagnóstico		Status	Valor 0

Status

Codificação (hex)	Status
0x00	Não há um erro de equipamento.
0x01	Falha (F): Existe um erro de equipamento. O valor medido não é mais válido.
0x02	Verificação da função (C): O equipamento está em modo de serviço (por exemplo, durante uma simulação).
0x04	Manutenção requerida (M): A manutenção é necessária. O valor medido ainda é válido.
0x08	Fora de especificação (S): O equipamento está sendo operado fora de seus limites de especificações técnicas (por ex., faixa de temperatura de processo).

Módulo do totalizador

O módulo do totalizador consiste nos submódulos valor do totalizador, controle do totalizador e modo do totalizador.

Submódulo valor do totalizador

Transmite o valor do transmissor do equipamento ao sistema de automação.

Módulos do totalizador transmitem um valor do totalizador selecionado, juntamente com o status, do medidor ao sistema de automação pelo submódulo de valor do totalizador. O valor do totalizador é descrito nos primeiros quatro bytes na forma de um número de ponto de flutuação de acordo com a norma IEEE 754. O quinto byte contém a informação de status pertencente ao valor do totalizador.

Seleção: variável de entrada

Slot	Sub-slot	Variável de entrada
15...17	1	<ul style="list-style-type: none"> ▪ Vazão mássica ▪ Vazão volumétrica ▪ Vazão volumétrica corrigida ▪ Vazão mássica alvo ¹⁾ ▪ Vazão mássica da portadora ¹⁾

1) Apenas disponível com o pacote de aplicação "Concentração"

Estrutura de dados de dados de entrada (Submódulo valor do totalizador)

Byte 1	Byte 2	Byte 3	Byte 4	Byte 5
Valor medido: número de ponto de flutuação (IEEE 754)				Status ¹⁾

1) Codificação de status → 58

Módulo de controle do totalizador

Transmite o valor do totalizador do medidor ao sistema de automação.

Seleção: variável de entrada

*Estrutura de dados**Dados de entrada do controle do totalizador*

Byte 1	Byte 2	Byte 3	Byte 4	Byte 5
Valor medido: número de ponto de flutuação (IEEE 754)				Status ¹⁾

1) Codificação de status

Seleção: variável de saída

Transmite o valor de controle do sistema de automação ao medidor.

Slot	Sub-slot	Valor	Variável de entrada
70 a 71	1	1	Redefinir para "0"
		2	Valor predefinido
		3	Parar
		4	Totalizar

*Estrutura de dados**Dados de saída do controle do totalizador*

Byte 1
Variável de controle

Submódulo controle do totalizador

Controla o totalizador através do sistema de automação.

Seleção: controla o totalizador

Slot	Sub-slot	Valor	Controla o totalizador
15...17	2	0	Totalizar
		1	Reset + Reter
		2	Predefinir + reter
		3	Reset + totalizar
		4	Predefinir + totalizar
		5	hold

Estrutura de dados de dados de saída (submódulo controle do totalizador)

Byte 1
Variável de controle

Submódulo modo do totalizador

Configura o totalizador através do sistema de automação.

Seleção: configuração do totalizador

Slot	Sub-slot	Valor	Controla o totalizador
15...17	3	0	Balanceamento
		1	Equilibre a vazão positiva
		2	Equilibre a vazão negativa

Estrutura de dados de dados de saída (submódulo modo do totalizador)

Byte 1
Variável de configuração

Módulo de saída analógica

Transmite valores de compensação do sistema de automação ao medidor.

Módulos de saída analógica transmitem valores de compensação, juntamente com o status e a unidade associada do sistema de automação ao medidor. O valor de compensação é descrito nos primeiros quatro bytes na forma de um número de ponto de flutuação de acordo com a norma IEEE 754. O quinto byte contém a informação de status padronizada pertencente ao valor de compensação. A unidade é transmitida no sexto e sétimo byte.

Valores de compensação especificados

 A configuração é executada através de : Especialista → Sensor → Compensação externa

Slot	Valor de compensação
18	Pressão externa
19	Temperatura externa
20	Densidade de referência externa
29	Valor externo para % S&W (sedimento e água) ¹⁾
30	Valor externo para % teor de água ¹⁾

1) Somente variável com pacote de aplicação Petroleum (petróleo).

Unidades disponíveis

Pressão		Temperatura		Densidade		Porcentagem	
Código de unidade	Unidade	Código de unidade	Unidade	Código de unidade	Unidade	Código de unidade	Unidade
1610	Pa a	1001	°C	32840	kg/Nm ³	1342	%
1616	kPa a	1002	°F	32841	kg/Nl		
1614	MPa a	1000	K	32842	g/Scm ₃		

Pressão		Temperatura		Densidade		Porcentagem	
Código de unidade	Unidade	Código de unidade	Unidade	Código de unidade	Unidade	Código de unidade	Unidade
1137	bar	1003	°R	32843	kg/Scm ₃		
1611	Pa g			32844	lb/Spés ₃		
1617	kPa g						
1615	MPa g						
32797	bar g						
1142	psi a						
1143	psi g						

Estrutura de dados

Dados de saída da saída analógica

Byte 1	Byte 2	Byte 3	Byte 4	Byte 5	Byte 6	Byte 7
Valor medido: número de ponto de flutuação (IEEE 754)				Status ¹⁾	Código de unidade	

1) Codificação de status → 58

Modo de segurança

Um modo de segurança pode ser definido para uso dos valores de compensação.

Se o status for GOOD ou UNCERTAIN, os valores de compensação transmitidos pelo sistema de automação são usados. Se o status for BAD, o modo de segurança é ativado para o uso de valores de compensação.

Os parâmetros estão disponíveis por valor de compensação para definir o modo de segurança: Especialista → Sensor → Compensação externa

Parâmetro Fail safe type

- Opção de valor Fail safe: O valor definido no parâmetro de valor Fail safe é usado.
- Opção de valor fallback: O último valor válido é usado.
- Opção Off: O modo de segurança é desabilitado.

Fail safe value (parâmetro)

Use este parâmetro para inserir o valor de compensação que é usado se a opção de valor Fail safe for selecionada no parâmetro Fail safe type.

Módulo de saída digital

Transmitir valores da saída digital provenientes do sistema de automação até o medidor.

Valores de saída digital são usados pelo sistema de automação para habilitar e desabilitar as funções do equipamento.

Valores de saída digital transmitem valores de saída discretas de forma cíclica, juntamente com o status, do sistema de automação ao medidor. O valor de saída discreta é transmitido no primeiro byte. O segundo byte contém a informação de status pertencente ao valor de saída.

Funções especificadas do equipamento

Slot	Função do equipamento	Status (significado)
21	Cancelamento da vazão	<ul style="list-style-type: none"> ■ 0 (desabilita a função do equipamento) ■ 1 (habilita a função do equipamento)
22	Ajuste do zero	
24 a 26	Saída a relé	Valor de saída a relé: <ul style="list-style-type: none"> ■ 0 ■ 1

*Estrutura de dados**Dados de saída da saída digital*

Byte 1	Byte 2
Saída digital	Status ^{1) 2)}

1) codificação de status → 58

2) Se o status for BAD, a variável de controle não é adotada.

Módulo de verificação do Heartbeat

Recebe valores de saída discreta do sistema de automação e transmite valores de entrada discreta do instrumento de medição ao sistema de automação.

O módulo Heartbeat Verification recebe dados de saída discreta do sistema de automação e transmite dados de entrada discreta do instrumento de medição ao sistema de automação.

O valor de saída discreta é fornecido pelo sistema de automação de modo a iniciar Heartbeat Verification. O valor de entrada discreto é descrito no primeiro byte. O segundo byte contém a informação de status pertencente ao valor de entrada.

O valor de entrada discreta é usado pelo instrumento de medição para enviar o status das funções do equipamento Heartbeat Verification ao sistema de automação. O módulo transmite ciclicamente o valor de entrada discreta, juntamente com o status, para o sistema de automação. O valor de entrada discreto é descrito no primeiro byte. O segundo byte contém a informação de status pertencente ao valor de entrada.



Somente disponível com o pacote de aplicação "Heartbeat Verification".

Funções especificadas do equipamento

Slot	Função do equipamento	Bit	Verificação de status
23	Status da verificação (dados de entrada)	0	Verificação não foi executada
		1	O equipamento não passou na verificação
		2	Atualmente executando a verificação
		3	Verificação concluída
	Resultado da verificação (dados de entrada)	Bit	Resultado da verificação
		4	O equipamento não passou na verificação
		5	Verificação executada com sucesso
		6	Verificação não foi executada
	Iniciar verificação (dados de saída)	7	-
		Controle de verificação	Controle de verificação
			Uma alteração no status de 0 a 1 inicia a verificação

*Estrutura de dados**Dados de saída do módulo Heartbeat Verification*

Byte 1
Saída discreta

Dados de entrada do módulo Heartbeat Verification

Byte 1	Byte 2
Entrada discreta	Status ¹⁾

1) Codificação de status →  58

Módulo de concentração

 Concentração Apenas disponível com o pacote de aplicação "Medição".

Funções especificadas do equipamento

Slot	Variáveis de entrada
28	Seleção do tipo de líquido

*Estrutura de dados**Dados de saída da concentração*

Byte 1
Variável de controle

Tipo de líquido	Código Enum
Desligado	0
Sacarose na água	5
Glicose na água	2
Frutose na água	1
Açúcar invertido na água	6
Xarope de milho HFCS42	15
Xarope de milho HFCS55	16
Xarope de milho HFCS90	17
Mosto original	18
Etanol na água	11
Metanol na água	12
Peróxido de hidrogênio na água	4
Ácido clorídrico	24
Ácido sulfúrico	25
Ácido nítrico	7
Ácido fosfórico	8
Hidróxido de sódio	10

Tipo de líquido	Código Enum
Hidróxido de potássio	9
Nitrato de amônia na água	13
Cloreto de ferro (III) na água	14
% massa / % volume	19
Coef Set Nº 1 de Perfil do Usuário	21
Coef Set Nº 2 de Perfil do Usuário	22
Coef Set Nº 3 de Perfil do Usuário	23

9.3.3 Codificação de status

Status	Codificação (hex)	Significado
BAD - Alarme de manutenção	0x24	Um valor de medição não está disponível porque um erro do equipamento ocorreu.
BAD - Relacionado ao processo	0x28	Um valor de medição não está disponível porque as condições de processo não estão dentro dos limites de especificação técnica do equipamento.
BAD - Verificação de função	0x3C	Uma verificação de função está ativa (ex. limpeza ou calibração)
UNCERTAIN - Valor inicial	0x4F	Um valor pré-definido é produzido até que um valor medido correto esteja disponível novamente ou que sejam realizadas medidas corretivas que mudem esse status.
UNCERTAIN - Manutenção necessária	0x68	Sinais de desgaste e foram detectados no instrumento de medição. Manutenção de curto prazo é necessária para assegurar que esse instrumento de medição permaneça pronto para usar. O valor de medição pode ser inválido. O uso do valor de medição depende da aplicação.
UNCERTAIN - Relacionado ao processo	0x78	As condições de processo não estão dentro dos limites de especificação técnica do equipamento. Isso pode ter um impacto negativo na qualidade e precisão do valor medido. O uso do valor de medição depende da aplicação.
GOOD - OK	0x80	Sem erro diagnosticado.
GOOD - Manutenção necessária	0xA8	O valor medido é válido. É fortemente recomendado fazer a manutenção no equipamento em um futuro próximo.
GOOD - Verificação de função	0xBC	O valor medido é válido. O instrumento de medição está executando uma verificação da função interna. A verificação de função não tem qualquer efeito perceptível no processo.

9.3.4 Configuração de fábrica

Os slots já estão especificados no sistema de automação para comissionamento inicial.

Slots especificados

Slot	Configuração de fábrica
1	Vazão mássica
2	Vazão volumétrica
3	Vazão volumétrica corrigida

Slot	Configuração de fábrica
4	Densidade
5	Densidade de referência
6	Temperatura
7 a 14	-
15	Totalizador 1
16	Totalizador 2
17	Totalizador 3

9.3.5 Configuração de inicialização



Se a configuração de inicialização estiver ativada, a configuração dos parâmetros mais importantes do equipamento é tirada do sistema de automação e usada. Configurações tiradas do sistema de automação.

Configuração de inicialização (NSU)	<ul style="list-style-type: none"> ▪ Gerência: <ul style="list-style-type: none"> ▪ Revisão do software ▪ Proteção contra gravação ▪ Funcionalidade do servidor da web ▪ Unidades do sistema: <ul style="list-style-type: none"> ▪ Vazão mássica ▪ Massa ▪ Vazão volumétrica ▪ Volume ▪ Vazão volumétrica corrigida ▪ Volume corrigido ▪ Densidade ▪ Densidade de referência ▪ Temperatura ▪ Pressão ▪ Pacote de aplicação de "Concentração": <ul style="list-style-type: none"> ▪ Coeficientes de A0 a A4 ▪ Coeficientes B1 a B3 ▪ Tipo de meio ▪ Ajuste do sensor ▪ Parâmetro de processo: <ul style="list-style-type: none"> ▪ Amortecimento (vazão, densidade, temperatura) ▪ Cancelamento da vazão ▪ Corte vazão baixo: <ul style="list-style-type: none"> ▪ Atribuir variável do processo ▪ Ponto de ligar/desligar ▪ Supressão de choque de pressão ▪ Detecção de tubo vazio: <ul style="list-style-type: none"> ▪ Atribuir variável do processo ▪ Limites ▪ Tempo de resposta ▪ Máx. amortecimento ▪ Cálculo da vazão volumétrica corrigida: <ul style="list-style-type: none"> ▪ Densidade de referência externa ▪ Densidade de referência fixa ▪ Temperatura de referência ▪ Coeficiente de expansão linear ▪ Coeficiente de expansão quadrado ▪ Modo de medição: <ul style="list-style-type: none"> ▪ Meio ▪ Velocidade de som de referência ▪ Velocidade do som do coeficiente de temperatura ▪ Compensação externa: <ul style="list-style-type: none"> ▪ Compensação de pressão ▪ Valor de pressão ▪ Pressão externa ▪ Retardo no alarme ▪ Configurações de diagnóstico ▪ Comportamento de diagnóstico para diversas informações de diagnóstico ▪ Pacote de aplicação Petroleum (petróleo): <ul style="list-style-type: none"> ▪ Modo "Petróleo" ▪ Unidade de densidade da água ▪ Unidade de densidade de referência da água ▪ Unidade de densidade do óleo ▪ Densidade da amostra de óleo ▪ Temperatura da amostra de óleo ▪ Pressão da amostra de óleo ▪ Densidade da amostra de água ▪ Temperatura da amostra de água ▪ Grupo de commodities da API ▪ Seleção da tabela de API ▪ Coeficiente de expansão térmica
-------------------------------------	--

10 Comissionamento

10.1 Verificação pós-instalação e pós-conexão

Antes de comissionar o equipamento:

- ▶ Certifique-se de que as verificações pós-instalação e pós-conexão tenham sido executadas com sucesso.
- Listas de verificação para "Verificação de pós-instalação" →  26
- Listas de verificação para "Verificação de pós-conexão" →  34

10.2 Identificação do equipamento na rede PROFINET

Um equipamento pode ser rapidamente identificado usando a função flash do PROFINET. Se a função flash do PROFINET está ativada no sistema de automação, o LED indicando o status da rede acende e a luz vermelha de rede do display local é ligado.

10.3 Parametrização do startup

Ao ativar a função de parametrização do startup (NSU: Unidade normal de startup), a configuração dos parâmetros mais importantes do medidor é tirada do sistema de automação.

 Configurações tiradas do sistema de automação .

10.4 Conexão através do FieldCare

- Para conectar o FieldCare
- Para conexão através do FieldCare
- Para a interface do usuário do FieldCare

10.5 Configuração do idioma de operação

Ajuste de fábrica: inglês ou solicitado com o idioma local

A linguagem de operação pode ser ajustada em FieldCare, DeviceCare ou pelo servidor de internet: Operação → Display language

10.6 Configuração do equipamento

A menu **Configuração** com seus submenus contém todos os parâmetros necessários para a operação padrão.

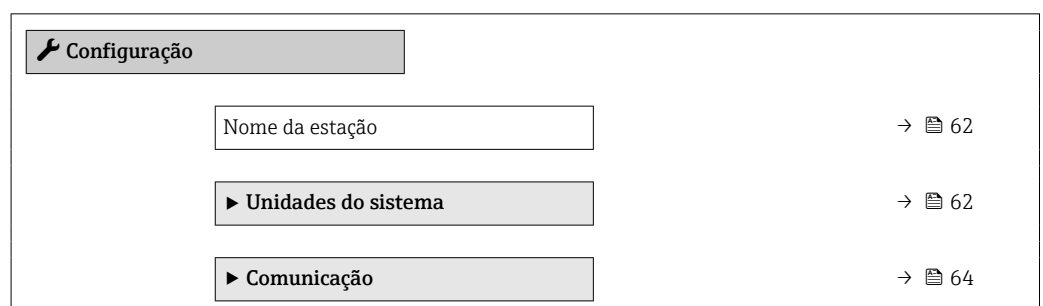

▶ Selecionar o meio	→ 66
▶ Corte de vazão baixa	→ 68
▶ Detecção de tubo parcialmente cheio	
▶ Configuração avançada	→ 70

10.6.1 Definição do nome de tag

Um ponto de medição pode ser identificado rapidamente dentro de uma planta na base do nome de identificação. O nome de identificação é equivalente ao nome do equipamento (nome da estação) da especificação PROFINET (tamanho dos dados: 255 bytes)

O nome do equipamento pode ser alterado através de minisseletoras ou do sistema de automação → 31.

O nome do equipamento usado atualmente é exibido no parâmetro **Nome da estação**.

Navegação

Menu "Configuração" → Nome do dispositivo PROFINET

Visão geral dos parâmetros com breve descrição

Parâmetro	Descrição	Interface do usuário	Ajuste de fábrica
Nome da estação	Nome do ponto de medição.	Máx. 32 caracteres como letras e números.	EH-PROMASS100 Número de série do equipamento

10.6.2 Configuração das unidades do sistema





Em submenu **Unidades do sistema** as unidades de todos os valores medidos podem ser ajustadas.

 O número de submenus e parâmetros pode variar dependendo da versão do equipamento. Alguns submenus e parâmetros nesses submenus não estão descritos nas Instruções de operação. Em vez disso, uma descrição é fornecida na Documentação Especial do equipamento ("Documentação Complementar").

Navegação

Menu "Configuração" → Configuração avançada → Unidades do sistema

▶ Unidades do sistema	
Unidade de vazão mássica	→ 63
Unidade de massa	→ 63
Unidade de vazão volumétrica	→ 63
Unidade de volume	→ 63
Unidade de vazão volumétrica corrigida	→ 63

Unidade de volume corrigido	→  63
Unidade de densidade	→  63
Unidade de densidade de referência	→  63
Unidade de temperatura	→  64
Unidade de pressão	→  64

Visão geral dos parâmetros com breve descrição

Parâmetro	Descrição	Seleção	Ajuste de fábrica
Unidade de vazão mássica	Selecionar unidade de vazão mássica. <i>Efeito</i> A unidade selecionada se aplica a: <ul style="list-style-type: none"> ▪ Saída ▪ Corte de vazão baixa ▪ Variável do processo de simulação 	Lista de seleção da unidade	Específico para o país: <ul style="list-style-type: none"> ▪ kg/h ▪ lb/min
Unidade de massa	Selecionar unidade de massa.	Lista de seleção da unidade	Específico para o país: <ul style="list-style-type: none"> ▪ kg ▪ lb
Unidade de vazão volumétrica	Selecionar unidade de vazão volumétrica. <i>Efeito</i> A unidade selecionada se aplica a: <ul style="list-style-type: none"> ▪ Saída ▪ Corte de vazão baixa ▪ Variável do processo de simulação 	Lista de seleção da unidade	Específico para o país: <ul style="list-style-type: none"> ▪ l/h ▪ gal/min (us)
Unidade de volume	Selecionar unidade de volume.	Lista de seleção da unidade	Específico para o país: <ul style="list-style-type: none"> ▪ l (DN > 150 (6"): opção m³) ▪ gal (us)
Unidade de vazão volumétrica corrigida	Selecionar unidade de vazão volumétrica corrigida. <i>Efeito</i> A unidade selecionada se aplica a: Parâmetro Vazão volumétrica corrigida (→  81)	Lista de seleção da unidade	Específico para o país: <ul style="list-style-type: none"> ▪ NI/h ▪ Sft³/min
Unidade de volume corrigido	Selecionar unidade de vazão volumétrica corrigido.	Lista de seleção da unidade	Específico para o país: <ul style="list-style-type: none"> ▪ NI ▪ Sft³
Unidade de densidade de referência	Selecionar unidade da densidade de referência.	Lista de seleção da unidade	Depende do país <ul style="list-style-type: none"> ▪ kg/NI ▪ lb/Sft³
Unidade de densidade	Selecionar unidade de densidade. <i>Efeito</i> A unidade selecionada se aplica a: <ul style="list-style-type: none"> ▪ Saída ▪ Variável do processo de simulação ▪ Ajuste da densidade (menu Especialista) 	Lista de seleção da unidade	Específico para o país: <ul style="list-style-type: none"> ▪ kg/l ▪ lb/ft³
Densidade unidade 2	Selecione segunda unidade de densidade.	Lista de seleção da unidade	Específico para o país: <ul style="list-style-type: none"> ▪ kg/l ▪ lb/ft³

Parâmetro	Descrição	Seleção	Ajuste de fábrica
Unidade de temperatura	<p>Selecionar a unidade de temperatura.</p> <p><i>Efeito</i></p> <p>A unidade selecionada se aplica a:</p> <ul style="list-style-type: none"> ▪ Parâmetro Temperatura da eletrônica (6053) ▪ Parâmetro Valor máximo (6051) ▪ Parâmetro Valor mínimo (6052) ▪ Parâmetro Temperatura externa (6080) ▪ Parâmetro Valor máximo (6108) ▪ Parâmetro Valor mínimo (6109) ▪ Parâmetro Temperatura do tubo (6027) ▪ Parâmetro Valor máximo (6029) ▪ Parâmetro Valor mínimo (6030) ▪ Parâmetro Temperatura de referência (1816) ▪ Parâmetro Temperatura 	Lista de seleção da unidade	<p>Específico para o país:</p> <ul style="list-style-type: none"> ▪ °C ▪ °F
Unidade de pressão	<p>Selecionar a unidade de pressão do processo.</p> <p><i>Efeito</i></p> <p>A unidade foi obtida de:</p> <ul style="list-style-type: none"> ▪ Parâmetro Valor da pressão (→ ⓘ 67) ▪ Parâmetro Pressão externa (→ ⓘ 67) ▪ Valor da pressão 	Lista de seleção da unidade	<p>Específico para o país:</p> <ul style="list-style-type: none"> ▪ bar a ▪ psi a

10.6.3 Exibindo a interface de comunicação

A submenu **Comunicação** mostra todas as configurações de parâmetros atuais para selecionar e configurar a interface.

Navegação

Menu "Configuração" → Comunicação

► Comunicação	
MAC Address (7214)	→ ⓘ 64
Endereço IP (7209)	→ ⓘ 64
Subnet mask (7211)	→ ⓘ 65
Default gateway (7210)	→ ⓘ 65

Visão geral dos parâmetros com breve descrição

Parâmetro	Descrição	Interface do usuário	Ajuste de fábrica
MAC Address	<p>Exibe o endereço MAC do instrumento de medição.</p> <p> MAC = Media Access Control (Controle de acesso de mídia)</p>	Grupo de caracteres de 12 dígitos exclusivo que compreende letras e números, p. ex.: 00:07:05:10:01:5F	Cada instrumento de medição recebe um endereço individual.
Endereço IP	<p>Endereço IP do servidor de rede integrado no instrumento de medição.</p> <p>Se o DHCP client e o acesso de gravação estiverem desativados, o Endereço IP também pode ser inserido.</p>	4º octeto: 0 a 255 (no octeto em questão)	–

Parâmetro	Descrição	Interface do usuário	Ajuste de fábrica
Subnet mask	Exibe a máscara de sub-rede. Se o DHCP client e o acesso de gravação estiverem desativados, a Subnet mask também pode ser inserida.	4º octeto: 0 a 255 (no octeto em questão)	–
Default gateway	Exibe o conversor de protocolo padrão. Se o DHCP client e o acesso de gravação estiverem desativados, o Default gateway também pode ser inserido.	4º octeto: 0 a 255 (no octeto em questão)	–

10.6.4 Seleção e ajuste do meio

O submenu assistente **Selecionar meio** contém os parâmetros que devem ser configurados a fim de selecionar e ajustar a mídia.

Navegação

Menu "Configuração" → Selecionar o meio

▶ Selecionar o meio	
Selecionar meio	→ 67
Selecionar tipo de gás	→ 67
Velocidade do som de referência	→ 67
Coefficiente de temperatura veloc. do som	→ 67
Compensação de pressão	→ 67
Valor da pressão	→ 67
Pressão externa	→ 67

Visão geral dos parâmetros com breve descrição

Parâmetro	Pré-requisitos	Descrição	Seleção / Entrada do usuário
Selecionar meio	–	Use esta função para selecionar o tipo de meio: "Gás" ou "Líquido". Selecione a opção "Outros" em casos excepcionais para inserir as propriedades do meio manualmente (por ex. para líquidos de alta compressão como o ácido sulfúrico).	<ul style="list-style-type: none"> ■ Líquido ■ Gás
Selecionar tipo de gás	No submenu Selecionar o meio , a opção Gás é selecionada.	Selecionar tipo de gás medido.	<ul style="list-style-type: none"> ■ Ar ■ Amônia NH3 ■ Argônio Ar ■ Hexafluoreto de enxofre SF6 ■ Oxigênio O2 ■ Ozônio O3 ■ Óxido de nitrogênio NOx ■ Nitrogênio N2 ■ Óxido nitroso N2O ■ Metano CH4 ■ Hidrogênio H2 ■ Hélio He ■ Cloreto de hidrogênio HCl ■ Sulfeto de hidrogênio H2S ■ Etileno C2H4 ■ Dióxido de carbono CO2 ■ Monóxido de carbono CO ■ Cloreto Cl2 ■ Butano C4H10 ■ Propano C3H8 ■ Propileno C3H6 ■ Etano C2H6 ■ Outros
Velocidade do som de referência	No parâmetro Selecionar tipo de gás , a opção Outros é selecionada.	Inserir velocidade de som no gás à 0°C (32 °F).	1 para 99 999.9999 m/s
Coefficiente de temperatura veloc. do som	No parâmetro Selecionar tipo de gás , a opção Outros é selecionada.	Inserir coeficiente de temperatura para a velocidade do som no gás.	Número do ponto flutuante positivo
Compensação de pressão	–	Selecionar o tipo de compensação de pressão.	<ul style="list-style-type: none"> ■ Desl. ■ Valor Fixo ■ Valor externo
Valor da pressão	Em parâmetro Compensação de pressão , o opção Valor Fixo ou a opção Entrada de corrente 1...n é selecionada.	Inserir pressão do processo a ser usada para correção de pressão.	Número do ponto flutuante positivo
Pressão externa	No parâmetro Compensação de pressão , a opção Valor externo é selecionada.	Shows the external, fixed process pressure value.	

10.6.5 Configurar o corte de vazão baixa

O submenu **Corte de vazão baixa** contém os parâmetros que devem ser definidos para poder configurar o corte de vazão baixa.

Navegação

Menu "Configuração" → Corte de vazão baixa

▶ Corte de vazão baixa	
Atribuir variável do processo	→ 68
Ligar corte de vazão baixa em	→ 68
Desl. corte de vazão baixa em	→ 68
Supressão de choque de pressão	→ 68

Visão geral dos parâmetros com breve descrição

Parâmetro	Pré-requisitos	Descrição	Seleção / Entrada do usuário	Ajuste de fábrica
Atribuir variável do processo	–	Selecionar variável do processo para corte de vazão baixa.	<ul style="list-style-type: none"> ▪ Desl. ▪ Vazão mássica ▪ Vazão volumétrica ▪ Vazão volumétrica corrigida 	–
Ligar corte de vazão baixa em	Uma variável de processo está selecionada em parâmetro Atribuir variável do processo (→ 68).	Inserir valor para ativar o corte de vazão baixa.	Número do ponto flutuante positivo	Depende do país e do diâmetro nominal
Desl. corte de vazão baixa em	Uma variável de processo está selecionada em parâmetro Atribuir variável do processo (→ 68).	Inserir valor para desligar o corte de vazão baixa.	0 para 100.0 %	–
Supressão de choque de pressão	Uma variável de processo está selecionada em parâmetro Atribuir variável do processo (→ 68).	Inserir período para supressão do sinal (= ativar supressão de choque de pressão).	0 para 100 s	–

10.6.6 Detecção do tubo parcialmente preenchido

O submenu **Detecção de tubo parcialmente cheio** contém os parâmetros que precisam ser ajustados para a configuração da detecção de tubo vazio.

Navegação

Menu "Configuração" → Detecção de tubo parcialmente cheio

► Detecção de tubo parcialmente cheio	
Atribuir variável do processo	→ 69
ValorBaixoDetecTuboParcialmenteCheio	→ 69
ValorAltoDetecTuboParcialmenteCheio	→ 69
Tempo resposta detec. tubo parc. cheio.	→ 69

Visão geral dos parâmetros com breve descrição

Parâmetro	Pré-requisitos	Descrição	Seleção / Entrada do usuário	Ajuste de fábrica
Atribuir variável do processo	–	Selecionar variável do processo para detecção de tubo parcialmente cheio.	<ul style="list-style-type: none"> ■ Desl. ■ Densidade ■ Densidade de referência 	Densidade
ValorBaixoDetecTuboParcialmenteCheio	Uma variável de processo está selecionada em parâmetro Atribuir variável do processo (→ 69).	Inserir valor de limite inferior para desativar a detecção de tubo parcialmente cheio.	Número do ponto flutuante assinado	Depende do país: <ul style="list-style-type: none"> ■ 200 kg/m³ ■ 12.5 lb/pés³
ValorAltoDetecTuboParcialmenteCheio	Uma variável de processo está selecionada em parâmetro Atribuir variável do processo (→ 69).	Inserir valor de limite superior para desativar a detecção de tubo parcialmente cheio.	Número do ponto flutuante assinado	Depende do país: <ul style="list-style-type: none"> ■ 6 000 kg/m³ ■ 374.6 lb/pés³
Tempo resposta detec. tubo parc. cheio.	Uma variável de processo está selecionada em parâmetro Atribuir variável do processo (→ 69).	Utilize esta função para inserir o tempo mínimo (tempo de espera) que o sinal deve apresentar antes que a mensagem de diagnóstico S962 "Pipe only partly filled" seja disparada no caso de um tubo de medição parcialmente cheio ou vazio.	0 para 100 s	–

10.7 Configurações avançadas

A submenu **Configuração avançada** com seus submenus contém parâmetros para configurações específicas.

 O número de submenus pode variar de acordo com a versão do equipamento, ex. viscosidade somente está disponível com o Promass I.

Navegação

Menu "Configuração" → Configuração avançada

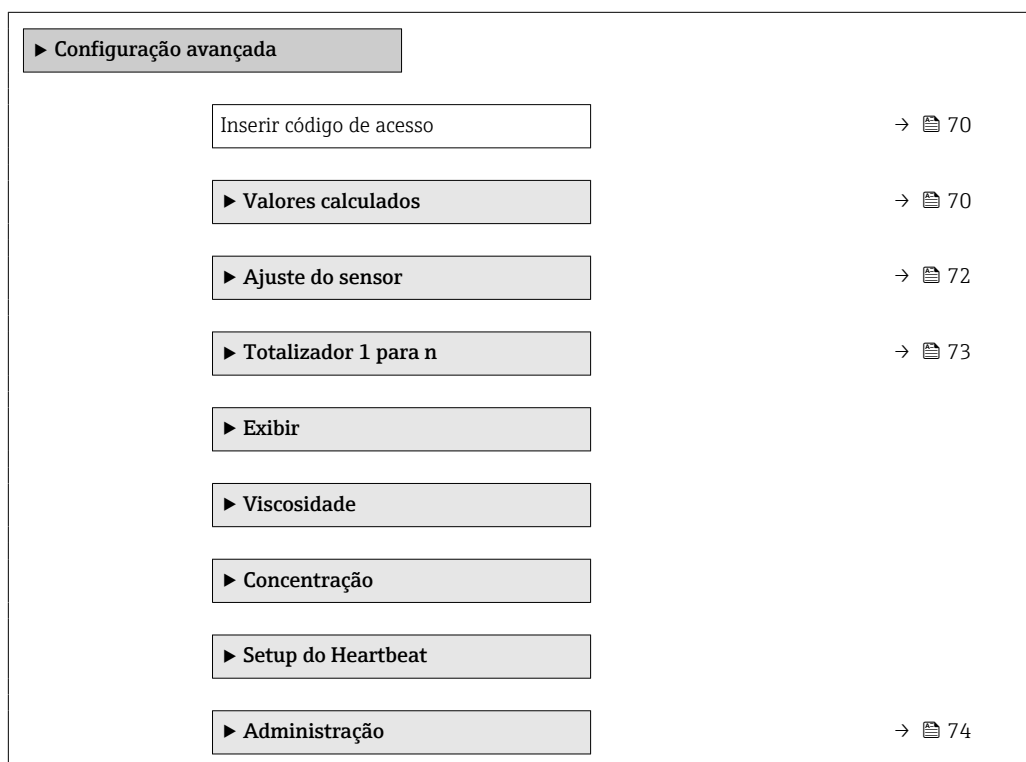

10.7.1 Uso do parâmetro para inserir o código de acesso

Navegação

Menu "Configuração" → Configuração avançada

Visão geral dos parâmetros com breve descrição

Parâmetro	Descrição	Entrada do usuário
Inserir código de acesso	Inserir código de acesso para desabilitar a proteção contra escrita dos parâmetros.	Máx. de 16 caracteres formados por letras, números e caracteres especiais

10.7.2 Variáveis de processo calculadas

O submenu **Valores calculados** contém os parâmetros para o cálculo da vazão volumétrica corrigida.

Navegação

Menu "Configuração" → Configuração avançada → Valores calculados

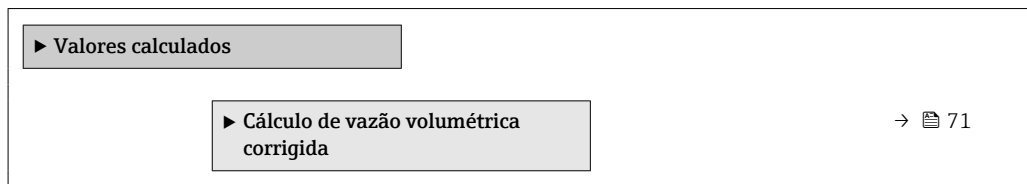

Submenu "Cálculo de vazão volumétrica corrigida"

Navegação

Menu "Configuração" → Configuração avançada → Valores calculados → Cálculo de vazão volumétrica corrigida

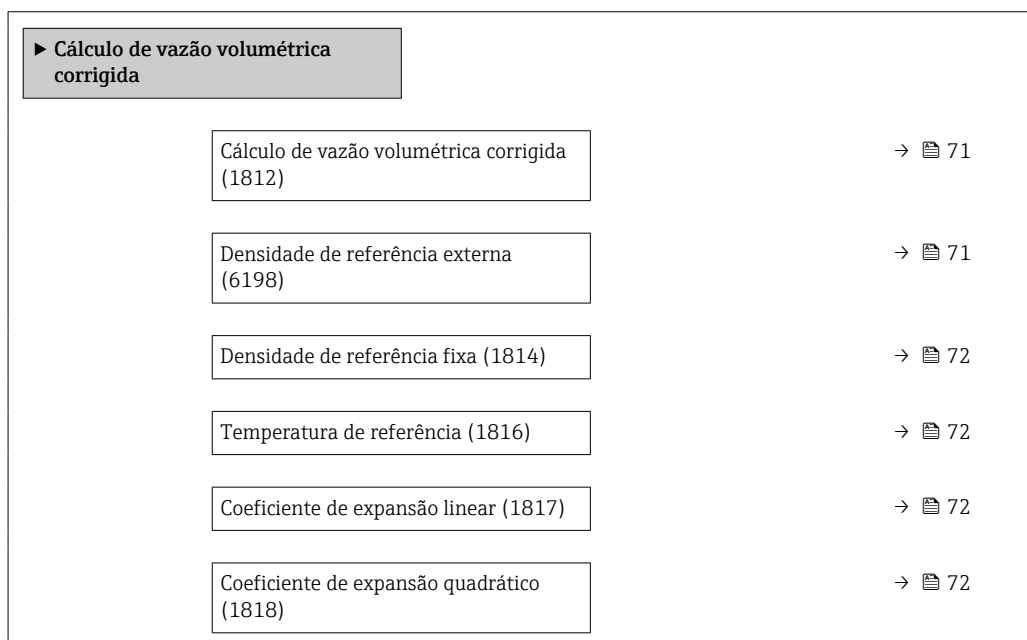

Visão geral dos parâmetros com breve descrição

Parâmetro	Pré-requisitos	Descrição	Seleção / Interface do usuário / Entrada do usuário	Ajuste de fábrica
Cálculo de vazão volumétrica corrigida	-	Selecionar densidade de referência para calcular a vazão volumétrica corrigida.	<ul style="list-style-type: none"> ■ Densidade de referência fixa ■ Densidade de referência calculada ■ Densidade de referencia API tab. 53 ■ Densidade de referência externa 	-
Densidade de referência externa	No parâmetro Cálculo de vazão volumétrica corrigida , a opção Densidade de referência externa é selecionada.	Mostrar a densidade de referência externa.	Número de ponto flutuante com sinal	-

Parâmetro	Pré-requisitos	Descrição	Seleção / Interface do usuário / Entrada do usuário	Ajuste de fábrica
Densidade de referência fixa	A opção Densidade de referência fixa é selecionada no parâmetro Cálculo de vazão volumétrica corrigida .	Inserir valor fixo para densidade de referência.	Número do ponto flutuante positivo	-
Temperatura de referência	O opção Densidade de referência calculada é selecionado no parâmetro Cálculo de vazão volumétrica corrigida .	Inserir temperatura de referência para calcular a densidade de referência.	- 273.15 para 99999 °C	Específico do país: ■ +20 °C ■ +68 °F
Coefficiente de expansão linear	A opção Densidade de referência calculada é selecionada no parâmetro Cálculo de vazão volumétrica corrigida .	Entre com o coeficiente de expansão linear do meio para calculo da densidade de referência.	Número do ponto flutuante assinado	-
Coefficiente de expansão quadrático	A opção Densidade de referência calculada é selecionada no parâmetro Cálculo de vazão volumétrica corrigida .	Para produtos com padrão de expansão não linear: inserir coeficiente quadrático, específico para o produto, para calcular a densidade de referência.	Número do ponto flutuante assinado	-

10.7.3 Execução do ajuste do sensor

O submenu **Ajuste do sensor** contém parâmetros que pertencem à funcionalidade do sensor.

Navegação

Menu "Configuração" → Configuração avançada → Ajuste do sensor

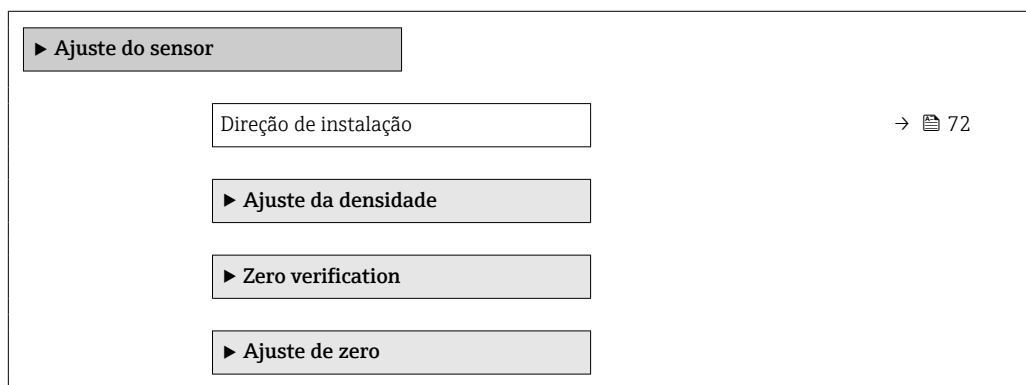

Visão geral dos parâmetros com breve descrição

Parâmetro	Descrição	Seleção
Direção de instalação	Ajustar a direção do fluxo para combinar com a direção da seta no sensor.	<ul style="list-style-type: none"> ■ Vazão na direção da seta ■ Vazão contra direção da seta

Verificação do zero e ajuste do zero

Todos os medidores são calibrados de acordo com tecnologias de última geração. A calibração é feita sob condições de referência → 134. Portanto, normalmente, não é necessário o ajuste de ponto zero em campo.

Por experiência, o ajuste de zero é recomendado somente em casos especiais:

- Para obter a máxima precisão de medição mesmo com baixas taxas de vazão.
- Sob condições extremas de processo ou operação (por exemplo, temperaturas de processo muito altas ou meios de alta viscosidade).

 Para obter a mais alta precisão possível da medição em baixas taxas de vazão, a instalação deve proteger o sensor contra tensão mecânica durante a operação.

Para obter um ponto zero representativo, garanta que:

- qualquer vazão no equipamento seja impedida durante o ajuste
- as condições do processo (por ex., pressão, temperatura) são estáveis e representativas

A verificação do zero e o ajuste do zero não podem ser realizados se as seguintes condições de processo estiverem presentes:

- Bolsas de gás
Certifique-se de que o sistema tenha sido suficientemente lavado com o meio. A repetição da lavagem pode ajudar a eliminar bolsas de gás
- Circulação térmica
No caso de diferenças de temperatura (por exemplo, entre a seção de trecho reto a montante e a jusante do tubo de medição), pode ocorrer vazão induzida mesmo se as válvulas estiverem fechadas devido à circulação térmica no equipamento
- Vazamentos nas válvulas
Se as válvulas não estiverem estanques, a vazão não é suficientemente evitada ao determinar o ponto zero

Se essas condições não puderem ser evitadas, é recomendável manter a configuração de fábrica do ponto zero.

Navegação

Menu "Configuração" → Configuração avançada → Ajuste do sensor → Ajuste do ponto zero

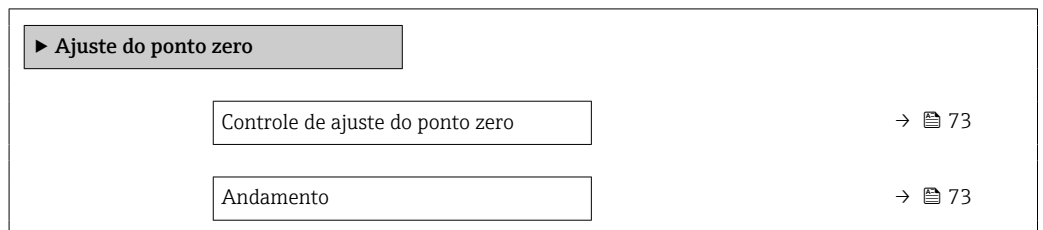

Visão geral dos parâmetros com breve descrição

Parâmetro	Descrição	Seleção / Interface do usuário	Ajuste de fábrica
Controle de ajuste do ponto zero	Iniciar ajuste do ponto zero.	<ul style="list-style-type: none"> ■ Cancelar ■ Ocupado ■ Falha no ajuste do ponto zero ■ Iniciar 	-
Andamento	Mostrar o progresso do processo.	0 para 100 %	-

10.7.4 Configuração do totalizador

Em submenu "Totalizador 1 para n", você pode configurar o totalizador específico.

Navegação

Menu "Configuração" → Configuração avançada → Totalizador 1 para n

► Totalizador 1 para n	
Atribuir variável do processo	→ 74
Unidade totalizador	→ 74
Modo de operação do totalizador	→ 74
Modo de falha	→ 74

Visão geral dos parâmetros com breve descrição

Parâmetro	Pré-requisitos	Descrição	Seleção	Ajuste de fábrica
Atribuir variável do processo	–	Selecione a variável do processo para o totalizador.	<ul style="list-style-type: none"> ▪ Vazão volumétrica ▪ Vazão mássica ▪ Vazão volumétrica corrigida 	–
Unidade totalizador	Uma das opções a seguir está selecionada em parâmetro Atribuir variável do processo : <ul style="list-style-type: none"> ▪ Vazão mássica ▪ Vazão volumétrica ▪ Vazão volumétrica corrigida ▪ Vazão mássica Target[*] ▪ Vazão mássica Carrier[*] 	Selecione a unidade para a variável de processo do totalizador.	Lista de seleção da unidade	Específico do país: <ul style="list-style-type: none"> ▪ kg ▪ lb
Modo de operação do totalizador	No parâmetro Atribuir variável do processo , uma das opções a seguir é selecionada: <ul style="list-style-type: none"> ▪ Vazão mássica ▪ Vazão volumétrica ▪ Vazão volumétrica corrigida ▪ Vazão mássica Target[*] ▪ Vazão mássica Carrier[*] 	Selecione o modo de cálculo do totalizador.	<ul style="list-style-type: none"> ▪ Total líquido (NET) de Vazão ▪ Vazão direta total ▪ Vazão reversa total ▪ Último valor válido 	–
Modo de falha	No parâmetro Atribuir variável do processo , uma das opções a seguir é selecionada: <ul style="list-style-type: none"> ▪ Vazão mássica ▪ Vazão volumétrica ▪ Vazão volumétrica corrigida ▪ Vazão mássica Target[*] ▪ Vazão mássica Carrier[*] 	Defina o comportamento do totalizador em casos de alarme do equipamento.	<ul style="list-style-type: none"> ▪ Parar ▪ Valor atual ▪ Último valor válido 	–

* Visibilidade depende das opções ou configurações do equipamento.

10.7.5 Usando os parâmetros para a administração do equipamento

A submenu **Administração** guia o usuário sistematicamente por todos os parâmetro que podem ser usados para fins de administração do equipamento.

Navegação

Menu "Configuração" → Configuração avançada → Administração

► **Administração**

Definir código de acesso

→ 75

Reset do equipamento

→ 75

Visão geral dos parâmetros com breve descrição

Parâmetro	Descrição	Entrada do usuário / Seleção
Definir código de acesso	Definir código de liberação para acesso à escrita aos parâmetros.	0 para 9999
Reset do equipamento	Restabelece a configuração do dispositivo - totalmente ou em parte - para uma condição definida.	<ul style="list-style-type: none"> ■ Cancelar ■ Para configurações de entrega ■ Reiniciar aparelho ■ Delete powerfail storage ■ T-DAT deletado ■ Arquivos de fabrica deletados

10.8 Simulação

Através do submenu **Simulação**, é possível simular diversas variáveis de processo no processo e no modo de alarme do equipamento e verificar cadeias de sinais a jusante (válvulas de comutação ou circuitos de controle fechado). A simulação pode ser realizada sem uma medição real (sem vazão do meio através do equipamento).

Navegação

Menu "Diagnóstico" → Simulação

► **Simulação**

Atribuir variavel de processo p/ simul.

→ 76

Valor variável do processo

→ 76

Simulação de alarme

→ 76

Evento do diagnóstico de simulação

→ 76



Visão geral dos parâmetros com breve descrição

Parâmetro	Pré-requisitos	Descrição	Seleção / Entrada do usuário
Atribuir variável de processo p/ simul.	–	Selecione a variável de processo para o processo de simulação ativado.	<ul style="list-style-type: none"> ■ Desl. ■ Vazão mássica ■ Vazão volumétrica ■ Vazão volumétrica corrigida ■ Densidade ■ Densidade de referência ■ Temperatura ■ Concentração * ■ Vazão mássica Target * ■ Vazão mássica Carrier *
Valor variável do processo	Uma variável de processo é selecionada em parâmetro Atribuir variável de processo p/ simul. (→  76).	Entre com o valor de simulação para a variável de processo selecionada.	Depende da variável de processo selecionada
Simulação de alarme	–	Liga/Desliga o alarme do equipamento.	<ul style="list-style-type: none"> ■ Desl. ■ Ligado
Categoria Evento diagnóstico	–	Selecione uma categoria de evento de diagnóstico.	<ul style="list-style-type: none"> ■ Sensor ■ Componentes eletrônicos ■ Configuração ■ Processo
Evento do diagnóstico de simulação	–	Selecione um evento de diagnóstico para simular esse evento.	<ul style="list-style-type: none"> ■ Desl. ■ Lista de opções de evento de diagnóstico (depende da categoria selecionada)

* Visibilidade depende das opções ou configurações do equipamento.

10.9 Proteção das configurações contra acesso não autorizado

A opção a seguir existe para proteção da configuração do medidor contra modificação acidental após a atribuição:



- Proteção contra gravação através do código de acesso para o navegador da Web →  76
- Proteção contra gravação por meio da chave de proteção contra gravação →  77
- Proteção contra gravação pela parametrização do startup →  61

10.9.1 Proteção contra gravação através do código de acesso



Com o código de acesso específico do cliente, o acesso ao instrumento de medição através de navegador de internet é protegido, assim como os parâmetros para a configuração do instrumentação de medição.

Navegação

Menu "Configuração" → Configuração avançada → Administração → Definir código de acesso

► Administração	
Definir código de acesso	→  75
Reset do equipamento	→  75

Definição do código de acesso através do navegador de rede

1. Navegue até parâmetro **Definir código de acesso**.
 2. Defina um código numérico com no máximo 16 dígitos como código de acesso.
 3. Insira novamente o código de acesso em para confirmar.
 - ↳ O navegador de internet alterna para a página de login.
-  ■ Desabilitação da proteção contra gravação através do código de acesso .
- Se o código de acesso é perdido: Reconfiguração do código de acesso .
 - Parâmetro **Acessar ferramentas de status** . exibe em qual função o usuário está conectado no momento.
 - Caminho de navegação: Operação → Acessar ferramentas de status
 - As funções de usuário e seus direitos de acesso →  39

Se nenhuma ação for realizada por 10 minutos, o navegador da web retorna automaticamente à página de login.

10.9.2 Proteção contra gravação por meio da chave de proteção contra gravação

A chave de proteção contra gravação torna possível bloquear o acesso à gravação de todo o menu de operação com exceção dos seguintes parâmetros:

- Pressão externa
- Temperatura externa
- Densidade de referência
- Todos os parâmetros para configuração do totalizador

Os valores de parâmetro são agora somente leitura e não podem mais ser editados:

- Através da interface de operação (CDI-RJ45)
- Via PROFINET

1. Dependendo da versão do invólucro, solte a braçadeira de fixação ou o parafuso de fixação da tampa do invólucro.
2. Dependendo da versão do invólucro, desrosqueie ou abra a tampa do invólucro e desconecte o display local do módulo dos componentes eletrônicos principais quando necessário →  145.

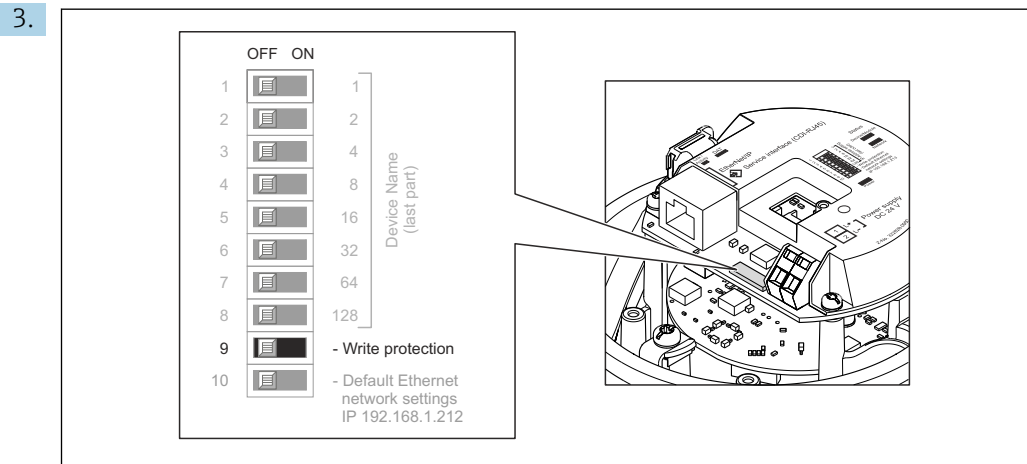

O ajuste da chave de proteção contra gravação no módulo de componentes eletrônicos principais para a posição **ON** habilita a proteção contra gravação de hardware. O ajuste da chave de proteção contra gravação no módulo de componentes eletrônicos principais para a posição **OFF** (ajuste de fábrica) desabilita a proteção contra gravação de hardware.

↳ Se a proteção contra gravação de hardware estiver habilitada: o parâmetro **Status de bloqueio** exibe opção **Hardware bloqueado** ; se estiver desabilitada, parâmetro **Status de bloqueio** não exibe nenhuma opção .

4. Para reinstalar o transmissor, faça o procedimento reverso à remoção.

10.9.3 Proteção contra gravação pela parametrização do startup

A proteção contra gravação de software pode ser ativada por meio da parametrização do startup. Se a proteção contra gravação de software estiver habilitada, a configuração do dispositivo só pode ser realizada através do controlador PROFINET. Nesse caso, o acesso de gravação **não é mais** possível via:

- Comunicação acíclica do PROFINET
- Interface de operação
- Servidor web

 Configurações da parametrização do startup .

11 Operação

11.1 Leitura do status de bloqueio do equipamento

Proteção contra gravação no equipamento ativa: parâmetro **Status de bloqueio**

Navegação



Menu "Operação" → Status de bloqueio

Escopo de funções de parâmetro "Status de bloqueio"

Opções	Descrição
Bloqueio do hardware	A seletora de proteção contra gravação (minisseletora) para bloqueio de hardware é ativada no módulo de eletrônica de E/S. Isso impede o acesso para gravação dos parâmetros .
Temporariamente bloqueado	O acesso à gravação dos parâmetros está temporariamente bloqueado por conta de processos internos em andamento no equipamento (por exemplo, upload/download de dados, reset etc.). Uma vez que o processamento interno esteja completo, os parâmetros podem ser alterados novamente.

11.2 Ajuste do idioma de operação

 Informações detalhadas:

- Para configurar o idioma de operação →  61
- Para mais informações sobre os idiomas de operação compatíveis no medidor →  146

11.3 Configuração do display

Informações detalhadas:



Nas configurações avançadas do display local

11.4 Leitura dos valores medidos

Com o submenu **Valor medido**, é possível ler todos os valores medidos.

Navegação

Menu "Diagnóstico" → Valor medido

▶ Valor medido	
▶ Variáveis de processo	→  79
▶ Totalizador	→  82

11.4.1 Submenu "Measured variables"

Asubmenu **Variáveis de processo** contém todos os parâmetros necessários para exibir os valores medidos atuais para cada variável de processo.

Navegação

Menu "Diagnóstico" → Valor medido → Measured variables

► Variáveis de medição	
Vazão mássica	→ 80
Vazão volumétrica	→ 80
Vazão volumétrica corrigida	→ 81
Densidade	→ 81
Densidade de referência	→ 81
Temperatura	→ 81
Pressão	→ 81
Concentração	→ 81
Vazão mássica Target	→ 81
Vazão mássica Carrier	→ 81
Vazão volumétrica corrigida target	→ 81
Vazão Volumétrica corrigida carrier	→ 81
Vazão volumétrica target	→ 81
Vazão volumétrica Carrier	→ 81

Visão geral dos parâmetros com breve descrição

Parâmetro	Pré-requisitos	Descrição	Interface do usuário
Vazão mássica	-	Exibe a vazão mássica atualmente medida. <i>Dependência</i> A unidade é obtida a partir da parâmetro Unidade de vazão mássica (→ 63):	Número do ponto flutuante assinado
Vazão volumétrica	-	Exibe a vazão volumétrica atualmente calculada. <i>Dependência</i> A unidade é obtida a partir da parâmetro Unidade de vazão volumétrica (→ 63).	Número do ponto flutuante assinado

Parâmetro	Pré-requisitos	Descrição	Interface do usuário
Vazão volumétrica corrigida	–	Exibe a vazão volumétrica corrigida atualmente calculada. <i>Dependência</i> A unidade é obtida a partir da parâmetro Unidade de vazão volumétrica corrigida (→ 63):	Número do ponto flutuante assinado
Densidade	–	Mostra o valor de densidade atual. <i>Dependência</i> A unidade é obtida a partir da parâmetro Unidade de densidade (→ 63).	Número do ponto flutuante assinado
Densidade de referência	–	Exibe a densidade de referência atualmente calculada. <i>Dependência</i> A unidade é obtida a partir da parâmetro Unidade de densidade de referência (→ 63):	Número do ponto flutuante assinado
Temperatura	–	Mostra os atuais valores de medição de temperatura. <i>Dependência</i> A unidade foi obtida em: parâmetro Unidade de temperatura (→ 64)	Número do ponto flutuante assinado
Valor da pressão	–	Exibe um valor de pressão fixo ou externo. <i>Dependência</i> A unidade foi obtida de parâmetro Unidade de pressão (→ 64).	Número do ponto flutuante assinado
Concentração	Para o seguinte código de pedido: Código do produto para "Pacote de aplicativo", opção ED "Concentração"  As opções de software habilitadas no momento são exibidas em parâmetro Opção de SW overview ativo .	Exibe a concentração que está sendo calculada no momento. <i>Dependência</i> A unidade foi obtida de parâmetro Unidade de concentração .	Número do ponto flutuante assinado
Vazão mássica Target	Com as seguintes condições: Código do produto para "Pacote de aplicativo", opção ED "Concentração"  As opções de software habilitadas no momento são exibidas em parâmetro Opção de SW overview ativo .	Exibe a vazão mássica medida no momento para o meio desejado. <i>Dependência</i> A unidade foi obtida de: parâmetro Unidade de vazão mássica (→ 63)	Número do ponto flutuante assinado
Vazão mássica Carrier	Com as seguintes condições: Código do produto para "Pacote de aplicativo", opção ED "Concentração"  As opções de software habilitadas no momento são exibidas em parâmetro Opção de SW overview ativo .	Exibe a vazão mássica do meio portador que é medida no momento. <i>Dependência</i> A unidade foi obtida de: parâmetro Unidade de vazão mássica (→ 63)	Número do ponto flutuante assinado
Target corrected volume flow	–		Número do ponto flutuante assinado
Carrier corrected volume flow	–		Número do ponto flutuante assinado
Target volume flow	–		Número do ponto flutuante assinado
Carrier volume flow	–		Número do ponto flutuante assinado

11.4.2 Submenu "Totalizador"

O submenu **Totalizador** contém todos os parâmetros necessários para exibir os valores medidos da corrente para cada totalizador.

Navegação

Menu "Diagnóstico" → Valor medido → Totalizador

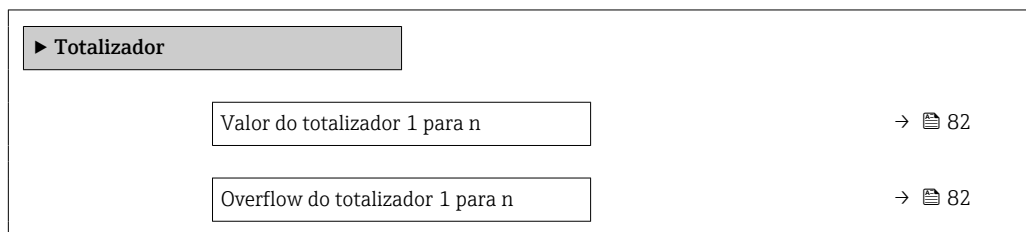

Visão geral dos parâmetros com breve descrição

Parâmetro	Pré-requisitos	Descrição	Interface do usuário
Valor do totalizador 1 para n	Uma das seguinte opções é selecionada no parâmetro Atribuir variável do processo do submenu Totalizador 1 para n : <ul style="list-style-type: none"> ▪ Vazão volumétrica ▪ Vazão mássica ▪ Vazão volumétrica corrigida ▪ Vazão mássica Target * ▪ Vazão mássica Carrier * 	Exibe o valor atual do contador do totalizador.	Número do ponto flutuante assinado
Overflow do totalizador 1 para n	Uma das seguinte opções é selecionada no parâmetro Atribuir variável do processo do submenu Totalizador 1 para n : <ul style="list-style-type: none"> ▪ Vazão volumétrica ▪ Vazão mássica ▪ Vazão volumétrica corrigida ▪ Vazão mássica Target * ▪ Vazão mássica Carrier * 	Exibe o transbordamento do totalizador atual.	Inteiro com sinal

* Visibilidade depende das opções ou configurações do equipamento.

11.5 Adaptação do medidor às condições de processo

As seguintes opções estão disponíveis para isso:

- Configurações básicas usando menu **Configuração** (→ 61)
- Configurações avançadas usando submenu **Configuração avançada** (→ 70)

11.6 Realização de um reset do totalizador

Os totalizadores são reiniciados no submenu **Operação**:

- Controlar totalizador
- Resetar todos os totalizadores

Navegação

Menu "Operação" → Manuseio do totalizador

► Manuseio do totalizador	
Controlar totalizador 1 para n	→ 83
Valor predefinido 1 para n	→ 83
Resetar todos os totalizadores	→ 83

Visão geral dos parâmetros com breve descrição

Parâmetro	Pré-requisitos	Descrição	Seleção / Entrada do usuário	Ajuste de fábrica
Controlar totalizador 1 para n	Uma variável de processo está selecionada em parâmetro Atribuir variável do processo do submenu Totalizador 1 para n.	Controlar valor do totalizador.	<ul style="list-style-type: none"> ■ Totalizar ■ Reset + Reter ■ Predefinir + reter ■ Reset + totalizar ■ Predefinir + totalizar ■ hold 	-
Valor predefinido 1 para n	Uma variável de processo está selecionada em parâmetro Atribuir variável do processo do submenu Totalizador 1 para n.	Especificar valor inicial para totalizador. <i>Dependência</i>  A unidade da variável de processo selecionada é definida em parâmetro Unidade totalizador para o totalizador.	Número do ponto flutuante assinado	Depende do país: <ul style="list-style-type: none"> ■ 0 kg ■ 0 lb
Resetar todos os totalizadores	-	Reset todos os totalizadores para 0 e iniciar.	<ul style="list-style-type: none"> ■ Cancelar ■ Reset + totalizar 	-

11.6.1 Escopo de função do parâmetro "Controlar totalizador"

Opções	Descrição
Totalizar	O totalizador é iniciado ou continua operação.
Reset + Reter	O processo de totalização é interrompido e o totalizador é reiniciado com 0.
Predefinir + reter ¹⁾	O processo de totalização é interrompido e o totalizador é ajustado para seu valor de inicialização definido pelo parâmetro Valor predefinido .
Reset + totalizar	O totalizador é reiniciado como 0 e o processo de totalização é reiniciado.
Predefinir + totalizar ¹⁾	O totalizador é ajustado com o valor inicial definido em parâmetro Valor predefinido e o processo de totalização é reiniciado.

1) Visível de acordo com as opções de pedido ou das configurações do equipamento

11.6.2 Faixa de função do parâmetro "Resetar todos os totalizadores"

Opções	Descrição
Cancelar	Nenhuma medida é executada e o usuário sai do parâmetro.
Reset + totalizar	Reinicia todos os totalizadores com 0 e reinicia o processo de totalização. Exclui todos os valores de vazão somados anteriormente.

12 Diagnóstico e solução de problemas

12.1 Localização de falhas gerais

Para o display local

Falha	Possíveis causas	Ação corretiva
O display local está escuro, mas a saída do sinal está dentro da faixa válida	O cabo do módulo do display não está conectado corretamente.	Insira o conector corretamente ao módulo principal dos componentes eletrônicos e ao módulo do display.
Display local escuro e sem sinais de saída	A fonte de alimentação não corresponde à tensão especificada na etiqueta de identificação.	Aplique a fonte de alimentação correta → 30.
Display local escuro e sem sinais de saída	A fonte de alimentação possui polaridade incorreta.	Polaridade reversa da fonte de alimentação.
Display local escuro e sem sinais de saída	Sem contato entre os cabos de conexão e os terminais.	Verifique o contato elétrico entre o cabo e os terminais e corrija se necessário.
Display local escuro e sem sinais de saída	Os terminais não estão conectados corretamente ao módulo de componentes eletrônicos I/O.	Verifique os terminais.
Display local escuro e sem sinais de saída	O módulo dos componentes eletrônicos I/O está com falha.	Solicite a peça de reposição → 123.
O display local não pode ser lido, mas a saída do sinal está dentro da faixa válida	O display está ajustado para muito brilhante ou muito escuro.	<ul style="list-style-type: none"> ▪ Ajuste o display para mais brilhante, pressionando simultaneamente \oplus + \boxtimes. ▪ Ajuste o display para mais escuro, pressionando simultaneamente \ominus + \boxtimes.
O display local está escuro, mas a saída do sinal está dentro da faixa válida	O módulo do display está com falha.	Solicite a peça de reposição → 123.
A luz de fundo do display local é vermelha	Um evento diagnóstico com comportamento diagnóstico de "Alarme" ocorreu.	Adote ações corretivas → 92
Mensagem no display local: "Erro de Comunicação" "Verifique os Componentes Eletrônicos"	A comunicação entre o módulo do display e os componentes eletrônicos foi interrompida.	<ul style="list-style-type: none"> ▪ Verifique o cabo e o conector entre o módulo principal de componentes eletrônicos e o módulo do display. ▪ Solicite a peça de reposição → 123.

Para os sinais de saída

Falha	Possíveis causas	Ação corretiva
O LED de potência verde no módulo principal de componentes eletrônicos do transmissor está escuro	A fonte de alimentação não corresponde à tensão especificada na etiqueta de identificação.	Aplique a tensão de alimentação correta → 30.
O equipamento está medindo incorretamente.	Erro de configuração ou o equipamento está sendo operado fora de sua aplicação.	<ol style="list-style-type: none"> 1. Verifique e corrija a configuração do parâmetro. 2. Observe os valores limite especificados em "Dados Técnicos".

Para acesso

Falha	Possíveis causas	Ação corretiva
O acesso para gravação dos parâmetros não é possível.	Proteção contra gravação de hardware habilitada.	Ajuste a seletora de proteção contra gravação no módulo dos componentes eletrônicos principais para a posição OFF (desligada) → 77.
A conexão através do PROFINET não é possível.	O cabo de barramento do PROFINET está conectado incorretamente.	Verifique a ligação elétrica → 28.
A conexão através do PROFINET não é possível.	O conector do equipamento está conectado incorretamente.	Verifique a atribuição de pinos dos conectores do equipamento .

Falha	Possíveis causas	Ação corretiva
A conexão com o servidor de rede não é possível.	O servidor de rede está desabilitado.	Use a ferramenta de operação "FieldCare" ou "DeviceCare" para verificar se o servidor de rede do equipamento está habilitado, e habilite se necessário → 44.
	A interface Ethernet do PC está configurada incorretamente.	<ul style="list-style-type: none"> ▶ Verifique as propriedades do protocolo de internet (TCP/IP) . ▶ Verifique as configurações de rede com o gerente de TI.
A conexão com o servidor de rede não é possível.	<ul style="list-style-type: none"> ▪ O endereço IP do PC está configurado incorretamente. ▪ O Endereço IP não é conhecido. 	<ul style="list-style-type: none"> ▶ Caso o endereçamento seja através do hardware: abra o transmissor e verifique o endereço IP configurado (último octeto). ▶ Verifique o endereço IP do equipamento com o especialista em TI. ▶ Se o endereço IP for desconhecido, ajuste a minisseletores n.º 10 para ON (ligada), reinicie o equipamento e insira o endereço IP de fábrica 192.168.1.212.
	A configuração do navegador de internet "Utilize um Servidor Proxy para a sua LAN" está habilitada no computador.	Desabilite o uso do servidor proxy nas configurações da LAN.
	Além da conexão de rede ativa com o medidor, outras conexões de rede também estão sendo usadas.	<ul style="list-style-type: none"> ▪ Certifique-se de que nenhuma outra conexão de rede seja estabelecida pelo computador e feche outros programas com acesso de rede ao computador. ▪ Em caso de utilização de uma estação de acoplamento para notebooks, certifique-se de que uma conexão de rede com outra rede não esteja ativa.
O navegador de internet travou e a operação não é mais possível	A transferência de dados está ativa.	Aguarde até que a transferência de dados ou a ação atual seja concluída.
	Conexão perdida	<ul style="list-style-type: none"> ▶ Verifique a conexão do cabo e a fonte de alimentação. ▶ Atualize o navegador de internet e reinicie se necessário.
A exibição do conteúdo do navegador de internet está difícil de ler ou está incompleta.	A versão do navegador de internet usada não é a ideal.	<ul style="list-style-type: none"> ▶ Use a versão correta do navegador de internet → 40. ▶ Esvazie o cache do navegador. ▶ Reinicie o navegador de internet.
	Configurações de visualização inadequadas.	Altere o tamanho da fonte/resolução do display do navegador de internet.
Exibição incompleta ou inexistente do conteúdo no navegador de internet	<ul style="list-style-type: none"> ▪ O JavaScript não está habilitado ▪ O JavaScript não pode ser habilitado. 	<ul style="list-style-type: none"> ▶ Habilite o JavaScript. ▶ Insira <code>http://XXX.XXX.X.XX/servlet/basic.html</code> como o endereço IP.
A operação com FieldCare ou DeviceCare através da interface de operação CDI-RJ45 (porta 8000) não é possível.	O firewall do PC ou da rede está bloqueando a comunicação.	Dependendo das configurações do firewall usado no PC ou na rede, o firewall deve ser adaptado ou desativado para permitir o acesso ao FieldCare/DeviceCare.
Não é possível realizar o flash do firmware com o FieldCare ou DeviceCare através da interface de operação CDI-RJ45 (porta 8000 ou portas TFTP).	O firewall do PC ou da rede está bloqueando a comunicação.	Dependendo das configurações do firewall usado no PC ou na rede, o firewall deve ser adaptado ou desativado para permitir o acesso ao FieldCare/DeviceCare.

Para a integração do sistema

Erro	Possíveis causas	Solução
O nome do equipamento PROFINET não é exibido corretamente e contém código.	O nome do equipamento contendo um ou mais sublinhados foi especificado através do sistema de automação.	Especifique o nome correto do equipamento (sem sublinhados) através do sistema de automação.

12.2 Informações de diagnóstico através de LEDs

12.2.1 Transmissor

Vários LEDs no transmissor fornecem informações sobre o status do equipamento.

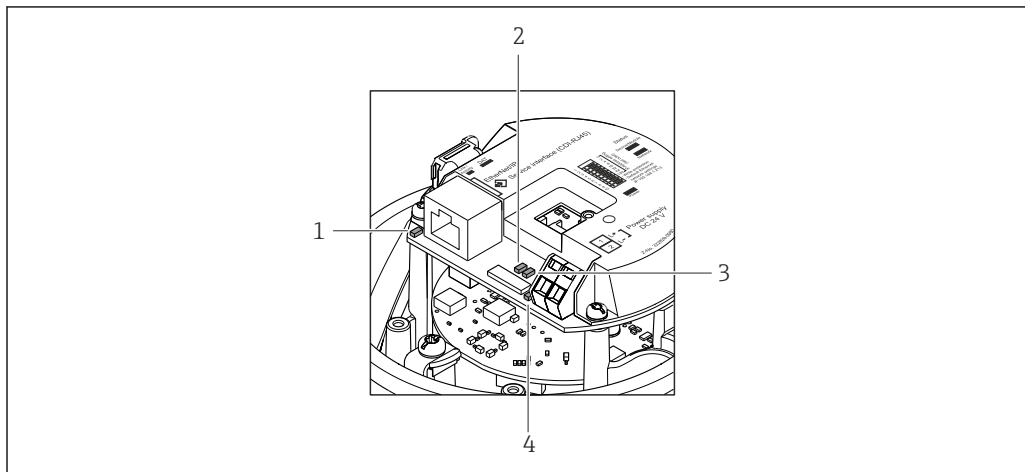

A0027678

- 1 Ligação/Atividade
- 2 Status da rede
- 3 Status do equipamento
- 4 Tensão de alimentação

LED	Cor	Significado
Tensão de alimentação	Desligado	A tensão de alimentação está desligada ou muito baixa
	Verde	A tensão de alimentação está em ordem
Status do equipamento	Verde	O status do equipamento está em ordem
	Piscando em vermelho	Ocorreu um erro "Aviso" do equipamento de comportamento de diagnóstico
	Vermelho	Ocorreu um erro "Alarme" do equipamento de comportamento de diagnóstico
Status da rede	Verde	Equipamento realizando troca de dados cíclica
	Piscando em verde	Após solicitação do sistema de automação: Frequência da intermitência: 1 Hz (funcionalidade de intermitência: 500 ms ligado, 500 ms desligado) O equipamento não tem um endereço IP, não há troca de dados cíclica Frequência da intermitência: 3 Hz
	Vermelho	O endereço IP está disponível mas não há conexão com o sistema de automação
	Piscando em vermelho	A conexão cíclica foi estabelecida mas a conexão caiu Frequência da intermitência: 3 Hz
Ligação/Atividade	Laranja	Ligação disponível, mas sem atividade
	Piscando em laranja	Atividade presente

12.3 Informações de diagnóstico no navegador de Internet

12.3.1 Opções de diagnóstico

Quaisquer erros detectados pelo medidor são exibidos no navegador de rede na página inicial uma vez que o usuário esteja conectado.

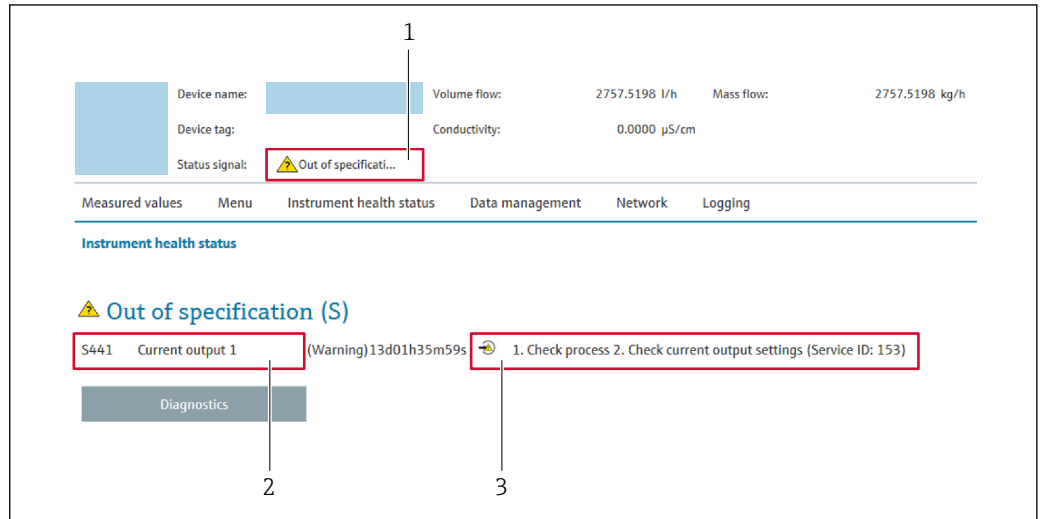

A0031056

- 1 Área de status com sinal de status
- 2 Informações de diagnóstico → 87
- 3 Medidas corretivas com ID de serviço

i Além disso, os eventos de diagnóstico que ocorreram podem ser exibidos em menu **Diagnóstico**:

- Através do parâmetro → 116
- Através do submenu → 117

Sinais de status

Os sinais de status fornecem informações sobre o estado e confiabilidade do equipamento, categorizando o motivo da informação de diagnóstico (evento de diagnóstico).

Símbolo	Significado
	Falha Ocorreu um erro no equipamento. O valor medido não é mais válido.
	Verificação de função O equipamento está em modo de serviço (por exemplo, durante uma simulação).
	Fora da especificação O equipamento está sendo operado: Fora dos seus limites de especificação técnica (por exemplo, fora da faixa de temperatura do processo)
	Manutenção necessária A manutenção é necessária. O valor medido continua válido.

i Os sinais de status são categorizados de acordo com VDI/VDE 2650 e Recomendação NAMUR NE 107.

Informações de diagnóstico

O erro pode ser identificado usando as informações de diagnósticos. O texto curto auxilia oferecendo informações sobre o erro.

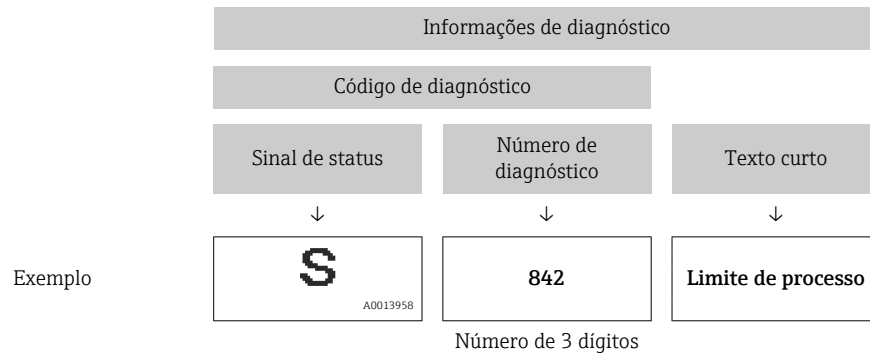

12.3.2 Acesso às medidas corretivas

São fornecidas ações corretivas para cada evento de diagnóstico a fim de garantir que os problemas possam ser corrigidos rapidamente. Essas ações são exibidas juntamente com o evento de diagnóstico e as informações de diagnóstico relacionadas.

12.4 Informações de diagnóstico no FieldCare ou DeviceCare

12.4.1 Opções de diagnóstico

Qualquer falha detectada pelo medidor é exibida na página inicial da ferramenta de operação, uma vez que a conexão seja estabelecida.

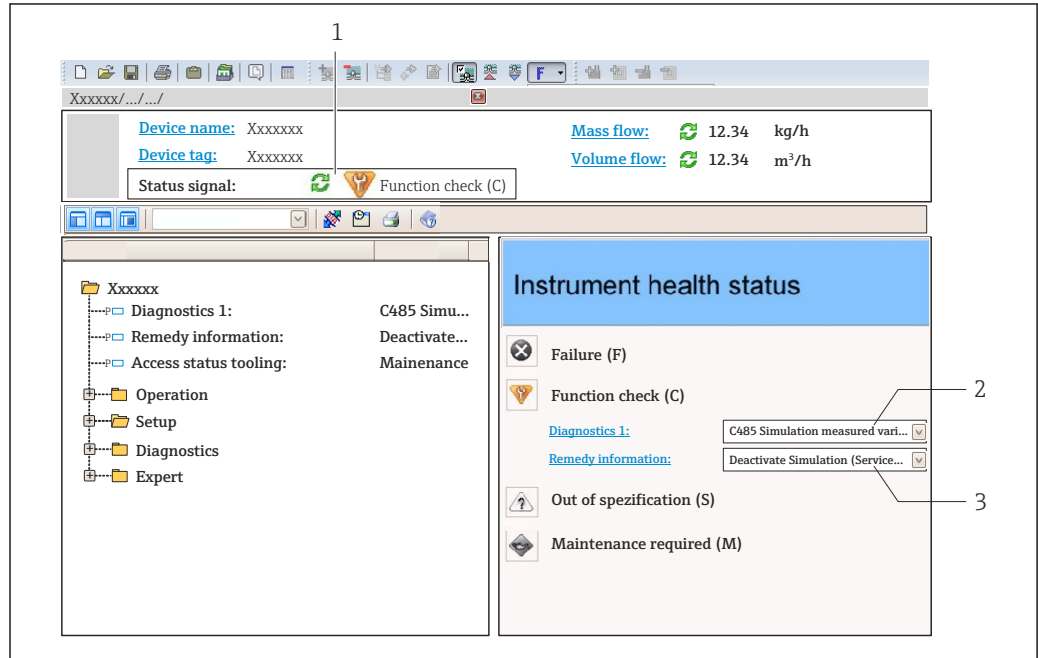

- 1 Área de status com sinal de status
- 2 Informações de diagnóstico → 87
- 3 Ações corretivas com ID de serviço

i Além disso, os eventos de diagnóstico que ocorreram podem ser exibidos em menu **Diagnóstico:**

- Através do parâmetro → 116
- Através do submenu → 117

Informações de diagnóstico

O erro pode ser identificado usando as informações de diagnósticos. O texto curto auxilia oferecendo informações sobre o erro.

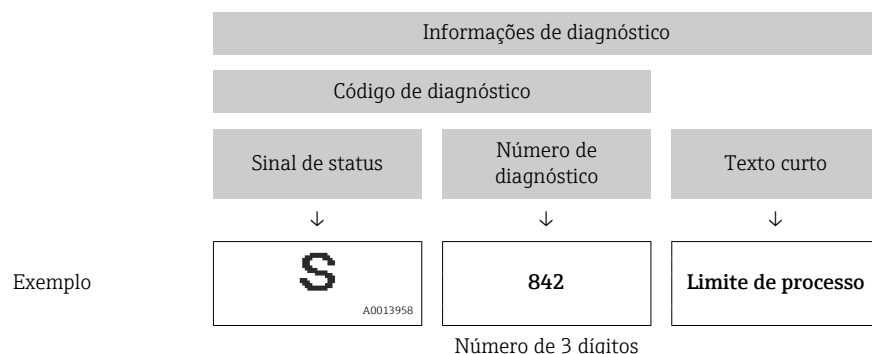

12.4.2 Acessar informações de correção

A informação de correção fornecida é fornecida para cada evento de diagnósticos para garantir que problemas podem ser rapidamente corrigidos:

- Na página inicial
A informação de correção é exibida em um campo separado abaixo da informação de diagnósticos.
- No menu **Diagnóstico**
A informação de correção pode ser acessada na área de trabalho na interface de usuário.

O usuário está em menu **Diagnóstico**.

1. Acesse o parâmetro desejado.
2. À direita na área de trabalho, posicione o mouse sobre o parâmetro.
 - ↳ Aparece uma dica com informação de correção para o evento de diagnósticos.

12.5 Adaptação das informações de diagnóstico

12.5.1 Adaptação do comportamento de diagnóstico

Para cada informação de diagnóstico é atribuído de fábrica um comportamento de diagnóstico específico. O usuário pode alterar esta atribuição para informações de diagnóstico específicas em submenu **Nível de evento**.

Especialista → Sistema → Manuseio de diagnóstico → Nível de evento

Comportamentos de diagnóstico disponíveis

Os comportamentos de diagnóstico a seguir podem ser especificados:

Comportamento de diagnóstico	Descrição
Alarme	O equipamento para a medição. Os totalizadores assume a condição de alarme definida. É gerada uma mensagem de diagnóstico.
Advertência	O equipamento continua a medir. A saída do valor medido através do PROFINET e os totalizadores não são afetados. É gerada uma mensagem de diagnóstico.

Comportamento de diagnóstico	Descrição
Apenas entrada no livro de registro	O equipamento continua a medir. A mensagem de diagnóstico é apenas exibida em submenu Livro de registro de eventos (submenu Lista de eventos) e não é exibida em sequência alternada com o display operacional.
Desl.	O evento de diagnóstico é ignorado e nenhuma mensagem de diagnóstico é gerada ou inserida.

Exibindo o status do valor medido

Se os módulos com dados de entrada (por ex., módulo de entrada analógica, módulo de entrada discreta, módulo totalizador, módulo Heartbeat) estiverem configurados para transmissão de dados cíclicos, o status do valor medido é codificado de acordo com a Especificação PROFINET PA Profile 4 e transmitido junto com o valor medido ao Controlador PROFINET através do byte do status. O byte do status é dividido em três segmentos: Qualidade, Substatus de Qualidade e Limites.

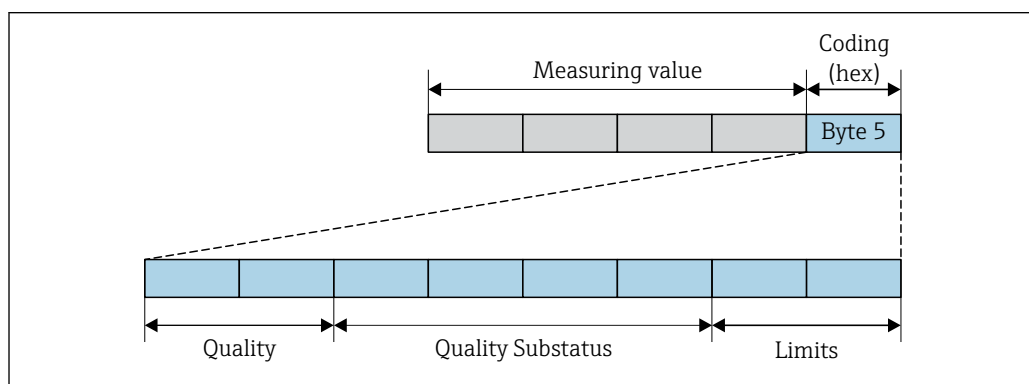

A0032228-PT

13 Estrutura do byte de status

O conteúdo do byte de status depende do modo de falha configurado no bloco de função individual. Dependendo de qual modo de falha foi configurado, informações de status de acordo com a Especificação PROFINET PA Profile 4 são transmitidas ao o controlador PROFINET através das de codificação byte de status. Os dois bits para os limites sempre têm o valor 0.

Informações de status suportadas

Status	Codificação (hex)
BAD - Alarme de manutenção	0x24
BAD - Relacionado ao processo	0x28
BAD - Verificação de função	0x3C
UNCERTAIN - Valor inicial	0x4F
UNCERTAIN - Manutenção necessária	0x68
UNCERTAIN - Relacionado ao processo	0x78
GOOD - OK	0x80
GOOD - Manutenção necessária	0xA8
GOOD - Verificação de função	0xBC

Determinando o status do valor medido e o status do equipamento através do comportamento de diagnóstico

Quando o comportamento de diagnóstico é especificado, isso também altera o status do valor medido e o status do equipamento para as informações de diagnóstico. O status do

valor medido e o status do equipamento dependem da escolha do comportamento de diagnóstico e do grupo no qual as informações de diagnóstico estão localizadas.

As informações de diagnóstico são agrupadas como se segue:

- Informações de diagnóstico relativas ao sensor: número de diagnóstico de 000 a 199 → 91
- Informações de diagnóstico relativas aos componentes eletrônicos: número de diagnóstico de 200 a 399 → 91
- Informações de diagnóstico relativas à configuração: número de diagnóstico de 400 a 599 → 92
- Informações de diagnóstico relativas ao processo: número de diagnóstico de 800 a 999 → 92

Dependendo do grupo em que as informações de diagnóstico estão localizadas, o status do valor medido e o status do equipamento a seguir estão firmemente especificados no comportamento de diagnóstico específico:

Informações de diagnóstico relativas ao sensor: número de diagnóstico de 000 a 199

Comportamento de diagnóstico (configurável)	Status do valor medido (atribuição fixa)				Diagnósticos do equipamento (atribuição fixa)
	Qualidade	Qualidade Substatus	Codificado (hex)	Categoria (NE107)	
Alarme	RUIM	Manutenção alarme	0x24	F (Falha)	Manutenção alarme
Aviso	BOM	Manutenção necessária	0xA8	M (Manutenção)	Manutenção necessária
Somente entrada no livro de registros	BOM	ok	0x80	-	-
Desligado					

Informações de diagnóstico relativas aos componentes eletrônicos: número de diagnóstico de 200 a 399

Número de diagnóstico 200 a 301, 303 a 399

Comportamento de diagnóstico (configurável)	Status do valor medido (atribuição fixa)				Diagnóstico do equipamento (atribuição fixa)
	Qualidade	Qualidade Substatus	Codificado (hex)	Categoria (NE107)	
Alarme	RUIM	Manutenção alarme	0x24	F (Falha)	Manutenção alarme
Aviso					
Apenas entrada do registro	BOM	ok	0x80 a 0x8E	-	-
Desligado					

Informação de diagnóstico 302

Comportamento de diagnóstico (configurável)	Status do valor medido (atribuição fixa)				Diagnóstico do equipamento (atribuição fixa)
	Qualidade	Qualidade Substatus	Codificado (hex)	Categoria (NE107)	
Alarme	RUIM	Verificação da função, substituição local	0x24	C	Verificação de função
Aviso	BOM	Verificação de função	0xBC a 0xBF	-	-

A informação de diagnóstico 302 (verificação do equipamento ativo) é emitida durante a verificação de pulsação interna ou externa.

- Status do sinal: Verificação da função
- Escolha do comportamento de diagnóstico: alarme ou aviso (ajuste de fábrica)

Quando Heartbeat Verification é iniciado, o registro de dados é interrompido, o último valor medido válido é emitido e o contador do totalizador é interrompido.



Informações de diagnóstico relativas à configuração: número de diagnóstico de 400 a 599

Comportamento de diagnóstico (configurável)	Status do valor medido (atribuição fixa)				Diagnósticos do equipamento (atribuição fixa)
	Qualidade	Qualidade Substatus	Codificado (hex)	Categoria (NE107)	
Alarme	RUIM	Processo relacionado	0x28	F (Falha)	Processo inválido condição
Aviso	INCERTO	Processo relacionado	0x78	S (Fora da especificação)	Processo inválido condição
Somente entrada no livro de registros	BOM	ok	0x80	-	-
Desligado					

Informações de diagnóstico relativas ao processo: número de diagnóstico de 800 a 999

Comportamento de diagnóstico (configurável)	Status do valor medido (atribuição fixa)				Diagnósticos do equipamento (atribuição fixa)
	Qualidade	Qualidade Substatus	Codificado (hex)	Categoria (NE107)	
Alarme	RUIM	Processo relacionado	0x28	F (Falha)	Processo inválido condição
Aviso	INCERTO	Processo relacionado	0x78	S (Fora da especificação)	Processo inválido condição
Somente entrada no livro de registros	BOM	ok	0x80	-	-
Desligado					

12.6 Visão geral das informações de diagnóstico

-  A quantidade de informações de diagnóstico e o número de variáveis medidas afetadas aumenta se o medidor tiver um ou mais pacotes de aplicativo.
- Todas as variáveis medidas afetadas em toda a família de instrumentos Promass estão sempre listadas em "Variáveis medidas afetadas". As variáveis medidas disponíveis para o equipamento em questão dependem da versão do equipamento. Ao atribuir as variáveis medidas às funções do equipamento, por exemplo, às saídas individuais, todas as variáveis medidas para a versão do equipamento em questão estão disponíveis para seleção.
-  No caso de algumas informações de diagnóstico, o comportamento de diagnóstico pode ser alterado. Adaptação das informações de diagnóstico →  89

12.6.1 Diagnóstico do sensor

Nº	Informação sobre diagnóstico		Ação de reparo	Variáveis de medição influenciadas
	Texto resumido			
022	Temperatura do sensor		1. Alterar módulo eletrônico principal 2. Alterar sensor	<ul style="list-style-type: none"> ■ Vazão mássica Carrier ■ Concentração ■ Densidade ■ Viscosidade Dinâmica ■ Viscosidade Cinemática ■ Vazão mássica ■ Integridade do sensor ■ Densidade de referência ■ Vazão volumétrica corrigida ■ Vazão mássica Target ■ Viscosidade dinâmica compensada temp. ■ Viscosidade cinemática compensada temp. ■ Temperatura ■ Status ■ Vazão volumétrica
	Status da variável de medição			
	Quality	Bad		
	Quality substatus	Maintenance alarm		
	Coding (hex)	0x24 para 0x27		
	Sinal de status	F		
	Comportamento do diagnóstico	Alarm		

Nº	Informação sobre diagnóstico		Ação de reparo	Variáveis de medição influenciadas
	Texto resumido			
046	Limites Sensor excedidos		1. Inspeccionar sensor 2. Verificar condição do processo	<ul style="list-style-type: none"> ■ Vazão mássica Carrier ■ Concentração ■ Densidade ■ Viscosidade Dinâmica ■ Viscosidade Cinemática ■ Vazão mássica ■ Integridade do sensor ■ Densidade de referência ■ Vazão volumétrica corrigida ■ Vazão mássica Target ■ Viscosidade dinâmica compensada temp. ■ Viscosidade cinemática compensada temp. ■ Vazão volumétrica
	Status da variável de medição [da fábrica] ¹⁾			
	Quality	Good		
	Quality substatus	Ok		
	Coding (hex)	0x80 para 0x83		
	Sinal de status	S		
	Comportamento do diagnóstico	Warning		

1) O comportamento de diagnóstico pode ser alterado. Isso altera o status geral da variável medida.

Informação sobre diagnóstico		Ação de reparo	Variáveis de medição influenciadas	
Nº	Texto resumido			
062	Conexão do sensor	1. Alterar módulo eletrônico principal 2. Alterar sensor	<ul style="list-style-type: none"> ▪ Vazão mássica Carrier ▪ Concentração ▪ Densidade ▪ Viscosidade Dinâmica ▪ Viscosidade Cinemática ▪ Vazão mássica ▪ Integridade do sensor ▪ Densidade de referência ▪ Vazão volumétrica corrigida ▪ Vazão mássica Target ▪ Viscosidade dinâmica compensada temp. ▪ Viscosidade cinemática compensada temp. ▪ Temperatura ▪ Status ▪ Vazão volumétrica 	
	Status da variável de medição			
	Quality			Bad
	Quality substatus			Maintenance alarm
	Coding (hex)			0x24 para 0x27
	Sinal de status			F
	Comportamento do diagnóstico			Alarm

Informação sobre diagnóstico		Ação de reparo	Variáveis de medição influenciadas	
Nº	Texto resumido			
082	Armazenamento de dados	1. Checar o modulo de conexões 2. Contactar suporte	<ul style="list-style-type: none"> ▪ Vazão mássica Carrier ▪ Concentração ▪ Densidade ▪ Viscosidade Dinâmica ▪ Viscosidade Cinemática ▪ Vazão mássica ▪ Integridade do sensor ▪ Densidade de referência ▪ Vazão volumétrica corrigida ▪ Vazão mássica Target ▪ Viscosidade dinâmica compensada temp. ▪ Viscosidade cinemática compensada temp. ▪ Temperatura ▪ Vazão volumétrica 	
	Status da variável de medição			
	Quality			Bad
	Quality substatus			Maintenance alarm
	Coding (hex)			0x24 para 0x27
	Sinal de status			F
	Comportamento do diagnóstico			Alarm

Informação sobre diagnóstico		Ação de reparo	Variáveis de medição influenciadas	
Nº	Texto resumido			
083	Conteúdo da memória	1. Reiniciar aparelho 2. Contactar suporte	<ul style="list-style-type: none"> ▪ Vazão mássica Carrier ▪ Concentração ▪ Densidade ▪ Viscosidade Dinâmica ▪ Viscosidade Cinemática ▪ Vazão mássica ▪ Integridade do sensor ▪ Densidade de referência ▪ Vazão volumétrica corrigida ▪ Vazão mássica Target ▪ Viscosidade dinâmica compensada temp. ▪ Viscosidade cinemática compensada temp. ▪ Temperatura ▪ Status ▪ Vazão volumétrica 	
	Status da variável de medição			
	Quality			Bad
	Quality substatus			Maintenance alarm
	Coding (hex)			0x24 para 0x27
	Sinal de status			F
	Comportamento do diagnóstico			Alarm

Nº	Informação sobre diagnóstico		Ação de reparo	Variáveis de medição influenciadas
	Texto resumido			
140	Sinal sensor		1. Verificar ou alterar eletrônica principal 2. Alterar sensor	<ul style="list-style-type: none"> ▪ Vazão mássica Carrier ▪ Concentração ▪ Densidade ▪ Viscosidade Dinâmica ▪ Viscosidade Cinemática ▪ Vazão mássica ▪ Integridade do sensor ▪ Densidade de referência ▪ Vazão volumétrica corrigida ▪ Vazão mássica Target ▪ Viscosidade dinâmica compensada temp. ▪ Viscosidade cinemática compensada temp. ▪ Temperatura
	Status da variável de medição [da fábrica] ¹⁾			
	Quality	Good		
	Quality substatus	Ok		
	Coding (hex)	0x80 para 0x83		
	Sinal de status	S		
	Comportamento do diagnóstico	Alarm		

1) O comportamento de diagnóstico pode ser alterado. Isso altera o status geral da variável medida.

Nº	Informação sobre diagnóstico		Ação de reparo	Variáveis de medição influenciadas
	Texto resumido			
144	Erro de medição muito alto		1. Checar ou trocar o sensor 2. Checar as condições de processo	<ul style="list-style-type: none"> ▪ Vazão mássica Carrier ▪ Concentração ▪ Densidade ▪ Viscosidade Dinâmica ▪ Viscosidade Cinemática ▪ Vazão mássica ▪ Integridade do sensor ▪ Densidade de referência ▪ Vazão volumétrica corrigida ▪ Vazão mássica Target ▪ Viscosidade dinâmica compensada temp. ▪ Viscosidade cinemática compensada temp. ▪ Temperatura
	Status da variável de medição [da fábrica] ¹⁾			
	Quality	Good		
	Quality substatus	Ok		
	Coding (hex)	0x80 para 0x83		
	Sinal de status	F		
	Comportamento do diagnóstico	Alarm		

1) O comportamento de diagnóstico pode ser alterado. Isso altera o status geral da variável medida.

Nº	Informação sobre diagnóstico		Ação de reparo	Variáveis de medição influenciadas
	Texto resumido			
190	Special event 1		Contact service	<ul style="list-style-type: none"> ▪ Vazão mássica Carrier ▪ Concentração ▪ Densidade ▪ Viscosidade Dinâmica ▪ Viscosidade Cinemática ▪ Vazão mássica ▪ Integridade do sensor ▪ Densidade de referência ▪ Vazão volumétrica corrigida ▪ Vazão mássica Target ▪ Viscosidade dinâmica compensada temp. ▪ Viscosidade cinemática compensada temp. ▪ Temperatura ▪ Status ▪ Vazão volumétrica
	Status da variável de medição			
	Quality	Bad		
	Quality substatus	Maintenance alarm		
	Coding (hex)	0x24 para 0x27		
	Sinal de status	F		
	Comportamento do diagnóstico	Alarm		

Informação sobre diagnóstico		Ação de reparo	Variáveis de medição influenciadas	
Nº	Texto resumido			
191	Special event 5	Contact service	<ul style="list-style-type: none"> ▪ Vazão mássica Carrier ▪ Concentração ▪ Densidade ▪ Viscosidade Dinâmica ▪ Viscosidade Cinemática ▪ Vazão mássica ▪ Integridade do sensor ▪ Densidade de referência ▪ Vazão volumétrica corrigida ▪ Vazão mássica Target ▪ Viscosidade dinâmica compensada temp. ▪ Viscosidade cinemática compensada temp. ▪ Temperatura ▪ Status ▪ Vazão volumétrica 	
	Status da variável de medição			
	Quality			Bad
	Quality substatus			Maintenance alarm
	Coding (hex)			0x24 para 0x27
	Sinal de status			F
	Comportamento do diagnóstico			Alarm

Informação sobre diagnóstico		Ação de reparo	Variáveis de medição influenciadas	
Nº	Texto resumido			
192	Special event 9	Contact service	<ul style="list-style-type: none"> ▪ Vazão mássica Carrier ▪ Concentração ▪ Densidade ▪ Viscosidade Dinâmica ▪ Viscosidade Cinemática ▪ Vazão mássica ▪ Integridade do sensor ▪ Densidade de referência ▪ Vazão volumétrica corrigida ▪ Vazão mássica Target ▪ Viscosidade dinâmica compensada temp. ▪ Viscosidade cinemática compensada temp. ▪ Temperatura ▪ Status ▪ Vazão volumétrica 	
	Status da variável de medição [da fábrica] ¹⁾			
	Quality			Good
	Quality substatus			Ok
	Coding (hex)			0x80 para 0x83
	Sinal de status			F
	Comportamento do diagnóstico			Alarm

1) O comportamento de diagnóstico pode ser alterado. Isso altera o status geral da variável medida.

12.6.2 Diagnóstico dos componentes eletrônicos

Informação sobre diagnóstico		Ação de reparo	Variáveis de medição influenciadas	
Nº	Texto resumido			
201	Falha no equipamento	1. Reiniciar aparelho 2. Contactar suporte	<ul style="list-style-type: none"> ■ Vazão mássica Carrier ■ Concentração ■ Densidade ■ Viscosidade Dinâmica ■ Viscosidade Cinemática ■ Vazão mássica ■ Integridade do sensor ■ Densidade de referência ■ Vazão volumétrica corrigida ■ Vazão mássica Target ■ Viscosidade dinâmica compensada temp. ■ Viscosidade cinemática compensada temp. ■ Temperatura ■ Status ■ Vazão volumétrica 	
	Status da variável de medição			
	Quality			Bad
	Quality substatus			Maintenance alarm
	Coding (hex)			0x24 para 0x27
	Sinal de status			F
	Comportamento do diagnóstico			Alarm

Informação sobre diagnóstico		Ação de reparo	Variáveis de medição influenciadas	
Nº	Texto resumido			
242	Software incompatível	1. Verificar software 2. Atualizar ou alterar módulo eletrônico principal	<ul style="list-style-type: none"> ■ Vazão mássica Carrier ■ Concentração ■ Densidade ■ Viscosidade Dinâmica ■ Viscosidade Cinemática ■ Vazão mássica ■ Integridade do sensor ■ Densidade de referência ■ Vazão volumétrica corrigida ■ Vazão mássica Target ■ Viscosidade dinâmica compensada temp. ■ Viscosidade cinemática compensada temp. ■ Temperatura ■ Status ■ Vazão volumétrica 	
	Status da variável de medição			
	Quality			Bad
	Quality substatus			Maintenance alarm
	Coding (hex)			0x24 para 0x27
	Sinal de status			F
	Comportamento do diagnóstico			Alarm

Informação sobre diagnóstico		Ação de reparo	Variáveis de medição influenciadas	
Nº	Texto resumido			
252	Módulos incompatíveis	1. Checar módulos eletrônicos 2. Trocar módulos eletrônicos	<ul style="list-style-type: none"> ▪ Vazão mássica Carrier ▪ Concentração ▪ Densidade ▪ Viscosidade Dinâmica ▪ Viscosidade Cinemática ▪ Vazão mássica ▪ Densidade de referência ▪ Vazão volumétrica corrigida ▪ Vazão mássica Target ▪ Viscosidade dinâmica compensada temp. ▪ Viscosidade cinemática compensada temp. ▪ Temperatura ▪ Status ▪ Vazão volumétrica 	
	Status da variável de medição [da fábrica] ¹⁾			
	Quality			Good
	Quality substatus			Ok
	Coding (hex)			0x80 para 0x83
	Sinal de status			F
	Comportamento do diagnóstico			Alarm

1) O comportamento de diagnóstico pode ser alterado. Isso altera o status geral da variável medida.

Informação sobre diagnóstico		Ação de reparo	Variáveis de medição influenciadas	
Nº	Texto resumido			
262	Módulo de conexão	1. Checar o modulo de conexões 2. Trocar a eletrônica principal	<ul style="list-style-type: none"> ▪ Vazão mássica Carrier ▪ Concentração ▪ Densidade ▪ Viscosidade Dinâmica ▪ Viscosidade Cinemática ▪ Vazão mássica ▪ Integridade do sensor ▪ Densidade de referência ▪ Vazão volumétrica corrigida ▪ Vazão mássica Target ▪ Viscosidade dinâmica compensada temp. ▪ Viscosidade cinemática compensada temp. ▪ Temperatura ▪ Status ▪ Vazão volumétrica 	
	Status da variável de medição			
	Quality			Bad
	Quality substatus			Maintenance alarm
	Coding (hex)			0x24 para 0x27
	Sinal de status			F
	Comportamento do diagnóstico			Alarm

Informação sobre diagnóstico		Ação de reparo	Variáveis de medição influenciadas	
Nº	Texto resumido			
270	Falha eletrônica principal	Alterar módulo eletrônico principal	<ul style="list-style-type: none"> ▪ Vazão mássica Carrier ▪ Concentração ▪ Densidade ▪ Viscosidade Dinâmica ▪ Viscosidade Cinemática ▪ Vazão mássica ▪ Integridade do sensor ▪ Densidade de referência ▪ Vazão volumétrica corrigida ▪ Vazão mássica Target ▪ Viscosidade dinâmica compensada temp. ▪ Viscosidade cinemática compensada temp. ▪ Temperatura ▪ Status ▪ Vazão volumétrica 	
	Status da variável de medição			
	Quality			Bad
	Quality substatus			Maintenance alarm
	Coding (hex)			0x24 para 0x27
	Sinal de status			F
	Comportamento do diagnóstico			Alarm

Informação sobre diagnóstico		Ação de reparo	Variáveis de medição influenciadas	
Nº	Texto resumido			
271	Falha eletrônica principal	1. Reiniciar equip. 2. Alterar módulo eletrônico principal	<ul style="list-style-type: none"> ■ Vazão mássica Carrier ■ Concentração ■ Densidade ■ Viscosidade Dinâmica ■ Viscosidade Cinemática ■ Vazão mássica ■ Integridade do sensor ■ Densidade de referência ■ Vazão volumétrica corrigida ■ Vazão mássica Target ■ Viscosidade dinâmica compensada temp. ■ Viscosidade cinemática compensada temp. ■ Temperatura ■ Status ■ Vazão volumétrica 	
	Status da variável de medição			
	Quality			Bad
	Quality substatus			Maintenance alarm
	Coding (hex)			0x24 para 0x27
	Sinal de status			F
	Comportamento do diagnóstico			Alarm

Informação sobre diagnóstico		Ação de reparo	Variáveis de medição influenciadas	
Nº	Texto resumido			
272	Falha eletrônica principal	1. Reiniciar aparelho 2. Contactar suporte	<ul style="list-style-type: none"> ■ Vazão mássica Carrier ■ Concentração ■ Densidade ■ Viscosidade Dinâmica ■ Viscosidade Cinemática ■ Vazão mássica ■ Integridade do sensor ■ Densidade de referência ■ Vazão volumétrica corrigida ■ Vazão mássica Target ■ Viscosidade dinâmica compensada temp. ■ Viscosidade cinemática compensada temp. ■ Temperatura ■ Status ■ Vazão volumétrica 	
	Status da variável de medição			
	Quality			Bad
	Quality substatus			Maintenance alarm
	Coding (hex)			0x24 para 0x27
	Sinal de status			F
	Comportamento do diagnóstico			Alarm

Informação sobre diagnóstico		Ação de reparo	Variáveis de medição influenciadas	
Nº	Texto resumido			
273	Falha eletrônica principal	Trocar a eletrônica	<ul style="list-style-type: none"> ■ Vazão mássica Carrier ■ Concentração ■ Densidade ■ Viscosidade Dinâmica ■ Viscosidade Cinemática ■ Vazão mássica ■ Integridade do sensor ■ Densidade de referência ■ Vazão volumétrica corrigida ■ Vazão mássica Target ■ Viscosidade dinâmica compensada temp. ■ Viscosidade cinemática compensada temp. ■ Temperatura ■ Status ■ Vazão volumétrica 	
	Status da variável de medição			
	Quality			Bad
	Quality substatus			Maintenance alarm
	Coding (hex)			0x24 para 0x27
	Sinal de status			F
	Comportamento do diagnóstico			Alarm

Informação sobre diagnóstico		Ação de reparo	Variáveis de medição influenciadas	
Nº	Texto resumido			
274	Falha eletrônica principal	Trocar a eletrônica	<ul style="list-style-type: none"> ▪ Vazão mássica ▪ Integridade do sensor ▪ Vazão volumétrica corrigida ▪ Vazão volumétrica 	
	Status da variável de medição [da fábrica] ¹⁾			
	Quality			Good
	Quality substatus			Ok
	Coding (hex)			0x80 para 0x83
	Sinal de status			S
	Comportamento do diagnóstico			Warning

1) O comportamento de diagnóstico pode ser alterado. Isso altera o status geral da variável medida.

Informação sobre diagnóstico		Ação de reparo	Variáveis de medição influenciadas	
Nº	Texto resumido			
283	Conteúdo da memória	1. Reiniciar o equipamento 2. Contatar suporte	<ul style="list-style-type: none"> ▪ Vazão mássica Carrier ▪ Concentração ▪ Densidade ▪ Viscosidade Dinâmica ▪ Viscosidade Cinemática ▪ Vazão mássica ▪ Densidade de referência ▪ Vazão volumétrica corrigida ▪ Vazão mássica Target ▪ Viscosidade dinâmica compensada temp. ▪ Viscosidade cinemática compensada temp. ▪ Temperatura ▪ Status ▪ Vazão volumétrica 	
	Status da variável de medição			
	Quality			Bad
	Quality substatus			Maintenance alarm
	Coding (hex)			0x24 para 0x27
	Sinal de status			F
	Comportamento do diagnóstico			Alarm

Informação sobre diagnóstico		Ação de reparo	Variáveis de medição influenciadas	
Nº	Texto resumido			
311	Falha da eletrônica	1. Reiniciar o equipamento 2. Contatar suporte	<ul style="list-style-type: none"> ▪ Vazão mássica Carrier ▪ Concentração ▪ Densidade ▪ Viscosidade Dinâmica ▪ Viscosidade Cinemática ▪ Vazão mássica ▪ Integridade do sensor ▪ Densidade de referência ▪ Vazão volumétrica corrigida ▪ Vazão mássica Target ▪ Viscosidade dinâmica compensada temp. ▪ Viscosidade cinemática compensada temp. ▪ Temperatura ▪ Status ▪ Vazão volumétrica 	
	Status da variável de medição			
	Quality			Bad
	Quality substatus			Maintenance alarm
	Coding (hex)			0x24 para 0x27
	Sinal de status			F
	Comportamento do diagnóstico			Alarm

Informação sobre diagnóstico		Ação de reparo	Variáveis de medição influenciadas	
Nº	Texto resumido			
311	Falha da eletrônica	1. Não reinicie o equipamento 2. Contate suporte	<ul style="list-style-type: none"> ■ Vazão mássica Carrier ■ Concentração ■ Densidade ■ Viscosidade Dinâmica ■ Viscosidade Cinemática ■ Vazão mássica ■ Integridade do sensor ■ Densidade de referência ■ Vazão volumétrica corrigida ■ Vazão mássica Target ■ Viscosidade dinâmica compensada temp. ■ Viscosidade cinemática compensada temp. ■ Temperatura ■ Vazão volumétrica 	
	Status da variável de medição			
	Quality			Bad
	Quality substatus			Maintenance alarm
	Coding (hex)			0x24 para 0x27
	Sinal de status			M
Comportamento do diagnóstico	Warning			

Informação sobre diagnóstico		Ação de reparo	Variáveis de medição influenciadas	
Nº	Texto resumido			
382	Armazenamento de dados	1. Coloque o modulo DAT 2. Troque o modulo DAT	<ul style="list-style-type: none"> ■ Vazão mássica Carrier ■ Concentração ■ Densidade ■ Viscosidade Dinâmica ■ Viscosidade Cinemática ■ Vazão mássica ■ Densidade de referência ■ Vazão volumétrica corrigida ■ Vazão mássica Target ■ Viscosidade dinâmica compensada temp. ■ Viscosidade cinemática compensada temp. ■ Temperatura ■ Status ■ Vazão volumétrica 	
	Status da variável de medição			
	Quality			Bad
	Quality substatus			Maintenance alarm
	Coding (hex)			0x24 para 0x27
	Sinal de status			F
Comportamento do diagnóstico	Alarm			

Informação sobre diagnóstico		Ação de reparo	Variáveis de medição influenciadas	
Nº	Texto resumido			
383	Conteúdo da memória	1. Reiniciar o equipamento 2. Checar ou trocar o modulo DAT 3. Contactar Serviço	<ul style="list-style-type: none"> ■ Vazão mássica Carrier ■ Concentração ■ Densidade ■ Viscosidade Dinâmica ■ Viscosidade Cinemática ■ Vazão mássica ■ Densidade de referência ■ Vazão volumétrica corrigida ■ Vazão mássica Target ■ Viscosidade dinâmica compensada temp. ■ Viscosidade cinemática compensada temp. ■ Temperatura ■ Status ■ Vazão volumétrica 	
	Status da variável de medição			
	Quality			Bad
	Quality substatus			Maintenance alarm
	Coding (hex)			0x24 para 0x27
	Sinal de status			F
Comportamento do diagnóstico	Alarm			

Informação sobre diagnóstico		Ação de reparo	Variáveis de medição influenciadas	
Nº	Texto resumido			
390	Special event 2	Contact service	<ul style="list-style-type: none"> ▪ Vazão mássica Carrier ▪ Concentração ▪ Densidade ▪ Viscosidade Dinâmica ▪ Viscosidade Cinemática ▪ Vazão mássica ▪ Integridade do sensor ▪ Densidade de referência ▪ Vazão volumétrica corrigida ▪ Vazão mássica Target ▪ Viscosidade dinâmica compensada temp. ▪ Viscosidade cinemática compensada temp. ▪ Temperatura ▪ Status ▪ Vazão volumétrica 	
	Status da variável de medição			
	Quality			Bad
	Quality substatus			Maintenance alarm
	Coding (hex)			0x24 para 0x27
	Sinal de status			F
	Comportamento do diagnóstico			Alarm

Informação sobre diagnóstico		Ação de reparo	Variáveis de medição influenciadas	
Nº	Texto resumido			
391	Special event 6	Contact service	<ul style="list-style-type: none"> ▪ Vazão mássica Carrier ▪ Concentração ▪ Densidade ▪ Viscosidade Dinâmica ▪ Viscosidade Cinemática ▪ Vazão mássica ▪ Integridade do sensor ▪ Densidade de referência ▪ Vazão volumétrica corrigida ▪ Vazão mássica Target ▪ Viscosidade dinâmica compensada temp. ▪ Viscosidade cinemática compensada temp. ▪ Temperatura ▪ Status ▪ Vazão volumétrica 	
	Status da variável de medição			
	Quality			Bad
	Quality substatus			Maintenance alarm
	Coding (hex)			0x24 para 0x27
	Sinal de status			F
	Comportamento do diagnóstico			Alarm

N°	Informação sobre diagnóstico		Ação de reparo	Variáveis de medição influenciadas
	Texto resumido			
392	Special event 10		Contact service	<ul style="list-style-type: none"> ■ Vazão mássica Carrier ■ Concentração ■ Densidade ■ Viscosidade Dinâmica ■ Viscosidade Cinemática ■ Vazão mássica ■ Integridade do sensor ■ Densidade de referência ■ Vazão volumétrica corrigida ■ Vazão mássica Target ■ Viscosidade dinâmica compensada temp. ■ Viscosidade cinemática compensada temp. ■ Temperatura ■ Status ■ Vazão volumétrica
	Status da variável de medição [da fábrica] ¹⁾			
	Quality	Good		
	Quality substatus	Ok		
	Coding (hex)	0x80 para 0x83		
	Sinal de status	F		
	Comportamento do diagnóstico	Alarm		

1) O comportamento de diagnóstico pode ser alterado. Isso altera o status geral da variável medida.

12.6.3 Diagnóstico de configuração

N°	Informação sobre diagnóstico		Ação de reparo	Variáveis de medição influenciadas
	Texto resumido			
410	Transferência de dados		<ol style="list-style-type: none"> 1. Verificar conexão 2. Tentar transferência de dados 	<ul style="list-style-type: none"> ■ Vazão mássica Carrier ■ Concentração ■ Densidade ■ Viscosidade Dinâmica ■ Viscosidade Cinemática ■ Vazão mássica ■ Integridade do sensor ■ Densidade de referência ■ Vazão volumétrica corrigida ■ Vazão mássica Target ■ Viscosidade dinâmica compensada temp. ■ Viscosidade cinemática compensada temp. ■ Temperatura ■ Vazão volumétrica
	Status da variável de medição			
	Quality	Bad		
	Quality substatus	Maintenance alarm		
	Coding (hex)	0x24 para 0x27		
	Sinal de status	F		
	Comportamento do diagnóstico	Alarm		

Informação sobre diagnóstico		Ação de reparo	Variáveis de medição influenciadas	
Nº	Texto resumido			
412	Processamento de download	Download ativo, favor aguarde	<ul style="list-style-type: none"> ▪ Vazão mássica Carrier ▪ Concentração ▪ Densidade ▪ Viscosidade Dinâmica ▪ Viscosidade Cinemática ▪ Vazão mássica ▪ Integridade do sensor ▪ Densidade de referência ▪ Vazão volumétrica corrigida ▪ Vazão mássica Target ▪ Viscosidade dinâmica compensada temp. ▪ Viscosidade cinemática compensada temp. ▪ Temperatura ▪ Vazão volumétrica 	
	Status da variável de medição			
	Quality			Uncertain
	Quality substatus			Initial value
	Coding (hex)			0x4C para 0x4F
	Sinal de status			C
	Comportamento do diagnóstico			Warning

Informação sobre diagnóstico		Ação de reparo	Variáveis de medição influenciadas	
Nº	Texto resumido			
437	Configuração incompatível	<ol style="list-style-type: none"> 1. Reiniciar aparelho 2. Contactar suporte 	<ul style="list-style-type: none"> ▪ Vazão mássica Carrier ▪ Concentração ▪ Densidade ▪ Viscosidade Dinâmica ▪ Viscosidade Cinemática ▪ Vazão mássica ▪ Densidade de referência ▪ Vazão volumétrica corrigida ▪ Vazão mássica Target ▪ Viscosidade dinâmica compensada temp. ▪ Viscosidade cinemática compensada temp. ▪ Temperatura ▪ Status ▪ Vazão volumétrica 	
	Status da variável de medição			
	Quality			Bad
	Quality substatus			Maintenance alarm
	Coding (hex)			0x24 para 0x27
	Sinal de status			F
	Comportamento do diagnóstico			Alarm

Informação sobre diagnóstico		Ação de reparo	Variáveis de medição influenciadas	
Nº	Texto resumido			
438	Conjunto de dados	<ol style="list-style-type: none"> 1. Verificar arquivo de conjunto de dados 2. Verificar configuração do equipamento 3. Up- e download uma nova configuração 	<ul style="list-style-type: none"> ▪ Vazão mássica Carrier ▪ Concentração ▪ Densidade ▪ Viscosidade Dinâmica ▪ Viscosidade Cinemática ▪ Vazão mássica ▪ Integridade do sensor ▪ Densidade de referência ▪ Vazão volumétrica corrigida ▪ Vazão mássica Target ▪ Viscosidade dinâmica compensada temp. ▪ Viscosidade cinemática compensada temp. ▪ Temperatura ▪ Vazão volumétrica 	
	Status da variável de medição			
	Quality			Uncertain
	Quality substatus			Maintenance demanded
	Coding (hex)			0x68 para 0x6B
	Sinal de status			M
	Comportamento do diagnóstico			Warning

N°	Informação sobre diagnóstico		Ação de reparo	Variáveis de medição influenciadas
	Texto resumido			
453	Override de vazão		Desativar override de vazão	<ul style="list-style-type: none"> ■ Vazão mássica Carrier ■ Concentração ■ Densidade ■ Viscosidade Dinâmica ■ Viscosidade Cinemática ■ Vazão mássica ■ Integridade do sensor ■ Densidade de referência ■ Vazão volumétrica corrigida ■ Vazão mássica Target ■ Viscosidade dinâmica compensada temp. ■ Viscosidade cinemática compensada temp. ■ Temperatura ■ Vazão volumétrica
	Status da variável de medição			
	Quality	Good		
	Quality substatus	Function check		
	Coding (hex)	0xBC para 0xBF		
	Sinal de status	C		
	Comportamento do diagnóstico	Warning		

N°	Informação sobre diagnóstico		Ação de reparo	Variáveis de medição influenciadas
	Texto resumido			
484	Modo de simulação de falha		Desativar simulação	<ul style="list-style-type: none"> ■ Vazão mássica Carrier ■ Concentração ■ Densidade ■ Viscosidade Dinâmica ■ Viscosidade Cinemática ■ Vazão mássica ■ Integridade do sensor ■ Densidade de referência ■ Vazão volumétrica corrigida ■ Vazão mássica Target ■ Viscosidade dinâmica compensada temp. ■ Viscosidade cinemática compensada temp. ■ Temperatura ■ Status ■ Vazão volumétrica
	Status da variável de medição			
	Quality	Bad		
	Quality substatus	Function check		
	Coding (hex)	0x3C para 0x3F		
	Sinal de status	C		
	Comportamento do diagnóstico	Alarm		

N°	Informação sobre diagnóstico		Ação de reparo	Variáveis de medição influenciadas
	Texto resumido			
485	Simulação de variável de medição		Desativar simulação	<ul style="list-style-type: none"> ■ Vazão mássica Carrier ■ Concentração ■ Densidade ■ Viscosidade Dinâmica ■ Viscosidade Cinemática ■ Vazão mássica ■ Integridade do sensor ■ Densidade de referência ■ Vazão volumétrica corrigida ■ Vazão mássica Target ■ Viscosidade dinâmica compensada temp. ■ Viscosidade cinemática compensada temp. ■ Temperatura ■ Vazão volumétrica
	Status da variável de medição			
	Quality	Good		
	Quality substatus	Function check		
	Coding (hex)	0xBC para 0xBF		
	Sinal de status	C		
	Comportamento do diagnóstico	Warning		

Informação sobre diagnóstico		Ação de reparo	Variáveis de medição influenciadas	
Nº	Texto resumido			
495	Evento do diagnóstico de simulação	Desativar simulação	-	
	Status da variável de medição			
	Quality			Good
	Quality substatus			Ok
	Coding (hex)			0x80 para 0x83
	Sinal de status			C
	Comportamento do diagnóstico			Warning

Informação sobre diagnóstico		Ação de reparo	Variáveis de medição influenciadas	
Nº	Texto resumido			
537	Configuração	1. Checar o endereço IP na rede 2. Trocar o endereço IP	-	
	Status da variável de medição			
	Quality			Good
	Quality substatus			Ok
	Coding (hex)			0x80 para 0x83
	Sinal de status			F
	Comportamento do diagnóstico			Warning

Informação sobre diagnóstico		Ação de reparo	Variáveis de medição influenciadas	
Nº	Texto resumido			
590	Special event 3	Contact service	<ul style="list-style-type: none"> ▪ Vazão mássica Carrier ▪ Concentração ▪ Densidade ▪ Viscosidade Dinâmica ▪ Viscosidade Cinemática ▪ Vazão mássica ▪ Integridade do sensor ▪ Densidade de referência ▪ Vazão volumétrica corrigida ▪ Vazão mássica Target ▪ Viscosidade dinâmica compensada temp. ▪ Viscosidade cinemática compensada temp. ▪ Status ▪ Vazão volumétrica 	
	Status da variável de medição			
	Quality			Bad
	Quality substatus			Maintenance alarm
	Coding (hex)			0x24 para 0x27
	Sinal de status			F
	Comportamento do diagnóstico			Alarm

Informação sobre diagnóstico		Ação de reparo	Variáveis de medição influenciadas	
Nº	Texto resumido			
591	Special event 7	Contact service	<ul style="list-style-type: none"> ■ Vazão mássica Carrier ■ Concentração ■ Densidade ■ Viscosidade Dinâmica ■ Viscosidade Cinemática ■ Vazão mássica ■ Integridade do sensor ■ Densidade de referência ■ Vazão volumétrica corrigida ■ Vazão mássica Target ■ Viscosidade dinâmica compensada temp. ■ Viscosidade cinemática compensada temp. ■ Temperatura ■ Status ■ Vazão volumétrica 	
	Status da variável de medição			
	Quality			Bad
	Quality substatus			Maintenance alarm
	Coding (hex)			0x24 para 0x27
	Sinal de status			F
	Comportamento do diagnóstico			Alarm

Informação sobre diagnóstico		Ação de reparo	Variáveis de medição influenciadas	
Nº	Texto resumido			
592	Special event 11	Contact service	<ul style="list-style-type: none"> ■ Vazão mássica Carrier ■ Concentração ■ Densidade ■ Viscosidade Dinâmica ■ Viscosidade Cinemática ■ Vazão mássica ■ Integridade do sensor ■ Densidade de referência ■ Vazão volumétrica corrigida ■ Vazão mássica Target ■ Viscosidade dinâmica compensada temp. ■ Viscosidade cinemática compensada temp. ■ Temperatura ■ Status ■ Vazão volumétrica 	
	Status da variável de medição [da fábrica] ¹⁾			
	Quality			Good
	Quality substatus			Ok
	Coding (hex)			0x80 para 0x83
	Sinal de status			F
	Comportamento do diagnóstico			Alarm

1) O comportamento de diagnóstico pode ser alterado. Isso altera o status geral da variável medida.

12.6.4 Diagnóstico do processo

Informação sobre diagnóstico		Ação de reparo	Variáveis de medição influenciadas	
Nº	Texto resumido			
825	Temperatura de operação	1. Verificar temperatura ambiente 2. Verificar temperatura do processo	<ul style="list-style-type: none"> ▪ Vazão mássica Carrier ▪ Concentração ▪ Densidade ▪ Viscosidade Dinâmica ▪ Viscosidade Cinemática ▪ Vazão mássica ▪ Integridade do sensor ▪ Densidade de referência ▪ Vazão volumétrica corrigida ▪ Vazão mássica Target ▪ Viscosidade dinâmica compensada temp. ▪ Viscosidade cinemática compensada temp. ▪ Temperatura ▪ Status ▪ Vazão volumétrica 	
	Status da variável de medição			
	Quality			Good
	Quality substatus			Ok
	Coding (hex)			0x80 para 0x83
	Sinal de status			S
	Comportamento do diagnóstico			Warning

Informação sobre diagnóstico		Ação de reparo	Variáveis de medição influenciadas	
Nº	Texto resumido			
825	Temperatura de operação	1. Verificar temperatura ambiente 2. Verificar temperatura do processo	<ul style="list-style-type: none"> ▪ Vazão mássica Carrier ▪ Concentração ▪ Densidade ▪ Viscosidade Dinâmica ▪ Viscosidade Cinemática ▪ Vazão mássica ▪ Integridade do sensor ▪ Densidade de referência ▪ Vazão volumétrica corrigida ▪ Vazão mássica Target ▪ Viscosidade dinâmica compensada temp. ▪ Viscosidade cinemática compensada temp. ▪ Temperatura ▪ Status ▪ Vazão volumétrica 	
	Status da variável de medição			
	Quality			Uncertain
	Quality substatus			Process related
	Coding (hex)			0x78 para 0x7B
	Sinal de status			S
	Comportamento do diagnóstico			Warning

Informação sobre diagnóstico		Ação de reparo	Variáveis de medição influenciadas	
Nº	Texto resumido			
825	Temperatura de operação	1. Verificar temperatura ambiente 2. Verificar temperatura do processo	<ul style="list-style-type: none"> ▪ Vazão mássica Carrier ▪ Concentração ▪ Densidade ▪ Viscosidade Dinâmica ▪ Viscosidade Cinemática ▪ Vazão mássica ▪ Densidade de referência ▪ Vazão volumétrica corrigida ▪ Vazão mássica Target ▪ Viscosidade dinâmica compensada temp. ▪ Viscosidade cinemática compensada temp. ▪ Temperatura ▪ Status ▪ Vazão volumétrica 	
	Status da variável de medição			
	Quality			Bad
	Quality substatus			Process related
	Coding (hex)			0x28 para 0x2B
	Sinal de status			F
	Comportamento do diagnóstico			Alarm

N°	Informação sobre diagnóstico		Ação de reparo	Variáveis de medição influenciadas
	Texto resumido			
830	Temperatura do sensor muito alta		Reduzir temp. ambiente ao redor do invólucro do sensor	<ul style="list-style-type: none"> ▪ Vazão mássica Carrier ▪ Concentração ▪ Densidade ▪ Viscosidade Dinâmica ▪ Viscosidade Cinemática ▪ Vazão mássica ▪ Integridade do sensor ▪ Densidade de referência ▪ Vazão volumétrica corrigida ▪ Vazão mássica Target ▪ Viscosidade dinâmica compensada temp. ▪ Viscosidade cinemática compensada temp. ▪ Temperatura ▪ Vazão volumétrica
	Status da variável de medição			
	Quality	Uncertain		
	Quality substatus	Process related		
	Coding (hex)	0x78 para 0x7B		
	Sinal de status	S		
	Comportamento do diagnóstico	Warning		

N°	Informação sobre diagnóstico		Ação de reparo	Variáveis de medição influenciadas
	Texto resumido			
831	Temperatura do sensor muito baixa		Aumentar temp. ambiente ao redor do invólucro do sensor	<ul style="list-style-type: none"> ▪ Vazão mássica Carrier ▪ Concentração ▪ Densidade ▪ Viscosidade Dinâmica ▪ Viscosidade Cinemática ▪ Vazão mássica ▪ Integridade do sensor ▪ Densidade de referência ▪ Vazão volumétrica corrigida ▪ Vazão mássica Target ▪ Viscosidade dinâmica compensada temp. ▪ Viscosidade cinemática compensada temp. ▪ Temperatura ▪ Vazão volumétrica
	Status da variável de medição			
	Quality	Uncertain		
	Quality substatus	Process related		
	Coding (hex)	0x78 para 0x7B		
	Sinal de status	S		
	Comportamento do diagnóstico	Warning		

N°	Informação sobre diagnóstico		Ação de reparo	Variáveis de medição influenciadas
	Texto resumido			
832	Temperatura da eletrônica muito alta		Reduzir temperatura ambiente	<ul style="list-style-type: none"> ▪ Vazão mássica Carrier ▪ Concentração ▪ Densidade ▪ Vazão mássica ▪ Integridade do sensor ▪ Densidade de referência ▪ Vazão volumétrica corrigida ▪ Vazão mássica Target ▪ Temperatura ▪ Vazão volumétrica
	Status da variável de medição [da fábrica] ¹⁾			
	Quality	Good		
	Quality substatus	Ok		
	Coding (hex)	0x80 para 0x83		
	Sinal de status	S		
	Comportamento do diagnóstico	Warning		

1) O comportamento de diagnóstico pode ser alterado. Isso altera o status geral da variável medida.

N°	Informação sobre diagnóstico		Ação de reparo	Variáveis de medição influenciadas
	Texto resumido			
833	Temperatura da eletrônica muito baixa		Aumentar temperatura ambiente	<ul style="list-style-type: none"> ▪ Vazão mássica Carrier ▪ Concentração ▪ Densidade ▪ Viscosidade Dinâmica ▪ Viscosidade Cinemática ▪ Vazão mássica ▪ Integridade do sensor ▪ Densidade de referência ▪ Vazão volumétrica corrigida ▪ Vazão mássica Target ▪ Viscosidade dinâmica compensada temp. ▪ Viscosidade cinemática compensada temp. ▪ Vazão volumétrica
	Status da variável de medição [da fábrica] ¹⁾			
	Quality	Good		
	Quality substatus	Ok		
	Coding (hex)	0x80 para 0x83		
	Sinal de status	S		
	Comportamento do diagnóstico	Warning		

1) O comportamento de diagnóstico pode ser alterado. Isso altera o status geral da variável medida.

N°	Informação sobre diagnóstico		Ação de reparo	Variáveis de medição influenciadas
	Texto resumido			
834	Temperatura de processo Alta		Reduzir temperatura do processo	<ul style="list-style-type: none"> ▪ Vazão mássica Carrier ▪ Concentração ▪ Densidade ▪ Viscosidade Dinâmica ▪ Viscosidade Cinemática ▪ Vazão mássica ▪ Integridade do sensor ▪ Densidade de referência ▪ Vazão volumétrica corrigida ▪ Vazão mássica Target ▪ Viscosidade dinâmica compensada temp. ▪ Viscosidade cinemática compensada temp. ▪ Temperatura ▪ Vazão volumétrica
	Status da variável de medição [da fábrica] ¹⁾			
	Quality	Good		
	Quality substatus	Ok		
	Coding (hex)	0x80 para 0x83		
	Sinal de status	S		
	Comportamento do diagnóstico	Warning		

1) O comportamento de diagnóstico pode ser alterado. Isso altera o status geral da variável medida.

N°	Informação sobre diagnóstico		Ação de reparo	Variáveis de medição influenciadas
	Texto resumido			
835	Temperatura de processo Baixa		Aumentar temperatura do processo	<ul style="list-style-type: none"> ■ Vazão mássica Carrier ■ Concentração ■ Densidade ■ Viscosidade Dinâmica ■ Viscosidade Cinemática ■ Vazão mássica ■ Integridade do sensor ■ Densidade de referência ■ Vazão volumétrica corrigida ■ Vazão mássica Target ■ Viscosidade dinâmica compensada temp. ■ Viscosidade cinemática compensada temp. ■ Temperatura ■ Vazão volumétrica
	Status da variável de medição [da fábrica] ¹⁾			
	Quality	Good		
	Quality substatus	Ok		
	Coding (hex)	0x80 para 0x83		
	Sinal de status	S		
	Comportamento do diagnóstico	Warning		

1) O comportamento de diagnóstico pode ser alterado. Isso altera o status geral da variável medida.

N°	Informação sobre diagnóstico		Ação de reparo	Variáveis de medição influenciadas
	Texto resumido			
842	Processo limite		Corte de vazão baixa ativo! 1. Verificar configuração de corte de vazão baixa	<ul style="list-style-type: none"> ■ Vazão mássica Carrier ■ Concentração ■ Densidade ■ Viscosidade Dinâmica ■ Viscosidade Cinemática ■ Vazão mássica ■ Densidade de referência ■ Vazão volumétrica corrigida ■ Vazão mássica Target ■ Viscosidade dinâmica compensada temp. ■ Viscosidade cinemática compensada temp. ■ Temperatura ■ Vazão volumétrica
	Status da variável de medição			
	Quality	Good		
	Quality substatus	Ok		
	Coding (hex)	0x80 para 0x83		
	Sinal de status	S		
	Comportamento do diagnóstico	Warning		

N°	Informação sobre diagnóstico		Ação de reparo	Variáveis de medição influenciadas
	Texto resumido			
843	Processo limite		Checar as condições de processo	<ul style="list-style-type: none"> ■ Vazão mássica Carrier ■ Concentração ■ Densidade ■ Viscosidade Dinâmica ■ Viscosidade Cinemática ■ Vazão mássica ■ Integridade do sensor ■ Densidade de referência ■ Vazão volumétrica corrigida ■ Vazão mássica Target ■ Viscosidade dinâmica compensada temp. ■ Viscosidade cinemática compensada temp. ■ Temperatura ■ Vazão volumétrica
	Status da variável de medição			
	Quality	Good		
	Quality substatus	Ok		
	Coding (hex)	0x80 para 0x83		
	Sinal de status	S		
	Comportamento do diagnóstico	Warning		

Informação sobre diagnóstico		Ação de reparo	Variáveis de medição influenciadas	
Nº	Texto resumido			
862	Tubo parcialmente cheio	1. Verificar gases no processo 2. Ajustar limites de detecção	<ul style="list-style-type: none"> ▪ Vazão mássica Carrier ▪ Concentração ▪ Densidade ▪ Viscosidade Dinâmica ▪ Viscosidade Cinemática ▪ Vazão mássica ▪ Integridade do sensor ▪ Densidade de referência ▪ Vazão volumétrica corrigida ▪ Vazão mássica Target ▪ Viscosidade dinâmica compensada temp. ▪ Viscosidade cinemática compensada temp. ▪ Temperatura ▪ Vazão volumétrica 	
	Status da variável de medição			
	Quality			Uncertain
	Quality substatus			Process related
	Coding (hex)			0x78 para 0x7B
	Sinal de status			S
	Comportamento do diagnóstico			Warning

Informação sobre diagnóstico		Ação de reparo	Variáveis de medição influenciadas	
Nº	Texto resumido			
882	Entrada de sinal	1. Verificar configuração de entrada 2. Verificar dispositivo externo ou condições de processo	<ul style="list-style-type: none"> ▪ Densidade ▪ Vazão mássica ▪ Densidade de referência ▪ Vazão volumétrica corrigida ▪ Vazão volumétrica 	
	Status da variável de medição			
	Quality			Bad
	Quality substatus			Maintenance alarm
	Coding (hex)			0x24 para 0x27
	Sinal de status			F
	Comportamento do diagnóstico			Alarm

Informação sobre diagnóstico		Ação de reparo	Variáveis de medição influenciadas	
Nº	Texto resumido			
910	Tubos não oscilam	1. Checar a eletrônica 2. Inspeção o sensor	<ul style="list-style-type: none"> ▪ Vazão mássica Carrier ▪ Concentração ▪ Densidade ▪ Vazão mássica ▪ Integridade do sensor ▪ Densidade de referência ▪ Vazão volumétrica corrigida ▪ Vazão mássica Target ▪ Temperatura ▪ Vazão volumétrica 	
	Status da variável de medição			
	Quality			Bad
	Quality substatus			Maintenance alarm
	Coding (hex)			0x24 para 0x27
	Sinal de status			F
	Comportamento do diagnóstico			Alarm

N°	Informação sobre diagnóstico		Ação de reparo	Variáveis de medição influenciadas
	Texto resumido			
912	Meio não homogêneo		1. Verificar cond. processo 2. Aumentar pressão do sistema	<ul style="list-style-type: none"> ■ Vazão mássica Carrier ■ Concentração ■ Densidade ■ Viscosidade Dinâmica ■ Viscosidade Cinemática ■ Vazão mássica ■ Integridade do sensor ■ Densidade de referência ■ Vazão volumétrica corrigida ■ Vazão mássica Target ■ Viscosidade dinâmica compensada temp. ■ Viscosidade cinemática compensada temp. ■ Temperatura ■ Vazão volumétrica
	Status da variável de medição [da fábrica] ¹⁾			
	Quality	Good		
	Quality substatus	Ok		
	Coding (hex)	0x80 para 0x83		
	Sinal de status	S		
	Comportamento do diagnóstico	Warning		

1) O comportamento de diagnóstico pode ser alterado. Isso altera o status geral da variável medida.

N°	Informação sobre diagnóstico		Ação de reparo	Variáveis de medição influenciadas
	Texto resumido			
912	Não homogêneo		1. Verificar cond. processo 2. Aumentar pressão do sistema	<ul style="list-style-type: none"> ■ Vazão mássica Carrier ■ Concentração ■ Densidade ■ Viscosidade Dinâmica ■ Viscosidade Cinemática ■ Vazão mássica ■ Integridade do sensor ■ Densidade de referência ■ Vazão volumétrica corrigida ■ Vazão mássica Target ■ Viscosidade dinâmica compensada temp. ■ Viscosidade cinemática compensada temp. ■ Temperatura ■ Vazão volumétrica
	Status da variável de medição [da fábrica] ¹⁾			
	Quality	Good		
	Quality substatus	Ok		
	Coding (hex)	0x80 para 0x83		
	Sinal de status	S		
	Comportamento do diagnóstico	Warning		

1) O comportamento de diagnóstico pode ser alterado. Isso altera o status geral da variável medida.

N°	Informação sobre diagnóstico		Ação de reparo	Variáveis de medição influenciadas
	Texto resumido			
913	Meio não aplicável		1. Checar as condições de processo 2. Checar o módulo eletrônico do sensor	<ul style="list-style-type: none"> ▪ Vazão mássica Carrier ▪ Concentração ▪ Densidade ▪ Viscosidade Dinâmica ▪ Viscosidade Cinemática ▪ Vazão mássica ▪ Integridade do sensor ▪ Densidade de referência ▪ Vazão volumétrica corrigida ▪ Vazão mássica Target ▪ Viscosidade dinâmica compensada temp. ▪ Viscosidade cinemática compensada temp. ▪ Temperatura ▪ Vazão volumétrica
	Status da variável de medição [da fábrica] ¹⁾			
	Quality	Good		
	Quality substatus	Ok		
	Coding (hex)	0x80 para 0x83		
	Sinal de status	S		
	Comportamento do diagnóstico	Warning		

1) O comportamento de diagnóstico pode ser alterado. Isso altera o status geral da variável medida.

N°	Informação sobre diagnóstico		Ação de reparo	Variáveis de medição influenciadas
	Texto resumido			
944	Monitoramento Falhou		Checar as condições de processo para o Heartbeat Monitoring	<ul style="list-style-type: none"> ▪ Vazão mássica Carrier ▪ Concentração ▪ Densidade ▪ Vazão mássica ▪ Integridade do sensor ▪ Densidade de referência ▪ Vazão volumétrica corrigida ▪ Vazão mássica Target ▪ Temperatura
	Status da variável de medição [da fábrica] ¹⁾			
	Quality	Good		
	Quality substatus	Ok		
	Coding (hex)	0x80 para 0x83		
	Sinal de status	S		
	Comportamento do diagnóstico	Warning		

1) O comportamento de diagnóstico pode ser alterado. Isso altera o status geral da variável medida.

N°	Informação sobre diagnóstico		Ação de reparo	Variáveis de medição influenciadas
	Texto resumido			
948	Tube Damping muito alto		Verificar condições processo	<ul style="list-style-type: none"> ▪ Vazão mássica Carrier ▪ Concentração ▪ Densidade ▪ Viscosidade Dinâmica ▪ Viscosidade Cinemática ▪ Vazão mássica ▪ Integridade do sensor ▪ Densidade de referência ▪ Vazão volumétrica corrigida ▪ Vazão mássica Target ▪ Viscosidade dinâmica compensada temp. ▪ Viscosidade cinemática compensada temp. ▪ Temperatura ▪ Status ▪ Vazão volumétrica
	Status da variável de medição [da fábrica] ¹⁾			
	Quality	Good		
	Quality substatus	Ok		
	Coding (hex)	0x80 para 0x83		
	Sinal de status	S		
	Comportamento do diagnóstico	Warning		

1) O comportamento de diagnóstico pode ser alterado. Isso altera o status geral da variável medida.

Informação sobre diagnóstico		Ação de reparo	Variáveis de medição influenciadas	
Nº	Texto resumido			
990	Special event 4	Contact service	<ul style="list-style-type: none"> ■ Vazão mássica Carrier ■ Concentração ■ Densidade ■ Viscosidade Dinâmica ■ Viscosidade Cinemática ■ Vazão mássica ■ Integridade do sensor ■ Densidade de referência ■ Vazão volumétrica corrigida ■ Vazão mássica Target ■ Viscosidade dinâmica compensada temp. ■ Viscosidade cinemática compensada temp. ■ Temperatura ■ Status ■ Vazão volumétrica 	
	Status da variável de medição			
	Quality			Bad
	Quality substatus			Maintenance alarm
	Coding (hex)			0x24 para 0x27
	Sinal de status			F
	Comportamento do diagnóstico			Alarm



Informação sobre diagnóstico		Ação de reparo	Variáveis de medição influenciadas	
Nº	Texto resumido			
991	Special event 8	Contact service	<ul style="list-style-type: none"> ■ Vazão mássica Carrier ■ Concentração ■ Densidade ■ Viscosidade Dinâmica ■ Viscosidade Cinemática ■ Vazão mássica ■ Integridade do sensor ■ Densidade de referência ■ Vazão volumétrica corrigida ■ Vazão mássica Target ■ Viscosidade dinâmica compensada temp. ■ Viscosidade cinemática compensada temp. ■ Temperatura ■ Status ■ Vazão volumétrica 	
	Status da variável de medição			
	Quality			Bad
	Quality substatus			Maintenance alarm
	Coding (hex)			0x24 para 0x27
	Sinal de status			F
	Comportamento do diagnóstico			Alarm

N°	Informação sobre diagnóstico		Ação de reparo	Variáveis de medição influenciadas
	Texto resumido			
992	Special event 12		Contact service	<ul style="list-style-type: none"> ■ Vazão mássica Carrier ■ Concentração ■ Densidade ■ Viscosidade Dinâmica ■ Viscosidade Cinemática ■ Vazão mássica ■ Integridade do sensor ■ Densidade de referência ■ Vazão volumétrica corrigida ■ Vazão mássica Target ■ Viscosidade dinâmica compensada temp. ■ Viscosidade cinemática compensada temp. ■ Temperatura ■ Status ■ Vazão volumétrica
	Status da variável de medição [da fábrica] ¹⁾			
	Quality	Good		
	Quality substatus	Ok		
	Coding (hex)	0x80 para 0x83		
	Sinal de status	F		
	Comportamento do diagnóstico	Alarm		

1) O comportamento de diagnóstico pode ser alterado. Isso altera o status geral da variável medida.

12.7 Eventos de diagnóstico pendentes





O menu **Diagnóstico** permite ao usuário visualizar o evento de diagnóstico atual e o evento de diagnóstico anterior separadamente.

- i** Acesso à ação corretiva para um evento de diagnóstico:
- Através do navegador →  88
 - Através da ferramenta de operação "FieldCare" →  88
 - Através da ferramenta de operação "DeviceCare" →  88

- i** Outros eventos de diagnóstico pendentes podem ser exibidos em submenu **Lista de diagnóstico** →  117.

Navegação

Menu "Diagnóstico"

🔍 Diagnóstico	
Diagnóstico atual	→  117
Diagnóstico anterior	→  117
Tempo de operação desde reinício	→  117
Tempo de operação	→  117

Visão geral dos parâmetros com breve descrição

Parâmetro	Pré-requisitos	Descrição	Interface do usuário
Diagnóstico atual	Ocorreu um evento de diagnóstico.	Mostra o evento de diagnóstico atual juntamente com a informação de diagnóstico.  Caso duas ou mais mensagens ocorram ao mesmo tempo, somente será exibida a mensagem com o nível de prioridade mais alto.	Símbolo para o comportamento de diagnóstico, código de diagnóstico e mensagem curta.
Diagnóstico anterior	Já ocorreram dois eventos de diagnóstico.	Mostra o evento de diagnóstico anterior ao evento atual juntamente com as informações de diagnóstico.	Símbolo para o comportamento de diagnóstico, código de diagnóstico e mensagem curta.
Tempo de operação desde reinício	–	Mostra o período que o medidor esteve em operação desde a última reinicialização.	Dias (d), horas (h), minutos (m) e segundos (s)
Tempo de operação	–	Indica por quanto tempo o aparelho esteve em operação.	Dias (d), horas (h), minutos (m) e segundos (s)

12.8 Lista de diagnósticos



Até 5 eventos de diagnóstico atualmente pendentes são exibidos na submenu **Lista de diagnóstico** juntamente com as informações de diagnóstico associadas. Se mais de 5 eventos de diagnóstico estiverem pendentes, o display exibe os eventos de prioridade máxima.

Caminho de navegação

Diagnóstico → Lista de diagnóstico



Acesso à ação corretiva para um evento de diagnóstico:

- Através do navegador →  88
- Através da ferramenta de operação "FieldCare" →  88
- Através da ferramenta de operação "DeviceCare" →  88

12.9 Registro de eventos



12.9.1 Leitura do registro de eventos

Uma visão geral cronológica das mensagens de evento que ocorreram é fornecida no submenu **Event logbook**.

Caminho de navegação





Menu **Diagnóstico** → submenu **Livro de registro de eventos** → Event logbook

O histórico de evento inclui entradas para:

- Eventos de diagnóstico →  92
- Eventos de informação →  118

Além do tempo de operação quando o evento ocorreu, cada evento também recebe um símbolo que indica se o evento ocorreu ou terminou:

- Evento de diagnóstico
 - ☺: Ocorrência do evento
 - ☹: Fim do evento
- Evento de informação
 - ☺: Ocorrência do evento

-  Acesso à ação corretiva para um evento de diagnóstico:
 - Através do navegador →  88
 - Através da ferramenta de operação "FieldCare" →  88
 - Através da ferramenta de operação "DeviceCare" →  88

-  Filtragem das mensagens de evento exibidas →  118

12.9.2 Filtragem do registro de evento

Usando parâmetro **Opções de filtro** é possível definir qual categoria de mensagem de evento é exibida no submenu **Lista de eventos**.

Caminho de navegação

Diagnóstico → Livro de registro de eventos → Opções de filtro

Categorias de filtro

- Todos
- Falha (F)
- Verificação da função (C)
- Fora de especificação (S)
- Necessário Manutenção (M)
- Informação (I)

12.9.3 Visão geral dos eventos de informações

Diferente de um evento de diagnóstico, um evento de informação é exibido no registro de eventos somente e não na lista de diagnóstico.

Número da informação	Nome da informação
I1000	-----(Instrumento ok)
I1089	Ligado
I1090	Reset da configuração
I1091	Configuração alterada
I1111	Falha no ajuste da densidade
I1137	Eletrônica alterada
I1151	Reset do histórico
I1155	Reset da temperatura da eletrônica
I1157	Lista de eventos de erros na memória
I1185	Backup do display concluído
I1186	Restauração via display concluído
I1187	Configurações baixadas com o display
I1188	Dados do display removidos
I1189	Backup comparado
I1209	Ajuste da densidade ok
I1221	Falha no ajuste do ponto zero
I1222	Ajuste do ponto zero ok

Número da informação	Nome da informação
I1256	Display: direito de acesso alterado
I1335	Firmware Alterado
I1361	Login falhou web server
I1397	Fieldbus: direito de acesso alterado
I1398	CDI: direito de acesso alterado
I1444	Verificação do equipamento aprovada
I1445	Verificação do equipamento falhou
I1446	Verificação do equipamento ativa
I1447	Gravar dados de referência da aplicação
I1448	Dados de ref. da aplicação gravados
I1449	Falha gravação dados ref. aplicação
I1450	Monitoramento OFF
I1451	Monitoramento ON
I1457	Falha: Verificação erro de medição
I1459	Falha: verificação modulo I/O
I1460	Falha: Verificação da integridade sensor
I1461	Falha: Verificação do sensor
I1462	Falha: verfic. módulo eletr. sensor
I1512	Download iniciado
I1513	Download finalizado
I1514	Upload iniciado
I1515	Upload finalizado
I1627	Login realizado com sucesso
I1631	Web server acesso alterado
I1649	Proteção de escrita ativada
I1650	Proteção de escrita desativada

12.10 Reinicialização do equipamento

Toda a configuração do equipamento ou parte da configuração pode ser redefinida para um estado definido no Parâmetro **Reset do equipamento** (→  75).

12.10.1 Escopo de funções do parâmetro "Reset do equipamento"

Opções	Descrição
Cancelar	Nenhuma medida é executada e o usuário sai do parâmetro.
Para configurações de entrega	<p>Todo parâmetro para o qual foi solicitada uma configuração padrão específica do cliente é reiniciado com este valor. Todos os parâmetros são redefinidos com o ajuste de fábrica.</p> <p> Esta opção não é visível se não foram solicitadas configurações específicas do cliente.</p>
Reiniciar aparelho	A reinicialização redefine todos os parâmetros com dados armazenados na memória volátil (RAM) para o ajuste de fábrica (por exemplo, dados do valor medido). A configuração do equipamento permanece inalterada.

12.11 Informações do equipamento



O submenu **Informações do equipamento** contém todos os parâmetros que exibem informações diferentes para a identificação do equipamento.



Navegação

Menu "Diagnóstico" → Informações do equipamento

► Informações do equipamento	
Tag do equipamento	→ ⓘ 120
Número de série	→ ⓘ 120
Versão do firmware	→ ⓘ 120
Nome do equipamento	→ ⓘ 120
Código do equipamento	→ ⓘ 120
Código estendido do equipamento 1	→ ⓘ 121
Código estendido do equipamento 2	→ ⓘ 121
Código estendido do equipamento 3	→ ⓘ 121
Versão ENP	→ ⓘ 121



Visão geral dos parâmetros com breve descrição

Parâmetro	Descrição	Interface do usuário	Ajuste de fábrica
Tag do equipamento	Mostra o nome do ponto de medição.	Máx. 32 caracteres como letras minúsculas ou números.	eh-promass100-xxxxx
Número de série	Mostra o número de série do equipamento.	Máx. grupo de caracteres de 11 dígitos que compreende letras e números.	-
Versão do firmware	Mostra a versão de firmware instalada no equipamento.	Caracteres no formato xx.yy.zz	-
Nome do equipamento	Mostra o nome do transmissor.  O nome pode ser encontrado na etiqueta de identificação do transmissor.	Sequência de caracteres contendo números, letras e caracteres especiais	-
Nome do equipamento	Mostra o nome do transmissor.  O nome pode ser encontrado na etiqueta de identificação do transmissor.	Máx. 32 caracteres como letras minúsculas ou números.	eh-promass100-xxxxx
Código do equipamento	Mostra o order code do equipamento.  O código do produto pode ser encontrado na etiqueta de identificação do sensor e do transmissor no campo "Código do produto".	Conjunto de caracteres formado por letras, números e alguns sinais de pontuação (por ex.: /).	-

Parâmetro	Descrição	Interface do usuário	Ajuste de fábrica
Código estendido do equipamento 1	Mostra a primeira parte do order code estendido.  O código do produto estendido também pode ser encontrado na etiqueta de identificação do sensor e do transmissor no campo "Código de pedido estendido".	Cadeia de caracteres	-
Código estendido do equipamento 2	Mostra a segunda parte do order code estendido.  O código do produto estendido também pode ser encontrado na etiqueta de identificação do sensor e do transmissor no campo "Código de pedido estendido".	Cadeira de caracteres	-
Código estendido do equipamento 3	Mostra a terceira parte do order code estendido.  O código do produto estendido também pode ser encontrado na etiqueta de identificação do sensor e do transmissor no campo "Código de pedido estendido".	Cadeira de caracteres	-
Versão ENP	Mostra a versão da placa de identificação da eletrônica (ENP).	Cadeira de caracteres	-

12.12 Histórico do firmware

Versão data	Versão do firmware	Código de pedido para "Versão do firmware"	Firmware Alterações	Tipo de documentação	Documentação
12.2015	01.00.zz	Opção 68	Firmware original	Instruções de operação	BA01432D/06/PT/01.15

-  É possível instalar o firmware na versão atual ou em uma versão anterior existente por meio da interface de operação.
-  Para a compatibilidade da versão do firmware com os arquivos de descrição de equipamento instalados e as ferramentas de operação, observe as informações referentes ao equipamento no documento "Informações do fabricante".
-  As informações do fabricante estão disponíveis:
 - Na área de download no site da Endress+Hauser: www.endress.com → Downloads
 - Especifique os dados a seguir:
 - Raiz do produto, por ex.: 8E1B
A raiz do produto é a primeira parte do código de pedido: consulte a etiqueta de identificação no equipamento.
 - Pesquisa de texto: Informações do fabricante
 - Tipo de meio: Documentação – Documentação técnica

13 Manutenção

13.1 Serviço de manutenção

Nenhum trabalho de manutenção especial é exigido.

13.1.1 Limpeza

Limpeza de superfícies sem contato com o meio

1. Recomendação: Use um pano que não solte fiapos e que esteja seco ou levemente umedecido com água.
2. Não use objetos afiados ou agentes de limpeza agressivos que possam danificar as superfícies (p. ex.: displays, invólucro) e as vedações.
3. Não utilize vapor de alta pressão.
4. Garanta a conformidade com a classe de proteção do equipamento.

AVISO

Agentes de limpeza podem danificar as superfícies!

Agentes de limpeza incorretos podem danificar as superfícies!

- ▶ Não use agentes de limpeza que contenham ácidos minerais concentrados, alcalinos ou solventes orgânicos, por ex., álcool benzílico, cloreto de metileno, xileno, limpadores de glicerol concentrados ou acetona.

Limpeza de superfícies em contato com o meio

Observe os seguintes pontos para limpeza e esterilização no local (CIP/SIP):

- Use somente produtos de limpeza para os quais os materiais em contato com o meio sejam suficientemente resistentes.
- Observe a temperatura do meio máxima permitida .

13.2 Medição e teste do equipamento

A Endress+Hauser oferece uma variedade de medição e equipamento de teste, como o Netilion ou os testes de equipamento.

-  Sua Central de vendas Endress+Hauser pode fornecer informações detalhadas sobre os serviços.

Lista de alguns dos equipamentos de medição e teste: →  126

13.3 Serviços de manutenção

A Endress+Hauser oferece uma ampla variedade de serviços para manutenção, como recalibração, serviço de manutenção ou testes de equipamento.

-  Sua Central de vendas Endress+Hauser pode fornecer informações detalhadas sobre os serviços.

14 Reparo

14.1 Notas gerais

14.1.1 Conceito de reparo e conversão

O conceito de reparo e conversão da Endress+Hauser considera os seguintes aspectos:

- O medidor tem um projeto modular.
- Peças sobressalentes são agrupadas em kits lógicos com as instruções de instalação associadas.
- Reparos executados pela assistência técnica da Endress+Hauser ou por clientes devidamente treinados.
- Equipamentos certificados somente podem ser convertidos em outros equipamentos certificados pela assistência técnica da Endress+Hauser ou pela fábrica.

14.1.2 Observações sobre reparo e conversão



Para o reparo e a conversão de um medidor, observe o seguinte:

- ▶ Use somente peças de reposição originais da Endress+Hauser.
- ▶ Faça o reparo de acordo com as instruções de instalação.
- ▶ Observe as normas aplicáveis, as regulamentações federais/nacionais, documentação Ex (XA) e certificados.
- ▶ Documente todos os reparos e conversões e insira os detalhes no Netilion Analytics.

14.2 Peças de reposição

Device Viewer (www.endress.com/deviceviewer):

Todas as peças de reposição do medidor, junto com o código de pedido, são listadas aqui e podem ser solicitados. Se estiver disponível, os usuários também podem fazer o download das Instruções de Instalação associadas.

-  Número de série do medidor:
 - Está localizado na etiqueta de identificação do equipamento.
 - Pode ser lido através do parâmetro **Número de série** (→  120) em submenu **Informações do equipamento**.

14.3 Serviços de reparo

A Endress+Hauser oferece uma ampla variedade de serviços.

-  Sua Central de vendas Endress+Hauser pode fornecer informações detalhadas sobre os serviços.

14.4 Devolução

As especificações para devolução segura do equipamento podem variar, dependendo do tipo do equipamento e legislação nacional.

1. Consulte a página na internet para mais informações: <https://www.endress.com>
2. Se estiver devolvendo o equipamento, embale-o de maneira que ele esteja protegido com confiança contra impactos e influências externas. A embalagem original oferece a melhor proteção.

14.5 Descarte



Se solicitado pela Diretriz 2012/19/ da União Europeia sobre equipamentos elétricos e eletrônicos (WEEE), o produto é identificado com o símbolo exibido para reduzir o descarte de WEEE como lixo comum. Não descartar produtos que apresentam esse símbolo como lixo comum. Ao invés disso, devolva-os ao fabricante para descarte sob as condições aplicáveis.

14.5.1 Remoção do instrumento de medição

1. Desligue o equipamento.

⚠ ATENÇÃO

Perigo às pessoas pelas condições do processo!

- ▶ Tenha cuidado com as condições perigosas do processo tais como pressão no instrumento de medição, altas temperaturas ou meios agressivos.

2. Execute as etapas de instalação e conexão das seções "Instalação do equipamento" e "Conexão do equipamento" na ordem inversa. Observe as instruções de segurança.

14.5.2 Descarte do medidor

⚠ ATENÇÃO

Risco para humanos e para o meio ambiente devido a fluidos que são perigosos para a saúde.

- ▶ Certifique-se de que o medidor e todas as cavidades estão livres de resíduos de fluidos que são danosos à saúde ou ao meio ambiente, como substâncias que permearam por frestas ou difundiram pelo plástico.

Siga as observações seguintes durante o descarte:



- ▶ Verifique as regulamentações federais/nacionais.
- ▶ Garanta a separação adequada e o reuso dos componentes do equipamento.

15 Acessórios

Vários acessórios, que podem ser solicitados com o equipamento ou posteriormente da Endress+Hauser, estão disponíveis para o equipamento. Informações detalhadas sobre o código de pedido em questão estão disponíveis em seu centro de vendas local Endress+Hauser ou na página do produto do site da Endress+Hauser: www.endress.com.

15.1 Acessórios específicos para o equipamento



15.1.1 Para o sensor

Acessórios	Descrição
Isolador de metal	<p>É usado para estabilizar a temperatura dos fluidos no sensor. É permitido usar água, vapor d'água e outros líquidos não corrosivos como fluidos.</p> <p> Se estiver usando óleo como meio de aquecimento, consulte a Endress+Hauser.</p> <ul style="list-style-type: none"> ▪ Se for solicitado junto com o medidor: Código de pedido para "Acessório acompanha" <ul style="list-style-type: none"> ▪ Opção RB "jaqueta de aquecimento, G 1/2" rosca fêmea" ▪ Opção RC "jaqueta de aquecimento, G 3/4" rosca fêmea" ▪ Opção RD "jaqueta de aquecimento, NPT 1/2" rosca fêmea" ▪ Opção RE "jaqueta de aquecimento, NPT 3/4" rosca fêmea" ▪ Se solicitado posteriormente: Use o código de pedido com a raiz do produto DK8003. <p> Documentação especial SD02162D</p>



15.2 Acessórios específicos de comunicação

Acessórios	Descrição
Commubox FXA291	<p>Conecta os equipamentos de campo da Endress+Hauser com uma interface CDI (= Interface de Dados Comuns da Endress+Hauser) e a porta USB de um computador ou laptop.</p> <p> Informações técnicas TI00405C</p>

15.3 Acessórios específicos para manutenção

Acessório	Descrição
Applicator	<p>Software para seleção e dimensionamento de instrumentos de medição Endress+Hauser:</p> <ul style="list-style-type: none"> ▪ Escolha de instrumentos de medição para especificações industriais ▪ Cálculo de todos os dados necessários para identificar o medidor de vazão ideal: por exemplo, diâmetro nominal, perda de pressão, velocidade da vazão e precisão da medição. ▪ Exibição gráfica dos resultados dos cálculos ▪ Determinação do código de pedido parcial. Administração, documentação e acesso a todos os dados e parâmetros relacionados ao processo durante toda a duração do projeto. <p>OApplicator está disponível: Através da Internet: https://portal.endress.com/webapp/applicator</p>
Netilion	<p>Ecosistema de IIoT: Obtenha conhecimento Com o ecossistema de IIoT Netilion, a Endress+Hauser possibilita que você otimize o desempenho da sua indústria, digitalize fluxos de trabalho, compartilhe conhecimento e melhore a colaboração. Com base em décadas de experiência com automação de processos, a Endress+Hauser oferece à indústria de processos um ecossistema de IIoT que permite que você obtenha informações úteis a partir dos dados. Essas informações podem ser usadas para otimizar processos, levando a um aumento na disponibilidade, eficiência e confiabilidade da fábrica – resultando, em última análise, em uma fábrica mais rentável. www.netilion.endress.com</p>
FieldCare	<p>Ferramenta de gestão de ativos industriais baseada em FDT da Endress+Hauser. Ele configura todas as unidades de campo inteligentes em seu sistema e ajuda você a gerenciá-las. Através do uso das informações de status, é também um modo simples e eficaz de verificar o status e a condição deles.</p> <p> Instruções de operação BA00027S e BA00059S</p>
DeviceCare	<p>Ferramenta para conectar e configurar equipamentos de campo Endress+Hauser.</p> <p> <ul style="list-style-type: none"> ▪ Informações Técnicas: TI01134S ▪ Catálogo de inovações: IN01047S </p>

15.4 Componentes do sistema

Acessórios	Descrição
Gerenciador de dados gráficos Memograph M	<p>O gerenciador de dados gráficos Memograph M fornece informações sobre todas as variáveis medidas relevantes. Os valores medidos são corretamente gravados, os valores limite são monitorados e os pontos de medição são analisados. Os dados são armazenados na memória interna de 256 MB, bem como em um cartão SD ou pendrive USB.</p> <p> <ul style="list-style-type: none"> ▪ Informações técnicas TI00133R ▪ Instruções de operação BA00247R </p>
iTEMP	<p>Os transmissores de temperatura podem ser usados em todas as aplicações e são adequados para a medição de gases, vapor e líquidos. Eles podem ser usados para ler na temperatura do meio.</p> <p> Documento "Campos de atividade" FA00006T</p>

16 Dados técnicos

16.1 Aplicação

O medidor somente é destinado para medição de vazão de líquidos.

Dependendo da versão solicitada, o medidor pode também medir meios potencialmente explosivos, inflamáveis, venenosos e oxidantes.

Para garantir que o equipamento permaneça em condições de operação apropriada para sua vida útil, use o medidor apenas com um meio para o qual as partes molhadas do processo sejam suficientemente resistentes.

16.2 Função e projeto do sistema

Princípio de medição	Medição da vazão mássica com base no princípio de medição Coriolis
----------------------	--

Sistema de medição	<p>O equipamento consiste em um transmissor e um sensor.</p> <p>O equipamento está disponível na versão compacta:</p> <p>O transmissor e o sensor formam uma unidade mecânica.</p> <p>Para informações sobre a estrutura do instrumento de medição →  12</p>
--------------------	---

16.3 Entrada

Variável medida

Variáveis medidas diretas

- Vazão mássica
- Densidade
- Temperatura

Variáveis medidas calculadas

- Vazão volumétrica
- Vazão volumétrica corrigida
- Densidade de referência

Faixa de medição

Faixa de medição para líquidos

DN		Valores de fundo de escala da faixa de medição $\dot{m}_{\text{mín.}(F)}$ a $\dot{m}_{\text{máx.}(F)}$	
[mm]	[pol.]	[kg/h]	[lb/min]
8	$\frac{3}{8}$	0 para 2 000	0 para 73.50
15	$\frac{1}{2}$	0 para 6 500	0 para 238.9
25	1	0 para 18 000	0 para 661.5
40	$1\frac{1}{2}$	0 para 45 000	0 para 1 654
50	2	0 para 70 000	0 para 2 573

Faixa de medição recomendada

 Limite de vazão →  141

Faixa de vazão operável

Acima de 1000 : 1.



Faixas de vazão acima do valor máximo de escala predefinido não sobrepõe a unidade eletrônica, resultando em valores do totalizador registrados corretamente.

Sinal de entrada

Valores externos medidos

Para aumentar a precisão de medição de certas variáveis medidas, o sistema de automação pode gravar continuamente vários valores medidos no instrumento de medição:

- Pressão de operação para aumentar a precisão da medição (a Endress+Hauser recomenda o uso de um instrumento de medição de pressão para pressão absoluta, por ex. Cerabar M ou Cerabar S)
- Temperatura do meio para aumentar a precisão da medição (por ex.iTEMP)

 Vários transmissores de pressão e instrumentos de medição de temperatura podem ser solicitados junto à Endress+Hauser: consulte a seção "Acessórios" →  126

Recomendamos ler os valores externos medidos para calcular as seguintes variáveis medidas:

- Vazão mássica
- Vazão volumétrica corrigida

Comunicação digital

Os valores medidos são gravados pelo sistema de automação via PROFINET.

16.4 Saída

Sinal de saída

PROFINET

Padrões	De acordo com a IEEE 802.3
----------------	----------------------------

Sinal de alarme

Dependendo da interface, uma informação de falha é exibida, como segue.

PROFINET

Diagnóstico do equipamento	De acordo com o "protocolo de aplicação de camada para periferia descentralizada", versão 2.3
-----------------------------------	---

Display local

Display de texto padronizado	Com informações sobre a causa e medidas corretivas
Luz de fundo	A luz vermelha de fundo indica um erro no equipamento.

 Sinal de estado de acordo com a recomendação NAMUR NE 107

Interface/protocolo

- Através de comunicação digital:
PROFINET
- Através da interface de operação
Interface de operação CDI-RJ45
- Display de texto padronizado
Com informações sobre a causa e ações corretivas

Navegador Web

Display de texto padronizado	Com informações sobre a causa e medidas corretivas
-------------------------------------	--

LEDs

Informação de estado	<p>Status indicado por diversos LEDs</p> <p>Dependendo da versão do equipamento, as informações a seguir são exibidas:</p> <ul style="list-style-type: none"> ▪ Fonte de alimentação ativa ▪ Transmissão de dados ativa ▪ Alarme do equipamento/ocorreu um erro ▪ Rede disponível ▪ Conexão estabelecida ▪ Recurso piscante PROFINET <p> Informações de diagnóstico através de LEDs</p>
-----------------------------	--

Corte de vazão baixa

Os pontos de comutação para cortes de vazão baixo podem ser selecionados pelo usuário.



Isolamento galvânico As conexões a seguir ficam galvanicamente isoladas umas das outras:

- Saídas
- Fonte de alimentação

Dados específicos do protocolo

PROFINET

Protocolo	"Protocolo da camada de aplicação para periférico do equipamento descentralizado e para a automação distribuída", versão 2.3
Classe de conformidade	B
Tipo de comunicação	100 Mbps
Perfil do equipamento	Identificador da interface de aplicação 0xF600 Equipamento genérico
ID do fabricante	0x11
ID do tipo de equipamento	0x844A
Arquivos de descrição do equipamento (GSD, DTM)	Informações e arquivos disponíveis em: <ul style="list-style-type: none"> ■ https://www.endress.com/download Na página de produto do equipamento: PRODUCTS → Localizador de produto → Links ■ https://www.profibus.com
Taxas Baud	Automática 100 Mbit/s com detecção duplex total
Períodos	De 8 ms
Polaridade	Polaridade automática para correção automática de pares TxD e RxD cruzados
Conexões compatíveis	<ul style="list-style-type: none"> ■ 1 x AR (Relação da aplicação) ■ 1 x Entrada CR (Relação de comunicação) ■ 1 x Saída CR (Relação de comunicação) ■ 1 x Alarme CR (Relação de comunicação)
Opções de configuração para o instrumento de medição	<ul style="list-style-type: none"> ■ Minisseletoras no módulo dos componentes eletrônicos, para atribuição do nome do equipamento (última parte) ■ Software específico do fabricante (FieldCare, DeviceCare) ■ Navegador de internet ■ O arquivo mestre do equipamento (GSD) pode ser lido através do servidor web integrado do instrumento de medição
Configuração do nome do equipamento	<ul style="list-style-type: none"> ■ Minisseletoras no módulo dos componentes eletrônicos, para atribuição do nome do equipamento (última parte) ■ Protocolo DCP

<p>Valores de saída (do instrumento de medição ao sistema de automação)</p>	<p>Módulo de entrada analógica (slots 1 a 14)</p> <ul style="list-style-type: none"> ▪ Vazão mássica ▪ Vazão volumétrica ▪ Vazão volumétrica corrigida ▪ Vazão mássica desejada ▪ Vazão mássica da portadora ▪ Densidade ▪ Densidade de referência ▪ Concentração ▪ Temperatura ▪ Temperatura do tubo da portadora ▪ Temperatura do componente eletrônico ▪ Frequência de oscilação ▪ Amplitude de oscilação ▪ Flutuação de frequência ▪ Amortecimento de oscilação ▪ Flutuação de tubo de amortecimento ▪ Assimetria do sinal ▪ Excitador de corrente <p>Módulo de entrada discreta (slots 1 a 14)</p> <ul style="list-style-type: none"> ▪ Detecção de tubo vazio ▪ Corte de vazão baixa <p>Módulo de entrada de diagnóstico (slots 1 a 14)</p> <ul style="list-style-type: none"> ▪ Último diagnóstico ▪ Diagnóstico de corrente <p>Totalizadores 1 a 3 (slots 15 a 17)</p> <ul style="list-style-type: none"> ▪ Vazão mássica ▪ Vazão volumétrica ▪ Vazão volumétrica corrigida <p>Módulo de Verificação Heartbeat (atribuição fixa) Status da verificação (slot 23)</p> <p> A faixa de opções aumenta se o medidor tiver um ou mais pacotes de aplicação.</p>
<p>Valores de entrada (do sistema de automação até o instrumento de medição)</p>	<p>Módulo de saída analógica (atribuição fixa)</p> <ul style="list-style-type: none"> ▪ Pressão externa (slot 18) ▪ Temperatura externa (slot 19) ▪ Densidade de referência externa (slot 20) <p>Módulo de saída discreta (atribuição fixa)</p> <ul style="list-style-type: none"> ▪ Ativar/desativar o retorno de zero positivo (slot 21) ▪ Executar ajuste do zero (slot 22) <p>Totalizadores 1 a 3 (slots 15 a 17)</p> <ul style="list-style-type: none"> ▪ Totalizar ▪ Redefinir e segurar ▪ Predefinir e segurar ▪ Parar ▪ Configuração do modo de operação: <ul style="list-style-type: none"> ▪ Vazão total da rede ▪ Vazão total de avanço ▪ Vazão total de retorno <p>Módulo de Verificação Heartbeat (atribuição fixa) Iniciar verificação (slot 23)</p> <p> A faixa de opções aumenta se o medidor tiver um ou mais pacotes de aplicação.</p>
<p>Funções compatíveis</p>	<ul style="list-style-type: none"> ▪ Identificação e manutenção Identificação simples do equipamento através de: <ul style="list-style-type: none"> ▪ Sistema de controle ▪ Etiqueta de identificação ▪ Estado do valor medido As variáveis do processo são comunicadas com um estado de valor medido ▪ Recurso piscante através do display local para simples atribuição e identificação do equipamento

Administração de opções de software

Valor de entrada/ saída	Variáveis do processo	Categoria	Slot
Valor de saída	Vazão mássica	Variáveis do processo	1...14
	Vazão volumétrica		
	Vazão volumétrica corrigida		
	Densidade		
	Densidade de referência		
	Temperatura		
	Temperatura do componente eletrônico		
	Frequência de oscilação		
	Flutuação de frequência		
	Amortecimento de oscilação		
	Frequência de oscilação		
	Assimetria do sinal		
	Excitador de corrente		
	Deteção de tubo vazio		
	Corte de vazão baixa		
	Diagnóstico do equipamento atual		
Diagnóstico anterior do equipamento			
Valor de saída	Vazão mássica desejada	Concentração ¹⁾	1...14
	Vazão mássica da portadora		
	Concentração		
Valor de saída	Temperatura do tubo da portadora	Heartbeat Technology ²⁾	1...14
	Amortecimento de oscilação 1		
	Frequência de oscilação 1		
	Amplitude de oscilação 0		
	Amplitude de oscilação 1		
	Flutuação de frequência 1		
	Flutuação de tubo de amortecimento 1		
	Excitador de corrente 1		
Valor de entrada	Densidade externa	Monitoramento do processo	18
	Temperatura externa		19
	Densidade de referência externa		20
	Cancelamento da vazão		21
	Ajuste do zero		22
	Status da verificação	Heartbeat Verification ²⁾	23

1) Apenas disponível com o pacote de aplicação "Concentração".

2) Apenas disponível com o pacote de aplicação Heartbeat Technology.

Configuração de inicialização

Configuração de inicialização (NSU)	<p>Se a configuração de inicialização estiver ativada, a configuração dos parâmetros mais importantes do equipamento é tirada do sistema de automação e usada.</p> <p>A seguinte configuração é tirada do sistema de automação:</p> <ul style="list-style-type: none"> ▪ Gestão <ul style="list-style-type: none"> ▪ Revisão do software ▪ Proteção contra gravação ▪ Unidades do sistema <ul style="list-style-type: none"> ▪ Vazão mássica ▪ Massa ▪ Vazão volumétrica ▪ Volume ▪ Vazão volumétrica corrigida ▪ Volume corrigido ▪ Densidade ▪ Densidade de referência ▪ Temperatura ▪ Pressão ▪ Pacote de aplicação de "Concentração" <ul style="list-style-type: none"> ▪ Coeficientes de A0 a A4 ▪ Coeficientes B1 a B3 ▪ Ajuste do sensor ▪ Parâmetros do processo <ul style="list-style-type: none"> ▪ Amortecimento (vazão, densidade, temperatura) ▪ Cancelamento da vazão ▪ Corte de vazão baixa <ul style="list-style-type: none"> ▪ Atribuir variável de processo ▪ Ponto de ligar/desligar ▪ Supressão de choque de pressão ▪ Detecção de tubo vazio <ul style="list-style-type: none"> ▪ Atribuir variável de processo ▪ Valores limites ▪ Tempo de reposta ▪ Máx. amortecimento ▪ Cálculo da vazão volumétrica corrigida <ul style="list-style-type: none"> ▪ Densidade de referência externa ▪ Densidade de referência fixa ▪ Temperatura de referência ▪ Coeficiente de expansão linear ▪ Coeficiente de expansão quadrado ▪ Modo de medição <ul style="list-style-type: none"> ▪ Meio ▪ Tipo de gás ▪ Velocidade de som de referência ▪ Velocidade do som do coeficiente de temperatura ▪ Compensação externa <ul style="list-style-type: none"> ▪ Compensação de pressão ▪ Valor de pressão ▪ Pressão externa ▪ Configurações de diagnóstico ▪ Comportamento de diagnóstico para diversas informações de diagnóstico
-------------------------------------	---

16.5 Fonte de alimentaçãoEsquema de ligação elétrica →  28

Tensão de alimentação A unidade de potência deve ser testada para garantir que ela atenda as exigências de segurança (ex. PELV, SELV).

Consumo de energia

Transmissor

Código de pedido para "Saída"	Máximo Consumo de energia
Opção R: PROFINET	3.5 W

Consumo de corrente

Transmissor

Código de pedido para "Saída"	Máximo consumo de corrente	Máximo Corrente de acionamento
Opção R: PROFINET	145 mA	18 A (< 0.125 ms)

Fusível do equipamento

Fusível de fio fino (queima lenta) T2A

Falha na fonte de alimentação

- Os totalizadores param no último valor medido.
- Dependendo da versão do equipamento, a configuração fica retida na memória do equipamento ou na memória plug-in (HistoROM DAT).
- Mensagens de erro (incluindo total de horas operadas) são armazenadas.

Conexão elétrica

→  29

Equalização de potencial

→  31

Terminais

TransmissorTerminais de mola para seções transversais de fios 0.5 para 2.5 mm² (20 para 14 AWG)

Entradas para cabo

- Prensa-cabo: M20 × 1,5 com cabo Ø 6 para 12 mm (0.24 para 0.47 in)
- Rosca para entrada para cabo:
 - M20
 - G ½"
 - NPT ½"

Especificação do cabo

→  27

16.6 Características de desempenho

Condições de operação de referência



- Limites de erro com base no ISO 11631
- Água
 - +15 para +45 °C (+59 para +113 °F)
 - 2 para 6 bar (29 para 87 psi)
- Dados como indicados no protocolo de calibração
- Precisão com base em plataformas calibração certificadas conforme ISO 17025

Para obter erros medidos, use a ferramenta de dimensionamento *Applicator*→  126

Erro medido máximo

o.r. = de leitura (of reading); 1 g/cm³ = 1 kg/l; T = temperatura média

Precisão de base

 Fundamentos do projeto →  137

Vazão mássica e vazão volumétrica (líquidos)

±0.10 % da leitura

Densidade (líquidos)

Nas condições de referência	Calibração da densidade padrão ¹⁾	Ampla faixa Especificação de densidade ^{2) 3)}
[g/cm ³]	[g/cm ³]	[g/cm ³]
±0.0005	±0.01	±0.002

1) Válido para toda a faixa de temperatura e de densidade

2) Faixa válida para calibração de densidade especial: 0 para 2 g/cm³, +10 para +80 °C (+50 para +176 °F)

3) Código de pedido para "Pacote de aplicação", opção EE "Densidade especial"

Temperatura

±0.5 °C ± 0.005 · T °C (±0.9 °F ± 0.003 · (T - 32) °F)

Estabilidade de ponto zero

DN		Estabilidade de ponto zero	
[mm]	[pol.]	[kg/h]	[lb/min]
8	$\frac{3}{8}$	0.20	0.007
15	$\frac{1}{2}$	0.65	0.024
25	1	1.80	0.066
40	1½	4.50	0.165
50	2	7.0	0.257

Valores de vazão

Valores da vazão como parâmetros de escoamento dependendo do diâmetro nominal.

Unidades SI

DN	1:1	1:10	1:20	1:50	1:100	1:500
	[kg/h]	[kg/h]	[kg/h]	[kg/h]	[kg/h]	[kg/h]
8	2 000	200	100	40	20	4
15	6 500	650	325	130	65	13
25	18 000	1 800	900	360	180	36
40	45 000	4 500	2 250	900	450	90
50	70 000	7 000	3 500	1 400	700	140

Unidades US

DN	1:1	1:10	1:20	1:50	1:100	1:500
[polegada]	[lb/min]	[lb/min]	[lb/min]	[lb/min]	[lb/min]	[lb/min]
$\frac{3}{8}$	73.50	7.350	3.675	1.470	0.735	0.147
$\frac{1}{2}$	238.9	23.89	11.95	4.778	2.389	0.478

DN	1:1	1:10	1:20	1:50	1:100	1:500
[polegada]	[lb/min]	[lb/min]	[lb/min]	[lb/min]	[lb/min]	[lb/min]
1	661.5	66.15	33.08	13.23	6.615	1.323
1½	1 654	165.4	82.70	33.08	16.54	3.308
2	2 573	257.3	128.7	51.46	25.73	5.146



Precisão dos resultados

 A precisão da saída deve ser considerada no erro de medição se as saídas analógicas forem usadas; mas pode ser ignorada para saídas fieldbus (por ex. Modbus RS485, EtherNet/IP).

As saídas têm as seguintes especificações de precisão de base:

Repetibilidade o.r. = de leitura; $1 \text{ g/cm}^3 = 1 \text{ kg/l}$; T = temperatura média

Repetibilidade de base

 Fundamentos do projeto →  137

Vazão mássica e vazão volumétrica (líquidos)

$\pm 0.05 \%$ da leitura

Densidade (líquidos)

$\pm 0.00025 \text{ g/cm}^3$

Temperatura

$\pm 0.25 \text{ }^\circ\text{C} \pm 0.0025 \cdot T \text{ }^\circ\text{C}$ ($\pm 0.45 \text{ }^\circ\text{F} \pm 0.0015 \cdot (T-32) \text{ }^\circ\text{F}$)

Tempo de resposta O tempo de resposta depende da configuração (amortecimento).

Influência da temperatura da mídia

Vazão mássica

o.f.s. = de valor em escala real

Se houver uma diferença entre a temperatura durante o ajuste de zero e a temperatura do processo, o erro de medição adicional dos sensores geralmente é $\pm 0.0002 \%$ o.f.s./ $^\circ\text{C}$ ($\pm 0.0001 \%$ o. f.s./ $^\circ\text{F}$).

A influência é reduzida quando o ajuste de zero for realizado na temperatura do processo.

Densidade

Se houver uma diferença entre a temperatura de calibração da densidade e a temperatura do processo, o erro de medição dos sensores é geralmente $\pm 0.0001 \text{ g/cm}^3 / ^\circ\text{C}$ ($\pm 0.00005 \text{ g/cm}^3 / ^\circ\text{F}$). É possível fazer o ajuste da densidade do campo.

Especificação da densidade de ampla variedade (calibração especial da densidade)

Se a temperatura do processo estiver fora da faixa válida (→  134) o erro de medição é $\pm 0.0001 \text{ g/cm}^3 / ^\circ\text{C}$ ($\pm 0.00005 \text{ g/cm}^3 / ^\circ\text{F}$)

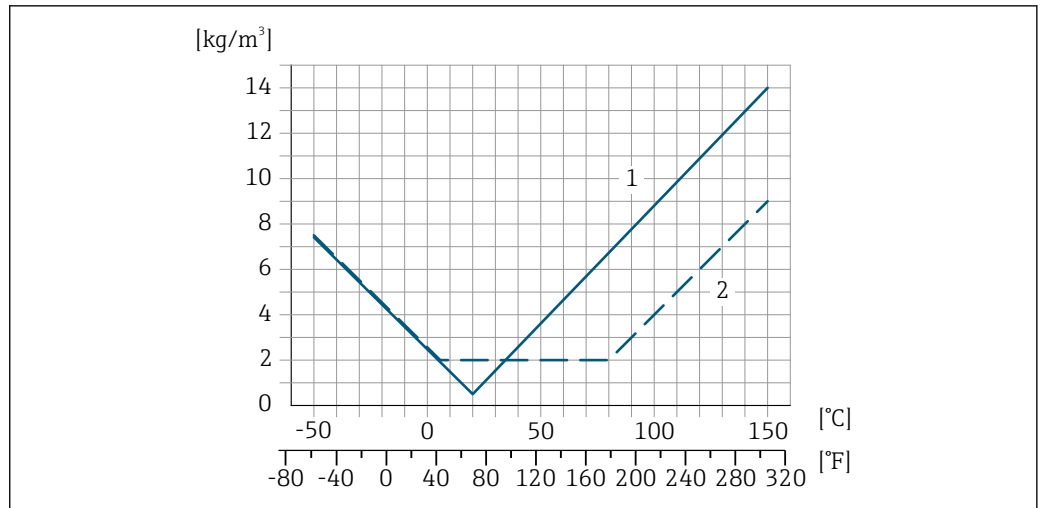

A0016611

- 1 Ajuste da densidade de campo, por exemplo, a +20 °C (+68 °F)
- 2 Calibração de densidade especial

Temperatura

$\pm 0.005 \cdot T \text{ } ^\circ\text{C}$ ($\pm 0.005 \cdot (T - 32) \text{ } ^\circ\text{F}$)

Influência da pressão da mídia

A seguir, mostramos como a pressão do processo (pressão manométrica) afeta a precisão da vazão mássica .

o.r. = da leitura



É possível compensar para o efeito através de:

- Leitura do valor da pressão medida no momento através da entrada da corrente ou uma entrada digital.
- Especificação de um valor fixo para a pressão nos parâmetros do equipamento.



Instruções de operação.

DN		[% da leitura/bar]	[% da leitura/psi]
[mm]	[pol.]		
8	3/8	-0.002	-0.0001
15	1/2	-0.006	-0.0004
25	1	-0.005	-0.0003
40	1 1/2	-0.007	-0.0005
50	2	-0.006	-0.0004

Fundamentos do design

o.r. = de leitura, o.f.s. = do valor da escala completa

BaseAccu = precisão base em % o.r., BaseRepeat = repetibilidade base em % o.r.

MeasValue = valor medido; ZeroPoint = estabilidade no ponto zero

Cálculo do erro máximo medido como uma função da taxa de vazão

Taxa de vazão	Erro máximo medido em % o.r.
$\geq \frac{\text{ZeroPoint}}{\text{BaseAccu}} \cdot 100$ <small>A0021332</small>	$\pm \text{BaseAccu}$ <small>A0021339</small>
$< \frac{\text{ZeroPoint}}{\text{BaseAccu}} \cdot 100$ <small>A0021333</small>	$\pm \frac{\text{ZeroPoint}}{\text{MeasValue}} \cdot 100$ <small>A0021334</small>

Cálculo da repetibilidade máxima medido como uma função da taxa de vazão

Taxa de vazão	Repetibilidade máxima em % o.r.
$\geq \frac{1/2 \cdot \text{ZeroPoint}}{\text{BaseRepeat}} \cdot 100$ <small>A0021335</small>	$\pm \text{BaseRepeat}$ <small>A0021340</small>
$< \frac{1/2 \cdot \text{ZeroPoint}}{\text{BaseRepeat}} \cdot 100$ <small>A0021336</small>	$\pm 1/2 \cdot \frac{\text{ZeroPoint}}{\text{MeasValue}} \cdot 100$ <small>A0021337</small>

Exemplo de erro de medição máximo

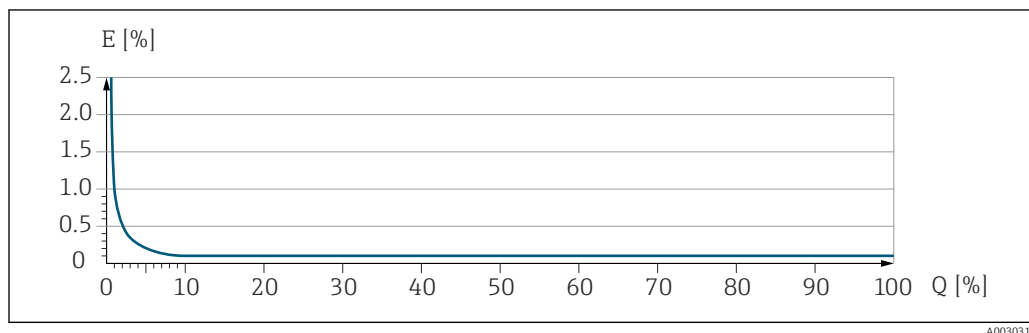

E Erro de medição máximo em % da leitura (exemplo)
 Q Taxa de vazão em um % do valor de fundo de escala máximo

16.7 Instalação

Requisitos de instalação → 19

16.8 Ambiente

Faixa de temperatura ambiente → 21 → 21

Tabelas de temperatura

- Observe as interdependências entre o ambiente permitido e as temperaturas dos fluidos quando operar o equipamento em áreas classificadas.
- Para informações detalhadas sobre as tabelas de temperatura, consulte a documentação separada intitulada "Instruções de segurança" (XA) do equipamento.

Temperatura de armazenamento -40 para +80 °C (-40 para +176 °F), de preferência a +20 °C (+68 °F) (versão padrão)
 -50 para +80 °C (-58 para +176 °F) (Código de pedido para "Teste, certificado", opção JM)

Classe climática DIN EN 60068-2-38 (teste Z/AD)

Grau de proteção **Transmissor e sensor**

- Padrão: IP66/67, gabinete tipo 4X, adequado para grau de poluição 4
- Com o código de pedido para "Opções de sensor", a opção CM: IP69 também pode ser solicitada
- Quando o invólucro está aberto: IP20, gabinete tipo 1, adequado para grau de poluição 2
- Módulo do display: IP20, gabinete tipo 1, adequado para grau de poluição 2

Resistência à vibração e resistência a choques

Vibração senoidal semelhante a IEC 60068-2-6

- Pico de 2 para 8.4 Hz, 3.5 mm
- Pico de 8.4 para 2 000 Hz, 1 g

Vibração aleatória de banda larga semelhante à IEC 60068-2-64

- 10 para 200 Hz, 0.003 g²/Hz
- 200 para 2 000 Hz, 0.001 g²/Hz
- Total: 1.54 g rms

Choque semi-senoidal semelhante a IEC 60068-2-27

6 ms 30 g

Impactos de manuseio bruto semelhante a IEC 60068-2-31

Compatibilidade eletromagnética (EMC)

- Conforme IEC/EN 61326
- Em conformidade com os limites de emissão para a indústria, de acordo com a EN 55011 (classe A)



Detalhes na Declaração de conformidade.



Esta unidade não é destinada para uso em ambientes residenciais e não pode garantir proteção adequada da recepção de rádio em tais ambientes.

16.9 Processo

Faixa de temperatura média

-50 para +150 °C (-58 para +302 °F)

Dependência da temperatura ambiente na temperatura do meio

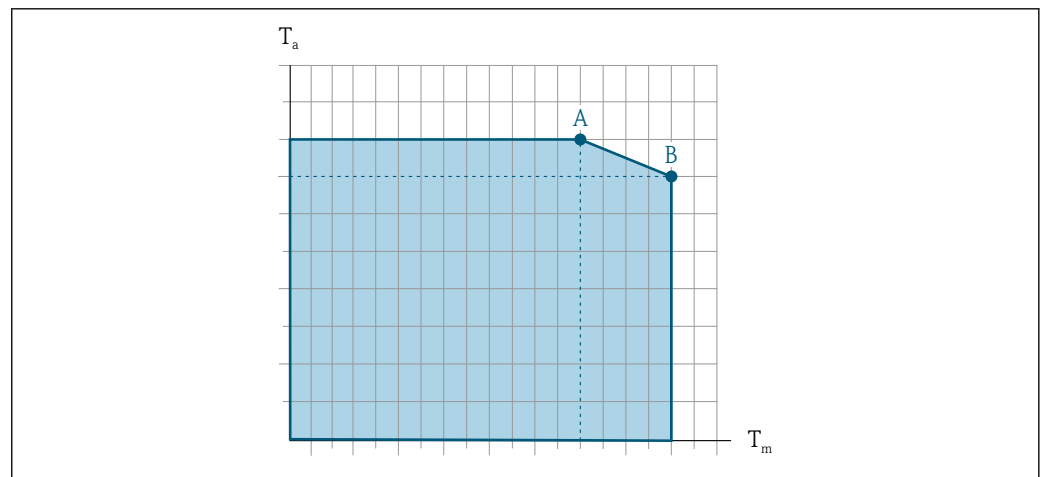

14 Representação exemplar, valores na tabela abaixo.

T_a Temperatura ambiente

T_m Temperatura do meio

A Temperatura máxima permitida do meio T_m a $T_{a\text{máx.}} = 60\text{ °C}$ (140 °F); temperaturas do meio mais altas T_m requerem uma redução na temperatura ambiente T_a

B Temperatura ambiente T_a máxima permitida para a temperatura média T_m máxima especificada do sensor



Valores para equipamentos usados em áreas classificadas: Documentação Ex (XA) separada do equipamento.

Não isolado				Isolado			
A		B		A		B	
T _a	T _m	T _a	T _m	T _a	T _m	T _a	T _m
60 °C (140 °F)	150 °C (302 °F)	-	-	60 °C (140 °F)	120 °C (248 °F)	55 °C (131 °F)	150 °C (302 °F)

Densidade do meio 0 para 5 000 kg/m³ (0 para 312 lb/cf)

Classificações de pressão/
temperatura



Para uma visão geral das classificações de pressão/temperatura para as conexões de processo, consulte as Informações técnicas

invólucro do sensor

O invólucro do sensor é abastecido com gás de nitrogênio seco e protege os componentes eletrônicos e mecânicos por dentro.



Se um tubo medidor falhar (por ex. por causa de características do processo como fluidos corrosivos ou abrasivos), o fluido será inicialmente contido pelo invólucro do sensor.

Se o sensor estiver para ser purgado com gás (detecção de gases), ele deverá ser equipado com conexões de purga.



Não abra as conexões de purga a menos que o confinamento possa ser abastecido imediatamente com um gás seco e inerte. Use somente baixa pressão para purgar.

Pressão máxima: 5 bar (72.5 psi)

Pressão de ruptura do invólucro do sensor

As seguintes pressões de ruptura do invólucro do sensor são válidas somente para equipamentos padrão e/ou equipamentos com conexões de purga fechadas (não abertas/ como entregues).







Se um equipamento equipado com conexões de purga (código de pedido para "Opções do sensor", opção CH "Conexão de purga") estiver conectado a um sistema de purga, a pressão máxima é determinada pelo próprio sistema de purga ou pelo equipamento, dependendo de qual componente apresenta classificação de pressão mais baixa.

A pressão de ruptura do invólucro do sensor se refere a uma pressão interna típica que é alcançada antes de uma falha mecânica do invólucro do sensor e que foi determinada durante testes de tipo. A declaração de teste de tipo correspondente pode ser solicitada junto com o equipamento (código de pedido para "Aprovações adicionais", opção LN "Pressão de ruptura do invólucro do sensor, teste de tipo").

DN		Pressão de ruptura do invólucro do sensor	
[mm]	[pol.]	[bar]	[psi]
8	$\frac{3}{8}$	190	2755
15	$\frac{1}{2}$	175	2538
25	1	165	2392
40	$1\frac{1}{2}$	152	2204
50	2	103	1494



Para informações a respeito das dimensões, consulte a seção "Construção mecânica" do documento "Informações técnicas"

Limpeza interna	<ul style="list-style-type: none">■ Limpeza CIP■ Limpeza SIP■ Limpeza com equipamento de limpeza de tubulações <p>Opções Versão sem óleo e graxa para peças úmidas, sem declaração Código de pedido para "Serviço", opção HA ²⁾</p>
Limite da vazão/caudal	<p>Selecione o diâmetro nominal otimizando entre a faixa de vazão necessária e a perda de pressão permitida.</p> <p> Para uma visão geral dos valores de fundo de escala da faixa de medição, consulte a seção "Faixa de medição" →  128</p> <ul style="list-style-type: none">■ O valor mínimo recomendado em escala real é de aprox. 1/20 do valor máximo em escala real■ Para as aplicações mais comuns, 20 para 50 % do valor máximo de fundo de escala pode ser considerado ideal■ Um valor de fundo de escala baixo deve ser selecionado para meios abrasivos (como líquidos com sólidos arrastados): velocidade da vazão < 1 m/s (< 3 ft/s). <p> Para calcular o limite da vazão, use a ferramenta de dimensionamento <i>Applicator</i> →  126</p>
Perda de pressão	<p> Para calcular a perda de carga, use a ferramenta de dimensionamento <i>Applicator</i> →  126</p>
Pressão do sistema	→  21

2) A limpeza somente se refere ao medidor. Quaisquer acessórios que foram fornecidos não são limpos.

16.10 Construção mecânica

Design, dimensões



Para dimensões e comprimentos instalados do equipamento, consulte o documento "Informações técnicas", seção "Construção mecânica"

Peso

Todos os valores (excluindo o peso do material da embalagem) referem-se aos equipamentos com flanges EN/DIN PN 40. Especificações de peso incluindo o transmissor: código do pedido para "Invólucro", opção A "Compacto, alumínio revestido".

Peso em unidades SI

DN [mm]	Peso [kg]
8	11
15	13
25	19
40	35
50	58

Peso em unidades US

DN [pol.]	Peso [lbs]
3/8	24
1/2	29
1	42
1 1/2	77
2	128

Materiais

Invólucro do transmissor

- Código de pedido para "Invólucro", opção **A** "Compacto, revestido em alumínio": Alumínio, AlSi10Mg, revestido
- **Código** de pedido do equipamento para "invólucro", opção B: "Compacto higiênico, aço inoxidável":
Versão higiênica, aço inoxidável 1.4301 (304)
- **Código** de pedido do equipamento para "Invólucro", opção C: "Ultracompacto, higiênico, inoxidável":
Versão higiênica, aço inoxidável 1.4301 (304)
- Material de janela para display local opcional (→ 144):
 - Código de pedido para "Invólucro", opção **A**: vidro
 - Código de pedido para "Invólucro", opção **B** e **C**: plástico

Entradas para cabo/prensa-cabos

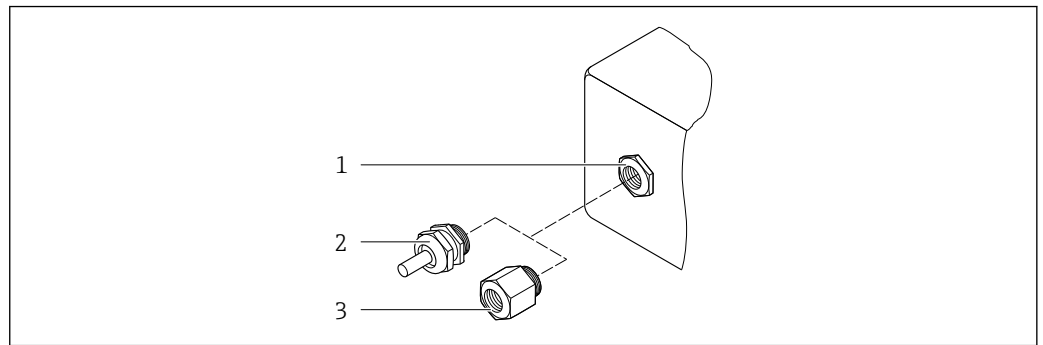

15 Possíveis entradas para cabo/prensa-cabos

- 1 Rosca interna M20 × 1,5
- 2 Prensa-cabos M20 × 1,5
- 3 Adaptador para entrada de cabos com rosca interna G ½" ou NPT ½"

Código de pedido para "Invólucro", opção A "Compacto, alumínio, revestido"

As diversas entradas para cabo são adequadas para áreas classificadas e não classificadas.

Entrada para cabo/prensa-cabo	Material
Prensa-cabos M20 × 1,5	Latão niquelado
Adaptador para entrada para cabo com rosca fêmea G ½"	
Adaptador para entrada para cabo com rosca fêmea NPT ½"	

Código de pedido do equipamento para "Invólucro", opção B "Compacto, higiênico, aço inoxidável"

As diversas entradas para cabo são adequadas para áreas classificadas e não classificadas.

Entrada para cabo/prensa-cabo	Material
Prensa-cabos M20 × 1,5	Aço inoxidável, 1.4404 (316L)
Adaptador para entrada para cabo com rosca fêmea G ½"	
Adaptador para entrada para cabo com rosca fêmea NPT ½"	

Conector do equipamento

Conexão elétrica	Material
Conector M12x1	<ul style="list-style-type: none"> ▪ Soquete: Aço inoxidável 1.4404 (316L) ▪ Contato do invólucro: Poliamida ▪ Contatos: latão banhado a ouro

Invólucro do sensor



- Superfície externa resistente a ácidos e alcalinos
- Aço inoxidável 1,4301 (304)

Tubos de medição

Aço inoxidável, 1.4435 (316L)

Conexões de processo

Flange similar a EN 1092-1 (DIN 2501)/ASME B16.5/JIS B2220:	Aço inoxidável, 1.4404 (F316/F316L)
Todas as outras conexões de processo:	Aço inoxidável, 1.4435 (316L)

 Conexões de processo disponíveis →  144

Lacres

Conexões de processo soldadas sem vedações internas

Acessórios

Barreira de segurança Promass100

Invólucro: Poliamida

Conexões de processo

- Conexões de flange fixo:
 - Flange EN 1092-1 (DIN 2501)
 - Flange EN 1092-1 (DIN 2512N)
 - Flange ASME B16.5
 - Flange JIS B2220
 - Flange DIN 11864-2 Formulário A, flange com entalhe DIN 11866 série A
- Conexões de braçadeiras:
 - Braçadeira Tri-Clamp (tubos OD), DIN 11866 série C
 - Braçadeira DIN 11864-3 formato A, DIN 11866 série A, com entalhe
 - Braçadeira DIN 32676, DIN 11866 série A, feminina
 - Braçadeira ISO 2852, ISO 2037
- Rosqueado:
 - Rosca DIN 11851, DIN 11866 série A
 - Rosca SMS 1145
 - Rosca ISO 2853, ISO 2037
 - Rosca DIN 11864-1 Formulário A, DIN 11866 série A

 Materiais de conexão do processo

Rugosidade da superfície

Todos os dados se referem a peças em contato com o meio.

As seguintes categorias de rugosidade da superfície podem ser solicitadas:

Categoria	Método	Opções / código de pedido "Material do tubo de medição, superfície úmida"
Ra ≤ 0.76 µm (30 µin) ¹⁾	Polido mecanicamente	SB

1) Ra conforme ISO 21920

16.11 Operabilidade

Display local

O display local está disponível somente com o seguinte código de pedido do equipamento:
Código de pedido para "Display; Operação", opção **B**: 4 linhas; iluminado, via comunicação

Elemento do display

- Display de cristal líquido com 4 linhas e 16 caracteres por linha.
- Iluminação branca de fundo; muda para vermelha no caso de falhas do equipamento.
- O formato para exibição das variáveis medidas e variáveis de status pode ser configurado individualmente.
- Temperatura ambiente permitida para o display: -20 para +60 °C (-4 para +140 °F). As leituras do display podem ser prejudicadas em temperaturas fora da faixa de temperatura.

Desconectando o display local do módulo eletrônico principal

-  No caso da versão do invólucro "Compacto, com revestimento em alumínio", o display local deve ser desconectado apenas manualmente do módulo eletrônico principal. No caso das versões de invólucro "Compacto, higiênico, inoxidável" e "Ultra compacto, higiênico e inoxidável", o display local é integrado na tampa do invólucro e desconectado do módulo eletrônico principal quando a tampa do invólucro é aberta.

Versão do invólucro: "Compacto, revestido em alumínio"

O display local é plugado ao módulo eletrônico principal. A conexão eletrônica entre o display local e o módulo eletrônico principal é estabelecida através de um cabo de conexão.

Para alguns trabalhos realizados no medidor (por exemplo, conexão elétrica), é recomendável desconectar o display local do módulo eletrônico principal:

1. Pressione as travas laterais da tela local.
2. Remova o display local do módulo eletrônico principal. Preste atenção ao comprimento do cabo de conexão ao fazê-lo.

Assim que o trabalho tiver sido concluído, conecte novamente o display local.

Operação remota**Através da rede PROFINET**

Essa interface de comunicação está disponível nas versões do equipamento com PROFINET.

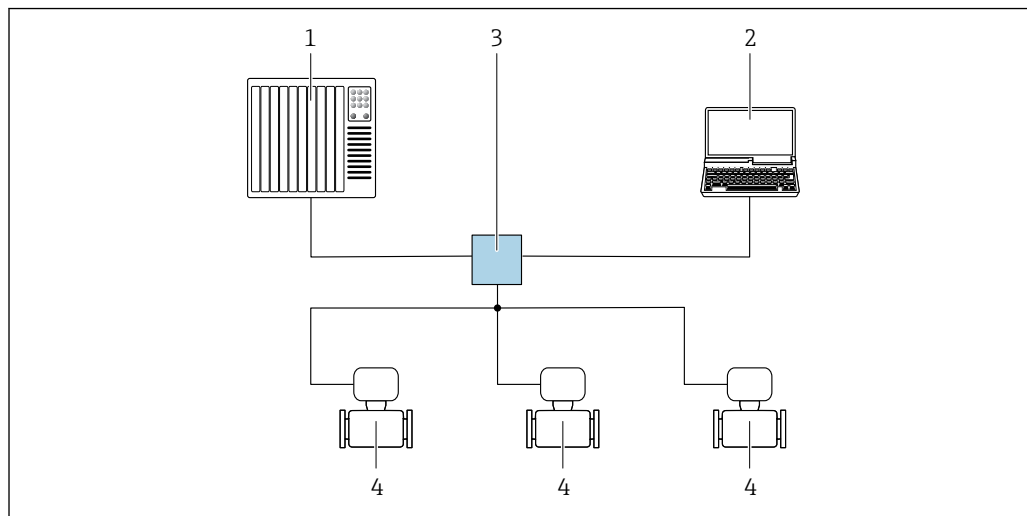
Topologia estrela

A0026545

16 Opções para operação remota através da rede PROFIBUS: topologia estrela

- 1 Sistema de automação, por ex., Simatic S7 (Siemens)
- 2 Computador com navegador de internet para acesso ao servidor de rede integrado ou computador com ferramenta de operação (por ex. FieldCare, DeviceCare, SIMATIC PDM) com COM DTM "Comunicação CDI TCP/IP"
- 3 Switch Ethernet padrão, por ex. Scalance X204 (Siemens)
- 4 Instrumento de medição

Interface de operação

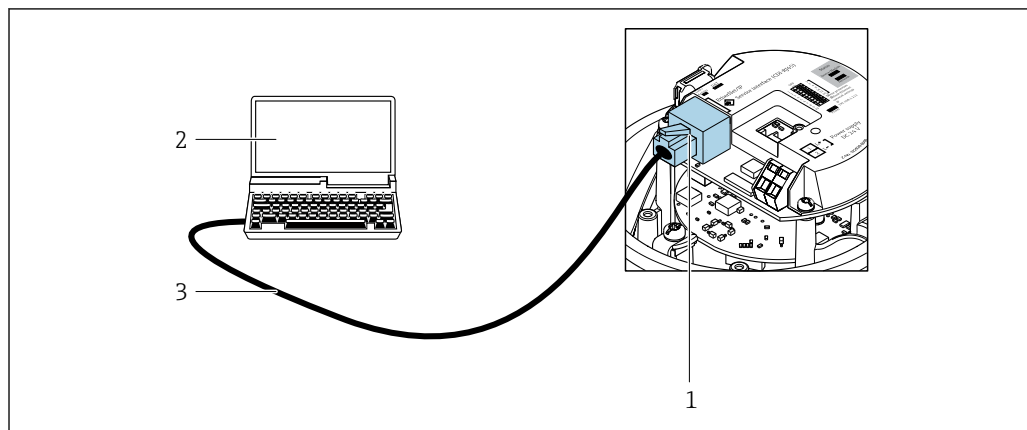
Através da interface de operação (CDI-RJ45)*PROFINET*

A0016940

17 Conexão para o código de pedido para "Saída", opção R: PROFINET

- 1 Interface de operação (CDI -RJ45) e interface PROFINET do medidor com acesso ao servidor de rede integrado
- 2 Computador com navegador de internet para acesso ao servidor de rede integrado ou ferramenta de operação FieldCare com COM DTM "Comunicação CDI TCP/IP"
- 3 Cabo de conexão Ethernet padrão com conector RJ45

Idiomas

Podem ser operados nos seguintes idiomas:

Através da ferramenta de operação "FieldCare": inglês, alemão, francês, espanhol, italiano, chinês, japonês

16.12 Certificados e aprovações

Certificados atuais e aprovações para o produto estão disponíveis na www.endress.com respectiva página do produto em:

1. Selecione o produto usando os filtros e o campo de pesquisa.
2. Abra a página do produto.
3. Selecione **Downloads**.

Identificação CE	<p>O equipamento atende as diretrizes legais das diretrizes da UE aplicáveis. Elas estão listadas na Declaração de Conformidade UE correspondente junto com as normas aplicadas.</p> <p>A Endress+Hauser confirma que o equipamento foi testado com sucesso ao afixar a identificação CE no produto.</p>
Identificação UKCA	<p>O equipamento atende as especificações legais das regulamentações do Reino Unido (Instrumentos obrigatórios). Elas estão listadas na Declaração de conformidade UKCA juntamente com as normas designadas. Ao selecionar uma opção de encomenda para marcação UKCA, a Endress+Hauser confirma a avaliação e o teste bem-sucedidos do equipamento fixando a marcação UKCA.</p> <p>Endereço de contato Endress+Hauser Reino Unido: Endress+Hauser Ltd. Floats Road Manchester M23 9NF Reino Unido www.uk.endress.com</p>
Aprovação Ex	<p>Os equipamentos têm certificado para uso em áreas classificadas e as instruções de segurança relevantes são fornecidas separadamente nas "Instruções de segurança" (XA). A etiqueta de identificação faz referência a este documento.</p>
Compatibilidade sanitária	<ul style="list-style-type: none"> ■ Aprovação 3-A <ul style="list-style-type: none"> ■ Somente medidores com o código do pedido para "Aprovação adicional", opção LP "3A" possuem a aprovação 3-A. ■ A aprovação 3-A refere-se ao medidor. ■ Ao instalar o medidor, verifique se nenhum líquido pode se acumular na parte externa do medidor. Um módulo de display remoto deve ser instalado de acordo com a norma 3-A. ■ Os acessórios (por exemplo, isolador de metal, tampa de proteção contra intempéries, unidade de suporte de parede) devem ser instalados de acordo com a norma 3-A. Cada acessório pode ser limpo. A desmontagem pode ser necessária em determinadas circunstâncias. ■ Testado conforme EHEDG (Tipo EL Classe I) Somente equipamentos com o código do pedido para "Aprovações adicionais", opção LT "EHEDG" foram testados e estão em conformidade com o EHEDG. Para atender aos requisitos da certificação EHEDG, o equipamento deve ser usado com conexões de processo de acordo com o documento de posição do EHEDG chamado "Easy Cleanable Pipe Couplings and Process Connections" (Acoplamentos de Tubos e Conexões de Processo de Fácil Limpeza) (www.ehedg.org). Para atender aos requisitos para a certificação EHEDG, a orientação do equipamento deve garantir a drenagem. O critério de teste para uma limpeza de acordo com o EHEDG é uma velocidade de vazão de 1.5 m/s na linha do processo. Essa velocidade deve ser garantida para uma limpeza em conformidade com o EHEDG. ■ FDA CFR 21

- Regulamentação para materiais em contato com alimentos (EC) 1935/2004
- Regulamentação de materiais em contato com alimentos GB 4806
- Os requisitos das regulamentações de materiais em contato com alimentos devem ser observados ao selecionar as versões de materiais.

 Observe as instruções especiais de instalação

Compatibilidade farmacêutica

- FDA 21 CFR 177
- USP <87>
- USP <88> Classe VI 121 °C
- Certificado de conformidade TSE/BSE
- cGMP

Equipamentos com o código de pedido para "Teste, certificado", opção JG "Conformidade com requisitos derivados da cGMP, declaração" estão em conformidade com os requisitos da cGMP em relação à superfície de peças em contato com o meio, design, conformidade de material FDA 21 CFR, testes USP Classe VI e conformidade TSE/BSE. Uma declaração específica para o número de série é gerada.

Certificação PROFINET

Interface PROFINET

O instrumento de medição é certificado e registrado pela PROFIBUS Nutzerorganisation e.V. (PNO). O sistema de medição atende aos requisitos das especificações a seguir:

- Certificado de acordo com:
 - Especificação de teste para equipamentos PROFINET
 - PROFINET Netload Classe 2 100 Mbit/s
- O equipamento também pode ser operado com equipamentos certificados de outros fabricantes (interoperabilidade).
- O medidor é compatível com a redundância do sistema PROFINET S2.

Diretriz dos Equipamentos sob Pressão (PED)

- Com a marcação
 - a) PED/G1/x (x = categoria) ou
 - b) PESR/G1/x (x = categoria)
 na placa de identificação do sensor, Endress+Hauser confirma a conformidade com os "Requisitos Essenciais de Segurança"
 - a) especificado no anexo I da Diretriz 2014/68/UE relativa a equipamentos sob pressão ou
 - b) Anexo 2 do Ato Normativo (SI) 2016 N.º 1105.
- Equipamentos que não apresentam esta marca (sem PED ou PESR) são designados e fabricados de acordo com as boas práticas de engenharia. Eles atendem aos requisitos de
 - a) Art. 4, Seção 3 da Diretriz dos Equipamentos sob Pressão 2014/68/UE ou
 - b) Parte 1, Seção 8 do Ato Normativo (SI) 2016 n.º 1105.
 O escopo de aplicação é indicado
 - a) nos diagramas 6 a 9 no anexo II da Diretriz 2014/68/UE relativa a equipamentos sob pressão ou
 - b) no Sch. 3, Seção 2 do Ato Normativo (SI) 2016 n.º 1105.

Normas e diretrizes externas



- EN 60529
Graus de proteção fornecidos pelo invólucro (código IP)
- IEC/EN 60068-2-6
Influências ambientais: Procedimento de teste - Teste Fc: vibrar (senoidal).
- IEC/EN 60068-2-31
Influências ambientais: Procedimento de teste - Teste Ec: impactos devido ao manuseio brusco, primariamente para equipamentos.
- EN 61010-1
Especificações de segurança para equipamentos elétricos para medição, controle e uso de laboratório - requerimentos gerais

- GB 30439.5
Requisitos de segurança para produtos de automação industrial - Parte 5: Requisitos de segurança para medidores de vazão
- EN 61326-1/-2-3
Especificações EMC para equipamentos elétricos para medição, controle e uso de laboratório
- NAMUR NE 21
Compatibilidade Eletromagnética (EMC) de processo industrial e equipamento de controle de laboratório
- NAMUR NE 32
Retenção de dados em casos de uma falha na alimentação em campo e instrumentos de controle com microprocessadores
- NAMUR NE 43
Padronização do nível de sinal para informação de defeito de transmissores digitais com sinal de saída analógico.
- NAMUR NE 53
Software dos equipamentos de campo e equipamentos de processamento de sinal com componentes eletrônicos digitais
- NAMUR NE 80
A aplicação da diretiva dos equipamentos de pressão nos equipamentos de controle do processo
- NAMUR NE 105
Especificações para integração de equipamentos fieldbus em ferramentas de engenharia para equipamentos de campo
- NAMUR NE 107
Automonitoramento e diagnóstico de equipamentos de campo
- NAMUR NE 131
Especificações para equipamentos de campo para aplicações padrão
- NAMUR NE 132
Medidor de massa Coriolis
- ETSI EN 300 328
Diretrizes para componentes de rádio de 2,4 GHz.
- EN 301489
Compatibilidade eletromagnética e questões de espectro de rádio (ERM).

16.13 Pacotes de aplicação

Existem diversos pacotes de aplicação diferentes disponíveis para melhorar a funcionalidade do dispositivo. Estes pacotes podem ser necessários para tratar de aspectos de segurança ou exigências específicas de alguma aplicação.

Os pacotes de aplicação podem ser solicitados com o equipamento ou subsequentemente através da Endress+Hauser. Informações detalhadas sobre o código de pedido em questão estão disponíveis em nosso centro de vendas local Endress+Hauser ou na página do produto do site da Endress+Hauser: www.endress.com.

 Informações detalhadas sobre os pacotes de aplicação:
Documentação especial →  151

Verificação Heartbeat



Atende aos requisitos de verificação rastreável conforme DIN ISO 9001:2015 Cláusula 7.6 a) "Controle de equipamentos de monitoramento e medição".

- Teste funcional no estado instalado sem interrupção de processo.
- Resultados da verificação que pode ser comprovada sob encomenda, inclusive um relatório.
- Processo de teste simples através da operação local ou de outras interfaces operacionais.
- Avaliação clara do ponto de medição (aprovado/reprovado) com alta cobertura de teste total no âmbito das especificações do fabricante.
- Extensão dos intervalos de calibração de acordo com a avaliação de risco do operador.

Monitoramento Heartbeat

Fornece dados de forma contínua, algo característico do princípio de medição, para um sistema de monitoramento das condições externas com a finalidade de realizar uma manutenção preventiva ou a análise do processo. Estes dados permitem que o operador:

- Tire conclusões - usando esses dados e outras informações - sobre o impacto que as influências do processo (por ex. corrosão, abrasão, acúmulo de depósito etc.) têm sobre o desempenho da medição ao longo do tempo.
- Agende manutenção a tempo.
- Monitore o processo ou a qualidade do produto, por ex. bolsões de gás.

 Informações detalhadas sobre Heartbeat Technology:
Documentação especial →  151

Medição da concentração

Código de pedido para "Pacote de aplicação", opção ED "Concentração"

Cálculo e resultado das concentrações do fluido.

A densidade medida é convertida na concentração de uma substância de uma mistura binária usando o pacote de aplicativo "Concentração":

Cálculo de concentração a partir das tabelas definidas pelo usuário.

Os valores medidos são emitidos através das saídas digitais e analógicas do medidor.

 Para informações detalhadas, consulte a Documentação especial do equipamento.

Densidade especial

Código de pedido para "Pacote de aplicação", opção EE "Densidade especial"

Muitas aplicações usam a densidade como principal valor medido para monitoramento da qualidade ou para controlar os processos. O equipamento mede a densidade do fluido de forma padrão e disponibiliza este valor para o sistema de controle.



O pacote de aplicação da "Densidade Especial" oferece medição de densidade de alta precisão sobre uma ampla gama de densidades e temperaturas, principalmente para aplicações sujeitas a diversas condições de processo.

As informações a seguir podem ser encontradas no certificado de calibração fornecido:

- Desempenho da densidade no ar
- Desempenho da densidade em líquidos com densidade diferente
- Desempenho da densidade em água com diferentes temperaturas

 Para informações detalhadas, consulte as instruções de operação do equipamento.

16.14 Acessórios

 Visão geral dos acessórios disponíveis para pedido →  125

16.15 Documentação



Para uma visão geral do escopo da respectiva Documentação técnica, consulte:

- *Device Viewer* (www.endress.com/deviceviewer): insira o número de série da etiqueta de identificação
- *Aplicativo de operações da Endress+Hauser*: Insira o número de série que está na etiqueta de identificação ou escaneie o QR code.

Documentação padrão

Resumo das instruções de operação

Resumo das instruções de operação do sensor

Medidor	Código da documentação
Proline Promass S	KA01287D

Resumo das instruções de operação do transmissor

Medidor	Código da documentação
Proline Promass 100	KA01336D

Informações técnicas

Medidor	Código da documentação
Proline Promass S 100	TI01037D

Descrição dos parâmetros do equipamento

Medidor	Código da documentação
Proline Promass 100	GP01037D

Documentação complementar específica para cada equipamento



Instruções de segurança

Conteúdo	Código da documentação
ATEX/IECEX Ex i	XA00159D
ATEX/IECEX Ex nA	XA01029D
cCSAus IS	XA00160D
INMETRO Ex i	XA01219D
INMETRO Ex nA	XA01220D
NEPSI Ex i	XA01249D
NEPSI Ex nA	XA01262D

Documentação especial

Conteúdo	Código da documentação
Informações sobre a Diretriz dos Equipamentos sob Pressão	SD01614D
Medição de concentração	SD01503D
Heartbeat Technology	SD01493D
Servidor de rede	SD01823D

Instruções de instalação

Conteúdo	Observação
Instruções de instalação para conjuntos de peças sobressalentes e acessórios	<ul style="list-style-type: none">▪ Acesse as características gerais de todos os conjuntos de peças de reposição disponíveis através do <i>Device Viewer</i> →  123▪ Acessórios disponíveis para pedido com Instruções de instalação →  125

Índice

A

Acesso para gravação	39
Acesso para leitura	39
Adaptação do comportamento de diagnóstico	89
Ajuste de parâmetro	
Adaptação do medidor às condições de processo	82
Administração	74
Ajuste do sensor	72
Corte de vazão baixa	68
Detecção do tubo parcialmente preenchido	69
Idioma de operação	61
Interface de comunicação	64
Meio	66
Nome de tag	62
Reinicialização do equipamento	119
Reinicialização do totalizador	82
Reset do totalizador	82
Simulação	75
Totalizador	73
Unidades do sistema	62
Ajustes dos parâmetros	
Administração (Submenu)	74
Ajuste do ponto zero (Submenu)	72
Ajuste do sensor (Submenu)	72
Cálculo de vazão volumétrica corrigida (Submenu)	71
Comunicação (Submenu)	64
Configuração (Menu)	62
Configuração avançada (Submenu)	70
Corte de vazão baixa (Assistente)	68
Detecção de tubo parcialmente cheio (Assistente)	69
Diagnóstico (Menu)	116
Informações do equipamento (Submenu)	120
Manuseio do totalizador (Submenu)	82
Measured variables (Submenu)	79
Selecionar o meio (Submenu)	66
Simulação (Submenu)	75
Totalizador (Submenu)	82
Totalizador 1 para n (Submenu)	73
Unidades do sistema (Submenu)	62
Web server (Submenu)	44
Aplicação	127
Aprovação 3-A	147
Aprovação Ex	147
Aprovações	147
Aquecimento do sensor	22
Área de status	
Para display de operação	38
Área do display	
Para display de operação	38
Arquivo mestre do equipamento	
GSD	48
Arquivos de descrição do equipamento	47
Assistente	
Corte de vazão baixa	68
Definir código de acesso	76
Detecção de tubo parcialmente cheio	69

Autorização de acesso aos parâmetros

Acesso para gravação	39
Acesso para leitura	39

C

Cabo de conexão	27
Campo de aplicação	
Risco residual	10
Características de desempenho	134
Certificação PROFINET	148
Certificado de conformidade TSE/BSE	148
Certificados	147
cGMP	148
Chave de proteção contra gravação	77
Classe climática	138
Classificações de pressão/temperatura	140
Código de acesso	39
Entrada incorreta	39
Código de pedido	14
Código de pedido estendido	
Sensor	14
Código do tipo de equipamento	47
Comissionamento	61
Configuração do equipamento	61
Configurações avançadas	70
Compatibilidade eletromagnética	139
Compatibilidade farmacêutica	148
Compatibilidade sanitária	147
Componentes do equipamento	12
Condições ambientes	
Resistência à vibração e resistência a choque	139
Temperatura de armazenamento	138
Condições de armazenamento	17
Condições de operação de referência	134
Conexão	
ver Conexão elétrica	
Conexão do equipamento	29
Conexão elétrica	
Ferramentas de operação	
Através da interface de operação (CDI-RJ45)	45, 146
Através da rede PROFINET	45, 145
Grau de proteção	33
Instrumento de medição	27
RSLogix 5000	45, 145
Servidor de rede	45, 146
Conexões de processo	144
Configuração do idioma de operação	61
Consumo de corrente	134
Consumo de energia	134
Corte de vazão baixa	129

D

Dados da versão para o equipamento	47
Dados de transmissão cíclica	49
Dados técnicos, características gerais	127

Data de fabricação	14	Ferramentas de conexão	27
Declaração de conformidade	10	Ferramentas de montagem	24
Definição do código de acesso	77	FieldCare	46
Densidade do meio	140	Arquivo de descrição do equipamento (DD)	47
Desabilitação da proteção contra gravação	76	Função	46
Descarte	124	Filosofia de operação	37
Descarte de embalagem	18	Filtragem do registro de evento	118
Design		Firmware	
Medidor	12	Data de lançamento	47
Device Viewer	13, 123	Versão	47
DeviceCare	46	Função do documento	6
Arquivo de descrição do equipamento (DD)	47	Função flash	61
Devolução	123	Funções	
Dimensões de instalação	21	ver Parâmetro	
ver Dimensões de instalação		Funções de usuário	37
Direção (vertical, horizontal)	20	Fundamentos do design	
Direção da vazão	20, 24	Erro de medição	137
Diretriz dos Equipamentos sob Pressão (PED)	148	Repetibilidade	137
Display de operação	38	Fusível do equipamento	134
Display local		G	
ver Display de operação		Girando o módulo do display	25
Documentação	151	Grau de proteção	33, 138
Documento		H	
Função	6	Habilitação da proteção contra gravação	76
Símbolos	6	Histórico do firmware	121
E		I	
Entrada para cabo		ID do fabricante	47
Grau de proteção	33	Identificação CE	10, 147
Entradas para cabo		Identificação do instrumento de medição	13
Dados técnicos	134	Identificação UKCA	147
Equalização potencial	31	Idiomas, opções de operação	146
Equipamento		Indicação	
Configuração	61	Evento de diagnóstico anterior	116
Preparação da conexão elétrica	29	Evento de diagnóstico atuais	116
Erro medido máximo	134	Influência	
Especificações para o pessoal	9	Pressão do meio	137
Esquema de ligação elétrica	28, 30	Temperatura do meio	136
Estrutura		Informações de diagnóstico	
Menu de operação	36	Design, descrição	87, 89
Etiqueta de identificação		DeviceCare	88
Sensor	14	FieldCare	88
F		LED	86
Faixa de medição		Medidas corretivas	92
Para líquidos	128	Navegador de Internet	87
Faixa de medição, recomendada	141	Visão geral	92
Faixa de temperatura		Informações sobre este documento	6
Temperatura de armazenamento	17	Inspeção	
Temperatura do meio	139	Instalação	26
Faixa de temperatura de armazenamento	138	Produtos recebidos	13
Faixa de vazão operável	128	Instalação	19
Falha na fonte de alimentação	134	Instruções especiais de conexão	31
FDA	147, 148	Instruções especiais de instalação	
Ferramenta		Compatibilidade higiênica	23
Transporte	17	Instrumento de medição	
Ferramentas		Preparação para instalação	24
Conexão elétrica	27	Integração do sistema	47
Para montagem	24		

invólucro do sensor	140	O	
Isolamento galvânico	130	Opções de operação	35
Isolamento térmico	21	Operação	79
L		Operação remota	145
Lançamento de software	47	P	
Leitura dos valores medidos	79	Pacotes de aplicação	149
Limite da vazão/caudal	141	Parametrização do startup (NSU)	61
Limpeza CIP	141	Peças de reposição	123
Limpeza interna	141	Perda de pressão	141
Limpeza SIP	141	Peso	
Lista de diagnósticos	117	Transporte (observação)	17
Lista de verificação		Unidades SI	142
Verificação pós-conexão	34	Unidades US	142
Verificação pós-instalação	26	Precisão de medição	134
Local de instalação	19	Preparação da conexão	29
Localização de falhas		Preparações de montagem	24
Geral	84	Pressão do meio	
M		Influência	137
Marcas registradas	8	Pressão estática	21
Materiais	142	Princípio de medição	127
Medição e teste do equipamento	122	Projeto do sistema	
Medidor		Sistema de medição	127
Conversão	123	ver Projeto do medidor	
Descarte	124	Proteção contra ajustes de parâmetro	76
Design	12	Proteção contra gravação	78
Instalação do sensor	24	Através de código de acesso	76
Removendo	124	Por meio da chave de proteção contra gravação	77
Reparos	123	Via parametrização do startup (NSU)	78
Mensagens de erro		Proteção contra gravação pelo hardware	77
ver Mensagens de diagnóstico		R	
Menu		Recalibração	122
Configuração	62	Recebimento	13
Diagnóstico	116	Registro de eventos	117
Operação	79	Regulamento de Materiais para Contato com	
Menu de operação		Alimentos	147
Estrutura	36	Reparo	123
Menus, submenus	36	Notas	123
Submenus e funções de usuário	37	Reparo de um equipamento	123
Menus		Reparo do equipamento	123
Para configuração do equipamento	61	Repetibilidade	136
Para configurações específicas	70	Requisitos de instalação	
Minisseletores		Aquecimento do sensor	22
ver Chave de proteção contra gravação		Dimensões de instalação	21
Módulo		Isolamento térmico	21
Totalizador		Local de instalação	19
Controle do totalizador	53	Orientação	20
Módulo de controle do totalizador	53	Trechos retos a montante e a jusante	21
Módulo dos componentes eletrônicos de E/S	12, 30	Tubo descendente	19
Módulo dos componentes eletrônicos principais	12	Vibrações	23
N		Requisitos de montagem	
Netilion	122	Pressão estática	21
Nome do equipamento		Resistência à vibração e resistência a choque	139
Sensor	14	Revisão do equipamento	47
Normas e diretrizes	148	Rugosidade da superfície	144
Número de série	14	S	
		Segurança	9

Segurança da operação	10	Transporte do instrumento de medição	17
Segurança do local de trabalho	10	Trechos retos a jusante	21
Segurança do produto	10	Trechos retos a montante	21
Sensor		Tubo descendente	19
Instalação	24	U	
Serviço de manutenção	122	Uso do instrumento de medição	
Serviços		Casos fronteiros	9
Manutenção	122	Uso incorreto	9
Reparo	123	ver Uso indicado	
Símbolos		Uso indicado	9
Na área de status do display local	38	USP classe VI	148
Para bloqueio	38	V	
Para comportamento de diagnóstico	38	Valores do display	
Para comunicação	38	Para status de bloqueio	79
Para número do canal de medição	38	Variáveis de entrada	128
Para sinal de status	38	Variáveis de medição	
Para variável medida	38	ver Variáveis do processo	
Sinais de status	87	Variáveis de saída	129
Sinal de alarme	129	Variáveis do processo	
Sinal de saída	129	Calculadas	128
Sistema de medição	127	Medida	128
Status de bloqueio do equipamento	79	Verificação	
Submenu		Conexão	34
Administração	74	Verificação pós instalação	61
Ajuste do ponto zero	72	Verificação pós-conexão	61
Ajuste do sensor	72	Verificação pós-conexão (checklist)	34
Cálculo de vazão volumétrica corrigida	71	Verificação pós-instalação (lista de verificação)	26
Comunicação	64	Vibrações	23
Configuração avançada	70		
Informações do equipamento	120		
Manuseio do totalizador	82		
Measured variables	79		
Registro de eventos	117		
Selecionar o meio	66		
Simulação	75		
Totalizador	82		
Totalizador 1 para n	73		
Unidades do sistema	62		
Valor medido	79		
Valores calculados	70		
Variáveis do processo	70		
Visão geral	37		
Web server	44		
Substituição			
Componentes do equipamento	123		
T			
Temperatura de armazenamento	17		
Temperatura do meio			
Influência	136		
Tempo de resposta	136		
Tensão de alimentação	133		
Terminais	134		
Testado para EHEDG	147		
Totalizador			
Configuração	73		
Transmissor			
Conexão dos cabos de sinal	30		
Girando o módulo do display	25		



www.addresses.endress.com
