

Kısa Çalıştırma Talimatları

Cerabar PMP63B

Proses basıncı ölçümü
PROFIBUS PA



Bu talimatlar Özet Kullanım Talimatlarıdır ve teslimat kapsamında bulunan Kullanım Talimatlarının yerine geçmez. Detaylı bilgiler Kullanım Talimatları ve ek dokümantasyon içerisinde yer alır.

Tüm cihaz versiyonları için kaynak:

- İnternet: www.endress.com/deviceviewer
- Akıllı telefon/tablet: Endress+Hauser Operations Uygulaması



1 İlgili dokümantasyon

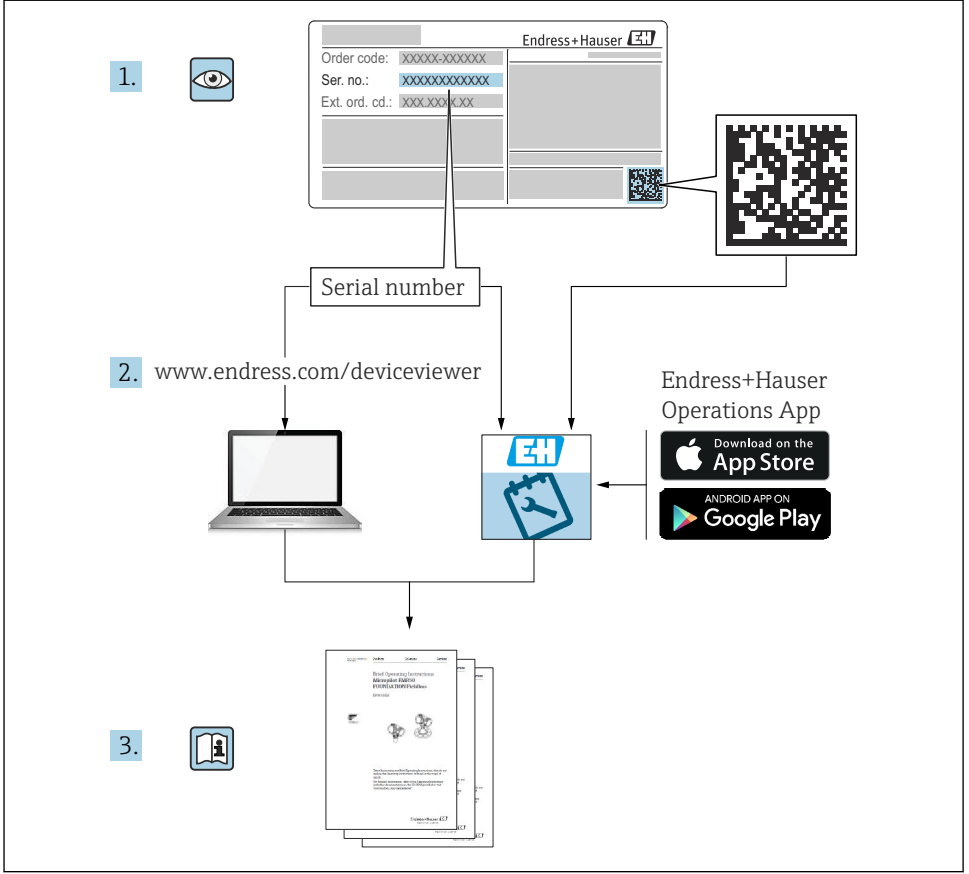

A0023555

2 Bu doküman hakkında

2.1 Dokümanın fonksiyonu

Özet Kullanım Talimatları, teslimatın kabul edilmesinden ilk devreye almaya kadar gereken tüm temel bilgileri içerir.

2.2 Semboller

2.2.1 Uyarı sembolleri

⚠ TEHLİKE

Bu sembol sizi tehlikeli bir duruma karşı uyarır. Bu durumun önlenememesi, ciddi veya ölümcül yaralanma ile sonuçlanacaktır.

⚠ UYARI

Bu sembol sizi potansiyel bir tehlikeli durum konusunda uyarır. Bu durumun önlenememesi, ciddi veya ölümcül yaralanmalar ile sonuçlanabilir.

⚠ DİKKAT

Bu sembol sizi potansiyel bir tehlikeli durum konusunda uyarır. Bu durumun önlenememesi, küçük veya orta derecede yaralanma ile sonuçlanacaktır.

DUYURU

Bu sembol sizi potansiyel bir zararlı durum konusunda uyarır. Bu durumdan kaçınılması, ürünün veya çevresindeki bir şeyin hasar görmesine neden olabilir.

2.2.2 Elektrik sembolleri

Topraklama bağlantısı: 

Topraklama sistemine bağlantı için terminal.

2.2.3 Çeşitli bilgi tipleri için semboller

İzin verilen: 

İzin verilen prosedürler, süreçler veya işlemler.

Yasaklanan: 

Yasak olan prosedürler, süreçler veya işlemler.

Ek bilgiler: 

Dokümantasyon referansı: 

Sayfa referansı: 

Adım serisi: 1, 2, 3

Belirli bir adımın sonucu: 



2.2.4 Grafiklerdeki semboller

1, 2, 3 ... Madde numaraları

Adım serisi: 1, 2, 3

A, B, C, ... görünümleri

2.2.5 Cihaz üzerindeki semboller

Güvenlik talimatları:  → 

İlgili Kullanım Talimatları içerisinde bulunan güvenlik talimatlarına uyun.

2.3 Kayıtlı ticari markalar

PROFIBUS®

PROFIBUS ve ilgili ticari markalar (Birlik Ticari Markası, Teknoloji Ticari Markaları, Sertifikasyon Ticari Markası ve Sertifikalı PI Ticari Markası) PROFIBUS Kullanıcı Organizasyonu e.V. (Profibus Kullanıcı Organizasyonu), Karlsruhe - Almanya'nın kayıtlı ticari markasıdır

Bluetooth®

Bluetooth® kelime işareti ve logoları Bluetooth SIG, Inc.'in sahip olduğu tescilli ticari markalardır ve bu işaretlerin Endress+Hauser tarafından kullanımı lisans altındadır. Diğer tüm ticari markalar ve logolar kendi sahiplerinin ticari markaları ve logolarıdır.

Apple®

Apple, Apple logosu, iPhone ve iPod Apple Inc.'e ait ABD ve diğer ülkelerde kayıtlı ticari markalardır. App Store, Apple Inc.'e ait bir servis markasıdır.

Android®

Android, Google Play ve Google Play logosu Google Inc.'e ait ticari markalardır.

3 Temel güvenlik gereksinimleri

3.1 Personel için gereksinimler

Kurulum, devreye alma, hata teşhisi ve bakım personeli şu gereksinimleri karşılamalıdır:

- ▶ Eğitimli kalifiye uzmanlar, bu işlev ve görev için gereken niteliklere ve ehliyete sahip olmalıdır
- ▶ Tesis sahibi/operatörü tarafından yetkilendirilmiş olmalıdır
- ▶ Ulusal yasal düzenlemeleri bilmelidir
- ▶ Çalışmaya başlamadan önce uzman personel, Kullanım Talimatları ve diğer dokümantasyonlardaki talimatların yanı sıra sertifikalarda (uygulamaya bağlı olarak) yazan bilgileri okumuş ve anlamış olmalıdır
- ▶ Talimatlar etmeli ve şartlara uymalıdır

Operasyon personeli şu gereksinimleri karşılamalıdır:

- ▶ Tesisin sahibi-operatörü tarafından yetkilendirilmiş ve gerekli eğitim sağlanmış olmalıdır
- ▶ Bu Kullanım Talimatlarındaki talimatlara uymalıdır

3.2 Kullanım amacı

Cerabar seviye ve basınç ölçümü için kullanılan bir basınç transmitteridir.

3.2.1 Hatalı kullanım

Üretici hatalı veya amaç dışı kullanım nedeniyle oluşan hasardan sorumlu değildir.

Sınırdaki durumların belirlenmesi:

- ▶ Belirli akışkanlar ve temizlik amaçlı akışkanlar için Endress+Hauser akışkanla ıslanan malzemeler için korozyon direncinin doğrulanması konusundan yardımcı olmaktan mutluluk duyacaktır, ancak bu konuda herhangi bir garanti veya sorumluluk kabul etmez.

3.3 İş yeri güvenliği

Cihaz üzerinde ve cihaz ile çalışırken:

- ▶ Ulusal yasal düzenlemelere uygun kişisel koruyucu ekipman giyin.
- ▶ Cihazı bağlamadan önce besleme voltajını kesin.

3.4 Çalışma güvenliği

Yaralanma tehlikesi!

- ▶ Cihaz yalnızca hata bulunmayan, uygun teknik koşullarda çalıştırılmalıdır.
- ▶ Cihazın parazit olmadan çalıştırılmasından operatör sorumludur.

Cihaz üzerindeki değişiklikler

Cihaz üzerinde izin verilmeyen modifikasyonların yapılması yasaktır ve öngörülemeyen tehlikelere neden olabilir:

- ▶ Buna rağmen modifikasyon yapmak gerekiyorsa Endress+Hauser'e danışın.

Onarım

Sürekli iş güvenliği ve güvenilirlik için:

- ▶ Cihazın onarımını sadece açıkça izin verildiği durumlarda gerçekleştirin.
- ▶ Elektrikli cihazların onarımıyla ilgili federal/ulusal düzenlemelere göre hareket edin.
- ▶ Sadece Endress+Hauser'den temin edilmiş yedek parçaları ve aksesuarları kullanın.

Tehlikeli bölge

Cihaz onay gerektiren bir alanda (örn. patlama koruması, basınçlı ekipman güvenliği) kullanıldığında can ve mal kaybı tehlikesini ortadan kaldırmak için:

- ▶ İsim plakasını kontrol ederek sipariş edilen cihazın onay gerektiren bölgede kullanılıp kullanılmayacağına bakın.
- ▶ Bu talimatlarla birlikte verilen ek dokümantasyondaki teknik özelliklere uygun hareket edilmelidir.

3.5 Ürün güvenliği

Bu cihaz en güncel güvenlik gereksinimlerini karşılamak üzere yüksek mühendislik uygulamalarına uygun şekilde tasarlanmış, test edilmiş ve fabrikadan çalıştırması güvenli olacak şekilde teslim edilmiştir.

Genel güvenlik standartlarını ve kanuni gereksinimleri karşılar. Ayrıca cihaza özel AB Uygunluk Beyanı içerisinde listelenen EC direktiflerine de uygundur. Endress+Hauser bu cihaza CE işareti koyarak onaylar.

3.6 IT güvenliği

Endress+Hauser sadece cihazın Kullanım Talimatlarında açıklanan şekilde kurulması ve kullanılması durumunda garanti verir. Cihaz üzerinde ayarların yanlışlıkla değiştirilmesini engelleyen güvenlik mekanizmaları mevcuttur. Kullanıcı, cihazın ve cihazın veri aktarımının güvenliğini sağlamak üzere tasarlanmış ve şirketinin güvenlik standartlarına uygun Bilişim Teknolojisi (IT) güvenlik önlemlerini alınmasından kendisi sorumludur.

3.7 Cihaza özel IT güvenliği

Cihaz, operatörün koruyucu önlemlerini destekleyen özel fonksiyonlar sunar. Bu fonksiyonlar kullanıcı tarafından yapılandırılabilir ve doğru kullanıldığında daha yüksek çalışma güvenliğini garanti eder. En önemli fonksiyonlar için bir genel bakış bir sonraki bölümde verilmiştir:

- Donanım yazma koruma svici ile yazma koruması
- Kullanıcı rolünü değiştirmek için erişim kodu (ekran, Bluetooth veya FieldCare, DeviceCare, Varlık Yönetimi Araçları (ör. AMS, PDM) ile yapılan çalışma için geçerlidir)

4 Teslimatın kabul edilmesi ve ürünün tanımlanması

4.1 Teslimatın kabul edilmesi

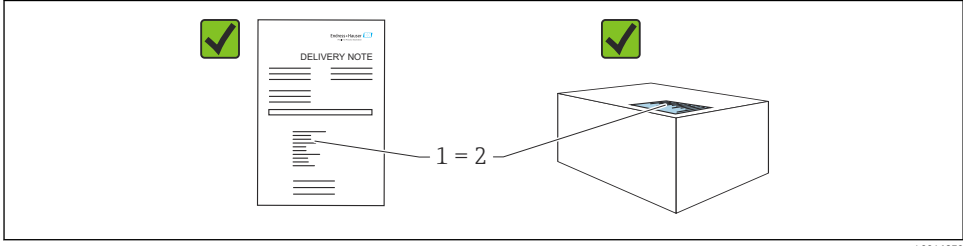

A0016870

- Teslimat notu üzerindeki sipariş kodu (1) ürün etiketinde yazan sipariş koduyla aynı mı (2)?
- Ürünler hasarsız mı?
- İsim plakasındaki veriler, sipariş spesifikasyonlarıyla ve teslimat notuyla aynı mı?
- Doküman mevcut mu?
- Gerekliyorsa (bkz. isim plakası): Güvenlik talimatları (XA) verilmiş mi?

i Yukarıdaki sorulardan herhangi birinin cevabı "hayır" ise lütfen Endress+Hauser ile irtibat kurun.

4.2 Depolama ve nakil

4.2.1 Saklama koşulları

- Orijinal ambalajı kullanın
- Cihazı temiz ve kuru koşullarda saklayın ve darbelerin neden olabileceği hasara karşı koruyun

Saklama sıcaklığı aralığı

Bkz. Teknik Bilgiler.

4.2.2 Ürünün ölçüm noktasına taşınması

UYARI

Hatalı nakil!

Muhafaza ve membran zarar görebilir, yaralanma riski mevcuttur!

- Cihazı ölçüm noktasına orijinal paketi içerisinde taşıyın.

UYARI

Hatalı nakil!

Kapiler borular zarar görebilir, yaralanma riski mevcuttur!

- Diyafram hücrelerinin taşınması için kapiler borular kullanılmamalıdır.

5 Kurulum

5.1 Kurulum gereksinimleri

5.1.1 Genel talimatlar

- Membrana sert ve/veya sivri nesnelere dokunmayın veya temizlemeyin.
- Kurulumun hemen öncesine kadar membran korumasını çıkarmayın.

Muhafazanın kapağını ve kablo girişlerini her zaman kuvvetle sıkıştırın.

1. Kablo girişlerini birbirinin aksi yönde sıkıştırın.
2. Kavrama somununu sıkıştırın.

5.1.2 Kurulum talimatları

- Standart cihazlar, basınç göstergeleri ile aynı kılavuzlar kullanılarak monte edilir (DIN EN837-2).
- Lokal ekranın optimum bir şekilde görünmesini sağlamak için muhafazayı ve ekranı hizalayabilirsiniz.
- Endress+Hauser cihazın borular veya duvarlara takılması için montaj braketini sunar.
- Katılar içeren maddelerde (ör. kirli sıvılar) yapılan ölçümler için separatörler ve tahliye vanaları takmak daha uygun olur.
- Bir valf kullanılması proses kesintiye uğratılmadan kolay devreye alma, kurulum ve bakıma imkan tanır.
- Cihazı monte ederken, elektrik bağlantısını yaparken ve çalışma esnasında nem muhafazanın içerisine girmemelidir.
- Nem girmesini (ör. yağmur veya yoğuşma suyu) engellemek için mümkünse kabloyu ve konnektörü aşağı döndürün.

5.1.3 Diş için kurulum talimatları

- G 1 ½" diş sahip cihaz:
Düz contayı proses bağlantısının yalıtım yüzeyine yerleştirin
Membranda ek gerginlik olmasını engelleyin: diş kenevir veya benzeri malzemeler ile yalıtım yapmayın
- NPT diş sahip cihaz:
 - Diş üzerine Teflon bant sararak yalıtım yapın
 - Cihazı sadece altıgen civatadan sıkıştırın; muhafazadan döndürmeyin
 - Vidalama yaparken diş çok fazla sıkmayın; NPT diş standarda uygun olarak ve gereken derinliğe kadar sıkılmalıdır
- Aşağıdaki proses bağlantıları için maks. 40 Nm (29,50 lbf ft) sıkıştırma torku gereklidir:
 - Gömme membrana sahip diş ISO228 G ½"
 - Gömme membrana sahip diş DIN13 M20 x 1,5
 - Gömme membrana sahip NPT 3/4"

5.1.4 Diyafram hücre bulunan cihazlar için kurulum talimatları

DUYURU

Hatalı kullanım!

Cihazda hasar!

- ▶ Diyafram hücre ve basınç transmitteri birlikte kapalı, dolum sıvısı doldurulmuş ve kalibre edilmiş bir sistem oluşturur. Doldurma deliklerini hiçbir koşulda açmayın.
- ▶ Kapiler boruların bükülmesini engellemek için gerginlik alma sağlayın (bükme yarıçapı \geq 100 mm (3,94 in)).
- ▶ Diyafram hücrelerinin taşınması için kapiler borular kullanılmamalıdır.
- ▶ Dolum sıvısının uygulama sınırları içinde kalın.

Genel bilgiler

Diyafram hücreleri ve kapiler borular içeren cihazlarda ölçüm hücresini seçerken kapiler borulardaki dolum sıvısı sütununda hidrostatik basınçtan kaynaklanan sıfır noktası kayması dikkate alınmalıdır. Gerekirse sıfırlama ayarı gerçekleştirin. Küçük bir ölçüm aralığına sahip bir ölçüm hücresi seçilirse, bir pozisyon ayarı sonucunda nominal ölçüm hücresi aralığı aşılmış olabilir (doldurma akışkanındaki sıvı sütununun kurulum pozisyonu sonucu oluşan sıfır noktası ofseti nedeniyle pozisyon ayarı).

Kapiler borular içeren cihazların montajı için uygun bir sabitleme braketi (montaj braketi) kullanılması tavsiye edilir.

Kurulum sırasında, kapiler borunun bükülmesini engellemek için gerginlik alma sağlayın (kapiler boru bükme yarıçapı \geq 100 mm (3,94 in)).

Kapiler boruları titreşimden etkilenmeyecek bir şekilde yerleştirin (ek basınç dalgalanmalarını önlemek için).

Kapiler boruları ısıtma veya soğutma hatlarının yakınına monte etmeyin ve bunları doğrudan güneş ışığına karşı koruyun.

Ek kurulum talimatları için bkz. Applicator "[Sizing Diaphragm Seal](#)".

5.1.5 Yönlendirme

DUYURU

Cihazda hasar!

Isıtılmış bir ölçüm cihazı bir temizleme prosesi sırasında soğutulacak olursa (ör. soğuk suyla), kısa süreli bir vakum ortaya çıkar. Bunun sonucunda basınç kompanzasyon elemanı (1) üzerinden ölçüm hücreğine nem girebilir.

- Cihazı aşağıdaki şekilde monte edin.

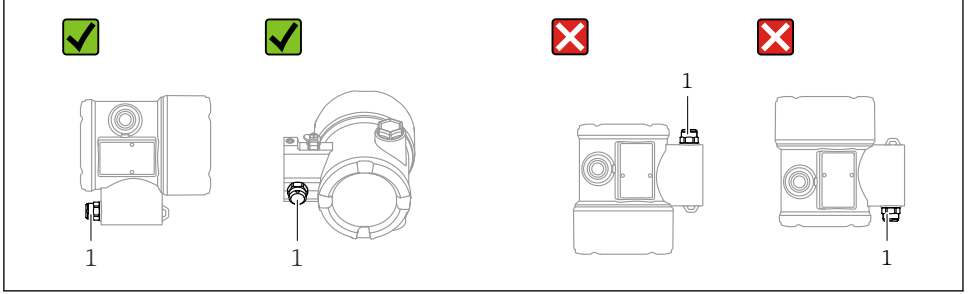

A0038723

- Basınç kompanzasyon elemanı (1) kirlerden arınmış şekilde tutulmalıdır
- Pozisyona bağlı olarak kaydırılabilen sıfır noktasında (tank boş olduğu zaman ölçülen değer sıfır olarak gösterilmez) düzenleme yapılabilir
- Diyafram hücreleri de, kurulum pozisyonuna bağlı olarak sıfır noktasını kaydırır
- Kurulum için kesme cihazlarının ve/veya sifonların kullanımı tavsiye edilir.
- Yönlendirme, ölçüm uygulamasına göre değişir

5.2 Cihazın kurulması

5.2.1 Gazlarda basınç ölçümü

Cihazı, kesme cihazı ile birlikte boşaltma noktasının üzerine monte edin, bu sayede proses içerisine bir yoğunlaşma girmez.

5.2.2 Buharda basınç ölçümü

Transmitter için izin verilen maksimum ortam sıcaklığına uyulmalıdır!

Kurulum:

- Tercihen cihazı, boşaltma noktasının altına dairesel bir sifon ile monte edin. Cihaz, boşaltma noktasının üst tarafına da monte edilebilir.
- Devreye alma öncesinde sifonu sıvı ile doldurun.

Sifon kullanmanın avantajları:

- Ölçüm cihazını kondensat oluşumu ve birikimi yoluyla sıcak, basınçlı ortamdaki korur
- Basınç darbelerini azaltır
- Tanımlanan su sütunu sadece minimum (ihmal edilebilir) ölçüm hatası ve cihaz üzerinde minimum (ihmal edilebilir) termal etki oluşturur.

 Teknik bilgiler (ör. malzemeler, boyutlar veya sipariş numaraları) için bkz. aksesuar dokümanı SD01553P.

5.2.3 Sıvılarda basınç ölçümü

Cihazı boşaltma noktası ile aynı seviyede veya bunun altında bir kesme cihazı ile monte edin.

5.2.4 Seviye ölçümü

- Cihazı daima en alçak ölçüm noktasının altına monte edin.
- Cihazı şu pozisyonlara monte etmeyin:
 - Dolum perdesinde
 - Tank çıkışında
 - Pompa emme alanında
 - Tankın, karıştırıcıdan gelen basınç dalgalarından etkilenebileceği bir noktasında
- Cihazı bir kesme cihazından aşağıya monte ederseniz, fonksiyon testi ve ayarlama daha kolay gerçekleştirilebilir.

5.2.5 Muhafaza kapaklarının kapatılması

DUYURU

Diş ve muhafaza kapağı kir ve birikinti nedeniyle zarar görmüş!

- ▶ Diş ve muhafaza kapağı üzerindeki kiri temizleyin (ör. kum).
- ▶ Kapağı kapatırken dirençle karşılaşırsanız dişte olabilecek kalıntıları yeniden temizleyin.

Muhafaza dişi

Elektronik sistem ve bağlantı bölgesindeki dişler sürtünme önleyici bir kaplama ile kaplanabilir.

Muhafaza malzemelerinin tümü için aşağıdakiler geçerlidir:

- Muhafaza dişlerini yağlamayın.**

6 Elektrik bağlantısı

6.1 Bağlantı gereksinimleri

6.1.1 Potansiyel eşitleme

Cihazdaki koruyucu topraklama başlanmamalıdır. Gerekirse, potansiyel eşleme hattı cihaz başlanmadan önce cihazın dıştaki topraklama terminaline bağlanabilir.

⚠ UYARI**Tutuşabilir kıvılcımlar.**

Patlama tehlikesi!

▶ Lütfen güvenlik talimatları için tehlikeli alanlardaki ayrı dokümantasyona bakın.



Optimum elektromanyetik uyumluluk için:

- Mümkün olan en kısa potansiyel eşleme hattını kullanın.
- Kesit alanı en az 2,5 mm² (14 AWG) olmalıdır.

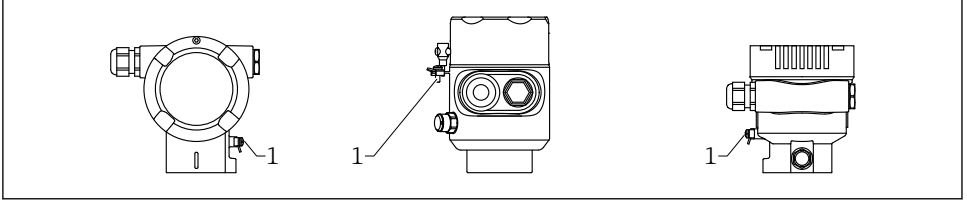

A0057850

1 Potansiyel eşleme hattını bağlamak için topraklama terminali

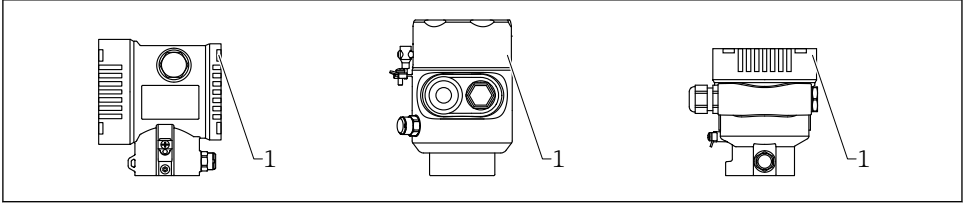
6.2 Cihazın bağlanması

A0058264

1 Bağlantı bölgesi kapağı

**Muhafaza dışı**

Elektronik sistem ve bağlantı bölgesindeki dişler sürtünme önleyici bir kaplama ile kaplanabilir.

Muhafaza malzemelerinin tümü için aşağıdakiler geçerlidir:

⊗ Muhafaza dişlerini yağlamayın.**6.2.1 Besleme voltajı**

- Tehlikeli olmayan, Ex d, Ex e: 9 ... 32 V_{DC}
- Ex i FISCO prensibi: 9 ... 17,5 V_{DC}
- Ex i varlık kavramı: 9 ... 24 V_{DC}
- Nominal akım: 14 mA
- FDE hata akımı (Elektronik Arıza Bağlantısını Kesme): 0 mA

PROFIBUS PA: Cihazın açıldığı andaki besleme voltajına bağlı olarak

- arka plan aydınlatma devre dışı bırakılır (besleme voltajı <12 V)
- Bluetooth fonksiyonu (sipariş seçeneği) de devre dışı bırakılır (besleme voltajı <10 V)



- Güç beslemesi için yalnızca uygun ve onaylı PROFIBUS PA parçaları (örn. DP/PA segment kuplörü) kullanın
- FISCO/FNICO uyarınca IEC 60079-2 uyumludur
- Besleme polariteye bağlı değildir

6.2.2 Terminaller

- Besleme voltajı ve iç topraklama terminali
Kelepçe aralığı: 0,5 ... 2,5 mm² (20 ... 14 AWG)
- Dış topraklama terminali
Kelepçe aralığı: 0,5 ... 4 mm² (20 ... 12 AWG)

6.2.3 Kablo özelliği

- Koruyucu topraklama veya kablo kılıfı topraklaması: nominal kesit alanı > 1 mm² (17 AWG)
Nominal kesit alanı 0,5 mm² (20 AWG) ile 2,5 mm² (13 AWG) arası
- Kablo dış çapı: Ø5 ... 12 mm (0,2 ... 0,47 in) kullanılan kablo rakoruna bağlıdır (Teknik Bilgiler'e bakın)



Tercihen kablo tipi A bükümlü, kılıflı ikili kablo kullanın.

Kablo özellikleri hakkında daha fazla bilgi için:

- Kullanım Talimatları BA00034S "PROFIBUS DP/PA: Planlama ve devreye alma için kılavuzlar"
- PROFIBUS Montaj Kılavuzu 8.022
- IEC 61158-2 (MBP).

6.2.4 Aşırı voltaj koruması

Opsiyonel aşırı voltaj koruması olmayan cihazlar

Endress+Hauser tarafından sağlanan ekipmanlar IEC / DIN EN 61326-1 ürün standardına uygundur (Tablo 2 Endüstriyel Ortam).

IEC/DIN EN uyarınca port tipine bağlı olarak (DC güç kaynağı, giriş/çıkış portu) geçici aşırı gerilimlere karşı farklı test seviyeleri uygulanır (IEC/DIN EN 61000-4-5 Surge):

DC güç portları ve giriş / çıkış portları için test seviyesi hattan toprağa 1 000 V şeklindedir

Opsiyonel aşırı voltaj koruması bulunan cihazlar

- Atlama voltajı: min. 400 V_{DC}
- IEC / DIN EN 60079-14 alt bölüm 12.3 (IEC / DIN EN 60060-1 bölüm 7) uyumlu olarak test edilmiştir
- Nominal deşarj akımı: 10 kA

DUYURU

Cihaz çok yüksek elektrik voltajları nedeniyle hasar görebilir.

- ▶ Cihazı her zaman entegre aşırı voltaj korumasıyla topraklayın.

Aşırı voltaj kategorisi

Aşırı voltaj kategorisi II

6.2.5 Kablo tesisatı



UYARI

Besleme voltajı bağlanabilir!

Elektrik çarpması ve/veya patlama tehlikesi!

- ▶ Cihazı tehlikeli alanlarda çalıştırırken, ulusal standartlara ve Güvenlik Talimatlarında (XA) belirtilen özelliklere uygun olduğundan emin olun. Belirtilen kablo rakorunu kullanın.
- ▶ Besleme voltajı isim plakasındaki teknik özelliklere uygun olmalıdır.
- ▶ Cihazı bağlamadan önce besleme voltajını kesin.
- ▶ Gerekirse, potansiyel eşleme hattı güç beslemesi hatları bağlanmadan önce cihazın dış topraklama terminaline bağlanabilir.
- ▶ IEC 60079-27 uyarınca FISCO/FNICO uyumludur.
- ▶ IEC/EN 61010 uyarınca cihaz için uygun bir devre kesici kullanılmalıdır.
- ▶ Besleme polariteye bağlı değildir.
- ▶ Kablolar yeterince yalıtılmış olmalıdır, besleme voltajına ve aşırı voltaj kategorisine gereken özen gösterilmelidir.
- ▶ Bağlantı kabloları ortam sıcaklığına dikkat edilerek yeterli sıcaklık stabilitesi sunmalıdır.
- ▶ Cihazı sadece kapakları kapalıyken çalıştırın.
- ▶ HF etkileri ve aşırı voltaj piklerine karşı koruyucu devreler kurulmuştur.

Cihazı şu sırayla bağlayın:

1. Kapak kilidini açın (varsa).
2. Kapağın vidalarını sökün.
3. Kabloları kablo rakorları veya kablo girişlerinden geçirin.
4. Kabloları bağlayın.
5. Sızdırmaz hale gelmeleri için kablo rakorlarını veya kablo girişlerini sıkın. Muhafaza girişini karşı yönde sıkıştırın. M20 kablo rakoru için düz AF24/25 8 Nm (5,9 lbf ft) genişliklerinde uygun bir takım kullanın.
6. Kapağı güvenli bir şekilde bağlantı bölgesine vidalayın.
7. Varsa: Alyan anahtarı ile kapağın kilidini sıkıştırın 0,7 Nm (0,52 lbf ft) $\pm 0,2$ Nm (0,15 lbf ft).

6.2.6 Terminal ataması

Tek bölmeli muhafaza

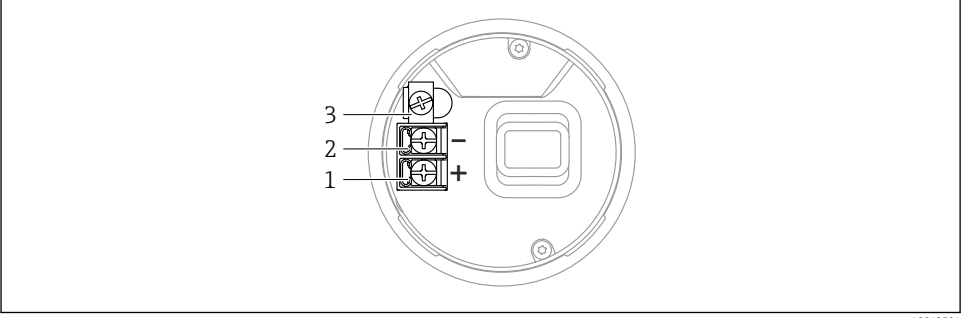

A0042594

1 Bağlantı bölgesindeki bağlantı terminalleri ve topraklama terminali

- 1 Artı terminal
- 2 Eksi terminal
- 3 İç topraklama terminali

Çift bölmeli muhafaza

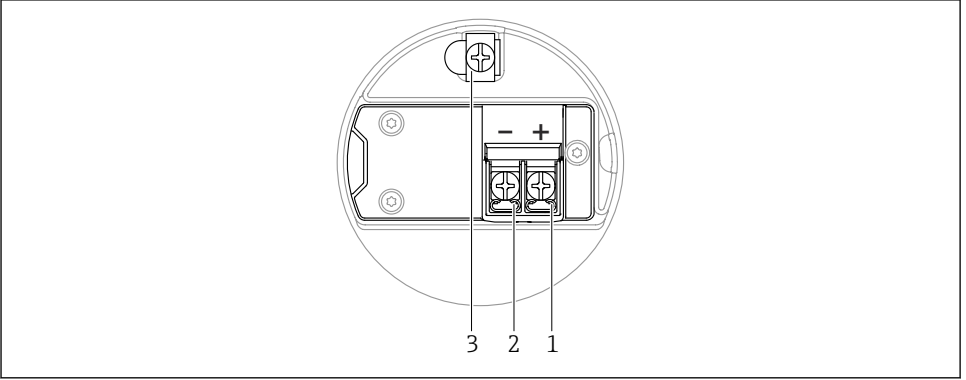

A0042803

2 Bağlantı bölgesindeki bağlantı terminalleri ve topraklama terminali

- 1 Artı terminal
- 2 Eksi terminal
- 3 İç topraklama terminali

6.2.7 Kablo girişleri

Kablo girişi tipi sipariş edilen cihaz versiyonuna göre değişir.

i Bağlantı bölmesine nem girmemesi için bağlantı kabloları her zaman aşağı yönlü olarak döşenmelidir.

Gerekirse bir damlama döngüsü oluşturun veya ortam koruma kapağı kullanın.

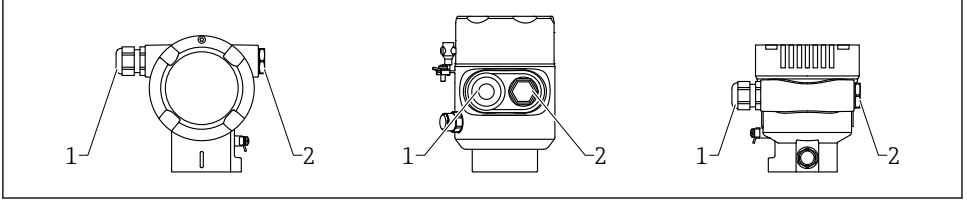

A0057851

- 1 Kablo girişi
- 2 Kör tapa

6.2.8 Mevcut cihaz fişleri

i Bir fişe sahip cihazlar olması durumunda bağlantı amacıyla muhafazanın açılması gerekli değildir.

Cihaz içine nem girmesini önlemek için birlikte verilen yalıtım öğelerini kullanın.

6.3 Koruma derecesinin temin edilmesi

6.3.1 Kablo girişleri

- Rakor M20, plastik, IP66/68 TİP 4X/6P
- Rakor M20, nikel kaplama pirinç, IP66/68 TİP 4X/6P
- Rakor M20, 316L, IP66/68 TİP 4X/6P
- Diş M20, IP66/68 TİP 4X/6P
- Diş G1/2, IP66/68 TİP 4X/6P
G1/2 dişli seçilirse, cihaz standart olarak bir M20 dişli ile birlikte teslim edilir ve teslimata bir G1/2 adaptörü ve ilgili dokümantasyon dahildir
- Diş NPT1/2, IP66/68 TİP 4X/6P
- Kör tapa taşıma koruması: IP22, TİP 2
- M12 fiş
Muhafaza kapalı ve bağlantı kablosu takılı olduğu zaman: IP66/67, NEMA Tip 4X
Muhafaza açık veya bağlantı kablosu takılı olmadığı zaman: IP20/, NEMA Tip 1X

DUYURU**M12 : hatalı kurulum IP koruma sınıfını geçersiz hale getirebilir!**

- ▶ Koruma derecesi sadece kullanılan bağlantı kablosunun takılı ve tamamen sıkılmış olması halinde geçerlidir.
- ▶ Koruma derecesi sadece kullanılan bağlantı kablosunun IP67, NEMA Tip 4X standardına uygun olması halinde geçerlidir.
- ▶ IP koruma sınıfları sadece veya kör tapa kullanıldığında veya kablo bağlı olduğunda korunur.

7 Çalışma seçenekleri

7.1 Elektronik parçadaki çalıştırma tuşları ve DIP sviçler

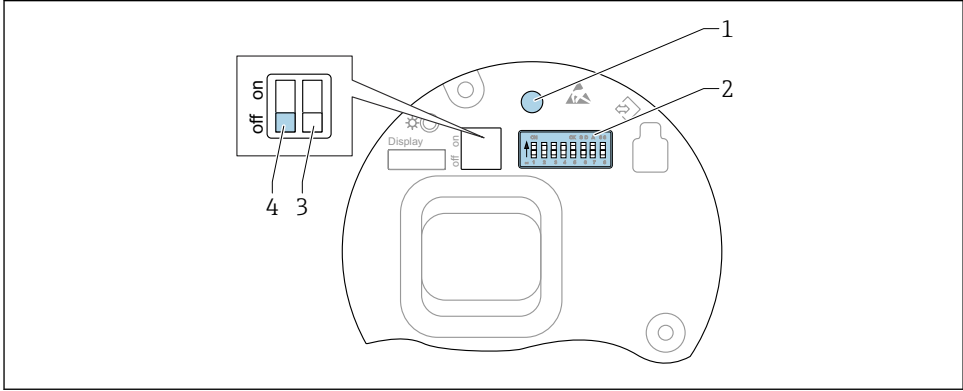

- 1 Pozisyon ayarı (sıfır noktası düzeltme), cihaz sıfırlama ve şifre sıfırlama (Bluetooth oturum açma ve kullanıcı rolü için) için çalıştırma tuşu
- 2 Adres konfigürasyonu için DIP sviçi
- 3 Fonksiyonsuz DIP sviçi
- 4 Cihazın kilitlenmesi veya kilidinin açılması için DIP sviçi

i DIP sviçi ayarlarının diğer çalıştırma yöntemleriyle yapılan ayarlara göre önceliği vardır (ör. FieldCare/DeviceCare).

7.2 çalışma menüsüne erişim

7.2.1 Cihaz ekranı (opsiyonel)

Fonksiyonlar:

- Ölçülen değerleri, hata ve uyarı mesajlarını görüntüleme
- Arka plan aydınlatma, bir hata durumunda yeşilden kırmızıya döner
- Daha kolay kullanım için cihaz ekranı çıkartılabilir



Cihaz ekranları, Bluetooth® kablosuz teknolojisi ek seçeneği ile birlikte sunulmaktadır.

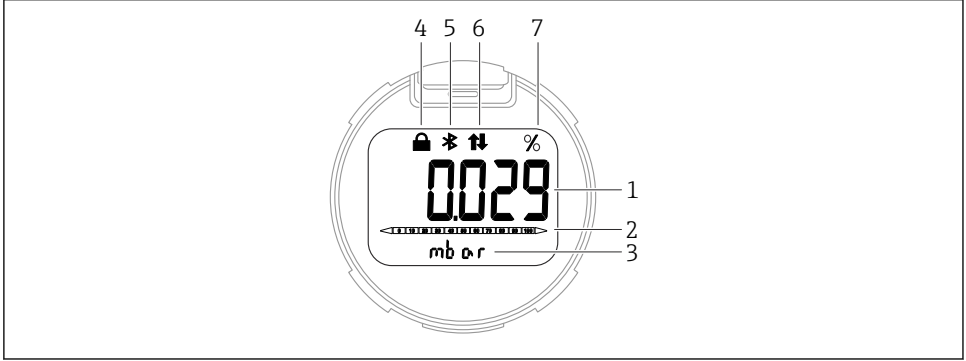

A0043599

3 Segmentli gösterge

- 1 Ölçülen değer (maks. 5 basamak)
- 2 çubuklu grafik (belirtilen basınç aralığını ifade eder) (PROFIBUS PA için değil)
- 3 Ölçülen değer birimi
- 4 Kilitleme (Cihaz kilitlendiğinde sembol görünür)
- 5 Bluetooth (Bluetooth bağlantısı aktif olduğunda sembol gösterilir)
- 6 PROFIBUS PA haberleşmesi (PROFIBUS PA haberleşmesi devredeyken sembol görünür)
- 7 Ölçülen değer çıkışı %

Aşağıdaki grafikler örnektir. Ekran, gösterim ayarlarına bağlıdır.

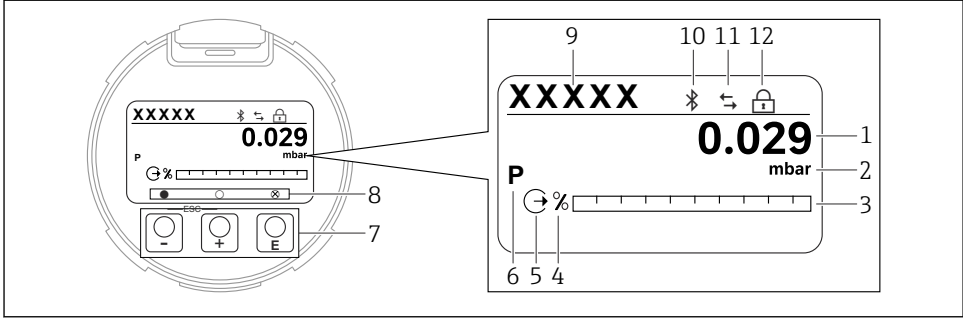

A0047142

4 Optik çalıştırma tuşlarına sahip grafik ekran.

- 1 Ölçülen değer (maks. 12 basamak)
- 2 Ölçülen değer birimi
- 3 çubuklu grafik (belirtilen basınç aralığını ifade eder) (PROFIBUS PA için değil)
- 4 Çubuklu grafik birim
- 5 Akım çıkışı sembolü (PROFIBUS PA için değil)
- 6 Görüntülenen ölçülen değer için sembol (örn. p = basınç)
- 7 Optik çalıştırma tuşları
- 8 Anahtar geri besleme için semboller. Farklı gösterim sembolleri mümkündür: daire (dolu değil) = tuşa kısa süre basılır; daire (dolu) = tuşa uzun süre basılır; daire (X ile) = Bluetooth bağlantısı nedeniyle çalışma mümkün değil
- 9 Cihaz Etiket
- 10 Bluetooth (Bluetooth bağlantısı aktif olduğunda sembol gösterilir)
- 11 PROFIBUS PA haberleşmesi (PROFIBUS PA haberleşmesi devrederken sembol görünür)
- 12 Kilitleme (Cihaz kilitlendiğinde sembol görünür)

- **+** tuşu
 - Seçim listesinde aşağı doğru gezinme
 - Fonksiyon içindeki sayısal değerleri veya karakterleri düzenler
- **-** tuşu
 - Seçim listesinde yukarı doğru gezinme
 - Fonksiyon içindeki sayısal değerleri veya karakterleri düzenler
- **E** tuşu
 - Girişi onaylar
 - Sonraki öğeye gider
 - Bir menü ögesi seçer ve düzenleme modunu etkinleştirir
 - Ekran çalıştırma kilidini açın/kapatın
 - Seçili parametrenin kısa bir açıklamasını (varsa) göstermek için **E** tuşuna basılı tutun
- **ESC** tuşu ve **-** tuşu (ESC fonksiyonu)
 - Değiştirilen değeri kaydetmeden parametre düzenleme modundan çıkar
 - Seçim seviyesindeki menü: tuşlara aynı anda basıldığı zaman kullanıcı menülerde bir geri seviyeye geçer
 - Üst seviyeye geri dönmek için tuşlara aynı anda basılı tutun

8 Devreye alma

8.1 Hazırlık adımları

Ölçüm aralığı ve ölçülen değerin iletiildiği birim, isim plakasındaki teknik özelliklerde belirtildiği şekildedir.

UYARI

İzin verilen maksimum/minimum değerin üzerinde veya altında kalan proses basıncı!

Parçaların patlaması halinde yaralanma riski! Basınç çok yüksekse uyarılar görüntülenir.

- ▶ Cihazda izin verilen minimum basıncın altında veya izin verilen maksimum basıncın üzerinde bir basınç mevcutsa, bir mesaj verilir.
- ▶ Cihazı sadece ölçüm aralık limitlerinde kullanın.

8.1.1 Teslimat durumu

Özel ayarlar sipariş edilmediyse:

- Belirlenen ölçüm hücresinin nominal değeriyle tanımlanan kalibrasyon değerleri
- DIP svici Kapalı konumunda
- Bluetooth sipariş edilmişse, Bluetooth açılır

8.2 Fonksiyon kontrolü

Ölçüm noktasında çalışma yapmadan önce fonksiyon kontrolü gerçekleştirin:





- "Kurulum sonrası kontrolü" kontrol listesi (bkz. "Kurulum" bölümü)
- "Bağlantı sonrası kontrolü" kontrol listesi (bkz. "Elektrik bağlantısı" bölümü)

8.3 Çalışma dilini ayarlama

8.3.1 Lokal ekran

Çalışma dilini ayarlama

 Çalışma dilini ayarlamak için ilk olarak ekranın kilidinin açılması gereklidir:

1.  tuşuna en az 2 s basın.
↳ Bir iletişim kutusu açılır.
2. Ekran çalıştırma kilidini açın.
3. Ana menüden **Language** parametresi opsiyonunu seçin.
4.  tuşuna basın.
5.  tuşunu kullanarak istediğiniz dili seçin.
6.  tuşuna basın.

 Aşağıdaki durumlarda ekran çalışması otomatik kilitlenir:

- Hiçbir tuşa basılmadığında ana sayfada 1 min sonra
- Hiçbir tuşa basılmadığında çalışma menüsünde 10 min sonra

Ekran çalışması - kilitleme veya kilit açma

Opsiyonel tuşları kilitlemek veya kilitlerini açmak için  tuşuna en az 2 saniye basılı tutulmalıdır. Ekran çalışması gösterilen iletişim kutusundan kilitlenebilir veya kilidi açılabilir.

Ekran kilidinin otomatik olarak devreye girmesi:

- Hiçbir tuşa basılmadığında ana sayfada 1 dakika sonra
- Hiçbir tuşa basılmadığında çalışma menüsünde 10 dakika sonra

8.3.2 Çalıştırma aracı

İlgili çalıştırma aracının açıklamasına bakın.

8.4 Ölçüm enstrümanının konfigürasyonu

8.4.1 Elektronik parçadaki tuşlar ile devreye alma

Aşağıdaki fonksiyonlar elektronik parça üzerindeki tuşlar aracılığıyla mümkündür:

- Pozisyon ayarlama (sıfır noktası düzeltme)
 - Cihazın yönü basınçta kaymaya neden olabilir
 - Bu basınç kayması, pozisyon ayarlamasıyla düzeltilebilir
- Cihazın sıfırlanması

Pozisyon ayarlamayı yapma

1. Cihaz istenen pozisyonda monte edilir ve basınç uygulanmaz.
2. "Zero" tuşunu en az 3 saniye basılı tutun.
3. LED iki kez yanıp söndüğünde, pozisyon ayarlama için mevcut basınç kabul edilmiştir.

Cihazın sıfırlanması

- ▶ En az 12 saniye boyunca "Zero" tuşunu basılı tutun.

8.4.2 Devreye alma sihirbazı ile devreye alma

8.4.3 Devreye alma sihirbazı olmadan devreye alma

Örnek: Tankta bir hacim ölçümünün devreye alınması

 Basınç ve sıcaklık birimleri otomatik olarak dönüştürülür. Diğer birimler dönüştürülmez.

Aşağıdaki örnekte, bir tankın hacminin litre olarak ölçülmesi gereklidir. Maksimum 1 000 l (264 gal) hacim 450 mbar (6,75 psi) basınca karşılık gelir.

Minimum 0 litre hacim 50 mbar (0,75 psi) basınca karşılık gelir.

Ön koşullar:

- Ölçülen değişken, basınçla doğrudan orantılıdır
 - Cihazın yönlendirmesi nedeniyle ölçülen değerde basınç kaymaları olabilir (kap boş veya yarı doldurulmuş olduğunda, ölçülen değer sıfır değildir)
- Gerekirse pozisyon ayarı gerçekleştirin

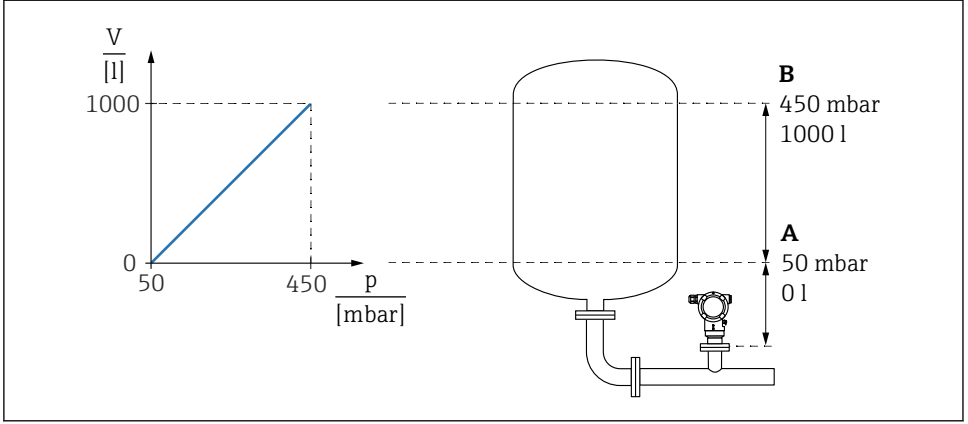

A0039010

A "Basınç değeri 1" parametresi ve "Ölçekli değişken değeri 1" parametresi

B "Basınç değeri 2" parametresi ve "Ölçekli değişken değeri 2" parametresi

i Mevcut basınç, çalıştırma aracında "Pressure" alanıyla aynı ayarlar sayfasında görüntülenir.

1. **Basınç değeri 1** parametresi : 50 mbar (0,75 psi) ögesini kullanarak alt kalibrasyon noktası için basınç değerini girin
↳ Menü yolu: Uygulama → Sensör → Ölçekli değişken → Basınç değeri 1
2. **Ölçekli değişken değeri 1** parametresi: 0 l (0 gal) ile alt kalibrasyon noktası için hacim değerini girin
↳ Menü yolu: Uygulama → Sensör → Ölçekli değişken → Ölçekli değişken değeri 1
3. **Basınç değeri 2** parametresi : 450 mbar (6,75 psi) ögesini kullanarak üst kalibrasyon noktası için basınç değerini girin
↳ Menü yolu: Uygulama → Sensör → Ölçekli değişken → Basınç değeri 2
4. **Ölçekli değişken değeri 2** parametresi : 1 000 l (264 gal) ögesini kullanarak üst kalibrasyon noktası için hacim değerini girin
↳ Menü yolu: Uygulama → Sensör → Ölçekli değişken → Ölçekli değişken değeri 2

Sonuç: Ölçüm aralığı 0 ... 1 000 l (0 ... 264 gal) için ayarlanır. Sadece **Ölçekli değişken değeri 1** parametresi ve **Ölçekli değişken değeri 2** parametresi bu ayar ile ayarlanabilir. Bu ayarın akım çıkışına bir etkisi yoktur.



71754263

www.addresses.endress.com
