

Manual de instrucciones

Proline Promag H 300

Flujómetro electromagnético
PROFINET sobre Ethernet-APL



- Asegúrese de guardar el documento en un lugar seguro de forma que se encuentre siempre a mano cuando se trabaje con el equipo.
- Para evitar que las personas o la instalación se vean expuestas a peligros, lea atentamente la sección "Instrucciones básicas de seguridad" y todas las demás instrucciones de seguridad recogidas en el documento y referidas a los procedimientos de trabajo.
- El fabricante se reserva el derecho de modificar los datos técnicos sin previo aviso. Su centro Endress+Hauser habitual le proporcionará información más reciente y actualizada del presente manual de instrucciones.

Índice de contenidos

1	Sobre este documento	6	5.3	Eliminación del embalaje	21
1.1	Finalidad del documento	6	6	Instalación	22
1.2	Símbolos	6	6.1	Requisitos de instalación	22
1.2.1	Símbolos de seguridad	6	6.1.1	Posición de instalación	22
1.2.2	Símbolos eléctricos	6	6.1.2	Requisitos ambientales y del proceso	27
1.2.3	Símbolos específicos de comunicación	7	6.1.3	Instrucciones de instalación especiales	28
1.2.4	Símbolos de herramientas	7	6.2	Instalación del equipo	29
1.2.5	Símbolos para determinados tipos de información	7	6.2.1	Herramientas necesarias	29
1.2.6	Símbolos en gráficos	8	6.2.2	Preparación del instrumento de medición	29
1.3	Documentación	8	6.2.3	Giro del cabezal del transmisor	29
1.4	Marcas registradas	9	6.2.4	Giro del módulo indicador	30
2	Instrucciones de seguridad	10	6.3	Comprobaciones tras la instalación	31
2.1	Requisitos que debe cumplir el personal	10	7	Conexión eléctrica	32
2.2	Uso previsto	10	7.1	Seguridad eléctrica	32
2.3	Seguridad en el puesto de trabajo	11	7.2	Requisitos de conexión	32
2.4	Funcionamiento seguro	11	7.2.1	Herramientas requeridas	32
2.5	Seguridad del producto	12	7.2.2	Requisitos de los cables de conexión	32
2.6	Seguridad informática	12	7.2.3	Asignación de terminales	35
2.7	Seguridad informática específica del equipo	12	7.2.4	Conectores de equipo disponibles para Proline 300	35
2.7.1	Protección del acceso mediante protección contra escritura por hardware	12	7.2.5	Asignación de pines del conector macho del equipo	35
2.7.2	Protección del acceso mediante una contraseña	13	7.2.6	Preparación del equipo	35
2.7.3	Acceso mediante servidor web	14	7.3	Conexión del equipo	36
2.7.4	Acceso mediante interfaz de servicio (puerto 2): CDI-RJ45	14	7.3.1	Conexión del transmisor	36
3	Descripción del producto	15	7.3.2	Integración del transmisor en una red	40
3.1	Diseño del producto	15	7.3.3	Conexión del módulo de indicación y configuración a distancia DKX001	41
4	Recepción de material e identificación del producto	16	7.4	Aseguramiento de la compensación de potencial	41
4.1	Recepción de material	16	7.4.1	Requisitos	41
4.2	Identificación del producto	16	7.4.2	Ejemplo de conexión, situación estándar	41
4.2.1	Placa de identificación del transmisor	17	7.4.3	Ejemplo de conexión en situaciones especiales	42
4.2.2	Placa de identificación del sensor	18	7.5	Instrucciones especiales para la conexión	43
4.2.3	Símbolos en el equipo	19	7.5.1	Ejemplos de conexión	43
5	Almacenamiento y transporte	20	7.6	Ajustes del hardware	45
5.1	Condiciones de almacenamiento	20	7.6.1	Ajuste del nombre del equipo	45
5.2	Transporte del producto	20	7.6.2	Activar la dirección IP predeterminada	47
5.2.1	Equipos de medición sin orejetas para izar	20	7.7	Aseguramiento del grado de protección	47
5.2.2	Equipos de medición con orejetas para izar	21	7.8	Comprobaciones tras la conexión	48
5.2.3	Transporte con una horquilla elevadora	21	8	Opciones de configuración	49
			8.1	Visión general de las opciones de configuración	49

8.2	Estructura y funciones del menú de configuración	50	9.4	Redundancia del sistema S2	87
8.2.1	Estructura del menú de configuración	50	10	Puesta en marcha	88
8.2.2	Concepto operativo	51	10.1	Comprobaciones tras la instalación y comprobaciones tras la conexión	88
8.3	Acceso al menú de configuración a través del indicador local	52	10.2	Activación del instrumento de medición	88
8.3.1	Indicador operativo	52	10.3	Conexión mediante FieldCare	88
8.3.2	Vista de navegación	54	10.4	Configuración del idioma de manejo	88
8.3.3	Vista de edición	56	10.5	Configuración del equipo	89
8.3.4	Elementos de configuración	58	10.5.1	Visualización de la interfaz de comunicaciones	90
8.3.5	Apertura del menú contextual	58	10.5.2	Ajuste de las unidades del sistema	92
8.3.6	Navegar y seleccionar de una lista	60	10.5.3	Visualización de la configuración de E/S	94
8.3.7	Llamada directa al parámetro	60	10.5.4	Configuración de la entrada de corriente	95
8.3.8	Llamada del texto de ayuda	61	10.5.5	Para configurar la entrada de estado	96
8.3.9	Modificación de parámetros	62	10.5.6	Configuración de la salida de corriente	97
8.3.10	Roles de usuario y autorización de acceso correspondiente	62	10.5.7	Asistente "Salida de conmutación pulso-frecuenc. 1 ... n"	100
8.3.11	Desactivación de la protección contra escritura mediante código de acceso	63	10.5.8	Configuración de la salida de relé	104
8.3.12	Activación y desactivación del bloqueo de teclado	63	10.5.9	Configuración de la salida de pulsos doble	106
8.4	Acceso al menú de configuración a través del navegador de internet	63	10.5.10	Configuración del indicador local	108
8.4.1	Elección de funciones	63	10.5.11	Configuración de la supresión de caudal residual	110
8.4.2	Requisitos	64	10.5.12	Para configurar la detección de tubería vacía	112
8.4.3	Conexión del equipo	65	10.5.13	Configuración de la amortiguación del flujo	113
8.4.4	Registro inicial	68	10.6	Ajustes avanzados	115
8.4.5	Interfaz de usuario	69	10.6.1	Uso del parámetro para introducir el código de acceso	116
8.4.6	Inhabilitación del servidor web	70	10.6.2	Ejecución de un ajuste del sensor	116
8.4.7	Cerrar sesión	70	10.6.3	Configuración del totalizador	116
8.5	Configuración a través de la aplicación SmartBlue	71	10.6.4	Ejecución de configuraciones adicionales del indicador	118
8.6	Acceso al menú de configuración a través del software de configuración	72	10.6.5	Configuración WLAN	121
8.6.1	Conexión del software de configuración	73	10.6.6	Llevar a cabo la limpieza de electrodos	123
8.6.2	FieldCare	75	10.6.7	Realización de los ajustes básicos de Heartbeat	124
8.6.3	DeviceCare	76	10.6.8	Gestión de la configuración	125
8.6.4	SIMATIC PDM	76	10.6.9	Utilización de parámetros para la administración del equipo	126
9	Integración en el sistema	77	10.7	Simulation	128
9.1	Visión general de los ficheros de descripción del equipo	77	10.8	Protección de los ajustes contra el acceso no autorizado	131
9.1.1	Datos sobre la versión actual del equipo	77	10.8.1	Protección contra escritura mediante código de acceso	131
9.1.2	Software de configuración	77	10.8.2	Protección contra escritura mediante interruptor de protección contra escritura	133
9.2	Fichero maestro del equipo (GSD)	77	11	Configuración	134
9.2.1	Nombre del fichero maestro del equipo (GSD) específico del fabricante	78	11.1	Lectura del estado de bloqueo del equipo	134
9.2.2	Nombre del fichero maestro del equipo (GSD) del perfil de PA	78	11.2	Ajuste del idioma de configuración	134
9.3	Transmisión cíclica de datos	79			
9.3.1	Visión general de los módulos	79			
9.3.2	Descripción de los módulos	79			
9.3.3	Codificación de estado	86			
9.3.4	Ajuste de fábrica	86			

11.3	Configurar el indicador	134	13	Mantenimiento	182
11.4	Lectura de los valores medidos	134	13.1	Tareas de mantenimiento	182
	11.4.1 Submenú "Variables del proceso"	135		13.1.1 Limpieza	182
	11.4.2 Totalizador	136		13.1.2 Sustitución de juntas	182
	11.4.3 Submenú "Valores de entrada"	137	13.2	Equipos de medición y ensayo	182
	11.4.4 Valores de salida	138	13.3	Servicios de mantenimiento	183
11.5	Adaptar el instrumento de medición a las condiciones de proceso	140	14	Reparación	184
11.6	Ejecución de un reinicio del totalizador	140	14.1	Observaciones generales	184
	11.6.1 Alcance funcional del Parámetro "Control contador totalizador"	140		14.1.1 Enfoque para reparaciones y conversiones	184
	11.6.2 Rango de funciones de Parámetro "Resetear todos los totalizadores"	141		14.1.2 Observaciones sobre reparaciones y conversiones	184
11.7	Visualización del historial de valores medidos	141	14.2	Piezas de repuesto	184
12	Diagnóstico y localización y resolución de fallos	145	14.3	Servicios de reparación	184
12.1	Localización y resolución de fallos en general	145	14.4	Devolución	184
12.2	Información de diagnóstico mediante LED	147	14.5	Eliminación	185
	12.2.1 Transmisor	147		14.5.1 Retirada del instrumento de medición	185
12.3	Información de diagnóstico en el indicador local	149		14.5.2 Eliminación del instrumento de medición	185
	12.3.1 Mensaje de diagnóstico	149	15	Accesorios	186
	12.3.2 Acceso a soluciones	151	15.1	Accesorios específicos del equipo	186
12.4	Información de diagnóstico en el navegador web	151		15.1.1 Para el transmisor	186
	12.4.1 Opciones de diagnóstico	151		15.1.2 Para el sensor	187
	12.4.2 Acceso a soluciones	152	15.2	Accesorios específicos de comunicación	187
12.5	Información de diagnóstico en FieldCare o DeviceCare	153	15.3	Accesorios específicos de servicio	188
	12.5.1 Opciones de diagnóstico	153	15.4	Componentes del sistema	189
	12.5.2 Acceder a información acerca de medidas de subsanación	153	16	Datos técnicos	190
12.6	Adaptación de la información de diagnóstico	154	16.1	Aplicación	190
	12.6.1 Adaptación del comportamiento de diagnóstico	154	16.2	Funcionamiento y diseño del sistema	190
12.7	Visión general de la información de diagnóstico	155	16.3	Entrada	190
	12.7.1 Diagnóstico del sensor	155	16.4	Salida	194
	12.7.2 Diagnóstico de la electrónica	158	16.5	Alimentación	199
	12.7.3 Diagnóstico de la configuración	165	16.6	Características de funcionamiento	201
	12.7.4 Diagnóstico del proceso	172	16.7	Instalación	203
12.8	Eventos de diagnóstico pendientes	176	16.8	Entorno	203
12.9	Lista de diagnóstico	176	16.9	Proceso	204
12.10	Libro de registro de eventos	177	16.10	Estructura mecánica	206
	12.10.1 Lectura del libro de registro de eventos	177	16.11	Indicador e interfaz de usuario	210
	12.10.2 Filtrar el libro de registro de eventos	178	16.12	Certificados y homologaciones	214
	12.10.3 Visión general sobre eventos de información	178	16.13	Paquetes de aplicaciones	218
12.11	Reinicio del equipo	179	16.14	Accesorios	219
	12.11.1 Alcance de las funciones de Parámetro "Resetear dispositivo"	179	16.15	Documentación	219
12.12	Información del equipo	179	Índice alfabético	222	
12.13	Historial del firmware	181			

1 Sobre este documento

1.1 Finalidad del documento

El presente manual de instrucciones contiene toda la información que se necesita durante las distintas fases del ciclo de vida del equipo: desde la identificación del producto, la recepción de material y su almacenamiento, hasta la instalación, la conexión, la configuración y la puesta en marcha, pasando por la localización y resolución de fallos, el mantenimiento y la eliminación de residuos.

1.2 Símbolos

1.2.1 Símbolos de seguridad

PELIGRO

Este símbolo le advierte de una situación peligrosa. Si no se evita dicha situación, se producirán lesiones graves o mortales.

ADVERTENCIA

Este símbolo le advierte de una situación potencialmente peligrosa. Si no se evita dicha situación, pueden producirse lesiones graves o incluso mortales.





ATENCIÓN

Este símbolo le advierte de una situación potencialmente peligrosa. Si no se evita dicha situación, pueden producirse daños menores o de gravedad media.

AVISO

Este símbolo le advierte de una situación potencialmente nociva. Si no se evita dicha situación, se pueden producir daños en el producto o en sus alrededores.

1.2.2 Símbolos eléctricos

Símbolo	Significado
	Corriente continua
	Corriente alterna
	Corriente continua y corriente alterna
	Conexión a tierra Borne de tierra que, por lo que se refiere al operador, está conectado con tierra mediante un sistema de puesta a tierra.
	Tierra de protección (PE) Bornes de tierra que se deben conectar a tierra antes de establecer cualquier otra conexión. Los bornes de tierra están situados tanto en el interior como en el exterior del equipo: <ul style="list-style-type: none"> ▪ Borne de tierra interior: conecta la tierra de protección a la red principal. ▪ Borne de tierra exterior: conecta el equipo al sistema de puesta a tierra de la planta.

1.2.3 Símbolos específicos de comunicación

Símbolo	Significado
	Red de área local inalámbrica (WLAN) Comunicación a través de una red de área local inalámbrica
	LED LED apagado.
	LED LED encendido.
	LED LED parpadeando.

1.2.4 Símbolos de herramientas

Símbolo	Significado
	Destornillador de hoja plana
	Llave Allen
	Llave fija

1.2.5 Símbolos para determinados tipos de información

Símbolo	Significado
	Admisible Procedimientos, procesos o acciones que están permitidos.
	Preferible Procedimientos, procesos o acciones que son preferibles.
	Prohibido Procedimientos, procesos o acciones que están prohibidos.
	Sugerencia Señala la información adicional.
	Referencia a documentación
	Referencia a página
	Referencia a gráfico
	Nota o paso individual que se debe tener en cuenta
	Serie de pasos
	Resultado de un paso
	Ayuda en caso de problemas
	Inspección visual

1.2.6 Símbolos en gráficos

Símbolo	Significado
1, 2, 3,...	Números de elemento
1, 2, 3,...	Serie de pasos
A, B, C,...	Vistas
A-A, B-B, C-C,...	Secciones
	Área de peligro
	Área segura (área exenta de peligro)
	Sentido de flujo

1.3 Documentación

 Para obtener una visión general del alcance de la documentación técnica asociada, véase lo siguiente:

- *Device Viewer* (www.endress.com/deviceviewer): Introduzca el número de serie que figura en la placa de identificación
- *Endress+Hauser Operations App*: Introduzca el número de serie que figura en la placa de identificación o escanee el código matricial de la placa de identificación.

Según la configuración del producto, los tipos de documentos siguientes están disponibles en el área de descargas del sitio web de Endress+Hauser (www.endress.com/downloads):

Tipo de documento	Finalidad y contenido del documento
Información técnica (TI)	Ayuda para la planificación Este documento contiene todos los datos técnicos del producto y proporciona una visión general sobre los distintos accesorios que pueden pedirse para el mismo.
Manual de instrucciones abreviado (KA)	Guía rápida para obtener el primer valor medido El manual de instrucciones abreviado incluye toda la información imprescindible sobre el producto, desde la recepción de material hasta su primera puesta en marcha.
Manual de instrucciones (BA)	Referencia El presente Manual de instrucciones contiene toda la información que se necesita durante las distintas fases del ciclo de vida del producto: desde la identificación del producto, recepción de material, almacenamiento, montaje, conexión, hasta la configuración y puesta en marcha del equipo, incluyendo la localización y resolución de fallos, el mantenimiento y la disposición.
Descripción de los parámetros del equipo (GP)	Referencia a los parámetros Este documento contiene explicaciones detalladas de los parámetros legibles o configurables del producto. Las descripciones están pensadas para las personas que tengan que trabajar con el producto a lo largo de todo su ciclo de vida y que tengan que realizar configuraciones específicas.
Instrucciones de seguridad (XA)	Las instrucciones de seguridad para equipos eléctricos en áreas de peligro se entregan junto con el producto según su homologación. Estas son parte integral del manual de instrucciones.  En la placa de identificación se indican las "Instrucciones de seguridad" (XA) que son relevantes para el equipo.
Documentación complementaria según equipo (SD/FY)	Siga siempre de forma estricta las instrucciones que se proporcionan en la documentación suplementaria relevante. La documentación complementaria es parte esencial de la documentación del producto.

1.4 Marcas registradas

Ethernet-APL™

Marca registrada de PROFIBUS Nutzerorganisation e.V. (PROFIBUS User Organization), Karlsruhe, Alemania

TRI-CLAMP®

Marca registrada de Ladish & Co., Inc., Kenosha, EUA

2 Instrucciones de seguridad

2.1 Requisitos que debe cumplir el personal

El personal para las tareas de instalación, puesta en marcha, diagnósticos y mantenimiento debe cumplir los siguientes requisitos:

- ▶ El personal especializado cualificado y formado debe disponer de la cualificación correspondiente para esta función y tarea específicas.
- ▶ Deben tener la autorización del jefe/dueño de la planta.
- ▶ Deben estar familiarizados con las normas y reglamentos nacionales.
- ▶ Antes de comenzar con el trabajo, se debe leer y entender las instrucciones contenidas en el manual y la documentación complementaria, así como en los certificados (según cada aplicación).
- ▶ Debe seguir las instrucciones y satisfacer las condiciones básicas.

Los operarios deben satisfacer los siguientes requisitos:

- ▶ Haber recibido la formación apropiada y disponer de la autorización por parte del explotador/propietario de la planta para ejercer dichas tareas.
- ▶ Seguir las instrucciones del presente manual.

2.2 Uso previsto

Aplicación y productos

El instrumento de medición descrito en este manual tiene por único objeto la medición de flujo de líquidos que presenten una conductividad mínima de 5 $\mu\text{S}/\text{cm}$.

Según la versión pedida, el instrumento de medición también puede medir productos potencialmente explosivos, inflamables, venenosos y oxidantes.

Los instrumentos de medición para el uso en áreas de peligro, en aplicaciones higiénicas o en aplicaciones en las que la presión suponga un riesgo aumentado cuentan con un etiquetado especial en la placa de identificación.

Para asegurar que el instrumento de medición se mantenga en las condiciones apropiadas durante su tiempo de funcionamiento:

- ▶ Use el instrumento de medición solo si se cumplen plenamente los datos que figuran en la placa de identificación y las condiciones generales recogidas en el manual y en la documentación suplementaria.
- ▶ Use la placa de identificación para comprobar si el equipo pedido resulta admisible para el uso previsto en el área de peligro (p. ej., protección contra explosiones, seguridad de depósitos a presión).
- ▶ Use el instrumento de medición exclusivamente para productos contra los cuales los materiales de las partes en contacto con el proceso sean suficientemente resistentes.
- ▶ Manténgase en los rangos de presión y temperatura especificados.
- ▶ La temperatura ambiente se debe mantener dentro del rango especificado.
- ▶ Proteja el instrumento de medición de manera permanente contra la corrosión debida a efectos ambientales.

Uso incorrecto

Utilizar el equipo para un fin distinto del uso previsto puede poner en riesgo la seguridad. El fabricante no es responsable de los daños causados por una utilización inapropiada o distinta del uso previsto.

⚠️ ADVERTENCIA

Peligro de rotura debido a fluidos corrosivos o abrasivos y a las condiciones ambientales.

- ▶ Verifique la compatibilidad del fluido del proceso con el material del sensor.
- ▶ Compruebe la resistencia de todos los materiales de las partes en contacto con el producto durante el proceso.
- ▶ Manténgase en los rangos de presión y temperatura especificados.

AVISO

Verificación en casos límite:

- ▶ En los casos de que el fluido sea especial o un producto de limpieza, Endress+Hauser proporcionará gustosamente asistencia en la verificación de la resistencia a la corrosión de los materiales en contacto con el fluido, pero no proporcionará ninguna garantía ni asumirá ninguna responsabilidad al respecto debido a que pequeñas variaciones en la temperatura, concentración o nivel de contaminación en el proceso pueden alterar las propiedades de resistencia a la corrosión.

Riesgos residuales

⚠️ ADVERTENCIA

¡Riesgo de quemaduras por calor o frío! El uso de productos y sistemas electrónicos con temperaturas altas o bajas puede provocar que algunas superficies del equipo estén muy calientes o muy frías.

- ▶ Instale protección contra contacto adecuada.

2.3 Seguridad en el puesto de trabajo

Para trabajar en y con el equipo:

- ▶ Use los equipos de protección individual requeridos conforme a las normas federales/nacionales.

2.4 Funcionamiento seguro

Daños en el equipo.

- ▶ Haga funcionar el equipo únicamente si este se encuentra en un estado técnico apropiado y funciona de forma segura.
- ▶ El operario es responsable del funcionamiento sin interferencias del equipo.

Modificaciones del equipo

No está permitido efectuar modificaciones en el equipo sin autorización, ya que pueden dar lugar a riesgos imprevisibles.

- ▶ No obstante, si se necesita llevar a cabo alguna modificación, esta se debe consultar con el fabricante.

Reparación

Para asegurar el funcionamiento seguro y la fiabilidad:

- ▶ Lleve a cabo únicamente las reparaciones del equipo que estén permitidas expresamente.
- ▶ Tenga en cuenta las normas federales/nacionales relativas a las reparaciones de equipos eléctricos.
- ▶ Utilice únicamente piezas de repuesto y accesorios originales.

2.5 Seguridad del producto

Este equipo de última generación está diseñado y probado de acuerdo a las buenas prácticas de ingeniería para satisfacer las normas de funcionamiento seguro. Ha salido de fábrica en estado seguro para el funcionamiento.

Cumple las normas de seguridad general y los requisitos legales pertinentes. También cumple las directivas de la UE que se enumeran en la Declaración UE de conformidad específica del equipo. El fabricante lo confirma dotando el equipo con la marca CE.

2.6 Seguridad informática

La garantía del fabricante solo es válida si el producto se instala y se usa tal como se describe en el manual de instrucciones. El producto está dotado de mecanismos de seguridad que lo protegen contra modificaciones involuntarias en los ajustes.

El explotador, de conformidad con sus normas de seguridad, debe implementar medidas de seguridad informática que proporcionen protección adicional tanto al producto como a la transmisión de datos asociada.

2.7 Seguridad informática específica del equipo

El equipo ofrece un abanico de funciones específicas de asistencia para que el operador pueda tomar medidas de protección. Estas funciones pueden ser configuradas por el usuario y garantizan una mayor seguridad durante el funcionamiento si se utilizan correctamente. La lista siguiente proporciona una visión general de las funciones más importantes:

Función/interfaz	Ajuste de fábrica	Recomendación
Protección contra escritura mediante interruptor de protección contra escritura por hardware → 12	Sin habilitar	Seguimiento individualizado conforme al análisis de riesgos
Código de acceso (también es aplicable para el inicio de sesión en el servidor web o para la conexión a FieldCare) → 13	Sin habilitar (0000)	Asigne un código de acceso personalizado durante la puesta en marcha
WLAN (opción de pedido en el módulo del indicador)	Habilitado	Seguimiento individualizado conforme al análisis de riesgos
Modo de seguridad WLAN	Habilitado (WPA2-PSK)	No cambiar
Frase de contraseña de WLAN (Contraseña) → 13	Número de serie	Asigne una frase de contraseña WLAN individual durante la puesta en marcha
Modo de WLAN	Punto de acceso	Seguimiento individualizado conforme al análisis de riesgos
Servidor web → 14	Habilitado	Seguimiento individualizado conforme al análisis de riesgos
Interfaz de servicio CDI-RJ45 → 14	Habilitado	-

2.7.1 Protección del acceso mediante protección contra escritura por hardware

El acceso de escritura a los parámetros del equipo a través del indicador local, el navegador de internet o el software de configuración (p. ej., FieldCare o DeviceCare) se puede deshabilitar mediante un interruptor de protección contra escritura (microinterruptor en el

módulo del sistema electrónico principal). Cuando la protección contra escritura por hardware está habilitada, el único acceso posible a los parámetros es el de lectura.

La protección contra escritura por hardware está deshabilitada en el estado de suministro del equipo →  133.

2.7.2 Protección del acceso mediante una contraseña

Están disponibles contraseñas diferentes para proteger el acceso de escritura a los parámetros del equipo o acceso al equipo mediante la interfaz WLAN.

- **Código de acceso específico de usuario**
Proteja el acceso de escritura a los parámetros del equipo a través del indicador local, el navegador de internet o el software de configuración (p. ej., FieldCare o DeviceCare). La autorización de acceso se regula claramente mediante el uso de un código de acceso específico de usuario.
- **Frase de acceso WLAN**
La clave de red protege la conexión entre una unidad de configuración (p. ej., un portátil o tableta) y el equipo a través de la interfaz WLAN que se puede pedir como opción.
- **Modo de infraestructura**
Cuando se hace funcionar el equipo en modo de infraestructura, la frase de contraseña de WLAN se corresponde con la configurada en el lado del operador.

Código de acceso específico de usuario

Indicador local, navegador de internet y software de configuración (p. ej., FieldCare, DeviceCare)

- El acceso de escritura a los parámetros del equipo a través del indicador local, el navegador de internet o el software de configuración (p. ej., FieldCare o DeviceCare) se puede proteger con el código de acceso editable específico del usuario →  131.
- Cuando se entrega el equipo, este no dispone de un código de acceso; el valor predeterminado es 0000 (abierto).

Frase de acceso WLAN: Operación como punto de acceso a WLAN

La conexión entre una unidad operativa (por ejemplo ordenador portátil o tableta) y el equipo mediante la interfaz WLAN (→  74), que puede solicitarse como opción extra, está protegida mediante una clave de red. La autenticación de la clave de red cumple con el estándar IEEE 802.11.

En la entrega del equipo, la clave de red está predefinida según el equipo. Esta puede cambiarse mediante el Submenú **Configuración de WLAN** en el Parámetro **Frase de acceso WLAN** (→  122).

Modo de infraestructura

La conexión entre el equipo y el punto de acceso a la WLAN está protegida mediante un SSID y una frase de contraseña en el lado del sistema. Póngase en contacto con el administrador del sistema pertinente para acceder.

Observaciones generales sobre el uso de contraseñas

- El código de acceso y la clave de red suministradas junto con el equipo se deben cambiar durante la puesta en marcha por motivos de seguridad.
- Para definir y gestionar el código de acceso o clave de red, siga las normas habituales para la generación de una contraseña segura.
- El usuario es el responsable de gestionar y manejar con cuidado el código de acceso y la clave de red.
- Para obtener más información acerca de la configuración del código de acceso o sobre qué hacer, p. ej., si se pierde la contraseña, véase la sección "Protección contra escritura mediante código de acceso" →  131.

2.7.3 Acceso mediante servidor web

El servidor web integrado se puede usar para hacer funcionar el equipo y configurarlo a través de un navegador de internet por medio de Ethernet-APL, la interfaz de servicio (CDI-RJ45) o mediante una interfaz WLAN.

El servidor web está desactivado cuando se entrega el equipo. El servidor web se puede deshabilitar, si es necesario, por medio del Parámetro **Funcionalidad del servidor web** (p. ej., tras la puesta en marcha).

La información sobre el equipo y el estado puede ocultarse en la página de inicio de sesión. Ello impide el acceso no autorizado a la información.



Para obtener información detallada sobre los parámetros del equipo, consulte la descripción de los parámetros del equipo.

2.7.4 Acceso mediante interfaz de servicio (puerto 2): CDI-RJ45

El equipo se puede conectar a una red mediante la interfaz de servicio. Las funciones específicas de equipo garantizan la operación segura del equipo en una red.

Se recomienda tomar como referencia los estándares industriales correspondientes y las directrices definidas por comités de seguridad nacionales e internacionales, como IEC/ISA62443 o la IEEE. Esto incluye las medidas de seguridad organizativa como la asignación de autorización de acceso, así como medidas técnicas como la segmentación de red.



Para obtener información detallada sobre la conexión de transmisores con homologación Ex de, véase el documento aparte "Instrucciones de seguridad" (XA) correspondiente al equipo.

3 Descripción del producto

El equipo se compone de un transmisor y un sensor.

El equipo está disponible en una versión compacta:

El transmisor y el sensor forman una sola unidad mecánica.

3.1 Diseño del producto



1 Componentes importantes del instrumento de medición

- 1 Tapa del compartimento de conexiones
- 2 Módulo indicador
- 3 Caja del transmisor
- 4 Cubierta del compartimento de la electrónica
- 5 Sensor

4 Recepción de material e identificación del producto

4.1 Recepción de material

A la recepción de la entrega:

1. Compruebe que el embalaje no presente daños.
 - ↳ Informe al fabricante inmediatamente de todos los daños.
No instale los componentes que estén dañados.
2. Use el albarán de entrega para comprobar el alcance del suministro.
3. Compare los datos de la placa de identificación con las especificaciones del pedido indicadas en el albarán de entrega.
4. Revise la documentación técnica y todos los demás documentos necesarios, p. ej., certificados, para asegurarse de que estén completos.

 Si no se satisface alguna de estas condiciones, póngase en contacto con el fabricante.

4.2 Identificación del producto

El equipo se puede identificar de las maneras siguientes:

- Placa de identificación
- Código de producto con información sobre las características del equipo en el albarán de entrega
- Introduzca los números de serie de las placas de identificación en el *Device Viewer* (www.endress.com/deviceviewer): Se muestra toda la información relativa al equipo.
- Introduzca los números de serie de las placas de identificación en la *Operations app* de Endress+Hauser o escanee el código DataMatrix de la placa de identificación con la *Operations app de Endress+Hauser*: se muestra toda la información relativa al equipo.

Para obtener una visión general del alcance de la documentación técnica asociada, véase lo siguiente:

- Las secciones "Documentación adicional estándar del equipo" y "Documentación suplementaria dependiente del equipo"
- El *Device Viewer*: Introduzca el número de serie que figura en la placa de identificación (www.endress.com/deviceviewer)
- La *Operations app de Endress+Hauser*: Introduzca el número de serie de la placa de identificación o escanee el código DataMatrix de la placa de identificación.

4.2.1 Placa de identificación del transmisor



A0058872

2 Ejemplo de una placa de identificación del transmisor

- 1 Fabricante/titular del certificado
- 2 Nombre del transmisor
- 3 Código de pedido
- 4 Número de serie (Ser. no.)
- 5 Código de pedido ampliado (Ext. ord. cd.)
- 6 Grado de protección
- 7 Espacio para homologaciones: uso en áreas de peligro
- 8 Datos de conexión eléctrica: entradas y salidas disponibles
- 9 Código matricial 2-D
- 10 Fecha de fabricación: año-mes
- 11 Número de documento de la documentación suplementaria relativa a la seguridad
- 12 Espacio para homologaciones y certificados: p. ej., marca CE y símbolo RCM
- 13 Espacio para el grado de protección del compartimento de conexiones y del sistema electrónico en caso de uso en áreas de peligro
- 14 Versión del firmware (FW) y revisión del equipo (Dev. Rev.) de fábrica
- 15 Espacio para información adicional en el caso de productos especiales
- 16 Rango de temperatura admisible para el cable
- 17 Temperatura ambiente admisible (T_a)
- 18 Información sobre prensaestopas para cable
- 19 Entradas y salidas disponibles, tensión de alimentación
- 20 Datos de la conexión eléctrica: tensión de alimentación

4.2.2 Placa de identificación del sensor

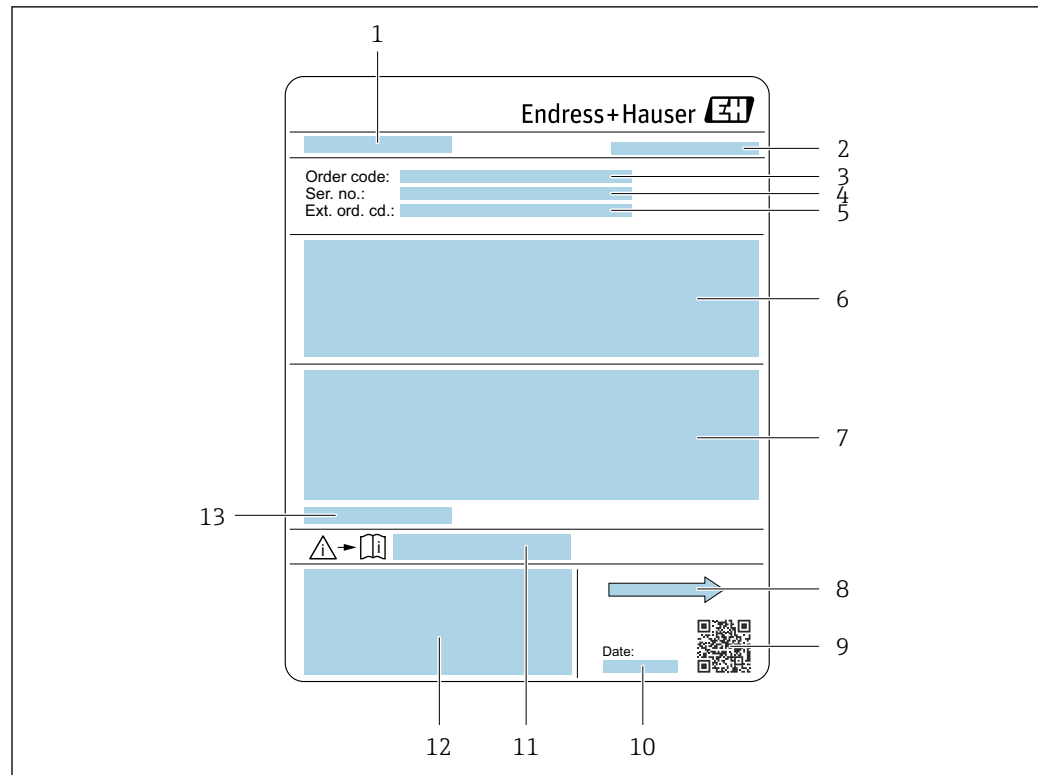

A0029204

3 Ejemplo de placa de identificación del sensor

- 1 Nombre del sensor
- 2 Fabricante/titular del certificado
- 3 Código de pedido
- 4 Número de serie (Ser. no.)
- 5 Código de pedido ampliado (Ext. ord. cd.)
- 6 Caudal; diámetro nominal del sensor, presión nominal; presión estática, rango de temperatura del producto; material del revestimiento y electrodos
- 7 Información relativa a la homologación de la protección contra explosiones, la Directiva sobre equipos a presión y el grado de protección
- 8 Dirección y sentido de flujo
- 9 Código matricial 2-D
- 10 Fecha de fabricación: año-mes
- 11 Número de documento de la documentación suplementaria relativa a la seguridad
- 12 Marca CE, símbolo RCM
- 13 Temperatura ambiente admisible (T_a)

Código del equipo

Para volver a pedir el instrumento de medición se utiliza el código del equipo.

Código ampliado del equipo

- Comprende siempre el tipo de dispositivo (producto base) y las especificaciones básicas (características obligatorias).
- De las especificaciones opcionales (características opcionales), se enumeran únicamente las relacionadas con la seguridad y certificaciones del instrumento (p. ej., LA). Si se piden también otras especificaciones opcionales, éstas se indican de forma conjunta utilizando el símbolo # (p. ej., #LA#).
- Si las especificaciones opcionales del pedido no incluyen ninguna especificación relacionada con la seguridad o con certificaciones, entonces éstas se indican mediante el símbolo + (p. ej., XXXXXX-ABCDE+).

4.2.3 Símbolos en el equipo

Símbolo	Significado
	¡ADVERTENCIA! Este símbolo le alerta de una situación peligrosa. Si no se evita dicha situación, pueden producirse lesiones graves o incluso mortales. Para consultar el tipo de peligro potencial y las medidas necesarias para evitarlo, véase la documentación del instrumento de medición.
	Referencia a documentación Hace referencia a la documentación correspondiente del equipo.
	Conexión a tierra de protección Terminal que se debe conectar a tierra antes de establecer cualquier otra conexión.

5 Almacenamiento y transporte

5.1 Condiciones de almacenamiento

Tenga en cuenta las observaciones siguientes relativas al almacenamiento:

- ▶ Guarde el equipo en el embalaje original para asegurar su protección contra posibles golpes.
- ▶ No retire las cubiertas protectoras ni las capuchas de protección que se encuentren instaladas en las conexiones a proceso. Impiden que las superficies de estanqueidad sufran daños mecánicos y que la suciedad entre en el tubo de medición.
- ▶ Proteja el instrumento de la irradiación solar directa. Evite que las superficies se calienten más de lo admisible.
- ▶ Seleccione un lugar de almacenamiento que excluya la posibilidad de que se formen condensaciones en el instrumento de medición. La presencia de hongos y bacterias puede dañar el revestimiento.
- ▶ Guarde el equipo en un lugar seco y sin polvo.
- ▶ No lo guarde en el exterior.

Temperatura de almacenamiento → 📄 203

5.2 Transporte del producto

Transporte el equipo dentro del embalaje original al punto de medición.

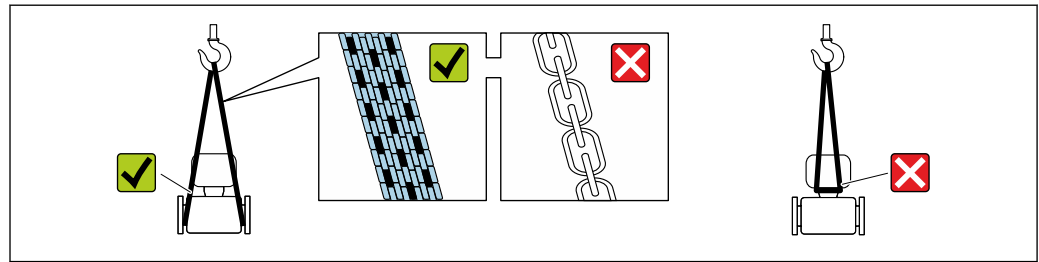

A0029252

- i** No extraiga las tapas o capuchones de protección de las conexión a proceso . Protegen las superficies de estanqueidad contra daños mecánicos y evitan que entre suciedad en el tubo de medición.

5.2.1 Equipos de medición sin orejetas para izar

⚠️ ADVERTENCIA

El centro de gravedad del equipo de medición se encuentra en un punto que está por encima de los puntos de sujeción de las eslingas.

Riesgo de lesiones si el equipo de medición resbala o vuelca.

- ▶ Fije el equipo de medición para que no resbale o vuelque.
- ▶ Tenga en cuenta el peso especificado en el embalaje (etiqueta adhesiva).

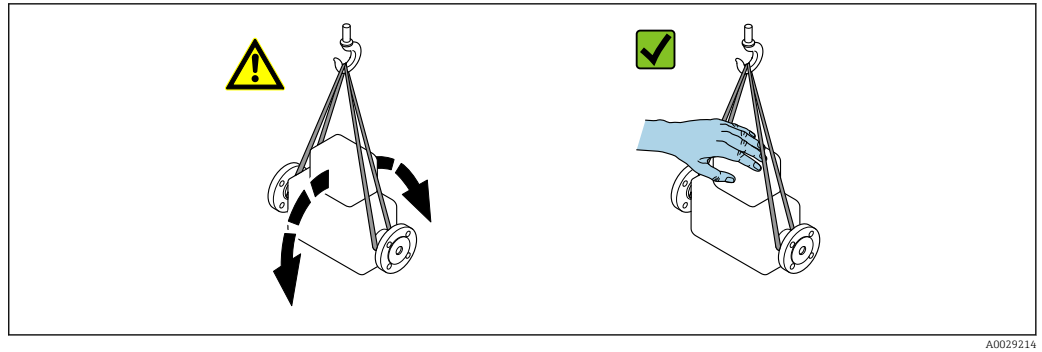

A0029214

5.2.2 Equipos de medición con orejetas para izar

⚠ ATENCIÓN

Instrucciones especiales para el transporte de equipos sin orejetas para izar

- ▶ Para el transporte del dispositivo, utilice únicamente las orejetas para izar dispuestas en el mismo o bien bridas .
- ▶ Es imprescindible que dicho dispositivo quede afianzado con por lo menos dos orejetas para izar.

5.2.3 Transporte con una horquilla elevadora

Si el transporte se efectúa en cajas de madera, la estructura del piso permite elevar las cajas longitudinalmente o por ambos lados mediante una horquilla elevadora.

⚠ ATENCIÓN

Existe el riesgo de dañar la bobina magnética

- ▶ Si el transporte se realiza con una carretilla de horquilla elevadora, no levante el sensor por la carcasa de metal.
- ▶ Podría abollar la carcasa y dañar las bobinas internas.

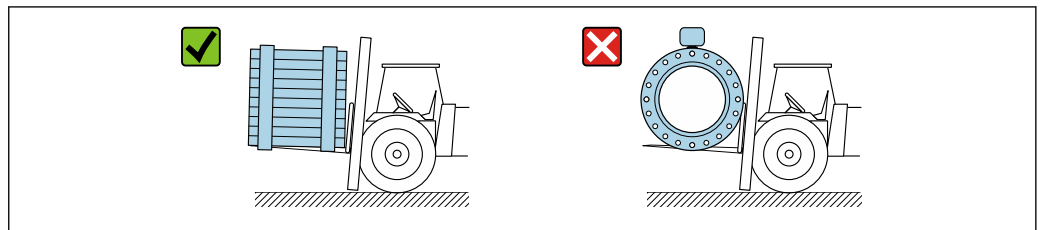

A0029319

5.3 Eliminación del embalaje

Todo el material del embalaje es ecológico y 100 % reciclable:

- Embalaje externo del equipo
 - Envoltura elástica fabricada con polímero según la directiva de la UE 2002/95/CE (RoHS)
- Envasado
 - Caja de madera según la normativa ISPM 15, confirmada por el logotipo de la IPPC
 - Caja de cartón de acuerdo con la Directiva Europea de Embalaje 94/62/CE, reciclabilidad confirmada por el símbolo de Resy
- Material de transporte y elementos de fijación
 - Paleta desechable de plástico
 - Flejes de plástico
 - Cinta adhesiva de plástico
- Material de relleno
 - Bloques de papel

6 Instalación

6.1 Requisitos de instalación

6.1.1 Posición de instalación

Lugar de instalación

- No instale el equipo en el punto más alto de la tubería.
- No instale el equipo aguas arriba de una boca de salida abierta de una tubería descendente.

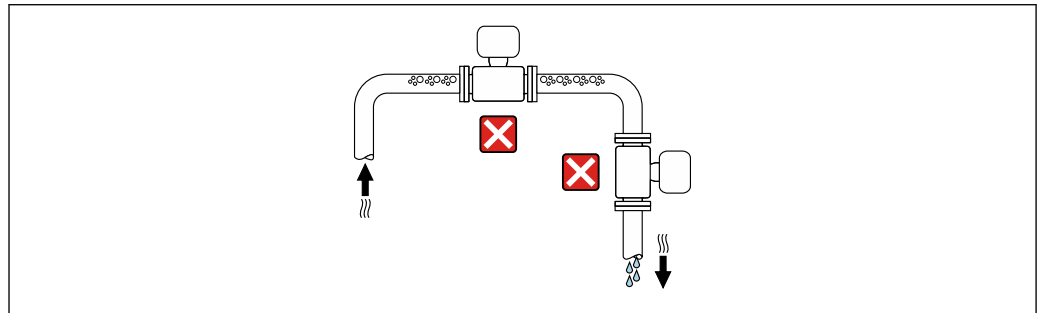

A0042131

Idealmente, el equipo se debe montar en una tubería ascendente.

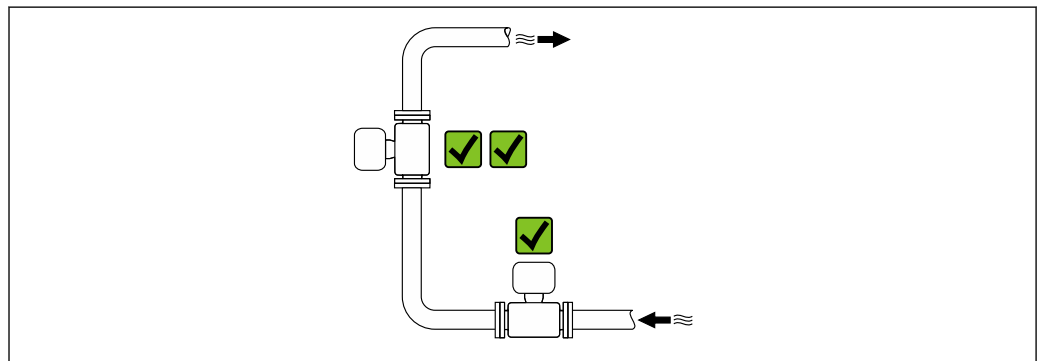

A0042317

Instalación aguas arriba de una tubería descendente

AVISO

¡Un vacío en la tubería de medición puede dañar el revestimiento!

- Si se instala aguas arriba de tuberías descendentes con una longitud de $h \geq 5$ m (16,4 ft): instale un sifón con una válvula de ventilación aguas abajo del equipo.

i Esta disposición evita que el flujo de líquido se detenga en la tubería, así como la formación de bolsas de aire.

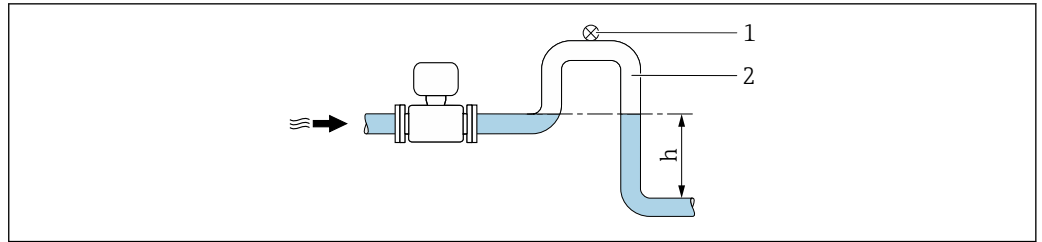

A0028981

- 1 Válvula de aireación
 2 Sifón
 h Longitud de la tubería descendente

Instalación con tuberías parcialmente llenas

- Las tuberías parcialmente llenas con gradiente requieren una configuración de tipo desagüe.
- Se recomienda instalar una válvula de limpieza.

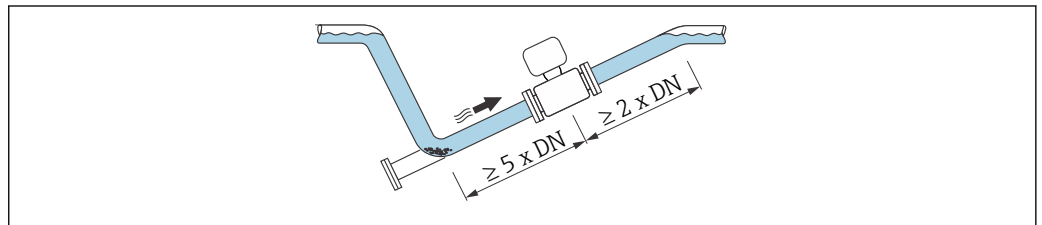

A0041088

Instalación cerca de bombas

AVISO

¡Un vacío en la tubería de medición puede dañar el revestimiento!

- Para mantener la presión estática, instale el equipo en la dirección y sentido del caudal aguas abajo de la bomba.
- Instale amortiguadores de pulsaciones si se utilizan bombas alternativas, de diafragma o peristálticas.

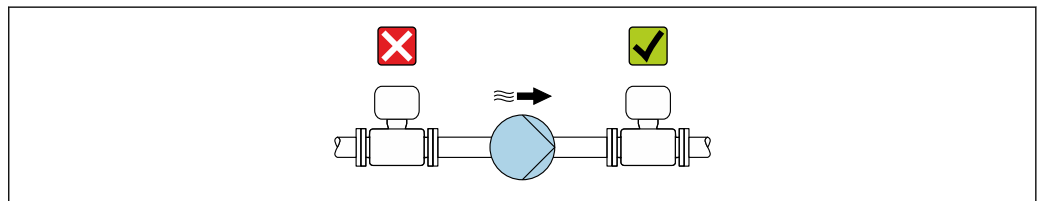

A0041083

- Información sobre la resistencia del revestimiento al vacío parcial
- Información sobre la resistencia del sistema de medición a vibraciones y choques
 → 204

Instalación en caso de vibraciones en las tuberías



AVISO

Las vibraciones en las tuberías pueden dañar el equipo.

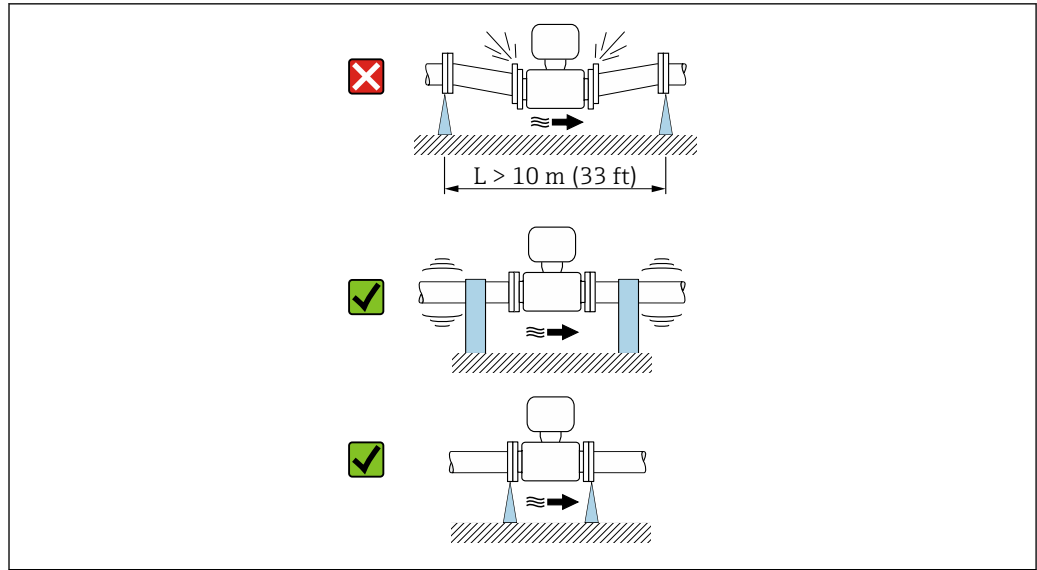
- No exponga el equipo a vibraciones fuertes.
- Apoye la tubería y fijela en el lugar correspondiente.
- Apoye el equipo y fíjelo en el lugar correspondiente.







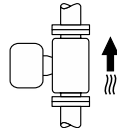
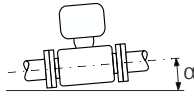
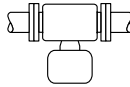

A0041092

 Información sobre la resistencia del sistema de medición a vibraciones y choques
 →  204

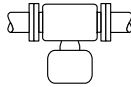
Orientación

La dirección y sentido de la flecha de la placa de identificación le ayuda a instalar el instrumento de medición de acuerdo con la dirección y sentido del caudal (dirección de circulación del producto en la tubería).

Orientación		Recomendación
Orientación vertical	 A0015591	
Orientación horizontal	 A0041328	 1)
Orientación horizontal, transmisor en la parte inferior	 A0015590	 2) 3)  4)
Orientación horizontal, transmisor en la parte lateral	 A0015592	

- 1) Para aplicaciones higiénicas, el instrumento de medición debe contar con autodrenaje. De ahí que se recomiende la orientación vertical. Si la única orientación posible es la horizontal, se recomienda un ángulo de inclinación $\alpha \geq 10^\circ$.
- 2) Las aplicaciones con temperaturas de proceso elevadas pueden provocar un aumento de la temperatura ambiente. A fin de mantener la temperatura ambiente máxima para el transmisor, se recomienda esta orientación.
- 3) Para evitar que el módulo del sistema electrónico se sobrecaliente en caso de aumento brusco de la temperatura (p. ej., procesos CIP o SIP), instale el instrumento de medición de forma que el componente transmisor señale hacia abajo.
- 4) Con la función de detección de tubería vacía encendida: La detección de tubería vacía solo funciona si la caja del transmisor señala hacia arriba.

Vertical

Es la orientación óptima para el autovaciado del sistema de tuberías y para el uso conjunto con la detección de tubería vacía.

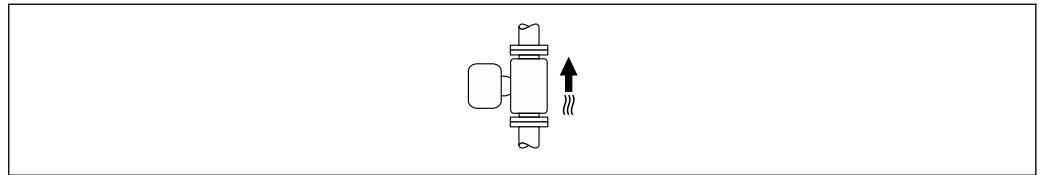

A0015591

Horizontal

- El electrodo de medición debería estar en un plano horizontal preferentemente. Se evita de este modo que burbujas de aire arrastradas por la corriente aislen momentáneamente los electrodos de medición.
- La detección de tubería vacía funciona únicamente bien cuando la caja del transmisor apunta hacia arriba, ya que de lo contrario no hay ninguna garantía de que la función de detección de tubería vacía responda efectivamente ante una tubería parcialmente llena o vacía.

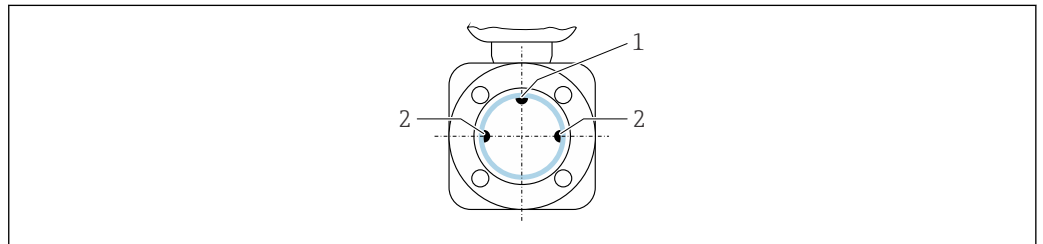

A0028998

- 1 Electrodo DTV para la detección de tubería vacía, disponible a partir de \geq DN 15 (1/2")
- 2 Electrodo para detección de señales de medida

i Los instrumentos de medición con un diámetro nominal $<$ DN 15 (1/2") no disponen de electrodo DTV. En este caso, la detección de tubería vacía se realiza mediante los electrodos de medición.

Tramos rectos de entrada y salida

Instalación con tramos rectos de entrada y salida

Instalación se efectúa con tramos rectos de entrada y salida.

Los tramos de entrada y de salida deben ser rectos y no presentar obstáculos.

Para evitar que se genere un vacío y mantener el nivel de precisión de la medición especificado, siempre que sea posible instale el equipo aguas arriba de los conjuntos que produzcan turbulencias (p. ej., válvulas, secciones en T) y aguas abajo de las bombas.

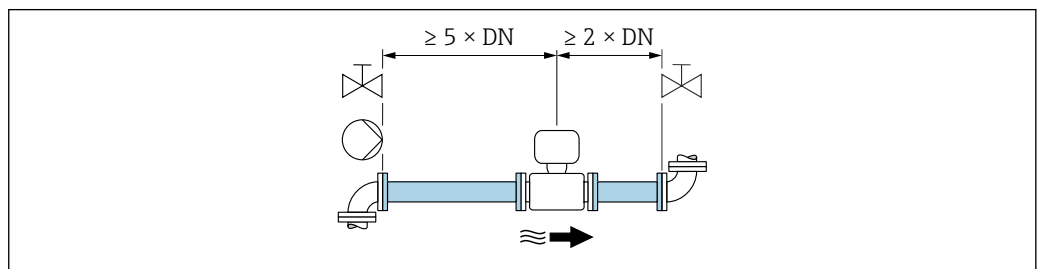

A0028997

Mantenga una distancia suficiente hasta el siguiente codo de tubería.

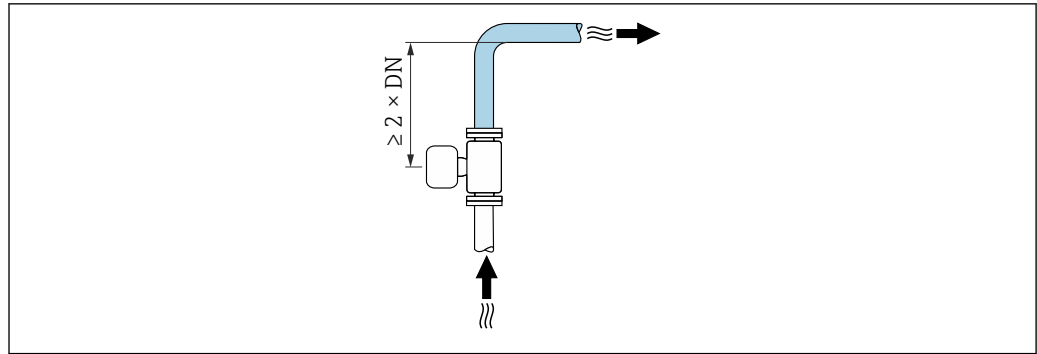

A0042132

Instalación sin tramos rectos de entrada y salida

Según el diseño del equipo y el lugar de instalación, los tramos rectos de entrada y salida se pueden reducir u omitir por completo.



Error de medición máximo

Cuando el equipo se instala con los tramos rectos de entrada y de salida descrito, se puede asegurar un error máximo de medición de $\pm 0,5\%$ del valor medido $\pm 1\text{ mm/s}$ ($0,04\text{ in/s}$).

Equipos y opciones de pedido posibles

Código de pedido correspondiente a "Electrodos"		
Opción	Descripción	Diseño
J	1.4435/316L, puntiagudo para tramos rectos de entrada/salida de $0 \times \text{DN}$	Diseño de paso integral de $0 \times \text{DN}$ ¹⁾
L	1.4435/316L para tramos rectos de entrada/salida de $0 \times \text{DN}$	
M	Alloy C22 para tramos rectos de entrada/salida de $0 \times \text{DN}$	
N	Tántalo para tramos rectos de entrada/salida de $0 \times \text{DN}$	

1) "De paso integral" indica que la sección transversal del tubo de medición se corresponde con el diámetro nominal, sin constricción. Esto significa que no se producen pérdidas de carga.

Instalación antes o después de curvas

La instalación se puede llevar a cabo sin tramos rectos de entrada y salida.

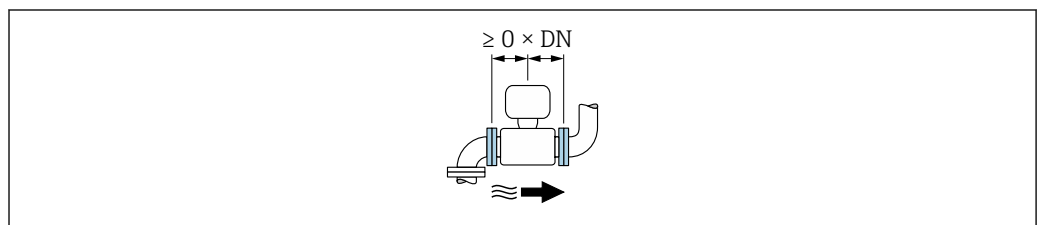

A0032859

Instalación aguas abajo de las bombas

La instalación se puede llevar a cabo sin tramos rectos de entrada y salida.

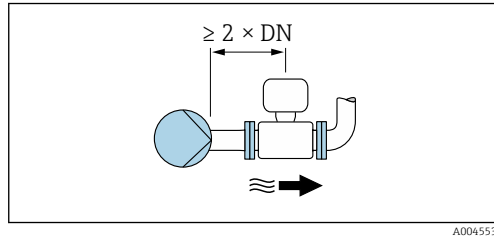

i Se recomienda un tramo recto de entrada $\geq 2 \times DN$.

Instalación aguas arriba de válvulas

La instalación se puede llevar a cabo sin tramos rectos de entrada y salida.

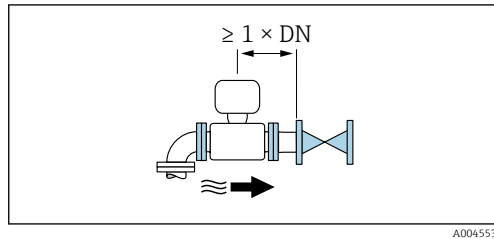

i Se recomienda un tramo recto de salida $\geq 1 \times DN$.

Instalación aguas abajo de válvulas

El equipo se puede instalar sin tramos rectos de entrada y de salida si la válvula está abierta al 100 % durante el funcionamiento.

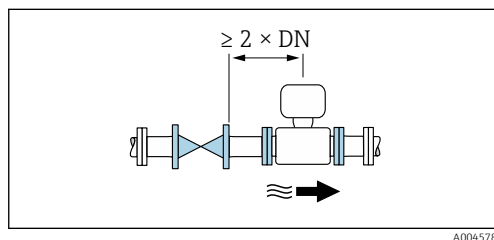

i Se recomienda un tramo recto de entrada $\geq 2 \times DN$ si la válvula está 100 % abierta durante el funcionamiento.

Medidas de instalación

i Las medidas y las longitudes instaladas del equipo se pueden consultar en el documento "Información técnica", sección "Estructura mecánica"

6.1.2 Requisitos ambientales y del proceso

Rango de temperaturas ambiente

Transmisor	Estándar: -40 ... +60 °C (-40 ... +140 °F)
Indicador local	-20 ... +60 °C (-4 ... +140 °F), la legibilidad del indicador puede verse mermada a temperaturas fuera del rango predefinido.
Sensor	-40 ... +60 °C (-40 ... +140 °F)
Revestimiento	No sobrepase los límites superior e inferior del rango de temperaturas admisible del revestimiento .

Si el equipo se instala al aire libre:

- Instale el equipo de medición en un lugar a la sombra.
- Evite la radiación solar directa, sobre todo en zonas climáticas cálidas.
- Evite la exposición directa a las condiciones meteorológicas.

Presión del sistema

Instalación cerca de bombas → **23**

Vibraciones

Instalación en caso de vibraciones en las tuberías → 23

Adaptadores

El sensor también se puede instalar en tuberías de mayor diámetro con la ayuda de adaptadores adecuados según la norma DIN EN 545 (reductores de doble brida). El aumento resultante en caudal mejora la precisión de medición con los fluidos muy lentos. El nomograma que se muestra aquí se puede utilizar para calcular la pérdida de carga provocada por reductores y expansores.

- i** El gráfico sólo es válido para líquidos cuya viscosidad es similar a la del agua.
- Si la viscosidad del producto es alta, puede considerarse el uso de un tubo de medición de mayor diámetro para reducir la pérdida de carga.

1. Calcule la razón d/D .
2. Lea en el gráfico la pérdida de carga correspondiente al caudal (corriente abajo del reductor) y razón d/D .

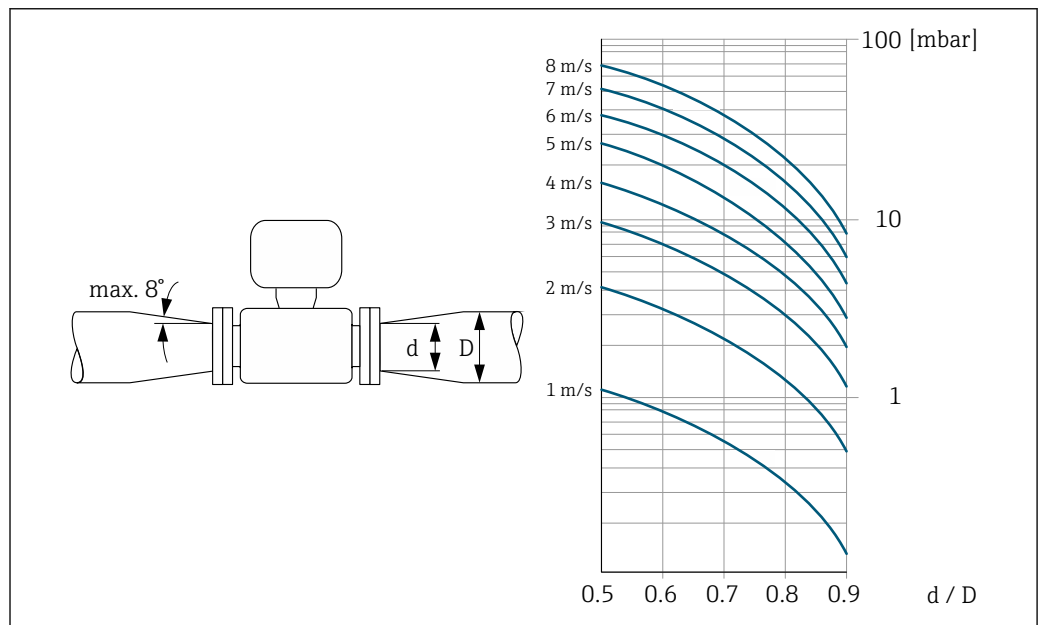

A0029002

6.1.3 Instrucciones de instalación especiales

Cubierta protectora

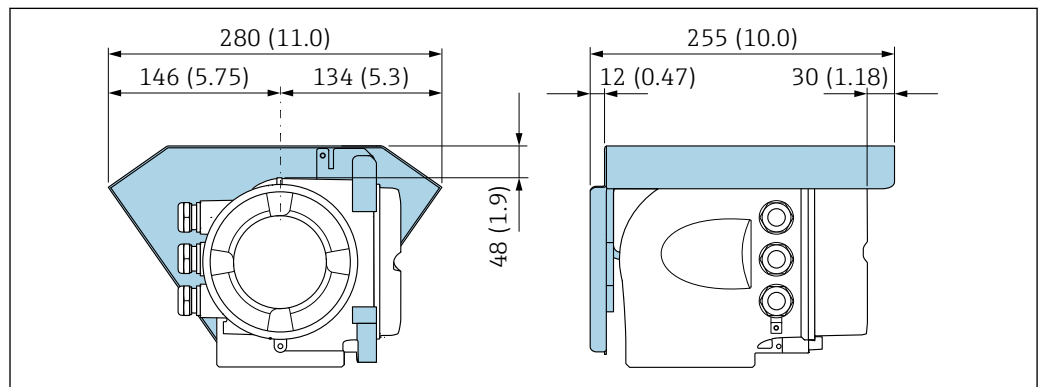

A0029553

4 Unidad mm (in)

Compatibilidad sanitaria

- i** Si se instala en aplicaciones higiénicas, consulte la información contenida en la sección "Certificados y homologaciones/compatibilidad sanitaria" → 215
- En el caso de equipos de medición con el código de producto para "Caja", opción B "Inoxidable, higiénica", para sellar la tapa del compartimento de conexiones, enrósquela con la fuerza de la mano y añádale otro giro de 45° (que corresponde a 15 Nm).

6.2 Instalación del equipo

6.2.1 Herramientas necesarias

Para el sensor

Para bridas y otras conexiones a proceso: Use una herramienta de montaje adecuada.

6.2.2 Preparación del instrumento de medición

1. Elimine el material de embalaje restante.
2. Extraiga las tapas o capuchones de protección que tenga el sensor.
3. Extraiga la etiqueta adhesiva del compartimento de la electrónica.

6.2.3 Giro del cabezal del transmisor

La caja del transmisor se puede girar para facilitar el acceso al compartimento de conexiones o al módulo indicador.

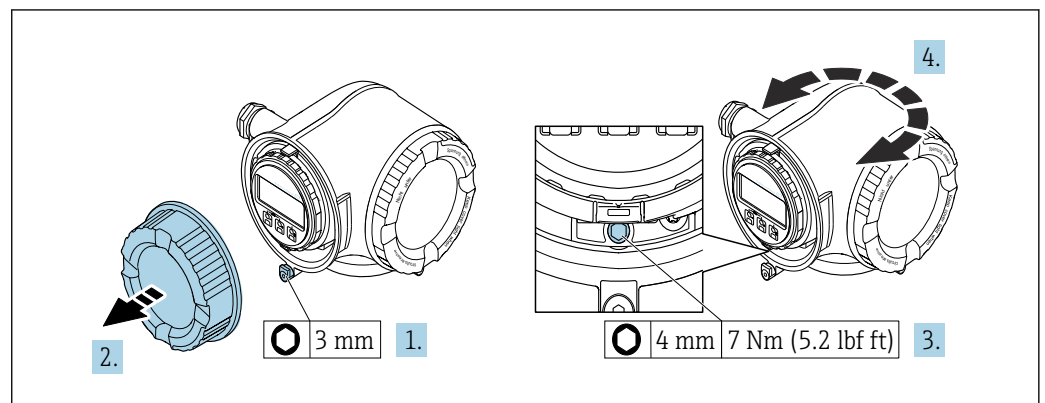

5 Cabezal versión no Ex

1. Según la versión del equipo: afloje el tornillo de bloqueo de la tapa del compartimento de conexiones.
2. Desenrosque la tapa frontal del compartimento de conexiones.
3. Afloje el tornillo de fijación.
4. Gire el cabezal hasta la posición deseada.
5. Apriete el tornillo de fijación.
6. Enrosque la tapa frontal del compartimento de conexiones.
7. Según la versión del equipo: Acople la abrazadera de sujeción de la cubierta del compartimento de conexiones.

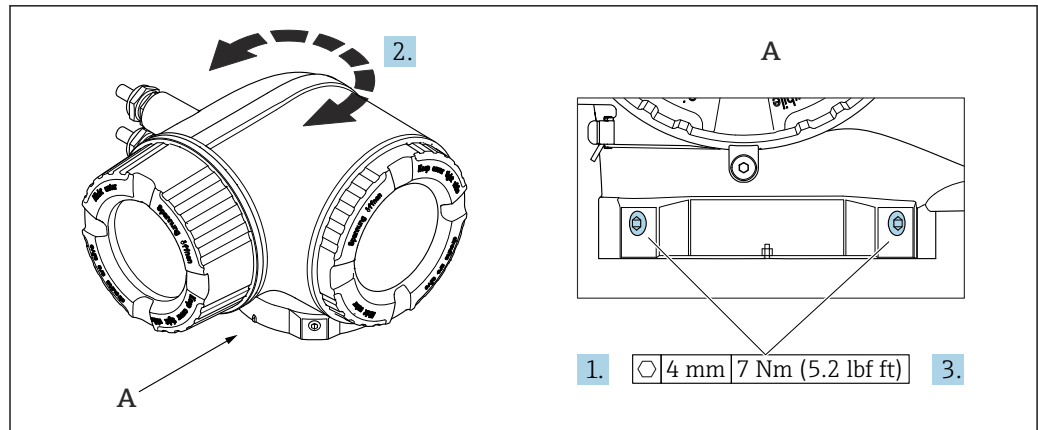

A0043150

6 Caja Ex

1. Afloje los tornillos de fijación.
2. Gire la caja a la posición deseada.
3. Apriete los tornillos de fijación.

6.2.4 Giro del módulo indicador

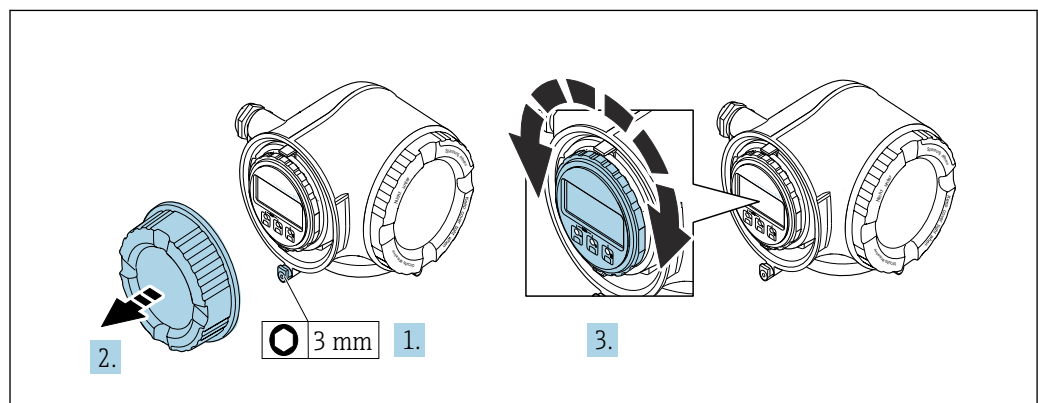

El módulo indicador se puede girar a fin de optimizar su legibilidad y manejo.



A0030035

1. Según la versión del equipo: Afloje la abrazadera de sujeción de la cubierta del compartimento de conexiones.
2. Desenrosque la cubierta del compartimento de conexiones.
3. Gire el módulo indicador hasta alcanzar la posición deseada: máx. $8 \times 45^\circ$ en ambos sentidos.
4. Enrosque la cubierta del compartimento de conexiones.
5. Según la versión del equipo: Acople la abrazadera de sujeción de la cubierta del compartimento de conexiones.

6.3 Comprobaciones tras la instalación

¿El equipo está indemne (inspección visual)?	<input type="checkbox"/>
¿El instrumento de medición se corresponde con las especificaciones del punto de medición? Por ejemplo: <ul style="list-style-type: none"> ▪ Temperatura del proceso ▪ Presión de proceso (consulte la sección "Rangos de presión-temperatura" en el documento "Información técnica"). ▪ Temperatura ambiente ▪ Rango de medición 	<input type="checkbox"/>
¿Se ha seleccionado la orientación correcta para el sensor →  24 ? <ul style="list-style-type: none"> ▪ Según el tipo de sensor ▪ Según la temperatura del producto ▪ Según las propiedades del producto (liberación de gases, con sólidos en suspensión) 	<input type="checkbox"/>
¿La flecha del sensor concuerda con la dirección y sentido de flujo del producto →  24?	<input type="checkbox"/>
¿El nombre de la etiqueta (TAG) y el etiquetado son correctos (inspección visual)?	<input type="checkbox"/>
¿Están los tornillos de fijación apretados firmemente?	<input type="checkbox"/>
¿La limpieza se llevó a cabo antes de la puesta en marcha inicial conforme a las especificaciones de limpieza estipuladas? →  182?	<input type="checkbox"/>

7 Conexión eléctrica

ADVERTENCIA

¡Partes activas! Un trabajo incorrecto realizado en las conexiones eléctricas puede generar descargas eléctricas.

- ▶ Configure un equipo de desconexión (interruptor o disyuntor de potencia) para desconectar fácilmente el equipo de la tensión de alimentación.
- ▶ De manera adicional al fusible del equipo, incluya una unidad de protección contra sobrecorrientes de máx. 10 A en la instalación de la planta.

7.1 Seguridad eléctrica

De conformidad con los reglamentos nacionales aplicables.

7.2 Requisitos de conexión

7.2.1 Herramientas requeridas

- Para entradas de cable: utilice las herramientas correspondientes
- Para tornillo de bloqueo: llave Allen 3 mm
- Pelacables
- Si utiliza cables trenzados: alicates para el terminal de empalme
- Para extraer cables de terminales: destornillador de hoja plana ≤ 3 mm (0,12 in)

7.2.2 Requisitos de los cables de conexión

Los cables de conexión escogidos por el usuario deben cumplir los siguientes requisitos.

Cable de puesta a tierra de protección para el borne de tierra

Sección transversal del conductor < 6 mm² (10 AWG)

Las secciones transversales más grandes se pueden conectar utilizando un terminal de cable.

La impedancia de la puesta a tierra debe ser inferior a 2 Ω .

Rango de temperatura admisible

- Se deben respetar las normativas de instalación vigentes en el país de instalación.
- Los cables deben ser aptos para las temperaturas mínimas y máximas previstas.

Cable de alimentación (incl. el conductor para el borne de tierra interno)

Un cable de instalación estándar resulta suficiente.

Cable de señal

Entrada de corriente de 4 ... 20 mA

Un cable de instalación estándar es suficiente.

Salida de pulsos/frecuencia/conmutación

Un cable de instalación estándar es suficiente.

Salida de relé

Un cable de instalación estándar es suficiente.

Entrada de estado

Un cable de instalación estándar es suficiente.

Ethernet-APL

Cable apantallado de par trenzado. Se recomienda el cable de tipo A.

 Véase <https://www.profibus.com> "White paper Ethernet-APL"

Diámetro del cable

- Prensaestopas suministrados:
M20 × 1,5 con cable de \varnothing 6 ... 12 mm (0,24 ... 0,47 in)
- Terminales con carga por resorte: Adecuados para hilos e hilos con terminales de empalme.
Sección transversal del conductor 0,2 ... 2,5 mm² (24 ... 12 AWG)

Requisitos que debe cumplir el cable de conexión, módulo de indicación y configuración a distancia DKX001*Cable de conexión disponible opcionalmente*

El cable se suministra en función de la opción de pedido

- Código de producto del equipo de medición: código de producto **030** para "Indicador; operación", opción **O**
o
- Código de producto del equipo de medición: código de producto **030** para "Indicador; operación", opción **M**
y
- Código de producto para DKX001: código de producto **040** para "Cable", opción **A, B, D, E**

Cable estándar	2 × 2 × 0,34 mm ² (22 AWG) cable de PVC con blindaje común (2 pares, pares trenzados)
Resistencia a la llama	Conforme a DIN EN 60332-1-2
Resistencia al aceite	Conforme a DIN EN 60811-2-1
Apantallamiento	Trenza de cobre estañada, cubierta óptica ≥ 85 %
Capacitancia: conductor/ blindaje	≤ 200 pF/m
L/R	≤ 24 μH/Ω
Longitud del cable disponible	5 m (15 ft)/10 m (35 ft)/20 m (65 ft)/30 m (100 ft)
Temperatura de funcionamiento continuo	Cuando está montado en una posición fija: -50 ... +105 °C (-58 ... +221 °F); cuando el cable se puede mover con libertad: -25 ... +105 °C (-13 ... +221 °F)

Cable estándar - cable específico de cliente

El cable no se suministra junto con el equipo, por lo que debe proporcionarlo el cliente: Código de pedido correspondiente a DKX001: Código de pedido **040** para "Cable", opción **1** "Ninguno, proporcionado por el cliente, máx. 300 m"

Un cable estándar con los requisitos mínimos siguientes se puede usar como el cable de conexión, incluso en el área de peligro (Zona 2, Clase I, División 2 y Zona 1, Clase I, División 1):

Cable estándar	4 hilos (2 pares); trenzados por pares con apantallamiento común, sección transversal mínima de los hilos 0,34 mm ² (22 AWG)
Apantallamiento	Trenza de cobre estañada, cubierta óptica ≥ 85 %

Impedancia del cable (par)	Mínimo 80 Ω
Longitud del cable	Máximo 300 m (1000 ft), impedancia máxima de lazo 20 Ω
Capacitancia: conductor/ blindaje	Máximo 1000 nF para Zona 1, Clase I, División 1
L/R	Máximo 24 $\mu\text{H}/\Omega$ para Zona 1, Clase I, División 1

7.2.3 Asignación de terminales

Transmisor: tensión de alimentación, entrada/salidas

La asignación de terminales de las entradas y salidas depende de la versión de pedido individual del equipo. La asignación de terminales específica del equipo está documentada en una etiqueta adhesiva en la cubierta del terminal.

Tensión de alimentación		Entrada/salida 1 (Puerto 1)		Entrada/salida 2		Entrada/salida 3		Interfaz de servicio (Puerto 2 ¹⁾)
1 (+)	2 (-)	26 (+)	27 (-)	24 (+)	25 (-)	22 (+)	23 (-)	CDI-RJ45
Asignación de terminales específica del equipo: etiqueta adhesiva en la cubierta del terminal.								

1) No hay comunicación PROFINET disponible en el puerto 2

i Asignación de terminales del módulo de indicación y configuración a distancia
→  41.

Para obtener información sobre la asignación de pines de los conectores del equipo, véase el Manual de instrucciones del equipo.

7.2.4 Conectores de equipo disponibles para Proline 300

i No se pueden utilizar los conectores en zonas con peligro de explosión.

Código de producto para "Entrada; salida 1", opción RB "PROFINET a través de Ethernet-APL"

Código de producto para "Conexión eléctrica"	Entrada de cable/conexión	
	2	3
L, N, P, U	Conector M12×1	-

7.2.5 Asignación de pines del conector macho del equipo

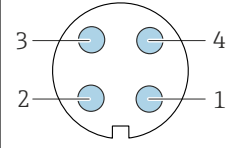
	Pin	Asignación	Codificación	Conector/enchufe
	1	- de la señal Ethernet-APL		
2	+ de la señal Ethernet-APL			
3	Blindaje del cable ¹			
4	No se utiliza			
Caja con conector metálico	Blindaje del cable			
¹ Si se usa un blindaje de cable				

7.2.6 Preparación del equipo

AVISO

¡Estanqueidad insuficiente del cabezal!

Se puede comprometer la seguridad en el funcionamiento del equipo de medición.

► Utilice prensaestopas apropiados que correspondan al grado de protección.

1. Extraiga el tapón ciego, si lo hay.
2. Si el instrumento de medición se suministra sin prensaestopas: Provea por favor prensaestopas apropiados para los cables de conexión.
3. Si el instrumento de medición se suministra con prensaestopas: Respete las exigencias para cables de conexión .

7.3 Conexión del equipo

AVISO

Una conexión incorrecta compromete la seguridad eléctrica.

- ▶ Únicamente el personal especialista debidamente formado puede ejecutar los trabajos de conexión eléctrica.
- ▶ Tenga en cuenta los reglamentos y las normas de instalación de ámbito regional/nacional que sean aplicables.
- ▶ Cumpla las normas de seguridad en el puesto de trabajo vigentes en el lugar de instalación.
- ▶ Conecte siempre el cable de tierra de protección \ominus antes de conectar los demás cables.
- ▶ Si va a utilizar el equipo en una zona con atmósferas potencialmente explosivas, observe la información indicada en el documento Ex del equipo.

7.3.1 Conexión del transmisor

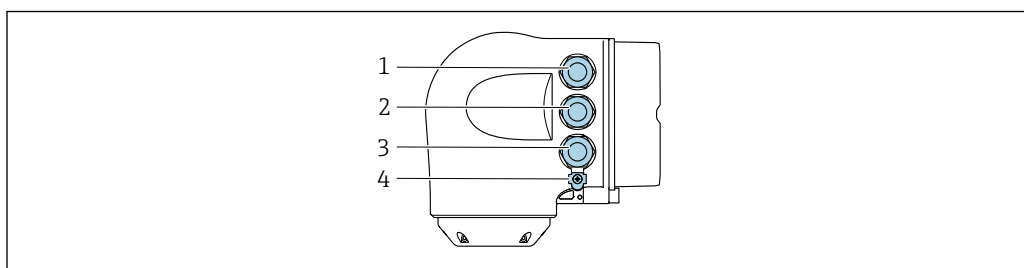

A0026781

- 1 *Conexión del terminal para tensión de alimentación*
- 2 *Conexión del terminal para la transmisión de señales, entrada/salida*
- 3 *Conexión del terminal para la transmisión de señales, entrada/salida o conexión del terminal para la conexión de red a través de la interfaz de servicio (CDI-RJ45); opcional: conexión para antena WLAN externa o módulo de indicación y configuración a distancia DKX001*
- 4 *Tierra de protección (PE)*

- i** Además de conectar el equipo mediante PROFINET a través de Ethernet-APL y las entradas/salidas disponibles, también hay disponible una opción de conexión adicional:
Integrar en una red mediante la interfase de servicio (CDI-RJ45) → 40.

Conexión del conector

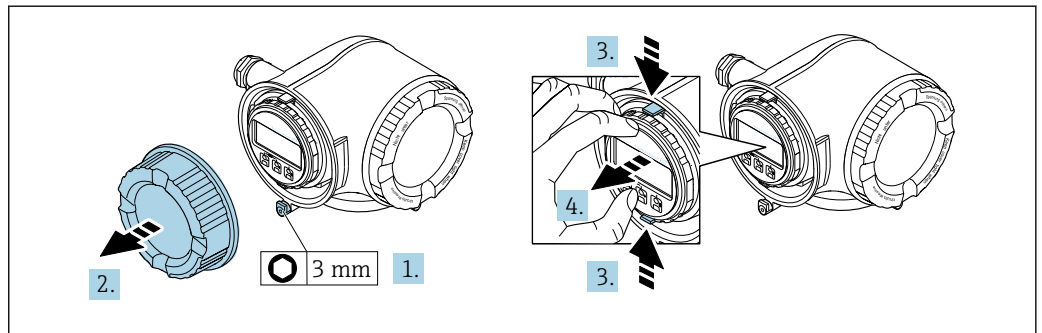

A0029813

1. Afloje la abrazadera de sujeción de la cubierta del compartimento de conexiones.
2. Desenrosque la cubierta del compartimento de conexiones.
3. Apriete entre sí las aletas del soporte del módulo indicador.
4. Extraiga el soporte del módulo indicador.

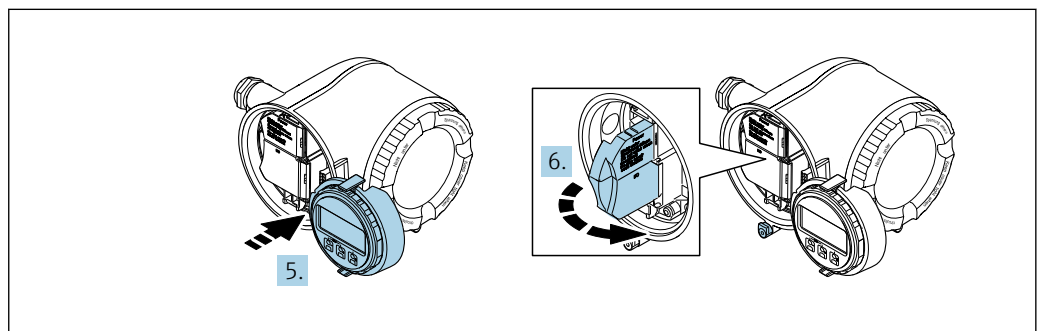

A0029814

5. Sujete el soporte en el borde del compartimento del sistema electrónico.
6. Abra la cubierta del terminal.

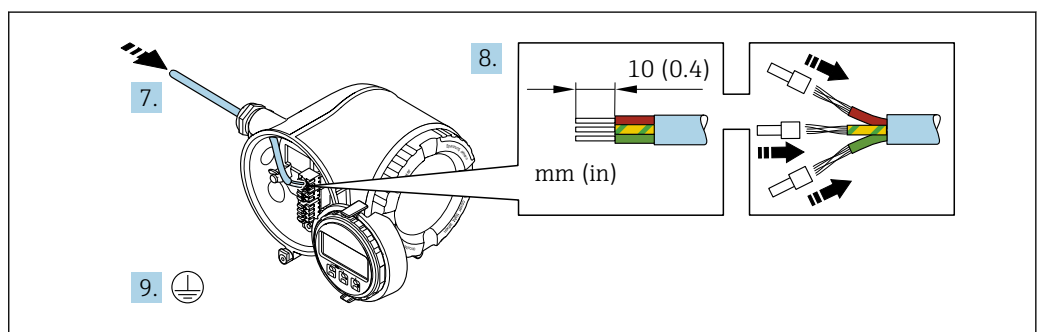

A0051111

7. Pase el cable por la entrada de cable. Para asegurar un sellado correcto, no retire el anillo obturador de la entrada para cable.
8. Pele el cable y los extremos y conéctelo a los terminales 26-27. En caso de cables trenzados, dótelos también de terminales de empalme.
9. Conecte la tierra de protección (PE).
10. Apriete firmemente los prensaestopas.
 - ↳ Así termina la conexión a través del puerto APL.

Conexión de la tensión de alimentación y las entradas/salidas adicionales

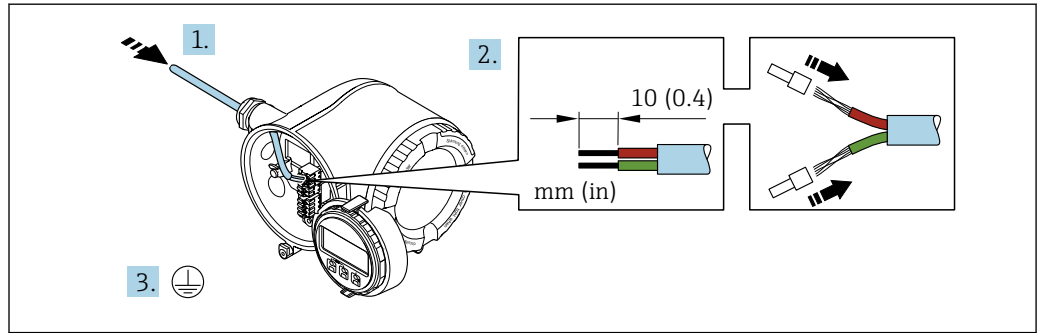

A0051128

1. Pase el cable por la entrada de cable. Para asegurar un sellado correcto, no retire el anillo obturador de la entrada para cable.
2. Pele el cable y los extremos del cable. En caso de cables trenzados, dótelos también de terminales de empalme.
3. Conecte la toma de tierra de protección.

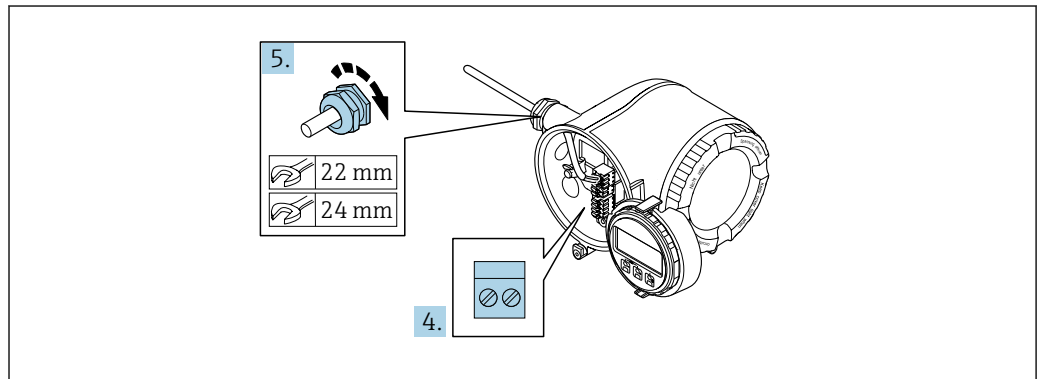

A0033984

4. Conecte el cable de acuerdo con la asignación de terminales.
 - ↳ **Asignación de terminales para cable de señal:** la asignación de terminales específica del equipo está documentada en la etiqueta adhesiva en la cubierta del terminal.
 - Asignación de terminales de la tensión de alimentación:** etiqueta adhesiva en la cubierta del terminal o → 35.
5. Apriete firmemente los prensaestopas.
 - ↳ Esto incluye el proceso de conexión eléctrica.
6. Cierre la cubierta del terminal.
7. Encaje el soporte del módulo indicador en el compartimento de la electrónica.
8. Enrosque la tapa frontal del compartimento de conexiones.
9. Fije el tornillo de bloqueo de la tapa del compartimento de conexiones.

Retirada de un cable

Para retirar un cable del terminal:

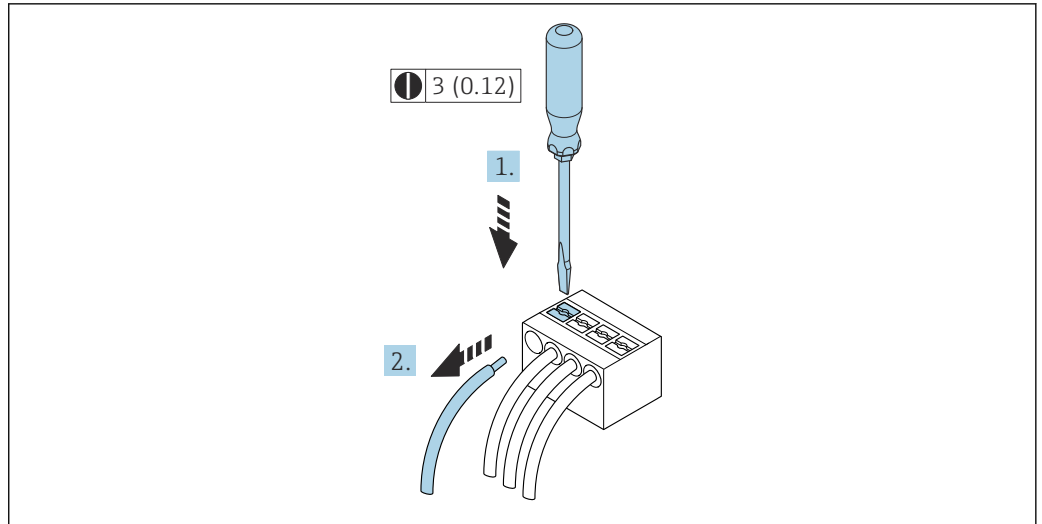

7 Unidad mm (in)

1. Utilice un destornillador de cabeza plana para presionar hacia abajo en la ranura entre dos orificios de terminal.
2. Retire del terminal el extremo del cable.

7.3.2 Integración del transmisor en una red

Esta sección solo presenta las opciones básicas de integración del equipo en una red.

Para obtener información sobre el procedimiento que se debe seguir para conectar el transmisor correctamente →  36.

Integración a través de la interfaz de servicio

El equipo se integra mediante la conexión a la interfaz de servicio (CDI-RJ45).

Tenga en cuenta lo siguiente cuando efectúe las conexiones:

- Cable recomendado: CAT 5e, CAT 6 o CAT 7, con conector apantallado (p. ej., del fabricante YAMAICHI; n.º de pieza Y-ConProfixPlug63/ID de prod.: 82-006660)
- Grosor máximo del cable: 6 mm
- Longitud del conector, incluida la protección anticurva: 42 mm
- Radio de curvatura: 5 × grosor del cable

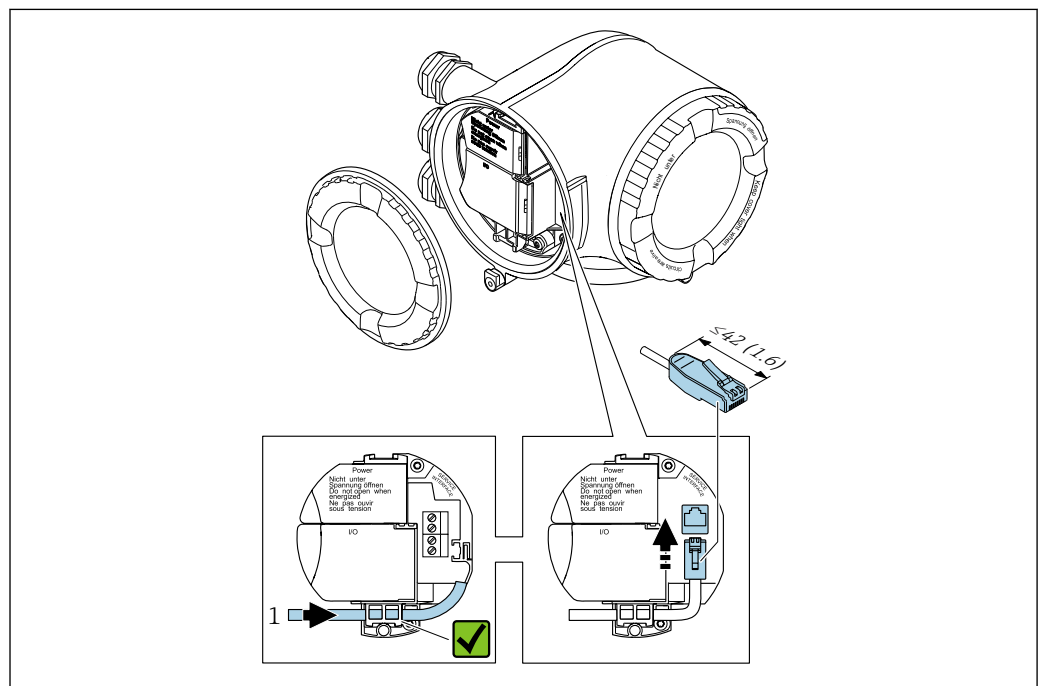

1 Interfaz de servicio (CDI-RJ45)

-  También hay disponible opcionalmente un adaptador para el RJ45 al conector M12: Código de pedido correspondiente a "Accesorios", opción **NB**: "Adaptador RJ45 M12 (interfaz de servicio)"

El adaptador conecta la interfaz de servicio (CDI-RJ45) a un conector M12 montado en la entrada de cable. La conexión a la interfaz de servicio se puede establecer así mediante un conector M12 sin abrir el equipo.

7.3.3 Conexión del módulo de indicación y configuración a distancia DKX001

i El módulo de indicación y configuración a distancia DKX001 está disponible como extra opcional → 186..

- El módulo de indicación y configuración a distancia DKX001 solo está disponible para la siguiente versión de caja: código de pedido correspondiente a "Caja": opción A "Aluminio, recubierto"
- El instrumento de medición siempre se suministra con una cubierta provisional si el módulo de indicación y configuración a distancia DKX001 se pide directamente con el instrumento de medición. En tal caso, la indicación y configuración en el transmisor no resulta posible.
- Si se pide con posterioridad, el módulo de indicación y configuración a distancia DKX001 no se puede conectar al mismo tiempo que el módulo indicador del instrumento de medición ya existente. El transmisor solo puede tener conectada a la vez una única unidad de indicación o configuración.

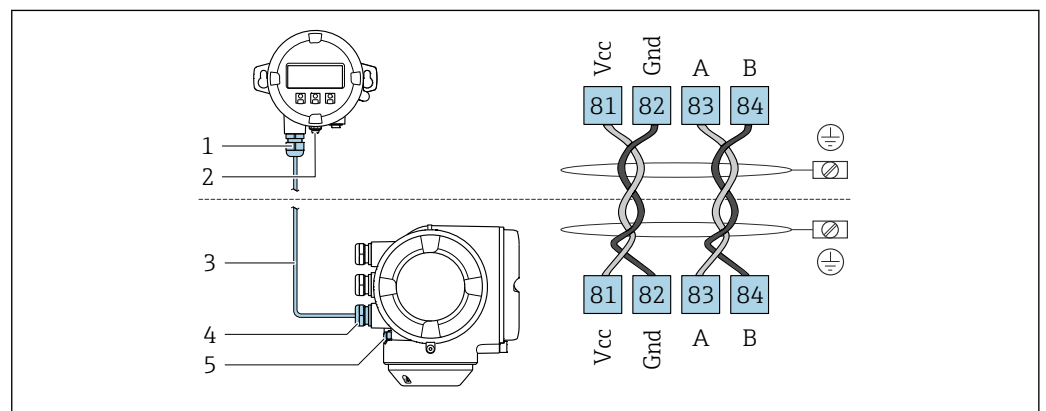

A0027518

- 1 Módulo de indicación y configuración a distancia DKX001
- 2 Conexión de la tierra de protección (PE)
- 3 Cable de conexión
- 4 Instrumento de medición
- 5 Conexión de la tierra de protección (PE)

7.4 Aseguramiento de la compensación de potencial

7.4.1 Requisitos

Para compensación de potencial:

- Preste atención a los esquemas de puesta a tierra internos
- Tenga en cuenta las condiciones de funcionamiento, como el material de la tubería y la puesta a tierra
- Conecte el producto, el sensor y el transmisor al mismo potencial eléctrico
- Use un cable de tierra con una sección transversal mínima de 6 mm² (10 AWG) y un terminal de cable para las conexiones de compensación de potencial

7.4.2 Ejemplo de conexión, situación estándar

Conexiones a proceso de metal

Por lo general, la compensación de potencial tiene lugar a través de las conexiones a proceso metálicas que están en contacto con el producto y montadas directamente en el sensor. De ahí que no se suelen necesitar medidas adicionales de compensación de potencial.

7.4.3 Ejemplo de conexión en situaciones especiales

Conexiones a proceso de plástico

En el caso de conexiones a proceso de plástico, deben utilizarse adicionalmente anillos de puesta a tierra que comprenden un electrodo integrado de puesta a tierra a fin de asegurar la compensación de potencial entre sensor y fluido. Si no hay compensación de potencial, no solo puede perderse precisión en la medición, sino que además existe el riesgo de que se destruya el sensor a causa de la descomposición electroquímica de los electrodos.

Tenga en cuenta lo siguiente si tiene que utilizar anillos de puesta a tierra:

- En función de las opciones del pedido, se utilizan discos de material plástico en lugar de anillos de puesta a tierra en algunas conexiones a proceso. Estos discos de plástico únicamente sirven de "separadores" y no sirven de compensadores de potencial. Presentan también una función de sellado importante en la superficie de contacto sensor/conexión. Por este motivo, en el caso de conexiones a proceso sin anillos de puesta a tierra, nunca se debe extraer dichos discos o juntas de plástico y siempre se deben instalar.
- Los anillos de puesta a tierra se pueden pedir por separado como accesorio DK5HR* de Endress+Hauser (no contiene las juntas). Al cursar el pedido, asegúrese de que los anillos de puesta a tierra son compatibles con el material utilizado para los electrodos, ya que de lo contrario existe el peligro de que los electrodos se dañen como consecuencia de la corrosión electroquímica.
- Si se necesita juntas, puede solicitar adicionalmente el juego de juntas DK5G*.
- Los anillos de puesta a tierra, incluidas las juntas, se montan dentro de las conexiones a proceso. Esto no afecta a la longitud instalada.

Compensación de potencial mediante anillo adicional de puesta a tierra

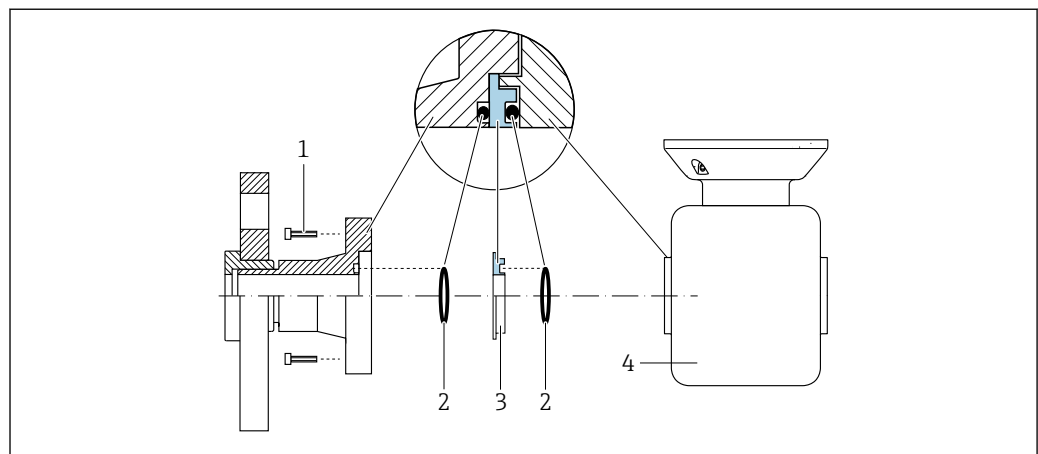

A0028971

- 1 Pernos con cabeza hexagonal de conexión a proceso
- 2 Juntas tóricas
- 3 Disco de plástico (espaciador) o anillo de puesta a tierra
- 4 Sensor

Compensación de potencial mediante electrodos de puesta a tierra en la conexión a proceso

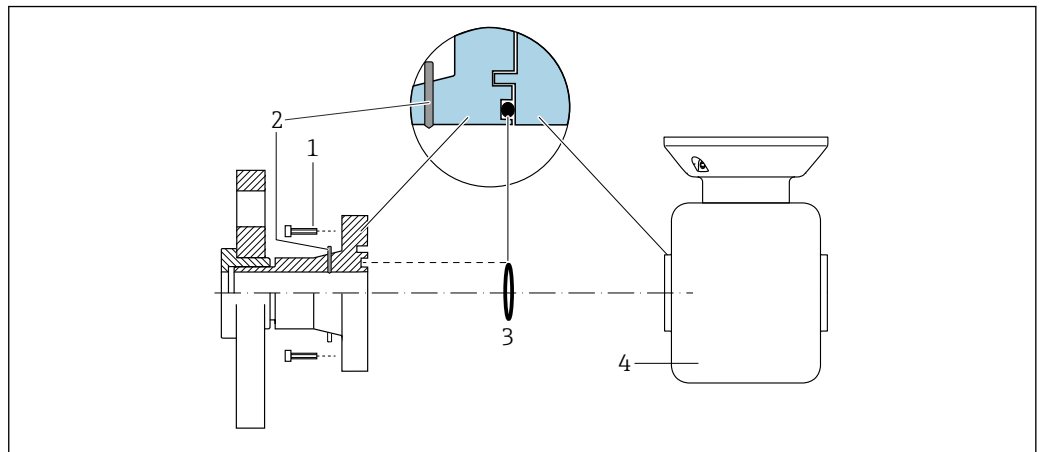

A0028972

- 1 Pernos con cabeza hexagonal de conexión a proceso
- 2 Electrodo integrado de puesta a tierra
- 3 Junta tórica
- 4 Sensor

7.5 Instrucciones especiales para la conexión

7.5.1 Ejemplos de conexión

Salida de corriente de 4 ... 20 mA (sin HART)

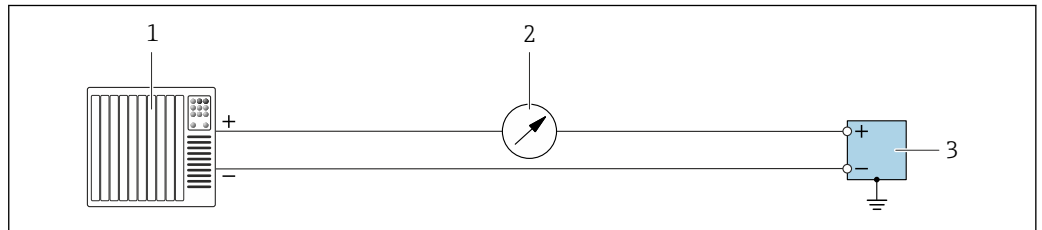

A0055851

8 Ejemplo de conexión para la salida de corriente de 4 ... 20 mA (activa)

- 1 Sistema de automatización con entrada de corriente (p. ej., PLC)
- 2 Unidad indicadora adicional opcional: Tenga en cuenta la carga máxima
- 3 Flujómetro con salida de corriente (activa)

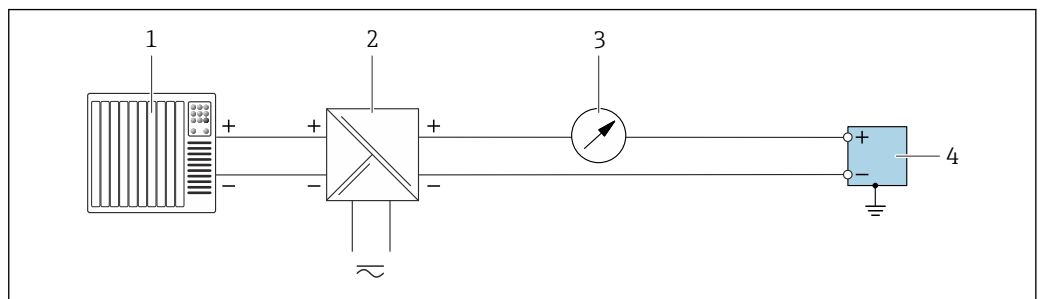

A0055852

9 Ejemplo de conexión para la salida de corriente de 4 ... 20 mA (pasiva)

- 1 Sistema de automatización con entrada de corriente (p. ej., PLC)
- 2 Alimentación
- 3 Unidad indicadora adicional opcional: Tenga en cuenta la carga máxima
- 4 Transmisor con salida de corriente (pasiva)

Entrada de corriente 4 ... 20 mA

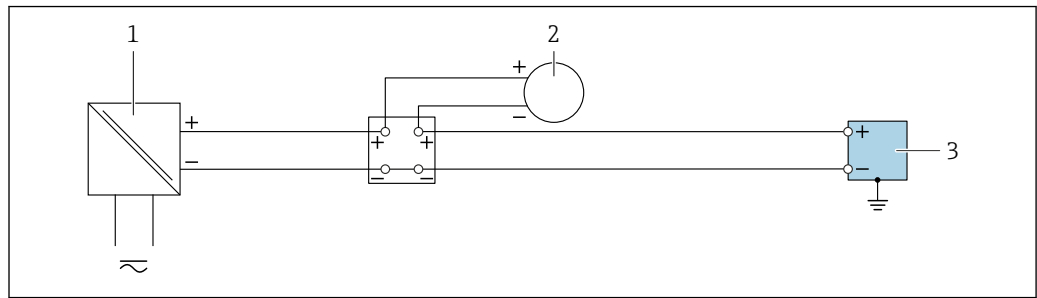

A0055853

▣ 10 Ejemplo de conexión de una entrada de corriente de 4 ... 20 mA

- 1 Alimentación
- 2 Instrumento de medición externo con salida de corriente pasiva de 4 ... 20 mA. (P. ej., presión o temperatura)
- 3 Transmisor con entrada de corriente de 4 ... 20 mA

Salida de pulsos/salida de frecuencia/salida de conmutación

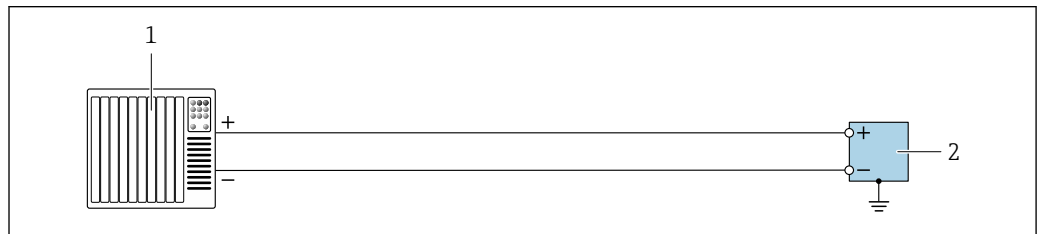

A0055856

▣ 11 Ejemplo de conexión para salida de pulsos/salida de frecuencia/salida de conmutación (activa)

- 1 Sistema de automatización con entrada de pulsos/frecuencia/conmutación (p. ej., PLC)
- 2 Transmisor con salida de pulsos/salida de frecuencia/salida de conmutación (activa)

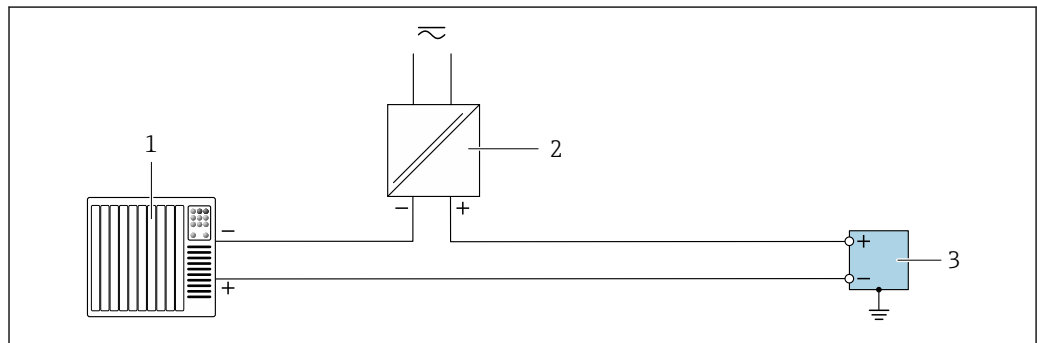

A0055855

▣ 12 Ejemplo de conexión para salida de pulsos/salida de frecuencia/salida de conmutación (pasiva)

- 1 Sistema de automatización con entrada de pulsos/frecuencia/conmutación (p. ej., PLC)
- 2 Alimentación
- 3 Transmisor con salida de pulsos/salida de frecuencia/salida de conmutación (pasiva)

Salida de relé

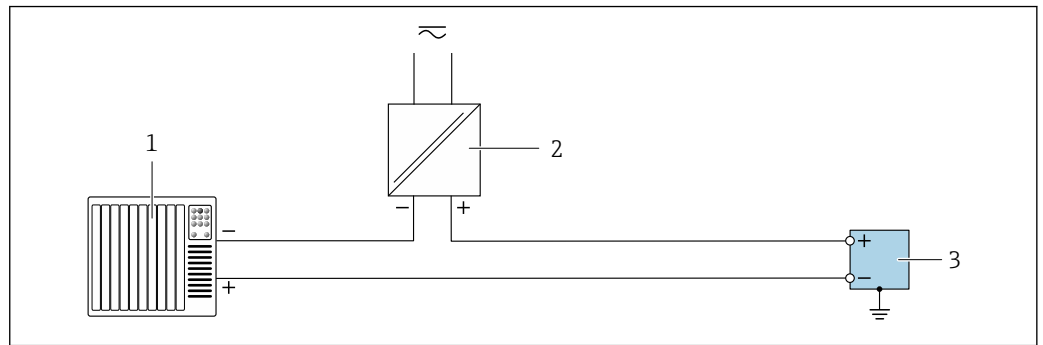

13 Ejemplo de conexión para salida de relé

- 1 Sistema de automatización con entrada de conmutación (p. ej., PLC)
- 2 Alimentación
- 3 Transmisor con salida de relé

Entrada de estado

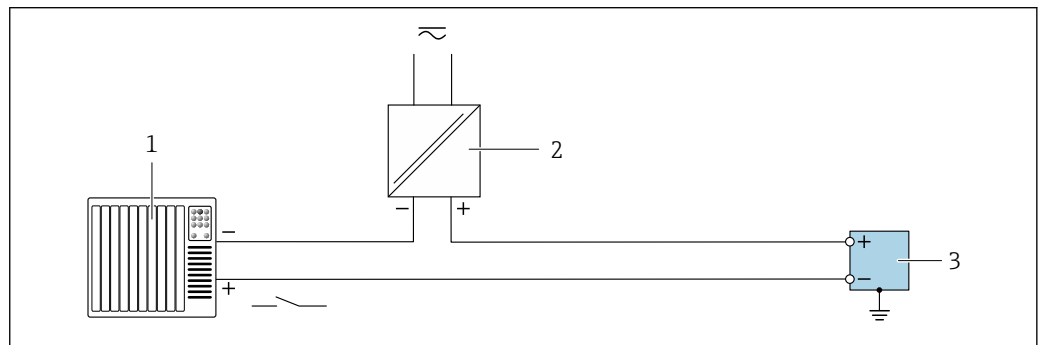

14 Ejemplo de conexión de una entrada de estado

- 1 Sistema de automatización con salida de conmutación pasiva (p. ej., PLC)
- 2 Alimentación
- 3 Transmisor con entrada de estado

Ethernet APL

Véase <https://www.profibus.com> "White paper Ethernet-APL"

7.6 Ajustes del hardware

7.6.1 Ajuste del nombre del equipo

Se puede identificar un punto de medición rápidamente en la planta a partir del nombre de la etiqueta (TAG). El nombre de equipo asignado en fábrica puede cambiarse mediante los microinterruptores o el sistema de automatización.

Ejemplo: EH-Promag300-XXXX

EH	Endress+Hauser
Promag	Familia de instrumentos
300	Transmisor
XXXX	Número de serie del equipo

El nombre de equipo actual se muestra en Ajuste → Nombre de la estación .

Configurar el nombre de equipo mediante los microinterruptores

La última parte del nombre de equipo puede configurarse utilizando los microinterruptores 1-8. El rango para la dirección es entre 1 y 254 (configuración de fábrica: número de serie del equipo)

Visión general de los microinterruptores

Microinterruptor	Bit	Descripción
1	128	Parte configurable del nombre de equipo
2	64	
3	32	
4	16	
5	8	
6	4	
7	2	
8	1	

Ejemplo: configurar el nombre de equipo EH-PROMAG300-065

Microinterruptor	ACTIVADO/ DESACTIVADO (ON/OFF)	Bit	Nombre del equipo
1	OFF	-	EH-PROMAG300-065
2	ON	64	
3...7	OFF	-	
8	ON	1	
Número de serie del equipo:		065	

Ajuste del nombre del equipo

Riesgo de descargas eléctricas cuando se abre la caja del transmisor.

- ▶ Antes de abrir la caja del transmisor:
- ▶ Desconecte el equipo de la alimentación.

i La dirección IP predeterminada puede **no** estar activada → 47.

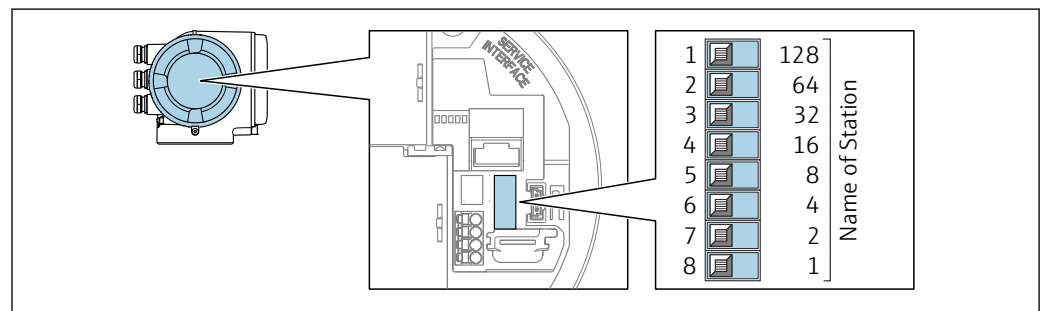

A0034498

1. Según la versión de la caja, afloje la abrazadera de sujeción o el tornillo de fijación de la tapa de la caja.
2. Según la versión de la caja, desenrosque o abra la tapa de la caja y desconecte el indicador local del módulo del sistema electrónico principal si resulta necesario .

3. Establecer el nombre de equipo deseado utilizando los microinterruptores correspondientes que se encuentran en el módulo del sistema electrónico E/S.
4. Monte de nuevo el transmisor en el orden inverso.
5. Vuelva a conectar el equipo a la alimentación.
 - ↳ La dirección de equipo configurada se utilizará una vez que el equipo se haya reiniciado.

Configuración del nombre de equipo a través del sistema de automatización

Los microinterruptores 1-8 deben estar todos configurados en **OFF** (configuración de fábrica) o en **ON** para poder configurar el nombre de equipo mediante el sistema de automatización.

El nombre de equipo completo (nombre de estación) puede cambiarse individualmente media el sistema de automatización.

-  El número de serie utilizado como parte del nombre de equipo en la configuración de fábrica no está guardado. No es posible reiniciar el nombre del equipo al de fábrica con el número de serie. El nombre del equipo está vacío después del reinicio.
- Al asignar el nombre de equipo a través del sistema de automatización: asigne un nombre de equipo en minúsculas.

7.6.2 Activar la dirección IP predeterminada

Activación de la dirección IP predeterminada mediante microinterruptor

Riesgo de descargas eléctricas cuando se abre la caja del transmisor.

- ▶ Antes de abrir la caja del transmisor:
- ▶ Desconecte el equipo de la fuente de alimentación.

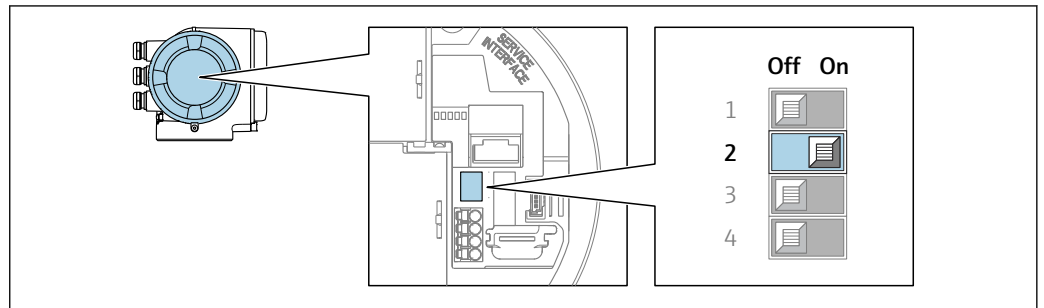

A0034499

1. Según la versión del cabezal: afloje el tornillo de bloqueo o la presilla de fijación de la tapa.
2. En función de la versión, desenrosque o abra la tapa de la caja y desconecte el indicador local del módulo del sistema electrónico principal, donde sea necesario.
3. Microinterruptor no. 2 en el módulo de electrónica E/S **OFF** → **ON**.
4. Monte de nuevo el transmisor en el orden inverso.
5. Vuelva a conectar el equipo a la fuente de alimentación.
 - ↳ La dirección IP predeterminada se utilizará una vez que el equipo se haya reiniciado.

7.7 Aseguramiento del grado de protección

El instrumento de medición satisface todos los requisitos correspondientes al grado de protección IP 66/67, carcasa de tipo 4X.

Para asegurar el grado de protección IP66/67, envolvente de tipo 4X, lleve a cabo los pasos siguientes tras efectuar la conexión eléctrica:

1. Revise las juntas de la caja para ver si están limpias y bien colocadas.
2. Seque, limpie o sustituya las juntas en caso necesario.
3. Apriete todos los tornillos de la caja y las tapas con rosca.
4. Apriete firmemente los prensaestopas.
5. Para asegurar que la humedad no penetre en la entrada de cables:
Disponga el cable de modo que forme un lazo hacia abajo previo a la entrada de cable ("trampa antiagua").

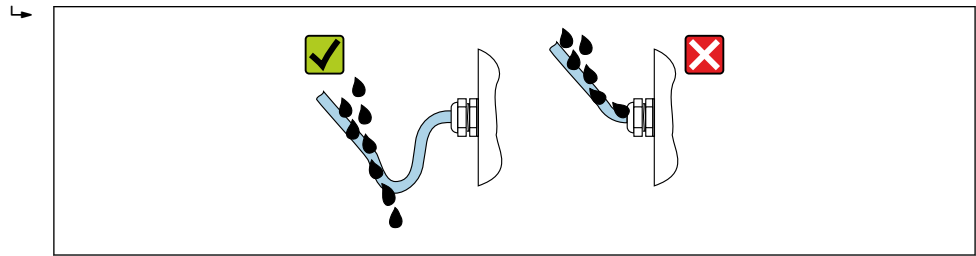

A0029278

6. Los prensaestopas suministrados y los tapones ciegos de plástico que se usan para las entradas de cable roscadas no aseguran el grado de protección IP66/67, envolvente de tipo 4X. Para conseguir este grado de protección, los prensaestopas y los tapones ciegos de plástico que no se usen se deben sustituir por tapones ciegos roscados con el grado de protección IP66/67, envolvente de tipo 4X.

7.8 Comprobaciones tras la conexión

¿El equipo y el cable están indemnes (inspección visual)?	<input type="checkbox"/>
¿Se ha realizado correctamente la conexión a tierra de protección?	<input type="checkbox"/>
¿Los cables utilizados cumplen los requisitos especificados ?	<input type="checkbox"/>
¿Los cables conectados están protegidos contra tirones y fijados de forma segura en su lugar?	<input type="checkbox"/>
¿Se han instalado todos los prensaestopas dejándolos bien apretados y estancos? ¿Se han tendido los cables con "trampa antiagua" → 47?	<input type="checkbox"/>
¿La asignación de terminales es correcta? ?	<input type="checkbox"/>
Si hay tensión de alimentación: ¿Aparece algo en la pantalla del módulo visualizador?	<input type="checkbox"/>
¿Se ha establecido correctamente la compensación de potencial? ?	<input type="checkbox"/>
¿Hay tapones ciegos insertados en las entradas de cable no utilizadas y los tapones de transporte han sido sustituidos por tapones ciegos?	<input type="checkbox"/>

8 Opciones de configuración

8.1 Visión general de las opciones de configuración

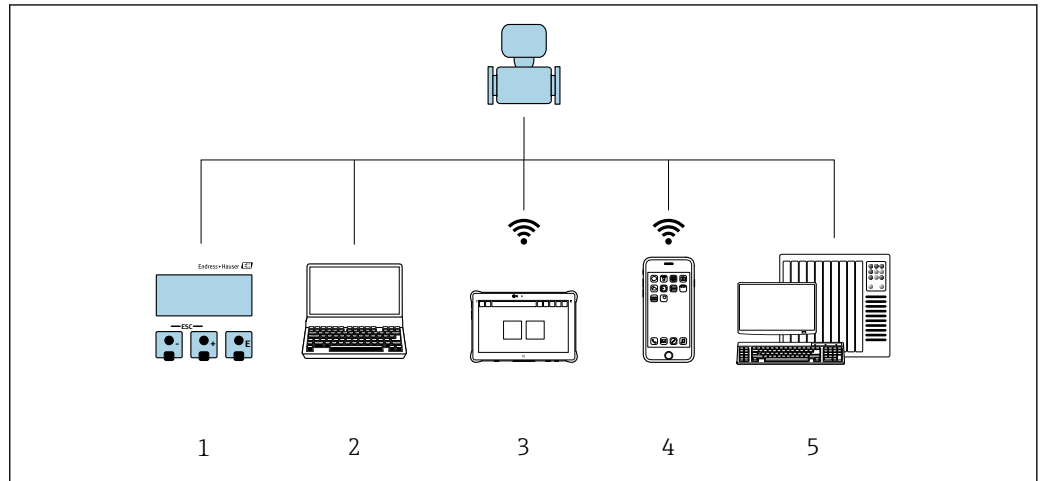



A0046226

- 1 Configuración local mediante el módulo de visualización
- 2 Ordenador con navegador de Internet o software de configuración o (p. ej., FieldCare, DeviceCare, SIMATIC PDM)
- 3 Field Xpert SMT70
- 4 Consola móvil
- 5 Sistema de automatización (p. ej. PLC)

8.2 Estructura y funciones del menú de configuración

8.2.1 Estructura del menú de configuración

 Para una visión general sobre el menú de configuración para expertos: consulte el documento "Descripción de los parámetros del equipo" →  219

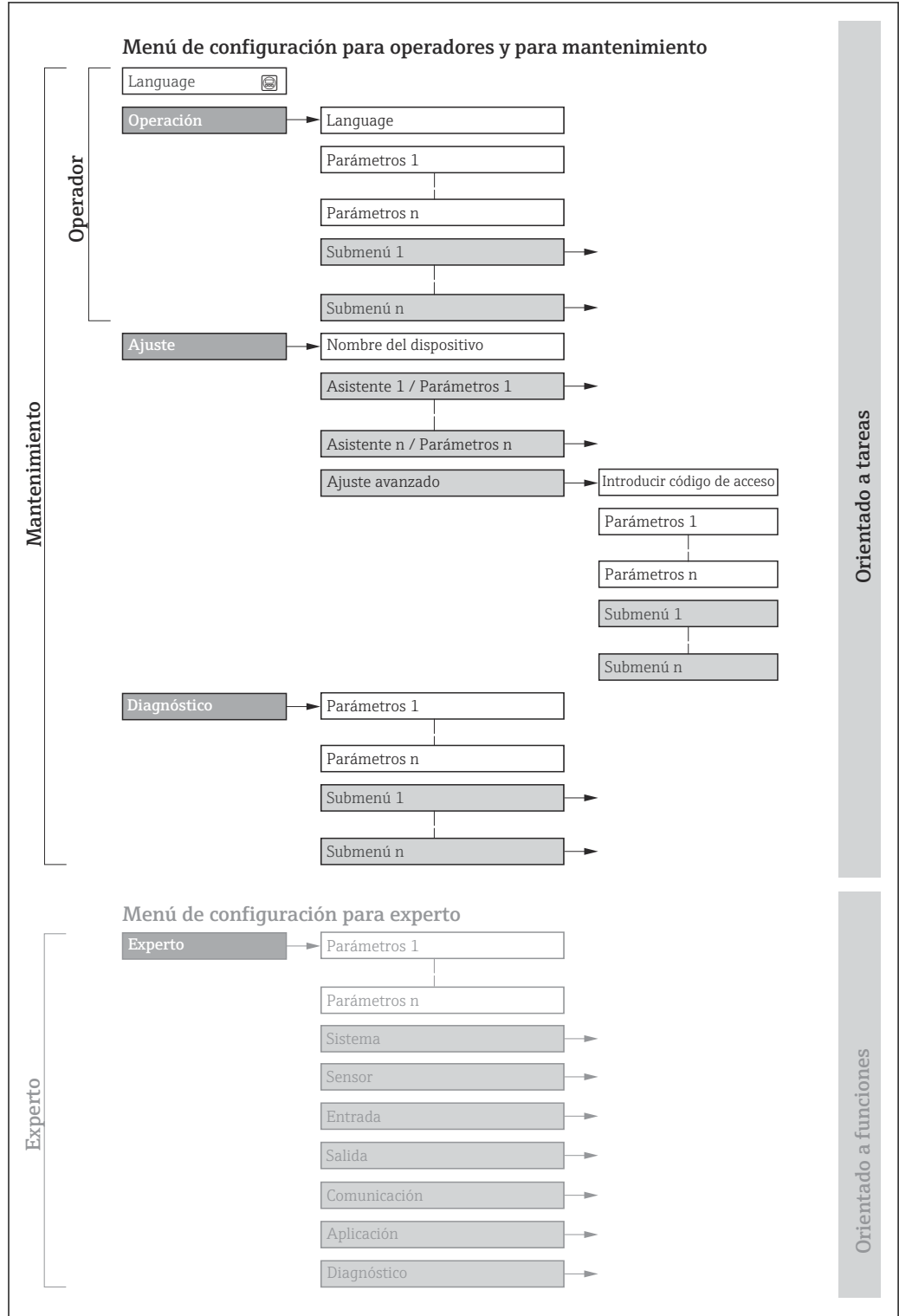

 15 Estructura esquemática del menú de configuración

A0018237-ES

8.2.2 Concepto operativo

Las distintas partes del menú de configuración se asignan a determinados roles de usuario (por ejemplo, operador, mantenimiento, etc.). Cada rol de usuario tiene asignadas determinadas tareas típicas durante el ciclo de vida del equipo.

Menú/parámetro		Rol de usuario y tareas	Contenido/significado
Language	Orientado a las tareas	Rol "Operario", "Mantenimiento" Tareas durante la configuración: <ul style="list-style-type: none"> ▪ Configuración del indicador operativo ▪ Lectura de los valores medidos 	Definir el idioma de trabajo (operativo)
Operación			<ul style="list-style-type: none"> ▪ Definir el idioma de trabajo (operativo) ▪ Definir el idioma de funcionamiento del servidor web ▪ Reiniciar y controlar los totalizadores ▪ Configurar la pantalla de visualización (p. ej., formato de visualización, contraste del indicador) ▪ Reiniciar y controlar los totalizadores
Ajuste		Rol de "Mantenimiento" Puesta en marcha: <ul style="list-style-type: none"> ▪ Configuración de la medición ▪ Configuración de las entradas y las salidas ▪ Configuración de la interfaz de comunicaciones 	Asistente para la puesta en marcha rápida: <ul style="list-style-type: none"> ▪ Configuración de las unidades del sistema ▪ Visualización de la configuración de las E/S ▪ Configuración de las entradas ▪ Configuración de las salidas ▪ Configuración del indicador operativo ▪ Configuración de la supresión de caudal residual ▪ Configuración de la detección de tubería vacía Ajuste avanzado <ul style="list-style-type: none"> ▪ Para una configuración de medición personalizada (adaptada a condiciones de medición especiales). ▪ Variables de proceso calculadas ▪ Ajuste del sensor ▪ Configuración de totalizadores ▪ Configuración del indicador ▪ Configuración de la limpieza de los electrodos (opcional) ▪ Configuración de los ajustes de la red de largo alcance (WLAN) ▪ Copia de seguridad de los datos ▪ Administración (definir código de acceso, reiniciar el instrumento de medición)
Diagnóstico		Rol de "Mantenimiento" Localización y resolución de fallos: <ul style="list-style-type: none"> ▪ Diagnósticos y resolución de errores de equipo y de proceso ▪ Simulación del valor medido 	Comprende todos los parámetros para detectar errores y analizar errores de proceso y de equipo: <ul style="list-style-type: none"> ▪ Lista de diagnósticos Contiene hasta 5 mensajes de diagnóstico pendientes. ▪ Lista de eventos Contiene los mensajes de los eventos que se han producido. ▪ Información del equipo Contiene información para la identificación del equipo. ▪ Valor medido Contiene todos los valores medidos actuales. ▪ Submenú Memorización de valores medidos con la opción de pedido "HistoROM ampliada" Almacenamiento y visualización de los valores medidos ▪ Heartbeat Technology Se verifica bajo demanda la operatividad del equipo y se documentan los resultados de la verificación. ▪ Simulación Sirve para simular valores medidos o valores en las salidas. ▪ Puntos de test

Menú/parámetro		Rol de usuario y tareas	Contenido/significado
Experto	Orientado al funcionamiento	Tareas que requieren conocimiento detallado del funcionamiento del equipo: <ul style="list-style-type: none"> ▪ Puesta en marcha de mediciones en condiciones difíciles ▪ Adaptación óptima de la medición en condiciones difíciles ▪ Configuración detallada de la interfaz de comunicación ▪ Diagnósticos de error en casos difíciles 	Contiene todos los parámetros del equipo y permite acceder directamente a ellos mediante un código de acceso. La estructura de este menú se basa en bloques de funciones del equipo: <ul style="list-style-type: none"> ▪ Sistema Contiene todos los parámetros de nivel superior del equipo que no afectan a la medición ni a la comunicación del valor medido. ▪ Sensor Configuración de la medición. ▪ Entrada Configuración del estado. ▪ Salida Configuración de las salidas de corriente analógicas así como de las salidas de pulsos/frecuencia y la salida de conmutación. ▪ Comunicación Configuración de la interfaz de comunicación digital y del servidor web. ▪ Aplicación Configuración de las funciones que trascienden la medición real (p. ej., totalizador). ▪ Diagnóstico Detección de errores y análisis de errores de proceso y de equipo y para simulaciones del equipo y el menú Heartbeat Technology.

8.3 Acceso al menú de configuración a través del indicador local

8.3.1 Indicador operativo

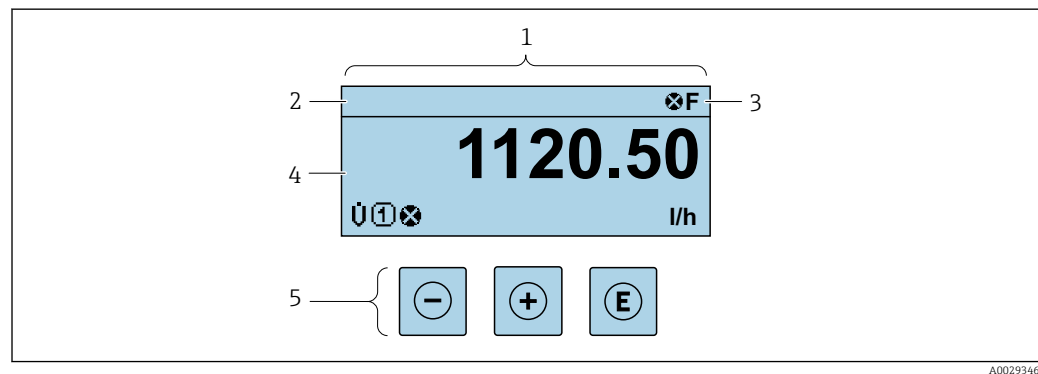

- 1 Indicador operativo
2 Nombre de etiqueta (TAG)
3 Área de estado
4 Zona del indicador para valores medidos (hasta 4 líneas)
5 Elementos de configuración → 58

Zona de visualización del estado



Los siguientes símbolos pueden aparecer en la zona para estado situada en la parte derecha superior del indicador operativo:



- Señales de estado → 149
 - **F**: Fallo
 - **C**: Verificación funcional
 - **S**: Fuera de especificación
 - **M**: Requiere mantenimiento
- Comportamiento de diagnóstico → 150
 - : Alarma
 - : Aviso
 - : Bloqueo (se ha bloqueado el equipo mediante hardware)
 - : Comunicación (se ha activado comunicación mediante configuración a distancia)

Zona de visualización



En la zona de visualización de valores medidos, cada valor está precedido por determinados símbolos que proporcionan información adicional:

Variables medidas

Símbolo	Significado
	
	Conductividad
	Flujo másico

 El número y el formato de visualización de las variables medidas pueden configurarse a través de Parámetro **Formato visualización** (→  109).



Totalizador

Símbolo	Significado
	Totalizador  El número del canal indica cuál de los tres totalizadores se está visualizando.



Entrada

Símbolo	Significado
	Entrada de estado

Números de canal de medición

Símbolo	Significado
	Canal de medición 1 a 4  El número del canal de medición solo se muestra si hay más de un canal presente para el mismo tipo de variable medida (p. ej., totalizador 1 a 3).

Comportamiento de diagnóstico

Símbolo	Significado
	Alarma <ul style="list-style-type: none"> ▪ Se interrumpe la medición. ▪ Las salidas de señal y los totalizadores adoptan el estado definido para situaciones de alarma. ▪ Se genera un mensaje de diagnóstico.
	Advertencia <ul style="list-style-type: none"> ▪ Se reanuda la medición. ▪ Las señales de salida y los totalizadores no se ven afectados. ▪ Se genera un mensaje de diagnóstico.

 El comportamiento de diagnóstico se refiere a cómo debe ser el comportamiento cuando se produce un evento de diagnóstico relacionado con la variable medida que se está visualizando.

8.3.2 Vista de navegación

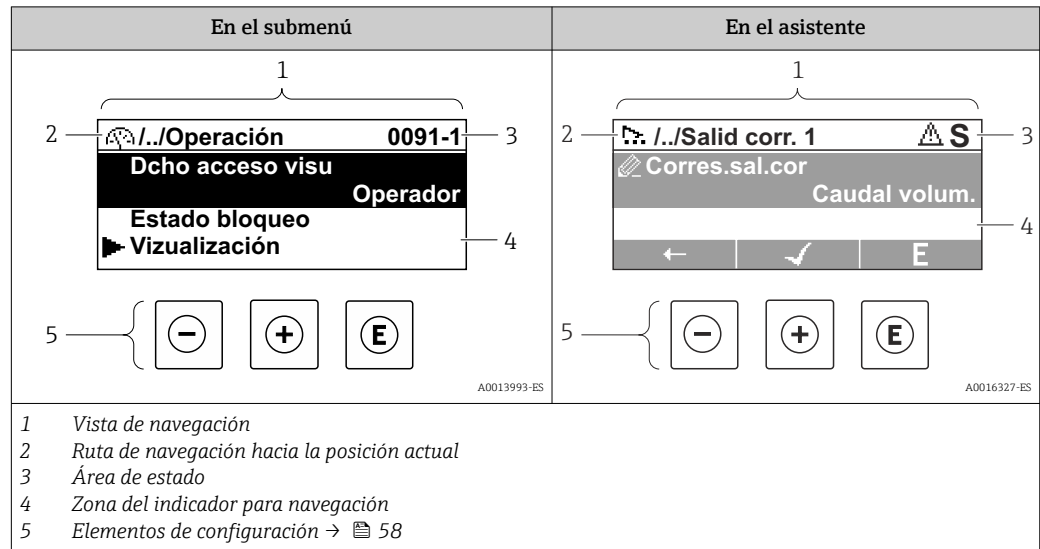

Ruta de navegación

La ruta de navegación hasta la posición actual se muestra en la parte superior izquierda de la vista de navegación y consta de los siguientes elementos:

- El símbolo de visualización del menú/submenú (▶) o del asistente (↔).
- Un símbolo de omisión (/ ../) para los niveles de menú de configuración intermedios.
- Nombre del submenú, asistente o parámetro actual

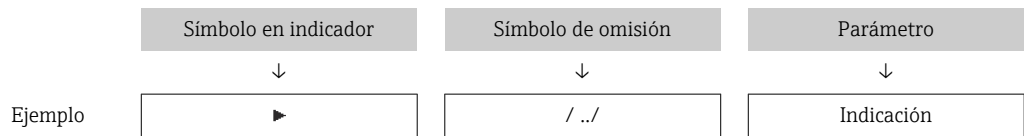

Para más información sobre los iconos que se utilizan en el menú, véase la sección "Zona de visualización" → 55

Área de estado





Los símbolos siguientes aparecen en el área de estado de la ventana de navegación en la esquina superior derecha:

- En el submenú
 - El código de acceso directo al parámetro (p. ej., 0022-1)
 - Si existe un evento de diagnóstico, el comportamiento de diagnóstico y señal de estado
- En el asistente
 - Si existe un evento de diagnóstico, el comportamiento de diagnóstico y señal de estado





- Para obtener información sobre el comportamiento de diagnóstico y la señal de estado → 149
- Para obtener información sobre la función y la introducción del código de acceso directo → 60

Zona de visualización

Menús

Símbolo	Significado
	Operación Se visualiza: <ul style="list-style-type: none"> ▪ En el menú, al lado de la opción seleccionable "Operación" ▪ A la izquierda de la ruta de navegación en el menú "Operación"
	Ajustes Se visualiza: <ul style="list-style-type: none"> ▪ En el menú, al lado de la opción seleccionable "Ajuste" ▪ A la izquierda de la ruta de navegación en el menú "Ajuste"
	Diagnóstico Se visualiza: <ul style="list-style-type: none"> ▪ En el menú, al lado de la opción seleccionable de "Diagnóstico" ▪ A la izquierda de la ruta de navegación en el menú "Diagnóstico"
	Experto Se visualiza: <ul style="list-style-type: none"> ▪ En el menú, al lado de la opción seleccionable "Experto" ▪ A la izquierda de la ruta de navegación en el menú "Experto"



Submenús, asistentes, parámetros

Símbolo	Significado
	Submenú
	Asistentes
	Parámetros en un asistente
	No hay ningún símbolo de visualización para parámetros en submenús.

Procedimiento de bloqueo

Símbolo	Significado
	Parámetro bloqueado Cuando aparece delante del nombre de un parámetro, indica que el parámetro en cuestión está bloqueado. <ul style="list-style-type: none"> ▪ Por un código de acceso específico de usuario ▪ Por el interruptor de protección contra escritura por hardware

Asistentes

Símbolo	Significado
	Salta al parámetro anterior.
	Confirma el valor del parámetro y salta al parámetro siguiente.
	Abre la ventana de edición del parámetro.

8.3.3 Vista de edición

Editor numérico

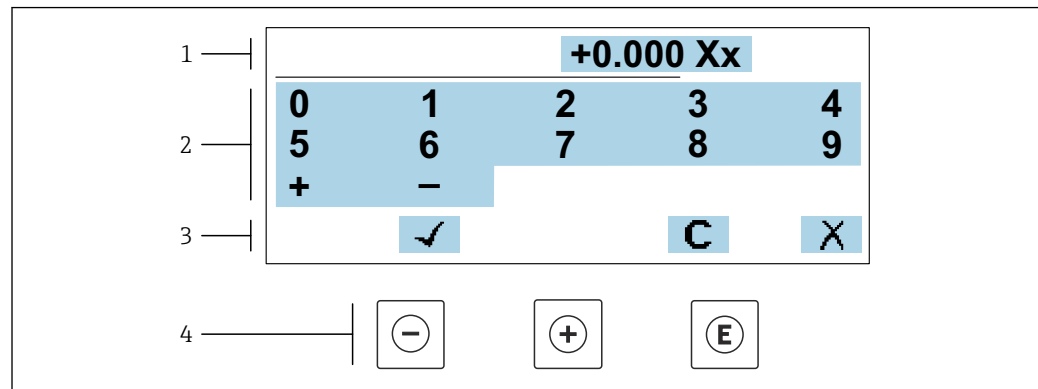

A0034250

16 Para la introducción de valores en los parámetros (por ejemplo, los valores de alarma)

- 1 Zona de visualización de valores introducidos
- 2 Pantalla de introducción de datos
- 3 Confirmar, borrar o rechazar el valor introducido
- 4 Elementos de configuración

Editor de textos

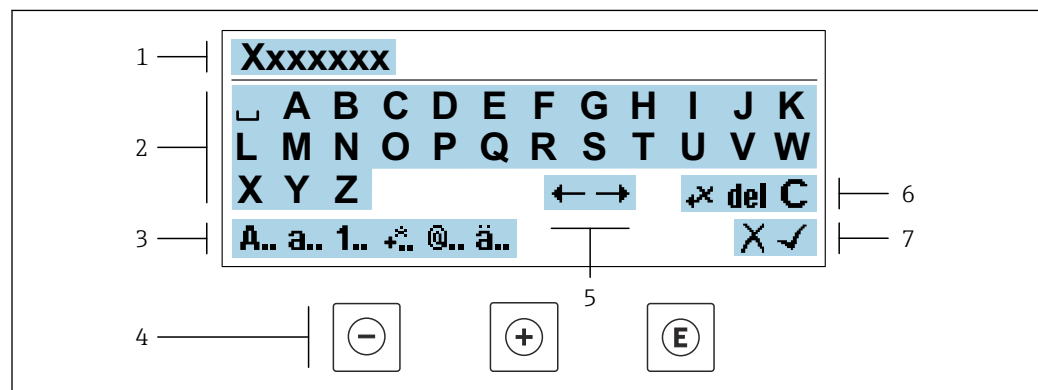



A0034114

17 Para introducir texto en los parámetros (p. ej., etiqueta de equipo)

- 1 Zona de visualización de valores introducidos
- 2 Pantalla de introducción de datos activa
- 3 Cambiar la pantalla de introducción de datos
- 4 Elementos de configuración
- 5 Desplazar la posición de la entrada de datos
- 6 Borrar la entrada de datos
- 7 Rechazar o confirme la entrada de datos

Utilizando elementos de configuración en la vista de edición





Tecla de configuración	Significado
	Tecla Menos Desplazar la posición de entrada de datos hacia la izquierda.
	Tecla Más Desplazar la posición de entrada de datos hacia la derecha.

Tecla de configuración	Significado
	Tecla Intro <ul style="list-style-type: none"> Si se pulsa brevemente la tecla, confirma la selección. Pulsar la tecla durante 2 s confirma la entrada.
	Combinación de teclas Escape (pulse las teclas simultáneamente) Cerrar la vista de edición sin aceptar los cambios.





Pantallas de introducción de datos

Símbolo	Significado
A..	Mayúsculas
a..	Minúsculas
1..	Números
+..	Signos de puntuación y caracteres especiales: = + - * / ² ³ ¼ ½ ¾ () < > { }
@..	Signos de puntuación y caracteres especiales: ! " ^ . , ; : ? ! % μ ° € \$ £ ¥ § @ # / \ ~ & _
ä..	Diéresis y tildes

Control de entradas de datos

Símbolo	Significado
	Desplazar la posición de la entrada de datos
	Rechazar entradas de datos
	Confirmar la entrada
	Borrar el carácter situado inmediatamente a la izquierda de la posición de entrada de datos
del	Borrar el carácter situado inmediatamente a la derecha de la posición de entrada de datos
C	Borrar todos los caracteres introducidos

8.3.4 Elementos de configuración

Tecla de configuración	Significado
	<p>Tecla Menos</p> <p><i>En menú, submenú</i> Desplaza hacia arriba la barra de selección en una lista de seleccionables</p> <p><i>En asistentes</i> Va al parámetro anterior</p> <p><i>En el editor numérico y de textos</i> Desplazar la posición de entrada de datos hacia la izquierda.</p>
	<p>Tecla Más</p> <p><i>En menú, submenú</i> Desplaza hacia abajo la barra de selección en una lista de seleccionables</p> <p><i>En asistentes</i> Va al parámetro siguiente</p> <p><i>En el editor numérico y de textos</i> Desplazar la posición de entrada de datos hacia la derecha.</p>
	<p>Tecla Intro</p> <p><i>En el indicador operativo</i> El menú de configuración se abre tras pulsar brevemente la tecla.</p> <p><i>En menú, submenú</i></p> <ul style="list-style-type: none"> ▪ Si se pulsa brevemente la tecla: <ul style="list-style-type: none"> ▪ Se abre el menú, submenú o parámetro seleccionados. ▪ Se inicia el asistente. ▪ Si hay un texto de ayuda abierto, cierra el texto de ayuda del parámetro. ▪ Si se pulsa la tecla durante 2 s en un parámetro: Se abre el texto de ayuda sobre la función del parámetro, si se dispone del mismo. <p><i>En asistentes</i> Abre la ventana de edición del parámetro y confirma el valor del parámetro</p> <p><i>En el editor numérico y de textos</i></p> <ul style="list-style-type: none"> ▪ Si se pulsa brevemente la tecla, confirma la selección. ▪ Pulsar la tecla durante 2 s confirma la entrada.
	<p>Combinación de teclas Escape (pulse las teclas simultáneamente)</p> <p><i>En menú, submenú</i></p> <ul style="list-style-type: none"> ▪ Si se pulsa brevemente la tecla: <ul style="list-style-type: none"> ▪ Se sale del nivel de menú actual y se accede al nivel inmediatamente superior. ▪ Si hay un texto de ayuda abierto, cierra el texto de ayuda del parámetro. ▪ Si se pulsa la tecla durante 2 s se vuelve al indicador operativo ("posición de inicio"). <p><i>En asistentes</i> Se sale del asistente y se accede al nivel inmediatamente superior</p> <p><i>En el editor numérico y de textos</i> Abandona la vista Edición sin aplicar los cambios.</p>
	<p>Combinación de teclas Más/Menos (hay que mantenerlas simultáneamente pulsadas)</p> <ul style="list-style-type: none"> ▪ Si el bloqueo de teclado está activado: Si se pulsa la tecla durante 3 s, se desactiva el bloqueo del teclado. ▪ Si el bloqueo de teclado no está activado: Tras pulsar esta tecla durante 3 s se abre el menú contextual, incluida la opción para activar el bloqueo del teclado.

8.3.5 Apertura del menú contextual

Con el menú contextual puede accederse rápida y directamente a los siguientes menús desde la pantalla operativa:

- Ajuste
- Copia de seguridad de los datos
- Simulación

Acceder y cerrar el menú contextual

El usuario se encuentra en el indicador operativo.

1. Pulse las teclas \square y \boxplus durante más de 3 segundos.
 - ↳ Se abre el menú contextual.

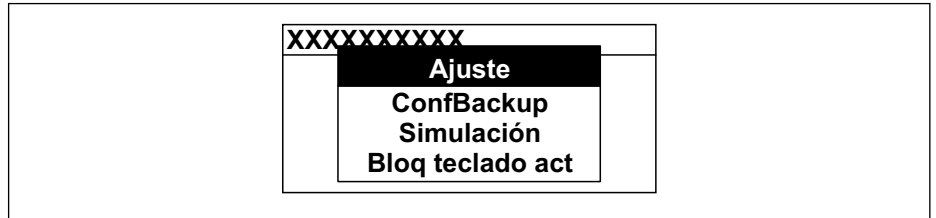

A0034608-ES

2. Pulse simultáneamente \square + \boxplus .
 - ↳ El menú contextual se cierra y aparece el indicador operativo.

Llamar el menú mediante menú contextual

1. Abra el menú contextual.
2. Pulse \boxplus para navegar hacia el menú deseado.
3. Pulse \boxminus para confirmar la selección.
 - ↳ Se abre el menú seleccionado.

8.3.6 Navegar y seleccionar de una lista

Se utilizan distintos elementos de configuración para navegar por el menú de configuración. La ruta de navegación aparece indicada en el lado izquierdo del encabezado. Los iconos se visualizan delante de los distintos menús. Estos iconos aparecen también en el encabezado durante la navegación.

i Para una explicación sobre vista de navegación, símbolos y elementos de configuración → 54

Ejemplo: ajuste del número de valores medidos a "2 valores"

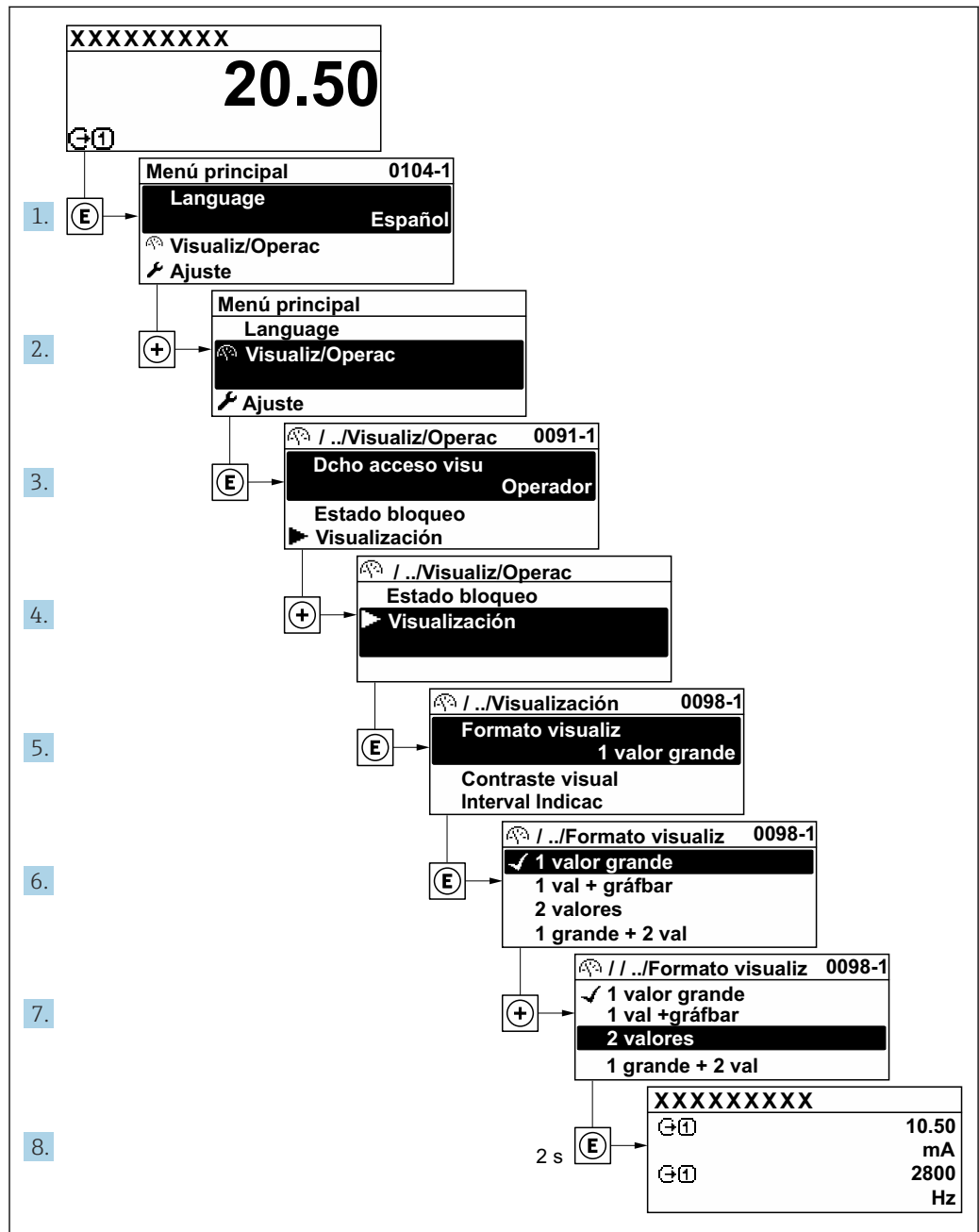

A0029562-ES

8.3.7 Llamada directa al parámetro

Cada parámetro tiene asignado un número con el que se puede acceder directamente al parámetro utilizando el indicador en planta. Al entrar este código de acceso en **Parámetro Acceso directo** se accede directamente al parámetro deseado.

Ruta de navegación

Experto → Acceso directo

El código de acceso directo se compone de un número de 5 dígitos (como máximo) con el número de identificación del canal correspondiente a la variable de proceso: p. ej., 00914-2. En la vista de navegación aparece en el lado derecho del encabezado del parámetro seleccionado.

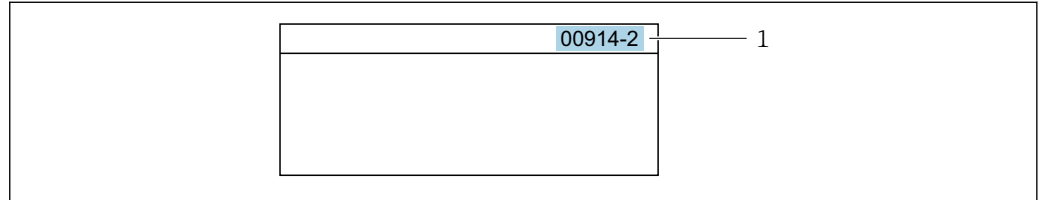

A0029414

1 Código de acceso directo

Tenga en cuenta lo siguiente cuando introduzca un código de acceso directo:

- No es preciso introducir los ceros delanteros del código de acceso directo.
Por ejemplo: Introduzca "914" en lugar de "00914"
- Si no se introduce ningún número de canal, se abre automáticamente el canal 1.
Ejemplo: Introduzca 00914 → Parámetro **Asignar variable de proceso**
- Si se abre un canal diferente: Introduzca el código de acceso directo con el número de canal correspondiente.
Ejemplo: Introduzca 00914-2 → Parámetro **Asignar variable de proceso**



Véanse los códigos de acceso directo a cada parámetro en el documento "Descripción de los parámetros del equipo» del equipo en cuestión

8.3.8 Llamada del texto de ayuda

Algunos parámetros tienen un texto de ayuda al que puede accederse desde la vista de navegación. El texto de ayuda explica brevemente la función del parámetro facilitando la puesta en marcha rápida y segura.

Llamar y cerrar el texto de ayuda

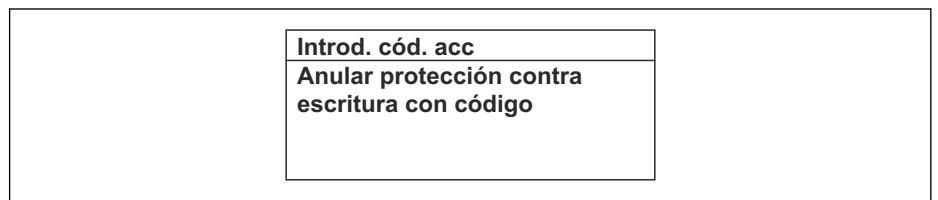

El usuario está en la vista de navegación y ha puesto la barra de selección sobre un parámetro.

1. Pulse  para 2 s.
 - ↳ Se abre el texto de ayuda correspondiente al parámetro seleccionado.



A0014002-ES

 18 Ejemplo: Texto de ayuda del parámetro "Entrar código acceso"

2. Pulse simultáneamente  + .
 - ↳ Se cierra el texto de ayuda.

8.3.9 Modificación de parámetros



Los parámetros pueden cambiarse desde el editor numérico o el editor de texto.

- Editor numérico: Cambie los valores de un parámetro, por ejemplo, las especificaciones para los valores de alarma.
- Editor de texto: Introduzca literales en los parámetros, por ejemplo, el nombre de etiqueta (tag).

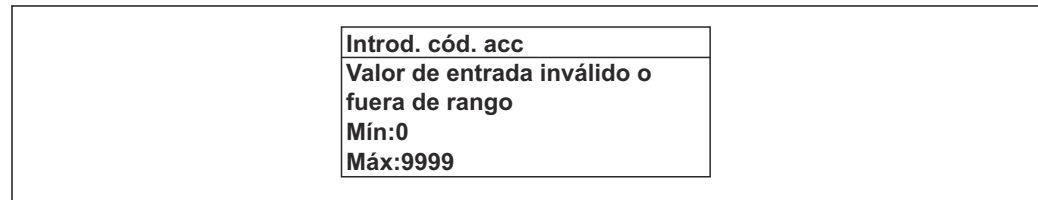
Se visualiza un mensaje si el valor entrado está fuera del rango admisible.



A0014049-ES

 Véase una descripción de la vista de edición -consistente en un editor de texto y un editor numérico- con los símbolos →  56, y una descripción de los elementos de configuración con →  58

8.3.10 Roles de usuario y autorización de acceso correspondiente

Las dos funciones de usuario, "Operario" y "Mantenimiento", no tienen la misma autorización de acceso para escritura si el usuario ha definido un código de acceso específico de usuario. La configuración del equipo queda así protegida contra cualquier acceso no autorizado desde el indicador local →  131.

Definición de la autorización de acceso para los distintos roles de usuario

El equipo todavía no tiene definido ningún código de acceso cuando se entrega de fábrica. La autorización de acceso (acceso de lectura y escritura) al equipo no está restringida y corresponde al rol de usuario de "Mantenimiento".

► Definición del código de acceso.

- ↳ El rol de usuario de "Operario" se redefine, junto con el rol de usuario de "Mantenimiento". La autorización de acceso difiere para ambos roles de usuario.

Autorización de acceso a los parámetros: rol de usuario de "Mantenimiento"

Estado de los códigos de acceso	Acceso para lectura	Acceso para escritura
Todavía no se ha definido ningún código de acceso (configuración de fábrica).	✓	✓
Tras definir un código de acceso.	✓	✓ ¹⁾

1) El usuario solo tiene acceso de escritura tras introducir el código de acceso.



Autorización de acceso a los parámetros: rol de usuario de "Operario"

Estado de los códigos de acceso	Acceso para lectura	Acceso para escritura
Tras definir un código de acceso.	✓	-- ¹⁾



1) Aunque se haya definido el código de acceso, hay algunos parámetros que pueden modificarse siempre y, por tanto, quedan excluidos de la protección contra escritura, ya que no afectan a la medición: protección contra escritura mediante código de acceso →  131

 El rol de usuario con el que ha iniciado la sesión el usuario actual aparece indicado en Parámetro **Estado de acceso**. Ruta de navegación: Operación → Estado de acceso

8.3.11 Desactivación de la protección contra escritura mediante código de acceso

Si en el indicador local aparece el símbolo  delante de un parámetro, este parámetro está protegido contra escritura por un código de acceso específico de usuario que no puede modificarse mediante configuración local →  131.

La protección contra escritura de un parámetro puede inhabilitarse por configuración local introduciendo el código de acceso específico de usuario en Parámetro **Introducir código de acceso** (→  116) desde la opción de acceso correspondiente.

1. Tras pulsar , aparecerá la solicitud para entrar el código de acceso.
2. Entre el código de acceso.
 - ↳ Desaparecerá el símbolo de delante de los parámetros y quedan abiertos a la escritura todos los parámetros que estaban antes protegidos.

8.3.12 Activación y desactivación del bloqueo de teclado



El bloqueo del teclado permite bloquear el acceso local a todo el menú de configuración. Ya no se puede navegar entonces por el menú de configuración no modificar valores de parámetros. Los usuarios solo podrán leer los valores medidos que aparecen en el indicador de funcionamiento

El bloqueo del teclado se activa y desactiva mediante el menú contextual.

Activación del bloqueo del teclado



-  El bloqueo del teclado se activa automáticamente:
- Si no se ha manipulado el equipo desde el indicador durante más de 1 minuto.
 - Cada vez que se reinicia el equipo.

Para activar el bloqueo de teclado manualmente:

1. El equipo está en el modo de visualización de valores medidos.
Pulse las teclas  y  durante 3 segundos.
↳ Aparece un menú contextual.
2. En el menú contextual, seleccione **Bloqueo teclado activola opción** .
↳ El teclado está bloqueado.

-  Si el usuario intenta acceder al menú de configuración mientras el bloqueo de teclado está activado, **Bloqueo teclado activoaparece el mensaje** .

Desactivación del bloqueo del teclado

- ▶ El teclado está bloqueado.
Pulse las teclas  y  durante 3 segundos.
↳ Se desactiva el bloqueo del teclado.

8.4 Acceso al menú de configuración a través del navegador de internet

8.4.1 Elección de funciones

El servidor web integrado se puede utilizar para operar y configurar el equipo mediante un navegador de Internet a través de Ethernet-APL, interfaz de servicio (CDI-RJ45) o mediante interfaz WLAN . La estructura del menú de configuración es la misma que la del indicador local. Además de los valores medidos, también se muestra la información sobre el estado del equipo, que se puede usar para monitorizar el estado de salud del equipo.

Además, se pueden gestionar los datos del equipo y configurar los parámetros de la red de comunicaciones.

Para la conexión WLAN se requiere un equipo que disponga de interfaz WLAN (se puede solicitar como opción): código de pedido correspondiente para "Indicador; operación", opción G "4 hilos, iluminado; control táctico + WLAN". El equipo actúa como Punto de acceso y habilita la comunicación por ordenador o terminal de mano portátil.



Para obtener información adicional sobre el servidor web, véase la documentación especial del equipo.

8.4.2 Requisitos

Hardware del ordenador

Hardware	Interfaz	
	RJ45	WLAN
Interfaz	El ordenador debe contar con una interfaz RJ45. ¹⁾	La unidad de configuración debe disponer de una interfaz WLAN.
Conexión	Cable Ethernet estándar	Conexión a través de una red de área local inalámbrica.
Pantalla	Tamaño recomendado: ≥12" (según la resolución de la pantalla)	



- 1) Cable recomendado: CAT5e, CAT6 o CAT7, con conector apantallado (p. ej., YAMAICHI; referencia Y-ConProfixPlug63/Prod. ID: 82-006660)

Software del ordenador

Software	Interfaz	
	RJ45	WLAN
Sistemas operativos recomendados	<ul style="list-style-type: none"> ▪ Microsoft Windows 8 o superior. ▪ Sistema operativos móviles: <ul style="list-style-type: none"> ▪ iOS ▪ Android  Compatible con Microsoft Windows XP y Windows 7.	
Navegadores de internet compatibles	<ul style="list-style-type: none"> ▪ Microsoft Edge ▪ Mozilla Firefox ▪ Google Chrome ▪ Safari 	



Configuración del ordenador

Ajustes	Interfaz	
	RJ45	WLAN
Permisos del usuario	Es necesario disponer de los permisos de usuario apropiados (p. ej., permisos de administrador) para los ajustes de TCP/IP y del servidor proxy (p. ej., ajuste de la dirección IP, máscara de subred, etc.).	
Ajustes del servidor proxy del navegador de internet	La opción <i>Utilizar un servidor proxy para su LAN</i> del navegador web del navegador web debe estar deseleccionada .	



Ajustes	Interfaz	
	RJ45	WLAN
JavaScript	<p>JavaScript debe estar habilitado.</p> <p> Si no pudiese habilitarse JavaScript: Escriba <code>http://192.168.1.212/servlet/basic.html</code> en la barra de direcciones del navegador de internet. Aparece una versión simplificada pero plenamente operativa de la estructura del menú de configuración en el navegador de internet.</p> <p> Al instalar una nueva versión de firmware: Para poder visualizar correctamente los datos, borre la memoria temporal (caché) en Opciones de Internet en el navegador de Internet.</p>	<p>JavaScript debe estar habilitado.</p> <p> El indicador WLAN necesita ser compatible con JavaScript.</p>
Conexiones de red	Utilice únicamente las conexiones de red activas para el instrumento de medición.	
	Desconecte el resto de conexiones de red como, por ejemplo, la WLAN.	Desconecte todas las conexiones de red.

 Si se producen problemas de conexión: →  146

Equipo de medición: A través de la interfaz de servicio CDI-RJ45

Equipo	Interfaz de servicio CDI-RJ45
Equipo de medición	El equipo de medición dispone de una interfaz RJ45.
Servidor web	<p>El servidor web debe estar habilitado; ajuste de fábrica: ON</p> <p> Para información sobre la habilitación del servidor Web →  70</p>

Equipo de medición: mediante interfaz WLAN

Equipo	Interfaz WLAN
Equipo de medición	<p>El equipo de medición dispone de una antena WLAN:</p> <ul style="list-style-type: none"> ▪ Transmisor con antena WLAN integrada ▪ Transmisor con antena WLAN externa
Servidor web	<p>El servidor web y la WLAN deben estar habilitados; ajuste de fábrica: ON</p> <p> Para información sobre la habilitación del servidor Web →  70</p>

8.4.3 Conexión del equipo

Mediante interfaz de servicio (CDI-RJ45)

Preparación del equipo de medición

1. Según la versión de la caja:
Afloje la abrazadera de sujeción o el tornillo de fijación de la tapa de la caja.
2. Según la versión de la caja:
Desenrosque o abra la tapa de la caja.
3. Conecte el ordenador al conector RJ45 a través del cable de conexión Ethernet estándar..

Configurar el protocolo de Internet del ordenador

La siguiente información se refiere a los ajustes por defecto para Ethernet del equipo.

Dirección IP del equipo: 192.168.1.212 (ajuste de fábrica)

La dirección IP puede asignarse al equipo de medición de diversas formas:

- **Direccionamiento por software:**

La dirección IP se introduce a través de Parámetro **Dirección IP**.

- **Microinterruptor para la "Dirección IP predeterminada":**

Para establecer la conexión de red a través de la interfaz de servicio (CDI-RJ45): se utiliza la dirección IP fija 192.168.1.212.

Para establecer una conexión de red mediante la interfaz de servicio (CDI-RJ45): ponga el microinterruptor de "Dirección IP predeterminada" en **ON**. Entonces, el equipo de medición tendrá la siguiente dirección IP fija: 192.168.1.212. Ahora se puede utilizar la dirección IP fija 192.168.1.212 para establecer la conexión con la red.

1. Habilite la dirección IP por defecto 192.168.1.212 mediante el microinterruptor 2: .
2. Active el equipo de medición.
3. Conecte el ordenador al conector RJ45 mediante el cable Ethernet estándar → 73.
4. Si no se utiliza una 2.ª tarjeta de red, cierre todas las aplicaciones en el portátil.
 - ↳ Las aplicaciones que requieran Internet o una red, como el correo electrónico, las aplicaciones SAP, Internet o Windows Explorer.
5. Cierre todos los navegadores de Internet.
6. Configure las propiedades del protocolo de Internet (TCP/IP) según lo indicado en la tabla:

Dirección IP	192.168.1.XXX; con XXX se representa cualquier secuencia de números excepto: 0, 212 y 255 → p. ej., 192.168.1.213
Máscara de subred	255.255.255.0
Puerta de enlace predeterminada	192.168.1.212 o deje las celdas vacías

Mediante interfaz WLAN

Configuración del protocolo de internet del dispositivo móvil

AVISO

Si se pierde la conexión WLAN durante la configuración, se pueden perder los ajustes realizados.

- ▶ Compruebe que la conexión WLAN no esté desconectada durante la configuración del equipo.

AVISO

Tenga en cuenta lo siguiente para evitar un conflicto de red:

- ▶ Evite acceder al instrumento de medición simultáneamente a través de la interfaz de servicio (CDI-RJ45) y la interfaz WLAN de un mismo dispositivo móvil.
- ▶ Active solo una interfaz de servicio (interfaz CDI-RJ45 o WLAN).
- ▶ Si la comunicación simultánea es necesaria: configure diferentes rangos de direcciones IP, p. ej., 192.168.0.1 (interfaz WLAN) y 192.168.1.212 (interfaz de servicio CDI-RJ45).

Preparación del terminal móvil

- ▶ Habilite la WLAN en el terminal móvil.

Establecimiento de una conexión WLAN entre el terminal móvil y el equipo de medición

1. En los ajustes WLAN del terminal móvil:
Seleccione el equipo de medición mediante el SSID (p. ej., EH_Promag_300_A802000).
2. Si es necesario, seleccione el método de encriptación WPA2.
3. Introduzca la contraseña:
Número de serie del equipo de medición de fábrica (p. ej., L100A802000).
↳ El LED del módulo indicador parpadea. Ahora ya se puede configurar el equipo de medición con el navegador de internet, FieldCare o DeviceCare.

 El número de serie se encuentra en la placa de identificación.

 Para garantizar una asignación segura y rápida de la red WLAN al punto de medición, se recomienda cambiar el nombre de la SSID. Debería poder asignar claramente el nuevo nombre SSID en el punto de medición (p. ej., nombre de etiqueta [TAG]) ya que se muestra como red WLAN.

Terminación de la conexión WLAN

- ▶ Tras configurar el equipo:
Termine la conexión WLAN entre el terminal móvil y el equipo de medición.

Inicio del navegador de internet

1. Inicie el navegador de internet en el ordenador.

2. Escriba la dirección IP del servidor web en la línea de dirección del navegador de internet: 192.168.1.212
 ↳ Aparece la página de inicio de sesión.

A0053670

- 1 *Imagen del equipo*
- 2 *Nombre del equipo*
- 3 *Nombre del dispositivo*
- 4 *Señal de estado*
- 5 *Valores medidos actuales*
- 6 *Idioma de configuración*
- 7 *Rol de usuario*
- 8 *Código de acceso*
- 9 *Login (registrarse)*
- 10 *Borrar código de acceso (→ 128)*

i Si no aparece una página de inicio de sesión o la página es incompleta → 146

8.4.4 Registro inicial

1. Seleccione el idioma con el que desee trabajar con el navegador de Internet.
2. Introduzca el código de acceso específico para el usuario.
3. Pulse **OK** para confirmar la entrada.

Código de acceso	0000 (ajuste de fábrica); puede ser modificado por el cliente
-------------------------	---

i Si no se realiza ninguna acción durante 10 minutos, el navegador de Internet regresa automáticamente a la página de inicio de sesión.

8.4.5 Interfaz de usuario

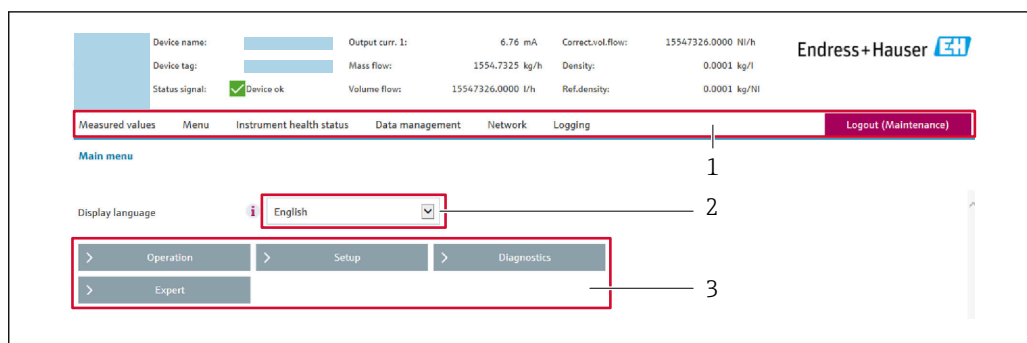

- 1 Fila para funciones
- 2 Idioma del indicador local
- 3 Área de navegación

Encabezado

En el encabezado se visualiza la siguiente información:

- Nombre del equipo
- Device tag
- Estado del equipo y estado de la señal → 152
- Valores que se están midiendo

Fila para funciones

Funciones	Significado
Valores medidos	Muestra los valores medidos del instrumento de medición
Menú	<ul style="list-style-type: none"> ■ Acceso al menú de configuración desde el instrumento de medición ■ La estructura del menú de configuración es la misma que para el indicador local ■ Información detallada sobre el menú de configuración "Descripción de los parámetros del equipo"
Estado del equipo	Muestra los mensajes de diagnóstico que se encuentran pendientes, por orden de prioridad
Gestión de datos	<p>Intercambio de datos entre el ordenador y el instrumento de medición:</p> <ul style="list-style-type: none"> ■ Configuración del equipo: <ul style="list-style-type: none"> ■ Cargar ajustes desde el equipo (formato XML, guardar configuración) ■ Guardar ajustes en el equipo (formato XML, restablecer configuración) ■ Libro de registro. Exportar libro de registro de eventos (archivo .csv) ■ Documentos. Exportar documentos: <ul style="list-style-type: none"> ■ Exportar el registro de copia de seguridad de los datos (archivo .csv, crear documentación sobre la configuración del punto de medición) ■ Informe de verificación (archivo PDF, disponible únicamente con el paquete de aplicación "Heartbeat Verification") ■ Actualización de firmware. Cargar una versión del firmware
Red	<p>Configuración y verificación de todos los parámetros requeridos para establecer la conexión con el instrumento de medición:</p> <ul style="list-style-type: none"> ■ Ajustes de red (p. ej., dirección IP, dirección MAC) ■ Información sobre el equipo (p. ej., número de serie, versión de firmware)
Cierre de sesión	Terminar la configuración y llamada a la página de inicio de sesión

Área de navegación

Los menús, los submenús asociados y los parámetros pueden seleccionarse en la zona de navegación.

Área de trabajo

En esta área pueden realizarse varias acciones en función de la función seleccionada y los submenús correspondientes:

- Configuración de parámetros
- Lectura de los valores medidos
- Llamada del texto de ayuda
- Iniciar una carga/descarga

8.4.6 Inhabilitación del servidor web

El servidor Web del equipo de medida puede activarse y desactivarse según sea necesario utilizando el Parámetro **Funcionalidad del servidor web**.

Navegación

Menú "Experto" → Comunicación → Servidor web

Visión general de los parámetros con una breve descripción

Parámetro	Descripción	Selección	Ajuste de fábrica
Funcionalidad del servidor web	Activa y desactiva el servidor web.	<ul style="list-style-type: none"> ▪ Desconectado ▪ HTML Off ▪ Conectado 	Conectado

Alcance de las funciones de Parámetro "Funcionalidad del servidor web"

Opción	Descripción
Desconectado	<ul style="list-style-type: none"> ▪ El servidor web está completamente desactivado. ▪ El puerto 80 está bloqueado.
HTML Off	La versión HTML del servidor web no está disponible.
Conectado	<ul style="list-style-type: none"> ▪ La funcionalidad completa del servidor web está disponible. ▪ Se utiliza JavaScript. ▪ La contraseña se transmite de forma encriptada. ▪ Los cambios de contraseña también se transfieren encriptados.

Activación del servidor Web

Si el servidor Web se encuentra desactivado, solo puede reactivarse con Parámetro **Funcionalidad del servidor web** mediante una de las siguientes opciones:

- Mediante visualizador local
- Mediante Bedientool "FieldCare"
- Mediante software de configuración "DeviceCare"

8.4.7 Cerrar sesión

 Antes de finalizar la sesión, haga, si es preciso, una copia de seguridad de los datos mediante la función **Gestión de datos** (cargar la configuración del equipo).

1. Seleccione la entrada **Cerrar sesión** en la fila de funciones.
 - ↳ Aparece la página principal con el cuadro de inicio de sesión.
2. Cierre el navegador de internet.

3. Si ya no es necesario:
Reinicie las propiedades modificadas del protocolo de internet (TCP/IP) → 66.

i Si la comunicación con el servidor web se estableció a través de la dirección IP predeterminada 192.168.1.212, debe restablecerse el microinterruptor núm. 10 (de **ON** → **OFF**). A continuación, la dirección IP del equipo vuelve a estar activa para la comunicación de red.

8.5 Configuración a través de la aplicación SmartBlue

El equipo se puede operar y configurar a través de la aplicación SmartBlue.

- La aplicación SmartBlue debe descargarse en un dispositivo móvil destinado a este propósito
- Si desea obtener información sobre la compatibilidad de la aplicación SmartBlue con los dispositivos móviles, consulte **Apple App Store (para dispositivos iOS)** o **Google Play Store (para dispositivos Android)**
- La comunicación cifrada y el cifrado de contraseñas evitan que personas no autorizadas puedan operar el equipo de forma incorrecta.
- La función Bluetooth® puede desactivarse tras realizar configuración inicial del equipo.

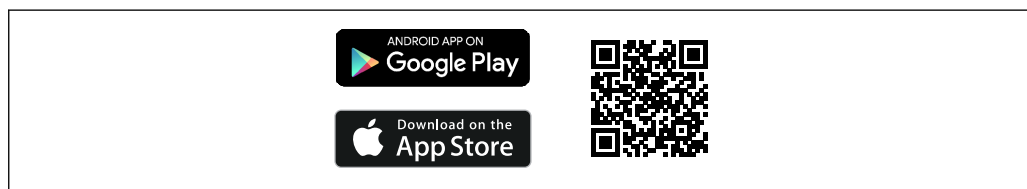

A0033202

19 Código QR de la aplicación gratuita SmartBlue de Endress+Hauser

Descarga e instalación:

1. Escanee el código QR o introduzca **SmartBlue** en el campo de búsqueda de Apple App Store (iOS) o Google Play Store (Android).
2. Instale e inicie la aplicación SmartBlue.
3. Para dispositivos Android: active el seguimiento de ubicación (GPS) (no es necesario en los dispositivos iOS).
4. Seleccione un dispositivo listo para recibir en la lista de dispositivos que aparece.

Inicio de sesión:

1. Introduzca el nombre de usuario: admin
2. Introduzca como contraseña inicial el número de serie del equipo

3. Cambie la contraseña después de iniciar sesión por primera vez

Información sobre la contraseña y el código de recuperación

Para equipos que cumplen los requisitos de la norma IEC 62443-4-1 «Seguridad para los sistemas de automatización y control industrial. Parte 4-1: Requisitos del ciclo de vida del desarrollo seguro del producto» («ProtectBlue»):

- Si se pierde la contraseña definida por el usuario, consulte las instrucciones sobre la gestión de usuarios y el botón de reinicio en el manual de operaciones.
- Consulte el manual de seguridad asociado.

Para todos los demás equipos (sin «ProtectBlue»):

- Si se pierde la contraseña definida por el usuario, se puede restaurar el acceso mediante un código de recuperación. El código de recuperación es el número de serie del equipo al revés. La contraseña original vuelve a ser válida después de introducir el código de reinicio.
- Además de la contraseña, el código de reinicio también se puede modificar.
- Si se pierde el código de recuperación definido por el usuario, la contraseña ya no podrá restablecerse mediante la aplicación SmartBlue. En tal caso, póngase en contacto con el personal de servicios de Endress+Hauser.

8.6 Acceso al menú de configuración a través del software de configuración

La estructura del menú de configuración en la herramienta/software de configuración es idéntica a la del indicador local.

8.6.1 Conexión del software de configuración

Mediante red APL

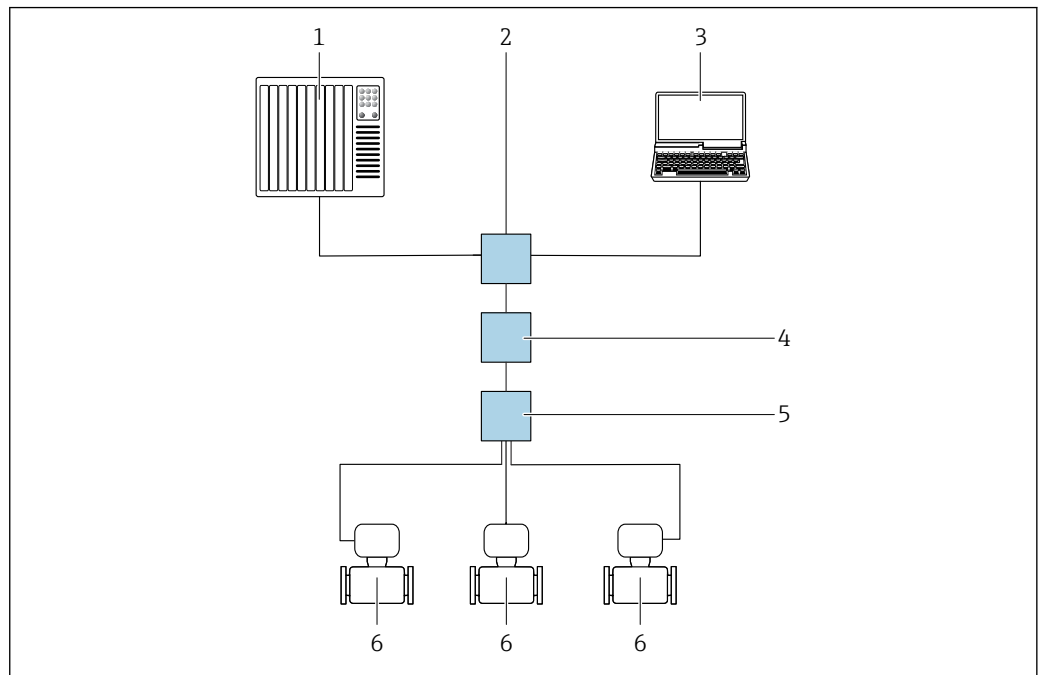

20 Opciones para la configuración a distancia vía red APL

- 1 Sistema de automatización, p. ej., Simatic S7 (Siemens)
- 2 Conmutador para Ethernet, p.ej., Scalance X204 (Siemens)
- 3 Ordenador con navegador web para acceder al servidor web integrado u ordenador con software de configuración (p. ej. FieldCare, DeviceCare con PROFINET COM DTM o SIMATIC PDM con paquete FDI)
- 4 Interruptor de alimentación APL (opcional)
- 5 Interruptor de campo APL
- 6 Instrumento de medición

Interfaz de servicio

Mediante interfaz de servicio (CDI-RJ45)

Se puede establecer una conexión punto a punto para configurar el equipo en planta. La conexión se efectúa con la caja abierta, directamente a través de la interfaz de servicio del equipo (CDI-RJ45).

-  Se dispone opcionalmente de un adaptador para el conector RJ45 a M12 para el área exenta de peligro:

Código de pedido correspondiente a "Accesorios", opción **NB**: "Adaptador RJ45 M12 (interfaz de servicio)"

El adaptador conecta la interfaz de servicio (CDI-RJ45) a un conector M12 montado en la entrada de cable. La conexión a la interfaz de servicio se puede establecer mediante un conector M12 sin abrir el equipo.

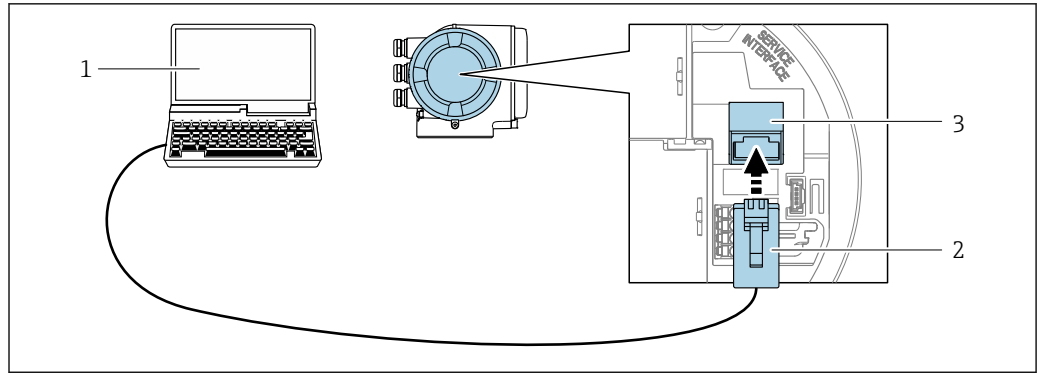

A0027563

21 Conexión mediante la interfaz de servicio (CDI-RJ45)

- 1 Ordenador con navegador de internet para acceder al servidor web integrado u ordenador con software de configuración, p. ej., "FieldCare", "DeviceCare", con COM DTM "Comunicación CDI TCP/IP" o Modbus DTM
- 2 Cable de conexión estándar para Ethernet con conector RJ45
- 3 Interfaz de servicio (CDI-RJ45) del instrumento de medición con acceso al servidor web integrado

Mediante interfaz WLAN

La interfaz WLAN opcional está disponible en las versiones de equipo siguientes:
 Código de pedido correspondiente a "Indicador; funcionamiento", opción G "De 4 líneas, iluminado; control táctil + WLAN"

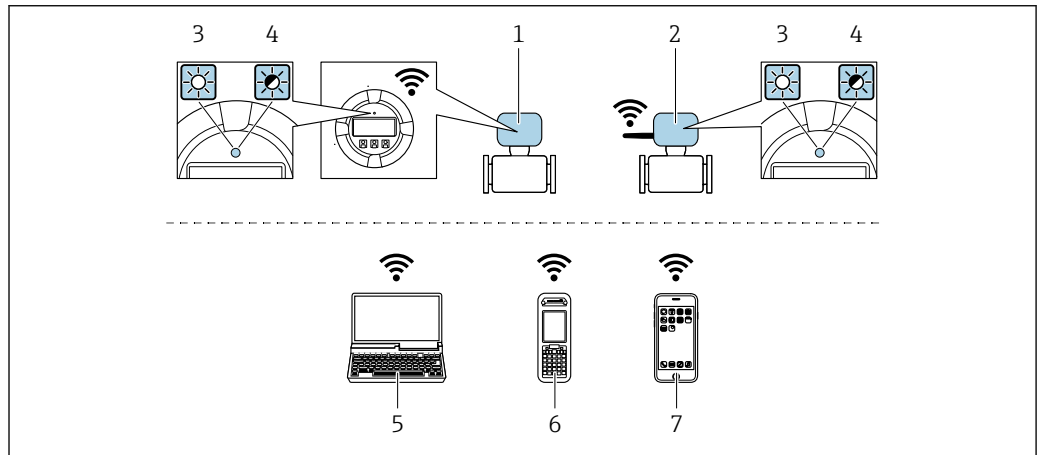

A0034570

- 1 Transmisor con antena WLAN integrada
- 2 Transmisor con antena WLAN externa
- 3 LED encendido permanentemente: La recepción de la WLAN se habilita en el instrumento de medición
- 4 LED parpadeante: Conexión WLAN establecida entre la unidad de configuración y el instrumento de medición
- 5 Ordenador con interfaz WLAN y navegador de internet para acceder al servidor web integrado del equipo o con software de configuración (p. ej., FieldCare, DeviceCare)
- 6 Consola móvil con interfaz WLAN y navegador de internet para acceder al servidor web integrado del equipo o con software de configuración (p. ej., FieldCare, DeviceCare)
- 7 Smartphone o tableta (p. ej., Field Xpert SMT70)

Función	WLAN: IEEE 802,11 b/g (2,4 GHz)
Encriptación	WPA2-PSK AES-128 (conforme a IEEE 802.11i)
Canales WLAN configurables	1 a 11
Grado de protección	IP66/67
Antenas disponibles	<ul style="list-style-type: none"> ▪ Antena interna ▪ Antena externa (opcional) En caso de condiciones de transmisión/recepción deficientes en el lugar de instalación. ¡En todo momento solo hay 1 antena activa!

Rango	<ul style="list-style-type: none"> ■ Antena interna: tip 10 m (32 ft) ■ Antena externa: tip 50 m (164 ft)
Materiales (antena externa)	<ul style="list-style-type: none"> ■ Antena: plástico ASA (acrilonitrilo estireno acrilato) y latón niquelado ■ Adaptador: Acero inoxidable y latón niquelado ■ Cable: Polietileno ■ Conector: Latón niquelado ■ Placa de montaje: Acero inoxidable

Configuración del protocolo de internet del dispositivo móvil

AVISO

Si se pierde la conexión WLAN durante la configuración, se pueden perder los ajustes realizados.

- ▶ Compruebe que la conexión WLAN no esté desconectada durante la configuración del equipo.

AVISO

Tenga en cuenta lo siguiente para evitar un conflicto de red:

- ▶ Evite acceder al instrumento de medición simultáneamente a través de la interfaz de servicio (CDI-RJ45) y la interfaz WLAN de un mismo dispositivo móvil.
- ▶ Active solo una interfaz de servicio (interfaz CDI-RJ45 o WLAN).
- ▶ Si la comunicación simultánea es necesaria: configure diferentes rangos de direcciones IP, p. ej., 192.168.0.1 (interfaz WLAN) y 192.168.1.212 (interfaz de servicio CDI-RJ45).

Preparación del terminal móvil

- ▶ Habilite la WLAN en el terminal móvil.

Establecimiento de una conexión WLAN entre el terminal móvil y el equipo de medición

1. En los ajustes WLAN del terminal móvil:
 Seleccione el equipo de medición mediante el SSID (p. ej., EH_Promag_300_A802000).
2. Si es necesario, seleccione el método de encriptación WPA2.
3. Introduzca la contraseña:
 Número de serie del equipo de medición de fábrica (p. ej., L100A802000).
 ↳ El LED del módulo indicador parpadea. Ahora ya se puede configurar el equipo de medición con el navegador de internet, FieldCare o DeviceCare.

 El número de serie se encuentra en la placa de identificación.

 Para garantizar una asignación segura y rápida de la red WLAN al punto de medición, se recomienda cambiar el nombre de la SSID. Debería poder asignar claramente el nuevo nombre SSID en el punto de medición (p. ej., nombre de etiqueta [TAG]) ya que se muestra como red WLAN.

Terminación de la conexión WLAN

- ▶ Tras configurar el equipo:
 Termine la conexión WLAN entre el terminal móvil y el equipo de medición.



8.6.2 FieldCare

Rango de funcionamiento

Software de Endress+Hauser para la gestión de activos de la planta (PAM, por "Plan Asset Management") basado en FDT de Endress+Hauser. Puede configurar todas las unidades de campo inteligentes de un sistema y le ayuda a gestionarlas. El uso de la información sobre

el estado es también una forma sencilla y efectiva de comprobar su estado de dichas unidades de campo.

Se accede a través de:

- Interfaz de servicio CDI-RJ45 →  73
- Interfaz WLAN →  74

Funciones típicas:

- Configuración de los parámetros del transmisor
- Cargar y guardar los datos del equipo (cargar/descargar)
- Documentación del punto de medición
- Visualización de la memoria de valores medidos (registrador en línea) y libro de registro de eventos



- Manual de instrucciones BA00027S
- Manual de instrucciones BA00059S



Fuente de los archivos de descripción del equipo →  77

8.6.3 DeviceCare

Rango de funcionamiento

Herramienta de conexión y configuración de equipos de campo Endress+Hauser.

La forma más rápida de configurar equipos de campo Endress+Hauser es con la herramienta específica "DeviceCare". Junto con los gestores de tipos de equipo (DTM), supone una solución práctica y completa.



Catálogo de innovaciones IN01047S



Fuente de los archivos de descripción del equipo →  77

8.6.4 SIMATIC PDM

Rango de funcionamiento

Programa estandarizado e independiente del proveedor de Siemens para el uso, la configuración, el mantenimiento y el diagnóstico de equipos de campo inteligentes a través del protocolo PROFINET.





Fuente de los archivos de descripción del equipo →  77

9 Integración en el sistema

9.1 Visión general de los ficheros de descripción del equipo

9.1.1 Datos sobre la versión actual del equipo

Versión del firmware	01.00.zz	<ul style="list-style-type: none"> ▪ En la portada del manual ▪ En la placa de identificación del transmisor ▪ Versión de firmware Diagnóstico → Información del equipo → Versión de firmware
Fabricante	17	Fabricante Experto → Comunicación → Bloque físico → Fabricante
ID del equipo	0xA43C	–
ID de tipo de equipo	Promag 300	Tipo de dispositivo Experto → Comunicación → Bloque físico → Tipo de dispositivo
Revisión del equipo	1	–
Versión PROFINET sobre Ethernet-APL	2.43	Versión de la especificación de PROFINET

 Para una visión general de las distintas versiones de firmware del equipo →  181

9.1.2 Software de configuración

En la tabla siguiente se indican los ficheros de descripción del equipo adecuados para los distintos programas de software de configuración, junto con información sobre dónde se pueden obtener dichos ficheros.

FieldCare	<ul style="list-style-type: none"> ▪ www.endress.com → Zona de descargas ▪ Memoria USB (póngase en contacto con Endress+Hauser) ▪ Correo electrónico → Zona de descargas
DeviceCare	<ul style="list-style-type: none"> ▪ www.endress.com → Zona de descargas ▪ Correo electrónico → Zona de descargas
SIMATIC PDM (Siemens)	www.endress.com → Zona de descargas

9.2 Fichero maestro del equipo (GSD)

Para integrar los equipos de campo en un sistema de bus, el sistema PROFIBUS necesita disponer de una descripción de los parámetros de equipo, como datos de salida, datos de entrada, formato de los datos y volumen de datos.

Estos datos se encuentran disponibles en el fichero maestro del equipo (GSD) que se proporciona al sistema de automatización cuando este es puesto en marcha. También puede integrar adicionalmente los mapas de bits del equipo que aparecen en forma de iconos en la estructura de red.

El fichero maestro del equipo (GSD) se encuentra en formato XML y se crea en el lenguaje de marcado descriptivo GSDML.

El fichero maestro del equipo (GSD) del perfil 4.02 de PA permite intercambiar equipos de campo de distintos fabricantes sin necesidad de reconfiguración.

Se pueden utilizar dos archivos maestros de equipo (GSD) diferentes: GSD específico del fabricante y GSD del perfil de PA.

9.2.1 Nombre del fichero maestro del equipo (GSD) específico del fabricante

Ejemplo de nombre de un fichero maestro del equipo:

GSDML-V2.43-EH-PROMAG_300_500_APL_yyyyymmdd.xml

GSDML	Lenguaje descriptivo
V2.43	Versión de la especificación de PROFINET
EH	Endress+Hauser
PROMAG	Familia de instrumentos
300_500_APL	Transmisor
aaaammdd	Fecha de publicación (aaaa: año, mm: mes, dd: día)
.xml	Extensión del nombre del archivo (archivo XML)

9.2.2 Nombre del fichero maestro del equipo (GSD) del perfil de PA

Ejemplo de nombre de un fichero maestro de equipo del perfil de PA:

GSDML-V2.43-PA_Profile_V4.02-B332-FLOW_EL_MAGNETIC-yyyyymmdd.xml

GSDML	Lenguaje descriptivo
V2.43	Versión de la especificación de PROFINET
PA_Profile_V4.02	Versión de la especificación del perfil de PA
B332	Identificación del equipo del perfil de PA
FLOW	Línea de productos
EL_MAGNETIC	Principio de medición de flujo
aaaammdd	Fecha de publicación (aaaa: año, mm: mes, dd: día)
.xml	Extensión del nombre del archivo (archivo XML)

API	Módulos compatibles	Ranura	Variables de entrada y de salida
0x9700	Analog input	1	Volume flow
	Totalizer	2	Totalizer value: volume/volume Totalizer Control

Lugar donde puede obtenerse el GSD específico del fabricante:

GSD específico del fabricante:	www.endress.com → Sección Descargas
GSD del perfil de PA:	https://www.profibus.com/products/gsd-files/gsd-library-profile-for-process-control-devices-version-40 → Sección Descargas

9.3 Transmisión cíclica de datos

9.3.1 Visión general de los módulos

El gráfico siguiente muestra los módulos que el equipo tiene disponibles para la transferencia cíclica de datos. La transferencia cíclica de datos se efectúa con un sistema de automatización.

API	Equipo de medición		Subranura	Dirección Flujo de datos	Sistema de control
	Módulos	Ranura			
0x9700	Entrada analógica 1 (flujo volumétrico)	1	1	→	PROFINE T
	Entrada analógica 2	20	1	→	
	Entrada analógica 3	21	1	→	
	Entrada analógica 4	22	1	→	
	Entrada analógica 5	23	1	→	
	Entrada analógica 6	24	1	→	
	Entrada analógica 7	25	1	→	
	Entrada analógica 8	26	1	→	
	Totalizador 1 (volumen)	2	1	→ ←	
	Totalizador 2	70	1	→ ←	
	Totalizador 3	71	1	→ ←	
	Entrada binaria 1 (Heartbeat)	80	1	→	
	Entrada binaria 2	81	1	→	
	Salida analógica 1 (temperatura)	160	1	←	
	Salida analógica 2 (densidad)	161	1	←	
	Entrada binaria 1 (Heartbeat)	210	1	←	
Salida binaria 2	211	1	←		

9.3.2 Descripción de los módulos

La estructura de los datos se describe desde la perspectiva del sistema de automatización:

- Datos de entrada: se envían desde el instrumento de medición al sistema de automatización.
- Datos de salida: se envían al instrumento de medición desde el sistema de automatización.

Módulo de entrada analógica

Transmite variables de entrada del equipo de medición al sistema de automatización.

Los módulos de entrada analógica transmiten cíclicamente las variables de entrada seleccionadas, incluido el estado, del equipo de medición al sistema de automatización. Los cuatro primeros bytes corresponden a la variable de entrada expresada en forma de número de coma flotante conforme a la norma IEEE 754. El quinto byte contiene información de estado estandarizada correspondiente a la variable de entrada.

Selección: variable de entrada

Slot	Subranura	Variables de entrada
1	1	Caudal volumétrico
20...26	1	<ul style="list-style-type: none"> ▪ Caudal volumétrico ▪ Caudal máxico ▪ Caudal volumétrico normalizado ▪ Velocidad de flujo ▪ Temperatura ▪ Temperatura de la electrónica ▪ Índice de acumulación de suciedad ▪ Entrada de corriente 1 ▪ Entrada de corriente 2 ▪ Entrada de corriente 3 <p>Las variables de entrada adicionales solo están disponibles con el paquete de aplicaciones Heartbeat Verification</p> <ul style="list-style-type: none"> ▪ Ruido ▪ Tiempo de disparo de corriente de bobina ▪ Potencial del electrodo de referencia contra tierra de protección ▪ HBSI <p>Variables de entrada adicionales con el paquete de aplicación Conductividad</p> <ul style="list-style-type: none"> ▪ Conductividad ▪ Conductividad normalizada

Estructura de los datos

Datos de salida de la salida analógica

Byte 1	Byte 2	Byte 3	Byte 4	Byte 5
Valor medido: número con coma flotante (IEEE 754)				Estado ¹⁾

1) Codificación del estado → 86

Módulo de entrada digital

Transmite variables de entrada binarias del equipo de medición al sistema de automatización.

Las variables de entrada binarias son usadas por el equipo de medición para transmitir el estado de las funciones del equipo al sistema de automatización.

Los módulos de entrada binaria transmiten variables de entrada discretas, incluido el estado, del equipo de medición al sistema de automatización. El primer byte describe la variable de entrada discreta. El segundo byte contiene información de estado estandarizada correspondiente a la variable de entrada.

Selección: función del equipo, entrada digital, ranura 80

Slot	Subranura	Bit	Funcionamiento del equipo	Estado (significado)
80	1	0	No se ha realizado la verificación.	<ul style="list-style-type: none"> ▪ 0 (función del equipo inactiva) ▪ 1 (función del equipo activa)
		1	El equipo no ha superado la verificación.	
		2	Verificación en curso.	
		3	Verificación finalizada.	
		4	El equipo no ha superado la verificación.	
		5	La verificación se ha realizado correctamente.	

Slot	Subranura	Bit	Funcionamiento del equipo	Estado (significado)
		6	No se ha realizado la verificación.	
		7	Reservado	

Selección: función del equipo, entrada digital, ranura 81

Slot	Subranura	Bit	Funcionamiento del equipo	Estado (significado)
81	1	0	Detección de tubería parcialmente llena	<ul style="list-style-type: none"> ▪ 0 (función del equipo inactiva) ▪ 1 (función del equipo activa)
		1	Elim. caudal residual	
		2	Reservado	
		3	Reservado	
		4	Reservado	
		5	Reservado	
		6	Reservado	
		7	Reservado	

Estructura de los datos

Datos de entrada de la entrada binaria

Byte 1	Byte 2
Entrada binaria	Estado ¹⁾

1) Codificación del estado → 86

Módulo de volumen

Transmite el valor del contador de volumen del equipo de medición al sistema de automatización.

El módulo de volumen transmite cíclicamente el volumen, incluido el estado, desde el equipo de medición hacia el sistema de automatización. Los cuatro primeros bytes representan el valor del totalizador expresado en forma de número de coma flotante conforme a la norma IEEE 754. El quinto byte contiene información de estado estandarizada correspondiente a la variable de entrada.

Selección: variable de entrada

Ranura	Subranura	Variabes de entrada
2	1	Volumen

Estructura de los datos

Datos de entrada de volumen

Byte 1	Byte 2	Byte 3	Byte 4	Byte 5
Valor medido: número con coma flotante (IEEE 754)				Estado ¹⁾

1) Codificación del estado → 86

Módulo de control del totalizador de volumen

Transmite el valor del contador de volumen del equipo de medición al sistema de automatización.

El módulo de control del totalizador de volumen transmite cíclicamente el volumen, incluido el estado, desde el equipo de medición hacia el sistema de automatización. Los cuatro primeros bytes representan el valor del totalizador expresado en forma de número de coma flotante conforme a la norma IEEE 754. El quinto byte contiene información de estado estandarizada correspondiente a la variable de entrada.

Selección: variable de entrada

Ranura	Subranura	Variabes de entrada
2	1	Volumen

Estructura de los datos

Datos de entrada del control del totalizador de volumen

Byte 1	Byte 2	Byte 3	Byte 4	Byte 5
Valor medido: número con coma flotante (IEEE 754)				Estado ¹⁾

1) Codificación del estado → 86

Selección: variable de salida

Transmite el valor de control del sistema de automatización al equipo de medición.

Ranura	Subranura	Valor	Variable de entrada
2	1	1	Reiniciar a "0"
		2	Preajustar valor
		3	Parar
		4	Totalizar

Estructura de los datos

Datos de salida del control del totalizador de volumen

Byte 1
Variable de control

Módulo totalizador

Transmite el valor del totalizador del equipo de medición al sistema de automatización.

El módulo del totalizador transmite cíclicamente un valor seleccionado de totalizador, incluido el estado, del equipo de medición al sistema de automatización. Los cuatro primeros bytes representan el valor del totalizador expresado en forma de número de coma flotante conforme a la norma IEEE 754. El quinto byte contiene información de estado estandarizada correspondiente a la variable de entrada.

Selección: variable de entrada

Slot	Subranura	Variable de entrada
70 a 71	1	<ul style="list-style-type: none"> ▪ Caudal másico ▪ Caudal volumétrico ▪ Caudal volumétrico normalizado

Estructura de los datos

Datos de entrada del totalizador

Byte 1	Byte 2	Byte 3	Byte 4	Byte 5
Valor medido: número con coma flotante (IEEE 754)				Estado ¹⁾

1) Codificación del estado →  86

Módulo de control del totalizador

Transmite el valor del totalizador del equipo de medición al sistema de automatización.

El módulo del control del totalizador transmite cíclicamente un valor seleccionado de totalizador, incluido el estado, del equipo de medición al sistema de automatización. Los cuatro primeros bytes representan el valor del totalizador expresado en forma de número de coma flotante conforme a la norma IEEE 754. El quinto byte contiene información de estado estandarizada correspondiente a la variable de entrada.

Selección: variable de entrada

Ranura	Subranura	Variable de entrada
70 a 71	1	<ul style="list-style-type: none"> ▪ Flujo másico ▪ Flujo volumétrico ▪ Flujo volumétrico corregido

Estructura de los datos

Datos de entrada del control del totalizador

Byte 1	Byte 2	Byte 3	Byte 4	Byte 5
Valor medido: número con coma flotante (IEEE 754)				Estado ¹⁾

1) Codificación del estado →  86

Selección: variable de salida

Transmite el valor de control del sistema de automatización al equipo de medición.

Ranura	Subranura	Valor	Variable de entrada
70 a 71	1	1	Reiniciar a "0"
		2	Preajustar valor
		3	Detener
		4	Totalizar

*Estructura de los datos**Datos de salida del control del totalizador*

Byte 1
Variable de control

Módulo de salida analógica

Transmite un valor de compensación del sistema de automatización al equipo de medición.

Los módulos de salida analógica transmiten cíclicamente valores de compensación, incluido el estado y la unidad asociada, del sistema de automatización al equipo de medición. Los cuatro primeros bytes representan el valor de compensación expresado en forma de número de coma flotante conforme a la norma IEEE 754. El quinto byte contiene información estandarizada sobre el estado correspondiente al valor de compensación.

Valores de compensación asignados

La selección se realiza mediante: Experto → Sensor → Compensación externa

Ranura	Subranura	Valor de compensación
160	1	Temperatura
161		Densidad

*Estructura de los datos**Datos de salida de la salida analógica*

Byte 1	Byte 2	Byte 3	Byte 4	Byte 5
Valor medido: número con coma flotante (IEEE 754)				Estado ¹⁾

1) Codificación del estado → 86

Modo a prueba de fallos

Se puede definir un modo de alarma para el uso de los valores de compensación.

Si el estado es BUENO o INDETERMINADO, se utilizan los valores de compensación transmitidos por el sistema de automatización. Si el estado es MALO, el modo de alarma se activa para el uso de los valores de compensación.

Los parámetros están disponibles para que los valores de compensación definan el modo de alarma: Experto → Sensor → Compensación externa

Parámetro de tipo a prueba de fallos

- Opción Valor a prueba de fallos: Se usa el valor definido en el parámetro "Valor a prueba de fallos".
- Opción Valor de reserva: Se usa el último valor válido.
- Opción Desactivado: Se desactiva el modo a prueba de fallos.

Parámetro de valor a prueba de fallos

Este parámetro se utiliza para introducir el valor de compensación utilizado si la opción valor del modo de alarma está seleccionada en el parámetro tipo del modo de alarma.

Módulo de salida digital

Transmite valores de la salida binaria del sistema de automatización al equipo de medición.

El sistema de automatización utiliza los valores de salida binaria para habilitar y deshabilitar las funciones del equipo.

Los valores de salida binaria transmiten cíclicamente valores de salida discreta, incluido el estado, del sistema de automatización al equipo de medición. El primer byte transmite los valores de salida discreta. El segundo byte contiene información de estado estandarizada sobre el valor de salida.

Selección: función del equipo, salida digital, ranura 210

Slot	Subranura	Bit	Funcionamiento del equipo	Estado (significado)
210	1	0	Inicie la verificación.	Un cambio de estado de 0 a 1 inicia la verificación Heartbeat. Solo está disponible con el paquete de aplicación Heartbeat ¹⁾
		1	Reservado	
		2	Reservado	
		3	Reservado	
		4	Reservado	
		5	Reservado	
		6	Reservado	
		7	Reservado	

1)

Selección: función del equipo, salida digital, ranura 211

Slot	Subranura	Bit	Funcionamiento del equipo	Estado (significado)
211	1	0	Ignorar caudal	<ul style="list-style-type: none"> ▪ 0 (desactivar función del equipo) ▪ 1 (activar función del equipo)
		1	Ajuste de cero	
		2	Salida de relé	Valor de salida relé:
		3	Salida de relé	
		4	Salida de relé	
		5	Reservado	<ul style="list-style-type: none"> ▪ 0 ▪ 1
		6	Reservado	
		7	Reservado	

Estructura de los datos

Datos de entrada de salida binaria

Byte 1	Byte 2
Salida binaria	Estado ^{1) 2)}

1) Codificación de estado → 86

2) Si el estado es MALO, no se adopta ninguna variable de control.

9.3.3 Codificación de estado

Estado	Codificación (hex)	Significado
MALO - Alarma de mantenimiento	0x24 a 0x27	No se dispone de valor medido debido a que se produjo un error en el equipo.
MALO - Relacionado con el proceso	0x28 a 0x2B	No se dispone de valor medido debido a que las condiciones de proceso no están comprendidas dentro de los límites de las especificaciones técnicas del equipo.
MALO - Verificación funcional	0x3C a 0x03F	Hay una comprobación de funciones activa (p. ej., limpieza o calibración)
INDETERMINADO - Valor inicial	0x4F a 0x4F	Se emite un valor predefinido hasta que vuelve a estar disponible un valor medido correcto o se hayan llevado a cabo medidas correctivas que cambien este estado.
INDETERMINADO - Requiere mantenimiento	0x68 a 0x6B	Se han detectado signos de desgaste en el instrumento de medición. Es necesario llevar a cabo un mantenimiento a corto plazo para garantizar que el instrumento de medición siga estando operativo. El valor medido podría ser inválido. El uso del valor medido depende de la aplicación.
INDETERMINADO - Relacionado con el proceso	0x78 a 0x7B	Las condiciones de proceso no están comprendidas dentro de los límites de las especificaciones técnicas del equipo. Podría causar un impacto negativo en la calidad y precisión del valor medido. El uso del valor medido depende de la aplicación.
BUENO - OK	0x80 a 0x83	No se diagnosticaron errores.
BUENO: Requiere mantenimiento	0xA4 a 0xA7	El valor de medida es válido. Mantenimiento del equipo previsto próximamente.
BUENO - Requiere mantenimiento	0xA8 a 0xAB	El valor de medida es válido. Se recomienda encarecidamente realizar el mantenimiento del equipo en un futuro próximo.
BUENO - Verificación funcional	0xBC a 0xBF	El valor de medida es válido. El instrumento de medición lleva a cabo una comprobación de funciones interna. La verificación funcional no afecta de forma apreciable el proceso.

9.3.4 Ajuste de fábrica

Los slots ya se encuentran asignados en el sistema de automatización para la puesta en marcha inicial.

Ranuras asignadas

Ranura	Ajuste de fábrica
1	Flujo volumétrico
2	Volumen
20 a 26	-
70 a 71	-
80 a 81	-
160 a 161	-
210 a 211	-

9.4 Redundancia del sistema S2

Para que un proceso continuo pueda funcionar con redundancia de sistemas se necesitan dos sistemas de automatización en sincronización mutua. Si un sistema falla, el segundo sistema garantiza el funcionamiento continuado e ininterrumpido. El instrumento de medición es compatible con la redundancia de sistemas S2 y se puede comunicar simultáneamente con ambos sistemas de automatización.

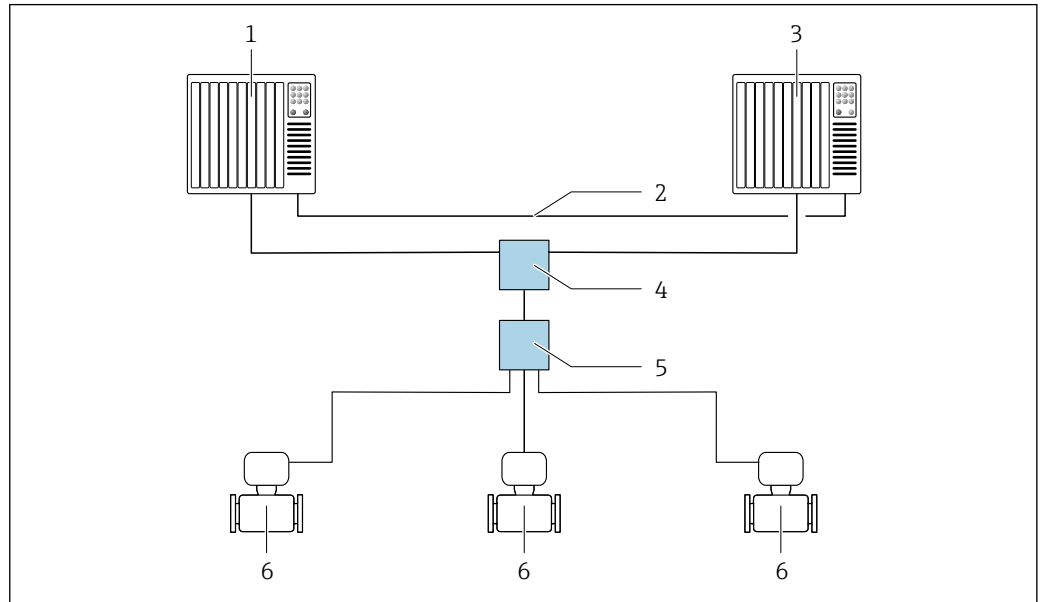

Fig. 22 Ejemplo del diseño de un sistema redundante (S2): topología en estrella

- 1 Sistema de automatización 1
- 2 Sincronización de los sistemas de automatización
- 3 Sistema de automatización 2
- 4 Conmutador basado en tecnología de Ethernet industrial
- 5 Interruptor de campo APL
- 6 Instrumento de medición



Todos los equipos de la red deben ser compatibles con la redundancia de sistemas S2.

10 Puesta en marcha

10.1 Comprobaciones tras la instalación y comprobaciones tras la conexión

Antes de poner en marcha el equipo:

- ▶ Compruebe que se han realizado correctamente las comprobaciones tras la conexión y la instalación.
- Lista de comprobaciones de la "Comprobación tras la instalación" → 31
- Lista de comprobaciones de la "Comprobación tras la conexión" → 48

10.2 Activación del instrumento de medición

- ▶ Conecte el equipo una vez haya finalizado con las comprobaciones tras el montaje y la conexión.
 - ↳ Tras un inicio satisfactorio, el indicador local pasa automáticamente de la pantalla de inicio a la visualización de valores medidos.

 Si en el indicador local no aparece nada o se muestra un mensaje de diagnóstico, consulte la sección "Diagnóstico y localización y resolución de fallos" → 145.

10.3 Conexión mediante FieldCare

- Para conectar FieldCare → 73
- Para conectar mediante FieldCare
- Para interfaz de usuario de FieldCare

10.4 Configuración del idioma de manejo

Ajuste de fábrica: "English" o idioma pedido

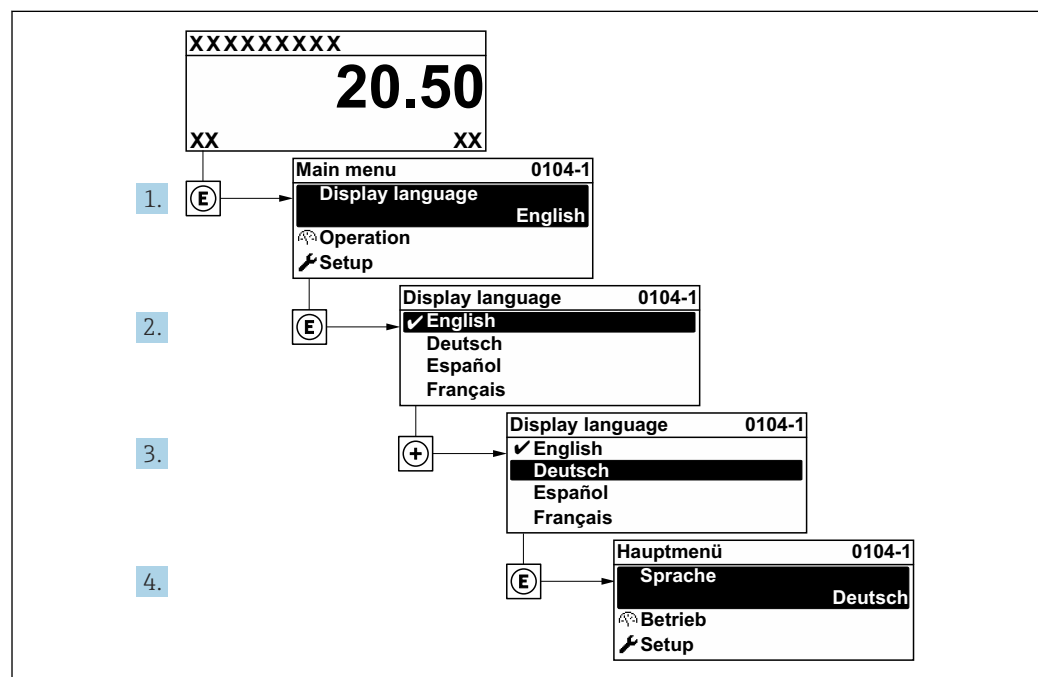

 23 Se toma como ejemplo el indicador local

A0029420

10.5 Configuración del equipo

El Menú **Ajuste**, con sus asistentes guiados, contiene todos los parámetros necesarios para la configuración estándar.

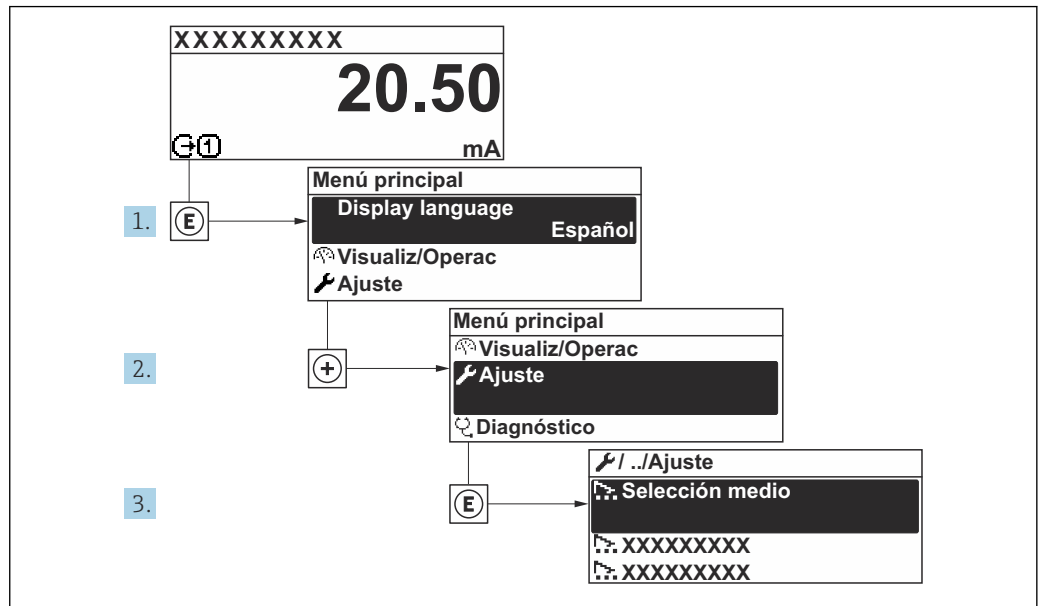





Fig. 24 Acceso al Menú "Ajuste" usando el ejemplo del indicador local

i El número de submenús y parámetros puede variar según la versión del equipo. Algunos submenús y parámetros de estos submenús no se describen en el manual de instrucciones. En su lugar, se proporciona una descripción en la documentación especial del equipo ("Documentación suplementaria").

Navegación

Menú "Ajuste" → Nombre del dispositivo

Ajuste	
► Comunicación	→ 90
► Unidades de sistema	→ 92
► Configuración de E / S	→ 94
► Corriente de entrada 1 ... n	→ 95
► Entrada estado 1 ... n	→ 96
► Salida de corriente 1 ... n	→ 97
► Salida de conmutación pulso-frecuenc. 1 ... n	→ 100
► Salida de relé 1 ... n	→ 104

► Supresión de caudal residual	→  110
► Detección tubería vacía	→  112
► Configure la amortig de caudal	→  113
► Ajuste avanzado	→  115

Visión general de los parámetros con una breve descripción



Parámetro	Descripción	Entrada de usuario	Ajuste de fábrica
Nombre del dispositivo	Introducir identificación del punto de medición.	Cadena de caracteres entre los cuales hay números, letras y caracteres especiales (32)	Promass

10.5.1 Visualización de la interfaz de comunicaciones

Submenú **Comunicación** muestra todos los parámetros de configuración para la selección y configuración de la interfaz de comunicaciones.

Navegación

Menú "Ajuste" → Comunicación

► Comunicación	
► Puerto APL	→  91
► Diagnóstico de la red	→  91

Visión general de los parámetros con una breve descripción

Parámetro	Descripción	Selección	Ajuste de fábrica
Orden del byte	Elegir la secuencia de transmisión del byte.	<ul style="list-style-type: none"> ■ 0-1-2-3 ■ 3-2-1-0 ■ 1-0-3-2 ■ 2-3-0-1 	1-0-3-2
Comportamiento en caso de error	Elegir el comportamiento de la salida del valor medido cuando aparece un mensaje de diagnóstico a través de la comunicación MODBUS.	<ul style="list-style-type: none"> ■ Valor NaN ■ Último valor válido 	Valor NaN
Acceso escritura de Fieldbus	Seleccione el método de acceso al equipo de medida a través de fieldbus.	<ul style="list-style-type: none"> ■ Leer + escribir ■ Sólo leer 	Leer + escribir

Submenú "Puerto APL"**Navegación**

Menú "Ajuste" → Comunicación → Puerto APL

► Puerto APL	
Dirección IP	→ 91
Subnet mask	→ 91
Default gateway	→ 91
Dirección MAC	→ 91

Visión general de los parámetros con una breve descripción

Parámetro	Descripción	Entrada de usuario / Indicación / Selección	Ajuste de fábrica
Dirección IP	Introduzca la dirección IP del instrumento de medición.	Cadena de caracteres entre los cuales hay números, letras y caracteres especiales (15)	0.0.0.0
Subnet mask	Introduzca la máscara de subred del dispositivo de medición.	Cadena de caracteres entre los cuales hay números, letras y caracteres especiales (15)	255.255.255.0
Default gateway	Introduzca la dirección IP de la puerta de enlace predeterminada del equipo de medida.	Cadena de caracteres entre los cuales hay números, letras y caracteres especiales (15)	0.0.0.0
Dirección MAC	Muestra la dirección MAC del instrumento.	Cadena de caracteres entre los cuales hay números, letras y caracteres especiales	
DHCP client	Conecte y apague la funcionalidad de cliente DHCP.	<ul style="list-style-type: none"> ■ Desconectado ■ Conectado 	Conectado

Submenú "Diagnóstico de la red"**Navegación**

Menú "Ajuste" → Comunicación → Diagnóstico de la red

► Diagnóstico de la red	
Número de paquetes recibidos fallidos	→ 92

Visión general de los parámetros con una breve descripción

Parámetro	Descripción	Indicación / Entrada de usuario / Selección	Ajuste de fábrica
Relación total señal/ruido	Muestra la relación señal/ruido de la conexión Ethernet-APL. Un valor >21dB es bueno y >23dB es excelente.	Número de coma flotante con signo	0 dB
Número de paquetes recibidos fallidos	Muestra el número de paquetes recibidos fallidos.	0 ... 65 535	0
Maximum number of TCP connections	Select the maximum number of concurrent TCP connections allowed.	1 ... 4	4
TCP connection request rejection	Indicate how incoming TCP connection requests should be handled when the maximum number of connections has been established.	<ul style="list-style-type: none"> ▪ Close inactive ▪ Close oldest ▪ Reject 	Close inactive
Inactivity timeout	Enter the amount of time until an inactive connection is closed automatically	0 ... 99 s	60 s

10.5.2 Ajuste de las unidades del sistema

En el Submenú **Unidades de sistema** pueden definirse las unidades de los distintos valores medidos.

 El número de submenús y parámetros puede variar según la versión del equipo. Algunos submenús y parámetros de estos submenús no se describen en el manual de instrucciones. En su lugar, se proporciona una descripción en la documentación especial del equipo ("Documentación suplementaria").

Navegación

Menú "Ajuste" → Unidades de sistema

► Unidades de sistema	
Unidad de caudal volumétrico	→  93
Unidad de volumen	→  93
Unidad de conductividad	→  93
Unidad temperatura	→  93
Unidad de caudal másico	→  93
Unidad de masa	→  93
Unidad de densidad	→  93
Unidad de caudal volumétrico corregido	→  94
Unidad de volumen corregido	→  94

Visión general de los parámetros con una breve descripción

Parámetro	Requisito previo	Descripción	Selección	Ajuste de fábrica
Unidad de caudal volumétrico	–	Elegir unidad del caudal volumétrico. <i>Efecto</i> La unidad de medida seleccionada se utilizará para: <ul style="list-style-type: none"> ▪ Salida ▪ Supresión de caudal residual ▪ Simulación variable de proceso 	Lista de selección de la unidad	En función del país: <ul style="list-style-type: none"> ▪ l/h ▪ gal/min (us)
Unidad de volumen	–	Elegir unidad del volumen.	Lista de selección de la unidad	En función del país: <ul style="list-style-type: none"> ▪ m³ ▪ gal (us)
Unidad de conductividad	La Opción Conectado está seleccionada en el Parámetro Medida de conductividad .	Elegir la unidad de conductividad. <i>Efecto</i> La unidad de medida seleccionada se utilizará para: Simulación variable de proceso	Lista de selección de la unidad	µS/cm
Unidad temperatura	–	Elegir la unidad de la temperatura. <i>Efecto</i> La unidad de medida seleccionada se utilizará para: <ul style="list-style-type: none"> ▪ Parámetro Temperatura ▪ Parámetro Valor máximo ▪ Parámetro Valor Inicial ▪ Parámetro Temperatura externa ▪ Parámetro Valor máximo ▪ Parámetro Valor Inicial 	Lista de selección de la unidad	En función del país: <ul style="list-style-type: none"> ▪ °C ▪ °F
Unidad de caudal másico	–	Elegir la unidad de caudal másico. <i>Efecto</i> La unidad de medida seleccionada se utilizará para: <ul style="list-style-type: none"> ▪ Salida ▪ Supresión de caudal residual ▪ Simulación variable de proceso 	Lista de selección de la unidad	En función del país: <ul style="list-style-type: none"> ▪ kg/h ▪ lb/min
Unidad de masa	–	Elegir la unidad de masa.	Lista de selección de la unidad	En función del país: <ul style="list-style-type: none"> ▪ kg ▪ lb
Unidad de densidad	–	Elegir la unidad de densidad del fluido. <i>Efecto</i> La unidad de medida seleccionada se utilizará para: <ul style="list-style-type: none"> ▪ Salida ▪ Simulación variable de proceso 	Lista de selección de la unidad	En función del país: <ul style="list-style-type: none"> ▪ kg/l ▪ lb/ft³





Parámetro	Requisito previo	Descripción	Selección	Ajuste de fábrica
Unidad de caudal volumétrico corregido	–	Elegir la unidad para el caudal volumétrico normalizado. <i>Efecto</i> La unidad de medida seleccionada se utilizará para: Parámetro Caudal volumétrico corregido (→  135)	Lista de selección de la unidad	En función del país: ■ NI/h ■ Sft ³ /h
Unidad de volumen corregido	–	Elegir unidad para el volumen corregido.	Lista de selección de la unidad	En función del país: ■ Nm ³ ■ Sft ³

10.5.3 Visualización de la configuración de E/S

La interfaz Submenú **Configuración de E / S** guía al usuario sistemáticamente por todos los parámetros en que se muestra la configuración de los módulos de E/S.

Navegación

Menú "Ajuste" → Configuración de E / S

► Configuración de E / S	
Módulo E/S 1 ... n número terminales	→  94
Módulo E/S 1 ... n información	→  94
Módulo E/S 1 ... n tipo	→  94
Aplicar configuración I/O	→  95
Código de alteración de E/S	→  95

Visión general de los parámetros con una breve descripción

Parámetro	Descripción	Indicación / Selección / Entrada de usuario	Ajuste de fábrica
Módulo E/S 1 ... n número terminales	Muestra el número de los terminales utilizado por el módulo E/S.	<ul style="list-style-type: none"> ■ No usado ■ 26-27 (I/O 1) ■ 24-25 (I/O 2) ■ 22-23 (I/O 3) 	–
Módulo E/S 1 ... n información	Muestra la información del módulo de E/S conectado.	<ul style="list-style-type: none"> ■ No está conectado ■ Inválido ■ No configurable ■ Configurable ■ PROFINET 	–
Módulo E/S 1 ... n tipo	Muestra la E/S tipo de módulo.	<ul style="list-style-type: none"> ■ Desconectado ■ Salida de corriente * ■ Corriente de entrada * ■ Entrada estado * ■ Salida de conmutación pulso-frecuenc. * ■ Salida de pulsos doble * ■ Salida de relé * 	Desconectado

Parámetro	Descripción	Indicación / Selección / Entrada de usuario	Ajuste de fábrica
Aplicar configuración I/O	Aplicar parametrización del módulo I/O libremente configurable.	<ul style="list-style-type: none"> ■ No ■ Sí 	No
Código de alteración de E/S	Entrar el código para cambiar la configuración de I/O.	Entero positivo	0

* La visibilidad depende de las opciones en el código o de los ajustes en el instrumento

10.5.4 Configuración de la entrada de corriente

La interfaz **Asistente "Corriente de entrada"** guía al usuario sistemáticamente por todos los parámetros que deben ajustarse para configurar la entrada de corriente.

Navegación

Menú "Ajuste" → Corriente de entrada 1 ... n

▶ Corriente de entrada 1 ... n

Rango de corriente	→ 96
Número terminal	→ 96
Modo de señal	→ 96
Número terminal	→ 96
Valor 0/4mA	→ 96
Valor 20mA	→ 96
Comportamiento en caso de error	→ 96
Número terminal	→ 96
Valor en fallo	→ 96
Número terminal	→ 96

Visión general de los parámetros con una breve descripción

Parámetro	Requisito previo	Descripción	Selección / Indicación / Entrada de usuario	Ajuste de fábrica
Rango de corriente	-	Elegir el rango de corriente para la salida de valores de proceso y el nivel de señal de alarma.	<ul style="list-style-type: none"> ▪ 4...20 mA (4...20.5 mA) ▪ 4...20 mA NE (3.8...20.5 mA) ▪ 4...20 mA US (3.9...20.8 mA) ▪ 0...20 mA (0...20.5 mA) 	4...20 mA NE (3.8...20.5 mA)
Número terminal	-	Muestra el número de los terminales utilizados en la entrada de corriente.	<ul style="list-style-type: none"> ▪ No usado ▪ 24-25 (I/O 2) ▪ 22-23 (I/O 3) 	-
Modo de señal	El equipo de medición no cuenta con la certificación conforme puede usarse en zonas con peligro de explosión con tipo de protección Ex-i.	Escojer el modo de señal para la entrada de corriente.	<ul style="list-style-type: none"> ▪ Pasivo ▪ Activo* 	Activo
Valor 0/4mA	-	Introducir valor para corriente de 4 mA.	Número de coma flotante con signo	0
Valor 20mA	-	Introducir valor para corriente de 20 mA.	Número de coma flotante con signo	Depende del país y del diámetro nominal
Comportamiento en caso de error	-	Definir comportamiento de entrada en condiciones de alarma.	<ul style="list-style-type: none"> ▪ Alarma ▪ Último valor válido ▪ Valor definido 	Alarma
Valor en fallo	En el parámetro Parámetro Comportamiento en caso de error se selecciona la opción Opción Valor definido .	Entrar el valor que utilizará el instrumento si falta el valor de entrada del instrumento externo.	Número de coma flotante con signo	0

* La visibilidad depende de las opciones en el código o de los ajustes en el instrumento

10.5.5 Para configurar la entrada de estado

La interfaz Submenú **Entrada estado** guía al usuario sistemáticamente por todos los parámetros que deben ajustarse para configurar la entrada de estado.

Navegación

Menú "Ajuste" → Entrada estado 1 ... n

► Entrada estado 1 ... n	
Asignar entrada de estado	→ 97
Número terminal	→ 97
Nivel activo	→ 97
Número terminal	→ 97
Tiempo de respuesta estado entrada	→ 97
Número terminal	→ 97

Visión general de los parámetros con una breve descripción

Parámetro	Descripción	Selección / Indicación / Entrada de usuario	Ajuste de fábrica
Asignar entrada de estado	Elegir la función del estado de la entrada.	<ul style="list-style-type: none"> ■ Desconectado ■ Borrar totalizador 1 ■ Borrar totalizador 2 ■ Borrar totalizador 3 ■ Resetear todos los totalizadores ■ Supresión de valores medidos ■ Ajuste de cero 	Desconectado
Número terminal	Muestra los números de los terminales utilizados por el módulo de entrada de estado.	<ul style="list-style-type: none"> ■ No usado ■ 24-25 (I/O 2) ■ 22-23 (I/O 3) 	-
Nivel activo	Definir el nivel de señal de entrada y que desencadenará la función asignada.	<ul style="list-style-type: none"> ■ Alto ■ Bajo 	Alto
Tiempo de respuesta estado entrada	Definir el mínimo tiempo que debe estar presente la señal de entrada antes de que se active la función seleccionada.	5 ... 200 ms	50 ms





10.5.6 Configuración de la salida de corriente

El Asistente **Salida de corriente** guía sistemáticamente por todos los parámetros que deben ajustarse para configurar la salida de corriente.

Navegación

Menú "Ajuste" → Salida de corriente

► Salida de corriente 1 ... n	
Salida corr de var proceso	→ 98
Número terminal	→ 98
Rango de corriente salida	→ 98
Número terminal	→ 98
Modo de señal	→ 98
Número terminal	→ 98
Valor inferior del rango salida	→ 99
Salida valor rango superior	→ 99
Valor de corriente fijo	→ 99
Número terminal	→ 98
Amortiguación corriente de salida	→ 99

Comportamiento fallo salida corriente	→  99
Número terminal	→  98
Fallo actual	→  99
Número terminal	→  98

Visión general de los parámetros con una breve descripción

Parámetro	Requisito previo	Descripción	Selección / Indicación / Entrada de usuario	Ajuste de fábrica
Salida corr de var proceso	–	Elegir variable de proceso para salida de corriente.	<ul style="list-style-type: none"> ▪ Desconectado ▪ Caudal volumétrico ▪ Caudal másico ▪ Caudal volumétrico corregido ▪ Velocidad de caudal ▪ Conductividad ▪ Conductividad corregida * ▪ Temperatura * ▪ Temperatura de la electrónica ▪ Ruido * ▪ Tiempo disparo corriente bobina * ▪ Electrodo de referencia de potencial * ▪ HBSI * ▪ Índice de adherencia * ▪ Punto de prueba 1 ▪ Punto de prueba 2 ▪ Punto de prueba 3 	Caudal volumétrico
Número terminal	–	Muestra el número de los terminales utilizados en el módulo de salida de corriente.	<ul style="list-style-type: none"> ▪ No usado ▪ 26-27 (I/O 1) ▪ 24-25 (I/O 2) ▪ 22-23 (I/O 3) 	–
Rango de corriente salida	–	Elegir el rango de corriente para la salida de valores de proceso y el nivel de señal de alarma.	<ul style="list-style-type: none"> ▪ 4...20 mA NE (3.8...20.5 mA) ▪ 4...20 mA US (3.9...20.8 mA) ▪ 4...20 mA (4...20.5 mA) ▪ 0...20 mA (0...20.5 mA) ▪ Valor fijo 	Depende del país: <ul style="list-style-type: none"> ▪ 4...20 mA NE (3.8...20.5 mA) ▪ 4...20 mA US (3.9...20.8 mA)
Modo de señal	–	Muestra el modo de señal para la salida de corriente.	<ul style="list-style-type: none"> ▪ Activo * ▪ Pasivo * 	Activo

Parámetro	Requisito previo	Descripción	Selección / Indicación / Entrada de usuario	Ajuste de fábrica
Valor inferior del rango salida	En el Parámetro Rango de corriente (→ 98) está seleccionada una de las opciones siguientes: <ul style="list-style-type: none"> ■ 4...20 mA NE (3.8...20.5 mA) ■ 4...20 mA US (3.9...20.8 mA) ■ 4...20 mA (4... 20.5 mA) ■ 0...20 mA (0... 20.5 mA) 	Introduzca un valor de rango inferior para el rango de valores medidos.	Número de coma flotante con signo	Depende del país: <ul style="list-style-type: none"> ■ 0 l/h ■ 0 gal/min (us)
Salida valor rango superior	En el Parámetro Rango de corriente (→ 98) está seleccionada una de las opciones siguientes: <ul style="list-style-type: none"> ■ 4...20 mA NE (3.8...20.5 mA) ■ 4...20 mA US (3.9...20.8 mA) ■ 4...20 mA (4... 20.5 mA) ■ 0...20 mA (0... 20.5 mA) 	Introduzca el valor de rango superior para el rango de valores medidos.	Número de coma flotante con signo	Depende del país y del diámetro nominal
Valor de corriente fijo	El Opción Valor de corriente fijo está seleccionado en el Parámetro Rango de corriente (→ 98).	Defina la salida de corriente fija.	0 ... 22,5 mA	22,5 mA
Amortiguación corriente de salida	Hay una variable de proceso seleccionada en el Parámetro Correspondencia salida de corriente (→ 98) y una de las opciones siguientes está seleccionada en el Parámetro Rango de corriente (→ 98): <ul style="list-style-type: none"> ■ 4...20 mA NE (3.8...20.5 mA) ■ 4...20 mA US (3.9...20.8 mA) ■ 4...20 mA (4... 20.5 mA) ■ 0...20 mA (0... 20.5 mA) 	Ajustar el tiempo de reacción para la señal de salida de corriente a las fluctuaciones de los valores medidos.	0,0 ... 999,9 s	1,0 s
Comportamiento fallo salida corriente	En el parámetro Parámetro Correspondencia salida de corriente (→ 98) se selecciona una variable de proceso y en el parámetro Parámetro Rango de corriente (→ 98) se selecciona una de las siguientes opciones: <ul style="list-style-type: none"> ■ 4...20 mA NE (3.8...20.5 mA) ■ 4...20 mA US (3.9...20.8 mA) ■ 4...20 mA (4... 20.5 mA) ■ 0...20 mA (0... 20.5 mA) 	Definir comportamiento salida en condición alarma.	<ul style="list-style-type: none"> ■ Mín. ■ Máx. ■ Último valor válido ■ Valor actual ■ Valor fijo 	Máx.
Fallo actual	El Opción Valor definido está seleccionado en el Parámetro Comportamiento en caso de error .	Fijar el valor de la corriente que emite la salida de corriente en caso de alarma.	0 ... 22,5 mA	22,5 mA

* La visibilidad depende de las opciones en el código o de los ajustes en el instrumento







10.5.7 Asistente "Salida de conmutación pulso-frecuenc. 1 ... n"

El Asistente **Salida de conmutación pulso-frecuenc.** guía sistemáticamente por todos los parámetros que deben ajustarse para configurar el tipo de salida seleccionado.

Navegación





Menú "Ajuste" → Salida de conmutación pulso-frecuenc. 1 ... n

► Salida de conmutación pulso-frecuenc. 1 ... n	
Modo de operación	→ 101
Número terminal	→ 101
Modo de señal	→ 101
Asignar salida de impulsos	→ 101
Asignar salida de frecuencia	→ 101
Función salida de conmutación	→ 102
Asignar nivel de diagnóstico	→ 102
Asignar valor límite	→ 102
Asignar chequeo de dirección de caudal	→ 102
Asignar estado	→ 102
Escalado de pulsos	→ 102
Anchura Impulso	→ 102
Comportamiento en caso de error	→ 103
Valor frecuencia inicial	→ 103
Frecuencia final	→ 103
Valor medido de frecuencia inicial	→ 103
Valor medido de frecuencia	→ 103
Output damping	→ 103
Comportamiento en caso de error	→ 103
Frecuencia de fallo	→ 104



Valor de conexión	→  104
Valor de desconexión	→  104
Retardo de la conexión	→  104
Retardo de la desconexión	→  104
Comportamiento en caso de error	→  104
Señal de salida invertida	→  104

Visión general de los parámetros con una breve descripción

Parámetro	Requisito previo	Descripción	Selección / Indicación / Entrada de usuario	Ajuste de fábrica
Modo de operación	–	Definir salida como pulso, frecuencia o switch.	<ul style="list-style-type: none"> ■ Impulso ■ Frecuencia ■ Interruptor 	Impulso
Número terminal	–	Muestra los números de los terminales utilizados por el módulo de salida PFS.	<ul style="list-style-type: none"> ■ No usado ■ 24-25 (I/O 2) ■ 22-23 (I/O 3) 	–
Modo de señal	–	Seleccione el modo de señal para la salida PFS.	<ul style="list-style-type: none"> ■ Pasivo ■ Activo * ■ Passive NE 	Pasivo
Asignar salida de impulsos	La Opción Impulso está seleccionada en el Parámetro Modo de operación .	Seleccionar variable de proceso para salida de pulsos.	<ul style="list-style-type: none"> ■ Desconectado ■ Caudal volumétrico ■ Caudal másico ■ Caudal volumétrico corregido 	Desconectado
Asignar salida de frecuencia	La Opción Frecuencia está seleccionada en el Parámetro Modo de operación (→  101).	Seleccionar variable de proceso para salida de frecuencia.	<ul style="list-style-type: none"> ■ Desconectado ■ Caudal volumétrico ■ Caudal másico ■ Caudal volumétrico corregido ■ Velocidad de caudal ■ Conductividad * ■ Conductividad corregida * ■ Temperatura * ■ Temperatura de la electrónica ■ Ruido * ■ Tiempo disparo corriente bobina * ■ Electrodo de referencia de potencial * ■ HBSI * ■ Índice de adherencia * ■ Punto de prueba 1 ■ Punto de prueba 2 ■ Punto de prueba 3 	Desconectado

Parámetro	Requisito previo	Descripción	Selección / Indicación / Entrada de usuario	Ajuste de fábrica
Función salida de conmutación	La Opción Interruptor está seleccionada en el Parámetro Modo de operación .	Seleccionar función para salida switch.	<ul style="list-style-type: none"> ▪ Desconectado ▪ Conectado ▪ Comportamiento Diagnóstico ▪ Limite ▪ Comprobar direcc. caudal ▪ Estado 	Desconectado
Asignar nivel de diagnóstico	–	Seleccionar comportamiento diagnóstico para salida conmutación.	<ul style="list-style-type: none"> ▪ Alarma ▪ Alarma o aviso ▪ Aviso 	Alarma
Asignar valor límite	<ul style="list-style-type: none"> ▪ La Opción Interruptor está seleccionada en el Parámetro Modo de operación. ▪ La Opción Limite está seleccionada en el Parámetro Función salida de conmutación. 	Elegir variable de proceso para función de límite.	<ul style="list-style-type: none"> ▪ Desconectado ▪ Caudal volumétrico ▪ Caudal másico ▪ Caudal volumétrico corregido ▪ Velocidad de caudal ▪ Conductividad * ▪ Conductividad corregida * ▪ Temperatura * ▪ Temperatura de la electrónica ▪ Totalizador 1 ▪ Totalizador 2 ▪ Totalizador 3 	Caudal volumétrico
Asignar chequeo de dirección de caudal	<ul style="list-style-type: none"> ▪ La Opción Interruptor está seleccionada en el Parámetro Modo de operación. ▪ La Opción Comprobar direcc. caudal está seleccionada en el Parámetro Función salida de conmutación. 	Elegir la variable de proceso para el control de la dirección de caudal.		Caudal volumétrico
Asignar estado	<ul style="list-style-type: none"> ▪ La Opción Interruptor está seleccionada en el Parámetro Modo de operación. ▪ La Opción Estado está seleccionada en el Parámetro Función salida de conmutación. 	Seleccionar status equipo para salida switch.	<ul style="list-style-type: none"> ▪ Detección tubería vacía ▪ Supresión de caudal residual ▪ Salida binaria * ▪ Salida binaria * ▪ Salida binaria * ▪ Índice de adherencia * ▪ Límite excedido de HBSI * 	Detección tubería vacía
Escalado de pulsos	Se selecciona la opción Opción Impulso en el parámetro Parámetro Modo de operación (→  101) y se selecciona una variable de proceso en el parámetro Parámetro Asignar salida de impulsos (→  101).	Introduzca la cantidad para el valor medido en el que se emite un pulso.	Número positivo con coma flotante	Depende del país y el diámetro nominal
Anchura Impulso	La Opción Impulso está seleccionada en el Parámetro Modo de operación (→  101) y una variable de proceso está seleccionada en el Parámetro Asignar salida de impulsos (→  101).	Definir anchura de tiempo de salida de pulsos.	0,05 ... 2 000 ms	100 ms

Parámetro	Requisito previo	Descripción	Selección / Indicación / Entrada de usuario	Ajuste de fábrica
Comportamiento en caso de error	La Opción Impulso está seleccionada en el Parámetro Modo de operación (→ 101) y hay una variable de proceso seleccionada en el Parámetro Asignar salida de impulsos (→ 101).	Definir comportamiento salida en condición alarma.	<ul style="list-style-type: none"> ■ Valor actual ■ Sin impulsos 	Sin impulsos
Valor frecuencia inicial	Opción Frecuencia se selecciona en Parámetro Modo de operación (→ 101) y se selecciona una variable de proceso en Parámetro Asignar salida de frecuencia (→ 101).	Introducir frecuencia mínima.	0,0 ... 10000,0 Hz	0,0 Hz
Frecuencia final	Se selecciona la opción Opción Frecuencia en el parámetro Parámetro Modo de operación (→ 101) y se selecciona una variable de proceso en el parámetro Parámetro Asignar salida de frecuencia (→ 101).	Introducir máxima frecuencia.	0,0 ... 10000,0 Hz	10000,0 Hz
Valor medido de frecuencia inicial	Se selecciona la opción Opción Frecuencia en el parámetro Parámetro Modo de operación (→ 101) y se selecciona una variable de proceso en el parámetro Parámetro Asignar salida de frecuencia (→ 101).	Introducir valor medido para frecuencia mínima.	Número de coma flotante con signo	Depende del país y del diámetro nominal
Valor medido de frecuencia	Se selecciona la opción Opción Frecuencia en el parámetro Parámetro Modo de operación (→ 101) y se selecciona una variable de proceso en el parámetro Parámetro Asignar salida de frecuencia (→ 101).	Introducir valor medido para frecuencia máxima.	Número de coma flotante con signo	Depende del país y del diámetro nominal
Atenuación salida	En Parámetro Correspondencia salida de corriente (→ 98) se selecciona una de las siguientes opciones: <ul style="list-style-type: none"> ■ Caudal volumétrico ■ Caudal másico ■ Caudal volumétrico corregido ■ Velocidad de caudal ■ Conductividad * ■ Conductividad corregida * ■ Temperatura * ■ Temperatura de la electrónica 	Ajustar el tiempo de reacción para la señal de salida de corriente a las fluctuaciones de los valores medidos.	0 ... 999,9 s	0,0 s
Comportamiento en caso de error	La Opción Frecuencia está seleccionada en el Parámetro Modo de operación (→ 101) y hay una variable de proceso seleccionada en el Parámetro Asignar salida de frecuencia (→ 101).	Definir comportamiento salida en condición alarma.	<ul style="list-style-type: none"> ■ Valor actual ■ Valor definido ■ 0 Hz 	0 Hz

Parámetro	Requisito previo	Descripción	Selección / Indicación / Entrada de usuario	Ajuste de fábrica
Frecuencia de fallo	En el Parámetro Modo de operación (→  101) está seleccionada la Opción Frecuencia ; en el Parámetro Asignar salida de frecuencia (→  101) está seleccionada una variable de proceso; y en el Parámetro Comportamiento en caso de error está seleccionada la Opción Valor definido .	Introducir valor salida de frecuencia en condición de alarma.	0,0 ... 12 500,0 Hz	0,0 Hz
Valor de conexión	<ul style="list-style-type: none"> ▪ La Opción Interruptor está seleccionada en el Parámetro Modo de operación. ▪ La Opción Limite está seleccionada en el Parámetro Función salida de conmutación. 	Introducir el valor medido para el punto de encendido.	Número de coma flotante con signo	Depende del país: <ul style="list-style-type: none"> ▪ 0 l/h ▪ 0 gal/min (us)
Valor de desconexión	<ul style="list-style-type: none"> ▪ La Opción Interruptor está seleccionada en el Parámetro Modo de operación. ▪ La Opción Limite está seleccionada en el Parámetro Función salida de conmutación. 	Introducir el valor medido para el punto de apagado.	Número de coma flotante con signo	Depende del país: <ul style="list-style-type: none"> ▪ 0 l/h ▪ 0 gal/min (us)
Retardo de la conexión	–	Definir retardo para switch-on de la salida de estatus.	0,0 ... 100,0 s	0,0 s
Retardo de la desconexión	–	Definir retardo para switch-off de la salida de status.	0,0 ... 100,0 s	0,0 s
Comportamiento en caso de error	–	Definir comportamiento salida en condición alarma.	<ul style="list-style-type: none"> ▪ Estado actual ▪ Abierto ▪ Cerrado 	Abierto
Señal de salida invertida	–	Invertir la señal de salida.	<ul style="list-style-type: none"> ▪ No ▪ Sí 	No



* La visibilidad depende de las opciones en el código o de los ajustes en el instrumento













10.5.8 Configuración de la salida de relé

La interfaz Asistente **Salida de relé** guía al usuario sistemáticamente por todos los parámetros que deben ajustarse para configurar la salida de relé.

Navegación

Menú "Ajuste" → Salida de relé 1 ... n

▶ Salida de relé 1 ... n	
Función de salida de relé	→  105
Número terminal	→  105
Asignar chequeo de dirección de caudal	→  105

Número terminal	→  105
Asignar valor límite	→  106
Número terminal	→  105
Asignar nivel de diagnóstico	→  106
Número terminal	→  105
Asignar estado	→  106
Número terminal	→  105
Valor de desconexión	→  106
Retardo de la desconexión	→  106
Valor de conexión	→  106
Retardo de la conexión	→  106
Comportamiento en caso de error	→  106
Número terminal	→  105

Visión general de los parámetros con una breve descripción

Parámetro	Requisito previo	Descripción	Selección / Indicación / Entrada de usuario	Ajuste de fábrica
Función de salida de relé	-	Seleccione la función de la salida de relé.	<ul style="list-style-type: none"> ■ Cerrado ■ Abierto ■ Comportamiento Diagnóstico ■ Limite ■ Comprobar direcc. caudal ■ Estado 	Cerrado
Número terminal	-	Muestra los números de los terminales utilizados por el módulo de salida de relé.	<ul style="list-style-type: none"> ■ No usado ■ 24-25 (I/O 2) ■ 22-23 (I/O 3) 	-
Asignar chequeo de dirección de caudal	La Opción Comprobar direcc. caudal está seleccionada en el Parámetro Función de salida de relé .	Elegir la variable de proceso para el control de la dirección de caudal.		Caudal volumétrico

Parámetro	Requisito previo	Descripción	Selección / Indicación / Entrada de usuario	Ajuste de fábrica
Asignar valor límite	La Opción Límite está seleccionada en el Parámetro Función de salida de relé .	Elegir variable de proceso para función de límite.	<ul style="list-style-type: none"> ■ Desconectado ■ Caudal volumétrico ■ Caudal máxico ■ Caudal volumétrico corregido ■ Velocidad de caudal ■ Conductividad * ■ Conductividad corregida * ■ Temperatura * ■ Temperatura de la electrónica ■ Totalizador 1 ■ Totalizador 2 ■ Totalizador 3 	Caudal volumétrico
Asignar nivel de diagnóstico	En el parámetro Parámetro Función de salida de relé se selecciona la opción Opción Comportamiento Diagnóstico .	Seleccionar comportamiento diagnóstico para salida conmutación.	<ul style="list-style-type: none"> ■ Alarma ■ Alarma o aviso ■ Aviso 	Alarma
Asignar estado	En el parámetro Parámetro Función de salida de relé se selecciona la opción Opción Salida digital .	Seleccionar status equipo para salida switch.	<ul style="list-style-type: none"> ■ Detección tubería vacía ■ Supresión de caudal residual ■ Salida binaria * ■ Salida binaria * ■ Salida binaria * ■ Límite excedido de HBSI * 	Detección tubería vacía
Valor de desconexión	La Opción Límite está seleccionada en el Parámetro Función de salida de relé .	Introducir el valor medido para el punto de apagado.	Número de coma flotante con signo	Depende del país: <ul style="list-style-type: none"> ■ 0 l/h ■ 0 gal(EUA)/min
Retardo de la desconexión	En el parámetro Parámetro Función de salida de relé se selecciona la opción Opción Límite .	Definir retardo para switch-off de la salida de status.	0,0 ... 100,0 s	0,0 s
Valor de conexión	La Opción Límite está seleccionada en el Parámetro Función de salida de relé .	Introducir el valor medido para el punto de encendido.	Número de coma flotante con signo	Depende del país: <ul style="list-style-type: none"> ■ 0 l/h ■ 0 gal(EUA)/min
Retardo de la conexión	En el parámetro Parámetro Función de salida de relé se selecciona la opción Opción Límite .	Definir retardo para switch-on de la salida de estatus.	0,0 ... 100,0 s	0,0 s
Comportamiento en caso de error	–	Definir comportamiento salida en condición alarma.	<ul style="list-style-type: none"> ■ Estado actual ■ Abierto ■ Cerrado 	Abierto
Estado conmutador	–	Muestra el estado actual del relé.	<ul style="list-style-type: none"> ■ Abierto ■ Cerrado 	–









* La visibilidad depende de las opciones en el código o de los ajustes en el instrumento

10.5.9 Configuración de la salida de pulsos doble

La Submenú **Double pulse output** guía al usuario sistemáticamente por todos los parámetros que deben ajustarse para configurar la salida de pulsos doble.

Navegación

Menú "Ajuste" → Salida de pulsos doble

► Salida de pulsos doble	
Modo de señal	→  107
Número terminal maestro	→  107
Asignar salida de impulsos	→  107
Modo de medición	→  107
Valor de impulso	→  107
Anchura Impulso	→  107
Comportamiento en caso de error	→  107
Señal de salida invertida	→  107

Visión general de los parámetros con una breve descripción









Parámetro	Descripción	Selección / Indicación / Entrada de usuario	Ajuste de fábrica
Modo de señal	Seleccione el modo de señal para la salida de doble pulso.	<ul style="list-style-type: none"> ■ Pasivo ■ Activo ■ NAMUR pasiva 	Pasivo
Número terminal maestro	Muestra los números de los terminales utilizados en el módulo de salida de pulso doble.	<ul style="list-style-type: none"> ■ No usado ■ 24-25 (I/O 2) ■ 22-23 (I/O 3) 	-
Asignar salida de impulsos 1	Seleccionar variable de proceso para salida de pulsos.	<ul style="list-style-type: none"> ■ Desconectado ■ Caudal másico ■ Caudal volumétrico ■ Caudal volumétrico corregido ■ Objetivo de caudal másico ■ Caudal másico del portador 	Desconectado
Modo de medición	Seleccionar modo medida para salida de pulsos.	<ul style="list-style-type: none"> ■ Caudal en sentido normal ■ Caudal normal/Inverso ■ Caudal inverso ■ Compensación caudal inverso 	Caudal en sentido normal
Valor de impulso	Definir valor de pulso.	Número de coma flotante con signo	Depende del país y del diámetro nominal
Anchura Impulso	Definir anchura de tiempo de salida de pulsos.	0,5 ... 2 000 ms	0,5 ms
Comportamiento en caso de error	Definir comportamiento salida en condición alarma.	<ul style="list-style-type: none"> ■ Valor actual ■ Sin impulsos 	Sin impulsos
Señal de salida invertida	Invertir la señal de salida.	<ul style="list-style-type: none"> ■ No ■ Sí 	No

10.5.10 Configuración del indicador local

El Asistente **Visualización** guía sistemáticamente por todos los parámetros que pueden ajustarse para configurar el indicador local.

Navegación

Menú "Ajuste" → Visualización

► Visualización	
Formato visualización	→  109
1er valor visualización	→  109
1. valor gráfico de barras 0%	→  109
1. valor gráfico de barras 100%	→  109
2er valor visualización	→  109
3er valor visualización	→  109
3. valor gráfico de barras 0%	→  109
3. valor gráfico de barras 100%	→  110
4er valor visualización	→  110

Visión general de los parámetros con una breve descripción

Parámetro	Requisito previo	Descripción	Selección / Entrada de usuario	Ajuste de fábrica
Formato visualización	Se proporciona un indicador local.	Elegir modo de visualización de los valores en el indicador.	<ul style="list-style-type: none"> ■ 1 valor grande ■ 1 valor + 1 gráfico de barras ■ 2 valores ■ 1 valor grande + 2 valores ■ 4 valores 	1 valor grande
1er valor visualización	Se proporciona un indicador local.	Elegir el valor medido que se mostrará en el display local.	<ul style="list-style-type: none"> ■ Caudal volumétrico ■ Caudal máscico ■ Caudal volumétrico corregido ■ Velocidad de caudal ■ Conductividad corregida * ■ Totalizador 1 ■ Totalizador 2 ■ Totalizador 3 ■ Salida de corriente 1 * ■ Salida de corriente 2 * ■ Salida de corriente 3 * ■ Salida de corriente 4 * ■ Temperatura * ■ Temperatura de la electrónica ■ HBSI * ■ Ruido * ■ Tiempo disparo corriente bobina * ■ Electrodo de referencia de potencial * ■ Índice de adherencia * ■ Punto de prueba 1 ■ Punto de prueba 2 ■ Punto de prueba 3 	Caudal volumétrico
1. valor gráfico de barras 0%	Se proporciona un indicador local.	Introducir valor 0% para visualización en gráfico de barras.	Número de coma flotante con signo	En función del país: <ul style="list-style-type: none"> ■ 0 l/h ■ 0 gal/min (us)
1. valor gráfico de barras 100%	Se proporciona un visualizador local.	Introducir valor 100% para visualización en gráfico de barras.	Número de coma flotante con signo	Depende del país y del diámetro nominal
2er valor visualización	Se proporciona un indicador local.	Elegir el valor medido que se mostrará en el display local.	Para la lista de selección, véase el Parámetro 1er valor visualización (→ 109)	Ninguno
3er valor visualización	Se proporciona un indicador local.	Elegir el valor medido que se mostrará en el display local.	Para la lista de selección, véase el Parámetro 1er valor visualización (→ 109)	Ninguno
3. valor gráfico de barras 0%	Se ha efectuado una selección en el Parámetro 3er valor visualización .	Introducir valor 0% para visualización en gráfico de barras.	Número de coma flotante con signo	En función del país: <ul style="list-style-type: none"> ■ 0 l/h ■ 0 gal/min (us)

Parámetro	Requisito previo	Descripción	Selección / Entrada de usuario	Ajuste de fábrica
3. valor gráfico de barras 100%	Se ha seleccionado una opción en el parámetro Parámetro 3er valor visualización .	Introducir valor 100% para visualización en gráfico de barras.	Número de coma flotante con signo	0
4er valor visualización	Se proporciona un indicador local.	Elegir el valor medido que se mostrará en el display local.	Para la lista de selección, véase el Parámetro 1er valor visualización (→ 109)	Ninguno
Display language	Se proporciona un indicador local.	Elegir el idioma del display local.	<ul style="list-style-type: none"> ▪ English ▪ Deutsch ▪ Français ▪ Español ▪ Italiano ▪ Nederlands ▪ Portuguesa ▪ Polski ▪ русский язык (Russian) ▪ Svenska ▪ Türkçe ▪ 中文 (Chinese) ▪ 日本語 (Japanese) ▪ 한국어 (Korean) ▪ tiếng Việt (Vietnamese) ▪ čeština (Czech) 	English (alternativamente, el idioma del pedido está preajustado en el equipo)
Intervalo de indicación	Se proporciona un indicador local.	Ajustar el tiempo de indicación de los valores medidos en el display local, cuando aparezcan alternativamente.	1 ... 10 s	5 s
Atenuación del visualizador	Se proporciona un indicador local.	Ajustar el tiempo de reacción del display local a las fluctuaciones en los valores medidos.	0,0 ... 999,9 s	0,0 s
Línea de encabezamiento	Se proporciona un indicador local.	Elegir el contenido del encabezado del display local.	<ul style="list-style-type: none"> ▪ Nombre del dispositivo ▪ Texto libre 	Nombre del dispositivo
Texto de encabezamiento	La Opción Texto libre está seleccionada en el Parámetro Línea de encabezamiento .	Introducir el texto para el encabezado del display local.	Máx. 12 caracteres que pueden ser letras, números o caracteres especiales (p. ej., @, %, /)	-----
Carácter de separación	Se proporciona un visualizador local.	Elegir el carácter de separación para representar los decimales de valores numéricos.	<ul style="list-style-type: none"> ▪ . (punto) ▪ , (coma) 	. (punto)
Retroiluminación	–	Conectar y desconectar retroiluminación del display local.	<ul style="list-style-type: none"> ▪ Desactivar ▪ Activar 	Activar





* La visibilidad depende de las opciones en el código o de los ajustes en el instrumento

10.5.11 Configuración de la supresión de caudal residual



La interfaz Asistente **Supresión de caudal residual** guía al usuario sistemáticamente por todos los parámetros que han de establecerse para configurar la supresión de caudal residual.

Navegación

Menú "Ajuste" → Supresión de caudal residual

► Supresión de caudal residual	
Asignar variable de proceso	→  111
Valor ON Supresión de caudal residual	→  111
Valor OFF Supresión de Caudal Residual	→  111
Supresión de golpe de presión	→  111

Visión general de los parámetros con una breve descripción

Parámetro	Requisito previo	Descripción	Selección / Entrada de usuario	Ajuste de fábrica
Asignar variable de proceso	–	Elegir variable de proceso para supresión de caudal residual.	<ul style="list-style-type: none"> ■ Desconectado ■ Caudal volumétrico ■ Caudal másico ■ Caudal volumétrico corregido 	Caudal volumétrico
Valor ON Supresión de caudal residual	Se selecciona una variable de proceso en el parámetro Parámetro Asignar variable de proceso (→  111).	Introducir el punto de conexión para la supresión de flujos mínimos.	Número positivo de coma flotante	Depende del país y del diámetro nominal
Valor OFF Supresión de Caudal Residual	Se selecciona una variable de proceso en el Parámetro Asignar variable de proceso (→  111).	Introducir el valor OFF de supresión caudal residual.	0 ... 100,0 %	50 %
Supresión de golpe de presión	Se selecciona una variable de proceso en el Parámetro Asignar variable de proceso (→  111).	Introducir el intervalo de tiempo para la supresión de señales (= supresión activa de golpes de presión).	0 ... 100 s	0 s

10.5.12 Para configurar la detección de tubería vacía

i Los instrumentos de medición se calibran con agua (aprox. 500 µS/cm) en fábrica. Para líquidos de baja conductividad es recomendable efectuar de nuevo un ajuste completo de la tubería en planta.

El Submenú **Detección tubería vacía** comprende los parámetros que deben configurarse para la configuración de la detección de tubería vacía.

Navegación

Menú "Ajuste" → Detección tubería vacía

► Detección tubería vacía	
Detección tubería vacía	→ 112
Nuevo ajuste	→ 112
Progreso	→ 112
Punto detección tubería vacía	→ 112
Tiempo de respuesta detec. tubería vacía	→ 112

Visión general de los parámetros con una breve descripción

Parámetro	Requisito previo	Descripción	Selección / Indicación / Entrada de usuario	Ajuste de fábrica
Detección tubería vacía	–	Conectar y desconectar la detección de tubería vacía.	<ul style="list-style-type: none"> ▪ Desconectado ▪ Conectado 	Desconectado
Nuevo ajuste	El Opción Conectado está seleccionado en el Parámetro Detección tubería vacía .	Elegir el tipo de ajuste.	<ul style="list-style-type: none"> ▪ Cancelar ▪ Ajuste tubería vacía ▪ Ajuste tubería llena 	Cancelar
Progreso	–	Muestra el progreso del proceso.	<ul style="list-style-type: none"> ▪ Ok ▪ Ocupado ▪ Incorrecto 	Incorrecto
Punto detección tubería vacía	–	Entre el punto de cambio en % de la dif entre los dos valores de ajuste. Cuanto menor sea el porcentaje, antes se detectará la tubería como vacía.	0 ... 100 %	50 %
Tiempo de respuesta detec. tubería vacía	Una variable de proceso está seleccionada en el Parámetro Asignar variable de proceso (→ 112).	Use esta función para introducir el tiempo mínimo (tiempo de mantenimiento) que la señal debe estar presente antes de activar el mensaje de diagnóstico S962 "Tubería vacía" si la tubería de medición está vacía o parcialmente llena.	0 ... 100 s	1 s

10.5.13 Configuración de la amortiguación del flujo

El Asistente **Configure la amortig de caudal** guía al usuario de manera sistemática a través de los parámetros, según el escenario seleccionado:

- Configuración de la amortiguación para la aplicación
Para configurar la amortiguación de flujo conforme a los requisitos específicos de la aplicación de proceso.
- Sustituya el equipo antiguo
Para adoptar la amortiguación del flujo en el equipo nuevo en caso de sustitución del equipo.
- Restauración de los ajustes de fábrica
Para restablecer los ajustes de fábrica de todos los parámetros que son relevantes para la amortiguación del flujo.

Navegación

Menú "Ajuste" → Configure la amortig de caudal

► Configure la amortig de caudal	
Escenario	→ 114
Equipo antiguo	→ 114
Filtro CIP activo	→ 114
Nivel de amortiguación	→ 114
Tasa de cambio de caudal	→ 114
Aplicación	→ 114
Caudal pulsante	→ 114
Picos de caudal	→ 114
Nivel de amortiguación	→ 114
Opciones de filtro	→ 114
Filtro medio	→ 114
Amortiguación de caudal	→ 114
Soporte ID	→ 114
Guardar ajustes	→ 114

Visión general de los parámetros con una breve descripción

Parámetro	Descripción	Selección / Indicación	Ajuste de fábrica
Escenario	Seleccione el escenario aplicable.	<ul style="list-style-type: none"> ■ Sustituya el equipo antiguo ■ Configurar la amortiguación ■ Restaurar configur de fábrica 	Configurar la amortiguación
Equipo antiguo	Seleccione el equipo de medición para reemplazar.	<ul style="list-style-type: none"> ■ Promag 10 (antes de 2021) ■ Promag 50/53 ■ Promag 55 H 	Promag 50/53
Filtro CIP activo	Indique si se aplicó el filtro CIP para el equipo a reemplazar.	<ul style="list-style-type: none"> ■ No ■ Sí 	No
Nivel de amortiguación	Seleccione el grado de amortiguamiento a aplicar.	<ul style="list-style-type: none"> ■ Por defecto ■ Débil ■ Fuerte 	Por defecto
Tasa de cambio de caudal	Seleccione la velocidad a la que cambia el caudal.	<ul style="list-style-type: none"> ■ Una vez al día o menos ■ Una vez cada hora o menos ■ Una vez por minuto o menos ■ Una vez por segundo o más 	Una vez por minuto o menos
Aplicación	Selecciona el tipo de aplicación que aplica.	<ul style="list-style-type: none"> ■ Indicación de caudal ■ Lazo de control ■ Totalizando ■ Dosificación 	Indicación de caudal
Caudal pulsante	Indique si el proceso se caracteriza por un caudal pulsante (por ejemplo, debido a una bomba de desplazamiento).	<ul style="list-style-type: none"> ■ No ■ Sí 	No
Picos de caudal	Seleccione la frecuencia a la que se producen los picos de interferencia de caudal.	<ul style="list-style-type: none"> ■ Nunca ■ Esporádicamente ■ Regularmente ■ Continuamente 	Nunca
Response Time		<ul style="list-style-type: none"> ■ Fast ■ Slow ■ Normal 	Normal
Opciones de filtro	Muestra el tipo de filtro de caudal recomendado para la amortiguación.	<ul style="list-style-type: none"> ■ Adaptativo ■ Conexión CIP adaptativa ■ Dinámico ■ CIP dinámico activado ■ Binomial ■ CIP binomial activo 	Binomial
Filtro medio	Muestra el valor de filtro mediano recomendado para la amortiguación.	0 ... 255	6
Amortiguación de caudal	Muestra el valor del filtro de caudal recomendada para la amortiguación.	0 ... 15	7
Soporte ID	Si los ajustes recomendados no son satisfactorios: Póngase en contacto con su organización de servicio de Endress+Hauser e indique el ID de asistencia mostrado.	0 ... 65 535	0
Guardar ajustes	Indique si desea guardar la configuración recomendada.	<ul style="list-style-type: none"> ■ Cancelar ■ Guardar* 	Cancelar
Filter Wizard result:		<ul style="list-style-type: none"> ■ Completed ■ Aborted 	Aborted

* La visibilidad depende de las opciones en el código o de los ajustes en el instrumento

10.6 Ajustes avanzados

El Submenú **Ajuste avanzado** contiene, junto con sus submenús, parámetros para ajustes específicos.

Acceso al Submenú "Ajuste avanzado"

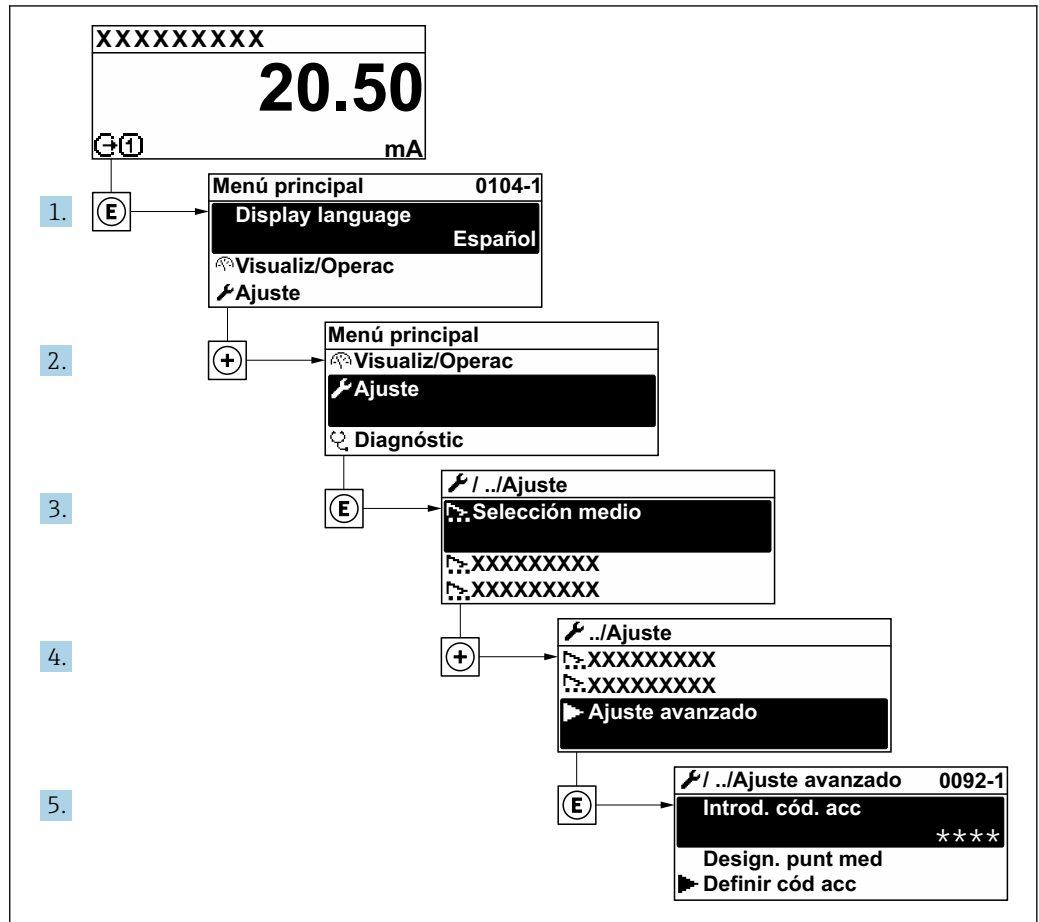

A0092223-ES

i El número de submenús y parámetros puede variar según la versión del equipo. Algunos submenús y parámetros de estos submenús no se describen en el manual de instrucciones. En su lugar, se proporciona una descripción en la documentación especial del equipo ("Documentación suplementaria").

Navegación

Menú "Ajuste" → Ajuste avanzado

▶ Ajuste avanzado		
Introducir código de acceso		→ 116
▶ Ajuste de sensor		→ 116
▶ Totalizador 1 ... n		→ 116
▶ Visualización		→ 118

► Configuración de WLAN	→ 121
► Ciclo de limpieza de electrodo	→ 123
► Ajustes del Hearbeat	→ 124
► Configuración del backup	→ 125
► Administración	→ 126

10.6.1 Uso del parámetro para introducir el código de acceso

Navegación

Menú "Ajuste" → Ajuste avanzado

Visión general de los parámetros con una breve descripción

Parámetro	Descripción	Entrada de usuario
Introducir código de acceso	Anular protección contra escritura de parámetros con código de habilitación personalizado.	Debe ser una cadena de máx. 16 dígitos entre los cuales haya números, letras y caracteres especiales

10.6.2 Ejecución de un ajuste del sensor

El Submenú **Ajuste de sensor** contiene parámetros relacionados con las funciones del sensor.

Navegación

Menú "Ajuste" → Ajuste avanzado → Ajuste de sensor

► Ajuste de sensor	
Dirección instalación	→ 116

Visión general de los parámetros con una breve descripción

Parámetro	Descripción	Selección	Ajuste de fábrica
Dirección instalación	Selecciones el signo de la dirección de caudal.	<ul style="list-style-type: none"> ▪ Caudal en sentido normal ▪ Caudal inverso 	Caudal en sentido normal

10.6.3 Configuración del totalizador

En el Submenú "Totalizador 1 ... n" se puede configurar el totalizador específico.

Navegación

Menú "Ajuste" → Ajuste avanzado → Totalizador 1 ... n

▶ Totalizador 1 ... n	
Asignar variable de proceso	→ 117
Unidad del totalizador	→ 117
Modo operativo del totalizador	→ 117
Comportamiento en caso de error	→ 117

Visión general de los parámetros con una breve descripción





















Parámetro	Descripción	Selección	Ajuste de fábrica
Asignar variable de proceso	Seleccione la variable de proceso para el totalizador.	<ul style="list-style-type: none"> ■ Caudal volumétrico ■ Caudal másico ■ Caudal volumétrico corregido 	Caudal volumétrico
Unidad del totalizador	Seleccione la unidad en la que ha de expresarse la variable de proceso del totalizador.	Lista de selección de la unidad	En función del país: <ul style="list-style-type: none"> ■ m³ ■ ft³
Modo operativo del totalizador	Seleccione el modo de operar del totalizador.	<ul style="list-style-type: none"> ■ Caudal neto ■ Caudal total en sentido normal ■ Caudal total inverso ■ Último valor válido 	Caudal neto
Comportamiento en caso de error	Definir el comportamiento del totalizador en el caso de producirse una alarma en el equipo.	<ul style="list-style-type: none"> ■ Parar ■ Valor actual ■ Último valor válido 	Valor actual

10.6.4 Ejecución de configuraciones adicionales del indicador

En Submenú **Visualización** usted puede configurar todos los parámetros relativos al indicador local.



Navegación

Menú "Ajuste" → Ajuste avanzado → Visualización

► Visualización	
Formato visualización	→  119
1er valor visualización	→  119
1. valor gráfico de barras 0%	→  119
1. valor gráfico de barras 100%	→  119
Decimales 1	→  119
2er valor visualización	→  119
Decimales 2	→  119
3er valor visualización	→  120
3. valor gráfico de barras 0%	→  120
3. valor gráfico de barras 100%	→  120
Decimales 3	→  120
4er valor visualización	→  120
Decimales 4	→  120
Display language	→  120
Intervalo de indicación	→  120
Atenuación del visualizador	→  120
Línea de encabezamiento	→  120
Texto de encabezamiento	→  120
Carácter de separación	→  121
Retroiluminación	→  121

Visión general de los parámetros con una breve descripción

Parámetro	Requisito previo	Descripción	Selección / Entrada de usuario	Ajuste de fábrica
Formato visualización	Se proporciona un indicador local.	Elegir modo de visualización de los valores en el indicador.	<ul style="list-style-type: none"> ■ 1 valor grande ■ 1 valor + 1 gráfico de barras ■ 2 valores ■ 1 valor grande + 2 valores ■ 4 valores 	1 valor grande
1er valor visualización	Se proporciona un indicador local.	Elegir el valor medido que se mostrará en el display local.	<ul style="list-style-type: none"> ■ Caudal volumétrico ■ Caudal máscico ■ Caudal volumétrico corregido ■ Velocidad de caudal ■ Conductividad corregida * ■ Totalizador 1 ■ Totalizador 2 ■ Totalizador 3 ■ Salida de corriente 1 * ■ Salida de corriente 2 * ■ Salida de corriente 3 * ■ Salida de corriente 4 * ■ Temperatura * ■ Temperatura de la electrónica ■ HBSI * ■ Ruido * ■ Tiempo disparo corriente bobina * ■ Electrodo de referencia de potencial * ■ Índice de adherencia * ■ Punto de prueba 1 ■ Punto de prueba 2 ■ Punto de prueba 3 	Caudal volumétrico
1. valor gráfico de barras 0%	Se proporciona un indicador local.	Introducir valor 0% para visualización en gráfico de barras.	Número de coma flotante con signo	En función del país: <ul style="list-style-type: none"> ■ 0 l/h ■ 0 gal/min (us)
1. valor gráfico de barras 100%	Se proporciona un visualizador local.	Introducir valor 100% para visualización en gráfico de barras.	Número de coma flotante con signo	Depende del país y del diámetro nominal
Decimales 1	En el Parámetro 1er valor visualización está especificado un valor medido.	Elegir la cantidad de decimales para el valor indicado.	<ul style="list-style-type: none"> ■ x ■ x.x ■ x.xx ■ x.xxx ■ x.xxxx 	x.xx
2er valor visualización	Se proporciona un indicador local.	Elegir el valor medido que se mostrará en el display local.	Para la lista de selección, véase el Parámetro 1er valor visualización (→ 109)	Ninguno
Decimales 2	En el Parámetro 2er valor visualización está especificado un valor medido.	Elegir la cantidad de decimales para el valor indicado.	<ul style="list-style-type: none"> ■ x ■ x.x ■ x.xx ■ x.xxx ■ x.xxxx 	x.xx

Parámetro	Requisito previo	Descripción	Selección / Entrada de usuario	Ajuste de fábrica
3er valor visualización	Se proporciona un indicador local.	Elegir el valor medido que se mostrará en el display local.	Para la lista de selección, véase el Parámetro 1er valor visualización (→  109)	Ninguno
3. valor gráfico de barras 0%	Se ha efectuado una selección en el Parámetro 3er valor visualización .	Introducir valor 0% para visualización en gráfico de barras.	Número de coma flotante con signo	En función del país: <ul style="list-style-type: none"> ■ 0 l/h ■ 0 gal/min (us)
3. valor gráfico de barras 100%	Se ha seleccionado una opción en el parámetro Parámetro 3er valor visualización .	Introducir valor 100% para visualización en gráfico de barras.	Número de coma flotante con signo	0
Decimales 3	En el Parámetro 3er valor visualización está especificado un valor medido.	Elegir la cantidad de decimales para el valor indicado.	<ul style="list-style-type: none"> ■ x ■ x.x ■ x.xx ■ x.xxx ■ x.xxxx 	x.xx
4er valor visualización	Se proporciona un indicador local.	Elegir el valor medido que se mostrará en el display local.	Para la lista de selección, véase el Parámetro 1er valor visualización (→  109)	Ninguno
Decimales 4	En el Parámetro 4er valor visualización está especificado un valor medido.	Elegir la cantidad de decimales para el valor indicado.	<ul style="list-style-type: none"> ■ x ■ x.x ■ x.xx ■ x.xxx ■ x.xxxx 	x.xx
Display language	Se proporciona un indicador local.	Elegir el idioma del display local.	<ul style="list-style-type: none"> ■ English ■ Deutsch ■ Français ■ Español ■ Italiano ■ Nederlands ■ Portuguesa ■ Polski ■ русский язык (Russian) ■ Svenska ■ Türkçe ■ 中文 (Chinese) ■ 日本語 (Japanese) ■ 한국어 (Korean) ■ tiếng Việt (Vietnamese) ■ čeština (Czech) 	English (alternativamente, el idioma del pedido está preajustado en el equipo)
Intervalo de indicación	Se proporciona un indicador local.	Ajustar el tiempo de indicación de los valores medidos en el display local, cuando aparezcan alternativamente.	1 ... 10 s	5 s
Atenuación del visualizador	Se proporciona un indicador local.	Ajustar el tiempo de reacción del display local a las fluctuaciones en los valores medidos.	0,0 ... 999,9 s	0,0 s
Línea de encabezamiento	Se proporciona un indicador local.	Elegir el contenido del encabezado del display local.	<ul style="list-style-type: none"> ■ Nombre del dispositivo ■ Texto libre 	Nombre del dispositivo
Texto de encabezamiento	La Opción Texto libre está seleccionada en el Parámetro Línea de encabezamiento .	Introducir el texto para el encabezado del display local.	Máx. 12 caracteres que pueden ser letras, números o caracteres especiales (p. ej., @, %, /)	-----

Parámetro	Requisito previo	Descripción	Selección / Entrada de usuario	Ajuste de fábrica
Carácter de separación	Se proporciona un visualizador local.	Elegir el carácter de separación para representar los decimales de valores numéricos.	<ul style="list-style-type: none"> ▪ . (punto) ▪ , (coma) 	. (punto)
Retroiluminación	Se cumple alguna de las condiciones siguientes: <ul style="list-style-type: none"> ▪ Código de pedido para "Indicador; configuración", opción F "4 líneas, ilum.; control táctil" ▪ Código de pedido para "Indicador; configuración", opción G "4 líneas, ilum.; control táctil +WLAN" ▪ Código de pedido para "Indicador; configuración", opción O "Indicador remoto de 4 líneas iluminado; cable de 10 m/30 ft; control táctil" 	Conectar y desconectar retroiluminación del display local.	<ul style="list-style-type: none"> ▪ Desactivar ▪ Activar 	Activar

* La visibilidad depende de las opciones en el código o de los ajustes en el instrumento



10.6.5 Configuración WLAN

La interfaz Submenú **WLAN Settings** guía al usuario sistemáticamente por todos los parámetros que deben ajustarse para establecer la configuración de la WLAN.

Navegación

Menú "Ajuste" → Ajuste avanzado → Configuración de WLAN

► Configuración de WLAN	
WLAN	→ ⓘ 122
Modo WLAN	→ ⓘ 122
Nombre SSID	→ ⓘ 122
Seguridad de la red	→ ⓘ 122
Config de seguridad disponibles	→ ⓘ 122
Nombre de usuario	→ ⓘ 122
Contraseña WLAN	→ ⓘ 122
Dirección IP WLAN	→ ⓘ 122
Frase de acceso WLAN	→ ⓘ 122
Asignar nombre SSID	→ ⓘ 122
Nombre SSID	→ ⓘ 123

Estado de conexión	→  123
Intensidad de señal recibida	→  123

Visión general de los parámetros con una breve descripción

Parámetro	Requisito previo	Descripción	Selección / Entrada de usuario / Indicación	Ajuste de fábrica
WLAN	–	Activación y desactivación de la WLAN.	<ul style="list-style-type: none"> ▪ Desactivar ▪ Activar 	Activar
Modo WLAN	–	Seleccione el modo WLAN.	<ul style="list-style-type: none"> ▪ Punto de acceso WLAN ▪ Cliente WLAN 	Punto de acceso WLAN
Nombre SSID	El cliente está activado.	Introduzca el nombre SSID definido por el usuario (máx. 32 caracteres).	–	–
Seguridad de la red	–	Seleccione el tipo de seguridad del interfase WLAN.	<ul style="list-style-type: none"> ▪ No es seguro ▪ WPA2-PSK ▪ EAP-PEAP with MSCHAPv2 * ▪ EAP-PEAP MSCHAPv2 no server authentic. * ▪ EAP-TLS * 	WPA2-PSK
Config de seguridad disponibles	–	Seleccionar configuración de seguridad.	<ul style="list-style-type: none"> ▪ Trusted issuer certificate ▪ Certificado del dispositivo ▪ Device private key 	–
Nombre de usuario	–	Introduzca su nombre de usuario.	–	–
Contraseña WLAN	–	Introduzca la contraseña de WLAN.	–	–
Dirección IP WLAN	–	Introduzca la dirección IP del interface WLAN del dispositivo.	4 octetos: 0 a 255 (en un determinado octeto)	192.168.1.212
Frase de acceso WLAN	El Opción WPA2-PSK está seleccionado en el parámetro Parámetro Security type .	<p>Introduzca la clave de red (8 a 32 caracteres).</p> <p> Por razones de seguridad, durante la puesta en marcha es necesario cambiar la clave de red que se le ha proporcionado con el equipo.</p>	Cadena de caracteres de 8 a 32 dígitos que puede constar de números, letras y caracteres especiales (sin espacios)	Número de serie del equipo de medición (p. ej. L100A802000)
Asignar nombre SSID	–	Elegir el nombre que se utilizará para SSID, tag del instrumento o nombre definido por el usuario.	<ul style="list-style-type: none"> ▪ Nombre del dispositivo ▪ Usuario definido 	Usuario definido

Parámetro	Requisito previo	Descripción	Selección / Entrada de usuario / Indicación	Ajuste de fábrica
Nombre SSID	<ul style="list-style-type: none"> La Opción Usuario definido está seleccionada en el Parámetro Asignar nombre SSID. La Opción Punto de acceso WLAN está seleccionada en el Parámetro Modo WLAN. 	<p>Introduzca el nombre SSID definido por el usuario (máx. 32 caracteres).</p> <p> El nombre SSID definido por el usuario solo se puede asignar una vez. Si se asigna más de una vez el mismo nombre SSID definido por el usuario, los equipos pueden interferir entre ellos.</p>	Debe ser una cadena de máx. 32 dígitos entre los cuales haya números, letras y caracteres especiales	EH_designación de equipo_últimos 7 dígitos del número de serie (p. ej. EH_Promag_300_A 802000)
Estado de conexión	–	Muestra en el indicador el estado de la conexión.	<ul style="list-style-type: none"> Connected Not connected 	Not connected
Intensidad de señal recibida	–	Muestra la intensidad de la señal recibida.	<ul style="list-style-type: none"> Bajo Medio Alto 	Alto

* La visibilidad depende de las opciones en el código o de los ajustes en el instrumento





10.6.6 Llevar a cabo la limpieza de electrodos

El Submenú **Ciclo de limpieza de electrodo** contiene los parámetros que se deben ajustar para configurar la limpieza del electrodo.

 Este submenú está únicamente disponible si se ha pedido un equipo dotado con limpieza de electrodos.

Navegación

Menú "Ajuste" → Ajuste avanzado → Ciclo de limpieza de electrodo

► Ciclo de limpieza de electrodo	
Ciclo de limpieza de electrodo	→  124
Duración ECC	→  124
Tiempo recup. ECC	→  124
Intervalo ECC	→  124
Polaridad ECC	→  124

Visión general de los parámetros con una breve descripción

Parámetro	Requisito previo	Descripción	Selección / Entrada de usuario / Indicación	Ajuste de fábrica
Ciclo de limpieza de electrodo	Para el código de pedido siguiente: "Paquete de aplicaciones de software", opción EC "Sistema ECC para limpieza de electrodos"	Habilitar el circuito de limpieza cíclico de electrodos.	<ul style="list-style-type: none"> ■ Desconectado ■ Conectado 	Conectado
Duración ECC	En el caso de los siguientes códigos de pedido: "Paquete de aplicaciones de software", opción EC "Sistema ECC para limpieza de electrodos"	Especif la duración de la fase de limpieza. Diagnóstico mensaje no. 530 se muestra hasta que finaliza la fase de limpieza y la fase de recuperación.	0,01 ... 30 s	2 s
Tiempo recup. ECC	En el caso de los siguientes códigos de producto: "Paquete de aplicaciones de software", opción EC "Sistema ECC para limpieza de electrodos"	Especif el intervalo de tiempo máximo después de la fase de limpieza antes de reanudar la medición durante el cual se congelan los valores de salida.	1 ... 600 s	60 s
Intervalo ECC	Para el código de pedido siguiente: "Paquete de aplicaciones de software", opción EC "Sistema ECC para limpieza de electrodos"	Especifique el intervalo entre un ciclo de limpieza y el siguiente.	0,5 ... 168 h	0,5 h
Polaridad ECC	Para el código de pedido siguiente: "Paquete de aplicaciones de software", opción EC "Sistema ECC para limpieza de electrodos"	Elegir la polaridad del circuito de limpieza de electrodos.	<ul style="list-style-type: none"> ■ Positivo ■ Negativo 	Según el material del electrodo: <ul style="list-style-type: none"> ■ Tántalo: Opción Negativo ■ Platino, Alloy C22, acero inoxidable: Opción Positivo

10.6.7 Realización de los ajustes básicos de Heartbeat

Submenú **Ajustes del Heartbeat** guía al usuario de manera sistemática por todos los parámetros que se pueden usar para efectuar los ajustes básicos de Heartbeat.

 El asistente de configuración solo aparece si el equipo tiene el paquete de aplicación de verificación + monitorización Heartbeat.

Navegación

Menú "Ajuste" → Ajuste avanzado → Ajustes del Heartbeat

▶ Ajustes del Heartbeat
▶ Ajustes básicos Heartbeat
→  125

Submenú "Ajustes básicos Heartbeat"

Navegación

Menú "Ajuste" → Ajuste avanzado → Ajustes del Heartbeat → Ajustes básicos Heartbeat

► Ajustes básicos Heartbeat	
Operador de planta (2754)	→ 125
Lugar (2755)	→ 125
Tubería parcialmente llena (6465)	→ 125

Visión general de los parámetros con una breve descripción

Parámetro	Descripción	Entrada de usuario / Selección	Ajuste de fábrica
Operador de planta	Introduzca el operador de planta.	Máx. 32 caracteres, que pueden ser letras, números o caracteres especiales (p. ej., @, %, /)	–
Lugar	Introduzca la ubicación.	Máx. 32 caracteres, que pueden ser letras, números o caracteres especiales (p. ej., @, %, /)	–
Tubería parcialmente llena	Indique si el tubo de medición está parcialmente lleno durante el proceso de verificación para evitar evaluar el cable del electrodo EPD.	<ul style="list-style-type: none"> ▪ No ▪ Si 	No

10.6.8 Gestión de la configuración

Una vez puesto en marcha el equipo, puede guardar la configuración del equipo, o recuperar una configuración anterior. La configuración del equipo se gestiona a través de Parámetro **Control de configuración**.

Navegación

Menú "Ajuste" → Ajuste avanzado → Configuración del backup

► Configuración del backup	
Tiempo de operación	→ 126
Última salvaguarda	→ 126
Control de configuración	→ 126
Estado del Backup	→ 126
Comparación resultado	→ 126

Visión general de los parámetros con una breve descripción

Parámetro	Descripción	Indicación / Selección	Ajuste de fábrica
Tiempo de operación	Indica cuánto tiempo ha estado funcionando el aparato hasta ahora.	Días (d), horas (h), minutos (m) y segundos (s)	–
Última salvaguarda	Aparece cuando la última copia de seguridad de datos se guarda en HistoROM.	Días (d), horas (h), minutos (m) y segundos (s)	–
Control de configuración	Escojer la acción a ejecutar con los datos del instrumento en el HistoROM.	<ul style="list-style-type: none"> ■ Cancelar ■ Ejecutar copia ■ Restablecer* ■ Comparar* ■ Borrar datos backup 	Cancelar
Estado del Backup	Muestra el estado actual de los datos guardados o restaurados.	<ul style="list-style-type: none"> ■ Ninguno ■ Guardando ■ Restaurando ■ Borrando ■ Comparando ■ Reestauración fallida ■ Fallo en el backup 	Ninguno
Comparación resultado	Comparación de datos actuales en el instrumento con los guardados en HistoROM.	<ul style="list-style-type: none"> ■ Registro de datos idéntico ■ Registro de datos no idéntico ■ Falta registro de datos ■ Registro de datos defectuoso ■ Test no realizado ■ Grupo de datos incompatible 	Test no realizado

* La visibilidad depende de las opciones en el código o de los ajustes en el instrumento

Rango funcional del Parámetro "Control de configuración"

Opciones	Descripción
Cancelar	No se ejecuta ninguna acción y el usuario sale del parámetro.
Ejecutar copia	Una copia de seguridad de la configuración actual del equipo almacenada en la reserva de la HistoROM se guarda en la memoria del equipo. La copia de seguridad incluye los datos del transmisor del equipo.
Restablecer	La última copia de seguridad de la configuración del equipo guardada en el módulo indicador la memoria del equipo es restablecida en la reserva de la HistoROM del equipo. La copia de seguridad incluye los datos del transmisor del equipo.
Comparar	Se compara la configuración del equipo guardada en la memoria del equipo con la configuración actual del equipo de la reserva de la HistoROM.
Borrar datos backup	Se borra la copia de seguridad de la configuración del equipo guardada en la memoria del equipo.



Copia de seguridad HistoROM

Una HistoROM es una memoria del equipo de tipo "no volátil" implementada en forma de una EEPROM.



Mientras esta acción está en curso, la configuración no se puede editar mediante el indicador local y en el indicador aparece un mensaje sobre el estado de procesamiento.

10.6.9 Utilización de parámetros para la administración del equipo

La interfaz Submenú **Administración** guía al usuario sistemáticamente por todos los parámetros que pueden utilizarse para finalidades de gestión del equipo.

Navegación

Menú "Ajuste" → Ajuste avanzado → Administración

▶ **Administración**

▶ **Definir código de acceso** → 127

▶ **Borrar código de acceso** → 127

Resetear dispositivo → 128

Uso del parámetro para definir el código de acceso

Complete este asistente para especificar un código de acceso para el rol de mantenimiento.

Navegación

Menú "Ajuste" → Ajuste avanzado → Administración → Definir código de acceso

▶ **Definir código de acceso**

Definir código de acceso → 127

Confirmar el código de acceso → 127

Visión general de los parámetros con una breve descripción

Parámetro	Descripción	Entrada de usuario
Definir código de acceso	Acceso de escritura restringido para proteger la configuración del instrumento a cambios no intencionados.	Debe ser una cadena de máx. 16 dígitos entre los cuales haya números, letras y caracteres especiales
Confirmar el código de acceso	Confirme el código de acceso.	Debe ser una cadena de máx. 16 dígitos entre los cuales haya números, letras y caracteres especiales

Uso del parámetro para recuperar el código de acceso

Navegación

Menú "Ajuste" → Ajuste avanzado → Administración → Borrar código de acceso

▶ **Borrar código de acceso**

Tiempo de operación → 128

Borrar código de acceso → 128

Visión general de los parámetros con una breve descripción

Parámetro	Descripción	Indicación / Entrada de usuario	Ajuste de fábrica
Tiempo de operación	Indica cuánto tiempo ha estado funcionando el aparato hasta ahora.	Días (d), horas (h), minutos (m) y segundos (s)	–
Borrar código de acceso	<p>Borrar con código de acceso a ajustes de fábrica.</p> <p> Para recuperar el código, contacte con el personal de servicios de Endress+Hauser.</p> <p>El código nuevo solo puede introducirse desde:</p> <ul style="list-style-type: none"> ▪ Navegador de internet ▪ DeviceCare, FieldCare (a través de interfaz de servicio CDI-RJ45) ▪ Bus de campo 	Cadena de caracteres que puede constar de números, letras y caracteres especiales	0x00

Uso del parámetro para reiniciar el equipo

Navegación

Menú "Ajuste" → Ajuste avanzado → Administración

Visión general de los parámetros con una breve descripción

Parámetro	Descripción	Selección	Ajuste de fábrica
Resetear dispositivo	Borrar la configuración del instrumento - total o parcialmente - a un estado definido.	<ul style="list-style-type: none"> ▪ Cancelar ▪ Poner en estado de suministro ▪ Reiniciar instrumento ▪ Restaurar S-DAT * 	Cancelar





* La visibilidad depende de las opciones en el código o de los ajustes en el instrumento















10.7 Simulation

A través de Submenú **Simulación**, es posible simular diversas variables del proceso en el modo de alarma del proceso y del equipo y verificar las cadenas de señales aguas abajo (válvulas de conmutación o lazos de control cerrados). La simulación puede realizarse sin una medición real (sin flujo de producto a través del equipo).

Navegación

Menú "Diagnóstico" → Simulación

▶ Simulación	
Asignar simulación variable de proceso	→  129
Valor variable de proceso	→  129
Entrada de simulación de corriente 1 ... n	→  130
Valor corriente de entrada 1 ... n	→  130

Simulación entrada estado 1 ... n	→  131
Nivel de señal de entrada 1 ... n	→  131
Simulación de salida de corriente 1 ... n	→  129
Corriente de salida valor	→  130
Salida de frecuencia 1 ... n simulación	→  130
Salida de frecuencia 1 ... n valor	→  130
Simulación pulsos salida 1 ... n	→  130
Valor pulso 1 ... n	→  130
Simulación salida de conmutación 1 ... n	→  130
Estado conmutador 1 ... n	→  130
Salida de relé 1 ... n simulación	→  130
Estado conmutador 1 ... n	→  130
Simulación de alarma en el instrumento	→  130
Categoría de eventos de diagnóstico	→  130
Diagnóstico de Simulación	→  130

Visión general de los parámetros con una breve descripción

Parámetro	Requisito previo	Descripción	Selección / Entrada de usuario	Ajuste de fábrica
Asignar simulación variable de proceso	–	Escoja una variable de proceso para la simulación que está activada.	<ul style="list-style-type: none"> ■ Desconectado ■ Caudal volumétrico ■ Caudal másico ■ Caudal volumétrico corregido ■ Velocidad de caudal ■ Conductividad * ■ Conductividad corregida * ■ Temperatura * 	Desconectado
Valor variable de proceso	La selección de una variable de proceso se realiza en Parámetro Asignar simulación variable de proceso (→  129).	Entrar el valor de simulación para la variable de proceso escogida.	Depende de la variable de proceso seleccionada	0
Simulación de salida de corriente 1 ... n	–	Conmutar la corriente de salida encender y apagar.	<ul style="list-style-type: none"> ■ Desconectado ■ Conectado 	Desconectado



Parámetro	Requisito previo	Descripción	Selección / Entrada de usuario	Ajuste de fábrica
Corriente de salida valor	En el Parámetro Simulación de salida de corriente 1 ... n está seleccionada la Opción Conectado .	Entrar el valor de corriente de simulación.	3,59 ... 22,5 mA	3,59 mA
Salida de frecuencia 1 ... n simulación	En el parámetro Parámetro Modo de operación se selecciona la opción Opción Frecuencia .	Conmute la simulación de la frecuencia de salida on y off.	<ul style="list-style-type: none"> ▪ Desconectado ▪ Conectado 	Desconectado
Salida de frecuencia 1 ... n valor	En el parámetro Parámetro Simulación de frecuencia 1 ... n se selecciona la opción Opción Conectado .	Entre el valor de frecuencia de simulación.	0,0 ... 12 500,0 Hz	0,0 Hz
Simulación pulsos salida 1 ... n	En el parámetro Parámetro Modo de operación se selecciona la opción Opción Impulso .	Ajustar y apagar la simulación de pulsos de salida.  Para Opción Valor fijo : Parámetro Anchura Impulso (→ 102) define la anchura de los pulsos de la salida de pulsos.	<ul style="list-style-type: none"> ▪ Desconectado ▪ Valor fijo ▪ Valor de cuenta atrás 	Desconectado
Valor pulso 1 ... n	En el parámetro Parámetro Simulación pulsos salida 1 ... n se selecciona la opción Opción Valor de cuenta atrás .	Entre el número de pulsos de simulación.	0 ... 65 535	0
Simulación salida de conmutación 1 ... n	En el parámetro Parámetro Modo de operación se selecciona la opción Opción Interruptor .	Conmutar el simulador de salida de pulsos de encender a apagar.	<ul style="list-style-type: none"> ▪ Desconectado ▪ Conectado 	Desconectado
Estado conmutador 1 ... n	–	Elegir el estado de la salida de estado en simulación.	<ul style="list-style-type: none"> ▪ Abierto ▪ Cerrado 	Abierto
Salida de relé 1 ... n simulación	–	Interruptor de simulación de la salida del relé de encendido y apagado.	<ul style="list-style-type: none"> ▪ Desconectado ▪ Conectado 	Desconectado
Estado conmutador 1 ... n	La opción Opción Conectado se selecciona en el parámetro Parámetro Simulación salida de conmutación 1 ... n .	Seleccione el estado de la salida de relé para la simulación.	<ul style="list-style-type: none"> ▪ Abierto ▪ Cerrado 	Abierto
Simulación de alarma en el instrumento	–	Conmutar la alarma del instrumento encender y apagar.	<ul style="list-style-type: none"> ▪ Desconectado ▪ Conectado 	Desconectado
Categoría de eventos de diagnóstico	–	Selección de la categoría de un evento de diagnóstico.	<ul style="list-style-type: none"> ▪ Sensor ▪ Electrónicas ▪ Configuración ▪ Proceso 	Proceso
Diagnóstico de Simulación	–	Escoger un evento de diagnóstico para simular este evento.	<ul style="list-style-type: none"> ▪ Desconectado ▪ Lista de selección de eventos de diagnóstico (según la categoría elegida) 	Desconectado
Entrada de simulación de corriente 1 ... n	–	Active y desactive la simulación de la entrada de corriente.	<ul style="list-style-type: none"> ▪ Desconectado ▪ Conectado 	Desconectado
Valor corriente de entrada 1 ... n	En el parámetro Parámetro Entrada de simulación de corriente 1 ... n se selecciona la opción Opción Conectado .	Entre el valor de corriente a simular.	0 ... 22,5 mA	0 mA

Parámetro	Requisito previo	Descripción	Selección / Entrada de usuario	Ajuste de fábrica
Simulación entrada estado 1 ... n	–	Conmutador simulación del estado de la entrada activado y desactivado.	<ul style="list-style-type: none"> ■ Desconectado ■ Conectado 	Desconectado
Nivel de señal de entrada 1 ... n	En el parámetro Parámetro Simulación entrada estado se selecciona la opción Opción Conectado .	Elegir el nivel de señal para la simulación del estado de la entrada.	<ul style="list-style-type: none"> ■ Alto ■ Bajo 	Alto

* La visibilidad depende de las opciones en el código o de los ajustes en el instrumento

10.8 Protección de los ajustes contra el acceso no autorizado

Las siguientes opciones de protección contra escritura existen para proteger la configuración del equipo de medida contra modificaciones accidentales:







- Protección del acceso a los parámetros mediante código de acceso →  131
- Protección del acceso a la operación local mediante bloqueo de llave →  63
- Protección del acceso al equipo de medición mediante interruptor de protección contra escritura →  133

10.8.1 Protección contra escritura mediante código de acceso

Los efectos del código de acceso específico de usuario son los siguientes:

- Mediante configuración local, los parámetros de configuración del equipo quedan protegidos contra escritura y no pueden modificarse.
- El acceso al equipo desde un navegador de Internet queda protegido, así como los parámetros de configuración del equipo de medición.
- El acceso al equipo desde FieldCare o DeviceCare (mediante una interfaz de servicios CDI-RJ45) queda protegido, así como los parámetros de configuración del equipo de medición.

Definición del código de acceso mediante el indicador local



1. Vaya a Parámetro **Definir código de acceso** (→  127).
 2. Cadena de caracteres de 16 dígitos como máximo compuesta por números, letras y caracteres especiales como código de acceso.
 3. Introduzca de nuevo el código de acceso en Parámetro **Confirmar el código de acceso** (→  127) para confirmar.
 - ↳ Aparece el símbolo  delante de los parámetros protegidos contra escritura.
-  ■ Desactivación de la protección contra escritura de parámetros mediante el código de acceso →  63.
 - Si se ha extraviado el código de acceso: Reinicio del código de acceso →  132.
 - El rol de usuario con el que el usuario ha iniciado la sesión actual se muestra en Parámetro **Estado de acceso**.
 - Ruta de navegación: Operación → Estado de acceso
 - Roles de los usuarios y sus derechos de acceso →  62
 - El equipo vuelve a bloquear automáticamente los parámetros protegidos contra escritura si no se pulsa ninguna tecla en las vistas de navegación y edición en el transcurso de 10 minutos.
 - El equipo bloquea automáticamente los parámetros protegidos contra escritura tras 60 s si el usuario vuelve al modo de indicador operativo desde las vistas de navegación y edición.



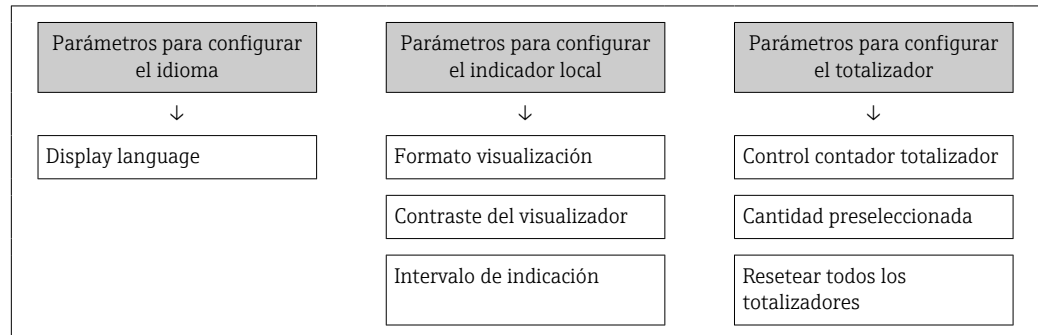

Parámetros que siempre se pueden modificar a través del indicador local

Hay algunos parámetros sin influencia sobre la medición que quedan excluidos de la protección contra escritura utilizando el indicador local. Siempre es posible modificar un código de acceso específico de usuario, incluso cuando los otros parámetros están bloqueados.



Definición del código de acceso mediante navegador de Internet

1. Vaya a Parámetro **Definir código de acceso** (→  127).
2. Defina un código numérico de 16 dígitos (máx.) como código de acceso.
3. Introduzca de nuevo el código de acceso en Parámetro **Confirmar el código de acceso** (→  127) para confirmar.
 - ↳ El navegador de Internet pasa a la página de inicio de sesión.

-  Desactivación de la protección contra escritura de parámetros mediante el código de acceso →  63.
- Si se pierde el código de acceso: restablecimiento del código de acceso →  132.
- En Parámetro **Estado de acceso** se muestra el rol de usuario con el que el usuario ha iniciado la sesión actual.
 - Ruta de navegación: Operación → Estado de acceso
 - Roles de los usuarios y sus derechos de acceso →  62

Si no se ejecuta ninguna acción durante 10 minutos, el navegador de internet regresa automáticamente a la página de inicio de sesión.



Recuperación del código de acceso.

Si se equivoca al introducir el código de acceso especificado por el usuario, es posible reiniciar el código a su valor de fábrica original. Con este propósito es preciso introducir un código de recuperación. Entonces es posible definir un nuevo código de acceso específico de usuario a continuación.

A través del navegador de Internet, FieldCare, DeviceCare (a través de la interfaz de servicio CDI-RJ45), bus de campo

-  Solo puede obtener un código de reinicio a través de la organización de servicio Endress+Hauser de su zona. El código se debe calcular de forma explícita para cada equipo.

1. Anote el número de serie del equipo.
2. Lectura de Parámetro **Tiempo de operación**.
3. Póngase en contacto con la organización de servicio Endress+Hauser de su zona y comuníqueles el número de serie y el tiempo de funcionamiento.
 - ↳ Obtenga el código de reinicio calculado.

4. Introduzca el código de reinicio en Parámetro **Borrar código de acceso** (→  128).
 - ↳ El código de acceso ha recuperado su valor de origen **0000**. Se puede redefinir →  131.

 Por motivos de seguridad informática, el código de reinicio calculado solo es válido durante 96 horas a partir del tiempo de funcionamiento especificado y para el número de serie específico. Si no resulta posible volver al equipo en menos de 96 horas, deberá elegir entre aumentar unos pocos días el tiempo de funcionamiento leído o apagar el equipo.

10.8.2 Protección contra escritura mediante interruptor de protección contra escritura



A diferencia de la protección contra escritura por medio de un código de acceso específico de usuario, permite bloquear el acceso de escritura a todo el menú de configuración, excepto al **Parámetro "Contraste del visualizador"**.

Los valores de los parámetros ahora son de solo lectura y ya no se pueden editar (a excepción del **Parámetro "Contraste del visualizador"**):

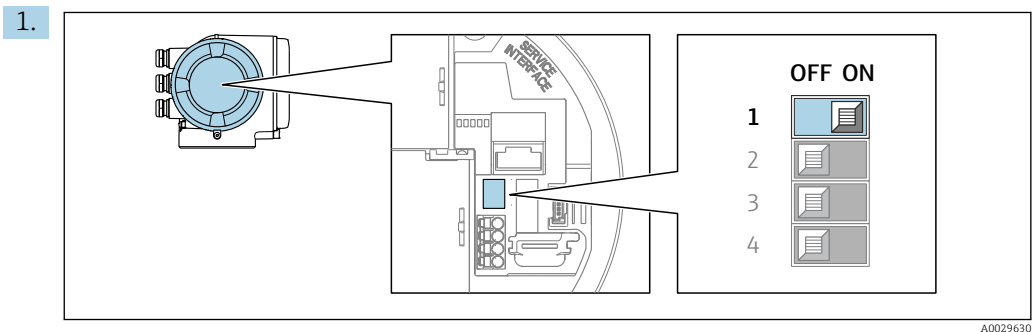

- A través del indicador local
- Mediante el protocolo PROFINET

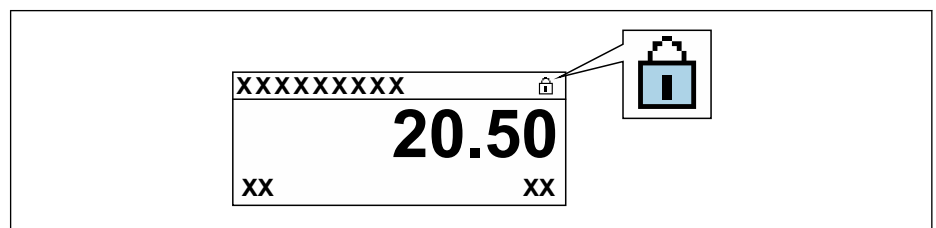

Al ajustar el microinterruptor WP del módulo de la electrónica principal en la posición **ON**, se desactiva la protección contra escritura.

- ↳ En el Parámetro **Estado bloqueo** se muestra la Opción **Protección de escritura hardware** →  134. Además, en el indicador local aparece el símbolo  delante de los parámetros del encabezado del indicador operativo y de la vista de navegación.



2. Al ajustar el microinterruptor WP del módulo de la electrónica principal en la posición **OFF** (ajuste de fábrica), se desactiva la protección contra escritura.
 - ↳ No se muestra ninguna opción en el Parámetro **Estado bloqueo** →  134. En el indicador local, el símbolo  desaparece de delante de los parámetros del encabezado del indicador operativo y de la vista de navegación.



11 Configuración

11.1 Lectura del estado de bloqueo del equipo

Protección contra escritura activa en el instrumento: Parámetro **Estado bloqueo**



Operación → Estado bloqueo

Alcance funcional del Parámetro "Estado bloqueo"

Opciones	Descripción
Ninguno	Se aplica la autorización de acceso mostrada en el Parámetro Estado de acceso →  62. Se visualizan únicamente en el indicador local.
Protección de escritura hardware	El microinterruptor de bloqueo por hardware se activa en la placa PCB. Se bloquea con él el acceso con escritura a los parámetros (por módulo de visualización en campo o por software de configuración) →  133.
Temporalmente bloqueado	El acceso de escritura a los parámetros se bloquea temporalmente debido a la ejecución de procesos internos en el equipo (p. ej., carga/descarga de datos, reinicio, etc.). Cuando se haya completado el procesamiento interno, los parámetros podrán volver a modificarse.

11.2 Ajuste del idioma de configuración

 Información detallada:

- Sobre la configuración del idioma de trabajo →  88
- Para información sobre los posibles idiomas de trabajo con el equipo de medida →  210

11.3 Configurar el indicador

Información detallada:





- Sobre los parámetros de configuración básicos del indicador local
- Sobre los parámetros de configuración avanzados del indicador local →  118

11.4 Lectura de los valores medidos

Con Submenú **Valor medido**, pueden leerse todos los valores medidos.

Navegación

Menú "Diagnóstico" → Valor medido

▶ Valor medido	
▶ Variables del proceso	→  135
▶ Totalizador	→  136
▶ Valores de entrada	→  137
▶ Valores de salida	→  138

11.4.1 Submenú "Variables del proceso"

La página Submenú **Variables del proceso** contiene todos los parámetros necesarios para visualizar los valores medidos actuales de cada variable del proceso.

Navegación

Menú "Diagnóstico" → Valor medido → Variables del proceso

► Variables del proceso	
Caudal volumétrico	→ 135
Caudal másico	→ 135
Caudal volumétrico corregido	→ 135
Velocidad de caudal	→ 135
Conductividad	→ 135
Conductividad corregida	→ 136
Temperatura	→ 136
Densidad	→ 136

Visión general de los parámetros con una breve descripción

Parámetro	Requisito previo	Descripción	Indicación
Caudal volumétrico	–	Muestra el flujo volumétrico medido actual. <i>Dependencia</i> La unidad se toma de: Parámetro Unidad de caudal volumétrico (→ 93)	Número de coma flotante con signo
Caudal másico	–	Muestra en el indicador el caudal másico puntual calculado. <i>Dependencia</i> La unidad se toma del Parámetro Unidad de caudal másico (→ 93).	Número de coma flotante con signo
Caudal volumétrico corregido	–	Muestra el flujo volumétrico corregido calculado actual. <i>Dependencia</i> La unidad se toma de: Parámetro Unidad de caudal volumétrico corregido (→ 94)	Número de coma flotante con signo
Velocidad de caudal	–	Muestra en el indicador la velocidad del caudal puntual calculada.	Número de coma flotante con signo
Conductividad	–	Muestra la conductividad que se está midiendo en ese momento. <i>Dependencia</i> La unidad se toma del Parámetro Unidad de conductividad (→ 93).	Número de coma flotante con signo

Parámetro	Requisito previo	Descripción	Indicación
Conductividad corregida	Se cumple alguna de las condiciones siguientes: <ul style="list-style-type: none"> ▪ Código de producto para "Opción del sensor", opción CI "Medición de la temperatura del producto" <ul style="list-style-type: none"> o ▪ La lectura de la temperatura en el caudalímetro proviene de un equipo externo. 	Muestra en el indicador la conductividad normalizada en el momento actual. <i>Dependencia</i> La unidad se toma de: Parámetro Unidad de conductividad (→ ⓘ 93)	Número positivo de coma flotante
Temperatura	Se cumple alguna de las condiciones siguientes: <ul style="list-style-type: none"> ▪ Código de producto para "Opción del sensor", opción CI "Medición de la temperatura del producto" <ul style="list-style-type: none"> o bien ▪ La lectura de la temperatura en el caudalímetro proviene de un equipo externo. 	Muestra en el indicador la temperatura puntual calculada. <i>Dependencia</i> La unidad se toma de: Parámetro Unidad temperatura (→ ⓘ 93)	Número positivo de coma flotante
Densidad	–	Muestra en el indicador la densidad fija o la densidad efectiva obtenida a partir de un dispositivo externo. <i>Dependencia</i> La unidad se toma de: Parámetro Unidad de densidad	Número de coma flotante con signo

11.4.2 Totalizador

Submenú **Totalizador** contiene todos los parámetros necesarios para visualizar para cada totalizador los valores medidos de corriente.

Navegación

Menú "Diagnóstico" → Valor medido → Totalizador

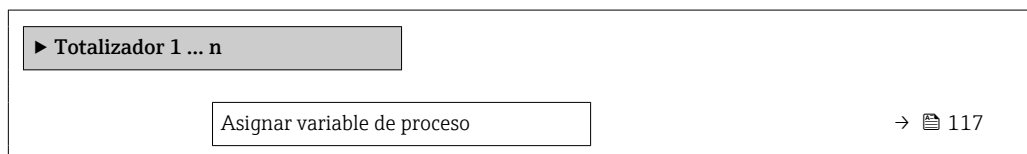

Visión general de los parámetros con una breve descripción

Parámetro	Descripción	Selección / Indicación	Ajuste de fábrica
Asignar variable de proceso 1 ... n	Elegir variable de proceso para totalizador.	<ul style="list-style-type: none"> ▪ Caudal volumétrico ▪ Caudal másico ▪ Caudal volumétrico corregido 	Caudal volumétrico
Totalizador 1 ... n valor	Muestra el valor del totalizador informado al controlador para su posterior procesamiento.	Número de coma flotante con signo	01
Totalizador 1 ... n estado	Muestra el estado del valor del totalizador informado al controlador para su posterior procesamiento ('Bien', 'Incierto', 'Malo').	<ul style="list-style-type: none"> ▪ Bien ▪ Incierto ▪ Malo 	Bien
Totalizador 1 ... n estado (Hex)	Muestra el estado del valor del totalizador informado al controlador para su posterior procesamiento (Hex).	0 ... 255	128

11.4.3 Submenú "Valores de entrada"

Submenú **Valores de entrada** le guía sistemáticamente por las distintas magnitudes de entrada.

Navegación

Menú "Diagnóstico" → Valor medido → Valores de entrada

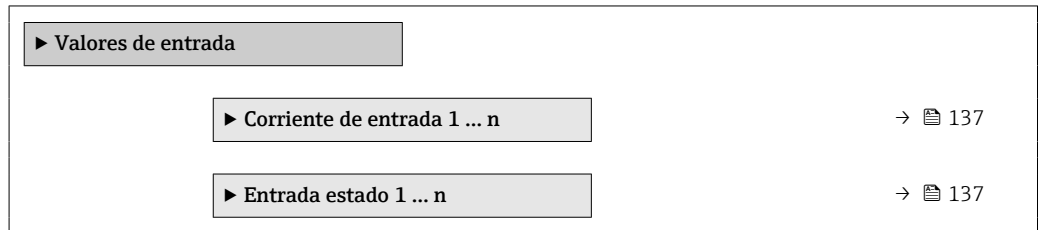

Valores para la entrada de corriente

Submenú **Corriente de entrada 1 ... n** contiene todos los parámetros necesarios para visualizar los valores de corriente medidos para cada entrada de corriente.

Navegación

Menú "Diagnóstico" → Valor medido → Valores de entrada → Corriente de entrada 1 ... n

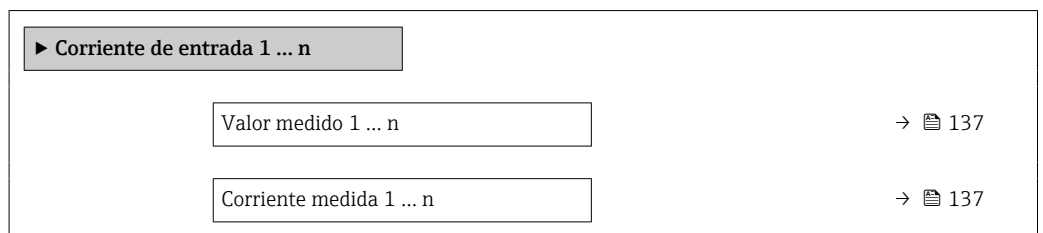

Visión general de los parámetros con una breve descripción

Parámetro	Descripción	Indicación
Valor medido 1 ... n	Visualiza el valor efectivo de entrada.	Número de coma flotante con signo
Corriente medida 1 ... n	Visualiza el valor efectivo de la entrada de corriente.	0 ... 22,5 mA

Valores para la entrada de estados

Submenú **Entrada estado 1 ... n** contiene todos los parámetros necesarios para visualizar los valores de corriente medidos para cada entrada de estados.

Navegación

Menú "Diagnóstico" → Valor medido → Valores de entrada → Entrada estado 1 ... n

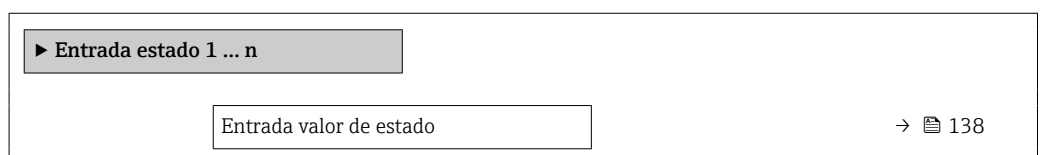

Visión general de los parámetros con una breve descripción

Parámetro	Descripción	Indicación
Entrada valor de estado	Muestra la corriente de la señal de entrada actual.	<ul style="list-style-type: none"> ■ Alto ■ Bajo

11.4.4 Valores de salida

Submenú **Valores de salida** contiene todos los parámetros necesarios para visualizar, para cada salida, los valores medidos de corriente.

Navegación

Menú "Diagnóstico" → Valor medido → Valores de salida

▶ Valores de salida		
▶ Salida de corriente 1 ... n		→ 138
▶ Salida de conmutación pulso-frecuenc. 1 ... n		→ 138
▶ Salida de relé 1 ... n		→ 139

Valores para la salida de corriente

Submenú **Valor salida corriente** contiene todos los parámetros necesarios para visualizar los valores de corriente medidos para cada salida de corriente.

Navegación

Menú "Diagnóstico" → Valor medido → Valores de salida → Valor salida corriente 1 ... n

▶ Salida de corriente 1 ... n		
Corriente de salida		→ 138
Corriente medida		→ 138

Visión general de los parámetros con una breve descripción

Parámetro	Descripción	Indicación
Corriente de salida	Visualiza el valor de corriente efectivo calculado para la salida de corriente.	3,59 ... 22,5 mA
Corriente medida	Visualiza el valor de corriente efectivo calculado para la salida de corriente.	0 ... 30 mA

Valores para la salida de pulsos/frecuencia/conmutación

Submenú **Salida de conmutación pulso-frecuenc. 1 ... n** contiene todos los parámetros necesarios para visualizar los valores de corriente medidos para cada salida de pulsos/frecuencia/conmutación.

Navegación

Menú "Diagnóstico" → Valor medido → Valores de salida → Salida de conmutación pulso-frecuenc. 1 ... n

► Salida de conmutación pulso-frecuenc. 1 ... n		
Salida de frecuencia		→ 139
Salida de impulsos 1 ... n		→ 139
Estado conmutador		→ 139

Visión general de los parámetros con una breve descripción

Parámetro	Requisito previo	Descripción	Indicación
Salida de frecuencia	En el parámetro Parámetro Modo de operación se selecciona la opción Opción Frecuencia .	Visualiza el valor medido efectivo de la salida de frecuencia.	0,0 ... 12 500,0 Hz
Salida de impulsos 1 ... n	La opción Opción Impulso se selecciona en el parámetro Parámetro Modo de operación .	Muestra en el indicador la frecuencia de pulsos efectiva.	Número positivo de coma flotante
Estado conmutador	El Opción Interruptor está seleccionado en el Parámetro Modo de operación .	Visualiza el estado actual de la salida de conmutación.	<ul style="list-style-type: none"> ■ Abierto ■ Cerrado

Valores para salida de relé

Submenú **Salida de relé 1 ... n** contiene todos los parámetros necesarios para visualizar los valores de corriente medidos para cada salida de relé.

Navegación

Menú "Diagnóstico" → Valor medido → Valores de salida → Salida de relé 1 ... n

► Salida de relé 1 ... n		
Estado conmutador		→ 139
Conmutar ciclos		→ 139
Máx. número de ciclos de conmut		→ 139

Visión general de los parámetros con una breve descripción

Parámetro	Descripción	Indicación
Estado conmutador	Muestra el estado actual del relé.	<ul style="list-style-type: none"> ■ Abierto ■ Cerrado
Conmutar ciclos	Muestra el número de ciclos conmutados.	Entero positivo
Máx. número de ciclos de conmut	Muestra el número máximo de ciclos de conmutación garantizados.	Entero positivo

11.5 Adaptar el instrumento de medición a las condiciones de proceso

Dispone de lo siguiente para este fin:

- Parámetros de configuración básica utilizando Menú **Ajuste** (→ 89)
- Parámetros de configuración avanzada utilizando Submenú **Ajuste avanzado** (→ 115)

11.6 Ejecución de un reinicio del totalizador

Los totalizadores se reinician en el Submenú **Operación**:

- Control contador totalizador
- Resetear todos los totalizadores

Navegación

Menú "Operación" → Manejo del totalizador

▶ Manejo del totalizador	
Totalizador 1 ... n control	→ 140
Cantidad preseleccionada 1 ... n	→ 140
Resetear todos los totalizadores	→ 140

Visión general de los parámetros con una breve descripción

Parámetro	Descripción	Selección / Entrada de usuario	Ajuste de fábrica
Totalizador 1 ... n control	Operar el totalizador.	<ul style="list-style-type: none"> ■ Borrar + Mantener ■ Preseleccionar + detener ■ Mantener ■ Totalizar 	Totalizar
Cantidad preseleccionada 1 ... n	Especificar el valor inicial para el totalizador.	Número de coma flotante con signo	01
Resetear todos los totalizadores	Resetear todos los totalizadores a 0 e iniciar.	<ul style="list-style-type: none"> ■ Cancelar ■ Resetear + Iniciar 	Cancelar

11.6.1 Alcance funcional del Parámetro "Control contador totalizador"

Opciones	Descripción
Totalizar	El totalizador se pone en marcha o continúa ejecutándose.
Borrar + Mantener	Se detiene el proceso de totalización y el totalizador se reinicia a 0.
Preseleccionar + detener ¹⁾	Se detiene el proceso de totalización y el totalizador se ajusta a su valor de inicio definido en el Parámetro Cantidad preseleccionada .
Resetear + Iniciar	El totalizador se reinicia a 0 y se reinicia el proceso de totalización.

Opciones	Descripción
Preseleccionar + totalizar ¹⁾	El totalizador se ajusta al valor de inicio definido en el Parámetro Cantidad preseleccionada y el proceso de totalización se reinicia.
Mantener	Se detiene la totalización.



1) Visible según las opciones de pedido o los ajustes del equipo

11.6.2 Rango de funciones de Parámetro "Resetear todos los totalizadores"

Opciones	Descripción
Cancelar	No se ejecuta ninguna acción y el usuario sale del parámetro.
Resetear + Iniciar	Pone a cero todos los totalizadores y reinicia el proceso de totalización. Esta acción borra todos los valores de caudal añadidos anteriormente.

11.7 Visualización del historial de valores medidos

El paquete de aplicación **HistoROM ampliado** debe habilitarse en el equipo (opción de pedido) para que aparezca el Submenú **Memorización de valores medidos**. Contiene todos los parámetros relacionados con la historia de los valores medidos.

-  También se puede acceder al registro de datos desde:
 - La herramienta de software para la gestión de activos de la planta (PAM, Plant Asset Management Tool) FieldCare →  75.
 - Navegador de Internet

Alcance funcional

- El equipo puede guardar un total de 1000 valores
- 4 canales de registro
- Registro de datos con intervalos de registro ajustables
- Muestra la tendencia de los valores medidos visualizada mediante gráfico para cada canal de registro

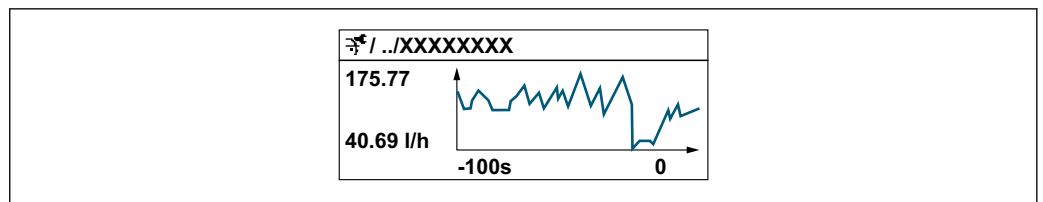

A0034352

- Eje x: presenta 250 a 1000 valores medidos de una variable medida, dependiendo la cantidad de valores del número de canales seleccionados.
- Eje y: presenta el rango aprox. de valores medidos, adaptándolo constantemente según el progreso de la medición.

 Siempre que se modifican el intervalo de registro o las variables de proceso asignadas a los canales, se borra el contenido del registro de datos.

Navegación

Menú "Diagnóstico" → Memorización de valores medidos







▶ Memorización de valores medidos

Asignación canal 1

→  143

Asignación canal 2	→ 143
Asignación canal 3	→ 143
Asignación canal 4	→ 143
Intervalo de memoria	→ 144
Borrar memoria de datos	→ 144
Registro de datos	→ 144
Retraso de conexión	→ 144
Control de registro de datos	→ 144
Estado registro de datos	→ 144
Duración acceso	→ 144

Visión general de los parámetros con una breve descripción

Parámetro	Requisito previo	Descripción	Selección / Entrada de usuario / Indicación	Ajuste de fábrica
Asignación canal 1	El paquete de aplicaciones de software HistoROM ampliado está disponible.	Asignar una variable de proceso al canal de registro en cuestión.	<ul style="list-style-type: none"> ■ Desconectado ■ Caudal volumétrico ■ Caudal másico ■ Caudal volumétrico corregido ■ Velocidad de caudal ■ Conductividad * ■ Conductividad corregida * ■ Temperatura * ■ Temperatura de la electrónica ■ Salida de corriente 1 * ■ Salida de corriente 2 * ■ Salida de corriente 3 * ■ Salida de corriente 4 * ■ Ruido * ■ Tiempo disparo corriente bobina * ■ Electrodo de referencia de potencial * ■ HBSI * ■ Índice de adherencia * ■ Punto de prueba 1 ■ Punto de prueba 2 ■ Punto de prueba 3 	Desconectado
Asignación canal 2	El paquete de aplicaciones de software HistoROM ampliado está disponible.  Las opciones de software activas se muestran en Parámetro Opción de software sinopsis autorizada .	Asignar una variable de proceso al canal escogido.	Para la lista de selección, véase el Parámetro Asignación canal 1 (→  143)	Desconectado
Asignación canal 3	El paquete de aplicaciones de software HistoROM ampliado está disponible.  Las opciones de software activas se muestran en Parámetro Opción de software sinopsis autorizada .	Asignar una variable de proceso al canal escogido.	Para la lista de selección, véase el Parámetro Asignación canal 1 (→  143)	Desconectado
Asignación canal 4	El paquete de aplicaciones de software HistoROM ampliado está disponible.  Las opciones de software activas se muestran en Parámetro Opción de software sinopsis autorizada .	Asignar una variable de proceso al canal escogido.	Para la lista de selección, véase el Parámetro Asignación canal 1 (→  143)	Desconectado













Parámetro	Requisito previo	Descripción	Selección / Entrada de usuario / Indicación	Ajuste de fábrica
Intervalo de memoria	El paquete de aplicaciones de software HistoROM ampliado está disponible.	Especifique el intervalo de registro a utilizar para el registro de datos. Este valor define el intervalo de tiempo entre dos datos consecutivos a guardar en la memoria.	0,1 ... 3 600,0 s	1,0 s
Borrar memoria de datos	El paquete de aplicaciones de software HistoROM ampliado está disponible.	Se borra toda la memoria de valores medidos.	<ul style="list-style-type: none"> ■ Cancelar ■ Borrar datos 	Cancelar
Registro de datos	–	Seleccione el tipo de registro de datos.	<ul style="list-style-type: none"> ■ Sobreescritura ■ No sobreescritura 	Sobreescritura
Retraso de conexión	En el Parámetro Registro de datos está seleccionada la Opción No sobreescritura .	Introducción del tiempo de retardo para el registro de datos de los valores medidos.	0 ... 999 h	0 h
Control de registro de datos	En el Parámetro Registro de datos está seleccionada la Opción No sobreescritura .	Inicio y paro del registro de valores medidos.	<ul style="list-style-type: none"> ■ Ninguno ■ Borrar + iniciar ■ Parar 	Ninguno
Estado registro de datos	En el Parámetro Registro de datos está seleccionada la Opción No sobreescritura .	Muestra en el indicador el estado del registro de valores medidos.	<ul style="list-style-type: none"> ■ Realizado ■ Retraso activo ■ Activo ■ Parado 	Realizado
Duración acceso	En el Parámetro Registro de datos está seleccionada la Opción No sobreescritura .	Muestra en el indicador la duración total del registro de datos.	Número positivo de coma flotante	0 s

* La visibilidad depende de las opciones en el código o de los ajustes en el instrumento

12 Diagnóstico y localización y resolución de fallos

12.1 Localización y resolución de fallos en general

Para el indicador local

Fallo	Causas posibles	Remedio
El indicador local está apagado pero la salida de señal está dentro del rango válido	El cable del módulo indicador no está bien enchufado.	Inserte correctamente el conector macho en el módulo del sistema electrónico principal y en el módulo indicador.
El indicador local está apagado y sin señales de salida	La tensión de alimentación no concuerda con la tensión especificada en la placa de identificación.	Aplique la tensión de alimentación correcta .
El indicador local está apagado y sin señales de salida	Polaridad incorrecta de la tensión de alimentación.	Invierta la polaridad de la tensión de alimentación.
El indicador local está apagado y sin señales de salida	Falla el contacto entre cables de conexión y terminales.	Compruebe el contacto eléctrico entre el cable y los terminales y corríjalo si es necesario.
El indicador local está apagado y sin señales de salida	<ul style="list-style-type: none"> ▪ Terminales mal conectados en el módulo del sistema electrónico de E/S. ▪ Terminales mal conectados en el módulo del sistema electrónico principal. 	Revise los terminales.
El indicador local está apagado y sin señales de salida	<ul style="list-style-type: none"> ▪ El módulo del sistema electrónico de E/S está defectuoso. ▪ El módulo del sistema electrónico principal está defectuoso. 	Pida una pieza de repuesto →  184.
No se puede leer el indicador local, pero las señales de salida están dentro del rango admisible	El ajuste del indicador es demasiado oscuro o excesivamente brillante.	<ul style="list-style-type: none"> ▪ Aumente el brillo del visualizador pulsando simultáneamente  + . ▪ Disminuya el brillo del visualizador pulsando simultáneamente  + .
El indicador local está apagado pero la salida de señal está dentro del rango válido	Módulo indicador defectuoso.	Pida una pieza de repuesto →  184.
Fondo del visualizador local iluminado en rojo	Se ha producido un evento de diagnóstico al que se le ha asignado el comportamiento correspondiente a "Alarma" .	Aplique remedios →  155
El texto del indicador local está en un idioma extranjero y no puede entenderse.	No se entiende el idioma de funcionamiento seleccionado.	<ol style="list-style-type: none"> 1. Pulse  +  durante 2 s ("posición de inicio"). 2. Pulse . 3. Configure el idioma deseado en Parámetro Display language (→  110).
Mensaje visualizado en el indicador local: "Error de comunicación" "Revise el sistema electrónico"	Se ha interrumpido la comunicación entre el módulo indicador y el sistema electrónico.	<ul style="list-style-type: none"> ▪ Revise el cable y el conector entre el módulo del sistema electrónico principal y el módulo indicador. ▪ Pida una pieza de repuesto →  184.

Para las señales de salida

Fallo	Causas posibles	Remedio
Señal de salida fuera del rango válido	El módulo del sistema electrónico principal está defectuoso.	Pida una pieza de repuesto →  184.
El equipo muestra el valor correcto en el indicador local pero la salida de señal no es correcta, aunque está dentro del rango válido.	Error de configuración de parámetros	Compruebe y ajuste la configuración del parámetro.
El equipo no realiza las mediciones correctamente.	Error de configuración o se está haciendo funcionar el equipo fuera de la aplicación.	<ol style="list-style-type: none"> 1. Compruebe y corrija la configuración de los parámetros. 2. Tenga en cuenta los valores límite especificados en los "Datos técnicos".

Para el acceso

Fallo	Causas posibles	Remedio
El acceso de escritura a los parámetros no resulta posible.	La protección contra escritura por hardware está habilitada.	Ponga el interruptor de protección contra escritura del módulo del sistema electrónico principal en la posición OFF → 133.
El acceso de escritura a los parámetros no resulta posible.	El rol de usuario actual tiene autorización de acceso limitada.	1. Compruebe el rol de usuario → 62. 2. Introduzca el código de acceso específico del cliente que sea correcto → 63.
No es posible establecer la conexión con el servidor web.	El servidor web está desactivado.	Utilice el software de configuración "FieldCare" o "DeviceCare" para comprobar si el servidor web del equipo está habilitado y habilítelo si es necesario → 70.
	La interfaz Ethernet del PC no está bien configurada.	<ul style="list-style-type: none"> ▶ Compruebe las propiedades del protocolo de internet (TCP/IP) → 65. ▶ Compruebe los ajustes de red con el director de TI.
No es posible establecer la conexión con el servidor web.	Los datos de acceso a WLAN son incorrectos.	<ul style="list-style-type: none"> ▪ Compruebe el estado de la red WLAN. ▪ Inicie sesión en el equipo de nuevo mediante los datos de acceso a la WLAN. ▪ Compruebe que la WLAN esté habilitada en el instrumento de medición y en la unidad de configuración → 65.
	La comunicación WLAN está desactivada.	–
No es posible conectar con el servidor web, FieldCare o DeviceCare.	La red WLAN no se encuentra disponible.	<ul style="list-style-type: none"> ▪ Compruebe si se recibe la WLAN: el LED situado en el módulo indicador está encendido en color azul. ▪ Compruebe si la conexión WLAN está habilitada: El LED del módulo indicador parpadea en color azul. ▪ Active la función de instrumento.
Conexión de red no presente o inestable	La red WLAN es débil.	<ul style="list-style-type: none"> ▪ La unidad de configuración está fuera del alcance de recepción: Compruebe el estado de la red en la unidad de configuración. ▪ Para mejorar el rendimiento de la red, utilice una antena WLAN externa.
	Comunicación WLAN y Ethernet paralela	<ul style="list-style-type: none"> ▪ Compruebe la configuración de la red. ▪ Habilite temporalmente solo la WLAN como interfaz.
El navegador de internet está bloqueado y ya no se puede hacer ninguna operación	La transferencia de datos se encuentra en ejecución.	Espere a que finalice la transferencia de datos o acción en curso.
	Pérdida de conexión	<ul style="list-style-type: none"> ▶ Revise la conexión del cable y la alimentación. ▶ Actualice el navegador de internet y reinicie en caso necesario.
El contenido del navegador de internet resulta difícil de leer o está incompleto.	La versión usada del navegador de internet no es la óptima.	<ul style="list-style-type: none"> ▶ Utilice la versión correcta del navegador de Internet → 64. ▶ Borre la caché del navegador de Internet. ▶ Reinicie el navegador de Internet.
	Ajustes de visualización inadecuados.	Cambie el tamaño de fuente/la relación de aspecto del navegador de internet.
El contenido que se muestra en el navegador de internet es incompleto o no se muestra ningún contenido	<ul style="list-style-type: none"> ▪ JavaScript no está habilitado. ▪ No se puede habilitar el JavaScript. 	<ul style="list-style-type: none"> ▶ Habilite el JavaScript. ▶ Introduzca <code>http://XXX.XXX.X.XX/servlet/basic.html</code> como dirección IP.

Fallo	Causas posibles	Remedio
No resulta posible la configuración con FieldCare o DeviceCare a través de la interfaz de servicio CDI-RJ45 (puerto 8000).	El cortafuegos del PC o de la red está bloqueando la comunicación.	Según los ajustes del cortafuegos usado en el PC o en la red, es preciso adaptar o deshabilitar el cortafuegos para permitir el acceso a FieldCare/ DeviceCare.
Copiar el firmware en la memoria flash con FieldCare o DeviceCare a través de la interfaz de servicio CDI-RJ45 (puerto 8000 o puertos TFTP) no resulta posible.	El cortafuegos del PC o de la red está bloqueando la comunicación.	Según los ajustes del cortafuegos usado en el PC o en la red, es preciso adaptar o deshabilitar el cortafuegos para permitir el acceso a FieldCare/ DeviceCare.

Para la integración en el sistema

Error	Causas posibles	Solución
El nombre del equipo PROFINET no se muestra correctamente y contiene codificación.	Se ha especificado un nombre de equipo que contiene uno o más guiones bajos mediante el sistema de automatización.	Especifique un nombre de equipo correcto (sin guiones bajos) mediante el sistema de automatización.

12.2 Información de diagnóstico mediante LED

12.2.1 Transmisor

Varios LED en el transmisor proporcionan información sobre el estado del equipo.

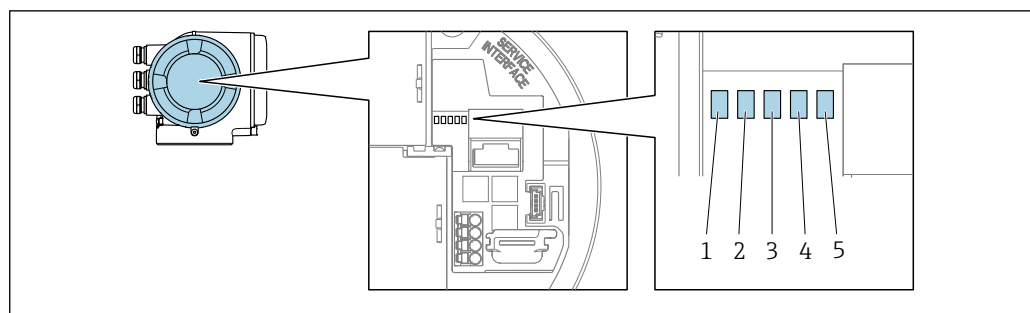

A0029629

- 1 Tensión de alimentación
- 2 Estado del equipo
- 3 Parpadea/estado de la red
- 4 Puerto 1 activo: PROFINET sobre Ethernet-APL
- 5 Puerto 2 activo: interfaz de servicio (CDI)

LED	Color	Significado
1 Tensión de alimentación	Apagado	Tensión de alimentación desactivada o insuficiente.
	Verde	La tensión de alimentación es correcta.
2 Estado del equipo/ estado del módulo (funcionamiento normal)	Apagado	Error de firmware
	Verde	El estado del equipo es correcto.
	Verde intermitente	El equipo no está configurado.
	Rojo intermitente	Se ha producido un evento de diagnóstico al que se le ha asignado el comportamiento correspondiente a "¡Aviso!".
	Rojo	Se ha producido un evento de diagnóstico al que se le ha asignado el comportamiento correspondiente a "Alarma".
	Parpadea en color rojo/ verde	El equipo se reinicia / se autoanaliza.

LED	Color	Significado
3 Parpadea/ estado de la red	Verde	El intercambio cíclico de datos está activo.
	Verde intermitente	Tras petición desde el sistema de automatización: Frecuencia de intermitencia: 1 Hz (funcionalidad de la intermitencia: 500 ms encendido, 500 ms apagado) Si no se ha definido ningún "Nombre de la estación": <ul style="list-style-type: none"> ■ Frecuencia de parpadeo: 4 Hz ■ Indicador: Ningún "Nombre de la estación" disponible.
	Rojo	La dirección IP está disponible pero no hay conexión con el sistema de automatización
	Rojo intermitente	El intercambio cíclico de datos estaba activo pero la comunicación estaba desconectada: Frecuencia de parpadeo: 3 Hz
4 Puerto 1 activo: PROFINET sobre Ethernet-APL	Apagado	No está conectado o no se ha establecido ninguna conexión.
	Blanco	Conexión disponible, no hay comunicación activa
	Intermitente blanca	Conexión con comunicación activa
5 Puerto 2 activo: Interfaz de servicio CDI- RJ45	Apagado	No está conectado o no se ha establecido ninguna conexión.
	Naranja	Conexión disponible, pero no existe actividad.
	Intermitente naranja	Hay actividad.

12.3 Información de diagnóstico en el indicador local

12.3.1 Mensaje de diagnóstico

Los fallos detectados por el sistema de automonitorización del instrumento de medición se muestran en forma de un mensaje de diagnóstico que se alterna con el indicador operativo.

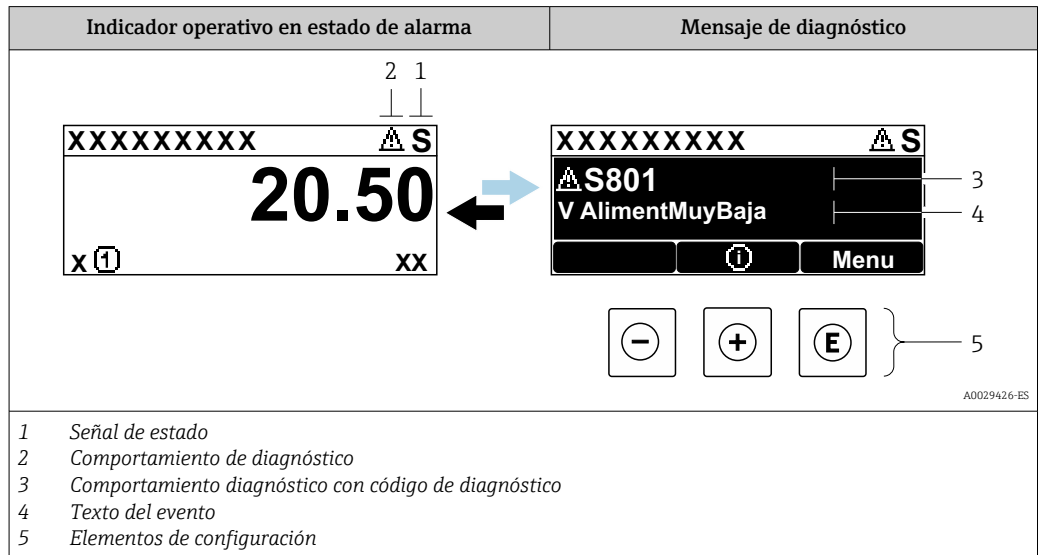

Si hay dos o más eventos de diagnóstico pendientes a la vez, solo se muestra el mensaje del evento de diagnóstico de mayor prioridad.

i Otros eventos de diagnóstico que han ocurrido pueden visualizarse en Menú Diagnóstico:

- En el parámetro → 176
- Mediante submenús → 176

Señales de estado



Las señales de estado proporcionan información sobre el estado y grado de fiabilidad del equipo por medio de una clasificación de las causas de la información de diagnóstico (evento de diagnóstico).

i Las señales de estado se clasifican conforme a la norma VDI/VDE 2650 y la recomendación NAMUR 107:

- F = Fallo
- C = Comprobación de funciones
- S = Fuera de especificación
- M = Requiere mantenimiento

Símbolo	Significado
F	Fallo Se ha producido un error de equipo. El valor medido ya no es válido.
C	Comprobación de funciones El equipo está en modo de servicio (p. ej., durante una simulación).
S	Fuera de especificación El equipo se está haciendo funcionar: Fuera de los límites de las especificaciones técnicas (p. ej., fuera del rango de temperaturas de proceso)
M	Requiere mantenimiento Requiere mantenimiento. El valor medido continúa siendo válido.



Comportamiento de diagnóstico

Símbolo	Significado
	Alarma <ul style="list-style-type: none"> ▪ Se interrumpe la medición. ▪ Las salidas de señal y los totalizadores toman los valores definidos para situaciones de alarma. ▪ Se genera un mensaje de diagnóstico.
	Aviso <ul style="list-style-type: none"> ▪ Se reanuda la medición. ▪ Las señales de salida y los totalizadores no se ven afectados. ▪ Se genera un mensaje de diagnóstico.

Información de diagnóstico

Mediante la información de diagnóstico pueden identificarse los fallos. Un texto corto le proporciona información sobre el fallo. Además, delante de la información de diagnóstico visualizada en el indicador local, se visualiza el símbolo del comportamiento ante diagnóstico correspondiente.

Elementos de configuración

Tecla de configuración	Significado
	Tecla Más <i>En menú, submenú</i> Abre el mensaje relativo a las medidas correctivas.
	Tecla Intro <i>En menú, submenú</i> Abre el menú de configuración.

12.3.2 Acceso a soluciones

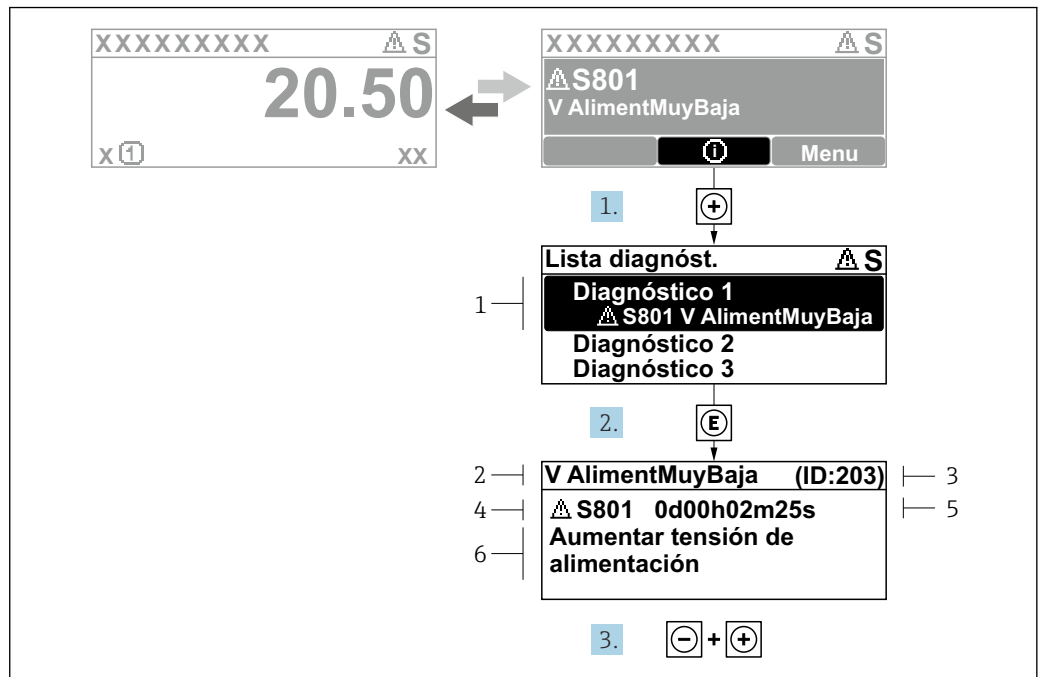

Fig. 25 Mensaje de remedios

- 1 Información de diagnóstico
- 2 Texto del evento
- 3 ID de servicio
- 4 Comportamiento de diagnóstico con código de diagnóstico
- 5 Tiempo de funcionamiento del suceso
- 6 Remedios

1. El usuario está en el mensaje de diagnóstico.
Pulse (símbolo).
↳ Se abre el Submenú **Lista de diagnósticos**.
2. Seleccione mediante o el evento de diagnóstico de interés y pulse .
↳ Se abre el mensaje sobre las medidas correctivas.
3. Pulse simultáneamente + .

El usuario está Menú **Diagnóstico** en Submenú **Lista de diagnósticos**. Se muestra una lista de diagnósticos activos. El usuario puede seleccionar un evento de diagnóstico.

1. Pulse .
- ↳ Se abre el mensaje que contiene las soluciones para el evento de diagnóstico seleccionado.
2. Pulse simultáneamente + .
- ↳ El mensaje sobre los remedios se cierra.

12.4 Información de diagnóstico en el navegador web

12.4.1 Opciones de diagnóstico

Los fallos detectados por el equipo de medición se visualizan en la página inicial del navegador de Internet una vez ha entrado el usuario en el sistema.

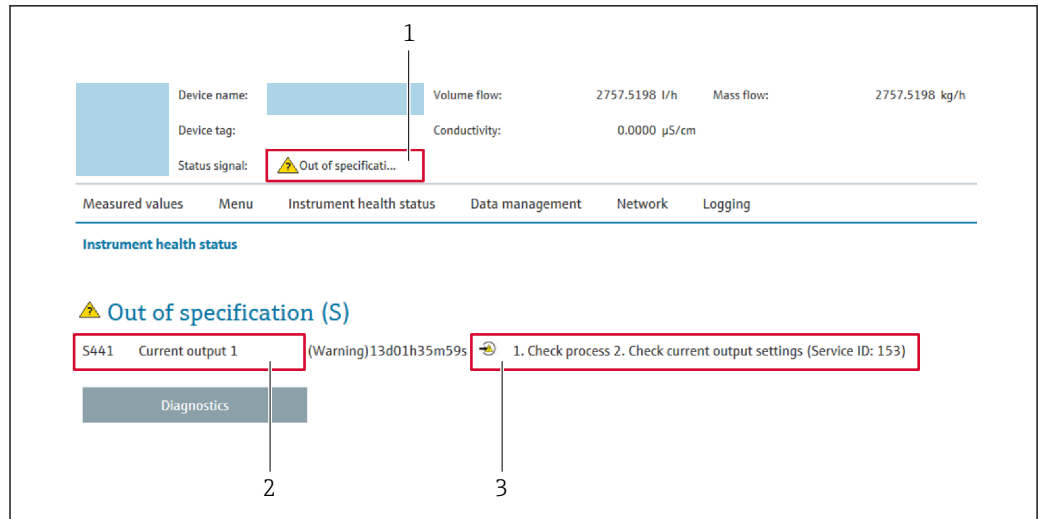



A0031056

- 1 Área de estado con señal de estado
- 2 Información de diagnóstico
- 3 Medidas correctivas con ID de servicio





 Además, los eventos de diagnóstico que han ocurrido pueden visualizarse en Menú

Diagnóstico:

- En el parámetro →  176
- Mediante submenú →  176

Señales de estado

Las señales de estado proporcionan información sobre el estado y grado de fiabilidad del equipo por medio de una clasificación de las causas de la información de diagnóstico (evento de diagnóstico).

Símbolo	Significado
	Fallo Se ha producido un error de equipo. El valor medido ya no es válido.
	Verificación funcional El instrumento está en el modo de servicio (p. ej., durante una simulación).
	Incumplimiento de las especificaciones El equipo está funcionando: Fuera de los límites de las especificaciones técnicas (p. ej., fuera del rango de temperaturas de proceso)
	Requiere mantenimiento El equipo requiere mantenimiento. El valor medido sigue siendo válido.

 Las señales de estado se clasifican conforme a la norma VDI/VDE 2650 y las recomendaciones NAMUR 107.

12.4.2 Acceso a soluciones

Para cada evento de diagnóstico se proporcionan soluciones destinadas a asegurar una rápida rectificación de los problemas. Las acciones se visualizan junto con la indicación del evento de diagnóstico y la información sobre el diagnóstico.

12.5 Información de diagnóstico en FieldCare o DeviceCare

12.5.1 Opciones de diagnóstico

Cualquier fallo que detecta el equipo de medición aparece indicado en la página de inicio del software de configuración a la que se accede a la que establece la conexión.

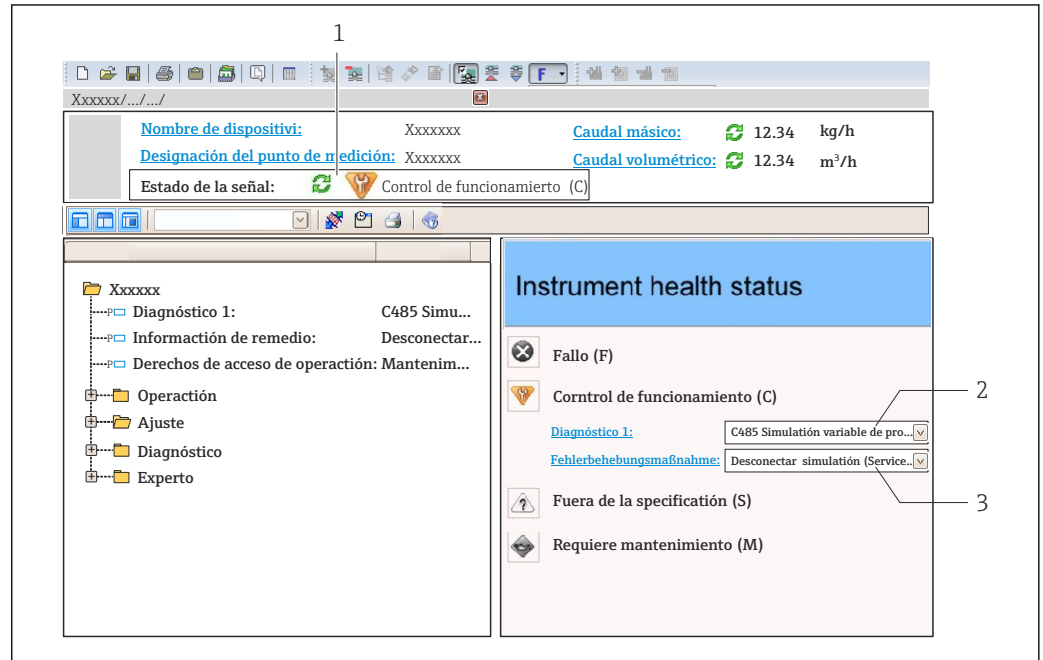

- 1 Área de estado con señal de estado → 149
 2 Información de diagnóstico → 150
 3 Remedios con ID de servicio

i Además, los eventos de diagnóstico que han ocurrido pueden visualizarse en Menú **Diagnóstico**:

- En el parámetro → 176
- Mediante submenú → 176

Información de diagnóstico

Mediante la información de diagnóstico pueden identificarse los fallos. Un texto corto le proporciona información sobre el fallo. Además, delante de la información de diagnóstico visualizada en el indicador local, se visualiza el símbolo del comportamiento ante diagnóstico correspondiente.

12.5.2 Acceder a información acerca de medidas de subsanación

Para cada evento de diagnóstico hay información con remedios para rectificar rápidamente el problema en cuestión a la que puede accederse:

- En la página de inicio
 La información remedios se visualiza en un campo independiente, por debajo de la información de diagnósticos.
- En Menú **Diagnóstico**
 La información remedios puede abrirse en el área de trabajo de la pantalla indicadora.

El usuario está en Menú **Diagnóstico**.

1. Abrir el parámetro deseado.

2. En el lado derecho del área de trabajo, colocándose con el ratón sobre el parámetro.
 - ↳ Aparece una herramienta del software con información sobre remedios para el evento de diagnóstico en cuestión.

12.6 Adaptación de la información de diagnóstico

12.6.1 Adaptación del comportamiento de diagnóstico

A cada ítem de información de diagnóstico se le asigna en fábrica un determinado comportamiento del equipo en respuesta al diagnóstico. El usuario puede modificar esta asignación para algunas informaciones de diagnóstico específicas en Submenú **Nivel diagnóstico**.

Experto → Sistema → Tratamiento de eventos → Nivel diagnóstico

Comportamientos ante diagnóstico disponibles

Los comportamientos ante diagnóstico asignables son los siguientes:

Comportamiento de diagnóstico	Descripción
Alarma	El equipo detiene la medición. Los totalizadores adquieren los valores definidos para situación de alarma. Se genera un mensaje de diagnóstico.
Aviso	El equipo sigue midiendo. La salida del valor medido a través de PROFINET y los totalizadores no están afectados. Se genera un mensaje de diagnóstico.
Diario de entradas	El equipo sigue midiendo. El mensaje de diagnóstico se muestra únicamente en el Submenú Lista de eventos (Submenú Lista de eventos); no se muestra de manera alternada con el indicador operativo.
Desconectado	Se ignora el evento de diagnóstico y no se emite ni registra ningún mensaje de diagnóstico.

Visualización del estado del valor medido

Si los módulos con datos de entrada (p. ej., módulo de entrada analógica, módulo de entrada discreta, módulo de totalizador o módulo Heartbeat) están configurados para la transmisión cíclica de datos, el estado del valor medido está codificado según la especificación del perfil 4 de PROFIBUS PA y se transmite junto con el valor medido al controlador PROFINET mediante el byte de estado. El byte de estado se compone de tres segmentos: Calidad, los subestados de Calidad y Límites.

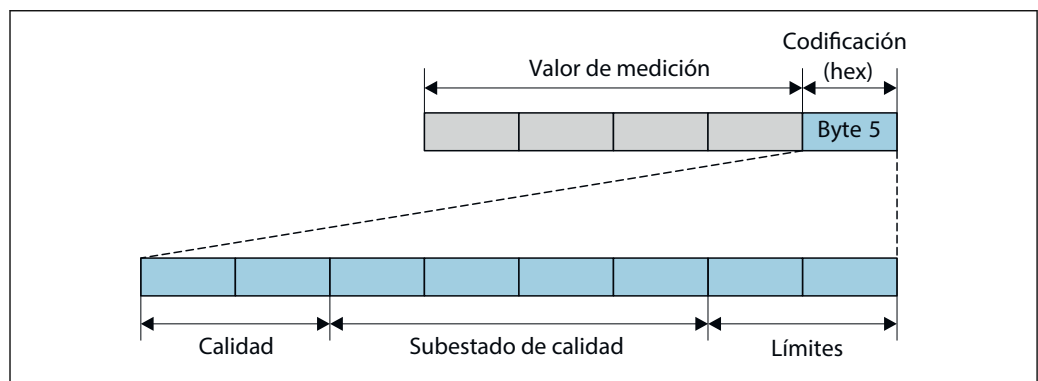

A0032228-ES

26 Estructura del byte de estado

El contenido del byte de estado depende del modo de fallo configurado en el bloque de funciones individual. Según el modo de fallo que se haya configurado, la información de



estado conforme a la especificación del perfil 4 de PROFIBUS PA se transmite al controlador de PROFINET sobre Ethernet-APL a través de la información de estado del byte de estado. Los dos bits correspondientes a los límites siempre tienen el valor 0.

Información sobre el estado

Estado	Codificación (hex)
INCORRECTO: Alarma de mantenimiento	0x24 a 0x27
INCORRECTO: Relacionado con el proceso	0x28 a 0x2B
INCORRECTO: Comprobación de funciones	0x3C a 0x3F
INDETERMINADO: Valor inicial	0x4C a 0x4F
INDETERMINADO: Requiere mantenimiento	0x68 a 0x6B
INDETERMINADO: Relacionado con el proceso	0x78 a 0x7B
CORRECTO: Bien	0x80 a 0x83
CORRECTO: Requiere mantenimiento	0xA4 a 0xA7
CORRECTO: Requiere mantenimiento	0xA8 a 0xAB
CORRECTO: Comprobación de funciones	0xBC a 0xBF

12.7 Visión general de la información de diagnóstico

 La cantidad de información de diagnóstico y el número de variables medidas involucradas aumenta cuando el equipo de medida tiene un o más de un paquete de aplicación instalado.

 En el caso de algunos ítems de información de diagnóstico, puede modificarse el comportamiento ante diagnóstico. Adaptación de la información de diagnóstico
→  154

12.7.1 Diagnóstico del sensor

N°	Información de diagnóstico		Remedio	Variables de medición afectadas
	Texto corto			
043	Sensor 1 cortocircuito detectado		1. Comprobar cable del sensor y sensor 2. Ejecutar verificación Heartbeat 3. Sustituir cable sensor o sensor	<ul style="list-style-type: none"> ■ Conductividad ■ Conductividad corregida ■ Valor medido ■ Densidad ■ Temperatura de la electrónica ■ Velocidad de caudal ■ Caudal másico ■ Opción Caudal volumétrico corregido ■ Temperatura ■ Caudal volumétrico
	Estado de las variables de medición [Ex-fábrica] ¹⁾			
	Quality	Good		
	Quality substatus	Ok		
	Coding (hex)	0x80 ... 0x83		
	Señal de estado	S		
Comportamiento de diagnóstico	Warning			

1) El comportamiento de diagnóstico puede cambiarse. Esto causa que el estado general de la variable medida cambie.

Información de diagnóstico		Remedio	Variables de medición afectadas	
Nº	Texto corto			
082	Almacenamiento de datos inconsistente	Verifique las conexiones del módulo	<ul style="list-style-type: none"> ■ Conductividad ■ Conductividad corregida ■ Valor medido ■ Densidad ■ Temperatura de la electrónica ■ Velocidad de caudal ■ Caudal másico ■ Opción Caudal volumétrico corregido ■ Temperatura ■ Caudal volumétrico 	
	Estado de las variables de medición			
	Quality			Good
	Quality substatus			Ok
	Coding (hex)			0x80 ... 0x83
	Señal de estado			F
	Comportamiento de diagnóstico			Alarm

Información de diagnóstico		Remedio	Variables de medición afectadas	
Nº	Texto corto			
083	Inconsistencia en contenido de memoria	<ol style="list-style-type: none"> 1. Reiniciar equipo 2. Restaurar datos S-DAT 3. Reemplace S-DAT 	<ul style="list-style-type: none"> ■ Conductividad ■ Conductividad corregida ■ Valor medido ■ Densidad ■ Temperatura de la electrónica ■ Velocidad de caudal ■ Caudal másico ■ Opción Caudal volumétrico corregido ■ Temperatura ■ Caudal volumétrico 	
	Estado de las variables de medición			
	Quality			Good
	Quality substatus			Ok
	Coding (hex)			0x80 ... 0x83
	Señal de estado			F
	Comportamiento de diagnóstico			Alarm

Información de diagnóstico		Remedio	Variables de medición afectadas	
Nº	Texto corto			
143	Límite excedido de HBSI	<ol style="list-style-type: none"> 1. Compruebe si hay interferencias magnéticas externas 2. Verifique el valor del caudal 3. Reemplace el sensor 	<ul style="list-style-type: none"> ■ Conductividad ■ Conductividad corregida ■ Valor medido ■ Densidad ■ Temperatura de la electrónica ■ Velocidad de caudal ■ Caudal másico ■ Opción Caudal volumétrico corregido ■ Temperatura ■ Caudal volumétrico 	
	Estado de las variables de medición [Ex-fábrica] ¹⁾			
	Quality			Good
	Quality substatus			Ok
	Coding (hex)			0x80 ... 0x83
	Señal de estado			M
	Comportamiento de diagnóstico			Warning

1) El comportamiento de diagnóstico puede cambiarse. Esto causa que el estado general de la variable medida cambie.

Información de diagnóstico		Remedio	Variables de medición afectadas	
Nº	Texto corto			
168	Límite de adherencia excedido	Limpie el tubo de medida	<ul style="list-style-type: none"> ■ Conductividad ■ Conductividad corregida ■ Valor medido ■ Densidad ■ Temperatura de la electrónica ■ Velocidad de caudal ■ Caudal másico ■ Opción Caudal volumétrico corregido ■ Temperatura ■ Caudal volumétrico 	
	Estado de las variables de medición			
	Quality			Good
	Quality substatus			Ok
	Coding (hex)			0x80 ... 0x83
	Señal de estado			M
	Comportamiento de diagnóstico			Warning

Información de diagnóstico		Remedio	Variables de medición afectadas	
Nº	Texto corto			
169	Fallo en medición de conductividad	1. Comprueba las condiciones de tierra 2. Desactive la medición de conductividad	<ul style="list-style-type: none"> ■ Conductividad ■ Conductividad corregida ■ Valor medido ■ Densidad ■ Temperatura de la electrónica ■ Velocidad de caudal ■ Caudal máscico ■ Opción Caudal volumétrico corregido ■ Temperatura ■ Caudal volumétrico 	
	Estado de las variables de medición			
	Quality			Good
	Quality substatus			Ok
	Coding (hex)			0x80 ... 0x83
	Señal de estado			M
	Comportamiento de diagnóstico			Warning

Información de diagnóstico		Remedio	Variables de medición afectadas	
Nº	Texto corto			
170	Resistencia de bobina defectuosa	Comprobar temperatura ambiente y de proceso	<ul style="list-style-type: none"> ■ Conductividad ■ Conductividad corregida ■ Valor medido ■ Densidad ■ Temperatura de la electrónica ■ Velocidad de caudal ■ Caudal máscico ■ Opción Caudal volumétrico corregido ■ Temperatura ■ Caudal volumétrico 	
	Estado de las variables de medición			
	Quality			Good
	Quality substatus			Ok
	Coding (hex)			0x80 ... 0x83
	Señal de estado			F
	Comportamiento de diagnóstico			Alarm

Información de diagnóstico		Remedio	Variables de medición afectadas	
Nº	Texto corto			
180	Sensor de temperatura defectuoso	1. Comprobar conexiones del sensor 2. Sustituir cable del sensor o sensor 3. Apagar medida de temperatura temperature measurement	<ul style="list-style-type: none"> ■ Conductividad ■ Conductividad corregida ■ Valor medido ■ Densidad ■ Temperatura de la electrónica ■ Velocidad de caudal ■ Caudal máscico ■ Opción Caudal volumétrico corregido ■ Temperatura ■ Caudal volumétrico 	
	Estado de las variables de medición			
	Quality			Good
	Quality substatus			Ok
	Coding (hex)			0x80 ... 0x83
	Señal de estado			F
	Comportamiento de diagnóstico			Warning

Información de diagnóstico		Remedio	Variables de medición afectadas	
Nº	Texto corto			
181	Conexión de sensor defectuosa	1. Comprobar cable del sensor y sensor 2. Ejecutar verificación Heartbeat 3. Sustituir cable sensor o sensor	<ul style="list-style-type: none"> ■ Conductividad ■ Conductividad corregida ■ Valor medido ■ Densidad ■ Temperatura de la electrónica ■ Velocidad de caudal ■ Caudal máscico ■ Opción Caudal volumétrico corregido ■ Temperatura ■ Caudal volumétrico 	
	Estado de las variables de medición			
	Quality			Good
	Quality substatus			Ok
	Coding (hex)			0x80 ... 0x83
	Señal de estado			F
	Comportamiento de diagnóstico			Alarm

12.7.2 Diagnóstico de la electrónica

Información de diagnóstico		Remedio	Variables de medición afectadas	
N°	Texto corto			
201	Electrónica defectuosa	1. Reiniciar el dispositivo 2. Reemplazar la electrónica	<ul style="list-style-type: none"> ■ Conductividad ■ Conductividad corregida ■ Valor medido ■ Densidad ■ Temperatura de la electrónica ■ Velocidad de caudal ■ Caudal másico ■ Opción Caudal volumétrico corregido ■ Temperatura ■ Caudal volumétrico 	
	Estado de las variables de medición			
	Quality			Good
	Quality substatus			Ok
	Coding (hex)			0x80 ... 0x83
	Señal de estado			F
	Comportamiento de diagnóstico			Alarm

Información de diagnóstico		Remedio	Variables de medición afectadas	
N°	Texto corto			
242	Firmware incompatible	1. Verifique la versión de firmware 2. Actualice o reemplace el módulo electrónico	<ul style="list-style-type: none"> ■ Conductividad ■ Conductividad corregida ■ Valor medido ■ Densidad ■ Temperatura de la electrónica ■ Velocidad de caudal ■ Caudal másico ■ Opción Caudal volumétrico corregido ■ Temperatura ■ Caudal volumétrico 	
	Estado de las variables de medición			
	Quality			Good
	Quality substatus			Ok
	Coding (hex)			0x80 ... 0x83
	Señal de estado			F
	Comportamiento de diagnóstico			Alarm

Información de diagnóstico		Remedio	Variables de medición afectadas	
N°	Texto corto			
252	Módulo incompatible	1. Compruebe el módulo electrónico 2. Compruebe si el módulo correcto está disponible (p.e. NEx, Ex) 3. Sustituya el módulo electrónico	<ul style="list-style-type: none"> ■ Conductividad ■ Conductividad corregida ■ Valor medido ■ Densidad ■ Temperatura de la electrónica ■ Velocidad de caudal ■ Caudal másico ■ Opción Caudal volumétrico corregido ■ Temperatura ■ Caudal volumétrico 	
	Estado de las variables de medición			
	Quality			Good
	Quality substatus			Ok
	Coding (hex)			0x80 ... 0x83
	Señal de estado			F
	Comportamiento de diagnóstico			Alarm

Información de diagnóstico		Remedio	Variables de medición afectadas	
Nº	Texto corto			
262	Conexión al módulo interrumpida	1. Comprobar o sustituir el cable de conexión entre el módulo sensor (ISEM) y la electrónica 2. Comprobar o sustituir la ISEM o la electrónica	<ul style="list-style-type: none"> ■ Conductividad ■ Conductividad corregida ■ Valor medido ■ Densidad ■ Temperatura de la electrónica ■ Velocidad de caudal ■ Caudal máscico ■ Opción Caudal volumétrico corregido ■ Temperatura ■ Caudal volumétrico 	
	Estado de las variables de medición			
	Quality			Good
	Quality substatus			Ok
	Coding (hex)			0x80 ... 0x83
	Señal de estado			F
	Comportamiento de diagnóstico			Alarm

Información de diagnóstico		Remedio	Variables de medición afectadas	
Nº	Texto corto			
270	Electrónica principal defectuosa	1. Reiniciar equipo 2. Reemplace el módulo electrónico principal	<ul style="list-style-type: none"> ■ Conductividad ■ Conductividad corregida ■ Valor medido ■ Densidad ■ Temperatura de la electrónica ■ Velocidad de caudal ■ Caudal máscico ■ Opción Caudal volumétrico corregido ■ Temperatura ■ Caudal volumétrico 	
	Estado de las variables de medición			
	Quality			Good
	Quality substatus			Ok
	Coding (hex)			0x80 ... 0x83
	Señal de estado			F
	Comportamiento de diagnóstico			Alarm

Información de diagnóstico		Remedio	Variables de medición afectadas	
Nº	Texto corto			
271	Fallo electrónica principal	1. Reiniciar equipo 2. Reemplace el módulo electrónico principal	<ul style="list-style-type: none"> ■ Conductividad ■ Conductividad corregida ■ Valor medido ■ Densidad ■ Temperatura de la electrónica ■ Velocidad de caudal ■ Caudal máscico ■ Opción Caudal volumétrico corregido ■ Temperatura ■ Caudal volumétrico 	
	Estado de las variables de medición			
	Quality			Good
	Quality substatus			Ok
	Coding (hex)			0x80 ... 0x83
	Señal de estado			F
	Comportamiento de diagnóstico			Alarm

Información de diagnóstico		Remedio	Variables de medición afectadas	
Nº	Texto corto			
272	Fallo electrónica principal	Reiniciar el instrumento	<ul style="list-style-type: none"> ■ Conductividad ■ Conductividad corregida ■ Valor medido ■ Densidad ■ Temperatura de la electrónica ■ Velocidad de caudal ■ Caudal máscico ■ Opción Caudal volumétrico corregido ■ Temperatura ■ Caudal volumétrico 	
	Estado de las variables de medición			
	Quality			Good
	Quality substatus			Ok
	Coding (hex)			0x80 ... 0x83
	Señal de estado			F
	Comportamiento de diagnóstico			Alarm

Información de diagnóstico		Remedio	Variables de medición afectadas	
Nº	Texto corto			
273	Electrónica principal defectuosa	1. Preste atención a la operación de emergencia de la pantalla 2. Reemplace la electrónica principal	<ul style="list-style-type: none"> ■ Conductividad ■ Conductividad corregida ■ Valor medido ■ Densidad ■ Temperatura de la electrónica ■ Velocidad de caudal ■ Caudal másico ■ Opción Caudal volumétrico corregido ■ Temperatura ■ Caudal volumétrico 	
	Estado de las variables de medición			
	Quality			Good
	Quality substatus			Ok
	Coding (hex)			0x80 ... 0x83
	Señal de estado			F
	Comportamiento de diagnóstico			Alarm

Información de diagnóstico		Remedio	Variables de medición afectadas	
Nº	Texto corto			
275	Módulo I/O defectuoso	Sustituir módulo E/S	<ul style="list-style-type: none"> ■ Conductividad ■ Conductividad corregida ■ Valor medido ■ Densidad ■ Temperatura de la electrónica ■ Velocidad de caudal ■ Caudal másico ■ Opción Caudal volumétrico corregido ■ Temperatura ■ Caudal volumétrico 	
	Estado de las variables de medición			
	Quality			Good
	Quality substatus			Ok
	Coding (hex)			0x80 ... 0x83
	Señal de estado			F
	Comportamiento de diagnóstico			Alarm

Información de diagnóstico		Remedio	Variables de medición afectadas	
Nº	Texto corto			
276	Módulo de E/S defectuoso	1. Reinicio de dispositivo 2. Sustituir módulo E/S	<ul style="list-style-type: none"> ■ Conductividad ■ Conductividad corregida ■ Valor medido ■ Densidad ■ Temperatura de la electrónica ■ Velocidad de caudal ■ Caudal másico ■ Opción Caudal volumétrico corregido ■ Temperatura ■ Caudal volumétrico 	
	Estado de las variables de medición			
	Quality			Good
	Quality substatus			Ok
	Coding (hex)			0x80 ... 0x83
	Señal de estado			F
	Comportamiento de diagnóstico			Alarm

Información de diagnóstico		Remedio	Variables de medición afectadas	
Nº	Texto corto			
283	Inconsistencia en contenido de memoria	Reiniciar el instrumento	<ul style="list-style-type: none"> ■ Conductividad ■ Conductividad corregida ■ Valor medido ■ Densidad ■ Temperatura de la electrónica ■ Velocidad de caudal ■ Caudal másico ■ Opción Caudal volumétrico corregido ■ Temperatura ■ Caudal volumétrico 	
	Estado de las variables de medición			
	Quality			Good
	Quality substatus			Ok
	Coding (hex)			0x80 ... 0x83
	Señal de estado			F
	Comportamiento de diagnóstico			Alarm

Información de diagnóstico		Remedio	Variables de medición afectadas	
Nº	Texto corto			
302	Verificación del instrumento activa	Verificación del instrumento activa, por favor espere.	<ul style="list-style-type: none"> ■ Conductividad ■ Conductividad corregida ■ Valor medido ■ Densidad ■ Temperatura de la electrónica ■ Velocidad de caudal ■ Caudal máscico ■ Opción Caudal volumétrico corregido ■ Temperatura ■ Caudal volumétrico 	
	Estado de las variables de medición [Ex-fábrica] ¹⁾			
	Quality			Good
	Quality substatus			Function check
	Coding (hex)			0xBC ... 0xBF
	Señal de estado			C
	Comportamiento de diagnóstico			Warning

1) El comportamiento de diagnóstico puede cambiarse. Esto causa que el estado general de la variable medida cambie.

Información de diagnóstico		Remedio	Variables de medición afectadas	
Nº	Texto corto			
303	E/S 1 ... n configuration cambiada	1. Aplicar configuración de módulo I/O (parámetro Aplicar configuración I/O) 2. Después, cargar la descripción del instrumento y comprobar cableado	-	
	Estado de las variables de medición			
	Quality			Good
	Quality substatus			Ok
	Coding (hex)			0x80 ... 0x83
	Señal de estado			M
	Comportamiento de diagnóstico			Warning

Información de diagnóstico		Remedio	Variables de medición afectadas	
Nº	Texto corto			
311	Fallo en electr. del sensor (ISEM)	¡Requiere mantenimiento! No reinicie el equipo	<ul style="list-style-type: none"> ■ Conductividad ■ Conductividad corregida ■ Valor medido ■ Densidad ■ Temperatura de la electrónica ■ Velocidad de caudal ■ Caudal máscico ■ Opción Caudal volumétrico corregido ■ Temperatura ■ Caudal volumétrico 	
	Estado de las variables de medición			
	Quality			Good
	Quality substatus			Ok
	Coding (hex)			0x80 ... 0x83
	Señal de estado			M
	Comportamiento de diagnóstico			Warning

Información de diagnóstico		Remedio	Variables de medición afectadas	
Nº	Texto corto			
330	Archivo inválido	1. Actualizar firmware del instrumento 2. Reiniciar instrumento	<ul style="list-style-type: none"> ■ Conductividad ■ Conductividad corregida ■ Valor medido ■ Densidad ■ Temperatura de la electrónica ■ Velocidad de caudal ■ Caudal máscico ■ Opción Caudal volumétrico corregido ■ Temperatura ■ Caudal volumétrico 	
	Estado de las variables de medición			
	Quality			Good
	Quality substatus			Ok
	Coding (hex)			0x80 ... 0x83
	Señal de estado			M
	Comportamiento de diagnóstico			Warning

Información de diagnóstico		Remedio	Variables de medición afectadas	
Nº	Texto corto			
331	Actualización firmware fallida	1. Actualizar firmware del instrumento 2. Reiniciar instrumento	<ul style="list-style-type: none"> ■ Conductividad ■ Conductividad corregida ■ Valor medido ■ Densidad ■ Temperatura de la electrónica ■ Velocidad de caudal ■ Caudal másico ■ Opción Caudal volumétrico corregido ■ Temperatura ■ Caudal volumétrico 	
	Estado de las variables de medición			
	Quality			Good
	Quality substatus			Ok
	Coding (hex)			0x80 ... 0x83
	Señal de estado			F
	Comportamiento de diagnóstico			Warning

Información de diagnóstico		Remedio	Variables de medición afectadas	
Nº	Texto corto			
332	Falló la escritura en el HistorROM	1. Sustituir circuito interface 2. Ex d/XP, sustituir transmisor	<ul style="list-style-type: none"> ■ Conductividad ■ Conductividad corregida ■ Valor medido ■ Densidad ■ Temperatura de la electrónica ■ Velocidad de caudal ■ Caudal másico ■ Opción Caudal volumétrico corregido ■ Temperatura ■ Caudal volumétrico 	
	Estado de las variables de medición			
	Quality			Good
	Quality substatus			Ok
	Coding (hex)			0x80 ... 0x83
	Señal de estado			F
	Comportamiento de diagnóstico			Alarm

Información de diagnóstico		Remedio	Variables de medición afectadas	
Nº	Texto corto			
361	Módulo E/S 1 ... n averiado	1. Reinicio de dispositivo 2. Verificar módulo electrónica 3. Sustituir módulo E/S o electr principal	<ul style="list-style-type: none"> ■ Conductividad ■ Conductividad corregida ■ Valor medido ■ Densidad ■ Temperatura de la electrónica ■ Velocidad de caudal ■ Caudal másico ■ Opción Caudal volumétrico corregido ■ Temperatura ■ Caudal volumétrico 	
	Estado de las variables de medición			
	Quality			Good
	Quality substatus			Ok
	Coding (hex)			0x80 ... 0x83
	Señal de estado			F
	Comportamiento de diagnóstico			Alarm

Información de diagnóstico		Remedio	Variables de medición afectadas	
Nº	Texto corto			
372	Fallo en electr. del sensor (ISEM)	1. Reiniciar el instrumento 2. Comprobar si hay fallos 3. Sustituir la electrónica del sensor (ISEM)	<ul style="list-style-type: none"> ■ Conductividad ■ Conductividad corregida ■ Valor medido ■ Densidad ■ Temperatura de la electrónica ■ Velocidad de caudal ■ Caudal másico ■ Opción Caudal volumétrico corregido ■ Temperatura ■ Caudal volumétrico 	
	Estado de las variables de medición			
	Quality			Good
	Quality substatus			Ok
	Coding (hex)			0x80 ... 0x83
	Señal de estado			F
	Comportamiento de diagnóstico			Alarm

N°	Información de diagnóstico		Remedio	Variables de medición afectadas
	Texto corto			
373	Fallo en electr. del sensor (ISEM)		Transferir datos o reiniciar el instrumento	<ul style="list-style-type: none"> ■ Conductividad ■ Conductividad corregida ■ Valor medido ■ Densidad ■ Temperatura de la electrónica ■ Velocidad de caudal ■ Caudal mástico ■ Opción Caudal volumétrico corregido ■ Temperatura ■ Caudal volumétrico
	Estado de las variables de medición			
	Quality	Good		
	Quality substatus	Ok		
	Coding (hex)	0x80 ... 0x83		
	Señal de estado	F		
	Comportamiento de diagnóstico	Alarm		

N°	Información de diagnóstico		Remedio	Variables de medición afectadas
	Texto corto			
375	Fallo en comunicación I/O 1 ... n		<ol style="list-style-type: none"> 1. Reiniciar el instrumento 2. Comprobar si el fallo vuelve a ocurrir 3. Sustituir la electrónica 	<ul style="list-style-type: none"> ■ Conductividad ■ Conductividad corregida ■ Valor medido ■ Densidad ■ Temperatura de la electrónica ■ Velocidad de caudal ■ Caudal mástico ■ Opción Caudal volumétrico corregido ■ Temperatura ■ Caudal volumétrico
	Estado de las variables de medición			
	Quality	Good		
	Quality substatus	Ok		
	Coding (hex)	0x80 ... 0x83		
	Señal de estado	F		
	Comportamiento de diagnóstico	Alarm		

N°	Información de diagnóstico		Remedio	Variables de medición afectadas
	Texto corto			
376	Fallo en electr. del sensor (ISEM)		<ol style="list-style-type: none"> 1. Sustituir electrónica del sensor (ISEM) 2. Apagar mensaje de diagnóstico 	<ul style="list-style-type: none"> ■ Conductividad ■ Conductividad corregida ■ Valor medido ■ Densidad ■ Temperatura de la electrónica ■ Velocidad de caudal ■ Caudal mástico ■ Opción Caudal volumétrico corregido ■ Temperatura ■ Caudal volumétrico
	Estado de las variables de medición [Ex-fábrica] ¹⁾			
	Quality	Good		
	Quality substatus	Ok		
	Coding (hex)	0x80 ... 0x83		
	Señal de estado	S		
	Comportamiento de diagnóstico	Warning		

1) El comportamiento de diagnóstico puede cambiarse. Esto causa que el estado general de la variable medida cambie.

Información de diagnóstico		Remedio	Variables de medición afectadas	
Nº	Texto corto			
377	Señal de electrodo defectuosa	1. Activar detec tubería vacía. 2. Comp si la tubería está parcialm llena y la direcc instal 3. Comp el cableado del sensor 4. Desact diagnóst 377	<ul style="list-style-type: none"> ■ Conductividad ■ Conductividad corregida ■ Valor medido ■ Densidad ■ Temperatura de la electrónica ■ Velocidad de caudal ■ Caudal másico ■ Opción Caudal volumétrico corregido ■ Temperatura ■ Caudal volumétrico 	
	Estado de las variables de medición [Ex-fábrica] ¹⁾			
	Quality			Good
	Quality substatus			Ok
	Coding (hex)			0x80 ... 0x83
	Señal de estado			S
	Comportamiento de diagnóstico			Warning

1) El comportamiento de diagnóstico puede cambiarse. Esto causa que el estado general de la variable medida cambie.

Información de diagnóstico		Remedio	Variables de medición afectadas	
Nº	Texto corto			
378	Tensión de alimentación ISEM defectuosa	1. Si está disponible: compruebe el cable de conexión entre sensor y transmisor 2. Reempl la electrónica 3. Reempl la electrónica del sensor (ISEM)	<ul style="list-style-type: none"> ■ Conductividad ■ Conductividad corregida ■ Valor medido ■ Densidad ■ Temperatura de la electrónica ■ Velocidad de caudal ■ Caudal másico ■ Opción Caudal volumétrico corregido ■ Temperatura ■ Caudal volumétrico 	
	Estado de las variables de medición			
	Quality			Good
	Quality substatus			Ok
	Coding (hex)			0x80 ... 0x83
	Señal de estado			F
	Comportamiento de diagnóstico			Alarm

Información de diagnóstico		Remedio	Variables de medición afectadas	
Nº	Texto corto			
382	Almacenamiento de datos	1. Insertar T-DAT 2. Sustituir T-DAT	<ul style="list-style-type: none"> ■ Conductividad ■ Conductividad corregida ■ Valor medido ■ Densidad ■ Temperatura de la electrónica ■ Velocidad de caudal ■ Caudal másico ■ Opción Caudal volumétrico corregido ■ Temperatura ■ Caudal volumétrico 	
	Estado de las variables de medición			
	Quality			Good
	Quality substatus			Ok
	Coding (hex)			0x80 ... 0x83
	Señal de estado			F
	Comportamiento de diagnóstico			Alarm

Información de diagnóstico		Remedio	Variables de medición afectadas	
Nº	Texto corto			
383	Contenido de la memoria	Reiniciar instrumento	<ul style="list-style-type: none"> ■ Conductividad ■ Conductividad corregida ■ Valor medido ■ Densidad ■ Temperatura de la electrónica ■ Velocidad de caudal ■ Caudal másico ■ Opción Caudal volumétrico corregido ■ Temperatura ■ Caudal volumétrico 	
	Estado de las variables de medición			
	Quality			Good
	Quality substatus			Ok
	Coding (hex)			0x80 ... 0x83
	Señal de estado			F
	Comportamiento de diagnóstico			Alarm

Información de diagnóstico		Remedio	Variables de medición afectadas	
Nº	Texto corto			
387	Datos de HistoROM defectuosos	Contacte con servicio técnico	<ul style="list-style-type: none"> ■ Conductividad ■ Conductividad corregida ■ Valor medido ■ Densidad ■ Temperatura de la electrónica ■ Velocidad de caudal ■ Caudal máscico ■ Opción Caudal volumétrico corregido ■ Temperatura ■ Caudal volumétrico 	
	Estado de las variables de medición			
	Quality			Good
	Quality substatus			Ok
	Coding (hex)			0x80 ... 0x83
	Señal de estado			F
	Comportamiento de diagnóstico			Alarm

12.7.3 Diagnóstico de la configuración

Información de diagnóstico		Remedio	Variables de medición afectadas	
Nº	Texto corto			
410	Transferencia de datos errónea	1. Volver transf datos 2. Comprobar conexión	<ul style="list-style-type: none"> ■ Conductividad ■ Conductividad corregida ■ Valor medido ■ Densidad ■ Temperatura de la electrónica ■ Velocidad de caudal ■ Caudal máscico ■ Opción Caudal volumétrico corregido ■ Temperatura ■ Caudal volumétrico 	
	Estado de las variables de medición			
	Quality			Good
	Quality substatus			Ok
	Coding (hex)			0x80 ... 0x83
	Señal de estado			F
	Comportamiento de diagnóstico			Alarm

Información de diagnóstico		Remedio	Variables de medición afectadas	
Nº	Texto corto			
412	Procesando descarga	Descarga activa, espere por favor.	<ul style="list-style-type: none"> ■ Conductividad ■ Conductividad corregida ■ Valor medido ■ Densidad ■ Temperatura de la electrónica ■ Velocidad de caudal ■ Caudal máscico ■ Opción Caudal volumétrico corregido ■ Temperatura ■ Caudal volumétrico 	
	Estado de las variables de medición			
	Quality			Good
	Quality substatus			Ok
	Coding (hex)			0x80 ... 0x83
	Señal de estado			C
	Comportamiento de diagnóstico			Warning

Información de diagnóstico		Remedio	Variables de medición afectadas	
N°	Texto corto			
431	Necesario recorte 1 ... n	Realizar recorte	-	
	Estado de las variables de medición			
	Quality			Good
	Quality substatus			Ok
	Coding (hex)			0x80 ... 0x83
	Señal de estado			C
	Comportamiento de diagnóstico			Warning

Información de diagnóstico		Remedio	Variables de medición afectadas	
N°	Texto corto			
437	Config. incompatible	1. Actualizar firmware 2. Ejecutar restablec de fábrica	<ul style="list-style-type: none"> ■ Conductividad ■ Conductividad corregida ■ Valor medido ■ Densidad ■ Temperatura de la electrónica ■ Velocidad de caudal ■ Caudal másico ■ Opción Caudal volumétrico corregido ■ Temperatura ■ Caudal volumétrico 	
	Estado de las variables de medición			
	Quality			Good
	Quality substatus			Ok
	Coding (hex)			0x80 ... 0x83
	Señal de estado			F
	Comportamiento de diagnóstico			Alarm

Información de diagnóstico		Remedio	Variables de medición afectadas	
N°	Texto corto			
438	Conjunto de datos diferentes	1. Verifique el archivo del conjunto de datos 2. Comprobar la parametrización del dispositivo 3. Descargar nueva parametrización del dispositivo	<ul style="list-style-type: none"> ■ Conductividad ■ Conductividad corregida ■ Valor medido ■ Densidad ■ Temperatura de la electrónica ■ Velocidad de caudal ■ Caudal másico ■ Opción Caudal volumétrico corregido ■ Temperatura ■ Caudal volumétrico 	
	Estado de las variables de medición			
	Quality			Good
	Quality substatus			Ok
	Coding (hex)			0x80 ... 0x83
	Señal de estado			M
	Comportamiento de diagnóstico			Warning

Información de diagnóstico		Remedio	Variables de medición afectadas	
N°	Texto corto			
441	Current output 1 ... n saturated	1. Check current output settings 2. Check process	-	
	Estado de las variables de medición			
	Quality			Good
	Quality substatus			Ok
	Coding (hex)			0x80 ... 0x83
	Señal de estado			S
	Comportamiento de diagnóstico			Warning

N°	Información de diagnóstico		Remedio	Variables de medición afectadas
	Texto corto			
442	Frequency output 1 saturated		1. Check frequency output settings 2. Check process	-
	Estado de las variables de medición			
	Quality	Good		
	Quality substatus	Ok		
	Coding (hex)	0x80 ... 0x83		
	Señal de estado	S		
	Comportamiento de diagnóstico	Warning		

N°	Información de diagnóstico		Remedio	Variables de medición afectadas
	Texto corto			
443	Pulse output 1 saturated		1. Check pulse output settings 2. Check process	-
	Estado de las variables de medición [Ex-fábrica] ¹⁾			
	Quality	Good		
	Quality substatus	Ok		
	Coding (hex)	0x80 ... 0x83		
	Señal de estado	S		
	Comportamiento de diagnóstico	Warning		

1) El comportamiento de diagnóstico puede cambiarse. Esto causa que el estado general de la variable medida cambie.

N°	Información de diagnóstico		Remedio	Variables de medición afectadas
	Texto corto			
444	Current input 1 ... n saturated		1. Check current input settings 2. Check connected device 3. Check process	Valor medido
	Estado de las variables de medición [Ex-fábrica] ¹⁾			
	Quality	Good		
	Quality substatus	Ok		
	Coding (hex)	0x80 ... 0x83		
	Señal de estado	S		
	Comportamiento de diagnóstico	Warning		

1) El comportamiento de diagnóstico puede cambiarse. Esto causa que el estado general de la variable medida cambie.

Información de diagnóstico		Remedio	Variables de medición afectadas	
N°	Texto corto			
453	Anulación de caudal activado	Desactivar paso de caudal	<ul style="list-style-type: none"> ■ Conductividad ■ Conductividad corregida ■ Densidad ■ Temperatura de la electrónica ■ Velocidad de caudal ■ Caudal másico ■ Opción Caudal volumétrico corregido ■ Temperatura ■ Caudal volumétrico 	
	Estado de las variables de medición			
	Quality			Good
	Quality substatus			Ok
	Coding (hex)			0x80 ... 0x83
	Señal de estado			C
	Comportamiento de diagnóstico			Warning

Información de diagnóstico		Remedio	Variables de medición afectadas	
N°	Texto corto			
484	Simulación en modo fallo activada	Desconectar simulación	<ul style="list-style-type: none"> ■ Conductividad ■ Conductividad corregida ■ Densidad ■ Temperatura de la electrónica ■ Velocidad de caudal ■ Caudal másico ■ Opción Caudal volumétrico corregido ■ Temperatura ■ Caudal volumétrico 	
	Estado de las variables de medición			
	Quality			Good
	Quality substatus			Ok
	Coding (hex)			0x80 ... 0x83
	Señal de estado			C
	Comportamiento de diagnóstico			Alarm

Información de diagnóstico		Remedio	Variables de medición afectadas	
N°	Texto corto			
485	Simulación variable de proceso activa	Desconectar simulación	<ul style="list-style-type: none"> ■ Conductividad ■ Conductividad corregida ■ Densidad ■ Temperatura de la electrónica ■ Velocidad de caudal ■ Caudal másico ■ Opción Caudal volumétrico corregido ■ Temperatura ■ Caudal volumétrico 	
	Estado de las variables de medición			
	Quality			Good
	Quality substatus			Ok
	Coding (hex)			0x80 ... 0x83
	Señal de estado			C
	Comportamiento de diagnóstico			Warning

Información de diagnóstico		Remedio	Variables de medición afectadas	
N°	Texto corto			
486	Current input 1 ... n simulation active	Desconectar simulación	Valor medido	
	Estado de las variables de medición			
	Quality			Good
	Quality substatus			Ok
	Coding (hex)			0x80 ... 0x83
	Señal de estado			C
	Comportamiento de diagnóstico			Warning

N°	Información de diagnóstico		Remedio	Variables de medición afectadas
	Texto corto			
491	Salida de corriente 1 ... n - Simul. activada		Desconectar simulación	-
	Estado de las variables de medición			
	Quality	Good		
	Quality substatus	Ok		
	Coding (hex)	0x80 ... 0x83		
	Señal de estado	C		
	Comportamiento de diagnóstico	Warning		

N°	Información de diagnóstico		Remedio	Variables de medición afectadas
	Texto corto			
492	Frequency output 1 ... n simulation active		Desconectar simulación salida de frecuencia	-
	Estado de las variables de medición			
	Quality	Good		
	Quality substatus	Ok		
	Coding (hex)	0x80 ... 0x83		
	Señal de estado	C		
	Comportamiento de diagnóstico	Warning		

N°	Información de diagnóstico		Remedio	Variables de medición afectadas
	Texto corto			
493	Salida de pulsos simul activa		Desconectar simulación salida de impulsos	-
	Estado de las variables de medición			
	Quality	Good		
	Quality substatus	Ok		
	Coding (hex)	0x80 ... 0x83		
	Señal de estado	C		
	Comportamiento de diagnóstico	Warning		

N°	Información de diagnóstico		Remedio	Variables de medición afectadas
	Texto corto			
494	Switch output 1 ... n simulation active		Desconectar simulación salida de conmutación	-
	Estado de las variables de medición			
	Quality	Good		
	Quality substatus	Ok		
	Coding (hex)	0x80 ... 0x83		
	Señal de estado	C		
	Comportamiento de diagnóstico	Warning		

Información de diagnóstico		Remedio	Variables de medición afectadas	
N°	Texto corto			
495	Simulación evento de diagnóstico activa	Desconectar simulación	-	
	Estado de las variables de medición			
	Quality			Good
	Quality substatus			Ok
	Coding (hex)			0x80 ... 0x83
	Señal de estado			C
	Comportamiento de diagnóstico			Warning

Información de diagnóstico		Remedio	Variables de medición afectadas	
N°	Texto corto			
496	Status input 1 ... n simulation active	Desactivar entrada de estado de simulación	-	
	Estado de las variables de medición			
	Quality			Good
	Quality substatus			Ok
	Coding (hex)			0x80 ... 0x83
	Señal de estado			C
	Comportamiento de diagnóstico			Warning

Información de diagnóstico		Remedio	Variables de medición afectadas	
N°	Texto corto			
511	Error de configuración del sensor	1. Comprobar periodo de medida y tiempo de integración 2. Comprobar propiedades del sensor properties	<ul style="list-style-type: none"> ■ Conductividad ■ Conductividad corregida ■ Valor medido ■ Densidad ■ Temperatura de la electrónica ■ Velocidad de caudal ■ Caudal másico ■ Opción Caudal volumétrico corregido ■ Temperatura ■ Caudal volumétrico 	
	Estado de las variables de medición			
	Quality			Good
	Quality substatus			Ok
	Coding (hex)			0x80 ... 0x83
	Señal de estado			C
	Comportamiento de diagnóstico			Alarm

Información de diagnóstico		Remedio	Variables de medición afectadas	
N°	Texto corto			
512	Tiempo excesivo de recuper ECC	1. Comprobar tiempo de ECC 2. Apagar ECC	<ul style="list-style-type: none"> ■ Conductividad ■ Conductividad corregida ■ Valor medido ■ Densidad ■ Temperatura de la electrónica ■ Velocidad de caudal ■ Caudal másico ■ Opción Caudal volumétrico corregido ■ Temperatura ■ Caudal volumétrico 	
	Estado de las variables de medición			
	Quality			Good
	Quality substatus			Ok
	Coding (hex)			0x80 ... 0x83
	Señal de estado			F
	Comportamiento de diagnóstico			Alarm

Información de diagnóstico		Remedio	Variables de medición afectadas	
Nº	Texto corto			
520	E/S 1 ... n config de hardware no válido	1. Comprobar la configuración de I/O 2. Sustituir el módulo I/O defectuoso 3. Conectar el módulo de doble salida de pulsos	-	
	Estado de las variables de medición			
	Quality			Good
	Quality substatus			Ok
	Coding (hex)			0x80 ... 0x83
	Señal de estado			F
	Comportamiento de diagnóstico	Alarm		

Información de diagnóstico		Remedio	Variables de medición afectadas	
Nº	Texto corto			
530	Limpieza de electrodos activa	Desconecte la limpieza de electrodos	<ul style="list-style-type: none"> ■ Conductividad ■ Conductividad corregida ■ Valor medido ■ Densidad ■ Temperatura de la electrónica ■ Velocidad de caudal ■ Caudal másico ■ Opción Caudal volumétrico corregido ■ Temperatura ■ Caudal volumétrico 	
	Estado de las variables de medición			
	Quality			Good
	Quality substatus			Ok
	Coding (hex)			0x80 ... 0x83
	Señal de estado			C
	Comportamiento de diagnóstico	Warning		

Información de diagnóstico		Remedio	Variables de medición afectadas	
Nº	Texto corto			
531	Ajuste del tubo vacío fallido	Ejecutar ajuste EPD	<ul style="list-style-type: none"> ■ Conductividad ■ Conductividad corregida ■ Valor medido ■ Densidad ■ Temperatura de la electrónica ■ Velocidad de caudal ■ Caudal másico ■ Opción Caudal volumétrico corregido ■ Temperatura ■ Caudal volumétrico 	
	Estado de las variables de medición [Ex-fábrica] ¹⁾			
	Quality			Good
	Quality substatus			Ok
	Coding (hex)			0x80 ... 0x83
	Señal de estado			S
	Comportamiento de diagnóstico	Warning		

1) El comportamiento de diagnóstico puede cambiarse. Esto causa que el estado general de la variable medida cambie.

Información de diagnóstico		Remedio	Variables de medición afectadas	
Nº	Texto corto			
537	Configuración	1. Compruebe dirección IP en la red 2. Cambie la dirección IP	-	
	Estado de las variables de medición			
	Quality			Good
	Quality substatus			Ok
	Coding (hex)			0x80 ... 0x83
	Señal de estado			F
	Comportamiento de diagnóstico	Warning		

Información de diagnóstico		Remedio	Variables de medición afectadas	
Nº	Texto corto			
594	Relay output 1 ... n simulation active	Desconectar simulación salida de conmutación	-	
	Estado de las variables de medición			
	Quality			Good
	Quality substatus			Ok
	Coding (hex)			0x80 ... 0x83
	Señal de estado			C
	Comportamiento de diagnóstico			Warning

12.7.4 Diagnóstico del proceso

Información de diagnóstico		Remedio	Variables de medición afectadas	
Nº	Texto corto			
803	Corriente de lazo 1	1. Verificar cableado 2. Sustituir módulo E/S	-	
	Estado de las variables de medición			
	Quality			Good
	Quality substatus			Ok
	Coding (hex)			0x80 ... 0x83
	Señal de estado			F
	Comportamiento de diagnóstico			Alarm

Información de diagnóstico		Remedio	Variables de medición afectadas	
Nº	Texto corto			
832	Temperatura de la electrónica muy alta	Reducir temperatura ambiente	<ul style="list-style-type: none"> ▪ Conductividad ▪ Conductividad corregida ▪ Valor medido ▪ Densidad ▪ Temperatura de la electrónica ▪ Velocidad de caudal ▪ Caudal másico ▪ Opción Caudal volumétrico corregido ▪ Temperatura ▪ Caudal volumétrico 	
	Estado de las variables de medición [Ex-fábrica] ¹⁾			
	Quality			Good
	Quality substatus			Ok
	Coding (hex)			0x80 ... 0x83
	Señal de estado			S
	Comportamiento de diagnóstico			Warning

1) El comportamiento de diagnóstico puede cambiarse. Esto causa que el estado general de la variable medida cambie.

Información de diagnóstico		Remedio	Variables de medición afectadas	
Nº	Texto corto			
833	Temperatura de la electrónica muy baja	Aumentar temperatura ambiente	<ul style="list-style-type: none"> ■ Conductividad ■ Conductividad corregida ■ Valor medido ■ Densidad ■ Temperatura de la electrónica ■ Velocidad de caudal ■ Caudal másico ■ Opción Caudal volumétrico corregido ■ Temperatura ■ Caudal volumétrico 	
	Estado de las variables de medición [Ex-fábrica] ¹⁾			
	Quality			Good
	Quality substatus			Ok
	Coding (hex)			0x80 ... 0x83
	Señal de estado			S
	Comportamiento de diagnóstico			Warning

1) El comportamiento de diagnóstico puede cambiarse. Esto causa que el estado general de la variable medida cambie.

Información de diagnóstico		Remedio	Variables de medición afectadas	
Nº	Texto corto			
834	Temperatura de proceso muy alta	Reducir temperatura del proceso	<ul style="list-style-type: none"> ■ Conductividad ■ Conductividad corregida ■ Densidad ■ Temperatura de la electrónica ■ Velocidad de caudal ■ Caudal másico ■ Opción Caudal volumétrico corregido ■ Temperatura ■ Caudal volumétrico 	
	Estado de las variables de medición [Ex-fábrica] ¹⁾			
	Quality			Good
	Quality substatus			Ok
	Coding (hex)			0x80 ... 0x83
	Señal de estado			S
	Comportamiento de diagnóstico			Warning

1) El comportamiento de diagnóstico puede cambiarse. Esto causa que el estado general de la variable medida cambie.

Información de diagnóstico		Remedio	Variables de medición afectadas	
Nº	Texto corto			
835	Temperatura de proceso muy baja	Aumentar temperatura de proceso	<ul style="list-style-type: none"> ■ Conductividad ■ Conductividad corregida ■ Densidad ■ Temperatura de la electrónica ■ Velocidad de caudal ■ Caudal másico ■ Opción Caudal volumétrico corregido ■ Temperatura ■ Caudal volumétrico 	
	Estado de las variables de medición [Ex-fábrica] ¹⁾			
	Quality			Good
	Quality substatus			Ok
	Coding (hex)			0x80 ... 0x83
	Señal de estado			S
	Comportamiento de diagnóstico			Warning

1) El comportamiento de diagnóstico puede cambiarse. Esto causa que el estado general de la variable medida cambie.

Información de diagnóstico		Remedio	Variables de medición afectadas	
Nº	Texto corto			
842	Valor de proceso por debajo del límite	1. Disminuir el valor del proceso 2. Consultar aplicación 3. Verifique el sensor	<ul style="list-style-type: none"> ■ Conductividad ■ Conductividad corregida ■ Densidad ■ Temperatura de la electrónica ■ Velocidad de caudal ■ Caudal másico ■ Opción Caudal volumétrico corregido ■ Temperatura ■ Caudal volumétrico 	
	Estado de las variables de medición [Ex-fábrica] ¹⁾			
	Quality			Good
	Quality substatus			Ok
	Coding (hex)			0x80 ... 0x83
	Señal de estado			S
	Comportamiento de diagnóstico			Warning

1) El comportamiento de diagnóstico puede cambiarse. Esto causa que el estado general de la variable medida cambie.

Información de diagnóstico		Remedio	Variables de medición afectadas	
Nº	Texto corto			
882	Señal de entrada defectuosa	1. Comprobar la parametrización de la señal de entrada 2. Comprobar dispositivo externo 3. Comprobar las condiciones del proceso	<ul style="list-style-type: none"> ■ Conductividad ■ Conductividad corregida ■ Valor medido ■ Densidad ■ Temperatura de la electrónica ■ Velocidad de caudal ■ Caudal másico ■ Opción Caudal volumétrico corregido ■ Temperatura ■ Caudal volumétrico 	
	Estado de las variables de medición			
	Quality			Bad
	Quality substatus			Maintenance alarm
	Coding (hex)			0x24 ... 0x27
	Señal de estado			F
	Comportamiento de diagnóstico			Alarm

Información de diagnóstico		Remedio	Variables de medición afectadas	
Nº	Texto corto			
937	Simetría del sensor	1. Elimine el campo magnético externo cerca del sensor 2. Apague el mensaje de diagnóstico	<ul style="list-style-type: none"> ■ Conductividad ■ Conductividad corregida ■ Valor medido ■ Densidad ■ Temperatura de la electrónica ■ Velocidad de caudal ■ Caudal másico ■ Opción Caudal volumétrico corregido ■ Temperatura ■ Caudal volumétrico 	
	Estado de las variables de medición [Ex-fábrica] ¹⁾			
	Quality			Good
	Quality substatus			Ok
	Coding (hex)			0x80 ... 0x83
	Señal de estado			S
	Comportamiento de diagnóstico			Warning

1) El comportamiento de diagnóstico puede cambiarse. Esto causa que el estado general de la variable medida cambie.

N°	Información de diagnóstico		Remedio	Variables de medición afectadas
	Texto corto			
938	Corriente de bobina no estable		1. Compruebe si hay interferencias magnéticas externas 2. Realice la verificación Heartbeat 3. Verifique el valor del caudal	<ul style="list-style-type: none"> ■ Conductividad ■ Conductividad corregida ■ Valor medido ■ Densidad ■ Temperatura de la electrónica ■ Velocidad de caudal ■ Caudal másico ■ Opción Caudal volumétrico corregido ■ Temperatura ■ Caudal volumétrico
	Estado de las variables de medición [Ex-fábrica] ¹⁾			
	Quality	Good		
	Quality substatus	Ok		
	Coding (hex)	0x80 ... 0x83		
	Señal de estado	F		
	Comportamiento de diagnóstico	Alarm		

1) El comportamiento de diagnóstico puede cambiarse. Esto causa que el estado general de la variable medida cambie.

N°	Información de diagnóstico		Remedio	Variables de medición afectadas
	Texto corto			
961	Potencial electrodo fuera espec.		1. Compruebe las condiciones de proceso 2. Compruebe las condiciones ambientales	<ul style="list-style-type: none"> ■ Caudal másico ■ Estado ■ Caudal volumétrico
	Estado de las variables de medición [Ex-fábrica] ¹⁾			
	Quality	Good		
	Quality substatus	Ok		
	Coding (hex)	0x80 ... 0x83		
	Señal de estado	S		
	Comportamiento de diagnóstico	Warning		

1) El comportamiento de diagnóstico puede cambiarse. Esto causa que el estado general de la variable medida cambie.





N°	Información de diagnóstico		Remedio	Variables de medición afectadas
	Texto corto			
962	Tubería vacía		1. Realizar ajuste tubería llena 2. Realizar ajuste tubería vacía 3. Apagar detección tubería vacía	<ul style="list-style-type: none"> ■ Conductividad ■ Conductividad corregida ■ Valor medido ■ Densidad ■ Temperatura de la electrónica ■ Velocidad de caudal ■ Caudal másico ■ Opción Caudal volumétrico corregido ■ Temperatura ■ Caudal volumétrico
	Estado de las variables de medición [Ex-fábrica] ¹⁾			
	Quality	Good		
	Quality substatus	Ok		
	Coding (hex)	0x80 ... 0x83		
	Señal de estado	S		
	Comportamiento de diagnóstico	Warning		



1) El comportamiento de diagnóstico puede cambiarse. Esto causa que el estado general de la variable medida cambie.

12.8 Eventos de diagnóstico pendientes

Menú **Diagnóstico** permite ver por separado el evento de diagnóstico activo y el anterior.





 Acceso al remedio para un evento de diagnóstico:

- A través del indicador local →  149
- A través del navegador de internet →  151
- A través del software de configuración "FieldCare" →  153
- A través del software de configuración "DeviceCare" →  153

 Otros eventos de diagnóstico pendientes se pueden visualizar en el Submenú **Lista de diagnósticos** →  176.

Navegación

Menú "Diagnóstico"

 Diagnóstico	
Diagnóstico actual	→  176
Último diagnóstico	→  176
Tiempo de funcionamiento desde inicio	→  176
Tiempo de operación	→  176

Visión general de los parámetros con una breve descripción

Parámetro	Requisito previo	Descripción	Indicación
Diagnóstico actual	Se ha producido un evento de diagnóstico.	Muestra el diagnóstico actual, junto al evento y la información del diagnóstico.  Si se han emitido simultáneamente dos o más mensajes de diagnóstico, se visualiza aquí el mensaje de máxima prioridad.	Símbolo del comportamiento ante diagnóstico, código del diagnóstico y mensaje corto.
Último diagnóstico	Ya se han producido dos eventos de diagnóstico.	Muestra el diagnóstico que ocurrió antes del evento actual con la información del diagnóstico.	Símbolo del comportamiento ante diagnóstico, código del diagnóstico y mensaje corto.
Tiempo de funcionamiento desde inicio	-	Muestra el tiempo que el instrumento ha estado en operación desde el último reinicio.	Días (d), horas (h), minutos (m) y segundos (s)
Tiempo de operación	-	Indica cuánto tiempo ha estado funcionando el aparato hasta ahora.	Días (d), horas (h), minutos (m) y segundos (s)

12.9 Lista de diagnóstico

En el Submenú **Lista de diagnósticos** se muestran hasta 5 eventos de diagnóstico pendientes actualmente, junto con la información de diagnóstico asociada. Si hay más de 5 eventos de diagnóstico pendientes, el indicador visualiza los cinco de más prioridad.

Ruta de navegación

Diagnóstico → Lista de diagnósticos

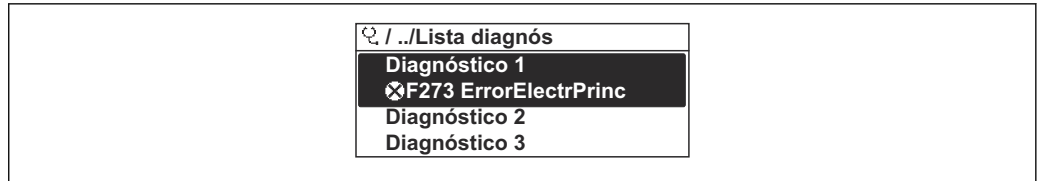

A0014006-ES

Fig. 27 Ejemplo de indicador local



Acceso al remedio para un evento de diagnóstico:

- A través del indicador local → Fig. 149
- A través del navegador de internet → Fig. 151
- A través del software de configuración "FieldCare" → Fig. 153
- A través del software de configuración "DeviceCare" → Fig. 153

12.10 Libro de registro de eventos

12.10.1 Lectura del libro de registro de eventos

En el submenú **Libro de registro de eventos** se proporciona una visión general cronológica de los mensajes de evento que han ocurrido.

Ruta de navegación

Menú **Diagnóstico** → Submenú **Lista de eventos** → Libro de registro de eventos



A0014008-ES

Fig. 28 Ejemplo de indicador local

- Se visualizan como máximo 20 mensajes de evento ordenados cronológicamente.
- Si el paquete de aplicación **HistoROM ampliada** (opción de pedido) está habilitado en el equipo, el libro de registro de eventos puede contener hasta 100 entradas.

El historial de eventos contiene entradas de los tipos siguientes:

- Eventos de diagnóstico → Fig. 155
- Eventos de información → Fig. 178

Además del tiempo de configuración durante el que ocurrió el evento, a cada evento se le asigna también un símbolo que indica si el evento ha ocurrido o finalizado:

- Evento de diagnóstico
 - ⌛: Ocurrencia del evento
 - ⌚: Fin del evento
- Evento de información
 - ⌛: Ocurrencia del evento



Acceso al remedio para un evento de diagnóstico:

- A través del indicador local → Fig. 149
- A través del navegador de internet → Fig. 151
- A través del software de configuración "FieldCare" → Fig. 153
- A través del software de configuración "DeviceCare" → Fig. 153



Filtrado de los mensajes de evento mostrados → Fig. 178

12.10.2 Filtrar el libro de registro de eventos

Utilizando el parámetro **Parámetro Opciones de filtro** puede definirse qué categoría de mensaje de evento se visualiza en el submenú **Lista de eventos** del indicador.

Ruta de navegación

Diagnóstico → Lista de eventos → Opciones de filtro

Clases de filtro

- Todos
- Fallo (F)
- Control de funcionamiento (C)
- Fuera de la especificación (S)
- Requiere mantenimiento (M)
- Información (I)

12.10.3 Visión general sobre eventos de información

A diferencia de los eventos de diagnóstico, los eventos de información se visualizan únicamente en el libro de registros de eventos y no en la lista de diagnósticos.

Número de información	Nombre de información
I1000	-----(Dispositivo correcto)
I1079	Sensor cambiado
I1089	Inicio de dispositivo
I1090	Borrar config.
I1091	Configuración cambiada
I1092	Borrado datos HistoROM
I1137	Electrónica sustituida
I1151	Reset de historial
I1155	Borrar temperatura de electrónica
I1156	Error de memoria bloque de tendencia
I1157	Contenido de memoria lista de eventos
I1256	Indicador: estado de acceso cambiado
I1278	Módulo de E/S reiniciado
I1335	Firmware cambiado
I1351	Ajuste de fallo para detec tubería vacía
I1353	Ajuste OK detec. tubería vacía
I1361	Login al servidor web fallido
I1397	Fieldbus: estado de acceso cambiado
I1398	CDI: estado de acceso cambiado
I1443	Build-up thickness not determined
I1444	Verificación del instrumento pasada
I1445	Verificación de fallo del instrumento
I1457	Fallo:verificación de error de medida
I1459	Fallo en la verificación del módulo I/O
I1461	Fallo: verif. del sensor
I1462	Fallo: módulo electrónico del sensor
I1512	Descarga iniciada
I1513	Descarga finalizada

Número de información	Nombre de información
I1514	Carga iniciada
I1515	Carga finalizada
I1618	Módulo E/S 2 sustituido
I1619	Módulo E/S 3 sustituido
I1621	Módulo E/S 4 sustituido
I1622	Calibración cambiada
I1624	Reiniciar todos los totalizadores
I1625	Activa protección contra escritura
I1626	Protección contra escritura desactivada
I1627	Login al servidor web satisfactorio
I1628	Muestra acceso correcto
I1629	Inicio sesión CDI correcto
I1631	Cambio de acceso al servidor web
I1632	Muestra fallo acceso
I1633	Fallo en inicio sesión CDI
I1634	Borrar parámetros de fábrica
I1635	Borrar parámetros de suministro
I1639	Máx. núm de ciclos conmut alcanzado
I1649	Protección escritura hardware activada
I1650	Protección escritura hardw desactivada
I1712	Nuevo archivo flash recibido
I1725	Electrónica del sensor (ISEM) cambiado
I1726	Fallo en configuración de backup

12.11 Reinicio del equipo

La configuración completa del equipo, o una parte de la configuración, se puede reiniciar a un estado definido con Parámetro **Resetear dispositivo** (→  128).

12.11.1 Alcance de las funciones de Parámetro "Resetear dispositivo"

Opciones	Descripción
Cancelar	No se ejecuta ninguna acción y el usuario sale del parámetro.
Poner en estado de suministro	Los parámetros para los que se solicitó un ajuste personalizado recuperan los valores específicos del cliente. Todos los parámetros restantes recuperan el ajuste de fábrica.
Reiniciar instrumento	Con el reinicio, todos los parámetros que tienen datos en la memoria volátil (RAM) recuperan sus ajustes de fábrica (p. ej., datos de valores medidos). Se mantiene la configuración del equipo.

12.12 Información del equipo



Submenú **Información del equipo** contiene todos los parámetros necesarios para visualizar información diversa para la identificación del equipo.



Navegación

Menú "Diagnóstico" → Información del equipo

► Información del equipo	
Nombre del dispositivo	→ ⓘ 180
Número de serie	→ ⓘ 180
Versión de firmware	→ ⓘ 180
Nombre de dispositivo	→ ⓘ 180
Fabricante	→ ⓘ 180
Código de Equipo	→ ⓘ 180
Código de Equipo Extendido 1	→ ⓘ 181
Código de Equipo Extendido 2	→ ⓘ 181
Código de Equipo Extendido 3	→ ⓘ 181
Versión ENP	→ ⓘ 181



Visión general de los parámetros con una breve descripción

Parámetro	Descripción	Indicación	Ajuste de fábrica
Nombre del dispositivo	Muestra el nombre del puntos de medición.	Cadena de caracteres entre los cuales hay números, letras y caracteres especiales	Promag
Número de serie	Muestra el número de serie del instrumento.	Cadena de caracteres de máx. 11 dígitos que puede comprender letras y números.	-
Versión de firmware	Muestra la versión del firmware instalada en el instrumento.	Ristra de caracteres con formato xx.yy.zz	-
Nombre de dispositivo	Muestra el nombre del transmisor.  Este nombre puede encontrarse también en la placa de identificación del transmisor.	Promag 300/500	-
Nombre de dispositivo		Cadena de caracteres entre los cuales hay números, letras y caracteres especiales	Prowirl
Fabricante	Muestra el fabricante.	Cadena de caracteres entre los cuales hay números, letras y caracteres especiales	Endress+Hauser
Código de Equipo	Visualiza el código del instrumento.  El código de producto puede verse también en las placas de identificación del sensor y transmisor, en el campo "Order code".	Cadena de caracteres compuesta de letras, números y determinados signos de puntuación (p. ej., /).	-

Parámetro	Descripción	Indicación	Ajuste de fábrica
Código de Equipo Extendido 1	Muestra la primera parte del código de pedido extendido.  El código de producto extendido puede verse también en las placas de identificación del sensor y transmisor, en el campo "Ext. ord. cd.".	Cadena de caracteres	–
Código de Equipo Extendido 2	Muestra la segunda parte del código de pedido extendido.  El código de producto extendido puede verse también en las placas de identificación del sensor y transmisor, en el campo "Ext. ord. cd.".	Ristra de caracteres	–
Código de Equipo Extendido 3	Muestra la 3ª parte del código de pedido extendido.  El código de producto extendido puede verse también en las placas de identificación del sensor y transmisor, en el campo "Ext. ord. cd.".	Ristra de caracteres	–
Versión ENP	Muestra la versión de la electrónica (ENP).	Ristra de caracteres	2.02.00

12.13 Historial del firmware

Fecha de lanzamiento	Versión del firmware	Código de pedido correspondiente a "Versión del firmware"	Cambios en el firmware	Tipo de documentación	Documentación
2023	01.00.zz	Opción 61	Firmware original	Manual de instrucciones	BA02106D/06/EN/01.21

-  Existe la posibilidad de actualizar el firmware a la versión actual o a una versión anterior a través de la interfaz de servicio.
-  Para asegurar la compatibilidad de una versión de firmware con los ficheros descriptores de dispositivos instalados y el software de configuración instalado, observe la información sobre el dispositivo indicada en el documento "Información del fabricante".
-  Puede bajarse un documento de información del fabricante en:
 - En el área de descargas del sitio web de Endress+Hauser: www.endress.com → Downloads
 - Especifique los siguientes detalles:
 - Raíz del producto: p. ej. 5H3B
La raíz del producto es la primera parte del código de pedido: véase la placa de identificación del equipo.
 - Búsqueda de texto: información del fabricante
 - Tipo de producto: Documentación – Documentación técnica

13 Mantenimiento

13.1 Tareas de mantenimiento

No requiere trabajo de mantenimiento especial.

13.1.1 Limpieza

Limpieza de superficies sin contacto con el producto

1. Recomendación: Use un paño sin pelusa que esté seco o ligeramente humedecido con agua.
2. No utilice objetos afilados ni detergentes agresivos que puedan dañar las superficies (por ejemplo, indicadores, caja) y las juntas.
3. No utilice vapor a alta presión.
4. Asegúrese de que cumple la clase de protección del equipo.

AVISO

¡Los detergentes pueden dañar las superficies!

¡Usar detergentes inapropiados puede dañar las superficies!

- ▶ No utilice detergentes que contengan ácidos minerales concentrados, álcalis o disolventes orgánicos como, p. ej., alcohol bencílico, cloruro de metileno, xileno, productos de limpieza concentrados de glicerol o acetona.

Limpieza de superficies en contacto con el producto

Tenga en cuenta lo siguiente para la limpieza y esterilización in situ (CIP/SIP):

- Use únicamente detergentes contra los cuales los materiales en contacto con el producto presenten suficiente resistencia.
- Tenga en cuenta la máxima temperatura admisible del producto.

13.1.2 Sustitución de juntas

Las juntas del sensor (en particular juntas moldeadas asépticas) deben reponerse periódicamente.

La periodicidad del recambio depende de la frecuencia de los ciclos de limpieza, la temperatura de limpieza y la del fluido del proceso.

Juntas de recambio (accesorio) →  219

13.2 Equipos de medición y ensayo

Endress+Hauser ofrece una variedad de equipos de medición y ensayo, como Netilion o pruebas de equipos.

-  El centro Endress+Hauser de su zona le puede proporcionar información detallada sobre nuestros servicios.

Lista de algunos equipos de medición y ensayo: →  188

13.3 Servicios de mantenimiento

Endress+Hauser ofrece una amplia gama de servicios de mantenimiento, como recalibraciones, servicios de mantenimiento o ensayos de equipos.



El centro Endress+Hauser de su zona le puede proporcionar información detallada sobre nuestros servicios.

14 Reparación

14.1 Observaciones generales

14.1.1 Enfoque para reparaciones y conversiones

El enfoque para reparaciones y conversiones que tiene Endress+Hauser ofrece lo siguiente:

- El instrumento de medición tiene un diseño modular.
- Las piezas de repuesto se han agrupado en juegos útiles de piezas de recambio que incluyen las correspondientes instrucciones de instalación.
- Las reparaciones las realiza el personal de servicios de Endress+Hauser o usuarios debidamente formados.
- Únicamente el personal de servicios de Endress+Hauser o en la fábrica pueden convertir los equipos certificados en otros equipos certificados.

14.1.2 Observaciones sobre reparaciones y conversiones



Para llevar a cabo la reparación o la conversión de un equipo de medición, tenga en cuenta las notas siguientes:

- ▶ Utilice únicamente piezas de repuesto originales de Endress+Hauser.
- ▶ Realiza las reparaciones conforme a las instrucciones de instalación.
- ▶ Observe las normas nacionales y reglamentación nacional pertinentes, la documentación EX (XA) y las indicaciones de los certificados.
- ▶ Documente todas las reparaciones y conversiones e introduzca los detalles correspondientes en Netilion Analytics.

14.2 Piezas de repuesto

Device Viewer (www.endress.com/deviceviewer):

Todas las piezas de repuesto para el equipo de medición, junto con el código de pedido, figuran aquí y se pueden pedir. Los usuarios también pueden descargarse las instrucciones de instalación correspondientes, si están disponibles.

-  Número de serie del equipo de medición:
 - Se encuentra en la placa de identificación del equipo.
 - Se puede leer a través del Parámetro **Número de serie** (→  180) en el Submenú **Información del equipo**.

14.3 Servicios de reparación

Endress+Hauser ofrece una amplia gama de servicios.

-  El centro Endress+Hauser de su zona le puede proporcionar información detallada sobre nuestros servicios.

14.4 Devolución

Los requisitos para una devolución segura del equipo pueden variar según el tipo de equipo y la legislación nacional.

1. Consulte la página web para obtener información: <https://www.endress.com>
2. En caso de devolución del equipo, embálelo de forma que quede protegido de manera fiable contra impactos e influencias externas. El embalaje original es el que ofrece la mejor protección.

14.5 Eliminación

 En los casos necesarios según la Directiva 2012/19/UE, sobre residuos de equipos eléctricos y electrónicos (RAEE), nuestro producto está marcado con el símbolo representativo a fin de minimizar los desechos de RAEE como residuos urbanos no seleccionados. No tire a la basura los productos que llevan la marca de residuos urbanos no seleccionados. En lugar de ello, devuélvalos al fabricante para que los elimine en las condiciones aplicables.

14.5.1 Retirada del instrumento de medición

1. Desactive el equipo.

ADVERTENCIA

Las condiciones de proceso pueden suponer un peligro para las personas.

- ▶ Tenga cuidado con las condiciones de proceso que sean peligrosas, como la presión en el instrumento de medición, las temperaturas elevadas o los productos corrosivos.
2. Lleve a cabo los pasos de instalación y conexión de las secciones "Instalación del equipo" y "Conexión del equipo" en el orden contrario. Tenga en cuenta las instrucciones de seguridad.

14.5.2 Eliminación del instrumento de medición

ADVERTENCIA

Peligro para personas y medio ambiente debido a fluidos nocivos para la salud.

- ▶ Asegúrese de que el instrumento de medida y todos sus huecos están libres de residuos de fluido que puedan ser dañinos para la salud o el medio ambiente, p. ej., sustancias que han entrado en grietas o se han difundido en el plástico.

Tenga en cuenta las notas siguientes relativas a la eliminación:











- ▶ Observe las normas nacionales.
- ▶ Separe adecuadamente los componentes del equipo para su reciclado.

15 Accesorios

Hay varios accesorios disponibles para el equipo que pueden pedirse junto con el equipo o posteriormente a Endress + Hauser. Puede obtener información detallada sobre los códigos de pedido correspondientes tanto del centro de ventas de Endress+Hauser de su zona como de la página de productos de Endress+Hauser en Internet: www.endress.com.

15.1 Accesorios específicos del equipo



15.1.1 Para el transmisor







Accesorio	Descripción
Transmisor Proline 300	<p>Transmisor de repuesto o para almacenamiento. Use el código de pedido para definir las especificaciones siguientes:</p> <ul style="list-style-type: none"> ▪ Homologaciones ▪ Salida ▪ Entrada ▪ Indicador/configuración ▪ Caja ▪ Software <p> Código de pedido: 5X3BXX</p> <p> Instrucciones de instalación EA01199D</p>
Módulo de indicación y configuración a distancia DKX001	<ul style="list-style-type: none"> ▪ Si se pide directamente con el instrumento de medición: Código de pedido correspondiente a "Indicador; configuración", opción O "Indicador remoto de 4 líneas, iluminado; 10 m (30 ft) cable; control táctil" ▪ Si el pedido se cursa por separado: <ul style="list-style-type: none"> ▪ Instrumento de medición: código de pedido correspondiente a "Indicador; configuración", opción M "Sin, preparado para indicador remoto" ▪ DKX001: a partir de la estructura de pedido del producto DKX001 ▪ Si el pedido se cursa inmediatamente a continuación: DKX001: a partir de la estructura de pedido del producto DKX001 <p>Soporte de montaje para el equipo DKX001</p> <ul style="list-style-type: none"> ▪ Si se pide directamente: código de pedido correspondiente a "Accesorio incluido", opción RA "Soporte de montaje, tubería 1/2" ▪ Si se pide posteriormente: número de pedido: 71340960 <p>Cable de conexión (cable de replazo) A partir de la estructura de pedido del producto: DKX002</p> <p> Más información sobre el módulo remoto de indicación y operación DKX001 →  211.</p> <p> Documentación especial SD01763D</p>
Antena WLAN externa	<p>Antena WLAN externa con cable de conexión de 1,5 m (59,1 in) y dos escuadras de fijación. Código de pedido correspondiente a "Accesorio incluido", opción P8 "Antena inalámbrica de amplio alcance".</p> <p> <ul style="list-style-type: none"> ▪ La antena WLAN externa no es adecuada para el uso en aplicaciones higiénicas. ▪ Más información sobre la interfaz WLAN →  74. </p> <p> Número de pedido: 71351317</p> <p> Instrucciones de instalación EA01238D</p>
Cubierta protectora	<p>Se utiliza para proteger el instrumento de medición contra las inclemencias meteorológicas, p. ej., aguas pluviales o calentamiento excesivo por incidencia directa de la luz solar.</p> <p> Número de pedido: 71343505</p> <p> Instrucciones de instalación EA01160D</p>

15.1.2 Para el sensor







Accesorio	Descripción
Juego adaptador	Conexiones de adaptador para instalar un Promag H en vez de un Promag 30/33 A o un Promag 30/33 H (DN 25). Alcance del suministro: <ul style="list-style-type: none"> ▪ 2 conexiones a proceso ▪ Tornillos ▪ Juntas
Juego de juntas	Para el recambio periódico de las juntas del sensor.
Distanciador	En caso de sustitución de un sensor de DN 80/100 en una instalación ya existente, se necesita un distanciador si el sensor nuevo es más corto.
Posicionador para soldar	Boquilla de soldadura como conexión a proceso: posicionador para soldar cuando se hace la instalación en la tubería.
Anillos de puesta a tierra	Se usan para conectar a tierra el producto en tubos de medición revestidos con el fin de asegurar una medición apropiada.  Los anillos de puesta a tierra se pueden pedir a través de la estructura de pedido del equipo o bien se pueden configurar y pedir como accesorio a través de la estructura de pedido del DK5HR.
Kit de montaje	Alcance del suministro: <ul style="list-style-type: none"> ▪ 2 conexiones a proceso ▪ Tornillos ▪ Juntas
Kit para montaje en pared	Kit de montaje en pared para instrumento de medición (solo de DN 2 a 25 [de 1/12 a 1"])

15.2 Accesorios específicos de comunicación



Accesorios	Descripción
Fieldgate FXA42	Transmisión de los valores medidos de los instrumentos de medición analógicos de 4 a 20 mA conectados, así como de los instrumentos de medición digitales  <ul style="list-style-type: none"> ▪ Información técnica TI01297S ▪ Manual de instrucciones BA01778S ▪ Página de producto: www.endress.com/fxa42
Field Xpert SMT50	La tableta PC Field Xpert SMT50 para la configuración de equipos permite llevar a cabo la gestión de activos de la planta (PAM) de forma móvil en áreas exentas de peligro. Es adecuada para que los técnicos de puesta en marcha y mantenimiento gestionen los instrumentos de campo con una interfaz de comunicación digital y registren el progreso. Esta tableta PC está concebida como una solución completa que incorpora bibliotecas de drivers preinstaladas y es una herramienta fácil de usar y táctil que se puede utilizar para gestionar equipos de campo durante todo su ciclo de vida.  <ul style="list-style-type: none"> ▪ Información técnica TI01555S ▪ Manual de instrucciones BA02053S ▪ Página de producto: www.endress.com/smt50

Field Xpert SMT70	<p>La tableta PC Field Xpert SMT70 para la configuración de equipos permite llevar a cabo la gestión de activos de la planta (PAM) de forma móvil tanto en áreas de peligro como en áreas exentas de peligro. Es adecuada para que los técnicos de puesta en marcha y mantenimiento gestionen los instrumentos de campo con una interfaz de comunicación digital y registren el progreso.</p> <p>Esta tableta PC está concebida como una solución completa que incorpora bibliotecas de drivers preinstaladas y es una herramienta fácil de usar y táctil que se puede utilizar para gestionar equipos de campo durante todo su ciclo de vida.</p> <ul style="list-style-type: none">  Información técnica TI01342S  Manual de instrucciones BA01709S  Página de producto: www.endress.com/smt70
Field Xpert SMT77	<p>La tableta PC Field Xpert SMT77 para la configuración de equipos permite la gestión de activos de la planta (PAM) en Zonas Ex 1.</p> <ul style="list-style-type: none">  Información técnica TI01418S  Manual de instrucciones BA01923S  Página de producto: www.endress.com/smt77

15.3 Accesorios específicos de servicio

Accesorios	Descripción
Applicator	<p>Software para seleccionar y dimensionar instrumentos de medición de Endress+Hauser:</p> <ul style="list-style-type: none">  Elección de instrumentos de medición para requisitos industriales  Cálculo de todos los datos necesarios para identificar el flujómetro óptimo, p. ej., diámetro nominal, pérdida de carga, velocidad de flujo y precisión de medición.  Indicación gráfica de los resultados del cálculo  Determinación del código de pedido parcial. Administración, documentación y acceso a todos los datos y parámetros relacionados con el proyecto durante todo el ciclo de vida de este. <p>Applicator está disponible: A través de internet: https://portal.endress.com/webapp/applicator</p>
Netilion	<p>Ecosistema de IIoT: Desbloquee el conocimiento</p> <p>Con el ecosistema IIoT de Netilion, Endress+Hauser le permite optimizar las prestaciones de su planta, digitalizar los flujos de trabajo, compartir conocimiento y mejorar la colaboración.</p> <p>Tras décadas de experiencia en la automatización de procesos, Endress+Hauser ofrece a los procesos industriales un ecosistema IIoT que proporciona a las clientes perspectivas basadas en los datos. Estas perspectivas se pueden usar para optimizar los procesos, lo que resulta en una mejora de la disponibilidad, eficiencia y fiabilidad de la planta y, en definitiva, en una planta más rentable.</p> <p>www.netilion.endress.com</p>
FieldCare	<p>Herramienta de gestión de activos de la planta (PAM) basada en FDT de Endress+Hauser.</p> <p>Puede configurar todas las unidades de campo inteligentes que usted tiene en su sistema y le ayuda a gestionarlas convenientemente. El uso de la información de estado también es una manera simple pero efectiva de comprobar su estado y condición.</p> <ul style="list-style-type: none">  Manuales de instrucciones BA00027S y BA00059S
DeviceCare	<p>Herramienta para conectar y configurar equipos de campo Endress+Hauser.</p> <ul style="list-style-type: none">  Información técnica: TI01134S  Catálogo de innovación: IN01047S

15.4 Componentes del sistema

Accesorios	Descripción
Gestor gráfico de datos Memograph M	<p>El gestor gráfico de datos Memograph M proporciona información sobre todas las variables medidas relevantes. Registra correctamente valores medidos, monitoriza valores límite y analiza puntos de medida. Los datos se guardan en la memoria interna de 256 MB y también en una tarjeta SD o un lápiz USB.</p> <p> <ul style="list-style-type: none"> ▪ Información técnica TIO0133R ▪ Manual de instrucciones BA00247R </p>
iTEMP	<p>Los transmisores de temperatura pueden utilizarse en todo tipo de aplicaciones y son apropiados para medir gases, vapor y líquidos. Pueden utilizarse para proporcionar a otro dispositivo la temperatura del producto.</p> <p> Documento FA00006T: "Ámbitos de actividad"</p>

16 Datos técnicos

16.1 Aplicación

El equipo de medición tiene por único objeto la medición de flujo de líquidos que presenten una conductividad mínima de 5 $\mu\text{S}/\text{cm}$.

Según la versión pedida, el equipo de medición también puede medir productos potencialmente explosivos, inflamables, venenosos y oxidantes.

Para que el equipo mantenga sus buenas condiciones de funcionamiento durante su vida útil, utilícelo únicamente con productos a los que son suficientemente resistentes los materiales de las partes en contacto con el producto.

16.2 Funcionamiento y diseño del sistema

Principio de medición	Medición electromagnética del caudal en base a <i>la ley de Faraday para la inducción magnética</i> .
-----------------------	---

Sistema de medición	<p>El equipo se compone de un transmisor y un sensor.</p> <p>El equipo está disponible en una versión compacta: El transmisor y el sensor forman una sola unidad mecánica.</p> <p>Para obtener información sobre la estructura del instrumento de medición →  15</p>
---------------------	---

16.3 Entrada

Variable medida	<p>Variables medidas directamente</p> <ul style="list-style-type: none"> ■ Caudal volumétrico (proporcional a la tensión inducida) ■ Temperatura ¹⁾ ■ Conductividad eléctrica
-----------------	--

Variable medida	<p>Variables medidas calculadas</p> <ul style="list-style-type: none"> ■ Caudal másico ■ Caudal volumétrico normalizado ■ Conductividad eléctrica normalizada ¹⁾
-----------------	---

Rango de medición	Típicamente $v = 0,01 \dots 10 \text{ m/s}$ ($0,03 \dots 33 \text{ ft/s}$) con la precisión de medición especificada
-------------------	--

1) Disponible solo para diámetros nominales entre DN 15 y 150 ($\frac{1}{2}$ y 6") y con el código de producto para "Opciones del sensor", opción CI "Medición de temperatura del producto".

Valores característicos del caudal en unidades del SI: DN 2 a 125 ($\frac{1}{12}$ a 5")

Diámetro nominal		Recomendado caudal valor mín./máx. de fondo de escala (v ~ 0,3/10 m/s) [dm ³ /min]	Ajustes de fábrica		
[mm]	[in]		Valor de fondo de escala de la salida de corriente (v ~ 2,5 m/s) [dm ³ /min]	Valor de pulsos (~ 2 pulso/s) [dm ³]	Supresión de caudal residual (v ~ 0,04 m/s) [dm ³ /min]
2	$\frac{1}{12}$	0,06 ... 1,8	0,5	0,005	0,01
4	$\frac{5}{32}$	0,25 ... 7	2	0,025	0,05
8	$\frac{5}{16}$	1 ... 30	8	0,1	0,1
15	$\frac{1}{2}$	4 ... 100	25	0,2	0,5
25 ¹⁾	1	9 ... 300	75	0,5	1
40	1 $\frac{1}{2}$	25 ... 700	200	1,5	3
50	2	35 ... 1 100	300	2,5	5
65	–	60 ... 2 000	500	5	8
80	3	90 ... 3 000	750	5	12
100	4	145 ... 4 700	1200	10	20
125	5	220 ... 7 500	1850	15	30

1) Los valores se aplican a la versión del producto: 5HxB26

Valores característicos del caudal en unidades del SI: DN 150 (6")

Diámetro nominal		Recomendado caudal valor mín./máx. de fondo de escala (v ~ 0,3/10 m/s) [m ³ /h]	Ajustes de fábrica		
[mm]	[in]		Valor de fondo de escala de la salida de corriente (v ~ 2,5 m/s) [m ³ /h]	Valor de pulsos (~ 2 pulso/s) [m ³]	Supresión de caudal residual (v ~ 0,04 m/s) [m ³ /h]
150	6	20 ... 600	150	0,03	2,5

Valores característicos del caudal en unidades del sistema anglosajón: $\frac{1}{12}$ - 6" (DN 2 - 150)

Diámetro nominal		Recomendado caudal valor mín./máx. de fondo de escala (v ~ 0,3/10 m/s) [gal/min]	Valor de fondo de escala de la salida de corriente (v ~ 2,5 m/s) [gal/min]	Valor de pulsos (~ 2 pulso/s) [gal]	Supresión de caudal residual (v ~ 0,04 m/s) [gal/min]
[in]	[mm]				
$\frac{1}{12}$	2	0,015 ... 0,5	0,1	0,001	0,002
$\frac{1}{32}$	4	0,07 ... 2	0,5	0,005	0,008
$\frac{5}{16}$	8	0,25 ... 8	2	0,02	0,025
$\frac{1}{2}$	15	1 ... 27	6	0,05	0,1
1 ¹⁾	25	2,5 ... 80	18	0,2	0,25
1 $\frac{1}{2}$	40	7 ... 190	50	0,5	0,75

Diámetro nominal		Recomendado caudal	Ajustes de fábrica		
[in]	[mm]	valor mín./máx. de fondo de escala (v ~ 0,3/10 m/s)	Valor de fondo de escala de la salida de corriente (v ~ 2,5 m/s)	Valor de pulsos (~ 2 pulso/s)	Supresión de caudal residual (v ~ 0,04 m/s)
		[gal/min]	[gal/min]	[gal]	[gal/min]
2	50	10 ... 300	75	0,5	1,25
3	80	24 ... 800	200	2	2,5
4	100	40 ... 1250	300	2	4
5	125	60 ... 1950	450	5	7
6	150	90 ... 2650	600	5	12

1) Los valores se aplican a la versión del producto: 5HxB26

Rango de medición recomendado

 Límite de flujo →  205

Rangeabilidad factible Por encima de 1000 : 1

Señal de entrada

Valores medidos externamente

Para aumentar la precisión de medición de ciertas variables medidas o calcular el flujo másico, el sistema de automatización puede escribir de manera continua diferentes valores medidos en el instrumento de medición:

- La temperatura del producto permite la mediciones de conductividad compensada por la temperatura (p. ej., iTEMP)
- Densidad de referencia para calcular el caudal másico

 Se pueden pedir a Endress+Hauser varios equipos de medición de presión y temperatura: Véase la sección "Accesorios" →  189

Se recomienda suministrar al equipo con valores medidos externamente siempre que se quiera que calcule el caudal volumétrico normalizado.

Entrada de corriente

Los valores medidos se escriben en el equipo de medición desde el sistema de automatización a través de la entrada de corriente →  192.

Comunicación digital

El sistema de automatización escribe los valores medidos a través de PROFINET sobre Ethernet-APL.

Entrada de corriente de 0/4 a 20 mA

Entrada de corriente	0/4 a 20 mA (activo/pasivo)
Rango de corriente	<ul style="list-style-type: none"> ▪ 4 a 20 mA (activo) ▪ 0/4 a 20 mA (pasivo)
Resolución	1 µA
Caída de tensión	Típicamente: 0,6 ... 2 V para 3,6 ... 22 mA (pasivo)

Tensión de entrada máxima	≤ 30 V (pasivo)
Tensión de circuito abierto	≤ 28,8 V (activo)
Variables de entrada factibles	<ul style="list-style-type: none"> ▪ Temperatura ▪ Densidad

Entrada de estado

Valores de entrada máximos	<ul style="list-style-type: none"> ▪ CD -3 ... 30 V ▪ Si la entrada de estado es activo (ON): $R_i > 3 \text{ k}\Omega$
Tiempo de respuesta	Configurable: 5 ... 200 ms
Nivel de señal de entrada	<ul style="list-style-type: none"> ▪ Señal baja: CC -3 ... +5 V ▪ Señal alta: CC 12 ... 30 V
Funciones asignables	<ul style="list-style-type: none"> ▪ Desconectado ▪ Reinicie por separado todos los totalizadores ▪ Reinicie todos los totalizadores (reset all totalizers) ▪ Ignorar caudal

16.4 Salida

Señal de salida

PROFINET a través de Ethernet-APL

Uso del equipo	<p>Conexión del equipo a un interruptor de campo APL El equipo solo puede utilizarse de acuerdo con las siguientes clasificaciones de puertos APL:</p> <ul style="list-style-type: none"> ▪ Si se utiliza en zonas con peligro de explosión: SLAA o SLAC ¹⁾. ▪ Si se utiliza en zonas sin peligro de explosión: SLAX <p>Valores de conexión del conmutador de campo APL (corresponde a la clasificación de puertos APL SPCC o SPAA, por ejemplo):</p> <ul style="list-style-type: none"> ▪ Tensión de entrada máxima: 15 V_{DC} ▪ Valores de salida mínimos: 0,54 W <p>Conexión del equipo a un interruptor de campo SPE</p> <ul style="list-style-type: none"> ▪ En áreas exentas de peligro, el equipo se puede usar con un conmutador SPE adecuado: El equipo se puede conectar a un conmutador SPE con una tensión máxima de 30 V_{DC} y una potencia mínima de salida de 1,85 W conectada. ▪ El conmutador SPE debe ser compatible con el estándar IOBASE-T1L y con las clases de potencia PoDL 10, 11 o 12 y contar con una función para deshabilitar la detección de la clase de potencia.
PROFINET	En conformidad con las normas IEC 61158 y IEC 61784
Ethernet APL	Según IEEE 802.3cg, especificación de perfil de puerto APL v1.0, aislada galvánicamente
Transferencia de datos	10 Mbit/s
Consumo de corriente	<p>Transmisor</p> <ul style="list-style-type: none"> ▪ Máx. 400 mA(24 V) ▪ Máx. 200 mA (110 V, 50/60 Hz; 230 V, 50/60 Hz)
Tensión de alimentación admisible	9 ... 30 V
Conexión de red	Con protección contra inversión de polaridad

1) Para más información sobre el uso del equipo en la zona con peligro de explosión, consulte las instrucciones de seguridad específicas Ex

Salida de corriente de 4 a 20 mA

Modo de señal	<p>Puede configurarse como:</p> <ul style="list-style-type: none"> ▪ Activa ▪ Pasiva
Rango de corriente	<p>Puede configurarse como:</p> <ul style="list-style-type: none"> ▪ 4 a 20 mA NAMUR ▪ De 4 a 20 mA EE. UU. ▪ De 4 a 20 mA ▪ 0 a 20 mA (solo si el modo de señal está activo) ▪ Corriente fija
Valores de salida máximos	22,5 mA
Tensión de circuito abierto	CC 28,8 V (activo)
Tensión de entrada máxima	30 V CC (pasiva)
Carga	0 ... 700 Ω
Resolución	0,38 μA

Amortiguación	Configurable: 0 ... 999,9 s
VARIABLES MEDIDAS ASIGNABLES	<ul style="list-style-type: none"> ■ Flujo volumétrico ■ Flujo másico ■ Flujo volumétrico corregido ■ Velocidad de flujo ■ Conductividad ■ Conductividad corregida ■ Temperatura ■ Temperatura del sistema electrónico

Salida de pulsos/frecuencia/conmutación

Función	Puede configurarse como salida de pulsos, frecuencia o de conmutación
Versión	<p>Colector abierto</p> <p>Puede configurarse como:</p> <ul style="list-style-type: none"> ■ Activa ■ Pasiva ■ NAMUR pasiva <p> Ex-i, pasivo</p>
Valores de entrada máximos	CC 30 V, 250 mA (pasivo)
Tensión de circuito abierto	CC 28,8 V (activo)
Caída de tensión	Para 22,5 mA: ≤ 2 V CC
Salida de pulsos	
Valores de entrada máximos	CC 30 V, 250 mA (pasivo)
Salida de corriente máxima	22,5 mA (activa)
Tensión de circuito abierto	CC 28,8 V (activo)
Ancho de pulsos	Configurable: 0,05 ... 2 000 ms
Máxima frecuencia de los pulsos	10 000 Impulse/s
Valor de los pulsos	Configurable
VARIABLES MEDIDAS ASIGNABLES	<ul style="list-style-type: none"> ■ Flujo volumétrico ■ Flujo másico ■ Flujo volumétrico corregido
Salida de frecuencia	
Valores de entrada máximos	CC 30 V, 250 mA (pasivo)
Salida de corriente máxima	22,5 mA (activa)
Tensión de circuito abierto	CC 28,8 V (activo)
Frecuencia de salida	Configurable: frecuencia de valor final 2 ... 10 000 Hz ($f_{\text{máx.}} = 12\,500$ Hz)
Amortiguación	Configurable: 0 ... 999,9 s
Relación pulsos/pausa	1:1
VARIABLES MEDIDAS ASIGNABLES	<ul style="list-style-type: none"> ■ Flujo volumétrico ■ Flujo másico ■ Flujo volumétrico corregido ■ Velocidad de flujo ■ Conductividad ■ Conductividad corregida ■ Temperatura ■ Temperatura del sistema electrónico

Salida de conmutación	
Valores de entrada máximos	CC 30 V, 250 mA (pasivo)
Tensión de circuito abierto	CC 28,8 V (activo)
Comportamiento de conmutación	Binario, conductivo o no conductivo
Retardo de conmutación	Configurable: 0 ... 100 s
Número de ciclos de conmutación	Ilimitado
Funciones asignables	<ul style="list-style-type: none"> ▪ OFF ▪ ON ▪ Comportamiento de diagnóstico ▪ Valor límite: <ul style="list-style-type: none"> ▪ OFF ▪ Flujo volumétrico ▪ Flujo másico ▪ Flujo volumétrico corregido ▪ Velocidad de flujo ▪ Conductividad ▪ Conductividad corregida ▪ Totalizador 1-3 ▪ Temperatura ▪ Temperatura del sistema electrónico ▪ Monitorización del sentido de flujo ▪ Estado <ul style="list-style-type: none"> ▪ Detección de tubería vacía ▪ Índice de acumulación de suciedad ▪ Valor de alarma HBSI sobrepasado ▪ Supresión de caudal residual

Salida de relé

Función	Salida de conmutación
Versión	Salida de relé, aislada galvánicamente
Comportamiento de conmutación	Puede configurarse como: <ul style="list-style-type: none"> ▪ NA (normalmente abierto), ajuste de fábrica ▪ NC (normalmente cerrado)
Capacidad de conmutación máxima (pasivo)	<ul style="list-style-type: none"> ▪ CC 30 V, 0,1 A ▪ CA 30 V, 0,5 A
Funciones asignables	<ul style="list-style-type: none"> ▪ OFF ▪ ON ▪ Comportamiento de diagnóstico ▪ Valor límite: <ul style="list-style-type: none"> ▪ OFF ▪ Flujo volumétrico ▪ Flujo másico ▪ Flujo volumétrico corregido ▪ Velocidad de flujo ▪ Conductividad ▪ Conductividad corregida ▪ Totalizador 1-3 ▪ Temperatura ▪ Temperatura del sistema electrónico ▪ Monitorización del sentido de flujo ▪ Estado <ul style="list-style-type: none"> ▪ Detección de tubería vacía ▪ Índice de acumulación de suciedad ▪ Valor de alarma HBSI sobrepasado ▪ Supresión de caudal residual

Entrada/salida configurable por el usuario

Durante la puesta en marcha del equipo se asigna **una** entrada o salida a entrada/salida configurable por el usuario (E/S configurable).

Las siguientes entradas y salidas están disponibles para este fin:

- Selección de la salida de corriente: 4 a 20 mA (activo), 0/4 a 20 mA (pasivo)
- Salida de pulsos/frecuencia/conmutación
- Selección de la entrada de corriente: 4 a 20 mA (activo), 0/4 a 20 mA (pasivo)
- Entrada de estado

Señal en alarma

La información sobre el fallo se visualiza, en función de la interfaz, de la forma siguiente:

PROFINET a través de Ethernet-APL

Diagnósticos del equipo	Diagnóstico conforme al Perfil 4.02 de PROFINET PA
-------------------------	--

Salida de corriente

Salida de corriente de 4-20 mA	
Modo de fallo	Configurable: <ul style="list-style-type: none"> ■ 4 ... 20 mA en conformidad con la recomendación NAMUR NE 43 ■ 4 ... 20 mA en conformidad con US ■ Valor mín.: 3,59 mA ■ Valor máx.: 22,5 mA ■ Valor definible entre: 3,59 ... 22,5 mA ■ Valor real ■ Último valor válido
Salida de corriente 4-20 mA	
Modo de fallo	Configurable: <ul style="list-style-type: none"> ■ Alarma de máximo: 22 mA ■ Valor definible entre: 0 ... 20,5 mA

Salida de pulsos/frecuencia/conmutación

Salida de pulsos	
Modo de fallo	Configurable: <ul style="list-style-type: none"> ■ Valor real ■ Sin pulsos
Salida de frecuencia	
Modo de fallo	Configurable: <ul style="list-style-type: none"> ■ Valor real ■ 0 Hz ■ Valor definible entre: 2 ... 12 500 Hz
Salida de conmutación	
Modo de fallo	Configurable: <ul style="list-style-type: none"> ■ Estado actual ■ Abierto ■ Cerrado

Salida de relé

Comportamiento error	Escoja entre: <ul style="list-style-type: none"> ■ Estado actual ■ Abierto ■ Cerrado
----------------------	---

Indicador local

Indicador de textos sencillos	Con información sobre causas y medidas correctivas
Retroiluminación	La iluminación de color rojo indica que hay un error en el equipo.



Señal de estados conforme a recomendación NAMUR NE 107



Interfaz/protocolo

- Mediante comunicación digital:
PROFINET sobre Ethernet-APL
- Mediante interfaz de servicio
 - Interfaz de servicio CDI-RJ45
 - Interfaz WLAN
- Indicador de textos sencillos
Con información sobre causas y remedios

Navegador de Internet

Indicación escrita	Con información sobre causas y medidas correctivas
---------------------------	--

LED

Información sobre estado	<p>Estado indicado mediante varios LED</p> <p>La información visualizada es la siguiente, según versión del equipo:</p> <ul style="list-style-type: none"> ■ Tensión de alimentación activa ■ Transmisión de datos activa ■ Alarma activa /ocurrencia de un error del equipo ■ Red disponible ■ Conexión establecida ■ Parpadeo característico de PROFINET <p> Información de diagnóstico mediante LED →  147</p>
---------------------------------	---

Supresión de caudal residual

El usuario puede ajustar los puntos de conmutación de la supresión de caudal residual.

Aislamiento galvánico

Las salidas están aisladas galvánicamente:

- de la alimentación
- entre ellas
- respecto de la conexión de la tierra de protección (PE)

Datos específicos del protocolo

Protocolo	Protocolo de la capa de aplicación para periféricos de equipo descentralizados y automatización distribuida, versión 2.43
Tipo de comunicaciones	Capa física avanzada de Ethernet 10BASE-T1L
Clase de conformidad	Conformidad de clase B (PA)
Clase de robustez de la carga	Clase 2 de robustez de la carga neta de PROFINET 10 Mbit/s
Transferencia de datos	10 Mbit/s Dúplex total
Duración de los ciclos	64 ms
Polaridad	Corrección automática de las líneas de señal "APL +" y "APL -" cruzadas

Protocolo de redundancia de medios (MRP)	No es posible (conexión punto a punto con el interruptor de campo APL)
Compatibilidad con redundancia de sistema	Sistema redundante S2 (2 bloques aritméticos con 1 punto de acceso a red)
Perfil del equipo	Perfil PROFINET PA 4.02 (identificador de interfaz de aplicación API: 0x9700)
ID del fabricante	17
ID del tipo de equipo	0xA43C
Ficheros descriptores del equipo (GSD, DTM, FDI)	Información y ficheros disponibles en: <ul style="list-style-type: none"> ▪ www.endress.com → Zona de descargas ▪ www.profibus.com
Conexiones admitidas	<ul style="list-style-type: none"> ▪ 2x AR (controlador de E/S AR) ▪ 2 x AR (conexión AR permitida con el equipo supervisor de E/S)
Opciones de configuración para el instrumento de medición	<ul style="list-style-type: none"> ▪ Microinterruptores en el módulo del sistema electrónico para la asignación del nombre del equipo (última parte) ▪ Software de gestión de activos (FieldCare, DeviceCare Field Xpert) ▪ Servidor web integrado mediante navegador de internet y dirección IP ▪ Fichero maestro del equipo (GSD); se puede leer a través del servidor web integrado del instrumento de medición. ▪ Configuración en planta
Configuración del nombre del equipo	<ul style="list-style-type: none"> ▪ Microinterruptores en el módulo del sistema electrónico para la asignación del nombre del equipo (última parte) ▪ Protocolo DCP ▪ Software de gestión de activos (FieldCare, DeviceCare Field Xpert) ▪ Servidor web integrado
Funciones compatibles	<ul style="list-style-type: none"> ▪ Identificación y mantenimiento, sencillo identificador de equipos mediante: <ul style="list-style-type: none"> ▪ Sistema de control ▪ Placa de identificación ▪ Estado del valor medido Las variables de proceso se transmiten con un estado de valor medido ▪ Función de parpadeo a través del indicador local para una identificación y asignación sencilla del equipo ▪ Funcionamiento de los equipos mediante el software de gestión de activos (p. ej., FieldCare, DeviceCare, SIMATIC PDM con paquete FDI)
Integración en el sistema	Información sobre la integración del sistema . <ul style="list-style-type: none"> ▪ Transmisión cíclica de datos ▪ Visión general y descripción de los módulos ▪ Codificación de estado ▪ Ajuste de fábrica

16.5 Alimentación

Asignación de terminales →  35

Conectores de equipo disponibles →  35

Conectores de equipo disponibles →  35

Tensión de alimentación

Código de pedido "Fuente de alimentación"	Tensión en los terminales		Rango de frecuencias
Opción D	24 V CC	±20 %	–
Opción E	100 ... 240 V CA	–15...+10 %	50/60 Hz, ±4 Hz

Código de pedido "Fuente de alimentación"	Tensión en los terminales		Rango de frecuencias
Opción I	24 V CC	±20 %	–
	100 ... 240 V CA	–15...+10 %	50/60 Hz, ±4 Hz

Consumo de potencia

Transmisor

Máx. 10 W (potencia activa)

corriente de activación	Máx. 36 A (<5 ms) conforme a la recomendación NAMUR NE 21
--------------------------------	---

Consumo de corriente

Transmisor

- Máx. 400 mA (24 V)
- Máx. 200 mA (110 V, 50/60 Hz; 230 V, 50/60 Hz)

Fallo de fuente de alimentación

- Los totalizadores se detienen en el último valor medido.
- La configuración se guarda en la memoria del equipo o en la memoria extraíble (HistoROM DAT), según la versión del equipo.
- Se guardan los mensajes de error (incl. horas de funcionamiento en total).

Elemento de protección contra sobretensiones

Se debe manejar el equipo con un disyuntor específico, ya que no tiene un interruptor de encendido/apagado propio.

- El disyuntor debe ser de fácil acceso y estar etiquetado como tal.
- Corriente nominal admisible del disyuntor: 2 A hasta un máximo 10 A.

Conexión eléctrica

→  36

Compensación de potencial

Terminales

Terminales con resorte: aptos para cables trenzados con y sin terminales de empalme. Sección transversal del hilo conductor 0,2 ... 2,5 mm² (24 ... 12 AWG).

Entradas de cable

- Prensaestopas: M20 × 1,5 con cable Ø 6 ... 12 mm (0,24 ... 0,47 in)
- Rosca de la entrada de cable:
 - NPT ½"
 - G ½"
 - M20

Especificación del cable

→  32

Protección contra sobretensiones

Fluctuaciones en la tensión de alimentación	→  199
Categoría de sobretensión	Categoría de sobretensión II
Sobretensión temporal de corto plazo	Hasta 1200 V entre el cable y tierra, durante máx. 5 s
Sobretensión temporal a largo plazo	Hasta 500 V entre el cable y tierra

16.6 Características de funcionamiento

Condiciones de trabajo de referencia

- Límites de error conformes a DIN EN 29104, en el futuro ISO 20456
- Agua, típicamente: +15 ... +45 °C (+59 ... +113 °F); 0,5 ... 7 bar (73 ... 101 psi)
- Datos según se indica en el protocolo de calibración
- Exactitud de medición basada en bancos de calibración acreditados conforme a ISO 17025
- Temperatura referencia para la medición de la conductividad: 25 °C (77 °F)

Error de medición máximo

del v. l. = del valor de la lectura

Error máximo admisible en condiciones de funcionamiento de referencia

Flujo volumétrico

- ±0,5 % lect. ± 1 mm/s (0,04 in/s)
- Opcional: ±0,2 % lect. ± 2 mm/s (0,08 in/s)

i Las posibles fluctuaciones en la tensión de alimentación no tienen ningún efecto en el rango especificado.

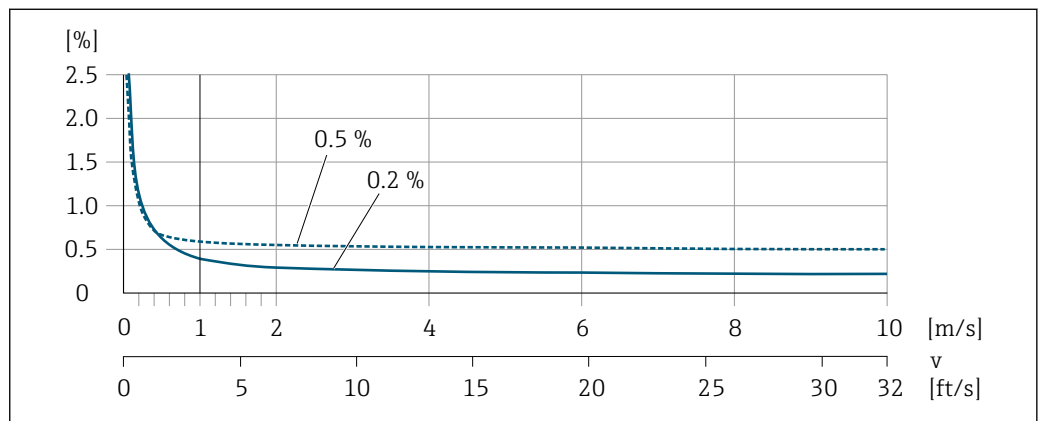

29 Error máximo de medición en % del v. l.

Temperatura

±3 °C (±5,4 °F)

Conductividad eléctrica

Los valores son aplicables para:

- Equipos con conexiones a proceso de acero inoxidable
- Mediciones a una temperatura de referencia de 25 °C (77 °F). A otras temperaturas diferentes, se debe prestar atención al coeficiente de temperatura del producto (típ. 2,1 %/K)

Conductividad [μS/cm]	Diámetro nominal		Error de medición [%] de lectura
	[mm]	[in]	
5 ... 20	De 15 a 150	De ½ a 6	±20 %
> 20 ... 50	De 15 a 150	De ½ a 6	±10 %
> 50 ... 10000	De 2 a 8	1/12 a 5/16	±10 %
	De 15 a 150	De ½ a 6	<ul style="list-style-type: none"> ■ Estándar: ± 10% ■ Opcional¹⁾: ±5%

Conductividad [$\mu\text{S}/\text{cm}$]	Diámetro nominal		Error de medición [%] de lectura
	[mm]	[in]	
> 10000 ... 20000	De 2 a 150	$\frac{1}{12}$ a 6	$\pm 10\%$
> 20000 ... 100000	De 2 a 150	$\frac{1}{12}$ a 6	$\pm 20\%$

1) Código de producto para "Medición de la conductividad calibrada", opción CW

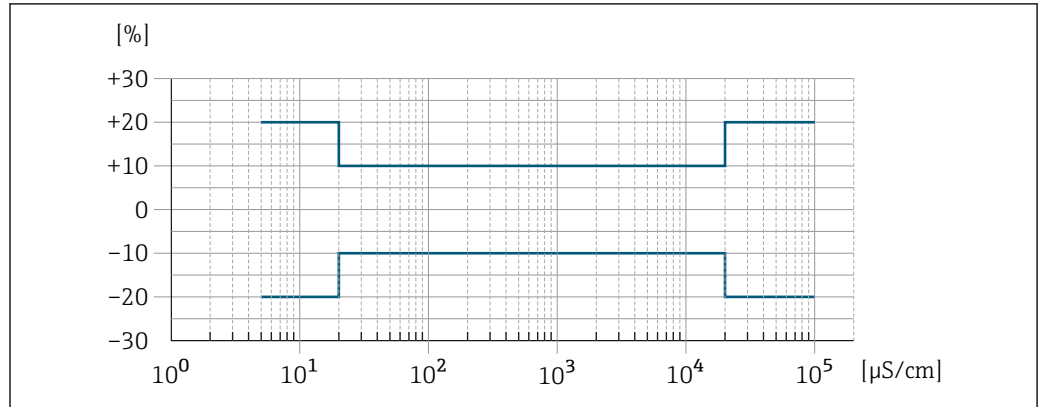

A0042279

30 Error de medición (estándar)

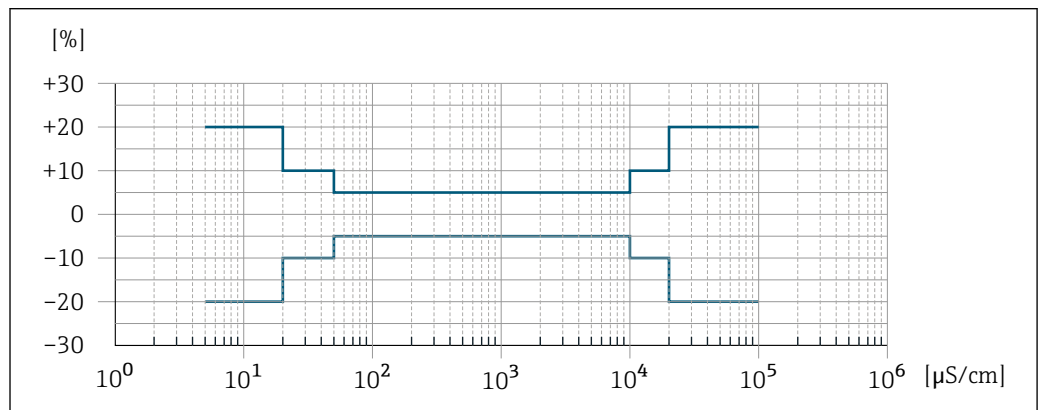

A0047944

31 Error de medición (opcionalmente: código de pedido para "Medición de la conductividad calibrada", opción CW)

Repetibilidad

v.l. = del valor de lectura

Caudal volumétrico

Máx. $\pm 0,1\%$ v.l. $\pm 0,5$ mm/s (0,02 in/s)

Temperatura

$\pm 0,5$ °C ($\pm 0,9$ °F)

Conductividad eléctrica

- Máx. $\pm 5\%$ v.l.
- Máx. $\pm 1\%$ v.l. para DN 15 a 150 en combinación con conexiones a proceso de acero inoxidable 1.4404 (F316L)

Tiempo de respuesta para la medición de la temperatura

T90 < 15 s

Influencia de la temperatura ambiente

Salida de corriente

Coefficiente de temperatura	Máx. 1 $\mu\text{A}/^{\circ}\text{C}$
-----------------------------	---------------------------------------

Salida de pulsos/frecuencia

Coefficiente de temperatura	Sin efectos adicionales. Se incluye en la precisión.
-----------------------------	--



16.7 Instalación

Requisitos de instalación →  22

16.8 Entorno

Rango de temperaturas ambiente →  27

Tablas de temperatura

-  Tenga en cuenta las interdependencias entre temperatura ambiente admisible y temperatura admisible del fluido siempre que utilice el equipo en una zona clasificada como peligrosa.
-  Para información detallada de las tablas de temperatura, véase la documentación separada titulada "Instrucciones de seguridad" (XA) para el dispositivo.

Temperatura de almacenamiento

La temperatura de almacenamiento debe encontrarse dentro del rango de temperaturas ambiente que admiten el transmisor y el sensor →  27.

- El equipo de medición debe encontrarse protegido de la radiación solar directa a fin de evitar que alcance temperaturas superficiales excesivas.
- Escoja un lugar de almacenamiento en el que no haya riesgo de que se acumule humedad en el instrumento, ya que la infestación fúngica o bacteriana resultante puede dañar el revestimiento.
- Nunca retire las tapas de protección o las fundas protectoras montadas antes de instalar el equipo de medición.

Atmósfera

Protección adicional contra la condensación y la humedad: la caja del sensor está recubierta de gel.

Código de producto para "Opción del sensor", opción CF "Entorno exigente".

Humedad relativa

El equipo es adecuado para uso en exteriores e interiores con una humedad relativa de 4 ... 95 %.

Altura de operación

Conforme a EN 61010-1
 $\leq 2\,000\text{ m}$ (6 562 ft)

Grado de protección	<p>Transmisor</p> <ul style="list-style-type: none"> ■ IP66/67, envolvente tipo 4X, adecuado para grado de contaminación 4 ■ Cuando la caja está abierta: IP 20, carcasa tipo 1, apto para grado de contaminación 2 ■ Módulo indicador: IP20, envolvente tipo 1, adecuado para grado de contaminación 2
---------------------	---



Opcional

Antena WLAN externa

IP67

Resistencia a vibraciones y resistencia a sacudidas	<p>Vibración sinusoidal similar a IEC 60068-2-6</p> <ul style="list-style-type: none"> ■ 2 ... 8,4 Hz, 3,5 mm pico ■ 8,4 ... 2 000 Hz, 1 g pico <p>Vibración aleatoria de banda ancha similar a IEC 60068-2-64</p> <ul style="list-style-type: none"> ■ 10 ... 200 Hz, 0,003 g²/Hz ■ 200 ... 2 000 Hz, 0,001 g²/Hz ■ Total: 1,54 g rms <p>Sacudidas semisinusoidales similares a IEC 60068-2-27</p> <p>6 ms 30 g</p> <p>Sacudidas por manipulación brusca similares a IEC 60068-2-31</p>
---	---

Carga mecánica	<p>Caja del transmisor:</p> <ul style="list-style-type: none"> ■ Protege contra efectos mecánicos, como sacudidas o impactos ■ No la use como escalera o ayuda para subir
----------------	---

Compatibilidad electromagnética (EMC)	<p> Los detalles figuran en la declaración de conformidad.</p> <p> El uso de esta unidad no está previsto para entornos residenciales y en tales entornos no puede garantizarse una protección adecuada de las recepciones de las radioemisiones.</p> <p> Se recomienda la selección de un sensor con caja de acero para su uso en la proximidad de líneas de alimentación eléctrica con corrientes intensas.</p>
---------------------------------------	--

16.9 Proceso

Rango de temperaturas del producto	-20 ... +150 °C (-4 ... +302 °F)
------------------------------------	----------------------------------

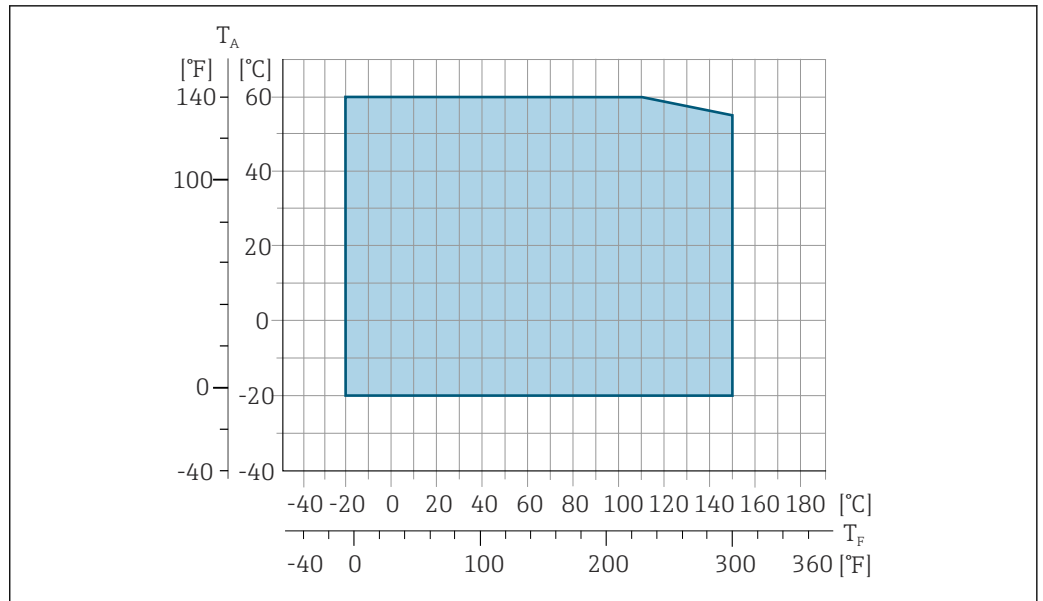

A0027450

T_A Rango de temperaturas ambiente

T_F Temperatura fluido

i La temperatura admisible para los fluidos en modo de modo custody transfer es 0 ... +50 °C (+32 ... +122 °F).

Conductividad $\geq 5 \mu\text{S/cm}$ para líquidos en general.

Valores nominales de presión/temperatura **i** Para obtener una visión general de los valores nominales de presión/temperatura para las conexiones a proceso, véase la información técnica

Estanqueidad al vacío *Revestimiento: PFA*

Diámetro nominal		Valores de alarma para la presión absoluta en [mbar] ([psi]) según la temperatura del producto:				
[mm]	[pulgadas]	+25 °C (+77 °F)	+80 °C (+176 °F)	+100 °C (+212 °F)	+130 °C (+266 °F)	+150 °C (+302 °F)
2 ... 150	1/12 ... 6	0 (0)	0 (0)	0 (0)	0 (0)	0 (0)

Límite de flujo El diámetro de la tubería y el caudal determinan el diámetro nominal del sensor. La velocidad de flujo óptima se encuentra en el rango 2 ... 3 m/s (6,56 ... 9,84 ft/s). Adapte también la velocidad de flujo (v) a las propiedades físicas del producto:

- $v < 2 \text{ m/s}$ (6,56 ft/s): para valores de conductividad bajos
 - $v > 2 \text{ m/s}$ (6,56 ft/s): para productos que generan adherencias (p. ej., leche con alto contenido de grasa)
- i**
- Se puede conseguir un aumento necesario de la velocidad del caudal al reducir el diámetro nominal del sensor.
 - En el caso de los productos con alto contenido de sólidos, un sensor de diámetro nominal $> \text{DN } 8$ (3/8") puede mejorar la estabilidad de la señal y la limpiabilidad gracias al mayor tamaño de sus electrodos.

Pérdida de carga	<ul style="list-style-type: none"> ■ No se produce pérdida de carga con un diámetro nominal DN 8 (5/16") si se ha instalado el sensor en una tubería que presenta el mismo diámetro nominal. ■ Pérdidas de carga para configuraciones que integran adaptadores según DIN EN 545 →  28
------------------	--

Presión del sistema	→  27
---------------------	--

Limpieza interna	<ul style="list-style-type: none"> ■ Limpieza CIP ■ Limpieza SIP
------------------	--

Vibraciones	→  28
-------------	--

16.10 Estructura mecánica

Diseño, medidas	 Las medidas y las longitudes instaladas del equipo se pueden consultar en el documento "Información técnica", sección "Estructura mecánica"
-----------------	---

Peso	<p>Todos los valores (el peso excluye el material de embalaje) se refieren a equipos con bridas de presiones nominales estándar.</p> <p>El peso puede ser inferior al indicado según la presión nominal y el diseño.</p> <p>Especificaciones de peso, transmisor incluido, conforme al código de pedido para "Caja", opción A "Aluminio, recubierto".</p>
------	---

Valores diferentes para distintas versiones de transmisor:

- Versión de transmisor para área de peligro
(Código de pedido correspondiente a "Caja", opción A: "aluminio, recubierta"; Ex d):
+2 kg (+4,4 lbs)
- Versión de transmisor para zona higiénica
Código de pedido correspondiente a "Caja", opción B "Inoxidable, higiénico"):
+0,2 kg (+0,44 lbs)

Diámetro nominal		Peso	
[mm]	[in]	[kg]	[lbs]
2	1/12	4,7	10,4
4	5/32	4,7	10,4
8	5/16	4,7	10,4
15	½	4,6	10,1
25	1	5,5	12,1
40	1 ½	6,8	15,0
50	2	7,3	16,1
65	–	8,1	17,9
80	3	8,7	19,2
100	4	10,0	22,1
125	5	15,4	34,0
150	6	17,8	39,3

Especificación del tubo de medición

Diámetro nominal		Presión nominal ¹⁾	Diámetro interno de la conexión a proceso	
[mm]	[in]	EN (DIN) [bar]	PFA	
			[mm]	[in]
2	1/12	PN 16/40	2,25	0,09
4	5/32	PN 16/40	4,5	0,18
8	5/16	PN 16/40	9,0	0,35
15	½	PN 16/40	16,0	0,63
-	1	PN 16/40	22,6 ²⁾	0,89 ²⁾
25	-	PN 16/40	26,0 ³⁾	1,02 ³⁾
40	1 ½	PN 16/25/40	34,8	1,37
50	2	PN 16/25	47,5	1,87
65	-	PN 16/25	60,2	2,37
80	3	PN 16/25	72,9	2,87
100	4	PN 16/25	97,4	3,83
125	5	PN 10/16	120,0	4,72
150	6	PN 10/16	146,9	5,78

1) Según la conexión a proceso y las juntas utilizadas

2) Código de pedido 5H**22

3) Código de pedido 5H**26

Materiales

Caja del transmisor

Código de pedido correspondiente a "Caja":

- Opción **A** "Aluminio, recubierta": aluminio, AlSi10Mg, recubierta
- Opción **B** "Inoxidable, higiénica": acero inoxidable, 1.4404 (316L)

Material de la ventana

Código de pedido correspondiente a "Caja":

- Opción **A** "Aluminio, recubierta": vidrio
- Opción **B** "Inoxidable, higiénico": policarbonato

Juntas

Código de pedido correspondiente a "Caja":

Opción **B** "Inoxidable, higiénica": EPDM y silicona**Entradas de cable/prensaestopas**

Código de pedido correspondiente a "Caja", opción A "Aluminio, recubierto"

Las distintas entradas de cable son adecuadas para áreas de peligro y para áreas exentas de peligro.

Entrada de cable/prensaestopas	Material
Prensaestopas M20 × 1,5	Versión no Ex: plástico
	Z2, D2, Ex d/de: latón con plástico
Adaptador para entrada de cable con rosca interna G ½"	Latón niquelado
Adaptador para entrada de cable con rosca interna NPT ½"	

Código de pedido correspondiente a "Caja", opción B "Inoxidable, higiénico"

Las distintas entradas de cable son adecuadas para áreas de peligro y para áreas exentas de peligro.

Entrada de cable/prensaestopas	Material
Prensaestopas M20 × 1,5	Plástico
Adaptador para entrada de cable con rosca interna G ½"	Latón niquelado
Adaptador para entrada de cable con rosca interna NPT ½"	

Caja del sensor

Acero inoxidable 1.4301 (304)

Tubos de medición

Acero inoxidable 1.4301 (304)

Revestimiento

PFA

Conexiones a proceso

- Acero inoxidable, 1.4404 (F316L)
- PVDF
- Casquillo adhesivo de PVC

Electrodos

- Estándar: acero inoxidable 1.4435 (316 L)
- Opcional: Alloy C22, 2.4602 (UNS N06022); tántalo (Ta 2,5 W); platino (Pt/Ir 20 %) (solo hasta DN 25 [1"])

Juntas

- Juntas tóricas, DN 2 a 25 (1/12 a 1"): EPDM, FPM, Kalrez
- Aséptico²⁾ junta obturadora, de DN 2 a 150 (de 1/12 a 6"): EPDM, FKM, VMQ (silicona)

Accesorios

Cubierta protectora

Acero inoxidable 1.4404 (316L)

Antena WLAN externa

- Antena: plástico ASA (acrilonitrilo estireno acrilato) y latón niquelado
- Adaptador: Acero inoxidable y latón niquelado
- Cable: Polietileno
- Conector: Latón niquelado
- Placa de montaje: Acero inoxidable



Anillos de puesta a tierra

- Estándar: 1.4435 (316L)
- Opcional: Aleación C22, tántalo

2) En este contexto, aséptico significa diseño higiénico

*Kit para montaje en pared*Acero inoxidable, 1.4301 (304) ³⁾*Distanciador*



1.4435 (F316L)

Electrodos apropiados	<ul style="list-style-type: none"> ■ Electrodos de trabajo para la detección de señal ■ Electrodo de monitorización de producto para detección de tubería vacía/medición de temperatura (solo de DN 15 a 150 [de ½ a 6"])
Conexiones a proceso	<p>Con junta tórica:</p> <ul style="list-style-type: none"> ■ Boquilla soldable ■ Brida ■ Rosca macho ■ Rosca hembra ■ Conexión por manguera ■ Casquillo adhesivo de PVC <p>Con junta obturadora aséptica:</p> <ul style="list-style-type: none"> ■ Abrazadera ■ Acoplamiento ■ Brida <p> ■ Para obtener información sobre los diferentes materiales usados en las conexiones a proceso →  208</p> <ul style="list-style-type: none"> ■ Para obtener información sobre la estructura mecánica de las conexiones a proceso
Rugosidad de la superficie	<p>Electrodos:</p> <ul style="list-style-type: none"> ■ Acero inoxidable, 1.4435 (316 L) electropulido $\leq 0,5 \mu\text{m}$ (19,7 μin) ■ Alloy C22, 2.4602 (UNS N06022); tántalo (Ta 2,5 W) $\leq 0,5 \mu\text{m}$ (19,7 μin); platino (Pt/Ir 20 %) $\leq 0,5 \mu\text{m}$ (19,7 μin) <p>(Todos los datos se refieren a piezas que están en contacto con el producto).</p> <p>Revestimiento con PFA:</p> <p>$\leq 0,4 \mu\text{m}$ (15,7 μin)</p> <p>(Todos los datos se refieren a piezas que están en contacto con el producto).</p> <p>Conexiones a proceso de acero inoxidable:</p> <ul style="list-style-type: none"> ■ Con junta tórica: $\leq 1,6 \mu\text{m}$ (63 μin) ■ Con junta aséptica: $Ra_{\text{máx.}} = 0,76 \mu\text{m}$ (31,5 μin) Opcionalmente: $Ra_{\text{máx.}} = 0,38 \mu\text{m}$ (15 μin) electropulida <p>(Todos los datos se refieren a piezas que están en contacto con el producto).</p>

3) No cumple con las directrices de instalación con diseño higiénico.

16.11 Indicador e interfaz de usuario

Idiomas	<p>Admite la configuración en los siguientes idiomas:</p> <ul style="list-style-type: none"> ▪ Mediante configuración local inglés, alemán, francés, español, italiano, neerlandés, portugués, polaco, ruso, turco, chino, japonés, coreano, vietnamita, checo, sueco ▪ A través del navegador de internet inglés, alemán, francés, español, italiano, neerlandés, portugués, polaco, ruso, turco, chino, japonés, vietnamita, checo, sueco ▪ Mediante las aplicaciones de software de configuración "FieldCare" o "DeviceCare": Inglés, alemán, francés, español, italiano, chino, japonés
---------	--

Configuración local	<p>Mediante módulo de visualización</p> <p>Nivel de los equipos:</p> <ul style="list-style-type: none"> ▪ Código de pedido para "Indicador; configuración", opción F "4 líneas, iluminado, indicador gráfico; control táctil" ▪ Código de producto para "Indicador; funcionamiento", opción G "de 4 líneas, indicador gráfico, iluminado; control óptico + WLAN" <p> Información sobre la interfaz WLAN →  74</p>
---------------------	--

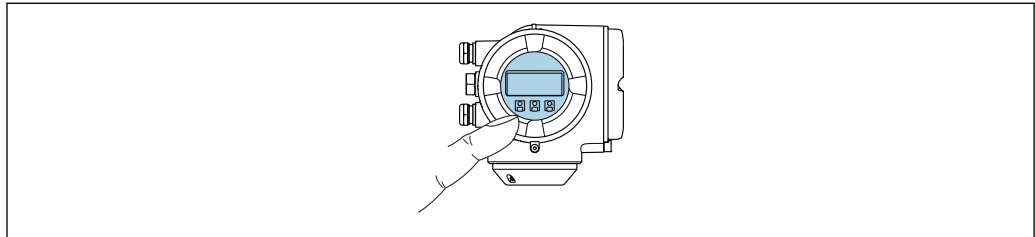



A0026785

 32 Operación con pantalla táctil



Elementos del indicador

- Indicador gráfico de 4 líneas, iluminado
- Retroiluminación de color blanco; cambia a rojo cuando se produce un error en el equipo
- El formato de visualización de las variables medidas y las variables de estado se puede configurar individualmente

Elementos de configuración

- Operaciones de configuración externas mediante control óptico (3 teclas ópticas) sin necesidad de abrir la caja: , , 
- Los elementos de configuración también son accesibles en las distintas zonas del área de peligro

Mediante módulo de indicación y configuración a distancia DKX001

 El módulo de indicación y configuración a distancia DKX001 está disponible como extra opcional →  186..

- El módulo de indicación y configuración a distancia DKX001 solo está disponible para la siguiente versión de caja: código de pedido correspondiente a "Caja": opción A "Aluminio, recubierto"
- El instrumento de medición siempre se suministra con una cubierta provisional si el módulo de indicación y configuración a distancia DKX001 se pide directamente con el instrumento de medición. En tal caso, la indicación y configuración en el transmisor no resulta posible.
- Si se pide con posterioridad, el módulo de indicación y configuración a distancia DKX001 no se puede conectar al mismo tiempo que el módulo indicador del instrumento de medición ya existente. El transmisor solo puede tener conectada a la vez una única unidad de indicación o configuración.

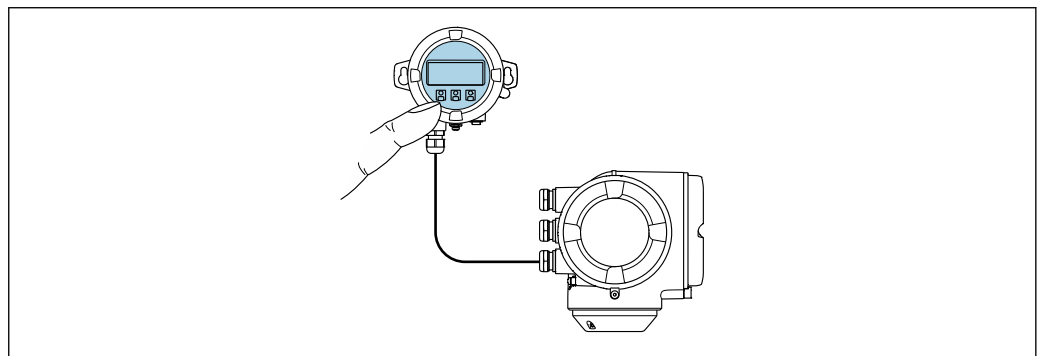

A0026786

 33 Configuración a través del módulo de indicación y configuración a distancia DKX001

Elementos de indicación y configuración

Los elementos de indicación y operación se corresponden con los del módulo indicador →  210.

Material de la caja

El material de la caja del módulo indicador y de configuración DKX001 se corresponde con la elección del material de la caja del transmisor.

Caja del transmisor		Módulo de indicación y configuración a distancia
Código de pedido correspondiente a "Caja"	Material	Material
Opción A "Aluminio, recubierto"	AlSi10Mg, recubierta	AlSi10Mg, recubierta

Entrada de cable

Corresponde a la elección de la caja del transmisor, código de pedido correspondiente a "Conexión eléctrica".

Cable de conexión

→  33



Medidas

 Información sobre las dimensiones:
Sección "Construcción mecánica" del documento «Información técnica».

Configuración a distancia →  73

Interfaz de servicio →  73

Software de configuración compatible Diversas aplicaciones de software de configuración proporcionan acceso remoto a los equipos de medición. Según la aplicación de software de configuración que se utilice es posible acceder con diferentes unidades operativas y diversidad de interfaces.

Software de configuración compatible	Unidad de configuración	Interfaz	Información adicional
Navegador de internet	Ordenador portátil, PC o tableta con navegador de internet	<ul style="list-style-type: none"> ■ Interfaz de servicio CDI-RJ45 ■ Interfaz WLAN 	Documentación especial para el equipo
DeviceCare SFE100	Ordenador portátil, PC o tableta con sistema Microsoft Windows	<ul style="list-style-type: none"> ■ Interfaz de servicio CDI-RJ45 ■ Interfaz WLAN ■ Protocolo de bus de campo 	→  188
FieldCare SFE500	Ordenador portátil, PC o tableta con sistema Microsoft Windows	<ul style="list-style-type: none"> ■ Interfaz de servicio CDI-RJ45 ■ Interfaz WLAN ■ Protocolo de bus de campo 	→  188
Field Xpert	SMT70/77/50	<ul style="list-style-type: none"> ■ Todos los protocolos de bus de campo ■ Interfaz WLAN ■ Bluetooth ■ Interfaz de servicio CDI-RJ45 	Manual de instrucciones BA01202S Ficheros de descripción del equipo: Utilice la función de actualización de la consola

 Para el manejo de los equipos pueden utilizarse otras aplicaciones de software de configuración basadas en tecnología FDT con un driver de equipo como DTM/iDTM o DD/EDD. Cada fabricante particular distribuye estas aplicaciones de software de configuración específicas. Las aplicaciones de software de configuración admiten, entre otras, las funciones de integración siguientes:

- Emersons TREX → www.emerson.com
- Field Device Manager (FDM) de Honeywell → www.process.honeywell.com
- FieldMate de Yokogawa → www.yokogawa.com
- PACTWare → www.pactware.com

Están disponibles los ficheros de descripción del equipo relacionados:
www.endress.com → Área de descarga



Servidor web

El servidor web integrado se puede utilizar para operar y configurar el equipo mediante un navegador de Internet a través de Ethernet-APL, interfaz de servicio (CDI-RJ45) o mediante interfaz WLAN. La estructura del menú de configuración es la misma que la del indicador local. Además de los valores medidos, también se muestra la información sobre el estado del equipo, que se puede usar para monitorizar el estado de salud del equipo. Además, se pueden gestionar los datos del equipo y configurar los parámetros de la red de comunicaciones.

Para la conexión WLAN se requiere un equipo que disponga de interfaz WLAN (se puede solicitar como opción): código de pedido correspondiente para "Indicador; operación", opción G "4 hilos, iluminado; control táctico + WLAN". El equipo actúa como Punto de acceso y habilita la comunicación por ordenador o terminal de mano portátil.

Funciones admitidas

Intercambio de datos entre la unidad de configuración (como, por ejemplo, una consola portátil) y el instrumento de medición:

- Carga de la configuración desde el instrumento de medición (formato XML, copia de seguridad de la configuración)
- Almacenaje de la configuración en el instrumento de medición (formato XML, recuperación de la configuración)
- Exportación de la lista de eventos (archivo .csv)
- Exportación de los parámetros de configuración (archivo .csv o archivo PDF, documento de configuración del punto de medición)
- Exporte el registro de verificación Heartbeat Technology (archivo PDF, disponible únicamente con el paquete de aplicación **Heartbeat Verification** →  218)
- Escritura de la versión del firmware en la memoria flash para mejorar el firmware del equipo, por ejemplo
- Descarga de drivers para la integración de sistemas
- Consulta de hasta 1.000 valores medidos guardados en memoria (disponibles solo con el paquete de aplicaciones de software **Extended HistoROM** →  218)

Gestión de datos HistoROM

El instrumento de medición incluye el sistema de gestión de datos HistoROM. La aplicación de gestión de datos HistoROM incluye tanto el almacenaje e importación/exportación de equipos clave como el procesamiento de datos, y confiere a las tareas de configuración y prestación de servicios mayor fiabilidad, seguridad y eficiencia.

-  En el momento de la entrega del equipo, los ajustes de fábrica de los datos de configuración están almacenados como una copia de seguridad en la memoria del equipo. Esta memoria puede sobrescribirse con un registro de datos actualizado, por ejemplo, tras la puesta en marcha.

Información adicional sobre el concepto de almacenamiento de datos

El equipo puede guardar y usar los datos en diferentes tipos de unidades de almacenamiento de datos:

	Copia de seguridad HistoROM	T-DAT	S-DAT
Datos disponibles	<ul style="list-style-type: none"> ▪ Libro de registro de eventos, p. ej. eventos de diagnóstico ▪ Copia de seguridad del registro de datos de parámetros ▪ Paquete de firmware de equipo ▪ Controlador de integración en el sistema para exportación a través del servidor web, p. ej.: GSD para PROFINET 	<ul style="list-style-type: none"> ▪ Fichero histórico de valores medidos (opción de cursar pedido de la función "HistoROM ampliada") ▪ Registro de los datos actuales de los parámetros (usado por el firmware en el tiempo de ejecución) ▪ Indicador (valores mínimos/máximos) ▪ Valor del totalizador 	<ul style="list-style-type: none"> ▪ Datos del sensor: p. ej., diámetro nominal ▪ Número de serie ▪ Datos de calibración ▪ Configuración del equipo (p. ej., opciones de SW, E/S fijas o E/S múltiples)
Lugar de almacenaje	Fijo en la placa del PC de la interfaz de usuario en el compartimento de conexiones	Se puede conectar en la placa del PC de la interfaz de usuario en el compartimento de conexiones	En conector del sensor en la parte del cuello del transmisor

Copia de seguridad de los datos**Automática**

- Los datos más importantes del equipo (sensor y transmisor) se guardan automáticamente en los módulos DAT
- Si se reemplaza el transmisor o el dispositivo de medición: una vez que se ha cambiado el T-DAT que contiene los datos del equipo anterior, el nuevo dispositivo de medición está listo para funcionar de nuevo inmediatamente sin errores
- Al sustituir módulos de la electrónica (p. ej., el módulo E/S de la electrónica): Una vez reemplazado el módulo de la electrónica, el software del módulo se contrasta con respecto al firmware del equipo. La versión del software del módulo se ajusta a una posterior o anterior donde sea necesario. La disponibilidad del módulo de la electrónica es inmediata y no surgen problemas de compatibilidad.

Manual

Registro adicional de datos de parámetros de configuración (registro completo de los parámetros de configuración) en la copia de seguridad HistoROM integrada en el equipo para:

- Función de copia de seguridad de los datos
Copia de seguridad y recuperación posterior de una configuración de equipo desde la copia de seguridad HistoROM de la memoria del equipo
- Función de comparación de datos
Comparación de la configuración de equipo que está en curso con la configuración de equipo que hay guardada en la copia de seguridad HistoROM de la memoria del equipo

Transmisión de datos**Manual**

- Transferencia de la configuración de un equipo a otro equipo mediante la función de exportación de la aplicación de software de configuración específica, p. ej., con FieldCare o DeviceCare o el servidor web: para duplicar la configuración o guardarla en un fichero (p. ej., con el fin de hacer una copia de seguridad)
- Transmisión de los drivers para la integración de sistemas desde el servidor web, por ejemplo:
GSD para PROFINET

Lista eventos**Automático**

- Indicación cronológica en la lista de eventos de hasta 20 mensajes de eventos
- Si la opción de (cursar pedido del) paquete de aplicaciones de software **Extended HistoROM** está activada: en la lista de eventos se muestran hasta 100 mensajes de eventos junto con una marca temporal, una descripción del evento en textos sencillos y medidas paliativas
- Exportar la lista de eventos y visualizarla en el indicador desde diversas interfaces y aplicaciones de software de configuración, p. ej.: "DeviceCare", "FieldCare" o un servidor web

Registro de datos**Manual**

Si la opción de (cursar pedido del) paquete de aplicaciones de software **Extended HistoROM** está activada:

- Registro de hasta 1 000 valores medidos de 1 a 4 canales (hasta 250 valores medidos por canal)
- Intervalo de registro configurable por el usuario
- Exportar el fichero con el histórico de los valores medidos desde diversas interfaces y aplicaciones de software de configuración, p. ej.: FieldCare o DeviceCare o un servidor web

16.12 Certificados y homologaciones

Los certificados y homologaciones actuales del producto se encuentran disponibles en www.endress.com, en la página correspondiente al producto:

1. Seleccione el producto usando los filtros y el campo de búsqueda.
2. Abra la página de producto.
3. Seleccione **Descargas**.

Endress+Hauser confirma que el equipo ha superado satisfactoriamente las pruebas correspondientes, por lo que lo identifica con la marca CE.

Marca UKCA

El equipo satisface los requisitos legales establecidos por la reglamentación aplicable del Reino Unido (instrumentos reglamentarios). Estas se enumeran en la declaración UKCA de conformidad, junto con las especificaciones designadas. Si se selecciona la opción de pedido correspondiente a la marca UKCA, Endress+Hauser identifica el equipo con la marca UKCA para confirmar que ha superado satisfactoriamente las evaluaciones y pruebas pertinentes.

Dirección de contacto de Endress+Hauser en el Reino Unido:

Endress+Hauser Ltd.
Floats Road
Manchester M23 9NF
Reino Unido
www.uk.endress.com

Homologación Ex

El equipo está certificado como equipo apto para ser utilizado en zonas clasificadas como peligrosas y las instrucciones de seguridad correspondientes se encuentran en el documento independiente "Instrucciones de seguridad" (XA). En la placa de identificación se hace referencia a este documento.

Compatibilidad sanitaria

- **Certificación 3-A**
 - Confirmación mediante la colocación del símbolo 3-A para instrumentos de medición con el código de pedido correspondiente a "Homologación adicional", opción LP "3-A".
 - Al instalar el instrumento de medición, asegúrese de que no pueda acumularse líquido su el exterior.
Los transmisores a distancia han de instalarse conforme a la norma estándar 3-A.
 - Los accesorios y las conexiones a proceso (p. ej., la tapa de protección ambiental o la unidad del soporte para pared) se deben seleccionar e instalar de conformidad con la norma 3-A.
Es necesario limpiar cada accesorio. En determinadas circunstancias puede ser necesario el desmontaje.
 - **Certificación EHEDG (tipo EL Clase I)**
 - Confirmación mediante la fijación del símbolo EHEDG para instrumentos de medición con el código de pedido correspondiente a "Homologación adicional", opción LT "EHEDG".
 - El EPDM no es un material adecuado para las juntas en caso de productos con un contenido de grasa >8 %.
 - Para satisfacer los requisitos de la certificación EHEDG, el equipo se debe usar con conexiones a proceso conforme al documento de síntesis del EHEDG titulado "Acoplamiento de tuberías y conexiones a proceso fáciles de limpiar" (www.ehedg.org).
 - La prueba de limpiabilidad EHEDG requiere una velocidad de flujo de 1,5 m/s en la línea de proceso. Esta velocidad debe garantizarse para que la limpieza cumpla la normativa EHEDG.
 - A la hora de seleccionar los materiales utilizados, deben respetarse los requisitos de la Regulación sobre materiales en contacto con los alimentos.
 - FDA 21 CFR 177.1550
 - Reglamento (CE) n.º 1935/2004 sobre los materiales y objetos destinados a entrar en contacto con alimentos
 - Reglamento sobre materiales y objetos destinados a entrar en contacto con alimentos GB 4806
 - Directiva sobre la leche pasteurizada (PMO)
-  La información vinculante relativa a los requisitos de conformidad aplicables se puede encontrar en la declaración de conformidad correspondiente.

Compatibilidad farmacéutica

- USP <87>
- USP <88> Clase VI 121 °C
- Certificado de idoneidad TSE/BSE
- cGMP

Los equipos con el código de pedido correspondiente a "Ensayo, certificado", opción JG "Conformidad con los requisitos derivados de cGMP, declaración", cumplen los requisitos de cGMP relativos a las superficies de las piezas en contacto con el producto, al diseño, a la conformidad del material, a los ensayos USP Clase VI y a la conformidad TSE/BSE. Se genera una declaración específica del número de serie.

 La información vinculante relativa a los requisitos de conformidad aplicables se puede encontrar en la declaración de conformidad correspondiente.

Certificación PROFINET sobre Ethernet-APL

Interfaz PROFINET

El instrumento de medición está certificado y registrado por PROFIBUS Nutzerorganisation e.V. (PNO). El sistema de medición cumple todos los requisitos de las especificaciones siguientes:

- Certificado conforme a:
 - Especificaciones para la verificación de los equipos PROFINET
 - Perfil PROFINET PA 4.02
 - Clase 2 de robustez de la carga neta de PROFINET 10 Mbit/s
 - Prueba de conformidad APL
- El equipo también se puede hacer funcionar con equipos certificados de otros fabricantes (interoperabilidad)
- El equipo admite el sistema redundante PROFINET S2.

Homologación de radio

El instrumento de medición tiene certificado de radio.

 Para obtener más información sobre la autorización de radio, véase la documentación especial

Directiva sobre equipos a presión

- Con la marca
 - a) PED/G1/x (x = categoría) o
 - b) PESR/G1/x (x = categoría)
 en la placa de identificación del sensor, Endress+Hauser confirma que se cumplen los "Requisitos de seguridad esenciales"
 - a) especificados en el anexo I de la Directiva sobre equipos a presión 2014/68/UE o en el
 - b) plan 2 de Instrumentos reglamentarios 2016 n.º 1105.
- Los equipos que no cuentan con esta marca (sin PED ni PESR) se han diseñado y fabricado conforme a las buenas prácticas de la ingeniería. Cumplen los requisitos de
 - a) art. 4, sección 3, de la Directiva sobre equipos a presión 2014/68/UE, o bien
 - b) parte 1, sección 8, de los Instrumentos reglamentarios 2016 n.º 1105.
 El alcance de la aplicación se indica
 - a) en los diagramas 6 a 9 del anexo II de la Directiva sobre equipos a presión 2014/68/UE o
 - b) en el esquema 3, sección 2, de los Instrumentos reglamentarios 2016 n.º 1105.

Certificación adicional

Homologación para aplicaciones marinas

Actualmente se dispone de certificados válidos:

- En el área de descargas del sitio web de Endress+Hauser: www.endress.com → Downloads
- Especifique los siguientes detalles:
 - Raíz del producto: p. ej., 5H3B
 - Búsqueda: Homologación y certificados → Aplicaciones marinas

No contiene sustancias PWIS

PWIS = sustancias que deterioran la pintura

Código de producto para "Servicio":

- Opción **HC**: No contiene sustancias PWIS (versión A)
- Opción **HD**: No contiene sustancias PWIS (versión B)
- Opción **HE**: No contiene sustancias PWIS (versión C)



Para obtener más información sobre los certificados de productos que no contienen sustancias PWIS, véase el documento TS01028D "Especificaciones sobre verificaciones"

Pruebas y certificados

- Certificado de material EN10204-3.1, piezas en contacto con el producto y caja del sensor (código de pedido correspondiente a "Ensayo, certificado", opción JA)
- Ensayo de presión, proceso interno, informe de ensayo (código de pedido correspondiente a "Ensayo, certificado", opción JB)

**Normas y directrices
externas**

- EN 60529
Grados de protección proporcionados por la envolvente (código IP)
- EN 61010-1
Requisitos de seguridad para equipos eléctricos de medición, control y uso en laboratorio.
Requisitos generales
- GB30439.5
Requisitos de seguridad para productos de automatización industrial. Parte 5: Requisitos de seguridad de los flujómetros
- EN 61326-1/-2-3
Requisitos de compatibilidad electromagnética (EMC) para equipos eléctricos de medición, control y uso en laboratorio
- NAMUR NE 21
Compatibilidad electromagnética (EMC) de equipos de control para procesos industriales y laboratorios
- NAMUR NE 32
Retención de datos en caso de fallo de alimentación en instrumentos de campo y de control con microprocesadores
- NAMUR NE 43
Estandarización del nivel de señal para la información sobre averías de transmisores digitales con señal de salida analógica.
- NAMUR NE 53
Software de equipos de campo y equipos de procesamiento de la señal con sistema electrónico digital
- NAMUR NE 105
Especificaciones para la integración de equipos en bus de campo en herramientas de ingeniería para equipos de campo
- NAMUR NE 107
Automonitorización y diagnóstico de equipos de campo
- NAMUR NE 131
Requisitos que deben cumplir los equipos de campo para aplicaciones estándar
- ETSI EN 300 328
Directrices para componentes de radio de 2,4 GHz.
- EN 301489
Compatibilidad electromagnética y cuestiones sobre el espectro de radiofrecuencia (ERM).

16.13 Paquetes de aplicaciones

Hay diversos paquetes de aplicación disponibles con los que se amplía la capacidad funcional del equipo. Estos paquetes pueden requerirse para satisfacer determinados aspectos de seguridad o requisitos específicos de la aplicación.

Se puede realizar un pedido de paquetes de software con el instrumento o más tarde a Endress+Hauser. La información detallada sobre el código de producto en cuestión está disponible en su centro local Endress+Hauser o en la página de productos del sitio web de Endress+Hauser: www.endress.com.

Funcionalidad de diagnóstico

Código de producto para "Paquete de aplicación", opción EA "HistoROM ampliado"

Comprende funciones de ampliación que gobiernan el registro de eventos y la activación de la memoria de valores medidos.

Registro de eventos:

Tamaño de memoria ampliado de 20 (versión estándar) a 100 entradas de mensajes.

Registro de datos (registrador de líneas):

- Activación de una capacidad de memoria de hasta 1000 valores medidos.
- Emisión de hasta 250 valores medidos por cada uno de los 4 canales de memoria. El intervalo de registro puede ser configurado por el usuario.
- Acceso a los ficheros con el histórico de los valores medidos desde el indicador o la aplicación de software de configuración local, p. ej., FieldCare o DeviceCare o un servidor web.



Para obtener más información, véase el manual de instrucciones del equipo.

Heartbeat Technology

Código de pedido correspondiente a "Paquete de aplicaciones", opción EB "Heartbeat Verification + Monitoring"

Heartbeat Verification

Cumple el requisito de verificación trazable conforme a la norma DIN ISO 9001:2015, artículo 7.6 a) "Control de los instrumentos de monitorización y medición".

- Prueba de funcionamiento en el estado instalado sin interrumpir el proceso.
- Resultados de verificación trazables previa solicitud, incluido un informe.
- Proceso sencillo de comprobación mediante configuración local u otras interfaces de configuración.
- Evaluación clara del punto de medición (apto/no apto) con elevada cobertura total del ensayo dentro del marco de las especificaciones del fabricante.
- Ampliación de los intervalos de calibración conforme a la evaluación de riesgos del operador.

Monitorización Heartbeat

Suministra de manera continua datos característicos del principio de medición a un sistema externo de monitorización del estado de los equipos para fines de mantenimiento preventivo o análisis del proceso. Estos datos permiten al operador:

- Sacar conclusiones –usando estos datos y otra información– sobre el impacto que tienen los factores que influyen en el proceso (p. ej., adherencias, interferencias por campos magnéticos) en las prestaciones de medición a lo largo de
- Establecer el calendario de mantenimiento.
- Monitorizar la calidad del proceso o del producto.



Información detallada sobre la tecnología Heartbeat Technology: Documentación especial

Limpieza

Código de producto para "Paquete de aplicaciones", opción CE "Limpieza de electrodos ECC"

La función de circuito de limpieza de electrodos (ECC) ha sido desarrollada para proporcionar una solución para aplicaciones en las que se producen con frecuencia incrustaciones de magnetita (Fe_3O_4) (p. ej., agua caliente). Puesto que la magnetita es altamente conductiva, esta adherencia conduce a errores de medición y finalmente a la pérdida de señal. El paquete de aplicación está diseñado para evitar las adherencias de materiales muy conductivos y capas finas (comportamiento típico de la magnetita).



Para obtener más información, véase el manual de instrucciones del equipo.

16.14 Accesorios



Visión general de los accesorios disponibles para efectuar pedidos → 186

16.15 Documentación



Para obtener una visión general del alcance de la documentación técnica asociada, véase lo siguiente:

- *Device Viewer* (www.endress.com/deviceviewer): Introduzca el número de serie que figura en la placa de identificación
- *Endress+Hauser Operations App*: Introduzca el número de serie que figura en la placa de identificación o escanee el código matricial de la placa de identificación.

Documentación estándar **Manual de instrucciones abreviado**

Manual de instrucciones abreviado para el sensor

Instrumento de medición	Código de la documentación
Proline Promag H	KA01289D

Manual de instrucciones abreviado para transmisor

Instrumento de medición	Código de la documentación
Proline 300	KA01516D

Información técnica

Instrumento de medición	Código de la documentación
Promag H 300	TI01223D

Descripción de los parámetros del equipo

Instrumento de medición	Código de la documentación
Promag 300	GP01172D

Documentación adicional **Instrucciones de seguridad**

que depende del equipo

Instrucciones de seguridad para equipos eléctricos destinados a áreas de peligro.

Contenido	Código de la documentación
ATEX/IECEX Ex d	XA01414D
ATEX/IECEX Ex ec	XA01514D

Contenido	Código de la documentación
cCSAus XP	XA01515D
cCSAus Ex d	XA01516D
cCSAus Ex ec	XA01517D
EAC Ex d	XA01656D
EAC Ex ec	XA01657D
JPN Ex d	XA01775D
KCs Ex d	XA03279D
INMETRO Ex d	XA01518D
INMETRO Ex ec	XA01519D
NEPSI Ex d	XA01520D
NEPSI Ex ec	XA01521D
UKEX Ex d	XA02558D
UKEX Ex ec	XA02559D

Módulo de indicación y configuración a distancia DKX001



Contenido	Código de la documentación
ATEX/IECEX Ex i	XA01494D
ATEX/IECEX Ex ec	XA01498D
cCSAus IS	XA01499D
cCSAus Ex nA	XA01513D
EAC Ex i	XA01664D
EAC Ex ec	XA01665D
INMETRO Ex i	XA01500D
INMETRO Ex ec	XA01501D
JPN	XA01781D
KCs Ex i	XA03280D
NEPSI Ex i	XA01502D
NEPSI Ex nA	XA01503D
UKCA Ex i	XA01494D
UKCA Ex ec	XA01498D

Documentación especial

Contenido	Código de la documentación
Información acerca de la Directiva sobre equipos a presión	SD01614D
Homologaciones de radio para interfaz WLAN para módulo indicador A309/A310	SD01793D
Servidor web	SD02768D
Módulo de indicación y configuración a distancia DKX001	SD01763D

Contenido	Código de la documentación
Heartbeat Technology	SD02729D
Servidor web	SD02768D

Instrucciones de instalación

Contenido	Comentario
Instrucciones de instalación para juegos de piezas de repuesto y accesorios	<ul style="list-style-type: none"><li data-bbox="1026 315 1524 394">▪ Acceda a la visión general de todos los juegos de piezas de repuesto disponibles a través del <i>Device Viewer</i> →  184<li data-bbox="1026 394 1524 450">▪ Accesorios disponibles para efectuar pedidos con instrucciones de instalación →  186

Índice alfabético

A

Acceso directo	60
Acceso para escritura	62
Acceso para lectura	62
Activación/Desactivación del bloqueo del teclado	63
Adaptación del comportamiento de diagnóstico	154
Adaptadores	28
Aislamiento galvánico	198
Ajustes	
Administración	126
Ajuste del sensor	116
Circuito de limpieza de electrodos (sistema ECC)	123
Configuración de E/S	94
Configuraciones avanzadas del indicador	118
Detección de tubería vacía (DTV)	112
Entrada de corriente	95
Entrada de estado	96
Gestión de la configuración del equipo	125
Idioma de manejo	88
Indicador local	108
Interfaz de comunicaciones	90
Reinicio del equipo	179
Reinicio del totalizador	140
Salida de corriente	97
Salida de pulsos doble	106
Salida de relé	104
Simulation	128
Supresión de caudal residual	110
Totalizador	116
Unidades del sistema	92
WLAN	121
Ajustes de la WLAN	121
Ajustes de los parámetros	
Configuración de E/S	94
Entrada de corriente	95
Entrada de estado	96
Salida de corriente	97
Salida de pulsos doble	106
Salida de relé	104
Ajustes de parámetros	
Administración (Submenú)	128
Ajuste (Menú)	89
Ajuste avanzado (Submenú)	116
Ajuste de sensor (Submenú)	116
Ajustes básicos Heartbeat (Submenú)	125
Borrar código de acceso (Submenú)	127
Ciclo de limpieza de electrodo (Submenú)	123
Comunicación (Submenú)	90
Configuración de E / S (Submenú)	94
Configuración de WLAN (Asistente)	121
Configuración del backup (Submenú)	125
Configure la amortig de caudal (Asistente)	113
Corriente de entrada 1 ... n (Asistente)	95
Corriente de entrada 1 ... n (Submenú)	137
Definir código de acceso (Asistente)	127
Detección tubería vacía (Asistente)	112

Diagnóstico (Menú)	176
Diagnóstico de la red (Submenú)	91
Entrada estado 1 ... n (Asistente)	96
Entrada estado 1 ... n (Submenú)	137
Información del equipo (Submenú)	179
Manejo del totalizador (Submenú)	140
Memorización de valores medidos (Submenú)	141
Puerto APL (Submenú)	91
Salida de conmutación pulso-frecuenc. 1 ... n (Asistente)	100
Salida de conmutación pulso-frecuenc. 1 ... n (Submenú)	138
Salida de corriente (Asistente)	97
Salida de pulsos doble (Asistente)	106
Salida de relé 1 ... n (Asistente)	104
Salida de relé 1 ... n (Submenú)	139
Servidor web (Submenú)	70
Simulación (Submenú)	128
Supresión de caudal residual (Asistente)	110
Totalizador (Submenú)	136
Totalizador 1 ... n (Submenú)	116
Unidades de sistema (Submenú)	92
Valor salida corriente 1 ... n (Submenú)	138
Variables del proceso (Submenú)	135
Visualización (Asistente)	108
Visualización (Submenú)	118
Altura de operación	203
Aplicación	190
Applicator	190
Área de estado	
En la vista de navegación	54
Asignación de terminales	35
Asistente	
Configuración de WLAN	121
Configure la amortig de caudal	113
Corriente de entrada 1 ... n	95
Definir código de acceso	127
Detección tubería vacía	112
Entrada estado 1 ... n	96
Salida de conmutación pulso-frecuenc. 1 ... n	100
Salida de corriente	97
Salida de pulsos doble	106
Salida de relé 1 ... n	104
Supresión de caudal residual	110
Visualización	108
Autorización de acceso a parámetros	
Acceso para escritura	62
Acceso para lectura	62

B

Bloqueo del equipo, estado	134
--------------------------------------	-----

C

Cable de conexión	32, 33
Campo de aplicación	
Riesgos residuales	11

Características de funcionamiento	201
Carga mecánica	204
Certificación adicional	216
Certificación PROFINET sobre Ethernet-APL	216
Certificaciones	214
Certificado de idoneidad TSE/BSE	216
cGMP	216
Ciclos productivos	
Estanqueidad al vacío	205
Temperatura fluido	204
Código de acceso	62
Entrada incorrecta	62
Código de pedido	17, 18
Código de pedido ampliado	
Sensor	18
Transmisor	17
Compatibilidad electromagnética	204
Compatibilidad farmacéutica	216
Compatibilidad sanitaria	215
Compensación de potencial	41
Componentes del instrumento	15
Comportamiento de diagnóstico	
Explicación	150
Símbolos	150
Comprobaciones	
Conexión	48
Mercancía recibida	16
Comprobaciones tras la conexión	88
Comprobaciones tras la conexión (lista de comprobaciones)	48
Comprobaciones tras la instalación	88
Comprobaciones tras la instalación (lista de comprobaciones)	31
Concepto de almacenamiento	213
Concepto operativo	51
Condiciones ambientales	
Altura de operación	203
Carga mecánica	204
Humedad relativa	203
Resistencia a vibraciones y resistencia a sacudidas	204
Temperatura ambiente	27
Condiciones de almacenamiento	20
Condiciones de instalación	
Presión del sistema	27
Condiciones de proceso	
Conductividad	205
Límite de flujo	205
Pérdida de carga	206
Condiciones de trabajo de referencia	201
Conductividad	205
Conexión	
ver Conexión eléctrica	
Conexión de los cables de señal	36
Conexión de los cables de tensión de alimentación	36
Conexión del equipo	36
Conexión eléctrica	
Grado de protección	47
Instrumento de medición	32
Interfaz WLAN	74
RSLogix 5000	73
Servidor web	73
Software de configuración	
Mediante interfaz de servicio (CDI-RJ45)	73
Mediante interfaz WLAN	74
Mediante red APL	73
Conexiones a proceso	209
Configuración	134
Configuración a distancia	212
Configuración del idioma de manejo	88
Consejo	
ver Texto de ayuda	
Consumo de corriente	200
Consumo de potencia	200
D	
Datos sobre la versión del equipo	77
Datos técnicos, visión general	190
Declaración de conformidad	12
Definición del código de acceso	131, 132
Deshabilitación de la protección contra escritura	131
Device Viewer	184
DeviceCare	76
Fichero de descripción del equipo	77
Devolución	184
Diagnóstico	
Símbolos	149
Dirección y sentido del flujo	24
Directiva sobre equipos a presión	216
Diseño del sistema	
Sistema de medición	190
ver Diseño del instrumento de medición	
Documentación	219
Documento	
Finalidad	6
Símbolos	6
E	
Editor de textos	56
Editor numérico	56
Ejemplos de conexión, igualación de potencial	41, 42
Electrodos apropiados	209
Elementos de configuración	58, 150
Eliminación	185
Eliminación del embalaje	21
Entorno	
Temperatura de almacenamiento	203
Entrada	190
Entrada de cable	
Grado de protección	47
Entradas de cable	
Datos técnicos	200
Equipo	
Configuración	89
Preparación para la conexión eléctrica	35
Equipo de medición	
Estructura	15
Equipos de medición y ensayo	182

Error de medición máximo	201
Especificación del tubo de medición	207
Estanqueidad al vacío	205
Estructura	
Equipo de medición	15
Menú de configuración	50

F

Fallo de fuente de alimentación	200
Fecha de fabricación	17, 18
Fichero maestro del equipo	
GSD	77
Ficheros de descripción del equipo	77
FieldCare	75
Fichero de descripción del equipo	77
Funcionamiento	75
Filtrar el libro de registro de eventos	178
Finalidad del documento	6
Firmware	
Fecha de lanzamiento	77
Versión	77
Funcionamiento seguro	11
Funciones	
ver Parámetro	

G

Gestión de la configuración del equipo	125
Giro del cabezal del transmisor	29
Giro del compartimento de la electrónica	
ver Giro del cabezal del transmisor	
Giro del módulo indicador	30
Grado de protección	47, 204

H

Habilitación de la protección contra escritura	131
Herramienta	
Para el montaje	29
Transporte	20
Herramienta para el montaje	29
Herramientas	
Conexión eléctrica	32
Herramientas de conexión	32
Historial del firmware	181
HistoROM	125
Homologación de radio	216
Homologación Ex	215
Homologaciones	214

I

ID de tipo de equipo	77
ID del fabricante	77
Identificación del instrumento de medición	16
Idiomas, opciones de configuración	210
Indicación	
Evento de diagnóstico actual	176
Evento de diagnóstico anterior	176
Indicador	
ver Indicador local	
Indicador local	210
Editor de textos	56

ver En estado de alarma	
ver Indicador operativo	
ver Mensaje de diagnóstico	
Vista de navegación	54
Indicador operativo	52
Influencia	
Temperatura ambiente	203
Información de diagnóstico	
DeviceCare	153
Diseño, descripción	150, 153
FieldCare	153
Indicador local	149
LED	147
Medidas correctivas	155
Navegador de internet	151
Visión general	155
Información sobre este documento	6
Inspección	
Instalación	31
Instalación	22
Instrucciones especiales para el montaje	
Compatibilidad sanitaria	29
Instrucciones especiales para la conexión	43
Instrumento de medición	
Activar	88
Conversión	184
Eliminación	185
Integración mediante protocolo de comunicación	77
Preparación para el montaje	29
Reparaciones	184
Retirada	185
Integración en el sistema	77
Interruptor de protección contra escritura	133

L

Lanzamiento del software	77
Lectura de los valores medidos	134
Libro de registro de eventos	177
Límite de flujo	205
Limpieza CIP	206
Limpieza interna	206
Limpieza SIP	206
Lista de comprobaciones	
Comprobaciones tras la conexión	48
Comprobaciones tras la instalación	31
Lista de diagnóstico	176
Localización y resolución de fallos	
Aspectos generales	145
Lugar de instalación	22

M

Marca CE	12, 214
Marca UKCA	215
Marcas registradas	9
Materiales	207
Medidas de instalación	27
Medidas de montaje	
ver Medidas de instalación	
Mensaje de diagnóstico	149

Mensajes de error ver Mensajes de diagnóstico	
Menú	
Ajuste	89
Diagnóstico	176
Menú contextual	
Acceso	58
Cierre	58
Explicación	58
Menú de configuración	
Estructura	50
Menús, submenús	50
Submenús y roles de usuario	51
Menús	
Para ajustes específicos	115
Para la configuración del equipo	89
Microinterruptor ver Interruptor de protección contra escritura	
Módulo	
Control del totalizador de volumen	82
Entrada digital	80
Salida analógica	84
Salida digital	84
Totalizador	
Control del totalizador	83
Totalizador	82
Volumen	81
Módulo de control del totalizador	83
Módulo de control del totalizador de volumen	82
Módulo de entrada digital	80
Módulo de la electrónica	15
Módulo de salida analógica	84
Módulo de salida digital	84
Módulo de volumen	81
Módulo indicador y de configuración DKX001	211
Módulo principal de electrónica	15
Módulo totalizador	82
Mostrar valores En estado de bloqueo	134
N	
Netilion	182
Nombre del equipo	
Sensor	18
Transmisor	17
Normas y directrices	217
Número de serie	17, 18
O	
Opciones de configuración	49
Orientación (vertical, horizontal)	24
P	
Parámetro	
Introducción de valores o literales	62
Modificación	62
Parámetros de configuración	
Adaptar el instrumento de medición a las condiciones de proceso	140
Pérdida de carga	206
Peso	
Transporte (observaciones)	20
Pieza de repuesto	184
Piezas de repuesto	184
Placa de identificación	
Sensor	18
Transmisor	17
Preparación de las conexiones	35
Preparativos para el montaje	29
Presión del sistema	27
Principio de medición	190
Protección contra escritura	
Mediante código de acceso	131
Mediante interruptor de protección contra escritura	133
Protección contra escritura por hardware	133
Protección de los ajustes de los parámetros	131
Pruebas y certificados	217
Puesta en marcha	88
Ajustes avanzados	115
Configuración del equipo	89
R	
Rangeabilidad factible	192
Rango de funcionamiento	
SIMATIC PDM	76
Rango de medición	190
Rango de temperatura	
Temperatura de almacenamiento	20
Rango de temperatura ambiente	203
Rango de temperaturas	
Temperatura ambiente para el indicador	210
Rango de temperaturas ambiente	27
Rango de temperaturas de almacenamiento	203
Rango de temperaturas del producto/medio	204
Recalibración	183
Recambio	
Componentes del instrumento	184
Recepción de material	16
Redundancia del sistema S2	87
Registrador lineal	141
Reparación	184
Notas	184
Reparación de un equipo	184
Reparación del equipo	184
Repetibilidad	202
Requisitos de instalación	
Adaptadores	28
Lugar de instalación	22
Medidas de instalación	27
Orientación	24
Tramos rectos de entrada y salida	25
Tubería descendente	22
Tubería parcialmente llena	23
Requisitos de montaje	
Vibraciones	28
Requisitos para el personal	10
Resistencia a vibraciones y resistencia a sacudidas	204

Revisión del equipo	77
Roles de usuario	51
Rugosidad de la superficie	209
Ruta de navegación (vista de navegación)	54

S

Salida de conmutación	196
Seguridad	10
Seguridad del producto	12
Seguridad en el puesto de trabajo	11
Señal de salida	194
Señal en alarma	197
Señales de estado	149, 152
Servicio de mantenimiento	
Mantenimiento	183
Reparación	184
SIMATIC PDM	76
Funcionamiento	76
Símbolos	
Control de entradas de datos	57
Elementos de configuración	56
En el campo para estado del indicador local	52
En menús	55
En parámetros	55
En submenús	55
Pantalla de introducción de datos	57
Para asistentes	55
Para bloquear	52
Para comportamiento de diagnóstico	52
Para comunicaciones	52
Para el número del canal de medición	53
Para la señal de estado	52
Para variable medida	53
Sistema de medición	190
Sistema ECC	123
Soluciones	
Acceso	151
Cerrar	151
Submenú	
Administración	126, 128
Ajuste avanzado	115, 116
Ajuste de sensor	116
Ajustes básicos Heartbeat	125
Ajustes del Heartbeat	124
Borrar código de acceso	127
Ciclo de limpieza de electrodo	123
Comunicación	90
Configuración de E / S	94
Configuración del backup	125
Corriente de entrada 1 ... n	137
Diagnóstico de la red	91
Entrada estado 1 ... n	137
Información del equipo	179
Libro de registro de eventos	177
Manejo del totalizador	140
Memorización de valores medidos	141
Puerto APL	91
Salida de conmutación pulso-frecuenc. 1 ... n	138
Salida de relé 1 ... n	139

Servidor web	70
Simulación	128
Totalizador	136
Totalizador 1 ... n	116
Unidades de sistema	92
Valor medido	134
Valor salida corriente 1 ... n	138
Valores de entrada	137
Valores de salida	138
Variables de proceso	135
Variables del proceso	135
Visión general	51
Visualización	118
Supresión de caudal residual	198
Sustitución de juntas	182

T

Tareas de mantenimiento	182
Sustitución de juntas	182
Teclas de configuración	
ver Elementos de configuración	
Temperatura ambiente	
Influencia	203
Temperatura de almacenamiento	20
Tensión de alimentación	199
Terminales	200
Texto de ayuda	
Acceso	61
Cont. cerrado	61
Explicación	61
Tiempo de respuesta para la medición de la temperatura	202
Totalizador	
Asignar variable de proceso	136
Configuración	116
Tramos rectos de entrada	25
Tramos rectos de salida	25
Transmisión cíclica de datos	79
Transmisor	
Girar el cabezal	29
Giro del módulo indicador	30
Transporte del instrumento de medición	20
Tubería descendente	22
Tubería parcialmente llena	23

U

Uso del instrumento de medición	
Casos límite	10
Uso incorrecto	10
ver Uso previsto	
Uso previsto	10
USP Clase VI	216

V

Valores medidos	
Caudal másico	190
Medido/a	190
ver Variables de proceso	
Valores nominales de presión/temperatura	205

Variables de salida	194
Vibraciones	28
Vista de edición	56
Pantalla de introducción de datos	57
Utilizando elementos de configuración	56, 57
Vista de navegación	
En el asistente	54
En el submenú	54
Visualización del historial de valores medidos	141
Visualizador local	
Editor numérico	56

W

W@M Device Viewer	16
-----------------------------	----

Z

Zona de visualización	
En la vista de navegación	55
Para indicador operativo	53
Zona de visualización del estado	
Para pantalla de operaciones de configuración	52



71766510

www.addresses.endress.com
