

Information technique

Proline Promass A 500

Débitmètre Coriolis



Débitmètre monotube précis pour les débits les plus faibles, en version séparée avec jusqu'à 4 E/S

Domaine d'application

- Le principe de mesure fonctionne indépendamment des propriétés physiques des fluides telles que la viscosité ou la masse volumique
- Adapté aux applications avec de très faibles débits dans toutes les industries

Caractéristiques de l'appareil

- Diamètre nominal : DN 1...4 ($\frac{1}{2}$... $\frac{3}{8}$ ")
- Pression du process jusqu'à 430,9 bar (6 250 psi)
- Température du produit jusqu'à +205 °C (+401 °F)
- Version séparée avec jusqu'à 4 E/S
- Affichage rétroéclairé avec touches optiques et accès WLAN
- Câble standard entre le capteur et le transmetteur

Principaux avantages

- Faible encombrement – capteur léger et compact
- Qualité de produit maximale – tube de mesure autovidangeable disponible pour tous les diamètres de conduite
- Sécurité de process optimale – résistant aux conditions ambiantes corrosives et au colmatage interne
- Accès total aux informations de process et de diagnostic – grand nombre d'E/S librement combinables et Ethernet
- Complexité et variété réduites – fonctionnalité E/S librement configurable
- Vérification sans démontage – Heartbeat Technology

Sommaire





Informations relatives au document	4	Montage du boîtier de transmetteur	71
Symboles	4	Instructions de montage spéciales	72
Principe de fonctionnement et architecture du système	5	Environnement	76
Principe de mesure	5	Gamme de température ambiante	76
Ensemble de mesure	7	Température de stockage	76
Architecture du système	9	Classe climatique	76
Fiabilité	9	Humidité relative	76
 		Altitude de fonctionnement	76
Entrée	13	Indice de protection	76
Variable mesurée	13	Résistance aux vibrations et résistance aux chocs	77
Gamme de mesure	13	Charge mécanique	77
Dynamique de mesure	13	Compatibilité électromagnétique (CEM)	77
Signal d'entrée	13	 	
 		Process	77
Sortie	16	Gamme de température du produit	77
Variantes de sortie et d'entrée	16	Densité du produit	78
Signal de sortie	18	Diagramme de pression/température	78
Signal de défaut	25	Boîtier du capteur	83
Charge	28	Disque de rupture	83
Données de raccordement Ex	28	Nettoyage interne	83
Suppression des débits de fuite	33	Limite de débit	84
Isolation galvanique	34	Perte de charge	84
Données spécifiques au protocole	34	Pression statique	84
 		Isolation thermique	84
Alimentation électrique	42	Chauffage	85
Affectation des bornes	42	Vibrations	85
Connecteurs d'appareil disponibles Proline 500	43	 	
Connecteurs d'appareil disponibles Proline 500 numérique	45	Construction mécanique	86
Affectation des broches, connecteur d'appareil	47	Dimensions en unités SI	86
Tension d'alimentation	49	Dimensions en unités US	101
Consommation électrique	50	Poids	113
Consommation de courant	50	Matériaux	114
Coupage de courant	50	Raccords process	117
Élément de protection contre les surintensités	50	Rugosité de surface	117
Raccordement électrique	50	 	
Compensation de potentiel	58	Configuration	117
Bornes	58	Concept de configuration	117
Entrées de câble	59	Langues	118
Spécification de câble	59	Configuration sur site	118
Parafoudre	64	Configuration à distance	118
 		Interface service	125
Performances	64	Intégration réseau	127
Conditions de référence	64	Outils de configuration pris en charge	128
Écart de mesure maximal	64	Gestion des données par HistoROM	130
Reproductibilité	66	 	
Temps de réponse	66	Certificats et agréments	131
Effet de la température ambiante	66	Marquage CE	131
Effet de la température du produit	66	Marquage UKCA	131
Effet de la pression du produit	67	Marquage RCM	131
Bases de calcul	67	Agrément Ex	131
 		Compatibilité hygiénique	132
Montage	68	Compatibilité pharmaceutique	132
Emplacement de montage	68	Sécurité fonctionnelle	132
Position de montage	69	Certification HART	132
Longueurs droites d'entrée et de sortie	70	Certification FOUNDATION Fieldbus	132
		Certification PROFIBUS	133
		Certification EtherNet/IP	133

Certification PROFINET	133
Certification PROFINET sur Ethernet-APL	133
Agrément radio	133
Certification supplémentaire	133
Normes et directives externes	134
Informations à fournir à la commande	135
Indice de génération du produit	135
Packs application	135
Fonctionnalité de diagnostic	135
Heartbeat Technology	135
Mesure de concentration	136
Masse volumique spéciale	136
Serveur OPC-UA	136
Accessoires	136
Accessoires spécifiques à l'appareil	137
Accessoires spécifiques à la communication	138
Accessoires spécifiques à la maintenance	139
Composants système	140
Documentation	140
Documentation standard	140
Documentation complémentaire spécifique à l'appareil	141
Marques déposées	142





Informations relatives au document

Symboles









Symboles électriques

Symbole	Signification
	Courant continu
	Courant alternatif
	Courant continu et alternatif
	Borne de terre Une borne qui, dans la mesure où l'opérateur est concerné, est mise à la terre via un système de mise à la terre.
	Terre de protection (PE) Les bornes de terre doivent être raccordées à la terre avant de réaliser d'autres raccordements. Les bornes de terre se trouvent à l'intérieur et à l'extérieur de l'appareil : <ul style="list-style-type: none"> ▪ Borne de terre intérieure : la terre de protection est raccordée au réseau électrique. ▪ Borne de terre extérieure : l'appareil est raccordé au système de mise à la terre de l'installation.



Symboles spécifiques à la communication

Symbole	Signification
	Wireless Local Area Network (WLAN) Communication via un réseau local sans fil
	LED La LED est éteinte.
	LED La LED est allumée.
	LED La LED clignote.

Symboles pour certains types d'information

Symbole	Signification
	Autorisé Procédures, processus ou actions qui sont autorisés.
	À préférer Procédures, processus ou actions qui sont à préférer.
	Interdit Procédures, processus ou actions qui sont interdits.
	Conseil Indique des informations complémentaires.
	Renvoi à la documentation
	Renvoi à la page
	Renvoi au graphique
	Contrôle visuel

Symboles utilisés dans les graphiques

Symbole	Signification
1, 2, 3, ...	Repères
1, 2, 3, ...	Série d'étapes
A, B, C, ...	Vues
A-A, B-B, C-C, ...	Coupes
	Zone explosible
	Zone sûre (zone non explosible)
	Sens d'écoulement

Principe de fonctionnement et architecture du système

Principe de mesure

La mesure repose sur le principe de la force de Coriolis. Cette force est générée lorsqu'un système est simultanément soumis à des mouvements de translation et de rotation.

$$F_c = 2 \cdot \Delta m (v \cdot \omega)$$

F_c = force de Coriolis

Δm = masse déplacée

ω = vitesse de rotation

v = vitesse radiale dans le système en rotation ou en oscillation

La force de Coriolis dépend de la masse déplacée Δm , de sa vitesse dans le système v et ainsi du débit massique. Le capteur exploite une oscillation à la place d'une vitesse de rotation constante ω .

Dans le capteur, une oscillation se produit dans le tube de mesure. Les forces de Coriolis prenant naissance au tube de mesure engendrent un décalage de phase de l'oscillation du tube (voir figure) :

- En cas de débit nul (c.-à-d. lorsque le produit est à l'arrêt), l'oscillation mesurée aux points A et B a la même phase (pas de déphasage) (1).
- Lorsqu'il y a un débit massique, l'oscillation du tube est temporisée à l'entrée (2) et accélérée en sortie (3).

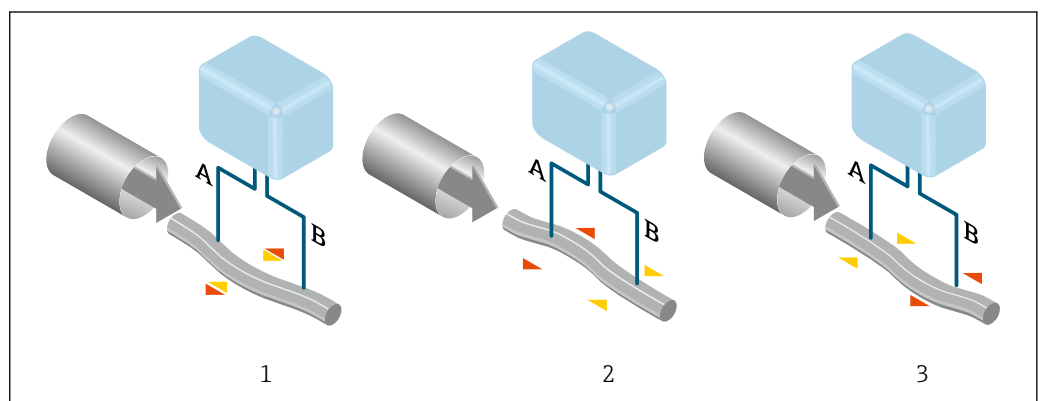

A0029932

Le déphasage (A-B) augmente avec l'augmentation du débit massique. Les oscillations des tubes de mesure sont captées par des capteurs électrodynamiques à l'entrée et à la sortie. Le principe de mesure fonctionne indépendamment de la température, de la pression, de la viscosité, de la conductivité et du profil d'écoulement.

Mesure de masse volumique

Le tube de mesure est toujours amené à sa fréquence de résonance. Un changement de masse et donc de masse volumique du système oscillant (tube de mesure et produit) engendre un ajustage automatique de la fréquence d'oscillation. La fréquence de résonance est ainsi fonction de la masse volumique du produit. Grâce à cette relation, il est possible d'exploiter un signal de masse volumique à l'aide du microprocesseur.

Mesure de volume

Le débit volumique peut ainsi être calculé au moyen du débit massique et de la masse volumique mesurée.

Mesure de température

Pour la compensation mathématique des effets thermiques, on mesure la température au tube de mesure. Ce signal correspond à la température du produit. Il est également disponible en tant que signal de sortie.

Gas Fraction Handler (GFH)

La fonction Gas Fraction Handler est une fonction software Promass qui améliore la stabilité et la reproductibilité de la mesure. Cette fonction vérifie en permanence la présence de perturbations dans un écoulement monophasique, c'est-à-dire de bulles de gaz dans des liquides. En présence de la seconde phase, le débit et la masse volumique deviennent de plus en plus instables. La fonction Gas Fraction Handler améliore la stabilité de mesure en fonction de la gravité des perturbations, sans aucun effet dans des conditions d'écoulement monophasique.



La fonction Gas Fraction Handler est uniquement disponible pour les versions d'appareil avec HART, Modbus RS485, PROFINET, PROFINET sur Ethernet-APL et Modbus TCP sur Ethernet-APL.



Pour plus d'informations sur la fonction Gas Fraction Handler, voir la documentation spéciale "Gas Fraction Handler" →  141

Ensemble de mesure

L'ensemble de mesure se compose d'un transmetteur et d'un capteur. Le transmetteur et le capteur sont montés à des emplacements différents. Ils sont interconnectés par des câbles de raccordement.



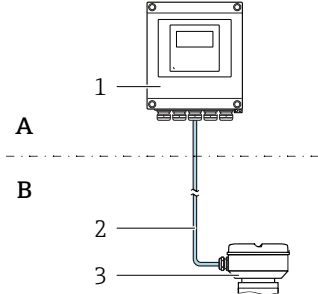
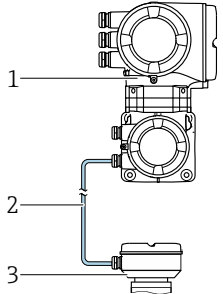

Transmetteur

Il existe deux versions du transmetteur.

Proline 500 – numérique	Proline 500
<p>Pour une utilisation dans des applications qui n'ont pas besoin de satisfaire à des exigences particulières en raison des conditions ambiantes et des conditions d'utilisation.</p>  <p>A Zone non explosible ou Zone 2 ; Class I, Division 2 B Zone non explosible ou Zone 2 ; Class I, Division 2 ou Zone 1 ; Class I, Division 1 1 Transmetteur 2 Câble de raccordement : câble, séparé, standard 3 Boîtier de raccordement capteur avec ISEM intégrée</p> <ul style="list-style-type: none"> Montage séparé flexible et économique. Un câble standard peut être utilisé comme câble de raccordement. Électronique dans le boîtier du transmetteur, ISEM (module électronique de capteur intelligent) dans le boîtier de raccordement capteur Transmission de signal : numérique Caractéristique de commande "Électronique ISEM intégrée", option A "Capteur" 	<p>Pour une utilisation dans des applications qui doivent satisfaire à des exigences particulières en raison des conditions ambiantes et des conditions d'utilisation.</p>  <p>Zone non explosible ou Zone 2 ; Class I, Division 2 ou Zone 1 ; Class I, Division 1 1 Transmetteur avec ISEM intégrée 2 Câble de raccordement : câble, séparé 3 Boîtier de raccordement capteur</p> <p>Exemples d'application pour les capteurs sans électronique : En présence de fortes vibrations sur le capteur.</p> <ul style="list-style-type: none"> Électronique et ISEM (module électronique de capteur intelligent) dans le boîtier du transmetteur Transmission de signal : analogique Caractéristique de commande "Électronique ISEM intégrée", option B "Transmetteur"
<p>Câble de raccordement (peut être commandé dans différentes longueurs → 137)</p>	
<ul style="list-style-type: none"> Longueur : <ul style="list-style-type: none"> Zone 2 ; Class I, Division 2 : max. 300 m (1000 ft) Zone 1 ; Class I, Division 1 : max. 150 m (500 ft) Câble standard avec blindage commun (paire toronnée) 	<ul style="list-style-type: none"> Longueur : max. 20 m (65 ft) Câble avec blindage commun et fils blindés individuellement (3 paires)
<p>Zone explosible</p>	
<p>Utilisation en : Zone 2 ; Class I, Division 2 Installation mixte possible : <ul style="list-style-type: none"> Capteur : Zone 1 ; Class I, Division 1 Transmetteur : Zone 2 ; Class I, Division 2 </p>	<p>Utilisation en : Zone 1 ; Class I, Division 1 ou Zone 2 ; Class I, Division 2</p>
<p>Versions et matériaux de boîtier</p>	
<ul style="list-style-type: none"> Boîtier de transmetteur <ul style="list-style-type: none"> Aluminium, revêtu : aluminium, AlSi10Mg, revêtu Matériau : polycarbonate Matériau de la fenêtre du boîtier du transmetteur <ul style="list-style-type: none"> Aluminium, revêtu : verre Polycarbonate : plastique 	<ul style="list-style-type: none"> Boîtier de transmetteur <ul style="list-style-type: none"> Matériau de la fenêtre : verre
<p>Configuration</p>	
<ul style="list-style-type: none"> Configuration de l'extérieur via afficheur local graphique (LCD) 4 lignes, rétroéclairé, avec touches optiques, guidée par menus (assistants "Make-it-run") pour une mise en service spécifique à l'application. Via interface service ou interface WLAN : <ul style="list-style-type: none"> Outils de configuration (p. ex. FieldCare, DeviceCare) Serveur web (accès via navigateur web) 	

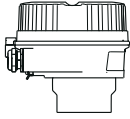
Boîtier de raccordement capteur

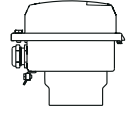
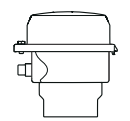
Il existe différentes versions du boîtier de raccordement.

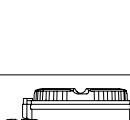
	<p>Caractéristique de commande "Boîtier de raccordement capteur", option A, "Aluminium, revêtu" : Aluminium, AlSi10Mg, revêtu</p> <p> Cette version d'appareil n'est disponible qu'avec le transmetteur Proline 500 – numérique.</p>
	<p>Caractéristique de commande "Boîtier de raccordement du capteur", option B, "Inox" :</p> <ul style="list-style-type: none"> ▪ Version hygiénique, inox 1.4301 (304) ▪ En option : caractéristique de commande "Option capteur", option CC "Version hygiénique, pour une résistance à la corrosion maximale" : inox 1.4404 (316L)
	<p>Caractéristique de commande "Boîtier de raccordement du capteur", option C, "Ultracompact hygiénique, inox" :</p> <ul style="list-style-type: none"> ▪ Version hygiénique, inox 1.4301 (304) ▪ En option : caractéristique de commande "Option capteur", option CC "Version hygiénique, pour une résistance à la corrosion maximale" : inox 1.4404 (316L) <p> Cette version d'appareil n'est disponible qu'avec le transmetteur Proline 500 – numérique.</p>
	<p>Caractéristique de commande "Boîtier de raccordement capteur", option L "Inox moulé" : 1.4409 (CF3M) similaire à 316L</p>

Capteur

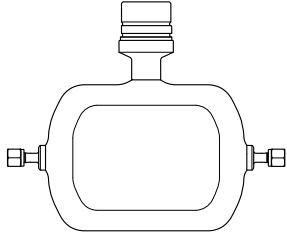
<p>Promass A</p>  <p style="text-align: right; font-size: small;">A0036494</p>	<ul style="list-style-type: none"> ▪ Capteur monotube coudé pour la mesure hautement précise des plus petits débits ▪ Mesure simultanée du débit, du débit volumique, de la masse volumique et de la température (multivariable) ▪ Insensible aux effets du process ▪ Gamme de diamètres nominaux : DN 1...4 (1/24... 1/8 ") ▪ Matériaux : <ul style="list-style-type: none"> ▪ Capteur : inox, 1.4404 (316/316L) ▪ Tube de mesure : inox, 1.4435 (316/316L) ; Alloy C22, 2.4602 (UNS N06022) ▪ Raccords process : inox, 1.4404 (316/316L) ; 1.4435 (316L) ; Alloy C22, 2.4602 (UNS N06022)
--	--

Architecture du système

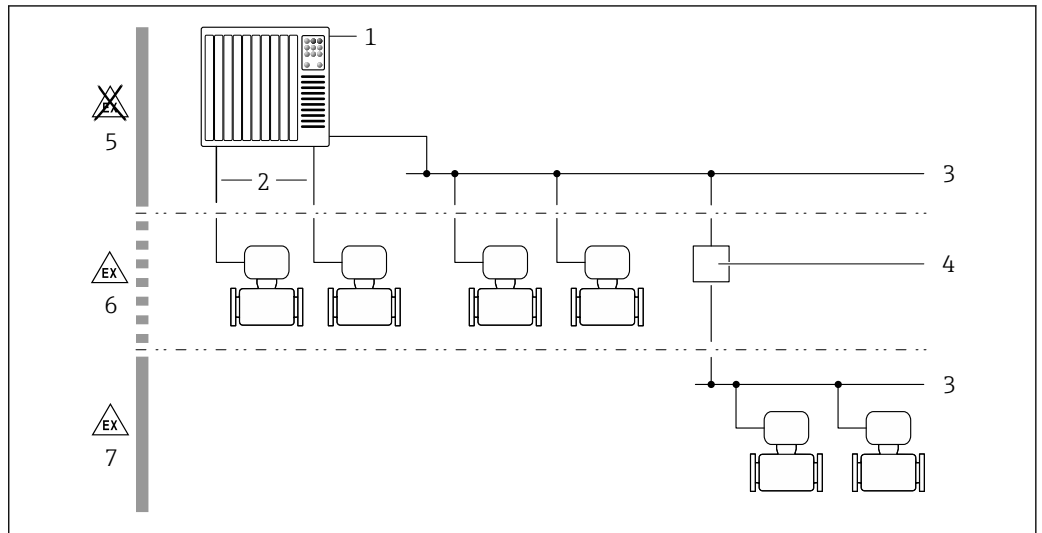

A0027512

1 Possibilités d'intégration d'appareils de mesure dans un système

- 1 Système d'automatisation (p. ex. API)
- 2 Câble de raccordement (0/4 à 20 mA HART, etc.)
- 3 Bus de terrain
- 4 Coupleur
- 5 Zone non explosible
- 6 Zone explosible : Zone 2 ; Class I, Division 2
- 7 Zone explosible : Zone 1 ; Class I, Division 1

Fiabilité

Sécurité informatique

La garantie du fabricant n'est valable que si le produit est monté et utilisé comme décrit dans le manuel de mise en service. Le produit dispose de mécanismes de sécurité pour le protéger contre toute modification involontaire des réglages.

Des mesures de sécurité informatique, permettant d'assurer une protection supplémentaire du produit et de la transmission de données associée, doivent être mises en place par les exploitants eux-mêmes conformément à leurs normes de sécurité.

Sécurité informatique spécifique à l'appareil

L'appareil propose toute une série de fonctions spécifiques permettant de soutenir des mesures de protection du côté utilisateur. Ces fonctions peuvent être configurées par l'utilisateur et garantissent une meilleure sécurité en cours de fonctionnement si elles sont utilisées correctement. La liste suivante donne un aperçu des principales fonctions :

Fonction/interface	Réglage par défaut	Recommandation
Protection en écriture via commutateur de verrouillage hardware → 10	Non activée	Sur une base individuelle après évaluation des risques
Code d'accès (s'applique également pour le login du serveur web ou la connexion FieldCare) → 10	Non activé (0000)	Attribuer un code d'accès personnalisé pendant la mise en service
WLAN (option de commande dans le module d'affichage)	Activée	Sur une base individuelle après évaluation des risques
Mode de sécurité WLAN	Activé (WPA2-PSK)	Ne pas modifier
Phrase de chiffrement WLAN (Mot de passe) → 10	Numéro de série	Affecter une phrase de chiffrement WLAN individuelle lors de la mise en service
Mode WLAN	Point d'accès	Sur une base individuelle après évaluation des risques

Fonction/interface	Réglage par défaut	Recommandation
Serveur web → ⓘ 10	Activé	Sur une base individuelle après évaluation des risques
Interface service CDI-RJ45 → ⓘ 11	Activée	-

Protection de l'accès via protection en écriture du hardware

L'accès en écriture aux paramètres d'appareil via l'afficheur local, le navigateur web ou l'outil de configuration (p. ex. FieldCare, DeviceCare) peut être désactivé via un commutateur de protection en écriture (commutateur DIP sur le module électronique principal). Lorsque la protection en écriture du hardware est activée, les paramètres ne sont accessibles qu'en lecture.

À la livraison de l'appareil, la protection en écriture du hardware est désactivée.

Protection de l'accès via un mot de passe

Différents mots de passe sont disponibles pour protéger l'accès en écriture aux paramètres de l'appareil ou accéder à l'appareil via l'interface WLAN.

- Code d'accès spécifique à l'utilisateur
Protection de l'accès en écriture aux paramètres de l'appareil via l'afficheur local, le navigateur web ou l'outil de configuration (p. ex. FieldCare, DeviceCare). Les droits d'accès sont clairement réglementés par l'utilisation d'un code d'accès propre à l'utilisateur.
- Passphrase WLAN
La clé de réseau protège une connexion entre une unité de configuration (p. ex. portable ou tablette) et l'appareil via l'interface WLAN qui peut être commandée en option.
- Mode infrastructure
Lorsque l'appareil fonctionne en mode infrastructure, la phrase de chiffrement WLAN (WLAN passphrase) correspond à la phrase de chiffrement WLAN configurée du côté opérateur.

Code d'accès spécifique à l'utilisateur

Afficheur local, navigateur web et outil de configuration (p. ex. FieldCare, DeviceCare)

- L'accès en écriture aux paramètres de l'appareil via l'afficheur local, le navigateur web ou l'outil de configuration (p. ex. FieldCare, DeviceCare) peut être protégé par le code d'accès modifiable, spécifique à l'utilisateur.
- À la livraison, l'appareil ne dispose pas d'un code d'accès ; la valeur par défaut est 0000 (ouvert).

WLAN passphrase : Fonctionnement comme point d'accès WLAN

Une connexion entre une unité d'exploitation (par ex. portable ou tablette) et l'appareil via l'interface WLAN qui peut être commandée en option, est protégée par la clé de réseau. L'authentification WLAN de la clé de réseau est conforme à la norme IEEE 802.11.

À la livraison, la clé de réseau est prédéfinie selon l'appareil. Elle peut être modifiée via le sous-menu **WLAN settings** dans le paramètre **WLAN passphrase**.

Mode infrastructure

Une connexion entre l'appareil et le point d'accès WLAN est protégée par un identifiant SSID et une phrase de chiffrement du côté système. Pour l'accès, contacter l'administrateur système correspondant.

Remarques générales sur l'utilisation des mots de passe

- Le code d'accès et la clé de réseau fournis avec l'appareil doivent être modifiés pendant la mise en service pour des raisons de sécurité.
- Lorsque vous définissez et gérez le code d'accès ou la clé de réseau, suivez les règles générales pour la création d'un mot de passe fort.
- L'utilisateur est responsable de la gestion et du bon traitement du code d'accès et de la clé de réseau.

Accès via serveur web

Le serveur web intégré peut être utilisé pour commander et configurer l'appareil via un navigateur web. La connexion est établie via l'interface service (CDI-RJ45) ou l'interface WLAN. Pour les versions d'appareil avec les protocoles de communication EtherNet/IP et PROFINET, la connexion peut également être établie via la borne de raccordement pour la transmission de signaux avec

EtherNet/IP, PROFINET (connecteur RJ45), PROFINET sur Ethernet-APL (2 fils) ou Modbus TCP sur Ethernet-APL.

À la livraison de l'appareil, le serveur web est activé. Le serveur web peut être désactivé si nécessaire via le paramètre **Fonctionnalité du serveur web** (p. ex. après la mise en service).

Les informations sur l'appareil et son état peuvent être masquées sur la page de connexion. Cela évite tout accès non autorisé à ces informations.



Pour plus d'informations sur les paramètres de l'appareil, voir : Description des paramètres de l'appareil.

Accès via OPC UA



Le pack application "OPC UA Server" est disponible pour la version d'appareil avec protocole de communication HART → 136.

L'appareil peut communiquer avec des clients OPC UA utilisant le pack application "OPC UA Server".

Le serveur OPC UA intégré dans l'appareil est accessible via le point d'accès WLAN à l'aide de l'interface WLAN – qui peut être commandée en option – ou l'interface service (CDI-RJ45) via le réseau Ethernet. Droits d'accès et autorisation selon configuration séparée.

Les modes de sécurité suivants sont pris en charge selon l'OPC UA Specification (IEC 62541) :

- Sans
- Basic128Rsa15 – signé
- Basic128Rsa15 – signé et crypté

Accès via l'interface service (port 2) : CDI-RJ45

L'appareil peut être connecté à un réseau via l'interface service. Les fonctions spécifiques à l'appareil garantissent un fonctionnement sûr de l'appareil dans un réseau.

Il est recommandé d'utiliser les normes industrielles et directives en vigueur, qui ont été définies par les comités de sécurité nationaux et internationaux, tels qu'IEC/ISA62443 ou l'IEEE. Cela comprend des mesures de sécurité organisationnelles comme l'attribution de droits d'accès ainsi que des mesures techniques comme la segmentation du réseau.



PROFINET, Ethernet/IP :

L'appareil peut être intégré dans une topologie en anneau. L'appareil est intégré via la borne de raccordement pour la transmission de signal, sortie 1 (port 1) et la borne de raccordement à l'interface service (port 2) → 125.



Pour plus d'informations sur le raccordement de transmetteurs avec agrément Ex de, voir le document séparé "Conseils de sécurité" (XA) relatif à l'appareil.

Exigences de sécurité avancées

S'il n'est pas possible de satisfaire aux exigences spécifiées pour les mesures, il peut être nécessaire de prévoir d'autres mesures. Il peut s'agir, par exemple, d'une protection mécanique du produit contre les manipulations, le câblage, ou des mesures organisationnelles. Les appareils de mesure Proline peuvent être utilisés à l'air libre, par exemple. Le client doit prendre des mesures pour lutter contre l'altération physique des appareils de mesure Proline.

Une analyse supplémentaire est nécessaire si les appareils de mesure Proline sont intégrés dans un système différent. Tenir compte des indications suivantes :

- Le réseau de bus de terrain (OT) et le réseau d'entreprise (IT) doivent être strictement séparés.
- Endress+Hauser recommande la segmentation des réseaux de bus de terrain selon DIN IEC 62443-3-3.

Réseau

Prêter une attention particulière aux composants réseau utilisés, au routeur et aux commutateurs, par exemple. L'exploitant doit garantir l'intégrité des composants. L'accès au réseau doit être restreint par l'exploitant, si nécessaire.

Packs FDI

Des packs FDI signés peuvent être obtenus via www.fr.endress.com pour la configuration de l'appareil de terrain.

Formation des utilisateurs

Selon le scénario d'application, des utilisateurs non spécialisés dans ce domaine peuvent entrer en contact avec l'appareil. Nous recommandons que ces utilisateurs soient formés à l'utilisation sûre des

terminaux, composants et/ou interfaces concernés et qu'ils soient sensibilisés aux questions de sécurité.

Entrée

Variable mesurée

Variables mesurées directes

- Débit massique
- Masse volumique
- Température

Variables mesurées calculées

- Débit volumique
- Débit volumique corrigé
- Masse volumique de référence

Gamme de mesure

Gamme de mesure pour les liquides

DN		Valeurs de fin d'échelle de la gamme de mesure $\dot{m}_{\min(F)} \dots \dot{m}_{\max(F)}$	
[mm]	[in]	[kg/h]	[lb/min]
1	1/24	0 ... 20	0 ... 0,735
2	1/12	0 ... 100	0 ... 3,675
4	1/6	0 ... 450	0 ... 16,54

Gamme de mesure pour les gaz



La fin d'échelle dépend de la masse volumique et de la vitesse du son du gaz utilisé. La fin d'échelle peut être calculée à l'aide des formules suivantes :

$$\dot{m}_{\max(G)} = (\rho_G \cdot (c_G/m) \cdot d_i^2 \cdot (\pi/4) \cdot 3600 \cdot n)$$

$\dot{m}_{\max(G)}$	Valeur de fin d'échelle maximale pour gaz [kg/h]
ρ_G	Masse volumique du gaz en [kg/m ³] sous conditions de process
c_G	Vitesse du son (gaz) [m/s]
d_i	Diamètre intérieur du tube de mesure [m]
π	Pi
$n = 1$	Nombre de tubes de mesure
$m = 2$	Pour tous les gaz autres que le H2 pur et le gaz He
$m = 3$	Pour le H2 pur et le gaz He

 Pour le calcul de la gamme de mesure, utiliser l'outil de dimensionnement *Applicator* →  139

Gamme de mesure recommandée

 Limite de débit →  84

Dynamique de mesure

Supérieure à 1000 : 1

Les débits supérieurs à la valeur de fin d'échelle réglée ne surchargent pas l'électronique, si bien que le débit totalisé est mesuré correctement.

Signal d'entrée



Variante de sortie et d'entrée

→  16

Valeurs mesurées externes

Pour améliorer la précision de mesure de certaines variables mesurées ou pour pouvoir calculer le débit volumique corrigé de gaz, le système d'automatisation peut enregistrer différentes valeurs mesurées en continu dans l'appareil de mesure :

- Pression de service permettant d'augmenter la précision de mesure (Endress+Hauser recommande d'utiliser un transmetteur de pression absolue, p. ex. Cerabar M ou Cerabar S)
- Température du produit permettant d'augmenter la précision de mesure (p. ex. iTEMP)
- Masse volumique de référence pour le calcul du débit volumique corrigé pour les gaz

 Différents appareils de mesure de pression et de température peuvent être commandés chez Endress+Hauser : voir chapitre "Accessoires" →  140

La mémorisation de valeurs mesurées externes est recommandée pour le calcul du débit volumique corrigé.

Protocole HART

L'écriture des valeurs mesurées depuis le système d'automatisation dans l'appareil de mesure se fait via le protocole HART. Le transmetteur de pression doit supporter les fonctions spécifiques au protocole suivantes :

- Protocole HART
- Mode burst

Entrée courant

L'écriture des valeurs mesurées depuis le système d'automatisation dans l'appareil de mesure se fait via l'entrée courant →  14.

Communication numérique

Les valeurs mesurées peuvent être écrites par le système d'automatisation via :

- FOUNDATION Fieldbus
- PROFIBUS DP
- PROFIBUS PA
- Modbus RS485
- Modbus TCP sur Ethernet-APL
- EtherNet/IP
- PROFINET
- PROFINET sur Ethernet-APL

Entrée courant 0/4...20 mA

Entrée courant	0/4...20 mA (active/passive)
Étendue de mesure courant	<ul style="list-style-type: none"> ■ 4...20 mA (active) ■ 0/4...20 mA (passive)
Résolution	1 μ A
Perte de charge	Typique : 0,6 ... 2 V pour 3,6 ... 22 mA (passive)
Tension d'entrée maximale	\leq 30 V (passive)
Tension de rupture de ligne	\leq 28,8 V (active)
Variables d'entrée possibles	<ul style="list-style-type: none"> ■ Pression ■ Température ■ Masse volumique

Entrée d'état

Valeurs d'entrée maximales	<ul style="list-style-type: none"> ■ DC-3 ... 30 V ■ Si l'entrée d'état est active (ON) : $R_i > 3$ kΩ
Temps de réponse	Configurable : 5 ... 200 ms

Niveau du signal d'entrée	<ul style="list-style-type: none">▪ Low Signal (bas) : DC -3 ... +5 V▪ High Signal (haut) : DC 12 ... 30 V
Fonctions pouvant être affectées	<ul style="list-style-type: none">▪ Désactiver▪ Reset des totalisateurs séparément▪ Reset tous les totalisateurs▪ Dépassement débit

Sortie

Variantes de sortie et d'entrée

Selon l'option sélectionnée pour la sortie/entrée 1, différentes options sont disponibles pour les autres sorties et entrées. Une seule option peut être sélectionnée pour chaque sortie/entrée 1 à 4. Les tableaux suivants doivent être lus verticalement (↓).

Exemple : Si l'option BA "4-20 mA HART" a été sélectionnée pour la sortie/entrée 1, l'une des options A, B, D, E, F, H, I ou J est disponible pour la sortie 2 et l'une des options A, B, D, E, F, H, I ou J est disponible pour la sortie 3 et 4.

Sortie/entrée 1 et options pour sortie/entrée 2



Options pour sortie/entrée 3 et 4 → 17

Caractéristique de commande "Sortie ; entrée 1" (020) →	Options possibles														
Sortie courant 4 à 20 mA HART	BA														
Sortie courant 4 à 20 mA HART Ex i passive	↓	CA													
Sortie courant 4 à 20 mA HART Ex i active		↓	CC												
FOUNDATION Fieldbus			↓	SA											
FOUNDATION Fieldbus Ex i				↓	TA										
PROFIBUS DP					↓	LA									
PROFIBUS PA						↓	GA								
PROFIBUS PA Ex i							↓	HA							
Modbus RS485								↓	MA						
Commutateur 2 ports EtherNet/IP intégré									↓	NA					
Commutateur 2 ports PROFINET intégré										↓	RA				
PROFINET sur Ethernet-APL											↓	RB			
PROFINET sur Ethernet-APL Ex i												↓	RC		
Modbus TCP sur Ethernet-APL 10 Mbit/s, SPE 10 Mbit/s, Ethernet 100 Mbit/s													↓	MB	
Modbus TCP sur Ethernet-APL, Ex i, 10 Mbit/s, Ethernet 100 Mbit/s														↓	MC
Caractéristique de commande "Sortie ; entrée 2" (021) →	↓	↓	↓	↓	↓	↓	↓	↓	↓	↓	↓	↓	↓	↓	↓
Libre	A	A	A	A	A	A	A	A	A	A	A	A	A	A	A
Sortie courant 4 à 20 mA	B			B		B	B		B	B	B	B		B	
Sortie courant 4 à 20 mA Ex i passive		C	C		C			C					C		C
Entrée/sortie configurable par l'utilisateur ¹⁾	D			D		D	D		D	D	D	D		D	
Sortie impulsion/fréquence/tor	E			E		E	E		E	E	E	E		E	
Sortie impulsion déphasée ²⁾	F								F						
Sortie impulsion/fréquence/tor Ex i passive		G	G		G			G					G		G
Sortie relais	H			H		H	H		H	H	H	H		H	
Entrée courant 0/4 à 20 mA	I			I		I	I		I	I	I	I		I	
Entrée état	J			J		J	J		J	J	J	J		J	

1) Il est possible d'affecter une entrée ou une sortie spécifique à une entrée/sortie configurable par l'utilisateur → 25.

2) Si la sortie impulsion déphasée (F) est sélectionnée pour la sortie/entrée 2 (021), seule l'option sortie impulsion déphasée (F) est disponible à la sélection pour la sortie/entrée 3 (022).

Sortie/entrée 1 et options pour sortie/entrée 3 et 4

 Options pour sortie/entrée 2 →  16

Caractéristique de commande "Sortie ; entrée 1" (020) →	Options possibles														
Sortie courant 4 à 20 mA HART	BA														
Sortie courant 4 à 20 mA HART Ex i passive	↓	CA													
Sortie courant 4 à 20 mA HART Ex i active		↓	CC												
FOUNDATION Fieldbus			↓	SA											
FOUNDATION Fieldbus Ex i				↓	TA										
PROFIBUS DP					↓	LA									
PROFIBUS PA						↓	GA								
PROFIBUS PA Ex i							↓	HA							
Modbus RS485								↓	MA						
Commutateur 2 ports EtherNet/IP intégré									↓	NA					
Commutateur 2 ports PROFINET intégré										↓	RA				
PROFINET sur Ethernet-APL 10 Mbit/s, 2 fils											↓	RB			
PROFINET sur Ethernet-APL Ex i, 10 Mbit/s, 2 fils												↓	RC		
Modbus TCP sur Ethernet-APL 10 Mbit/s, SPE 10 Mbit/s, Ethernet 100 Mbit/s													↓	MB	
Modbus TCP sur Ethernet-APL, Ex i, 10 Mbit/s, Ethernet 100 Mbit/s														↓	MC
Caractéristique de commande "Sortie ; entrée 3" (022), "Sortie ; entrée 4" (023) ¹⁾ →	↓	↓	↓	↓	↓	↓	↓	↓	↓	↓	↓	↓	↓	↓	↓
Libre	A	A	A	A	A	A	A	A	A	A	A	A	A	A	A
Sortie courant 4 à 20 mA	B					B			B	B	B	B		B	
Sortie courant 4 à 20 mA Ex i passive ²⁾		C	C												
Entrée/sortie configurable par l'utilisateur	D					D			D	D	D	D		D	
Sortie impulsion/fréquence/tor	E					E			E	E	E	E		E	
Sortie impulsion déphasée (esclave) ³⁾	F								F						
Sortie impulsion/fréquence/tor Ex i passive ⁴⁾		G	G												
Sortie relais	H					H			H	H	H	H		H	
Entrée courant 0/4 à 20 mA	I					I			I	I	I	I		I	
Entrée état	J					J			J	J	J	J		J	

- 1) La caractéristique de commande "Sortie ; entrée 4" (023) n'est disponible que pour le transmetteur Proline 500 numérique, caractéristique de commande "Électronique ISEM intégrée", option A.
- 2) L'option sortie courant 4 à 20 mA Ex i passive (C) n'est pas disponible pour l'entrée/sortie 4.
- 3) L'option sortie impulsion déphasée (F) n'est pas disponible pour l'entrée/sortie 4.
- 4) L'option sortie impulsion/fréquence/tor Ex i passive (G) n'est pas disponible pour l'entrée/sortie 4.

Signal de sortie

Sortie courant 4...20 mA HART

Référence de commande	"Sortie ; entrée 1" (20) : Option BA : sortie courant 4...20 mA HART
Mode de signal	Réglable sur : <ul style="list-style-type: none"> ■ Actif ■ Passif
Gamme de courant	Réglable sur : <ul style="list-style-type: none"> ■ 4...20 mA NAMUR ■ 4...20 mA US ■ 4...20 mA ■ 0...20 mA (uniquement si le mode de signal est actif) ■ Valeur de courant fixe
Tension de circuit ouvert	DC 28,8 V (active)
Tension d'entrée maximale	DC 30 V (passive)
Charge	250 ... 700 Ω
Résolution	0,38 μA
Amortissement	Configurable : 0 ... 999,9 s
Variables mesurées pouvant être affectées	<ul style="list-style-type: none"> ■ Débit massique ■ Débit volumique ■ Débit volumique corrigé ■ Masse volumique ■ Masse volumique de référence ■ Température ■ Température de l'électronique ■ Fréquence d'oscillation 0 ■ Amortissement de l'oscillation 0 ■ Asymétrie du signal ■ Courant d'excitation 0 <p> La sélection est d'autant plus grande que l'appareil dispose de un ou plusieurs packs d'applications.</p>

Sortie courant 4...20 mA HART Ex i

Référence de commande	"Sortie ; entrée 1" (20), choisir parmi : <ul style="list-style-type: none"> ■ Option CA : sortie courant 4...20 mA HART Ex i passive ■ Option CC : sortie courant 4...20 mA HART Ex i active
Mode de signal	Dépend de la version de commande sélectionnée.
Gamme de courant	Réglable sur : <ul style="list-style-type: none"> ■ 4...20 mA NAMUR ■ 4...20 mA US ■ 4...20 mA ■ 0...20 mA (uniquement si le mode de signal est actif) ■ Valeur de courant fixe
Tension de circuit ouvert	DC 21,8 V (active)
Tension d'entrée maximale	DC 30 V (passive)
Charge	<ul style="list-style-type: none"> ■ 250 ... 400 Ω (active) ■ 250 ... 700 Ω (passive)
Résolution	0,38 μA

Amortissement	Configurable : 0 ... 999,9 s
Variables mesurées pouvant être affectées	<ul style="list-style-type: none"> ▪ Débit massique ▪ Débit volumique ▪ Débit volumique corrigé ▪ Masse volumique ▪ Masse volumique de référence ▪ Température ▪ Température de l'électronique ▪ Fréquence d'oscillation 0 ▪ Amortissement de l'oscillation 0 ▪ Asymétrie du signal ▪ Courant d'excitation 0 <p> La sélection est d'autant plus grande que l'appareil dispose de un ou plusieurs packs d'applications.</p>

FOUNDATION Fieldbus

FOUNDATION Fieldbus	H1, IEC 61158-2, à isolation galvanique
Transmission de données	31,25 kbit/s
Consommation de courant	10 mA
Tension d'alimentation admissible	9 ... 32 V
Connexion bus	Avec protection contre les inversions de polarité intégrée

PROFIBUS DP

Codage du signal	Code NRZ
Transmission de données	9,6 kBaud...12 MBaud
Résistance de terminaison	Intégrée, peut être activée via des commutateurs DIP

PROFIBUS PA

PROFIBUS PA	Conformément à EN 50170 Volume 2, IEC 61158-2 (MBP), à isolation galvanique
Transmission de données	31,25 kbit/s
Consommation de courant	10 mA
Tension d'alimentation admissible	9 ... 32 V
Connexion bus	Avec protection contre les inversions de polarité intégrée

Modbus RS485

Interface physique	RS485 selon standard EIA/TIA-485
Résistance de terminaison	Intégrée, peut être activée via des commutateurs DIP

Modbus TCP sur Ethernet-APL

Port 1 : Modbus TCP sur Ethernet-APL 10 Mbit/s	
Utilisation de l'appareil	<p>Raccordement de l'appareil à un commutateur de terrain APL (bornes 26/27) L'appareil ne peut être utilisé que conformément aux classifications de port APL suivantes :</p> <ul style="list-style-type: none"> ▪ En cas d'utilisation en zone explosible : SLAA ou SLAC ¹⁾ ▪ En cas d'utilisation en zone non Ex : SLAX <p>Valeurs de raccordement du commutateur de terrain APL (correspond à la classification du port APL SPCC ou SPAA, par exemple) :</p> <ul style="list-style-type: none"> ▪ Tension d'entrée maximale : 15 V_{DC} ▪ Valeurs de sortie minimales : 0,54 W <p>Connexion de l'appareil à un commutateur SPE</p> <ul style="list-style-type: none"> ▪ En zone non explosible, l'appareil peut être utilisé avec un commutateur SPE approprié : <ul style="list-style-type: none"> ▪ Tension de sortie maximale : 30 V_{DC} ▪ Puissance de sortie minimale : 1,85 W ▪ Le commutateur SPE doit supporter la norme 10BASE-T1L et les classes de puissance PoDL 10, 11 ou 12 et avoir une fonction pour désactiver la reconnaissance de la classe de puissance.
Normes	Selon IEEE 802,3 cg, spécification du profil port APL v1.0, à séparation galvanique
Transmission de données	Duplex intégral (APL/SPE)
Consommation de courant	Bornes 26/27 max. env. 45 mA
Tension d'alimentation admissible	9 ... 30 V
Connexion bus	Bornes 26/27 avec protection intégrée contre les inversions de polarité

- 1) Pour plus d'informations sur l'utilisation de l'appareil en zone explosible, voir les Conseils de sécurité Ex spécifiques

Port 2 : Modbus TCP sur Ethernet 100 Mbit/s	
Utilisation de l'appareil	<p>Connexion de l'appareil à un commutateur Ethernet (RJ45) rapide Dans les zones non explosibles, le commutateur Ethernet doit prendre en charge la norme 100BASE-TX.</p>
Normes	Selon IEEE 802.3u
Transmission de données	Semi-duplex, duplex intégral
Consommation de courant	-
Tension d'alimentation admissible	-
Connexion bus	Interface service (RJ45)

EtherNet/IP

Standards	Selon IEEE 802.3
------------------	------------------

PROFINET

Standards	Selon IEEE 802.3
------------------	------------------

PROFINET sur Ethernet-APL

Utilisation de l'appareil	<p>Raccordement de l'appareil à un commutateur de terrain APL L'appareil ne peut être utilisé que conformément aux classifications de port APL suivantes :</p> <ul style="list-style-type: none"> ▪ En cas d'utilisation en zone explosible : SLAA ou SLAC¹⁾ ▪ En cas d'utilisation en zone non Ex : SLAX <p>Valeurs de raccordement du commutateur de terrain APL (correspond à la classification du port APL SPCC ou SPAA, par exemple) :</p> <ul style="list-style-type: none"> ▪ Tension d'entrée maximale : 15 V_{DC} ▪ Valeurs de sortie minimales : 0,54 W <p>Connexion de l'appareil à un commutateur SPE</p> <ul style="list-style-type: none"> ▪ En zone non explosible, l'appareil peut être utilisé avec un commutateur SPE approprié : l'appareil peut être raccordé à un commutateur SPE avec une tension maximale de 30 V_{DC} et une puissance de sortie minimale de 1,85 W. ▪ Le commutateur SPE doit supporter la norme 10BASE-T1L et les classes de puissance PoDL 10, 11 ou 12 et avoir une fonction pour désactiver la reconnaissance de la classe de puissance.
PROFINET	Selon IEC 61158 et IEC 61784
Ethernet-APL	Selon IEEE 802,3 cg, spécification du profil port APL v1.0, à séparation galvanique
Transmission de données	10 Mbit/s
Consommation de courant	<p>Transmetteur</p> <ul style="list-style-type: none"> ▪ Max. 400 mA(24 V) ▪ Max. 200 mA (110 V, 50/60 Hz ; 230 V, 50/60 Hz)
Tension d'alimentation admissible	9 ... 30 V
Connexion réseau	Avec protection contre les inversions de polarité intégrée

- 1) Pour plus d'informations sur l'utilisation de l'appareil en zone explosible, voir les Conseils de sécurité Ex spécifiques

Sortie courant 4 à 20 mA

Caractéristique de commande	"Sortie ; entrée 2" (21), "Sortie ; entrée 3" (022) ou "Sortie ; entrée 4" (023) : Option B : sortie courant 4 à 20 mA
Mode de signal	Réglable sur : <ul style="list-style-type: none"> ▪ Actif ▪ Passif
Gamme de courant	Réglable sur : <ul style="list-style-type: none"> ▪ 4 à 20 mA NAMUR ▪ 4 à 20 mA US ▪ 4 à 20 mA ▪ 0 à 20 mA (uniquement si le mode de signal est actif) ▪ Valeur de courant fixe
Valeurs de sortie maximales	22,5 mA
Tension en circuit ouvert	DC 28,8 V (active)
Tension d'entrée maximale	DC 30 V (passive)
Charge	0 ... 700 Ω
Résolution	0,38 μA



Amortissement	Configurable : 0 ... 999,9 s
Variables mesurées pouvant être attribuées	<ul style="list-style-type: none"> ▪ Débit massique ▪ Débit volumique ▪ Débit volumique corrigé ▪ Masse volumique ▪ Masse volumique de référence ▪ Température ▪ Température de l'électronique ▪ Fréquence d'oscillation 0 ▪ Amortissement de l'oscillation 0 ▪ Asymétrie du signal ▪ Courant d'excitation 0 <p> La sélection est d'autant plus grande que l'appareil dispose de un ou plusieurs packs d'applications.</p>

Sortie courant 4...20 mA Ex i passive

Référence de commande	"Sortie ; entrée 2" (21), "Sortie ; entrée 3" (022) : Option C : sortie courant 4...20 mA Ex i passive
Mode de signal	Passif
Gamme de courant	Réglable sur : <ul style="list-style-type: none"> ▪ 4...20 mA NAMUR ▪ 4...20 mA US ▪ 4...20 mA ▪ Valeur de courant fixe
Valeurs de sortie maximales	22,5 mA
Tension d'entrée maximale	DC 30 V
Charge	0 ... 700 Ω
Résolution	0,38 μA
Amortissement	Configurable : 0 ... 999 s
Variables mesurées pouvant être affectées	<ul style="list-style-type: none"> ▪ Débit massique ▪ Débit volumique ▪ Débit volumique corrigé ▪ Masse volumique ▪ Masse volumique de référence ▪ Température ▪ Température de l'électronique ▪ Fréquence d'oscillation 0 ▪ Amortissement de l'oscillation 0 ▪ Asymétrie du signal ▪ Courant d'excitation 0 <p> La sélection est d'autant plus grande que l'appareil dispose de un ou plusieurs packs d'applications.</p>

Sortie impulsion/fréquence/tor

Fonction	Peut être configuré comme sortie impulsion, fréquence ou tor
Version	Collecteur ouvert Réglable sur : <ul style="list-style-type: none"> ▪ Actif ▪ Passif ▪ NAMUR passif <p> Ex-i, passive</p>
Valeurs d'entrée maximales	DC 30 V, 250 mA (passive)

Tension de circuit ouvert	DC 28,8 V (active)
Chute de tension	Pour 22,5 mA : ≤ DC 2 V
Sortie impulsion	
Valeurs d'entrée maximales	DC 30 V, 250 mA (passive)
Courant de sortie maximal	22,5 mA (active)
Tension de circuit ouvert	DC 28,8 V (active)
Largeur d'impulsion	Configurable : 0,05 ... 2 000 ms
Fréquence d'impulsions max.	10 000 Impulse/s
Valeur d'impulsion	Configurable
Variables mesurées pouvant être affectées	<ul style="list-style-type: none"> ▪ Débit massique ▪ Débit volumique ▪ Débit volumique corrigé <p> La sélection est d'autant plus grande que l'appareil dispose de un ou plusieurs packs d'applications.</p>
Sortie fréquence	
Valeurs d'entrée maximales	DC 30 V, 250 mA (passive)
Courant de sortie maximal	22,5 mA (active)
Tension de circuit ouvert	DC 28,8 V (active)
Fréquence de sortie	Configurable : fréquence finale 2 ... 10 000 Hz ($f_{max} = 12\,500$ Hz)
Amortissement	Configurable : 0 ... 999,9 s
Rapport impulsion/pause	1:1
Variables mesurées pouvant être affectées	<ul style="list-style-type: none"> ▪ Débit massique ▪ Débit volumique ▪ Débit volumique corrigé ▪ Masse volumique ▪ Masse volumique de référence ▪ Température ▪ Température de l'électronique ▪ Fréquence d'oscillation 0 ▪ Amortissement de l'oscillation 0 ▪ Asymétrie du signal ▪ Courant d'excitation 0 <p> La sélection est d'autant plus grande que l'appareil dispose de un ou plusieurs packs d'applications.</p>
Sortie tout ou rien	
Valeurs d'entrée maximales	DC 30 V, 250 mA (passive)
Tension de circuit ouvert	DC 28,8 V (active)
Comportement de commutation	Binaire, conducteur ou non conducteur
Temporisation à la commutation	Configurable : 0 ... 100 s

Nombre de cycles de commutation	Illimité
Fonctions attribuables	<ul style="list-style-type: none"> ■ Désactiver ■ On ■ Comportement diagnostic ■ Seuil <ul style="list-style-type: none"> ■ Débit massique ■ Débit volumique ■ Débit volumique corrigé ■ Masse volumique ■ Masse volumique de référence ■ Température ■ Totalisateur 1-3 ■ Surveillance du sens d'écoulement ■ État <ul style="list-style-type: none"> ■ Détection de tube partiellement rempli ■ Suppression débits fuite <p> La sélection est d'autant plus grande que l'appareil dispose de un ou plusieurs packs d'applications.</p>

Double sortie déphasée

Fonction	Impulsion double
Version	Collecteur ouvert Réglable sur : <ul style="list-style-type: none"> ■ Actif ■ Passif ■ NAMUR passif
Valeurs d'entrée maximales	DC 30 V, 250 mA (passive)
Tension de circuit ouvert	DC 28,8 V (active)
Chute de tension	Pour 22,5 mA : ≤ DC 2 V
Fréquence de sortie	Configurable : 0 ... 1 000 Hz
Amortissement	Configurable : 0 ... 999 s
Rapport impulsion/pause	1:1
Variables mesurées pouvant être affectées	<ul style="list-style-type: none"> ■ Débit massique ■ Débit volumique ■ Débit volumique corrigé ■ Masse volumique ■ Masse volumique de référence ■ Température <p> La sélection est d'autant plus grande que l'appareil dispose de un ou plusieurs packs d'applications.</p>

Sortie relais

Fonction	Sortie tout ou rien
Version	Sortie relais, à isolation galvanique
Comportement de commutation	Réglable sur : <ul style="list-style-type: none"> ■ NO (normalement ouvert), réglage par défaut ■ NC (normalement fermé)

Pouvoir de coupure maximum (passif)	<ul style="list-style-type: none"> ▪ DC 30 V, 0,1 A ▪ AC 30 V, 0,5 A
Fonctions attribuables	<ul style="list-style-type: none"> ▪ Désactiver ▪ On ▪ Comportement diagnostic ▪ Seuil <ul style="list-style-type: none"> ▪ Débit massique ▪ Débit volumique ▪ Débit volumique corrigé ▪ Masse volumique ▪ Masse volumique de référence ▪ Température ▪ Totalisateur 1-3 ▪ Surveillance du sens d'écoulement ▪ État <ul style="list-style-type: none"> ▪ Détection de tube partiellement rempli ▪ Suppression débits fuite <p> La sélection est d'autant plus grande que l'appareil dispose de un ou plusieurs packs d'applications.</p>

Entrée/sortie configurable par l'utilisateur

Une entrée ou sortie spécifique est affectée à une entrée/sortie configurable par l'utilisateur (E/S configurable) pendant la mise en service de l'appareil.

Les entrées et sorties suivantes peuvent être assignées :

- Choix de la sortie courant : 4...20 mA (active), 0/4...20 mA (passive)
- Sortie impulsion/fréquence/tor
- Choix de l'entrée courant : 4...20 mA (active), 0/4...20 mA (passive)
- Entrée d'état

Les valeurs techniques correspondent à celles des entrées et sorties décrites dans ce chapitre.

Signal de défaut

Les informations de panne sont représentées comme suit en fonction de l'interface :

Sortie courant HART

Diagnostic d'appareil	L'état de l'appareil peut être interrogé via la commande HART 48
------------------------------	--

PROFIBUS PA

Messages d'état et d'alarme	Diagnostic selon PROFIBUS PA Profil 3.02
Courant de défaut FDE (Fault Disconnection Electronic)	0 mA

PROFIBUS DP

Messages d'état et d'alarme	Diagnostic selon PROFIBUS PA Profil 3.02
------------------------------------	--

EtherNet/IP

Diagnostic d'appareil	Etat d'appareil à lire dans Input Assembly
------------------------------	--

PROFINET

Diagnostic d'appareil	Selon "Application Layer protocol for decentralized periphery", Version 2.3
------------------------------	---

PROFINET sur Ethernet-APL

Diagnostic d'appareil	Diagnostic selon PROFINET PA Profile 4.02
-----------------------	---

FOUNDATION Fieldbus

Messages d'état et d'alarme	Diagnostic selon FF-891
Courant de défaut FDE (Fault Disconnection Electronic)	0 mA

Modbus RS485

Mode défaut	Au choix : <ul style="list-style-type: none"> ■ Valeur NaN à la place de la valeur actuelle ■ Dernière valeur valable
-------------	---

Modbus TCP sur Ethernet-APL/SPE/Fast Ethernet

Mode de défaillance	Au choix : <ul style="list-style-type: none"> ■ Valeur NaN à la place de la valeur actuelle ■ Dernière valeur valable
---------------------	---

Sortie courant

Sortie courant 4-20 mA	
Mode défaut	Configurable : <ul style="list-style-type: none"> ■ 4 ... 20 mA conformément à la recommandation NAMUR NE 43 ■ 4 ... 20 mA conformément à US ■ Valeur min. : 3,59 mA ■ Valeur max. : 22,5 mA ■ Valeur définissable entre : 3,59 ... 22,5 mA ■ Valeur effective ■ Dernière valeur valable
Sortie courant 4-20 mA	
Mode défaut	Configurable : <ul style="list-style-type: none"> ■ Alarme maximale : 22 mA ■ Valeur définissable entre : 0 ... 20,5 mA

Sortie impulsion/fréquence/tor

Sortie impulsion	
Mode défaut	Configurable : <ul style="list-style-type: none"> ■ Valeur effective ■ Pas d'impulsion
Sortie fréquence	
Mode défaut	Configurable : <ul style="list-style-type: none"> ■ Valeur effective ■ 0 Hz ■ Valeur définissable entre : 2 ... 12 500 Hz

Sortie tout ou rien	
Mode défaut	Configurable : <ul style="list-style-type: none"> ▪ État actuel ▪ Ouverte ▪ Fermée

Sortie relais

Mode défaut	Au choix : <ul style="list-style-type: none"> ▪ Etat actuel ▪ Ouvert ▪ Fermé
-------------	---



Afficheur local

Affichage en texte clair	Avec des informations sur la cause et les mesures correctives
Rétroéclairage	Un rétroéclairage rouge signale un défaut d'appareil.

 Signal d'état selon recommandation NAMUR NE 107

Interface/protocole

- Via communication numérique :
 - Protocole HART
 - FOUNDATION Fieldbus
 - PROFIBUS PA
 - PROFIBUS DP
 - Modbus RS485
 - Modbus TCP sur Ethernet-APL
 - EtherNet/IP
 - PROFINET
 - PROFINET sur Ethernet-APL
- Via interface de service
 - Interface service CDI-RJ45
 - Via interface service / port 2 : (RJ45)
 - Interface WLAN
- Affichage en texte clair
 - Avec indication sur l'origine et actions correctives
 - Modbus TCP

 Plus d'informations sur la configuration à distance →  118

Navigateur web

Affichage en texte clair	Avec indication sur l'origine et mesures correctives
--------------------------	--

LED

Informations d'état	<p>Affichage d'état par différentes LED</p> <p>Les informations suivantes sont affichées selon la version d'appareil :</p> <ul style="list-style-type: none"> ■ Tension d'alimentation active ■ Transmission de données active ■ Présence d'une alarme/d'un défaut d'appareil ■ Réseau disponible ¹⁾ ■ Connexion établie ¹⁾ ■ État de diagnostic ²⁾ ■ Fonction de clignotement PROFINET ³⁾
----------------------------	---

- 1) Disponible uniquement pour PROFINET, PROFINET sur Ethernet-APL, Modbus sur Ethernet-APL, Ethernet/IP
- 2) Uniquement disponible pour Modbus sur Ethernet-APL
- 3) Disponible uniquement pour PROFINET, PROFINET sur Ethernet-APL,

Charge Signal de sortie → 18

Données de raccordement Ex Valeurs de sécurité

Variante de commande "Sortie ; entrée 1"	Type de sortie	Valeurs de sécurité	
		Sortie ; entrée 1 (Port 1)	Interface service (Port 2)
Option BA	Sortie courant 4-20 mA HART	$U_N = 30 V_{DC}$ $U_M = 250 V_{AC}$	$U_N = 3,3 V_{AC}$ $U_M = 250 V_{AC}$
Option GA	PROFIBUS PA	$U_N = 32 V_{DC}$ $U_M = 250 V_{AC}$	$U_N = 3,3 V_{AC}$ $U_M = 250 V_{AC}$
Option LA	PROFIBUS DP	$U_N = 5 V$ $U_M = 250 V_{AC}$	$U_N = 3,3 V_{AC}$ $U_M = 250 V_{AC}$
Option MA	Modbus RS485	$U_N = 5 V$ $U_M = 250 V_{AC}$	$U_N = 3,3 V_{AC}$ $U_M = 250 V_{AC}$
Option MB	Modbus TCP sur Ethernet-APL 10 Mbit/s, SPE 10 Mbit/s, Ethernet 100 Mbit/s	Port APL profil SLAX SPE PoDL classes 10, 11, 12 $U_N = 30 V_{DC}$ $U_M = 250 V_{AC}$	$U_N = 3,3 V_{AC}$ $U_M = 250 V_{AC}$
Option NA	EtherNet/IP	$U_N = 3,3 V_{AC}$ $U_M = 250 V_{AC}$	$U_N = 3,3 V_{AC}$ $U_M = 250 V_{AC}$
Option RA	PROFINET	$U_N = 3,3 V_{AC}$ $U_M = 250 V_{AC}$	$U_N = 3,3 V_{AC}$ $U_M = 250 V_{AC}$
Option RB	PROFINET sur Ethernet-APL/SPE, 10Mbit/s	Port APL profil SLAX SPE PoDL classes 10, 11, 12 $U_N = 30 V_{DC}$ $U_M = 250 V_{AC}$	$U_N = 3,3 V_{AC}$ $U_M = 250 V_{AC}$
Option SA	FOUNDATION Fieldbus	$U_N = 32 V_{DC}$ $U_M = 250 V_{AC}$	$U_N = 3,3 V_{AC}$ $U_M = 250 V_{AC}$

Les spécifications pour U_M s'appliquent uniquement aux appareils avec circuits Ex i. Zone 1 ; appareils Class I, Division 1 ; Zone 2 ; appareils Class I Division 2 avec capteur Ex i.

Variante de commande "Sortie ; entrée 2" "Sortie ; entrée 3" "Sortie ; entrée 4"	Type de sortie	Valeurs de sécurité		
		Sortie ; entrée 2	Sortie ; entrée 3	Sortie ; entrée 4
Option B	Sortie courant 4-20 mA	$U_N = 30 V_{DC}$ $U_M = 250 V_{AC}$		
Option D	E/S configurable, préréglage off	$U_N = 30 V_{DC}$ $U_M = 250 V_{AC}$		

Variante de commande "Sortie ; entrée 2" "Sortie ; entrée 3" "Sortie ; entrée 4"	Type de sortie	Valeurs de sécurité		
		Sortie ; entrée 2	Sortie ; entrée 3	Sortie ; entrée 4
Option E	Sortie impulsion/fréquence/tout ou rien	$U_N = 30 V_{DC}$ $U_M = 250 V_{AC}$		
Option F	Sortie impulsion déphasée	$U_N = 30 V_{DC}$ $U_M = 250 V_{AC}$		
Option H	Sortie relais	$U_N = 30 V_{DC}$ $I_N = 100 mA_{DC} / 500 mA_{AC}$ $U_M = 250 V_{AC}$		
Option I	Entrée courant 4-20 mA	$U_N = 30 V_{DC}$ $U_M = 250 V_{AC}$		
Option J	Entrée d'état	$U_N = 30 V_{DC}$ $U_M = 250 V_{AC}$		

Valeurs de sécurité intrinsèque

Zone 1, Zone 21			
Variante de commande "Sortie ; entrée 1"	Type de sortie	Valeurs de sécurité intrinsèque	
		Sortie ; entrée 1 (Port 1)	Interface service (Port 2)
Option CA	Sortie courant 4-20mA HART Ex-i passive	Ex ic $U_i = 30 V$ $I_i = 100 mA$ $P_i = 1,25 W$ $L_i = 0 \mu H$ $C_i = 6 nF$	Ex ia $U_i = 10 V$ $I_i = s.o.$ $P_i = s.o.$ $L_i = 0 \mu H$ $C_i = 200 nF$
		Ex ic ¹⁾ Ex ic (NIFW) ²⁾ $U_i = 30 V$ $I_i = 100 mA$ $P_i = 1,25 W$ $L_i = 0 \mu H$ $C_i = 6 nF$	Non de sécurité intrinsèque ³⁾
Option CC	Sortie courant 4-20mA HART Ex-i	Ex ia $U_0 = 21,8 V$ $I_0 = 90 mA$ $P_0 = 491 mW$ $L_0 = 4,1 mH(IIC) / 15 mH(IIB)$ $C_0 = 160 nF(IIC) / 1 160 nF(IIB)$ $U_i = 30 V$ $I_i = 10 mA$ $P_i = 0,3 W$ $L_i = 5 \mu H$ $L_i = 4,1 \mu H$ $C_i = 6 nF$	Ex ia $U_i = 10 V$ $I_i = s.o.$ $P_i = s.o.$ $L_i = 0 \mu H$ $C_i = 200 nF$
		Ex ic ¹⁾ Ex ic (NIFW) ²⁾ $U_0 = 21,8 V$ $I_0 = 90 mA$ $P_i = 491 mW$ $L_0 = 9 mH(IIC) / 39 mH(IIB)$ $C_0 = 600 nF(IIC) / 4 000 nF(IIB)$ $U_i = 30 V$ $I_i = 10 mA$ $P_i = 0,3 W$ $L_i = 5 \mu H$ $L_i = 4,1 \mu H$ $C_i = 6 nF$	Non de sécurité intrinsèque ³⁾

Zone 1, Zone 21			
Variante de commande "Sortie ; entrée 1"	Type de sortie	Valeurs de sécurité intrinsèque	
		Sortie ; entrée 1 (Port 1)	Interface service (Port 2)
Option HA	PROFIBUS PA Ex i (STANDARD + FISCO)	Ex ia $U_i = 30 \text{ V}$ $I_i = 570 \text{ mA}$ $P_i = 8,5 \text{ W}$ $L_i = 10 \text{ } \mu\text{H}$ $C_i = 5 \text{ nF}$	Ex ia $U_i = 10 \text{ V}$ $I_i = \text{s.o.}$ $P_i = \text{s.o.}$ $L_i = 0 \text{ } \mu\text{H}$ $C_i = 200 \text{ nF}$
		Ex ic ¹⁾ Ex ic (NIFW) ²⁾ $U_i = 32 \text{ V}$ $I_i = 570 \text{ mA}$ $P_i = 8,5 \text{ W}$ $L_i = 10 \text{ } \mu\text{H}$ $C_i = 5 \text{ nF}$	Non de sécurité intrinsèque ³⁾

Zone 1, Zone 21			
Variante de commande "Sortie ; entrée 1"	Type de sortie	Valeurs de sécurité intrinsèque	
		Sortie ; entrée 1 (Port 1)	Interface service (Port 2)
Option MC	Modbus TCP sur Ethernet- APL, Ex-i, 10Mbit/s	2-WISE power load, APL port profile SLAA⁴⁾ Ex ia $U_i = 17,5 \text{ V}$ $I_i = 380 \text{ mA}$ $P_i = 5,32 \text{ W}$ $L_i = 10 \text{ } \mu\text{H}$ $C_i = 5 \text{ nF}$ Spécifications de câble selon 2-WISE : $R_c = 15 \dots 150 \text{ } \Omega/\text{km}$ $L_c = 0,4 \dots 1 \text{ mH}/\text{km}$ $C_c = 45 \dots 200 \text{ nF}/\text{km}$ $C_c = C_c \text{ fil}/\text{fil} + 0,5 C_c \text{ fil}/\text{blindage}$, si les deux fils sont libres, ou $C_c = C_c \text{ fil}/\text{fil} + C_c \text{ fil}/\text{blindage}$, si le blindage est raccordé à un fil Longueur du câble (hors tronçons de câble) : $\leq 200 \text{ m}$ (656,2 ft) Longueur des tronçons de câble : $\leq 1 \text{ m}$ (3,3 ft)	Ex ia $U_i = 10 \text{ V}$ $I_i = \text{s.o.}$ $P_i = \text{s.o.}$ $L_i = 0 \text{ } \mu\text{H}$ $C_i = 200 \text{ nF}$
		2-WISE power load, APL port profile SLAC⁴⁾ Ex ic¹⁾ Ex ic (NIFW)²⁾ $U_i = 17,5 \text{ V}$ $I_i = 380 \text{ mA}$ $P_i = 5,32 \text{ W}$ $L_i = 10 \text{ } \mu\text{H}$ $C_i = 5 \text{ nF}$ Spécifications de câble selon 2-WISE : $R_c = 15 \dots 150 \text{ } \Omega/\text{km}$ $L_c = 0,4 \dots 1 \text{ mH}/\text{km}$ $C_c = 45 \dots 200 \text{ nF}/\text{km}$ $C_c = C_c \text{ fil}/\text{fil} + 0,5 C_c \text{ fil}/\text{blindage}$, si les deux fils sont libres, ou $C_c = C_c \text{ fil}/\text{fil} + C_c \text{ fil}/\text{blindage}$, si le blindage est raccordé à un fil Longueur du câble (hors tronçons de câble) : $\leq 200 \text{ m}$ (656,2 ft) Longueur des tronçons de câble : $\leq 1 \text{ m}$ (3,3 ft)	Non de sécurité intrinsèque ³⁾
Option RC	PROFINET sur Ethernet- APL, Ex-i, 10Mbit/s	2-WISE power load, APL port profile SLAA⁴⁾ Ex ia $U_i = 17,5 \text{ V}$ $I_i = 380 \text{ mA}$ $P_i = 5,32 \text{ W}$ $L_i = 10 \text{ } \mu\text{H}$ $C_i = 5 \text{ nF}$ Spécifications de câble selon 2-WISE : $R_c = 15 \dots 150 \text{ } \Omega/\text{km}$ $L_c = 0,4 \dots 1 \text{ mH}/\text{km}$ $C_c = 45 \dots 200 \text{ nF}/\text{km}$ $C_c = C_c \text{ fil}/\text{fil} + 0,5 C_c \text{ fil}/\text{blindage}$, si les deux fils sont libres, ou $C_c = C_c \text{ fil}/\text{fil} + C_c \text{ fil}/\text{blindage}$, si le blindage est raccordé à un fil Longueur du câble (hors tronçons de câble) : $\leq 200 \text{ m}$ (656,2 ft) Longueur des tronçons de câble : $\leq 1 \text{ m}$ (3,3 ft)	Ex ia $U_i = 10 \text{ V}$ $I_i = \text{s.o.}$ $P_i = \text{s.o.}$ $L_i = 0 \text{ } \mu\text{H}$ $C_i = 200 \text{ nF}$

Zone 1, Zone 21			
Variante de commande "Sortie ; entrée 1"	Type de sortie	Valeurs de sécurité intrinsèque	
		Sortie ; entrée 1 (Port 1)	Interface service (Port 2)
		2-WISE power load, APL port profile SLAC⁴⁾ Ex ic¹⁾ Ex ic (NIFW)²⁾ $U_i = 17,5 \text{ V}$ $I_i = 380 \text{ mA}$ $P_i = 5,32 \text{ W}$ $L_i = 10 \text{ } \mu\text{H}$ $C_i = 5 \text{ nF}$ Spécifications de câble selon 2-WISE : $R_c = 15 \dots 150 \text{ } \Omega/\text{km}$ $L_c = 0,4 \dots 1 \text{ mH/km}$ $C_c = 45 \dots 200 \text{ nF/km}$ $C_c = C_c \text{ fil/fil} + 0,5 C_c \text{ fil/blindage}$, si les deux fils sont libres, ou $C_c = C_c \text{ fil/fil} + C_c \text{ fil/blindage}$, si le blindage est raccordé à un fil Longueur du câble (hors tronçons de câble) : $\leq 200 \text{ m}$ (656,2 ft) Longueur des tronçons de câble : $\leq 1 \text{ m}$ (3,3 ft)	Non de sécurité intrinsèque ³⁾
Option TA	FOUNDATION Fieldbus Ex i (STANDARD + FISCO)	Ex ia $U_i = 30 \text{ V}$ $I_i = 570 \text{ mA}$ $P_i = 8,5 \text{ W}$ $L_i = 10 \text{ } \mu\text{H}$ $C_i = 5 \text{ nF}$	Ex ia $U_i = 10 \text{ V}$ $I_i = \text{s.o.}$ $P_i = \text{s.o.}$ $L_i = 0 \text{ } \mu\text{H}$ $C_i = 200 \text{ nF}$
		Ex ic¹⁾ Ex ic (NIFW)²⁾ $U_i = 32 \text{ V}$ $I_i = 570 \text{ mA}$ $P_i = 8,5 \text{ W}$ $L_i = 10 \text{ } \mu\text{H}$ $C_i = 5 \text{ nF}$	Non de sécurité intrinsèque ³⁾

- 1) Pour les options agréées uniquement : voir le document séparé "Conseils de sécurité" (XA) relatif à l'appareil.
- 2) Pour les options agréées uniquement : voir le document séparé "Conseils de sécurité" (XA) relatif à l'appareil.
- 3) Le raccordement à ou la configuration avec l'interface service (Port 2) n'est pas autorisé dans des atmosphères explosibles.
- 4) Pour d'autres options, voir le schéma d'installation Ethernet-APL HE_01622.

Zone 2		
Variante de commande "Sortie ; entrée 1"	Type de sortie	Valeurs de sécurité intrinsèque ou valeurs NIFW Sortie ; entrée 1 (Port 1)
Option HA	PROFIBUS PA Ex i (STANDARD + FISCO)	Ex ic AEx ic, Ex ic, NIFW U _i = 32 V I _i = 570 mA P _i = 8,5 W L _i = 10 µH C _i = 5 nF
Option MC	Modbus TCP sur Ethernet-APL, Ex-i, 10Mbit/s	2-WISE power load, APL port profile SLAC ¹⁾ Ex ic AEx ic, Ex ic, NIFW U _i = 17,5 V I _i = 380 mA P _i = 5,32 W L _i = 10 µH C _i = 5 nF
Option RC	PROFINET sur Ethernet-APL, Ex-i, 10Mbit/s	AEx ic, Ex ic, NIFW U _i = 17,5 V I _i = 380 mA P _i = 5,32 W L _i = 10 µH C _i = 5 nF Spécifications de câble selon 2-WISE : R _c = 15 ... 150 Ω/km L _c = 0,4 ... 1 mH/km C _c = 45 ... 200 nF/km C _c = C _c fil/fil + 0,5 C _c fil/blindage, si les deux fils sont libres, ou C _c = C _c fil/fil + C _c fil/blindage, si le blindage est raccordé à un fil Longueur du câble (hors tronçons de câble) : ≤ 200 m (656,2 ft) Longueur des tronçons de câble : ≤ 1 m (3,3 ft)
Option TA	FOUNDATION Fieldbus Ex i (STANDARD + FISCO)	Ex ic AEx ic, Ex ic, NIFW U _i = 32 V I _i = 570 mA P _i = 8,5 W L _i = 10 µH C _i = 5 nF

1) Pour d'autres options, voir le schéma d'installation Ethernet-APL HE_01622.

Variante de commande "Sortie ; entrée 2" "Sortie ; entrée 3" "Sortie ; entrée 4"	Type de sortie	Valeurs de sécurité intrinsèque ou valeurs NIFW		
		Sortie ; entrée 2	Sortie ; entrée 3	Sortie ; entrée 4
Option C	Sortie courant 4-20 mA Ex-i passive	Ex ia ou Ex ic (NIFW) Ex ic AEx ic, Ex ic, NIFW U _i = 30 V I _i = 100 mA P _i = 1,25 W L _i = 0 C _i = 0		
Option G	Sortie impulsion/fréquence/tor Ex-i passive	Ex ia ou Ex ic (NIFW) Ex ic AEx ic, Ex ic, NIFW U _i = 30 V I _i = 100 mA P _i = 1,25 W L _i = 0 C _i = 0		

Suppression des débits de fuite

Les points de commutation pour la suppression des débits de fuite sont librement réglables.

Isolation galvanique

- Les sorties sont galvaniquement isolées :
- par rapport à l'alimentation électrique
 - les unes par rapport aux autres
 - par rapport à la connexion de terre de protection (PE)

Données spécifiques au protocole**HART**



ID fabricant	0x11
ID type d'appareil	0x3B
Révision protocole HART	7
Fichiers de description d'appareil (DTM, DD)	Informations et fichiers sous : www.fr.endress.com
Charge HART	Min. 250 Ω
Intégration système	Informations sur l'intégration système : Manuel de mise en service → 141. <ul style="list-style-type: none"> ▪ Variables mesurées via protocole HART ▪ Fonctionnalité mode burst

FOUNDATION Fieldbus

ID fabricant	0x452B48 (hex)
Numéro d'ident.	0x103B (hex)
Révision appareil	1
Révision DD	Informations et fichiers sous :
Révision CFF	<ul style="list-style-type: none"> ▪ www.endress.com ▪ www.fieldcommgroup.org
Kit de test d'interopérabilité (ITK)	Version 6.2.0
Numéro de campagne d'essai ITK	Informations : <ul style="list-style-type: none"> ▪ www.endress.com ▪ www.fieldcommgroup.org
Compatible Link-Master (LAS)	Oui
À choisir entre "Link Master" et "Basic Device"	Oui Réglage par défaut : Basic Device
Adresse de nœud	Réglage par défaut : 247 (0xF7)
Fonctions prises en charge	Les méthodes suivantes sont supportées : <ul style="list-style-type: none"> ▪ Redémarrage ▪ ENP Restart ▪ Diagnostic ▪ Set to OOS ▪ Set to AUTO ▪ Read trend data ▪ Read event logbook
Virtual Communication Relationships (VCR)	
Nombre de VCR	44
Nombre d'objets de liaison dans VFD	50
Entrées permanentes	1
Client VCRs	0
Server VCRs	10
Source VCRs	43
Sink VCRs	0
Subscriber VCRs	43



Publisher VCRs	43
Device Link Capabilities	
Slot time	4
Temporisation min. entre PDU	8
Temporisation de réponse max.	16
Intégration système	<p>Informations concernant l'intégration système : manuel de mise en service →  141.</p> <ul style="list-style-type: none"> ▪ Transmission de données cyclique ▪ Description des modules ▪ Temps d'exécution ▪ Méthodes

PROFIBUS DP

ID fabricant	0x11
Numéro d'ident.	0x156F
Version Profile	3.02
Fichiers de description d'appareil (GSD, DTM, DD)	<p>Informations et fichiers sous :</p> <ul style="list-style-type: none"> ▪ https://www.endress.com/download Sur la page produit de l'appareil : PRODUITS → Recherche de produits → Liens ▪ https://www.profibus.com
Fonctions prises en charge	<ul style="list-style-type: none"> ▪ Identification & Maintenance Identification simple de l'appareil par le système de commande et la plaque signalétique ▪ PROFIBUS Up-/Download La lecture et l'écriture de paramètres est jusqu'à dix fois plus rapides avec l'upload/download PROFIBUS ▪ État condensé Informations de diagnostic simples et explicites grâce à une catégorisation des messages de diagnostic survenus
Configuration de l'adresse d'appareil	<ul style="list-style-type: none"> ▪ Commutateurs DIP sur le module électronique E/S ▪ Via les outils de configuration (p. ex. FieldCare)
Compatibilité avec le modèle précédent	<p>En cas de remplacement d'appareil, le débitmètre Promass 500 permet la compatibilité des données cycliques avec les modèles précédents. Il n'est pas nécessaire d'ajuster les paramètres techniques du réseau PROFIBUS au fichier GSD Promass 500.</p> <p>Modèle précédent : Promass 83 PROFIBUS DP</p> <ul style="list-style-type: none"> ▪ N° ID : 1529 (hex) ▪ Fichier GSD étendu : EH3x1529.gsd ▪ Fichier GSD standard : EH3_1529.gsd <p> Description des fonctions de compatibilité : Manuel de mise en service →  141.</p>
Intégration système	<p>Informations concernant l'intégration système : manuel de mise en service →  141.</p> <ul style="list-style-type: none"> ▪ Transmission de données cyclique ▪ Modèle de bloc ▪ Description des modules





PROFIBUS PA

ID fabricant	0x11
Numéro d'ident.	0x156D

Version Profile	3.02
Fichiers de description d'appareil (GSD, DTM, DD)	<p>Informations et fichiers sous :</p> <ul style="list-style-type: none"> ▪ https://www.endress.com/download Sur la page produit de l'appareil : PRODUITS → Recherche de produits → Liens ▪ https://www.profibus.com
Fonctions prises en charge	<ul style="list-style-type: none"> ▪ Identification et maintenance Identification simple de l'appareil par le système de commande et la plaque signalétique ▪ PROFIBUS Up-/Download La lecture et l'écriture de paramètres est jusqu'à dix fois plus rapides avec l'upload/download PROFIBUS ▪ État condensé Informations de diagnostic simples et explicites grâce à une catégorisation des messages de diagnostic survenus
Configuration de l'adresse d'appareil	<ul style="list-style-type: none"> ▪ Commutateurs DIP sur le module électronique E/S ▪ Afficheur local ▪ Via les outils de configuration (p. ex. FieldCare)
Compatibilité avec le modèle précédent	<p>En cas de remplacement d'appareil, le débitmètre Promass 500 permet la compatibilité des données cycliques avec les modèles précédents. Il n'est pas nécessaire d'ajuster les paramètres techniques du réseau PROFIBUS au fichier GSD Promass 500.</p> <p>Modèles précédents :</p> <ul style="list-style-type: none"> ▪ Promass 80 PROFIBUS PA <ul style="list-style-type: none"> ▪ N° ID : 1528 (hex) ▪ Fichier GSD étendu : EH3x1528.gsd ▪ Fichier GSD standard : EH3_1528.gsd ▪ Promass 83 PROFIBUS PA <ul style="list-style-type: none"> ▪ N° ID : 152A (hex) ▪ Fichier GSD étendu : EH3x152A.gsd ▪ Fichier GSD standard : EH3_152A.gsd <p> Description des fonctions de compatibilité : Manuel de mise en service →  141.</p>
Intégration système	<p>Informations concernant l'intégration système : manuel de mise en service →  141.</p> <ul style="list-style-type: none"> ▪ Transmission de données cyclique ▪ Modèle de bloc ▪ Description des modules

Modbus RS485

Protocole	Modbus Applications Protocol Specification V1.1
Temps de réponse	<ul style="list-style-type: none"> ▪ Accès direct aux données : typiquement 25 ... 50 ms ▪ Tampon d'autobalayage (gamme de données) : typiquement 3 ... 5 ms
Type d'appareil	Slave
Gamme d'adresses Slave	1 ... 247
Gamme d'adresses Broadcast	0
Codes de fonction	<ul style="list-style-type: none"> ▪ 03: Read holding register ▪ 04: Read input register ▪ 06: Write single registers ▪ 08: Diagnostics ▪ 16: Write multiple registers ▪ 23: Read/write multiple registers
Messages Broadcast	<p>Supportés par les codes de fonction suivants :</p> <ul style="list-style-type: none"> ▪ 06: Write single registers ▪ 16: Write multiple registers ▪ 23: Read/write multiple registers

Vitesse de transmission	<ul style="list-style-type: none"> ▪ 1 200 BAUD ▪ 2 400 BAUD ▪ 4 800 BAUD ▪ 9 600 BAUD ▪ 19 200 BAUD ▪ 38 400 BAUD ▪ 57 600 BAUD ▪ 115 200 BAUD
Mode de transmission de données	<ul style="list-style-type: none"> ▪ ASCII ▪ RTU
Accès aux données	<p>Il est possible d'accéder à chaque paramètre d'appareil via Modbus RS485.</p> <p> Pour obtenir des informations sur les registres Modbus</p>
Compatibilité avec le modèle précédent	<p>En cas de remplacement de l'appareil de mesure, le Promass 500 permet la compatibilité des registres Modbus pour les variables de process et les informations de diagnostic avec le modèle précédent Promass 83. Il n'est pas nécessaire de changer les paramètres techniques dans le système d'automatisation.</p> <p> Description des fonctions de compatibilité : Manuel de mise en service →  141.</p>
Intégration système	<p>Informations concernant l'intégration système : Manuel de mise en service →  141.</p> <ul style="list-style-type: none"> ▪ Informations sur Modbus RS485 ▪ Codes de fonction ▪ Informations sur les registres ▪ Temps de réponse ▪ Modbus data map

Modbus TCP sur Ethernet-APL

Port 1 : Modbus TCP sur Ethernet-APL 10 Mbit/s, SPE 10 Mbit/s	
Protocole	<ul style="list-style-type: none"> ▪ Protocole d'application Modbus V1.1 ▪ TCP
Temps de réponse	Sur requête du client Modbus : typiquement 3 ... 5 ms
Port TCP	502
Connexions Modbus TCP	Maximum 4
Type de communication	Couche physique avancée Ethernet 10BASE-T1L
Transmission de données	Duplex intégral
Polarité	Correction automatique des lignes de signal croisées "Signal APL +" et "Signal APL -"
Type d'appareil	Adresse
ID type d'appareil	0xC43B
Codes de fonction	<ul style="list-style-type: none"> ▪ 03: Read holding register ▪ 04: Read input register ▪ 06: Write single registers ▪ 16: Write multiple registers ▪ 23: Read/write multiple registers ▪ 43: Read device identification
Support de diffusion pour codes de fonction	<ul style="list-style-type: none"> ▪ 06: Write single registers ▪ 16: Write multiple registers ▪ 23: Read/write multiple registers ▪ 43: Read device identification
Vitesse de transmission prise en charge	10 Mbit/s (Ethernet-APL)
Caractéristiques prises en charge	Adresse réglable via DHCP, serveur web ou software

Fichiers de description d'appareil (FDI)	Informations et fichiers disponibles sous : www.endress.com → Espace téléchargement
Options de configuration pour l'appareil de mesure	<ul style="list-style-type: none"> ▪ Logiciel d'Asset Management (FieldCare, DeviceCare, Field Expert) ▪ Serveur web intégré via navigateur web et adresse IP ▪ Configuration sur site
Fonctions prises en charge	<ul style="list-style-type: none"> ▪ Identification de l'appareil au moyen de : Plaque signalétique ▪ État de la valeur mesurée Les grandeurs de process sont communiquées avec un état de valeur mesurée ▪ Fonction clignotante via l'afficheur local pour l'identification et l'affectation simples de l'appareil ▪ Configuration de l'appareil via le logiciel d'Asset Management (p. ex. FieldCare, DeviceCare)
Intégration système	Informations concernant l'intégration système : Manuel de mise en service →  141. <ul style="list-style-type: none"> ▪ Aperçu et description des codes de fonction pris en charge ▪ Codage de l'état ▪ Réglage par défaut

Port 2 : Modbus TCP sur Ethernet 100 Mbit/s	
Protocole	<ul style="list-style-type: none"> ▪ Protocole d'application Modbus V1.1 ▪ TCP
Temps de réponse	Sur requête du client Modbus : typiquement 3 ... 5 ms
Port TCP	502
Connexions Modbus TCP	Maximum 4
Type de communication	<ul style="list-style-type: none"> ▪ 10BASE-T ▪ 100BASE-TX
Transmission de données	Semi-duplex, duplex intégral
Polarité	Auto-MDIX
Type d'appareil	Adresse
ID type d'appareil	0xC43B
Codes de fonction	<ul style="list-style-type: none"> ▪ 03: Read holding register ▪ 04: Read input register ▪ 06: Write single registers ▪ 16: Write multiple registers ▪ 23: Read/write multiple registers ▪ 43: Read device identification
Support de diffusion pour codes de fonction	<ul style="list-style-type: none"> ▪ 06: Write single registers ▪ 16: Write multiple registers ▪ 23: Read/write multiple registers ▪ 43: Read device identification
Vitesse de transmission prise en charge	<ul style="list-style-type: none"> ▪ 10 Mbit/s ▪ 100 Mbit/s (Fast-Ethernet)
Caractéristiques prises en charge	Adresse réglable via DHCP, serveur web ou software
Fichiers de description d'appareil (FDI)	Informations et fichiers disponibles sous : www.endress.com → Espace téléchargement
Options de configuration pour l'appareil de mesure	<ul style="list-style-type: none"> ▪ Logiciel d'Asset Management (FieldCare, DeviceCare, Field Expert) ▪ Serveur web intégré via navigateur web et adresse IP ▪ Configuration sur site

Fonctions prises en charge	<ul style="list-style-type: none"> ▪ Identification de l'appareil au moyen de : Plaque signalétique ▪ État de la valeur mesurée Les grandeurs de process sont communiquées avec un état de valeur mesurée ▪ Configuration de l'appareil via le logiciel d'Asset Management (p. ex. FieldCare, DeviceCare)
Intégration système	<p>Informations concernant l'intégration système : Manuel de mise en service → 141.</p> <ul style="list-style-type: none"> ▪ Aperçu et description des codes de fonction pris en charge ▪ Codage de l'état ▪ Réglage par défaut

EtherNet/IP

Protocole	<ul style="list-style-type: none"> ▪ The CIP Networks Library Volume 1 : Common Industrial Protocol ▪ The CIP Networks Library Volume 2 : EtherNet/IP Adaptation of CIP
Type de communication	<ul style="list-style-type: none"> ▪ 10Base-T ▪ 100Base-TX
Profil d'appareil	Appareil générique (type de produit : 0x2B)
ID fabricant	0x000049E
ID type d'appareil	0x103B
Vitesses de transmission	Reconnaissance automatique 10/100 Mbit en semi-duplex et duplex
Polarité	Reconnaissance automatique des câbles croisés
Connexions CIP prises en charge	3 connexions max.
Connexions explicites	6 connexions max.
Connexions E/S	6 connexions max. (scanner)
Options de configuration pour l'appareil de mesure	<ul style="list-style-type: none"> ▪ Commutateurs DIP sur le module électronique pour l'adressage IP ▪ Logiciel spécifique au fabricant (FieldCare) ▪ Add-On-Profile Level 3 pour systèmes de contrôle commande Rockwell ▪ Navigateur web ▪ Fichiers (EDS) intégrés dans l'appareil de mesure
Configuration de l'interface EtherNet	<ul style="list-style-type: none"> ▪ Vitesse : 10 MBit, 100 MBit, Auto (réglage usine) ▪ Duplex : semi-duplex, duplex, Auto (réglage usine)
Configuration de l'adresse d'appareil	<ul style="list-style-type: none"> ▪ Commutateurs DIP sur le module électronique pour l'adressage IP (dernier octet) ▪ DHCP ▪ Logiciel spécifique au fabricant (FieldCare) ▪ Add-On-Profile Level 3 pour systèmes de contrôle commande Rockwell ▪ Navigateur web ▪ Outils EtherNet/IP, p. ex. RSLinx (Rockwell Automation)
Device Level Ring (DLR)	Oui
Intégration système	<p>Informations concernant l'intégration système : manuel de mise en service → 141.</p> <ul style="list-style-type: none"> ▪ Transmission cyclique des données ▪ Modèle de bloc ▪ Groupes d'entrée et de sortie

PROFINET

Protocole	Protocole de couche d'application pour les appareils décentralisés et l'automatisation distribuée, version 2.3
Type de communication	100 Mbit/s
Classe de conformité	Classe de conformité B
Classe Netload	Classe Netload 2 100 Mbit/s

Vitesses de transmission	Automatique 100 Mbit/s avec détection duplex intégral
Périodes	À partir de 8 ms
Polarité	Reconnaissance automatique des câbles croisés
Media Redundancy Protocol (MRP)	Oui
Support de la redondance du système	Redondance du système S2 (2 AR avec 1 NAP)
Profil d'appareil	Identifiant de l'interface d'application 0xF600 Appareil générique
ID fabricant	0x11
ID type d'appareil	0x843B
Fichiers de description d'appareil (GSD, DTM, DD)	Informations et fichiers disponibles sous : <ul style="list-style-type: none"> ▪ www.endress.com Sur la page produit de l'appareil : Téléchargements/Logiciel → Drivers d'appareil ▪ www.profibus.com
Connexions prises en charge	<ul style="list-style-type: none"> ▪ 2 x AR (IO Controller AR) ▪ 1 x AR (connexion IO-Supervisor Device AR autorisée) ▪ 1 x Input CR (Communication Relation) ▪ 1 x Output CR (Communication Relation) ▪ 1 x Alarm CR (Communication Relation)
Options de configuration pour l'appareil de mesure	<ul style="list-style-type: none"> ▪ Commutateurs DIP sur le module électronique, pour l'assignation du nom de l'appareil (dernière partie) ▪ Logiciel d'Asset Management (FieldCare, DeviceCare, Field Xpert) ▪ Serveur web intégré via navigateur web et adresse IP ▪ Fichier de données mères (GSD), peut être lu via le serveur web intégré de l'appareil de mesure. ▪ Configuration sur site
Configuration du nom de l'appareil	<ul style="list-style-type: none"> ▪ Commutateurs DIP sur le module électronique, pour l'assignation du nom de l'appareil (dernière partie) ▪ Protocole DCP ▪ Logiciel d'Asset Management (FieldCare, DeviceCare, Field Xpert) ▪ Serveur web intégré
Fonctions prises en charge	<ul style="list-style-type: none"> ▪ Identification et maintenance, identifiant d'appareil simple via : <ul style="list-style-type: none"> ▪ Système de contrôle commande ▪ Plaque signalétique ▪ État de la valeur mesurée Les grandeurs de process sont communiquées avec un état de valeur mesurée ▪ Fonction clignotante via l'afficheur local pour l'identification et l'affectation simples de l'appareil ▪ Configuration de l'appareil via le logiciel d'Asset Management (p. ex. FieldCare, DeviceCare, SIMATIC PDM)
Intégration système	Informations concernant l'intégration système : Manuel de mise en service → 141. <ul style="list-style-type: none"> ▪ Transmission cyclique des données ▪ Aperçu et description des modules ▪ Codage de l'état ▪ Configuration du démarrage ▪ Réglage par défaut

PROFINET sur Ethernet-APL

Protocole	Protocole de couche d'application pour les appareils décentralisés et l'automatisation distribuée, version 2.43
Type de communication	Couche physique avancée Ethernet 10BASE-T1L
Classe de conformité	Classe de conformité B (PA)
Classe Netload	PROFINET Netload Robustness Class 2 10 Mbit/s

Transmission de données	10 Mbit/s Duplex intégral
Durées de cycle	64 ms
Polarité	Correction automatique des lignes de signal croisées "signal APL +" et "signal APL -"
Media Redundancy Protocol (MRP)	Non possible (connexion point-à-point au commutateur de terrain APL)
Support de la redondance du système	Redondance du système S2 (2 AR avec 1 NAP)
Profil d'appareil	PROFINET PA profile 4.02 (Identifiant de l'interface d'application API : 0x9700)
ID fabricant	17
ID type d'appareil	0xA43B
Fichiers de description de l'appareil (GSD, DTM, FDI)	Informations et fichiers disponibles sous : <ul style="list-style-type: none"> ▪ www.endress.com → Espace téléchargement ▪ www.profibus.com
Connexions prises en charge	<ul style="list-style-type: none"> ▪ 2x AR (IO Controller AR) ▪ 2x AR (connexion IO Supervisor Device AR autorisée)
Options de configuration pour l'appareil de mesure	<ul style="list-style-type: none"> ▪ Commutateurs DIP sur le module électronique, pour l'assignation du nom de l'appareil (dernière partie) ▪ Logiciel d'Asset Management (FieldCare, DeviceCare, Field Xpert) ▪ Serveur web intégré via navigateur web et adresse IP ▪ Fichier de données mères (GSD), peut être lu via le serveur web intégré de l'appareil de mesure. ▪ Configuration sur site
Configuration du nom de l'appareil	<ul style="list-style-type: none"> ▪ Commutateurs DIP sur le module électronique, pour l'assignation du nom de l'appareil (dernière partie) ▪ Protocole DCP ▪ Logiciel d'Asset Management (FieldCare, DeviceCare, Field Xpert) ▪ Serveur web intégré
Fonctions prises en charge	<ul style="list-style-type: none"> ▪ Identification et maintenance, identifiant d'appareil simple via : <ul style="list-style-type: none"> ▪ Système de contrôle commande ▪ Plaque signalétique ▪ État de la valeur mesurée Les grandeurs de process sont communiquées avec un état de valeur mesurée ▪ Fonction clignotante via l'afficheur local pour l'identification et l'affectation simples de l'appareil ▪ Configuration de l'appareil via le logiciel d'Asset Management (p. ex. FieldCare, DeviceCare, SIMATIC PDM avec pack FDI)
Intégration système	Informations concernant l'intégration système : manuel de mise en service → 141. <ul style="list-style-type: none"> ▪ Transmission cyclique des données ▪ Aperçu et description des modules ▪ Codage de l'état ▪ Réglage par défaut

Alimentation électrique

Affectation des bornes Transmetteur : tension d'alimentation, E/S

HART

Tension d'alimentation		Entrée/sortie 1 (port 1)		Entrée/sortie 2		Entrée/sortie 3		Entrée/sortie 4 ¹⁾		Interface service (Port 2)
1 (+)	2 (-)	26 (+)	27 (-)	24 (+)	25 (-)	22 (+)	23 (-)	20 (+)	21 (-)	CDI-RJ45
L'affectation des bornes dépend de la version d'appareil spécifique commandée → 16.										

1) Entrée/sortie disponible uniquement pour Proline 500 – numérique.

FOUNDATION Fieldbus

Tension d'alimentation		Entrée/sortie 1 (port 1)		Entrée/sortie 2		Entrée/sortie 3		Entrée/sortie 4 ¹⁾		Interface service (Port 2)
1 (+)	2 (-)	26 (A)	27 (B)	24 (+)	25 (-)	22 (+)	23 (-)	20 (+)	21 (-)	CDI-RJ45
L'affectation des bornes dépend de la version d'appareil spécifique commandée → 16.										

1) Entrée/sortie disponible uniquement pour Proline 500 – numérique.

PROFIBUS DP

Tension d'alimentation		Entrée/sortie 1 (port 1)		Entrée/sortie 2		Entrée/sortie 3		Entrée/sortie 4 ¹⁾		Interface service (Port 2)
1 (+)	2 (-)	26 (B)	27 (A)	24 (+)	25 (-)	22 (+)	23 (-)	20 (+)	21 (-)	CDI-RJ45
L'affectation des bornes dépend de la version d'appareil spécifique commandée → 16.										

1) Entrée/sortie disponible uniquement pour Proline 500 – numérique.

PROFIBUS PA

Tension d'alimentation		Entrée/sortie 1 (port 1)		Entrée/sortie 2		Entrée/sortie 3		Entrée/sortie 4 ¹⁾		Interface service (Port 2)
1 (+)	2 (-)	26 (B)	27 (A)	24 (+)	25 (-)	22 (+)	23 (-)	20 (+)	21 (-)	CDI-RJ45
L'affectation des bornes dépend de la version d'appareil spécifique commandée → 16.										

1) Entrée/sortie disponible uniquement pour Proline 500 – numérique.

Modbus RS485

Tension d'alimentation		Entrée/sortie 1 (port 1)		Entrée/sortie 2		Entrée/sortie 3		Entrée/sortie 4 ¹⁾		Interface service (Port 2)
1 (+)	2 (-)	26 (B)	27 (A)	24 (+)	25 (-)	22 (+)	23 (-)	20 (+)	21 (-)	CDI-RJ45
L'affectation des bornes dépend de la version d'appareil spécifique commandée → 16.										

1) Entrée/sortie disponible uniquement pour Proline 500 – numérique.

Modbus TCP

Tension d'alimentation		Entrée/sortie 1 (Port 1) ¹⁾		Entrée/sortie 2		Entrée/sortie 3		Entrée/sortie 4 ²⁾		Interface service (Port 2) ¹⁾
1 (+)	2 (-)	26 (+)	27 (-)	24 (+)	25 (-)	22 (+)	23 (-)	20 (+)	21 (-)	CDI-RJ45
L'affectation des bornes dépend de la version d'appareil spécifique commandée → 16.										

- 1) Pour la communication Modbus TCP, le port 1 OU le port 2 peut être utilisé.
- 2) Entrée/sortie disponible uniquement pour Proline 500 – numérique.

PROFINET

Tension d'alimentation		Entrée/sortie 1 (Port 1) ¹⁾		Entrée/sortie 2		Entrée/sortie 3		Entrée/sortie 4 ²⁾		Interface service (Port 2) ¹⁾
1 (+)	2 (-)	RJ45		24 (+)	25 (-)	22 (+)	23 (-)	20 (+)	21 (-)	CDI-RJ45
L'affectation des bornes dépend de la version d'appareil spécifique commandée → 16.										

- 1) Le port peut être utilisé pour la communication ou comme interface service (CDI-RJ45).
- 2) Entrée/sortie disponible uniquement pour Proline 500 – numérique.

PROFINET sur Ethernet-APL

Tension d'alimentation		Entrée/sortie 1 (Port 1)		Entrée/sortie 2		Entrée/sortie 3		Entrée/sortie 4 ¹⁾		Interface service (Port 2) ²⁾
1 (+)	2 (-)	26 (+)	27 (-)	24 (+)	25 (-)	22 (+)	23 (-)	20 (+)	21 (-)	CDI-RJ45
L'affectation des bornes dépend de la version d'appareil spécifique commandée → 16.										

- 1) Entrée/sortie disponible uniquement pour Proline 500 – numérique.
- 2) Aucune communication PROFINET disponible sur le port 2

Ethernet/IP

Tension d'alimentation		Entrée/sortie 1 (Port 1) ¹⁾		Entrée/sortie 2		Entrée/sortie 3		Entrée/sortie 4 ²⁾		Interface service (Port 2) ¹⁾
1 (+)	2 (-)	RJ45		24 (+)	25 (-)	22 (+)	23 (-)	20 (+)	21 (-)	CDI-RJ45
L'affectation des bornes dépend de la version d'appareil spécifique commandée → 16.										

- 1) Le port peut être utilisé pour la communication ou comme interface service (CDI-RJ45).
- 2) Entrée/sortie disponible uniquement pour Proline 500 – numérique.

Boîtier de raccordement du transmetteur et du capteur : câble de raccordement

Le capteur et le transmetteur, qui sont montés dans des emplacements différents, sont interconnectés par un câble de raccordement. Le câble est connecté via le boîtier de raccordement du capteur et le boîtier du transmetteur.

Occupation des bornes et connexion du câble de raccordement :

- Proline 500 – numérique → 50
- Proline 500 → 51

Connecteurs d'appareil disponibles Proline 500

 Les connecteurs d'appareil ne doivent pas être utilisés en zone explosive !

Connecteurs d'appareil pour Proline 500 :

Caractéristique de commande "Entrée ; sortie 1"

- Option **SA** "FOUNDATION Fieldbus" → 44
- Option **GA** "PROFIBUS PA" → 44
- Option **NA** "Ethernet/IP" → 44

- Option **RA** "PROFINET" → 44
- Option **RB** "PROFINET sur Ethernet-APL" → 44
- Option **MB** "Modbus TCP" → 45

Connecteur d'appareil pour raccorder l'interface service :

Caractéristique de commande "Accessoire monté"

Option **NB**, adaptateur RJ45 M12 (interface service) → 49

Caractéristique de commande "Entrée ; sortie 1", option SA "FOUNDATION Fieldbus"

Caractéristique de commande "Raccordement électrique"	Entrée de câble/raccord → 51	
	2	3
M, 3, 4, 5	Connecteur 7/8"	-

Caractéristique de commande "Entrée ; sortie 1", option GA "PROFIBUS PA"

Caractéristique de commande "Raccordement électrique"	Entrée de câble/raccord → 51	
	2	3
L, N, P, U	Connecteur M12×1	-

Variante de commande "Entrée ; sortie 1", option NA "EtherNet/IP"

Caractéristique de commande "Raccordement électrique"	Entrée de câble/raccord → 51	
	2	3
L, N, P, U	Connecteur M12×1	-
R ^{1) 2)} , S ^{1) 2)} , T ^{1) 2)} , V ^{1) 2)}	Connecteur M12×1	Connecteur M12×1

- 1) Non compatible avec une antenne WLAN externe (caractéristique de commande "Accessoire fourni", option P8), un adaptateur RJ45 M12 pour l'interface service (caractéristique de commande "Accessoire monté", option NB)
- 2) Compatible avec l'intégration de l'appareil dans une topologie en anneau.

Variante de commande "Entrée ; sortie 1", option RA "PROFINET"

Caractéristique de commande "Raccordement électrique"	Entrée de câble/raccord → 51	
	2	3
L, N, P, U	Connecteur M12×1	-
R ^{1) 2)} , S ^{1) 2)} , T ^{1) 2)} , V ^{1) 2)}	Connecteur M12×1	Connecteur M12×1

- 1) Non compatible avec une antenne WLAN externe (caractéristique de commande "Accessoire fourni", option P8), un adaptateur RJ45 M12 pour l'interface service (caractéristique de commande "Accessoire monté", option NB)
- 2) Compatible avec l'intégration de l'appareil dans une topologie en anneau.

Caractéristique de commande "Entrée ; sortie 1", option RB "PROFINET sur Ethernet-APL"

Caractéristique de commande "Raccordement électrique"	Entrée de câble/raccord → 51	
	2	3
L, N, P, U	Connecteur M12×1	-

Caractéristique de commande "Entrée ; sortie 1", option MB "Modbus TCP sur Ethernet-APL"

Caractéristique de commande "Raccordement électrique"	Accessoires	Entrée de câble/connecteur → 51	
		2	3
L, N, P, U	-	Connecteur M12×1 Codé A	-
L, N, P, U	NB ¹⁾	Connecteur M12×1 Codé A	Connecteur M12×1 ¹⁾ Codé D
1 ²⁾ , 2 ²⁾ , 7 ²⁾ , 8 ²⁾	-	-	Connecteur M12×1 Codé D

- 1) Ne peut pas être utilisé comme port Modbus TCP.
- 2) Non compatible avec une antenne WLAN externe (caractéristique de commande "Accessoire fourni", option P8, un adaptateur RJ45 M12 pour l'interface service (caractéristique de commande "Accessoire monté", option NB)

Caractéristique de commande "Accessoire monté", option NB : "Adaptateur RJ45 M12 (interface service)"

Caractéristique de commande "Accessoire monté"	Entrée de câble/connecteur → 51	
	Entrée de câble 2	Entrée de câble 3
NB ¹⁾	-	Connecteur M12×1

- 1) Non compatible avec l'option raccordement électrique 1, 2, 7, 8

Connecteurs d'appareil disponibles Proline 500 numérique

Connecteurs d'appareil pour Proline 500 numérique :

Caractéristique de commande "Entrée ; sortie 1"

- Option SA "FOUNDATION Fieldbus" → 44
- Option GA "PROFIBUS PA" → 44
- Option NA "Ethernet/IP" → 44
- Option RA "PROFINET" → 44
- Option RB "PROFINET sur Ethernet-APL" → 44
- Option MB "Modbus TCP sur Ethernet-APL"

Connecteur d'appareil pour raccorder l'interface service :

Caractéristique de commande "Accessoire monté"

Option NB, adaptateur RJ45 M12 (interface service) → 49

Caractéristique de commande "Entrée ; sortie 1", option SA "FOUNDATION Fieldbus"

Caractéristique de commande "Raccordement électrique"	Entrée de câble/connecteur → 51			
	2	3	4	5
M, 3, 4, 5	-	Connecteur 7/8"	-	-

Caractéristique de commande "Entrée ; sortie 1", option GA "PROFIBUS PA"

Caractéristique de commande "Raccordement électrique"	Entrée de câble/connecteur → 51			
	2	3	4	5
L, N, P, U	-	Connecteur M12×1	-	-

Caractéristique de commande "Entrée ; sortie 1", option NA "Ethernet/IP"

Caractéristique de commande "Raccordement électrique"	Entrée de câble/connecteur → 51			
	2	3	4	5
L, N, P, U	Connecteur M12×1	–	–	–
R ^{1) 2)} , S ^{1) 2)} , T ^{1) 2)} , V ^{1) 2)}	Connecteur M12×1	–	–	Connecteur M12×1

- 1) Non compatible avec une antenne WLAN externe (caractéristique de commande "Accessoire fourni", option P8), un adaptateur RJ45 M12 pour l'interface service (caractéristique de commande "Accessoire monté", option NB)
- 2) Convient pour l'intégration de l'appareil dans une topologie en anneau.

Caractéristique de commande "Entrée ; sortie 1", option RA "PROFINET"

Caractéristique de commande "Raccordement électrique"	Entrée de câble/connecteur → 51			
	2	3	4	5
L, N, P, U	Connecteur M12×1	–	–	–
R ^{1) 2)} , S ^{1) 2)} , T ^{1) 2)} , V ^{1) 2)}	Connecteur M12×1	–	–	Connecteur M12×1

- 1) Non compatible avec une antenne WLAN externe (caractéristique de commande "Accessoire fourni", option P8), un adaptateur RJ45 M12 pour l'interface service (caractéristique de commande "Accessoire monté", option NB)
- 2) Convient pour l'intégration de l'appareil dans une topologie en anneau.

Caractéristique de commande "Entrée ; sortie 1", option RB "PROFINET sur Ethernet-APL"

Caractéristique de commande "Raccordement électrique"	Entrée de câble/connecteur → 51			
	2	3	4	5
L, N, P, U	–	Connecteur M12×1 Codé A	–	–

Caractéristique de commande "Entrée ; sortie 1", option MB "Modbus TCP sur Ethernet-APL"

Caractéristique de commande "Raccordement électrique"	Accessoires	Entrée de câble/connecteur → 51			
		2	3	4	5
L, N, P, U	–	–	Connecteur M12×1 Codé A	–	–
L, N, P, U	NB ¹⁾	–	Connecteur M12×1 Codé A	–	Connecteur M12×1 ¹⁾ Codé D
1 ²⁾ , 2 ²⁾ , 7 ²⁾ , 8 ²⁾	–	–	–	–	Connecteur M12×1 Codé D

- 1) Ne peut pas être utilisé comme port Modbus TCP.
- 2) Non compatible avec une antenne WLAN externe (caractéristique de commande "Accessoire fourni", option P8), un adaptateur RJ45 M12 pour l'interface service (caractéristique de commande "Accessoire monté", option NB)

Caractéristique de commande "Accessoire monté", option NB : "Adaptateur RJ45 M12 (interface service)"

Caractéristique de commande "Raccordement électrique"	Entrée de câble/connecteur → 51			
	2	3	4	5
NB ¹⁾	-	-	-	Connecteur M12x1 Codé D

1) Non compatible avec l'option raccordement électrique 1, 2, 7, 8

Affectation des broches, connecteur d'appareil

FOUNDATION Fieldbus

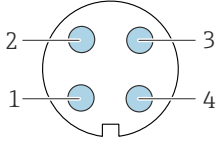
	Broche	Affectation		Codage	Mâle/femelle
	1	+	Signal +		A
2	-	Signal -			
3		Blindage de câble ¹			
4		Libre			
	Boîtier de connecteur métallique	Blindage de câble			
¹ En cas d'utilisation d'un blindage de câble					

PROFIBUS PA

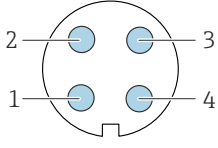
	Broche	Affectation		Codage	Mâle/femelle
	1	+	PROFIBUS PA +		A
2		Mise à la terre			
3	-	PROFIBUS PA -			
4		Libre			
	Boîtier de connecteur métallique	Blindage de câble			



Connecteur recommandé :

- Binder, série 713, référence 99 1430 814 04
- Phoenix, référence 1413934 SACC-FS-4QO SH PBPA SCO

PROFINET

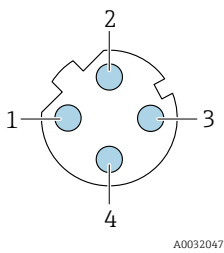
 A0032047	Broche	Affectation		Codage	Mâle/femelle
	1	+	TD +	D	Femelle
	2	+	RD +		
	3	-	TD -		
	4	-	RD -		
Boîtier de connecteur métallique		Blindage de câble			



Connecteur recommandé :

- Binder, série 825, référence 99 3729 810 04
- Phoenix, référence 1543223 SACC-M12MSD-4Q

PROFINET sur Ethernet-APL

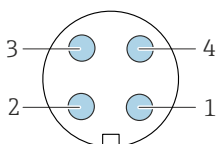
	Broche	Affectation	Codage	Mâle/femelle
	1	Signal - Ethernet-APL	A	Femelle
	2	Signal + Ethernet-APL		
	3	Blindage de câble ¹		
	4	Libre		
Boîtier de connecteur métallique		Blindage de câble		
¹ En cas d'utilisation d'un blindage de câble				



Connecteur recommandé :

- Binder, série 713, référence 99 1430 814 04
- Phoenix, référence 1413934 SACC-FS-4QO SH PBPA SCO

Modbus TCP sur Ethernet-APL 10 Mbit/s

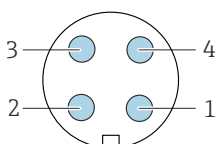
	Broche	Affectation	Codage	Mâle/femelle
	1	Signal - Ethernet-APL	A	Femelle
	2	Signal + Ethernet-APL		
	3	Blindage de câble ¹		
	4	Libre		
Boîtier de connecteur métallique		Blindage de câble		
¹ En cas d'utilisation d'un blindage de câble				



Connecteur recommandé :

- Binder, série 713, référence 99 1430 814 04
- Phoenix, référence 1413934 SACC-FS-4QO SH PBPA SCO

Modbus TCP sur Ethernet 100 Mbit/s

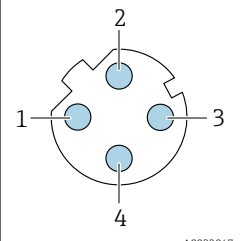
	Broche	Affectation		Codage	Mâle/femelle
	1	+	Tx	D	Femelle
	2	+	Rx		
	3	-	Tx		
	4	-	Rx		

EtherNet/IP

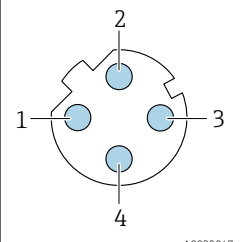
	Broche	Affectation		Codage	Mâle/femelle
	1	+	Tx	D	Femelle
	2	+	Rx		
	3	-	Tx		
	4	-	Rx		
Boîtier de connecteur métallique		Blindage de câble			

- i** Connecteur recommandé :
- Binder, série 825, référence 99 3729 810 04
 - Phoenix, référence 1543223 SACC-M12MSD-4Q

Interface service

Caractéristique de commande "Accessoire monté", option **NB** : "Adaptateur RJ45 M12 (interface service)"

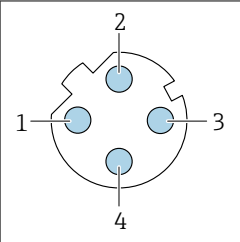
	Broche	Affectation		Codage	Mâle/femelle
	1	+	Tx	D	Femelle
	2	+	Rx		
	3	-	Tx		
	4	-	Rx		

- i** Connecteur recommandé :
- Binder, série 825, référence 99 3729 810 04
 - Phoenix, référence 1543223 SACC-M12MSD-4Q

Tension d'alimentation

Caractéristique de commande "Alimentation électrique"	Tension aux bornes		Gamme de fréquence
Option D	DC24 V	±20 %	-
Option E	AC 100 ... 240 V	-15 à 10 %	50/60 Hz
Option I	DC24 V	±20 %	-
	AC 100 ... 240 V	-15 à 10 %	50/60 Hz

Consommation électrique**Transmetteur**

Max. 10 W (puissance active)

Courant de mise sous tension	Max. 36 A (<5 ms) selon recommandation NAMUR NE 21
-------------------------------------	--

Consommation de courant**Transmetteur**

- Max. 400 mA (24 V)
- Max. 200 mA (110 V, 50/60 Hz ; 230 V, 50/60 Hz)

Coupage de courant

- Les totalisateurs restent sur la dernière valeur mesurée.
- Selon la version de l'appareil, la configuration est conservée dans la mémoire de l'appareil ou dans la mémoire enfichable (HistoROM DAT).
- Les messages d'erreur (y compris le nombre total d'heures de fonctionnement) sont conservés dans la mémoire.

Élément de protection contre les surintensités

L'appareil doit être utilisé avec un disjoncteur dédié, celui-ci ne disposant pas d'un interrupteur ON/OFF propre.

- Le disjoncteur doit être facilement accessible et repéré de façon appropriée.
- Courant nominal autorisé du disjoncteur : 2 A jusqu'à max. 10 A.

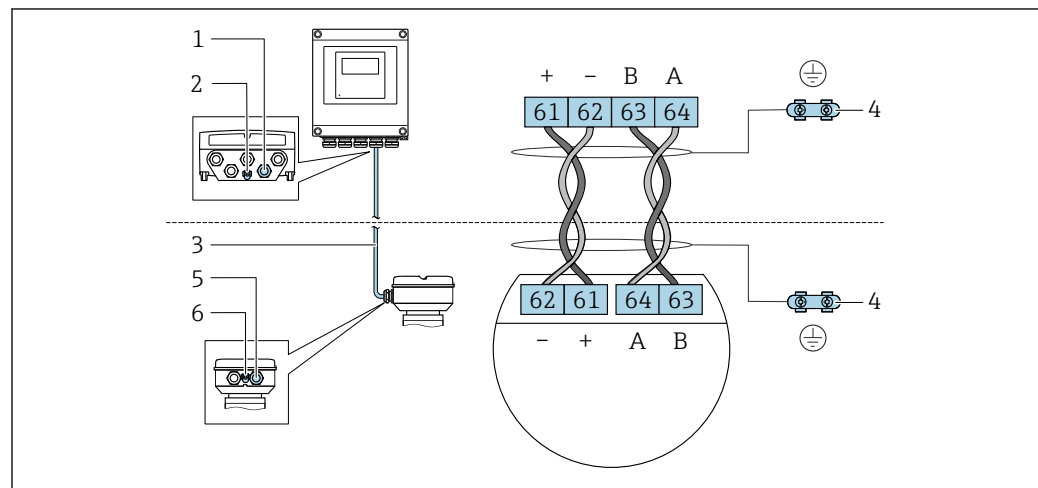
Raccordement électrique**Raccordement du câble de raccordement : Proline 500 – numérique**

A0028198

- 1 Entrée de câble pour le câble sur le boîtier de transmetteur
- 2 Raccordement de la terre de protection (PE)
- 3 Câble de raccordement communication ISEM
- 4 Mise à la terre via connexion de terre ; dans la version avec connecteur d'appareil, la mise à la terre est assurée par le connecteur lui-même
- 5 Entrée de câble pour câble ou raccordement du connecteur d'appareil sur le boîtier de raccordement capteur
- 6 Raccordement de la terre de protection (PE)

Affectation des broches, connecteur d'appareil

Les connecteurs d'appareil ne sont disponibles que pour la version d'appareil, caractéristique de commande "Boîtier" :

Option C : ultra-compact, hygiénique, inox

Pour le raccordement au boîtier de raccordement capteur.

Broche	Couleur ¹⁾	Affectation		Raccordement à la borne
1	Brun	+	Tension d'alimentation	61
2	Blanc	A	Communication ISEM	64
3	Bleu	B		63
4	Noir	-	Tension d'alimentation	62
5	-		-	-
Codage		Mâle/femelle		
A		Mâle		

1) Couleurs des fils du câble de raccordement

 Un câble de raccordement avec connecteur d'appareil est disponible en option.

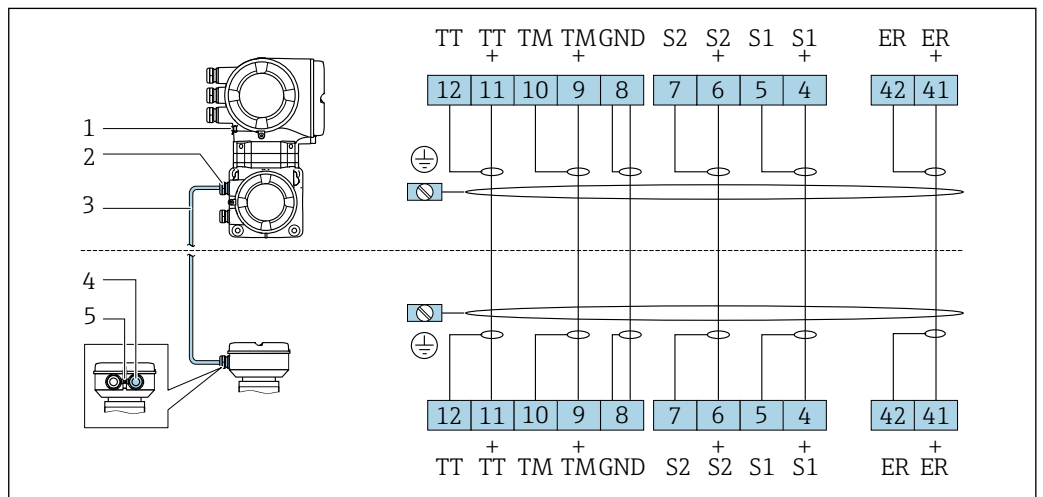

Raccordement du câble de raccordement : Proline 500

Le câble de raccordement est raccordé via les bornes.



- 1 Raccordement de la terre de protection (PE)
- 2 Entrée de câble pour le câble de raccordement sur le boîtier de raccordement transmetteur
- 3 Câble de raccordement
- 4 Entrée de câble pour le câble de raccordement sur le boîtier de raccordement capteur
- 5 Raccordement de la terre de protection (PE)

Raccordement du transmetteur

-  Occupation des bornes →  42
- Occupation des broches du connecteur d'appareil →  47

Raccordement du transmetteur : Proline 500 – numérique

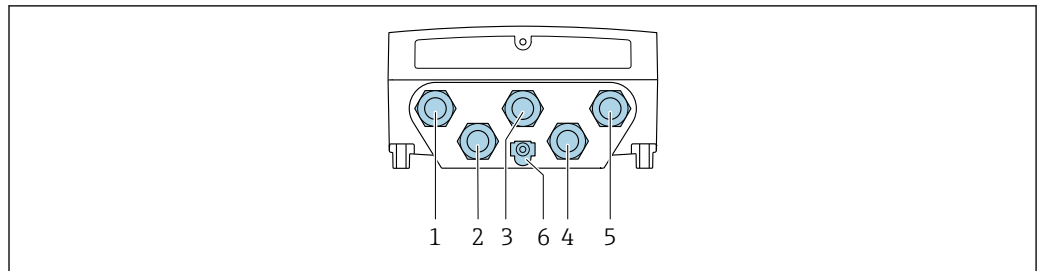

A0028200

- 1 Borne de raccordement pour la tension d'alimentation
- 2 Borne de raccordement pour la transmission de signaux, entrée/sortie
- 3 Borne de raccordement pour la transmission de signaux, entrée/sortie
- 4 Borne de raccordement pour le câble de raccordement entre le capteur et le transmetteur
- 5 Borne de raccordement pour la transmission de signaux, entrée/sortie ou borne pour la connexion réseau (client DHCP) via interface service (CDI-RJ45) ; en option : borne de raccordement pour antenne WLAN externe
- 6 Raccordement de la terre de protection (PE)

i Un adaptateur pour connecteur RJ45 vers M12 est disponible en option : Caractéristique de commande "Accessoires", option **NB** : "Adaptateur RJ45 M12 (interface service)"

L'adaptateur connecte l'interface service (CDI-RJ45) à un connecteur M12 monté dans l'entrée de câble. Le raccordement à l'interface service peut être établi via un connecteur M12 sans ouvrir l'appareil.

i Connexion réseau (client DHCP) via interface service (CDI-RJ45) → 125

Raccordement du transmetteur : Proline 500

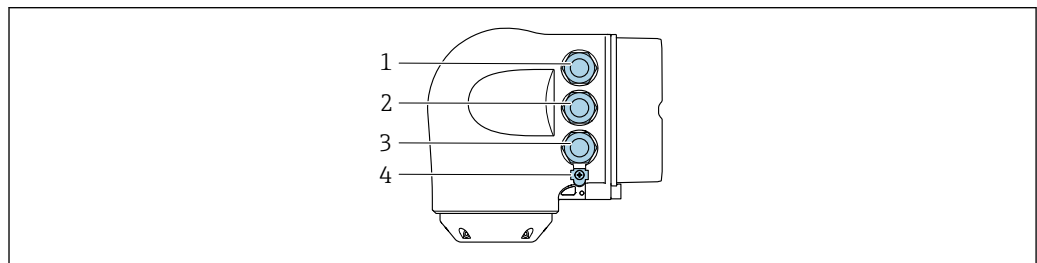

A0026781

- 1 Borne de raccordement pour la tension d'alimentation
- 2 Borne de raccordement pour la transmission de signaux, entrée/sortie
- 3 Borne de raccordement pour la transmission de signaux, entrée/sortie ou borne pour la connexion réseau (client DHCP) via interface service (CDI-RJ45) ; en option : borne de raccordement pour antenne WLAN externe
- 4 Raccordement de la terre de protection (PE)

i Un adaptateur pour connecteur RJ45 vers M12 est disponible en option : Caractéristique de commande "Accessoires", option **NB** : "Adaptateur RJ45 M12 (interface service)"

L'adaptateur connecte l'interface service (CDI-RJ45) à un connecteur M12 monté dans l'entrée de câble. Le raccordement à l'interface service peut être établi via un connecteur M12 sans ouvrir l'appareil.

i Connexion réseau (client DHCP) via interface service (CDI-RJ45) → 125

Raccordement dans une topologie en anneau

Les versions d'appareil avec protocoles de communication EtherNet/IP et PROFINET peuvent être intégrés dans une topologie en anneau. L'appareil est intégré via la borne de raccordement pour la transmission de signal (sortie 1) et le raccordement à l'interface service (CDI-RJ45).



Pour plus d'informations sur le raccordement de transmetteurs avec agrément Ex de, voir le document séparé "Conseils de sécurité" (XA) pour l'appareil.



Intégration du transmetteur dans une topologie en anneau :

- EtherNet/IP
- PROFINET

Transmetteur : Proline 500 – numérique

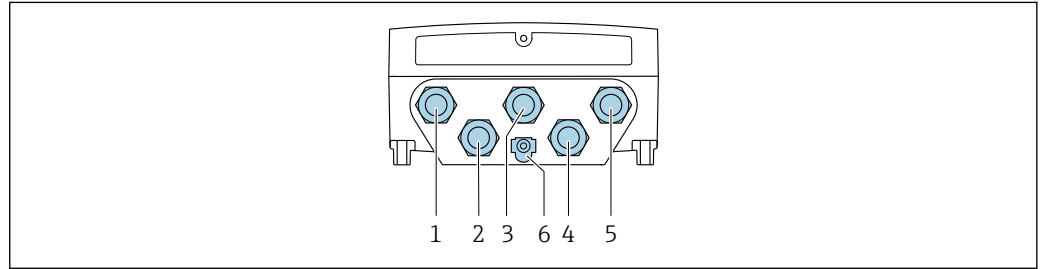

A0028200

- 1 Borne de raccordement pour la tension d'alimentation
- 2 Borne de raccordement pour la transmission de signaux, entrée/sortie
- 2 Borne de raccordement pour la transmission de signaux : PROFINET ou EtherNet/IP (connecteur RJ45)
- 4 Borne de raccordement pour le câble de raccordement entre le capteur et le transmetteur
- 5 Raccordement à l'interface service (CDI-RJ45)
- 6 Raccordement de la terre de protection (PE)

Transmetteur : Proline 500

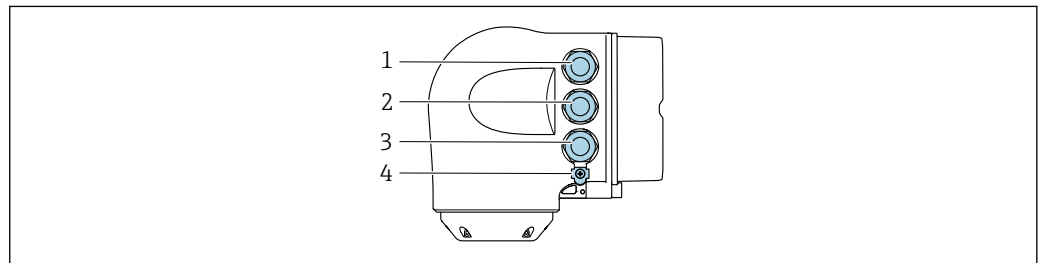

A0026781

- 1 Borne de raccordement pour la tension d'alimentation
- 2 Borne de raccordement pour la transmission de signaux : PROFINET ou EtherNet/IP (connecteur RJ45)
- 3 Raccordement à l'interface service (CDI-RJ45)
- 4 Raccordement de la terre de protection (PE)



Si l'appareil dispose d'entrées/sorties supplémentaires, elles passent en parallèle par l'entrée de câble pour le raccordement à l'interface service (CDI-RJ45).

Exemples de raccordement

Sortie courant 4 ... 20 mA (sans HART)

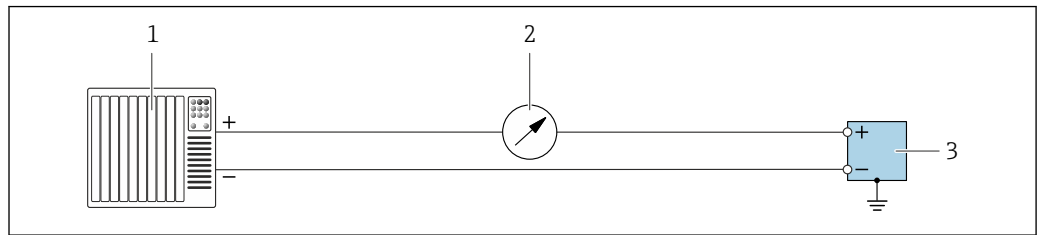

A0055851

2 Exemple de raccordement pour sortie courant 4 ... 20 mA (active)

- 1 Système d'automatisation avec entrée courant (p. ex. API)
- 2 Unité d'affichage supplémentaire en option : respecter la charge limite
- 3 Débitmètre avec sortie courant (active)

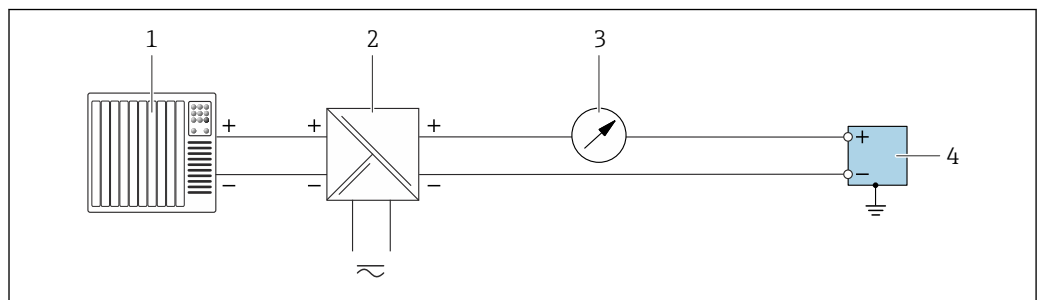

A0055852

3 Exemple de raccordement pour sortie courant 4 ... 20 mA (passive)

- 1 Système d'automatisation avec entrée courant (p. ex. API)
- 2 Alimentation électrique
- 3 Unité d'affichage supplémentaire en option : respecter la charge limite
- 4 Transmetteur avec sortie courant (passive)

Entrée courant 4 ... 20 mA

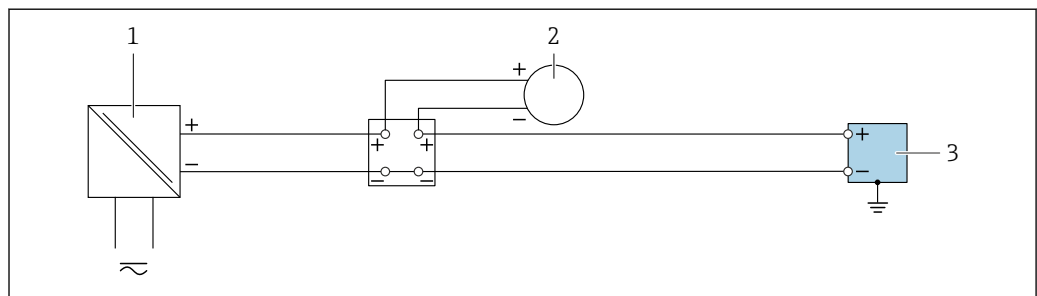

A0055853

4 Exemple de raccordement pour l'entrée courant 4 ... 20 mA

- 1 Alimentation électrique
- 2 Appareil de mesure externe avec sortie courant passive 4 ... 20 mA. p. ex. pression ou température)
- 3 Transmetteur avec entrée courant 4 ... 20 mA

Sortie impulsion / sortie fréquence / sortie tout ou rien

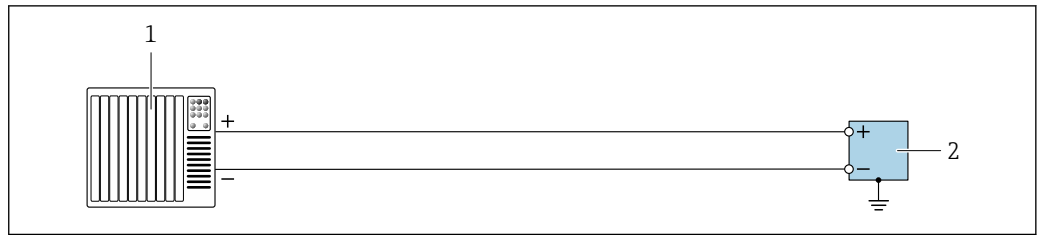

A0055856

5 Exemple de raccordement pour sortie impulsion / sortie fréquence / sortie tout ou rien (active)

- 1 Système d'automatisation avec entrée impulsion / entrée fréquence / entrée commutation (p. ex. API)
- 2 Transmetteur avec sortie impulsion / sortie fréquence / sortie tout ou rien (active)

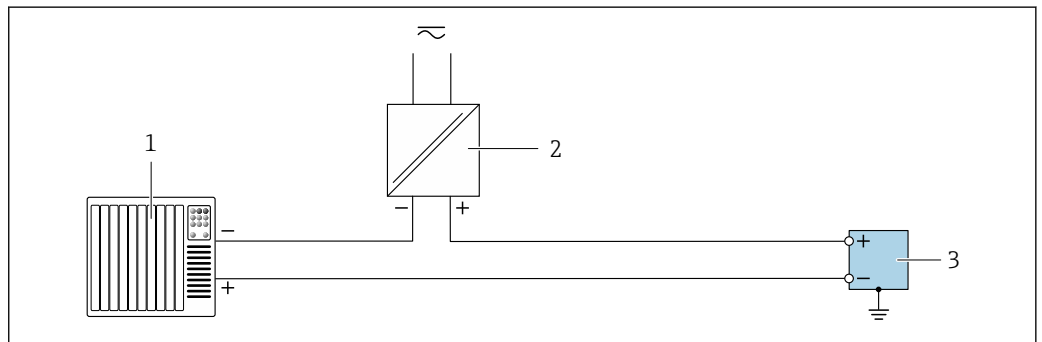

A0055856

6 Exemple de raccordement pour sortie impulsion / sortie fréquence / sortie tout ou rien (passive)

- 1 Système d'automatisation avec entrée impulsion / entrée fréquence / entrée commutation (p. ex. API)
- 2 Alimentation électrique
- 3 Transmetteur avec sortie impulsion / sortie fréquence / sortie tout ou rien (passive)

Sortie relais

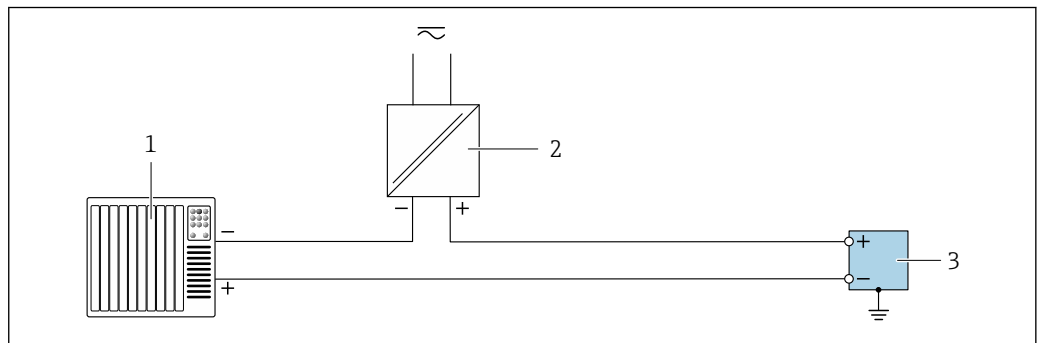

A0055859

7 Exemple de raccordement pour sortie relais

- 1 Système d'automatisation avec entrée tout ou rien (p. ex. API)
- 2 Alimentation électrique
- 3 Transmetteur avec sortie relais

Entrée état

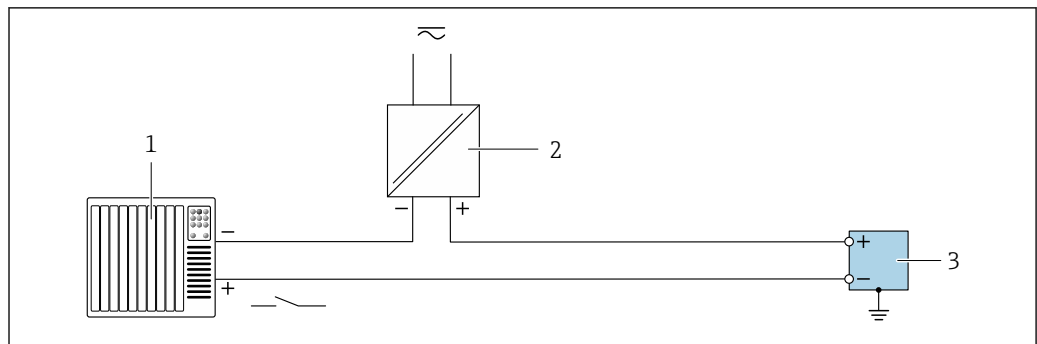

A0055860

8 Exemple de raccordement pour l'entrée état

- 1 Système d'automatisation avec sortie tout ou rien passive p. ex. API)
- 2 Alimentation électrique
- 3 Transmetteur avec entrée d'état

Sortie courant 4 à 20 mA HART

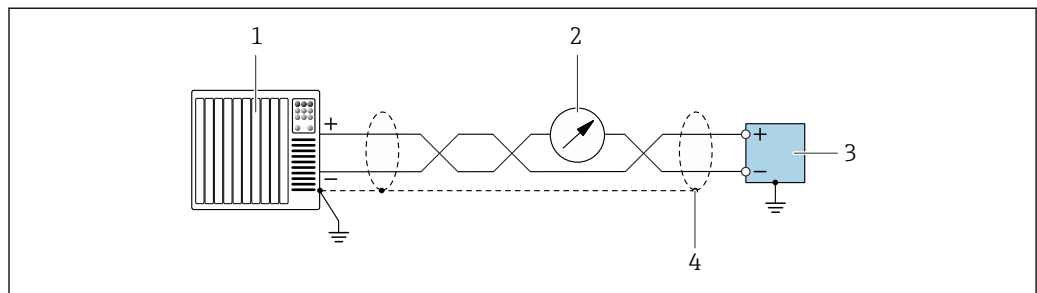

A0055862

9 Exemple de raccordement pour sortie courant 4 ... 20 mA avec HART (active)

- 1 Système d'automatisation avec entrée courant 4 ... 20 mA avec HART (p. ex. API)
- 2 Unité d'affichage en option : respecter la charge limite
- 3 Transmetteur avec sortie courant 4 ... 20 mA avec HART (active)
- 4 Mise à la terre du blindage de câble à une extrémité. Pour les installations conformes à NAMUR NE 89, la mise à la terre du blindage de câble des deux côtés est nécessaire.

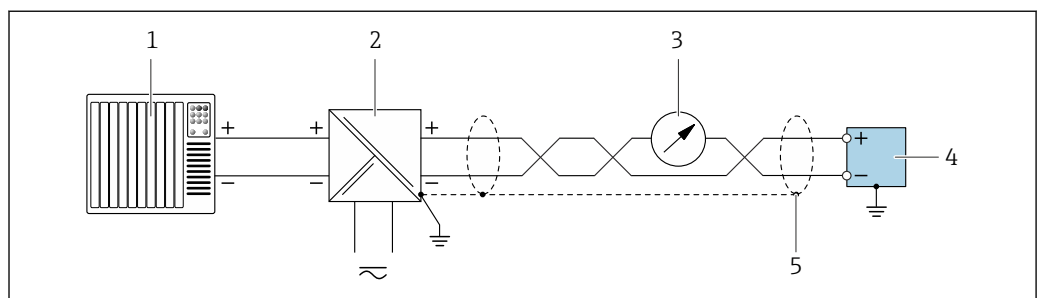

A0055861

10 Exemple de raccordement pour sortie courant 4 ... 20 mA avec HART (passive)

- 1 Système d'automatisation avec entrée courant 4 ... 20 mA avec HART (p. ex. API)
- 2 Alimentation électrique
- 3 Unité d'affichage en option : respecter la charge limite
- 4 Transmetteur avec sortie courant 4 ... 20 mA avec HART (passive)
- 5 Mise à la terre du blindage de câble à une extrémité. Pour les installations conformes à NAMUR NE 89, la mise à la terre du blindage de câble des deux côtés est nécessaire.

Modbus RS485

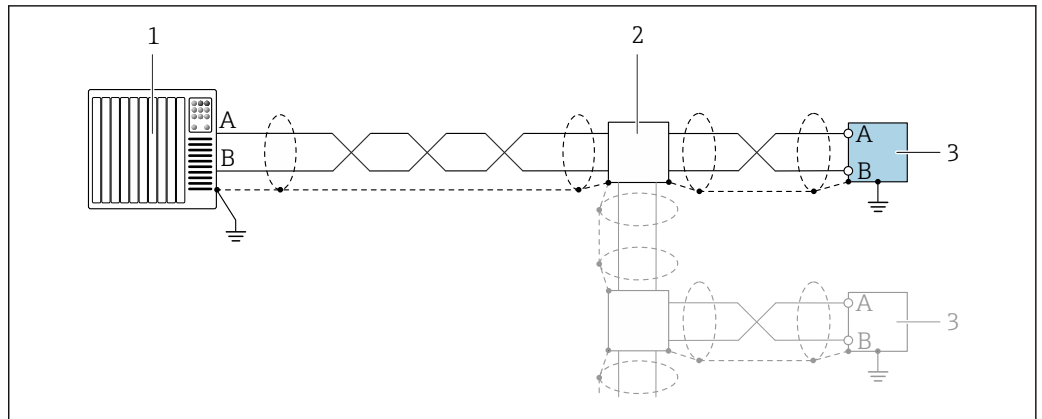

A0055863

11 Exemple de raccordement pour Modbus RS485

- 1 Système d'automatisation avec maître Modbus (p. ex. API)
- 2 Boîte de jonction en option
- 3 Transmetteur avec Modbus RS485

PROFIBUS PA

Voir <https://www.profibus.com> "PROFIBUS Installation Guidelines".

PROFIBUS DP

Voir <https://www.profibus.com> "PROFIBUS Installation Guidelines".

FOUNDATION Fieldbus

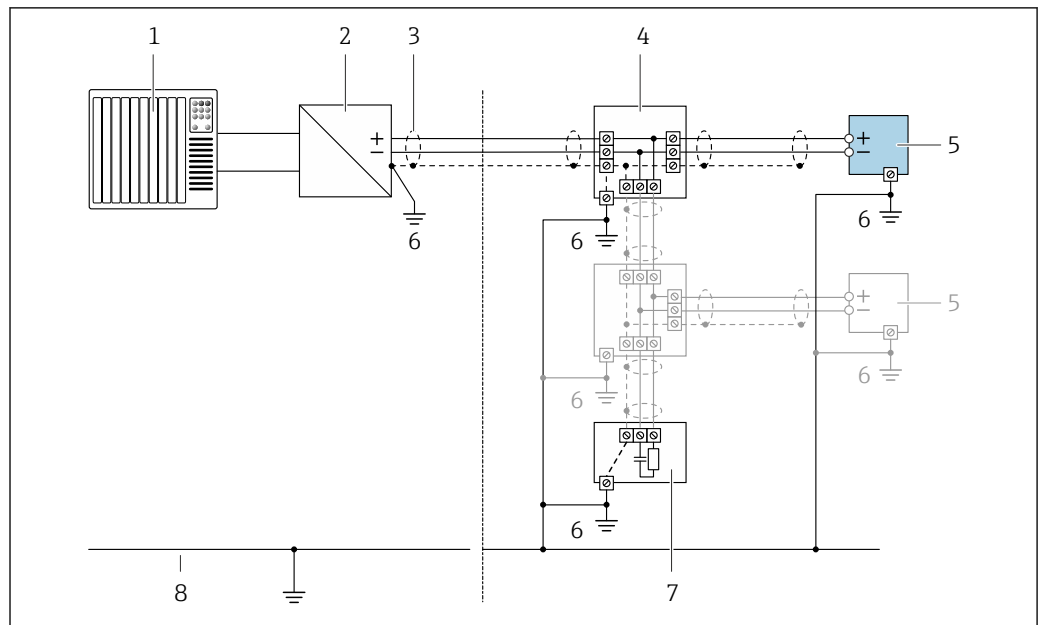

12 Exemple de raccordement pour FOUNDATION Fieldbus

- 1 Système d'automatisation (p. ex. API)
- 2 Conditionneur d'alimentation (FOUNDATION Fieldbus)
- 3 Blindage de câble fourni à une extrémité. Le blindage de câble doit être relié à la terre des deux extrémités afin d'être conforme aux exigences CEM ; respecter les spécifications de câble
- 4 T-box
- 5 Appareil de mesure
- 6 Mise à la terre locale
- 7 Terminaison de bus
- 8 Conducteur de compensation de potentiel

PROFINET



Voir <https://www.profibus.com> "PROFINET Planning guideline".

EtherNet/IP



Voir <https://www.odva.org> "EtherNet/IP Media Planning & Installation Manual".

Ethernet-APL



Voir <https://www.profibus.com> Livre blanc Ethernet-APL"

Compensation de potentiel

Exigences

Pour la compensation de potentiel :

- Tenir compte des concepts de mise à la terre internes
- Tenir compte des conditions de fonctionnement telles que le matériau de la conduite et la mise à la terre
- Raccorder le produit, le capteur et le transmetteur au même potentiel électrique
- Utiliser un câble de terre d'une section minimale de 6 mm² (10 AWG) et une cosse de câble pour les raccords de compensation de potentiel

Bornes

Bornes à ressort : Adaptées aux torons et torons avec extrémités préconfectionnées.
Section de câble 0,2 ... 2,5 mm² (24 ... 12 AWG).

Entrées de câble

- Presse-étoupe : M20 × 1,5 avec câble Ø 6 ... 12 mm (0,24 ... 0,47 in)
- Filetage pour entrée de câble :
 - NPT ½"
 - G ½"
 - M20
- Connecteur d'appareil pour communication numérique : M12
Disponible uniquement pour certaines versions d'appareil →  43.

Spécification de câble

Gamme de température admissible

- Les directives d'installation en vigueur dans le pays d'installation doivent être respectées.
- Les câbles doivent être adaptés aux températures minimales et maximales attendues.

Câble d'alimentation électrique (y compris conducteur pour la borne de terre interne)

Câble d'installation normal suffisant.

Câble de terre de protection pour la borne de terre externe

Section de conducteur < 6 mm² (10 AWG)

Des sections plus grandes peuvent être raccordées à l'aide d'une cosse.

L'impédance de la mise à la terre doit être inférieure à 2 Ω.

Câble de signal

Entrée courant 4 ... 20 mA

Câble d'installation standard suffisant

Sortie impulsion/fréquence/tor

Câble d'installation standard suffisant

Sortie relais

Câble d'installation standard suffisant

Entrée état

Câble d'installation standard suffisant

Sortie courant 4 ... 20 mA HART

Câble blindé à paires torsadées.



Voir <https://www.fieldcommgroup.org> "SPÉCIFICATIONS DU PROTOCOLE HART".

Modbus RS485

Câble blindé à paires torsadées.



Voir <https://modbus.org> "MODBUS over Serial Line Specification and Implementation Guide".

PROFIBUS PA

Câble blindé à paires torsadées. Le type de câble A est recommandé.



Voir <https://www.profibus.com> "Directives d'installation PROFIBUS".

PROFIBUS DP

Câble blindé à paires torsadées. Le type de câble A est recommandé.



Voir <https://www.profibus.com> "PROFIBUS Installation Guidelines".

PROFINET

Uniquement câbles PROFINET.



Voir <https://www.profibus.com> "PROFINET Planning guideline".

EtherNet/IP

Ethernet à paires torsadées CAT 5 ou mieux.



Voir <https://www.odva.org> "EtherNet/IP Media Planning & Installation Manual".

Ethernet-APL

Câble blindé à paires torsadées. Le type de câble A est recommandé.



Voir <https://www.profibus.com> Livre blanc Ethernet-APL"

FOUNDATION Fieldbus

Câble 2 fils torsadé blindé.



Pour d'autres informations sur la planification et l'installation de réseaux FOUNDATION Fieldbus :

- Manuel de mise en service "FOUNDATION Fieldbus Overview" (BA00013S)
- Directive FOUNDATION Fieldbus
- CEI 61158-2 (MBP)

Choix du câble de raccordement entre le transmetteur et le capteur

Dépend du type de transmetteur et des zones d'installation

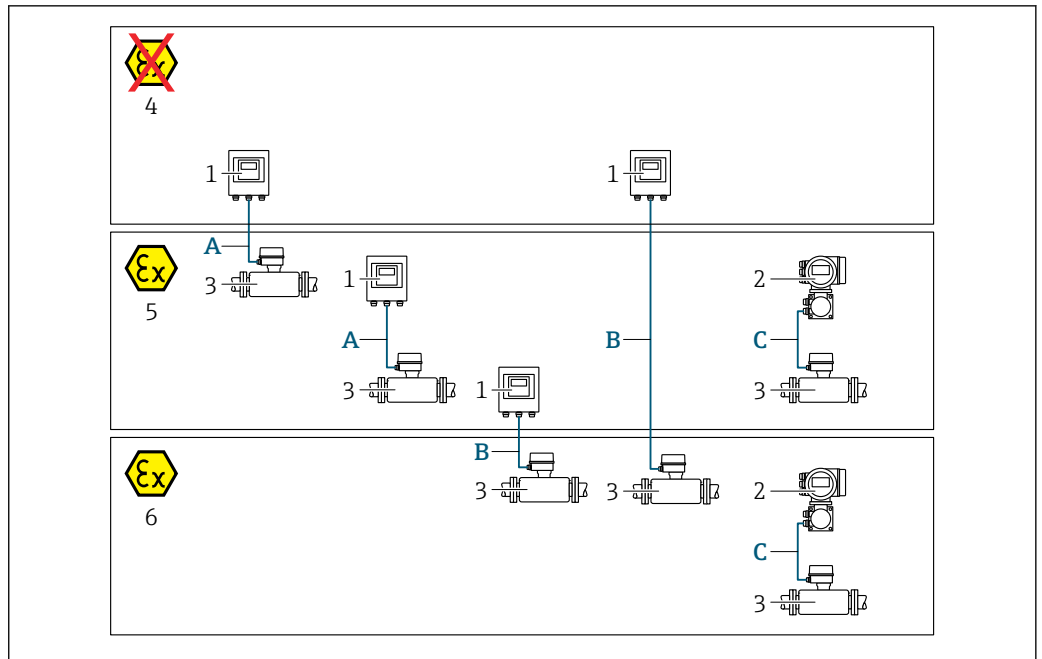

A0032476

- 1 Transmetteur Proline 500 numérique
- 2 Transmetteur Proline 500
- 3 Capteur Promass
- 4 Zone non explosible
- 5 Zone explosible : Zone 2 ; Class I, Division 2
- 6 Zone explosible : Zone 1 ; Class I, Division 1
- A Câble standard vers le transmetteur 500 numérique → 61
Transmetteur installé en zone non explosible ou en zone explosible : Zone 2 ; Class I, Division 2 / capteur installé en zone explosible : Zone 2 ; Class I, Division 2
- B Câble standard vers le transmetteur 500 numérique → 62
Transmetteur monté en zone explosible : Zone 2 ; Class I, Division 2 / capteur monté en zone explosible : Zone 1 ; Class I, Division 1
- C Câble de signal vers le transmetteur 500 → 64
Transmetteur et capteur installés en zone explosible : Zone 2 ; Class I, Division 2 ou Zone 1 ; Class I, Division 1

A : Câble de raccordement entre le capteur et le transmetteur : Proline 500 – numérique

Câble standard

Un câble standard avec les spécifications suivantes peut être utilisé comme câble de raccordement.

Construction	4 fils (2 paires) ; fils CU toronnés dénudés ; paire toronnée avec blindage commun
Blindage	Tresse en cuivre étamée, couvercle optique ≥ 85 %
Résistance de boucle	Câble d'alimentation (+, -) : maximum 10 Ω
Longueur de câble	Maximum 300 m (900 ft), voir le tableau suivant.
Connecteur d'appareil, côté 1	Connecteur M12 femelle, 5 broches, codage A.
Connecteur d'appareil, côté 2	Connecteur M12 mâle, 5 broche, codage A.
Broches 1+2	Fils raccordés en paire torsadée.
Broches 3+4	Fils raccordés en paire torsadée.

Section	Longueur de câble [max.]
0,34 mm ² (AWG 22)	80 m (240 ft)
0,50 mm ² (AWG 20)	120 m (360 ft)

Section	Longueur de câble [max.]
0,75 mm ² (AWG 18)	180 m (540 ft)
1,00 mm ² (AWG 17)	240 m (720 ft)
1,50 mm ² (AWG 15)	300 m (900 ft)

Câble de raccordement disponible en option

Construction	2 × 2 × 0,34 mm ² (AWG 22) câble PVC ¹⁾ avec blindage commun (2 paires, fils CU toronnés dénudés ; paire toronnée)
Résistance à la flamme	Selon DIN EN 60332-1-2
Résistance aux huiles	Selon DIN EN 60811-2-1
Blindage	Tresse en cuivre étamée, couvercle optique ≥ 85 %
Température de service continue	Pose fixe : -50 ... +105 °C (-58 ... +221 °F) ; pose mobile : -25 ... +105 °C (-13 ... +221 °F)
Longueur de câble disponible	Fixe : 20 m (60 ft) ; variable : jusqu'à maximum 50 m (150 ft)

- 1) Le rayonnement UV peut détériorer la gaine extérieure du câble. Protéger le câble de l'exposition au soleil si possible.

B : Câble de raccordement entre le capteur et le transmetteur : Proline 500 - numérique

Câble standard

Un câble standard avec les spécifications suivantes peut être utilisé comme câble de raccordement.

Construction	4, 6, 8 fils (2, 3, 4 paires) ; fils CU toronnés dénudés ; paire toronnée avec blindage commun
Blindage	Tresse en cuivre étamée, couvercle optique ≥ 85 %
Capacité C	Maximum 760 nF IIC, maximum 4,2 µF IIB
Inductance L	Maximum 26 µH IIC, maximum 104 µH IIB
Rapport inductance/résistance (L/R)	Maximum 8,9 µH/Ω IIC, maximum 35,6 µH/Ω IIB (p. ex. conformément à IEC 60079-25)
Résistance de boucle	Câble d'alimentation (+, -) : maximum 5 Ω
Longueur de câble	Maximum 150 m (450 ft), voir le tableau suivant.

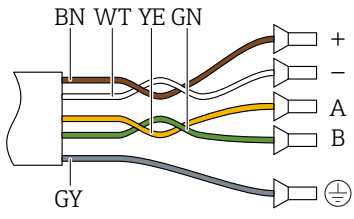
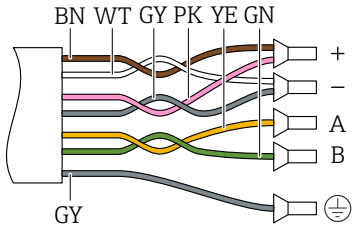
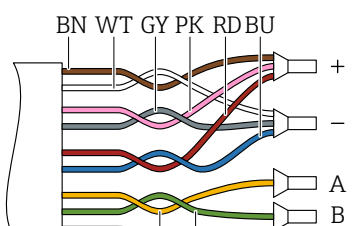
Section	Longueur de câble [max.]	Terminaison
2 x 2 x 0,50 mm ² (AWG 20)	50 m (150 ft)	2 x 2 x 0,50 mm ² (AWG 20)  <ul style="list-style-type: none"> ■ +, - = 0,5 mm² ■ A, B = 0,5 mm²
3 x 2 x 0,50 mm ² (AWG 20)	100 m (300 ft)	3 x 2 x 0,50 mm ² (AWG 20)  <ul style="list-style-type: none"> ■ +, - = 1,0 mm² ■ A, B = 0,5 mm²
4 x 2 x 0,50 mm ² (AWG 20)	150 m (450 ft)	4 x 2 x 0,50 mm ² (AWG 20)  <ul style="list-style-type: none"> ■ +, - = 1,5 mm² ■ A, B = 0,5 mm²

Câble de raccordement disponible en option

Câble de raccordement pour	Zone 1 ; Class I, Division 1
Câble standard	2 × 2 × 0,5 mm ² (AWG 20) câble PVC ¹⁾ avec blindage commun (2 paires, paire toronnée)
Résistance à la flamme	Selon DIN EN 60332-1-2
Résistance aux huiles	Selon DIN EN 60811-2-1
Blindage	Tresse en cuivre étamée, couvercle optique ≥ 85 %
Température de service	Pose fixe : -50 ... +105 °C (-58 ... +221 °F) ; pose mobile : -25 ... +105 °C (-13 ... +221 °F)
Longueur de câble disponible	Fixe : 20 m (60 ft) ; variable : jusqu'à maximum 50 m (150 ft)

- 1) Le rayonnement UV peut détériorer la gaine extérieure du câble. Protéger le câble de l'exposition au soleil si possible.

C : câble de raccordement entre le capteur et le transmetteur : Proline 500

Design	Câble PVC $6 \times 0,38 \text{ mm}^2$ ¹⁾ avec fils blindés individuellement et blindage cuivre commun
Résistance de ligne	$\leq 50 \text{ } \Omega/\text{km}$ (0,015 Ω/ft)
Capacité : fil/blindage	$\leq 420 \text{ pF/m}$ (128 pF/ft)
Longueur de câble (max.)	20 m (60 ft)
Longueurs de câble (disponibles à la commande)	5 m (15 ft), 10 m (30 ft), 20 m (60 ft)
Diamètre de câble	11 mm (0,43 in) $\pm 0,5 \text{ mm}$ (0,02 in)
Température de service continue	Max. 105 °C (221 °F)

- 1) Le rayonnement UV peut détériorer la gaine extérieure du câble. Si possible, protéger le câble contre l'exposition directe au soleil.

Parafoudre

Variations de la tension secteur	→  49
Catégorie de surtension	Catégorie de surtension II
Surtension temporaire sur le court terme	Jusqu'à 1 200 V entre le câble et la terre, pendant 5 s max.
Surtension temporaire sur le long terme	Jusqu'à 500 V entre câble et terre

Performances

Conditions de référence

- Tolérances selon ISO/DIS 11631
- Eau
 - +15 ... +45 °C (+59 ... +113 °F)
 - 2 ... 6 bar (29 ... 87 psi)
- Données selon les indications du protocole d'étalonnage
- Précision basée sur des bancs d'étalonnage accrédités selon ISO 17025

 Pour obtenir les écarts de mesure, utiliser l'outil de sélection *Applicator* →  139

Écart de mesure maximal

de m. = de la valeur mesurée ; $1 \text{ g/cm}^3 = 1 \text{ kg/l}$; T = température du produit mesuré

Précision de base

 Bases de calcul →  67

Débit massique et débit volumique (liquides)

$\pm 0,10 \%$ de m.

Débit massique (gaz)

$\pm 0,35 \%$ de m.

Masse volumique (liquides)

Dans les conditions de référence	Étalonnage standard de la masse volumique ¹⁾	Gamme large Spécifications de masse volumique ^{2) 3)}
[g/cm ³]	[g/cm ³]	[g/cm ³]
±0,0005	±0,001	±0,002

- 1) Appareils avec la caractéristique de commande "Matériau tube de mesure, pièces en contact avec le produit", option HB "Alloy C22, haute pression, non poli", l'étalonnage standard de la masse volumique est ±0,002 g/cm³
- 2) Gamme valide pour l'étalonnage spécial de la masse volumique : 0 ... 2 g/cm³, +5 ... +80 °C (+41 ... +176 °F)
- 3) caractéristique de commande "Pack application", option EE "Masse volumique spéciale"

Température

$$\pm 0,5 \text{ °C} \pm 0,005 \cdot T \text{ °C} (\pm 0,9 \text{ °F} \pm 0,003 \cdot (T - 32) \text{ °F})$$

Stabilité du zéro

Version standard : caractéristique de commande "Mat. tube de mesure, surface en contact", option BB, BF, HA, SA

DN		Stabilité du zéro	
[mm]	[in]	[kg/h]	[lb/min]
1	1/24	0,0005	0,000018
2	1/12	0,0025	0,00009
4	1/8	0,0100	0,00036

Version haute pression : caractéristique de commande "Mat. tube mesure, surface en contact", option HB

DN		Stabilité du zéro	
[mm]	[in]	[kg/h]	[lb/min]
1	1/24	0,0008	0,0000288
2	1/12	0,0040	0,000144
4	1/8	0,0160	0,000576

Valeurs de débit

Valeurs de débit comme paramètres de rangeabilité en fonction du diamètre nominal.

Unités SI

DN	1:1	1:10	1:20	1:50	1:100	1:500
	[kg/h]	[kg/h]	[kg/h]	[kg/h]	[kg/h]	[kg/h]
1	20	2	1	0,4	0,2	0,04
2	100	10	5	2	1	0,2
4	450	45	22,5	9	4,5	0,9

Unités US

DN	1:1	1:10	1:20	1:50	1:100	1:500
[inch]	[lb/min]	[lb/min]	[lb/min]	[lb/min]	[lb/min]	[lb/min]
$\frac{1}{24}$	0,735	0,074	0,037	0,015	0,007	0,001
$\frac{1}{12}$	3,675	0,368	0,184	0,074	0,037	0,007
$\frac{1}{8}$	16,54	1,654	0,827	0,331	0,165	0,033

Précision des sorties

Les sorties présentent les spécifications de précision de base suivantes :

Sortie courant

Précision	$\pm 5 \mu\text{A}$
------------------	---------------------

Sortie impulsion/fréquence



de m. = de la mesure

Précision	Max. ± 50 ppm de m. (sur l'ensemble de la gamme de température ambiante)
------------------	--

Reproductibilité

de m. = de la valeur mesurée ; $1 \text{ g/cm}^3 = 1 \text{ kg/l}$; T = température du produit mesuré

Répétabilité de base

 Bases de calcul →  67

Débit massique et débit volumique (liquides)

$\pm 0,05$ % de m.

Débit massique (gaz)

$\pm 0,15$ % de m.

Masse volumique (liquides)

$\pm 0,00025 \text{ g/cm}^3$

Température

$\pm 0,25 \text{ }^\circ\text{C} \pm 0,0025 \cdot T \text{ }^\circ\text{C}$ ($\pm 0,45 \text{ }^\circ\text{F} \pm 0,0015 \cdot (T-32) \text{ }^\circ\text{F}$)

Temps de réponse

Le temps de réponse dépend du paramétrage (amortissement).

Effet de la température ambiante**Sortie courant**

Coefficient de température	Max. $1 \mu\text{A}/^\circ\text{C}$
-----------------------------------	-------------------------------------

Sortie impulsion/fréquence

Coefficient de température	Pas d'effet additionnel. Inclus dans la précision de mesure.
-----------------------------------	--

Effet de la température du produit**Débit massique**

de P.E. = de la pleine échelle

En cas de différence entre la température pendant l'ajustage du zéro et la température de process, l'écart de mesure supplémentaire des capteurs est généralement de $\pm 0,0002\%$ P.E./°C ($\pm 0,0001\%$ de P.E./°F).

L'effet est réduit lorsque l'ajustage du zéro est réalisé à la température de process.

Masse volumique

- En cas de différence entre la température de l'étalonnage de la masse volumique et la température de process, l'écart de mesure des capteurs est généralement de $\pm 0,00005\text{ g/cm}^3/\text{°C}$ ($\pm 0,000025\text{ g/cm}^3/\text{°F}$). L'ajustage sur site de la masse volumique est possible.

Spécifications de masse volumique Wide Range (étalonnage spécial de la masse volumique)

Si la température de process est en dehors de la gamme valide (\rightarrow 64) l'écart de mesure est de $\pm 0,00005\text{ g/cm}^3/\text{°C}$ ($\pm 0,000025\text{ g/cm}^3/\text{°F}$)

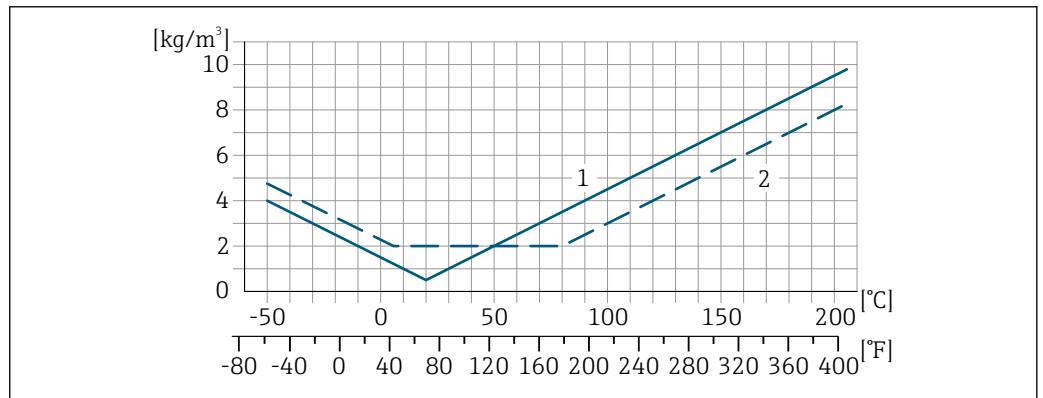

- 1 Ajustage sur site de la masse volumique, par exemple à +20 °C (+68 °F)
- 2 Étalonnage spécial de la masse volumique

A0016616

Effet de la pression du produit

Une différence entre la pression d'étalonnage et la pression de process n'a aucun effet sur la précision de mesure.

Bases de calcul

de m. = de la mesure ; F.E. = de la fin d'échelle

BaseAccu = précision de base en % de m., BaseRepeat = répétabilité de base en % de m.

MeasValue = valeur mesurée ; ZeroPoint = stabilité du zéro

Calcul de l'écart de mesure maximal en fonction du débit

Débit	Ecart de mesure maximal en % de m.
$\geq \frac{\text{ZeroPoint}}{\text{BaseAccu}} \cdot 100$ <small>A0021332</small>	$\pm \text{BaseAccu}$ <small>A0021339</small>
$< \frac{\text{ZeroPoint}}{\text{BaseAccu}} \cdot 100$ <small>A0021333</small>	$\pm \frac{\text{ZeroPoint}}{\text{MeasValue}} \cdot 100$ <small>A0021334</small>

Calcul de la répétabilité maximale en fonction du débit

Débit	Répétabilité maximale en % de m.
$\geq \frac{1/2 \cdot \text{ZeroPoint}}{\text{BaseRepeat}} \cdot 100$ <small>A0021335</small>	$\pm \text{BaseRepeat}$ <small>A0021340</small>
$< \frac{1/2 \cdot \text{ZeroPoint}}{\text{BaseRepeat}} \cdot 100$ <small>A0021336</small>	$\pm 1/2 \cdot \frac{\text{ZeroPoint}}{\text{MeasValue}} \cdot 100$ <small>A0021337</small>

Exemple d'écart de mesure maximal

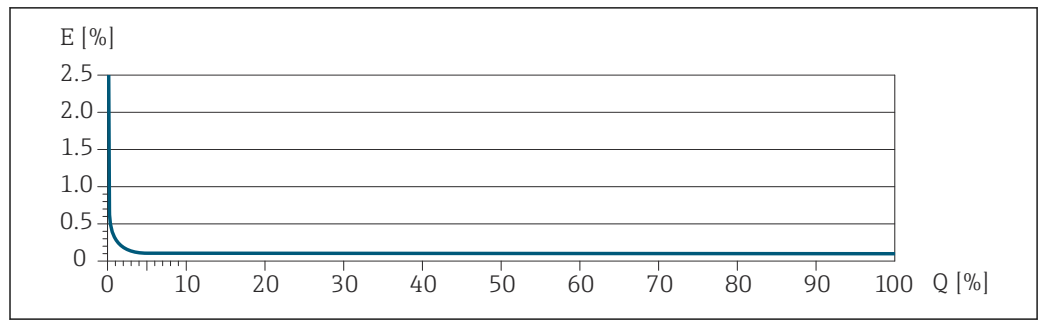

E Écart de mesure maximal en % de m. (exemple)
Q Débit en % de la valeur de fin d'échelle maximale

Montage

i Le support de capteur approprié doit être utilisé pour toutes les applications avec des exigences de sécurité ou de charge accrues, et pour les capteurs avec des raccords process VCO ou Clamp.

Le support de capteur Endress+Hauser est généralement recommandé pour le montage dans toutes les applications. Le support de capteur peut être commandé avec la configuration de l'appareil (caractéristique de commande "Accessoire fourni", option PR) ou ultérieurement avec la référence 71392563.

Emplacement de montage

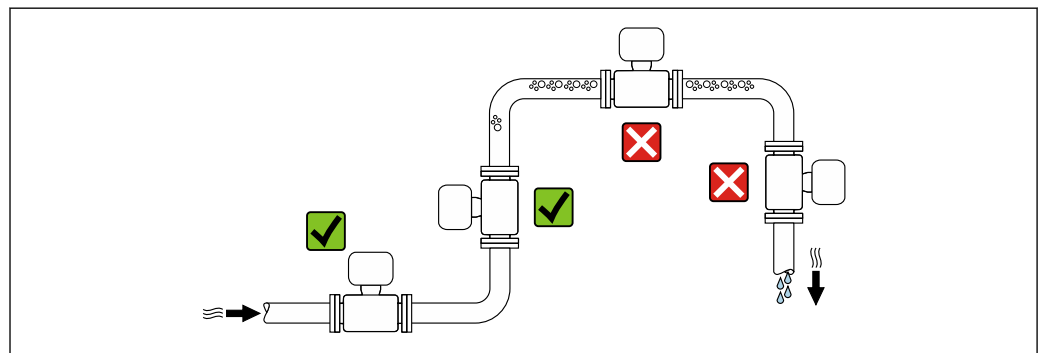

Pour éviter les écarts de mesure causés par la formation de bulles de gaz dans le tube de mesure, éviter les emplacements de montage suivants dans la conduite :

- Montage au plus haut point de la conduite
- Montage directement en sortie de conduite dans un écoulement gravitaire

Montage dans un écoulement gravitaire

La proposition d'installation suivante permet toutefois le montage dans une conduite verticale avec fluide descendant. Les restrictions de conduite ou l'utilisation d'un diaphragme avec une section plus faible évitent la vidange du capteur en cours de mesure.

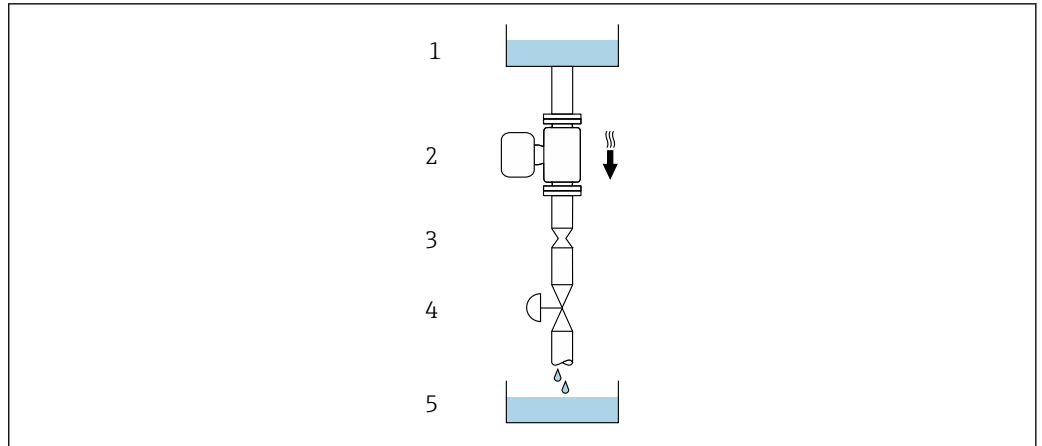

A0028773

13 Montage dans un écoulement gravitaire (p. ex. applications de dosage)

- 1 Réservoir d'alimentation
- 2 Capteur
- 3 Diaphragme, restriction
- 4 Vanne
- 5 Cuve de remplissage

DN/NPS		Ø diaphragme, restriction de la conduite	
[mm]	[in]	[mm]	[in]
1	1/24	0,8	0,03
2	1/12	1,5	0,06
4	1/8	3,0	0,12

Position de montage

Le sens de la flèche sur la plaque signalétique du capteur permet de monter ce dernier conformément au sens d'écoulement (sens de passage du produit à travers la conduite).

Position de montage			Recommandation
A	Position de montage verticale	 A0015591	☑☑ ¹⁾
B	Position de montage horizontale, transmetteur en haut	 A0015589	☑ ²⁾
C	Position de montage horizontale, transmetteur en bas	 A0015590	☑ ³⁾
D	Position de montage horizontale, transmetteur sur le côté	 A0015592	☑

- 1) Cette position est recommandée pour assurer l'auto-vidange.
- 2) Les applications avec des températures de process basses peuvent réduire la température ambiante. Cette position est recommandée pour respecter la température ambiante minimale pour le transmetteur.
- 3) Les applications avec des températures de process hautes peuvent augmenter la température ambiante. Cette position est recommandée pour respecter la température ambiante maximale pour le transmetteur.

Si un capteur est monté à l'horizontale avec un tube de mesure coudé, adapter la position du capteur aux propriétés du produit.

Longueurs droites d'entrée et de sortie

Lors du montage, il n'est pas nécessaire de tenir compte d'éléments générateurs de turbulences (vannes, coudes ou T), tant qu'il n'y a pas de cavitation →  84.

Transmetteur Proline 500*Montage sur conduite*

Outils nécessaires
Clé à fourche de 13

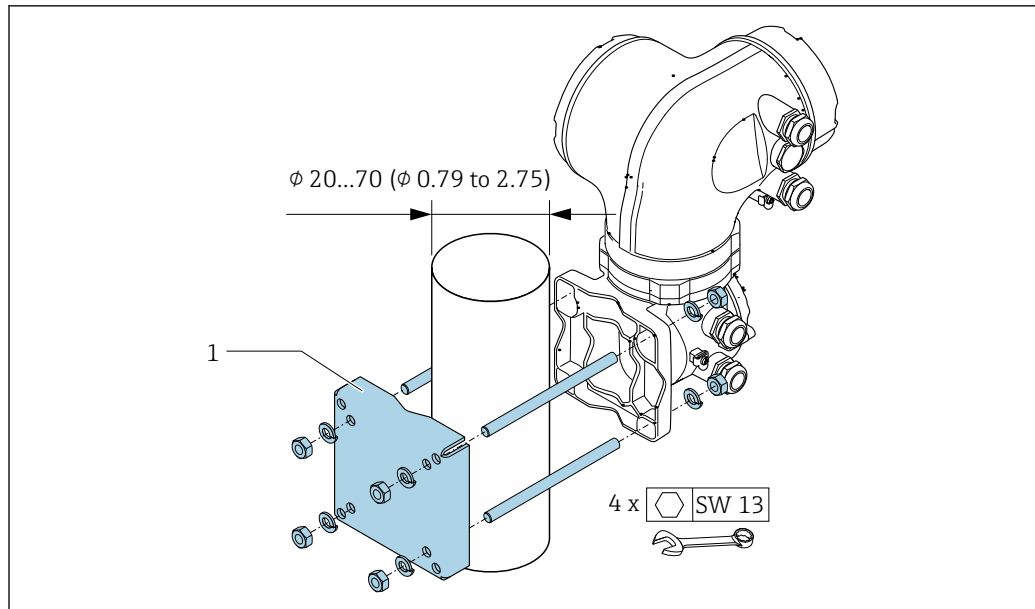

A0029057

■ 16 Unité mm (in)

Montage sur paroi

Outils nécessaires
Perçer avec un foret de $\phi 6,0$ mm

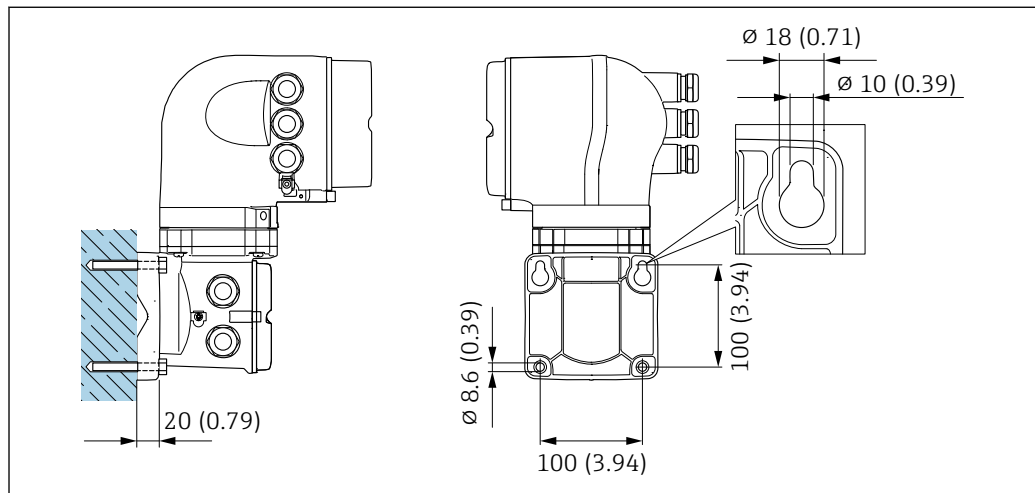

A0029068

■ 17 Unité mm (in)

Instructions de montage spéciales



Autovidangeabilité

Lorsque l'appareil est monté en position verticale, le tube de mesure peut être complètement vidangé et protégé contre le colmatage si les propriétés du liquide mesuré le permettent. De plus, comme un seul tube de mesure est utilisé, le débit n'est pas entravé et le risque de rétention du produit dans l'appareil de mesure est réduit au minimum. Un plus grand diamètre interne du tube de mesure ¹⁾ réduit également le risque que des particules soient piégées dans l'ensemble de mesure. En raison de

1) Comparé à la construction bitube avec une capacité de débit similaire et un diamètre interne plus petit

la section plus grande de chaque tube de mesure, le tube est généralement moins susceptible de se boucher.

Compatibilité alimentaire

 En cas d'installation dans des applications hygiéniques, voir les informations dans les "Certificats et agréments / compatibilité hygiénique", section →  132

Disque de rupture

Informations liées au process : →  83.

AVERTISSEMENT

Danger dû à une fuite de produit !

Une fuite de produit sous pression peut provoquer des blessures ou des dégâts matériels.

- ▶ Prendre des précautions pour éviter tout danger pour les personnes et de dommages en cas de déclenchement du disque de rupture.
- ▶ Respecter les informations figurant sur l'autocollant du disque de rupture.
- ▶ Lors du montage de l'appareil, veiller à ce que le bon fonctionnement du disque de rupture ne soit pas compromis.
- ▶ Ne pas enlever ni endommager le disque de rupture, le raccord de vidange et les signes d'avertissement.

La position du disque de rupture est indiquée par un autocollant apposé. Dans les versions sans raccord de vidange (option de commande CU), l'autocollant est détruit en cas de déclenchement du disque de rupture, ce qui permet un contrôle visuel.

Pour permettre l'évacuation contrôlée du produit qui s'échappe, un raccord de vidange est disponible pour le disque de rupture intégré au capteur : caractéristique de commande "Option capteur", option CU "Raccord de vidange pour disque de rupture". Ce raccord est destiné à un raccordement de conduite avec un filetage $\frac{1}{4}$ " NPT et est scellé avec un bouchon de protection. Pour garantir le fonctionnement du disque de rupture avec un raccord de vidange, le raccord de vidange doit être raccordé au système de vidange de manière hermétique.

 Le raccord de vidange est solidement fixé par le fabricant et ne peut être retiré.

 Il n'est pas possible d'utiliser le support avec un appareil de mesure doté d'un raccord de vidange pour un disque de rupture : caractéristique de commande "Option capteur", option CU "Raccord de vidange pour disque de rupture"

 Il n'est pas possible d'utiliser une enveloppe de réchauffage si le raccord de vidange est utilisé : caractéristique de commande "Option capteur", option CU "Raccord de vidange pour disque de rupture"

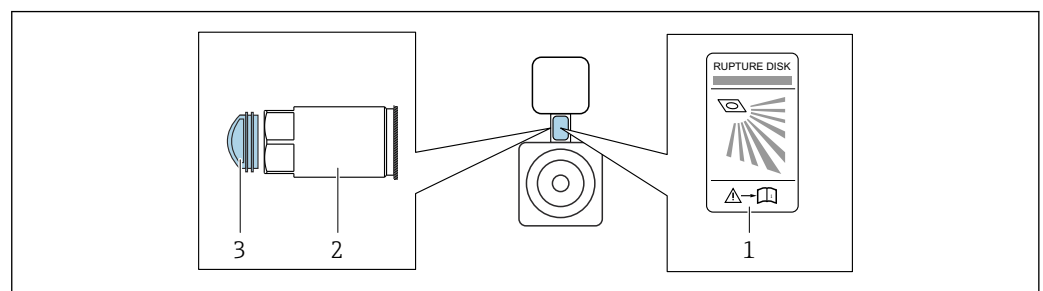

A0042344

- 1 Autocollant du disque de rupture
- 2 Raccord de vidange pour disque de rupture à taraudage $\frac{1}{4}$ " NPT et ouverture de clé (AF) de 17 : caractéristique de commande "Option capteur", option CU, "Raccord de vidange pour disque de rupture"
- 3 Protection pour le transport

Pour les indications de dimensions, voir la section "Construction mécanique" (accessoires).

Vérification du point zéro et ajustage du zéro

Tous les appareils de mesure sont étalonnés d'après les derniers progrès techniques. L'étalonnage est réalisé dans les conditions de référence →  64. De ce fait, un étalonnage du zéro sur site n'est généralement pas nécessaire.

L'expérience montre que l'étalonnage du zéro n'est conseillé que dans des cas particuliers :

- Lorsqu'une précision extrêmement élevée est exigée avec de faibles débits.
- Dans le cas de conditions de process ou de service extrêmes (p. ex. températures de process ou viscosité du produit très élevées).
- Pour applications gaz basse pression.

Pour les informations sur la vérification du point zéro et l'exécution d'un étalonnage du zéro, voir le manuel de mise en service relatif à l'appareil.

i Pour atteindre la plus grande précision de mesure possible à des débits faibles, l'installation doit protéger le capteur des contraintes mécaniques pendant le fonctionnement.

Support de capteur

Le support de capteur est utilisé pour fixer l'appareil sur une paroi, une table ou une conduite (caractéristique de commande "Accessoire fourni", option PR).

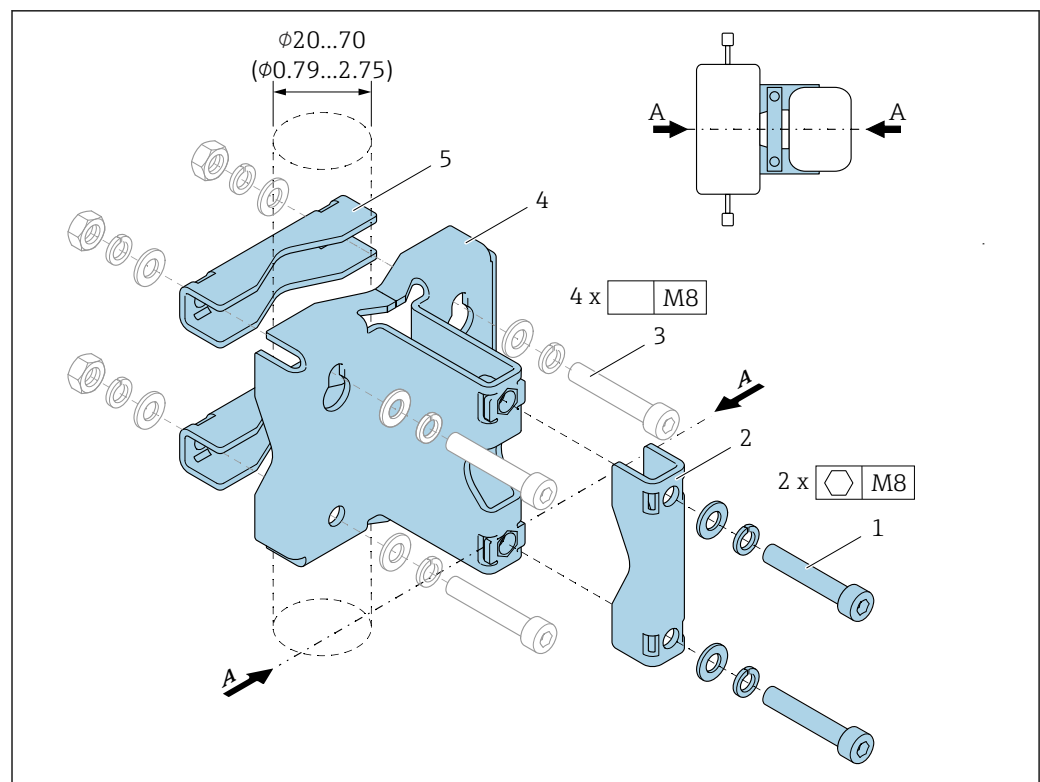

- 1 2 x vis six pans M8 x 50, rondelle et rondelle élastique A4
 2 1 x clamp (col de l'appareil de mesure)
 3 4 x vis de fixation pour montage sur paroi, table ou conduite (non fournies)
 4 1 x profil de base
 5 2 x clamp (montage sur conduite)
 A Ligne centrale de l'appareil de mesure

Si le support est utilisé avec un appareil de mesure équipé d'un disque de rupture, il est important de s'assurer que le disque de rupture dans le col n'est pas recouvert et que le cache du disque de rupture n'est pas endommagé.

⚠ AVERTISSEMENT

Contrainte sur les conduites !

Une contrainte excessive sur une conduite non étayée peut entraîner la rupture de la conduite.

- Monter le capteur dans une conduite suffisamment soutenue. En plus de l'utilisation du support de capteur, pour une stabilité mécanique maximale, le capteur peut également être soutenu sur place, à l'entrée et à la sortie, sur le lieu de montage, à l'aide de colliers de serrage, par exemple.

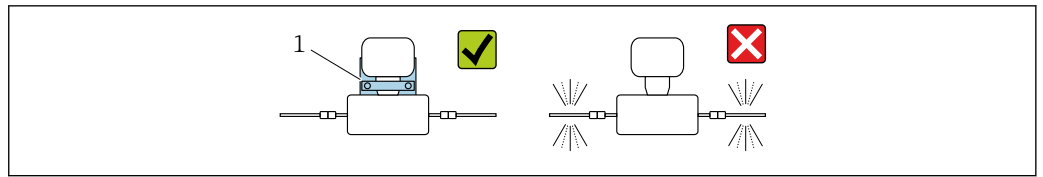

A0036492

1 Support de capteur (Caractéristique de commande "Accessoires fournis", option PR)

Les versions suivantes sont recommandées pour le montage :

-  Lubrifier tous les raccords filetés avant d'entreprendre le montage. Les vis pour le montage sur paroi, table ou conduite ne sont pas fournies avec l'appareil et doivent être choisies en fonction de la position de montage individuelle.

Montage mural

Visser le support de capteur au mur à l'aide de quatre vis. Deux des quatre trous pour fixer le support servent à l'accrocher dans les vis.

Montage sur une table

Visser le support de capteur sur la table à l'aide de quatre vis.

Montage sur conduite

Fixer le support de capteur à la conduite à l'aide de deux raccords clamp.

AVERTISSEMENT

Le non-respect des spécifications relatives à la résistance aux vibrations et aux chocs peut endommager l'appareil de mesure !

- ▶ Pendant le fonctionnement, le transport et le stockage, assurer la conformité avec les spécifications pour une résistance maximale aux vibrations et aux chocs →  77.

Capot de protection

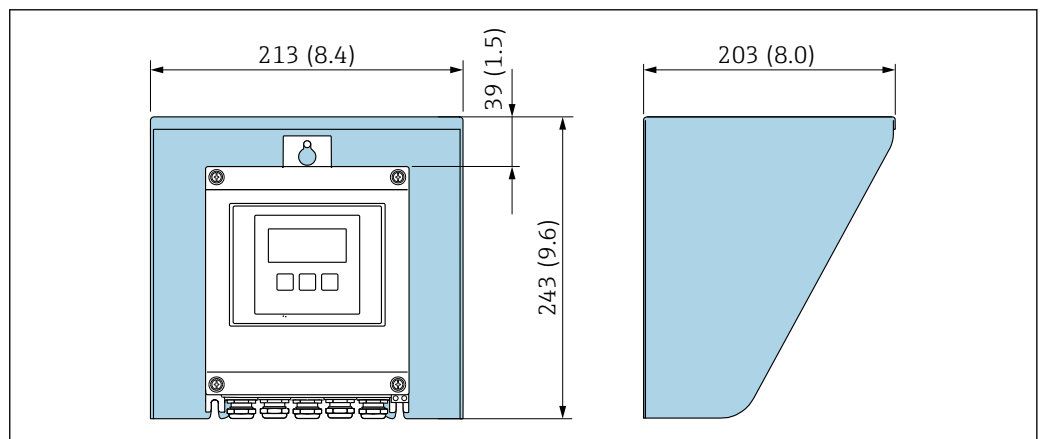

A0029552

 18 Capot de protection climatique pour Proline 500 – numérique ; unité mm (in)

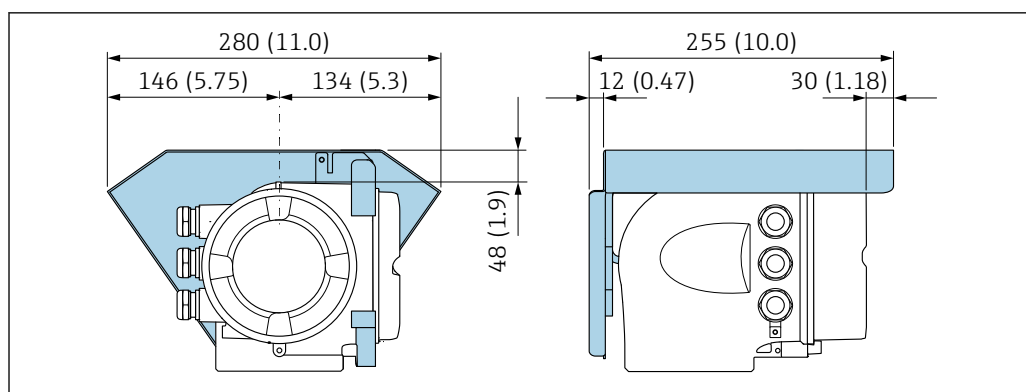

A0029553

19 Capot de protection climatique pour Proline 500 – unité mm (in)

Environnement

Gamme de température ambiante

Appareil de mesure	<ul style="list-style-type: none"> ▪ -40 ... +60 °C (-40 ... +140 °F) ▪ Caractéristique de commande "Test, certificat", option JP : -50 ... +60 °C (-58 ... +140 °F)
Lisibilité de l'afficheur local	-20 ... +60 °C (-4 ... +140 °F) La lisibilité de l'affichage peut être altérée à des températures situées en dehors de la gamme de température.

i Dépendance entre la température ambiante et la température du produit → 77

- ▶ En cas d'utilisation en extérieur :
Éviter l'ensoleillement direct, particulièrement dans les régions climatiques chaudes.

i Vous pouvez commander un capot de protection climatique auprès d'Endress+Hauser.
→ 137.

Température de stockage

-50 ... +80 °C (-58 ... +176 °F)

Classe climatique

DIN EN 60068-2-38 (contrôle Z/AD)

Humidité relative

L'appareil est adapté à une utilisation en extérieur et en intérieur avec une humidité relative de 4 ... 95 %.

Altitude de fonctionnement

Selon EN 61010-1
≤ 2 000 m (6 562 ft)

Indice de protection

Transmetteur

- IP66/67, boîtier type 4X, pour degré de pollution 4
- Lorsque le boîtier est ouvert : IP20, boîtier type 1, adapté au degré de pollution 2
- Module d'affichage : IP20, boîtier type 1, convient pour degré de pollution 2

Capteur

- IP66/67, boîtier type 4X, pour degré de pollution 4
- Lorsque le boîtier est ouvert : IP20, boîtier type 1, adapté au degré de pollution 2

En option

Caractéristique de commande "Options capteur", option CM "IP69"

Antenne WLAN externe

IP66/67, boîtier type 4X

Résistance aux vibrations et résistance aux chocs

Vibrations sinusoïdales similaires à IEC 60068-2-6

Capteur

- 2 ... 8,4 Hz, pic 3,5 mm
- 8,4 ... 2 000 Hz, pic 1 g

Transmetteur

- 2 ... 8,4 Hz, pic 7,5 mm
- 8,4 ... 2 000 Hz, pic 2 g

Vibrations aléatoires à large bande similaires à IEC 60068-2-64

Capteur

- 10 ... 200 Hz, 0,003 g²/Hz
- 200 ... 2 000 Hz, 0,001 g²/Hz
- Total : 1,54 g rms

Transmetteur

- 10 ... 200 Hz, 0,01 g²/Hz
- 200 ... 2 000 Hz, 0,003 g²/Hz
- Total : 2,70 g rms

Chocs demi-sinusoïdaux similaires à IEC 60068-2-27

- Capteur
6 ms 30 g
- Transmetteur
6 ms 50 g

Chocs dus à la manipulation similaires à IEC 60068-2-31

Charge mécanique

Boîtier de transmetteur et boîtier de raccordement capteur :

- Protéger contre les effets mécaniques, tels que les chocs ou les impacts
- Ne pas se servir comme échelle ou marchepied

Compatibilité électromagnétique (CEM)

- Selon IEC/EN 61326 et recommandation NAMUR 21 (NE 21), la recommandation NAMUR 21 (NE 21) est respectée lorsque l'appareil est monté conformément à la recommandation NAMUR 98 (NE 98).
- Selon IEC/EN 61000-6-2 et IEC/EN 61000-6-4
- Version d'appareil avec PROFIBUS DP : Conforme aux seuils d'émission pour l'industrie selon EN 50170 Volume 2, IEC 61784

 Dans le cas de PROFIBUS DP : Si la vitesse de transmission > 1,5 MBaud, il faut utiliser une entrée de câble CEM et le blindage de câble doit, si possible, atteindre la borne de raccordement.

 Pour plus de détails, voir la déclaration de conformité.

 Cet appareil n'est pas conçu pour l'utilisation dans des environnements résidentiels et ne peut pas y garantir une protection appropriée de la réception radio.

Process

Gamme de température du produit

-50 ... +205 °C (-58 ... +401 °F)

Dépendance entre la température ambiante et la température du produit

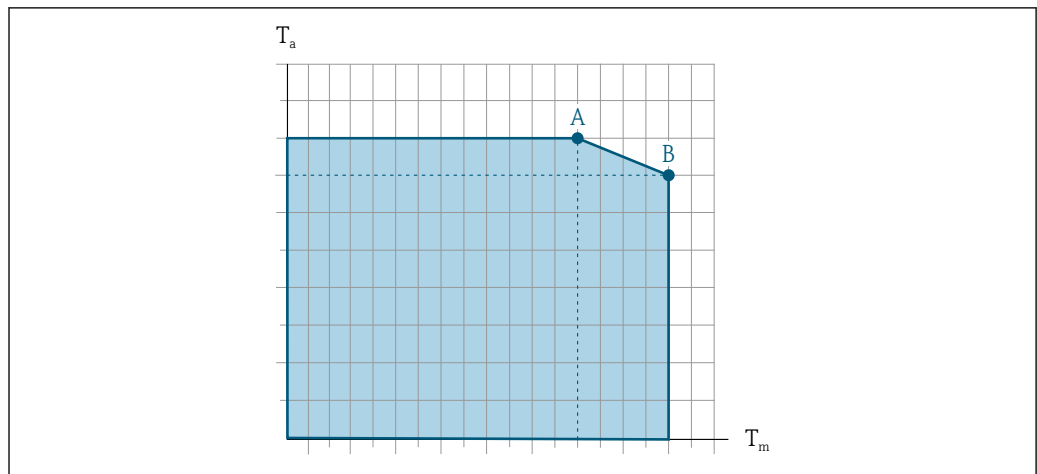

A0031121

20 Exemple, valeurs dans le tableau ci-dessous.

T_a Température ambiante

T_m Température du produit

A/ Température de produit maximale admissible T_m à $T_{a\ max} = 60\ ^\circ\text{C}$ (140 °F) ; des températures de produit T_m plus élevées requièrent une réduction de la température ambiante T_a

B Température ambiante maximale admissible T_a pour la température de produit maximale T_m spécifiée pour le capteur



Valeurs pour les appareils utilisés en zone explosible :

Documentation Ex (XA) séparée pour l'appareil → 141.

Version	Non isolé				Isolé			
	A/		B		A/		B	
	T_a	T_m	T_a	T_m	T_a	T_m	T_a	T_m
Promass A 500 – numérique	60 °C (140 °F)	205 °C (401 °F)	-	-	60 °C (140 °F)	90 °C (194 °F)	25 °C (77 °F)	205 °C (401 °F)
Promass A 500	60 °C (140 °F)	205 °C (401 °F)	-	-	60 °C (140 °F)	160 °C (320 °F)	55 °C (131 °F)	205 °C (401 °F)

Densité du produit 0 ... 5 000 kg/m³ (0 ... 312 lb/cf)

Diagramme de pression/ température

Les diagrammes de pression et température suivants s'appliquent à toutes les pièces de l'appareil soumises à la pression et pas uniquement au raccord process. Les diagrammes montre la pression du produit admissible maximale en fonction de la température du produit spécifique.

Raccord à bride similaire à EN 1092-1 (DIN 2501)

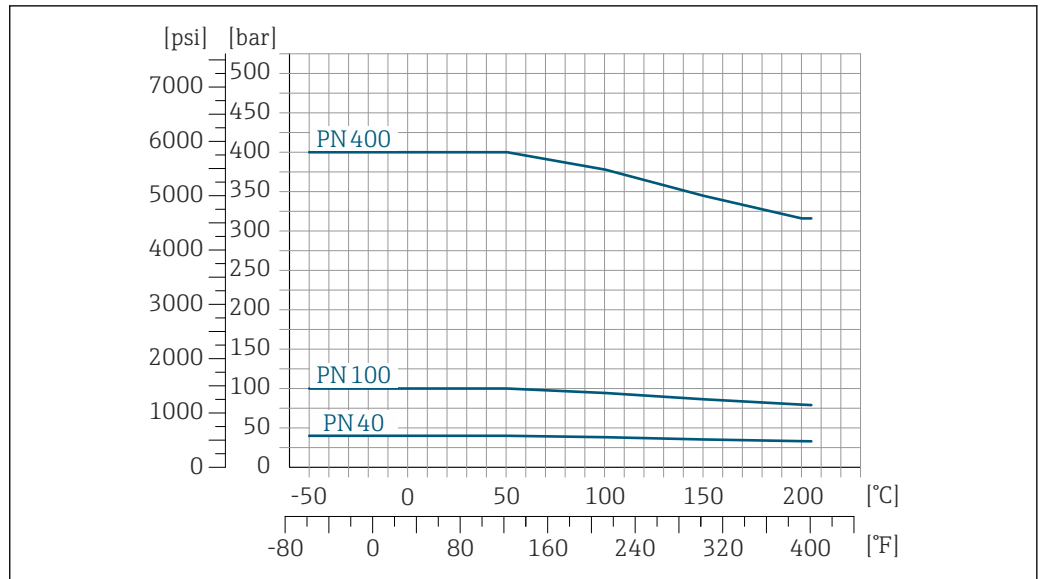

A0036181-FR

21 Avec matériau de bride 1.4404 (316/316L)

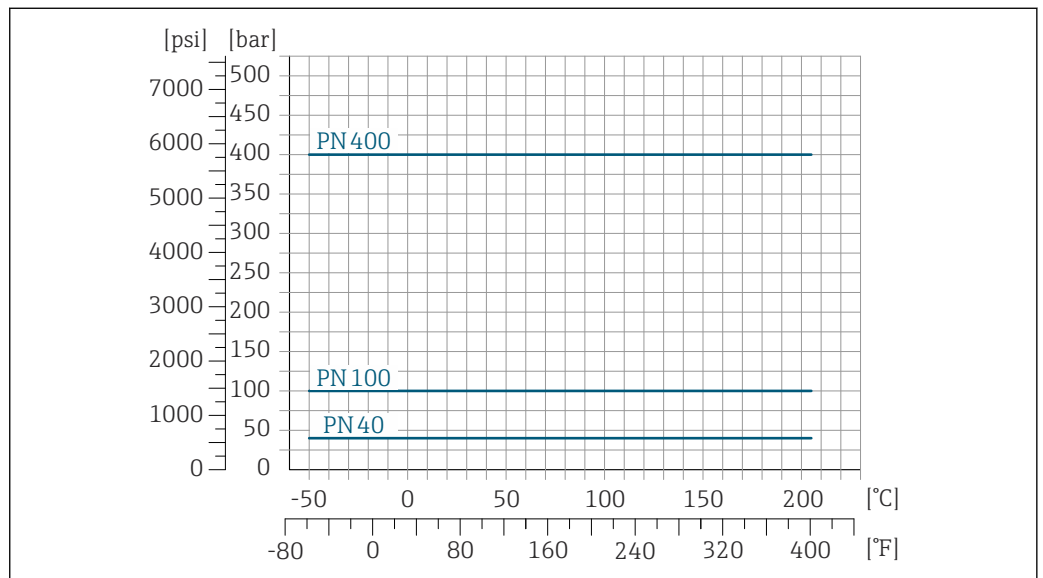

A0036194-FR

22 Avec matériau de bride : Alloy C22, 2.4602 (UNS N06022)

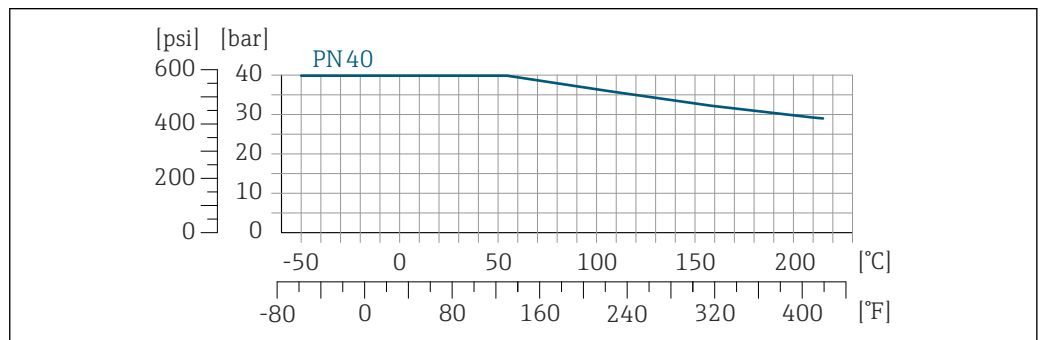

A0036200-FR

23 Bride tournante avec matériau de bride : 1.4301 (F304), parties en contact avec le produit Alloy C22 : 2.4602 (UNS N06022)

Raccord à bride similaire à ASME B16.5

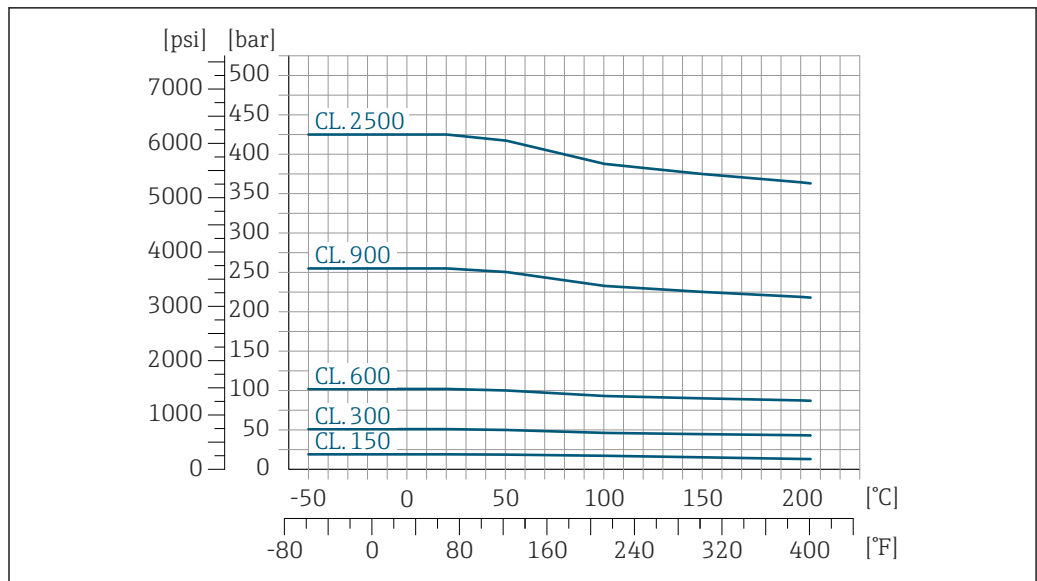

A0036201-FR

24 Avec matériau de bride 1.4404 (316/316L)

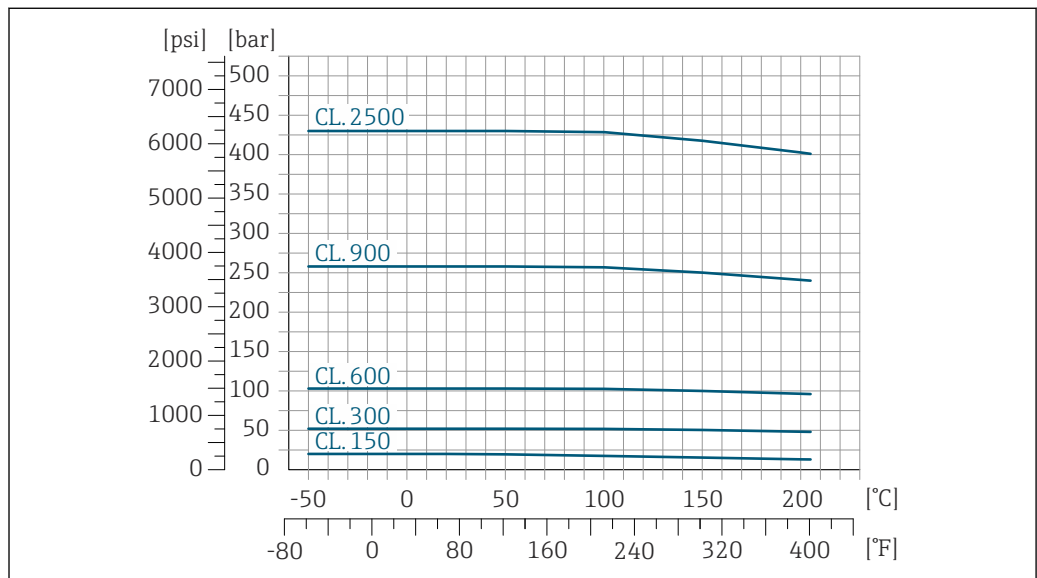

A0036203-FR

25 Avec matériau de bride : Alloy C22, 2.4602 (UNS N06022)

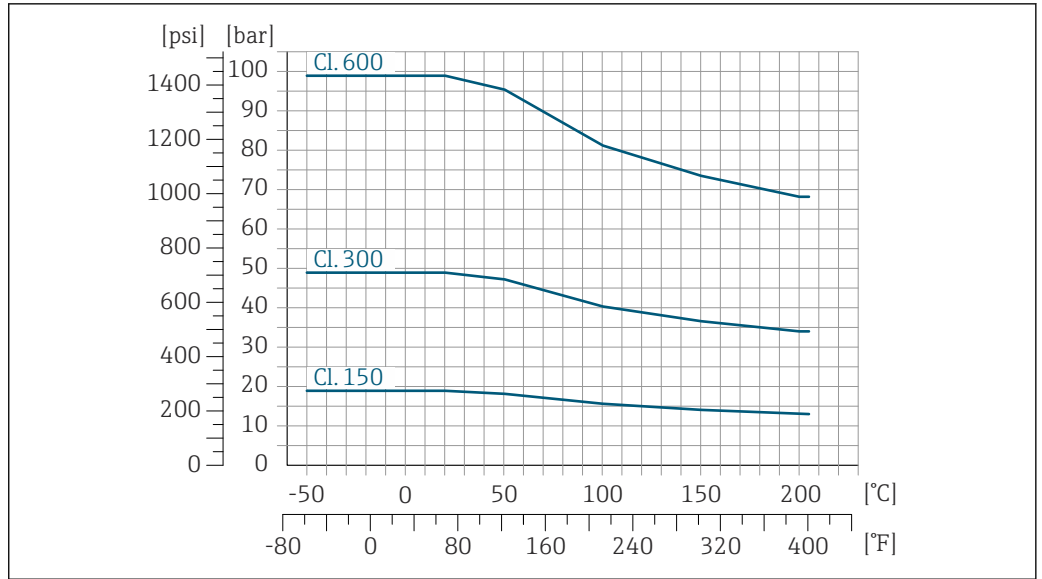

A0036202-FR

26 Bride tournante avec matériau de bride : 1.4301 (F304), parties en contact avec le produit Alloy C22: 2.4602 (UNS N06022)

Raccord à bride similaire à JIS B2220

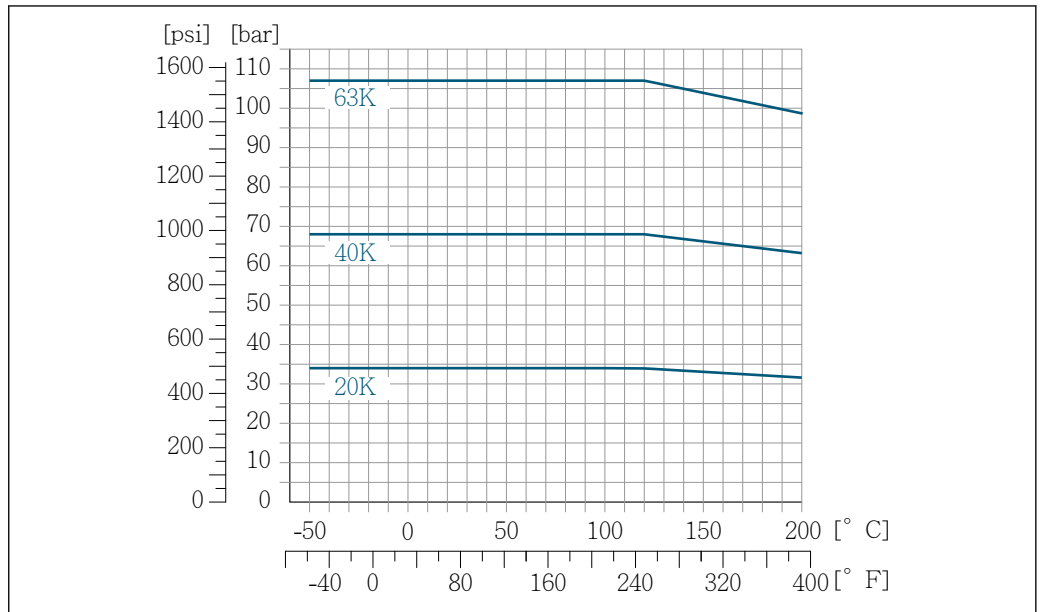

A0036204-FR

27 Avec matériau de bride : 1.4404 (316/316L) ou Alloy C22, 2.4602 (UNS N06022)

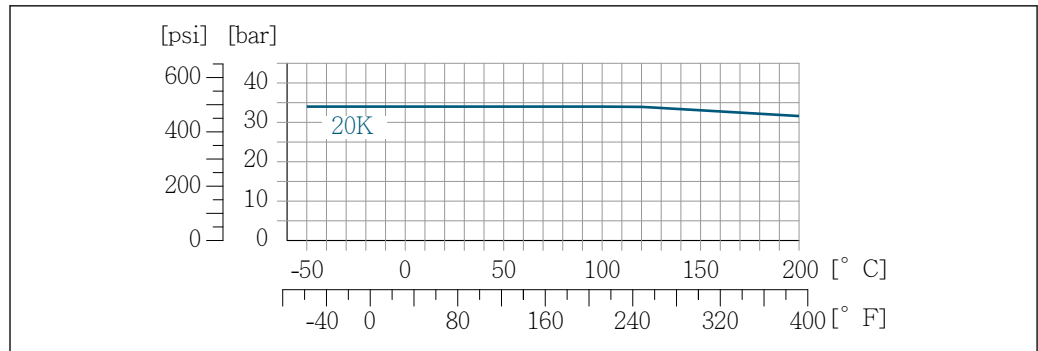

A0036206-FR

28 Bride tournante avec matériau de bride : 1.4301 (F304), parties en contact avec le produit Alloy C22: 2.4602 (UNS N06022)

Raccord process Tri-clamp

Les raccords clamp sont adaptés jusqu'à une pression maximale de 40 bar (580 psi). Les limites d'utilisation du clamp et du joint utilisés doivent être respectées, étant donné qu'elles peuvent être inférieures à 40 bar (580 psi). Le clamp et le joint ne font pas partie du matériel livré.

Raccord process 4-VCO-4, NPT 1/4", NTP 1/2", G 1/4", G 1/2"

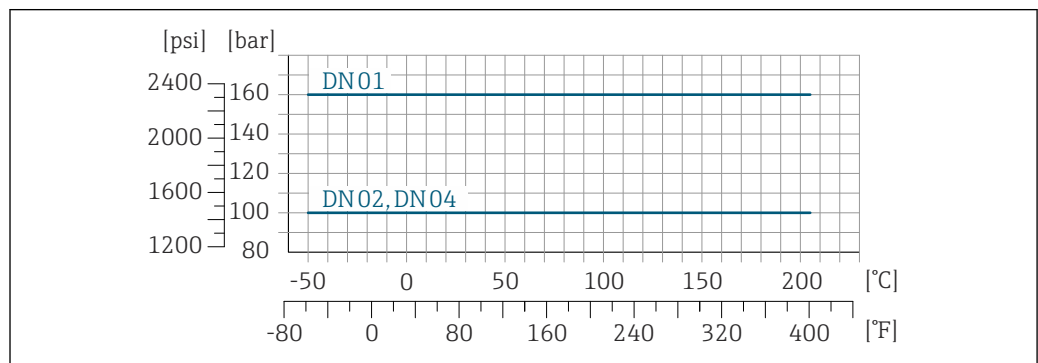

A0036209-FR

29 Avec matériau de bride 1.4404 (316/316L)

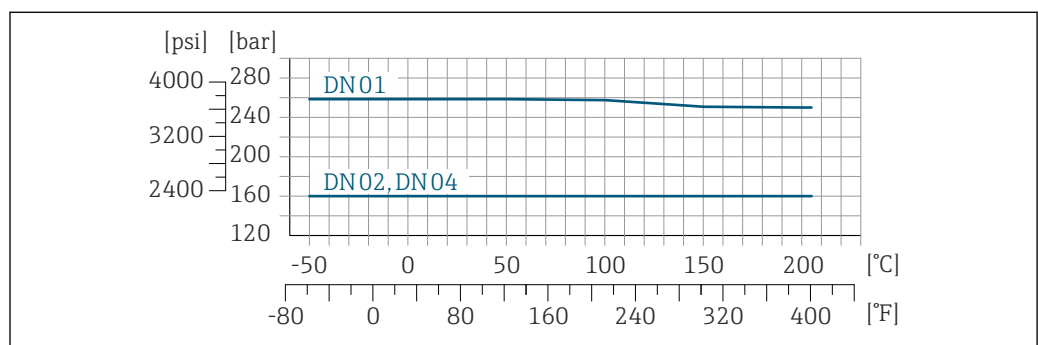

A0036210-FR

30 Avec matériau de bride : Alloy C22, 2.4602 (UNS N06022)

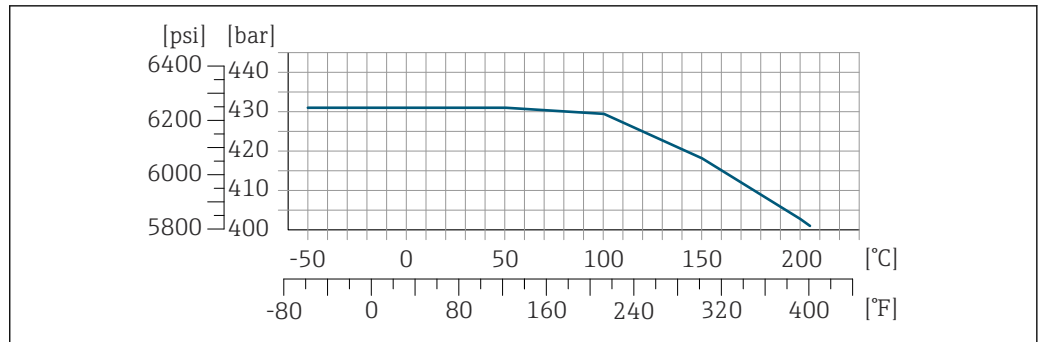

31 Avec matériau de bride : Alloy C22, 2.4602 (UNS N06022) ; caractéristique de commande "Mat. tube mesure, surface en contact", option HB

Boîtier du capteur

Le boîtier du capteur est rempli d'azote gazeux sec et protège les composants électroniques et mécaniques internes.

i Si un tube de mesure est défaillant (par ex. en raison des propriétés du process comme des fluides corrosifs ou abrasifs), le fluide sera d'abord confiné dans le boîtier du capteur.

En cas de défaillance du tube, la pression à l'intérieur du boîtier du capteur augmentera en fonction de la pression de process actuelle. Si l'utilisateur estime que la pression d'éclatement du boîtier du capteur n'offre pas une marge de sécurité suffisante, l'appareil peut être équipé d'un disque de rupture. Cela empêche la formation d'une pression excessivement élevée à l'intérieur du boîtier du capteur. Par conséquent, il est fortement recommandé d'utiliser un disque de rupture dans des applications impliquant des pressions de gaz élevées, et en particulier dans des applications dans lesquelles la pression de process est supérieure à 2/3 de la pression d'éclatement du boîtier du capteur.

i Les appareils haute pression sont toujours équipés d'un disque de rupture : Caractéristique de commande "Mat. tube de mesure, surface en contact", option HB

Pression d'éclatement du boîtier du capteur

Si l'appareil est équipé d'un disque de rupture (Caractéristique de commande "Option capteur", option CA "Disque de rupture"), la pression de déclenchement du disque de rupture est décisive .

La pression d'éclatement du boîtier du capteur fait référence à une pression interne typique atteinte avant une défaillance mécanique du boîtier du capteur et déterminée lors de l'essai de type. La déclaration de l'essai de type correspondante peut être commandée avec l'appareil (caractéristique de commande "Agrément supplémentaire", option LN "Pression d'éclatement boîtier du capteur, essai de type").

DN		Pression d'éclatement du boîtier du capteur	
[mm]	[in]	[bar]	[psi]
1	1/24	220	3 190
2	1/12	140	2 030
4	1/8	105	1 520

Disque de rupture

Pour augmenter le niveau de sécurité, une version d'appareil avec un disque de rupture avec une pression de déclenchement de 10 ... 15 bar (145 ... 217,5 psi) peut être utilisée (caractéristique de commande "Option capteur", option CA "Disque de rupture").

Raccord de vidange pour le disque de rupture

Pour permettre à tout produit qui s'échappe de s'écouler de manière contrôlée, il est possible, dans le cas d'une erreur, de commander un raccord de vidange optionnel en plus du disque de rupture.

i La fonction du disque de rupture n'est en aucune façon compromise.

Nettoyage interne

- Nettoyage NEP
- Nettoyage SEP

Options

Version sans huile ni graisse pour parties en contact avec le produit, sans déclaration
Caractéristique de commande "Service", option HA ²⁾

Limite de débit

Le diamètre nominal approprié est déterminé par une optimisation entre débit et perte de charge admissible.

i Pour un aperçu des fins d'échelle de la gamme de mesure, voir la section "Gamme de mesure" → 13

- La valeur de fin d'échelle minimum recommandée est d'env. 1/20 de la valeur de fin d'échelle maximale
- Pour les applications les plus courantes, on peut considérer que 20 ... 50 % de la fin d'échelle maximale est une valeur idéale
- Il faut sélectionner une fin d'échelle basse pour les produits abrasifs (comme les liquides avec solides entraînés) : vitesse d'écoulement < 1 m/s (< 3 ft/s).
- Dans le cas de mesures de gaz :
 - La vitesse d'écoulement dans les tubes de mesure ne doit pas dépasser la moitié de la vitesse du son (0,5 Mach)
 - Le débit massique maximum dépend de la masse volumique du gaz : formule

i Pour calculer la limite de débit, utiliser l'outil de dimensionnement *Applicator* → 139

Perte de charge

i Pour calculer la perte de charge, utiliser l'outil de sélection *Applicator* → 139

Pression statique

Il est important de n'avoir aucune cavitation ni dégazage des gaz contenus dans les liquides. Ceci est évité par une pression statique suffisamment élevée.

Les points de montage suivants sont de ce fait recommandés :

- au point le plus bas d'une colonne montante
- du côté refoulement des pompes (pas de risque de dépression)

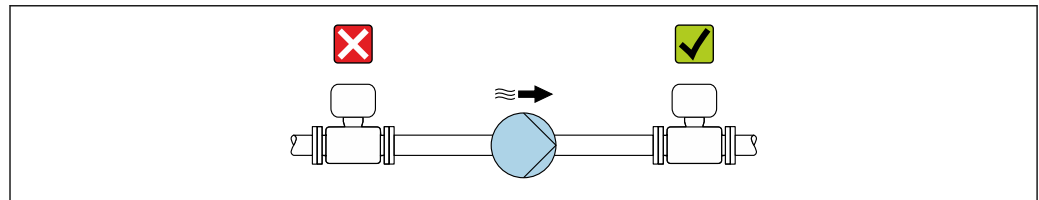

A0028777

Isolation thermique

Pour certains produits, il est important que la chaleur de rayonnement du capteur vers le transmetteur reste aussi faible que possible. Une large gamme de matériaux peut être utilisée pour l'isolation requise.

AVIS**Surchauffe de l'électronique en raison de l'isolation thermique !**

- ▶ Position de montage recommandée : position de montage horizontale, boîtier de raccordement du capteur orienté vers le bas.
- ▶ Ne pas isoler le boîtier de raccordement du capteur.
- ▶ Température maximale admissible à l'extrémité inférieure du boîtier de raccordement du capteur : 80 °C (176 °F)
- ▶ Isolation thermique avec tube prolongateur exposé : il est recommandé de ne pas isoler le tube prolongateur afin de garantir une dissipation optimale de la chaleur.

2) Le nettoyage se réfère uniquement à l'appareil de mesure. Les accessoires fournis ne sont pas nettoyés.

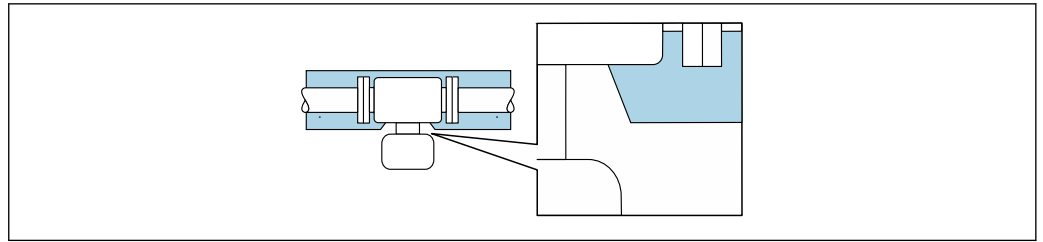

A0034391

32 Isolation thermique avec tube prolongateur exposé

Chauffage

Certains produits nécessitent des mesures adaptées pour éviter la dissipation de chaleur au niveau du capteur.

Options de chauffage

- Chauffage électrique, p. ex. avec des colliers chauffants électriques³⁾
- Via des conduites d'eau chaude ou de vapeur
- Via des enveloppes de réchauffage



Des enveloppes de réchauffage pour les capteurs peuvent être commandées comme accessoires auprès d'Endress+Hauser → 138.

AVIS

Risque de surchauffe en cas de chauffage

- ▶ S'assurer que la température à l'extrémité inférieure du boîtier du transmetteur ne dépasse pas 80 °C (176 °F).
- ▶ Veiller à ce que la convection soit suffisante au col du transmetteur.
- ▶ S'assurer qu'une surface suffisamment grande du col du transmetteur reste dégagée. La partie non recouverte sert à l'évacuation de la chaleur et protège l'électronique de mesure contre une surchauffe ou un refroidissement excessif.
- ▶ En cas d'utilisation en zone explosible, respecter les consignes de la documentation Ex spécifique à l'appareil. Pour plus d'informations sur les tableaux de températures, voir la documentation séparée "Conseils de sécurité" (XA) pour l'appareil.
- ▶ Tenir compte du comportement du diagnostic de process "830 Température ambiante trop élevée" et "832 Température d'électronique trop élevée" si la surchauffe ne peut être évitée par une architecture du système appropriée.

Vibrations

Les vibrations de l'installation n'ont aucune influence sur le fonctionnement du débitmètre en raison de la fréquence de résonance élevée des tubes de mesure.

3) L'utilisation de colliers chauffants électriques parallèles est généralement recommandée (flux électrique bidirectionnel). Des considérations particulières doivent être faites si un câble de chauffage monofilaire doit être utilisé. Des informations supplémentaires sont fournies dans le document EA01339D "Instructions de montage des systèmes de chauffage par traçage électrique" → 142

Construction mécanique

Dimensions en unités SI

Boîtier du transmetteur Proline 500 – numérique

Zone non explosible ou zone explosible : Zone 2 ; Class I, Division 2

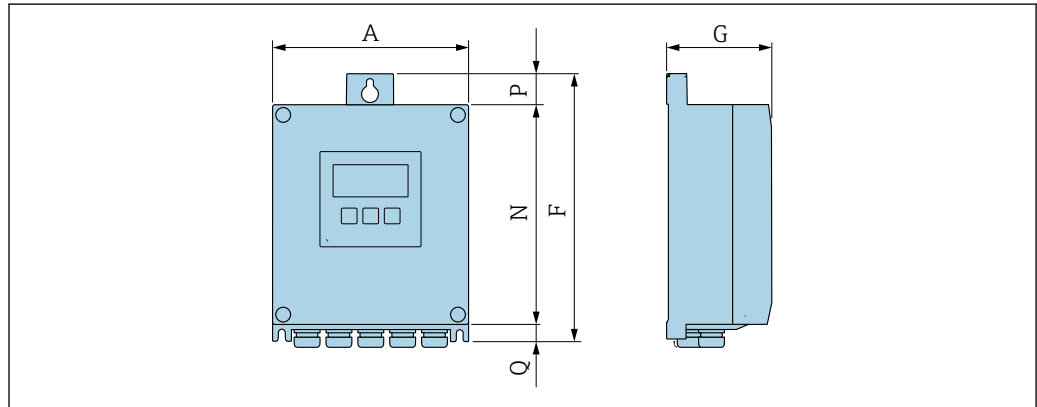

A0033789

Caractéristique de commande "Boîtier du transmetteur", option A "Aluminium, revêtu" et caractéristique de commande "Électronique ISEM intégrée", option A "Capteur"

A [mm]	F [mm]	G [mm]	N [mm]	P [mm]	Q [mm]
167	232	89	187	24	21

Caractéristique de commande "Boîtier du transmetteur", option D "Polycarbonate" et caractéristique de commande "Électronique ISEM intégrée", option A "Capteur"

A [mm]	F [mm]	G [mm]	N [mm]	P [mm]	Q [mm]
177	234	89	197	17	22

Boîtier du transmetteur Proline 500

Zone explosible : Zone 2 ; Class I, Division 2 ou Zone 1 ; Class I, Division 1

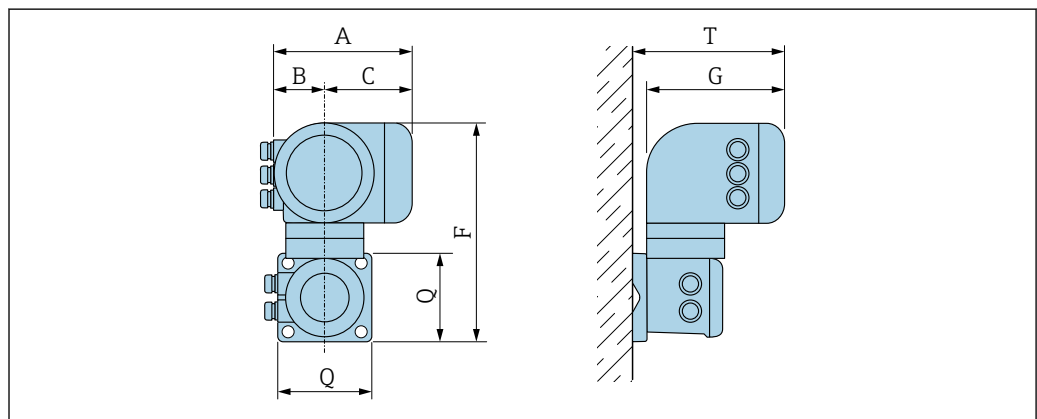

A0033788

Caractéristique de commande "Boîtier du transmetteur", option A "Aluminium, revêtu" et caractéristique de commande "Électronique ISEM intégrée", option B "Transmetteur"

A [mm]	B [mm]	C [mm]	F [mm]	G [mm]	Q [mm]	T [mm]
188	85	103	318	217	130	239

Boîtier de raccordement capteur

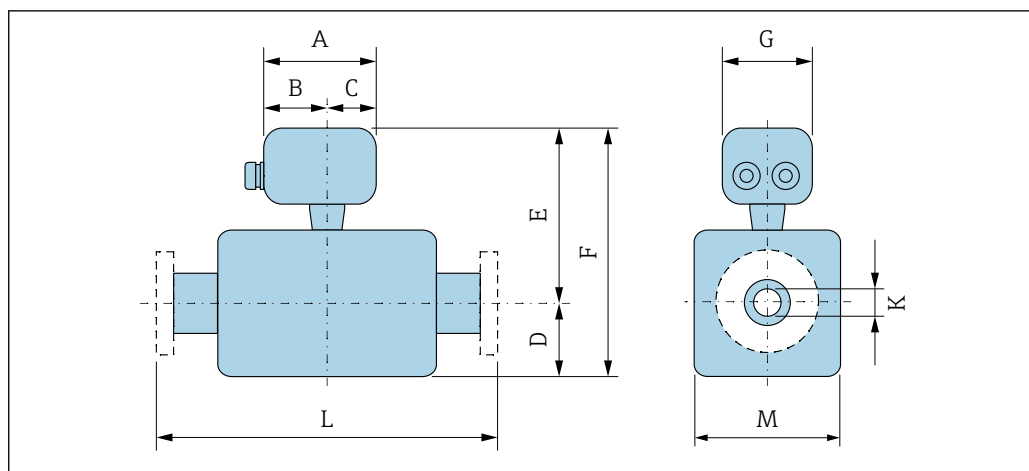

A0033784

Caractéristique de commande "Boîtier de raccordement capteur", option A "Aluminium, revêtu"

DN [mm]	A ¹⁾ [mm]	B ¹⁾ [mm]	C [mm]	D [mm]	E [mm]	F [mm]	G [mm]	K ⁽²⁾ [mm]	L [mm]	M [mm]
1	148	94	54	54	195	249	136	1,10 (0,98)	³⁾	34
2	148	94	54	74	217	291	136	2,50 (2,10)	³⁾	48
4	148	94	54	90	232	322	136	3,90 (3,16)	³⁾	51

- 1) Selon le presse-étoupe utilisé : valeurs jusqu'à + 30 mm
- 2) Version haute pression : caractéristique de commande "Mat. tube mesure, surface en contact", option HB
- 3) Selon le raccord process

Caractéristique de commande "Boîtier de raccordement capteur", option B "Inox, hygiénique"

DN [mm]	A ¹⁾ [mm]	B [mm]	C [mm]	D [mm]	E [mm]	F [mm]	G [mm]	K [mm]	L [mm]	M [mm]
1	137	78	59	54	191	245	134	1,10	²⁾	34
2	137	78	59	74	213	287	134	2,50	²⁾	48
4	137	78	59	90	228	318	134	3,90	²⁾	51

- 1) Selon le presse-étoupe utilisé : valeurs jusqu'à + 30 mm
- 2) Selon le raccord process

Caractéristique de commande "Boîtier de raccordement capteur", option C "Ultracompact hygiénique, inox"

DN [mm]	A ¹⁾ [mm]	B [mm]	C [mm]	D [mm]	E [mm]	F [mm]	G [mm]	K [mm]	L [mm]	M [mm]
1	124	68	56	54	191	245	112	1,10	²⁾	34
2	124	68	56	74	213	287	112	2,50	²⁾	48
4	124	68	56	90	228	318	112	3,90	²⁾	51

- 1) Selon le presse-étoupe utilisé : valeurs jusqu'à + 30 mm
- 2) Selon le raccord process

Caractéristique de commande "Boîtier de raccordement capteur", option L "Inox moulé"

DN [mm]	A ¹⁾ [mm]	B [mm]	C [mm]	D [mm]	E [mm]	F [mm]	G [mm]	K [mm]	L [mm]	M [mm]
1	145	86	59	54	219	273	136	1,10	²⁾	34
2	145	86	59	74	241	315	136	2,50	²⁾	48
4	145	86	59	90	256	346	136	3,90	²⁾	51

- 1) Selon le presse-étoupe utilisé : valeurs jusqu'à + 30 mm
2) Selon le raccord process

Raccords à compression

Raccord VCO

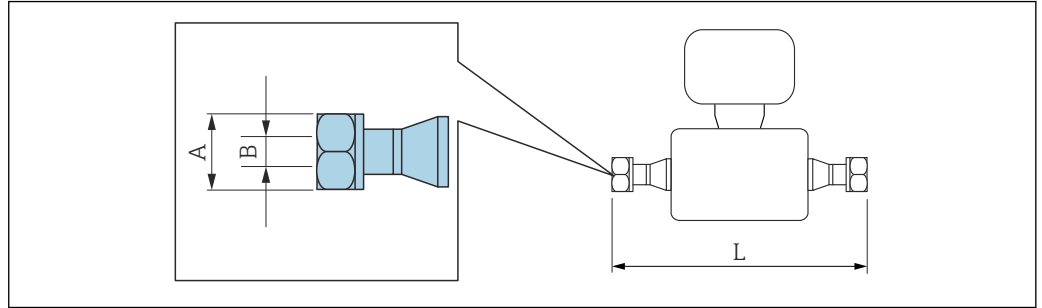

A0015624

i Tolérance de longueur pour la dimension L en mm :
+1,5/-2,0

4-VCO-4

Caractéristique de commande "Raccord process", option HAW

1.4435 (316/316L) : caractéristique de commande "Mat. tube mesure, surface en contact", option BB, BF, SA

Alloy C22 : caractéristique de commande "Mat. tube mesure, surface en contact", option HA, HC, HD

Alloy C22, haute pression : caractéristique de commande "Mat. tube mesure, surface en contact", option HB

DN [mm]	A [in]	B [mm]		L [mm]
		Option BB, BF, SA, HA, HC, HD	Option HB	
1	AF 1 ¹ / ₁₆	1,1	1	186
2	AF 1 ¹ / ₁₆	2,5	2,1	263
4	AF 1 ¹ / ₁₆	3,9	3,2	309

Filetages G et NPT

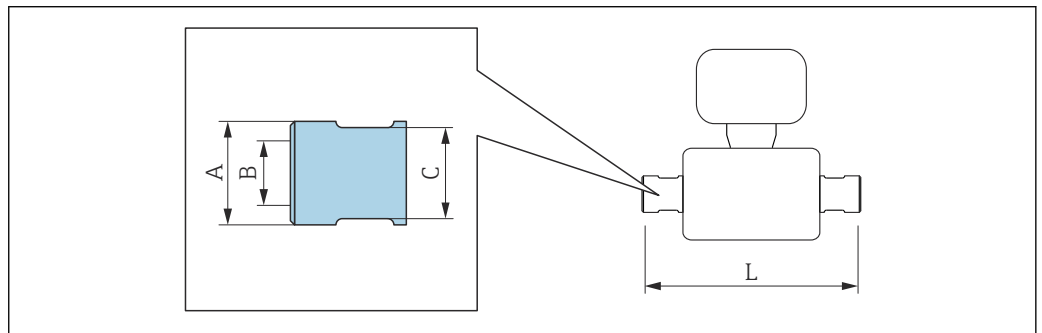

A0036429

G ¼ "
 Caractéristique de commande "Raccord process", option G06
 1.4404 (316L) : caractéristique de commande "Mat. tube mesure, surface en contact", option SA
 Alloy C22 : caractéristique de commande "Mat. tube mesure, surface en contact", option HA
 Alloy C22, haute pression : caractéristique de commande "Mat. tube mesure, surface en contact", option HB

DN [mm]	A [mm]		B [in]	C [mm]	L [mm]
	Option HA, SA	Option HB			
1	22,5	25	G ¼ "	AF 21	257
2	22,5	25	G ¼ "	AF 21	334
4	22,5	25	G ¼ "	AF 21	380

G ½ "
 Caractéristique de commande "Raccord process", option G15
 1.4404 (316L) : caractéristique de commande "Mat. tube mesure, surface en contact", option SA
 Alloy C22 : caractéristique de commande "Mat. tube mesure, surface en contact", option HA
 Alloy C22, haute pression : caractéristique de commande "Mat. tube mesure, surface en contact", option HB

DN [mm]	A [mm]		B [in]	C [mm]		L [mm]	
	Option HA, SA	Option HB		Option HA, SA	Option HB	Option HA, SA	Option HB
1	22,5	25	G ½ "	AF 27	AF 30	281	280
2	22,5	25	G ½ "	AF 27	AF 30	358	357
4	22,5	25	G ½ "	AF 27	AF 30	404	403

NPT ¼ "
 Caractéristique de commande "Raccord process", option P06
 1.4404 (316L) : caractéristique de commande "Mat. tube mesure, surface en contact", option SA
 Alloy C22 : caractéristique de commande "Mat. tube mesure, surface en contact", option HA
 Alloy C22, haute pression : caractéristique de commande "Mat. tube mesure, surface en contact", option HB

DN [mm]	A [mm]		B [in]	C [mm]	L [mm]
	Option HA, SA	Option HB			
1	22,5	25	NPT ¼ "	AF 19	257
2	22,5	25	NPT ¼ "	AF 19	334
4	22,5	25	NPT ¼ "	AF 19	380

NPT ½ "
 Caractéristique de commande "Raccord process", option P15
 1.4404 (316L) : caractéristique de commande "Mat. tube mesure, surface en contact", option SA
 Alloy C22 : caractéristique de commande "Mat. tube mesure, surface en contact", option HA
 Alloy C22, haute pression : caractéristique de commande "Mat. tube mesure, surface en contact", option HB

DN [mm]	A [mm]		B [in]	C [mm]		L [mm]	
	Option HA, SA	Option HB		Option HA, SA	Option HB	Option HA, SA	Option HB
1	22,5	25	NPT ½ "	AF 27	AF 30	281	280
2	22,5	25	NPT ½ "	AF 27	AF 30	358	357
4	22,5	25	NPT ½ "	AF 27	AF 30	404	403

Raccords clamp

Tri-Clamp

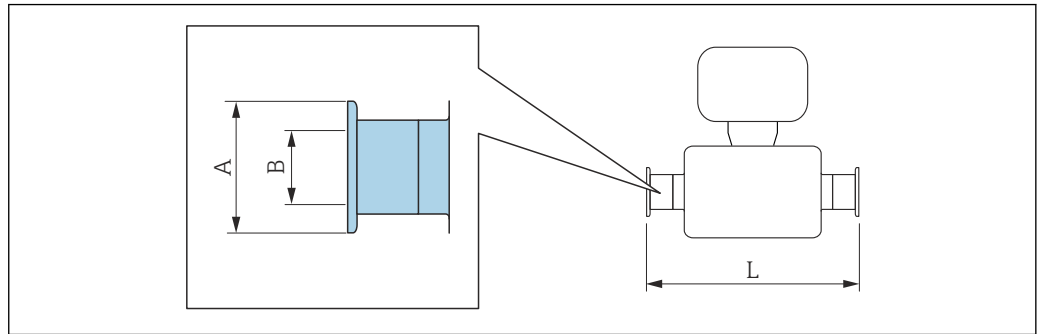

A0015625

 Tolérance de longueur pour la dimension L en mm :
+1,5/-2,0

Tri-Clamp ½"			
Caractéristique de commande "Raccord process", option FBW			
1.4435 (316L) : caractéristique de commande "Mat. tube mesure, surface en contact", option BB, BF, SA			
Alloy C22 : caractéristique de commande "Mat. tube mesure, surface en contact", option HA, HC, HD			
DN [mm]	A [mm]	B [mm]	L [mm]
1	25	9,4	192
2	25	9,4	269
4	25	9,4	315

Version 3-A disponible ($Ra \leq 0,76 \mu\text{m}/30 \mu\text{in}$, $Ra \leq 0,38 \mu\text{m}/15 \mu\text{in}$) :
Caractéristique de commande "Mat. tube mesure, surface en contact", option BB, BF, HC, HD en combinaison
avec caractéristique de commande "Agrément supplémentaire", option LP

Raccords à bride

Bride fixe EN 1092-1, ASME B16.5, JIS B2220

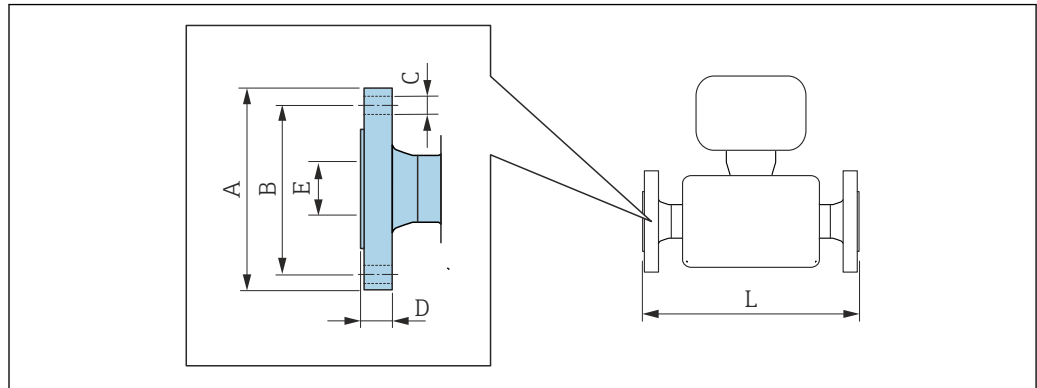

A0015621

i Tolérance de longueur pour la dimension L en mm :
+1,5/-2,0

Bride similaire à EN 1092-1 (DIN 2501/DIN 2512N), PN 40
 1.4404 (F316/F316L) : caractéristique de commande "Raccord process", option D2S
 Alloy C22 : caractéristique de commande "Raccord process", option D2C

Bride avec rainure similaire à EN 1092-1 forme D (DIN 2512N), PN 40
 1.4404 (F316/F316L) : caractéristique de commande "Raccord process", option D6S
 Alloy C22 : caractéristique de commande "Raccord process", option D6C

DN [mm]	A [mm]	B [mm]	C [mm]	D [mm]	E [mm]	L [mm]
1	95	65	4 × Ø14	16	17,3	262
2	95	65	4 × Ø14	16	17,3	339
4	95	65	4 × Ø14	16	17,3	385

Rugosité de surface (bride) : EN 1092-1 forme B1 (DIN 2526 forme C), Ra 3,2 ... 12,5 µm

Bride similaire à EN 1092-1 (DIN 2501/DIN 2512N), PN 100
 1.4404 (F316/F316L) : caractéristique de commande "Raccord process", option D4S
 Alloy C22 : caractéristique de commande "Raccord process", option D4C

Bride avec rainure similaire à EN 1092-1 forme D (DIN 2512N), PN 100
 1.4404 (F316/F316L) : caractéristique de commande "Raccord process", option D8S
 Alloy C22 : caractéristique de commande "Raccord process", option D8C

DN [mm]	A [mm]	B [mm]	C [mm]	D [mm]	E [mm]	L [mm]
1	105	75	4 × Ø14	20	17,3	292
2	105	75	4 × Ø14	20	17,3	369
4	105	75	4 × Ø14	20	17,3	415

Rugosité de surface (bride) : EN 1092-1 forme B1 (DIN 2526 forme C), Ra 3,2 ... 12,5 µm

Bride similaire à EN 1092-1 (DIN 2501/DIN 2512N), PN 400

1.4404 (F316/F316L) : caractéristique de commande "Raccord process", option DNS

Alloy C22 : caractéristique de commande "Raccord process", option DNC

Bride avec rainure similaire à EN 1092-1 forme D (DIN 2512N), PN 400

1.4404 (F316/F316L) : caractéristique de commande "Raccord process", option DPS

Alloy C22 : caractéristique de commande "Raccord process", option DPC

DN [mm]	A [mm]	B [mm]	C [mm]	D [mm]	E [mm]	L [mm]
1	145	100	4 × Ø22	30	17,3	336
2	145	100	4 × Ø22	30	17,3	413
4	145	100	4 × Ø22	30	17,3	459

Rugosité de surface (bride) : EN 1092-1 forme B1 (DIN 2526 forme C), Ra 3,2 ... 12,5 µm

Bride similaire à ASME B16.5, Class 150 RF, Schedule 40

1.4404 (F316/F316L) : caractéristique de commande "Raccord process", option AAS

Alloy C22 : caractéristique de commande "Raccord process", option AAC

DN [mm]	A [mm]	B [mm]	C [mm]	D [mm]	E [mm]	L [mm]
1	90	60,3	4 × Ø15,9	11,6	15,7	262
2	90	60,3	4 × Ø15,9	11,6	15,7	339
4	90	60,3	4 × Ø15,9	11,6	15,7	385

Rugosité de surface (bride) : Ra 3,2 ... 6,3 µm

Bride similaire à ASME B16.5, Class 300 RF, Schedule 40

1.4404 (F316/F316L) : caractéristique de commande "Raccord process", option ABS

Alloy C22 : caractéristique de commande "Raccord process", option ABC

DN [mm]	A [mm]	B [mm]	C [mm]	D [mm]	E [mm]	L [mm]
1	95	66,7	4 × Ø15,9	14,7	15,7	262
2	95	66,7	4 × Ø15,9	14,7	15,7	339
4	95	66,7	4 × Ø15,9	14,7	15,7	385

Rugosité de surface (bride) : Ra 3,2 ... 6,3 µm

Bride similaire à ASME B16.5, Class 600 RF, Schedule 80

1.4404 (F316/F316L) : caractéristique de commande "Raccord process", option ACS

Alloy C22 : caractéristique de commande "Raccord process", option ACC

DN [mm]	A [mm]	B [mm]	C [mm]	D [mm]	E [mm]	L [mm]
1	95	66,7	4 × Ø15,9	21,3	13,9	292
2	95	66,7	4 × Ø15,9	21,3	13,9	369
4	95	66,7	4 × Ø15,9	21,3	13,9	415

Rugosité de surface (bride) : Ra 3,2 ... 6,3 µm

Bride similaire à ASME B16.5, Class 900/1500 RF, Schedule 80 1.4404 (F316/F316L) : caractéristique de commande "Raccord process", option ARS Alloy C22 : caractéristique de commande "Raccord process", option ARC						
Bride similaire à ASME B16.5, Class 900/1500 RTJ, Schedule 80 1.4404 (F316/F316L) : caractéristique de commande "Raccord process", option ASS Alloy C22 : caractéristique de commande "Raccord process", option ASC						
DN [mm]	A [mm]	B [mm]	C [mm]	D [mm]	E [mm]	L [mm]
1	120	82,6	4 × Ø22 ¹⁾	29,3	14	324
2	120	82,6	4 × Ø22 ¹⁾	29,3	14	401
4	120	82,6	4 × Ø22 ¹⁾	29,3	14	447
Rugosité de surface (bride) : Ra 3,2 ... 6,3 µm						

1) option ARC/ARS : 4 × Ø22,2

Bride similaire à ASME B16.5, Class 2500 RF, Schedule 80 1.4404 (F316/F316L) : caractéristique de commande "Raccord process", option ATS Alloy C22 : caractéristique de commande "Raccord process", option ATC						
Bride similaire à ASME B16.5, Class 2500 RTJ, Schedule 80 1.4404 (F316/F316L) : caractéristique de commande "Raccord process", option AUS Alloy C22 : caractéristique de commande "Raccord process", option AUC						
DN [mm]	A [mm]	B [mm]	C [mm]	D [mm]	E [mm]	L [mm]
1	135	88,9	4 × Ø22,2	37,2	14	351
2	135	88,9	4 × Ø22,2	37,2	14	428
4	135	88,9	4 × Ø22,2	37,2	14	474
Rugosité de surface (bride) : Ra 3,2 ... 6,3 µm						

Bride JIS B2220, 20K 1.4404 (F316/F316L) : caractéristique de commande "Raccord process", option NES Alloy C22 : caractéristique de commande "Raccord process", option NEC						
DN [mm]	A [mm]	B [mm]	C [mm]	D [mm]	E [mm]	L [mm]
1	95	70	4 × Ø15	14	15	262
2	95	70	4 × Ø15	14	15	339
4	95	70	4 × Ø15	14	15	385
Rugosité de surface (bride) : Ra 3,2 ... 6,3 µm						

Bride JIS B2220, 40K 1.4404 (F316/F316L) : caractéristique de commande "Raccord process", option NGS Alloy C22 : caractéristique de commande "Raccord process", option NGC						
DN [mm]	A [mm]	B [mm]	C [mm]	D [mm]	E [mm]	L [mm]
1	115	80	4 × Ø19	20	15	292
2	115	80	4 × Ø19	20	15	369
4	115	80	4 × Ø19	20	15	415
Rugosité de surface (bride) : Ra 3,2 ... 6,3 µm						

Bride JIS B2220, 63K 1.4404 (F316/F316L) : caractéristique de commande "Raccord process", option NHS Alloy C22 : caractéristique de commande "Raccord process", option NHC						
DN [mm]	A [mm]	B [mm]	C [mm]	D [mm]	E [mm]	L [mm]
1	120	85	4 × Ø19	23	12	312
2	120	85	4 × Ø19	23	12	389
4	120	85	4 × Ø19	23	12	435
Rugosité de surface (bride) : Ra 3,2 ... 6,3 µm						

Bride tournante EN 1092-1, ASME B16.5, JIS B2220

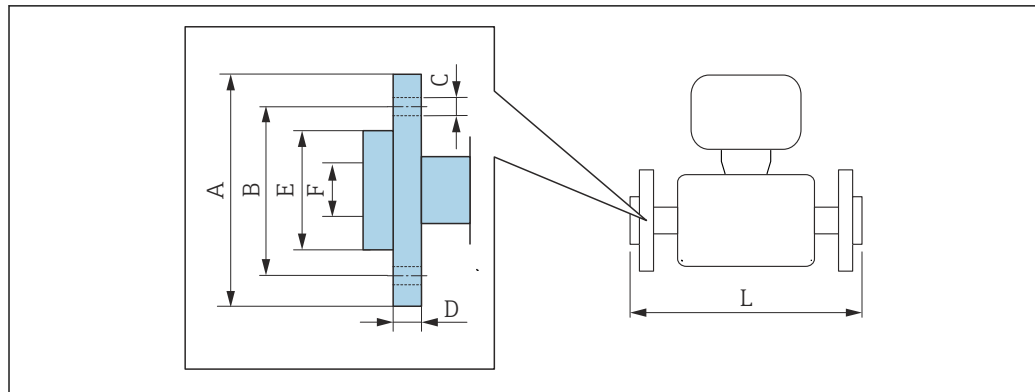

A002221

i Tolérance de longueur pour la dimension L en mm :
+1,5 / -2,0

Bride tournante similaire à EN 1092-1 forme D : PN 40

1.4301 (F304), parties en contact avec le produit Alloy C22 : caractéristique de commande "Raccord process", option DAC

DN [mm]	A [mm]	B [mm]	C [mm]	D [mm]	E [mm]	F [mm]	L [mm]
1	95	65	4 × Ø14	14,5	45	17,3	262
2	95	65	4 × Ø14	14,5	45	17,3	339
4	95	65	4 × Ø14	14,5	45	17,3	385

Rugosité de surface (bride) : Ra 3,2 ... 12,5 µm

Bride tournante similaire à ASME B16.5 : Class 150, Schedule 40

1.4301 (F304), parties en contact avec le produit Alloy C22 : caractéristique de commande "Raccord process", option ADC

DN [mm]	A [mm]	B [mm]	C [mm]	D [mm]	E [mm]	F [mm]	L [mm]
1	90	60,3	4 × Ø15,9	15	35,1	15,7	262
2	90	60,3	4 × Ø15,9	15	35,1	15,7	339
4	90	60,3	4 × Ø15,9	15	35,1	15,7	385

Rugosité de surface (bride) : Ra 3,2 ... 12,5 µm

Bride tournante similaire à ASME B16.5 : Class 300, Schedule 40

1.4301 (F304), parties en contact avec le produit Alloy C22 : caractéristique de commande "Raccord process", option AEC

DN [mm]	A [mm]	B [mm]	C [mm]	D [mm]	E [mm]	F [mm]	L [mm]	L _{diff} ¹⁾ [mm]
1	95	66,7	4 × Ø15,9	16,5	35,1	15,7	268	+6
2	95	66,7	4 × Ø15,9	16,5	35,1	15,7	345	+6
4	95	66,7	4 × Ø15,9	16,5	35,1	15,7	391	+6

Rugosité de surface (bride) : Ra 3,2 ... 12,5 µm

1) Différence par rapport à la longueur montée de la bride à collerette soudée (caractéristique de commande "Raccord process", option AAC)

Bride tournante similaire à ASME B16.5 : Class 600, Schedule 80
1.4301 (F304), parties en contact avec le produit Alloy C22 : caractéristique de commande "Raccord process", option AFC

DN [mm]	A [mm]	B [mm]	C [mm]	D [mm]	E [mm]	F [mm]	L [mm]
1	95	66,7	4 × Ø15,9	17	35,1	13,9	292
2	95	66,7	4 × Ø15,9	17	35,1	13,9	369
4	95	66,7	4 × Ø15,9	17	35,1	13,9	415

Rugosité de surface (bride) : Ra 3,2 ... 12,5 µm

Bride tournante JIS B2220 : 20K
1.4301 (F304), parties en contact avec le produit Alloy C22 : caractéristique de commande "Raccord process", option NIC

DN [mm]	A [mm]	B [mm]	C [mm]	D [mm]	E [mm]	F [mm]	L [mm]
1	95	70	4 × Ø15	14	51	15	262
2	95	70	4 × Ø15	14	51	15	339
4	95	70	4 × Ø15	14	51	15	385

Rugosité de surface (bride) : Ra 3,2 ... 12,5 µm

Accessoires

Raccord de vidange pour le disque de rupture

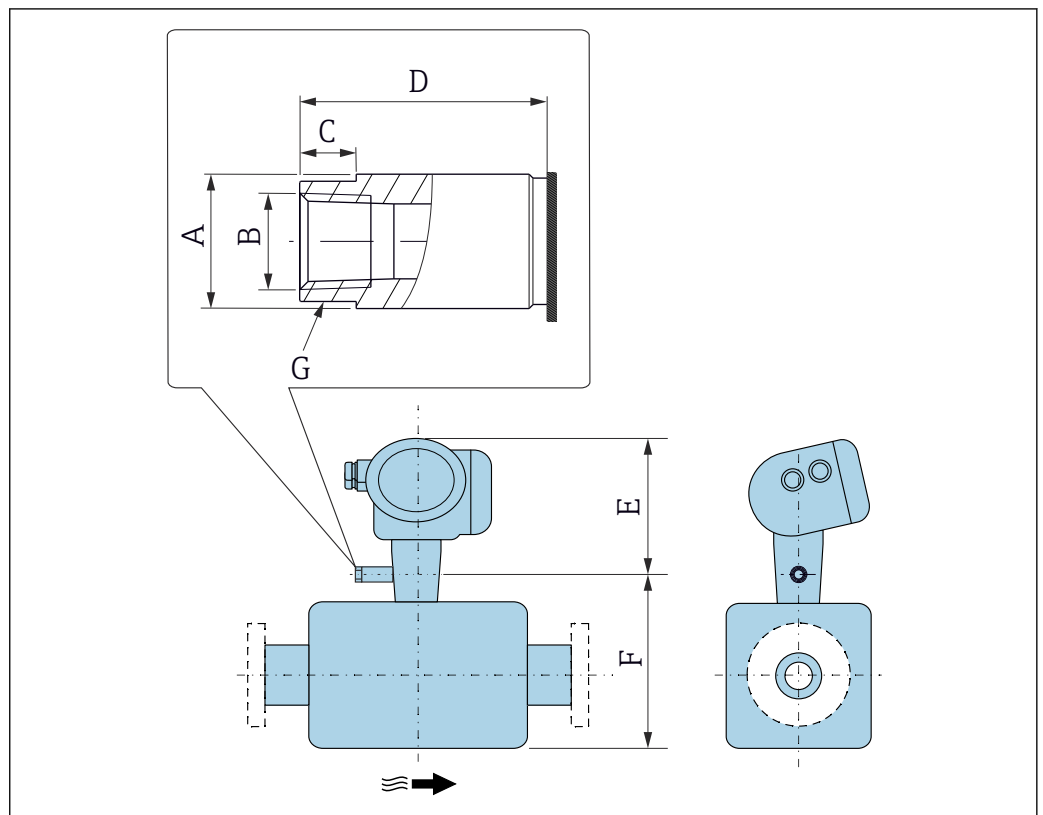

DN [mm]	A [mm]	B [in]	C [mm]	D [mm]	E [mm]	F [mm]	G [mm]
1	Ø19	NPT ¼"	8	35	210	123	clé 17
2	Ø19	NPT ¼"	8	35	210	165	clé 17
4	Ø19	NPT ¼"	8	35	210	196	clé 17

Support de capteur

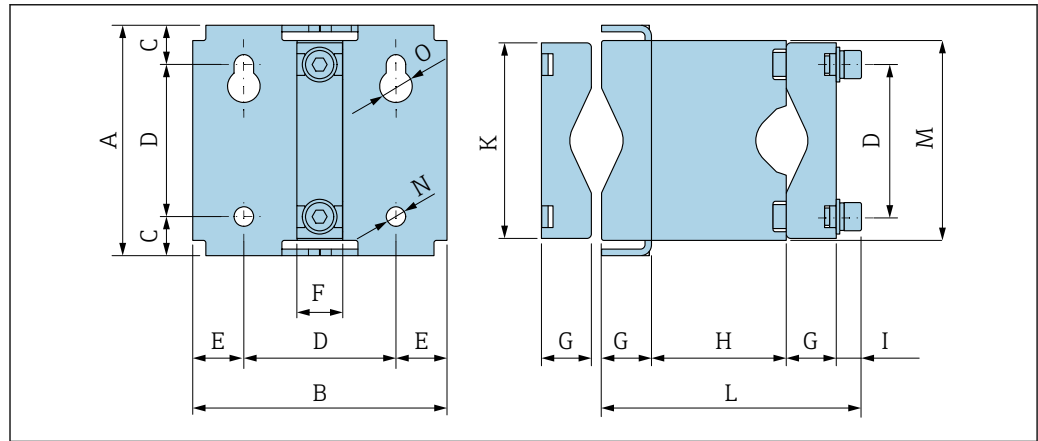

A0036633

A [mm]	B [mm]	C [mm]	D [mm]	E [mm]	F [mm]	G [mm]
106	117	18	70	23,5	21	23

H [mm]	I [mm]	K [mm]	L [mm]	M [mm]	N [mm]	O [mm]
62	12	90	120	92	9	15

Capot de protection

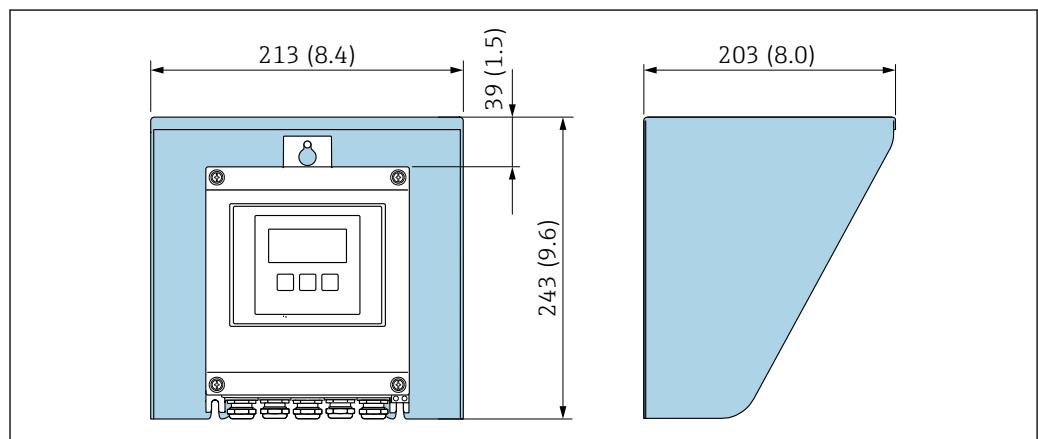

A0029552

33 Capot de protection climatique pour Proline 500 – numérique ; unité mm (in)

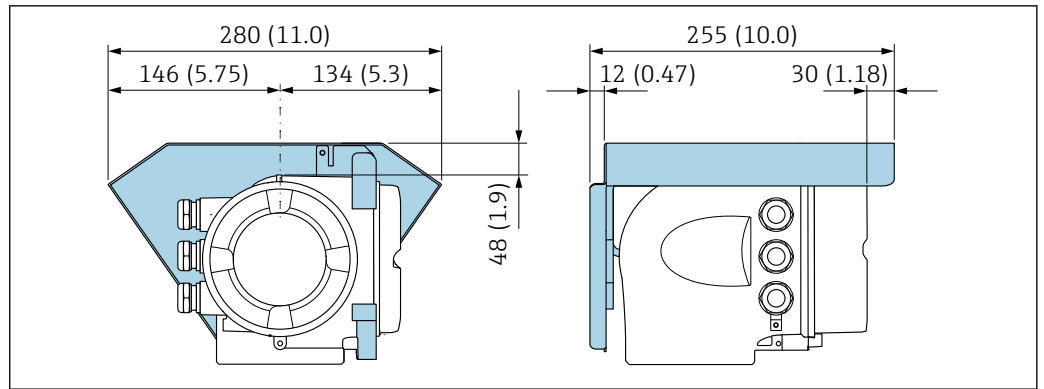

A0029553

34 Capot de protection climatique pour Proline 500 – unité mm (in)

Antenne WLAN externe

i L'antenne WLAN externe n'est pas adaptée à une utilisation dans les applications hygiéniques.

Proline 500 – numérique

Antenne WLAN externe montée sur l'appareil

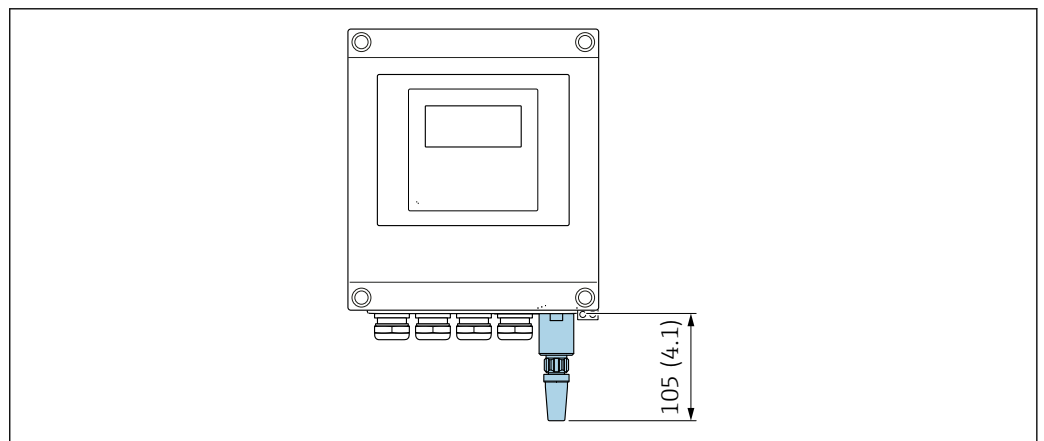

A0033607

35 Unité mm (in)

Antenne WLAN externe montée avec câble

L'antenne WLAN externe peut être montée séparément du transmetteur si les conditions de transmission/réception sont mauvaises à l'emplacement de montage du transmetteur.

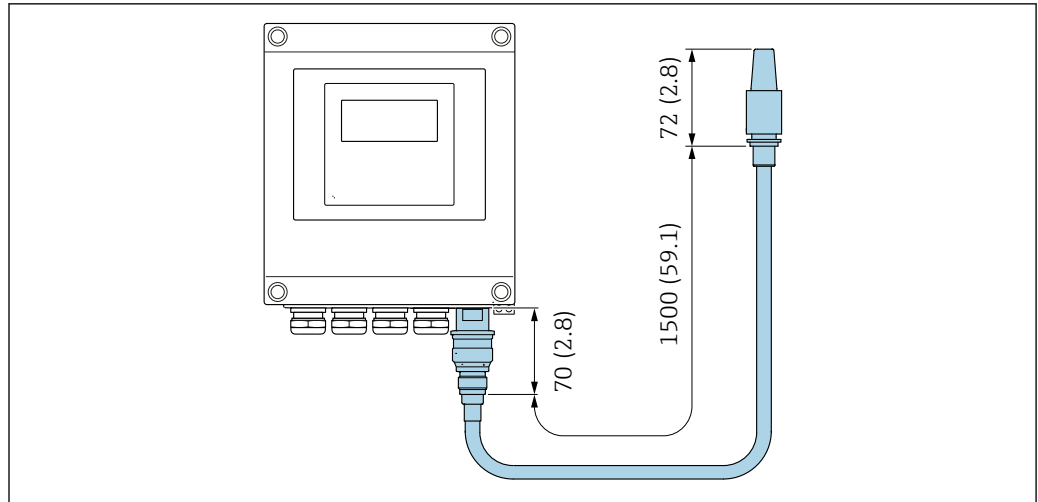

A0033606

36 Unité mm (in)

Proline 500

Antenne WLAN externe montée sur l'appareil

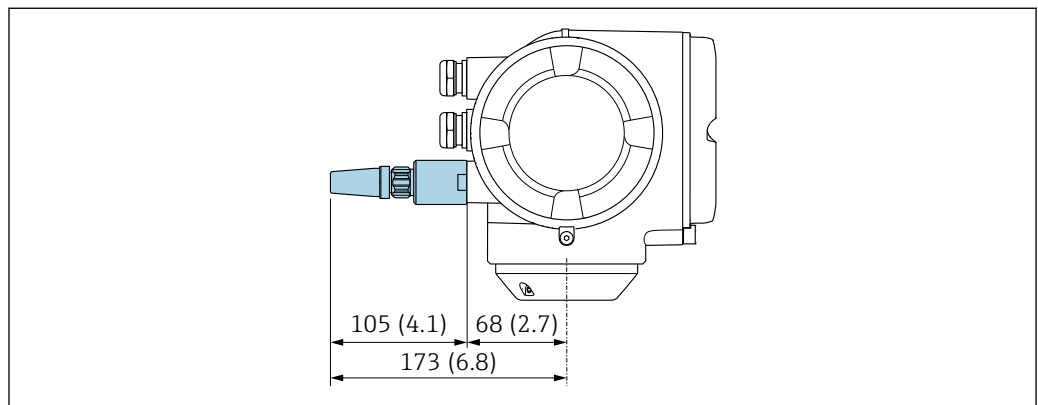

A0028923

37 Unité mm (in)

Antenne WLAN externe montée avec câble

L'antenne WLAN externe peut être montée séparément du transmetteur si les conditions de transmission/réception sont mauvaises à l'emplacement de montage du transmetteur.

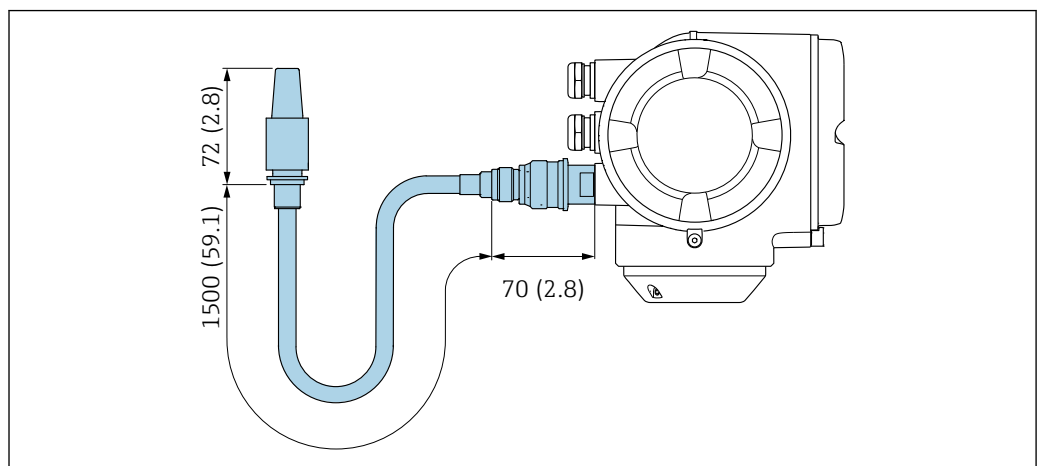

A0033597

38 Unité mm (in)

Dimensions en unités US

Boîtier du transmetteur Proline 500 – numérique

Zone non explosible ou zone explosible : Zone 2 ; Class I, Division 2

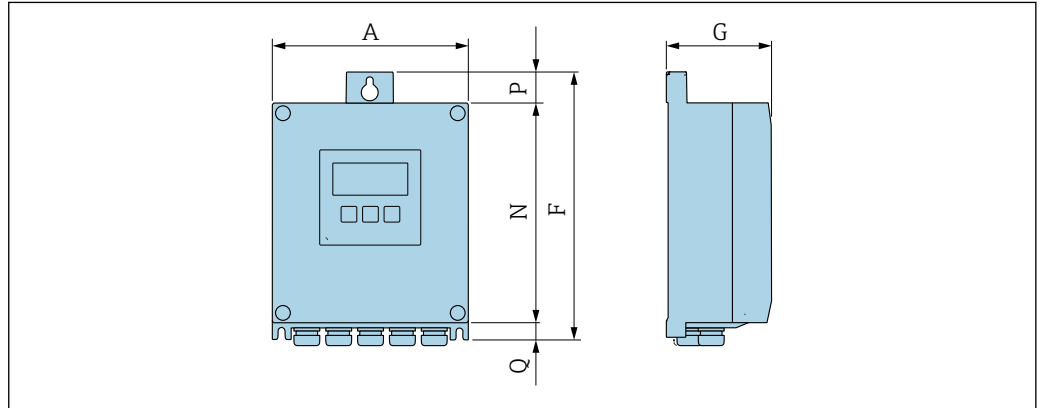

A0033789

Caractéristique de commande "Boîtier du transmetteur", option A "Aluminium, revêtu" et caractéristique de commande "Électronique ISEM intégrée", option A "Capteur"

A [in]	F [in]	G [in]	N [in]	P [in]	Q [in]
6,57	9,13	3,50	7,36	0,94	0,83

Caractéristique de commande "Boîtier du transmetteur", option D "Polycarbonate" et caractéristique de commande "Électronique ISEM intégrée", option A "Capteur"

A [in]	F [in]	G [in]	N [in]	P [in]	Q [in]
6,97	9,21	3,50	7,76	0,67	0,87

Boîtier du transmetteur Proline 500

Zone explosible : Zone 2 ; Class I, Division 2 ou Zone 1 ; Class I, Division 1

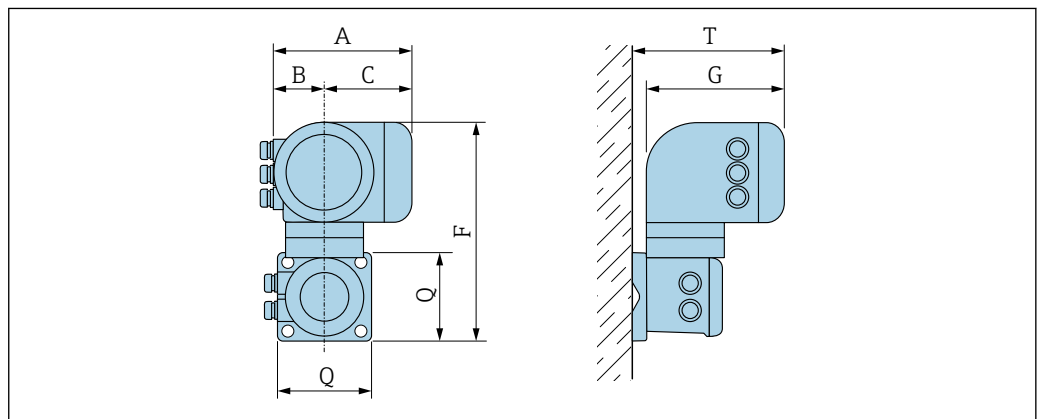

A0033788

Caractéristique de commande "Boîtier du transmetteur", option A "Aluminium, revêtu" et caractéristique de commande "Électronique ISEM intégrée", option B "Transmetteur"

A [in]	B [in]	C [in]	F [in]	G [in]	Q [in]	T [in]
7,40	3,35	4,06	12,5	8,54	5,12	9,41

Boîtier de raccordement capteur

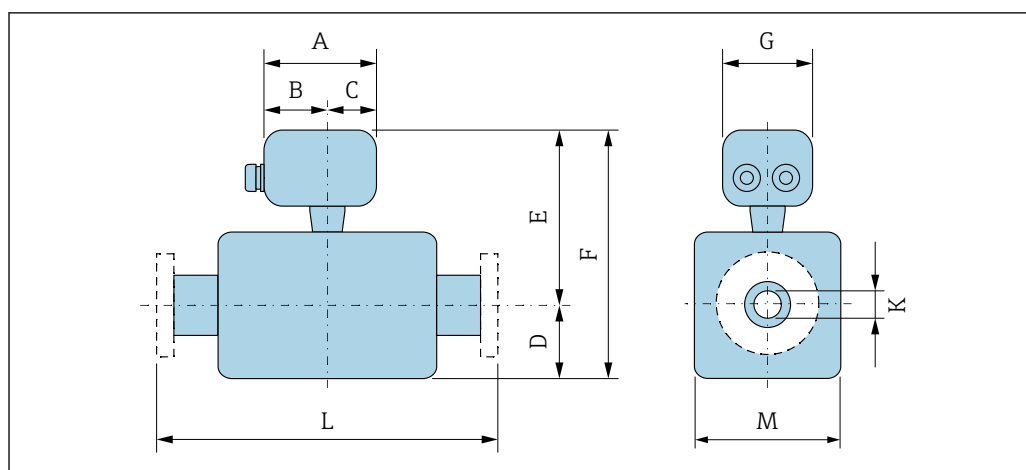

A0033784

Caractéristique de commande "Boîtier de raccordement capteur", option A "Aluminium, revêtu"

DN [in]	A ¹⁾ [in]	B ¹⁾ [in]	C [in]	D [in]	E [in]	F [in]	G [in]	K ⁽²⁾ [in]	L [in]	M [in]
1/24	5,83	3,70	2,13	2,13	7,68	9,8	5,35	0,04 (0,04)	3)	1,34
1/12	5,83	3,70	2,13	2,91	8,54	11,46	5,35	0,10 (0,08)	3)	1,89
1/8	5,83	3,70	2,13	3,54	9,13	12,68	5,35	0,15 (0,12)	3)	2,01

- 1) Selon le presse-étoupe utilisé : valeurs jusqu'à +1.18 in
- 2) Version haute pression : caractéristique de commande "Mat. tube mesure, surface en contact", option HB
- 3) Selon le raccord process

Caractéristique de commande "Boîtier de raccordement capteur", option B "Inox, hygiénique"

DN [in]	A ¹⁾ [in]	B [in]	C [in]	D [in]	E [in]	F [in]	G [in]	K [in]	L [in]	M [in]
1/24	5,39	3,07	2,32	2,13	7,52	9,65	5,28	0,04	2)	1,34
1/12	5,39	3,07	2,32	2,91	8,39	11,3	5,28	0,10	2)	1,89
1/8	5,39	3,07	2,32	3,54	8,98	12,52	5,28	0,15	2)	2,01

- 1) Selon le presse-étoupe utilisé : valeurs jusqu'à +1.18 in
- 2) Selon le raccord process

Caractéristique de commande "Boîtier de raccordement capteur", option C "Ultracompact hygiénique, inox"

DN [in]	A ¹⁾ [in]	B [in]	C [in]	D [in]	E [in]	F [in]	G [in]	K [in]	L [in]	M [in]
1/24	4,88	2,68	2,20	2,13	7,52	9,65	4,41	0,04	2)	1,34
1/12	4,88	2,68	2,20	2,91	8,39	11,3	4,41	0,10	2)	1,89
1/8	4,88	2,68	2,20	3,54	8,98	12,52	4,41	0,15	2)	2,01

- 1) Selon le presse-étoupe utilisé : valeurs jusqu'à +1.18 in
- 2) Selon le raccord process

Caractéristique de commande "Boîtier de raccordement capteur", option L "Inox moulé"

DN [in]	A ¹⁾ [in]	B [in]	C [in]	D [in]	E [in]	F [in]	G [in]	K [in]	L [in]	M [in]
1/24	5,71	3,39	2,32	2,13	8,62	10,75	4,41	0,04	²⁾	1,34
1/12	5,71	3,39	2,32	2,91	9,49	12,4	4,41	0,10	²⁾	1,89
1/8	5,71	3,39	2,32	3,54	10,08	13,62	4,41	0,15	²⁾	2,01

- 1) Selon le presse-étoupe utilisé : valeurs jusqu'à +1.18 in
2) Selon le raccord process

Raccords à compression

Raccord VCO

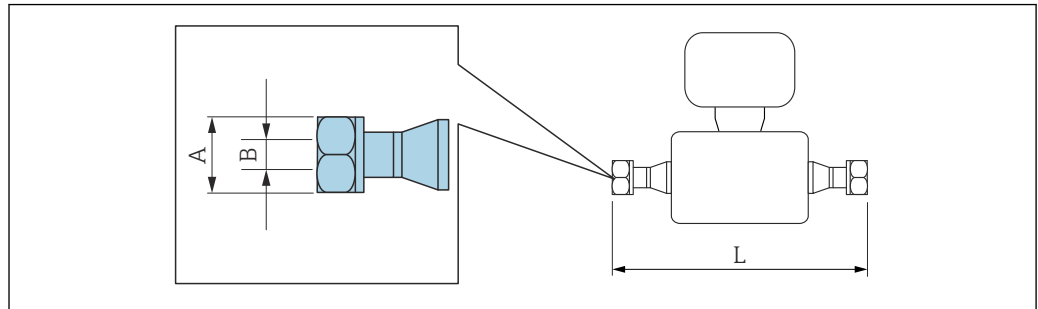

A0015624

i Tolérance de longueur pour la dimension L en pouces :
+0,06/-0,08

4-VCO-4

Caractéristique de commande "Raccord process", option HAW

1.4435 (316/316L) : caractéristique de commande "Mat. tube mesure, surface en contact", option BB, BF, SA

Alloy C22 : caractéristique de commande "Mat. tube mesure, surface en contact", option HA, HC, HD

Alloy C22, haute pression : caractéristique de commande "Mat. tube mesure, surface en contact", option HB

DN [in]	A [in]	B [in]		L [in]
		Option BB, BF, SA, HA, HC, HD	Option HB	
1/24	AF 1 1/16	0,04	0,04	7,32
1/12	AF 1 1/16	0,1	0,08	10,4
1/8	AF 1 1/16	0,15	0,13	12,2

Filetages G et NPT

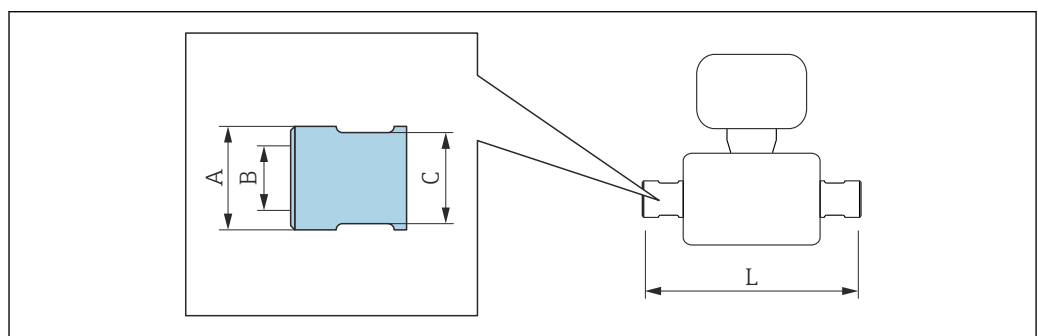

A0036429

G 1/4 "
 Caractéristique de commande "Raccord process", option G06
 1.4404 (316L) : caractéristique de commande "Mat. tube mesure, surface en contact", option SA
 Alloy C22 : caractéristique de commande "Mat. tube mesure, surface en contact", option HA
 Alloy C22, haute pression : caractéristique de commande "Mat. tube mesure, surface en contact", option HB

DN [in]	A [in]		B [in]	C [in]	L [in]
	Option HA, SA	Option HB			
1/24	0,89	0,98	G 1/4 "	AF 13/16 "	10,12
1/12	0,89	0,98	G 1/4 "	AF 13/16 "	13,15
1/8	0,89	0,98	G 1/4 "	AF 13/16 "	14,96

G 1/2 "
 Caractéristique de commande "Raccord process", option G15
 1.4404 (316L) : caractéristique de commande "Mat. tube mesure, surface en contact", option SA
 Alloy C22 : caractéristique de commande "Mat. tube mesure, surface en contact", option HA
 Alloy C22, haute pression : caractéristique de commande "Mat. tube mesure, surface en contact", option HB

DN [in]	A [in]		B [in]	C [in]		L [in]	
	Option HA, SA	Option HB		Option HA, SA	Option HB	Option HA, SA	Option HB
1/24	0,89	0,98	G 1/2 "	AF 1 13/16 "	AF 1 3/16 "	11,06	11,02
1/12	0,89	0,98	G 1/2 "	AF 1 13/16 "	AF 1 3/16 "	14,09	14,06
1/8	0,89	0,98	G 1/2 "	AF 1 13/16 "	AF 1 3/16 "	15,91	15,87

NPT 1/4 "
 Caractéristique de commande "Raccord process", option P06
 1.4404 (316L) : caractéristique de commande "Mat. tube mesure, surface en contact", option SA
 Alloy C22 : caractéristique de commande "Mat. tube mesure, surface en contact", option HA
 Alloy C22, haute pression : caractéristique de commande "Mat. tube mesure, surface en contact", option HB

DN [in]	A [in]		B [in]	C [in]	L [in]
	Option HA, SA	Option HB			
1/24	0,89	0,98	NPT 1/4 "	AF 3/4 "	10,12
1/12	0,89	0,98	NPT 1/4 "	AF 3/4 "	13,15
1/8	0,89	0,98	NPT 1/4 "	AF 3/4 "	14,96

NPT 1/2 "
 Caractéristique de commande "Raccord process", option P15
 1.4404 (316L) : caractéristique de commande "Mat. tube mesure, surface en contact", option SA
 Alloy C22 : caractéristique de commande "Mat. tube mesure, surface en contact", option HA
 Alloy C22, haute pression : caractéristique de commande "Mat. tube mesure, surface en contact", option HB

DN [in]	A [in]		B [in]	C [in]		L [in]	
	Option HA, SA	Option HB		Option HA, SA	Option HB	Option HA, SA	Option HB
1/24	0,89	0,98	NPT 1/2 "	AF 1 13/16 "	AF 1 3/16 "	11,06	11,02
1/12	0,89	0,98	NPT 1/2 "	AF 1 13/16 "	AF 1 3/16 "	14,09	14,06
1/8	0,89	0,98	NPT 1/2 "	AF 1 13/16 "	AF 1 3/16 "	15,91	15,87

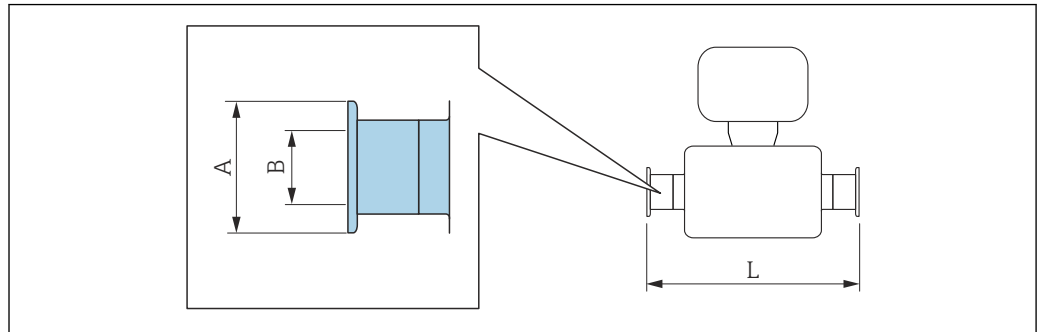
Raccords clamp*Tri-Clamp*

A0015625

i Tolérance de longueur pour la dimension L en pouces :
+0,06/-0,08

Tri-Clamp 1/2"

Caractéristique de commande "Raccord process", option FBW

1.4435 (316L) : caractéristique de commande "Mat. tube mesure, surface en contact", option BB, BF, SA

Alloy C22 : caractéristique de commande "Mat. tube mesure, surface en contact", option HA, HC, HD

DN [in]	A [in]	B [in]	L [in]
1/24	0,98	0,37	7,56
1/12	0,98	0,37	10,6
1/8	0,98	0,37	12,4

Version 3-A disponible ($R_a \leq 0,76 \mu\text{m}/30 \mu\text{in}$, $R_a \leq 0,38 \mu\text{m}/15 \mu\text{in}$) :

Caractéristique de commande "Mat. tube mesure, surface en contact", option BB, BF, HC, HD en combinaison avec caractéristique de commande "Agrément supplémentaire", option LP

Raccords à bride

Bride fixe ASME B16.5

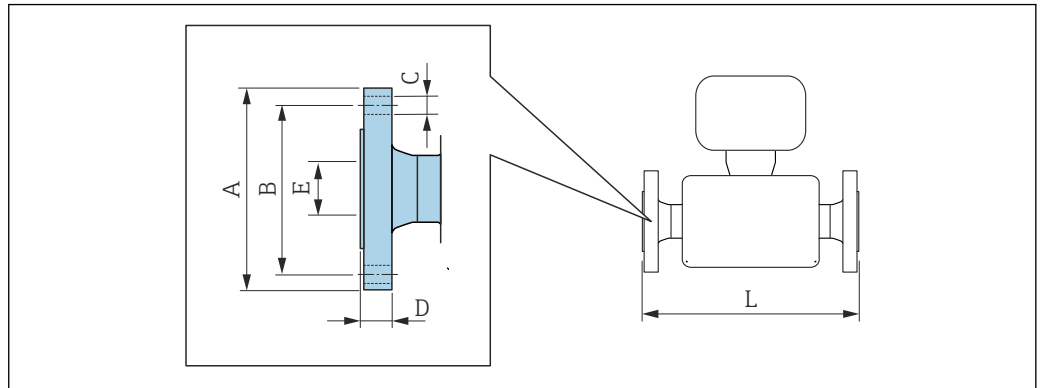

A0015621

i Tolérance de longueur pour la dimension L en pouces :
+0,06/-0,08

Bride similaire à ASME B16.5, Class 150 RF, Schedule 40
1.4404 (F316/F316L) : caractéristique de commande "Raccord process", option AAS
Alloy C22 : caractéristique de commande "Raccord process", option AAC

DN [in]	A [in]	B [in]	C [in]	D [in]	E [in]	L [in]
1/24	3,54	2,37	4 × Ø0,63	0,46	0,62	10,31
1/12	3,54	2,37	4 × Ø0,63	0,46	0,62	13,35
1/8	3,54	2,37	4 × Ø0,63	0,46	0,62	15,16

Rugosité de surface (bride) : Ra 3,2 ... 6,3 µm

Bride similaire à ASME B16.5, Class 300 RF, Schedule 40
1.4404 (F316/F316L) : caractéristique de commande "Raccord process", option ABS
Alloy C22 : caractéristique de commande "Raccord process", option ABC

DN [in]	A [in]	B [in]	C [in]	D [in]	E [in]	L [in]
1/24	3,74	2,63	4 × Ø0,63	0,58	0,62	10,31
1/12	3,74	2,63	4 × Ø0,63	0,58	0,62	13,35
1/8	3,74	2,63	4 × Ø0,63	0,58	0,62	15,16

Rugosité de surface (bride) : Ra 3,2 ... 6,3 µm

Bride similaire à ASME B16.5, Class 600 RF, Schedule 80
1.4404 (F316/F316L) : caractéristique de commande "Raccord process", option ACS
Alloy C22 : caractéristique de commande "Raccord process", option ACC

DN [in]	A [in]	B [in]	C [in]	D [in]	E [in]	L [in]
1/24	3,74	2,63	4 × Ø0,63	0,84	0,55	11,5
1/12	3,74	2,63	4 × Ø0,63	0,84	0,55	14,53
1/8	3,74	2,63	4 × Ø0,63	0,84	0,55	16,34

Rugosité de surface (bride) : Ra 3,2 ... 6,3 µm

Bride similaire à ASME B16.5, Class 900/1500 RF, Schedule 80 1.4404 (F316/F316L) : caractéristique de commande "Raccord process", option ARS Alloy C22 : caractéristique de commande "Raccord process", option ARC						
Bride similaire à ASME B16.5, Class 900/1500 RTJ, Schedule 80 1.4404 (F316/F316L) : caractéristique de commande "Raccord process", option ASS Alloy C22 : caractéristique de commande "Raccord process", option ASC						
DN [in]	A [in]	B [in]	C [in]	D [in]	E [in]	L [in]
1/24	4,72	3,25	4 × Ø0,87	1,15	0,55	12,76
1/12	4,72	3,25	4 × Ø0,87	1,15	0,55	15,79
1/8	4,72	3,25	4 × Ø0,87	1,15	0,55	17,6
Rugosité de surface (bride) : Ra 3,2 ... 6,3 µm						

Bride similaire à ASME B16.5, Class 2500 RF, Schedule 80 1.4404 (F316/F316L) : caractéristique de commande "Raccord process", option ATS Alloy C22 : caractéristique de commande "Raccord process", option ATC						
Bride similaire à ASME B16.5, Class 2500 RTJ, Schedule 80 1.4404 (F316/F316L) : caractéristique de commande "Raccord process", option AUS Alloy C22 : caractéristique de commande "Raccord process", option AUC						
DN [in]	A [in]	B [in]	C [in]	D [in]	E [in]	L [in]
1/24	5,31	3,5	4 × Ø0,87	1,46	0,55	13,82
1/12	5,31	3,5	4 × Ø0,87	1,46	0,55	16,85
1/8	5,31	3,5	4 × Ø0,87	1,46	0,55	18,66
Rugosité de surface (bride) : Ra 3,2 ... 6,3 µm						

Bride tournante ASME B16.5

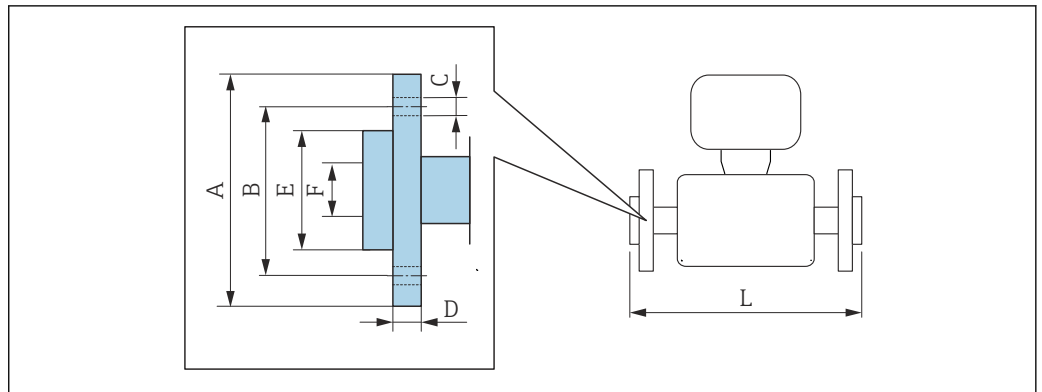

A0022221

 Tolérance de longueur pour la dimension L en mm :
+1,5 / -2,0

Bride tournante similaire à ASME B16.5 : Class 150, Schedule 40
1.4301 (F304), parties en contact avec le produit Alloy C22 : caractéristique de commande "Raccord process", option ADC

DN [in]	A [in]	B [in]	C [in]	D [in]	E [in]	F [in]	L [in]
1/24	3,54	2,37	4 × Ø0,63	0,59	1,65	0,62	10,31
1/12	3,54	2,37	4 × Ø0,63	0,59	1,65	0,62	13,35
1/8	3,54	2,37	4 × Ø0,63	0,59	1,65	0,62	15,16

Rugosité de surface (bride) : Ra 3,2 ... 12,5 µm

Bride tournante similaire à ASME B16.5 : Class 300, Schedule 40
1.4301 (F304), parties en contact avec le produit Alloy C22 : caractéristique de commande "Raccord process", option AEC

DN [in]	A [in]	B [in]	C [in]	D [in]	E [in]	F [in]	L [in]	L _{diff} ¹⁾ [in]
1/24	3,74	2,63	4 × Ø0,63	0,65	1,77	0,62	10,55	0,24
1/12	3,74	2,63	4 × Ø0,63	0,65	1,77	0,62	13,58	0,24
1/8	3,74	2,63	4 × Ø0,63	0,65	1,77	0,62	15,39	0,24

Rugosité de surface (bride) : Ra 3,2 ... 12,5 µm

1) Différence par rapport à la longueur montée de la bride à collerette soudée (caractéristique de commande "Raccord process", option AAC)

Bride tournante similaire à ASME B16.5 : Class 600, Schedule 80
1.4301 (F304), parties en contact avec le produit Alloy C22 : caractéristique de commande "Raccord process", option AFC

DN [in]	A [in]	B [in]	C [in]	D [in]	E [in]	F [in]	L [in]
1/24	3,74	2,63	4 × Ø15,9	0,67	1,89	0,55	11,5
1/12	3,74	2,63	4 × Ø15,9	0,67	1,89	0,55	14,53
1/8	3,74	2,63	4 × Ø15,9	0,67	1,89	0,55	16,34

Rugosité de surface (bride) : Ra 3,2 ... 12,5 µm

Accessoires

Raccord de vidange pour le disque de rupture

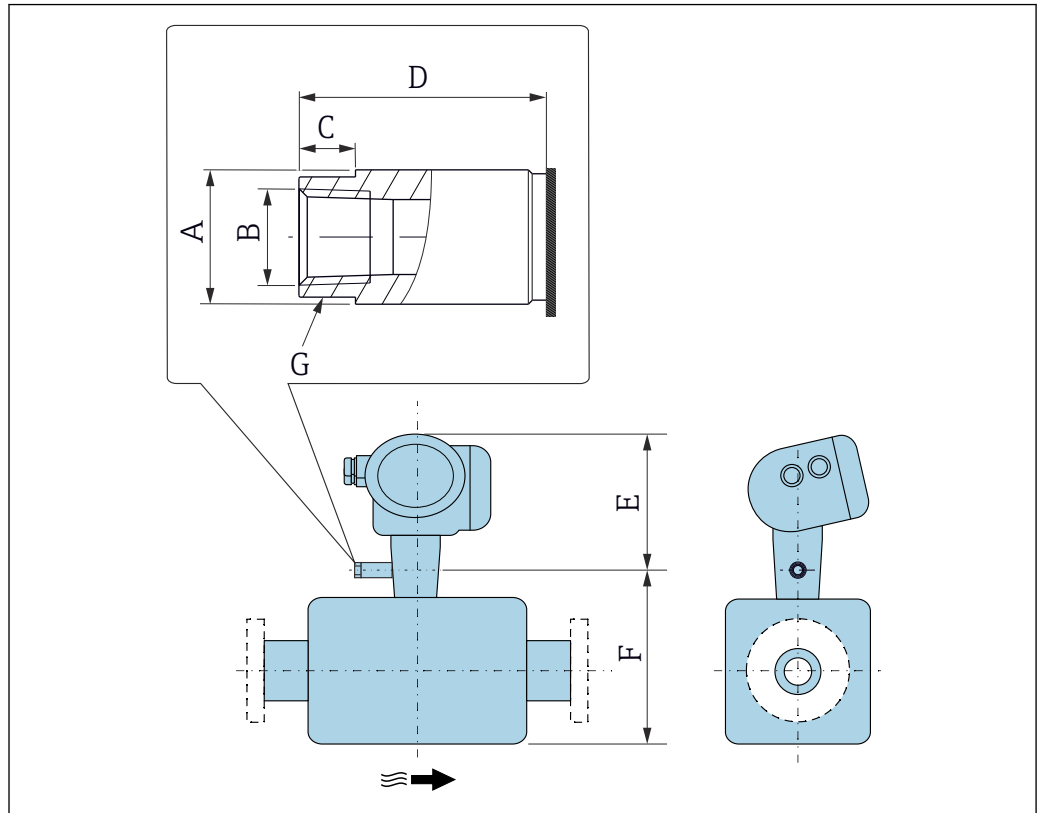

A0043254

DN [in]	A [in]	B [in]	C [in]	D [in]	E [in]	F [in]	G [in]
1/24	Ø0,75	NPT 1/4"	0,31	1,38	8,27	4,84	AF 2/3"
1/12	Ø0,75	NPT 1/4"	0,31	1,38	8,27	6,50	AF 2/3"
1/8	Ø0,75	NPT 1/4"	0,31	1,38	8,27	7,72	AF 2/3"

Support de capteur

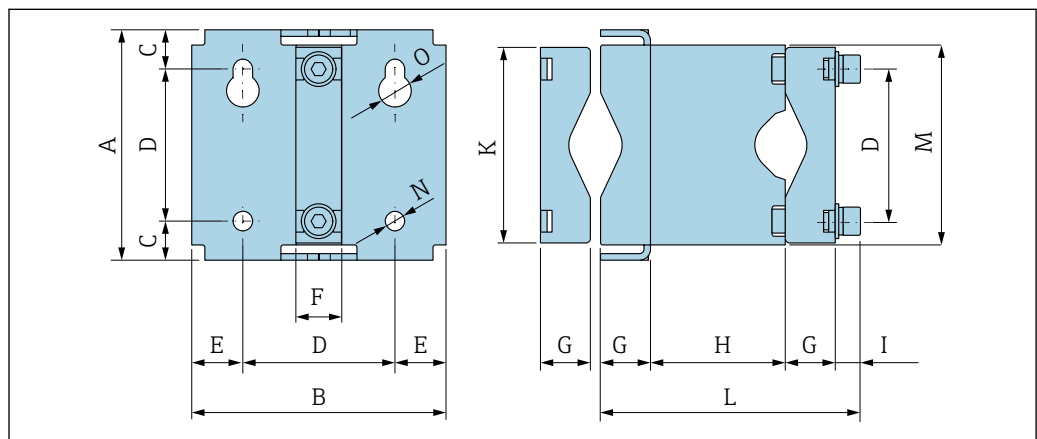

A0036633

A [in]	B [in]	C [in]	D [in]	E [in]	F [in]	G [in]
4,17	4,61	0,71	2,76	0,93	0,83	0,91

H [in]	I [in]	K [in]	L [in]	M [in]	N [in]	O [in]
2,44	0,47	3,54	4,72	3,62	0,35	0,59

Capot de protection

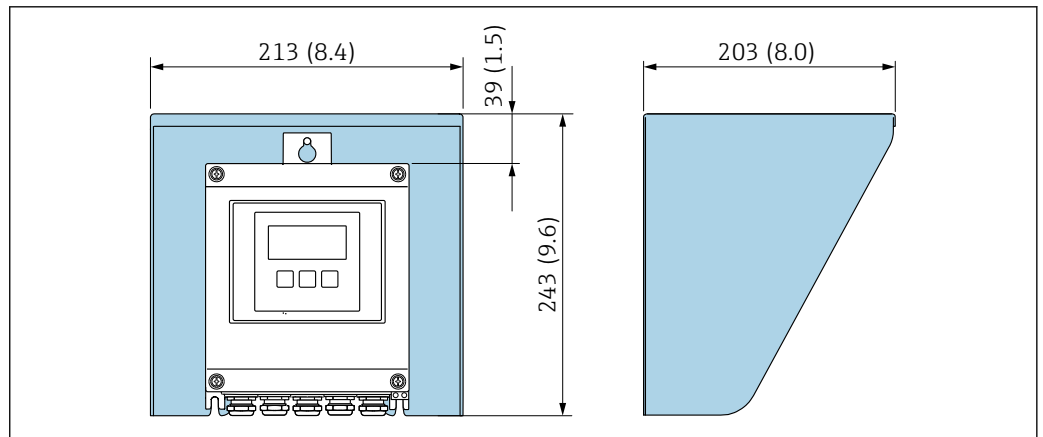

A0029552

39 Capot de protection climatique pour Proline 500 – numérique ; unité mm (in)

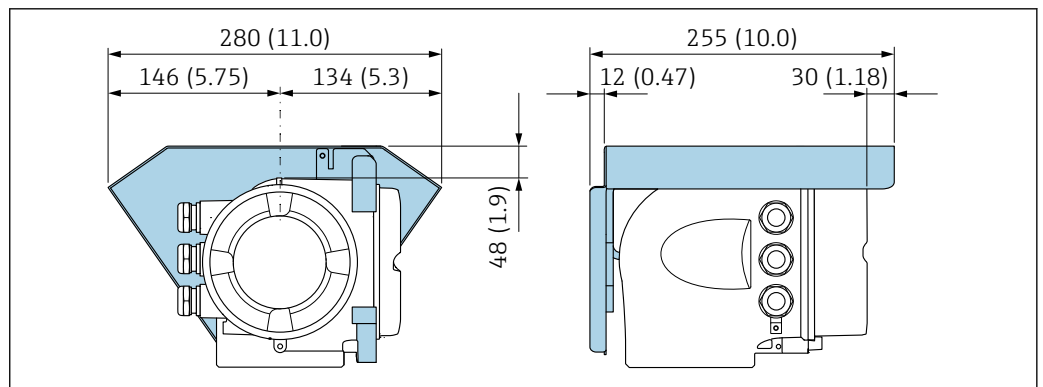

A0029553

40 Capot de protection climatique pour Proline 500 – unité mm (in)

Antenne WLAN externe

i L'antenne WLAN externe n'est pas adaptée à une utilisation dans les applications hygiéniques.

Proline 500 – numérique

Antenne WLAN externe montée sur l'appareil

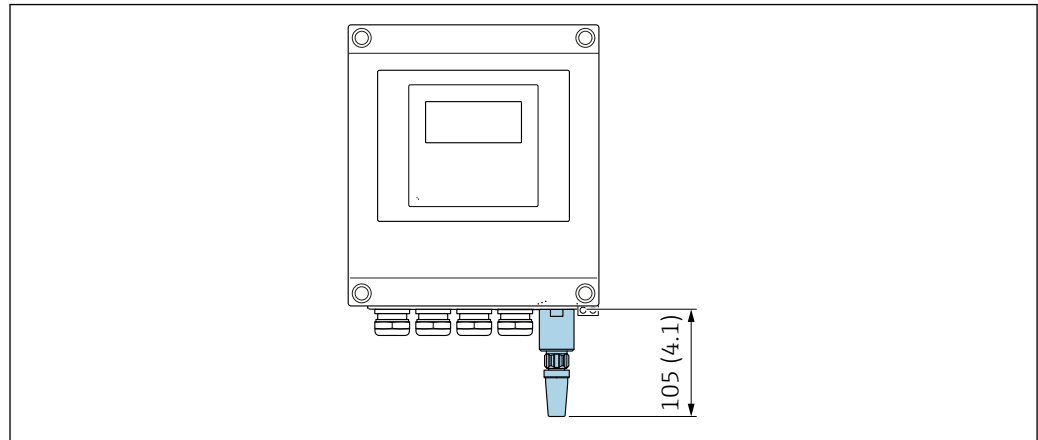

41 Unité mm (in)

Antenne WLAN externe montée avec câble

L'antenne WLAN externe peut être montée séparément du transmetteur si les conditions de transmission/réception sont mauvaises à l'emplacement de montage du transmetteur.

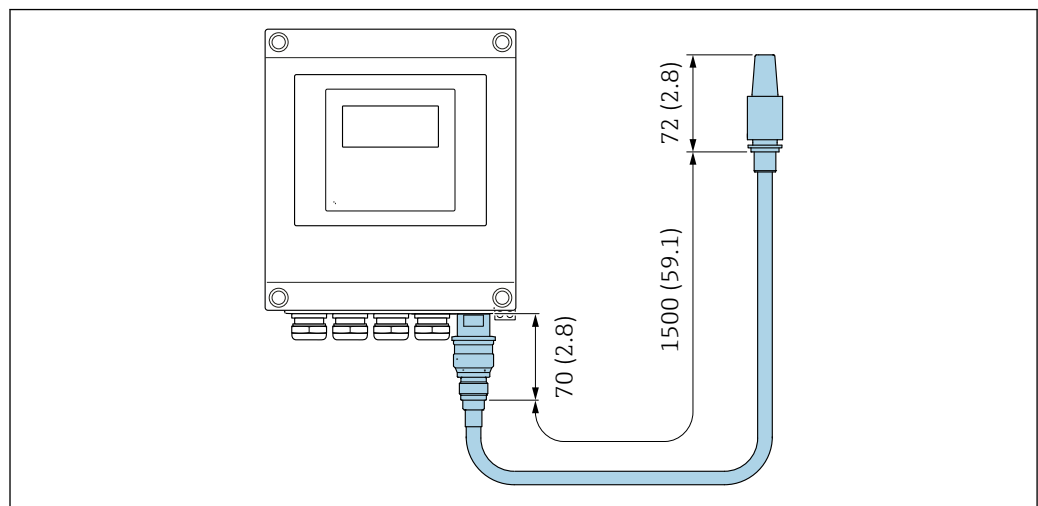

42 Unité mm (in)

Proline 500

Antenne WLAN externe montée sur l'appareil

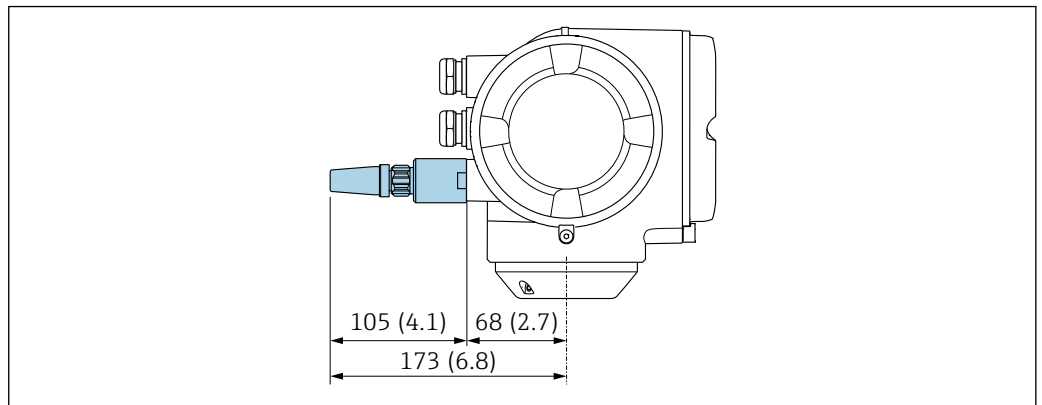

43 Unité mm (in)

Antenne WLAN externe montée avec câble

L'antenne WLAN externe peut être montée séparément du transmetteur si les conditions de transmission/réception sont mauvaises à l'emplacement de montage du transmetteur.

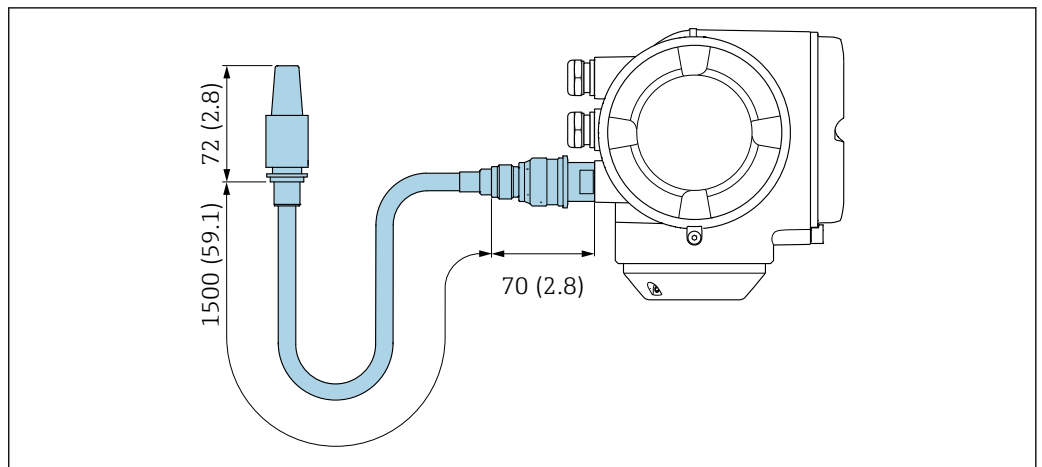

44 Unité mm (in)

Poids

Toutes les valeurs (poids hors matériau d'emballage) se rapportent à des appareils avec raccords VCO.

Transmetteur

- Proline 500 – numérique polycarbonate : 1,4 kg (3,1 lbs)
- Proline 500 – numérique aluminium : 2,4 kg (5,3 lbs)
- Proline 500 aluminium : 6,5 kg (14,3 lbs)
- Proline 500 inox moulé : 15,6 kg (34,4 lbs)

Capteur

Capteur avec version du boîtier de raccordement en aluminium :

Poids en unités SI

DN [mm]	Poids [kg]
1	2,75
2	4,3
4	6,15

Poids en unités US

DN [in]	Poids [lbs]
1/24	6
1/12	9
1/8	14

Matériaux**Boîtier du transmetteur**

Boîtier du transmetteur Proline 500 – numérique

Caractéristique de commande "Boîtier du transmetteur" :

- Option **A** "Aluminium, revêtu" : aluminium, AlSi10Mg, revêtu
- Option **D** "Polycarbonate" : polycarbonate

Boîtier du transmetteur Proline 500

Caractéristique de commande "Boîtier du transmetteur" :

- Option **A** "Aluminium, revêtu" : aluminium, AlSi10Mg, revêtu
- Option **L** "Inox moulé" : inox moulé, 1.4409 (CF3M) similaire à 316L

Matériau de la fenêtre

Caractéristique de commande "Boîtier du transmetteur" :

- Option **A** "Aluminium, revêtu" : verre
- Option **D** "Polycarbonate" : plastique
- Option **L** "Inox moulé" : verre

Pièces de fixation pour montage sur conduite

- Vis, boulons filetés, rondelles, écrous : inox A2 (acier au chrome-nickel)
- Plaques métalliques : inox, 1.4301 (304)

Boîtier de raccordement capteur

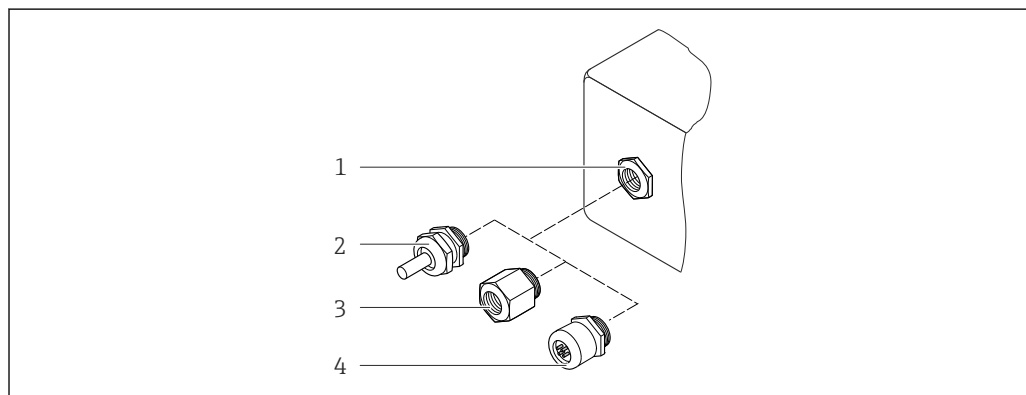

Caractéristique de commande "Boîtier de raccordement capteur" :

- Option **A** "Aluminium, revêtu" : aluminium, AlSi10Mg, revêtu
- Option **B** "Inox" :
Inox 1.4301 (304)
- Option **C** "Ultracompact, inox" :
Inox 1.4301 (304)
- Option **L** "Inox moulé" : 1.4409 (CF3M) similaire à 316L

Entrées de câble / presse-étoupe

45 Entrées de câble/presse-étoupe possibles

- 1 Taraudage M20 × 1,5
- 2 Presse-étoupe M20 × 1,5
- 3 Adaptateur pour entrée de câble avec taraudage G ½" ou NPT ½"
- 4 Connecteur d'appareil

Entrées de câble et adaptateurs	Matériau
Presse-étoupe M20 × 1,5	Plastique
<ul style="list-style-type: none"> ■ Adaptateur pour entrée de câble avec taraudage G ½" ■ Adaptateur pour entrée de câble avec taraudage NPT ½" <p> Disponible uniquement pour certaines versions d'appareil :</p> <ul style="list-style-type: none"> ■ Caractéristique de commande "Boîtier du transmetteur" : <ul style="list-style-type: none"> ■ Option A "Aluminium, revêtu" ■ Option D "Polycarbonate" ■ Caractéristique de commande "Boîtier de raccordement capteur" : <ul style="list-style-type: none"> ■ Proline 500 – numérique : <ul style="list-style-type: none"> Option A "Aluminium, revêtu" Option B "Inox" ■ Proline 500 : <ul style="list-style-type: none"> Option B "Inox" 	Laiton nickelé
<p>Adaptateur pour connecteur d'appareil</p> <p> Connecteur d'appareil pour communication numérique : Disponible uniquement pour certaines versions d'appareil →  43.</p> <ul style="list-style-type: none"> ■ Connecteur d'appareil pour câble de raccordement : Un connecteur d'appareil est toujours utilisé pour la version d'appareil, caractéristique de commande "Boîtier de raccordement capteur", option C (ultracompact, hygiénique, inox). 	Inox, 1.4404 (316L)

Connecteur de l'appareil

Raccordement électrique	Matériau
Connecteur M12x1	<ul style="list-style-type: none"> ■ Prise : inox 1.4404 (316L) ■ Boîtier de contact : polyamide ■ Contacts : laiton plaqué or

Câble de raccordement

 Le rayonnement UV peut détériorer la gaine extérieure du câble. Protéger le câble de l'exposition au soleil dans la mesure du possible.

Câble pour le raccordement du capteur – Proline 500 – transmetteur numérique

Câble PVC avec blindage cuivre

Câble pour le raccordement du capteur au transmetteur Proline 500

Câble PVC avec blindage cuivre

Boîtier de capteur

- Surface externe résistant aux acides et bases
- Inox 1.4404 (316L)

Tubes de mesure

Caractéristique de commande "Mat. tube mesure, surface en contact", option SA

Inox 1.4435 (316/316L)

Caractéristique de commande "Mat. tube mesure, surface en contact", option HA, HB, HC, HD

Alloy C22, 2.4602 (UNS N06022)

Raccords process

Variante de commande "Mat. tube mesure, surface en contact", option SA

Raccord VCO	Inox 1.4404 (316/316L)
Taraudage G $\frac{1}{4}$ ", G $\frac{1}{2}$ "	Inox 1.4404 (316/316L)
Taraudage NPT $\frac{1}{4}$ ", NPT $\frac{1}{2}$ "	Inox 1.4404 (316/316L)
Tri-Clamp $\frac{1}{2}$ "	Inox 1.4435 (316L)
Bride fixe EN 1092-1, ASME B16.5, JIS B2220	Inox 1.4404 (316/316L)

Variante de commande "Mat. tube mesure, surface en contact", option BB, BF

Raccord VCO	Inox 1.4404 (316/316L)
Tri-Clamp $\frac{1}{2}$ "	Inox 1.4435 (316L)

Caractéristique de commande "Mat. tube mesure, surface en contact", option HC, HD



Raccord VCO	Alloy C22, 2.4602 (UNS N06022)
Tri-Clamp $\frac{1}{2}$ "	Alloy C22, 2.4602 (UNS N06022)

Variante de commande "Mat. tube mesure, surface en contact", option HA

Raccord VCO	Alloy C22, 2.4602 (UNS N06022)
Taraudage G $\frac{1}{4}$ ", G $\frac{1}{2}$ "	Alloy C22, 2.4602 (UNS N06022)
Taraudage NPT $\frac{1}{4}$ ", NPT $\frac{1}{2}$ "	Alloy C22, 2.4602 (UNS N06022)
Bride fixe EN 1092-1, ASME B16.5, JIS B2220	Alloy C22, 2.4602 (UNS N06022)
Bride tournante EN 1092-1, ASME B16.5, JIS B2220	Inox, 1.4301 (F304), parties en contact avec le produit Alloy C22, 2.4602 (UNS N06022)

Variante de commande "Mat. tube mesure, surface en contact", option HB (option haute pression)

Raccord VCO	Alloy C22, 2.4602 (UNS N06022)
Taraudage G $\frac{1}{4}$ ", G $\frac{1}{2}$ "	Alloy C22, 2.4602 (UNS N06022)
Taraudage NPT $\frac{1}{4}$ ", NPT $\frac{1}{2}$ "	Alloy C22, 2.4602 (UNS N06022)
Bride fixe EN 1092-1, ASME B16.5, JIS B2220	Inox 1.4404 (316/316L) ; Alloy C22, 2.4602 (UNS N06022)

 Raccords process disponibles →  117

Joint

Raccords process soudés sans joints internes

Accessoires

Support de capteur

Inox 1.4404 (316L)

Enveloppe de réchauffage

- Boîtier de l'enveloppe de réchauffage : inox, 1.4571 (316Ti)
- Adaptateur NPT $\frac{1}{2}$ " : inox, 1.4404 (316)
- Adaptateur G $\frac{1}{2}$ " : inox, 1.4404

Couvercle de protection

Inox 1.4404 (316L)

Antenne WLAN externe

- Antenne : Plastique ASA (acrylonitrile styrène acrylate) et laiton nickelé
- Adaptateur : Inox et laiton nickelé
- Câble : Polyéthylène
- Connecteur : Laiton nickelé
- Équerre de montage : Inox

Raccords process

- Raccords à bride fixe :
 - Bride EN 1092-1 (DIN 2501)
 - Bride EN 1092-1 (DIN 2512N)
 - Bride ASME B16.5
 - Bride JIS B2220
- Raccords clamp :
Tri-Clamp (tubes OD), DIN 11866 série C
- Raccords VCO :
4-VCO-4
- Taraudage :
 - Raccord taraudé cylindrique BSPP (G) selon ISO 228-1
 - NPT

 Matériaux des raccords process →  115

Rugosité de surface

Toutes les données se rapportent aux pièces en contact avec le produit.

Les catégories de rugosité de surface suivantes peuvent être commandées :

Catégorie	Méthode	Option(s)/Caractéristique de commande "Mat. tube mesure, surface en contact"
Non poli	-	HA, HB, SA
Ra ≤ 0,76 µm (30 µin) ¹⁾	Polissage mécanique ²⁾	BB, HC
Ra ≤ 0,38 µm (15 µin) ¹⁾	Polissage mécanique ²⁾	BF, HD

1) Ra selon ISO 21920

2) Les cordons de soudure inaccessibles entre le tube et le répartiteur sont exclus

Configuration

Concept de configuration

Structure de menus orientée utilisateur

- Mise en service
- Configuration
- Diagnostic
- Niveau expert

Mise en service rapide et sûre

- Menus guidés (avec assistants) pour les applications
- Guidage par menus avec de courtes descriptions des différentes fonctions de paramètre
- Accès à l'appareil via serveur web
- Accès WLAN à l'appareil via terminal portable mobile, tablette ou smartphone

Configuration fiable

- Configuration dans la langue locale
- Configuration uniforme sur l'appareil et dans les outils de service
- En cas de remplacement de modules électroniques, transférer la configuration de l'appareil via la mémoire intégrée (sauvegarde HistoROM) qui contient les données de process et de l'appareil et le journal des événements. Il n'est pas nécessaire de reconfigurer l'appareil.

Des diagnostics efficaces améliorent la fiabilité des mesures

- Les mesures de suppression des défauts peuvent être consultées via l'appareil et les outils de configuration
- Nombreuses possibilités de simulation, journal des événements apparus et, en option, fonctions d'enregistreur à tracé continu

Langues

Peut être utilisé dans les langues suivantes :

- Via configuration sur site
Anglais, Allemand, Français, Espagnol, Italien, Néerlandais, Portugais, Polonais, Russe, Turc, Chinois, Japonais, Coréen, Vietnamien, Tchèque, Suédois
- Via navigateur web
Anglais, Allemand, Français, Espagnol, Italien, Néerlandais, Portugais, Polonais, Russe, Turc, Chinois, Japonais, Vietnamien, Tchèque, Suédois
- Via l'outil de configuration "FieldCare", "DeviceCare" : anglais, allemand, français, espagnol, italien, chinois, japonais

Configuration sur site**Via module d'affichage**

Niveau d'équipement :

- Caractéristique de commande "Affichage ; configuration", option F "Affichage 4 lignes, rétroéclairé ; touches optiques"
- Caractéristique de commande "Affichage ; configuration", option G "4 lignes, rétroéclairé ; touches optiques + WLAN"



Informations sur l'interface WLAN → 126

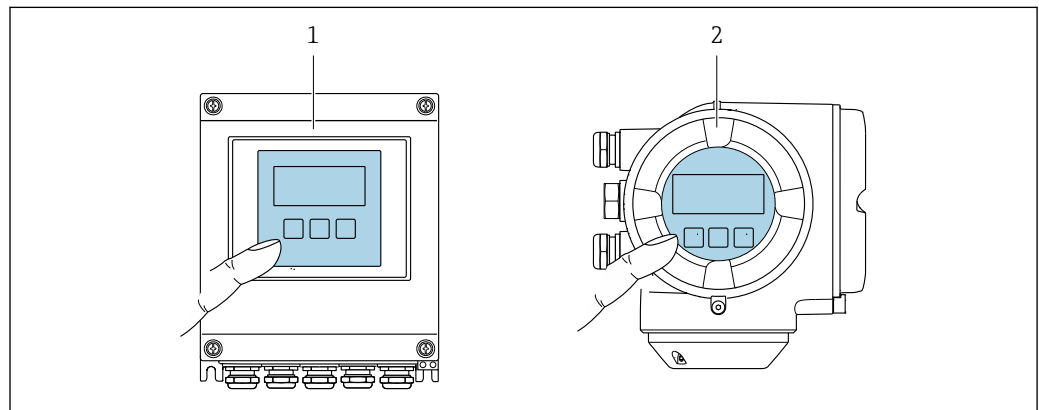

A0028232

46 Configuration avec touches optiques

1 Proline 500 – numérique

2 Proline 500

Éléments d'affichage

- Afficheur 4 lignes, rétroéclairé
- Rétroéclairage blanc, rouge en cas de défaut d'appareil
- Affichage pour la représentation des grandeurs de mesure et des grandeurs d'état, configurable individuellement

Éléments de configuration

- Configuration de l'extérieur via 3 touches optiques sans ouverture du boîtier : +, □, ⊞
- Éléments de configuration également accessibles dans les différentes zones Ex

Configuration à distance**Via protocole HART**

Cette interface de communication est disponible dans les versions d'appareil avec une sortie HART.

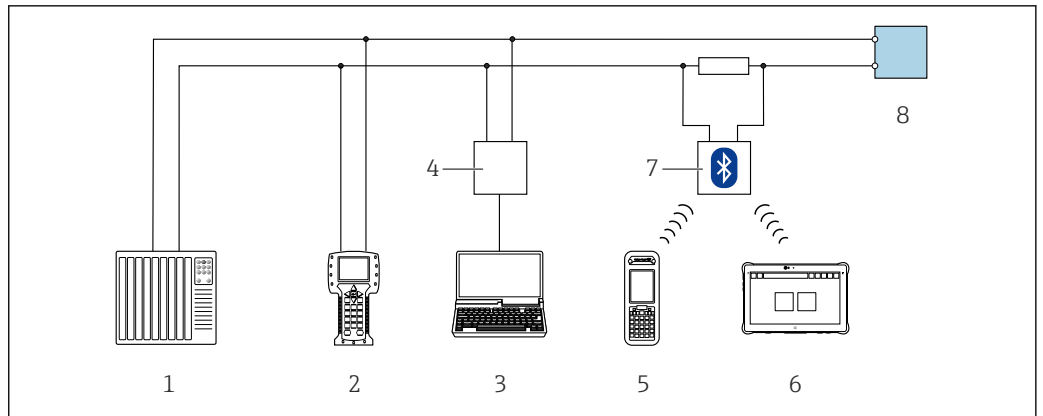

A0028747

47 Options de configuration à distance via protocole HART (active)

- 1 Système d'automatisation (p. ex. API)
- 2 Field Communicator 475
- 3 Ordinateur avec navigateur web pour un accès au serveur web intégré à l'appareil ou à l'ordinateur avec un outil de configuration (p. ex. FieldCare, DeviceCare, AMS Device Manager, SIMATIC PDM) avec COM DTM "CDI Communication TCP/IP"
- 4 Commubox FXA195 (USB)
- 5 Field Xpert SFX350 ou SFX370
- 6 Field Xpert SMT70
- 7 Modem Bluetooth VIATOR avec câble de raccordement
- 8 Transmetteur

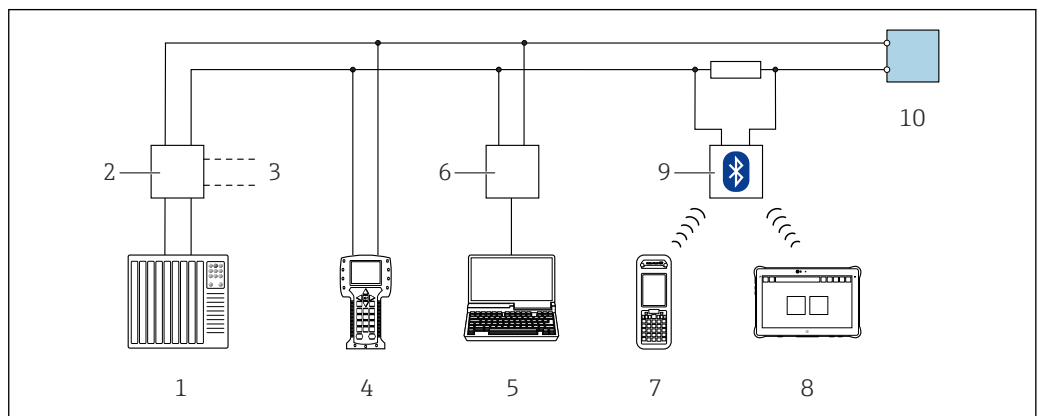

A0028746

48 Options de configuration à distance via protocole HART (passive)

- 1 Système d'automatisation (p. ex. API)
- 2 Unité d'alimentation de transmetteur, p. ex. RN22 1N (avec résistance de communication)
- 3 Raccordement pour Commubox FXA195 et Field Communicator 475
- 4 Field Communicator 475
- 5 Ordinateur avec navigateur web pour un accès au serveur web intégré à l'appareil ou à l'ordinateur avec un outil de configuration (p. ex. FieldCare, DeviceCare, AMS Device Manager, SIMATIC PDM) avec COM DTM "CDI Communication TCP/IP"
- 6 Commubox FXA195 (USB)
- 7 Field Xpert SFX350 ou SFX370
- 8 Field Xpert SMT70
- 9 Modem Bluetooth VIATOR avec câble de raccordement
- 10 Transmetteur

Via réseau FOUNDATION Fieldbus

Cette interface de communication est disponible dans les versions d'appareil avec FOUNDATION Fieldbus.

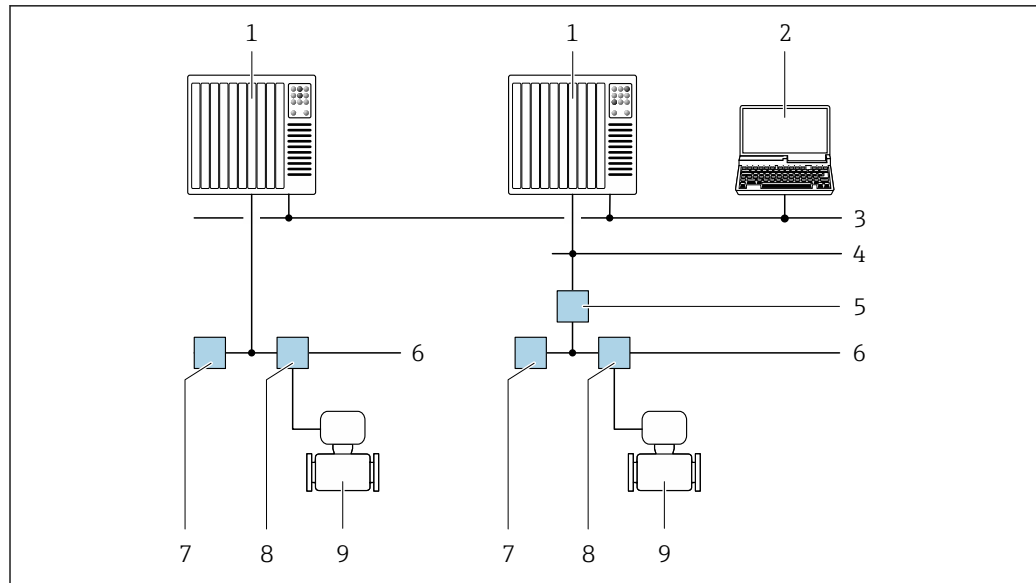

A0028837

49 Possibilités de configuration à distance via réseau FOUNDATION Fieldbus

- 1 Système d'automatisation
- 2 PC avec carte réseau FOUNDATION Fieldbus
- 3 Réseau industriel
- 4 Réseau High Speed Ethernet FF-HSE
- 5 Coupleur de segments FF-HSE/FF-H1
- 6 Réseau FOUNDATION Fieldbus FF-H1
- 7 Alimentation réseau FF-H1
- 8 T-box
- 9 Appareil de mesure

Via réseau PROFIBUS DP

Cette interface de communication est disponible dans les versions d'appareil avec PROFIBUS DP.

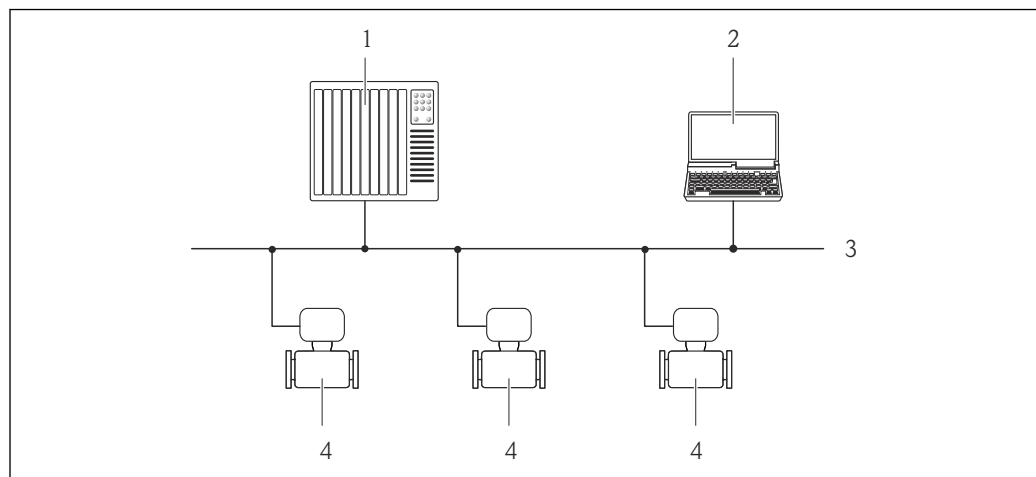

A0020903

50 Possibilités de configuration à distance via réseau PROFIBUS DP

- 1 Système d'automatisation
- 2 Calculateur avec carte réseau PROFIBUS
- 3 Réseau PROFIBUS DP
- 4 Appareil de mesure

Via réseau PROFIBUS PA

Cette interface de communication est disponible dans les versions d'appareil avec PROFIBUS PA.

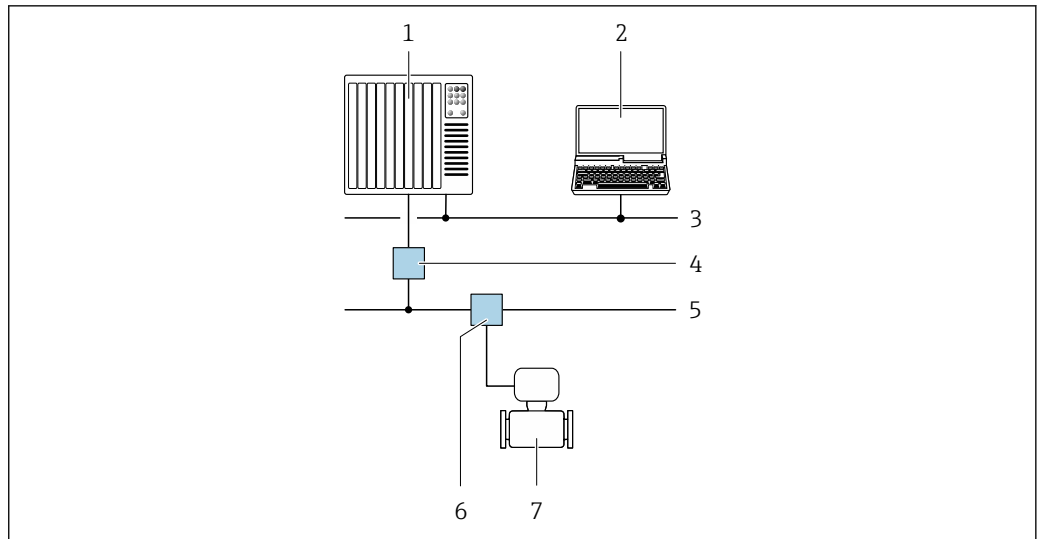

A0028838

51 Possibilités de configuration à distance via réseau PROFIBUS PA

- 1 Système d'automatisation
- 2 Calculateur avec carte réseau PROFIBUS
- 3 Réseau PROFIBUS DP
- 4 Coupleur de segments PROFIBUS DP/PA
- 5 Réseau PROFIBUS PA
- 6 T-box
- 7 Appareil de mesure

Via protocole Modbus RS485

Cette interface de communication est disponible dans les versions d'appareil avec une sortie Modbus RS485.

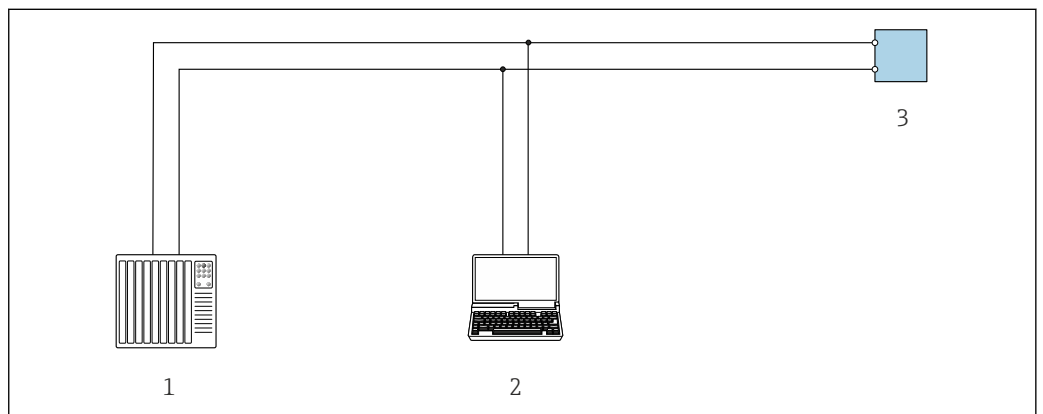

A0029437

52 Options de configuration à distance via protocole Modbus RS485 (active)

- 1 Système d'automatisation (p. ex. API)
- 2 Ordinateur avec navigateur web pour accéder au serveur web intégré à l'appareil ou avec outil de configuration (p. ex. FieldCare, DeviceCare) avec COM DTM "CDI Communication TCP/IP" ou Modbus DTM
- 3 Transmetteur

Via réseau EtherNet/IP

Cette interface de communication est disponible dans les versions d'appareil avec EtherNet/IP.

Topologie en étoile

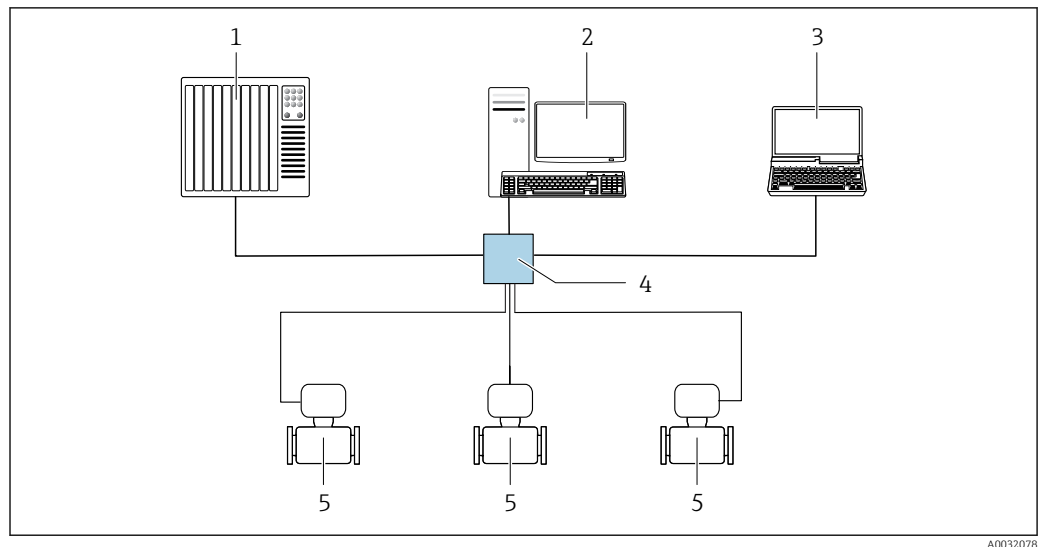

A0032078

53 Options pour la configuration à distance via le réseau EtherNet/IP : topologie en étoile

- 1 Système d'automatisation, p. ex. "RSLogix" (Rockwell Automation)
- 2 Station de travail pour la configuration d'appareils de mesure : avec Custom Add-on-Profile pour "RSLogix 5000" (Rockwell Automation) ou avec Electronic Data Sheet (EDS)
- 3 Ordinateur avec navigateur web pour accéder au serveur web intégré ou ordinateur avec outil de configuration (p. ex. FieldCare, DeviceCare) avec COM DTM "CDI Communication TCP/IP"
- 4 Commutateur Ethernet standard, p. ex. Scalance X204 (Siemens)
- 5 Appareil de mesure

Topologie en anneau

L'appareil est intégré via la borne de raccordement pour la transmission de signal (sortie 1) et l'interface service (CDI-RJ45).

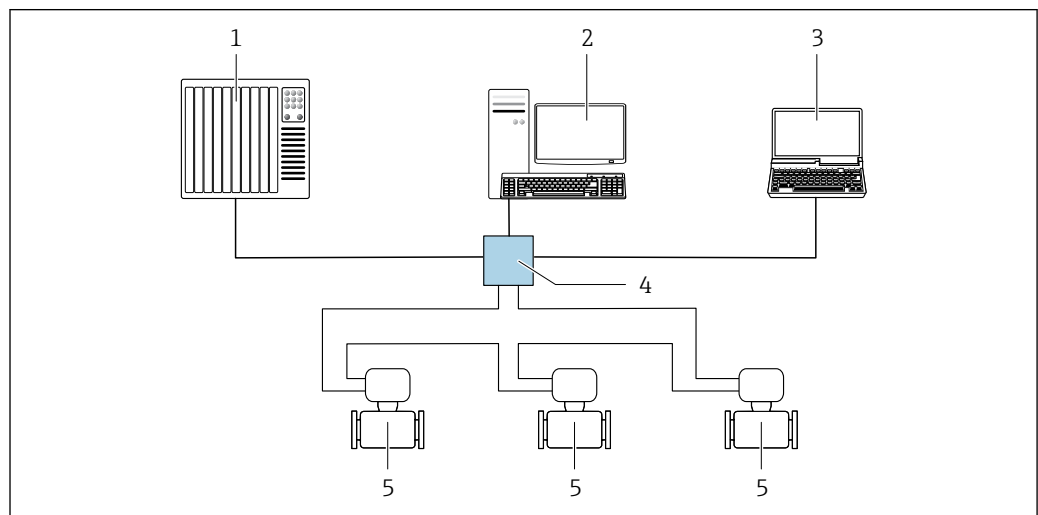

A0033725

54 Options pour la configuration à distance via le réseau EtherNet/IP : topologie en anneau

- 1 Système d'automatisation, p. ex. "RSLogix" (Rockwell Automation)
- 2 Station de travail pour la configuration d'appareils de mesure : avec Custom Add-on-Profile pour RSLogix 5000 (Rockwell Automation) ou avec Electronic Data Sheet (EDS)
- 3 Ordinateur avec navigateur web pour un accès au serveur web intégré ou à l'ordinateur avec un outil de configuration (p. ex. FieldCare, DeviceCare) avec COM DTM "CDI Communication TCP/IP"
- 4 Switch Ethernet standard, p. ex. Scalance X204 (Siemens)
- 5 Appareil de mesure

Via le réseau PROFINET

Cette interface de communication est disponible dans les versions d'appareil avec PROFINET.

Topologie en étoile

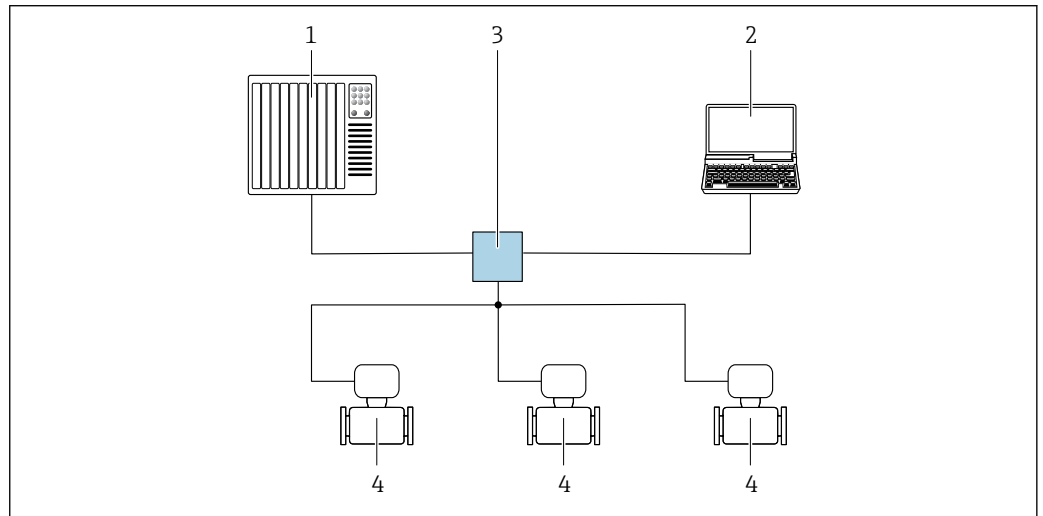

A0026545

55 Options de configuration à distance via réseau PROFINET : topologie en étoile

- 1 Système d'automatisation, p. ex. Simatic S7 (Siemens)
- 2 Ordinateur avec navigateur web pour accéder au serveur web intégré ou ordinateur avec outil de configuration (p. ex. FieldCare, DeviceCare, SIMATIC PDM) avec COM DTM "CDI Communication TCP/IP"
- 3 Commutateur Ethernet standard, p. ex. Scalance X204 (Siemens)
- 4 Appareil de mesure

Topologie en anneau

L'appareil est intégré via la borne de raccordement pour la transmission de signal (sortie 1) et l'interface service (CDI-RJ45).

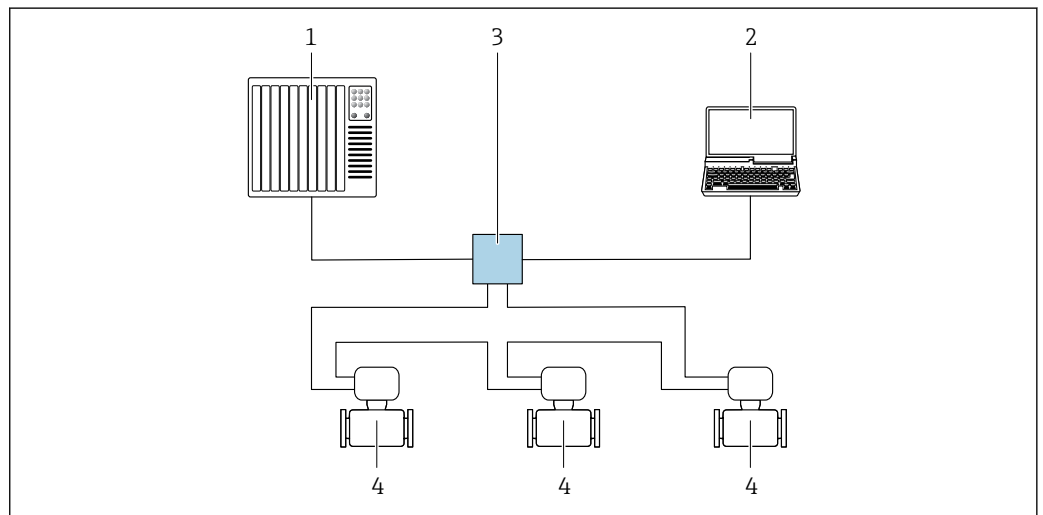

A0033719

56 Options de configuration à distance via réseau PROFINET : topologie en anneau

- 1 Système d'automatisation, p. ex. Simatic S7 (Siemens)
- 2 Ordinateur avec navigateur web pour un accès au serveur web intégré ou à l'ordinateur avec un outil de configuration (p. ex. FieldCare, DeviceCare, SIMATIC PDM) avec COM DTM "CDI Communication TCP/IP"
- 3 Switch Ethernet standard, p. ex. Scalance X204 (Siemens)
- 4 Appareil de mesure

Via Modbus TCP sur Ethernet-APL 10 Mbit/s, SPE 10 Mbit/s

Cette interface de communication est disponible sur le port 1 dans les versions d'appareil avec une sortie Modbus TCP sur Ethernet-APL.

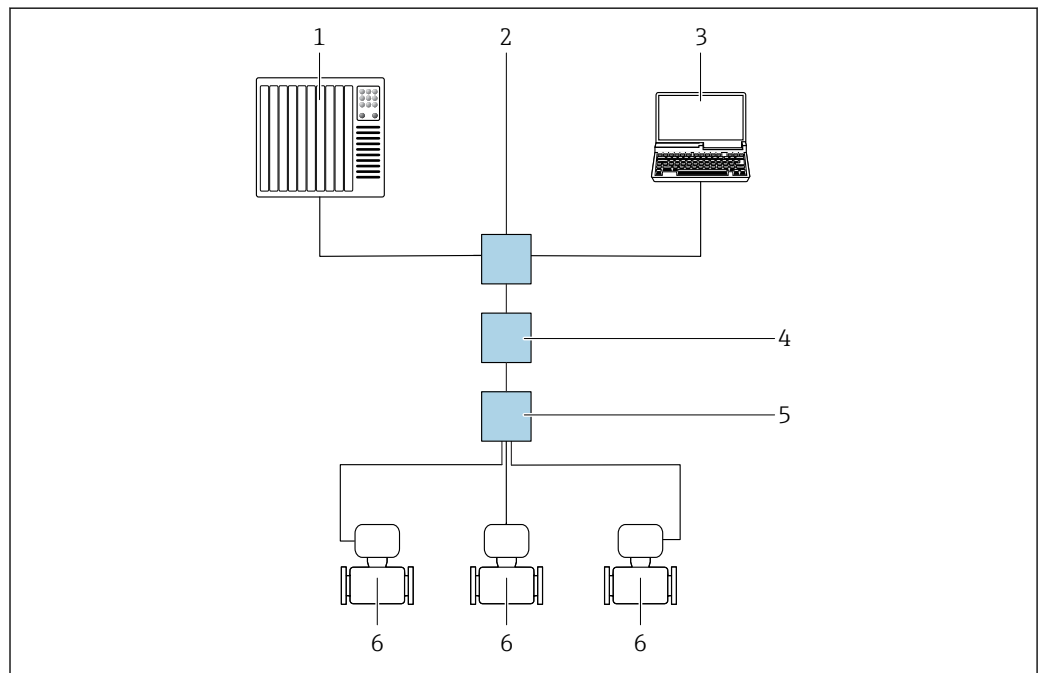

A0046117

57 Options de configuration à distance via Modbus TCP sur protocole Ethernet-APL (active)

- 1 Système d'automatisation, p. ex. Simatic S7 (Siemens)
- 2 Switch Ethernet, p. ex. Scalance X204 (Siemens)
- 3 Ordinateur avec navigateur web ou outil de configuration
- 4 Commutateur de puissance APL / commutateur de puissance SPE (en option)
- 5 Commutateur de terrain APL / commutateur de terrain SPE
- 6 Appareil de mesure / communication via port 1 (bornes 26 + 27)

Via Modbus TCP sur Ethernet 100 Mbit/s

Cette interface de communication est disponible sur le port 2 dans les versions d'appareil avec une sortie Modbus TCP sur Ethernet-APL.

Topologie en étoile

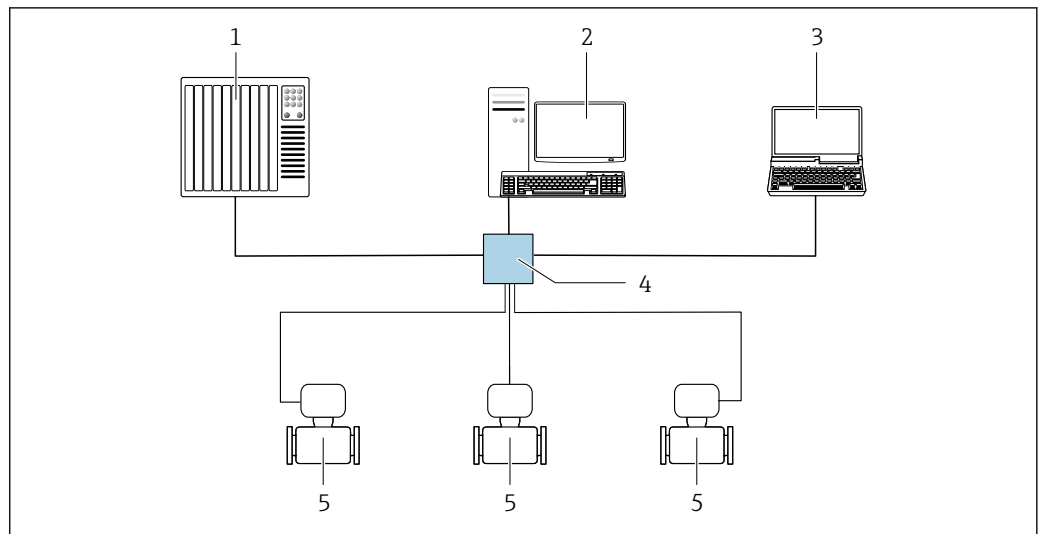

A0032078

58 Options de configuration à distance via Modbus TCP sur Ethernet - 100 Mbit/s : topologie en étoile

- 1 Système d'automatisation, p. ex. RSLogix (Rockwell Automation)
- 2 Station de travail pour la configuration d'appareils de mesure : avec Custom Add-on-Profile pour "RSLogix 5000" (Rockwell Automation) ou avec Electronic Data Sheet (EDS)
- 3 Ordinateur avec navigateur web ou outil de configuration
- 4 Commutateur Ethernet standard, p. ex. Stratix (Rockwell Automation)
- 5 Appareil de mesure / communication via port 2 (connecteur RJ45)

Interface service

Via interface service (CDI-RJ45)

Pour configurer l'appareil sur site, une connexion point à point peut être établie. Il est également possible d'utiliser une connexion via Modbus TCP. La connexion se fait avec le boîtier ouvert, directement via l'interface service de l'appareil (CDI-RJ45).

i Un adaptateur permettant de relier le RJ45 au connecteur M12 est disponible en option pour la zone non explosible :

Caractéristique de commande "Accessoires", option **NB** : "Adaptateur RJ45 M12 (interface service)"

L'adaptateur connecte l'interface service (CDI-RJ45) au connecteur M12 monté dans l'entrée de câble. Le raccordement à l'interface service peut être établi via un connecteur M12 sans ouvrir l'appareil.

Proline 500 – transmetteur numérique

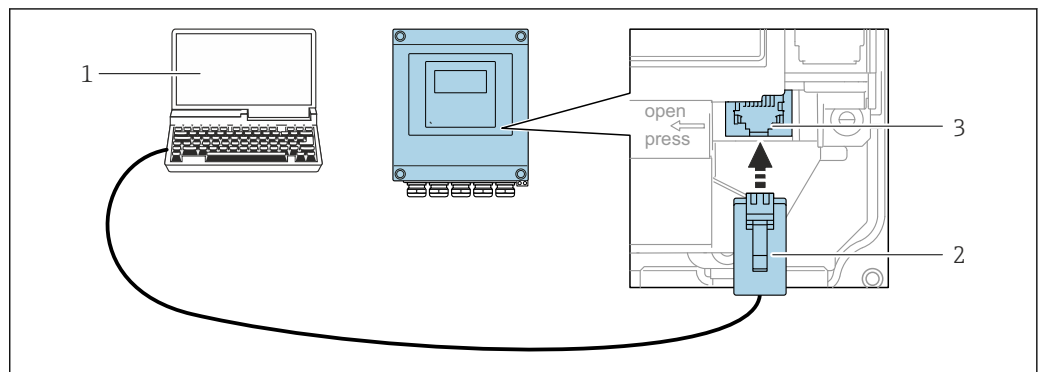

A0029163

59 Raccordement via interface service (CDI-RJ45)

- 1 Ordinateur avec navigateur web pour un accès au serveur web intégré ou à l'ordinateur avec un outil de configuration, p. ex. "FieldCare", "DeviceCare" avec COM DTM "CDI Communication TCP/IP" ou outil de configuration
- 2 Câble de raccordement Ethernet standard avec connecteur RJ45
- 3 Interface service (CDI-RJ45) de l'appareil de mesure avec accès au serveur web intégré

Transmetteur Proline 500

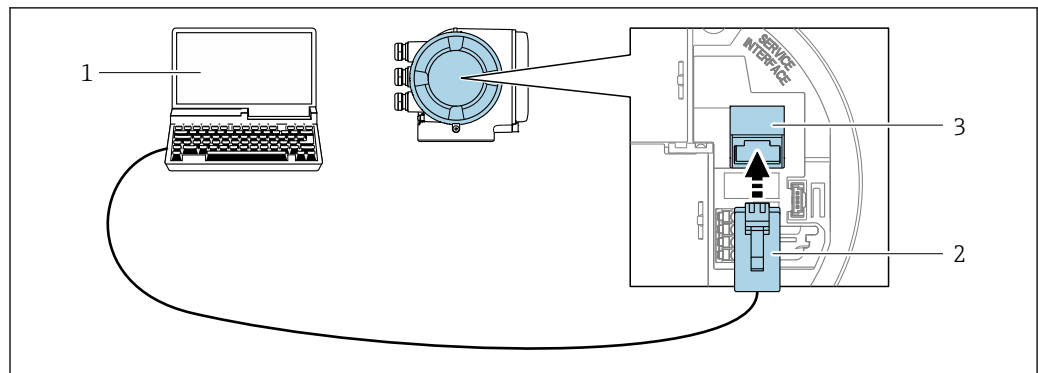

A0027563

 60 Raccordement via interface service (CDI-RJ45)

- 1 Ordinateur avec navigateur web pour un accès au serveur web intégré avec un outil de configuration, p. ex. "FieldCare", "DeviceCare", avec COM DTM "CDI Communication TCP/IP" ou Modbus DTM ou outil de configuration
- 2 Câble de raccordement Ethernet standard avec connecteur RJ45
- 3 Interface service (CDI-RJ45) de l'appareil de mesure avec accès au serveur web intégré

Via interface WLAN

L'interface WLAN en option est disponible sur la version d'appareil suivante :

Caractéristique de commande "Affichage ; configuration", option G "4 lignes, rétroéclairé ; touches optiques + WLAN"

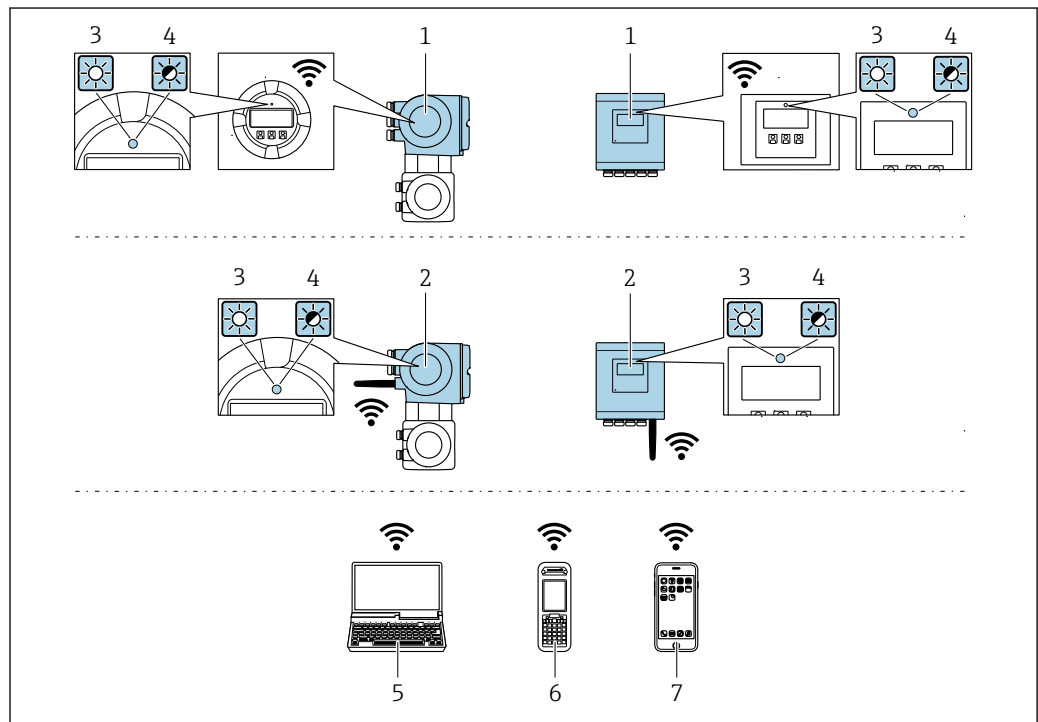

A0034569

- 1 Transmetteur avec antenne WLAN intégrée
- 2 Transmetteur avec antenne WLAN externe
- 3 LED allumée en permanence : la réception WLAN est activée sur l'appareil de mesure
- 4 LED clignotante : connexion WLAN établie entre l'unité de configuration et l'appareil de mesure
- 5 Ordinateur avec interface WLAN et navigateur web pour un accès au serveur web intégré à l'appareil ou avec outil de configuration p. ex. FieldCare, DeviceCare)
- 6 Terminal portable mobile avec interface WLAN et navigateur web pour un accès au serveur web intégré à l'appareil ou avec outil de configuration (p. ex. FieldCare, DeviceCare)
- 7 Smartphone ou tablette (p. ex. Field Xpert SMT70)

Fonction	WLAN : IEEE 802.11 b/g (2,4 GHz) <ul style="list-style-type: none"> ▪ Point d'accès avec serveur DHCP (réglage par défaut) ▪ Réseau
Cryptage	WPA2-PSK AES-128 (selon IEEE 802.11i)
Voies WLAN configurables	1 à 11
Indice de protection	IP66/67
Antennes disponibles	<ul style="list-style-type: none"> ▪ Antenne interne ▪ Antenne externe (en option) En cas de mauvaises conditions de transmission/réception à l'emplacement de montage. Disponible comme accessoire . <p> Seule 1 antenne est active à tout moment !</p>
Portée	<ul style="list-style-type: none"> ▪ Antenne interne : typiquement 10 m (32 ft) ▪ Antenne externe : typiquement 50 m (164 ft)
Matériaux (antenne externe)	<ul style="list-style-type: none"> ▪ Antenne : Plastique ASA (acrylonitrile styrène acrylate) et laiton nickelé ▪ Adaptateur : Inox et laiton nickelé ▪ Câble : Polyéthylène ▪ Connecteur : Laiton nickelé ▪ Équerre de montage : Inox

Intégration réseau



L'intégration réseau est disponible uniquement pour le protocole de communication HART.

Avec le pack application optionnel "Serveur OPC UA", l'appareil peut être intégré dans un réseau Ethernet via l'interface service (CDI-RJ45 et WLAN) et communiquer avec des clients OPC UA. Si l'appareil est utilisé de cette manière, la sécurité informatique doit être prise en compte.



Pour plus d'informations sur le raccordement de transmetteurs avec agrément Ex de, voir le document séparé "Conseils de sécurité" (XA) pour l'appareil.

Pour un accès permanent aux données de l'appareil et pour la configuration de l'appareil via le serveur web, l'appareil est intégré directement dans un réseau via l'interface service (CDI-RJ45). De cette manière, l'appareil est accessible à tout moment depuis le poste de commande. Les valeurs mesurées sont traitées séparément via les entrées et les sorties par le système/automate.

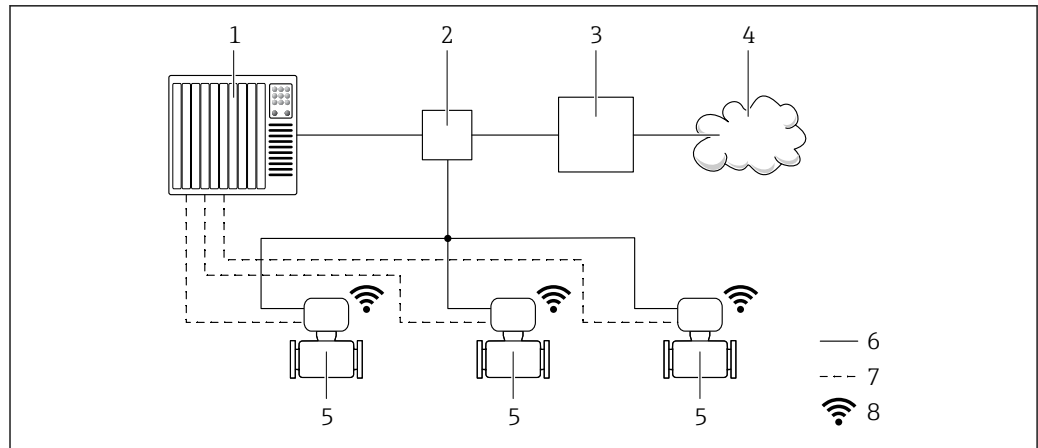

A0033618

- 1 Système/automate, p. ex. Simatic S7 (Siemens)
- 2 Commutateur Ethernet
- 3 Edge Gateway
- 4 Cloud
- 5 Appareil de mesure
- 6 Réseau Ethernet
- 7 Valeurs mesurées via les entrées et les sorties
- 8 Interface WLAN en option

i L'interface WLAN en option est disponible sur la version d'appareil suivante :
 Caractéristique de commande "Afficheur ; configuration", option G "Affichage graphique 4 lignes, rétroéclairé ; touches optiques + WLAN"

b Documentation spéciale pour le pack application Serveur OPC UA → 141.

Outils de configuration pris en charge

Il est possible d'utiliser différents outils de configuration pour accéder en local ou à distance à l'appareil de mesure. Selon l'outil de configuration utilisé, l'accès est possible avec différentes unités d'exploitation et par l'intermédiaire d'un grand nombre d'interfaces.

Outils de configuration pris en charge	Unité de configuration	Interface	Informations complémentaires
Navigateur web	Ordinateur portable, PC ou tablette avec navigateur web	<ul style="list-style-type: none"> ■ Interface service CDI-RJ45 ■ Interface WLAN ■ Bus de terrain basé sur Ethernet (EtherNet/IP, PROFINET, Modbus TCP sur Ethernet-APL) 	Documentation spéciale pour l'appareil → 141
DeviceCare SFE100	Ordinateur portable, PC ou tablette avec système Microsoft Windows	<ul style="list-style-type: none"> ■ Interface service CDI-RJ45 ■ Interface WLAN ■ Protocole de bus de terrain ■ Modbus TCP sur Ethernet-APL 	→ 139

Outils de configuration pris en charge	Unité de configuration	Interface	Informations complémentaires
FieldCare SFE500	Ordinateur portable, PC ou tablette avec système Microsoft Windows	<ul style="list-style-type: none"> ■ Interface service CDI-RJ45 ■ Interface WLAN ■ Protocole de bus de terrain 	→  139
Field Xpert	SMT70/77/50	<ul style="list-style-type: none"> ■ Tous les protocoles de bus de terrain ■ Interface WLAN ■ Bluetooth ■ Interface service CDI-RJ45 	Manuel de mise en service BA01202S Fichiers de description de l'appareil : Utiliser la fonction de mise à jour du terminal portable



Il est possible d'utiliser d'autres outils de configuration basés sur la technologie FDT avec un driver d'appareil comme DTM/iDTM ou DD/EDD pour la configuration de l'appareil. Ces outils de configuration sont disponibles auprès de leurs fabricants. L'intégration dans les outils de configuration suivants, entre autres, est prise en charge :

- FactoryTalk AssetCentre (FTAC) de Rockwell Automation → www.rockwellautomation.com
- Process Device Manager (PDM) de Siemens → www.siemens.com
- Asset Management Solutions (AMS) d'Emerson → www.emersonprocess.com
- FieldCommunicator 375/475 d'Emerson → www.emersonprocess.com
- Emersons TREX → www.emerson.com
- Field Device Manager (FDM) de Honeywell → www.process.honeywell.com
- FieldMate de Yokogawa → www.yokogawa.com
- PACTWare → www.pactware.com

Les fichiers de description d'appareil associés sont disponibles sous : www.endress.com → Espace téléchargement



Serveur web

Le serveur web intégré peut être utilisé pour commander et configurer l'appareil via un navigateur web via Ethernet-APL, via interface service (CDI-RJ45) ou via interface WLAN. La structure du menu de configuration est la même que pour l'afficheur local. Outre les valeurs mesurées, des informations sur l'état de l'appareil sont affichées et peuvent être utilisées pour surveiller l'état de l'appareil. Par ailleurs, il est possible de gérer les données de l'appareil et de régler les paramètres de réseau.

Pour la connexion WLAN, un appareil doté d'une interface WLAN (à commander en option) est nécessaire : Caractéristique de commande "Afficheur ; configuration", option G "4 lignes, rétroéclairé ; commande tactile + WLAN". L'appareil agit comme un Access Point et permet la communication par ordinateur ou par un terminal portable mobile.

Fonctions prises en charge

Échange de données entre l'unité de configuration (telle qu'un ordinateur portable, par exemple,) et l'appareil de mesure :

- Chargement (upload) de la configuration à partir de l'appareil de mesure (format XML, sauvegarde de la configuration)
- Sauvegarde de la configuration dans l'appareil de mesure (format XML, restauration de la configuration)
- Exportation de la liste des événements (fichier .csv)
- Exportation des paramétrages (fichier .csv ou fichier PDF, documentation de la configuration du point de mesure)
- Exportation du rapport de vérification Heartbeat Technology (fichier PDF, disponible uniquement avec le pack application **Heartbeat Verification** →  135)
- Flashage de la version de firmware pour la mise à niveau du firmware de l'appareil, par exemple
- Téléchargement du pilote pour l'intégration système
- Visualisation de jusqu'à 1 000 valeurs mesurées sauvegardées (disponible uniquement avec le pack application **HistoROM étendue** →  135)

Gestion des données par HistoROM

L'appareil de mesure permet la gestion des données par HistoROM. La gestion des données par HistoROM comprend la sauvegarde et l'importation/exportation des données clés de l'appareil et du process, ce qui rend la configuration et la maintenance beaucoup plus fiables, sûres et efficaces.



A la livraison, les réglages par défaut des données de configuration sont sauvegardées dans la mémoire de l'appareil. Cette mémoire peut être écrasée par la mise à jour d'un bloc de données, par exemple après la mise en service.

Plus d'informations sur le concept de sauvegarde des données

Il y a plusieurs types d'unités de sauvegarde des données dans lesquelles les données de l'appareil sont stockées et utilisées par l'appareil :

	Sauvegarde HistoROM	T-DAT	S-DAT
Données disponibles	<ul style="list-style-type: none"> ▪ Journal des événements, p. ex. événements de diagnostic ▪ Sauvegarde des bloc de données des paramètres ▪ Pack firmware de l'appareil ▪ Driver pour l'intégration système pour l'exportation via serveur web, p. ex. : <ul style="list-style-type: none"> ▪ GSD pour PROFIBUS DP ▪ GSD pour PROFIBUS PA ▪ GSD pour PROFINET ▪ EDS pour EtherNet/IP ▪ DD pour FOUNDATION Fieldbus 	<ul style="list-style-type: none"> ▪ Enregistrement des valeurs mesurées (option "HistoROM étendu") ▪ Bloc de données des paramètres actuels (utilisé par le firmware lors de l'exécution) ▪ Indicateur (valeurs minimales/maximales) ▪ Valeur totalisateur 	<ul style="list-style-type: none"> ▪ Données du capteur : p. ex. diamètre nominal ▪ Numéro de série ▪ Données d'étalonnage ▪ Configuration de l'appareil (p. ex. options SW, E/S fixes ou E/S multiples)
Emplacement de sauvegarde	Sur la carte PC d'interface utilisateur dans le compartiment de raccordement	Peut être enfichée sur la carte PC d'interface utilisateur dans le compartiment de raccordement	Dans le connecteur du capteur dans le col du transmetteur

Sauvegarde des données

Automatique

- Les principales données d'appareil (capteur et transmetteur) sont sauvegardées automatiquement dans les modules DAT
- En cas de remplacement du transmetteur ou de l'appareil de mesure : une fois que le T-DAT contenant les données d'appareil précédentes a été remplacé, le nouvel appareil est immédiatement opérationnel sans erreur
- En cas de remplacement du capteur : une fois que le capteur a été remplacé, les nouvelles données du capteur sont transférées du S-DAT dans l'appareil de mesure, et l'appareil de mesure est immédiatement opérationnel sans erreur
- En cas de remplacement du module électronique (p. ex. module électronique E/S) : Une fois le module électronique remplacé, le logiciel du module est comparé au firmware actuel de l'appareil. Le logiciel du module est mis à niveau ou rétrogradé si nécessaire. Le module électronique est disponible à l'utilisation immédiatement après et aucun problème de compatibilité ne se présente.

Manuelle

Bloc de données de paramètres supplémentaires (paramétrage complet) dans la mémoire d'appareil intégrée HistoROM pour :

- Fonction de sauvegarde des données
Sauvegarde et restauration ultérieure d'une configuration d'appareil dans la mémoire d'appareil HistoROM
- Fonction de comparaison des données
Comparaison de la configuration actuelle de l'appareil avec la configuration sauvegardée dans la mémoire d'appareil HistoROM

Transmission des données

Manuelle

- Transfert d'une configuration d'appareil à un autre appareil à l'aide de la fonction export de l'outil de configuration utilisé, p. ex. avec FieldCare, DeviceCare ou serveur web : pour dupliquer la configuration ou pour l'enregistrer dans une archive (p. ex. à des fins de sauvegarde)
- Transmission des drivers pour l'intégration système via serveur web, p. ex. :
 - GSD pour PROFIBUS DP
 - GSD pour PROFIBUS PA
 - GSD pour PROFINET
 - EDS pour Ethernet/IP
 - DD pour FOUNDATION Fieldbus

Liste des événements

Automatique

- Affichage chronologique de 20 messages d'événement dans la liste des événements
- Si le pack d'applications **HistoROM étendu** (option de commande) est activé : jusqu'à 100 messages d'événements sont affichés dans la liste des événements avec horodatage, description en texte clair et mesures correctives
- La liste des événements peut être exportée et affichée via un grand nombre d'interfaces et d'outils de configuration, par ex. DeviceCare, FieldCare ou serveur web

Consignation des données

Manuelle

Si le pack d'applications **HistoROM étendu** (option de commande) est activé :

- Enregistrement de 1 à 4 voies de 1 000 valeurs mesurées max. (250 valeurs mesurées max. par voie)
- Intervalle d'enregistrement réglable par l'utilisateur
- Exportation du journal des valeurs mesurées via un grand nombre d'interfaces et d'outils de configuration, p. ex. FieldCare, DeviceCare ou serveur web

Certificats et agréments

Les certificats et agréments actuels pour le produit sont disponibles sur la page produit correspondante, à l'adresse www.endress.com :

1. Sélectionner le produit à l'aide des filtres et du champ de recherche.
2. Ouvrir la page produit.
3. Sélectionner **Télécharger**.

Marquage CE

L'appareil satisfait aux exigences légales des Directives UE en vigueur. Celles-ci sont listées dans la déclaration UE de conformité correspondante avec les normes appliquées.

Endress+Hauser atteste que l'appareil a passé les tests avec succès en apposant le marquage CE.

Marquage UKCA

L'appareil est conforme aux exigences légales de la réglementation du R.-U. applicable (Statutory Instruments). Celles-ci sont énumérées dans la déclaration UKCA de conformité, conjointement avec les normes désignées. En sélectionnant l'option de commande pour le marquage UKCA, Endress+Hauser confirme la réussite de l'évaluation et des tests de l'appareil en apposant la marque UKCA.

Adresse de contact Endress+Hauser UK :
Endress+Hauser Ltd.
Floats Road
Manchester M23 9NF
United Kingdom
www.uk.endress.com

Marquage RCM

Le système de mesure est conforme aux exigences CEM de l'autorité "Australian Communications and Media Authority (ACMA)".

Agrément Ex

Les appareils sont certifiés pour l'utilisation en zone explosible et les consignes de sécurité à respecter sont jointes dans le document "Safety Instructions" (XA) séparé. Celui-ci est référencé sur la plaque signalétique.

-  La documentation Ex (XA) séparée, avec toutes les données pertinentes relatives à la protection antidéflagrante, est disponible auprès de votre agence Endress+Hauser.

Compatibilité hygiénique

- Agrément 3-A
 - Seuls les appareils de mesure avec la caractéristique de commande "Agrément supplémentaire", option LP "3A" ont l'agrément 3-A.
 - L'agrément 3-A se réfère à l'appareil de mesure.
 - Lors du montage de l'appareil de mesure, veiller à ce qu'aucun liquide ne puisse s'accumuler à l'extérieur de l'appareil.
Un module d'affichage séparé doit être installé conformément à la norme 3-A.
 - Les accessoires (p. ex. enveloppe de réchauffage, capot de protection climatique, support mural) doivent être montés conformément à la norme 3-A.
Chaque accessoire peut être nettoyé. Le désassemblage peut être nécessaire dans certaines circonstances.
- FDA CFR 21
- Réglementation sur les matériaux en contact avec des denrées alimentaires (CE) 1935/2004
- Réglementation sur les matériaux en contact avec les aliments GB 4806
- Lors de la sélection des versions de matériaux, il convient de respecter les exigences des réglementations sur les matériaux en contact avec les aliments.

 Respecter les instructions de montage spéciales

Compatibilité pharmaceutique

- FDA 21 CFR 177
- USP <87>
- USP <88> Class VI 121 °C
- Certificat de conformité TSE/BSE
- cGMP
Appareils avec caractéristique de commande "Test, certificat", option JG "Conformité aux exigences dérivées des cGMP, déclaration" – Conformité aux exigences des cGMP en ce qui concerne les surfaces des parties en contact avec le produit, la construction, conformité des matériaux FDA 21 CFR, tests USP Class VI et conformité TSE/BSE.
Une déclaration spécifique au numéro de série est générée.

Sécurité fonctionnelle

L'appareil peut être utilisé pour la surveillance du débit (min., max., gamme) jusqu'à SIL 2 (architecture monovoie ; caractéristique de commande "Agrément supplémentaire", option LA) et SIL 3 (architecture multivoie avec redondance homogène) et est évalué et certifié indépendamment conformément à la norme IEC 61508.

Les types de surveillance suivants sont possibles dans les équipements de sécurité :

- Débit massique
- Débit volumique
- Masse volumique

 Manuel de sécurité fonctionnelle avec informations pour l'appareil SIL →  141

Certification HART**Interface HART**

L'appareil de mesure est certifié et enregistré par le Groupe FieldComm. L'appareil satisfait à toutes les exigences des spécifications suivantes :

- Certifié selon HART 7
- L'appareil peut être utilisé avec des appareils certifiés d'autres fabricants (interopérabilité)

Certification FOUNDATION Fieldbus**Interface FOUNDATION Fieldbus**

L'appareil de mesure est certifié et enregistré par le Groupe FieldComm. L'appareil satisfait à toutes les exigences des spécifications suivantes :

- Certifié selon FOUNDATION Fieldbus H1
- Interoperability Test Kit (ITK), révision 6.2.0 (certificat disponible sur demande)
- Physical Layer Conformance Test
- L'appareil peut être utilisé avec des appareils certifiés d'autres fabricants (interopérabilité)

Certification PROFIBUS**Interface PROFIBUS**

L'appareil de mesure est certifié et enregistré par la PNO (PROFIBUS Nutzerorganisation e.V. / organisation des utilisateurs PROFIBUS). L'appareil satisfait à toutes les exigences des spécifications suivantes :

- Certifié selon PA Profile 3.02
- L'appareil peut également être utilisé avec des appareils certifiés d'autres fabricants (interopérabilité)

Certification EtherNet/IP

L'appareil de mesure est certifié et enregistré par la ODVA (Open Device Vendor Association). L'appareil satisfait à toutes les exigences des spécifications suivantes :

- Certifié selon ODVA Conformance Test
- EtherNet/IP Performance Test
- Conforme EtherNet/IP PlugFest
- L'appareil peut être utilisé avec des appareils certifiés d'autres fabricants (interopérabilité).

Certification PROFINET**Interface PROFINET**

L'appareil de mesure est certifié et enregistré par la PROFIBUS Nutzerorganisation e.V. (PNO). L'ensemble de mesure satisfait à toutes les exigences des spécifications suivantes :

- Certifié selon :
 - Spécification de test pour les appareils PROFINET
 - PROFINET Netload Class 2 100 Mbit/s
- L'appareil peut être utilisé avec des appareils certifiés d'autres fabricants (interopérabilité).
- L'appareil supporte la redondance du système PROFINET S2.

Certification PROFINET sur Ethernet-APL**Interface PROFINET**

L'appareil de mesure est certifié et enregistré par la PROFIBUS Nutzerorganisation e.V. (PNO). L'ensemble de mesure satisfait à toutes les exigences des spécifications suivantes :

- Certifié selon :
 - Spécification de test pour les appareils PROFINET
 - PROFINET PA Profile 4.02
 - PROFINET Netload Robustness Class 2 10 Mbit/s
 - Test de conformité APL
- L'appareil peut également être utilisé avec des appareils certifiés d'autres fabricants (interopérabilité)
- L'appareil supporte la redondance du système PROFINET S2.

Agrément radio

L'appareil de mesure dispose d'un agrément radio.



Pour les informations détaillées sur l'agrément radio, voir la documentation spéciale → 141

Certification supplémentaire**Agrément CRN**

Certaines versions d'appareil ont un agrément CRN. Pour un appareil agréé CRN, il faut commander un raccord process agréé CRN avec un agrément CSA.

Tests et certificats

- Contrôle radiographique ISO 10675-1 ZG1 (RT), raccord process, cordon de soudure, rapport de test
- Contrôle radiographique ASME B31.3 NFS (RT), raccord process, cordon de soudure, rapport de test
- Contrôle radiographique ASME VIII Div.1 (RT), raccord process, cordon de soudure, rapport de test
- Contrôle radiographique NORSOK M-601 (RT), raccord process, cordon de soudure, rapport de test
- Contrôle radiographique ISO 10675-1 ZG1 (DR), raccord process, cordon de soudure, rapport de test
- Contrôle radiographique ASME B31.3 NFS (DR), raccord process, cordon de soudure, rapport de test
- Contrôle radiographique ASME VIII Div.1 (DR), raccord process, cordon de soudure, rapport de test
- Contrôle radiographique NORSOK M-601 (DR), raccord process, cordon de soudure, rapport de test

- Certificat matière EN10204-3.1, pièces en contact avec le produit
- Test en pression, procédure interne, rapport de test (caractéristique de commande "Test, certificat", option JB)
- Test de rugosité de surface ISO4287/Ra, (pièces en contact avec le produit), rapport de test (option JE)
- Contrôle d'identification du matériau (PMI), procédure interne, pièces en contact avec le produit, rapport de test (option JK)
- Conformité aux exigences dérivées des cGMP, déclaration (option JG)

Test des raccords soudés

Option	Norme de contrôle				Procédure de test
	ISO 10675-1 AL1	ASME B31.3 NFS	ASME VIII Div.1	NORSOK M-601	
KE	x				RT
KI		x			RT
KN			x		RT
KS				x	RT
K5	x				DR
K6		x			DR
K7			x		DR
K8				x	DR
RT = contrôle radiographique, DR = radiographie numérique Toutes les options avec rapport de test					

Normes et directives externes

- EN 60529
Indices de protection assurés par le boîtier (code IP)
- IEC/EN 60068-2-6
Influences de l'environnement : procédure de test - test Fc : vibrations (sinusoïdales).
- IEC/EN 60068-2-31
Influences de l'environnement : procédure de test - test Ec : chocs dus à la manipulation, notamment au niveau des appareils.
- EN 61010-1
Exigences de sécurité pour les appareils électriques de mesure, de commande, de régulation et de laboratoire – exigences générales
- Go30439.5
Exigences de sécurité pour les produits d'automatisation industrielle – Partie 5 : Exigences de sécurité des débitmètres
- EN 61326-1/-2-3
Exigences CEM pour les matériels électriques destinés à la mesure, au contrôle et à l'utilisation en laboratoire
- NAMUR NE 21
Compatibilité électromagnétique (CEM) de matériels électriques destinés aux process et aux laboratoires
- NAMUR NE 32
Sauvegarde des informations en cas de coupure d'alimentation dans le cas d'appareils de terrain et de contrôle commande dotés de microprocesseurs
- NAMUR NE 43
Normalisation du niveau de signal pour les informations de défaut des transmetteurs numériques avec signal de sortie analogique.
- NAMUR NE 53
Logiciel d'appareils de terrain et d'appareils de traitement de signaux avec électronique numérique
- NAMUR NE 105
Exigences imposées à l'intégration d'appareils de bus de terrain dans les outils d'ingénierie pour appareils de terrain
- NAMUR NE 107
Autosurveillance et diagnostic d'appareils de terrain
- NAMUR NE 131
Exigences imposées aux appareils de terrain pour les applications standard

- NAMUR NE 132
Débitmètre massique Coriolis
- ETSI EN 300 328
Directives pour les composants radio 2,4 GHz.
- EN 301489
Compatibilité électromagnétique et spectre radioélectrique (ERM).

Informations à fournir à la commande

Des informations détaillées à fournir à la commande sont disponibles sur www.addresses.endress.com ou dans le configurateur de produit sur www.endress.com :

1. Sélectionner le produit à l'aide des filtres et du champ de recherche.
2. Ouvrir la page produit.
3. Sélectionner **Configuration**.



Le configurateur de produit - l'outil pour la configuration individuelle des produits

- Données de configuration actuelles
- Selon l'appareil : entrée directe des données spécifiques au point de mesure comme la gamme de mesure ou la langue de programmation
- Vérification automatique des critères d'exclusion
- Création automatique de la référence de commande avec édition en format PDF ou Excel
- Possibilité de commande directe dans le shop en ligne Endress+Hauser

Indice de génération du produit

Date de sortie	Racine produit	Documentation
01.05.2018	8A5C	TI01375D



Pour plus d'informations, contactez votre agence commerciale ou rendez-vous sur : www.service.endress.com → Téléchargements

Packs application

Afin d'étendre les fonctionnalités de l'appareil selon les besoins, différents packs d'applications sont disponibles par ex. pour des aspects de sécurité ou des exigences spécifiques.

Les packs d'applications peuvent être commandés avec l'appareil ou ultérieurement auprès d'Endress+Hauser. Des indications détaillées relatives à la référence de commande concernée sont disponibles auprès d'Endress+Hauser ou sur la page Produits du site Internet Endress+Hauser : www.endress.com.



Informations détaillées sur les packs d'applications :
Documentation spéciale → 141

Fonctionnalité de diagnostic

Caractéristique de commande "Pack application", option EA "HistoROM étendu"

Extensions concernant le journal des événements et le déblocage de la mémoire de valeurs mesurées.

Journal des événements :

Le volume mémoire est étendu de 20 (version de standard) à 100 entrées de message.

Mémoire de valeurs mesurées (enregistreur à tracé continu) :

- Le volume mémoire est activé pour 1 000 valeurs mesurées.
- Il est possible de délivrer 250 valeurs mesurées sur chacun des 4 canaux mémoire. L'intervalle d'enregistrement est librement configurable.
- Les enregistrements des valeurs mesurées sont accessibles via l'afficheur local ou l'outil de configuration, p. ex. FieldCare, DeviceCare ou serveur web.



Pour des informations détaillées, voir le manuel de mise en service relatif à l'appareil.

Heartbeat Technology

Caractéristique de commande "Pack application", option EB "Heartbeat Verification + Monitoring"

Heartbeat Verification

Satisfait aux exigences de traçabilité de la vérification selon DIN ISO 9001:2015 Clause 7.6 a) "Maîtrise des dispositifs de surveillance et de mesure".

- Test de fonctionnement dans l'état monté sans interruption du process.
- Résultats de la vérification traçables sur demande, avec un rapport.
- Procédure de test simple via la configuration sur site ou d'autres interfaces de commande.
- Évaluation claire du point de mesure (succès/échec) avec une couverture de test totale élevée dans le cadre des spécifications du fabricant.
- Espacement des intervalles d'étalonnage selon l'évaluation du risque de l'opérateur.

Heartbeat Monitoring

Délivre en continu des données de surveillance, qui sont caractéristiques du principe de mesure, à un système de contrôle de fonctionnement externe à des fins de maintenance préventive ou d'analyse du process. Ces données permettent à l'opérateur de :

- Tirer des conclusions – à l'aide de ces données et d'autres informations – sur l'impact que peuvent avoir avec le temps les influences du process (p. ex. corrosion, abrasion, colmatage, etc.) sur les performances de mesure.
- Planifier les interventions de maintenance en temps voulu.
- Surveiller la qualité du process ou du produit, p. ex. poches de gaz.



Informations détaillées sur la fonctionnalité Heartbeat Technology :
Documentation spéciale → 141

Mesure de concentration

Caractéristique de commande "Pack application", option ED "Concentration"

Calcul et émission de concentrations de fluides.

La masse volumique mesurée est convertie en concentration d'une substance d'un mélange binaire à l'aide du pack application "Concentration" :

- Choix des fluides prédéfinis (p. ex. différents sirops de sucre, acides, bases, sels, éthanol, etc.).
- Unités usuelles et définies par l'utilisateur ("Brix", "Plato", % masse, % volume, mol/l, etc.) pour des applications standard.
- Calcul de la concentration à partir de tableaux définis par l'utilisateur.



Pour des informations détaillées, voir la documentation spéciale relative à l'appareil.

Masse volumique spéciale

Caractéristique de commande "Pack application", option EE "Masse volumique spéciale"

Dans de nombreuses applications, la masse volumique est utilisée comme valeur mesurée clé pour la surveillance de qualité ou la commande de process. L'appareil mesure en standard la masse volumique du fluide et met cette valeur à la disposition du système de contrôle commande.

Notamment pour les applications avec conditions de process fluctuantes, le pack "Masse volumique spéciale" propose une mesure de masse volumique extrêmement précise sur une large gamme de masse volumique et de température.

Les informations suivantes se trouvent dans le certificat d'étalonnage fourni :

- Performance de masse volumique
- Performance de masse volumique dans les liquides avec une masse volumique différente
- Performance de masse volumique dans l'eau avec des températures différentes



Pour des informations détaillées, voir le manuel de mise en service relatif à l'appareil.

Serveur OPC-UA

Caractéristique de commande "Pack application", option EL "Serveur OPC-UA"

Le pack application fournit un serveur OPC-UA intégré pour services d'appareil complets pour les applications IoT et SCADA.

















Pour des informations détaillées, voir la documentation spéciale relative à l'appareil.



Accessoires

Différents accessoires sont disponibles pour l'appareil ; ceux-ci peuvent être commandés avec l'appareil ou ultérieurement auprès de Endress+Hauser. Des indications détaillées relatives à la référence de commande concernée sont disponibles auprès d'Endress+Hauser ou sur la page Produits du site Internet Endress+Hauser : www.endress.com.



Accessoires spécifiques à l'appareil

Pour le transmetteur



Accessoire	Description
Transmetteur <ul style="list-style-type: none"> ▪ Proline 500 – numérique ▪ Proline 500 	Transmetteur pour remplacement ou stockage. Utiliser la structure de commande pour définir les spécification suivantes : <ul style="list-style-type: none"> ▪ Agréments ▪ Sortie ▪ Entrée ▪ Affichage/configuration ▪ Boîtier ▪ Software <p> <ul style="list-style-type: none"> ▪ Proline 500 – transmetteur numérique : Référence : 8X5BXX-*****A ▪ Transmetteur Proline 500 : Référence : 8X5BXX-*****B </p> <p> Transmetteur Proline 500 de remplacement : Il est essentiel d'indiquer le numéro de série du transmetteur actuel lors de la commande. Sur la base du numéro de série, les données spécifiques (p. ex. facteurs d'étalonnage) de l'appareil remplacé peuvent être utilisées pour le nouveau transmetteur.</p> <p> <ul style="list-style-type: none"> ▪ Proline 500 – Transmetteur numérique : Instructions de montage EA01151D ▪ Transmetteur Proline 500 : Instructions de montage EA01152D </p>
Antenne WLAN externe	Antenne WLAN externe avec 1,5 m (59,1 in) câble de raccordement et deux supports d'angle. Caractéristique de commande "Accessoire fourni", option P8 "Antenne sans fil longue portée". <ul style="list-style-type: none">  <ul style="list-style-type: none"> ▪ L'antenne WLAN externe n'est pas adaptée à une utilisation dans les applications hygiéniques. ▪ Pour plus d'informations sur l'interface WLAN →  126.  Référence : 71351317  Instruction de montage EA01238D
Kit de fixation pour montage sur conduite	Kit de fixation pour montage sur conduite pour transmetteur. <ul style="list-style-type: none">  Proline 500 – transmetteur numérique Référence : 71346427  Instruction de montage EA01195D  Transmetteur Proline 500 Référence : 71346428
Capot de protection Transmetteur <ul style="list-style-type: none"> ▪ Proline 500 – numérique ▪ Proline 500 	Utilisé pour protéger l'appareil de mesure contre les effets climatiques : p ex. la pluie, un réchauffement excessif dû au rayonnement solaire. <ul style="list-style-type: none">  <ul style="list-style-type: none"> ▪ Proline 500 – transmetteur numérique Référence : 71343504 ▪ Transmetteur Proline 500 Référence : 71343505  Instruction de montage EA01191D
Capot de protection de l'afficheur Proline 500 – numérique	Utilisé pour protéger l'afficheur contre les chocs et l'abrasion, p. ex. due au sable des régions désertiques. <ul style="list-style-type: none">  Référence : 71228792  Instruction de montage EA01093D









Câble de raccordement Proline 500 – numérique Capteur - Transmetteur	<p>Le câble de raccordement peut être commandé directement avec l'appareil de mesure (caractéristique de commande "Câble, raccordement du capteur") ou en tant qu'accessoire (référence DK8012).</p> <p>Le câble est disponible dans les longueurs suivantes : caractéristique de commande "Câble, raccordement du capteur"</p> <ul style="list-style-type: none"> ▪ Option B : 20 m (65 ft) ▪ Option E : Configurable par l'utilisateur jusqu'à max. 50 m ▪ Option F : Configurable par l'utilisateur jusqu'à max. 165 ft <p> Longueur maximale possible pour le câble de raccordement du Proline 500 – numérique : 300 m (1 000 ft)</p>
Câble de raccordement Proline 500 Capteur - Transmetteur	<p>Le câble de raccordement peut être commandé directement avec l'appareil de mesure (caractéristique de commande "Câble, raccordement du capteur") ou en tant qu'accessoire (référence DK8012).</p> <p>Le câble est disponible dans les longueurs suivantes : caractéristique de commande "Câble, raccordement du capteur"</p> <ul style="list-style-type: none"> ▪ Option 1 : 5 m (16 ft) ▪ Option 2 : 10 m (32 ft) ▪ Option 3 : 20 m (65 ft) <p> Longueur possible pour le câble de raccordement du Proline 500 : max. 20 m (65 ft)</p>

Pour le capteur







Accessoires	Description
Enveloppe de réchauffage	<p>Utilisée pour stabiliser la température des produits dans le capteur. L'eau, la vapeur d'eau et d'autres liquides non corrosifs sont admis en tant que fluides caloporteurs.</p> <p> En cas d'utilisation d'huile comme fluide de chauffage, consulter Endress+Hauser.</p> <ul style="list-style-type: none"> ▪ Si commandé directement avec l'appareil de mesure : Caractéristique de commande "Accessoire compris" <ul style="list-style-type: none"> ▪ Option RB "Enveloppe de réchauffage, taraudage G 1/2" ▪ Option RD "Enveloppe de réchauffage, taraudage NPT 1/2" ▪ Si commandé ultérieurement : Utiliser la référence de commande avec la racine produit DK8003. <p> Documentation Spéciale SD02173D</p>
Support de capteur	<p>Pour montage mural, sur table ou sur tube.</p> <p> Référence : 71392563</p>

Accessoires spécifiques à la communication





Accessoires	Description
Commubox FXA195 HART	<p>Pour communication HART à sécurité intrinsèque avec FieldCare via port USB.</p> <p> Information technique TI00404F</p>
Convertisseur de boucle HART HMX50	<p>Sert à l'évaluation et à la conversion de variables de process HART dynamiques en signaux électriques analogiques ou en seuils.</p> <p> <ul style="list-style-type: none"> ▪ Information technique TI00429F ▪ Manuel de mise en service BA00371F </p>
Fieldgate FXA42	<p>Transmission des valeurs mesurées des appareils de mesure analogiques 4 à 20 mA raccordés, ainsi que des appareils de mesure numériques</p> <p> <ul style="list-style-type: none"> ▪ Information technique TI01297S ▪ Manuel de mise en service BA01778S ▪ Page produit : www.endress.com/fxa42 </p>

Field Xpert SMT50	<p>La tablette PC Field Xpert SMT50 pour la configuration des appareils permet une gestion mobile des équipements dans les zones non explosibles. Elle permet aux équipes de mise en service et de maintenance de gérer les appareils de terrain avec une interface de communication numérique.</p> <p>Cette tablette PC est conçue comme une solution tout-en-un avec une bibliothèque de drivers préinstallée. Elle est facile à utiliser, tactile et peut être utilisée pour gérer les appareils de terrain tout au long de leur cycle de vie.</p> <ul style="list-style-type: none">  Information technique TI01555S  Manuel de mise en service BA02053S  Page produit : www.endress.com/smt50
Field Xpert SMT70	<p>La tablette PC Field Xpert SMT70 pour la configuration des appareils permet une gestion mobile des équipements dans les zones explosibles et non explosibles. Elle permet aux équipes de mise en service et de maintenance de gérer les appareils de terrain avec une interface de communication numérique.</p> <p>Cette tablette PC est conçue comme une solution tout-en-un avec une bibliothèque de drivers préinstallée. Elle est facile à utiliser, tactile et peut être utilisée pour gérer les appareils de terrain tout au long de leur cycle de vie.</p> <ul style="list-style-type: none">  Information technique TI01342S  Manuel de mise en service BA01709S  Page produit : www.endress.com/smt70
Field Xpert SMT77	<p>La tablette PC Field Xpert SMT77 destinée à la configuration des appareils permet une gestion mobile des actifs de l'installation dans les zones classées Ex Zone 1.</p> <ul style="list-style-type: none">  Information technique TI01418S  Manuel de mise en service BA01923S  Page produit : www.endress.com/smt77

Accessoires spécifiques à la maintenance

Accessoire	Description
Applicator	<p>Logiciel pour la sélection et le dimensionnement d'appareils de mesure Endress+Hauser :</p> <ul style="list-style-type: none">  Choix des appareils de mesure en fonction des exigences industrielles  Calcul de toutes les données nécessaires à la détermination du débitmètre optimal : p. ex. diamètre nominal, perte de charge, vitesse d'écoulement et précision de mesure.  Affichage graphique des résultats du calcul  Détermination de la référence de commande partielle. Gestion, documentation et disponibilité de l'ensemble des données et paramètres d'un projet sur toute sa durée de vie. <p>Applicator est disponible : Via Internet : https://portal.endress.com/webapp/applicator</p>
Netilion	<p>Écosystème IIoT : Déverrouiller les connaissances</p> <p>Avec l'écosystème Netilion IIoT, Endress+Hauser permet d'optimiser les performances de l'installation, de numériser les flux de travail, de partager des connaissances et d'améliorer la collaboration.</p> <p>S'appuyant sur des décennies d'expérience dans l'automatisation des process, Endress+Hauser offre à l'industrie des process un écosystème IIoT permettant d'obtenir des informations utiles à partir des données. Ces informations peuvent être utilisées pour optimiser les process, ce qui conduit à une disponibilité, une efficacité et une fiabilité accrues de l'installation, et donc à une plus grande rentabilité.</p> <p>www.netilion.endress.com</p>
FieldCare	<p>Outil d'Asset Management d'Endress+Hauser basé sur FDT.</p> <p>Il permet de configurer tous les équipements de terrain intelligents de l'installation et facilite leur gestion. Grâce à l'utilisation d'informations d'état, il constitue en outre un moyen simple, mais efficace, de contrôler leur fonctionnement.</p> <ul style="list-style-type: none">  Manuel de mise en service BA00027S et BA00059S
DeviceCare	<p>Outil pour connecter et configurer les appareils de terrain Endress+Hauser.</p> <ul style="list-style-type: none">  Information technique : TI01134S  Brochure Innovation : IN01047S

Composants système

Accessoires	Description
Enregistreur graphique Memograph M	L'enregistreur graphique Memograph M fournit des informations sur toutes les variables mesurées importantes. Les valeurs mesurées sont enregistrées de façon sûre, les seuils sont surveillés et les points de mesure sont analysés. La sauvegarde des données est réalisée dans une mémoire interne de 256 Mo et également sur une carte SD ou une clé USB.  <ul style="list-style-type: none"> Information technique TI00133R Manuel de mise en service BA00247R
Cerabar M	Transmetteur pour la mesure de pression absolue et relative de gaz, vapeurs et liquides. Il peut être utilisé pour la mémorisation de la valeur de pression de service.  <ul style="list-style-type: none"> Information technique TI00426P et TI00436P Manuel de mise en service BA00200P et BA00382P
Cerabar S	Transmetteur pour la mesure de pression absolue et relative de gaz, vapeurs et liquides. Il peut être utilisé pour la mémorisation de la valeur de pression de service.  <ul style="list-style-type: none"> Information technique TI00383P Manuel de mise en service BA00271P
iTEMP	Les transmetteurs de température sont utilisables de manière universelle pour la mesure de gaz, vapeurs et liquides. Ils peuvent être utilisés pour la mémorisation de la température du produit.  Brochure "Fields of Activity" FA00006T

Documentation

-  Pour une vue d'ensemble du champ d'application de la documentation technique associée, voir ci-dessous :
- Device Viewer* (www.endress.com/deviceviewer) : entrer le numéro de série figurant sur la plaque signalétique
 - Endress+Hauser Operations App* : entrer le numéro de série figurant sur la plaque signalétique ou scanner le code matriciel figurant sur la plaque signalétique.

Documentation standard

-  Des informations complémentaires sur les options semi-standard sont disponibles dans la documentation spéciale correspondante de la base de données TSP.

Instructions condensées

Instructions condensées pour le capteur

Appareil de mesure	Référence de la documentation
Proline Promass A	KA01282D

Instructions condensées pour le transmetteur

Appareil de mesure	Référence de la documentation				
	HART	FOUNDATION Fieldbus	PROFIBUS PA	PROFIBUS DP	Modbus RS485
Proline 500 – numérique	KA01315D	KA01233D	KA01392D	KA01390D	KA01319D
Proline 500	KA01314D	KA01291D	KA01391D	KA01389D	KA01318D

Instructions condensées pour le transmetteur

Appareil de mesure	Référence de la documentation			
	EtherNet/IP	PROFINET	PROFINET sur Ethernet-APL	Modbus TCP
Proline 500 – numérique	KA01346D	KA01351D	KA01521D	KA01737D
Proline 500	KA01347D	KA01350D	KA01520D	KA01736D

Manuel de mise en service

Appareil de mesure	Référence de la documentation				
	HART	FOUNDATION Fieldbus	PROFIBUS PA	PROFIBUS DP	Modbus RS485
Promass A 500	BA01817D	BA01883D	BA01869D	BA01870D	BA01884D

Appareil de mesure	Référence de la documentation			
	EtherNet/IP	PROFINET	PROFINET sur Ethernet-APL	Modbus TCP
Promass A 500	BA01885D	BA01886D	BA02121D	BA01884D

Description des paramètres de l'appareil

Appareil de mesure	Référence de la documentation				
	HART	FOUNDATION Fieldbus	PROFIBUS PA	PROFIBUS DP	Modbus RS485
Promass 500	GP01060D	GP01096D	GP01061D	GP01137D	GP01062D

Appareil de mesure	Référence de la documentation			
	EtherNet/IP	PROFINET	PROFINET sur Ethernet-APL	Modbus TCP sur Ethernet-APL
Promass 500	GP01120D	GP01121D	GP01173D	GP01236D

Documentation complémentaire
Conseils de sécurité spécifiques à l'appareil

Conseils de sécurité pour les appareils électriques en zone explosible.

Manuel de sécurité fonctionnelle

Contenu	Référence de la documentation
Proline Promass 500	SD01729D

Documentation spéciale

Contenu	Référence de la documentation
Indications relatives à la directive sur les équipements sous pression	SD01614D
Agréments radio pour l'interface WLAN pour le module d'affichage A309/A310	SD01793D
Serveur OPC UA ¹⁾	SD02040D
Intégration système Modbus TCP	SD03383D

1) Cette documentation spéciale n'est disponible que pour les versions d'appareil avec une sortie HART.

Contenu	Référence de la documentation				
	HART	FOUNDATION Fieldbus	PROFIBUS PA	PROFIBUS DP	Modbus RS485
Serveur web	SD01666D	SD01669D	SD01668D	SD02232D	SD01667D
Heartbeat Technology	SD01643D	SD01608D	SD01705D	SD02203D	SD01704D
Mesure de concentration	SD01645D	SD01709D	SD01711D	SD02213D	SD01710D
Gas Fraction Handler	SD02584D	-	-	-	SD02584D

Contenu	Référence de la documentation			
	PROFINET	EtherNet/IP	PROFINET sur Ethernet-APL	Modbus TCP
Serveur web	SD01971D	SD01970D	SD02769D	-
Heartbeat Technology	SD01989D	SD01983D	SD02732D	SD03351D
Mesure de concentration	SD02007D	SD02006D	SD02736D	SD03355D
Gas Fraction Handler	SD02584D	-	SD02584D	SD02584D

Instructions de montage

Contenu	Remarque
Instructions de montage pour kits de pièces de rechange et accessoires	Le référence de la documentation correspondante est indiquée avec l'accessoire concerné. → 137.

Marques déposées

HART®

Marque déposée du FieldComm Group, Austin, Texas, USA

PROFIBUS®

Marque déposée de la PROFIBUS Nutzerorganisation e.V. (organisation des utilisateurs PROFIBUS), Karlsruhe, Allemagne

FOUNDATION™ Fieldbus

Marque en cours d'enregistrement par le FieldComm Group, Austin, Texas, USA

Modbus®

Marque déposée de SCHNEIDER AUTOMATION, INC.

Ethernet/IP™

Marque déposée de ODVA, Inc.

Ethernet-APL™

Marque déposée de la PROFIBUS Nutzerorganisation e.V. (organisation des utilisateurs PROFIBUS), Karlsruhe, Allemagne

PROFINET®

Marque déposée de la PROFIBUS Nutzerorganisation e.V. (organisation des utilisateurs PROFIBUS), Karlsruhe, Allemagne

TRI-CLAMP®

Marque déposée de Ladish & Co., Inc., Kenosha, USA



71750284

www.addresses.endress.com
