

# Hurtigveiledning Fieldgate FXA42

## Systemprodukter



Disse anvisningene er en hurtigveiledning; de er ikke en erstatning for bruksanvisningen som gjelder enheten.

Du finner detaljert informasjon om enheten i bruksanvisningen og annen dokumentasjon:  
Tilgjengelig for alle enhetsversjoner via:

- Internett: [www.endress.com/deviceviewer](http://www.endress.com/deviceviewer)
- Smarttelefon/nettbrett: *Endress+Hauser Operations App*

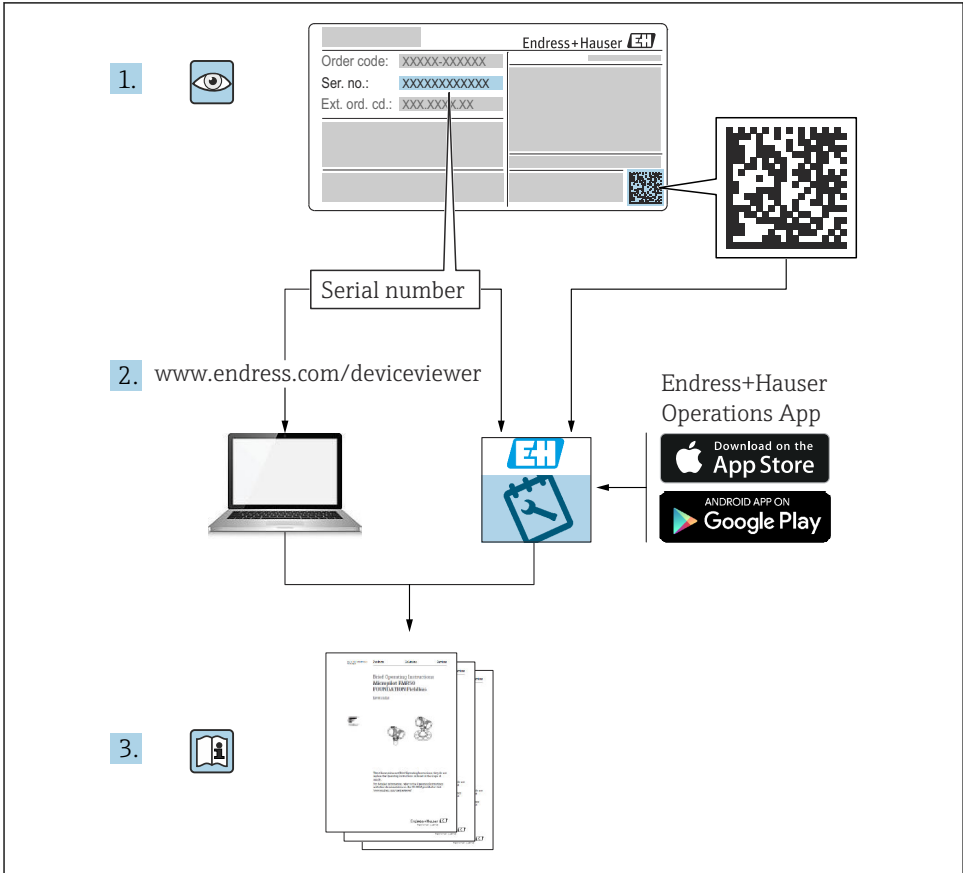

A0023555

# Innholdsfortegnelse

<b>1</b>	<b>Dokumentinformasjon</b> .....	<b>3</b>
1.1	Symboler .....	3
<b>2</b>	<b>Grunnleggende sikkerhetsanvisning</b> .....	<b>4</b>
2.1	Krav til personalet .....	4
2.2	Tiltenkt bruk .....	5
2.3	Sikkerhet på arbeidsplassen .....	5
2.4	Driftssikkerhet .....	5
2.5	Produktsikkerhet .....	6
<b>3</b>	<b>Produktbeskrivelse</b> .....	<b>7</b>
3.1	Produktutforming .....	7
<b>4</b>	<b>Mottakskontroll og produktidentifikasjon</b> .....	<b>8</b>
4.1	Mottakskontroll .....	8
4.2	Produktidentifikasjon .....	8
4.3	Leveringsinnhold .....	9
4.4	Produsentens adresse .....	9
<b>5</b>	<b>Installering</b> .....	<b>9</b>
5.1	Installasjonsvilkår .....	9
5.2	Dimensjoner .....	10
5.3	Monteringsprosedyre .....	10
5.4	Antenne .....	11
5.5	Kontroll etter installasjon .....	12
<b>6</b>	<b>Elektrisk tilkobling</b> .....	<b>12</b>
6.1	Forsyningsspenning .....	12
6.2	RS485 seriegrensesnitt (Modbus) .....	12
6.3	Klemmetilordning .....	13
<b>7</b>	<b>Idriftsetting</b> .....	<b>15</b>
7.1	Visningselementer (enhetsstatusindikator / lysdiode) .....	15
7.2	Forberedende trinn .....	17
7.3	Etablere datatilkoblingen .....	17
7.4	Installere nyeste fastvare .....	20
7.5	Konfigurasjonseksempler .....	22

## 1 Dokumentinformasjon

### 1.1 Symboler

#### 1.1.1 Sikkerhetssymboler



Dette symbolet varsler deg om en farlig situasjon. Hvis denne situasjonen ikke unngås, vil den føre til alvorlige eller dødelige skader.



Dette symbolet varsler deg om en farlig situasjon. Hvis denne situasjonen ikke unngås, kan den føre til alvorlige eller dødelige skader.

**⚠ FORSIKTIG**

Dette symbolet varsler deg om en farlig situasjon. Hvis denne situasjonen ikke unngås, kan den føre til mindre eller middels alvorlig personskade.

**LES DETTE**

Dette symbolet inneholder informasjon om prosedyrer og andre fakta som ikke fører til personskade.

**1.1.2 El-symboler**

⊥ Jordforbindelse

Jordet klemme som er jordet via et jordingssystem.

⊥ Signaljordforbindelse

En klemme som kan brukes som en jordkontakt for den digitale inngangen.

**1.1.3 Kommunikasjonssymboler**

📶 Trådløst lokalt nett (WLAN)

Kommunikasjon via et trådløst, lokalt nettverk

🔴 LED er av

🟢 LED er på

🔴 LED blinker

**1.1.4 Symboler for ulike typer informasjon**

📘 Tips

Angir at dette er tilleggsinformasjon

📖 Dokumentasjonshenvisning

📄 Henvisning til et annet avsnitt

1, 2, 3. Trinn i en fremgangsmåte

**1.1.5 Symboler i illustrasjoner**

1, 2, 3 ... Elementnumre

⚠ Fareområde

⊗ Sikkert område (ikke-fareområde)

## 2 Grunnleggende sikkerhetsanvisning

### 2.1 Krav til personalet

Personellet må oppfylle følgende krav for å utføre nødvendige oppgaver, f.eks., idriftsetting og vedlikehold:

- ▶ I tillegg til generell fagutdanning må de ha relevante kvalifikasjoner for den spesifikke funksjonen og oppgaven.
- ▶ De må være autorisert av anleggets eier / anleggets driftsansvarlige

- ▶ De må være kjent med føderale/nasjonale forskrifter
- ▶ Må ha lest og forstått anvisningene i håndboken og tilleggsdokumentasjonen
- ▶ Følg anvisninger og overhold betingelser

## 2.2 Tiltent bruk

### 2.2.1 Applikasjon

Fieldgates gjøre det mulig eksternt å spørre tilkoblede 4 – 20 mA Modbus RS485- og Modbus TCP-enheter, enten via Ethernet TCP/IP, WLAN eller mobil telekommunikasjon (UMTS, LTE-M og Cat NB1). De målte dataene behandles følgelig og videresendes til SupplyCare. I SupplyCare blir dataene visualisert, utarbeidet i rapporter og brukt til andre lagerstyringsoppgaver. Det er imidlertid også mulig å få tilgang til dataene sendt av Fieldgate FXA42 uten eventuell ytterligere programvare ved å bruke nettleseren. Omfattende konfigurasjons- og automatiseringsfunksjoner er tilgjengelige for Fieldgate FXA42 takket være den integrerte nett-PLS.

### 2.2.2 Feil bruk

Produsenten er ikke ansvarlig for skade som oppstår på grunn av feil eller ikke-tiltent bruk.

Forklaring ved grensetilfeller:

- ▶ I forbindelse med spesialvæsker og -medier som brukes til rengjøring, forklarer Endress+Hauser gjerne de korrosjonsresistente egenskapene ved fuktete materialer, men gir ingen garanti om materialenes egnethet.

### 2.2.3 Restrisikoer

Under drift kan huset nå en temperatur nær prosessstemperaturen.

Fare for brannskader fra kontakt med overflater!

- ▶ Ved forhøyede prosessstemperaturer må du sikre beskyttelse mot kontakt for å hindre forbrenning.

## 2.3 Sikkerhet på arbeidsplassen

Når du arbeider på og med enheten:

- ▶ Bruk personlig verneutstyr i samsvar med nasjonale bestemmelser.
- ▶ Slå av strømforsyningen før du kobler til enheten.

## 2.4 Driftssikkerhet

Fare for personskade!

- ▶ Bare bruk enheten hvis den er i forskriftsmessig teknisk stand og uten feil og mangler.
- ▶ Operatøren har ansvar for at driften foregår uten interferens.

### Endringer på enheten

Uautoriserte modifikasjoner av enheten er ikke tillatt og kan føre til uforutsett fare.

- ▶ Hvis modifikasjoner likevel er påkrevd, må Endress+Hauser kontaktes.

## Fareområde

For å eliminere fare for personer eller anlegget når enheten brukes i fareområdet (f.eks. eksplosjonsvern, trykkbeholdersikkerhet):

- ▶ Kontroller typeskiltet for å se om den bestilte enheten kan benyttes til sin tiltenkte bruk i fareområdet.
- ▶ Overhold anvisningene i den separate tilleggsdokumentasjonen. Den separate tilleggsdokumentasjonen er en integrert del av denne bruksanvisningen og kan være i form av for eksempel et XA- eller SD-dokument.

## 2.5 Produktsikkerhet

Denne enheten er utformet i samsvar med god teknisk praksis for å oppfylle moderne sikkerhetskrav, har blitt testet og sendt fra fabrikken i en driftsikker tilstand.

Den er i samsvar med generelle sikkerhetsstandarder og lovpålagte krav. Den er også i samsvar med EU-direktivene oppført i den enhetsspesifikke EU-samsvarserklæringen. Endress+Hauser bekrefter dette ved å påføre CE-merket på enheten.

Enheten oppfyller også de lovpålagte kravene i gjeldende bestemmelser i Storbritannia (Statutory Instruments). Disse er oppført i den tilsvarende UKCA-samsvarserklæringen sammen med de angitte standardene.

Når du velger bestillingsalternativet for UKCA-merking, bekrefter Endress+Hauser at enheten er behørig testet og evaluert i samsvar med lover og forskrifter ved å påføre UKCA-merket.

Kontaktadresse Endress+Hauser UK:

Endress+Hauser Ltd.  
Floats Road  
Manchester M23 9NF  
Storbritannia  
[www.uk.endress.com](http://www.uk.endress.com)

## 3 Produktbeskrivelse

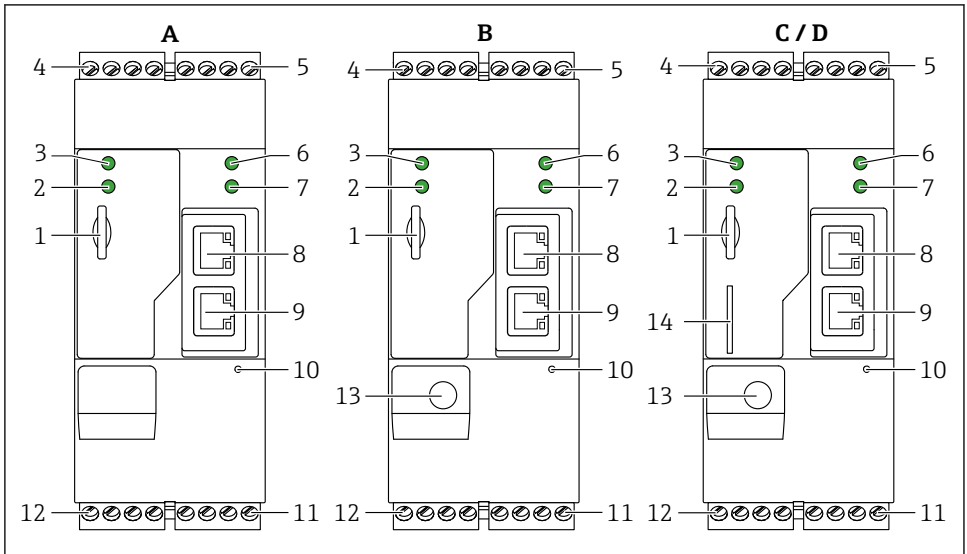

### 3.1 Produktutforming

Det finnes fire tilgjengelige versjoner av Fieldgate FXA42. Disse versjonene avviker når det gjelder enhetsfunksjoner og dataoverføringsteknologi.



A0030516

**1** Fieldgate FXA42-versjoner og utførelse

- A FXA42-A Ethernet
- B FXA42-B Ethernet og WLAN
- C FXA42-C Ethernet og 2G/3G
- D FXA42-D Ethernet og LTE Cat M1 og Cat NB1 (2G/4G)
- 1 Plass for minnekort, korttype: microSD
- 2 Statuslys for modem / WLAN / Ethernet
- 3 Statuslys for forsyningsspenning
- 4, 5 Inngangsmøduler med analog inngang, digital inngang, strømkilde og referansepotensial →  13
- 6 Statuslys for nettverk
- 7 Statuslys for nett-PLS
- 8, 9 Ethernet-tilkoblinger
- 10 Nullstillingsknapp
- 11 Strømforsyning til Fieldgate FXA42, strømforsyning til digitale utganger, digitale utganger →  13
- 12 RS-485 seriegrensesnitt →  13
- 13 Tilkobling for antenne (bare WLAN og mobile telekommunikasjonsversjoner)
- 14 Plass for SIM-kort (bare mobile telekommunikasjonsversjoner)

## 4 Mottakskontroll og produktidentifikasjon

### 4.1 Mottakskontroll

Kontroller følgende under mottakskontroll:

- Er bestillingskodene på pakkseddelen og produktetiketten identiske?
- Er varene uskadde?
- Samsvarer dataene på typeskiltet med bestillingsspesifikasjonene på pakkseddelen?



Hvis én av disse betingelsene ikke oppfylles, må du kontakte produsentens salgskontor.

### 4.2 Produktidentifikasjon

Følgende alternativer er tilgjengelige for å identifisere gateway:

- Spesifikasjoner på typeskilt
- Bestillingskode med detaljer om enhetsfunksjonene på pakkseddelen
- Angi serienummeret fra typeskiltet i *W@M Device Viewer* ([www.endress.com/deviceviewer](http://www.endress.com/deviceviewer)): All informasjon om gatewayen vises.
- Angi serienummeret på typeskiltet i *Endress+Hauser Operations App* eller skann 2D-matrisekoden (QR-koden) på typeskiltet med *Endress+Hauser Operations App*: all informasjon om gateway vises.

#### 4.2.1 Typeskilt

The diagram shows a rectangular label for an Endress+Hauser IP20 gateway. At the top right is the logo 'Endress+Hauser' with a stylized 'EH' symbol and 'IP20' below it. On the left side, there are several input fields: 'Order code:' and 'Ser. no.' (both highlighted in blue), followed by a QR code icon and a large empty square. Below these are fields for 'LAN1/2:' and 'MAC:'. At the bottom left is a 'Ta:' field, and at the bottom right is a 'Dat.:' field. Two callout lines, labeled '1' and '2', point to the 'Order code:' and 'Ser. no.' fields respectively.

A0030895

- 1 Bestillingskode
- 2 Serienummer

### 4.3 Leveringsinnhold

- Fieldgate FXA42 for DIN-skinne montering
- SD-kort (korttype: microSD), 1 GB
- Papireksemplar av hurtigveiledning



Du finner mer informasjon om "Tilbehør" i bruksanvisningen.

### 4.4 Produsentens adresse

Endress+Hauser SE+Co. KG  
Hauptstraße 1  
79689 Maulburg, Tyskland  
Produksjonssted: Se typeskilt.

## 5 Installering

### 5.1 Installasjonsvilkår

#### 5.1.1 Temperatur og fuktighet

Normal drift (EN 60068-2-14, Nb, 0,5 K/min): -20 – 60 °C (-4 – 140 °F)

Side om side-installasjon: -20 – 50 °C (-4 – 122 °F)

Unngå kondens.

Fuktighet (EN 60068-2-30, Db, 0,5 K/min): 5 til 85 %, ikke-kondenserende

#### 5.1.2 Orientering

Vertikalt eller horisontalt på DIN-skinne (HT 35 i samsvar med EN 60715).

## 5.2 Dimensjoner

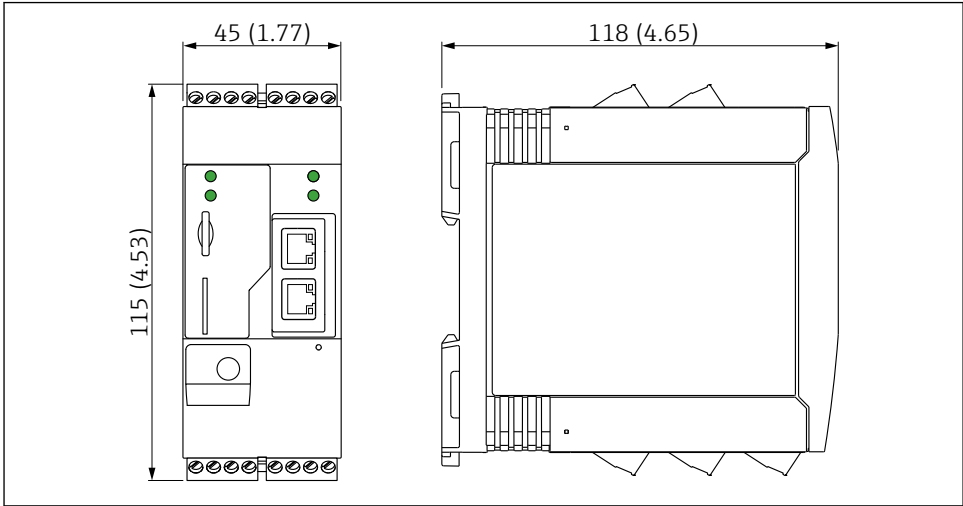

A0030517

2 Dimensjoner i mm (in)

## 5.3 Monteringsprosedyre

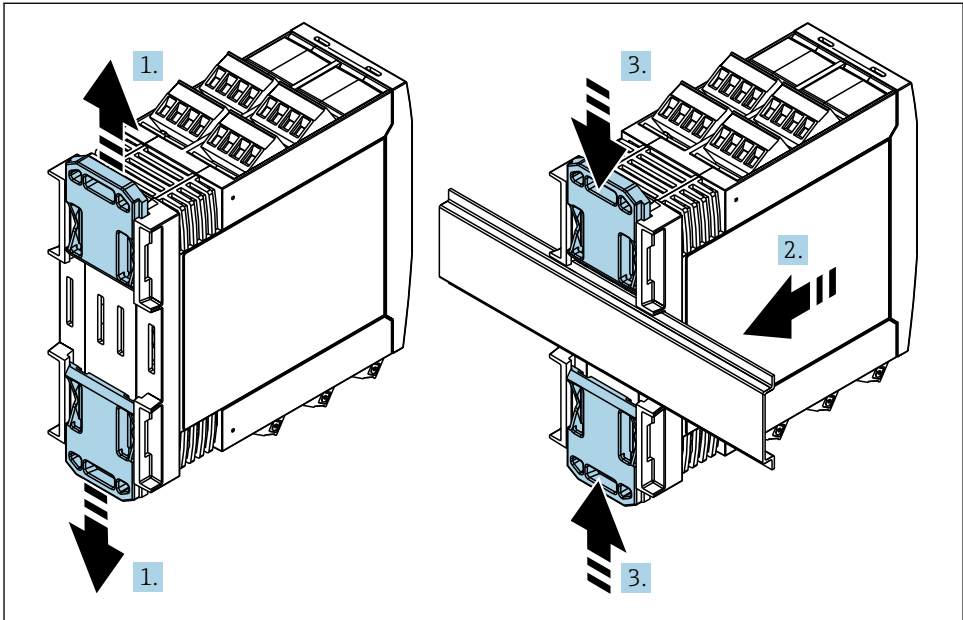

A0011766

1. Skyv den øvre DIN-skinneklemmen oppover og den nedre klemmen nedover til de klikker på plass.
2. Tilpass enheten på DIN-skinnen fra forsiden.
3. Skyv de to DIN-skinneklemmene sammen til de klikker på plass.

For å demontere enheten skyver du DIN-skinneklemmene opp eller ned (se 1.) og fjerner enheten fra skinnen. Det er også tilstrekkelig å åpne bare én av DIN-skinneklemmene og deretter vippe enheten for å fjerne den fra skinnen.

## 5.4 Antenne

Enheterne krever en ekstern antenne for trådløs kommunikasjon via UMTS (2G/3G), LTE Cat M1 og Cat NB1 (2G/4G) og WLAN. Antennen kan kjøpes som tilbehør fra Endress+Hauser. Antennekabelen er skrudd på tilkoblingen på forsiden av enheten. Antennen må monteres utenfor skapet eller felthuset. I områder med dårlig mottak anbefales det først å kontrollere kommunikasjonen før antennen festes permanent.

Tilkobling: SMA-tilkobling.

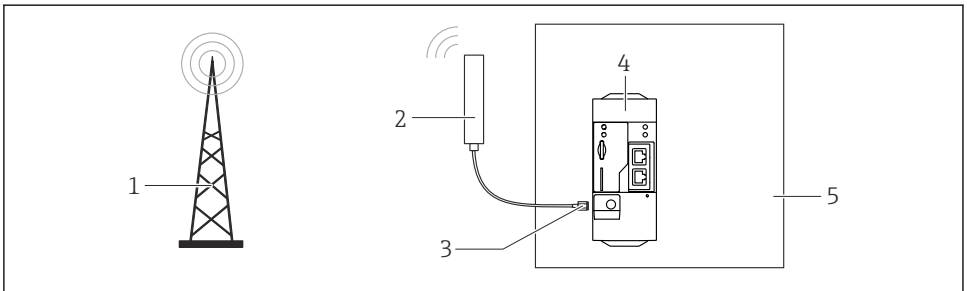

A0031111

- 1 *Mobilt kommunikasjonsnettverk*
- 2 *Antenne for Fieldgate FXA42*
- 3 *SMA-tilkobling*
- 4 *Fieldgate FXA42 Ethernet og 2G/3G/4G*
- 5 *Styreskap*

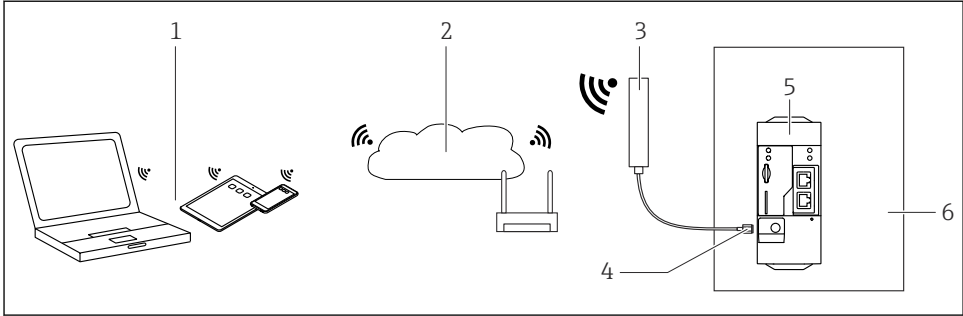

A0031112

- 1 WLAN-mottakere
- 2 Oppkobling til Internett eller LAN via ruter
- 3 Antenne for Fieldgate FXA42
- 4 SMA-tilkobling
- 5 Fieldgate FXA42 Ethernet og WLAN
- 6 Styreskap

## 5.5 Kontroll etter installasjon

- Er DIN-skinneklemmen klikket på plass?
- Er enheten sikkert plassert på DIN-skinnen?
- Er alle pluggbare klemmer sikkert festet?
- Er temperaturrensene observert ved monteringsstedet?

## 6 Elektrisk tilkobling

### ⚠ ADVARSEL

#### Fare! Elektrisk spenning!

Fare for elektrisk støt og personskaade fra startrespons.

- ▶ Påse at alle strømkilder er strømløse før du kobler til.
- ▶ Før enheten settes i drift, må du måle forsyningsspenningen og sammenligne den med spenningsspesifikasjonene på typeskiltet. Bare koble til enheten hvis den målte forsyningsspenningen samsvarer med spesifikasjonene.

### 6.1 Forsyningsspenning

Forsyningsspenningen er 24 V<sub>DC</sub> (±20 %). Du kan bare bruke strømheter som sikrer sikker elektrisk isolasjon i henhold til DIN VDE 0570-2-6 og EN61558-2-6 (SELV / PELV eller NEC klasse 2), og som er utformet som kretser med begrenset energi.

### 6.2 RS485 seriegrensesnitt (Modbus)

Intern motstand: 96 kΩ

Protokoll: Modbus RTU

Ekstern avslutning påkrevd ( 120  $\Omega$ )

### 6.3 Klemmetilordning

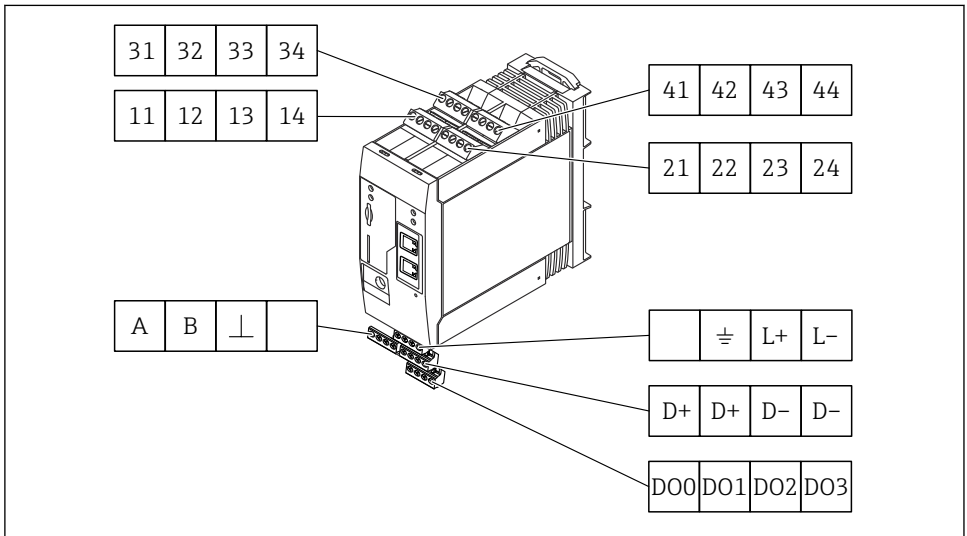

A0030525

Klemmetilordning på inngangsmøduler				Egenskaper	Funksjon
11	21	31	41		GND
12	22	32	42	Inngangsspenning L: < 5 V Inngangsspenning H: > 11 V Inngangsstrøm: < 5 mA Høyeste inngangsspenning: 35 V	Digital inngang
13	23	33	43	Høyeste inngangsspenning: 35 V Høyeste inngangsstrøm: 22 mA Intern motstand: 250 $\Omega$ (egnet til HART-kommunikasjon)	Analog inngang <sup>4</sup> – 20 mA
14	24	34	44	Utgangsspenning: 28 V <sub>DC</sub> (ingen-last) 26 V <sub>DC</sub> @ 3 mA 20 V <sub>DC</sub> @ 30 mA Utgangsstrøm: maks. 160 mA Hjelpespenningen er kortslutningssikker, galvanisk isolert og ikke-stabilisert.	Hjelpespenningsutgang Hjelpespenningsutgangen kan brukes til å sløyfe strømforsyning eller til å styre digitalinngangene.

Klemmetilordning				Egenskaper		Klemmetilordning				Egenskaper	
DO0	DO1	DO2	DO3	DO0	Høysidedriver, sourcing, DC-PNP. Utgangsstrøm: 500 mA	D+	D+	D-	D-	D+	12 - 24 V <sub>DC</sub>
				DO1						D+	12 - 24 V <sub>DC</sub>
				DO2						D-	GND
				DO3						D-	GND
Digitale utganger				Strømforsyning for digitale utganger <sup>1)</sup>				Ikke tilordnet			
A	B	⏚		A	Signal	⏚	L+	L-		⏚	Jordforbindelse
				B	Signal					L+	24 V <sub>DC</sub>
				⏚	Jord / valgfri skjermtilkobling					L-	GND
					Ikke tilordnet						
RS485 seriegrensesnitt (Modbus)				Strømforsyning for Fieldgate FXA42 <sup>1)</sup>							

- 1) Du kan bare bruke strømenheter som sørger for sikker elektrisk isolasjon i henhold til DIN VDE 0570-2-6 og EN61558-2-6 (SELV / PELV eller NEC klasse 2), og som er utformet som kretser med begrenset energi.

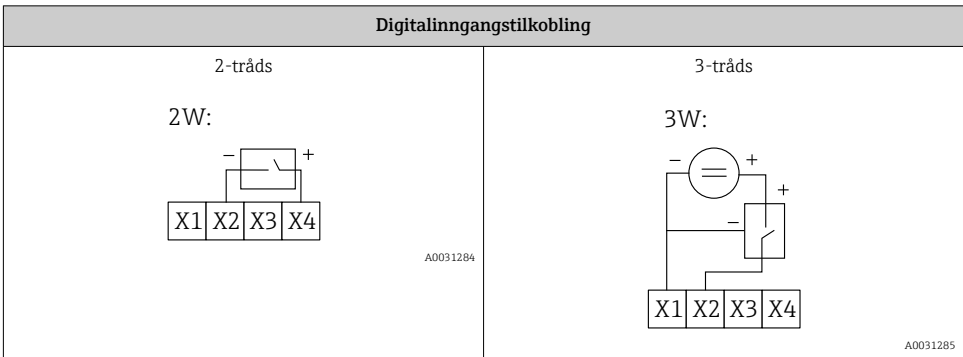
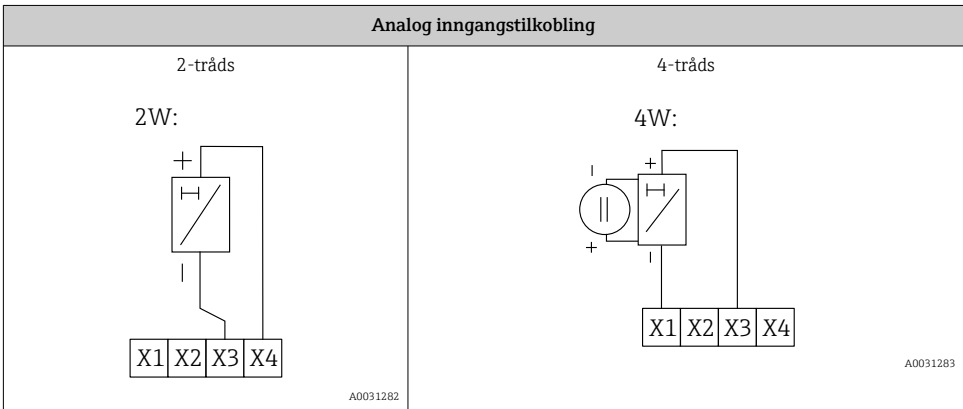

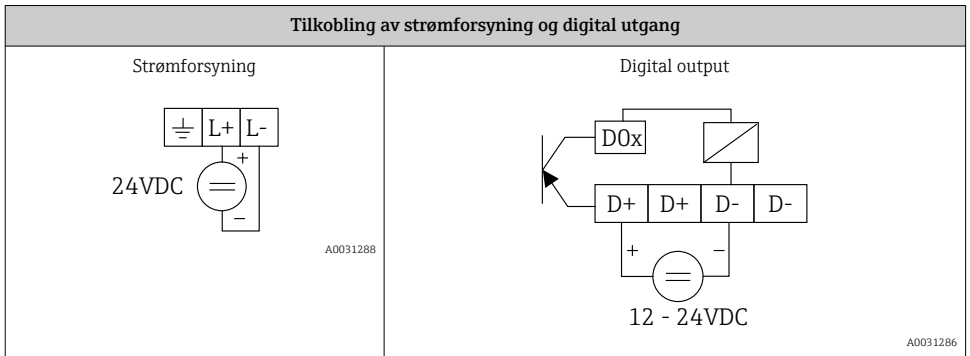

## 7 Idriftsetting



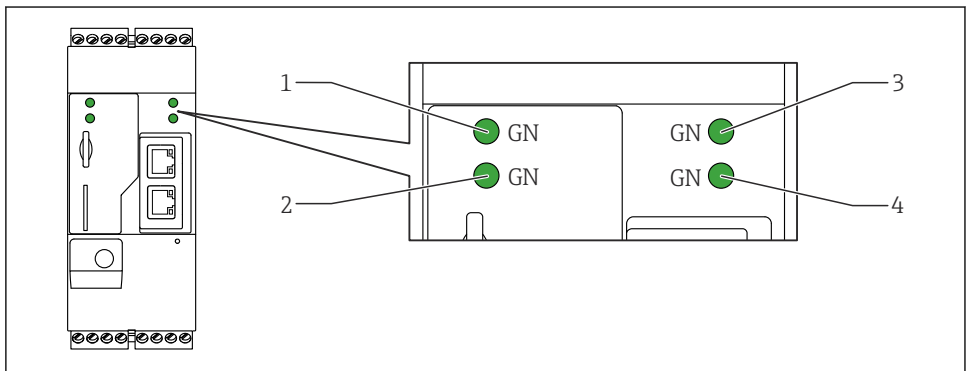



### 7.1 Visningselementer (enhetsstatusindikator / lysdiode)



A0030608

- 1 Strøm
- 2 Modem (mobile kommunikasjonsversjoner) / WLAN / Ethernet
- 3 Nettverk
- 4 Nett-PLS

Beskrivelse	Status	Farge	Betydning	Merk
Strøm		Grønn (GN)	Strømforsyning på	
Modem		Grønn (GN)	Strømforsyning til modem på	Bare mobile kommunikasjonsversjoner
WLAN		Grønn (GN)	Strømforsyning til WLAN-modul på	Bare WLAN-versjon

Beskrivelse	Status	Farge	Betydning	Merk
Ethernet		Grønn (GN)	Strømforsyning for Ethernet-grensesnitt på	Bare Ethernet-versjon
Nettverk		Grønn (GN)	Datatilkobling etablert	Ethernetversjon: gyldig fast IP-adresse konfigurert eller DHCP fullført
Nettverk			Datatilkobling avbrutt	Ethernetversjon: ingen gyldig fast IP-adresse konfigurert eller DHCP ikke fullført
Nett-PLS		Grønn (GN)	Redigeringsprogram for nett-PLS er aktivert	
	2 x 	Grønn (GN)	Manuell fastvareoppdatering fullført	
	2 x 	Grønn (GN)	Tilbakestilling til fabrikkinnstillinger (fabrikknullstilling) bekreftet	

## 7.2 Forberedende trinn

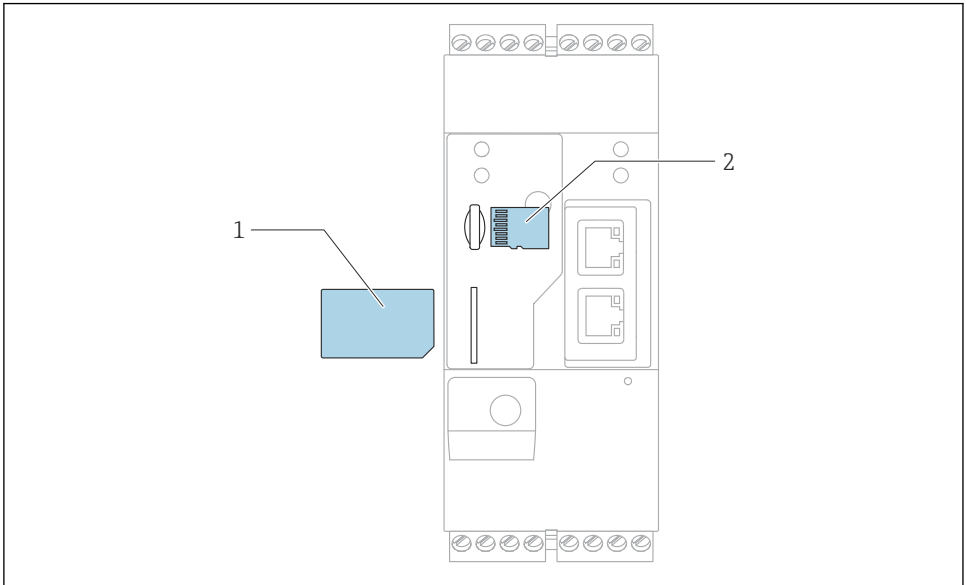

A0030897

- 1 SIM-kort
- 2 SD-kort (microSD)



SD-kortet er allerede installert og formatert ved levering.

1. Kontroller at gateway er sikkert plassert på DIN-skinen, og at kabeltilkoblingene er riktig festet ved klemmene og antennen.
2. Mobile kommunikasjonsversjoner: Sett inn SIM-kortet.
3. Slå på forsyningsspenning.

## 7.3 Etablere datatilkoblingen

Standardinnstillinger for datatilkoblingen:

- IP-adresse: **https://192.168.252.1**
- Brukernavn for administrator: **super**
- Passord for administrator: **super**
- Brukere som ikke ønsker å konfigurere Fieldgate FXA42, eller som ikke har nødvendig tillatelse, kan logge på med følgende standardpåkloggingsdata. Brukernavn: **eh**; Passord: **eh**

1. Koble enheten direkte til en PC eller bærbar PC ved hjelp av en Ethernet-kabel.

2. Tilordne datamaskinen en IP-adresse som er i det samme undernett som selve enheten. Velg derfor IP-adressen slik at den er tilsvarende, men ikke identisk med, enhetens forhåndsconfigurerte IP-adresse. Datamaskinens og enhetens IP-adresse kan ikke være identiske.
3. Microsoft Windows: Åpne menyen **Start** og velg menyelementet **Control Panel**.
4. Velg menyelementet **Network Connections** og velg deretter Ethernet-tilkoblingen som enheten er koblet til.
- 5.

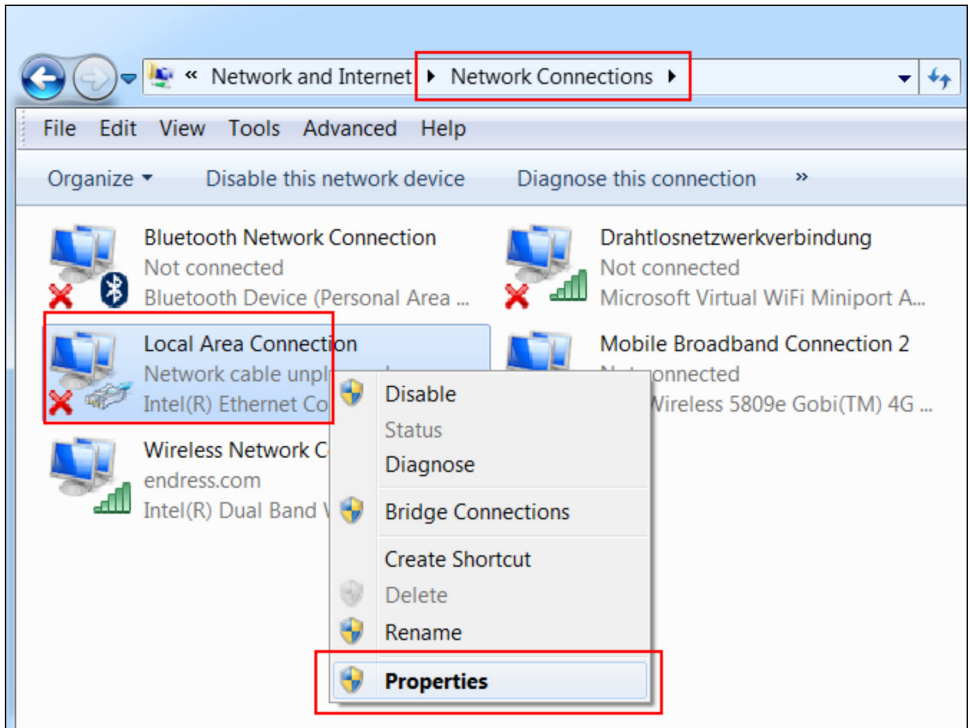

Høyreklikk med museknappen for å åpne kontekstmenyen. Velg menyelementet **Properties**.

6.

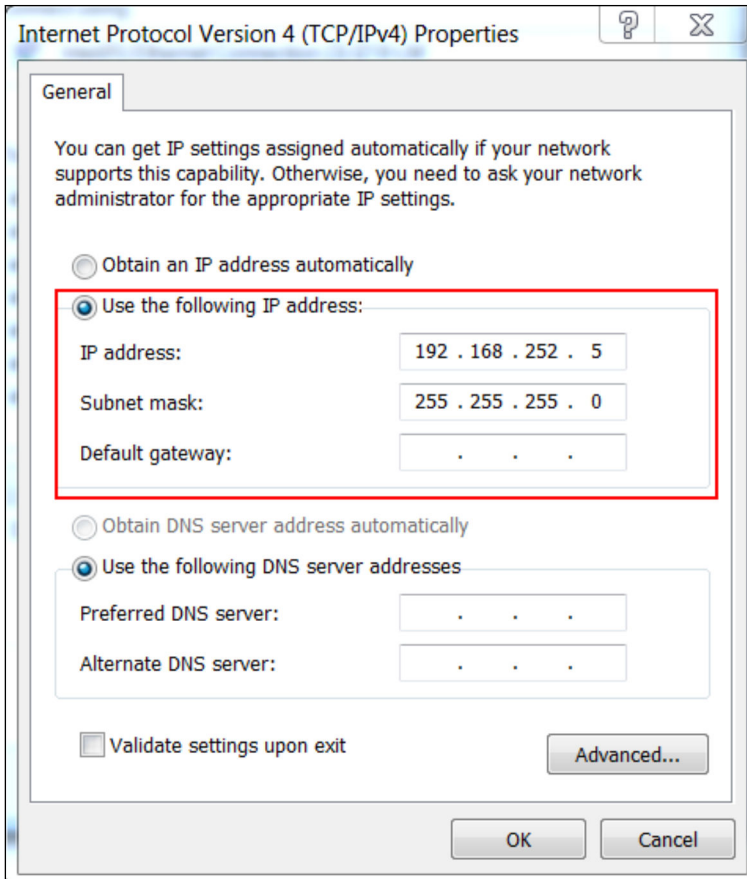

Velg **Use the following IP address** og alternativet for å angi IP-adresse. Eksempel på en IP-adresse: 192.168.252.2

7. Skriv inn **Subnet mask** 255.255.255.0 og klikk på **OK** for å bekrefte.

8. Åpne en nettleser og angi den forhåndsconfigurerte IP-adressen <https://192.168.252.1> i adresselinjen til nettleseren.

9. Angi brukernavn og passord. Klikk på **OK** for å bekrefte inntastingene.

↳ Tilkoblingen er nå opprettet, og velkomsts skjermen til Fieldgate FXA42 vises.

Displayet endrer seg automatisk etter noen sekunder, og startskjermen for å få tilgang til konfigurasjonsmenyene vises.

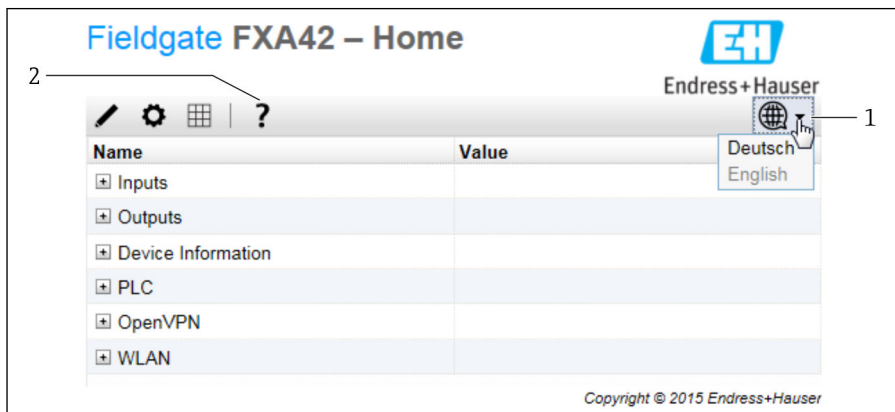

1 Velg menyen Language (Språk)

2 Hjelp

For å endre brukergrensesnittets språk åpner du menyen (1) øverst i høyre hjørne på startskjermbildet og velger et språk.

For å åpne hjelpefunksjonen klikker du på spørsmålstegnikonet (2). Startsidene og ikonene på verktøylinjen forklares i hjelpefunksjonen.

Startsidene gir en pålogget administrator tilgang til enhetens funksjoner og innstillinger, enhetens innganger og utganger og dens egenskaper.



Du finner mer informasjon om "Idriftsetting" og "Konfigurasjon" i bruksanvisningen.

## 7.4 Installere nyeste fastvare

På grunn av lagrings- og transporttider er kanskje ikke den nyeste fastvareversjonen installert på din enhet. Det anbefales derfor å oppdatere fastvaren når du idriftsetter enheten.



Du finner mer informasjon om oppdatering i bruksanvisningen.

### 7.4.1 Oppdatere fastvaren manuelt

#### Forhåndsbedingungen for en manuell oppdatering:

- Enheten er koblet til en stabil strømforsyning.
- SD-kortet har blitt formatert av enheten.
- Den nyeste fastvaren er allerede blitt lastet ned eller kan lastes ned via en Internett-forbindelse.

Klikk på følgende kobling for å laste ned den nyeste fastvaren:

[https://weupcmasafgfirmware.blob.core.windows.net/fxa42/fxa42\\_current.cup](https://weupcmasafgfirmware.blob.core.windows.net/fxa42/fxa42_current.cup)



SD-kortet inkludert i leveringen er allerede formatert.

**LES DETTE****Det kan forekomme en fullstendig enhetssvikt hvis en direkte oppdateringsprosess blir avbrutt.**

Hvis dette skjer, sender ikke enheten data lenger og kan heller ikke konfigureres.

- ▶ Vær oppmerksom på advarslene på siden **Update** på enhetens brukergrensesnitt.
- ▶ Når oppdateringen har startet, må du vente til den er ferdig. Dette kan ta noen minutter. Når oppdateringen er ferdig, starter enheten automatisk på nytt og startside til enheten vises i nettleseren.
- ▶ Sikre at enheten har strømforsyning under oppdateringsprosessen.

**Manuell oppdatering med nettbrukergrensesnitt**

Overhold vilkårene for en manuell oppdatering angitt i starten av dette kapittelet.

1. Åpne en nettleser og logg på enhetens nettbrukergrensesnitt.
2. Åpne siden "**Settings**".
3. Åpne siden "**Update**". Vær oppmerksom på advarselen på siden som åpnes.
4. Klikk på knappen **Browse...** i delen **Manual Update**.
  - ↳ Det åpnes en dialogboks der du kan velge oppdateringsfilen.
5. Velg oppdateringspakken.
6. Klikk på knappen **Start update** for å starte oppdateringen.
  - ↳ Når oppdateringen har startet, må du vente til den er ferdig. Dette kan ta noen minutter.

Når oppdateringen er ferdig, starter enheten automatisk på nytt og startside til enheten vises i nettleseren.

**Manuell oppdatering med SD-kort**

Hvis det ikke er noen datatilkobling til enheten, kan brukeren også kopiere den gjeldende fastvaren til SD-kortet ved hjelp av PC-en.



Overhold vilkårene for en manuell oppdatering angitt i starten av dette kapittelet.



SD-kortet inkludert i leveringen er allerede formatert.

1. Last ned gjeldende versjon av fastvaren (oppdateringspakke (\*.cup)) og lagre den.
2. Sett inn SD-kortet formatert av enheten i en kortleser eller i et egnet grensesnitt på PC-en.
3. Åpne et filadministrasjonsprogram (f.eks. Explorer) og skriv oppdateringspakken til SD-kortet. Filbane: b:\FXA42\update.cup
4. Sett SD-kortet inn i plassen på enheten.

5. Bruk et egnet verktøy (f.eks. en ståltråd), trykk på tilbakestillingsknappen til lysdioden på **nett-PLS** blinker to ganger.
  - ↳ Når oppdateringen har startet, må du vente til den er ferdig. Dette kan ta noen minutter.

Når oppdateringen er ferdig, starter enheten på nytt automatisk.

## 7.5 Konfigurasjonseksempler

 Du finner mer informasjon om "Konfigurasjon" i bruksanvisningen.





71758643

[www.addresses.endress.com](http://www.addresses.endress.com)

---