

사용 설명서 요약

Liquisys M COM223

용존 산소 측정용 트랜스미터



목차









1	문서 정보	3
1.1	경고	3
1.2	사용 기호	3
1.3	계기의 기호	3
2	기본 안전 지침	4
2.1	인력 관련 요구사항	4
2.2	용도	4
2.3	작업장 안전	4
2.4	작동 안전	5
2.5	제품 안전	5
3	입고 승인 및 제품 식별	5
3.1	입고 승인	5
3.2	제품 구성	6
3.3	제품 식별	6
4	설치	7
4.1	설치 요건	7
4.2	계기 설치	8
4.3	설치 후 점검	8
5	전기 연결	9
5.1	계기 연결	9
5.2	전기 연결, 버전 1(COS41 포함 DX/DS)	9
5.3	전기 연결, 버전 2(COS31, COS61 또는 COS71 포함 WX/WS)	12
5.4	알람 점검	16
5.5	연결 후 점검	17
6	작동 옵션	17
6.1	작동 옵션 개요	17
6.2	디스플레이 및 작동 요소	18
6.3	현장 디스플레이를 통한 작업 메뉴 액세스	22
7	시운전	25
7.1	기능 점검	25
7.2	계기 켜기	25
7.3	빠른 시작 가이드	26

1 문서 정보



1.1 경고

정보 구조	의미
<p>▲ 위험 원인(/결과) 필요 시 준수하지 않을 경우의 결과 (해당 시) ▶ 수정 조치</p>	<p>위험 상황을 알리는 기호입니다. 이 위험 상황을 방지하지 못하면 심각한 인명 피해가 발생합니다.</p>
<p>▲ 경고 원인(/결과) 필요 시 준수하지 않을 경우의 결과 (해당 시) ▶ 수정 조치</p>	<p>위험 상황을 알리는 기호입니다. 이 위험 상황을 방지하지 못하면 심각한 인명 피해가 발생할 수 있습니다.</p>
<p>▲ 주의 원인(/결과) 필요 시 준수하지 않을 경우의 결과 (해당 시) ▶ 수정 조치</p>	<p>위험 상황을 알리는 기호입니다. 이 상황을 방지하지 못하면 경미한 부상이나 중상을 당할 수 있습니다.</p>
<p>주의 원인/상황 필요 시 준수하지 않을 경우의 결과 (해당 시) ▶ 조치/참고</p>	<p>재산 피해가 발생할 수 있는 상황을 알리는 기호입니다.</p>

1.2 사용 기호

	추가 정보, 팁
	허용
	권장
	허용 또는 권장되지 않음
	계기 설명서 참조
	페이지 참조
	그래픽 참조
	각 단계의 결과

1.3 계기의 기호

  계기 설명서 참조

 이 기호가 있는 제품은 미분류 지자체 폐기물로 폐기하지 말고, 해당 조건에 따라 폐기할 수 있도록 제조사에 반환하십시오.

2 기본 안전 지침

2.1 인력 관련 요구사항

- 측정 시스템의 설치, 시운전, 작동 및 유지보수는 숙련된 기술 인력만 수행할 수 있습니다.
- 기술 인력은 플랜트 오퍼레이터로부터 지정된 작업을 수행하기 위한 허가를 받아야 합니다.
- 전기 연결은 전기 기술자만 수행할 수 있습니다.
- 기술 인력은 이 사용 설명서의 내용을 읽고 숙지해야 하며, 사용 설명서에 명시된 지침을 준수해야 합니다.
- 측정 개소의 오류는 허가 받은 숙련 인력만 수정할 수 있습니다.

 사용 설명서에서 다루지 않는 수리는 제조사 현장이나 서비스 부서에서 직접 수행되어야 합니다.

2.2 용도

Liquisys M 트랜스미터는 액체 유체의 산소 함량을 측정하는 데 사용됩니다.

이 트랜스미터는 특히 다음 분야에서 사용하기에 적합합니다.

- 폐수 처리 플랜트
- 폐수 처리
- 음용수
- 수처리 및 모니터링
- 지표수(하천, 호수, 바다)
- 양식

지정된 용도로 사용하지 않으면 사람과 측정 시스템의 안전이 위험에 처할 수 있습니다. 따라서 다른 용도로의 사용이 허용되지 않습니다.

지정되지 않은 용도로 사용하여 발생하는 손상에 대해서는 제조사가 책임을 지지 않습니다.

2.3 작업장 안전

오퍼레이터는 다음 안전 지침을 준수할 책임이 있습니다.

- 설치 가이드라인
- 지역 표준 및 규정

전자파 적합성

- 이 제품은 산업 어플리케이션에 관한 국제 표준에 따라 전자파 적합성 테스트를 받았습니
- 다.
- 명시된 전자파 적합성은 이 사용 설명서에 따라 연결한 제품에만 적용됩니다.

2.4 작동 안전

전체 측정 포인트의 시운전 전 유의사항:

1. 모든 연결이 올바른지 확인하십시오.
2. 전기 케이블과 호스 연결이 손상되지 않았는지 확인하십시오.

손상된 제품의 경우 절차:

1. 손상된 제품을 작동하지 말고 제품이 우발적으로 작동하지 않도록 보호하십시오.
2. 손상된 제품에 고장 라벨을 붙이십시오.

작동 중 유의사항:

- ▶ 오류를 수정할 수 없을 경우
제품 사용을 중단하고 제품이 우발적으로 작동하지 않도록 보호하십시오.

2.5 제품 안전

2.5.1 최신 안전 요건

이 제품은 최신 안전 요건을 준수하도록 설계되었고 테스트를 받았으며 작동하기에 안전한 상태로 출고되었습니다. 또한 관련 규정과 국제 표준을 준수합니다.

2.5.2 IT 보안

사용 설명서 에 따라 계기를 설치하고 사용하는 경우에만 보증이 적용됩니다. 계기에는 계기 설정의 부주의한 변경으로부터 계기를 보호하는 보안 메커니즘이 있습니다.

오퍼레이터의 보안 기준을 따르고 계기 및 계기 데이터 전송에 추가적인 보호를 제공하는 IT 보안 조치를 오퍼레이터가 직접 구현해야 합니다.

3 입고 승인 및 제품 식별

3.1 입고 승인

제품 수령 시:

1. 포장 손상 여부를 확인하십시오.
 - ↳ 즉시 제조사에게 보고하십시오.
손상된 구성요소를 설치하지 마십시오.
2. 납품서를 참조해 제품 구성을 확인하십시오.
3. 명판의 데이터와 납품서의 주문 사양을 비교하십시오.
4. 기술 문서와 기타 필요한 모든 서류(예: 인증서)가 완전한지 확인하십시오.



이 조건 중 하나라도 충족되지 않으면 제조사에 연락하십시오.

3.2 제품 구성

- COM223 트랜스미터 1개
- 플러그인 나사 단자 1세트
- 장력 조절 나사 2개
- 요약 사용 설명서 1세트
- HART 통신 버전:
 - 사용 설명서 1세트: HART 필드 통신
- PROFIBUS 인터페이스 버전:
 - 사용 설명서 1세트: PROFIBUS PA/DP 필드 통신

3.3 제품 식별

3.3.1 제조사 주소

Endress+Hauser Conducta GmbH+Co. KG
 Dieselstraße 24
 70839 Gerlingen
 Germany

주문 코드 설명

제품 주문 코드 및 일련 번호 위치:

- 명판 위
- 납품 서류

제품 정보 확인

1. www.endress.com로 이동하십시오.
2. 페이지 검색(돋보기 기호): 유효한 일련 번호를 입력하십시오.
3. 검색하십시오(돋보기).
 - ↳ 팝업 창에 제품 구조가 표시됩니다.
4. 제품 개요를 클릭하십시오.
 - ↳ 새 창이 열립니다. 여기에서 제품 문서를 포함해 계기 관련 정보를 확인합니다.

3.3.2 제품 페이지

www.endress.com/COM223

3.3.3 명판

명판에서 다음과 같은 계기 정보를 확인할 수 있습니다.

- 제조사
- 주문 코드
- 확장 주문 코드
- 일련 번호
- 주변 및 프로세스 조건
- 입력값 및 출력값
- 안전 정보 및 경고

▶ 주문서와 명판의 정보를 비교하십시오.

3.3.4 제품 식별

제품 주문 코드 및 일련 번호 위치:

- 명판 위
- 납품 서류

제품 정보 확인

1. www.endress.com로 이동하십시오.
2. 페이지 검색(돋보기 기호): 유효한 일련 번호를 입력하십시오.
3. 검색하십시오(돋보기).
 - ↳ 팝업 창에 제품 구조가 표시됩니다.
4. 제품 개요를 클릭하십시오.
 - ↳ 새 창이 열립니다. 여기에서 제품 문서를 포함해 계기 관련 정보를 확인합니다.

4 설치

4.1 설치 요건

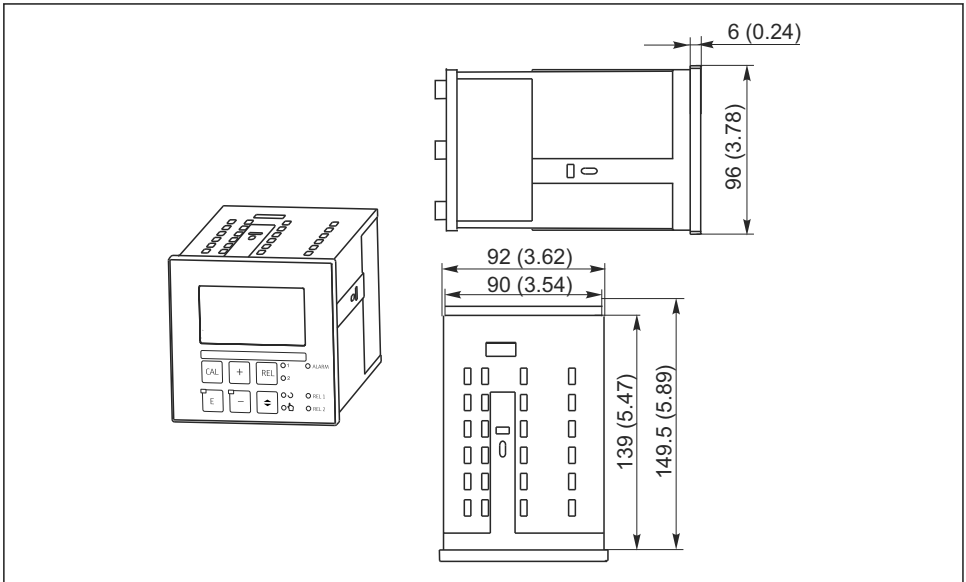

1 패널 설치 계기, 치수 mm(in)

A0024641

4.2 계기 설치

패널 설치 계기는 제공된 장력 조절 나사로 고정합니다 → 2.

필요한 설치 깊이는 약 165 mm(6.50")입니다.

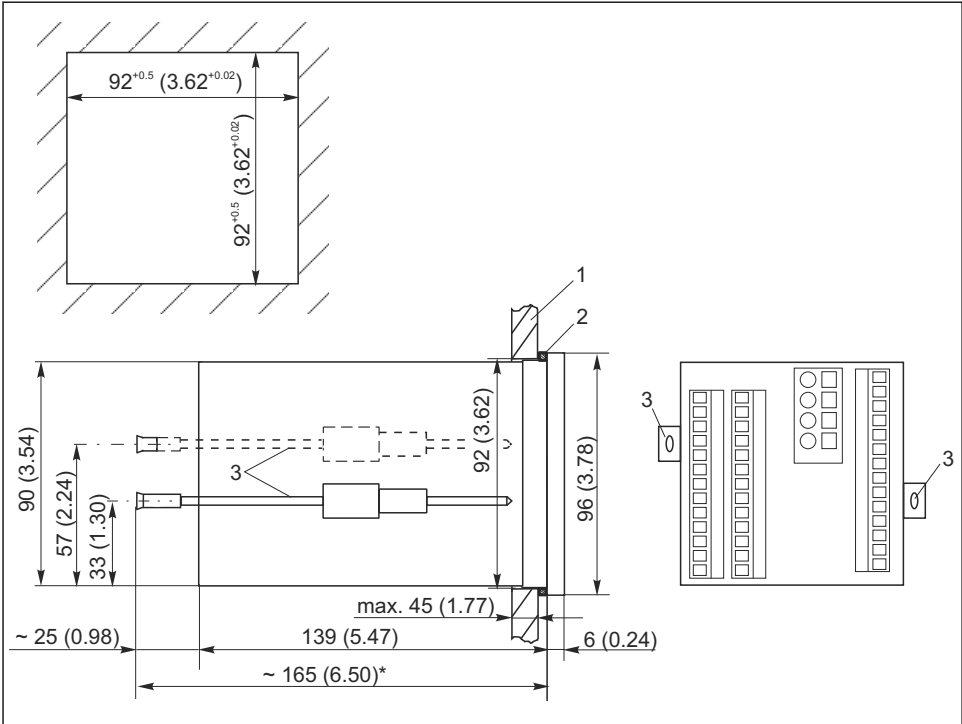

A0024639

2 치수 mm(inch)

- 1 설치 플레이트
- 2 패널
- 3 장력 조절 나사
- * 필요한 설치 깊이

4.3 설치 후 점검

- 설치 후 트랜스미터의 손상 여부를 점검하십시오.
- 트랜스미터가 비와 직사광선으로부터 보호되는지 점검하십시오.

5 전기 연결

⚠ 경고

기기에는 전기가 흐릅니다!

잘못 연결하면 부상을 입거나 사망에 이를 수 있습니다!

- ▶ 전기 연결은 전기 기술자만 수행할 수 있습니다.
- ▶ 전기 기술자는 이 사용 설명서의 내용을 읽고 숙지해야 하며, 사용 설명서에 명시된 지침을 준수해야 합니다.
- ▶ 연결 작업을 시작하기 전에 케이블에 전압이 없음을 확인하십시오.

5.1 계기 연결

⚠ 경고

감전 위험이 있습니다!

- ▶ 24 V 전원 공급 장치를 사용하는 기기의 경우 전원 공급 지점에서 이중 또는 강화 절연을 통해 위험한 활선으로부터 전원 공급 장치를 절연해야 합니다.

주의

이 계기에는 전원 스위치가 없습니다.

- ▶ 설치 장소에서 계기 근처에 보호 회로 차단기가 있어야 합니다.
- ▶ 회로 차단기는 스위치 또는 전원 스위치여야 하고, 계기의 회로 차단기라는 라벨이 붙어 있어야 합니다.

트랜스미터 전기 연결은 계기 버전에 따라 다릅니다.

- DX/DS 계기 버전(COS41 포함)을 사용하는 경우 "전기 연결, Liquisys M 버전 1" 섹션의 지침과 그림을 따르십시오.
- WX/WS 계기 버전(COS31, COS61 또는 COS71 포함)을 사용하는 경우 "전기 연결, Liquisys M 버전 2" 섹션의 지침과 그림을 따르십시오.

5.2 전기 연결, 버전 1(COS41 포함 DX/DS)

5.2.1 배선도

배선도는 모든 옵션이 장착된 계기의 연결을 보여줍니다.

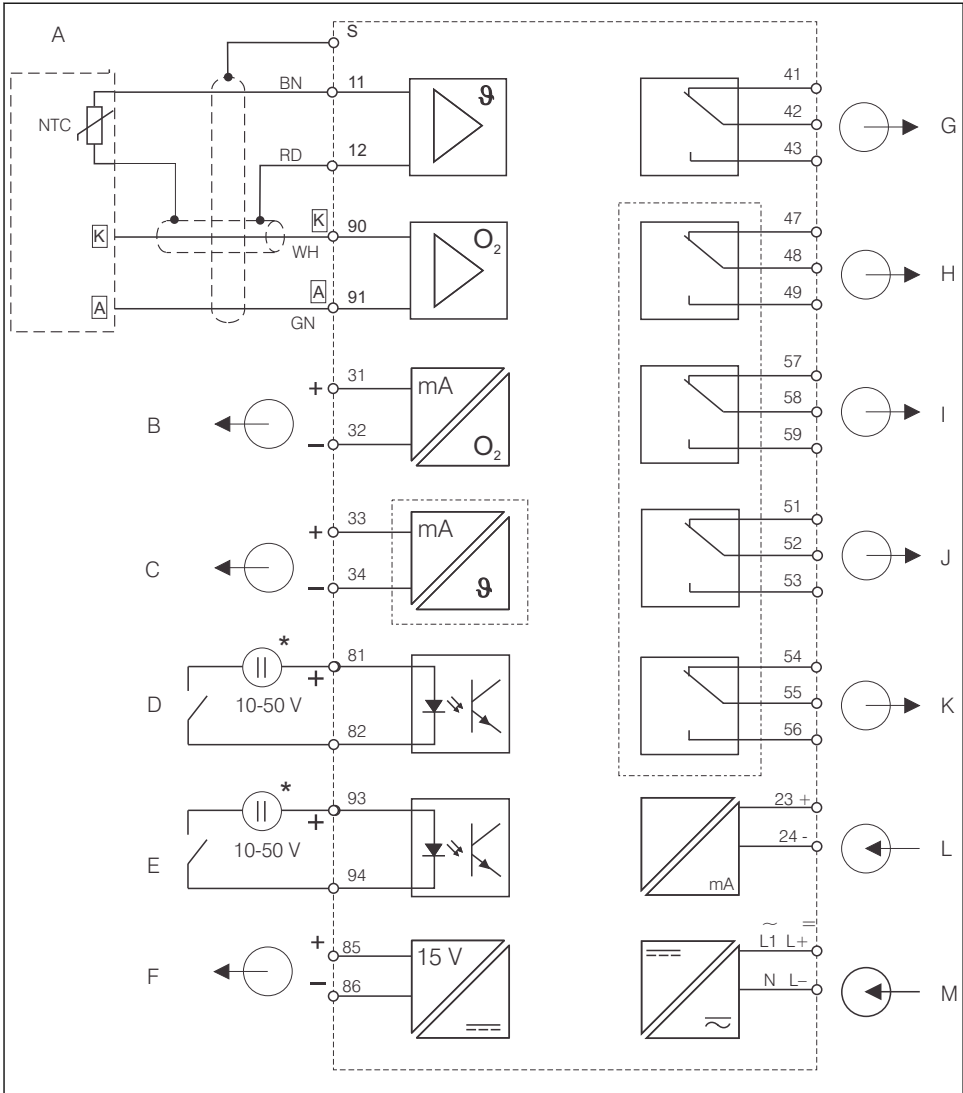

A0026034

3 트랜스미터 전기 연결, DX 또는 DS 버전

- A COS41 산소 센서
- B 신호 출력 1, 산소
- C 신호 출력 2, 온도/작동 변수
- D 이진 입력 1(홀드)
- E 이진 입력 2(Chemoclean)

- G 알람(무전류 접촉 위치)
- H 릴레이 1(무전류 접촉 위치)
- I 릴레이 2(무전류 접촉 위치)
- J 릴레이 3(무전류 접촉 위치)
- K 릴레이 4(무전류 접촉 위치)

F 보조 전압 출력

L 전류 입력 4~20 mA

* 단자 85/86의 보조 전압 사용 가능

M 전원 공급

i 이 계기는 보호 등급 II 승인을 받았고 일반적으로 보호 접지 연결 없이 작동합니다. 회로 "C"와 "F"는 서로 전기적으로 절연되어 있지 않습니다.

계기 연결

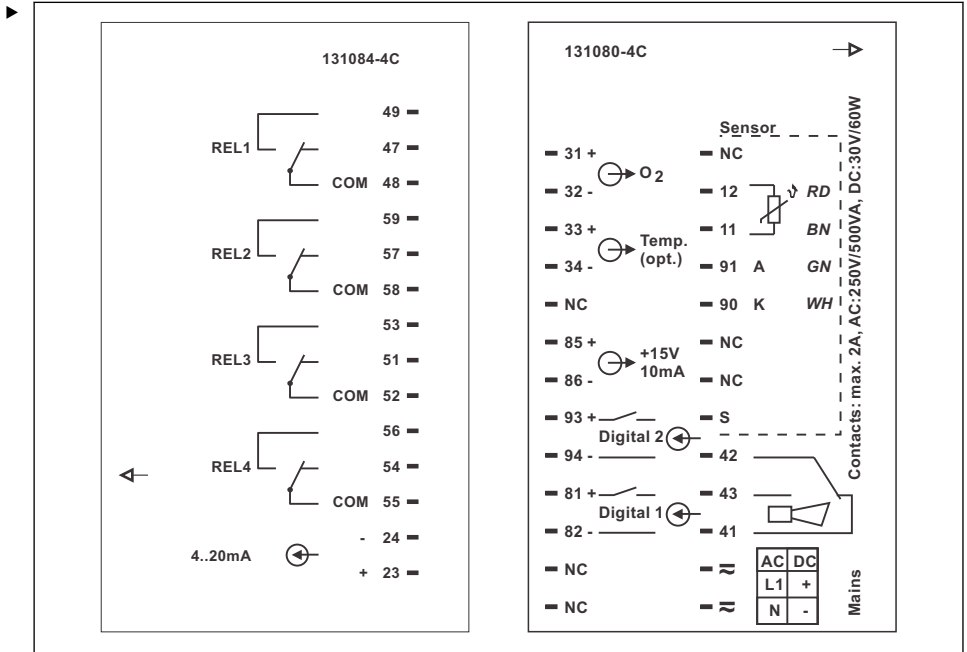

A0026036

4 연결부 스티커

단자 할당에 따라 계기 뒷면의 단자에 케이블을 연결하십시오.

주의

이를 준수하지 않으면 측정 결과가 잘못될 수 있습니다.

- ▶ 케이블 종단과 단자를 습기로부터 보호하십시오.
- ▶ NC로 표시된 단자는 연결하지 마십시오.
- ▶ 표시되지 않은 단자는 연결하지 마십시오.

i 제공된 스티커를 센서 단자대에 부착하십시오.

5.2.2 측정 케이블 및 센서 연결

COS41 산소 센서를 트랜스미터에 연결하려면 멀티 코어, 특수 차폐 측정 케이블이 필요합니다.

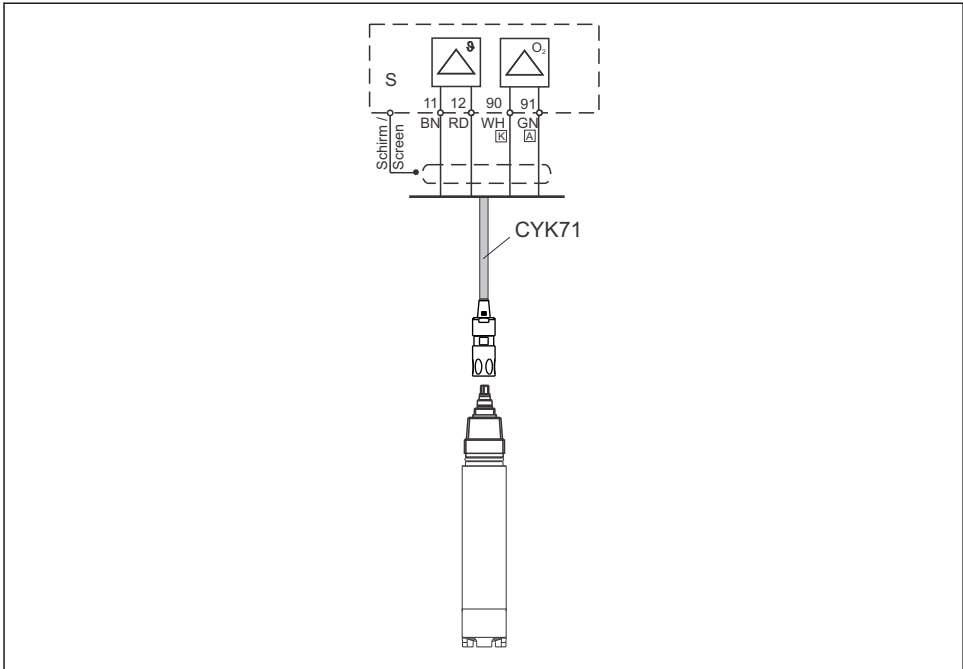

A0026038

☞ 5 연결 예: COS41 및 CYK71 케이블

5.3 전기 연결, 버전 2 (COS31, COS61 또는 COS71 포함 WX/WS)

5.3.1 배선도

배선도는 COS31, COS61(일련번호 79xxxx 기준) 또는 COS71 유형의 산소 센서를 사용한 전체 배선 연결을 보여줍니다.

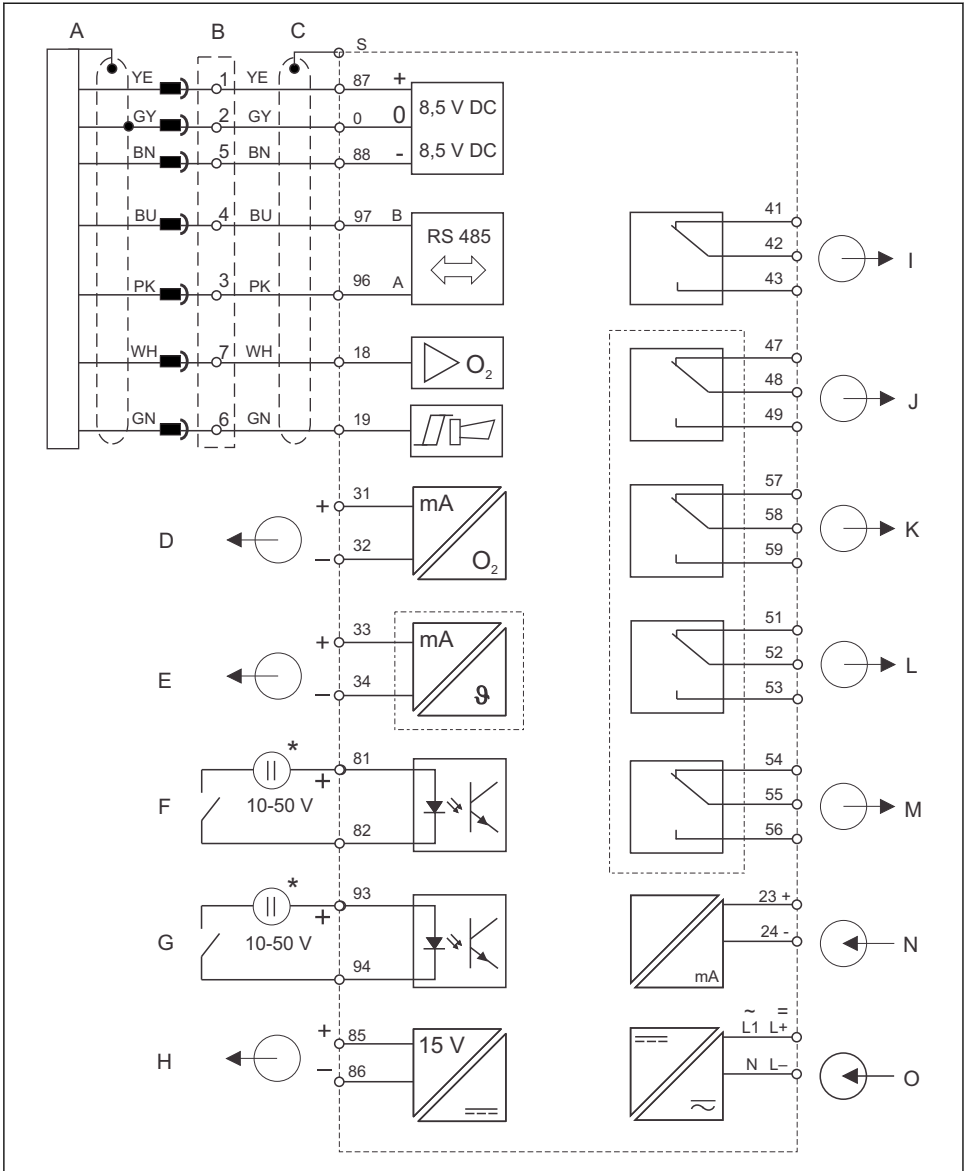

A0026039

6 WX 또는 WS 버전의 Liquisys M COM223/253 전기 연결

- A COS31/61/71 산소 센서
- B 연장용 VS 박스

- H 보조 전압 출력
- I 알람(무전류 접촉 위치)

- C COM253: O₂ 커넥터용 플러그인 연결부
COM223: 센서 케이블의 커넥터를 제거하거나 VS 박스를 사용해야 합니다.
- D 신호 출력 1, 산소
- E 신호 출력 2, 온도/작동 변수
- F 이진 입력 1(홀드)
- G 이진 입력 2(Chemoclean)
- * 단자 85/86의 보조 전압 사용 가능
- J 릴레이 1(무전류 접촉 위치)
- K 릴레이 2(무전류 접촉 위치)
- L 릴레이 3(무전류 접촉 위치)
- M 릴레이 4(무전류 접촉 위치)
- N 전류 입력 4~20 mA
- O 전원 공급

- i** 이 계기는 보호 등급 II 승인을 받았고 일반적으로 보호 접지 연결 없이 작동합니다.
- 회로 "E"와 "H"는 서로 전기적으로 절연되어 있지 않습니다.
- TOP68 버전에서는 "센서 신호"와 "알람" 신호가 할당되지 않습니다.

계기 연결, WX/WS 버전

1. 센서 케이블에서 커넥터를 제거하십시오.
- 2.

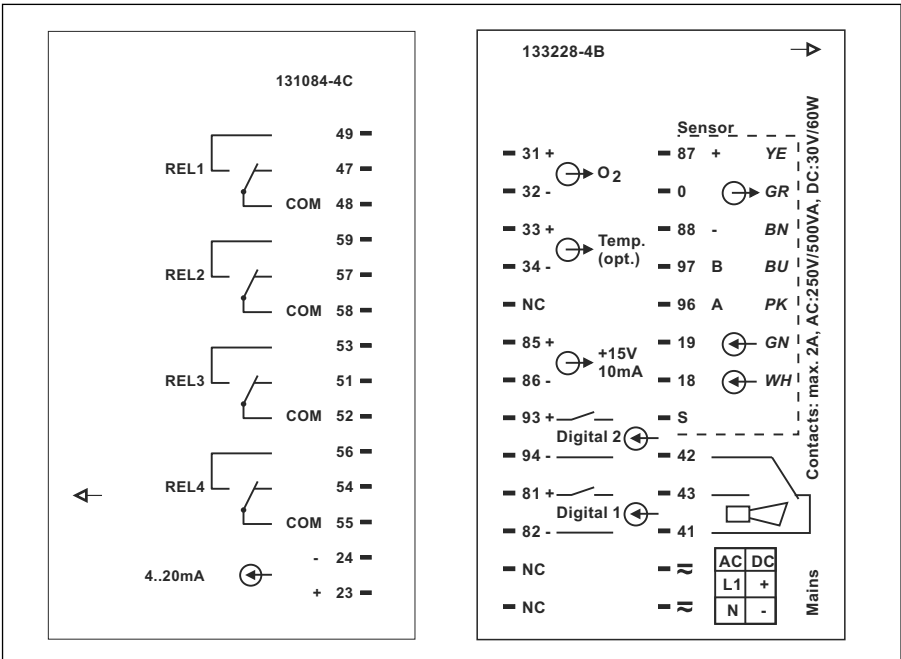

☞ 7 Liquisys M 패널 설치 계기의 연결부 스티커, 버전 WX/WS

그림의 배선도에 따라 센서 케이블을 연결하십시오.

- i** 커넥터가 분리 가능한 연결 상태로 남아 있어야 하는 경우 센서와 계기 사이에 VS 박스를 연결하십시오.

주의

이를 준수하지 않으면 측정 결과가 잘못될 수 있습니다.

- ▶ NC로 표시된 단자는 연결하지 마십시오.
- ▶ 표시되지 않은 단자는 연결하지 마십시오.



제공된 스티커를 센서 단자대에 부착하십시오.

5.3.2 측정 케이블 및 센서 연결

측정 케이블을 연장하려면 정션 박스와 연장 케이블이 필요합니다.

센서 유형	케이블	연장
고정 케이블 연결부가 있는 COS31/61/71	SXP 커넥터가 있는 OMK	VS 박스 + OMK 케이블
TOP 68 연결부가 있는 COS31/61/71	SXP 커넥터가 있는 CYK71	VS 박스 + OMK 케이블

최대 케이블 길이	
COS31/61/71	OMK / CYK71 케이블 사용 시 100 m

SXP 커넥터 할당

핀	OMK		CYP	
	색	신호	신호	색
1	노란색	+UB	+UB	노란색
2	회색	0 V	0 V	흰색
3	분홍색	RS 485(NTC)	RS 485(NTC)	녹색
4	파란색	RS 485(NTC)	RS 485(NTC)	갈색
5	갈색	- UB	- UB	동축, 내부
6	녹색	알람	NC	
7	흰색	Sensor signal	NC	

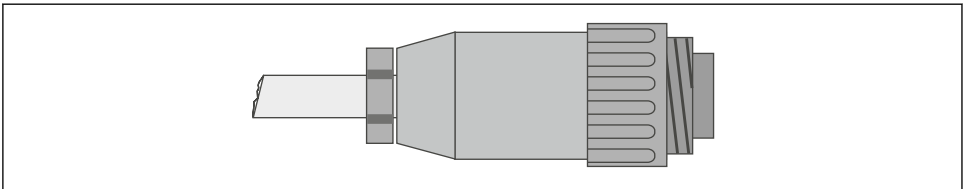

A0026042

8 특수 측정 케이블 OMK를 사용한 센서 커넥터 종단

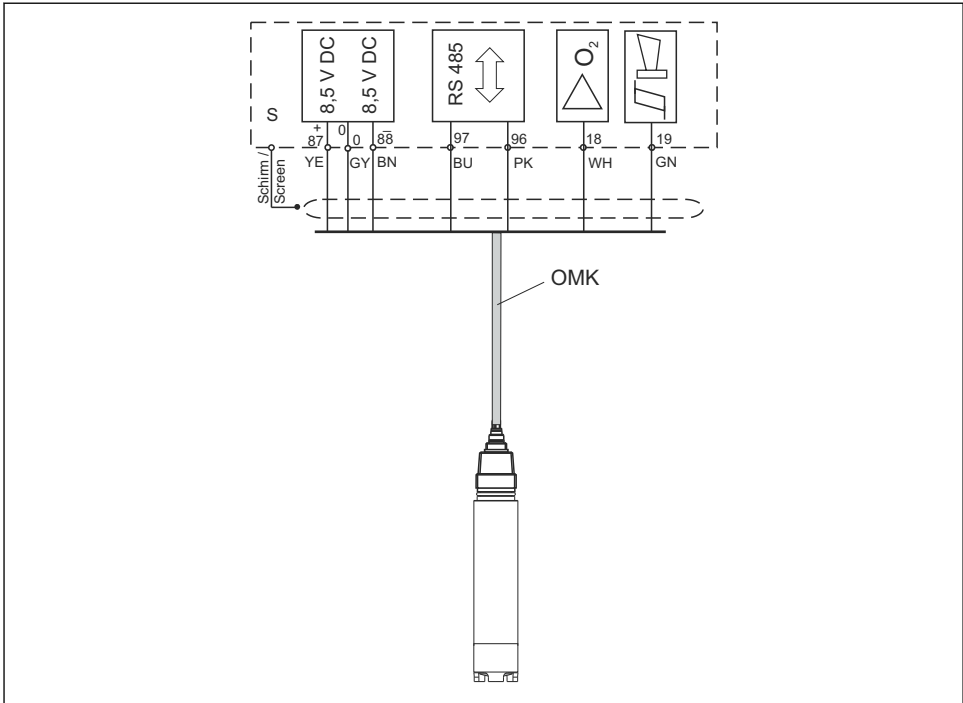

A0026043

☒ 9 연결 예: COS31/71 및 OMK 케이블

i COS61 및 TOP68 버전에서는 **센서 신호와 알람 신호**가 할당되지 않습니다.

5.4 알람 접점

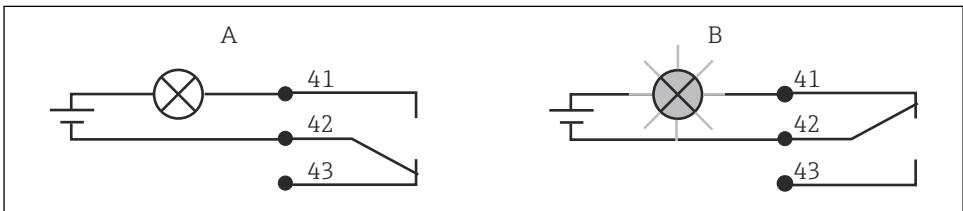

A0052966

☒ 10 알람 접점에서 권장하는 이중 안전(fail-safe) 전환

- A 정상 작동 상태
- B 알람 조건

정상 작동 상태

계기가 작동 중이고 오류 메시지가 없음(알람 LED가 꺼짐):

- 릴레이에 전원이 공급됨
- 접점 42/43이 닫힘

알람 조건

오류 메시지가 있음(알람 LED 적색) 또는 계기 결함 또는 전원 공급이 차단됨(알람 LED가 꺼짐):

- 릴레이에 전원 공급이 차단됨
- 접점 41/42가 닫힘

5.5 연결 후 점검

전기 연결을 설정했으면 다음 사항을 점검하십시오.

계기 조건 및 사양	참고
계기와 케이블의 외부가 손상되지 않았습니까?	육안 검사

전기 연결	참고
설치된 케이블에 변형 방지 장치를 사용했습니까?	
연결된 케이블에 변형 방지 장치가 있습니까?	
케이블이 고리가 있거나 교차하지 않고 올바르게 배선되었습니까?	
전원 케이블과 신호 케이블이 배선도에 따라 올바르게 연결 되었습니까?	
모든 나사 단자가 단단하게 조여졌습니까?	
모든 케이블 인입구를 단단히 조이고 누설이 방지되게 설치했습니까?	

6 작동 옵션

6.1 작동 옵션 개요

트랜스미터 제어 옵션:

- 현장에서 키 필드 사용
- HART 인터페이스 사용(선택사항, 주문 버전에 따라 다름):
 - HART 휴대용 단말기
 - HART 모뎀 및 Fieldcare 소프트웨어 패키지가 설치된 PC
- 인터페이스 및 Fieldcare 소프트웨어 패키지가 설치된 PC를 이용한 PROFIBUS PA/DP 사용(선택사항, 주문 버전에 따라 다름) 또는 프로그래머블 로직 컨트롤러(PLC) 사용

-  HART 또는 PROFIBUS PA/DP를 통해 작동하려면 추가 사용 설명서의 관련 섹션을 읽어 보십시오.
 - PROFIBUS PA/DP, Liquisys M CXM223/253의 필드 통신, BA00209C/07/DE
 - HART, Liquisys M CXM223/253의 필드 통신, BA00208C/07/DE

다음 섹션에서는 키를 통한 작동만 설명합니다.

6.2 디스플레이 및 작동 요소

6.2.1 작업 메뉴의 구조 및 기능

LED 표시기

<p>○ ◯ ○ ◯</p> <p>A0027220</p>	<p>현재 작동 모드 ("자동"(녹색 LED) 또는 "수동"(노란색 LED)을 나타냅니다.</p>
<p>○ 1 ○ 2</p> <p>A0027222</p>	<p>"수동" 모드에서 활성화된 릴레이를 나타냅니다(빨간색 LED). 릴레이 3과 4의 상태는 LC 디스플레이에 표시됩니다.</p>
<p>○ REL 1 ○ REL 2</p> <p>A0027221</p>	<p>릴레이 1과 2의 작동 상태를 나타냅니다. 녹색 LED: 측정값이 허용 한계 내에 있고, 릴레이가 비활성 상태입니다. 빨간색 LED: 측정값이 허용 한계를 벗어났고, 릴레이가 활성화 상태입니다.</p>
<p>○ ALARM</p> <p>A0027218</p>	<p>알람 표시(예: 연속적인 한계값 초과, 온도 센서 고장 또는 시스템 오류 발생 시(오류 목록 참조))</p>

LC 디스플레이

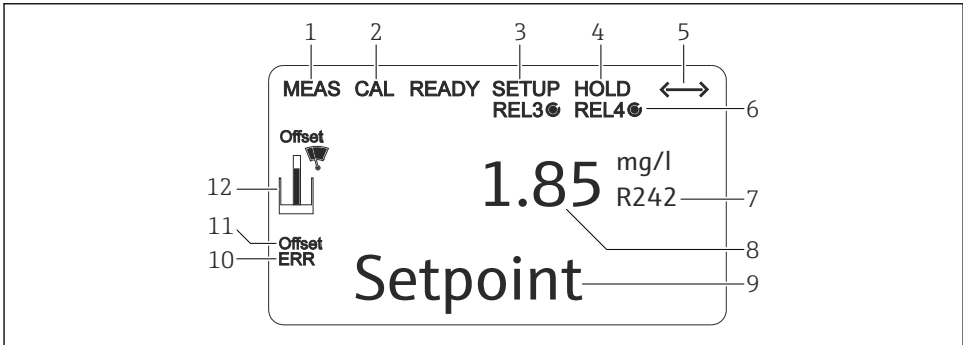

A0060189

☞ 11 트랜스미터 LC 디스플레이

- 1 측정 모드의 표시기(정상 작동)
- 2 교정 모드의 표시기
- 3 설정 모드의 표시기(구성)
- 4 "홀드" 모드 표시기(전류 출력이 마지막 전류 상태로 유지됨)
- 5 통신 기능이 있는 계기의 메시지 수신 표시기
- 6 릴레이 3/4의 작동 상태 표시기: ○ 비활성, ● 활성

- 7 기능 코드 표시기
- 8 측정 모드: 측정 변수 - 설정 모드: 구성된 변수
- 9 측정 모드: 보조 측정값 - 설정/교정 모드: 예: 설정값
- 10 "Error": 오류 표시
- 11 온도 오프셋
- 12 센서 기호

작동 요소

디스플레이에는 현재 측정값과 온도가 동시에 표시됩니다. 이를 통해 가장 중요한 프로세스 데이터를 한눈에 파악할 수 있습니다. 구성 메뉴의 도움말은 사용자가 계기 파라미터를 구성하는 데 도움을 줍니다.

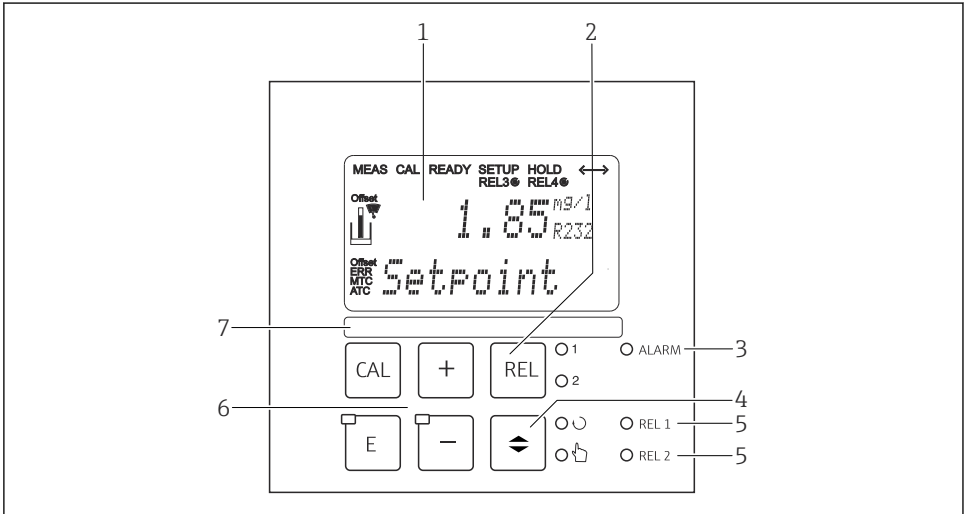







A0060195

12 작동 요소

- 1 측정값 및 구성 데이터 표시용 LC 디스플레이
- 2 수동 모드에서 릴레이를 전환하고 활성 접점을 표시하는 키
- 3 알람 기능 LED
- 4 자동/수동 모드 전환 스위치
- 5 리미트 컨택터 릴레이 LED(스위치 상태)
- 6 교정 및 계기 구성을 위한 주요 작동 키
- 7 사용자 지정 정보 필드

키 기능

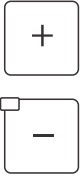
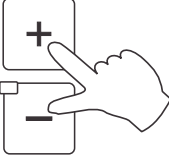
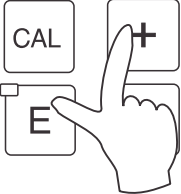
 <p>A0027235</p>	<p>CAL 키</p> <p>CAL 키를 누르면 먼저 교정 액세스 코드를 입력하라는 메시지가 계기에 표시됩니다.</p> <ul style="list-style-type: none"> ■ 교정 코드 22 ■ 코드 0 또는 기타 마지막 교정 데이터 읽기 코드 <p>CAL 키를 사용해 교정 데이터를 수락하거나 교정 메뉴 내에서 필드 사이를 전환합니다.</p>
 <p>A0027236</p>	<p>ENTER 키</p> <p>ENTER 키를 누르면 먼저 설정 모드 액세스 코드를 입력하라는 메시지가 계기에 표시됩니다.</p> <ul style="list-style-type: none"> ■ 설정 및 구성 코드 22 ■ 코드 0 또는 기타 모든 구성 데이터 읽기 코드 <p>ENTER 키에는 여러 가지 기능이 있습니다.</p> <ul style="list-style-type: none"> ■ 측정 모드에서 설정 메뉴 불러오기 ■ 설정 모드에서 입력한 데이터 저장(확인) ■ 기능 그룹 내에서 이동
 <p>○ 1 ○ 2</p> <p>A0027241</p>	<p>REL 키</p> <p>수동 모드에서는 REL 키를 사용해 릴레이와 수동 세척 시작 사이를 전환할 수 있습니다.</p> <p>자동 모드에서는 REL 키를 사용해 해당 릴레이에 할당된 스위치온 지점(리미트 컨택터의 경우) 또는 설정 지점(PID 컨트롤러의 경우)을 읽을 수 있습니다.</p> <p>다음 릴레이의 설정으로 이동하려면 PLUS 키를 누릅니다.</p> <p>디스플레이 모드로 돌아가려면 REL 키를 사용합니다(30초 후 자동으로 복귀).</p>
 <p>○ ○ ○ 1</p> <p>A0027234</p>	<p>AUTO 키</p> <p>AUTO 키를 사용해 자동 모드와 수동 모드 사이를 전환합니다.</p>



 <p style="text-align: right; font-size: small;">A0027240</p>	<p>PLUS 키 및 MINUS 키</p> <p>설정 모드에서 PLUS 키와 MINUS 키의 기능은 다음과 같습니다.</p> <ul style="list-style-type: none"> ▪ 기능 그룹 선택. ▪ MINUS 키를 눌러 "시스템 구성" 섹션에 지정된 순서대로 기능 그룹을 선택할 수 있습니다. ▪ 파라미터 및 수치값의 구성 ▪ 수동 모드에서 릴레이 작동 <p>측정 모드에서 PLUS 버튼을 반복해서 누르면 다음 기능이 순서대로 계기에 표시됩니다.</p> <ul style="list-style-type: none"> ▪ 온도 표시(°F) ▪ 온도 숨김 ▪ 측정값 표시(mg/l) ▪ 측정값 표시(%SAT) ▪ 측정값 표시(hPa) ▪ 센서 전류 (nA/mV) ▪ 전류 입력 신호(%) ▪ 전류 입력 신호(mA) ▪ 기본 설정으로 돌아가기 <p>측정 모드에서 MINUS 키를 반복해서 누르면 다음과 같은 정보가 계기에 표시됩니다.</p> <ul style="list-style-type: none"> ▪ 현재 오류가 연속으로 표시됩니다(최대 10개). ▪ 모든 오류가 표시되면 표준 측정 화면이 나타납니다. 기능 그룹 F에서 각 오류 코드별로 별도로 알람을 설정할 수 있습니다.
 <p style="text-align: right; font-size: small;">A0027237</p>	<p>ESC 기능</p> <p>PLUS 키와 MINUS 키를 동시에 누르면 기본 메뉴로 돌아가거나, 교정 중이면 교정 종료 화면으로 이동합니다. PLUS 키와 MINUS 키를 다시 누르면 측정 모드로 돌아갑니다.</p>
 <p style="text-align: right; font-size: small;">A0027238</p>	<p>키보드 잠금</p> <p>PLUS 키와 ENTER 키를 동시에 3초 이상 누르면 무단 데이터 입력을 방지하기 위해 키보드가 잠깁니다. 모든 설정은 계속 읽을 수 있습니다.</p> <p>코드 프롬프트에 코드 9999가 표시됩니다.</p>
 <p style="text-align: right; font-size: small;">A0027239</p>	<p>키보드 잠금 해제</p> <p>CAL 키와 MINUS 키를 동시에 3초 이상 누르면 키보드 잠금이 해제됩니다.</p> <p>코드 프롬프트에 코드 00이 표시됩니다.</p>

6.3 현장 디스플레이를 통한 작업 메뉴 액세스

6.3.1 자동/수동 모드

트랜스미터는 일반적으로 자동 모드로 작동합니다. 이 모드에서는 릴레이가 트랜스미터에 의해 트리거됩니다. 수동 모드에서는 REL 키를 사용해 수동으로 릴레이를 트리거하거나 세척 기능을 시작할 수 있습니다.

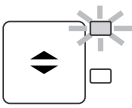
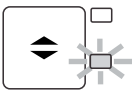
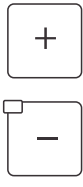
작동 모드 전환:

 <p>A0027242</p>	<p>1. 트랜스미터가 자동 모드에 있습니다. AUTO 키 옆의 상단 LED(녹색)가 켜집니다.</p>
 <p>A0027243</p>	<p>2. AUTOMATIC 키를 누르십시오.</p>
 <p>A0027240</p>	<p>3. 수동 모드를 활성화하려면 PLUS 키와 MINUS 키를 사용해 코드 22를 입력하고 ENTER를 눌러 확인하십시오. 하단 LED(수동 모드)가 켜집니다.</p>
 <p>A0027241</p>	<p>4. 릴레이 또는 기능을 선택하십시오. REL 키를 사용해 릴레이를 전환하십시오. 선택된 릴레이와 스위치 상태(ON/OFF)가 디스플레이의 두 번째 줄에 표시됩니다. 수동 모드에서는 측정값이 연속으로 표시됩니다(예: 주입 기능의 측정값 모니터링).</p>

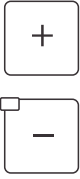
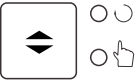
 <p style="text-align: right; font-size: small;">A0027240</p>	<p>5. 릴레이를 전환하십시오. PLUS 키를 누르면 릴레이가 켜지고 MINUS 키를 누르면 꺼집니다. 릴레이는 다시 전환될 때까지 이 전환 상태를 유지합니다.</p>
 <p style="text-align: right; font-size: small;">A0027234</p>	<p>6. AUTOMATIC 키를 누르면 측정 모드, 즉 자동 모드로 돌아갑니다. 모든 릴레이가 트랜스미터에 의해 다시 트리거됩니다.</p>

-  정전 후에도 작동 모드가 유지됩니다. 단, 릴레이는 정지 상태로 전환됩니다.
- 수동 모드는 다른 모든 자동 기능보다 우선합니다.
- 수동 모드에서는 하드웨어 잠금이 불가능합니다.
- 수동 설정은 재설정될 때까지 유지됩니다.
- 수동 작동 중 오류 코드 E102가 표시됩니다.

6.3.2 작동 개념

작동 모드

교정 모드

1. CAL 키를 누르십시오.
2. +/- 키를 사용해 코드 22를 입력하십시오.
3. CAL 키를 다시 누르십시오.

설정 모드

1. E 키를 누르십시오.
2. +/- 키를 사용해 코드 22를 입력하십시오.
3. E 키를 다시 누르십시오.

 설정 모드에서 약 15분 동안 아무 키도 누르지 않으면 계기가 측정 모드로 자동 전환됩니다. 활성화된 홀드(설정 중 홀드)는 모두 취소됩니다.

액세스 코드

모든 계기 액세스 코드가 수정된 상태이며 이를 변경하면 안 됩니다. 계기에서 액세스 코드를 요청하면 여러 코드를 구분합니다.

- **CAL 키 + 코드 22:** Calibration(교정) 및 Offset(오프셋) 메뉴 액세스
- **ENTER 키 + 코드 22:** 구성 및 사용자 지정 설정을 가능하게 하는 파라미터 메뉴 액세스
- **PLUS + ENTER 키** 동시에 누름(최소 3초): 키보드 잠금
- **CAL + MINUS 키** 동시에 누름(최소 3초): 키보드 잠금 해제
- **CAL 또는 ENTER 키 + 임의의 코드:** 읽기 모드에 액세스, 모든 설정을 확인할 수 있지만 수정은 불가능
계기에서 읽기 모드로 측정을 계속합니다. '홀드' 상태로 전환되지 않습니다. 전류 출력 및 컨트롤러는 계속 활성화 상태가 됩니다.

메뉴 구성

구성 및 교정 기능은 기능 그룹에 있습니다.

- 설정 모드에서 PLUS 및 MINUS 키를 이용해 기능 그룹을 선택하십시오.
- 기능 그룹에서 ENTER 키를 이용해 다른 기능으로 전환하십시오.
- 기능 내에서 PLUS 및 MINUS 키를 이용해 원하는 옵션을 다시 한 번 선택하거나 이러한 키를 이용해 설정을 수정하십시오. 그런 다음 ENTER 키를 이용해 확인하고 다음 단계로 넘어가십시오.
- PLUS 및 MINUS 키를 동시에 눌러서(ESC 기능) 프로그래밍을 종료하십시오(기본 메뉴로 돌아가기).
- PLUS 및 MINUS 키를 다시 동시에 눌러서 측정 모드로 전환하십시오.

 ENTER를 눌러서 수정된 설정을 확인하지 않으면 이전 설정이 유지됩니다.

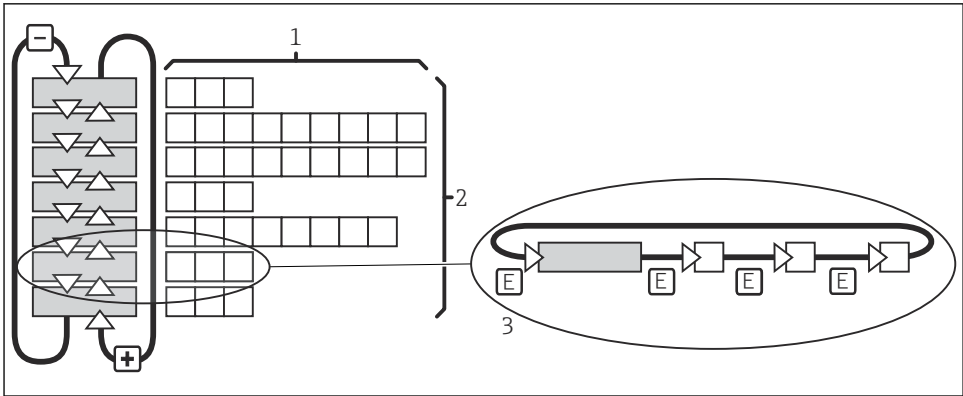

A0059578

 13 메뉴 구성

- 1 기능(파라미터 선택, 번호 입력)
- 2 기능 그룹, PLUS 및 MINUS 키를 이용해 앞뒤로 스크롤하십시오.
- 3 ENTER 키를 이용해 기능으로 전환

7 시운전

7.1 기능 점검

잘못된 연결, 잘못된 공급 전압

직원에 대한 안전 위험과 계기 오작동이 발생할 수 있습니다!

- ▶ 배선도에 따라 모든 연결을 올바르게 설정했는지 점검하십시오.
- ▶ 공급 전압이 명판에 표시된 전압과 일치하는지 확인하십시오.

7.2 계기 켜기

처음으로 트랜스미터를 켜기 전에 트랜스미터의 작동을 숙지하십시오. 특히 "기본 안전 지침" 및 "작동 옵션" 섹션을 자세히 읽어보십시오. 전원을 켜 후 계기가 자체 테스트를 수행하고 측정 모드로 들어갑니다.

이제 "교정" 섹션의 지침에 따라 센서를 교정하십시오.

i 초기 시운전 중에 측정 시스템이 정확한 측정 데이터를 반환할 수 있도록 센서를 교정해야 합니다.

그런 다음 "빠른 설정" 섹션의 지침에 따라 첫 번째 구성을 하십시오. 사용자가 설정한 값은 전원 공급이 차단된 상태에서도 유지됩니다.

다음 기능 그룹을 트랜스미터에서 사용할 수 있습니다(Plus Package 에서만 사용할 수 있는 그룹은 기능 설명에 표시되어 있음).

설정 모드

- 설정 1(A)
- 설정 2(B)
- 전류 입력(Z)
- 전류 출력(O)
- 알람(F)
- 점검(P)
- 릴레이(R)
- 서비스(S)
- E+H 서비스(E)
- 인터페이스(I)

교정 및 오프셋 모드

교정(C)

i 트랜스미터에서 사용할 수 있는 기능 그룹에 대한 자세한 설명은 "계기 구성" 섹션을 참조하십시오.

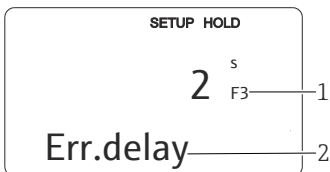

A0060196

14 디스플레이에 표시되는 사용자 정보

- 1 기능 표시기: 표시된 코드는 기능 그룹에서 기능 위치를 보여줍니다.
- 2 추가 정보

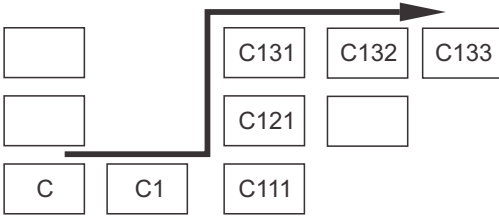

기능 그룹 및 기능을 쉽게 찾고 선택할 수 있도록 각 기능에 해당하는 코드가 표시됩니다. 이 코드의 구성은 → 15의 내용을 참조하십시오. 기능 그룹은 첫 번째 열에 문자로 표시됩니다(기능 그룹의 이름 참조). 개별 그룹의 기능은 각 행 및 열에 오름차순으로 표시됩니다.

A0027502

15 기능 코드

7.3 빠른 시작 가이드

전원을 켜 후 올바른 측정에 필요한 트랜스미터의 주요 기능을 구성하려면 몇 가지 설정이 필요합니다. 다음 섹션에 이에 대한 예가 나와 있습니다.

사용자 입력		조정 범위 (초기 설정은 굵은 글꼴)
1.	ENTER 키를 누르십시오.	
2.	메뉴에 대한 액세스를 가능하게 하려면 코드 22를 입력하십시오. ENTER 키를 누르십시오.	
3.	"서비스" 기능 그룹이 표시될 때까지 MINUS 키를 누르십시오.	
4.	필요한 설정을 하려면 ENTER 키를 누르십시오.	
5.	S1 S1에서 언어를 선택하십시오(예: 영어는 "ENG" 선택). ENTER 키를 눌러 입력을 확인하십시오.	ENG = 영어 GER = 독일어 FRA = 프랑스어 ITA = 이탈리아어 NEL = 네덜란드어 ESP = 스페인어
6.	"서비스" 기능 그룹에서 나가려면 PLUS 키와 MINUS 키를 동시에 누르십시오.	
7.	"설정 1" 기능 그룹이 표시될 때까지 MINUS 키를 누르십시오.	
8.	"설정 1"을 설정하려면 ENTER 키를 누르십시오.	
9.	A1 A1에서 원하는 작동 모드(예: 산소 농도의 경우 "mg/l")를 선택하십시오. ENTER 키를 눌러 입력을 확인하십시오.	mg/l ppm ppb
10.	A2 A2에서 원하는 단위를 선택하십시오. ENTER 키를 눌러 입력을 확인하십시오.	mg/l ppm ppb
11.	A3 A3에서 WX, WS 또는 DS 버전의 자동 압력 보정을 켜거나 끄십시오. 자동 보정은 고도에 따른 기압 비율과 날씨에 따른 기압 비율을 모두 고려합니다. ENTER 키를 눌러 입력을 확인하십시오.	Off On

사용자 입력		조정 범위 (초기 설정은 굵은 글꼴)
12.	A4 자동 압력 보정 기능이 없거나 꺼져 있는 경우 A4에서 해당 지점의 고도를 입력하십시오. ENTER 키를 눌러 입력을 확인하십시오.	0 m 0~4000 m
13.	A5 A5에서 댐핑 계수를 입력하십시오. 측정값 댐핑은 개별 측정값의 평균을 계산하여 디스플레이와 신호 출력을 안정화하는 역할을 합니다. 측정값 댐핑이 필요하지 않으면 "1"을 입력하십시오. ENTER 키를 눌러 입력을 확인하십시오.	1 1~60
14.	A6 A6에서 산소 측정 범위를 입력하십시오. <ul style="list-style-type: none"> ▪ COS41, COS61 또는 COS71 센서를 사용하는 경우 측정 범위 "20 mg/l" / "200 %SAT" / "400 hPa"를 선택하십시오. ▪ COS31의 경우 프로세스에 필요한 측정 범위를 선택하십시오. 모든 범위가 가능합니다. ENTER 키를 눌러 입력을 확인하십시오. 디스플레이가 "설정 1" 기능 그룹의 초기 화면으로 돌아갑니다.	20 mg/l 60 mg/l 200 %SAT 600 %SAT 400 hPa 1200 hPa
15.	"설정 2" 기능 그룹이 표시될 때까지 MINUS 키를 누르십시오. "설정 2"을 설정하려면 ENTER 키를 누르십시오.	
16.	B1 B1에서 유체의 염도를 지정하십시오. ENTER 키를 눌러 입력을 확인하십시오.	0.0 % 0.0~4.0 %
17.	B2 B2에서 정확한 프로세스 온도를 입력하십시오(온도 측정에 수정이 필요한 경우에만 해당). ENTER 키를 눌러 입력을 확인하십시오.	현재 측정값 -10~60 °C
18.	측정 온도와 입력 온도의 차이가 표시됩니다. ENTER 키를 누르십시오. 디스플레이가 "설정 2" 기능 그룹의 초기 화면으로 돌아갑니다.	현재 측정값 -5.0~5.0 °C
19.	측정 모드로 전환하려면 PLUS 및 MINUS를 동시에 누르십시오.	



71724238

www.addresses.endress.com
