

Manuel de mise en service

Proline Promass Q 300

Débitmètre Coriolis
PROFINET

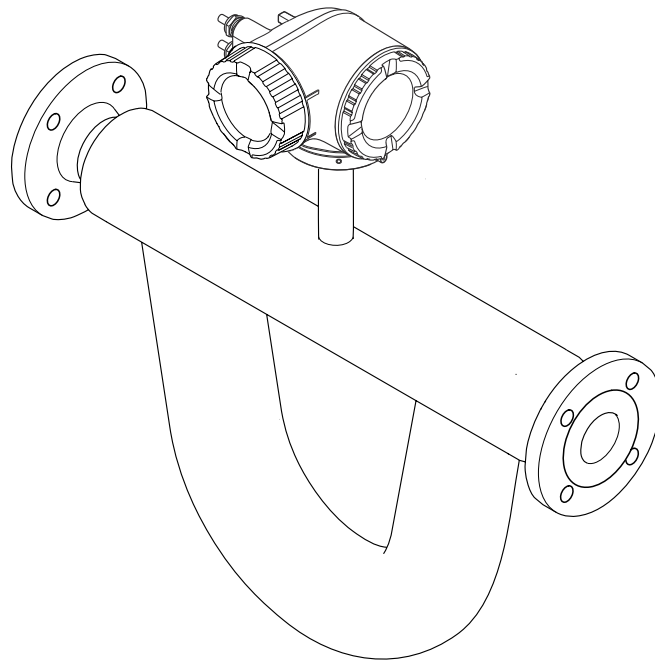

- Veiller à conserver le document à un endroit sûr de manière à ce qu'il soit toujours accessible lors des travaux sur ou avec l'appareil.
- Afin d'éviter tout risque pour les personnes ou l'installation, lire soigneusement le chapitre "Consignes de sécurité de base" ainsi que toutes les autres consignes de sécurité de ce document spécifiques aux procédures de travail.
- Le fabricant se réserve le droit de modifier les caractéristiques techniques sans avis préalable. Consulter Endress+Hauser pour obtenir les informations actuelles et les éventuelles mises à jour du présent manuel.

Sommaire

1	Informations relatives au document	6	6	Montage	21
1.1	Fonction du document	6	6.1	Exigences liées au montage	21
1.2	Symboles	6	6.1.1	Position de montage	21
1.2.1	Symboles d'avertissement	6	6.1.2	Exigences en matière d'environnement et de process	23
1.2.2	Symboles électriques	6	6.1.3	Instructions de montage spéciales ...	25
1.2.3	Symboles spécifiques à la communication	6	6.2	Montage de l'appareil de mesure	28
1.2.4	Symboles d'outils	7	6.2.1	Outils nécessaires	28
1.2.5	Symboles pour certains types d'information	7	6.2.2	Préparation de l'appareil de mesure ..	29
1.2.6	Symboles utilisés dans les graphiques	7	6.2.3	Montage de l'appareil de mesure	29
1.3	Documentation	8	6.2.4	Rotation du boîtier de transmetteur ..	29
1.4	Marques déposées	8	6.2.5	Rotation du module d'affichage	30
2	Consignes de sécurité	9	6.3	Contrôle du montage	31
2.1	Exigences imposées au personnel	9	7	Raccordement électrique	32
2.2	Utilisation conforme	9	7.1	Sécurité électrique	32
2.3	Sécurité sur le lieu de travail	10	7.2	Exigences de raccordement	32
2.4	Sécurité de fonctionnement	10	7.2.1	Outils nécessaires	32
2.5	Sécurité du produit	10	7.2.2	Exigences relatives au câble de raccordement	32
2.6	Sécurité informatique	10	7.2.3	Affectation des bornes	35
2.7	Sécurité informatique spécifique à l'appareil ..	11	7.2.4	Connecteurs d'appareil disponibles pour Proline 300	35
2.7.1	Protection de l'accès via protection en écriture du hardware	11	7.2.5	Affectation des broches du connecteur d'appareil	35
2.7.2	Protection de l'accès via un mot de passe	11	7.2.6	Préparation de l'appareil	36
2.7.3	Accès via serveur web	12	7.3	Raccordement de l'appareil	36
2.7.4	Accès via l'interface service (port 2) : CDI-RJ45	13	7.3.1	Raccordement du transmetteur	36
3	Description du produit	14	7.3.2	Intégration du transmetteur dans un réseau	39
3.1	Construction du produit	14	7.3.3	Raccordement du module d'affichage et de configuration séparé DKX001 ..	41
4	Réception des marchandises et identification du produit	15	7.4	Compensation de potentiel	41
4.1	Réception des marchandises	15	7.4.1	Exigences	41
4.2	Identification du produit	15	7.5	Instructions de raccordement spéciales	42
4.2.1	Plaque signalétique du transmetteur ..	16	7.5.1	Exemples de raccordement	42
4.2.2	Plaque signalétique du capteur	17	7.6	Réglages hardware	44
4.2.3	Symboles sur l'appareil	18	7.6.1	Réglage du nom de l'appareil	44
5	Stockage et transport	19	7.6.2	Activation de l'adresse IP par défaut ..	46
5.1	Conditions de stockage	19	7.7	Garantir l'indice de protection	46
5.2	Transport du produit	19	7.8	Contrôle du raccordement	47
5.2.1	Appareils de mesure sans anneaux de suspension	19	8	Options de configuration	48
5.2.2	Appareils de mesure avec anneaux de suspension	20	8.1	Aperçu des options de configuration	48
5.2.3	Transport avec un chariot élévateur ..	20	8.2	Structure et principe de fonctionnement du menu de configuration	49
5.3	Mise au rebut de l'emballage	20	8.2.1	Structure du menu de configuration ..	49
			8.2.2	Philosophie de configuration	50
			8.3	Accès au menu de configuration via afficheur local	51
			8.3.1	Affichage opérationnel	51
			8.3.2	Vue navigation	53
			8.3.3	Vue d'édition	55
			8.3.4	Éléments de configuration	57

8.3.5	Ouverture du menu contextuel	57	10.6.2	Affichage de l'interface de communication	93
8.3.6	Navigation et sélection dans une liste	59	10.6.3	Réglage des unités système	94
8.3.7	Accès direct au paramètre	59	10.6.4	Sélection et réglage du produit	97
8.3.8	Affichage des textes d'aide	60	10.6.5	Configuration des entrées analogiques	99
8.3.9	Modification des paramètres	60	10.6.6	Affichage de la configuration E/S	99
8.3.10	Rôles utilisateur et leurs droits d'accès	61	10.6.7	Configuration de l'entrée courant	100
8.3.11	Désactivation de la protection en écriture via un code d'accès	61	10.6.8	Configuration de l'entrée état	102
8.3.12	Activer et désactiver le verrouillage des touches	62	10.6.9	Configuration de la sortie courant	102
8.4	Accès au menu de configuration via le navigateur web	62	10.6.10	Configuration de la sortie impulsion/fréquence/tor	107
8.4.1	Étendue des fonctions	62	10.6.11	Configuration de la sortie relais	116
8.4.2	Prérequis	63	10.6.12	Configuration de l'afficheur local	119
8.4.3	Raccordement de l'appareil	64	10.6.13	Configuration de la suppression des débits de fuite	125
8.4.4	Connexion	66	10.6.14	Détection de tube partiellement rempli	126
8.4.5	Interface utilisateur	67	10.7	Configuration étendue	127
8.4.6	Désactivation du serveur web	68	10.7.1	Utilisation du paramètre pour entrer le code d'accès	128
8.4.7	Déconnexion	69	10.7.2	Variables de process calculées	128
8.5	Configuration via l'application SmartBlue	69	10.7.3	Exécution d'un ajustage capteur	130
8.6	Accès au menu de configuration via l'outil de configuration	70	10.7.4	Configuration du totalisateur	134
8.6.1	Raccordement de l'outil de configuration	70	10.7.5	Réalisation de configurations étendues de l'affichage	135
8.6.2	FieldCare	73	10.7.6	Configuration WLAN	140
8.6.3	DeviceCare	74	10.7.7	Pack application Viscosité	142
8.6.3	DeviceCare	74	10.7.8	Pack application Mesure de concentration	142
8.6.3	DeviceCare	74	10.7.9	Pack application Pétrole	142
8.6.3	DeviceCare	74	10.7.10	Pack application Heartbeat Technology	142
8.6.3	DeviceCare	74	10.7.11	Gestion de la configuration	142
8.6.3	DeviceCare	74	10.7.12	Utilisation des paramètres pour l'administration de l'appareil	144
9	Intégration système	75	10.8	Simulation	145
9.1	Aperçu des fichiers de description d'appareil	75	10.9	Protection des réglages contre l'accès non autorisé	148
9.1.1	Données relatives aux versions de l'appareil	75	10.9.1	Protection en écriture via code d'accès	148
9.1.2	Outils de configuration	75	10.9.2	Protection en écriture via commutateur de verrouillage	150
9.2	Fichier de données mères (GSD)	75	11	Configuration	152
9.2.1	Nom du fichier de données mères (GSD) spécifique au fabricant	76	11.1	Lecture de l'état de verrouillage de l'appareil	152
9.2.2	Nom du fichier de données mères (GSD) PA Profile	76	11.2	Définition de la langue de programmation	152
9.3	Transmission cyclique des données	77	11.3	Configuration de l'afficheur	152
9.3.1	Aperçu des modules	77	11.4	Lecture des valeurs mesurées	152
9.3.2	Description des modules	77	11.4.1	Sous-menu "Variables mesurées"	153
9.3.3	Codage de l'état	86	11.4.2	Totalisateur	164
9.3.4	Réglage par défaut	87	11.4.3	Sous-menu "Valeurs d'entrées"	164
9.3.5	Configuration du démarrage	88	11.4.4	Valeur de sortie	166
9.4	Redondance du système S2	89	11.5	Adaptation de l'appareil aux conditions de process	168
10	Mise en service	90	11.6	Remise à zéro du totalisateur	168
10.1	Contrôle du montage et contrôle du raccordement	90	11.6.1	Étendue des fonctions du paramètre "Contrôle totalisateur"	168
10.2	Mise sous tension de l'appareil de mesure	90			
10.3	Connexion via FieldCare	90			
10.4	Réglage de la langue d'interface	90			
10.5	Initialisation de l'appareil de mesure	91			
10.6	Configuration de l'appareil	91			
10.6.1	Définition de la désignation du point de mesure	93			

11.6.2	Étendue des fonctions du paramètre "RAZ tous les totalisateurs"	169	14.1.2	Remarques relatives à la réparation et à la transformation	247
11.7	Affichage de l'historique des valeurs mesurées	169	14.2	Pièces de rechange	247
11.8	Gas Fraction Handler	172	14.3	Services de réparation	247
11.8.1	Sous-menu "Mode de mesure"	173	14.4	Retour de matériel	247
11.8.2	Sous-menu "Indice moyen"	175	14.5	Mise au rebut	248
			14.5.1	Démontage de l'appareil de mesure	248
			14.5.2	Mise au rebut de l'appareil de mesure	248
12	Diagnostic et suppression des défauts	176	15	Accessoires	249
12.1	Suppression générale des défauts	176	15.1	Accessoires spécifiques à l'appareil	249
12.2	Informations de diagnostic via LED	178	15.1.1	Pour le transmetteur	249
12.2.1	Transmetteur	178	15.1.2	Pour le capteur	250
12.3	Informations de diagnostic sur l'afficheur local	180	15.2	Accessoires spécifiques à la communication	250
12.3.1	Message de diagnostic	180	15.3	Accessoires spécifiques à la maintenance	251
12.3.2	Appel d'actions correctives	182	15.4	Composants système	251
12.4	Informations de diagnostic dans le navigateur web	182	16	Caractéristiques techniques	253
12.4.1	Options de diagnostic	182	16.1	Domaine d'application	253
12.4.2	Appel d'actions correctives	183	16.2	Principe de fonctionnement et architecture du système	253
12.5	Informations de diagnostic dans FieldCare ou DeviceCare	184	16.3	Entrée	254
12.5.1	Options de diagnostic	184	16.4	Sortie	256
12.5.2	Accès aux mesures correctives	184	16.5	Alimentation électrique	261
12.6	Adaptation des informations de diagnostic	185	16.6	Performances	263
12.6.1	Adaptation du comportement de diagnostic	185	16.7	Montage	267
12.7	Aperçu des informations de diagnostic	188	16.8	Environnement	268
12.7.1	Diagnostic du capteur	189	16.9	Process	269
12.7.2	Diagnostic de l'électronique	196	16.10	Construction mécanique	272
12.7.3	Diagnostic de la configuration	213	16.11	Interface utilisateur	275
12.7.4	Diagnostic du process	226	16.12	Certificats et agréments	279
12.8	Messages de diagnostic en cours	240	16.13	Packs application	283
12.9	Liste de diagnostic	240	16.14	Accessoires	286
12.10	Journal d'événements	241	16.15	Documentation	286
12.10.1	Consulter le journal des événements	241	Index	288	
12.10.2	Filtrage du journal événements	242			
12.10.3	Aperçu des événements d'information	242			
12.11	Réinitialisation de l'appareil	243			
12.11.1	Étendue des fonctions du paramètre "Reset appareil"	243			
12.12	Informations sur l'appareil	244			
12.13	Historique du firmware	245			
13	Maintenance	246			
13.1	Travaux de maintenance	246			
13.1.1	Nettoyage	246			
13.2	Outils de mesure et de test	246			
13.3	Services de maintenance	246			
14	Réparation	247			
14.1	Généralités	247			
14.1.1	Concept de réparation et de transformation	247			

1 Informations relatives au document

1.1 Fonction du document

Le présent manuel de mise en service contient toutes les informations nécessaires aux différentes phases du cycle de vie de l'appareil : de l'identification du produit, de la réception des marchandises et du stockage au dépannage, à la maintenance et à la mise au rebut en passant par le montage, le raccordement, la configuration et la mise en service.

1.2 Symboles

1.2.1 Symboles d'avertissement

DANGER

Ce symbole signale une situation dangereuse. Si cette situation n'est pas évitée, cela entraînera des blessures graves ou mortelles.

AVERTISSEMENT

Ce symbole signale une situation potentiellement dangereuse. Si cette situation n'est pas évitée, cela peut entraîner des blessures graves ou mortelles.





ATTENTION

Ce symbole signale une situation potentiellement dangereuse. Si cette situation n'est pas évitée, cela peut entraîner des blessures mineures ou moyennes.



AVIS



Ce symbole signale une situation potentiellement dangereuse. Si cette situation n'est pas évitée, le produit ou un objet situé à proximité peut être endommagé.

1.2.2 Symboles électriques



Symbole	Signification
	Courant continu
	Courant alternatif
	Courant continu et alternatif
	Borne de terre Une borne qui, dans la mesure où l'opérateur est concerné, est mise à la terre via un système de mise à la terre.
	Terre de protection (PE) Les bornes de terre doivent être raccordées à la terre avant de réaliser d'autres raccordements. Les bornes de terre se trouvent à l'intérieur et à l'extérieur de l'appareil : <ul style="list-style-type: none"> ▪ Borne de terre intérieure : la terre de protection est raccordée au réseau électrique. ▪ Borne de terre extérieure : l'appareil est raccordé au système de mise à la terre de l'installation.

1.2.3 Symboles spécifiques à la communication













Symbole	Signification
	Wireless Local Area Network (WLAN) Communication via un réseau local sans fil
	LED La LED est éteinte.

Symbole	Signification
	LED La LED est allumée.
	LED La LED clignote.

1.2.4 Symboles d'outils



Symbole	Signification
	Tournevis plat
	Clé à six pans
	Clé plate

1.2.5 Symboles pour certains types d'information

Symbole	Signification
	Autorisé Procédures, processus ou actions qui sont autorisés.
	À préférer Procédures, processus ou actions qui sont à préférer.
	Interdit Procédures, processus ou actions qui sont interdits.
	Conseil Indique des informations complémentaires.
	Renvoi à la documentation
	Renvoi à la page
	Renvoi au graphique
	Remarque ou étape individuelle à respecter
	Série d'étapes
	Résultat d'une étape
	Aide en cas de problème
	Contrôle visuel

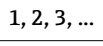
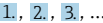
1.2.6 Symboles utilisés dans les graphiques

Symbole	Signification
1, 2, 3, ...	Repères
	Série d'étapes
A, B, C, ...	Vues
A-A, B-B, C-C, ...	Coupes
	Zone explosible

Symbole	Signification
	Zone sûre (zone non explosible)
	Sens d'écoulement

1.3 Documentation

 Pour une vue d'ensemble du champ d'application de la documentation technique associée, voir ci-dessous :

- *Device Viewer* (www.endress.com/deviceviewer) : entrer le numéro de série figurant sur la plaque signalétique
- *Endress+Hauser Operations App* : entrer le numéro de série figurant sur la plaque signalétique ou scanner le code matriciel figurant sur la plaque signalétique.

Les types de document suivants sont disponibles dans l'espace téléchargement du site web Endress+Hauser (www.endress.com/downloads), selon la version de l'appareil :

Type de document	But et contenu du document
Information technique (TI)	Aide à la planification pour l'appareil Le document contient toutes les caractéristiques techniques de l'appareil et donne un aperçu des accessoires et autres produits pouvant être commandés pour l'appareil.
Instructions condensées (KA)	Prise en main rapide Les instructions condensées fournissent toutes les informations essentielles, de la réception des marchandises à la première mise en service.
Manuel de mise en service (BA)	Document de référence Le manuel de mise en service contient toutes les informations nécessaires aux différentes phases du cycle de vie de l'appareil : de l'identification du produit, de la réception et du stockage, au montage, au raccordement, à la configuration et à la mise en service, en passant par la suppression des défauts, la maintenance et la mise au rebut.
Description des paramètres de l'appareil (GP)	Ouvrage de référence pour les paramètres Le document fournit une explication détaillée de chaque paramètre individuel. La description s'adresse à ceux qui travaillent avec l'appareil tout au long de son cycle de vie et effectuent des configurations spécifiques.
Conseils de sécurité (XA)	En fonction de l'agrément, des consignes de sécurité pour les équipements électriques en zone explosible sont également fournies avec l'appareil. Ceux-ci font partie intégrante du manuel de mise en service.  La plaque signalétique indique quels Conseils de sécurité (XA) s'appliquent à l'appareil.
Documentation complémentaire spécifique à l'appareil (SD/FY)	Toujours respecter scrupuleusement les instructions figurant dans la documentation complémentaire correspondante. La documentation complémentaire fait partie intégrante de la documentation de l'appareil.

1.4 Marques déposées

PROFINET®

Marque déposée de la PROFIBUS Nutzerorganisation e.V. (organisation des utilisateurs PROFIBUS), Karlsruhe, Allemagne

2 Consignes de sécurité

2.1 Exigences imposées au personnel

Le personnel chargé de l'installation, la mise en service, le diagnostic et la maintenance doit remplir les conditions suivantes :

- ▶ Le personnel qualifié et formé doit disposer d'une qualification qui correspond à cette fonction et à cette tâche.
- ▶ Etre habilité par le propriétaire / l'exploitant de l'installation.
- ▶ Etre familiarisé avec les réglementations nationales.
- ▶ Avant de commencer le travail, avoir lu et compris les instructions du présent manuel et de la documentation complémentaire ainsi que les certificats (selon l'application).
- ▶ Suivre les instructions et respecter les conditions de base.

Le personnel d'exploitation doit remplir les conditions suivantes :

- ▶ Etre formé et habilité par le propriétaire / l'exploitant de l'installation conformément aux exigences liées à la tâche.
- ▶ Suivre les instructions du présent manuel.

2.2 Utilisation conforme

Domaine d'application et produits mesurés

L'appareil de mesure décrit dans le présent manuel est uniquement destiné à la mesure du débit de liquides et de gaz.

Selon la version commandée, l'appareil est également capable de mesurer des produits explosibles, inflammables, toxiques et comburants.

Les appareils de mesure destinés à une utilisation en zone explosible dans les applications hygiéniques ou avec une pression augmentée, ce qui constitue un facteur de risque, portent un marquage spécial sur la plaque signalétique.

Afin de garantir un état irréprochable de l'appareil de mesure pendant la durée de service :

- ▶ Utiliser l'appareil en respectant scrupuleusement les données figurant sur la plaque signalétique ainsi que les conditions mentionnées dans le manuel et les documentations complémentaires.
- ▶ Vérifier à l'aide de la plaque signalétique si l'appareil commandé peut être utilisé pour l'usage prévu dans la zone soumise à agrément (p. ex. protection contre les risques d'explosion, directive sur les équipements sous pression).
- ▶ Utiliser l'appareil de mesure uniquement pour des produits contre lesquels les matériaux en contact avec le process sont suffisamment résistants.
- ▶ Respecter les gammes de pression et de température spécifiée.
- ▶ Respecter la gamme de température ambiante spécifiée.
- ▶ Protéger constamment l'appareil de mesure contre la corrosion due aux influences environnementales.

Utilisation non conforme

Une utilisation non conforme peut compromettre la sécurité. Le fabricant décline toute responsabilité quant aux dommages résultant d'une utilisation inappropriée ou non conforme à l'utilisation prévue.

AVERTISSEMENT

Risque de rupture due à la présence de fluides corrosifs ou abrasifs et aux conditions ambiantes !

- ▶ Vérifier la compatibilité du produit mesuré avec le capteur.
- ▶ Vérifier la résistance de l'ensemble des matériaux en contact avec le produit pendant le process.
- ▶ Respecter les gammes de pression et de température spécifiée.

AVIS**Vérification en présence de cas limites :**

- ▶ Dans le cas de fluides corrosifs et/ou de produits de nettoyage spéciaux : Endress +Hauser se tient à votre disposition pour vous aider à déterminer la résistance à la corrosion des matériaux en contact avec le produit, mais décline cependant toute garantie ou responsabilité étant donné que d'infimes modifications de la température, de la concentration ou du degré d'encrassement en cours de process peuvent entraîner des différences significatives de la résistance à la corrosion.

Risques résiduels**⚠ AVERTISSEMENT**

Risque de brûlures par le chaud ou le froid ! L'utilisation de produits et d'électroniques à haute ou basse température peut produire des surfaces chaudes ou froides sur l'appareil.

- ▶ Installer une protection adaptée pour empêcher tout contact.

2.3 Sécurité sur le lieu de travail

Lors des travaux sur et avec l'appareil :

- ▶ Porter l'équipement de protection individuelle requis conformément aux réglementations locales/nationales.

2.4 Sécurité de fonctionnement

Endommagement de l'appareil !

- ▶ N'utiliser l'appareil que dans un état technique parfait et sûr.
- ▶ L'exploitant est responsable du fonctionnement sans défaut de l'appareil.

Transformations de l'appareil

Toute modification non autorisée de l'appareil est interdite et peut entraîner des dangers imprévisibles !

- ▶ Si des transformations sont malgré tout nécessaires, consulter au préalable le fabricant.

Réparation

Afin de garantir la sécurité et la fiabilité de fonctionnement :

- ▶ N'effectuer des réparations de l'appareil que dans la mesure où elles sont expressément autorisées.
- ▶ Respecter les prescriptions nationales relatives à la réparation d'un appareil électrique.
- ▶ Utiliser exclusivement des pièces de rechange et des accessoires d'origine.

2.5 Sécurité du produit

Cet appareil à la pointe de la technologie est conçu et testé conformément aux bonnes pratiques d'ingénierie afin de répondre aux normes de sécurité opérationnelle. Il a quitté l'usine dans un état tel qu'il peut être utilisé en toute sécurité.

Il répond aux normes générales de sécurité et aux exigences légales. Il est également conforme aux directives de l'UE énumérées dans la déclaration UE de conformité spécifique à l'appareil. Le fabricant confirme cela en apposant le marquage CE.

2.6 Sécurité informatique

La garantie du fabricant n'est valable que si le produit est monté et utilisé comme décrit dans le manuel de mise en service. Le produit dispose de mécanismes de sécurité pour le protéger contre toute modification involontaire des réglages.

Des mesures de sécurité informatique, permettant d'assurer une protection supplémentaire du produit et de la transmission de données associée, doivent être mises en place par les exploitants eux-mêmes conformément à leurs normes de sécurité.

2.7 Sécurité informatique spécifique à l'appareil

L'appareil propose toute une série de fonctions spécifiques permettant de soutenir des mesures de protection du côté utilisateur. Ces fonctions peuvent être configurées par l'utilisateur et garantissent une meilleure sécurité en cours de fonctionnement si elles sont utilisées correctement. La liste suivante donne un aperçu des principales fonctions :

Fonction/interface	Réglage par défaut	Recommandation
Protection en écriture via commutateur de verrouillage hardware → 11	Non activée	Sur une base individuelle après évaluation des risques
Code d'accès (s'applique également pour le login du serveur web ou la connexion FieldCare) → 12	Non activé (0000)	Attribuer un code d'accès personnalisé pendant la mise en service
WLAN (option de commande dans le module d'affichage)	Activée	Sur une base individuelle après évaluation des risques
Mode de sécurité WLAN	Activé (WPA2-PSK)	Ne pas modifier
Phrase de chiffrement WLAN (Mot de passe) → 12	Numéro de série	Affecter une phrase de chiffrement WLAN individuelle lors de la mise en service
Mode WLAN	Point d'accès	Sur une base individuelle après évaluation des risques
Serveur web → 12	Activé	Sur une base individuelle après évaluation des risques
Interface service CDI-RJ45 → 13	Activée	-

2.7.1 Protection de l'accès via protection en écriture du hardware

L'accès en écriture aux paramètres d'appareil via l'afficheur local, le navigateur web ou l'outil de configuration (p. ex. FieldCare, DeviceCare) peut être désactivé via un commutateur de protection en écriture (commutateur DIP sur le module électronique principal). Lorsque la protection en écriture du hardware est activée, les paramètres ne sont accessibles qu'en lecture.

À la livraison de l'appareil, la protection en écriture du hardware est désactivée → 150.

2.7.2 Protection de l'accès via un mot de passe

Différents mots de passe sont disponibles pour protéger l'accès en écriture aux paramètres de l'appareil ou accéder à l'appareil via l'interface WLAN.

- Code d'accès spécifique à l'utilisateur
Protection de l'accès en écriture aux paramètres de l'appareil via l'afficheur local, le navigateur web ou l'outil de configuration (p. ex. FieldCare, DeviceCare). Les droits d'accès sont clairement réglementés par l'utilisation d'un code d'accès propre à l'utilisateur.
- Passphrase WLAN
La clé de réseau protège une connexion entre une unité de configuration (p. ex. portable ou tablette) et l'appareil via l'interface WLAN qui peut être commandée en option.
- Mode infrastructure
Lorsque l'appareil fonctionne en mode infrastructure, la phrase de chiffrement WLAN (WLAN passphrase) correspond à la phrase de chiffrement WLAN configurée du côté opérateur.

Code d'accès spécifique à l'utilisateur

Afficheur local, navigateur web et outil de configuration (p. ex. FieldCare, DeviceCare)

- L'accès en écriture aux paramètres de l'appareil via l'afficheur local, le navigateur web ou l'outil de configuration (p. ex. FieldCare, DeviceCare) peut être protégé par le code d'accès modifiable, spécifique à l'utilisateur →  148.
- À la livraison, l'appareil ne dispose pas d'un code d'accès ; la valeur par défaut est 0000 (ouvert).

Passphrase WLAN : Fonctionnement comme point d'accès WLAN

Une connexion entre une unité d'exploitation (par ex. portable ou tablette) et l'appareil via l'interface WLAN (→  72) qui peut être commandée en option, est protégée par la clé de réseau. L'authentification WLAN de la clé de réseau est conforme à la norme IEEE 802.11.

À la livraison, la clé de réseau est prédéfinie selon l'appareil. Elle peut être modifiée via le sous-menu **Paramètres WLAN** dans le paramètre **Passphrase WLAN** (→  141).

Mode infrastructure

Une connexion entre l'appareil et le point d'accès WLAN est protégée par un identifiant SSID et une phrase de chiffrement du côté système. Pour l'accès, contacter l'administrateur système correspondant.

Remarques générales sur l'utilisation des mots de passe

- Le code d'accès et la clé de réseau fournis avec l'appareil doivent être modifiés pendant la mise en service pour des raisons de sécurité.
- Lorsque vous définissez et gérez le code d'accès ou la clé de réseau, suivez les règles générales pour la création d'un mot de passe fort.
- L'utilisateur est responsable de la gestion et du bon traitement du code d'accès et de la clé de réseau.
- Pour plus d'informations sur la configuration du code d'accès ou la procédure à suivre en cas de perte du mot de passe, par exemple, voir "Protection en écriture via un code d'accès" →  148.

2.7.3 Accès via serveur web

Le serveur web intégré peut être utilisé pour commander et configurer l'appareil via un navigateur web →  62. La connexion est établie via l'interface service (CDI-RJ45), la borne de raccordement pour la transmission de signaux avec PROFINET (connecteur RJ45) ou l'interface WLAN.

À la livraison de l'appareil, le serveur web est activé. Le serveur web peut être désactivé si nécessaire via le paramètre **Fonctionnalité du serveur web** (p. ex. après la mise en service).

Les informations sur l'appareil et son état peuvent être masquées sur la page de connexion. Cela évite tout accès non autorisé à ces informations.



Pour plus d'informations sur les paramètres de l'appareil, voir : Description des paramètres de l'appareil.

2.7.4 Accès via l'interface service (port 2) : CDI-RJ45

L'appareil peut être connecté à un réseau via l'interface service. Les fonctions spécifiques à l'appareil garantissent un fonctionnement sûr de l'appareil dans un réseau.

Il est recommandé d'utiliser les normes industrielles et directives en vigueur, qui ont été définies par les comités de sécurité nationaux et internationaux, tels qu'IEC/ISA62443 ou l'IEEE. Cela comprend des mesures de sécurité organisationnelles comme l'attribution de droits d'accès ainsi que des mesures techniques comme la segmentation du réseau.



L'appareil peut être intégré dans une topologie en anneau. L'appareil est intégré via la borne de raccordement pour la transmission de signal, sortie 1 (port 1) et la borne de raccordement à l'interface service (port 2) →  40.



Pour plus d'informations sur le raccordement de transmetteurs avec agrément Ex de, voir le document séparé "Conseils de sécurité" (XA) relatif à l'appareil.

3 Description du produit

L'appareil se compose d'un transmetteur et d'un capteur.

L'appareil est disponible en version compacte :

Le transmetteur et le capteur forment une unité mécanique.

3.1 Construction du produit

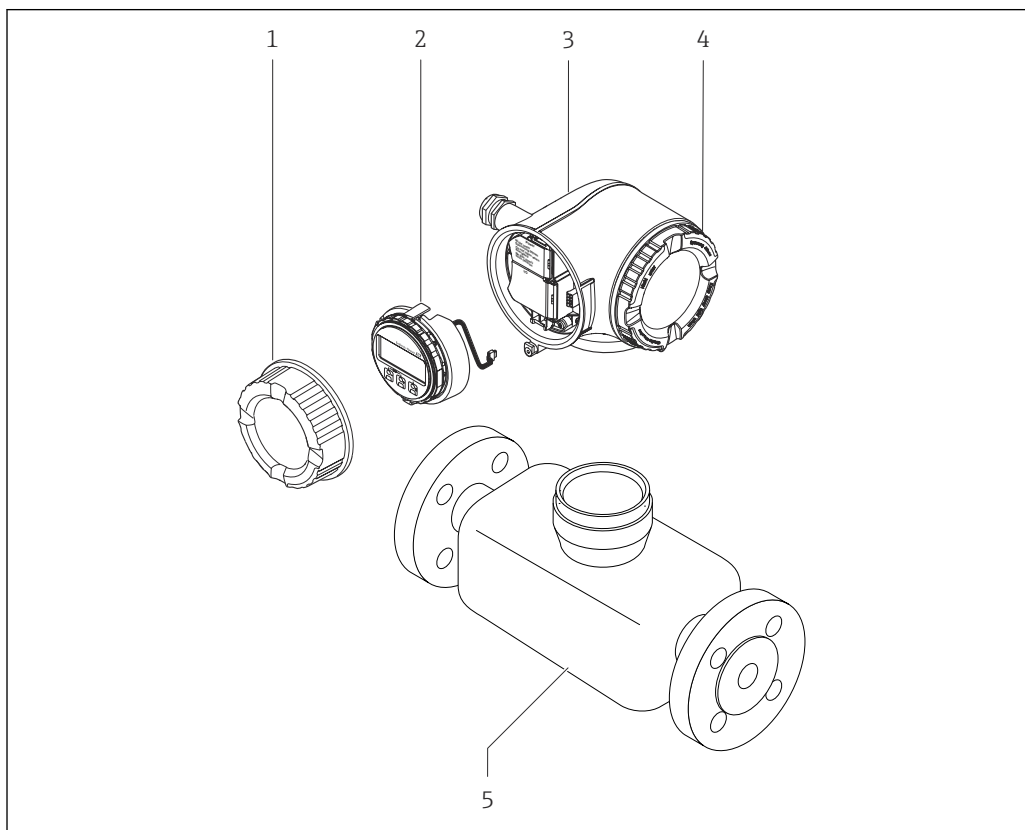

A0029586

☑ 1 Principaux composants d'un appareil de mesure

- 1 Couverture du compartiment de raccordement
- 2 Module d'affichage
- 3 Boîtier du transmetteur
- 4 Couverture du compartiment de l'électronique
- 5 Capteur

4 Réception des marchandises et identification du produit

4.1 Réception des marchandises

Dès réception de la livraison :

1. Vérifier que l'emballage n'est pas endommagé.
 - ↳ Signaler immédiatement tout dommage au fabricant.
Ne pas installer des composants endommagés.
2. Vérifier le contenu de la livraison à l'aide du bordereau de livraison.
3. Comparer les données sur la plaque signalétique avec les spécifications de commande sur le bordereau de livraison.
4. Vérifier la documentation technique et tous les autres documents nécessaires, p. ex. certificats, pour s'assurer qu'ils sont complets.



Si l'une des conditions n'est pas remplie, contacter le fabricant.

4.2 Identification du produit

L'appareil peut être identifié de la manière suivante :

- Plaque signalétique
- Référence de commande avec détails des caractéristiques de l'appareil sur le bordereau de livraison
- Entrer les numéros de série figurant sur les plaques signalétiques dans *Device Viewer* (www.endress.com/deviceviewer) : toutes les informations sur l'appareil de mesure sont affichées.
- Entrer les numéros de série figurant sur les plaques signalétiques dans *Endress+Hauser Operations App* ou scanner le code DataMatrix figurant sur la plaque signalétique à l'aide de *Endress+Hauser Operations App* : toutes les informations sur l'appareil sont affichées.

Pour un aperçu de l'étendue de la documentation technique correspondant à l'appareil, voir ci-dessous :

- La "documentation supplémentaire standard relative à l'appareil" et les sections "Documentation complémentaire dépendant de l'appareil"
- *Device Viewer* : entrer le numéro de série figurant sur la plaque signalétique (www.endress.com/deviceviewer)
- *Endress+Hauser Operations App* : entrer le numéro de série figurant sur la plaque signalétique ou scanner le code DataMatrix figurant sur la plaque signalétique.

4.2.1 Plaque signalétique du transmetteur

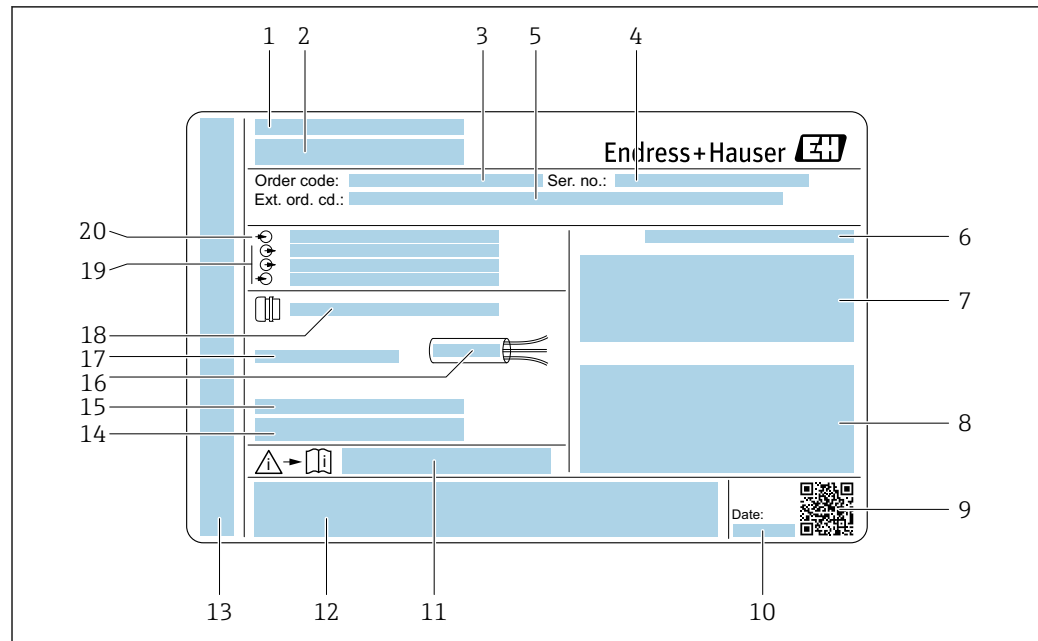

A0058872

2 Exemple d'une plaque signalétique de transmetteur

- 1 Fabricant / titulaire du certificat
- 2 Nom du transmetteur
- 3 Référence de commande
- 4 Numéro de série (Ser. no.)
- 5 Référence de commande étendue (Ext. ord. cd.)
- 6 Indice de protection
- 7 Espace réservé aux agréments : utilisation en zone explosible
- 8 Données de raccordement électrique : entrées et sorties disponibles
- 9 Code matriciel 2D
- 10 Date de fabrication : année-mois
- 11 Numéro de la documentation complémentaire relative à la sécurité
- 12 Espace réservé aux agréments et certificats : p. ex. marquage CE, symbole RCM
- 13 Espace réservé à l'indice de protection du compartiment de raccordement et de l'électronique lorsqu'il est utilisé en zone explosible
- 14 Version de firmware (FW) et révision de l'appareil (Dev. Rev.) au départ usine
- 15 Espace réservé aux informations supplémentaires dans le cas de produits spéciaux
- 16 Gamme de température autorisée pour le câble
- 17 Température ambiante autorisée (T_a)
- 18 Informations sur le presse-étoupe
- 19 Entrées et sorties disponibles, tension d'alimentation
- 20 Données de raccordement électrique : tension d'alimentation

4.2.2 Plaque signalétique du capteur



A0029199

3 Exemple d'une plaque signalétique de capteur

- 1 Nom du capteur
- 2 Fabricant / titulaire du certificat
- 3 Référence de commande
- 4 Numéro de série (Ser. no.)
- 5 Référence de commande étendue (Ext. ord. cd.)
- 6 Diamètre nominal du capteur ; diamètre nominal / pression nominale de la bride ; pression d'épreuve du capteur ; gamme de température du produit ; matériau du tube de mesure et du répartiteur ; informations spécifiques au capteur : p. ex. gamme de pression du boîtier de capteur, spécification de densité à large gamme (étalonnage spécial de la densité)
- 7 Informations d'agrément sur la protection antidéflagrante, la directive sur les équipements sous pression et l'indice de protection
- 8 Sens d'écoulement
- 9 Date de fabrication : année-mois
- 10 Code matriciel 2D
- 11 Numéro de la documentation complémentaire relative à la sécurité
- 12 Marquage CE, symbole RCM
- 13 Rugosité de surface
- 14 Température ambiante autorisée (T_a)



Référence de commande

Le renouvellement de commande de l'appareil de mesure s'effectue par l'intermédiaire de la référence de commande (Order code).

Référence de commande étendue

- Le type d'appareil (racine du produit) et les spécifications de base (caractéristiques obligatoires) sont toujours indiqués.
- Parmi les spécifications optionnelles (caractéristiques facultatives), seules les spécifications pertinentes pour la sécurité et pour l'homologation sont indiquées (par ex. LA). Si d'autres spécifications optionnelles ont été commandées, celles-ci sont représentées globalement par le caractère générique # (par ex. #LA#).
- Si les spécifications optionnelles commandées ne contiennent pas de spécifications pertinentes pour la sécurité ou pour l'homologation, elles sont représentées par le caractère générique + (par ex. XXXXXX-AACCCAAD2S1+).

4.2.3 Symboles sur l'appareil

Symbole	Signification
	AVERTISSEMENT ! Ce symbole signale une situation dangereuse. Si cette situation n'est pas évitée, cela peut entraîner des blessures graves ou mortelles. Consulter la documentation de l'appareil de mesure pour connaître le type de danger potentiel et les mesures à prendre pour l'éviter.
	Renvoi à la documentation Renvoie à la documentation d'appareil correspondante.
	Prise de terre de protection Une borne qui doit être mise à la terre avant de réaliser d'autres raccordements.

5 Stockage et transport

5.1 Conditions de stockage

Respecter les consignes suivantes lors du stockage :

- ▶ Conserver dans l'emballage d'origine en guise de protection contre les chocs.
- ▶ Ne pas enlever les disques ou capuchons de protection montés sur les raccords process. Ils empêchent un endommagement mécanique des surfaces d'étanchéité et un encrassement du tube de mesure.
- ▶ Protéger du rayonnement solaire. Éviter des températures de surface trop élevées.
- ▶ Stocker dans un endroit sec et sans poussière.
- ▶ Ne pas stocker à l'air libre.

Température de stockage → 📄 268

5.2 Transport du produit

Transporter l'appareil jusqu'au point de mesure dans son emballage d'origine.

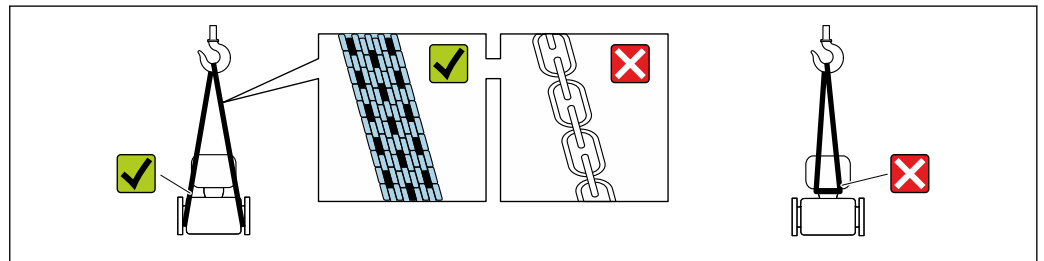

A0029252

- i** Ne pas enlever les disques ou capots de protection montés sur les raccords process. Ils évitent d'endommager mécaniquement les surfaces d'étanchéité et d'encrasser le tube de mesure.

5.2.1 Appareils de mesure sans anneaux de suspension

⚠ AVERTISSEMENT

Le centre de gravité de l'appareil de mesure se situe au-dessus des points d'ancrage des courroies de suspension.

Risque de blessure si l'appareil de mesure glisse.

- ▶ Protéger l'appareil de mesure contre la rotation ou le glissement.
- ▶ Respecter le poids indiqué sur l'emballage (étiquette autocollante).



A0029214

5.2.2 Appareils de mesure avec anneaux de suspension

⚠ ATTENTION

Conseils de transport spéciaux pour les appareils de mesure avec anneaux de transport

- ▶ Pour le transport, utiliser exclusivement les anneaux de suspension fixés sur l'appareil ou aux brides.
- ▶ L'appareil doit être fixé au minimum à deux anneaux de suspension.

5.2.3 Transport avec un chariot élévateur

Lors d'un transport dans une caisse en bois, la structure du fond permet de soulever la caisse dans le sens horizontal ou des deux côtés avec un chariot élévateur.

5.3 Mise au rebut de l'emballage

Tous les matériaux d'emballage sont écologiques et recyclables à 100 % :

- Emballage extérieur de l'appareil
 - Film étirable en polymère conforme à la directive UE 2002/95/CE (RoHS)
- Emballage
 - Caisse en bois traitée selon la norme ISPM 15, confirmée par le logo IPPC
 - Carton conforme à la directive européenne sur les emballages 94/62EC, recyclabilité confirmée par le symbole Resy
- Matériaux de transport et dispositifs de fixation
 - Palette jetable en matière plastique
 - Bandes en matière plastique
 - Ruban adhésif en matière plastique
- Matériau de remplissage
 - Rembourrage papier

6 Montage

6.1 Exigences liées au montage

6.1.1 Position de montage

Emplacement de montage



A0028772

Pour éviter les écarts de mesure causés par la formation de bulles de gaz dans le tube de mesure, éviter les emplacements de montage suivants dans la conduite :

- Montage au plus haut point de la conduite
- Montage directement en sortie de conduite dans un écoulement gravitaire

Montage dans un écoulement gravitaire

La proposition d'installation suivante permet toutefois le montage dans une conduite verticale avec fluide descendant. Les restrictions de conduite ou l'utilisation d'un diaphragme avec une section plus faible évitent la vidange du capteur en cours de mesure.



A0028773



4 Montage dans un écoulement gravitaire (p. ex. applications de dosage)

- 1 Réservoir d'alimentation
- 2 Capteur
- 3 Diaphragme, restriction
- 4 Vanne
- 5 Cuve de remplissage

DN/NPS		Ø diaphragme, restriction de la conduite	
[mm]	[in]	[mm]	[in]
25	1	14	0,55
50	2	28	1,10
80	3	50	1,97
100	4	65	2,60

Position de montage

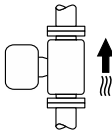
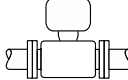
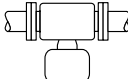
Le sens de la flèche sur la plaque signalétique du capteur permet de monter ce dernier conformément au sens d'écoulement (sens de passage du produit à travers la conduite).

Position de montage			Recommandation
A	Position de montage verticale	 A0015591	✓✓✓ ¹⁾
B	Position de montage horizontale, transmetteur en haut	 A0015589	✓✓✓ ²⁾ Exception : → ☒ 5, ☒ 22
C	Position de montage horizontale, transmetteur en bas	 A0015590	✓✓✓ ³⁾ Exception : → ☒ 5, ☒ 22
D	Position de montage horizontale, transmetteur sur le côté	 A0015592	✓✓✓ → ☒ 25 ⁴⁾

- 1) Cette position est recommandée pour assurer l'auto-vidange.
- 2) Les applications avec des températures de process basses peuvent réduire la température ambiante. Cette position est recommandée pour respecter la température ambiante minimale pour le transmetteur.
- 3) Les applications avec des températures de process hautes peuvent augmenter la température ambiante. Cette position est recommandée pour respecter la température ambiante maximale pour le transmetteur.
- 4) Pas recommandée pour les produits non homogènes.

Si un capteur est monté à l'horizontale avec un tube de mesure courbé, adapter la position du capteur aux propriétés du produit.

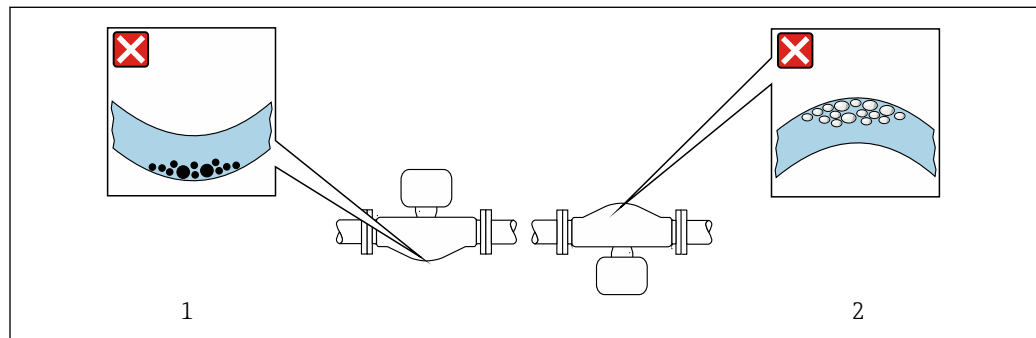

☒ 5 Position du capteur avec tube de mesure courbé

- 1 À éviter avec les produits chargés en particules solides : risque de colmatage
- 2 À éviter avec les produits ayant tendance à dégazer : risque d'accumulation de bulles de gaz

Longueurs droites d'entrée et de sortie

Lors du montage, il n'est pas nécessaire de tenir compte d'éléments générateurs de turbulences (vannes, coudes ou T), tant qu'il n'y a pas de cavitation → 23.

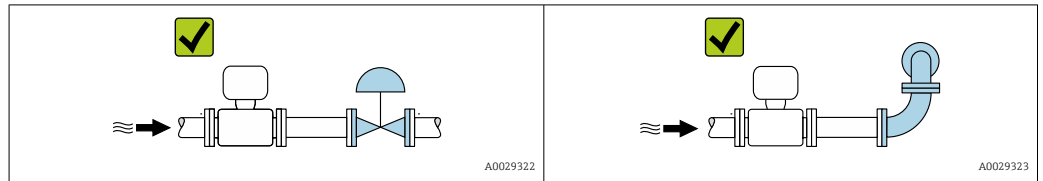

Dimensions de montage



Pour les dimensions et les longueurs montées de l'appareil, voir la documentation "Information technique", section "Construction mécanique"

6.1.2 Exigences en matière d'environnement et de process

Gamme de température ambiante

Appareil de mesure	<ul style="list-style-type: none"> ▪ -40 ... +60 °C (-40 ... +140 °F) ▪ Caractéristique de commande "Test, certificat", option JP : -50 ... +60 °C (-58 ... +140 °F)
Lisibilité de l'afficheur local	<p>-20 ... +60 °C (-4 ... +140 °F)</p> <p>La lisibilité de l'affichage peut être altérée à des températures situées en dehors de la gamme de température.</p>



Dépendance entre la température ambiante et la température du produit → 269

- ▶ En cas d'utilisation en extérieur :
Éviter l'ensoleillement direct, particulièrement dans les régions climatiques chaudes.



Vous pouvez commander un capot de protection climatique auprès d'Endress+Hauser.
→ 249.

Pression statique

Il est important de n'avoir aucune cavitation ni dégazage des gaz contenus dans les liquides.

Une cavitation survient lorsque la pression de la vapeur n'est pas atteinte :

- dans des liquides à point d'ébullition bas (p. ex. hydrocarbures, solvants, gaz liquides)
- dans des conduites d'aspiration

- ▶ Pour éviter la cavitation et le dégazage, assurer une pression statique suffisante.

Les points de montage suivants sont de ce fait recommandés :

- au point le plus bas d'une colonne montante
- du côté refoulement des pompes (pas de risque de dépression)

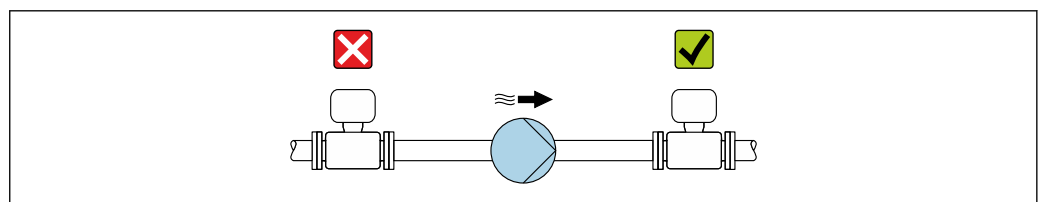

A0028777

Isolation thermique

Pour certains produits, il est important que la chaleur de rayonnement du capteur vers le transmetteur reste aussi faible que possible. Une large gamme de matériaux peut être utilisée pour l'isolation requise.

AVIS

Surchauffe de l'électronique en raison de l'isolation thermique !

- ▶ Position de montage recommandée : position de montage horizontale, boîtier du transmetteur orienté vers le bas.
- ▶ Ne pas isoler le boîtier du transmetteur .
- ▶ Température maximale admissible à l'extrémité inférieure du boîtier du transmetteur : 80 °C (176 °F)
- ▶ Isolation thermique avec tube prolongateur exposé : il est recommandé de ne pas isoler le tube prolongateur afin de garantir une dissipation optimale de la chaleur.

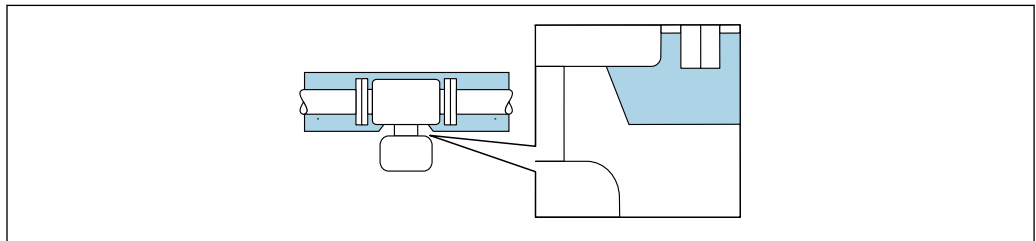

A0034391

6 Isolation thermique avec tube prolongateur exposé

i Version basse température : Il n'est généralement pas nécessaire d'isoler le boîtier du transmetteur . Si l'isolation est présente, les règles applicables sont les mêmes que pour l'isolation thermique.

Chauffage

AVIS

Surchauffe de l'électronique de mesure en raison d'une température ambiante trop élevée !

- ▶ Respecter la température ambiante maximale admissible pour le transmetteur.
- ▶ En fonction de la température du produit, tenir compte des exigences relatives à la position de montage de l'appareil.

AVIS

Risque de surchauffe en cas de chauffage

- ▶ S'assurer que la température à l'extrémité inférieure du boîtier du transmetteur ne dépasse pas 80 °C (176 °F).
- ▶ Veiller à ce que la convection soit suffisante au col du transmetteur.
- ▶ En cas d'utilisation en zone explosible, respecter les consignes de la documentation Ex spécifique à l'appareil. Pour plus d'informations sur les tableaux de températures, voir la documentation séparée "Conseils de sécurité" (XA) pour l'appareil.
- ▶ Tenir compte du comportement du diagnostic de process "830 Température ambiante trop élevée" et "832 Température d'électronique trop élevée" si la surchauffe ne peut être évitée par une architecture du système appropriée.

Options de chauffage

Si, pour un produit donné, il ne doit y avoir aucune dissipation de chaleur au niveau du capteur, il existe les options de chauffage suivantes :

- Chauffage électrique, p. ex. avec des colliers chauffants électriques ¹⁾
- Via des conduites d'eau chaude ou de vapeur
- Via des enveloppes de réchauffage

Vibrations



La fiabilité de fonctionnement du système de mesure n'est pas affectée par les vibrations de l'installation.

6.1.3 Instructions de montage spéciales

Autovidangeabilité

Lorsque l'appareil est installé à la verticale, les tubes de mesure peuvent être vidangés complètement et protégés contre le colmatage.

Compatibilité alimentaire

-  En cas d'installation dans des applications hygiéniques, voir les informations dans les "Certificats et agréments / compatibilité hygiénique", section →  280
- Dans le cas d'appareils de mesure avec caractéristique de commande "Boîtier", option B "Inox, hygiénique", pour fermer hermétiquement le couvercle du compartiment de raccordement, le serrer à la main puis le serrer encore à 45° (correspond à 15 Nm).

Disque de rupture

Informations liées au process : →  271.

AVERTISSEMENT

Danger dû à une fuite de produit !

Une fuite de produit sous pression peut provoquer des blessures ou des dégâts matériels.

- ▶ Prendre des précautions pour éviter tout danger pour les personnes et de dommages en cas de déclenchement du disque de rupture.
- ▶ Respecter les informations figurant sur l'autocollant du disque de rupture.
- ▶ Lors du montage de l'appareil, veiller à ce que le bon fonctionnement du disque de rupture ne soit pas compromis.
- ▶ Ne pas utiliser d'enveloppe de chauffage.
- ▶ Ne pas enlever ni endommager le disque de rupture.

La position du disque de rupture est indiquée par un autocollant apposé à côté de celui-ci.

La protection de transport doit être retirée.

Les piquages de raccordement existants ne sont pas destinés au rinçage ou à la surveillance de la pression, mais servent plutôt d'emplacement de montage pour le disque de rupture.

Si le disque de rupture ne fonctionne pas, il est possible de visser un dispositif de vidange sur le taraudage du disque de rupture afin que le produit puisse s'écouler en cas de fuite.

1) L'utilisation de colliers chauffants électriques parallèles est généralement recommandée (flux électrique bidirectionnel). Des considérations particulières doivent être faites si un câble de chauffage monofilaire doit être utilisé. Des informations complémentaires sont fournies dans le document EA01339D "Instructions de montage pour les systèmes de traçage électriques".

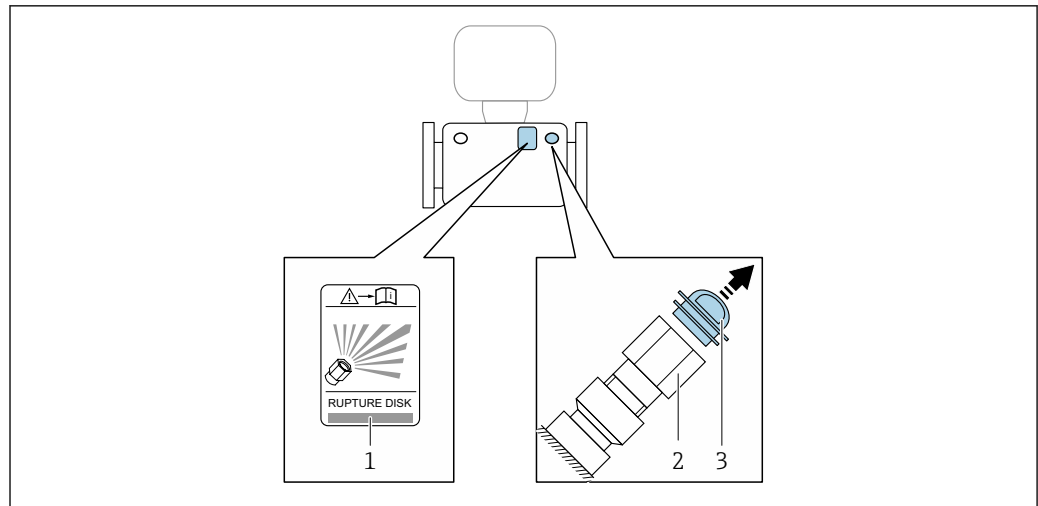

A0030346

- 1 Autocollant du disque de rupture
- 2 Disque de rupture à taraudage 1/2" NPT et ouverture de clé 1"
- 3 Protection pour le transport



Pour les indications de dimensions, voir le document "Information technique", section "Construction mécanique" (accessoires).

Vérification du point zéro et ajustage du zéro

Tous les appareils de mesure sont étalonnés d'après les derniers progrès techniques. L'étalonnage est réalisé dans les conditions de référence → 263. De ce fait, un étalonnage du zéro sur site n'est généralement pas nécessaire.

L'expérience montre que l'étalonnage du zéro n'est conseillé que dans des cas particuliers :

- Lorsqu'une précision extrêmement élevée est exigée avec de faibles débits.
- Dans le cas de conditions de process ou de service extrêmes (p. ex. températures de process ou viscosité du produit très élevées).
- Pour applications gaz basse pression.



Pour atteindre la plus grande précision de mesure possible à des débits faibles, l'installation doit protéger le capteur des contraintes mécaniques pendant le fonctionnement.

Pour obtenir un point zéro représentatif, veiller à

- empêcher tout débit dans l'appareil pendant l'ajustage
- garantir des conditions de process (p. ex. pression, température) stables et représentatives



La vérification et l'ajustage du zéro sont impossibles en présence des conditions de process suivantes :



- Poches de gaz
Veiller à ce que le système ait été suffisamment rincé avec le produit. Des rinçages répétés peuvent aider à éliminer les poches de gaz
- Circulation thermique
En cas de différences de température (p. ex. entre les sections d'entrée et de sortie du tube de mesure), la circulation thermique dans l'appareil peut provoquer un flux induit même si les vannes sont fermées
- Fuites sur les vannes
Si les vannes ne sont pas étanches, le débit n'est pas suffisamment limité lors de la détermination du point zéro

Si ces conditions ne peuvent pas être évitées, il est conseillé de conserver le réglage par défaut du point zéro.

Angles de tangage et de roulis

Si l'appareil est utilisé pour mesurer la masse volumique de liquides, les angles de tangage et de roulis doivent être pris en compte lors du montage.

i Pour une mesure correcte, l'angle de tangage et l'angle de roulis doivent être déterminés pendant la mise en service (avec une tolérance de $\pm 10^\circ$) et entrés : paramètre **Angle d'installation tangage** (\rightarrow  130) et paramètre **Angle d'installation roulis** (\rightarrow  130)

 Pour des informations détaillées sur la mesure de masse volumique, voir la documentation spéciale relative à l'appareil \rightarrow  287

Angle de tangage

L'angle de tangage techniquement pertinent est l'angle grisé = $-90^\circ \dots +90^\circ$.

Exemple (bleu) : Montage de l'appareil avec un angle de tangage $\alpha = +30^\circ$

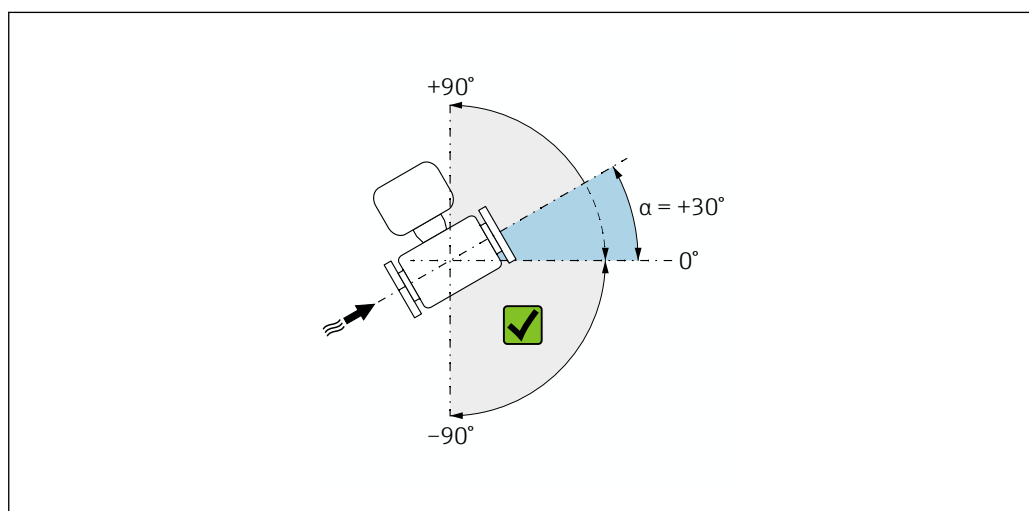

A0040032

 7 Vue latérale avec le sens d'écoulement de gauche à droite.

Angle de roulis

L'angle de roulis techniquement pertinent est l'angle grisé = $-180^\circ \dots +180^\circ$.

Exemple (bleu) : Montage de l'appareil avec un angle de roulis $\beta = +45^\circ$

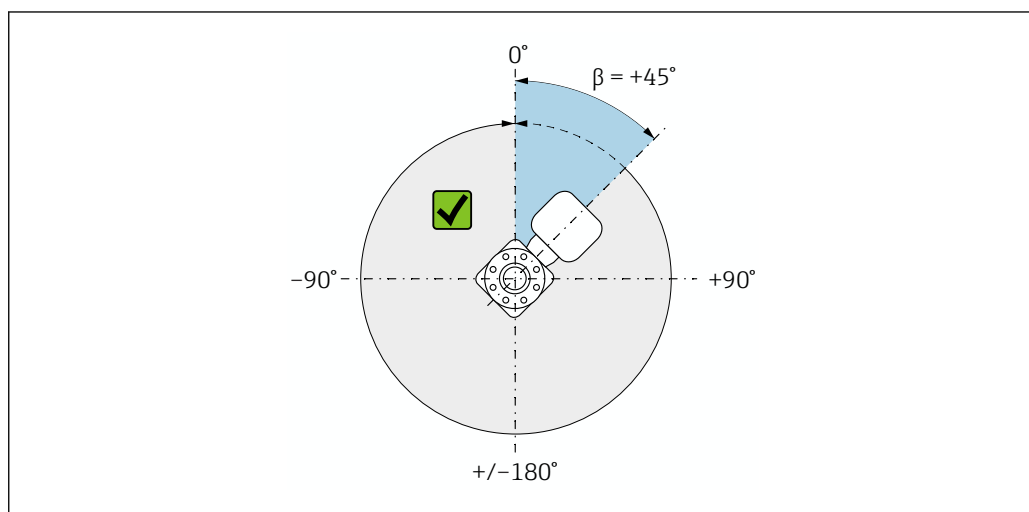

A0040033

 8 Vue de dessus dans le sens d'écoulement

Capot de protection

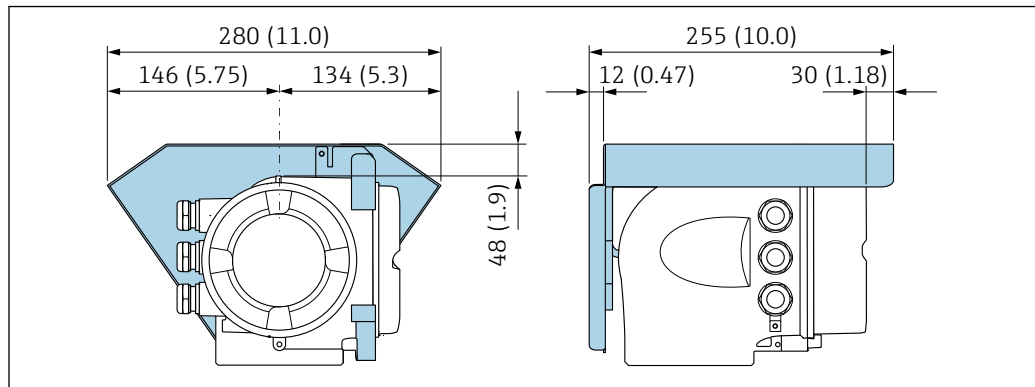

A0029553

9 Unité mm (in)

Verrou de couvercle

AVIS

Référence de commande "Boîtier", option L "Inox moulé" : Les couvercles du boîtier du transmetteur sont dotés d'un perçage permettant de les verrouiller.

Le couvercle peut être verrouillé à l'aide de vis et d'une chaîne ou d'un câble fourni par le client sur place.

- ▶ L'utilisation de chaînes ou de câbles en inox est recommandée.
- ▶ En cas de revêtement protecteur, il est recommandé d'utiliser un tube thermorétractable pour protéger la peinture du boîtier.

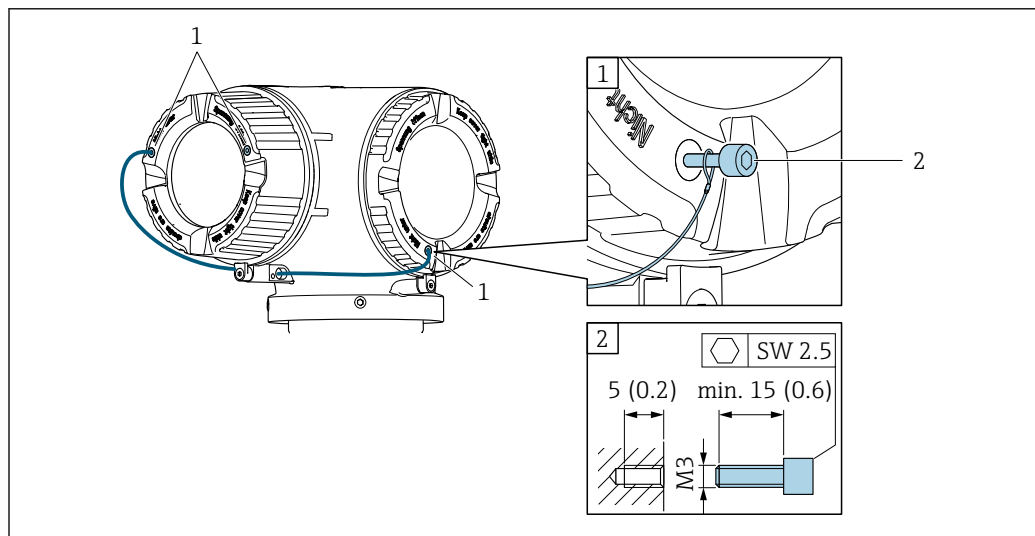

A0029800

1 Trou sur le couvercle pour la vis d'arrêt

2 Vis d'arrêt pour verrouiller le couvercle

6.2 Montage de l'appareil de mesure

6.2.1 Outils nécessaires

Pour le capteur

Pour les brides et les autres raccords process : utiliser un outil de montage approprié.

6.2.2 Préparation de l'appareil de mesure

1. Retirer tous les emballages de transport restants.
2. Enlever les disques ou capuchons de protection présents sur le capteur.
3. Enlever l'autocollant sur le couvercle du compartiment de l'électronique.

6.2.3 Montage de l'appareil de mesure

⚠ AVERTISSEMENT

Danger dû à une étanchéité insuffisante du process !

- ▶ Veiller à ce que le diamètre intérieur des joints soit égal ou supérieur à celui du raccord process et de la conduite.
- ▶ Veiller à ce que les joints et les surfaces d'étanchéité soient propres et intacts.
- ▶ Fixer correctement les joints.

1. S'assurer que la direction de la flèche sur la plaque signalétique du capteur coïncide avec le sens d'écoulement du produit.
2. Monter l'appareil de mesure ou tourner le boîtier de transmetteur de telle sorte que les entrées de câble ne soient pas orientées vers le haut.

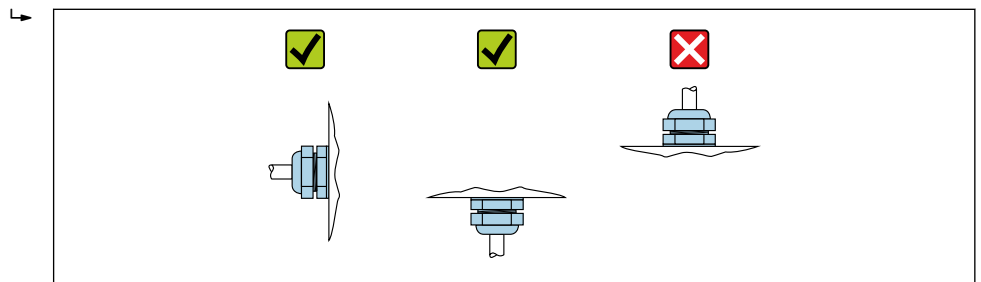

A0029263

6.2.4 Rotation du boîtier de transmetteur

Pour faciliter l'accès au compartiment de raccordement ou à l'afficheur, le boîtier du transmetteur peut être tourné.

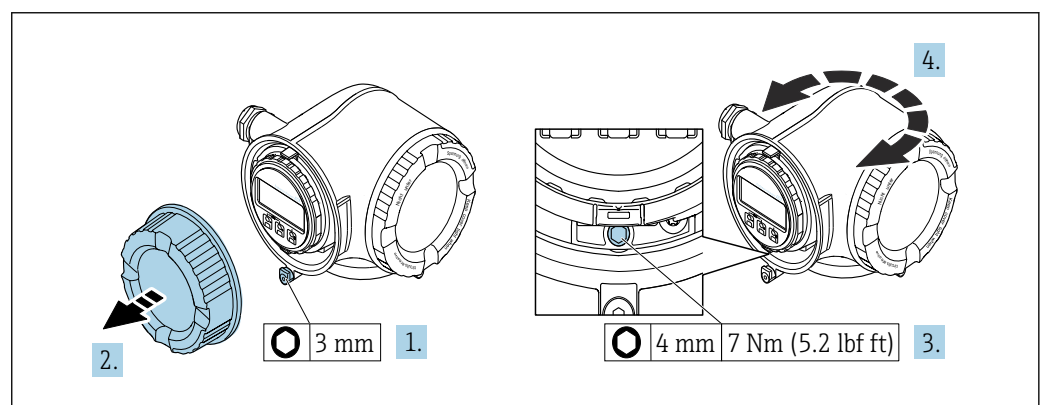

A0029993

10 Boîtier en version non Ex

1. Selon la version d'appareil : desserrer le crampon de sécurité du couvercle du compartiment de raccordement.
2. Dévisser le couvercle du compartiment de raccordement.
3. Desserrer la vis de fixation.
4. Tourner le boîtier dans la position souhaitée.
5. Visser la vis de fixation.

6. Visser le couvercle du compartiment de raccordement.
7. Selon la version de l'appareil : fixer le crampon de sécurité du couvercle du compartiment de raccordement.

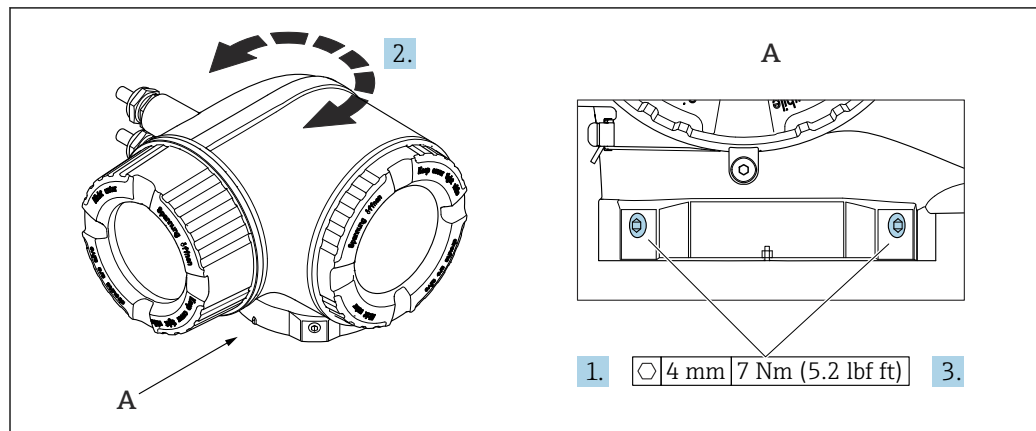

11 Boîtier Ex

1. Desserrer les vis de fixation.
2. Tourner le boîtier dans la position souhaitée.
3. Serrer les vis de fixation.

6.2.5 Rotation du module d'affichage

Le module d'affichage peut être tourné afin de faciliter la lecture et la configuration.

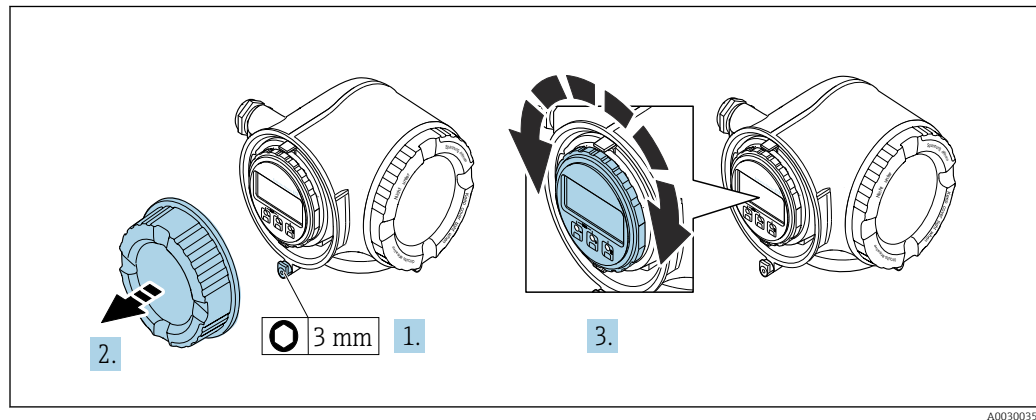

1. Selon la version de l'appareil : desserrer le crampon de sécurité du couvercle du compartiment de raccordement.
2. Dévisser le couvercle du compartiment de raccordement.
3. Tourner le module d'affichage dans la position souhaitée : max. $8 \times 45^\circ$ dans chaque direction.
4. Visser le couvercle du compartiment de raccordement.
5. Selon la version de l'appareil : fixer le crampon de sécurité du couvercle du compartiment de raccordement.

6.3 Contrôle du montage

L'appareil est-il intact (contrôle visuel) ?	<input type="checkbox"/>
L'appareil de mesure correspond-il aux spécifications du point de mesure ? Par exemple : <ul style="list-style-type: none"> ▪ Température de process → 269 ▪ Pression (voir la section "Diagramme de pression et de température" du document "Information technique"). ▪ Température ambiante ▪ Gamme de mesure 	<input type="checkbox"/>
La bonne position de montage a-t-elle été choisie pour le capteur → 22? <ul style="list-style-type: none"> ▪ Selon le type de capteur ▪ Selon la température du produit à mesurer ▪ Selon les propriétés du produit mesuré (dégazage, chargé de matières solides) 	<input type="checkbox"/>
La flèche sur le capteur correspond-elle au sens d'écoulement du produit ? → 22?	<input type="checkbox"/>
Le nom de repère et le marquage sont-ils corrects (contrôle visuel) ?	<input type="checkbox"/>
L'appareil est-il suffisamment protégé des précipitations et de la lumière directe du soleil ?	<input type="checkbox"/>
La vis de fixation et le crampon de sécurité sont-ils bien serrés ?	<input type="checkbox"/>

7 Raccordement électrique

AVERTISSEMENT

Composants sous tension ! Toute opération effectuée de manière incorrecte sur les connexions électriques peut provoquer une décharge électrique.

- ▶ Installer un dispositif de sectionnement (interrupteur ou disjoncteur de puissance) permettant de couper facilement l'appareil de la tension d'alimentation.
- ▶ En plus du fusible de l'appareil, inclure une protection contre les surintensités avec max. 10 A dans l'installation.

7.1 Sécurité électrique

Conformément aux réglementations nationales applicables.

7.2 Exigences de raccordement

7.2.1 Outils nécessaires

- Pour les entrées de câbles : utiliser des outils adaptés
- Pour le crampon de sécurité : clé à six pans creux 3 mm
- Pince à dénuder
- En cas d'utilisation de câbles toronnés : pince à sertir pour extrémité préconfectionnée
- Pour retirer les câbles des bornes : tournevis plat ≤ 3 mm (0,12 in)

7.2.2 Exigences relatives au câble de raccordement

Les câbles de raccordement mis à disposition par le client doivent satisfaire aux exigences suivantes.

Câble de terre de protection pour la borne de terre externe

Section de conducteur < 6 mm² (10 AWG)

Des sections plus grandes peuvent être raccordées à l'aide d'une cosse.

L'impédance de la mise à la terre doit être inférieure à 2 Ω .

Gamme de température admissible

- Les directives d'installation en vigueur dans le pays d'installation doivent être respectées.
- Les câbles doivent être adaptés aux températures minimales et maximales attendues.

Câble d'alimentation électrique (y compris conducteur pour la borne de terre interne)

Câble d'installation normal suffisant.

Câble de signal

-  Pour les transactions commerciales, tous les câbles de signal doivent être blindés (tresse de cuivre étamée, couverture optique ≥ 85 %). Le blindage de câble doit être raccordé des deux côtés.

Entrée courant 4 ... 20 mA

Câble d'installation standard suffisant

Sortie impulsion/fréquence/tor

Câble d'installation standard suffisant

Sortie relais

Câble d'installation standard suffisant

Entrée état

Câble d'installation standard suffisant

PROFINET

Uniquement câbles PROFINET.

Voir <https://www.profibus.com> "PROFINET Planning guideline".**Diamètre de câble**

- Raccords de câble fournis :
M20 × 1,5 avec câble Ø 6 ... 12 mm (0,24 ... 0,47 in)
- Bornes à ressort : Adaptées aux torons et torons avec extrémités préconfectionnées.
Section de conducteur 0,2 ... 2,5 mm² (24 ... 12 AWG)

Exigences liées aux câbles de raccordement – module d'affichage et de configuration séparé DKX001*Câble de raccordement disponible en option*

Un câble est fourni selon l'option de commande

- Référence de commande de l'appareil de mesure : caractéristique de commande **030** "Affichage ; configuration", option **O**
ou
- Référence de commande de l'appareil de mesure : caractéristique de commande **030** "Affichage ; configuration", option **M**
et
- Référence de commande du DKX001 : caractéristique de commande **040** "Câble", option **A, B, D, E**

Câble standard	Câble PVC 2 × 2 × 0,34 mm ² (22 AWG) avec blindage commun (2 paires)
Résistance à la flamme	Selon DIN EN 60332-1-2
Résistance aux huiles	Selon DIN EN 60811-2-1
Blindage	Tresse en cuivre étamée, couvercle optique ≥ 85 %
Capacité : fil/blindage	≤ 200 pF/m
L/R	≤ 24 µH/Ω
Longueur de câble disponible	5 m (15 ft)/10 m (35 ft)/20 m (65 ft)/30 m (100 ft)
Température de process continue	Pose fixe : -50 ... +105 °C (-58 ... +221 °F) ; pose mobile : -25 ... +105 °C (-13 ... +221 °F)

Câble standard - câble spécifique au client

Aucun câble n'est fourni avec l'appareil et doit être fourni par le client :

Caractéristique de commande DKX001 : Caractéristique de commande **040** pour "Câble", option **1** "Aucun, fourni par le client, max. 300 m"

Un câble standard répondant aux exigences minimales suivantes peut être utilisé comme câble de raccordement, même dans la zone explosible (Zone 2, Classe I, Division 2 et Zone 1, Classe I, Division 1) :

Câble standard	4 fils (2 paires); paire toronnée avec blindage commun, section de fil minimale 0,34 mm ² (22 AWG)
Blindage	Tresse en cuivre étamée, couvercle optique ≥ 85 %
Impédance du câble (paire)	Minimum 80 Ω
Longueur de câble	Maximum 300 m (1000 ft), impédance maximale de la boucle 20 Ω
Capacité : fil/blindage	Maximum 1 000 nF pour Zone 1, Class I, Division 1
L/R	Maximum 24 μH/Ω pour Zone 1, Class I, Division 1

7.2.3 Affectation des bornes

Transmetteur : tension d'alimentation, E/S

L'affectation des bornes des entrées et des sorties dépend de la version d'appareil commandée. L'affectation des bornes spécifique à l'appareil est indiquée sur l'autocollant dans le cache-bornes.

Tension d'alimentation		Entrée/sortie 1 (Port 1) ¹⁾	Entrée/sortie 2		Entrée/sortie 3		Interface service (Port 2) ¹⁾
1 (+)	2 (-)	RJ45	24 (+)	25 (-)	22 (+)	23 (-)	CDI-RJ45
Affectation des bornes spécifique à l'appareil : étiquette autocollante dans cache-bornes.							

1) Le port peut être utilisé pour la communication ou comme interface service (CDI-RJ45).

i Affectation des bornes du module d'affichage et de configuration séparé → 41.
 Pour plus d'informations sur l'affectation des broches des connecteurs d'appareil, voir le manuel de mise en service relatif à l'appareil.

7.2.4 Connecteurs d'appareil disponibles pour Proline 300

i Les connecteurs d'appareil ne doivent pas être utilisés en zone explosible !

Variante de commande "Entrée ; sortie 1", option RA "PROFINET"

Caractéristique de commande "Raccordement électrique"	Entrée de câble/raccord	
	2	3
L, N, P, U	Connecteur M12×1	-
R ^{1) 2)} , S ^{1) 2)} , T ^{1) 2)} , V ^{1) 2)}	Connecteur M12×1	Connecteur M12×1

- 1) Non compatible avec une antenne WLAN externe (caractéristique de commande "Accessoire fourni", option P8), un adaptateur RJ45 M12 pour l'interface service (caractéristique de commande "Accessoire monté", option NB)
- 2) Compatible avec l'intégration de l'appareil dans une topologie en anneau.

7.2.5 Affectation des broches du connecteur d'appareil

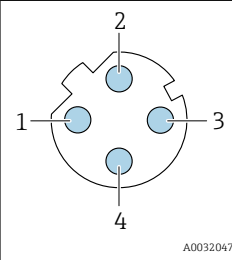
	Broche	Affectation		Codage	Mâle/femelle
	1	+	TD +	D	Femelle
	2	+	RD +		
	3	-	TD -		
	4	-	RD -		
	Boîtier de connecteur métallique	Blindage de câble			

7.2.6 Préparation de l'appareil

AVIS

Étanchéité insuffisante du boîtier !

Le bon fonctionnement de l'appareil de mesure risque d'être compromis.

► Utiliser des presse-étoupe appropriés, adaptés au degré de protection de l'appareil.

1. Retirer le bouchon aveugle le cas échéant.
2. Si l'appareil de mesure est fourni sans les presse-étoupe :
Mettre à disposition des presse-étoupe adaptés au câble de raccordement correspondant.
3. Si l'appareil de mesure est fourni avec les presse-étoupe :
Respecter les exigences relatives aux câbles de raccordement .

7.3 Raccordement de l'appareil

AVIS

Un raccordement incorrect compromet la sécurité électrique !

- Seul le personnel spécialisé dûment formé est autorisé à effectuer des travaux de raccordement électrique.
- Respecter les prescriptions et réglementations nationales en vigueur.
- Respecter les règles de sécurité locales en vigueur sur le lieu de travail.
- Toujours raccorder le câble de terre de protection ⊕ avant de raccorder d'autres câbles.
- En cas d'utilisation en zone explosible, respecter les consignes de la documentation Ex spécifique à l'appareil.

7.3.1 Raccordement du transmetteur

Raccordement du connecteur PROFINET sur Ethernet-APL

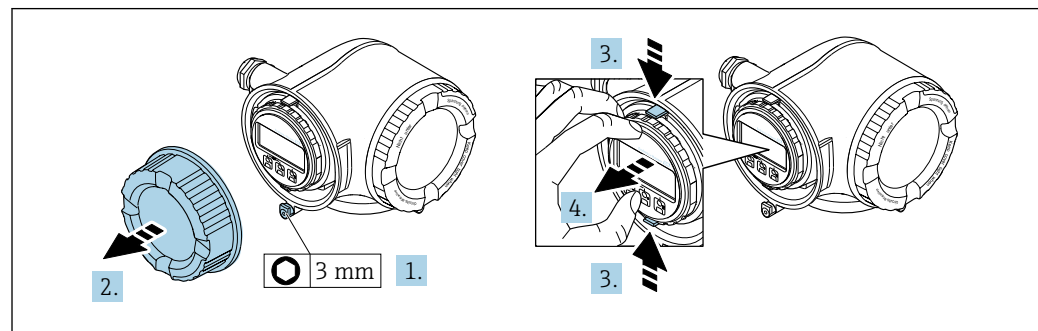

A0029813

1. Desserrer le crampon de sécurité du couvercle du compartiment de raccordement.
2. Dévisser le couvercle du compartiment de raccordement.
3. Pincer les pattes du support du module d'affichage.
4. Retirer le support du module d'affichage.

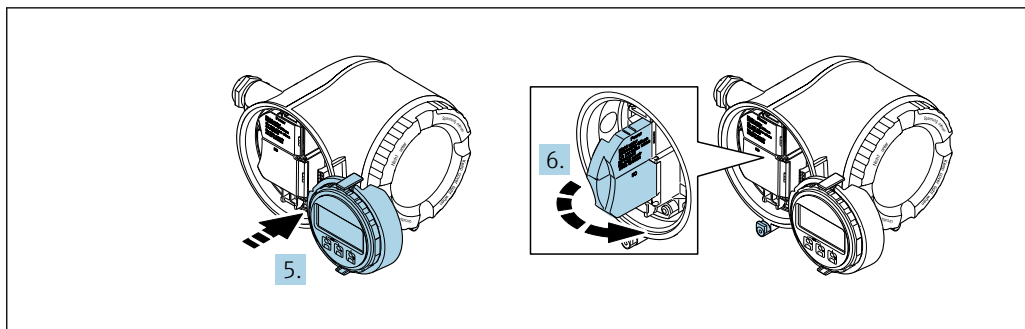

A0029814

5. Attacher le support au bord du compartiment de l'électronique.
6. Ouvrir le cache-bornes.

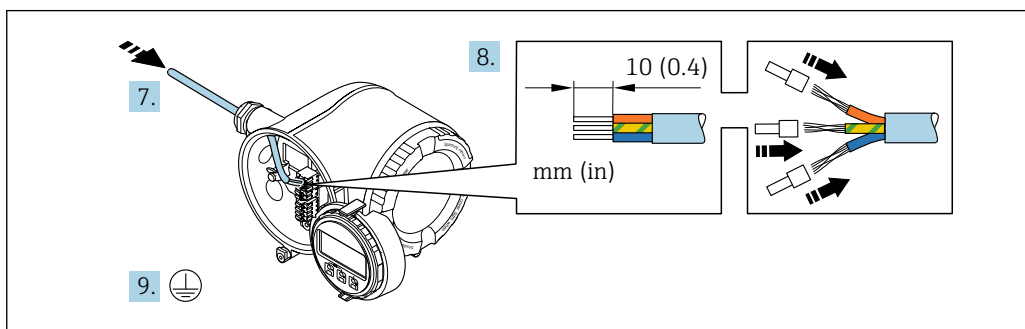

A0029815

7. Passer le câble à travers l'entrée de câble. Ne pas retirer la bague d'étanchéité de l'entrée de câble, afin de garantir l'étanchéité.
8. Dénuder le câble et ses extrémités et le raccorder aux bornes 26-27. Dans le cas de câbles torsadés, il faut également monter des extrémités préconfectionnées.
9. Raccorder la terre de protection (PE).
10. Serrer fermement les presse-étoupe.
 - ↳ Ainsi se termine le raccordement via le port APL.

Raccordement de la tension d'alimentation et des entrées/sorties supplémentaires

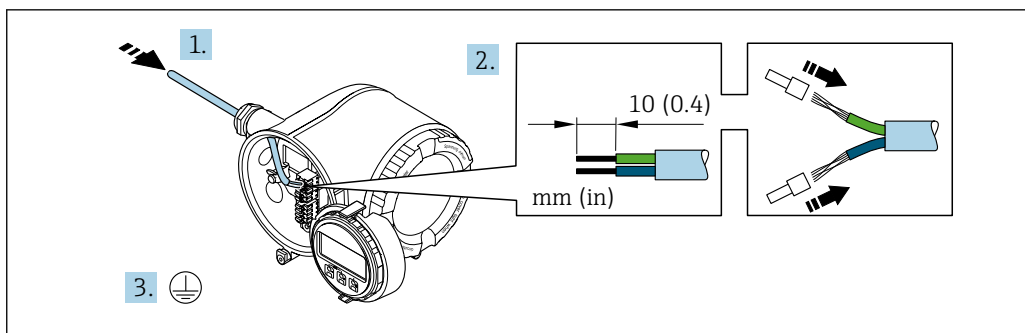

A003983

1. Passer le câble à travers l'entrée de câble. Pour garantir l'étanchéité, ne pas retirer la bague d'étanchéité de l'entrée de câble.
2. Dénuder le câble et ses extrémités. Dans le cas de câbles torsadés, il faut également monter des extrémités préconfectionnées.
3. Raccorder la terre de protection.

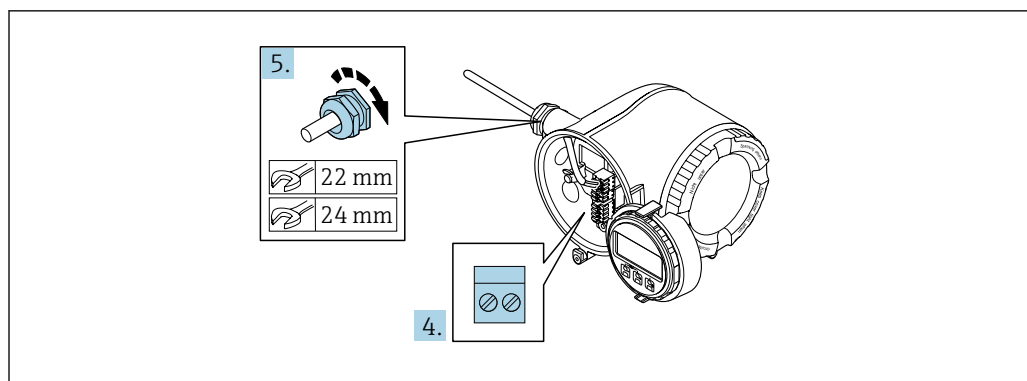

A0033984

4. Raccorder le câble conformément à l'affectation des bornes.
 - ↳ **Affectation des bornes du câble de signal** : L'affectation des bornes spécifique à l'appareil est indiquée sur l'autocollant dans le cache-bornes.
 - Occupation des bornes de l'alimentation** : Autocollant dans le cache-bornes ou → 35.
5. Serrer fermement les presse-étoupe.
 - ↳ Ainsi se termine le raccordement du câble.
6. Fermer le cache-bornes.
7. Insérer le support du module d'affichage dans le compartiment de l'électronique.
8. Visser le couvercle du compartiment de raccordement.
9. Fixer le crampon de sécurité du couvercle du compartiment de raccordement.

Retrait d'un câble

Pour retirer un câble de la borne :

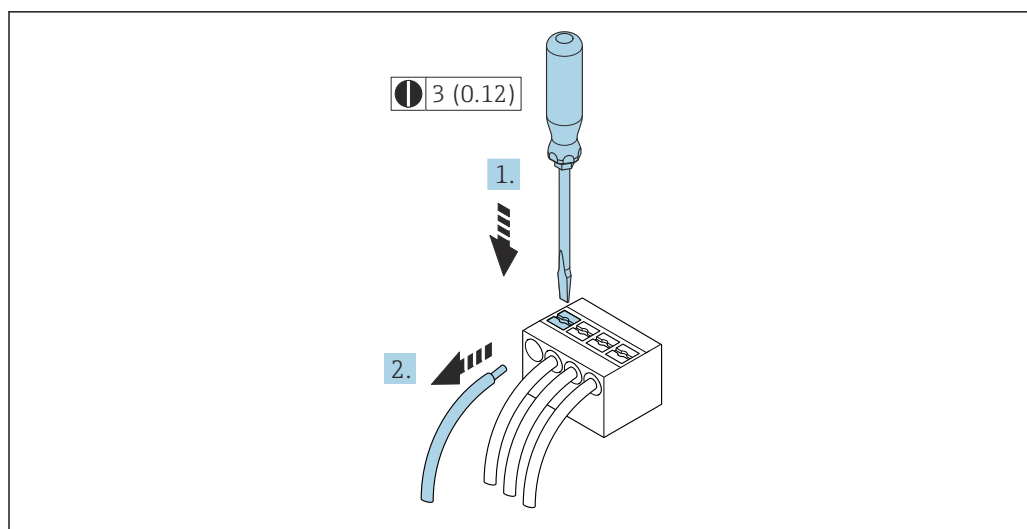

A0029598

12 Unité mm(in)

1. Utiliser un tournevis plat pour appuyer sur la fente entre les deux trous de borne.
2. Retirer l'extrémité du câble de la borne.

7.3.2 Intégration du transmetteur dans un réseau

Cette section présente uniquement les options de base pour l'intégration de l'appareil dans un réseau.

Pour plus d'informations sur la procédure à suivre pour raccorder correctement le transmetteur →  36.

Intégration via l'interface service

L'appareil est intégré via le raccordement à l'interface service (CDI-RJ45).

Tenir compte de ce qui suit lors du raccordement :

- Câble recommandé : CAT 5e, CAT 6 ou CAT 7, avec connecteur blindé (p. ex. fabricant YAMAICHI ; réf. Y-ConProfixPlug63 / ID produit : 82-006660)
- Épaisseur de câble maximale : 6 mm
- Longueur du connecteur, y compris protection anti-pli : 42 mm
- Rayon de courbure : 5 x épaisseur du câble

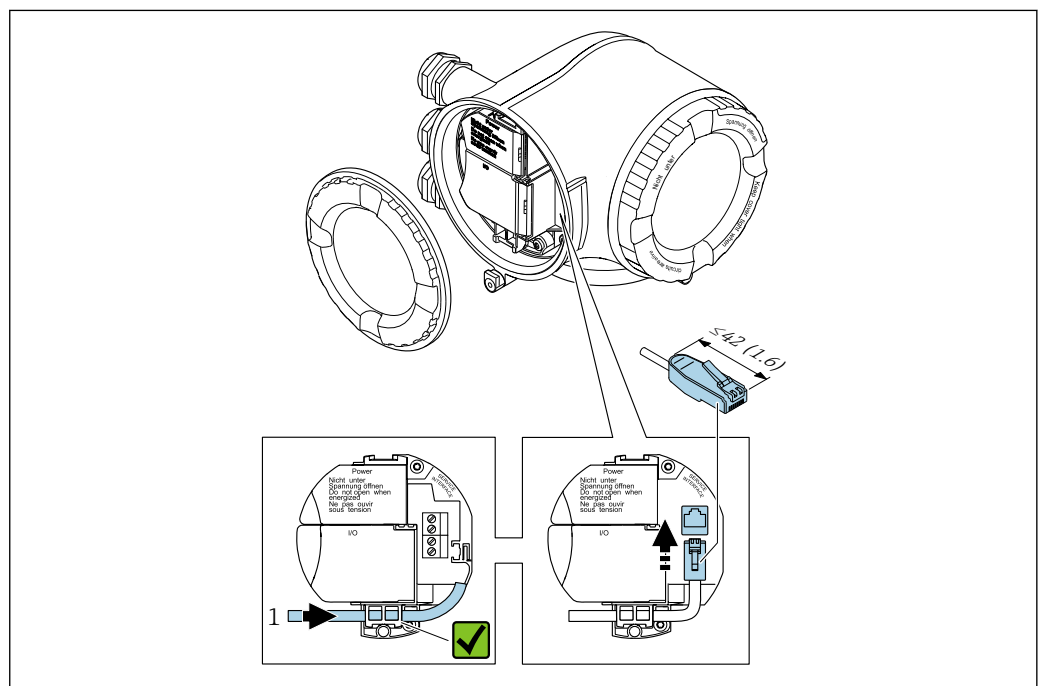

A0033703

1 Interface de service (CDI-RJ45)

-  Un adaptateur pour RJ45 vers M12 est disponible en option : Caractéristique de commande "Accessoires", option **NB** : "Adaptateur RJ45 M12 (interface service)"

L'adaptateur connecte l'interface service (CDI-RJ45) à un connecteur M12 monté dans l'entrée de câble. Le raccordement à l'interface service peut ainsi être établi via un connecteur M12 sans ouvrir l'appareil.

Intégration dans une topologie en anneau

L'appareil est intégré via la borne de raccordement pour la transmission de signal (sortie 1) et le raccordement à l'interface service (CDI-RJ45).

Tenir compte de ce qui suit lors du raccordement :

- Câble recommandé : CAT5e, CAT6 ou CAT7, avec connecteur blindé (p. ex. marque : YAMAICHI ; réf. Y-ConProfixPlug63/Prod. ID produit : 82-006660)
- Épaisseur de câble maximale : 6 mm
- Longueur du connecteur, y compris protection anti-pli : 42 mm
- Rayon de courbure : 2,5 x épaisseur du câble

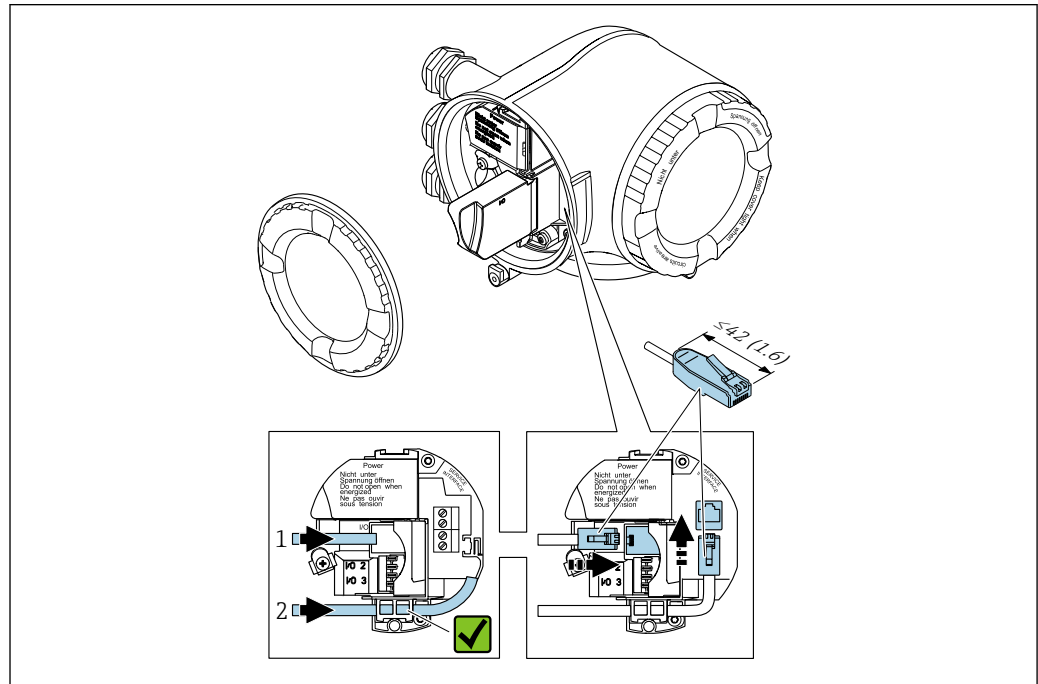

A0033717

- 1 Raccordement PROFINET
- 2 Interface de service (CDI-RJ45)

i Un adaptateur pour connecteur RJ45 vers M12 est disponible en option :
Caractéristique de commande "Accessoires", option **NB** : "Adaptateur RJ45 M12 (interface service)"

L'adaptateur connecte l'interface service (CDI-RJ45) au connecteur M12 monté dans l'entrée de câble. Le raccordement à l'interface service peut ainsi être établi via un connecteur M12 sans ouvrir l'appareil.

7.3.3 Raccordement du module d'affichage et de configuration séparé DKX001

i Le module d'affichage et de configuration séparé DKX001 est disponible en option
→ 249..

- Le module d'affichage et de configuration séparé DKX001 n'est disponible que pour les versions de boîtier suivantes, caractéristique de commande "Boîtier" :
 - Option A "Aluminium, revêtu"
 - Option L "Inox moulé"
- L'appareil de mesure est toujours livré avec un cache lorsque le module de commande et d'affichage séparé DKX001 est commandé directement avec l'appareil de mesure. Dans ce cas, l'affichage ou la configuration sur le transmetteur n'est pas possible.
- S'il est commandé ultérieurement, le module d'affichage et de configuration séparé DKX001 ne peut pas être raccordé en même temps que le module d'affichage existant de l'appareil de mesure. Il n'est possible de raccorder qu'une seule unité d'affichage et de configuration à la fois au transmetteur.

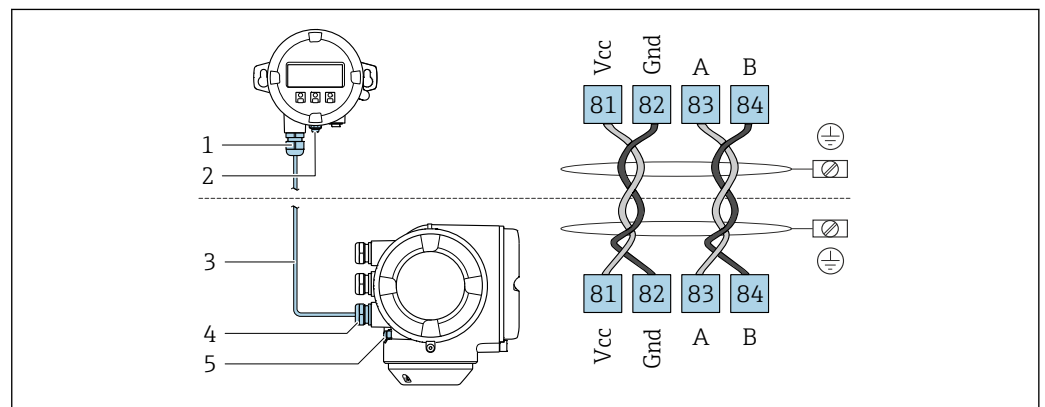

A0027518

- 1 Module d'affichage et de configuration séparé DKX001
- 2 Raccordement de la terre de protection (PE)
- 3 Câble de raccordement
- 4 Appareil de mesure
- 5 Raccordement de la terre de protection (PE)

7.4 Compensation de potentiel

7.4.1 Exigences

Pour la compensation de potentiel :

- Tenir compte des concepts de mise à la terre internes
- Tenir compte des conditions de fonctionnement telles que le matériau de la conduite et la mise à la terre
- Raccorder le produit, le capteur et le transmetteur au même potentiel électrique
- Utiliser un câble de terre d'une section minimale de 6 mm² (10 AWG) et une cosse de câble pour les raccords de compensation de potentiel

7.5 Instructions de raccordement spéciales

7.5.1 Exemples de raccordement

Sortie courant 4 ... 20 mA (sans HART)

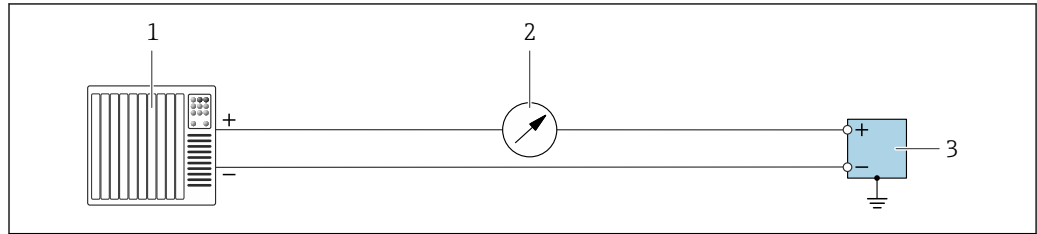

A0055851

13 Exemple de raccordement pour sortie courant 4 ... 20 mA (active)

- 1 Système d'automatisation avec entrée courant (p. ex. API)
- 2 Unité d'affichage supplémentaire en option : respecter la charge limite
- 3 Débitmètre avec sortie courant (active)

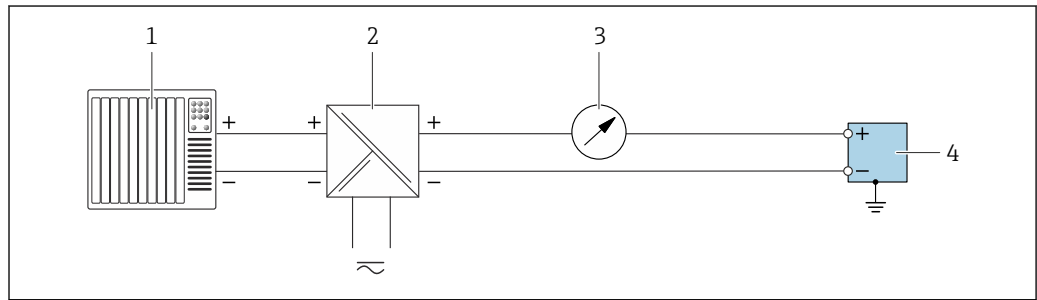

A0055852

14 Exemple de raccordement pour sortie courant 4 ... 20 mA (passive)

- 1 Système d'automatisation avec entrée courant (p. ex. API)
- 2 Alimentation électrique
- 3 Unité d'affichage supplémentaire en option : respecter la charge limite
- 4 Transmetteur avec sortie courant (passive)

Entrée courant 4 ... 20 mA

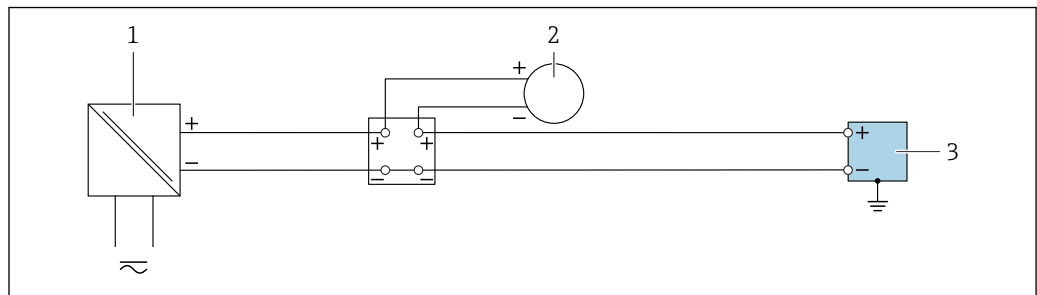

A0055853

15 Exemple de raccordement pour l'entrée courant 4 ... 20 mA

- 1 Alimentation électrique
- 2 Appareil de mesure externe avec sortie courant passive 4 ... 20 mA. p. ex. pression ou température)
- 3 Transmetteur avec entrée courant 4 ... 20 mA

Sortie impulsion / sortie fréquence / sortie tout ou rien

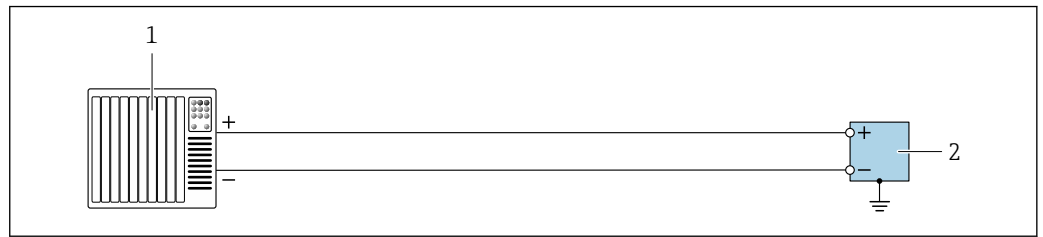

A0055856

16 Exemple de raccordement pour sortie impulsion / sortie fréquence / sortie tout ou rien (active)

- 1 Système d'automatisation avec entrée impulsion / entrée fréquence / entrée commutation (p. ex. API)
- 2 Transmetteur avec sortie impulsion / sortie fréquence / sortie tout ou rien (active)

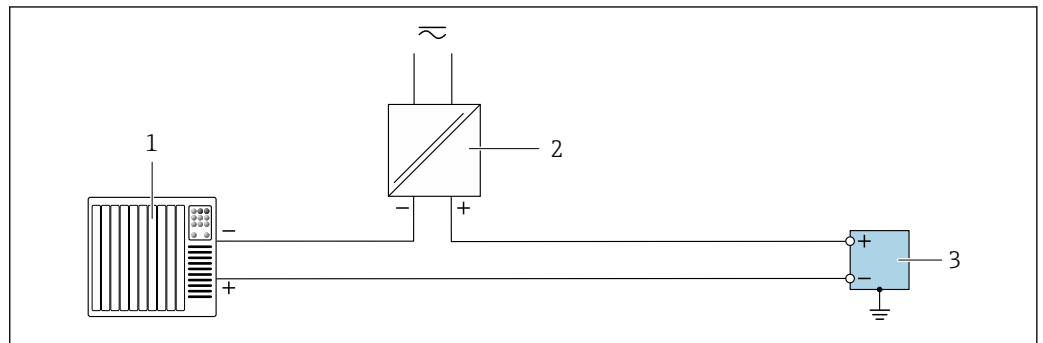

A0055856

17 Exemple de raccordement pour sortie impulsion / sortie fréquence / sortie tout ou rien (passive)

- 1 Système d'automatisation avec entrée impulsion / entrée fréquence / entrée commutation (p. ex. API)
- 2 Alimentation électrique
- 3 Transmetteur avec sortie impulsion / sortie fréquence / sortie tout ou rien (passive)

Sortie relais

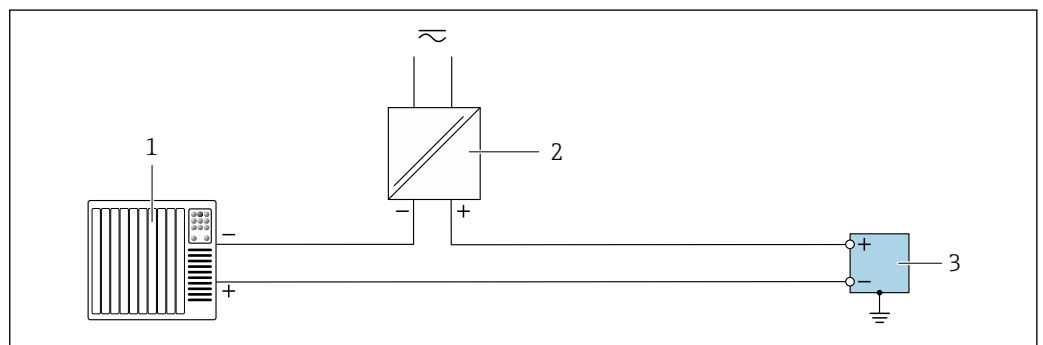

A0055859

18 Exemple de raccordement pour sortie relais

- 1 Système d'automatisation avec entrée tout ou rien (p. ex. API)
- 2 Alimentation électrique
- 3 Transmetteur avec sortie relais

Entrée état

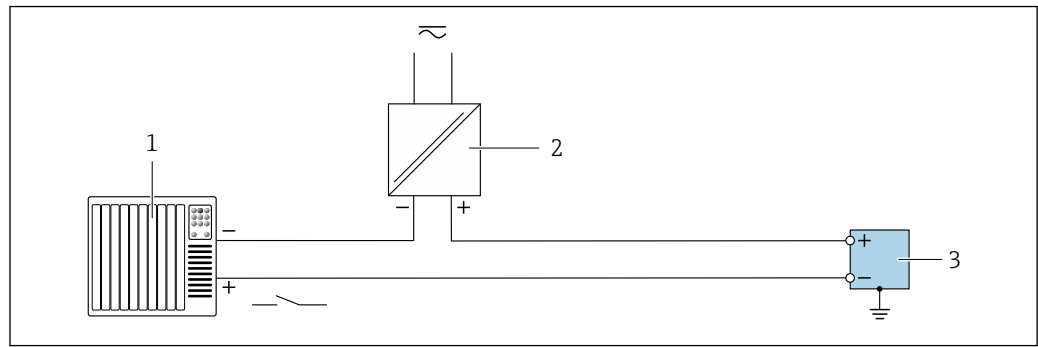

19 Exemple de raccordement pour l'entrée état

- 1 Système d'automatisation avec sortie tout ou rien passive p. ex. API)
- 2 Alimentation électrique
- 3 Transmetteur avec entrée d'état

PROFINET

Voir <https://www.profibus.com> "PROFINET Planning guideline".

7.6 Réglages hardware

7.6.1 Réglage du nom de l'appareil

Le nom de repère d'un point de mesure permet de l'identifier rapidement au sein d'une installation. Le nom de repère est équivalent au nom d'appareil (désignation de station de la spécification PROFINET). Le nom d'appareil assigné en usine peut être changé à l'aide des commutateurs DIP ou du système d'automatisation.

Exemple de nom d'appareil (réglage par défaut) : EH-Promass300-XXXX

EH	Endress+Hauser
Promass	Famille d'appareils
300	Transmetteur
XXXX	Numéro de série de l'appareil

Le nom d'appareil actuellement utilisé est affiché dans Configuration → Nom de la station .

Réglage du nom de l'appareil à l'aide des commutateurs DIP

La dernière partie du nom de l'appareil peut être réglée à l'aide des commutateurs DIP 1-8. La plage d'adresses est comprise entre 1 et 254 (réglage par défaut : numéro de série de l'appareil)

Aperçu des commutateurs DIP

Commutateur DIP	Bit	Description
1	128	Partie configurable du nom de l'appareil
2	64	
3	32	
4	16	
5	8	

Commutateur DIP	Bit	Description
6	4	
7	2	
8	1	

Exemple : Réglage du nom de l'appareil EH-PROMASS300-065

Commutateur DIP	ON/OFF	Bit	Nom de l'appareil
1	OFF	-	EH-PROMASS300-065
2	ON	64	
3 à 7	OFF	-	
8	ON	1	
Numéro de série de l'appareil :		065	

Réglage du nom de l'appareil

Risque de choc électrique si le boîtier du transmetteur est ouvert.

- ▶ Avant d'ouvrir le boîtier du transmetteur :
- ▶ Déconnecter l'appareil de l'alimentation.

 L'adresse IP par défaut peut **ne pas** être activée →  46.

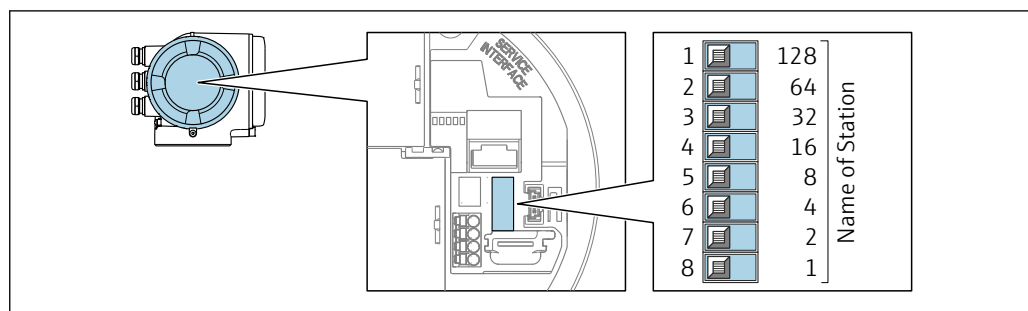

A0034498

1. Selon la version du boîtier, desserrer le crampon de sécurité ou la vis de fixation du couvercle de boîtier.
2. Selon la version du boîtier, dévisser ou ouvrir le couvercle de boîtier et déconnecter l'afficheur local du module électronique principal, si nécessaire .
3. Régler le nom d'appareil souhaité à l'aide des commutateurs DIP correspondants sur le module électronique E/S.
4. Remonter le transmetteur dans l'ordre inverse.
5. Reconnecter l'appareil à l'alimentation électrique.
 - ↳ L'adresse appareil configurée est utilisée une fois que l'appareil est redémarré.

Réglage du nom de l'appareil via le système d'automatisation

Les commutateurs DIP 1-8 doivent tous être réglés sur **OFF** (réglage par défaut) ou tous sur **ON** pour pouvoir régler le nom de l'appareil via le système d'automatisation.

Le nom d'appareil complet (nom de station) peut être modifié individuellement via le système d'automatisation.

- i** ■ Le numéro de série utilisé comme partie du nom de l'appareil dans le réglage usine n'est pas sauvegardé. Il n'est pas possible de remettre le nom de l'appareil au réglage usine avec le numéro de série. La valeur "0" est utilisée à la place du numéro de série.
- Lors de l'attribution du nom d'appareil via le système d'automatisation : assigner le nom en lettres minuscules.

7.6.2 Activation de l'adresse IP par défaut

Activation de l'adresse IP par défaut via le commutateur DIP

Risque de choc électrique si le boîtier du transmetteur est ouvert.

- ▶ Avant d'ouvrir le boîtier du transmetteur :
- ▶ Déconnecter l'appareil de l'alimentation.

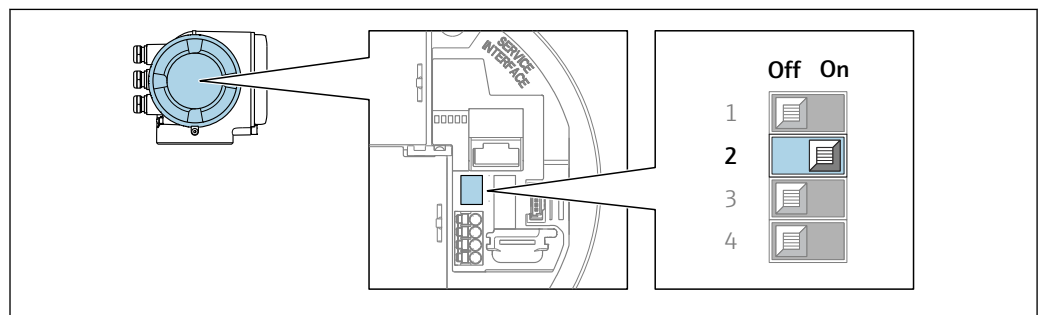

A0034499

1. Selon la version du boîtier, desserrer le crampon de sécurité ou la vis de fixation du couvercle de boîtier.
2. Selon la version du boîtier, dévisser ou ouvrir le couvercle de boîtier et déconnecter l'afficheur local du module électronique principal, si nécessaire .
3. Commutateur DIP n° 2 sur le module électronique E/S de **OFF** → **ON**.
4. Remonter le transmetteur dans l'ordre inverse.
5. Reconnecter l'appareil à l'alimentation électrique.
 - ↳ L'adresse IP par défaut est utilisée une fois que l'appareil est redémarré.

7.7 Garantir l'indice de protection

L'appareil de mesure satisfait à toutes les exigences de l'indice de protection IP66/67, boîtier type 4X.

L'appareil de mesure satisfait à toutes les exigences de l'indice de protection IP66/67, boîtier type 4X, exécuter les étapes suivantes après le raccordement électrique :

1. Vérifier que les joints du boîtier sont propres et correctement mis en place.
2. Le cas échéant, sécher les joints, les nettoyer ou les remplacer.
3. Serrer toutes les vis du boîtier et les couvercles à visser.
4. Serrer fermement les presse-étoupe.

5. Afin d'empêcher la pénétration d'humidité dans l'entrée de câble :
Poser le câble de sorte qu'il forme une boucle vers le bas avant l'entrée de câble ("piège à eau").

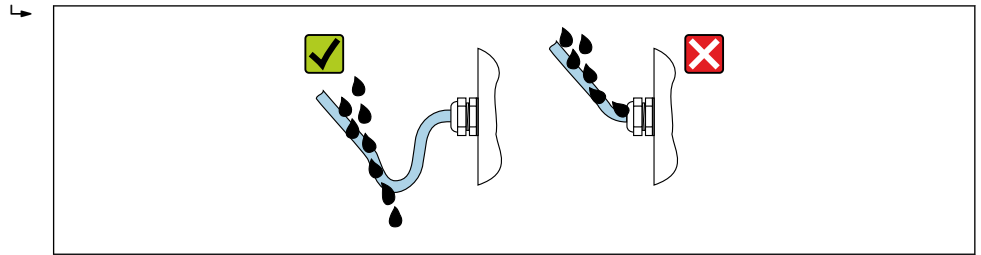

A0029278

6. Les presse-étoupe fournis et les bouchons aveugles en plastique utilisés pour les entrées de câble fileté ne garantissent pas l'indice de protection IP66/67, boîtier type 4X. Pour atteindre cet indice de protection, les presse-étoupe et les bouchons aveugles en plastique inutilisés doivent être remplacés par des bouchons aveugles filetés avec l'indice de protection IP66/67, boîtier type 4X.

7.8 Contrôle du raccordement

L'appareil et le câble sont-ils intacts (contrôle visuel) ?	<input type="checkbox"/>
La mise à la terre est-elle correctement réalisée ?	<input type="checkbox"/>
Les câbles utilisés répondent-ils aux exigences ?	<input type="checkbox"/>
Les câbles montés sont-ils libres de toute traction et solidement fixés ?	<input type="checkbox"/>
Tous les presse-étoupe sont-ils montés, serrés fermement et étanches ? Chemin de câble avec "piège à eau" → 46 ?	<input type="checkbox"/>
L'affectation des bornes est-elle correcte ?	<input type="checkbox"/>
En présence de tension : Un affichage apparaît-il sur l'écran du module d'affichage ?	<input type="checkbox"/>
Des bouchons aveugles sont-ils insérés dans les entrées de câble non utilisées et les bouchons de transport ont-ils été remplacés par des bouchons aveugles ?	<input type="checkbox"/>

8 Options de configuration

8.1 Aperçu des options de configuration

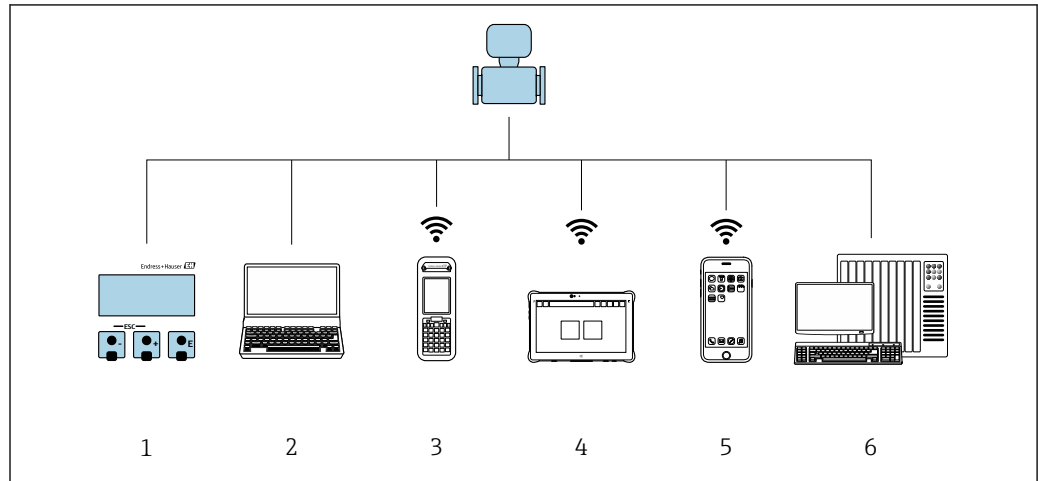



A0034513

- 1 Configuration sur site via le module d'affichage
- 2 Ordinateur avec navigateur web ou outil de configuration (p. ex. FieldCare, DeviceCare, AMS Device Manager, SIMATIC PDM)
- 3 Field Xpert SFX350 ou SFX370
- 4 Field Xpert SMT70
- 5 Terminal portable mobile
- 6 Système d'automatisation (p. ex. API)

8.2 Structure et principe de fonctionnement du menu de configuration

8.2.1 Structure du menu de configuration

 Pour un aperçu du menu de configuration pour les experts : voir le document "Description des paramètres de l'appareil" fourni avec l'appareil →  286

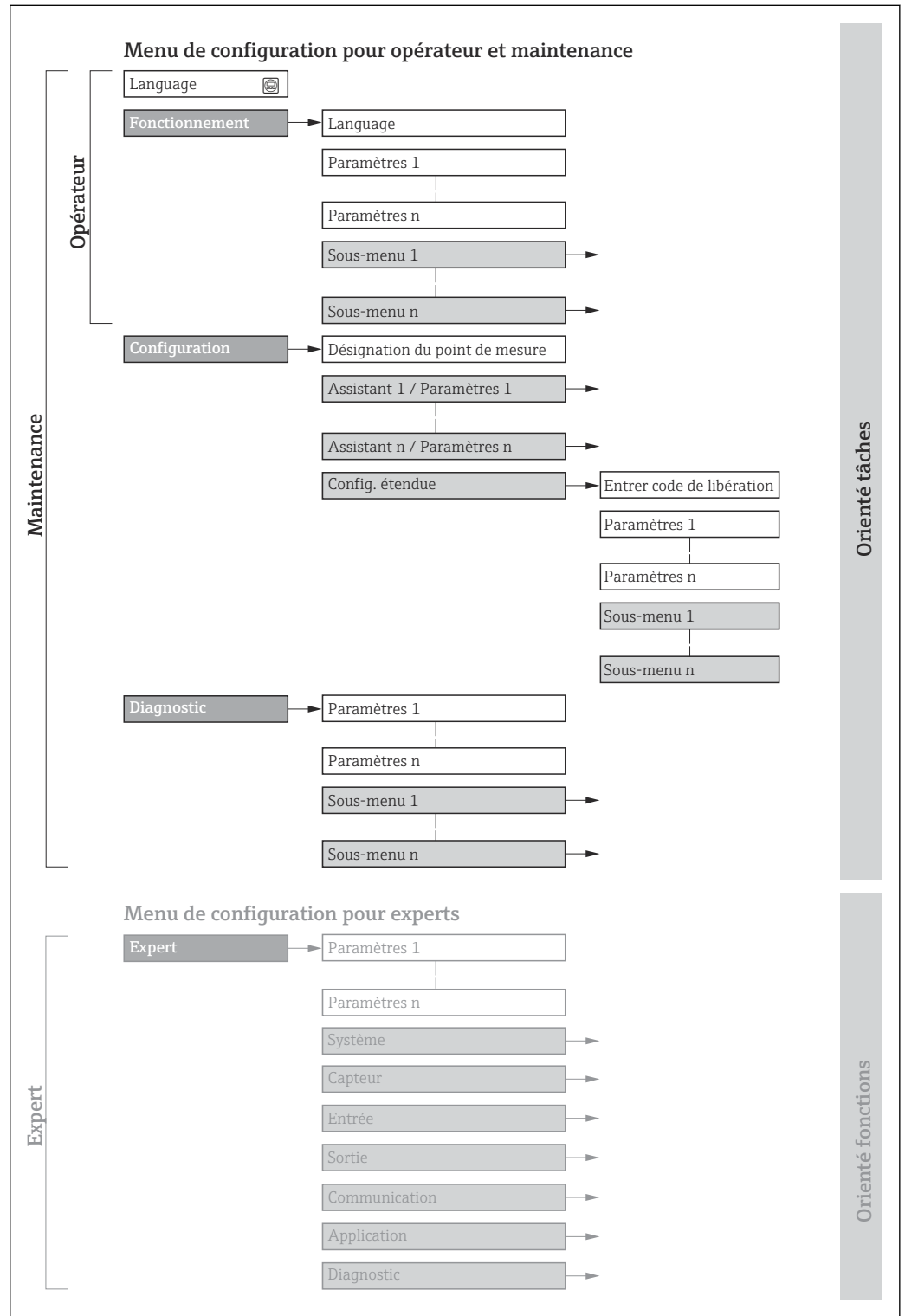

 20 Structure schématique du menu de configuration

A0018237-FR

8.2.2 Philosophie de configuration

Les différentes parties du menu de configuration sont affectées à des rôles utilisateur déterminés (p. ex. utilisateur, maintenance, etc.). Chaque rôle utilisateur contient des tâches typiques au sein du cycle de vie de l'appareil.



Pour les transactions commerciales, une fois que l'appareil a été mis en circulation ou scellé, son fonctionnement est restreint.

Menu/paramètre		Rôle utilisateur et tâches	Contenu/signification
Language	Orienté tâches	Rôle "Opérateur", "Chargé de maintenance" Tâches durant la configuration : <ul style="list-style-type: none"> ■ Configuration de l'affichage opérationnel ■ Lecture des valeurs mesurées 	Définition de la langue d'interface
Fonctionnement			<ul style="list-style-type: none"> ■ Définition de la langue d'interface ■ Définition de la langue de service du serveur web ■ Remise à zéro et contrôle de totalisateurs ■ Configuration de l'affichage opérationnel (p. ex. format d'affichage, contraste d'affichage) ■ Remise à zéro et contrôle de totalisateurs
Configuration		Rôle "Chargé de maintenance" Mise en service : <ul style="list-style-type: none"> ■ Configuration de la mesure ■ Configuration des entrées/sorties ■ Configuration de l'interface de communication 	Assistant pour une mise en service rapide : <ul style="list-style-type: none"> ■ Configuration des unités système ■ Configuration de l'interface de communication ■ Détermination du produit mesuré ■ Affichage de la configuration E/S ■ Configuration des entrées ■ Configuration des sorties ■ Configuration de l'affichage opérationnel ■ Configuration de la suppression des débits de fuite ■ Configuration de la détection de tubes partiellement remplis et vides Configuration étendue <ul style="list-style-type: none"> ■ Configuration plus précise de la mesure (adaptation aux conditions de mesure particulières) ■ Variables de process calculées ■ Ajustage du capteur ■ Configuration des totalisateurs ■ Configuration de l'afficheur ■ Configuration des paramètres WLAN ■ Sauvegarde des données ■ Administration (définir un code d'accès, réinitialiser l'appareil de mesure)
Diagnostic	Rôle "Chargé de maintenance" Suppression des défauts : <ul style="list-style-type: none"> ■ Diagnostic et suppression de défauts de process et d'appareil ■ Simulation de la valeur mesurée 	Contient tous les paramètres pour la détermination et l'analyse des défauts de process et d'appareil : <ul style="list-style-type: none"> ■ Liste de diagnostic Contient jusqu'à 5 messages de diagnostic actuels. ■ Journal d'événements Contient les messages d'événement apparus. ■ Information appareil Contient des informations pour l'identification de l'appareil. ■ Valeur mesurée Contient toutes les valeurs mesurées actuelles. ■ Sous-menu Enregistrement des valeurs mesurées avec l'option de commande "HistoROM étendue" Stockage et visualisation des valeurs mesurées ■ Heartbeat Technology Vérification de la fonctionnalité d'appareil sur demande et documentation des résultats de vérification. ■ Simulation Sert à la simulation des valeurs mesurées ou des valeurs de sortie. ■ Points test 	

Menu/paramètre		Rôle utilisateur et tâches	Contenu/signification
Expert	Orienté fonctions	<p>Tâches qui nécessitent des connaissances détaillées du principe de fonctionnement de l'appareil :</p> <ul style="list-style-type: none"> ▪ Mise en service de mesures dans des conditions difficiles ▪ Adaptation optimale de la mesure à des conditions difficiles ▪ Configuration détaillée de l'interface de communication ▪ Diagnostic des défauts dans des cas difficiles 	<p>Contient tous les paramètres de l'appareil et permet d'y accéder directement par le biais d'un code d'accès. Ce menu est organisé d'après les blocs de fonctions de l'appareil :</p> <ul style="list-style-type: none"> ▪ Système Contient tous les paramètres d'appareil de niveau supérieur, qui n'affectent ni la mesure ni la communication des valeurs mesurées. ▪ Capteur Configuration de la mesure. ▪ Entrée Configuration de l'entrée état. ▪ Sortie Configuration des sorties courant analogiques et de la sortie impulsion/fréquence/tor. ▪ Communication Configuration de l'interface de communication numérique et du serveur web. ▪ Application Configuration des fonctions qui vont au-delà de la mesure proprement dite (p. ex. totalisateur). ▪ Diagnostic Détermination et analyse des défauts de process et d'appareil, simulation de l'appareil et menu Heartbeat Technology.

8.3 Accès au menu de configuration via afficheur local

8.3.1 Affichage opérationnel

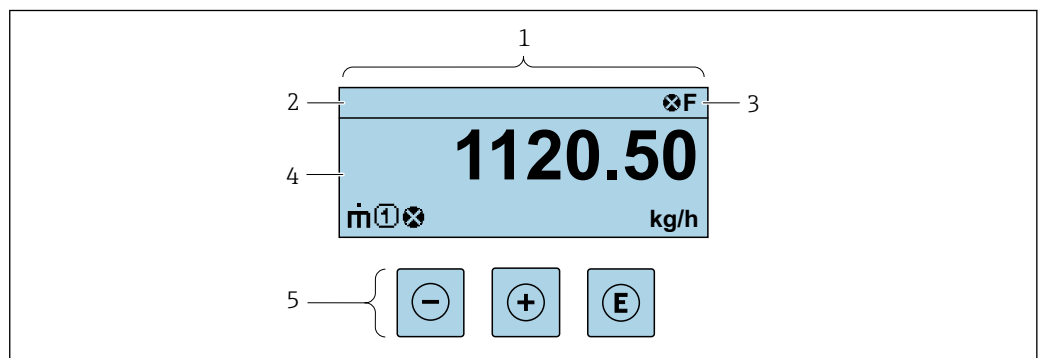

A0029348

- 1 Affichage opérationnel
- 2 Nom de repère
- 3 Zone d'état
- 4 Zone d'affichage des valeurs mesurées (jusqu'à 4 lignes)
- 5 Éléments de configuration → 57

Zone d'état





Dans la zone d'état de l'affichage opérationnel apparaissent en haut à droite les symboles suivants :



- Signaux d'état → 180
 - **F** : Défaut
 - **C** : Test fonctionnement
 - **S** : Hors spécifications
 - **M** : Maintenance nécessaire
- Comportement diagnostic → 181
 - **⊗** : Alarme
 - **⚠** : Avertissement
 - **🔒** : Verrouillage (l'appareil est verrouillé via le hardware)
 - **↔** : Communication (la communication via la configuration à distance est active)

Zone d'affichage



Dans la zone d'affichage, chaque valeur mesurée est précédée d'un type de symbole déterminé en guise d'explication détaillée :

Variables mesurées

Symbole	Signification
	Débit massique
	<ul style="list-style-type: none"> ▪ Débit volumique ▪ Débit volumique corrigé
	<ul style="list-style-type: none"> ▪ Masse volumique ▪ Masse volumique de référence
	Température

 Le nombre et le format d'affichage des variables mesurées peuvent être configurés via le paramètre **Format d'affichage** (→  121).



Totalisateur

Symbole	Signification
	Totalisateur  Par l'intermédiaire du numéro de voie est indiqué lequel des trois totalisateurs est affiché.



Entrée

Symbole	Signification
	Entrée état

Numéros de voies de mesure

Symbole	Signification
	Voie 1...4  Le numéro de la voie de mesure est affiché uniquement s'il existe plusieurs voies pour le même type de variable mesurée (p. ex. totalisateurs 1 à 3).

Comportement du diagnostic

Symbole	Signification
	Alarme <ul style="list-style-type: none"> ▪ La mesure est interrompue. ▪ Les sorties signal et les totalisateurs prennent l'état d'alarme défini. ▪ Un message de diagnostic est généré.
	Avertissement <ul style="list-style-type: none"> ▪ La mesure est reprise. ▪ Les sorties signal et les totalisateurs ne sont pas affectés. ▪ Un message de diagnostic est généré.

 Le comportement du diagnostic se rapporte à un événement de diagnostic qui est pertinent pour la variable mesurée affichée.

8.3.2 Vue navigation

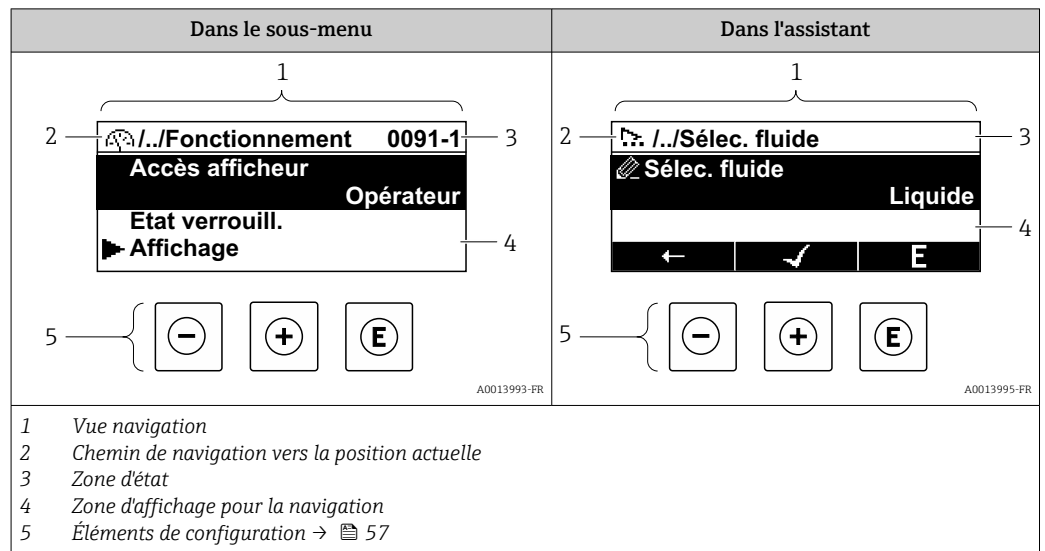

Chemin de navigation

Le chemin de navigation vers la position actuelle est affiché en haut à gauche dans la vue navigation et se compose des éléments suivants :

- Symbole d'affichage pour le menu/sous-menu (▶) ou l'assistant (⚙).
- Symbole d'omission (/ ../) pour les niveaux intermédiaires du menu de configuration.
- Nom du sous-menu actuel, de l'assistant ou du paramètre

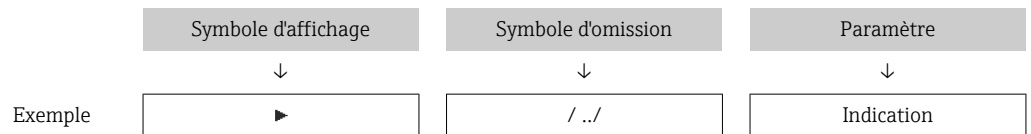

i Pour plus d'informations sur les symboles dans le menu, voir le chapitre "Zone d'affichage" → 53

Zone d'état

Dans la zone d'état de la vue navigation apparaît en haut à droite :



- Dans le sous-menu
 - Le code d'accès direct au paramètre (p. ex. 0022-1)
 - En cas d'événement de diagnostic, le niveau diagnostic et le signal d'état
- Dans l'assistant
 - En cas d'événement de diagnostic, le niveau diagnostic et le signal d'état

- i**
 - Pour plus d'informations sur le niveau diagnostic et le signal d'état → 180
 - Pour plus d'informations sur la fonction et l'entrée du code d'accès direct → 59





Zone d'affichage

Menus

Symbole	Signification
	Fonctionnement apparaît : <ul style="list-style-type: none"> ▪ Dans le menu à côté de la sélection "Fonctionnement" ▪ À gauche dans le chemin de navigation, dans le menu Fonctionnement

	Configuration apparaît : <ul style="list-style-type: none"> ▪ Dans le menu à côté de la sélection "Configuration" ▪ À gauche dans le chemin de navigation, dans le menu Configuration
	Diagnostic apparaît : <ul style="list-style-type: none"> ▪ Dans le menu à côté de la sélection "Diagnostic" ▪ À gauche dans le chemin de navigation, dans le menu Diagnostic
	Expert apparaît : <ul style="list-style-type: none"> ▪ Dans le menu à côté de la sélection "Expert" ▪ À gauche dans le chemin de navigation, dans le menu Expert



Sous-menus, assistants, paramètres

Symbole	Signification
	Sous-menu
	Assistants
	Paramètre au sein d'un assistant
	Il n'existe pas de symbole d'affichage pour les paramètres au sein de sous-menus.

Procédure de verrouillage

Symbole	Signification
	Paramètre verrouillé S'il apparaît devant le nom du paramètre, cela signifie que le paramètre est verrouillé. <ul style="list-style-type: none"> ▪ Par un code d'accès spécifique à l'utilisateur ▪ Par le commutateur de verrouillage hardware

Assistants

Symbole	Signification
	Retour au paramètre précédent.
	Confirme la valeur du paramètre et passe au paramètre suivant.
	Ouvre la vue d'édition du paramètre.

8.3.3 Vue d'édition

Editeur numérique

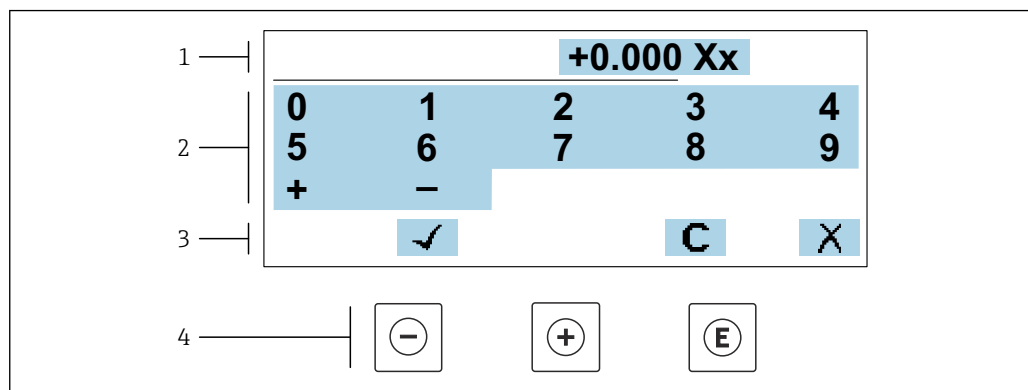

A0034250

21 Pour entrer des valeurs dans les paramètres (par ex. seuils)

- 1 Zone d'affichage de l'entrée
- 2 Masque de saisie
- 3 Confirmer, effacer ou rejeter l'entrée
- 4 Eléments de configuration

Éditeur de texte

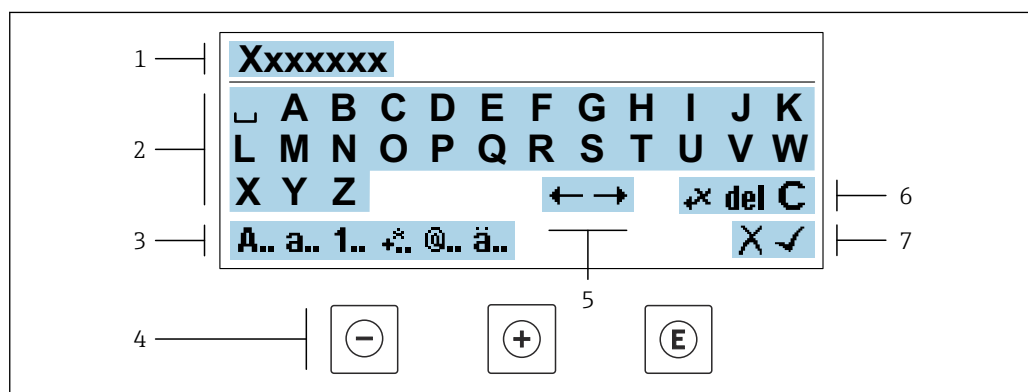



A0034114

22 Pour entrer du texte dans les paramètres (p. ex. désignation de l'appareil)

- 1 Zone d'affichage de l'entrée
- 2 Masque de saisie actuel
- 3 Changer le masque de saisie
- 4 Eléments de configuration
- 5 Déplacer la position de saisie
- 6 Effacer l'entrée
- 7 Rejeter ou confirmer l'entrée

A l'aide des éléments de configuration dans la vue édition





Touche de configuration	Signification
⊖	Touche Moins Déplace la position d'entrée vers la gauche.
⊕	Touche Plus Déplace la position d'entrée vers la droite.

Touche de configuration	Signification
	Touche Enter <ul style="list-style-type: none"> ▪ Un appui bref sur la touche confirme la sélection. ▪ Une pression sur la touche pendant 2 s confirme l'entrée.
	Combinaison de touches Escape (appuyer simultanément sur les touches) Ferme la vue d'édition sans accepter une modification.





Masques de saisie

Symbole	Signification
A..	Majuscule
a..	Minuscule
1..	Nombres
.*	Signes de ponctuation et caractères spéciaux : = + - * / ² ³ ¼ ½ ¾ () < > { }
@..	Signes de ponctuation et caractères spéciaux : " ' ^ . , ; : ? ! % μ ° € \$ £ ¥ § @ # / \ ~ & _
ä..	Trémas et accents

Contrôle de l'entrée des données

Symbole	Signification
	Déplacer la position de saisie
	Rejeter l'entrée
	Valider l'entrée
	Effacer immédiatement le caractère à gauche de la position de saisie
del	Effacer immédiatement le caractère à droite de la position de saisie
C	Effacer tous les caractères entrés

8.3.4 Éléments de configuration

Touche de configuration	Signification
	<p>Touche Moins</p> <p><i>Dans un menu, un sous-menu</i> Déplace la barre de sélection vers le haut dans une liste de sélection</p> <p><i>Dans les assistants</i> Revient au paramètre précédent</p> <p><i>Dans l'éditeur alphanumérique</i> Déplace la position d'entrée vers la gauche.</p>
	<p>Touche Plus</p> <p><i>Dans un menu, un sous-menu</i> Déplace la barre de sélection vers le bas dans une liste de sélection</p> <p><i>Dans les assistants</i> Passe au paramètre suivant</p> <p><i>Dans l'éditeur alphanumérique</i> Déplace la position d'entrée vers la droite.</p>
	<p>Touche Entrée</p> <p><i>Dans l'affichage de fonctionnement</i> Une pression brève sur la touche ouvre le menu de configuration.</p> <p><i>Dans un menu, un sous-menu</i></p> <ul style="list-style-type: none"> ▪ Pression brève sur la touche : <ul style="list-style-type: none"> ▪ Ouvre le menu, sous-menu ou paramètre sélectionné. ▪ Démarre l'assistant. ▪ Si un texte d'aide est ouvert, ferme le texte d'aide du paramètre. ▪ Pression sur la touche pendant 2 s dans un paramètre : Si présent, ouvre le texte d'aide pour la fonction du paramètre. <p><i>Dans les assistants</i> Ouvre la vue d'édition du paramètre et confirme la valeur de ce dernier</p> <p><i>Dans l'éditeur alphanumérique</i></p> <ul style="list-style-type: none"> ▪ Une pression brève sur la touche confirme la sélection. ▪ Une pression sur la touche pendant 2 s confirme l'entrée.
	<p>Combinaison de touches Echap (presser simultanément les touches)</p> <p><i>Dans un menu, un sous-menu</i></p> <ul style="list-style-type: none"> ▪ Pression brève sur la touche : <ul style="list-style-type: none"> ▪ Ferme le niveau de menu actuel et permet d'accéder au niveau immédiatement supérieur. ▪ Si un texte d'aide est ouvert, ferme le texte d'aide du paramètre. ▪ Une pression sur la touche pendant 2 s permet de revenir à l'affichage de fonctionnement ("position HOME"). <p><i>Dans les assistants</i> Ferme l'assistant et permet d'accéder au niveau immédiatement supérieur</p> <p><i>Dans l'éditeur alphanumérique</i> Ferme la vue d'édition sans appliquer les modifications.</p>
	<p>Combinaison de touches Moins/Entrée (appuyer simultanément sur les touches et les maintenir enfoncées)</p> <ul style="list-style-type: none"> ▪ Si le verrouillage des touches est activé : Une pression sur la touche pendant 3 s désactive le verrouillage des touches. ▪ Si le verrouillage des touches n'est pas activé : Une pression sur la touche pendant 3 s ouvre le menu contextuel qui contient l'option permettant d'activer le verrouillage des touches.

8.3.5 Ouverture du menu contextuel

À l'aide du menu contextuel, l'utilisateur peut appeler rapidement et directement à partir de l'affichage opérationnel les trois menus suivants :

- Configuration
- Sauvegarde des données
- Simulation

Appel et fermeture du menu contextuel

L'utilisateur se trouve dans l'affichage opérationnel.

1. Appuyer sur les touches \square et \boxplus pendant plus de 3 secondes.
 - ↳ Le menu contextuel s'ouvre.

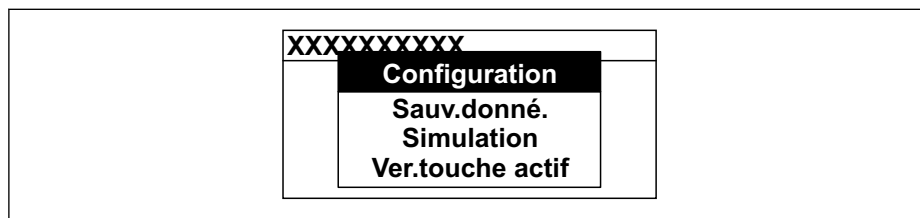



2. Appuyer simultanément sur \square + \boxplus .
 - ↳ Le menu contextuel est fermé et l'affichage opérationnel apparaît.

Ouverture du menu via le menu contextuel

1. Ouvrir le menu contextuel.
2. Appuyer sur \boxplus pour naviguer vers le menu souhaité.
3. Appuyer sur \boxminus pour confirmer la sélection.
 - ↳ Le menu sélectionné s'ouvre.

8.3.6 Navigation et sélection dans une liste

Différents éléments de configuration servent à la navigation au sein du menu de configuration. Le chemin de navigation apparaît à gauche dans la ligne d'en-tête. Les différents menus sont caractérisés par les symboles placés devant, qui sont également affichés dans la ligne d'en-tête lors de la navigation.

 Pour une explication de la vue de navigation avec les symboles et les éléments de configuration →  53

Exemple : Réglage du nombre de valeurs mesurées affichées sur "2 valeurs"

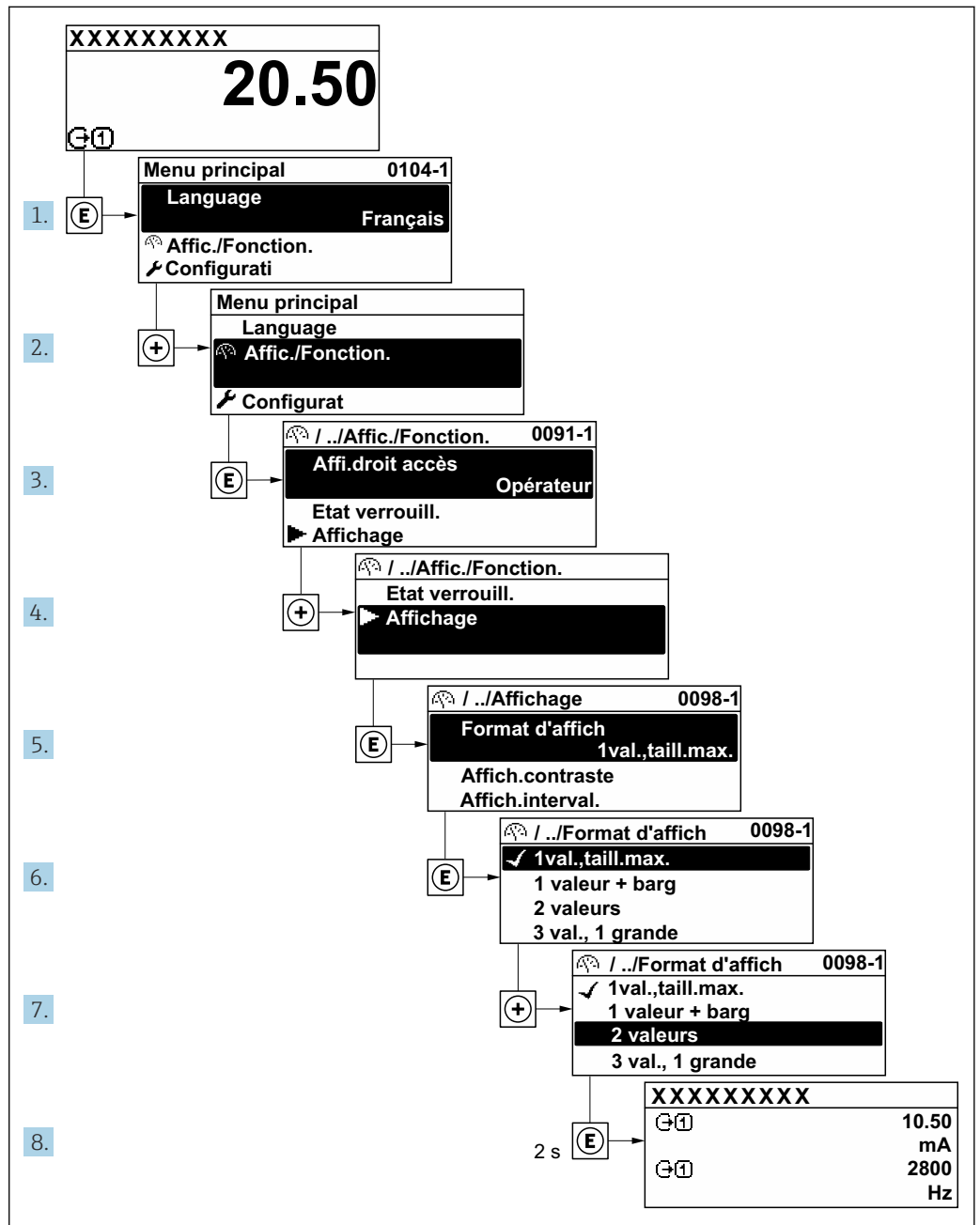

A0029562-FR

8.3.7 Accès direct au paramètre

Pour pouvoir accéder directement à un paramètre via l'affichage local, un numéro est affecté à chaque paramètre. En entrant ce code d'accès dans le paramètre **Accès direct**, on accède directement au paramètre souhaité.

Chemin de navigation

Expert → Accès direct

Le code d'accès direct se compose d'un nombre à 5 chiffres (au maximum) et du numéro qui identifie la voie d'une variable de process : p. ex. 00914-2. Celui-ci apparaît pendant la vue navigation à droite dans la ligne d'en-tête du paramètre sélectionné.

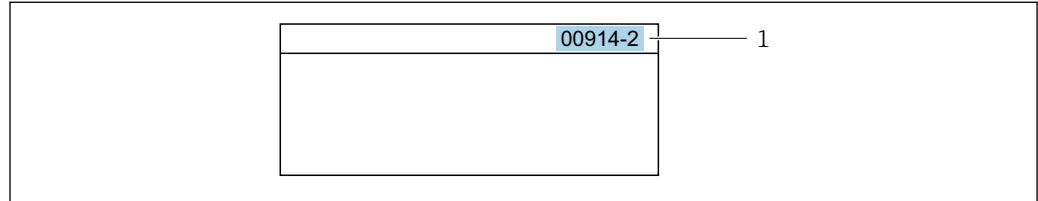

A0029414

1 Code d'accès direct

Lors de l'entrée du code d'accès direct, tenir compte des points suivants :

- Les premiers zéros du code d'accès direct ne doivent pas être saisis.
Exemple : Entrer "914" au lieu de "00914"
- Si aucun numéro de voie n'est entré, la voie 1 est ouverte automatiquement.
Exemple : Entrer 00914 → paramètre **Affecter variable process**
- Si une voie différente est ouverte : Entrer le code d'accès direct avec le numéro de voie correspondant.
Exemple : Entrer 00914-2 → paramètre **Affecter variable process**



Pour les codes d'accès directs de chaque paramètre, voir le manuel "Description des paramètres de l'appareil" pour l'appareil correspondant

8.3.8 Affichage des textes d'aide

Il existe pour certains paramètres des textes d'aide que l'utilisateur peut appeler à partir de la vue navigation. Ceux-ci décrivent brièvement la fonction du paramètre et contribuent ainsi à une mise en service rapide et sûre.

Ouverture et fermeture du texte d'aide

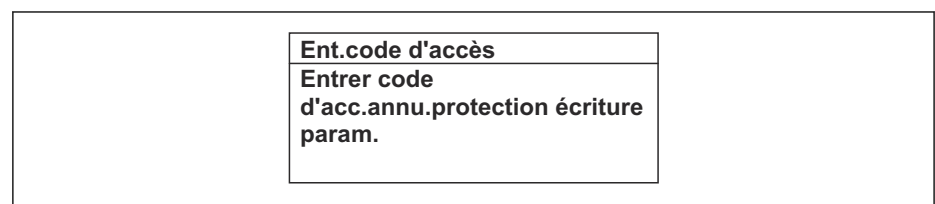

L'utilisateur se trouve dans la vue navigation et la barre de sélection se trouve sur un paramètre.

1. Appuyer sur  pendant 2 s.
↳ Le texte d'aide relatif au paramètre sélectionné s'ouvre.



A0014002-FR

 23 Exemple : Texte d'aide pour le paramètre "Ent. code d'accès"

2. Appuyer simultanément sur  + .
- ↳ Le texte d'aide est fermé.

8.3.9 Modification des paramètres



Les paramètres peuvent être modifiés à l'aide de l'éditeur numérique ou de l'éditeur de texte.

- Editeur numérique : Modifier les valeurs dans un paramètre, par ex. spécifications pour les seuils.
- Editeur de texte : Entrer du texte dans un paramètre, par ex. désignation du repère.

Si la valeur entrée se situe en dehors de la plage de valeurs admissible, un message d'avertissement est émis.

Ent.code d'accès Valeur rentrée invalide ou en dehors de la plage Min:0 Max:9999

A0014049-FR

 Pour une description de la vue édition - comprenant un éditeur de texte et un éditeur numérique - avec les symboles →  55, pour une description des éléments de configuration →  57

8.3.10 Rôles utilisateur et leurs droits d'accès

Les deux rôles utilisateur "Opérateur" et "Chargé de maintenance" ont un accès en écriture différent aux paramètres lorsque le client définit un code d'accès spécifique à l'utilisateur. Celui-ci protège la configuration de l'appareil via l'afficheur local contre les accès non autorisés →  148.

Définir les droits d'accès des rôles utilisateurs

À la livraison, aucun code d'accès n'est encore défini. Les droits d'accès (accès en lecture et en écriture) à l'appareil ne sont pas limités et correspondent au rôle utilisateur "Maintenance".

- ▶ Définir le code d'accès.
 - ↳ Le rôle utilisateur "Opérateur" est redéfini en plus du rôle utilisateur "Maintenance". Les droit d'accès différent pour les deux rôles utilisateurs.

Droits d'accès aux paramètres : rôle utilisateur "Maintenance"

Statut du code d'accès	Accès en lecture	Accès en écriture
Aucun code d'accès n'a encore été défini (réglage par défaut).	✓	✓
Une fois un code d'accès défini.	✓	✓ ¹⁾

- 1) L'utilisateur dispose uniquement d'un accès en écriture après avoir entré le code d'accès.



Droits d'accès aux paramètres : rôle utilisateur "Opérateur"

Statut du code d'accès	Accès en lecture	Accès en écriture
Une fois un code d'accès défini.	✓	_ ¹⁾



- 1) Malgré le code d'accès défini, certains paramètres peuvent toujours être modifiés et sont ainsi exclus de la protection en écriture, étant donné qu'ils n'influencent pas la mesure : protection en écriture via code d'accès →  148

 Le rôle utilisateur actuellement utilisé est indiqué dans le Paramètre **Droits d'accès**.
Navigation : Fonctionnement → Droits d'accès

8.3.11 Désactivation de la protection en écriture via un code d'accès

Lorsque le symbole  apparaît sur l'afficheur local, devant un paramètre, cela signifie que ce dernier est protégé en écriture par un code d'accès spécifique à l'utilisateur et que sa valeur n'est actuellement pas modifiable via la configuration sur site →  148.

La protection en écriture des paramètres via la configuration sur site peut être désactivée en entrant le code d'accès spécifique à l'utilisateur dans le paramètre **Entrer code d'accès** (→  128) via l'option d'accès respective.

1. Après avoir appuyé sur , on est invité à entrer le code d'accès.
2. Entrer le code d'accès.
 - ↳ Le symbole  placé devant les paramètres disparaît ; tous les paramètres précédemment protégés en écriture sont à nouveau déverrouillés.

8.3.12 Activer et désactiver le verrouillage des touches



Le verrouillage des touches permet de verrouiller l'accès à l'intégralité du menu de configuration via la configuration locale. Une navigation au sein du menu de configuration ou une modification des valeurs de paramètres individuels n'est ainsi plus possible. Seules les valeurs de l'affichage opérationnel peuvent être lues.

Le verrouillage des touches est activé et désactivé via le menu contextuel.

Activer le verrouillage des touches



-  Le verrouillage des touches est activé automatiquement :
 - Si aucune commande n'a été réalisée sur l'appareil pendant > 1 minute.
 - Après chaque redémarrage de l'appareil.

Pour activer automatiquement le verrouillage des touches :

1. L'appareil se trouve dans l'affichage des valeurs mesurées. Appuyer sur les touches  et  pendant 3 secondes.
 - ↳ Un menu contextuel apparaît.
2. Dans le menu contextuel, sélectionner l'option **Verrouillage touche actif**.
 - ↳ Le verrouillage des touches est activé.

-  Si l'utilisateur essaie d'accéder au menu de configuration pendant que le verrouillage des touches est activé, le message **Verrouillage touche actif** apparaît.

Désactiver le verrouillage des touches

- ▶ Le verrouillage des touches est activé. Appuyer sur les touches  et  pendant 3 secondes.
 - ↳ Le verrouillage des touches est désactivé.

8.4 Accès au menu de configuration via le navigateur web

8.4.1 Étendue des fonctions

Le serveur web intégré peut être utilisé pour commander et configurer l'appareil via un navigateur web via interface service (CDI-RJ45) ou via interface WLAN. La structure du menu de configuration est la même que pour l'afficheur local. Outre les valeurs mesurées, des informations sur l'état de l'appareil sont affichées et peuvent être utilisées pour surveiller l'état de l'appareil. Par ailleurs, il est possible de gérer les données de l'appareil et de régler les paramètres de réseau.

Pour la connexion WLAN, un appareil doté d'une interface WLAN (à commander en option) est nécessaire : Caractéristique de commande "Afficheur ; configuration", option G

"4 lignes, rétroéclairé ; commande tactile + WLAN". L'appareil agit comme un Access Point et permet la communication par ordinateur ou par un terminal portable mobile.

 Pour plus d'informations sur le serveur web, voir la Documentation spéciale pour l'appareil. →  287

8.4.2 Prérequis

Hardware ordinateur



Hardware	Interface	
	RJ45	WLAN
Interface	L'ordinateur doit avoir une interface RJ45. ¹⁾	L'unité d'exploitation doit être équipée d'une interface WLAN.
Connexion	Câble Ethernet standard	Connexion via réseau local sans fil.
Écran	Taille recommandée : ≥ 12" (selon la résolution de l'écran)	

1) Câble recommandé : CAT5e, CAT6 ou CAT7, avec connecteur blindé (p. ex. produit YAMAICHI ; réf. Y-ConProfixPlug63 / ID prod. : 82-006660)



Software ordinateur

Software	Interface	
	RJ45	WLAN
Systèmes d'exploitation recommandés	<ul style="list-style-type: none"> ▪ Microsoft Windows 8 ou plus récent. ▪ Systèmes d'exploitation mobiles : <ul style="list-style-type: none"> ▪ iOS ▪ Android  Microsoft Windows XP et Windows 7 sont pris en charge.	
Navigateurs web pris en charge	<ul style="list-style-type: none"> ▪ Microsoft Edge ▪ Mozilla Firefox ▪ Google Chrome ▪ Safari 	



Paramètres de l'ordinateur

Réglages	Interface	
	RJ45	WLAN
Droits d'utilisateur	Des droits d'utilisateur appropriés (p. ex. droits d'administrateur) pour les paramètres TCP/IP et de serveur proxy sont nécessaires (p. ex. pour régler l'adresse IP, le masque de sous-réseau, etc.).	
Paramètres de serveur proxy du navigateur web	Le réglage du navigateur web <i>Utiliser le serveur proxy pour LAN</i> doit être décoché .	
JavaScript	JavaScript doit être activé.  Si JavaScript ne peut pas être activé : Entrer <code>http://192.168.1.212/servlet/basic.html</code> dans la barre d'adresse du navigateur web. Une version simplifiée mais totalement fonctionnelle de la structure du menu de configuration démarre dans le navigateur web.  Lors de l'installation d'une nouvelle version de firmware : Pour activer l'affichage des données correct, effacer la mémoire temporaire (cache) sous les Options Internet dans le navigateur web.	JavaScript doit être activé.  L'affichage WLAN nécessite un support JavaScript.



Réglages	Interface	
	RJ45	WLAN
Connexions réseau	Utiliser uniquement les connexions réseau actives pour l'appareil de mesure.	
	Désactiver toutes les autres connexions réseau telles que WLAN, par exemple.	Désactiver toutes les autres connexions réseau.

 En cas de problèmes de connexion : →  177

Appareil de mesure : Via interface service CDI-RJ45

Appareil	Interface service CDI-RJ45
Appareil de mesure	L'appareil de mesure dispose d'une interface RJ45.
Serveur web	Le serveur Web doit être activé ; réglage usine : ON  Pour plus d'informations sur l'activation du serveur Web →  68

Appareil de mesure : via interface WLAN

Appareil	Interface WLAN
Appareil de mesure	L'appareil de mesure dispose d'une antenne WLAN : <ul style="list-style-type: none"> ▪ Transmetteur avec antenne WLAN intégrée ▪ Transmetteur avec antenne WLAN externe
Serveur web	Le serveur web et le WLAN doivent être activés ; réglage par défaut : ON  Pour plus d'informations sur l'activation du serveur Web →  68

8.4.3 Raccordement de l'appareil

Via l'interface service (CDI-RJ45)

Préparation de l'appareil de mesure

1. Selon la version de boîtier :
Desserrer le crampon de sécurité ou la vis de fixation du couvercle de boîtier.
2. Selon la version de boîtier :
Dévisser ou ouvrir le couvercle du boîtier.
3. Raccorder l'ordinateur au connecteur RJ45 via le câble de raccordement Ethernet standard..

Configuration du protocole Internet de l'ordinateur

L'adresse IP peut être affectée à l'appareil de diverses manières :

- Dynamic Configuration Protocol (DCP), réglage par défaut :
L'adresse IP est affectée automatiquement à l'appareil de mesure par le système d'automatisation (par ex. Siemens S7).
- Adressage hardware :
L'adresse IP est réglée via les commutateurs DIP .
- Adressage software :
L'adresse IP est entrée via le paramètre **Adresse IP** (→  94) .
- Commutateur DIP pour "Adresse IP par défaut" :
Pour établir la connexion réseau via l'interface service (CDI-RJ45) : l'adresse IP fixe 192.168.1.212 est utilisée .

L'appareil fonctionne au départ usine avec le protocole DCP (Dynamic Configuration Protocol), c'est-à-dire l'adresse IP de l'appareil de mesure est automatiquement attribuée par le système d'automatisation (par ex. Siemens S7).

Pour établir une connexion réseau via l'interface service (CDI-RJ45) : régler le commutateur DIP "Adresse IP par défaut" sur **ON**. L'appareil de mesure a alors l'adresse IP fixe : 192.168.1.212. L'adresse IP fixe 192.168.1.212 peut maintenant être utilisée pour établir la connexion au réseau.

1. Via le commutateur DIP 2, activer l'adresse IP par défaut 192.168.1.212 : .
2. Mettre l'appareil de mesure sous tension.
3. Raccorder l'ordinateur au connecteur RJ45 via le câble Ethernet standard → 71.
4. Si une seconde carte réseau n'est pas utilisée, fermer toutes les applications du notebook.
 - ↳ Applications nécessitant Internet ou un réseau, par ex. e-mail, applications SAP, Internet ou Windows Explorer.
5. Fermer tous les navigateurs Internet ouverts.
6. Configurer les propriétés du protocole Internet (TCP/IP) selon tableau :

Adresse IP	192.168.1.XXX ; pour XXX, toutes les séquences numériques sauf : 0, 212 et 255 → par ex. 192.168.1.213
Masque de sous-réseau	255.255.255.0
Passerelle par défaut	192.168.1.212 ou laisser les cases vides

Via interface WLAN

Configuration du protocole Internet de l'appareil mobile

AVIS

Si la connexion WLAN est interrompue pendant la configuration, il se peut que les réglages effectués soient perdus.

- ▶ Veiller à ce que la connexion WLAN ne soit pas interrompue lors de la configuration de l'appareil.

AVIS

Tenir compte des points suivants pour éviter un conflit de réseau :

- ▶ Éviter d'accéder simultanément à l'appareil de mesure à partir du même appareil mobile via l'interface service (CDI-RJ45) et l'interface WLAN.
- ▶ N'activer qu'une seule interface service (CDI-RJ45 ou interface WLAN).
- ▶ Si une communication simultanée est nécessaire : configurer différentes plages d'adresse IP, p. ex. 192.168.0.1 (interface WLAN) et 192.168.1.212 (interface service CDI-RJ45).

Préparation du terminal mobile

- ▶ Activer le WLAN sur le terminal mobile.

Établissement d'une connexion WLAN entre le terminal mobile et l'appareil de mesure

1. Dans les réglages WLAN du terminal mobile :
Sélectionner l'appareil de mesure à l'aide du SSID (p. ex. EH_Promass_300_A802000).
2. Si nécessaire, sélectionner la méthode de cryptage WPA2.

3. Entrer le mot de passe :
Numéro de série de l'appareil de mesure au départ usine (p. ex. L100A802000).
↳ La LED sur le module d'affichage clignote. Il est maintenant possible d'utiliser l'appareil de mesure avec le navigateur web, FieldCare ou DeviceCare.

i Le numéro de série se trouve sur la plaque signalétique.

i Pour garantir une affectation sûre et rapide du réseau WLAN au point de mesure, il est conseillé de changer le nom SSID. Il doit être possible d'attribuer clairement le nom SSID au point de mesure (p. ex. nom de repère) tel qu'il est affiché dans le réseau WLAN.

Terminer la connexion WLAN

- ▶ Après la configuration de l'appareil :
Terminer la connexion WLAN entre le terminal mobile et l'appareil de mesure.

Démarrage du navigateur web

1. Démarrer le navigateur web sur le PC.
2. Entrer l'adresse IP du serveur web dans la ligne d'adresse du navigateur :
192.168.1.212
↳ La page d'accès apparaît.

A0053670

- 1 Image de l'appareil
- 2 Nom de l'appareil
- 3 Désignation du point de mesure
- 4 Signal d'état
- 5 Valeurs mesurées actuelles
- 6 Langue d'interface
- 7 Rôle utilisateur
- 8 Code d'accès
- 9 Login
- 10 Réinitialiser code d'accès (→ 145)

i Si la page de connexion n'apparaît pas ou si elle est incomplète → 177

8.4.4 Connexion

1. Sélectionner la langue de service souhaitée pour le navigateur.
2. Entrer le code d'accès spécifique à l'utilisateur.

3. Appuyer sur **OK** pour confirmer l'entrée.

Code d'accès	0000 (réglage par défaut) ; modifiable par le client
--------------	--

 Si pendant 10 minutes aucune action n'est effectuée, le navigateur revient automatiquement à la page d'accès.

8.4.5 Interface utilisateur

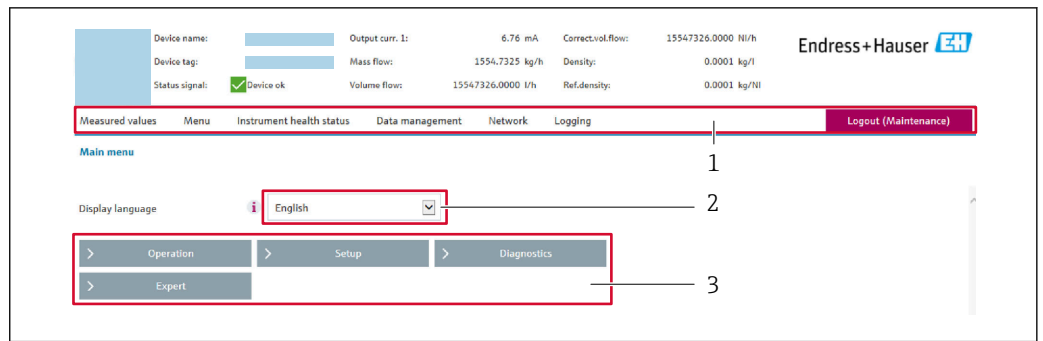

A0029418

- 1 Ligne de fonctions
- 2 Langue de l'afficheur local
- 3 Zone de navigation

Ligne d'en-tête

Les informations suivantes apparaissent dans la ligne d'en-tête :

- Nom de l'appareil
- Repère de l'appareil
- Etat de l'appareil avec signal d'état →  183
- Valeurs mesurées actuelles

Ligne de fonctions

Fonctions	Signification
Valeurs mesurées	Affiche les valeurs mesurées par l'appareil de mesure
Menu	<ul style="list-style-type: none"> ▪ Accès au menu de configuration à partir de l'appareil de mesure ▪ La structure du menu de configuration est la même que pour l'afficheur local  Informations détaillées sur le menu de configuration "Description des paramètres de l'appareil"
État de l'appareil	Affiche les messages de diagnostic actuels, listés en fonction de leur priorité
Gestion des données	<p>Échange de données entre l'ordinateur et l'appareil de mesure :</p> <ul style="list-style-type: none"> ▪ Configuration de l'appareil : <ul style="list-style-type: none"> ▪ Charger les réglages depuis l'appareil (format XML, sauvegarde de la configuration) ▪ Sauvegarder les réglages dans l'appareil (format XML, restauration de la configuration) ▪ Journal des événements - Exporter le journal des événements (fichier .csv) ▪ Documents - Exporter les documents : <ul style="list-style-type: none"> ▪ Exporter le bloc de données de sauvegarde (fichier .csv, création de la documentation du point de mesure) ▪ Rapport de vérification (fichier PDF, disponible uniquement avec le pack application "Heartbeat Verification") ▪ Fichier pour l'intégration système – En cas d'utilisation de bus de terrain, charger des drivers d'appareil pour l'intégration système à partir de l'appareil de mesure : <ul style="list-style-type: none"> PROFINET : fichier GSD ▪ Mise à jour du firmware - Flashage d'une version de firmware

Fonctions	Signification
Réseau	Configuration et vérification de tous les paramètres nécessaires à l'établissement de la connexion avec l'appareil de mesure : <ul style="list-style-type: none"> ▪ Réglages du réseau (p. ex. adresse IP, adresse MAC) ▪ Informations sur l'appareil (p. ex. numéro de série, version logiciel)
Logout	Termine l'opération et retourne à la page de connexion

Zone de navigation

Les menus, les sous-menus et les paramètres associés peuvent être sélectionnés dans la zone de navigation.

Zone de travail

Selon la fonction sélectionnée et ses sous-menus, il est possible de procéder à différentes actions dans cette zone :

- Réglage des paramètres
- Lecture des valeurs mesurées
- Affichage des textes d'aide
- Démarrage d'un téléchargement

8.4.6 Désactivation du serveur web

Le serveur Web de l'appareil de mesure peut être activé et désactivé si nécessaire à l'aide du paramètre **Fonctionnalité du serveur web**.

Navigation

Menu "Expert" → Communication → Serveur Web

Aperçu des paramètres avec description sommaire

Paramètre	Description	Sélection
Fonctionnalité du serveur web	Activer et désactiver le serveur web.	<ul style="list-style-type: none"> ▪ Arrêt ▪ HTML Off ▪ Marche

Étendue des fonctions du paramètre "Fonctionnalité du serveur web"

Option	Description
Arrêt	<ul style="list-style-type: none"> ▪ Le serveur web est complètement désactivé. ▪ Le port 80 est verrouillé.
HTML Off	La version HTML du serveur web n'est pas disponible.
Marche	<ul style="list-style-type: none"> ▪ La fonctionnalité complète du serveur Web est disponible. ▪ JavaScript est utilisé. ▪ Le mot de passe est transféré en mode crypté. ▪ Toute modification du mot de passe sera également transférée en mode crypté.

Activation du serveur Web

Si le serveur Web est désactivé, il ne peut être réactivé qu'avec le paramètre **Fonctionnalité du serveur web** via les options de configuration suivantes :

- Via afficheur local
- Via outil de configuration "FieldCare"
- Via outil de configuration "DeviceCare"

8.4.7 Déconnexion

 Avant la déconnexion, sauvegarder les données via la fonction **Gestion données** (charger la configuration de l'appareil) si nécessaire.

1. Sélectionner l'entrée **Logout** dans la ligne de fonctions.
↳ La page d'accueil avec la fenêtre de Login apparaît.
2. Fermer le navigateur web.
3. Si elles ne sont plus utilisées :
Réinitialiser les propriétés modifiées du protocole Internet (TCP/IP) →  64.

 Si la communication avec le serveur web a été établie via l'adresse IP par défaut 192.168.1.212, le commutateur DIP n°10 doit être réinitialisé (de **ON** → **OFF**). Ensuite, l'adresse IP de l'appareil est à nouveau active pour la communication réseau.

8.5 Configuration via l'application SmartBlue

L'appareil peut être commandé et configuré à l'aide de l'application SmartBlue.

- L'application SmartBlue doit être téléchargée sur un appareil mobile à cet effet
- Pour plus d'informations sur la compatibilité de l'application SmartBlue avec les appareils mobiles, voir **Apple App Store (appareils iOS)** ou **Google Play Store (appareils Android)**
- Le cryptage de la communication et la protection par mot de passe empêchent toute mauvaise manipulation par des personnes non autorisées.
- La fonction Bluetooth® peut être désactivée après la configuration initiale de l'appareil.

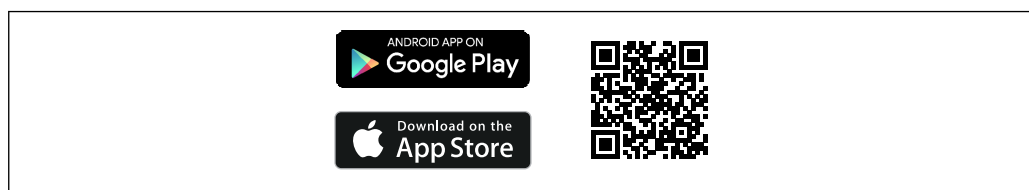

 24 QR code pour l'application SmartBlue Endress+Hauser

Téléchargement et installation :

1. Scanner le QR code ou entrer **SmartBlue** dans le champ de recherche de l'Apple App Store (iOS) ou du Google Play Store (Android).
2. Installer et lancer l'application SmartBlue.
3. Pour les appareils Android : activer la localisation (GPS) (non nécessaire pour les appareils iOS).
4. Sélectionner un appareil prêt à recevoir dans la liste d'appareils affichée.

Connexion :

1. Entrer le nom d'utilisateur : admin
2. Entrer le mot de passe initial : numéro de série de l'appareil

3. Changer le mot de passe après la première connexion

i Informations sur le mot de passe et le code de réinitialisation

Pour les appareils qui répondent aux exigences de la norme IEC 62443-4-1 "Gestion sécurisée du cycle de vie du développement de produits" ("ProtectBlue") :

- En cas de perte du mot de passe défini par l'utilisateur : se référer aux instructions de gestion des utilisateurs et au bouton de réinitialisation dans le manuel de mise en service.
- Se référer au manuel de sécurité associé (SD).

Pour tous les autres appareils (sans "ProtectBlue") :

- En cas de perte du mot de passe défini par l'utilisateur, l'accès peut être rétabli au moyen d'un code de réinitialisation. Le code de réinitialisation correspond au numéro de série à l'envers. Le mot de passe original est à nouveau valable après la saisie du code de réinitialisation.
- Le code de réinitialisation peut également être modifié en plus du mot de passe.
- Si le code de réinitialisation défini par l'utilisateur est perdu, le mot de passe ne peut plus être réinitialisé via l'application SmartBlue. Contacter le SAV Endress+Hauser dans ce cas.

8.6 Accès au menu de configuration via l'outil de configuration

La structure du menu de configuration dans les outils de configuration est la même que via l'afficheur local.

8.6.1 Raccordement de l'outil de configuration

Via le réseau PROFINET

Cette interface de communication est disponible dans les versions d'appareil avec PROFINET.

Topologie en étoile

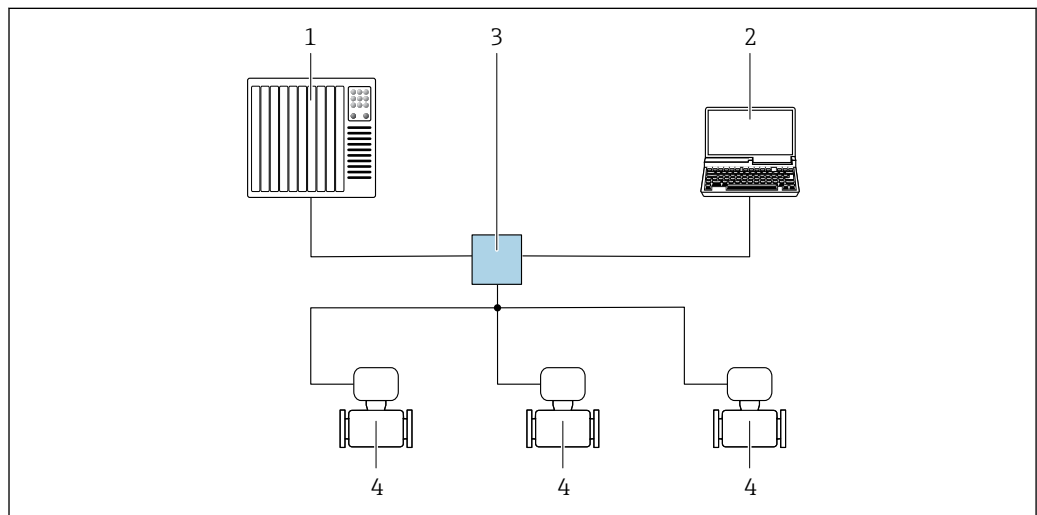

A0026545

25 Options de configuration à distance via réseau PROFINET : topologie en étoile

- 1 Système d'automatisation, p. ex. Simatic S7 (Siemens)
- 2 Ordinateur avec navigateur web pour accéder au serveur web intégré ou ordinateur avec outil de configuration (p. ex. FieldCare, DeviceCare, SIMATIC PDM) avec COM DTM "CDI Communication TCP/IP"
- 3 Commutateur Ethernet standard, p. ex. Scalance X204 (Siemens)
- 4 Appareil de mesure

Topologie en anneau

L'appareil est intégré via la borne de raccordement pour la transmission de signal (sortie 1) et l'interface service (CDI-RJ45).

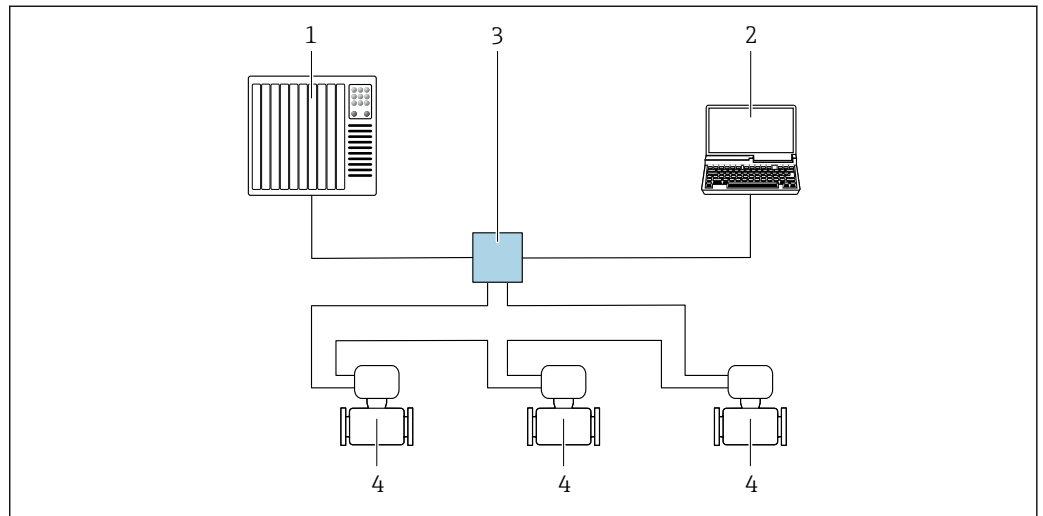

26 Options de configuration à distance via réseau PROFINET : topologie en anneau

- 1 Système d'automatisation, p. ex. Simatic S7 (Siemens)
- 2 Ordinateur avec navigateur web pour un accès au serveur web intégré ou à l'ordinateur avec un outil de configuration (p. ex. FieldCare, DeviceCare, SIMATIC PDM) avec COM DTM "CDI Communication TCP/IP"
- 3 Switch Ethernet standard, p. ex. Scalance X204 (Siemens)
- 4 Appareil de mesure

Interface service

Via interface service (CDI-RJ45)

Pour configurer l'appareil sur site, une connexion point à point peut être établie. Il est également possible d'utiliser une connexion via Modbus TCP. La connexion se fait avec le boîtier ouvert, directement via l'interface service de l'appareil (CDI-RJ45).

i Un adaptateur permettant de relier le RJ45 au connecteur M12 est disponible en option pour la zone non explosible :

Caractéristique de commande "Accessoires", option **NB** : "Adaptateur RJ45 M12 (interface service)"

L'adaptateur connecte l'interface service (CDI-RJ45) au connecteur M12 monté dans l'entrée de câble. Le raccordement à l'interface service peut être établi via un connecteur M12 sans ouvrir l'appareil.

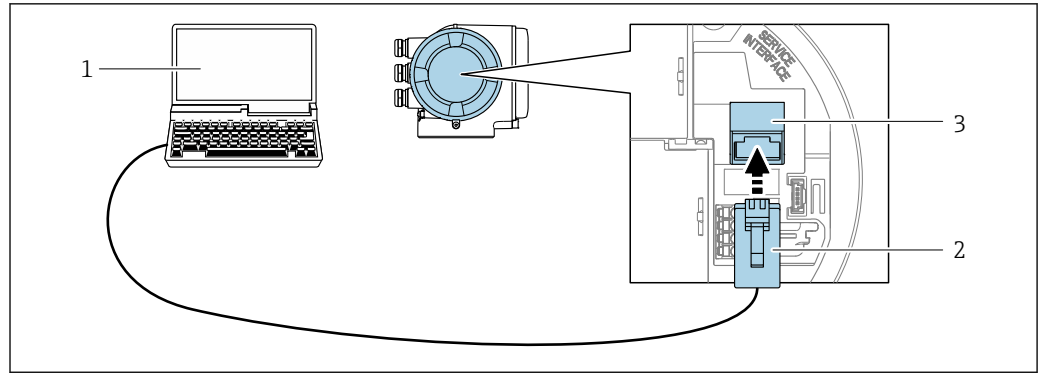

A0027563

27 Raccordement via interface service (CDI-RJ45)

- 1 Ordinateur avec navigateur web pour un accès au serveur web intégré ou à l'ordinateur avec un outil de configuration, p. ex. "FieldCare", "DeviceCare", avec COM DTM "CDI Communication TCP/IP" ou Modbus DTM
- 2 Câble de raccordement Ethernet standard avec connecteur RJ45
- 3 Interface service (CDI-RJ45) de l'appareil de mesure avec accès au serveur web intégré

Via interface WLAN

L'interface WLAN en option est disponible sur la version d'appareil suivante :
Caractéristique de commande "Affichage ; configuration", option G "4 lignes, rétroéclairé ; touches optiques + WLAN"

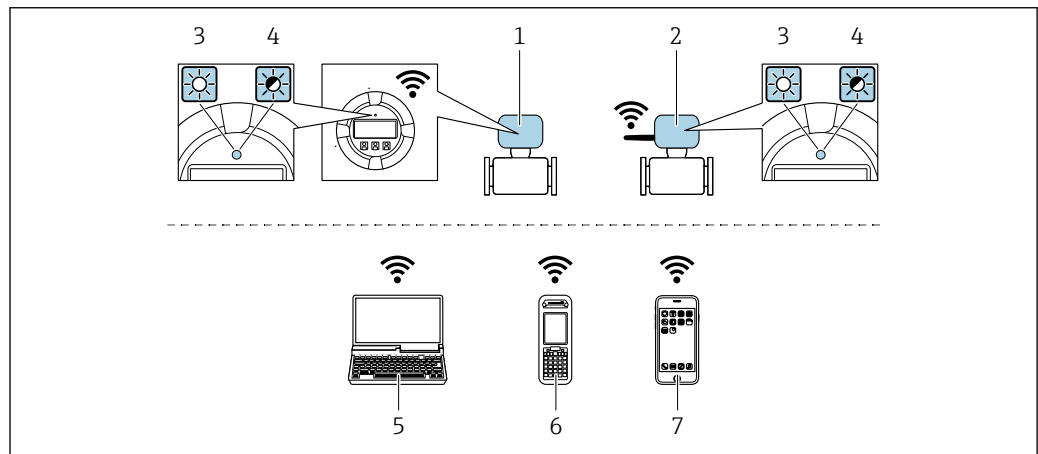

A0034570

- 1 Transmetteur avec antenne WLAN intégrée
- 2 Transmetteur avec antenne WLAN externe
- 3 LED allumée en permanence : la réception WLAN est activée sur l'appareil de mesure
- 4 LED clignotante : connexion WLAN établie entre l'unité de configuration et l'appareil de mesure
- 5 Ordinateur avec interface WLAN et navigateur web pour un accès au serveur web intégré à l'appareil ou avec outil de configuration p. ex. FieldCare, DeviceCare)
- 6 Terminal portable mobile avec interface WLAN et navigateur web pour un accès au serveur web intégré à l'appareil ou avec outil de configuration (p. ex. FieldCare, DeviceCare)
- 7 Smartphone ou tablette (p. ex. Field Xpert SMT70)

Fonction	WLAN : IEEE 802.11 b/g (2,4 GHz)
Cryptage	WPA2-PSK AES-128 (selon IEEE 802.11i)
Voies WLAN configurables	1 à 11
Indice de protection	IP66/67
Antennes disponibles	<ul style="list-style-type: none"> ▪ Antenne interne ▪ Antenne externe (en option) En cas de mauvaises conditions de transmission/réception à l'emplacement de montage.  Seule 1 antenne est active à tout moment !

Portée	<ul style="list-style-type: none"> ▪ Antenne interne : typiquement 10 m (32 ft) ▪ Antenne externe : typiquement 50 m (164 ft)
Matériaux (antenne externe)	<ul style="list-style-type: none"> ▪ Antenne : Plastique ASA (acrylonitrile styrène acrylate) et laiton nickelé ▪ Adaptateur : Inox et laiton nickelé ▪ Câble : Polyéthylène ▪ Connecteur : Laiton nickelé ▪ Équerre de montage : Inox

Configuration du protocole Internet de l'appareil mobile

AVIS

Si la connexion WLAN est interrompue pendant la configuration, il se peut que les réglages effectués soient perdus.

- ▶ Veiller à ce que la connexion WLAN ne soit pas interrompue lors de la configuration de l'appareil.

AVIS

Tenir compte des points suivants pour éviter un conflit de réseau :

- ▶ Éviter d'accéder simultanément à l'appareil de mesure à partir du même appareil mobile via l'interface service (CDI-RJ45) et l'interface WLAN.
- ▶ N'activer qu'une seule interface service (CDI-RJ45 ou interface WLAN).
- ▶ Si une communication simultanée est nécessaire : configurer différentes plages d'adresse IP, p. ex. 192.168.0.1 (interface WLAN) et 192.168.1.212 (interface service CDI-RJ45).

Préparation du terminal mobile

- ▶ Activer le WLAN sur le terminal mobile.

Établissement d'une connexion WLAN entre le terminal mobile et l'appareil de mesure

1. Dans les réglages WLAN du terminal mobile :

Sélectionner l'appareil de mesure à l'aide du SSID (p. ex. EH_Promass_300_A802000).

2. Si nécessaire, sélectionner la méthode de cryptage WPA2.

3. Entrer le mot de passe :

Numéro de série de l'appareil de mesure au départ usine (p. ex. L100A802000).

↳ La LED sur le module d'affichage clignote. Il est maintenant possible d'utiliser l'appareil de mesure avec le navigateur web, FieldCare ou DeviceCare.

 Le numéro de série se trouve sur la plaque signalétique.

 Pour garantir une affectation sûre et rapide du réseau WLAN au point de mesure, il est conseillé de changer le nom SSID. Il doit être possible d'attribuer clairement le nom SSID au point de mesure (p. ex. nom de repère) tel qu'il est affiché dans le réseau WLAN.

Terminer la connexion WLAN

- ▶ Après la configuration de l'appareil :
Terminer la connexion WLAN entre le terminal mobile et l'appareil de mesure.



8.6.2 FieldCare

Étendue des fonctions

Outil de gestion des équipements basé sur FDT (Field Device Technology) d'Endress+Hauser. Il est capable de configurer tous les équipements de terrain intelligents de

l'installation et facilite leur gestion. Grâce à l'utilisation d'informations d'état, il constitue en outre un moyen simple, mais efficace, de contrôler leur état.

Accès via :

- Interface service CDI-RJ45 →  71
- Interface WLAN →  72

Fonctions typiques :

- Configuration des paramètres du transmetteur
- Chargement et sauvegarde de données d'appareil (upload/download)
- Documentation du point de mesure
- Visualisation de la mémoire de valeurs mesurées (enregistreur à tracé continu) et journal événement



- Manuel de mise en service BA00027S
- Manuel de mise en service BA00059S



Source pour les fichiers de description de l'appareil →  75

8.6.3 DeviceCare

Étendue des fonctions

Outil pour connecter et configurer les appareils de terrain Endress+Hauser.

Le moyen le plus rapide pour configurer les appareils de terrain Endress+Hauser est d'utiliser l'outil dédié "DeviceCare". Associé aux DTM, il constitue une solution pratique et complète.



Brochure Innovation IN01047S



Source pour les fichiers de description d'appareil →  75

9 Intégration système

9.1 Aperçu des fichiers de description d'appareil

9.1.1 Données relatives aux versions de l'appareil

Version de firmware	01.01.zz	<ul style="list-style-type: none"> ▪ Sur la page de titre du manuel ▪ Sur la plaque signalétique du transmetteur ▪ Version logiciel Diagnostic → Information appareil → Version logiciel
Date de sortie de la version de firmware	07.2019	–
ID fabricant	0x11	ID fabricant Diagnostic → Information appareil → ID fabricant
ID appareil	0x843B	Device ID Expert → Communication → Configuration PROFINET → Informations PROFINET → Device ID
ID type d'appareil	Promass 300	Device Type Expert → Communication → Configuration PROFINET → Informations PROFINET → Device Type
Révision de l'appareil	2	Révision appareil Expert → Communication → Configuration PROFINET → Informations PROFINET → Révision appareil
Version PROFINET	2.3.x	–

 Pour l'aperçu des différentes versions de logiciel de l'appareil →  245

9.1.2 Outils de configuration

Le tableau ci-dessous présente le fichier de description d'appareil approprié pour les différents outils de configuration, ainsi que des informations sur l'endroit où le fichier peut être obtenu.

Outil de configuration via Interface de service (CDI-RJ45)	Sources des descriptions d'appareil
FieldCare	<ul style="list-style-type: none"> ▪ www.endress.com → Espace téléchargement ▪ Clé USB (contacter Endress+Hauser) ▪ e-mail → Espace téléchargement
DeviceCare	<ul style="list-style-type: none"> ▪ www.endress.com → Espace téléchargement ▪ e-mail → Espace téléchargement

9.2 Fichier de données mères (GSD)

Afin d'intégrer des appareils de terrain dans un système de bus, le système PROFIBUS a besoin d'une description des paramètres de l'appareil, tels que les données de sortie, les données d'entrée, le format des données et le volume des données.

Ces données sont contenues dans un fichier de données mères (GSD) mis à la disposition du système/automate lors de la mise en service du système de communication. En outre, il est possible d'intégrer des bitmaps appareil, qui apparaissent sous forme d'icônes dans la structure du réseau.

Le fichier de données mères (GSD) est en format XML, et le fichier est créé dans le langage de description GSDML.

Avec le fichier de données mères (GSD) PA Profile 4.02, il est possible de remplacer les appareils de terrain de différents fabricants sans réaliser un nouveau projet.

Deux fichiers de données mères (GSD) peuvent être utilisés : le GSD spécifique au fabricant et le GSD PA Profile.

9.2.1 Nom du fichier de données mères (GSD) spécifique au fabricant

Exemple de nom d'un fichier de données mères :

GSDML-V2.3.x-EH-PROMASS 300-yyyymmdd.xml









GSDML	Langage de description
V2.3.x	Version de la spécification PROFINET
EH	Endress+Hauser
PROMASS	Famille d'appareils
300	Transmetteur
yyyymmdd	Date d'émission (yyyy : année, mm : mois, dd : jour)
.xml	Extension du nom de fichier (fichier XML)

9.2.2 Nom du fichier de données mères (GSD) PA Profile

9.3 Transmission cyclique des données

9.3.1 Aperçu des modules

Le tableau suivant montre les modules disponibles pour l'appareil de mesure pour l'échange cyclique des données. L'échange cyclique des données est réalisé avec un système d'automatisation.

Appareil de mesure		Slot	Sens du flux de données	Système de commande
Modules				
Module Analog Input →  77		1 à 14, 24 à 26, 27	→	PROFINET
Spécifique à l'application Module d'entrée →  79		31, 32	→	
Module Digital Input →  79		1 à 14	→	
Module Diagnose Input →  80		1 à 14	→	
Module Analog Output →  83		18, 19, 20, 29, 30	←	
Module Digital Output →  84		21, 22, 24 à 26	←	
Totalisateur 1 à 3 →  81		15 à 17	← →	
Module Heartbeat Verification →  84		23	← →	
Concentration →  85		28	← →	

9.3.2 Description des modules

-  La structure des données est décrite du point de vue du système d'automatisation :
- Données d'entrée : transmises de l'appareil de mesure au système d'automatisation.
 - Données de sortie : transmises du système d'automatisation à l'appareil de mesure.

Module Analog Input

Transmet les variables d'entrée de l'appareil de mesure au système d'automatisation.

Les modules Analog Input transmettent cycliquement les variables d'entrée sélectionnées, avec l'état, de l'appareil de mesure au système d'automatisation. La variable d'entrée est représentée dans les quatre premiers octets sous la forme d'un nombre à virgule flottante selon le standard IEEE 754. Le cinquième octet contient des informations d'état relatives à la variable d'entrée.

Sélection : grandeurs d'entrée

Emplacement (Slot)	Grandeurs d'entrée
1 à 14	<ul style="list-style-type: none"> ▪ Débit massique ▪ Débit volumique ▪ Débit volumique corrigé ▪ Masse volumique ▪ Masse volumique de référence ▪ Température ▪ Température électronique ▪ Fréquence d'oscillation ▪ Fluctuation fréquence ▪ Amortissement de l'oscillation ▪ Fluctuation amortissement de l'oscillation ▪ Asymétrie signal ▪ Courant d'excitation ▪ Sortie 0 spécifique à l'application ▪ Sortie 1 spécifique à l'application ▪ Indice produit non homogène ▪ Indice bulles suspendues
24 ... 26	Valeur de l'entrée courant
1 à 14	Grandeurs d'entrée supplémentaires avec le pack application Heartbeat Verification <ul style="list-style-type: none"> ▪ Température tube porteur ▪ Amortissement oscillation 1 ▪ Fréquence d'oscillation 1 ▪ Amplitude d'oscillation 0 ▪ Amplitude d'oscillation 1 ▪ Fluctuation fréquence 1 ▪ Fluctuation amortissement tube 1 ▪ Courant d'excitation 1 ▪ HBSI
1 à 14, 27	Grandeurs d'entrée supplémentaires avec le pack application Mesure de concentration <ul style="list-style-type: none"> ▪ Concentration (slot 1 à 14) ▪ Débit massique cible (slot 1 à 14) ▪ Débit massique porteur (slot 1 à 14) ▪ Valeur de concentration (slot 27)
1 à 14	Grandeurs d'entrée supplémentaires avec le pack application Pétrole <ul style="list-style-type: none"> ▪ Densité du pétrole ▪ Densité de l'eau ▪ Proportion d'eau % ▪ Débit massique de pétrole ▪ Débit massique d'eau ▪ Débit volumique de pétrole ▪ Débit volumique d'eau ▪ Débit volumique corrigé de pétrole ▪ Débit volumique corrigé d'eau ▪ Densité de référence, remplacement ▪ Débit volumique corrigé brut ▪ Débit volumique corrigé brut, remplacement ▪ Débit volumique corrigé net ▪ Débit volumique corrigé net, remplacement ▪ Débit volumique d'eau et de sédiments

Structure des données

Données d'entrée du module Analog Input

Octet 1	Octet 2	Octet 3	Octet 4	Octet 5
Valeur mesurée : nombre à virgule flottante (IEEE 754)				Etat ¹⁾

1) Codage de l'état → 86

Module d'entrée spécifique à l'application

Transmet les valeurs de compensation de l'appareil de mesure au système d'automatisation.

Le module d'entrée spécifique à l'application transmet cycliquement les valeurs de compensation, y compris l'état, de l'appareil de mesure au système d'automatisation. La valeur de compensation est représentée dans les quatre premiers octets sous la forme d'un nombre à virgule flottante selon le standard IEEE 754. Le cinquième octet contient des informations d'état normalisées relatives à la valeur de compensation.

Valeurs de compensation affectées

 La configuration est effectuée via : Expert → Application → Calculs spécifiques à l'application → Variables process

Slot	Valeur de compensation
31	Module d'entrée spécifique à l'application
32	Module d'entrée spécifique à l'application

Structure de données

Données d'entrée du module d'entrée spécifique à l'application

Octet 1	Octet 2	Octet 3	Octet 4	Octet 5
Valeur mesurée : nombre à virgule flottante (IEEE 754)				État ¹⁾

1) Codage de l'état

Mode défaut

Un mode failsafe peut être défini pour l'utilisation des valeurs de compensation.

Si l'état est GOOD ou UNCERTAIN, les valeurs de compensation transmises par le système d'automatisation sont utilisées. Si l'état est BAD, le mode failsafe est activé pour l'utilisation des valeurs de compensation.

Les paramètres sont disponibles par la valeur de compensation pour définir le mode failsafe : Expert → Application → Calculs spécifiques à l'application → Variables process

Paramètre Fail safe type

- Option **Fail-safe value** : la valeur définie dans le paramètre Fail safe value est utilisée.
- Option **Fallback value** : la dernière valeur valide est utilisée.
- Option **Off** : le mode de sécurité intégrée (Failsafe) est désactivé.

Paramètre Fail safe value

Utiliser ce paramètre pour entrer la compensation utilisée si l'option Fail safe value est sélectionnée dans le paramètre Fail safe type.

Module Digital Input

Transmet les valeurs d'entrée numériques de l'appareil de mesure au système d'automatisation.

Les valeurs d'entrée numériques sont utilisées par l'appareil de mesure pour transmettre l'état des fonctions de l'appareil au système d'automatisation.

Les modules Digital Input transmettent cycliquement les valeurs d'entrée discrètes, y compris l'état, de l'appareil de mesure au système d'automatisation. La valeur d'entrée discrète est représentée dans le premier octet. Le second octet contient des informations d'état normalisées relatives à la valeur d'entrée.

Sélection : fonction d'appareil

Emplacement (Slot)	Fonction d'appareil	État (signification)
1 à 14	Détection présence produit	<ul style="list-style-type: none"> ▪ 0 (fonction d'appareil désactivée) ▪ 1 (fonction d'appareil activée)
	Suppression des débits de fuite	

*Structure des données**Données d'entrée du module Digital Input*

Octet 1	Octet 2
Entrée numérique	État ¹⁾

1) Codage de l'état →  86

Module Diagnose Input



Transmet les valeurs d'entrée discrètes (informations de diagnostic) de l'appareil de mesure au système d'automatisation.

Les informations de diagnostic sont utilisées par l'appareil de mesure pour transmettre l'état de l'appareil au système d'automatisation.

Les modules Diagnose Input transmettent les valeurs d'entrée discrètes de l'appareil de mesure au système d'automatisation. Les deux premiers octets contiennent les informations relatives au numéro d'information diagnostic (→  188). Le troisième octet indique l'état.

Sélection : fonction d'appareil

Emplacement (slot)	Fonction d'appareil	Etat (signification)
1 à 14	Dernier diagnostic	Numéro d'information diagnostic (→  188) et état
	Diagnostic en cours	

 Informations sur les informations de diagnostic en cours →  240.

*Structure des données**Données d'entrée du module Diagnose Input*

Octet 1	Octet 2	Octet 3	Octet 4
Numéro d'information diagnostic		Etat	Valeur 0

Etat

Codage (hex)	Etat
0x00	Aucune erreur d'appareil ne s'est produite.
0x01	Défaut (F) : Une erreur d'appareil s'est produite. La valeur mesurée n'est plus valable.
0x02	Test de fonctionnement (C) : L'appareil se trouve en mode service (par ex. pendant une simulation).

Codage (hex)	Etat
0x04	Maintenance requise (M) : La maintenance de l'appareil est nécessaire. La valeur mesurée reste valable.
0x08	Hors spécifications (S) : L'appareil fonctionne en dehors de ses spécifications techniques (par ex. gamme de température de process).

Module Totalizer

Le module Totalizer est constitué des sous-modules suivants : Totalizer Value, Totalizer Control et Totalizer Mode.

Sous-module Totalizer Value

Transmet la valeur du transmetteur de l'appareil au système d'automatisation.

Les modules Totalizer transmettent cycliquement une valeur du totalisateur sélectionnée, avec l'état, de l'appareil de mesure au système d'automatisation via le sous-module Totalizer Value. La valeur du totalisateur est représentée dans les quatre premiers octets sous la forme d'un nombre à virgule flottante selon le standard IEEE 754. Le cinquième octet contient des informations d'état relatives à la valeur du totalisateur.

Sélection : variable d'entrée

Emplacement (Slot)	Sous-slot	Variable d'entrée
15...17	1	<ul style="list-style-type: none"> ▪ Débit massique ▪ Débit volumique ▪ Débit volumique corrigé ▪ Débit massique cible ¹⁾ ▪ Produit support débit massique ¹⁾

1) Disponible uniquement avec le pack d'applications Concentration

Structure des données d'entrée (sous-module Totalizer Value)

Octet 1	Octet 2	Octet 3	Octet 4	Octet 5
Valeur mesurée : nombre à virgule flottante (IEEE 754)				Etat ¹⁾

1) Codage de l'état → 86

Module de contrôle du totalisateur

Transmet la valeur du totalisateur de l'appareil de mesure au système d'automatisation.

Sélection : variable d'entrée

Structure de données

Données d'entrée Contrôle totalisateur

Octet 1	Octet 2	Octet 3	Octet 4	Octet 5
Valeur mesurée : nombre à virgule flottante (IEEE 754)				État ¹⁾

1) Codage de l'état

Sélection : variable de sortie

Transmet la valeur de contrôle du système d'automatisation à l'appareil de mesure.

Slot	Sous-slot	Valeur	Variable d'entrée
70 à 71	1	1	Remise à "0"
		2	Présélection
		3	Arrêt
		4	Totaliser

Structure de données

Données de sortie Contrôle totalisateur

Octet 1
Variable de commande

Sous-module Totalizer Control

Contrôle le totalisateur via le système d'automatisation.

Sélection : contrôle totalisateur

Emplacement (Slot)	Sous-slot	Valeur	Contrôle totalisateur
15...17	2	0	Totalisation
		1	RAZ + maintien
		2	Présélection + maintien
		3	RAZ + totalisation
		4	Présélection + totalisation
		5	Tenir

Structure des données de sortie (sous-module Totalizer Control)

Octet 1
Variable de commande

Sous-module Totalizer Mode

Configure le totalisateur via le système d'automatisation.

Sélection : configuration totalisateurs

Emplacement (Slot)	Sous-slot	Valeur	Contrôle totalisateur
15...17	3	0	Bilan
		1	Compensation du débit positif
		2	Compensation du débit négatif

Structure des données de sortie (sous-module Totalizer Mode)

Octet 1
Variable de configuration

Module Analog Output

Transmet les valeurs de compensation du système d'automatisation à l'appareil de mesure.

Les modules Analog Output transmettent cycliquement les valeurs de compensation, avec l'état et l'unité associée, du système d'automatisation à l'appareil de mesure. La valeur de compensation est représentée dans les quatre premiers octets sous la forme d'un nombre à virgule flottante selon le standard IEEE 754. Le cinquième octet contient des informations d'état normalisées relatives à la valeur de compensation. L'unité est transmise dans les sixième et septième octets.

Valeurs de compensation affectées

 La configuration est effectuée via : Expert → Capteur → Compensation externe

Emplacement (slot)	Valeur de compensation
18	Pression externe
19	Température externe
20	Masse volumique de référence externe
29	Valeur externe pour % S&W (sédiments et eau) ¹⁾
30	Valeur externe pour % proportion d'eau ¹⁾

1) Disponible uniquement avec le pack d'applications Pétrole.

Unités disponibles

Pression		Température		Masse volumique		Pourcentage	
Code unité	Unité	Code unité	Unité	Code unité	Unité	Code unité	Unité
1610	Pa a	1001	°C	32840	kg/Nm ³	1342	%
1616	kPa a	1002	°F	32841	kg/Nl		
1614	MPa a	1000	K	32842	g/Scm ₃		
1137	bar	1003	°R	32843	kg/Scm ₃		
1611	Pa g			32844	lb/Sft ₃		
1617	kPa g						
1615	MPa g						
32797	bar g						
1142	psi a						
1143	psi g						

Structure des données

Données de sortie du module Analog Output

Octet 1	Octet 2	Octet 3	Octet 4	Octet 5	Octet 6	Octet 7
Valeur mesurée : nombre à virgule flottante (IEEE 754)				Etat ¹⁾	Code unité	

1) Codage de l'état →  86

Mode Failsafe

Un mode failsafe peut être défini pour l'utilisation des valeurs de compensation.

Si l'état est GOOD ou UNCERTAIN, les valeurs de compensation transmises par le système d'automatisation sont utilisées. Si l'état est BAD, le mode failsafe est activé pour l'utilisation des valeurs de compensation.

Les paramètres sont disponibles par la valeur de compensation pour définir le mode failsafe : Expert → Capteur → Compensation externe

Paramètre Fail safe type

- Option Fail safe value : La valeur définie dans le paramètre Fail safe value est utilisée.
- Option Fallback value : La dernière valeur valable est utilisée.
- Option Off : Le mode failsafe est désactivé.

Paramètre Fail safe value

Utiliser ce paramètre pour entrer la compensation utilisée si l'option Fail safe value est sélectionnée dans le paramètre Fail safe type.

Module Digital Output

Transmet les valeurs de sortie numériques du système d'automatisation à l'appareil de mesure.

Les valeurs de sortie numériques sont utilisées par le système d'automatisation pour activer et désactiver les fonctions de l'appareil.

Les modules Digital Output transmettent cycliquement les valeurs de sortie numériques, y compris l'état, du système d'automatisation à l'appareil de mesure. La grandeur de sortie discrète est transmise dans le premier octet. Le second octet contient les informations d'état relatives à la valeur de sortie.

Fonctions d'appareil affectées

Slot	Fonction d'appareil	État (signification)
21	Dépassement débit	<ul style="list-style-type: none"> ■ 0 (désactiver la fonction d'appareil) ■ 1 (activer la fonction d'appareil)
22	Ajustage du zéro	
24 ... 26	Sortie relais	Valeur de la sortie relais : <ul style="list-style-type: none"> ■ 0 ■ 1

Structure des données

Données de sortie du module Digital Output

Octet 1	Octet 2
Module Digital Output	État ^{1) 2)}

1) Codage de l'état → 86

2) Si l'état est BAD, la variable de commande n'est pas adoptée.

Module Heartbeat Verification

Reçoit les valeurs de sortie discrètes du système d'automatisation et transmet les valeurs d'entrée discrètes de l'appareil de mesure au système d'automatisation.

Le module Heartbeat Verification reçoit des données de sortie discrètes du système d'automatisation et transmet les données d'entrée discrètes de l'appareil de mesure au système d'automatisation.

La valeur de sortie discrète est fournie par le système d'automatisation pour démarrer une fonctionnalité Heartbeat Verification. La valeur d'entrée discrète est représentée dans le premier octet. Le second octet contient les informations d'état relatives à la valeur d'entrée.

La valeur d'entrée discrète est utilisée par l'appareil de mesure pour envoyer l'état des fonctions d'appareil Heartbeat Verification au système d'automatisation. Le module transmet cycliquement la valeur d'entrée discrète, avec l'état, au système d'automatisation. La valeur d'entrée discrète est représentée dans le premier octet. Le second octet contient les informations d'état relatives à la valeur d'entrée.

 Disponible uniquement avec le pack d'applications Heartbeat Verification.

Fonctions d'appareil affectées

Slot	Fonction d'appareil	Bit	État de la vérification
23	État de la vérification (données d'entrée)	0	La vérification n'a pas été réalisée
		1	L'appareil a échoué à la vérification
		2	La vérification est en cours
		3	Vérification terminée
	Résultat de la vérification (données d'entrée)	Bit	Résultat de la vérification
		4	L'appareil a échoué à la vérification
		5	La vérification a été réalisée avec succès
		6	La vérification n'a pas été réalisée
	Démarrage de la vérification (données de sortie)	Commande de la vérification	
			Un changement d'état de 0 à 1 démarre la vérification

Structure de données

Données de sortie du module Heartbeat Verification

Octet 1
Discrete Output

Données d'entrée du module Heartbeat Verification

Octet 1	Octet 2
Discrete Input	État ¹⁾

1) Codage de l'état →  86

Module Concentration

 Disponible uniquement avec le pack application Mesure de concentration.

Fonctions d'appareil affectées

Slot	Variabes d'entrée
28	Sélection du type de liquide

*Structure de données**Données de sortie concentration*

Octet 1
Variable de commande

Type de liquide	Code Enum
Off	0
Saccharose dans l'eau	5
Glucose dans l'eau	2
Fructose dans l'eau	1
Sucre inverti dans l'eau	6
Sirop de glucose HFCS42	15
Sirop de glucose HFCS55	16
Sirop de glucose HFCS90	17
Moût original	18
Éthanol dans l'eau	11
Méthanol dans l'eau	12
Peroxyde d'hydrogène dans l'eau	4
Acide chlorhydrique	24
Acide sulfurique	25
Acide nitrique	7
Acide phosphorique	8
Soude	10
Hydroxyde de potassium	9
Nitrate d'ammonium dans l'eau	13
Chlorure de fer(III) dans l'eau	14
% masse / % volume	19
Profil utilisateur Jeu coef. n° 1	21
Profil utilisateur Jeu coef. n° 2	22
Profil utilisateur Jeu coef. n° 3	23

9.3.3 Codage de l'état

État	Codage (hex)	Signification
BAD - Alarme maintenance	0x24	La valeur mesurée n'est pas disponible car une erreur de l'appareil s'est produite.
BAD - Relatif au process	0x28	La valeur mesurée n'est pas disponible car les conditions de process sont en dehors des spécifications techniques de l'appareil.
BAD - Contrôle du fonctionnement	0x3C	Un contrôle de fonctionnement est actif (p. ex. nettoyage ou étalonnage)
UNCERTAIN - Valeur initiale	0x4F	Une valeur prédéfinie est émise jusqu'à ce qu'une valeur de mesure correcte soit à nouveau disponible ou que des mesures correctives aient été effectuées qui modifient cet état.

État	Codage (hex)	Signification
UNCERTAIN - Maintenance requise	0x68	Des signes d'usure ont été détectés sur l'appareil de mesure. Une maintenance à court terme est nécessaire pour s'assurer que l'appareil de mesure reste prêt à fonctionner. Il se peut que la valeur mesurée ne soit pas valable. L'utilisation de la valeur mesurée dépend de l'application.
UNCERTAIN - Relatif au process	0x78	Les conditions de process sont en dehors des spécifications techniques de l'appareil. Cela peut avoir un impact négatif sur la qualité et la précision de la valeur mesurée. L'utilisation de la valeur mesurée dépend de l'application.
GOOD - OK	0x80	Aucune erreur n'a été diagnostiquée.
GOOD - Maintenance requise	0xA8	La valeur mesurée est valable. Il est fortement recommandé de réaliser la maintenance de l'appareil dans un avenir proche.
GOOD - Contrôle du fonctionnement	0xBC	La valeur mesurée est valable. L'appareil de mesure réalise un contrôle du fonctionnement interne. Le contrôle du fonctionnement n'a aucun effet notable sur le process.

9.3.4 Réglage par défaut

Les slots sont déjà assignés dans le système d'automatisation pour la première mise en service.

Slots assignés

Slot	Réglage par défaut
1	Débit massique
2	Débit volumique
3	Débit volumique corrigé
4	Masse volumique
5	Masse volumique de référence
6	Température
7 ... 14	–
15	Totalisateur 1
16	Totalisateur 2
17	Totalisateur 3

9.3.5 Configuration du démarrage

Si la configuration du démarrage est activée, la configuration des paramètres d'appareil les plus importants est reprise du système d'automatisation et utilisée. Les configurations suivantes sont reprises du système d'automatisation.

Configuration du démarrage (NSU)	<ul style="list-style-type: none"> ■ Gestion : <ul style="list-style-type: none"> ■ Révision du software ■ Protection en écriture ■ Fonctionnalité serveur web ■ Fonctionnalité WLAN ■ Unités système : <ul style="list-style-type: none"> ■ Débit massique ■ Masse ■ Débit volumique ■ Volume ■ Débit volumique corrigé ■ Volume corrigé ■ Masse volumique ■ Masse volumique de référence ■ Température ■ Pressure ■ Pack application Concentration : <ul style="list-style-type: none"> ■ Coefficients A0 à A4 ■ Coefficients B1 à B3 ■ Type de produit ■ Ajustage du capteur ■ Paramètre de process : <ul style="list-style-type: none"> ■ Amortissement (débit, masse volumique, température) ■ Priorité de débit ■ Suppression des débits de fuite : <ul style="list-style-type: none"> ■ Affecter variable process ■ Seuil d'enclenchement/de déclenchement ■ Suppression effet pulsatoire ■ Détection de tube vide : <ul style="list-style-type: none"> ■ Affecter variable process ■ Limites ■ Temps de réponse ■ Amortissement max. ■ Calcul du débit volumique corrigé : <ul style="list-style-type: none"> ■ Masse volumique de référence externe ■ Masse volumique de référence fixe ■ Température de référence ■ Coefficient de dilatation linéaire ■ Coefficient de dilatation au carré ■ Mode de mesure : <ul style="list-style-type: none"> ■ Produit ■ Type de gaz ■ Vitesse du son de référence ■ Coefficient de température vitesse son ■ Compensation externe : <ul style="list-style-type: none"> ■ Compensation de pression ■ Valeur de pression ■ Pression externe ■ Retard alarme ■ Réglages de diagnostic ■ Comportement de diagnostic pour différentes informations de diagnostic ■ Pack application Pétrole : <ul style="list-style-type: none"> ■ Mode Pétrole ■ Unité densité de l'eau ■ Unité densité de référence de l'eau ■ Unité densité du pétrole ■ Densité échantillon de pétrole ■ Température échantillon de pétrole ■ Pression échantillon de pétrole ■ Densité échantillon d'eau ■ Température échantillon d'eau ■ Groupe de produits API ■ Sélection table API ■ Coefficient de dilatation thermique
----------------------------------	---

9.4 Redondance du système S2

Pour un fonctionnement redondant du système dans un process continu, deux systèmes d'automatisation synchronisés mutuellement sont nécessaires. Lorsque l'un des systèmes tombe en panne, le second système garantit un fonctionnement continu, ininterrompu. L'appareil de mesure prend en charge la redondance du système S2 et peut communiquer simultanément avec les deux systèmes d'automatisation.

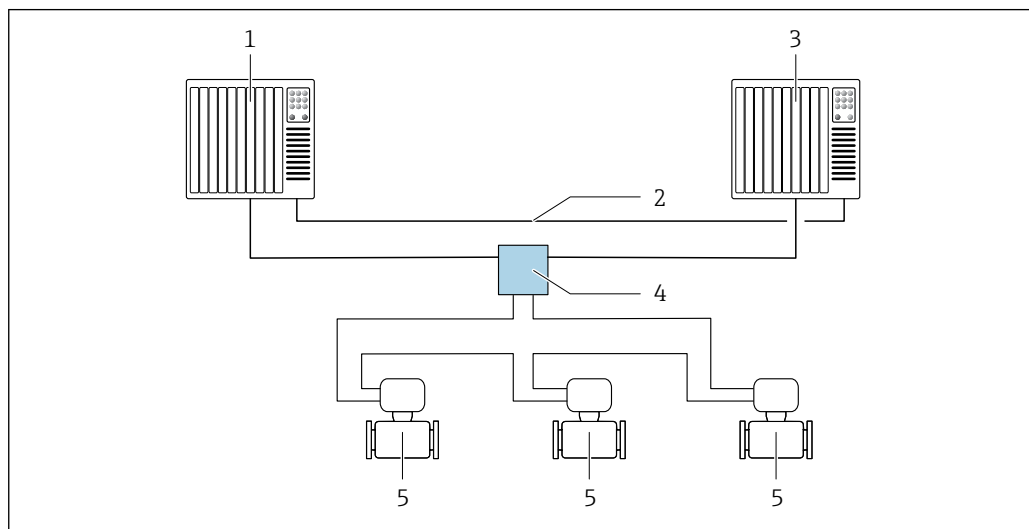

A0039509

28 Exemple de configuration d'un système redondant (S2) : topologie en anneau

- 1 Système d'automatisation 1
- 2 Synchronisation des systèmes d'automatisation
- 3 Système d'automatisation 2
- 4 Commutateur administré Industrial Ethernet
- 5 Appareil de mesure

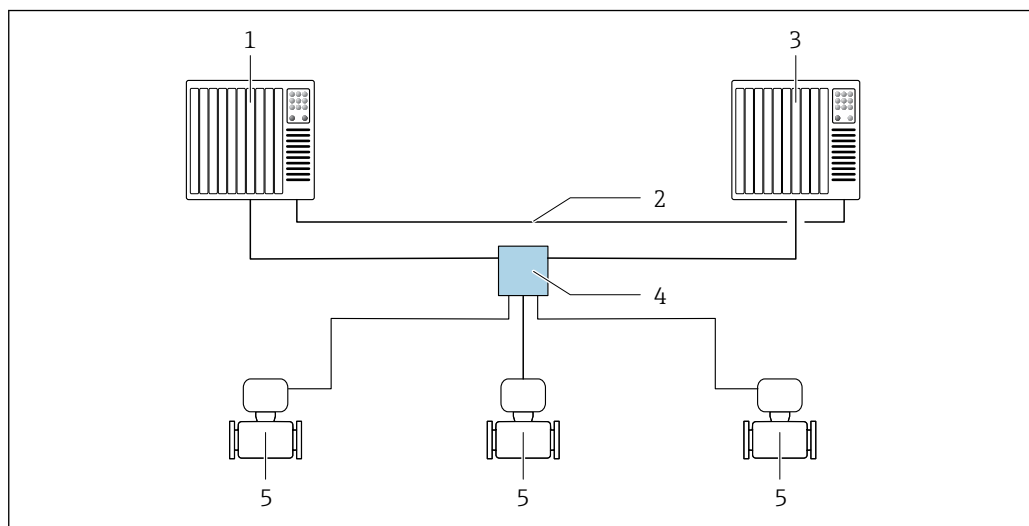

A0039178

29 Exemple de configuration d'un système redondant (S2) : topologie en étoile

- 1 Système d'automatisation 1
- 2 Synchronisation des systèmes d'automatisation
- 3 Système d'automatisation 2
- 4 Commutateur administré Industrial Ethernet
- 5 Appareil de mesure

i Tous les appareils au sein du réseau doivent prendre en charge la redondance du système S2.

10 Mise en service

10.1 Contrôle du montage et contrôle du raccordement

Avant la mise en service de l'appareil :

- ▶ S'assurer que les contrôles du montage et du fonctionnement ont été réalisés avec succès.
- Check-list "Contrôle du montage" → 31
- Check-list "Contrôle du raccordement" → 47

10.2 Mise sous tension de l'appareil de mesure

- ▶ Mettre l'appareil sous tension après avoir terminé les contrôles du montage et du raccordement.
 - ↳ Une fois le démarrage réussi, l'afficheur local passe automatiquement de l'affichage de démarrage à l'affichage opérationnel.

Si rien n'apparaît sur l'afficheur local ou si un message de diagnostic est affiché : voir la section "Diagnostic et suppression des défauts" → 176.

10.3 Connexion via FieldCare

- Pour la connexion FieldCare → 71
- Pour la connexion via FieldCare
- Pour l'interface utilisateur de FieldCare

10.4 Réglage de la langue d'interface

Réglage par défaut : anglais ou langue nationale commandée

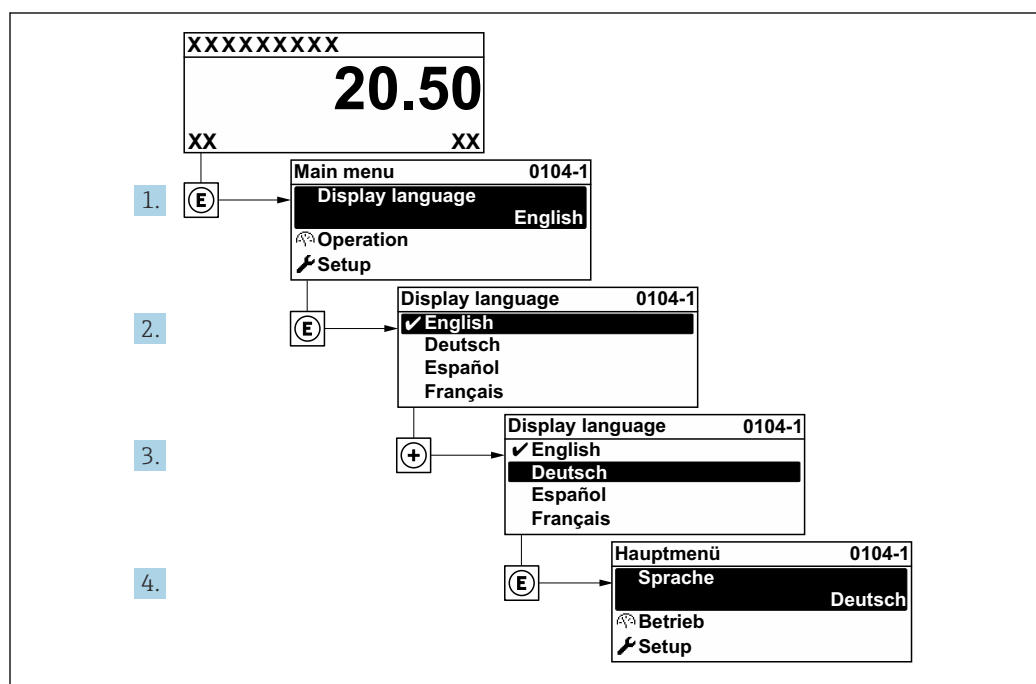

A0029420

30 Exemple d'afficheur local

10.5 Initialisation de l'appareil de mesure

1. Remplir le système de liquide (densité : 800 ... 1 500 kg/m³ (1 764 ... 3 307 lb/cf)).
2. Empêcher tout écoulement.
3. Le rinçage répété peut aider à éliminer les poches de gaz.
4. Effectuer l'initialisation de l'appareil : Expert → Capteur → Composant à usage unique → Mise en service, registre Modbus 26321-1 ou Profinet.
5. Heartbeat Verification et l'étalonnage du point zéro sont effectués. Ce message de diagnostic est affiché pendant ce temps : Initialisation de l'appareil active.
6. Heartbeat Verification et l'étalonnage du point zéro ont été effectués : aucun message de diagnostic n'est affiché.

L'appareil de mesure est initialisé.

Navigation

Menu "Expert" → Capteur → Composant à usage unique

Aperçu des paramètres avec description sommaire

Paramètre	Description	Sélection
Mise en service	Démarre la mise en service du capteur manuellement si elle ne démarre pas automatiquement.	<ul style="list-style-type: none"> ■ Démarrer ■ Occupé ■ Fait ■ Non fait

10.6 Configuration de l'appareil

Le menu **Configuration** avec ses assistants contient tous les paramètres nécessaires à une mesure standard.

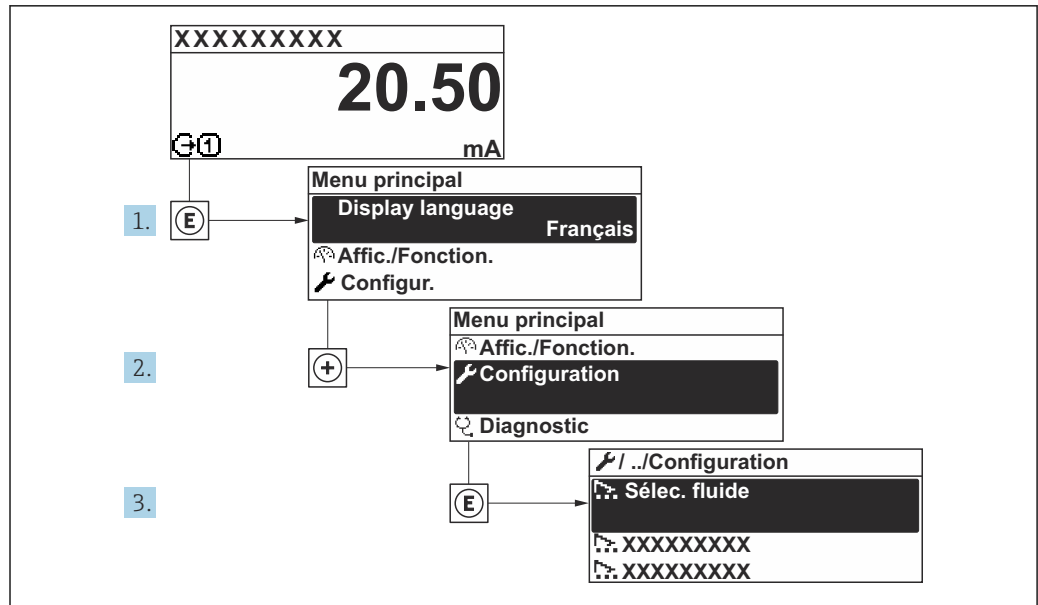

A0092222-FR

31 Navigation vers le menu "Configuration" à l'exemple de l'afficheur local

i Le nombre de sous-menus et de paramètres peut varier en fonction de la version de l'appareil. Certains sous-menus et paramètres de ces sous-menus ne sont pas décrits dans le manuel de mise en service. Une description est toutefois fournie dans la documentation spéciale de l'appareil ("Documentation complémentaire").

🔧 Configuration	
Nom de la station	→ 📖 93
▶ Unités système	→ 📖 94
▶ Communication	→ 📖 93
▶ Sélectionnez fluide	→ 📖 97
▶ Configuration E/S	→ 📖 99
▶ Entrée courant 1 ... n	→ 📖 100
▶ Entrée état 1 ... n	→ 📖 102
▶ Sortie courant 1 ... n	→ 📖 102
▶ Sortie Tout Ou Rien/Impulsion/ Fréq. 1 ... n	→ 📖 107
▶ Sortie relais 1 ... n	→ 📖 116
▶ Affichage	→ 📖 119
▶ Suppression débit de fuite	→ 📖 125

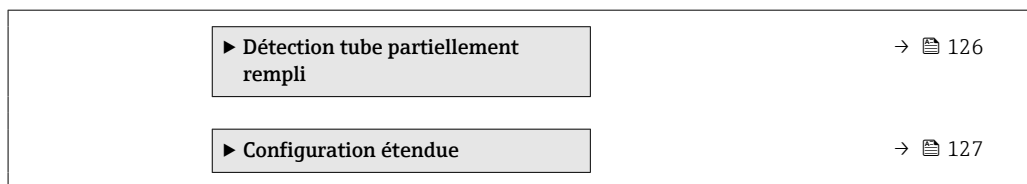

10.6.1 Définition de la désignation du point de mesure

Le nom de repère d'un point de mesure permet de l'identifier rapidement au sein d'une installation. Le nom de repère est équivalent au nom d'appareil (nom de la station) de la spécification PROFINET (longueur de données : 255 octets)

Le nom d'appareil peut être modifié via les commutateurs DIP ou le système d'automatisation .

Le nom d'appareil actuellement utilisé est affiché dans le paramètre **Nom de la station**.

Navigation

Menu "Configuration" → Nom de l'appareil PROFINET

Aperçu des paramètres avec description sommaire

Paramètre	Description	Affichage	Réglage usine
Nom de la station	Nom du point de mesure.	Max. 32 caractères tels que des lettres et des chiffres.	EH-PROMASS300 Numéro de série de l'appareil

10.6.2 Affichage de l'interface de communication

Le sous-menu **Communication** affiche toutes les valeurs actuelles des paramètres pour la sélection et la configuration de l'interface de communication.

Navigation

Menu "Configuration" → Communication

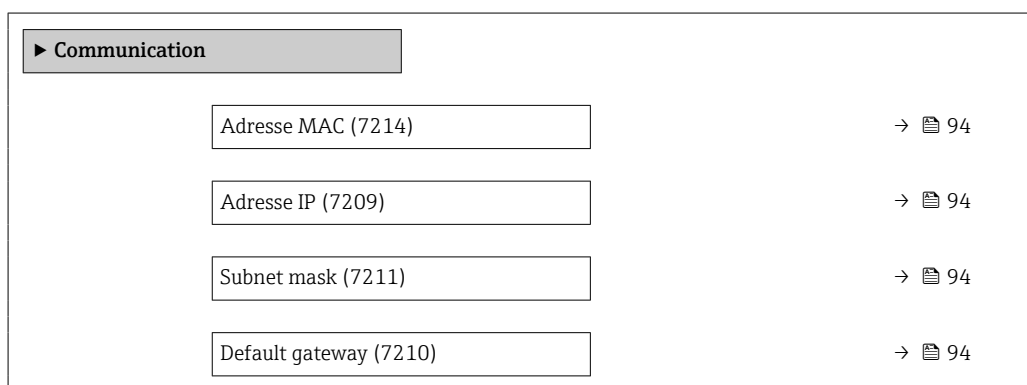

Aperçu des paramètres avec description sommaire

Paramètre	Description	Affichage / Entrée	Réglage usine
Adresse MAC	Affiche l'adresse MAC de l'appareil de mesure.  MAC = Media- Access-Control	Chaîne unique de 12 caractères alphanumériques, par ex. : 00:07:05:10:01:5F	À chaque appareil est affectée une adresse individuelle.
Adresse IP	Adresse IP du serveur web intégré dans l'appareil de mesure. Si le DHCP client et l'accès en écriture sont désactivés, l'Adresse IP peut également être entrée.	4 octets : 0...255 (pour chaque octet)	-
Subnet mask	Indique le masque de sous-réseau. Si le DHCP client et l'accès en écriture sont désactivés, le Subnet mask peut également être entré.	4 octets : 0...255 (pour chaque octet)	-
Default gateway	Indique la passerelle par défaut. Si le DHCP client et l'accès en écriture sont désactivés, la Default gateway peut également être entrée.	4 octets : 0...255 (pour chaque octet)	-









10.6.3 Réglage des unités système



Dans le sous-menu **Unités système** il est possible de régler les unités de toutes les valeurs mesurées.

 Le nombre de sous-menus et de paramètres peut varier en fonction de la version de l'appareil. Certains sous-menus et paramètres de ces sous-menus ne sont pas décrits dans le manuel de mise en service. Une description est toutefois fournie dans la documentation spéciale de l'appareil ("Documentation complémentaire").

Navigation

Menu "Configuration" → Unités système

► Unités système	
Unité de débit massique	→  95
Unité de masse	→  95
Unité de débit volumique	→  95
Unité de volume	→  95
Unité du débit volumique corrigé	→  95
Unité de volume corrigé	→  95
Unité de densité	→  95
Unité de densité de référence	→  95

Unité de température	→  96
Unité de pression	→  96

Aperçu des paramètres avec description sommaire

Paramètre	Description	Sélection	Réglage usine
Unité de débit massique	Sélectionner l'unité de débit massique. <i>Effet</i> L'unité sélectionnée est valable pour : <ul style="list-style-type: none"> ▪ Sortie ▪ Suppression débits fuite ▪ Simulation variable process 	Liste de sélection des unités	En fonction du pays : <ul style="list-style-type: none"> ▪ kg/h ▪ lb/min
Unité de masse	Sélectionner l'unité de masse.	Liste de sélection des unités	En fonction du pays : <ul style="list-style-type: none"> ▪ kg ▪ lb
Unité de débit volumique	Sélectionner l'unité du débit volumique. <i>Effet</i> L'unité sélectionnée est valable pour : <ul style="list-style-type: none"> ▪ Sortie ▪ Suppression débits fuite ▪ Simulation variable process 	Liste de sélection des unités	En fonction du pays : <ul style="list-style-type: none"> ▪ l/h ▪ gal/min (us)
Unité de volume	Sélectionner l'unité de volume.	Liste de sélection des unités	En fonction du pays : <ul style="list-style-type: none"> ▪ l (DN > 150 (6") : option m³) ▪ gal (us)
Unité du débit volumique corrigé	Sélectionner l'unité du débit volumique corrigé. <i>Effet</i> L'unité sélectionnée est valable pour : Paramètre Débit volumique corrigé (→  155)	Liste de sélection des unités	En fonction du pays : <ul style="list-style-type: none"> ▪ NI/h ▪ Sft³/min
Unité de volume corrigé	Sélectionner l'unité du débit volumique corrigé.	Liste de sélection des unités	En fonction du pays : <ul style="list-style-type: none"> ▪ NI ▪ Sft³
Unité de densité de référence	Sélectionner l'unité de la densité de référence.	Liste de sélection des unités	En fonction du pays <ul style="list-style-type: none"> ▪ kg/NI ▪ lb/Sft³
Unité de densité	Sélectionner l'unité de densité. <i>Effet</i> L'unité sélectionnée est valable pour : <ul style="list-style-type: none"> ▪ Sortie ▪ Simulation variable process ▪ Ajustage de la masse volumique (menu Expert) 	Liste de sélection des unités	En fonction du pays : <ul style="list-style-type: none"> ▪ kg/l ▪ lb/ft³
Densité 2 unités	Sélectionner la deuxième unité de densité.	Liste de sélection des unités	En fonction du pays : <ul style="list-style-type: none"> ▪ kg/l ▪ lb/ft³

Paramètre	Description	Sélection	Réglage usine
Unité de température	Sélectionner l'unité de température. <i>Effet</i> L'unité sélectionnée est valable pour : <ul style="list-style-type: none"> ■ Paramètre Température électronique (6053) ■ Paramètre Valeur maximale (6051) ■ Paramètre Valeur minimale (6052) ■ Paramètre Température externe (6080) ■ Paramètre Valeur maximale (6108) ■ Paramètre Valeur minimale (6109) ■ Paramètre Température enceinte de confinement (6027) ■ Paramètre Valeur maximale (6029) ■ Paramètre Valeur minimale (6030) ■ Paramètre Température de référence (1816) ■ Paramètre Température 	Liste de sélection des unités	En fonction du pays : <ul style="list-style-type: none"> ■ °C ■ °F
Unité de pression	Sélectionner l'unité de pression du process. <i>Effet</i> L'unité sélectionnée est reprise du : <ul style="list-style-type: none"> ■ Paramètre Valeur de pression (→ 98) ■ Paramètre Pression externe (→ 98) ■ Valeur de pression 	Liste de sélection des unités	En fonction du pays : <ul style="list-style-type: none"> ■ bar a ■ psi a

10.6.4 Sélection et réglage du produit

L'assistant **Sélectionner fluide** contient les paramètres devant être configurés pour pouvoir sélectionner et régler le produit.

Navigation

Menu "Configuration" → Sélectionnez fluide

► Sélectionnez fluide	
Sélectionner fluide	→ 97
Sélectionner type de gaz	→ 98
Vitesse du son de référence	→ 98
Coefficient de température vitesse son	→ 98
Compensation de pression	→ 98
Valeur de pression	→ 98
Pression externe	→ 98

Aperçu des paramètres avec description sommaire

Paramètre	Prérequis	Description	Sélection / Entrée / Affichage	Réglage usine
Multi-frequency activation	–	Activer/désactiver la technologie multifréquence pour augmenter la précision de la mesure en cas de microbulles dans le produit.	<ul style="list-style-type: none"> ■ Non ■ Oui 	Oui
Sélectionner fluide	–	Cette fonction permet de sélectionner le type de produit : "Gaz" ou "Liquide". Sélectionner l'option "Autres" dans des cas exceptionnels afin de saisir manuellement les propriétés du produit (p. ex. pour les liquides à forte compressibilité comme l'acide sulfurique).	<ul style="list-style-type: none"> ■ Liquide ■ Gaz 	–

Paramètre	Prérequis	Description	Sélection / Entrée / Affichage	Réglage usine
Sélectionner type de gaz	Dans le sous-menu Sélectionnez fluide , l'option Gaz est sélectionnée.	Sélectionner le type de gaz mesuré.	<ul style="list-style-type: none"> ▪ Air ▪ Ammoniac NH3 ▪ Argon Ar ▪ Hexafluorure de soufre SF6 ▪ Oxygène O2 ▪ Ozone O3 ▪ Oxyde nitrique NOx ▪ Azote N2 ▪ Protoxyde d'azote N2O ▪ Méthane CH4 ▪ Hydrogène H2 ▪ Hélium He ▪ Chlorure d'hydrogène HCl ▪ Sulfure d'hydrogène H2S ▪ Ethylène C2H4 ▪ Dioxyde de carbone CO2 ▪ Monoxyde de carbone CO ▪ Chlore Cl2 ▪ Butane C4H10 ▪ Propane C3H8 ▪ Propylène C3H6 ▪ Ethane C2H6 ▪ Autres 	-
Vitesse du son de référence	Dans le paramètre Sélectionner type de gaz , l'option Autres est sélectionnée.	Entrer la vitesse du son du gaz à 0 °C (32 °F).	1 ... 99999,9999 m/s	-
Vitesse du son de référence	Dans le paramètre Sélectionnez le type de fluide , l'option option Autres est sélectionnée.	Entrer la vitesse du son du gaz à 0 °C (32 °F).	Nombre à virgule flottante avec signe	-
Coefficient de température vitesse son	Dans le paramètre Sélectionner type de gaz , l'option Autres est sélectionnée.	Entrer le coefficient de température pour la vitesse de propagation sonore du gaz.	Nombre positif à virgule flottante	-
Coefficient de température vitesse son	Dans le paramètre Sélectionnez le type de fluide , l'option option Autres est sélectionnée.	Entrer le coefficient de température pour la vitesse de propagation sonore du gaz.	Nombre à virgule flottante avec signe	-
Compensation de pression	-	Sélectionner le type de compensation en pression.	<ul style="list-style-type: none"> ▪ Arrêt ▪ Valeur fixe ▪ Valeur externe ▪ Entrée courant 1 * ▪ Entrée courant 2 * 	-
Valeur de pression	Dans le paramètre Compensation de pression , l'option Valeur fixe est sélectionnée.	Entrer la pression de process à utiliser pour la correction de pression.	Nombre à virgule flottante positif	-
Pression externe	Dans le paramètre Compensation de pression , l'option Valeur externe ou l'option Entrée courant 1...n est sélectionnée.	Affiche la valeur de la pression de process externe.		-

* Visualisation dépendant des options de commande ou de la configuration de l'appareil

10.6.5 Configuration des entrées analogiques

Le sous-menu **Analog inputs** guide l'utilisateur systématiquement vers le sous-menu **Analog input 1 ... n**. De là, l'on accède aux paramètres de l'entrée analogique individuelle.

Navigation

Menu "Configuration" → Analog inputs

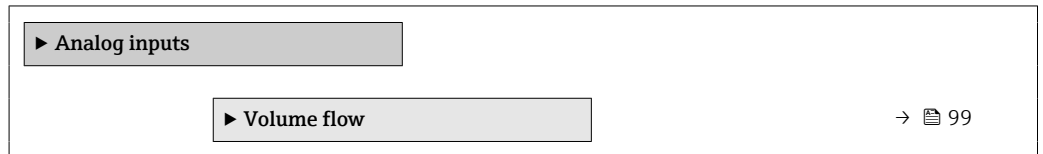

Sous-menu "Analog inputs"

Navigation

Menu "Configuration" → Analog inputs → Volume flow

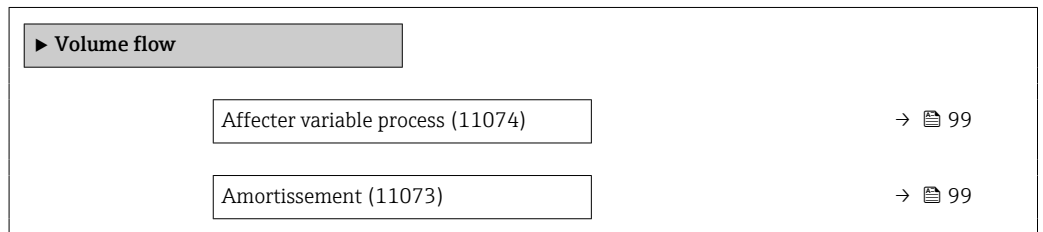

Aperçu des paramètres avec description sommaire

Paramètre	Description	Affichage / Entrée
Parent class		0 ... 255
Affecter variable process	Sélectionner une variable de process.	<ul style="list-style-type: none"> ▪ Débit massique ▪ Débit volumique ▪ Densité ▪ Température ▪ Pression ▪ Volume spécifique ▪ Degrés de surchauffe ▪ Température électronique ▪ Fréquence des Vortex ▪ Vortex kurtosis ▪ Amplitude des Vortex ▪ Calcul de la pression de vapeur saturée ▪ Qualité de vapeur ▪ Débit massique totalisé ▪ Débit massique des condensats ▪ Débit chaleur ▪ Différence de débit de chaleur ▪ Nombre de Reynolds ▪ Vitesse du fluide ▪ Débit volumique corrigé
Amortissement	Entrez constante de temps pour amortissement entrée (élément PT1). L'amortissement réduit l'effet des fluctuations valeur mesurée sur signal de sortie.	Nombre à virgule flottante positif

10.6.6 Affichage de la configuration E/S

Le sous-menu **Configuration E/S** guide systématiquement l'utilisateur à travers tous les paramètres dans lesquels la configuration des modules E/S est affichée.

Navigation

Menu "Configuration" → Configuration E/S

▶ Configuration E/S		
Module E/S 1 ... n numéro de borne		→ 100
Module E/S 1 ... n information		→ 100
Module E/S 1 ... n type		→ 100
Appliquer la configuration des E/S		→ 100
Code de modification des E/S		→ 100

Aperçu des paramètres avec description sommaire

Paramètre	Description	Affichage / Sélection / Entrée
Module E/S 1 ... n numéro de borne	Indique les numéros de bornes utilisés par le module E/S.	<ul style="list-style-type: none"> ■ Non utilisé ■ 26-27 (I/O 1) ■ 24-25 (I/O 2) ■ 22-23 (I/O 3)
Module E/S 1 ... n information	Affiche les informations du module E/S branché.	<ul style="list-style-type: none"> ■ Non branché ■ Invalide ■ Non configurable ■ Configurable ■ PROFINET
Module E/S 1 ... n type	Affiche le type de module E/S.	<ul style="list-style-type: none"> ■ Arrêt ■ Sortie courant * ■ Entrée courant * ■ Entrée état * ■ Sortie Tout Ou Rien/Impulsion/Fréq. * ■ Double sortie impulsion * ■ Sortie relais *
Appliquer la configuration des E/S	Appliquer le paramétrage du module librement configurable E/S.	<ul style="list-style-type: none"> ■ Non ■ Oui
Code de modification des E/S	Entrez le code pour changer la configuration E/S.	Nombre entier positif

* Visualisation dépendant des options de commande ou de la configuration de l'appareil









10.6.7 Configuration de l'entrée courant

L'assistant "Entrée courant" guide systématiquement l'utilisateur à travers tous les paramètres devant être réglés pour la configuration de l'entrée courant.

Navigation

Menu "Configuration" → Entrée courant

▶ Entrée courant 1 ... n		
Etendue de mesure courant		→ 101

Numéro de borne	→  101
Mode signal	→  101
Numéro de borne	→  101
Valeur 0/4 mA	→  101
Valeur 20 mA	→  101
Mode défaut	→  101
Numéro de borne	→  101
Valeur de replis	→  101
Numéro de borne	→  101

Aperçu des paramètres avec description sommaire

Paramètre	Prérequis	Description	Sélection / Affichage / Entrée	Réglage usine
Etendue de mesure courant	–	Sélectionner la gamme de courant pour la sortie de la valeur process et le niveau supérieur/inférieur pour le signal d'alarme.	<ul style="list-style-type: none"> ■ 4...20 mA (4...20.5 mA) ■ 4...20 mA NAMUR (3.8...20.5 mA) ■ 4...20 mA US (3.9...20.8 mA) ■ 0...20 mA (0...20.5 mA) 	–
Numéro de borne	–	Indique les numéros de borne utilisés par le module entrée courant.	<ul style="list-style-type: none"> ■ Non utilisé ■ 24-25 (I/O 2) ■ 22-23 (I/O 3) 	–
Mode signal	L'appareil de mesure n'est pas agréé pour une utilisation en zone explosible avec mode de protection Ex-i.	Sélectionnez le mode de signal pour l'entrée courant.	<ul style="list-style-type: none"> ■ Passif ■ Active * 	Active
Valeur 0/4 mA	–	Entrer la valeur 4 mA.	Nombre à virgule flottante avec signe	–
Valeur 20 mA	–	Entrer la valeur 20 mA.	Nombre à virgule flottante avec signe	En fonction du pays et du diamètre nominal
Mode défaut	–	Définir le comportement de l'entrée en état d'alarme.	<ul style="list-style-type: none"> ■ Alarme ■ Dernière valeur valable ■ Valeur définie 	–
Valeur de replis	Dans le paramètre Mode défaut , l'option Valeur définie est sélectionnée.	Entrez la valeur à utiliser par l'appareil si la valeur de process externe est manquante.	Nombre à virgule flottante avec signe	–

* Visualisation dépendant des options de commande ou de la configuration de l'appareil

10.6.8 Configuration de l'entrée état

Le sous-menu **Entrée état** guide systématiquement l'utilisateur à travers tous les paramètres devant être réglés pour la configuration de l'entrée d'état.

Navigation

Menu "Configuration" → Entrée état 1 ... n

▶ Entrée état 1 ... n

Attribuez le statut d'entrée	→ 102
Numéro de borne	→ 102
Niveau actif	→ 102
Numéro de borne	→ 102
Temps de réponse de l'entrée état	→ 102
Numéro de borne	→ 102

Aperçu des paramètres avec description sommaire

Paramètre	Description	Sélection / Affichage / Entrée
Attribuez le statut d'entrée	Sélection de la fonction pour l'entrée état.	<ul style="list-style-type: none"> ▪ Arrêt ▪ Réinitialisation du totalisateur 1 ▪ Réinitialisation du totalisateur 2 ▪ Réinitialisation du totalisateur 3 ▪ RAZ tous les totalisateurs ▪ Dépassement débit ▪ Ajustage du zéro
Numéro de borne	Indique les numéros de bornes utilisés par le module d'entrée état.	<ul style="list-style-type: none"> ▪ Non utilisé ▪ 24-25 (I/O 2) ▪ 22-23 (I/O 3)
Niveau actif	Définir le niveau de signal d'entrée à laquelle la fonction attribuée est déclenché.	<ul style="list-style-type: none"> ▪ Haute ▪ Bas
Temps de réponse de l'entrée état	Définir la durée minimum où le niveau du signal d'entrée doit être présent avant que la fonction sélectionnée soit déclenchée.	5 ... 200 ms

10.6.9 Configuration de la sortie courant















L'assistant **Sortie courant** guide systématiquement l'utilisateur à travers tous les paramètres devant être réglés pour la configuration de la sortie courant.

Navigation

Menu "Configuration" → Sortie courant

▶ Sortie courant 1 ... n

Affectation sortie courant 1 ... n	→ 104
------------------------------------	--------

Numéro de borne	→  103
Etendue de mesure courant	→  105
Numéro de borne	→  103
Mode signal	→  103
Numéro de borne	→  103
Valeur 0/4 mA	→  105
Valeur 20 mA	→  105
Valeur de courant fixe	→  105
Numéro de borne	→  103
Amortissement sortie 1 ... n	→  105
Mode défaut	→  106
Numéro de borne	→  103
Courant de défaut	→  106
Numéro de borne	→  103

Aperçu des paramètres avec description sommaire

Paramètre	Prérequis	Description	Affichage / Sélection / Entrée	Réglage usine
Numéro de borne	-	Indique les numéros de borne utilisés par le module sortie courant.	<ul style="list-style-type: none"> ■ Non utilisé ■ 24-25 (I/O 2) ■ 22-23 (I/O 3) 	-
Mode signal	-	Sélectionnez le mode de signal pour la sortie courant.	<ul style="list-style-type: none"> ■ Active* ■ Passif* 	Active

Paramètre	Prérequis	Description	Affichage / Sélection / Entrée	Réglage usine
Affectation sortie courant 1 ... n	-	Sélectionner la variable process pour la sortie courant.	<ul style="list-style-type: none"> ▪ Arrêt * ▪ Débit massique ▪ Débit volumique ▪ Débit volumique corrigé * ▪ Débit massique cible * ▪ Débit massique fluide porteur * ▪ Débit volumique cible * ▪ Débit volumique du fluide porteur * ▪ Débit volumique corrigé cible * ▪ Débit volumique corrigé fluide porteur * ▪ Densité ▪ Densité de référence * ▪ Densité de référence alternative * ▪ Débit GSV * ▪ Débit GSV alternatif * ▪ Débit NSV * ▪ Débit NSV alternatif * ▪ Débit volumique S&W * ▪ Water cut * ▪ Densité huile * ▪ Densité eau * ▪ Débit massique huile * ▪ Débit massique eau * ▪ Débit volumique huile * ▪ Débit volumique eau * ▪ Débit volumique corrigé huile * ▪ Débit volumique corrigé eau * ▪ Concentration * ▪ Température ▪ Température enceinte de confinement * ▪ Température électronique ▪ Fréquence d'oscillation 0 ▪ Amplitude de l'oscillation 0 * ▪ Fluctuations fréquence 0 * ▪ Amortissement de l'oscillation 0 * ▪ Fluctuation amortissement oscillation 0 * ▪ Asymétrie signal * ▪ Courant d'excitation 0 * 	-

Paramètre	Prérequis	Description	Affichage / Sélection / Entrée	Réglage usine
			<ul style="list-style-type: none"> ■ HBSI* ■ Pression* ■ Sortie spécifique à l'application 0* ■ Sortie spécifique à l'application 1* ■ Indice de fluide inhomogène ■ Indice bulles en suspension* 	
Etendue de mesure courant	–	Sélectionner la gamme de courant pour la sortie de la valeur process et le niveau supérieur/inférieur pour le signal d'alarme.	<ul style="list-style-type: none"> ■ 4...20 mA NAMUR (3.8...20.5 mA) ■ 4...20 mA US (3.9...20.8 mA) ■ 4...20 mA (4... 20.5 mA) ■ 0...20 mA (0... 20.5 mA) ■ Valeur de courant fixe 	Dépend du pays : <ul style="list-style-type: none"> ■ 4...20 mA NAMUR (3.8...20.5 mA) ■ 4...20 mA US (3.9...20.8 mA)
Valeur 0/4 mA	Dans le paramètre Etendue de mesure courant (→ 105), l'une des options suivantes est sélectionnée : <ul style="list-style-type: none"> ■ 4...20 mA NAMUR (3.8...20.5 mA) ■ 4...20 mA US (3.9...20.8 mA) ■ 4...20 mA (4... 20.5 mA) ■ 0...20 mA (0... 20.5 mA) 	Entrer la valeur 4 mA.	Nombre à virgule flottante avec signe	Dépend du pays : <ul style="list-style-type: none"> ■ 0 kg/h ■ 0 lb/min
Valeur 20 mA	Dans le paramètre Etendue de mesure courant (→ 105), l'une des options suivantes est sélectionnée : <ul style="list-style-type: none"> ■ 4...20 mA NAMUR (3.8...20.5 mA) ■ 4...20 mA US (3.9...20.8 mA) ■ 4...20 mA (4... 20.5 mA) ■ 0...20 mA (0... 20.5 mA) 	Entrer la valeur 20 mA.	Nombre à virgule flottante avec signe	En fonction du pays et du diamètre nominal
Valeur de courant fixe	L'option Valeur de courant fixe est sélectionnée dans le paramètre Etendue de mesure courant (→ 105).	Définissez le courant de sortie fixe.	0 ... 22,5 mA	22,5 mA
Amortissement sortie 1 ... n	Une variable de process est sélectionnée dans le paramètre Affectation sortie courant (→ 104) et l'une des options suivantes est sélectionnée dans le paramètre Etendue de mesure courant (→ 105) : <ul style="list-style-type: none"> ■ 4...20 mA NAMUR (3.8...20.5 mA) ■ 4...20 mA US (3.9...20.8 mA) ■ 4...20 mA (4... 20.5 mA) ■ 0...20 mA (0... 20.5 mA) 	Régler le temps de réaction pour le signal de sortie courant par rapport aux fluctuations de la valeur mesurée.	0,0 ... 999,9 s	–

Paramètre	Prérequis	Description	Affichage / Sélection / Entrée	Réglage usine
Mode défaut	<p>Une variable de process est sélectionnée dans le paramètre Affectation sortie courant (→ 104) et l'une des options suivantes est sélectionnée dans le paramètre Etendue de mesure courant (→ 105) :</p> <ul style="list-style-type: none"> ▪ 4...20 mA NAMUR (3.8...20.5 mA) ▪ 4...20 mA US (3.9...20.8 mA) ▪ 4...20 mA (4... 20.5 mA) ▪ 0...20 mA (0... 20.5 mA) 	Définir le comportement des sorties en cas d'alarme.	<ul style="list-style-type: none"> ▪ Min. ▪ Max. ▪ Dernière valeur valable ▪ Valeur actuelle ▪ Valeur définie 	–
Courant de défaut	L'option Valeur définie est sélectionnée dans le paramètre Mode défaut .	Réglez la valeur de sortie courant pour l'état d'alarme.	0 ... 22,5 mA	22,5 mA

* Visualisation dépendant des options de commande ou de la configuration de l'appareil

10.6.10 Configuration de la sortie impulsion/fréquence/tor

L'assistant **Sortie Tout Ou Rien/Impulsion/Fréq.** guide l'utilisateur systématiquement à travers tous les paramètres pouvant être réglés pour la configuration du type de sortie sélectionné.

Navigation

Menu "Configuration" → Configuration étendue → Sortie Tout Ou Rien/Impulsion/Fréq.

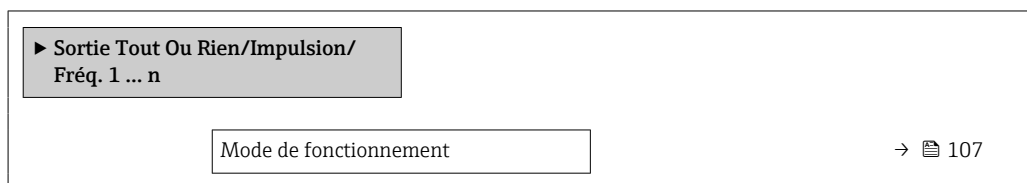

Aperçu des paramètres avec description sommaire

Paramètre	Description	Sélection
Mode de fonctionnement	Définir la sortie comme une sortie impulsion, fréquence ou relais.	<ul style="list-style-type: none"> ■ Impulsion ■ Fréquence ■ Etat

Configuration de la sortie impulsion

Navigation

Menu "Configuration" → Sortie Tout Ou Rien/Impulsion/Fréq.

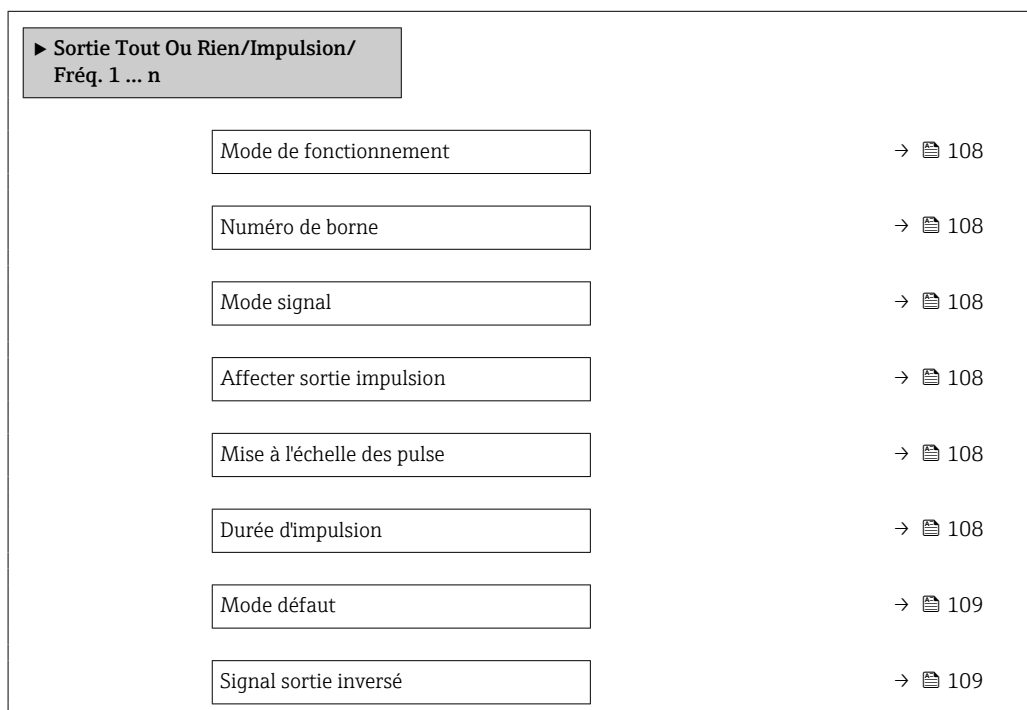

Aperçu des paramètres avec description sommaire

Paramètre	Prérequis	Description	Sélection / Affichage / Entrée	Réglage usine
Mode de fonctionnement	-	Définir la sortie comme une sortie impulsion, fréquence ou relais.	<ul style="list-style-type: none"> ■ Impulsion ■ Fréquence ■ Etat 	-
Numéro de borne	-	Affiche les numéros de bornes utilisés par le module de sortie PFS.	<ul style="list-style-type: none"> ■ Non utilisé ■ 24-25 (I/O 2) ■ 22-23 (I/O 3) 	-
Mode signal	-	Sélectionner le mode de signal pour la sortie PFS.	<ul style="list-style-type: none"> ■ Passif ■ Active ■ Passif NAMUR 	-
Affecter sortie impulsion 1 ... n	L'option Impulsion est sélectionnée dans le paramètre Mode de fonctionnement .	Sélectionner la variable process pour la sortie impulsion.	<ul style="list-style-type: none"> ■ Arrêt ■ Débit massique ■ Débit volumique ■ Débit volumique corrigé * ■ Débit massique cible * ■ Débit massique fluide porteur * ■ Débit volumique cible * ■ Débit volumique du fluide porteur * ■ Débit volumique corrigé cible * ■ Débit volumique corrigé fluide porteur * ■ Débit GSV * ■ Débit GSV alternatif * ■ Débit NSV * ■ Débit NSV alternatif * ■ Débit volumique S&W * ■ Débit massique huile * ■ Débit massique eau * ■ Débit volumique huile * ■ Débit volumique eau * ■ Débit volumique corrigé huile * ■ Débit volumique corrigé eau * 	-
Mise à l'échelle des pulse	L'option Impulsion est sélectionnée dans le paramètre Mode de fonctionnement (→ 107) et une variable de process est sélectionnée dans le paramètre Affecter sortie impulsion (→ 108).	Entrer la quantité pour la valeur de mesure à laquelle une impulsion est émise.	Nombre positif à virgule flottante	En fonction du pays et du diamètre nominal
Durée d'impulsion	L'option Impulsion est sélectionnée dans le paramètre Mode de fonctionnement (→ 107) et une variable de process est sélectionnée dans le paramètre Affecter sortie impulsion (→ 108).	Définir la durée d'impulsion.	0,05 ... 2 000 ms	-

Paramètre	Prérequis	Description	Sélection / Affichage / Entrée	Réglage usine
Mode défaut	L'option Impulsion est sélectionnée dans le paramètre Mode de fonctionnement (→ 107) et une variable de process est sélectionnée dans le paramètre Affecter sortie impulsion (→ 108).	Définir le comportement des sorties en cas d'alarme.	<ul style="list-style-type: none"> ■ Valeur actuelle ■ Pas d'impulsions 	-
Signal sortie inversé	-	Inverser le signal de sortie.	<ul style="list-style-type: none"> ■ Non ■ Oui 	-

* Visualisation dépendant des options de commande ou de la configuration de l'appareil

Configuration de la sortie fréquence

Navigation

Menu "Configuration" → Sortie Tout Ou Rien/Impulsion/Fréq.

► Sortie Tout Ou Rien/Impulsion/
Fréq. 1 ... n

Mode de fonctionnement	→ 110
Numéro de borne	→ 110
Mode signal	→ 110
Affecter sortie fréquence	→ 111
Valeur de fréquence minimale	→ 112
Valeur de fréquence maximale	→ 112
Valeur mesurée à la fréquence minimale	→ 112
Valeur mesurée à la fréquence maximale	→ 112
Mode défaut	→ 112
Fréquence de défaut	→ 112
Signal sortie inversé	→ 112

Aperçu des paramètres avec description sommaire

Paramètre	Prérequis	Description	Sélection / Affichage / Entrée	Réglage usine
Mode de fonctionnement	-	Définir la sortie comme une sortie impulsion, fréquence ou relais.	<ul style="list-style-type: none"> ▪ Impulsion ▪ Fréquence ▪ Etat 	-
Numéro de borne	-	Affiche les numéros de bornes utilisés par le module de sortie PFS.	<ul style="list-style-type: none"> ▪ Non utilisé ▪ 24-25 (I/O 2) ▪ 22-23 (I/O 3) 	-
Mode signal	-	Sélectionner le mode de signal pour la sortie PFS.	<ul style="list-style-type: none"> ▪ Passif ▪ Active ▪ Passif NAMUR 	-

Paramètre	Prérequis	Description	Sélection / Affichage / Entrée	Réglage usine
Affecter sortie fréquence	L'option Fréquence est sélectionnée dans le paramètre Mode de fonctionnement (→ 107).	Sélectionner la variable process pour la sortie fréquence.	<ul style="list-style-type: none"> ■ Arrêt ■ Débit massique ■ Débit volumique ■ Débit volumique corrigé* ■ Densité ■ Densité de référence* ■ Température ■ Pression ■ Débit GSV* ■ Débit GSV alternatif* ■ Débit NSV* ■ Débit NSV alternatif* ■ Débit volumique S&W* ■ Densité de référence alternative* ■ Water cut* ■ Densité huile* ■ Densité eau* ■ Débit massique huile* ■ Débit massique eau* ■ Débit volumique huile* ■ Débit volumique eau* ■ Débit volumique corrigé huile* ■ Débit volumique corrigé eau* ■ Concentration* ■ Débit massique cible* ■ Débit massique fluide porteur* ■ Débit volumique cible* ■ Débit volumique du fluide porteur* ■ Débit volumique corrigé cible* ■ Débit volumique corrigé fluide porteur* ■ Sortie spécifique à l'application 0* ■ Sortie spécifique à l'application 1* ■ HBSI* ■ Courant d'excitation 0 ■ Amortissement de l'oscillation 0 ■ Fluctuation amortissement oscillation 0* ■ Fréquence d'oscillation 0 ■ Fluctuations fréquence 0* ■ Amplitude de l'oscillation 0* 	-

Paramètre	Prérequis	Description	Sélection / Affichage / Entrée	Réglage usine
			<ul style="list-style-type: none"> ■ Asymétrie signal ■ Température enceinte de confinement* ■ Température électronique ■ Indice de fluide inhomogène ■ Indice bulles en suspension* 	
Valeur de fréquence minimale	L'option Fréquence est sélectionnée dans le paramètre Mode de fonctionnement (→ 107) et une variable de process est sélectionnée dans le paramètre Affecter sortie fréquence (→ 111).	Entrer la fréquence minimum.	0,0 ... 10 000,0 Hz	–
Valeur de fréquence maximale	L'option Fréquence est sélectionnée dans le paramètre Mode de fonctionnement (→ 107) et une variable de process est sélectionnée dans le paramètre Affecter sortie fréquence (→ 111).	Entrer la fréquence maximum.	0,0 ... 10 000,0 Hz	–
Valeur mesurée à la fréquence minimale	L'option Fréquence est sélectionnée dans le paramètre Mode de fonctionnement (→ 107) et une variable de process est sélectionnée dans le paramètre Affecter sortie fréquence (→ 111).	Entrer la valeur mesurée pour la fréquence minimum.	Nombre à virgule flottante avec signe	En fonction du pays et du diamètre nominal
Valeur mesurée à la fréquence maximale	L'option Fréquence est sélectionnée dans le paramètre Mode de fonctionnement (→ 107) et une variable de process est sélectionnée dans le paramètre Affecter sortie fréquence (→ 111).	Entrer la valeur mesurée pour la fréquence maximum.	Nombre à virgule flottante avec signe	En fonction du pays et du diamètre nominal
Mode défaut	L'option Fréquence est sélectionnée dans le paramètre Mode de fonctionnement (→ 107) et une variable de process est sélectionnée dans le paramètre Affecter sortie fréquence (→ 111).	Définir le comportement des sorties en cas d'alarme.	<ul style="list-style-type: none"> ■ Valeur actuelle ■ Valeur définie ■ 0 Hz 	–
Fréquence de défaut	Dans le paramètre Mode de fonctionnement (→ 107), l'option Fréquence est sélectionnée, dans le paramètre Affecter sortie fréquence (→ 111), une variable de process est sélectionnée et dans le paramètre Mode défaut , l'option Valeur définie est sélectionnée.	Entrer la fréquence de sortie en cas d'alarme.	0,0 ... 12 500,0 Hz	–
Signal sortie inversé	–	Inverser le signal de sortie.	<ul style="list-style-type: none"> ■ Non ■ Oui 	–

* Visualisation dépendant des options de commande ou de la configuration de l'appareil

Configuration de la sortie tout ou rien

Navigation

Menu "Configuration" → Sortie Tout Ou Rien/Impulsion/Fréq.

► Sortie Tout Ou Rien/Impulsion/ Fréq. 1 ... n	
Mode de fonctionnement	→ 113
Numéro de borne	→ 113
Mode signal	→ 113
Affectation sortie état	→ 114
Affecter niveau diagnostic	→ 114
Affecter seuil	→ 115
Affecter vérif. du sens d'écoulement	→ 116
Affecter état	→ 116
Seuil d'enclenchement	→ 116
Seuil de déclenchement	→ 116
Temporisation à l'enclenchement	→ 116
Temporisation au déclenchement	→ 116
Mode défaut	→ 116
Signal sortie inversé	→ 116

Aperçu des paramètres avec description sommaire

Paramètre	Prérequis	Description	Sélection / Affichage / Entrée	Réglage usine
Mode de fonctionnement	-	Définir la sortie comme une sortie impulsion, fréquence ou relais.	<ul style="list-style-type: none"> ■ Impulsion ■ Fréquence ■ Etat 	-
Numéro de borne	-	Affiche les numéros de bornes utilisés par le module de sortie PFS.	<ul style="list-style-type: none"> ■ Non utilisé ■ 24-25 (I/O 2) ■ 22-23 (I/O 3) 	-
Mode signal	-	Sélectionner le mode de signal pour la sortie PFS.	<ul style="list-style-type: none"> ■ Passif ■ Active ■ Passif NAMUR 	-

Paramètre	Prérequis	Description	Sélection / Affichage / Entrée	Réglage usine
Affectation sortie état	L'option Etat est sélectionnée dans le paramètre Mode de fonctionnement .	Choisissez une fonction pour la sortie relais.	<ul style="list-style-type: none"> ▪ Arrêt ▪ Marche ▪ Comportement du diagnostique ▪ Seuil ▪ Vérification du sens d'écoulement ▪ État 	–
Affecter niveau diagnostic	<ul style="list-style-type: none"> ▪ Dans le paramètre Mode de fonctionnement, l'option Etat est sélectionnée. ▪ Dans le paramètre Affectation sortie état, l'option Comportement du diagnostique est sélectionnée. 	Affecter un comportement de diagnostique pour la sortie état.	<ul style="list-style-type: none"> ▪ Alarme ▪ Alarme ou avertissement ▪ Avertissement 	–

Paramètre	Prérequis	Description	Sélection / Affichage / Entrée	Réglage usine
Affecter seuil	<ul style="list-style-type: none"> ■ L'option Etat est sélectionnée dans le paramètre Mode de fonctionnement. ■ L'option Seuil est sélectionnée dans le paramètre Affectation sortie état. 	Selectionner la variable process pour la fonction seuil.	<ul style="list-style-type: none"> ■ Débit massique ■ Débit volumique ■ Débit volumique corrigé* ■ Débit massique cible* ■ Débit massique fluide porteur* ■ Débit volumique cible* ■ Débit volumique du fluide porteur* ■ Débit volumique corrigé cible* ■ Débit volumique corrigé fluide porteur* ■ Densité ■ Densité de référence* ■ Densité de référence alternative* ■ Débit GSV* ■ Débit GSV alternatif* ■ Débit NSV* ■ Débit NSV alternatif* ■ Débit volumique S&W* ■ Water cut* ■ Densité huile* ■ Densité eau* ■ Débit massique huile* ■ Débit massique eau* ■ Débit volumique huile* ■ Débit volumique eau* ■ Débit volumique corrigé huile* ■ Débit volumique corrigé eau* ■ Concentration* ■ Température ■ Totalisateur 1 ■ Totalisateur 2 ■ Totalisateur 3 ■ Amortissement de l'oscillation ■ Pression ■ Sortie spécifique à l'application 0* ■ Sortie spécifique à l'application 1* ■ Indice de fluide inhomogène ■ Indice bulles en suspension* 	-

Paramètre	Prérequis	Description	Sélection / Affichage / Entrée	Réglage usine
Affecter vérif. du sens d'écoulement	<ul style="list-style-type: none"> ▪ L'option Etat est sélectionnée dans le paramètre Mode de fonctionnement. ▪ L'option Vérification du sens d'écoulement est sélectionnée dans le paramètre Affectation sortie état. 	Choisir la variable process en fonction de votre sens de débit.		–
Affecter état	<ul style="list-style-type: none"> ▪ L'option Etat est sélectionnée dans le paramètre Mode de fonctionnement. ▪ L'option État est sélectionnée dans le paramètre Affectation sortie état. 	Affecter l'état de l'appareil pour la sortie état.	<ul style="list-style-type: none"> ▪ Détection tube partiellement rempli ▪ Suppression débit de fuite ▪ Profinet Slot 24 * ▪ Profinet Slot 25 * ▪ Profinet Slot 26 * 	–
Seuil d'enclenchement	<ul style="list-style-type: none"> ▪ L'option Etat est sélectionnée dans le paramètre Mode de fonctionnement. ▪ L'option Seuil est sélectionnée dans le paramètre Affectation sortie état. 	Entrer valeur mesurée pour point d'enclenchement.	Nombre à virgule flottante avec signe	Dépend du pays : <ul style="list-style-type: none"> ▪ 0 kg/h ▪ 0 lb/min
Seuil de déclenchement	<ul style="list-style-type: none"> ▪ L'option Etat est sélectionnée dans le paramètre Mode de fonctionnement. ▪ L'option Seuil est sélectionnée dans le paramètre Affectation sortie état. 	Entrer valeur mesurée pour point de déclenchement.	Nombre à virgule flottante avec signe	Dépend du pays : <ul style="list-style-type: none"> ▪ 0 kg/h ▪ 0 lb/min
Temporisation à l'enclenchement	<ul style="list-style-type: none"> ▪ L'option Etat est sélectionnée dans le paramètre Mode de fonctionnement. ▪ L'option Seuil est sélectionnée dans le paramètre Affectation sortie état. 	Définir un délai pour le démarrage de la sortie état.	0,0 ... 100,0 s	–
Temporisation au déclenchement	<ul style="list-style-type: none"> ▪ L'option Etat est sélectionnée dans le paramètre Mode de fonctionnement. ▪ L'option Seuil est sélectionnée dans le paramètre Affectation sortie état. 	Définir le délai pour l'arrêt de la sortie état.	0,0 ... 100,0 s	–
Mode défaut	–	Définir le comportement des sorties en cas d'alarme.	<ul style="list-style-type: none"> ▪ Etat actuel ▪ Ouvert ▪ Fermé 	–
Signal sortie inversé	–	Inverser le signal de sortie.	<ul style="list-style-type: none"> ▪ Non ▪ Oui 	–











* Visualisation dépendant des options de commande ou de la configuration de l'appareil

10.6.11 Configuration de la sortie relais

L'assistant **Sortie relais** guide systématiquement l'utilisateur à travers tous les paramètres devant être réglés pour la configuration de la sortie relais.

Navigation

Menu "Configuration" → Sortie relais 1 ... n

► Sortie relais 1 ... n	
Numéro de borne	→  117
fonction de sortie relais	→  117
Affecter vérif. du sens d'écoulement	→  117
Affecter seuil	→  118
Affecter niveau diagnostic	→  118
Affecter état	→  119
Seuil de déclenchement	→  119
Temporisation au déclenchement	→  119
Seuil d'enclenchement	→  119
Temporisation à l'enclenchement	→  119
Mode défaut	→  119
Etat de commutation	→  119
Etat du relais Powerless	→  119

Aperçu des paramètres avec description sommaire

Paramètre	Prérequis	Description	Affichage / Sélection / Entrée	Réglage usine
Numéro de borne	–	Affiche les numéros de bornes utilisés par le module de sortie relais.	<ul style="list-style-type: none"> ■ Non utilisé ■ 24-25 (I/O 2) ■ 22-23 (I/O 3) 	–
fonction de sortie relais	–	Sélectionnez la fonction pour la sortie relais.	<ul style="list-style-type: none"> ■ Fermé ■ Ouvert ■ Comportement du diagnostique ■ Seuil ■ Vérification du sens d'écoulement ■ Sortie Numérique 	–
Affecter vérif. du sens d'écoulement	L'option Vérification du sens d'écoulement est sélectionnée dans le paramètre fonction de sortie relais .	Choisir la variable process en fonction de votre sens de débit.		–

Paramètre	Prérequis	Description	Affichage / Sélection / Entrée	Réglage usine
Affecter seuil	L'option Seuil est sélectionnée dans le paramètre fonction de sortie relais .	Selectionner la variable process pour la fonction seuil.	<ul style="list-style-type: none"> ▪ Débit massique ▪ Débit volumique ▪ Débit volumique corrigé * ▪ Débit massique cible * ▪ Débit massique fluide porteur * ▪ Débit volumique cible * ▪ Débit volumique du fluide porteur * ▪ Débit volumique corrigé cible * ▪ Débit volumique corrigé fluide porteur * ▪ Densité ▪ Densité de référence * ▪ Densité de référence alternative * ▪ Débit GSV * ▪ Débit GSV alternatif * ▪ Débit NSV * ▪ Débit NSV alternatif * ▪ Débit volumique S&W * ▪ Water cut * ▪ Densité huile * ▪ Densité eau * ▪ Débit massique huile * ▪ Débit massique eau * ▪ Débit volumique huile * ▪ Débit volumique eau * ▪ Débit volumique corrigé huile * ▪ Débit volumique corrigé eau * ▪ Concentration * ▪ Température ▪ Totalisateur 1 ▪ Totalisateur 2 ▪ Totalisateur 3 ▪ Amortissement de l'oscillation ▪ Pression ▪ Sortie spécifique à l'application 0 * ▪ Sortie spécifique à l'application 1 * ▪ Indice de fluide inhomogène ▪ Indice bulles en suspension * 	-
Affecter niveau diagnostic	Dans le paramètre fonction de sortie relais , l'option Comportement du diagnostique est sélectionnée.	Affecter un comportement de diagnostique pour la sortie état.	<ul style="list-style-type: none"> ▪ Alarme ▪ Alarme ou avertissement ▪ Avertissement 	-

Paramètre	Prérequis	Description	Affichage / Sélection / Entrée	Réglage usine
Affecter état	Dans le paramètre fonction de sortie relais , l'option Sortie Numérique est sélectionnée.	Affecter l'état de l'appareil pour la sortie état.	<ul style="list-style-type: none"> ■ Détection tube partiellement rempli ■ Suppression débit de fuite ■ Profinet Slot 24 * ■ Profinet Slot 25 * ■ Profinet Slot 26 * 	–
Seuil de déclenchement	L'option Seuil est sélectionnée dans le paramètre fonction de sortie relais .	Entrer valeur mesurée pour point de déclenchement.	Nombre à virgule flottante avec signe	Dépend du pays : <ul style="list-style-type: none"> ■ 0 kg/h ■ 0 lb/min
Temporisation au déclenchement	Dans le paramètre fonction de sortie relais , l'option Seuil est sélectionnée.	Définir le délai pour l'arrêt de la sortie état.	0,0 ... 100,0 s	–
Seuil d'enclenchement	L'option Seuil est sélectionnée dans le paramètre fonction de sortie relais .	Entrer valeur mesurée pour point d'enclenchement.	Nombre à virgule flottante avec signe	Dépend du pays : <ul style="list-style-type: none"> ■ 0 kg/h ■ 0 lb/min
Temporisation à l'enclenchement	Dans le paramètre fonction de sortie relais , l'option Seuil est sélectionnée.	Définir un délai pour le démarrage de la sortie état.	0,0 ... 100,0 s	–
Mode défaut	–	Définir le comportement des sorties en cas d'alarme.	<ul style="list-style-type: none"> ■ Etat actuel ■ Ouvert ■ Fermé 	–
Etat de commutation	–	Affiche l'état actuel du relais.	<ul style="list-style-type: none"> ■ Ouvert ■ Fermé 	–
Etat du relais Powerless	–	Sélectionner l'état de repos pour le relais.	<ul style="list-style-type: none"> ■ Ouvert ■ Fermé 	–

* Visualisation dépendant des options de commande ou de la configuration de l'appareil



10.6.12 Configuration de l'afficheur local

L'assistant **Affichage** guide systématiquement l'utilisateur à travers tous les paramètres pouvant être réglés pour la configuration de l'afficheur local.

Navigation

Menu "Configuration" → Affichage





► Affichage	
Format d'affichage	→ 121
Affichage valeur 1	→ 122
Valeur bargraphe 0 % 1	→ 123
Valeur bargraphe 100 % 1	→ 123
Affichage valeur 2	→ 123
Affichage valeur 3	→ 123
Valeur bargraphe 0 % 3	→ 123



Valeur bargraphe 100 % 3	→  123
Affichage valeur 4	→  123

Aperçu des paramètres avec description sommaire

Paramètre	Prérequis	Description	Sélection / Entrée	Réglage usine
Format d'affichage	Un afficheur local est disponible.	Sélectionner la manière dont les valeurs mesurées sont affichées.	<ul style="list-style-type: none">■ 1 valeur, taille max.■ 1 valeur + bargr.■ 2 valeurs■ 3 valeurs, 1 grande■ 4 valeurs	-

Paramètre	Prérequis	Description	Sélection / Entrée	Réglage usine
Affichage valeur 1	Un afficheur local est disponible.	Sélectionner la valeur mesurée, qui est affichée sur l'afficheur local.	<ul style="list-style-type: none"> ■ Débit massique ■ Débit volumique ■ Débit volumique corrigé * ■ Densité ■ Densité de référence * ■ Température ■ Sortie courant 1 * ■ Sortie courant 2 * ■ Sortie courant 4 * ■ Pression ■ Totalisateur 1 ■ Totalisateur 2 ■ Totalisateur 3 ■ Débit GSV * ■ Débit GSV alternatif * ■ Débit NSV * ■ Débit NSV alternatif * ■ Débit volumique S&W * ■ Densité de référence alternative * ■ Densité moyenne pondérée * ■ Température moyenne pondérée * ■ Water cut * ■ Densité huile * ■ Densité eau * ■ Débit massique huile * ■ Débit massique eau * ■ Débit volumique huile * ■ Débit volumique eau * ■ Débit volumique corrigé huile * ■ Débit volumique corrigé eau * ■ Concentration * ■ Débit massique cible * ■ Débit massique fluide porteur * ■ Débit volumique cible * ■ Débit volumique du fluide porteur * ■ Débit volumique corrigé cible * ■ Débit volumique corrigé fluide porteur * ■ Sortie courant 1 * ■ Sortie courant 2 * ■ Sortie courant 4 * ■ Indice de fluide inhomogène ■ Sortie spécifique à l'application 0 * ■ Sortie spécifique à l'application 1 * 	-

Paramètre	Prérequis	Description	Sélection / Entrée	Réglage usine
			<ul style="list-style-type: none"> ■ HBSI* ■ Courant d'excitation 0 ■ Amortissement de l'oscillation 0 ■ Fluctuation amortissement oscillation 0* ■ Fréquence d'oscillation 0 ■ Fluctuations fréquence 0* ■ Amplitude de l'oscillation 0* ■ Asymétrie signal ■ Température enceinte de confinement* ■ Température électronique ■ Sortie courant 1* ■ Sortie courant 2* ■ Sortie courant 3* ■ Indice bulles en suspension* 	
Valeur bargraphe 0 % 1	Un afficheur local est disponible.	Entrer la valeur 0 % pour l'affichage à bargraphe.	Nombre à virgule flottante avec signe	En fonction du pays : <ul style="list-style-type: none"> ■ 0 kg/h ■ 0 lb/min
Valeur bargraphe 100 % 1	Un afficheur local est disponible.	Entrer la valeur 100 % pour l'affichage à bargraphe.	Nombre à virgule flottante avec signe	En fonction du pays et du diamètre nominal
Affichage valeur 2	Un afficheur local est disponible.	Sélectionner la valeur mesurée, qui est affichée sur l'afficheur local.	Pour la liste de sélection, voir le paramètre Affichage valeur 1 (→  122)	–
Affichage valeur 3	Un afficheur local est disponible.	Sélectionner la valeur mesurée, qui est affichée sur l'afficheur local.	Pour la liste de sélection, voir le paramètre Affichage valeur 1 (→  122)	–
Valeur bargraphe 0 % 3	Une sélection a été effectuée dans le paramètre Affichage valeur 3 .	Entrer la valeur 0 % pour l'affichage à bargraphe.	Nombre à virgule flottante avec signe	En fonction du pays : <ul style="list-style-type: none"> ■ 0 kg/h ■ 0 lb/min
Valeur bargraphe 100 % 3	Une sélection a été réalisée dans le paramètre Affichage valeur 3 .	Entrer la valeur 100 % pour l'affichage à bargraphe.	Nombre à virgule flottante avec signe	–
Affichage valeur 4	Un afficheur local est disponible.	Sélectionner la valeur mesurée, qui est affichée sur l'afficheur local.	Pour la liste de sélection, voir le paramètre Affichage valeur 1 (→  122)	–
Affichage valeur 5	Un afficheur local est disponible.	Sélectionner la valeur mesurée, qui est affichée sur l'afficheur local.	Pour la liste de sélection, voir le paramètre Affichage valeur 1 (→  122)	–
Affichage valeur 6	Un afficheur local est disponible.	Sélectionner la valeur mesurée, qui est affichée sur l'afficheur local.	Pour la liste de sélection, voir le paramètre Affichage valeur 1 (→  122)	–

Paramètre	Prérequis	Description	Sélection / Entrée	Réglage usine
Affichage valeur 7	Un afficheur local est disponible.	Sélectionner la valeur mesurée, qui est affichée sur l'afficheur local.	Pour la liste de sélection, voir le paramètre Affichage valeur 1 (→  122)	–
Affichage valeur 8	Un afficheur local est disponible.	Sélectionner la valeur mesurée, qui est affichée sur l'afficheur local.	Pour la liste de sélection, voir le paramètre Affichage valeur 1 (→  122)	–

* Visualisation dépendant des options de commande ou de la configuration de l'appareil

10.6.13 Configuration de la suppression des débits de fuite

L'assistant **Suppression débit de fuite** guide systématiquement l'utilisateur à travers tous les paramètres devant être réglés pour la configuration de la suppression des débits de fuite.

Navigation

Menu "Configuration" → Suppression débit de fuite

► Suppression débit de fuite	
Affecter variable process	→ 125
Valeur 'on' débit de fuite	→ 125
Valeur 'off' débit de fuite	→ 125
Suppression effet pulsatoire	→ 125

Aperçu des paramètres avec description sommaire

Paramètre	Prérequis	Description	Sélection / Entrée	Réglage usine
Affecter variable process	–	Sélectionner la variable de process pour la suppression des débits de fuite.	<ul style="list-style-type: none"> ■ Arrêt ■ Débit massique ■ Débit volumique ■ Débit volumique corrigé* 	–
Valeur 'on' débit de fuite	Une variable de process est sélectionnée dans le paramètre Affecter variable process (→ 125).	Entrer la valeur 'on' pour la suppression des débits de fuite.	Nombre à virgule flottante positif	En fonction du pays et du diamètre nominal
Valeur 'off' débit de fuite	Une variable de process est sélectionnée dans le paramètre Affecter variable process (→ 125).	Entrer la valeur 'off' pour la suppression des débits de fuite.	0 ... 100,0 %	–
Suppression effet pulsatoire	Une variable de process est sélectionnée dans le paramètre Affecter variable process (→ 125).	Entrer le temps pour la suppression du signal (= suppression active des coups de bélier).	0 ... 100 s	–

* Visualisation dépendant des options de commande ou de la configuration de l'appareil

10.6.14 Détection de tube partiellement rempli

L'assistant **Détection tube partiellement rempli** guide l'utilisateur systématiquement à travers tous les paramètres à régler pour la configuration de la sortie courant correspondante.

Navigation

Menu "Configuration" → Détection tube partiellement rempli

<div style="border: 1px solid black; padding: 2px; background-color: #f0f0f0;"> ► Détection tube partiellement rempli </div>	
Affecter variable process	→ 126
Valeur basse détect. tube part. rempli	→ 126
Valeur haute détect. tube part. rempli	→ 126
Temps réponse détect. tube part. rempli	→ 126

Aperçu des paramètres avec description sommaire

Paramètre	Prérequis	Description	Sélection / Entrée	Réglage usine
Affecter variable process	–	Sélectionner la variable de process pour la détection tube partiellement rempli.	<ul style="list-style-type: none"> ■ Arrêt ■ Densité ■ Densité de référence 	Densité
Valeur basse détect. tube part. rempli	Une variable de process est sélectionnée dans le paramètre Affecter variable process (→ 126).	Entrer la valeur de la limite inférieure pour la désactivation de la détection tube partiellement rempli.	Nombre à virgule flottante avec signe	Dépend du pays : <ul style="list-style-type: none"> ■ 200 kg/m³ ■ 12,5 lb/ft³
Valeur haute détect. tube part. rempli	Une variable de process est sélectionnée dans le paramètre Affecter variable process (→ 126).	Entrer la valeur de la limite supérieure pour la désactivation de la détection tube partiellement rempli.	Nombre à virgule flottante avec signe	Dépend du pays : <ul style="list-style-type: none"> ■ 6 000 kg/m³ ■ 374,6 lb/ft³
Temps réponse détect. tube part. rempli	Une variable de process est sélectionnée dans le paramètre Affecter variable process (→ 126).	Cette fonction permet d'entrer le temps minimum (temps de maintien) pendant lequel le signal doit être présent avant que le message de diagnostic S962 "Tube seulement partiellement rempli" ne soit déclenché en cas de tube de mesure partiellement rempli ou vide.	0 ... 100 s	–

10.7 Configuration étendue

Le sous-menu **Configuration étendue** avec ses sous-menus contient des paramètres pour des réglages spécifiques.

Navigation vers le sous-menu "Configuration étendue"

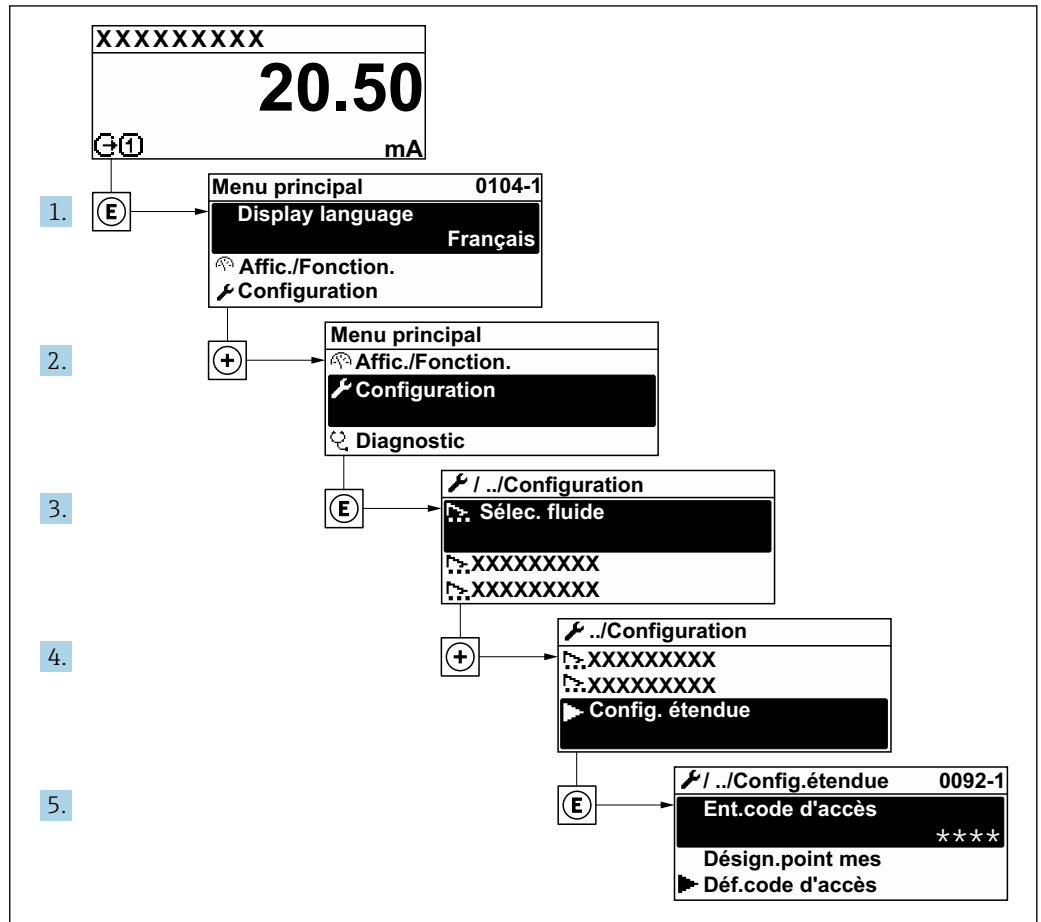

A0032223-FR

i Le nombre de sous-menus et de paramètres peut varier en fonction de la version de l'appareil et des packs application disponibles. Ces sous-menus et leurs paramètres sont décrits dans la Documentation Spéciale de l'appareil et non dans le manuel de mise en service.

Pour des informations détaillées sur les descriptions de paramètre pour les packs application ou pour la configuration en mode transactions commerciales:
Documentation spéciale pour l'appareil → 287

Navigation

Menu "Configuration" → Configuration étendue

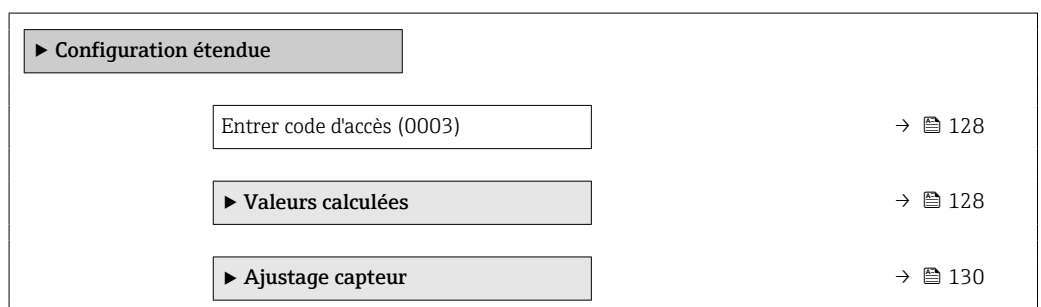

▶ Totalisateur 1 ... n	→ 134
▶ Affichage	→ 135
▶ Paramètres WLAN	→ 140
▶ Viscosité	→ 142
▶ Concentration	→ 142
▶ Pétrole	→ 142
▶ Configuration Heartbeat	→ 142
▶ Sauvegarde de la configuration	→ 142
▶ Administration	→ 144

10.7.1 Utilisation du paramètre pour entrer le code d'accès

Navigation

Menu "Configuration" → Configuration étendue

Aperçu des paramètres avec description sommaire

Paramètre	Description	Entrée
Entrer code d'accès	Entrer code d'accès pour annuler la protection en écriture des paramètres.	Chaîne de max. 16 caractères comprenant des chiffres, des lettres et des caractères spéciaux

10.7.2 Variables de process calculées

Le sous-menu **Valeurs calculées** contient les paramètres pour le calcul du débit volumique corrigé.

i Le sous-menu **Valeurs calculées** n'est **pas** disponible si l'une des options suivantes a été sélectionnée dans le paramètre **Mode pétrole** du "Pack application", option **EJ** "Pétrole": option **Correction référencée par l'API**, option **Net oil & water cut** ou option **ASTM D4311**

Navigation

Menu "Configuration" → Configuration étendue → Valeurs calculées

▶ Valeurs calculées	
▶ Calcul du débit volumique corrigé	→ 129

Sous-menu "Calcul du débit volumique corrigé"

Navigation

Menu "Configuration" → Configuration étendue → Valeurs calculées → Calcul du débit volumique corrigé

► Calcul du débit volumique corrigé	
Calcul du débit volumique corrigé (1812)	→ 129
Densité de référence externe (6198)	→ 129
Densité de référence fixe (1814)	→ 129
Température de référence (1816)	→ 129
Coefficient de dilation linéaire (1817)	→ 130
Coefficient de dilatation au carré (1818)	→ 130

Aperçu des paramètres avec description sommaire

Paramètre	Prérequis	Description	Sélection / Affichage / Entrée	Réglage usine
Calcul du débit volumique corrigé	–	Sélectionner la densité de référence pour le calcul du débit volumique corrigé.	<ul style="list-style-type: none"> ■ Densité de référence fixe ■ Densité de référence calculée ■ Densité de référence externe ■ Entrée courant 1 * ■ Entrée courant 2 * 	–
Densité de référence externe	Dans le paramètre Calcul du débit volumique corrigé , l'option Densité de référence externe est sélectionnée.	Indique la densité de référence externe.	Nombre à virgule flottante avec signe	–
Densité de référence fixe	L'option Densité de référence fixe est sélectionnée dans le paramètre paramètre Calcul du débit volumique corrigé .	Entrer la valeur fixe pour la densité de référence.	Nombre à virgule flottante positif	–
Température de référence	L'option Densité de référence calculée est sélectionnée dans le paramètre Calcul du débit volumique corrigé .	Entrer la température de référence pour le calcul de la densité de référence.	–273,15 ... 99999 °C	En fonction du pays : <ul style="list-style-type: none"> ■ +20 °C ■ +68 °F

Paramètre	Prérequis	Description	Sélection / Affichage / Entrée	Réglage usine
Coefficient de dilatation linéaire	L'option Densité de référence calculée est sélectionnée dans le paramètre paramètre Calcul du débit volumique corrigé .	Entrer le coefficient de dilatation linéaire, spécifique au fluide, nécessaire au calcul de la densité de référence.	Nombre à virgule flottante avec signe	-
Coefficient de dilatation au carré	L'option Densité de référence calculée est sélectionnée dans le paramètre paramètre Calcul du débit volumique corrigé .	Pour un fluide avec profil de dilatation non linéaire : entrer coefficient de dilatation quadratique nécessaire au calcul de densité de référence.	Nombre à virgule flottante avec signe	-

* Visualisation dépendant des options de commande ou de la configuration de l'appareil

10.7.3 Exécution d'un ajustage capteur

Le sous-menu **Ajustage capteur** contient des paramètres concernant les fonctionnalités du capteur.

Navigation

Menu "Configuration" → Configuration étendue → Ajustage capteur

▶ Ajustage capteur		
Sens de montage		→ 130
Angle d'installation tangage		→ 130
Angle d'installation roulis		→ 130
▶ Vérification zéro		→ 131
▶ Ajustage du zéro		→ 132

Aperçu des paramètres avec description sommaire

Paramètre	Description	Sélection / Entrée
Sens de montage	Régler le signe du sens d'écoulement afin de le faire concorder avec le sens de la flèche sur le capteur.	<ul style="list-style-type: none"> ■ Débit dans sens de la flèche ■ Débit sens contraire de la flèche
Angle d'installation tangage	Entrez l'angle d'installation en degré.	-90 ... +90 °
Angle d'installation roulis	Entrez l'angle d'installation en degré.	-180 ... 180 °

Vérification du point zéro et ajustage du zéro

Tous les appareils de mesure sont étalonnés d'après les derniers progrès techniques. L'étalonnage est réalisé dans les conditions de référence → 263. De ce fait, un étalonnage du zéro sur site n'est généralement pas nécessaire.

L'expérience montre que l'étalonnage du zéro n'est conseillé que dans des cas particuliers :

- Lorsqu'une précision extrêmement élevée est exigée avec de faibles débits.
- Dans le cas de conditions de process ou de service extrêmes (p. ex. températures de process ou viscosité du produit très élevées).
- Pour applications gaz basse pression.

 Pour atteindre la plus grande précision de mesure possible à des débits faibles, l'installation doit protéger le capteur des contraintes mécaniques pendant le fonctionnement.

Pour obtenir un point zéro représentatif, veiller à :

- empêcher tout débit dans l'appareil pendant l'ajustage
- garantir des conditions de process (p. ex. pression, température) stables et représentatives

La vérification du zéro et l'ajustage du zéro sont impossibles en présence des conditions de process suivantes :

- Poches de gaz
Veiller à ce que le système ait été suffisamment rincé avec le produit. Des rinçages répétés peuvent aider à éliminer les poches de gaz
- Circulation thermique
En cas de différences de température (p. ex. entre les sections d'entrée et de sortie du tube de mesure), la circulation thermique dans l'appareil peut provoquer un flux induit même si les vannes sont fermées
- Fuites sur les vannes
Si les vannes ne sont pas étanches, le débit n'est pas suffisamment limité lors de la détermination du point zéro









Si ces conditions ne peuvent pas être évitées, il est conseillé de conserver le réglage par défaut du point zéro.

Vérification du point zéro

Le point zéro peut être vérifié avec l'assistant **Vérification zéro**.

Navigation

Menu "Configuration" → Configuration étendue → Ajustage capteur → Vérification zéro

► Vérification zéro	
Conditions de process	→  132
En cours	→  132
État	→  132
Informations complémentaires	→  132
Recommandation :	→  132
Cause profonde	→  132
Cause de l'abandon	→  132
Point zéro mesuré	→  132
Écart-type du point zéro	→  132

Aperçu des paramètres avec description sommaire

Paramètre	Description	Sélection / Affichage	Réglage usine
Conditions de process	Assurer les conditions du process comme suit.	<ul style="list-style-type: none"> ▪ Les tubes sont complètement remplis ▪ Pression du process appliquée ▪ Cond pas de débit (vannes fermées) ▪ Stabilité process et T° ambiantes 	–
En cours	Affiche la progression du processus.	0 ... 100 %	–
Etat ajustement point zéro	Indique l'état du réglage du point zéro.	<ul style="list-style-type: none"> ▪ Occupé ▪ Défaut d'ajustage du zéro ▪ Ok 	–
Informations complémentaires	Indiquez si vous souhaitez afficher des informations supplémentaires.	<ul style="list-style-type: none"> ▪ Cacher ▪ Afficher 	–
Recommandation :	Indique si un ajustement est recommandé. Recommandé uniquement si le point zéro mesuré s'écarte de manière significative du point zéro actuel.	<ul style="list-style-type: none"> ▪ Ne pas ajuster le point zéro ▪ Ajuster le point zéro 	–
Cause de l'abandon	Indique pourquoi l'assistant a été interrompu.	<ul style="list-style-type: none"> ▪ Vérifiez les conditions du process ! ▪ Un problème technique s'est produit 	–
Cause profonde	Indique le diagnostic et le remède.	<ul style="list-style-type: none"> ▪ Point 0 trop élevé. Vérif si pas débit ▪ Point 0 instable. Vérif si pas de débit ▪ Fluctu élevée. Évitez fluide biphasique 	–
Point zéro mesuré	Indique le point zéro mesuré pour le réglage.	Nombre à virgule flottante avec signe	–
Écart-type du point zéro	Indique l'écart type du point zéro mesuré.	Nombre à virgule flottante positif	–

Ajustage du zéro

Le point zéro peut être ajusté avec l'assistant **Ajustage du zéro**.











- Une vérification du point zéro doit être effectuée avant un ajustage du zéro.
- Le point zéro peut également être réglé manuellement : Expert → Capteur → Étalonnage

Navigation

Menu "Configuration" → Configuration étendue → Ajustage capteur → Ajustage du zéro

▶ Ajustage du zéro	
Conditions de process	→ ⓘ 133
En cours	→ ⓘ 133
État	→ ⓘ 133
Cause profonde	→ ⓘ 133

Cause de l'abandon	→  133
Cause profonde	→  133
Fiabilité du point zéro mesuré	→  133
Informations complémentaires	→  133
Fiabilité du point zéro mesuré	→  133
Point zéro mesuré	→  133
Écart-type du point zéro	→  134
Sélectionnez une action	→  134

Aperçu des paramètres avec description sommaire

Paramètre	Description	Sélection / Affichage	Réglage usine
Conditions de process	Assurer les conditions du process comme suit.	<ul style="list-style-type: none"> ▪ Les tubes sont complètement remplis ▪ Pression du process appliquée ▪ Cond pas de débit (vannes fermées) ▪ Stabilité process et T° ambiantes 	–
En cours	Affiche la progression du processus.	0 ... 100 %	–
Etat ajustement point zéro	Indique l'état du réglage du point zéro.	<ul style="list-style-type: none"> ▪ Occupé ▪ Défaut d'ajustage du zéro ▪ Ok 	–
Cause de l'abandon	Indique pourquoi l'assistant a été interrompu.	<ul style="list-style-type: none"> ▪ Vérifiez les conditions du process ! ▪ Un problème technique s'est produit 	–
Cause profonde	Indique le diagnostic et le remède.	<ul style="list-style-type: none"> ▪ Point 0 trop élevé. Vérif si pas débit ▪ Point 0 instable. Vérif si pas de débit ▪ Fluctu élevée. Évitez fluide biphasique 	–
Fiabilité du point zéro mesuré	Indique la fiabilité du point zéro mesuré.	<ul style="list-style-type: none"> ▪ Non fait ▪ Correct ▪ Incertain 	–
Informations complémentaires	Indiquez si vous souhaitez afficher des informations supplémentaires.	<ul style="list-style-type: none"> ▪ Cacher ▪ Afficher 	–
Point zéro mesuré	Indique le point zéro mesuré pour le réglage.	Nombre à virgule flottante avec signe	–

Paramètre	Description	Sélection / Affichage	Réglage usine
Écart-type du point zéro	Indique l'écart type du point zéro mesuré.	Nombre à virgule flottante positif	-
Sélectionnez une action	Sélectionnez la valeur du point zéro à appliquer.	<ul style="list-style-type: none"> ■ Conserver le point zéro actuel ■ Appliquer le point zéro mesuré ■ Appliquer le point zéro d'usine* 	-

* Visualisation dépendant des options de commande ou de la configuration de l'appareil

10.7.4 Configuration du totalisateur

Dans le sous-menu "Totalisateur 1 ... n", il est possible de configurer le totalisateur spécifique.

Navigation

Menu "Configuration" → Configuration étendue → Totalisateur 1 ... n

<div style="background-color: #cccccc; padding: 2px; margin-bottom: 5px;">▶ Totalisateur 1 ... n</div>	
Affecter variable process	→ ⓘ 134
Unité totalisateur	→ ⓘ 134
Mode de fonctionnement totalisateur	→ ⓘ 134
Mode défaut	→ ⓘ 134

Aperçu des paramètres avec description sommaire

Paramètre	Description	Sélection	Réglage usine
Affecter variable process	Sélectionner la variable de process pour le totalisateur.	<ul style="list-style-type: none"> ■ Débit volumique ■ Débit massique ■ Débit volumique corrigé 	-
Unité totalisateur	Sélectionner l'unité pour la variable de process du totalisateur.	Liste de sélection des unités	En fonction du pays : <ul style="list-style-type: none"> ■ kg ■ lb
Mode de fonctionnement totalisateur	Sélectionner le mode de calcul totalisateur.	<ul style="list-style-type: none"> ■ Bilan ■ Positif ■ Négatif ■ Dernière valeur valable 	-
Mode défaut	Définir le comportement du totalisateur en cas d'alarme appareil.	<ul style="list-style-type: none"> ■ Arrêt ■ Valeur actuelle ■ Dernière valeur valable 	-

10.7.5 Réalisation de configurations étendues de l'affichage

Dans le sous-menu **Affichage**, vous pouvez régler tous les paramètres associés à la configuration de l'afficheur local.

Navigation



Menu "Configuration" → Configuration étendue → Affichage

► Affichage	
Format d'affichage	→ 136
Affichage valeur 1	→ 137
Valeur bargraphe 0 % 1	→ 138
Valeur bargraphe 100 % 1	→ 138
Nombre décimales 1	→ 138
Affichage valeur 2	→ 138
Nombre décimales 2	→ 138
Affichage valeur 3	→ 138
Valeur bargraphe 0 % 3	→ 138
Valeur bargraphe 100 % 3	→ 138
Nombre décimales 3	→ 138
Affichage valeur 4	→ 139
Nombre décimales 4	→ 139
Display language	→ 139
Affichage intervalle	→ 139
Amortissement affichage	→ 139
Ligne d'en-tête	→ 139
Texte ligne d'en-tête	→ 139
Caractère de séparation	→ 140
Rétroéclairage	→ 140

Aperçu des paramètres avec description sommaire

Paramètre	Prérequis	Description	Sélection / Entrée	Réglage usine
Format d'affichage	Un afficheur local est disponible.	Sélectionner la manière dont les valeurs mesurées sont affichées.	<ul style="list-style-type: none">■ 1 valeur, taille max.■ 1 valeur + bargr.■ 2 valeurs■ 3 valeurs, 1 grande■ 4 valeurs	-

Paramètre	Prérequis	Description	Sélection / Entrée	Réglage usine
Affichage valeur 1	Un afficheur local est disponible.	Sélectionner la valeur mesurée, qui est affichée sur l'afficheur local.	<ul style="list-style-type: none"> ■ Débit massique ■ Débit volumique ■ Débit volumique corrigé * ■ Densité ■ Densité de référence * ■ Température ■ Sortie courant 1 * ■ Sortie courant 2 * ■ Sortie courant 4 * ■ Pression ■ Totalisateur 1 ■ Totalisateur 2 ■ Totalisateur 3 ■ Débit GSV * ■ Débit GSV alternatif * ■ Débit NSV * ■ Débit NSV alternatif * ■ Débit volumique S&W * ■ Densité de référence alternative * ■ Densité moyenne pondérée * ■ Température moyenne pondérée * ■ Water cut * ■ Densité huile * ■ Densité eau * ■ Débit massique huile * ■ Débit massique eau * ■ Débit volumique huile * ■ Débit volumique eau * ■ Débit volumique corrigé huile * ■ Débit volumique corrigé eau * ■ Concentration * ■ Débit massique cible * ■ Débit massique fluide porteur * ■ Débit volumique cible * ■ Débit volumique du fluide porteur * ■ Débit volumique corrigé cible * ■ Débit volumique corrigé fluide porteur * ■ Sortie courant 1 * ■ Sortie courant 2 * ■ Sortie courant 4 * ■ Indice de fluide inhomogène ■ Sortie spécifique à l'application 0 * ■ Sortie spécifique à l'application 1 * 	-

Paramètre	Prérequis	Description	Sélection / Entrée	Réglage usine
			<ul style="list-style-type: none"> ■ HBSI* ■ Courant d'excitation 0 ■ Amortissement de l'oscillation 0 ■ Fluctuation amortissement oscillation 0* ■ Fréquence d'oscillation 0 ■ Fluctuations fréquence 0* ■ Amplitude de l'oscillation 0* ■ Asymétrie signal ■ Température enceinte de confinement* ■ Température électronique ■ Sortie courant 1* ■ Sortie courant 2* ■ Sortie courant 3* ■ Indice bulles en suspension* 	
Valeur bargraphe 0 % 1	Un afficheur local est disponible.	Entrer la valeur 0 % pour l'affichage à bargraphe.	Nombre à virgule flottante avec signe	En fonction du pays : <ul style="list-style-type: none"> ■ 0 kg/h ■ 0 lb/min
Valeur bargraphe 100 % 1	Un afficheur local est disponible.	Entrer la valeur 100 % pour l'affichage à bargraphe.	Nombre à virgule flottante avec signe	En fonction du pays et du diamètre nominal
Nombre décimales 1	Une valeur mesurée est indiquée dans le paramètre Affichage valeur 1 .	Sélectionner le nombre de décimales pour la valeur d'affichage.	<ul style="list-style-type: none"> ■ x ■ x.x ■ x.xx ■ x.xxx ■ x.xxxx 	-
Affichage valeur 2	Un afficheur local est disponible.	Sélectionner la valeur mesurée, qui est affichée sur l'afficheur local.	Pour la liste de sélection, voir le paramètre Affichage valeur 1 (→  122)	-
Nombre décimales 2	Une valeur mesurée est indiquée dans le paramètre Affichage valeur 2 .	Sélectionner le nombre de décimales pour la valeur d'affichage.	<ul style="list-style-type: none"> ■ x ■ x.x ■ x.xx ■ x.xxx ■ x.xxxx 	-
Affichage valeur 3	Un afficheur local est disponible.	Sélectionner la valeur mesurée, qui est affichée sur l'afficheur local.	Pour la liste de sélection, voir le paramètre Affichage valeur 1 (→  122)	-
Valeur bargraphe 0 % 3	Une sélection a été effectuée dans le paramètre Affichage valeur 3 .	Entrer la valeur 0 % pour l'affichage à bargraphe.	Nombre à virgule flottante avec signe	En fonction du pays : <ul style="list-style-type: none"> ■ 0 kg/h ■ 0 lb/min
Valeur bargraphe 100 % 3	Une sélection a été réalisée dans le paramètre Affichage valeur 3 .	Entrer la valeur 100 % pour l'affichage à bargraphe.	Nombre à virgule flottante avec signe	-
Nombre décimales 3	Une valeur mesurée est indiquée dans le paramètre Affichage valeur 3 .	Sélectionner le nombre de décimales pour la valeur d'affichage.	<ul style="list-style-type: none"> ■ x ■ x.x ■ x.xx ■ x.xxx ■ x.xxxx 	-

Paramètre	Prérequis	Description	Sélection / Entrée	Réglage usine
Affichage valeur 4	Un afficheur local est disponible.	Sélectionner la valeur mesurée, qui est affichée sur l'afficheur local.	Pour la liste de sélection, voir le paramètre Affichage valeur 1 (→  122)	–
Nombre décimales 4	Une valeur mesurée est indiquée dans le paramètre Affichage valeur 4 .	Sélectionner le nombre de décimales pour la valeur d'affichage.	<ul style="list-style-type: none"> ■ x ■ x.x ■ x.xx ■ x.xxx ■ x.xxxx 	–
Display language	Un afficheur local est disponible.	Régler la langue d'affichage.	<ul style="list-style-type: none"> ■ English ■ Deutsch ■ Français ■ Español ■ Italiano ■ Nederlands ■ Portuguesa ■ Polski ■ русский язык (Russian) ■ Svenska ■ Türkçe ■ 中文 (Chinese) ■ 日本語 (Japanese) ■ 한국어 (Korean) ■ tiếng Việt (Vietnamese) ■ čeština (Czech) 	English (en alternative, la langue commandée est préréglée dans l'appareil)
Affichage intervalle	Un afficheur local est disponible.	Régler le temps pendant lequel les valeurs mesurées sont affichées lorsque l'afficheur alterne entre les valeurs.	1 ... 10 s	–
Amortissement affichage	Un afficheur local est disponible.	Régler le temps de réaction de l'afficheur par rapport aux fluctuations de la valeur mesurée.	0,0 ... 999,9 s	–
Ligne d'en-tête	Un afficheur local est disponible.	Sélectionner le contenu de l'en-tête sur l'afficheur local.	<ul style="list-style-type: none"> ■ Désignation du point de mesure ■ Texte libre 	–
Texte ligne d'en-tête	L'option Texte libre est sélectionnée dans le paramètre Ligne d'en-tête .	Entrer le texte de l'en-tête d'afficheur.	Max. 12 caractères tels que des lettres, des chiffres ou des caractères spéciaux (par ex. @, %, /)	–

Paramètre	Prérequis	Description	Sélection / Entrée	Réglage usine
Caractère de séparation	Un afficheur local est disponible.	Sélectionner le séparateur décimal pour l'affichage des valeurs numériques.	<ul style="list-style-type: none"> ▪ . (point) ▪ , (virgule) 	. (point)
Rétroéclairage	Une des conditions suivantes est remplie : <ul style="list-style-type: none"> ▪ Caractéristique de commande "Afficheur ; configuration", option F "4 lignes, rétroéclairé ; éléments de commande tactiles" ▪ Caractéristique de commande "Afficheur ; configuration", option G "4 lignes, rétroéclairé ; éléments de commande tactiles + WLAN" ▪ Caractéristique de commande "Afficheur ; configuration", option O "Afficheur séparé 4 lignes rétroéclairé ; câble 10m/30ft ; éléments de commande tactiles" 	Activer et désactiver le rétroéclairage de l'afficheur local.	<ul style="list-style-type: none"> ▪ Désactiver ▪ Activer 	-

* Visualisation dépendant des options de commande ou de la configuration de l'appareil

10.7.6 Configuration WLAN

Le sous-menu **WLAN Settings** guide systématiquement l'utilisateur à travers tous les paramètres devant être réglés pour la configuration WLAN.

Navigation

Menu "Configuration" → Configuration étendue → Paramètres WLAN

► Paramètres WLAN	
WLAN	→ ⓘ 141
Mode WLAN	→ ⓘ 141
Nom SSID	→ ⓘ 141
Sécurité réseau	→ ⓘ 141
Identification de sécurité	→ ⓘ 141
Nom utilisateur	→ ⓘ 141
Mot de passe WLAN	→ ⓘ 141
Adresse IP WLAN	→ ⓘ 141
Passphrase WLAN	→ ⓘ 141

Attribuer un nom SSID	→ 141
Nom SSID	→ 142
Etat de connexion	→ 142
Puissance signal reçu	→ 142

Aperçu des paramètres avec description sommaire

Paramètre	Prérequis	Description	Sélection / Entrée / Affichage	Réglage usine
WLAN	–	Activer et désactiver le WLAN.	<ul style="list-style-type: none"> ■ Désactiver ■ Activer 	–
Mode WLAN	–	Sélectionner le mode WLAN.	<ul style="list-style-type: none"> ■ Point d'accès WLAN ■ WLAN Client 	–
Nom SSID	Le client est activé.	Entrez le nom du SSID défini par l'utilisateur (32 caractères max.).	–	–
Sécurité réseau	–	Sélectionner le type de sécurité du réseau WLAN.	<ul style="list-style-type: none"> ■ Non sécurisé ■ WPA2-PSK ■ EAP-PEAP with MSCHAPv2 * ■ EAP-PEAP MSCHAPv2 no server authentic. * ■ EAP-TLS * 	–
Identification de sécurité	–	Sélectionner les paramètres de sécurité et télécharger ces paramètres via le menu Gestion des données > Sécurité > WLAN.	<ul style="list-style-type: none"> ■ Trusted issuer certificate ■ Certificat de l'appareil ■ Device private key 	–
Nom utilisateur	–	Entrez le nom de l'utilisateur.	–	–
Mot de passe WLAN	–	Entrez le mot de passe WLAN.	–	–
Adresse IP WLAN	–	Entrez l'adresse IP de l'interface WLAN de l'appareil.	4 octets : 0...255 (pour chaque octet)	–
Passphrase WLAN	L'option WPA2-PSK est sélectionnée dans le paramètre Security type .	Entrez la clé de réseau (8 à 32 caractères).  La clé de réseau fournie avec l'appareil doit être modifiée au cours de la mise en service pour des raisons de sécurité.	Chaîne de 8 à 32 caractères comprenant des chiffres, des lettres et des caractères spéciaux (sans espaces)	Numéro de série de l'appareil de mesure (p. ex. L100A802000)
Attribuer un nom SSID	–	Sélectionnez le nom qui sera utilisé pour SSID: tag de l'appareil ou le nom défini par l'utilisateur.	<ul style="list-style-type: none"> ■ Désignation du point de mesure ■ Défini par l'utilisateur 	–

Paramètre	Prérequis	Description	Sélection / Entrée / Affichage	Réglage usine
Nom SSID	<ul style="list-style-type: none"> ▪ L'option Défini par l'utilisateur est sélectionnée dans le paramètre Attribuer un nom SSID. ▪ L'option Point d'accès WLAN est sélectionnée dans le paramètre Mode WLAN. 	Entrez le nom du SSID défini par l'utilisateur (32 caractères max.).  Le nom SSID défini par l'utilisateur ne peut être affecté qu'une seule fois. Si le nom SSID est affecté plusieurs fois, les appareils peuvent interférer les uns avec les autres.	Chaîne de max. 32 caractères comprenant des chiffres, des lettres et des caractères spéciaux	EH_désignation de l'appareil_7 derniers chiffres du numéro de série (p. ex. EH_Promass_300_A 802000)
Etat de connexion	-	Indique l'état de la connexion.	<ul style="list-style-type: none"> ▪ Connected ▪ Not connected 	-
Puissance signal reçu	-	Indique la puissance du signal reçu.	<ul style="list-style-type: none"> ▪ Bas ▪ Moyen ▪ Haute 	-

* Visualisation dépendant des options de commande ou de la configuration de l'appareil

10.7.7 Pack application Viscosité

 Pour plus d'informations sur la description des paramètres pour le pack application Viscosité, voir la Documentation Spéciale de l'appareil →  287

Navigation

Menu "Configuration" → Configuration étendue → Viscosité

10.7.8 Pack application Mesure de concentration

 Pour plus d'informations sur la description des paramètres pour le pack application Concentration, voir la Documentation Spéciale de l'appareil →  287

Navigation

Menu "Configuration" → Configuration étendue → Concentration



10.7.9 Pack application Pétrole

 Pour plus d'informations sur la description des paramètres pour le pack application Pétrole, voir la Documentation Spéciale de l'appareil →  287

Navigation

Menu "Configuration" → Configuration étendue → Pétrole

10.7.10 Pack application Heartbeat Technology

 Pour plus d'informations sur la description des paramètres des packs application, voir la Documentation Spéciale de l'appareil. →  287

Navigation

Menu "Configuration" → Configuration étendue → Configuration Heartbeat

10.7.11 Gestion de la configuration

Après la mise en service, il est possible de sauvegarder la configuration actuelle de l'appareil ou de restaurer la configuration précédente. La configuration de l'appareil est gérée via le paramètre **Gestion données**.

Navigation

Menu "Configuration" → Configuration étendue → Sauvegarde de la configuration

► Sauvegarde de la configuration		
Temps de fonctionnement		→ 143
Dernière sauvegarde		→ 143
Gestion données		→ 143
État sauvegarde		→ 143
Comparaison résultats		→ 143

Aperçu des paramètres avec description sommaire

Paramètre	Description	Affichage / Sélection
Temps de fonctionnement	Indique la durée de fonctionnement de l'appareil.	Jours (d), heures (h), minutes (m) et secondes (s)
Dernière sauvegarde	Indique quand la dernière sauvegarde des données a été enregistré dans HistoROM.	Jours (d), heures (h), minutes (m) et secondes (s)
Gestion données	Sélectionner l'action pour la gestion des données de l'appareil dans la sauvegarde HistoROM.	<ul style="list-style-type: none"> ■ Annuler ■ Sauvegarder ■ Restaurer * ■ Comparer * ■ Effacer sauvegarde
État sauvegarde	Indique l'état actuel de la sauvegarde des données ou de la restauration.	<ul style="list-style-type: none"> ■ Aucune ■ Enregistrement en cours ■ Restauration en cours ■ Suppression en cours ■ Comparaison en cours ■ Restauration échoué ■ Échec de la sauvegarde
Comparaison résultats	Comparaison des données actuelles de l'appareil avec la sauvegarde HistoROM.	<ul style="list-style-type: none"> ■ Réglages identiques ■ Réglages différents ■ Aucun jeu de données disponible ■ Jeu de données corrompu ■ Non vérifié ■ Set de données incompatible

* Visualisation dépendant des options de commande ou de la configuration de l'appareil

Étendue des fonctions du paramètre "Gestion données"

Options	Description
Annuler	Aucune action n'est exécutée et l'utilisateur quitte le paramètre.
Sauvegarder	Une copie de sauvegarde de la configuration d'appareil actuelle est sauvegardée à partir de l'HistoROM dans la mémoire de l'appareil. La copie de sauvegarde comprend les données du transmetteur de l'appareil.
Restaurer	La dernière copie de sauvegarde de la configuration de l'appareil est restaurée à partir du module d'affichage à partir de la mémoire d'appareil dans l'HistoROM de l'appareil. La copie de sauvegarde comprend les données du transmetteur de l'appareil.

Options	Description
Comparer	La configuration d'appareil mémorisée dans la mémoire de l'appareil est comparée à la configuration d'appareil actuelle dans l'HistoROM.
Effacer sauvegarde	La copie de sauvegarde de la configuration d'appareil est effacée de la mémoire de l'appareil.

i *Mémoire HistoROM*

Il s'agit d'une mémoire "non volatile" sous la forme d'une EEPROM.



Pendant que cette action est en cours, la configuration via l'afficheur local est verrouillée et un message indique l'état de progression du processus sur l'afficheur.

10.7.12 Utilisation des paramètres pour l'administration de l'appareil

Le sous-menu **Administration** guide systématiquement l'utilisateur à travers tous les paramètres utilisés pour la gestion de l'appareil.

Navigation

Menu "Configuration" → Configuration étendue → Administration

▶ Administration	
▶ Définir code d'accès	→ 144
▶ Réinitialiser code d'accès	→ 145
Reset appareil	→ 145

Utilisation du paramètre pour définir le code d'accès

Navigation

Menu "Configuration" → Configuration étendue → Administration → Définir code d'accès

▶ Définir code d'accès	
Définir code d'accès	→ 144
Confirmer le code d'accès	→ 144

Aperçu des paramètres avec description sommaire

Paramètre	Description	Entrée
Définir code d'accès	Restreindre l'accès en écriture aux paramètres pour protéger la configuration de l'appareil contre toute modification involontaire.	Chaîne de max. 16 caractères comprenant des chiffres, des lettres et des caractères spéciaux
Confirmer le code d'accès	Confirmer le code d'accès entré.	Chaîne de max. 16 caractères comprenant des chiffres, des lettres et des caractères spéciaux

Utilisation du paramètre pour réinitialiser le code d'accès

Navigation

Menu "Configuration" → Configuration étendue → Administration → Réinitialiser code d'accès

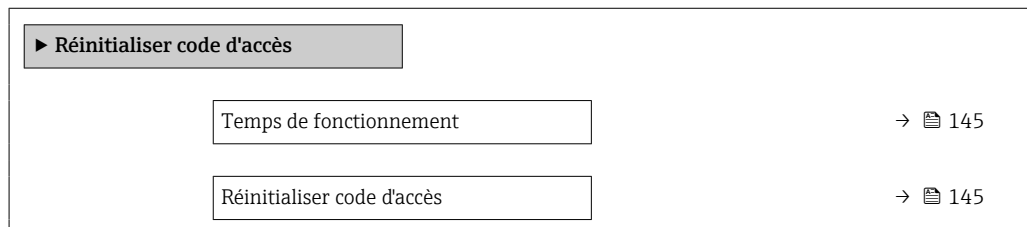

Aperçu des paramètres avec description sommaire

Paramètre	Description	Affichage / Entrée
Temps de fonctionnement	Indique la durée de fonctionnement de l'appareil.	Jours (d), heures (h), minutes (m) et secondes (s)
Réinitialiser code d'accès	Réinitialisation code d'accès aux réglages d'usine.  Pour un code de réinitialisation, contacter Endress+Hauser. Le code de réinitialisation ne peut être entré que via : <ul style="list-style-type: none"> ▪ Navigateur web ▪ DeviceCare, FieldCare (via l'interface service CDI-RJ45) ▪ Bus de terrain 	Chaîne de caractères comprenant des chiffres, des lettres et des caractères spéciaux

Utilisation du paramètre pour réinitialiser l'appareil

Navigation

Menu "Configuration" → Configuration étendue → Administration

Aperçu des paramètres avec description sommaire

Paramètre	Description	Sélection
Reset appareil	Réinitialiser la configuration de l'appareil - soit entièrement soit partiellement - à un état défini.	<ul style="list-style-type: none"> ▪ Annuler ▪ État au moment de la livraison ▪ Redémarrer l'appareil ▪ Restaurer la sauvegarde S-DAT *

* Visualisation dépendant des options de commande ou de la configuration de l'appareil

10.8 Simulation

Via le sous-menu **Simulation**, il est possible de simuler diverses variables de process dans le process et le mode alarme appareil et de vérifier les chaînes de signal en aval (vannes de commutation ou circuits de régulation). La simulation peut être réalisée sans mesure réelle (pas d'écoulement de produit à travers l'appareil).

Navigation

Menu "Diagnostic" → Simulation

► Simulation	
Affecter simulation variable process	→ 147
Valeur variable mesurée	→ 147
Simulation de l'entrée état 1 ... n	→ 148
Niveau du signal d'entrée 1 ... n	→ 148
Simulation entrée courant 1 ... n	→ 148
Valeur du courant d'entrée 1 ... n	→ 148
Simulation sortie courant 1 ... n	→ 147
Valeur sortie courant 1 ... n	→ 147
Simulation sortie fréquence 1 ... n	→ 147
Valeur de fréquence 1 ... n	→ 147
Simulation sortie pulse 1 ... n	→ 147
Valeur d'impulsion 1 ... n	→ 147
Simulation sortie commutation 1 ... n	→ 148
Etat de commutation 1 ... n	→ 148
Sortie relais 1 ... n simulation	→ 148
Etat de commutation 1 ... n	→ 148
Simulation alarme appareil	→ 148
Catégorie d'événement diagnostic	→ 148
Simulation événement diagnostic	→ 148

Aperçu des paramètres avec description sommaire





Paramètre	Prérequis	Description	Sélection / Entrée
Affecter simulation variable process	–	Sélectionner une variable de process pour le process de simulation qui est activé.	<ul style="list-style-type: none"> ■ Arrêt ■ Débit massique ■ Débit volumique ■ Débit volumique corrigé * ■ Débit massique cible * ■ Débit massique fluide porteur * ■ Débit volumique cible * ■ Débit volumique du fluide porteur * ■ Débit volumique corrigé cible * ■ Débit volumique corrigé fluide porteur * ■ Densité ■ Densité de référence * ■ Densité de référence alternative * ■ Débit GSV * ■ Débit GSV alternatif * ■ Débit NSV * ■ Débit NSV alternatif * ■ Débit volumique S&W * ■ Water cut * ■ Densité huile * ■ Densité eau * ■ Débit massique huile * ■ Débit massique eau * ■ Débit volumique huile * ■ Débit volumique eau * ■ Débit volumique corrigé huile * ■ Débit volumique corrigé eau * ■ Température * ■ Concentration *
Valeur variable mesurée	Une variable de process est sélectionnée dans le paramètre Affecter simulation variable process (→ 147).	Entrez la valeur de simulation pour le paramètre sélectionné.	Dépend de la variable de process sélectionnée
Simulation sortie courant 1 ... n	–	Commuter en On/Off la simulation de courant.	<ul style="list-style-type: none"> ■ Arrêt ■ Marche
Valeur sortie courant 1 ... n	Dans le Paramètre Simulation sortie courant 1 ... n , l'option Marche est sélectionnée.	Entrez valeur de courant pour simulation.	3,59 ... 22,5 mA
Simulation sortie fréquence 1 ... n	Dans le paramètre Mode de fonctionnement , l'option Fréquence est sélectionnée.	Activer/désactiver la simulation de la sortie fréquence.	<ul style="list-style-type: none"> ■ Arrêt ■ Marche
Valeur de fréquence 1 ... n	Dans le Paramètre Simulation sortie fréquence 1 ... n , l'option Marche est sélectionnée.	Entrez la valeur de fréquence pour la simulation.	0,0 ... 12 500,0 Hz
Simulation sortie pulse 1 ... n	Dans le paramètre Mode de fonctionnement , l'option Impulsion est sélectionnée.	Définir et arrêter la simulation de la sortie impulsion.  Pour l'option Valeur fixe : Le paramètre Durée d'impulsion (→ 108) définit la durée d'impulsion de la sortie impulsion.	<ul style="list-style-type: none"> ■ Arrêt ■ Valeur fixe ■ Valeur du compte à rebours
Valeur d'impulsion 1 ... n	Dans le Paramètre Simulation sortie pulse 1 ... n , l'option Valeur du compte à rebours est sélectionnée.	Entrez le nombre d'impulsion pour la simulation.	0 ... 65 535

Paramètre	Prérequis	Description	Sélection / Entrée
Simulation sortie commutation 1 ... n	Dans le paramètre Mode de fonctionnement , l'option Etat est sélectionnée.	Commuter en On/Off la simulation de contact.	<ul style="list-style-type: none"> ■ Arrêt ■ Marche
Etat de commutation 1 ... n	–	Sélectionner le status de l'état de la sortie de simulation.	<ul style="list-style-type: none"> ■ Ouvert ■ Fermé
Sortie relais 1 ... n simulation	–	Simulation de commutation de la sortie relais marche et arrêt.	<ul style="list-style-type: none"> ■ Arrêt ■ Marche
Etat de commutation 1 ... n	L'option Marche est sélectionnée dans le paramètre paramètre Simulation sortie commutation 1 ... n .	Sélectionnez l'état de la sortie relais pour la simulation.	<ul style="list-style-type: none"> ■ Ouvert ■ Fermé
Simulation alarme appareil	–	Commuter en On/Off l'alarme capteur.	<ul style="list-style-type: none"> ■ Arrêt ■ Marche
Catégorie d'événement diagnostic	–	Sélectionner une catégorie d'événement de diagnostic.	<ul style="list-style-type: none"> ■ Capteur ■ Electronique ■ Configuration ■ Process
Simulation événement diagnostic	–	Sélectionner un événement diagnostic pour simuler cet événement.	<ul style="list-style-type: none"> ■ Arrêt ■ Liste de sélection des événements de diagnostic (en fonction de la catégorie sélectionnée)
Simulation entrée courant 1 ... n	–	Activation et désactivation de la simulation de l'entrée courant.	<ul style="list-style-type: none"> ■ Arrêt ■ Marche
Valeur du courant d'entrée 1 ... n	Dans le Paramètre Simulation entrée courant 1 ... n , l'option Marche est sélectionnée.	Entrer la valeur de courant pour la simulation.	0 ... 22,5 mA
Simulation de l'entrée état 1 ... n	–	Simulation de commutation de l'entrée état marche et arrêt.	<ul style="list-style-type: none"> ■ Arrêt ■ Marche
Niveau du signal d'entrée 1 ... n	Dans le paramètre Simulation de l'entrée état , l'option Marche est sélectionnée.	Sélectionner le niveau de signal pour la simulation de l'entrée d'état.	<ul style="list-style-type: none"> ■ Haute ■ Bas

* Visualisation dépendant des options de commande ou de la configuration de l'appareil

10.9 Protection des réglages contre l'accès non autorisé

Les options de protection en écriture suivantes sont disponibles pour protéger la configuration de l'appareil de mesure contre toute modification involontaire :







- Protéger l'accès aux paramètres via un code d'accès →  148
- Protéger l'accès à la configuration sur site via le verrouillage des touches →  62
- Protéger l'accès à l'appareil de mesure via le commutateur de protection en écriture →  150
- Protéger l'accès aux paramètres via la configuration de démarrage →  88

10.9.1 Protection en écriture via code d'accès

Le code d'accès spécifique à l'utilisateur a les effets suivants :

- Via la configuration locale, les paramètres pour la configuration de l'appareil de mesure sont protégés en écriture et leurs valeurs ne sont plus modifiables.
- L'accès à l'appareil est protégé via le navigateur web, comme le sont les paramètres pour la configuration de l'appareil de mesure.
- L'accès à l'appareil est protégé via FieldCare ou DeviceCare (via interface service CDI-RJ45), comme le sont les paramètres pour la configuration de l'appareil de mesure.

Définition du code d'accès via l'afficheur local





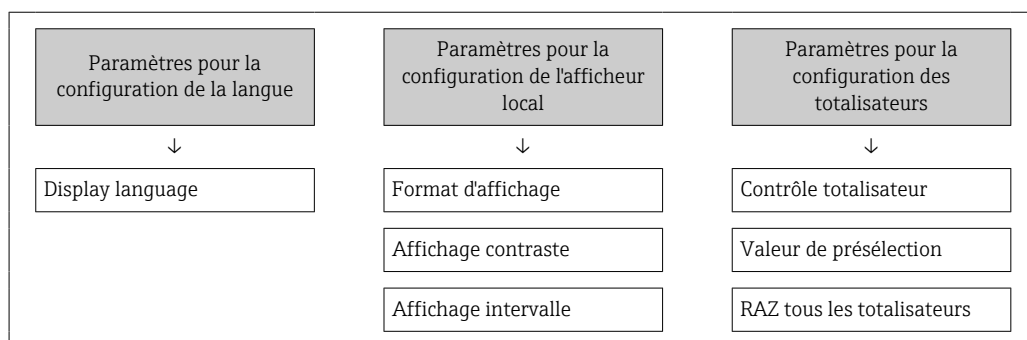

1. Naviguer jusqu'au Paramètre **Définir code d'accès** (→  144).
 2. 16 caractères max. comprenant des chiffres, des lettres et des caractères spéciaux comme code d'accès.
 3. Entrer une nouvelle fois le code d'accès dans le Paramètre **Confirmer le code d'accès** (→  144) pour confirmer.
 - ↳ Le symbole  apparaît devant tous les paramètres protégés en écriture.
-  ■ Désactivation de la protection en écriture des paramètres via le code d'accès →  61.
- Si le code d'accès est perdu : Réinitialiser le code d'accès →  150.
 - Le rôle utilisateur avec lequel l'utilisateur est actuellement connecté est affiché dans le Paramètre **Droits d'accès**.
 - Navigation : Fonctionnement → Droits d'accès
 - Rôles utilisateur et leurs droits d'accès →  61
 - L'appareil verrouille automatiquement les paramètres protégés en écriture si aucune touche n'est actionnée pendant 10 minutes dans la vue navigation et édition.
 - L'appareil verrouille automatiquement les paramètres protégés en écriture après 60 s si l'utilisateur retourne au mode affichage opérationnel à partir de la vue navigation et édition.

Paramètres toujours modifiables via l'afficheur local

Certains paramètres, qui n'affectent pas la mesure, sont exclus de la protection en écriture des paramètres via l'affichage local. Malgré le code d'accès défini par l'utilisateur, ces paramètres peuvent toujours être modifiés, même si les autres paramètres sont verrouillés.



Définition du code d'accès via le navigateur web

1. Naviguer jusqu'au paramètre **Définir code d'accès** (→  144).
 2. Définir comme code d'accès un code numérique à 16 chiffres (max.).
 3. Entrer une nouvelle fois le code d'accès dans le Paramètre **Confirmer le code d'accès** (→  144) pour confirmer.
 - ↳ Le navigateur web passe à la page de connexion.
-  ■ Désactivation de la protection en écriture des paramètres via le code d'accès →  61.
- Si le code d'accès est perdu : Réinitialiser le code d'accès →  150.
 - Le Paramètre **Droits d'accès** indique le rôle utilisateur avec lequel l'utilisateur est actuellement connecté.
 - Navigation : Fonctionnement → Droits d'accès
 - Rôles utilisateur et leurs droits d'accès →  61

Si pendant 10 minutes aucune action n'est effectuée, le navigateur revient automatiquement à la page d'accès.

Réinitialisation du code d'accès

Si vous avez oublié votre code d'accès, il est possible de le réinitialiser aux réglages par défaut. Pour cela, il faut entrer un code de réinitialisation. Il est alors possible de redéfinir un code d'accès spécifique à l'utilisateur par la suite.

Via le navigateur web, FieldCare, DeviceCare (via l'interface service CDI-RJ45), bus de terrain

i Un code de réinitialisation ne peut être obtenu qu'auprès du SAV local d'Endress+Hauser. Le code doit être calculé explicitement pour chaque appareil.

1. Noter le numéro de série de l'appareil.
2. Lire le paramètre **Temps de fonctionnement**.
3. Contacter le SAV local d'Endress+Hauser et lui indiquer le numéro de série et la durée de fonctionnement.
 - ↳ Obtenir le code de réinitialisation calculé.
4. Entrer le code de réinitialisation dans le paramètre **Réinitialiser code d'accès** (→ ⓘ 145).
 - ↳ Le code d'accès a été réinitialisé au réglage par défaut **0000**. Il peut être redéfini → ⓘ 149.

i Pour des raisons de sécurité informatique, le code de réinitialisation calculé n'est valable que pendant 96 heures à partir du temps de fonctionnement spécifié et pour le numéro de série spécifique. S'il n'est pas possible de retourner à l'appareil dans les 96 heures, il faut soit augmenter de quelques jours la durée d'utilisation indiquée, soit éteindre l'appareil.

10.9.2 Protection en écriture via commutateur de verrouillage

Contrairement à la protection en écriture des paramètres via un code d'accès spécifique à l'utilisateur, cela permet de verrouiller l'accès en écriture à l'ensemble du menu de configuration – à l'exception du paramètre "**Affichage contraste**".

Les valeurs des paramètres sont à présent en lecture seule et ne peuvent plus être modifiées (à l'exception du paramètre "**Affichage contraste**") :

- Via afficheur local
- Via protocole PROFINET

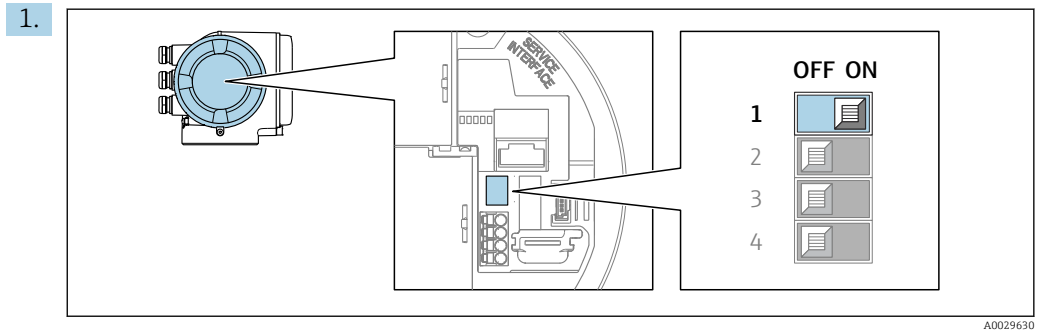

Mettre le commutateur de protection en écriture (WP) sur le module électronique principal sur **ON** permet d'activer la protection en écriture du hardware.

- ↳ Dans le paramètre **État verrouillage**, l'option **Protection en écriture hardware** est affichée → 152. En outre, sur l'afficheur local, le symbole  apparaît devant les paramètres dans l'en-tête de l'affichage de fonctionnement et dans la vue de navigation.

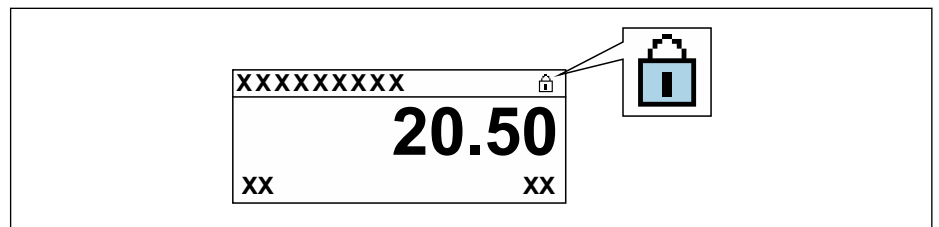

2. Mettre le commutateur de protection en écriture (WP) sur le module électronique principal sur **OFF** (réglage par défaut) permet de désactiver la protection en écriture du hardware.

- ↳ Aucune option n'est affichée dans le paramètre **État verrouillage** → 152. Sur l'afficheur local, le symbole  disparaît devant les paramètres dans l'en-tête de l'affichage de fonctionnement et dans la vue de navigation.



11 Configuration

11.1 Lecture de l'état de verrouillage de l'appareil

Protection en écriture active de l'appareil : paramètre **État verrouillage**



Fonctionnement → État verrouillage

Étendue des fonctions du paramètre "État verrouillage"

Options	Description
Aucune	L'autorisation d'accès affichée dans le Paramètre Droits d'accès s'applique →  61. Apparait uniquement sur l'afficheur local.
Protection en écriture hardware	Le commutateur DIP pour le verrouillage du hardware est activé sur la carte PCB. Ceci verrouille l'accès en écriture aux paramètres (p. ex. via l'affichage local ou l'outil de configuration) →  150.
Temporairement verrouillé	En raison d'opérations internes dans l'appareil (p. ex. upload/download des données, reset, etc.), l'accès en écriture aux paramètres est temporairement bloqué. Dès la fin de ces opérations, les paramètres sont à nouveau modifiables.



11.2 Définition de la langue de programmation

 Informations détaillées :

- Pour configurer la langue de service →  90
- Pour plus d'informations sur les langues de service prises en charge par l'appareil →  275

11.3 Configuration de l'afficheur

Informations détaillées :





- Sur les réglages de base pour l'afficheur local →  119
- Sur les réglages avancés pour l'afficheur local →  135

11.4 Lecture des valeurs mesurées

Avec le sous-menu **Valeur mesurée**, il est possible de lire toutes les valeurs mesurées.

Navigation

Menu "Diagnostic" → Valeur mesurée

▶ Valeur mesurée	
▶ Variables mesurées	→  153
▶ Valeurs d'entrées	→  164
▶ Valeur de sortie	→  166
▶ Totalisateur	→  164

11.4.1 Sous-menu "Variables mesurées"

Le Sous-menu **Variables mesurées** contient tous les paramètres nécessaires à l'affichage des valeurs mesurées actuelles de chaque variable de process.

Navigation

Menu "Diagnostic" → Valeur mesurée → Variables mesurées









► Variables mesurées	
Débit massique	→ 155
Débit volumique	→ 155
Débit volumique corrigé	→ 155
Densité	→ 155
Densité de référence	→ 155
Température	→ 155
Pression	→ 155
Concentration	→ 156
Débit massique cible	→ 156
Débit massique fluide porteur	→ 156
Débit volumique corrigé cible	→ 156
Débit volumique corrigé fluide porteur	→ 156
Débit volumique cible	→ 157
Débit volumique du fluide porteur	→ 157
CTL	→ 157
CPL	→ 157
CTPL	→ 158
Débit volumique S&W	→ 158
Valeur de correction S&W	→ 158
Densité de référence alternative	→ 158







Débit GSV	→ 159
Débit GSV alternatif	→ 159
Débit NSV	→ 159
Débit NSV alternatif	→ 159
Huile CTL	→ 159
Huile CPL	→ 160
Huile CTPL	→ 160
Eau CTL	→ 160
Alternative CTL	→ 160
Alternative CPL	→ 160
Alternative CTPL	→ 161
Densité de référence de l'huile	→ 161
Densité de référence eau	→ 161
Densité huile	→ 161
Densité eau	→ 161
Densité 2	→ 162
Water cut	→ 162
Débit volumique huile	→ 162
Débit volumique corrigé huile	→ 162
Débit massique huile	→ 162
Débit volumique eau	→ 163
Débit volumique corrigé eau	→ 163
Débit massique eau	→ 163
Densité moyenne pondérée	→ 163
Température moyenne pondérée	→ 163





Signal de période de temps (TPS)	→ ⓘ 164
Fréquence signal période de temps (TPS)	→ ⓘ 164





Aperçu des paramètres avec description sommaire





Paramètre	Prérequis	Description	Affichage	Réglage usine
Débit massique	–	Indique le débit massique actuellement mesuré. <i>Dépendance</i> L'unité est reprise du paramètre Unité de débit massique (→ ⓘ 95)	Nombre à virgule flottante avec signe	–
Débit volumique	–	Indique le débit volumique actuellement calculé. <i>Dépendance</i> L'unité est tirée du paramètre Unité de débit volumique (→ ⓘ 95).	Nombre à virgule flottante avec signe	–
Débit volumique corrigé	–	Indique le débit volumique corrigé actuellement calculé. <i>Dépendance</i> L'unité est reprise du paramètre Unité du débit volumique corrigé (→ ⓘ 95)	Nombre à virgule flottante avec signe	–
Densité	–	Affiche la densité mesurée actuellement. <i>Dépendance</i> L'unité est tirée du paramètre Unité de densité (→ ⓘ 95).	Nombre à virgule flottante avec signe	–
Densité de référence	–	Indique la masse volumique de référence actuellement calculée. <i>Dépendance</i> L'unité est reprise du paramètre Unité de densité de référence (→ ⓘ 95)	Nombre à virgule flottante avec signe	–
Température	–	Affiche la température mesurée actuellement. <i>Dépendance</i> L'unité est reprise du paramètre Unité de température (→ ⓘ 96)	Nombre à virgule flottante avec signe	–
Valeur de pression	–	Indique soit la valeur de pression fixée soit la valeur de pression externe. <i>Dépendance</i> L'unité est reprise du paramètre Unité de pression (→ ⓘ 96).	Nombre à virgule flottante avec signe	–





Paramètre	Prérequis	Description	Affichage	Réglage usine
Concentration	<p>Pour la caractéristique de commande suivante : Caractéristique de commande "Pack application", option ED "Concentration"</p> <p> Les options logicielles actuellement activées sont affichées dans le paramètre Aperçu des options logiciels.</p>	<p>Indique la concentration actuellement calculée.</p> <p><i>Dépendance</i> L'unité est reprise du paramètre Unité de concentration.</p>	Nombre à virgule flottante avec signe	–
Débit massique cible	<p>Avec les conditions suivantes : Caractéristique de commande "Pack application", option ED "Concentration"</p> <p> Les options logicielles actuellement activées sont affichées dans le paramètre Aperçu des options logiciels.</p>	<p>Indique le débit massique actuellement mesuré pour le produit cible.</p> <p><i>Dépendance</i> L'unité est reprise du paramètre Unité de débit massique (→  95)</p>	Nombre à virgule flottante avec signe	–
Débit massique fluide porteur	<p>Avec les conditions suivantes : Caractéristique de commande "Pack application", option ED "Concentration"</p> <p> Les options logicielles actuellement activées sont affichées dans le paramètre Aperçu des options logiciels.</p>	<p>Indique le débit massique du produit porteur actuellement mesuré.</p> <p><i>Dépendance</i> L'unité est reprise du paramètre Unité de débit massique (→  95)</p>	Nombre à virgule flottante avec signe	–
Débit volumique corrigé cible	<p>Avec les conditions suivantes :</p> <ul style="list-style-type: none"> ▪ Caractéristique de commande "Pack application", option ED "Concentration" ▪ L'option Ethanol in water ou l'option %Masse / %Volume est sélectionnée dans le paramètre Sélection du type de liquide. <p> Les options logicielles actuellement activées sont affichées dans le paramètre Aperçu des options logiciels.</p>	<p>Indique le débit volumique corrigé actuellement mesuré pour le produit cible.</p> <p><i>Dépendance</i> L'unité est reprise du paramètre Unité de débit volumique (→  95).</p>	Nombre à virgule flottante avec signe	–
Débit volumique corrigé fluide porteur	<p>Avec les conditions suivantes :</p> <ul style="list-style-type: none"> ▪ Variante de commande "Pack application", option ED "Concentration" ▪ Dans le paramètre Sélection du type de liquide, l'option Ethanol in water ou l'option %Masse / %Volume est sélectionnée. <p> Les options logicielles actuellement activées sont affichées dans le paramètre Aperçu des options logiciels.</p>	<p>Indique le débit volumique corrigé actuellement mesuré pour le fluide porteur.</p> <p><i>Dépendance</i> L'unité est reprise du paramètre Unité de débit volumique (→  95).</p>	Nombre à virgule flottante avec signe	–





Paramètre	Prérequis	Description	Affichage	Réglage usine
Débit volumique cible	<p>Avec les conditions suivantes :</p> <ul style="list-style-type: none"> ▪ Variante de commande "Pack application", option ED "Concentration" ▪ L'option Ethanol in water ou l'option %Masse / %Volume est sélectionnée dans le paramètre Sélection du type de liquide. ▪ L'option %vol est sélectionnée dans le paramètre Unité de concentration. <p> Les options logicielles actuellement activées sont affichées dans le paramètre Aperçu des options logiciels.</p>	<p>Indique le débit volumique actuellement mesuré pour le fluide cible.</p> <p><i>Dépendance</i> L'unité est reprise du paramètre Unité de débit volumique (→  95).</p>	Nombre à virgule flottante avec signe	-
Débit volumique du fluide porteur	<p>Avec les conditions suivantes :</p> <ul style="list-style-type: none"> ▪ Variante de commande "Pack application", option ED "Concentration" ▪ L'option Ethanol in water ou l'option %Masse / %Volume est sélectionnée dans le paramètre Sélection du type de liquide. ▪ L'option %vol est sélectionnée dans le paramètre Unité de concentration. <p> Les options logicielles actuellement activées sont affichées dans le paramètre Aperçu des options logiciels.</p>	<p>Indique le débit volumique actuellement mesuré pour le fluide porteur.</p> <p><i>Dépendance</i> L'unité est reprise du paramètre Unité de débit volumique (→  95).</p>	Nombre à virgule flottante avec signe	-
CTL	<p>Pour la caractéristique de commande suivante :</p> <ul style="list-style-type: none"> ▪ "Pack application", option EJ "Pétrole" ▪ L'option Correction référencée par l'API est sélectionnée dans le paramètre Mode pétrole. <p> Les options logicielles actuellement activées sont affichées dans le paramètre Aperçu des options logiciels.</p>	<p>Indique le facteur d'étalonnage qui représente l'effet de la température sur le fluide. Il est utilisé pour convertir le débit volumique mesuré et la masse volumique mesurée en valeurs à la température de référence.</p>	Nombre à virgule flottante positif	-
CPL	<p>Pour la caractéristique de commande suivante :</p> <ul style="list-style-type: none"> ▪ "Pack application", option EJ "Pétrole" ▪ L'option Correction référencée par l'API est sélectionnée dans le paramètre Mode pétrole. <p> Les options logicielles actuellement activées sont affichées dans le paramètre Aperçu des options logiciels.</p>	<p>Indique le facteur d'étalonnage qui représente l'effet de pression sur le fluide. Il est utilisé pour convertir le débit volumique mesuré et la masse volumique mesurée en valeurs à la pression de référence.</p>	Nombre à virgule flottante positif	-





Paramètre	Prérequis	Description	Affichage	Réglage usine
CTPL	<p>Pour la caractéristique de commande suivante :</p> <ul style="list-style-type: none"> ▪ "Pack application", option EJ "Pétrole" ▪ L'option Correction référencée par l'API est sélectionnée dans le paramètre Mode pétrole. <p> Les options logicielles actuellement activées sont affichées dans le paramètre Aperçu des options logiciels.</p>	<p>Indique le facteur d'étalonnage combiné qui représente l'effet de la température et de la pression sur le fluide. Il est utilisé pour convertir le débit volumique mesuré et la masse volumique mesurée en valeurs à la température de référence et à la pression de référence.</p>	Nombre à virgule flottante positif	–
Débit volumique S&W	<p>Pour la caractéristique de commande suivante :</p> <ul style="list-style-type: none"> ▪ "Pack application", option EJ "Pétrole" ▪ L'option Correction référencée par l'API est sélectionnée dans le paramètre Mode pétrole. <p> Les options logicielles actuellement activées sont affichées dans le paramètre Aperçu des options logiciels.</p>	<p>Indique le débit volumique sédiment et eau calculé à partir du débit volumique total mesuré moins le débit volumique net.</p> <p><i>Dépendance</i> L'unité est reprise du paramètre Unité de débit volumique</p>	Nombre à virgule flottante avec signe	–
Valeur de correction S&W	<p>Pour la caractéristique de commande suivante :</p> <ul style="list-style-type: none"> ▪ "Pack application", option EJ "Pétrole" ▪ L'option Valeur externe ou l'option Entrée courant 1...n est sélectionnée dans le paramètre Mode d'entrée S&W. <p> Les options logicielles actuellement activées sont affichées dans le paramètre Aperçu des options logiciels.</p>	Indique la valeur de correction pour les sédiments et l'eau.	Nombre à virgule flottante positif	–
Densité de référence alternative	<p>Pour la référence de commande suivante :</p> <ul style="list-style-type: none"> ▪ "Pack application", option EJ "Pétrole" ▪ Dans le paramètre Mode pétrole, l'option Correction référencée par l'API est sélectionnée. <p> Les options logicielles actuellement activées sont affichées dans le paramètre Aperçu des options logiciels.</p>	<p>Indique la masse volumique du produit à la température de référence alternative.</p> <p><i>Dépendance</i> L'unité est reprise du paramètre Unité de densité de référence</p>	Nombre à virgule flottante avec signe	–



Paramètre	Prérequis	Description	Affichage	Réglage usine
Débit GSV	<p>Pour la caractéristique de commande suivante :</p> <ul style="list-style-type: none"> ▪ "Pack application", option EJ "Pétrole" ▪ L'option Correction référencée par l'API est sélectionnée dans le paramètre Mode pétrole. <p> Les options logicielles actuellement activées sont affichées dans le paramètre Aperçu des options logiciels.</p>	<p>Indique le débit volumique total mesuré, corrigé à la température de référence et à la pression de référence.</p> <p><i>Dépendance</i> L'unité est reprise du paramètre Unité du débit volumique corrigé</p>	Nombre à virgule flottante avec signe	–
Débit GSV alternatif	<p>Pour la référence de commande suivante :</p> <ul style="list-style-type: none"> ▪ "Pack application", option EJ "Pétrole" ▪ Dans le paramètre Mode pétrole, l'option Correction référencée par l'API est sélectionnée. <p> Les options logicielles actuellement activées sont affichées dans le paramètre Aperçu des options logiciels.</p>	<p>Indique le débit volumique total mesuré, corrigé à la température de référence alternative et à la pression de référence alternative.</p> <p><i>Dépendance</i> L'unité est reprise du paramètre Unité du débit volumique corrigé</p>	Nombre à virgule flottante avec signe	–
Débit NSV	<p>Pour la caractéristique de commande suivante :</p> <ul style="list-style-type: none"> ▪ "Pack application", option EJ "Pétrole" ▪ L'option Correction référencée par l'API est sélectionnée dans le paramètre Mode pétrole. <p> Les options logicielles actuellement activées sont affichées dans le paramètre Aperçu des options logiciels.</p>	<p>Indique le débit volumique net calculé à partir du débit volumique total mesuré moins la valeur pour sédiments et eau et moins le rétrécissement.</p> <p><i>Dépendance</i> L'unité est reprise du paramètre Unité du débit volumique corrigé</p>	Nombre à virgule flottante avec signe	–
Débit NSV alternatif	<p>Pour la référence de commande suivante :</p> <ul style="list-style-type: none"> ▪ "Pack application", option EJ "Pétrole" ▪ Dans le paramètre Mode pétrole, l'option Correction référencée par l'API est sélectionnée. <p> Les options logicielles actuellement activées sont affichées dans le paramètre Aperçu des options logiciels.</p>	<p>Indique le débit volumique net, qui est calculé à partir du débit volumique total alternatif mesuré moins la valeur pour sédiments et eau, et moins le retrait.</p> <p><i>Dépendance</i> L'unité est reprise du paramètre Unité du débit volumique corrigé</p>	Nombre à virgule flottante avec signe	–
Huile CTL	<p>Pour la référence de commande suivante :</p> <ul style="list-style-type: none"> ▪ "Pack application", option EJ "Pétrole" ▪ Dans le paramètre Mode pétrole, l'option Net oil & water cut est sélectionnée. <p> Les options logicielles actuellement activées sont affichées dans le paramètre Aperçu des options logiciels.</p>	<p>Indique le facteur de correction qui représente l'effet de la température sur l'huile. Celui-ci est utilisé pour convertir le débit volumique d'huile mesuré et la masse volumique d'huile mesurée en valeurs à la température de référence.</p>	Nombre à virgule flottante positif	–

Paramètre	Prérequis	Description	Affichage	Réglage usine
Huile CPL	<p>Pour la référence de commande suivante :</p> <ul style="list-style-type: none"> ▪ "Pack application", option EJ "Pétrole" ▪ Dans le paramètre Mode pétrole, l'option Net oil & water cut est sélectionnée. <p> Les options logicielles actuellement activées sont affichées dans le paramètre Aperçu des options logiciels.</p>	Indique le facteur de correction qui représente l'effet de la pression sur l'huile. Celui-ci est utilisé pour convertir le débit volumique d'huile mesuré et la masse volumique d'huile mesurée en valeurs à la pression de référence.	Nombre à virgule flottante positif	-
Huile CTPL	<p>Pour la référence de commande suivante :</p> <ul style="list-style-type: none"> ▪ "Pack application", option EJ "Pétrole" ▪ Dans le paramètre Mode pétrole, l'option Net oil & water cut est sélectionnée. <p> Les options logicielles actuellement activées sont affichées dans le paramètre Aperçu des options logiciels.</p>	Indique le facteur de correction combiné qui représente l'effet de la température et de la pression sur l'huile. Celui-ci est utilisé pour convertir le débit volumique d'huile mesuré et la masse volumique d'huile mesurée en valeurs à la température de référence et à la pression de référence.	Nombre à virgule flottante positif	-
Eau CTL	<p>Pour la référence de commande suivante :</p> <ul style="list-style-type: none"> ▪ "Pack application", option EJ "Pétrole" ▪ Dans le paramètre Mode pétrole, l'option Net oil & water cut est sélectionnée. <p> Les options logicielles actuellement activées sont affichées dans le paramètre Aperçu des options logiciels.</p>	Indique le facteur de correction qui représente l'effet de la température sur l'eau. Celui-ci est utilisé pour convertir le débit volumique d'eau mesuré et la masse volumique d'eau mesurée en valeurs à la température de référence.	Nombre à virgule flottante positif	-
Alternative CTL	<p>Pour la référence de commande suivante :</p> <ul style="list-style-type: none"> ▪ "Pack application", option EJ "Pétrole" ▪ Dans le paramètre Mode pétrole, l'option Correction référencée par l'API est sélectionnée. <p> Les options logicielles actuellement activées sont affichées dans le paramètre Aperçu des options logiciels.</p>	Indique le facteur de correction qui représente l'effet de la température sur le produit. Celui-ci est utilisé pour convertir le débit volumique mesuré et la masse volumique mesurée en valeurs à la température de référence alternative.	Nombre à virgule flottante positif	-
Alternative CPL	<p>Pour la référence de commande suivante :</p> <ul style="list-style-type: none"> ▪ "Pack application", option EJ "Pétrole" ▪ Dans le paramètre Mode pétrole, l'option Correction référencée par l'API est sélectionnée. <p> Les options logicielles actuellement activées sont affichées dans le paramètre Aperçu des options logiciels.</p>	Indique le facteur de correction qui représente l'effet de la pression sur le produit. Celui-ci est utilisé pour convertir le débit volumique mesuré et la masse volumique mesurée en valeurs à la pression de référence alternative.	Nombre à virgule flottante positif	-

Paramètre	Prérequis	Description	Affichage	Réglage usine
Alternative CTPL	<p>Pour la référence de commande suivante :</p> <ul style="list-style-type: none"> ▪ "Pack application", option EJ "Pétrole" ▪ Dans le paramètre Mode pétrole, l'option Correction référencée par l'API est sélectionnée. <p> Les options logicielles actuellement activées sont affichées dans le paramètre Aperçu des options logiciels.</p>	Affiche le facteur de correction associé qui représente les effets de la température et de la pression sur le produit. Ceci est utilisé pour convertir le débit volumique et la masse volumique mesurés en valeurs à la température et la pression de référence alternatives.	Nombre à virgule flottante positif	-
Densité de référence de l'huile	<p>Pour la référence de commande suivante :</p> <ul style="list-style-type: none"> ▪ "Pack application", option EJ "Pétrole" ▪ Dans le paramètre Mode pétrole, l'option Net oil & water cut est sélectionnée. <p> Les options logicielles actuellement activées sont affichées dans le paramètre Aperçu des options logiciels.</p>		Nombre à virgule flottante avec signe	-
Densité de référence eau	<p>Pour la référence de commande suivante :</p> <ul style="list-style-type: none"> ▪ "Pack application", option EJ "Pétrole" ▪ Dans le paramètre Mode pétrole, l'option Net oil & water cut est sélectionnée. <p> Les options logicielles actuellement activées sont affichées dans le paramètre Aperçu des options logiciels.</p>		Nombre à virgule flottante avec signe	-
Densité huile	<p>Pour la référence de commande suivante :</p> <ul style="list-style-type: none"> ▪ "Pack application", option EJ "Pétrole" ▪ Dans le paramètre Mode pétrole, l'option Net oil & water cut est sélectionnée. <p> Les options logicielles actuellement activées sont affichées dans le paramètre Aperçu des options logiciels.</p>	Indique la masse volumique de l'huile actuellement mesurée.	Nombre à virgule flottante avec signe	-
Densité eau	<p>Pour la référence de commande suivante :</p> <ul style="list-style-type: none"> ▪ "Pack application", option EJ "Pétrole" ▪ Dans le paramètre Mode pétrole, l'option Net oil & water cut est sélectionnée. <p> Les options logicielles actuellement activées sont affichées dans le paramètre Aperçu des options logiciels.</p>	Indique la masse volumique de l'eau actuellement mesurée.	Nombre à virgule flottante avec signe	-

Paramètre	Prérequis	Description	Affichage	Réglage usine
Densité 2	<p>Pour la référence de commande suivante :</p> <ul style="list-style-type: none"> ▪ "Pack application", option EH "Fonction de densité étendue" ▪ "Pack application", option EI "Premium density" <p> Les options logicielles actuellement activées sont affichées dans le paramètre Aperçu des options logiciels.</p>	Indique la densité actuellement mesurée dans la deuxième unité de densité spécifiée.	Nombre à virgule flottante avec signe	-
Water cut	<p>Pour la référence de commande suivante :</p> <ul style="list-style-type: none"> ▪ "Pack application", option EJ "Pétrole" ▪ Dans le paramètre Mode pétrole, l'option Correction référencée par l'API est sélectionnée. <p> Les options logicielles actuellement activées sont affichées dans le paramètre Aperçu des options logiciels.</p>	Indique le pourcentage du débit volumique de l'eau par rapport au débit volumique total du produit.	0 ... 100 %	-
Débit volumique huile	<p>Pour la référence de commande suivante :</p> <ul style="list-style-type: none"> ▪ "Pack application", option EJ "Pétrole" ▪ Dans le paramètre Mode pétrole, l'option Net oil & water cut est sélectionnée. <p> Les options logicielles actuellement activées sont affichées dans le paramètre Aperçu des options logiciels.</p>	<p>Indique le débit volumique actuellement calculé de l'huile.</p> <p>Dépendance :</p> <ul style="list-style-type: none"> ▪ Sur la base de la valeur affichée dans le paramètre Water cut ▪ L'unité est reprise du paramètre Unité de débit volumique 	Nombre à virgule flottante avec signe	-
Débit volumique corrigé huile	<p>Pour la référence de commande suivante :</p> <ul style="list-style-type: none"> ▪ "Pack application", option EJ "Pétrole" ▪ Dans le paramètre Mode pétrole, l'option Net oil & water cut est sélectionnée. <p> Les options logicielles actuellement activées sont affichées dans le paramètre Aperçu des options logiciels.</p>	<p>Indique le débit volumique actuellement calculé de l'huile, calculé aux valeurs à la température de référence et à la pression de référence.</p> <p>Dépendance :</p> <ul style="list-style-type: none"> ▪ Sur la base de la valeur affichée dans le paramètre Water cut ▪ L'unité est reprise du paramètre Unité du débit volumique corrigé 	Nombre à virgule flottante avec signe	-
Débit massique huile	<p>Pour la référence de commande suivante :</p> <ul style="list-style-type: none"> ▪ "Pack application", option EJ "Pétrole" ▪ Dans le paramètre Mode pétrole, l'option Net oil & water cut est sélectionnée. <p> Les options logicielles actuellement activées sont affichées dans le paramètre Aperçu des options logiciels.</p>	<p>Indique le débit massique actuellement calculé de l'huile.</p> <p>Dépendance :</p> <ul style="list-style-type: none"> ▪ Sur la base de la valeur affichée dans le paramètre Water cut ▪ L'unité est reprise du paramètre Unité de débit massique 	Nombre à virgule flottante avec signe	-

Paramètre	Prérequis	Description	Affichage	Réglage usine
Débit volumique eau	<p>Pour la référence de commande suivante :</p> <ul style="list-style-type: none"> ▪ "Pack application", option EJ "Pétrole" ▪ Dans le paramètre Mode pétrole, l'option Net oil & water cut est sélectionnée. <p> Les options logicielles actuellement activées sont affichées dans le paramètre Aperçu des options logiciels.</p>	<p>Indique le débit volumique actuellement calculé de l'eau.</p> <p>Dépendance :</p> <ul style="list-style-type: none"> ▪ Sur la base de la valeur affichée dans le paramètre Water cut ▪ L'unité est reprise du paramètre Unité de débit volumique 	Nombre à virgule flottante avec signe	-
Débit volumique corrigé eau	<p>Pour la référence de commande suivante :</p> <ul style="list-style-type: none"> ▪ "Pack application", option EJ "Pétrole" ▪ Dans le paramètre Mode pétrole, l'option Net oil & water cut est sélectionnée. <p> Les options logicielles actuellement activées sont affichées dans le paramètre Aperçu des options logiciels.</p>	<p>Indique le débit volumique actuellement calculé de l'eau, calculé aux valeurs à la température de référence et à la pression de référence.</p> <p>Dépendance :</p> <ul style="list-style-type: none"> ▪ Sur la base de la valeur affichée dans le paramètre Water cut ▪ L'unité est reprise du paramètre Unité du débit volumique corrigé 	Nombre à virgule flottante avec signe	-
Débit massique eau	<p>Pour la référence de commande suivante :</p> <ul style="list-style-type: none"> ▪ "Pack application", option EJ "Pétrole" ▪ Dans le paramètre Mode pétrole, l'option Net oil & water cut est sélectionnée. <p> Les options logicielles actuellement activées sont affichées dans le paramètre Aperçu des options logiciels.</p>	<p>Indique le débit massique actuellement calculé de l'eau.</p> <p>Dépendance :</p> <ul style="list-style-type: none"> ▪ Sur la base de la valeur affichée dans le paramètre Water cut ▪ L'unité est reprise du paramètre Unité de débit massique 	Nombre à virgule flottante avec signe	-
Densité moyenne pondérée	<p>Pour la caractéristique de commande suivante :</p> <ul style="list-style-type: none"> ▪ "Pack application", option EJ "Pétrole" ▪ "Pack application", option EM "Pétrole + fonction de verrouillage" <p> Les options logicielles actuellement activées sont affichées dans le paramètre Aperçu des options logiciels.</p>	<p>Affiche la moyenne pondérée de la masse volumique depuis la dernière réinitialisation des moyennes de masse volumique.</p> <p>Dépendance :</p> <ul style="list-style-type: none"> ▪ L'unité est reprise du paramètre Unité de densité ▪ La valeur est remise sur NaN ("Not a Number") via le paramètre Réinitialiser les moyennes pondérées 	Nombre à virgule flottante avec signe	-
Température moyenne pondérée	<p>Pour la caractéristique de commande suivante :</p> <ul style="list-style-type: none"> ▪ "Pack application", option EJ "Pétrole" ▪ "Pack application", option EM "Pétrole + fonction de verrouillage" <p> Les options logicielles actuellement activées sont affichées dans le paramètre Aperçu des options logiciels.</p>	<p>Affiche la moyenne pondérée de la température depuis la dernière réinitialisation des moyennes de température.</p> <p>Dépendance :</p> <ul style="list-style-type: none"> ▪ L'unité est reprise du paramètre Unité de température ▪ La valeur est remise sur NaN ("Not a Number") via le paramètre Réinitialiser les moyennes pondérées 	Nombre à virgule flottante avec signe	-



Paramètre	Prérequis	Description	Affichage	Réglage usine
Signal de période de temps (TPS)	Pour la référence de commande suivante : <ul style="list-style-type: none"> ▪ "Pack application", option EH "Fonction de densité étendue" ▪ "Pack application", option EI "Premium density"  Les options logicielles actuellement activées sont affichées dans le paramètre Aperçu des options logiciels .	Indique le signal de période de temps (TPS) actuellement calculé. Correspond à la densité mesurée.	Nombre à virgule flottante positif	–
Fréquence signal période de temps (TPS)	Pour la référence de commande suivante : <ul style="list-style-type: none"> ▪ "Pack application", option EH "Fonction de densité étendue" ▪ "Pack application", option EI "Premium density"  Les options logicielles actuellement activées sont affichées dans le paramètre Aperçu des options logiciels .	Indique la fréquence du signal de période de temps (TPS) actuellement calculé. Correspond à la densité mesurée.	0 ... 10000 Hz	–

11.4.2 Totalisateur

Le sous-menu **Totalisateur** comprend tous les paramètres permettant d'afficher les valeurs mesurées actuelles de chaque totalisateur.

Navigation

Menu "Diagnostic" → Valeur mesurée → Totalisateur

<div style="border: 1px solid black; padding: 5px; margin-bottom: 10px;"> ▶ Totalisateur </div>	
Valeur totalisateur 1 ... n	→  164
Dépassement totalisateur 1 ... n	→  164

Aperçu des paramètres avec description sommaire

Paramètre	Prérequis	Description	Affichage
Valeur totalisateur 1 ... n	Une variable de process est sélectionnée dans le paramètre Affecter variable process du sous-menu Totalisateur 1 ... n .	Indique l'état actuel du totalisateur.	Nombre à virgule flottante avec signe
Dépassement totalisateur 1 ... n	Une variable de process est sélectionnée dans le paramètre Affecter variable process du sous-menu Totalisateur 1 ... n .	Indique l'état actuel du totalisateur.	Nombre entier avec signe

11.4.3 Sous-menu "Valeurs d'entrées"

Le sous-menu **Valeurs d'entrées** guide l'utilisateur systématiquement vers les différentes valeurs des entrées.

Navigation

Menu "Diagnostic" → Valeur mesurée → Valeurs d'entrées

▶ Valeurs d'entrées

▶ Entrée courant 1 ... n

→ 165

▶ Entrée état 1 ... n

→ 165

Valeurs d'entrée de l'entrée courant

Le sous-menu **Entrée courant 1 ... n** contient tous les paramètres nécessaires à l'affichage des valeurs mesurées actuelles pour chaque entrée courant.

Navigation

Menu "Diagnostic" → Valeur mesurée → Valeurs d'entrées → Entrée courant 1 ... n

▶ Entrée courant 1 ... n

Valeur mesurée 1 ... n

→ 165

Mesure courant 1 ... n

→ 165

Aperçu des paramètres avec description sommaire

Paramètre	Description	Affichage
Valeur mesurée 1 ... n	Indique la valeur d'entrée actuelle.	Nombre à virgule flottante avec signe
Mesure courant 1 ... n	Indique la valeur actuelle de l'entrée courant.	0 ... 22,5 mA

Valeurs d'entrée de l'entrée d'état

Le sous-menu **Entrée état 1 ... n** contient tous les paramètres nécessaires à l'affichage des valeurs mesurées actuelles pour chaque entrée d'état.

Navigation

Menu "Diagnostic" → Valeur mesurée → Valeurs d'entrées → Entrée état 1 ... n

▶ Entrée état 1 ... n

Valeur de l'entrée état

→ 165

Aperçu des paramètres avec description sommaire

Paramètre	Description	Affichage
Valeur de l'entrée état	Indique le niveau de signal entrée courant.	<ul style="list-style-type: none"> ■ Haute ■ Bas

11.4.4 Valeur de sortie

Le sous-menu **Valeur de sortie** comprend tous les paramètres permettant d'afficher les valeurs mesurées actuelles de chaque sortie.

Navigation

Menu "Diagnostic" → Valeur mesurée → Valeur de sortie

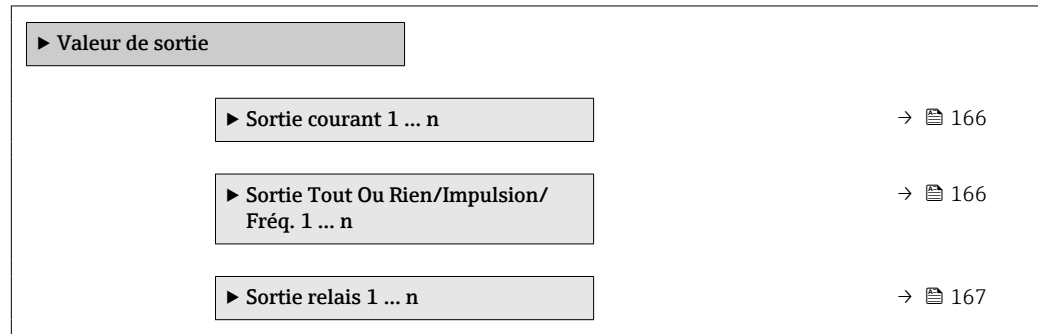

Valeurs de sortie de la sortie courant

Le sous-menu **Valeur sortie courant** contient tous les paramètres nécessaires à l'affichage des valeurs mesurées actuelles pour chaque sortie courant.

Navigation

Menu "Diagnostic" → Valeur mesurée → Valeur de sortie → Valeur sortie courant 1 ... n

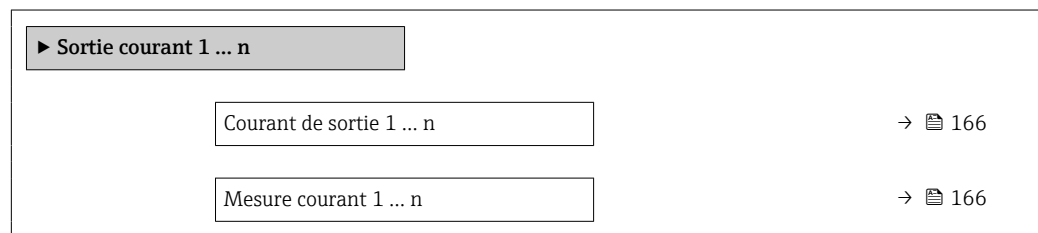

Aperçu des paramètres avec description sommaire

Paramètre	Description	Affichage
Courant de sortie 1	Indique la valeur actuelle calculée de la sortie courant.	3,59 ... 22,5 mA
Mesure courant	Indique la valeur actuelle mesurée de la sortie courant.	0 ... 30 mA

Valeurs de sortie de la sortie impulsion/fréquence/tout ou rien

Le sous-menu **Sortie Tout Ou Rien/Impulsion/Fréq. 1 ... n** contient tous les paramètres nécessaires à l'affichage des valeurs mesurées actuelles pour chaque sortie impulsion/fréquence/tout ou rien.

Navigation

Menu "Diagnostic" → Valeur mesurée → Valeur de sortie → Sortie Tout Ou Rien/Impulsion/
Fréq. 1 ... n

► Sortie Tout Ou Rien/Impulsion/ Fréq. 1 ... n		
Sortie fréquence 1 ... n		→ 167
Sortie impulsion 1 ... n		→ 167
Etat de commutation 1 ... n		→ 167

Aperçu des paramètres avec description sommaire

Paramètre	Prérequis	Description	Affichage
Sortie fréquence 1 ... n	Dans le paramètre Mode de fonctionnement , l'option Fréquence est sélectionnée.	Indique la valeur actuellement mesurée pour la sortie fréquence.	0,0 ... 12 500,0 Hz
Sortie impulsion 1 ... n	L'option Impulsion est sélectionnée dans le paramètre Mode de fonctionnement .	Indique la fréquence d'impulsion actuellement délivrée.	Nombre à virgule flottante positif
Etat de commutation 1 ... n	L'option Etat est sélectionnée dans le paramètre Mode de fonctionnement .	Indique l'état actuel de la sortie tout ou rien.	<ul style="list-style-type: none"> ■ Ouvert ■ Fermé

Valeurs de sortie de la sortie relais

Le sous-menu **Sortie relais 1 ... n** contient tous les paramètres nécessaires à l'affichage des valeurs mesurées actuelles de chaque sortie relais.

Navigation

Menu "Diagnostic" → Valeur mesurée → Valeur de sortie → Sortie relais 1 ... n

► Sortie relais 1 ... n		
Etat de commutation		→ 167
Cycles de commutation		→ 167
Nombre max. de cycles de commutation		→ 167

Aperçu des paramètres avec description sommaire

Paramètre	Description	Affichage
Etat de commutation	Affiche l'état actuel du relais.	<ul style="list-style-type: none"> ■ Ouvert ■ Fermé
Cycles de commutation	Affiche le nombre de cycles de commutation effectuées.	Nombre entier positif
Nombre max. de cycles de commutation	Indique le nombre maximal de cycles de commutation garantis.	Nombre entier positif

11.5 Adaptation de l'appareil aux conditions de process

Pour ce faire, on dispose :

- des réglages de base à l'aide du menu **Configuration** (→  91)
- des réglages étendus à l'aide du sous-menu **Configuration étendue** (→  127)



11.6 Remise à zéro du totalisateur

Les totalisateurs sont réinitialisés dans le sous-menu **Fonctionnement** :

- Contrôle totalisateur
- RAZ tous les totalisateurs

Navigation

Menu "Fonctionnement" → Totalisateur

▶ Totalisateur	
Contrôle totalisateur 1 ... n	→  168
Valeur de présélection 1 ... n	→  168
RAZ tous les totalisateurs	→  168

Aperçu des paramètres avec description sommaire

Paramètre	Prérequis	Description	Sélection / Entrée	Réglage usine
Contrôle totalisateur 1 ... n	Une variable de process est sélectionnée dans le paramètre Affecter variable process du sous-menu Totalisateur 1 ... n .	Contrôler la valeur du totalisateur.	<ul style="list-style-type: none"> ▪ Totalisation ▪ RAZ + maintien ▪ Présélection + maintien ▪ RAZ + totalisation ▪ Présélection + totalisation ▪ Tenir 	-
Valeur de présélection 1 ... n	Une variable de process est sélectionnée dans le paramètre Affecter variable process du sous-menu Totalisateur 1 ... n .	Spécifier la valeur initiale du totalisateur. <i>Dépendance</i>  L'unité de la variable de process sélectionnée est définie dans le paramètre Unité totalisateur pour le totalisateur.	Nombre à virgule flottante avec signe	En fonction du pays : <ul style="list-style-type: none"> ▪ 0 kg ▪ 0 lb
RAZ tous les totalisateurs	-	Remettre tous les totalisateurs à 0 et démarrer.	<ul style="list-style-type: none"> ▪ Annuler ▪ RAZ + totalisation 	-

11.6.1 Étendue des fonctions du paramètre "Contrôle totalisateur"

Options	Description
Totalisation	Le totalisateur est démarré et continue de fonctionner.
RAZ + maintien	La totalisation est arrêtée et le totalisateur remis à 0.
Présélection + maintien ¹⁾	Le processus de totalisation est arrêté et le totalisateur est réglé sur sa valeur de départ définie à partir du paramètre Valeur de présélection .

Options	Description
RAZ + totalisation	Le totalisateur est remis à 0 et la totalisation redémarrée.
Présélection + totalisation ¹⁾	Le totalisateur est réglé sur la valeur de démarrage définie dans le paramètre Valeur de présélection et la totalisation redémarre.
Tenir	La totalisation est arrêtée.

1) Visible selon les options de commande ou les réglages de l'appareil

11.6.2 Étendue des fonctions du paramètre "RAZ tous les totalisateurs"

Options	Description
Annuler	Aucune action n'est exécutée et l'utilisateur quitte le paramètre.
RAZ + totalisation	Tous les totalisateurs sont remis à 0 et la totalisation redémarre. Ceci supprime toutes les valeurs de débit totalisées précédemment.

11.7 Affichage de l'historique des valeurs mesurées

Le pack d'applications **HistoROM étendue** (option de commande) doit être activé dans l'appareil pour que le sous-menu **Enregistrement des valeurs mesurées** apparaisse. Celui-ci comprend tous les paramètres pour l'historique des valeurs mesurées.

-  L'enregistrement des données est également possible via :
 - Outil d'Asset Management FieldCare →  73.
 - Navigateur Web

Étendue des fonctions

- Mémorisation possible d'un total de 1 000 valeurs mesurées
- 4 voies de mémorisation
- Intervalle de mémorisation des valeurs mesurées réglable
- Affiche la tendance de la valeur mesurée pour chaque voie d'enregistrement sous la forme d'un diagramme

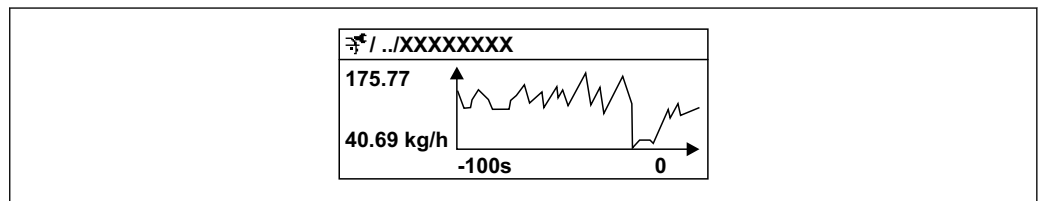

 32 Diagramme de tendance de la valeur mesurée

- Axe x : selon le nombre de voies sélectionnées, affiche 250 à 1 000 valeurs mesurées d'une variable de process.
- Axe y : indique l'étendue approximative des valeurs mesurées et adapte celle-ci en continu à la mesure en cours.

 Si la durée de l'intervalle d'enregistrement ou l'affectation des variables de process aux voies est modifiée, le contenu de la mémoire des valeurs mesurées est effacé.

Navigation





Menu "Diagnostic" → Enregistrement des valeurs mesurées



Affecter voie 1	→  171
Affecter voie 2	→  172
Affecter voie 3	→  172
Affecter voie 4	→  172
Intervalle de mémorisation	→  172
Reset tous enregistrements	→  172
Enregistrement de données	→  172
Retard Logging	→  172
Contrôle de l'enregistrement des données	→  172
Statut d'enregistrement de données	→  172
Durée complète d'enregistrement	→  172

Aperçu des paramètres avec description sommaire

Paramètre	Prérequis	Description	Sélection / Entrée / Affichage
Affecter voie 1	Le pack application HistoROM étendue est disponible.	Affecter la variable de process à la voie d'enregistrement.	<ul style="list-style-type: none"> ■ Arrêt ■ Débit massique ■ Débit volumique ■ Débit volumique corrigé * ■ Densité ■ Densité de référence * ■ Température ■ Amplitude de l'oscillation * ■ Sortie courant 1 * ■ Sortie courant 2 * ■ Sortie courant 3 * ■ Sortie courant 4 * ■ Pression ■ Débit GSV * ■ Débit GSV alternatif * ■ Débit NSV * ■ Débit NSV alternatif * ■ Débit volumique S&W * ■ Densité de référence alternative * ■ Water cut * ■ Densité huile * ■ Densité eau * ■ Débit massique huile * ■ Débit massique eau * ■ Débit volumique huile * ■ Débit volumique eau * ■ Débit volumique corrigé huile * ■ Débit volumique corrigé eau * ■ Concentration * ■ Débit massique cible * ■ Débit massique fluide porteur * ■ Débit volumique cible * ■ Débit volumique du fluide porteur * ■ Débit volumique corrigé cible * ■ Débit volumique corrigé fluide porteur * ■ Amplitude de l'oscillation * ■ Sortie courant 1 * ■ Sortie courant 2 * ■ Sortie courant 3 * ■ Sortie courant 4 * ■ Indice de fluide inhomogène ■ Sortie spécifique à l'application 0 * ■ Sortie spécifique à l'application 1 * ■ HBSI * ■ Courant d'excitation 0 ■ Amortissement de l'oscillation 0 ■ Fluctuation amortissement oscillation 0 * ■ Fréquence d'oscillation 0 ■ Amplitude de l'oscillation *

Paramètre	Prérequis	Description	Sélection / Entrée / Affichage
			<ul style="list-style-type: none"> ■ Fluctuations fréquence 0* ■ Amplitude de l'oscillation 1* ■ Asymétrie signal ■ Température enceinte de confinement* ■ Température électronique ■ Indice bulles en suspension*
Affecter voie 2	Le pack application HistoROM étendue est disponible.  Les options logicielles actuellement activées sont affichées dans le paramètre Aperçu des options logiciels .	Affecter une variable process à la voie d'enregistrement.	Pour la liste de sélection, voir le paramètre Affecter voie 1 (→  171)
Affecter voie 3	Le pack application HistoROM étendue est disponible.  Les options logicielles actuellement activées sont affichées dans le paramètre Aperçu des options logiciels .	Affecter une variable process à la voie d'enregistrement.	Pour la liste de sélection, voir le paramètre Affecter voie 1 (→  171)
Affecter voie 4	Le pack application HistoROM étendue est disponible.  Les options logicielles actuellement activées sont affichées dans le paramètre Aperçu des options logiciels .	Affecter une variable process à la voie d'enregistrement.	Pour la liste de sélection, voir le paramètre Affecter voie 1 (→  171)
Intervalle de mémorisation	Le pack application HistoROM étendue est disponible.	Définir l'intervalle d'enregistrement des données. Cette valeur définit l'intervalle de temps entre les différents points de données dans la mémoire.	0,1 ... 3 600,0 s
Reset tous enregistrements	Le pack application HistoROM étendue est disponible.	Effacer toute la mémoire des données.	<ul style="list-style-type: none"> ■ Annuler ■ Effacer données
Enregistrement de données	–	Sélectionner le type d'enregistrement des données.	<ul style="list-style-type: none"> ■ Ecrasement ■ Non écrasé
Retard Logging	Dans le paramètre Enregistrement de données , l'option Non écrasé est sélectionnée.	Entrer la temporisation pour l'enregistrement des valeurs mesurées.	0 ... 999 h
Contrôle de l'enregistrement des données	Dans le paramètre Enregistrement de données , l'option Non écrasé est sélectionnée.	Démarrer et arrêter l'enregistrement des valeurs mesurées.	<ul style="list-style-type: none"> ■ Aucune ■ Supprimer + redémarrer ■ Arrêt
Statut d'enregistrement de données	Dans le paramètre Enregistrement de données , l'option Non écrasé est sélectionnée.	Indique l'état de l'enregistrement des valeurs mesurées.	<ul style="list-style-type: none"> ■ Fait ■ Retard actif ■ Active ■ Arrêté
Durée complète d'enregistrement	Dans le paramètre Enregistrement de données , l'option Non écrasé est sélectionnée.	Indique la durée totale de l'enregistrement.	Nombre à virgule flottante positif

* Visualisation dépendant des options de commande ou de la configuration de l'appareil

11.8 Gas Fraction Handler

Le Gas Fraction Handler améliore la stabilité et la répétabilité des mesures avec les produits à deux phases et fournit des informations de diagnostic précieuses pour le process.



La fonction recherche en permanence des bulles de gaz dans les liquides ou des gouttelettes dans les gaz, cette seconde phase ayant une influence sur les valeurs de débit et de masse volumique fournies.

Dans le cas des produits à deux phases, le Gas Fraction Handler stabilise les valeurs fournies et assure une meilleure lisibilité pour les opérateurs ainsi qu'une interprétation plus simple par le système de contrôle commande. Le niveau de lissage est ajusté en fonction de l'importance des perturbations entraînées par la seconde phase. Dans le cas des produits à une phase, le Gas Fraction Handler n'a aucune influence sur les valeurs fournies.

Options possibles pour le paramètre Gas Fraction Handler :

- Désactivé : le Gas Fraction Handler est désactivé. En présence d'une seconde phase, des fluctuations importantes surviennent dans les valeurs de débit et de densité fournies.
- Moyen : à utiliser pour les applications avec des niveaux de seconde phase faibles ou intermittents.
- Puissant : à utiliser pour les applications avec des niveaux de seconde phase très importants.





Si des constantes d'amortissement fixes appliquées au débit et à la masse volumique sont paramétrées ailleurs dans l'appareil, le Gas Fraction Handler s'y ajoute.

 Pour une description plus précise du paramètre Gas Fraction Handler, voir la documentation spéciale de l'appareil →  287

11.8.1 Sous-menu "Mode de mesure"

Navigation

Menu "Expert" → Capteur → Mode de mesure

► Mode de mesure	
Sélectionner fluide	→  174
Sélectionner type de gaz	→  174
Vitesse du son de référence	→  174
Coefficient de température vitesse son	→  174
Gas Fraction Handler	→  175

Aperçu des paramètres avec description sommaire

Paramètre	Prérequis	Description	Sélection / Entrée	Réglage usine
Multi-frequency activation	–	Activer/désactiver la technologie multifréquence pour augmenter la précision de la mesure en cas de microbulles dans le produit.	<ul style="list-style-type: none"> ▪ Non ▪ Oui 	Oui
Sélectionner fluide	–	Cette fonction permet de sélectionner le type de produit : "Gaz" ou "Liquide". Sélectionner l'option "Autres" dans des cas exceptionnels afin de saisir manuellement les propriétés du produit (p. ex. pour les liquides à forte compressibilité comme l'acide sulfurique).	<ul style="list-style-type: none"> ▪ Liquide ▪ Gaz 	–
Sélectionner type de gaz	Dans le sous-menu Sélectionnez fluide , l'option Gaz est sélectionnée.	Sélectionner le type de gaz mesuré.	<ul style="list-style-type: none"> ▪ Air ▪ Ammoniac NH3 ▪ Argon Ar ▪ Hexafluorure de soufre SF6 ▪ Oxygène O2 ▪ Ozone O3 ▪ Oxyde nitrique NOx ▪ Azote N2 ▪ Protoxyde d'azote N2O ▪ Méthane CH4 ▪ Hydrogène H2 ▪ Hélium He ▪ Chlorure d'hydrogène HCl ▪ Sulfure d'hydrogène H2S ▪ Ethylène C2H4 ▪ Dioxyde de carbone CO2 ▪ Monoxyde de carbone CO ▪ Chlore Cl2 ▪ Butane C4H10 ▪ Propane C3H8 ▪ Propylène C3H6 ▪ Ethane C2H6 ▪ Autres 	–
Vitesse du son de référence	Dans le paramètre Sélectionner type de gaz , l'option Autres est sélectionnée.	Entrer la vitesse du son du gaz à 0 °C (32 °F).	1 ... 99 999,9999 m/s	–
Vitesse du son de référence	Dans le paramètre Sélectionnez le type de fluide , l'option option Autres est sélectionnée.	Entrer la vitesse du son du gaz à 0 °C (32 °F).	Nombre à virgule flottante avec signe	–
Coefficient de température vitesse son	Dans le paramètre Sélectionner type de gaz , l'option Autres est sélectionnée.	Entrer le coefficient de température pour la vitesse de propagation sonore du gaz.	Nombre positif à virgule flottante	–

Paramètre	Prérequis	Description	Sélection / Entrée	Réglage usine
Coefficient de température vitesse son	Dans le paramètre Sélectionnez le type de fluide , l'option option Autres est sélectionnée.	Entrer le coefficient de température pour la vitesse de propagation sonore du gaz.	Nombre à virgule flottante avec signe	-
Gas Fraction Handler	-	Active la fonction gestion de la fraction de gaz pour les fluides biphasés.	<ul style="list-style-type: none"> ■ Arrêt ■ Moyen ■ Puissant 	-

11.8.2 Sous-menu "Indice moyen"

Navigation

Menu "Expert" → Application → Indice moyen

► Indice moyen	
Indice de fluide inhomogène (6368)	→ 175
Éliminer les gaz humides non homogènes (6375)	→ 175
Éliminer les liquides non homogènes (6374)	→ 175
Indice bulles en suspension (6376)	→ 175
Éliminer les bulles en suspension (6370)	→ 175

Aperçu des paramètres avec description sommaire

Paramètre	Prérequis	Description	Affichage / Entrée
Indice de fluide inhomogène	-	Indique le degré d'inhomogénéité du fluide.	Nombre à virgule flottante avec signe
Éliminer les gaz humides non homogènes	-	Entrer la valeur de coupure pour les applications de gaz humide. En dessous de cette valeur, le milieu non homogène de l'indice est mis à 0.	Nombre à virgule flottante positif
Éliminer les liquides non homogènes	-	Entrer la valeur limite pour les applications liquides. En dessous de cette valeur, le milieu non homogène de l'indice est mis à 0.	Nombre à virgule flottante positif
Indice bulles en suspension	L'indice de diagnostic est disponible uniquement pour le Promass Q.	Indique la quantité relative de bulles en suspension dans le fluide.	Nombre à virgule flottante avec signe
Éliminer les bulles en suspension	Le paramètre est disponible uniquement pour le Promass Q.	Entrer la valeur de suppression pour les bulles en suspension. En dessous de cette valeur, l'indice des bulles en suspension est fixé à 0.	Nombre à virgule flottante positif

12 Diagnostic et suppression des défauts

12.1 Suppression générale des défauts

Pour l'afficheur local

Défaut	Causes possibles	Mesure corrective
Affichage local sombre, mais émission du signal dans la gamme de courant valable	Le câble du module d'affichage n'est pas correctement enfiché.	Enficher correctement les connecteurs sur le module électronique principal et sur le module d'affichage.
Afficheur local sombre et pas de signaux de sortie	La tension d'alimentation ne correspond pas à la tension indiquée sur la plaque signalétique.	Appliquer la tension d'alimentation correcte .
Afficheur local sombre et pas de signaux de sortie	La polarité de la tension d'alimentation n'est pas correcte.	Inverser la polarité de la tension d'alimentation.
Afficheur local sombre et pas de signaux de sortie	Les câbles de raccordement n'ont aucun contact avec les bornes de raccordement.	Vérifier le contact électrique entre le câble et les bornes et corriger si nécessaire.
Afficheur local sombre et pas de signaux de sortie	<ul style="list-style-type: none"> ▪ Les bornes de raccordement ne sont pas correctement enfichées sur le module électronique E/S. ▪ Les bornes de raccordement ne sont pas correctement enfichées sur le module électronique principal. 	Vérifier les bornes de raccordement.
Afficheur local sombre et pas de signaux de sortie	<ul style="list-style-type: none"> ▪ Le module électronique E/S est défectueux. ▪ Le module électronique principal est défectueux. 	Commander la pièce de rechange → 📄 247.
Impossible de lire l'afficheur local, mais émission du signal dans la gamme de courant valide	L'affichage est réglé trop sombre ou trop clair.	<ul style="list-style-type: none"> ▪ Régler un affichage plus clair en appuyant simultanément sur les touches ☐ + ☑. ▪ Régler un affichage plus sombre en appuyant simultanément sur les touches ☐ + ☒.
Affichage local sombre, mais émission du signal dans la gamme de courant valable	Le module d'affichage est défectueux.	Commander la pièce de rechange → 📄 247.
Rétroéclairage de l'afficheur local rouge	Un événement de diagnostic avec niveau diagnostic "Alarme" s'est produit.	Prendre des mesures correctives → 📄 188
Le texte dans l'affichage local apparaît dans une langue non compréhensible.	La langue d'interface sélectionnée est incompréhensible.	<ol style="list-style-type: none"> 1. Appuyer sur ☐ + ☐ pendant 2 s ("position Home"). 2. Appuyer sur ☑. 3. Configurer la langue requise dans le paramètre Display language (→ 📄 139).
Message sur l'afficheur local : "Communication Error" "Check Electronics"	La communication entre le module d'affichage et l'électronique est interrompue.	<ul style="list-style-type: none"> ▪ Vérifier le câble et le connecteur entre le module électronique principal et le module d'affichage. ▪ Commander la pièce de rechange → 📄 247.

Pour les signaux de sortie

Défaut	Causes possibles	Mesure corrective
Sortie signal en dehors de la gamme valable	Le module électronique principal est défectueux.	Commander la pièce de rechange → 📄 247.
L'appareil affiche la bonne valeur, mais le signal délivré est incorrect bien qu'étant dans la gamme de courant valable.	Erreur de paramétrage	Vérifier et ajuster le paramétrage.
L'appareil ne mesure pas correctement.	Erreur de paramétrage ou appareil utilisé en dehors du domaine d'application.	<ol style="list-style-type: none"> 1. Vérifier le paramétrage et corriger. 2. Respecter les seuils indiqués dans les "Caractéristiques techniques".

Pour l'accès

Défaut	Causes possibles	Action corrective
L'accès en écriture aux paramètres est impossible.	La protection en écriture du hardware est activée.	Régler le commutateur de verrouillage situé sur le module électronique principal sur la position OFF → ☞ 150.
L'accès en écriture aux paramètres est impossible.	Le rôle utilisateur actuel a des droits d'accès limités.	1. Vérifier le rôle utilisateur → ☞ 61. 2. Entrer le bon code d'accès spécifique au client → ☞ 61.
La connexion via PROFINET est impossible.	Le câble de bus PROFINET est mal raccordé.	Vérifier l'affectation des bornes → ☞ 35.
La connexion via PROFINET est impossible.	Le connecteur de l'appareil est mal raccordé.	Vérifier l'affectation des broches des connecteurs d'appareil.
La connexion au serveur web est impossible.	Le serveur web est désactivé.	Utiliser l'outil de configuration "FieldCare" ou "DeviceCare" pour vérifier si le serveur web de l'appareil est activé et l'activer si nécessaire → ☞ 68.
	L'interface Ethernet sur le PC est mal configurée.	<ul style="list-style-type: none"> ▶ Vérifier les propriétés du protocole Internet (TCP/IP) → ☞ 64. ▶ Vérifier les réglages réseau avec le responsable informatique.
La connexion au serveur web est impossible.	<ul style="list-style-type: none"> ▪ L'adresse IP sur le PC n'est pas configurée correctement. ▪ L'adresse IP n'est pas connue. 	<ul style="list-style-type: none"> ▶ Pour l'adressage hardware : ouvrir le transmetteur et vérifier l'adresse IP réglée (dernier octet). ▶ Vérifier l'adresse IP de l'appareil avec le spécialiste informatique. ▶ Si l'adresse IP n'est pas connue, régler le commutateur DIP n° 10 sur ON, redémarrer l'appareil et entrer l'adresse IP par défaut 192.168.1.212.
	Le réglage du navigateur web "Use a proxy server for LAN" est activé sur le PC.	Désactiver l'utilisation du serveur proxy dans les paramètres LAN.
	Outre la connexion réseau active à l'appareil de mesure, d'autres connexions réseau sont également utilisées.	<ul style="list-style-type: none"> ▪ S'assurer qu'aucune autre connexion réseau n'est établie par l'ordinateur (pas de WLAN non plus) et fermer les autres programmes ayant accès au réseau sur l'ordinateur. ▪ En cas d'utilisation d'une station d'accueil pour portables, s'assurer qu'aucune connexion réseau avec un autre réseau n'est active.
La connexion au serveur web est impossible.	Les données d'accès WLAN sont incorrectes.	<ul style="list-style-type: none"> ▪ Vérifier l'état du réseau WLAN. ▪ Se connecter à nouveau à l'aide des données d'accès WLAN. ▪ Vérifier que le WLAN est activé sur l'appareil de mesure et l'unité de configuration → ☞ 64.
	La communication WLAN est désactivée.	–
Impossible de se connecter au serveur web, à FieldCare ou à DeviceCare.	Le réseau WLAN n'est pas disponible.	<ul style="list-style-type: none"> ▪ Vérifier que la réception WLAN fonctionne : la LED sur le module d'affichage est allumée en bleu. ▪ Vérifier que la connexion WLAN est activée : la LED sur le module d'affichage clignote en bleu. ▪ Activer la fonction de l'appareil.
Connexion réseau absente ou instable	Réseau WLAN faible.	<ul style="list-style-type: none"> ▪ Terminal de configuration en dehors de la gamme de réception : vérifier l'état du réseau sur le terminal de configuration. ▪ Pour améliorer les performances du réseau, utiliser une antenne WLAN externe.
	Communication WLAN et Ethernet parallèle	<ul style="list-style-type: none"> ▪ Vérifier les réglages du réseau. ▪ Activer temporairement uniquement le WLAN comme une interface.
Le navigateur web est bloqué et la configuration n'est plus possible	Transfert de données actif.	Attendre que le transfert de données ou l'action en cours soit terminé.

Défaut	Causes possibles	Action corrective
	Connexion interrompue	<ul style="list-style-type: none"> ▶ Vérifier le câble de raccordement et la tension d'alimentation. ▶ Actualiser le navigateur web et le redémarrer si nécessaire.
L'affichage du contenu du navigateur web est difficile à lire ou incomplet.	La version de navigateur web utilisée n'est pas optimale.	<ul style="list-style-type: none"> ▶ Utiliser la bonne version du navigateur web → 63. ▶ Vider le cache du navigateur web. ▶ Redémarrer le navigateur web.
	Réglages d'affichage inadaptés.	Modifier le rapport taille des caractères/ affichage du navigateur web.
Affichage incomplet ou pas d'affichage du contenu dans le navigateur web	<ul style="list-style-type: none"> ▪ JavaScript n'est pas activé. ▪ JavaScript ne peut pas être activé. 	<ul style="list-style-type: none"> ▶ Activer JavaScript. ▶ Entrer <code>http://XXX.XXX.X.X.XX/servlet/basic.html</code> comme adresse IP.
La configuration avec FieldCare ou DeviceCare via l'interface service CDI-RJ45 (port 8000) est impossible.	Le pare-feu du PC ou du réseau bloque la communication.	En fonction des réglages du pare-feu utilisé sur le PC ou dans le réseau, celui-ci doit être adapté ou désactivé pour permettre l'accès à FieldCare/ DeviceCare.
Le flashage du firmware avec FieldCare ou DeviceCare via l'interface service CDI-RJ45 (port 8000 ou ports TFTP) est impossible.	Le pare-feu du PC ou du réseau bloque la communication.	En fonction des réglages du pare-feu utilisé sur le PC ou dans le réseau, celui-ci doit être adapté ou désactivé pour permettre l'accès à FieldCare/ DeviceCare.

Pour l'intégration système

Erreur	Causes possibles	Action corrective
Le nom d'appareil PROFINET n'est pas affiché correctement et contient un codage.	Un nom d'appareil comprenant un ou plusieurs tirets bas a été entré via le système d'automatisation.	Entrer un nom d'appareil correct (sans tiret bas) via le système d'automatisation.

12.2 Informations de diagnostic via LED

12.2.1 Transmetteur

Différentes LED dans le transmetteur donnent des informations sur l'état de l'appareil.

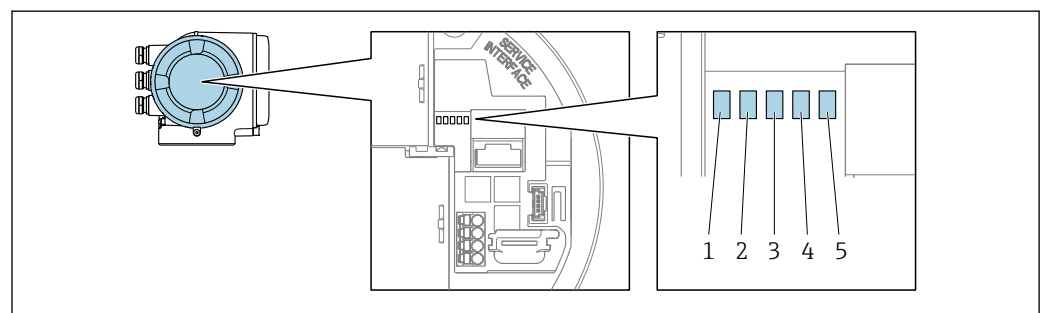

- 1 Tension d'alimentation
- 2 État de l'appareil
- 3 Clignotant/état du réseau
- 4 Port 1 actif : PROFINET
- 5 Port 2 actif : PROFINET et interface service (CDI)

LED	Couleur	Signification
1 Tension d'alimentation	Éteinte	Tension d'alimentation désactivée ou trop faible.
	Vert	La tension d'alimentation est OK.

LED	Couleur	Signification
2 État de l'appareil (fonctionnement normal)	Éteinte	Erreur de firmware.
	Vert	État de l'appareil OK.
	Vert clignotant	Appareil non configuré.
	Rouge clignotant	Un événement de diagnostic avec niveau de diagnostic "Avertissement" s'est produit.
	Rouge	Un événement de diagnostic avec niveau diagnostic "Alarme" s'est produit.
	Rouge/vert clignotant	L'appareil redémarre.
2 État de l'appareil (en cours de démarrage)	Clignote lentement en rouge	Si > 30 secondes : problème avec le boot loader.
	Clignote rapidement en rouge	Si > 30 secondes : problème de compatibilité lors de la lecture du firmware.
3 Clignotant/ état du réseau	Vert	Échange cyclique des données actif.
	Vert clignotant	Requête suivante du système/automate: Fréquence de clignotement : 1 Hz (fonctionnalité de clignotement : allumée 500 ms, éteinte 500 ms) L'échange cyclique des données n'est pas actif, aucune adresse IP n'est disponible : Fréquence de clignotement : 3 Hz
	Rouge	L'adresse IP est disponible mais il n'y a pas de connexion avec le système/automate
	Rouge clignotant	L'échange cyclique des données était actif mais la connexion a été interrompue : Fréquence de clignotement : 3 Hz
4 Port 1 actif : PROFINET	Éteinte	Non connectée ou pas de connexion établie.
	Blanc	Connectée et connexion établie.
	Blanc clignotant	Communication inactive.
5 Port 2 actif : PROFINET et interface service (CDI)	Éteinte	Non connectée ou pas de connexion établie.
	Jaune	Connectée et connexion établie.
	Jaune clignotant	Communication inactive.

12.3 Informations de diagnostic sur l'afficheur local

12.3.1 Message de diagnostic

Les défauts détectés par le système d'autosurveillance de l'appareil de mesure sont affichés sous forme de messages de diagnostic en alternance avec l'affichage opérationnel.

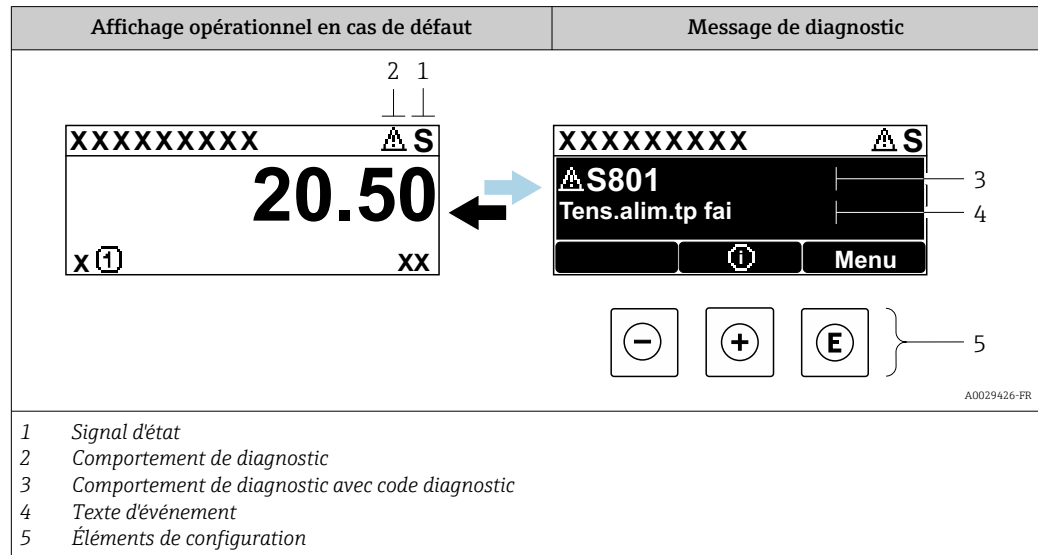

S'il y a plusieurs événements de diagnostic simultanément, seul le message de diagnostic de l'événement de diagnostic avec la plus haute priorité est affiché.

i D'autres événements de diagnostic qui se sont produits peuvent être affichés dans le menu **Diagnostic** :

- Via le paramètre → 240
- Via les sous-menus → 240

Signaux d'état



Les signaux d'état fournissent des renseignements sur l'état et la fiabilité de l'appareil en catégorisant l'origine de l'information d'état (événement de diagnostic).

i Les signaux d'état sont classés selon VDI/VDE 2650 et la recommandation NAMUR NE 107 :

- F = (Failure) défaillance/défaut
- C = (Function Check) – Contrôle de fonctionnement
- S = (Out of Specification) – Hors spécifications
- M = (Maintenance Required) – Maintenance nécessaire

Symbole	Signification
F	Défaut Un défaut de l'appareil s'est produit. La valeur mesurée n'est plus valide.
C	Contrôle de fonctionnement L'appareil est en mode service (p. ex. pendant une simulation).
S	Hors spécification L'appareil fonctionne : En dehors de ses spécifications techniques (p. ex. en dehors de la gamme de température de process)
M	Maintenance nécessaire La maintenance de l'appareil est nécessaire. La valeur mesurée reste valable.



Comportement de diagnostic

Symbole	Signification
	Alarme <ul style="list-style-type: none"> ▪ La mesure est interrompue. ▪ Les sorties signal et les totalisateurs prennent l'état d'alarme défini. ▪ Un message de diagnostic est généré.
	Avertissement <ul style="list-style-type: none"> ▪ La mesure est reprise. ▪ Les sorties signal et les totalisateurs ne sont pas affectés. ▪ Un message de diagnostic est généré.

Informations de diagnostic

Le défaut peut être identifié à l'aide de l'information de diagnostic. Le texte court y contribue en fournissant une indication quant au défaut. Par ailleurs, le symbole correspondant au niveau diagnostic est placé avant l'information de diagnostic dans l'affichage local.

Éléments de configuration

Touche de configuration	Signification
	Touche Plus <i>Dans le menu, sous-menu</i> Ouvre le message relatif aux mesures correctives.
	Touche Enter <i>Dans le menu, sous-menu</i> Ouvre le menu de configuration.

12.3.2 Appel d'actions correctives

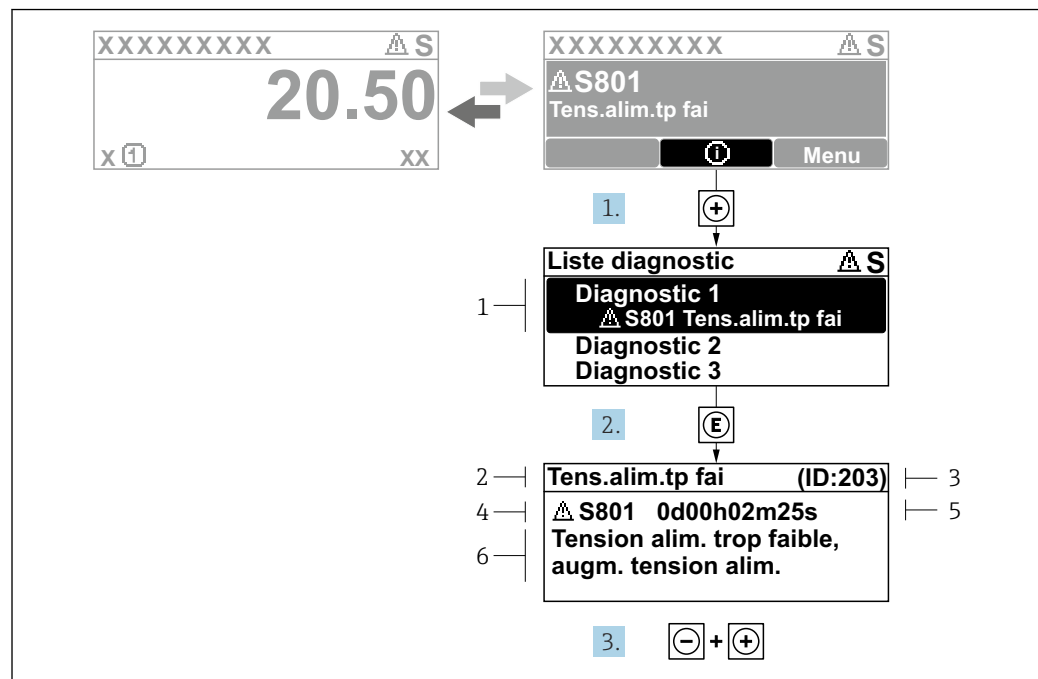

A0029431-FR

33 Message relatif aux mesures correctives

- 1 Informations de diagnostic
- 2 Texte d'événement
- 3 ID service
- 4 Comportement du diagnostic avec code de diagnostic
- 5 Durée d'apparition de l'événement
- 6 Mesures correctives

1. L'utilisateur se trouve dans le message de diagnostic.
Appuyer sur \oplus (symbole $\textcircled{1}$).
↳ Le sous-menu **Liste de diagnostic** s'ouvre.
2. Sélectionner l'événement de diagnostic souhaité avec \oplus ou \ominus et appuyer sur \textcircled{E} .
↳ Le message relatif aux mesures correctives s'ouvre.
3. Appuyer simultanément sur $\ominus + \oplus$.
↳ Le message relatif aux mesures correctives se ferme.

L'utilisateur se trouve dans le menu **Diagnostic**, sous-menu **Liste de diagnostic**. Une liste des diagnostics actifs est affichée. L'utilisateur peut sélectionner un événement de diagnostic.

1. Appuyer sur \textcircled{E} .
↳ Le message pour les actions correctives de l'événement de diagnostic sélectionné s'ouvre.
2. Appuyer simultanément sur $\ominus + \oplus$.
↳ Le message relatif aux actions correctives se ferme.

12.4 Informations de diagnostic dans le navigateur web

12.4.1 Options de diagnostic

Les défauts détectés par l'appareil de mesure sont affichés dans le navigateur web sur la page d'accueil lorsque l'utilisateur s'est connecté.

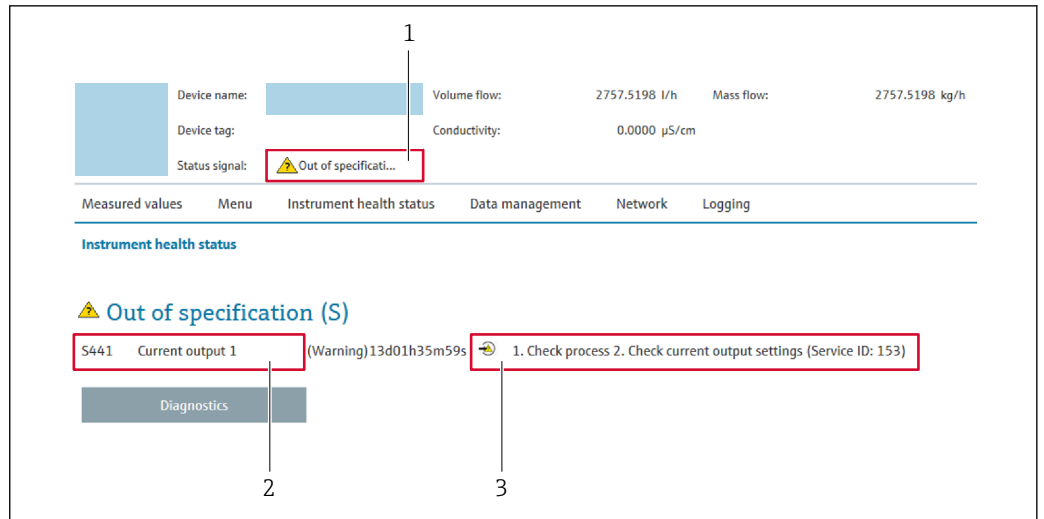

- 1 Zone d'état avec signal d'état
- 2 Informations de diagnostic
- 3 Mesures correctives avec ID service

i Par ailleurs, les événements diagnostic qui se sont produits peuvent être visualisés dans le menu **Diagnostic** :

- Via le paramètre → 240
- Via les sous-menus → 240

Signaux d'état

Les signaux d'état fournissent des renseignements sur l'état et la fiabilité de l'appareil en catégorisant l'origine de l'information d'état (événement de diagnostic).

Symbole	Signification
	Défaut Un défaut de l'appareil s'est produit. La valeur mesurée n'est plus valide.
	Contrôle de fonctionnement L'appareil se trouve en mode service (p. ex. pendant une simulation).
	Hors spécifications L'appareil fonctionne : En dehors de ses spécifications techniques (p. ex. en dehors de la gamme de température de process)
	Maintenance requise La maintenance de l'appareil est nécessaire. La valeur mesurée reste valable.

i Les signaux d'état sont classés selon VDI/VDE 2650 et recommandation NAMUR NE 107.

12.4.2 Appel d'actions correctives

Des actions correctives sont prévues pour chaque événement de diagnostic afin de garantir que les problèmes puissent être corrigés rapidement. Ces actions sont affichées avec l'événement de diagnostic et les informations de diagnostic correspondantes.

12.5 Informations de diagnostic dans FieldCare ou DeviceCare

12.5.1 Options de diagnostic

Les défauts détectés par l'appareil de mesure sont affichés sur la page d'accueil de l'outil de configuration lorsque la connexion a été établie.

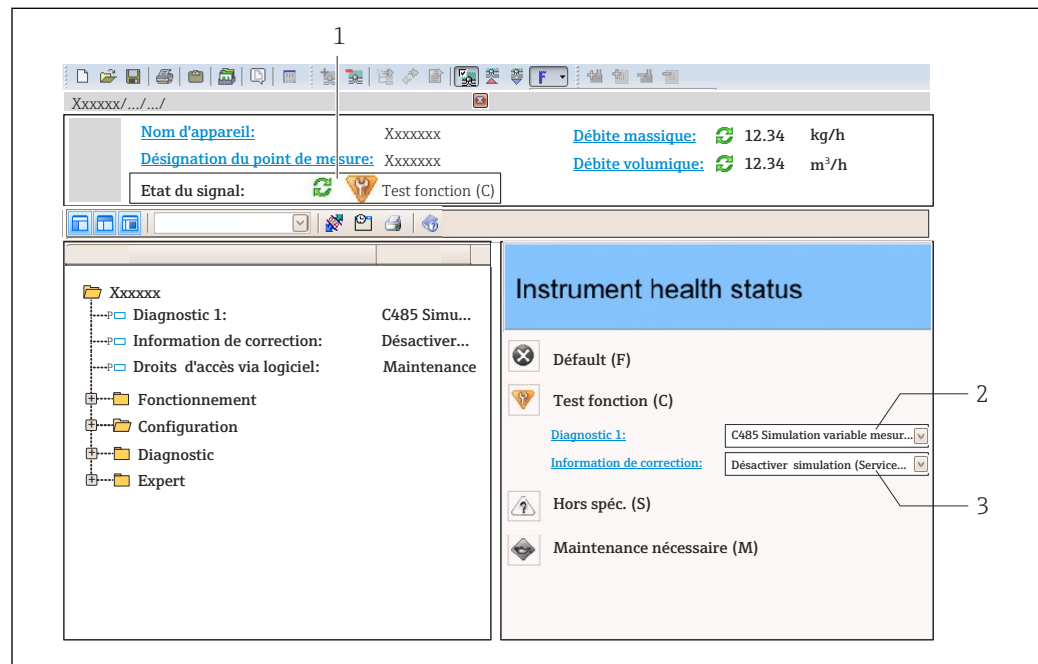

- 1 Zone d'état avec signal d'état → 180
 2 Informations de diagnostic → 181
 3 Mesures correctives avec ID service

i Par ailleurs, les événements diagnostic qui se sont produits peuvent être visualisés dans le menu **Diagnostic** :

- Via le paramètre → 240
- Via les sous-menus → 240

Informations de diagnostic

Le défaut peut être identifié à l'aide de l'information de diagnostic. Le texte court y contribue en fournissant une indication quant au défaut. Par ailleurs, le symbole correspondant au niveau diagnostic est placé avant l'information de diagnostic dans l'affichage local.

12.5.2 Accès aux mesures correctives

Afin de pouvoir supprimer les défauts rapidement, chaque événement de diagnostic comporte des mesures correctives.

- Sur la page d'accueil
 Les mesures correctives sont indiquées sous l'information de diagnostic dans une zone séparée.
- Dans le menu **Diagnostic**
 Les mesures correctives peuvent être interrogées dans la zone de travail de l'interface utilisateur.

L'utilisateur se trouve dans le menu **Diagnostic**.

1. Afficher le paramètre souhaité.
2. A droite dans la zone de travail, passer avec le curseur sur le paramètre.
 - ↳ Une infobulle avec mesure corrective pour l'événement diagnostic apparaît.

12.6 Adaptation des informations de diagnostic

12.6.1 Adaptation du comportement de diagnostic

A chaque information de diagnostic est affecté au départ usine un certain comportement de diagnostic. L'utilisateur peut modifier cette affectation pour certaines informations de diagnostic dans le sous-menu **Comportement du diagnostic**.

Expert → Système → Traitement événement → Comportement du diagnostic

Comportements de diagnostic disponibles

Les comportements de diagnostic suivants peuvent être affectés :

Comportement du diagnostic	Description
Alarme	L'appareil arrête la mesure. Les totalisateurs prennent l'état d'alarme défini. Un message de diagnostic est généré.
Avertissement	L'appareil continue de mesurer. La valeur mesurée délivrée via PROFINET et les totalisateurs ne sont pas affectés. Un message de diagnostic est généré.
Uniq.entrée journal	L'appareil continue de mesurer. Le message de diagnostic est uniquement affiché dans le sous-menu Journal d'événements (sous-menu Liste événements) et n'est pas affiché en séquence alternée avec l'affichage de fonctionnement.
Arrêt	L'événement de diagnostic est ignoré et aucun message de diagnostic n'est généré ni consigné.

Représentation de l'état de la mesure

Si des modules avec des données d'entrée (p. ex. module Analog Input, module Discrete Input, module Totalizer, module Heartbeat) sont configurés pour la transmission cyclique des données, l'état de la valeur mesurée est codé selon PROFIBUS PA Profile Specification 4 et transmis conjointement avec la valeur mesurée au contrôleur PROFINET via l'octet d'état. L'octet d'état est réparti dans les segments Quality, Quality Substatus et Limits (seuils).

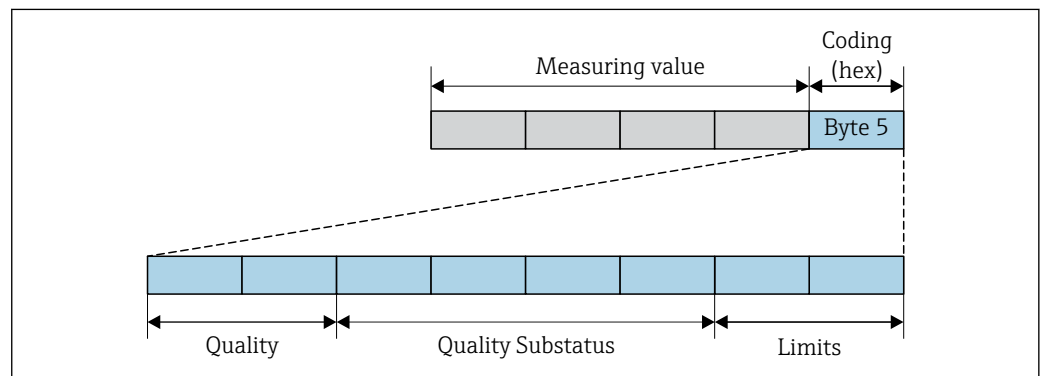

34 Structure de l'octet d'état

A0032228-FR

Le contenu de l'octet d'état dépend du mode défaut réglé dans le bloc de fonctions individuel. Selon le mode défaut réglé, des informations d'état selon PROFIBUS PA Profile

Spécification 4 sont transmises au maître contrôleur PROFINET via l'octet d'état. Les deux bits pour les limites ont toujours la valeur 0.

Informations d'état prises en charge

État	Codage (hex)
BAD - Alarme maintenance	0x24
BAD - Relatif au process	0x28
BAD - Contrôle du fonctionnement	0x3C
UNCERTAIN - Valeur initiale	0x4F
UNCERTAIN - Maintenance requise	0x68
UNCERTAIN - Relatif au process	0x78
GOOD - OK	0x80
GOOD - Maintenance requise	0xA8
GOOD - Contrôle du fonctionnement	0xBC

Détermination de la valeur mesurée et de l'appareil via le niveau diagnostic

Lorsque le comportement de diagnostic est affecté, cela modifie également l'état de la valeur mesurée et de l'appareil pour les informations de diagnostic. L'état de la valeur mesurée et l'état de l'appareil dépendent de la sélection du comportement de diagnostic et du groupe dans lequel se trouvent les informations de diagnostic.

Les informations de diagnostic sont regroupées comme suit :

- Informations de diagnostic relatives au capteur : numéro de diagnostic 000...199
→ 186
- Informations de diagnostic relatives à l'électronique : numéro de diagnostic 200...399
→ 187
- Informations de diagnostic relatives à la configuration : numéro de diagnostic 400...599
→ 187
- Informations de diagnostic relatives au process : numéro de diagnostic 800...999
→ 188

En fonction du groupe où se trouvent les informations de diagnostic, l'état de la valeur mesurée et l'état de l'appareil sont affectés de manière fixe au comportement de diagnostic correspondant :

Informations de diagnostic relatives au capteur : numéro de diagnostic 000...199

Comportement diagnostic (configurable)	État de la valeur mesurée (affecté de manière fixe)				Diagnostic de l'appareil (affecté de manière fixe)
	Qualité	Qualité Sous-état	Codage (hex)	Catégorie (NE107)	
Alarme	BAD	Maintenance alarm	0x24	F (Failure)	Maintenance alarm
Avertissement	GOOD	Maintenance demanded	0xA8	M (Maintenance)	Maintenance demanded
Uniq. entrée jour.	GOOD	ok	0x80	-	-
Off					

Informations de diagnostic relatives à l'électronique : numéro de diagnostic 200...399

Numéro de diagnostic 200...301, 303...399

Comportement du diagnostic (configurable)	État de la valeur mesurée (affectation fixe)				Diagnostic d'appareil (affecté de manière fixe)
	Qualité	Qualité Sous-état	Codage (hex)	Catégorie (NE107)	
Alarme	BAD	Alarme maintenance	0x24	F (Défaut)	Alarme maintenance
Avertissement					
Entrée de logbook uniquement	GOOD	ok	0x80...0x8E	-	-
Off					

Informations de diagnostic 302

Comportement du diagnostic (configurable)	État de la valeur mesurée (affectation fixe)				Diagnostic d'appareil (affecté de manière fixe)
	Qualité	Qualité Sous-état	Codage (hex)	Catégorie (NE107)	
Alarme	BAD	Contrôle du fonctionnement , commande prioritaire locale	0x24	C	Contrôle de fonctionnement
Avertissement	GOOD	Contrôle de fonctionnement	0xBC...0xBF	-	-

Les informations de diagnostic 302 (vérification de l'appareil active) sont délivrées pendant la vérification Heartbeat interne ou externe.

- État du signal : contrôle du fonctionnement
- Sélection du comportement de diagnostic : alarme ou avertissement (réglage par défaut)

Lorsque la vérification Heartbeat est démarrée, l'enregistrement des données est interrompu, la dernière valeur mesurée valide est émise et les compteurs totalisateurs sont arrêtés.



Informations de diagnostic relatives à la configuration : numéro de diagnostic 400...599

Comportement diagnostic (configurable)	État de la valeur mesurée (affecté de manière fixe)				Diagnostic de l'appareil (affecté de manière fixe)
	Qualité	Qualité Sous-état	Codage (hex)	Catégorie (NE107)	
Alarme	BAD	Process related	0x28	F (Failure)	Invalid process condition
Avertissement	UNCERTAIN	Process related	0x78	S (Out of specification)	Invalid process condition
Uniq. entrée jour.	GOOD	ok	0x80	-	-
Off					

Informations de diagnostic relatives au process : numéro de diagnostic 800...999

Comportement diagnostic (configurable)	État de la valeur mesurée (affecté de manière fixe)				Diagnostic de l'appareil (affecté de manière fixe)
	Qualité	Qualité Sous-état	Codage (hex)	Catégorie (NE107)	
Alarme	BAD	Process related	0x28	F (Failure)	Invalid process condition
Avertissement	UNCERTA IN	Process related	0x78	S (Out of specification)	Invalid process condition
Uniq. entrée jour.	GOOD	ok	0x80	-	-
Off					

12.7 Aperçu des informations de diagnostic

-  Le nombre d'informations de diagnostic et des grandeurs de mesure concernées est d'autant plus grand que l'appareil dispose d'un ou de deux packs application.
- Dans toute la famille d'instruments Promass, l'ensemble des valeurs mesurées concernées sont toujours répertoriées sous "Valeurs mesurées concernées". Les valeurs mesurées disponibles pour l'appareil concerné dépendent de la version de l'appareil. En affectant les valeurs mesurées aux fonctions de l'appareil, par exemple aux sorties individuelles, toutes les valeurs mesurées disponibles pour la version d'appareil concernée peuvent être sélectionnées.
-  Pour certaines informations de diagnostic, il est possible de modifier le comportement diagnostic. Adaptation des informations de diagnostic →  185

12.7.1 Diagnostic du capteur

Information de diagnostic		Mesures correctives			
N°	Texte court				
022	Capteur de température défectueux	1. Vérifier/remplacer module élect. capteur(ISEM) 2. Si dispo.: vérifier câble de connexion entre le capteur et le transmetteur 3. Remplacer capteur			
	Etat de la variable de mesure				
	Quality		Bad		
	Quality substatus		Maintenance alarm		
	Coding (hex)		0x24 ... 0x27		
	Signal d'état		F		
	Comportement du diagnostic		Alarm		
Variables de mesure influencées					
<table border="0"> <tr> <td style="vertical-align: top;"> <ul style="list-style-type: none"> ▪ Amplitude de l'oscillation 1 ▪ Amplitude de l'oscillation 2 ▪ Sortie spécifique à l'application ▪ Sortie spécifique à l'application ▪ Asymétrie signal ▪ Débit massique fluide porteur ▪ Température enceinte de confinement ▪ Débit volumique corrigé cible ▪ Débit volumique corrigé fluide porteur ▪ Concentration ▪ Amortissement de l'oscillation 1 ▪ Amortissement de l'oscillation 2 ▪ Densité ▪ Densité huile ▪ Densité eau ▪ Viscosité dynamique ▪ Température électronique capteur (ISEM) ▪ Débit GSV </td> <td style="vertical-align: top;"> <ul style="list-style-type: none"> ▪ Débit GSV alternatif ▪ Viscosité cinématique ▪ Débit massique ▪ Débit massique huile ▪ Débit massique eau ▪ Indice de fluide inhomogène ▪ Indice bulles en suspension ▪ HBSI ▪ Débit NSV ▪ Débit NSV alternatif ▪ Pression externe ▪ Courant d'excitation 1 ▪ Courant d'excitation 2 ▪ Fréquence d'oscillation 1 ▪ Fréquence d'oscillation 2 ▪ Débit volumique S&W ▪ Densité de référence ▪ Densité de référence alternative </td> <td style="vertical-align: top;"> <ul style="list-style-type: none"> ▪ Débit volumique corrigé ▪ Débit volumique corrigé huile ▪ Débit volumique corrigé eau ▪ Fluctuation amortissement oscillation 1 ▪ Fluctuations amortissement oscillation 2 ▪ Fluctuations fréquence 1 ▪ Fluctuations fréquence 2 ▪ Débit massique cible ▪ Débit volumique du fluide porteur ▪ Débit volumique cible ▪ Viscosité dynamique compensée en temp. ▪ Viscosité cinématique compensée en temp. ▪ Température ▪ État ▪ Débit volumique ▪ Débit volumique huile ▪ Débit volumique eau ▪ Water cut </td> </tr> </table>			<ul style="list-style-type: none"> ▪ Amplitude de l'oscillation 1 ▪ Amplitude de l'oscillation 2 ▪ Sortie spécifique à l'application ▪ Sortie spécifique à l'application ▪ Asymétrie signal ▪ Débit massique fluide porteur ▪ Température enceinte de confinement ▪ Débit volumique corrigé cible ▪ Débit volumique corrigé fluide porteur ▪ Concentration ▪ Amortissement de l'oscillation 1 ▪ Amortissement de l'oscillation 2 ▪ Densité ▪ Densité huile ▪ Densité eau ▪ Viscosité dynamique ▪ Température électronique capteur (ISEM) ▪ Débit GSV 	<ul style="list-style-type: none"> ▪ Débit GSV alternatif ▪ Viscosité cinématique ▪ Débit massique ▪ Débit massique huile ▪ Débit massique eau ▪ Indice de fluide inhomogène ▪ Indice bulles en suspension ▪ HBSI ▪ Débit NSV ▪ Débit NSV alternatif ▪ Pression externe ▪ Courant d'excitation 1 ▪ Courant d'excitation 2 ▪ Fréquence d'oscillation 1 ▪ Fréquence d'oscillation 2 ▪ Débit volumique S&W ▪ Densité de référence ▪ Densité de référence alternative 	<ul style="list-style-type: none"> ▪ Débit volumique corrigé ▪ Débit volumique corrigé huile ▪ Débit volumique corrigé eau ▪ Fluctuation amortissement oscillation 1 ▪ Fluctuations amortissement oscillation 2 ▪ Fluctuations fréquence 1 ▪ Fluctuations fréquence 2 ▪ Débit massique cible ▪ Débit volumique du fluide porteur ▪ Débit volumique cible ▪ Viscosité dynamique compensée en temp. ▪ Viscosité cinématique compensée en temp. ▪ Température ▪ État ▪ Débit volumique ▪ Débit volumique huile ▪ Débit volumique eau ▪ Water cut
<ul style="list-style-type: none"> ▪ Amplitude de l'oscillation 1 ▪ Amplitude de l'oscillation 2 ▪ Sortie spécifique à l'application ▪ Sortie spécifique à l'application ▪ Asymétrie signal ▪ Débit massique fluide porteur ▪ Température enceinte de confinement ▪ Débit volumique corrigé cible ▪ Débit volumique corrigé fluide porteur ▪ Concentration ▪ Amortissement de l'oscillation 1 ▪ Amortissement de l'oscillation 2 ▪ Densité ▪ Densité huile ▪ Densité eau ▪ Viscosité dynamique ▪ Température électronique capteur (ISEM) ▪ Débit GSV 	<ul style="list-style-type: none"> ▪ Débit GSV alternatif ▪ Viscosité cinématique ▪ Débit massique ▪ Débit massique huile ▪ Débit massique eau ▪ Indice de fluide inhomogène ▪ Indice bulles en suspension ▪ HBSI ▪ Débit NSV ▪ Débit NSV alternatif ▪ Pression externe ▪ Courant d'excitation 1 ▪ Courant d'excitation 2 ▪ Fréquence d'oscillation 1 ▪ Fréquence d'oscillation 2 ▪ Débit volumique S&W ▪ Densité de référence ▪ Densité de référence alternative 	<ul style="list-style-type: none"> ▪ Débit volumique corrigé ▪ Débit volumique corrigé huile ▪ Débit volumique corrigé eau ▪ Fluctuation amortissement oscillation 1 ▪ Fluctuations amortissement oscillation 2 ▪ Fluctuations fréquence 1 ▪ Fluctuations fréquence 2 ▪ Débit massique cible ▪ Débit volumique du fluide porteur ▪ Débit volumique cible ▪ Viscosité dynamique compensée en temp. ▪ Viscosité cinématique compensée en temp. ▪ Température ▪ État ▪ Débit volumique ▪ Débit volumique huile ▪ Débit volumique eau ▪ Water cut 			

Information de diagnostic		Mesures correctives	
N°	Texte court		
046	Limite du capteur dépassée	1. Inspecter le capteur 2. Vérifier les conditions process	
	Etat de la variable de mesure [au départ usine] ¹⁾		
	Quality		Good
	Quality substatus		Ok
	Coding (hex)		0x80 ... 0x83
	Signal d'état		S
	Comportement du diagnostic		Warning
Variables de mesure influencées			
<ul style="list-style-type: none"> ■ Amplitude de l'oscillation 1 ■ Amplitude de l'oscillation 2 ■ Sortie spécifique à l'application ■ Sortie spécifique à l'application ■ Asymétrie signal ■ Débit massique fluide porteur ■ Température enceinte de confinement ■ Débit volumique corrigé cible ■ Débit volumique corrigé fluide porteur ■ Concentration ■ Amortissement de l'oscillation 1 ■ Amortissement de l'oscillation 2 ■ Densité ■ Densité huile ■ Densité eau ■ Viscosité dynamique ■ Température électronique capteur (ISEM) ■ Débit GSV ■ Débit GSV alternatif ■ Viscosité cinématique ■ Débit massique ■ Débit massique huile ■ Débit massique eau ■ Indice de fluide inhomogène ■ Indice bulles en suspension ■ HBSI ■ Débit NSV ■ Débit NSV alternatif ■ Pression externe ■ Courant d'excitation 1 ■ Courant d'excitation 2 ■ Fréquence d'oscillation 1 ■ Fréquence d'oscillation 2 ■ Débit volumique S&W ■ Densité de référence ■ Densité de référence alternative ■ Débit volumique corrigé ■ Débit volumique corrigé huile ■ Débit volumique corrigé eau ■ Fluctuation amortissement oscillation 1 ■ Fluctuation amortissement oscillation 2 ■ Fluctuations fréquence 1 ■ Fluctuations fréquence 2 ■ Débit massique cible ■ Débit volumique du fluide porteur ■ Débit volumique cible ■ Viscosité dynamique compensée en temp. ■ Viscosité cinématique compensée en temp. ■ Température ■ État ■ Débit volumique ■ Débit volumique huile ■ Débit volumique eau ■ Water cut 			

1) Le comportement de diagnostic peut être modifié. Ceci provoque le changement de l'état général de la variable mesurée.

Information de diagnostic		Mesures correctives	
N°	Texte court		
062	Connexion capteur défectueuse	1. Vérifier/remplacer module élect. capteur(ISEM) 2. Si dispo.: vérifier câble de connexion entre le capteur et le transmetteur 3. Remplacer capteur	
	Etat de la variable de mesure		
	Quality		Bad
	Quality substatus		Maintenance alarm
	Coding (hex)		0x24 ... 0x27
	Signal d'état		F
	Comportement du diagnostic		Alarm
Variables de mesure influencées			
<ul style="list-style-type: none"> ▪ Amplitude de l'oscillation 1 ▪ Amplitude de l'oscillation 2 ▪ Sortie spécifique à l'application ▪ Sortie spécifique à l'application ▪ Asymétrie signal ▪ Débit massique fluide porteur ▪ Température enceinte de confinement ▪ Débit volumique corrigé cible ▪ Débit volumique corrigé fluide porteur ▪ Concentration ▪ Amortissement de l'oscillation 1 ▪ Amortissement de l'oscillation 2 ▪ Densité ▪ Densité huile ▪ Densité eau ▪ Viscosité dynamique ▪ Température électronique capteur (ISEM) ▪ Débit GSV ▪ Débit GSV alternatif ▪ Viscosité cinématique ▪ Débit massique ▪ Débit massique huile ▪ Débit massique eau ▪ Indice de fluide inhomogène ▪ Indice bulles en suspension ▪ HBSI ▪ Débit NSV ▪ Débit NSV alternatif ▪ Pression externe ▪ Courant d'excitation 1 ▪ Courant d'excitation 2 ▪ Fréquence d'oscillation 1 ▪ Fréquence d'oscillation 2 ▪ Débit volumique S&W ▪ Densité de référence ▪ Densité de référence alternative ▪ Débit volumique corrigé ▪ Débit volumique corrigé huile ▪ Débit volumique corrigé eau ▪ Fluctuation amortissement oscillation 1 ▪ Fluctuation amortissement oscillation 2 ▪ Fluctuations fréquence 1 ▪ Fluctuations fréquence 2 ▪ Débit massique cible ▪ Débit volumique du fluide porteur ▪ Débit volumique cible ▪ Viscosité dynamique compensée en temp. ▪ Viscosité cinématique compensée en temp. ▪ Température ▪ État ▪ Débit volumique ▪ Débit volumique huile ▪ Débit volumique eau ▪ Water cut 			

Information de diagnostic		Mesures correctives	
N°	Texte court		
063	Courant d'excitation défectueuse	1. Vérifier/remplacer module élect. capteur(ISEM) 2. Si dispo.: vérifier câble de connexion entre le capteur et le transmetteur 3. Remplacer capteur	
	Etat de la variable de mesure		
	Quality		Bad
	Quality substatus		Maintenance alarm
	Coding (hex)		0x24 ... 0x27
	Signal d'état		S
	Comportement du diagnostic		Alarm
Variables de mesure influencées			
<ul style="list-style-type: none"> ▪ Amplitude de l'oscillation 1 ▪ Amplitude de l'oscillation 2 ▪ Sortie spécifique à l'application ▪ Sortie spécifique à l'application ▪ Asymétrie signal ▪ Débit massique fluide porteur ▪ Température enceinte de confinement ▪ Débit volumique corrigé cible ▪ Débit volumique corrigé fluide porteur ▪ Concentration ▪ Amortissement de l'oscillation 1 ▪ Amortissement de l'oscillation 2 ▪ Densité ▪ Densité huile ▪ Densité eau ▪ Viscosité dynamique ▪ Température électronique capteur (ISEM) ▪ Débit GSV ▪ Débit GSV alternatif ▪ Viscosité cinématique ▪ Débit massique ▪ Débit massique huile ▪ Débit massique eau ▪ Indice de fluide inhomogène ▪ Indice bulles en suspension ▪ HBSI ▪ Débit NSV ▪ Débit NSV alternatif ▪ Pression externe ▪ Courant d'excitation 1 ▪ Courant d'excitation 2 ▪ Fréquence d'oscillation 1 ▪ Fréquence d'oscillation 2 ▪ Débit volumique S&W ▪ Densité de référence ▪ Densité de référence alternative ▪ Débit volumique corrigé ▪ Débit volumique corrigé huile ▪ Débit volumique corrigé eau ▪ Débit massique cible ▪ Débit volumique du fluide porteur ▪ Débit volumique cible ▪ Viscosité dynamique compensée en temp. ▪ Viscosité cinématique compensée en temp. ▪ Température ▪ État ▪ Débit volumique ▪ Débit volumique huile ▪ Débit volumique eau ▪ Water cut 			

Information de diagnostic		Mesures correctives	
N°	Texte court		
082	Mémoire de données	1. Contrôler les connexions des modules 2. Contacter le service technique	
	Etat de la variable de mesure		
	Quality		Bad
	Quality substatus		Maintenance alarm
	Coding (hex)		0x24 ... 0x27
	Signal d'état		F
	Comportement du diagnostic		Alarm
Variables de mesure influencées			
<ul style="list-style-type: none"> ■ Amplitude de l'oscillation 1 ■ Amplitude de l'oscillation 2 ■ Sortie spécifique à l'application ■ Sortie spécifique à l'application ■ Asymétrie signal ■ Débit massique fluide porteur ■ Température enceinte de confinement ■ Débit volumique corrigé cible ■ Débit volumique corrigé fluide porteur ■ Concentration ■ Valeur mesurée 1 ■ Valeur mesurée 2 ■ Valeur mesurée 3 ■ Amortissement de l'oscillation 1 ■ Amortissement de l'oscillation 2 ■ Densité ■ Densité huile ■ Densité eau ■ Viscosité dynamique ■ Température électronique capteur (ISEM) ■ Débit GSV ■ Débit GSV alternatif ■ Viscosité cinématique ■ Débit massique ■ Débit massique huile ■ Débit massique eau ■ Indice de fluide inhomogène ■ Indice bulles en suspension ■ HBSI ■ Débit NSV ■ Débit NSV alternatif ■ Pression externe ■ Courant d'excitation 1 ■ Courant d'excitation 2 ■ Fréquence d'oscillation 1 ■ Fréquence d'oscillation 2 ■ Débit volumique S&W ■ Densité de référence ■ Densité de référence alternative ■ Débit volumique corrigé ■ Débit volumique corrigé huile ■ Débit volumique corrigé eau ■ Fluctuation amortissement oscillation 1 ■ Fluctuation amortissement oscillation 2 ■ Fluctuations fréquence 1 ■ Fluctuations fréquence 2 ■ Débit massique cible ■ Débit volumique du fluide porteur ■ Débit volumique cible ■ Viscosité dynamique compensée en temp. ■ Viscosité cinématique compensée en temp. ■ Température ■ État ■ Débit volumique ■ Débit volumique huile ■ Débit volumique eau ■ Water cut 			

Information de diagnostic		Mesures correctives	
N°	Texte court		
083	Contenu mémoire	1. Redémarrez appareil 2. Restaurez la sauvegarde HistoROM S-DAT (paramètre 'Reinitialiser appareil') 3. Remplacez HistoROM S-DAT	
	Etat de la variable de mesure		
	Quality		Bad
	Quality substatus		Maintenance alarm
	Coding (hex)		0x24 ... 0x27
	Signal d'état		F
	Comportement du diagnostic		Alarm
Variables de mesure influencées			
<ul style="list-style-type: none"> ▪ Amplitude de l'oscillation 1 ▪ Amplitude de l'oscillation 2 ▪ Sortie spécifique à l'application ▪ Sortie spécifique à l'application ▪ Asymétrie signal ▪ Débit massique fluide porteur ▪ Température enceinte de confinement ▪ Débit volumique corrigé cible ▪ Débit volumique corrigé fluide porteur ▪ Concentration ▪ Valeur mesurée 1 ▪ Valeur mesurée 2 ▪ Valeur mesurée 3 ▪ Amortissement de l'oscillation 1 ▪ Amortissement de l'oscillation 2 ▪ Densité ▪ Densité huile ▪ Densité eau ▪ Viscosité dynamique ▪ Température électronique capteur (ISEM) ▪ Débit GSV ▪ Débit GSV alternatif ▪ Viscosité cinématique ▪ Débit massique ▪ Débit massique huile ▪ Débit massique eau ▪ Indice de fluide inhomogène ▪ Indice bulles en suspension ▪ HBSI ▪ Débit NSV ▪ Débit NSV alternatif ▪ Pression externe ▪ Courant d'excitation 1 ▪ Courant d'excitation 2 ▪ Fréquence d'oscillation 1 ▪ Fréquence d'oscillation 2 ▪ Débit volumique S&W ▪ Densité de référence ▪ Densité de référence alternative ▪ Débit volumique corrigé ▪ Débit volumique corrigé huile ▪ Débit volumique corrigé eau ▪ Fluctuation amortissement oscillation 1 ▪ Fluctuation amortissement oscillation 2 ▪ Fluctuations fréquence 1 ▪ Fluctuations fréquence 2 ▪ Débit massique cible ▪ Débit volumique du fluide porteur ▪ Débit volumique cible ▪ Viscosité dynamique compensée en temp. ▪ Viscosité cinématique compensée en temp. ▪ Température ▪ État ▪ Débit volumique ▪ Débit volumique huile ▪ Débit volumique eau ▪ Water cut 			

Information de diagnostic		Mesures correctives	
N°	Texte court		
140	Signal de capteur asymétrique	1. Vérifier/remplacer module élect. capteur(ISEM) 2. Si dispo.: vérifier câble de connexion entre le capteur et le transmetteur 3. Remplacer capteur	
	Etat de la variable de mesure [au départ usine] ¹⁾		
	Quality		Good
	Quality substatus		Ok
	Coding (hex)		0x80 ... 0x83
	Signal d'état		S
	Comportement du diagnostic		Alarm
Variables de mesure influencées			
<ul style="list-style-type: none"> ▪ Amplitude de l'oscillation 1 ▪ Amplitude de l'oscillation 2 ▪ Sortie spécifique à l'application ▪ Sortie spécifique à l'application ▪ Asymétrie signal ▪ Débit massique fluide porteur ▪ Température enceinte de confinement ▪ Débit volumique corrigé cible ▪ Débit volumique corrigé fluide porteur ▪ Concentration ▪ Valeur mesurée 1 ▪ Valeur mesurée 2 ▪ Valeur mesurée 3 ▪ Amortissement de l'oscillation 1 ▪ Amortissement de l'oscillation 2 ▪ Densité ▪ Densité huile ▪ Densité eau ▪ Viscosité dynamique ▪ Température électronique capteur (ISEM) ▪ Débit GSV ▪ Débit GSV alternatif ▪ Viscosité cinématique ▪ Débit massique ▪ Débit massique huile ▪ Débit massique eau ▪ Indice de fluide inhomogène ▪ Indice bulles en suspension ▪ HBSI ▪ Débit NSV ▪ Débit NSV alternatif ▪ Pression externe ▪ Courant d'excitation 1 ▪ Courant d'excitation 2 ▪ Fréquence d'oscillation 1 ▪ Fréquence d'oscillation 2 ▪ Débit volumique S&W ▪ Densité de référence ▪ Densité de référence alternative ▪ Débit volumique corrigé ▪ Débit volumique corrigé huile ▪ Débit volumique corrigé eau ▪ Fluctuation amortissement oscillation 1 ▪ Fluctuation amortissement oscillation 2 ▪ Fluctuations fréquence 1 ▪ Fluctuations fréquence 2 ▪ Débit massique cible ▪ Débit volumique du fluide porteur ▪ Débit volumique cible ▪ Viscosité dynamique compensée en temp. ▪ Viscosité cinématique compensée en temp. ▪ Température ▪ État ▪ Débit volumique ▪ Débit volumique huile ▪ Débit volumique eau ▪ Water cut 			

1) Le comportement de diagnostic peut être modifié. Ceci provoque le changement de l'état général de la variable mesurée.

Information de diagnostic		Mesures correctives	
N°	Texte court		
144	Erreur de mesure trop élevée	1. Contrôler ou changer capteur 2. Contrôler les conditions process	
	Etat de la variable de mesure [au départ usine] ¹⁾		
	Quality		Good
	Quality substatus		Ok
	Coding (hex)		0x80 ... 0x83
	Signal d'état		F
	Comportement du diagnostic		Alarm
Variables de mesure influencées			
<ul style="list-style-type: none"> ▪ Amplitude de l'oscillation 1 ▪ Amplitude de l'oscillation 2 ▪ Sortie spécifique à l'application ▪ Sortie spécifique à l'application ▪ Asymétrie signal ▪ Débit massique fluide porteur ▪ Température enceinte de confinement ▪ Débit volumique corrigé cible ▪ Débit volumique corrigé fluide porteur ▪ Concentration ▪ Amortissement de l'oscillation 1 ▪ Amortissement de l'oscillation 2 ▪ Densité ▪ Densité huile ▪ Densité eau ▪ Viscosité dynamique ▪ Température électronique capteur (ISEM) ▪ Débit GSV ▪ Débit GSV alternatif ▪ Viscosité cinématique ▪ Débit massique ▪ Débit massique huile ▪ Débit massique eau ▪ Indice de fluide inhomogène ▪ Indice bulles en suspension ▪ HBSI ▪ Débit NSV ▪ Débit NSV alternatif ▪ Pression externe ▪ Courant d'excitation 1 ▪ Courant d'excitation 2 ▪ Fréquence d'oscillation 1 ▪ Fréquence d'oscillation 2 ▪ Débit volumique S&W ▪ Densité de référence ▪ Densité de référence alternative ▪ Débit volumique corrigé ▪ Débit volumique corrigé huile ▪ Débit volumique corrigé eau ▪ Fluctuation amortissement oscillation 1 ▪ Fluctuation amortissement oscillation 2 ▪ Fluctuations fréquence 1 ▪ Fluctuations fréquence 2 ▪ Débit massique cible ▪ Débit volumique du fluide porteur ▪ Débit volumique cible ▪ Viscosité dynamique compensée en temp. ▪ Viscosité cinématique compensée en temp. ▪ Température ▪ État ▪ Débit volumique ▪ Débit volumique huile ▪ Débit volumique eau ▪ Water cut 			

1) Le comportement de diagnostic peut être modifié. Ceci provoque le changement de l'état général de la variable mesurée.

12.7.2 Diagnostic de l'électronique

Information de diagnostic		Mesures correctives	
N°	Texte court		
201	Défaillance de l'appareil	1. Redémarrer appareil 2. Contacter service après-vente	
	Etat de la variable de mesure		
	Quality		Bad
	Quality substatus		Maintenance alarm
	Coding (hex)		0x24 ... 0x27
	Signal d'état		F
	Comportement du diagnostic		Alarm
VARIABLES DE MESURE INFLUENCÉES			
<ul style="list-style-type: none"> ■ Amplitude de l'oscillation 1 ■ Amplitude de l'oscillation 2 ■ Sortie spécifique à l'application ■ Sortie spécifique à l'application ■ Asymétrie signal ■ Débit massique fluide porteur ■ Température enceinte de confinement ■ Débit volumique corrigé cible ■ Débit volumique corrigé fluide porteur ■ Concentration ■ Valeur mesurée 1 ■ Valeur mesurée 2 ■ Valeur mesurée 3 ■ Amortissement de l'oscillation 1 ■ Amortissement de l'oscillation 2 ■ Densité ■ Densité huile ■ Densité eau ■ Viscosité dynamique ■ Température électronique capteur (ISEM) ■ Débit GSV ■ Débit GSV alternatif ■ Viscosité cinématique ■ Débit massique ■ Débit massique huile ■ Débit massique eau ■ Indice de fluide inhomogène ■ Indice bulles en suspension ■ HBSI ■ Débit NSV ■ Débit NSV alternatif ■ Pression externe ■ Courant d'excitation 1 ■ Courant d'excitation 2 ■ Fréquence d'oscillation 1 ■ Fréquence d'oscillation 2 ■ Débit volumique S&W ■ Densité de référence ■ Densité de référence alternative ■ Débit volumique corrigé ■ Débit volumique corrigé huile ■ Débit volumique corrigé eau ■ Fluctuation amortissement oscillation 1 ■ Fluctuation amortissement oscillation 2 ■ Fluctuations fréquence 1 ■ Fluctuations fréquence 2 ■ Débit massique cible ■ Débit volumique du fluide porteur ■ Débit volumique cible ■ Viscosité dynamique compensée en temp. ■ Viscosité cinématique compensée en temp. ■ Température ■ État ■ Débit volumique ■ Débit volumique huile ■ Débit volumique eau ■ Water cut 			

Information de diagnostic		Mesures correctives
N°	Texte court	
242	SW incompatible	1. Contrôler Software
Etat de la variable de mesure		
Quality	Bad	
Quality substatus	Maintenance alarm	
Coding (hex)	0x24 ... 0x27	
Signal d'état	F	
Comportement du diagnostic	Alarm	
Variables de mesure influencées		
<ul style="list-style-type: none"> ▪ Amplitude de l'oscillation 1 ▪ Amplitude de l'oscillation 2 ▪ Sortie spécifique à l'application ▪ Sortie spécifique à l'application ▪ Asymétrie signal ▪ Débit massique fluide porteur ▪ Température enceinte de confinement ▪ Débit volumique corrigé cible ▪ Débit volumique corrigé fluide porteur ▪ Concentration ▪ Valeur mesurée 1 ▪ Valeur mesurée 2 ▪ Valeur mesurée 3 ▪ Amortissement de l'oscillation 1 ▪ Amortissement de l'oscillation 2 ▪ Densité ▪ Densité huile ▪ Densité eau ▪ Viscosité dynamique 		<ul style="list-style-type: none"> ▪ Température électronique capteur (ISEM) ▪ Débit GSV ▪ Débit GSV alternatif ▪ Viscosité cinématique ▪ Débit massique ▪ Débit massique huile ▪ Débit massique eau ▪ Indice de fluide inhomogène ▪ Indice bulles en suspension ▪ HBSI ▪ Débit NSV ▪ Débit NSV alternatif ▪ Pression externe ▪ Courant d'excitation 1 ▪ Courant d'excitation 2 ▪ Fréquence d'oscillation 1 ▪ Fréquence d'oscillation 2 ▪ Débit volumique S&W ▪ Densité de référence
		<ul style="list-style-type: none"> ▪ Densité de référence alternative ▪ Débit volumique corrigé ▪ Débit volumique corrigé huile ▪ Débit volumique corrigé eau ▪ Fluctuation amortissement oscillation 1 ▪ Fluctuation amortissement oscillation 2 ▪ Fluctuations fréquence 1 ▪ Fluctuations fréquence 2 ▪ Débit massique cible ▪ Débit volumique du fluide porteur ▪ Débit volumique cible ▪ Viscosité dynamique compensée en temp. ▪ Viscosité cinématique compensée en temp. ▪ Température ▪ État ▪ Débit volumique ▪ Débit volumique huile ▪ Débit volumique eau ▪ Water cut

Information de diagnostic		Mesures correctives	
N°	Texte court		
252	Module incompatible	1. Vérifier les modules électroniques 2. Vérifier si des modules adaptés sont disponibles (par ex. NEx, Ex). 3. Remplacer les modules électroniques	
	Etat de la variable de mesure		
	Quality		Bad
	Quality substatus		Maintenance alarm
	Coding (hex)		0x24 ... 0x27
	Signal d'état		F
	Comportement du diagnostic		Alarm
VARIABLES DE MESURE INFLUENCÉES			
<ul style="list-style-type: none"> ■ Amplitude de l'oscillation 1 ■ Amplitude de l'oscillation 2 ■ Sortie spécifique à l'application ■ Sortie spécifique à l'application ■ Asymétrie signal ■ Débit massique fluide porteur ■ Température enceinte de confinement ■ Débit volumique corrigé cible ■ Débit volumique corrigé fluide porteur ■ Concentration ■ Valeur mesurée 1 ■ Valeur mesurée 2 ■ Valeur mesurée 3 ■ Amortissement de l'oscillation 1 ■ Amortissement de l'oscillation 2 ■ Densité ■ Densité huile ■ Densité eau ■ Viscosité dynamique ■ Température électronique capteur (ISEM) ■ Débit GSV ■ Débit GSV alternatif ■ Viscosité cinématique ■ Débit massique ■ Débit massique huile ■ Débit massique eau ■ Indice de fluide inhomogène ■ Indice bulles en suspension ■ HBSI ■ Débit NSV ■ Débit NSV alternatif ■ Pression externe ■ Courant d'excitation 1 ■ Courant d'excitation 2 ■ Fréquence d'oscillation 1 ■ Fréquence d'oscillation 2 ■ Débit volumique S&W ■ Densité de référence ■ Densité de référence alternative ■ Débit volumique corrigé ■ Débit volumique corrigé huile ■ Débit volumique corrigé eau ■ Fluctuation amortissement oscillation 1 ■ Fluctuation amortissement oscillation 2 ■ Fluctuations fréquence 1 ■ Fluctuations fréquence 2 ■ Débit massique cible ■ Débit volumique du fluide porteur ■ Débit volumique cible ■ Viscosité dynamique compensée en temp. ■ Viscosité cinématique compensée en temp. ■ Température ■ État ■ Débit volumique ■ Débit volumique huile ■ Débit volumique eau ■ Water cut 			

Information de diagnostic		Mesures correctives	
N°	Texte court		
252	Module incompatible	1. Vérifier si le correct module électronique est branché 2. Remplacer le module électronique	
	Etat de la variable de mesure		
	Quality		Bad
	Quality substatus		Maintenance alarm
	Coding (hex)		0x24 ... 0x27
	Signal d'état		F
	Comportement du diagnostic		Alarm
VARIABLES DE MESURE INFLUENCÉES			
<ul style="list-style-type: none"> ■ Amplitude de l'oscillation 1 ■ Amplitude de l'oscillation 2 ■ Sortie spécifique à l'application ■ Sortie spécifique à l'application ■ Asymétrie signal ■ Débit massique fluide porteur ■ Température enceinte de confinement ■ Concentration ■ Valeur mesurée 1 ■ Valeur mesurée 2 ■ Valeur mesurée 3 ■ Amortissement de l'oscillation 1 ■ Amortissement de l'oscillation 2 ■ Densité ■ Viscosité dynamique ■ Température électronique capteur (ISEM) ■ Viscosité cinématique ■ Débit massique ■ Indice de fluide inhomogène ■ Indice bulles en suspension ■ HBSI ■ Pression externe ■ Courant d'excitation 1 ■ Courant d'excitation 2 ■ Fréquence d'oscillation 1 ■ Fréquence d'oscillation 2 ■ Densité de référence ■ Débit volumique corrigé ■ Fluctuation amortissement oscillation 1 ■ Fluctuation amortissement oscillation 2 ■ Fluctuations fréquence 1 ■ Fluctuations fréquence 2 ■ Débit massique cible ■ Viscosité dynamique compensée en temp. ■ Viscosité cinématique compensée en temp. ■ Température ■ État ■ Débit volumique 			

Information de diagnostic		Mesures correctives	
N°	Texte court		
262	Connexion électronique capteur défaillant	1. Vérifier/remplacer câble connexion entre le module capteur élec. (ISEM) et élec.principale 2. Vérifier ou remplacer ISEM ou électronique principale	
	Etat de la variable de mesure		
	Quality		Bad
	Quality substatus		Maintenance alarm
	Coding (hex)		0x24 ... 0x27
	Signal d'état		F
	Comportement du diagnostic		Alarm
Variables de mesure influencées			
<ul style="list-style-type: none"> ▪ Amplitude de l'oscillation 1 ▪ Amplitude de l'oscillation 2 ▪ Sortie spécifique à l'application ▪ Sortie spécifique à l'application ▪ Asymétrie signal ▪ Débit massique fluide porteur ▪ Température enceinte de confinement ▪ Débit volumique corrigé cible ▪ Débit volumique corrigé fluide porteur ▪ Concentration ▪ Valeur mesurée 1 ▪ Valeur mesurée 2 ▪ Valeur mesurée 3 ▪ Amortissement de l'oscillation 1 ▪ Amortissement de l'oscillation 2 ▪ Densité ▪ Densité huile ▪ Densité eau ▪ Viscosité dynamique ▪ Température électronique capteur (ISEM) ▪ Débit GSV ▪ Débit GSV alternatif ▪ Viscosité cinématique ▪ Débit massique ▪ Débit massique huile ▪ Débit massique eau ▪ Indice de fluide inhomogène ▪ Indice bulles en suspension ▪ HBSI ▪ Débit NSV ▪ Débit NSV alternatif ▪ Pression externe ▪ Courant d'excitation 1 ▪ Courant d'excitation 2 ▪ Fréquence d'oscillation 1 ▪ Fréquence d'oscillation 2 ▪ Débit volumique S&W ▪ Densité de référence ▪ Densité de référence alternative ▪ Débit volumique corrigé ▪ Débit volumique corrigé huile ▪ Débit volumique corrigé eau ▪ Fluctuation amortissement oscillation 1 ▪ Fluctuation amortissement oscillation 2 ▪ Fluctuations fréquence 1 ▪ Fluctuations fréquence 2 ▪ Débit massique cible ▪ Débit volumique du fluide porteur ▪ Débit volumique cible ▪ Viscosité dynamique compensée en temp. ▪ Viscosité cinématique compensée en temp. ▪ Température ▪ État ▪ Débit volumique ▪ Débit volumique huile ▪ Débit volumique eau ▪ Water cut 			

Information de diagnostic		Mesures correctives	
N°	Texte court		
270	Défaut électronique principale	Changer électronique principale	
	Etat de la variable de mesure		
	Quality		Bad
	Quality substatus		Maintenance alarm
	Coding (hex)		0x24 ... 0x27
	Signal d'état		F
	Comportement du diagnostic		Alarm
Variables de mesure influencées			
<ul style="list-style-type: none"> ▪ Amplitude de l'oscillation 1 ▪ Amplitude de l'oscillation 2 ▪ Sortie spécifique à l'application ▪ Sortie spécifique à l'application ▪ Asymétrie signal ▪ Débit massique fluide porteur ▪ Température enceinte de confinement ▪ Débit volumique corrigé cible ▪ Débit volumique corrigé fluide porteur ▪ Concentration ▪ Valeur mesurée 1 ▪ Valeur mesurée 2 ▪ Valeur mesurée 3 ▪ Amortissement de l'oscillation 1 ▪ Amortissement de l'oscillation 2 ▪ Densité ▪ Densité huile ▪ Densité eau ▪ Viscosité dynamique ▪ Température électronique capteur (ISEM) ▪ Débit GSV ▪ Débit GSV alternatif ▪ Viscosité cinématique ▪ Débit massique ▪ Débit massique huile ▪ Débit massique eau ▪ Indice de fluide inhomogène ▪ Indice bulles en suspension ▪ HBSI ▪ Débit NSV ▪ Débit NSV alternatif ▪ Pression externe ▪ Courant d'excitation 1 ▪ Courant d'excitation 2 ▪ Fréquence d'oscillation 1 ▪ Fréquence d'oscillation 2 ▪ Débit volumique S&W ▪ Densité de référence ▪ Densité de référence alternative ▪ Débit volumique corrigé ▪ Débit volumique corrigé huile ▪ Débit volumique corrigé eau ▪ Fluctuation amortissement oscillation 1 ▪ Fluctuation amortissement oscillation 2 ▪ Fluctuations fréquence 1 ▪ Fluctuations fréquence 2 ▪ Débit massique cible ▪ Débit volumique du fluide porteur ▪ Débit volumique cible ▪ Viscosité dynamique compensée en temp. ▪ Viscosité cinématique compensée en temp. ▪ Température ▪ État ▪ Débit volumique ▪ Débit volumique huile ▪ Débit volumique eau ▪ Water cut 			

Information de diagnostic		Mesures correctives	
N°	Texte court		
271	Défaut électronique principale	1. Redémarrer appareil 2. Changer électronique principale	
	Etat de la variable de mesure		
	Quality		Bad
	Quality substatus		Maintenance alarm
	Coding (hex)		0x24 ... 0x27
	Signal d'état		F
	Comportement du diagnostic		Alarm
Variables de mesure influencées			
<ul style="list-style-type: none"> ▪ Amplitude de l'oscillation 1 ▪ Amplitude de l'oscillation 2 ▪ Sortie spécifique à l'application ▪ Sortie spécifique à l'application ▪ Asymétrie signal ▪ Débit massique fluide porteur ▪ Température enceinte de confinement ▪ Débit volumique corrigé cible ▪ Débit volumique corrigé fluide porteur ▪ Concentration ▪ Valeur mesurée 1 ▪ Valeur mesurée 2 ▪ Valeur mesurée 3 ▪ Amortissement de l'oscillation 1 ▪ Amortissement de l'oscillation 2 ▪ Densité ▪ Densité huile ▪ Densité eau ▪ Viscosité dynamique ▪ Température électronique capteur (ISEM) ▪ Débit GSV ▪ Débit GSV alternatif ▪ Viscosité cinématique ▪ Débit massique ▪ Débit massique huile ▪ Débit massique eau ▪ Indice de fluide inhomogène ▪ Indice bulles en suspension ▪ HBSI ▪ Débit NSV ▪ Débit NSV alternatif ▪ Pression externe ▪ Courant d'excitation 1 ▪ Courant d'excitation 2 ▪ Fréquence d'oscillation 1 ▪ Fréquence d'oscillation 2 ▪ Débit volumique S&W ▪ Densité de référence ▪ Densité de référence alternative ▪ Débit volumique corrigé ▪ Débit volumique corrigé huile ▪ Débit volumique corrigé eau ▪ Fluctuation amortissement oscillation 1 ▪ Fluctuation amortissement oscillation 2 ▪ Fluctuations fréquence 1 ▪ Fluctuations fréquence 2 ▪ Débit massique cible ▪ Débit volumique du fluide porteur ▪ Débit volumique cible ▪ Viscosité dynamique compensée en temp. ▪ Viscosité cinématique compensée en temp. ▪ Température ▪ État ▪ Débit volumique ▪ Débit volumique huile ▪ Débit volumique eau ▪ Water cut 			

Information de diagnostic		Mesures correctives	
N°	Texte court		
272	Défaut électronique principale	1. Redémarrer appareil 2. Contacter service après-vente	
	Etat de la variable de mesure		
	Quality		Bad
	Quality substatus		Maintenance alarm
	Coding (hex)		0x24 ... 0x27
	Signal d'état		F
	Comportement du diagnostic		Alarm
Variables de mesure influencées			
<ul style="list-style-type: none"> ■ Amplitude de l'oscillation 1 ■ Amplitude de l'oscillation 2 ■ Sortie spécifique à l'application ■ Sortie spécifique à l'application ■ Asymétrie signal ■ Débit massique fluide porteur ■ Température enceinte de confinement ■ Débit volumique corrigé cible ■ Débit volumique corrigé fluide porteur ■ Concentration ■ Valeur mesurée 1 ■ Valeur mesurée 2 ■ Valeur mesurée 3 ■ Amortissement de l'oscillation 1 ■ Amortissement de l'oscillation 2 ■ Densité ■ Densité huile ■ Densité eau ■ Viscosité dynamique ■ Température électronique capteur (ISEM) ■ Débit GSV ■ Débit GSV alternatif ■ Viscosité cinématique ■ Débit massique ■ Débit massique huile ■ Débit massique eau ■ Indice de fluide inhomogène ■ Indice bulles en suspension ■ HBSI ■ Débit NSV ■ Débit NSV alternatif ■ Pression externe ■ Courant d'excitation 1 ■ Courant d'excitation 2 ■ Fréquence d'oscillation 1 ■ Fréquence d'oscillation 2 ■ Débit volumique S&W ■ Densité de référence ■ Densité de référence alternative ■ Débit volumique corrigé ■ Débit volumique corrigé huile ■ Débit volumique corrigé eau ■ Fluctuation amortissement oscillation 1 ■ Fluctuation amortissement oscillation 2 ■ Fluctuations fréquence 1 ■ Fluctuations fréquence 2 ■ Débit massique cible ■ Débit volumique du fluide porteur ■ Débit volumique cible ■ Viscosité dynamique compensée en temp. ■ Viscosité cinématique compensée en temp. ■ Température ■ État ■ Débit volumique ■ Débit volumique huile ■ Débit volumique eau ■ Water cut 			

Information de diagnostic		Mesures correctives
N°	Texte court	
273	Défaut électronique principale	Changer électronique
Etat de la variable de mesure		
Quality	Bad	
Quality substatus	Maintenance alarm	
Coding (hex)	0x24 ... 0x27	
Signal d'état	F	
Comportement du diagnostic	Alarm	
Variables de mesure influencées		
<ul style="list-style-type: none"> ▪ Amplitude de l'oscillation 1 ▪ Amplitude de l'oscillation 2 ▪ Sortie spécifique à l'application ▪ Sortie spécifique à l'application ▪ Asymétrie signal ▪ Débit massique fluide porteur ▪ Température enceinte de confinement ▪ Débit volumique corrigé cible ▪ Débit volumique corrigé fluide porteur ▪ Concentration ▪ Valeur mesurée 1 ▪ Valeur mesurée 2 ▪ Valeur mesurée 3 ▪ Amortissement de l'oscillation 1 ▪ Amortissement de l'oscillation 2 ▪ Densité ▪ Densité huile ▪ Densité eau ▪ Viscosité dynamique 		<ul style="list-style-type: none"> ▪ Température électronique capteur (ISEM) ▪ Débit GSV ▪ Débit GSV alternatif ▪ Viscosité cinématique ▪ Débit massique ▪ Débit massique huile ▪ Débit massique eau ▪ Indice de fluide inhomogène ▪ Indice bulles en suspension ▪ HBSI ▪ Débit NSV ▪ Débit NSV alternatif ▪ Pression externe ▪ Courant d'excitation 1 ▪ Courant d'excitation 2 ▪ Fréquence d'oscillation 1 ▪ Fréquence d'oscillation 2 ▪ Débit volumique S&W ▪ Densité de référence
		<ul style="list-style-type: none"> ▪ Densité de référence alternative ▪ Débit volumique corrigé ▪ Débit volumique corrigé huile ▪ Débit volumique corrigé eau ▪ Fluctuation amortissement oscillation 1 ▪ Fluctuation amortissement oscillation 2 ▪ Fluctuations fréquence 1 ▪ Fluctuations fréquence 2 ▪ Débit massique cible ▪ Débit volumique du fluide porteur ▪ Débit volumique cible ▪ Viscosité dynamique compensée en temp. ▪ Viscosité cinématique compensée en temp. ▪ Température ▪ État ▪ Débit volumique ▪ Débit volumique huile ▪ Débit volumique eau ▪ Water cut

Information de diagnostic		Mesures correctives
N°	Texte court	
275	Module E/S 1 ... n défectueux	Changer module E/S
Etat de la variable de mesure		
Quality	Bad	
Quality substatus	Maintenance alarm	
Coding (hex)	0x24 ... 0x27	
Signal d'état	F	
Comportement du diagnostic	Alarm	
Variables de mesure influencées		
<ul style="list-style-type: none"> ▪ Amplitude de l'oscillation 1 ▪ Amplitude de l'oscillation 2 ▪ Sortie spécifique à l'application ▪ Sortie spécifique à l'application ▪ Asymétrie signal ▪ Débit massique fluide porteur ▪ Température enceinte de confinement ▪ Concentration ▪ Valeur mesurée 1 ▪ Valeur mesurée 2 ▪ Valeur mesurée 3 ▪ Amortissement de l'oscillation 1 ▪ Amortissement de l'oscillation 2 		<ul style="list-style-type: none"> ▪ Densité ▪ Viscosité dynamique ▪ Température électronique capteur (ISEM) ▪ Viscosité cinématique ▪ Débit massique ▪ Indice de fluide inhomogène ▪ Indice bulles en suspension ▪ HBSI ▪ Pression externe ▪ Courant d'excitation 1 ▪ Courant d'excitation 2 ▪ Fréquence d'oscillation 1 ▪ Fréquence d'oscillation 2
		<ul style="list-style-type: none"> ▪ Densité de référence ▪ Débit volumique corrigé ▪ Fluctuation amortissement oscillation 1 ▪ Fluctuation amortissement oscillation 2 ▪ Fluctuations fréquence 1 ▪ Fluctuations fréquence 2 ▪ Débit massique cible ▪ Viscosité dynamique compensée en temp. ▪ Viscosité cinématique compensée en temp. ▪ Température ▪ État ▪ Débit volumique

Information de diagnostic		Mesures correctives	
N°	Texte court		
276	Module E/S 1 ... n défaillant	1. Redémarrer appareil 2. Changer module E/S	
	Etat de la variable de mesure		
	Quality		Bad
	Quality substatus		Maintenance alarm
	Coding (hex)		0x24 ... 0x27
	Signal d'état		F
	Comportement du diagnostic		Alarm
Variables de mesure influencées			
<ul style="list-style-type: none"> ■ Amplitude de l'oscillation 1 ■ Amplitude de l'oscillation 2 ■ Sortie spécifique à l'application ■ Sortie spécifique à l'application ■ Asymétrie signal ■ Débit massique fluide porteur ■ Température enceinte de confinement ■ Débit volumique corrigé cible ■ Débit volumique corrigé fluide porteur ■ Concentration ■ Valeur mesurée 1 ■ Valeur mesurée 2 ■ Valeur mesurée 3 ■ Amortissement de l'oscillation 1 ■ Amortissement de l'oscillation 2 ■ Densité ■ Viscosité dynamique ■ Température électronique capteur (ISEM) ■ Viscosité cinématique ■ Débit massique ■ Indice de fluide inhomogène ■ Indice bulles en suspension ■ HBSI ■ Pression externe ■ Courant d'excitation 1 ■ Courant d'excitation 2 ■ Fréquence d'oscillation 1 ■ Fréquence d'oscillation 2 ■ Densité de référence ■ Débit volumique corrigé ■ Fluctuation amortissement oscillation 1 ■ Fluctuation amortissement oscillation 2 ■ Fluctuations fréquence 1 ■ Fluctuations fréquence 2 ■ Débit massique cible ■ Débit volumique du fluide porteur ■ Débit volumique cible ■ Viscosité dynamique compensée en temp. ■ Viscosité cinématique compensée en temp. ■ Température ■ État ■ Débit volumique 			

Information de diagnostic		Mesures correctives	
N°	Texte court		
283	Contenu mémoire	1. Reset de l'appareil 2. contactez le service technique	
	Etat de la variable de mesure		
	Quality		Bad
	Quality substatus		Maintenance alarm
	Coding (hex)		0x24 ... 0x27
	Signal d'état		F
	Comportement du diagnostic		Alarm
Variables de mesure influencées			
<ul style="list-style-type: none"> ■ Amplitude de l'oscillation 1 ■ Amplitude de l'oscillation 2 ■ Sortie spécifique à l'application ■ Sortie spécifique à l'application ■ Asymétrie signal ■ Débit massique fluide porteur ■ Température enceinte de confinement ■ Débit volumique corrigé cible ■ Débit volumique corrigé fluide porteur ■ Concentration ■ Valeur mesurée 1 ■ Valeur mesurée 2 ■ Valeur mesurée 3 ■ Amortissement de l'oscillation 1 ■ Amortissement de l'oscillation 2 ■ Densité ■ Densité huile ■ Densité eau ■ Viscosité dynamique ■ Température électronique capteur (ISEM) ■ Débit GSV ■ Débit GSV alternatif ■ Viscosité cinématique ■ Débit massique ■ Débit massique huile ■ Débit massique eau ■ Indice de fluide inhomogène ■ Indice bulles en suspension ■ HBSI ■ Débit NSV ■ Débit NSV alternatif ■ Pression externe ■ Courant d'excitation 1 ■ Courant d'excitation 2 ■ Fréquence d'oscillation 1 ■ Fréquence d'oscillation 2 ■ Débit volumique S&W ■ Densité de référence alternative ■ Débit volumique corrigé ■ Débit volumique corrigé huile ■ Débit volumique corrigé eau ■ Fluctuation amortissement oscillation 1 ■ Fluctuation amortissement oscillation 2 ■ Fluctuations fréquence 1 ■ Fluctuations fréquence 2 ■ Débit massique cible ■ Débit volumique du fluide porteur ■ Débit volumique cible ■ Viscosité dynamique compensée en temp. ■ Viscosité cinématique compensée en temp. ■ Température ■ État ■ Débit volumique ■ Débit volumique huile ■ Débit volumique eau ■ Water cut 			

Information de diagnostic		Mesures correctives	
N°	Texte court		
302	Vérification appareil active	Dispositif de vérification actif, s'il vous plaît attendre.	
	Etat de la variable de mesure		
	Quality		Good
	Quality substatus		Function check
	Coding (hex)		0xBC ... 0xBF
	Signal d'état		C
	Comportement du diagnostic		Warning
Variables de mesure influencées			
<ul style="list-style-type: none"> ▪ Amplitude de l'oscillation 1 ▪ Amplitude de l'oscillation 2 ▪ Sortie spécifique à l'application ▪ Sortie spécifique à l'application ▪ Asymétrie signal ▪ Débit massique fluide porteur ▪ Température enceinte de confinement ▪ Débit volumique corrigé cible ▪ Débit volumique corrigé fluide porteur ▪ Concentration ▪ Valeur mesurée 1 ▪ Valeur mesurée 2 ▪ Valeur mesurée 3 ▪ Amortissement de l'oscillation 1 ▪ Amortissement de l'oscillation 2 ▪ Densité ▪ Densité huile ▪ Densité eau ▪ Viscosité dynamique ▪ Température électronique capteur (ISEM) ▪ Débit GSV ▪ Débit GSV alternatif ▪ Viscosité cinématique ▪ Débit massique ▪ Débit massique huile ▪ Débit massique eau ▪ Indice de fluide inhomogène ▪ Indice bulles en suspension ▪ HBSI ▪ Débit NSV ▪ Débit NSV alternatif ▪ Pression externe ▪ Courant d'excitation 1 ▪ Courant d'excitation 2 ▪ Fréquence d'oscillation 1 ▪ Fréquence d'oscillation 2 ▪ Débit volumique S&W ▪ Densité de référence ▪ Densité de référence alternative ▪ Débit volumique corrigé ▪ Débit volumique corrigé huile ▪ Débit volumique corrigé eau ▪ Fluctuation amortissement oscillation 1 ▪ Fluctuation amortissement oscillation 2 ▪ Fluctuations fréquence 1 ▪ Fluctuations fréquence 2 ▪ Débit massique cible ▪ Débit volumique du fluide porteur ▪ Débit volumique cible ▪ Viscosité dynamique compensée en temp. ▪ Viscosité cinématique compensée en temp. ▪ Température ▪ État ▪ Débit volumique ▪ Débit volumique huile ▪ Débit volumique eau ▪ Water cut 			

Information de diagnostic		Mesures correctives	
N°	Texte court		
303	E/S 1 ... n configuration changée	1. Appliquer configuration module d'E/S (paramètre 'Appliquer configuration E/S') 2. Recharger la description de l'appareil et vérifier le câblage	
	Etat de la variable de mesure		
	Quality		Good
	Quality substatus		Ok
	Coding (hex)		0x80 ... 0x83
	Signal d'état		M
	Comportement du diagnostic		Warning
Variables de mesure influencées			
-			

Information de diagnostic		Mesures correctives	
N°	Texte court		
311	Défaut électronique	1. Ne pas redémarrer l'appareil 2. Contacter le service technique	
	Etat de la variable de mesure		
	Quality		Bad
	Quality substatus		Maintenance alarm
	Coding (hex)		0x24 ... 0x27
	Signal d'état		M
	Comportement du diagnostic		Warning
Variables de mesure influencées			
<ul style="list-style-type: none"> ■ Amplitude de l'oscillation 1 ■ Amplitude de l'oscillation 2 ■ Sortie spécifique à l'application ■ Sortie spécifique à l'application ■ Asymétrie signal ■ Débit massique fluide porteur ■ Température enceinte de confinement ■ Débit volumique corrigé cible ■ Débit volumique corrigé fluide porteur ■ Concentration ■ Valeur mesurée 1 ■ Valeur mesurée 2 ■ Valeur mesurée 3 ■ Amortissement de l'oscillation 1 ■ Amortissement de l'oscillation 2 ■ Densité ■ Densité huile ■ Densité eau ■ Viscosité dynamique ■ Température électronique capteur (ISEM) ■ Débit GSV ■ Débit GSV alternatif ■ Viscosité cinématique ■ Débit massique ■ Débit massique huile ■ Débit massique eau ■ Indice de fluide inhomogène ■ Indice bulles en suspension ■ HBSI ■ Débit NSV ■ Débit NSV alternatif ■ Pression externe ■ Courant d'excitation 1 ■ Courant d'excitation 2 ■ Fréquence d'oscillation 1 ■ Fréquence d'oscillation 2 ■ Débit volumique S&W ■ Densité de référence ■ Densité de référence alternative ■ Débit volumique corrigé ■ Débit volumique corrigé huile ■ Débit volumique corrigé eau ■ Fluctuation amortissement oscillation 1 ■ Fluctuation amortissement oscillation 2 ■ Fluctuations fréquence 1 ■ Fluctuations fréquence 2 ■ Débit massique cible ■ Débit volumique du fluide porteur ■ Débit volumique cible ■ Viscosité dynamique compensée en temp. ■ Viscosité cinématique compensée en temp. ■ Température ■ État ■ Débit volumique ■ Débit volumique huile ■ Débit volumique eau ■ Water cut 			

Information de diagnostic		Mesures correctives	
N°	Texte court		
332	Écriture sauvegarde HistoROM a échoué	Remplacer la carte interface utilisateur Ex d/XP: remplacer le transmetteur	
Etat de la variable de mesure			
Quality	Bad		
Quality substatus	Maintenance alarm		
Coding (hex)	0x24 ... 0x27		
Signal d'état	F		
Comportement du diagnostic	Alarm		
Variables de mesure influencées			
<ul style="list-style-type: none"> ▪ Amplitude de l'oscillation 1 ▪ Amplitude de l'oscillation 2 ▪ Sortie spécifique à l'application ▪ Sortie spécifique à l'application ▪ Asymétrie signal ▪ Débit massique fluide porteur ▪ Température enceinte de confinement ▪ Débit volumique corrigé cible ▪ Débit volumique corrigé fluide porteur ▪ Concentration ▪ Amortissement de l'oscillation 1 ▪ Amortissement de l'oscillation 2 ▪ Densité ▪ Densité huile ▪ Densité eau ▪ Viscosité dynamique ▪ Température électronique capteur (ISEM) ▪ Débit GSV 		<ul style="list-style-type: none"> ▪ Débit GSV alternatif ▪ Viscosité cinématique ▪ Débit massique ▪ Débit massique huile ▪ Débit massique eau ▪ Indice de fluide inhomogène ▪ Indice bulles en suspension ▪ HBSI ▪ Débit NSV ▪ Débit NSV alternatif ▪ Pression externe ▪ Courant d'excitation 1 ▪ Courant d'excitation 2 ▪ Fréquence d'oscillation 1 ▪ Fréquence d'oscillation 2 ▪ Débit volumique S&W ▪ Densité de référence ▪ Densité de référence alternative 	<ul style="list-style-type: none"> ▪ Débit volumique corrigé ▪ Débit volumique corrigé huile ▪ Débit volumique corrigé eau ▪ Fluctuation amortissement oscillation 1 ▪ Fluctuation amortissement oscillation 2 ▪ Fluctuations fréquence 1 ▪ Fluctuations fréquence 2 ▪ Débit massique cible ▪ Débit volumique du fluide porteur ▪ Débit volumique cible ▪ Viscosité dynamique compensée en temp. ▪ Viscosité cinématique compensée en temp. ▪ Température ▪ État ▪ Débit volumique ▪ Débit volumique huile ▪ Débit volumique eau ▪ Water cut

Information de diagnostic		Mesures correctives	
N°	Texte court		
361	Module E/S 1 ... n défaillant	1. Redémarrer capteur 2. Contrôler modules électroniq. 3. Chang.mod.E/S ou électronique princ.	
Etat de la variable de mesure			
Quality	Bad		
Quality substatus	Maintenance alarm		
Coding (hex)	0x24 ... 0x27		
Signal d'état	F		
Comportement du diagnostic	Alarm		
Variables de mesure influencées			
<ul style="list-style-type: none"> ▪ Amplitude de l'oscillation 1 ▪ Amplitude de l'oscillation 2 ▪ Sortie spécifique à l'application ▪ Sortie spécifique à l'application ▪ Asymétrie signal ▪ Débit massique fluide porteur ▪ Température enceinte de confinement ▪ Concentration ▪ Valeur mesurée 1 ▪ Valeur mesurée 2 ▪ Valeur mesurée 3 ▪ Amortissement de l'oscillation 1 ▪ Amortissement de l'oscillation 2 		<ul style="list-style-type: none"> ▪ Densité ▪ Viscosité dynamique ▪ Température électronique capteur (ISEM) ▪ Viscosité cinématique ▪ Débit massique ▪ Indice de fluide inhomogène ▪ Indice bulles en suspension ▪ HBSI ▪ Pression externe ▪ Courant d'excitation 1 ▪ Courant d'excitation 2 ▪ Fréquence d'oscillation 1 ▪ Fréquence d'oscillation 2 	<ul style="list-style-type: none"> ▪ Densité de référence ▪ Débit volumique corrigé ▪ Fluctuation amortissement oscillation 1 ▪ Fluctuation amortissement oscillation 2 ▪ Fluctuations fréquence 1 ▪ Fluctuations fréquence 2 ▪ Débit massique cible ▪ Viscosité dynamique compensée en temp. ▪ Viscosité cinématique compensée en temp. ▪ Température ▪ État ▪ Débit volumique

Information de diagnostic		Mesures correctives	
N°	Texte court		
372	Electronique capteur (ISEM) défectueuse	1. Redémarrez appareil 2. Vérifiez si défaut se reproduit 3. Remplacer le module électronique du capteur (ISEM)	
	Etat de la variable de mesure		
	Quality		Bad
	Quality substatus		Maintenance alarm
	Coding (hex)		0x24 ... 0x27
	Signal d'état		F
	Comportement du diagnostic		Alarm
VARIABLES DE MESURE INFLUENCÉES			
<ul style="list-style-type: none"> ■ Amplitude de l'oscillation 1 ■ Amplitude de l'oscillation 2 ■ Sortie spécifique à l'application ■ Sortie spécifique à l'application ■ Asymétrie signal ■ Débit massique fluide porteur ■ Température enceinte de confinement ■ Débit volumique corrigé cible ■ Débit volumique corrigé fluide porteur ■ Concentration ■ Valeur mesurée 1 ■ Valeur mesurée 2 ■ Valeur mesurée 3 ■ Amortissement de l'oscillation 1 ■ Amortissement de l'oscillation 2 ■ Densité ■ Densité huile ■ Densité eau ■ Viscosité dynamique ■ Température électronique capteur (ISEM) ■ Débit GSV ■ Débit GSV alternatif ■ Viscosité cinématique ■ Débit massique ■ Débit massique huile ■ Débit massique eau ■ Indice de fluide inhomogène ■ Indice bulles en suspension ■ HBSI ■ Débit NSV ■ Débit NSV alternatif ■ Pression externe ■ Courant d'excitation 1 ■ Courant d'excitation 2 ■ Fréquence d'oscillation 1 ■ Fréquence d'oscillation 2 ■ Débit volumique S&W ■ Densité de référence ■ Densité de référence alternative ■ Débit volumique corrigé ■ Débit volumique corrigé huile ■ Débit volumique corrigé eau ■ Fluctuation amortissement oscillation 1 ■ Fluctuation amortissement oscillation 2 ■ Fluctuations fréquence 1 ■ Fluctuations fréquence 2 ■ Débit massique cible ■ Débit volumique du fluide porteur ■ Débit volumique cible ■ Viscosité dynamique compensée en temp. ■ Viscosité cinématique compensée en temp. ■ Température ■ État ■ Débit volumique ■ Débit volumique huile ■ Débit volumique eau ■ Water cut 			

Information de diagnostic		Mesures correctives	
N°	Texte court		
373	Electronique capteur (ISEM) défectueuse	1. Transférer données ou RAZ capteur 2. Contactez SAV	
	Etat de la variable de mesure		
	Quality		Bad
	Quality substatus		Maintenance alarm
	Coding (hex)		0x24 ... 0x27
	Signal d'état		F
	Comportement du diagnostic		Alarm
Variables de mesure influencées			
<ul style="list-style-type: none"> ▪ Amplitude de l'oscillation 1 ▪ Amplitude de l'oscillation 2 ▪ Sortie spécifique à l'application ▪ Sortie spécifique à l'application ▪ Asymétrie signal ▪ Débit massique fluide porteur ▪ Température enceinte de confinement ▪ Débit volumique corrigé cible ▪ Débit volumique corrigé fluide porteur ▪ Concentration ▪ Valeur mesurée 1 ▪ Valeur mesurée 2 ▪ Valeur mesurée 3 ▪ Amortissement de l'oscillation 1 ▪ Amortissement de l'oscillation 2 ▪ Densité ▪ Densité huile ▪ Densité eau ▪ Viscosité dynamique ▪ Température électronique capteur (ISEM) ▪ Débit GSV ▪ Débit GSV alternatif ▪ Viscosité cinématique ▪ Débit massique ▪ Débit massique huile ▪ Débit massique eau ▪ Indice de fluide inhomogène ▪ Indice bulles en suspension ▪ HBSI ▪ Débit NSV ▪ Débit NSV alternatif ▪ Pression externe ▪ Courant d'excitation 1 ▪ Courant d'excitation 2 ▪ Fréquence d'oscillation 1 ▪ Fréquence d'oscillation 2 ▪ Débit volumique S&W ▪ Densité de référence ▪ Densité de référence alternative ▪ Débit volumique corrigé ▪ Débit volumique corrigé huile ▪ Débit volumique corrigé eau ▪ Fluctuation amortissement oscillation 1 ▪ Fluctuation amortissement oscillation 2 ▪ Fluctuations fréquence 1 ▪ Fluctuations fréquence 2 ▪ Débit massique cible ▪ Débit volumique du fluide porteur ▪ Débit volumique cible ▪ Viscosité dynamique compensée en temp. ▪ Viscosité cinématique compensée en temp. ▪ Température ▪ État ▪ Débit volumique ▪ Débit volumique huile ▪ Débit volumique eau ▪ Water cut 			

Information de diagnostic		Mesures correctives	
N°	Texte court		
374	Electronique capteur (ISEM) défectueuse	1. Redémarrez appareil 2. Vérifiez si défaut se reproduit 3. Remplacer le module électronique du capteur (ISEM)	
	Etat de la variable de mesure [au départ usine] ¹⁾		
	Quality		Good
	Quality substatus		Ok
	Coding (hex)		0x80 ... 0x83
	Signal d'état		S
	Comportement du diagnostic		Warning
Variables de mesure influencées			
<ul style="list-style-type: none"> ▪ Amplitude de l'oscillation 1 ▪ Amplitude de l'oscillation 2 ▪ Sortie spécifique à l'application ▪ Sortie spécifique à l'application ▪ Asymétrie signal ▪ Débit massique fluide porteur ▪ Température enceinte de confinement ▪ Concentration ▪ Amortissement de l'oscillation 1 ▪ Amortissement de l'oscillation 2 ▪ Densité ▪ Viscosité dynamique ▪ Température électronique capteur (ISEM) ▪ Viscosité cinématique ▪ Débit massique ▪ Indice de fluide inhomogène ▪ Indice bulles en suspension ▪ HBSI ▪ Pression externe ▪ Courant d'excitation 1 ▪ Courant d'excitation 2 ▪ Fréquence d'oscillation 1 ▪ Fréquence d'oscillation 2 ▪ Densité de référence ▪ Débit volumique corrigé ▪ Fluctuation amortissement oscillation 1 ▪ Fluctuation amortissement oscillation 2 ▪ Fluctuations fréquence 1 ▪ Fluctuations fréquence 2 ▪ Débit massique cible ▪ Viscosité dynamique compensée en temp. ▪ Viscosité cinématique compensée en temp. ▪ Température ▪ État ▪ Débit volumique 			

1) Le comportement de diagnostic peut être modifié. Ceci provoque le changement de l'état général de la variable mesurée.

Information de diagnostic		Mesures correctives	
N°	Texte court		
375	Erreur communication module E/S- 1 ... n	1. Redémarrez appareil 2. Vérifiez si défaut se reproduit 3. Remplacez le module rack incluant les modules électroniques	
	Etat de la variable de mesure		
	Quality		Bad
	Quality substatus		Maintenance alarm
	Coding (hex)		0x24 ... 0x27
	Signal d'état		F
	Comportement du diagnostic		Alarm
Variables de mesure influencées			
<ul style="list-style-type: none"> ■ Amplitude de l'oscillation 1 ■ Amplitude de l'oscillation 2 ■ Sortie spécifique à l'application ■ Sortie spécifique à l'application ■ Asymétrie signal ■ Débit massique fluide porteur ■ Température enceinte de confinement ■ Débit volumique corrigé cible ■ Débit volumique corrigé fluide porteur ■ Concentration ■ Valeur mesurée 1 ■ Valeur mesurée 2 ■ Valeur mesurée 3 ■ Amortissement de l'oscillation 1 ■ Amortissement de l'oscillation 2 ■ Densité ■ Densité huile ■ Densité eau ■ Viscosité dynamique ■ Température électronique capteur (ISEM) ■ Débit GSV ■ Débit GSV alternatif ■ Viscosité cinématique ■ Débit massique ■ Débit massique huile ■ Débit massique eau ■ Indice de fluide inhomogène ■ Indice bulles en suspension ■ HBSI ■ Débit NSV ■ Débit NSV alternatif ■ Pression externe ■ Courant d'excitation 1 ■ Courant d'excitation 2 ■ Fréquence d'oscillation 1 ■ Fréquence d'oscillation 2 ■ Débit volumique S&W ■ Densité de référence ■ Densité de référence alternative ■ Débit volumique corrigé ■ Débit volumique corrigé huile ■ Débit volumique corrigé eau ■ Fluctuation amortissement oscillation 1 ■ Fluctuation amortissement oscillation 2 ■ Fluctuations fréquence 1 ■ Fluctuations fréquence 2 ■ Débit massique cible ■ Débit volumique du fluide porteur ■ Débit volumique cible ■ Viscosité dynamique compensée en temp. ■ Viscosité cinématique compensée en temp. ■ Température ■ État ■ Débit volumique 			

Information de diagnostic		Mesures correctives	
N°	Texte court		
378	Tension d'alimentation ISEM défectueuse	Vérifier la tension d'alimentation de l'ISEM	
	Etat de la variable de mesure		
	Quality		Good
	Quality substatus		Ok
	Coding (hex)		0x80 ... 0x83
	Signal d'état		F
	Comportement du diagnostic		Alarm
Variables de mesure influencées			
-			

Information de diagnostic		Mesures correctives	
N°	Texte court		
382	Mémoire de données	1. Insérer T-DAT 2. Remplacer T-DAT	
	Etat de la variable de mesure		
	Quality		Bad
	Quality substatus		Maintenance alarm
	Coding (hex)		0x24 ... 0x27
	Signal d'état		F
	Comportement du diagnostic		Alarm
Variables de mesure influencées			
<ul style="list-style-type: none"> ▪ Amplitude de l'oscillation 1 ▪ Amplitude de l'oscillation 2 ▪ Sortie spécifique à l'application ▪ Sortie spécifique à l'application ▪ Asymétrie signal ▪ Débit massique fluide porteur ▪ Température enceinte de confinement ▪ Débit volumique corrigé cible ▪ Débit volumique corrigé fluide porteur ▪ Concentration ▪ Valeur mesurée 1 ▪ Valeur mesurée 2 ▪ Valeur mesurée 3 ▪ Amortissement de l'oscillation 1 ▪ Amortissement de l'oscillation 2 ▪ Densité ▪ Densité huile ▪ Densité eau ▪ Viscosité dynamique ▪ Température électronique capteur (ISEM) ▪ Débit GSV ▪ Débit GSV alternatif ▪ Viscosité cinématique ▪ Débit massique ▪ Débit massique huile ▪ Débit massique eau ▪ Indice de fluide inhomogène ▪ Indice bulles en suspension ▪ HBSI ▪ Débit NSV ▪ Débit NSV alternatif ▪ Pression externe ▪ Courant d'excitation 1 ▪ Courant d'excitation 2 ▪ Fréquence d'oscillation 1 ▪ Fréquence d'oscillation 2 ▪ Débit volumique S&W ▪ Densité de référence ▪ Densité de référence alternative ▪ Débit volumique corrigé ▪ Débit volumique corrigé huile ▪ Débit volumique corrigé eau ▪ Fluctuation amortissement oscillation 1 ▪ Fluctuation amortissement oscillation 2 ▪ Fluctuations fréquence 1 ▪ Fluctuations fréquence 2 ▪ Débit massique cible ▪ Débit volumique du fluide porteur ▪ Débit volumique cible ▪ Viscosité dynamique compensée en temp. ▪ Viscosité cinématique compensée en temp. ▪ Température ▪ État ▪ Débit volumique ▪ Débit volumique huile ▪ Débit volumique eau ▪ Water cut 			

Information de diagnostic		Mesures correctives	
N°	Texte court		
383	Contenu mémoire	1. Redémarrez appareil 2. Supprimez la T-DAT via le paramètre 'RAZ appareil' 3. Remplacez la T-DAT	
	Etat de la variable de mesure		
	Quality		Bad
	Quality substatus		Maintenance alarm
	Coding (hex)		0x24 ... 0x27
	Signal d'état		F
	Comportement du diagnostic		Alarm
VARIABLES DE MESURE INFLUENCÉES			
<ul style="list-style-type: none"> ■ Amplitude de l'oscillation 1 ■ Amplitude de l'oscillation 2 ■ Sortie spécifique à l'application ■ Sortie spécifique à l'application ■ Asymétrie signal ■ Débit massique fluide porteur ■ Température enceinte de confinement ■ Débit volumique corrigé cible ■ Débit volumique corrigé fluide porteur ■ Concentration ■ Valeur mesurée 1 ■ Valeur mesurée 2 ■ Valeur mesurée 3 ■ Amortissement de l'oscillation 1 ■ Amortissement de l'oscillation 2 ■ Densité ■ Densité huile ■ Densité eau ■ Viscosité dynamique ■ Température électronique capteur (ISEM) ■ Débit GSV ■ Débit GSV alternatif ■ Viscosité cinématique ■ Débit massique ■ Débit massique huile ■ Débit massique eau ■ Indice de fluide inhomogène ■ Indice bulles en suspension ■ HBSI ■ Débit NSV ■ Débit NSV alternatif ■ Pression externe ■ Courant d'excitation 1 ■ Courant d'excitation 2 ■ Fréquence d'oscillation 1 ■ Fréquence d'oscillation 2 ■ Débit volumique S&W ■ Densité de référence ■ Densité de référence alternative ■ Débit volumique corrigé ■ Débit volumique corrigé huile ■ Débit volumique corrigé eau ■ Fluctuation amortissement oscillation 1 ■ Fluctuation amortissement oscillation 2 ■ Fluctuations fréquence 1 ■ Fluctuations fréquence 2 ■ Débit massique cible ■ Débit volumique du fluide porteur ■ Débit volumique cible ■ Viscosité dynamique compensée en temp. ■ Viscosité cinématique compensée en temp. ■ Température ■ État ■ Débit volumique 			

Information de diagnostic		Mesures correctives	
N°	Texte court		
387	Données de l'HistoROM erronées	Contactez l'organisation Service	
	Etat de la variable de mesure		
	Quality		Bad
	Quality substatus		Maintenance alarm
	Coding (hex)		0x24 ... 0x27
	Signal d'état		F
	Comportement du diagnostic		Alarm
Variables de mesure influencées			
<ul style="list-style-type: none"> ▪ Amplitude de l'oscillation 1 ▪ Amplitude de l'oscillation 2 ▪ Sortie spécifique à l'application ▪ Sortie spécifique à l'application ▪ Asymétrie signal ▪ Débit massique fluide porteur ▪ Température enceinte de confinement ▪ Débit volumique corrigé cible ▪ Débit volumique corrigé fluide porteur ▪ Concentration ▪ Valeur mesurée 1 ▪ Valeur mesurée 2 ▪ Valeur mesurée 3 ▪ Amortissement de l'oscillation 1 ▪ Amortissement de l'oscillation 2 ▪ Densité ▪ Densité huile ▪ Densité eau ▪ Viscosité dynamique ▪ Température électronique capteur (ISEM) ▪ Débit GSV ▪ Débit GSV alternatif ▪ Viscosité cinématique ▪ Débit massique ▪ Débit massique huile ▪ Débit massique eau ▪ Indice de fluide inhomogène ▪ Indice bulles en suspension ▪ HBSI ▪ Débit NSV ▪ Débit NSV alternatif ▪ Pression externe ▪ Courant d'excitation 1 ▪ Courant d'excitation 2 ▪ Fréquence d'oscillation 1 ▪ Fréquence d'oscillation 2 ▪ Débit volumique S&W ▪ Densité de référence ▪ Densité de référence alternative ▪ Débit volumique corrigé ▪ Débit volumique corrigé huile ▪ Débit volumique corrigé eau ▪ Fluctuation amortissement oscillation 1 ▪ Fluctuation amortissement oscillation 2 ▪ Fluctuations fréquence 1 ▪ Fluctuations fréquence 2 ▪ Débit massique cible ▪ Débit volumique du fluide porteur ▪ Débit volumique cible ▪ Viscosité dynamique compensée en temp. ▪ Viscosité cinématique compensée en temp. ▪ Température ▪ État ▪ Débit volumique ▪ Débit volumique huile ▪ Débit volumique eau ▪ Water cut 			

12.7.3 Diagnostic de la configuration

Information de diagnostic		Mesures correctives	
N°	Texte court		
330	Fichier Flash invalide	1. Mise à jour du firmware de l'appareil 2. Redémarrage appareil	
	Etat de la variable de mesure		
	Quality		Bad
	Quality substatus		Maintenance alarm
	Coding (hex)		0x24 ... 0x27
	Signal d'état		M
	Comportement du diagnostic		Warning
Variables de mesure influencées			
<ul style="list-style-type: none"> ▪ Amplitude de l'oscillation 1 ▪ Amplitude de l'oscillation 2 ▪ Sortie spécifique à l'application ▪ Sortie spécifique à l'application ▪ Asymétrie signal ▪ Débit massique fluide porteur ▪ Température enceinte de confinement ▪ Concentration ▪ Valeur mesurée 1 ▪ Valeur mesurée 2 ▪ Valeur mesurée 3 ▪ Amortissement de l'oscillation 1 ▪ Amortissement de l'oscillation 2 ▪ Densité ▪ Viscosité dynamique ▪ Température électronique capteur (ISEM) ▪ Viscosité cinématique ▪ Débit massique ▪ Indice de fluide inhomogène ▪ Indice bulles en suspension ▪ HBSI ▪ Pression externe ▪ Courant d'excitation 1 ▪ Courant d'excitation 2 ▪ Fréquence d'oscillation 1 ▪ Fréquence d'oscillation 2 ▪ Densité de référence ▪ Débit volumique corrigé ▪ Fluctuation amortissement oscillation 1 ▪ Fluctuation amortissement oscillation 2 ▪ Fluctuations fréquence 1 ▪ Fluctuations fréquence 2 ▪ Débit massique cible ▪ Viscosité dynamique compensée en temp. ▪ Viscosité cinématique compensée en temp. ▪ Température ▪ État ▪ Débit volumique 			

Information de diagnostic		Mesures correctives	
N°	Texte court		
331	Mise à jour du firmware a échoué	1. Mise à jour du firmware de l'appareil 2. Redémarrage appareil	
	Etat de la variable de mesure		
	Quality		Bad
	Quality substatus		Maintenance alarm
	Coding (hex)		0x24 ... 0x27
	Signal d'état		F
	Comportement du diagnostic		Warning
VARIABLES DE MESURE INFLUENCÉES			
<ul style="list-style-type: none"> ■ Amplitude de l'oscillation 1 ■ Amplitude de l'oscillation 2 ■ Sortie spécifique à l'application ■ Sortie spécifique à l'application ■ Asymétrie signal ■ Débit massique fluide porteur ■ Température enceinte de confinement ■ Débit volumique corrigé cible ■ Débit volumique corrigé fluide porteur ■ Concentration ■ Valeur mesurée 1 ■ Valeur mesurée 2 ■ Valeur mesurée 3 ■ Amortissement de l'oscillation 1 ■ Amortissement de l'oscillation 2 ■ Densité ■ Densité huile ■ Densité eau ■ Viscosité dynamique ■ Température électronique capteur (ISEM) ■ Débit GSV ■ Débit GSV alternatif ■ Viscosité cinématique ■ Débit massique ■ Débit massique huile ■ Débit massique eau ■ Indice de fluide inhomogène ■ Indice bulles en suspension ■ HBSI ■ Débit NSV ■ Débit NSV alternatif ■ Pression externe ■ Courant d'excitation 1 ■ Courant d'excitation 2 ■ Fréquence d'oscillation 1 ■ Fréquence d'oscillation 2 ■ Débit volumique S&W ■ Densité de référence ■ Densité de référence alternative ■ Débit volumique corrigé ■ Débit volumique corrigé huile ■ Débit volumique corrigé eau ■ Fluctuation amortissement oscillation 1 ■ Fluctuation amortissement oscillation 2 ■ Fluctuations fréquence 1 ■ Fluctuations fréquence 2 ■ Débit massique cible ■ Débit volumique du fluide porteur ■ Débit volumique cible ■ Viscosité dynamique compensée en temp. ■ Viscosité cinématique compensée en temp. ■ Température ■ État ■ Débit volumique ■ Débit volumique huile ■ Débit volumique eau ■ Water cut 			

Information de diagnostic		Mesures correctives	
N°	Texte court		
410	Transmission données	1. Vérifier liaison 2. Réessayer le transfert de données	
	Etat de la variable de mesure		
	Quality		Bad
	Quality substatus		Maintenance alarm
	Coding (hex)		0x24 ... 0x27
	Signal d'état		F
	Comportement du diagnostic		Alarm
Variables de mesure influencées			
<ul style="list-style-type: none"> ▪ Amplitude de l'oscillation 1 ▪ Amplitude de l'oscillation 2 ▪ Sortie spécifique à l'application ▪ Sortie spécifique à l'application ▪ Asymétrie signal ▪ Débit massique fluide porteur ▪ Température enceinte de confinement ▪ Débit volumique corrigé cible ▪ Débit volumique corrigé fluide porteur ▪ Concentration ▪ Valeur mesurée 1 ▪ Valeur mesurée 2 ▪ Valeur mesurée 3 ▪ Amortissement de l'oscillation 1 ▪ Amortissement de l'oscillation 2 ▪ Densité ▪ Densité huile ▪ Densité eau ▪ Viscosité dynamique ▪ Température électronique capteur (ISEM) ▪ Débit GSV ▪ Débit GSV alternatif ▪ Viscosité cinématique ▪ Débit massique ▪ Débit massique huile ▪ Débit massique eau ▪ Indice de fluide inhomogène ▪ Indice bulles en suspension ▪ HBSI ▪ Débit NSV ▪ Débit NSV alternatif ▪ Pression externe ▪ Courant d'excitation 1 ▪ Courant d'excitation 2 ▪ Fréquence d'oscillation 1 ▪ Fréquence d'oscillation 2 ▪ Débit volumique S&W ▪ Densité de référence ▪ Densité de référence alternative ▪ Débit volumique corrigé ▪ Débit volumique corrigé huile ▪ Débit volumique corrigé eau ▪ Fluctuation amortissement oscillation 1 ▪ Fluctuation amortissement oscillation 2 ▪ Fluctuations fréquence 1 ▪ Fluctuations fréquence 2 ▪ Débit massique cible ▪ Débit volumique du fluide porteur ▪ Débit volumique cible ▪ Viscosité dynamique compensée en temp. ▪ Viscosité cinématique compensée en temp. ▪ Température ▪ État ▪ Débit volumique ▪ Débit volumique huile ▪ Débit volumique eau ▪ Water cut 			

Information de diagnostic		Mesures correctives	
N°	Texte court		
412	Download en cours	Download en cours, veuillez patienter	
	Etat de la variable de mesure		
	Quality		Uncertain
	Quality substatus		Initial value
	Coding (hex)		0x4C ... 0x4F
	Signal d'état		C
	Comportement du diagnostic		Warning
Variables de mesure influencées			
<ul style="list-style-type: none"> ▪ Amplitude de l'oscillation 1 ▪ Amplitude de l'oscillation 2 ▪ Sortie spécifique à l'application ▪ Sortie spécifique à l'application ▪ Asymétrie signal ▪ Débit massique fluide porteur ▪ Température enceinte de confinement ▪ Débit volumique corrigé cible ▪ Débit volumique corrigé fluide porteur ▪ Concentration ▪ Valeur mesurée 1 ▪ Valeur mesurée 2 ▪ Valeur mesurée 3 ▪ Amortissement de l'oscillation 1 ▪ Amortissement de l'oscillation 2 ▪ Densité ▪ Densité huile ▪ Densité eau ▪ Viscosité dynamique ▪ Température électronique capteur (ISEM) ▪ Débit GSV ▪ Débit GSV alternatif ▪ Viscosité cinématique ▪ Débit massique ▪ Débit massique huile ▪ Débit massique eau ▪ Indice de fluide inhomogène ▪ Indice bulles en suspension ▪ HBSI ▪ Débit NSV ▪ Débit NSV alternatif ▪ Pression externe ▪ Courant d'excitation 1 ▪ Courant d'excitation 2 ▪ Fréquence d'oscillation 1 ▪ Fréquence d'oscillation 2 ▪ Débit volumique S&W ▪ Densité de référence ▪ Densité de référence alternative ▪ Débit volumique corrigé ▪ Débit volumique corrigé huile ▪ Débit volumique corrigé eau ▪ Fluctuation amortissement oscillation 1 ▪ Fluctuation amortissement oscillation 2 ▪ Fluctuations fréquence 1 ▪ Fluctuations fréquence 2 ▪ Débit massique cible ▪ Débit volumique du fluide porteur ▪ Débit volumique cible ▪ Viscosité dynamique compensée en temp. ▪ Viscosité cinématique compensée en temp. ▪ Température ▪ État ▪ Débit volumique ▪ Débit volumique huile ▪ Débit volumique eau ▪ Water cut 			

Information de diagnostic		Mesures correctives	
N°	Texte court		
431	Ajustement 1 ... n	Carry out trim	
	Etat de la variable de mesure		
	Quality		Good
	Quality substatus		Ok
	Coding (hex)		0x80 ... 0x83
	Signal d'état		C
	Comportement du diagnostic		Warning
Variables de mesure influencées			
-			

Information de diagnostic		Mesures correctives	
N°	Texte court		
437	Configuration incompatible	1. Redémarrer appareil 2. Contacter service après-vente	
	Etat de la variable de mesure		
	Quality		Bad
	Quality substatus		Maintenance alarm
	Coding (hex)		0x24 ... 0x27
	Signal d'état		F
	Comportement du diagnostic		Alarm
Variables de mesure influencées			
<ul style="list-style-type: none"> ▪ Amplitude de l'oscillation 1 ▪ Amplitude de l'oscillation 2 ▪ Sortie spécifique à l'application ▪ Sortie spécifique à l'application ▪ Asymétrie signal ▪ Débit massique fluide porteur ▪ Température enceinte de confinement ▪ Débit volumique corrigé cible ▪ Débit volumique corrigé fluide porteur ▪ Concentration ▪ Valeur mesurée 1 ▪ Valeur mesurée 2 ▪ Valeur mesurée 3 ▪ Amortissement de l'oscillation 1 ▪ Amortissement de l'oscillation 2 ▪ Densité ▪ Densité huile ▪ Densité eau ▪ Viscosité dynamique ▪ Température électronique capteur (ISEM) ▪ Débit GSV ▪ Débit GSV alternatif ▪ Viscosité cinématique ▪ Débit massique ▪ Débit massique huile ▪ Débit massique eau ▪ Indice de fluide inhomogène ▪ Indice bulles en suspension ▪ HBSI ▪ Débit NSV ▪ Débit NSV alternatif ▪ Pression externe ▪ Courant d'excitation 1 ▪ Courant d'excitation 2 ▪ Fréquence d'oscillation 1 ▪ Fréquence d'oscillation 2 ▪ Débit volumique S&W ▪ Densité de référence ▪ Densité de référence alternative ▪ Débit volumique corrigé ▪ Débit volumique corrigé huile ▪ Débit volumique corrigé eau ▪ Fluctuation amortissement oscillation 1 ▪ Fluctuation amortissement oscillation 2 ▪ Fluctuations fréquence 1 ▪ Fluctuations fréquence 2 ▪ Débit massique cible ▪ Débit volumique du fluide porteur ▪ Débit volumique cible ▪ Viscosité dynamique compensée en temp. ▪ Viscosité cinématique compensée en temp. ▪ Température ▪ État ▪ Débit volumique ▪ Débit volumique huile ▪ Débit volumique eau ▪ Water cut 			

Information de diagnostic		Mesures correctives	
N°	Texte court		
438	Bloc de données	1. Contrôler fichier données 2. Contrôler configuration 3. Up/download de la nvelle config	
	Etat de la variable de mesure		
	Quality		Uncertain
	Quality substatus		Maintenance demanded
	Coding (hex)		0x68 ... 0x6B
	Signal d'état		M
	Comportement du diagnostic		Warning
Variables de mesure influencées			
<ul style="list-style-type: none"> ▪ Amplitude de l'oscillation 1 ▪ Amplitude de l'oscillation 2 ▪ Sortie spécifique à l'application ▪ Sortie spécifique à l'application ▪ Asymétrie signal ▪ Débit massique fluide porteur ▪ Température enceinte de confinement ▪ Débit volumique corrigé cible ▪ Débit volumique corrigé fluide porteur ▪ Concentration ▪ Valeur mesurée 1 ▪ Valeur mesurée 2 ▪ Valeur mesurée 3 ▪ Amortissement de l'oscillation 1 ▪ Amortissement de l'oscillation 2 ▪ Densité ▪ Densité huile ▪ Densité eau ▪ Viscosité dynamique ▪ Température électronique capteur (ISEM) ▪ Débit GSV ▪ Débit GSV alternatif ▪ Viscosité cinématique ▪ Débit massique ▪ Débit massique huile ▪ Débit massique eau ▪ Indice de fluide inhomogène ▪ Indice bulles en suspension ▪ HBSI ▪ Débit NSV ▪ Débit NSV alternatif ▪ Pression externe ▪ Courant d'excitation 1 ▪ Courant d'excitation 2 ▪ Fréquence d'oscillation 1 ▪ Fréquence d'oscillation 2 ▪ Débit volumique S&W ▪ Densité de référence ▪ Densité de référence alternative ▪ Débit volumique corrigé ▪ Débit volumique corrigé huile ▪ Débit volumique corrigé eau ▪ Fluctuation amortissement oscillation 1 ▪ Fluctuation amortissement oscillation 2 ▪ Fluctuations fréquence 1 ▪ Fluctuations fréquence 2 ▪ Débit massique cible ▪ Débit volumique du fluide porteur ▪ Débit volumique cible ▪ Viscosité dynamique compensée en temp. ▪ Viscosité cinématique compensée en temp. ▪ Température ▪ État ▪ Débit volumique ▪ Débit volumique huile ▪ Débit volumique eau ▪ Water cut 			

Information de diagnostic		Mesures correctives	
N°	Texte court		
441	Sortie courant 1 ... n	1. Vérifier process 2. Vérifier réglages sortie courant	
	Etat de la variable de mesure [au départ usine] ¹⁾		
	Quality		Good
	Quality substatus		Ok
	Coding (hex)		0x80 ... 0x83
	Signal d'état		S
	Comportement du diagnostic		Warning
Variables de mesure influencées			
-			

1) Le comportement de diagnostic peut être modifié. Ceci provoque le changement de l'état général de la variable mesurée.

Information de diagnostic		Mesures correctives	
N°	Texte court		
442	Sortie fréquence 1 ... n	1. Contrôler process 2. Contrôler réglages sortie fréquence	
	Etat de la variable de mesure [au départ usine] ¹⁾		
	Quality		Good
	Quality substatus		Ok
	Coding (hex)		0x80 ... 0x83
	Signal d'état		S
	Comportement du diagnostic		Warning
	Variables de mesure influencées		
-			

1) Le comportement de diagnostic peut être modifié. Ceci provoque le changement de l'état général de la variable mesurée.

Information de diagnostic		Mesures correctives	
N°	Texte court		
443	Sortie impulsion 1 ... n	1. Contrôler process 2. Contrôler réglages sortie impulsion	
	Etat de la variable de mesure [au départ usine] ¹⁾		
	Quality		Good
	Quality substatus		Ok
	Coding (hex)		0x80 ... 0x83
	Signal d'état		S
	Comportement du diagnostic		Warning
	Variables de mesure influencées		
-			

1) Le comportement de diagnostic peut être modifié. Ceci provoque le changement de l'état général de la variable mesurée.

Information de diagnostic		Mesures correctives	
N°	Texte court		
444	Entrée courant 1 ... n	1. Vérifiez le process 2. Vérifiez le réglage des entrées courants	
	Etat de la variable de mesure [au départ usine] ¹⁾		
	Quality		Good
	Quality substatus		Ok
	Coding (hex)		0x80 ... 0x83
	Signal d'état		S
	Comportement du diagnostic		Warning
	Variables de mesure influencées		
<ul style="list-style-type: none"> ■ Valeur mesurée 1 ■ Valeur mesurée 2 ■ Valeur mesurée 3 			

1) Le comportement de diagnostic peut être modifié. Ceci provoque le changement de l'état général de la variable mesurée.

Information de diagnostic		Mesures correctives	
N°	Texte court		
453	Dépassement débit	Désactiver le dépassement débit	
	Etat de la variable de mesure		
	Quality		Good
	Quality substatus		Function check
	Coding (hex)		0xBC ... 0xBF
	Signal d'état		C
	Comportement du diagnostic		Warning
Variables de mesure influencées			
<ul style="list-style-type: none"> ■ Amplitude de l'oscillation 1 ■ Amplitude de l'oscillation 2 ■ Sortie spécifique à l'application ■ Sortie spécifique à l'application ■ Asymétrie signal ■ Débit massique fluide porteur ■ Température enceinte de confinement ■ Débit volumique corrigé cible ■ Débit volumique corrigé fluide porteur ■ Concentration ■ Amortissement de l'oscillation 1 ■ Amortissement de l'oscillation 2 ■ Densité ■ Densité huile ■ Densité eau ■ Viscosité dynamique ■ Température électronique capteur (ISEM) ■ Débit GSV ■ Débit GSV alternatif ■ Viscosité cinématique ■ Débit massique ■ Débit massique huile ■ Débit massique eau ■ Indice de fluide inhomogène ■ Indice bulles en suspension ■ HBSI ■ Débit NSV ■ Débit NSV alternatif ■ Pression externe ■ Courant d'excitation 1 ■ Courant d'excitation 2 ■ Fréquence d'oscillation 1 ■ Fréquence d'oscillation 2 ■ Débit volumique S&W ■ Densité de référence ■ Densité de référence alternative ■ Débit volumique corrigé ■ Débit volumique corrigé huile ■ Débit volumique corrigé eau ■ Fluctuation amortissement oscillation 1 ■ Fluctuation amortissement oscillation 2 ■ Fluctuations fréquence 1 ■ Fluctuations fréquence 2 ■ Débit massique cible ■ Débit volumique du fluide porteur ■ Débit volumique cible ■ Viscosité dynamique compensée en temp. ■ Viscosité cinématique compensée en temp. ■ Température ■ État ■ Débit volumique ■ Débit volumique huile ■ Débit volumique eau ■ Water cut 			

Information de diagnostic		Mesures correctives	
N°	Texte court		
484	Simulation mode défaut	Désactiver simulation	
	Etat de la variable de mesure		
	Quality		Bad
	Quality substatus		Function check
	Coding (hex)		0x3C ... 0x3F
	Signal d'état		C
	Comportement du diagnostic		Alarm
Variables de mesure influencées			
<ul style="list-style-type: none"> ▪ Amplitude de l'oscillation 1 ▪ Amplitude de l'oscillation 2 ▪ Sortie spécifique à l'application ▪ Sortie spécifique à l'application ▪ Asymétrie signal ▪ Débit massique fluide porteur ▪ Température enceinte de confinement ▪ Débit volumique corrigé cible ▪ Débit volumique corrigé fluide porteur ▪ Concentration ▪ Amortissement de l'oscillation 1 ▪ Amortissement de l'oscillation 2 ▪ Densité ▪ Densité huile ▪ Densité eau ▪ Viscosité dynamique ▪ Température électronique capteur (ISEM) ▪ Débit GSV ▪ Débit GSV alternatif ▪ Viscosité cinématique ▪ Débit massique ▪ Débit massique huile ▪ Débit massique eau ▪ Indice de fluide inhomogène ▪ Indice bulles en suspension ▪ HBSI ▪ Débit NSV ▪ Débit NSV alternatif ▪ Pression externe ▪ Courant d'excitation 1 ▪ Courant d'excitation 2 ▪ Fréquence d'oscillation 1 ▪ Fréquence d'oscillation 2 ▪ Débit volumique S&W ▪ Densité de référence ▪ Densité de référence alternative ▪ Débit volumique corrigé ▪ Débit volumique corrigé huile ▪ Débit volumique corrigé eau ▪ Fluctuation amortissement oscillation 1 ▪ Fluctuation amortissement oscillation 2 ▪ Fluctuations fréquence 1 ▪ Fluctuations fréquence 2 ▪ Débit massique cible ▪ Débit volumique du fluide porteur ▪ Débit volumique cible ▪ Viscosité dynamique compensée en temp. ▪ Viscosité cinématique compensée en temp. ▪ Température ▪ État ▪ Débit volumique ▪ Débit volumique huile ▪ Débit volumique eau ▪ Water cut 			

Information de diagnostic		Mesures correctives	
N°	Texte court		
485	Simulation variable mesurée	Désactiver simulation	
	Etat de la variable de mesure		
	Quality		Good
	Quality substatus		Function check
	Coding (hex)		0xBC ... 0xBF
	Signal d'état		C
	Comportement du diagnostic		Warning
Variables de mesure influencées			
<ul style="list-style-type: none"> ▪ Amplitude de l'oscillation 1 ▪ Amplitude de l'oscillation 2 ▪ Sortie spécifique à l'application ▪ Sortie spécifique à l'application ▪ Asymétrie signal ▪ Débit massique fluide porteur ▪ Température enceinte de confinement ▪ Débit volumique corrigé cible ▪ Débit volumique corrigé fluide porteur ▪ Concentration ▪ Amortissement de l'oscillation 1 ▪ Amortissement de l'oscillation 2 ▪ Densité ▪ Densité huile ▪ Densité eau ▪ Viscosité dynamique ▪ Température électronique capteur (ISEM) ▪ Débit GSV ▪ Débit GSV alternatif ▪ Viscosité cinématique ▪ Débit massique ▪ Débit massique huile ▪ Débit massique eau ▪ Indice de fluide inhomogène ▪ Indice bulles en suspension ▪ HBSI ▪ Débit NSV ▪ Débit NSV alternatif ▪ Pression externe ▪ Courant d'excitation 1 ▪ Courant d'excitation 2 ▪ Fréquence d'oscillation 1 ▪ Fréquence d'oscillation 2 ▪ Débit volumique S&W ▪ Densité de référence ▪ Densité de référence alternative ▪ Débit volumique corrigé ▪ Débit volumique corrigé huile ▪ Débit volumique corrigé eau ▪ Fluctuation amortissement oscillation 1 ▪ Fluctuation amortissement oscillation 2 ▪ Fluctuations fréquence 1 ▪ Fluctuations fréquence 2 ▪ Débit massique cible ▪ Débit volumique du fluide porteur ▪ Débit volumique cible ▪ Viscosité dynamique compensée en temp. ▪ Viscosité cinématique compensée en temp. ▪ Température ▪ État ▪ Débit volumique ▪ Débit volumique huile ▪ Débit volumique eau ▪ Water cut 			

Information de diagnostic		Mesures correctives	
N°	Texte court		
486	Simulation entrée courant 1 ... n	Désactiver simulation	
	Etat de la variable de mesure		
	Quality		Good
	Quality substatus		Function check
	Coding (hex)		0xBC ... 0xBF
	Signal d'état		C
	Comportement du diagnostic		Warning
Variables de mesure influencées			
<ul style="list-style-type: none"> ▪ Valeur mesurée 1 ▪ Valeur mesurée 2 ▪ Valeur mesurée 3 			

Information de diagnostic		Mesures correctives	
N°	Texte court		
491	Simulation sortie courant 1 ... n	Désactiver simulation	
	Etat de la variable de mesure		
	Quality		Good
	Quality substatus		Ok
	Coding (hex)		0x80 ... 0x83
	Signal d'état		C
	Comportement du diagnostic		Warning
	Variables de mesure influencées		
-			

Information de diagnostic		Mesures correctives	
N°	Texte court		
492	Simulation sortie fréquence 1 ... n	Désactiver simulation sortie fréquence	
	Etat de la variable de mesure		
	Quality		Good
	Quality substatus		Ok
	Coding (hex)		0x80 ... 0x83
	Signal d'état		C
	Comportement du diagnostic		Warning
	Variables de mesure influencées		
-			

Information de diagnostic		Mesures correctives	
N°	Texte court		
493	Simulation sortie impulsion 1 ... n	Désactiver simulation sortie impulsion	
	Etat de la variable de mesure		
	Quality		Good
	Quality substatus		Ok
	Coding (hex)		0x80 ... 0x83
	Signal d'état		C
	Comportement du diagnostic		Warning
	Variables de mesure influencées		
-			

Information de diagnostic		Mesures correctives	
N°	Texte court		
494	Simulation sortie commutation 1 ... n	Désactiver simulation sortie tout ou rien	
	Etat de la variable de mesure		
	Quality		Good
	Quality substatus		Ok
	Coding (hex)		0x80 ... 0x83
	Signal d'état		C
	Comportement du diagnostic		Warning
	Variables de mesure influencées		
-			

Information de diagnostic		Mesures correctives	
N°	Texte court		
495	Simulation événement diagnostic	Désactiver simulation	
	Etat de la variable de mesure		
	Quality		Good
	Quality substatus		Ok
	Coding (hex)		0x80 ... 0x83
	Signal d'état		C
	Comportement du diagnostic		Warning
	Variables de mesure influencées		
-			

Information de diagnostic		Mesures correctives	
N°	Texte court		
496	Simulation de l'entrée état	Désactiver la saisie de l'état de simulation	
	Etat de la variable de mesure		
	Quality		Good
	Quality substatus		Ok
	Coding (hex)		0x80 ... 0x83
	Signal d'état		C
	Comportement du diagnostic		Warning
	Variables de mesure influencées		
-			

Information de diagnostic		Mesures correctives	
N°	Texte court		
520	E/S 1 ... n configuration hardware invalide	1. Vérifiez configuration matérielle E/S 2. Remplacez mauvais module E/S 3. Connectez le module de sortie double impulsion sur le slot approprié	
	Etat de la variable de mesure		
	Quality		Good
	Quality substatus		Ok
	Coding (hex)		0x80 ... 0x83
	Signal d'état		F
	Comportement du diagnostic		Alarm
	Variables de mesure influencées		
-			

Information de diagnostic		Mesures correctives	
N°	Texte court		
528	Calcul de concentration impossible	Hors plage valide de l'algorithme de calcul 1. Vérifier les réglages de concentration 2. Vérifier les valeurs mesurées, par ex. densité ou temp°	
	Etat de la variable de mesure		
	Quality		Bad
	Quality substatus		Function check
	Coding (hex)		0x3C ... 0x3F
	Signal d'état		S
	Comportement du diagnostic		Alarm
	Variables de mesure influencées		
<ul style="list-style-type: none"> ▪ Débit massique fluide porteur ▪ Débit volumique corrigé cible ▪ Débit volumique corrigé fluide porteur ▪ Concentration ▪ Densité ▪ Débit massique ▪ Débit massique cible ▪ Débit volumique du fluide porteur ▪ Débit volumique cible ▪ Débit volumique 			

Information de diagnostic		Mesures correctives	
N°	Texte court		
529	Calcul de concentration n'est pas précis	Hors plage valide de l'algorithme de calcul 1. Vérifier les réglages de concentration 2. Vérifier les valeurs mesurées, par ex. densité ou temp°	
	Etat de la variable de mesure		
	Quality		Bad
	Quality substatus		Function check
	Coding (hex)		0x3C ... 0x3F
	Signal d'état		S
	Comportement du diagnostic		Warning
	Variables de mesure influencées		
<ul style="list-style-type: none"> ▪ Débit massique fluide porteur ▪ Débit volumique corrigé cible ▪ Débit volumique corrigé fluide porteur ▪ Concentration ▪ Densité ▪ Débit massique ▪ Débit massique cible ▪ Débit volumique du fluide porteur ▪ Débit volumique cible ▪ Débit volumique 			

Information de diagnostic		Mesures correctives	
N°	Texte court		
537	Configuration	1. Vérifier les adresses IP dans le réseau 2. Changer l'adresse IP	
	Etat de la variable de mesure		
	Quality		Good
	Quality substatus		Ok
	Coding (hex)		0x80 ... 0x83
	Signal d'état		F
	Comportement du diagnostic		Warning
	Variables de mesure influencées		
-			

Information de diagnostic		Mesures correctives	
N°	Texte court		
594	Sortie relais simulation	Désactiver simulation sortie tout ou rien	
	Etat de la variable de mesure		
	Quality		Good
	Quality substatus		Ok
	Coding (hex)		0x80 ... 0x83
	Signal d'état		C
	Comportement du diagnostic		Warning
	Variables de mesure influencées		
-			

12.7.4 Diagnostic du process

Information de diagnostic		Mesures correctives	
N°	Texte court		
803	Courant de boucle	1. Contrôler câblage 2. Changer module E/S	
	Etat de la variable de mesure		
	Quality		Good
	Quality substatus		Ok
	Coding (hex)		0x80 ... 0x83
	Signal d'état		F
	Comportement du diagnostic		Alarm
	Variables de mesure influencées		
-			

Information de diagnostic		Mesures correctives
N°	Texte court	
830	Capteur température trop élevée	Réduire temp. ambiante autour du boîtier de capteur
	Etat de la variable de mesure [au départ usine] ¹⁾	
	Quality	Good
	Quality substatus	Ok
	Coding (hex)	0x80 ... 0x83
	Signal d'état	S
	Comportement du diagnostic	Warning
Variables de mesure influencées		
<ul style="list-style-type: none"> ▪ Amplitude de l'oscillation 1 ▪ Amplitude de l'oscillation 2 ▪ Sortie spécifique à l'application ▪ Sortie spécifique à l'application ▪ Asymétrie signal ▪ Débit massique fluide porteur ▪ Température enceinte de confinement ▪ Débit volumique corrigé cible ▪ Débit volumique corrigé fluide porteur ▪ Concentration ▪ Amortissement de l'oscillation 1 ▪ Amortissement de l'oscillation 2 ▪ Densité ▪ Densité huile ▪ Densité eau ▪ Viscosité dynamique ▪ Température électronique capteur (ISEM) ▪ Débit GSV ▪ Débit GSV alternatif ▪ Viscosité cinématique ▪ Débit massique ▪ Débit massique huile ▪ Débit massique eau ▪ Indice de fluide inhomogène ▪ Indice bulles en suspension ▪ HBSI ▪ Débit NSV ▪ Débit NSV alternatif ▪ Pression externe ▪ Courant d'excitation 1 ▪ Courant d'excitation 2 ▪ Fréquence d'oscillation 1 ▪ Fréquence d'oscillation 2 ▪ Débit volumique S&W ▪ Densité de référence ▪ Densité de référence alternative ▪ Débit volumique corrigé ▪ Débit volumique corrigé huile ▪ Débit volumique corrigé eau ▪ Fluctuation amortissement oscillation 1 ▪ Fluctuation amortissement oscillation 2 ▪ Fluctuations fréquence 1 ▪ Fluctuations fréquence 2 ▪ Débit massique cible ▪ Débit volumique du fluide porteur ▪ Débit volumique cible ▪ Viscosité dynamique compensée en temp. ▪ Viscosité cinématique compensée en temp. ▪ Température ▪ État ▪ Débit volumique ▪ Débit volumique huile ▪ Débit volumique eau ▪ Water cut 		

1) Le comportement de diagnostic peut être modifié. Ceci provoque le changement de l'état général de la variable mesurée.

Information de diagnostic		Mesures correctives	
N°	Texte court		
831	Capteur température trop bas	Augmenter temp. ambiante autour du boîtier de capteur	
	Etat de la variable de mesure [au départ usine] ¹⁾		
	Quality		Good
	Quality substatus		Ok
	Coding (hex)		0x80 ... 0x83
	Signal d'état		S
	Comportement du diagnostic		Warning
Variables de mesure influencées			
<ul style="list-style-type: none"> ■ Amplitude de l'oscillation 1 ■ Amplitude de l'oscillation 2 ■ Sortie spécifique à l'application ■ Sortie spécifique à l'application ■ Asymétrie signal ■ Débit massique fluide porteur ■ Température enceinte de confinement ■ Débit volumique corrigé cible ■ Débit volumique corrigé fluide porteur ■ Concentration ■ Amortissement de l'oscillation 1 ■ Amortissement de l'oscillation 2 ■ Densité ■ Densité huile ■ Densité eau ■ Viscosité dynamique ■ Température électronique capteur (ISEM) ■ Débit GSV ■ Débit GSV alternatif ■ Viscosité cinématique ■ Débit massique ■ Débit massique huile ■ Débit massique eau ■ Indice de fluide inhomogène ■ Indice bulles en suspension ■ HBSI ■ Débit NSV ■ Débit NSV alternatif ■ Pression externe ■ Courant d'excitation 1 ■ Courant d'excitation 2 ■ Fréquence d'oscillation 1 ■ Fréquence d'oscillation 2 ■ Débit volumique S&W ■ Densité de référence ■ Densité de référence alternative ■ Débit volumique corrigé ■ Débit volumique corrigé huile ■ Débit volumique corrigé eau ■ Fluctuation amortissement oscillation 1 ■ Fluctuation amortissement oscillation 2 ■ Fluctuations fréquence 1 ■ Fluctuations fréquence 2 ■ Débit massique cible ■ Débit volumique du fluide porteur ■ Débit volumique cible ■ Viscosité dynamique compensée en temp. ■ Viscosité cinématique compensée en temp. ■ Température ■ État ■ Débit volumique ■ Débit volumique huile ■ Débit volumique eau ■ Water cut 			

1) Le comportement de diagnostic peut être modifié. Ceci provoque le changement de l'état général de la variable mesurée.

Information de diagnostic		Mesures correctives	
N°	Texte court		
832	Température électronique trop élevée	Réduire température ambiante	
	Etat de la variable de mesure [au départ usine] ¹⁾		
	Quality	Good	
	Quality substatus	Ok	
	Coding (hex)	0x80 ... 0x83	
	Signal d'état	S	
	Comportement du diagnostic	Warning	
	Variables de mesure influencées		
	<ul style="list-style-type: none"> ▪ Amplitude de l'oscillation 1 ▪ Amplitude de l'oscillation 2 ▪ Sortie spécifique à l'application ▪ Sortie spécifique à l'application ▪ Asymétrie signal ▪ Débit massique fluide porteur ▪ Température enceinte de confinement ▪ Débit volumique corrigé cible ▪ Débit volumique corrigé fluide porteur ▪ Concentration ▪ Valeur mesurée 1 ▪ Valeur mesurée 2 ▪ Valeur mesurée 3 ▪ Amortissement de l'oscillation 1 ▪ Amortissement de l'oscillation 2 ▪ Densité ▪ Densité huile ▪ Densité eau ▪ Viscosité dynamique 	<ul style="list-style-type: none"> ▪ Température électronique capteur (ISEM) ▪ Débit GSV ▪ Débit GSV alternatif ▪ Viscosité cinématique ▪ Débit massique ▪ Débit massique huile ▪ Débit massique eau ▪ Indice de fluide inhomogène ▪ Indice bulles en suspension ▪ HBSI ▪ Débit NSV ▪ Débit NSV alternatif ▪ Pression externe ▪ Courant d'excitation 1 ▪ Courant d'excitation 2 ▪ Fréquence d'oscillation 1 ▪ Fréquence d'oscillation 2 ▪ Débit volumique S&W ▪ Densité de référence 	<ul style="list-style-type: none"> ▪ Densité de référence alternative ▪ Débit volumique corrigé ▪ Débit volumique corrigé huile ▪ Débit volumique corrigé eau ▪ Fluctuation amortissement oscillation 1 ▪ Fluctuation amortissement oscillation 2 ▪ Fluctuations fréquence 1 ▪ Fluctuations fréquence 2 ▪ Débit massique cible ▪ Débit volumique du fluide porteur ▪ Débit volumique cible ▪ Viscosité dynamique compensée en temp. ▪ Viscosité cinématique compensée en temp. ▪ Température ▪ État ▪ Débit volumique ▪ Débit volumique huile ▪ Débit volumique eau ▪ Water cut

1) Le comportement de diagnostic peut être modifié. Ceci provoque le changement de l'état général de la variable mesurée.

Information de diagnostic		Mesures correctives
N°	Texte court	
833	Température électronique trop basse	Augmenter température ambiante
	Etat de la variable de mesure [au départ usine] ¹⁾	
	Quality	Good
	Quality substatus	Ok
	Coding (hex)	0x80 ... 0x83
	Signal d'état	S
	Comportement du diagnostic	Warning
	VARIABLES DE MESURE INFLUENCÉES	
	<ul style="list-style-type: none"> ▪ Amplitude de l'oscillation 1 ▪ Amplitude de l'oscillation 2 ▪ Sortie spécifique à l'application ▪ Sortie spécifique à l'application ▪ Asymétrie signal ▪ Débit massique fluide porteur ▪ Température enceinte de confinement ▪ Débit volumique corrigé cible ▪ Débit volumique corrigé fluide porteur ▪ Concentration ▪ Valeur mesurée 1 ▪ Valeur mesurée 2 ▪ Valeur mesurée 3 ▪ Amortissement de l'oscillation 1 ▪ Amortissement de l'oscillation 2 ▪ Densité ▪ Densité huile ▪ Densité eau ▪ Viscosité dynamique 	<ul style="list-style-type: none"> ▪ Température électronique capteur (ISEM) ▪ Débit GSV ▪ Débit GSV alternatif ▪ Viscosité cinématique ▪ Débit massique ▪ Débit massique huile ▪ Débit massique eau ▪ Indice de fluide inhomogène ▪ Indice bulles en suspension ▪ HBSI ▪ Débit NSV ▪ Débit NSV alternatif ▪ Pression externe ▪ Courant d'excitation 1 ▪ Courant d'excitation 2 ▪ Fréquence d'oscillation 1 ▪ Fréquence d'oscillation 2 ▪ Débit volumique S&W ▪ Densité de référence
		<ul style="list-style-type: none"> ▪ Densité de référence alternative ▪ Débit volumique corrigé ▪ Débit volumique corrigé huile ▪ Débit volumique corrigé eau ▪ Fluctuation amortissement oscillation 1 ▪ Fluctuation amortissement oscillation 2 ▪ Fluctuations fréquence 1 ▪ Fluctuations fréquence 2 ▪ Débit massique cible ▪ Débit volumique du fluide porteur ▪ Débit volumique cible ▪ Viscosité dynamique compensée en temp. ▪ Viscosité cinématique compensée en temp. ▪ Température ▪ État ▪ Débit volumique ▪ Débit volumique huile ▪ Débit volumique eau ▪ Water cut

1) Le comportement de diagnostic peut être modifié. Ceci provoque le changement de l'état général de la variable mesurée.

Information de diagnostic		Mesures correctives	
N°	Texte court		
834	Température de process trop élevée	Réduire température process	
	Etat de la variable de mesure [au départ usine] ¹⁾		
	Quality		Good
	Quality substatus		Ok
	Coding (hex)		0x80 ... 0x83
	Signal d'état		S
	Comportement du diagnostic		Warning
Variables de mesure influencées			
<ul style="list-style-type: none"> ▪ Amplitude de l'oscillation 1 ▪ Amplitude de l'oscillation 2 ▪ Sortie spécifique à l'application ▪ Sortie spécifique à l'application ▪ Asymétrie signal ▪ Débit massique fluide porteur ▪ Température enceinte de confinement ▪ Débit volumique corrigé cible ▪ Débit volumique corrigé fluide porteur ▪ Concentration ▪ Amortissement de l'oscillation 1 ▪ Amortissement de l'oscillation 2 ▪ Densité ▪ Densité huile ▪ Densité eau ▪ Viscosité dynamique ▪ Température électronique capteur (ISEM) ▪ Débit GSV ▪ Débit GSV alternatif ▪ Viscosité cinématique ▪ Débit massique ▪ Débit massique huile ▪ Débit massique eau ▪ Indice de fluide inhomogène ▪ Indice bulles en suspension ▪ HBSI ▪ Débit NSV ▪ Débit NSV alternatif ▪ Pression externe ▪ Courant d'excitation 1 ▪ Courant d'excitation 2 ▪ Fréquence d'oscillation 1 ▪ Fréquence d'oscillation 2 ▪ Débit volumique S&W ▪ Densité de référence ▪ Densité de référence alternative ▪ Débit volumique corrigé ▪ Débit volumique corrigé huile ▪ Débit volumique corrigé eau ▪ Fluctuation amortissement oscillation 1 ▪ Fluctuation amortissement oscillation 2 ▪ Fluctuations fréquence 1 ▪ Fluctuations fréquence 2 ▪ Débit massique cible ▪ Débit volumique du fluide porteur ▪ Débit volumique cible ▪ Viscosité dynamique compensée en temp. ▪ Viscosité cinématique compensée en temp. ▪ Température ▪ État ▪ Débit volumique ▪ Débit volumique huile ▪ Débit volumique eau ▪ Water cut 			

1) Le comportement de diagnostic peut être modifié. Ceci provoque le changement de l'état général de la variable mesurée.

Information de diagnostic		Mesures correctives	
N°	Texte court		
835	Température de process trop faible	Augmenter température process	
	Etat de la variable de mesure [au départ usine] ¹⁾		
	Quality		Good
	Quality substatus		Ok
	Coding (hex)		0x80 ... 0x83
	Signal d'état		S
	Comportement du diagnostic		Warning
Variables de mesure influencées			
<ul style="list-style-type: none"> ■ Amplitude de l'oscillation 1 ■ Amplitude de l'oscillation 2 ■ Sortie spécifique à l'application ■ Sortie spécifique à l'application ■ Asymétrie signal ■ Débit massique fluide porteur ■ Température enceinte de confinement ■ Débit volumique corrigé cible ■ Débit volumique corrigé fluide porteur ■ Concentration ■ Amortissement de l'oscillation 1 ■ Amortissement de l'oscillation 2 ■ Densité ■ Densité huile ■ Densité eau ■ Viscosité dynamique ■ Température électronique capteur (ISEM) ■ Débit GSV ■ Débit GSV alternatif ■ Viscosité cinématique ■ Débit massique ■ Débit massique huile ■ Débit massique eau ■ Indice de fluide inhomogène ■ Indice bulles en suspension ■ HBSI ■ Débit NSV ■ Débit NSV alternatif ■ Pression externe ■ Courant d'excitation 1 ■ Courant d'excitation 2 ■ Fréquence d'oscillation 1 ■ Fréquence d'oscillation 2 ■ Débit volumique S&W ■ Densité de référence ■ Densité de référence alternative ■ Débit volumique corrigé ■ Débit volumique corrigé huile ■ Débit volumique corrigé eau ■ Fluctuation amortissement oscillation 1 ■ Fluctuation amortissement oscillation 2 ■ Fluctuations fréquence 1 ■ Fluctuations fréquence 2 ■ Débit massique cible ■ Débit volumique du fluide porteur ■ Débit volumique cible ■ Viscosité dynamique compensée en temp. ■ Viscosité cinématique compensée en temp. ■ Température ■ État ■ Débit volumique ■ Débit volumique huile ■ Débit volumique eau ■ Water cut 			

1) Le comportement de diagnostic peut être modifié. Ceci provoque le changement de l'état général de la variable mesurée.

Information de diagnostic		Mesures correctives
N°	Texte court	
842	Valeur limite process	Suppression débit de fuite actif!
	Etat de la variable de mesure [au départ usine] ¹⁾	1. Vérifier la configuration suppression débit de fuite
	Quality	Good
	Quality substatus	Ok
	Coding (hex)	0x80 ... 0x83
	Signal d'état	S
	Comportement du diagnostic	Warning
Variables de mesure influencées		
<ul style="list-style-type: none"> ▪ Amplitude de l'oscillation 1 ▪ Amplitude de l'oscillation 2 ▪ Sortie spécifique à l'application ▪ Sortie spécifique à l'application ▪ Asymétrie signal ▪ Débit massique fluide porteur ▪ Température enceinte de confinement ▪ Débit volumique corrigé cible ▪ Débit volumique corrigé fluide porteur ▪ Concentration ▪ Amortissement de l'oscillation 1 ▪ Amortissement de l'oscillation 2 ▪ Densité ▪ Densité huile ▪ Densité eau ▪ Viscosité dynamique ▪ Température électronique capteur (ISEM) ▪ Débit GSV ▪ Débit GSV alternatif ▪ Viscosité cinématique ▪ Débit massique ▪ Débit massique huile ▪ Débit massique eau ▪ Indice de fluide inhomogène ▪ Indice bulles en suspension ▪ HBSI ▪ Débit NSV ▪ Pression externe ▪ Courant d'excitation 1 ▪ Courant d'excitation 2 ▪ Fréquence d'oscillation 1 ▪ Fréquence d'oscillation 2 ▪ Débit volumique S&W ▪ Densité de référence ▪ Densité de référence alternative ▪ Débit volumique corrigé ▪ Débit volumique corrigé huile ▪ Débit volumique corrigé eau ▪ Fluctuation amortissement oscillation 1 ▪ Fluctuation amortissement oscillation 2 ▪ Fluctuations fréquence 1 ▪ Fluctuations fréquence 2 ▪ Débit massique cible ▪ Débit volumique du fluide porteur ▪ Débit volumique cible ▪ Viscosité dynamique compensée en temp. ▪ Viscosité cinématique compensée en temp. ▪ Température ▪ État ▪ Débit volumique ▪ Débit volumique huile ▪ Débit volumique eau ▪ Water cut 		

1) Le comportement de diagnostic peut être modifié. Ceci provoque le changement de l'état général de la variable mesurée.

Information de diagnostic		Mesures correctives
N°	Texte court	
862	Tube partiellement rempli	1. Contrôler la présence de gaz dans le process
	Etat de la variable de mesure [au départ usine] ¹⁾	2. Ajuster les seuils de détection
	Quality	Good
	Quality substatus	Ok
	Coding (hex)	0x80 ... 0x83
	Signal d'état	S
	Comportement du diagnostic	Warning
Variables de mesure influencées		
<ul style="list-style-type: none"> ▪ Sortie spécifique à l'application ▪ Sortie spécifique à l'application ▪ Débit massique fluide porteur ▪ Débit volumique corrigé cible ▪ Débit volumique corrigé fluide porteur ▪ Concentration ▪ Densité ▪ Densité huile ▪ Densité eau ▪ Viscosité dynamique ▪ Débit GSV ▪ Débit GSV alternatif ▪ Viscosité cinématique ▪ Débit massique ▪ Débit massique huile ▪ Débit massique eau ▪ Indice de fluide inhomogène ▪ Indice bulles en suspension ▪ HBSI ▪ Débit NSV ▪ Débit NSV alternatif ▪ Pression externe ▪ Débit volumique S&W ▪ Densité de référence ▪ Densité de référence alternative ▪ Débit volumique corrigé ▪ Débit volumique corrigé huile ▪ Débit volumique corrigé eau ▪ Débit massique cible ▪ Débit volumique du fluide porteur ▪ Débit volumique cible ▪ Viscosité dynamique compensée en temp. ▪ Viscosité cinématique compensée en temp. ▪ Température ▪ État ▪ Débit volumique ▪ Débit volumique huile ▪ Débit volumique eau ▪ Water cut 		

1) Le comportement de diagnostic peut être modifié. Ceci provoque le changement de l'état général de la variable mesurée.

Information de diagnostic		Mesures correctives	
N°	Texte court		
882	Signal d'entrée	1. Vérifiez la configuration des entrées 2. Vérifiez le capteur externe ou les conditions process	
	Etat de la variable de mesure		
	Quality	Bad	
	Quality substatus	Maintenance alarm	
	Coding (hex)	0x24 ... 0x27	
	Signal d'état	F	
	Comportement du diagnostic	Alarm	
	Variables de mesure influencées		
	<ul style="list-style-type: none"> ▪ Amplitude de l'oscillation 1 ▪ Amplitude de l'oscillation 2 ▪ Sortie spécifique à l'application ▪ Sortie spécifique à l'application ▪ Asymétrie signal ▪ Débit massique fluide porteur ▪ Température enceinte de confinement ▪ Débit volumique corrigé cible ▪ Débit volumique corrigé fluide porteur ▪ Concentration ▪ Valeur mesurée 1 ▪ Valeur mesurée 2 ▪ Valeur mesurée 3 ▪ Amortissement de l'oscillation 1 ▪ Amortissement de l'oscillation 2 ▪ Densité ▪ Densité huile ▪ Densité eau ▪ Viscosité dynamique 	<ul style="list-style-type: none"> ▪ Température électronique capteur (ISEM) ▪ Débit GSV ▪ Débit GSV alternatif ▪ Viscosité cinématique ▪ Débit massique ▪ Débit massique huile ▪ Débit massique eau ▪ Indice de fluide inhomogène ▪ Indice bulles en suspension ▪ HBSI ▪ Débit NSV ▪ Débit NSV alternatif ▪ Pression externe ▪ Courant d'excitation 1 ▪ Courant d'excitation 2 ▪ Fréquence d'oscillation 1 ▪ Fréquence d'oscillation 2 ▪ Débit volumique S&W ▪ Densité de référence 	<ul style="list-style-type: none"> ▪ Densité de référence alternative ▪ Débit volumique corrigé ▪ Débit volumique corrigé huile ▪ Débit volumique corrigé eau ▪ Fluctuation amortissement oscillation 1 ▪ Fluctuation amortissement oscillation 2 ▪ Fluctuations fréquence 1 ▪ Fluctuations fréquence 2 ▪ Débit massique cible ▪ Débit volumique du fluide porteur ▪ Débit volumique cible ▪ Viscosité dynamique compensée en temp. ▪ Viscosité cinématique compensée en temp. ▪ Température ▪ État ▪ Débit volumique ▪ Débit volumique huile ▪ Débit volumique eau ▪ Water cut

Information de diagnostic		Mesures correctives			
N°	Texte court				
910	Tubes non oscillants	1. Contrôler l'électronique 2. Contrôler le capteur			
	Etat de la variable de mesure				
	Quality		Bad		
	Quality substatus		Maintenance alarm		
	Coding (hex)		0x24 ... 0x27		
	Signal d'état		F		
	Comportement du diagnostic		Alarm		
Variables de mesure influencées					
<table border="0"> <tr> <td style="vertical-align: top;"> <ul style="list-style-type: none"> ▪ Amplitude de l'oscillation 1 ▪ Amplitude de l'oscillation 2 ▪ Sortie spécifique à l'application ▪ Sortie spécifique à l'application ▪ Asymétrie signal ▪ Débit massique fluide porteur ▪ Température enceinte de confinement ▪ Débit volumique corrigé cible ▪ Débit volumique corrigé fluide porteur ▪ Concentration ▪ Amortissement de l'oscillation 1 ▪ Amortissement de l'oscillation 2 ▪ Densité ▪ Densité huile ▪ Densité eau ▪ Viscosité dynamique ▪ Température électronique capteur (ISEM) ▪ Débit GSV </td> <td style="vertical-align: top;"> <ul style="list-style-type: none"> ▪ Débit GSV alternatif ▪ Viscosité cinématique ▪ Débit massique ▪ Débit massique huile ▪ Débit massique eau ▪ Indice de fluide inhomogène ▪ Indice bulles en suspension ▪ HBSI ▪ Débit NSV ▪ Débit NSV alternatif ▪ Pression externe ▪ Courant d'excitation 1 ▪ Courant d'excitation 2 ▪ Fréquence d'oscillation 1 ▪ Fréquence d'oscillation 2 ▪ Débit volumique S&W ▪ Densité de référence ▪ Densité de référence alternative </td> <td style="vertical-align: top;"> <ul style="list-style-type: none"> ▪ Débit volumique corrigé ▪ Débit volumique corrigé huile ▪ Débit volumique corrigé eau ▪ Fluctuation amortissement oscillation 1 ▪ Fluctuation amortissement oscillation 2 ▪ Fluctuations fréquence 1 ▪ Fluctuations fréquence 2 ▪ Débit massique cible ▪ Débit volumique du fluide porteur ▪ Débit volumique cible ▪ Viscosité dynamique compensée en temp. ▪ Viscosité cinématique compensée en temp. ▪ Température ▪ État ▪ Débit volumique ▪ Débit volumique huile ▪ Débit volumique eau ▪ Water cut </td> </tr> </table>			<ul style="list-style-type: none"> ▪ Amplitude de l'oscillation 1 ▪ Amplitude de l'oscillation 2 ▪ Sortie spécifique à l'application ▪ Sortie spécifique à l'application ▪ Asymétrie signal ▪ Débit massique fluide porteur ▪ Température enceinte de confinement ▪ Débit volumique corrigé cible ▪ Débit volumique corrigé fluide porteur ▪ Concentration ▪ Amortissement de l'oscillation 1 ▪ Amortissement de l'oscillation 2 ▪ Densité ▪ Densité huile ▪ Densité eau ▪ Viscosité dynamique ▪ Température électronique capteur (ISEM) ▪ Débit GSV 	<ul style="list-style-type: none"> ▪ Débit GSV alternatif ▪ Viscosité cinématique ▪ Débit massique ▪ Débit massique huile ▪ Débit massique eau ▪ Indice de fluide inhomogène ▪ Indice bulles en suspension ▪ HBSI ▪ Débit NSV ▪ Débit NSV alternatif ▪ Pression externe ▪ Courant d'excitation 1 ▪ Courant d'excitation 2 ▪ Fréquence d'oscillation 1 ▪ Fréquence d'oscillation 2 ▪ Débit volumique S&W ▪ Densité de référence ▪ Densité de référence alternative 	<ul style="list-style-type: none"> ▪ Débit volumique corrigé ▪ Débit volumique corrigé huile ▪ Débit volumique corrigé eau ▪ Fluctuation amortissement oscillation 1 ▪ Fluctuation amortissement oscillation 2 ▪ Fluctuations fréquence 1 ▪ Fluctuations fréquence 2 ▪ Débit massique cible ▪ Débit volumique du fluide porteur ▪ Débit volumique cible ▪ Viscosité dynamique compensée en temp. ▪ Viscosité cinématique compensée en temp. ▪ Température ▪ État ▪ Débit volumique ▪ Débit volumique huile ▪ Débit volumique eau ▪ Water cut
<ul style="list-style-type: none"> ▪ Amplitude de l'oscillation 1 ▪ Amplitude de l'oscillation 2 ▪ Sortie spécifique à l'application ▪ Sortie spécifique à l'application ▪ Asymétrie signal ▪ Débit massique fluide porteur ▪ Température enceinte de confinement ▪ Débit volumique corrigé cible ▪ Débit volumique corrigé fluide porteur ▪ Concentration ▪ Amortissement de l'oscillation 1 ▪ Amortissement de l'oscillation 2 ▪ Densité ▪ Densité huile ▪ Densité eau ▪ Viscosité dynamique ▪ Température électronique capteur (ISEM) ▪ Débit GSV 	<ul style="list-style-type: none"> ▪ Débit GSV alternatif ▪ Viscosité cinématique ▪ Débit massique ▪ Débit massique huile ▪ Débit massique eau ▪ Indice de fluide inhomogène ▪ Indice bulles en suspension ▪ HBSI ▪ Débit NSV ▪ Débit NSV alternatif ▪ Pression externe ▪ Courant d'excitation 1 ▪ Courant d'excitation 2 ▪ Fréquence d'oscillation 1 ▪ Fréquence d'oscillation 2 ▪ Débit volumique S&W ▪ Densité de référence ▪ Densité de référence alternative 	<ul style="list-style-type: none"> ▪ Débit volumique corrigé ▪ Débit volumique corrigé huile ▪ Débit volumique corrigé eau ▪ Fluctuation amortissement oscillation 1 ▪ Fluctuation amortissement oscillation 2 ▪ Fluctuations fréquence 1 ▪ Fluctuations fréquence 2 ▪ Débit massique cible ▪ Débit volumique du fluide porteur ▪ Débit volumique cible ▪ Viscosité dynamique compensée en temp. ▪ Viscosité cinématique compensée en temp. ▪ Température ▪ État ▪ Débit volumique ▪ Débit volumique huile ▪ Débit volumique eau ▪ Water cut 			

Information de diagnostic		Mesures correctives	
N°	Texte court		
912	Fluide inhomogène	1. Contrôler cond. process 2. Augmenter pression système	
	Etat de la variable de mesure [au départ usine] ¹⁾		
	Quality		Good
	Quality substatus		Ok
	Coding (hex)		0x80 ... 0x83
	Signal d'état		S
	Comportement du diagnostic		Warning
Variables de mesure influencées			
<ul style="list-style-type: none"> ■ Amplitude de l'oscillation 1 ■ Amplitude de l'oscillation 2 ■ Sortie spécifique à l'application ■ Sortie spécifique à l'application ■ Asymétrie signal ■ Débit massique fluide porteur ■ Température enceinte de confinement ■ Débit volumique corrigé cible ■ Débit volumique corrigé fluide porteur ■ Concentration ■ Amortissement de l'oscillation 1 ■ Amortissement de l'oscillation 2 ■ Densité ■ Densité huile ■ Densité eau ■ Viscosité dynamique ■ Température électronique capteur (ISEM) ■ Débit GSV ■ Débit GSV alternatif ■ Viscosité cinématique ■ Débit massique ■ Débit massique huile ■ Débit massique eau ■ Indice de fluide inhomogène ■ Indice bulles en suspension ■ HBSI ■ Débit NSV ■ Débit NSV alternatif ■ Pression externe ■ Courant d'excitation 1 ■ Courant d'excitation 2 ■ Fréquence d'oscillation 1 ■ Fréquence d'oscillation 2 ■ Débit volumique S&W ■ Densité de référence ■ Densité de référence alternative ■ Débit volumique corrigé ■ Débit volumique corrigé huile ■ Débit volumique corrigé eau ■ Fluctuation amortissement oscillation 1 ■ Fluctuation amortissement oscillation 2 ■ Fluctuations fréquence 1 ■ Fluctuations fréquence 2 ■ Débit massique cible ■ Débit volumique du fluide porteur ■ Débit volumique cible ■ Viscosité dynamique compensée en temp. ■ Viscosité cinématique compensée en temp. ■ Température ■ État ■ Débit volumique ■ Débit volumique huile ■ Débit volumique eau ■ Water cut 			

1) Le comportement de diagnostic peut être modifié. Ceci provoque le changement de l'état général de la variable mesurée.

Information de diagnostic		Mesures correctives	
N°	Texte court		
913	Fluide inadapté	1. Contrôler les conditions de process 2. Vérifier les modules électroniques ou le capteur	
	Etat de la variable de mesure [au départ usine] ¹⁾		
	Quality		Good
	Quality substatus		Ok
	Coding (hex)		0x80 ... 0x83
	Signal d'état		S
	Comportement du diagnostic		Warning
Variables de mesure influencées			
<ul style="list-style-type: none"> ▪ Amplitude de l'oscillation 1 ▪ Amplitude de l'oscillation 2 ▪ Sortie spécifique à l'application ▪ Sortie spécifique à l'application ▪ Asymétrie signal ▪ Débit massique fluide porteur ▪ Température enceinte de confinement ▪ Débit volumique corrigé cible ▪ Débit volumique corrigé fluide porteur ▪ Concentration ▪ Amortissement de l'oscillation 1 ▪ Amortissement de l'oscillation 2 ▪ Densité ▪ Densité huile ▪ Densité eau ▪ Viscosité dynamique ▪ Température électronique capteur (ISEM) ▪ Débit GSV ▪ Débit GSV alternatif ▪ Viscosité cinématique ▪ Débit massique ▪ Débit massique huile ▪ Débit massique eau ▪ Indice de fluide inhomogène ▪ Indice bulles en suspension ▪ HBSI ▪ Débit NSV ▪ Débit NSV alternatif ▪ Pression externe ▪ Courant d'excitation 1 ▪ Courant d'excitation 2 ▪ Fréquence d'oscillation 1 ▪ Fréquence d'oscillation 2 ▪ Débit volumique S&W ▪ Densité de référence ▪ Densité de référence alternative ▪ Débit volumique corrigé ▪ Débit volumique corrigé huile ▪ Débit volumique corrigé eau ▪ Fluctuation amortissement oscillation 1 ▪ Fluctuation amortissement oscillation 2 ▪ Fluctuations fréquence 1 ▪ Fluctuations fréquence 2 ▪ Débit massique cible ▪ Débit volumique du fluide porteur ▪ Débit volumique cible ▪ Viscosité dynamique compensée en temp. ▪ Viscosité cinématique compensée en temp. ▪ Température ▪ État ▪ Débit volumique ▪ Débit volumique huile ▪ Débit volumique eau ▪ Water cut 			

1) Le comportement de diagnostic peut être modifié. Ceci provoque le changement de l'état général de la variable mesurée.

Information de diagnostic		Mesures correctives	
N°	Texte court		
941	Température API hors spécification	1. Vérifier la température de process avec le groupe de produits API sélectionné 2. Vérifier les paramètres liés à l'API	
	Etat de la variable de mesure [au départ usine] ¹⁾		
	Quality		Bad
	Quality substatus		Maintenance alarm
	Coding (hex)		0x24 ... 0x27
	Signal d'état		S
	Comportement du diagnostic		Warning
Variables de mesure influencées			
<ul style="list-style-type: none"> ▪ Densité huile ▪ Densité eau ▪ Débit GSV ▪ Débit GSV alternatif ▪ Débit massique ▪ Débit massique huile ▪ Débit massique eau ▪ Débit NSV ▪ Débit NSV alternatif ▪ Pression externe ▪ Débit volumique S&W ▪ Densité de référence alternative ▪ Débit volumique corrigé ▪ Débit volumique corrigé huile ▪ Débit volumique corrigé eau ▪ Débit volumique huile ▪ Débit volumique eau ▪ Water cut 			

1) Le comportement de diagnostic peut être modifié. Ceci provoque le changement de l'état général de la variable mesurée.

Information de diagnostic		Mesures correctives	
N°	Texte court		
942	Densité API hors spécification	1. Vérifier la densité de process avec le groupe de produits API sélectionné 2. Vérifier les paramètres liés à l'API	
	Etat de la variable de mesure [au départ usine] ¹⁾		
	Quality		Bad
	Quality substatus		Maintenance alarm
	Coding (hex)		0x24 ... 0x27
	Signal d'état		S
	Comportement du diagnostic		Warning
	Variables de mesure influencées		
Débit massique			

1) Le comportement de diagnostic peut être modifié. Ceci provoque le changement de l'état général de la variable mesurée.

Information de diagnostic		Mesures correctives	
N°	Texte court		
943	Pression API hors spécification	1. Vérifier la pression de process avec le groupe de produits API sélectionné 2. Vérifier les paramètres liés à l'API	
	Etat de la variable de mesure [au départ usine] ¹⁾		
	Quality		Bad
	Quality substatus		Maintenance alarm
	Coding (hex)		0x24 ... 0x27
	Signal d'état		S
	Comportement du diagnostic		Warning
	Variables de mesure influencées		
<ul style="list-style-type: none"> ▪ Densité huile ▪ Densité eau ▪ Débit GSV ▪ Débit GSV alternatif ▪ Débit massique ▪ Débit massique huile ▪ Débit massique eau ▪ Débit NSV ▪ Débit NSV alternatif ▪ Pression externe ▪ Débit volumique S&W ▪ Densité de référence alternative ▪ Débit volumique corrigé ▪ Débit volumique corrigé huile ▪ Débit volumique corrigé eau ▪ Débit volumique huile ▪ Débit volumique eau ▪ Water cut 			

1) Le comportement de diagnostic peut être modifié. Ceci provoque le changement de l'état général de la variable mesurée.

Information de diagnostic		Mesures correctives	
N°	Texte court		
944	Échec surveillance	Contrôler les conditions de process pour surveillance Heartbeat	
	Etat de la variable de mesure [au départ usine] ¹⁾		
	Quality		Good
	Quality substatus		Ok
	Coding (hex)		0x80 ... 0x83
	Signal d'état		S
	Comportement du diagnostic		Warning
Variables de mesure influencées			
<ul style="list-style-type: none"> ▪ Amplitude de l'oscillation 1 ▪ Amplitude de l'oscillation 2 ▪ Sortie spécifique à l'application ▪ Sortie spécifique à l'application ▪ Asymétrie signal ▪ Débit massique fluide porteur ▪ Température enceinte de confinement ▪ Concentration ▪ Amortissement de l'oscillation 1 ▪ Amortissement de l'oscillation 2 ▪ Densité ▪ Viscosité dynamique ▪ Température électronique capteur (ISEM) ▪ Viscosité cinématique ▪ Débit massique ▪ Indice de fluide inhomogène ▪ Indice bulles en suspension ▪ HBSI ▪ Pression externe ▪ Courant d'excitation 1 ▪ Courant d'excitation 2 ▪ Fréquence d'oscillation 1 ▪ Fréquence d'oscillation 2 ▪ Densité de référence ▪ Débit volumique corrigé ▪ Fluctuation amortissement oscillation 1 ▪ Fluctuation amortissement oscillation 2 ▪ Fluctuations fréquence 1 ▪ Fluctuations fréquence 2 ▪ Débit massique cible ▪ Viscosité dynamique compensée en temp. ▪ Viscosité cinématique compensée en temp. ▪ Température ▪ État ▪ Débit volumique 			

1) Le comportement de diagnostic peut être modifié. Ceci provoque le changement de l'état général de la variable mesurée.





Information de diagnostic		Mesures correctives	
N°	Texte court		
948	Amortissement d'oscillation trop élevé	Vérifier conditions process	
	Etat de la variable de mesure [au départ usine] ¹⁾		
	Quality		Good
	Quality substatus		Ok
	Coding (hex)		0x80 ... 0x83
	Signal d'état		S
	Comportement du diagnostic		Warning
Variables de mesure influencées			
<ul style="list-style-type: none"> ▪ Amplitude de l'oscillation 1 ▪ Amplitude de l'oscillation 2 ▪ Sortie spécifique à l'application ▪ Sortie spécifique à l'application ▪ Asymétrie signal ▪ Débit massique fluide porteur ▪ Température enceinte de confinement ▪ Débit volumique corrigé cible ▪ Débit volumique corrigé fluide porteur ▪ Concentration ▪ Amortissement de l'oscillation 1 ▪ Amortissement de l'oscillation 2 ▪ Densité ▪ Densité huile ▪ Densité eau ▪ Viscosité dynamique ▪ Température électronique capteur (ISEM) ▪ Débit GSV ▪ Débit GSV alternatif ▪ Viscosité cinématique ▪ Débit massique ▪ Débit massique huile ▪ Débit massique eau ▪ Indice de fluide inhomogène ▪ Indice bulles en suspension ▪ HBSI ▪ Débit NSV ▪ Débit NSV alternatif ▪ Pression externe ▪ Courant d'excitation 1 ▪ Courant d'excitation 2 ▪ Fréquence d'oscillation 1 ▪ Fréquence d'oscillation 2 ▪ Débit volumique S&W ▪ Densité de référence ▪ Densité de référence alternative ▪ Débit volumique corrigé ▪ Débit volumique corrigé huile ▪ Débit volumique corrigé eau ▪ Fluctuation amortissement oscillation 1 ▪ Fluctuation amortissement oscillation 2 ▪ Fluctuations fréquence 1 ▪ Fluctuations fréquence 2 ▪ Débit massique cible ▪ Débit volumique du fluide porteur ▪ Débit volumique cible ▪ Viscosité dynamique compensée en temp. ▪ Viscosité cinématique compensée en temp. ▪ Température ▪ État ▪ Débit volumique ▪ Débit volumique huile ▪ Débit volumique eau ▪ Water cut 			

1) Le comportement de diagnostic peut être modifié. Ceci provoque le changement de l'état général de la variable mesurée.

12.8 Messages de diagnostic en cours

Le menu **Diagnostic** permet d'afficher séparément le dernier événement de diagnostic apparu et actuel.





 Accès à la mesure corrective d'un événement de diagnostic :

- Via l'afficheur local →  180
- Via le navigateur web →  182
- Via l'outil de configuration "FieldCare" →  184
- Via l'outil de configuration "DeviceCare" →  184

 D'autres événements de diagnostic existants peuvent être affichés dans le sous-menu **Liste de diagnostic** →  240.

Navigation

Menu "Diagnostic"

 Diagnostic	
Diagnostic actuel	→  240
Dernier diagnostic	→  240
Temps de fct depuis redémarrage	→  240
Temps de fonctionnement	→  240

Aperçu des paramètres avec description sommaire

Paramètre	Prérequis	Description	Affichage
Diagnostic actuel	Un événement de diagnostic s'est produit.	Montre l'événement diagnostic en cours avec ses informations de diagnostique.  En présence de plusieurs messages, c'est le message de diagnostic avec la plus haute priorité qui est affiché.	Symbole pour niveau diagnostic, code diagnostic et texte court
Dernier diagnostic	Deux événements de diagnostic se sont déjà produits.	Montre l'événement de diagnostic qui a eu lieu avant l'événement de diagnostic actuel.	Symbole pour niveau diagnostic, code diagnostic et texte court
Temps de fct depuis redémarrage	–	Montre le temps de fonctionnement de l'appareil depuis le dernier redémarrage.	Jours (d), heures (h), minutes (m) et secondes (s)
Temps de fonctionnement	–	Indique la durée de fonctionnement de l'appareil.	Jours (d), heures (h), minutes (m) et secondes (s)

12.9 Liste de diagnostic

Jusqu'à 5 événements de diagnostic actuellement en cours sont affichés dans le sous-menu **Liste de diagnostic** avec les informations de diagnostic associées. S'il y a plus de 5 événements de diagnostic, ce sont les messages avec la plus haute priorité qui sont affichés.

Chemin de navigation

Diagnostic → Liste de diagnostic

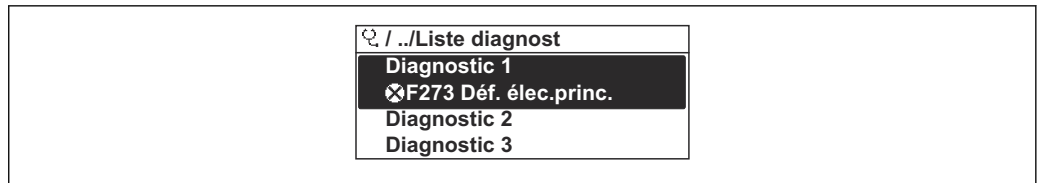

A0014006-FR

35 Exemple de l'afficheur local

- i** Accès à la mesure corrective d'un événement de diagnostic :
- Via l'afficheur local → 180
 - Via le navigateur web → 182
 - Via l'outil de configuration "FieldCare" → 184
 - Via l'outil de configuration "DeviceCare" → 184

12.10 Journal d'événements

12.10.1 Consulter le journal des événements

Le sous menu **Journal d'événements** donne un aperçu chronologique des messages d'événements apparus.

Chemin de navigation

Menu **Diagnostic** → sous-menu **Journal d'événements** → Journal d'événements

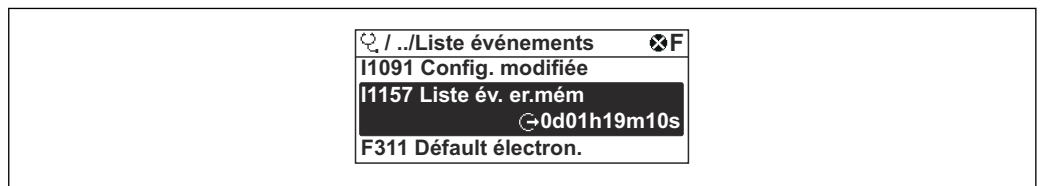

A0014008-FR

36 Exemple de l'afficheur local

- Un maximum de 20 messages d'événement est affiché dans l'ordre chronologique.
- Si le pack application **HistoROM étendue** (option de commande) est activé dans l'appareil, le journal d'événements peut contenir jusqu'à 100 entrées.

L'historique des événements comprend des entrées relatives à des :

- Événements de diagnostic → 188
- Événements d'information → 242

Outre la durée de fonctionnement au moment de l'apparition de l'événement, chaque événement est également associé à un symbole qui indique si l'événement s'est produit ou est terminé :

- Événement de diagnostic
 - ☺ : apparition de l'événement
 - ☹ : fin de l'événement
- Événement d'information
 - ☺ : apparition de l'événement

- i** Accès à la mesure corrective d'un événement de diagnostic :
- Via l'afficheur local → 180
 - Via le navigateur web → 182
 - Via l'outil de configuration "FieldCare" → 184
 - Via l'outil de configuration "DeviceCare" → 184

- i** Filtrage des messages d'événement affichés → 242

12.10.2 Filtrage du journal événements

A l'aide du paramètre **Options filtre**, vous pouvez définir la catégorie de messages d'événement à afficher dans le sous-menu **Liste événements**.

Chemin de navigation

Diagnostic → Journal d'événements → Options filtre

Catégories de filtrage

- Tous
- Défaut (F)
- Test fonction (C)
- En dehors de la spécification (S)
- Maintenance nécessaire (M)
- Information (I)

12.10.3 Aperçu des événements d'information

Contrairement aux événements de diagnostic, les événements d'information sont uniquement affichés dans le journal des événements et non dans la liste diagnostic.

Événement d'information	Texte d'événement
I1000	----- (Appareil ok)
I1079	Capteur remplacé
I1089	Démarrage appareil
I1090	RAZ configuration
I1091	Configuration modifiée
I1092	Sauvegarde HistoROM supprimé
I1111	Défaut d'ajustage densité
I1137	Electronique changée
I1151	Reset historiques
I1155	Réinitialisation température électron.
I1156	Erreur mémoire tendance
I1157	Liste événements erreur mémoire
I1209	Ajustage densité ok
I1221	Défaut d'ajustage du zéro
I1222	Ajustage du zéro ok
I1256	Afficheur: droits d'accès modifié
I1278	Redémarrage du module I/O
I1335	Firmware changé
I1361	Echec connexion serveur Web
I1397	Fieldbus: droits d'accès modifié
I1398	CDI: droits d'accès modifié
I1444	Vérification appareil réussi
I1445	Échec vérification appareil
I1447	Enregistrer données référence applicat.
I1448	Données référence applicat. enregistrés
I1449	Échec enregistrement données réf. appli.
I1450	Arrêt surveillance
I1451	Marche surveillance

Événement d'information	Texte d'événement
I1457	Échec: vérification erreur de mesure
I1459	Échec: vérification du module E/S
I1460	Vérification HBSI échoué
I1461	Échec: vérification capteur
I1462	Échec: vérif. module électronique capteur
I1512	download démarré
I1513	Download fini
I1514	Upload démarré
I1515	Upload fini
I1618	Module E/S 2 remplacé
I1619	Module E/S 3 remplacé
I1621	Module E/S 4 remplacé
I1622	Étalonnage changé
I1624	RAZ tous les totalisateurs
I1625	Protection en écriture activée
I1626	Protection en écriture désactivée
I1627	Login serveur Web réussie
I1628	Afficheur: login réussi
I1629	Succès du login via CDI
I1631	Accès serveur web modifié
I1632	Afficheur: échec de login
I1633	Échec du login via CDI
I1634	Réinitialisation des paramètres usine
I1635	Retour aux paramètres livraison
I1639	N° max. de cycles de commutation atteint
I1649	Protection Hardware activée
I1650	Protection Hardware désactivée
I1712	Nouveau fichier flash reçu
I1725	Module électronique capteur(ISEM) changé
I1726	Echec de la sauvegarde de configuration

12.11 Réinitialisation de l'appareil

La configuration entière de l'appareil ou une partie de la configuration peut être réinitialisée à un état défini à l'aide du Paramètre **Reset appareil** (→  145).

12.11.1 Étendue des fonctions du paramètre "Reset appareil"

Options	Description
Annuler	Aucune action n'est exécutée et l'utilisateur quitte le paramètre.
État au moment de la livraison	Chaque paramètre, pour lequel un pré-réglage spécifique a été commandé par le client, est ramené à la valeur spécifique au client. Tous les autres paramètres sont ramenés à leurs valeurs par défaut.









Options	Description
Rédémarrer l'appareil	Lors du redémarrage, tous les paramètres, dont les données sont enregistrées dans la mémoire volatile (RAM), sont réinitialisés aux réglages par défaut (p. ex. données des valeurs mesurées). La configuration de l'appareil est conservée.
Restaurer la sauvegarde S-DAT	Restaure les données qui sont sauvegardées sur la S-DAT. Informations supplémentaires : Cette fonction peut être utilisée pour résoudre le problème de mémoire "083 Contenu mémoire inconsistent" ou pour restaurer les données de la S-DAT lorsqu'une nouvelle S-DAT a été installée.  Cette option est affichée uniquement en cas d'alarme.

12.12 Informations sur l'appareil

Le sous-menu **Information appareil** contient tous les paramètres affichant différentes informations pour identifier l'appareil.





Navigation

Menu "Diagnostic" → Information appareil

► Information appareil	
Désignation du point de mesure	→  244
Numéro de série	→  244
Version logiciel	→  244
Nom d'appareil	→  245
Code commande	→  245
Référence de commande 1	→  245
Référence de commande 2	→  245
Référence de commande 3	→  245
Version ENP	→  245

Aperçu des paramètres avec description sommaire

Paramètre	Description	Affichage	Réglage usine
Désignation du point de mesure	Indique le nom du point de mesure.	Max. 32 caractères tels que des lettres minuscules ou des chiffres.	–
Numéro de série	Montre le numéro de série de l'appareil.	Chaîne de caractères de 11 chiffres max. comprenant des lettres et des chiffres.	–
Version logiciel	Montre la version de firmware d'appareil installé.	Succession de caractères au format xx.yy.zz	–

Paramètre	Description	Affichage	Réglage usine
Nom d'appareil	Montre le nom du transmetteur.  Se trouve également sur la plaque signalétique du transmetteur.	Promass 300/500	–
Nom d'appareil		Max. 32 caractères tels que des lettres minuscules ou des chiffres.	eh-promass100-xxxxx
Code commande	Montre la référence de commande de l'appareil.  Se trouve sur la plaque signalétique du capteur et du transmetteur, dans la case "Order code".	Chaîne de caractères alphanumériques et de signes de ponctuation (p. ex. /).	–
Référence de commande 1	Montre la 1ère partie de la référence de commande étendu.  Se trouve sur la plaque signalétique du capteur et du transmetteur, dans la case "Ext. ord. cd".	Chaîne de caractères	–
Référence de commande 2	Montre la 2nd partie de la référence de commande étendu.  Se trouve sur la plaque signalétique du capteur et du transmetteur, dans la case "Ext. ord. cd".	Chaîne de caractères	–
Référence de commande 3	Montre la 3ème partie de la référence de commande étendu.  Se trouve sur la plaque signalétique du capteur et du transmetteur, dans la case "Ext. ord. cd".	Chaîne de caractères	–
Version ENP	Montre la version de la plaque signalétique électronique (ENP).	Chaîne de caractères	–

12.13 Historique du firmware

Date de sortie	Version de firmware	Caractéristique de commande "Version de firmware"	Modifications du firmware	Type de documentation	Documentation
2022	01.01.zz	Option 67	Firmware d'origine	Manuel de mise en service	BA02116D/06/FR/01.21

 Il est possible de flasher le firmware sur la version actuelle ou une version précédente à l'aide de l'interface service.

 Pour la compatibilité de la version de firmware avec les fichiers de description d'appareil installés et les outils de configuration, tenir compte des indications sur l'appareil dans le document "Manufacturer's information".

 Les informations du fabricant sont disponibles :

- Dans l'espace téléchargement du site web Endress+Hauser : www.fr.endress.com → Télécharger
- Indiquer les détails suivants :
 - Racine produit : p. ex. 8Q3B
La racine produit est la première partie de la référence de commande : voir la plaque signalétique sur l'appareil.
 - Recherche de texte : informations du fabricant
 - Type de média : Documentation – Manuels et fiches techniques

13 Maintenance

13.1 Travaux de maintenance

Aucune maintenance particulière n'est nécessaire.

13.1.1 Nettoyage

Nettoyage des surfaces sans contact avec le produit

1. Recommandation : utiliser un chiffon non pelucheux qui est soit sec, soit légèrement humecté d'eau.
2. Ne pas utiliser d'objets pointus ou d'agents de nettoyage agressifs susceptibles d'endommager les surfaces (p. ex. afficheurs, boîtier) et les joints.
3. Ne pas utiliser de vapeur sous haute pression.
4. Veiller à respecter la classe de protection de l'appareil.

AVIS

Les produits de nettoyage peuvent endommager les surfaces !

Des produits de nettoyage incorrects peuvent endommager les surfaces !

- Ne pas utiliser de produits de nettoyage contenant des acides minéraux concentrés, des bases ou des solvants organiques, p. ex. l'alcool benzylique, le chlorure de méthylène, le xylène, les nettoyeurs à base de glycérol concentré ou l'acétone.

Nettoyage des surfaces en contact avec le produit

Tenir compte des points suivants pour le nettoyage et la stérilisation en place (NEP/SEP) :

- Utiliser uniquement des produits de nettoyage auxquels les matériaux en contact avec le produit sont suffisamment résistants.
- Respecter la température maximale autorisée pour le produit.

13.2 Outils de mesure et de test

Endress+Hauser propose une multitude d'outils de mesure et de test, tels que Netilion ou des tests d'appareil.

-  Des indications détaillées sur les prestations vous seront fournies par votre agence Endress+Hauser.

Liste de certains outils de mesure et de test : →  251

13.3 Services de maintenance

Endress+Hauser offre une multitude de prestations comme le réétalonnage, la maintenance ou les tests d'appareils.

-  Des indications détaillées sur les prestations vous seront fournies par votre agence Endress+Hauser.

14 Réparation

14.1 Généralités

14.1.1 Concept de réparation et de transformation

Le concept de réparation et de transformation Endress+Hauser prévoit ce qui suit :

- Les appareils sont de construction modulaire.
- Les pièces de rechange sont disponibles par kits avec les instructions de montage correspondantes.
- Les réparations sont effectuées par le service après-vente Endress+Hauser ou par des clients formés en conséquence.
- Seul le Service Endress+Hauser ou nos usines sont autorisées à réaliser la transformation d'un appareil certifié en une autre version certifiée.

14.1.2 Remarques relatives à la réparation et à la transformation



Lors de la réparation et de la transformation d'un appareil de mesure, tenir compte des conseils suivants :

- ▶ Utiliser exclusivement des pièces de rechange d'origine Endress+Hauser.
- ▶ Effectuer la réparation selon les instructions du manuel de mise en service.
- ▶ Tenir compte des normes, directives nationales, documentations Ex (XA) et certificats en vigueur.
- ▶ Documenter toutes les réparations et transformations, et entrer les détails dans Netilion Analytics.

14.2 Pièces de rechange

Device Viewer (www.endress.com/deviceviewer) :

Toutes les pièces de rechange pour l'appareil de mesure, accompagnées de la référence de commande, sont répertoriées ici et peuvent être commandées. Les utilisateurs peuvent également télécharger les Instructions de montage associées, si disponibles.

-  Numéro de série de l'appareil :
 - Se trouve sur la plaque signalétique de l'appareil.
 - Peut être lu via le paramètre **Numéro de série** (→  244) dans le sous-menu **Information appareil**.

14.3 Services de réparation

Endress+Hauser propose un grand nombre de services.

-  Des indications détaillées sur les prestations vous seront fournies par votre agence Endress+Hauser.

14.4 Retour de matériel

Les exigences pour un retour sûr de l'appareil peuvent varier en fonction du type d'appareil et de la législation nationale.

1. Consulter la page web pour les informations : <https://www.endress.com>
2. En cas de retour de l'appareil, celui-ci doit être protégé de façon fiable contre les chocs et les influences externes. L'emballage d'origine offre une protection optimale.

14.5 Mise au rebut



Si la directive 2012/19/UE sur les déchets d'équipements électriques et électroniques (DEEE) l'exige, le produit porte le symbole représenté afin de réduire la mise au rebut des DEEE comme déchets municipaux non triés. Ne pas éliminer les produits portant ce marquage comme des déchets municipaux non triés. Les retourner au fabricant en vue de leur mise au rebut dans les conditions applicables.

14.5.1 Démontage de l'appareil de mesure

1. Mettre l'appareil hors tension.

⚠ AVERTISSEMENT

Mise en danger de personnes par les conditions du process !

- ▶ Tenir compte des conditions de process dangereuses comme la pression, les températures élevées ou les produits agressifs au niveau de l'appareil de mesure.
2. Effectuer dans l'ordre inverse les étapes de montage et de raccordement des sections "Montage de l'appareil" et "Raccordement de l'appareil". Respecter les consignes de sécurité.

14.5.2 Mise au rebut de l'appareil de mesure

⚠ AVERTISSEMENT

Mise en danger du personnel et de l'environnement par des produits à risque !

- ▶ S'assurer que l'appareil de mesure et toutes les cavités sont exempts de produits dangereux pour la santé et l'environnement, qui auraient pu pénétrer dans les interstices ou diffuser à travers les matières synthétiques.

Observer les consignes suivantes lors de la mise au rebut :











- ▶ Tenir compte des directives nationales en vigueur.
- ▶ Veiller à séparer et à réutiliser correctement les composants de l'appareil.

15 Accessoires



Différents accessoires sont disponibles pour l'appareil ; ceux-ci peuvent être commandés avec l'appareil ou ultérieurement auprès de Endress+Hauser. Des indications détaillées relatives à la référence de commande concernée sont disponibles auprès d'Endress+Hauser ou sur la page Produits du site Internet Endress+Hauser : www.endress.com.

15.1 Accessoires spécifiques à l'appareil





15.1.1 Pour le transmetteur

Accessoire	Description
Transmetteur Proline 300	<p>Transmetteur pour remplacement ou stockage. Utiliser la structure de commande pour définir les spécification suivantes :</p> <ul style="list-style-type: none"> ▪ Agréments ▪ Sortie ▪ Entrée ▪ Affichage/configuration ▪ Boîtier ▪ Software <p> Référence : 8X3BXX</p> <p> Instruction de montage EA01200D</p>
Module d'affichage et de configuration séparé DKX001	<ul style="list-style-type: none"> ▪ Si commandé directement avec l'appareil de mesure : Caractéristique de commande "Afficheur ; configuration", option O "Afficheur séparé 4 lignes, rétroéclairé ; câble 10 m (30 ft) ; touche optiques" ▪ Si commandé séparément : <ul style="list-style-type: none"> ▪ Appareil de mesure : caractéristique de commande "Afficheur ; configuration", option M "Sans, préparé pour afficheur séparé" ▪ DKX001 : Via la structure de commande séparée DKX001 ▪ Si commandé ultérieurement : DKX001 : Via la structure de commande séparée DKX001 <p>Étrier de montage pour DKX001</p> <ul style="list-style-type: none"> ▪ Si commandé directement : Caractéristique de commande "Accessoire fourni", option RA "Étrier de montage, tube 1/2" ▪ Si commandé ultérieurement : référence : 71340960 <p>Câble de raccordement (câble de remplacement) Via la structure de commande séparée : DKX002</p> <p> Pour plus d'informations sur le module d'affichage et de configuration DKX001 →  276.</p> <p> Documentation Spéciale SD01763D</p>
Antenne WLAN externe	<p>Antenne WLAN externe avec 1,5 m (59,1 in) câble de raccordement et deux supports d'angle. Caractéristique de commande "Accessoire fourni", option P8 "Antenne sans fil longue portée".</p> <p> L'antenne WLAN externe n'est pas adaptée à une utilisation dans les applications hygiéniques.</p> <ul style="list-style-type: none"> ▪ Pour plus d'informations sur l'interface WLAN →  72. <p> Référence : 71351317</p> <p> Instruction de montage EA01238D</p>
Capot de protection	<p>Utilisé pour protéger l'appareil de mesure contre les effets climatiques : p ex. la pluie, un réchauffement excessif dû au rayonnement solaire.</p> <p> Référence : 71343505</p> <p> Instruction de montage EA01160D</p>



15.1.2 Pour le capteur

Accessoires	Description
Enveloppe de réchauffage	<p>Utilisée pour stabiliser la température des produits dans le capteur. L'eau, la vapeur d'eau et d'autres liquides non corrosifs sont admis en tant que fluides caloporteurs.</p> <p> En cas d'utilisation d'huile comme fluide de chauffage, consulter Endress+Hauser.</p> <p>Utiliser la référence de commande avec la racine produit DK8003.</p> <p> Documentation Spéciale SD02161D</p>



15.2 Accessoires spécifiques à la communication



Accessoires	Description
Fieldgate FXA42	<p>Transmission des valeurs mesurées des appareils de mesure analogiques 4 à 20 mA raccordés, ainsi que des appareils de mesure numériques</p> <p> <ul style="list-style-type: none"> ▪ Information technique TI01297S ▪ Manuel de mise en service BA01778S ▪ Page produit : www.endress.com/fxa42 </p>
Field Xpert SMT50	<p>La tablette PC Field Xpert SMT50 pour la configuration des appareils permet une gestion mobile des équipements dans les zones non explosibles. Elle permet aux équipes de mise en service et de maintenance de gérer les appareils de terrain avec une interface de communication numérique.</p> <p>Cette tablette PC est conçue comme une solution tout-en-un avec une bibliothèque de drivers préinstallée. Elle est facile à utiliser, tactile et peut être utilisée pour gérer les appareils de terrain tout au long de leur cycle de vie.</p> <p> <ul style="list-style-type: none"> ▪ Information technique TI01555S ▪ Manuel de mise en service BA02053S ▪ Page produit : www.endress.com/smt50 </p>
Field Xpert SMT70	<p>La tablette PC Field Xpert SMT70 pour la configuration des appareils permet une gestion mobile des équipements dans les zones explosibles et non explosibles. Elle permet aux équipes de mise en service et de maintenance de gérer les appareils de terrain avec une interface de communication numérique.</p> <p>Cette tablette PC est conçue comme une solution tout-en-un avec une bibliothèque de drivers préinstallée. Elle est facile à utiliser, tactile et peut être utilisée pour gérer les appareils de terrain tout au long de leur cycle de vie.</p> <p> <ul style="list-style-type: none"> ▪ Information technique TI01342S ▪ Manuel de mise en service BA01709S ▪ Page produit : www.endress.com/smt70 </p>
Field Xpert SMT77	<p>La tablette PC Field Xpert SMT77 destinée à la configuration des appareils permet une gestion mobile des actifs de l'installation dans les zones classées Ex Zone 1.</p> <p> <ul style="list-style-type: none"> ▪ Information technique TI01418S ▪ Manuel de mise en service BA01923S ▪ Page produit : www.endress.com/smt77 </p>

15.3 Accessoires spécifiques à la maintenance

Accessoire	Description
Applicator	<p>Logiciel pour la sélection et le dimensionnement d'appareils de mesure Endress+Hauser :</p> <ul style="list-style-type: none"> ▪ Choix des appareils de mesure en fonction des exigences industrielles ▪ Calcul de toutes les données nécessaires à la détermination du débitmètre optimal : p. ex. diamètre nominal, perte de charge, vitesse d'écoulement et précision de mesure. ▪ Affichage graphique des résultats du calcul ▪ Détermination de la référence de commande partielle. Gestion, documentation et disponibilité de l'ensemble des données et paramètres d'un projet sur toute sa durée de vie. <p>Applicator est disponible : Via Internet : https://portal.endress.com/webapp/applicator</p>
Netilion	<p>Écosystème IIoT : Déverrouiller les connaissances</p> <p>Avec l'écosystème Netilion IIoT, Endress+Hauser permet d'optimiser les performances de l'installation, de numériser les flux de travail, de partager des connaissances et d'améliorer la collaboration.</p> <p>S'appuyant sur des décennies d'expérience dans l'automatisation des process, Endress+Hauser offre à l'industrie des process un écosystème IIoT permettant d'obtenir des informations utiles à partir des données. Ces informations peuvent être utilisées pour optimiser les process, ce qui conduit à une disponibilité, une efficacité et une fiabilité accrues de l'installation, et donc à une plus grande rentabilité.</p> <p>www.netilion.endress.com</p>
FieldCare	<p>Outil d'Asset Management d'Endress+Hauser basé sur FDT.</p> <p>Il permet de configurer tous les équipements de terrain intelligents de l'installation et facilite leur gestion. Grâce à l'utilisation d'informations d'état, il constitue en outre un moyen simple, mais efficace, de contrôler leur fonctionnement.</p> <p> Manuel de mise en service BA00027S et BA00059S</p>
DeviceCare	<p>Outil pour connecter et configurer les appareils de terrain Endress+Hauser.</p> <p> <ul style="list-style-type: none"> ▪ Information technique : TI01134S ▪ Brochure Innovation : IN01047S </p>

15.4 Composants système

Accessoires	Description
Enregistreur graphique Memograph M	<p>L'enregistreur graphique Memograph M fournit des informations sur toutes les variables mesurées importantes. Les valeurs mesurées sont enregistrées de façon sûre, les seuils sont surveillés et les points de mesure sont analysés. La sauvegarde des données est réalisée dans une mémoire interne de 256 Mo et également sur une carte SD ou une clé USB.</p> <p> <ul style="list-style-type: none"> ▪ Information technique TI00133R ▪ Manuel de mise en service BA00247R </p>
Cerabar M	<p>Transmetteur pour la mesure de pression absolue et relative de gaz, vapeurs et liquides. Il peut être utilisé pour la mémorisation de la valeur de pression de service.</p> <p> <ul style="list-style-type: none"> ▪ Information technique TI00426P et TI00436P ▪ Manuel de mise en service BA00200P et BA00382P </p>

Accessoires	Description
Cerabar S	<p data-bbox="675 253 1393 331">Transmetteur pour la mesure de pression absolue et relative de gaz, vapeurs et liquides. Il peut être utilisé pour la mémorisation de la valeur de pression de service.</p> <p data-bbox="675 342 1098 398"> ■ Information technique TI00383P ■ Manuel de mise en service BA00271P</p>
iTEMP	<p data-bbox="675 416 1433 495">Les transmetteurs de température sont utilisables de manière universelle pour la mesure de gaz, vapeurs et liquides. Ils peuvent être utilisés pour la mémorisation de la température du produit.</p> <p data-bbox="675 506 1082 539"> Brochure "Fields of Activity" FA00006T</p>

16 Caractéristiques techniques

16.1 Domaine d'application

L'appareil de mesure est uniquement destiné à la mesure du débit de liquides et de gaz.

Selon la version commandée, l'appareil est également capable de mesurer des produits explosibles, inflammables, toxiques et comburants.

Afin de garantir un état parfait de l'appareil pendant la durée de fonctionnement, il convient de l'utiliser uniquement dans les produits pour lesquels les matériaux en contact avec le process possèdent une résistance suffisante.

16.2 Principe de fonctionnement et architecture du système

Principe de mesure	Mesure du débit massique d'après le principe Coriolis
--------------------	---

Ensemble de mesure	L'appareil se compose d'un transmetteur et d'un capteur.
--------------------	--

L'appareil est disponible en version compacte :

Le transmetteur et le capteur forment une unité mécanique.

Pour des informations sur la structure de l'appareil de mesure →  14

16.3 Entrée

Variable mesurée

Variables mesurées directes

- Débit massique
- Masse volumique
- Température

Variables mesurées calculées

- Débit volumique
- Débit volumique corrigé
- Masse volumique de référence

Gamme de mesure

Gamme de mesure pour les liquides

DN Appareil de mesure		DN Diamètre de conduite compatible		Valeurs de fin d'échelle de la gamme de mesure $\dot{m}_{\min(F)} \dots \dot{m}_{\max(F)}$	
[mm]	[in]	[mm]	[in]	[kg/h]	[lb/min]
25	1	25/40	1/1½	0 ... 20000	0 ... 735
50	2	50/80	2/3	0 ... 80000	0 ... 2940
80	3	80/100	3/4	0 ... 200000	0 ... 7350
100	4	100/150	4/6	0 ... 550000	0 ... 20210

Gamme de mesure pour les gaz

La fin d'échelle dépend de la masse volumique et de la vitesse du son du gaz utilisé. La fin d'échelle peut être calculée à l'aide des formules suivantes :

$$\dot{m}_{\max(G)} = (\rho_G \cdot (c_G/m) \cdot d_i^2 \cdot (\pi/4) \cdot 3600 \cdot n)$$

$\dot{m}_{\max(G)}$	Valeur de fin d'échelle maximale pour gaz [kg/h]
ρ_G	Masse volumique du gaz en [kg/m ³] sous conditions de process
c_G	Vitesse du son (gaz) [m/s]
d_i	Diamètre intérieur du tube de mesure [m]
π	Pi
$n = 2$	Nombre de tubes de mesure pour DN 25 ... 100 (1 ... 4 ")
$n = 4$	Nombre de tubes de mesure pour DN 150 ... 250 (6 ... 10 ")
$m = 2$	Pour tous les gaz autres que le H2 pur et le gaz He
$m = 3$	Pour le H2 pur et le gaz He

Gamme de mesure recommandée

 Limite de débit →  272



Dynamique de mesure

Supérieure à 1000 : 1

Les débits supérieurs à la valeur de fin d'échelle réglée ne surchargent pas l'électronique, si bien que le débit totalisé est mesuré correctement.

Signal d'entrée

Valeurs mesurées externes

 Différents appareils de mesure de pression et de température peuvent être commandés chez Endress+Hauser : voir chapitre "Accessoires" →  251

La mémorisation de valeurs mesurées externes est recommandée pour le calcul du débit volumique corrigé.

Entrée courant

L'écriture des valeurs mesurées depuis le système d'automatisation dans l'appareil de mesure se fait via l'entrée courant →  255.

Communication numérique

Les valeurs mesurées sont écrites par le système d'automatisation via PROFINET.

Entrée courant 0/4...20 mA

Entrée courant	0/4...20 mA (active/passive)
Étendue de mesure courant	<ul style="list-style-type: none"> ▪ 4...20 mA (active) ▪ 0/4...20 mA (passive)
Résolution	1 µA
Perte de charge	Typique : 0,6 ... 2 V pour 3,6 ... 22 mA (passive)
Tension d'entrée maximale	≤ 30 V (passive)
Tension de rupture de ligne	≤ 28,8 V (active)
Variables d'entrée possibles	<ul style="list-style-type: none"> ▪ Pression ▪ Température ▪ Masse volumique

Entrée d'état

Valeurs d'entrée maximales	<ul style="list-style-type: none"> ▪ DC -3 ... 30 V ▪ Si l'entrée d'état est active (ON) : $R_i > 3 \text{ k}\Omega$
Temps de réponse	Configurable : 5 ... 200 ms
Niveau du signal d'entrée	<ul style="list-style-type: none"> ▪ Low Signal (bas) : DC -3 ... +5 V ▪ High Signal (haut) : DC 12 ... 30 V
Fonctions pouvant être affectées	<ul style="list-style-type: none"> ▪ Désactiver ▪ Reset des totalisateurs séparément ▪ Reset tous les totalisateurs ▪ Dépassement débit

16.4 Sortie

Signal de sortie

PROFINET



Standards	Selon IEEE 802.3
-----------	------------------

Sortie courant 4 à 20 mA

Mode de signal	Réglable sur : <ul style="list-style-type: none"> ▪ Actif ▪ Passif
Gamme de courant	Réglable sur : <ul style="list-style-type: none"> ▪ 4 à 20 mA NAMUR ▪ 4 à 20 mA US ▪ 4 à 20 mA ▪ 0 à 20 mA (uniquement si le mode de signal est actif) ▪ Valeur de courant fixe
Valeurs de sortie maximales	22,5 mA
Tension en circuit ouvert	DC 28,8 V (active)
Tension d'entrée maximale	DC 30 V (passive)
Charge	0 ... 700 Ω
Résolution	0,38 μA
Amortissement	Configurable : 0 ... 999,9 s
Variables mesurées pouvant être attribuées	<ul style="list-style-type: none"> ▪ Débit massique ▪ Débit volumique ▪ Débit volumique corrigé ▪ Masse volumique ▪ Masse volumique de référence ▪ Température ▪ Température de l'électronique ▪ Fréquence d'oscillation 0 ▪ Amortissement de l'oscillation 0 ▪ Asymétrie du signal ▪ Courant d'excitation 0 <p> La sélection est d'autant plus grande que l'appareil dispose de un ou plusieurs packs d'applications.</p>

Sortie impulsion/fréquence/tor

Fonction	Peut être configuré comme sortie impulsion, fréquence ou tor
Version	Collecteur ouvert Réglable sur : <ul style="list-style-type: none"> ▪ Actif ▪ Passif ▪ NAMUR passif <p> Ex-i, passive</p>
Valeurs d'entrée maximales	DC 30 V, 250 mA (passive)
Tension de circuit ouvert	DC 28,8 V (active)
Chute de tension	Pour 22,5 mA : ≤ DC 2 V
Sortie impulsion	

Valeurs d'entrée maximales	DC 30 V, 250 mA (passive)
Courant de sortie maximal	22,5 mA (active)
Tension de circuit ouvert	DC 28,8 V (active)
Largeur d'impulsion	Configurable : 0,05 ... 2 000 ms
Fréquence d'impulsions max.	10 000 Impulse/s
Valeur d'impulsion	Configurable
Variables mesurées pouvant être affectées	<ul style="list-style-type: none"> ▪ Débit massique ▪ Débit volumique ▪ Débit volumique corrigé <p> La sélection est d'autant plus grande que l'appareil dispose de un ou plusieurs packs d'applications.</p>
Sortie fréquence	
Valeurs d'entrée maximales	DC 30 V, 250 mA (passive)
Courant de sortie maximal	22,5 mA (active)
Tension de circuit ouvert	DC 28,8 V (active)
Fréquence de sortie	Configurable : fréquence finale 2 ... 10 000 Hz ($f_{\max} = 12\,500$ Hz)
Amortissement	Configurable : 0 ... 999,9 s
Rapport impulsion/pause	1:1
Variables mesurées pouvant être affectées	<ul style="list-style-type: none"> ▪ Débit massique ▪ Débit volumique ▪ Débit volumique corrigé ▪ Masse volumique ▪ Masse volumique de référence ▪ Température ▪ Température de l'électronique ▪ Fréquence d'oscillation 0 ▪ Amortissement de l'oscillation 0 ▪ Asymétrie du signal ▪ Courant d'excitation 0 <p> La sélection est d'autant plus grande que l'appareil dispose de un ou plusieurs packs d'applications.</p>
Sortie tout ou rien	
Valeurs d'entrée maximales	DC 30 V, 250 mA (passive)
Tension de circuit ouvert	DC 28,8 V (active)
Comportement de commutation	Binaire, conducteur ou non conducteur
Temporisation à la commutation	Configurable : 0 ... 100 s

Nombre de cycles de commutation	Illimité
Fonctions attribuables	<ul style="list-style-type: none"> ■ Désactiver ■ On ■ Comportement diagnostic ■ Seuil <ul style="list-style-type: none"> ■ Débit massique ■ Débit volumique ■ Débit volumique corrigé ■ Masse volumique ■ Masse volumique de référence ■ Température ■ Totalisateur 1-3 ■ Surveillance du sens d'écoulement ■ État <ul style="list-style-type: none"> ■ Détection de tube partiellement rempli ■ Suppression débits fuite <p> La sélection est d'autant plus grande que l'appareil dispose de un ou plusieurs packs d'applications.</p>

Sortie relais

Fonction	Sortie tout ou rien
Version	Sortie relais, à isolation galvanique
Comportement de commutation	Réglable sur : <ul style="list-style-type: none"> ■ NO (normalement ouvert), réglage par défaut ■ NC (normalement fermé)
Pouvoir de coupure maximum (passif)	<ul style="list-style-type: none"> ■ DC 30 V, 0,1 A ■ AC 30 V, 0,5 A
Fonctions attribuables	<ul style="list-style-type: none"> ■ Désactiver ■ On ■ Comportement diagnostic ■ Seuil <ul style="list-style-type: none"> ■ Débit massique ■ Débit volumique ■ Débit volumique corrigé ■ Masse volumique ■ Masse volumique de référence ■ Température ■ Totalisateur 1-3 ■ Surveillance du sens d'écoulement ■ État <ul style="list-style-type: none"> ■ Détection de tube partiellement rempli ■ Suppression débits fuite <p> La sélection est d'autant plus grande que l'appareil dispose de un ou plusieurs packs d'applications.</p>

Entrée/sortie configurable par l'utilisateur

Une entrée ou sortie spécifique est affectée à une entrée/sortie configurable par l'utilisateur (E/S configurable) pendant la mise en service de l'appareil.

Les entrées et sorties suivantes peuvent être assignées :

- Choix de la sortie courant : 4...20 mA (active), 0/4...20 mA (passive)
- Sortie impulsion/fréquence/tor
- Choix de l'entrée courant : 4...20 mA (active), 0/4...20 mA (passive)
- Entrée d'état

PROFINET

Diagnostic d'appareil	Selon "Application Layer protocol for decentralized periphery", Version 2.3
------------------------------	---

Sortie courant

Sortie courant 4-20 mA	
Mode défaut	Configurable : <ul style="list-style-type: none"> ▪ 4 ... 20 mA conformément à la recommandation NAMUR NE 43 ▪ 4 ... 20 mA conformément à US ▪ Valeur min. : 3,59 mA ▪ Valeur max. : 22,5 mA ▪ Valeur définissable entre : 3,59 ... 22,5 mA ▪ Valeur effective ▪ Dernière valeur valable
Sortie courant 4-20 mA	
Mode défaut	Configurable : <ul style="list-style-type: none"> ▪ Alarme maximale : 22 mA ▪ Valeur définissable entre : 0 ... 20,5 mA

Sortie impulsion/fréquence/tor

Sortie impulsion	
Mode défaut	Configurable : <ul style="list-style-type: none"> ▪ Valeur effective ▪ Pas d'impulsion
Sortie fréquence	
Mode défaut	Configurable : <ul style="list-style-type: none"> ▪ Valeur effective ▪ 0 Hz ▪ Valeur définissable entre : 2 ... 12 500 Hz
Sortie tout ou rien	
Mode défaut	Configurable : <ul style="list-style-type: none"> ▪ État actuel ▪ Ouverte ▪ Fermée

Sortie relais

Mode défaut	Au choix : <ul style="list-style-type: none"> ▪ Etat actuel ▪ Ouvert ▪ Fermé
--------------------	---

Afficheur local

Affichage en texte clair	Avec des informations sur la cause et les mesures correctives
Rétroéclairage	Un rétroéclairage rouge signale un défaut d'appareil.

 Signal d'état selon recommandation NAMUR NE 107



Interface/protocole

- Via communication numérique :
PROFINET
- Via interface de service
 - Interface service CDI-RJ45
 - Interface WLAN
- Affichage en texte clair
Avec indication sur l'origine et actions correctives

Navigateur web

Affichage en texte clair	Avec indication sur l'origine et mesures correctives
---------------------------------	--

LED

Informations d'état	<p>Affichage d'état par différentes LED</p> <p>Les informations suivantes sont affichées selon la version d'appareil :</p> <ul style="list-style-type: none"> ■ Tension d'alimentation active ■ Transmission de données active ■ Présence d'une alarme/d'un défaut d'appareil ■ Réseau disponible ■ Connexion établie ■ Fonction de clignotement PROFINET <p> Informations de diagnostic via LED →  178</p>
----------------------------	---

Suppression des débits de fuite

Les points de commutation pour la suppression des débits de fuite sont librement réglables.

Isolation galvanique

Les sorties sont galvaniquement isolées :

- par rapport à l'alimentation électrique
- les unes par rapport aux autres
- par rapport à la connexion de terre de protection (PE)

Données spécifiques au protocole

Protocole	Protocole de couche d'application pour les appareils décentralisés et l'automatisation distribuée, version 2.3
Type de communication	100 Mbit/s
Classe de conformité	Classe de conformité B
Classe Netload	Classe Netload 2 100 Mbit/s
Vitesses de transmission	Automatique 100 Mbit/s avec détection duplex intégral
Périodes	À partir de 8 ms
Polarité	Reconnaissance automatique des câbles croisés
Media Redundancy Protocol (MRP)	Oui
Support de la redondance du système	Redondance du système S2 (2 AR avec 1 NAP)
Profil d'appareil	Identifiant de l'interface d'application 0xF600 Appareil générique
ID fabricant	0x11
ID type d'appareil	0x843B

Fichiers de description d'appareil (GSD, DTM, DD)	Informations et fichiers disponibles sous : <ul style="list-style-type: none"> ▪ www.endress.com Sur la page produit de l'appareil : Téléchargements/Logiciel → Drivers d'appareil ▪ www.profibus.com
Connexions prises en charge	<ul style="list-style-type: none"> ▪ 2 x AR (IO Controller AR) ▪ 1 x AR (connexion IO-Supervisor Device AR autorisée) ▪ 1 x Input CR (Communication Relation) ▪ 1 x Output CR (Communication Relation) ▪ 1 x Alarm CR (Communication Relation)
Options de configuration pour l'appareil de mesure	<ul style="list-style-type: none"> ▪ Commutateurs DIP sur le module électronique, pour l'assignation du nom de l'appareil (dernière partie) ▪ Logiciel d'Asset Management (FieldCare, DeviceCare, Field Xpert) ▪ Serveur web intégré via navigateur web et adresse IP ▪ Fichier de données mères (GSD), peut être lu via le serveur web intégré de l'appareil de mesure. ▪ Configuration sur site
Configuration du nom de l'appareil	<ul style="list-style-type: none"> ▪ Commutateurs DIP sur le module électronique, pour l'assignation du nom de l'appareil (dernière partie) ▪ Protocole DCP ▪ Logiciel d'Asset Management (FieldCare, DeviceCare, Field Xpert) ▪ Serveur web intégré
Fonctions prises en charge	<ul style="list-style-type: none"> ▪ Identification et maintenance, identifiant d'appareil simple via : <ul style="list-style-type: none"> ▪ Système de contrôle commande ▪ Plaque signalétique ▪ État de la valeur mesurée Les grandeurs de process sont communiquées avec un état de valeur mesurée ▪ Fonction clignotante via l'afficheur local pour l'identification et l'affectation simples de l'appareil ▪ Configuration de l'appareil via le logiciel d'Asset Management (p. ex. FieldCare, DeviceCare, SIMATIC PDM)
Intégration système	Informations concernant l'intégration système →  77. <ul style="list-style-type: none"> ▪ Transmission cyclique des données ▪ Aperçu et description des modules ▪ Codage de l'état ▪ Configuration du démarrage ▪ Réglage par défaut

16.5 Alimentation électrique

Affectation des bornes →  35

Connecteurs d'appareil disponibles →  35

Connecteurs d'appareil disponibles →  35

Tension d'alimentation	Caractéristique de commande "Alimentation électrique"		Tension aux bornes	Gamme de fréquence
	Option D	DC24 V	±20 %	–
Option E	AC 100 ... 240 V	–15 à 10 %	50/60 Hz	
Option I	DC24 V	±20 %	–	
	AC 100 ... 240 V	–15 à 10 %	50/60 Hz	

Consommation électrique

Transmetteur

Max. 10 W (puissance active)

Courant de mise sous tension	Max. 36 A (<5 ms) selon recommandation NAMUR NE 21
-------------------------------------	--

Consommation de courant

Transmetteur

- Max. 400 mA (24 V)
- Max. 200 mA (110 V, 50/60 Hz ; 230 V, 50/60 Hz)

Coupure de courant

- Les totalisateurs restent sur la dernière valeur mesurée.
- Selon la version de l'appareil, la configuration est conservée dans la mémoire de l'appareil ou dans la mémoire enfichable (HistoROM DAT).
- Les messages d'erreur (y compris le nombre total d'heures de fonctionnement) sont conservés dans la mémoire.

Élément de protection contre les surintensités

L'appareil doit être utilisé avec un disjoncteur dédié, celui-ci ne disposant pas d'un interrupteur ON/OFF propre.

- Le disjoncteur doit être facilement accessible et repéré de façon appropriée.
- Courant nominal autorisé du disjoncteur : 2 A jusqu'à max. 10 A.

Raccordement électrique

→  36

Compensation de potentiel

→  41

Bornes

Bornes à ressort : Adaptées aux torons et torons avec extrémités préconfectionnées. Section de câble 0,2 ... 2,5 mm² (24 ... 12 AWG).

Entrées de câble

- Presse-étoupe : M20 × 1,5 avec câble Ø 6 ... 12 mm (0,24 ... 0,47 in)
- Filetage pour entrée de câble :
 - NPT ½"
 - G ½"
 - M20

Spécification de câble

→  32

Parafoudre

Variations de la tension secteur	→  261
Catégorie de surtension	Catégorie de surtension II
Surtension temporaire sur le court terme	Jusqu'à 1 200 V entre le câble et la terre, pendant 5 s max.
Surtension temporaire sur le long terme	Jusqu'à 500 V entre câble et terre

16.6 Performances

Conditions de référence



- Tolérances selon ISO/DIS 11631
- Eau
 - +15 ... +45 °C (+59 ... +113 °F)
 - 2 ... 6 bar (29 ... 87 psi)
- Données selon les indications du protocole d'étalonnage
- Précision basée sur des bancs d'étalonnage accrédités selon ISO 17025

 Pour obtenir les écarts de mesure, utiliser l'outil de sélection *Applicator* →  251

Écart de mesure maximal

de m. = de la valeur mesurée ; $1 \text{ g/cm}^3 = 1 \text{ kg/l}$; T = température du produit mesuré

Précision de base

 Bases de calcul →  267

Débit massique et débit volumique (liquides)

- $\pm 0,05 \%$ de m. (en option)
- $\pm 0,10 \%$ de m. (standard)

Débit massique (gaz)

$\pm 0,25 \%$ de m.

Débit massique (liquides et gaz cryogéniques sous -100 °C (-148 °F))

$\pm 0,35 \%$ de m. (Caractéristique de commande "Matériau tube de mesure", option LA)

Masse volumique (liquides)

Masse volumique standard

- $\pm 0,2 \text{ kg/m}^3$ ($\pm 0,0002 \text{ g/cm}^3$)
- Valable dans la gamme de masse volumique : 0 ... 2 000 kg/m^3

Premium density (DN 25 (1") ; caractéristique de commande "Pack application", option EI)

- $\pm 0,1 \text{ kg/m}^3$
- Valable dans la gamme de masse volumique : 0 ... 3 000 kg/m^3

Pour plus d'informations, voir la documentation spéciale sur la fonction de masse volumique avancée →  287

Pour une mesure très précise de la masse volumique, il faut configurer l'angle de tangage et de roulis et la compensation de pression.

Pour une mesure de la masse volumique très précise, éviter de fortes contraintes de traction dues à l'installation et veiller à ce que la vitesse d'écoulement dans le diamètre nominal soit $> 0,1 \text{ m/s}$ ($0,33 \text{ ft/s}$).

Masse volumique (liquides cryogéniques et gaz sous -100 °C (-148 °F))

$\pm 0,03 \text{ g/cm}^3$ (Caractéristique de commande "Matériau tube de mesure", option LA)

Température

$\pm 0,1 \text{ °C} \pm 0,003 \cdot T \text{ °C}$ ($\pm 0,18 \text{ °F} \pm 0,003 \cdot (T - 32) \text{ °F}$)

Stabilité du zéro

DN		Stabilité du zéro	
[mm]	[in]	[kg/h]	[lb/min]
25	1	0,36	0,013
50	2	1,3	0,048
80	3	4,4	0,162
100	4	11,5	0,42

Valeurs de débit

Valeurs de débit comme paramètres de rangeabilité en fonction du diamètre nominal.

Unités SI

DN	1:1	1:10	1:20	1:50	1:100	1:500
[mm]	[kg/h]	[kg/h]	[kg/h]	[kg/h]	[kg/h]	[kg/h]
25	20 000	2 000	1 000	400	200	40
50	80 000	8 000	4 000	1 600	800	160
80	200 000	20 000	10 000	4 000	2 000	400
100	550 000	55 000	27 500	11 000	5 500	1 100

Unités US

DN	1:1	1:10	1:20	1:50	1:100	1:500
[inch]	[lb/min]	[lb/min]	[lb/min]	[lb/min]	[lb/min]	[lb/min]
1	735	73	37	15	7	1
2	2939	294	147	59	29	6
3	7349	735	367	147	73	15
4	20209	2021	1010	404	202	40

Précision des sorties

Les sorties présentent les spécifications de précision de base suivantes :

Sortie courant

Précision	±5 µA
------------------	-------

Sortie impulsion/fréquence



de m. = de la mesure

Précision	Max. ±50 ppm de m. (sur l'ensemble de la gamme de température ambiante)
------------------	---

Reproductibilité

de m. = de la valeur mesurée ; $1 \text{ g/cm}^3 = 1 \text{ kg/l}$; T = température du produit mesuré

Répétabilité de base

 Bases de calcul →  267

Débit massique et débit volumique (liquides)

±0,025 % de m.

Débit massique (gaz)

±0,20 % de m.

Débit massique (liquides et gaz cryogéniques sous -100 °C (-148 °F))

±0,175 % de m. (Caractéristique de commande "Matériau tube de mesure", option LA)

Masse volumique (liquides)

- ±0,1 kg/m³ / ±0,0001 g/cm³
- Premium density : ±0,02 kg/m³ / ±0,00002 g/cm³

Masse volumique (liquides cryogéniques et gaz sous -100 °C (-148 °F))

±0,015 g/cm³ (Caractéristique de commande "Matériau tube de mesure", option LA)

Température

±0,05 °C ± 0,0025 · T °C (±0,09 °F ± 0,0015 · (T-32) °F)

Temps de réponse

Le temps de réponse dépend du paramétrage (amortissement).

Effet de la température ambiante

Sortie courant

Coefficient de température	Max. 1 µA/°C
-----------------------------------	--------------

Sortie impulsion/fréquence

Coefficient de température	Pas d'effet additionnel. Inclus dans la précision de mesure.
-----------------------------------	--

Effet de la température du produit

Débit massique

de P.E. = de la pleine échelle

En cas de différence entre la température pour l'ajustage du zéro et la température de process, l'écart de mesure supplémentaire des capteurs est généralement

DN 25 (1") : ±0,0001 % de P.E./°C (±0,00005 % de P.E./°F)

DN 50 ... 250 (2 ... 10") : ±0,00015 % de P.E./°C (±0,000075 % de P.E./°F)

L'effet est réduit lorsque l'ajustage du zéro est réalisé à la température de process.

Masse volumique

En cas de différence entre la température de l'étalonnage de la masse volumique et la température de process, l'écart de mesure des capteurs est généralement de

±0,015 kg/m³/°C (±0,0075 kg/m³/°F) en dehors de la gamme

+20 ... +60 °C (+68 ... +140 °F)

Premium density (caractéristique de commande "pack application", option EI)

S'il existe une différence entre la température de référence de 20 °C et la température du process, l'écart de mesure maximal supplémentaire des capteurs est généralement de ±0,0025 kg/m³/°C (±0,00139 kg/m³/°F) dans la gamme d'étalonnage de la température.

En dehors de la gamme de température étalonnée, l'effet de la température de process est typiquement de ±0,005 kg/m³/°C (±0,00278 kg/m³/°F)

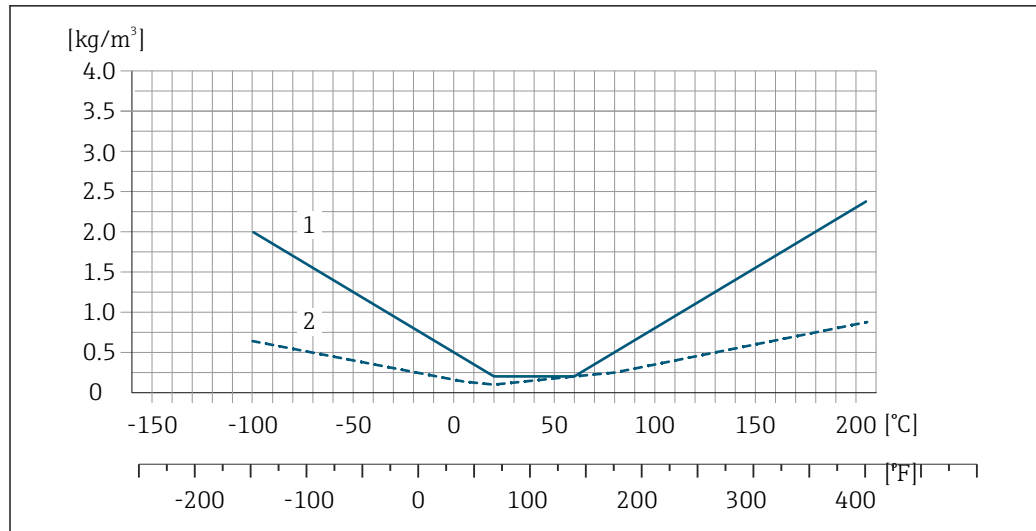

A0046818

- 1 Masse volumique standard
2 Premium density

Température

$$\pm 0,005 \cdot T \text{ } ^\circ\text{C} (\pm 0,005 \cdot (T - 32) \text{ } ^\circ\text{F})$$

Effet de la pression du produit

Il est montré ci-dessous comment la pression de process (pression relative) affecte la précision du débit massique et de la masse volumique.

de m. = de la mesure

- i** Il est possible de compenser cet effet en :
- Enregistrant la valeur de pression actuellement mesurée via l'entrée courant ou une entrée numérique.
 - Indiquant une valeur fixe pour la pression dans les paramètres de l'appareil.



Manuel de mise en service .

Débit massique

DN		[% de m./bar] ±0,0005	[% de m./psi] ±0,00003
[mm]	[in]		
25	1	-0,0040	-0,000276
50	2	-0,0025	-0,000172
80	3	-0,0050	-0,000345
100	4	-0,0040	-0,000276

Masse volumique

DN		[% de m./bar] ±0,0006 ±0,0003 ¹⁾	[% de m./psi] ±0,00004 ±0,00002 ¹⁾
[mm]	[in]		
25	1	-0,0029	-0,000200
50	2	-0,0034	-0,000234

DN		[% de m./bar] ±0,0006 ±0,0003 ¹⁾	[% de m./psi] ±0,00004 ±0,00002 ¹⁾
[mm]	[in]		
80	3	-0,0024	-0,000166
100	4	-0,0006	-0,000041

1) Premium density

 Les valeurs de l'effet de la pression du produit sont basées sur la masse volumique de l'eau.

Bases de calcul

de m. = de la mesure ; F.E. = de la fin d'échelle

BaseAccu = précision de base en % de m., BaseRepeat = répétabilité de base en % de m.

MeasValue = valeur mesurée ; ZeroPoint = stabilité du zéro

Calcul de l'écart de mesure maximal en fonction du débit

Débit	Ecart de mesure maximal en % de m.
$\geq \frac{\text{ZeroPoint}}{\text{BaseAccu}} \cdot 100$ <small>A0021332</small>	$\pm \text{BaseAccu}$ <small>A0021339</small>
$< \frac{\text{ZeroPoint}}{\text{BaseAccu}} \cdot 100$ <small>A0021333</small>	$\pm \frac{\text{ZeroPoint}}{\text{MeasValue}} \cdot 100$ <small>A0021334</small>

Calcul de la répétabilité maximale en fonction du débit

Débit	Répétabilité maximale en % de m.
$\geq \frac{1/2 \cdot \text{ZeroPoint}}{\text{BaseRepeat}} \cdot 100$ <small>A0021335</small>	$\pm \text{BaseRepeat}$ <small>A0021340</small>
$< \frac{1/2 \cdot \text{ZeroPoint}}{\text{BaseRepeat}} \cdot 100$ <small>A0021336</small>	$\pm 1/2 \cdot \frac{\text{ZeroPoint}}{\text{MeasValue}} \cdot 100$ <small>A0021337</small>

Exemple d'écart de mesure maximal

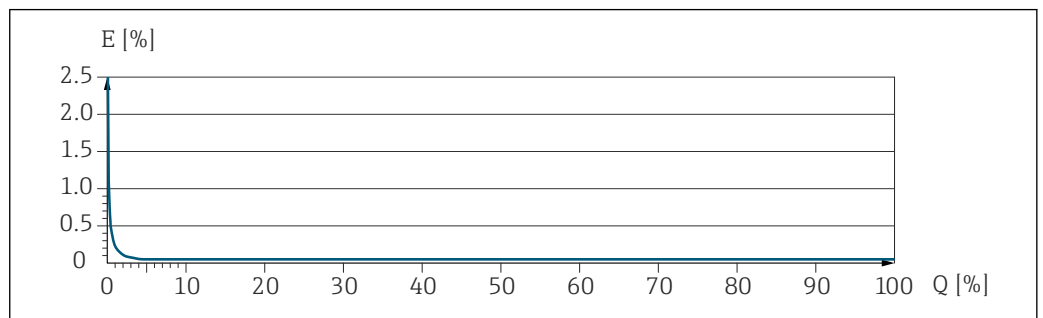

E Écart de mesure maximal en % de m. (exemple avec PremiumCal)
Q Débit en % de la valeur de fin d'échelle maximale

16.7 Montage

Exigences liées au montage →  21

16.8 Environnement

Gamme de température ambiante →  23

Tableaux de températures

 Pour l'utilisation en zone explosible, tenir compte de la relation entre température ambiante admissible et température du produit.

 Pour plus d'informations sur les tableaux de températures, voir la documentation séparée "Conseils de sécurité" (XA) pour l'appareil.

Température de stockage -50 ... +80 °C (-58 ... +176 °F)

Classe climatique DIN EN 60068-2-38 (contrôle Z/AD)

Humidité relative L'appareil est adapté à une utilisation en extérieur et en intérieur avec une humidité relative de 4 ... 95 %.

Altitude de fonctionnement Selon EN 61010-1
≤ 2 000 m (6 562 ft)

Indice de protection

Transmetteur

- IP66/67, boîtier type 4X, pour degré de pollution 4
- Lorsque le boîtier est ouvert : IP20, boîtier type 1, adapté au degré de pollution 2
- Module d'affichage : IP20, boîtier type 1, convient pour degré de pollution 2

En option

DN 25 ... 100 (NPS 1 ... 4) : Caractéristique de commande "Options capteur", option CM "IP69"

Antenne WLAN externe

IP67

Résistance aux vibrations et résistance aux chocs

Vibrations sinusoïdales similaires à IEC 60068-2-6

- 2 ... 8,4 Hz, pic 3,5 mm
- 8,4 ... 2 000 Hz, pic 1 g

Vibrations aléatoires à large bande similaires à IEC 60068-2-64

- 10 ... 200 Hz, 0,003 g²/Hz
- 200 ... 2 000 Hz, 0,001 g²/Hz
- Total : 1,54 g rms

Chocs demi-sinusoïdaux similaires à IEC 60068-2-27

6 ms 30 g

Chocs dus à la manipulation similaires à IEC 60068-2-31

Charge mécanique

Boîtier du transmetteur :

- Protéger contre les effets mécaniques, tels que les chocs ou les impacts
- Ne pas se servir comme échelle ou marchepied

Compatibilité électromagnétique (CEM)

- Selon IEC/EN 61326 et recommandation NAMUR 21 (NE 21), la recommandation NAMUR 21 (NE 21) est respectée lorsque l'appareil est monté conformément à la recommandation NAMUR 98 (NE 98).
- Selon IEC/EN 61000-6-2 et IEC/EN 61000-6-4



Pour plus de détails, voir la déclaration de conformité.



Cet appareil n'est pas conçu pour l'utilisation dans des environnements résidentiels et ne peut pas y garantir une protection appropriée de la réception radio.

16.9 Process

Gamme de température du produit

Version standard	-50 ... +205 °C (-58 ... +401 °F)	Caractéristique de commande "Mat. tube mesure, surface en contact", option SA, SB
Version basse température	-196 ... +150 °C (-320 ... +302 °F) AVIS Fatigue des matériaux due à une différence de température excessive ! ► Différence de température maximale des produits utilisés : 300 K	Caractéristique de commande "Mat. tube mesure, surface en contact", option LA

Dépendance entre la température ambiante et la température du produit

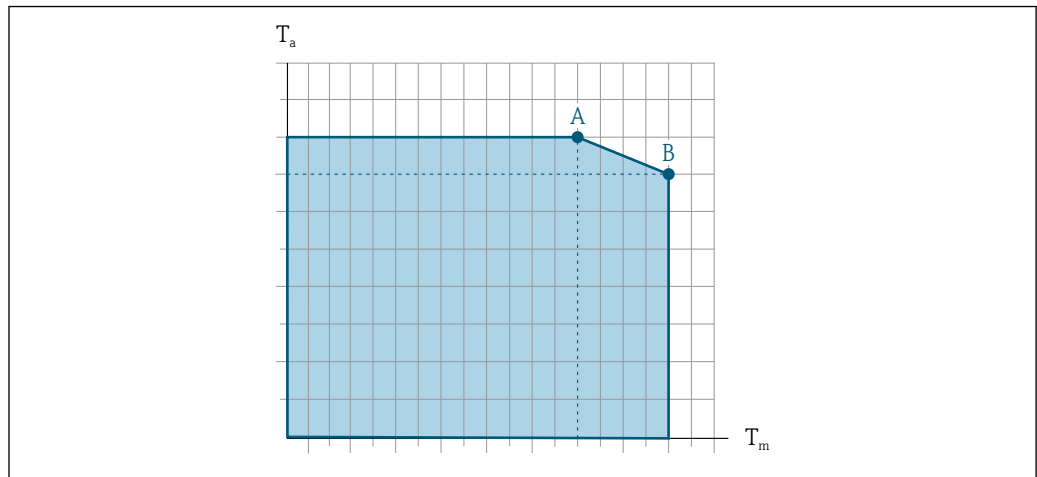

A0031121

37 Exemple, valeurs dans le tableau ci-dessous.

T_a Température ambiante

T_m Température du produit

A/ Température de produit maximale admissible T_m à $T_{a\max} = 60\text{ °C}$ (140 °F) ; des températures de produit T_m plus élevées requièrent une réduction de la température ambiante T_a

B Température ambiante maximale admissible T_a pour la température de produit maximale T_m spécifiée pour le capteur

i Valeurs pour les appareils utilisés en zone explosible :
Documentation Ex (XA) séparée pour l'appareil → 286.

Version	Non isolé				Isolé			
	A/ T_a	T_m	B T_a T_m		A/ T_a	T_m	B T_a T_m	
Version standard	60 °C (140 °F)	205 °C (401 °F)	-	-	60 °C (140 °F)	110 °C (230 °F)	50 °C (122 °F)	205 °C (401 °F)

Densité du produit 0 ... 5 000 kg/m³ (0 ... 312 lb/cf)

Diagramme de pression/ température **i** Pour un aperçu du diagramme de pression/température pour les raccords process, voir l'Information technique

Boîtier du capteur Le boîtier du capteur est rempli d'hélium et protège les composants électroniques et mécaniques internes.

i Si un tube de mesure est défaillant (par ex. en raison des propriétés du process comme des fluides corrosifs ou abrasifs), le fluide sera d'abord confiné dans le boîtier du capteur.

En cas de défaillance du tube, la pression à l'intérieur du boîtier du capteur augmentera en fonction de la pression de process actuelle. Si l'utilisateur estime que la pression d'éclatement du boîtier du capteur n'offre pas une marge de sécurité suffisante, l'appareil peut être équipé d'un disque de rupture. Cela empêche la formation d'une pression excessivement élevée à l'intérieur du boîtier du capteur. Par conséquent, il est fortement recommandé d'utiliser un disque de rupture dans des applications impliquant des pressions de gaz élevées, et en particulier dans des applications dans lesquelles la pression de process est supérieure à 2/3 de la pression d'éclatement du boîtier du capteur.

S'il est nécessaire de vidanger la fuite de produit dans un dispositif de décharge, le capteur doit être équipé d'un disque de rupture. Raccorder la décharge au raccord fileté supplémentaire .

Si le capteur doit être vidangé au gaz (détection de gaz), il doit être équipé de raccords de purge.

 Ouvrir les raccords de purge uniquement si on peut remplir immédiatement après avec un gaz inerte et sec. L'utilisation de l'hélium à basse pression est recommandée pour la purge.

Pression maximale : 0,5 bar (7,3 psi)

Pression d'éclatement du boîtier du capteur

Les pressions d'éclatement suivantes du boîtier du capteur ne sont valables que pour des appareils standard et/ou des appareils équipés de raccords de purge fermés (pas ouverts/ tels qu'à la livraison).

Si un appareil équipé de raccords de purge (Caractéristique de commande "Option capteur", option CH "Raccord de purge") est raccordé au système de purge, la pression maximale est déterminée par le système de purge lui-même ou par l'appareil, selon le composant possédant la pression la plus basse.

Si l'appareil est équipé d'un disque de rupture (Caractéristique de commande "Option capteur", option CA "Disque de rupture"), la pression de déclenchement du disque de rupture est décisive .

La pression d'éclatement du boîtier du capteur fait référence à une pression interne typique atteinte avant une défaillance mécanique du boîtier du capteur et déterminée lors de l'essai de type. La déclaration de l'essai de type correspondante peut être commandée avec l'appareil (caractéristique de commande "Agrément supplémentaire", option LN "Pression d'éclatement boîtier du capteur, essai de type").

DN		Pression d'éclatement du boîtier du capteur	
[mm]	[in]	[bar]	[psi]
25	1	220	3 191
50	2	160	2 320
80	3	150	2 175
100	4	120	1 740

 Pour plus d'informations sur les dimensions : voir le chapitre "Construction mécanique" du document "Information technique"

Disque de rupture

Pour augmenter le niveau de sécurité, une version d'appareil avec un disque de rupture avec une pression de déclenchement de 10 ... 15 bar (145 ... 217,5 psi) peut être utilisée (caractéristique de commande "Option capteur", option "Disque de rupture").

 Pour plus d'informations sur les dimensions du disque de rupture : voir la section "Construction mécanique" du document "Information technique"

Nettoyage interne



- Nettoyage NEP
- Nettoyage SEP

Options

- Version sans huile ni graisse pour parties en contact avec le produit, sans déclaration
Caractéristique de commande "Service", option HA ²⁾
- Version sans huile ni graisse pour parties en contact avec le produit selon
IEC/TR 60877-2.0 et BOC 50000810-4, avec déclaration
Caractéristique de commande "Service", option HB ²⁾

Limite de débit

Le diamètre nominal approprié est déterminé par une optimisation entre débit et perte de charge admissible.

 Pour un aperçu des fins d'échelle de la gamme de mesure, voir la section "Gamme de mesure" →  254

- La valeur de fin d'échelle minimum recommandée est d'env. 1/20 de la valeur de fin d'échelle maximale
- Pour les applications les plus courantes, on peut considérer que 20 ... 50 % de la fin d'échelle maximale est une valeur idéale
- Il faut sélectionner une fin d'échelle basse pour les produits abrasifs (comme les liquides avec solides entraînés) : vitesse d'écoulement < 1 m/s (< 3 ft/s).

 Pour calculer la limite de débit, utiliser l'outil de dimensionnement *Applicator* →  251

Perte de charge

 Pour calculer la perte de charge, utiliser l'outil de sélection *Applicator* →  251

Pression du système

→  23

16.10 Construction mécanique

Construction, dimensions

 Pour les dimensions et les longueurs montées de l'appareil, voir la documentation "Information technique", section "Construction mécanique"

Poids

Toutes les valeurs (poids hors matériau d'emballage) se rapportent à des appareils avec brides EN/DIN PN 40. Spécifications du poids y compris transmetteur selon caractéristique de commande "Boîtier", option A "Aluminium, revêtu".

Différentes valeurs en raison de différentes versions de transmetteur :

- Version de transmetteur pour zone explosible
(Caractéristique de commande "Boîtier", option A "Aluminium, revêtu" ; Ex d) :
+2 kg (+4,4 lbs)
- Version de transmetteur en inox moulé
(Caractéristique de commande "Boîtier", option L "Inox moulé") : +6 kg (+13 lbs)
- Version de transmetteur pour zone hygiénique
(Caractéristique de commande "Boîtier", option B "Inox, hygiénique") : +0,2 kg (+0,44 lbs)

Poids en unités SI

DN [mm]	Poids [kg]
25	11
50	33

2) Le nettoyage se réfère uniquement à l'appareil de mesure. Les accessoires fournis ne sont pas nettoyés.

DN [mm]	Poids [kg]
80	60
100	149

Poids en unités US

DN [in]	Poids [lbs]
1	24
2	73
3	132
4	329

Matériaux

Boîtier de transmetteur

Caractéristique de commande "Boîtier" :

- Option **A** "Aluminium, revêtu" : aluminium, AlSi10Mg, revêtu
- Option **B** "Inox, hygiénique" : inox, 1.4404 (316L)
- Option **L** "Inox moulé" : inox moulé 1.4409 (CF3M) similaire à 316L

Matériau de la fenêtre

Caractéristique de commande "Boîtier" :

- Option **A** "Aluminium, revêtu" : verre
- Option **B** "Inox, hygiénique" : polycarbonate
- Option **L** "Inox moulé" : verre

Joints

Caractéristique de commande "Boîtier" :

Option **B** "Inox, hygiénique" : EPDM et silicone

Entrées de câble / presse-étoupe

Caractéristique de commande "Boîtier", option A "Aluminium, revêtu"

Les différentes entrées de câbles sont adaptées aux zones explosibles et non explosibles.

Entrée de câble / presse-étoupe	Matériau
Presse-étoupe M20 × 1,5	Non Ex : plastique
	Z2, D2, Ex d/de : laiton avec plastique
Adaptateur pour entrée de câble avec taraudage G ½"	Laiton nickelé
Adaptateur pour entrée de câble avec taraudage NPT ½"	

Caractéristique de commande "Boîtier", option B "Inox, hygiénique"

Les différentes entrées de câbles sont adaptées aux zones explosibles et non explosibles.

Entrée de câble / presse-étoupe	Matériau
Presse-étoupe M20 × 1,5	Plastique
Adaptateur pour entrée de câble avec taraudage G ½"	Laiton nickelé
Adaptateur pour entrée de câble avec taraudage NPT ½"	

Caractéristique de commande "Boîtier", option L "Inox moulé"

Les différentes entrées de câbles sont adaptées aux zones explosibles et non explosibles.

Entrée de câble / presse-étoupe	Matériau
Presse-étoupe M20 × 1,5	Inox, 1.4404 (316L)
Adaptateur pour entrée de câble avec taraudage G ½"	
Adaptateur pour entrée de câble avec taraudage NPT ½"	

Boîtier de capteur



- Surface externe résistant aux acides et bases
- Inox 1.4404 (316L)

 Tubes de mesure

Inox 1.4404 (316/316L) ; répartiteur : inox 1.4404 (316/316L)

Raccords process

Brides similaires à EN 1092-1 (DIN 2501) / similaires à ASME B16.5 / selon JIS B2220 :
Inox, 1.4404 (F316/F316L)

 Raccords process disponibles →  274

 Joints

Raccords process soudés sans joints internes

 Accessoires

Couvercle de protection

Inox 1.4404 (316L)

Antenne WLAN externe

- Antenne : Plastique ASA (acrylonitrile styrène acrylate) et laiton nickelé
- Adaptateur : Inox et laiton nickelé
- Câble : Polyéthylène
- Connecteur : Laiton nickelé
- Équerre de montage : Inox

Raccords process

Raccords à bride fixe :

- Bride EN 1092-1 (DIN 2501)
- Bride EN 1092-1 (DIN 2512N)
- Bride ASME B16.5
- Bride JIS B2220

 Matériaux des raccords process →  274

Rugosité de surface Toutes les données se rapportent aux pièces en contact avec le produit.

Les catégories de rugosité de surface suivantes peuvent être commandées :

Catégorie	Méthode	Option(s)/Caractéristique de commande "Mat. tube mesure, surface en contact"
Non poli	–	SA, LA
$Ra \leq 0,76 \mu\text{m}$ (30 μin) ¹⁾	Polissage mécanique ²⁾	SB
$Ra \leq 0,76 \mu\text{m}$ (30 μin) ¹⁾	Polissage mécanique ²⁾ , soudures à l'état brut	SJ

1) Ra selon ISO 21920

2) Les cordons de soudure inaccessibles entre le tube et le répartiteur sont exclus

16.11 Interface utilisateur

Langues Peut être utilisé dans les langues suivantes :

- Via configuration sur site
Anglais, Allemand, Français, Espagnol, Italien, Néerlandais, Portugais, Polonais, Russe, Turc, Chinois, Japonais, Coréen, Vietnamien, Tchèque, Suédois
- Via navigateur web
Anglais, Allemand, Français, Espagnol, Italien, Néerlandais, Portugais, Polonais, Russe, Turc, Chinois, Japonais, Vietnamien, Tchèque, Suédois
- Via l'outil de configuration "FieldCare", "DeviceCare" : anglais, allemand, français, espagnol, italien, chinois, japonais

Configuration sur site

Via module d'affichage

Niveau d'équipement :

- Caractéristique de commande "Affichage ; configuration", option F "Affichage 4 lignes, rétroéclairé ; touches optiques"
- Caractéristique de commande "Affichage ; configuration", option G "4 lignes, rétroéclairé ; touches optiques + WLAN"

 Informations sur l'interface WLAN →  72

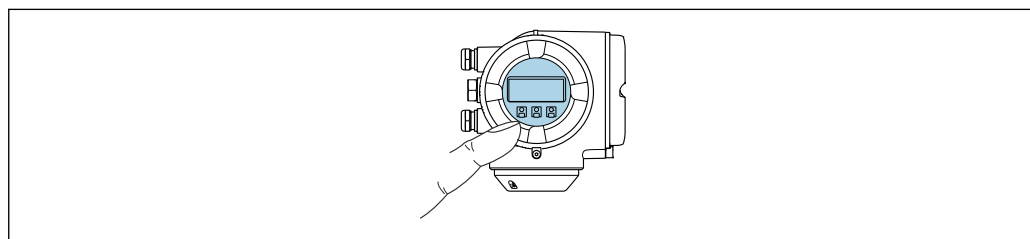



A0026785

 38 Configuration avec touches optiques

Éléments d'affichage

- Afficheur 4 lignes, rétroéclairé
- Rétroéclairage blanc, rouge en cas de défaut d'appareil
- Affichage pour la représentation des grandeurs de mesure et des grandeurs d'état, configurable individuellement

Éléments de configuration

- Configuration de l'extérieur via 3 touches optiques sans ouverture du boîtier : , , 
- Éléments de configuration également accessibles dans les différentes zones Ex

Via module d'affichage et de configuration séparé DKX001

i Le module d'affichage et de configuration séparé DKX001 est disponible en option
→ 249..

- Le module d'affichage et de configuration séparé DKX001 n'est disponible que pour les versions de boîtier suivantes, caractéristique de commande "Boîtier" :
 - Option A "Aluminium, revêtu"
 - Option L "Inox moulé"
- L'appareil de mesure est toujours livré avec un cache lorsque le module de commande et d'affichage séparé DKX001 est commandé directement avec l'appareil de mesure. Dans ce cas, l'affichage ou la configuration sur le transmetteur n'est pas possible.
- S'il est commandé ultérieurement, le module d'affichage et de configuration séparé DKX001 ne peut pas être raccordé en même temps que le module d'affichage existant de l'appareil de mesure. Il n'est possible de raccorder qu'une seule unité d'affichage et de configuration à la fois au transmetteur.

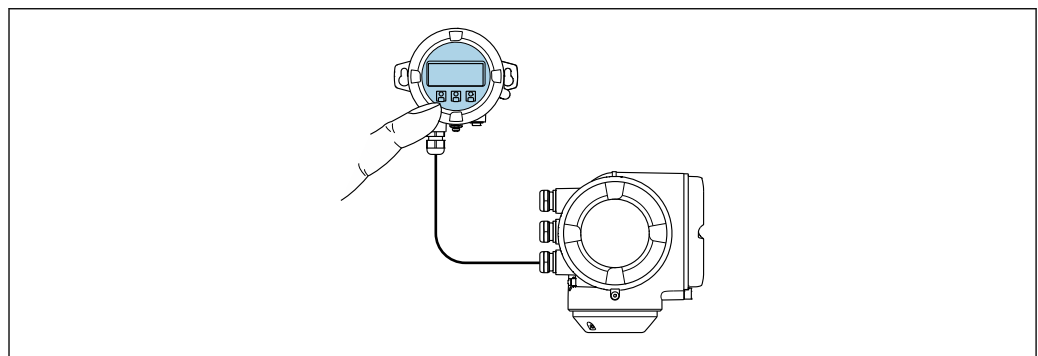

A0026786

39 Configuration via le module d'affichage et de configuration séparé DKX001

Éléments d'affichage et de configuration

Les éléments d'affichage et de configuration correspondent à ceux du module d'affichage
→ 275.

Matériau du boîtier

Le matériau du boîtier du module d'affichage et de configuration DKX001 dépend du choix du matériau du boîtier du transmetteur.

Boîtier de transmetteur		Module d'affichage et de configuration séparé
Caractéristique de commande "Boîtier"	Matériau	Matériau
Option A "Aluminium, revêtu"	AlSi10Mg, revêtu	AlSi10Mg, revêtu
Option L "Inox moulé"	Inox moulé, 1.4409 (CF3M) similaire à 316L	1.4409 (CF3M)

Entrée de câble

Correspond au choix du boîtier du transmetteur, caractéristique de commande "Raccordement électrique".

Câble de raccordement

→ 33

Dimensions

Informations sur les dimensions :

Chapitre "Construction mécanique" du document "Information technique".

Configuration à distance → 70

Interface service → 71

Outils de configuration pris en charge Il est possible d'utiliser différents outils de configuration pour accéder en local ou à distance à l'appareil de mesure. Selon l'outil de configuration utilisé, l'accès est possible avec différentes unités d'exploitation et par l'intermédiaire d'un grand nombre d'interfaces.

Outils de configuration pris en charge	Unité de configuration	Interface	Informations complémentaires
Navigateur web	Ordinateur portable, PC ou tablette avec navigateur web	<ul style="list-style-type: none"> ▪ Interface service CDI-RJ45 ▪ Interface WLAN ▪ Bus de terrain basé sur Ethernet (EtherNet/IP, PROFINET, Modbus TCP sur Ethernet-APL) 	Documentation spéciale pour l'appareil → 287
DeviceCare SFE100	Ordinateur portable, PC ou tablette avec système Microsoft Windows	<ul style="list-style-type: none"> ▪ Interface service CDI-RJ45 ▪ Interface WLAN ▪ Protocole de bus de terrain 	→ 251
FieldCare SFE500	Ordinateur portable, PC ou tablette avec système Microsoft Windows	<ul style="list-style-type: none"> ▪ Interface service CDI-RJ45 ▪ Interface WLAN ▪ Protocole de bus de terrain 	→ 251
Field Xpert	SMT70/77/50	<ul style="list-style-type: none"> ▪ Tous les protocoles de bus de terrain ▪ Interface WLAN ▪ Bluetooth ▪ Interface service CDI-RJ45 	Manuel de mise en service BA01202S Fichiers de description de l'appareil : Utiliser la fonction de mise à jour du terminal portable



Il est possible d'utiliser d'autres outils de configuration basés sur la technologie FDT avec un driver d'appareil comme DTM/iDTM ou DD/EDD pour la configuration de l'appareil. Ces outils de configuration sont disponibles auprès de leurs fabricants. L'intégration dans les outils de configuration suivants, entre autres, est prise en charge :

- Emersons TREX → www.emerson.com
- Field Device Manager (FDM) de Honeywell → www.process.honeywell.com
- FieldMate de Yokogawa → www.yokogawa.com
- PACTWare → www.pactware.com

Les fichiers de description d'appareil associés sont disponibles sous :
www.endress.com → Espace téléchargement

Serveur web



Le serveur web intégré peut être utilisé pour commander et configurer l'appareil via un navigateur web via interface service (CDI-RJ45) ou via interface WLAN . La structure du

menu de configuration est la même que pour l'afficheur local. Outre les valeurs mesurées, des informations sur l'état de l'appareil sont affichées et peuvent être utilisées pour surveiller l'état de l'appareil. Par ailleurs, il est possible de gérer les données de l'appareil et de régler les paramètres de réseau.

Pour la connexion WLAN, un appareil doté d'une interface WLAN (à commander en option) est nécessaire : Caractéristique de commande "Afficheur ; configuration", option G "4 lignes, rétroéclairé ; commande tactile + WLAN". L'appareil agit comme un Access Point et permet la communication par ordinateur ou par un terminal portable mobile.

Fonctions prises en charge

Échange de données entre l'unité de configuration (telle qu'un ordinateur portable, par exemple,) et l'appareil de mesure :

- Chargement (upload) de la configuration à partir de l'appareil de mesure (format XML, sauvegarde de la configuration)
- Sauvegarde de la configuration dans l'appareil de mesure (format XML, restauration de la configuration)
- Exportation de la liste des événements (fichier .csv)
- Exportation des paramétrages (fichier .csv ou fichier PDF, documentation de la configuration du point de mesure)
- Exportation du rapport de vérification Heartbeat Technology (fichier PDF, disponible uniquement avec le pack application **Heartbeat Verification** →  283)
- Flashage de la version de firmware pour la mise à niveau du firmware de l'appareil, par exemple
- Téléchargement du pilote pour l'intégration système
- Visualisation de jusqu'à 1 000 valeurs mesurées sauvegardées (disponible uniquement avec le pack application **HistoROM étendue** →  283)

Gestion des données par HistoROM

L'appareil de mesure permet la gestion des données par HistoROM. La gestion des données par HistoROM comprend la sauvegarde et l'importation/exportation des données clés de l'appareil et du process, ce qui rend la configuration et la maintenance beaucoup plus fiables, sûres et efficaces.

 A la livraison, les réglages par défaut des données de configuration sont sauvegardées dans la mémoire de l'appareil. Cette mémoire peut être écrasée par la mise à jour d'un bloc de données, par exemple après la mise en service.

Plus d'informations sur le concept de sauvegarde des données

Il y a plusieurs types d'unités de sauvegarde des données dans lesquelles les données de l'appareil sont stockées et utilisées par l'appareil :

	Sauvegarde HistoROM	T-DAT	S-DAT
Données disponibles	<ul style="list-style-type: none"> ■ Journal des événements, p. ex. événements de diagnostic ■ Sauvegarde des bloc de données des paramètres ■ Pack firmware de l'appareil ■ Driver pour l'intégration système pour l'exportation via serveur web, p. ex. : GSD pour PROFINET 	<ul style="list-style-type: none"> ■ Enregistrement des valeurs mesurées (option "HistoROM étendu") ■ Bloc de données des paramètres actuels (utilisé par le firmware lors de l'exécution) ■ Indicateur (valeurs minimales/ maximales) ■ Valeur totalisateur 	<ul style="list-style-type: none"> ■ Données du capteur : p. ex. diamètre nominal ■ Numéro de série ■ Données d'étalonnage ■ Configuration de l'appareil (p. ex. options SW, E/S fixes ou E/S multiples)
Emplacement de sauvegarde	Sur la carte PC d'interface utilisateur dans le compartiment de raccordement	Peut être enfichée sur la carte PC d'interface utilisateur dans le compartiment de raccordement	Dans le connecteur du capteur dans le col du transmetteur

Sauvegarde des données

Automatique

- Les principales données d'appareil (capteur et transmetteur) sont sauvegardées automatiquement dans les modules DAT
- En cas de remplacement du transmetteur ou de l'appareil de mesure : une fois que le T-DAT contenant les données d'appareil précédentes a été remplacé, le nouvel appareil est immédiatement opérationnel sans erreur
- En cas de remplacement du module électronique (p. ex. module électronique E/S) : Une fois le module électronique remplacé, le logiciel du module est comparé au firmware actuel de l'appareil. Le logiciel du module est mis à niveau ou rétrogradé si nécessaire. Le module électronique est disponible à l'utilisation immédiatement après et aucun problème de compatibilité ne se présente.

Manuelle

Bloc de données de paramètres supplémentaires (paramétrage complet) dans la mémoire d'appareil intégrée HistoROM pour :

- Fonction de sauvegarde des données
Sauvegarde et restauration ultérieure d'une configuration d'appareil dans la mémoire d'appareil HistoROM
- Fonction de comparaison des données
Comparaison de la configuration actuelle de l'appareil avec la configuration sauvegardée dans la mémoire d'appareil HistoROM

Transmission de données

Manuelle

- Transfert d'une configuration d'appareil à un autre appareil à l'aide de la fonction export de l'outil de configuration utilisé, p. ex. avec FieldCare, DeviceCare ou serveur web : pour dupliquer la configuration ou pour l'enregistrer dans une archive (p. ex. à des fins de sauvegarde)
- Transmission des drivers pour l'intégration système via serveur web, p. ex. : GSD pour PROFINET

Liste des événements

Automatique

- Affichage chronologique de 20 messages d'événement dans la liste des événements
- Si le pack d'applications **HistoROM étendu** (option de commande) est activé : jusqu'à 100 messages d'événements sont affichés dans la liste des événements avec horodatage, description en texte clair et mesures correctives
- La liste des événements peut être exportée et affichée via un grand nombre d'interfaces et d'outils de configuration, par ex. DeviceCare, FieldCare ou serveur web

Consignation des données

Manuelle

Si le pack d'applications **HistoROM étendu** (option de commande) est activé :

- Enregistrement de 1 à 4 voies de 1 000 valeurs mesurées max. (250 valeurs mesurées max. par voie)
- Intervalle d'enregistrement réglable par l'utilisateur
- Exportation du journal des valeurs mesurées via un grand nombre d'interfaces et d'outils de configuration, p. ex. FieldCare, DeviceCare ou serveur web



16.12 Certificats et agréments

Les certificats et agréments actuels pour le produit sont disponibles sur la page produit correspondante, à l'adresse www.endress.com :

1. Sélectionner le produit à l'aide des filtres et du champ de recherche.

2. Ouvrir la page produit.
3. Sélectionner **Télécharger**.

Marquage CE	<p>L'appareil satisfait aux exigences légales des Directives UE en vigueur. Celles-ci sont listées dans la déclaration UE de conformité correspondante avec les normes appliquées.</p> <p>Endress+Hauser atteste que l'appareil a passé les tests avec succès en apposant le marquage CE.</p>
Marquage UKCA	<p>L'appareil est conforme aux exigences légales de la réglementation du R.-U. applicable (Statutory Instruments). Celles-ci sont énumérées dans la déclaration UKCA de conformité, conjointement avec les normes désignées. En sélectionnant l'option de commande pour le marquage UKCA, Endress+Hauser confirme la réussite de l'évaluation et des tests de l'appareil en apposant la marque UKCA.</p> <p>Adresse de contact Endress+Hauser UK :</p> <p>Endress+Hauser Ltd. Floats Road Manchester M23 9NF United Kingdom www.uk.endress.com</p>
Compatibilité hygiénique	<ul style="list-style-type: none"> ■ Agrément 3-A <ul style="list-style-type: none"> ■ Seuls les appareils de mesure avec la caractéristique de commande "Agrément supplémentaire", option LP "3A" ont l'agrément 3-A. ■ L'agrément 3-A se réfère à l'appareil de mesure. ■ Lors du montage de l'appareil de mesure, veiller à ce qu'aucun liquide ne puisse s'accumuler à l'extérieur de l'appareil. Un module d'affichage séparé doit être installé conformément à la norme 3-A. ■ Les accessoires (p. ex. enveloppe de réchauffage, capot de protection climatique, support mural) doivent être montés conformément à la norme 3-A. Chaque accessoire peut être nettoyé. Le désassemblage peut être nécessaire dans certaines circonstances. ■ Testé selon EHEDG (type EL Class I) Seuls les appareils avec la caractéristique de commande "Agrément supplémentaire", option LT "EHEDG" ont été testés et satisfont aux exigences de l'EHEDG. Pour répondre aux exigences de la certification EHEDG, l'appareil doit être utilisé avec des raccords process conformément au document de synthèse de l'EHEDG intitulé "Easy Cleanable Pipe Couplings and Process Connections" (Raccords de conduite et raccords process faciles à nettoyer), (www.ehedg.org). Afin de répondre aux exigences de la certification EHEDG, la position de montage de l'appareil doit garantir l'autovidangeabilité. Les critères de test pour la nettoyabilité selon EHEDG sont une vitesse d'écoulement de 1,5 m/s dans la conduite de process. Cette vitesse doit être garantie pour un nettoyage conforme à EHEDG. ■ FDA CFR 21 ■ Réglementation sur les matériaux en contact avec des denrées alimentaires (CE) 1935/2004 ■ Réglementation sur les matériaux en contact avec les aliments GB 4806 ■ Lors de la sélection des versions de matériaux, il convient de respecter les exigences des réglementations sur les matériaux en contact avec les aliments. <p> Respecter les instructions de montage spéciales</p>

Compatibilité pharmaceutique	<ul style="list-style-type: none"> ■ FDA 21 CFR 177 ■ USP <87> ■ USP <88> Class VI 121 °C ■ Certificat de conformité TSE/BSE ■ cGMP <p>Appareils avec caractéristique de commande "Test, certificat", option JG "Conformité aux exigences dérivées des cGMP, déclaration" – Conformité aux exigences des cGMP en ce qui concerne les surfaces des parties en contact avec le produit, la construction, conformité des matériaux FDA 21 CFR, tests USP Class VI et conformité TSE/BSE. Une déclaration spécifique au numéro de série est générée.</p>
Certification PROFINET	<p>Interface PROFINET</p> <p>L'appareil de mesure est certifié et enregistré par la PROFIBUS Nutzerorganisation e.V. (PNO). L'ensemble de mesure satisfait à toutes les exigences des spécifications suivantes :</p> <ul style="list-style-type: none"> ■ Certifié selon : <ul style="list-style-type: none"> ■ Spécification de test pour les appareils PROFINET ■ PROFINET Netload Class 2 100 Mbit/s ■ L'appareil peut être utilisé avec des appareils certifiés d'autres fabricants (interopérabilité). ■ L'appareil supporte la redondance du système PROFINET S2.
Directive sur les équipements sous pression	<ul style="list-style-type: none"> ■ Avec le marquage <ul style="list-style-type: none"> a) PED/G1/x (x = catégorie) ou b) PESR/G1/x (x = catégorie) <p>sur la plaque signalétique du capteur, Endress+Hauser confirme la conformité aux "Exigences essentielles de sécurité"</p> <ul style="list-style-type: none"> a) spécifié à l'annexe I de la directive 2014/68/UE relative aux équipements sous pression ou b) Annexe 2 des Statutory Instruments 2016 n° 1105. ■ Les appareils ne portant pas ce marquage (sans PED ou PESR) sont conçus et fabriqués selon les règles de l'art. Ils répondent aux exigences suivantes : <ul style="list-style-type: none"> a) Art. 4, section 3 de la Directive sur les équipements sous pression 2014/68/UE ou b) Partie 1, section 8 des Statutory Instruments 2016 n° 1105. <p>Le champ d'application est indiqué</p> <ul style="list-style-type: none"> a) dans les diagrammes 6 à 9 de l'Annexe II de la directive relative aux équipements sous pression 2014/68/UE ou b) dans l'annexe 3, section 2 des Statutory Instruments 2016 n° 1105.
Agrément radio	<p>L'appareil de mesure dispose d'un agrément radio.</p> <p> Pour les informations détaillées sur l'agrément radio, voir la documentation spéciale →  287</p>
Certification supplémentaire	<p>Agrément Marine</p> <p>Les certificats actuellement valides sont disponibles :</p> <ul style="list-style-type: none"> ■ Dans l'espace téléchargement du site web Endress+Hauser : www.fr.endress.com → Télécharger ■ Indiquer les détails suivants : <ul style="list-style-type: none"> ■ Racine produit, p. ex. 8E3B ■ Recherche : Agréments et certificats → Marine <p>Agrément CRN</p> <p>Certaines versions d'appareil ont un agrément CRN. Pour un appareil agréé CRN, il faut commander un raccord process agréé CRN avec un agrément CSA.</p>

Tests et certificats

- Tube de mesure ISO 23277 ZG2x (PT) + ISO 10675-1 ZG1 (RT) (PT) + raccord process (RT), cordon de soudure, rapport de test
- Contrôle par ressuage+radiographique tube de mesure ASME B31.3 NFS (RT) (PT) + raccord process (RT), cordon de soudure, rapport de test
- Contrôle par ressuage+radiographique tube de mesure ASME VIII Div.1 (RT) (PT) + raccord process (RT), cordon de soudure, rapport de test
- Contrôle visuel+par ressuage+radiographique tube de mesure NORSOK M-601 (RT) (VT +PT) + raccord process. Cordon de soudure (VT + RT), rapport de test
- Tube de mesure ISO 23277 ZG2x (PT) + ISO 10675-1 ZG1 (DR) (PT) + raccord process (DR), cordon de soudure, rapport de test
- Contrôle par ressuage+radiographique tube de mesure ASME B31.3 NFS (DR) (PT) + raccord process (DR), cordon de soudure, rapport de test
- Contrôle par ressuage+radiographique tube de mesure ASME VIII Div.1 (DR) (PT) + raccord process (DR), cordon de soudure, rapport de test
- Contrôle visuel+par ressuage+radiographique tube de mesure NORSOK M-601 (DR) (VT +PT) + raccord process (VT+DR), cordon de soudure, rapport de test
- Certificat matière EN10204-3.1, pièces en contact avec le produit
- Test en pression, procédure interne, rapport de test (caractéristique de commande "Test, certificat", option JB)
- Test de rugosité de surface ISO4287/Ra, (pièces en contact avec le produit), rapport de test (option JE)
- Contrôle d'identification du matériau (PMI), procédure interne, pièces en contact avec le produit, rapport de test (option JK)
- Conformité aux exigences dérivées des cGMP, déclaration (option JG)

Test des raccords soudés

Option	Norme de contrôle				Composant	
	ISO 23277 AL2x (PT) ISO 10675-1 AL1 (RT, DR)	ASME B31.3 NFS	ASME VIII Div.1 Annexe 4+8	NORSOK M-601	Tube de mesure	Procédure de test
KF	x				PT	RT
KK		x			PT	RT
KP			x		PT	RT
KR				x	VT, PT	VT, RT
K1	x				PT	DR
K2		x			PT	DR
K3			x		PT	DR
K4				x	VT, PT	VT, DR

PT = contrôle par ressuage, RT = contrôle radiographique, VT = contrôle visuel, DR = radiographie numérique
Toutes les options avec rapport de test

Normes et directives externes



- EN 60529
Indices de protection assurés par le boîtier (code IP)
- IEC/EN 60068-2-6
Influences de l'environnement : procédure de test - test Fc : vibrations (sinusoïdales).
- IEC/EN 60068-2-31
Influences de l'environnement : procédure de test - test Ec : chocs dus à la manipulation, notamment au niveau des appareils.
- EN 61010-1
Exigences de sécurité pour les appareils électriques de mesure, de commande, de régulation et de laboratoire – exigences générales

- Go30439.5
Exigences de sécurité pour les produits d'automatisation industrielle – Partie 5 :
Exigences de sécurité des débitmètres
- EN 61326-1/-2-3
Exigences CEM pour les matériels électriques destinés à la mesure, au contrôle et à
l'utilisation en laboratoire
- NAMUR NE 21
Compatibilité électromagnétique (CEM) de matériels électriques destinés aux process et
aux laboratoires
- NAMUR NE 32
Sauvegarde des informations en cas de coupure d'alimentation dans le cas d'appareils de
terrain et de contrôle commande dotés de microprocesseurs
- NAMUR NE 43
Normalisation du niveau de signal pour les informations de défaut des transmetteurs
numériques avec signal de sortie analogique.
- NAMUR NE 53
Logiciel d'appareils de terrain et d'appareils de traitement de signaux avec électronique
numérique
- NAMUR NE 80
Application de la directive sur les équipements sous pression aux appareils de contrôle
du process
- NAMUR NE 105
Exigences imposées à l'intégration d'appareils de bus de terrain dans les outils
d'ingénierie pour appareils de terrain
- NAMUR NE 107
Autosurveillance et diagnostic d'appareils de terrain
- NAMUR NE 131
Exigences imposées aux appareils de terrain pour les applications standard
- NAMUR NE 132
Débitmètre massique Coriolis
- ETSI EN 300 328
Directives pour les composants radio 2,4 GHz.
- EN 301489
Compatibilité électromagnétique et spectre radioélectrique (ERM).

16.13 Packs application

Afin d'étendre les fonctionnalités de l'appareil selon les besoins, différents packs d'applications sont disponibles par ex. pour des aspects de sécurité ou des exigences spécifiques.

Les packs d'applications peuvent être commandés avec l'appareil ou ultérieurement auprès d'Endress+Hauser. Des indications détaillées relatives à la référence de commande concernée sont disponibles auprès d'Endress+Hauser ou sur la page Produits du site Internet Endress+Hauser : www.endress.com.

 Informations détaillées sur les packs d'applications :
Documentation spéciale →  286

Fonctionnalité de
diagnostic

Caractéristique de commande "Pack application", option EA "HistoROM étendu"

Extensions concernant le journal des événements et le déblocage de la mémoire de valeurs mesurées.

Journal des événements :

Le volume mémoire est étendu de 20 (version de standard) à 100 entrées de message.

Mémoire de valeurs mesurées (enregistreur à tracé continu) :

- Le volume mémoire est activé pour 1 000 valeurs mesurées.
- Il est possible de délivrer 250 valeurs mesurées sur chacun des 4 canaux mémoire. L'intervalle d'enregistrement est librement configurable.
- Les enregistrements des valeurs mesurées sont accessibles via l'afficheur local ou l'outil de configuration, p. ex. FieldCare, DeviceCare ou serveur web.



Pour des informations détaillées, voir le manuel de mise en service relatif à l'appareil.

Heartbeat Technology

Caractéristique de commande "Pack application", option EB "Heartbeat Verification + Monitoring"

Heartbeat Verification

Satisfait aux exigences de traçabilité de la vérification selon DIN ISO 9001:2015 Clause 7.6 a) "Maîtrise des dispositifs de surveillance et de mesure".

- Test de fonctionnement dans l'état monté sans interruption du process.
- Résultats de la vérification traçables sur demande, avec un rapport.
- Procédure de test simple via la configuration sur site ou d'autres interfaces de commande.
- Évaluation claire du point de mesure (succès/échec) avec une couverture de test totale élevée dans le cadre des spécifications du fabricant.
- Espacement des intervalles d'étalonnage selon l'évaluation du risque de l'opérateur.

Heartbeat Monitoring

Délivre en continu des données de surveillance, qui sont caractéristiques du principe de mesure, à un système de contrôle de fonctionnement externe à des fins de maintenance préventive ou d'analyse du process. Ces données permettent à l'opérateur de :

- Tirer des conclusions – à l'aide de ces données et d'autres informations – sur l'impact que peuvent avoir avec le temps les influences du process (p. ex. corrosion, abrasion, colmatage, etc.) sur les performances de mesure.
- Planifier les interventions de maintenance en temps voulu.
- Surveiller la qualité du process ou du produit, p. ex. poches de gaz.



Informations détaillées sur la fonctionnalité Heartbeat Technology :
Documentation spéciale → 286

Mesure de concentration

Caractéristique de commande "Pack application", option ED "Concentration"

Calcul et émission de concentrations de fluides.

La masse volumique mesurée est convertie en concentration d'une substance d'un mélange binaire à l'aide du pack application "Concentration" :

- Choix des fluides prédéfinis (p. ex. différents sirops de sucre, acides, bases, sels, éthanol, etc.).
- Unités usuelles et définies par l'utilisateur ("Brix", "Plato", "% masse", "% volume, mol/l, etc.) pour des applications standard.
- Calcul de la concentration à partir de tableaux définis par l'utilisateur.



Pour des informations détaillées, voir la documentation spéciale relative à l'appareil.

Tendance de la viscosité des hydrocarbures

Caractéristique de commande "Pack application", option EK "Surveillance de la viscosité des hydrocarbures"

Surveillance de la viscosité et des propriétés de qualité dans des conditions de process fluctuantes. Adapté aux hydrocarbures, tels que le gazole.

Les mesures de viscosité suivantes sont effectuées :

- Viscosité dynamique
- Viscosité cinématique
- viscosité compensée en température (cinématique et dynamique) rapportée à la température de référence



Pour des informations détaillées, voir la documentation spéciale relative à l'appareil.

Fonction masse volumique avancée

Caractéristique de commande "Pack application", option EH "Fonction masse volumique avancée"

Fonctions software avancées pour la mesure de masse volumique :

- Intégration facile dans les applications de masse volumique existantes grâce au signal de période de temps (TPS) intégré.
- Deux valeurs de masse volumique sont affichées simultanément sur l'afficheur local.
- Coefficients de masse volumique avancés pour des réétalonnages optimaux.



Pour des informations détaillées, voir la documentation spéciale relative à l'appareil.

Premium density et fonction de masse volumique étendue

Caractéristique de commande "Pack application", option EI "Premium density, +/- 0,1 kg/m³ + fonction de masse volumique étendue"

Précision de mesure maximale de la masse volumique grâce à un étalonnage Premium density et à des fonctions software étendues pour la mesure de la masse volumique :

- Intégration facile dans les applications de masse volumique existantes grâce au signal de période de temps (TPS) intégré.
- Deux valeurs de masse volumique sont affichées simultanément sur l'afficheur local.
- Coefficients de masse volumique avancés pour des réétalonnages optimaux.



Pour des informations détaillées, voir la documentation spéciale relative à l'appareil.

Pétrole

Caractéristique de commande "Pack application", option EJ "Pétrole"

Les paramètres les plus importants pour l'industrie du pétrole et gaz peuvent être calculés et affichés avec ce pack d'applications.

- Débit volumique corrigé et masse volumique de référence calculée conformément à "API Manual of Petroleum Measurement Standards, Chapter 11.1"
- Teneur en eau, sur la base de la mesure de masse volumique
- Moyenne pondérée de la masse volumique et de la température



Pour des informations détaillées, voir la documentation spéciale relative à l'appareil.

Fonction Pétrole + fonction de verrouillage

Caractéristique de commande "Pack application", option EM "Fonction Pétrole + fonction de verrouillage"

Les paramètres les plus importants pour l'industrie du pétrole et gaz peuvent être calculés et affichés avec ce pack application. Il est également possible de verrouiller les réglages.

- Débit volumique corrigé et masse volumique de référence calculée conformément à "API Manual of Petroleum Measurement Standards, Chapter 11.1"
- Teneur en eau, sur la base de la mesure de masse volumique
- Moyenne pondérée de la masse volumique et de la température



Pour des informations détaillées, voir la documentation spéciale relative à l'appareil.

16.14 Accessoires

 Aperçu des accessoires pouvant être commandés →  249

16.15 Documentation

-  Pour une vue d'ensemble du champ d'application de la documentation technique associée, voir ci-dessous :
- *Device Viewer* (www.endress.com/deviceviewer) : entrer le numéro de série figurant sur la plaque signalétique
 - *Endress+Hauser Operations App* : entrer le numéro de série figurant sur la plaque signalétique ou scanner le code matriciel figurant sur la plaque signalétique.

Documentation standard **Instructions condensées**

Instructions condensées pour le capteur

Appareil de mesure	Référence de la documentation
Proline Promass Q	KA01262D

Instructions condensées pour le transmetteur

Appareil de mesure	Référence de la documentation
Proline 300	KA01341D

Information technique

Appareil de mesure	Référence de la documentation
Promass Q 300	TI01277D

Description des paramètres de l'appareil

Appareil de mesure	Référence de la documentation
Promass 300	GP01115D

Documentation complémentaire **Conseils de sécurité**
spécifique à l'appareil

Conseils de sécurité pour les appareils électriques en zone explosible.

Contenu	Référence de la documentation
ATEX/IECEX Ex d	XA01405D
ATEX/IECEX Ex ec	XA01439D
cCSAus XP	XA01373D
cCSAus Ex d	XA01372D
cCSAus Ex ec	XA01507D
EAC Ex d	XA01656D
EAC Ex ec	XA01657D
JPN Ex d	XA01778D
KCs Ex d	XA03285D
INMETRO Ex d	XA01468D

Contenu	Référence de la documentation
INMETRO Ex ec	XA01470D
NEPSI Ex d	XA01469D
NEPSI Ex ec	XA01471D
UKEX Ex d	XA02566D
UKEX Ex ec	XA02568D



Module d'affichage et de configuration séparé DKX001

Contenu	Référence de la documentation
ATEX/IECEX Ex i	XA01494D
ATEX/IECEX Ex ec	XA01498D
cCSAus IS	XA01499D
cCSAus Ex nA	XA01513D
EAC Ex i	XA01664D
EAC Ex ec	XA01665D
INMETRO Ex i	XA01500D
INMETRO Ex ec	XA01501D
JPN	XA01781D
KCs Ex i	XA03280D
NEPSI Ex i	XA01502D
NEPSI Ex nA	XA01503D
UKCA Ex i	XA01494D
UKCA Ex ec	XA01498D

Documentation spéciale

Contenu	Référence de la documentation
Indications relatives à la directive sur les équipements sous pression	SD01614D
Module d'affichage et de configuration séparé DKX001	SD01763D
Agréments radio pour l'interface WLAN pour le module d'affichage A309/A310	SD01793D
Serveur web	SD01969D
Heartbeat Technology	SD01988D
Mesure de concentration	SD02005D
Pétrole	SD02099D
Gas Fraction Handler	SD02584D
Mesure de foisonnement	SD02342D

Instructions de montage

Contenu	Remarque
Instructions de montage pour kits de pièces de rechange et accessoires	<ul style="list-style-type: none"> ▪ Accès à l'aperçu de tous les kits de pièces de rechange disponibles via <i>Device Viewer</i> →  247 ▪ Accessoires pouvant être commandés avec Instructions de montage →  249

Index

A

Accès direct	59
Accès en écriture	61
Accès en lecture	61
Actions correctives	
Appel	182
Fermeture	182
Activation de la protection en écriture	148
Activer/désactiver le verrouillage des touches	62
Adaptation du comportement de diagnostic	185
Affectation des bornes	35
Affichage	
voir Afficheur local	
Affichage de l'historique des valeurs mesurées	169
Affichage opérationnel	51
Afficheur local	275
Éditeur de texte	55
Editeur numérique	55
voir Affichage opérationnel	
voir En cas de défaut	
voir Message de diagnostic	
Vue navigation	53
Agrément 3-A	280
Agrément radio	281
Agréments	279
Altitude de fonctionnement	268
Appareil	
Configuration	91
Préparation pour le raccordement électrique	36
Appareil de mesure	
Construction	14
Démontage	248
Mise au rebut	248
Mise sous tension	90
Montage du capteur	29
Préparation pour le montage	29
Réparation	247
Transformation	247
Applicator	254
Architecture du système	
Ensemble de mesure	253
Assistant	
Affichage	119
Ajustage du zéro	132
Définir code d'accès	144
Détection tube partiellement rempli	126
Entrée courant	100
Entrée état 1 ... n	102
Paramètres WLAN	140
Sélectionnez fluide	97
Sortie courant	102
Sortie relais 1 ... n	116
Sortie Tout Ou Rien/Impulsion/Fréq.	107, 109, 113
Suppression débit de fuite	125
Vérification zéro	131

B

Bases de calcul	
Écart de mesure	267
Reproductibilité	267
Boîtier du capteur	270
Bornes	262

C

Câble de raccordement	32, 33
Capteur	
Montage	29
Caractéristiques techniques, aperçu	253
Certificat de conformité TSE/BSE	281
Certification PROFINET	281
Certification supplémentaire	281
Certificats	279
cGMP	281
Charge mécanique	269
Chauffage de capteur	24
Chemin de navigation (vue navigation)	53
Classe climatique	268
Code d'accès	61
Entrée erronée	61
Commutateur de verrouillage	150
Commutateur DIP	
voir Commutateur de verrouillage	
Compatibilité électromagnétique	269
Compatibilité hygiénique	280
Compatibilité pharmaceutique	281
Compensation de potentiel	41
Comportement de diagnostic	
Explication	181
Symboles	181
Composants d'appareil	14
Concept de sauvegarde	278
Conditions ambiantes	
Altitude de fonctionnement	268
Charge mécanique	269
Humidité relative	268
Résistance aux vibrations et aux chocs	268
Température de stockage	268
Conditions de montage	
Pression statique	23
Conditions de référence	263
Conditions de stockage	19
Configuration	152
Configuration à distance	277
Consommation de courant	262
Consommation électrique	262
Construction	
Appareil de mesure	14
Construction du système	
voir Construction de l'appareil de mesure	
Contrôle	
Marchandises livrées	15
Montage	31

- Raccordement 47
 - Contrôle du montage 90
 - Contrôle du montage (liste de contrôle) 31
 - Contrôle du raccordement 90
 - Contrôle du raccordement (liste de contrôle) 47
 - Coupure de courant 262
- D**
- Date de fabrication 16, 17
 - Déclaration de conformité 10
 - Définition du code d'accès 149
 - Densité du produit 270
 - Désactivation de la protection en écriture 148
 - Device Viewer 247
 - DeviceCare 74
 - Fichier de description d'appareil 75
 - Diagnostics
 - Symboles 180
 - Diagramme de pression/température 270
 - Dimensions de montage 23
 - voir Dimensions de montage
 - Directive sur les équipements sous pression 281
 - Disque de rupture
 - Conseils de sécurité 25
 - Pression de déclenchement 271
 - Document
 - Fonction 6
 - Symboles 6
 - Documentation 286
 - Domaine d'application 253
 - Risques résiduels 10
 - Données de version pour l'appareil 75
 - Droits d'accès aux paramètres
 - Accès en écriture 61
 - Accès en lecture 61
 - Dynamique de mesure 254
- E**
- Écart de mesure maximal 263
 - Écoulement gravitaire 21
 - Éditeur de texte 55
 - Editeur numérique 55
 - Effet
 - Pression du produit 266
 - Température ambiante 265
 - Température du produit 265
 - Éléments de configuration 57, 181
 - Emplacement de montage 21
 - Enregistreur à tracé continu 169
 - Ensemble de mesure 253
 - Entrée de câble
 - Indice de protection 46
 - Entrées de câble
 - Caractéristiques techniques 262
 - Exigences imposées au personnel 9
 - Exigences liées au montage
 - Chauffage de capteur 24
 - Dimensions de montage 23
 - Disque de rupture 25
 - Écoulement gravitaire 21
 - Emplacement de montage 21
 - Isolation thermique 24
 - Longueurs droites d'entrée et de sortie 23
 - Position de montage 22
 - Vibrations 25
- F**
- FDA 280, 281
 - Fichier données mères
 - GSD 75
 - Fichiers de description d'appareil 75
 - FieldCare 73
 - Fichier de description d'appareil 75
 - Fonction 73
 - Filtrage du journal événements 242
 - Firmware
 - Date de sortie 75
 - Version 75
 - Fonction du document 6
 - Fonctions
 - voir Paramètres
- G**
- Gamme de mesure
 - Pour les gaz 254
 - Pour les liquides 254
 - Gamme de mesure, recommandée 272
 - Gamme de température
 - Température ambiante pour l'afficheur 275
 - Température de stockage 19
 - Température du produit 269
 - Gamme de température ambiante 268
 - Gamme de température de stockage 268
 - Gas Fraction Handler 172
 - Gestion de la configuration d'appareil 142
- H**
- Historique du firmware 245
 - HistoROM 142
- I**
- ID fabricant 75
 - ID type d'appareil 75
 - Identification de l'appareil 15
 - Indication
 - Événement de diagnostic actuel 240
 - Événement de diagnostic précédent 240
 - Indice de protection 46, 268
 - Infobulle
 - voir Texte d'aide
 - Informations de diagnostic
 - Afficheur local 180
 - Aperçu 188
 - Construction, explication 181, 184
 - DeviceCare 184
 - FieldCare 184
 - LED 178
 - Mesures correctives 188
 - Navigateur web 182

Informations relatives au document	6
Initialisation de l'appareil de mesure	91
Instructions de montage spéciales	
Compatibilité alimentaire	25
Instructions de raccordement spéciales	42
Intégration système	75
Isolation galvanique	260
Isolation thermique	24
J	
Journal d'événements	241
L	
Langues, possibilités de configuration	275
Lecture des valeurs mesurées	152
Limite de débit	272
Liste de contrôle	
Contrôle du montage	31
Contrôle du raccordement	47
Liste de diagnostic	240
Longueurs droite d'entrée	23
Longueurs droite de sortie	23
M	
Marquage CE	10, 280
Marquage UKCA	280
Marques déposées	8
Matériaux	273
Menu	
Configuration	93
Diagnostic	240
Menu contextuel	
Appel	57
Explication	57
Fermeture	57
Menu de configuration	
Menus, sous-menus	49
Sous-menus et rôles utilisateur	50
Structure	49
Menus	
Pour la configuration de l'appareil	91
Pour les réglages spécifiques	127
Message de diagnostic	180
Messages d'erreur	
voir Messages de diagnostic	
Mise au rebut	248
Mise au rebut de l'emballage	20
Mise en service	90
Configuration de l'appareil	91
Configuration étendue	127
Module	
Totalisateur	
Contrôle du totalisateur	81
Module d'affichage et de configuration DKX001	276
Module de contrôle du totalisateur	81
Module électronique	14
Module électronique principal	14
Montage	21

N	
Netilion	246
Nettoyage interne	271
Nettoyage NEP	271
Nettoyage SEP	271
Nom de l'appareil	
Capteur	17
Transmetteur	16
Normes et directives	282
Numéro de série	16, 17
O	
Options de configuration	48
Outil	
Pour le montage	28
Transport	19
Outil de montage	28
Outils	
Raccordement électrique	32
Outils de mesure et de test	246
Outils de raccordement	32
P	
Packs application	283
Paramètre	
Entrer des valeurs ou du texte	60
Modification	60
Performances	263
Perte de charge	272
Philosophie de configuration	50
Pièce de rechange	247
Pièces de rechange	247
Plaque signalétique	
Capteur	17
Transmetteur	16
Poids	
Transport (consignes)	19
Unités SI	272
Unités US	273
Position de montage (verticale, horizontale)	22
Précision de mesure	263
Préparation du raccordement	36
Préparations de montage	29
Pression du produit	
Effet	266
Pression statique	23
Principe de mesure	253
Protection des réglages de paramètre	148
Protection en écriture	
Via code d'accès	148
Via commutateur de verrouillage	150
Protection en écriture du hardware	150
R	
Raccordement	
voir Raccordement électrique	
Raccordement de l'appareil	36
Raccordement des câbles d'alimentation	36
Raccordement des câbles de signal	36

Raccordement électrique	
Appareil de mesure	32
Indice de protection	46
Interface WLAN	72
Outils de configuration	
Via interface service (CDI-RJ45)	71
Via interface WLAN	72
Via le réseau PROFINET	70
RSLogix 5000	70
Serveur web	71
Raccords process	274
Réception des marchandises	15
Redondance du système S2	89
Réétalonnage	246
Référence de commande	16, 17
Référence de commande étendue	
Capteur	17
Transmetteur	16
Réglage de la langue d'interface	90
Réglages	
Adaptation de l'appareil aux conditions de process	168
Administration	144
Afficheur local	119
Ajustage capteur	130
Configuration E/S	99
Configurations étendues de l'affichage	135
Détection de tube partiellement rempli	126
Entrée analogique	99
Entrée courant	100
Entrée état	102
Gestion de la configuration d'appareil	142
Initialisation de l'appareil de mesure	91
Interface de communication	93
Langue d'interface	90
Nom de repère	93
Produit	97
Réinitialisation de l'appareil	243
Remise à zéro du totalisateur	168
Simulation	145
Sortie courant	102
Sortie impulsion	107
Sortie impulsion/fréquence/tor	107, 109
Sortie relais	116
Sortie tout ou rien	113
Suppression débits fuite	125
Totalisateur	134
Unités système	94
WLAN	140
Réglages des paramètres	
Administration (Sous-menu)	145
Affichage (Assistant)	119
Affichage (Sous-menu)	135
Ajustage capteur (Sous-menu)	130
Ajustage du zéro (Assistant)	132
Calcul du débit volumique corrigé (Sous-menu)	129
Communication (Sous-menu)	93
Composant à usage unique (Sous-menu)	91
Configuration (Menu)	93
Configuration E/S	99
Configuration E/S (Sous-menu)	99
Configuration étendue (Sous-menu)	128
Définir code d'accès (Assistant)	144
Détection tube partiellement rempli (Assistant)	126
Diagnostic (Menu)	240
Enregistrement des valeurs mesurées (Sous-menu)	169
Entrée courant	100
Entrée courant (Assistant)	100
Entrée courant 1 ... n (Sous-menu)	165
Entrée état	102
Entrée état 1 ... n (Assistant)	102
Entrée état 1 ... n (Sous-menu)	165
Indice moyen (Sous-menu)	175
Information appareil (Sous-menu)	244
Mode de mesure (Sous-menu)	173
Paramètres WLAN (Assistant)	140
Réinitialiser code d'accès (Sous-menu)	145
Sauvegarde de la configuration (Sous-menu)	142
Sélectionnez fluide (Assistant)	97
Serveur Web (Sous-menu)	68
Simulation (Sous-menu)	145
Sortie courant	102
Sortie courant (Assistant)	102
Sortie impulsion/fréquence/tor	107
Sortie relais	116
Sortie relais 1 ... n (Assistant)	116
Sortie relais 1 ... n (Sous-menu)	167
Sortie Tout Ou Rien/Impulsion/Fréq. (Assistant)	107, 109, 113
Sortie Tout Ou Rien/Impulsion/Fréq. 1 ... n (Sous-menu)	166
Suppression débit de fuite (Assistant)	125
Totalisateur (Sous-menu)	164, 168
Totalisateur 1 ... n (Sous-menu)	134
Unités système (Sous-menu)	94
Valeur sortie courant 1 ... n (Sous-menu)	166
Variables mesurées (Sous-menu)	153
Vérification zéro (Assistant)	131
Volume flow (Sous-menu)	99
Réglages WLAN	140
Réglementation sur les matériaux en contact avec des denrées alimentaires	280
Remplacement	
Composants d'appareil	247
Réparation	247
Remarques	247
Réparation d'appareil	247
Réparation d'un appareil	247
Reproductibilité	264
Résistance aux vibrations et aux chocs	268
Retour de matériel	247
Révision de l'appareil	75
Rôles utilisateur	50
Rotation du boîtier de l'électronique	
voir Rotation du boîtier de transmetteur	
Rotation du boîtier de transmetteur	29
Rotation du module d'affichage	30

Rugosité de surface 275

S

Sécurité 9
 Sécurité de fonctionnement 10
 Sécurité du produit 10
 Sécurité sur le lieu de travail 10
 Sens d'écoulement 22, 29
 Services
 Maintenance 246
 Réparation 247
 Signal de défaut 258
 Signal de sortie 256
 Signaux d'état 180, 183
 Sortie tout ou rien 258
 Sous-menu
 Administration 144, 145
 Affichage 135
 Ajustage capteur 130
 Analog inputs 99
 Aperçu 50
 Calcul du débit volumique corrigé 129
 Communication 93
 Composant à usage unique 91
 Concentration 142
 Configuration E/S 99
 Configuration étendue 127, 128
 Configuration Heartbeat 142
 Enregistrement des valeurs mesurées 169
 Entrée courant 1 ... n 165
 Entrée état 1 ... n 165
 Indice moyen 175
 Information appareil 244
 Journal d'événements 241
 Mode de mesure 173
 Pétrole 142
 Réinitialiser code d'accès 145
 Sauvegarde de la configuration 142
 Serveur Web 68
 Simulation 145
 Sortie relais 1 ... n 167
 Sortie Tout Ou Rien/Impulsion/Fréq. 1 ... n 166
 Totalisateur 164, 168
 Totalisateur 1 ... n 134
 Unités système 94
 Valeur de sortie 166
 Valeur mesurée 152
 Valeur sortie courant 1 ... n 166
 Valeurs calculées 128
 Valeurs d'entrées 164
 Variables de process 128
 Variables mesurées 153
 Viscosité 142
 Volume flow 99
 Structure
 Menu de configuration 49
 Suppression des débits de fuite 260
 Suppression des défauts
 Générale 176

Symboles

Contrôle de l'entrée des données 56
 Dans la zone d'état de l'afficheur local 51
 Éléments de configuration 55
 Masque de saisie 56
 Pour la communication 51
 Pour le niveau diagnostic 51
 Pour le numéro de voie de mesure 52
 Pour le paramètre 53
 Pour le signal d'état 51
 Pour le sous-menu 53
 Pour le verrouillage 51
 Pour les assistants 53
 Pour les menus 53
 Pour variable mesurée 52

T

Température ambiante
 Effet 265
 Température de stockage 19
 Température du produit
 Effet 265
 Temps de réponse 265
 Tension d'alimentation 261
 Testé EHEDG 280
 Tests et certificats 282
 Texte d'aide
 Explication 60
 Fermeture 60
 Ouverture 60
 Totalisateur
 Affecter variable process 164
 Configuration 134
 Touches de configuration
 voir Éléments de configuration
 Transmetteur
 Rotation du boîtier 29
 Rotation du module d'affichage 30
 Transmission cyclique des données 77
 Transport de l'appareil de mesure 19
 Travaux de maintenance 246

U

USP class VI 281
 Utilisation conforme 9
 Utilisation de l'appareil de mesure
 Cas limites 9
 Utilisation non conforme 9
 voir Utilisation conforme

V

Valeurs affichées
 Pour l'état de verrouillage 152
 Valeurs mesurées
 voir Variables de process
 Variables d'entrée 254
 Variables de process
 Calculées 254
 Mesurées 254

Variables de sortie	256
Verrouillage de l'appareil, état	152
Version de software	75
Vibrations	25
Vue d'édition	55
A l'aide des éléments de configuration	55, 56
Masque de saisie	56
Vue navigation	
Dans l'assistant	53
Dans le sous-menu	53
W	
W@M Device Viewer	15
Z	
Zone d'affichage	
Dans la vue navigation	53
Pour l'affichage opérationnel	52
Zone d'état	
Dans la vue navigation	53
Pour l'affichage opérationnel	51



www.addresses.endress.com
