

Instructions condensées

Débitmètre

Proline Promass E

Capteur Coriolis

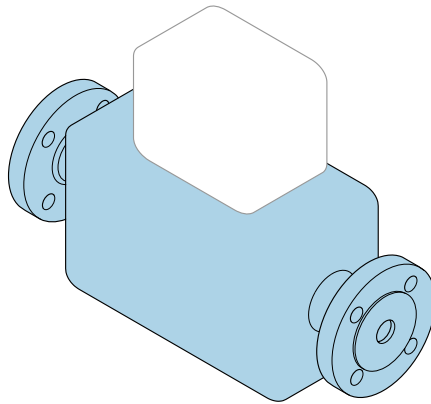

Les présentes instructions condensées ne se substituent **pas** au manuel de mise en service relatif à l'appareil.

Instructions condensées partie 1 sur 2 : Capteur

Contiennent des informations sur le capteur.

Instructions condensées partie 2 sur 2 : Transmetteur

→  3.



A0023555

Instructions condensées Débitmètre

L'appareil se compose d'un transmetteur et d'un capteur.

Le processus de mise en service de ces deux composants est décrit dans deux manuels séparés, qui forment ensemble les Instructions condensées pour le débitmètre :

- Instructions condensées Partie 1 : Capteur
- Instructions condensées Partie 2 : Transmetteur

Se référer aux deux parties des Instructions condensées lors de la mise en service de l'appareil, celles-ci étant complémentaires :

Instructions condensées Partie 1 : Capteur

Les Instructions condensées du capteur sont destinées aux spécialistes en charge de l'installation de l'appareil de mesure.

- Réception des marchandises et identification du produit
- Stockage et transport
- Procédure de montage

Instructions condensées Partie 2 : Transmetteur

Les Instructions condensées du transmetteur sont destinées aux spécialistes en charge de la mise en service, de la configuration et du paramétrage de l'appareil de mesure (jusqu'à la première valeur mesurée).

- Description du produit
- Procédure de montage
- Raccordement électrique
- Options de configuration
- Intégration système
- Mise en service
- Informations de diagnostic

Documentation complémentaire relative à l'appareil



Ces Instructions condensées sont les **Instructions condensées partie 1 : Capteur**.

Les "Instructions condensées partie 2 : Transmetteur" sont disponibles via :

- Internet : www.endress.com/deviceviewer
- Smartphone/tablette : *Endress+Hauser Operations App*

Vous trouverez des informations détaillées sur l'appareil dans son manuel de mise en service et les autres documentations :

- Internet : www.endress.com/deviceviewer
- Smartphone/tablette : *Endress+Hauser Operations App*

Sommaire

1	Informations relatives au document	5
1.1	Symboles utilisés	5
2	Consignes de sécurité de base	6
2.1	Exigences imposées au personnel	6
2.2	Utilisation conforme	7
2.3	Sécurité au travail	8
2.4	Sécurité de fonctionnement	8
2.5	Sécurité du produit	9
2.6	Sécurité informatique	9
3	Réception des marchandises et identification du produit	9
3.1	Réception des marchandises	9
3.2	Identification du produit	10
4	Stockage et transport	10
4.1	Conditions de stockage	10
4.2	Transport du produit	11
5	Montage	12
5.1	Exigences liées au montage	12
5.2	Montage de l'appareil	19
5.3	Contrôle du montage	20
6	Mise au rebut	21
6.1	Démontage de l'appareil de mesure	21
6.2	Mise au rebut de l'appareil de mesure	21

1 Informations relatives au document

1.1 Symboles utilisés

1.1.1 Symboles d'avertissement

DANGER

Ce symbole attire l'attention sur une situation dangereuse, entraînant la mort ou des blessures corporelles graves, si elle n'est pas évitée.

AVERTISSEMENT

Ce symbole attire l'attention sur une situation dangereuse, pouvant entraîner la mort ou des blessures corporelles graves, si elle n'est pas évitée.











ATTENTION

Ce symbole attire l'attention sur une situation dangereuse, pouvant entraîner des blessures corporelles de gravité légère ou moyenne, si elle n'est pas évitée.





AVIS

Ce symbole identifie des informations relatives à des procédures et à des événements n'entraînant pas de blessures corporelles.

1.1.2 Symboles pour certains types d'information





Symbole	Signification	Symbole	Signification
	Autorisé Procédures, process ou actions autorisés.		Préfééré Procédures, process ou actions préférées.
	Interdit Procédures, process ou actions interdits.		Conseil Identifie la présence d'informations complémentaires.
	Renvoi à la documentation		Renvoi à une page
	Renvoi à une figure		Série d'étapes
	Résultat d'une étape		Contrôle visuel

1.1.3 Symboles électriques





Symbole	Signification	Symbole	Signification
	Courant continu		Courant alternatif
	Courant continu et alternatif		Borne de terre Une borne qui, du point de vue de l'utilisateur, est reliée à un système de mise à la terre.

Symbole	Signification
	<p>Borne de compensation de potentiel (PE : terre de protection) Les bornes de terre doivent être raccordées à la terre avant de réaliser d'autres raccordements.</p> <p>Les bornes de terre se trouvent à l'intérieur et à l'extérieur de l'appareil :</p> <ul style="list-style-type: none"> ▪ Borne de terre interne : la compensation de potentiel est raccordée au réseau d'alimentation électrique. ▪ Borne de terre externe : l'appareil est raccordé au système de mise à la terre de l'installation.

1.1.4 Symboles d'outils

Symbole	Signification	Symbole	Signification
	Tournevis Torx		Tournevis plat
	Tournevis cruciforme		Clé à six pans
	Clé à fourche		

1.1.5 Symboles utilisés dans les graphiques

Symbole	Signification	Symbole	Signification
1, 2, 3,...	Repères		Série d'étapes
A, B, C, ...	Vues	A-A, B-B, C-C, ...	Coupes
	Zone explosible		Zone sûre (zone non explosible)
	Sens d'écoulement		

2 Consignes de sécurité de base

2.1 Exigences imposées au personnel

Le personnel doit remplir les conditions suivantes dans le cadre de ses activités :

- ▶ Le personnel qualifié et formé doit disposer d'une qualification qui correspond à cette fonction et à cette tâche.
- ▶ Etre habilité par le propriétaire / l'exploitant de l'installation.
- ▶ Etre familiarisé avec les réglementations nationales.
- ▶ Avant de commencer le travail, avoir lu et compris les instructions du présent manuel et de la documentation complémentaire ainsi que les certificats (selon l'application).
- ▶ Suivre les instructions et respecter les conditions de base.

2.2 Utilisation conforme

Domaine d'application et produits mesurés

L'appareil de mesure décrit dans le présent manuel est uniquement destiné à la mesure du débit de liquides et de gaz.

Selon la version commandée, l'appareil de mesure peut également être utilisé pour mesurer des produits explosibles¹⁾, inflammables, toxiques et oxydants.

Les appareils de mesure destinés à une utilisation en zone explosible, dans les applications hygiéniques ou dans des installations présentant des risques accrus dus à la pression, portent un marquage sur la plaque signalétique.

Pour garantir que l'appareil de mesure est en parfait état pendant la durée de service :

- ▶ N'utiliser l'appareil de mesure que dans le respect total des données figurant sur la plaque signalétique et des conditions générales énumérées dans le manuel de mise en service et la documentation complémentaire.
- ▶ Vérifier à l'aide de la plaque signalétique si l'appareil commandé peut être utilisé pour l'usage prévu dans la zone soumise à agrément (p. ex. protection antidéflagrante, directive des équipements sous pression).
- ▶ Utiliser l'appareil uniquement pour des produits contre lesquels les matériaux en contact avec le process sont suffisamment résistants.
- ▶ Respecter les gammes de pression et de température spécifiée.
- ▶ Respecter la gamme de température ambiante spécifiée.
- ▶ Protéger l'appareil de mesure en permanence contre la corrosion dues aux influences de l'environnement.

Utilisation non conforme

Une utilisation non conforme peut compromettre la sécurité. Le fabricant décline toute responsabilité quant aux dommages résultant d'une utilisation inappropriée ou non conforme à l'utilisation prévue.

AVERTISSEMENT

Risque de rupture due à la présence de fluides corrosifs ou abrasifs et aux conditions ambiantes !

- ▶ Vérifier la compatibilité du produit mesuré avec le capteur.
- ▶ Vérifier la résistance de l'ensemble des matériaux en contact avec le produit dans le process.
- ▶ Respecter les gammes de pression et de température spécifiée.

1) Non applicable aux appareils de mesure IO-Link

AVIS**Vérification en présence de cas limites :**

- ▶ Dans le cas de fluides corrosifs et/ou de produits de nettoyage spéciaux : Endress+Hauser se tient à votre disposition pour vous aider à déterminer la résistance à la corrosion des matériaux en contact avec le produit, mais décline cependant toute garantie ou responsabilité étant donné que d'infimes modifications de la température, de la concentration ou du degré d'encrassement en cours de process peuvent entraîner des différences significatives de la résistance à la corrosion.

Risques résiduels**⚠ ATTENTION**

Risque de brûlures chaudes ou froides ! L'utilisation de produits et de composants électroniques présentant des températures élevées ou basses peut produire des surfaces chaudes ou froides sur l'appareil.

- ▶ Installer une protection adaptée pour empêcher tout contact.

⚠ AVERTISSEMENT

Risque de rupture du boîtier en raison d'une rupture du tube de mesure !

En cas de rupture d'un tube de mesure, la pression à l'intérieur du boîtier du capteur augmente en fonction de la pression de process.

- ▶ Utiliser un disque de rupture.

⚠ AVERTISSEMENT

Danger dû à une fuite de produit !

Pour les versions d'appareil avec disque de rupture : une fuite de produit sous pression peut provoquer des blessures ou des dégâts matériels.

- ▶ Prendre des mesures préventives afin d'éviter les blessures et les dégâts matériels si le disque de rupture est actionné.

2.3 Sécurité au travail

Lors des travaux sur et avec l'appareil :

- ▶ Porter l'équipement de protection individuelle requis conformément aux réglementations nationales.

2.4 Sécurité de fonctionnement

Risque de blessure !

- ▶ N'utiliser l'appareil que dans un état technique parfait et sûr.
- ▶ L'exploitant est responsable du fonctionnement sans interférence de l'appareil.

Exigences ambiantes pour le boîtier du transmetteur en plastique

Si un boîtier de transmetteur en plastique est soumis en permanence à certains mélanges vapeur-air, cela peut l'endommager.

- ▶ En cas de doute, veuillez contacter votre agence Endress+Hauser.
- ▶ En cas d'utilisation en zone soumise à agrément, tenir compte des indications de la plaque signalétique.

2.5 Sécurité du produit

Le présent appareil a été construit et testé d'après l'état actuel de la technique et les bonnes pratiques d'ingénierie, et a quitté nos locaux en parfait état.

Il répond aux normes générales de sécurité et aux exigences légales. Il est également conforme aux directives de l'UE énumérées dans la déclaration UE de conformité spécifique à l'appareil. Le fabricant le confirme en apposant la marque CE sur l'appareil..

2.6 Sécurité informatique

La garantie du fabricant n'est valable que si le produit est monté et utilisé comme décrit dans le manuel de mise en service. Le produit dispose de mécanismes de sécurité pour le protéger contre toute modification involontaire des réglages.

Des mesures de sécurité informatique, permettant d'assurer une protection supplémentaire du produit et de la transmission de données associée, doivent être mises en place par les exploitants eux-mêmes conformément à leurs normes de sécurité.

3 Réception des marchandises et identification du produit

3.1 Réception des marchandises

Dès réception de la livraison :

1. Vérifier que l'emballage n'est pas endommagé.
 - ↳ Signaler immédiatement tout dommage au fabricant.
Ne pas installer des composants endommagés.
2. Vérifier le contenu de la livraison à l'aide du bordereau de livraison.
3. Comparer les données sur la plaque signalétique avec les spécifications de commande sur le bordereau de livraison.
4. Vérifier la documentation technique et tous les autres documents nécessaires, p. ex. certificats, pour s'assurer qu'ils sont complets.



Si l'une des conditions n'est pas remplie, contacter le fabricant.

3.2 Identification du produit

L'appareil peut être identifié de la manière suivante :

- Plaque signalétique
- Référence de commande avec détails des caractéristiques de l'appareil sur le bordereau de livraison
- Entrer les numéros de série figurant sur les plaques signalétiques dans *Device Viewer* (www.endress.com/deviceviewer) : toutes les informations sur l'appareil de mesure sont affichées.
- Entrer les numéros de série figurant sur les plaques signalétiques dans l'*Endress+Hauser Operations App* ou scanner le code DataMatrix figurant sur la plaque signalétique à l'aide de l'*Endress+Hauser Operations App* : toutes les informations sur l'appareil sont affichées.

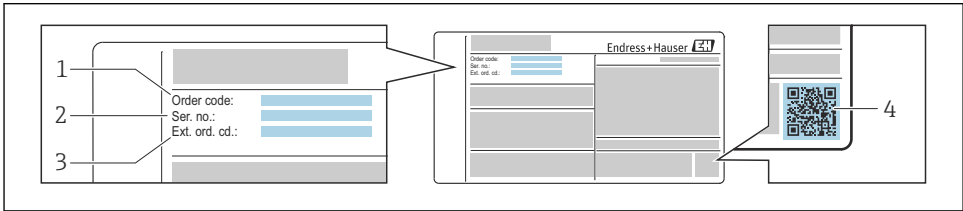

A0030196

1 Exemple d'une plaque signalétique

- 1 Référence de commande
- 2 Numéro de série
- 3 Référence de commande étendue
- 4 Code matriciel 2D (QR code)



Pour les informations détaillées concernant les données sur la plaque signalétique, voir le manuel de mise en service relatif à l'appareil.

4 Stockage et transport

4.1 Conditions de stockage

Respecter les consignes suivantes lors du stockage :

- ▶ Conserver dans l'emballage d'origine en guise de protection contre les chocs.
- ▶ Ne pas enlever les disques ou capuchons de protection montés sur les raccords process. Ils empêchent un endommagement mécanique des surfaces d'étanchéité et un encrassement du tube de mesure.
- ▶ Protéger du rayonnement solaire. Éviter des températures de surface trop élevées.
- ▶ Stocker dans un endroit sec et sans poussière.
- ▶ Stocker dans un endroit sec.
- ▶ Ne pas stocker à l'air libre.

4.2 Transport du produit

Transporter l'appareil jusqu'au point de mesure dans son emballage d'origine.

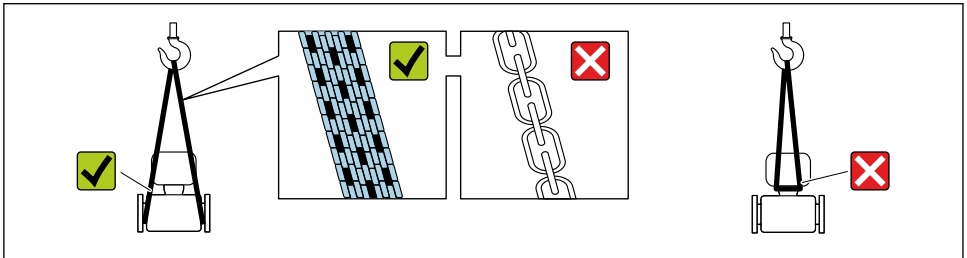

A0029252



Ne pas enlever les disques ou capots de protection montés sur les raccords process. Ils évitent d'endommager mécaniquement les surfaces d'étanchéité et d'encrasser le tube de mesure.

4.2.1 Appareils de mesure sans anneaux de suspension

⚠ AVERTISSEMENT

Le centre de gravité de l'appareil de mesure se situe au-dessus des points d'ancrage des courroies de suspension.

Risque de blessure si l'appareil de mesure glisse.

- ▶ Protéger l'appareil de mesure contre la rotation ou le glissement.
- ▶ Respecter le poids indiqué sur l'emballage (étiquette autocollante).

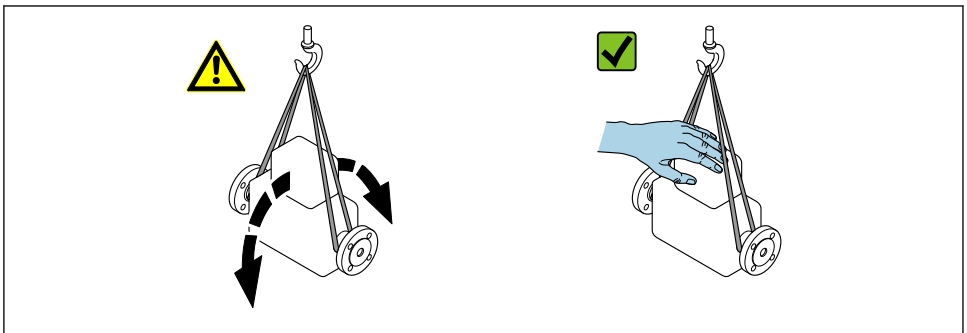

A0029214

4.2.2 Appareils de mesure avec anneaux de suspension

⚠ ATTENTION

Conseils de transport spéciaux pour les appareils de mesure avec anneaux de transport

- ▶ Pour le transport, utiliser exclusivement les anneaux de suspension fixés sur l'appareil ou aux brides.
- ▶ L'appareil doit être fixé au minimum à deux anneaux de suspension.

4.2.3 Transport avec un chariot élévateur

Lors d'un transport dans une caisse en bois, la structure du fond permet de soulever la caisse dans le sens horizontal ou des deux côtés avec un chariot élévateur.

5 Montage

5.1 Exigences liées au montage

Des mesures spéciales, telles que des supports, ne sont pas nécessaires. Les forces extérieures sont absorbées par la structure de l'appareil.

5.1.1 Position de montage

Emplacement de montage

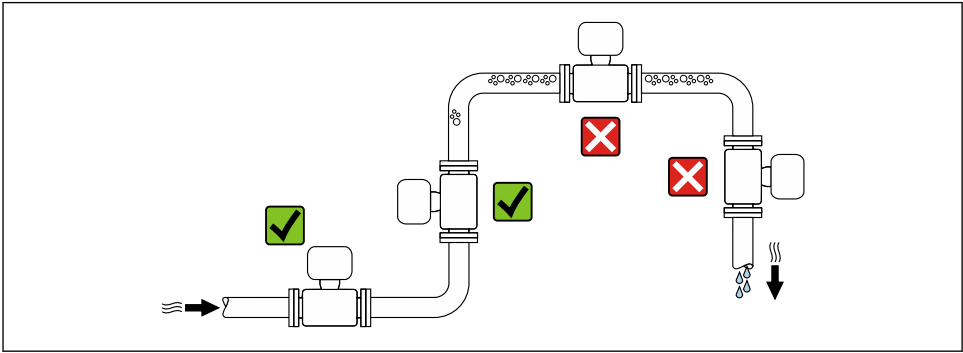

A0028772

Montage dans un écoulement gravitaire

La proposition d'installation suivante permet toutefois le montage dans une conduite verticale avec fluide descendant. Les restrictions de conduite ou l'utilisation d'un diaphragme avec une section plus faible évitent la vidange du capteur en cours de mesure.

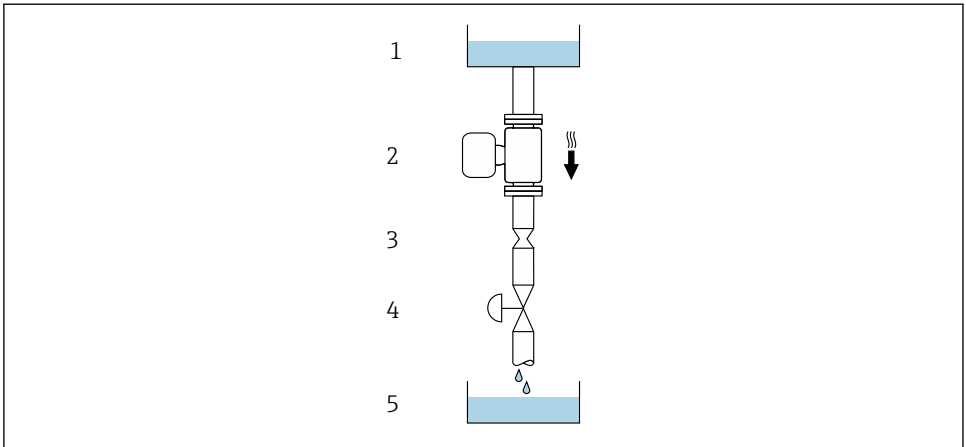

A0028773











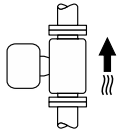

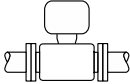
2 Montage dans un écoulement gravitaire (p. ex. applications de dosage)

- 1 Réservoir d'alimentation
- 2 Capteur
- 3 Diaphragme, restriction
- 4 Vanne
- 5 Cuve de remplissage

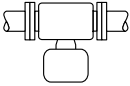
DN/NPS		Ø diaphragme, restriction de la conduite	
[mm]	[in]	[mm]	[in]
8	$\frac{3}{8}$	6	0,24
15	$\frac{1}{2}$	10	0,40
25	1	14	0,55
40	1 $\frac{1}{2}$	22	0,87
50	2	28	1,10
80	3	50	1,97

Position de montage

Le sens de la flèche sur la plaque signalétique du capteur permet de monter ce dernier conformément au sens d'écoulement.

Position de montage		Recommandation	
A	Position de montage verticale	 <small>A0015591</small>	 ¹⁾
B	Position de montage horizontale, transmetteur en haut	 <small>A0015589</small>	 ²⁾ Exception : →  3,  14
C	Position de montage horizontale, transmetteur en bas	 <small>A0015590</small>	 ³⁾ Exception : →  3,  14
D	Position de montage horizontale, transmetteur sur le côté	 <small>A0015592</small>	

- 1) Cette position est recommandée pour assurer l'auto-vidange.
- 2) Les applications avec des températures de process basses peuvent réduire la température ambiante. Cette position est recommandée pour respecter la température ambiante minimale pour le transmetteur.
- 3) Les applications avec des températures de process hautes peuvent augmenter la température ambiante. Cette position est recommandée pour respecter la température ambiante maximale pour le transmetteur.

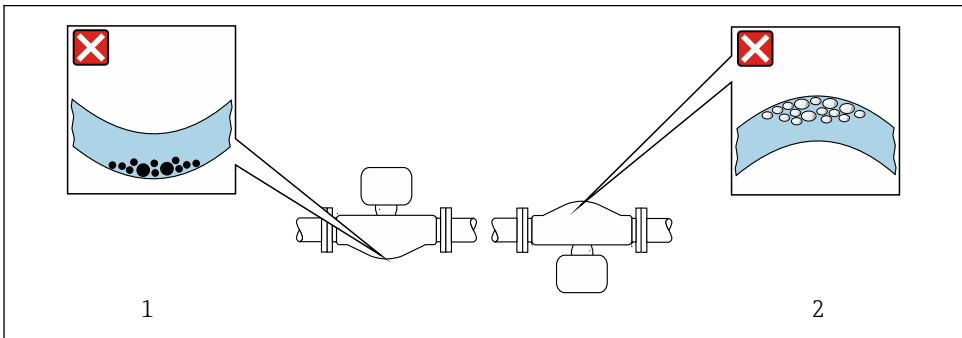

A0028774

 3 Position du capteur avec tube de mesure soudé

- 1 À éviter avec les produits chargés en particules solides : risque de colmatage
- 2 À éviter avec les produits ayant tendance à dégazer : risque d'accumulation de bulles de gaz

Longueurs droites d'entrée et de sortie

Lors du montage, il n'est pas nécessaire de tenir compte d'éléments générateurs de turbulences (vannes, coudes ou T), tant qu'il n'y a pas de cavitation → 15.

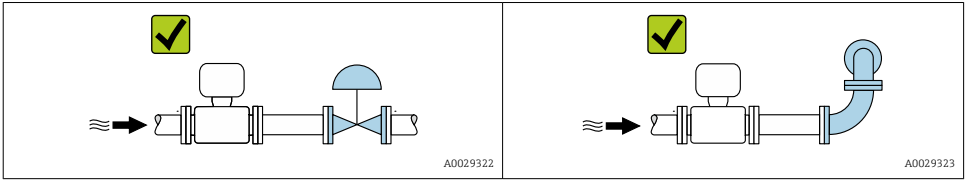

Pour les dimensions et les longueurs montées de l'appareil, voir la documentation "Information technique", section "Construction mécanique" → 3

5.1.2 Exigences en matière d'environnement et de process

Gamme de température ambiante



Pour plus d'informations sur la gamme de température ambiante, voir le manuel de mise en service de l'appareil.

En cas d'utilisation en extérieur :

- Monter l'appareil de mesure à un endroit ombragé.
- Éviter la lumière directe du soleil, en particulier dans les régions au climat chaud.
- Éviter les fortes intempéries.

Tableaux des températures ²⁾



Pour plus d'informations sur les tableaux de températures, voir la documentation séparée "Conseils de sécurité" (XA) pour l'appareil.

Pression statique

Il est important de n'avoir aucune cavitation ni dégazage des gaz contenus dans les liquides. Ceci est évité par une pression statique suffisamment élevée.

Les points de montage suivants sont de ce fait recommandés :

- au point le plus bas d'une colonne montante
- du côté refoulement des pompes (pas de risque de dépression)

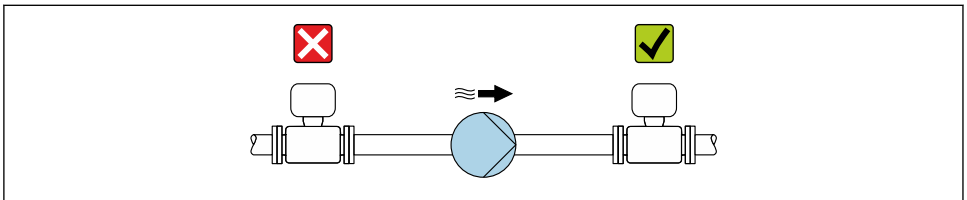

A0028777

2) Non applicable pour les appareils de mesure IO-Link

Isolation thermique

Pour certains produits, il est important que la chaleur de rayonnement du capteur vers le transmetteur reste aussi faible que possible. Une large gamme de matériaux peut être utilisée pour l'isolation requise.

AVIS

Surchauffe de l'électronique en raison de l'isolation thermique !

- ▶ Position de montage recommandée : position de montage horizontale, boîtier de transmetteur (Promass 10, 100, 200, 300) ou boîtier de raccordement capteur (Promass 500) pointant vers le bas.
- ▶ Ne pas isoler le boîtier de transmetteur ni le boîtier de raccordement capteur.
- ▶ Température maximale autorisée à l'extrémité inférieure du boîtier du transmetteur ou du boîtier de raccordement du capteur : 80 °C (176 °F)
- ▶ Isolation thermique avec tube prolongateur exposé : il est recommandé de ne pas isoler le tube prolongateur afin de garantir une dissipation optimale de la chaleur.

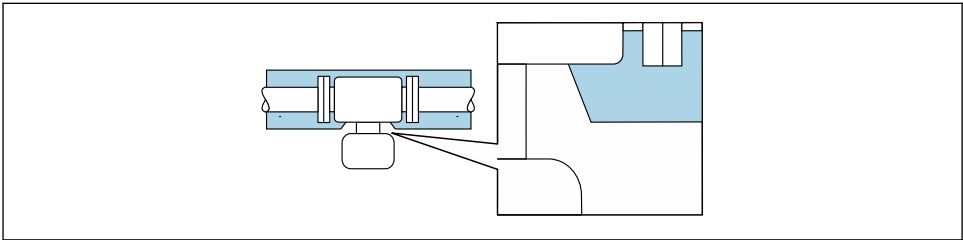

A0034391

4 Isolation thermique avec tube prolongateur exposé

Chauffage

AVIS

Surchauffe de l'électronique de mesure en raison d'une température ambiante trop élevée !

- ▶ Respecter la température ambiante maximale admissible pour le transmetteur.
- ▶ En fonction de la température du produit, tenir compte des exigences relatives à la position de montage de l'appareil.

AVIS**Risque de surchauffe en cas de chauffage**

- ▶ S'assurer que la température à l'extrémité inférieure du boîtier du transmetteur ne dépasse pas 80 °C (176 °F).
- ▶ Veiller à ce que la convection soit suffisante au col du transmetteur.
- ▶ S'assurer qu'une surface suffisamment grande du col du transmetteur reste dégagée. La partie non recouverte sert à l'évacuation de la chaleur et protège l'électronique de mesure contre une surchauffe ou un refroidissement excessif.
- ▶ En cas d'utilisation en zone explosible, respecter les consignes de la documentation Ex spécifique à l'appareil. Pour plus d'informations sur les tableaux de températures, voir la documentation séparée "Conseils de sécurité" (XA) pour l'appareil.
- ▶ Tenir compte du comportement du diagnostic de process "830 Température ambiante trop élevée" et "832 Température d'électronique trop élevée" si la surchauffe ne peut être évitée par une architecture du système appropriée.

Options de chauffage

Si, pour un produit donné, il ne doit y avoir aucune dissipation de chaleur au niveau du capteur, il existe les options de chauffage suivantes :

- Chauffage électrique, p. ex. avec des colliers chauffants électriques ³⁾
- Via des conduites d'eau chaude ou de vapeur
- Via des enveloppes de réchauffage



Pour plus de détails sur le chauffage avec des colliers chauffants électriques, voir le manuel de mise en service de l'appareil.

Vibrations

Les vibrations de l'installation n'ont aucune influence sur le fonctionnement du débitmètre en raison de la fréquence de résonance élevée des tubes de mesure.

5.1.3 Instructions de montage spéciales**Autovidangeabilité**

Lorsque l'appareil est installé à la verticale, les tubes de mesure peuvent être vidangés complètement et protégés contre le colmatage.

3) L'utilisation de colliers chauffants électriques parallèles est généralement recommandée (flux électrique bidirectionnel). Des considérations particulières doivent être faites si un câble de chauffage monofilaire doit être utilisé. Des informations complémentaires sont fournies dans le document EA01339D "Instructions de montage pour les systèmes de traçage électriques".

Disque de rupture

⚠ AVERTISSEMENT

Danger dû à une fuite de produit !

Une fuite de produit sous pression peut provoquer des blessures ou des dégâts matériels.

- ▶ Prendre des précautions pour éviter tout danger pour les personnes et de dommages en cas de déclenchement du disque de rupture.
- ▶ Respecter les informations figurant sur l'autocollant du disque de rupture.
- ▶ Lors du montage de l'appareil, veiller à ce que le bon fonctionnement du disque de rupture ne soit pas compromis.
- ▶ Ne pas utiliser d'enveloppe de chauffage.
- ▶ Ne pas enlever ni endommager le disque de rupture.

- ▶ Après déclenchement du disque de rupture, ne plus utiliser l'appareil de mesure.

La position du disque de rupture est indiquée par un autocollant placé juste dessus. Le déclenchement du disque de rupture endommage l'autocollant, ce qui permet un contrôle visuel.

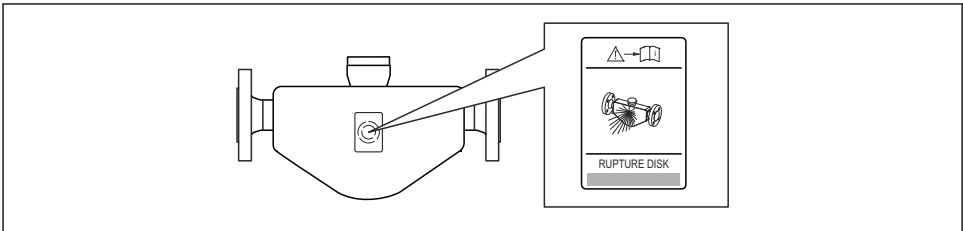

A0007823

5 Autocollant du disque de rupture

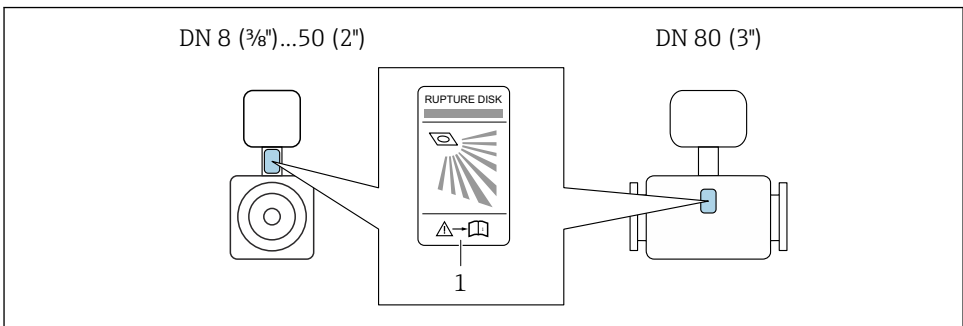

A0029956

1 Autocollant du disque de rupture



Pour plus de détails sur l'utiliser d'un disque de rupture : voir le manuel de mise en service de l'appareil.

Étalonnage du point zéro

Tous les appareils sont étalonnés d'après les derniers progrès techniques et dans les conditions de référence. L'étalonnage du point zéro n'est généralement pas nécessaire. L'étalonnage du point zéro est conseillé uniquement dans des cas particuliers :

- Pour obtenir une précision de mesure maximale même avec des débits faibles
- En cas de conditions de process ou de conditions de fonctionnement extrêmes, p. ex. températures de process très élevées ou produits de très haute viscosité.
- Pour les applications sur gaz avec basse pression.



Pour optimiser la précision de mesure à des débits faibles, l'installation doit protéger le capteur contre les contraintes mécaniques pendant le fonctionnement.



Informations sur le contrôle du point zéro et la réalisation d'un étalonnage du point zéro : Manuel de mise en service de l'appareil.

Condition

- L'étalonnage du zéro ne peut être effectué qu'avec des produits qui n'ont pas de contenu gazeux ou solide.
- L'étalonnage du zéro est réalisé à la pression et à la température de service avec les tubes de mesure complètement remplis et à un débit nul ($v = 0$ m/s). Pour cela, des vannes d'arrêt (par exemple) peuvent être placées en amont ou en aval du capteur, ou des vannes ou vannes de régulation existantes peuvent être utilisées.

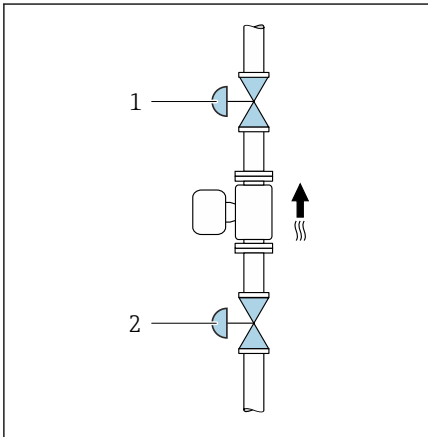

A0043181

- Fonctionnement normal : vannes d'arrêt 1 et 2 ouvertes.
- Étalonnage du zéro avec pression de pompe : vanne d'arrêt 1 fermée, vanne d'arrêt 2 ouverte.
- Étalonnage du zéro sans pression de pompe : vanne d'arrêt 1 ouverte, vanne d'arrêt 2 fermée.

5.2 Montage de l'appareil

5.2.1 Outils nécessaires

Pour les brides et autres raccords process, utiliser un outil de montage approprié

5.2.2 Préparation de l'appareil de mesure

1. Retirer tous les emballages de transport restants.

2. Enlever les disques ou capuchons de protection présents sur le capteur.
3. Si présente : enlever la protection de transport du disque de rupture.
4. Enlever l'autocollant sur le couvercle du compartiment de l'électronique.

5.2.3 Montage du capteur

⚠ AVERTISSEMENT

Danger dû à une étanchéité insuffisante du process !

- ▶ Veiller à ce que le diamètre intérieur des joints soit supérieur ou égal à celui des raccords process et des conduites.
- ▶ Veiller à ce que les joints et les surfaces d'étanchéité soient propres et intacts.
- ▶ Fixer correctement les joints.

1. S'assurer que la direction de la flèche sur la plaque signalétique du capteur coïncide avec le sens d'écoulement du produit.
2. Monter l'appareil de mesure ou tourner le boîtier de transmetteur de telle sorte que les entrées de câble ne soient pas orientées vers le haut.

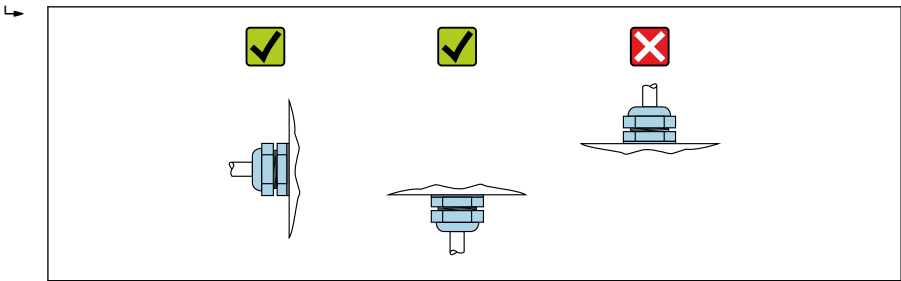

A0029263

5.3 Contrôle du montage

L'appareil est-il intact (contrôle visuel) ?	<input type="checkbox"/>
L'appareil de mesure correspond-il aux spécifications du point de mesure ? Par exemple : <ul style="list-style-type: none"> ▪ Température de process ▪ Pression (voir la section "Diagramme de pression et de température" du document "Information technique"). ▪ Température ambiante ▪ Gamme de mesure 	<input type="checkbox"/>
La bonne position de montage a-t-elle été choisie pour le capteur → 13? <ul style="list-style-type: none"> ▪ Selon le type de capteur ▪ Selon la température du produit à mesurer ▪ Selon les propriétés du produit mesuré (dégazage, chargé de matières solides) 	<input type="checkbox"/>
La flèche sur le capteur correspond-elle au sens d'écoulement du produit ? → 13?	<input type="checkbox"/>
Le nom de repère et le marquage sont-ils corrects (contrôle visuel) ?	<input type="checkbox"/>
L'appareil est-il suffisamment protégé des précipitations et de la lumière directe du soleil ?	<input type="checkbox"/>
La vis de fixation et le crampon de sécurité sont-ils bien serrés ?	<input type="checkbox"/>

6 Mise au rebut



Si la directive 2012/19/UE sur les déchets d'équipements électriques et électroniques (DEEE) l'exige, le produit porte le symbole représenté afin de réduire la mise au rebut des DEEE comme déchets municipaux non triés. Ne pas éliminer les produits portant ce marquage comme des déchets municipaux non triés. Les retourner au fabricant en vue de leur mise au rebut dans les conditions applicables.

6.1 Démontage de l'appareil de mesure

1. Mettre l'appareil hors tension.

⚠ AVERTISSEMENT

Risque de blessure due aux conditions de process !

- ▶ Tenir compte des conditions de process dangereuses comme la pression dans l'appareil de mesure, les températures élevées ou les produits agressifs.
2. Effectuer dans l'ordre inverse les étapes de montage et de raccordement décrites aux chapitres "Montage de l'appareil de mesure " et "Raccordement de l'appareil de mesure".
 3. Respecter les consignes de sécurité.

6.2 Mise au rebut de l'appareil de mesure

⚠ AVERTISSEMENT

Mise en danger du personnel et de l'environnement par des produits à risque !

- ▶ S'assurer que l'appareil de mesure et toutes les cavités sont exempts de produits dangereux pour la santé et l'environnement, qui auraient pu pénétrer dans les interstices ou diffuser à travers les matières synthétiques.

Suivre ces instructions lors de la mise au rebut de l'appareil :

- ▶ Respecter les réglementations nationales.
- ▶ Veiller à un tri et une valorisation appropriés des composants de l'appareil.



71763649

www.addresses.endress.com
