

Istruzioni di funzionamento

Proline Promass A 200

FOUNDATION Fieldbus

Misuratore di portata Coriolis

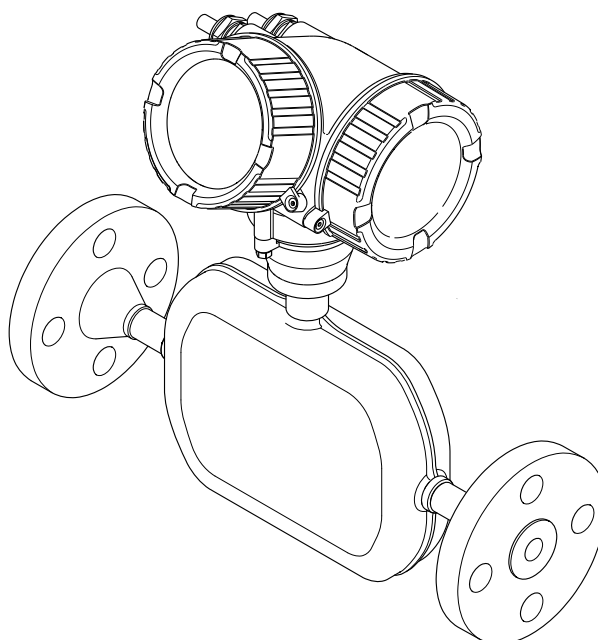

- Verificare che la documentazione sia conservata in luogo sicuro e sia sempre a portata di mano quando si interviene sul dispositivo.
- Per non mettere in pericolo le persone o l'impianto, leggere attentamente la sezione "Istruzioni di sicurezza generali" e tutte le altre indicazioni per la sicurezza, riportate nel documento e specifiche per le procedure di lavoro.
- Il costruttore si riserva il diritto di apportare modifiche ai dati tecnici senza alcun preavviso. L'ufficio vendite Endress+Hauser vi fornirà le informazioni correnti e gli aggiornamenti al presente manuale.

Indice

1	Informazioni su questo documento ..	6	6	Installazione	21
1.1	Funzione del documento	6	6.1	Requisiti di installazione	21
1.2	Simboli	6	6.1.1	Posizione di installazione	21
1.2.1	Simboli di sicurezza	6	6.1.2	Requisiti ambientali e di processo	23
1.2.2	Simboli elettrici	6	6.1.3	Istruzioni speciali per l'installazione ..	24
1.2.3	Simboli specifici della comunicazione	7	6.2	Installazione del dispositivo	28
1.2.4	Simboli degli utensili	7	6.2.1	Attrezzi richiesti	28
1.2.5	Simboli per alcuni tipi di informazioni	7	6.2.2	Preparazione del misuratore	28
1.2.6	Simboli nei grafici	8	6.2.3	Installazione del misuratore	28
1.3	Documentazione	8	6.2.4	Rotazione della custodia del trasmettitore	29
1.4	Marchi registrati	8	6.2.5	Rotazione del modulo display	29
2	Istruzioni di sicurezza	10	6.3	Verifica finale dell'installazione	30
2.1	Requisiti per il personale	10	7	Collegamento elettrico	31
2.2	Uso previsto	10	7.1	Sicurezza elettrica	31
2.3	Sicurezza sul luogo di lavoro	11	7.2	Requisiti di collegamento	31
2.4	Sicurezza operativa	11	7.2.1	Utensili richiesti	31
2.5	Sicurezza del prodotto	12	7.2.2	Requisiti per il cavo di collegamento ..	31
2.6	Sicurezza informatica	12	7.2.3	Assegnazione dei morsetti	32
2.7	Funzioni informatiche di sicurezza specifiche del dispositivo	12	7.2.4	Assegnazione dei pin per il connettore del dispositivo	32
2.7.1	Protezione dell'accesso mediante protezione scrittura hardware	12	7.2.5	Schermatura e messa a terra	32
2.7.2	Protezione dell'accesso mediante password	12	7.2.6	Requisiti dell'alimentatore	34
2.7.3	Accesso mediante bus di campo	13	7.2.7	Preparazione del dispositivo	35
3	Descrizione del prodotto	14	7.3	Collegamento del dispositivo	35
3.1	Design del prodotto	14	7.3.1	Connessione del trasmettitore	35
4	Controllo alla consegna e identificazione del prodotto	15	7.3.2	Equalizzazione del potenziale	37
4.1	Controllo alla consegna	15	7.4	Istruzioni speciali per la connessione	37
4.2	Identificazione del prodotto	15	7.4.1	Esempi di connessione	37
4.2.1	Targhetta trasmettitore	16	7.5	Ottenimento del grado di protezione	38
4.2.2	Targhetta del sensore	17	7.6	Verifica finale delle connessioni	38
4.2.3	Simboli sul dispositivo	18	8	Opzioni di funzionamento	39
5	Immagazzinamento e trasporto	19	8.1	Panoramica delle opzioni operative	39
5.1	Condizioni di immagazzinamento	19	8.2	Struttura e funzionamento del menu operativo	40
5.2	Trasporto del prodotto	19	8.2.1	Struttura del menu operativo	40
5.2.1	Misuratori privi di ganci di sollevamento	19	8.2.2	Filosofia operativa	41
5.2.2	Misuratori con ganci di sollevamento	20	8.3	Accesso al menu operativo mediante display locale	42
5.2.3	Trasporto con un elevatore a forza ...	20	8.3.1	Display operativo	42
5.3	Smaltimento degli imballaggi	20	8.3.2	Schermata di navigazione	44
			8.3.3	Visualizzazione modifica	45
			8.3.4	Elementi operativi	47
			8.3.5	Apertura del menu contestuale	48
			8.3.6	Navigazione e selezione dall'elenco ..	49
			8.3.7	Accesso diretto al parametro	49
			8.3.8	Richiamo del testo di istruzioni	50
			8.3.9	Modifica dei parametri	51
			8.3.10	Ruoli utente e autorizzazioni di accesso correlate	52
			8.3.11	Disattivazione della protezione scrittura tramite codice di accesso ...	52

8.3.12	Abilitazione e disabilitazione del blocco tastiera	53	10.8	Protezione delle impostazioni da accessi non autorizzati	94
8.4	Accesso al menu operativo mediante web browser	53	10.8.1	Protezione scrittura mediante codice di accesso	94
8.4.1	Campo di funzioni	53	10.8.2	Protezione scrittura tramite microinterruttore di protezione scrittura	95
8.4.2	Accesso	53	10.8.3	Protezione scrittura mediante operatività del blocco	96
8.4.3	Interfaccia utente	54	10.9	Configurazione del misuratore mediante FOUNDATION Fieldbus	97
8.4.4	Disabilitazione del web server	55	10.9.1	Configurazione del blocco	97
8.4.5	Disconnessione	56	10.9.2	Scalatura del valore misurato nel Blocco Ingresso Analogico	98
8.5	Accesso al menu operativo mediante il tool operativo	56	11	Funzionamento	100
8.5.1	Connessione del tool operativo	56	11.1	Letture della condizione di blocco del dispositivo	100
8.5.2	Field Xpert SFX350, SFX370	58	11.2	Impostazione della lingua operativa	100
8.5.3	FieldCare	58	11.3	Configurazione del display	100
8.5.4	DeviceCare	58	11.4	Letture dei valori misurati	100
8.5.5	AMS Device Manager	58	11.4.1	Variabili di processo	101
8.5.6	Field Communicator 475	59	11.4.2	Sottomenu "Totalizzatore"	102
9	Integrazione di sistema	60	11.4.3	Variabili di uscita	103
9.1	Panoramica dei file descrittivi del dispositivo ..	60	11.5	Adattamento del misuratore alle condizioni di processo	104
9.1.1	Informazioni sulla versione attuale del dispositivo	60	11.6	Azzeramento di un totalizzatore	104
9.1.2	Tool operativi	60	11.6.1	Campo di applicazione della funzione parametro "Controllo totalizzatore" ..	105
9.2	Trasmissione ciclica dei dati	60	11.6.2	Campo funzione di parametro "Azzerati tutti i totalizzatori"	105
9.2.1	Modello a blocchi	61	11.7	Visualizzazione della cronologia dei valori di misura	105
9.2.2	Descrizione dei moduli	61	12	Diagnostica e ricerca guasti	108
9.2.3	Tempi di esecuzione	64	12.1	Ricerca guasti generale	108
9.2.4	Metodi	65	12.2	Informazioni diagnostiche sul display locale ..	110
10	Messa in servizio	66	12.2.1	Messaggio diagnostico	110
10.1	Verifica finale dell'installazione e delle connessioni	66	12.2.2	Richiamo di rimedi	112
10.2	Attivazione del misuratore	66	12.3	Informazioni diagnostiche in FieldCare o DeviceCare	112
10.3	Impostazione della lingua operativa	66	12.3.1	Opzioni diagnostiche	112
10.4	Configurazione del dispositivo	66	12.3.2	Come richiamare le informazioni sui rimedi possibili	114
10.4.1	Definizione del tag del dispositivo ..	67	12.4	Adattamento delle informazioni diagnostiche	114
10.4.2	Impostazione delle unità di sistema ..	68	12.4.1	Adattamento del comportamento diagnostico	114
10.4.3	Selezione e impostazione del fluido ..	71	12.4.2	Adattamento del segnale di stato ..	115
10.4.4	Configurazione degli ingressi analogici	72	12.5	Panoramica delle informazioni diagnostiche ..	119
10.4.5	Configurazione del display locale	72	12.5.1	Diagnostica del sensore	119
10.4.6	Configurazione del taglio bassa portata	75	12.5.2	Diagnostica dell'elettronica	121
10.4.7	Configurazione del controllo di tubo parzialmente pieno	76	12.5.3	Diagnostica della configurazione ..	127
10.5	Impostazioni avanzate	77	12.5.4	Diagnostica del processo	132
10.5.1	Regolazione del sensore	78	12.6	Eventi diagnostici in corso	136
10.5.2	Configurazione dell'uscita impulsi/frequenza/contatto	79	12.7	Messaggi diagnostici nel blocco trasduttore DIAGNOSTICA	137
10.5.3	Configurazione del totalizzatore	85	12.8	Elenco dei messaggi diagnostici	137
10.5.4	Esecuzione di configurazioni addizionali del display	87			
10.5.5	Uso dei parametri per l'amministrazione del dispositivo	89			
10.6	Gestione configurazione	90			
10.6.1	Campo funzione di parametro "Gestione Backup"	91			
10.7	Simulazione	91			

12.9	Logbook eventi	138
12.9.1	Lettura del logbook eventi	138
12.9.2	Filtraggio del registro degli eventi ..	138
12.9.3	Panoramica degli eventi di informazione	139
12.10	Reset dispositivo	140
12.10.1	Campo di applicazione di parametro "Restart"	140
12.10.2	Campo di applicazione di parametro "Service reset"	140
12.11	Informazioni sul dispositivo	140
12.12	Versioni firmware	142
13	Manutenzione	143
13.1	Interventi di manutenzione	143
13.1.1	Pulizia	143
13.2	Apparecchiature di misura e prova	143
13.3	Interventi di manutenzione	143
14	Riparazione	144
14.1	Note generali	144
14.1.1	Riparazione e conversione	144
14.1.2	Note per la riparazione e la conversione	144
14.2	Parti di ricambio	144
14.3	Servizi di riparazione	145
14.4	Restituzione	145
14.5	Smaltimento	145
14.5.1	Rimozione del misuratore	145
14.5.2	Smaltimento del misuratore	146
15	Accessori	147
15.1	Accessori specifici del dispositivo	147
15.1.1	Per il trasmettitore	147
15.1.2	Per il sensore	148
15.2	Accessori specifici per la comunicazione	148
15.3	Accessori specifici per l'assistenza	149
15.4	Componenti di sistema	150
16	Dati tecnici	151
16.1	Applicazione	151
16.2	Funzionamento e struttura del sistema	151
16.3	Ingresso	152
16.4	Uscita	153
16.5	Alimentazione	156
16.6	Caratteristiche operative	158
16.7	Installazione	162
16.8	Ambiente	162
16.9	Processo	163
16.10	Costruzione meccanica	165
16.11	Operabilità	169
16.12	Certificati e approvazioni	170
16.13	Pacchetti applicativi	173
16.14	Accessori	174
16.15	Documentazione	174

Indice analitico	176
-------------------------------	------------

1 Informazioni su questo documento

1.1 Funzione del documento

Queste Istruzioni di funzionamento riportano tutte le informazioni richieste nelle varie fasi del ciclo di vita del dispositivo: a partire da identificazione del prodotto, controlli alla consegna e immagazzinamento fino a installazione, connessione, funzionamento e messa in servizio, comprese le fasi di ricerca guasti, manutenzione e smaltimento.

1.2 Simboli

1.2.1 Simboli di sicurezza

PERICOLO

Questo simbolo segnala una situazione pericolosa; se non evitata causa lesioni gravi o anche fatali.

AVVERTENZA

Questo simbolo segnala una situazione potenzialmente pericolosa; che se non evitata può causare lesioni gravi o anche fatali.





ATTENZIONE

Questo simbolo segnala una situazione potenzialmente pericolosa; se non evitata può causare lesioni di lieve o media entità.





AVVISO

Questo simbolo segnala una situazione potenzialmente dannosa; se non evitata può causare danni al prodotto o a qualcos'altro nelle vicinanze.



1.2.2 Simboli elettrici

Simbolo	Significato
	Corrente continua
	Corrente alternata
	Corrente continua e corrente alternata
	Messa a terra Morsetto di terra che, con riferimento all'operatore, è collegato alla terra mediante un sistema di messa a terra.
	Terra di protezione (PE) Morsetti di terra che devono essere collegati alla messa a terra, prima di eseguire qualsiasi altra connessione. I morsetti di terra sono posizionati all'interno e all'esterno del dispositivo: <ul style="list-style-type: none"> ▪ Morsetto di terra interno: la messa a terra protettiva è collegata all'alimentazione di rete. ▪ Morsetto di terra esterno: il dispositivo è collegato al sistema di messa a terra dell'impianto.

1.2.3 Simboli specifici della comunicazione

Simbolo	Significato
	WLAN (Wireless Local Area Network) Comunicazione tramite una rete LAN wireless
	Bluetooth Trasmissione wireless di dati tra dispositivi posti a breve distanza mediante tecnologia radio
	LED Il LED è spento.
	LED Il LED è acceso.
	LED Il LED lampeggia.

1.2.4 Simboli degli utensili

Simbolo	Significato
	Cacciavite a testa piatta
	Chiave a brugola
	Chiave aperta

1.2.5 Simboli per alcuni tipi di informazioni

Simbolo	Significato
	Consentito Procedure, processi o interventi consentiti.
	Preferenziale Procedure, processi o interventi preferenziali.
	Vietato Procedure, processi o interventi vietati.
	Suggerimento Indica informazioni aggiuntive.
	Riferimento a documentazione
	Riferimento a pagina
	Riferimento a grafico
	Avviso o singolo passaggio da rispettare
	Serie di passaggi
	Risultato di un passaggio
	Guida in caso di problemi
	Ispezione visiva

1.2.6 Simboli nei grafici

Simbolo	Significato
1, 2, 3, ...	Riferimenti
1, 2, 3, ...	Serie di passaggi
A, B, C, ...	Viste
A-A, B-B, C-C, ...	Sezioni
	Area pericolosa
	Area sicura (area non pericolosa)
	Direzione del flusso

1.3 Documentazione

-  Per una descrizione del contenuto della documentazione tecnica associata, consultare:
- *Device Viewer* (www.endress.com/deviceviewer): inserire il numero di serie riportato sulla targhetta
 - *Endress+Hauser Operations app*: inserire il numero di serie indicato sulla targhetta oppure effettuare la scansione del codice matrice presente sulla targhetta.

I seguenti tipi di documentazione sono disponibili nell'area Download del sito Endress +Hauser (www.endress.com/downloads), in base alla versione del dispositivo:

Tipo di documento	Obiettivo e contenuti del documento
Informazioni tecniche (TI)	Supporto alla pianificazione del dispositivo Il documento riporta tutti i dati tecnici del dispositivo e fornisce una panoramica degli accessori e degli altri prodotti specifici ordinabili.
Istruzioni di funzionamento brevi (KA)	Guida per una rapida messa in servizio Le Istruzioni di funzionamento brevi contengono tutte le informazioni essenziali, dal controllo alla consegna fino alla prima messa in servizio.
Istruzioni di funzionamento (BA)	È il documento di riferimento dell'operatore Le Istruzioni di funzionamento comprendono tutte le informazioni necessarie per le varie fasi del ciclo di vita del dispositivo: da identificazione del prodotto, controlli alla consegna e stoccaggio, montaggio, connessione, messa in servizio e funzionamento fino a ricerca guasti, manutenzione e smaltimento.
Descrizione dei parametri dello strumento (GP)	Riferimento per i parametri Questo documento descrive dettagliatamente ogni singolo parametro. La descrizione è rivolta a coloro che utilizzano il dispositivo per tutto il suo ciclo di vita operativa e che eseguono configurazioni specifiche.
Istruzioni di sicurezza (XA)	A seconda dell'approvazione, con il dispositivo vengono fornite anche istruzioni di sicurezza per attrezzature elettriche in area pericolosa. Sono parte integrante delle istruzioni di funzionamento.  La targhetta indica quali Istruzioni di sicurezza (XA) si riferiscono al dispositivo.
Documentazione supplementare in funzione del dispositivo (SD/FY)	Rispettare sempre rigorosamente le istruzioni riportate nella relativa documentazione supplementare. La documentazione supplementare fa parte della documentazione del dispositivo.

1.4 Marchi registrati

FOUNDATION™ Fieldbus

Marchio in corso di registrazione di FieldComm Group, Austin, Texas, USA

TRI-CLAMP®

Marchio registrato di Ladish & Co., Inc., Kenosha, USA

2 Istruzioni di sicurezza

2.1 Requisiti per il personale

Il personale addetto a installazione, messa in servizio, diagnostica e manutenzione deve soddisfare i seguenti requisiti:

- ▶ Gli specialisti addestrati e qualificati devono possedere una qualifica pertinente per la funzione e il compito specifici.
- ▶ Deve essere autorizzato dall'operatore/responsabile dell'impianto.
- ▶ Deve conoscere approfonditamente le normative locali/nazionali.
- ▶ Prima di cominciare il lavoro, leggere attentamente e assicurarsi di aver compreso le istruzioni contenute nel manuale e nella documentazione supplementare e i certificati (in funzione dell'applicazione).
- ▶ Seguire le istruzioni e rispettare le condizioni.

Il personale operativo, nell'eseguire i propri compiti, deve soddisfare i seguenti requisiti:

- ▶ Essere istruito e autorizzato in base ai requisiti del compito dal proprietario/operatore dell'impianto.
- ▶ Seguire le istruzioni contenute nel presente manuale.

2.2 Uso previsto

Applicazione e fluidi

Il misuratore descritto in questo manuale è destinato esclusivamente alla misura di portata di liquidi e gas.

In base alla versione ordinata, il misuratore può misurare anche fluidi potenzialmente esplosivi, infiammabili, velenosi e ossidanti.

I misuratori destinati all'uso in area pericolosa, in applicazioni igieniche o applicazioni che presentano rischi aggiuntivi dovuti alla pressione, appositamente contrassegnati sulla targhetta.

Per garantire le perfette condizioni del misuratore durante il funzionamento:

- ▶ Utilizzare soltanto misuratori pienamente conformi ai dati riportati sulla targhetta e alle condizioni generali elencate nel manuale e nella documentazione supplementare.
- ▶ Verificare sulla targhetta se il dispositivo ordinato è consentito per l'uso previsto in area pericolosa (ad es. protezione dal rischio di esplosione, sicurezza dei contenitori in pressione).
- ▶ Utilizzare il misuratore solo per fluidi ai quali i materiali a contatto con il processo sono sufficientemente resistenti.
- ▶ Rispettare i campi di pressione e temperatura specificati.
- ▶ Rispettare il campo di temperatura ambiente specificato.
- ▶ Proteggere in modo permanente il misuratore dalla corrosione provocata dalle condizioni ambientali.

Uso non corretto

Un uso improprio può compromettere la sicurezza. Il produttore non è responsabile per i danni causati da un uso improprio o diverso da quello previsto.

AWERTENZA

Pericolo di rottura dovuta a fluidi corrosivi o abrasivi e alle condizioni ambiente!

- ▶ Verificare la compatibilità del fluido di processo con il materiale del sensore.
- ▶ Verificare la resistenza nel processo di tutti i materiali parti bagnate.
- ▶ Rispettare i campi di pressione e temperatura specificati.

AVVISO**Verifica per casi limite:**

- ▶ Nel caso di fluidi speciali e detergenti, Endress+Hauser è disponibile per verificare la resistenza alla corrosione dei materiali delle parti bagnate, ma non può fornire garanzie, né assumersi alcuna responsabilità poiché anche minime variazioni di temperatura, concentrazione o grado di contaminazione nel processo possono alterare le caratteristiche di resistenza alla corrosione.

Rischi residui**⚠ AVVERTENZA**

Rischio di ustioni da caldo o freddo! L'uso di fluidi ed elettronica con temperature alte o basse può riscaldare o raffreddare le superfici del dispositivo.

- ▶ Montare una protezione adatta per evitare il contatto.

⚠ AVVERTENZA

Pericolo di danni alla custodia dovuti alla rottura del tubo di misura!

Se si rompe il tubo di misura, la pressione all'interno della sensore aumenta in base alla pressione operativa del processo.

- ▶ Utilizzare un disco di rottura.

⚠ AVVERTENZA

Pericolo dovuto a perdite di fluido!

Per le versioni del dispositivo con disco di rottura: la fuga del fluido in pressione può causare lesioni personali o danni materiali.

- ▶ Prendere le dovute precauzioni per evitare lesioni personali e danni materiali se si attiva il disco di rottura.

2.3 Sicurezza sul luogo di lavoro

Per l'uso e gli interventi sul dispositivo:

- ▶ Indossare l'equipaggiamento richiesto per la protezione personale in base alle norme locali/nazionali.

2.4 Sicurezza operativa

Possibili danni al dispositivo.

- ▶ Azionare il dispositivo soltanto se in perfette condizioni tecniche e in assenza di anomalie.
- ▶ L'operatore deve garantire che il funzionamento del dispositivo sia privo di interferenze.

Modifiche al dispositivo

Modifiche non autorizzate del dispositivo non sono consentite e possono provocare pericoli imprevisti!

- ▶ Se, in ogni caso, fossero richieste delle modifiche, consultare il produttore.

Riparazione

Per garantire sicurezza e affidabilità operative continue:

- ▶ Eseguire le riparazioni sul dispositivo solo se sono espressamente consentite.
- ▶ Attenersi alle normative federali/nazionali relative alla riparazione di un dispositivo elettrico.
- ▶ Utilizzare esclusivamente parti di ricambio e accessori originali.

2.5 Sicurezza del prodotto

Questo dispositivo all'avanguardia è stato progettato e testato in conformità a procedure di buona ingegneria per soddisfare gli standard di sicurezza operativa. Ha lasciato la fabbrica in condizioni tali da poter essere usato in completa sicurezza.

Soddisfa gli standard generali di sicurezza e i requisiti legali. Rispetta anche le direttive UE elencate nella Dichiarazione di conformità UE specifica del dispositivo. Il produttore garantisce quanto sopra esponendo sul dispositivo il marchio CE.

2.6 Sicurezza informatica

La garanzia del produttore è valida solo se il prodotto è installato e utilizzato come descritto nelle Istruzioni di funzionamento. Il prodotto è dotato di un meccanismo di sicurezza che protegge le sue impostazioni da modifiche involontarie.

Delle misure di sicurezza IT, che forniscono una protezione aggiuntiva al prodotto e al trasferimento dei dati associati, devono essere implementate dagli stessi operatori secondo i loro standard di sicurezza.

2.7 Funzioni informatiche di sicurezza specifiche del dispositivo

Il dispositivo offre varie funzioni specifiche per favorire la sicurezza dell'operatore. Queste funzioni possono essere configurate dall'utente e, se utilizzate correttamente, garantiscono una maggiore sicurezza operativa. Quello che segue è un elenco delle funzioni più importanti:

2.7.1 Protezione dell'accesso mediante protezione scrittura hardware

L'accesso in scrittura ai parametri del dispositivo tramite display locale, o tool operativo (ad es. FieldCare, DeviceCare) può essere disabilitato tramite un microinterruttore di protezione scrittura (DIP switch sul modulo dell'elettronica principale). Quando la protezione scrittura hardware è abilitata, l'accesso ai parametri è di sola lettura.

2.7.2 Protezione dell'accesso mediante password

È possibile utilizzare una password per evitare l'accesso in scrittura ai parametri del dispositivo.

Controlla l'accesso in scrittura ai parametri del dispositivo mediante display locale o altri tool operativi (ad es. FieldCare, DeviceCare) e, in termini di funzionalità, corrisponde alla protezione scrittura hardware. Se si utilizza l'interfaccia service CDI, l'accesso in lettura è consentito solo inserendo prima la password.

Codice di accesso specifico dell'utente

Display locale e tool operativo (ad es. FieldCare, DeviceCare)

- L'accesso in scrittura ai parametri del dispositivo tramite display locale, o tool operativo (ad es. FieldCare, DeviceCare) può essere protetto tramite il codice di accesso specifico dell'utente, modificabile →  94.
- Alla consegna, il dispositivo non ha un codice di accesso; il valore predefinito è 0000 (aperto).

Note generali sull'uso delle password

- Per motivi di sicurezza, il codice di accesso e la chiave di rete forniti con il dispositivo devono essere cambiati durante la messa in servizio.
- Per la definizione e la gestione del codice di accesso o della chiave di rete, attenersi alle regole generali per la creazione di una password sicura.
- L'utente deve gestire con attenzione il codice di accesso e la chiave di rete, garantendone la sicurezza.
- Per informazioni sulla configurazione del codice di accesso o su come agire in caso di smarrimento della password, fare riferimento ad esempio a "Protezione scrittura mediante codice di accesso" →  94.

2.7.3 Accesso mediante bus di campo

Quando si esegue la comunicazione tramite bus di campo, l'accesso ai parametri del dispositivo potrebbe essere soggetto a restrizioni, e consentito in *"sola lettura"*. Questa opzione può essere modificata tramite parametro **Fieldbus writing access**.

Ciò non influisce sulla trasmissione ciclica del valore misurato al sistema di livello superiore, che è sempre garantita.



Per informazioni dettagliate sui parametri del dispositivo, vedere: Descrizione dei parametri del prodotto.

3 Descrizione del prodotto

Il dispositivo è costituito da un trasmettitore e un sensore.

Il dispositivo è disponibile in versione compatta:
Trasmettitore e sensore costituiscono un'unità meccanica.

3.1 Design del prodotto

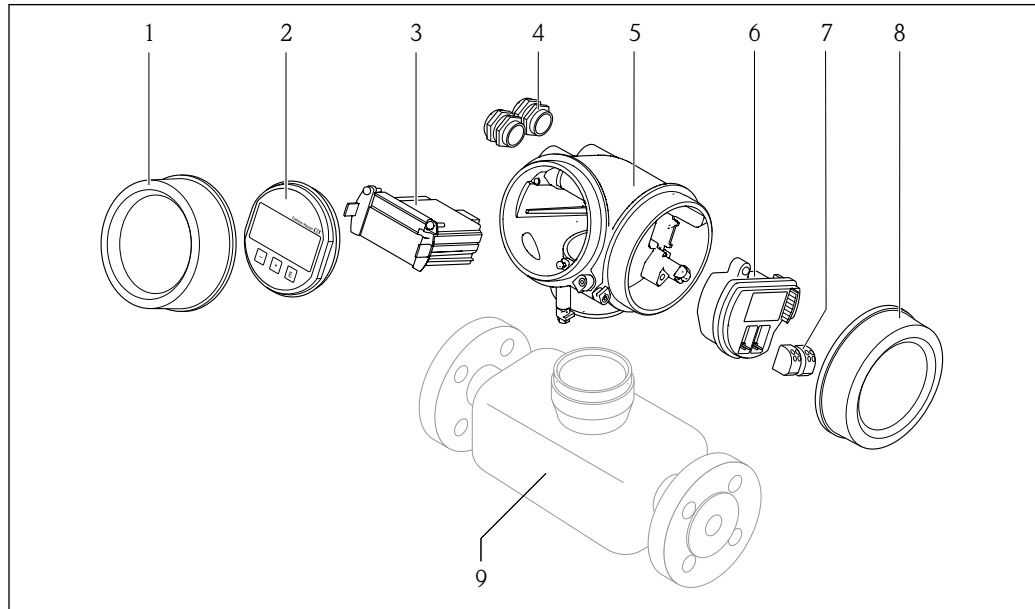

A0014056

1 Componenti importanti di un misuratore

- 1 Coperchio del vano dell'elettronica
- 2 Modulo display
- 3 Modulo elettronica principale
- 4 Pressacavi
- 5 Custodia del trasmettitore (con HistoROM integrato)
- 6 Modulo elettronica I/O
- 7 Morsetti (morsetti a molla estraibili)
- 8 Coperchio del vano connessioni
- 9 Sensore

4 Controllo alla consegna e identificazione del prodotto

4.1 Controllo alla consegna

Al ricevimento della consegna:

1. Verificare che l'imballaggio non sia danneggiato.
 - ↳ Informare immediatamente il produttore di tutti i danni rilevati.
Non installare componenti danneggiati.
2. Verificare la fornitura con la bolla di consegna.
3. Confrontare i dati riportati sulla targhetta con le specifiche d'ordine riportate nel documento di consegna.
4. Controllare la presenza di tutta la documentazione tecnica e tutti gli altri documenti necessari , ad es. certificati.

 Nel caso non sia rispettata una delle condizioni, contattare il costruttore.

4.2 Identificazione del prodotto

Il dispositivo può essere identificato come segue:

- Targhetta
- Codice d'ordine con dettagli delle caratteristiche del dispositivo sul documento di consegna
- Inserire i numeri di serie riportati sulle targhette in *Device Viewer* (www.endress.com/deviceviewer): sono visualizzate tutte le informazioni sul dispositivo.
- Inserire i numeri di serie riportati sulle targhette in *Endress+Hauser Operations App* oppure effettuare la scansione del codice DataMatrix presente sulla targhetta con *Endress+Hauser Operations App*: vengono visualizzate tutte le informazioni relative al dispositivo.

Per una descrizione del contenuto della documentazione tecnica associata, consultare:

- Le sezioni "Documentazione aggiuntiva del dispositivo standard" e "Documentazione supplementare in base al tipo di dispositivo"
- *Device Viewer*: inserire il numero di serie indicato sulla targhetta (www.endress.com/deviceviewer)
- *Endress+Hauser Operations App*: inserire il numero di serie indicato sulla targhetta oppure effettuare la scansione del codice DataMatrix presente sulla targhetta.

4.2.1 Targhetta trasmettitore

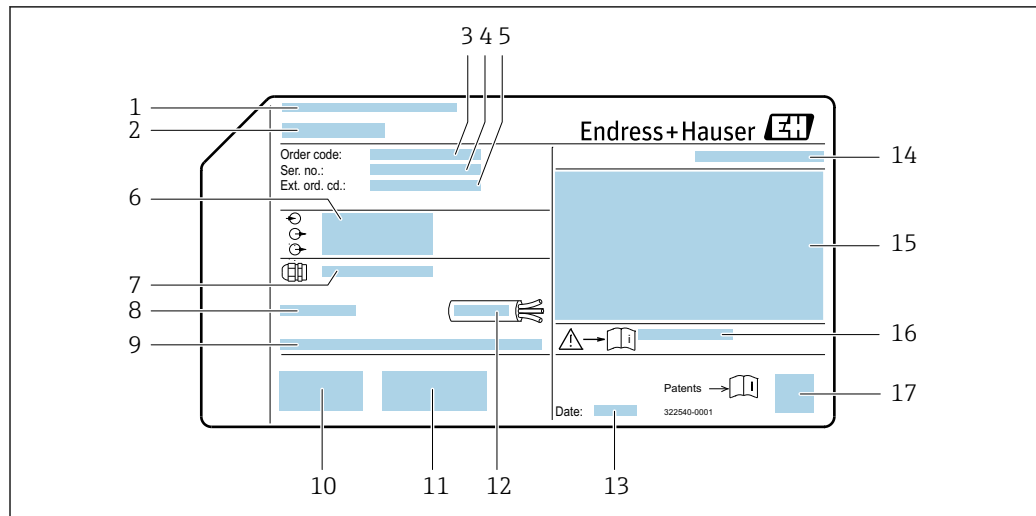

A0032237

2 Esempio di targhetta trasmettitore

- 1 Produttore/titolare del certificato
- 2 Nome del trasmettitore
- 3 Codice d'ordine
- 4 Numero di serie
- 5 Codice d'ordine esteso
- 6 Dati del collegamento elettrico, ad es. ingressi e uscite disponibili, tensione di alimentazione
- 7 Tipo di pressacavi
- 8 Temperatura ambiente consentita (T_a)
- 9 Versione firmware (FW) definita in fabbrica
- 10 Marchio CE, marchio RCM
- 11 Informazioni aggiuntive sulla versione: certificati, approvazioni
- 12 Campo di temperatura consentito per il cavo
- 13 Data di produzione: anno-mese
- 14 Grado di protezione
- 15 Informazioni di approvazione per la protezione dal rischio di esplosione
- 16 Numero di documento della documentazione aggiuntiva in materia di sicurezza → 174
- 17 Codice matrice 2-D

4.2.2 Targhetta del sensore

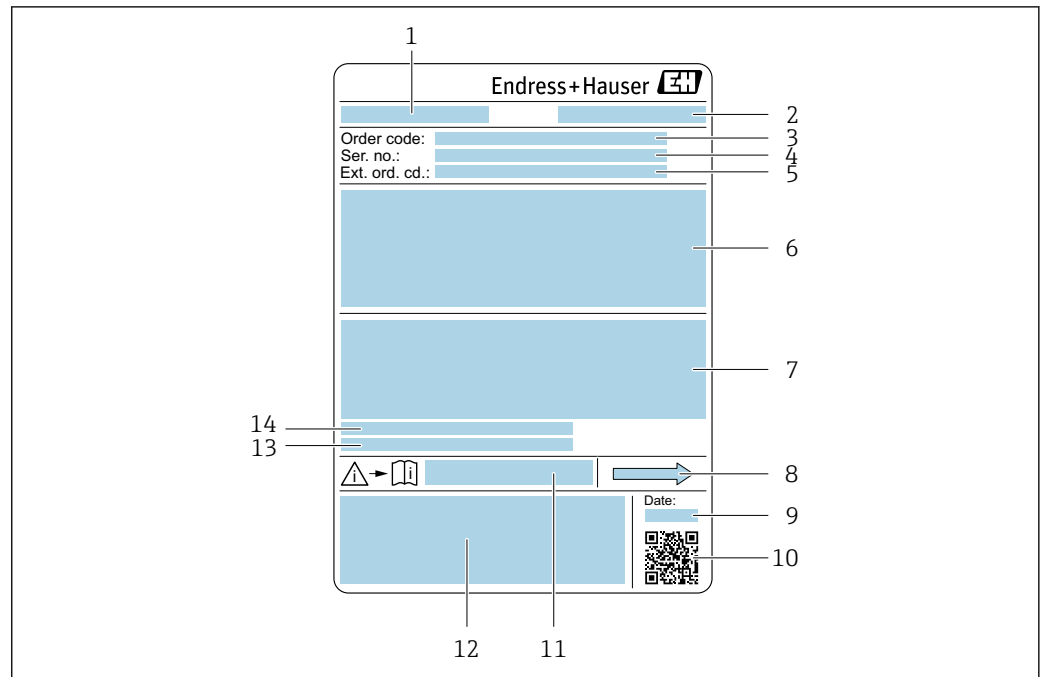

A0029199

3 Esempio di targhetta del sensore

- 1 Nome del sensore
- 2 Produttore/titolare del certificato
- 3 Codice d'ordine
- 4 Numero di serie (Ser. no.)
- 5 Codice d'ordine esteso (Ext. ord. cd.)
- 6 Diametro nominale del sensore; diametro nominale/pressione nominale della flangia; pressione di prova del sensore; campo di temperatura del fluido; materiale di tubo di misura e manifold; informazioni specifiche sul sensore: ad es. campo di pressione del sensore, specifica della densità a campo ampio (taratura di densità speciale)
- 7 Informazioni sull'approvazione per la protezione dal rischio di esplosione, sulla Direttiva per i dispositivi in pressione (PED) e sul grado di protezione
- 8 Direzione del flusso
- 9 Data di produzione: anno-mese
- 10 Codice matrice 2-D
- 11 Numero di documento della documentazione supplementare relativa alla sicurezza
- 12 Marchio CE, simbolo RCM
- 13 Rugosità
- 14 Temperatura ambiente consentita (T_a)



Codice d'ordine

Il misuratore può essere riordinato utilizzando il codice d'ordine.

Codice d'ordine esteso

- Sono sempre riportati il tipo di dispositivo (radice del prodotto) e le specifiche base (caratteristiche obbligatorie).
- Delle specifiche opzionali (caratteristiche opzionali), sono indicate solo quelle relative alla sicurezza e alle approvazioni (ad es. LA). Se sono state ordinate altre specifiche opzionali, queste sono rappresentate collettivamente mediante il simbolo segnaposto # (ad es. #LA#).
- Se le specifiche opzionali ordinate non comprendono specifiche di sicurezza e relative alle approvazioni, sono indicate con il simbolo segnaposto + (ad es. XXXXXX-ABCDE+).

4.2.3 Simboli sul dispositivo

Simbolo	Significato
	AVVISO! Questo simbolo segnala una situazione pericolosa, che può causare lesioni gravi o mortali se non evitata. Consultare la documentazione del misuratore per scoprire il tipo di potenziale pericolo e le misure per evitarlo.
	Riferimento alla documentazione Rimanda alla documentazione specifica del dispositivo.
	Messa a terra di protezione Un morsetto che deve essere collegato a terra prima di stabilire qualsiasi altro collegamento.

5 Immagazzinamento e trasporto

5.1 Condizioni di immagazzinamento

Per l'immagazzinamento osservare le seguenti note:

- ▶ Conservare nella confezione originale per garantire la protezione da urti.
- ▶ Non togliere le coperture o i coperchi di protezione installati sulle connessioni al processo. Evitano danni meccanici alle superfici di tenuta e depositi di sporco nel tubo di misura.
- ▶ Proteggere dalla luce diretta del sole. Evitare temperature superficiali eccessivamente elevate.
- ▶ Conservare in luogo asciutto e privo di polvere.
- ▶ Non conservare all'esterno.

Temperatura di immagazzinamento →  162

5.2 Trasporto del prodotto

Trasportare il misuratore fino al punto di misura nell'imballaggio originale.

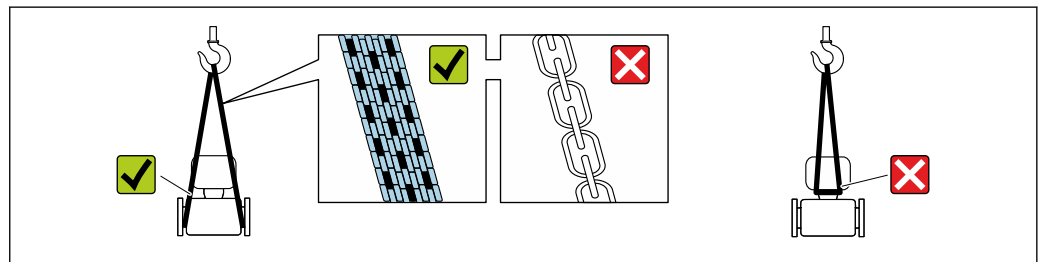

A0029252

 Non togliere le coperture o i coperchi installati sulle connessioni al processo. Evitano danni meccanici alle superfici di tenuta e i depositi di sporco nel tubo di misura.

5.2.1 Misuratori privi di ganci di sollevamento

AVVERTENZA

Il centro di gravità del misuratore è più in alto dei punti di attacco delle cinghie.

Rischio di lesioni, se il misuratore dovesse capovolgersi.

- ▶ Assicurare il misuratore in modo che non possa scivolare o ruotare.
- ▶ Osservare il peso specificato sull'imballo (etichetta adesiva).

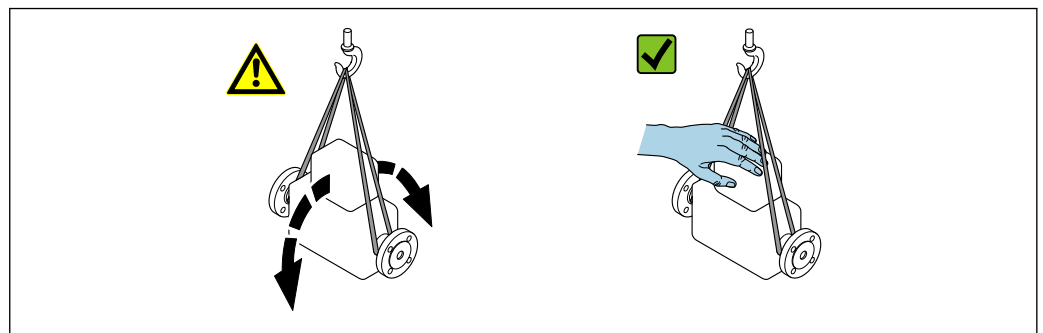

A0029214

5.2.2 Misuratori con ganci di sollevamento

⚠ ATTENZIONE

Istruzioni di trasporto speciali per strumenti con ganci di sollevamento

- ▶ Per il trasporto dello strumento utilizzare esclusivamente i ganci di sollevamento presenti sullo strumento medesimo o sulle flange.
- ▶ Lo strumento deve essere assicurato ad almeno due ganci di sollevamento.

5.2.3 Trasporto con un elevatore a forca

Se per il trasporto si utilizzano casse di imballaggio in legno, la struttura di base consente di caricare le casse longitudinalmente, trasversalmente o dai due lati utilizzando un elevatore a forca.

5.3 Smaltimento degli imballaggi

Tutti i materiali di imballaggio sono ecocompatibili e riciclabili al 100%:

- Imballaggio esterno del dispositivo
 - Film polimerico di imballaggio estensibile secondo la Direttiva UE 2002/95/EC (RoHS)
- Imballaggio
 - Cassa di legno trattata secondo lo standard ISPM 15, confermato dal logo IPPC
 - Confezione di cartone secondo la direttiva europea per gli imballaggi 94/62/EC, riciclabilità confermata dal simbolo Resy
- Materiali di trasporto e dispositivi di fissaggio
 - Pallet in plastica a perdere
 - Fascette di plastica
 - Nastri adesivi in plastica
- Materiale di riempimento
 - Imbottiture in carta

6 Installazione

6.1 Requisiti di installazione

6.1.1 Posizione di installazione

Posizione di montaggio



A0028772

Per evitare errori di misura dovuti alla formazione di bolle di gas nel tubo di misura, evitare i seguenti punti di installazione nel tubo:

- Punto più alto di una tubazione
- Direttamente a monte di uno scarico libero della tubazione in un tubo in discesa

Installazione in tubi in discesa

I seguenti accorgimenti, tuttavia, consentono l'installazione anche in tubazioni verticali aperte. Una restrizione del tubo o l'impiego di un orifizio con sezione inferiore al diametro nominale evita il funzionamento a vuoto del sensore durante l'esecuzione delle misure.



A0028773



4 Installazione in un tubo a scarico libero (ad es. per applicazioni di dosaggio)

- 1 Serbatoio di alimentazione
- 2 Sensore
- 3 Orifizio, restrizione nel tubo
- 4 Valvola
- 5 Recipiente da riempire

DN/NPS		Ø orificio, restrizione tubo	
[mm]	[in]	[mm]	[in]
1	1/24	0,8	0,03
2	1/12	1,5	0,06
4	1/8	3,0	0,12

Orientamento

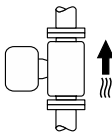
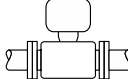
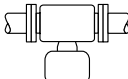
La direzione della freccia sulla targhetta del sensore aiuta ad installare il sensore in base alla direzione del flusso (direzione del fluido che scorre attraverso la tubazione).

Orientamento		Raccomandazione	
A	Orientamento verticale	 A0015591	✓✓ ¹⁾
B	Orientamento orizzontale, trasmettitore in alto	 A0015589	✓ ²⁾
C	Orientamento orizzontale, trasmettitore in basso	 A0015590	✓ ³⁾
D	Orientamento orizzontale, trasmettitore laterale	 A0015592	✓

- 1) Questo orientamento è consigliato per garantire l'autodrenaggio.
- 2) Le applicazioni con basse temperature di processo possono ridurre la temperatura ambiente. Questo orientamento è consigliato per mantenere la temperatura ambiente minima, tollerata dal trasmettitore.
- 3) Le applicazioni con alte temperature di processo possono incrementare la temperatura ambiente. Questo orientamento è consigliato per non superare la temperatura ambiente massima tollerata dal trasmettitore.

Se un sensore è installato in orizzontale con un tubo di misura curvo, adattare la posizione del sensore alle proprietà del fluido.

Tratti rettilinei in entrata e in uscita

Non sono richiesti speciali accorgimenti per gli elementi che causano turbolenza, quali valvole, gomiti o giunzioni a T, a patto che non si verifichino cavitazioni → 23.

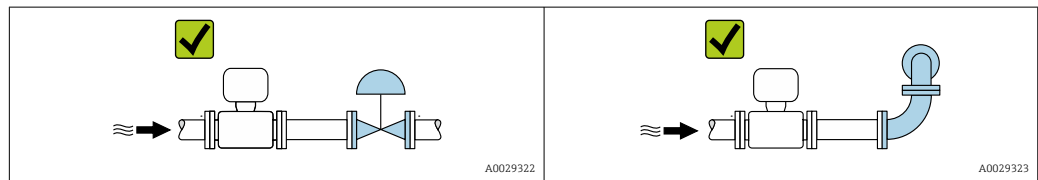

Dimensioni di installazione



 Per le dimensioni e le lunghezze di installazione del dispositivo, consultare il documento "Informazioni tecniche", sezione "Costruzione meccanica"

6.1.2 Requisiti ambientali e di processo

Campo di temperatura ambiente

Misuratore	-40 ... +60 °C (-40 ... +140 °F)
Leggibilità del display locale	-20 ... +60 °C (-4 ... +140 °F) La leggibilità del display può essere compromessa da temperature fuori dal campo consentito.

- ▶ In caso di funzionamento all'esterno:
Evitare la luce diretta del sole, in particolare nelle regioni a clima caldo.

 Endress+Hauser può fornire un tettuccio di protezione dalle intemperie. →  147.

Pressione statica

È importante che non siano presenti fenomeni di cavitazione e che i liquidi non siano degasanti.

La cavitazione è causata se la pressione scende al di sotto della tensione di vapore:

- nei liquidi con punto di ebollizione basso (ad es. idrocarburi, solventi, gas liquefatti)
 - nelle linee di aspirazione
- ▶ Accertarsi che la pressione statica sia sufficientemente elevata per evitare cavitazione e degassamento.

A questo scopo sono consigliate le seguenti posizioni di montaggio:

- nel punto più basso di una tubazione verticale
- a valle di pompe (nessun pericolo di vuoto)

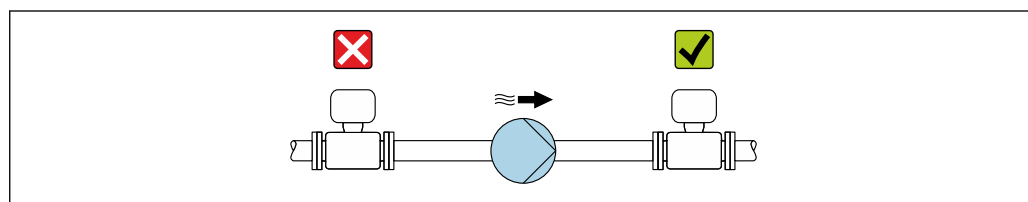

A0028777

Isolamento termico

Con alcuni fluidi, è importante mantenere il calore irradiato dal sensore al trasmettitore a un livello minimo. Per garantire l'isolamento richiesto, è disponibile un'ampia gamma di materiali.

AWISO

Surriscaldamento dell'elettronica causato dalla coibentazione!

- ▶ Orientamento consigliato: orientamento orizzontale, custodia del trasmettitore verso il basso.
- ▶ Non isolare la custodia del trasmettitore.
- ▶ Temperatura massima consentita sul lato inferiore della custodia del trasmettitore: 80 °C (176 °F)
- ▶ Coibentazione con collo esteso a vista: si consiglia di non coibentare il collo esteso per garantire una migliore dissipazione termica.

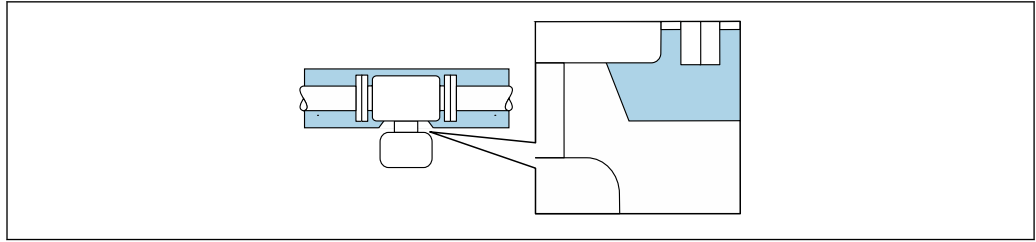

A0034391

5 Coibentazione con collo esteso a vista

Riscaldamento

AVVISO

L'elettronica potrebbe surriscaldarsi a causa della temperatura ambiente elevata!

- ▶ Rispettare la temperatura ambiente massima consentita per il trasmettitore.
- ▶ Tenere conto dei requisiti di orientamento del dispositivo in funzione della temperatura del fluido.

AVVISO

Rischio di surriscaldamento in fase di riscaldamento

- ▶ Accertarsi che la temperatura all'estremità inferiore della custodia del trasmettitore non superi 80 °C (176 °F).
- ▶ Garantire che vi sia sufficiente convezione sul collo del trasmettitore.
- ▶ Garantire che rimanga esposta una superficie sufficientemente ampia del collo del trasmettitore. La parte libera serve da radiatore e protegge l'elettronica dal surriscaldamento e dall'eccessivo raffreddamento.
- ▶ Se impiegato in atmosfera potenzialmente esplosiva, rispettare le informazioni riportate nella documentazione Ex specifica del dispositivo. Per maggiori informazioni sulle tabelle di temperatura, consultare la documentazione separata "Istruzioni di sicurezza" (XA) del dispositivo.
- ▶ Considerare il comportamento della diagnostica di processo "830 Temperatura ambiente troppo alta" e "832 Temperatura elettronica troppo alta", se il surriscaldamento non può essere evitato utilizzando una struttura del sistema adatta.

Opzioni di riscaldamento

Se il fluido non deve perdere calore in prossimità del sensore, sono disponibili le seguenti opzioni di riscaldamento:

- Riscaldamento elettrico, ad es. con riscaldatori a fascia elettrici ¹⁾
- Mediante tubi che trasportano acqua calda o vapore
- Mediante camice riscaldanti

Vibrazioni

L'alta frequenza di oscillazione dei tubi di misura assicura che il funzionamento sia corretto ed il sistema di misura non sia influenzato dalle vibrazioni dello stabilimento.

6.1.3 Istruzioni speciali per l'installazione



Drenabilità

Quando il dispositivo è installato in posizione verticale, il tubo di misura può essere svuotato completamente e protetto dalla formazione di depositi, se le proprietà del liquido lo consentono. Inoltre, siccome è utilizzato solo un tubo di misura, il flusso non è ostacolato e il rischio che il prodotto sia trattenuto nel misuratore si riduce al minimo.

1) In genere si consiglia l'uso di riscaldatori a fascia elettrici paralleli (flusso di elettricità bidirezionale). Occorre effettuare particolari osservazioni se è necessario usare un cavo di riscaldamento monofilo. Ulteriori informazioni sono fornite nel documento EA01339D "Istruzioni di installazione per sistemi di riscaldamento a tracciamento elettrico".

Maggiore è il diametro interno ²⁾ e minore è il rischio di particelle intrappolate nel sistema di misura. In genere il tubo è meno soggetto a intasamenti grazie al maggiore diametro dei singoli tubi di misura.

Compatibilità igienica

 Quando installato in applicazioni igieniche, considerare le informazioni riportate nella sezione "Certificati e approvazioni/compatibilità igienica" →  171

Disco di rottura

Informazioni relative al processo: →  164.

AVVERTENZA



Pericolo dovuto a perdite di fluido!

Perdite di fluido in pressione possono causare lesioni personali e danni materiali.

- ▶ Prendere le dovute precauzioni per evitare danni personali e materiali se si attiva il disco di rottura.
- ▶ Osservare le informazioni riportate sull'adesivo del disco di rottura.
- ▶ Verificare che il funzionamento e il controllo del disco di rottura non siano ostacolati dall'installazione del dispositivo.
- ▶ Non rimuovere il disco di rottura, connessione di scarico e segnali di avvertenza.

La posizione del disco di rottura è indicata sull'adesivo affisso. Sulle versioni prive di connessione di scarico (opzione d'ordine CU), l'attivazione del disco di rottura distrugge l'adesivo. In questo modo il disco può essere controllato visivamente.

Per consentire lo scarico controllato di eventuali perdite di fluido, è disponibile una connessione di scarico per il disco di rottura integrata nel sensore: codice d'ordine per "opzione sensore", opzione CU "Connessione di scarico per disco di rottura". Questa connessione è destinata ad un attacco per tubo con filettatura $\frac{1}{4}$ " NPT e sigillata con apposito tappo di protezione. Per garantire il funzionamento del disco di rottura con una connessione di scarico, è necessario che quest'ultima sia collegata a tenuta ermetica al sistema di scarico.

-  La connessione di scarico è saldamente montata dal costruttore e non può essere rimossa.
-  Non è possibile usare il supporto con un misuratore con una connessione di scarico per il disco di rottura: codice d'ordine per "Opzione sensore", opzione CU "Connessione di scarico per disco di rottura"
-  Se si usa la connessione di scarico non è possibile usare una camicia riscaldante: codice d'ordine per "opzione sensore", opzione CU "Connessione di scarico per disco di rottura"

2) Confrontato con struttura a doppio tubo e capacità di flusso simile e tubi di misura con diametro interno più piccolo

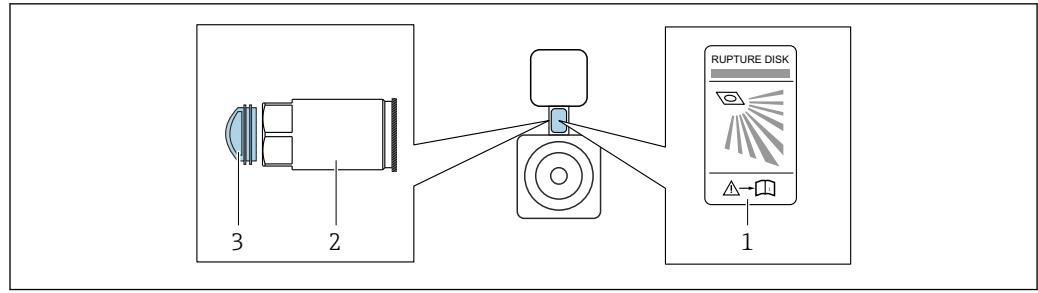

- 1 Etichetta del disco di rottura
- 2 Connessione di scarico per disco di rottura con filettatura interna NPT 1/4" e con apertura chiave (AF) di 17 mm: codice d'ordine per "Opzione sensore", opzione CU, connessione di scarico per disco di rottura
- 3 Protezione per il trasporto

 Per informazioni sulle dimensioni, vedere il documento "Informazioni tecniche", sezione "Costruzione meccanica" (accessori).

Verifica del punto di zero e regolazione del punto di zero

Tutti i misuratori sono tarati in base alle più recenti tecnologie. La taratura avviene alle condizioni di riferimento →  158. Di conseguenza, generalmente non è richiesta una regolazione dello zero in campo.

L'esperienza indica che la regolazione dello zero è consigliata solo in casi speciali:

- Per ottenere l'accuratezza di misura massima anche con portate molto basse.
- In condizioni operative o di processo estreme (ad es. con temperature di processo molto elevate o fluidi molto viscosi).
- Per applicazioni con gas a bassa pressione.

 Per ottenere la massima precisione di misura possibile con basse portate, l'installazione deve proteggere il sensore dalle sollecitazioni meccaniche durante il funzionamento.

Per ottenere un punto di zero rappresentativo, accertarsi che

- l'eventuale flusso nel dispositivo viene impedito durante la regolazione
- le condizioni di processo (es. pressione, temperatura) sono stabili e rappresentative

La verifica e la regolazione non possono essere eseguite in presenza delle seguenti condizioni di processo:

- Sacche di gas

Accertarsi che il sistema sia stato sufficientemente lavato con il fluido. La ripetizione del lavaggio può favorire l'eliminazione delle sacche di gas

- Circolazione termica

In caso di differenze di temperatura (ad esempio tra l'ingresso del tubo di misura e la sezione di uscita), può verificarsi un flusso indotto anche con le valvole chiuse a causa della circolazione termica nel dispositivo

- Perdite nelle valvole

Se le valvole non sono ermetiche, il flusso non viene adeguatamente impedito durante la determinazione del punto di zero

Se non è possibile evitare queste condizioni, si consiglia di mantenere l'impostazione di fabbrica per il punto di zero.

Portasensore

Il portasensore serve per fissare il dispositivo a parete, su un piano o su un tubo (codice d'ordine per "Accessori compresi", opzione PR).

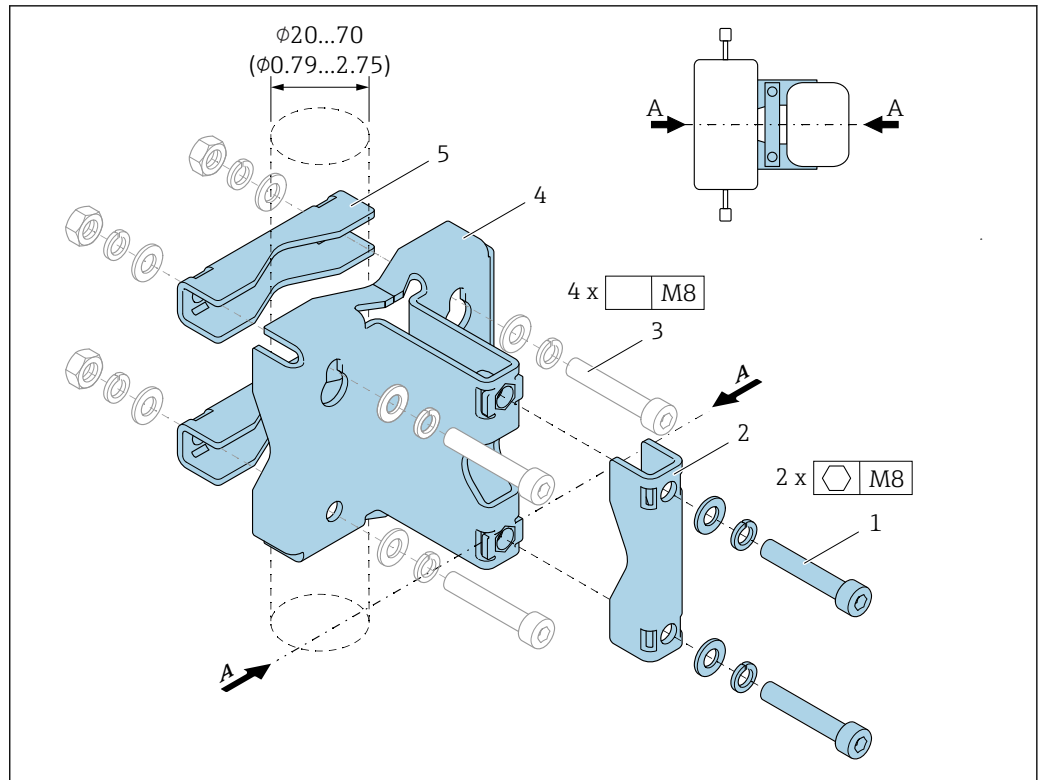

- 1 2 x vite a brugola M8 x 50, rondella e rondella elastica A4
 2 1 x clamp (collo del misuratore)
 3 4 x vite di fissaggio per montaggio a parete, su piano o palina (non fornite)
 4 1 x profilo di base
 5 2 x clamp (montaggio su palina)
 A Mezzeria del misuratore

Se si utilizza un supporto con un misuratore dotato di disco di rottura, si deve garantire tassativamente che il disco di rottura nel collo non sia ricoperto e che il coperchio del disco di rottura non sia danneggiato.

AVVERTENZA

Sollecitazione sui tubi!

Sollecitazioni eccessive su un tubo non supportato possono causare la rottura del tubo.

- Montare il sensore in un tubo adeguatamente sostenuto. In aggiunta al portasensore, per la massima stabilità meccanica è possibile sostenere il sensore sui lati di ingresso e di uscita del punto di installazione, ad esempio mediante fascette stringitubi.

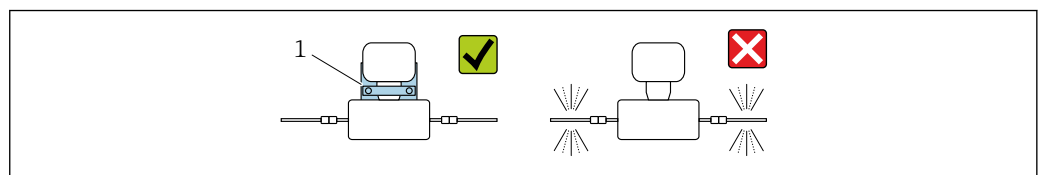

- 1 Portasensore (codice d'ordine per "Accessori inclusi", opzione PR)

Per l'installazione sono consigliate le seguenti versioni di montaggio:

- i** Lubrificare tutti gli attacchi filettati prima di montare. Le viti per montaggio a parete, su piano o palina non sono fornite con il dispositivo e devono essere adatte alla specifica posizione di installazione.

Montaggio a parete

Fissare il portasensore alla parete con quattro viti. Due dei quattro fori, che servono a fissare il supporto, sono previsti per agganciare le viti.

Montaggio su piano

Fissare il portasensore sul piano con quattro viti.

Montaggio su palina

Fissare il portasensore al tubo mediante due clamp.

⚠️ AVVERTENZA

L'inosservanza delle specifiche relative alla resistenza a vibrazioni e urti può causare il danneggiamento del misuratore!

- ▶ Durante il funzionamento, trasporto e immagazzinamento, garantire la conformità alle specifiche della resistenza massima a vibrazioni e urti →  163.

6.2 Installazione del dispositivo

6.2.1 Attrezzi richiesti

Per il trasmettitore

- Per la rotazione della custodia del trasmettitore: chiave fissa 8 mm
- Per aprire i fermi di sicurezza: chiave a brugola 3 mm

Per il sensore

Per flange e altre connessioni al processo: utilizzare un idoneo strumento di montaggio.

6.2.2 Preparazione del misuratore

1. Rimuovere tutto l'imballaggio per il trasporto rimasto.
2. Rimuovere eventuali coperture o coperchi di protezione dal sensore.
3. Rimuovere l'etichetta adesiva del vano dell'elettronica.

6.2.3 Installazione del misuratore

⚠️ AVVERTENZA

Pericolo dovuto a tenuta di processo non adeguata!

- ▶ Garantire che i diametri interni delle guarnizioni siano maggiori o uguali a quelli delle connessioni al processo e della tubazione.
- ▶ Verificare che le guarnizioni e le superfici di tenuta siano pulite e integre.
- ▶ Fissare correttamente le guarnizioni.

1. Verificare che la direzione della freccia sulla targhetta del sensore punti nella stessa direzione di flusso del fluido.

2. Installare il misuratore o ruotare la custodia del trasmettitore in modo che gli ingressi cavo non siano orientati verso l'alto.

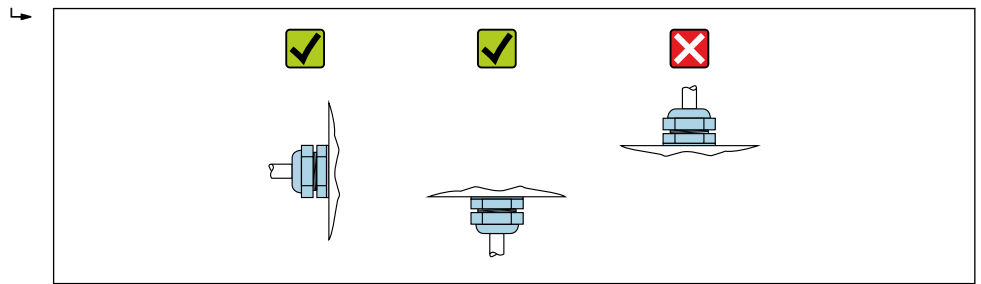

A0029263

6.2.4 Rotazione della custodia del trasmettitore

La custodia del trasmettitore può essere ruotata per facilitare l'accesso al vano connessioni o al modulo display.

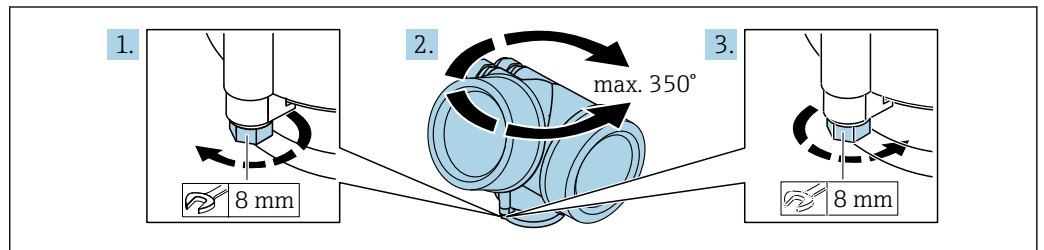

A0032242

1. Allentare la vite di fissaggio.
2. Ruotare la custodia fino alla posizione richiesta.
3. Serrare saldamente la vite di fissaggio.

6.2.5 Rotazione del modulo display

Il modulo display può essere ruotato per ottimizzare la leggibilità e l'operatività del display.

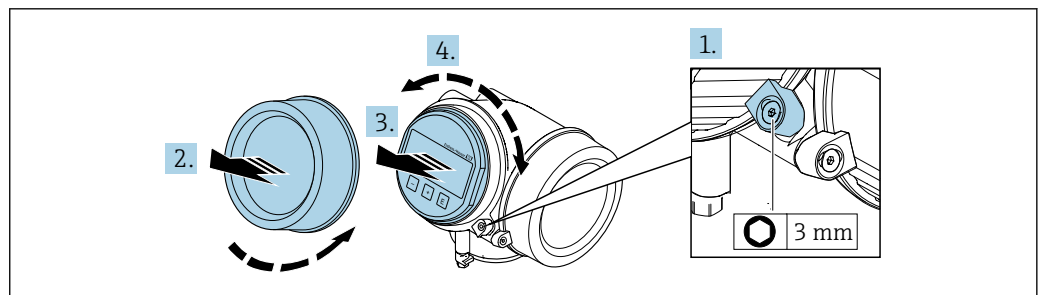

A0032238

1. Allentare il fermo di sicurezza sul coperchio del vano dell'elettronica utilizzando una chiave a brugola.
2. Svitare il coperchio del vano dell'elettronica dalla custodia del trasmettitore.
3. Opzionale: estrarre il modulo display con un delicato movimento di rotazione.
4. Ruotare il modulo display fino alla posizione richiesta: $8 \times 45^\circ$ max. in ogni direzione.
5. Con modulo display non estratto:
Fare in modo che il modulo display si blocchi nella posizione desiderata.
6. Con modulo display estratto:
Guidare il cavo nel vano tra la custodia e il modulo dell'elettronica principale, inserire e bloccare il modulo display nel vano dell'elettronica.

7. Rimontare il trasmettitore seguendo la sequenza inversa.

6.3 Verifica finale dell'installazione

Il dispositivo è integro (controllo visivo)?	<input type="checkbox"/>
Lo strumento di misura corrisponde alle specifiche del punto di misura? Ad esempio: <ul style="list-style-type: none"> ▪ Temperatura di processo → 163 ▪ Pressione (vedere sezione "Valori nominali di pressione-temperatura" nel documento "Informazioni tecniche"). ▪ Temperatura ambiente → 162 ▪ Campo di misura 	<input type="checkbox"/>
Il sensore è stato orientato correttamente → 22? <ul style="list-style-type: none"> ▪ In base al tipo di sensore ▪ In base alla temperatura del fluido ▪ In base alle caratteristiche del fluido (degasante, con solidi sospesi) 	<input type="checkbox"/>
La freccia sul sensore corrisponde alla direzione del flusso del fluido? → 22?	<input type="checkbox"/>
Descrizione tag ed etichettatura sono corrette (ispezione visiva)?	<input type="checkbox"/>
Il dispositivo è sufficientemente protetto dagli agenti atmosferici e dall'irraggiamento solare diretto?	<input type="checkbox"/>
La vite di fissaggio e il fermo di sicurezza sono saldamente serrati?	<input type="checkbox"/>

7 Collegamento elettrico

7.1 Sicurezza elettrica

In conformità alle normative nazionali applicabili.

7.2 Requisiti di collegamento

7.2.1 Utensili richiesti

- Per gli ingressi cavi: usare gli utensili corrispondenti
- Per il fermo di sicurezza: chiave a brugola 3 mm
- Spellafili
- Se si usano cavi intrecciati: pinza a crimpare per capocorda
- Per togliere i cavi dal morsetto: cacciavite a testa piatta ≤ 3 mm (0,12 in)

7.2.2 Requisiti per il cavo di collegamento

I cavi di collegamento forniti dal cliente devono possedere i seguenti requisiti.

Campo di temperatura consentito

- Rispettare le linee guida di installazione e le norme vigenti nel paese di installazione.
- I cavi devono essere adatti alle temperature minime e massime previste.

Diametro del cavo

- Pressacavi forniti:
M20 \times 1,5 con cavo ϕ 6 ... 12 mm (0,24 ... 0,47 in)
- Morsetti a molla, a innesto per la versione del dispositivo senza protezione alle sovratensioni integrata: sezioni del filo 0,5 ... 2,5 mm² (20 ... 14 AWG)

7.2.3 Assegnazione dei morsetti

Trasmittitore

Tipo di connessione per FOUNDATION Fieldbus, uscita impulsi/frequenza/contatto

Numero max. di morsetti	Numero max. di morsetti con codice d'ordine per "Accessorio montato", opzione NA "Protezione alle sovratensioni"
<p>1 Uscita 1: FOUNDATION Fieldbus</p> <p>2 Uscita 2 (passiva): uscita impulsi/frequenza/contatto</p> <p>3 Morsetto di terra per schermatura del cavo</p>	

Codice d'ordine per "Uscita"	Numeri dei morsetti			
	Output 1		Output 2	
	1 (+)	2 (-)	3 (+)	4 (-)
Opzione E ^{1) 2)}	FOUNDATION Fieldbus		Uscita impulsi/frequenza/contatto (passiva)	

- 1) Utilizzare sempre l'uscita 1; l'uscita 2 è opzionale.
 2) FOUNDATION Fieldbus con protezione integrata contro l'inversione di polarità.

7.2.4 Assegnazione dei pin per il connettore del dispositivo

	Pin	Assegnazione	Codifica	Connettore/ ingresso
1	+	Segnale +	A	Connettore
2	-	Segnale -		
3		Schermatura cavo ¹		
4		Non utilizzato		
	Corpo connettore in metallo	Schermatura del cavo		
¹ Se si utilizza un cavo schermato				

7.2.5 Schermatura e messa a terra

Per garantire una compatibilità elettromagnetica (EMC) ottimale del sistema in bus di campo è necessario che i componenti del sistema (in particolare le linee) siano schermati, e che la schermatura offra una copertura più completa possibile. Una copertura della schermatura del 90 % è ideale.

1. Per garantire una protezione elettromagnetica ottimale, la schermatura deve essere collegata alla terra di riferimento ovunque possibile.
2. Per ragioni connesse alla protezione dal rischio di esplosioni, si raccomanda di prevedere la messa a terra.

Per essere conformi a entrambi i requisiti, di base con il sistema bus di campo è possibile scegliere tra tre tipi diversi di schermatura:

- Schermatura alle due estremità
- Schermatura a un'estremità, sul lato di alimentazione e con terminazione capacitiva sul dispositivo da campo
- Schermatura a un'estremità, sul lato di alimentazione

L'esperienza dimostra che nella maggior parte dei casi i risultati migliori dal punto di vista della compatibilità elettromagnetica si ottengono in installazioni con schermatura ad un'estremità sul lato di alimentazione (senza condensatore di terminazione in corrispondenza del dispositivo da campo). È necessario adottare misure idonee relativamente ai cablaggi di ingresso al fine di garantire un funzionamento corretto in presenza di disturbi EMC. Nella progettazione di questo dispositivo si è tenuto conto di questi aspetti. Il funzionamento in presenza di variabili di disturbo secondo NAMUR NE21 è pertanto garantito.

1. Durante l'installazione, rispettare le normative e le linee guida nazionali pertinenti.
2. In presenza di forti differenze di potenziale tra i singoli punti di messa a terra, collegare solo un punto della schermatura direttamente alla terra di riferimento.
3. Nei sistemi privi di equalizzazione del potenziale, la schermatura del cavo dei sistemi con bus di campo deve essere collegata alla terra solo su un lato, ad es. sull'alimentatore del bus di campo o sulle barriere di sicurezza.

AVVISO

Nei sistemi senza collegamento di equipotenzialità, la messa a terra in più punti della schermatura del cavo causa correnti di equalizzazione della frequenza di rete!

Danni alla schermatura del cavo del bus.

- ▶ La schermatura del cavo del bus deve essere collegata ad una sola estremità; o alla messa a terra locale oppure a quella di protezione.
- ▶ Isolare la schermatura non collegata.

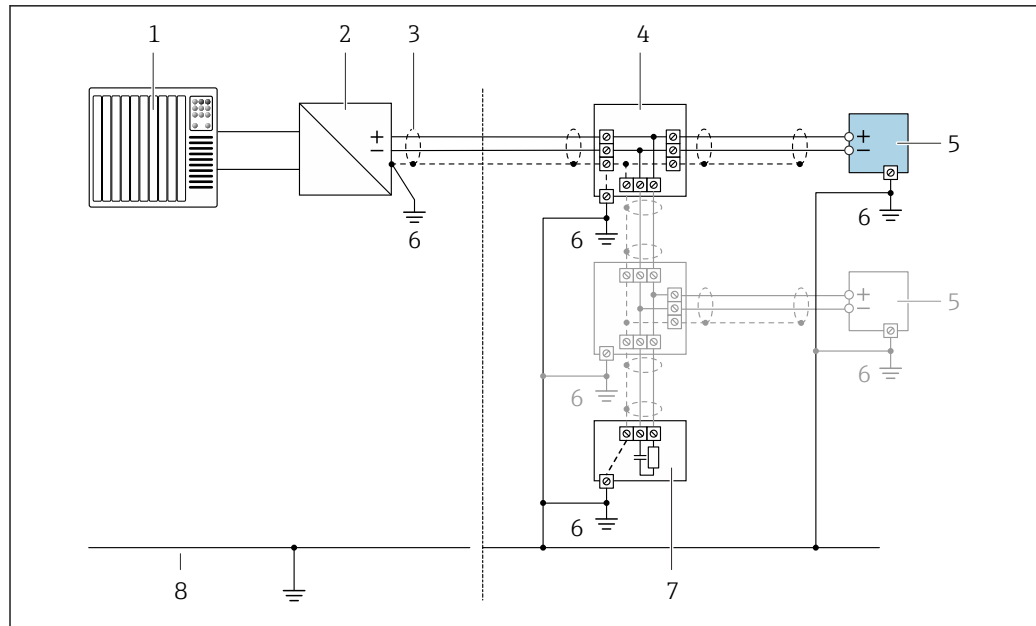

A0028768

6 Esempio di collegamento per FOUNDATION Fieldbus

- 1 Sistema di automazione (ad es. PLC)
- 2 Condizionatore di rete (FOUNDATION Fieldbus)
- 3 Schermatura del cavo: la schermatura del cavo deve essere messa a terra a entrambe le estremità per soddisfare i requisiti EMC; rispettare le specifiche del cavo
- 4 T-box
- 5 Misuratore
- 6 Messa a terra locale
- 7 Terminazione bus
- 8 Conduttore di equalizzazione del potenziale

7.2.6 Requisiti dell'alimentatore

Tensione di alimentazione

Trasmettitore

È richiesta un'alimentazione esterna per ogni uscita.

Per l'installazione in sistemi in cui l'alimentatore è approvato in termini di sicurezza (ad es. SELV/PELV Classe 2 con potenza limitata). È consentito un solo filo per morsetto.

Codice d'ordine per "Uscita"	Tensione ai morsetti minima	Tensione ai morsetti massima
Opzione E ¹⁾ : FOUNDATION Fieldbus, uscita impulsi/frequenza/contatto	≥ 9 V c.c.	32 V c.c.

- 1) Per le versioni del dispositivo con display locale SD03: la tensione ai morsetti deve essere aumentata di 0,5 V c.c. se viene utilizzata la retroilluminazione.

Carico

Carico per l'uscita in corrente: 0 ... 500 Ω, in base alla tensione di alimentazione esterna dell'alimentatore

Calcolo del carico massimo

In base alla tensione di alimentazione dell'alimentatore (U_S), rispettare il carico massimo (R_B), compresa la resistenza di linea, per garantire sufficiente tensione ai morsetti del dispositivo. A questo scopo, rispettare la tensione minima ai morsetti

- Per $U_S = 17,9 \dots 18,9 \text{ V}$: $R_B \leq (U_S - 17,9 \text{ V}): 0,0036 \text{ A}$
- Per $U_S = 18,9 \dots 24 \text{ V}$: $R_B \leq (U_S - 13 \text{ V}): 0,022 \text{ A}$
- Per $U_S = \geq 24 \text{ V}$: $R_B \leq 500 \Omega$

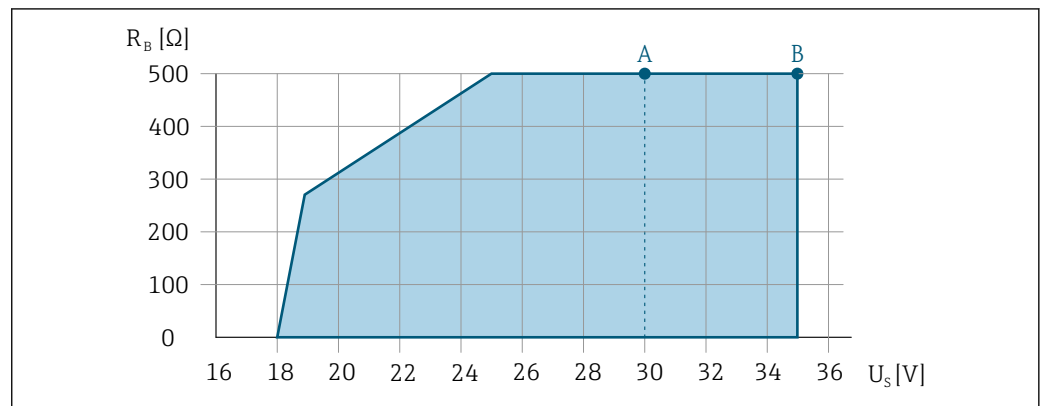

A0013563

- A Campo operativo per il codice d'ordine per "Uscita", opzione A "4-20 mA HART"/opzione B "Uscita 4-20 mA HART, impulsi/frequenza/contatto" con Ex i e opzione C "4-20 mA HART + 4-20 mA analogica"
- B Campo operativo per il codice d'ordine per "Uscita", opzione A "4-20 mA HART"/opzione B "Uscita 4-20 mA HART, impulsi/frequenza/contatto" con area sicura ed Ex d

Esempio di calcolo

Tensione di alimentazione dell'alimentatore: $U_S = 19 \text{ V}$
 Carico massimo: $R_B \leq (19 \text{ V} - 13 \text{ V}): 0,022 \text{ A} = 273 \Omega$

7.2.7 Preparazione del dispositivo

AVVISO

Tenuta non sufficiente della custodia!

L'affidabilità operativa del misuratore potrebbe essere compromessa.

- Utilizzare pressacavi adatti corrispondenti al grado di protezione.

1. Se presente, rimuovere il tappo cieco.
2. Se il misuratore è fornito senza pressacavi:
Procurarsi il pressacavo adatto per il relativo cavo di collegamento.
3. Se il misuratore è fornito con pressacavi:
Rispettare i requisiti previsti per i cavi di collegamento → 31.

7.3 Collegamento del dispositivo

AVVISO

Un collegamento non corretto compromette la sicurezza elettrica!

- I lavori di collegamento elettrico possono essere eseguiti solo da personale specializzato adeguatamente formato.
- Attenersi alle normative e ai codici di installazione federali/nazionali applicabili.
- Attenersi alle norme di sicurezza vigenti presso il luogo di lavoro.
- Collegare sempre il cavo di messa a terra \ominus prima di collegare altri cavi.
- Se impiegato in atmosfera potenzialmente esplosiva, rispettare le informazioni riportate nella documentazione Ex specifica del dispositivo.

7.3.1 Connessione del trasmettitore

Connessione mediante morsetti

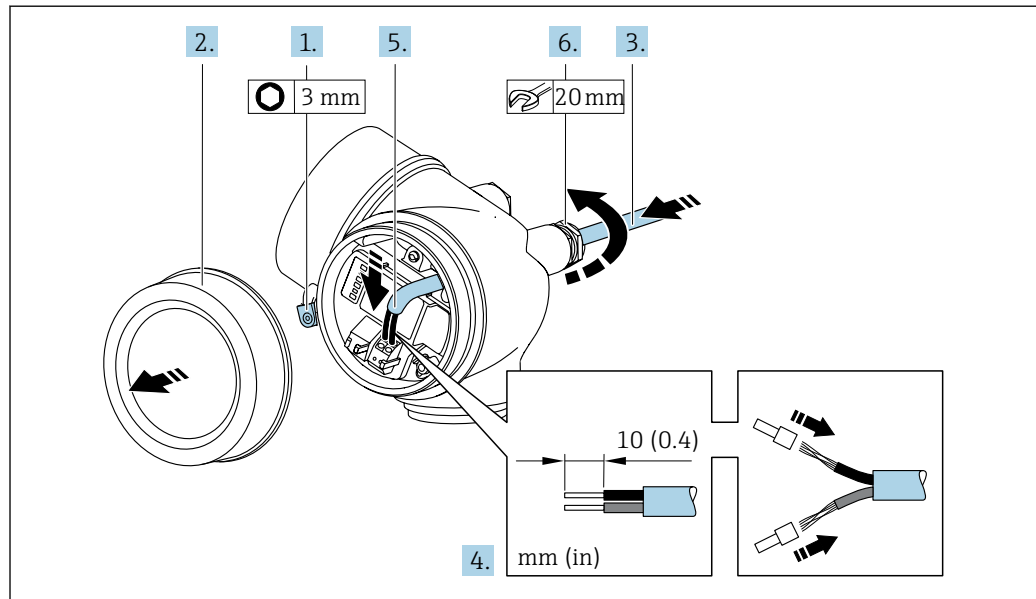

A0048825

1. Allentare il fermo di sicurezza sul coperchio del vano connessioni.
2. Svitare il coperchio del vano connessioni.
3. Spingere il cavo attraverso l'ingresso cavo. Per garantire la tenuta stagna, non togliere l'anello di tenuta dall'ingresso cavo.
4. Spelare il cavo e le relative estremità. In caso di cavi intrecciati, fissare anche i capicorda.
5. Collegare il cavo in base all'assegnazione dei morsetti → 32.
6. **AVVISO**
Grado di protezione della custodia compromesso a causa di insufficiente tenuta della custodia.
 - Serrare la vite senza usare lubrificanti. Le filettature sul coperchio sono rivestite di lubrificante a secco.

Serrare saldamente i pressacavi.

7. Rimontare il trasmettitore seguendo la sequenza inversa.

Rimozione di un cavo

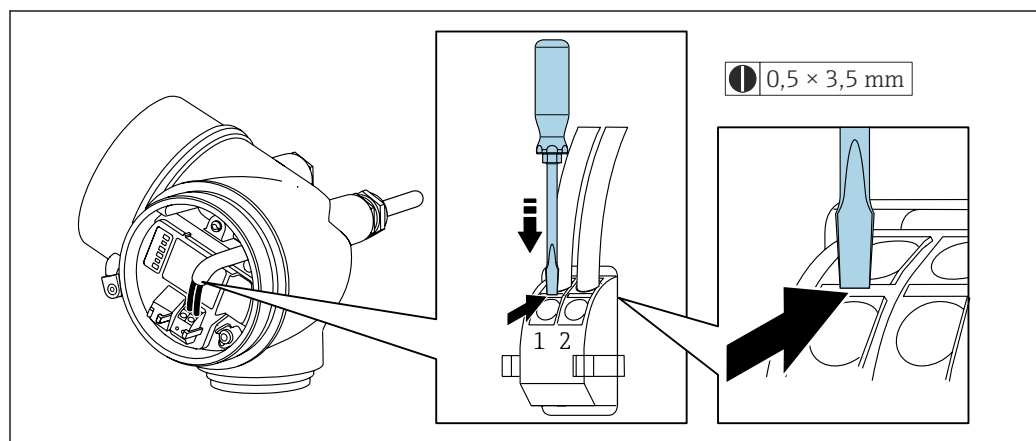

A0048822

- Per togliere il cavo dal morsetto, utilizzare un cacciavite a punta piatta e premere nella fessura tra i due fori del morsetto estraendo contemporaneamente l'estremità del cavo.

7.3.2 Equalizzazione del potenziale

Requisiti

Per l'equalizzazione del potenziale:

- Prestare attenzione alle soluzioni di messa a terra interne
- Valutare le condizioni operative, come il materiale del tubo e la messa a terra
- Collegare il fluido, il sensore e il trasmettitore allo stesso potenziale elettrico
- Utilizzare un cavo di messa a terra con una sezione minima di 6 mm² (10 AWG) e un capocorda per i collegamenti di equipotenzialità

7.4 Istruzioni speciali per la connessione

7.4.1 Esempi di connessione

Uscita in corrente 4 ... 20 mA (senza HART)

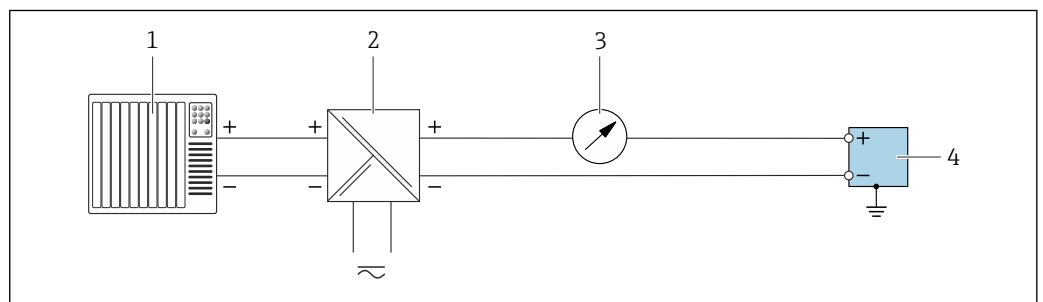

7 Esempio di collegamento all'uscita in corrente a 4 ... 20 mA (passiva)

- 1 Sistema di automazione con ingresso in corrente (ad es. PLC)
- 2 Alimentazione
- 3 Display aggiuntivo opzionale: rispettare il carico massimo
- 4 Trasmettitore con uscita in corrente (passiva)

Uscita impulsi/uscita frequenza/uscita contatto

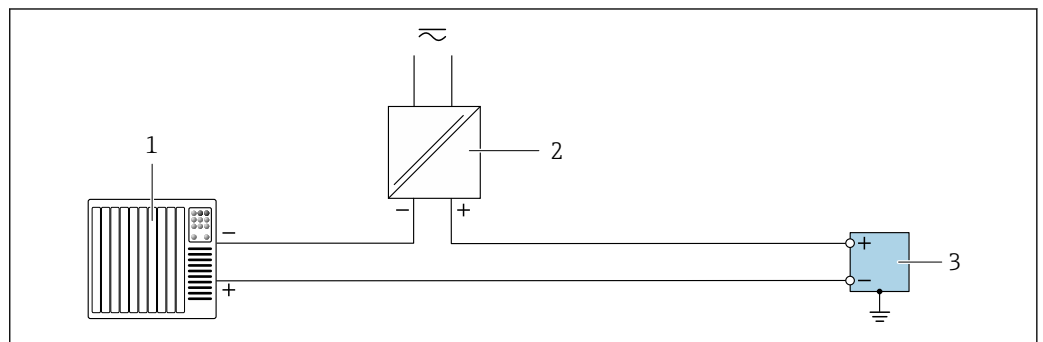

8 Esempio di collegamento per uscita impulsi/uscita frequenza/uscita contatto (passiva)

- 1 Sistema di automazione con ingresso impulsi/ingresso frequenza/ingresso contatto (ad es. PLC)
- 2 Alimentazione
- 3 Trasmettitore con uscita impulsi/uscita frequenza/uscita contatto (passiva)

FOUNDATION Fieldbus

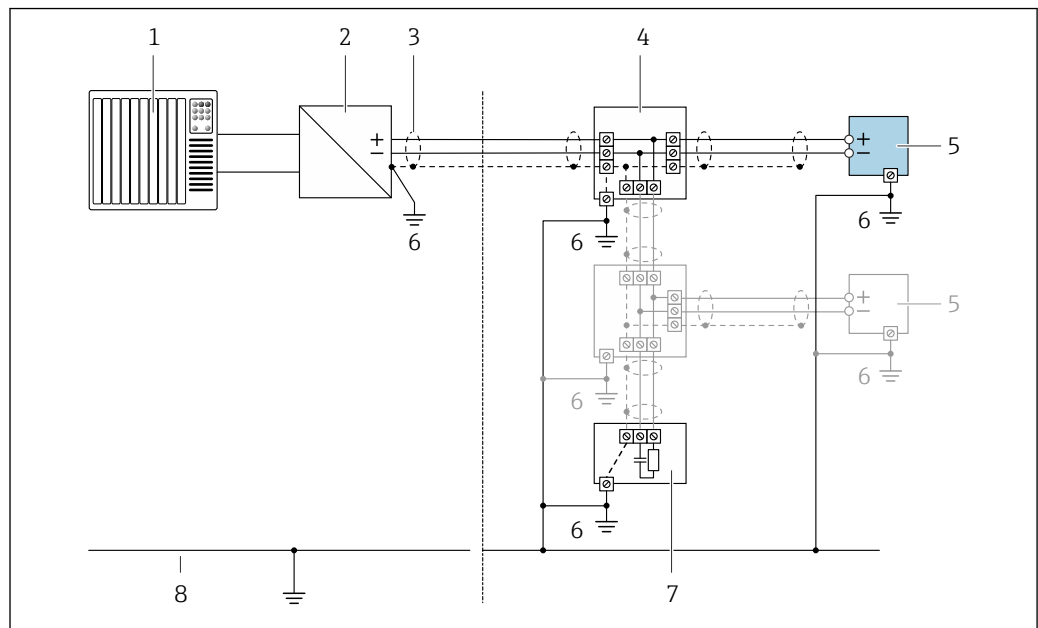

9 Esempio di connessione per FOUNDATION Fieldbus

- 1 Sistema di automazione (ad es. PLC)
- 2 Stabilizzatore di corrente (FOUNDATION Fieldbus)
- 3 Schermatura del cavo presente a un'estremità. La schermatura del cavo deve essere messa a terra su ambedue le estremità per rispettare i requisiti EMC; rispettare le specifiche del cavo
- 4 T-box
- 5 Misuratore
- 6 Messa a terra locale
- 7 Terminazione bus
- 8 Conduttore di equalizzazione del potenziale

7.5 Ottenimento del grado di protezione

7.6 Verifica finale delle connessioni

Il dispositivo e il cavo sono integri (controllo visivo)?	<input type="checkbox"/>
I cavi utilizzati rispettano i requisiti → 31?	<input type="checkbox"/>
I cavi collegati non sono troppo tesi e sono saldamente fissati in posizione?	<input type="checkbox"/>
Tutti i pressacavi sono montati, serrati saldamente e a tenuta stagna? Tratto di cavo con "sifone" → 38?	<input type="checkbox"/>
In base alla versione del dispositivo: I connettori del dispositivo sono tutti serrati saldamente → 35?	<input type="checkbox"/>
La tensione di alimentazione corrisponde alle specifiche sulla targhetta del trasmettitore ?	<input type="checkbox"/>
L'assegnazione dei morsetti è corretta ?	<input type="checkbox"/>
Se è presente la tensione di alimentazione: Sulla schermata del modulo display compare qualcosa?	<input type="checkbox"/>
I coperchi della custodia sono tutti installati e saldamente serrati?	<input type="checkbox"/>
Il fermo di sicurezza è serrato saldamente?	<input type="checkbox"/>

8 Opzioni di funzionamento

8.1 Panoramica delle opzioni operative

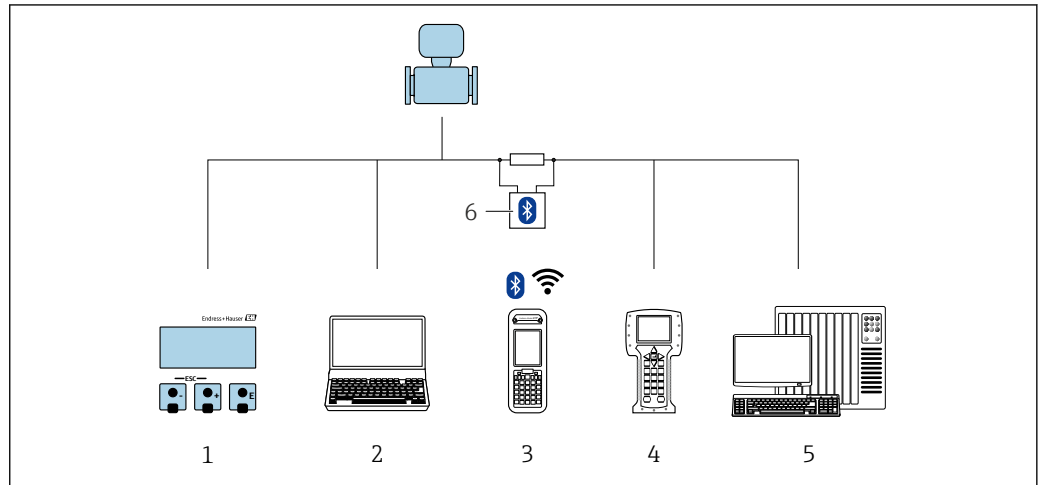

A0032226

- 1 Controllo locale mediante modulo display
- 2 Computer con tool operativo (ad es. FieldCare, DeviceCare, AMS Device Manager, SIMATIC PDM)
- 3 Field Xpert SFX350 o SFX370
- 4 Field Communicator 475
- 5 Sistema di automazione (ad es. PLC)
- 6 Modem VIATOR Bluetooth con cavo di collegamento

8.2 Struttura e funzionamento del menu operativo

8.2.1 Struttura del menu operativo

 Panoramica del menu operativo per utenti esperti: v. la documentazione "Descrizione dei parametri del dispositivo" fornita con il misuratore

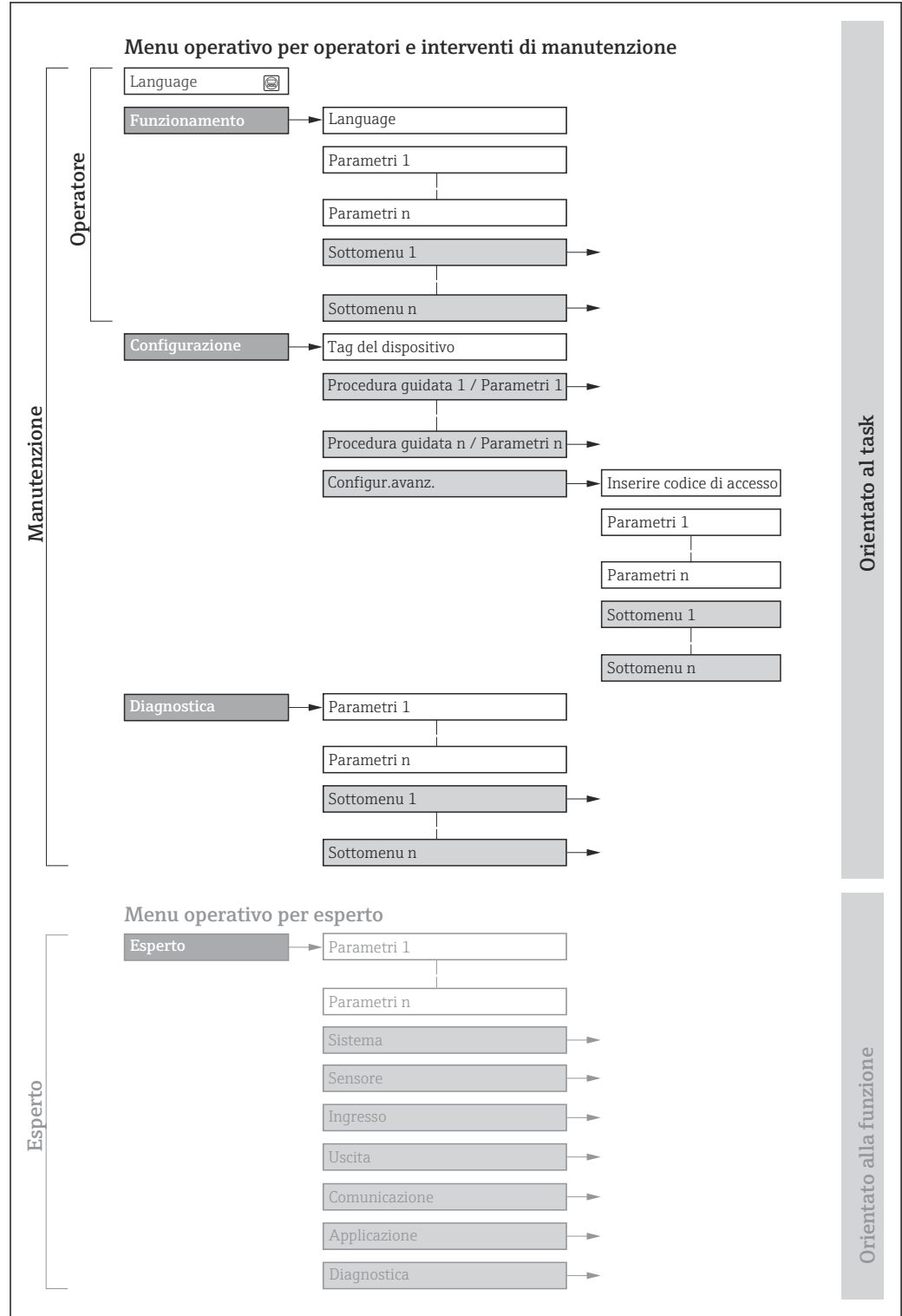

 10 Struttura schematica del menu operativo

A0018237-IT

8.2.2 Filosofia operativa

I singoli elementi del menu operativo sono assegnati a determinati ruoli utente (ad es. operatore, addetto alla manutenzione, ecc.). Ogni ruolo utente contiene attività tipiche nel ciclo di vita del dispositivo.

Menu/parametro		Ruolo utente e operazioni	Contenuto/significato
Language	Orientato all'attività	Ruolo "Operatore", "Manutenzione" Attività durante il funzionamento: <ul style="list-style-type: none"> ▪ Configurazione del display operativo ▪ Lettura dei valori misurati 	Definizione della lingua operativa
Funzionamento			<ul style="list-style-type: none"> ▪ Definizione della lingua operativa ▪ Azzeramento e controllo dei totalizzatori ▪ Configurazione del display operativo (ad es. formato e contrasto del display) ▪ Azzeramento e controllo dei totalizzatori
Configurazione		Ruolo "Manutenzione" Messa in servizio: <ul style="list-style-type: none"> ▪ Configurazione della misura ▪ Configurazione di ingressi e uscite 	Procedura guidata per la messa in servizio rapida: <ul style="list-style-type: none"> ▪ Configurazione delle unità di sistema ▪ Definizione del fluido ▪ Configurazione delle uscite ▪ Configurazione del display operativo ▪ Definizione del condizionamento dell'uscita ▪ Configurazione del taglio bassa portata ▪ Configurazione del rilevamento di tubi parzialmente pieni e vuoti Configurazione avanzata <ul style="list-style-type: none"> ▪ Per una configurazione della misura più personalizzata (adattamento a condizioni di misura speciali) ▪ Configurazione dei totalizzatori ▪ Amministrazione (definire il codice di accesso, resettare il misuratore)
Diagnostica	Ruolo "Manutenzione" Ricerca guasti: <ul style="list-style-type: none"> ▪ Diagnostica ed eliminazione degli errori di processo e del dispositivo ▪ Simulazione del valore misurato 	Comprende tutti i parametri per il rilevamento degli errori e l'analisi degli errori di processo e del dispositivo: <ul style="list-style-type: none"> ▪ Elenco di diagnostica Contiene fino a 5 messaggi diagnostici ancora in attesa. ▪ Registro degli eventi Contiene i messaggi di evento generati. ▪ Informazioni sul dispositivo Contiene le informazioni per identificare il dispositivo. ▪ Valori misurati Contiene tutti i valori misurati attuali. ▪ Sottomenu Memorizzazione dati con l'opzione d'ordine "HistoROM estesa" Archiviazione e visualizzazione di valori misurati ▪ Heartbeat Technology Consente di controllare su richiesta la funzionalità del dispositivo e di documentare i risultati delle verifiche. ▪ Simulazione Serve per simulare valori di misura o valori in uscita. ▪ Punti di prova 	
Esperto	Orientato alla funzione	Operazioni che richiedono una conoscenza dettagliata del funzionamento del dispositivo: <ul style="list-style-type: none"> ▪ Messa in servizio delle misure in condizioni difficili ▪ Adattamento ottimale della misura a condizioni difficili ▪ Configurazione dettagliata dell'interfaccia di comunicazione ▪ Diagnostica dell'errore in casi difficili 	Comprende tutti i parametri del dispositivo e ne consente l'accesso diretto utilizzando un codice di accesso. La struttura di questo menu si basa sui blocchi funzione del dispositivo: <ul style="list-style-type: none"> ▪ Sistema Contiene tutti i parametri di ordine superiore del dispositivo che non riguardano la misura o la comunicazione del valore di misura. ▪ Sensore Configurazione della misura. ▪ Uscita Configurazione dell'uscita impulsi/frequenza/contatto. ▪ Comunicazione Configurazione dell'interfaccia di comunicazione digitale. ▪ Sottomenu per i blocchi funzione (ad es. "Ingressi analogici") Configurazione dei blocchi funzione. ▪ Applicazione Configurazione delle funzioni che vanno oltre la misura attuale (ad es. totalizzatore). ▪ Diagnostica Rilevamento e analisi degli errori di processo e del dispositivo, simulazione del dispositivo e menu Heartbeat Technology.

8.3 Accesso al menu operativo mediante display locale

8.3.1 Display operativo

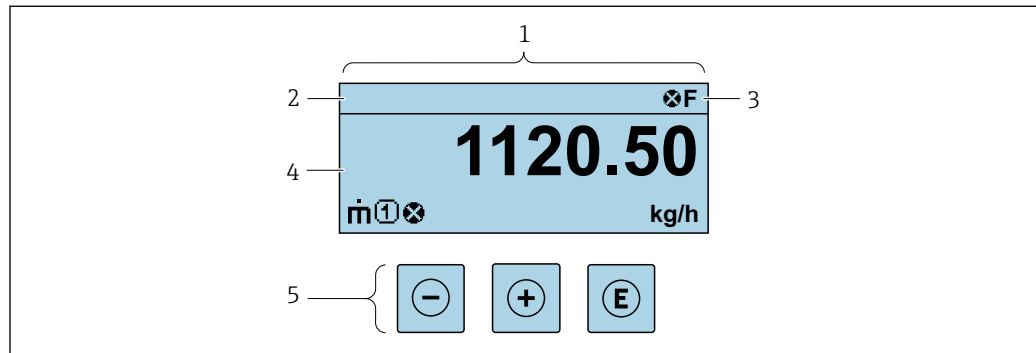

A0029348

- 1 Display operativo
- 2 Descrizione tag
- 3 Area di stato
- 4 Area di visualizzazione per i valori misurati (fino a 4 righe)
- 5 Elementi operativi → 47

Area di stato

I seguenti simboli appaiono in alto a destra nell'area di stato della visualizzazione operativa:

- Segnali di stato → 110
 - **F**: guasto
 - **C**: verifica funzionale
 - **S**: fuori specifica
 - **M**: richiesta manutenzione
- Comportamento diagnostico → 111
 - : allarme
 - : avviso
- : blocco (il dispositivo è protetto con un blocco hardware)
- : comunicazione (la comunicazione è attiva mediante funzionamento a distanza)

Area di visualizzazione



Nell'area di visualizzazione, ogni valore misurato è introdotto da alcuni tipi di simbolo a scopo descrittivo:

Variabili misurate



Simbolo	Significato
	Portata massica
	<ul style="list-style-type: none"> ▪ Portata volumetrica ▪ Portata volumetrica compensata
	<ul style="list-style-type: none"> ▪ Densità ▪ Densità di riferimento
	Temperatura

Il numero e il formato di visualizzazione delle variabili misurate possono essere configurati mediante il parametro **Formato del display** (→ 73).



Totalizzatore

Simbolo	Significato
	Totalizzatore  Il numero del canale di misura indica quale dei tre totalizzatori è visualizzato.

Numeri dei canali di misura

Simbolo	Significato
	Canale di misura da 1 a 4  Il numero del canale di misura è visualizzato solo se è presente più di un canale per il medesimo tipo di variabile misurata (ad es. Totalizzatore 1...3).

Comportamento diagnostico

Simbolo	Significato
	Allarme <ul style="list-style-type: none"> ▪ La misura si interrompe. ▪ Le uscite segnali e i totalizzatori assumono la condizione di allarme definita. ▪ Viene generato un messaggio diagnostico. ▪ Per il display locale con Touch Control: la retroilluminazione diventa rossa.
	Avviso <ul style="list-style-type: none"> ▪ La misura riprende. ▪ Le uscite segnali e i totalizzatori non sono influenzati. ▪ Viene generato un messaggio diagnostico.

 Il comportamento diagnostico si riferisce a un evento diagnostico, importante per la variabile misurata visualizzata.

8.3.2 Schermata di navigazione

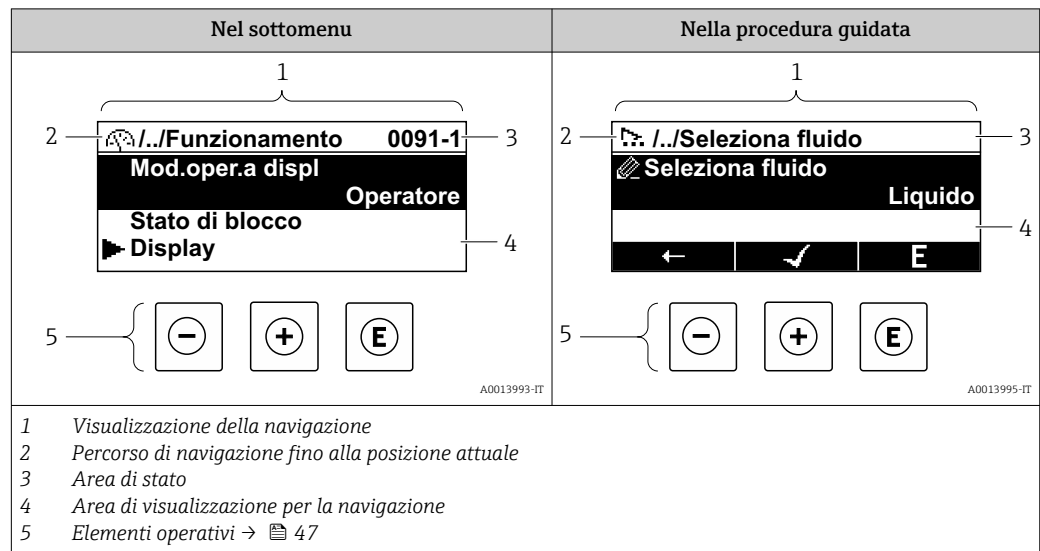

Percorso di navigazione

Il percorso di navigazione alla posizione corrente è visualizzato in alto a sinistra nella visualizzazione della navigazione ed è formato dai seguenti elementi:

- Il simbolo visualizzato per il menu/sottomenu (▶) o la procedura guidata (☀).
- Un simbolo di omissione (/.. /) per i livelli del menu operativo.
- Nome del sottomenu, procedura guidata o parametro correnti

	Visualizza simbolo	Simbolo di omissione	Parametro
	↓	↓	↓
Esempio	▶	/.. /	Indicazione

Per maggiori informazioni sui simboli visualizzati nel menu, consultare il paragrafo "Area di visualizzazione" → 44

Area di stato

Quanto segue appare in alto a destra nell'area di stato della visualizzazione della navigazione:



- Nel sottomenu
 - Il codice di accesso diretto al parametro (ad es. 0022-1)
 - Se è presente un evento di diagnostica, il comportamento diagnostico e il segnale di stato
- Nella procedura guidata
 - Se è presente un evento di diagnostica, il comportamento diagnostico e il segnale di stato

▪ Per informazioni sul comportamento diagnostico e sul segnale di stato → 110
 ▪ Per informazioni su funzione e immissione del codice di accesso diretto → 49





Area di visualizzazione

Menu

Simbolo	Significato
	Funzionamento È visualizzato: <ul style="list-style-type: none"> ▪ Nel menu accanto alla selezione "Funzionamento" ▪ A sinistra nel percorso di navigazione nel menu Funzionamento

	<p>Configurazione È visualizzato:</p> <ul style="list-style-type: none"> ▪ Nel menu accanto alla selezione "Configurazione" ▪ A sinistra nel percorso di navigazione nel menu Configurazione
	<p>Diagnostica È visualizzato:</p> <ul style="list-style-type: none"> ▪ Nel menu accanto alla selezione "Diagnostica" ▪ A sinistra nel percorso di navigazione nel menu Diagnostica
	<p>Esperto È visualizzato:</p> <ul style="list-style-type: none"> ▪ Nel menu accanto alla selezione "Esperto" ▪ A sinistra nel percorso di navigazione nel menu Esperto



Sottomenu, procedure guidate, parametri

Simbolo	Significato
	Sottomenu
	Procedure guidate
	Parametri all'interno di una procedura guidata  Per i parametri nei sottomenu non sono visualizzati simboli.

Procedura di blocco

Simbolo	Significato
	<p>Parametro bloccato Quando visualizzato accanto al nome di un parametro, indica che il parametro è bloccato:</p> <ul style="list-style-type: none"> ▪ da un codice di accesso specifico dell'utilizzatore ▪ da un contatto di protezione scrittura hardware

Procedure guidate

Simbolo	Significato
	Commuta al parametro precedente.
	Conferma il valore del parametro e commuta al parametro successivo.
	Apri la schermata di modifica del parametro.



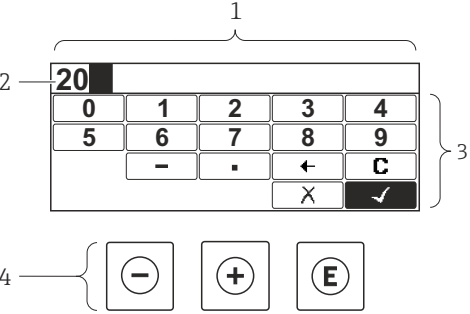
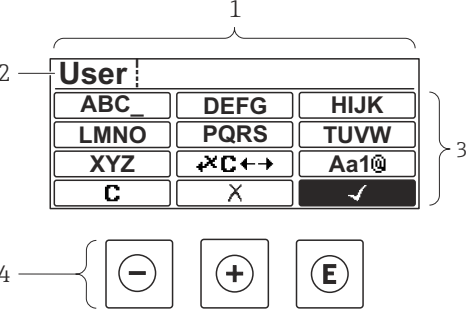



8.3.3 Visualizzazione modifica

Editor numerico	Editor di testo
	
<small>A0013941</small>	<small>A0013999</small>
<p>1 Visualizzazione modifica 2 Area di visualizzazione dei valori inseriti 3 Maschera di immissione 4 Elementi operativi → 47</p>	





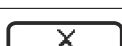





Schermata di immissione

I seguenti simboli di immissione sono disponibili nella maschera di immissione dell'editor di testo e numerico:





Editor numerico

Simbolo	Significato
	Selezione di numeri da 0 a 9
	Inserisce un separatore decimale in corrispondenza del cursore.
	Inserisce un segno meno in corrispondenza del cursore.
	Conferma la selezione.
	Sposta la posizione di immissione di una posizione verso sinistra.
	Esce dall'inserimento senza applicare le modifiche.
	Annulla tutti i caratteri inseriti.





Editor di testo



Simbolo	Significato
	Commutazione <ul style="list-style-type: none"> ▪ Tra lettere maiuscole e minuscole ▪ Per l'immissione di numeri ▪ Per l'immissione di caratteri speciali
 	Selezione di lettere, A...Z.
 	Selezione di lettere, a...z.
 	Selezione di caratteri speciali.
	Conferma la selezione.
	Commuta alla selezione degli strumenti di correzione.
	Esce dall'inserimento senza applicare le modifiche.
	Annulla tutti i caratteri inseriti.

Correzione testo in 

Simbolo	Significato
	Annulla tutti i caratteri inseriti.
	Sposta la posizione di immissione di una posizione verso destra.
	Sposta la posizione di immissione di una posizione verso sinistra.
	Cancella il primo carattere a sinistra della posizione di immissione.

8.3.4 Elementi operativi

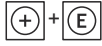
Tasto operativo	Significato
	<p>Tasto meno</p> <p><i>In menu, sottomenu</i> Sposta verso l'alto la barra di selezione all'interno di una picklist</p> <p><i>In procedure guidate</i> Passa al parametro precedente</p> <p><i>Nell'editor di testo e numerico</i> Nella schermata di immissione, sposta la barra di selezione a sinistra (indietro)</p>
	<p>Tasto più</p> <p><i>In menu, sottomenu</i> Sposta verso il basso la barra di selezione all'interno di una picklist</p> <p><i>In procedure guidate</i> Passa al parametro successivo</p> <p><i>Nell'editor di testo e numerico</i> Nella schermata di immissione, sposta la barra di selezione a destra (in avanti)</p>
	<p>Tasto Enter</p> <p><i>Nel display operativo</i> Premendo il tasto per 2 s si apre il menu contestuale.</p> <p><i>In menu, sottomenu</i></p> <ul style="list-style-type: none"> ▪ Premendo brevemente il tasto: <ul style="list-style-type: none"> ▪ Apre il menu, il sottomenu o il parametro selezionato. ▪ Avvia la procedura guidata. ▪ Se il testo di aiuto è aperto, chiude il testo di aiuto del parametro. ▪ Premendo il tasto per 2 s all'interno di un parametro: <ul style="list-style-type: none"> ▪ Se presente, si apre il testo di aiuto del parametro. <p><i>In procedure guidate</i> Apre la schermata di modifica del parametro e conferma il valore del parametro</p> <p><i>Nell'editor di testo e numerico</i></p> <ul style="list-style-type: none"> ▪ Premendo brevemente il tasto: <ul style="list-style-type: none"> ▪ Apre il gruppo selezionato. ▪ Esegue l'azione selezionata. ▪ Premendo il tasto per 2 s viene confermato il valore del parametro modificato.
	<p>Combinazione di tasti Escape (premere i tasti contemporaneamente)</p> <p><i>In menu, sottomenu</i></p> <ul style="list-style-type: none"> ▪ Premendo brevemente il tasto: <ul style="list-style-type: none"> ▪ Esce dal livello corrente del menu e porta al successivo livello superiore. ▪ Se il testo di aiuto è aperto, chiude il testo di aiuto del parametro. ▪ Premendo il tasto per 2 s si ritorna alla visualizzazione operativa ("posizione HOME"). <p><i>In procedure guidate</i> Esce dalla procedura guidata e accede al successivo livello superiore del menu</p> <p><i>Nell'editor di testo e numerico</i> Chiude l'editor di testo o numerico senza applicare le modifiche.</p>

Tasto operativo	Significato
	Combinazione dei tasti più/Enter (premere i tasti contemporaneamente) Aumenta il contrasto (impostazione più scura).
	Combinazione dei tasti meno/più/Enter (premere i tasti contemporaneamente) <i>Nel display operativo</i> Abilita o disabilita il blocco tastiera (solo modulo display SD02).



8.3.5 Apertura del menu contestuale

Grazie al menu contestuale, si possono richiamare i seguenti menu in modo rapido e direttamente dal display operativo:



- Configuraz.
- Configurazione backup display
- Simulazione

Richiamo e chiusura del menu contestuale

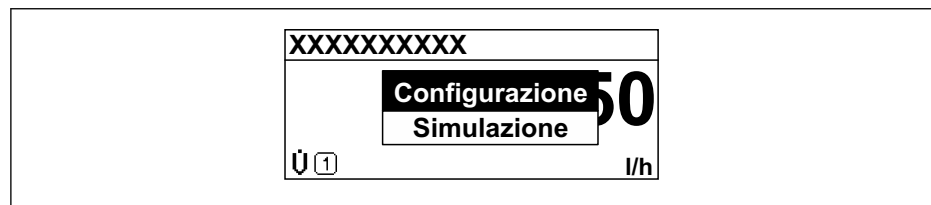

L'utente si trova nella schermata operativa.

1. Premere i tasti  e  per più di 3 secondi.
 - ↳ Si apre il menu contestuale.



2. Premere contemporaneamente  + .
 - ↳ Il menu contestuale si chiude e il display ritorna al display operativo.

Richiamare il menu mediante il menu contestuale

1. Aprire il menu contestuale.
2. Premere  per navigare fino al menu richiesto.
3. Premere  per confermare la selezione.
 - ↳ Si apre il menu selezionato.

8.3.6 Navigazione e selezione dall'elenco

Per navigare nel menu operativo si possono utilizzare diversi elementi operativi. Il percorso di navigazione è indicato nell'intestazione, a sinistra. I simboli sono visualizzati vicino ai relativi menu. Questi simboli sono riportati anche nell'intestazione durante la navigazione.

i Per una spiegazione della visualizzazione di navigazione con simboli ed elementi operativi → 44

Esempio: Impostazione del numero di valori misurati visualizzati su "2 valori"

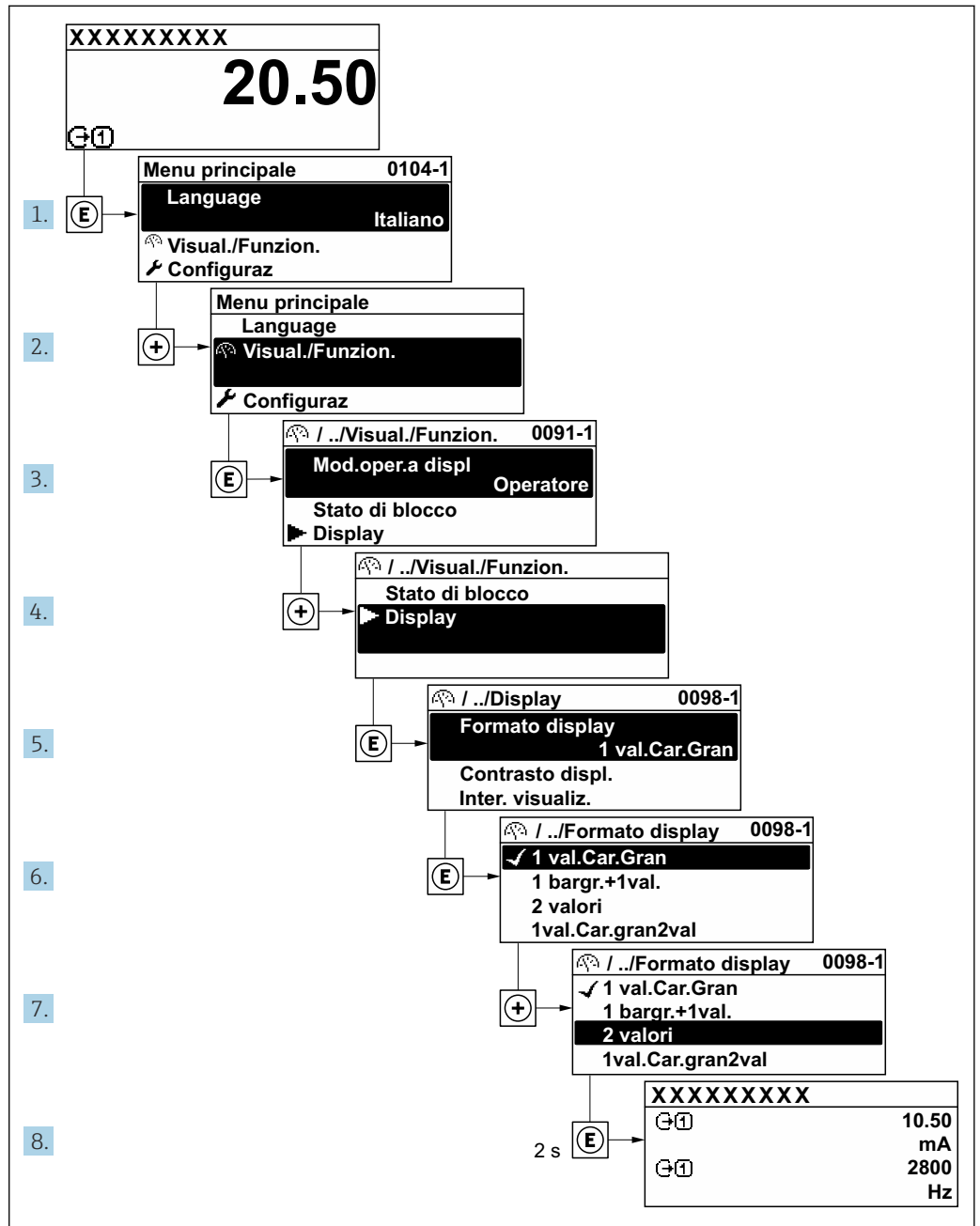

A0029562-IT

8.3.7 Accesso diretto al parametro

A ogni parametro è assegnato un numero che consente di accedere al parametro direttamente mediante il display. Inserendo questo codice di accesso in parametro **Accesso diretto**, è visualizzato subito il parametro richiesto.

Percorso di navigazione

Esperto → Accesso diretto

Il codice di accesso diretto è formato da un numero a 5 cifre (lunghezza massima) e dal numero del canale, che identifica il canale di una variabile di processo: ad es. 00914-2. Nella finestra di navigazione, questo codice è visualizzato sulla destra, nell'intestazione del parametro selezionato.

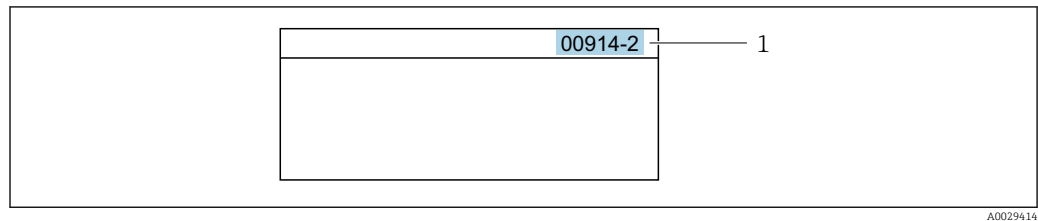

1 Codice di accesso diretto

Considerare quanto segue per inserire il codice di accesso diretto:

- Gli zero iniziali del codice di accesso diretto non devono essere inseriti.
Esempio: inserire "914" anziché "00914"
- Se non si inserisce il numero del canale, viene aperto automaticamente il canale 1.
Esempio: inserire 00914 → parametro **Assegna variabile di processo**
- Se è aperto un altro canale: inserire il codice di accesso diretto con il numero del canale corrispondente.
Esempio: inserire 00914-2 → parametro **Assegna variabile di processo**



Per i codici di accesso diretto ai singoli parametri, consultare la documentazione del dispositivo "Descrizione dei parametri dello strumento"

8.3.8 Richiamo del testo di istruzioni

Il testo di istruzioni è disponibile per alcuni parametri e può essere richiamato dalla visualizzazione di navigazione. Il testo di istruzioni contiene una breve spiegazione della funzione del parametro e quindi supporta una messa in servizio rapida e sicura.



Richiamo e chiusura del testo di istruzioni

L'utente è nella visualizzazione della navigazione e la barra di selezione è su un parametro.

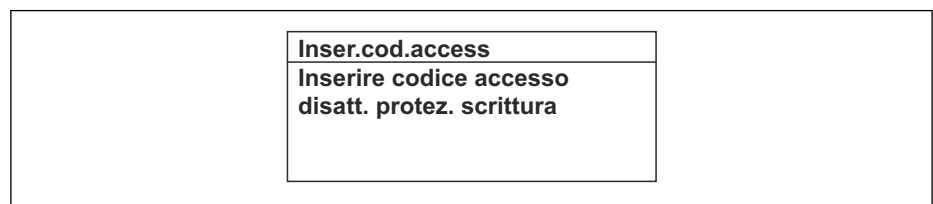
1. Premere  per 2 s.
↳ Il testo di istruzioni per il parametro selezionato si apre.



 11 Esempio: testo di istruzioni per il parametro "Inserire codice di accesso"

2. Premere contemporaneamente  + .
- ↳ Il testo di istruzioni viene chiuso.

8.3.9 Modifica dei parametri

i Per una descrizione della finestra di modifica - costituita dall'editor di testo e dall'editor numerico - con simboli → 45, per una descrizione degli elementi operativi → 47

Esempio: Modificare la descrizione del punto di misura nel parametro "Descrizione tag" da 001-FT-101 fino a 001-FT-102

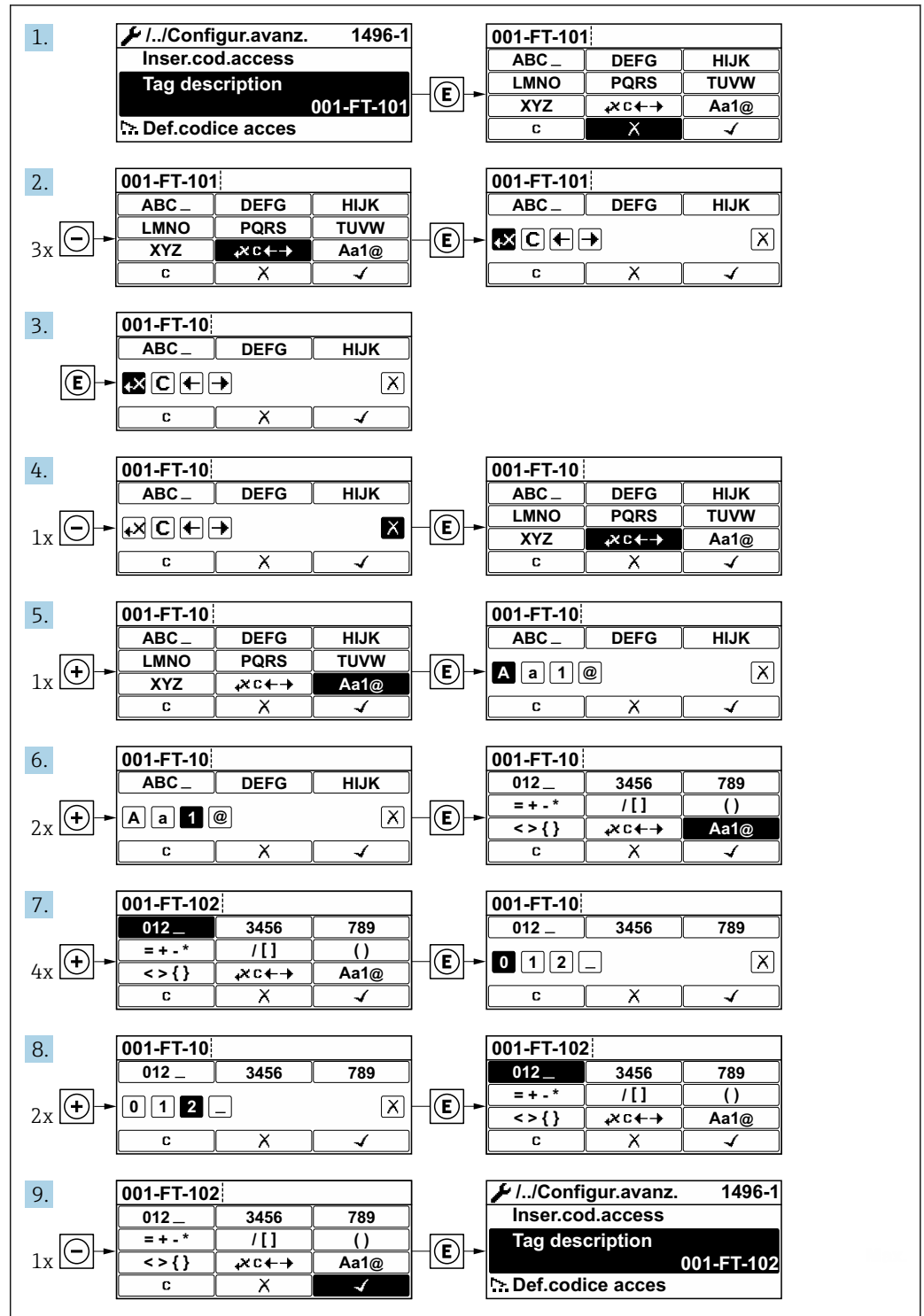

A0029563-TT

È visualizzato un messaggio, se il valore inserito è fuori dal campo di valori consentiti.

Inser.cod.access Valore inserito non valido o fuori dal range Min:0 Max:9999

A0014049-IT

8.3.10 Ruoli utente e autorizzazioni di accesso correlate

I due ruoli utente "Operatore" e "Manutenzione" hanno diverso accesso in scrittura ai parametri se il cliente definisce un codice di accesso specifico dell'utilizzatore. Questo protegge la configurazione del dispositivo tramite il display locale dall'accesso non autorizzato .

Definizione delle autorizzazioni di accesso per i ruoli utente

Alla consegna del dispositivo dalla fabbrica il codice di accesso non è ancora definito. Le autorizzazioni di accesso al dispositivo (in lettura e scrittura) non sono limitate e corrispondono a quelle del ruolo utente "Manutenzione".

- Definire il codice di accesso.
 - ↳ Oltre al ruolo utente "Manutenzione" viene ridefinito il ruolo utente "Operatore". Le autorizzazioni di accesso sono differenti per i due ruoli utente.

Autorizzazione di accesso ai parametri: ruolo utente "Manutenzione"

Stato del codice di accesso	Accesso in lettura	Accesso in scrittura
Il codice di accesso non è ancora stato definito (impostazione di fabbrica).	✓	✓
Dopo che il codice di accesso è stato definito.	✓	✓ ¹⁾

- 1) Dopo l'inserimento del codice di accesso, l'utente ha soltanto l'accesso in scrittura.



Autorizzazione di accesso ai parametri: ruolo utente "Operatore"

Stato del codice di accesso	Accesso in lettura	Accesso in scrittura
Dopo che il codice di accesso è stato definito.	✓	- ¹⁾

- 1) Nonostante sia stato definito un codice di accesso, alcuni parametri possono essere sempre modificati e dunque sono esclusi dalla protezione scrittura poiché non incidono sulla misura: protezione scrittura mediante codice di accesso

i Il ruolo con cui l'utente ha eseguito l'accesso è indicato in Parametro **Modalità operativa a display**. Percorso di navigazione: Funzionamento → Modalità operativa a display

8.3.11 Disattivazione della protezione scrittura tramite codice di accesso

Se è visualizzato il simbolo  sul display locale davanti a un parametro, quel parametro è protetto da scrittura da un codice di accesso specifico dell'utilizzatore e il suo valore non può essere modificato usando il controllo locale →  94.

Un parametro con protezione scrittura può essere disabilitato mediante controllo locale inserendo il codice di accesso specifico dell'utilizzatore in parametro **Inserire codice di accesso** mediante la relativa opzione di accesso.

1. Dopo aver premuto , è visualizzata la richiesta di inserimento del codice di accesso.

2. Inserire il codice di accesso.

↳ Il simbolo  davanti ai parametri non è più visualizzato; tutti i parametri precedentemente protetti da scrittura vengono riattivati.

8.3.12 Abilitazione e disabilitazione del blocco tastiera

Il blocco della tastiera consente di bloccare l'accesso all'intero menu operativo mediante controllo locale. Di conseguenza, la navigazione del menu operativo o la modifica dei valori di singoli parametri non è più consentita. Gli utenti possono solo leggere i valori misurati nella visualizzazione operativa.

Il blocco tastiera si abilita e disabilita mediante il menu contestuale.

Abilitazione del blocco tastiera





Solo per il display SD03

Il blocco tastiera si abilita automaticamente:

- Se il dispositivo non è stato utilizzato attraverso il display per > 1 minuto.
- A ogni riavvio del dispositivo.



Per riattivare il blocco della tastiera manualmente:

1. Il dispositivo è nella visualizzazione del valore misurato.
Premere i tasti  e  per 3 secondi.
↳ Si apre un menu contestuale.
2. Nel menu contestuale selezionare l'opzione **Blocco tasti attivo**.
↳ Il blocco tastiera è attivo.



Se l'utente cerca di accedere al menu operativo mentre è attivo il blocco della tastiera, compare il messaggio **Blocco tasti attivo**.

Disabilitazione del blocco tastiera

- ▶ Il blocco tastiera è attivo.
Premere i tasti  e  per 3 secondi.
↳ Il blocco tastiera è disattivato.

8.4 Accesso al menu operativo mediante web browser

8.4.1 Campo di funzioni



Per maggiori informazioni sul web server, consultare la Documentazione speciale del dispositivo.

8.4.2 Accesso

1. Selezionare la lingua operativa preferita per il web browser.
2. Inserire il codice di accesso specifico dell'utilizzatore.
3. Premere **OK** per confermare l'immissione.

Codice di accesso	0000 (impostazione di fabbrica); può essere modificato dall'operatore
--------------------------	---



Se per 10 minuti non si eseguono azioni, il web browser ritorna automaticamente alla pagina di accesso.

8.4.3 Interfaccia utente

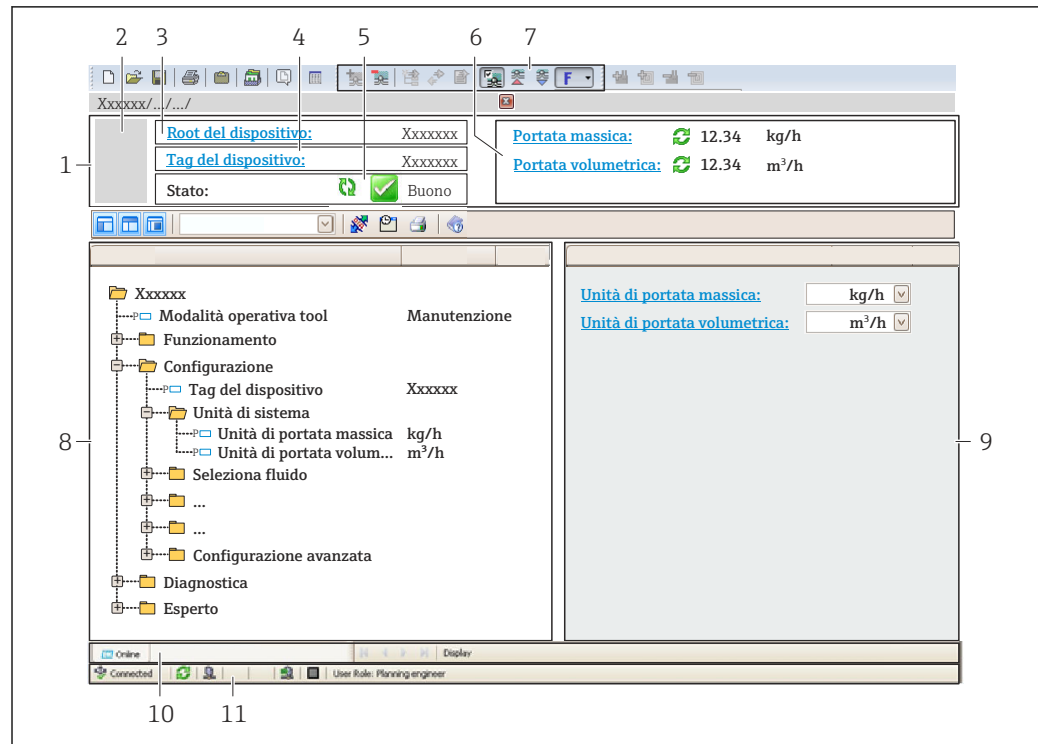

A0021051-IT

- 1 Intestazione
- 2 Immagine del dispositivo
- 3 Nome dispositivo
- 4 Tag del dispositivo
- 5 Area di stato con segnale di stato → 113
- 6 Area di visualizzazione per i valori misurati attuali
- 7 Barra degli strumenti di modifica con funzioni aggiuntive, ad es. salva/carica, elenco eventi e crea documentazione
- 8 Area di navigazione con la struttura del menu operativo
- 9 Area di lavoro
- 10 Area d'azione
- 11 Area di stato

Intestazione

L'intestazione visualizza le seguenti informazioni:

- Nome del dispositivo
- Tag di dispositivo
- Stato del dispositivo con stato del segnale → 113
- Valori misurati istantanei

Barra delle funzioni

Funzioni	Significato
Valori misurati	Visualizza i valori misurati del misuratore
Menu	<ul style="list-style-type: none"> ▪ Accesso al menu operativo dal misuratore ▪ La struttura del menu operativo è la medesima per il display locale  Informazioni dettagliate sul menu operativo "Descrizione dei parametri del dispositivo"
Stato del dispositivo	Visualizza i messaggi di diagnostica attivi, elencati in ordine di priorità

Funzioni	Significato
Gestione dei dati	Scambio dati tra computer e misuratore: <ul style="list-style-type: none"> ▪ Configurazione del dispositivo: <ul style="list-style-type: none"> ▪ Carica impostazioni dal dispositivo (formato XML, salvare la configurazione) ▪ Salva impostazioni nel dispositivo (formato XML, ripristinare la configurazione) ▪ Documenti - Esporta documenti: <ul style="list-style-type: none"> ▪ Esporta backup record dei dati (file .csv, creare la documentazione della configurazione del punto di misura) ▪ Report di verifica (file PDF, disponibile solo con il pacchetto applicativo "Heartbeat Verification") ▪ File per l'integrazione del sistema - Se si utilizzano bus di campo, caricare i driver del dispositivo per l'integrazione del sistema dal misuratore: FOUNDATION Fieldbus: file DD
Rete	Configurazione e verifica di tutti i parametri richiesti per stabilire la connessione con il misuratore: <ul style="list-style-type: none"> ▪ Impostazioni della rete (ad es. indirizzo IP, indirizzo MAC) ▪ Informazioni sul dispositivo (ad es. numero di serie, versione firmware)
Logout	Termine della sessione e ritorno alla pagina di accesso

Area di navigazione

I menu, i relativi sottomenu e i parametri possono essere selezionati nell'area di navigazione.

Area di lavoro

In base alla funzione selezionata e ai relativi sottomenu, in questa area possono essere eseguite diverse azioni:

- Configurazione dei parametri
- Lettura dei valori misurati
- Richiamo del testo di istruzioni
- Avviare un caricamento/scaricamento

8.4.4 Disabilitazione del web server

Il web server del misuratore può essere attivato e disattivato in base ai requisiti utilizzando il parametro parametro **Funzionalità Web server**.

Navigazione

Menu "Esperto" → Comunicazione → Web server

Panoramica dei parametri con una breve descrizione

Parametro	Descrizione	Selezione
Funzionalità Web server	Attiva e disattiva il web server.	<ul style="list-style-type: none"> ▪ Disattivo/a ▪ Attivo/a

Campo di applicazione della funzione parametro "Funzionalità Web server"

Opzione	Descrizione
Disattivo/a	<ul style="list-style-type: none"> ▪ Il web server è completamente disabilitato. ▪ La porta 80 è bloccata.
Attivo/a	<ul style="list-style-type: none"> ▪ Sono disponibili tutte le funzionalità del web server. ▪ È utilizzato JavaScript. ▪ La password è trasferita in stato criptato. ▪ Anche le modifiche della password sono trasferite in stato criptato.

Abilitazione del web server

Se il web server è disabilitato, può essere riattivato solo mediante parametro **Funzionalità Web server** e le seguenti opzioni operative:

- Mediante tool operativo "FieldCare"
- Mediante tool operativo "DeviceCare"

8.4.5 Disconnessione

 Prima di chiudere la sessione, eseguire se necessario un backup dei dati mediante la funzione **Data management** (upload della configurazione dal dispositivo).

1. Selezionare l'impostazione **Logout** nella riga della funzione.
 - ↳ Si apre la pagina principale con la casella di accesso.
2. Chiudere il web browser.
3. Se non più richieste:
Eseguire il reset delle proprietà modificate del protocollo Internet (TCP/IP) .

8.5 Accesso al menu operativo mediante il tool operativo

La struttura del menu operativo nei tool operativi corrisponde a quella del controllo mediante display locale.

8.5.1 Connessione del tool operativo

Mediante rete FOUNDATION Fieldbus

Questa interfaccia di comunicazione è disponibile nelle versioni del dispositivo con FOUNDATION Fieldbus.

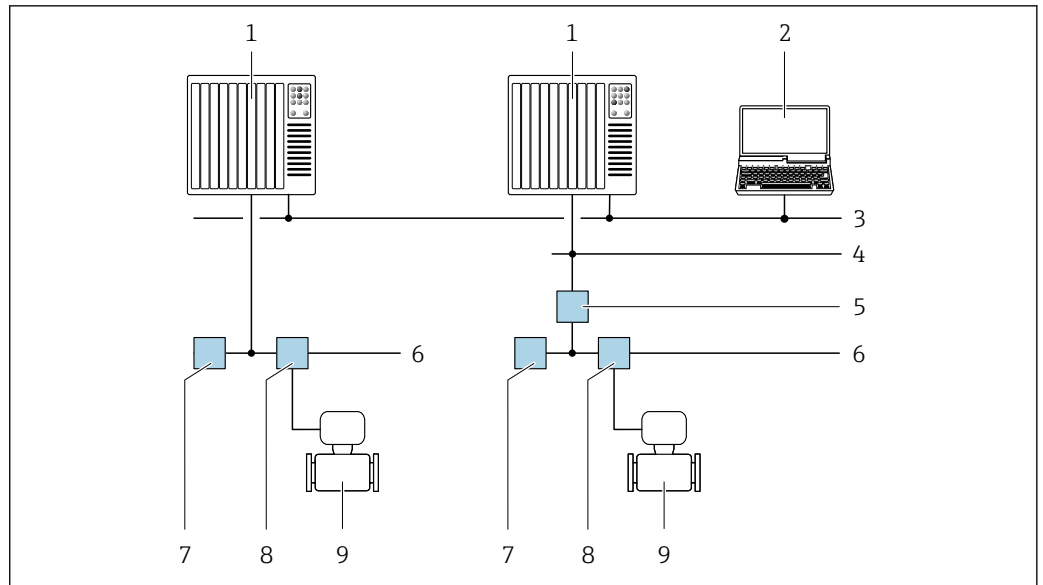

A0028837

12 Opzioni per il funzionamento a distanza mediante rete FOUNDATION Fieldbus

- 1 Sistema di automazione
- 2 Computer con scheda di rete FOUNDATION Fieldbus
- 3 Rete dell'industria
- 4 Rete FF-HSE (High Speed Ethernet)
- 5 Accoppiatore di segmento FF-HSE/FF-H1
- 6 Rete FOUNDATION Fieldbus FF-H1
- 7 Alimentazione della rete FF-H1
- 8 T-box
- 9 Misuratore

Mediante interfaccia service (CDI)

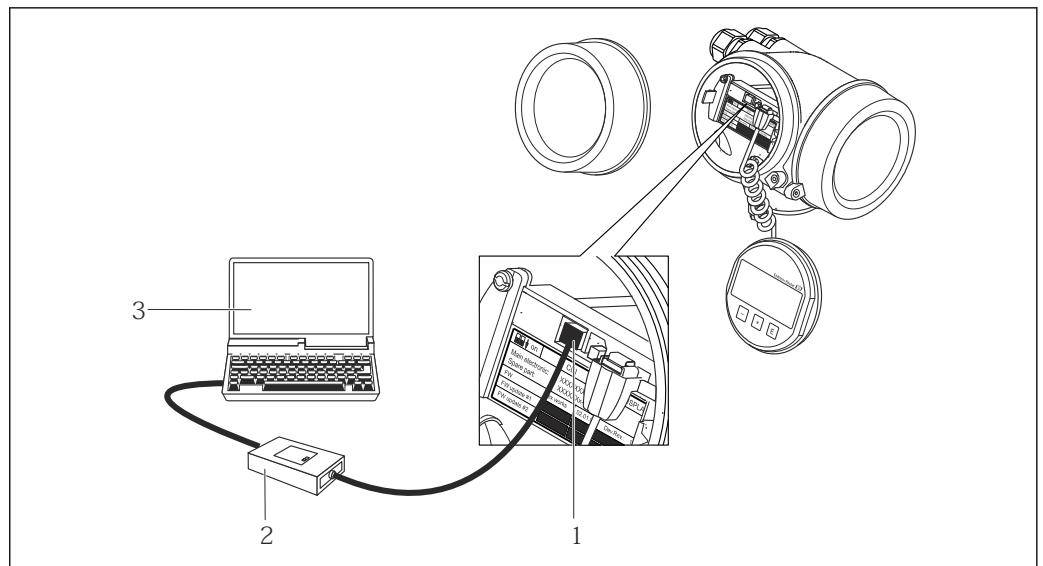

A0014019

- 1 Interfaccia service (CDI = Common Data Interface di Endress+Hauser) del misuratore
- 2 Commubox FXA291
- 3 Computer con tool operativo FieldCare e COM DTM CDI Communication FXA291

8.5.2 Field Xpert SFX350, SFX370

Campo di applicazione della funzione

Field Xpert SFX350 e Field Xpert SFX370 sono computer mobili per le operazioni di messa in servizio e manutenzione. Consentono di configurare e diagnosticare i dispositivi HART e FOUNDATION Fieldbus in **aree sicure** (SFX350, SFX370) e in **aree pericolose** (SFX370).



Per i dettagli, consultare le Istruzioni di funzionamento BA01202S

Dove reperire i file descrittivi del dispositivo

Vedere le informazioni →  60

8.5.3 FieldCare

Campo di funzioni

Tool di gestione delle risorse asset management di Endress+Hauser basato su FDT (Field Device Technology). Consente la configurazione di tutti i dispositivi da campo intelligenti, presenti nel sistema, e ne semplifica la gestione. L'uso delle informazioni di stato, è anche un sistema semplice, ma efficace, per controllare lo stato e le condizioni dei dispositivi.

Accesso mediante:

Funzioni tipiche:

- Configurazione dei parametri del trasmettitore
- Caricamento e salvataggio dei dati del dispositivo (download/upload)
- Documentazione del punto di misura
- Visualizzazione della cronologia del valore misurato (registratore a traccia continua) e registro degli eventi



- Istruzioni di funzionamento BA00027S
- Istruzioni di funzionamento BA00059S



Dove reperire i file descrittivi del dispositivo →  60

8.5.4 DeviceCare

Campo di funzioni

Tool per collegare e configurare i dispositivi da campo di Endress+Hauser.

Il metodo più veloce per configurare i dispositivi da campo di Endress+Hauser è quello di utilizzare il tool specifico "DeviceCare". Insieme ai DTM (Device Type Managers) rappresenta una soluzione completa e conveniente.



Brochure sull'innovazione IN01047S



Dove reperire i file descrittivi del dispositivo →  60

8.5.5 AMS Device Manager

Campo di funzioni

Software di Emerson Process Management per controllare e configurare i misuratori mediante protocollo FOUNDATION Fieldbus H1.



Dove reperire i file descrittivi del dispositivo →  60

8.5.6 Field Communicator 475

Campo di applicazione della funzione

Terminale portatile industriale di Emerson Process Management per configurare e visualizzare il valore misurato a distanza mediante protocollo FOUNDATION Fieldbus H1.

Dove reperire i file descrittivi del dispositivo

Vedere le informazioni →  60

9 Integrazione di sistema

9.1 Panoramica dei file descrittivi del dispositivo

9.1.1 Informazioni sulla versione attuale del dispositivo

Versione firmware	01.00.zz	<ul style="list-style-type: none"> ▪ Sulla copertina del manuale ▪ Sulla targhetta del trasmettitore ▪ Parametro: parametro Versione Firmware Diagnostica → Informazioni sul dispositivo → Versione Firmware
Data di rilascio della versione firmware	06.2015	---
ID produttore	452B48 hex	Parametro: parametro ID del produttore Diagnostica → Informazioni sul dispositivo → ID del produttore
Codice del tipo di dispositivo	0x1054	Parametro: parametro Tipo di dispositivo Diagnostica → Informazioni sul dispositivo → Tipo di dispositivo
Revisione del dispositivo	1	<ul style="list-style-type: none"> ▪ Sulla targhetta del trasmettitore ▪ Parametro: parametro Revisione del dispositivo Diagnostica → Informazioni sul dispositivo → Revisione del dispositivo
Revisione DD	Informazioni e file disponibili in: <ul style="list-style-type: none"> ▪ www.endress.com ▪ www.fieldbus.org 	
Revisione CFF		

 Per una panoramica delle diverse versioni firmware del dispositivo →  142

9.1.2 Tool operativi

Il file descrittivo del dispositivo, adatto a ogni singolo tool operativo, è elencato nella successiva tabella con l'informazione su dove reperirlo.

Tool operativo mediante FOUNDATION Fieldbus	Dove reperire le descrizioni del dispositivo
FieldCare	<ul style="list-style-type: none"> ▪ www.endress.com → Download area ▪ Chiavetta USB (contattare Endress+Hauser) ▪ E-mail → Area Download
DeviceCare	<ul style="list-style-type: none"> ▪ www.endress.com → Download area ▪ E-mail → Area Download
<ul style="list-style-type: none"> ▪ Field Xpert SMT50 ▪ Field Xpert SMT70 ▪ Field Xpert SMT77 	Utilizzare la funzione di aggiornamento del terminale portatile
AMS Device Manager (Emerson Process Management)	www.endress.com → Download area
Field Communicator 475 (Emerson Process Management)	Utilizzare la funzione di aggiornamento del terminale portatile

9.2 Trasmissione ciclica dei dati

Trasmissione ciclica dei dati quando si utilizza un Device Master File (file GSD) del dispositivo.

9.2.1 Modello a blocchi

Nel seguente schema a blocchi sono rappresentati i dati in ingresso e in uscita messi a disposizione dal misuratore per lo scambio ciclico di dati. Lo scambio ciclico di dati avviene con un master FOUNDATION Fieldbus (classe 1), quale ad esempio un sistema di controllo o simili.

Testo visualizzato (xxxx... = numero di serie)	Indice di base	Descrizione
RESOURCE_XXXXXXXXXX	400	Blocco risorsa
SETUP_XXXXXXXXXX	600	Blocco Trasduttore "Setup"
TRDDISP_XXXXXXXXXX	800	Blocco Trasduttore "Display"
TRDHROM_XXXXXXXXXX	1000	Blocco Trasduttore "HistoROM"
TRDDIAG_XXXXXXXXXX	1200	Blocco Trasduttore "Diagnostic"
EXPERT_CONFIG_XXXXXXXXXX	1400	Blocco Trasduttore "Expert configuration"
SERVICE_SENSOR_XXXXXXXXXX	1600	Blocco Trasduttore "Service sensor"
TRDTIC_XXXXXXXXXX	1800	Blocco Trasduttore "Totalizer"
TRDHBT_XXXXXXXXXX	2000	Blocco trasduttore "Heartbeat results"
ANALOG_INPUT_1_XXXXXXXXXX	3400	Blocco funzione Ingresso analogico 1 (AI)
ANALOG_INPUT_2_XXXXXXXXXX	3600	Blocco funzione Ingresso analogico 2 (AI)
ANALOG_INPUT_3_XXXXXXXXXX	3800	Blocco funzione Ingresso analogico 3 (AI)
ANALOG_INPUT_4_XXXXXXXXXX	4000	Blocco funzione Ingresso analogico 4 (AI)
ANALOG_INPUT_5_XXXXXXXXXX	4200	Blocco funzione Ingresso analogico 5 (AI)
ANALOG_INPUT_6_XXXXXXXXXX	4400	Blocco funzione Ingresso analogico 6 (AI)
ANALOG_INPUT_7_XXXXXXXXXX	4600	Blocco funzione Ingresso analogico 7 (AI)
ANALOG_INPUT_8_XXXXXXXXXX	4800	Blocco funzione Ingresso analogico 8 (AI)
MAO_XXXXXXXXXX	5000	Blocco Uscita analogica multipla (MAO)
DIGITAL_INPUT_1_XXXXXXXXXX	5200	Blocco funzione Ingresso digitale 1 (DI)
DIGITAL_INPUT_2_XXXXXXXXXX	5400	Blocco funzione Ingresso digitale 2 (DI)
MDO_XXXXXXXXXX	5600	Blocco Uscita digitale multipla (MDO)
PID_XXXXXXXXXX	5800	Blocco funzione PID (PID)
INTEGRATOR_XXXXXXXXXX	6000	Blocco funzione Integratore (INTG)

9.2.2 Descrizione dei moduli

Il valore di ingresso di un modulo/blocco funzione è definito mediante il parametro CANALE.

Modulo AI (Ingresso analogico)

Sono disponibili sei blocchi Ingresso analogico.

CANALE	Variabile misurata
0	Non inizializzato (impostazione di fabbrica)
7	Temperatura
9	Portata volumetrica
10	Concentrazione ¹⁾
11	Portata massica
13	Portata volumetrica compensata

CANALE	Variabile misurata
14	Densità
15	Densità di riferimento
16	Totalizzatore 1
17	Totalizzatore 2
18	Totalizzatore 3
33	Frequenza di oscillazione ¹⁾
43	Fluttuazione della frequenza ¹⁾
51	Temperatura del tubo portante ¹⁾
57	Portata massica trasportante ¹⁾
58	Portata massica trasportata ¹⁾
63	Smorzamento delle oscillazioni ¹⁾
65	Temperatura dell'elettronica
66	Fluttuazione dello smorzamento del tubo ¹⁾
68	Corrente eccitatore ¹⁾
81	HBSI ¹⁾
99	Ingresso in corrente 1 ¹⁾

1) Visualizzata in base alle opzioni d'ordine o alle impostazioni del dispositivo

Modulo Uscita analogica multipla (MAO)

Canale	Descrizione
121	Channel_0

Struttura

Channel_0							
Valore 1	Valore 2	Valore 3	Valore 4	Valore 5	Valore 6	Valore 7	Valore 8

Valori	Variabile misurata
Valore 1	Pressione esterna ¹⁾
Valore 2	Temperatura esterna ¹⁾
Valore 3	Densità di riferimento esterna ¹⁾
Valore 4	Non assegnato
Valore 5	Non assegnato
Valore 6	Non assegnato
Valore 7	Non assegnato
Valore 8	Non assegnato

1) I valori misurati esternamente devono essere trasmessi al dispositivo nell'unità SI di base



La selezione è eseguita mediante: Esperto → Sensore → Compensazione esterna

Modulo DI (Ingresso discreto)

Sono disponibili due blocchi Ingresso discreto.

CANALE	Funzione del dispositivo	Stato
0	Non inizializzato (impostazione di fabbrica)	-
101	Stato dell'uscita di commutazione	0 = disattivo, 1 = attivo
103	Taglio di bassa portata	0 = disattivo, 1 = attivo
104	Rilevamento di tubo vuoto	0 = disattivo, 1 = attivo
105	Verifica di stato ¹⁾	<p>Risultato complessivo della verifica Verifica:</p> <ul style="list-style-type: none"> ■ 16 = fallita ■ 32 = riuscita ■ 64 = non eseguita <p>Stato verifica Verifica:</p> <ul style="list-style-type: none"> ■ 1 = non eseguita ■ 2 = fallita ■ 4 = in corso ■ 8 = terminata <p>Stato; risultato</p> <ul style="list-style-type: none"> ■ 17 = Stato: non eseguita; Risultato: fallita ■ 18 = Stato: fallita; Risultato: fallita ■ 20 = Stato: in corso; Risultato: fallita ■ 24 = Stato: terminata; Risultato: fallita ■ 33 = Stato: non eseguita; Risultato: riuscita ■ 34 = Stato: fallita; Risultato: riuscita ■ 36 = Stato: in corso; Risultato: riuscita ■ 40 = Stato: terminata; Risultato: riuscita ■ 65 = Stato: non eseguita; Risultato: non eseguita ■ 66 = Stato: fallita; Risultato: non eseguita ■ 68 = Stato: in corso; Risultato: non eseguita ■ 72 = Stato: terminata; Risultato: non eseguita

1) Disponibile solo con il pacchetto applicativo Verifica Heartbeat

Modulo MDO (Multiple Discrete Output)

Canale	Descrizione
122	Channel_DO

Struttura

Channel_DO							
Valore 1	Valore 2	Valore 3	Valore 4	Valore 5	Valore 6	Valore 7	Valore 8

Valore	Funzione del dispositivo	Stato
Valore 1	Reset totalizzatore 1	0 = disattivo, 1 = esecuzione
Value 2	Reset totalizer 2	0 = disattivo, 1 = esecuzione
Valore 3	Reset totalizer 3	0 = disattivo, 1 = esecuzione
Valore 4	Portata in stand-by	0 = disattivo, 1 = attivo
Valore 5	Avvio verifica Heartbeat ¹⁾	0 = disattivo, 1 = avvio
Valore 6	Uscita di stato	0 = disattivo, 1 = attivo
Valore 7	Regolazione dello zero	0 = disattivo, 1 = attivo
Valore 8	Non utilizzato	-

1) Disponibile solo con il pacchetto applicativo Verifica Heartbeat

9.2.3 Tempi di esecuzione

Blocco funzione	Tempo di esecuzione (ms)
Blocco funzione Ingresso analogico (AI)	6
Blocco funzione Ingresso digitale (DI)	4
Blocco funzione PID (PID)	5
Blocco Uscita analogica multipla (MAO)	4
Blocco Uscita digitale multipla (MDO)	4
Blocco funzione Integratore (INTG)	5

9.2.4 Metodi

Metodo	Blocco	Navigazione	Descrizione
Impostare sulla modalità "AUTO"	Resource block	Tramite menu: Esperto → Comunicazione → Resource block → Target mode	Questo metodo imposta il blocco risorsa e tutti i blocchi trasduttore in modalità AUTO (automatica).
Impostare sulla modalità "OOS"	Resource block	Tramite menu: Esperto → Comunicazione → Resource block → Target mode	Questo metodo imposta il blocco risorsa e tutti i blocchi trasduttore in modalità OOS (fuori servizio).
Riavvio	Resource block	Tramite menu: Esperto → Comunicazione → Resource block → Restart	Questo metodo è impiegato per selezionare la configurazione per il parametro Restart nel Blocco risorse. Consente di ripristinare i parametri del dispositivo a un valore specifico. Sono supportate le seguenti opzioni: <ul style="list-style-type: none"> ▪ Uninitialized ▪ Run ▪ Resource ▪ Defaults ▪ Processor ▪ Reset impostazioni consegna
Parametro ENP	Resource block	Tramite menu: Actions → Methods → Calibrate → ENP parameter	Questo metodo serve per visualizzare e configurare i parametri della targhetta elettronica (ENP).
Panoramica della diagnostica - Informazioni sui rimedi	Blocco Trasduttore Diagnostica	Tramite link: simbolo Namur	Questo metodo consente di visualizzare l'evento diagnostico attualmente attivo, che ha la massima priorità e i relativi rimedi.
Diagnostica attuale - Informazioni sui rimedi	Blocco Trasduttore Diagnostica	Tramite menu: <ul style="list-style-type: none"> ▪ Configure/Setup → Diagnostics → Actual diagnostics ▪ Device/Diagnostics → Diagnostics 	Questo metodo consente di visualizzare i rimedi per l'evento diagnostico attualmente attivo e che ha la massima priorità.  Questo metodo è disponibile solo se si è verificato un evento diagnostico appropriato.
Precedenti diagnostiche - Informazioni sui rimedi	Blocco Trasduttore Diagnostica	Tramite menu: <ul style="list-style-type: none"> ▪ Configure/Setup → Diagnostics → Previous diagnostics ▪ Device/Diagnostics → Diagnostics 	Questo metodo consente di visualizzare i rimedi per l'evento diagnostico precedente.  Questo metodo è disponibile solo se si è verificato un evento diagnostico appropriato.
Diagnostica 1 - Informazioni sui rimedi	Blocco Trasduttore Diagnostica	<ul style="list-style-type: none"> ▪ Tramite menu: Configure/Setup → Diagnostics → Diagnostic list → Diagnostics 1 ▪ Tramite menu <ul style="list-style-type: none"> ▪ Device/Diagnostics → Diagnostics list ▪ Instrument health status → Diagnostic list 	Questo metodo consente di visualizzare i rimedi per l'evento diagnostico attualmente attivo e che ha la massima priorità.  Questo metodo è disponibile solo se si è verificato un evento diagnostico appropriato.
Diagnostica 2 - Informazioni sui rimedi	Blocco Trasduttore Diagnostica	<ul style="list-style-type: none"> ▪ Tramite menu: Configure/Setup → Diagnostics → Diagnostic list → Diagnostics 2 ▪ Tramite menu: <ul style="list-style-type: none"> ▪ Device/Diagnostics → Diagnostics list ▪ Instrument health status → Diagnostic list 	Questo metodo consente di visualizzare i rimedi per un evento diagnostico addizionale.  Questo metodo è disponibile solo se si è verificato un evento diagnostico appropriato.

10 Messa in servizio

10.1 Verifica finale dell'installazione e delle connessioni

Prima di eseguire la messa in servizio del dispositivo:

- ▶ controllare che siano state eseguite correttamente le verifiche finali dell'installazione e delle connessioni.
- Checklist per "verifica finale dell'installazione" → 30
- Checklist per "verifica finale delle connessioni" → 38

10.2 Attivazione del misuratore

- ▶ Accendere il dispositivo dopo il corretto superamento della verifica finale del montaggio e delle connessioni.
 - ↳ Se l'avviamento è stato eseguito correttamente, il display locale commuta automaticamente dalla visualizzazione di avviamento a quella operativa.

Se il display locale non visualizza nulla o compare un messaggio di diagnostica, consultare il capitolo "Diagnostica e ricerca guasti" → 108.

10.3 Impostazione della lingua operativa

Impostazione di fabbrica: inglese o lingua locale ordinata

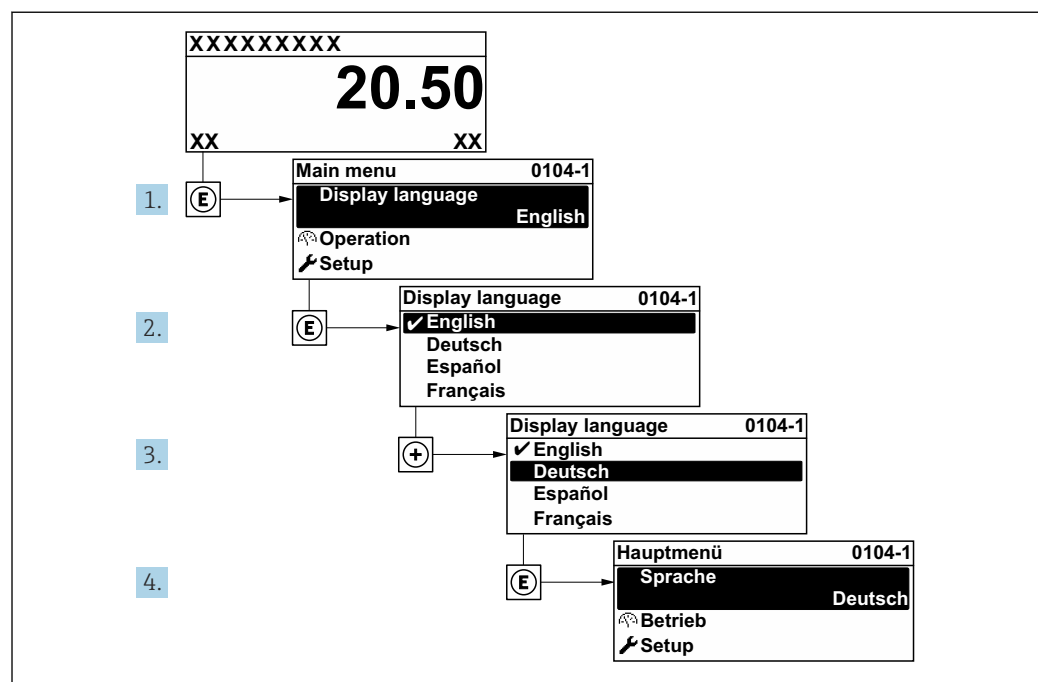

13 Esempio con il display locale

A0029420

10.4 Configurazione del dispositivo

Il menu menu **Configurazione** con le relative procedure guidate comprende tutti i parametri richiesti per il funzionamento standard.

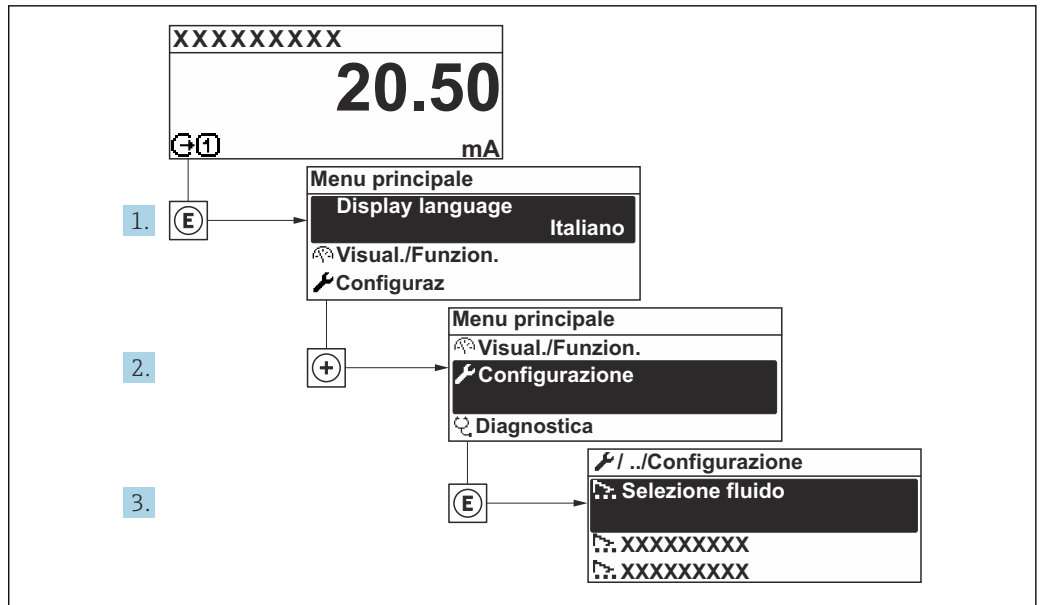

A0032222-TT

14 Navigazione a menu "Configurazione" utilizzando l'esempio del display locale

Configurazione

- Tag del dispositivo → 68
- Unità di sistema → 68
- Seleziona fluido
- Analog inputs → 72
- Display → 72
- Taglio bassa portata → 75
- Rilevamento tubo parzialmente pieno → 76
- Configurazione avanzata → 77

10.4.1 Definizione del tag del dispositivo

Per consentire una rapida identificazione del punto di misura all'interno del sistema, si può specificare una designazione univoca mediante il parametro **Tag del dispositivo** e cambiare così l'impostazione di fabbrica.

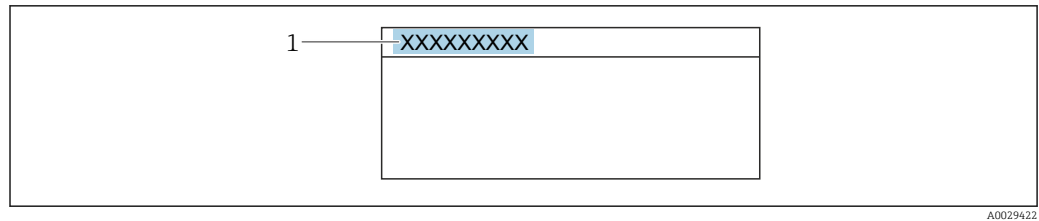

15 Intestazione della visualizzazione operativa con la descrizione tag

1 Descrizione tag

i Inserire la descrizione tag nel tool "FieldCare"

Navigazione

Menu "Configurazione" → Tag del dispositivo

Panoramica dei parametri con una breve descrizione

Parametro	Descrizione	Inserimento dell'utente
Tag del dispositivo	Inserire un nome per il punto di misura.	Max. 32 caratteri, come lettere, numeri o caratteri speciali (es. @, %, /)

10.4.2 Impostazione delle unità di sistema



In sottomenu **Unità di sistema** è possibile impostare le unità di misura di tutte le variabili misurate.

i Il numero di sottomenu e parametri può variare in base alla versione del dispositivo. Alcuni sottomenu e i relativi parametri non sono descritti nelle Istruzioni di funzionamento. Nella documentazione speciale del dispositivo ("Documentazione supplementare") è riportata invece una descrizione.

Navigazione

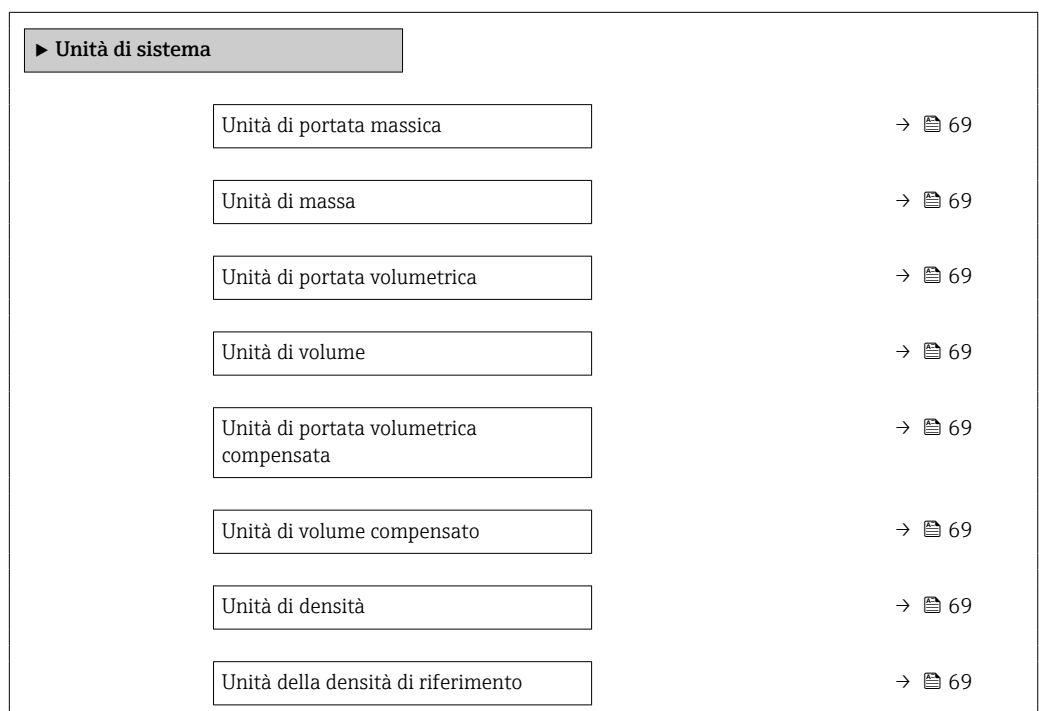
Menu "Configurazione" → Unità di sistema



Unità di misura temperatura	→  70
Unità di lunghezza	
Unità di pressione	→  70

Panoramica dei parametri con una breve descrizione

Parametro	Descrizione	Selezione	Impostazione di fabbrica
Unità di portata massica	Selezionare l'unità di portata massica. <i>Effetto</i> L'unità selezionata è utilizzata per: <ul style="list-style-type: none"> ▪ Uscita ▪ Taglio di bassa portata ▪ Simulazione variabili di processo 	Elenco di selezione dell'unità	Specifica per paese: <ul style="list-style-type: none"> ▪ kg/h ▪ lb/min
Unità di massa	Seleziona unità di massa.	Elenco di selezione dell'unità	Specifica per paese: <ul style="list-style-type: none"> ▪ kg ▪ lb
Unità di portata volumetrica	Selezionare l'unità di portata volumetrica. <i>Effetto</i> L'unità selezionata è utilizzata per: <ul style="list-style-type: none"> ▪ Uscita ▪ Taglio di bassa portata ▪ Simulazione variabili di processo 	Elenco di selezione dell'unità	Specifica per paese: <ul style="list-style-type: none"> ▪ l/h ▪ gal/min (us)
Unità di volume	Selezionare l'unità di volume.	Elenco di selezione dell'unità	Specifica per paese: <ul style="list-style-type: none"> ▪ l ▪ gal (us)
Unità di portata volumetrica compensata	Selezionare l'unità di portata volumetrica compensata. <i>Effetto</i> L'unità selezionata è utilizzata per: Parametro Portata volumetrica compensata (→  102)	Elenco di selezione dell'unità	Specifica per paese: <ul style="list-style-type: none"> ▪ NI/h ▪ Sft³/min
Unità di volume compensato	Selezionare l'unità di portata volumetrica compensata.	Elenco di selezione dell'unità	Specifica per paese: <ul style="list-style-type: none"> ▪ NI ▪ Sft³
Unità della densità di riferimento	Selezionare l'unità della densità di riferimento.	Elenco di selezione dell'unità	Dipende dal paese di destinazione <ul style="list-style-type: none"> ▪ kg/NI ▪ lb/Sft³
Unità di densità	Selezionare l'unità di densità. <i>Effetto</i> L'unità selezionata è utilizzata per: <ul style="list-style-type: none"> ▪ Uscita ▪ Simulazione variabili di processo ▪ Regolazione della densità (menu Esperto) 	Elenco di selezione dell'unità	Specifica per paese: <ul style="list-style-type: none"> ▪ kg/l ▪ lb/ft³
Unità di densità 2	Selezionare la seconda unità di densità.	Elenco di selezione dell'unità	Specifica per paese: <ul style="list-style-type: none"> ▪ kg/l ▪ lb/ft³

Parametro	Descrizione	Selezione	Impostazione di fabbrica
Unità di misura temperatura	<p>Selezionare l'unità di temperatura.</p> <p><i>Effetto</i></p> <p>L'unità selezionata è utilizzata per:</p> <ul style="list-style-type: none"> ▪ Valore minimo ▪ Valore massimo ▪ Valore massimo ▪ Valore minimo ▪ Valore medio ▪ Valore minimo ▪ Valore massimo ▪ Valore minimo ▪ Valore massimo ▪ Temperatura di riferimento 	Elenco di selezione dell'unità	<p>Specifica per paese:</p> <ul style="list-style-type: none"> ▪ °C ▪ °F
Unità di pressione	<p>Selezionare l'unità della pressione di processo.</p>	Elenco di selezione dell'unità	<p>Specifica per paese:</p> <ul style="list-style-type: none"> ▪ bar a ▪ psi a

10.4.3 Selezione e impostazione del fluido

Il sottomenu procedura guidata **Selezione fluido** guida l'utente sistematicamente attraverso tutti i parametri che devono essere configurati per selezionare e impostare il fluido.

Navigazione

Menu "Configurazione" → Selezione fluido

► Selezione fluido	
Selezione fluido	→ 71
Selezione tipo di gas	→ 71
Velocità del suono di riferimento	→ 71
Coeff. di temperatura velocità del suono	→ 71
Compensazione di pressione	→ 71
Valore di pressione	→ 71
Pressione esterna	

Panoramica dei parametri con una breve descrizione

Parametro	Prerequisito	Descrizione	Selezione / Inserimento dell'utente	Impostazione di fabbrica
Selezione fluido	–	Selezionare il tipo di fluido.	<ul style="list-style-type: none"> ■ Liquido ■ gas 	–
Selezione tipo di gas	L'opzione opzione gas è selezionata in parametro Selezione fluido .	Selezionare il tipo di gas misurato.	Lista di selezione del tipo di gas	–
Velocità del suono di riferimento	L'opzione opzione altri è selezionata in parametro Selezione tipo di gas .	Inserire la velocità del suono del gas a 0 °C (32 °F).	1 ... 99 999,9999 m/s	–
Coeff. di temperatura velocità del suono	L'opzione opzione altri è selezionata in parametro Selezione tipo di gas .	Inserire il coefficiente di temperatura per la velocità del suono del gas.	Numero positivo a virgola mobile	–
Compensazione di pressione	–	Attivare la correzione automatica di pressione.	<ul style="list-style-type: none"> ■ Disattivo/a ■ Valore fisso ■ Valore esterno 	–
Valore di pressione	L'opzione opzione Valore fisso è selezionata in parametro Compensazione di pressione .	Inserire la pressione di processo utilizzata per la correzione di pressione.	Numero positivo a virgola mobile	Specifica per il paese: <ul style="list-style-type: none"> ■ 1,01 bar a ■ 14,7 psi a

10.4.4 Configurazione degli ingressi analogici

Il sottomenu **Analog inputs** guida l'utente sistematicamente ai singoli sottomenu **Analog input 1 ... n**. Da qui si accede ai parametri specifici di ogni ingresso analogico.

Navigazione

Menu "Configurazione" → Analog inputs

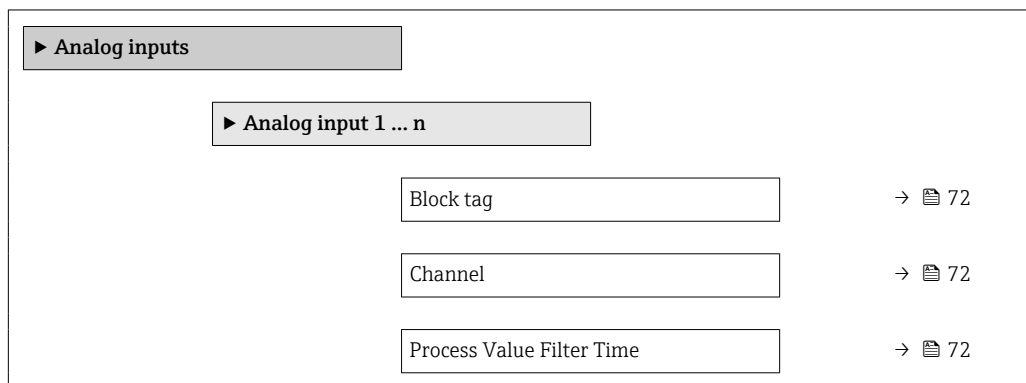

Panoramica dei parametri con una breve descrizione

Parametro	Descrizione	Inserimento dell'utente / Selezione	Impostazione di fabbrica
Block tag	Designazione unica del misuratore.	Max. 32 caratteri, come lettere, numeri o caratteri speciali (ad es. @, %, /).	INGRESSO_ANALOGICO_1... 4_Numero di serie
Channel	Questa funzione serve per selezionare la variabile di processo.	<ul style="list-style-type: none"> ■ Uninitialized ■ Portata massica ■ Portata volumetrica ■ Portata volumetrica compensata ■ Densità ■ Densità di riferimento ■ Temperatura ■ Totalizzatore 1 ■ Totalizzatore 2 ■ Totalizzatore 3 	–
Process Value Filter Time	Inserire il tempo di filtraggio per filtrare il valore di ingresso non convertito (PV).	Numero positivo a virgola mobile	–





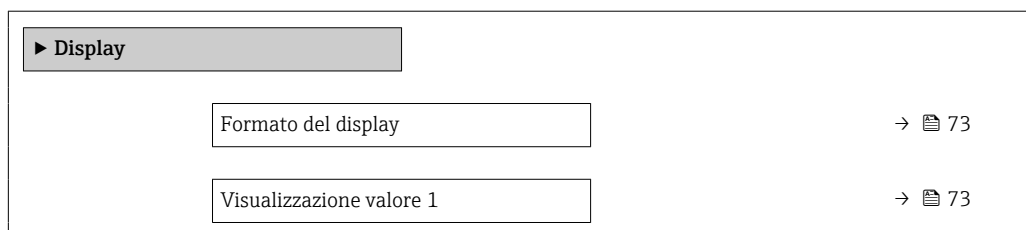

10.4.5 Configurazione del display locale

Il menu procedura guidata **Display** guida l'operatore sistematicamente attraverso tutti i parametri che possono essere impostati per configurare il display locale.



Navigazione





Menu "Configurazione" → Display



0% valore bargraph 1	→  73
100% valore bargraph 1	→  73
Visualizzazione valore 2	→  73
Visualizzazione valore 3	→  73
0% valore bargraph 3	→  73
100% valore bargraph 3	→  74
Visualizzazione valore 4	→  74

Panoramica dei parametri con una breve descrizione

Parametro	Prerequisito	Descrizione	Selezione / Inserimento dell'utente	Impostazione di fabbrica
Formato del display	È presente un display locale.	Selezionare come sono indicati i valori misurati sul display.	<ul style="list-style-type: none"> ■ 1 valore, Caratteri Grandi ■ 1 bargraph + 1 valore ■ 2 valori ■ 1 valore Caratteri grandi + 2 valori ■ 4 valori 	–
Visualizzazione valore 1	È presente un display locale.	Selezionare il valore misurato visualizzato sul display locale.	<ul style="list-style-type: none"> ■ Portata massica ■ Portata volumetrica ■ Portata volumetrica compensata ■ Densità ■ Densità di riferimento ■ Temperatura ■ Totalizzatore 1 ■ Totalizzatore 2 ■ Totalizzatore 3 	–
0% valore bargraph 1	È presente un display locale.	Inserire il valore 0% per la visualizzazione bargraph.	Numero a virgola mobile con segno	Specifica per il paese: <ul style="list-style-type: none"> ■ 0 kg/h ■ 0 lb/min
100% valore bargraph 1	È presente un display locale.	Inserire il valore 100% per la visualizzazione bargraph.	Numero a virgola mobile con segno	Dipende dal paese di destinazione e dal diametro nominale
Visualizzazione valore 2	È presente un display locale.	Selezionare il valore misurato visualizzato sul display locale.	Per l'elenco a discesa, vedere parametro Visualizzazione valore 1 (→  73)	–
Visualizzazione valore 3	È presente un display locale.	Selezionare il valore misurato visualizzato sul display locale.	Per l'elenco a discesa, vedere parametro Visualizzazione valore 1 (→  73)	–
0% valore bargraph 3	Una selezione è stata effettuata nel parametro Visualizzazione valore 3 .	Inserire il valore 0% per la visualizzazione bargraph.	Numero a virgola mobile con segno	Specifica per il paese: <ul style="list-style-type: none"> ■ 0 kg/h ■ 0 lb/min

Parametro	Prerequisito	Descrizione	Selezione / Inserimento dell'utente	Impostazione di fabbrica
100% valore bargraph 3	È stata eseguita una selezione in parametro Visualizzazione valore 3 .	Inserire il valore 100% per la visualizzazione bargraph.	Numero a virgola mobile con segno	-
Visualizzazione valore 4	È presente un display locale.	Selezionare il valore misurato visualizzato sul display locale.	Per l'elenco a discesa, vedere parametro Visualizzazione valore 1 (→  73)	-
Visualizzazione valore 5	È presente un display locale.	Selezionare il valore misurato visualizzato sul display locale.	Per l'elenco a discesa, vedere parametro Visualizzazione valore 1 (→  73)	-
Visualizzazione valore 6	È presente un display locale.	Selezionare il valore misurato visualizzato sul display locale.	Per l'elenco a discesa, vedere parametro Visualizzazione valore 1 (→  73)	-
Visualizzazione valore 7	È presente un display locale.	Selezionare il valore misurato visualizzato sul display locale.	Per l'elenco a discesa, vedere parametro Visualizzazione valore 1 (→  73)	-
Visualizzazione valore 8	È presente un display locale.	Selezionare il valore misurato visualizzato sul display locale.	Per l'elenco a discesa, vedere parametro Visualizzazione valore 1 (→  73)	-

10.4.6 Configurazione del taglio bassa portata

Il sottomenu procedura guidata **Taglio bassa portata** guida l'utente sistematicamente attraverso tutti i parametri che devono essere impostati per configurare il taglio bassa portata.

Navigazione

Menu "Configurazione" → Taglio bassa portata

► Taglio bassa portata	
Assegna variabile di processo	→ 75
Valore attivazione taglio bassa portata	→ 75
Valore disattivaz. taglio bassa portata	→ 75
Soppressione shock di pressione	→ 75

Panoramica dei parametri con una breve descrizione

Parametro	Prerequisito	Descrizione	Selezione / Inserimento dell'utente	Impostazione di fabbrica
Assegna variabile di processo	–	Selezionare la variabile di processo per taglio bassa portata.	<ul style="list-style-type: none"> ■ Disattivo/a ■ Portata massica ■ Portata volumetrica ■ Portata volumetrica compensata 	–
Valore attivazione taglio bassa portata	Una variabile di processo è selezionata nel parametro Assegna variabile di processo (→ 75).	Inserire il valore di attivazione per il taglio bassa portata.	Numero positivo a virgola mobile	Dipende dal paese di destinazione e dal diametro nominale
Valore disattivaz. taglio bassa portata	Una variabile di processo è selezionata nel parametro Assegna variabile di processo (→ 75).	Inserire il valore di disattivazione per il taglio bassa portata.	0 ... 100,0 %	–
Soppressione shock di pressione	Una variabile di processo è selezionata nel parametro Assegna variabile di processo (→ 75).	Inserire l'intervallo per la soppressione del segnale (= soppressione degli shock di pressione attiva).	0 ... 100 s	–

10.4.7 Configurazione del controllo di tubo parzialmente pieno

La procedura guidata **Rilevamento tubo parzialmente pieno** conduce sistematicamente attraverso tutti i parametri che devono essere impostati per configurare il monitoraggio del riempimento del tubo.

Navigazione

Menu "Configurazione" → Rilevamento tubo parzialmente pieno

► Rilevamento tubo parzialmente pieno	
Assegna variabile di processo	→ 76
Valore inferiore tubo parzialmente pieno	→ 76
Valore superiore tubo parzialmente pieno	→ 76
Tempo di risposta tubo parzialm. pieno	→ 76

Panoramica dei parametri con una breve descrizione

Parametro	Prerequisito	Descrizione	Selezione / Inserimento dell'utente
Assegna variabile di processo	–	Selezionare la variabile di processo per il rilevamento di tubo parzialmente pieno.	<ul style="list-style-type: none"> ▪ Disattivo/a ▪ Densità ▪ Densità di riferimento
Valore inferiore tubo parzialmente pieno	In parametro Assegna variabile di processo è selezionata una delle opzioni seguenti: <ul style="list-style-type: none"> ▪ Densità ▪ Densità di riferimento 	Inserire il valore soglia inferiore per disattivare il rilevamento di tubo parzialmente pieno.	Numero positivo a virgola mobile
Valore superiore tubo parzialmente pieno	In parametro Assegna variabile di processo è selezionata una delle opzioni seguenti : <ul style="list-style-type: none"> ▪ Densità ▪ Densità di riferimento 	Inserire il valore della soglia superiore per disattivare il rilevamento di tubo parzialmente pieno.	Numero a virgola mobile con segno
Tempo di risposta tubo parzialm. pieno	In parametro Assegna variabile di processo è selezionata una delle opzioni seguenti: <ul style="list-style-type: none"> ▪ Densità ▪ Densità di riferimento 	Inserire il tempo di attesa prima che sia visualizzato il messaggio di diagnostica per il rilevamento di tubo parzialmente pieno.	0 ... 100 s

10.5 Impostazioni avanzate

Sottomenu **Configurazione avanzata** con i relativi sottomenu contiene i parametri relativi a impostazioni specifiche.

Navigazione al menu sottomenu "Configurazione avanzata"

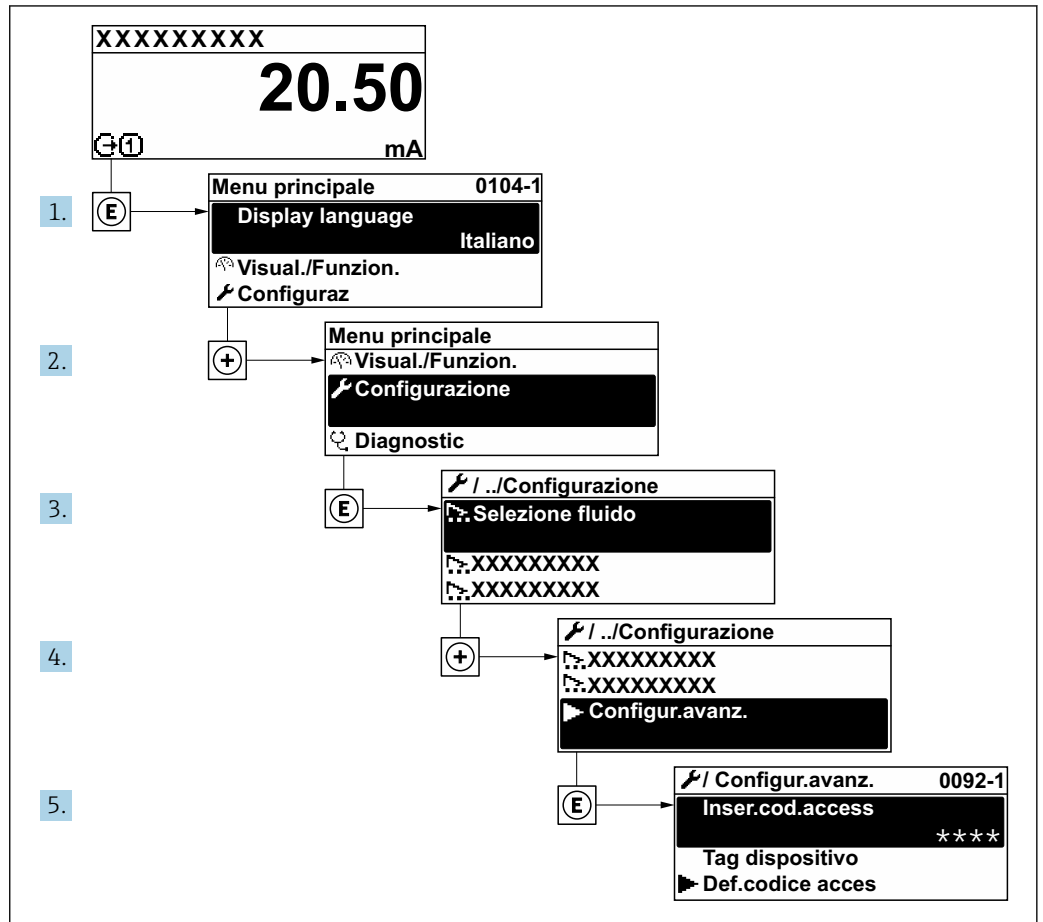

A0032223-IT

Navigazione

Menu "Configurazione" → Configurazione avanzata

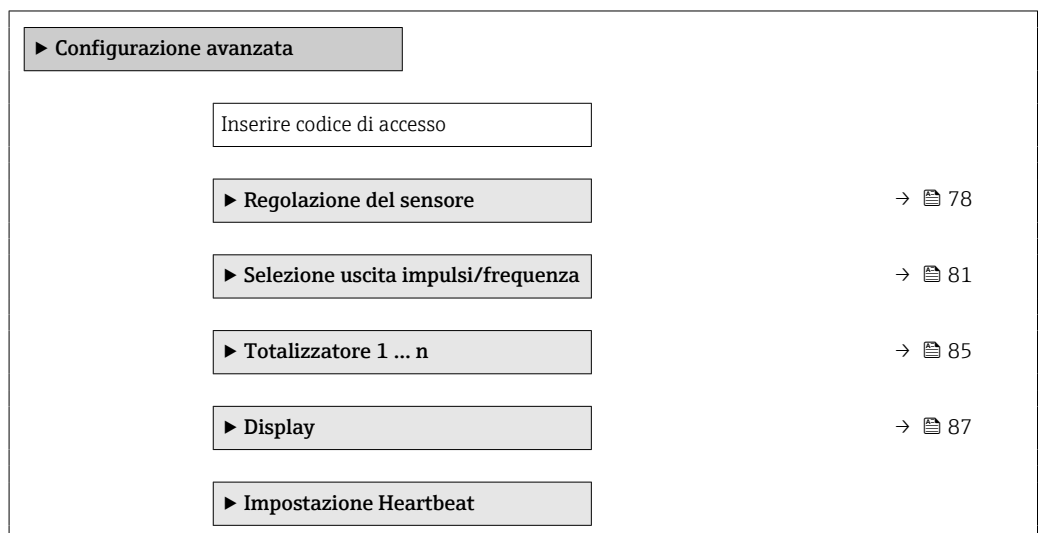

► Configurazione backup display	→ 90
► Amministrazione	→ 89

10.5.1 Regolazione del sensore

Il sottomenu **Regolazione del sensore** comprende i parametri che riguardano la funzionalità del sensore.

Navigazione

Menu "Configurazione" → Configurazione avanzata → Regolazione del sensore

► Regolazione del sensore	
Direzione di installazione	→ 78
► Taratura di densità	
► Verifica Zero	
► Regolazione dello zero	

Panoramica dei parametri con una breve descrizione

Parametro	Descrizione	Selezione
Direzione di installazione	Impostare il segno di direzione del flusso alla direzione della freccia sul sensore.	<ul style="list-style-type: none"> ■ Flusso nella direzione freccia ■ Flusso contrario alla direzione freccia

Verifica e regolazione del punto di zero

Tutti i misuratori sono tarati in base alle più recenti tecnologie. La taratura avviene alle condizioni di riferimento → 158. Di conseguenza, generalmente non è richiesta una regolazione dello zero in campo.

L'esperienza indica che la regolazione dello zero è consigliata solo in casi speciali:

- Per ottenere l'accuratezza di misura massima anche con portate molto basse.
- In condizioni operative o di processo estreme (ad es. con temperature di processo molto elevate o fluidi molto viscosi).
- Per applicazioni con gas a bassa pressione.

i Per ottenere la massima precisione di misura possibile con basse portate, l'installazione deve proteggere il sensore dalle sollecitazioni meccaniche durante il funzionamento.

Per ottenere un punto di zero rappresentativo, accertarsi che:

- l'eventuale flusso nel dispositivo viene impedito durante la regolazione
- le condizioni di processo (es. pressione, temperatura) sono stabili e rappresentative

La verifica e la regolazione del punto di zero non possono essere eseguite in presenza delle seguenti condizioni di processo:

- Sacche di gas
Accertarsi che il sistema sia stato sufficientemente lavato con il fluido. La ripetizione del lavaggio può favorire l'eliminazione delle sacche di gas
- Circolazione termica
In caso di differenze di temperatura (ad esempio tra l'ingresso del tubo di misura e la sezione di uscita), può verificarsi un flusso indotto anche con le valvole chiuse a causa della circolazione termica nel dispositivo
- Perdite nelle valvole
Se le valvole non sono ermetiche, il flusso non viene adeguatamente impedito durante la determinazione del punto di zero

Se non è possibile evitare queste condizioni, si consiglia di mantenere l'impostazione di fabbrica per il punto di zero.

Navigazione

Menu "Configurazione" → Configurazione avanzata → Regolazione del sensore
→ Regolazione dello zero

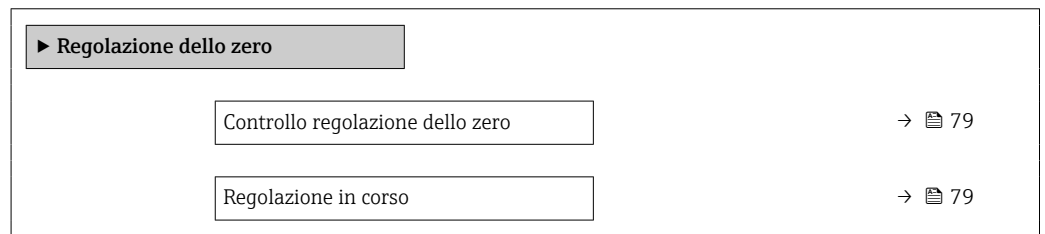

Panoramica dei parametri con una breve descrizione

Parametro	Prerequisito	Descrizione	Selezione / Interfaccia utente
Controllo regolazione dello zero	-	Avvio della regolazione dello zero.	<ul style="list-style-type: none"> ■ Annulla/a ■ Occupato/a ■ Errore di regolazione dello zero ■ Avvia
Regolazione in corso	In parametro Controllo regolazione dello zero , è selezionata l'opzione opzione Avvia .		0 ... 100 %

10.5.2 Configurazione dell'uscita impulsi/frequenza/contatto

Il menu procedura guidata **Selezione uscita impulsi/frequenza** guida l'operatore sistematicamente attraverso tutti i parametri che possono essere impostati per configurare l'uscita in corrente selezionata.

Navigazione

Menu "Configurazione" → Selezione uscita impulsi/frequenza

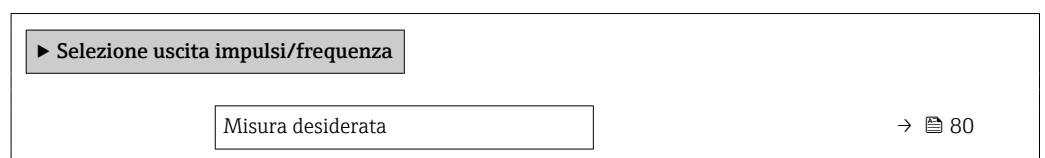

Panoramica dei parametri con una breve descrizione

Parametro	Descrizione	Selezione
Misura desiderata	Selezionare l'uscita quale impulso, frequenza o a scatto.	<ul style="list-style-type: none"> ▪ impulsi ▪ frequenza ▪ Contatto

Configurazione dell'uscita impulsi

Navigazione

Menu "Configurazione" → Configurazione avanzata → Selezione uscita impulsi/frequenza

► Selezione uscita impulsi/frequenza		
Misura desiderata		→ 80
Assegna uscita impulsi		→ 80
Valore dell'impulso		→ 80
Larghezza impulso		→ 80
Modalità di guasto		→ 81
Segnale di uscita invertito		→ 81

Panoramica dei parametri con una breve descrizione

Parametro	Prerequisito	Descrizione	Selezione / Inserimento dell'utente	Impostazione di fabbrica
Misura desiderata	–	Selezionare l'uscita quale impulso, frequenza o a scatto.	<ul style="list-style-type: none"> ▪ impulsi ▪ frequenza ▪ Contatto 	–
Assegna uscita impulsi	L'opzione opzione impulsi è selezionata in parametro Misura desiderata .	Selezione variabile di processo uscita impulsi.	<ul style="list-style-type: none"> ▪ Disattivo/a ▪ Portata massica ▪ Portata volumetrica ▪ Portata volumetrica compensata 	–
Valore dell'impulso	L'opzione opzione impulsi è selezionata in parametro Misura desiderata (→ 80) e una variabile di processo è selezionata in parametro Assegna uscita impulsi (→ 80).	Inserire valore misurato per il quale si genera un impulso.	Numero positivo a virgola mobile	Dipende dal paese di destinazione e dal diametro nominale
Larghezza impulso	L'opzione opzione impulsi è selezionata in parametro Misura desiderata (→ 80) e una variabile di processo è selezionata in parametro Assegna uscita impulsi (→ 80).	Selezione larghezza impulso in uscita.	5 ... 2 000 ms	–

Parametro	Prerequisito	Descrizione	Selezione / Inserimento dell'utente	Impostazione di fabbrica
Modalità di guasto	L'opzione opzione impulsi è selezionata in parametro Misura desiderata (→ 80) e una variabile di processo è selezionata in parametro Assegna uscita impulsi (→ 80).	Selezione azione uscita in condizioni di allarme.	<ul style="list-style-type: none"> ▪ Valore attuale ▪ Nessun impulso 	-
Segnale di uscita invertito	-	Invertire segnale in uscita.	<ul style="list-style-type: none"> ▪ no ▪ sì 	-

Configurazione dell'uscita in frequenza

Navigazione

Menu "Configurazione" → Configurazione avanzata → Selezione uscita impulsi/frequenza

► **Selezione uscita impulsi/frequenza**

Misura desiderata	→ 82
Assegna uscita in frequenza	→ 82
Valore di frequenza minimo	→ 82
Valore di frequenza massimo	→ 82
Valore di misura alla frequenza minima	→ 82
Valore di misura alla frequenza massima	→ 82
Modalità di guasto	→ 82
Frequenza di errore	→ 83
Segnale di uscita invertito	→ 83

Panoramica dei parametri con una breve descrizione

Parametro	Prerequisito	Descrizione	Selezione / Inserimento dell'utente	Impostazione di fabbrica
Misura desiderata	–	Selezionare l'uscita quale impulso, frequenza o a scatto.	<ul style="list-style-type: none"> ▪ impulsi ▪ frequenza ▪ Contatto 	–
Assegna uscita in frequenza	L'opzione opzione frequenza è selezionata in parametro Misura desiderata (→ 80).	Selezione variabile di processo uscita in frequenza.	<ul style="list-style-type: none"> ▪ Disattivo/a ▪ Portata massica ▪ Portata volumetrica ▪ Portata volumetrica compensata ▪ Densità ▪ Densità di riferimento ▪ Temperatura ▪ Temperatura dell'elettronica ▪ Frequenza di oscillazione ▪ Ampiezza di oscillazione ▪ Smorzamento di oscillazione ▪ Segnale asimmetrico 	–
Valore di frequenza minimo	L'opzione opzione frequenza è selezionata in parametro Misura desiderata (→ 80) e una variabile di processo è selezionata in parametro Assegna uscita in frequenza (→ 82).	Inserire frequenza minima.	0 ... 1 000 Hz	0 Hz
Valore di frequenza massimo	L'opzione opzione frequenza è selezionata in parametro Misura desiderata (→ 80) e una variabile di processo è selezionata in parametro Assegna uscita in frequenza (→ 82).	Inserire frequenza massima.	0 ... 1 000 Hz	1 000 Hz
Valore di misura alla frequenza minima	L'opzione opzione frequenza è selezionata in parametro Misura desiderata (→ 80) e una variabile di processo è selezionata in parametro Assegna uscita in frequenza (→ 82).	Inserire valore misurato per frequenza minima.	Numero a virgola mobile con segno	Dipende dal paese di destinazione e dal diametro nominale
Valore di misura alla frequenza massima	L'opzione opzione frequenza è selezionata in parametro Misura desiderata (→ 80) e una variabile di processo è selezionata in parametro Assegna uscita in frequenza (→ 82).	Inserire valore misurato per frequenza massima.	Numero a virgola mobile con segno	Dipende dal paese di destinazione e dal diametro nominale
Modalità di guasto	L'opzione opzione frequenza è selezionata in parametro Misura desiderata (→ 80) e una variabile di processo è selezionata in parametro Assegna uscita in frequenza (→ 82).	Selezione azione uscita in condizioni di allarme.	<ul style="list-style-type: none"> ▪ Valore attuale ▪ Valore definito ▪ 0 Hz 	–

Parametro	Prerequisito	Descrizione	Selezione / Inserimento dell'utente	Impostazione di fabbrica
Frequenza di errore	In parametro Misura desiderata (→ 80) è selezionata l'opzione opzione frequenza , in parametro Assegna uscita in frequenza (→ 82) è selezionata una variabile di processo e in parametro Modalità di guasto è selezionato opzione Valore definito .	Inserire valore frequenza in uscita in condizioni di allarme.	0,0 ... 1 250,0 Hz	-
Segnale di uscita invertito	-	Invertire segnale in uscita.	<input type="checkbox"/> no <input type="checkbox"/> sì	-

Configurazione dell'uscita contatto

Navigazione

Menu "Configurazione" → Configurazione avanzata → Selezione uscita impulsi/frequenza

► Selezione uscita impulsi/frequenza	
Misura desiderata	→ 84
Funzione uscita di commutazione	→ 84
Assegna livello diagnostica	→ 84
Assegna soglia	→ 84
Assegna controllo direzione di flusso	→ 84
Assegna stato	→ 84
Valore di attivazione	→ 84
Valore di disattivazione	→ 85
Ritardo di attivazione	→ 85
Ritardo di disattivazione	→ 85
Modalità di guasto	→ 85
Segnale di uscita invertito	→ 85

Panoramica dei parametri con una breve descrizione

Parametro	Prerequisito	Descrizione	Selezione / Inserimento dell'utente	Impostazione di fabbrica
Misura desiderata	–	Selezionare l'uscita quale impulso, frequenza o a scatto.	<ul style="list-style-type: none"> ▪ impulsi ▪ frequenza ▪ Contatto 	–
Funzione uscita di commutazione	L'opzione opzione Contatto è selezionata in parametro Misura desiderata .	Selezione funzione commutazione uscita.	<ul style="list-style-type: none"> ▪ Disattivo/a ▪ Attivo/a ▪ Comportamento diagnostica ▪ Limite ▪ Controllo direzione deflusso ▪ Stato 	–
Assegna livello diagnostica	<ul style="list-style-type: none"> ▪ Nella funzione parametro Misura desiderata è selezionata l'opzione opzione Contatto. ▪ Nella funzione parametro Funzione uscita di commutazione è selezionata l'opzione opzione Comportamento diagnostica. 	Selezione reazione della diagnostica per uscita a scatto.	<ul style="list-style-type: none"> ▪ Allarme ▪ Allarme + Avviso ▪ Avviso 	–
Assegna soglia	<ul style="list-style-type: none"> ▪ L'opzione opzione Contatto è selezionata in parametro Misura desiderata. ▪ L'opzione opzione Limite è selezionata in parametro Funzione uscita di commutazione. 	Selezione variabili di processo per funzioni limite.	<ul style="list-style-type: none"> ▪ Portata massica ▪ Portata volumetrica ▪ Portata volumetrica compensata ▪ Densità ▪ Densità di riferimento ▪ Temperatura ▪ Totalizzatore 1 ▪ Totalizzatore 2 ▪ Totalizzatore 3 	–
Assegna controllo direzione di flusso	<ul style="list-style-type: none"> ▪ L'opzione opzione Contatto è selezionata in parametro Misura desiderata. ▪ L'opzione opzione Controllo direzione deflusso è selezionata in parametro Funzione uscita di commutazione. 	Selezionare la variabile di processo per il monitoraggio della direzione del flusso.		–
Assegna stato	<ul style="list-style-type: none"> ▪ L'opzione opzione Contatto è selezionata in parametro Misura desiderata. ▪ L'opzione opzione Stato è selezionata in parametro Funzione uscita di commutazione. 	Selezione stato strumento uscita a scatto.	<ul style="list-style-type: none"> ▪ Rilevamento tubo parzialmente pieno ▪ Taglio bassa portata ▪ Uscita digitale 6 	–
Valore di attivazione	<ul style="list-style-type: none"> ▪ L'opzione opzione Contatto è selezionata in parametro Misura desiderata. ▪ L'opzione opzione Limite è selezionata in parametro Funzione uscita di commutazione. 	Indicare il valore misurato per il punto di inizio.	Numero a virgola mobile con segno	A seconda del paese: <ul style="list-style-type: none"> ▪ 0 kg/h ▪ 0 lb/min

Parametro	Prerequisito	Descrizione	Selezione / Inserimento dell'utente	Impostazione di fabbrica
Valore di disattivazione	<ul style="list-style-type: none"> ▪ L'opzione opzione Contatto è selezionata in parametro Misura desiderata. ▪ L'opzione opzione Limite è selezionata in parametro Funzione uscita di commutazione. 	Indicare il valore misurato per il punto di fine.	Numero a virgola mobile con segno	A seconda del paese: <ul style="list-style-type: none"> ▪ 0 kg/h ▪ 0 lb/min
Ritardo di attivazione	<ul style="list-style-type: none"> ▪ L'opzione opzione Contatto è selezionata in parametro Misura desiderata. ▪ L'opzione opzione Limite è selezionata in parametro Funzione uscita di commutazione. 	Definizione ritardo attivazione uscita di stato.	0,0 ... 100,0 s	-
Ritardo di disattivazione	<ul style="list-style-type: none"> ▪ L'opzione opzione Contatto è selezionata in parametro Misura desiderata. ▪ L'opzione opzione Limite è selezionata in parametro Funzione uscita di commutazione. 	Definizione ritardo disattivazione uscita di stato.	0,0 ... 100,0 s	-
Modalità di guasto	-	Selezione azione uscita in condizioni di allarme.	<ul style="list-style-type: none"> ▪ Stato attuale ▪ Aperto ▪ Chiuso 	-
Segnale di uscita invertito	-	Invertire segnale in uscita.	<ul style="list-style-type: none"> ▪ no ▪ sì 	-

10.5.3 Configurazione del totalizzatore

In, **sottomenu "Totalizzatore 1 ... n"** è possibile configurare lo specifico totalizzatore.

Navigazione

Menu "Configurazione" → Configurazione avanzata → Totalizzatore 1 ... n

▶ Totalizzatore 1 ... n	
Assegna variabile di processo	→ 86
Unità del totalizzatore	→ 86
Modalità operativa del totalizzatore	→ 86
Modalità di guasto	→ 86

Panoramica dei parametri con una breve descrizione

Parametro	Prerequisito	Descrizione	Selezione	Impostazione di fabbrica
Assegna variabile di processo	–	Selezionare la variabile di processo per il totalizzatore.	<ul style="list-style-type: none"> ▪ Disattivo/a ▪ Portata volumetrica ▪ Portata massica ▪ Portata volumetrica compensata 	–
Unità del totalizzatore	Una variabile di processo è selezionata in parametro Assegna variabile di processo (→ 86) di sottomenu Totalizzatore 1 ... n.	Selezionare l'unità della variabile di processo per il totalizzatore.	Elenco di selezione dell'unità	A seconda del paese: <ul style="list-style-type: none"> ▪ l ▪ gal (us)
Modalità operativa del totalizzatore	Una variabile di processo è selezionata nel parametro Assegna variabile di processo (→ 86) del sottomenu Totalizzatore 1 ... n.	Selezionare la modalità di calcolo del totalizzatore.	<ul style="list-style-type: none"> ▪ Totale portata netta ▪ Quantità totale flusso avanti ▪ Quantità totale flusso indietro 	–
Modalità di guasto	Una variabile di processo è selezionata nel parametro Assegna variabile di processo (→ 86) del sottomenu Totalizzatore 1 ... n.	Selezionare il valore generato dal totalizzatore in condizione di allarme.	<ul style="list-style-type: none"> ▪ Stop ▪ Valore attuale ▪ Ultimo valore valido 	–

10.5.4 Esecuzione di configurazioni aggiuntive del display



Nel menu sottomenu **Display** si possono impostare tutti i parametri associati alla configurazione del display locale.

Navigazione

Menu "Configurazione" → Configurazione avanzata → Display

► Display	
Formato del display	→ 88
Visualizzazione valore 1	→ 88
0% valore bargraph 1	→ 88
100% valore bargraph 1	→ 88
Posizione decimali 1	→ 88
Visualizzazione valore 2	→ 88
Posizione decimali 2	→ 88
Visualizzazione valore 3	→ 88
0% valore bargraph 3	→ 88
100% valore bargraph 3	→ 88
Posizione decimali 3	→ 88
Visualizzazione valore 4	→ 89
Posizione decimali 4	→ 89
Language	→ 89
Intervallo visualizzazione	→ 89
Smorzamento display	→ 89
Intestazione	→ 89
Testo dell'intestazione	→ 89
Separatore	→ 89
Retroilluminazione	→ 89

Panoramica dei parametri con una breve descrizione

Parametro	Prerequisito	Descrizione	Selezione / Inserimento dell'utente	Impostazione di fabbrica
Formato del display	È presente un display locale.	Selezionare come sono indicati i valori misurati sul display.	<ul style="list-style-type: none"> ▪ 1 valore, Caratteri Grandi ▪ 1 bargraph + 1 valore ▪ 2 valori ▪ 1 valore Caratteri grandi + 2 valori ▪ 4 valori 	–
Visualizzazione valore 1	È presente un display locale.	Selezionare il valore misurato visualizzato sul display locale.	<ul style="list-style-type: none"> ▪ Portata massica ▪ Portata volumetrica ▪ Portata volumetrica compensata ▪ Densità ▪ Densità di riferimento ▪ Temperatura ▪ Totalizzatore 1 ▪ Totalizzatore 2 ▪ Totalizzatore 3 	–
0% valore bargraph 1	È presente un display locale.	Inserire il valore 0% per la visualizzazione bargraph.	Numero a virgola mobile con segno	Specifica per il paese: <ul style="list-style-type: none"> ▪ 0 kg/h ▪ 0 lb/min
100% valore bargraph 1	È presente un display locale.	Inserire il valore 100% per la visualizzazione bargraph.	Numero a virgola mobile con segno	Dipende dal paese di destinazione e dal diametro nominale
Posizione decimali 1	Un valore misurato è specificato in parametro Visualizzazione valore 1.	Selezionare il numero cifre decimali per la visualizzazione del valore.	<ul style="list-style-type: none"> ▪ x ▪ x.x ▪ x.xx ▪ x.xxx ▪ x.xxxx 	–
Visualizzazione valore 2	È presente un display locale.	Selezionare il valore misurato visualizzato sul display locale.	Per l'elenco a discesa, vedere parametro Visualizzazione valore 1 (→  73)	–
Posizione decimali 2	Un valore misurato è specificato in parametro Visualizzazione valore 2.	Selezionare il numero cifre decimali per la visualizzazione del valore.	<ul style="list-style-type: none"> ▪ x ▪ x.x ▪ x.xx ▪ x.xxx ▪ x.xxxx 	–
Visualizzazione valore 3	È presente un display locale.	Selezionare il valore misurato visualizzato sul display locale.	Per l'elenco a discesa, vedere parametro Visualizzazione valore 1 (→  73)	–
0% valore bargraph 3	Una selezione è stata effettuata nel parametro Visualizzazione valore 3.	Inserire il valore 0% per la visualizzazione bargraph.	Numero a virgola mobile con segno	Specifica per il paese: <ul style="list-style-type: none"> ▪ 0 kg/h ▪ 0 lb/min
100% valore bargraph 3	È stata eseguita una selezione in parametro Visualizzazione valore 3.	Inserire il valore 100% per la visualizzazione bargraph.	Numero a virgola mobile con segno	–
Posizione decimali 3	Un valore misurato è specificato in parametro Visualizzazione valore 3.	Selezionare il numero cifre decimali per la visualizzazione del valore.	<ul style="list-style-type: none"> ▪ x ▪ x.x ▪ x.xx ▪ x.xxx ▪ x.xxxx 	–

Parametro	Prerequisito	Descrizione	Selezione / Inserimento dell'utente	Impostazione di fabbrica
Visualizzazione valore 4	È presente un display locale.	Selezionare il valore misurato visualizzato sul display locale.	Per l'elenco a discesa, vedere parametro Visualizzazione valore 1 (→ 73)	–
Posizione decimali 4	Un valore misurato è specificato in parametro Visualizzazione valore 4 .	Selezionare il numero cifre decimali per la visualizzazione del valore.	<ul style="list-style-type: none"> ▪ x ▪ x.x ▪ x.xx ▪ x.xxx ▪ x.xxxx 	–
Language	È presente un display locale.	Impostare la lingua del display.	<ul style="list-style-type: none"> ▪ English ▪ Deutsch * ▪ Français * ▪ Español * ▪ Italiano * ▪ Nederlands * ▪ Portuguesa * ▪ Polski * ▪ русский язык (Russian) * ▪ Svenska * ▪ Türkçe * ▪ 中文 (Chinese) * ▪ 日本語 (Japanese) * ▪ 한국어 (Korean) * ▪ tiếng Việt (Vietnamese) * ▪ čeština (Czech) * 	English (in alternativa, nel dispositivo è preimpostata la lingua ordinata)
Intervallo visualizzazione	È presente un display locale.	Impostare il tempo di visualizzazione dei valori misurati se il display alterna tra due valori.	1 ... 10 s	–
Smorzamento display	È presente un display locale.	Impostare il tempo di reazione del display alle fluttuazioni del valore misurato.	0,0 ... 999,9 s	–
Intestazione	È presente un display locale.	Selezionare i contenuti per l'intestazione del display locale.	<ul style="list-style-type: none"> ▪ Tag del dispositivo ▪ Testo libero 	–
Testo dell'intestazione	Il opzione Testo libero è selezionato in parametro Intestazione .	Inserire il testo dell'intestazione del display.	Max. 12 caratteri, come lettere, numeri o caratteri speciali (es. @, %, /)	–
Separatore	È presente un display locale.	Selezionare il separatore decimale per visualizzare i valori numerici.	<ul style="list-style-type: none"> ▪ . (punto) ▪ , (virgola) 	. (punto)
Retroilluminazione	Codice d'ordine per "Display; funzionamento", opzione E "SD03 a 4 righe, illum.; Touch Control + funzione di backup dei dati"	Attiva e disattiva la retroilluminazione del display locale.	<ul style="list-style-type: none"> ▪ Disattiva ▪ Attiva 	–

* La visibilità dipende dalle opzioni ordinate o dalla configurazione dello strumento

10.5.5 Uso dei parametri per l'amministrazione del dispositivo

Il sottomenu sottomenu **Amministrazione** guida l'utente sistematicamente attraverso tutti i parametri che possono servire a scopo di amministrazione del dispositivo.

Navigazione

Menu "Configurazione" → Configurazione avanzata → Amministrazione

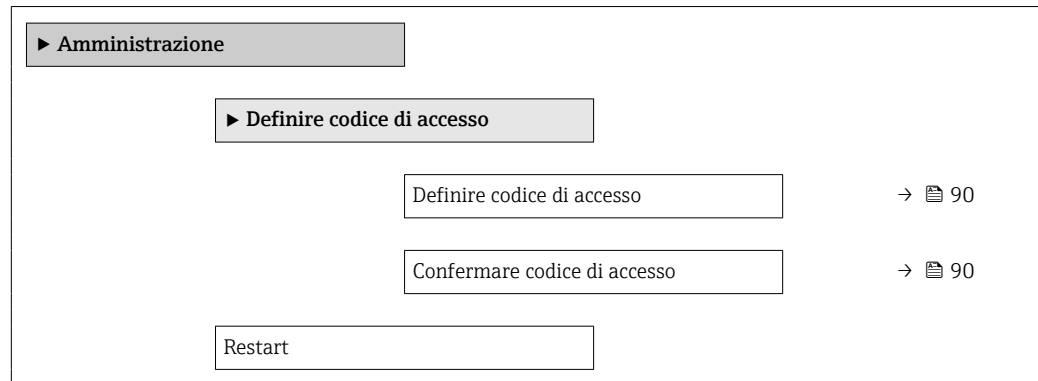
**Panoramica dei parametri con una breve descrizione**

Parametro	Descrizione	Inserimento dell'utente / Selezione
Definire codice di accesso	Limitare l'accesso in scrittura dei parametri per proteggere la configurazione del dispositivo da cambiamenti accidentali tramite diaply locale.	0 ... 9 999
Confermare codice di accesso	Conferma del codice di accesso inserito.	0 ... 9 999
Reset del dispositivo	Reset della configurazione dello strumento – sia totale che parziale – a condizioni definite.	<ul style="list-style-type: none"> ■ Annulla/a ■ Reset impostazioni consegna ■ Riavvio dispositivo ■ Ricarica dati S-DAT di back up *

* La visibilità dipende dalle opzioni ordinate o dalla configurazione dello strumento

10.6 Gestione configurazione

Terminata la messa in servizio, è possibile salvare la configurazione attuale del dispositivo e copiarla in un altro punto di misura o ripristinare la precedente configurazione. La configurazione del dispositivo è gestita tramite parametro **Gestione Backup**.

Navigazione

Menu "Configurazione" → Configurazione avanzata → Configurazione backup display

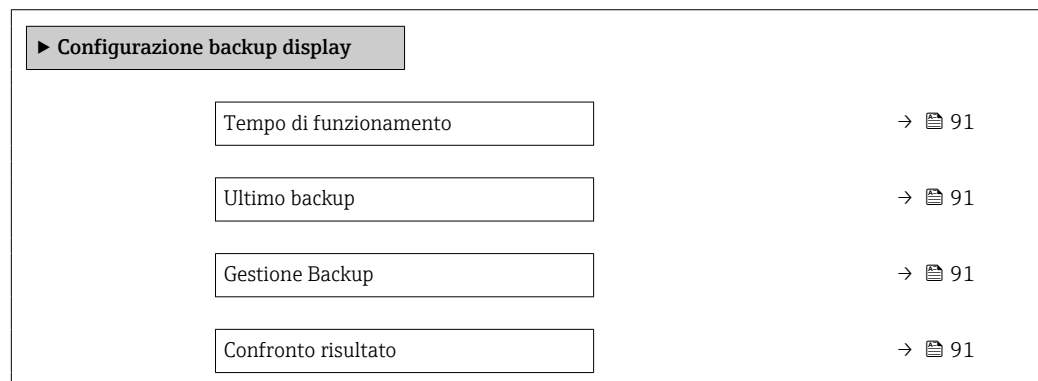

Panoramica dei parametri con una breve descrizione

Parametro	Prerequisito	Descrizione	Interfaccia utente / Selezione
Tempo di funzionamento	–	Indica da quanto tempo è in funzione il dispositivo.	Giorni (g), ore (h), minuti (m) e secondi (s)
Ultimo backup	È presente un display locale.	Indica quando l'ultimo backup dei dati è stato salvato nel modulo display.	Giorni (g), ore (h), minuti (m) e secondi (s)
Gestione Backup	È presente un display locale.	Selezionare un'azione per gestire i dati del dispositivo nel modulo display.	<ul style="list-style-type: none"> ■ Annulla/a ■ Eseguire il backup ■ Ripristino ■ Inizio duplicazione ■ Confronto delle impostazioni ■ Cancella dati di Backup ■ Display incompatibile
Confronto risultato	È presente un display locale.	Confronto tra dati attuali del dispositivo e backup di display.	<ul style="list-style-type: none"> ■ Serie di dati identica ■ Serie di dati differenti ■ Backup non disponibile ■ Dati Backup corrotti ■ Controllo non eseguito ■ Dataset incompatibile

10.6.1 Campo funzione di parametro "Gestione Backup"

Opzioni	Descrizione
Annulla/a	Non viene eseguita nessuna operazione e l'utente esce dal parametro.
Eseguire il backup	Una copia di backup della configurazione attuale del dispositivo è salvata dal backup della HistoROM al modulo display del dispositivo. La copia di backup comprende i dati del trasmettitore del dispositivo.
Ripristino	Vengono ripristinati tutti i dati di backup dal dispositivo originale. Questa opzione può essere utilizzata solo con il dispositivo originale e non con altri dispositivi. Occorre usare la funzione di confronto per verificare i numeri di serie prima di poter usare l'opzione di ripristino.
Confronto delle impostazioni	La configurazione del dispositivo, salvata nel modulo display, è confrontata con quella attuale del dispositivo, presente nel backup della HistoROM.
Inizio duplicazione	La configurazione presente in un altro trasmettitore è duplicata nel dispositivo utilizzando il modulo display.
Cancella dati di Backup	La copia di backup della configurazione del dispositivo è cancellata dal modulo display del dispositivo.
Display incompatibile	Questa opzione è visibile se il modulo display non è compatibile. Tutte le altre opzioni non sono disponibili. Di conseguenza non si possono eseguire selezioni. Questa opzione è visualizzata se non si possono salvare i dati del dispositivo e del bus di campo. Per salvare i dati, il modulo display deve essere aggiornato all'ultima versione del dispositivo.

Backup sulla HistoROM

HistoROM è una memoria non volatile del dispositivo in forma di EEPROM.



Mentre è in corso questa azione, la configurazione non può essere modificata mediante il display locale ed è visualizzato un messaggio sullo stato di elaborazione.

10.7 Simulazione

L'opzione sottomenu **Simulazione** consente di simulare varie variabili di processo nel processo e nella modalità di allarme del processo e di verificare le catene di segnali a valle

(commutazioni di valvole o circuiti di regolazione chiuso). La simulazione può essere eseguita anche in assenza di una misura reale (assenza di portata di fluido nel dispositivo).

Attivazione e disattivazione della modalità di simulazione mediante microinterruttore

Le seguenti impostazioni hardware possono essere eseguite per FOUNDATION Fieldbus mediante il microinterruttore 4 sul modulo dell'elettronica principale:

- Abilitare/bloccare la modalità di simulazione nei blocchi funzione (ad es. il blocco funzione **Analog Input** o **Discrete Output**)
- Modalità di simulazione abilitata (impostazione di fabbrica) = simulazione possibile nel blocco funzione **Analog Input** o **Discrete Output**
- Modalità di simulazione bloccata = simulazione non possibile nel blocco funzione **Analog Input** o **Discrete Output**

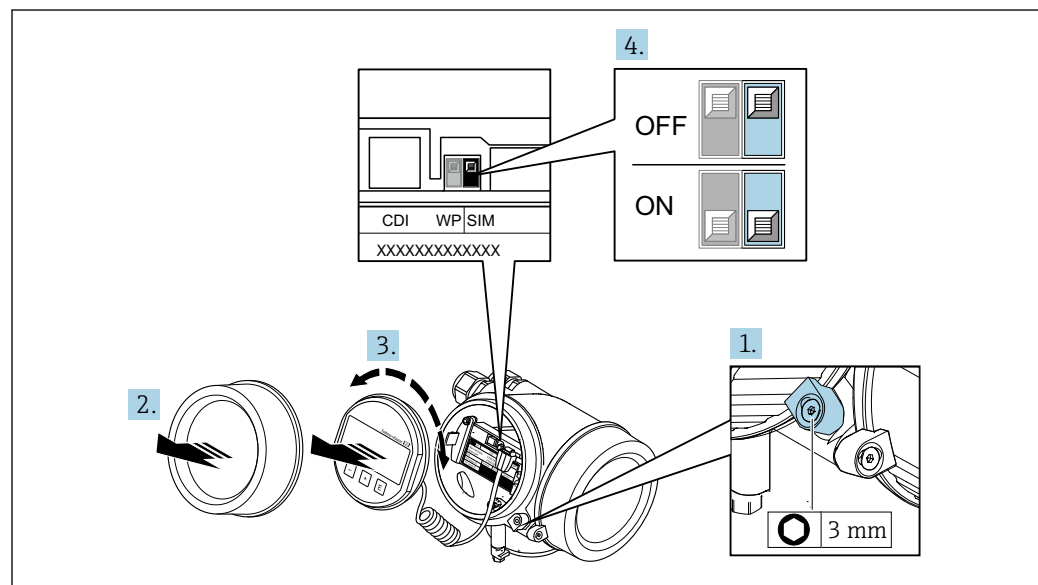







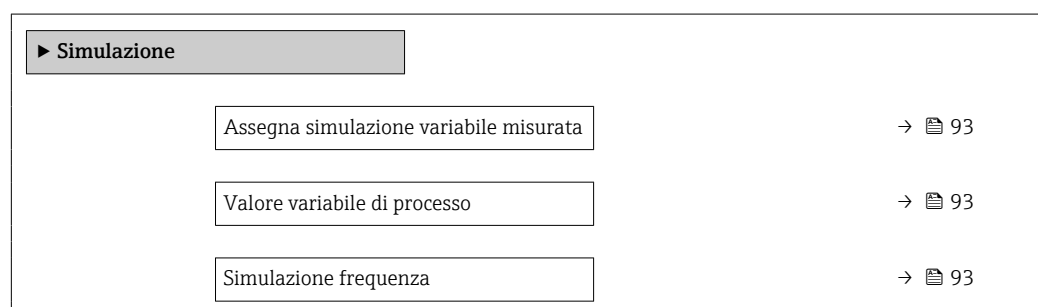

A0046502

1. Allentare il fermo di sicurezza.
2. Svitare il coperchio del vano dell'elettronica.
3. Estrarre il modulo display con un delicato movimento di rotazione. Per semplificare l'accesso al microinterruttore di protezione scrittura, fissare il modulo display al bordo del vano dell'elettronica.
4. Impostare il microinterruttore di protezione scrittura (SIM), presente sul modulo dell'elettronica principale, sulla posizione **ON**: modalità di simulazione abilitata. Impostare il microinterruttore di protezione scrittura (SIM), presente sul modulo dell'elettronica principale, sulla posizione **OFF**: modalità di simulazione disabilitata.
5. Rimontare il trasmettitore seguendo la sequenza inversa.



Navigazione



Menu "Diagnostica" → Simulazione



Valore di frequenza	→  93
Simulazione impulsi	→  93
Valore dell'impulso	→  94
Simulazione commutazione dell'uscita	→  94
Stato di commutazione	→  94
Simulazione allarme del dispositivo	→  93
Categoria evento diagnostica	→  93
Simulazione evento diagnostica	→  93

Panoramica dei parametri con una breve descrizione

Parametro	Prerequisito	Descrizione	Selezione / Inserimento dell'utente
Assegna simulazione variabile misurata	–	Seleziona una variabile di processo per la simulazione che è stata attivata.	<ul style="list-style-type: none"> ▪ Disattivo/a ▪ Portata massica ▪ Portata volumetrica ▪ Portata volumetrica compensata ▪ Densità ▪ Densità di riferimento ▪ Temperatura
Valore variabile di processo	Una variabile di processo è selezionata in parametro Assegna simulazione variabile misurata (→  93).	Inserire il valore di simulazione della variabile di processo scelta.	Dipende dalla variabile di processo selezionata
Simulazione allarme del dispositivo	–	Commutare l'allarme dello strumento ON e OFF.	<ul style="list-style-type: none"> ▪ Disattivo/a ▪ Attivo/a
Categoria evento diagnostica	–	Selezione di una categoria per l'evento diagnostico.	<ul style="list-style-type: none"> ▪ Sensore ▪ elettronica ▪ Configurazione ▪ Processo
Simulazione evento diagnostica	–		<ul style="list-style-type: none"> ▪ Disattivo/a ▪ Elenco delle opzioni per gli eventi diagnostici (dipende dalla categoria selezionata)
Simulazione frequenza	Nella funzione parametro Misura desiderata è selezionata l'opzione opzione frequenza .	Commutare la simulazione dell'uscita di frequenza ON e OFF.	<ul style="list-style-type: none"> ▪ Disattivo/a ▪ Attivo/a
Valore di frequenza	Nella funzione Parametro Simulazione frequenza è selezionata l'opzione opzione Attivo/a .	Inserire il valore di frequenza di simulazione.	0,0 ... 1250,0 Hz
Simulazione impulsi	Nella funzione parametro Misura desiderata è selezionata l'opzione opzione impulsi .	Attiva e disattiva la simulazione dell'uscita impulso.  Per opzione Valore fisso : parametro Larghezza impulso (→  80) definisce la larghezza impulso dell'uscita impulsi.	<ul style="list-style-type: none"> ▪ Disattivo/a ▪ Valore fisso ▪ Valore conteggio decrementale

Parametro	Prerequisito	Descrizione	Selezione / Inserimento dell'utente
Valore dell'impulso	Nella funzione Parametro Simulazione impulsi (→  93) è selezionata l'opzione opzione Valore conteggio decrementale .	Inserire il numero degli impulsi di simulazione.	0 ... 65535
Simulazione commutazione dell'uscita	Nella funzione parametro Misura desiderata è selezionata l'opzione opzione Contatto .	Commutare la simulazione dell'uscita di stato ON e OFF.	<ul style="list-style-type: none"> ▪ Disattivo/a ▪ Attivo/a
Stato di commutazione	Nella funzione Parametro Simulazione commutazione dell'uscita (→  94) Parametro Simulazione commutazione dell'uscita 1 ... n Parametro Simulazione commutazione dell'uscita 1 ... n è selezionata l'opzione opzione Attivo/a .	Selezionare lo stato dell'uscita di stato per la simulazione.	<ul style="list-style-type: none"> ▪ Aperto ▪ Chiuso

10.8 Protezione delle impostazioni da accessi non autorizzati

Per proteggere la configurazione del misuratore da modifiche involontarie dopo la messa in servizio, sono disponibili le seguenti opzioni:





- Protezione scrittura mediante codice di accesso
- Protezione scrittura mediante contatto di protezione scrittura
- Protezione scrittura mediante blocco della tastiera
- FOUNDATION Fieldbus: protezione scrittura mediante operatività del blocco →  96

10.8.1 Protezione scrittura mediante codice di accesso

Effetti del codice di accesso specifico dell'utilizzatore:

- Mediante il controllo locale, i parametri per la configurazione del misuratore sono protetti da scrittura e i relativi valori non possono più essere modificati.
- L'accesso al dispositivo è protetto mediante web browser e così anche i parametri per la configurazione del misuratore.

Definizione del codice di accesso mediante display locale

1. Accedere a Parametro **Inserire codice di accesso**.
 2. Stringa di caratteri a 16 cifre max, compresi numeri, lettere e caratteri speciali per il codice di accesso.
 3. Per confermare il codice, reinserire il codice di accesso .
 - ↳ Il simbolo  è visualizzato davanti a tutti i parametri protetti da scrittura.
-  ▪ Disattivazione della protezione di scrittura dei parametri tramite codice di accesso →  52.
 - In caso di perdita del codice di accesso: reset del codice di accesso .
 - Il ruolo con cui l'utente ha eseguito l'accesso è mostrato in Parametro **Modalità operativa a display**.
 - Percorso di navigazione: Funzionamento → Modalità operativa a display
 - Ruoli utente e relativi diritti di accesso →  52
 - Il dispositivo blocca nuovamente e automaticamente i parametri protetti da scrittura se non viene premuto alcun tasto per 10 minuti nella visualizzazione di navigazione e modifica.
 - Il dispositivo blocca automaticamente i parametri protetti da scrittura dopo 60 s se l'utente ritorna alla modalità di visualizzazione operativa da quella di navigazione e modifica.

Parametri che possono essere sempre modificati mediante display locale

Alcuni parametri, che non hanno effetto sulla misura, non sono protetti da scrittura mediante il display locale. Nonostante sia stato definito un codice di accesso specifico dell'utilizzatore, possono sempre essere modificati, anche se gli altri parametri sono bloccati.

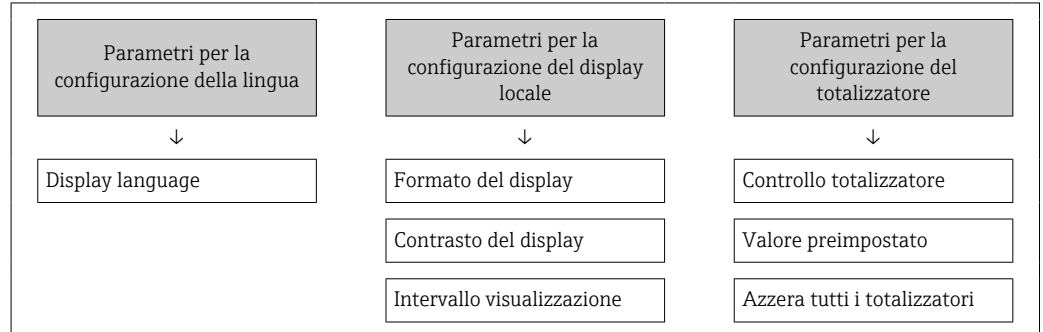

10.8.2 Protezione scrittura tramite microinterruttore di protezione scrittura

Diversamente dalla protezione scrittura mediante codice di accesso specifico dell'utilizzatore, questa protezione consente di bloccare l'accesso in scrittura a tutto il menu operativo, con esclusione del **parametro "Contrasto del display"**.

I valori dei parametri sono adesso di sola lettura e non possono essere più modificati (eccetto **parametro "Contrasto del display"**):

- Mediante display locale
- Mediante FOUNDATION Fieldbus

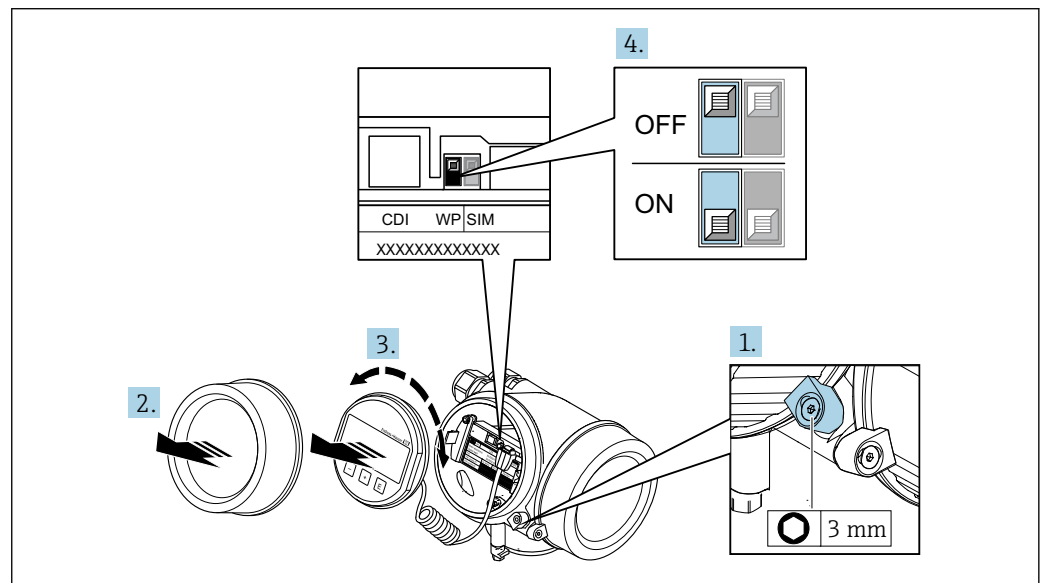

1. Allentare il fermo di sicurezza.
2. Svitare il coperchio del vano dell'elettronica.

3. Estrarre il modulo display con un delicato movimento di rotazione. Per semplificare l'accesso al microinterruttore di protezione scrittura, fissare il modulo display al bordo del vano dell'elettronica.
 - ↳ Il modulo display è fissato al bordo del vano dell'elettronica.

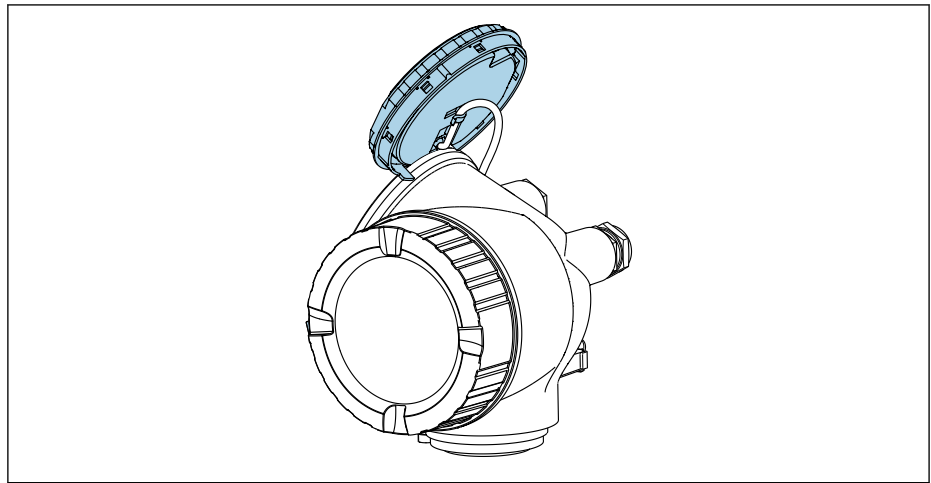

A0032236

4. Impostando il microinterruttore di protezione scrittura (WP) sul modulo dell'elettronica principale in posizione **ON**, si attiva la protezione scrittura hardware. Impostando il microinterruttore di protezione scrittura (WP) sul modulo dell'elettronica principale in posizione **OFF** (impostazione di fabbrica), si disattiva la protezione scrittura hardware.
 - ↳ Se è abilitata la protezione scrittura hardware: l'opzione **Blocco scrittura hardware** è visualizzata in parametro **Condizione di blocco**. Inoltre, il simbolo  appare di fianco ai parametri nell'intestazione della visualizzazione del valore misurato e nella visualizzazione della navigazione.

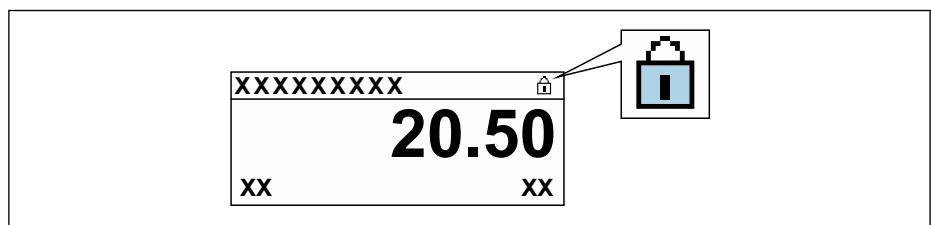

A0029425

Se la protezione scrittura hardware è disabilitata: in parametro **Condizione di blocco** non compare alcuna opzione. Il simbolo  non è più visualizzato sul display locale di fianco ai parametri, nell'intestazione della visualizzazione operativa e di navigazione.

5. Guidare il cavo nel vano tra la custodia e il modulo dell'elettronica principale, inserire e bloccare il modulo display nel vano dell'elettronica in base alla direzione desiderata.
6. Rimontare il trasmettitore seguendo la sequenza inversa.

10.8.3 Protezione scrittura mediante operatività del blocco

Blocco mediante operatività del blocco:

- Blocco: **DISPLAY (TRDDISP)**; parametro: **Imposta codice di accesso**
- Blocco: **EXPERT_CONFIG (TRDEXP)**; parametro: **Inserisci codice di accesso**

10.9 Configurazione del misuratore mediante FOUNDATION Fieldbus

10.9.1 Configurazione del blocco

Preparazione

 Per la preparazione servono i file Cff e i file descrittivi corretti.

1. Accendere il dispositivo.
2. Prendere nota del **DEVICE_ID**.
3. Aprire il programma di configurazione.
4. Caricare i file Cff e quelli descrittivi del dispositivo nel sistema host o nel programma di configurazione.
5. Individuare il dispositivo mediante il **DEVICE_ID**.
6. Assegnare una descrizione tag personalizzata al dispositivo mediante il parametro **Pd-tag/FF_PD_TAG**.

Configurazione del blocco Risorsa

1. Aprire il blocco risorsa.
2. Disabilitare il blocco per il funzionamento del dispositivo.
3. Modificare il block name (opzionale). Impostazione di fabbrica: RB-xxxxxxxxxxx (RB2)
4. Assegnare una descrizione al blocco mediante il parametro **Descrizione del tag di identificazione/TAG_DESC**.
5. All'occorrenza, modificare altri parametri.

Configurazione dei blocchi Trasduttore

Le misure e il modulo display sono configurati mediante i blocchi Trasduttore.

La procedura di base è la medesima per tutti i blocchi Trasduttore.

1. Aprire il blocco Trasduttore specifico.
2. Modificare il block name (opzionale).
3. Impostare la modalità del blocco su **OOS** utilizzando il parametro **Modalità del blocco/MODE_BLK**, elemento **TARGET**.
4. Configurare il dispositivo in base al tipo di misura
5. Impostare la modalità del blocco su **Auto** utilizzando il parametro **Modalità del blocco/MODE_BLK**, elemento **TARGET**.

 Per ottenere un funzionamento regolare del dispositivo, impostare la modalità del blocco su **Auto**.

Configurazione dei blocchi Ingresso analogico

1. Aprire il Blocco Ingresso analogico.
2. Modificare il block name (opzionale).
3. Impostare la modalità del blocco su **OOS** utilizzando il parametro **Modalità del blocco/MODE_BLK**, elemento **TARGET**.

4. Con il parametro **Canale/CHANNEL**, selezionare la variabile di processo utilizzata come valore di ingresso per il blocco Ingresso analogico.
5. Utilizzare il parametro **Trasduttore Scala/XD_SCALE** per selezionare l'unità di misura desiderata e il campo di ingresso del blocco per la variabile di processo. L'unità di misura selezionata deve essere compatibile con la variabile di processo selezionata. Se la variabile di processo non è compatibile con l'unità ingegneristica, il parametro **Errore del blocco/BLOCK_ERR** segnala *Errore configurazione blocco* e la modalità del blocco non può essere impostata su **Auto**.
6. Utilizzare il parametro **Tipo linearizzazione/L_TYPE** per selezionare il tipo di linearizzazione per la variabile in ingresso (impostazione di fabbrica: **Diretta**). Nella modalità di linearizzazione **Diretta**, le impostazioni per i parametri **Scala trasduttore /XD_SCALE** e **Scala uscita/OUT_SCALE** devono essere uguali. Se i valori non sono compatibili con le unità ingegneristiche, il parametro **Errore del blocco/BLOCK_ERR** segnala *Errore configurazione blocco* e la modalità del blocco non può essere impostata su **Auto**.
7. Inserire i messaggi di allarme e di allarme critico mediante i parametri **Soglia di allarme alta/HI_HI_LIM**, **Soglia di preallarme alta/HI_LIM**, **Soglia di allarme bassa/LO_LO_LIM** e **Soglia di preallarme bassa/LO_LIM**. I valori soglia inseriti devono rispettare il campo di valori specificato per il parametro **Scala uscita/OUT_SCALE**.
8. Specificare le priorità di allarme mediante i parametri **Priorità per valore di soglia di allarme alto/HI_HI_PRI**, **Priorità per valore di soglia di preallarme alto/HI_PRI**, **Priorità per valore di soglia di allarme basso/LO_LO_PRI** e **Priorità per valore di soglia di preallarme basso/LO_PRI**. Il rapporto è inviato al sistema host da campo solo nel caso di allarmi con priorità superiore a 2.
9. Impostare la modalità del blocco su **Auto** utilizzando il parametro **Modalità del blocco/MODE_BLK**, elemento **TARGET**. A questo scopo, il blocco Risorsa deve essere sempre impostato in modalità **Auto**.

Configurazione aggiuntiva

1. Collegare i blocchi funzione e i blocchi delle uscite.
2. Specificare il LAS attivo e scaricare tutti i dati e i parametri nel dispositivo da campo.

10.9.2 Scalatura del valore misurato nel Blocco Ingresso Analogico

Il valore misurato può essere scalato se nel Blocco Ingresso Analogico è stato selezionato il tipo di linearizzazione **L_TYPE = Indiretta**. **XD_SCALE** definisce il campo di ingresso con gli elementi **EU_0** e **EU_100**. Questo campo è mappato linearmente al campo di uscita definito mediante il parametro **OUT_SCALE** anche con gli elementi **EU_0** e **EU_100**.

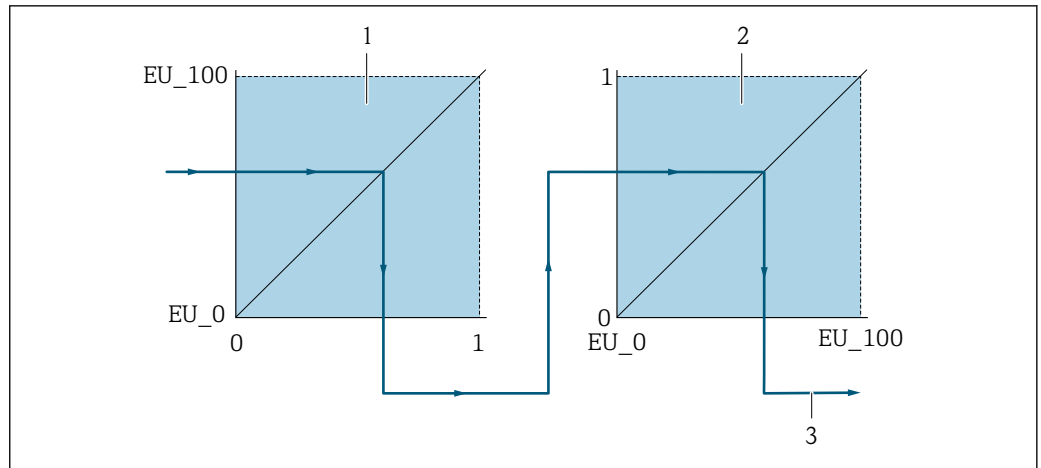

A0032233

16 Scalatura del valore misurato nel Blocco Ingresso Analogico

- 1 XD_SCALE
- 2 OUT_SCALE
- 2 OUT_VALUE

- i
 - Se è stata selezionata la modalità **Diretta** nel parametro **L_TYPE**, i valori e le unità ingegneristiche per **XD_SCALE** e **OUT_SCALE** non possono essere modificati.
 - I parametri **L_TYPE**, **XD_SCALE** e **OUT_SCALE** possono essere modificati solo se il blocco è in modalità **OOS**.

11 Funzionamento

11.1 Lettura della condizione di blocco del dispositivo

Protezione scrittura del dispositivo attiva: parametro **Condizione di blocco**

Funzionamento → Condizione di blocco

Campo di applicazione della funzione parametro "Condizione di blocco"

Opzioni	Descrizione
Nessuna	È applicata l'autorizzazione di accesso visualizzata in Parametro Modalità operativa a display → 52. È indicato solo sul display locale.
Blocco scrittura hardware	Il DIP switch per il blocco hardware è attivato sul modulo dell'elettronica principale. Blocca l'accesso in scrittura ai parametri (ad es. mediante display locale o tool operativo) → 95.
Temporaneamente bloccato	L'accesso scrittura ai parametri è temporaneamente bloccato a causa di elaborazioni interne del dispositivo (ad es. upload/download dei dati, reset, ecc.). Non appena termina l'elaborazione interna, i parametri possono essere di nuovo modificati.

11.2 Impostazione della lingua operativa

i Informazioni dettagliate:

- Per configurare la lingua operativa → 66
- Per informazioni sulle lingue operative supportate dal misuratore → 169

11.3 Configurazione del display

Informazioni dettagliate:

- Sulle impostazioni di base per il display locale → 72
- Sulle impostazioni avanzate per il display locale → 87

11.4 Lettura dei valori misurati

Con la funzione sottomenu **Valori misurati**, si possono richiamare tutti i valori misurati.

Navigazione

Menu "Diagnostica" → Valori misurati

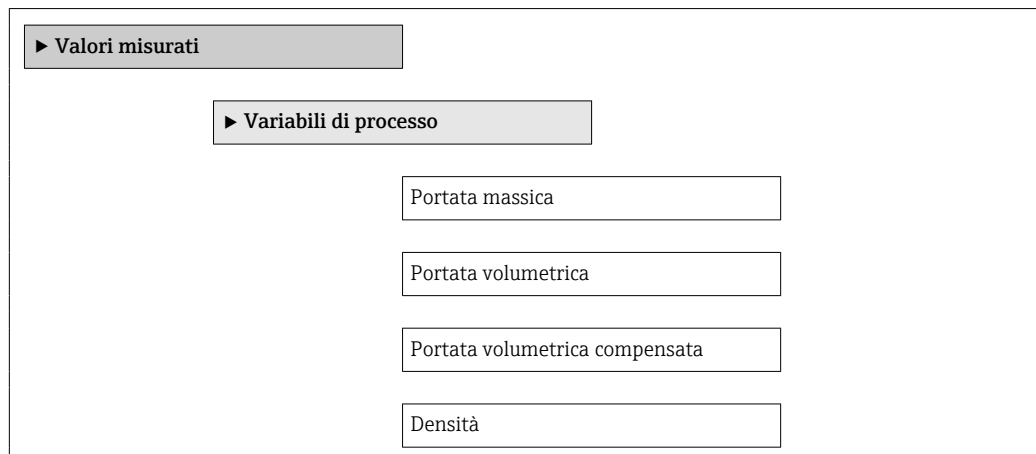

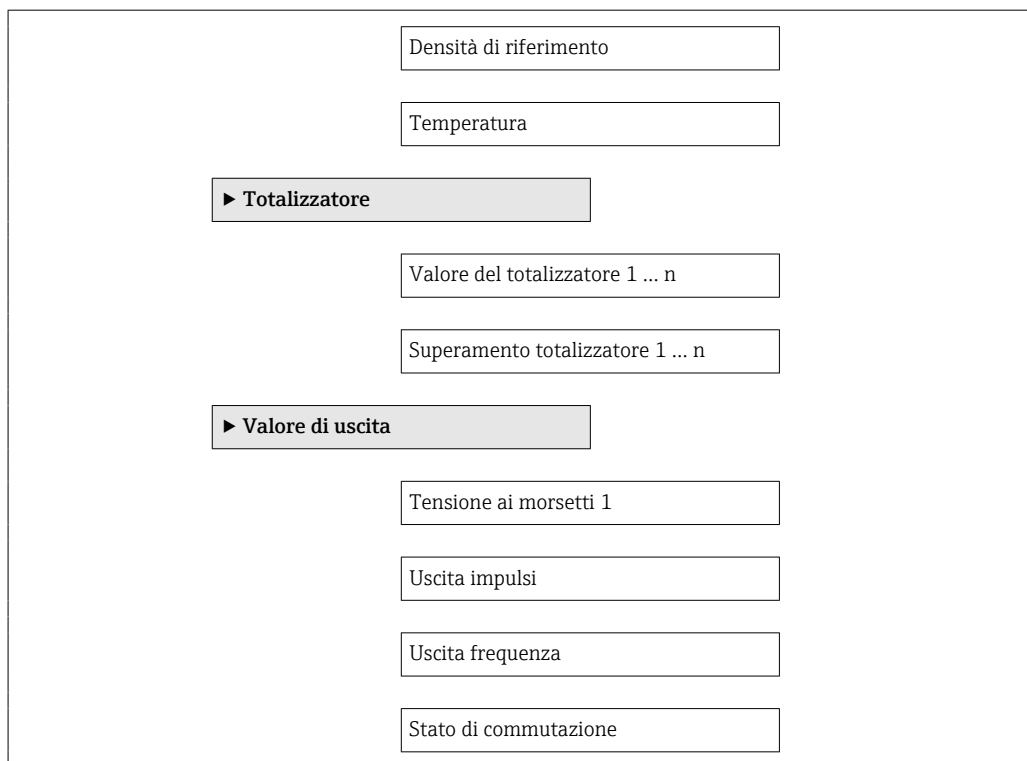

11.4.1 Variabili di processo

Il Sottomenu **Variabili di processo** comprende tutti i parametri richiesti per visualizzare i valori misurati attuali per ogni variabile di processo.

Navigazione

Menu "Diagnostica" → Valori misurati → Variabili di processo

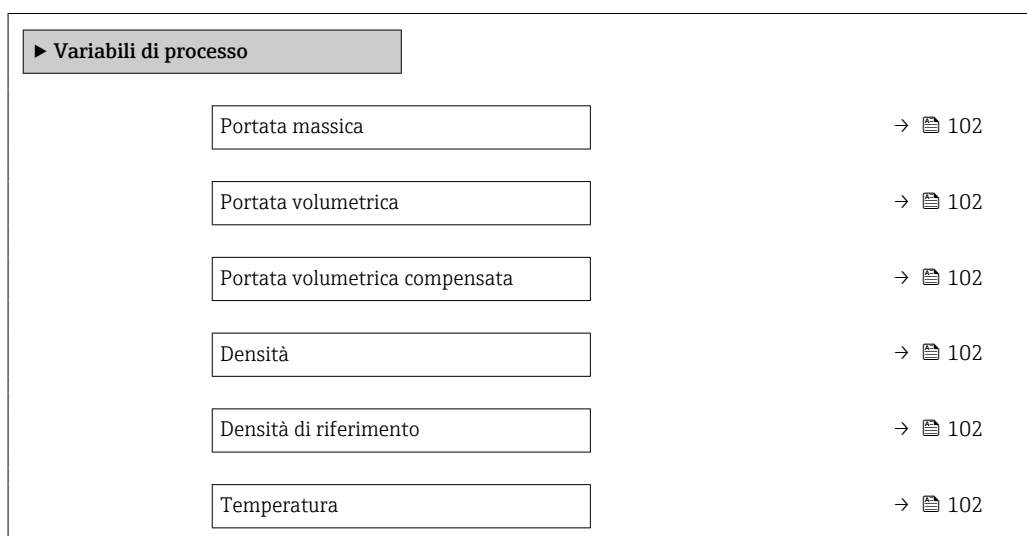

Panoramica dei parametri con una breve descrizione

Parametro	Descrizione	Interfaccia utente
Portata massica	Visualizza la portata massica attualmente misurata. <i>Dipendenza</i> L'unità ingegneristica è ottenuta da parametro Unità di portata massica	Numero a virgola mobile con segno
Portata volumetrica	Visualizza la portata volumetrica misurata attualmente. <i>Dipendenza</i> L'unità è presa da: parametro Unità di portata volumetrica	Numero a virgola mobile con segno
Portata volumetrica compensata	Visualizza la portata volumetrica compensata attualmente calcolata. <i>Dipendenza</i> L'unità ingegneristica è ottenuta da parametro Unità di portata volumetrica compensata	Numero a virgola mobile con segno
Densità	Visualizza la densità specifica attualmente misurata. <i>Dipendenza</i> L'unità ingegneristica è ottenuta da parametro Unità di densità	Numero positivo a virgola mobile
Densità di riferimento	Visualizza la densità alla temperatura di riferimento. <i>Dipendenza</i> L'unità ingegneristica è ottenuta da parametro Unità della densità di riferimento	Numero positivo a virgola mobile
Temperatura	Visualizza la temperatura attualmente misurata. <i>Dipendenza</i> L'unità ingegneristica è ottenuta da parametro Unità di misura temperatura	Numero positivo a virgola mobile

11.4.2 Sottomenu "Totalizzatore"

Il sottomenu sottomenu **Totalizzatore** comprende tutti i parametri richiesti per visualizzare i valori misurati attuali di ogni totalizzatore.

Navigazione

Menu "Diagnostica" → Valori misurati → Totalizzatore

► Totalizzatore	
Valore del totalizzatore 1 ... n	→ 103
Superamento totalizzatore 1 ... n	→ 103

Panoramica dei parametri con una breve descrizione

Parametro	Prerequisito	Descrizione	Interfaccia utente
Valore del totalizzatore 1 ... n	Una delle seguenti opzioni è selezionata in parametro Assegna variabile di processo (→ ☰ 86) di sottomenu Totalizzatore 1 ... n : <ul style="list-style-type: none"> ▪ Portata volumetrica ▪ Portata massica ▪ Portata volumetrica compensata 	Visualizza il valore attuale, conteggiato dal totalizzatore.	Numero a virgola mobile con segno
Superamento totalizzatore 1 ... n	Una delle seguenti opzioni è selezionata in parametro Assegna variabile di processo (→ ☰ 86) del sottomenu Totalizzatore 1 ... n : <ul style="list-style-type: none"> ▪ Portata volumetrica ▪ Portata massica ▪ Portata volumetrica compensata 	Visualizza il superamento attuale del totalizzatore.	Numero intero con segno

11.4.3 Variabili di uscita

Il sottomenu sottomenu **Valore di uscita** comprende tutti i parametri richiesti per visualizzare i valori misurati attuali di ogni uscita.

Navigazione

Menu "Diagnostica" → Valori misurati → Valore di uscita

► Valore di uscita	
Tensione ai morsetti 1	→ ☰ 103
Uscita impulsi	→ ☰ 103
Uscita frequenza	→ ☰ 103
Stato di commutazione	→ ☰ 103

Panoramica dei parametri con una breve descrizione

Parametro	Prerequisito	Descrizione	Interfaccia utente
Tensione ai morsetti 1	–	Visualizza la tensione al relativo morsetto applicata all'uscita.	0,0 ... 50,0 V
Uscita impulsi	L'opzione opzione impulsi è selezionata nel parametro parametro Misura desiderata .	Visualizza la frequenza impulsi generata attualmente.	Numero positivo a virgola mobile
Uscita frequenza	In parametro Misura desiderata è selezionata l'opzione opzione frequenza .	Visualizza il valore misurato attualmente per l'uscita in frequenza.	0 ... 1250 Hz
Stato di commutazione	L'opzione opzione Contatto è selezionata in parametro Misura desiderata .	Visualizza lo stato attuale dell'uscita contatto.	<ul style="list-style-type: none"> ▪ Aperto ▪ Chiuso

11.5 Adattamento del misuratore alle condizioni di processo

A questo scopo sono disponibili:

- Impostazioni di base utilizzando il menu **Configurazione** (→ ☰ 66)
- Impostazioni avanzate utilizzando il menu sottomenu **Configurazione avanzata** (→ ☰ 77)

11.6 Azzeramento di un totalizzatore

I totalizzatori sono azzerati in sottomenu **Funzionamento**:

- Controllo totalizzatore
- Azzerati tutti i totalizzatori

Navigazione

Menu "Funzionamento" → Gestione totalizzatore/i

▶ Gestione totalizzatore/i	
Controllo totalizzatore 1 ... n	→ ☰ 104
Valore preimpostato 1 ... n	→ ☰ 104
Azzerati tutti i totalizzatori	→ ☰ 104

Panoramica dei parametri con una breve descrizione

Parametro	Prerequisito	Descrizione	Selezione / Inserimento dell'utente	Impostazione di fabbrica
Controllo totalizzatore 1 ... n	Una variabile di processo è selezionata in parametro Assegna variabile di processo (→ ☰ 86) di sottomenu Totalizzatore 1 ... n .	Controllare il valore del totalizzatore.	<ul style="list-style-type: none"> ▪ Avvia totalizzatore ▪ Reset + mantieni ▪ Preimpostato + mantieni ▪ Azzerati + totalizza ▪ Preimpostato + totalizza 	–
Valore preimpostato 1 ... n	Una variabile di processo è selezionata in parametro Assegna variabile di processo (→ ☰ 86) di sottomenu Totalizzatore 1 ... n .	Specificare il valore iniziale per il totalizzatore. <i>Dipendenza</i>  L'unità ingegneristica della variabile di processo è definita in parametro Unità del totalizzatore (→ ☰ 86) per il totalizzatore.	Numero a virgola mobile con segno	A seconda del paese: <ul style="list-style-type: none"> ▪ 0 l ▪ 0 gal (us)
Azzerati tutti i totalizzatori	–	Azzerare tutti i totalizzatori e avviare.	<ul style="list-style-type: none"> ▪ Annulla/a ▪ Azzerati + totalizza 	–

11.6.1 Campo di applicazione della funzione parametro "Controllo totalizzatore"

Opzioni	Descrizione
Avvia totalizzatore	Il totalizzatore si avvia o continua a calcolare.
Reset + mantieni	Il processo di totalizzazione si arresta e il totalizzatore è azzerato.
Preimpostato + mantieni ¹⁾	Il processo di totalizzazione si arresta e il totalizzatore viene impostato al suo valore di inizio scala definito dal parametro Valore preimpostato .
Azzerata + totalizza	Il totalizzatore è azzerato e il processo di totalizzazione si riavvia.
Preimpostato + totalizza ¹⁾	Il totalizzatore è impostato al valore iniziale definito in parametro Valore preimpostato e il processo di totalizzazione si riavvia.

1) Visibile in base alle opzioni d'ordine o alle impostazioni del dispositivo

11.6.2 Campo funzione di parametro "Azzerata tutti i totalizzatori"

Opzioni	Descrizione
Annullo/a	Non viene eseguita nessuna operazione e l'utente esce dal parametro.
Azzerata + totalizza	Azzeramento di tutti i totalizzatori e riavvio del processo di totalizzazione. La funzione elimina tutti i valori di portata precedentemente sommati.

11.7 Visualizzazione della cronologia dei valori di misura

Il pacchetto applicativo **HistoROM estesa** (opzione d'ordine) deve essere abilitato nel dispositivo per visualizzare la funzione sottomenu **Memorizzazione dati**. Quest'ultimo comprende tutti i parametri per la cronologia del valore misurato.

Funzionalità

- Possono essere archiviati fino a 1000 valori misurati
- 4 canali di registrazione
- Intervallo per la registrazione dei dati regolabile
- Visualizza graficamente l'andamento del valore misurato per ogni canale di registrazione

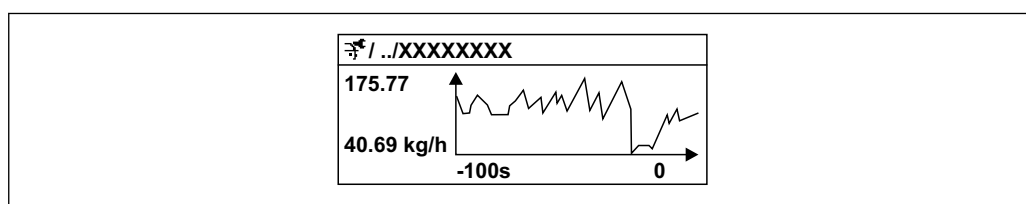

A0016357

Fig. 17 Grafico di un andamento del valore misurato











- Asse x: a seconda del numero di canali selezionati, visualizza 250...1000 valori misurati di una variabile di processo.
- Asse y: visualizza il campo approssimativo del valore misurato e lo adatta costantemente alla misura in corso.

 Il contenuto della memoria dati è cancellato, se si modifica la durata dell'intervallo di registrazione o l'assegnazione delle variabili di processo ai canali.





Navigazione

Menu "Diagnostica" → Memorizzazione dati



Assegna canale 1	→  106
Assegna canale 2	→  106
Assegna canale 3	→  106
Assegna canale 4	→  107
Intervallo di memorizzazione	→  107
Reset memorizzazioni	→  107
Data logging	→  107
Ritardo registrazione	→  107
Controllo data logging	→  107
Stato data logging	→  107
Durata totale registrazione	→  107

Panoramica dei parametri con una breve descrizione

Parametro	Prerequisito	Descrizione	Selezione / Inserimento dell'utente / Interfaccia utente
Assegna canale 1	Il pacchetto HistoROM estesa è disponibile.	Assegnazione della variabile di processo al canale di registrazione.	<ul style="list-style-type: none"> ▪ Disattivo/a ▪ Portata massica ▪ Portata volumetrica ▪ Portata volumetrica compensata ▪ Densità ▪ Densità di riferimento ▪ Temperatura ▪ Temperatura dell'elettronica ▪ Frequenza di oscillazione ▪ Ampiezza di oscillazione ▪ Smorzamento di oscillazione ▪ Segnale asimmetrico
Assegna canale 2	Il pacchetto HistoROM estesa è disponibile.  Le opzioni software abilitate attualmente sono visualizzate in parametro Supervisione opzione SW attiva .		Per l'elenco a discesa, vedere parametro Assegna canale 1 (→  106)
Assegna canale 3	Il pacchetto HistoROM estesa è disponibile.  Le opzioni software abilitate attualmente sono visualizzate in parametro Supervisione opzione SW attiva .		Per l'elenco a discesa, vedere parametro Assegna canale 1 (→  106)

Parametro	Prerequisito	Descrizione	Selezione / Inserimento dell'utente / Interfaccia utente
Assegna canale 4	Il pacchetto HistoROM estesa è disponibile.  Le opzioni software abilitate attualmente sono visualizzate in parametro Supervisione opzione SW attiva .		Per l'elenco a discesa, vedere parametro Assegna canale 1 (→ ⓘ 106)
Intervallo di memorizzazione	Il pacchetto HistoROM estesa è disponibile.	Definire l'intervallo di memorizzazione dei dati. Questo valore definisce l'intervallo di tempo tra i singoli punti di dati in memoria.	1,0 ... 3 600,0 s
Reset memorizzazioni	Il pacchetto HistoROM estesa è disponibile.	Cancella tutti i dati memorizzati.	<ul style="list-style-type: none"> ■ Annulla/a ■ Cancella dati
Data logging	–	Selezionare il tipo di registrazione dei dati.	<ul style="list-style-type: none"> ■ Sovrascrittura ■ Nessuna sovrascrittura
Ritardo registrazione	In parametro Data logging , è selezionata l'opzione Not overwriting .	Inserire il ritardo per la memorizzazione del valore misurato.	0 ... 999 h
Controllo data logging	In parametro Data logging , è selezionata l'opzione Not overwriting .	Avvio e arresto della memorizzazione del valore misurato.	<ul style="list-style-type: none"> ■ Nessuno/a ■ Ritardo + start ■ Stop
Stato data logging	In parametro Data logging , è selezionata l'opzione Not overwriting .	Visualizza lo stato di memorizzazione del valore misurato.	<ul style="list-style-type: none"> ■ Fatto/Eseguito ■ Ritardo attivo ■ Attivo ■ Registrazione fermata
Durata totale registrazione	In parametro Data logging , è selezionata l'opzione Not overwriting .	Visualizza la durata totale della memorizzazione.	Numero positivo a virgola mobile

12 Diagnostica e ricerca guasti

12.1 Ricerca guasti generale





Per il display locale

Guasto	Possibili cause	Intervento correttivo
Il display locale è oscurato, ma il segnale in uscita è nel campo consentito	Il cavo del modulo display non è innestato correttamente.	Inserire il connettore in modo corretto nel modulo dell'elettronica principale e nel modulo display.
Display locale oscurato e assenza di segnali di uscita	La tensione di alimentazione non corrisponde a quella specificata sulla targhetta.	Applicare la tensione di alimentazione corretta → 35.
Display locale oscurato e assenza di segnali di uscita	La tensione di alimentazione ha polarità non corretta.	Inversione di polarità della tensione di alimentazione.
Display locale oscurato e assenza di segnali di uscita	Nessun contatto tra i cavi di collegamento e i morsetti.	Controllare il contatto elettrico tra i cavi e, se necessario, correggerlo.
Display locale oscurato e assenza di segnali di uscita	I morsetti non sono innestati correttamente nel modulo dell'elettronica I/O.	Controllare i morsetti.
Display locale oscurato e assenza di segnali di uscita	Il modulo dell'elettronica I/O è difettoso.	Ordinare la parte di ricambio → 144.
Il display locale non è leggibile, ma il segnale in uscita è nel campo consentito	Il display è stato impostato troppo luminoso o troppo scuro.	<ul style="list-style-type: none"> ▪ Aumentare la luminosità del display premendo contemporaneamente \boxplus + \boxminus. ▪ Ridurre la luminosità del display premendo contemporaneamente \boxminus + \boxplus.
Il display locale è oscurato, ma il segnale in uscita è nel campo consentito	Il modulo display è difettoso.	Ordinare la parte di ricambio → 144.
La retroilluminazione del display locale è rossa	Si è verificato un evento diagnostico con comportamento diagnostico "Allarme".	Intraprendere interventi correttivi → 119
Il display locale visualizza il testo in una lingua non comprensibile.	La lingua operativa selezionata non è comprensibile.	<ol style="list-style-type: none"> 1. Premere \boxminus + \boxplus per 2 s ("posizione Home"). 2. Premere \boxminus. 3. Configurare la lingua desiderata in parametro Display language (→ 89).
Messaggio sul display locale: "Errore di comunicazione" "Controllare l'elettronica"	La comunicazione tra modulo display ed elettronica è interrotta.	<ul style="list-style-type: none"> ▪ Verificare il cavo e il connettore tra modulo dell'elettronica principale e modulo display. ▪ Ordinare la parte di ricambio → 144.

Per i segnali di uscita

Guasto	Possibili cause	Intervento correttivo
Segnale in uscita fuori dal campo valido	Il modulo dell'elettronica principale è difettoso.	Ordinare la parte di ricambio → 144.
Il dispositivo mostra il valore corretto sul display locale ma il segnale in uscita non è corretto, sebbene nel campo valido.	Errore di configurazione dei parametri	Controllare e regolare la configurazione dei parametri.
Il dispositivo non misura correttamente.	Errore di configurazione o il dispositivo funziona fuori dalle specifiche applicative.	<ol style="list-style-type: none"> 1. Controllare e correggere la configurazione del parametro. 2. Rispettare i valori soglia specificati in "Dati tecnici".

Per accedere

Guasto	Possibili cause	Rimedio
Impossibilità di accesso in scrittura ai parametri.	È abilitata la protezione scrittura hardware.	Impostare il microinterruttore di protezione scrittura, presente sul modulo dell'elettronica principale, sulla posizione OFF posizione →  95.
Impossibilità di accesso in scrittura ai parametri.	Il ruolo utente attuale ha un'autorizzazione di accesso limitata.	1. Controllare il ruolo utente →  52. 2. Inserire il corretto codice di accesso del cliente →  52.
La connessione tramite interfaccia service non è possibile.	<ul style="list-style-type: none"> ▪ La porta USB sul PC non è configurata correttamente. ▪ Il driver non è installato correttamente. 	Attenersi alle istruzioni riportate nella documentazione di Commubox FXA291:  Informazioni tecniche TI00405C

12.2 Informazioni diagnostiche sul display locale

12.2.1 Messaggio diagnostico

I guasti rilevati dal sistema di automonitoraggio del misuratore sono visualizzati come messaggio diagnostico in alternativa al display operativo.

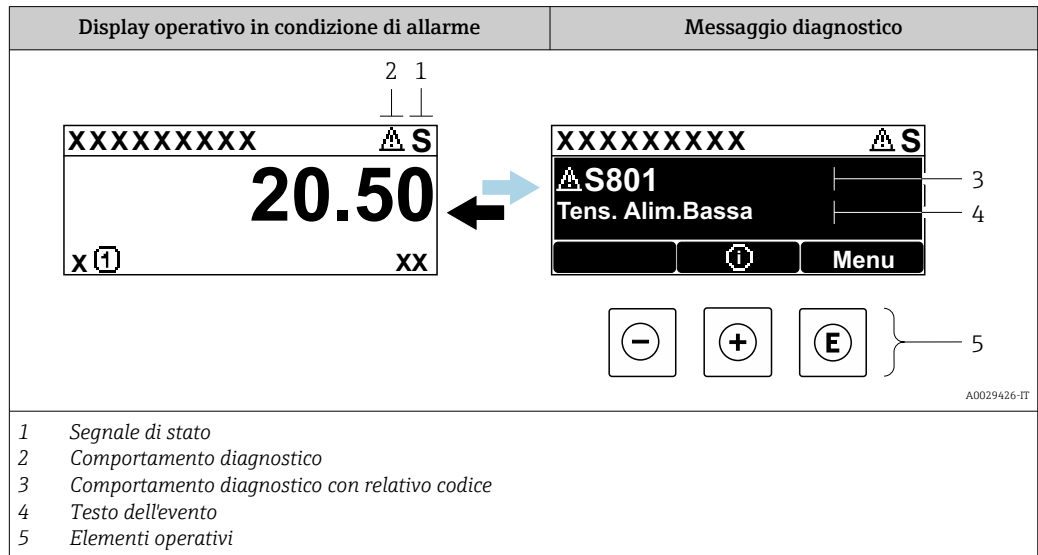

Se si presentano contemporaneamente due o più eventi diagnostici, il display visualizza solo il messaggio dell'evento diagnostico che ha la priorità massima.

- i** Altri eventi diagnostici che si sono verificati possono essere visualizzati in :menu Diagnostica
- Mediante parametro → 136
 - Mediante i sottomenu → 137



Segnali di stato

I segnali di stato forniscono indicazioni sullo stato e l'affidabilità del dispositivo classificando le varie cause dell'informazione diagnostica (evento di diagnostica).

- i** I segnali di stato sono classificati secondo VDI/VDE 2650 e raccomandazioni NAMUR NE 107:
- F = guasto
 - C = verifica funzionale
 - S = fuori specifica
 - M = richiesta manutenzione

Simbolo	Significato
F	Guasto Si è verificato un errore del dispositivo. Il valore di misura non è più valido.
C	Verifica funzionale Il dispositivo è in modalità service (ad es. durante una simulazione).
S	Fuori specifica Il dispositivo è utilizzato: non rispettando le soglie delle specifiche tecniche (ad es. fuori dal campo della temperatura di processo)
M	Richiesta manutenzione È richiesto un intervento di manutenzione. Il valore di misura rimane valido.

Comportamento diagnostico



Simbolo	Significato
	Allarme <ul style="list-style-type: none"> La misura si interrompe. Le uscite segnali e i totalizzatori assumono la condizione di allarme definita. Viene generato un messaggio diagnostico. Per il display locale con Touch Control: la retroilluminazione diventa rossa.
	Avviso <ul style="list-style-type: none"> La misura riprende. Le uscite segnali e i totalizzatori non sono influenzati. Viene generato un messaggio diagnostico.

Informazioni diagnostiche

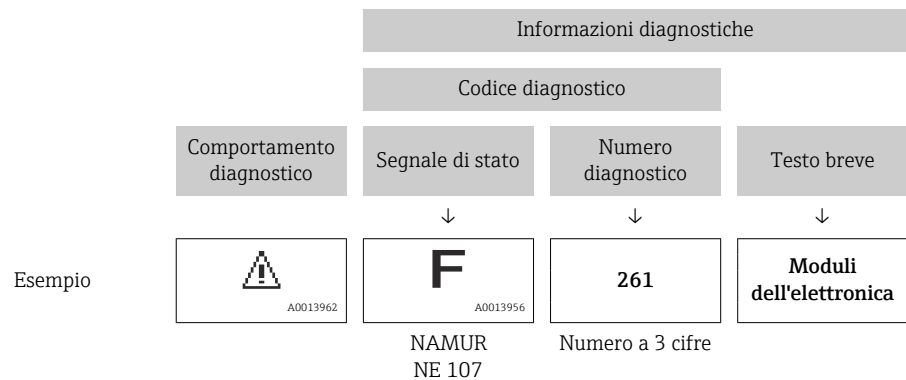
L'errore può essere identificato grazie alle informazioni diagnostiche. Il testo breve aiuta l'utente fornendo informazioni sull'errore. Il corrispondente simbolo per il comportamento diagnostico è visualizzato anche sul display locale vicino alle informazioni diagnostiche.



Elementi operativi

Tasto operativo	Significato
	Tasto più <i>In menu, sottomenu</i> Si apre il messaggio con le soluzioni.
	Tasto Enter <i>In menu, sottomenu</i> Si apre il menu operativo.

12.2.2 Richiamo di rimedi

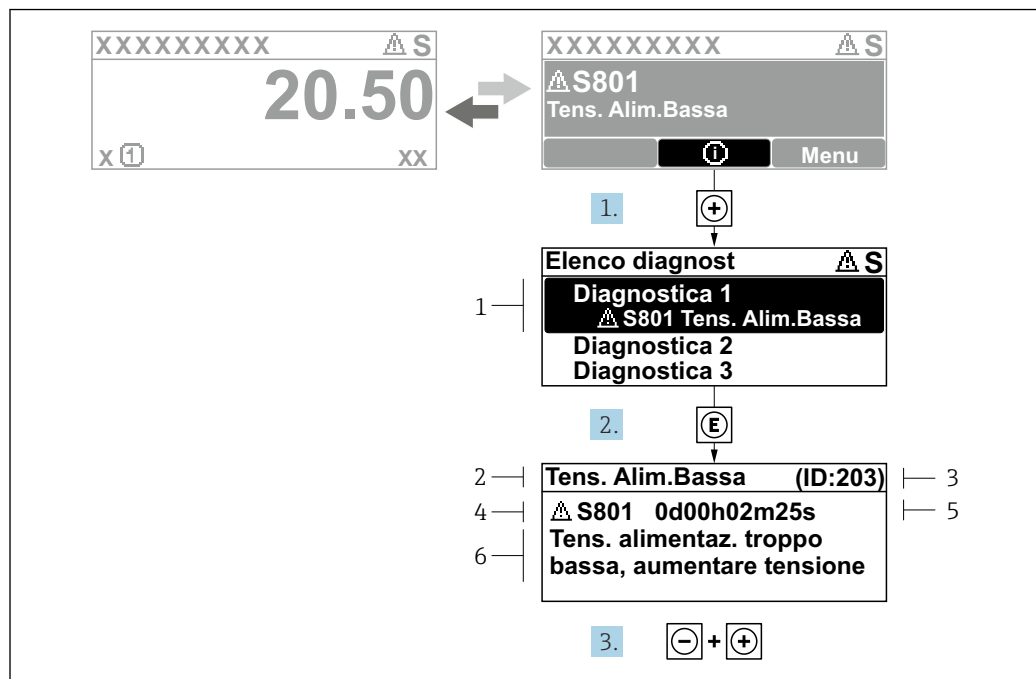

A0029431-IT

18 Messaggio per rimedi

- 1 Informazioni diagnostiche
- 2 Testo dell'evento
- 3 ID assistenza
- 4 Comportamento diagnostico con codice diagnostico
- 5 Ora di funzionamento al momento dell'evento
- 6 Rimedi

1. L'utente visualizza il messaggio di diagnostica.
Premere **+** (simbolo **Ⓜ**).
↳ Si apre sottomenu **Elenco di diagnostica**.
2. Selezionare l'evento di diagnostica desiderato con **+** o **-** e premere **E**.
↳ Si apre il messaggio con i rimedi.
3. Premere contemporaneamente **- +**.
↳ Il messaggio con i rimedi si chiude.

L'utente si trova in menu **Diagnostica** in sottomenu **Elenco di diagnostica**. Viene visualizzato un elenco dei messaggi di diagnostica attivi. L'utente può selezionare un evento diagnostico.

1. Premere **E**.
↳ Si apre il messaggio con le azioni correttive per l'evento diagnostico selezionato.
2. Premere contemporaneamente **- +**.
↳ Il messaggio con le azioni correttive si chiude.

12.3 Informazioni diagnostiche in FieldCare o DeviceCare

12.3.1 Opzioni diagnostiche

Tutti gli errori rilevati dal misuratore sono visualizzati nella pagina principale del tool operativo non appena è stata stabilita connessione.

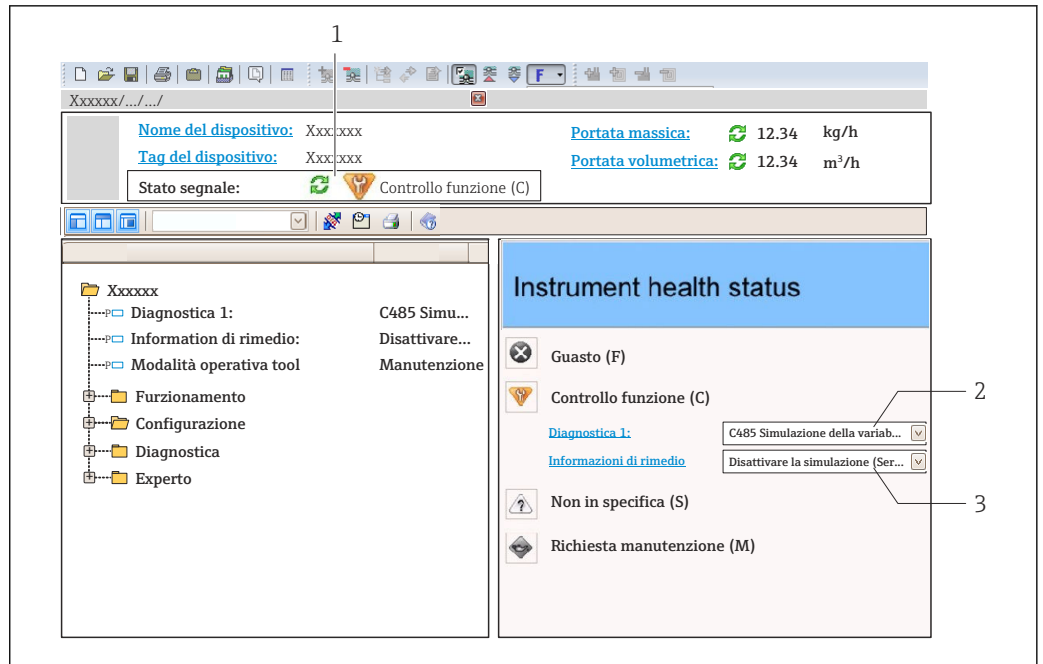

- 1 Area di stato con segnale di stato → 110
- 2 Informazioni diagnostiche → 111
- 3 Rimedi con ID di servizio

i Inoltre, gli eventi diagnostici che si sono verificati possono essere visualizzati in menu **Diagnostica:**

- Mediante parametro → 136
- Mediante sottomenu → 137

Segnali di stato

I segnali di stato forniscono indicazioni sullo stato e l'affidabilità del dispositivo classificando le varie cause dell'informazione diagnostica (evento di diagnostica).

Simbolo	Significato
	Guasto Si è verificato un errore del dispositivo. Il valore misurato non è più valido.
	Verifica funzionale Il dispositivo è in modalità service (ad es. durante una simulazione).
	Fuori specifica Il dispositivo è utilizzato non rispettando le soglie delle specifiche tecniche (ad es. fuori dal campo della temperatura di processo)
	Manutenzione necessaria È necessario un intervento di manutenzione. Il valore di misura rimane valido.

i I segnali di stato sono classificati secondo VDI/VDE 2650 e raccomandazione NAMUR NE 107.

Informazioni diagnostiche

L'errore può essere identificato grazie alle informazioni diagnostiche. Il testo breve aiuta l'utente fornendo informazioni sull'errore. Il corrispondente simbolo per il comportamento diagnostico è visualizzato anche sul display locale vicino alle informazioni diagnostiche.

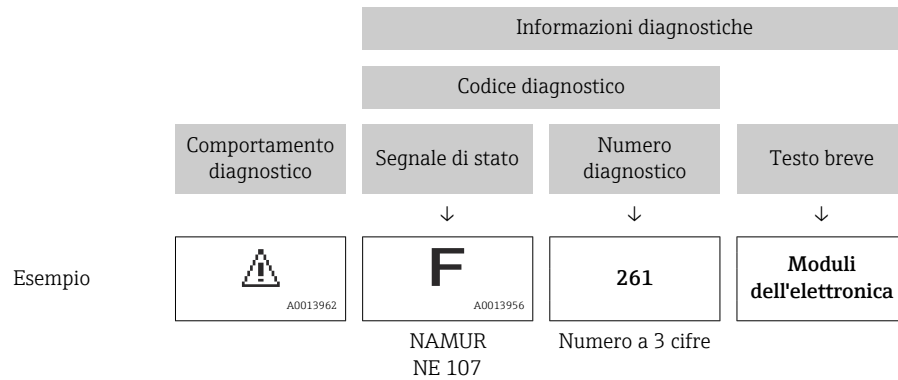

12.3.2 Come richiamare le informazioni sui rimedi possibili

Le informazioni sui rimedi sono fornite per ogni evento diagnostico allo scopo di garantire una rapida rimozione delle anomalie:

- Sulla pagina principale
Le informazioni sul rimedio è visualizzata in un campo separato, sotto le informazioni diagnostiche.
- Inmenu **Diagnostica**
Le informazioni sul rimedio possono essere richiamate nell'area operativa dell'interfaccia utente.

L'utente si trova nel sottomenu menu **Diagnostica**.

1. Richiamare il parametro richiesto.
2. Sulla destra dell'area operativa, puntatore del mouse sul parametro.
 - ↳ È visualizzata una descrizione con le informazioni sul rimedio per l'evento diagnostico.

12.4 Adattamento delle informazioni diagnostiche

12.4.1 Adattamento del comportamento diagnostico

Ogni voce delle informazioni diagnostiche è assegnata in fabbrica a uno specifico comportamento diagnostico. L'utente può modificare questa assegnazione per informazioni diagnostiche specifiche nel parametro sottomenu **Azione di diagnostica**.

Esperto → Sistema → Gestione dell'evento → Azione di diagnostica

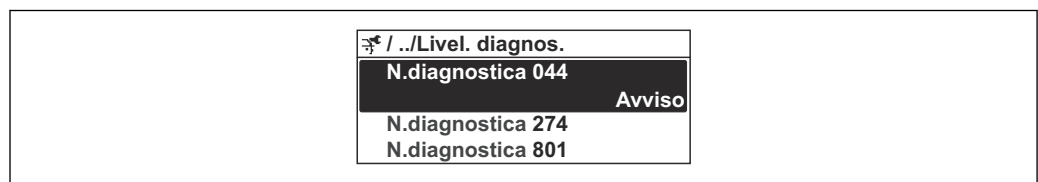

19 Esempio con il display locale

A0014048-IT

Le seguenti opzioni possono essere assegnate al codice diagnostico in base al comportamento diagnostico:

Opzioni	Descrizione
Allarme	Il dispositivo arresta la misura. Le uscite segnali e i totalizzatori assumono la condizione di allarme definita. Viene generato un messaggio diagnostico. Per il display locale con Touch Control: la retroilluminazione diventa rossa.
Avviso	Il dispositivo continua a misurare. Le uscite segnali e i totalizzatori non sono influenzati. Viene generato un messaggio diagnostico.
Solo registro di entrata	Il dispositivo continua a misurare. Il messaggio diagnostico è visualizzato soltanto in sottomenu Registro degli eventi (sottomenu Elenco degli eventi) e non nella sequenza alternata con il display operativo.
Disattivo/a	L'evento diagnostico è ignorato e non è generato o inserito un messaggio diagnostico.

12.4.2 Adattamento del segnale di stato

Ogni voce delle informazioni diagnostiche è assegnata in fabbrica a uno specifico segnale di stato. L'utente può modificare questa assegnazione per informazioni diagnostiche specifiche nel parametro sottomenu **Categoria evento diagnostica**.

Esperto → Comunicazione → Categoria evento diagnostica

Segnali di stato disponibili

Configurazione secondo specifica FOUNDATION Fieldbus (FF912), in conformità NAMUR NE107.

Simbolo	Significato
F <small>A0013956</small>	Guasto Si è verificato un errore del dispositivo. Il valore misurato non è più valido.
C <small>A0013959</small>	Verifica funzionale Il dispositivo è in modalità service (ad es. durante una simulazione).
S <small>A0013958</small>	Fuori specifica Il dispositivo è utilizzato: non rispettando le soglie delle specifiche tecniche (ad es. fuori dal campo della temperatura di processo)
M <small>A0013957</small>	Manutenzione necessaria È necessario un intervento di manutenzione. Il valore di misura rimane valido.

Abilitazione della configurazione per le informazioni diagnostiche secondo FF912

Per ragioni di compatibilità, la configurazione delle informazioni diagnostiche secondo la specifica FOUNDATION Fieldbus FF912 non è abilitata quando il dispositivo viene consegnato dalla fabbrica.

Abilitazione della configurazione per le informazioni diagnostiche secondo la specifica FOUNDATION Fieldbus FF912

1. Aprire il Resource block.
2. In parametro **Feature Selection**, selezionare opzione **Multi-bit Alarm (Bit-Alarm) Support**.
 - ↳ Le informazioni diagnostiche possono essere configurate secondo la specifica FOUNDATION Fieldbus FF912.

Raggruppamento delle informazioni diagnostiche

Le informazioni diagnostiche sono assegnate a gruppi diversi. I gruppi si differenziano in base alla valutazione (severità) dell'evento diagnostico:

- Valutazione massima
- Valutazione alta
- Valutazione bassa

Assegnazione delle informazioni diagnostiche (impostazione di fabbrica)

L'assegnazione in fabbrica delle informazioni diagnostiche è indicata nelle seguenti tabelle.

I singoli campi delle informazioni diagnostiche possono essere assegnati a un altro segnale di stato →  117.

Alcune informazioni diagnostiche possono essere assegnate separatamente, a prescindere dal relativo campo →  118.

 **Panoramica e descrizione delle informazioni diagnostiche** →  119

Valutazione	Segnale di stato (impostazione di fabbrica)	Allocazione	Campo delle informazioni diagnostiche
Valutazione massima	Guasto (F)	Sensore	F000...199
		Elettronica	F200...399
		Configurazione	F400...700
		Processo	F800...999



Valutazione	Segnale di stato (impostazione di fabbrica)	Allocazione	Campo delle informazioni diagnostiche
High	Verifica funzionale (C)	Sensore	C000...199
		Elettronica	C200...399
		Configurazione	C400...700
		Processo	C800...999

Valutazione	Segnale di stato (impostazione di fabbrica)	Allocazione	Campo delle informazioni diagnostiche
Low	Fuori specifica (S)	Sensore	S000...199
		Elettronica	S200...399
		Configurazione	S400...700
		Processo	S800...999

Valutazione	Segnale di stato (impostazione di fabbrica)	Allocazione	Campo delle informazioni diagnostiche
Low	Richiesta manutenzione (M)	Sensore	M000...199
		Elettronica	M200...399
		Configurazione	M400...700
		Processo	M800...999

Modifica dell'assegnazione delle informazioni diagnostiche

I singoli campi delle informazioni diagnostiche possono essere assegnati a un altro segnale di stato. A questo scopo, si deve modificare il bit nel parametro associato. La modifica del bit si applica sempre all'intero campo di informazioni diagnostiche.

 Alcune informazioni diagnostiche possono essere assegnate separatamente, a prescindere dal relativo campo →  118

Ogni segnale di stato ha un parametro nel blocco Risorse nel quale si può definire l'evento diagnostico per il quale è trasmesso il segnale di stato:

- Guasto (F): parametro **FD_FAIL_MAP**
- Controllo funzione (C): parametro **FD_CHECK_MAP**
- Fuori specifica (S): parametro **FD_OFFSPEC_MAP**
- Richiesta manutenzione (M): parametro **FD_MAINT_MAP**

Struttura e assegnazione dei parametri per i segnali di stato (impostazione di fabbrica)

Valutazione	Allocazione	Bit	FD_FAIL_MAP	FD_CHECK_MAP	FD_OFFSPEC_MAP	FD_MAINT_MAP
Massimo	Sensore	31	1	0	0	0
	Elettronica	30	1	0	0	0
	Configurazione	29	1	0	0	0
	Processo	28	1	0	0	0
High	Sensore	27	0	1	0	0
	Elettronica	26	0	1	0	0
	Configurazione	25	0	1	0	0
	Processo	24	0	1	0	0
Low	Sensore	23	0	0	1	0
	Elettronica	22	0	0	1	0
	Configurazione	21	0	0	1	0
	Processo	20	0	0	1	0
Low	Sensore	19	0	0	0	1
	Elettronica	18	0	0	0	1
	Configurazione	17	0	0	0	1
	Processo	16	0	0	0	1
Campo configurabile →  118		15...1	0	0	0	0
Riservato (Foundation Fieldbus)		0	0	0	0	0

Modifica del segnale di stato per un campo di informazioni diagnostiche

Esempio: il segnale di stato per le informazioni diagnostiche sull'elettronica con "Valutazione massima" deve essere modificato da guasto (F) a controllo funzione (C).

1. Impostare il blocco Risorse in modalità di blocco **OOS**.
2. Aprire il parametro **FD_FAIL_MAP** nel blocco Risorse.
3. Nel parametro, modificare da **Bit 30 a 0**.
4. Aprire il parametro **FD_CHECK_MAP** nel blocco Risorse.
5. Nel parametro, modificare da **Bit 26 a 1**.
 - ↳ Se un evento di diagnostica si verifica per l'elettronica con "Valutazione massima", le relative informazioni diagnostiche sono visualizzate con il segnale di stato di controllo funzione (C).

6. Impostare il blocco Risorse in modalità di blocco **AUTO**.

AVVISO

A un'area di informazioni diagnostiche non è assegnato un segnale di stato.

Se in quest'area si presenta un evento diagnostico, al sistema di controllo non è trasmesso alcun segnale di stato.

- ▶ Se si modificano i parametri, controllare che un segnale di stato sia assegnato a tutte le aree.

-  Se si utilizza FieldCare, il segnale di stato è abilitato/disabilitato utilizzando la casella di controllo del relativo parametro.

Assegnazione di singole informazioni diagnostiche a un segnale di stato

Alcune informazioni diagnostiche possono essere assegnate separatamente a un segnale di stato, a prescindere dal campo originale.

Assegnazione di singole informazioni diagnostiche a un segnale di stato mediante FieldCare.

1. Nella finestra di navigazione FieldCare: **Expert** → **Communication** → **Field diagnostics** → **Alarm detection enable**
2. Selezionare le informazioni diagnostiche da uno di questi campi **Area configurabile Bit 1 ... Area configurabile Bit 15**.
3. Premere Enter per confermare.
4. Quando si seleziona il segnale di stato desiderato (ad es. Offspec Map), selezionare anche l'opzione **Area configurabile Bit 1 ... Area configurabile Bit 15** che era stata assegnata in precedenza alle informazioni diagnostiche (passaggio 2).
5. Premere Enter per confermare.
 - ↳ È registrato l'evento diagnostico delle informazioni diagnostiche selezionate.
6. Nella finestra di navigazione FieldCare: **Expert** → **Communication** → **Field diagnostics** → **Alarm broadcast enable**
7. Selezionare le informazioni diagnostiche da uno di questi campi **Area configurabile Bit 1 ... Area configurabile Bit 15**.
8. Premere Enter per confermare.
9. Quando si seleziona il segnale di stato desiderato (ad es. Offspec Map), selezionare anche l'opzione **Area configurabile Bit 1 ... Area configurabile Bit 15** che era stata assegnata in precedenza alle informazioni diagnostiche (passaggio 7).
10. Premere Enter per confermare.
 - ↳ Le informazioni diagnostiche selezionato sono trasmesse lungo il bus quando si verifica il relativo evento diagnostico.

-  Una modifica del segnale di stato non ha effetto sulle informazioni diagnostiche già esistenti. Il nuovo segnale di stato è assegnato solo se si presenta ancora questo errore dopo che è stata eseguita la modifica.

Trasmissione delle informazioni diagnostiche lungo il bus

Assegnazione di una priorità alle informazioni diagnostiche per la trasmissione lungo il bus

Le informazioni diagnostiche sono trasmesse lungo il bus solo se la relativa priorità è 2...15. Eventi con priorità 1 sono visualizzati ma non sono trasmessi. Le informazioni diagnostiche con priorità 0 (impostazione di fabbrica) sono ignorate.



La priorità può essere modificata separatamente per i diversi segnali di stato. I seguenti parametri del blocco Risorse servono a questo scopo:

- FD_FAIL_PRI
- FD_CHECK_PRI
- FD_OFFSPEC_PRI
- FD_MAINT_PRI

Soppressione di alcune informazioni diagnostiche

Alcuni eventi possono essere soppressi durante la trasmissione lungo il bus utilizzando una maschera. Questi eventi sono visualizzati ma non sono trasmessi lungo il bus. Questa maschera è in FieldCare **Expert** → **Communication** → **Field diagnostics** → **Alarm broadcast enable**. Questa maschera è una maschera di selezione negativa, ossia se è stato selezionato un campo, le informazioni diagnostiche associate non sono trasmesse lungo il bus.

12.5 Panoramica delle informazioni diagnostiche

-  La quantità di informazioni diagnostiche e il numero di variabili misurate coinvolte aumentano se il misuratore dispone di uno o più pacchetti applicativi.
- Tutte le variabili misurate che riguardano la famiglia di dispositivi Promass sono sempre elencati in "Variabili misurate trattate". Le variabili misurate disponibili per il dispositivo in questione dipendono dalla relativa versione. Quando si assegnano le variabili misurate alle funzioni del dispositivo, ad es. alle singole uscite, si possono selezionare tutte le variabili misurate disponibili per questa versione del dispositivo.
-  Il segnale di stato e il comportamento diagnostico possono essere modificati per alcune voci delle informazioni diagnostiche. Modificare le informazioni diagnostiche →  114

12.5.1 Diagnostica del sensore

Informazioni diagnosi		Rimedi	Variabili di misura influenzate		
N.	Testo breve				
022	Temperatura del sensore	1. Sostituire modulo dell'elettronica principale 2. Sostituire il sensore	<ul style="list-style-type: none"> ▪ Densità ▪ Portata massica ▪ Densità di riferimento ▪ Portata volumetrica compensata ▪ Temperatura ▪ Portata volumetrica 		
	Stato della variabile di misura				
	Quality			Bad	
	Quality substatus			Sensor failure	
	Segnale di stato [dalla fabbrica] ¹⁾			F	
	Comportamento diagnostico			Alarm	

1) Il segnale di stato può essere modificato.

Informazioni diagnosi		Rimedi	Variabili di misura influenzate	
N.	Testo breve			
046	Limite sensore superato	1. Controllo sensore 2. Controllo condizioni processo	<ul style="list-style-type: none"> ■ Densità ■ Portata massica ■ Densità di riferimento ■ Portata volumetrica compensata ■ Portata volumetrica 	
	Stato della variabile di misura [dalla fabbrica] ¹⁾			
	Quality			Uncertain
	Quality substatus			Sensor conversion not accurate
	Segnale di stato [dalla fabbrica] ²⁾			
	Comportamento diagnostico [dalla fabbrica] ³⁾			Warning

- 1) La qualità può essere modificata. Ciò comporta la modifica dello stato generale della variabile misurata.
 2) Il segnale di stato può essere modificato.
 3) Il comportamento diagnostico può essere modificato.

Informazioni diagnosi		Rimedi	Variabili di misura influenzate	
N.	Testo breve			
062	Connessione del sensore	1. Sostituire modulo dell'elettronica principale 2. Sostituire il sensore	<ul style="list-style-type: none"> ■ Portata massica ■ Portata volumetrica compensata ■ Portata volumetrica 	
	Stato della variabile di misura			
	Quality			Bad
	Quality substatus			Sensor failure
	Segnale di stato [dalla fabbrica] ¹⁾			
	Comportamento diagnostico			Alarm

- 1) Il segnale di stato può essere modificato.

Informazioni diagnosi		Rimedi	Variabili di misura influenzate	
N.	Testo breve			
082	Conservazione dei dati	1. Sostituire modulo dell'elettronica principale 2. Sostituire il sensore	<ul style="list-style-type: none"> ■ Densità ■ Opzione Rilevazione tubo vuoto ■ Opzione Taglio bassa portata ■ Portata massica ■ Opzione Stato uscita relè ■ Densità di riferimento ■ Portata volumetrica compensata ■ Temperatura ■ Portata volumetrica 	
	Stato della variabile di misura			
	Quality			Bad
	Quality substatus			Sensor failure
	Segnale di stato [dalla fabbrica] ¹⁾			
	Comportamento diagnostico			Alarm

- 1) Il segnale di stato può essere modificato.

Informazioni diagnosi		Rimedi	Variabili di misura influenzate	
N.	Testo breve			
083	Contenuto della memoria elettronica	1. Riavviare dispositivo 2. Ripristinare i dati S-Dat 3. Cambiare S-Sat	<ul style="list-style-type: none"> ■ Densità ■ Opzione Rilevazione tubo vuoto ■ Opzione Taglio bassa portata ■ Portata massica ■ Opzione Stato uscita relè ■ Densità di riferimento ■ Portata volumetrica compensata ■ Temperatura ■ Portata volumetrica 	
	Stato della variabile di misura			
	Quality			Bad
	Quality substatus			Sensor failure
	Segnale di stato [dalla fabbrica] ¹⁾			
Comportamento diagnostico	Alarm			

1) Il segnale di stato può essere modificato.

Informazioni diagnosi		Rimedi	Variabili di misura influenzate	
N.	Testo breve			
140	Sensore originale	1. Controllare o sostituire l'elettronica principale 2. Sostituire il sensore	<ul style="list-style-type: none"> ■ Densità ■ Portata massica ■ Densità di riferimento ■ Portata volumetrica compensata ■ Temperatura 	
	Stato della variabile di misura [dalla fabbrica]¹⁾			
	Quality			Bad
	Quality substatus			Sensor failure
	Segnale di stato [dalla fabbrica] ²⁾			
Comportamento diagnostico [dalla fabbrica] ³⁾	Warning			

1) La qualità può essere modificata. Ciò comporta la modifica dello stato generale della variabile misurata.

2) Il segnale di stato può essere modificato.

3) Il comportamento diagnostico può essere modificato.

12.5.2 Diagnostica dell'elettronica

Informazioni diagnosi		Rimedi	Variabili di misura influenzate	
N.	Testo breve			
242	Software non compatibile	1. Controllare software 2. Aggiornare il SW o sostituire il modulo dell'elettronica principale	<ul style="list-style-type: none"> ■ Densità ■ Opzione Rilevazione tubo vuoto ■ Opzione Taglio bassa portata ■ Portata massica ■ Opzione Stato uscita relè ■ Densità di riferimento ■ Portata volumetrica compensata ■ Temperatura ■ Portata volumetrica 	
	Stato della variabile di misura			
	Quality			Bad
	Quality substatus			Device failure
	Segnale di stato [dalla fabbrica] ¹⁾			
Comportamento diagnostico	Alarm			

1) Il segnale di stato può essere modificato.

Informazioni diagnosi		Rimedi	Variabili di misura influenzate	
N.	Testo breve			
252	Moduli incompatibili	1. Controllare moduli dell'elettronica 2. Sostituire modulo I/O o elettronica principale	<ul style="list-style-type: none"> ▪ Densità ▪ Opzione Rilevazione tubo vuoto ▪ Opzione Taglio bassa portata ▪ Portata massica ▪ Opzione Stato uscita relè ▪ Densità di riferimento ▪ Portata volumetrica compensata ▪ Temperatura ▪ Portata volumetrica 	
	Stato della variabile di misura			
	Quality			Bad
	Quality substatus			Device failure
	Segnale di stato [dalla fabbrica] ¹⁾			F
Comportamento diagnostico	Alarm			

1) Il segnale di stato può essere modificato.

Informazioni diagnosi		Rimedi	Variabili di misura influenzate	
N.	Testo breve			
261	Moduli elettronica	1. Riavviare il dispositivo 2. Controllare moduli elettr. 3. Sostituire modulo IO o elettronica principale	<ul style="list-style-type: none"> ▪ Densità ▪ Opzione Rilevazione tubo vuoto ▪ Opzione Taglio bassa portata ▪ Portata massica ▪ Opzione Stato uscita relè ▪ Densità di riferimento ▪ Portata volumetrica compensata ▪ Temperatura ▪ Portata volumetrica 	
	Stato della variabile di misura			
	Quality			Bad
	Quality substatus			Device failure
	Segnale di stato [dalla fabbrica] ¹⁾			F
Comportamento diagnostico	Alarm			

1) Il segnale di stato può essere modificato.

Informazioni diagnosi		Rimedi	Variabili di misura influenzate	
N.	Testo breve			
262	Connessione del modulo	1. Controllare connessioni moduli 2. Sostituire i moduli dell'elettronica	<ul style="list-style-type: none"> ▪ Densità ▪ Opzione Rilevazione tubo vuoto ▪ Opzione Taglio bassa portata ▪ Portata massica ▪ Opzione Stato uscita relè ▪ Densità di riferimento ▪ Portata volumetrica compensata ▪ Temperatura ▪ Portata volumetrica 	
	Stato della variabile di misura			
	Quality			Bad
	Quality substatus			Device failure
	Segnale di stato [dalla fabbrica] ¹⁾			F
Comportamento diagnostico	Alarm			

1) Il segnale di stato può essere modificato.

Informazioni diagnosi		Rimedi	Variabili di misura influenzate	
N.	Testo breve			
270	Guasto dell'elettronica principale	Sostituire elettronica principale	<ul style="list-style-type: none"> ▪ Densità ▪ Opzione Rilevazione tubo vuoto ▪ Opzione Taglio bassa portata ▪ Portata massica ▪ Opzione Stato uscita relè ▪ Densità di riferimento ▪ Portata volumetrica compensata ▪ Temperatura ▪ Portata volumetrica 	
	Stato della variabile di misura			
	Quality			Bad
	Quality substatus			Device failure
	Segnale di stato [dalla fabbrica] ¹⁾			
	Comportamento diagnostico			Alarm

1) Il segnale di stato può essere modificato.

Informazioni diagnosi		Rimedi	Variabili di misura influenzate	
N.	Testo breve			
271	Guasto dell'elettronica principale	1. Riavviare il dispositivo 2. Sostituire l'elettronica principale	<ul style="list-style-type: none"> ▪ Densità ▪ Portata massica ▪ Densità di riferimento ▪ Portata volumetrica compensata ▪ Portata volumetrica 	
	Stato della variabile di misura			
	Quality			Bad
	Quality substatus			Device failure
	Segnale di stato [dalla fabbrica] ¹⁾			
	Comportamento diagnostico			Alarm

1) Il segnale di stato può essere modificato.

Informazioni diagnosi		Rimedi	Variabili di misura influenzate	
N.	Testo breve			
272	Guasto dell'elettronica principale	1. Riavviare dispositivo 2. contattare Endress Hauser	<ul style="list-style-type: none"> ▪ Densità ▪ Opzione Rilevazione tubo vuoto ▪ Opzione Taglio bassa portata ▪ Portata massica ▪ Opzione Stato uscita relè ▪ Densità di riferimento ▪ Portata volumetrica compensata ▪ Temperatura ▪ Portata volumetrica 	
	Stato della variabile di misura			
	Quality			Bad
	Quality substatus			Device failure
	Segnale di stato [dalla fabbrica] ¹⁾			
	Comportamento diagnostico			Alarm

1) Il segnale di stato può essere modificato.

Informazioni diagnosi		Rimedi	Variabili di misura influenzate	
N.	Testo breve			
273	Guasto dell'elettronica principale	1. Operazione di emergenza tramite display 2. Cambiare i moduli dell'elettronica principale	<ul style="list-style-type: none"> ▪ Densità ▪ Opzione Rilevazione tubo vuoto ▪ Opzione Taglio bassa portata ▪ Portata massica ▪ Opzione Stato uscita relè ▪ Densità di riferimento ▪ Portata volumetrica compensata ▪ Temperatura ▪ Portata volumetrica 	
	Stato della variabile di misura			
	Quality			Bad
	Quality substatus			Device failure
	Segnale di stato [dalla fabbrica] ¹⁾			
	Comportamento diagnostico			Alarm

1) Il segnale di stato può essere modificato.

Informazioni diagnosi		Rimedi	Variabili di misura influenzate		
N.	Testo breve				
274	Guasto dell'elettronica principale	Misura non stabile 1. Sostituire l'elettronica principale	<ul style="list-style-type: none"> ▪ Portata massica ▪ Portata volumetrica compensata ▪ Portata volumetrica 		
	Stato della variabile di misura [dalla fabbrica] ¹⁾				
	Quality			Uncertain	
	Quality substatus			Non specific	
	Segnale di stato [dalla fabbrica] ²⁾			S	
	Comportamento diagnostico [dalla fabbrica] ³⁾			Warning	

1) La qualità può essere modificata. Ciò comporta la modifica dello stato generale della variabile misurata.

2) Il segnale di stato può essere modificato.

3) Il comportamento diagnostico può essere modificato.

Informazioni diagnosi		Rimedi	Variabili di misura influenzate		
N.	Testo breve				
275	Guasto del modulo I/O	Sostituire modulo I/O	<ul style="list-style-type: none"> ▪ Densità ▪ Opzione Rilevazione tubo vuoto ▪ Opzione Taglio bassa portata ▪ Portata massica ▪ Opzione Stato uscita relè ▪ Densità di riferimento ▪ Portata volumetrica compensata ▪ Temperatura ▪ Portata volumetrica 		
	Stato della variabile di misura				
	Quality			Bad	
	Quality substatus			Device failure	
	Segnale di stato [dalla fabbrica] ¹⁾			F	
	Comportamento diagnostico			Alarm	

1) Il segnale di stato può essere modificato.

Informazioni diagnosi		Rimedi	Variabili di misura influenzate	
N.	Testo breve			
276	Guasto del modulo I/O	1. Riavviare il dispositivo 2. Sostituire il modulo IO	<ul style="list-style-type: none"> ■ Densità ■ Opzione Rilevazione tubo vuoto ■ Opzione Taglio bassa portata ■ Portata massica ■ Opzione Stato uscita relè ■ Densità di riferimento ■ Portata volumetrica compensata ■ Temperatura ■ Portata volumetrica 	
	Stato della variabile di misura			
	Quality			Bad
	Quality substatus			Device failure
	Segnale di stato [dalla fabbrica] ¹⁾			
	Comportamento diagnostico			Alarm

1) Il segnale di stato può essere modificato.

Informazioni diagnosi		Rimedi	Variabili di misura influenzate	
N.	Testo breve			
282	Conservazione dei dati	1. Riavviare dispositivo 2. contattare Endress Hauser	<ul style="list-style-type: none"> ■ Densità ■ Opzione Rilevazione tubo vuoto ■ Opzione Taglio bassa portata ■ Portata massica ■ Opzione Stato uscita relè ■ Densità di riferimento ■ Portata volumetrica compensata ■ Temperatura ■ Portata volumetrica 	
	Stato della variabile di misura			
	Quality			Bad
	Quality substatus			Device failure
	Segnale di stato [dalla fabbrica] ¹⁾			
	Comportamento diagnostico			Alarm

1) Il segnale di stato può essere modificato.

Informazioni diagnosi		Rimedi	Variabili di misura influenzate	
N.	Testo breve			
283	Contenuto della memoria elettronica	1. Trasferire dati o reset del dispositivo 2. Contattare il service	<ul style="list-style-type: none"> ■ Densità ■ Opzione Rilevazione tubo vuoto ■ Opzione Taglio bassa portata ■ Portata massica ■ Opzione Stato uscita relè ■ Densità di riferimento ■ Portata volumetrica compensata ■ Temperatura ■ Portata volumetrica 	
	Stato della variabile di misura			
	Quality			Bad
	Quality substatus			Device failure
	Segnale di stato [dalla fabbrica] ¹⁾			
	Comportamento diagnostico			Alarm

1) Il segnale di stato può essere modificato.

Informazioni diagnosi		Rimedi	Variabili di misura influenzate	
N.	Testo breve			
302	Verifica strumento attiva	Verifica strumento in corso, prego attendere	<ul style="list-style-type: none"> ▪ Densità ▪ Opzione Rilevazione tubo vuoto ▪ Opzione Taglio bassa portata ▪ Portata massica ▪ Opzione Stato uscita relè ▪ Densità di riferimento ▪ Portata volumetrica compensata ▪ Temperatura ▪ Portata volumetrica 	
	Stato della variabile di misura			
	Quality			Good
	Quality substatus			Non specific
	Segnale di stato [dalla fabbrica] ¹⁾			C
Comportamento diagnostico	Warning			

1) Il segnale di stato può essere modificato.

Informazioni diagnosi		Rimedi	Variabili di misura influenzate	
N.	Testo breve			
311	Guasto dell'elettronica	1. Trasferire dati o reset del dispositivo 2. Contattare il service	<ul style="list-style-type: none"> ▪ Densità ▪ Opzione Rilevazione tubo vuoto ▪ Opzione Taglio bassa portata ▪ Portata massica ▪ Opzione Stato uscita relè ▪ Densità di riferimento ▪ Portata volumetrica compensata ▪ Temperatura ▪ Portata volumetrica 	
	Stato della variabile di misura			
	Quality			Bad
	Quality substatus			Device failure
	Segnale di stato [dalla fabbrica] ¹⁾			F
Comportamento diagnostico	Alarm			

1) Il segnale di stato può essere modificato.

Informazioni diagnosi		Rimedi	Variabili di misura influenzate	
N.	Testo breve			
311	Guasto dell'elettronica	Richiesta manutenzione. 1. Non resettare 2. Contattare il service	<ul style="list-style-type: none"> ▪ Densità ▪ Opzione Rilevazione tubo vuoto ▪ Opzione Taglio bassa portata ▪ Portata massica ▪ Opzione Stato uscita relè ▪ Densità di riferimento ▪ Portata volumetrica compensata ▪ Temperatura ▪ Portata volumetrica 	
	Stato della variabile di misura			
	Quality			Bad
	Quality substatus			Device failure
	Segnale di stato [dalla fabbrica] ¹⁾			M
Comportamento diagnostico	Warning			

1) Il segnale di stato può essere modificato.

Informazioni diagnosi		Rimedi	Variabili di misura influenzate	
N.	Testo breve			
362	Guasto dell'elettronica principale	1. Sostituire modulo dell'elettronica principale 2. Sostituire il sensore	<ul style="list-style-type: none"> ▪ Densità ▪ Opzione Rilevazione tubo vuoto ▪ Opzione Taglio bassa portata ▪ Portata massica ▪ Opzione Stato uscita relè ▪ Densità di riferimento ▪ Portata volumetrica compensata ▪ Temperatura ▪ Portata volumetrica 	
	Stato della variabile di misura			
	Quality			Bad
	Quality substatus			Device failure
	Segnale di stato [dalla fabbrica] ¹⁾			F
Comportamento diagnostico	Alarm			

1) Il segnale di stato può essere modificato.

12.5.3 Diagnostica della configurazione

Informazioni diagnosi		Rimedi	Variabili di misura influenzate	
N.	Testo breve			
410	Trasferimento dati	1. Controllare connessione 2. Riprovare trasferimento dati	<ul style="list-style-type: none"> ▪ Densità ▪ Opzione Rilevazione tubo vuoto ▪ Opzione Taglio bassa portata ▪ Portata massica ▪ Opzione Stato uscita relè ▪ Densità di riferimento ▪ Portata volumetrica compensata ▪ Temperatura ▪ Portata volumetrica 	
	Stato della variabile di misura			
	Quality			Bad
	Quality substatus			Configuration error
	Segnale di stato [dalla fabbrica] ¹⁾			F
Comportamento diagnostico	Alarm			

1) Il segnale di stato può essere modificato.

Informazioni diagnosi		Rimedi	Variabili di misura influenzate	
N.	Testo breve			
412	Download in corso	Download attivo, attendere prego	-	
	Stato della variabile di misura			
	Quality			Good
	Quality substatus			Non specific
	Segnale di stato [dalla fabbrica] ¹⁾			C
Comportamento diagnostico	Warning			

1) Il segnale di stato può essere modificato.

Informazioni diagnosi		Rimedi	Variabili di misura influenzate	
N.	Testo breve			
437	Configurazione incompatibile	1. Riavviare dispositivo 2. contattare Endress Hauser	<ul style="list-style-type: none"> ■ Densità ■ Opzione Rilevazione tubo vuoto ■ Opzione Taglio bassa portata ■ Portata massica ■ Opzione Stato uscita relè ■ Densità di riferimento ■ Portata volumetrica compensata ■ Temperatura ■ Portata volumetrica 	
	Stato della variabile di misura			
	Quality			Bad
	Quality substatus			Configuration error
	Segnale di stato [dalla fabbrica] ¹⁾			F
Comportamento diagnostico	Alarm			

1) Il segnale di stato può essere modificato.

Informazioni diagnosi		Rimedi	Variabili di misura influenzate	
N.	Testo breve			
438	Dataset	1. Controllare file dei dati impostati 2. Controllare la configurazione dello strumento 3. Fare l'upload e il download della nuova configurazione	<ul style="list-style-type: none"> ■ Densità ■ Opzione Rilevazione tubo vuoto ■ Opzione Taglio bassa portata ■ Portata massica ■ Opzione Stato uscita relè ■ Densità di riferimento ■ Portata volumetrica compensata ■ Temperatura ■ Portata volumetrica 	
	Stato della variabile di misura			
	Quality			Uncertain
	Quality substatus			Non specific
	Segnale di stato [dalla fabbrica] ¹⁾			M
Comportamento diagnostico	Warning			

1) Il segnale di stato può essere modificato.

Informazioni diagnosi		Rimedi	Variabili di misura influenzate	
N.	Testo breve			
442	Uscita frequenza	1. Controllare il processo 2. Controllare le impostazioni dell'uscita in frequenza	-	
	Stato della variabile di misura			
	Quality			Good
	Quality substatus			Non specific
	Segnale di stato [dalla fabbrica] ¹⁾			S
Comportamento diagnostico [dalla fabbrica] ²⁾	Warning			

1) Il segnale di stato può essere modificato.

2) Il comportamento diagnostico può essere modificato.

Informazioni diagnosi		Rimedi	Variabili di misura influenzate	
N.	Testo breve			
443	Uscita impulsi	1. Controllare il processo 2. Controllare le impostazioni dell'uscita impulsi	-	
	Stato della variabile di misura			
	Quality			Good
	Quality substatus			Non specific
	Segnale di stato [dalla fabbrica] ¹⁾			S
Comportamento diagnostico [dalla fabbrica] ²⁾	Warning			

- 1) Il segnale di stato può essere modificato.
2) Il comportamento diagnostico può essere modificato.

Informazioni diagnosi		Rimedi	Variabili di misura influenzate	
N.	Testo breve			
453	Portata in stand-by	Disattivare portata in stand-by	<ul style="list-style-type: none"> ▪ Densità ▪ Opzione Rilevazione tubo vuoto ▪ Opzione Taglio bassa portata ▪ Portata massica ▪ Opzione Stato uscita relè ▪ Densità di riferimento ▪ Portata volumetrica compensata ▪ Temperatura ▪ Portata volumetrica 	
	Stato della variabile di misura			
	Quality			Good
	Quality substatus			Non specific
	Segnale di stato [dalla fabbrica] ¹⁾			C
Comportamento diagnostico	Warning			

- 1) Il segnale di stato può essere modificato.

Informazioni diagnosi		Rimedi	Variabili di misura influenzate	
N.	Testo breve			
482	Block in OOS	Valore stato PFS	-	
	Stato della variabile di misura			
	Quality			Good
	Quality substatus			Non specific
	Segnale di stato [dalla fabbrica] ¹⁾			F
Comportamento diagnostico	Alarm			

- 1) Il segnale di stato può essere modificato.

Informazioni diagnosi		Rimedi	Variabili di misura influenzate	
N.	Testo breve			
484	Guasto modalità di simulazione	Disattivare la simulazione	<ul style="list-style-type: none"> ▪ Densità ▪ Opzione Rilevazione tubo vuoto ▪ Opzione Taglio bassa portata ▪ Portata massica ▪ Opzione Stato uscita relè ▪ Densità di riferimento ▪ Portata volumetrica compensata ▪ Temperatura ▪ Portata volumetrica 	
	Stato della variabile di misura			
	Quality			Bad
	Quality substatus			Configuration error
	Segnale di stato [dalla fabbrica] ¹⁾			C
Comportamento diagnostico	Alarm			

1) Il segnale di stato può essere modificato.

Informazioni diagnosi		Rimedi	Variabili di misura influenzate	
N.	Testo breve			
485	Simulazione della variabile misurata	Disattivare la simulazione	<ul style="list-style-type: none"> ▪ Densità ▪ Opzione Rilevazione tubo vuoto ▪ Opzione Taglio bassa portata ▪ Portata massica ▪ Opzione Stato uscita relè ▪ Densità di riferimento ▪ Portata volumetrica compensata ▪ Temperatura ▪ Portata volumetrica 	
	Stato della variabile di misura			
	Quality			Good
	Quality substatus			Non specific
	Segnale di stato [dalla fabbrica] ¹⁾			C
Comportamento diagnostico	Warning			

1) Il segnale di stato può essere modificato.

Informazioni diagnosi		Rimedi	Variabili di misura influenzate	
N.	Testo breve			
492	Simulazione uscita in frequenza	Disattivare la simulazione uscita in frequenza	<ul style="list-style-type: none"> ▪ Densità ▪ Opzione Rilevazione tubo vuoto ▪ Opzione Taglio bassa portata ▪ Portata massica ▪ Opzione Stato uscita relè ▪ Densità di riferimento ▪ Portata volumetrica compensata ▪ Temperatura ▪ Portata volumetrica 	
	Stato della variabile di misura			
	Quality			Good
	Quality substatus			Non specific
	Segnale di stato [dalla fabbrica] ¹⁾			C
Comportamento diagnostico	Warning			

1) Il segnale di stato può essere modificato.

Informazioni diagnosi		Rimedi	Variabili di misura influenzate		
N.	Testo breve				
493	Simulazione uscita impulsi	Disattivare la simulazione uscita impulsi	<ul style="list-style-type: none"> ■ Densità ■ Opzione Rilevazione tubo vuoto ■ Opzione Taglio bassa portata ■ Portata massica ■ Opzione Stato uscita relè ■ Densità di riferimento ■ Portata volumetrica compensata ■ Temperatura ■ Portata volumetrica 		
	Stato della variabile di misura				
	Quality			Good	
	Quality substatus			Non specific	
	Segnale di stato [dalla fabbrica] ¹⁾			C	
	Comportamento diagnostico			Warning	

1) Il segnale di stato può essere modificato.

Informazioni diagnosi		Rimedi	Variabili di misura influenzate		
N.	Testo breve				
494	Simulazione commutazione dell'uscita	Disattivare la simulazione uscita di commutazione	<ul style="list-style-type: none"> ■ Densità ■ Opzione Rilevazione tubo vuoto ■ Opzione Taglio bassa portata ■ Portata massica ■ Opzione Stato uscita relè ■ Densità di riferimento ■ Portata volumetrica compensata ■ Temperatura ■ Portata volumetrica 		
	Stato della variabile di misura				
	Quality			Good	
	Quality substatus			Non specific	
	Segnale di stato [dalla fabbrica] ¹⁾			C	
	Comportamento diagnostico			Warning	

1) Il segnale di stato può essere modificato.

Informazioni diagnosi		Rimedi	Variabili di misura influenzate		
N.	Testo breve				
495	Simulazione evento diagnostica	Disattivare la simulazione	-		
	Stato della variabile di misura				
	Quality			Good	
	Quality substatus			Non specific	
	Segnale di stato [dalla fabbrica] ¹⁾			C	
	Comportamento diagnostico			Warning	

1) Il segnale di stato può essere modificato.

Informazioni diagnosi		Rimedi	Variabili di misura influenzate		
N.	Testo breve				
497	Simulazione blocco uscita	Disattivare simulazione	-		
	Stato della variabile di misura				
	Quality			Good	
	Quality substatus			Non specific	
	Segnale di stato [dalla fabbrica] ¹⁾			C	
	Comportamento diagnostico			Warning	

1) Il segnale di stato può essere modificato.

12.5.4 Diagnostica del processo

Informazioni diagnosi		Rimedi	Variabili di misura influenzate		
N.	Testo breve				
801	Tensione di alimentazione troppo bassa	Tensione di alimentazione troppo bassa, aumentare la tensione di alimentazione	<ul style="list-style-type: none"> ■ Densità ■ Opzione Rilevazione tubo vuoto ■ Opzione Taglio bassa portata ■ Portata massica ■ Opzione Stato uscita relè ■ Densità di riferimento ■ Portata volumetrica compensata ■ Temperatura ■ Portata volumetrica 		
	Stato della variabile di misura [dalla fabbrica] ¹⁾				
	Quality			Uncertain	
	Quality substatus			Non specific	
	Segnale di stato [dalla fabbrica] ²⁾			S	
	Comportamento diagnostico [dalla fabbrica] ³⁾			Warning	

1) La qualità può essere modificata. Ciò comporta la modifica dello stato generale della variabile misurata.

2) Il segnale di stato può essere modificato.

3) Il comportamento diagnostico può essere modificato.

Informazioni diagnosi		Rimedi	Variabili di misura influenzate		
N.	Testo breve				
830	Temperatura sensore troppo elevata	Ridurre la temperatura ambiente del sensore	<ul style="list-style-type: none"> ■ Densità ■ Portata massica ■ Densità di riferimento ■ Portata volumetrica compensata ■ Portata volumetrica 		
	Stato della variabile di misura [dalla fabbrica] ¹⁾				
	Quality			Uncertain	
	Quality substatus			Non specific	
	Segnale di stato [dalla fabbrica] ²⁾			S	
	Comportamento diagnostico [dalla fabbrica] ³⁾			Warning	

1) La qualità può essere modificata. Ciò comporta la modifica dello stato generale della variabile misurata.

2) Il segnale di stato può essere modificato.

3) Il comportamento diagnostico può essere modificato.

N.	Informazioni diagnosi		Rimedi	Variabili di misura influenzate	
	Testo breve				
831	Temperatura sensore troppo bassa		Aumentare temperatura ambiente del sensore	<ul style="list-style-type: none"> ▪ Densità ▪ Portata massica ▪ Densità di riferimento ▪ Portata volumetrica compensata ▪ Portata volumetrica 	
	Stato della variabile di misura [dalla fabbrica] ¹⁾				
	Quality	Uncertain			
	Quality substatus	Non specific			
	Segnale di stato [dalla fabbrica] ²⁾				S
	Comportamento diagnostico [dalla fabbrica] ³⁾				Warning

- 1) La qualità può essere modificata. Ciò comporta la modifica dello stato generale della variabile misurata.
- 2) Il segnale di stato può essere modificato.
- 3) Il comportamento diagnostico può essere modificato.

N.	Informazioni diagnosi		Rimedi	Variabili di misura influenzate	
	Testo breve				
832	Temperatura elettronica troppo alta		Abbassare la temperatura ambiente	<ul style="list-style-type: none"> ▪ Densità ▪ Opzione Rilevazione tubo vuoto ▪ Opzione Taglio bassa portata ▪ Portata massica ▪ Opzione Stato uscita relè ▪ Densità di riferimento ▪ Portata volumetrica compensata ▪ Temperatura ▪ Portata volumetrica 	
	Stato della variabile di misura [dalla fabbrica] ¹⁾				
	Quality	Uncertain			
	Quality substatus	Non specific			
	Segnale di stato [dalla fabbrica] ²⁾				S
	Comportamento diagnostico [dalla fabbrica] ³⁾				Warning

- 1) La qualità può essere modificata. Ciò comporta la modifica dello stato generale della variabile misurata.
- 2) Il segnale di stato può essere modificato.
- 3) Il comportamento diagnostico può essere modificato.

N.	Informazioni diagnosi		Rimedi	Variabili di misura influenzate	
	Testo breve				
833	Temperatura elettronica troppo bassa		Aumentare la temperatura ambiente	<ul style="list-style-type: none"> ▪ Densità ▪ Opzione Rilevazione tubo vuoto ▪ Opzione Taglio bassa portata ▪ Portata massica ▪ Opzione Stato uscita relè ▪ Densità di riferimento ▪ Portata volumetrica compensata ▪ Portata volumetrica 	
	Stato della variabile di misura [dalla fabbrica] ¹⁾				
	Quality	Uncertain			
	Quality substatus	Non specific			
	Segnale di stato [dalla fabbrica] ²⁾				S
	Comportamento diagnostico [dalla fabbrica] ³⁾				Warning

- 1) La qualità può essere modificata. Ciò comporta la modifica dello stato generale della variabile misurata.
- 2) Il segnale di stato può essere modificato.
- 3) Il comportamento diagnostico può essere modificato.

Informazioni diagnosi		Rimedi	Variabili di misura influenzate	
N.	Testo breve			
834	Temperatura processo troppo alta	Abbassare la temperatura di processo	<ul style="list-style-type: none"> ■ Densità ■ Portata massica ■ Densità di riferimento ■ Portata volumetrica compensata ■ Temperatura ■ Portata volumetrica 	
	Stato della variabile di misura [dalla fabbrica] ¹⁾			
	Quality			Uncertain
	Quality substatus			Non specific
	Segnale di stato [dalla fabbrica] ²⁾			
	Comportamento diagnostico [dalla fabbrica] ³⁾			Warning

- 1) La qualità può essere modificata. Ciò comporta la modifica dello stato generale della variabile misurata.
 2) Il segnale di stato può essere modificato.
 3) Il comportamento diagnostico può essere modificato.

Informazioni diagnosi		Rimedi	Variabili di misura influenzate	
N.	Testo breve			
835	Temperatura processo troppo bassa	Aumentare la temperatura di processo	<ul style="list-style-type: none"> ■ Densità ■ Portata massica ■ Densità di riferimento ■ Portata volumetrica compensata ■ Temperatura ■ Portata volumetrica 	
	Stato della variabile di misura [dalla fabbrica] ¹⁾			
	Quality			Uncertain
	Quality substatus			Non specific
	Segnale di stato [dalla fabbrica] ²⁾			
	Comportamento diagnostico [dalla fabbrica] ³⁾			Warning

- 1) La qualità può essere modificata. Ciò comporta la modifica dello stato generale della variabile misurata.
 2) Il segnale di stato può essere modificato.
 3) Il comportamento diagnostico può essere modificato.

Informazioni diagnosi		Rimedi	Variabili di misura influenzate	
N.	Testo breve			
842	Limite di processo	Taglio bassa portata attivo! 1. Controllare configurazione taglio basso portata	<ul style="list-style-type: none"> ■ Densità ■ Opzione Rilevazione tubo vuoto ■ Opzione Taglio bassa portata ■ Portata massica ■ Opzione Stato uscita relè ■ Densità di riferimento ■ Portata volumetrica compensata ■ Temperatura ■ Portata volumetrica 	
	Stato della variabile di misura			
	Quality			Good
	Quality substatus			Non specific
	Segnale di stato [dalla fabbrica] ¹⁾			
	Comportamento diagnostico			Warning

- 1) Il segnale di stato può essere modificato.

Informazioni diagnosi		Rimedi	Variabili di misura influenzate	
N.	Testo breve			
862	Rilevamento tubo parzialmente pieno	1. Controllare presenza gas nel processo 2. Regolare limiti rilevazione	<ul style="list-style-type: none"> ▪ Densità ▪ Opzione Rilevazione tubo vuoto ▪ Opzione Taglio bassa portata ▪ Portata massica ▪ Opzione Stato uscita relè ▪ Densità di riferimento ▪ Portata volumetrica compensata ▪ Temperatura ▪ Portata volumetrica 	
	Stato della variabile di misura [dalla fabbrica] ¹⁾			
	Quality			Uncertain
	Quality substatus			Non specific
	Segnale di stato [dalla fabbrica] ²⁾			
Comportamento diagnostico [dalla fabbrica] ³⁾	Warning			

1) La qualità può essere modificata. Ciò comporta la modifica dello stato generale della variabile misurata.

2) Il segnale di stato può essere modificato.

3) Il comportamento diagnostico può essere modificato.

Informazioni diagnosi		Rimedi	Variabili di misura influenzate	
N.	Testo breve			
882	Ingresso segnale	1. Controllare configurazione ingresso 2. Controllare sensore esterno o condizioni di processo	<ul style="list-style-type: none"> ▪ Densità ▪ Portata massica ▪ Densità di riferimento ▪ Portata volumetrica compensata ▪ Portata volumetrica 	
	Stato della variabile di misura			
	Quality			Bad
	Quality substatus			Non specific
	Segnale di stato [dalla fabbrica] ¹⁾			
Comportamento diagnostico	Alarm			

1) Il segnale di stato può essere modificato.

Informazioni diagnosi		Rimedi	Variabili di misura influenzate	
N.	Testo breve			
910	Tubi non oscillanti	1. Aumentare l'alimentazione 2. Controllare l'elettronica principale o il sensore	<ul style="list-style-type: none"> ▪ Densità ▪ Opzione Rilevazione tubo vuoto ▪ Opzione Taglio bassa portata ▪ Portata massica ▪ Opzione Stato uscita relè ▪ Densità di riferimento ▪ Portata volumetrica compensata ▪ Temperatura ▪ Portata volumetrica 	
	Stato della variabile di misura			
	Quality			Bad
	Quality substatus			Non specific
	Segnale di stato [dalla fabbrica] ¹⁾			
Comportamento diagnostico	Alarm			

1) Il segnale di stato può essere modificato.

Informazioni diagnosi		Rimedi	Variabili di misura influenzate	
N.	Testo breve			
912	Fluido disomogeneo	1. Controllare le condizioni di processo 2. Aumentare la pressione del sistema	<ul style="list-style-type: none"> ■ Densità ■ Opzione Rilevazione tubo vuoto ■ Opzione Taglio bassa portata ■ Portata massica ■ Opzione Stato uscita relè ■ Densità di riferimento ■ Portata volumetrica compensata ■ Temperatura ■ Portata volumetrica 	
	Stato della variabile di misura [dalla fabbrica] ¹⁾			
	Quality			Uncertain
	Quality substatus			Non specific
	Segnale di stato [dalla fabbrica] ²⁾			S
Comportamento diagnostico [dalla fabbrica] ³⁾		Warning		





- 1) La qualità può essere modificata. Ciò comporta la modifica dello stato generale della variabile misurata.
- 2) Il segnale di stato può essere modificato.
- 3) Il comportamento diagnostico può essere modificato.



Informazioni diagnosi		Rimedi	Variabili di misura influenzate	
N.	Testo breve			
913	Fluido non idoneo	1. Aumentare l'alimentazione 2. Controllare l'elettronica principale o il sensore	<ul style="list-style-type: none"> ■ Densità ■ Portata massica ■ Densità di riferimento ■ Portata volumetrica compensata ■ Portata volumetrica 	
	Stato della variabile di misura [dalla fabbrica] ¹⁾			
	Quality			Uncertain
	Quality substatus			Non specific
	Segnale di stato [dalla fabbrica] ²⁾			S
Comportamento diagnostico [dalla fabbrica] ³⁾		Warning		

- 1) La qualità può essere modificata. Ciò comporta la modifica dello stato generale della variabile misurata.
- 2) Il segnale di stato può essere modificato.
- 3) Il comportamento diagnostico può essere modificato.



12.6 Eventi diagnostici in corso



Menu **Diagnostica** permette all'utente di visualizzare separatamente l'evento diagnostico attuale e quello precedente.

-  Accesso alle azioni correttive per un evento diagnostico:
 - Mediante display locale →  110
 - Mediante il tool operativo "FieldCare" →  112
 - Mediante il tool operativo "DeviceCare" →  112

-  Altri eventi diagnostici in attesa possono essere visualizzati in sottomenu **Elenco di diagnostica** →  137.

Navigazione
Menu "Diagnostica"

 Diagnostica	
Diagnostica attuale	→  137
Precedenti diagnostiche	→  137

Tempo di funzionamento dal restart	→  137
Tempo di funzionamento	→  137

Panoramica dei parametri con una breve descrizione

Parametro	Prerequisito	Descrizione	Interfaccia utente
Diagnostica attuale	Si è verificato un evento diagnostico.	Shows the current occurred diagnostic event along with its diagnostic information.  Se si presentano contemporaneamente due o più messaggi, il display visualizza quello con la massima priorità.	Simbolo per comportamento diagnostico, codice diagnostico e breve messaggio.
Precedenti diagnostiche	Si sono già verificati due eventi diagnostici.	Shows the diagnostic event that occurred prior to the current diagnostic event along with its diagnostic information.	Simbolo per comportamento diagnostico, codice diagnostico e breve messaggio.
Tempo di funzionamento dal restart	-	Shows the time the device has been in operation since the last device restart.	Giorni (g), ore (h), minuti (m) e secondi (s)
Tempo di funzionamento	-	Indica da quanto tempo è in funzione il dispositivo.	Giorni (g), ore (h), minuti (m) e secondi (s)

12.7 Messaggi diagnostici nel blocco trasduttore DIAGNOSTICA

- Parametro **Diagnostica attuale** visualizza il messaggio che ha la massima priorità.
- Un elenco di allarmi attivi può essere visualizzato mediante parametro **Diagnostica 1** (diagnostica_1)... Diagnostica 5 (**diagnostica 5**). Se sono in attesa più di 5 messaggi, il display visualizza quelli che hanno la massima priorità.
- L'ultimo allarme non più attivo può essere visualizzato mediante parametro **Precedenti diagnostiche**.

12.8 Elenco dei messaggi diagnostici

Insieme alle informazioni diagnostiche associate, vengono visualizzati fino a 5 eventi diagnostici ancora in attesa in sottomenu **Elenco di diagnostica**. Se sono in corso più di 5 eventi di diagnostica, il display visualizza quelli che hanno la priorità massima.

Percorso di navigazione

Diagnostica → Elenco di diagnostica

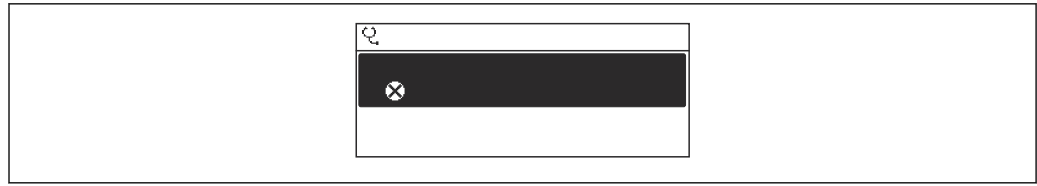

A0014006-IT

20 Esempio con il display locale

- i** Accesso alle azioni correttive per un evento diagnostico:
 - Mediante display locale → 110
 - Mediante il tool operativo "FieldCare" → 112
 - Mediante il tool operativo "DeviceCare" → 112

12.9 Logbook eventi

12.9.1 Lettura del logbook eventi

Una panoramica in ordine cronologico dei messaggi di evento generati è reperibile nel sottomenu **Logbook eventi**.

Percorso di navigazione

Menu **Diagnostica** → sottomenu **Registro degli eventi** → Logbook eventi

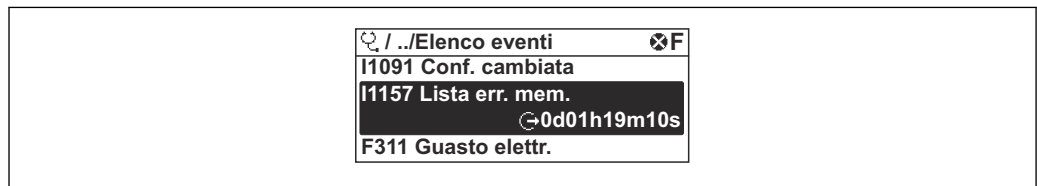

A0014008-IT

21 Esempio con il display locale

- Possono essere visualizzati massimo 20 messaggi di evento in ordine cronologico.
- Se nel dispositivo è abilitato il pacchetto applicativo **HistoROM estesa** (opzione d'ordine), il logbook degli eventi può contenere fino a 100 voci.

La cronologia degli eventi comprende:

- Eventi diagnostici → 119
- Eventi informativi → 139

Oltre al tempo operativo di quando si è verificato l'evento, a ogni evento è assegnato un simbolo che indica se l'evento si è verificato o è terminato:

- Evento diagnostico
 - ☺: occorrenza dell'evento
 - ☹: termine dell'evento
- Evento di informazione
 - ☺: occorrenza dell'evento

- i** Accesso alle azioni correttive per un evento diagnostico:
 - Mediante display locale → 110
 - Mediante il tool operativo "FieldCare" → 112
 - Mediante il tool operativo "DeviceCare" → 112

- i** Filtraggio dei messaggi di evento visualizzati → 138

12.9.2 Filtraggio del registro degli eventi

Utilizzando la funzione parametro **Opzioni filtro** si può definire quale categoria del messaggio di evento è visualizzata nel sottomenu **Elenco degli eventi**.

Percorso di navigazione

Diagnostica → Registro degli eventi → Opzioni filtro

Categorie di filtro

- Tutti
- Guasto (F)
- Controllo funzione (C)
- Fuori valori specifica (S)
- Richiesta manutenzione (M)
- Informazioni (I)

12.9.3 Panoramica degli eventi di informazione

A differenza dall'evento diagnostico, l'evento di informazione è visualizzato solo nel registro degli eventi e non nell'elenco degli eventi.

Numero dell'evento di diagnostica	Descrizione dell'evento
I1000	----- (Dispositivo ok)
I1079	Il sensore è stato sostituito
I1089	Accensione
I1090	Reset configurazione
I1091	Configurazione cambiata
I1092	I dati trend sono stati cancellati
I1110	Interruttore protezione scrittura modif.
I1111	Errore taratura di densità
I1137	Elettronica modificata
I1151	Reset della cronologia
I1154	Reset tensione morsetti
I1155	Reset della temperatura dell'elettronica
I1156	Errore trend in memoria
I1157	Lista errori in memoria
I1185	Backup display eseguito
I1186	Ripristino tramite display eseguito
I1187	Impostazioni scaricate da display
I1188	Dati Display cancellati
I1189	Backup confrontato
I1209	Taratura di densità corretta
I1221	Errore di regolazione dello zero
I1222	Regolazione dello zero corretta
I1227	Modalità di emergenza sensore attivata
I1228	Modalità di emergenza sensore errata
I1256	Display: cambio stato accesso
I1264	Sequenza di sicurezza interrotta!
I1335	Cambiato firmware
I1397	Fieldbus: cambio stato accesso
I1398	CDI: cambio stato accesso
I1512	Download ultimato
I1513	Download ultimato

Numero dell'evento di diagnostica	Descrizione dell'evento
I1514	Upload iniziato
I1515	Upload ultimato

12.10 Reset dispositivo

È possibile resettare l'intera configurazione del dispositivo a uno stato definito mediante Parametro **Restart**.

12.10.1 Campo di applicazione di parametro "Restart"

Opzioni	Descrizione
Uninitialized	La selezione non ha effetto sul dispositivo.
Run	La selezione non ha effetto sul dispositivo.
Resource	La selezione non ha effetto sul dispositivo.
Defaults	Tutti i blocchi FOUNDATION Fieldbus sono ripristinati alle impostazioni di fabbrica. Esempio: canale d'ingresso analogico al opzione Uninitialized .
Processor	Lo strumento viene riavviato.
Reset alle impostazioni di fabbrica	I parametri FOUNDATION Fieldbus (blocchi FOUNDATION Fieldbus) e i parametri del dispositivo vengono ripristinati alle impostazioni di fabbrica.
Reset impostazioni consegna	I parametri FOUNDATION Fieldbus avanzati (blocchi FOUNDATION Fieldbus, informazioni attività pianificata) e i parametri del dispositivo per cui sono state ordinate impostazioni specifiche per un cliente sono ripristinati a tale valore specifico per il cliente.
ENP restart	Sono ripristinati i parametri della targhetta dell'elettronica. Lo strumento viene riavviato.
Reset a default trasduttore	Sono ripristinati alcuni parametri del dispositivo (specifici del valore misurato). I parametri dei blocchi FOUNDATION Fieldbus rimangono invariati.
Factory Default Blocks	I parametri FOUNDATION Fieldbus estesi (blocchi FOUNDATION Fieldbus, informazioni sull'attività pianificata) sono ripristinati alle impostazioni di fabbrica.

12.10.2 Campo di applicazione di parametro "Service reset"

Opzioni	Descrizione
Uninitialized	La selezione non ha effetto sul dispositivo.
Reset impostazioni consegna	I parametri avanzati FOUNDATION Fieldbus (blocchi FOUNDATION Fieldbus, informazioni sull'attività pianificata, tag del dispositivo e indirizzo del dispositivo) e i parametri del dispositivo per cui sono state ordinate determinate impostazioni predefinite specifiche per il cliente, sono ripristinati al valore specifico per il cliente.
ENP restart	Sono ripristinati i parametri della targhetta dell'elettronica. Il dispositivo si riavvia.

12.11 Informazioni sul dispositivo



Il menu sottomenu **Informazioni sul dispositivo** comprende tutti i parametri che visualizzano diverse informazioni per l'identificazione del dispositivo.

Navigazione

Menu "Diagnostica" → Informazioni sul dispositivo

► Informazioni sul dispositivo		
Tag del dispositivo	→	📄 141
Numero di serie	→	📄 141
Versione Firmware	→	📄 141
Codice d'ordine	→	📄 141
Codice d'ordine esteso 1	→	📄 141
Codice d'ordine esteso 2	→	📄 141
Device Revision	→	📄 142
Device Type	→	📄 142

Panoramica dei parametri con una breve descrizione

Parametro	Descrizione	Inserimento dell'utente / Interfaccia utente	Impostazione di fabbrica
Tag del dispositivo	Inserire un nome per il punto di misura.	Max. 32 caratteri, come lettere, numeri o caratteri speciali (es. @, %, /)	–
Numero di serie	Serve per visualizzare il numero di serie del misuratore.	Stringa di caratteri a 11 cifre, compresi lettere e numeri.	–
Versione Firmware	Shows the device firmware version installed.	Stringa di caratteri con il seguente formato: xx.yy.zz	–
Codice d'ordine	Shows the device order code.  Il codice è riportato sulla targhetta del sensore e del trasmettitore nel campo "Order code".	Stringa di caratteri composta da lettere, numeri e alcuni segni di punteggiatura	–
Codice d'ordine esteso 1	Shows the 1st part of the extended order code.  Il codice d'ordine esteso è riportato anche sulla targhetta del sensore e del trasmettitore nel campo "Ext. ord. cd.".	Stringa di caratteri	–
Codice d'ordine esteso 2	Shows the 2nd part of the extended order code.  Il codice d'ordine esteso è riportato anche sulla targhetta del sensore e del trasmettitore nel campo "Ext. ord. cd.".	Stringa di caratteri	–
Versione ENP	Shows the version of the electronic nameplate (ENP).	Stringa di caratteri in formato xx.yy.zz	–

Parametro	Descrizione	Inserimento dell'utente / Interfaccia utente	Impostazione di fabbrica
Device Type	Shows the device type with which the measuring device is registered with the FOUNDATION Fieldbus.	Promass 200	–
Device Revision	Manufacturer revision number associated with the resource - used by an interface device to locate the DD file for the resource.	0 ... 255	–

12.12 Versioni firmware

Data di rilascio	Versione firmware	Codice d'ordine per "Versione firmware"	Modifiche del firmware	Tipo di documentazione	Documentazione
05.2018	01.00.zz	Opzione 74	Firmware originale	Istruzioni di funzionamento	BA01827D/06/IT/01.18

 Il firmware può essere aggiornato alla versione corrente od una precedente versione esistente mediante l'interfaccia service.

 Per la compatibilità della versione firmware con la precedente, per i file descrittivi del dispositivo installati e i tool operativi, rispettare le informazioni sul dispositivo riportate nella documentazione "Informazioni del produttore".

 Le informazioni del produttore sono disponibili:

- Nell'area di download del sito Endress+Hauser: www.endress.com → Downloads
- Specificando quanto segue:
 - Radice del prodotto: ad es. 8A2B
La radice del prodotto è la prima parte del codice d'ordine: vedere la targhetta sul dispositivo.
 - Ricerca testo: informazioni del produttore
 - Tipo di fluido: Documentazione – Documentazione tecnica

13 Manutenzione

13.1 Interventi di manutenzione

Non è necessario alcun intervento di manutenzione speciale.

13.1.1 Pulizia

Pulizia delle superfici non a contatto con il fluido

1. Raccomandazione: utilizzare un panno privo di lanugine asciutto o leggermente inumidito con acqua.
2. Non usare oggetti appuntiti o detersivi aggressivi che possano danneggiare superfici (ad es. display, custodia) e guarnizioni.
3. Non utilizzare vapore ad alta pressione.
4. Garantire la conformità al grado di protezione del dispositivo.

AVVISO

I detersivi possono danneggiare le superfici!

Detersivi non idonei possono danneggiare le superfici!

- ▶ Non utilizzare detersivi contenenti acidi minerali concentrati, alcali e solventi organici ad es. alcol benzilico, cloruro di metilene, xilene, detersivi a base di glicerolo concentrato o acetone.

Pulizia delle superfici a contatto con il fluido

Considerare quanto segue per la pulizia e la sterilizzazione in loco (CIP/SIP):

- Utilizzare solo detersivi a cui i materiali a contatto con il fluido siano sufficientemente resistenti.
- Rispettare la temperatura del fluido massima consentita.

13.2 Apparecchiature di misura e prova

Endress+Hauser offre un'ampia gamma di apparecchiature di misura e prova, come Netilion o test dei dispositivi.

-  L'Ufficio commerciale Endress+Hauser locale può fornire informazioni dettagliate su tali servizi.

Elenco di alcune apparecchiature di misura e prova: →  149

13.3 Interventi di manutenzione

Endress+Hauser offre un'ampia gamma di servizi per la manutenzione quali ritaratura, interventi di manutenzione o test dei dispositivi.

-  L'Ufficio commerciale Endress+Hauser locale può fornire informazioni dettagliate su tali servizi.

14 Riparazione

14.1 Note generali

14.1.1 Riparazione e conversione

Il servizio Endress+Hauser per le riparazioni e le conversioni offre quanto segue:

- I misuratori hanno una progettazione modulare.
- Le parti di ricambio sono raggruppate in kit logici con le relative Istruzioni di installazione.
- Le riparazioni sono eseguite dall'Organizzazione di assistenza Endress+Hauser o da tecnici del cliente con adeguata formazione.
- I dispositivi certificati possono essere convertiti in altri dispositivi certificati solo dall'Organizzazione di assistenza Endress+Hauser o in fabbrica.

14.1.2 Note per la riparazione e la conversione

Per la riparazione e la conversione di un misuratore, rispettare le seguenti note:

- ▶ Usare solo parti di ricambio originali Endress+Hauser.
- ▶ Eseguire la riparazione in base alle Istruzioni di installazione.
- ▶ Rispettare gli standard, le normative nazionali/locali applicabili, la documentazione Ex (XA) e i certificati.
- ▶ Documentare tutte le riparazioni e le conversioni e inserire i dettagli in Netilion Analytics.

14.2 Parti di ricambio

Alcuni componenti sostituibili del misuratore sono riportati su un'etichetta nel coperchio del vano connessioni.

L'etichetta della parte di ricambio comprende le seguenti informazioni:

- Un elenco delle più importanti parti di ricambio per il misuratore, comprese le relative informazioni per l'ordine.
- L'URL al *Device Viewer* (www.endress.com/deviceviewer):
Tutte le parti di ricambio per il misuratore, insieme al codice d'ordine, sono elencate qui e possono essere ordinate. Se disponibili, gli utenti possono scaricare anche le relative Istruzioni di installazione.

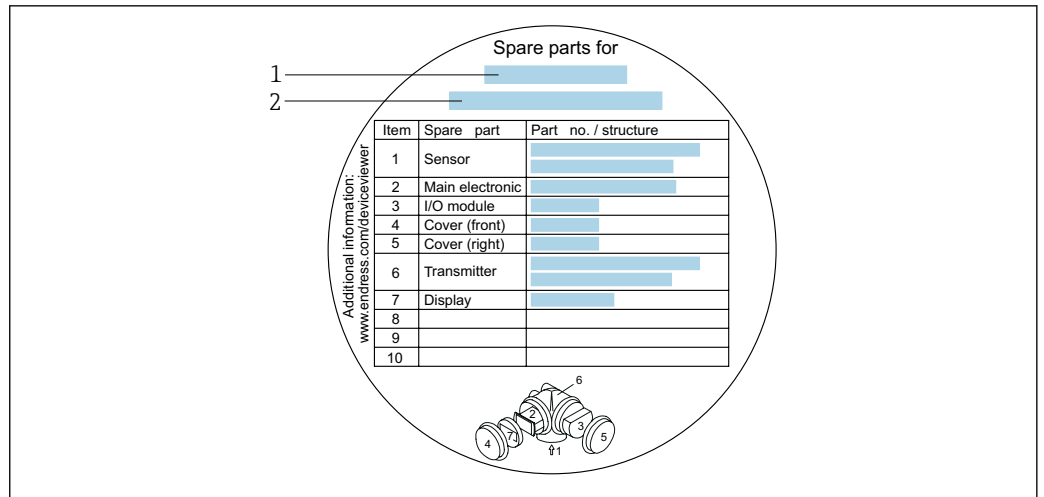

22 Esempio di etichetta con la panoramica delle parti di ricambio nel coperchio del vano connessioni

- 1 Nome del misuratore
2 Numero di serie del misuratore

- i** Numero di serie del misuratore:
- È indicato sulla targhetta del dispositivo e sull'etichetta con la panoramica delle parti di ricambio.
 - Può essere letto dal parametro **Numero di serie** nelle sottomenu **Informazioni sul dispositivo**.

14.3 Servizi di riparazione

Endress+Hauser offre un'ampia gamma di servizi.

- i** L'Ufficio commerciale Endress+Hauser locale può fornire informazioni dettagliate su tali servizi.

14.4 Restituzione

I requisiti per rendere il dispositivo in modo sicuro dipendono dal tipo di dispositivo e dalla legislazione nazionale.

- Per informazioni fare riferimento alla pagina web: <https://www.endress.com>
- In caso di restituzione del dispositivo, imballarlo in modo da proteggerlo adeguatamente dagli urti e dalle influenze esterne. Gli imballaggi originali forniscono la protezione migliore.

14.5 Smaltimento

-  Se richiesto dalla Direttiva 2012/19/UE sui rifiuti di apparecchiature elettriche ed elettroniche (RAEE), il prodotto è contrassegnato con il simbolo raffigurato per minimizzare lo smaltimento di RAEE come rifiuti civili indifferenziati. I prodotti con questo contrassegno non devono essere smaltiti come rifiuti civili indifferenziati. Renderli, invece, al produttore per essere smaltiti in base alle condizioni applicabili.

14.5.1 Rimozione del misuratore

- Spegnere il dispositivo.

⚠️ AVVERTENZA**Condizioni di processo pericolose per le persone.**

- ▶ Prestare attenzione a condizioni di processo pericolose come pressione all'interno del misuratore, temperature elevate o fluidi aggressivi.
- 2. Eseguire le procedure di installazione e collegamento descritte nelle Sezioni "Installazione del dispositivo" e "Collegamento del dispositivo", in ordine inverso. Rispettare le Istruzioni di sicurezza.

14.5.2 Smaltimento del misuratore**⚠️ AVVERTENZA****Pericolo per il personale e l'ambiente derivante da fluidi nocivi per la salute.**

- ▶ Assicurarsi che il misuratore e tutte le cavità siano privi di fluidi o residui di fluido nocivi per la salute o l'ambiente, ad es. sostanze che si siano infiltrate all'interno di fessure o diffuse attraverso la plastica.

Per lo smaltimento, attenersi alle seguenti note:



- ▶ Rispettare le normative nazionali e locali applicabili.
- ▶ Garantire una separazione e un riutilizzo corretti dei componenti del dispositivo.



15 Accessori

Sono disponibili diversi accessori Endress+Hauser che possono essere ordinati con il dispositivo o in un secondo tempo. Informazioni dettagliate sul relativo codice d'ordine possono essere richieste all'Ufficio commerciale Endress+Hauser locale o reperite sulla pagina del prodotto del sito Endress+Hauser: www.it.endress.com.



15.1 Accessori specifici del dispositivo

15.1.1 Per il trasmettitore



Accessorio	Descrizione
Trasmettitore Promass 200	<p>Trasmettitore di ricambio o di scorta. Usare il codice d'ordine per definire le seguenti specifiche:</p> <ul style="list-style-type: none"> ▪ Approvazioni ▪ Uscita ▪ Visualizzazione/funzionamento ▪ Custodia ▪ Software <p> Istruzioni di installazione EA00104D</p> <p> (Numero d'ordine: 8X2CXX)</p>
Display separato FHX50	<p>Custodia FHX50 per un modulo display .</p> <ul style="list-style-type: none"> ▪ Custodia FHX50 adatta a: <ul style="list-style-type: none"> ▪ Modulo display SD02 (pulsanti) ▪ Modulo display SD03 (touch control) ▪ Lunghezza del cavo di collegamento: fino a 60 m (196 ft) max. (lunghezze del cavo ordinabili: 5 m (16 ft), 10 m (32 ft), 20 m (65 ft), 30 m (98 ft)) <p>Il misuratore può essere ordinato con la custodia FHX50 e un modulo display. Si devono selezionare le seguenti opzioni nei codici d'ordine separati:</p> <ul style="list-style-type: none"> ▪ Codice d'ordine per misuratore, posizione 030: Opzione L o M "Preparato per display FHX50" ▪ Codice d'ordine per custodia FHX50, posizione 050 (versione del misuratore): Opzione A "Preparato per display FHX50" ▪ Codice d'ordine per custodia FHX50, dipende dal modulo display definito nella posizione 020 (display, funzionamento): <ul style="list-style-type: none"> ▪ Opzione C: per modulo display SD02 (pulsanti) ▪ Opzione E: per modulo display SD03 (Touch Control) <p>La custodia FHX50 può essere ordinata anche come kit di ammodernamento. Il modulo display del misuratore è utilizzato nella custodia FHX50. Per la custodia FHX50, si devono selezionare le seguenti opzioni nel codice d'ordine:</p> <ul style="list-style-type: none"> ▪ Posizione 050 (versione del misuratore): opzione B "Non preparata per display FHX50" ▪ Posizione 020 (display, funzionamento): opzione A "Nessuna, display già presente" <p> Documentazione speciale SD01007F</p> <p>(Numero d'ordine: FHX50)</p>



Accessorio	Descrizione
Protezione alle sovratensioni per dispositivi a due fili	<p>È preferibile ordinare il modulo di protezione alle sovratensioni direttamente con il dispositivo. V. codifica del prodotto, posizione 610 "Accessorio montato", opzione NA "Protezione alle sovratensioni". L'ordine separato è necessario solo per l'ammodernamento.</p> <p>OVP10: per dispositivi a 1 canale (posizione 020, opzione A):</p> <p> Documentazione speciale SD01090F</p> <p>(Numero d'ordine OVP10: 71128617) (Numero d'ordine OVP20: 71128619)</p>
Tettuccio di protezione	<p>Il tettuccio di protezione dalle intemperie serve a proteggere dalla luce solare diretta, dalle precipitazioni e dal ghiaccio.</p> <p>Può essere ordinato insieme al dispositivo mediante la codifica del prodotto: codice d'ordine per "Accessori inclusi", opzione PB "Coperchio di protezione"</p> <p> Documentazione speciale SD00333F</p> <p>(Numero d'ordine: 71162242)</p>

15.1.2 Per il sensore



Accessori	Descrizione
Camicia riscaldante	<p>È utilizzata per stabilizzare la temperatura dei fluidi nel sensore. I fluidi consentiti sono acqua, vapore acqueo e altri liquidi non corrosivi.</p> <p> Se come fluido riscaldante si utilizza l'olio, consultare Endress+Hauser.</p> <ul style="list-style-type: none"> ▪ Se ordinato con il misuratore: Codice d'ordine per "Accessorio incluso" <ul style="list-style-type: none"> ▪ Opzione RB "Camicia riscaldante, filettatura femmina G 1/2" ▪ Opzione RD "Camicia riscaldante, filettatura femmina NPT 1/2" ▪ Se ordinato successivamente: Utilizzare il codice d'ordine con radice del prodotto DK8003. <p> Documentazione speciale SD02173D</p>
Portasensori	<p>Per montaggio a parete, su palina o tavolo.</p> <p> Codice d'ordine: 71392563</p>

15.2 Accessori specifici per la comunicazione







Accessori	Descrizione
Commubox FXA291	<p>Collega i dispositivi da campo Endress+Hauser ad un'interfaccia CDI Service (= Endress+Hauser Common Data Interface) e alla porta USB di un PC o laptop.</p> <p> Informazioni tecniche TI00405C</p>
Fieldgate FXA42	<p>Trasmissione dei valori misurati dei misuratori analogici 4...20 mA e dei misuratori digitali</p> <p> <ul style="list-style-type: none"> ▪ Informazioni tecniche TI01297S ▪ Istruzioni di funzionamento BA01778S ▪ Pagina del prodotto: www.endress.com/fxa42 </p>

Field Xpert SMT50	<p>Il tablet PC Field Xpert SMT50 per la configurazione di dispositivi consente la gestione mobile delle risorse degli impianti nelle aree sicure. È uno strumento utile per il personale che si occupa di messa in servizio e manutenzione che permette di gestire la strumentazione da campo con un'interfaccia di comunicazione digitale e di registrare il progresso.</p> <p>Questo PC tablet è concepito come una soluzione all-in-one, con una libreria di driver preinstallata, ed è uno strumento sensibile al tocco e facile da usare che può essere utilizzato per gestire la strumentazione da campo per l'intero ciclo di vita.</p> <ul style="list-style-type: none">  Informazioni tecniche TI01555S Istruzioni di funzionamento BA02053S Pagina del prodotto: www.endress.com/smt50
Field Xpert SMT70	<p>Il tablet PC Field Xpert SMT70 per la configurazione di dispositivi consente la gestione mobile delle risorse degli impianti in aree pericolose e sicure. È uno strumento utile per il personale che si occupa di messa in servizio e manutenzione che permette di gestire la strumentazione da campo con un'interfaccia di comunicazione digitale e di registrare il progresso.</p> <p>Questo PC tablet è concepito come una soluzione all-in-one, con una libreria di driver preinstallata, ed è uno strumento sensibile al tocco e facile da usare che può essere utilizzato per gestire la strumentazione da campo per l'intero ciclo di vita.</p> <ul style="list-style-type: none">  Informazioni tecniche TI01342S Istruzioni di funzionamento BA01709S Pagina del prodotto: www.endress.com/smt70
Field Xpert SMT77	<p>Il tablet PC Field Xpert SMT77 per la configurazione dei dispositivi consente la gestione mobile delle risorse d'impianto in aree classificate Ex Zona 1.</p> <ul style="list-style-type: none">  Informazioni tecniche TI01418S Istruzioni di funzionamento BA01923S Pagina del prodotto: www.endress.com/smt77

15.3 Accessori specifici per l'assistenza

Accessorio	Descrizione
Applicator	<p>Software per selezionare e dimensionare i misuratori Endress+Hauser:</p> <ul style="list-style-type: none"> Selezione di misuratori con requisiti industriali Calcolo di tutti i dati necessari per identificare il misuratore di portata più adatto: ad es. diametro nominale, perdita di carico, velocità di deflusso e accuratezza di misura. Visualizzazione grafica dei risultati di calcolo Determinazione del codice d'ordine parziale. Amministrazione, documentazione e consultazione di tutti i dati e i parametri relativi a un progetto per tutto il ciclo di vita del progetto. <p>Applicator è disponibile: Attraverso Internet: https://portal.endress.com/webapp/applicator</p>
Netilion	<p>Ecosistema IIoT: sbloccare le conoscenze</p> <p>Con l'ecosistema IIoT Netilion, Endress+Hauser consente di ottimizzare le prestazioni dell'impianto, digitalizzare i flussi di lavoro, condividere le conoscenze e migliorare la collaborazione.</p> <p>Sulla base di decenni di esperienza nell'automazione dei processi, Endress+Hauser offre all'industria di processo un ecosistema IIoT che consente di ottenere informazioni effettivamente fruibili dai dati. Queste informazioni possono essere usate per ottimizzare i processi, portando a livelli superiori di disponibilità, efficienza e affidabilità dell'impianto e, in ultima analisi, a un impianto più redditizio.</p> <p>www.netilion.endress.com</p>
FieldCare	<p>Tool Endress+Hauser per il Plant Asset Management su base FDT.</p> <p>Consente la configurazione di tutti i dispositivi da campo intelligenti presenti nel sistema e ne semplifica la gestione. Utilizzando le informazioni di stato, è anche uno sistema semplice ma efficace per verificarne stato e condizioni.</p> <ul style="list-style-type: none">  Istruzioni di funzionamento BA00027S e BA00059S
DeviceCare	<p>Tool per collegare e configurare i dispositivi da campo di Endress+Hauser.</p> <ul style="list-style-type: none">  Informazioni tecniche: TI01134S Brochure sull'innovazione: IN01047S

15.4 Componenti di sistema

Accessori	Descrizione
Registratore videografico Memograph M	<p>Il registratore videografico Memograph M fornisce informazioni su tutte le principali variabili misurate. Registra correttamente i valori misurati, sorveglia i valori di soglia e analizza i punti di misura. I dati possono essere salvati nella memoria interna da 256 MB e anche su scheda SD o chiavetta USB.</p> <ul style="list-style-type: none">  ■ Informazioni tecniche TI00133R  ■ Istruzioni di funzionamento BA00247R
Cerabar M	<p>Trasmittitore di pressione per la misura della pressione assoluta e relativa di gas, vapore e liquidi. Può essere utilizzato per acquisire il valore della pressione operativa.</p> <ul style="list-style-type: none">  ■ Informazioni tecniche TI00426P e TI00436P  ■ Istruzioni di funzionamento BA00200P e BA00382P
CerabarS	<p>Trasmittitore di pressione per la misura della pressione assoluta e relativa di gas, vapore e liquidi. Può essere utilizzato per acquisire il valore della pressione operativa.</p> <ul style="list-style-type: none">  ■ Informazioni tecniche TI00383P  ■ Istruzioni di funzionamento BA00271P

16 Dati tecnici

16.1 Applicazione

Il misuratore è stato sviluppato esclusivamente per la misura di portata di liquidi e gas.

In base alla versione ordinata, il dispositivo può misurare anche fluidi potenzialmente esplosivi, infiammabili, velenosi e ossidanti.

Per garantire che il dispositivo conservi le sue caratteristiche operative per tutto il suo ciclo di vita, utilizzarlo solo per misurare fluidi ai quali i materiali parti bagnate offrono sufficiente resistenza.

16.2 Funzionamento e struttura del sistema

Principio di misura	Misura della portata massica sulla base del principio di misura Coriolis
---------------------	--

Sistema di misura	<p>Il dispositivo è costituito da un trasmettitore e un sensore.</p> <p>Il dispositivo è disponibile in versione compatta: Trasmettitore e sensore costituiscono un'unità meccanica.</p> <p>Per informazioni sulla struttura del misuratore →  14</p>
-------------------	--

16.3 Ingresso

Variabile misurata

Variabili misurate dirette

- Portata massica
- Densità
- Temperatura

Variabili misurate calcolate

- Portata volumetrica
- Portata volumetrica compensata
- Densità di riferimento

Campo di misura

Campo di misura per liquidi

DN		Campo di misura, valori di fondo scala $\dot{m}_{\min(F)} \dots \dot{m}_{\max(F)}$	
[mm]	[in]	[kg/h]	[lb/min]
1	$\frac{1}{24}$	0 ... 20	0 ... 0,735
2	$\frac{1}{12}$	0 ... 100	0 ... 3,675
4	$\frac{1}{6}$	0 ... 450	0 ... 16,54

Campo di misura per gas

Il valore di fondo scala dipende dalla densità e dalla velocità del suono del gas impiegato. Il valore di fondo scala può essere calcolato con le seguenti formule:

$$\dot{m}_{\max(G)} = \text{minimo di } (\dot{m}_{\max(F)} \cdot \rho_G : x) \text{ e } (\rho_G \cdot (c_G/2) \cdot d_i^2 \cdot (\pi/4) \cdot 3600 \cdot n)$$

$\dot{m}_{\max(G)}$	Valore di fondo scala massimo per gas [kg/h]
$\dot{m}_{\max(F)}$	Valore di fondo scala massimo per liquidi [kg/h]
$\dot{m}_{\max(G)} < \dot{m}_{\max(F)}$	$\dot{m}_{\max(G)}$ non può mai essere maggiore di $\dot{m}_{\max(F)}$
ρ_G	Densità del gas in [kg/m ³] alle condizioni operative
x	Costante di limitazione della portata max. di gas [kg/m ³]
c_G	Velocità del suono (gas) [m/s]
d_i	Diametro interno del tubo di misura [m]
π	Pi
$n = 1$	Numero di tubi di misura

DN		x
[mm]	[in]	[kg/m ³]
1	$\frac{1}{24}$	32
2	$\frac{1}{12}$	32
4	$\frac{1}{6}$	32

Se si calcola il valore di fondo scala utilizzando le due formule:

1. Calcolare il valore di fondo scala con entrambe le formule.
2. Il valore più basso è quello che deve essere utilizzato.

Campo di misura consigliato

 Soglia portata →  164

Campo di portata
consentito



Superiore a 1000 : 1.

Quantità di portata superiori al valore fondoscala preimpostato non escludono l'unità dell'elettronica con il risultato, che i valori del totalizzatore sono registrati correttamente.

Segnale di ingresso

Valori misurati esterni

Per migliorare la precisione di misura di alcune variabili misurate o per calcolare la portata volumetrica compensata dei gas, il sistema di automazione può trasmettere in modo continuo la pressione operativa al misuratore. Endress+Hauser consiglia di usare un misuratore di pressione assoluta, ad es. Cerabar M o Cerabar S.

 Endress+Hauser può fornire vari trasmettitori di pressione e misuratori di temperatura: v. la sezione "Accessori" →  150

Si consiglia di acquisire dei valori misurati esterni per calcolare le seguenti variabili di misura:

- Portata massica
- Portata volumetrica compensata

Comunicazione digitale

I valori misurati sono scritti dal sistema di automazione mediante FOUNDATION Fieldbus.

16.4 Uscita

Segnale di uscita

Uscita impulsi/frequenza/contatto

Funzione	Può essere configurata come uscita impulsi, frequenza o contatto
Versione	Passiva, open collector
Valori di ingresso massimi	<ul style="list-style-type: none"> ▪ 35 V c.c. ▪ 50 mA
Caduta di tensione	<ul style="list-style-type: none"> ▪ A ≤ 2 mA: 2 V ▪ A 10 mA: 8 V
Corrente residua	≤ 0,05 mA
Uscita impulsi	
Larghezza impulso	Configurabile: 5 ... 2 000 ms
Frequenza impulsi massima	100 Impulse/s
Valore impulsi	Configurabile
Variabili misurate assegnabili	<ul style="list-style-type: none"> ▪ Portata massica ▪ Portata volumetrica ▪ Portata volumetrica compensata
Uscita in frequenza	
Frequenza in uscita	Configurabile: 0 ... 1 000 Hz

Smorzamento	Configurabile: 0 ... 999 s
Rapporto impulso/pausa	1:1
Variabili misurate assegnabili	<ul style="list-style-type: none"> ▪ Portata massica ▪ Portata volumetrica ▪ Portata volumetrica compensata ▪ Densità ▪ Densità standard ▪ Temperatura
Uscita di commutazione	
Comportamento di commutazione	Binario, conduce o non conduce
Ritardo di commutazione	Configurabile: 0 ... 100 s
Numero di cicli di commutazione	Illimitato
Funzioni assegnabili	<ul style="list-style-type: none"> ▪ Off ▪ On ▪ Comportamento diagnostico ▪ Valore soglia <ul style="list-style-type: none"> ▪ Portata massica ▪ Portata volumetrica ▪ Portata volumetrica compensata ▪ Densità ▪ Densità standard ▪ Temperatura ▪ Totalizzatore 1-3 ▪ Monitoraggio nella direzione del flusso ▪ Stato <ul style="list-style-type: none"> ▪ Rilevamento di tubo parzialmente pieno ▪ Taglio di bassa portata

FOUNDATION Fieldbus

FOUNDATION Fieldbus	H1, IEC 61158-2, isolato galvanicamente
Trasferimento dati	31,25 kbit/s
Consumo di corrente	18 mA
Tensione di alimentazione consentita	9 ... 32 V
Connessione del bus	Con protezione integrata contro l'inversione di polarità

Segnale in caso di allarme

A seconda dell'interfaccia, le informazioni sul guasto sono visualizzate come segue:

Uscita impulsi/frequenza/contatto

Uscita impulsi	
Modalità di guasto	Configurabile: <ul style="list-style-type: none"> ▪ Valore effettivo ▪ Nessun impulso
Uscita in frequenza	
Modalità di guasto	Configurabile: <ul style="list-style-type: none"> ▪ Valore effettivo ▪ 0 Hz ▪ Valore definibile tra: 0 ... 1 250 Hz

Uscita di commutazione	
Modalità di guasto	Configurabile: <ul style="list-style-type: none"> ▪ Stato attuale ▪ Aperto ▪ Chiuso

FOUNDATION Fieldbus

Messaggi di stato e di allarme	Diagnostica secondo FF-891
Corrente di guasto FDE (Fault Disconnection Electronic)	0 mA

Display locale

Display alfanumerico	Con le informazioni sulla causa e gli interventi correttivi
Retroilluminazione	Inoltre, per la versione del dispositivo con display locale SD03: l'illuminazione rossa segnala un errore del dispositivo.

 Segnale di stato secondo raccomandazione NAMUR NE 107

Interfaccia/protocollo

- Mediante comunicazione digitale: FOUNDATION Fieldbus
- Mediante interfaccia service Interfaccia service CDI (Common Data Interface) di Endress+Hauser
- Display alfanumerico Con informazioni sulla causa e interventi correttivi

Taglio di bassa portata I punti di commutazione per il taglio bassa portata sono selezionabili dall'utente.

Isolamento galvanico Tutte le uscite sono isolate galvanicamente tra loro.

Dati specifici del protocollo	ID del produttore	0x452B48
	Numero ident	0x1054
	Revisione dispositivo	1
	Revisione DD	Informazioni e file disponibili agli indirizzi: <ul style="list-style-type: none"> ▪ www.endress.com → area Download ▪ www.fieldcommgroup.org
	Revisione CFF	
	Versione tester dispositivo (versione ITK)	6.1.1
	Numero campagna test ITK	IT094200
	Capacità Link Master (LAS, Link Active Scheduler)	Si
	Selezione di "Link Master" e "Basic Device"	Si Impostazione di fabbrica: Basic Device
Indirizzo nodo	Impostazione di fabbrica: 247 (0xF7)	

Funzioni supportate	Sono supportati i seguenti metodi: <ul style="list-style-type: none"> ▪ Riavvio ▪ Riavvio ENP ▪ Diagnostica
VCR (Virtual communication relationship)	
Numero di VCR	44
Numero di Link object in VFD	50
Voci permanenti	1
Client VCR	0
Server VCR	10
Provenienza VCR	43
Sinc. VCR	0
Utente VCR	43
Publisher VCR	43
Funzionalità di collegamento relative	
Intervallo di tempo	4
Ritardo min. tra PDU	8
Ritardo risposta max.	5 min.
Integrazione di sistema	Per informazioni sull'integrazione del sistema, vedere le <ul style="list-style-type: none"> ▪ Trasmissione ciclica dei dati ▪ Descrizione dei moduli ▪ Tempi di esecuzione ▪ Metodi

16.5 Alimentazione

Assegnazione dei morsetti

Trasmettitore

Tipo di connessione per FOUNDATION Fieldbus, uscita impulsi/frequenza/contatto

<p style="text-align: right; font-size: small;">A0013570</p>	<p style="text-align: right; font-size: small;">A0018161</p>
Numero max. di morsetti	Numero max. di morsetti con codice d'ordine per "Accessorio montato", opzione NA "Protezione alle sovratensioni"
<p>1 Uscita 1: FOUNDATION Fieldbus</p> <p>2 Uscita 2 (passiva): uscita impulsi/frequenza/contatto</p> <p>3 Morsetto di terra per schermatura del cavo</p>	

Codice d'ordine per "Uscita"	Numeri dei morsetti			
	Output 1		Output 2	
	1 (+)	2 (-)	3 (+)	4 (-)
Opzione E ^{1) 2)}	FOUNDATION Fieldbus		Uscita impulsi/frequenza/contatto (passiva)	

- 1) Utilizzare sempre l'uscita 1; l'uscita 2 è opzionale.
- 2) FOUNDATION Fieldbus con protezione integrata contro l'inversione di polarità.

Tensione di alimentazione

Trasmettitore

È richiesta un'alimentazione esterna per ogni uscita.

Per l'installazione in sistemi in cui l'alimentatore è approvato in termini di sicurezza (ad es. SELV/PELV Classe 2 con potenza limitata). È consentito un solo filo per morsetto.

Codice d'ordine per "Uscita"	Tensione ai morsetti minima	Tensione ai morsetti massima
Opzione E ¹⁾ : FOUNDATION Fieldbus, uscita impulsi/frequenza/contatto	≥ 9 V c.c.	32 V c.c.

- 1) Per le versioni del dispositivo con display locale SD03: la tensione ai morsetti deve essere aumentata di 0,5 V c.c. se viene utilizzata la retroilluminazione.

Potenza assorbita

Trasmettitore

Codice d'ordine per "Uscita; ingresso"	Potenza assorbita massima
Opzione E: FOUNDATION Fieldbus, uscita impulsi/frequenza/contatto	<ul style="list-style-type: none"> ■ Funzionamento con uscita 1: 576 mW ■ Funzionamento con uscite 1 e 2: 2576 mW

 Per informazioni sui valori di connessione Ex

Consumo di corrente

FOUNDATION Fieldbus

18 mA

Interruzione dell'alimentazione

- I totalizzatori si arrestano all'ultimo valore misurato.
- In base alla versione del dispositivo, la configurazione è salvata nella memoria del dispositivo o in quella a innesto (HistoROM DAT).
- I messaggi di errore (comprese le ore di funzionamento totali) sono archiviati.

Collegamento elettrico

Equalizzazione del potenziale →  37

Morsetti

- Per la versione del dispositivo senza protezione alle sovratensioni integrata: morsetti a molla, a innesto per sezioni del filo 0,5 ... 2,5 mm² (20 ... 14 AWG)
- Per la versione del dispositivo con protezione alle sovratensioni integrata: morsetti a vite per sezioni del filo 0,2 ... 2,5 mm² (24 ... 14 AWG)

Ingressi cavo

 Il tipo di ingresso cavo disponibile dipende dalla specifica versione del dispositivo.

Pressacavo (non per Ex d)

M20 × 1,5

Filettatura per ingresso cavo

- NPT ½"
- G ½"
- M20 × 1,5

Specifica dei cavi

→  31Protezione alle
sovratensioni

Il dispositivo può essere ordinato con protezione alle sovratensioni integrata:
Codice d'ordine per "Accessorio montato", opzione NA "Protezione alle sovratensioni"

Campo di tensione in ingresso	I valori corrispondono alle specifiche della tensione di alimentazione →  34 ¹⁾
Resistenza per canale	2 · 0,5 Ω max.
Tensione di scarica c.c.	400 ... 700 V
Sovratensione di intervento	< 800 V
Capacità a 1 MHz	< 1,5 pF
Corrente di scarica nominale (8/20 µs)	10 kA
Campo di temperatura	-40 ... +85 °C (-40 ... +185 °F)

1) La tensione si riduce in base alla resistenza interna $I_{min} \cdot R_i$



 In base alla classe di temperatura, si hanno delle restrizioni per la temperatura ambiente per le versioni del dispositivo con protezione alle sovratensioni.

 Per maggiori informazioni sulle tabelle di temperatura, consultare le "Istruzioni di sicurezza" (XA) del dispositivo.

16.6 Caratteristiche operative

Condizioni operative di
riferimento

- Limiti di errore secondo ISO 11631
- Acqua
 - +15 ... +45 °C (+59 ... +113 °F)
 - 2 ... 6 bar (29 ... 87 psi)
- Dati come da protocollo di taratura
- Accuratezza basata su sistemi di taratura accreditati secondo ISO 17025

 Per conoscere gli errori di misura si può utilizzare *Applicator* il tool per il dimensionamento dei dispositivi →  149

Errore di misura massimo

v.i. = valore istantaneo; 1 g/cm³ = 1 kg/l; T = temperatura del fluido**Accuratezza di base**

 Elementi fondamentali della struttura →  161

Portata massica e portata volumetrica (liquidi)

±0,10 % v.i.

Portata massica (gas)

±0,35 % v.i.

Densità (liquidi)

Alle condizioni di riferimento	Taratura della densità standard ¹⁾	A campo ampio Specifica di densità ^{2) 3)}
[g/cm ³]	[g/cm ³]	[g/cm ³]
±0,0005	±0,001	±0,002

- 1) Dispositivi con codice d'ordine per "Materiale tubo di misura, parti bagnate", opzione HB "Alloy C22, alta pressione, non lucidato", la taratura della densità standard è ±0,002 g/cm³
- 2) Campo valido per la taratura della densità speciale: 0 ... 2 g/cm³, +5 ... +80 °C (+41 ... +176 °F)
- 3) Codice d'ordine per "Pacchetto applicativo", opzione EE "Densità speciale"

Temperatura

±0,5 °C ± 0,005 · T °C (±0,9 °F ± 0,003 · (T - 32) °F)

Stabilità punto di zero

Versione standard: codice d'ordine per "Mat. tubo di misura, parti bagnate", opzione BB, BF, HA, SA

DN		Stabilità punto di zero	
[mm]	[in]	[kg/h]	[lb/min]
1	1/24	0,0010	0,000036
2	1/12	0,0050	0,00018
4	1/8	0,0200	0,00072

Versione per alta pressione: codice d'ordine per "Mat. tubo di misura, parti bagnate", opzione HB

DN		Stabilità punto di zero	
[mm]	[in]	[kg/h]	[lb/min]
1	1/24	0,0016	0,0000576
2	1/12	0,0080	0,000288
4	1/8	0,0320	0,001152

Valori di portata

Valori di portata come parametri di turndown in base al diametro nominale.

Unità ingegneristiche SI

DN	1:1	1:10	1:20	1:50	1:100	1:500
	[kg/h]	[kg/h]	[kg/h]	[kg/h]	[kg/h]	[kg/h]
1	20	2	1	0,4	0,2	0,04
2	100	10	5	2	1	0,2
4	450	45	22,5	9	4,5	0,9

Unità ingegneristiche US

DN	1:1	1:10	1:20	1:50	1:100	1:500
[inch]	[lb/min]	[lb/min]	[lb/min]	[lb/min]	[lb/min]	[lb/min]
1/24	0,735	0,074	0,037	0,015	0,007	0,001
1/12	3,675	0,368	0,184	0,074	0,037	0,007
1/8	16,54	1,654	0,827	0,331	0,165	0,033

Accuratezza delle uscite

Le uscite hanno le seguenti specifiche di base per l'accuratezza:

Uscita impulsi/frequenza

v.i. = valore istantaneo

Accuratezza	±100 ppm v.i. max.
--------------------	--------------------

Ripetibilità

v.i. = valore istantaneo; $1 \text{ g/cm}^3 = 1 \text{ kg/l}$; T = temperatura del fluido

Ripetibilità di base

 Elementi fondamentali della struttura →  161

Portata massica e portata volumetrica (liquidi)

±0,05 % v.i.

Portata massica (gas)

±0,15 % v.i.

Densità (liquidi)

±0,00025 g/cm³

Temperatura

±0,25 °C ± 0,0025 · T °C (±0,45 °F ± 0,0015 · (T-32) °F)

Tempo di risposta

- Il tempo di risposta varia a seconda della configurazione (smorzamento).
- Tempo di risposta in caso di modifiche non corrette alla variabile misurata: dopo 500 ms → 95 % del valore fondoscala

Influenza della temperatura ambiente

Uscita impulsi/frequenza

v.i. = valore istantaneo

Coefficiente di temperatura	Max. ±100 ppm v.i.
------------------------------------	--------------------

Effetto della temperatura del fluido

Portata massica

v.f.s. = del valore di fondo scala

Se la temperatura per la regolazione dello zero e quella di processo sono diverse, l'errore di misura addizionale dei sensori è tipicamente ±0,0002 % v.f.s./°C (±0,0001 % v. f.s./°F).

L'effetto si riduce se la regolazione dello zero è eseguita alla temperatura di processo.

Densità

- Se la temperatura per la taratura di densità e quella di processo sono diverse, l'errore di misura tipica dei sensori è $\pm 0,00005 \text{ g/cm}^3 / ^\circ\text{C}$ ($\pm 0,000025 \text{ g/cm}^3 / ^\circ\text{F}$). Si può eseguire la regolazione di densità in campo.

Specifica di densità a campo ampio (taratura di densità speciale)

Se la temperatura di processo non rispetta il campo valido (\rightarrow  158), l'errore di misura è $\pm 0,00005 \text{ g/cm}^3 / ^\circ\text{C}$ ($\pm 0,000025 \text{ g/cm}^3 / ^\circ\text{F}$)

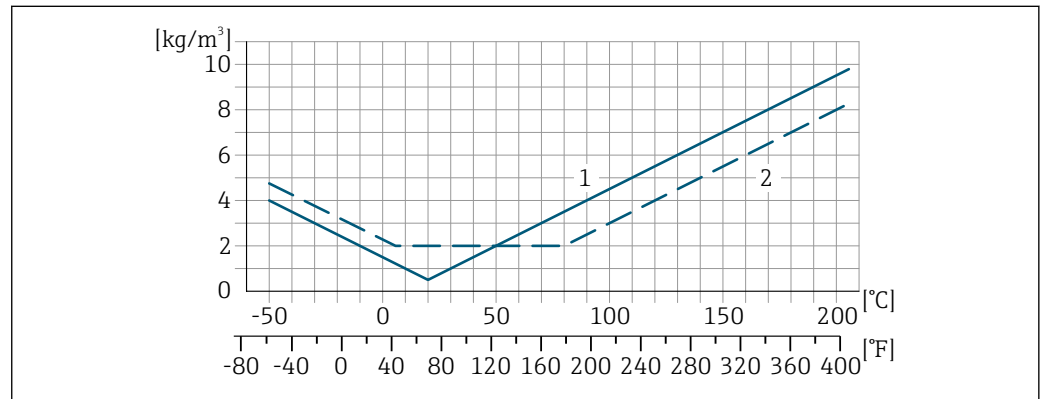

- 1 Regolazione della densità in campo, ad es. a $+20 \text{ } ^\circ\text{C}$ ($+68 \text{ } ^\circ\text{F}$)
- 2 Taratura della densità speciale

A0016616

Influenza della pressione del fluido

Una differenza tra pressione di taratura e pressione di processo non ha effetto sull'accuratezza di misura.

Effetto della densità di processo

In caso di differenza di densità tra la densità di taratura e la densità di processo, l'errore di misura della densità misurata solitamente è:

- $\pm 0,6\%$ per diametro nominale DN 4 ($1/8 \text{ in}$)
- $\pm 1,4\%$ per diametro nominale DN 2 ($1/12 \text{ in}$)
- $\pm 2,0\%$ per diametro nominale DN 1 ($1/24 \text{ in}$) e per dispositivi con codice d'ordine per "Materiale tubo di misura, parti bagnate:", opzione HB "Alloy C22, alta pressione, non lucidato"

 È possibile eseguire una regolazione della densità in campo.

Elementi fondamentali della struttura

v.i. = valore istantaneo, v.f.s. = valore fondoscala

BaseAccu = accuratezza di base in % v.i., BaseRepeat = ripetibilità di base in % v.i.

MeasValue = valore misurato; ZeroPoint = stabilità del punto di zero

Calcolo dell'errore di misura massimo in funzione della portata

Portata	Errore di misura massimo in % v.i.
$\geq \frac{\text{ZeroPoint}}{\text{BaseAccu}} \cdot 100$ <small>A0021332</small>	$\pm \text{BaseAccu}$ <small>A0021339</small>
$< \frac{\text{ZeroPoint}}{\text{BaseAccu}} \cdot 100$ <small>A0021333</small>	$\pm \frac{\text{ZeroPoint}}{\text{MeasValue}} \cdot 100$ <small>A0021334</small>

Calcolo della ripetibilità massima in funzione della portata

Portata	Ripetibilità massima in % v.i.
$\geq \frac{4/3 \cdot \text{ZeroPoint}}{\text{BaseAccu}} \cdot 100$ A0021341	$\pm 1/2 \cdot \text{BaseAccu}$ A0021343
$< \frac{4/3 \cdot \text{ZeroPoint}}{\text{BaseAccu}} \cdot 100$ A0021342	$\pm 2/3 \cdot \frac{\text{ZeroPoint}}{\text{MeasValue}} \cdot 100$ A0021344

Esempio di errore di misura massimo

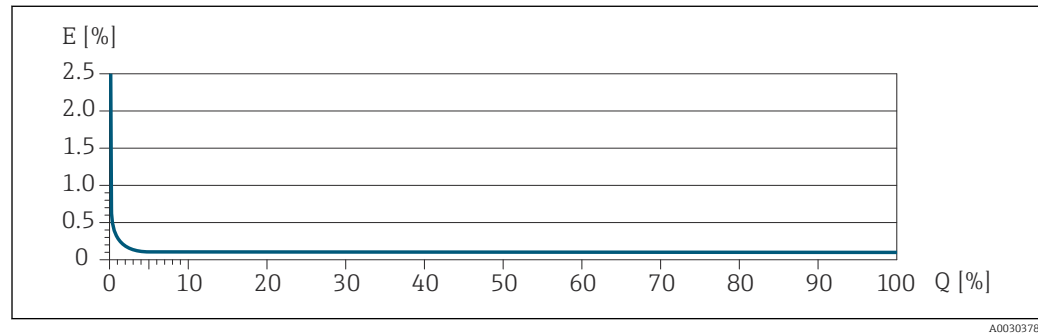

E Errore di misura massimo in % v.i. (esempio)
Q Portata in % del valore di fondo scala massimo

16.7 Installazione

Requisiti di installazione → 21

16.8 Ambiente

Campo di temperatura ambiente → 23 → 23

Tabelle di temperatura

Se si utilizza il dispositivo in area pericolosa, considerare con attenzione le correlazioni tra la temperatura ambiente e quella del fluido.

Per maggiori informazioni sulle tabelle di temperatura, consultare la documentazione separata "Istruzioni di sicurezza" (XA) del dispositivo.

Temperatura di immagazzinamento -40 ... +80 °C (-40 ... +176 °F), preferibilmente a +20 °C (+68 °F)

Classe climatica DIN EN 60068-2-38 (test Z/AD)

Grado di protezione

Trasmettitore

- Standard: corpo IP66/67, Type 4X, adatto per grado di inquinamento 4
- Quando la custodia è aperta: corpo IP20, Type 1, adatto per grado di inquinamento 2
- Modulo display: corpo IP20, Type 1, adatto per grado di inquinamento 2

SensoreIP66/67, Type 4X³⁾ corpo, adatto per grado di inquinamento 4**Connettore dispositivo**

IP67, solo se avvitati

Resistenza alle vibrazioni e resistenza agli urti

Vibrazione sinusoidale secondo IEC 60068-2-6

- 2 ... 8,4 Hz, 3,5 mm di picco
- 8,4 ... 2 000 Hz, 1 g di picco

Vibrazione casuali a banda larga secondo IEC 60068-2-64

- 10 ... 200 Hz, 0,003 g²/Hz
- 200 ... 2 000 Hz, 0,001 g²/Hz
- Totale: 1,54 g rms

Urti semisinusoidali secondo IEC 60068-2-27

6 ms 30 g

Urti dovuti ad applicazioni pesanti secondo IEC 60068-2-31

Compatibilità elettromagnetica (EMC)



Per informazioni dettagliate consultare la dichiarazione di conformità.



Quest'unità non è destinata all'uso in ambienti residenziali e non può garantire un'adeguata protezione della ricezione radio in tali ambienti.

16.9 Processo

Campo di temperatura del fluido

-50 ... +205 °C (-58 ... +401 °F)

Densità del fluido

0 ... 2 000 kg/m³ (0 ... 125 lb/cf)

Valori nominali di pressione/temperatura



Per una panoramica dei valori nominali di pressione-temperatura per le connessioni al processo, v. le Informazioni tecniche

Corpo del sensore

Il sensore è riempito con gas di azoto secco e protegge l'elettronica e i meccanismi interni.



Se si danneggia un tubo di misura (ad es. a causa di caratteristiche di processo come fluidi corrosivi o abrasivi), il fluido rimane inizialmente nel sensore.

Se si rompe un tubo di misura, la pressione all'interno della sensore aumenta in base alla pressione operativa del processo. Se l'operatore valuta che la pressione di rottura del sensore non garantisce un adeguato margine di sicurezza, il dispositivo deve essere dotato di un disco di rottura. Serve per evitare la formazione di una pressione troppo elevata all'interno del sensore. Di conseguenza, l'uso del disco di rottura è consigliato tassativamente nelle applicazioni con elevata pressione del gas, soprattutto in quelle con pressione di processo superiore a 2/3 della pressione di rottura del sensore.



I dispositivi per alta pressione sono sempre dotati di un disco di rottura: codice d'ordine per "Mat. tubo di misura, parti bagnate", opzione HB

3) Type 4X non viene utilizzato quando è installata una cella di misura della pressione.

Pressione di rottura del corpo del sensore

Se il dispositivo è dotato di disco di rottura (codice d'ordine per "Opzione sensore", opzione CA "Disco di rottura"), la pressione di attivazione del disco di rottura è decisiva .

La pressione di rottura del sensore si riferisce a una pressione interna tipica, che è raggiunta prima del guasto meccanico del sensore e che è stata determinata durante la prova del tipo. La relativa dichiarazione della prova del tipo può essere ordinata con il dispositivo (codice d'ordine per "Approvazione addizionale", opzione LN "Pressione di rottura del sensore, prova del tipo").

DN		Pressione di rottura del sensore	
[mm]	[in]	[bar]	[psi]
1	$\frac{1}{24}$	220	3 190
2	$\frac{1}{12}$	140	2 030
4	$\frac{1}{6}$	105	1 520



Per informazioni sulle dimensioni, consultare la documentazione "Informazioni tecniche", sezione "Costruzione meccanica"

Disco di rottura

Per aumentare il livello di sicurezza, si può utilizzare una versione del dispositivo dotata di disco di rottura con pressione di attivazione di 10 ... 15 bar (145 ... 2 17,5 psi) (codice d'ordine per "Opzione del sensore", opzione CA "Disco di rottura").

Connessione di scarico per disco di rottura

Per consentire il drenaggio controllato di eventuali perdite del fluido, si può ordinare una connessione di scarico opzionale in aggiunta al disco di rottura.



La funzione del disco di rottura non è compromessa in alcun modo.

Pulizia interna

- Pulizia CIP
- Pulizia SIP

Opzioni

Versione senza olio e grasso per parti bagnate, senza dichiarazione
Codice d'ordine per "Servizio", opzione HA ⁴⁾

Soglia di portata

Selezionare il diametro nominale, ottimizzando il campo di portata richiesto e la perdita di carico ammessa.



Per una panoramica dei valori di fondo scala del campo di misura, v. la sezione "Campo di misura" → 152

4) La pulizia si riferisce solo al misuratore. Gli accessori forniti non vengono puliti.

- Il valore di fondo scala minimo consigliato è ca. 1/20 del valore di fondo scala massimo
- In molte applicazioni, il 20 ... 50 % del valore di fondo scala massimo è considerato ideale
- Per i fluidi abrasivi (come liquidi con solidi sospesi), si deve selezionare un valore di fondo scala basso: velocità di deflusso < 1 m/s (< 3 ft/s).
- Per la misura di gas, applicare le seguenti regole:
 - La velocità di deflusso nei tubi di misura non dovrebbe superare la metà della velocità del suono (0,5 Mach)
 - La portata massica massima dipende dalla densità del gas: formula

 Per calcolare la soglia di portata, utilizzare il tool di selezione e dimensionamento *Applicator* →  149

Perdita di carico

 Per calcolare la perdita di carico, utilizzare il tool di selezione e dimensionamento *Applicator* →  149

Pressione del sistema

→  23

16.10 Costruzione meccanica

Struttura, dimensioni

 Per le dimensioni e le lunghezze di installazione del dispositivo, consultare il documento "Informazioni tecniche", sezione "Costruzione meccanica"

Peso

Tutti i valori (peso al netto del materiale d'imballaggio) si riferiscono a dispositivi con flange EN/DIN PN 40.

Peso in unità ingegneristiche SI

DN [mm]	Peso [kg]	
	Codice d'ordine per "Custodia", opzione C "GT20 doppio vano, alluminio, rivestito, compatta"	Codice d'ordine per "Custodia", opzione B "GT18 doppio vano, 316L, compatta"
1	5,5	8,2
2	7,1	9,8
4	9	11,7

Peso in unità ingegneristiche US

DN [in]	Peso [lb]	
	Codice d'ordine per "Custodia", opzione C "GT20 doppio vano, alluminio, rivestito, compatta"	Codice d'ordine per "Custodia", opzione B "GT18 doppio vano, 316L, compatta"
1/24	12	18
1/12	16	22
1/8	20	26

Materiali

Custodia del trasmettitore

- Codice d'ordine per "Custodia", opzione B "Compatta, acciaio inox":
Acciaio inox CF-3M (316L, 1.4404)
- Codice d'ordine per "Custodia", opzione C "Compatta, rivestita in alluminio":
Rivestimento in alluminio AlSi10Mg
- Materiale della finestra: vetro

Ingressi cavo/pressacavi

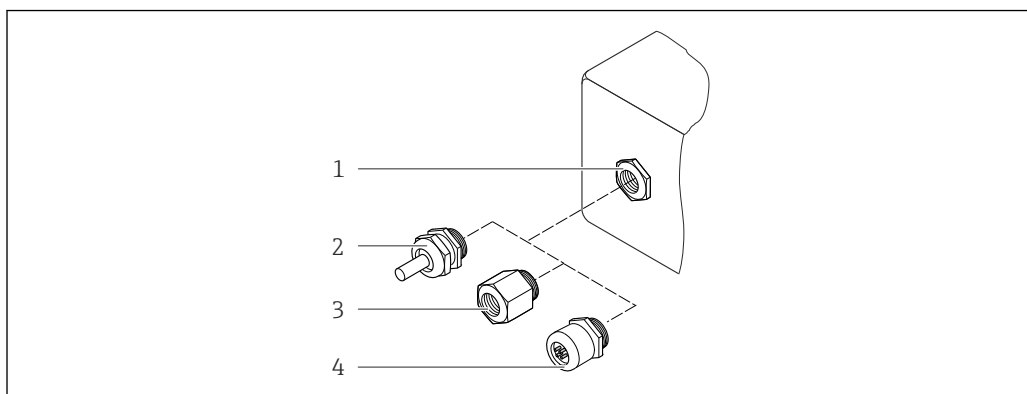

A0028352

23 Possibilità di ingressi cavo/pressacavi

- 1 Filettatura interna M20 × 1,5
- 2 Pressacavo M20 × 1,5
- 3 Adattatore per ingresso cavo con filettatura interna G ½" o NPT ½"
- 4 Connettore dispositivo

Codice d'ordine per "Custodia", opzione B "GT18 a compartimento doppio, 316L"

Ingresso cavo/pressacavo	Tipo di protezione	Materiale
Pressacavo M20 × 1,5	<ul style="list-style-type: none"> ■ Area sicura ■ Ex ia ■ Ex ic ■ Ex nA ■ Ex tb 	Acciaio inox, 1.4404
Adattatore per ingresso cavo con filettatura femmina G ½"	Area sicura e area pericolosa (escluso per CSA Ex d/XP)	Acciaio inox, 1.4404 (316L)
Adattatore per ingresso cavo con filettatura femmina NPT ½"	Area sicura e area pericolosa	

Codice d'ordine per "Custodia", opzione C, "GT20 a doppio vano, rivestita in alluminio"

Ingresso cavo/pressacavo	Tipo di protezione	Materiale
Pressacavo M20 × 1,5	<ul style="list-style-type: none"> ■ Area sicura ■ Ex ia ■ Ex ic 	Plastica
	Adattatore per ingresso cavo con filettatura femmina G ½"	
Adattatore per ingresso cavo con filettatura femmina NPT ½"	Area sicura e area pericolosa (escluso per CSA Ex d/XP)	Ottone nichelato
Filettatura NPT ½" mediante adattatore	Area sicura e area pericolosa	

Connettore del dispositivo

Collegamento elettrico	Materiale
Connettore M12x1	<ul style="list-style-type: none"> ■ Ingresso: acciaio inox, 1.4401/316 ■ Custodia dei contatti: plastica, PUR, nera ■ Contatti: metallo, CuZn, placcatura in oro ■ Guarnizione dell'attacco filettato: NBR

Corpo del sensore

- Superficie esterna resistente ad acidi e alcali
- Acciaio inox, 1.4404 (316L)

Tubi di misura

Codice d'ordine per "Mat. tubo di misura, parti bagnate", opzione BB, BF, SA
Acciaio inox, 1.4435 (316/316L)

Codice d'ordine per "Mat. tubo di misura, parti bagnate", opzione HA, HB, HC, HD
Alloy C22, 2.4602 (UNS N06022)

Conessioni al processo

Codice d'ordine per "Mat. tubo di misura, parti bagnate", opzione SA

Attacco filettato VCO	Acciaio inox, 1.4404 (316/316L)
Filettatura femmina G$\frac{1}{4}$", G$\frac{1}{2}$"	Acciaio inox, 1.4404 (316/316L)
Filettatura femmina NPT$\frac{1}{4}$", NPT$\frac{1}{2}$"	Acciaio inox, 1.4404 (316/316L)
Tri-Clamp da $\frac{1}{2}$"	Acciaio inox, 1.4435 (316L)
Flangia fissa EN 1092-1, ASME B16.5, JIS B2220	Acciaio inox, 1.4404 (316/316L)

Codice d'ordine per "Mat. tubo di misura, parti bagnate", opzione BB, BF

Attacco filettato VCO	Acciaio inox, 1.4404 (316/316L)
Tri-Clamp da $\frac{1}{2}$"	Acciaio inox, 1.4435 (316L)

Codice d'ordine per "Mat. tubo di misura, superficie bagnata", opzione HC, HD



Attacco filettato VCO	Alloy C22, 2.4602 (UNS N06022)
Tri-Clamp da $\frac{1}{2}$"	Alloy C22, 2.4602 (UNS N06022)

Codice d'ordine per "Mat. tubo di misura, parti bagnate", opzione HA

Attacco filettato VCO	Alloy C22, 2.4602 (UNS N06022)
Filettatura femmina G$\frac{1}{4}$", G$\frac{1}{2}$"	Alloy C22, 2.4602 (UNS N06022)
Filettatura femmina NPT$\frac{1}{4}$", NPT$\frac{1}{2}$"	Alloy C22, 2.4602 (UNS N06022)
Flangia fissa EN 1092-1, ASME B16.5, JIS B2220	Alloy C22, 2.4602 (UNS N06022)
Flangia scorrevole EN 1092-1, ASME B16.5, JIS B2220	Acciaio inox, 1.4301 (F304), parti bagnate Alloy C22, 2.4602 (UNS N06022)

Codice d'ordine per "Mat. tubo di misura, parti bagnate", opzione HB (opzione per alta pressione)

Attacco filettato VCO	Alloy C22, 2.4602 (UNS N06022)
Filettatura femmina G$\frac{1}{4}$", G$\frac{1}{2}$"	Alloy C22, 2.4602 (UNS N06022)
Filettatura femmina NPT$\frac{1}{4}$", NPT$\frac{1}{2}$"	Alloy C22, 2.4602 (UNS N06022)
Flangia fissa EN 1092-1, ASME B16.5, JIS B2220	Acciaio inox, 1.4404 (316/316L); Alloy C22, 2.4602 (UNS N06022)

 Connessioni al processo disponibili →  168

Guarnizioni

Attacchi al processo saldati senza guarnizioni interne

Accessori

Portasensore

Acciaio inox, 1.4404 (316L)

Camicia riscaldante

- Camicia riscaldante custodia: acciaio inox, 1.4571 (316Ti)
- Adattatore NPT $\frac{1}{2}$ ": acciaio inox, 1.4404 (316)
- Adattatore G $\frac{1}{2}$ ": acciaio inox, 1.4404

Custodia protettiva

Acciaio inox, 1.4404 (316L)

Display separato FHX50

Materiale della custodia:

- Plastica PBT
- Acciaio inox CF-3M (316L, 1.4404)

Connessioni al processo

- Connessioni della flangia fisse:
 - Flangia EN 1092-1 (DIN 2501)
 - Flangia EN 1092-1 (DIN 2512N)
 - Flangia ASME B16.5
 - Flangia JIS B2220
- Connessioni clamp:
 - Tri-Clamp (tubi OD), DIN 11866 serie C
- Attacchi filettati VCO:
 - 4-VCO-4
- Filettatura interna:
 - Filettatura interna cilindrica BSPP (G) secondo ISO 228-1,
 - NPT

 Materiali della connessione al processo →  167

Rugosità

Tutti i dati si riferiscono alle parti bagnate.

Possano essere ordinate le seguenti categorie di rugosità:

Categoria	Metodo	Opzione(i)/Codice d'ordine "Mat. tubo di misura, superficie bagnata"
Senza lucidatura	-	HA, HB, SA
$Ra \leq 0,76 \mu m (30 \mu in)^{1)}$	Lucidatura meccanica ²⁾	BB, HC
$Ra \leq 0,38 \mu m (15 \mu in)^{1)}$	Lucidatura meccanica ²⁾	BF, HD

1) Ra secondo ISO 21920

2) I cordoni di saldatura tra tubo e manifold sono esclusi

16.11 Operabilità

Lingue

Operatività nelle seguenti lingue:

- Mediante display locale:
Inglese, Tedesco, Francese, Spagnolo, Italiano, Olandese, Portoghese, Polacco, Russo, Svedese, Turco, Cinese, Giapponese, Bahasa (Indonesiano), Vietnamita, Ceco
- Mediante tool operativo "FieldCare":
Inglese, Tedesco, Francese, Spagnolo, Italiano, Cinese, Giapponese

Operatività locale

Mediante modulo display



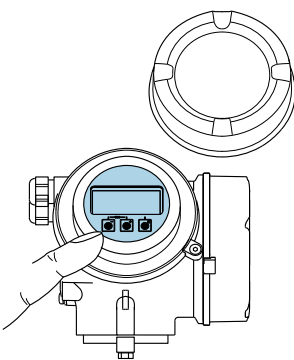
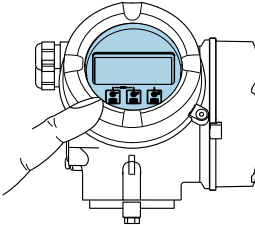



Sono disponibili due moduli display:

Codice d'ordine per "Display; funzionamento", opzione C "SD02"	Codice d'ordine per "Display; funzionamento", opzione E "SD03"
 <p style="text-align: right; font-size: small;">A0032219</p>	 <p style="text-align: right; font-size: small;">A0032221</p>
1 <i>Controllo mediante pulsanti</i>	1 <i>Funzionamento mediante touch control</i>

Elementi del display

- Display grafico a 4 righe, illuminato
- Retroilluminazione bianca; diventa rossa nel caso di errori del dispositivo
- Il formato per visualizzare le variabili misurate e quelle di stato può essere configurato caso per caso



Elementi operativi

- Controllo mediante tre pulsanti con custodia aperta: , , 
- o
- Controllo esterno mediante Touch Control (3 tasti ottici) senza aprire la custodia: , , 
- Gli elementi operativi sono accessibili anche in alcune aree pericolose

Funzionalità aggiuntive

- Funzione di backup dati
La configurazione del dispositivo può essere salvata nel modulo display.
- Funzione di confronto dati
La configurazione del dispositivo salvata nel modulo display può essere confrontata con quella attuale del dispositivo.
- Funzione di trasferimento dati
La configurazione del trasmettitore può essere trasferita a un altro dispositivo utilizzando il modulo display.

Mediante display separato FHX50

 Il display separato FHX50 essere ordinato separatamente come accessorio →  147.

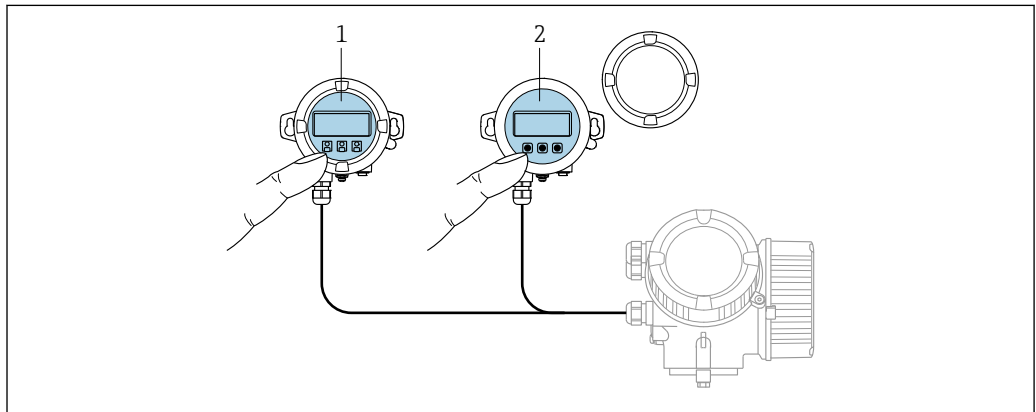

 24 Opzioni operative FHX50

- 1 Display operativo e di visualizzazione SD02, pulsanti: per l'operatività si deve aprire il coperchio
- 2 Display operativo e di visualizzazione SD03, pulsanti ottici: l'operatività è possibile attraverso il vetro del coperchio

Display ed elementi operativi

Il display e gli elementi operativi corrispondono a quelli del modulo display .

Funzionamento a distanza →  56

Interfaccia service →  57

16.12 Certificati e approvazioni

I certificati e le approvazioni aggiornati del prodotto sono disponibili all'indirizzo www.endress.com sulla pagina del relativo prodotto:

1. Selezionare il prodotto utilizzando i filtri e il campo di ricerca.
2. Aprire la pagina del prodotto.
3. Selezionare **Downloads**.

Marchio CE

Il dispositivo è conforme ai requisiti legali delle direttive UE applicabili. Queste sono elencate, insieme agli standard applicati, nella relativa Dichiarazione di conformità UE.

Endress+Hauser, apponendo il marchio CE, conferma il risultato positivo delle prove eseguite sull'apparecchiatura.

Marcatura UKCA	<p>Il dispositivo soddisfa i requisiti legali delle normative UK applicabili (Statutory Instruments). Questi sono elencati nella Dichiarazione di conformità UKCA insieme ai relativi standard. Selezionando l'opzione d'ordine per la marcatura UKCA, Endress+Hauser conferma che il dispositivo ha superato con successo la valutazione ed il collaudo esponendo il marchio UKCA.</p> <p>Indirizzo per contattare Endress+Hauser UK: Endress+Hauser Ltd. Floats Road Manchester M23 9NF Regno Unito www.uk.endress.com</p>
Marcatura RCM	<p>Il sistema di misura è conforme ai requisiti di compatibilità elettromagnetica della ACMA (Australian Communications and Media Authority).</p>
Approvazione Ex	<p>I dispositivi sono certificati per uso in aree pericolose e le relative istruzioni sono riportate nella documentazione separata "Istruzioni di sicurezza" (XA). La targhetta riporta un riferimento a questo documento.</p>
Compatibilità igienica	<ul style="list-style-type: none"> ■ Approvazione 3A <ul style="list-style-type: none"> ■ Solo i misuratori con codice d'ordine per "Approvazione addizionale", opzione LP "3A" sono approvati 3-A. ■ L'approvazione 3-A si riferisce al misuratore. ■ Durante l'installazione, garantire che non si possa accumulare del liquido all'esterno del misuratore. Il modulo display remoto deve essere installato in conformità allo Standard 3-A. ■ Gli accessori (ad es. camicia riscaldante, tettuccio di protezione dalle intemperie, supporto da parete) devono essere installati in base allo standard 3-A. Tutti gli accessori possono essere puliti. In certi casi può essere necessario lo smontaggio. ■ FDA CFR 21 ■ Normativa per i materiali a contatto con alimenti (EC) 1935/2004 ■ Normativa per i materiali a contatto con alimenti GB 4806 ■ Quando si selezionano le versioni del materiale, si devono rispettare i requisiti delle norme per i materiali a contatto con gli alimenti. <p> Rispettare le istruzioni di installazione speciali</p>
Compatibilità farmaceutica	<ul style="list-style-type: none"> ■ FDA 21 CFR 177 ■ USP <87> ■ USP <88> Classe VI 121 °C ■ Certificato di Idoneità TSE/BSE ■ cGMP <p>I dispositivi con codice d'ordine per "Collaudo, certificato", opzione JG "Conformità ai requisiti cGMP, dichiarazione" soddisfano i requisiti delle cGMP in merito a superfici delle parti bagnate, design, conformità dei materiali FDA 21 CFR, test USP Classe VI e conformità TSE/BSE.</p> <p>Viene rilasciata una dichiarazione specifica per il numero di serie.</p>

**Certificazione
FOUNDATION Fieldbus**
Interfaccia FOUNDATION Fieldbus

Il misuratore è certificato e registrato da FieldComm Group. Il sistema di misura soddisfa tutti i requisiti delle seguenti specifiche:

- Certificato secondo FOUNDATION Fieldbus H1
 - Kit per il test di interoperabilità (ITK), revisione 6.1.1 (certificato disponibile su richiesta)
 - Prova di conformità del Livello fisico
 - Il dispositivo può comunicare anche con strumenti certificati di altri produttori (interoperabilità)
-



**Standard e linee guida
esterne**



- EN 60529
Gradi di protezione garantiti dal corpo (codice IP)
- IEC/EN 60068-2-6
Influenze ambientali: procedura del test - Test Fc: vibrazione (sinusoidale).
- IEC/EN 60068-2-31
Influenze ambientali: procedura del test - Test Ec: urti dovuti ad applicazioni pesanti, soprattutto per dispositivi.
- EN 61010-1
Requisiti di sicurezza per apparecchiature elettriche di misura, controllo e laboratorio - Requisiti generali
- GB30439.5
Requisiti di sicurezza per prodotti di automazione industriale - Parte 5: Requisiti di sicurezza dei misuratori di portata
- EN 61326-1/-2-3
Requisiti EMC per apparecchiature elettriche di misura, controllo e per uso in laboratorio
- IEC 61508
Sicurezza funzionale di sistemi elettrici/elettronici/programmabili correlati alla sicurezza elettronica
- NAMUR NE 21
Compatibilità elettromagnetica (EMC) dei processi industriali e delle attrezzature di controllo da laboratorio
- NAMUR NE 32
Salvataggio dati nel caso di mancanza rete in campo e strumentazione di controllo con microprocessori
- NAMUR NE 43
Standardizzazione del livello del segnale per le informazioni sui guasti dei trasmettitori digitali con segnale di uscita analogico.
- NAMUR NE 53
Software per dispositivi da campo e dispositivi di elaborazione dei segnali con elettronica digitale
- NAMUR NE 105
Specifiche per l'integrazione dei bus di campo in tool ingegneristici per dispositivi da campo
- NAMUR NE 107
Automonitoraggio e diagnostica dei dispositivi da campo
- NAMUR NE 131
Requisiti per dispositivi da campo in applicazioni standard
- NAMUR NE 132
Misuratore massico Coriolis
- ETSI EN 300 328
Direttive per componenti a radiofrequenza di 2,4 GHz.
- EN 301489
Compatibilità elettromagnetica e spettro delle radiofrequenze (Radio spectrum Matters - ERM).

16.13 Pacchetti applicativi

Sono disponibili numerosi pacchetti applicativi per ampliare le funzionalità del dispositivo. Possono essere utili per gestire aspetti legati alla sicurezza o requisiti applicativi specifici.

I pacchetti applicativi possono essere ordinati a Endress+Hauser con il dispositivo o in un secondo tempo. Informazioni dettagliate sul relativo codice d'ordine possono essere richieste all'Ufficio commerciale Endress+Hauser locale o reperite sulla pagina del prodotto del sito Endress+Hauser: www.endress.com.



 Maggiori informazioni sui pacchetti applicativi:
Documentazione speciale →  174

Funzionalità diagnostica	<p>Codice d'ordine per "Pacchetto applicativo", opzione EA "HistoROM estesa"</p> <p>Comprende funzioni estese per il registro eventi e l'attivazione della memoria del valore misurato.</p> <p>Registro eventi: La capacità di memoria è estesa da 20 (versione standard) fino a 100 inserimenti di messaggi.</p> <p>Memorizzazione dei dati (registratore a traccia continua):</p> <ul style="list-style-type: none"> ■ La capacità di memoria è abilitata fino a 1000 valori misurati. ■ Possono essere trasmessi fino a 250 valori misurati mediante ognuno dei 4 canali di memoria. L'intervallo di registrazione può essere definito e configurato dall'operatore. ■ Le registrazioni del valore misurato sono accessibili mediante display locale o tool operativo ad es. FieldCare, DeviceCare o web server. <p> Per informazioni dettagliate, leggere le Istruzioni di funzionamento del dispositivo.</p>
Heartbeat Technology	<p>Codice d'ordine per "Pacchetto applicativo", opzione EB "Heartbeat Verification + Monitoring"</p> <p>Heartbeat Verification</p> <p>Rispetta i requisiti per la verifica tracciabile secondo DIN ISO 9001:2015 Clausola 7.6 a) "Controllo di apparecchiature per monitoraggio e misura".</p> <ul style="list-style-type: none"> ■ Collaudo funzionale in stato installato senza interrompere il processo. ■ Risultati della verifica tracciabili su richiesta, rapporto compreso. ■ Processo di collaudo semplice mediante controllo locale o altre interfacce operative. ■ Chiara valutazione del punto di misura (OK/NOK) con test a elevata copertura nel contesto delle specifiche del produttore. ■ Estensione degli intervalli di taratura in base alla valutazione dei rischi dell'operatore. <p> Informazioni dettagliate sulla Heartbeat Technology: Documentazione speciale →  174</p>
Densità speciale	<p>Codice d'ordine per "Pacchetto applicativo", opzione EE "Densità speciale"</p> <p>Molte applicazioni utilizzano la densità come valore misurato fondamentale per monitorare la qualità o controllare i processi. Il dispositivo misura di serie la densità del fluido e rende disponibile questo valore per il sistema di controllo.</p> <p>Il pacchetto applicativo "Densità speciale" offre misure di densità a elevata precisione per un ampio campo di densità e temperatura, soprattutto per applicazioni soggette a condizioni di processo variabili.</p> <p>Le seguenti informazioni sono reperibili nel certificato di taratura fornito:</p>

- Densità in aria
- Densità in liquidi con densità diversa
- Densità in acqua con diverse temperature

 Per informazioni dettagliate, leggere le Istruzioni di funzionamento del dispositivo.

16.14 Accessori

 Panoramica degli accessori ordinabili →  147

16.15 Documentazione

-  Per una descrizione del contenuto della documentazione tecnica associata, consultare:
- *Device Viewer* (www.endress.com/deviceviewer): inserire il numero di serie riportato sulla targhetta
 - *Endress+Hauser Operations app*: inserire il numero di serie indicato sulla targhetta oppure effettuare la scansione del codice matrice presente sulla targhetta.

Documentazione standard Istruzioni di funzionamento brevi

Istruzioni di funzionamento brevi per il sensore

Misuratore	Codice della documentazione
Proline Promass A	KA01282D

Istruzioni di funzionamento brevi del trasmettitore

Misuratore	Codice della documentazione
Proline Promass 200	KA01267D

Informazioni tecniche

Misuratore	Codice della documentazione
Promass A 200	TI01380D

Documentazione aggiuntiva Istruzioni di sicurezza in base al dispositivo

Contenuti	Codice della documentazione
ATEX/IECEX Ex i	XA00144D
ATEX/IECEX Ex d	XA00143D
ATEX/IECEX Ex nA	XA00145D
cCSAus IS	XA00151D
cCSAus XP	XA00152D
INMETRO Ex i	XA01300D
INMETRO Ex d	XA01305D
INMETRO Ex nA	XA01306D
JPN Ex d	XA01763D
KCs Ex d	XA03546D
NEPSI Ex i	XA00156D

Contenuti	Codice della documentazione
NEPSI Ex d	XA00155D
NEPSI Ex nA	XA00157D
NEPSI Ex i	XA1755D
NEPSI Ex d	XA1754D
NEPSI Ex nA	XA1756D

Documentazione speciale

Contenuto	Codice della documentazione
Informazioni sulla Direttiva per i dispositivi in pressione (PED)	SD01614D
Display operativo e di visualizzazione FHX50	SD01007F
Heartbeat Technology	SD01848D

Istruzioni di installazione

Contenuti	Nota
Istruzioni di installazione per le dotazioni di parti di ricambio e gli accessori	<ul style="list-style-type: none"> ▪ L'elenco completo delle parti di ricambio disponibili è accessibile tramite <i>Device Viewer</i> → 📖 144 ▪ Accessori ordinabili con relative istruzioni di installazione → 📖 147

Indice analitico

A

Abilitazione della protezione scrittura	94
Abilitazione/disabilitazione del blocco tastiera	53
Accesso diretto	49
Accesso in lettura	52
Accesso in scrittura	52
Adattamento del comportamento diagnostico	114
Adattamento del segnale di stato	115
Alimentatore	
Requisiti	34
AMS Device Manager	58
Funzione	58
Apparecchiature di misura e prova	143
Applicator	152
Applicazione	151
Approvazione 3A	171
Approvazione Ex	171
Approvazioni	170
Area di stato	
Nella visualizzazione della navigazione	44
Per la visualizzazione operativa	42
Area di visualizzazione	
Nella visualizzazione della navigazione	44
Per la visualizzazione operativa	42
Assegnazione dei morsetti	32, 156
Assegnazione morsetti	35
Attrezzo	
Trasporto	19
Autorizzazione di accesso ai parametri	
Accesso in lettura	52
Accesso in scrittura	52

B

Blocco del dispositivo, stato	100
Blocco trasduttore DIAGNOSTICA	137

C

Campo applicativo	
Rischi residui	11
Campo di applicazione della funzione	
Field Communicator	59
Field Communicator 475	59
Field Xpert	58
Campo di funzioni	
AMS Device Manager	58
Campo di misura	
Liquidi	152
Per gas	152
Campo di misura, consigliato	164
Campo di portata consentito	153
Campo di temperatura	
Temperatura del fluido	163
Temperatura di immagazzinamento	19
Campo di temperatura di immagazzinamento	162
Caratteristiche operative	158
Carico	34

Cavo di collegamento	31
Certificati	170
Certificato di Idoneità TSE/BSE	171
Certificazione FOUNDATION Fieldbus	172
cGMP	171
Checklist	
Verifica finale dell'installazione	30
Verifica finale delle connessioni	38
Classe climatica	162
Codice d'ordine esteso	
Sensore	17
Trasmettitore	16
Codice d'ordine	16, 17
Codice del tipo di dispositivo	60
Codice di accesso	52
Input errato	52
Collegamento	
ved Collegamento elettrico	
Collegamento del dispositivo	35
Collegamento elettrico	
Commbus FXA291	57
Grado di protezione	38
Misuratore	31
Tool operativi	
Mediante interfaccia service (CDI)	57
Mediante rete FOUNDATION Fieldbus	56
Compatibilità elettromagnetica	163
Compatibilità farmaceutica	171
Compatibilità igienica	171
Componenti del dispositivo	14
Comportamento diagnostico	
Simboli	111
Spiegazione	111
Condizioni ambientali	
Resistenza a urti e vibrazioni	163
Temperatura di immagazzinamento	162
Condizioni di immagazzinamento	19
Condizioni operative di riferimento	158
Connessioni al processo	168
Consumo di corrente	157
Controllo	
Merci ricevute	15
Controllo alla consegna	15
Corpo del sensore	163
D	
Data di produzione	16, 17
Data di rilascio del software	60
Dati tecnici, panoramica	151
Definizione del codice di accesso	94
Densità del fluido	163
Densità processo	
Effetto	161
Descrizione comando	
ved Testo di istruzioni	
Device Viewer	144

DeviceCare	58	File descrittivi del dispositivo	60
File descrittivo del dispositivo	60	Filosofia operativa	41
Diagnostica		Filtraggio del registro degli eventi	138
Simboli	110	Firmware	
Dichiarazione di Conformità	12	Data di rilascio	60
Dimensioni di installazione	22	Versione	60
Dimensioni di montaggio		Funzionamento	100
ved Dimensioni di installazione		Funzionamento a distanza	170
DIP switch		Funzione del documento	6
ved Microinterruttore di protezione scrittura		Funzioni	
Direzione del flusso	22, 28	ved Parametro	
Disabilitazione della protezione scrittura	94	G	
Disco di rottura		Gestione della configurazione del dispositivo	90
Istruzioni di sicurezza	25	Grado di protezione	38, 162
Pressione di attivazione	164	H	
Display		HistoROM	90
ved Display locale		I	
Display locale		ID produttore	60
Schermata di navigazione	44	Identificazione del misuratore	15
ved Display operativo		Impostazione della lingua operativa	66
ved In condizione di allarme		Impostazioni	
ved Messaggio diagnostico		Adattamento del misuratore alle condizioni di	
Visualizzazione modifica	45	processo	104
Display on-site	169	Amministrazione	89
Display operativo	42	Configurazioni avanzate del display	87
Dispositivo		Controllo di tubo parzialmente pieno	76
Configurazione	66	Display locale	72
Preparazione al collegamento elettrico	35	Gestione della configurazione del dispositivo	90
Documentazione	174	Ingresso analogico	72
Documento		Lingua dell'interfaccia	66
Funzione	6	Normale	71
Simboli	6	Regolazione del sensore	78
E		Reset del totalizzatore	104
Editor di testo	45	Reset dispositivo	140
Editor numerico	45	Riavvio del dispositivo	140
Effetto		Simulazione	91
Densità processo	161	Tag del dispositivo	67
Pressione del fluido	161	Taglio di bassa portata	75
Temperatura del fluido	160	Totalizzatore	85
Elementi fondamentali della struttura		Unità di sistema	68
Errore di misura	161	Uscita di commutazione	83
Ripetibilità	161	Uscita impulsi	80
Elementi operativi	47, 111	Uscita impulsi/frequenza/contatto	79, 81
Elenco dei messaggi diagnostici	137	Impostazioni dei parametri	
Equalizzazione del potenziale	37	Amministrazione (Sottomenu)	89
Errore di misura massimo	158	Analog inputs (Sottomenu)	72
F		Configurazione (Menu)	67
FDA	171	Configurazione backup display (Sottomenu)	90
Field Communicator		Diagnostica (Menu)	136
Funzione	59	Display (Procedura guidata)	72
Field Communicator 475	59	Display (Sottomenu)	87
Field Xpert		Gestione totalizzatore/i (Sottomenu)	104
Funzione	58	Informazioni sul dispositivo (Sottomenu)	140
Field Xpert SFX350	58	Memorizzazione dati (Sottomenu)	105
FieldCare	58	Regolazione del sensore (Sottomenu)	78
File descrittivo del dispositivo	60	Regolazione dello zero (Sottomenu)	78
Funzione	58		

Rilevamento tubo parzialmente pieno (Procedura guidata)	76	Per la configurazione del dispositivo	66
Selezione fluido (Sottomenu)	71	Menu contestuale	
Selezione uscita impulsi/frequenza (Procedura guidata)	79, 80, 81, 83	Chiusura	48
Simulazione (Sottomenu)	91	Richiamo	48
Taglio bassa portata (Procedura guidata)	75	Spiegazione	48
Totalizzatore (Sottomenu)	102	Menu operativo	
Totalizzatore 1 ... n (Sottomenu)	85	Menu, sottomenu	40
Unità di sistema (Sottomenu)	68	Sottomenu e ruoli utente	41
Valore di uscita (Sottomenu)	103	Struttura	40
Variabili di processo (Sottomenu)	101	Messa in servizio	66
Web server (Sottomenu)	55	Configurazione del dispositivo	66
Indicazione		Impostazioni avanzate	77
Evento diagnostico attuale	136	Messaggi di errore	
Evento diagnostico precedente	136	ved Messaggi di diagnostica	
Influenza		Messaggio diagnostico	110
Temperatura ambiente	160	Microinterruttore di protezione scrittura	95
Informazioni diagnostiche		Misuratore	
DeviceCare	112	Attivazione	66
Display locale	110	Conversione	144
FieldCare	112	Installazione del sensore	28
Panoramica	119	Preparazione per il montaggio	28
Rimedi	119	Rimozione	145
Struttura, descrizione	111, 113	Riparazioni	144
Informazioni su questo documento	6	Smaltimento	146
Informazioni sulla versione del dispositivo	60	Struttura	14
Ingressi cavo		Modulo elettronica I/O	14, 35
Dati tecnici	157	Modulo elettronica principale	14
Ingresso cavo		Morsetti	157
Grado di protezione	38	N	
Installazione	21	Netilion	143
Integrazione di sistema	60	Nome del dispositivo	
Interruzione dell'alimentazione	157	Sensore	17
Interventi di manutenzione	143	Nome dispositivo	
Isolamento galvanico	155	Trasmettitore	16
Isolamento termico	23	Normativa per i materiali a contatto con alimenti	171
Ispezione		Norme e direttive	172
Installazione	30	Numero di serie	16, 17
Istruzioni di montaggio speciali		O	
Compatibilità igienica	25	Opzioni di funzionamento	39
Istruzioni speciali per la connessione	37	Opzioni operative	39
L		Orientamento (verticale, orizzontale)	22
Lettura dei valori misurati	100	P	
Lingue, opzioni operative	169	Pacchetti applicativi	173
Logbook eventi	138	Parametri	
M		Inserimento di un valore	51
Marcatura RCM	171	Modifica	51
Marcatura UKCA	171	Parti di ricambio	144
Marchi registrati	8	Percorso di navigazione (visualizzazione della navigazione)	44
Marchio CE	12, 170	Perdita di carico	165
massima	34	Peso	
Materiali	165	Trasporto (note)	19
Menu		Unità ingegneristiche SI	165
Configurazione	67	Unità ingegneristiche US	165
Diagnostica	136	Posizione di montaggio	21
Per impostazioni specifiche	77	Potenza assorbita	157

Precisione di misura	158	S	
Preparazioni al collegamento	35	Schermata di immissione	46
Preparazioni per il montaggio	28	Schermata di navigazione	
Pressione del fluido		Nel sottomenu	44
Effetto	161	Nella procedura guidata	44
Pressione statica	23	Segnale di uscita	153
Principio di misura	151	Segnale in caso di allarme	154
Procedura guidata		Segnali di stato	110, 113
Display	72	Sensore	
Rilevamento tubo parzialmente pieno	76	Installazione	28
Selezione uscita impulsi/frequenza	79, 80, 81, 83	Servizi	
Taglio bassa portata	75	Manutenzione	143
Protezione delle impostazioni dei parametri	94	Riparazione	145
Protezione scrittura		Sicurezza	10
Mediante codice di accesso	94	Sicurezza del prodotto	12
Mediante microinterruttore di protezione scrittura	95	Sicurezza operativa	11
Mediante operatività del blocco	96	Sicurezza sul luogo di lavoro	11
Protezione scrittura hardware	95	Simboli	
Pulizia CIP	164	Nell'area di stato del display locale	42
Pulizia interna	164	Nell'editor di testo e numerico	46
Pulizia SIP	164	Per bloccare	42
R		Per i menu	44
Registratore a traccia continua	105	Per i parametri	44
Requisiti di installazione		Per il comportamento diagnostico	42
Dimensioni di installazione	22	Per il numero del canale di misura	42
Disco di rottura	25	Per il segnale di stato	42
Isolamento termico	23	Per il sottomenu	44
Orientamento	22	Per la comunicazione	42
Posizione di montaggio	21	Per la correzione	46
Riscaldamento del sensore	24	Per la variabile misurata	42
Tratti rettilinei in entrata e in uscita	22	Per procedure guidate	44
Tubo in discesa	21	Sistema di misura	151
Vibrazioni	24	Smaltimento	145
Requisiti di montaggio		Smaltimento degli imballaggi	20
Pressione statica	23	Soglia di portata	164
Requisiti per il personale	10	Sostituzione	
Resistenza a urti e vibrazioni	163	Componenti del dispositivo	144
Restituzione	145	Sottomenu	
Revisione del dispositivo	60	Amministrazione	89
Ricerca guasti		Analog inputs	72
Generale	108	Configurazione avanzata	77
Rimedi		Configurazione backup display	90
Chiusura	112	Descrizione generale	41
Richiamo	112	Display	87
Riparazione	144	Gestione totalizzatore/i	104
Note	144	Informazioni sul dispositivo	140
Riparazione del dispositivo	144	Logbook eventi	138
Riparazione di un dispositivo	144	Memorizzazione dati	105
Ripetibilità	160	Regolazione del sensore	78
Riscaldamento del sensore	24	Regolazione dello zero	78
Ritaratura	143	Selezione fluido	71
Rotazione del modulo display	29	Simulazione	91
Rotazione della custodia del trasmettitore	29	Totalizzatore	102
Rotazione della custodia dell'elettronica		Totalizzatore 1 ... n	85
ved Rotazione della custodia del trasmettitore		Unità di sistema	68
Rugosità	169	Valore di uscita	103
Ruoli utente	41	Valori misurati	100
		Variabili di processo	101
		Web server	55

Struttura		
Menu operativo	40	
Misuratore	14	
Struttura del blocco FOUNDATION Fieldbus	97	
Struttura del sistema		
Sistema di misura	151	
ved Design del misuratore		
T		
Taglio di bassa portata	155	
Targhetta		
Sensore	17	
Trasmittitore	16	
Tasti operativi		
ved Elementi operativi		
Temperatura ambiente		
Influenza	160	
Temperatura del fluido		
Effetto	160	
Temperatura di immagazzinamento	19	
Tempo di risposta	160	
Tensione di alimentazione	34, 157	
Testato EHEDG	171	
Testo di istruzioni		
Chiudere	50	
Descrizione	50	
Richiamare	50	
Totalizzatore		
Configurazione	85	
Trasmittitore		
Collegamenti dei cavi del segnale	35	
Rotazione del modulo display	29	
Rotazione della custodia	29	
Trasmissione ciclica dei dati	60	
Trasporto del misuratore	19	
Tratti rettilinei in entrata	22	
Tratti rettilinei in uscita	22	
Tubo in discesa	21	
U		
Uso del misuratore		
Casi limite	10	
Uso non corretto	10	
ved Uso previsto		
Uso previsto	10	
USP Classe VI)	171	
Utensili		
Collegamento elettrico	31	
Installazione	28	
Utensili per il collegamento	31	
Utensili per il montaggio	28	
V		
Valori nominali di pressione/temperatura	163	
Valori visualizzati		
Per stato di blocco	100	
Variabili di ingresso	152	
Variabili di processo		
Calcolate	152	
Misurate	152	
Variabili di uscita	153	
Variabili misurate		
ved Variabili di processo		
Verifica		
Collegamento	38	
Verifica finale dell'installazione	66	
Verifica finale dell'installazione (checklist)	30	
Verifica finale delle connessioni	66	
Verifica finale delle connessioni (checklist)	38	
Versioni firmware	142	
Vibrazioni	24	
Visualizzazione della cronologia dei valori di misura	105	
W		
W@M Device Viewer	15	



71761207

www.addresses.endress.com
