

# Betriebsanleitung

## Proline Promag H 300

Magnetisch-induktives Durchflussmessgerät  
PROFINET mit Ethernet-APL



- Dokument so aufbewahren, dass das Dokument bei Arbeiten am und mit dem Gerät jederzeit verfügbar ist.
- Um eine Gefährdung für Personen oder der Anlage zu vermeiden: Kapitel "Grundlegende Sicherheitshinweise" sowie alle anderen, arbeitsspezifischen Sicherheitshinweise im Dokument sorgfältig lesen.
- Der Hersteller behält sich vor, technische Daten ohne spezielle Ankündigung dem entwicklungstechnischen Fortschritt anzupassen. Über die Aktualität und eventuelle Erweiterungen dieser Anleitung gibt Ihre Endress+Hauser Vertriebszentrale Auskunft.

# Inhaltsverzeichnis

<b>1</b>	<b>Hinweise zum Dokument</b> . . . . .	<b>6</b>		
1.1	Dokumentfunktion . . . . .	6		
1.2	Symbole . . . . .	6		
1.2.1	Warnhinweissymbole . . . . .	6		
1.2.2	Elektrische Symbole . . . . .	6		
1.2.3	Kommunikationsspezifische Symbole . . . . .	6		
1.2.4	Werkzeugsymbole . . . . .	7		
1.2.5	Symbole für Informationstypen . . . . .	7		
1.2.6	Symbole in Grafiken . . . . .	7		
1.3	Dokumentation . . . . .	8		
1.4	Eingetragene Marken . . . . .	8		
<b>2</b>	<b>Sicherheitshinweise</b> . . . . .	<b>9</b>		
2.1	Anforderungen an das Personal . . . . .	9		
2.2	Bestimmungsgemäße Verwendung . . . . .	9		
2.3	Sicherheit am Arbeitsplatz . . . . .	10		
2.4	Betriebsicherheit . . . . .	10		
2.5	Produktsicherheit . . . . .	10		
2.6	IT-Sicherheit . . . . .	10		
2.7	Gerätespezifische IT-Sicherheit . . . . .	11		
2.7.1	Zugriff via Hardwareschreibschutz schützen . . . . .	11		
2.7.2	Zugriff via Passwort schützen . . . . .	11		
2.7.3	Zugriff via Webserver . . . . .	12		
2.7.4	Zugriff via Service-Schnittstelle (Port 2): CDI-RJ45 . . . . .	12		
<b>3</b>	<b>Produktbeschreibung</b> . . . . .	<b>14</b>		
3.1	Produktaufbau . . . . .	14		
<b>4</b>	<b>Warenannahme und Produktidentifizierung</b> . . . . .	<b>15</b>		
4.1	Warenannahme . . . . .	15		
4.2	Produktidentifizierung . . . . .	15		
4.2.1	Messumformer-Typenschild . . . . .	16		
4.2.2	Messaufnehmer-Typenschild . . . . .	17		
4.2.3	Symbole auf dem Gerät . . . . .	18		
<b>5</b>	<b>Lagerung und Transport</b> . . . . .	<b>19</b>		
5.1	Lagerbedingungen . . . . .	19		
5.2	Produkt transportieren . . . . .	19		
5.2.1	Messgeräte ohne Hebeösen . . . . .	19		
5.2.2	Messgeräte mit Hebeösen . . . . .	20		
5.2.3	Transport mit einem Gabelstapler . . . . .	20		
5.3	Verpackungsentsorgung . . . . .	20		
<b>6</b>	<b>Montage</b> . . . . .	<b>21</b>		
6.1	Montageanforderungen . . . . .	21		
6.1.1	Montageposition . . . . .	21		
6.1.2	Anforderungen aus Umgebung und Prozess . . . . .	26		
6.1.3	Spezielle Montagehinweise . . . . .	27		
6.2	Gerät montieren . . . . .	28		
6.2.1	Benötigtes Werkzeug . . . . .	28		
6.2.2	Messgerät vorbereiten . . . . .	28		
6.2.3	Messumformergehäuse drehen . . . . .	28		
6.2.4	Anzeigemodul drehen . . . . .	29		
6.3	Montagekontrolle . . . . .	29		
<b>7</b>	<b>Elektrischer Anschluss</b> . . . . .	<b>31</b>		
7.1	Elektrische Sicherheit . . . . .	31		
7.2	Anschlussbedingungen . . . . .	31		
7.2.1	Benötigtes Werkzeug . . . . .	31		
7.2.2	Anforderungen an Anschlusskabel . . . . .	31		
7.2.3	Klemmenbelegung . . . . .	34		
7.2.4	Verfügbare Gerätestecker für Proline 300 . . . . .	34		
7.2.5	Pinbelegung Gerätestecker . . . . .	34		
7.2.6	Gerät vorbereiten . . . . .	34		
7.3	Gerät anschließen . . . . .	35		
7.3.1	Messumformer anschließen . . . . .	35		
7.3.2	Messumformer in ein Netzwerk einbinden . . . . .	38		
7.3.3	Anschluss abgesetztes Anzeige- und Bedienmodul DKX001 . . . . .	39		
7.4	Potenzialausgleich sicherstellen . . . . .	39		
7.4.1	Anforderungen . . . . .	39		
7.4.2	Anschlussbeispiel Standardfall . . . . .	39		
7.4.3	Anschlussbeispiele Sonderfälle . . . . .	39		
7.5	Spezielle Anschlusshinweise . . . . .	41		
7.5.1	Anschlussbeispiele . . . . .	41		
7.6	Hardwareeinstellungen . . . . .	43		
7.6.1	Gerätenamen einstellen . . . . .	43		
7.6.2	Default IP-Adresse aktivieren . . . . .	45		
7.7	Schutzart sicherstellen . . . . .	45		
7.8	Anschlusskontrolle . . . . .	46		
<b>8</b>	<b>Bedienungsmöglichkeiten</b> . . . . .	<b>47</b>		
8.1	Übersicht zu Bedienungsmöglichkeiten . . . . .	47		
8.2	Aufbau und Funktionsweise des Bedienmenüs . . . . .	48		
8.2.1	Aufbau des Bedienmenüs . . . . .	48		
8.2.2	Bedienphilosophie . . . . .	49		
8.3	Zugriff auf Bedienmenü via Vor-Ort-Anzeige . . . . .	50		
8.3.1	Betriebsanzeige . . . . .	50		
8.3.2	Navigieransicht . . . . .	52		
8.3.3	Editieransicht . . . . .	54		
8.3.4	Bedienelemente . . . . .	56		
8.3.5	Kontextmenü aufrufen . . . . .	56		
8.3.6	Navigieren und aus Liste wählen . . . . .	58		
8.3.7	Parameter direkt aufrufen . . . . .	58		
8.3.8	Hilfetext aufrufen . . . . .	59		
8.3.9	Parameter ändern . . . . .	59		

8.3.10	Anwenderrollen und ihre Zugriffsrechte	60	10.6	Erweiterte Einstellungen	110
8.3.11	Schreibschutz aufheben via Freigabecode	60	10.6.1	Parameter zur Eingabe des Freigabecodes nutzen	111
8.3.12	Tastenverriegelung ein- und ausschalten	61	10.6.2	Sensorabgleich durchführen	111
8.4	Zugriff auf Bedienmenü via Webbrowser	61	10.6.3	Summenzähler konfigurieren	111
8.4.1	Funktionsumfang	61	10.6.4	Weitere Anzeigenkonfigurationen durchführen	113
8.4.2	Voraussetzungen	62	10.6.5	WLAN konfigurieren	116
8.4.3	Verbindungsaufbau	63	10.6.6	Elektrodenreinigung durchführen	118
8.4.4	Einloggen	65	10.6.7	Heartbeat Grundeinstellungen durchführen	119
8.4.5	Bedienoberfläche	66	10.6.8	Konfiguration verwalten	120
8.4.6	Webserver deaktivieren	67	10.6.9	Parameter zur Administration des Geräts nutzen	121
8.4.7	Ausloggen	67	10.7	Simulation	123
8.5	Bedienung über SmartBlue-App	68	10.8	Einstellungen vor unerlaubtem Zugriff schützen	125
8.6	Zugriff auf Bedienmenü via Bedientool	69	10.8.1	Schreibschutz via Freigabecode	125
8.6.1	Bedientool anschließen	69	10.8.2	Schreibschutz via Verriegelungsschalter	127
8.6.2	FieldCare	72			
8.6.3	DeviceCare	72			
8.6.4	SIMATIC PDM	73			
<b>9</b>	<b>Systemintegration</b>	<b>74</b>	<b>11</b>	<b>Betrieb</b>	<b>129</b>
9.1	Übersicht zu Gerätebeschreibungsdateien	74	11.1	Status der Geräteverriegelung ablesen	129
9.1.1	Aktuelle Versionsdaten zum Gerät	74	11.2	Bediensprache anpassen	129
9.1.2	Bedientools	74	11.3	Anzeige konfigurieren	129
9.2	Gerätstammdatei (GSD)	74	11.4	Messwerte ablesen	129
9.2.1	Dateiname der herstellereigenspezifischen Gerätstammdatei (GSD)	75	11.4.1	Untermenü "Prozessgrößen"	130
9.2.2	Dateiname der PA-Profil Geräte-stammdatei (GSD)	75	11.4.2	Summenzähler	131
9.3	Zyklische Datenübertragung	76	11.4.3	Untermenü "Eingangswerte"	132
9.3.1	Übersicht Module	76	11.4.4	Ausgangswerte	133
9.3.2	Beschreibung der Module	76	11.5	Messgerät an Prozessbedingungen anpassen	135
9.3.3	Kodierung des Status	82	11.6	Summenzähler-Reset durchführen	135
9.3.4	Werkseinstellung	83	11.6.1	Funktionsumfang von Parameter "Steuerung Summenzähler"	135
9.4	Systemredundanz S2	84	11.6.2	Funktionsumfang von Parameter "Alle Summenzähler zurücksetzen"	136
<b>10</b>	<b>Inbetriebnahme</b>	<b>85</b>	11.7	Messwerthistorie anzeigen	136
10.1	Montage- und Anschlusskontrolle	85	<b>12</b>	<b>Diagnose und Störungsbehebung</b>	<b>139</b>
10.2	Messgerät einschalten	85	12.1	Allgemeine Störungsbehebungen	139
10.3	Verbindungsaufbau via FieldCare	85	12.2	Diagnoseinformation via LEDs	141
10.4	Bediensprache einstellen	85	12.2.1	Messumformer	141
10.5	Gerät konfigurieren	86	12.3	Diagnoseinformation auf Vor-Ort-Anzeige	143
10.5.1	Kommunikationsschnittstelle anzeigen	87	12.3.1	Diagnosemeldung	143
10.5.2	Systemeinheiten einstellen	89	12.3.2	Behebungsmaßnahmen aufrufen	145
10.5.3	I/O-Konfiguration anzeigen	90	12.4	Diagnoseinformation im Webbrowser	145
10.5.4	Stromeingang konfigurieren	91	12.4.1	Diagnosemöglichkeiten	145
10.5.5	Status Eingang konfigurieren	92	12.4.2	Behebungsmaßnahmen aufrufen	146
10.5.6	Stromausgang konfigurieren	93	12.5	Diagnoseinformation in FieldCare oder DeviceCare	146
10.5.7	Assistent "Impuls-/Frequenz-/Schalt-ausgang 1 ... n"	96	12.5.1	Diagnosemöglichkeiten	146
10.5.8	Relaisausgang konfigurieren	100	12.5.2	Behebungsmaßnahmen aufrufen	147
10.5.9	Doppelimpulsausgang konfigurieren	102	12.6	Diagnoseinformationen anpassen	148
10.5.10	Vor-Ort-Anzeige konfigurieren	103	12.6.1	Diagnoseverhalten anpassen	148
10.5.11	Schleichmenge konfigurieren	105	12.7	Übersicht zu Diagnoseinformationen	149
10.5.12	Leerrohrüberwachung konfigurieren	107	12.7.1	Diagnose zum Sensor	149
10.5.13	Durchflussdämpfung konfigurieren	108	12.7.2	Diagnose zur Elektronik	151
			12.7.3	Diagnose zur Konfiguration	158

12.7.4	Diagnose zum Prozess . . . . .	165
12.8	Anstehende Diagnoseereignisse . . . . .	168
12.9	Diagnoseliste . . . . .	169
12.10	Ereignis-Logbuch . . . . .	169
12.10.1	Ereignis-Logbuch auslesen . . . . .	169
12.10.2	Ereignis-Logbuch filtern . . . . .	170
12.10.3	Übersicht zu Informationsereignis- sen . . . . .	170
12.11	Gerät zurücksetzen . . . . .	172
12.11.1	Funktionsumfang von Parameter "Gerät zurücksetzen" . . . . .	172
12.12	Geräteinformationen . . . . .	172
12.13	Firmware-Historie . . . . .	174
<b>13</b>	<b>Wartung . . . . .</b>	<b>175</b>
13.1	Wartungsarbeiten . . . . .	175
13.1.1	Reinigung . . . . .	175
13.1.2	Austausch von Dichtungen . . . . .	175
13.2	Mess- und Prüfmittel . . . . .	175
13.3	Dienstleistungen zur Wartung . . . . .	176
<b>14</b>	<b>Reparatur . . . . .</b>	<b>177</b>
14.1	Allgemeine Hinweise . . . . .	177
14.1.1	Reparatur- und Umbaukonzept . . . . .	177
14.1.2	Hinweise zu Reparatur und Umbau . . . . .	177
14.2	Ersatzteile . . . . .	177
14.3	Dienstleistungen zur Reparatur . . . . .	177
14.4	Rücksendung . . . . .	177
14.5	Entsorgung . . . . .	178
14.5.1	Messgerät demontieren . . . . .	178
14.5.2	Messgerät entsorgen . . . . .	178
<b>15</b>	<b>Zubehör . . . . .</b>	<b>179</b>
15.1	Gerätespezifisches Zubehör . . . . .	179
15.1.1	Zum Messumformer . . . . .	179
15.1.2	Zum Messaufnehmer . . . . .	180
15.2	Kommunikationsspezifisches Zubehör . . . . .	180
15.3	Servicespezifisches Zubehör . . . . .	181
15.4	Systemkomponenten . . . . .	182
<b>16</b>	<b>Technische Daten . . . . .</b>	<b>183</b>
16.1	Anwendungsbereich . . . . .	183
16.2	Arbeitsweise und Systemaufbau . . . . .	183
16.3	Eingang . . . . .	183
16.4	Ausgang . . . . .	187
16.5	Energieversorgung . . . . .	192
16.6	Leistungsmerkmale . . . . .	194
16.7	Montage . . . . .	196
16.8	Umgebung . . . . .	196
16.9	Prozess . . . . .	197
16.10	Konstruktiver Aufbau . . . . .	199
16.11	Anzeige und Bedienoberfläche . . . . .	203
16.12	Zertifikate und Zulassungen . . . . .	207
16.13	Anwendungspakete . . . . .	210
16.14	Zubehör . . . . .	211
16.15	Dokumentation . . . . .	211

<b>Stichwortverzeichnis . . . . .</b>	<b>214</b>
---------------------------------------	------------

# 1 Hinweise zum Dokument

## 1.1 Dokumentfunktion

Diese Anleitung liefert alle Informationen, die in den verschiedenen Phasen des Lebenszyklus des Geräts benötigt werden: Von der Produktidentifizierung, Warenannahme und Lagerung über Montage, Anschluss, Bedienungsgrundlagen und Inbetriebnahme bis hin zur Störungsbeseitigung, Wartung und Entsorgung.

## 1.2 Symbole

### 1.2.1 Warnhinweissymbole

#### **GEFAHR**

Bezeichnet eine unmittelbar drohende Gefahr. Wenn sie nicht gemieden wird, sind Tod oder schwerste Verletzungen die Folge.

#### **WARNUNG**

Bezeichnet eine möglicherweise drohende Gefahr. Wenn sie nicht gemieden wird, können Tod oder schwerste Verletzungen die Folge sein.





#### **VORSICHT**

Bezeichnet eine möglicherweise drohende Gefahr. Wenn sie nicht gemieden wird, können leichte oder geringfügige Verletzungen die Folge sein.



#### **HINWEIS**



Bezeichnet eine möglicherweise schädliche Situation. Wenn sie nicht gemieden wird, kann das Produkt oder etwas in seiner Umgebung beschädigt werden.

### 1.2.2 Elektrische Symbole



Symbol	Bedeutung
	Gleichstrom
	Wechselstrom
	Gleich- und Wechselstrom
	<b>Erdanschluss</b> Eine geerdete Klemme, die vom Gesichtspunkt des Benutzers über ein Erdungssystem geerdet ist.
	<b>Schutzerde (PE: Protective earth)</b> Erdungsklemmen, die geerdet werden müssen, bevor andere Anschlüsse hergestellt werden dürfen.  Die Erdungsklemmen befinden sich innen und außen am Gerät: <ul style="list-style-type: none"> <li>▪ Innere Erdungsklemme: Schutzerde wird mit dem Versorgungsnetz verbunden.</li> <li>▪ Äußere Erdungsklemme: Gerät wird mit dem Erdungssystem der Anlage verbunden.</li> </ul>

### 1.2.3 Kommunikationsspezifische Symbole













Symbol	Bedeutung
	<b>Wireless Local Area Network (WLAN)</b> Kommunikation über ein drahtloses, lokales Netzwerk.
	<b>LED</b> LED ist aus.

Symbol	Bedeutung
	<b>LED</b> LED ist an.
	<b>LED</b> LED blinkt.





### 1.2.4 Werkzeugsymbole



Symbol	Bedeutung
	Schlitzschraubendreher
	Innensechskantschlüssel
	Gabelschlüssel

### 1.2.5 Symbole für Informationstypen

Symbol	Bedeutung
	<b>Erlaubt</b> Abläufe, Prozesse oder Handlungen, die erlaubt sind.
	<b>Zu bevorzugen</b> Abläufe, Prozesse oder Handlungen, die zu bevorzugen sind.
	<b>Verboten</b> Abläufe, Prozesse oder Handlungen, die verboten sind.
	<b>Tipp</b> Kennzeichnet zusätzliche Informationen.
	Verweis auf Dokumentation
	Verweis auf Seite
	Verweis auf Abbildung
	Zu beachtender Hinweis oder einzelner Handlungsschritt
	Handlungsschritte
	Ergebnis eines Handlungsschritts
	Hilfe im Problemfall
	Sichtkontrolle

### 1.2.6 Symbole in Grafiken

Symbol	Bedeutung
	Positionsnummern
	Handlungsschritte
	Ansichten
	Schnitte
	Explosionsgefährdeter Bereich

Symbol	Bedeutung
	Sicherer Bereich (nicht explosionsgefährdeter Bereich)
	Durchflussrichtung

### 1.3 Dokumentation

-  Eine Übersicht zum Umfang der zugehörigen Technischen Dokumentation bieten:
- *Device Viewer* ([www.endress.com/deviceviewer](http://www.endress.com/deviceviewer)): Seriennummer vom Typenschild eingeben
  - *Endress+Hauser Operations App*: Seriennummer vom Typenschild eingeben oder Matrixcode auf dem Typenschild einscannen

Im Download-Bereich der Endress+Hauser Internetseite ([www.endress.com/downloads](http://www.endress.com/downloads)) sind folgende Dokumenttypen je nach Produktkonfiguration verfügbar:

Dokumenttyp	Zweck und Inhalt des Dokuments
Technische Information (TI)	<b>Planungshilfe</b> Das Dokument enthält die technischen Daten zum Produkt und gibt einen Überblick, was rund um das Produkt bestellt werden kann.
Kurzanleitung (KA)	<b>Schnell zum 1. Messwert</b> Die Anleitung enthält die wesentlichen Informationen zum Produkt, von der Warenannahme bis zur Erstinbetriebnahme.
Betriebsanleitung (BA)	<b>Nachschlagewerk</b> Die Anleitung enthält die Informationen, die in den verschiedenen Phasen des Lebenszyklus des Produkts benötigt werden: Von der Produktidentifizierung, Warenannahme und Lagerung über Montage, Anschluss, Bedienungsgrundlagen und Inbetriebnahme bis hin zur Störungsbeseitigung, Wartung und Entsorgung.
Beschreibung Geräteparameter (GP)	<b>Referenz für Parameter</b> Das Dokument enthält detaillierte Erläuterungen zu lesbaren oder konfigurierbaren Parametern im Produkt. Die Beschreibung richtet sich an Personen, die über den gesamten Lebenszyklus mit dem Produkt arbeiten und dabei spezifische Konfigurationen durchführen.
Sicherheitshinweise (XA)	Abhängig von der Zulassung liegen dem Produkt bei Auslieferung Sicherheitshinweise für elektrische Betriebsmittel in explosionsgefährdeten Bereichen bei. Diese sind integraler Bestandteil der Betriebsanleitung.  Auf dem Typenschild ist angegeben, welche Sicherheitshinweise (XA) für das jeweilige Produkt relevant sind.
Geräteabhängige Zusatzdokumentation (SD/FY)	Anweisungen der entsprechenden Zusatzdokumentation konsequent beachten. Die Zusatzdokumentation ist fester Bestandteil der Dokumentation zum Produkt.

### 1.4 Eingetragene Marken

#### Ethernet-APL™

Eingetragene Marke der PROFIBUS Nutzerorganisation e.V., Karlsruhe, Deutschland

#### TRI-CLAMP®

Eingetragene Marke der Firma Ladish & Co., Inc., Kenosha, USA

## 2 Sicherheitshinweise

### 2.1 Anforderungen an das Personal

Das Personal für Installation, Inbetriebnahme, Diagnose und Wartung muss folgende Bedingungen erfüllen:

- ▶ Ausgebildetes Fachpersonal: Verfügt über Qualifikation, die dieser Funktion und Tätigkeit entspricht.
- ▶ Vom Anlagenbetreiber autorisiert.
- ▶ Mit den nationalen Vorschriften vertraut.
- ▶ Vor Arbeitsbeginn: Anweisungen in Anleitung und Zusatzdokumentation sowie Zertifikate (je nach Anwendung) lesen und verstehen.
- ▶ Anweisungen und Rahmenbedingungen befolgen.

Das Bedienpersonal muss folgende Bedingungen erfüllen:

- ▶ Entsprechend den Aufgabenanforderungen vom Anlagenbetreiber eingewiesen und autorisiert.
- ▶ Anweisungen in dieser Anleitung befolgen.

### 2.2 Bestimmungsgemäße Verwendung

#### Anwendungsbereich und Messstoffe

Das in dieser Anleitung beschriebene Messgerät ist nur für die Durchflussmessung von Flüssigkeiten bestimmt, die eine Mindestleitfähigkeit von 5  $\mu\text{S}/\text{cm}$  aufweisen.

Je nach bestellter Ausführung kann das Messgerät auch explosionsgefährdete, brennbare, giftige und brandfördernde Messstoffe messen.

Messgeräte für den Einsatz in explosionsgefährdeten Bereichen, in hygienischen Anwendungen oder bei erhöhter Gefährdung durch Prozessdrücke, sind auf dem Typenschild besonders gekennzeichnet.

Um den einwandfreien Zustand des Messgeräts während der Betriebszeit zu gewährleisten:

- ▶ Messgerät nur unter Einhaltung der Daten auf dem Typenschild und der in Anleitung und Zusatzdokumentation aufgelisteten Rahmenbedingungen einsetzen.
- ▶ Anhand des Typenschilds prüfen, ob das bestellte Gerät für den vorgesehenen Gebrauch im zulassungsrelevanten Bereich (z. B. Explosionsschutz, Druckgerätesicherheit) eingesetzt werden kann.
- ▶ Messgerät nur für Messstoffe einsetzen, gegen welche die prozessberührenden Materialien hinreichend beständig sind.
- ▶ Den spezifizierten Druck- und Temperaturbereich einhalten.
- ▶ Den spezifizierten Umgebungstemperaturbereich einhalten.
- ▶ Messgerät dauerhaft vor Korrosion durch Umwelteinflüsse schützen.

#### Fehlgebrauch

Nicht bestimmungsgemäße Verwendung kann die Sicherheit beeinträchtigen. Der Hersteller haftet nicht für Schäden, die aus unsachgemäßer oder nicht bestimmungsgemäßer Verwendung entstehen.

#### **WARNUNG**

**Bruchgefahr durch korrosive oder abrasive Messstoffe sowie Umgebungsbedingungen!**

- ▶ Kompatibilität des Prozessmessstoffs mit dem Messaufnehmer abklären.
- ▶ Beständigkeit aller messstoffberührenden Materialien im Prozess sicherstellen.
- ▶ Spezifizierten Druck- und Temperaturbereich einhalten.

**HINWEIS****Klärung bei Grenzfällen:**

- ▶ Bei speziellen Messstoffen und Medien für die Reinigung: Endress+Hauser ist bei der Abklärung der Korrosionsbeständigkeit messstoffberührender Materialien behilflich, übernimmt aber keine Garantie oder Haftung, da kleine Veränderungen der Temperatur, Konzentration oder des Verunreinigungsgrads im Prozess Unterschiede in der Korrosionsbeständigkeit bewirken können.

**Restrisiken****⚠ WARNUNG**

**Gefahr durch Verbrennung oder Erfrierung! Messstoffe und Elektronik mit hoher oder tiefer Temperatur können zu heißen oder kalten Oberflächen auf dem Gerät führen!**

- ▶ Geeigneten Berührungsschutz montieren.

## 2.3 Sicherheit am Arbeitsplatz

Bei Arbeiten am und mit dem Gerät:

- ▶ Erforderliche persönliche Schutzausrüstung gemäß nationalen Vorschriften tragen.

## 2.4 Betriebssicherheit

Beschädigung des Geräts!

- ▶ Das Gerät nur in technisch einwandfreiem und betriebssicherem Zustand betreiben.
- ▶ Der Betreiber ist für den störungsfreien Betrieb des Geräts verantwortlich.

**Umbauten am Gerät**

Eigenmächtige Umbauten am Gerät sind nicht zulässig und können zu unvorhersehbaren Gefahren führen!

- ▶ Wenn Umbauten trotzdem erforderlich sind: Rücksprache mit dem Hersteller halten.

**Reparatur**

Um die Betriebssicherheit weiterhin zu gewährleisten:

- ▶ Nur wenn die Reparatur ausdrücklich erlaubt ist, diese am Gerät durchführen.
- ▶ Die nationalen Vorschriften bezüglich Reparatur eines elektrischen Geräts beachten.
- ▶ Nur Original-Ersatzteile und Zubehör verwenden.

## 2.5 Produktsicherheit

Das Gerät ist nach dem Stand der Technik und guter Ingenieurspraxis betriebssicher gebaut und geprüft und hat das Werk in sicherheitstechnisch einwandfreiem Zustand verlassen.

Es erfüllt die allgemeinen Sicherheitsanforderungen und gesetzlichen Anforderungen. Zudem ist es konform zu den EU-Richtlinien, die in der gerätespezifischen EU-Konformitätserklärung aufgelistet sind. Mit Anbringung der CE-Kennzeichnung bestätigt der Hersteller diesen Sachverhalt.





## 2.6 IT-Sicherheit

Eine Gewährleistung seitens des Herstellers ist nur gegeben, wenn das Produkt gemäß der Betriebsanleitung installiert und eingesetzt wird. Das Produkt verfügt über Sicherheitsmechanismen, um es gegen versehentliche Veränderung der Einstellungen zu schützen.

IT-Sicherheitsmaßnahmen gemäß dem Sicherheitsstandard des Betreibers, die das Produkt und dessen Datentransfer zusätzlich schützen, sind vom Betreiber selbst zu implementieren.

## 2.7 Gerätespezifische IT-Sicherheit

Um die betreiberseitigen Schutzmaßnahmen zu unterstützen, bietet das Gerät einige spezifische Funktionen. Diese Funktionen sind durch den Anwender konfigurierbar und gewährleisten bei korrekter Nutzung eine erhöhte Sicherheit im Betrieb. Die folgende Auflistung ist eine Übersicht der wichtigsten Funktionen:

Funktion/Schnittstelle	Werkseinstellung	Empfehlung
Schreibschutz via Hardware-Verriegelungsschalter →  11	Nicht aktiviert	Individuell nach Risikoabschätzung
Freigabecode (gilt auch für Webserver Login oder FieldCare-Verbindung) →  12	Nicht aktiviert (0000)	Bei der Inbetriebnahme einen individuellen Freigabecode vergeben
WLAN (Bestelloption in Anzeigemodul)	Aktiviert	Individuell nach Risikoabschätzung
WLAN Security Modus	Aktiviert (WPA2-PSK)	Nicht verändern
WLAN-Passphrase (Passwort) →  12	Seriennummer	Bei der Inbetriebnahme einen individuellen WLAN-Passphrase vergeben
WLAN-Modus	Access Point	Individuell nach Risikoabschätzung
Webserver →  12	Aktiviert	Individuell nach Risikoabschätzung
Service-Schnittstelle CDI-RJ45 →  12	Aktiviert	-

### 2.7.1 Zugriff via Hardwareschreibschutz schützen

Der Schreibzugriff auf die Parameter des Geräts via Vor-Ort-Anzeige, Webbrowser oder Bedientool (z.B. FieldCare, DeviceCare) kann über einen Verriegelungsschalter (DIP-Schalter auf dem Hauptelektronikmodul) deaktiviert werden. Bei aktiviertem Hardwareschreibschutz ist nur Lesezugriff auf die Parameter möglich.

Der Hardwareschreibschutz ist im Auslieferungszustand deaktiviert →  127.

### 2.7.2 Zugriff via Passwort schützen

Um den Schreibzugriff auf die Parameter des Geräts oder den Zugriff auf das Gerät via der WLAN-Schnittstelle zu schützen, stehen unterschiedliche Passwörter zur Verfügung.

- **Anwenderspezifischer Freigabecode**  
Den Schreibzugriff auf die Parameter des Geräts via Vor-Ort-Anzeige, Webbrowser oder Bedientool (z.B. FieldCare, DeviceCare) schützen. Das Zugriffsrecht wird durch die Verwendung eines anwenderspezifischen Freigabecodes klar geregelt.
- **WLAN-Passphrase**  
Der Netzwerkschlüssel schützt eine Verbindung zwischen einem Bediengerät (z.B. Notebook oder Tablet) und dem Gerät über die optional bestellbare WLAN-Schnittstelle.
- **Infrastruktur Modus**  
Bei Betrieb im Infrastruktur Modus entspricht der WLAN-Passphrase dem betreiberseitig konfigurierten WLAN-Passphrase.

### Anwenderspezifischer Freigabecode

Vor-Ort-Anzeige, Webbrowser und Bedientool (z.B. FieldCare, DeviceCare)

- Der Schreibzugriff auf die Parameter des Geräts via Vor-Ort-Anzeige, Webbrowser oder Bedientool (z.B. FieldCare, DeviceCare) kann durch den veränderbaren, anwenderspezifischen Freigabecode geschützt werden →  125.
- Im Auslieferungszustand besitzt das Gerät keinen Freigabecode und entspricht dem Wert: 0000 (offen).

### WLAN-Passphrase: Betrieb als WLAN Access Point

Eine Verbindung zwischen einem Bediengerät (z.B. Notebook oder Tablet) und dem Gerät über die optional bestellbare WLAN-Schnittstelle (→  70) wird durch den Netzwerkschlüssel geschützt. Die WLAN-Authentifizierung des Netzwerkschlüssels ist konform dem Standard IEEE 802.11.

Der Netzwerkschlüssel ist im Auslieferungszustand geräteabhängig vordefiniert. Er kann über das Untermenü **WLAN-Einstellungen** im Parameter **WLAN-Passphrase** (→  117) angepasst werden.

### Infrastruktur Modus

Eine Verbindung zwischen Gerät und dem WLAN Access Point ist anlagenseitig über SSID und Passphrase geschützt. Für einen Zugriff an den zuständigen Systemadministrator wenden.

### Allgemeine Hinweise für die Verwendung der Passwörter

- Der bei Auslieferung gültige Freigabecode und Netzwerkschlüssel aus Sicherheitsgründen bei der Inbetriebnahme ändern.
- Bei der Definition und Verwaltung des Freigabecodes und Netzwerkschlüssels sind die allgemein üblichen Regeln für die Generierung eines sicheren Passworts zu berücksichtigen.
- Die Verwaltung und der sorgfältige Umgang mit dem Freigabecode und Netzwerkschlüssel obliegt dem Benutzer.
- Angaben zur Einstellung des Freigabecodes oder Informationen z. B. bei Verlust des Passwortes: Schreibschutz via Freigabecode →  125.

### 2.7.3 Zugriff via Webserver

Mit dem integrierten Webserver kann das Gerät über einen Webbrowser via Ethernet-APL, der Service-Schnittstelle (CDI-RJ45) oder via WLAN-Schnittstelle bedient und konfiguriert werden.

Der Webserver ist im Auslieferungszustand aktiviert. Über den Parameter **Webserver Funktionalität** kann der Webserver bei Bedarf (z. B. nach der Inbetriebnahme) deaktiviert werden.

Die Geräte- und Status-Informationen können auf der Login-Seite ausgeblendet werden. Dadurch wird ein unberechtigtes Auslesen der Informationen unterbunden.



Detaillierte Informationen zu den Parametern des Geräts: Beschreibung Geräteparameter.

### 2.7.4 Zugriff via Service-Schnittstelle (Port 2): CDI-RJ45

Das Gerät kann über die Service-Schnittstelle mit einem Netzwerk verbunden werden. Aufgrund gerätespezifischer Funktionen ist ein sicherer Betrieb des Geräts in einem Netzwerk gewährleistet.

Es wird empfohlen, die einschlägigen Industrienormen und Richtlinien anzuwenden, die von nationalen und internationalen Sicherheitsausschüssen verfasst wurden wie zum Beispiel IEC/ISA62443 oder IEEE. Hierzu zählen organisatorische Sicherheitsmaßnahmen wie

die Vergabe von Zutrittsberechtigungen und auch technische Maßnahmen wie zum Beispiel eine Netzwerksegmentierung.



Detaillierte Angaben zum Anschluss von Messumformern mit einer Ex de Zulassung: Separates Dokument "Sicherheitshinweise" (XA) zum Gerät.

### 3 Produktbeschreibung

Das Gerät besteht aus Messumformer und Messaufnehmer.

Das Gerät ist als Kompaktausführung verfügbar:

Messumformer und Messaufnehmer bilden eine mechanische Einheit.

#### 3.1 Produktaufbau

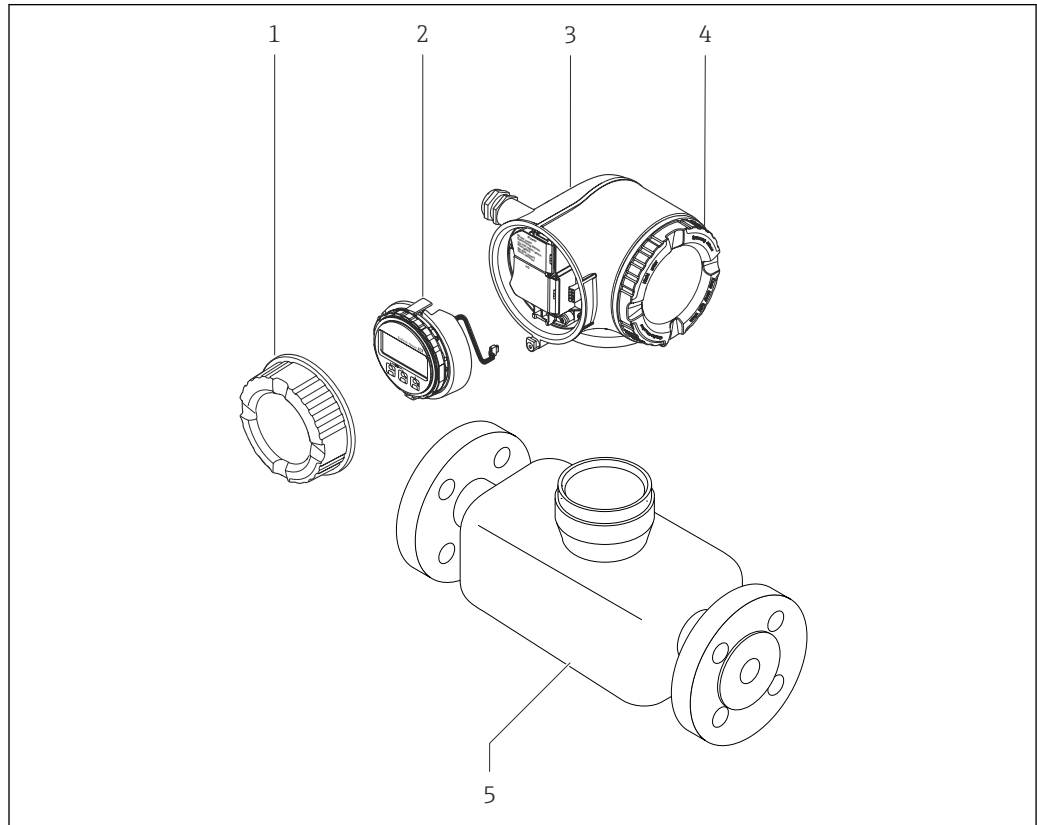

A0029586

#### 1 Wichtige Komponenten eines Messgeräts

- 1 Anschlussraumdeckel
- 2 Anzeigemodul
- 3 Messumformergehäuse
- 4 Elektronikraumdeckel
- 5 Messaufnehmer

## 4 Warenannahme und Produktidentifizierung

### 4.1 Warenannahme

Nach Erhalt der Lieferung:

1. Verpackung auf Beschädigungen prüfen.
  - ↳ Schäden unverzüglich dem Hersteller melden.  
Beschädigte Komponenten nicht installieren.
2. Den Lieferumfang anhand des Lieferscheins prüfen.
3. Typenschilddaten mit den Bestellangaben auf dem Lieferschein vergleichen.
4. Vollständigkeit der Technischen Dokumentation und aller weiteren erforderlichen Dokumente, z. B. Zertifikate prüfen.



Wenn eine der oben genannten Bedingungen nicht erfüllt ist: Hersteller kontaktieren.

### 4.2 Produktidentifizierung

Folgende Möglichkeiten stehen zur Identifizierung des Geräts zur Verfügung:

- Typenschild
- Bestellcode (Order code) mit Angabe der Geräteeigenschaften auf dem Lieferschein
- Seriennummer von Typenschildern im *Device Viewer* eingeben ([www.endress.com/deviceviewer](http://www.endress.com/deviceviewer)): Alle Informationen zum Gerät werden angezeigt.
- Seriennummer von Typenschildern in die *Endress+Hauser Operations App* eingeben oder mit der *Endress+Hauser Operations App* den DataMatrix-Code auf dem Typenschild scannen: Alle Informationen zum Gerät werden angezeigt.

Eine Übersicht zum Umfang der zugehörigen Technischen Dokumentation bieten:

- Die Kapitel "Weitere Standarddokumentation zum Gerät" und "Geräteabhängige Zusatzdokumentation"
- Der *Device Viewer*: Seriennummer vom Typenschild eingeben ([www.endress.com/deviceviewer](http://www.endress.com/deviceviewer))
- Die *Endress+Hauser Operations App*: Seriennummer vom Typenschild eingeben oder den DataMatrix-Code auf dem Typenschild scannen.

### 4.2.1 Messumformer-Typenschild

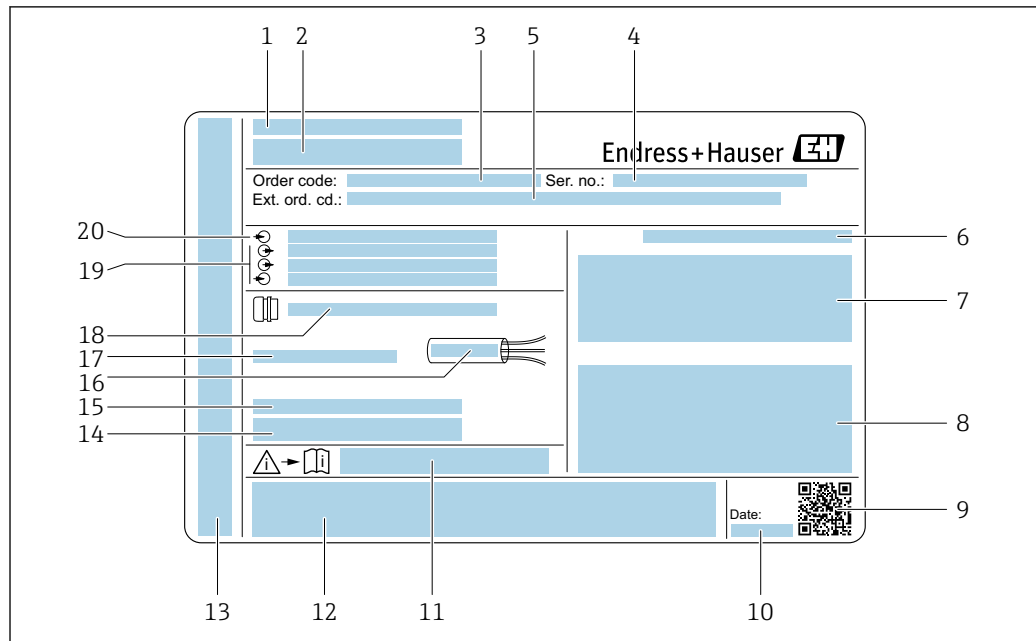

A0058872

2 Beispiel für ein Messumformer-Typenschild

- 1 Hersteller/Zertifikatshalter
- 2 Name des Messumformers
- 3 Bestellcode (Order code)
- 4 Seriennummer (Ser. no.)
- 5 Erweiterter Bestellcode (Ext. ord. cd.)
- 6 Schutzart
- 7 Raum für Zulassungen: Einsatz im explosionsgefährdeten Bereich
- 8 Elektrische Anschlussdaten: Verfügbare Ein- und Ausgänge
- 9 2-D-Matrixcode
- 10 Herstellungsdatum: Jahr-Monat
- 11 Dokumentnummer sicherheitsrelevanter Zusatzdokumentation
- 12 Raum für Zulassungen und Zertifikate: z. B. CE-Zeichen, RCM-Zeichen
- 13 Raum für Schutzart des Anschluss- und Elektronikraums bei Einsatz im explosionsgefährdeten Bereich
- 14 Firmware-Version (FW) und Geräterevision (Dev.Rev.) ab Werk
- 15 Raum für Zusatzinformationen bei Sonderprodukten
- 16 Zulässiger Temperaturbereich für Kabel
- 17 Zulässige Umgebungstemperatur ( $T_a$ )
- 18 Informationen zur Kabelverschraubung
- 19 Verfügbare Ein- und Ausgänge Versorgungsspannung
- 20 Elektrische Anschlussdaten: Versorgungsspannung

## 4.2.2 Messaufnehmer-Typenschild

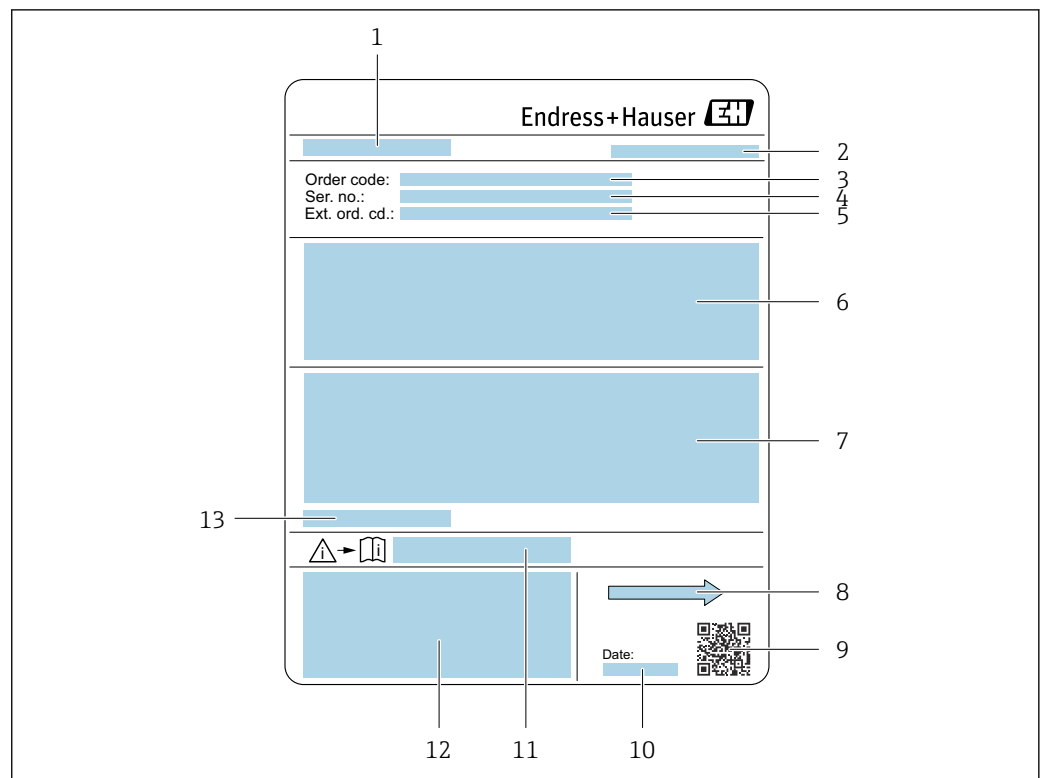

A0029204

3 Beispiel für Messaufnehmer-Typenschild

- 1 Name des Messaufnehmers
- 2 Hersteller/Zertifikatshalter
- 3 Bestellcode (Order code)
- 4 Seriennummer (Ser. no.)
- 5 Erweiterter Bestellcode (Ext. ord. cd.) → 17
- 6 Durchfluss; Nennweite des Messaufnehmers; Druckstufe; Nominaldruck; Systemdruck; Messstoff-Temperaturbereich; Werkstoff von Messrohrauskleidung und Elektroden
- 7 Zulassungsinformationen zu Explosionsschutz, Druckgeräterichtlinie und Schutzart
- 8 Durchflussrichtung
- 9 2-D-Matrixcode
- 10 Herstellungsdatum: Jahr-Monat
- 11 Dokumentnummer sicherheitsrelevanter Zusatzdokumentation
- 12 CE-Zeichen, RCM-Zeichen
- 13 Zulässige Umgebungstemperatur ( $T_a$ )



### Bestellcode

Die Nachbestellung des Messgeräts erfolgt über den Bestellcode (Order code).

#### Erweiterter Bestellcode

- Gerätetyp (Produktwurzel) und Grundspezifikationen (Muss-Merkmale) werden immer aufgeführt.
- Von den optionalen Spezifikationen (Kann-Merkmale) werden nur die sicherheits- und zulassungsrelevanten Spezifikationen aufgeführt (z.B. LA). Wurden noch andere optionale Spezifikationen bestellt, werden diese gemeinsam durch das Platzhaltersymbol # dargestellt (z.B. #LA#).
- Enthalten die bestellten optionalen Spezifikationen keine sicherheits- und zulassungsrelevanten Spezifikationen, werden sie durch das Platzhaltersymbol + dargestellt (z.B. XXXXXX-AACCCAAD2S1+).

### 4.2.3 Symbole auf dem Gerät

Symbol	Bedeutung
	<b>WARNUNG!</b> Dieser Hinweis macht auf eine gefährliche Situation aufmerksam, die, wenn sie nicht vermieden wird, zu Tod oder schwerer Körperverletzung führen kann. Um die Art der potenziellen Gefahr und die zur Vermeidung der Gefahr erforderlichen Maßnahmen herauszufinden, die Dokumentation zum Messgerät konsultieren.
	<b>Verweis auf Dokumentation</b> Verweist auf die entsprechende Dokumentation zum Gerät.
	<b>Schutzleiteranschluss</b> Eine Klemme, die geerdet werden muss, bevor andere Anschlüsse hergestellt werden dürfen.

## 5 Lagerung und Transport

### 5.1 Lagerbedingungen

Folgende Hinweise bei der Lagerung beachten:

- ▶ Um Stoßsicherheit zu gewährleisten, in Originalverpackung lagern.
- ▶ Auf Prozessanschlüsse montierte Schutzscheiben oder Schutzkappen nicht entfernen. Sie verhindern mechanische Beschädigungen an den Dichtflächen sowie Verschmutzungen im Messrohr.
- ▶ Vor Sonneneinstrahlung schützen. Unzulässig hohe Oberflächentemperaturen vermeiden.
- ▶ Lagerort so wählen, dass eine Betauung des Messgeräts ausgeschlossen ist. Pilze und Bakterien können die Auskleidung beschädigen.
- ▶ Trocken und staubfrei lagern.
- ▶ Nicht im Freien lagern.

Lagerungstemperatur → 📄 196

### 5.2 Produkt transportieren

Messgerät in Originalverpackung zur Messstelle transportieren.

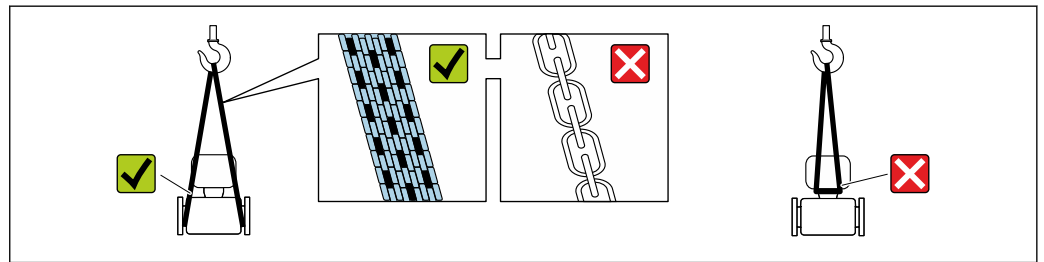

A0029252

- i** Auf Prozessanschlüssen montierte Schutzscheiben oder -kappen nicht entfernen. Sie verhindern mechanische Beschädigungen an den Dichtflächen sowie Verschmutzungen im Messrohr.

#### 5.2.1 Messgeräte ohne Hebeösen

##### **⚠️ WARNUNG**

**Schwerpunkt des Messgeräts liegt über den Aufhängepunkten der Tragriemen**

Verletzungsgefahr durch abrutschendes Messgerät!

- ▶ Messgerät vor Drehen oder Abrutschen sichern.
- ▶ Gewichtsangabe auf der Verpackung beachten (Aufkleber).

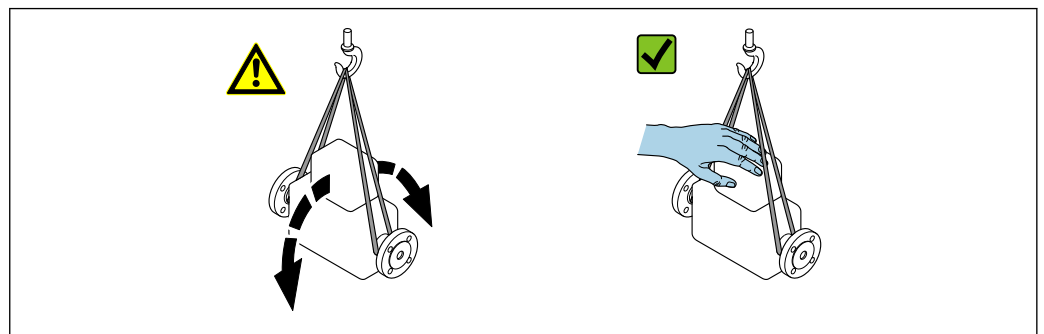

A0029214

## 5.2.2 Messgeräte mit Hebeösen

### ⚠ VORSICHT

#### Spezielle Transporthinweise für Geräte mit Hebeösen

- ▶ Für den Transport ausschließlich die am Gerät oder an den Flanschen angebrachten Hebeösen verwenden.
- ▶ Das Gerät muss immer an mindestens zwei Hebeösen befestigt werden.

## 5.2.3 Transport mit einem Gabelstapler

Beim Transport in einer Holzbox ermöglicht die Bodenstruktur, dass die Holzbox mit einem Gabelstapler längs oder beidseitig angehoben werden kann.

### ⚠ VORSICHT

#### Gefahr von Beschädigung der Magnetspule!

- ▶ Beim Transport mit einem Gabelstapler den Messaufnehmer nicht am Mantelblech anheben.
- ▶ Ansonsten wird das Mantelblech eingedrückt und die innenliegenden Magnetspulen beschädigt.

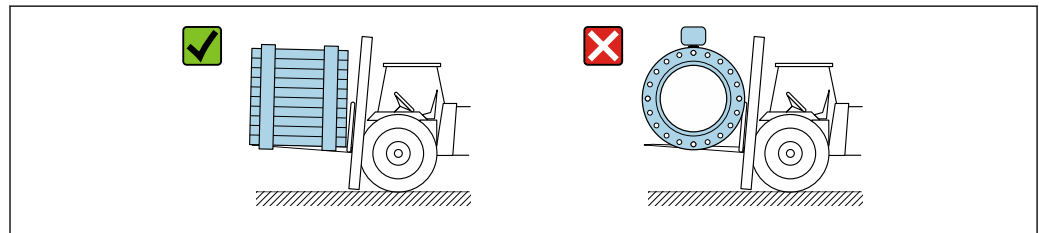

A0029319

## 5.3 Verpackungsentsorgung

Alle Verpackungsmaterialien sind umweltfreundlich und zu 100 % recyclebar:

- Umverpackung des Geräts
  - Stretchfolie aus Polymer gemäß EU-Richtlinie 2002/95/EC (RoHS)
- Verpackung
  - Holzbox behandelt nach Standard ISPM 15, bestätigt durch IPPC-Logo
  - Karton gemäß europäischer Verpackungsrichtlinie 94/62/EG, Bestätigung der Recyclingfähigkeit durch angebrachtes RESY-Symbol
- Transportmaterial und Befestigungsmaterial
  - Kunststoff-Einwegpalette
  - Kunststoffbänder
  - Kunststoff-Klebestreifen
- Füllmaterial
  - Papierpolster

## 6 Montage

### 6.1 Montageanforderungen

#### 6.1.1 Montageposition

##### Montageort

- Gerät nicht am höchsten Punkt der Rohrleitung einbauen.
- Gerät nicht vor einem freien Rohrauslauf in einer Falleitung einbauen.

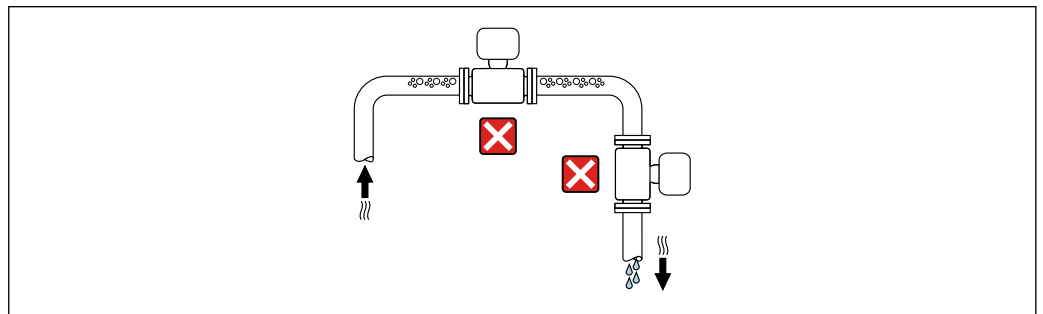

A0042131

Der Einbau des Geräts in eine Steigleitung ist zu bevorzugen.

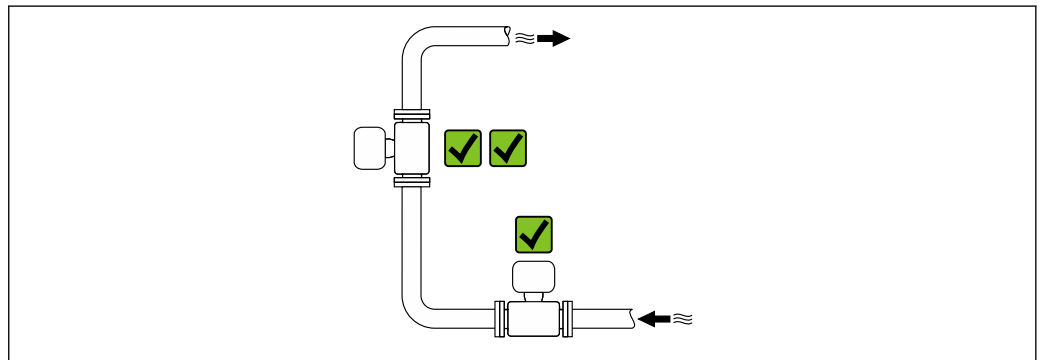

A0042137

##### Einbau vor einer Falleitung

##### HINWEIS

##### Unterdruck im Messrohr kann die Messrohrhauskleidung beschädigen!

- ▶ Bei Einbau vor Falleitungen mit einer Länge  $h \geq 5 \text{ m}$  (16,4 ft): Nach dem Gerät einen Siphon mit einem Belüftungsventil einbauen.

**i** Diese Anordnung verhindert ein Abreißen des Flüssigkeitsstromes und Lufteinströme.

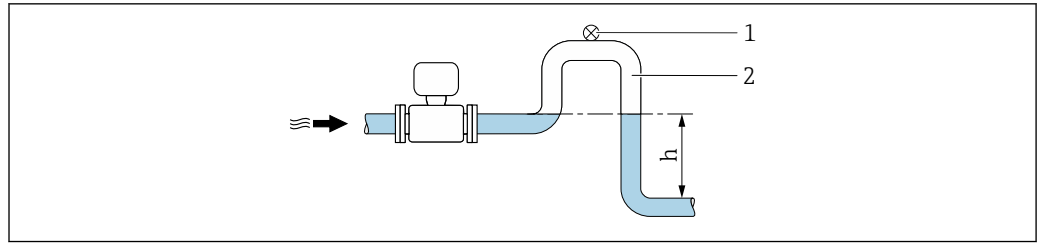

A0028981

- 1 Belüftungsventil  
2 Rohrleitungssiphon  
h Länge der Fallleitung

#### Einbau bei teilgefüllter Rohrleitung

- Bei teilgefüllten Rohrleitungen mit Gefälle eine dükerähnliche Einbauweise vorsehen.
- Der Einbau einer Reinigungsklappe wird empfohlen.

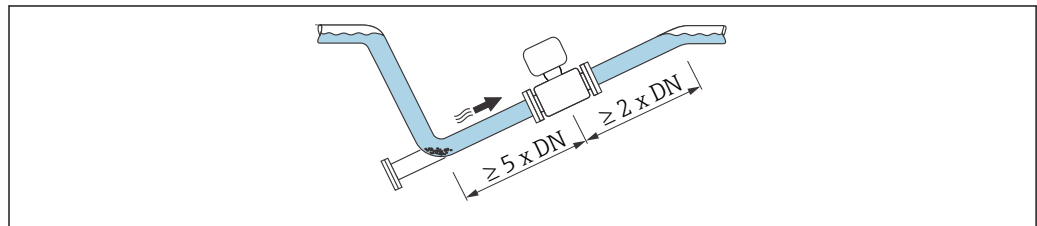

A0041088

#### Einbau in der Nähe von Pumpen

##### HINWEIS

#### Unterdruck im Messrohr kann die Messrohrauskleidung beschädigen!

- Um den Systemdruck aufrecht zu halten das Gerät in Durchflussrichtung nach der Pumpe einbauen.
- Bei Einsatz von Kolben-, Kolbenmembran- oder Schlauchpumpen Pulsationsdämpfer einbauen.

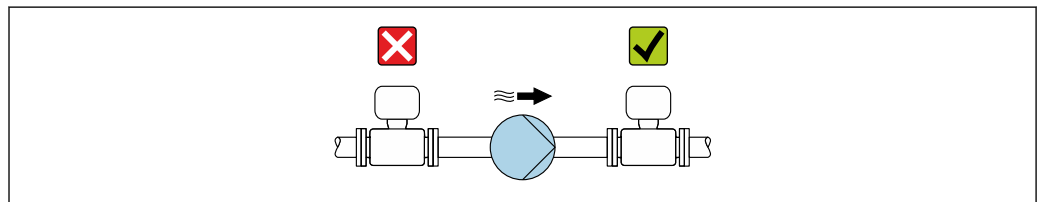

A0041083

- Angaben zur Unterdruckfestigkeit der Messrohrauskleidung
- Angaben zur Vibrations- und Schockfestigkeit des Messsystems → 197

#### Einbau bei Rohrschwingungen



##### HINWEIS

#### Rohrschwingungen können das Gerät beschädigen!

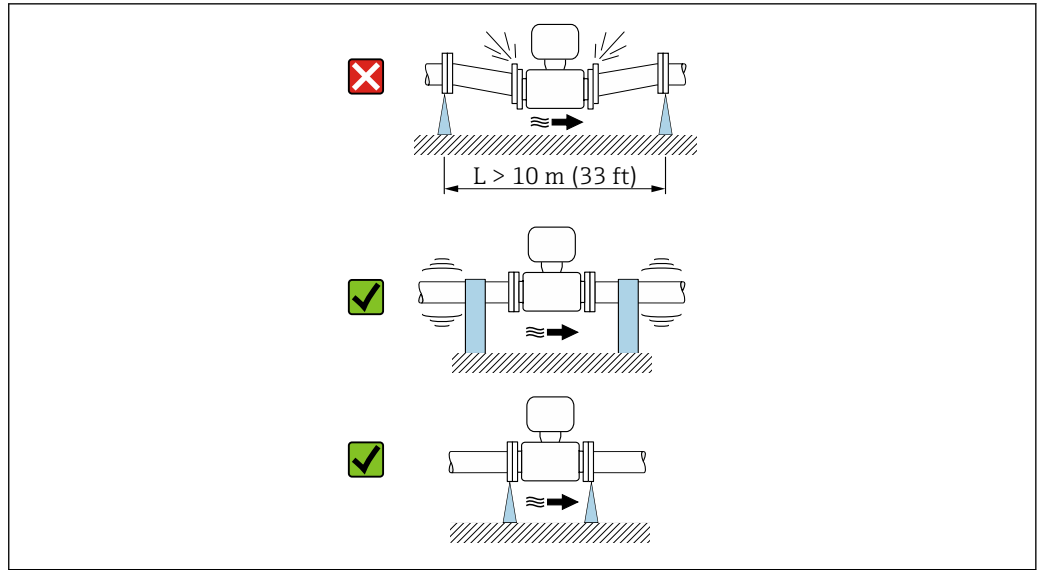
- Gerät keinen starken Schwingungen aussetzen.
- Rohrleitung abstützen und fixieren.
- Gerät abstützen und fixieren.









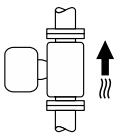

A0041092

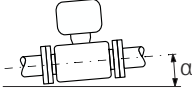
 Angaben zur Vibrations- und Schockfestigkeit des Messsystems →  197

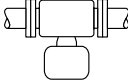
### Einbaulage

Die Pfeilrichtung auf dem Typenschild hilft, das Messgerät entsprechend der Durchflussrichtung einzubauen (Fließrichtung des Messstoffs durch die Rohrleitung).

Einbaulage		Empfehlung
Vertikale Einbaulage	 A0015591	
Horizontale Einbaulage	 A0041328	 1)
Horizontale Einbaulage Messumformer unten	 A0015590	 2) 3)  4)
Horizontale Einbaulage Messumformer seitlich	 A0015592	

- 1) Für Hygieneanwendungen sollte das Messgerät selbstentleerend sein. Hierfür ist eine vertikale Einbaulage empfohlen. Sollte nur eine horizontale Einbaulage möglich sein, wird ein Neigungswinkel  $\alpha \geq 10^\circ$  empfohlen.
- 2) Anwendungen mit hohen Prozesstemperaturen können die Umgebungstemperatur erhöhen. Um die maximale Umgebungstemperatur für den Messumformer einzuhalten, wird diese Einbaulage empfohlen.
- 3) Um eine Überhitzung der Elektronik bei starker Erwärmung (z.B. CIP- oder SIP-Reinigungsprozess) zu vermeiden, das Gerät mit dem Messumformerteil nach unten gerichtet einbauen.
- 4) Bei eingeschalteter Leerrohrüberwachung: Leerrohrüberwachung funktioniert nur, wenn das Messumformergehäuse nach oben gerichtet ist.

### Vertikal

Optimal bei leerlaufenden Rohrsystemen und beim Einsatz der Leerrohrüberwachung.

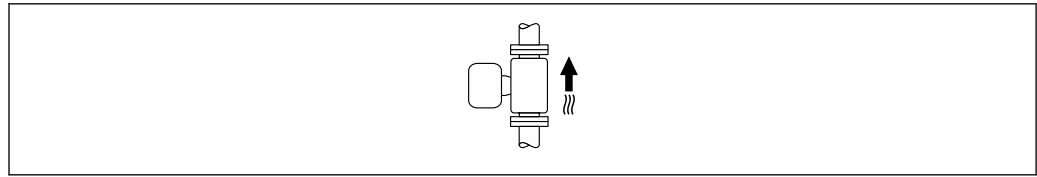

A0015591

### Horizontal

- Die Messelektrodenachse sollte vorzugsweise waagrecht liegen. Dadurch wird eine kurzzeitige Isolierung der Messelektroden infolge mitgeführter Luftblasen vermieden.
- Die Leerrohrüberwachung funktioniert nur, wenn das Messumformergehäuse nach oben gerichtet ist. Ansonsten ist nicht gewährleistet, dass die Leerrohrüberwachung bei teilgefülltem oder leerem Messrohr wirklich anspricht.

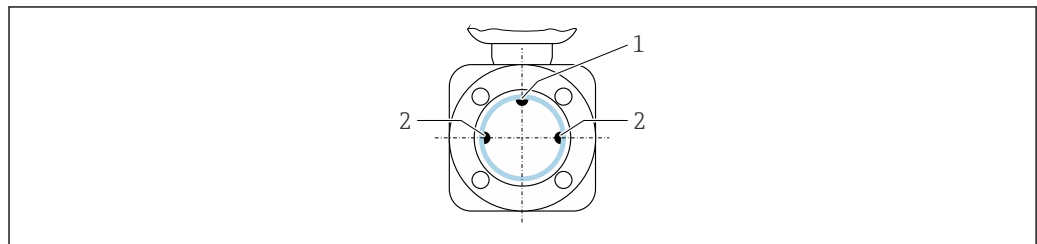

A0028998

- 1 MSÜ-Elektrode für die Leerrohrüberwachung, ab  $\geq \text{DN } 15$  ( $\frac{1}{2}$ " ) verfügbar
- 2 Messelektroden für die Signalerfassung

**i** Messgeräte mit einem Nenndurchmesser  $< \text{DN } 15$  ( $\frac{1}{2}$ " ) verfügen über keine MSÜ-Elektrode. In dem Fall erfolgt die Leerrohrüberwachung über die Messelektroden.

### Ein- und Auslaufstrecken

#### Einbau mit Ein- und Auslaufstrecken

Der Einbau erfolgt mit Ein- und Auslaufstrecken.

Gerade und ungestörte Ein- und Auslaufstrecken einhalten.

Um Unterdruck zu vermeiden und um die spezifizierte Messgenauigkeit einzuhalten, das Gerät möglichst vor turbulenz erzeugenden Armaturen (z. B. Ventile, T-Stücke) und nach Pumpen einbauen.

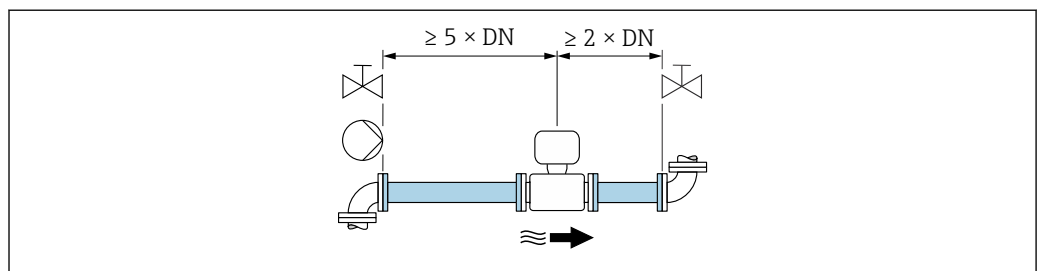

A0028997

Ausreichenden Abstand zum nächsten Rohrbogen einhalten.

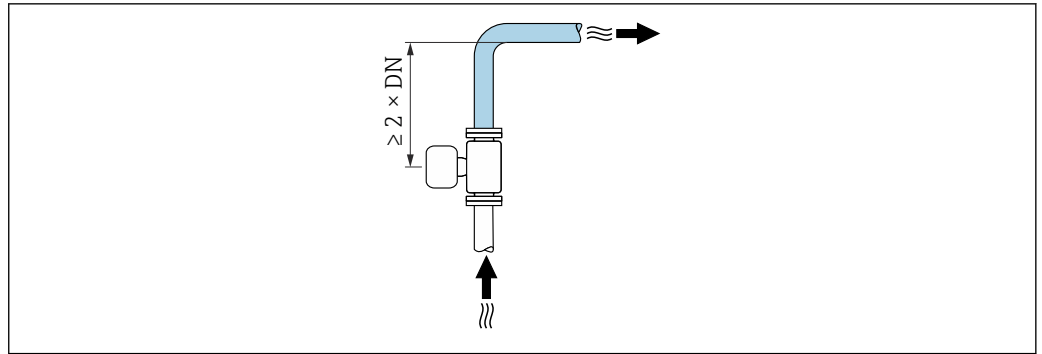

A0042132

*Einbau ohne Ein- und Auslaufstrecken*

Je nach Bauart und Einbauort des Geräts kann auf Ein- und Auslaufstrecken verzichtet oder sie können verringert werden.



**Maximale Messabweichung**

Bei Einbau des Geräts mit den beschriebenen Ein- und Auslaufstrecken kann eine maximale Messabweichung von  $\pm 0,5\%$  vom Messwert  $\pm 1\text{ mm/s}$  ( $0,04\text{ in/s}$ ) gewährleistet werden.

*Geräte und mögliche Bestelloptionen*

Bestellmerkmal "Elektroden"		
Option	Beschreibung	Design
J	1.4435/316L, spitz für 0 x DN Ein-/Auslaufstrecken	0 x DN Full-bore-Design <sup>1)</sup>
L	1.4435/316L für 0 x DN Ein-/Auslaufstrecken	
M	Alloy C22 für 0 x DN Ein-/Auslaufstrecken	
N	Tantal für 0 x DN Ein-/Auslaufstrecken	

1) "Full-bore" steht für einen Querschnitt des Messrohrs gemäß Nennweite ohne Verengung. Dadurch entsteht kein Druckverlust.

*Einbau vor oder nach Bögen*

Der Einbau kann ohne Ein- und Auslaufstrecken erfolgen.

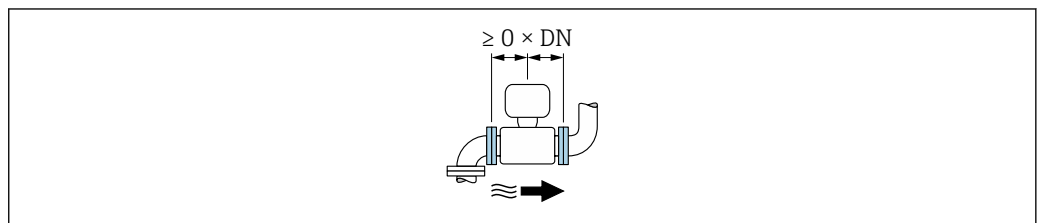

A0032859

*Einbau nach Pumpen*

Der Einbau kann ohne Ein- und Auslaufstrecken erfolgen.

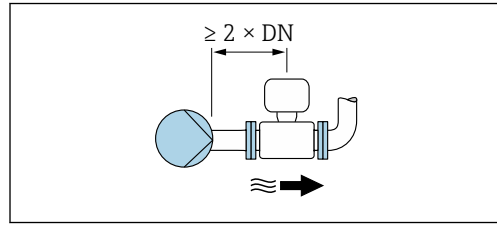

**i** Eine Einlaufstrecke von  $\geq 2 \times \text{DN}$  wird empfohlen.

#### Einbau vor Ventilen

Der Einbau kann ohne Ein- und Auslaufstrecken erfolgen.

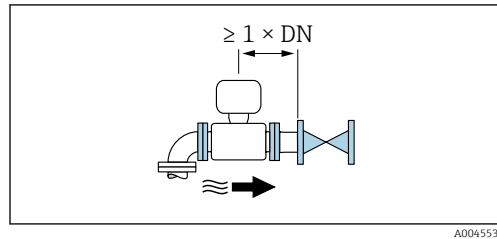

**i** Eine Auslaufstrecke von  $\geq 1 \times \text{DN}$  wird empfohlen.

#### Einbau nach Ventilen

Der Einbau kann ohne Ein- und Auslaufstrecken erfolgen, wenn das Ventil während des Betriebs zu 100% geöffnet ist.

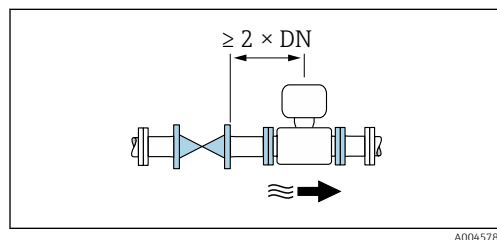

**i** Eine Einlaufstrecke von  $\geq 2 \times \text{DN}$  wird empfohlen, wenn das Ventil während des Betriebs zu 100% geöffnet ist.

#### Einbaumaße

**i** Angaben zu den Abmessungen und Einbaulängen des Geräts: Dokument "Technische Information", Kapitel "Konstruktiver Aufbau"

## 6.1.2 Anforderungen aus Umgebung und Prozess

### Umgebungstemperaturbereich

Messumformer	Standard: $-40 \dots +60 \text{ °C}$ ( $-40 \dots +140 \text{ °F}$ )
Vor-Ort-Anzeige	$-20 \dots +60 \text{ °C}$ ( $-4 \dots +140 \text{ °F}$ ), außerhalb des Temperaturbereichs kann die Ablesbarkeit der Vor-Ort-Anzeige beeinträchtigt sein.
Messaufnehmer	$-40 \dots +60 \text{ °C}$ ( $-40 \dots +140 \text{ °F}$ )
Messrohrauskleidung	Den zulässigen Temperaturbereich der Messrohrauskleidung nicht über- oder unterschreiten.

Bei Betrieb im Freien:

- Messgerät an einer schattigen Stelle montieren.
- Direkte Sonneneinstrahlung vermeiden, besonders in wärmeren Klimaregionen.
- Starke Bewitterung vermeiden.

### Systemdruck

Einbau in der Nähe von Pumpen → 22

## Vibrationen

Einbau bei Rohrschwingungen →  22

## Anpassungsstücke

Der Messaufnehmer kann mit Hilfe entsprechender Anpassungsstücke nach DIN EN 545 (Doppelflansch-Übergangsstücke) auch in eine Rohrleitung größerer Nennweite eingebaut werden. Die dadurch erreichte Erhöhung der Strömungsgeschwindigkeit verbessert bei sehr langsam fließendem Messstoff die Messgenauigkeit. Das abgebildete Nomogramm dient zur Ermittlung des verursachten Druckabfalls durch Konfusoren und Diffusoren.

-  ■ Das Nomogramm gilt nur für Flüssigkeiten mit wasserähnlicher Viskosität.
- Bei hoher Viskosität des Messstoffs kann ein größerer Messrohrdurchmesser in Betracht gezogen werden, um den Druckverlust zu reduzieren.

1. Durchmesser Verhältnis  $d/D$  ermitteln.
2. Druckverlust in Abhängigkeit von der Strömungsgeschwindigkeit (nach der Einschnürung) und dem  $d/D$ -Verhältnis aus dem Nomogramm ablesen.

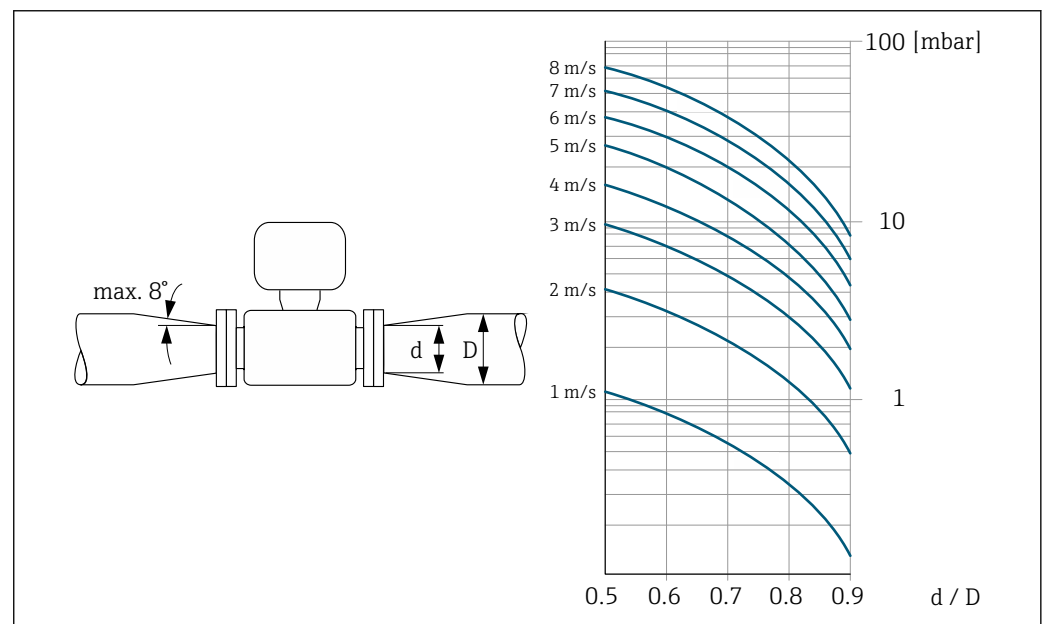

A0029002

## 6.1.3 Spezielle Montagehinweise

### Wetterschutzhaube

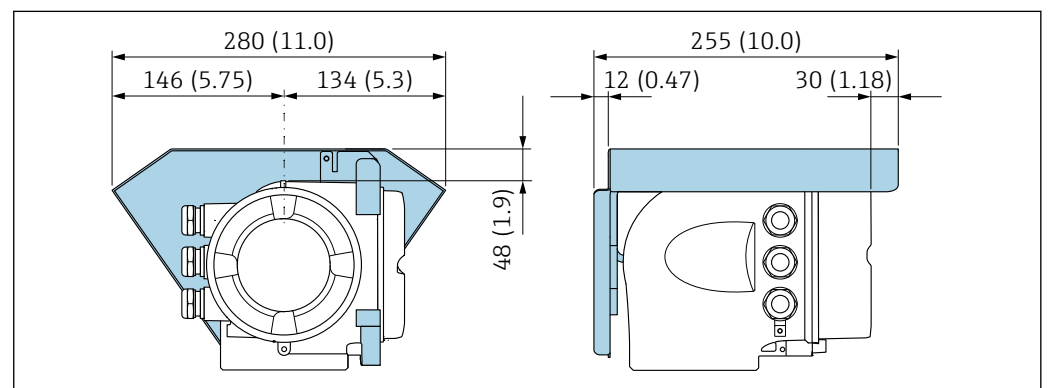

A0029553

 4 Einheit mm (in)

### Lebensmitteltauglichkeit

- i** Bei Installation in hygienischen Anwendungen: Hinweise im Kapitel "Zertifikate und Zulassungen/Lebensmitteltauglichkeit" beachten → 208
- Für Messgeräte mit Bestellmerkmal "Gehäuse", Option B "Rostfrei, hygienisch" ist der Anschlussraumdeckel zum Verschließen handfest zuzudrehen und um weitere 45° anzuziehen (entspricht 15 Nm).

## 6.2 Gerät montieren

### 6.2.1 Benötigtes Werkzeug

#### Für Messaufnehmer

Für Flansche und andere Prozessanschlüsse: Entsprechendes Montagewerkzeug

### 6.2.2 Messgerät vorbereiten

1. Sämtliche Reste der Transportverpackung entfernen.
2. Vorhandene Schutzscheiben oder Schutzkappen vom Messaufnehmer entfernen.
3. Aufkleber auf dem Elektronikraumdeckel entfernen.

### 6.2.3 Messumformergehäuse drehen

Um den Zugang zum Anschlussraum oder Anzeigemodul zu erleichtern, kann das Messumformergehäuse gedreht werden.

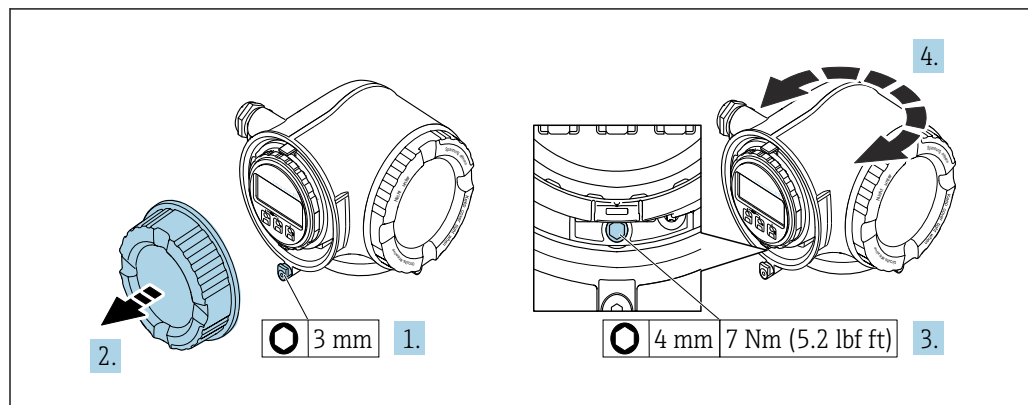

**5** Gehäuse in nicht explosionsgeschützter Ausführung

1. Je nach Geräteausführung: Sicherungskralle des Anschlussraumdeckels lösen.
2. Anschlussraumdeckel abschrauben.
3. Befestigungsschraube lösen.
4. Gehäuse in die gewünschte Position drehen.
5. Befestigungsschraube anziehen.
6. Anschlussraumdeckel anschrauben.
7. Je nach Geräteausführung: Sicherungskralle des Anschlussraumdeckels anbringen.

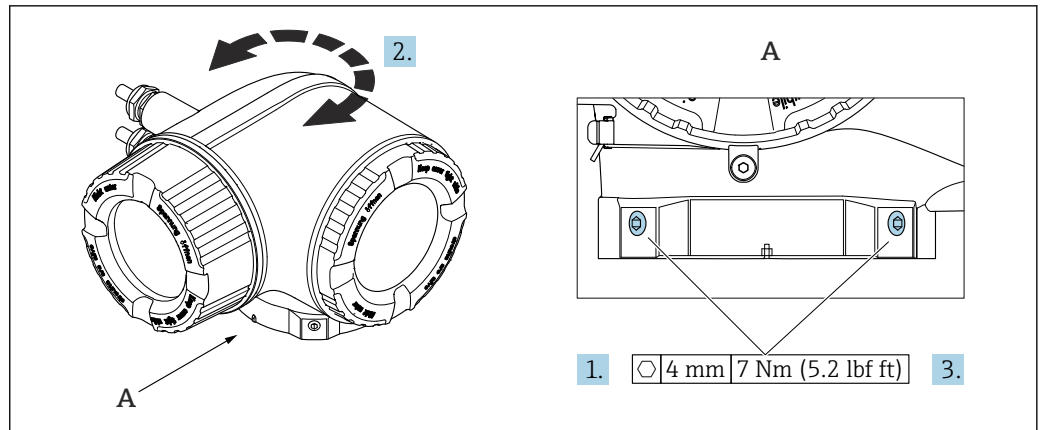

6 Ex-Gehäuse

1. Befestigungsschrauben lösen.
2. Gehäuse in die gewünschte Position drehen.
3. Befestigungsschrauben anziehen.

### 6.2.4 Anzeigemodul drehen

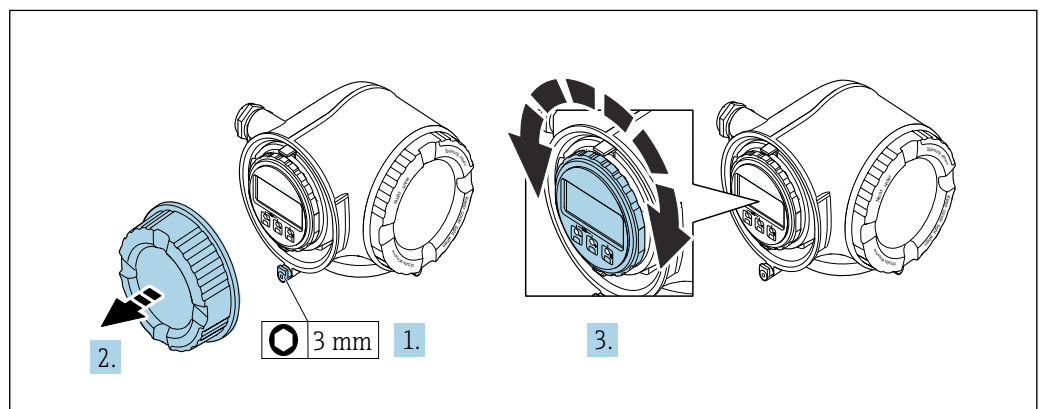

Um die Ables- und Bedienbarkeit zu erleichtern, kann das Anzeigemodul gedreht werden.



1. Je nach Geräteausführung: Sicherungskralle des Anschlussraumdeckels lösen.
2. Anschlussraumdeckel abschrauben.
3. Anzeigemodul in die gewünschte Position drehen: Max.  $8 \times 45^\circ$  in jede Richtung.
4. Anschlussraumdeckel anschrauben.
5. Je nach Geräteausführung: Sicherungskralle des Anschlussraumdeckels anbringen.

### 6.3 Montagekontrolle

Ist das Gerät unbeschädigt (Sichtprüfung)?	<input type="checkbox"/>
Entspricht das Gerät den Messstellenspezifikationen? Zum Beispiel: <ul style="list-style-type: none"> <li>▪ Prozesstemperatur</li> <li>▪ Prozessdruck (siehe Dokument "Technische Information", Kapitel "Druck-Temperatur-Kurven")</li> <li>▪ Umgebungstemperatur</li> <li>▪ Messbereich</li> </ul>	<input type="checkbox"/>

Wurde die richtige Einbaulage für den Messaufnehmer gewählt →  23 ? <ul style="list-style-type: none"><li>■ Gemäß Messaufnehmertyp</li><li>■ Gemäß Messstofftemperatur</li><li>■ Gemäß Messstoffeigenschaften (ausgasend, feststoffbeladen)</li></ul>	<input type="checkbox"/>
Stimmt die Pfeilrichtung auf dem Messaufnehmer mit der tatsächlichen Messstoff-Fließrichtung überein →  23?	<input type="checkbox"/>
Ist die Messstellenbezeichnung und -beschriftung korrekt (Sichtprüfung)?	<input type="checkbox"/>
Sind die Befestigungsschrauben fest angezogen?	<input type="checkbox"/>
Wurde vor der ersten Inbetriebnahme die Reinigung gemäß den vorgegebenen Reinigungsangaben durchgeführt? →  175?	<input type="checkbox"/>

## 7 Elektrischer Anschluss

### WARNUNG

**Spannungsführende Bauteile! Unsachgemäße Arbeiten an elektrischen Anschlüssen können zu einem Stromschlag führen.**

- ▶ Trennvorrichtung (Schalter oder Leistungsschalter) einrichten, mit der das Gerät leicht von der Versorgungsspannung getrennt werden kann.
- ▶ Zusätzlich zur Gerätesicherung eine Überstromschutzeinrichtung mit max. 10 A in die Anlageninstallation einfügen.

### 7.1 Elektrische Sicherheit

Gemäß national gültigen Vorschriften.

### 7.2 Anschlussbedingungen

#### 7.2.1 Benötigtes Werkzeug

- Für Kabeleinführungen: Entsprechendes Werkzeug verwenden
- Für Sicherungskralle: Innensechskantschlüssel 3 mm
- Abisolierzange
- Bei Verwendung von Litzenkabeln: Quetschzange für Aderendhülse
- Zum Kabelentfernen aus Klemmstelle: Schlitzschraubendreher  $\leq 3$  mm (0,12 in)

#### 7.2.2 Anforderungen an Anschlusskabel

Die kundenseitig bereitgestellten Anschlusskabel müssen die folgenden Anforderungen erfüllen.

##### **Schutzerdungskabel für die äußere Erdungsklemme**

Leiterquerschnitt  $< 6 \text{ mm}^2$  (10 AWG)

Größere Querschnitte können durch die Verwendung eines Kabelschuhs angeschlossen werden.

Die Erdungsimpedanz muss weniger als  $2 \Omega$  betragen.

##### **Zulässiger Temperaturbereich**

- Die im jeweiligen Land geltenden Installationsrichtlinien sind zu beachten.
- Die Kabel müssen für die zu erwartenden Minimal- und Maximaltemperaturen geeignet sein.

##### **Energieversorgungskabel (inkl. Leiter für die innere Erdungsklemme)**

Normales Installationskabel ausreichend.

##### **Signalkabel**

*Stromeingang 4 ... 20 mA*

Normales Installationskabel ausreichend.

*Impuls-/Frequenz-/Schaltausgang*

Normales Installationskabel ausreichend.

*Relaisausgang*

Normales Installationskabel ausreichend.

*Statuseingang*

Normales Installationskabel ausreichend.

*Ethernet-APL*

Geschirmtes Twisted-Pair-Kabel. Empfohlen wird Kabeltyp A.



Siehe <https://www.profibus.com> "Ethernet-APL White Paper"

**Kabeldurchmesser**

- Mit ausgelieferte Kabelverschraubungen:  
M20 × 1,5 mit Kabel  $\varnothing$  6 ... 12 mm (0,24 ... 0,47 in)
- Federkraftklemmen: Für Litzen und Litzen mit Aderendhülsen geeignet.  
Leiterquerschnitt 0,2 ... 2,5 mm<sup>2</sup> (24 ... 12 AWG)

**Anforderungen an das Verbindungskabel – Abgesetztes Anzeige- und Bedienmodul DKX001***Optional lieferbares Verbindungskabel*

Es wird ein Kabel mitgeliefert je nach Bestelloption

- Bestellcode Messgerät: Bestellmerkmal **030** "Anzeige; Bedienung", Option **O** oder
- Bestellcode Messgerät: Bestellmerkmal **030** "Anzeige; Bedienung", Option **M** und
- Bestellcode DKX001: Bestellmerkmal **040** "Kabel", Option **A, B, D, E**

<b>Standardkabel</b>	2 × 2 × 0,34 mm <sup>2</sup> (22 AWG) PVC-Kabel mit gemeinsamem Schirm (2 Paare, paarverseilt)
<b>Flammwidrigkeit</b>	Nach DIN EN 60332-1-2
<b>Ölbeständigkeit</b>	Nach DIN EN 60811-2-1
<b>Schirmung</b>	Kupfer-Geflecht verzinkt, optische Abdeckung ≥ 85 %
<b>Kapazität Ader/Schirm</b>	≤ 200 pF/m
<b>L/R</b>	≤ 24 $\mu$ H/ $\Omega$
<b>Lieferbare Kabellänge</b>	5 m (15 ft)/10 m (35 ft)/20 m (65 ft)/30 m (100 ft)
<b>Dauerbetriebstemperatur</b>	Bei fester Verlegung: -50 ... +105 °C (-58 ... +221 °F); bewegt: -25 ... +105 °C (-13 ... +221 °F)

*Standardkabel - kundenspezifisches Kabel*

Es wird kein Kabel mitgeliefert und muss kundenseitig bereitgestellt werden bei folgender Bestelloption:

Bestellcode DKX001: Bestellmerkmal **040** "Kabel", Option **1** "Ohne, kundenseitig, max. 300 m"

Ein Standardkabel mit folgenden Mindestanforderungen kann als Verbindungskabel, auch im explosionsgefährdeten Bereich (Zone 2, Class I, Division 2 und Zone 1, Class I, Division 1), eingesetzt werden:

<b>Standardkabel</b>	4 Adern (2 Paare); paarverseilt mit gemeinsamem Schirm, Aderquerschnitt minimal 0,34 mm <sup>2</sup> (22 AWG)
<b>Schirmung</b>	Kupfer-Geflecht verzinkt, optische Abdeckung ≥ 85 %
<b>Kabelimpedanz (Paar)</b>	Minimal 80 $\Omega$
<b>Kabellänge</b>	Maximal 300 m (1 000 ft), maximaler Schleifwiderstand 20 $\Omega$

---

<b>Kapazität Ader/Schirm</b>	Maximal 1 000 nF für Zone 1, Class I, Division 1
<b>L/R</b>	Maximal 24 $\mu\text{H}/\Omega$ für Zone 1, Class I, Division 1

### 7.2.3 Klemmenbelegung

#### Messumformer: Versorgungsspannung, Ein-/Ausgänge

Die Klemmenbelegung der Ein- und Ausgänge ist von der jeweiligen Bestellvariante des Geräts abhängig. Die gerätespezifische Klemmenbelegung ist auf einem Aufkleber in der Klemmenabdeckung dokumentiert.

Versorgungsspannung		Ein-/Ausgang 1 (Port 1)		Ein-/Ausgang 2		Ein-/Ausgang 3		Service-Schnittstelle (Port 2 <sup>1)</sup> )
1 (+)	2 (-)	26 (+)	27 (-)	24 (+)	25 (-)	22 (+)	23 (-)	CDI-RJ45
Gerätespezifische Klemmenbelegung: Aufkleber in Klemmenabdeckung.								

1) Keine PROFINET-Kommunikation an Port 2 verfügbar.

**i** Klemmenbelegung des abgesetzten Anzeige- und Bedienmoduls →  39.  
Informationen zur Pin-Belegung der Gerätestecker: Betriebsanleitung zum Gerät.

### 7.2.4 Verfügbare Gerätestecker für Proline 300

**i** Gerätestecker dürfen nicht in explosionsgefährdeten Bereichen eingesetzt werden!

Bestellmerkmal "Eingang; Ausgang 1", Option RB "PROFINET over Ethernet-APL"

Bestellmerkmal "Elektrischer Anschluss"	Kabeleinführung/Anschluss	
	2	3
L, N, P, U	Stecker M12×1	-

### 7.2.5 Pinbelegung Gerätestecker

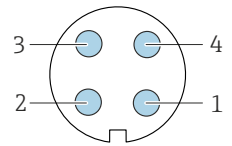
	Pin	Belegung	Codierung	Stecker/ Buchse
	1	APL-signal -	A	Buchse
	2	APL-signal +		
	3	Kabelschirm <sup>1</sup>		
	4	nicht belegt		
Metallisches Steckergehäuse	Kabelschirm			
<sup>1</sup> Wenn Kabelschirm verwendet wird				

### 7.2.6 Gerät vorbereiten

#### HINWEIS

#### Mangelnde Gehäusedichtheit!

Aufheben der Funktionstüchtigkeit des Messgeräts möglich.

► Passende, der Schutzart entsprechende Kabelverschraubungen verwenden.

1. Wenn vorhanden: Blindstopfen entfernen.

2. Wenn das Messgerät ohne Kabelverschraubungen ausgeliefert wird:  
Passende Kabelverschraubung für entsprechendes Anschlusskabel bereitstellen.
3. Wenn das Messgerät mit Kabelverschraubungen ausgeliefert wird:  
Anforderungen an Anschlusskabel beachten .

## 7.3 Gerät anschließen

### HINWEIS

#### Einschränkung der elektrischen Sicherheit durch falschen Anschluss!

- ▶ Elektrische Anschlussarbeiten nur von entsprechend ausgebildetem Fachpersonal ausführen lassen.
- ▶ National gültige Installationsvorschriften beachten.
- ▶ Die örtlichen Arbeitsschutzvorschriften einhalten.
- ▶ Vor dem Anschluss weiterer Kabel: Immer erst das Schutzleiterkabel  $\ominus$  anschließen.
- ▶ Bei Einsatz im explosionsgefährdeten Bereich: Hinweise in der gerätespezifischen Ex-Dokumentation beachten.

### 7.3.1 Messumformer anschließen

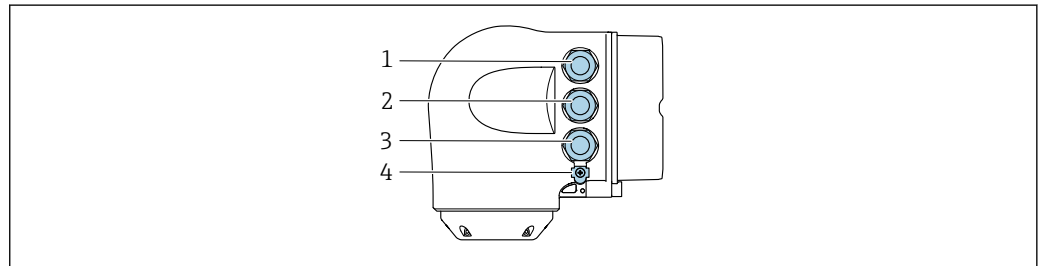

A0026781

- 1 Anschluss Versorgungsspannung
- 2 Anschluss Signalübertragung Ein-/Ausgang
- 3 Anschluss Signalübertragung Ein-/Ausgang oder Anschluss für Netzwerk Verbindung über Serviceschnittstelle (CDI-RJ45); Optional: Anschluss externe WLAN-Antenne oder Anschluss abgesetztes Anzeige- und Bedienmodul DKX001
- 4 Schutzleiter (PE)

- i** Neben dem Anschluss des Geräts über PROFINET mit Ethernet-APL und den verfügbaren Ein-/Ausgängen steht noch eine weitere Anschlussmöglichkeit zur Verfügung: Über Serviceschnittstelle (CDI-RJ45) in ein Netzwerk einbinden → 38.

### Stecker anschließen

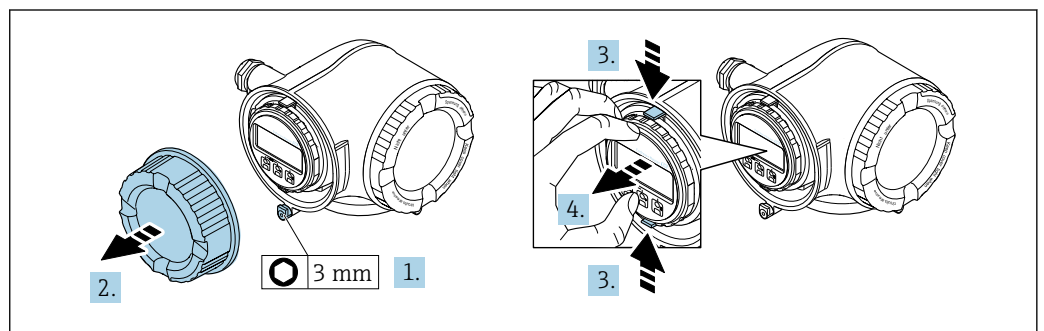

A0029813

1. Sicherungskralle des Anschlussraumdeckels lösen.
2. Anschlussraumdeckel abschrauben.
3. Laschen der Halterung des Anzeigemoduls zusammendrücken.

4. Halterung des Anzeigemoduls abziehen.

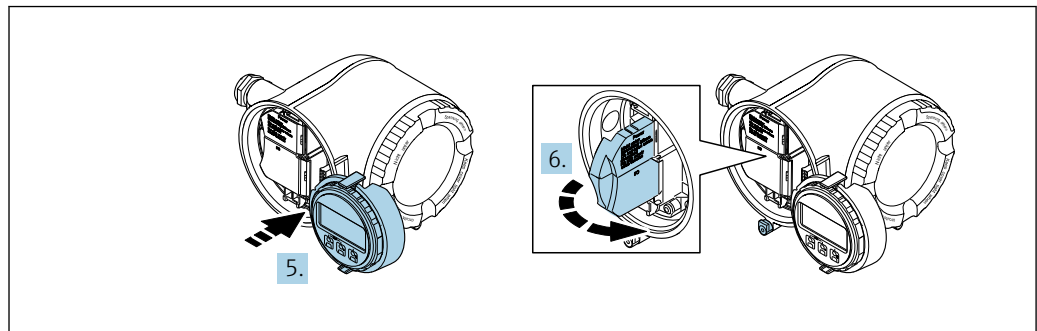

A0029814

5. Halterung am Rand des Elektronikraums aufstecken.

6. Klemmenabdeckung aufklappen.

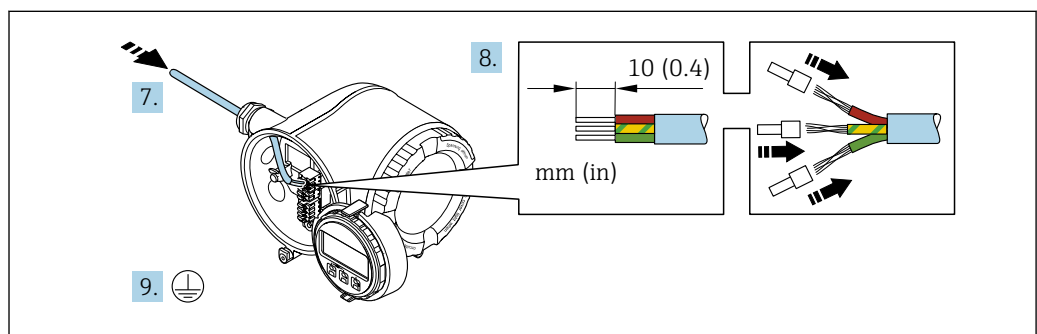

A0051111

7. Kabel durch die Kabeleinführung schieben. Um Dichtheit zu gewährleisten, Dichtungsring nicht aus der Kabeleinführung entfernen.

8. Kabel und Kabelenden abisolieren und an Klemmen 26-27 anschließen. Bei Litzenkabeln: Zusätzlich Aderendhülsen anbringen.

9. Schutzleiter (PE) anschließen.

10. Kabelverschraubungen fest anziehen.

↳ Der Anschluss über den APL-Port ist damit abgeschlossen.

### Versorgungsspannung und weitere Ein-/Ausgänge anschließen

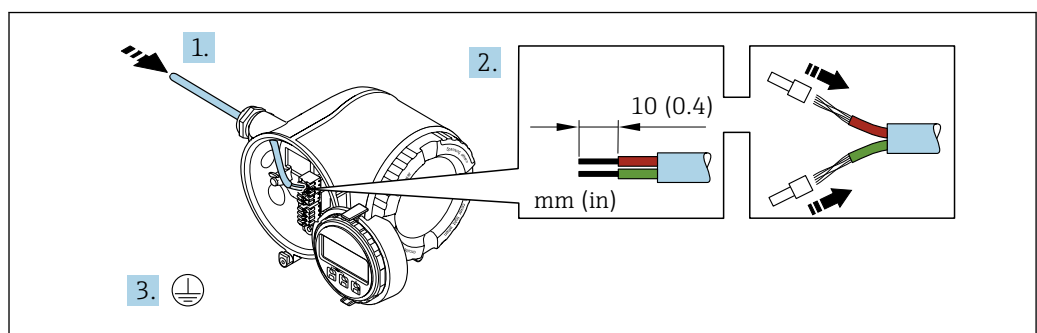

A0051128

1. Kabel durch die Kabeleinführung schieben. Um Dichtheit zu gewährleisten, Dichtungsring nicht aus der Kabeleinführung entfernen.

2. Kabel und Kabelenden abisolieren. Bei Litzenkabeln: Zusätzlich Aderendhülsen anbringen.

3. Schutzleiter anschließen.

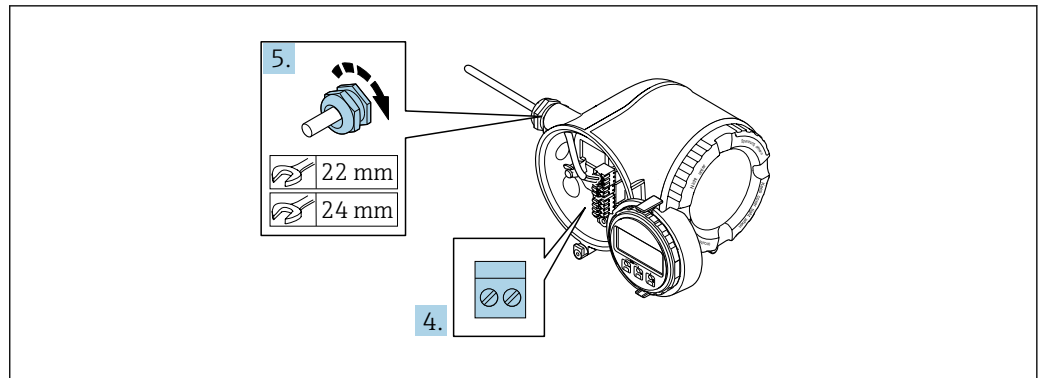

A0033984

4. Kabel gemäß Klemmenbelegung anschließen.
  - ↳ **Klemmenbelegung Signalkabel:** Die gerätespezifische Klemmenbelegung ist auf einem Aufkleber in der Klemmenabdeckung dokumentiert.
  - Klemmenbelegung Anschluss Versorgungsspannung:** Aufkleber in der Klemmenabdeckung oder → 34.
5. Kabelverschraubungen fest anziehen.
  - ↳ Der Anschluss der Kabel ist damit abgeschlossen.
6. Klemmenabdeckung zuklappen.
7. Halterung des Anzeigemoduls im Elektronikraum aufstecken.
8. Anschlussraumdeckel aufschrauben.
9. Sicherungskralle des Anschlussraumdeckels befestigen.

### Kabel entfernen

Um ein Kabel wieder aus einer Klemmstelle zu entfernen:

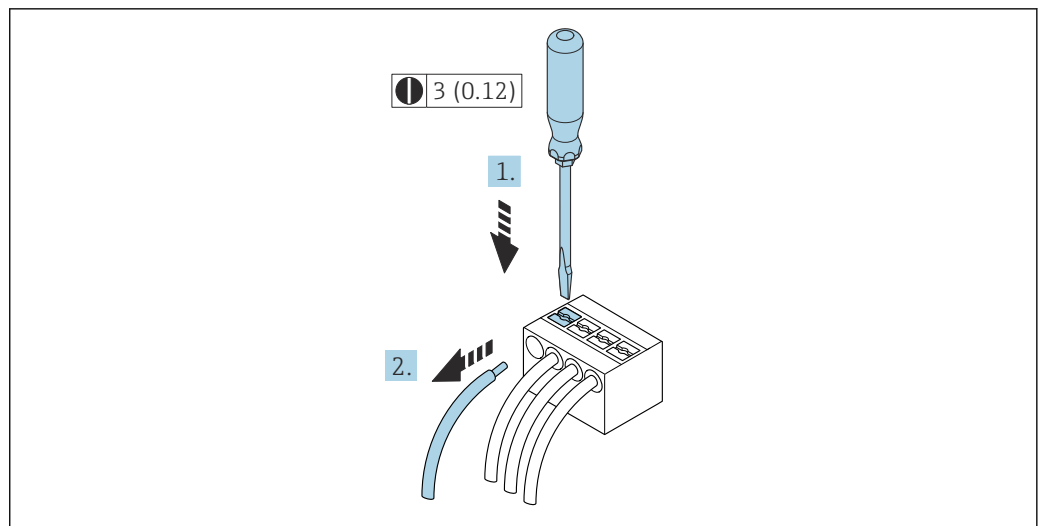

A0029598

7 Einheit mm (in)

1. Mit einem Schlitzschraubendreher auf den Schlitz zwischen den beiden Klemmenlöchern drücken.
2. Das Kabelende aus der Klemme ziehen.

### 7.3.2 Messumformer in ein Netzwerk einbinden

In diesem Kapitel werden nur die grundsätzlichen Anschlussmöglichkeiten für eine Einbindung des Geräts in ein Netzwerk dargestellt.

Vorgehensweise für den korrekten Anschluss des Messumformers →  35.

#### Über die Service-Schnittstelle einbinden

Die Einbindung erfolgt über den Anschluss an der Service-Schnittstelle (CDI-RJ45).

Beim Anschluss zu beachten:

- Empfohlenes Kabel: CAT 5e, CAT 6 oder CAT 7, mit geschirmtem Stecker (z. B. Fabrikat YAMAICHI ; Part No Y-ConProfixPlug63 / Prod. ID: 82-006660)
- Maximale Kabeldicke: 6 mm
- Länge des Steckers inklusive Knickschutz: 42 mm
- Biegeradius: 5 x Kabeldicke

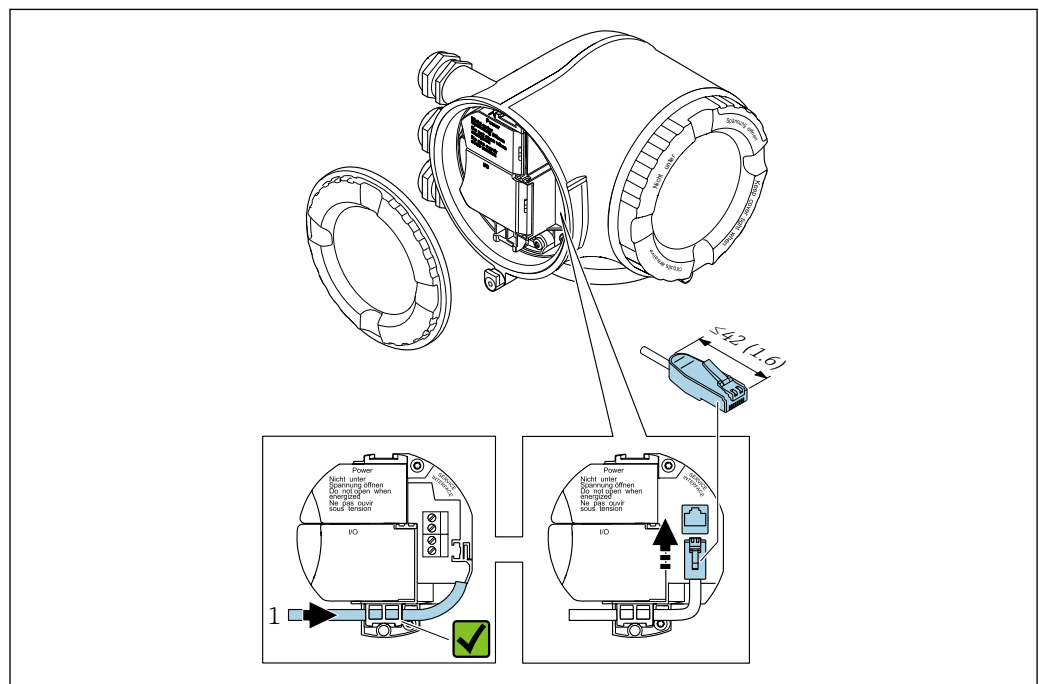

A0033703

1 Service-Schnittstelle (CDI-RJ45)

-  Optional ist ein Adapter für RJ45 auf M12 Stecker erhältlich:  
Bestellmerkmal "Zubehör", Option **NB**: "Adapter RJ45 M12 (Service-Schnittstelle)"

Der Adapter verbindet die Service-Schnittstelle (CDI-RJ45) mit einem in der Kabeleinführung montierten M12 Stecker. Der Anschluss an die Service-Schnittstelle kann dadurch ohne Öffnen des Geräts über einen M12 Stecker erfolgen.

### 7.3.3 Anschluss abgesetztes Anzeige- und Bedienmodul DKX001

**i** Das abgesetzte Anzeige- und Bedienmodul DKX001 ist optional bestellbar → 179.

- Das abgesetzte Anzeige- und Bedienmodul DKX001 ist nur für folgende Gehäusausführung verfügbar: Bestellmerkmal "Gehäuse": Option A "Alu, beschichtet"
- Bei der direkten Bestellung des abgesetzten Anzeige- und Bedienmoduls DKX001 mit dem Messgerät wird das Messgerät immer mit einem Blinddeckel ausgeliefert. Eine Anzeige oder Bedienung am Messumformer ist in dem Fall nicht vorhanden.
- Bei nachträglicher Bestellung darf das abgesetzte Anzeige- und Bedienmodul DKX001 nicht gleichzeitig mit dem vorhandenen Anzeigemodul des Messgeräts angeschlossen werden. Es darf immer nur eine Anzeige oder Bedienung am Messumformer angeschlossen sein.

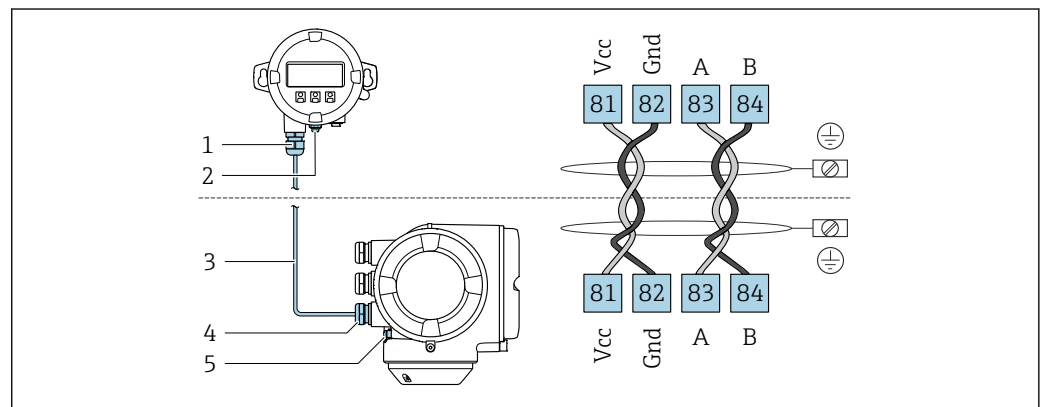

- 1 Abgesetztes Anzeige- und Bedienmodul DKX001
- 2 Anschluss Schutzerde (PE)
- 3 Verbindungskabel
- 4 Messgerät
- 5 Anschluss Schutzerde (PE)

## 7.4 Potenzialausgleich sicherstellen

### 7.4.1 Anforderungen

Beim Potenzialausgleich:

- Betriebsinterne Erdungskonzepte beachten
- Einsatzbedingungen wie Material und Erdung der Rohrleitung berücksichtigen
- Messstoff, Messaufnehmer und Messumformer auf dasselbe elektrische Potenzial legen
- Für die Potenzialausgleichsverbindungen ein Erdungskabel mit dem Mindestquerschnitt von  $6 \text{ mm}^2$  (10 AWG) und einem Kabelschuh verwenden

### 7.4.2 Anschlussbeispiel Standardfall

#### Prozessanschlüsse aus Metall

Der Potenzialausgleich erfolgt in der Regel über die metallischen, messstoffberührenden Prozessanschlüsse, welche direkt auf den Messaufnehmer montiert sind. Damit entfällt in der Regel der Einsatz von weiteren Potenzialausgleichs-Maßnahmen.

### 7.4.3 Anschlussbeispiele Sonderfälle

#### Prozessanschlüsse aus Kunststoff

Bei Prozessanschlüssen aus Kunststoff ist der Potenzialausgleich zwischen Messaufnehmer und Messstoff über zusätzliche Erdungsringe oder Prozessanschlüsse mit integrierter

Erdungselektrode sicherzustellen. Ein Fehlen des Potenzialausgleichs kann die Messgenauigkeit beeinflussen oder zur Zerstörung des Messaufnehmers durch elektrochemischen Abbau von Elektroden führen.

Beim Einsatz von Erdungsringen folgende Punkte beachten:

- Je nach Bestelloption werden bei Prozessanschlüssen anstelle von Erdungsringen entsprechende Kunststoffscheiben eingesetzt. Diese Kunststoffscheiben dienen nur als "Platzhalter" und besitzen keinerlei Potenzialausgleichsfunktion. Sie übernehmen zudem eine entscheidende Dichtungsfunktion an der Schnittstelle Sensor/Anschluss. Bei Prozessanschlüssen ohne metallische Erdungsringe dürfen diese Kunststoffscheiben/Dichtungen deshalb nicht entfernt werden bzw. diese sind immer zu montieren!
- Erdungsringe können bei Endress+Hauser als Zubehörteil DK5HR\* separat bestellt werden (enthält keine Dichtungen). Bei der Bestellung darauf achten, dass die Erdungsringe kompatibel zum Elektrodenwerkstoff sind. Ansonsten besteht die Gefahr, dass die Elektroden durch elektrochemische Korrosion zerstört werden!
- Falls Dichtungen benötigt werden, können diese zusätzlich mit dem Dichtungsset DK5G\* bestellt werden.
- Erdungsringe inkl. Dichtungen werden innerhalb der Prozessanschlüsse montiert. Die Einbaulänge wird dadurch nicht beeinflusst.

#### *Potenzialausgleich über zusätzlichen Erdungsring*

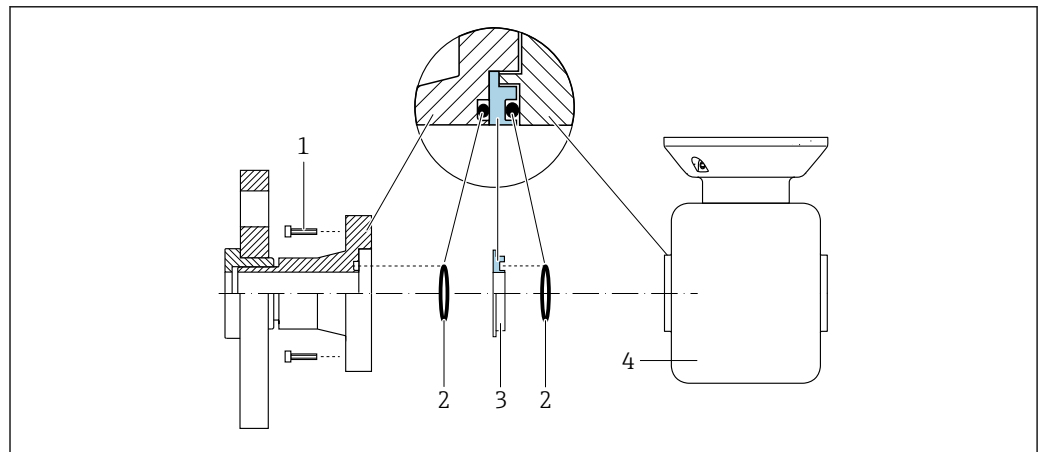

A0028971

- 1 Sechskantschrauben Prozessanschluss
- 2 O-Ring-Dichtungen
- 3 Kunststoffscheibe (Platzhalter) bzw. Erdungsring
- 4 Messaufnehmer

Potenzialausgleich über Erdungselektroden am Prozessanschluss

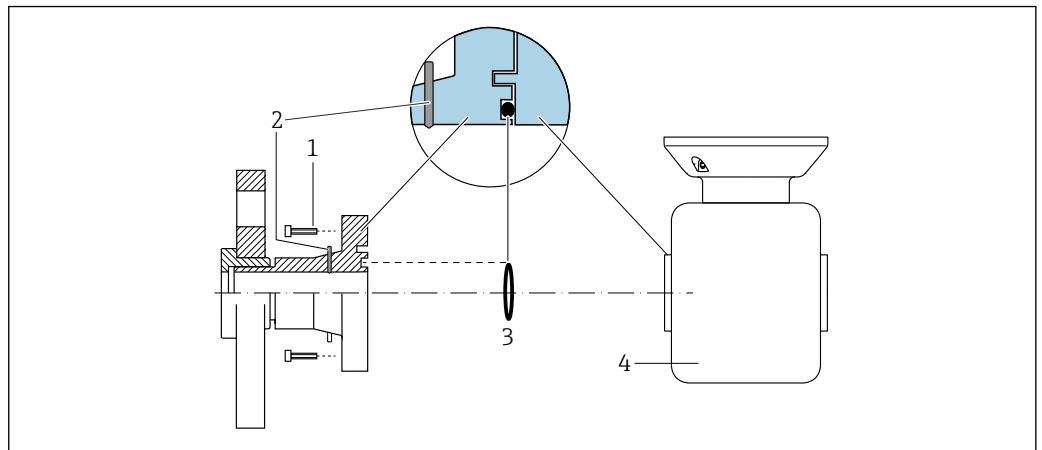

A0028972

- 1 Sechskantschrauben Prozessanschluss
- 2 Integrierte Erdungselektroden
- 3 O-Ring-Dichtung
- 4 Messaufnehmer

## 7.5 Spezielle Anschlusshinweise

### 7.5.1 Anschlussbeispiele

#### Stromausgang 4 ... 20 mA (ohne HART)

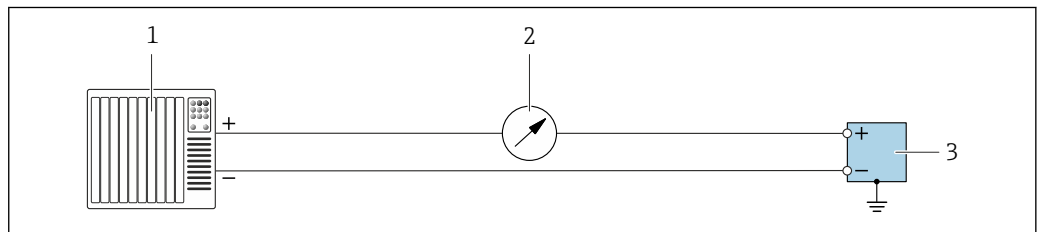

A0055851

8 Anschlussbeispiel für 4 ... 20 mA Stromausgang (aktiv)

- 1 Automatisierungssystem mit Stromeingang (z. B. SPS)
- 2 Optionales weiteres Anzeigeinstrument: Maximale Bürde beachten
- 3 Durchflussmessgerät mit Stromausgang (aktiv)

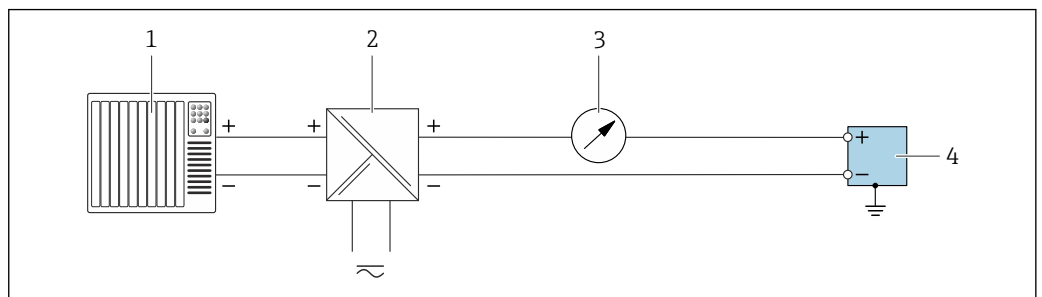

A0055852

9 Anschlussbeispiel für 4 ... 20 mA Stromausgang (passiv)

- 1 Automatisierungssystem mit Stromeingang (z. B. SPS)
- 2 Spannungsversorgung
- 3 Optionales weiteres Anzeigeinstrument: Maximale Bürde beachten
- 4 Messumformer mit Stromausgang (passiv)

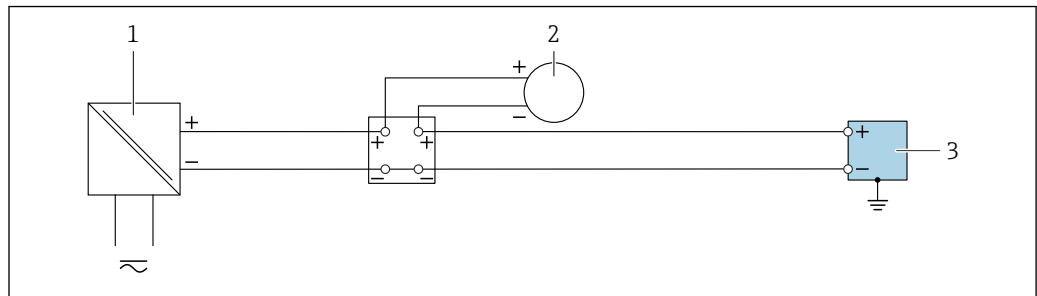
**Stromeingang 4 ... 20 mA**

A0055853

10 Anschlussbeispiel für 4 ... 20 mA Stromeingang

- 1 Spannungsversorgung
- 2 Externes Messgerät mit 4 ... 20 mA Stromausgang passiv (z. B. Druck oder Temperatur)
- 3 Messumformer mit 4 ... 20 mA Stromeingang

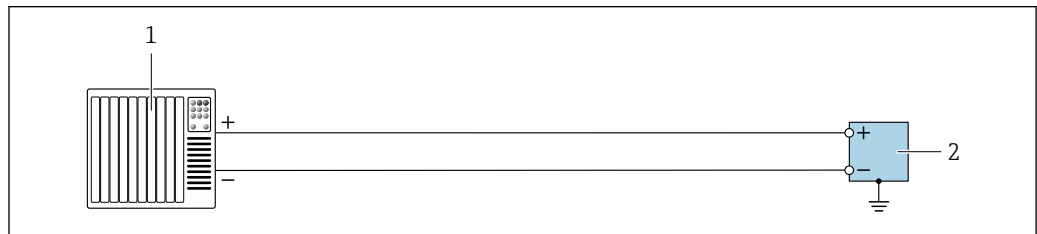
**Impuls-/Frequenz-/Schaltausgang**

A0055856

11 Anschlussbeispiel für Impuls-/Frequenz-/Schaltausgang (aktiv)

- 1 Automatisierungssystem mit Impuls-/Frequenz-/Schalteingang (z. B. SPS)
- 2 Messumformer mit Impuls-/Frequenz-/Schaltausgang (aktiv)

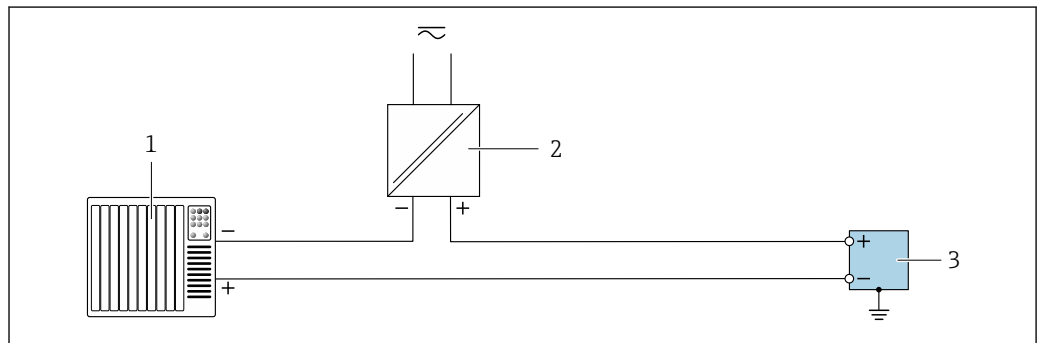

A0055855

12 Anschlussbeispiel für Impuls-/Frequenz-/Schaltausgang (passiv)

- 1 Automatisierungssystem mit Impuls-/Frequenz-/Schalteingang (z. B. SPS)
- 2 Spannungsversorgung
- 3 Messumformer mit Impuls-/Frequenz-/Schaltausgang (passiv)

### Relaisausgang

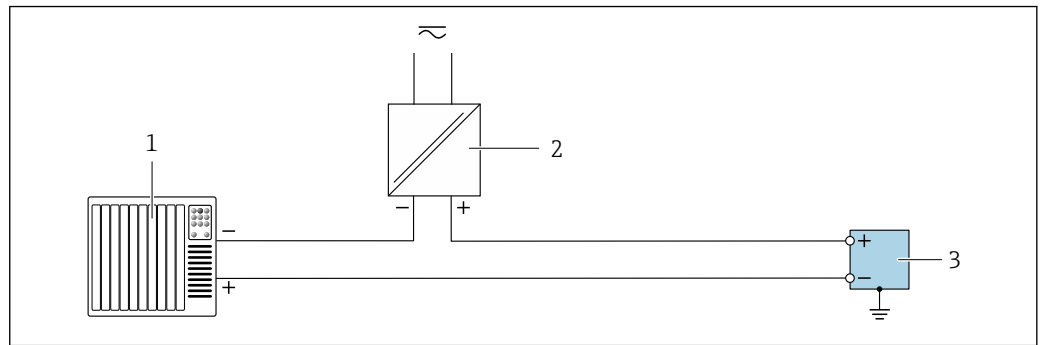

13 Anschlussbeispiel für Relaisausgang

- 1 Automatisierungssystem mit Schalteingang (z. B. SPS)
- 2 Spannungsversorgung
- 3 Messumformer mit Relaisausgang

### Status Eingang

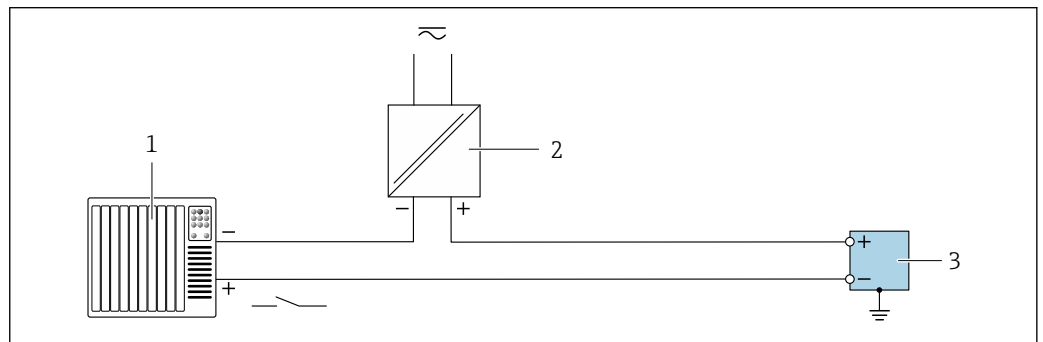

14 Anschlussbeispiel für Status Eingang

- 1 Automatisierungssystem mit Schaltausgang passiv (z. B. SPS)
- 2 Spannungsversorgung
- 3 Messumformer mit Status Eingang

### Ethernet-APL

Siehe <https://www.profibus.com> "Ethernet-APL White Paper"

## 7.6 Hardwareeinstellungen

### 7.6.1 Gerätenamen einstellen

Eine Messstelle kann innerhalb einer Anlage anhand der Messstellenbezeichnung schnell identifiziert werden. Der ab Werk vorgegebene Gerätename kann über DIP-Schalter oder das Automatisierungssystem angepasst werden.

Beispiel: EH-Promag300-XXXX

<b>EH</b>	Endress+Hauser
<b>Promag</b>	Gerätefamilie
<b>300</b>	Messumformer
<b>XXXX</b>	Seriennummer des Geräts

Der aktuell verwendete Gerätenamen wird im Setup → Messstellenbezeichnung angezeigt.

### Gerätenamen über DIP-Schalter einstellen

Über die DIP-Schalter 1...8 kann der hintere Teil des Gerätenamens eingestellt werden. Der Adressierbereich liegt dabei zwischen 1...254 (Werkseinstellung: Seriennummer des Geräts )

#### Übersicht DIP-Schalter

DIP-Schalter	Bit	Beschreibung
1	128	Konfigurierbarer Teil des Gerätenamens
2	64	
3	32	
4	16	
5	8	
6	4	
7	2	
8	1	

#### Beispiel: Den Gerätenamen EH-PROMAG300-065 einstellen

DIP-Schalter	ON/OFF	Bit	Gerätename
1	OFF	–	EH-PROMAG300-065
2	ON	64	
3...7	OFF	–	
8	ON	1	
Seriennummer des Geräts:		065	

#### Gerätenamen einstellen

Stromschlaggefahr beim Öffnen des Messumformergehäuses.

- ▶ Vor dem Öffnen des Messumformergehäuses:
- ▶ Das Gerät von der Energieversorgung trennen.

 Die Default-IP Adresse darf **nicht** aktiviert sein →  45.

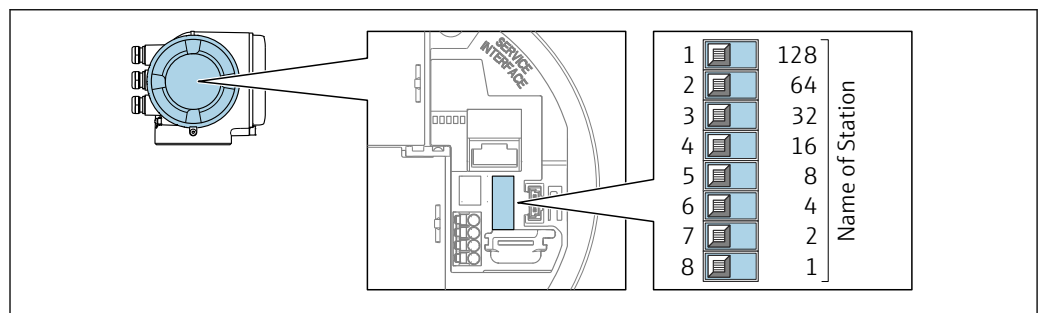

A0034498

1. Je nach Gehäuseausführung: Sicherungskralle oder Befestigungsschraube des Gehäusesdeckels lösen.
2. Je nach Gehäuseausführung: Gehäusesdeckel abschrauben oder öffnen und gegebenenfalls Vor-Ort-Anzeige vom Hauptelektronikmodul trennen.

3. Gewünschten Gerätenamen über die entsprechenden DIP-Schalter auf dem I/O-Elektronikmodul einstellen.
4. Messumformer in umgekehrter Reihenfolge wieder zusammenbauen.
5. Gerät wieder an die Energieversorgung anschließen.
  - ↳ Nach dem Neustart des Geräts wird die eingestellte Geräteadresse verwendet.

### Gerätenamen über Automatisierungssystem einstellen

Um den Gerätenamen über das Automatisierungssystem einstellen zu können, müssen die DIP-Schalter 1...8 alle auf **OFF** (Werkseinstellung) oder alle auf **ON** stehen.

Über das Automatisierungssystem kann der komplette Gerätenamen (Name of Station) individuell angepasst werden.

- i** Die in der Werkseinstellung als Teil des Gerätenamens verwendete Seriennummer wird nicht gespeichert. Ein Rücksetzen des Gerätenamens auf die Werkseinstellung mit Seriennummer ist nicht möglich. Nach dem Rücksetzen ist der Gerätenamen leer.
- Bei Vergabe des Gerätenamens über das Automatisierungssystem: Gerätenamen in Kleinbuchstaben vergeben.

## 7.6.2 Default IP-Adresse aktivieren

### Default IP-Adresse über DIP-Schalter aktivieren

Stromschlaggefahr beim Öffnen des Messumformergehäuses.

- ▶ Vor dem Öffnen des Messumformergehäuses:
- ▶ Das Gerät von der Energieversorgung trennen.

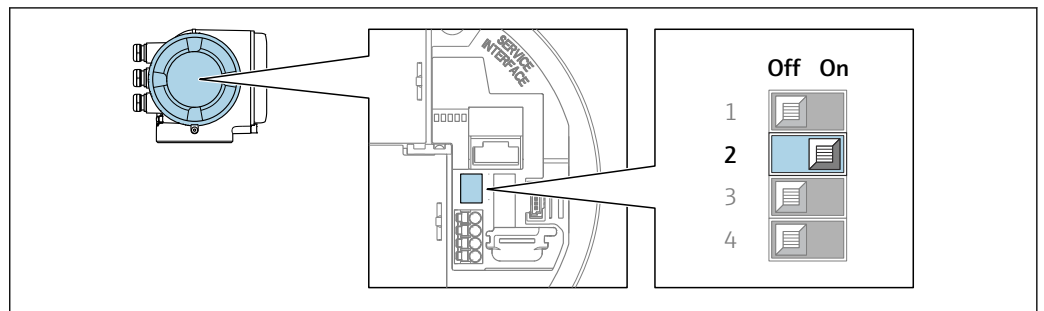

1. Je nach Gehäuseausführung: Sicherungskralle oder Befestigungsschraube des Gehäusesdeckels lösen.
2. Je nach Gehäuseausführung: Gehäusesdeckel abschrauben oder öffnen und gegebenenfalls Vor-Ort-Anzeige vom Hauptelektronikmodul trennen.
3. DIP-Schalter Nr. 2 auf dem I/O-Elektronikmodul von **OFF** → **ON** setzen.
4. Messumformer in umgekehrter Reihenfolge wieder zusammenbauen.
5. Gerät wieder an die Energieversorgung anschließen.
  - ↳ Nach dem Neustart des Geräts wird die Default IP-Adresse verwendet.

## 7.7 Schutzart sicherstellen

Das Messgerät erfüllt alle Anforderungen gemäß der Schutzart IP66/67, Type 4X enclosure.

Um die Schutzart IP66/67, Type 4X enclosure zu gewährleisten, folgende Schritte nach dem elektrischen Anschluss durchführen:

1. Prüfen, ob die Gehäusedichtungen sauber und richtig eingelegt sind.

2. Gegebenenfalls die Dichtungen trocknen, reinigen oder ersetzen.
3. Sämtliche Gehäuseschrauben und Schraubdeckel fest anziehen.
4. Kabelverschraubungen fest anziehen.
5. Damit auftretende Feuchtigkeit nicht zur Einführung gelangt:  
Mit dem Kabel vor der Kabeleinführung eine nach unten hängende Schlaufe bilden ("Wassersack").

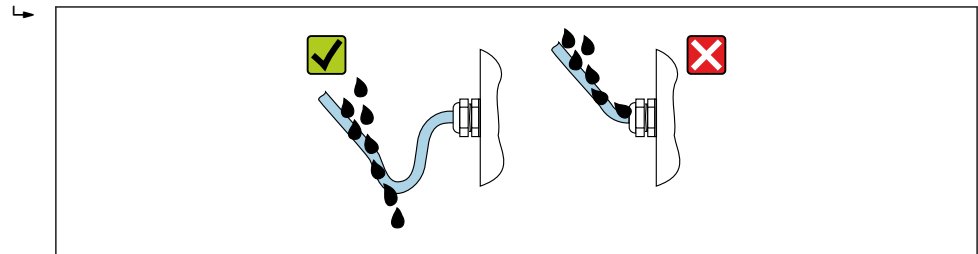

A0029278

6. Die mitgelieferten Kabelverschraubungen und Kunststoffblindstopfen, die für die Kabeleinführungen mit Gewinde verwendet werden, gewährleisten keine Schutzart IP66/67, Type 4X enclosure. Um diese Schutzart zu erreichen, müssen nicht verwendete Kabelverschraubungen und Kunststoffblindstopfen durch Gewindeblindstopfen der Schutzart IP66/67, Type 4X enclosure ersetzt werden.

## 7.8 Anschlusskontrolle

Sind Gerät und Kabel unbeschädigt (Sichtprüfung)?	<input type="checkbox"/>
Ist die Schutzerdung korrekt ausgeführt?	<input type="checkbox"/>
Entsprechen die verwendeten Kabel den Anforderungen ?	<input type="checkbox"/>
Sind die montierten Kabel zugentlastet und fest verlegt?	<input type="checkbox"/>
Sind alle Kabelverschraubungen montiert, fest angezogen und dicht? Kabelführung mit "Wassersack" → 45?	<input type="checkbox"/>
Ist die Klemmenbelegung korrekt ?	<input type="checkbox"/>
Wenn Versorgungsspannung vorhanden: Erscheint eine Anzeige auf dem Anzeigemodul?	<input type="checkbox"/>
Ist der Potenzialausgleich korrekt durchgeführt ?	<input type="checkbox"/>
Sind Blindstopfen in nicht benutzte Kabeleinführungen eingesetzt und Transportstopfen durch Blindstopfen ersetzt?	<input type="checkbox"/>

## 8 Bedienungsmöglichkeiten

### 8.1 Übersicht zu Bedienungsmöglichkeiten

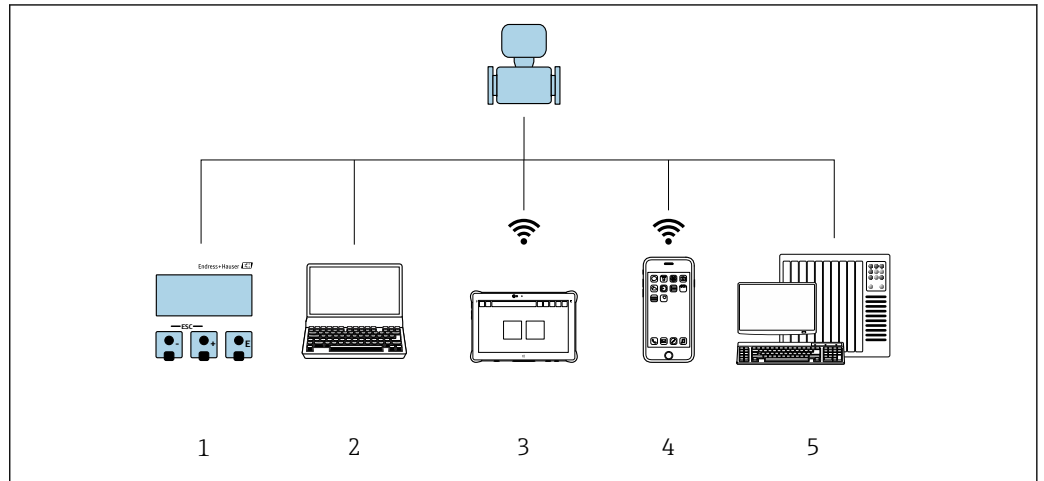

- 1 *Vor-Ort-Bedienung via Anzeigemodul*
- 2 *Computer mit Webbrowser oder mit Bedientool (z. B. FieldCare, DeviceCare, SIMATIC PDM)*
- 3 *Field Xpert SMT70*
- 4 *Mobiles Handbediengerät*
- 5 *Automatisierungssystem (z. B. SPS)*

## 8.2 Aufbau und Funktionsweise des Bedienmenüs

### 8.2.1 Aufbau des Bedienmenüs

 Zur Bedienmenü-Übersicht für Experten: Dokument "Beschreibung Geräteparameter" zum Gerät →  212

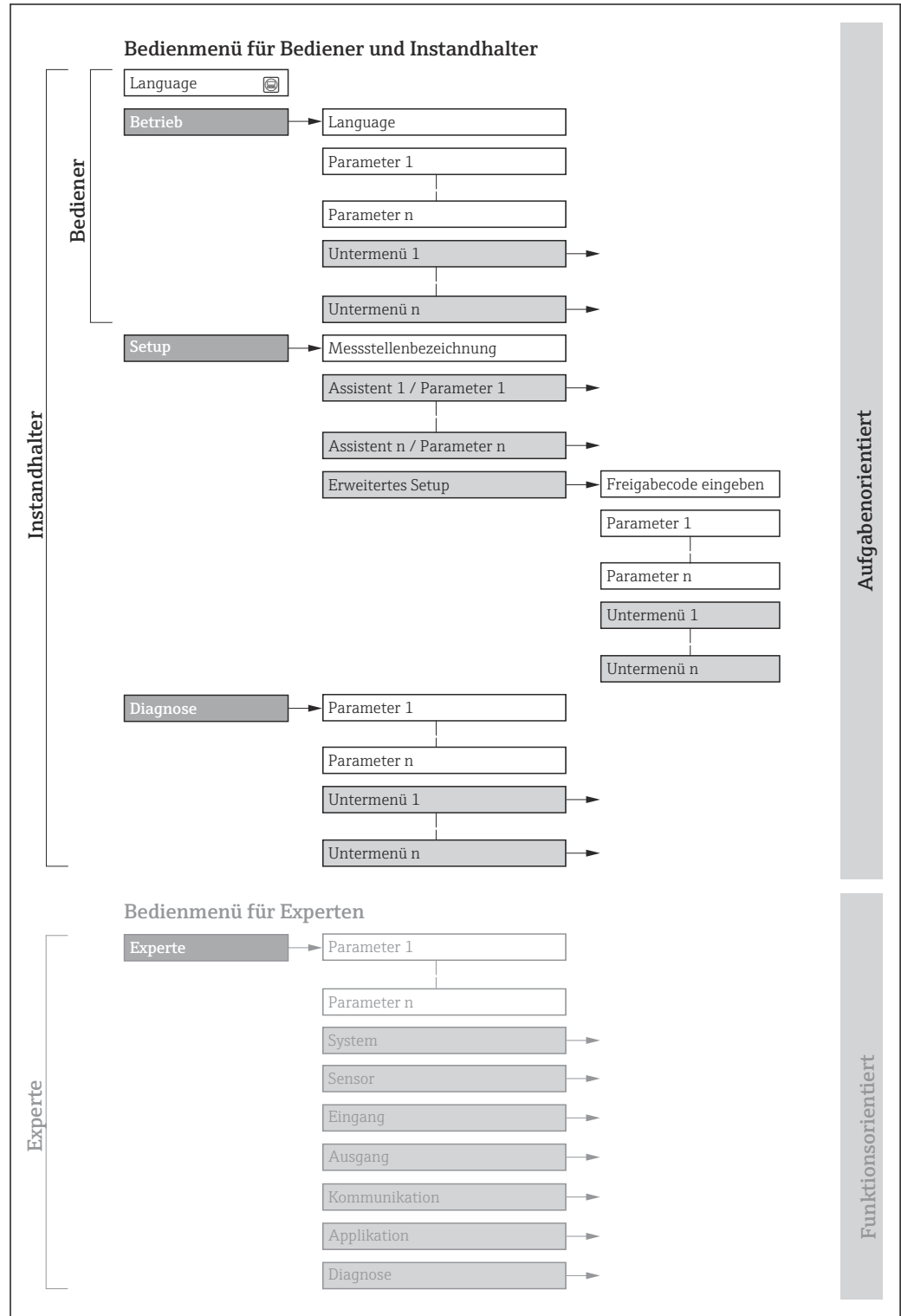

A0018237-DE

 15 Schematischer Aufbau des Bedienmenüs

### 8.2.2 Bedienphilosophie

Die einzelnen Teile des Bedienmenüs sind bestimmten Anwenderrollen zugeordnet (z. B. Bediener, Instandhalter). Zu jeder Anwenderrolle gehören typische Aufgaben innerhalb des Gerätelebenszyklus.

Menü/Parameter		Anwenderrolle und Aufgaben	Inhalt/Bedeutung
Language	Aufgabenorientiert	<b>Rolle "Bediener", "Instandhalter"</b> Aufgaben im laufenden Messbetrieb: <ul style="list-style-type: none"> <li>▪ Konfiguration der Betriebsanzeige</li> <li>▪ Ablesen von Messwerten</li> </ul>	Festlegen der Bediensprache
Betrieb			<ul style="list-style-type: none"> <li>▪ Festlegen der Bediensprache</li> <li>▪ Festlegen der Webserver-Bediensprache</li> <li>▪ Zurücksetzen und Steuern von Summenzählern</li> <li>▪ Konfiguration der Betriebsanzeige (z.B. Anzeigeformat, Anzeigekontrast)</li> <li>▪ Zurücksetzen und Steuern von Summenzählern</li> </ul>
Setup		<b>Rolle "Instandhalter"</b> Inbetriebnahme: <ul style="list-style-type: none"> <li>▪ Konfiguration der Messung</li> <li>▪ Konfiguration der Ein- und Ausgänge</li> <li>▪ Konfiguration der Kommunikationsschnittstelle</li> </ul>	Assistenten zur schnellen Inbetriebnahme: <ul style="list-style-type: none"> <li>▪ Einstellen der Systemeinheiten</li> <li>▪ Anzeige der I/O-Konfiguration</li> <li>▪ Einstellen der Eingänge</li> <li>▪ Einstellen der Ausgänge</li> <li>▪ Konfiguration der Betriebsanzeige</li> <li>▪ Einstellen der Schleichmengenunterdrückung</li> <li>▪ Einstellen der Leerrohrüberwachung</li> </ul> Erweitertes Setup <ul style="list-style-type: none"> <li>▪ Zur genaueren Konfiguration der Messung (Anpassung an besondere Messbedingungen)</li> <li>▪ Berechnete Prozessgrößen</li> <li>▪ Sensorabgleich</li> <li>▪ Konfiguration der Summenzähler</li> <li>▪ Einstellen der Anzeige</li> <li>▪ Konfiguration der Elektrodenreinigung (optional)</li> <li>▪ Konfiguration der WLAN- Einstellungen</li> <li>▪ Datensicherung</li> <li>▪ Administration (Definition Freigabecode, Messgerät zurücksetzen)</li> </ul>
Diagnose	<b>Rolle "Instandhalter"</b> Fehlerbehebung: <ul style="list-style-type: none"> <li>▪ Diagnose und Behebung von Prozess- und Gerätefehlern</li> <li>▪ Messwertsimulation</li> </ul>	Enthält alle Parameter zur Fehlerermittlung und -analyse von Prozess- und Gerätefehlern: <ul style="list-style-type: none"> <li>▪ Diagnoseliste Enthält bis zu 5 aktuell anstehende Diagnosemeldungen.</li> <li>▪ Ereignislogbuch Enthält aufgetretene Ereignismeldungen.</li> <li>▪ Geräteinformation Enthält Informationen zur Identifizierung des Geräts.</li> <li>▪ Messwerte Enthält alle aktuellen Messwerte.</li> <li>▪ Untermenü <b>Messwertspeicherung</b> mit Bestelloption "Extended HistoROM" Speicherung und Visualisierung von Messwerten</li> <li>▪ Heartbeat Technology Überprüfung der Gerätefunktionalität auf Anforderung und Dokumentation der Verifizierungsergebnisse.</li> <li>▪ Simulation Dient zur Simulation von Messwerten oder Ausgangswerten.</li> <li>▪ Testpunkte</li> </ul>	

Menü/Parameter	Anwenderrolle und Aufgaben	Inhalt/Bedeutung
Experte	Funktionsorientiert	<p>Aufgaben, die detaillierte Kenntnisse über die Funktionsweise des Geräts erfordern:</p> <ul style="list-style-type: none"> <li>▪ Inbetriebnahme von Messungen unter schwierigen Bedingungen</li> <li>▪ Optimale Anpassung der Messung an schwierige Bedingungen</li> <li>▪ Detaillierte Konfiguration der Kommunikationsschnittstelle</li> <li>▪ Fehlerdiagnose in schwierigen Fällen</li> </ul>
		<p>Enthält alle Parameter des Geräts und ermöglicht diese durch einen Zugriffscode direkt anzuspringen. Dieses Menü ist nach den Funktionsblöcken des Geräts aufgebaut:</p> <ul style="list-style-type: none"> <li>▪ System Enthält alle übergeordneten Geräteparameter, die weder die Messung noch die Messwertkommunikation betreffen.</li> <li>▪ Sensor Konfiguration der Messung.</li> <li>▪ Eingang Konfiguration des Stauseingangs.</li> <li>▪ Ausgang Konfiguration der analogen Stromausgänge sowie von Impuls-/Frequenz- und Schaltausgang.</li> <li>▪ Kommunikation Konfiguration der digitalen Kommunikationsschnittstelle und des Webserver.</li> <li>▪ Applikation Konfiguration der Funktionen, die über die eigentliche Messung hinausgehen (z.B. Summenzähler).</li> <li>▪ Diagnose Fehlerermittlung und -analyse von Prozess- und Gerätefehlern, zur Gerätesimulation sowie zum Menü Heartbeat Technology.</li> </ul>

## 8.3 Zugriff auf Bedienmenü via Vor-Ort-Anzeige

### 8.3.1 Betriebsanzeige

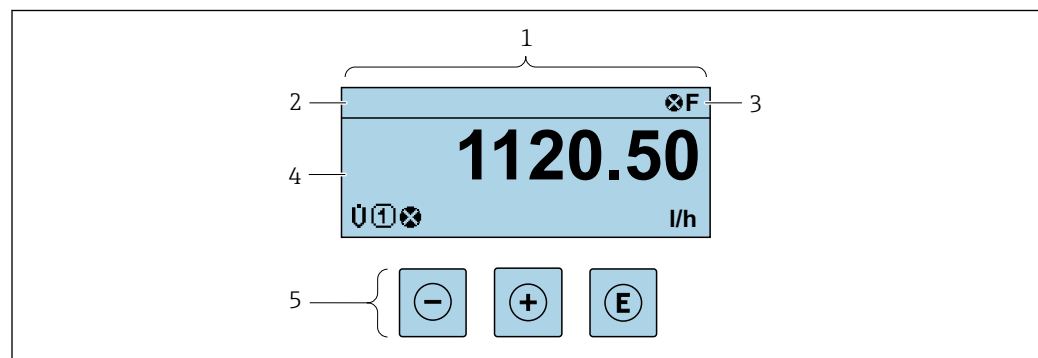

A0029346

- 1 Betriebsanzeige
- 2 Messstellenbezeichnung
- 3 Statusbereich
- 4 Anzeigebereich für Messwerte (bis zu 4 Zeilen)
- 5 Bedienelemente → 56

#### Statusbereich



Im Statusbereich der Betriebsanzeige erscheinen rechts oben folgende Symbole:



- Statussignale → 143
  - **F**: Ausfall
  - **C**: Funktionskontrolle
  - **S**: Außerhalb der Spezifikation
  - **M**: Wartungsbedarf
- Diagnoseverhalten → 144
  - : Alarm
  - : Warnung
  - : Verriegelung (Das Gerät ist über die Hardware verriegelt)
  - : Kommunikation (Kommunikation via Fernbedienung ist aktiv)

## Anzeigebereich

Im Anzeigebereich sind jedem Messwert bestimmte Symbolarten zur näheren Erläuterung vorangestellt:

### Messgrößen

Symbol	Bedeutung
	
	Leitfähigkeit
	Massefluss

 Anzahl und Darstellung der Messgrößen sind über Parameter **Format Anzeige** (→  104) konfigurierbar.



### Summenzähler

Symbol	Bedeutung
	Summenzähler  Über die Messkanalnummer wird angezeigt, welcher der drei Summenzähler dargestellt wird.



### Eingang

Symbol	Bedeutung
	Statuseingang

### Messkanalnummern

Symbol	Bedeutung
	Messkanal 1...4  Die Messkanalnummer wird nur angezeigt, wenn mehrere Kanäle desselben Messgrößentyps vorhanden sind (z.B. Summenzähler 1...3).

### Diagnoseverhalten

Symbol	Bedeutung
	<b>Alarm</b> <ul style="list-style-type: none"> <li>Die Messung wird unterbrochen.</li> <li>Signalausgänge und Summenzähler nehmen den definierten Alarmzustand an.</li> <li>Eine Diagnosemeldung wird generiert.</li> </ul>
	<b>Warnung</b> <ul style="list-style-type: none"> <li>Die Messung wird fortgesetzt.</li> <li>Die Signalausgänge und Summenzähler werden nicht beeinflusst.</li> <li>Eine Diagnosemeldung wird generiert.</li> </ul>

 Das Diagnoseverhalten bezieht sich auf ein Diagnoseereignis, das die angezeigte Messgröße betrifft.

### 8.3.2 Navigieransicht

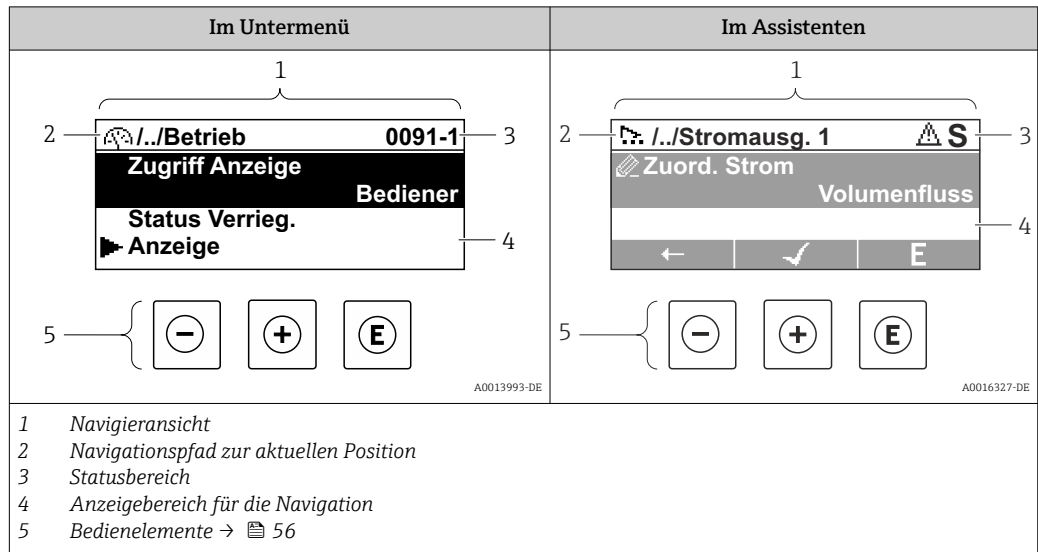

#### Navigationspfad

Der Navigationspfad zur aktuellen Position wird in der Navigieransicht links oben angezeigt und besteht aus folgenden Elementen:

- Das Anzeigesymbol für das Menü/Untermenü (▶) bzw. dem Assistenten (⚡).
- Ein Auslassungszeichen (/ ../) für dazwischen liegende Bedienmenüebenen.
- Name vom aktuellen Untermenü, Assistenten oder Parameter

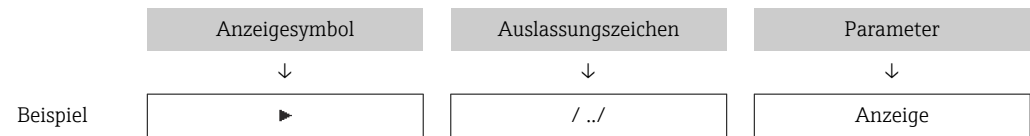

Zu den Anzeigesymbolen des Menüs: Kapitel "Anzeigebereich" → 52

#### Statusbereich

Im Statusbereich der Navigieransicht rechts oben erscheint:



- Im Untermenü
  - Der Direktzugriffscodes zum Parameter (z.B. 0022-1)
  - Wenn ein Diagnoseereignis vorliegt: Diagnoseverhalten und Statussignal
- Im Assistenten
  - Wenn ein Diagnoseereignis vorliegt: Diagnoseverhalten und Statussignal

- Zu Diagnoseverhalten und Statussignal → 143
- Zur Funktionsweise und Eingabe des Direktzugriffscodes → 58





#### Anzeigebereich

##### Menüs

Symbol	Bedeutung
	<p><b>Betrieb</b> Erscheint:</p> <ul style="list-style-type: none"> <li>▪ Im Menü neben der Auswahl "Betrieb"</li> <li>▪ Links im Navigationspfad im Menü <b>Betrieb</b></li> </ul>

	<p><b>Setup</b> Erscheint:</p> <ul style="list-style-type: none"> <li>▪ Im Menü neben der Auswahl "Setup"</li> <li>▪ Links im Navigationspfad im Menü <b>Setup</b></li> </ul>
	<p><b>Diagnose</b> Erscheint:</p> <ul style="list-style-type: none"> <li>▪ Im Menü neben der Auswahl "Diagnose"</li> <li>▪ Links im Navigationspfad im Menü <b>Diagnose</b></li> </ul>
	<p><b>Experte</b> Erscheint:</p> <ul style="list-style-type: none"> <li>▪ Im Menü neben der Auswahl "Experte"</li> <li>▪ Links im Navigationspfad im Menü <b>Experte</b></li> </ul>



*Untermenüs, Assistenten, Parameter*

Symbol	Bedeutung
	Untermenü
	Assistenten
	Parameter innerhalb eines Assistenten  Für Parameter in Untermenüs gibt es kein Anzeigesymbol.

*Verriegelung*

Symbol	Bedeutung
	<p><b>Parameter verriegelt</b> Vor einem Parameternamen: Der Parameter ist verriegelt.</p> <ul style="list-style-type: none"> <li>▪ Durch einen anwenderspezifischen Freigabecode</li> <li>▪ Durch den Hardware-Verriegelungsschalter</li> </ul>

*Assistenten*

Symbol	Bedeutung
	Wechselt zum vorherigen Parameter.
	Bestätigt den Parameterwert und wechselt zum nächsten Parameter.
	Öffnet die Editieransicht des Parameters.

### 8.3.3 Editieransicht

#### Zahleneditor

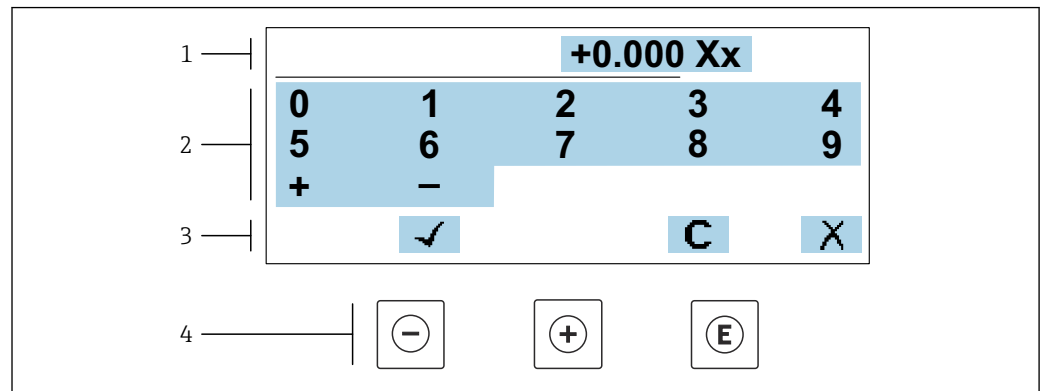

A0034250

16 Für die Eingabe von Werten in Parametern (z.B. Grenzwerte)

- 1 Anzeigebereich der Eingabe
- 2 Eingabemaske
- 3 Eingabe bestätigen, löschen oder verwerfen
- 4 Bedienelemente

#### Texteditor

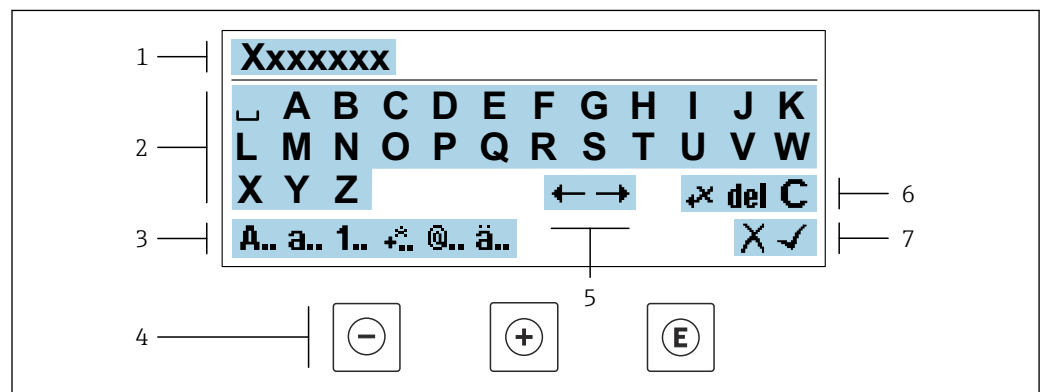

A0034114

17 Für die Eingabe von Texten in Parametern (z.B. Messstellenbezeichnung)

- 1 Anzeigebereich der Eingabe
- 2 Aktuelle Eingabemaske
- 3 Eingabemaske wechseln
- 4 Bedienelemente
- 5 Eingabeposition verschieben
- 6 Eingabe löschen
- 7 Eingabe verwerfen oder bestätigen

#### Bedienelemente in der Editieransicht verwenden



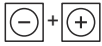

Taste	Bedeutung
	<b>Minus-Taste</b> Die Eingabeposition nach links verschieben.
	<b>Plus-Taste</b> Die Eingabeposition nach rechts verschieben.

Taste	Bedeutung
	<b>Enter-Taste</b> <ul style="list-style-type: none"> <li>▪ Kurzer Tastendruck: Auswahl bestätigen.</li> <li>▪ Tastendruck von 2 s: Eingabe bestätigen.</li> </ul>
	<b>Escape-Tastenkombination (Tasten gleichzeitig drücken)</b> Editieransicht, ohne eine Änderung zu übernehmen schließen.





### Eingabemasken

Symbol	Bedeutung
<b>A..</b>	Großbuchstaben
<b>a..</b>	Kleinbuchstaben
<b>1..</b>	Zahlen
<b>+..</b>	Satz- und Sonderzeichen: = + - * / <sup>2</sup> <sup>3</sup> ¼ ½ ¾ ( ) [ ] < > { }
<b>@..</b>	Satz- und Sonderzeichen: " ' ^ . , ; : ? ! % μ ° € \$ £ ¥ § @ # / \   ~ & _
<b>ä..</b>	Umlaute und Akzente

### Eingabe steuern

Symbol	Bedeutung
	Eingabeposition verschieben
	Eingabe verwerfen
	Eingabe bestätigen
	Zeichen links neben der Eingabeposition löschen
<b>del</b>	Zeichen rechts neben der Eingabeposition löschen
<b>C</b>	Alle eingegebenen Zeichen löschen

### 8.3.4 Bedienelemente

Taste	Bedeutung
	<p><b>Minus-Taste</b></p> <p><i>Bei Menü, Untermenü</i> Bewegt in einer Auswahlliste den Markierungsbalken nach oben.</p> <p><i>Bei Assistenten</i> Geht zum vorherigen Parameter.</p> <p><i>Bei Text- und Zahleneditor</i> Die Eingabeposition nach links verschieben.</p>
	<p><b>Plus-Taste</b></p> <p><i>Bei Menü, Untermenü</i> Bewegt in einer Auswahlliste den Markierungsbalken nach unten.</p> <p><i>Bei Assistenten</i> Geht zum nächsten Parameter.</p> <p><i>Bei Text- und Zahleneditor</i> Die Eingabeposition nach rechts verschieben.</p>
	<p><b>Enter-Taste</b></p> <p><i>Bei Betriebsanzeige</i> Kurzer Tastendruck: Öffnet das Bedienmenü.</p> <p><i>Bei Menü, Untermenü</i></p> <ul style="list-style-type: none"> <li>▪ Kurzer Tastendruck: <ul style="list-style-type: none"> <li>▪ Öffnet das markierte Menü, Untermenü oder Parameter.</li> <li>▪ Startet den Assistenten.</li> <li>▪ Wenn Hilfetext geöffnet: Schließt den Hilfetext des Parameters.</li> </ul> </li> <li>▪ Tastendruck von 2 s bei Parameter: Wenn vorhanden: Öffnet den Hilfetext zur Funktion des Parameters.</li> </ul> <p><i>Bei Assistenten</i> Öffnet die Editieransicht des Parameters und bestätigt den Parameterwert.</p> <p><i>Bei Text- und Zahleneditor</i></p> <ul style="list-style-type: none"> <li>▪ Kurzer Tastendruck: Auswahl bestätigen.</li> <li>▪ Tastendruck von 2 s: Eingabe bestätigen.</li> </ul>
	<p><b>Escape-Tastenkombination (Tasten gleichzeitig drücken)</b></p> <p><i>Bei Menü, Untermenü</i></p> <ul style="list-style-type: none"> <li>▪ Kurzer Tastendruck: <ul style="list-style-type: none"> <li>▪ Verlässt die aktuelle Menüebene und führt zur nächsthöheren Ebene.</li> <li>▪ Wenn Hilfetext geöffnet: Schließt den Hilfetext des Parameters.</li> </ul> </li> <li>▪ Tastendruck von 2 s: Rücksprung in die Betriebsanzeige ("Home-Position").</li> </ul> <p><i>Bei Assistenten</i> Verlässt den Assistenten und führt zur nächsthöheren Ebene.</p> <p><i>Bei Text- und Zahleneditor</i> Schließt die Editieransicht ohne Änderungen zu übernehmen.</p>
	<p><b>Minus/Enter-Tastenkombination (Tasten gleichzeitig drücken)</b></p> <ul style="list-style-type: none"> <li>▪ Bei aktiver Tastenverriegelung: Tastendruck von 3 s: Deaktivierung der Tastenverriegelung.</li> <li>▪ Bei nicht aktiver Tastenverriegelung: Tastendruck von 3 s: Öffnet das Kontextmenü inkl. der Auswahl für die Aktivierung der Tastenverriegelung.</li> </ul>



### 8.3.5 Kontextmenü aufrufen

Mithilfe des Kontextmenüs kann der Anwender schnell und direkt aus der Betriebsanzeige die folgenden Menüs aufrufen:

- Setup
- Datensicherung
- Simulation

### Kontextmenü aufrufen und schließen

Der Anwender befindet sich in der Betriebsanzeige.



1. Die Tasten  und  länger als 3 Sekunden drücken.
  - ↳ Das Kontextmenü öffnet sich.



A0034608-DE

2. Gleichzeitig  +  drücken.
  - ↳ Das Kontextmenü wird geschlossen und die Betriebsanzeige erscheint.

### Menü aufrufen via Kontextmenü

1. Kontextmenü öffnen.
2. Mit  zum gewünschten Menü navigieren.
3. Mit  die Auswahl bestätigen.
  - ↳ Das gewählte Menü öffnet sich.

### 8.3.6 Navigieren und aus Liste wählen

Zur Navigation im Bedienmenü dienen verschiedene Bedienelemente. Dabei erscheint der Navigationspfad links in der Kopfzeile. Die einzelnen Menüs sind durch vorangestellte Symbole gekennzeichnet, die auch in der Kopfzeile beim Navigieren angezeigt werden.

**i** Zur Erläuterung der Navigieransicht mit Symbolen und Bedienelementen → 52

**Beispiel: Anzahl der angezeigten Messwerte auf "2 Werte" einstellen**

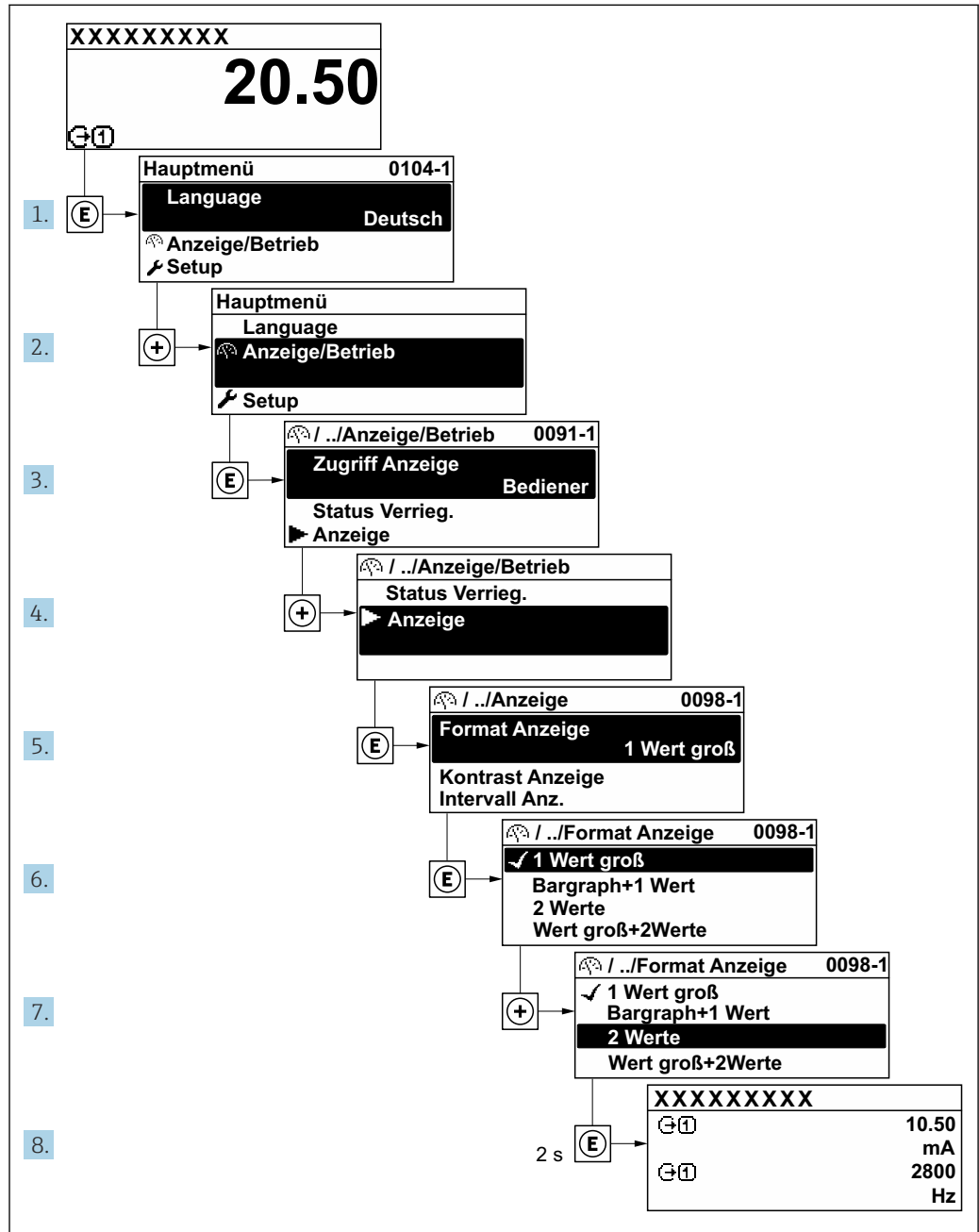

A0029562-DE

### 8.3.7 Parameter direkt aufrufen

Um auf einen Parameter via Vor-Ort-Anzeige direkt zugreifen zu können, ist jedem Parameter eine Paramaternummer zugeordnet. Durch Eingabe dieses Zugriffscodes in Parameter **Direktzugriff** wird der gewünschte Parameter direkt aufgerufen.

#### Navigationpfad

Experte → Direktzugriff

Der Direktzugriffscod besteht aus einer maximal 5-stelligen Nummer und der Kanalnummer, die den Kanal einer Prozessgröße identifiziert: z.B. 00914-2. Dieser erscheint während der Navigieransicht rechts in der Kopfzeile des gewählten Parameters.

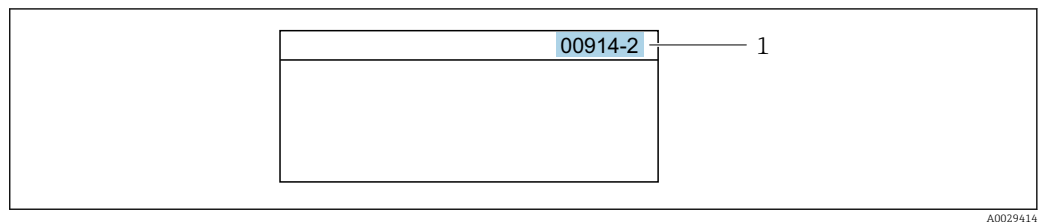

1 Direktzugriffscod

Bei der Eingabe des Direktzugriffscodes folgende Punkte beachten:

- Die führenden Nullen im Direktzugriffscod müssen nicht eingegeben werden.  
Beispiel: Eingabe von **914** statt **00914**
- Wenn keine Kanalnummer eingegeben wird, wird automatisch Kanal 1 aufgerufen.  
Beispiel: Eingabe von **00914** → Parameter **Zuordnung Prozessgröße**
- Wenn ein anderer Kanal aufgerufen wird: Direktzugriffscod mit der entsprechenden Kanalnummer eingeben.  
Beispiel: Eingabe von **00914-2** → Parameter **Zuordnung Prozessgröße**



Zu den Direktzugriffscodes der einzelnen Parameter: Dokument "Beschreibung Geräteparameter" zum Gerät

### 8.3.8 Hilfetext aufrufen

Zu einigen Parametern existieren Hilfetexte, die der Anwender aus der Navigieransicht heraus aufrufen kann. Diese beschreiben kurz die Funktion des Parameters und unterstützen damit eine schnelle und sichere Inbetriebnahme.



#### Hilfetext aufrufen und schließen

Der Anwender befindet sich in der Navigieransicht und der Markierungsbalken steht auf einem Parameter.

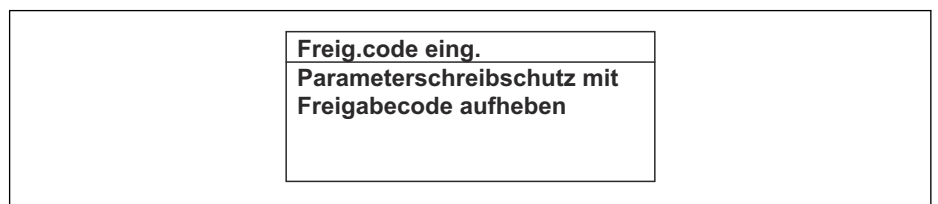
1. 2 s auf  drücken.  
↳ Der Hilfetext zum markierten Parameter öffnet sich.



18 Beispiel: Hilfetext für Parameter "Freigabecode eingeben"

2. Gleichzeitig  +  drücken.  
↳ Der Hilfetext wird geschlossen.

### 8.3.9 Parameter ändern

Parametern können über den Zahlen- oder Texteditor geändert werden.

- Zahleneditor: Werte in einem Parameter ändern, z.B. Vorgabe von Grenzwerten.
- Texteditor: Texte in einem Parameter eingeben, z.B. Messstellenbezeichnung.

Wenn der eingegebene Wert außerhalb des zulässigen Wertebereichs liegt, wird eine Rückmeldung ausgegeben.

<b>Freig.code eing.</b> <b>Eingabewert nicht im zulässigen Bereich</b> <b>Min:0</b> <b>Max:9999</b>
--

A0014049-DE

 Zur Erläuterung der Editieransicht - bestehend aus Texteditor und Zahleneditor - mit Symbolen →  54, zur Erläuterung der Bedienelemente →  56

### 8.3.10 Anwenderrollen und ihre Zugriffsrechte

Die beiden Anwenderrollen "Bediener" und "Instandhalter" haben einen unterschiedlichen Schreibzugriff auf die Parameter, wenn der Kunde einen anwenderspezifischen Freigabecode definiert. Dieser schützt die Gerätekonfiguration via Vor-Ort-Anzeige vor unerlaubtem Zugriff →  125.

#### Zugriffsrechte für die Anwenderrollen definieren

Bei Auslieferung des Geräts ist noch kein Freigabecode definiert. Das Zugriffsrecht (Lese- und Schreibzugriff) auf das Gerät ist nicht eingeschränkt und entspricht dem der Anwenderrolle "Instandhalter".

► Freigabecode definieren.

- ↳ Zusätzlich zur Anwenderrolle "Instandhalter" wird die Anwenderrolle "Bediener" neu definiert. Die Zugriffsrechte der beiden Anwenderrollen unterscheiden sich.

#### Zugriffsrechte auf Parameter: Anwenderrolle "Instandhalter"

Status Freigabecode	Lesezugriff	Schreibzugriff
Es wurde noch kein Freigabecode definiert (Werkeinstellung).	✓	✓
Nachdem ein Freigabecode definiert wurde.	✓	✓ <sup>1)</sup>

- 1) Erst nach Eingabe des Freigabecodes erhält der Anwender Schreibzugriff.



#### Zugriffsrechte auf Parameter: Anwenderrolle "Bediener"

Status Freigabecode	Lesezugriff	Schreibzugriff
Nachdem ein Freigabecode definiert wurde.	✓	_ <sup>1)</sup>



- 1) Bestimmte Parameter sind trotz des definierten Freigabecodes immer änderbar und damit vom Schreibschutz ausgenommen, da sie die Messung nicht beeinflussen: Schreibschutz via Freigabecode →  125

 Mit welcher Anwenderrolle der Benutzer aktuell angemeldet ist, zeigt Parameter **Zugriffsrecht**. Navigationspfad: Betrieb → Zugriffsrecht

### 8.3.11 Schreibschutz aufheben via Freigabecode

Wenn auf der Vor-Ort-Anzeige vor einem Parameter das -Symbol erscheint, ist er durch einen anwenderspezifischen Freigabecode schreibgeschützt und sein Wert momentan via Vor-Ort-Bedienung nicht änderbar →  125.

Der Parameterschreibschutz via Vor-Ort-Bedienung kann durch Eingabe des anwenderspezifischen Freigabecodes im Parameter **Freigabecode eingeben** (→  111) über die jeweilige Zugriffsmöglichkeit aufgehoben werden.

1. Nach Drücken von  erscheint die Eingabeaufforderung für den Freigabecode.
2. Freigabecode eingeben.
  - ↳ Das -Symbol vor den Parametern verschwindet; alle zuvor schreibgeschützten Parameter sind wieder freigeschaltet.

### 8.3.12 Tastenverriegelung ein- und ausschalten



Über die Tastenverriegelung lässt sich der Zugriff auf das gesamte Bedienmenü via Vor-Ort-Bedienung sperren. Ein Navigieren durch das Bedienmenü oder ein Ändern der Werte von einzelnen Parametern ist damit nicht mehr möglich. Nur die Messwerte auf der Betriebsanzeige können abgelesen werden.

Die Tastenverriegelung wird über ein Kontextmenü ein- und ausgeschaltet.

#### Tastenverriegelung einschalten



-  Die Tastenverriegelung wird automatisch eingeschaltet:
  - Wenn das Gerät > 1 Minute in der Messwertanzeige nicht bedient wurde.
  - Nach jedem Neustart des Geräts.

#### Tastenverriegelung manuell einschalten

1. Das Gerät befindet sich in der Messwertanzeige.  
Die Tasten  und  3 Sekunden drücken.  
↳ Ein Kontextmenü wird aufgerufen.
2. Im Kontextmenü die Auswahl **Tastensperre ein** wählen.  
↳ Die Tastenverriegelung ist eingeschaltet.

-  Versucht der Anwender auf das Bedienmenü zuzugreifen, während die Tastenverriegelung aktiviert ist, erscheint die Meldung **Tastensperre ein**.

#### Tastenverriegelung ausschalten

- ▶ Die Tastenverriegelung ist eingeschaltet.  
Die Tasten  und  3 Sekunden drücken.  
↳ Die Tastenverriegelung ist ausgeschaltet.

## 8.4 Zugriff auf Bedienmenü via Webbrowser

### 8.4.1 Funktionsumfang

Mit dem integrierten Webserver kann das Gerät über einen Webbrowser via Ethernet-APL, Service-Schnittstelle (CDI-RJ45) oder via WLAN-Schnittstelle bedient und konfiguriert werden. Der Aufbau des Bedienmenüs ist dabei derselbe wie bei der Vor-Ort-Anzeige. Neben den Messwerten werden auch Statusinformationen zum Gerät dargestellt und ermöglichen eine Kontrolle des Gerätezustands. Zusätzlich können die Daten vom Gerät verwaltet und die Netzwerkparameter eingestellt werden.

Für die WLAN-Verbindung wird ein Gerät benötigt, das über eine optional bestellbare WLAN-Schnittstelle verfügt: Bestellmerkmal "Anzeige; Bedienung", Option G "4-zeilig beleuchtet; Touch Control + WLAN". Das Gerät dient als Access Point und ermöglicht eine Kommunikation mittels Computer oder mobilem Handbediengerät.

-  Weitere Informationen zum Webserver: Sonderdokumentation zum Gerät

## 8.4.2 Voraussetzungen

### Computer Hardware



Hardware	Schnittstelle	
	RJ45	WLAN
Schnittstelle	Der Computer muss über eine RJ45-Schnittstelle verfügen. <sup>1)</sup>	Das Bediengerät muss über eine WLAN-Schnittstelle verfügen.
Verbindung	Standard Ethernet-Kabel	Verbindung über Wireless LAN.
Bildschirm	Empfohlene Größe: $\geq 12$ " (abhängig von der Auflösung des Bildschirms)	

- 1) Empfohlenes Kabel: CAT5e, CAT6 oder CAT7, mit geschirmtm Stecker (z. B. Fabrikat YAMAICHI ; Part No Y-ConProfixPlug63 / Prod. ID: 82-006660)

### Computer Software

Software	Schnittstelle	
	RJ45	WLAN
Empfohlene Betriebssysteme	<ul style="list-style-type: none"> <li>▪ Microsoft Windows 8 oder höher.</li> <li>▪ Mobile Betriebssysteme:               <ul style="list-style-type: none"> <li>▪ iOS</li> <li>▪ Android</li> </ul> </li> </ul> <p> Microsoft Windows XP und Windows 7 wird unterstützt.</p>	
Einsetzbare Webbrowser	<ul style="list-style-type: none"> <li>▪ Microsoft Edge</li> <li>▪ Mozilla Firefox</li> <li>▪ Google Chrome</li> <li>▪ Safari</li> </ul>	



### Computer Einstellungen

Einstellungen	Schnittstelle	
	RJ45	WLAN
Benutzerrechte	Entsprechende Benutzerrechte (z. B. Administratorenrechte) für TCP/IP- und Proxyservereinstellungen sind erforderlich (z. B. für Anpassung der IP-Adresse, Subnet mask).	
Proxyservereinstellungen des Webbrowsers	Die Einstellung des Webbrowsers <i>Proxyserver für LAN verwenden</i> muss <b>deaktiviert</b> sein .	
JavaScript	<p>JavaScript muss aktiviert sein.</p> <p> Wenn JavaScript nicht aktivierbar: <a href="http://192.168.1.212/servlet/basic.html">http://192.168.1.212/servlet/basic.html</a> in Adresszeile des Webbrowsers eingeben. Eine voll funktionsfähige, aber vereinfachte Darstellung der Bedienmenüstruktur im Webbrowser startet.</p> <p> Bei Installation einer neuen Firmware-Version: Um eine korrekte Darstellung zu ermöglichen, im Webbrowser unter <b>Internetoptionen</b> den Zwischenspeicher (Cache) löschen.</p>	<p>JavaScript muss aktiviert sein.</p> <p> Das WLAN-Display erfordert JavaScript-Unterstützung.</p>



Einstellungen	Schnittstelle	
	RJ45	WLAN
Netzwerkverbindungen	Nur die aktiven Netzwerkverbindungen zum Messgerät verwenden.	
	Alle weiteren Netzwerkverbindungen wie z. B. WLAN ausschalten.	Alle weiteren Netzwerkverbindungen ausschalten.

 Bei Verbindungsproblemen: →  140

*Messgerät: Via Serviceschnittstelle CDI-RJ45*

Gerät	Serviceschnittstelle CDI-RJ45
Messgerät	Das Messgerät verfügt über eine RJ45-Schnittstelle.
Webserver	Webserver muss aktiviert sein; Werkseinstellung: An  Zum Aktivieren des Webservers →  67

*Messgerät: Via WLAN-Schnittstelle*

Gerät	WLAN-Schnittstelle
Messgerät	Das Messgerät verfügt über eine WLAN-Antenne: <ul style="list-style-type: none"> <li>▪ Messumformer mit integrierter WLAN-Antenne</li> <li>▪ Messumformer mit externer WLAN-Antenne</li> </ul>
Webserver	Webserver und WLAN muss aktiviert sein; Werkseinstellung: An  Zum Aktivieren des Webservers →  67

### 8.4.3 Verbindungsaufbau

#### Via Serviceschnittstelle (CDI-RJ45)

*Messgerät vorbereiten*

1. Je nach Gehäuseausführung:  
Sicherungskralle oder Befestigungsschraube des Gehäusedeckels lösen.
2. Je nach Gehäuseausführung:  
Gehäusedeckel abschrauben oder öffnen.
3. Computer über Standard Ethernet-Kabel mit RJ45-Stecker anschließen .

*Internetprotokoll vom Computer konfigurieren*

Die folgenden Angaben beziehen sich auf die Ethernet-Einstellungen des Geräts ab Werk.

IP-Adresse des Geräts: 192.168.1.212 (Werkseinstellung)

Die IP-Adresse kann dem Messgerät auf unterschiedliche Weise zugeordnet werden:

- Softwareadressierung:  
Die IP-Adresse wird über den Parameter **IP-Adresse** eingegeben.
- DIP-Schalter für "Default IP-Adresse":  
Für den Aufbau der Netzwerkverbindung über die Serviceschnittstelle (CDI-RJ45): Die fest zugewiesene IP-Adresse 192.168.1.212 wird verwendet .

Für den Aufbau einer Netzwerkverbindung über die Serviceschnittstelle (CDI-RJ45): DIP-Schalter "Default IP-Adresse" auf **ON** setzen. Anschließend besitzt das Messgerät die fest zugewiesene IP-Adresse 192.168.1.212. Die fest zugewiesene IP-Adresse 192.168.1.212 kann jetzt zum Aufbau der Netzwerkverbindung verwendet werden.

1. Über den DIP-Schalter 2 die Default IP-Adresse 192.168.1.212 aktivieren: .

2. Messgerät einschalten.
3. Computer über Standard Ethernet-Kabel mit RJ45-Stecker anschließen →  70.
4. Wenn keine 2. Netzwerkkarte verwendet wird: Alle Anwendungen auf Notebook schließen.
  - ↳ Anwendungen, die Internet oder Netzwerk benötigen, wie z.B. Email, SAP-Anwendungen, Internet oder Windows Explorer.
5. Alle offenen Internet-Browser schließen.
6. Eigenschaften vom Internetprotokoll (TCP/IP) gemäß Tabelle konfigurieren:

IP-Adresse	192.168.1.XXX; für XXX alle Zahlenfolgen außer: 0, 212 und 255 → z.B. 192.168.1.213
Subnet mask	255.255.255.0
Default gateway	192.168.1.212 oder Zellen leer lassen

### Via WLAN-Schnittstelle

*Internetprotokoll vom mobilen Endgerät konfigurieren*

#### HINWEIS

**Wenn die WLAN-Verbindung während der Parametrierung unterbrochen wird, können vorgenommene Einstellungen verloren gehen.**

- ▶ Darauf achten, dass die WLAN-Verbindung während der Parametrierung des Messgeräts nicht getrennt wird.

#### HINWEIS

**Folgendes beachten, um einen Netzwerkkonflikt zu vermeiden:**

- ▶ Gleichzeitigen Zugriff von demselben mobilen Endgerät auf das Messgerät via Service-Schnittstelle (CDI-RJ45) und WLAN-Schnittstelle vermeiden.
- ▶ Nur eine Service-Schnittstelle (CDI-RJ45 oder WLAN-Schnittstelle) aktivieren.
- ▶ Wenn eine gleichzeitige Kommunikation erforderlich ist: Unterschiedliche IP-Adressbereiche einstellen, z.B. 192.168.0.1 (WLAN-Schnittstelle) und 192.168.1.212 (Service-Schnittstelle CDI-RJ45).

*Vorbereitung des mobilen Endgeräts*

- ▶ WLAN des mobilen Endgeräts aktivieren.

*WLAN-Verbindung vom mobilen Endgerät zum Messgerät aufbauen*

1. In den WLAN-Einstellungen des mobilen Endgeräts:  
Messgerät anhand der SSID auswählen (z.B. EH\_Promag\_300\_A802000).
2. Gegebenenfalls Verschlüsselungsmethode WPA2 wählen.
3. Passwort eingeben:  
Beim Messgerät ab Werk die Seriennummer (z.B. L100A802000).
  - ↳ LED am Anzeigemodul blinkt. Jetzt ist die Bedienung des Messgeräts mit dem Webbrowser, FieldCare oder DeviceCare möglich.



Seriennummer befindet sich auf dem Typenschild.



Um eine sichere und schnelle Zuweisung des WLAN-Netzwerks zur Messstelle sicherzustellen, wird empfohlen, den SSID-Namen zu ändern. Der neue SSID-Name sollte eindeutig der Messstelle zugeordnet werden können (z.B. Messstellenbezeichnung), da er als WLAN-Netzwerk angezeigt wird.

*WLAN-Verbindung trennen*

- ▶ Nach Beenden der Parametrierung:  
WLAN-Verbindung zwischen mobilem Endgerät und Messgerät trennen.

**Webbrowser starten**

1. Webbrowser auf dem Computer starten.
2. IP-Adresse des Webservers in der Webbrowser-Adresszeile eingeben: 192.168.1.212  
↳ Die Login-Webseite erscheint.

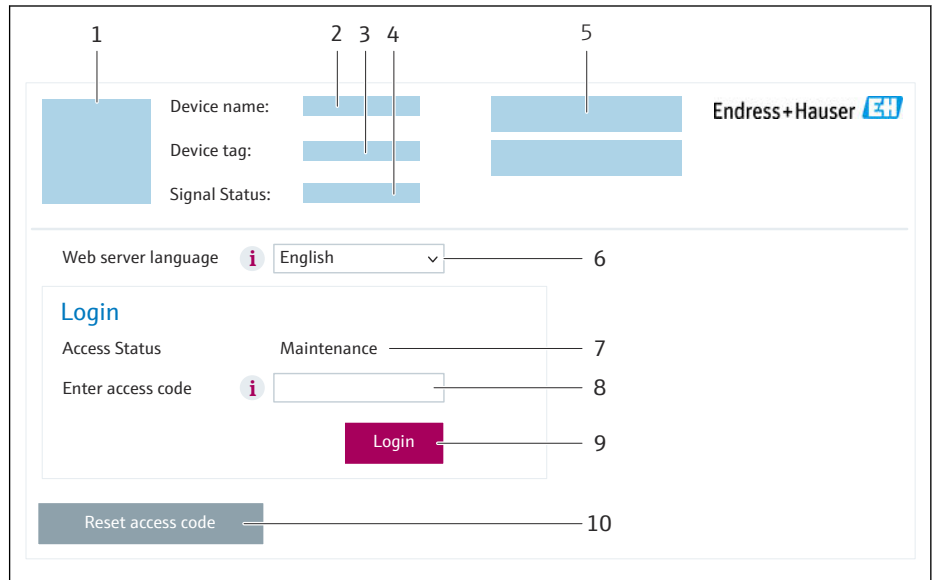

- 1 Gerätebild
- 2 Gerätename
- 3 Messstellenkennzeichnung
- 4 Statussignal
- 5 Aktuelle Messwerte
- 6 Bediensprache
- 7 Anwenderrolle
- 8 Freigabecode
- 9 Login
- 10 Freigabecode zurücksetzen (→ 122)

**i** Wenn keine oder nur eine unvollständige Login-Webseite erscheint → 140

**8.4.4 Einloggen**

1. Gewünschte Bediensprache für den Webbrowser wählen.
2. Anwenderspezifischen Freigabecode eingeben.
3. Eingabe mit **OK** bestätigen.

<b>Freigabecode</b>	0000 (Werkseinstellung); vom Kunden änderbar
---------------------	--

**i** Wenn 10 Minuten lang keine Aktion durchgeführt wird, springt der Webbrowser automatisch auf die Login-Webseite zurück.

### 8.4.5 Bedienoberfläche

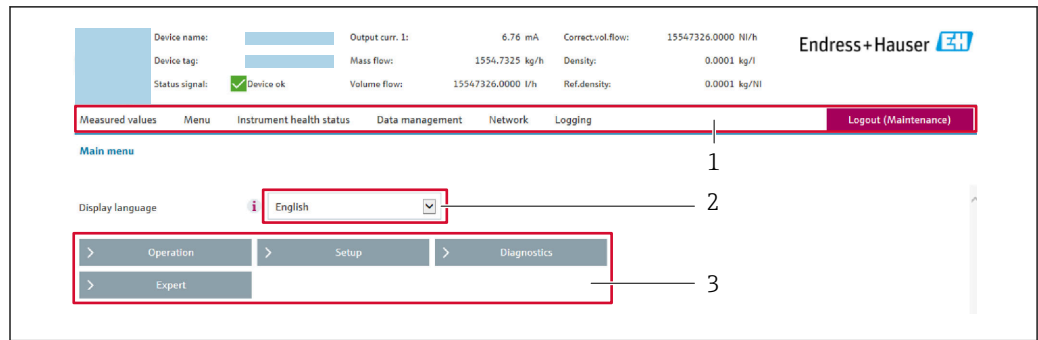

A0029418

- 1 Funktionszeile
- 2 Bediensprache auf der Vor-Ort-Anzeige
- 3 Navigationsbereich

#### Kopfzeile

In der Kopfzeile erscheinen folgende Informationen:

- Gerätename
- Messstellenbezeichnung
- Gerätestatus mit Statussignal → 📄 146
- Aktuelle Messwerte

#### Funktionszeile

Funktionen	Bedeutung
Messwerte	Anzeige der Messwerte des Messgeräts
Menü	<ul style="list-style-type: none"> <li>■ Zugriff auf das Bedienmenü vom Messgerät</li> <li>■ Aufbau des Bedienmenüs ist derselbe wie bei der Vor-Ort-Anzeige</li> </ul> Detaillierte Angaben zum Aufbau des Bedienmenüs: Beschreibung Geräteparameter
Gerätestatus	Anzeige der aktuell anstehenden Diagnosemeldungen, gelistet nach ihrer Priorität
Datenmanagement	Datenaustausch zwischen Computer und Messgerät: <ul style="list-style-type: none"> <li>■ Gerätekonfiguration:                             <ul style="list-style-type: none"> <li>■ Einstellungen vom Gerät laden (XML-Format, Konfiguration sichern)</li> <li>■ Einstellungen ins Gerät speichern (XML-Format, Konfiguration wiederherstellen)</li> </ul> </li> <li>■ Logbuch - Ereignislogbuch exportieren (.csv-Datei)</li> <li>■ Dokumente - Dokumente exportieren:                             <ul style="list-style-type: none"> <li>■ Backup-Datensatz exportieren (.csv-Datei, Dokumentation der Konfiguration der Messstelle erstellen)</li> <li>■ Verifizierungsbericht (PDF-Datei, nur mit dem Anwendungspaket "Heartbeat Verification" verfügbar)</li> </ul> </li> <li>■ Firmware-Update - Flashen einer Firmware-Version</li> </ul>
Netzwerk	Konfiguration und Überprüfung aller notwendigen Parameter für den Verbindungsaufbau zum Messgerät: <ul style="list-style-type: none"> <li>■ Netzwerkeinstellungen (z.B. IP-Adresse, MAC-Adresse)</li> <li>■ Geräteinformationen (z.B. Seriennummer, Firmware-Version)</li> </ul>
Logout	Beenden des Bedienvorgangs und Aufruf der Login-Seite

#### Navigationsbereich

In dem Navigationsbereich können die Menüs, die zugehörigen Untermenüs und Parameter ausgewählt werden.

### Arbeitsbereich

Abhängig von der gewählten Funktion und ihren Untermenüs können in diesem Bereich verschiedene Aktionen durchgeführt werden:

- Einstellung von Parametern
- Ablesen von Messwerten
- Aufrufen von Hilfetexten
- Starten eines Up-/Downloads

### 8.4.6 Webserver deaktivieren

Der Webserver des Messgeräts kann über den Parameter **Webserver Funktionalität** je nach Bedarf ein- und ausgeschaltet werden.

#### Navigation

Menü "Experte" → Kommunikation → Webserver

#### Parameterübersicht mit Kurzbeschreibung

Parameter	Beschreibung	Auswahl	Werkseinstellung
Webserver Funktionalität	Webserver ein- und ausschalten.	<ul style="list-style-type: none"> <li>■ Aus</li> <li>■ HTML Off</li> <li>■ An</li> </ul>	An

#### Funktionsumfang von Parameter "Webserver Funktionalität"

Option	Beschreibung
Aus	<ul style="list-style-type: none"> <li>■ Der Webserver ist komplett deaktiviert.</li> <li>■ Der Port 80 ist gesperrt.</li> </ul>
HTML Off	Die HTML-Variante des Webserver ist nicht verfügbar.
An	<ul style="list-style-type: none"> <li>■ Die komplette Webserver-Funktionalität steht zur Verfügung.</li> <li>■ JavaScript wird genutzt.</li> <li>■ Das Passwort wird verschlüsselt übertragen.</li> <li>■ Eine Änderung des Passworts wird ebenfalls verschlüsselt übertragen.</li> </ul>

#### Webserver aktivieren

Wenn der Webserver deaktiviert ist, kann dieser über den Parameter **Webserver Funktionalität** nur über folgende Bedienungsmöglichkeiten wieder aktiviert werden:

- Via Vor-Ort-Anzeige
- Via Bedientool "FieldCare"
- Via Bedientool "DeviceCare"

### 8.4.7 Ausloggen

 Bei Bedarf vor dem Ausloggen: Datensicherung über Funktion **Datenmanagement** durchführen (Konfiguration vom Gerät laden).

1. In der Funktionszeile Eintrag **Logout** wählen.  
↳ Startseite mit dem Login erscheint.
2. Webbrowser schließen.

3. Wenn nicht mehr benötigt:  
Geänderte Eigenschaften vom Internetprotokoll (TCP/IP) zurücksetzen →  63.

 Wenn der Aufbau der Kommunikation zum Webserver über die Default IP-Adresse 192.168.1.212 erfolgt ist, muss der DIP-Schalter Nr. 10 zurückgesetzt werden (von **ON** → **OFF**). Danach ist die IP-Adresse des Geräts für die Netzwerkkommunikation wieder aktiv.

## 8.5 Bedienung über SmartBlue-App

Das Gerät kann via SmartBlue-App bedient und konfiguriert werden.

- Voraussetzung für die Nutzung ist der Download der SmartBlue-App auf einem Mobilgerät
- Informationen zur Kompatibilität der SmartBlue-App mit Mobilgeräten: siehe **Apple-App Store (iOS-Geräte)** oder **Google Play Store (Android-Geräte)**
- Fehlbedienung durch Unbefugte wird durch verschlüsselte Kommunikation und Passwortverschlüsselung verhindert
- Die Bluetooth® Funktion kann nach der erstmaligen Geräteeinrichtung deaktiviert werden



A003202

 19 QR-Code zur kostenlosen Endress+Hauser SmartBlue-App

Download und Installation:

1. QR-Code scannen oder im Suchfeld des Apple-App Store (iOS) oder Google Play Store (Android) **SmartBlue** eingeben.
2. SmartBlue-App installieren und starten.
3. Bei Android-Geräten: Standortbestimmung (GPS) aktivieren (bei iOS-Geräten nicht erforderlich).
4. Empfangsbereites Gerät aus der angezeigten Geräteliste auswählen.

Login:

1. Benutzername eingeben: admin
2. Initial-Passwort eingeben: Seriennummer des Geräts

### 3. Nach dem ersten Login: Passwort ändern

#### Hinweise zum Passwort und Rücksetzcode

Für Geräte entsprechend den Anforderungen der IEC 62443-4-1 „Secure product development lifecycle management“ ("ProtectBlue"):

- Bei Verlust des selbst gewählten Passworts: Hinweise zur Benutzerverwaltung und zum Reset-Taster in der Betriebsanleitung beachten.
- Hinweise des zugehörigen Security-Handbuchs (SD) beachten.

Für alle anderen Geräte (ohne "ProtectBlue"):

- Bei Verlust des selbst gewählten Passworts kann der Zugang über einen Rücksetzcode wiederhergestellt werden. Der Rücksetzcode ist die Seriennummer des Geräts in umgekehrter Reihenfolge. Nach Eingabe des Rücksetzcodes ist wieder das Initial-Passwort gültig.
- Wie das Passwort kann auch der Rücksetzcode geändert werden.
- Bei Verlust des selbst gewählten Rücksetzcodes kann das Passwort nicht mehr über die SmartBlue-App zurückgesetzt werden. In diesem Fall den Endress+Hauser Service kontaktieren.

## 8.6 Zugriff auf Bedienmenü via Bedientool

Die Struktur des Bedienmenüs in den Bedientools ist dieselbe wie bei der Bedienung via Vor-Ort-Anzeige.

### 8.6.1 Bedientool anschließen

#### Via APL-Netzwerk

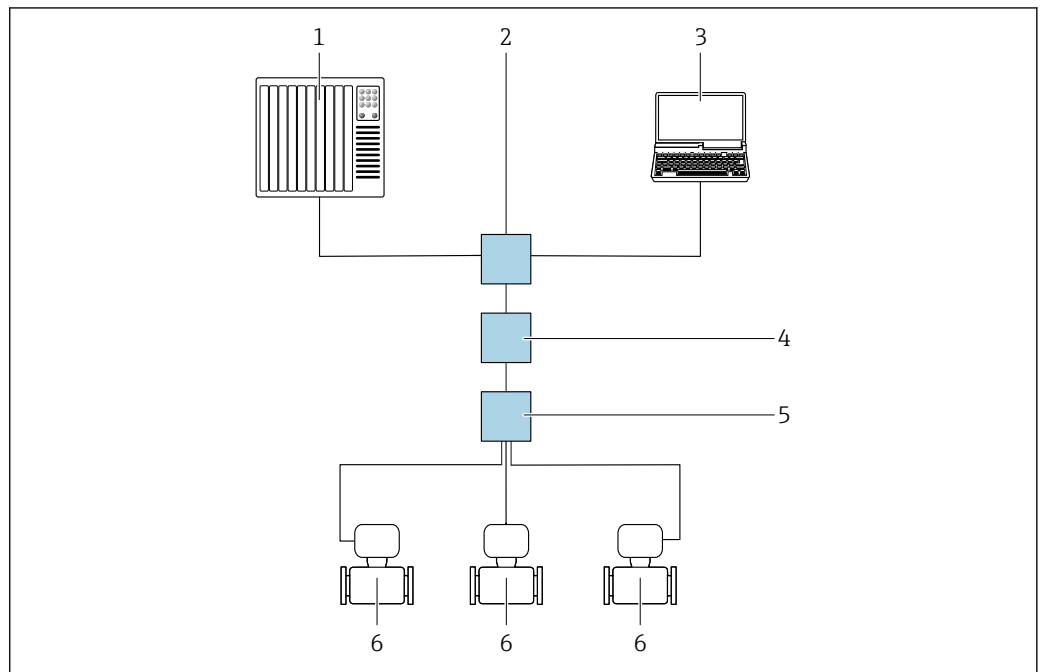

 20 Möglichkeiten der Fernbedienung via APL-Netzwerk

- 1 Automatisierungssystem, z. B. Simatic S7 (Siemens)
- 2 Ethernet-Switch, z. B. Scalance X204 (Siemens)
- 3 Computer mit Webbrowser zum Zugriff auf integrierten Webserver oder Computer mit Bedientool (z. B. Field-Care, DeviceCare mit PROFINET COM DTM oder SIMATIC PDM mit FDI-Package)
- 4 APL-Power-Switch (optional)
- 5 APL-Field-Switch
- 6 Messgerät

### Service-Schnittstelle

#### Via Service-Schnittstelle (CDI-RJ45)

Um eine Konfiguration des Geräts vor Ort durchzuführen, kann eine Punkt-zu-Punkt-Verbindung aufgebaut werden. Der Anschluss erfolgt bei geöffnetem Gehäuse direkt über die Service-Schnittstelle (CDI-RJ45) des Geräts.

**i** Optional ist für den nicht explosionsgefährdeten Bereich ein Adapter für RJ45 auf M12 Stecker erhältlich:

Bestellmerkmal "Zubehör", Option **NB**: "Adapter RJ45 M12 (Service-Schnittstelle)"

Der Adapter verbindet die Service-Schnittstelle (CDI-RJ45) mit einem in der Kabeleinführung montierten M12 Stecker. Der Anschluss an die Service-Schnittstelle kann ohne Öffnen des Geräts über einen M12 Stecker erfolgen.

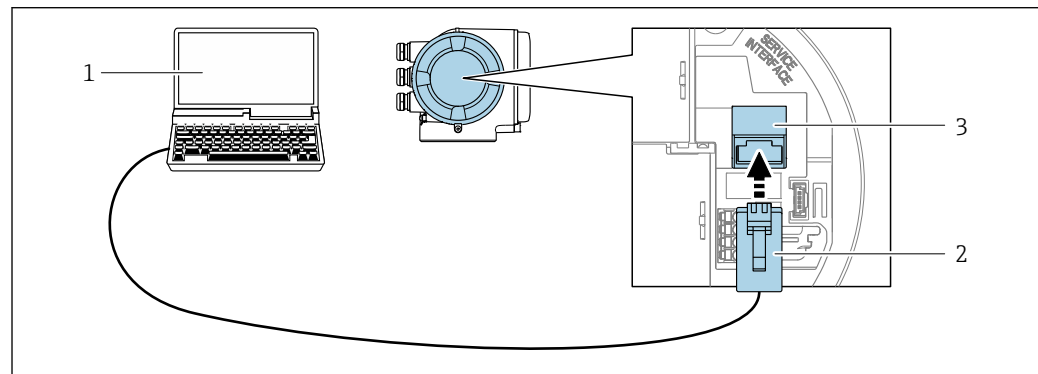

**21** Anschluss via Service-Schnittstelle (CDI-RJ45)

- 1 Computer mit Webbrowser zum Zugriff auf integrierten Webserver oder mit Bedientool "FieldCare", "Device-Care" mit COM DTM "CDI Communication TCP/IP" oder Modbus DTM
- 2 Standard-Ethernet-Verbindungskabel mit RJ45-Stecker
- 3 Service-Schnittstelle (CDI-RJ45) des Messgeräts mit Zugriff auf integrierten Webserver

#### Via WLAN-Schnittstelle

Die optionale WLAN-Schnittstelle ist bei folgender Geräteausführung vorhanden:  
Bestellmerkmal "Anzeige; Bedienung", Option G "4-zeilig, beleuchtet; Touch Control + WLAN"

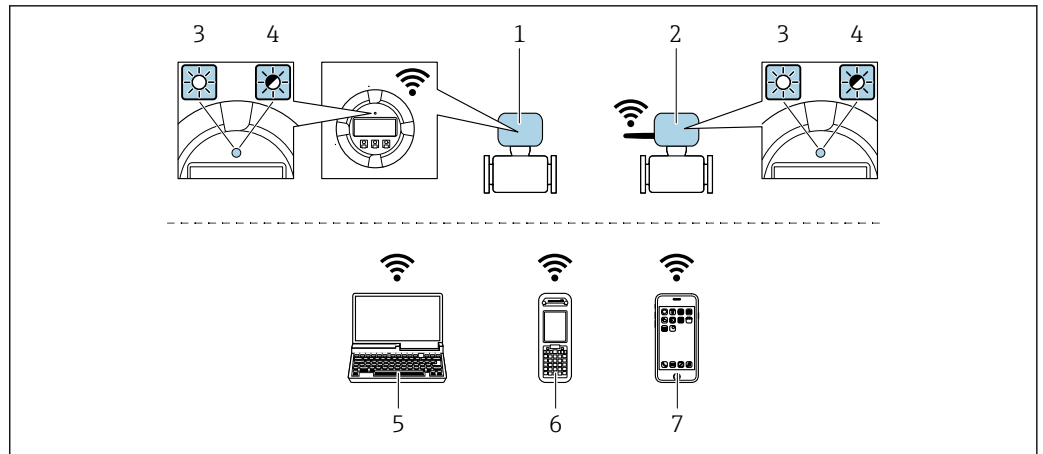

A0034570

- 1 Messumformer mit integrierter WLAN-Antenne
- 2 Messumformer mit externer WLAN-Antenne
- 3 LED leuchtet konstant: WLAN-Empfang am Messgerät ist aktiviert
- 4 LED blinkt: WLAN-Verbindung zwischen Bediengerät und Messgerät ist hergestellt
- 5 Computer mit WLAN-Schnittstelle und Webbrowser zum Zugriff auf integrierten Geräteserver oder mit Bedientool (z. B. FieldCare, DeviceCare)
- 6 Mobiles Handbediengerät mit WLAN-Schnittstelle und Webbrowser zum Zugriff auf integrierten Geräteserver oder Bedientool (z. B. FieldCare, DeviceCare)
- 7 Smartphone oder Tablet (z. B. Field Xpert SMT70)

Funktion	WLAN: IEEE 802.11 b/g (2,4 GHz)
Verschlüsselung	WPA2-PSK AES-128 (gemäß IEEE 802.11i)
Einstellbare WLAN-Kanäle	1 bis 11
Schutzart	IP66/67
Verfügbare Antennen	<ul style="list-style-type: none"> <li>▪ Interne Antenne</li> <li>▪ Externe Antenne (optional)</li> </ul> Bei schlechten Sende-/Empfangsbedingungen am Montageort. Jeweils nur 1 Antenne aktiv!
Reichweite	<ul style="list-style-type: none"> <li>▪ Interne Antenne: Typischerweise 10 m (32 ft)</li> <li>▪ Externe Antenne: Typischerweise 50 m (164 ft)</li> </ul>
Werkstoffe (Externe Antenne)	<ul style="list-style-type: none"> <li>▪ Antenne: Kunststoff ASA (Acrylnitril-Styrol-Acrylat-Copolymere) und Messing vernickelt</li> <li>▪ Adapter: Rostfreier Stahl und Messing vernickelt</li> <li>▪ Kabel: Polyethylen</li> <li>▪ Stecker: Messing vernickelt</li> <li>▪ Befestigungswinkel: Rostfreier Stahl</li> </ul>

*Internetprotokoll vom mobilen Endgerät konfigurieren*

**HINWEIS**

**Wenn die WLAN-Verbindung während der Parametrierung unterbrochen wird, können vorgenommene Einstellungen verloren gehen.**

- ▶ Darauf achten, dass die WLAN-Verbindung während der Parametrierung des Messgeräts nicht getrennt wird.

**HINWEIS**

**Folgendes beachten, um einen Netzwerkkonflikt zu vermeiden:**

- ▶ Gleichzeitigen Zugriff von demselben mobilen Endgerät auf das Messgerät via Service-Schnittstelle (CDI-RJ45) und WLAN-Schnittstelle vermeiden.
- ▶ Nur eine Service-Schnittstelle (CDI-RJ45 oder WLAN-Schnittstelle) aktivieren.
- ▶ Wenn eine gleichzeitige Kommunikation erforderlich ist: Unterschiedliche IP-Adressbereiche einstellen, z.B. 192.168.0.1 (WLAN-Schnittstelle) und 192.168.1.212 (Service-Schnittstelle CDI-RJ45).

*Vorbereitung des mobilen Endgeräts*

- ▶ WLAN des mobilen Endgeräts aktivieren.

*WLAN-Verbindung vom mobilen Endgerät zum Messgerät aufbauen*

1. In den WLAN-Einstellungen des mobilen Endgeräts:  
Messgerät anhand der SSID auswählen (z.B. EH\_Promag\_300\_A802000).
2. Gegebenenfalls Verschlüsselungsmethode WPA2 wählen.
3. Passwort eingeben:  
Beim Messgerät ab Werk die Seriennummer (z.B. L100A802000).  
↳ LED am Anzeigemodul blinkt. Jetzt ist die Bedienung des Messgeräts mit dem Webbrowser, FieldCare oder DeviceCare möglich.

 Seriennummer befindet sich auf dem Typenschild.

 Um eine sichere und schnelle Zuweisung des WLAN-Netzwerks zur Messstelle sicherzustellen, wird empfohlen, den SSID-Namen zu ändern. Der neue SSID-Name sollte eindeutig der Messstelle zugeordnet werden können (z.B. Messstellenbezeichnung), da er als WLAN-Netzwerk angezeigt wird.

*WLAN-Verbindung trennen*

- ▶ Nach Beenden der Parametrierung:  
WLAN-Verbindung zwischen mobilem Endgerät und Messgerät trennen.

**8.6.2 FieldCare****Funktionsumfang**

FDT (Field Device Technology) basiertes Anlagen-Asset-Management-Tool von Endress+Hauser. Es kann alle intelligenten Feldeinrichtungen in einer Anlage konfigurieren und unterstützt bei deren Verwaltung. Durch Verwendung von Statusinformationen stellt es darüber hinaus ein einfaches, aber wirkungsvolles Mittel dar, deren Zustand zu kontrollieren.



Der Zugriff erfolgt via:

- Serviceschnittstelle CDI-RJ45 →  70
- WLAN-Schnittstelle →  70

Typische Funktionen:

- Parametrierung von Messumformern
- Laden und Speichern von Gerätedaten (Upload/Download)
- Dokumentation der Messstelle
- Visualisierung des Messwertspeichers (Linienschreiber) und Ereignis-Logbuchs

-  ▪ Betriebsanleitung BA00027S
- Betriebsanleitung BA00059S

 Bezugsquelle für Gerätebeschreibungsdateien →  74

**8.6.3 DeviceCare****Funktionsumfang**

Tool zum Verbinden und Konfigurieren von Endress+Hauser Feldgeräten.

Am schnellsten lassen sich Feldgeräte von Endress+Hauser mit dem dedizierten Tool „DeviceCare“ konfigurieren. Es stellt zusammen mit den DTMs (Device Type Managers) eine komfortable und umfassende Lösung dar.



Innovation-Broschüre IN01047S



Bezugsquelle für Gerätebeschreibungsdateien →  74

#### 8.6.4 SIMATIC PDM

##### Funktionsumfang

Einheitliches herstellerunabhängiges Programm von Siemens zur Bedienung, Einstellung, Wartung und Diagnose von intelligenten Feldgeräten via PROFINET Protokoll.



Bezugsquelle für Gerätebeschreibungsdateien →  74

## 9 Systemintegration

### 9.1 Übersicht zu Gerätebeschreibungsdateien

#### 9.1.1 Aktuelle Versionsdaten zum Gerät

Firmware-Version	01.00.zz	<ul style="list-style-type: none"> <li>▪ Auf Titelseite der Anleitung</li> <li>▪ Auf Messumformer-Typenschild</li> <li>▪ Firmware-Version</li> </ul> Diagnose → Geräteinformation → Firmware-Version
Hersteller	17	Hersteller Experte → Kommunikation → Physical Block → Hersteller
Geräte-ID	0xA43C	–
Gerätetypkennung	Promag 300	Gerätetyp Experte → Kommunikation → Physical Block → Gerätetyp
Geräteversion	1	–
PROFINET over Ethernet-APL Version	2.43	Version der PROFINET-Spezifikation



Zur Übersicht der verschiedenen Firmware-Versionen zum Gerät → 174

#### 9.1.2 Bedientools

Im Folgenden ist für die einzelnen Bedientools die passende Gerätebeschreibungsdatei mit Bezugsquelle aufgelistet.

FieldCare	<ul style="list-style-type: none"> <li>▪ <a href="http://www.endress.com">www.endress.com</a> → Download-Area</li> <li>▪ USB-Stick (Endress+Hauser kontaktieren)</li> <li>▪ E-Mail → Download-Area</li> </ul>
DeviceCare	<ul style="list-style-type: none"> <li>▪ <a href="http://www.endress.com">www.endress.com</a> → Download-Area</li> <li>▪ E-Mail → Download-Area</li> </ul>
SIMATIC PDM (Siemens)	<a href="http://www.endress.com">www.endress.com</a> → Download-Area

## 9.2 Gerätestammdatei (GSD)

Um Feldgeräte in ein Bussystem integrieren zu können, benötigt PROFINET eine Beschreibung der Geräteparameter wie z. B. Ausgangsdaten, Eingangsdaten, Datenformat und Datenmenge.

Diese Daten sind in der Gerätestammdatei (GSD) enthalten, die dem Automatisierungssystem bei der Inbetriebnahme des Kommunikationssystems zur Verfügung gestellt wird. Zusätzlich können auch Gerätebitmaps eingebunden werden, die als Symbole im Netzwerkbaum erscheinen.

Das Dateiformat der Gerätestammdatei (GSD) ist XML, sie wird in der Beschreibungssprache GSDML erstellt.

Durch die PA-Profil 4.02 Gerätestammdatei (GSD) ist es möglich, Feldgeräte verschiedener Hersteller ohne Neuprojektierung auszutauschen.

Es können zwei verschiedene Gerätestammdateien (GSD) verwendet werden: Herstellerspezifische GSD und PA-Profil GSD.

### 9.2.1 Dateiname der herstellerspezifischen Gerätestammdatei (GSD)

Beispiel für den Dateinamen einer Gerätestammdatei:

GSDML-V2.43-EH-PROMAG\_300\_500\_APL\_yyyymmdd.xml

<b>GSDML</b>	Beschreibungssprache
<b>V2.43</b>	Version der PROFINET-Spezifikation
<b>EH</b>	Endress+Hauser
<b>PROMAG</b>	Gerätefamilie
<b>300_500_APL</b>	Messumformer
<b>yyyymmdd</b>	Ausgabedatum (yyyy: Jahr, mm: Monat, dd: Tag)
<b>.xml</b>	Dateinamenerweiterung (XML-Datei)

### 9.2.2 Dateiname der PA-Profil Gerätestammdatei (GSD)

Beispiel für den Dateinamen einer PA-Profil Gerätestammdatei:

GSDML-V2.43-PA\_Profile\_V4.02-B332-FLOW\_EL\_MAGNETIC-yyyymmdd.xml

<b>GSDML</b>	Beschreibungssprache
<b>V2.43</b>	Version der PROFINET-Spezifikation
<b>PA_Profile_V4.02</b>	Version der PA-Profil-Spezifikation
<b>B332</b>	PA-Profil Geräte-Identifikation
<b>FLOW</b>	Produktfamilie
<b>EL_MAGNETIC</b>	Durchfluss-Messprinzip
<b>yyyymmdd</b>	Ausgabedatum (yyyy: Jahr, mm: Monat, dd: Tag)
<b>.xml</b>	Dateinamenerweiterung (XML-Datei)

API	Unterstützte Module	Slot	Eingangs- und Ausgangsgrößen
0x9700	Analogeingang	1	Volumenfluss
	Summenzähler	2	Summenzählerwert: Volumen/Volumen Totalizer Control

Bezugsquelle für die Gerätestammdateien (GSD):

Herstellerspezifische GSD:	<a href="http://www.endress.com">www.endress.com</a> → Download-Area
PA-Profil GSD:	<a href="https://www.profibus.com/products/gsd-files/gsd-library-profile-for-process-control-devices-version-40">https://www.profibus.com/products/gsd-files/gsd-library-profile-for-process-control-devices-version-40</a> → Download-Area

## 9.3 Zyklische Datenübertragung

### 9.3.1 Übersicht Module

Die folgende Darstellung zeigt, welche Module dem Gerät für die zyklische Datenübertragung zur Verfügung stehen. Die zyklische Datenübertragung erfolgt mit einem Automatisierungssystem.

API	Messgerät		Sub Slot	Richtung Datenfluss	Leitsystem
	Module	Slot			
0x9700	Analog Input 1 (Volumenfluss)	1	1	→	PROFI-NET
	Analog Input 2	20	1	→	
	Analog Input 3	21	1	→	
	Analog Input 4	22	1	→	
	Analog Input 5	23	1	→	
	Analog Input 6	24	1	→	
	Analog Input 7	25	1	→	
	Analog Input 8	26	1	→	
	Summenzähler 1 (Volumen)	2	1	→ ←	
	Summenzähler 2	70	1	→ ←	
	Summenzähler 3	71	1	→ ←	
	Binärer Input 1 (Heartbeat)	80	1	→	
	Binärer Input 2	81	1	→	
	Analog Output 1 (Temperatur)	160	1	←	
	Analog Output 2 (Dichte)	161	1	←	
	Binärer Input 1 (Heartbeat)	210	1	←	
Binärer Output 2	211	1	←		

### 9.3.2 Beschreibung der Module

Die Datenstruktur wird aus Sicht des Automatisierungssystems beschrieben:

- Eingangsdaten: Werden vom Messgerät an das Automatisierungssystem gesendet.
- Ausgangsdaten: Werden vom Automatisierungssystem an das Messgerät gesendet.

#### Analog Input Modul

Eingangsgrößen vom Messgerät zum Automatisierungssystem übertragen.

Analoge Input Module übertragen die ausgewählten Eingangsgrößen inkl. Status zyklisch vom Messgerät an das Automatisierungssystem. In den ersten vier Bytes wird die Eingangsgröße in Form einer Gleitkommazahl nach IEEE 754-Standard dargestellt. Das fünfte Byte enthält eine zur Eingangsgröße gehörende, genormte Statusinformation.

*Auswahl: Eingangsgröße*

Slot	Sub Slot	Eingangsgrößen
1	1	Volumenfluss
20...26	1	<ul style="list-style-type: none"> <li>▪ Volumenfluss</li> <li>▪ Massefluss</li> <li>▪ Normvolumenfluss</li> <li>▪ Fließgeschwindigkeit</li> <li>▪ Temperatur</li> <li>▪ Elektroniktemperatur</li> <li>▪ Belagsindex</li> <li>▪ Stromeingang 1</li> <li>▪ Stromeingang 2</li> <li>▪ Stromeingang 3</li> </ul> <p><b>Zusätzliche Eingangsgrößen mit dem Anwendungspaket Heartbeat Verification</b></p> <ul style="list-style-type: none"> <li>▪ Rauschen</li> <li>▪ Spulenstrom-Anstiegszeit</li> <li>▪ Potenzial Referenzelektrode gegen PE</li> <li>▪ HBSI</li> </ul> <p><b>Zusätzliche Eingangsgrößen mit dem Anwendungspaket Leitfähigkeit</b></p> <ul style="list-style-type: none"> <li>▪ Leitfähigkeit</li> <li>▪ Korrigierte Leitfähigkeit</li> </ul>

*Datenstruktur*

*Ausgangsdaten Analog Output*

Byte 1	Byte 2	Byte 3	Byte 4	Byte 5
Messwert: Gleitkommazahl (IEEE 754)				Status <sup>1)</sup>

1) Kodierung des Status → 82

**Binäres Input Modul**

Binäre Eingangsgrößen vom Messgerät zum Automatisierungssystem übertragen.

Binäre Eingangsgrößen werden vom Messgerät genutzt, um den Zustand von Gerätefunktionen an das Automatisierungssystem zu senden.

Binäre Input Module übertragen diskrete Eingangsgrößen inkl. Status zyklisch vom Messgerät an das Automatisierungssystem. Im ersten Byte wird die diskrete Eingangsgröße dargestellt. Das zweite Byte enthält eine zur Eingangsgröße gehörende, genormte Statusinformation.

*Auswahl: Gerätefunktion Binärer Input Slot 80*

Slot	Sub Slot	Bit	Gerätefunktion	Zustand (Bedeutung)
80	1	0	Verifizierung wurde nicht durchgeführt.	<ul style="list-style-type: none"> <li>▪ 0 (Gerätefunktion nicht aktiv)</li> <li>▪ 1 (Gerätefunktion aktiv)</li> </ul>
		1	Verifizierung fehlgeschlagen.	
		2	Verifizierung wird aktuell durchgeführt.	
		3	Verifizierung beendet.	
		4	Verifizierung fehlgeschlagen.	
		5	Verifizierung erfolgreich durchgeführt.	

Slot	Sub Slot	Bit	Gerätefunktion	Zustand (Bedeutung)
		6	Verifizierung wurde nicht durchgeführt.	
		7	Reserviert	

*Auswahl: Gerätefunktion Binärer Input Slot 81*

Slot	Sub Slot	Bit	Gerätefunktion	Zustand (Bedeutung)
81	1	0	Teilleerrohrüberwachung	<ul style="list-style-type: none"> <li>■ 0 (Gerätefunktion nicht aktiv)</li> <li>■ 1 (Gerätefunktion aktiv)</li> </ul>
		1	Schleichmengenunterdrückung	
		2	Reserviert	
		3	Reserviert	
		4	Reserviert	
		5	Reserviert	
		6	Reserviert	
		7	Reserviert	

*Datenstruktur*

*Eingangsdaten Binär Input*

Byte 1	Byte 2
Binärer Input	Status <sup>1)</sup>

1) Kodierung des Status → 82

### Modul Volumen

Volumenzählerwert vom Messgerät zum Automatisierungssystem übertragen.

Modul Volumen überträgt das Volumen inkl. Status zyklisch vom Messgerät an das Automatisierungssystem. In den ersten vier Bytes wird der Summenzählerwert in Form einer Gleitkommazahl nach IEEE 754-Standard dargestellt. Das fünfte Byte enthält eine zur Eingangsgröße gehörende, genormte Statusinformation.

*Auswahl: Eingangsgröße*

Slot	Sub Slot	Eingangsgrößen
2	1	Volumen

*Datenstruktur*

*Eingangsdaten Volumen*

Byte 1	Byte 2	Byte 3	Byte 4	Byte 5
Messwert: Gleitkommazahl (IEEE 754)				Status <sup>1)</sup>

1) Kodierung des Status → 82

### Modul Volumen Totalizer Control

Volumenzählerwert vom Messgerät zum Automatisierungssystem übertragen.

Modul Volumen Totalizer Control überträgt das Volumen inkl. Status zyklisch vom Messgerät an das Automatisierungssystem. In den ersten vier Bytes wird der Summenzählerwert in Form einer Gleitkommazahl nach IEEE 754-Standard dargestellt. Das fünfte Byte enthält eine zur Eingangsgröße gehörende, genormte Statusinformation.

*Auswahl: Eingangsgröße*

Slot	Sub Slot	Eingangsgrößen
2	1	Volumen

*Datenstruktur*

*Eingangsdaten Volumen Totalizer Control*

Byte 1	Byte 2	Byte 3	Byte 4	Byte 5
Messwert: Gleitkommazahl (IEEE 754)				Status <sup>1)</sup>

1) Kodierung des Status → 82

*Auswahl: Ausgangsgröße*

Steuerwert vom Automatisierungssystem zum Messgerät übertragen.

Slot	Sub Slot	Wert	Eingangsgröße
2	1	1	Zurücksetzen auf "0"
		2	Voreingestellter Wert
		3	Anhalten
		4	Totalisieren

*Datenstruktur*

*Ausgangsdaten Volumen Totalizer Control*

Byte 1
Steuervariable

**Modul Totalizer**

Summenzählerwert vom Messgerät zum Automatisierungssystem übertragen.

Modul Totalizer überträgt einen ausgewählten Summenzählerwert inkl. Status zyklisch vom Messgerät an das Automatisierungssystem. In den ersten vier Bytes wird der Summenzählerwert in Form einer Gleitkommazahl nach IEEE 754-Standard dargestellt. Das fünfte Byte enthält eine zur Eingangsgröße gehörende, genormte Statusinformation.

*Auswahl: Eingangsgröße*

Slot	Sub Slot	Eingangsgröße
70...71	1	<ul style="list-style-type: none"> <li>■ Massefluss</li> <li>■ Volumenfluss</li> <li>■ Normvolumenfluss</li> </ul>

*Datenstruktur**Eingangsdaten Totalizer*

Byte 1	Byte 2	Byte 3	Byte 4	Byte 5
Messwert: Gleitkommazahl (IEEE 754)				Status <sup>1)</sup>

1) Kodierung des Status → 82

**Modul Totalizer Control**

Summenzählerwert vom Messgerät zum Automatisierungssystem übertragen.

Modul Totalizer Control überträgt einen ausgewählten Summenzählerwert inkl. Status zyklisch vom Messgerät an das Automatisierungssystem. In den ersten vier Bytes wird der Summenzählerwert in Form einer Gleitkommazahl nach IEEE 754-Standard dargestellt. Das fünfte Byte enthält eine zur Eingangsgröße gehörende, genormte Statusinformation.

*Auswahl: Eingangsgröße*

Slot	Sub Slot	Eingangsgröße
70...71	1	<ul style="list-style-type: none"> <li>■ Massefluss</li> <li>■ Volumenfluss</li> <li>■ Normvolumenfluss</li> </ul>

*Datenstruktur**Eingangsdaten Totalizer Control*

Byte 1	Byte 2	Byte 3	Byte 4	Byte 5
Messwert: Gleitkommazahl (IEEE 754)				Status <sup>1)</sup>

1) Kodierung des Status → 82

*Auswahl: Ausgangsgröße*

Steuerwert vom Automatisierungssystem zum Messgerät übertragen.

Slot	Sub Slot	Wert	Eingangsgröße
70...71	1	1	Zurücksetzen auf "0"
		2	Voreingestellter Wert
		3	Anhalten
		4	Totalisieren

*Datenstruktur**Ausgangsdaten Totalizer Control*

Byte 1
Steuervariable

**Analog Output Modul**

Einen Kompensationswert vom Automatisierungssystem zum Messgerät übertragen.

Analog Output Module übertragen Kompensationswerte inkl. Status und zugehöriger Einheit zyklisch vom Automatisierungssystem an das Messgerät. In den ersten vier Bytes wird

der Kompensationswert in Form einer Gleitkommazahl nach IEEE 754-Standard dargestellt. Das fünfte Byte enthält eine zum Kompensationswert gehörende, genormte Statusinformation.

*Zugeordnete Kompensationswerte*

 Die Auswahl erfolgt über: Experte → Sensor → Externe Kompensation

Slot	Sub Slot	Kompensationswert
160	1	Temperatur
161		Dichte

*Datenstruktur*

*Ausgangsdaten Analog Output*

Byte 1	Byte 2	Byte 3	Byte 4	Byte 5
Messwert: Gleitkommazahl (IEEE 754)				Status <sup>1)</sup>

1) Kodierung des Status →  82

*Fehlerverhalten*

Für die Verwendung der Kompensationswerte kann ein Fehlerverhalten definiert werden. Bei Status GOOD oder UNCERTAIN werden die vom Automatisierungssystem übertragene Kompensationswerte verwendet. Bei Status BAD wird das Fehlerverhalten für die Verwendung der Kompensationswerte aktiviert.

Zur Definition des Fehlerverhaltens stehen pro Kompensationswert zugehörige Parameter zur Verfügung: Experte → Sensor → Externe Kompensation

*Parameter Fail safe type*

- Option Fail safe value: Der im Parameter Fail safe value definierte Wert wird verwendet.
- Option Fallback value: Der letzte gültige Wert wird verwendet.
- Option Off: Das Fehlerverhalten wird deaktiviert.

*Parameter Fail safe value*

Eingabe des Kompensationswerts der bei Auswahl der Option Fail safe value im Parameter Fail safe type verwendet wird.

**Binäres Output Modul**

Binäre Ausgangswerte vom Automatisierungssystem zum Messgerät übertragen.

Binäre Ausgangswerte werden vom Automatisierungssystem genutzt, um Gerätefunktionen zu aktivieren bzw. deaktivieren.

Binäre Ausgangswerte übertragen diskrete Ausgangswerte inkl. Status zyklisch vom Automatisierungssystem an das Messgerät. Im ersten Byte wird die diskrete Ausgangswerte übertragen. Das zweite Byte enthält eine zum Ausgangswert gehörende, genormte Statusinformation.

*Auswahl: Gerätefunktion Binärer Output Slot 210*

Slot	Sub Slot	Bit	Gerätefunktion	Zustand (Bedeutung)
210	1	0	Verifizierung starten.	Ein Statuswechsel von 0 auf 1 startet die Heartbeat-Verifizierung <sup>1)</sup>
		1	Reserviert	
		2	Reserviert	

Slot	Sub Slot	Bit	Gerätfunktion	Zustand (Bedeutung)
		3	Reserviert	
		4	Reserviert	
		5	Reserviert	
		6	Reserviert	
		7	Reserviert	

1) Nur verfügbar mit Anwendungspaket Heartbeat

*Auswahl: Gerätfunktion Binärer Output Slot 211*

Slot	Sub Slot	Bit	Gerätfunktion	Zustand (Bedeutung)
211	1	0	Messwertunterdrückung	<ul style="list-style-type: none"> <li>▪ 0 (Gerätfunktion deaktivieren)</li> <li>▪ 1 (Gerätfunktion aktivieren)</li> </ul>
		1	Nullpunktjustierung	
		2	Relaisausgang	Wert Relaisausgang:
		3	Relaisausgang	
		4	Relaisausgang	
		5	Reserviert	
		6	Reserviert	
		7	Reserviert	

*Datenstruktur*

*Eingangsdaten Binärer Output*

Byte 1	Byte 2
Binärer Output	Status <sup>1) 2)</sup>

1) Kodierung des Status → 82

2) Die Steuervariable wird bei Status BAD nicht übernommen.

### 9.3.3 Kodierung des Status

Status	Kodierung (hex)	Bedeutung
BAD - Maintenance alarm	0x24...0x27	Es ist kein Messwert verfügbar, da ein Gerätefehler vorliegt.
BAD - Process related	0x28...0x2B	Es ist kein Messwert verfügbar, da die Prozessbedingungen nicht den technischen Spezifikationsgrenzen des Geräts entsprechen.
BAD - Function check	0x3C...0x3F	Eine Funktionsprüfung ist aktiv (z.B. Reinigung oder Kalibrierung)
UNCERTAIN - Initial value	0x4F...0x4F	Ein vorgegebener Wert wird ausgegeben, bis ein korrekter Messwert wieder verfügbar ist oder Behebungsmaßnahmen ausgeführt wurden die diesen Status verändern.
UNCERTAIN - Maintenance demanded	0x68...0x6B	Es wurde eine Abnutzung am Messgerät erkannt. Eine kurzfristige Wartung ist notwendig, um zu gewährleisten, dass das Messgerät weiterhin einsatzbereit bleibt. Der Messwert ist möglicherweise ungültig. Die Verwendung des Messwerts ist abhängig von der Anwendung.

Status	Kodierung (hex)	Bedeutung
UNCERTAIN - Process related	0x78...0x7B	Die Prozessbedingungen entsprechen nicht den technischen Spezifikationsgrenzen des Geräts. Die Qualität und die Genauigkeit des Messwerts könnten davon negativ beeinflusst werden. Die Verwendung des Messwerts ist abhängig von der Anwendung.
GOOD - OK	0x80...0x83	Keine Fehlerdiagnose festgestellt.
GOOD - Maintenance required	0xA4...0xA7	Der Messwert ist gültig. Eine Wartung des Geräts steht in nächster Zeit an.
GOOD - Maintenance demanded	0xA8...0xAB	Der Messwert ist gültig. Eine Wartung des Geräts in nächster Zeit wird sehr empfohlen.
GOOD - Function check	0xBC...0xBF	Der Messwert ist gültig. Das Messgerät führt eine interne Funktionsprüfung durch. Die Funktionsprüfung hat keinen bemerkbaren Einfluss auf den Prozess.

### 9.3.4 Werkseinstellung

Für die erste Inbetriebnahme sind die Slots im Automatisierungssystem bereits zugeordnet.

#### Zugeordnete Slots

Slot	Werkseinstellung
1	Volumenfluss
2	Volumen
20...26	-
70...71	-
80...81	-
160...161	-
210...211	-

## 9.4 Systemredundanz S2

Für den systemredundanten Betrieb eines kontinuierlichen Prozesses sind zwei miteinander synchronisierte Automatisierungssysteme erforderlich. Bei Ausfall eines Systems ist ein unterbrechungsfreier Betrieb durch das zweite System gewährleistet. Das Messgerät unterstützt eine Systemredundanz S2 und kann gleichzeitig mit beiden Automatisierungssystemen kommunizieren.

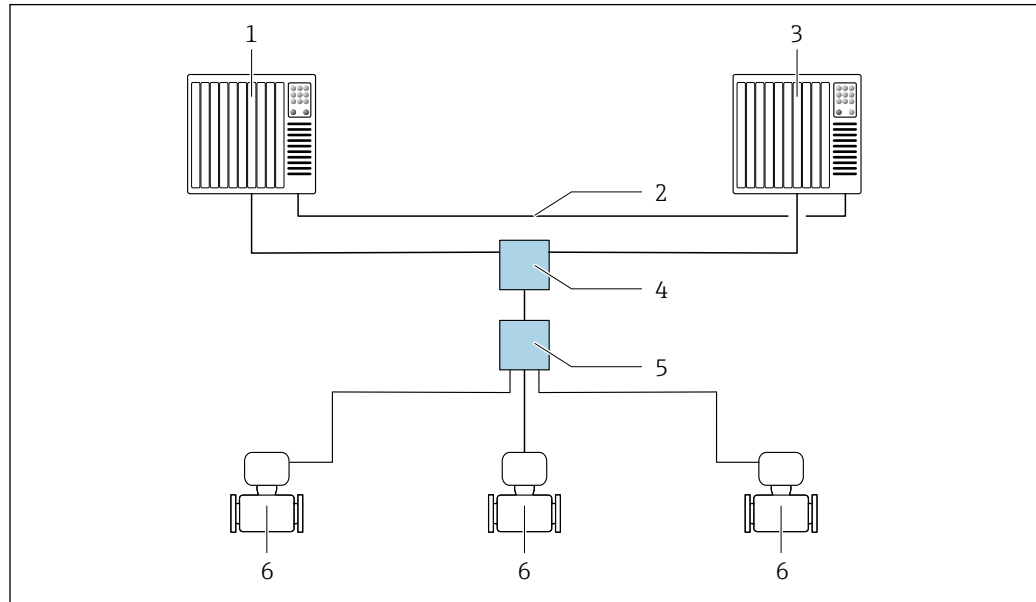

A0047362

22 Beispiel für den Aufbau eines redundanten Systems (S2): Sterntopologie

- 1 Automatisierungssystem 1
- 2 Synchronisation Automatisierungssysteme
- 3 Automatisierungssystem 2
- 4 Industrial Ethernet-Managed-Switch
- 5 APL-Field-Switch
- 6 Messgerät



Alle Geräte im Netzwerk müssen Systemredundanz S2 unterstützen.

## 10 Inbetriebnahme

### 10.1 Montage- und Anschlusskontrolle

Vor der Inbetriebnahme des Geräts:

- ▶ Sicherstellen, dass die Montage- und Anschlusskontrolle erfolgreich durchgeführt wurde.
- Checkliste "Montagekontrolle" → 29
- Checkliste "Anschlusskontrolle" → 46

### 10.2 Messgerät einschalten

- ▶ Nach erfolgreicher Montage- und Anschlusskontrolle das Gerät einschalten.
  - ↳ Die Vor-Ort-Anzeige wechselt nach erfolgreichem Aufstarten automatisch von der Aufstartanzeige in die Betriebsanzeige.

**i** Erscheint keine Anzeige auf der Vor-Ort-Anzeige oder wird eine Diagnosemeldung angezeigt: Kapitel "Diagnose und Störungsbehebung" → 139.

### 10.3 Verbindungsaufbau via FieldCare

- Zum Anschließen von FieldCare → 70
- Zum Verbindungsaufbau via FieldCare
- Zur Bedienoberfläche von FieldCare

### 10.4 Bediensprache einstellen

Werkseinstellung: Englisch oder bestellte Landessprache

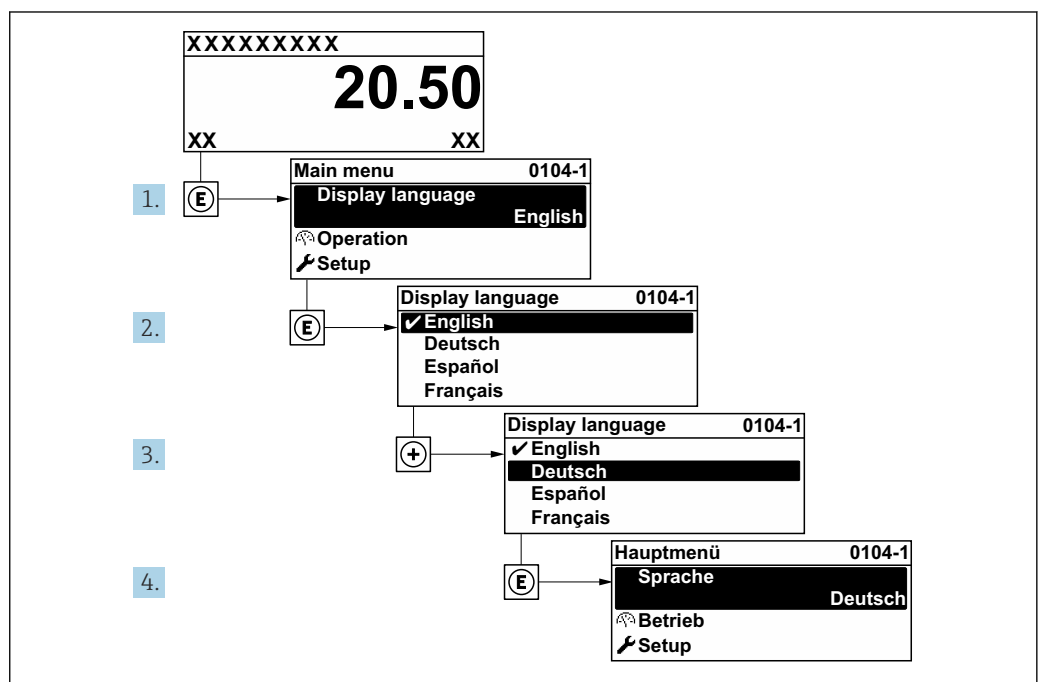

23 Am Beispiel der Vor-Ort-Anzeige

A0029420

## 10.5 Gerät konfigurieren

Das Menü **Setup** mit seinen geführten Assistenten enthält alle Parameter, die für den Standard-Messbetrieb benötigt werden.

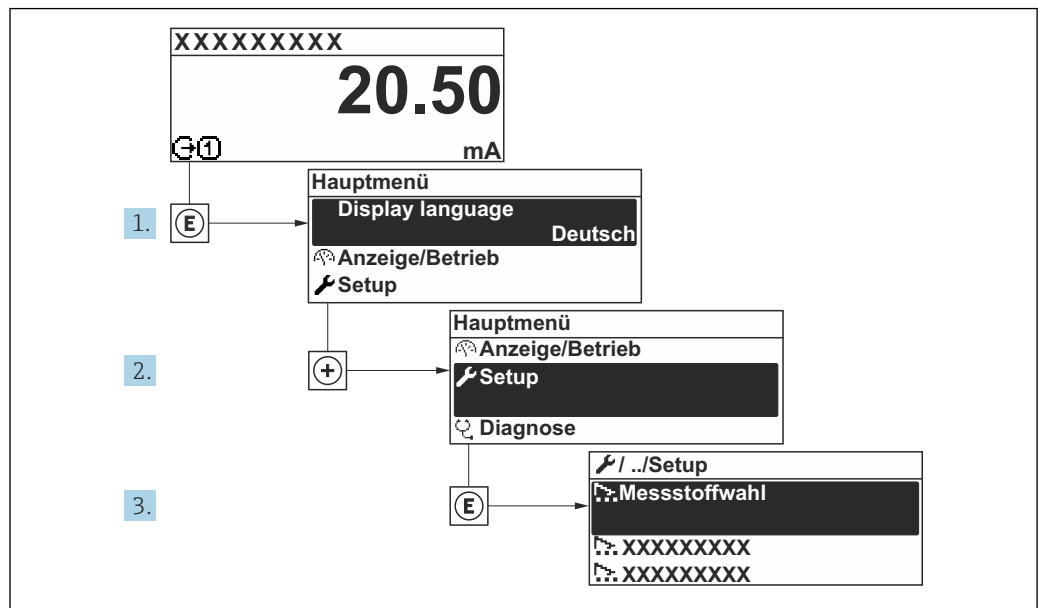

A003222-DE

24 Navigation zum Menü "Setup" am Beispiel der Vor-Ort-Anzeige

**i** Abhängig von der Geräteausführung kann die Anzahl der Untermenüs und Parameter variieren. Bestimmte Untermenüs und darunter angeordnete Parameter werden nicht in der Betriebsanleitung erläutert, sondern in der entsprechenden Sonderdokumentation zum Gerät (Ergänzende Dokumentation).

### Navigation

Menü "Setup" → Messstellenkennzeichnung

🔧 Setup	
▶ Kommunikation	→ 87
▶ Systemeinheiten	→ 89
▶ I/O-Konfiguration	→ 90
▶ Stromeingang 1 ... n	→ 91
▶ Statuseingang 1 ... n	→ 92
▶ Stromausgang 1 ... n	→ 93
▶ Impuls-/Frequenz-/Schaltausgang 1 ... n	→ 96
▶ Relaisausgang 1 ... n	→ 100

▶ Schleichmengenunterdrückung	→ 📄 105
▶ Leerrohrüberwachung	→ 📄 107
▶ Durchflussdämpfung konfigurieren	→ 📄 108
▶ Erweitertes Setup	→ 📄 110

**Parameterübersicht mit Kurzbeschreibung**

Parameter	Beschreibung	Eingabe	Werkseinstellung
Messstellenkennzeichnung	Bezeichnung für Messstelle eingeben.	Zeichenfolge aus Zahlen, Buchstaben und Sonderzeichen (32)	Promass

**10.5.1 Kommunikationsschnittstelle anzeigen**

Das Untermenü **Kommunikation** zeigt dem Anwender alle aktuellen Parametereinstellungen zur Auswahl und zum Einstellen der Kommunikationsschnittstelle.

**Navigation**

Menü "Setup" → Kommunikation

▶ Kommunikation	
▶ APL-Port	→ 📄 87
▶ Netzwerkdiagnose	→ 📄 88

**Parameterübersicht mit Kurzbeschreibung**



Parameter	Beschreibung	Auswahl	Werkseinstellung
Bytereihenfolge	Übertragungsreihenfolge der Bytes wählen.	<ul style="list-style-type: none"> <li>▪ 0-1-2-3</li> <li>▪ 3-2-1-0</li> <li>▪ 1-0-3-2</li> <li>▪ 2-3-0-1</li> </ul>	1-0-3-2
Fehlerverhalten	Messwertausgabe bei Auftreten einer Diagnosemeldung via Modbus-Kommunikation wählen.	<ul style="list-style-type: none"> <li>▪ NaN-Wert</li> <li>▪ Letzter gültiger Wert</li> </ul>	NaN-Wert
Feldbus-Schreibzugriff	Art des Zugriffs via Feldbus auf das Messgerät wählen.	<ul style="list-style-type: none"> <li>▪ Lesen + Schreiben</li> <li>▪ Nur Lesen</li> </ul>	Lesen + Schreiben

**Untermenü "APL-Port"**

**Navigation**

Menü "Setup" → Kommunikation → APL-Port

▶ APL-Port	
IP-Adresse	→ 📄 88

Subnet mask	→  88
Default gateway	→  88
MAC-Adresse	→  88

**Parameterübersicht mit Kurzbeschreibung**

Parameter	Beschreibung	Eingabe / Anzeige / Auswahl	Werkseinstellung
IP-Adresse	IP-Adresse des Messgeräts eingeben.	Zeichenfolge aus Zahlen, Buchstaben und Sonderzeichen (15)	0.0.0.0
Subnet mask	Subnetzmaske des Messgeräts eingeben.	Zeichenfolge aus Zahlen, Buchstaben und Sonderzeichen (15)	255.255.255.0
Default gateway	IP-Adresse für das Standardgateway des Messgeräts eingeben.	Zeichenfolge aus Zahlen, Buchstaben und Sonderzeichen (15)	0.0.0.0
MAC-Adresse	Zeigt die MAC-Adresse des Messgeräts.	Zeichenfolge aus Zahlen, Buchstaben und Sonderzeichen	
DHCP client	DHCP-Client-Funktionalität ein- und ausschalten.	<ul style="list-style-type: none"> <li>■ Aus</li> <li>■ An</li> </ul>	An

**Untermenü "Netzwerkdiagnose"**

**Navigation**

Menü "Setup" → Kommunikation → Netzwerkdiagnose

▶ Netzwerkdiagnose	
Anzahl fehlgeschlagener Paketempfangs	→  88

**Parameterübersicht mit Kurzbeschreibung**

Parameter	Beschreibung	Anzeige / Eingabe / Auswahl	Werkseinstellung
Signalrauschabstand	Zeigt den Signalrauschabstand der Ethernet-APL-Verbindung. Wert > 21dB ist gut und ab 23dB sehr gut.	Gleitkommazahl mit Vorzeichen	0 dB
Anzahl fehlgeschlagener Paketempfangs	Zeigt die Anzahl fehlgeschlagener Paketempfangs.	0 ... 65535	0
Maximale Anzahl TCP-Verbindungen	Maximal erlaubte Anzahl gleichzeitiger TCP-Verbindungen wählen.	1 ... 4	4
Zurückweisung TCP-Verbindungsanfrage	Angaben, wie mit neuen TCP-Verbindungsanfragen verfahren werden soll, wenn die maximal erlaubte Anzahl Verbindungen bereits erreicht wurde.	<ul style="list-style-type: none"> <li>■ Inaktive schließen</li> <li>■ Älteste schließen</li> <li>■ Zurückweisen</li> </ul>	Inaktive schließen
Timeout Inaktivität	Dauer eingeben, bis eine inaktive Verbindung automatisch geschlossen wird	0 ... 99 s	60 s

### 10.5.2 Systemeinheiten einstellen

Im Untermenü **Systemeinheiten** können die Einheiten aller Messwerte eingestellt werden.

 Abhängig von der Geräteausführung kann die Anzahl der Untermenüs und Parameter variieren. Bestimmte Untermenüs und darunter angeordnete Parameter werden nicht in der Betriebsanleitung erläutert, sondern in der entsprechenden Sonderdokumentation zum Gerät (Ergänzende Dokumentation).

#### Navigation

Menü "Setup" → Systemeinheiten

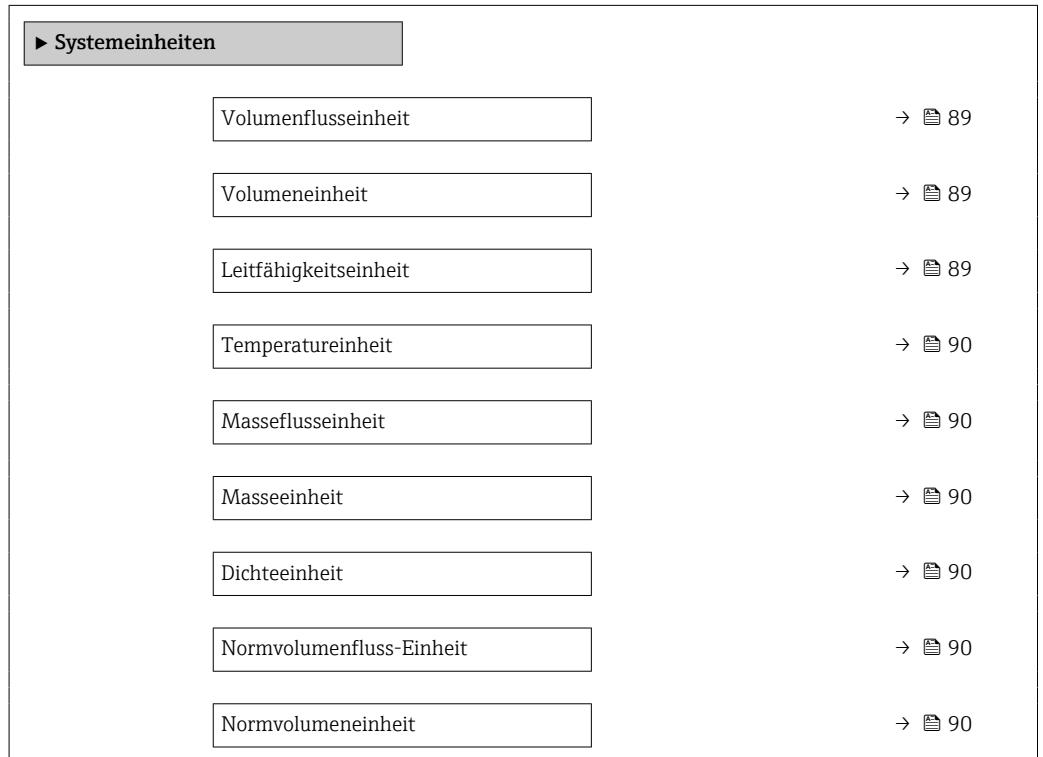

#### Parameterübersicht mit Kurzbeschreibung

Parameter	Voraussetzung	Beschreibung	Auswahl	Werkseinstellung
Volumenflusseinheit	-	Einheit für Volumenfluss wählen. <i>Auswirkung</i> Die gewählte Einheit gilt für: <ul style="list-style-type: none"> <li>▪ Ausgang</li> <li>▪ Schleichmenge</li> <li>▪ Simulationswert Prozessgröße</li> </ul>	Einheiten-Auswahl-liste	Abhängig vom Land: <ul style="list-style-type: none"> <li>▪ l/h</li> <li>▪ gal/min (us)</li> </ul>
Volumeneinheit	-	Einheit für Volumen wählen.	Einheiten-Auswahl-liste	Abhängig vom Land: <ul style="list-style-type: none"> <li>▪ m<sup>3</sup></li> <li>▪ gal (us)</li> </ul>
Leitfähigkeitseinheit	In Parameter <b>Leitfähigkeitsmessung</b> ist die Option <b>An</b> ausgewählt.	Einheit für Leitfähigkeit wählen. <i>Auswirkung</i> Die gewählte Einheit gilt für: Simulationswert Prozessgröße	Einheiten-Auswahl-liste	µS/cm



Parameter	Voraussetzung	Beschreibung	Auswahl	Werkseinstellung
Temperatureinheit	–	Einheit für Temperatur wählen. <i>Auswirkung</i> Die gewählte Einheit gilt für: <ul style="list-style-type: none"> <li>▪ Parameter <b>Temperatur</b></li> <li>▪ Parameter <b>Maximaler Wert</b></li> <li>▪ Parameter <b>Minimaler Wert</b></li> <li>▪ Parameter <b>Externe Temperatur</b></li> <li>▪ Parameter <b>Maximaler Wert</b></li> <li>▪ Parameter <b>Minimaler Wert</b></li> </ul>	Einheiten-Auswahl-liste	Abhängig vom Land: <ul style="list-style-type: none"> <li>▪ °C</li> <li>▪ °F</li> </ul>
Masseflusseinheit	–	Einheit für Massefluss wählen. <i>Auswirkung</i> Die gewählte Einheit gilt für: <ul style="list-style-type: none"> <li>▪ Ausgang</li> <li>▪ Schleichmenge</li> <li>▪ Simulationswert Prozessgröße</li> </ul>	Einheiten-Auswahl-liste	Abhängig vom Land: <ul style="list-style-type: none"> <li>▪ kg/h</li> <li>▪ lb/min</li> </ul>
Masseinheit	–	Einheit für Masse wählen.	Einheiten-Auswahl-liste	Abhängig vom Land: <ul style="list-style-type: none"> <li>▪ kg</li> <li>▪ lb</li> </ul>
Dichteinheit	–	Einheit für Messstoffdichte wählen. <i>Auswirkung</i> Die gewählte Einheit gilt für: <ul style="list-style-type: none"> <li>▪ Ausgang</li> <li>▪ Simulationswert Prozessgröße</li> </ul>	Einheiten-Auswahl-liste	Abhängig vom Land: <ul style="list-style-type: none"> <li>▪ kg/l</li> <li>▪ lb/ft<sup>3</sup></li> </ul>
Normvolumenfluss-Einheit	–	Einheit für Normvolumenfluss wählen. <i>Auswirkung</i> Die gewählte Einheit gilt für: Parameter <b>Normvolumenfluss</b> (→  130)	Einheiten-Auswahl-liste	Abhängig vom Land: <ul style="list-style-type: none"> <li>▪ NI/h</li> <li>▪ Sft<sup>3</sup>/h</li> </ul>
Normvolumeneinheit	–	Einheit für Normvolumen wählen.	Einheiten-Auswahl-liste	Abhängig vom Land: <ul style="list-style-type: none"> <li>▪ Nm<sup>3</sup></li> <li>▪ Sft<sup>3</sup></li> </ul>

### 10.5.3 I/O-Konfiguration anzeigen

Das Untermenü **I/O-Konfiguration** führt den Anwender durch alle Parameter, in denen die Konfiguration der I/O-Module angezeigt wird.

#### Navigation

Menü "Setup" → I/O-Konfiguration

▶ I/O-Konfiguration	
I/O-Modul 1 ... n Klemmennummern	→  91
I/O-Modul 1 ... n Information	→  91
I/O-Modul 1 ... n Typ	→  91

I/O-Konfiguration übernehmen	→ 91
I/O-Nachrüstcode	→ 91

### Parameterübersicht mit Kurzbeschreibung

Parameter	Beschreibung	Anzeige / Auswahl / Eingabe	Werkseinstellung
I/O-Modul 1 ... n Klemmennummern	Zeigt die vom I/O-Modul belegten Klemmennummern.	<ul style="list-style-type: none"> <li>■ Nicht belegt</li> <li>■ 26-27 (I/O 1)</li> <li>■ 24-25 (I/O 2)</li> <li>■ 22-23 (I/O 3)</li> </ul>	-
I/O-Modul 1 ... n Information	Zeigt Information zum gesteckten I/O-Modul.	<ul style="list-style-type: none"> <li>■ Nicht gesteckt</li> <li>■ Ungültig</li> <li>■ Nicht konfigurierbar</li> <li>■ Konfigurierbar</li> <li>■ PROFINET</li> </ul>	-
I/O-Modul 1 ... n Typ	Zeigt den I/O-Modultyp.	<ul style="list-style-type: none"> <li>■ Aus</li> <li>■ Stromausgang *</li> <li>■ Stromeingang *</li> <li>■ Statureingang *</li> <li>■ Impuls-/Frequenz-/Schalt- ausgang *</li> <li>■ Doppelimpulsausgang *</li> <li>■ Relaisausgang *</li> </ul>	Aus
I/O-Konfiguration übernehmen	Parameterisierung des frei konfigurierbaren I/O-Moduls übernehmen.	<ul style="list-style-type: none"> <li>■ Nein</li> <li>■ Ja</li> </ul>	Nein
I/O-Nachrüstcode	Code eingeben, um die I/O-Konfiguration zu ändern.	Positive Ganzzahl	0

\* Sichtbar in Abhängigkeit von Bestelloptionen oder Geräteeinstellungen

### 10.5.4 Stromeingang konfigurieren

Der **Assistent "Stromeingang"** führt den Anwender systematisch durch alle Parameter, die für die Konfiguration des Stromeingangs eingestellt werden müssen.

#### Navigation

Menü "Setup" → Stromeingang 1 ... n

▶ Stromeingang 1 ... n	
Strombereich	→ 92
Klemmennummer	→ 92
Signalmodus	→ 92
Klemmennummer	→ 92
0/4 mA-Wert	→ 92
20mA-Wert	→ 92

Fehlerverhalten	→ 92
Klemmennummer	→ 92
Fehlerwert	→ 92
Klemmennummer	→ 92

**Parameterübersicht mit Kurzbeschreibung**

Parameter	Voraussetzung	Beschreibung	Auswahl / Anzeige / Eingabe	Werkseinstellung
Strombereich	-	Strombereich für Prozesswertausgabe und oberen/unteren Ausfallsignalpegel wählen.	<ul style="list-style-type: none"> <li>▪ 4...20 mA (4...20.5 mA)</li> <li>▪ 4...20 mA NE (3.8...20.5 mA)</li> <li>▪ 4...20 mA US (3.9...20.8 mA)</li> <li>▪ 0...20 mA (0...20.5 mA)</li> </ul>	4...20 mA NE (3.8...20.5 mA)
Klemmennummer	-	Zeigt die vom Stromeingangsmodul belegten Klemmennummern.	<ul style="list-style-type: none"> <li>▪ Nicht belegt</li> <li>▪ 24-25 (I/O 2)</li> <li>▪ 22-23 (I/O 3)</li> </ul>	-
Signalmodus	Das Messgerät ist <b>nicht</b> für den Einsatz im explosionsgefährdeten Bereich in der Zündschutzart Ex-i zugelassen.	Signalmodus für Stromeingang wählen.	<ul style="list-style-type: none"> <li>▪ Passiv*</li> <li>▪ Aktiv*</li> </ul>	Aktiv
0/4 mA-Wert	-	Wert für 4-mA-Strom eingeben.	Gleitkommazahl mit Vorzeichen	0
20mA-Wert	-	Wert für 20-mA-Strom eingeben.	Gleitkommazahl mit Vorzeichen	Abhängig von Land und Nennweite
Fehlerverhalten	-	Eingangsverhalten bei Gerätealarm festlegen.	<ul style="list-style-type: none"> <li>▪ Alarm</li> <li>▪ Letzter gültiger Wert</li> <li>▪ Definierter Wert</li> </ul>	Alarm
Fehlerwert	In Parameter <b>Fehlerverhalten</b> ist die Option <b>Definierter Wert</b> ausgewählt.	Wert eingeben, den das Gerät bei fehlendem Eingangssignal vom externen Gerät verwendet.	Gleitkommazahl mit Vorzeichen	0

\* Sichtbar in Abhängigkeit von Bestelloptionen oder Geräteeinstellungen

**10.5.5 Statureingang konfigurieren**

Das Untermenü **Statureingang** führt den Anwender systematisch durch alle Parameter, die für die Konfiguration des Statureingangs eingestellt werden müssen.

**Navigation**

Menü "Setup" → Statureingang 1 ... n

► Statureingang 1 ... n	
Zuordnung Statureingang	→ 93

Klemmennummer	→ 93
Aktiver Pegel	→ 93
Klemmennummer	→ 93
Ansprechzeit Statuseingang	→ 93
Klemmennummer	→ 93

### Parameterübersicht mit Kurzbeschreibung

Parameter	Beschreibung	Auswahl / Anzeige / Eingabe	Werkseinstellung
Zuordnung Statuseingang	Funktion für Statuseingang wählen.	<ul style="list-style-type: none"> <li>▪ Aus</li> <li>▪ Summenzähler rücksetzen 1</li> <li>▪ Summenzähler rücksetzen 2</li> <li>▪ Summenzähler rücksetzen 3</li> <li>▪ Alle Summenzähler zurücksetzen</li> <li>▪ Messwertunterdrückung</li> <li>▪ Nullpunktjustierung</li> </ul>	Aus
Klemmennummer	Zeigt die vom Statuseingangsmodul belegten Klemmennummern.	<ul style="list-style-type: none"> <li>▪ Nicht belegt</li> <li>▪ 24-25 (I/O 2)</li> <li>▪ 22-23 (I/O 3)</li> </ul>	-
Aktiver Pegel	Festlegen, bei welchem Eingangssignalpegel die zugeordnete Funktion ausgelöst wird.	<ul style="list-style-type: none"> <li>▪ Hoch</li> <li>▪ Tief</li> </ul>	Hoch
Ansprechzeit Statuseingang	Zeitdauer festlegen, die der Eingangssignalpegel mindestens anliegen muss, um die gewählte Funktion auszulösen.	5 ... 200 ms	50 ms









### 10.5.6 Stromausgang konfigurieren

Der Assistent **Stromausgang** führt den Anwender systematisch durch alle Parameter, die für die Konfiguration des Stromausgangs eingestellt werden müssen.

#### Navigation







Menü "Setup" → Stromausgang

▶ Stromausgang 1 ... n	
Prozessgröße Stromausgang	→ 94
Klemmennummer	→ 94
Strombereich Ausgang	→ 94
Klemmennummer	→ 94
Signalmodus	→ 95
Klemmennummer	→ 94

Messbereichsanfang Ausgang	→  95
Messbereichsende Ausgang	→  95
Fester Stromwert	→  95
Klemmennummer	→  94
Dämpfung Stromausgang	→  95
Fehlerverhalten Stromausgang	→  95
Klemmennummer	→  94
Fehlerstrom	→  95
Klemmennummer	→  94

**Parameterübersicht mit Kurzbeschreibung**

Parameter	Voraussetzung	Beschreibung	Auswahl / Anzeige / Eingabe	Werkseinstellung
Prozessgröße Stromausgang	-	Prozessgröße für den Stromausgang wählen.	<ul style="list-style-type: none"> <li>■ Aus</li> <li>■ Volumenfluss</li> <li>■ Massefluss</li> <li>■ Normvolumenfluss</li> <li>■ Fließgeschwindigkeit</li> <li>■ Leitfähigkeit</li> <li>■ Korrigierte Leitfähigkeit*</li> <li>■ Temperatur*</li> <li>■ Elektroniktemperatur</li> <li>■ Rauschen*</li> <li>■ Spulenstromanstiegszeit*</li> <li>■ Potenzial Referenzelektrode gegen PE*</li> <li>■ HBSI*</li> <li>■ Belagsindex*</li> <li>■ Testpunkt 1</li> <li>■ Testpunkt 2</li> <li>■ Testpunkt 3</li> </ul>	Volumenfluss
Klemmennummer	-	Zeigt die vom Stromausgangsmodul belegten Klemmennummern.	<ul style="list-style-type: none"> <li>■ Nicht belegt</li> <li>■ 26-27 (I/O 1)</li> <li>■ 24-25 (I/O 2)</li> <li>■ 22-23 (I/O 3)</li> </ul>	-
Strombereich Ausgang	-	Strombereich für Prozesswertausgabe und oberen/unteren Ausfallsignalpegel wählen.	<ul style="list-style-type: none"> <li>■ 4...20 mA NE (3.8...20.5 mA)</li> <li>■ 4...20 mA US (3.9...20.8 mA)</li> <li>■ 4...20 mA (4...20.5 mA)</li> <li>■ 0...20 mA (0...20.5 mA)</li> <li>■ Fester Wert</li> </ul>	Abhängig vom Land: <ul style="list-style-type: none"> <li>■ 4...20 mA NE (3.8...20.5 mA)</li> <li>■ 4...20 mA US (3.9...20.8 mA)</li> </ul>

Parameter	Voraussetzung	Beschreibung	Auswahl / Anzeige / Eingabe	Werkseinstellung
Signalmodus	–	Signalmodus für Stromausgang wählen.	<ul style="list-style-type: none"> <li>■ Aktiv *</li> <li>■ Passiv *</li> </ul>	Aktiv
Messbereichsanfang Ausgang	In Parameter <b>Strombereich</b> (→  94) ist eine der folgenden Optionen ausgewählt: <ul style="list-style-type: none"> <li>■ 4...20 mA NE (3.8...20.5 mA)</li> <li>■ 4...20 mA US (3.9...20.8 mA)</li> <li>■ 4...20 mA (4... 20.5 mA)</li> <li>■ 0...20 mA (0... 20.5 mA)</li> </ul>	Wert für den Messbereichsanfang eingeben.	Gleitkommazahl mit Vorzeichen	Abhängig vom Land: <ul style="list-style-type: none"> <li>■ 0 l/h</li> <li>■ 0 gal/min (us)</li> </ul>
Messbereichsende Ausgang	In Parameter <b>Strombereich</b> (→  94) ist eine der folgenden Optionen ausgewählt: <ul style="list-style-type: none"> <li>■ 4...20 mA NE (3.8...20.5 mA)</li> <li>■ 4...20 mA US (3.9...20.8 mA)</li> <li>■ 4...20 mA (4... 20.5 mA)</li> <li>■ 0...20 mA (0... 20.5 mA)</li> </ul>	Wert für das Messbereichsende eingeben.	Gleitkommazahl mit Vorzeichen	Abhängig von Land und Nennweite
Fester Stromwert	In Parameter <b>Strombereich</b> (→  94) ist die Option <b>Fester Stromwert</b> ausgewählt.	Bestimmt den festen Ausgangsstrom.	0 ... 22,5 mA	22,5 mA
Dämpfung Stromausgang	In Parameter <b>Zuordnung Stromausgang</b> (→  94) ist eine Prozessgröße und in Parameter <b>Strombereich</b> (→  94) ist eine der folgenden Optionen ausgewählt: <ul style="list-style-type: none"> <li>■ 4...20 mA NE (3.8...20.5 mA)</li> <li>■ 4...20 mA US (3.9...20.8 mA)</li> <li>■ 4...20 mA (4... 20.5 mA)</li> <li>■ 0...20 mA (0... 20.5 mA)</li> </ul>	Reaktionszeit des Ausgangssignals auf Messwertschwankungen einstellen.	0,0 ... 999,9 s	1,0 s
Fehlerverhalten Stromausgang	In Parameter <b>Zuordnung Stromausgang</b> (→  94) ist eine Prozessgröße und in Parameter <b>Strombereich</b> (→  94) ist eine der folgenden Optionen ausgewählt: <ul style="list-style-type: none"> <li>■ 4...20 mA NE (3.8...20.5 mA)</li> <li>■ 4...20 mA US (3.9...20.8 mA)</li> <li>■ 4...20 mA (4... 20.5 mA)</li> <li>■ 0...20 mA (0... 20.5 mA)</li> </ul>	Ausgangsverhalten bei Gerätealarm festlegen.	<ul style="list-style-type: none"> <li>■ Min.</li> <li>■ Max.</li> <li>■ Letzter gültiger Wert</li> <li>■ Aktueller Wert</li> <li>■ Fester Wert</li> </ul>	Max.
Fehlerstrom	In Parameter <b>Fehlerverhalten</b> ist die Option <b>Definierter Wert</b> ausgewählt.	Wert für Stromausgabe bei Gerätealarm eingeben.	0 ... 22,5 mA	22,5 mA

\* Sichtbar in Abhängigkeit von Bestelloptionen oder Geräteeinstellungen





### 10.5.7 Assistent "Impuls-/Frequenz-/Schaltausgang 1 ... n"

Der Assistent **Impuls-/Frequenz-/Schaltausgang** führt den Anwender systematisch durch alle Parameter, die für die Konfiguration des gewählten Ausgangstyps eingestellt werden können.

#### Navigation







Menü "Setup" → Impuls-/Frequenz-/Schaltausgang 1 ... n













► Impuls-/Frequenz-/Schaltausgang 1 ... n	
Betriebsart	→ 97
Klemmennummer	→ 97
Signalmodus	→ 97
Zuordnung Impulsausgang	→ 97
Zuordnung Frequenzausgang	→ 97
Funktion Schaltausgang	→ 98
Zuordnung Diagnoseverhalten	→ 98
Zuordnung Grenzwert	→ 98
Zuordnung Überwachung Durchfluss- richtung	→ 98
Zuordnung Status	→ 98
Impulsskalierung	→ 98
Impulsbreite	→ 98
Fehlerverhalten	→ 98
Anfangsfrequenz	→ 99
Endfrequenz	→ 99
Messwert für Anfangsfrequenz	→ 99
Messwert für Endfrequenz	→ 99
Dämpfung Ausgang	→ 99
Fehlerverhalten	→ 99

Fehlerfrequenz	→  99
Einschaltpunkt	→  99
Ausschaltpunkt	→  100
Einschaltverzögerung	→  100
Ausschaltverzögerung	→  100
Fehlerverhalten	→  100
Invertiertes Ausgangssignal	→  100

**Parameterübersicht mit Kurzbeschreibung**

Parameter	Voraussetzung	Beschreibung	Auswahl / Anzeige / Eingabe	Werkseinstellung
Betriebsart	-	Ausgang als Impuls-, Frequenz oder Schaltausgang festlegen.	<ul style="list-style-type: none"> <li>■ Impuls</li> <li>■ Frequenz</li> <li>■ Schalter</li> </ul>	Impuls
Klemmennummer	-	Zeigt die vom PFS-Ausgangsmodul belegten Klemmennummern.	<ul style="list-style-type: none"> <li>■ Nicht belegt</li> <li>■ 24-25 (I/O 2)</li> <li>■ 22-23 (I/O 3)</li> </ul>	-
Signalmodus	-	Signalmodus für PFS-Ausgang wählen.	<ul style="list-style-type: none"> <li>■ Passiv</li> <li>■ Aktiv*</li> <li>■ Passive NE</li> </ul>	Passiv
Zuordnung Impulsausgang	In Parameter <b>Betriebsart</b> ist die Option <b>Impuls</b> ausgewählt.	Prozessgröße für Impulsausgang wählen.	<ul style="list-style-type: none"> <li>■ Aus</li> <li>■ Volumenfluss</li> <li>■ Massefluss</li> <li>■ Normvolumenfluss</li> </ul>	Aus
Zuordnung Frequenzausgang	In Parameter <b>Betriebsart</b> (→  97) ist die Option <b>Frequenz</b> ausgewählt.	Prozessgröße für Frequenzausgang wählen.	<ul style="list-style-type: none"> <li>■ Aus</li> <li>■ Volumenfluss</li> <li>■ Massefluss</li> <li>■ Normvolumenfluss</li> <li>■ Fließgeschwindigkeit</li> <li>■ Leitfähigkeit*</li> <li>■ Korrigierte Leitfähigkeit*</li> <li>■ Temperatur*</li> <li>■ Elektroniktemperatur</li> <li>■ Rauschen*</li> <li>■ Spulenstromanstiegszeit*</li> <li>■ Potenzial Referenzelektrode gegen PE*</li> <li>■ HBSI*</li> <li>■ Belagsindex*</li> <li>■ Testpunkt 1</li> <li>■ Testpunkt 2</li> <li>■ Testpunkt 3</li> </ul>	Aus

Parameter	Voraussetzung	Beschreibung	Auswahl / Anzeige / Eingabe	Werkseinstellung
Funktion Schaltausgang	In Parameter <b>Betriebsart</b> ist die Option <b>Schalter</b> ausgewählt.	Funktion für Schaltausgang wählen.	<ul style="list-style-type: none"> <li>■ Aus</li> <li>■ An</li> <li>■ Diagnoseverhalten</li> <li>■ Grenzwert</li> <li>■ Überwachung Durchflussrichtung</li> <li>■ Status</li> </ul>	Aus
Zuordnung Diagnoseverhalten	–	Diagnoseverhalten für Schaltausgang wählen.	<ul style="list-style-type: none"> <li>■ Alarm</li> <li>■ Alarm oder Warnung</li> <li>■ Warnung</li> </ul>	Alarm
Zuordnung Grenzwert	<ul style="list-style-type: none"> <li>■ In Parameter <b>Betriebsart</b> ist die Option <b>Schalter</b> ausgewählt.</li> <li>■ In Parameter <b>Funktion Schaltausgang</b> ist die Option <b>Grenzwert</b> ausgewählt.</li> </ul>	Prozessgröße für Grenzwertfunktion wählen.	<ul style="list-style-type: none"> <li>■ Aus</li> <li>■ Volumenfluss</li> <li>■ Massefluss</li> <li>■ Normvolumenfluss</li> <li>■ Fließgeschwindigkeit</li> <li>■ Leitfähigkeit *</li> <li>■ Korrigierte Leitfähigkeit *</li> <li>■ Temperatur *</li> <li>■ Elektroniktemperatur</li> <li>■ Summenzähler 1</li> <li>■ Summenzähler 2</li> <li>■ Summenzähler 3</li> </ul>	Volumenfluss
Zuordnung Überwachung Durchflussrichtung	<ul style="list-style-type: none"> <li>■ In Parameter <b>Betriebsart</b> ist die Option <b>Schalter</b> ausgewählt.</li> <li>■ In Parameter <b>Funktion Schaltausgang</b> ist die Option <b>Überwachung Durchflussrichtung</b> ausgewählt.</li> </ul>	Prozessgröße für Überwachung ihrer Durchflussrichtung wählen.		Volumenfluss
Zuordnung Status	<ul style="list-style-type: none"> <li>■ In Parameter <b>Betriebsart</b> ist die Option <b>Schalter</b> ausgewählt.</li> <li>■ In Parameter <b>Funktion Schaltausgang</b> ist die Option <b>Status</b> ausgewählt.</li> </ul>	Gerätestatus für Schaltausgang wählen.	<ul style="list-style-type: none"> <li>■ Leerrohrüberwachung</li> <li>■ Schleichmengenunterdrückung *</li> <li>■ Binärausgang *</li> <li>■ Binärausgang *</li> <li>■ Binärausgang *</li> <li>■ Belagsindex *</li> <li>■ HBSI-Grenzwert überschritten *</li> </ul>	Leerrohrüberwachung
Impulsskalierung	In Parameter <b>Betriebsart</b> (→  97) ist die Option <b>Impuls</b> und in Parameter <b>Zuordnung Impulsausgang</b> (→  97) ist eine Prozessgröße ausgewählt.	Menge für den Messwert eingeben, bei der ein Impuls ausgegeben wird.	Positive Gleitkommazahl	Abhängig von Land und Nennweite
Impulsbreite	In Parameter <b>Betriebsart</b> (→  97) ist die Option <b>Impuls</b> und in Parameter <b>Zuordnung Impulsausgang</b> (→  97) ist eine Prozessgröße ausgewählt.	Zeitdauer des Ausgangsimpulses festlegen.	0,05 ... 2 000 ms	100 ms
Fehlerverhalten	In Parameter <b>Betriebsart</b> (→  97) ist die Option <b>Impuls</b> und in Parameter <b>Zuordnung Impulsausgang</b> (→  97) ist eine Prozessgröße ausgewählt.	Ausgangsverhalten bei Gerätealarm festlegen.	<ul style="list-style-type: none"> <li>■ Aktueller Wert</li> <li>■ Keine Impulse</li> </ul>	Keine Impulse

Parameter	Voraussetzung	Beschreibung	Auswahl / Anzeige / Eingabe	Werkseinstellung
Anfangsfrequenz	In Parameter <b>Betriebsart</b> (→  97) ist die Option <b>Frequenz</b> und in Parameter <b>Zuordnung Frequenz Ausgang</b> (→  97) ist eine Prozessgröße ausgewählt.	Anfangsfrequenz eingeben.	0,0 ... 10000,0 Hz	0,0 Hz
Endfrequenz	In Parameter <b>Betriebsart</b> (→  97) ist die Option <b>Frequenz</b> und in Parameter <b>Zuordnung Frequenz Ausgang</b> (→  97) ist eine Prozessgröße ausgewählt.	Endfrequenz eingeben.	0,0 ... 10000,0 Hz	10000,0 Hz
Messwert für Anfangsfrequenz	In Parameter <b>Betriebsart</b> (→  97) ist die Option <b>Frequenz</b> und in Parameter <b>Zuordnung Frequenz Ausgang</b> (→  97) ist eine Prozessgröße ausgewählt.	Messwert für Anfangsfrequenz eingeben.	Gleitkommazahl mit Vorzeichen	Abhängig von Land und Nennweite
Messwert für Endfrequenz	In Parameter <b>Betriebsart</b> (→  97) ist die Option <b>Frequenz</b> und in Parameter <b>Zuordnung Frequenz Ausgang</b> (→  97) ist eine Prozessgröße ausgewählt.	Messwert für Endfrequenz festlegen.	Gleitkommazahl mit Vorzeichen	Abhängig von Land und Nennweite
Dämpfung Ausgang	In Parameter <b>Zuordnung Stromausgang</b> (→  94) ist eine der folgenden Optionen ausgewählt: <ul style="list-style-type: none"> <li>▪ Volumenfluss</li> <li>▪ Massefluss</li> <li>▪ Normvolumenfluss</li> <li>▪ Fließgeschwindigkeit</li> <li>▪ Leitfähigkeit *</li> <li>▪ Korrigierte Leitfähigkeit *</li> <li>▪ Temperatur *</li> <li>▪ Elektroniktemperatur</li> </ul>	Reaktionszeit des Ausgangssignals auf Messwertschwankungen einstellen.	0 ... 999,9 s	0,0 s
Fehlerverhalten	In Parameter <b>Betriebsart</b> (→  97) ist die Option <b>Frequenz</b> und in Parameter <b>Zuordnung Frequenz Ausgang</b> (→  97) ist eine Prozessgröße ausgewählt.	Ausgangsverhalten bei Gerätealarm festlegen.	<ul style="list-style-type: none"> <li>▪ Aktueller Wert</li> <li>▪ Definierter Wert</li> <li>▪ 0 Hz</li> </ul>	0 Hz
Fehlerfrequenz	Im Parameter <b>Betriebsart</b> (→  97) ist die Option <b>Frequenz</b> , im Parameter <b>Zuordnung Frequenz Ausgang</b> (→  97) ist eine Prozessgröße und im Parameter <b>Fehlerverhalten</b> ist die Option <b>Definierter Wert</b> ausgewählt.	Wert für Frequenz Ausgabe bei Gerätealarm eingeben.	0,0 ... 12500,0 Hz	0,0 Hz
Einschaltpunkt	<ul style="list-style-type: none"> <li>▪ In Parameter <b>Betriebsart</b> ist die Option <b>Schalter</b> ausgewählt.</li> <li>▪ In Parameter <b>Funktion Schaltausgang</b> ist die Option <b>Grenzwert</b> ausgewählt.</li> </ul>	Messwert für Einschaltpunkt eingeben.	Gleitkommazahl mit Vorzeichen	Abhängig vom Land: <ul style="list-style-type: none"> <li>▪ 0 l/h</li> <li>▪ 0 gal/min (us)</li> </ul>

Parameter	Voraussetzung	Beschreibung	Auswahl / Anzeige / Eingabe	Werkseinstellung
Ausschaltpunkt	<ul style="list-style-type: none"> <li>■ In Parameter <b>Betriebsart</b> ist die Option <b>Schalter</b> ausgewählt.</li> <li>■ In Parameter <b>Funktion Schaltausgang</b> ist die Option <b>Grenzwert</b> ausgewählt.</li> </ul>	Messwert für Ausschaltpunkt eingeben.	Gleitkommazahl mit Vorzeichen	Abhängig vom Land: <ul style="list-style-type: none"> <li>■ 0 l/h</li> <li>■ 0 gal/min (us)</li> </ul>
Einschaltverzögerung	–	Verzögerungszeit für das Einschalten des Schaltausgangs festlegen.	0,0 ... 100,0 s	0,0 s
Ausschaltverzögerung	–	Verzögerungszeit für das Ausschalten des Schaltausgangs festlegen.	0,0 ... 100,0 s	0,0 s
Fehlerverhalten	–	Ausgangsverhalten bei Gerätealarm festlegen.	<ul style="list-style-type: none"> <li>■ Aktueller Status</li> <li>■ Offen</li> <li>■ Geschlossen</li> </ul>	Offen
Invertiertes Ausgangssignal	–	Ausgangssignal umkehren.	<ul style="list-style-type: none"> <li>■ Nein</li> <li>■ Ja</li> </ul>	Nein

\* Sichtbar in Abhängigkeit von Bestelloptionen oder Geräteeinstellungen

### 10.5.8 Relaisausgang konfigurieren







Der Assistent **Relaisausgang** führt den Anwender systematisch durch alle Parameter, die für die Konfiguration des Relaisausgangs eingestellt werden müssen.

#### Navigation

Menü "Setup" → Relaisausgang 1 ... n

▶ Relaisausgang 1 ... n

Funktion Relaisausgang	→  101
Klemmennummer	→  101
Zuordnung Überwachung Durchflussrichtung	→  101
Klemmennummer	→  101
Zuordnung Grenzwert	→  101
Klemmennummer	→  101
Zuordnung Diagnoseverhalten	→  101
Klemmennummer	→  101
Zuordnung Status	→  101
Klemmennummer	→  101

Ausschaltpunkt	→  102
Ausschaltverzögerung	→  102
Einschaltpunkt	→  102
Einschaltverzögerung	→  102
Fehlerverhalten	→  102
Klemmennummer	→  101

### Parameterübersicht mit Kurzbeschreibung

Parameter	Voraussetzung	Beschreibung	Auswahl / Anzeige / Eingabe	Werkseinstellung
Funktion Relaisausgang	–	Funktion für Relaisausgang wählen.	<ul style="list-style-type: none"> <li>■ Geschlossen</li> <li>■ Offen</li> <li>■ Diagnoseverhalten</li> <li>■ Grenzwert</li> <li>■ Überwachung Durchflussrichtung</li> <li>■ Status</li> </ul>	Geschlossen
Klemmennummer	–	Zeigt die vom Relaisausgangsmodul belegten Klemmennummern.	<ul style="list-style-type: none"> <li>■ Nicht belegt</li> <li>■ 24-25 (I/O 2)</li> <li>■ 22-23 (I/O 3)</li> </ul>	–
Zuordnung Überwachung Durchflussrichtung	In Parameter <b>Funktion Relaisausgang</b> ist die Option <b>Überwachung Durchflussrichtung</b> ausgewählt.	Prozessgröße für Überwachung ihrer Durchflussrichtung wählen.		Volumenfluss
Zuordnung Grenzwert	In Parameter <b>Funktion Relaisausgang</b> ist die Option <b>Grenzwert</b> ausgewählt.	Prozessgröße für Grenzwertfunktion wählen.	<ul style="list-style-type: none"> <li>■ Aus</li> <li>■ Volumenfluss</li> <li>■ Massefluss</li> <li>■ Normvolumenfluss</li> <li>■ Fließgeschwindigkeit</li> <li>■ Leitfähigkeit *</li> <li>■ Korrigierte Leitfähigkeit *</li> <li>■ Temperatur *</li> <li>■ Elektroniktemperatur</li> <li>■ Summenzähler 1</li> <li>■ Summenzähler 2</li> <li>■ Summenzähler 3</li> </ul>	Volumenfluss
Zuordnung Diagnoseverhalten	In Parameter <b>Funktion Relaisausgang</b> ist die Option <b>Diagnoseverhalten</b> ausgewählt.	Diagnoseverhalten für Schaltausgang wählen.	<ul style="list-style-type: none"> <li>■ Alarm</li> <li>■ Alarm oder Warnung</li> <li>■ Warnung</li> </ul>	Alarm
Zuordnung Status	In Parameter <b>Funktion Relaisausgang</b> ist die Option <b>Digitalausgang</b> ausgewählt.	Gerätstatus für Schaltausgang wählen.	<ul style="list-style-type: none"> <li>■ Leerrohrüberwachung</li> <li>■ Schleichmengenunterdrückung *</li> <li>■ Binärausgang *</li> <li>■ Binärausgang *</li> <li>■ Binärausgang *</li> <li>■ HBSI-Grenzwert überschritten *</li> </ul>	Leerrohrüberwachung

Parameter	Voraussetzung	Beschreibung	Auswahl / Anzeige / Eingabe	Werkseinstellung
Ausschaltpunkt	In Parameter <b>Funktion Relaisausgang</b> ist die Option <b>Grenzwert</b> ausgewählt.	Messwert für Ausschaltpunkt eingeben.	Gleitkommazahl mit Vorzeichen	Abhängig vom Land: <ul style="list-style-type: none"> <li>■ 0 l/h</li> <li>■ 0 gal(us)/min</li> </ul>
Ausschaltverzögerung	In Parameter <b>Funktion Relaisausgang</b> ist die Option <b>Grenzwert</b> ausgewählt.	Verzögerungszeit für das Ausschalten des Schaltausgangs festlegen.	0,0 ... 100,0 s	0,0 s
Einschaltpunkt	In Parameter <b>Funktion Relaisausgang</b> ist die Option <b>Grenzwert</b> ausgewählt.	Messwert für Einschaltpunkt eingeben.	Gleitkommazahl mit Vorzeichen	Abhängig vom Land: <ul style="list-style-type: none"> <li>■ 0 l/h</li> <li>■ 0 gal(us)/min</li> </ul>
Einschaltverzögerung	In Parameter <b>Funktion Relaisausgang</b> ist die Option <b>Grenzwert</b> ausgewählt.	Verzögerungszeit für das Einschalten des Schaltausgangs festlegen.	0,0 ... 100,0 s	0,0 s
Fehlerverhalten	–	Ausgangsverhalten bei Gerätealarm festlegen.	<ul style="list-style-type: none"> <li>■ Aktueller Status</li> <li>■ Offen</li> <li>■ Geschlossen</li> </ul>	Offen
Schaltzustand	–	Zeigt aktuellen Zustand des Relaisausgangs.	<ul style="list-style-type: none"> <li>■ Offen</li> <li>■ Geschlossen</li> </ul>	–

\* Sichtbar in Abhängigkeit von Bestelloptionen oder Geräteeinstellungen

### 10.5.9 Doppelimpulsausgang konfigurieren

Das Untermenü **Doppelimpulsausgang** führt den Anwender systematisch durch alle Parameter, die für die Konfiguration des Doppelimpulsausgangs eingestellt werden müssen.

#### Navigation

Menü "Setup" → Doppelimpulsausgang

► Doppelimpulsausgang	
Signalmodus	→ ⓘ 103
Master-Klemmennummer	→ ⓘ 103
Zuordnung Impulsausgang	→ ⓘ 103
Messmodus	→ ⓘ 103
Impulswertigkeit	→ ⓘ 103
Impulsbreite	→ ⓘ 103
Fehlerverhalten	→ ⓘ 103
Invertiertes Ausgangssignal	→ ⓘ 103

**Parameterübersicht mit Kurzbeschreibung**

Parameter	Beschreibung	Auswahl / Anzeige / Eingabe	Werkseinstellung
Signalmodus	Signalmodus für Doppelimpulsausgang wählen.	<ul style="list-style-type: none"> <li>▪ Passiv</li> <li>▪ Aktiv</li> <li>▪ Passiv NAMUR</li> </ul>	Passiv
Master-Klemmennummer	Zeigt die vom Master des Doppelimpulsausgangsmoduls belegten Klemmennummern.	<ul style="list-style-type: none"> <li>▪ Nicht belegt</li> <li>▪ 24-25 (I/O 2)</li> <li>▪ 22-23 (I/O 3)</li> </ul>	-
Zuordnung Impulsausgang 1	Prozessgröße für Impulsausgang wählen.	<ul style="list-style-type: none"> <li>▪ Aus</li> <li>▪ Massefluss</li> <li>▪ Volumenfluss</li> <li>▪ Normvolumenfluss</li> <li>▪ Zielmessstoff Massefluss</li> <li>▪ Trägermessstoff Massefluss</li> </ul>	Aus
Messmodus	Messmodus für Impulsausgang wählen.	<ul style="list-style-type: none"> <li>▪ Vorwärtsfluss</li> <li>▪ Vorwärtsfluss/Rückfluss</li> <li>▪ Rückwärtsfluss</li> <li>▪ Kompensation Rückfluss</li> </ul>	Vorwärtsfluss
Impulswertigkeit	Messwert für Impulsausgabe eingeben.	Gleitkommazahl mit Vorzeichen	Abhängig von Land und Nennweite
Impulsbreite	Zeitdauer des Ausgangsimpulses festlegen.	0,5 ... 2 000 ms	0,5 ms
Fehlerverhalten	Ausgangsverhalten bei Gerätealarm festlegen.	<ul style="list-style-type: none"> <li>▪ Aktueller Wert</li> <li>▪ Keine Impulse</li> </ul>	Keine Impulse
Invertiertes Ausgangssignal	Ausgangssignal umkehren.	<ul style="list-style-type: none"> <li>▪ Nein</li> <li>▪ Ja</li> </ul>	Nein

**10.5.10 Vor-Ort-Anzeige konfigurieren**



Der Assistent **Anzeige** führt den Anwender systematisch durch alle Parameter, die für die Konfiguration der Vor-Ort-Anzeige eingestellt werden können.

**Navigation**



Menü "Setup" → Anzeige

▶ **Anzeige**

Format Anzeige	→ ⓘ 104
1. Anzeigewert	→ ⓘ 104
1. Wert 0%-Bargraph	→ ⓘ 104
1. Wert 100%-Bargraph	→ ⓘ 104
2. Anzeigewert	→ ⓘ 104
3. Anzeigewert	→ ⓘ 104
3. Wert 0%-Bargraph	→ ⓘ 104

3. Wert 100%-Bargraph	→  104
4. Anzeigewert	→  104

### Parameterübersicht mit Kurzbeschreibung

Parameter	Voraussetzung	Beschreibung	Auswahl / Eingabe	Werkseinstellung
Format Anzeige	Eine Vor-Ort-Anzeige ist vorhanden.	Darstellung der Messwerte für Vor-Ort-Anzeige wählen.	<ul style="list-style-type: none"> <li>▪ 1 Wert groß</li> <li>▪ 1 Bargraph + 1 Wert</li> <li>▪ 2 Werte</li> <li>▪ 1 Wert groß + 2 Werte</li> <li>▪ 4 Werte</li> </ul>	1 Wert groß
1. Anzeigewert	Eine Vor-Ort-Anzeige ist vorhanden.	Messwert wählen, der auf der Vor-Ort-Anzeige dargestellt wird.	<ul style="list-style-type: none"> <li>▪ Volumenfluss</li> <li>▪ Massefluss</li> <li>▪ Normvolumenfluss</li> <li>▪ Fließgeschwindigkeit</li> <li>▪ Korrigierte Leitfähigkeit*</li> <li>▪ Summenzähler 1</li> <li>▪ Summenzähler 2</li> <li>▪ Summenzähler 3</li> <li>▪ Stromausgang 1*</li> <li>▪ Stromausgang 2*</li> <li>▪ Stromausgang 3*</li> <li>▪ Stromausgang 4*</li> <li>▪ Temperatur*</li> <li>▪ Elektroniktemperatur</li> <li>▪ HBSI*</li> <li>▪ Rauschen*</li> <li>▪ Spulenstromanstiegszeit*</li> <li>▪ Potenzial Referenzelektrode gegen PE*</li> <li>▪ Belagsindex*</li> <li>▪ Testpunkt 1</li> <li>▪ Testpunkt 2</li> <li>▪ Testpunkt 3</li> </ul>	Volumenfluss
1. Wert 0%-Bargraph	Eine Vor-Ort-Anzeige ist vorhanden.	0%-Wert für Bargraph-Anzeige eingeben.	Gleitkommazahl mit Vorzeichen	Abhängig vom Land: <ul style="list-style-type: none"> <li>▪ 0 l/h</li> <li>▪ 0 gal/min (us)</li> </ul>
1. Wert 100%-Bargraph	Eine Vor-Ort-Anzeige ist vorhanden.	100%-Wert für Bargraph-Anzeige eingeben.	Gleitkommazahl mit Vorzeichen	Abhängig von Land und Nennweite
2. Anzeigewert	Eine Vor-Ort-Anzeige ist vorhanden.	Messwert wählen, der auf der Vor-Ort-Anzeige dargestellt wird.	Auswahlliste siehe Parameter <b>1. Anzeigewert</b> (→  104)	Keine
3. Anzeigewert	Eine Vor-Ort-Anzeige ist vorhanden.	Messwert wählen, der auf der Vor-Ort-Anzeige dargestellt wird.	Auswahlliste siehe Parameter <b>1. Anzeigewert</b> (→  104)	Keine
3. Wert 0%-Bargraph	In Parameter <b>3. Anzeigewert</b> wurde eine Auswahl getroffen.	0%-Wert für Bargraph-Anzeige eingeben.	Gleitkommazahl mit Vorzeichen	Abhängig vom Land: <ul style="list-style-type: none"> <li>▪ 0 l/h</li> <li>▪ 0 gal/min (us)</li> </ul>
3. Wert 100%-Bargraph	In Parameter <b>3. Anzeigewert</b> wurde eine Auswahl getroffen.	100%-Wert für Bargraph-Anzeige eingeben.	Gleitkommazahl mit Vorzeichen	0
4. Anzeigewert	Eine Vor-Ort-Anzeige ist vorhanden.	Messwert wählen, der auf der Vor-Ort-Anzeige dargestellt wird.	Auswahlliste siehe Parameter <b>1. Anzeigewert</b> (→  104)	Keine

Parameter	Voraussetzung	Beschreibung	Auswahl / Eingabe	Werkseinstellung
Display language	Eine Vor-Ort-Anzeige ist vorhanden.	Sprache der Vor-Ort-Anzeige einstellen.	<ul style="list-style-type: none"> <li>■ English</li> <li>■ Deutsch</li> <li>■ Français</li> <li>■ Español</li> <li>■ Italiano</li> <li>■ Nederlands</li> <li>■ Portuguesa</li> <li>■ Polski</li> <li>■ русский язык (Russian)</li> <li>■ Svenska</li> <li>■ Türkçe</li> <li>■ 中文 (Chinese)</li> <li>■ 日本語 (Japanese)</li> <li>■ 한국어 (Korean)</li> <li>■ tiếng Việt (Vietnamese)</li> <li>■ čeština (Czech)</li> </ul>	English (alternativ ist die bestellte Sprache voreingestellt)
Intervall Anzeige	Eine Vor-Ort-Anzeige ist vorhanden.	Anzeigedauer von Messwerten auf Vor-Ort-Anzeige einstellen, wenn diese im Wechsel angezeigt werden.	1 ... 10 s	5 s
Dämpfung Anzeige	Eine Vor-Ort-Anzeige ist vorhanden.	Reaktionszeit der Vor-Ort-Anzeige auf Messwertschwankungen einstellen.	0,0 ... 999,9 s	0,0 s
Kopfzeile	Eine Vor-Ort-Anzeige ist vorhanden.	Inhalt für Kopfzeile der Vor-Ort-Anzeige wählen.	<ul style="list-style-type: none"> <li>■ Messstellenkennzeichnung</li> <li>■ Freitext</li> </ul>	Messstellenkennzeichnung
Kopfzeilentext	In Parameter <b>Kopfzeile</b> ist die Option <b>Freitext</b> ausgewählt.	Text für Kopfzeile der Vor-Ort-Anzeige eingeben.	Max. 12 Zeichen wie Buchstaben, Zahlen oder Sonderzeichen (z.B. @, %, /)	-----
Trennzeichen	Eine Vor-Ort-Anzeige ist vorhanden.	Trennzeichen für Dezimaldarstellung von Zahlenwerten wählen.	<ul style="list-style-type: none"> <li>■ . (Punkt)</li> <li>■ , (Komma)</li> </ul>	. (Punkt)
Hintergrundbeleuchtung	–	Hintergrundbeleuchtung der Vor-Ort-Anzeige ein- und ausschalten.	<ul style="list-style-type: none"> <li>■ Deaktivieren</li> <li>■ Aktivieren</li> </ul>	Aktivieren

\* Sichtbar in Abhängigkeit von Bestelloptionen oder Geräteeinstellungen



### 10.5.11 Schleichmenge konfigurieren

Der Assistent **Schleichmengenunterdrückung** führt den Anwender systematisch durch alle Parameter, die für die Konfiguration der Schleichmengenunterdrückung eingestellt werden müssen.

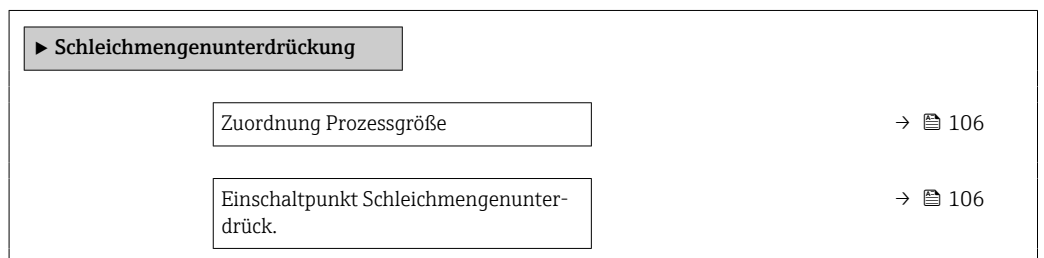

#### Navigation

Menü "Setup" → Schleichmengenunterdrückung



Ausschaltpunkt Schleichmengenunterdrück.	→  106
Druckstoßunterdrückung	→  106

### Parameterübersicht mit Kurzbeschreibung

Parameter	Voraussetzung	Beschreibung	Auswahl / Eingabe	Werkseinstellung
Zuordnung Prozessgröße	–	Prozessgröße für Schleichmengenunterdrückung wählen.	<ul style="list-style-type: none"> <li>▪ Aus</li> <li>▪ Volumenfluss</li> <li>▪ Massefluss</li> <li>▪ Normvolumenfluss</li> </ul>	Volumenfluss
Einschaltpunkt Schleichmengenunterdrück.	In Parameter <b>Zuordnung Prozessgröße</b> (→  106) ist eine Prozessgröße ausgewählt.	Einschaltpunkt für Schleichmengenunterdrückung eingeben.	Positive Gleitkommazahl	Abhängig von Land und Nennweite
Ausschaltpunkt Schleichmengenunterdrück.	In Parameter <b>Zuordnung Prozessgröße</b> (→  106) ist eine Prozessgröße ausgewählt.	Ausschaltpunkt für Schleichmengenunterdrückung eingeben.	0 ... 100,0 %	50 %
Druckstoßunterdrückung	In Parameter <b>Zuordnung Prozessgröße</b> (→  106) ist eine Prozessgröße ausgewählt.	Zeitspanne für Signalunterdrückung eingeben (= aktive Druckstoßunterdrückung).	0 ... 100 s	0 s





### 10.5.12 Leerrohrüberwachung konfigurieren

 Die Messgeräte werden bereits werksseitig mit Wasser (ca. 500 µS/cm) abgeglichen. Bei Flüssigkeiten mit einer tieferen Leitfähigkeit ist ein neuer Vollrohrabgleich vor Ort empfehlenswert.

Das Untermenü **Leerrohrüberwachung** enthält Parameter, die für die Konfiguration der Leerrohrüberwachung eingestellt werden müssen.

#### Navigation

Menü "Setup" → Leerrohrüberwachung

► Leerrohrüberwachung	
Leerrohrüberwachung	→  107
Neuer Abgleich	→  107
Fortschritt	→  107
Schaltpunkt Leerrohrüberwachung	→  107
Ansprechzeit Leerrohrüberwachung	→  107

#### Parameterübersicht mit Kurzbeschreibung

Parameter	Voraussetzung	Beschreibung	Auswahl / Anzeige / Eingabe	Werkseinstellung
Leerrohrüberwachung	–	Leerrohrüberwachung ein- und ausschalten.	<ul style="list-style-type: none"> <li>■ Aus</li> <li>■ An</li> </ul>	Aus
Neuer Abgleich	In Parameter <b>Leerrohrüberwachung</b> ist die Option <b>An</b> ausgewählt.	Art des Abgleichs wählen.	<ul style="list-style-type: none"> <li>■ Abbrechen</li> <li>■ Leerrohrabgleich</li> <li>■ Vollrohrabgleich</li> </ul>	Abbrechen
Fortschritt	–	Zeigt den Fortschritt des Vorgangs.	<ul style="list-style-type: none"> <li>■ Ok</li> <li>■ In Arbeit</li> <li>■ Nicht ok</li> </ul>	Nicht ok
Schaltpunkt Leerrohrüberwachung	–	Schaltpunkt in % des Unterschieds zwischen den Abgleichwerten eingeben. Je tiefer der Prozentsatz, desto früher wird das Messrohr als leer erkannt.	0 ... 100 %	50 %
Ansprechzeit Leerrohrüberwachung	In Parameter <b>Zuordnung Prozessgröße</b> (→  107) ist eine Prozessgröße ausgewählt.	Eingabe der Zeitspanne (Entprellzeit), während der das Signal mindestens anliegen muss, damit die Diagnosemeldung S962 "Rohr leer" bei teilgefülltem oder leerem Messrohr ausgelöst wird.	0 ... 100 s	1 s

### 10.5.13 Durchflussdämpfung konfigurieren

Der Assistent **Durchflussdämpfung konfigurieren** führt den Anwender, abhängig vom gewählten Szenario, systematisch durch die Parameter:

- **Dämpfung für Anwendung konfigurieren**  
Um die Durchflussdämpfung für die spezifischen Anforderungen der jeweiligen Prozessanwendung zu konfigurieren.
- **Altes Gerät ersetzen**  
Um bei einem Geräteaustausch die Durchflussdämpfung für das neue Gerät zu übernehmen.
- **Werkseinstellungen wiederherstellen**  
Um die Werkseinstellungen aller für die Durchflussdämpfung relevanten Parameter wiederherzustellen.

#### Navigation

Menü "Setup" → Durchflussdämpfung konfigurieren

▶ Durchflussdämpfung konfigurieren	
Szenario	→ 109
Altes Gerät	→ 109
CIP-Filter an	→ 109
Dämpfungsstärke	→ 109
Häufigkeit Durchflussänderung	→ 109
Anwendung	→ 109
Pulsierender Durchfluss	→ 109
Durchflussspitzen	→ 109
Dämpfungsstärke	→ 109
Filteroptionen	→ 109
Medianfiltertiefe	→ 109
Durchflussdämpfung	→ 109
Support ID	→ 109
Einstellungen speichern	→ 109

## Parameterübersicht mit Kurzbeschreibung

Parameter	Beschreibung	Auswahl / Anzeige	Werkseinstellung
Szenario	Zutreffendes Szenario wählen.	<ul style="list-style-type: none"> <li>▪ Altes Gerät ersetzen</li> <li>▪ Dämpfung für Anwendung konfigurieren</li> <li>▪ Werkseinstellungen wiederherstellen</li> </ul>	Dämpfung für Anwendung konfigurieren
Altes Gerät	Zu ersetzendes Messgerät wählen.	<ul style="list-style-type: none"> <li>▪ Promag 10 (vor 2021)</li> <li>▪ Promag 50/53</li> <li>▪ Promag 55 H</li> </ul>	Promag 50/53
CIP-Filter an	Angaben, ob der CIP-Filter beim Gerät bisher angewendet wurde.	<ul style="list-style-type: none"> <li>▪ Nein</li> <li>▪ Ja</li> </ul>	Nein
Dämpfungsstärke	Die Dämpfungsstärke wählen, die angewendet werden soll.	<ul style="list-style-type: none"> <li>▪ Auslieferungszustand</li> <li>▪ Schwach</li> <li>▪ Stark</li> </ul>	Auslieferungszustand
Häufigkeit Durchflussänderung	Angaben, wie häufig der Durchfluss ändert.	<ul style="list-style-type: none"> <li>▪ Einmal pro Tag oder weniger</li> <li>▪ Einmal pro Stunde oder weniger</li> <li>▪ Einmal pro Minute oder weniger</li> <li>▪ Einmal pro Sekunde oder mehr</li> </ul>	Einmal pro Minute oder weniger
Anwendung	Den zutreffenden Anwendungsfall wählen.	<ul style="list-style-type: none"> <li>▪ Durchfluss darstellen</li> <li>▪ Regelkreis</li> <li>▪ Totalisieren</li> <li>▪ Batching</li> </ul>	Durchfluss darstellen
Pulsierender Durchfluss	Angaben, ob der Prozess sich durch pulsierenden Durchfluss auszeichnet (z.B. bei Verdrängungspumpenanwendung).	<ul style="list-style-type: none"> <li>▪ Nein</li> <li>▪ Ja</li> </ul>	Nein
Durchflussspitzen	Angaben, wie oft sich Durchflussspitzen ereignen.	<ul style="list-style-type: none"> <li>▪ Nie</li> <li>▪ Sporadisch</li> <li>▪ Regelmäßig</li> <li>▪ Kontinuierlich</li> </ul>	Nie
Response Time		<ul style="list-style-type: none"> <li>▪ Fast</li> <li>▪ Slow</li> <li>▪ Normal</li> </ul>	Normal
Filteroptionen	Zeigt die Art des Durchflussfilters, die für die Dämpfung empfohlen wird.	<ul style="list-style-type: none"> <li>▪ Adaptiv</li> <li>▪ Adaptiv-CIP an</li> <li>▪ Dynamisch</li> <li>▪ Dynamisches CIP an</li> <li>▪ Binomial</li> <li>▪ Binomial-CIP an</li> </ul>	Binomial
Medianfiltertiefe	Zeigt die Medianfiltertiefe, die für die Dämpfung empfohlen wird.	0 ... 255	6
Durchflussdämpfung	Zeigt die Tiefe des Durchflussfilters, die für die Dämpfung empfohlen wird.	0 ... 15	7
Support ID	Sind die empfohlenen Einstellungen nicht zufriedenstellend: Wenden Sie sich mit der angezeigten Support ID an Ihre Endress+Hauser Serviceorganisation.	0 ... 65535	0
Einstellungen speichern	Angaben, ob die empfohlenen Einstellungen gespeichert werden sollen.	<ul style="list-style-type: none"> <li>▪ Abbrechen</li> <li>▪ Speichern*</li> </ul>	Abbrechen
Filter Wizard result:		<ul style="list-style-type: none"> <li>▪ Ausgeführt</li> <li>▪ Aborted</li> </ul>	Aborted

\* Sichtbar in Abhängigkeit von Bestelloptionen oder Geräteeinstellungen

## 10.6 Erweiterte Einstellungen

Das Untermenü **Erweitertes Setup** mit seinen Untermenüs enthält Parameter für spezifische Einstellungen.

Navigation zum Untermenü "Erweitertes Setup"

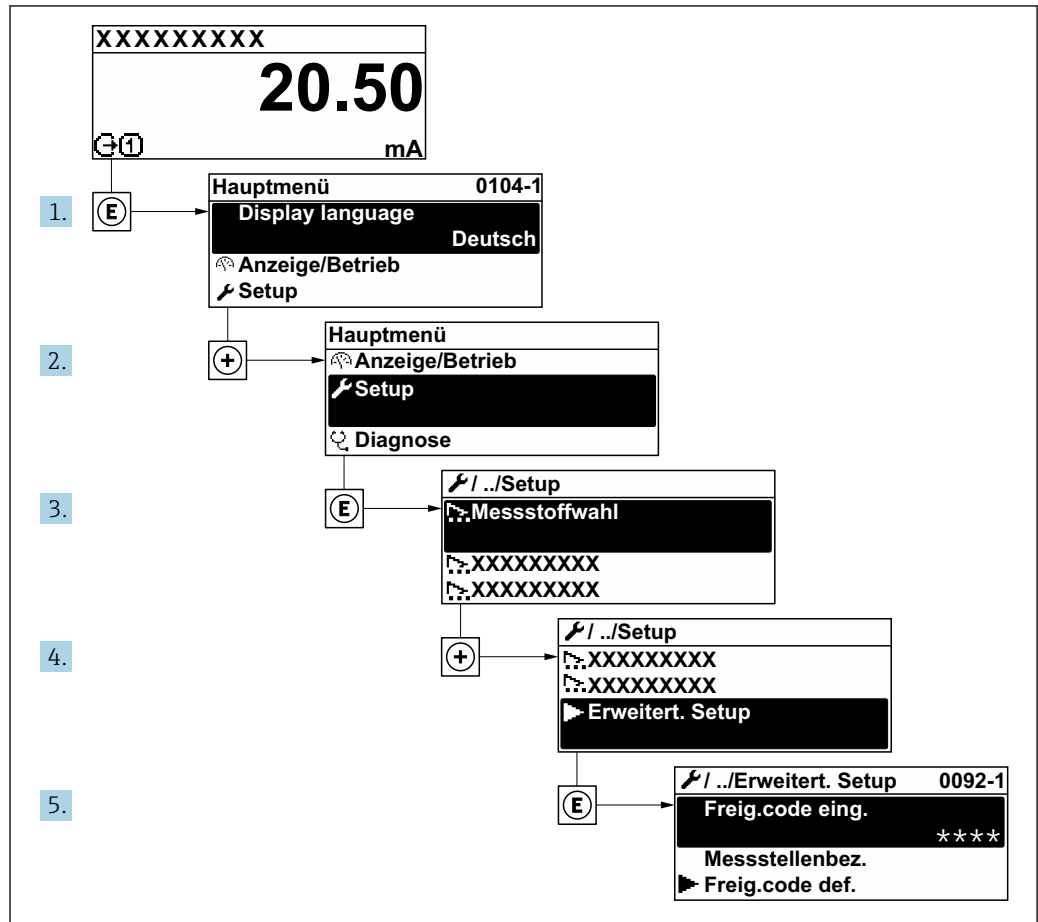

AO032223-DE

**i** Abhängig von der Geräteausführung kann die Anzahl der Untermenüs und Parameter variieren. Bestimmte Untermenüs und darunter angeordnete Parameter werden nicht in der Betriebsanleitung erläutert, sondern in der entsprechenden Sonderdokumentation zum Gerät (Ergänzende Dokumentation).

### Navigation

Menü "Setup" → Erweitertes Setup

▶ Erweitertes Setup	
Freigabecode eingeben	→ 111
▶ Sensorabgleich	→ 111
▶ Summenzähler 1 ... n	→ 111
▶ Anzeige	→ 113

▶ WLAN-Einstellungen	→ 📄 116
▶ Elektrodenreinigungszyklus	→ 📄 118
▶ Heartbeat Setup	→ 📄 119
▶ Datensicherung	→ 📄 120
▶ Administration	→ 📄 121

### 10.6.1 Parameter zur Eingabe des Freigabecodes nutzen

#### Navigation

Menü "Setup" → Erweitertes Setup

#### Parameterübersicht mit Kurzbeschreibung

Parameter	Beschreibung	Eingabe
Freigabecode eingeben	Parameterschreibschutz mit anwenderspezifischem Freigabecode aufheben.	Max. 16-stellige Zeichenfolge aus Zahlen, Buchstaben und Sonderzeichen

### 10.6.2 Sensorabgleich durchführen

Das Untermenü **Sensorabgleich** enthält Parameter, die die Funktionalität des Sensors betreffen.

#### Navigation

Menü "Setup" → Erweitertes Setup → Sensorabgleich

▶ Sensorabgleich	
Einbaurichtung	→ 📄 111

#### Parameterübersicht mit Kurzbeschreibung

Parameter	Beschreibung	Auswahl	Werkseinstellung
Einbaurichtung	Vorzeichen der Messstoff-Fließrichtung wählen.	<ul style="list-style-type: none"> <li>▪ Vorwärtsfluss</li> <li>▪ Rückwärtsfluss</li> </ul>	Vorwärtsfluss

### 10.6.3 Summenzähler konfigurieren

Im Untermenü "Summenzähler 1 ... n" kann der jeweilige Summenzähler konfiguriert werden.

**Navigation**

Menü "Setup" → Erweitertes Setup → Summenzähler 1 ... n

▶ **Summenzähler 1 ... n**

Zuordnung Prozessgröße	→  112
Einheit Summenzähler	→  112
Betriebsart Summenzähler	→  112
Fehlerverhalten	→  112

**Parameterübersicht mit Kurzbeschreibung**

Parameter	Beschreibung	Auswahl	Werkseinstellung
Zuordnung Prozessgröße	Prozessgröße für Summenzähler wählen.	<ul style="list-style-type: none"> <li>■ Volumenfluss</li> <li>■ Massefluss</li> <li>■ Normvolumenfluss</li> </ul>	Volumenfluss
Einheit Summenzähler	Einheit für Prozessgröße vom Summenzähler wählen.	Einheiten-Auswahlliste	Abhängig vom Land: <ul style="list-style-type: none"> <li>■ m<sup>3</sup></li> <li>■ ft<sup>3</sup></li> </ul>
Betriebsart Summenzähler	Für Summenzähler festlegen, wie der Durchfluss aufsummiert wird.	<ul style="list-style-type: none"> <li>■ Nettomenge</li> <li>■ Menge Förderrichtung</li> <li>■ Rückflussmenge</li> <li>■ Letzter gültiger Wert</li> </ul>	Nettomenge
Fehlerverhalten	Summenzählerverhalten bei Gerätealarm festlegen.	<ul style="list-style-type: none"> <li>■ Anhalten</li> <li>■ Aktueller Wert</li> <li>■ Letzter gültiger Wert</li> </ul>	Aktueller Wert

### 10.6.4 Weitere Anzeigenkonfigurationen durchführen

Im Untermenü **Anzeige** können alle Parameter rund um die Konfiguration der Vor-Ort-Anzeige eingestellt werden.

#### Navigation

Menü "Setup" → Erweitertes Setup → Anzeige

► Anzeige	
Format Anzeige	→ 114
1. Anzeigewert	→ 114
1. Wert 0%-Bargraph	→ 114
1. Wert 100%-Bargraph	→ 114
1. Nachkommastellen	→ 114
2. Anzeigewert	→ 114
2. Nachkommastellen	→ 114
3. Anzeigewert	→ 114
3. Wert 0%-Bargraph	→ 114
3. Wert 100%-Bargraph	→ 114
3. Nachkommastellen	→ 115
4. Anzeigewert	→ 115
4. Nachkommastellen	→ 115
Display language	→ 115
Intervall Anzeige	→ 115
Dämpfung Anzeige	→ 115
Kopfzeile	→ 115
Kopfzeilentext	→ 115
Trennzeichen	→ 116
Hintergrundbeleuchtung	→ 116

## Parameterübersicht mit Kurzbeschreibung

Parameter	Voraussetzung	Beschreibung	Auswahl / Eingabe	Werkseinstellung
Format Anzeige	Eine Vor-Ort-Anzeige ist vorhanden.	Darstellung der Messwerte für Vor-Ort-Anzeige wählen.	<ul style="list-style-type: none"> <li>■ 1 Wert groß</li> <li>■ 1 Bargraph + 1 Wert</li> <li>■ 2 Werte</li> <li>■ 1 Wert groß + 2 Werte</li> <li>■ 4 Werte</li> </ul>	1 Wert groß
1. Anzeigewert	Eine Vor-Ort-Anzeige ist vorhanden.	Messwert wählen, der auf der Vor-Ort-Anzeige dargestellt wird.	<ul style="list-style-type: none"> <li>■ Volumenfluss</li> <li>■ Massefluss</li> <li>■ Normvolumenfluss</li> <li>■ Fließgeschwindigkeit</li> <li>■ Korrigierte Leitfähigkeit*</li> <li>■ Summenzähler 1</li> <li>■ Summenzähler 2</li> <li>■ Summenzähler 3</li> <li>■ Stromausgang 1*</li> <li>■ Stromausgang 2*</li> <li>■ Stromausgang 3*</li> <li>■ Stromausgang 4*</li> <li>■ Temperatur*</li> <li>■ Elektroniktemperatur</li> <li>■ HBSI*</li> <li>■ Rauschen*</li> <li>■ Spulenstrom-Anstiegszeit*</li> <li>■ Potenzial Referenzelektrode gegen PE*</li> <li>■ Belagsindex*</li> <li>■ Testpunkt 1</li> <li>■ Testpunkt 2</li> <li>■ Testpunkt 3</li> </ul>	Volumenfluss
1. Wert 0%-Bargraph	Eine Vor-Ort-Anzeige ist vorhanden.	0%-Wert für Bargraph-Anzeige eingeben.	Gleitkommazahl mit Vorzeichen	Abhängig vom Land: <ul style="list-style-type: none"> <li>■ 0 l/h</li> <li>■ 0 gal/min (us)</li> </ul>
1. Wert 100%-Bargraph	Eine Vor-Ort-Anzeige ist vorhanden.	100%-Wert für Bargraph-Anzeige eingeben.	Gleitkommazahl mit Vorzeichen	Abhängig von Land und Nennweite
1. Nachkommastellen	In Parameter <b>1. Anzeigewert</b> ist ein Messwert festgelegt.	Anzahl Nachkommastellen für Anzeigewert wählen.	<ul style="list-style-type: none"> <li>■ x</li> <li>■ x.x</li> <li>■ x.xx</li> <li>■ x.xxx</li> <li>■ x.xxxx</li> </ul>	x.xx
2. Anzeigewert	Eine Vor-Ort-Anzeige ist vorhanden.	Messwert wählen, der auf der Vor-Ort-Anzeige dargestellt wird.	Auswahlliste siehe Parameter <b>1. Anzeigewert</b> (→ 104)	Keine
2. Nachkommastellen	In Parameter <b>2. Anzeigewert</b> ist ein Messwert festgelegt.	Anzahl Nachkommastellen für Anzeigewert wählen.	<ul style="list-style-type: none"> <li>■ x</li> <li>■ x.x</li> <li>■ x.xx</li> <li>■ x.xxx</li> <li>■ x.xxxx</li> </ul>	x.xx
3. Anzeigewert	Eine Vor-Ort-Anzeige ist vorhanden.	Messwert wählen, der auf der Vor-Ort-Anzeige dargestellt wird.	Auswahlliste siehe Parameter <b>1. Anzeigewert</b> (→ 104)	Keine
3. Wert 0%-Bargraph	In Parameter <b>3. Anzeigewert</b> wurde eine Auswahl getroffen.	0%-Wert für Bargraph-Anzeige eingeben.	Gleitkommazahl mit Vorzeichen	Abhängig vom Land: <ul style="list-style-type: none"> <li>■ 0 l/h</li> <li>■ 0 gal/min (us)</li> </ul>
3. Wert 100%-Bargraph	In Parameter <b>3. Anzeigewert</b> wurde eine Auswahl getroffen.	100%-Wert für Bargraph-Anzeige eingeben.	Gleitkommazahl mit Vorzeichen	0

Parameter	Voraussetzung	Beschreibung	Auswahl / Eingabe	Werkseinstellung
3. Nachkommastellen	In Parameter <b>3. Anzeigewert</b> ist ein Messwert festgelegt.	Anzahl Nachkommastellen für Anzeigewert wählen.	<ul style="list-style-type: none"> <li>■ x</li> <li>■ x.x</li> <li>■ x.xx</li> <li>■ x.xxx</li> <li>■ x.xxxx</li> </ul>	x.xx
4. Anzeigewert	Eine Vor-Ort-Anzeige ist vorhanden.	Messwert wählen, der auf der Vor-Ort-Anzeige dargestellt wird.	Auswahlliste siehe Parameter <b>1. Anzeigewert</b> (→  104)	Keine
4. Nachkommastellen	In Parameter <b>4. Anzeigewert</b> ist ein Messwert festgelegt.	Anzahl Nachkommastellen für Anzeigewert wählen.	<ul style="list-style-type: none"> <li>■ x</li> <li>■ x.x</li> <li>■ x.xx</li> <li>■ x.xxx</li> <li>■ x.xxxx</li> </ul>	x.xx
Display language	Eine Vor-Ort-Anzeige ist vorhanden.	Sprache der Vor-Ort-Anzeige einstellen.	<ul style="list-style-type: none"> <li>■ English</li> <li>■ Deutsch</li> <li>■ Français</li> <li>■ Español</li> <li>■ Italiano</li> <li>■ Nederlands</li> <li>■ Portuguesa</li> <li>■ Polski</li> <li>■ русский язык (Russian)</li> <li>■ Svenska</li> <li>■ Türkçe</li> <li>■ 中文 (Chinese)</li> <li>■ 日本語 (Japanese)</li> <li>■ 한국어 (Korean)</li> <li>■ tiếng Việt (Vietnamese)</li> <li>■ čeština (Czech)</li> </ul>	English (alternativ ist die bestellte Sprache voreingestellt)
Intervall Anzeige	Eine Vor-Ort-Anzeige ist vorhanden.	Anzeigedauer von Messwerten auf Vor-Ort-Anzeige einstellen, wenn diese im Wechsel angezeigt werden.	1 ... 10 s	5 s
Dämpfung Anzeige	Eine Vor-Ort-Anzeige ist vorhanden.	Reaktionszeit der Vor-Ort-Anzeige auf Messwertschwankungen einstellen.	0,0 ... 999,9 s	0,0 s
Kopfzeile	Eine Vor-Ort-Anzeige ist vorhanden.	Inhalt für Kopfzeile der Vor-Ort-Anzeige wählen.	<ul style="list-style-type: none"> <li>■ Messstellenkennzeichnung</li> <li>■ Freitext</li> </ul>	Messstellenkennzeichnung
Kopfzeilentext	In Parameter <b>Kopfzeile</b> ist die Option <b>Freitext</b> ausgewählt.	Text für Kopfzeile der Vor-Ort-Anzeige eingeben.	Max. 12 Zeichen wie Buchstaben, Zahlen oder Sonderzeichen (z.B. @, %, /)	-----

Parameter	Voraussetzung	Beschreibung	Auswahl / Eingabe	Werkseinstellung
Trennzeichen	Eine Vor-Ort-Anzeige ist vorhanden.	Trennzeichen für Dezimaldarstellung von Zahlenwerten wählen.	<ul style="list-style-type: none"> <li>▪ . (Punkt)</li> <li>▪ , (Komma)</li> </ul>	. (Punkt)
Hintergrundbeleuchtung	Eine der folgenden Bedingungen ist erfüllt: <ul style="list-style-type: none"> <li>▪ Bestellmerkmal "Anzeige; Bedienung", Option <b>F</b> "4-zeilig beleuchtet; Touch Control"</li> <li>▪ Bestellmerkmal "Anzeige; Bedienung", Option <b>G</b> "4-zeilig beleuchtet; Touch Control +WLAN"</li> <li>▪ Bestellmerkmal "Anzeige; Bedienung", Option <b>O</b> "Getrennte Anzeige 4-zeilig beleuchtet; 10m/30ft Kabel; Touch Control"</li> </ul>	Hintergrundbeleuchtung der Vor-Ort-Anzeige ein- und ausschalten.	<ul style="list-style-type: none"> <li>▪ Deaktivieren</li> <li>▪ Aktivieren</li> </ul>	Aktivieren

\* Sichtbar in Abhängigkeit von Bestelloptionen oder Geräteeinstellungen

### 10.6.5 WLAN konfigurieren



Das Untermenü **WLAN Settings** führt den Anwender systematisch durch alle Parameter, die für die WLAN-Konfiguration eingestellt werden müssen.

#### Navigation



Menü "Setup" → Erweitertes Setup → WLAN-Einstellungen

▶ WLAN-Einstellungen

WLAN	→ ⓘ 117
WLAN-Modus	→ ⓘ 117
SSID-Name	→ ⓘ 117
Netzwerksicherheit	→ ⓘ 117
Sicherheitsidentifizierung	→ ⓘ 117
Benutzername	→ ⓘ 117
WLAN-Passwort	→ ⓘ 117
WLAN-IP-Adresse	→ ⓘ 117
WLAN-Passphrase	→ ⓘ 117
Zuordnung SSID-Name	→ ⓘ 117
SSID-Name	→ ⓘ 117

Verbindungsstatus	→  118
Empfangene Signalstärke	→  118

### Parameterübersicht mit Kurzbeschreibung

Parameter	Voraussetzung	Beschreibung	Auswahl / Eingabe / Anzeige	Werkseinstellung
WLAN	–	WLAN ein- und ausschalten.	<ul style="list-style-type: none"> <li>■ Deaktivieren</li> <li>■ Aktivieren</li> </ul>	Aktivieren
WLAN-Modus	–	WLAN-Modus wählen.	<ul style="list-style-type: none"> <li>■ WLAN Access Point</li> <li>■ WLAN-Station</li> </ul>	WLAN Access Point
SSID-Name	Der Client ist aktiviert.	Anwenderdefinierten SSID-Namen eingeben (max. 32 Zeichen).	–	–
Netzwerksicherheit	–	Sicherheitstyp des WLAN-Netzwerks wählen.	<ul style="list-style-type: none"> <li>■ Ungesichert</li> <li>■ WPA2-PSK</li> <li>■ EAP-PEAP with MSCHAPv2 *</li> <li>■ EAP-PEAP MSCHAPv2 no server authentic. *</li> <li>■ EAP-TLS *</li> </ul>	WPA2-PSK
Sicherheitsidentifizierung	–	Sicherheitseinstellungen wählen und diese via Menü Data-management > Security > WLAN downloaden.	<ul style="list-style-type: none"> <li>■ Trusted issuer certificate</li> <li>■ Gerätezertifikat</li> <li>■ Device private key</li> </ul>	–
Benutzername	–	Benutzername eingeben.	–	–
WLAN-Passwort	–	WLAN-Passwort eingeben.	–	–
WLAN-IP-Adresse	–	IP-Adresse der WLAN-Schnittstelle des Geräts eingeben.	4 Oktett: 0...255 (im jeweiligen Oktett)	192.168.1.212
WLAN-Passphrase	In Parameter <b>Sicherheitstyp</b> ist die Option <b>WPA2-PSK</b> ausgewählt.	Netzwerkschlüssel eingeben (8-32 Zeichen).  Der bei Auslieferung gültige Netzwerkschlüssel sollte aus Sicherheitsgründen bei der Inbetriebnahme geändert werden.	8...32-stellige Zeichenfolge aus Zahlen, Buchstaben und Sonderzeichen (ohne Leerzeichen)	Seriennummer des Messgeräts (z.B. L100A802000)
Zuordnung SSID-Name	–	Wählen, welcher Name für SSID verwendet wird: Messstellenbezeichnung oder anwenderdefinierter Name.	<ul style="list-style-type: none"> <li>■ Messstellenkennzeichnung</li> <li>■ Anwenderdefiniert</li> </ul>	Anwenderdefiniert
SSID-Name	<ul style="list-style-type: none"> <li>■ In Parameter <b>Zuordnung SSID-Name</b> ist die Option <b>Anwenderdefiniert</b> ausgewählt.</li> <li>■ In Parameter <b>WLAN-Modus</b> ist die Option <b>WLAN Access Point</b> ausgewählt.</li> </ul>	Anwenderdefinierten SSID-Namen eingeben (max. 32 Zeichen).  Der anwenderdefinierte SSID-Name darf nur einmal vergeben werden. Wenn der SSID-Name mehrmals vergeben wird, können sich die Geräte gegenseitig stören.	Max. 32-stellige Zeichenfolge aus Zahlen, Buchstaben und Sonderzeichen	EH_Gerätebezeichnung_letzte 7 Stellen der Seriennummer (z.B. EH_Promag_300_A802000)

Parameter	Voraussetzung	Beschreibung	Auswahl / Eingabe / Anzeige	Werkseinstellung
Verbindungsstatus	–	Zeigt den Verbindungsstatus an.	<ul style="list-style-type: none"> <li>■ Connected</li> <li>■ Not connected</li> </ul>	Not connected
Empfangene Signalstärke	–	Zeigt die empfangene Signalstärke.	<ul style="list-style-type: none"> <li>■ Tief</li> <li>■ Mittel</li> <li>■ Hoch</li> </ul>	Hoch

\* Sichtbar in Abhängigkeit von Bestelloptionen oder Geräteeinstellungen





### 10.6.6 Elektrodenreinigung durchführen

Das Untermenü **Elektrodenreinigungszyklus** enthält Parameter, die für die Konfiguration der Elektrodenreinigung eingestellt werden müssen.

 Das Untermenü ist nur vorhanden, wenn das Gerät mit Elektrodenreinigung bestellt wurde.

#### Navigation

Menü "Setup" → Erweitertes Setup → Elektrodenreinigungszyklus

<b>▶ Elektrodenreinigungszyklus</b>	
Elektrodenreinigungszyklus	→  118
ECC-Dauer	→  118
ECC-Erholzeit	→  118
ECC-Intervall	→  119
ECC-Polarität	→  119

#### Parameterübersicht mit Kurzbeschreibung

Parameter	Voraussetzung	Beschreibung	Auswahl / Eingabe / Anzeige	Werkseinstellung
Elektrodenreinigungszyklus	Bei folgendem Bestellmerkmal: "Anwendungspaket", Option <b>EC</b> "ECC Elektrodenreinigung"	Elektrodenreinigung ein- oder ausschalten.	<ul style="list-style-type: none"> <li>■ Aus</li> <li>■ An</li> </ul>	An
ECC-Dauer	Bei folgendem Bestellmerkmal: "Anwendungspaket", Option <b>EC</b> "ECC Elektrodenreinigung"	Dauer der Reinigungsphase des Zyklus festlegen. Für die Dauer der Reinigungs- und Erholungsphase wird Diagnosesmeldung-Nr. 530 angezeigt.	0,01 ... 30 s	2 s
ECC-Erholzeit	Bei folgendem Bestellmerkmal: "Anwendungspaket", Option <b>EC</b> "ECC Elektrodenreinigung"	Maximale Zeitspanne nach Reinigung zur Erholung festlegen, während der die Ausgabewerte eingefroren werden, bevor die Messung wieder aufgenommen wird.	1 ... 600 s	60 s

Parameter	Voraussetzung	Beschreibung	Auswahl / Eingabe / Anzeige	Werkseinstellung
ECC-Intervall	Bei folgendem Bestellmerkmal: "Anwendungspaket", Option <b>EC</b> "ECC Elektrodenreinigung"	Das Intervall zwischen einem Reinigungszyklus und dem nächsten festlegen.	0,5 ... 168 h	0,5 h
ECC-Polarität	Bei folgendem Bestellmerkmal: "Anwendungspaket", Option <b>EC</b> "ECC Elektrodenreinigung"	Polarität der Elektrodenreinigung wählen.	<ul style="list-style-type: none"> <li>■ Positiv</li> <li>■ Negativ</li> </ul>	Abhängig vom Elektroden-Material: <ul style="list-style-type: none"> <li>■ Tantal: Option <b>Negativ</b></li> <li>■ Platin, Alloy C22, Rostfreier Stahl: Option <b>Positiv</b></li> </ul>

### 10.6.7 Heartbeat Grundeinstellungen durchführen

Das Untermenü **Heartbeat Setup** führt den Anwender systematisch durch alle Parameter, die für die Heartbeat Grundeinstellungen genutzt werden können.

 Der Wizard erscheint nur, wenn das Gerät über das Anwendungspaket Heartbeat Verification +Monitoring verfügt.

#### Navigation

Menü "Setup" → Erweitertes Setup → Heartbeat Setup

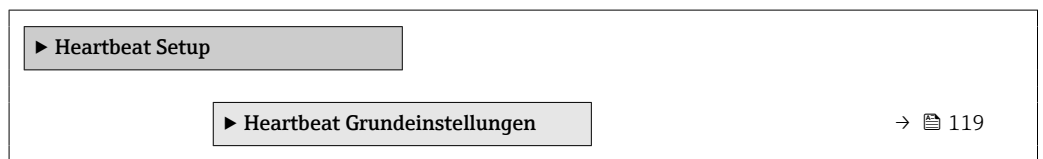

#### Untermenü "Heartbeat Grundeinstellungen"

#### Navigation

Menü "Setup" → Erweitertes Setup → Heartbeat Setup → Heartbeat Grundeinstellungen

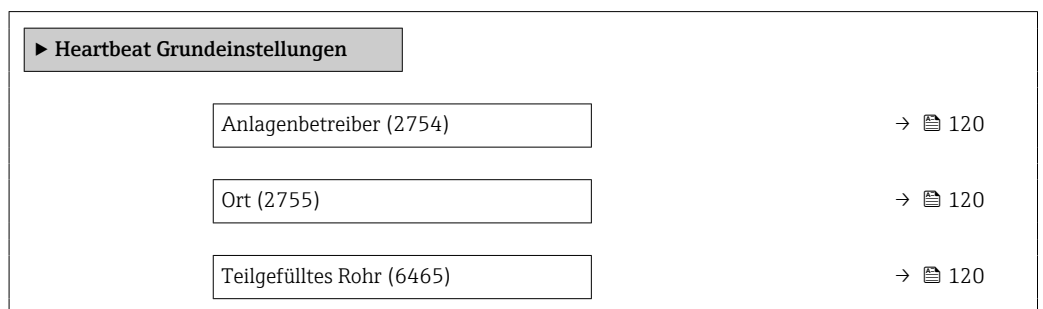

**Parameterübersicht mit Kurzbeschreibung**

Parameter	Beschreibung	Eingabe / Auswahl	Werkseinstellung
Anlagenbetreiber	Anlagenbetreiber eingeben.	Max. 32 Zeichen wie Buchstaben, Zahlen oder Sonderzeichen (z.B. @, %, /)	-
Ort	Ort eingeben.	Max. 32 Zeichen wie Buchstaben, Zahlen oder Sonderzeichen (z.B. @, %, /)	-
Teilgefülltes Rohr	Angaben, ob das Messrohr während der Verifizierung teilweise gefüllt ist, damit das EPD-Elektrodenkabel nicht ausgewertet wird.	<ul style="list-style-type: none"> <li>■ Nein</li> <li>■ Ja</li> </ul>	Nein

**10.6.8 Konfiguration verwalten**

Nach der Inbetriebnahme besteht die Möglichkeit, die aktuelle Gerätekonfiguration zu sichern oder die vorherige Gerätekonfiguration wiederherzustellen. Das Verwalten der Gerätekonfiguration erfolgt über den Parameter **Konfigurationsdaten verwalten**.

**Navigation**

Menü "Setup" → Erweitertes Setup → Datensicherung

► Datensicherung	
Betriebszeit	→ 120
Letzte Datensicherung	→ 120
Konfigurationsdaten verwalten	→ 120
Sicherungsstatus	→ 121
Vergleichsergebnis	→ 121

**Parameterübersicht mit Kurzbeschreibung**

Parameter	Beschreibung	Anzeige / Auswahl	Werkseinstellung
Betriebszeit	Zeigt, wie lange das Gerät bis zum jetzigen Zeitpunkt in Betrieb ist.	Tage (d), Stunden (h), Minuten (m) und Sekunden (s)	-
Letzte Datensicherung	Zeigt die Betriebszeit, wann die letzte Datensicherung in das HistoROM Backup erfolgt ist.	Tage (d), Stunden (h), Minuten (m) und Sekunden (s)	-
Konfigurationsdaten verwalten	Aktion zum Verwalten der Gerätedaten im HistoROM Backup wählen.	<ul style="list-style-type: none"> <li>■ Abbrechen</li> <li>■ Sichern</li> <li>■ Wiederherstellen *</li> <li>■ Vergleichen *</li> <li>■ Datensicherung löschen</li> </ul>	Abbrechen

Parameter	Beschreibung	Anzeige / Auswahl	Werkseinstellung
Sicherungsstatus	Zeigt den aktuellen Status der Datensicherung oder -wiederherstellung.	<ul style="list-style-type: none"> <li>■ Keine</li> <li>■ Sicherung läuft</li> <li>■ Wiederherstellung läuft</li> <li>■ Löschen läuft</li> <li>■ Vergleich läuft</li> <li>■ Wiederherstellung fehlgeschlagen</li> <li>■ Sicherung fehlgeschlagen</li> </ul>	Keine
Vergleichsergebnis	Vergleich der aktuellen Gerätedatensätze mit dem HistoROM Backup.	<ul style="list-style-type: none"> <li>■ Einstellungen identisch</li> <li>■ Einstellungen nicht identisch</li> <li>■ Datensicherung fehlt</li> <li>■ Datensicherung defekt</li> <li>■ Ungeprüft</li> <li>■ Datensatz nicht kompatibel</li> </ul>	Ungeprüft

\* Sichtbar in Abhängigkeit von Bestelloptionen oder Geräteeinstellungen

### Funktionsumfang von Parameter "Konfigurationsdaten verwalten"

Optionen	Beschreibung
Abbrechen	Der Parameter wird ohne Aktion verlassen.
Sichern	Die aktuelle Gerätekonfiguration wird vom HistoROM Backup in den Gerätespeicher des Geräts gesichert. Die Sicherungskopie umfasst die Messumformerdaten des Geräts.
Wiederherstellen	Die letzte Sicherungskopie der Gerätekonfiguration wird aus dem Anzeigemodul aus dem Gerätespeicher in das HistoROM Backup des Geräts zurückgespielt. Die Sicherungskopie umfasst die Messumformerdaten des Geräts.
Vergleichen	Die im Gerätespeicher gespeicherte Gerätekonfiguration wird mit der aktuellen Gerätekonfiguration des HistoROM Backups verglichen.
Datensicherung löschen	Die Sicherungskopie der Gerätekonfiguration wird aus dem Gerätespeicher des Geräts gelöscht.

#### HistoROM Backup

Ist ein "nichtflüchtiger" Gerätespeicher in Form eines EEPROM.





Während die Aktion durchgeführt wird, ist die Konfiguration via Vor-Ort-Anzeige gesperrt und auf der Anzeige erscheint eine Rückmeldung zum Stand des Vorgangs.

### 10.6.9 Parameter zur Administration des Geräts nutzen

Das Untermenü **Administration** führt den Anwender systematisch durch alle Parameter, die für die Administration des Geräts genutzt werden können.

#### Navigation

Menü "Setup" → Erweitertes Setup → Administration

▶ Administration	
▶ Freigabecode definieren	→  122
▶ Freigabecode zurücksetzen	→  122
Gerät zurücksetzen	→  123

**Parameter zum Definieren des Freigabecodes nutzen**

Führen Sie diesen Assistenten aus, um einen Freigabecode für die Instandhalter-Rolle zu definieren.

**Navigation**

Menü "Setup" → Erweitertes Setup → Administration → Freigabecode definieren

**▶ Freigabecode definieren**

Freigabecode definieren

→ 122

Freigabecode bestätigen

→ 122

**Parameterübersicht mit Kurzbeschreibung**

Parameter	Beschreibung	Eingabe
Freigabecode definieren	Schreibzugriff auf Parameter einschränken, um Gerätekonfiguration gegen unbeabsichtigtes Ändern zu schützen.	Max. 16-stellige Zeichenfolge aus Zahlen, Buchstaben und Sonderzeichen
Freigabecode bestätigen	Eingegebenen Freigabecode bestätigen.	Max. 16-stellige Zeichenfolge aus Zahlen, Buchstaben und Sonderzeichen

**Parameter zum Zurücksetzen des Freigabecodes nutzen**

**Navigation**

Menü "Setup" → Erweitertes Setup → Administration → Freigabecode zurücksetzen

**▶ Freigabecode zurücksetzen**

Betriebszeit

→ 122

Freigabecode zurücksetzen

→ 122

**Parameterübersicht mit Kurzbeschreibung**

Parameter	Beschreibung	Anzeige / Eingabe	Werkseinstellung
Betriebszeit	Zeigt, wie lange das Gerät bis zum jetzigen Zeitpunkt in Betrieb ist.	Tage (d), Stunden (h), Minuten (m) und Sekunden (s)	–
Freigabecode zurücksetzen	<p>Freigabecode auf Werkseinstellung zurücksetzen.</p> <p> Für einen Resetcode: Wenden Sie sich an Ihre Endress+Hauser Serviceorganisation.</p> <p>Die Eingabe der Resetcodes ist nur möglich via:</p> <ul style="list-style-type: none"> <li>▪ Webbrowser</li> <li>▪ DeviceCare, FieldCare (via Serviceschnittstelle CDI-RJ45)</li> <li>▪ Feldbus</li> </ul>	Zeichenfolge aus Zahlen, Buchstaben und Sonderzeichen	0x00

**Parameter zum Zurücksetzen des Geräts nutzen**

**Navigation**

Menü "Setup" → Erweitertes Setup → Administration

**Parameterübersicht mit Kurzbeschreibung**

Parameter	Beschreibung	Auswahl	Werkseinstellung
Gerät zurücksetzen	Gesamte Gerätekonfiguration oder einen Teil der Konfiguration auf einen definierten Zustand zurücksetzen.	<ul style="list-style-type: none"> <li>▪ Abbrechen</li> <li>▪ Auf Auslieferungszustand</li> <li>▪ Gerät neu starten</li> <li>▪ S-DAT Sicherung wiederherstellen *</li> </ul>	Abbrechen

\* Sichtbar in Abhängigkeit von Bestelloptionen oder Geräteeinstellungen

## 10.7 Simulation

Über das Untermenü **Simulation** können unterschiedliche Prozessgrößen im Prozess und das Gerätealarmverhalten simuliert sowie nachgeschaltete Signalketten überprüft werden (Schalten von Ventilen oder Regelkreisen). Die Simulation kann ohne reale Messung (kein Durchfluss von Messstoff durch das Gerät) durchgeführt werden.

**Navigation**

Menü "Diagnose" → Simulation

► **Simulation**

- Zuordnung Simulation Prozessgröße

→ 124
- Wert Prozessgröße

→ 124
- Simulation Stromeingang 1 ... n

→ 125
- Wert Stromeingang 1 ... n

→ 125
- Simulation Statuseingang 1 ... n

→ 125
- Eingangssignalpegel 1 ... n

→ 125
- Simulation Stromausgang 1 ... n

→ 124
- Wert Stromausgang







→ 124
- Simulation Frequenzausgang 1 ... n

→ 124
- Wert Frequenzausgang 1 ... n



→ 124
- Simulation Impulsausgang 1 ... n

→ 124
- Wert Impulsausgang 1 ... n

→ 124

Simulation Schaltausgang 1 ... n	→  125
Schaltzustand 1 ... n	→  125
Simulation Relaisausgang 1 ... n	→  125
Schaltzustand 1 ... n	→  125
Simulation Gerätealarm	→  125
Kategorie Diagnoseereignis	→  125
Simulation Diagnoseereignis	→  125

### Parameterübersicht mit Kurzbeschreibung



Parameter	Voraussetzung	Beschreibung	Auswahl / Eingabe	Werkseinstellung
Zuordnung Simulation Prozessgröße	–	Prozessgröße für Simulation wählen, die dadurch aktiviert wird.	<ul style="list-style-type: none"> <li>▪ Aus</li> <li>▪ Volumenfluss</li> <li>▪ Massefluss</li> <li>▪ Normvolumenfluss</li> <li>▪ Fließgeschwindigkeit</li> <li>▪ Leitfähigkeit *</li> <li>▪ Korrigierte Leitfähigkeit *</li> <li>▪ Temperatur *</li> </ul>	Aus
Wert Prozessgröße	In Parameter <b>Zuordnung Simulation Prozessgröße</b> (→  124) ist eine Prozessgröße ausgewählt.	Simulationswert für gewählte Prozessgröße eingeben.	Abhängig von der ausgewählten Prozessgröße	0
Simulation Stromausgang 1 ... n	–	Simulation des Stromausgangs ein- und ausschalten.	<ul style="list-style-type: none"> <li>▪ Aus</li> <li>▪ An</li> </ul>	Aus
Wert Stromausgang	In Parameter <b>Simulation Stromausgang 1 ... n</b> ist die Option <b>An</b> ausgewählt.	Stromwert für Simulation eingeben.	3,59 ... 22,5 mA	3,59 mA
Simulation Frequenzausgang 1 ... n	In Parameter <b>Betriebsart</b> ist die Option <b>Frequenz</b> ausgewählt.	Simulation des Frequenzausgangs ein- und ausschalten.	<ul style="list-style-type: none"> <li>▪ Aus</li> <li>▪ An</li> </ul>	Aus
Wert Frequenzausgang 1 ... n	In Parameter <b>Simulation Frequenzausgang 1 ... n</b> ist die Option <b>An</b> ausgewählt.	Frequenzwert für Simulation eingeben.	0,0 ... 12 500,0 Hz	0,0 Hz
Simulation Impulsausgang 1 ... n	In Parameter <b>Betriebsart</b> ist die Option <b>Impuls</b> ausgewählt.	Simulation des Impulsausgangs einstellen und ausschalten.  Bei Option <b>Fester Wert</b> : Parameter <b>Impulsbreite</b> (→  98) definiert die Impulsbreite der ausgegebenen Impulse.	<ul style="list-style-type: none"> <li>▪ Aus</li> <li>▪ Fester Wert</li> <li>▪ Abwärtszählender Wert</li> </ul>	Aus
Wert Impulsausgang 1 ... n	In Parameter <b>Simulation Impulsausgang 1 ... n</b> ist die Option <b>Abwärtszählender Wert</b> ausgewählt.	Anzahl der Impulse für Simulation eingeben.	0 ... 65 535	0

Parameter	Voraussetzung	Beschreibung	Auswahl / Eingabe	Werkseinstellung
Simulation Schaltausgang 1 ... n	In Parameter <b>Betriebsart</b> ist die Option <b>Schalter</b> ausgewählt.	Simulation des Schaltausgangs ein- und ausschalten.	<ul style="list-style-type: none"> <li>■ Aus</li> <li>■ An</li> </ul>	Aus
Schaltzustand 1 ... n	–	Zustand des Schaltausgangs für die Simulation wählen.	<ul style="list-style-type: none"> <li>■ Offen</li> <li>■ Geschlossen</li> </ul>	Offen
Simulation Relaisausgang 1 ... n	–	Simulation des Relaisausgangs ein- und ausschalten.	<ul style="list-style-type: none"> <li>■ Aus</li> <li>■ An</li> </ul>	Aus
Schaltzustand 1 ... n	In Parameter <b>Simulation Schaltausgang 1 ... n</b> ist die Option <b>An</b> ausgewählt.	Zustand des Relaisausgangs für Simulation wählen.	<ul style="list-style-type: none"> <li>■ Offen</li> <li>■ Geschlossen</li> </ul>	Offen
Simulation Gerätealarm	–	Gerätealarm ein- und ausschalten.	<ul style="list-style-type: none"> <li>■ Aus</li> <li>■ An</li> </ul>	Aus
Kategorie Diagnoseereignis	–	Kategorie des Diagnoseereignis auswählen.	<ul style="list-style-type: none"> <li>■ Sensor</li> <li>■ Elektronik</li> <li>■ Konfiguration</li> <li>■ Prozess</li> </ul>	Prozess
Simulation Diagnoseereignis	–	Diagnoseereignis wählen, um dieses zu simulieren.	<ul style="list-style-type: none"> <li>■ Aus</li> <li>■ Auswahlliste Diagnoseereignisse (abhängig von der ausgewählten Kategorie)</li> </ul>	Aus
Simulation Stromeingang 1 ... n	–	Simulation vom Stromeingang ein- und ausschalten.	<ul style="list-style-type: none"> <li>■ Aus</li> <li>■ An</li> </ul>	Aus
Wert Stromeingang 1 ... n	In Parameter <b>Simulation Stromeingang 1 ... n</b> ist die Option <b>An</b> ausgewählt.	Stromwert für Simulation eingeben.	0 ... 22,5 mA	0 mA
Simulation Statuseingang 1 ... n	–	Simulation vom Statuseingang ein- und ausschalten.	<ul style="list-style-type: none"> <li>■ Aus</li> <li>■ An</li> </ul>	Aus
Eingangssignalpegel 1 ... n	In Parameter <b>Simulation Statuseingang</b> ist die Option <b>An</b> ausgewählt.	Signalpegel für Simulation vom Statuseingang wählen.	<ul style="list-style-type: none"> <li>■ Hoch</li> <li>■ Tief</li> </ul>	Hoch

\* Sichtbar in Abhängigkeit von Bestelloptionen oder Geräteeinstellungen

## 10.8 Einstellungen vor unerlaubtem Zugriff schützen

Um die Parametrierung des Messgeräts gegen unbeabsichtigtes Ändern zu schützen, gibt es folgende Möglichkeiten des Schreibschutzes:

- Zugriff auf Parameter via Freigabecode schützen →  125
- Zugriff auf Vor-Ort-Bedienung via Tastenverriegelung schützen →  61
- Zugriff auf Messgerät via Verriegelungsschalter schützen →  127







### 10.8.1 Schreibschutz via Freigabecode

Der anwenderspezifische Freigabecode hat folgende Auswirkungen:

- Via Vor-Ort-Bedienung sind die Parameter für die Messgerätkonfiguration schreibgeschützt und ihre Werte nicht mehr änderbar.
- Via Webbrowser ist der Gerätezugriff geschützt und dadurch auch die Parameter für die Messgerätkonfiguration.
- Via FieldCare oder DeviceCare (via Serviceschnittstelle CDI-RJ45) ist der Gerätezugriff geschützt und dadurch auch die Parameter für die Messgerätkonfiguration.

#### Freigabecode definieren via Vor-Ort-Anzeige

1. Zum Parameter **Freigabecode definieren** (→  122) navigieren.





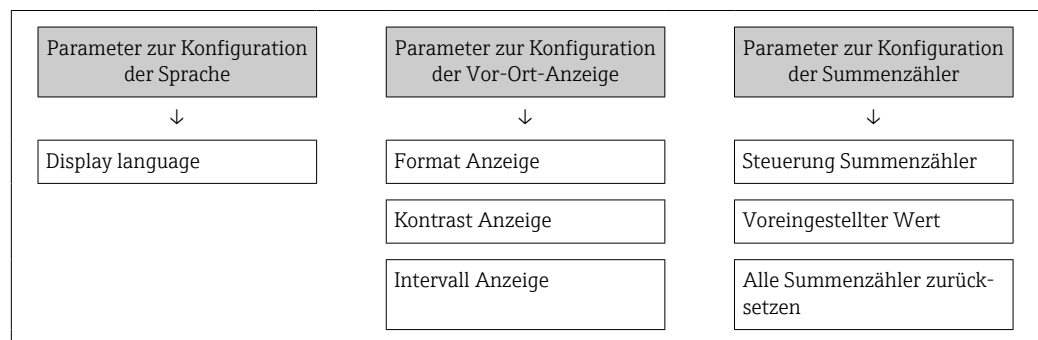

2. Maximal 16-stellige Zeichenfolge aus Zahlen, Buchstaben und Sonderzeichen als Freigabecode festlegen.
  3. Freigabecode durch wiederholte Eingabe im Parameter **Freigabecode bestätigen** (→  122) bestätigen.
    - ↳ Vor allen schreibgeschützten Parametern erscheint auf der Vor-Ort-Anzeige das -Symbol.
-  ■ Deaktivieren des Parameterschreibschutz via Freigabecode →  60.
- Bei Verlust des Freigabecodes: Freigabecode zurücksetzen →  126.
- Im Parameter **Zugriffsrecht** wird angezeigt mit welcher Anwenderrolle der Benutzer aktuell angemeldet ist.
- Navigationspfad: Betrieb → Zugriffsrecht
  - Anwenderrollen und ihre Zugriffsrechte →  60
- Wenn in der Navigier- und Editieransicht 10 Minuten lang keine Taste gedrückt wird, sperrt das Gerät die schreibgeschützten Parameter automatisch wieder.
- Wenn ein Rücksprung aus der Navigier- und Editieransicht in die Betriebsanzeige erfolgt, sperrt das Gerät die schreibgeschützten Parameter nach 60 s automatisch.

### Immer änderbare Parameter via Vor-Ort-Anzeige

Ausgenommen vom Parameterschreibschutz via Vor-Ort-Anzeige sind bestimmte Parameter, welche die Messung nicht beeinflussen. Sie können trotz des anwenderspezifischen Freigabecodes immer geändert werden, auch wenn die übrigen Parameter gesperrt sind.



### Freigabecode definieren via Webbrowser

1. Zum Parameter **Freigabecode definieren** (→  122) navigieren.
  2. Maximal 16-stelligen Zahlencode als Freigabecode festlegen.
  3. Freigabecode durch wiederholte Eingabe im Parameter **Freigabecode bestätigen** (→  122) bestätigen.
    - ↳ Der Webbrowser wechselt zur Login-Webseite.
-  ■ Deaktivieren des Parameterschreibschutz via Freigabecode →  60.
- Bei Verlust des Freigabecodes: Freigabecode zurücksetzen →  126.
- Im Parameter **Zugriffsrecht** wird angezeigt mit welcher Anwenderrolle der Benutzer aktuell angemeldet ist.
- Navigationspfad: Betrieb → Zugriffsrecht
  - Anwenderrollen und ihre Zugriffsrechte →  60



Wenn 10 Minuten lang keine Aktion durchgeführt wird, springt der Webbrowser automatisch auf die Login-Webseite zurück.

### Freigabecode zurücksetzen

Bei Verlust des anwenderspezifischen Freigabecodes besteht die Möglichkeit, diesen auf die Werkseinstellung zurückzusetzen. Dafür muss ein Resetcode eingegeben werden. Danach kann der anwenderspezifische Freigabecode neu definiert werden.

Via Webbrowser, FieldCare, DeviceCare (via Serviceschnittstelle CDI-RJ45), Feldbus

**i** Einen Resetcode können Sie nur von Ihrer lokalen Endress+Hauser Serviceorganisation erhalten. Dieser muss extra für jedes Gerät berechnet werden.

1. Seriennummer des Geräts notieren.
2. Parameter **Betriebszeit** auslesen.
3. Lokale Endress+Hauser Serviceorganisation kontaktieren und Seriennummer sowie Betriebszeit mitteilen.
  - ↳ Berechneten Resetcode erhalten.
4. Resetcode im Parameter **Freigabecode zurücksetzen** (→  122) eingeben.
  - ↳ Der Freigabecode wurde auf die Werkseinstellung **0000** zurückgesetzt. Er kann neu definiert werden →  125.

**i** Aus Gründen der IT-Sicherheit ist der berechnete Resetcode nur 96 h ab der genannten Betriebszeit und für die genannte Seriennummer gültig. Falls Sie nicht vor 96 h wieder am Gerät sein können sollten Sie entweder die ausgelesene Betriebszeit um ein paar Tage erhöhen oder das Gerät ausschalten.

## 10.8.2 Schreibschutz via Verriegelungsschalter



Im Gegensatz zum Parameterschreibschutz via anwenderspezifischem Freigabecode lässt sich damit der Schreibzugriff auf das gesamte Bedienmenü - bis auf **Parameter "Kontrast Anzeige"** - sperren.

Die Werte der Parameter sind nur noch sichtbar, aber nicht mehr änderbar (Ausnahme **Parameter "Kontrast Anzeige"**):

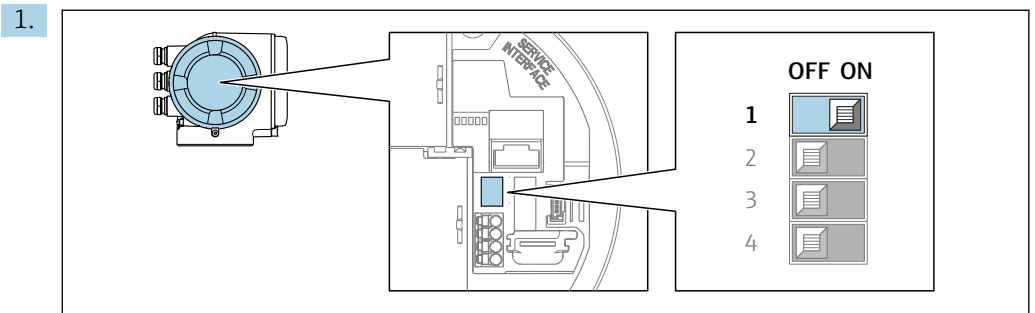

- Via Vor-Ort-Anzeige
- Via PROFINET Protokoll

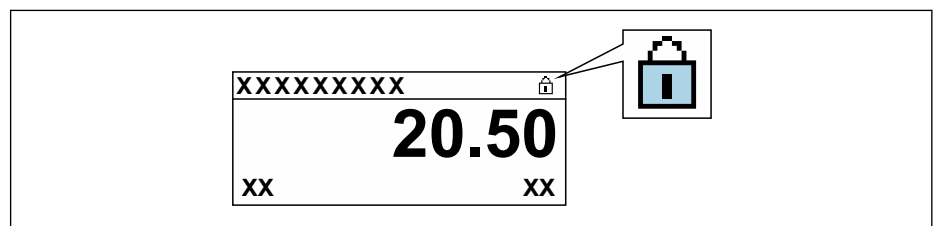

Verriegelungsschalter (WP) auf dem Hauptelektronikmodul in Position **ON** bringen: Hardwareschreibschutz aktiviert.

- ↳ In Parameter **Status Verriegelung** wird die Option **Hardware-verriegelt** angezeigt →  129. Auf der Vor-Ort-Anzeige erscheint zusätzlich in der Kopfzeile der Betriebsanzeige und in der Navigieransicht vor den Parametern das -Symbol.



2. Verriegelungsschalter (WP) auf dem Hauptelektronikmodul in Position **OFF** (Werks-einstellung) bringen: Hardwareschreibschutz deaktiviert.
  - ↳ In Parameter **Status Verriegelung** wird keine Option angezeigt →  129. Auf der Vor-Ort-Anzeige verschwindet in der Kopfzeile der Betriebsanzeige und in der Navigieransicht vor den Parametern das -Symbol.



## 11 Betrieb

### 11.1 Status der Geräteverriegelung ablesen

Anzeige aktiver Schreibschutz: Parameter **Status Verriegelung**

Betrieb → Status Verriegelung

*Funktionsumfang von Parameter "Status Verriegelung"*

Optionen	Beschreibung
Keine	Es gelten die Zugriffsrechte, die in Parameter <b>Zugriffsrecht</b> angezeigt werden →  60. Erscheint nur auf der Vor-Ort-Anzeige.
Hardware-verriegelt	Der DIP-Schalter für die Hardware-Verriegelung ist auf dem Terminalprint aktiviert. Dadurch ist der Schreibzugriff auf die Parameter gesperrt (z.B. über Vor-Ort-Anzeige oder Bedientool) →  127.
Vorübergehend verriegelt	Aufgrund interner Verarbeitungen im Gerät (z.B. Up-/Download von Daten, Reset) ist der Schreibzugriff auf die Parameter kurzzeitig gesperrt. Nach Abschluss der Verarbeitung sind die Parameter wieder änderbar.

### 11.2 Bediensprache anpassen



Detaillierte Angaben:

- Zur Einstellung der Bediensprache →  85
- Zu den Bediensprachen, die das Messgerät unterstützt →  203

### 11.3 Anzeige konfigurieren

Detaillierte Angaben:





- Zu den Grundeinstellungen zur Vor-Ort-Anzeige
- Zu den erweiterten Einstellungen zur Vor-Ort-Anzeige →  113

### 11.4 Messwerte ablesen

Mithilfe des Untermenü **Messwerte** können alle Messwerte abgelesen werden.

#### Navigation

Menü "Diagnose" → Messwerte

▶ Messwerte	
▶ Prozessgrößen	→  130
▶ Summenzähler	→  131
▶ Eingangswerte	→  132
▶ Ausgangswerte	→  133

### 11.4.1 Untermenü "Prozessgrößen"

Das Untermenü **Prozessgrößen** enthält alle Parameter, um die aktuellen Messwerte zu jeder Prozessgröße anzuzeigen.



#### Navigation

Menü "Diagnose" → Messwerte → Prozessgrößen

► Prozessgrößen	
Volumenfluss	→ 130
Massefluss	→ 130
Normvolumenfluss	→ 130
Fließgeschwindigkeit	→ 130
Leitfähigkeit	→ 131
Korrigierte Leitfähigkeit	→ 131
Temperatur	→ 131
Dichte	→ 131

#### Parameterübersicht mit Kurzbeschreibung

Parameter	Voraussetzung	Beschreibung	Anzeige
Volumenfluss	-	Zeigt aktuell gemessenen Volumenfluss an. <i>Abhängigkeit</i> Die Einheit wird übernommen aus: Parameter <b>Volumenflusseinheit</b> (→ 89)	Gleitkommazahl mit Vorzeichen
Massefluss	-	Zeigt aktuell berechneten Massefluss an. <i>Abhängigkeit</i> Die Einheit wird übernommen aus: Parameter <b>Masseflusseinheit</b> (→ 90)	Gleitkommazahl mit Vorzeichen
Normvolumenfluss	-	Zeigt aktuell berechneten Normvolumenfluss an. <i>Abhängigkeit</i> Die Einheit wird übernommen aus: Parameter <b>Normvolumenfluss-Einheit</b> (→ 90)	Gleitkommazahl mit Vorzeichen
Fließgeschwindigkeit	-	Zeigt aktuell berechnete Fließgeschwindigkeit an.	Gleitkommazahl mit Vorzeichen

Parameter	Voraussetzung	Beschreibung	Anzeige
Leitfähigkeit	–	Zeigt aktuell gemessene Leitfähigkeit an. <i>Abhängigkeit</i> Die Einheit wird übernommen aus: Parameter <b>Leitfähigkeitseinheit</b> (→  89)	Gleitkommazahl mit Vorzeichen
Korrigierte Leitfähigkeit	Eine der folgenden Bedingungen ist erfüllt: <ul style="list-style-type: none"> <li>▪ Bestellmerkmal "Sensoroption", Option <b>CI</b> "Messstofftemperaturmessung" oder</li> <li>▪ Die Temperatur wird von extern ins Gerät eingelesen.</li> </ul>	Zeigt aktuell korrigierte Leitfähigkeit an. <i>Abhängigkeit</i> Die Einheit wird übernommen aus: Parameter <b>Leitfähigkeitseinheit</b> (→  89)	Positive Gleitkommazahl
Temperatur	Eine der folgenden Bedingungen ist erfüllt: <ul style="list-style-type: none"> <li>▪ Bestellmerkmal "Sensoroption", Option <b>CI</b> "Messstofftemperaturmessung" oder</li> <li>▪ Die Temperatur wird von extern ins Gerät eingelesen.</li> </ul>	Zeigt aktuell berechnete Temperatur an. <i>Abhängigkeit</i> Die Einheit wird übernommen aus: Parameter <b>Temperatureinheit</b> (→  90)	Positive Gleitkommazahl
Dichte	–	Zeigt aktuelle feste oder eingelesene Dichte an. <i>Abhängigkeit</i> Die Einheit wird übernommen aus: Parameter <b>Dichteinheit</b>	Gleitkommazahl mit Vorzeichen

### 11.4.2 Summenzähler

Das Untermenü **Summenzähler** enthält alle Parameter, um die aktuellen Messwerte zu jedem Summenzähler anzuzeigen.

#### Navigation

Menü "Diagnose" → Messwerte → Summenzähler

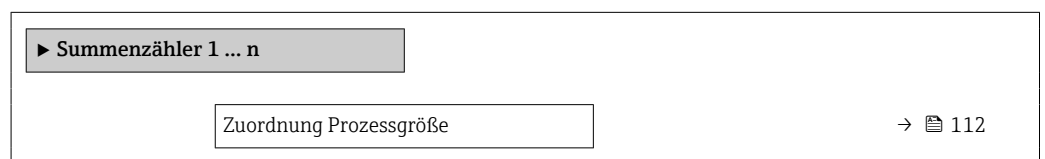

#### Parameterübersicht mit Kurzbeschreibung

Parameter	Beschreibung	Auswahl / Anzeige	Werkseinstellung
Zuordnung Prozessgröße 1 ... n	Prozessgröße für Summenzähler wählen.	<ul style="list-style-type: none"> <li>▪ Volumenfluss</li> <li>▪ Massefluss</li> <li>▪ Normvolumenfluss</li> </ul>	Volumenfluss
Wert Summenzähler 1 ... n	Zeigt den Wert des Summenzählers, der zur Weiterverarbeitung an die Steuerung ausgegeben wird.	Gleitkommazahl mit Vorzeichen	0 1
Status Summenzähler 1 ... n	Zeigt den Status des Summenzählerwerts, der zur Weiterverarbeitung an die Steuerung ausgegeben wird ('Gut', 'Unsicher', 'Schlecht').	<ul style="list-style-type: none"> <li>▪ Gut</li> <li>▪ Unsicher</li> <li>▪ Schlecht</li> </ul>	Gut
Status Summenzähler 1 ... n (Hex)	Zeigt den Status des Summenzählerwerts, der zur Weiterverarbeitung an die Steuerung ausgegeben wird (Hex).	0 ... 255	128

### 11.4.3 Untermenü "Eingangswerte"

Das Untermenü **Eingangswerte** führt den Anwender systematisch zu den einzelnen Eingangswerten.

#### Navigation

Menü "Diagnose" → Messwerte → Eingangswerte

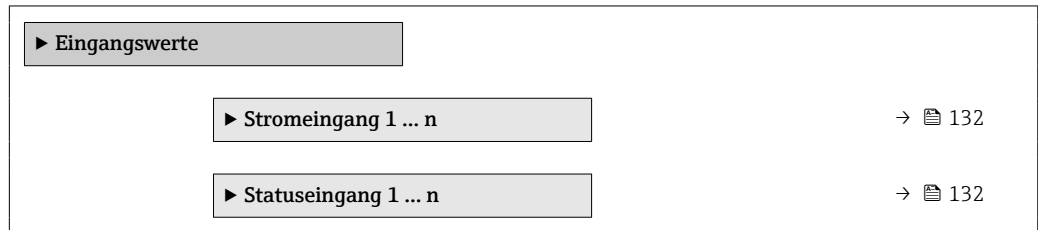

#### Eingangswerte Stromeingang

Das Untermenü **Stromeingang 1 ... n** enthält alle Parameter, um die aktuellen Messwerte zu jedem Stromeingang anzuzeigen.

#### Navigation

Menü "Diagnose" → Messwerte → Eingangswerte → Stromeingang 1 ... n

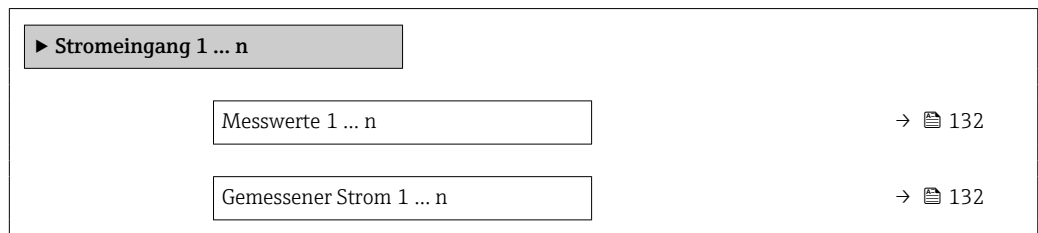

#### Parameterübersicht mit Kurzbeschreibung

Parameter	Beschreibung	Anzeige
Messwerte 1 ... n	Zeigt aktuellen Eingangswert.	Gleitkommazahl mit Vorzeichen
Gemessener Strom 1 ... n	Zeigt aktuellen Stromwert vom Stromeingang.	0 ... 22,5 mA

#### Eingangswerte Statuseingang

Das Untermenü **Statuseingang 1 ... n** enthält alle Parameter, um die aktuellen Messwerte zu jedem Statuseingang anzuzeigen.

#### Navigation

Menü "Diagnose" → Messwerte → Eingangswerte → Statuseingang 1 ... n

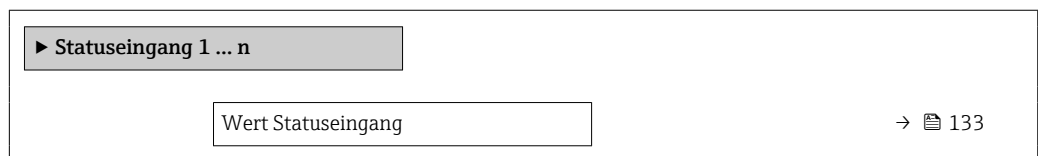

### Parameterübersicht mit Kurzbeschreibung

Parameter	Beschreibung	Anzeige
Wert Statureingang	Zeigt aktuellen Eingangssignalpegel.	<ul style="list-style-type: none"> <li>■ Hoch</li> <li>■ Tief</li> </ul>

#### 11.4.4 Ausgangswerte

Das Untermenü **Ausgangswerte** enthält alle Parameter, um die aktuellen Messwerte zu jedem Ausgang anzuzeigen.

##### Navigation

Menü "Diagnose" → Messwerte → Ausgangswerte

▶ Ausgangswerte

▶ Stromausgang 1 ... n

→ 133

▶ Impuls-/Frequenz-/Schaltausgang 1 ... n

→ 133

▶ Relaisausgang 1 ... n

→ 134

#### Ausgangswerte Stromausgang

Das Untermenü **Wert Stromausgang** enthält alle Parameter, um die aktuellen Messwerte zu jedem Stromausgang anzuzeigen.

##### Navigation

Menü "Diagnose" → Messwerte → Ausgangswerte → Wert Stromausgang 1 ... n

▶ Stromausgang 1 ... n

Ausgangsstrom

→ 133

Gemessener Strom

→ 133

### Parameterübersicht mit Kurzbeschreibung

Parameter	Beschreibung	Anzeige
Ausgangsstrom	Zeigt aktuell berechneten Stromwert vom Stromausgang.	3,59 ... 22,5 mA
Gemessener Strom	Zeigt aktuell gemessenen Stromwert vom Stromausgang.	0 ... 30 mA

#### Ausgangswerte Impuls-/Frequenz-/Schaltausgang

Das Untermenü **Impuls-/Frequenz-/Schaltausgang 1 ... n** enthält alle Parameter, um die aktuellen Messwerte zu jedem Impuls-/Frequenz-/Schaltausgang anzuzeigen.

**Navigation**

Menü "Diagnose" → Messwerte → Ausgangswerte → Impuls-/Frequenz-/Schaltausgang 1 ... n

▶ Impuls-/Frequenz-/Schaltausgang 1 ... n

Ausgangsfrequenz	→  134
Impulsausgang 1 ... n	→  134
Schaltzustand	→  134

**Parameterübersicht mit Kurzbeschreibung**

Parameter	Voraussetzung	Beschreibung	Anzeige
Ausgangsfrequenz	In Parameter <b>Betriebsart</b> ist die Option <b>Frequenz</b> ausgewählt.	Zeigt aktuell gemessenen Wert vom Frequenzausgang.	0,0 ... 12 500,0 Hz
Impulsausgang 1 ... n	In Parameter <b>Betriebsart</b> ist die Option <b>Impuls</b> ausgewählt.	Zeigt aktuell ausgegebene Impulsfrequenz an.	Positive Gleitkommazahl
Schaltzustand	In Parameter <b>Betriebsart</b> ist die Option <b>Schalter</b> ausgewählt.	Zeigt aktuellen Zustand vom Schaltausgang.	<ul style="list-style-type: none"> <li>■ Offen</li> <li>■ Geschlossen</li> </ul>

**Ausgangswerte Relaisausgang**

Das Untermenü **Relaisausgang 1 ... n** enthält alle Parameter, um die aktuellen Messwerte zu jedem Relaisausgang anzuzeigen.

**Navigation**

Menü "Diagnose" → Messwerte → Ausgangswerte → Relaisausgang 1 ... n

▶ Relaisausgang 1 ... n

Schaltzustand	→  134
Schaltzyklen	→  134
Max. Schaltzyklenanzahl	→  134

**Parameterübersicht mit Kurzbeschreibung**

Parameter	Beschreibung	Anzeige
Schaltzustand	Zeigt aktuellen Zustand des Relaisausgangs.	<ul style="list-style-type: none"> <li>■ Offen</li> <li>■ Geschlossen</li> </ul>
Schaltzyklen	Zeigt Anzahl aller durchgeführten Schaltzyklen.	Positive Ganzzahl
Max. Schaltzyklenanzahl	Zeigt die maximale Anzahl gewährleisteter Schaltzyklen.	Positive Ganzzahl

## 11.5 Messgerät an Prozessbedingungen anpassen

Dazu stehen zur Verfügung:

- Grundeinstellungen mithilfe des Menü **Setup** (→  86)
- Erweiterte Einstellungen mithilfe des Untermenü **Erweitertes Setup** (→  110)



## 11.6 Summenzähler-Reset durchführen

Im Untermenü **Betrieb** erfolgt das Zurücksetzen der Summenzähler:

- Steuerung Summenzähler
- Alle Summenzähler zurücksetzen

### Navigation

Menü "Betrieb" → Summenzähler-Bedienung

▶ <b>Summenzähler-Bedienung</b>	
Steuerung Summenzähler 1 ... n	→  135
Voreingestellter Wert 1 ... n	→  135
Alle Summenzähler zurücksetzen	→  135

### Parameterübersicht mit Kurzbeschreibung

Parameter	Beschreibung	Auswahl / Eingabe	Werkseinstellung
Steuerung Summenzähler 1 ... n	Summenzähler steuern.	<ul style="list-style-type: none"> <li>▪ Zurücksetzen + anhalten</li> <li>▪ Voreingestellter Wert + anhalten</li> <li>▪ Anhalten</li> <li>▪ Totalisieren</li> </ul>	Totalisieren
Voreingestellter Wert 1 ... n	Startwert für Summenzähler vorgeben.	Gleitkommazahl mit Vorzeichen	0 1
Alle Summenzähler zurücksetzen	Alle Summenzähler auf Wert 0 zurücksetzen und starten.	<ul style="list-style-type: none"> <li>▪ Abbrechen</li> <li>▪ Zurücksetzen + starten</li> </ul>	Abbrechen

### 11.6.1 Funktionsumfang von Parameter "Steuerung Summenzähler"

Optionen	Beschreibung
Totalisieren	Der Summenzähler wird gestartet oder läuft weiter.
Zurücksetzen + anhalten	Die Summierung wird angehalten und der Summenzähler auf Wert 0 zurückgesetzt.
Voreingestellter Wert + anhalten <sup>1)</sup>	Die Summierung wird angehalten und der Summenzähler auf seinen definierten Startwert aus Parameter <b>Voreingestellter Wert</b> gesetzt.
Zurücksetzen + starten	Der Summenzähler wird auf Wert 0 zurückgesetzt und die Summierung erneut gestartet.
Vorwahlmenge + Starten <sup>1)</sup>	Der Summenzähler wird auf seinen definierten Startwert aus Parameter <b>Voreingestellter Wert</b> gesetzt und die Summierung erneut gestartet.
Anhalten	Die Summierung wird angehalten.

1) Sichtbar in Abhängigkeit von Bestelloptionen oder Geräteeinstellungen

### 11.6.2 Funktionsumfang von Parameter "Alle Summenzähler zurücksetzen"

Optionen	Beschreibung
Abbrechen	Der Parameter wird ohne Aktion verlassen.
Zurücksetzen + starten	Zurücksetzen aller Summenzähler auf den Wert 0 und Neustart der Summierung. Alle bisherigen aufsummierten Durchflussmengen werden dadurch gelöscht.

### 11.7 Messwerthistorie anzeigen

Im Gerät muss das Anwendungspaket **Extended HistoROM** freigeschaltet sein (Bestelloption), damit das Untermenü **Messwertspeicherung** erscheint. Dieses enthält alle Parameter für die Messwerthistorie.

- i** Die Messwerthistorie ist auch verfügbar über:
  - Anlagen-Asset-Management-Tool FieldCare → 72.
  - Webbrowser

#### Funktionsumfang

- Speicherung von insgesamt 1000 Messwerten möglich
- 4 Speicherkanäle
- Speicherintervall für Messwertspeicherung einstellbar
- Anzeige des Messwertverlaufs für jeden Speicherkanal in Form eines Diagramms

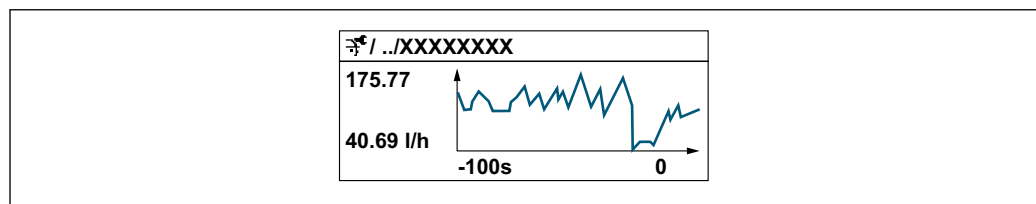

- x-Achse: Zeigt je nach Anzahl der gewählten Kanäle 250 bis 1000 Messwerte einer Prozessgröße.
- y-Achse: Zeigt die ungefähre Messwertspanne und passt diese kontinuierlich an die laufende Messung an.







- i** Wenn die Länge des Speicherintervalls oder die getroffene Zuordnung der Prozessgrößen zu den Kanälen geändert wird, wird der Inhalt des Messwertspeichers gelöscht.

#### Navigation





Menü "Diagnose" → Messwertspeicherung



**► Messwertspeicherung**

Zuordnung 1. Kanal	→ 137
Zuordnung 2. Kanal	→ 137
Zuordnung 3. Kanal	→ 137
Zuordnung 4. Kanal	→ 138
Speicherintervall	→ 138

Datenspeicher löschen	→  138
Messwertspeicherung	→  138
Speicherverzögerung	→  138
Messwertspeicherungssteuerung	→  138
Messwertspeicherungsstatus	→  138
Gesamte Speicherdauer	→  138

### Parameterübersicht mit Kurzbeschreibung

Parameter	Voraussetzung	Beschreibung	Auswahl / Eingabe / Anzeige	Werkseinstellung
Zuordnung 1. Kanal	Anwendungspaket <b>Extended HistoROM</b> ist verfügbar.	Prozessgröße zum Speicherkanal zuordnen.	<ul style="list-style-type: none"> <li>■ Aus</li> <li>■ Volumenfluss</li> <li>■ Massefluss</li> <li>■ Normvolumenfluss</li> <li>■ Fließgeschwindigkeit</li> <li>■ Leitfähigkeit*</li> <li>■ Korrigierte Leitfähigkeit*</li> <li>■ Temperatur*</li> <li>■ Elektroniktemperatur</li> <li>■ Stromausgang 1*</li> <li>■ Stromausgang 2*</li> <li>■ Stromausgang 3*</li> <li>■ Stromausgang 4*</li> <li>■ Rauschen*</li> <li>■ Spulenstromanstiegszeit*</li> <li>■ Potenzial Referenzelektrode gegen PE*</li> <li>■ HBSI*</li> <li>■ Belagsindex*</li> <li>■ Testpunkt 1</li> <li>■ Testpunkt 2</li> <li>■ Testpunkt 3</li> </ul>	Aus
Zuordnung 2. Kanal	Anwendungspaket <b>Extended HistoROM</b> ist verfügbar.  In Parameter <b>Software-Optionsübersicht</b> werden die aktuell aktivierten Software-Optionen angezeigt.	Speicherkanal eine Prozessgröße zuordnen.	Auswahlliste siehe Parameter <b>Zuordnung 1. Kanal</b> (→  137)	Aus
Zuordnung 3. Kanal	Anwendungspaket <b>Extended HistoROM</b> ist verfügbar.  In Parameter <b>Software-Optionsübersicht</b> werden die aktuell aktivierten Software-Optionen angezeigt.	Speicherkanal eine Prozessgröße zuordnen.	Auswahlliste siehe Parameter <b>Zuordnung 1. Kanal</b> (→  137)	Aus

Parameter	Voraussetzung	Beschreibung	Auswahl / Eingabe / Anzeige	Werkseinstellung
Zuordnung 4. Kanal	Anwendungspaket <b>Extended HistoROM</b> ist verfügbar.  In Parameter <b>Software-Optionsübersicht</b> werden die aktuell aktivierten Software-Optionen angezeigt.	Speicherkanal eine Prozessgröße zuordnen.	Auswahlliste siehe Parameter <b>Zuordnung 1. Kanal</b> (→  137)	Aus
Speicherintervall	Anwendungspaket <b>Extended HistoROM</b> ist verfügbar.	Speicherintervall für die Messwertspeicherung definieren, das den zeitlichen Abstand der einzelnen Datenpunkte im Datenspeicher bestimmt.	0,1 ... 3 600,0 s	1,0 s
Datenspeicher löschen	Anwendungspaket <b>Extended HistoROM</b> ist verfügbar.	Gesamten Datenspeicher löschen.	<ul style="list-style-type: none"> <li>▪ Abbrechen</li> <li>▪ Daten löschen</li> </ul>	Abbrechen
Messwertspeicherung	–	Art der Messwertaufzeichnung auswählen.	<ul style="list-style-type: none"> <li>▪ Überschreibend</li> <li>▪ Nicht überschreibend</li> </ul>	Überschreibend
Speicherverzögerung	In Parameter <b>Messwertspeicherung</b> ist die Option <b>Nicht überschreibend</b> ausgewählt.	Verzögerungszeit für die Messwertspeicherung eingeben.	0 ... 999 h	0 h
Messwertspeicherungssteuerung	In Parameter <b>Messwertspeicherung</b> ist die Option <b>Nicht überschreibend</b> ausgewählt.	Messwertspeicherung starten und anhalten.	<ul style="list-style-type: none"> <li>▪ Keine</li> <li>▪ Löschen + starten</li> <li>▪ Anhalten</li> </ul>	Keine
Messwertspeicherungsstatus	In Parameter <b>Messwertspeicherung</b> ist die Option <b>Nicht überschreibend</b> ausgewählt.	Zeigt den Messwertspeicherungsstatus an.	<ul style="list-style-type: none"> <li>▪ Ausgeführt</li> <li>▪ Verzögerung aktiv</li> <li>▪ Aktiv</li> <li>▪ Angehalten</li> </ul>	Ausgeführt
Gesamte Speicherdauer	In Parameter <b>Messwertspeicherung</b> ist die Option <b>Nicht überschreibend</b> ausgewählt.	Zeigt die gesamte Speicherdauer an.	Positive Gleitkommazahl	0 s

\* Sichtbar in Abhängigkeit von Bestelloptionen oder Geräteeinstellungen

## 12 Diagnose und Störungsbehebung

### 12.1 Allgemeine Störungsbehebungen

#### Zur Vor-Ort-Anzeige

Fehler	Mögliche Ursachen	Behebung
Vor-Ort-Anzeige dunkel, aber Signalausgabe innerhalb des gültigen Bereichs	Kabel des Anzeigemoduls ist nicht richtig eingesteckt.	Stecker korrekt auf Hauptelektronikmodul und Anzeigemodul einstecken.
Vor-Ort-Anzeige dunkel und keine Ausgangssignale	Versorgungsspannung stimmt nicht mit der Angabe auf dem Typenschild überein.	Richtige Versorgungsspannung anlegen .
Vor-Ort-Anzeige dunkel und keine Ausgangssignale	Versorgungsspannung ist falsch gepolt.	Versorgungsspannung umpolen.
Vor-Ort-Anzeige dunkel und keine Ausgangssignale	Anschlusskabel haben keinen Kontakt zu den Anschlussklemmen.	Kontaktierung der Kabel prüfen und gegebenenfalls korrigieren.
Vor-Ort-Anzeige dunkel und keine Ausgangssignale	<ul style="list-style-type: none"> <li>▪ Anschlussklemmen sind auf I/O-Elektronikmodul nicht korrekt gesteckt.</li> <li>▪ Anschlussklemmen sind auf Hauptelektronikmodul nicht korrekt gesteckt.</li> </ul>	Anschlussklemmen kontrollieren.
Vor-Ort-Anzeige dunkel und keine Ausgangssignale	<ul style="list-style-type: none"> <li>▪ I/O-Elektronikmodul ist defekt.</li> <li>▪ Hauptelektronikmodul ist defekt.</li> </ul>	Ersatzteil bestellen → 177.
Vor-Ort-Anzeige nicht ablesbar, aber Signalausgabe innerhalb des gültigen Bereichs	Anzeige ist zu hell oder zu dunkel eingestellt.	<ul style="list-style-type: none"> <li>▪ Anzeige heller einstellen durch gleichzeitiges Drücken von <math>\boxplus</math> + <math>\boxminus</math>.</li> <li>▪ Anzeige dunkler einstellen durch gleichzeitiges Drücken von <math>\boxminus</math> + <math>\boxplus</math>.</li> </ul>
Vor-Ort-Anzeige dunkel, aber Signalausgabe innerhalb des gültigen Bereichs	Anzeigemodul ist defekt.	Ersatzteil bestellen → 177.
Hintergrundbeleuchtung der Vor-Ort-Anzeige rot	Diagnoseereignis mit Diagnoseverhalten "Alarm" eingetreten.	Behebungsmaßnahmen durchführen → 149
Text auf Vor-Ort-Anzeige erscheint in einer nicht verständlichen Sprache.	Eine nicht verständliche Bediensprache ist eingestellt.	<ol style="list-style-type: none"> <li>1. Für 2 s <math>\boxminus</math> + <math>\boxplus</math> drücken ("Home-Position").</li> <li>2. <math>\boxminus</math> drücken.</li> <li>3. In Parameter <b>Display language</b> (→ 105) die gewünschte Sprache einstellen.</li> </ol>
Meldung auf Vor-Ort-Anzeige: "Communication Error" "Check Electronics"	Die Kommunikation zwischen Anzeigemodul und Elektronik ist unterbrochen.	<ul style="list-style-type: none"> <li>▪ Kabel und Verbindungsstecker zwischen Hauptelektronikmodul und Anzeigemodul prüfen.</li> <li>▪ Ersatzteil bestellen → 177.</li> </ul>

#### Zu Ausgangssignalen

Fehler	Mögliche Ursachen	Behebung
Signalausgabe außerhalb des gültigen Bereichs	Hauptelektronikmodul ist defekt.	Ersatzteil bestellen → 177.
Gerät zeigt auf Vor-Ort-Anzeige richtigen Wert an, aber Signalausgabe falsch, jedoch im gültigen Bereich.	Parametrierfehler	Parametrierung prüfen und korrigieren.
Gerät misst falsch.	Parametrierfehler oder Gerät wird außerhalb des Anwendungsbereichs betrieben.	<ol style="list-style-type: none"> <li>1. Parametrierung prüfen und korrigieren.</li> <li>2. Angegebene Grenzwerte in den "Technischen Daten" einhalten.</li> </ol>

## Zum Zugriff

Fehler	Mögliche Ursachen	Behebung
Schreibzugriff auf Parameter ist nicht möglich.	Hardware-Schreibschutz ist aktiviert.	Verriegelungsschalter auf Hauptelektronikmodul in Position <b>OFF</b> bringen → 127.
Schreibzugriff auf Parameter ist nicht möglich.	Aktuelle Anwenderrolle hat eingeschränkte Zugriffsrechte.	1. Anwenderrolle prüfen → 60. 2. Korrekten kundenspezifischen Freigabecode eingeben → 60.
Verbindung zum Webserver ist nicht möglich.	Webserver ist deaktiviert.	Via Bedientool "FieldCare" oder "DeviceCare" prüfen, ob der Webserver des Geräts aktiviert ist, und gegebenenfalls aktivieren → 67.
	Am PC ist die Ethernet-Schnittstelle falsch eingestellt.	<ul style="list-style-type: none"> <li>▶ Eigenschaften vom Internetprotokoll (TCP/IP) prüfen → 63.</li> <li>▶ Netzwerkeinstellungen mit IT-Verantwortlichem prüfen.</li> </ul>
Verbindung zum Webserver ist nicht möglich.	WLAN-Zugangsdaten sind falsch.	<ul style="list-style-type: none"> <li>▪ WLAN-Netzwerkstatus prüfen.</li> <li>▪ Erneut mit WLAN-Zugangsdaten beim Gerät anmelden.</li> <li>▪ Prüfen, dass WLAN beim Gerät und Bediengerät aktiviert ist → 63.</li> </ul>
	WLAN-Kommunikation ist deaktiviert.	–
Verbindung zum Webserver, FieldCare oder DeviceCare ist nicht möglich.	WLAN-Netzwerk ist nicht verfügbar.	<ul style="list-style-type: none"> <li>▪ Prüfen, ob WLAN-Empfang vorhanden ist: LED am Anzeigemodul leuchtet blau.</li> <li>▪ Prüfen, ob die WLAN-Verbindung aktiviert ist: LED am Anzeigemodul blinkt blau.</li> <li>▪ Gerätefunktion einschalten.</li> </ul>
Keine oder instabile Netzwerkverbindung.	WLAN-Netzwerk ist schwach.	<ul style="list-style-type: none"> <li>▪ Bediengerät außerhalb Empfangsbereich: Netzwerkstatus auf Bediengerät prüfen.</li> <li>▪ Zur Verbesserung der Netzwerkleistung: Externe WLAN-Antenne verwenden.</li> </ul>
	Parallele WLAN- und Ethernet-Kommunikation.	<ul style="list-style-type: none"> <li>▪ Netzwerkeinstellungen prüfen.</li> <li>▪ Temporär nur WLAN als Schnittstelle aktivieren.</li> </ul>
Webbrowser ist eingefroren und keine Bedienung mehr möglich.	Datentransfer ist aktiv.	Warten, bis Datentransfer oder laufende Aktion abgeschlossen ist.
	Verbindungsabbruch	<ul style="list-style-type: none"> <li>▶ Kabelverbindung und Spannungsversorgung prüfen.</li> <li>▶ Webbrowser refreshen und gegebenenfalls neu starten.</li> </ul>
Anzeige der Inhalte im Webbrowser ist schlecht lesbar oder unvollständig.	Verwendete Webbrowser-Version ist nicht optimal.	<ul style="list-style-type: none"> <li>▶ Korrekte Webbrowser-Version verwenden → 62.</li> <li>▶ Zwischenspeicher des Webbrowsers leeren.</li> <li>▶ Webbrowser neu starten.</li> </ul>
	Ansichtseinstellungen sind nicht passend.	Schriftgröße/Anzeigeverhältnis vom Webbrowser anpassen.
Keine oder unvollständige Darstellung der Inhalte im Webbrowser.	<ul style="list-style-type: none"> <li>▪ JavaScript ist nicht aktiviert.</li> <li>▪ JavaScript ist nicht aktivierbar.</li> </ul>	<ul style="list-style-type: none"> <li>▶ JavaScript aktivieren.</li> <li>▶ Als IP-Adresse <code>http://XXX.XXX.X.XX/servlet/basic.html</code> eingeben.</li> </ul>
Bedienung mit FieldCare oder DeviceCare via Serviceschnittstelle CDI-RJ45 (Port 8000) ist nicht möglich.	Firewall des PCs oder Netzwerks verhindert Kommunikation.	Je nach Einstellungen der verwendeten Firewall auf dem PC oder im Netzwerk, muss die Firewall für den FieldCare-/DeviceCare-Zugriff deaktiviert oder angepasst werden.
Flashen der Firmware mit FieldCare oder DeviceCare via Serviceschnittstelle CDI-RJ45 (Port 8000 oder TFTP-Ports) ist nicht möglich.	Firewall des PCs oder Netzwerks verhindert Kommunikation.	Je nach Einstellungen der verwendeten Firewall auf dem PC oder im Netzwerk, muss die Firewall für den FieldCare-/DeviceCare-Zugriff deaktiviert oder angepasst werden.

Zur Systemintegration

Fehler	Mögliche Ursachen	Behebung
PROFINET Gerätename wird nicht korrekt dargestellt und enthält Codierungen.	Über das Automatisierungssystem wurde ein Gerätename vorgegeben der einen oder mehrere Unterstriche enthält.	Über das Automatisierungssystem einen korrekten Gerätenamen (ohne Unterstriche) vorgegeben.

## 12.2 Diagnoseinformation via LEDs

### 12.2.1 Messumformer

Verschiedene LEDs im Messumformer liefern Informationen zum Gerätestatus.

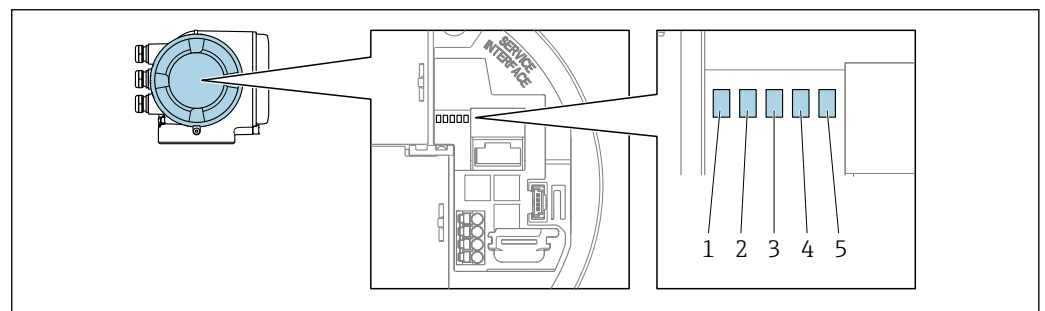

A0029629

- 1 Versorgungsspannung
- 2 Gerätestatus
- 3 Blinking/Netzwerkstatus
- 4 Port 1 aktiv: PROFINET mit Ethernet-APL
- 5 Port 2 aktiv: Service-Schnittstelle (CDI)

LED	Farbe	Bedeutung
1 Versorgungsspannung	Aus	Versorgungsspannung ist aus oder zu niedrig.
	Grün	Versorgungsspannung ist ok.
2 Gerätestatus/Modulstatus (Normalbetrieb)	Aus	Firmwarefehler
	Grün	Gerätestatus ist ok.
	Grün blinkend	Gerät ist nicht konfiguriert.
	Rot blinkend	Diagnoseereignis mit Diagnoseverhalten "Warnung" ist aufgetreten.
	Rot	Diagnoseereignis mit Diagnoseverhalten "Alarm" ist aufgetreten.
3 Blinking/ Netzwerkstatus	Rot/grün blinkend	Gerät startet neu/Selbsttest.
	Grün	Zyklischer Datenaustausch ist aktiv.
	Grün blinkend	Nach Anforderung über das Automatisierungssystem: Blinkfrequenz: 1 Hz (Blinking-Funktionalität: 500 ms an, 500 ms aus) Wenn kein "Name of Station" definiert ist: <ul style="list-style-type: none"> <li>■ Blinkfrequenz: 4 Hz</li> <li>■ Anzeige: Kein "Name of Station" verfügbar.</li> </ul>
	Rot	IP-Adresse ist verfügbar, aber es besteht keine Verbindung zum Automatisierungssystem
	Rot blinkend	Zyklischer Datenaustausch war aktiv, aber Verbindung wurde unterbrochen: Blinkfrequenz: 3 Hz

LED	Farbe	Bedeutung
4 Port 1 aktiv: PROFINET mit Ethernet- APL	Aus	Nicht angeschlossen oder keine Verbindung hergestellt.
	Weiß	Verbindung vorhanden, keine aktive Kommunikation
	Weiß blinkend	Verbindung mit aktiver Kommunikation
5 Port 2 aktiv: Service-Schnittstelle (CDI-RJ45)	Aus	Nicht angeschlossen oder keine Verbindung hergestellt.
	Orange	Verbindung vorhanden aber keine Aktivität.
	Orange blinkend	Aktivität vorhanden.

## 12.3 Diagnoseinformation auf Vor-Ort-Anzeige

### 12.3.1 Diagnosemeldung

Störungen, die das Selbstüberwachungssystem des Messgeräts erkennt, werden als Diagnosemeldung im Wechsel mit der Betriebsanzeige angezeigt.

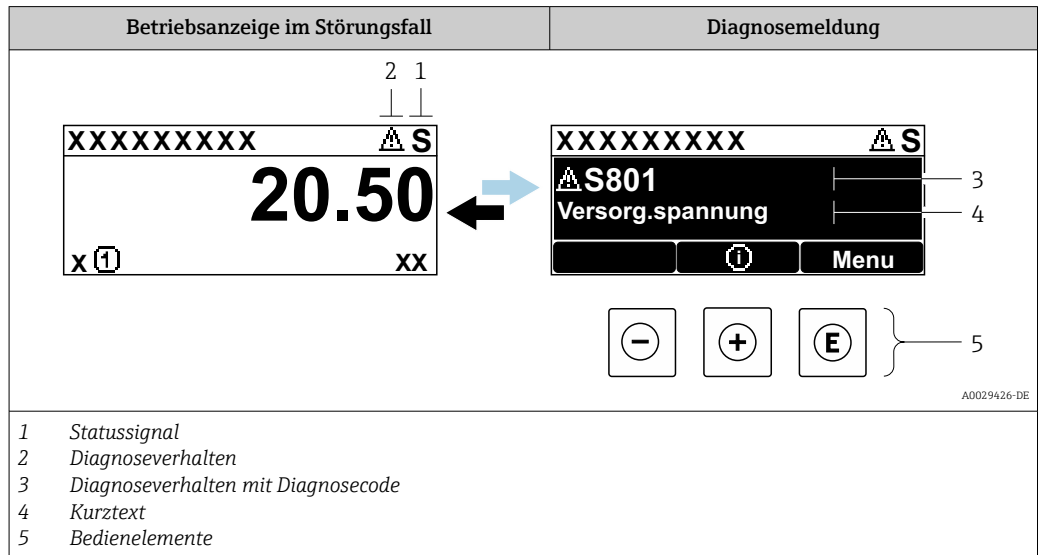

Wenn mehrere Diagnoseereignisse gleichzeitig anstehen, wird nur die Diagnosemeldung von dem Diagnoseereignis mit der höchsten Priorität angezeigt.

- i** Weitere aufgetretene Diagnoseereignisse sind im Menü **Diagnose** abrufbar:
  - Via Parameter → 168
  - Via Untermenüs → 169



#### Statussignale

Die Statussignale geben Auskunft über den Zustand und die Verlässlichkeit des Geräts, indem sie die Ursache der Diagnoseinformation (Diagnoseereignis) kategorisieren.

- i** Die Statussignale sind gemäß VDI/VDE 2650 und NAMUR-Empfehlung NE 107 klassifiziert:
  - F = Failure
  - C = Function Check
  - S = Out of Specification
  - M = Maintenance Required

Symbol	Bedeutung
<b>F</b>	<b>Ausfall</b> Es liegt ein Gerätefehler vor. Der Messwert ist nicht mehr gültig.
<b>C</b>	<b>Funktionskontrolle</b> Das Gerät befindet sich im Service-Modus (z.B. während einer Simulation).
<b>S</b>	<b>Außerhalb der Spezifikation</b> Das Gerät wird betrieben: Außerhalb seiner technischen Spezifikationsgrenzen (z.B. außerhalb des Prozesstemperaturbereichs)
<b>M</b>	<b>Wartungsbedarf</b> Es ist eine Wartung erforderlich. Der Messwert ist weiterhin gültig.



### Diagnoseverhalten

Symbol	Bedeutung
	<b>Alarm</b> <ul style="list-style-type: none"> <li>▪ Die Messung wird unterbrochen.</li> <li>▪ Signalausgänge und Summenzähler nehmen den definierten Alarmzustand an.</li> <li>▪ Eine Diagnosemeldung wird generiert.</li> </ul>
	<b>Warnung</b> <ul style="list-style-type: none"> <li>▪ Die Messung wird fortgesetzt.</li> <li>▪ Die Signalausgänge und Summenzähler werden nicht beeinflusst.</li> <li>▪ Eine Diagnosemeldung wird generiert.</li> </ul>

### Diagnoseinformation

Die Störung kann mithilfe der Diagnoseinformation identifiziert werden. Der Kurztext hilft dabei, indem er einen Hinweis zur Störung liefert. Zusätzlich ist der Diagnoseinformation auf der Vor-Ort-Anzeige das dazugehörige Symbol für das Diagnoseverhalten vorangestellt.

### Bedienelemente

Taste	Bedeutung
	<b>Plus-Taste</b> <i>Bei Menü, Untermenü</i> Öffnet die Meldung zu den Behebungsmaßnahmen.
	<b>Enter-Taste</b> <i>Bei Menü, Untermenü</i> Öffnet das Bedienmenü.

### 12.3.2 Behebungsmaßnahmen aufrufen

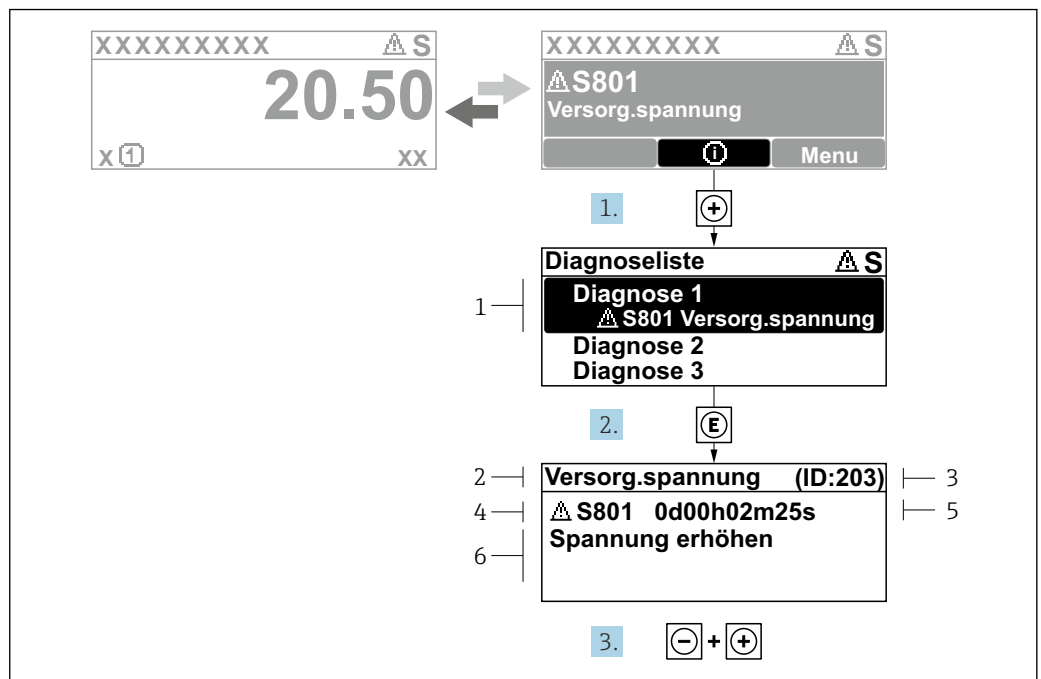

25 Meldung zu Behebungsmaßnahmen

- 1 Diagnoseinformation
- 2 Kurztext
- 3 Service-ID
- 4 Diagnoseverhalten mit Diagnosecode
- 5 Betriebszeit des Auftretens
- 6 Behebungsmaßnahmen

1. Der Anwender befindet sich in der Diagnosemeldung.  
 ⊕ drücken (i-Symbol).  
 ↳ Das Untermenü **Diagnoseliste** öffnet sich.
2. Das gewünschte Diagnoseereignis mit ⊕ oder ⊖ auswählen und E drücken.  
 ↳ Die Meldung zu den Behebungsmaßnahmen öffnet sich.
3. Gleichzeitig ⊖ + ⊕ drücken.  
 ↳ Die Meldung zu den Behebungsmaßnahmen wird geschlossen.

Der Anwender befindet sich innerhalb des Menü **Diagnose** im Untermenü **Diagnoseliste**. Eine Liste aktiver Diagnosen wird angezeigt. Der Anwender kann ein Diagnoseereignis auswählen.

1. E drücken.  
 ↳ Die Meldung zu den Behebungsmaßnahmen des ausgewählten Diagnoseereignisses öffnet sich.
2. Gleichzeitig ⊖ + ⊕ drücken.  
 ↳ Die Meldung zu den Behebungsmaßnahmen wird geschlossen.

## 12.4 Diagnoseinformation im Webbrowser

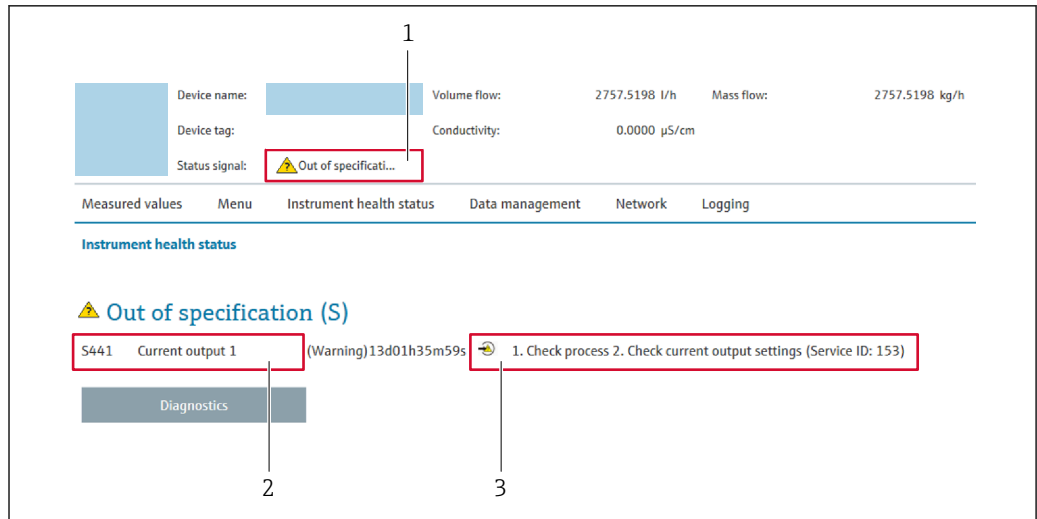

### 12.4.1 Diagnosemöglichkeiten

Störungen, die das Messgeräts erkennt, werden im Webbrowser nach dem Einloggen auf der Startseite angezeigt.







A0031056

- 1 Statusbereich mit Statussignal
- 2 Diagnoseinformation
- 3 Behebungsmaßnahmen mit Service-ID

-  Zusätzlich lassen sich im Menü **Diagnose** aufgetretene Diagnoseereignisse anzeigen:
  - Via Parameter →  168
  - Via Untermenü →  169

### Statussignale

Die Statussignale geben Auskunft über den Zustand und die Verlässlichkeit des Geräts, indem sie die Ursache der Diagnoseinformation (Diagnoseereignis) kategorisieren.

Symbol	Bedeutung
	<b>Ausfall</b> Es liegt ein Gerätefehler vor. Der Messwert ist nicht mehr gültig.
	<b>Funktionskontrolle</b> Das Gerät befindet sich im Service-Modus (z.B. während einer Simulation).
	<b>Außerhalb der Spezifikation</b> Das Gerät wird betrieben: Außerhalb seiner technischen Spezifikationsgrenzen (z.B. außerhalb des Prozesstemperaturbereichs)
	<b>Wartungsbedarf</b> Es ist eine Wartung erforderlich. Der Messwert ist weiterhin gültig.

-  Die Statussignale sind gemäß VDI/VDE 2650 und NAMUR-Empfehlung NE 107 klassifiziert.

### 12.4.2 Behebungsmaßnahmen aufrufen

Um Störungen schnell beseitigen zu können, stehen zu jedem Diagnoseereignis Behebungsmaßnahmen zur Verfügung. Diese werden neben dem Diagnoseereignis mit seiner dazugehörigen Diagnoseinformation angezeigt.

## 12.5 Diagnoseinformation in FieldCare oder DeviceCare

### 12.5.1 Diagnosemöglichkeiten

Störungen, die das Messgerät erkennt, werden im Bedientool nach dem Verbindungsaufbau auf der Startseite angezeigt.

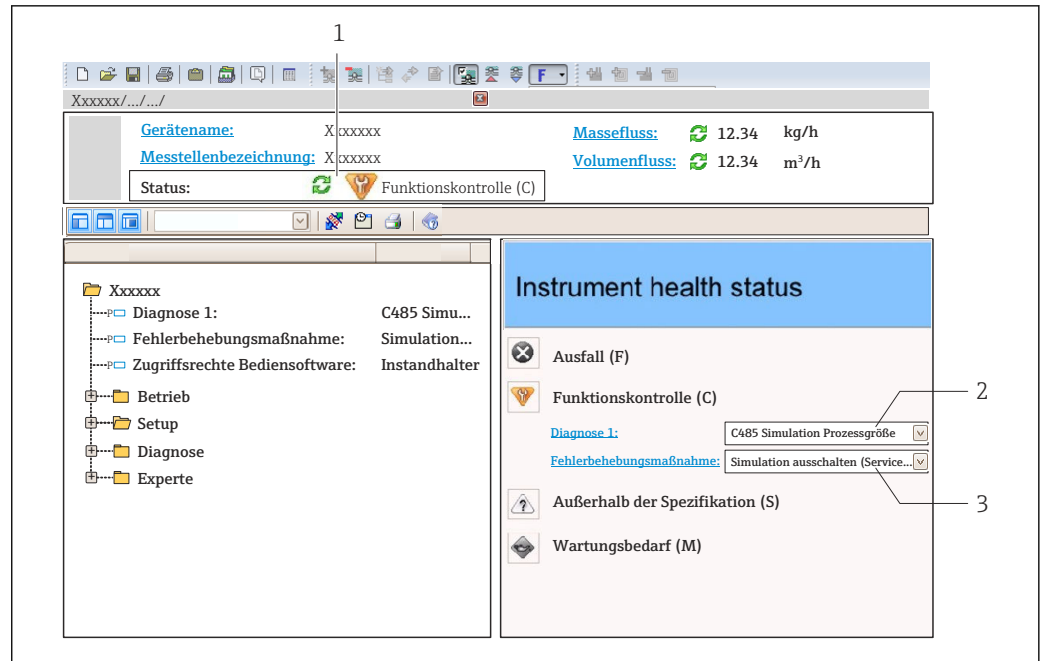

- 1 Statusbereich mit Statussignal → 143
- 2 Diagnoseinformation → 144
- 3 Behebungsmaßnahmen mit Service-ID

- i** Zusätzlich lassen sich im Menü **Diagnose** aufgetretene Diagnoseereignisse anzeigen:
- Via Parameter → 168
  - Via Untermenü → 169

### Diagnoseinformation

Die Störung kann mithilfe der Diagnoseinformation identifiziert werden. Der Kurztext hilft dabei, indem er einen Hinweis zur Störung liefert. Zusätzlich ist der Diagnoseinformation auf der Vor-Ort-Anzeige das dazugehörige Symbol für das Diagnoseverhalten vorangestellt.

### 12.5.2 Behebungsmaßnahmen aufrufen

Um Störungen schnell beseitigen zu können, stehen zu jedem Diagnoseereignis Behebungsmaßnahmen zur Verfügung:

- Auf der Startseite  
Behebungsmaßnahmen werden unterhalb der Diagnoseinformation in einem separaten Feld angezeigt.
- Im Menü **Diagnose**  
Behebungsmaßnahmen sind im Arbeitsbereich der Bedienoberfläche abrufbar.

Der Anwender befindet sich innerhalb des Menü **Diagnose**.

1. Den gewünschten Parameter aufrufen.
2. Rechts im Arbeitsbereich mit dem Cursor über den Parameter fahren.
  - ↳ Ein Tooltip mit Behebungsmaßnahmen zum Diagnoseereignis erscheint.

## 12.6 Diagnoseinformationen anpassen

### 12.6.1 Diagnoseverhalten anpassen

Jeder Diagnoseinformation ist ab Werk ein bestimmtes Diagnoseverhalten zugeordnet. Diese Zuordnung kann der Anwender bei bestimmten Diagnoseinformationen im Untermenü **Diagnoseverhalten** ändern.

Experte → System → Diagnoseeinstellungen → Diagnoseverhalten

#### Verfügbare Diagnoseverhalten

Die folgenden Diagnoseverhalten können zugeordnet werden:

Diagnoseverhalten	Beschreibung
Alarm	Das Gerät unterbricht die Messung. Die Summenzähler nehmen den definierten Alarmzustand an. Eine Diagnosemeldung wird generiert.
Warnung	Das Gerät misst weiter. Die Messwertausgabe via PROFINET und Summenzähler werden nicht beeinflusst. Es wird eine Diagnosemeldung generiert.
Nur Logbucheintrag	Das Gerät misst weiter. Die Diagnosemeldung wird nur im Untermenü <b>Ereignislogbuch</b> (Untermenü <b>Ereignisliste</b> ) und nicht im Wechsel zur Betriebsanzeige angezeigt.
Aus	Das Diagnoseereignis wird ignoriert und weder eine Diagnosemeldung generiert noch eingetragen.

#### Darstellung des Messwertstatus

Werden Module mit Eingangsdaten (z.B. Analog Input Module, Diskrete Input Module, Summenzähler Module, Heartbeat Module) für die zyklische Datenübertragung konfiguriert, so wird der Messwertstatus gemäß PROFINET PA Profil 4 Spezifikation codiert und zusammen mit dem Messwert über das Status-Byte an den PROFINET Controller übertragen. Das Status-Byte ist in die Segmente Quality, Quality Substatus und Limits (Grenzwerte) unterteilt.

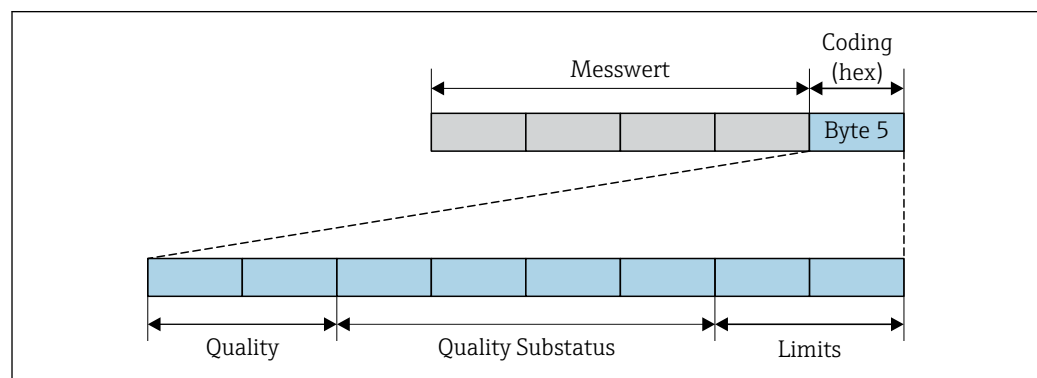

26 Struktur des Status-Byte



A0032228-DE

Der Inhalt des Status-Byte ist dabei abhängig vom konfigurierten Fehlerverhalten im jeweiligen Funktionsblock. Je nachdem, welches Fehlerverhalten eingestellt wurde, werden über das Status-Byte Statusinformationen gemäß PROFINET PA Profil Spezifikation 4 an die PROFINET over Ethernet-APL Steuerung übertragen. Die beiden Bits für die Grenzwerte (Limits) besitzen immer den Wert 0.

Unterstützte Statusinformationen

Status	Kodierung (hex)
BAD - Maintenance alarm	0x24...0x27
BAD - Process related	0x28...0x2B
BAD - Function check	0x3C...0x3F
UNCERTAIN - Initial value	0x4C...0x4F
UNCERTAIN - Maintenance demanded	0x68...0x6B
UNCERTAIN - Process related	0x78...0x7B
GOOD - OK	0x80...0x83
GOOD - Maintenance required	0xA4...0xA7
GOOD - Maintenance demanded	0xA8...0xAB
GOOD - Function check	0xBC...0xBF

## 12.7 Übersicht zu Diagnoseinformationen

-  Verfügt das Messgerät über ein oder mehrere Anwendungspakete, erweitert sich die Anzahl der Diagnoseinformationen und der betroffenen Messgrößen.
-  Bei einigen Diagnoseinformationen ist das Diagnoseverhalten veränderbar. Diagnoseinformation anpassen →  148

### 12.7.1 Diagnose zum Sensor

Diagnoseinformation		Behebungsmaßnahmen	Beeinflusste Messgrößen	
Nr.	Kurztext			
043	Sensor 1 Kurzschluss erkannt	1. Sensorkabel und Sensor prüfen 2. Heartbeat Verification ausführen 3. Sensorkabel oder Sensor ersetzen	<ul style="list-style-type: none"> <li>▪ Leitfähigkeit</li> <li>▪ Korrigierte Leitfähigkeit</li> <li>▪ Messwerte</li> <li>▪ Dichte</li> <li>▪ Elektroniktemperatur</li> <li>▪ Fließgeschwindigkeit</li> <li>▪ Massefluss</li> <li>▪ Option <b>Normvolumenfluss</b></li> <li>▪ Temperatur</li> <li>▪ Volumenfluss</li> </ul>	
	<b>Messgrößenstatus [ab Werk] <sup>1)</sup></b>			
	Quality			Good
	Quality substatus			Ok
	Coding (hex)			0x80 ... 0x83
	Statussignal			S
	Diagnoseverhalten			Warning

1) Diagnoseverhalten ist änderbar. Dadurch ändert sich der gesamte Messgrößenstatus.

Diagnoseinformation		Behebungsmaßnahmen	Beeinflusste Messgrößen	
Nr.	Kurztext			
082	Datenspeicher inkonsistent	Moduleverbindungen prüfen	<ul style="list-style-type: none"> <li>▪ Leitfähigkeit</li> <li>▪ Korrigierte Leitfähigkeit</li> <li>▪ Messwerte</li> <li>▪ Dichte</li> <li>▪ Elektroniktemperatur</li> <li>▪ Fließgeschwindigkeit</li> <li>▪ Massefluss</li> <li>▪ Option <b>Normvolumenfluss</b></li> <li>▪ Temperatur</li> <li>▪ Volumenfluss</li> </ul>	
	<b>Messgrößenstatus</b>			
	Quality			Good
	Quality substatus			Ok
	Coding (hex)			0x80 ... 0x83
	Statussignal			F
	Diagnoseverhalten			Alarm

Diagnoseinformation		Behebungsmaßnahmen	Beeinflusste Messgrößen	
Nr.	Kurztext			
083	Speicherinhalt inkonsistent	1. Gerät neu starten 2. S-DAT Daten wiederherstellen 3. S-DAT ersetzen	<ul style="list-style-type: none"> <li>■ Leitfähigkeit</li> <li>■ Korrigierte Leitfähigkeit</li> <li>■ Messwerte</li> <li>■ Dichte</li> <li>■ Elektroniktemperatur</li> <li>■ Fließgeschwindigkeit</li> <li>■ Massefluss</li> <li>■ Option <b>Normvolumenfluss</b></li> <li>■ Temperatur</li> <li>■ Volumenfluss</li> </ul>	
	<b>Messgrößenstatus</b>			
	Quality			Good
	Quality substatus			Ok
	Coding (hex)			0x80 ... 0x83
	Statussignal			F
	Diagnoseverhalten			Alarm

Diagnoseinformation		Behebungsmaßnahmen	Beeinflusste Messgrößen	
Nr.	Kurztext			
143	HBSI-Grenzwert überschritten	1. Prüfen, ob externe Magnetfeldstörung vorliegt 2. Durchflusswert prüfen 3. Sensor ersetzen	<ul style="list-style-type: none"> <li>■ Leitfähigkeit</li> <li>■ Korrigierte Leitfähigkeit</li> <li>■ Messwerte</li> <li>■ Dichte</li> <li>■ Elektroniktemperatur</li> <li>■ Fließgeschwindigkeit</li> <li>■ Massefluss</li> <li>■ Option <b>Normvolumenfluss</b></li> <li>■ Temperatur</li> <li>■ Volumenfluss</li> </ul>	
	<b>Messgrößenstatus [ab Werk] <sup>1)</sup></b>			
	Quality			Good
	Quality substatus			Ok
	Coding (hex)			0x80 ... 0x83
	Statussignal			M
	Diagnoseverhalten			Warning

1) Diagnoseverhalten ist änderbar. Dadurch ändert sich der gesamte Messgrößenstatus.

Diagnoseinformation		Behebungsmaßnahmen	Beeinflusste Messgrößen	
Nr.	Kurztext			
168	Belagsgrenzwert überschritten	Messrohr reinigen	<ul style="list-style-type: none"> <li>■ Leitfähigkeit</li> <li>■ Korrigierte Leitfähigkeit</li> <li>■ Messwerte</li> <li>■ Dichte</li> <li>■ Elektroniktemperatur</li> <li>■ Fließgeschwindigkeit</li> <li>■ Massefluss</li> <li>■ Option <b>Normvolumenfluss</b></li> <li>■ Temperatur</li> <li>■ Volumenfluss</li> </ul>	
	<b>Messgrößenstatus</b>			
	Quality			Good
	Quality substatus			Ok
	Coding (hex)			0x80 ... 0x83
	Statussignal			M
	Diagnoseverhalten			Warning

Diagnoseinformation		Behebungsmaßnahmen	Beeinflusste Messgrößen	
Nr.	Kurztext			
169	Leitfähigkeitsmessung fehlgeschlagen	1. Erdungsbedingungen prüfen 2. Leitfähigkeitsmessung deaktivieren	<ul style="list-style-type: none"> <li>■ Leitfähigkeit</li> <li>■ Korrigierte Leitfähigkeit</li> <li>■ Messwerte</li> <li>■ Dichte</li> <li>■ Elektroniktemperatur</li> <li>■ Fließgeschwindigkeit</li> <li>■ Massefluss</li> <li>■ Option <b>Normvolumenfluss</b></li> <li>■ Temperatur</li> <li>■ Volumenfluss</li> </ul>	
	<b>Messgrößenstatus</b>			
	Quality			Good
	Quality substatus			Ok
	Coding (hex)			0x80 ... 0x83
	Statussignal			M
	Diagnoseverhalten			Warning

Diagnoseinformation		Behebungsmaßnahmen	Beeinflusste Messgrößen	
Nr.	Kurztext			
170	Spulenwiderstand fehlerhaft	Umgebungs- und Prozesstemperatur prüfen	<ul style="list-style-type: none"> <li>■ Leitfähigkeit</li> <li>■ Korrigierte Leitfähigkeit</li> <li>■ Messwerte</li> <li>■ Dichte</li> <li>■ Elektroniktemperatur</li> <li>■ Fließgeschwindigkeit</li> <li>■ Massefluss</li> <li>■ Option <b>Normvolumenfluss</b></li> <li>■ Temperatur</li> <li>■ Volumenfluss</li> </ul>	
	<b>Messgrößenstatus</b>			
	Quality			Good
	Quality substatus			Ok
	Coding (hex)			0x80 ... 0x83
	Statussignal			F
	Diagnoseverhalten			Alarm

Diagnoseinformation		Behebungsmaßnahmen	Beeinflusste Messgrößen	
Nr.	Kurztext			
180	Temperatursensor defekt	<ol style="list-style-type: none"> <li>1. Sensorverbindungen prüfen</li> <li>2. Sensorkabel oder Sensor ersetzen</li> <li>3. Temperaturmessung ausschalten</li> </ol>	<ul style="list-style-type: none"> <li>■ Leitfähigkeit</li> <li>■ Korrigierte Leitfähigkeit</li> <li>■ Messwerte</li> <li>■ Dichte</li> <li>■ Elektroniktemperatur</li> <li>■ Fließgeschwindigkeit</li> <li>■ Massefluss</li> <li>■ Option <b>Normvolumenfluss</b></li> <li>■ Temperatur</li> <li>■ Volumenfluss</li> </ul>	
	<b>Messgrößenstatus</b>			
	Quality			Good
	Quality substatus			Ok
	Coding (hex)			0x80 ... 0x83
	Statussignal			F
	Diagnoseverhalten			Warning

Diagnoseinformation		Behebungsmaßnahmen	Beeinflusste Messgrößen	
Nr.	Kurztext			
181	Sensorverbindung fehlerhaft	<ol style="list-style-type: none"> <li>1. Sensorkabel und Sensor prüfen</li> <li>2. Heartbeat Verification ausführen</li> <li>3. Sensorkabel oder Sensor ersetzen</li> </ol>	<ul style="list-style-type: none"> <li>■ Leitfähigkeit</li> <li>■ Korrigierte Leitfähigkeit</li> <li>■ Messwerte</li> <li>■ Dichte</li> <li>■ Elektroniktemperatur</li> <li>■ Fließgeschwindigkeit</li> <li>■ Massefluss</li> <li>■ Option <b>Normvolumenfluss</b></li> <li>■ Temperatur</li> <li>■ Volumenfluss</li> </ul>	
	<b>Messgrößenstatus</b>			
	Quality			Good
	Quality substatus			Ok
	Coding (hex)			0x80 ... 0x83
	Statussignal			F
	Diagnoseverhalten			Alarm

### 12.7.2 Diagnose zur Elektronik

Diagnoseinformation		Behebungsmaßnahmen	Beeinflusste Messgrößen	
Nr.	Kurztext			
201	Elektronik fehlerhaft	<ol style="list-style-type: none"> <li>1. Gerät neu starten</li> <li>2. Elektronik ersetzen</li> </ol>	<ul style="list-style-type: none"> <li>■ Leitfähigkeit</li> <li>■ Korrigierte Leitfähigkeit</li> <li>■ Messwerte</li> <li>■ Dichte</li> <li>■ Elektroniktemperatur</li> <li>■ Fließgeschwindigkeit</li> <li>■ Massefluss</li> <li>■ Option <b>Normvolumenfluss</b></li> <li>■ Temperatur</li> <li>■ Volumenfluss</li> </ul>	
	<b>Messgrößenstatus</b>			
	Quality			Good
	Quality substatus			Ok
	Coding (hex)			0x80 ... 0x83
	Statussignal			F
	Diagnoseverhalten			Alarm

Diagnoseinformation		Behebungsmaßnahmen	Beeinflusste Messgrößen	
Nr.	Kurztext			
242	Firmware inkompatibel	1. Firmwareversion prüfen 2. Elektronikmodul flashen oder ersetzen	<ul style="list-style-type: none"> <li>■ Leitfähigkeit</li> <li>■ Korrigierte Leitfähigkeit</li> <li>■ Messwerte</li> <li>■ Dichte</li> <li>■ Elektroniktemperatur</li> <li>■ Fließgeschwindigkeit</li> <li>■ Massefluss</li> <li>■ Option <b>Normvolumenfluss</b></li> <li>■ Temperatur</li> <li>■ Volumenfluss</li> </ul>	
	<b>Messgrößenstatus</b>			
	Quality			Good
	Quality substatus			Ok
	Coding (hex)			0x80 ... 0x83
	Statussignal			F
	Diagnoseverhalten			Alarm

Diagnoseinformation		Behebungsmaßnahmen	Beeinflusste Messgrößen	
Nr.	Kurztext			
252	Modul inkompatibel	1. Elektronikmodule prüfen 2. Prüfen, ob korrekte Module verfügbar sind (z.B. NEx, Ex) 3. Elektronikmodule ersetzen	<ul style="list-style-type: none"> <li>■ Leitfähigkeit</li> <li>■ Korrigierte Leitfähigkeit</li> <li>■ Messwerte</li> <li>■ Dichte</li> <li>■ Elektroniktemperatur</li> <li>■ Fließgeschwindigkeit</li> <li>■ Massefluss</li> <li>■ Option <b>Normvolumenfluss</b></li> <li>■ Temperatur</li> <li>■ Volumenfluss</li> </ul>	
	<b>Messgrößenstatus</b>			
	Quality			Good
	Quality substatus			Ok
	Coding (hex)			0x80 ... 0x83
	Statussignal			F
	Diagnoseverhalten			Alarm

Diagnoseinformation		Behebungsmaßnahmen	Beeinflusste Messgrößen	
Nr.	Kurztext			
262	Modulverbindung unterbrochen	1. Verbindungskabel zwischen Sensorelektronikmodul (ISEM) und Hauptelektronik prüfen oder ersetzen 2. ISEM oder Hauptelektronik prüfen oder ersetzen	<ul style="list-style-type: none"> <li>■ Leitfähigkeit</li> <li>■ Korrigierte Leitfähigkeit</li> <li>■ Messwerte</li> <li>■ Dichte</li> <li>■ Elektroniktemperatur</li> <li>■ Fließgeschwindigkeit</li> <li>■ Massefluss</li> <li>■ Option <b>Normvolumenfluss</b></li> <li>■ Temperatur</li> <li>■ Volumenfluss</li> </ul>	
	<b>Messgrößenstatus</b>			
	Quality			Good
	Quality substatus			Ok
	Coding (hex)			0x80 ... 0x83
	Statussignal			F
	Diagnoseverhalten			Alarm

Diagnoseinformation		Behebungsmaßnahmen	Beeinflusste Messgrößen	
Nr.	Kurztext			
270	Hauptelektronik defekt	1. Gerät neu starten 2. Hauptelektronikmodul ersetzen	<ul style="list-style-type: none"> <li>■ Leitfähigkeit</li> <li>■ Korrigierte Leitfähigkeit</li> <li>■ Messwerte</li> <li>■ Dichte</li> <li>■ Elektroniktemperatur</li> <li>■ Fließgeschwindigkeit</li> <li>■ Massefluss</li> <li>■ Option <b>Normvolumenfluss</b></li> <li>■ Temperatur</li> <li>■ Volumenfluss</li> </ul>	
	<b>Messgrößenstatus</b>			
	Quality			Good
	Quality substatus			Ok
	Coding (hex)			0x80 ... 0x83
	Statussignal			F
	Diagnoseverhalten			Alarm

Diagnoseinformation		Behebungsmaßnahmen	Beeinflusste Messgrößen	
Nr.	Kurztext			
271	Hauptelektronik fehlerhaft	1. Gerät neu starten 2. Hauptelektronikmodul ersetzen	<ul style="list-style-type: none"> <li>■ Leitfähigkeit</li> <li>■ Korrigierte Leitfähigkeit</li> <li>■ Messwerte</li> <li>■ Dichte</li> <li>■ Elektroniktemperatur</li> <li>■ Fließgeschwindigkeit</li> <li>■ Massefluss</li> <li>■ Option <b>Normvolumenfluss</b></li> <li>■ Temperatur</li> <li>■ Volumenfluss</li> </ul>	
	<b>Messgrößenstatus</b>			
	Quality			Good
	Quality substatus			Ok
	Coding (hex)			0x80 ... 0x83
	Statussignal			F
	Diagnoseverhalten			Alarm

Diagnoseinformation		Behebungsmaßnahmen	Beeinflusste Messgrößen	
Nr.	Kurztext			
272	Hauptelektronik fehlerhaft	Gerät neu starten	<ul style="list-style-type: none"> <li>■ Leitfähigkeit</li> <li>■ Korrigierte Leitfähigkeit</li> <li>■ Messwerte</li> <li>■ Dichte</li> <li>■ Elektroniktemperatur</li> <li>■ Fließgeschwindigkeit</li> <li>■ Massefluss</li> <li>■ Option <b>Normvolumenfluss</b></li> <li>■ Temperatur</li> <li>■ Volumenfluss</li> </ul>	
	<b>Messgrößenstatus</b>			
	Quality			Good
	Quality substatus			Ok
	Coding (hex)			0x80 ... 0x83
	Statussignal			F
	Diagnoseverhalten			Alarm

Diagnoseinformation		Behebungsmaßnahmen	Beeinflusste Messgrößen	
Nr.	Kurztext			
273	Hauptelektronik defekt	1. Anzeige-Notbetrieb beachten 2. Hauptelektronik ersetzen	<ul style="list-style-type: none"> <li>■ Leitfähigkeit</li> <li>■ Korrigierte Leitfähigkeit</li> <li>■ Messwerte</li> <li>■ Dichte</li> <li>■ Elektroniktemperatur</li> <li>■ Fließgeschwindigkeit</li> <li>■ Massefluss</li> <li>■ Option <b>Normvolumenfluss</b></li> <li>■ Temperatur</li> <li>■ Volumenfluss</li> </ul>	
	<b>Messgrößenstatus</b>			
	Quality			Good
	Quality substatus			Ok
	Coding (hex)			0x80 ... 0x83
	Statussignal			F
	Diagnoseverhalten			Alarm

Diagnoseinformation		Behebungsmaßnahmen	Beeinflusste Messgrößen	
Nr.	Kurztext			
275	I/O-Modul defekt	I/O-Modul tauschen	<ul style="list-style-type: none"> <li>■ Leitfähigkeit</li> <li>■ Korrigierte Leitfähigkeit</li> <li>■ Messwerte</li> <li>■ Dichte</li> <li>■ Elektroniktemperatur</li> <li>■ Fließgeschwindigkeit</li> <li>■ Massefluss</li> <li>■ Option <b>Normvolumenfluss</b></li> <li>■ Temperatur</li> <li>■ Volumenfluss</li> </ul>	
	<b>Messgrößenstatus</b>			
	Quality			Good
	Quality substatus			Ok
	Coding (hex)			0x80 ... 0x83
	Statussignal			F
	Diagnoseverhalten			Alarm

Diagnoseinformation		Behebungsmaßnahmen	Beeinflusste Messgrößen	
Nr.	Kurztext			
276	I/O-Modul fehlerhaft	1. Gerät neu starten 2. I/O-Modul tauschen	<ul style="list-style-type: none"> <li>▪ Leitfähigkeit</li> <li>▪ Korrigierte Leitfähigkeit</li> <li>▪ Messwerte</li> <li>▪ Dichte</li> <li>▪ Elektroniktemperatur</li> <li>▪ Fließgeschwindigkeit</li> <li>▪ Massefluss</li> <li>▪ Option <b>Normvolumenfluss</b></li> <li>▪ Temperatur</li> <li>▪ Volumenfluss</li> </ul>	
	<b>Messgrößenstatus</b>			
	Quality			Good
	Quality substatus			Ok
	Coding (hex)			0x80 ... 0x83
	Statussignal			F
	Diagnoseverhalten			Alarm

Diagnoseinformation		Behebungsmaßnahmen	Beeinflusste Messgrößen	
Nr.	Kurztext			
283	Speicherinhalt inkonsistent	Gerät neu starten	<ul style="list-style-type: none"> <li>▪ Leitfähigkeit</li> <li>▪ Korrigierte Leitfähigkeit</li> <li>▪ Messwerte</li> <li>▪ Dichte</li> <li>▪ Elektroniktemperatur</li> <li>▪ Fließgeschwindigkeit</li> <li>▪ Massefluss</li> <li>▪ Option <b>Normvolumenfluss</b></li> <li>▪ Temperatur</li> <li>▪ Volumenfluss</li> </ul>	
	<b>Messgrößenstatus</b>			
	Quality			Good
	Quality substatus			Ok
	Coding (hex)			0x80 ... 0x83
	Statussignal			F
	Diagnoseverhalten			Alarm

Diagnoseinformation		Behebungsmaßnahmen	Beeinflusste Messgrößen	
Nr.	Kurztext			
302	Geräteverifizierung aktiv	Geräteverifizierung aktiv, bitte warten	<ul style="list-style-type: none"> <li>▪ Leitfähigkeit</li> <li>▪ Korrigierte Leitfähigkeit</li> <li>▪ Messwerte</li> <li>▪ Dichte</li> <li>▪ Elektroniktemperatur</li> <li>▪ Fließgeschwindigkeit</li> <li>▪ Massefluss</li> <li>▪ Option <b>Normvolumenfluss</b></li> <li>▪ Temperatur</li> <li>▪ Volumenfluss</li> </ul>	
	<b>Messgrößenstatus [ab Werk] <sup>1)</sup></b>			
	Quality			Good
	Quality substatus			Function check
	Coding (hex)			0xBC ... 0xBF
	Statussignal			C
	Diagnoseverhalten			Warning

1) Diagnoseverhalten ist änderbar. Dadurch ändert sich der gesamte Messgrößenstatus.

Diagnoseinformation		Behebungsmaßnahmen	Beeinflusste Messgrößen	
Nr.	Kurztext			
303	I/O 1 ... n-Konfiguration geändert	1. I/O-Modul-Konfiguration übernehmen (Parameter 'I/O-Konfiguration übernehmen') 2. Danach Gerätebeschreibung (DD) neu laden und Verkabelung prüfen	-	
	<b>Messgrößenstatus</b>			
	Quality			Good
	Quality substatus			Ok
	Coding (hex)			0x80 ... 0x83
	Statussignal			M
	Diagnoseverhalten			Warning

Diagnoseinformation		Behebungsmaßnahmen	Beeinflusste Messgrößen
Nr.	Kurztext		
311	Sensorelektronik (ISEM) fehlerhaft		<ul style="list-style-type: none"> <li>■ Leitfähigkeit</li> <li>■ Korrigierte Leitfähigkeit</li> <li>■ Messwerte</li> <li>■ Dichte</li> <li>■ Elektroniktemperatur</li> <li>■ Fließgeschwindigkeit</li> <li>■ Massefluss</li> <li>■ Option <b>Normvolumenfluss</b></li> <li>■ Temperatur</li> <li>■ Volumenfluss</li> </ul>
	<b>Messgrößenstatus</b>		
	Quality	Good	
	Quality substatus	Ok	
	Coding (hex)	0x80 ... 0x83	
	Statussignal	M	
	Diagnoseverhalten	Warning	
		Wartungsbedarf! Gerät nicht zurücksetzen	

Diagnoseinformation		Behebungsmaßnahmen	Beeinflusste Messgrößen
Nr.	Kurztext		
330	Flash-Datei ungültig		<ul style="list-style-type: none"> <li>■ Leitfähigkeit</li> <li>■ Korrigierte Leitfähigkeit</li> <li>■ Messwerte</li> <li>■ Dichte</li> <li>■ Elektroniktemperatur</li> <li>■ Fließgeschwindigkeit</li> <li>■ Massefluss</li> <li>■ Option <b>Normvolumenfluss</b></li> <li>■ Temperatur</li> <li>■ Volumenfluss</li> </ul>
	<b>Messgrößenstatus</b>		
	Quality	Good	
	Quality substatus	Ok	
	Coding (hex)	0x80 ... 0x83	
	Statussignal	M	
	Diagnoseverhalten	Warning	
		1. Gerätefirmware updaten 2. Gerät neu starten	

Diagnoseinformation		Behebungsmaßnahmen	Beeinflusste Messgrößen
Nr.	Kurztext		
331	Firmware-Update fehlgeschlagen		<ul style="list-style-type: none"> <li>■ Leitfähigkeit</li> <li>■ Korrigierte Leitfähigkeit</li> <li>■ Messwerte</li> <li>■ Dichte</li> <li>■ Elektroniktemperatur</li> <li>■ Fließgeschwindigkeit</li> <li>■ Massefluss</li> <li>■ Option <b>Normvolumenfluss</b></li> <li>■ Temperatur</li> <li>■ Volumenfluss</li> </ul>
	<b>Messgrößenstatus</b>		
	Quality	Good	
	Quality substatus	Ok	
	Coding (hex)	0x80 ... 0x83	
	Statussignal	F	
	Diagnoseverhalten	Warning	
		1. Gerätefirmware updaten 2. Gerät neu starten	

Diagnoseinformation		Behebungsmaßnahmen	Beeinflusste Messgrößen
Nr.	Kurztext		
332	Schreiben in HistoROM Backup fehlg.		<ul style="list-style-type: none"> <li>■ Leitfähigkeit</li> <li>■ Korrigierte Leitfähigkeit</li> <li>■ Messwerte</li> <li>■ Dichte</li> <li>■ Elektroniktemperatur</li> <li>■ Fließgeschwindigkeit</li> <li>■ Massefluss</li> <li>■ Option <b>Normvolumenfluss</b></li> <li>■ Temperatur</li> <li>■ Volumenfluss</li> </ul>
	<b>Messgrößenstatus</b>		
	Quality	Good	
	Quality substatus	Ok	
	Coding (hex)	0x80 ... 0x83	
	Statussignal	F	
	Diagnoseverhalten	Alarm	
		1. Nutzerschnittstellenleiterplatte ersetzen 2. Ex d/XP: Messumformer ersetzen	

Diagnoseinformation		Behebungsmaßnahmen	Beeinflusste Messgrößen	
Nr.	Kurztext			
361	I/O-Modul 1 ... n fehlerhaft	1. Gerät neu starten 2. Elektronikmodule prüfen 3. I/O-Modul oder Hauptelektronik tauschen	<ul style="list-style-type: none"> <li>■ Leitfähigkeit</li> <li>■ Korrigierte Leitfähigkeit</li> <li>■ Messwerte</li> <li>■ Dichte</li> <li>■ Elektroniktemperatur</li> <li>■ Fließgeschwindigkeit</li> <li>■ Massefluss</li> <li>■ Option <b>Normvolumenfluss</b></li> <li>■ Temperatur</li> <li>■ Volumenfluss</li> </ul>	
	<b>Messgrößenstatus</b>			
	Quality			Good
	Quality substatus			Ok
	Coding (hex)			0x80 ... 0x83
	Statussignal			F
	Diagnoseverhalten			Alarm

Diagnoseinformation		Behebungsmaßnahmen	Beeinflusste Messgrößen	
Nr.	Kurztext			
372	Sensorelektronik (ISEM) fehlerhaft	1. Gerät neu starten 2. Prüfen, ob Fehler erneut auftritt 3. Sensorelektronikmodul (ISEM) ersetzen	<ul style="list-style-type: none"> <li>■ Leitfähigkeit</li> <li>■ Korrigierte Leitfähigkeit</li> <li>■ Messwerte</li> <li>■ Dichte</li> <li>■ Elektroniktemperatur</li> <li>■ Fließgeschwindigkeit</li> <li>■ Massefluss</li> <li>■ Option <b>Normvolumenfluss</b></li> <li>■ Temperatur</li> <li>■ Volumenfluss</li> </ul>	
	<b>Messgrößenstatus</b>			
	Quality			Good
	Quality substatus			Ok
	Coding (hex)			0x80 ... 0x83
	Statussignal			F
	Diagnoseverhalten			Alarm

Diagnoseinformation		Behebungsmaßnahmen	Beeinflusste Messgrößen	
Nr.	Kurztext			
373	Sensorelektronik (ISEM) fehlerhaft	Daten übertragen oder Gerät rücksetzen	<ul style="list-style-type: none"> <li>■ Leitfähigkeit</li> <li>■ Korrigierte Leitfähigkeit</li> <li>■ Messwerte</li> <li>■ Dichte</li> <li>■ Elektroniktemperatur</li> <li>■ Fließgeschwindigkeit</li> <li>■ Massefluss</li> <li>■ Option <b>Normvolumenfluss</b></li> <li>■ Temperatur</li> <li>■ Volumenfluss</li> </ul>	
	<b>Messgrößenstatus</b>			
	Quality			Good
	Quality substatus			Ok
	Coding (hex)			0x80 ... 0x83
	Statussignal			F
	Diagnoseverhalten			Alarm

Diagnoseinformation		Behebungsmaßnahmen	Beeinflusste Messgrößen	
Nr.	Kurztext			
375	I/O 1 ... n-Kommunikation fehlgeschlagen	1. Gerät neu starten 2. Prüfen, ob Fehler erneut auftritt 3. Modulträger inklusive Elektronikmodulen ersetzen	<ul style="list-style-type: none"> <li>■ Leitfähigkeit</li> <li>■ Korrigierte Leitfähigkeit</li> <li>■ Messwerte</li> <li>■ Dichte</li> <li>■ Elektroniktemperatur</li> <li>■ Fließgeschwindigkeit</li> <li>■ Massefluss</li> <li>■ Option <b>Normvolumenfluss</b></li> <li>■ Temperatur</li> <li>■ Volumenfluss</li> </ul>	
	<b>Messgrößenstatus</b>			
	Quality			Good
	Quality substatus			Ok
	Coding (hex)			0x80 ... 0x83
	Statussignal			F
	Diagnoseverhalten			Alarm

Diagnoseinformation		Behebungsmaßnahmen	Beeinflusste Messgrößen	
Nr.	Kurztext			
376	Sensorelektronik (ISEM) fehlerhaft	1. Sensorelektronikmodul (ISEM) ersetzen 2. Diagnosemeldung ausschalten	<ul style="list-style-type: none"> <li>■ Leitfähigkeit</li> <li>■ Korrigierte Leitfähigkeit</li> <li>■ Messwerte</li> <li>■ Dichte</li> <li>■ Elektroniktemperatur</li> <li>■ Fließgeschwindigkeit</li> <li>■ Massefluss</li> <li>■ Option <b>Normvolumenfluss</b></li> <li>■ Temperatur</li> <li>■ Volumenfluss</li> </ul>	
	<b>Messgrößenstatus [ab Werk] <sup>1)</sup></b>			
	Quality			Good
	Quality substatus			Ok
	Coding (hex)			0x80 ... 0x83
	Statussignal			S
	Diagnoseverhalten			Warning

1) Diagnoseverhalten ist änderbar. Dadurch ändert sich der gesamte Messgrößenstatus.

Diagnoseinformation		Behebungsmaßnahmen	Beeinflusste Messgrößen	
Nr.	Kurztext			
377	Elektrodensignal fehlerhaft	1. Leerrohrerkennung einschalten 2. Teilbefülltes Rohr und Einbaurichtung prüfen 3. Sensorverkabelung prüfen 4. Diagnose 377 ausschalten	<ul style="list-style-type: none"> <li>■ Leitfähigkeit</li> <li>■ Korrigierte Leitfähigkeit</li> <li>■ Messwerte</li> <li>■ Dichte</li> <li>■ Elektroniktemperatur</li> <li>■ Fließgeschwindigkeit</li> <li>■ Massefluss</li> <li>■ Option <b>Normvolumenfluss</b></li> <li>■ Temperatur</li> <li>■ Volumenfluss</li> </ul>	
	<b>Messgrößenstatus [ab Werk] <sup>1)</sup></b>			
	Quality			Good
	Quality substatus			Ok
	Coding (hex)			0x80 ... 0x83
	Statussignal			S
	Diagnoseverhalten			Warning

1) Diagnoseverhalten ist änderbar. Dadurch ändert sich der gesamte Messgrößenstatus.

Diagnoseinformation		Behebungsmaßnahmen	Beeinflusste Messgrößen	
Nr.	Kurztext			
378	Versorgungsspannung ISEM fehlerhaft	zwischen Sensor und Messumformer prüfen 1. Wenn vorhanden:Verbindungskabel 2. Hauptelektronikmodul ersetzen 3. Sensorelektronikmodul (ISEM) ersetzen	<ul style="list-style-type: none"> <li>■ Leitfähigkeit</li> <li>■ Korrigierte Leitfähigkeit</li> <li>■ Messwerte</li> <li>■ Dichte</li> <li>■ Elektroniktemperatur</li> <li>■ Fließgeschwindigkeit</li> <li>■ Massefluss</li> <li>■ Option <b>Normvolumenfluss</b></li> <li>■ Temperatur</li> <li>■ Volumenfluss</li> </ul>	
	<b>Messgrößenstatus</b>			
	Quality			Good
	Quality substatus			Ok
	Coding (hex)			0x80 ... 0x83
	Statussignal			F
	Diagnoseverhalten			Alarm

Diagnoseinformation		Behebungsmaßnahmen	Beeinflusste Messgrößen	
Nr.	Kurztext			
382	Datenspeicher	1. T-DAT einstecken 2. T-DAT ersetzen	<ul style="list-style-type: none"> <li>■ Leitfähigkeit</li> <li>■ Korrigierte Leitfähigkeit</li> <li>■ Messwerte</li> <li>■ Dichte</li> <li>■ Elektroniktemperatur</li> <li>■ Fließgeschwindigkeit</li> <li>■ Massefluss</li> <li>■ Option <b>Normvolumenfluss</b></li> <li>■ Temperatur</li> <li>■ Volumenfluss</li> </ul>	
	<b>Messgrößenstatus</b>			
	Quality			Good
	Quality substatus			Ok
	Coding (hex)			0x80 ... 0x83
	Statussignal			F
	Diagnoseverhalten			Alarm

Diagnoseinformation		Behebungsmaßnahmen	Beeinflusste Messgrößen	
Nr.	Kurztext			
383	Speicherinhalt	Gerät rücksetzen	<ul style="list-style-type: none"> <li>▪ Leitfähigkeit</li> <li>▪ Korrigierte Leitfähigkeit</li> <li>▪ Messwerte</li> <li>▪ Dichte</li> <li>▪ Elektroniktemperatur</li> <li>▪ Fließgeschwindigkeit</li> <li>▪ Massefluss</li> <li>▪ Option <b>Normvolumenfluss</b></li> <li>▪ Temperatur</li> <li>▪ Volumenfluss</li> </ul>	
	<b>Messgrößenstatus</b>			
	Quality			Good
	Quality substatus			Ok
	Coding (hex)			0x80 ... 0x83
	Statussignal			F
	Diagnoseverhalten			Alarm

Diagnoseinformation		Behebungsmaßnahmen	Beeinflusste Messgrößen	
Nr.	Kurztext			
387	HistoROM-Daten fehlerhaft	Service kontaktieren	<ul style="list-style-type: none"> <li>▪ Leitfähigkeit</li> <li>▪ Korrigierte Leitfähigkeit</li> <li>▪ Messwerte</li> <li>▪ Dichte</li> <li>▪ Elektroniktemperatur</li> <li>▪ Fließgeschwindigkeit</li> <li>▪ Massefluss</li> <li>▪ Option <b>Normvolumenfluss</b></li> <li>▪ Temperatur</li> <li>▪ Volumenfluss</li> </ul>	
	<b>Messgrößenstatus</b>			
	Quality			Good
	Quality substatus			Ok
	Coding (hex)			0x80 ... 0x83
	Statussignal			F
	Diagnoseverhalten			Alarm

### 12.7.3 Diagnose zur Konfiguration

Diagnoseinformation		Behebungsmaßnahmen	Beeinflusste Messgrößen	
Nr.	Kurztext			
410	Datenübertragung fehlgeschlagen	1. Datenübertrag. wiederholen 2. Verbindung prüfen	<ul style="list-style-type: none"> <li>▪ Leitfähigkeit</li> <li>▪ Korrigierte Leitfähigkeit</li> <li>▪ Messwerte</li> <li>▪ Dichte</li> <li>▪ Elektroniktemperatur</li> <li>▪ Fließgeschwindigkeit</li> <li>▪ Massefluss</li> <li>▪ Option <b>Normvolumenfluss</b></li> <li>▪ Temperatur</li> <li>▪ Volumenfluss</li> </ul>	
	<b>Messgrößenstatus</b>			
	Quality			Good
	Quality substatus			Ok
	Coding (hex)			0x80 ... 0x83
	Statussignal			F
	Diagnoseverhalten			Alarm

Diagnoseinformation		Behebungsmaßnahmen	Beeinflusste Messgrößen	
Nr.	Kurztext			
412	Download verarbeiten	Download aktiv, bitte warten	<ul style="list-style-type: none"> <li>▪ Leitfähigkeit</li> <li>▪ Korrigierte Leitfähigkeit</li> <li>▪ Messwerte</li> <li>▪ Dichte</li> <li>▪ Elektroniktemperatur</li> <li>▪ Fließgeschwindigkeit</li> <li>▪ Massefluss</li> <li>▪ Option <b>Normvolumenfluss</b></li> <li>▪ Temperatur</li> <li>▪ Volumenfluss</li> </ul>	
	<b>Messgrößenstatus</b>			
	Quality			Good
	Quality substatus			Ok
	Coding (hex)			0x80 ... 0x83
	Statussignal			C
	Diagnoseverhalten			Warning

Diagnoseinformation		Behebungsmaßnahmen	Beeinflusste Messgrößen	
Nr.	Kurztext			
431	Nachabgleich 1 ... n notwendig	Nachabgleich ausführen	-	
	<b>Messgrößenstatus</b>			
	Quality			Good
	Quality substatus			Ok
	Coding (hex)			0x80 ... 0x83
	Statussignal			C
	Diagnoseverhalten			Warning

Diagnoseinformation		Behebungsmaßnahmen	Beeinflusste Messgrößen	
Nr.	Kurztext			
437	Konfiguration inkompatibel	1. Firmware aktualisieren 2. Werksreset durchführen	<ul style="list-style-type: none"> <li>■ Leitfähigkeit</li> <li>■ Korrigierte Leitfähigkeit</li> <li>■ Messwerte</li> <li>■ Dichte</li> <li>■ Elektroniktemperatur</li> <li>■ Fließgeschwindigkeit</li> <li>■ Massefluss</li> <li>■ Option <b>Normvolumenfluss</b></li> <li>■ Temperatur</li> <li>■ Volumenfluss</li> </ul>	
	<b>Messgrößenstatus</b>			
	Quality			Good
	Quality substatus			Ok
	Coding (hex)			0x80 ... 0x83
	Statussignal			F
	Diagnoseverhalten			Alarm

Diagnoseinformation		Behebungsmaßnahmen	Beeinflusste Messgrößen	
Nr.	Kurztext			
438	Datensatz unterschiedlich	1. Datensatzdatei prüfen 2. Geräteparametrierung prüfen 3. Download der neuen Geräteparametrierung durchführen	<ul style="list-style-type: none"> <li>■ Leitfähigkeit</li> <li>■ Korrigierte Leitfähigkeit</li> <li>■ Messwerte</li> <li>■ Dichte</li> <li>■ Elektroniktemperatur</li> <li>■ Fließgeschwindigkeit</li> <li>■ Massefluss</li> <li>■ Option <b>Normvolumenfluss</b></li> <li>■ Temperatur</li> <li>■ Volumenfluss</li> </ul>	
	<b>Messgrößenstatus</b>			
	Quality			Good
	Quality substatus			Ok
	Coding (hex)			0x80 ... 0x83
	Statussignal			M
	Diagnoseverhalten			Warning

Diagnoseinformation		Behebungsmaßnahmen	Beeinflusste Messgrößen	
Nr.	Kurztext			
441	Stromausgang 1 ... n gesättigt	1. Einstellungen des Stromausgangs prüfen 2. Prozess prüfen	-	
	<b>Messgrößenstatus</b>			
	Quality			Good
	Quality substatus			Ok
	Coding (hex)			0x80 ... 0x83
	Statussignal			S
	Diagnoseverhalten			Warning

Diagnoseinformation		Behebungsmaßnahmen	Beeinflusste Messgrößen	
Nr.	Kurztext			
442	Frequenz Ausgang 1 gesättigt	1. Einstellungen des Frequenzausgangs prüfen 2. Prozess prüfen	-	
	<b>Messgrößenstatus</b>			
	Quality			Good
	Quality substatus			Ok
	Coding (hex)			0x80 ... 0x83
	Statussignal			S
	Diagnoseverhalten			Warning

Diagnoseinformation		Behebungsmaßnahmen	Beeinflusste Messgrößen	
Nr.	Kurztext			
443	Impuls Ausgang 1 gesättigt	1. Einstellungen des Impulsausgangs prüfen 2. Prozess prüfen	-	
	<b>Messgrößenstatus [ab Werk] <sup>1)</sup></b>			
	Quality			Good
	Quality substatus			Ok
	Coding (hex)			0x80 ... 0x83
	Statussignal			S
	Diagnoseverhalten			Warning

1) Diagnoseverhalten ist änderbar. Dadurch ändert sich der gesamte Messgrößenstatus.

Diagnoseinformation		Behebungsmaßnahmen	Beeinflusste Messgrößen	
Nr.	Kurztext			
444	Stromeingang 1 ... n gesättigt	1. Einstellungen des Stromeingangs prüfen 2. Angeschlossenes Gerät prüfen 3. Prozess prüfen	Messwerte	
	<b>Messgrößenstatus [ab Werk] <sup>1)</sup></b>			
	Quality			Good
	Quality substatus			Ok
	Coding (hex)			0x80 ... 0x83
	Statussignal			S
	Diagnoseverhalten			Warning

1) Diagnoseverhalten ist änderbar. Dadurch ändert sich der gesamte Messgrößenstatus.

Diagnoseinformation		Behebungsmaßnahmen	Beeinflusste Messgrößen	
Nr.	Kurztext			
453	Messwertunterdrückung aktiv	Messwertunterdrückung ausschalten	<ul style="list-style-type: none"> <li>■ Leitfähigkeit</li> <li>■ Korrigierte Leitfähigkeit</li> <li>■ Dichte</li> <li>■ Elektroniktemperatur</li> <li>■ Fließgeschwindigkeit</li> <li>■ Massefluss</li> <li>■ Option <b>Normvolumenfluss</b></li> <li>■ Temperatur</li> <li>■ Volumenfluss</li> </ul>	
	<b>Messgrößenstatus</b>			
	Quality			Good
	Quality substatus			Ok
	Coding (hex)			0x80 ... 0x83
	Statussignal			C
	Diagnoseverhalten			Warning

Diagnoseinformation		Behebungsmaßnahmen	Beeinflusste Messgrößen	
Nr.	Kurztext			
484	Simulation Fehlermodus aktiv	Simulation ausschalten	<ul style="list-style-type: none"> <li>■ Leitfähigkeit</li> <li>■ Korrigierte Leitfähigkeit</li> <li>■ Dichte</li> <li>■ Elektroniktemperatur</li> <li>■ Fließgeschwindigkeit</li> <li>■ Massefluss</li> <li>■ Option <b>Normvolumenfluss</b></li> <li>■ Temperatur</li> <li>■ Volumenfluss</li> </ul>	
	<b>Messgrößenstatus</b>			
	Quality			Good
	Quality substatus			Ok
	Coding (hex)			0x80 ... 0x83
	Statussignal			C
	Diagnoseverhalten			Alarm

Diagnoseinformation		Behebungsmaßnahmen	Beeinflusste Messgrößen	
Nr.	Kurztext			
485	Simulation Prozessgröße aktiv	Simulation ausschalten	<ul style="list-style-type: none"> <li>■ Leitfähigkeit</li> <li>■ Korrigierte Leitfähigkeit</li> <li>■ Dichte</li> <li>■ Elektroniktemperatur</li> <li>■ Fließgeschwindigkeit</li> <li>■ Massefluss</li> <li>■ Option <b>Normvolumenfluss</b></li> <li>■ Temperatur</li> <li>■ Volumenfluss</li> </ul>	
	<b>Messgrößenstatus</b>			
	Quality			Good
	Quality substatus			Ok
	Coding (hex)			0x80 ... 0x83
	Statussignal			C
	Diagnoseverhalten			Warning

Diagnoseinformation		Behebungsmaßnahmen	Beeinflusste Messgrößen	
Nr.	Kurztext			
486	Simulation Stromeingang 1 ... n aktiv	Simulation ausschalten	Messwerte	
	<b>Messgrößenstatus</b>			
	Quality			Good
	Quality substatus			Ok
	Coding (hex)			0x80 ... 0x83
	Statussignal			C
	Diagnoseverhalten			Warning

Diagnoseinformation		Behebungsmaßnahmen	Beeinflusste Messgrößen	
Nr.	Kurztext			
491	Simulation Stromausgang 1 ... n aktiv	Simulation ausschalten	-	
	<b>Messgrößenstatus</b>			
	Quality			Good
	Quality substatus			Ok
	Coding (hex)			0x80 ... 0x83
	Statussignal			C
	Diagnoseverhalten			Warning

Diagnoseinformation		Behebungsmaßnahmen	Beeinflusste Messgrößen	
Nr.	Kurztext			
492	Simulation Frequenzgang 1 ... n aktiv	Simulation Frequenzgang ausschalten	-	
	<b>Messgrößenstatus</b>			
	Quality			Good
	Quality substatus			Ok
	Coding (hex)			0x80 ... 0x83
	Statussignal			C
	Diagnoseverhalten			Warning

Diagnoseinformation		Behebungsmaßnahmen	Beeinflusste Messgrößen	
Nr.	Kurztext			
493	Simulation Impulsengang aktiv	Simulation Impulsengang ausschalten	-	
	<b>Messgrößenstatus</b>			
	Quality			Good
	Quality substatus			Ok
	Coding (hex)			0x80 ... 0x83
	Statussignal			C
	Diagnoseverhalten			Warning

Diagnoseinformation		Behebungsmaßnahmen	Beeinflusste Messgrößen	
Nr.	Kurztext			
494	Simulation Schaltengang 1 ... n aktiv	Simulation Schaltengang ausschalten	-	
	<b>Messgrößenstatus</b>			
	Quality			Good
	Quality substatus			Ok
	Coding (hex)			0x80 ... 0x83
	Statussignal			C
	Diagnoseverhalten			Warning

Diagnoseinformation		Behebungsmaßnahmen	Beeinflusste Messgrößen	
Nr.	Kurztext			
495	Simulation Diagnoseereignis aktiv	Simulation ausschalten	-	
	<b>Messgrößenstatus</b>			
	Quality			Good
	Quality substatus			Ok
	Coding (hex)			0x80 ... 0x83
	Statussignal			C
	Diagnoseverhalten			Warning

Diagnoseinformation		Behebungsmaßnahmen	Beeinflusste Messgrößen	
Nr.	Kurztext			
496	Simulation Statuseingang 1 ... n aktiv	Simulation Statuseingang ausschalten	-	
	<b>Messgrößenstatus</b>			
	Quality			Good
	Quality substatus			Ok
	Coding (hex)			0x80 ... 0x83
	Statussignal			C
	Diagnoseverhalten	Warning		

Diagnoseinformation		Behebungsmaßnahmen	Beeinflusste Messgrößen	
Nr.	Kurztext			
511	Sensor-Einstellung fehlerhaft	1. Messperiode und Integrationszeit prüfen 2. Sensoreigenschaften prüfen	<ul style="list-style-type: none"> <li>■ Leitfähigkeit</li> <li>■ Korrigierte Leitfähigkeit</li> <li>■ Messwerte</li> <li>■ Dichte</li> <li>■ Elektroniktemperatur</li> <li>■ Fließgeschwindigkeit</li> <li>■ Massefluss</li> <li>■ Option <b>Normvolumenfluss</b></li> <li>■ Temperatur</li> <li>■ Volumenfluss</li> </ul>	
	<b>Messgrößenstatus</b>			
	Quality			Good
	Quality substatus			Ok
	Coding (hex)			0x80 ... 0x83
	Statussignal			C
	Diagnoseverhalten	Alarm		

Diagnoseinformation		Behebungsmaßnahmen	Beeinflusste Messgrößen	
Nr.	Kurztext			
512	ECC-Erholzeit überschritten	1. ECC-Erholzeit prüfen 2. ECC ausschalten	<ul style="list-style-type: none"> <li>■ Leitfähigkeit</li> <li>■ Korrigierte Leitfähigkeit</li> <li>■ Messwerte</li> <li>■ Dichte</li> <li>■ Elektroniktemperatur</li> <li>■ Fließgeschwindigkeit</li> <li>■ Massefluss</li> <li>■ Option <b>Normvolumenfluss</b></li> <li>■ Temperatur</li> <li>■ Volumenfluss</li> </ul>	
	<b>Messgrößenstatus</b>			
	Quality			Good
	Quality substatus			Ok
	Coding (hex)			0x80 ... 0x83
	Statussignal			F
	Diagnoseverhalten	Alarm		

Diagnoseinformation		Behebungsmaßnahmen	Beeinflusste Messgrößen	
Nr.	Kurztext			
520	I/O 1 ... n-Hardwarekonfiguration ungültig	1. I/O-Hardwarekonfiguration prüfen 2. Falsches I/O-Modul ersetzen 3. Modul vom Doppelimpulsausgang auf korrekten Slot stecken	-	
	<b>Messgrößenstatus</b>			
	Quality			Good
	Quality substatus			Ok
	Coding (hex)			0x80 ... 0x83
	Statussignal			F
	Diagnoseverhalten	Alarm		

Diagnoseinformation		Behebungsmaßnahmen	Beeinflusste Messgrößen	
Nr.	Kurztext			
530	Elektrodenreinigung aktiv	Elektrodenreinigung ausschalten	<ul style="list-style-type: none"> <li>▪ Leitfähigkeit</li> <li>▪ Korrigierte Leitfähigkeit</li> <li>▪ Messwerte</li> <li>▪ Dichte</li> <li>▪ Elektroniktemperatur</li> <li>▪ Fließgeschwindigkeit</li> <li>▪ Massefluss</li> <li>▪ Option <b>Normvolumenfluss</b></li> <li>▪ Temperatur</li> <li>▪ Volumenfluss</li> </ul>	
	<b>Messgrößenstatus</b>			
	Quality			Good
	Quality substatus			Ok
	Coding (hex)			0x80 ... 0x83
	Statussignal			C
	Diagnoseverhalten			Warning

Diagnoseinformation		Behebungsmaßnahmen	Beeinflusste Messgrößen	
Nr.	Kurztext			
531	Leerrohrabgleich fehlerhaft	Abgleich Leerrohrüberwachung durchführen	<ul style="list-style-type: none"> <li>▪ Leitfähigkeit</li> <li>▪ Korrigierte Leitfähigkeit</li> <li>▪ Messwerte</li> <li>▪ Dichte</li> <li>▪ Elektroniktemperatur</li> <li>▪ Fließgeschwindigkeit</li> <li>▪ Massefluss</li> <li>▪ Option <b>Normvolumenfluss</b></li> <li>▪ Temperatur</li> <li>▪ Volumenfluss</li> </ul>	
	<b>Messgrößenstatus [ab Werk] <sup>1)</sup></b>			
	Quality			Good
	Quality substatus			Ok
	Coding (hex)			0x80 ... 0x83
	Statussignal			S
	Diagnoseverhalten			Warning

1) Diagnoseverhalten ist änderbar. Dadurch ändert sich der gesamte Messgrößenstatus.

Diagnoseinformation		Behebungsmaßnahmen	Beeinflusste Messgrößen	
Nr.	Kurztext			
537	Konfiguration	1. IP-Adressen im Netzwerk prüfen 2. IP-Adresse ändern	-	
	<b>Messgrößenstatus</b>			
	Quality			Good
	Quality substatus			Ok
	Coding (hex)			0x80 ... 0x83
	Statussignal			F
	Diagnoseverhalten			Warning

Diagnoseinformation		Behebungsmaßnahmen	Beeinflusste Messgrößen	
Nr.	Kurztext			
594	Simulation Relaisausgang 1 ... n aktiv	Simulation Schaltausgang ausschalten	-	
	<b>Messgrößenstatus</b>			
	Quality			Good
	Quality substatus			Ok
	Coding (hex)			0x80 ... 0x83
	Statussignal			C
	Diagnoseverhalten			Warning

### 12.7.4 Diagnose zum Prozess

Diagnoseinformation		Behebungsmaßnahmen	Beeinflusste Messgrößen	
Nr.	Kurztext			
803	Schleifenstrom 1 fehlerhaft	1. Verkabelung prüfen 2. I/O-Modul tauschen	-	
	<b>Messgrößenstatus</b>			
	Quality			Good
	Quality substatus			Ok
	Coding (hex)			0x80 ... 0x83
	Statussignal			F
	Diagnoseverhalten			Alarm

Diagnoseinformation		Behebungsmaßnahmen	Beeinflusste Messgrößen	
Nr.	Kurztext			
832	Elektroniktemperatur zu hoch	Umgebungstemperatur reduzieren	<ul style="list-style-type: none"> <li>▪ Leitfähigkeit</li> <li>▪ Korrigierte Leitfähigkeit</li> <li>▪ Messwerte</li> <li>▪ Dichte</li> <li>▪ Elektroniktemperatur</li> <li>▪ Fließgeschwindigkeit</li> <li>▪ Massefluss</li> <li>▪ Option <b>Normvolumenfluss</b></li> <li>▪ Temperatur</li> <li>▪ Volumenfluss</li> </ul>	
	<b>Messgrößenstatus [ab Werk] <sup>1)</sup></b>			
	Quality			Good
	Quality substatus			Ok
	Coding (hex)			0x80 ... 0x83
	Statussignal			S
	Diagnoseverhalten			Warning

1) Diagnoseverhalten ist änderbar. Dadurch ändert sich der gesamte Messgrößenstatus.

Diagnoseinformation		Behebungsmaßnahmen	Beeinflusste Messgrößen	
Nr.	Kurztext			
833	Elektroniktemperatur zu niedrig	Umgebungstemperatur erhöhen	<ul style="list-style-type: none"> <li>▪ Leitfähigkeit</li> <li>▪ Korrigierte Leitfähigkeit</li> <li>▪ Messwerte</li> <li>▪ Dichte</li> <li>▪ Elektroniktemperatur</li> <li>▪ Fließgeschwindigkeit</li> <li>▪ Massefluss</li> <li>▪ Option <b>Normvolumenfluss</b></li> <li>▪ Temperatur</li> <li>▪ Volumenfluss</li> </ul>	
	<b>Messgrößenstatus [ab Werk] <sup>1)</sup></b>			
	Quality			Good
	Quality substatus			Ok
	Coding (hex)			0x80 ... 0x83
	Statussignal			S
	Diagnoseverhalten			Warning

1) Diagnoseverhalten ist änderbar. Dadurch ändert sich der gesamte Messgrößenstatus.

Diagnoseinformation		Behebungsmaßnahmen	Beeinflusste Messgrößen	
Nr.	Kurztext			
834	Prozesstemperatur zu hoch	Prozesstemperatur reduzieren	<ul style="list-style-type: none"> <li>▪ Leitfähigkeit</li> <li>▪ Korrigierte Leitfähigkeit</li> <li>▪ Dichte</li> <li>▪ Elektroniktemperatur</li> <li>▪ Fließgeschwindigkeit</li> <li>▪ Massefluss</li> <li>▪ Option <b>Normvolumenfluss</b></li> <li>▪ Temperatur</li> <li>▪ Volumenfluss</li> </ul>	
	<b>Messgrößenstatus [ab Werk] <sup>1)</sup></b>			
	Quality			Good
	Quality substatus			Ok
	Coding (hex)			0x80 ... 0x83
	Statussignal			S
	Diagnoseverhalten			Warning

1) Diagnoseverhalten ist änderbar. Dadurch ändert sich der gesamte Messgrößenstatus.

Diagnoseinformation		Behebungsmaßnahmen	Beeinflusste Messgrößen	
Nr.	Kurztext			
835	Prozesstemperatur zu niedrig	Prozesstemperatur erhöhen	<ul style="list-style-type: none"> <li>▪ Leitfähigkeit</li> <li>▪ Korrigierte Leitfähigkeit</li> <li>▪ Dichte</li> <li>▪ Elektroniktemperatur</li> <li>▪ Fließgeschwindigkeit</li> <li>▪ Massefluss</li> <li>▪ Option <b>Normvolumenfluss</b></li> <li>▪ Temperatur</li> <li>▪ Volumenfluss</li> </ul>	
	<b>Messgrößenstatus [ab Werk] <sup>1)</sup></b>			
	Quality			Good
	Quality substatus			Ok
	Coding (hex)			0x80 ... 0x83
	Statussignal			S
	Diagnoseverhalten			Warning

1) Diagnoseverhalten ist änderbar. Dadurch ändert sich der gesamte Messgrößenstatus.

Diagnoseinformation		Behebungsmaßnahmen	Beeinflusste Messgrößen	
Nr.	Kurztext			
842	Prozesswert unterschritten	<ol style="list-style-type: none"> <li>1. Prozesswert reduzieren</li> <li>2. Applikation prüfen</li> <li>3. Sensor prüfen</li> </ol>	<ul style="list-style-type: none"> <li>▪ Leitfähigkeit</li> <li>▪ Korrigierte Leitfähigkeit</li> <li>▪ Dichte</li> <li>▪ Elektroniktemperatur</li> <li>▪ Fließgeschwindigkeit</li> <li>▪ Massefluss</li> <li>▪ Option <b>Normvolumenfluss</b></li> <li>▪ Temperatur</li> <li>▪ Volumenfluss</li> </ul>	
	<b>Messgrößenstatus [ab Werk] <sup>1)</sup></b>			
	Quality			Good
	Quality substatus			Ok
	Coding (hex)			0x80 ... 0x83
	Statussignal			S
	Diagnoseverhalten			Warning

1) Diagnoseverhalten ist änderbar. Dadurch ändert sich der gesamte Messgrößenstatus.

Diagnoseinformation		Behebungsmaßnahmen	Beeinflusste Messgrößen	
Nr.	Kurztext			
882	Eingangssignal fehlerhaft	<ol style="list-style-type: none"> <li>1. Parametrierung des Eingangssignals prüfen</li> <li>2. Externes Gerät prüfen</li> <li>3. Prozessbedingungen prüfen</li> </ol>	<ul style="list-style-type: none"> <li>▪ Leitfähigkeit</li> <li>▪ Korrigierte Leitfähigkeit</li> <li>▪ Messwerte</li> <li>▪ Dichte</li> <li>▪ Elektroniktemperatur</li> <li>▪ Fließgeschwindigkeit</li> <li>▪ Massefluss</li> <li>▪ Option <b>Normvolumenfluss</b></li> <li>▪ Temperatur</li> <li>▪ Volumenfluss</li> </ul>	
	<b>Messgrößenstatus</b>			
	Quality			Bad
	Quality substatus			Maintenance alarm
	Coding (hex)			0x24 ... 0x27
	Statussignal			F
	Diagnoseverhalten			Alarm

Diagnoseinformation		Behebungsmaßnahmen	Beeinflusste Messgrößen	
Nr.	Kurztext			
937	Sensorsymmetrie	1. Externe Magnetfeldstörung in der Nähe des Sensors beseitigen 2. Diagnosemeldung ausschalten	<ul style="list-style-type: none"> <li>■ Leitfähigkeit</li> <li>■ Korrigierte Leitfähigkeit</li> <li>■ Messwerte</li> <li>■ Dichte</li> <li>■ Elektroniktemperatur</li> <li>■ Fließgeschwindigkeit</li> <li>■ Massefluss</li> <li>■ Option <b>Normvolumenfluss</b></li> <li>■ Temperatur</li> <li>■ Volumenfluss</li> </ul>	
	<b>Messgrößenstatus [ab Werk] <sup>1)</sup></b>			
	Quality			Good
	Quality substatus			Ok
	Coding (hex)			0x80 ... 0x83
	Statussignal			S
	Diagnoseverhalten			Warning

1) Diagnoseverhalten ist änderbar. Dadurch ändert sich der gesamte Messgrößenstatus.

Diagnoseinformation		Behebungsmaßnahmen	Beeinflusste Messgrößen	
Nr.	Kurztext			
938	Spulenstrom nicht stabil	1. Prüfen, ob externe Magnetfeldstörung vorliegt 2. Heartbeat Verification ausführen 3. Durchflusswert prüfen	<ul style="list-style-type: none"> <li>■ Leitfähigkeit</li> <li>■ Korrigierte Leitfähigkeit</li> <li>■ Messwerte</li> <li>■ Dichte</li> <li>■ Elektroniktemperatur</li> <li>■ Fließgeschwindigkeit</li> <li>■ Massefluss</li> <li>■ Option <b>Normvolumenfluss</b></li> <li>■ Temperatur</li> <li>■ Volumenfluss</li> </ul>	
	<b>Messgrößenstatus [ab Werk] <sup>1)</sup></b>			
	Quality			Good
	Quality substatus			Ok
	Coding (hex)			0x80 ... 0x83
	Statussignal			F
	Diagnoseverhalten			Alarm

1) Diagnoseverhalten ist änderbar. Dadurch ändert sich der gesamte Messgrößenstatus.

Diagnoseinformation		Behebungsmaßnahmen	Beeinflusste Messgrößen	
Nr.	Kurztext			
961	Elektrodenpotenzial außerhalb Spezifik.	1. Prozessbedingungen prüfen 2. Umgebungsbedingungen prüfen	<ul style="list-style-type: none"> <li>■ Massefluss</li> <li>■ Status</li> <li>■ Volumenfluss</li> </ul>	
	<b>Messgrößenstatus [ab Werk] <sup>1)</sup></b>			
	Quality			Good
	Quality substatus			Ok
	Coding (hex)			0x80 ... 0x83
	Statussignal			S
	Diagnoseverhalten			Warning

1) Diagnoseverhalten ist änderbar. Dadurch ändert sich der gesamte Messgrößenstatus.





Nr.	Diagnoseinformation		Behebungsmaßnahmen	Beeinflusste Messgrößen
	Kurztext			
962	Rohr leer		1. Vollrohrabgleich durchführen 2. Leerrohrabgleich durchführen 3. Leerrohrerkennung ausschalten	<ul style="list-style-type: none"> <li>■ Leitfähigkeit</li> <li>■ Korrigierte Leitfähigkeit</li> <li>■ Messwerte</li> <li>■ Dichte</li> <li>■ Elektroniktemperatur</li> <li>■ Fließgeschwindigkeit</li> <li>■ Massefluss</li> <li>■ Option <b>Normvolumenfluss</b></li> <li>■ Temperatur</li> <li>■ Volumenfluss</li> </ul>
	<b>Messgrößenstatus [ab Werk]</b> <sup>1)</sup>			
	Quality	Good		
	Quality substatus	Ok		
	Coding (hex)	0x80 ... 0x83		
	Statussignal	S		
	Diagnoseverhalten	Warning		



1) Diagnoseverhalten ist änderbar. Dadurch ändert sich der gesamte Messgrößenstatus.

## 12.8 Anstehende Diagnoseereignisse

Das Menü **Diagnose** bietet die Möglichkeit, sich das aktuelle und zuletzt aufgetretene Diagnoseereignis separat anzeigen zu lassen.





 Aufrufen der Behebungsmaßnahmen eines Diagnoseereignisses:

- Via Vor-Ort-Anzeige →  143
- Via Webbrowser →  145
- Via Bedientool "FieldCare" →  146
- Via Bedientool "DeviceCare" →  146

 Weitere anstehende Diagnoseereignisse sind im Untermenü **Diagnoseliste** anzeigbar  
→  169

### Navigation

Menü "Diagnose"

 <b>Diagnose</b>	
Aktuelle Diagnose	→  169
Letzte Diagnose	→  169
Betriebszeit ab Neustart	→  169
Betriebszeit	→  169

### Parameterübersicht mit Kurzbeschreibung

Parameter	Voraussetzung	Beschreibung	Anzeige
Aktuelle Diagnose	Ein Diagnoseereignis ist aufgetreten.	Zeigt das aktuell aufgetretene Diagnoseereignis mit seiner Diagnoseinformation.  Wenn mehrere Meldungen gleichzeitig auftreten, wird die Meldung mit der höchsten Priorität angezeigt.	Symbol für Diagnoseverhalten, Diagnosecode und Kurztext.
Letzte Diagnose	Zwei Diagnoseereignisse sind bereits aufgetreten.	Zeigt das vor dem aktuellen Diagnoseereignis zuletzt aufgetretene Diagnoseereignis mit seiner Diagnoseinformation.	Symbol für Diagnoseverhalten, Diagnosecode und Kurztext.
Betriebszeit ab Neustart	–	Zeigt die Betriebszeit, die seit dem letzten Gerätereuestart vergangen ist.	Tage (d), Stunden (h), Minuten (m) und Sekunden (s)
Betriebszeit	–	Zeigt, wie lange das Gerät bis zum jetzigen Zeitpunkt in Betrieb ist.	Tage (d), Stunden (h), Minuten (m) und Sekunden (s)

## 12.9 Diagnoseliste

Im Untermenü **Diagnoseliste** werden bis zu 5 aktuell anstehende Diagnoseereignisse mit der dazugehörigen Diagnoseinformation angezeigt. Wenn mehr als 5 Diagnoseereignisse anstehen, werden diejenigen mit der höchsten Priorität angezeigt.

### Navigationspfad

Diagnose → Diagnoseliste

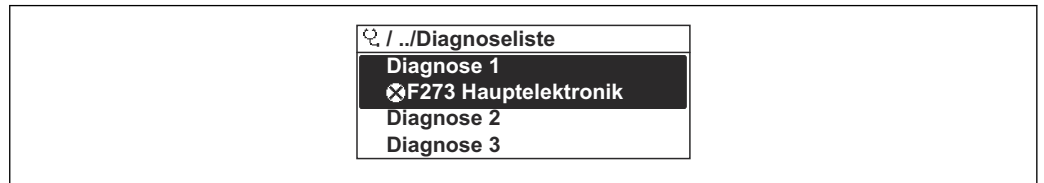





A0014006-DE

 27 Am Beispiel der Vor-Ort-Anzeige



Aufrufen der Behebungsmaßnahmen eines Diagnoseereignisses:

- Via Vor-Ort-Anzeige →  143
- Via Webbrowser →  145
- Via Bedientool "FieldCare" →  146
- Via Bedientool "DeviceCare" →  146

## 12.10 Ereignis-Logbuch

### 12.10.1 Ereignis-Logbuch auslesen

Eine chronologische Übersicht zu den aufgetretenen Ereignismeldungen bietet das Untermenü **Ereignisliste**.

### Navigationspfad

Menü **Diagnose** → Untermenü **Ereignislogbuch** → Ereignisliste



A0014008-DE

28 Am Beispiel der Vor-Ort-Anzeige

- Max. 20 Ereignismeldungen können chronologisch angezeigt werden.
- Wenn im Gerät das Anwendungspaket **Extended HistoROM** (Bestelloption) freigeschaltet ist, kann die Ereignisliste bis zu 100 Meldungseinträge umfassen.

Die Ereignishistorie umfasst Einträge zu:

- Diagnoseereignissen → 149
- Informationsereignissen → 170

Jedem Ereignis ist neben der Betriebszeit seines Auftretens noch ein Symbol zugeordnet, ob das Ereignis aufgetreten oder beendet ist:

- Diagnoseereignis
  - : Auftreten des Ereignisses
  - : Ende des Ereignisses
- Informationsereignis
  - : Auftreten des Ereignisses

Aufrufen der Behebungsmaßnahmen eines Diagnoseereignisses:

- Via Vor-Ort-Anzeige → 143
- Via Webbrowser → 145
- Via Bedientool "FieldCare" → 146
- Via Bedientool "DeviceCare" → 146

Filtern der angezeigten Ereignismeldungen → 170

## 12.10.2 Ereignis-Logbuch filtern

Mithilfe von Parameter **Filteroptionen** kann bestimmt werden, welche Kategorie von Ereignismeldungen im Untermenü **Ereignisliste** angezeigt werden.

### Navigationspfad

Diagnose → Ereignislogbuch → Filteroptionen

### Filterkategorien

- Alle
- Ausfall (F)
- Funktionskontrolle (C)
- Außerhalb der Spezifikation (S)
- Wartungsbedarf (M)
- Information (I)

## 12.10.3 Übersicht zu Informationsereignissen

Ein Informationsereignis wird im Gegensatz zum Diagnoseereignis nur im Ereignis-Logbuch angezeigt und nicht in der Diagnoseliste.

Informationsereignis	Ereignistext
I1000	----- (Gerät i.O.)
I1079	Sensor getauscht
I1089	Gerätestart
I1090	Konfiguration rückgesetzt
I1091	Konfiguration geändert

Informationsereignis	Ereignistext
I1092	HistoROM Backup gelöscht
I1137	Elektronik getauscht
I1151	Historie rückgesetzt
I1155	Elektroniktemperatur rückgesetzt
I1156	Speicherfehler Trendblock
I1157	Speicherfehler Ereignisliste
I1256	Anzeige: Zugriffsrechte geändert
I1278	I/O-Modul neu gestartet
I1335	Firmware geändert
I1351	Fehler bei Leerrohrüberwachungsabgleich
I1353	Leerrohrüberwachungsabgleich Ok
I1361	Webserver: Login fehlgeschlagen
I1397	Feldbus: Zugriffsrechte geändert
I1398	CDI: Zugriffsrechte geändert
I1443	Build-up thickness not determined
I1444	Geräteverifizierung bestanden
I1445	Geräteverifizierung nicht bestanden
I1457	Verifikat.Messabweichung nicht bestanden
I1459	I/O-Modul-Verifizierung nicht bestanden
I1461	Sensorverifizierung nicht bestanden
I1462	Sensorelektronikverifiz. nicht bestanden
I1512	Download gestartet
I1513	Download beendet
I1514	Upload gestartet
I1515	Upload beendet
I1618	I/O-Modul 2 ersetzt
I1619	I/O-Modul 3 ersetzt
I1621	I/O-Modul 4 ersetzt
I1622	Kalibrierung geändert
I1624	Alle Summenzähler rückgesetzt
I1625	Schreibschutz aktiviert
I1626	Schreibschutz deaktiviert
I1627	Webserver: Login erfolgreich
I1628	Anzeige: Login erfolgreich
I1629	CDI: Login erfolgreich
I1631	Webserverzugriff geändert
I1632	Anzeige: Login fehlgeschlagen
I1633	CDI: Login fehlgeschlagen
I1634	Auf Werkseinstellung rückgesetzt
I1635	Auf Auslieferungszustand rückgesetzt
I1639	Max. Schaltzyklenanzahl erreicht
I1649	Hardwareschreibschutz aktiviert
I1650	Hardwareschreibschutz deaktiviert

Informationsereignis	Ereignistext
I1712	Neue Flash-Datei erhalten
I1725	Sensorelektronikmodul (ISEM) geändert
I1726	Datensicherung fehlgeschlagen

## 12.11 Gerät zurücksetzen

Mithilfe von Parameter **Gerät zurücksetzen** (→  123) lässt sich die gesamte Gerätekonfiguration oder ein Teil der Konfiguration auf einen definierten Zustand zurücksetzen.

### 12.11.1 Funktionsumfang von Parameter "Gerät zurücksetzen"







Optionen	Beschreibung
Abbrechen	Der Parameter wird ohne Aktion verlassen.
Auf Auslieferungszustand	Jeder Parameter, für den eine kundenspezifische Voreinstellung bestellt wurde, wird auf diesen kundenspezifischen Wert zurückgesetzt; alle anderen Parameter auf ihre Werkseinstellung.
Gerät neu starten	Durch den Neustart wird jeder Parameter, dessen Daten sich im flüchtigen Speicher (RAM) befinden, auf seine Werkseinstellung zurückgesetzt (z.B. Messwertdaten). Die Gerätekonfiguration bleibt unverändert.



## 12.12 Geräteinformationen

Das Untermenü **Geräteinformation** enthält alle Parameter, die verschiedene Informationen zur Geräteidentifizierung anzeigen.





### Navigation

Menü "Diagnose" → Geräteinformation

► Geräteinformation	
Messstellenkennzeichnung	→  173
Seriennummer	→  173
Firmware-Version	→  173
Gerätename	→  173
Hersteller	→  173
Bestellcode	→  173
Erweiterter Bestellcode 1	→  173
Erweiterter Bestellcode 2	→  173



Erweiterter Bestellcode 3	→  173
ENP-Version	→  173

### Parameterübersicht mit Kurzbeschreibung

Parameter	Beschreibung	Anzeige	Werkseinstellung
Messstellenkennzeichnung	Zeigt Bezeichnung für Messstelle an.	Zeichenfolge aus Zahlen, Buchstaben und Sonderzeichen	Promag
Seriennummer	Zeigt die Seriennummer des Messgeräts.	Max. 11-stellige Zeichenfolge aus Buchstaben und Zahlen.	–
Firmware-Version	Zeigt installierte Gerätefirmware-Version.	Zeichenfolge im Format: xx.yy.zz	–
Gerätename	Zeigt den Namen des Messumformers.  Befindet sich auch auf Typenschild vom Messumformer.	Promag 300/500	–
Gerätename		Zeichenfolge aus Zahlen, Buchstaben und Sonderzeichen	Prowirl
Hersteller	Zeigt den Hersteller.	Zeichenfolge aus Zahlen, Buchstaben und Sonderzeichen	Endress+Hauser
Bestellcode	Zeigt den Gerätebestellcode.  Befindet sich auch auf Typenschild von Messaufnehmer und Messumformer im Feld "Order code".	Zeichenfolge aus Buchstaben, Zahlen und bestimmten Satzzeichen (z.B. /).	–
Erweiterter Bestellcode 1	Zeigt den 1. Teil des erweiterten Bestellcodes.  Befindet sich auch auf Typenschild von Messaufnehmer und Messumformer im Feld "Ext. ord. cd."	Zeichenfolge	–
Erweiterter Bestellcode 2	Zeigt den 2. Teil des erweiterten Bestellcodes.  Befindet sich auch auf Typenschild von Messaufnehmer und Messumformer im Feld "Ext. ord. cd."	Zeichenfolge	–
Erweiterter Bestellcode 3	Zeigt den 3. Teil des erweiterten Bestellcodes.  Befindet sich auch auf Typenschild von Messaufnehmer und Messumformer im Feld "Ext. ord. cd."	Zeichenfolge	–
ENP-Version	Zeigt die Version des elektronischen Typenschildes (Electronic Name Plate).	Zeichenfolge	2.02.00

## 12.13 Firmware-Historie

Freigabedatum	Firmware-Version	Bestellmerkmal "Firmware Version"	Firmware-Änderungen	Dokumentationstyp	Dokumentation
2023	01.00.zz	Option 61	Original-Firmware	Betriebsanleitung	BA02106D/06/DE/01.21

-  Das Flashen der Firmware auf die aktuelle Version oder auf vorhandene Vorgängerversion ist via Service-Schnittstelle möglich.
-  Zur Kompatibilität der Firmware-Version mit den installierten Gerätebeschreibungsdateien und Bedientools: Angaben im Dokument "Herstellerinformation" zum Gerät beachten.
-  Die Herstellerinformation ist verfügbar:
  - Im Download-Bereich der Endress+Hauser Internetseite: [www.endress.com](http://www.endress.com) → Downloads
  - Folgende Details angeben:
    - Produktwurzel: z.B. 5H3B  
Die Produktwurzel ist der erste Teil des Bestellcodes (Order code): Siehe Typenschild am Gerät.
    - Textsuche: Herstellerinformation
    - Suchbereich: Dokumentation – Technische Dokumentationen

## 13 Wartung

### 13.1 Wartungsarbeiten

Es sind grundsätzlich keine speziellen Wartungsarbeiten erforderlich.

#### 13.1.1 Reinigung

##### Reinigung nicht mediumsberührender Oberflächen

1. Empfehlung: Trockenes oder leicht mit Wasser angefeuchtetes, fusselfreies Tuch verwenden.
2. Keine scharfen Gegenstände oder aggressive Reinigungsmittel verwenden, die Oberflächen (z. B. Displays, Gehäuse) und Dichtungen angreifen.
3. Keinen Hochdruckdampf verwenden.
4. Schutzart des Gerätes beachten.

##### HINWEIS

##### Beschädigung der Oberflächen durch Reinigungsmittel!

Durch falsche Reinigungsmittel ist eine Beschädigung der Oberflächen möglich!

- ▶ Keine Reinigungsmittel mit konzentrierten Mineralsäuren, Laugen oder organischen Lösemitteln z. B. Benzylalkohol, Methylenchlorid, Xylol, konzentrierte Glycerol-Reiniger oder Aceton verwenden.

##### Reinigung mediumsberührender Oberflächen

Bei CIP- und SIP-Reinigung folgende Punkte beachten:

- Nur Reinigungsmittel verwenden, gegen die die mediumsberührenden Materialien hinreichend beständig sind.
- Maximal zulässige Messstofftemperatur beachten.

#### 13.1.2 Austausch von Dichtungen

Dichtungen (insbesondere aseptische Formdichtungen) des Messaufnehmers müssen periodisch ausgetauscht werden.

Die Zeitspanne zwischen den Auswechslungen hängt von der Häufigkeit der Reinigungszyklen sowie von der Messstoff- und Reinigungstemperatur ab.

Ersatzdichtungen (Zubehörteil) →  211

### 13.2 Mess- und Prüfmittel

Endress+Hauser bietet eine Vielzahl von Mess- und Prüfmitteln an wie Netilion oder Gerätetests.

-  Ausführliche Angaben zu den Dienstleistungen erhalten Sie bei Ihrer Endress+Hauser Vertriebszentrale.

Auflistung einiger Mess- und Prüfmittel: →  181

### 13.3 Dienstleistungen zur Wartung

Endress+Hauser bietet eine Vielzahl von Dienstleistungen zur Wartung an wie Re-Kalibrierung, Wartungsservice oder Gerätetests.

 Ausführliche Angaben zu den Dienstleistungen erhalten Sie bei Ihrer Endress+Hauser Vertriebszentrale.

## 14 Reparatur

### 14.1 Allgemeine Hinweise

#### 14.1.1 Reparatur- und Umbaukonzept

Das Endress+Hauser Reparatur- und Umbaukonzept sieht Folgendes vor:

- Die Messgeräte sind modular aufgebaut.
- Ersatzteile sind jeweils zu sinnvollen Kits mit einer zugehörigen Einbauanleitung zusammengefasst.
- Reparaturen werden durch den Endress+Hauser Service oder durch entsprechend geschulte Kunden durchgeführt.
- Der Umbau eines zertifizierten Gerätes in eine andere zertifizierte Variante darf nur durch den Endress+Hauser Service oder im Werk durchgeführt werden.

#### 14.1.2 Hinweise zu Reparatur und Umbau

Bei Reparatur und Umbau eines Messgeräts folgende Hinweise beachten:

- ▶ Nur Original-Ersatzteile von Endress+Hauser verwenden.
- ▶ Reparatur gemäß Einbauanleitung durchführen.
- ▶ Die entsprechenden einschlägigen Normen, nationalen Vorschriften, Ex-Dokumentation (XA) und Zertifikate beachten.
- ▶ Jede Reparatur und jeden Umbau dokumentieren und in Netilion Analytics eintragen.

### 14.2 Ersatzteile

*Device Viewer* ([www.endress.com/deviceviewer](http://www.endress.com/deviceviewer)):

Dort werden alle Ersatzteile zum Messgerät inklusive Bestellcode aufgelistet und lassen sich bestellen. Wenn vorhanden steht auch die dazugehörige Einbauanleitung zum Download zur Verfügung.



Messgerät-Seriennummer:

- Befindet sich auf dem Gerätetypenschild.
- Lässt sich über Parameter **Seriennummer** (→  173) im Untermenü **Geräteinformation** auslesen.

### 14.3 Dienstleistungen zur Reparatur

Endress+Hauser bietet eine Vielzahl von Dienstleistungen an.



Ausführliche Angaben zu den Dienstleistungen erhalten Sie bei Ihrer Endress+Hauser Vertriebszentrale.

### 14.4 Rücksendung

Die Anforderungen für eine sichere Rücksendung können je nach Gerätetyp und landespezifischer Gesetzgebung unterschiedlich sein.

1. Informationen auf der Internetseite einholen: <https://www.endress.com>
2. Bei einer Rücksendung das Gerät so verpacken, dass es zuverlässig vor Stößen und äußeren Einflüssen geschützt wird. Die Originalverpackung bietet optimalen Schutz.

## 14.5 Entsorgung

 Gemäß der Richtlinie 2012/19/EU über Elektro- und Elektronik-Altgeräte (WEEE) ist das Produkt mit dem abgebildeten Symbol gekennzeichnet, um die Entsorgung von WEEE als unsortierten Hausmüll zu minimieren. Gekennzeichnete Produkte nicht als unsortierten Hausmüll entsorgen, sondern zu den gültigen Bedingungen an den Hersteller zurückgeben.

### 14.5.1 Messgerät demontieren

1. Gerät ausschalten.

#### **WARNUNG**

##### **Personengefährdung durch Prozessbedingungen!**

- ▶ Auf gefährliche Prozessbedingungen wie Druck im Messgerät, hohe Temperaturen oder aggressive Messstoffe achten.

2. Die Montage- und Anschlusschritte aus den Kapiteln "Gerät montieren" und "Gerät anschließen" in sinngemäß umgekehrter Reihenfolge durchführen. Sicherheitshinweise beachten.

### 14.5.2 Messgerät entsorgen

#### **WARNUNG**

##### **Gefährdung von Personal und Umwelt durch gesundheitsgefährdende Messstoffe!**

- ▶ Sicherstellen, dass das Messgerät und alle Hohlräume frei von gesundheits- oder umweltgefährdenden Messstoffresten sind, z.B. in Ritzen eingedrungene oder durch Kunststoff diffundierte Stoffe.

Folgende Hinweise zur Entsorgung beachten:











- ▶ Die national gültigen Vorschriften beachten.
- ▶ Auf eine stoffliche Trennung und Verwertung der Gerätekomponenten achten.

## 15 Zubehör

Für das Gerät sind verschiedene Zubehöerteile lieferbar, die bei Endress+Hauser mit dem Gerät bestellt oder nachbestellt werden können. Ausführliche Angaben zum betreffenden Bestellcode sind bei Ihrer Endress+Hauser Vertriebszentrale erhältlich oder auf der Produktseite der Endress+Hauser Webseite: [www.endress.com](http://www.endress.com).

### 15.1 Gerätespezifisches Zubehör



#### 15.1.1 Zum Messumformer



Zubehör	Beschreibung
Messumformer Proline 300	<p>Messumformer für den Austausch oder für die Lagerhaltung. Über den Bestellcode können folgende Spezifikationen angegeben werden:</p> <ul style="list-style-type: none"> <li>▪ Zulassungen</li> <li>▪ Ausgang</li> <li>▪ Eingang</li> <li>▪ Anzeige/Bedienung</li> <li>▪ Gehäuse</li> <li>▪ Software</li> </ul> <p> Bestellnummer: 5X3BXX</p> <p> Einbauanleitung EA01199D</p>
Abgesetztes Anzeige- und Bedienmodul DKX001	<ul style="list-style-type: none"> <li>▪ Bei direkter Bestellung mit dem Messgerät: Bestellmerkmal "Anzeige; Bedienung", Option O "Getrennte Anzeige 4-zeilig beleuchtet; 10 m (30 ft) Kabel; Touch Control"</li> <li>▪ Bei separater Bestellung: <ul style="list-style-type: none"> <li>▪ Messgerät: Bestellmerkmal „Anzeige; Bedienung“, Option M "Ohne, Vorbereitet für getrennte Anzeige"</li> <li>▪ DKX001: Über die separate Bestellstruktur DKX001</li> </ul> </li> <li>▪ Bei nachträglicher Bestellung: DKX001: Über die separate Bestellstruktur DKX001</li> </ul> <p><b>Montagebügel für DKX001</b></p> <ul style="list-style-type: none"> <li>▪ Bei direkter Bestellung: Bestellmerkmal "Zubehör beigelegt", Option RA "Montagebügel, Rohr 1/2"</li> <li>▪ Bei nachträglicher Bestellung: Bestellnummer: 71340960</li> </ul> <p><b>Verbindungskabel (Ersatzkabel)</b> Über die separate Bestellstruktur: DKX002</p> <p> Weitere Angaben zum Anzeige- und Bedienmodul DKX001 →  204.</p> <p> Sonderdokumentation SD01763D</p>
Externe WLAN-Antenne	<p>Externe WLAN-Antenne mit 1,5 m (59,1 in) Verbindungskabel und zwei Befestigungswinkel. Bestellmerkmal "Zubehör beigelegt", Option P8 "Wireless Antenne Weitbereich".</p> <p> <ul style="list-style-type: none"> <li>▪ Die externe WLAN-Antenne ist nicht für den Einsatz in hygienischen Anwendungen geeignet.</li> <li>▪ Weitere Angaben zur WLAN-Schnittstelle →  70.</li> </ul></p> <p> Bestellnummer: 71351317</p> <p> Einbauanleitung EA01238D</p>
Wetterschutzhaube	<p>Wird dazu verwendet, das Messgerät vor Wettereinflüssen zu schützen: z.B. vor Regenwasser, übermäßiger Erwärmung durch Sonneneinstrahlung.</p> <p> Bestellnummer: 71343505</p> <p> Einbauanleitung EA01160D</p>

### 15.1.2 Zum Messaufnehmer



Zubehör	Beschreibung
Adapterset	Adapteranschlüsse für den Einbau von Promag H anstelle eines Promag 30/33 A oder Promag 30/33 H (DN 25).  Lieferumfang: <ul style="list-style-type: none"> <li>▪ 2 Prozessanschlüsse</li> <li>▪ Schrauben</li> <li>▪ Dichtungen</li> </ul>
Dichtungsset	Für den regelmäßigen Austausch von Dichtungen beim Messaufnehmer.
Distanzstück	Bei einem Austausch eines Messaufnehmers DN 80/100 in einer bestehenden Installation ist ein Distanzstück notwendig, wenn der neue Messaufnehmer kürzer ist.
Einschweißhilfe	Schweißstutzen als Prozessanschluss: Einschweißhilfe für den Einbau in die Rohrleitung.
Erdungsringe	Werden dazu verwendet, den Messstoff in ausgekleideten Messrohren zu erden, um eine einwandfreie Messung zu gewährleisten.   Erdungsringe können über die Gerätebestellstruktur oder als Zubehör über die Bestellstruktur DK5HR konfiguriert und bestellt werden.
Montageset	Lieferumfang: <ul style="list-style-type: none"> <li>▪ 2 Prozessanschlüssen</li> <li>▪ Schrauben</li> <li>▪ Dichtungen</li> </ul>
Wandmontageset	Wandmontageset für Messgerät (nur DN 2...25 (1/12...1"))

## 15.2 Kommunikationsspezifisches Zubehör



Zubehör	Beschreibung
Fieldgate FXA42	Übertragung von Messwerten angeschlossener 4 bis 20 mA analoger, sowie digitaler Messgeräte   <ul style="list-style-type: none"> <li>▪ Technische Information TI01297S</li> <li>▪ Betriebsanleitung BA01778S</li> <li>▪ Produktseite: <a href="http://www.endress.com/fxa42">www.endress.com/fxa42</a></li> </ul>
Field Xpert SMT50	Der Tablet PC Field Xpert SMT50 für die Gerätekonfiguration ermöglicht ein mobiles Plant Asset Management in den nicht explosionsgefährdeten Bereichen. Er eignet sich für das Inbetriebnahme- und Wartungspersonal, um Feldinstrumente mit digitaler Kommunikationsschnittstelle zu verwalten und den Arbeitsfortschritt zu dokumentieren.  Dieser Tablet PC ist als Komplettlösung konzipiert, mit einer vorinstallierten Treiberbibliothek, stellt er ein einfaches und touchfähiges "Werkzeug" dar, über das sich Feldinstrumente während ihres gesamten Lebenszyklus verwalten lassen.   <ul style="list-style-type: none"> <li>▪ Technische Information TI01555S</li> <li>▪ Betriebsanleitung BA02053S</li> <li>▪ Produktseite: <a href="http://www.endress.com/smt50">www.endress.com/smt50</a></li> </ul>

Field Xpert SMT70	<p>Der Tablet PC Field Xpert SMT70 für die Gerätekonfiguration ermöglicht ein mobiles Plant Asset Management in explosions- und nicht explosionsgefährdeten Bereichen. Er eignet sich für das Inbetriebnahme- und Wartungspersonal, um Feldinstrumente mit digitaler Kommunikationsschnittstelle zu verwalten und den Arbeitsfortschritt zu dokumentieren.</p> <p>Dieser Tablet PC ist als Komplettlösung konzipiert, mit einer vorinstallierten Treiberbibliothek, stellt er ein einfaches und touchfähiges "Werkzeug" dar, über das sich die Feldinstrumente während ihres gesamten Lebenszyklus verwalten lassen.</p> <p> <ul style="list-style-type: none"> <li>▪ Technische Information TI01342S</li> <li>▪ Betriebsanleitung BA01709S</li> <li>▪ Produktseite: <a href="http://www.endress.com/smt70">www.endress.com/smt70</a></li> </ul> </p>
Field Xpert SMT77	<p>Der Tablet PC Field Xpert SMT77 für die Gerätekonfiguration ermöglicht ein mobiles Plant Asset Management in Ex-Zone-1-Bereichen.</p> <p> <ul style="list-style-type: none"> <li>▪ Technische Information TI01418S</li> <li>▪ Betriebsanleitung BA01923S</li> <li>▪ Produktseite: <a href="http://www.endress.com/smt77">www.endress.com/smt77</a></li> </ul> </p>

### 15.3 Servicespezifisches Zubehör

Zubehör	Beschreibung
Applicator	<p>Software für die Auswahl und Auslegung von Endress+Hauser Messgeräten:</p> <ul style="list-style-type: none"> <li>▪ Auswahl von Messgeräten mit industriespezifischen Anforderungen</li> <li>▪ Berechnung aller notwendigen Daten zur Bestimmung des optimalen Durchflussmessgeräts: z.B. Nennweite, Druckabfall, Fließgeschwindigkeit und Messgenauigkeiten.</li> <li>▪ Grafische Darstellung von Berechnungsergebnissen</li> <li>▪ Ermittlung des partiellen Bestellcodes. Verwaltung, Dokumentation und Abrufbarkeit aller projektrelevanten Daten und Parameter über die gesamte Lebensdauer eines Projekts.</li> </ul> <p>Applicator ist verfügbar: Über das Internet: <a href="https://portal.endress.com/webapp/applicator">https://portal.endress.com/webapp/applicator</a></p>
Netilion	<p>IIoT-Ökosystem: Unlock knowledge</p> <p>Mit dem Netilion IIoT-Ökosystem ermöglicht Ihnen Endress+Hauser, Ihre Anlagenleistung zu optimieren, Arbeitsabläufe zu digitalisieren, Wissen weiterzugeben und die Zusammenarbeit zu verbessern.</p> <p>Auf der Grundlage jahrzehntelanger Erfahrung in der Prozessautomatisierung bietet Endress+Hauser der Prozessindustrie ein IIoT-Ökosystem, mit dem Sie Erkenntnisse aus Daten gewinnen. Diese Erkenntnisse können zur Optimierung von Prozessen eingesetzt werden, was zu einer höheren Anlagenverfügbarkeit, Effizienz und Zuverlässigkeit führt – und letztlich zu einer profitableren Anlage.</p> <p><a href="http://www.netilion.endress.com">www.netilion.endress.com</a></p>
FieldCare	<p>FDT-basiertes Anlagen-Asset-Management-Tool von Endress+Hauser. Es kann alle intelligenten Feldeinrichtungen in Ihrer Anlage konfigurieren und unterstützt Sie bei deren Verwaltung. Durch Verwendung von Statusinformationen stellt es darüber hinaus ein einfaches, aber wirkungsvolles Mittel dar, deren Zustand zu kontrollieren.</p> <p> Betriebsanleitung BA00027S und BA00059S</p>
DeviceCare	<p>Tool zum Verbinden und Konfigurieren von Endress+Hauser Feldgeräten.</p> <p> <ul style="list-style-type: none"> <li>▪ Technische Information: TI01134S</li> <li>▪ Innovation-Broschüre: IN01047S</li> </ul> </p>

## 15.4 Systemkomponenten

Zubehör	Beschreibung
Bildschirmschreiber Memograph M	<p>Der Bildschirmschreiber Memograph M liefert Informationen über alle relevanten Messgrößen. Messwerte werden sicher aufgezeichnet, Grenzwerte überwacht und Messstellen analysiert. Die Datenspeicherung erfolgt im 256 MB großen internen Speicher und zusätzlich auf SD-Karte oder USB-Stick.</p> <ul style="list-style-type: none"> <li> Technische Information TI00133R</li> <li> Betriebsanleitung BA00247R</li> </ul>
iTEMP	<p>Die Temperaturtransmitter sind universal einsetzbar und zur Messung von Gasen, Dämpfen und Flüssigkeiten geeignet. Sie können für das Einlesen der Messstofftemperatur verwendet werden.</p> <ul style="list-style-type: none"> <li> Dokument "Fields of Activity" FA00006T</li> </ul>

## 16 Technische Daten

### 16.1 Anwendungsbereich

Das Messgerät ist nur für die Durchflussmessung von Flüssigkeiten bestimmt, die eine Mindestleitfähigkeit von 5 µS/cm aufweisen.

Je nach bestellter Ausführung kann das Messgerät auch explosionsgefährliche, entzündliche, giftige und brandfördernde Messstoffe messen.

Um den einwandfreien Zustand des Geräts für die Betriebszeit zu gewährleisten: Gerät nur für Messstoffe einsetzen, gegen welche die prozessberührenden Materialien hinreichend beständig sind.

### 16.2 Arbeitsweise und Systemaufbau

Messprinzip	Magnetisch-induktive Durchflussmessung nach dem <i>Faraday'schen Induktionsgesetz</i> .
Messeinrichtung	Das Gerät besteht aus Messumformer und Messaufnehmer. Das Gerät ist als Kompaktausführung verfügbar: Messumformer und Messaufnehmer bilden eine mechanische Einheit. Zum Aufbau des Messgeräts →  14

### 16.3 Eingang

Messgröße	<p><b>Direkte Messgrößen</b></p> <ul style="list-style-type: none"> <li>▪ Volumenfluss (proportional zur induzierten Spannung)</li> <li>▪ Temperatur <sup>1)</sup></li> <li>▪ Elektrische Leitfähigkeit</li> </ul> <p><b>Berechnete Messgrößen</b></p> <ul style="list-style-type: none"> <li>▪ Massefluss</li> <li>▪ Normvolumenfluss</li> <li>▪ Korrigierte elektrische Leitfähigkeit <sup>1)</sup></li> </ul>
Messbereich	Typisch v = 0,01 ... 10 m/s (0,03 ... 33 ft/s) mit der spezifizierten Messgenauigkeit <i>Durchflusskennwerte in SI-Einheiten: DN 2...125 (1/12...5")</i>

Nennweite		Empfohlene Durchflussmenge min./max. Endwert (v ~ 0,3/10 m/s) [dm <sup>3</sup> /min]	Werkseinstellungen		
[mm]	[in]		Endwert Stromausgang (v ~ 2,5 m/s) [dm <sup>3</sup> /min]	Impulswertigkeit (~ 2 Pulse/s) [dm <sup>3</sup> ]	Schleichmenge (v ~ 0,04 m/s) [dm <sup>3</sup> /min]
2	1/12	0,06 ... 1,8	0,5	0,005	0,01
4	5/32	0,25 ... 7	2	0,025	0,05

1) Nur verfügbar für Nennweiten DN 15...150 (1/2...6") und mit Bestellmerkmal "Sensoroption", Option CI "Messstofftemperaturmessung".

Nennweite		Empfohlene Durchflussmenge min./max. Endwert (v ~ 0,3/10 m/s) [dm <sup>3</sup> /min]	Werkseinstellungen		
[mm]	[in]		Endwert Stromausgang (v ~ 2,5 m/s) [dm <sup>3</sup> /min]	Impulswertigkeit (~ 2 Pulse/s) [dm <sup>3</sup> ]	Schleichmenge (v ~ 0,04 m/s) [dm <sup>3</sup> /min]
8	5/16	1 ... 30	8	0,1	0,1
15	1/2	4 ... 100	25	0,2	0,5
25 <sup>1)</sup>	1	9 ... 300	75	0,5	1
40	1 1/2	25 ... 700	200	1,5	3
50	2	35 ... 1100	300	2,5	5
65	-	60 ... 2000	500	5	8
80	3	90 ... 3000	750	5	12
100	4	145 ... 4700	1200	10	20
125	5	220 ... 7500	1850	15	30

1) Die Werte gelten für die Produktvariante: 5HxB26

#### Durchflusskennwerte in SI-Einheiten: DN 150 (6")

Nennweite		Empfohlene Durchflussmenge min./max. Endwert (v ~ 0,3/10 m/s) [m <sup>3</sup> /h]	Werkseinstellungen		
[mm]	[in]		Endwert Stromausgang (v ~ 2,5 m/s) [m <sup>3</sup> /h]	Impulswertigkeit (~ 2 Pulse/s) [m <sup>3</sup> ]	Schleichmenge (v ~ 0,04 m/s) [m <sup>3</sup> /h]
150	6	20 ... 600	150	0,03	2,5

#### Durchflusskennwerte in US-Einheiten: 1/12 - 6" (DN 2 - 150)

Nennweite		Empfohlene Durchflussmenge min./max. Endwert (v ~ 0,3/10 m/s) [gal/min]	Endwert Stromausgang (v ~ 2,5 m/s) [gal/min]	Impulswertigkeit (~ 2 Pulse/s) [gal]	Schleichmenge (v ~ 0,04 m/s) [gal/min]
[in]	[mm]				
1/12	2	0,015 ... 0,5	0,1	0,001	0,002
1/32	4	0,07 ... 2	0,5	0,005	0,008
5/16	8	0,25 ... 8	2	0,02	0,025
1/2	15	1 ... 27	6	0,05	0,1
1 <sup>1)</sup>	25	2,5 ... 80	18	0,2	0,25
1 1/2	40	7 ... 190	50	0,5	0,75
2	50	10 ... 300	75	0,5	1,25
3	80	24 ... 800	200	2	2,5
4	100	40 ... 1250	300	2	4

Nennweite		Empfohlene Durchflussmenge min./max. Endwert (v ~ 0,3/10 m/s) [gal/min]	Werkseinstellungen		
[in]	[mm]		Endwert Stromausgang (v ~ 2,5 m/s) [gal/min]	Impulswertigkeit (~ 2 Pulse/s) [gal]	Schleichmenge (v ~ 0,04 m/s) [gal/min]
5	125	60 ... 1950	450	5	7
6	150	90 ... 2650	600	5	12

1) Die Werte gelten für die Produktvariante: 5HxB26

**Empfohlener Messbereich**

 Durchflussgrenze →  198

Messdynamik Über 1000 : 1

**Eingangssignal**

**Eingelesene Messwerte**

Um die Messgenauigkeit bestimmter Messgrößen zu erhöhen oder den Massefluss zu berechnen, kann das Automatisierungssystem kontinuierlich verschiedene Messwerte in das Messgerät schreiben:

- Messstofftemperatur ermöglicht eine temperaturkompensierte Leitfähigkeitsmessung (z.B. iTEMP)
- Referenzdichte zur Berechnung des Masseflusses

 Bei Endress+Hauser sind verschiedene Druck- und Temperaturmessgeräte bestellbar: Kapitel "Zubehör" →  182

Das Einlesen externer Messwerte wird zur Berechnung des Normvolumenfluss empfohlen.

*Stromeingang*

Das Schreiben der Messwerte vom Automatisierungssystem zum Messgerät erfolgt über den Stromeingang →  185.

*Digitale Kommunikation*

Das Schreiben der Messwerte durch das Automatisierungssystem erfolgt über PROFINET mit Ethernet-APL.

**Stromeingang 0/4...20 mA**

<b>Stromeingang</b>	0/4...20 mA (aktiv/passiv)
<b>Strombereich</b>	<ul style="list-style-type: none"> <li>▪ 4...20 mA (aktiv)</li> <li>▪ 0/4...20 mA (passiv)</li> </ul>
<b>Auflösung</b>	1 µA
<b>Spannungsabfall</b>	Typisch: 0,6 ... 2 V bei 3,6 ... 22 mA (passiv)
<b>Maximale Eingangsspannung</b>	≤ 30 V (passiv)
<b>Leerlaufspannung</b>	≤ 28,8 V (aktiv)
<b>Mögliche Eingangsgrößen</b>	<ul style="list-style-type: none"> <li>▪ Temperatur</li> <li>▪ Dichte</li> </ul>

**Statuseingang**

<b>Maximale Eingangswerte</b>	<ul style="list-style-type: none"><li>▪ DC -3 ... 30 V</li><li>▪ Wenn Statuseingang aktiv (ON): <math>R_i &gt; 3 \text{ k}\Omega</math></li></ul>
<b>Ansprechzeit</b>	Einstellbar: 5 ... 200 ms
<b>Eingangssignalpegel</b>	<ul style="list-style-type: none"><li>▪ Low-Signal (tief): DC -3 ... +5 V</li><li>▪ High-Signal (hoch): DC 12 ... 30 V</li></ul>
<b>Zuordenbare Funktionen</b>	<ul style="list-style-type: none"><li>▪ Aus</li><li>▪ Die einzelnen Summenzähler separat zurücksetzen</li><li>▪ Alle Summenzähler zurücksetzen</li><li>▪ Messwertunterdrückung</li></ul>

## 16.4 Ausgang

Ausgangssignal

PROFINET over Ethernet-APL

<b>Geräteverwendung</b>	<p><b>Geräteanschluss an einen APL-Field-Switch</b></p> <p>Das Gerät darf nur gemäß der folgenden APL-Port-Klassifizierungen betrieben werden:</p> <ul style="list-style-type: none"> <li>▪ Bei Einsatz im explosionsgefährdeten Bereich: SLAA oder SLAC <sup>1)</sup></li> <li>▪ Bei Einsatz im nicht explosionsgefährdeten Bereich: SLAX</li> </ul> <p>Anschlusswerte APL-Field-Switch (entspricht z. B. APL-Port-Klassifizierung SPCC oder SPAA):</p> <ul style="list-style-type: none"> <li>▪ Maximale Eingangsspannung: 15 V<sub>DC</sub></li> <li>▪ Minimale Ausgangswerte: 0,54 W</li> </ul> <p><b>Geräteanschluss an einen SPE-Switch</b></p> <ul style="list-style-type: none"> <li>▪ In nicht-explosionsgefährdeten Bereichen kann das Gerät mit einem geeigneten SPE-Switch eingesetzt werden: Das Gerät kann an einen SPE-Switch mit einer maximalen Spannung von 30 V<sub>DC</sub> und einer minimalen Ausgangsleistung von 1,85 W angeschlossen werden.</li> <li>▪ Der SPE-Switch muss den Standard IOBASE-T1L und die PoDL-Leistungsklassen 10, 11 oder 12 unterstützen sowie über eine Funktion zur Deaktivierung der Leistungsklassenerkennung verfügen.</li> </ul>
<b>PROFINET</b>	Gemäß IEC 61158 and IEC 61784
<b>Ethernet-APL</b>	Gemäß IEEE 802.3cg, APL-Port-Profil Spezifikation v1.0, galvanisch getrennt
<b>Datenübertragung</b>	10 Mbit/s
<b>Stromaufnahme</b>	<p><b>Messumformer</b></p> <ul style="list-style-type: none"> <li>▪ Max. 400 mA(24 V)</li> <li>▪ Max. 200 mA (110 V, 50/60 Hz; 230 V, 50/60 Hz)</li> </ul>
<b>Zulässige Speisespannung</b>	9 ... 30 V
<b>Netzwerkanschluss</b>	Mit integriertem Verpolungsschutz

1) Weitere Informationen zum Einsatz des Geräts im explosionsgefährdeten Bereich: Ex-Sicherheitshinweise

### Stromausgang 4...20 mA

<b>Signalmodus</b>	<p>Wahlweise einstellbar:</p> <ul style="list-style-type: none"> <li>▪ Aktiv</li> <li>▪ Passiv</li> </ul>
<b>Strombereich</b>	<p>Wahlweise einstellbar:</p> <ul style="list-style-type: none"> <li>▪ 4...20 mA NAMUR</li> <li>▪ 4...20 mA US</li> <li>▪ 4...20 mA</li> <li>▪ 0...20 mA (nur bei Signalmodus aktiv)</li> <li>▪ Fester Stromwert</li> </ul>
<b>Maximale Ausgangswerte</b>	22,5 mA
<b>Leerlaufspannung</b>	DC 28,8 V (aktiv)
<b>Maximale Eingangsspannung</b>	DC 30 V (passiv)
<b>Bürde</b>	0 ... 700 Ω
<b>Auflösung</b>	0,38 µA

<b>Dämpfung</b>	Einstellbar: 0 ... 999,9 s
<b>Zuordenbare Messgrößen</b>	<ul style="list-style-type: none"> <li>▪ Volumenfluss</li> <li>▪ Massefluss</li> <li>▪ Normvolumenfluss</li> <li>▪ Fließgeschwindigkeit</li> <li>▪ Leitfähigkeit</li> <li>▪ Korrigierte Leitfähigkeit</li> <li>▪ Temperatur</li> <li>▪ Elektroniktemperatur</li> </ul>

### Impuls-/Frequenz-/Schaltausgang

<b>Funktion</b>	Als Impuls-, Frequenz- oder Schaltausgang wahlweise einstellbar
<b>Ausführung</b>	Open-Collector Wahlweise einstellbar: <ul style="list-style-type: none"> <li>▪ Aktiv</li> <li>▪ Passiv</li> <li>▪ Passiv NAMUR</li> </ul>  Ex-i, passiv
<b>Maximale Eingangswerte</b>	DC 30 V, 250 mA (passiv)
<b>Leerlaufspannung</b>	DC 28,8 V (aktiv)
<b>Spannungsabfall</b>	Bei 22,5 mA: ≤ DC 2 V
<b>Impulsausgang</b>	
<b>Maximale Eingangswerte</b>	DC 30 V, 250 mA (passiv)
<b>Maximaler Ausgangsstrom</b>	22,5 mA (aktiv)
<b>Leerlaufspannung</b>	DC 28,8 V (aktiv)
<b>Impulsbreite</b>	Einstellbar: 0,05 ... 2 000 ms
<b>Maximale Impulsrate</b>	10 000 Impulse/s
<b>Impulswertigkeit</b>	Einstellbar
<b>Zuordenbare Messgrößen</b>	<ul style="list-style-type: none"> <li>▪ Volumenfluss</li> <li>▪ Massefluss</li> <li>▪ Normvolumenfluss</li> </ul>
<b>Frequenzausgang</b>	
<b>Maximale Eingangswerte</b>	DC 30 V, 250 mA (passiv)
<b>Maximaler Ausgangsstrom</b>	22,5 mA (aktiv)
<b>Leerlaufspannung</b>	DC 28,8 V (aktiv)
<b>Ausgangsfrequenz</b>	Einstellbar: Endfrequenz 2 ... 10 000 Hz ( $f_{\max} = 12\,500$ Hz)
<b>Dämpfung</b>	Einstellbar: 0 ... 999,9 s
<b>Impuls-Pausen-Verhältnis</b>	1:1
<b>Zuordenbare Messgrößen</b>	<ul style="list-style-type: none"> <li>▪ Volumenfluss</li> <li>▪ Massefluss</li> <li>▪ Normvolumenfluss</li> <li>▪ Fließgeschwindigkeit</li> <li>▪ Leitfähigkeit</li> <li>▪ Korrigierte Leitfähigkeit</li> <li>▪ Temperatur</li> <li>▪ Elektroniktemperatur</li> </ul>
<b>Schaltausgang</b>	
<b>Maximale Eingangswerte</b>	DC 30 V, 250 mA (passiv)
<b>Leerlaufspannung</b>	DC 28,8 V (aktiv)

<b>Schaltverhalten</b>	Binär, leitend oder nicht leitend
<b>Schaltverzögerung</b>	Einstellbar: 0 ... 100 s
<b>Anzahl Schaltzyklen</b>	Unbegrenzt
<b>Zuordenbare Funktionen</b>	<ul style="list-style-type: none"> <li>▪ Aus</li> <li>▪ An</li> <li>▪ Diagnoseverhalten</li> <li>▪ Grenzwert:                         <ul style="list-style-type: none"> <li>▪ Aus</li> <li>▪ Volumenfluss</li> <li>▪ Massefluss</li> <li>▪ Normvolumenfluss</li> <li>▪ Fließgeschwindigkeit</li> <li>▪ Leitfähigkeit</li> <li>▪ Korrigierte Leitfähigkeit</li> <li>▪ Summenzähler 1...3</li> <li>▪ Temperatur</li> <li>▪ Elektroniktemperatur</li> </ul> </li> <li>▪ Überwachung Durchflussrichtung</li> <li>▪ Status                         <ul style="list-style-type: none"> <li>▪ Leerrohrüberwachung</li> <li>▪ Belagsindex</li> <li>▪ HBSI-Grenzwert überschritten</li> <li>▪ Schleichmengenunterdrückung</li> </ul> </li> </ul>

### Relaisausgang

<b>Funktion</b>	Schaltausgang
<b>Ausführung</b>	Relaisausgang, galvanisch getrennt
<b>Schaltverhalten</b>	Wahlweise einstellbar: <ul style="list-style-type: none"> <li>▪ NO (normaly open), Werkseinstellung</li> <li>▪ NC (normaly closed)</li> </ul>
<b>Maximale Schaltleistung (passiv)</b>	<ul style="list-style-type: none"> <li>▪ DC 30 V, 0,1 A</li> <li>▪ AC 30 V, 0,5 A</li> </ul>
<b>Zuordenbare Funktionen</b>	<ul style="list-style-type: none"> <li>▪ Aus</li> <li>▪ An</li> <li>▪ Diagnoseverhalten</li> <li>▪ Grenzwert:                         <ul style="list-style-type: none"> <li>▪ Aus</li> <li>▪ Volumenfluss</li> <li>▪ Massefluss</li> <li>▪ Normvolumenfluss</li> <li>▪ Fließgeschwindigkeit</li> <li>▪ Leitfähigkeit</li> <li>▪ Korrigierte Leitfähigkeit</li> <li>▪ Summenzähler 1...3</li> <li>▪ Temperatur</li> <li>▪ Elektroniktemperatur</li> </ul> </li> <li>▪ Überwachung Durchflussrichtung</li> <li>▪ Status                         <ul style="list-style-type: none"> <li>▪ Leerrohrüberwachung</li> <li>▪ Belagsindex</li> <li>▪ HBSI-Grenzwert überschritten</li> <li>▪ Schleichmengenunterdrückung</li> </ul> </li> </ul>

### Frei konfigurierbarer Ein-/Ausgang

Einem frei konfigurierbaren Ein-/Ausgang (Konfigurierbares I/O) wird bei der Inbetriebnahme des Geräts **ein** spezifischer Ein- oder Ausgang zugeordnet.

Für die Zuordnung stehen folgende Ein- und Ausgänge zur Verfügung:

- Stromausgang wählbar: 4...20 mA (aktiv), 0/4...20 mA (passiv)
- Impuls-/Frequenz-/Schaltausgang
- Stromeingang wählbar: 4...20 mA (aktiv), 0/4...20 mA (passiv)
- Statureingang

Ausfallsignal

Ausfallinformationen werden abhängig von der Schnittstelle wie folgt dargestellt.

### PROFINET over Ethernet-APL

Gerätediagnose	Diagnose gemäß PROFINET PA Profil 4.02
----------------	--

### Stromausgang

Stromausgang 4-20 mA	
Fehlerverhalten	Einstellbar: <ul style="list-style-type: none"> <li>■ 4 ... 20 mA gemäß NAMUR-Empfehlung NE 43</li> <li>■ 4 ... 20 mA gemäß US</li> <li>■ Min. Wert: 3,59 mA</li> <li>■ Max. Wert: 22,5 mA</li> <li>■ Definierbarer Wert zwischen: 3,59 ... 22,5 mA</li> <li>■ Aktueller Wert</li> <li>■ Letzter gültiger Wert</li> </ul>
Stromausgang 4-20 mA	
Fehlerverhalten	Einstellbar: <ul style="list-style-type: none"> <li>■ Maximaler Alarm: 22 mA</li> <li>■ Definierbarer Wert zwischen: 0 ... 20,5 mA</li> </ul>

### Impuls-/Frequenz-/Schaltausgang

Impulsausgang	
Fehlerverhalten	Einstellbar: <ul style="list-style-type: none"> <li>■ Aktueller Wert</li> <li>■ Keine Impulse</li> </ul>
Frequenzausgang	
Fehlerverhalten	Einstellbar: <ul style="list-style-type: none"> <li>■ Aktueller Wert</li> <li>■ 0 Hz</li> <li>■ Definierbarer Wert zwischen: 2 ... 12 500 Hz</li> </ul>
Schaltausgang	
Fehlerverhalten	Einstellbar: <ul style="list-style-type: none"> <li>■ Aktueller Status</li> <li>■ Offen</li> <li>■ Geschlossen</li> </ul>

### Relaisausgang

Fehlerverhalten	Wählbar: <ul style="list-style-type: none"> <li>■ Aktueller Status</li> <li>■ Offen</li> <li>■ Geschlossen</li> </ul>
-----------------	---

**Vor-Ort-Anzeige**

<b>Klartextanzeige</b>	Mit Hinweis zu Ursache und Behebungsmaßnahmen
<b>Hintergrundbeleuchtung</b>	Rote Beleuchtung signalisiert Gerätefehler.

 Statussignal gemäß NAMUR-Empfehlung NE 107



**Schnittstelle/Protokoll**

- Via digitale Kommunikation:  
PROFINET over Ethernet-APL
- Via Service-Schnittstelle
  - Service-Schnittstelle CDI-RJ45
  - WLAN-Schnittstelle
- Klartextanzeige  
Mit Hinweis zu Ursache und Behebungsmaßnahmen

**Webbrowser**

<b>Klartextanzeige</b>	Mit Hinweis zu Ursache und Behebungsmaßnahmen
------------------------	---

**LEDs**

<b>Statusinformationen</b>	Statusanzeige durch verschiedene LEDs Je nach Geräteausführung werden folgende Informationen angezeigt: <ul style="list-style-type: none"> <li>■ Versorgungsspannung aktiv</li> <li>■ Datenübertragung aktiv</li> <li>■ Gerätealarm/-störung vorhanden</li> <li>■ Netzwerk verfügbar</li> <li>■ Verbindung hergestellt</li> <li>■ PROFINET Blinking-Feature</li> </ul>  Diagnoseinformation via LEDs →  141
----------------------------	--

Unterdrückung der Schleichmenge

Die Schaltpunkte für die Schleichmengenunterdrückung sind frei wählbar.

Galvanische Trennung

Die Ausgänge sind galvanisch getrennt:

- von der Spannungsversorgung
- zueinander
- gegen Anschluss Schutzterde (PE)

Protokollspezifische Daten

<b>Protokoll</b>	Application layer protocol for decentral device periphery and distributed automation, Version 2.43
<b>Kommunikationstyp</b>	Ethernet Advanced Physical Layer 10BASE-T1L
<b>Konformitätsklasse</b>	Conformance Class B (PA)
<b>Netzlastklasse</b>	PROFINET Netload Robustness Class 2 10 Mbit/s
<b>Datenübertragung</b>	10 Mbit/s Vollduplex
<b>Zykluszeiten</b>	64 ms
<b>Polarität</b>	Automatische Korrektur von gekreuzten "APL-Signal +" und "APL-Signal -" Signalleitungen

<b>Media Redundancy Protocol (MRP)</b>	Nicht möglich (Punkt-zu-Punkt Verbindung zum APL-Field-Switch)
<b>Support Systemredundanz</b>	Systemredundanz S2 (2 AR mit 1 NAP)
<b>Geräteprofil</b>	PROFINET PA Profil 4.02 (Application interface identifier API: 0x9700)
<b>Hersteller-ID</b>	17
<b>Gerätetypkennung</b>	0xA43C
<b>Gerätebeschreibungsdateien (GSD, DTM, FDI)</b>	Informationen und Dateien unter: <ul style="list-style-type: none"> <li>▪ <a href="http://www.endress.com">www.endress.com</a> → Download-Area</li> <li>▪ <a href="http://www.profibus.com">www.profibus.com</a></li> </ul>
<b>Unterstützte Verbindungen</b>	<ul style="list-style-type: none"> <li>▪ 2x AR (IO Controller AR)</li> <li>▪ 2x AR (IO Supervisor Device AR connection allowed)</li> </ul>
<b>Konfigurationsmöglichkeiten für Messgerät</b>	<ul style="list-style-type: none"> <li>▪ DIP-Schalter auf dem Elektronikmodul, für die Vergabe des Gerätenamens (letzter Teil)</li> <li>▪ Asset Management Software (FieldCare, DeviceCare, Field Xpert)</li> <li>▪ Integrierter Webserver via Webbrowser und IP-Adresse</li> <li>▪ Gerätestammdatei (GSD), ist über den integrierten Webserver des Messgeräts auslesbar.</li> <li>▪ Vor-Ortbedienung</li> </ul>
<b>Konfiguration des Gerätenamens</b>	<ul style="list-style-type: none"> <li>▪ DIP-Schalter auf dem Elektronikmodul, für die Vergabe des Gerätenamens (letzter Teil)</li> <li>▪ DCP Protokoll</li> <li>▪ Asset Management Software (FieldCare, DeviceCare, Field Xpert)</li> <li>▪ Integrierter Webserver</li> </ul>
<b>Unterstützte Funktionen</b>	<ul style="list-style-type: none"> <li>▪ Identification &amp; Maintenance einfache Geräteidentifizierung über: <ul style="list-style-type: none"> <li>▪ Leitsystem</li> <li>▪ Typenschild</li> </ul> </li> <li>▪ Messwertstatus Die Prozessgrößen werden mit einem Messwertstatus kommuniziert</li> <li>▪ Blinking-Feature über die Vor-Ort Anzeige für vereinfachte Geräteidentifizierung und -zuordnung</li> <li>▪ Gerätebedienung über Asset Management Software (z.B. FieldCare, DeviceCare, SIMATIC PDM mit FDI-Package)</li> </ul>
<b>Systemintegration</b>	Informationen zur Systemintegration . <ul style="list-style-type: none"> <li>▪ Zyklische Datenübertragung</li> <li>▪ Übersicht und Beschreibung der Module</li> <li>▪ Kodierung des Status</li> <li>▪ Werkseinstellung</li> </ul>

## 16.5 Energieversorgung





Klemmenbelegung →  34

Verfügbare Gerätestecker →  34

Verfügbare Gerätestecker →  34

Versorgungsspannung

Bestellmerkmal "Energieversorgung"	Klemmenspannung		Frequenzbereich
Option D	DC 24 V	±20%	–
Option E	AC 100 ... 240 V	–15...+10%	50/60 Hz, ±4 Hz
Option I	DC 24 V	±20%	–
	AC 100 ... 240 V	–15...+10%	50/60 Hz, ±4 Hz

Leistungsaufnahme	<p><b>Messumformer</b>                  Max. 10 W (Wirkleistung)</p> <table border="1" data-bbox="499 320 1533 365"> <tr> <td data-bbox="499 320 774 365"><b>Einschaltstrom</b></td> <td data-bbox="774 320 1533 365">Max. 36 A (&lt;5 ms) gemäß NAMUR-Empfehlung NE 21</td> </tr> </table>	<b>Einschaltstrom</b>	Max. 36 A (<5 ms) gemäß NAMUR-Empfehlung NE 21						
<b>Einschaltstrom</b>	Max. 36 A (<5 ms) gemäß NAMUR-Empfehlung NE 21								
Stromaufnahme	<p><b>Messumformer</b></p> <ul style="list-style-type: none"> <li>■ Max. 400 mA (24 V)</li> <li>■ Max. 200 mA (110 V, 50/60 Hz; 230 V, 50/60 Hz)</li> </ul>								
Versorgungsausfall	<ul style="list-style-type: none"> <li>■ Summenzähler bleiben auf dem zuletzt ermittelten Wert stehen.</li> <li>■ Konfiguration bleibt je nach Geräteausführung im Gerätespeicher oder im steckbaren Datenspeicher (HistoROM DAT) erhalten.</li> <li>■ Fehlermeldungen inklusive Stand des Betriebsstundenzählers werden abgespeichert.</li> </ul>								
Überstromschutzeinrichtung	<p>Das Gerät muss mit einem dedizierten Leitungsschutzschalter (LSS) betrieben werden, da es über keinen eigenen Ein/Aus-Schalter verfügt.</p> <ul style="list-style-type: none"> <li>■ Der Leitungsschutzschalter muss einfach erreichbar und gekennzeichnet sein.</li> <li>■ Zulässiger Nennstrom des Leitungsschutzschalter: 2 A bis maximal 10 A.</li> </ul>								
Elektrischer Anschluss	→  35								
Potenzialausgleich									
Klemmen	Federkraftklemmen: Für Litzen und Litzen mit Aderendhülsen geeignet. Leiterquerschnitt 0,2 ... 2,5 mm <sup>2</sup> (24 ... 12 AWG).								
Kabeleinführungen	<ul style="list-style-type: none"> <li>■ Kabelverschraubung: M20 × 1,5 mit Kabel Ø 6 ... 12 mm (0,24 ... 0,47 in)</li> <li>■ Gewinde für Kabeleinführung:                         <ul style="list-style-type: none"> <li>■ NPT ½"</li> <li>■ G ½"</li> <li>■ M20</li> </ul> </li> </ul>								
Kabelspezifikation	→  31								
Überspannungsschutz	<table border="1" data-bbox="499 1556 1533 1756"> <tr> <td data-bbox="499 1556 970 1603"><b>Netzspannungsschwankungen</b></td> <td data-bbox="970 1556 1533 1603">→  192</td> </tr> <tr> <td data-bbox="499 1603 970 1650"><b>Überspannungskategorie</b></td> <td data-bbox="970 1603 1533 1650">Überspannungskategorie II</td> </tr> <tr> <td data-bbox="499 1650 970 1720"><b>Kurzzeitige, temporäre Überspannung</b></td> <td data-bbox="970 1650 1533 1720">Zwischen Leitung und Erde bis zu 1200 V, während max. 5 s</td> </tr> <tr> <td data-bbox="499 1720 970 1756"><b>Langfristige, temporäre Überspannung</b></td> <td data-bbox="970 1720 1533 1756">Zwischen Leitung und Erde bis zu 500 V</td> </tr> </table>	<b>Netzspannungsschwankungen</b>	→  192	<b>Überspannungskategorie</b>	Überspannungskategorie II	<b>Kurzzeitige, temporäre Überspannung</b>	Zwischen Leitung und Erde bis zu 1200 V, während max. 5 s	<b>Langfristige, temporäre Überspannung</b>	Zwischen Leitung und Erde bis zu 500 V
<b>Netzspannungsschwankungen</b>	→  192								
<b>Überspannungskategorie</b>	Überspannungskategorie II								
<b>Kurzzeitige, temporäre Überspannung</b>	Zwischen Leitung und Erde bis zu 1200 V, während max. 5 s								
<b>Langfristige, temporäre Überspannung</b>	Zwischen Leitung und Erde bis zu 500 V								

## 16.6 Leistungsmerkmale

### Referenzbedingungen

- Fehlergrenzen in Anlehnung an DIN EN 29104, zukünftig ISO 20456
- Wasser, typisch: +15 ... +45 °C (+59 ... +113 °F); 0,5 ... 7 bar (73 ... 101 psi)
- Angaben gemäß Kalibrierprotokoll
- Angaben zur Messabweichung basierend auf akkreditierten Kalibrieranlagen gemäß ISO 17025
- Referenztemperatur für Leitfähigkeitsmessung: 25 °C (77 °F)

Maximale Messabweichung v.M. = vom Messwert

### Fehlergrenzen unter Referenzbedingungen

#### Volumenfluss

- ±0,5 % v.M. ± 1 mm/s (0,04 in/s)
- Optional: ±0,2 % v.M. ± 2 mm/s (0,08 in/s)

**i** Schwankungen der Versorgungsspannung haben innerhalb des spezifizierten Bereichs keinen Einfluss.

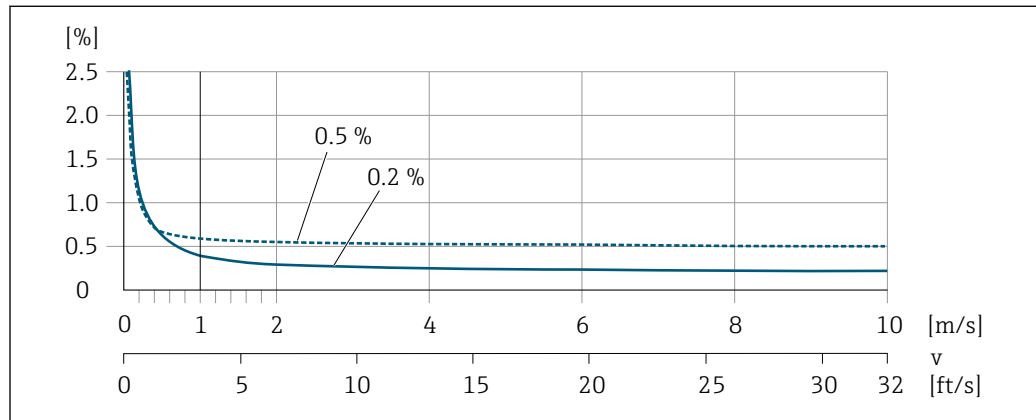

29 Maximale Messabweichung in % v.M.

### Temperatur

±3 °C (±5,4 °F)

### Elektrische Leitfähigkeit

Die Werte gelten für:

- Geräte mit Prozessanschlüssen aus Edelstahl
- Messungen bei einer Referenztemperatur von 25 °C (77 °F). Bei abweichender Temperatur muss der Temperaturkoeffizient des Messstoffs beachtet werden (typisch 2,1 %/K)

Leitfähigkeit [μS/cm]	Nennweite		Messabweichung [%] vom Messwert
	[mm]	[in]	
5 ... 20	15...150	½...6	± 20%
> 20 ... 50	15...150	½...6	± 10%
> 50 ... 10000	2...8	¼...⅝	± 10%
	15...150	½...6	<ul style="list-style-type: none"> <li>▪ Standard: ± 10%</li> <li>▪ Optional<sup>1)</sup>: ± 5%</li> </ul>

Leitfähigkeit [μS/cm]	Nennweite		Messabweichung [%] vom Messwert
	[mm]	[in]	
> 10000 ... 20000	2...150	1/12...6	± 10%
> 20000 ... 100000	2...150	1/12...6	± 20%

1) Bestellmerkmal "Kalibrierte Leitfähigkeitsmessung", Option CW

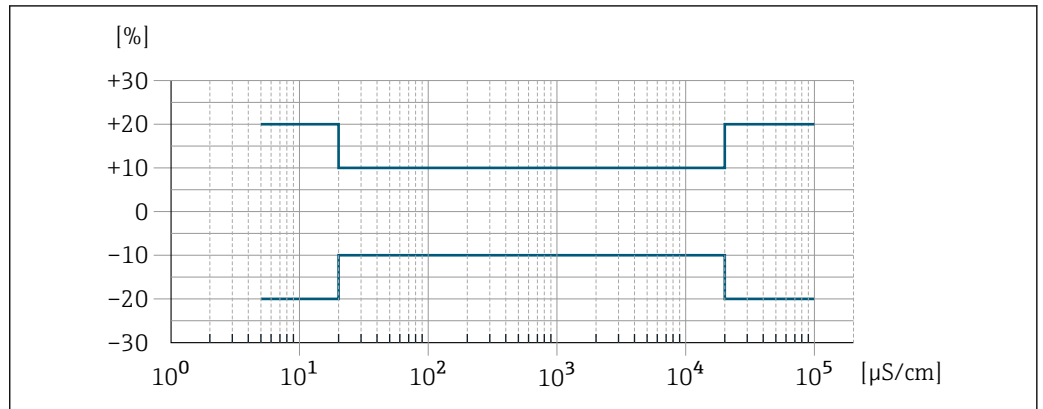

30 Messabweichung (Standard)

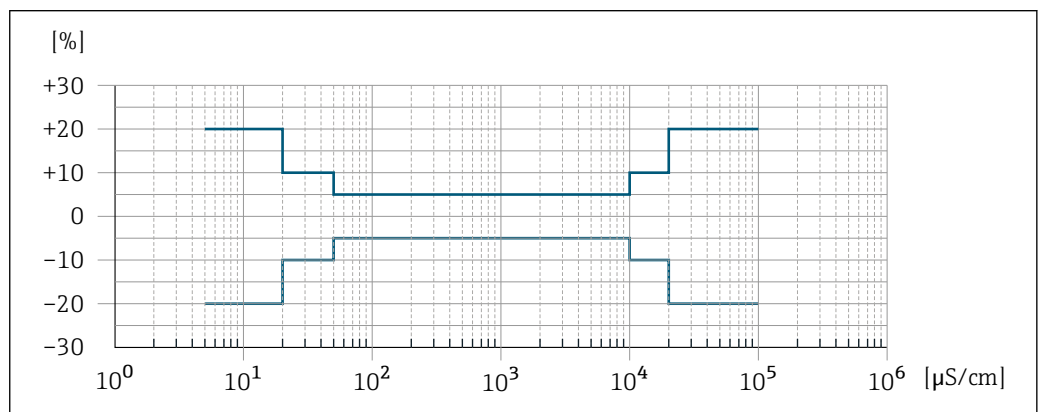

31 Messabweichung (Optional: Bestellmerkmal "Kalibrierte Leitfähigkeitsmessung", Option CW)

Wiederholbarkeit

v.M. = vom Messwert

**Volumenfluss**

max. ±0,1 % v.M. ± 0,5 mm/s (0,02 in/s)

**Temperatur**

±0,5 °C (±0,9 °F)

**Elektrische Leitfähigkeit**

- Max. ±5 % v.M.
- Max. ±1 % v.M. für DN 15...150 in Verbindung mit Prozessanschlüssen aus rostfreiem Stahl 1.4404 (F316L)

Ansprechzeit Temperaturmessung

T<sub>90</sub> < 15 s

Einfluss Umgebungstemperatur

**Stromausgang**

Temperaturkoeffizient	Max. 1 $\mu\text{A}/^\circ\text{C}$
-----------------------	-------------------------------------

**Impuls-/Frequenzausgang**

Temperaturkoeffizient	Kein zusätzlicher Effekt. In Genauigkeit enthalten.
-----------------------	---

## 16.7 Montage

Montageanforderungen →  21

## 16.8 Umgebung

Umgebungstemperaturbereich →  26**Temperaturtabellen**

 Für den Einsatz im explosionsgefährdeten Bereich die Abhängigkeit von zulässiger Umgebungs- und Messstofftemperatur beachten.

 Detaillierte Angaben zu den Temperaturtabellen: Separates Dokument "Sicherheitshinweise" (XA) zum Gerät.

Lagerungstemperatur Die Lagerungstemperatur entspricht dem Umgebungstemperaturbereich von Messumformer und Messaufnehmer →  26.

- Um unzulässig hohe Oberflächentemperaturen zu vermeiden: Messgerät während der Lagerung nicht direkter Sonneneinstrahlung aussetzen.
- Lagerplatz wählen, an dem eine Betauung des Messgeräts ausgeschlossen ist, da ein Pilz- oder Bakterienbefall die Auskleidung beschädigen kann.
- Wenn Schutzkappen oder Schutzscheiben montiert sind: Diese vor der Montage des Messgeräts nie entfernen.

Atmosphäre Erweiterter Schutz gegenüber Kondensation und Feuchtigkeit: Messaufnehmergehäuse ist mit einem Gel ausgegossen.

Bestellmerkmal "Sensoroption", Option CF "Raue Umgebung".

Relative Luftfeuchte Das Gerät ist für den Einsatz in Außen- und Innenbereichen mit einer relativen Luftfeuchte von 4 ... 95 % geeignet.

Betriebshöhe Gemäß EN 61010-1  
≤ 2 000 m (6 562 ft)

Schutzart **Messumformer**

- IP66/67, Type 4X enclosure, geeignet für Verschmutzungsgrad 4
- Bei geöffnetem Gehäuse: IP20, Type 1 enclosure, geeignet für Verschmutzungsgrad 2
- Anzeigemodul: IP20, Type 1 enclosure, geeignet für Verschmutzungsgrad 2

**Optional****Externe WLAN-Antenne**

IP67

Vibrationsfestigkeit und Schockfestigkeit

**Schwingen sinusförmig in Anlehnung an IEC 60068-2-6**

- 2 ... 8,4 Hz, 3,5 mm peak
- 8,4 ... 2 000 Hz, 1 g peak

**Schwingen Breitbandrauschen in Anlehnung an IEC 60068-2-64**

- 10 ... 200 Hz, 0,003 g<sup>2</sup>/Hz
- 200 ... 2 000 Hz, 0,001 g<sup>2</sup>/Hz
- Total: 1,54 g rms

**Schocks Halbsinus in Anlehnung an IEC 60068-2-27**

6 ms 30 g

**Stoß durch raue Handhabung in Anlehnung an IEC 60068-2-31**

Mechanische Belastung

Messumformergehäuse:

- Vor mechanischen Einflüssen wie Stößen oder Schlägen schützen
- Nicht als Steighilfe verwenden

Elektromagnetische Verträglichkeit (EMV)



Details sind in der Konformitätserklärung ersichtlich.



Diese Einrichtung ist nicht dafür vorgesehen, in Wohnbereichen verwendet zu werden, und kann einen angemessenen Schutz des Funkempfangs in solchen Umgebungen nicht sicherstellen.



Für den Einsatz in der Umgebung von elektrischen Versorgungsleitungen mit hohen Strömen wird die Auswahl eines Messaufnehmers mit Stahlgehäuse empfohlen.

**16.9 Prozess**

Messstofftemperaturbereich

-20 ... +150 °C (-4 ... +302 °F)

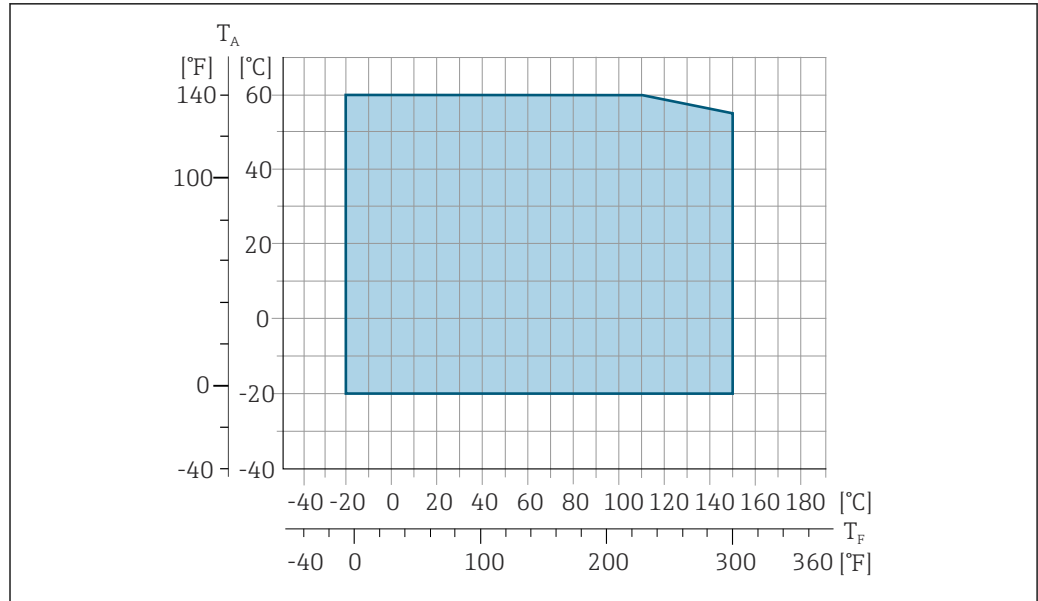

A0027450

$T_A$  Umgebungstemperatur  
 $T_F$  Messstofftemperatur

**i** Im eichpflichtigen Verkehr beträgt die zugelassene Messstofftemperatur 0 ... +50 °C (+32 ... +122 °F).

Leitfähigkeit  $\geq 5 \mu\text{S/cm}$  für Flüssigkeiten im Allgemeinen.

Druck-Temperatur-Kurven Eine Übersicht zu den Druck-Temperatur-Kurven für die Prozessanschlüsse: Technische Information

Unterdruckfestigkeit *Messrohrauskleidung: PFA*

Nennweite		Grenzwerte für Absolutdruck in [mbar] ([psi]) bei Messstofftemperatur:				
[mm]	[in]	+25 °C (+77 °F)	+80 °C (+176 °F)	+100 °C (+212 °F)	+130 °C (+266 °F)	+150 °C (+302 °F)
2 ... 150	1/12 ... 6	0 (0)	0 (0)	0 (0)	0 (0)	0 (0)

Durchflussgrenze Der Rohrleitungsdurchmesser und die Durchflussmenge bestimmen die Nennweite des Messaufnehmers. Die optimale Fließgeschwindigkeit liegt zwischen 2 ... 3 m/s (6,56 ... 9,84 ft/s). Die Durchflussgeschwindigkeit (v) zusätzlich auf die physikalischen Eigenschaften des Messstoffs abstimmen:

- $v < 2 \text{ m/s}$  (6,56 ft/s): Bei kleinen Leitfähigkeiten
- $v > 2 \text{ m/s}$  (6,56 ft/s): Bei belagsbildenden Messstoffen (z.B. fettreiche Milch)

**i** Eine notwendige Erhöhung der Durchflussgeschwindigkeit erfolgt durch die Reduktion der Messaufnehmer-Nennweite.

- Für Messstoffe mit hohem Feststoffgehalt kann ein Messaufnehmer mit nominalem Durchmesser  $> \text{DN } 8$  (3/8") aufgrund größerer Elektroden die Signalstabilität und Reinigbarkeit verbessern.

Druckverlust

- Ab Nennweite DN 8 (5/16") entsteht kein Druckverlust, wenn der Einbau des Messaufnehmers in eine Rohrleitung mit gleicher Nennweite erfolgt.
- Druckverlustangaben bei der Verwendung von Anpassungsstücken nach DIN EN 545 → 27

Systemdruck →  26Innenreinigung

- CIP-Reinigung
- SIP-Reinigung

Vibrationen →  27

## 16.10 Konstruktiver Aufbau

Bauform, Maße  Angaben zu den Abmessungen und Einbaulängen des Geräts: Dokument "Technische Information", Kapitel "Konstruktiver Aufbau"

Gewicht Alle Werte (Gewicht ohne Verpackungsmaterial) beziehen sich auf Geräte mit Flanschen der Standarddruckstufe.

Gewichtsangaben können abhängig von Druckstufe und Bauart geringer ausfallen.

Gewichtsangaben inklusive Messumformer gemäß Bestellmerkmal "Gehäuse", Option A "Alu, beschichtet".

Abweichende Werte aufgrund anderer Messumformerausführungen:

- Messumformerausführung für den Ex-Bereich  
(Bestellmerkmal "Gehäuse", Option A "Alu, beschichtet"; Ex d): +2 kg (+4,4 lbs)
- Messumformerausführung für den hygienischen Bereich  
(Bestellmerkmal "Gehäuse", Option B "Rostfrei, hygienisch"): +0,2 kg (+0,44 lbs)

Nennweite		Gewicht	
[mm]	[in]	[kg]	[lbs]
2	1/12	4,7	10,4
4	5/32	4,7	10,4
8	5/16	4,7	10,4
15	½	4,6	10,1
25	1	5,5	12,1
40	1 ½	6,8	15,0
50	2	7,3	16,1
65	–	8,1	17,9
80	3	8,7	19,2
100	4	10,0	22,1
125	5	15,4	34,0
150	6	17,8	39,3

Messrohrspezifikation

Nennweite		Druckstufe <sup>1)</sup> EN (DIN) [bar]	Innendurchmesser Prozessanschluss	
[mm]	[in]		PFA	
			[mm]	[in]
2	1/12	PN 16/40	2,25	0,09
4	5/32	PN 16/40	4,5	0,18
8	5/16	PN 16/40	9,0	0,35
15	½	PN 16/40	16,0	0,63

Nennweite		Druckstufe <sup>1)</sup> EN (DIN) [bar]	Innendurchmesser Prozessanschluss	
[mm]	[in]		PFA	
			[mm]	[in]
-	1	PN 16/40	22,6 <sup>2)</sup>	0,89 <sup>2)</sup>
25	-	PN 16/40	26,0 <sup>3)</sup>	1,02 <sup>3)</sup>
40	1 ½	PN 16/25/40	34,8	1,37
50	2	PN 16/25	47,5	1,87
65	-	PN 16/25	60,2	2,37
80	3	PN 16/25	72,9	2,87
100	4	PN 16/25	97,4	3,83
125	5	PN 10/16	120,0	4,72
150	6	PN 10/16	146,9	5,78

1) Abhängig von Prozessanschluss und verwendeten Dichtungen

2) Bestellcode 5H\*\*22

3) Bestellcode 5H\*\*26

## Werkstoffe

### Gehäuse Messumformer

Bestellmerkmal "Gehäuse":

- Option **A** "Alu, beschichtet": Aluminium, AlSi10Mg, beschichtet
- Option **B** "Rostfrei, hygienisch": Rostfreier Stahl, 1.4404 (316L)

### Fensterwerkstoff

Bestellmerkmal "Gehäuse":

- Option **A** "Alu, beschichtet": Glas
- Option **B** "Rostfrei, hygienisch": Polycarbonat

### Dichtungen

Bestellmerkmal "Gehäuse":

Option **B** "Rostfrei, hygienisch": EPDM und Silikon

### Kabeleinführungen/-verschraubungen

Bestellmerkmal "Gehäuse", Option A "Alu, beschichtet"

Die verschiedenen Kabeleinführungen sind für den explosionsgefährdeten und nicht explosionsgefährdeten Bereich geeignet.

Kabeleinführung/-verschraubung	Werkstoff
Verschraubung M20 × 1,5	Non-Ex: Kunststoff
	Z2, D2, Ex d/de: Messing mit Kunststoff
Adapter für Kabeleinführung mit Innengewinde G ½"	Messing vernickelt
Adapter für Kabeleinführung mit Innengewinde NPT ½"	

*Bestellmerkmal "Gehäuse", Option B "Rostfrei, hygienisch"*

Die verschiedenen Kabeleinführungen sind für den explosionsgefährdeten und nicht explosionsgefährdeten Bereich geeignet.

Kabeleinführung/-verschraubung	Werkstoff
Kabelverschraubung M20 × 1,5	Kunststoff
Adapter für Kabeleinführung mit Innengewinde G ½"	Messing vernickelt
Adapter für Kabeleinführung mit Innengewinde NPT ½"	

**Messaufnehmergehäuse**

Rostfreier Stahl, 1.4301 (304)

**Messrohre**

Rostfreier Stahl, 1.4301 (304)

*Messrohrauskleidung*

PFA

**Prozessanschlüsse**

- Rostfreier Stahl, 1.4404 (F316L)
- PVDF
- Klebemuffe aus PVC

**Elektroden**

- Standard: Rostfreier Stahl, 1.4435 (316L)
- Optional: Alloy C22, 2.4602 (UNS N06022); Tantal (Ta 2,5W); Platin (Pt/Ir 20%) (nur bis DN 25 (1"))

**Dichtungen**

- O-Ring-Dichtung, DN 2...25 (1/12...1"): EPDM, FKM, Kalrez
- Aseptische<sup>2)</sup> Formdichtung, DN 2...150 (1/12...6"): EPDM, FKM, VMQ (Silikon)

**Zubehör***Wetterschutzhaube*

Rostfreier Stahl, 1.4404 (316L)

*Externe WLAN-Antenne*

- Antenne: Kunststoff ASA (Acrylnitril-Styrol-Acrylester) und Messing vernickelt
- Adapter: Rostfreier Stahl und Messing vernickelt
- Kabel: Polyethylen
- Stecker: Messing vernickelt
- Befestigungswinkel: Rostfreier Stahl



*Erdungsringe*

- Standard: 1.4435 (316L)
- Optional: Alloy C22, Tantal

2) Aseptisch bedeutet in diesem Zusammenhang hygienisches Design

*Wandmontageset*Rostfreier Stahl, 1.4301 (304) <sup>3)</sup>*Distanzstück*

1.4435 (F316L)

Elektrodenbestückung	<ul style="list-style-type: none"> <li>■ Messelektroden zur Signalerfassung</li> <li>■ Messstoffüberwachungselektrode zur Leerrohrdedektion/Temperaturmessung (nur DN 15...150 (½...6"))</li> </ul>
Prozessanschlüsse	<p>Mit O-Ring-Dichtung:</p> <ul style="list-style-type: none"> <li>■ Schweißstutzen</li> <li>■ Flansch</li> <li>■ Außengewinde</li> <li>■ Innengewinde</li> <li>■ Schlauchanschluss</li> <li>■ PVC-Klebemuffe</li> </ul> <p>Mit aseptischer Formdichtung:</p> <ul style="list-style-type: none"> <li>■ Clamp</li> <li>■ Verschraubung</li> <li>■ Flansch</li> </ul> <p> ■ Zu den verschiedenen Werkstoffen der Prozessanschlüsse →  201</p> <ul style="list-style-type: none"> <li>■ Zu dem konstruktiven Aufbau der Prozessanschlüsse</li> </ul>
Oberflächenrauheit	<p>Elektroden:</p> <ul style="list-style-type: none"> <li>■ Rostfreier Stahl, 1.4435 (316L) elektropoliert <math>\leq 0,5 \mu\text{m}</math> (19,7 <math>\mu\text{in}</math>)</li> <li>■ Alloy C22, 2.4602 (UNS N06022); Tantal (Ta 2,5W) <math>\leq 0,5 \mu\text{m}</math> (19,7 <math>\mu\text{in}</math>); Platin (Pt/Ir 20%) <math>\leq 0,5 \mu\text{m}</math> (19,7 <math>\mu\text{in}</math>)</li> </ul> <p>(Alle Angaben beziehen sich auf messstoffberührende Teile)</p> <p>Messrohrhaukleidung mit PFA:</p> <p><math>\leq 0,4 \mu\text{m}</math> (15,7 <math>\mu\text{in}</math>)</p> <p>(Alle Angaben beziehen sich auf messstoffberührende Teile)</p> <p>Prozessanschlüsse aus rostfreiem Stahl:</p> <ul style="list-style-type: none"> <li>■ mit O-Ring-Dichtung: <math>\leq 1,6 \mu\text{m}</math> (63 <math>\mu\text{in}</math>)</li> <li>■ mit aseptischer Dichtung: <math>R_{a_{\text{max}}} = 0,76 \mu\text{m}</math> (31,5 <math>\mu\text{in}</math>) Optional: <math>R_{a_{\text{max}}} = 0,38 \mu\text{m}</math> (15 <math>\mu\text{in}</math>) elektropoliert</li> </ul> <p>(Alle Angaben beziehen sich auf messstoffberührende Teile)</p>

3) Erfüllt nicht die Installations-Richtlinien des hygienischen Designs.

## 16.11 Anzeige und Bedienoberfläche

### Sprachen

Bedienung in folgenden Landessprachen möglich:

- Via Vor-Ort-Bedienung  
Englisch, Deutsch, Französisch, Spanisch, Italienisch, Niederländisch, Portugiesisch, Polnisch, Russisch, Türkisch, Chinesisch, Japanisch, Koreanisch, Vietnamesisch, Tschechisch, Schwedisch
- Via Webbrowser  
Englisch, Deutsch, Französisch, Spanisch, Italienisch, Niederländisch, Portugiesisch, Polnisch, Russisch, Türkisch, Chinesisch, Japanisch, Vietnamesisch, Tschechisch, Schwedisch
- Via Bedientool "FieldCare", "DeviceCare": Englisch, Deutsch, Französisch, Spanisch, Italienisch, Chinesisch, Japanisch

### Vor-Ort-Bedienung

#### Via Anzeigemodul

Ausstattung:

- Bestellmerkmal "Anzeige; Bedienung", Option F "4-zeilige, beleuchtete, grafische Anzeige; Touch Control"
- Bestellmerkmal "Anzeige; Bedienung", Option G "4-zeilige, beleuchtete, grafische Anzeige; Touch Control + WLAN"

 Informationen zur WLAN-Schnittstelle →  70

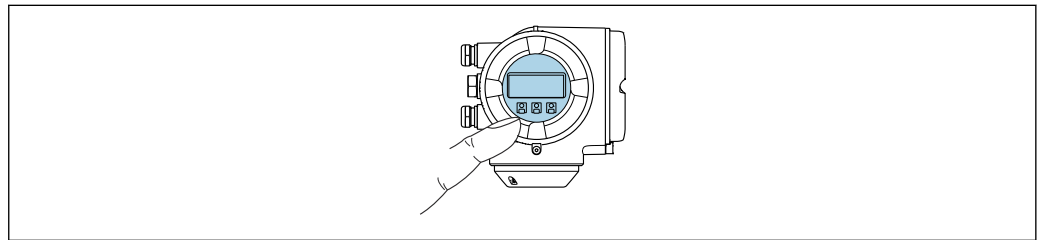



A0026785

 32 Bedienung mit Touch Control

#### Anzeigeelemente

- 4-zeilige, beleuchtete, grafische Anzeige
- Hintergrundbeleuchtung weiß, bei Gerätefehler rot
- Anzeige für die Darstellung von Messgrößen und Statusgrößen individuell konfigurierbar

#### Bedienelemente

- Bedienung von außen ohne Öffnen des Gehäuses via Touch Control (3 optische Tasten): , , 
- Bedienelemente auch in den verschiedenen Zonen des explosionsgefährdeten Bereichs zugänglich

### Via abgesetztem Anzeige- und Bedienmodul DKX001

**i** Das abgesetzte Anzeige- und Bedienmodul DKX001 ist optional bestellbar →  179.

- Das abgesetzte Anzeige- und Bedienmodul DKX001 ist nur für folgende Gehäusesausführung verfügbar: Bestellmerkmal "Gehäuse": Option A "Alu, beschichtet"
- Bei der direkten Bestellung des abgesetzten Anzeige- und Bedienmoduls DKX001 mit dem Messgerät wird das Messgerät immer mit einem Blinddeckel ausgeliefert. Eine Anzeige oder Bedienung am Messumformer ist in dem Fall nicht vorhanden.
- Bei nachträglicher Bestellung darf das abgesetzte Anzeige- und Bedienmodul DKX001 nicht gleichzeitig mit dem vorhandenen Anzeigemodul des Messgeräts angeschlossen werden. Es darf immer nur eine Anzeige oder Bedienung am Messumformer angeschlossen sein.

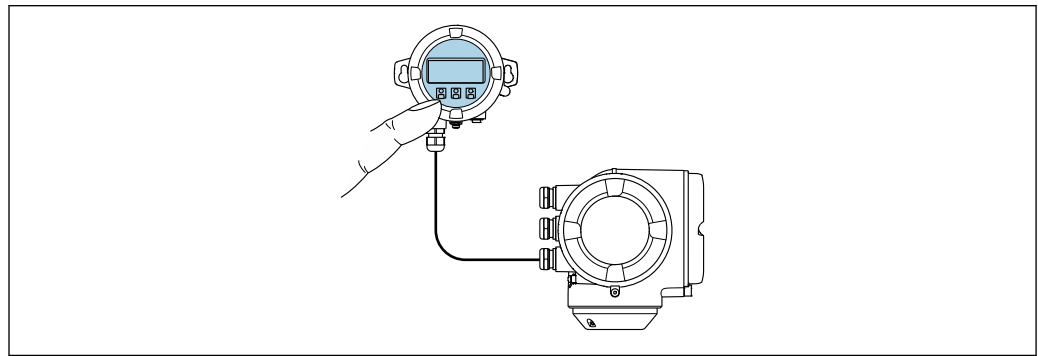

A0026786

 33 Bedienung via abgesetztem Anzeige- und Bedienmodul DKX001

#### Anzeige- und Bedienelemente

Die Anzeige- und Bedienelemente entsprechen dem des Anzeigemoduls →  203.

#### Gehäusewerkstoff

Der Gehäusewerkstoff des Anzeige- und Bedienmoduls DKX001 entspricht dem ausgewählten Werkstoff des Messumformergehäuses.

Messumformergehäuse		Abgesetztes Anzeige- und Bedienmodul
Bestellmerkmal "Gehäuse"	Werkstoff	Werkstoff
Option A "Alu, beschichtet"	AlSi10Mg, beschichtet	AlSi10Mg, beschichtet

#### Kabeleinführung

Entspricht der Auswahl des Messumformergehäuses, Bestellmerkmal "Elektrischer Anschluss".

#### Verbindungskabel

→  32

#### Abmessungen



Angaben zu den Abmessungen:



Dokument "Technische Information", Kapitel "Konstruktiver Aufbau".

Fernbedienung →  69

Service-Schnittstelle →  70

## Unterstützte Bedientools

Für den lokalen Zugriff oder den Fernzugriff auf das Messgerät können verschiedene Bedientools verwendet werden. Abhängig vom verwendeten Bedientool kann der Zugriff mithilfe von unterschiedlichen Bediengeräten und via verschiedene Schnittstellen erfolgen.

Unterstützte Bedientools	Bediengerät	Schnittstelle	Weitere Informationen
Webbrowser	Notebook, PC oder Tablet mit Webbrowser	<ul style="list-style-type: none"> <li>▪ Service-Schnittstelle CDI-RJ45</li> <li>▪ WLAN-Schnittstelle</li> </ul>	Sonderdokumentation zum Gerät
DeviceCare SFE100	Notebook, PC oder Tablet mit Microsoft Windows-System	<ul style="list-style-type: none"> <li>▪ Service-Schnittstelle CDI-RJ45</li> <li>▪ WLAN-Schnittstelle</li> <li>▪ Feldbus-Protokoll</li> </ul>	→  181
FieldCare SFE500	Notebook, PC oder Tablet mit Microsoft Windows-System	<ul style="list-style-type: none"> <li>▪ Service-Schnittstelle CDI-RJ45</li> <li>▪ WLAN-Schnittstelle</li> <li>▪ Feldbus-Protokoll</li> </ul>	→  181
Field Xpert	SMT70/77/50	<ul style="list-style-type: none"> <li>▪ Alle Feldbus-Protokolle</li> <li>▪ WLAN-Schnittstelle</li> <li>▪ Bluetooth</li> <li>▪ Service-Schnittstelle CDI-RJ45</li> </ul>	Betriebsanleitung BA01202S Gerätebeschreibungsdateien: Updatefunktion vom Handbediengerät verwenden



Weitere Bedientools auf Basis FDT Technologie mit einem Gerätetreiber wie DTM/iDTM oder DD/EDD sind für die Gerätebedienung nutzbar. Diese Bedientools sind bei den jeweiligen Herstellern erhältlich. Es wird eine Integration u.a. in folgende Bedientools unterstützt:

- Emersons TREX → [www.emerson.com](http://www.emerson.com)
- Field Device Manager (FDM) von Honeywell → [www.process.honeywell.com](http://www.process.honeywell.com)
- FieldMate von Yokogawa → [www.yokogawa.com](http://www.yokogawa.com)
- PACTWare → [www.pactware.com](http://www.pactware.com)

Die zugehörigen Gerätebeschreibungsdateien sind verfügbar: [www.endress.com](http://www.endress.com) → Download-Area

### Webserver

Mit dem integrierten Webserver kann das Gerät über einen Webbrowser via Ethernet-APL, Service-Schnittstelle (CDI-RJ45) oder via WLAN-Schnittstelle bedient und konfiguriert werden. Der Aufbau des Bedienmenüs ist dabei derselbe wie bei der Vor-Ort-Anzeige. Neben den Messwerten werden auch Statusinformationen zum Gerät dargestellt und ermöglichen eine Kontrolle des Gerätezustands. Zusätzlich können die Daten vom Gerät verwaltet und die Netzwerkparameter eingestellt werden.

Für die WLAN-Verbindung wird ein Gerät benötigt, das über eine optional bestellbare WLAN-Schnittstelle verfügt: Bestellmerkmal "Anzeige; Bedienung", Option G "4-zeilig beleuchtet; Touch Control + WLAN". Das Gerät dient als Access Point und ermöglicht eine Kommunikation mittels Computer oder mobilem Handbediengerät.

#### Unterstützte Funktionen

Datenaustausch zwischen Bediengerät (wie z. B. Notebook) und Messgerät:

- Konfiguration vom Messgerät laden (XML-Format, Konfiguration sichern)
- Konfiguration ins Messgerät speichern (XML-Format, Konfiguration wieder herstellen)
- Export der Eventliste (.csv-Datei)
- Export der Parametereinstellungen (.csv-Datei oder PDF-Datei, Dokumentation der Konfiguration der Messstelle erstellen)
- Export des Heartbeat Verifizierungsberichts (PDF-Datei, nur verfügbar mit dem Anwendungspaket **Heartbeat Verification** →  210 )

- Flashen der Firmware-Version für z. B. Upgrade der Geräte-Firmware
- Download Treiber für Systemintegration
- Darstellung von bis zu 1000 gespeicherten Messwerten (Nur verfügbar mit dem Anwendungspaket **Extended HistoROM** →  210)

HistoROM-Datenmanagement

Das Messgerät verfügt über ein HistoROM-Datenmanagement. Das HistoROM-Datenmanagement umfasst sowohl die Speicherung als auch das Importieren und Exportieren wichtiger Geräte- und Prozessdaten. Dadurch können Betriebs- und Serviceeinsätze wesentlich sicherer und effizienter durchgeführt werden.

 Im Auslieferungszustand sind die Werkseinstellungen der Parametrierdaten als Sicherung im Gerätespeicher hinterlegt. Dieser kann z.B. nach der Inbetriebnahme mit einem aktualisierten Datensatz überschrieben werden.

**Zusatzinformationen Speicherkonzept**

*Es gibt verschiedene Speicher, in denen Gerätedaten gespeichert und vom Gerät genutzt werden:*

	HistoROM Backup	T-DAT	S-DAT
<b>Verfügbare Daten</b>	<ul style="list-style-type: none"> <li>▪ Ereignis-Logbuch z. B. Diagnoseereignisse</li> <li>▪ Sicherung eines Parameterdatensatzes</li> <li>▪ Firmwarepaket des Geräts</li> <li>▪ Treiber für Systemintegration zum Export via Webserver z. B.: GSD für PROFINET</li> </ul>	<ul style="list-style-type: none"> <li>▪ Messwertspeicherung (Bestelloption „Extended HistoROM“)</li> <li>▪ Aktueller Parameterdatensatz (wird zur Laufzeit durch Firmware verwendet)</li> <li>▪ Schleppzeiger (Minimum/Maximum-Werte)</li> <li>▪ Summenzählerwert</li> </ul>	<ul style="list-style-type: none"> <li>▪ Messaufnehmerdaten: z. B. Nennweite</li> <li>▪ Seriennummer</li> <li>▪ Kalibrierdaten</li> <li>▪ Gerätekonfiguration (z. B. SW-Optionen, fixes I/O oder Multi I/O)</li> </ul>
<b>Speicherort</b>	Fix auf der Benutzerschnittstellen-Leiterplatte im Anschlussraum	Steckbar auf der Benutzerschnittstellen-Leiterplatte im Anschlussraum	Im Sensorstecker im Messumformer-Halsteil

**Datensicherung**

**Automatisch**

- Automatische Speicherung der wichtigsten Gerätedaten (Messaufnehmer und -umformer) in den DAT-Modulen
- Im Austauschfall Messumformer oder Messgerät: Nach Austausch des T-DATs mit bisherigen Gerätedaten steht das neue Messgerät sofort und fehlerfrei wieder in Betrieb
- Im Austauschfall Elektronikmodul (z.B. I/O-Elektronikmodul): Nach Austausch des Elektronikmoduls wird die Software des Moduls mit der vorhandenen Gerätefirmware verglichen. Im Bedarfsfall erfolgt ein Up- oder Downgrade der Software des Moduls. Anschließend ist das Elektronikmodul sofort einsatzbereit und es tritt kein Kompatibilitätsfehler auf.

**Manuell**

Zusätzlicher Parameterdatensatz (komplette Parametereinstellungen) im integrierten Gerätespeicher HistoROM Backup für:

- Datensicherungsfunktion  
Sicherung und spätere Wiederherstellung einer Geräteparametrierung im Gerätespeicher HistoROM Backup
- Datenvergleichsfunktion  
Vergleich der aktuellen Geräteparametrierung mit der im Gerätespeicher HistoROM Backup gespeicherten Geräteparametrierung

**Datenübertragung**

**Manuell**

- Übertragung einer Geräteparametrierung auf ein anderes Gerät mithilfe der Exportfunktion des jeweiligen Bedientools, z.B. mit FieldCare, DeviceCare oder Webserver: Zum Duplizieren der Parametrierung oder zur Ablage in ein Archiv (z.B. zwecks Sicherung)
- Übertragung der Treiber für die Systemintegration via Webserver, z.B.: GSD für PROFINET

### Ereignisliste

#### Automatisch

- Chronologische Anzeige von max. 20 Ereignismeldungen in der Ereignisliste
- Mit Freischaltung des Anwendungspakets **Extended HistoROM** (Bestelloption): Anzeige von bis zu 100 Ereignismeldungen in der Ereignisliste mit Zeitstempel, Klartextbeschreibung und Behebungsmaßnahmen
- Export und Anzeige der Ereignisliste über verschiedene Schnittstellen und Bedientools z.B. DeviceCare, FieldCare oder Webserver

### Messwertspeicher

#### Manuell

Mit Freischaltung des Anwendungspakets **Extended HistoROM** (Bestelloption):

- Aufzeichnung über 1 bis 4 Kanäle von bis zu 1 000 Messwerten (jeweils bis zu 250 Messwerte pro Kanal)
- Frei konfigurierbares Aufzeichnungsintervall
- Export der Messwertaufzeichnung über verschiedene Schnittstellen und Bedientools z.B. FieldCare, DeviceCare oder Webserver

## 16.12 Zertifikate und Zulassungen

Aktuelle Zertifikate und Zulassungen zum Produkt stehen unter [www.endress.com](http://www.endress.com) auf der jeweiligen Produktseite zur Verfügung:

1. Produkt mit Hilfe der Filter und Suchmaske auswählen.
2. Produktseite öffnen.
3. **Downloads** auswählen.

CE-Kennzeichnung	<p>Das Gerät erfüllt die gesetzlichen Anforderungen der anwendbaren EU-Richtlinien. Diese sind zusammen mit den angewandten Normen in der entsprechenden EU-Konformitätserklärung aufgeführt.</p> <p>Endress+Hauser bestätigt die erfolgreiche Prüfung des Geräts mit der Anbringung der CE-Kennzeichnung.</p>
UKCA-Kennzeichnung	<p>Das Gerät erfüllt die gesetzlichen Anforderungen der anwendbaren UK-Rechtsverordnungen (Statutory Instruments). Diese sind zusammen mit den zugewiesenen Normen in der entsprechenden UKCA-Konformitätserklärung aufgeführt. Durch Selektion der Bestelloption zur UKCA-Kennzeichnung bestätigt Endress+Hauser die erfolgreiche Prüfung und Bewertung des Geräts mit der Anbringung der UKCA-Kennzeichnung.</p> <p>Kontaktadresse Endress+Hauser UK:          Endress+Hauser Ltd.          Floats Road          Manchester M23 9NF          United Kingdom  <a href="http://www.uk.endress.com">www.uk.endress.com</a></p>
Ex-Zulassung	<p>Die Geräte sind zum Einsatz im explosionsgefährdeten Bereich zertifiziert und die zu beachtenden Sicherheitshinweise im separaten Dokument "Sicherheitshinweise" (XA) beigefügt. Dieses ist auf dem Typenschild referenziert.</p>

Lebensmitteltauglichkeit	<ul style="list-style-type: none"> <li>■ 3-A-Zulassung <ul style="list-style-type: none"> <li>■ Bestätigung durch Anbringung des 3-A-Symbols für Messgeräte mit Bestellmerkmal "Weitere Zulassung", Option LP "3-A".</li> <li>■ Bei der Installation des Messgeräts darauf achten, dass sich außen am Messgerät keine Flüssigkeitsansammlung bilden kann. Die Installation von abgesetzten Messumformern muss gemäß 3-A-Norm erfolgen.</li> <li>■ Die Installation und Auswahl von Prozessanschlüssen und Zubehör (z.B Wetterschutzhaube, Wandhalterung) muss gemäß 3-A-Norm erfolgen. Jedes Zubehör ist reinigbar. Demontage unter Umständen notwendig.</li> </ul> </li> <li>■ EHEDG-geprüft (Type EL Class I) <ul style="list-style-type: none"> <li>■ Bestätigung durch Anbringung des EHEDG-Symbols für Messgeräte mit Bestellmerkmal "Weitere Zulassung", Option LT "EHEDG".</li> <li>■ Für Messstoffe mit Fettgehalt &gt; 8 % ist der Dichtungswerkstoff EPDM nicht geeignet.</li> <li>■ Um die Anforderungen an die EHEDG Zertifizierung zu erfüllen, muss das Gerät mit Prozessanschlüssen gemäß des EHEDG Positionspapiers "Easy cleanable Pipe couplings and Process connections" eingesetzt werden (<a href="http://www.ehedg.org">www.ehedg.org</a>).</li> <li>■ Testkriterium für die Reinigbarkeit gemäss EHEDG ist eine Fliessgeschwindigkeit von 1,5 m/s in der Prozessleitung. Diese Geschwindigkeit muss für eine EHEDG konforme Reinigung sichergestellt sein.</li> </ul> </li> <li>■ Die Vorgaben der Food Contact Material Regularien bei der Auswahl der Materialausführungen ist einzuhalten.</li> <li>■ FDA 21 CFR 177.1550</li> <li>■ Food Contact Materials Regulation (EC) 1935/2004</li> <li>■ Food Contact Materials Regulation GB 4806</li> <li>■ Pasteurized Milk Ordinance (PMO)</li> </ul> <p> Verbindliche Angaben zu den geltenden Konformitäten sind der jeweils gültigen Konformitätserklärung zu entnehmen.</p>
--------------------------	--

Pharmatauglichkeit	<ul style="list-style-type: none"> <li>■ USP &lt;87&gt;</li> <li>■ USP &lt;88&gt; Class VI 121 °C</li> <li>■ TSE/BSE Eignungszertifikat</li> <li>■ cGMP</li> </ul> <p>Geräte mit Bestellmerkmal "Test, Zeugnis", Option JG "Konformität zu cGMP abgeleiteten Anforderungen, Erklärung" sind konform gemäß den Anforderungen von cGMP in Bezug auf Oberflächen von mediumsberührten Teilen, Design, Materialkonformität, USP Class VI-Tests und TSE/BSE-Konformität. Eine seriennummernspezifische Erklärung wird erstellt.</p> <p> Verbindliche Angaben zu den geltenden Konformitäten sind der jeweils gültigen Konformitätserklärung zu entnehmen.</p>
--------------------	---

Zertifizierung PROFINET over Ethernet-APL	<p><b>PROFINET-Schnittstelle</b></p> <p>Das Messgerät ist von der PNO (PROFIBUS Nutzerorganisation e. V.) zertifiziert und registriert. Das Gerät erfüllt alle Anforderungen der folgenden Spezifikationen:</p> <ul style="list-style-type: none"> <li>■ Zertifiziert gemäß: <ul style="list-style-type: none"> <li>■ Test Spezifikation für PROFINET devices</li> <li>■ PROFINET PA Profil 4.02</li> <li>■ PROFINET Netload Robustness Class 2 10 Mbit/s</li> <li>■ APL-Conformance Test</li> </ul> </li> <li>■ Das Gerät kann auch mit zertifizierten Geräten anderer Hersteller betrieben werden (Interoperabilität)</li> <li>■ Das Gerät unterstützt die PROFINET Systemredundanz S2.</li> </ul>
---	--

Funkzulassung	<p>Das Messgerät besitzt eine Funkzulassung.</p> <p> Detaillierte Informationen zur Funkzulassung: Sonderdokumentation</p>
---------------	---

Druckgerätezulassung	<ul style="list-style-type: none"> <li>■ Mit der Kennzeichnung             <ul style="list-style-type: none"> <li>a) PED/G1/x (x = Kategorie) oder</li> <li>b) PESR/G1/x (x = Kategorie)</li> </ul>             auf dem Messaufnehmer-Typenschild bestätigt Endress+Hauser die Konformität mit den "Grundlegenden Sicherheitsanforderungen"             <ul style="list-style-type: none"> <li>a) des Anhangs I der Druckgeräterichtlinie 2014/68/EU oder</li> <li>b) des Schedule 2 der Statutory Instruments 2016 no. 1105.</li> </ul> </li> <li>■ Geräte ohne diese Kennzeichnung (ohne PED oder PESR) sind nach guter Ingenieurspraxis ausgelegt und hergestellt. Sie entsprechen den Anforderungen von             <ul style="list-style-type: none"> <li>a) Art. 4 Abs. 3 der Druckgeräterichtlinie 2014/68/EU oder</li> <li>b) Part 1, Abs. 8 der Statutory Instruments 2016 no. 1105.</li> </ul>             Ihr Einsatzbereich ist             <ul style="list-style-type: none"> <li>a) in den Diagrammen 6 bis 9 im Anhang II der Druckgeräterichtlinie 2014/68/EU oder</li> <li>b) im Schedule 3, Abs. 2 der Statutory Instruments 2016 no. 1105 dargestellt.</li> </ul> </li> </ul>
----------------------	--

Weitere Zertifizierungen	<p><b>Schiffsbauzulassung</b></p> <p>Aktuell gültige Zertifikate sind verfügbar:</p> <ul style="list-style-type: none"> <li>■ Im Download-Bereich der Endress+Hauser Internetseite: <a href="http://www.endress.com">www.endress.com</a> → Downloads</li> <li>■ Folgende Details angeben:             <ul style="list-style-type: none"> <li>■ Produktwurzel: z.B. 5H3B</li> <li>■ Suchbereich: Zulassung &amp; Zertifikate → Schiffsbau</li> </ul> </li> </ul>
--------------------------	---

#### LABS frei

LABS = lackbenetzungsstörende Substanzen

Bestellmerkmal "Dienstleistung":

- Option **HC**: LABS frei (Version A)
- Option **HD**: LABS frei (Version B)
- Option **HE**: LABS frei (Version C)



Weitere Informationen zu LABS frei: Dokument "Test specification" TS01028D

#### Tests und Zeugnisse

- EN10204-3.1 Materialnachweis, medienberührte Teile und Messaufnehmergehäuse (Bestellmerkmal "Test, Zeugnis", Option JA)
- Druckprüfung, internes Verfahren Prüfbericht (Bestellmerkmal "Test, Zeugnis", Option JB)

Externe Normen und Richtlinien	<ul style="list-style-type: none"> <li>■ EN 60529 Schutzarten durch Gehäuse (IP-Code)</li> <li>■ EN 61010-1 Sicherheitsbestimmungen für elektrische Mess-, Steuer-, Regel- und Laborgeräte - Allgemeine Anforderungen</li> <li>■ GB 30439.5 Sicherheitsbestimmungen für Produkte der industriellen Automatisierung - Teil 5: Sicherheitsbestimmungen für Durchflussmessgeräte</li> <li>■ EN 61326-1/-2-3 EMV-Anforderungen für elektrische Mess-, Steuer-, Regel- und Laborgeräte</li> <li>■ NAMUR NE 21 Elektromagnetische Verträglichkeit von Betriebsmitteln der Prozess- und Labortechnik</li> <li>■ NAMUR NE 32 Sicherung der Informationsspeicherung bei Spannungsausfall bei Feld- und Leitgeräten mit Mikroprozessoren</li> </ul>
--------------------------------	---

- NAMUR NE 43  
Vereinheitlichung des Signalpegels für die Ausfallinformation von digitalen Messumformern mit analogem Ausgangssignal.
- NAMUR NE 53  
Software von Feldgeräten und signalverarbeitenden Geräten mit Digitalelektronik
- NAMUR NE 105  
Anforderungen an die Integration von Feldbus-Geräten in Engineering-Tools für Feldgeräte
- NAMUR NE 107  
Selbstüberwachung und Diagnose von Feldgeräten
- NAMUR NE 131  
Anforderungen an Feldgeräte für Standardanwendungen
- ETSI EN 300 328  
Vorschriften für 2,4-GHz-Funkkomponenten.
- EN 301489  
Elektromagnetische Verträglichkeit und Funkspektrumangelegenheiten (ERM).

## 16.13 Anwendungspakete

Um die Funktionalität des Geräts je nach Bedarf zu erweitern, sind für das Gerät verschiedene Anwendungspakete lieferbar: z.B. aufgrund von Sicherheitsaspekten oder spezifischer Anforderungen von Applikationen.

Die Anwendungspakete können bei Endress+Hauser mit dem Gerät bestellt oder nachbestellt werden. Ausführliche Angaben zum betreffenden Bestellcode sind bei Ihrer Endress+Hauser Vertriebszentrale erhältlich oder auf der Produktseite der Endress+Hauser Website: [www.endress.com](http://www.endress.com).

Diagnosefunktionalität	<p>Bestellmerkmal "Anwendungspaket", Option EA "Extended HistoROM"</p> <p>Umfasst Erweiterungen bezüglich Ereignislogbuch und Freischaltung des Messwertspeichers.</p> <p>Ereignislogbuch: Speichervolumen wird von 20 Meldungseinträgen (Standardausführung) auf bis zu 100 erweitert.</p> <p>Messwertspeicher (Linienschreiber):</p> <ul style="list-style-type: none"> <li>■ Speichervolumen wird für bis zu 1000 Messwerte aktiviert.</li> <li>■ 250 Messwerte können über jeden der 4 Speicherkanäle ausgegeben werden. Aufzeichnungsintervall ist frei konfigurierbar.</li> <li>■ Auf Messwertaufzeichnungen kann via Vor-Ort-Anzeige oder Bedientool z.B. FieldCare, DeviceCare oder Webserver zugegriffen werden.</li> </ul> <p> Detaillierte Angaben: Betriebsanleitung zum Gerät.</p>
------------------------	--

Heartbeat Technology	<p>Bestellmerkmal "Anwendungspaket", Option EB "Heartbeat Verification + Monitoring"</p> <p><b>Heartbeat Verification</b></p> <p>Erfüllt die Anforderung an die rückführbare Verifizierung nach DIN ISO 9001:2015 Kapitel 7.6 a) "Lenkung von Überwachungs- und Messmitteln".</p> <ul style="list-style-type: none"> <li>■ Funktionsprüfung im eingebauten Zustand ohne Prozessunterbrechung.</li> <li>■ Rückverfolgbare Verifizierungsergebnisse auf Anforderung, inklusive Bericht.</li> <li>■ Einfacher Prüfablauf über Vor-Ort-Bedienung oder weitere Bedienschnittstellen.</li> <li>■ Eindeutige Messstellenbewertung (Bestanden / Nicht bestanden) mit hoher Testabdeckung im Rahmen der Herstellerspezifikation.</li> <li>■ Verlängerung von Kalibrationsintervallen gemäß Risikobewertung durch Betreiber.</li> </ul>
----------------------	---

### Heartbeat Monitoring

Liefert kontinuierlich für das Messprinzip charakteristische Daten an ein externes Condition Monitoring System zum Zweck der vorbeugenden Wartung oder der Prozessanalyse. Diese Daten ermöglichen:

- Im Kontext mit weiteren Informationen, Rückschlüsse auf die zeitliche Beeinträchtigung der Messleistung durch Prozesseinflüsse (z. B. Belagsbildung, Störungen vom Magnetfeld).
- Die rechtzeitige Planung von Serviceeinsätzen.
- Die Überwachung der Prozess- oder Produktqualität.



Detaillierte Informationen zur Heartbeat Technology:  
Sonderdokumentation

### Reinigung

Bestellmerkmal "Anwendungspaket", Option EC "ECC Elektrodenreinigung "

Die Elektrodenreinigungsfunktion (ECC) wurde entwickelt, um eine Lösung für Anwendungen zu haben, bei denen häufig Magnetit-Ablagerungen ( $\text{Fe}_3\text{O}_4$ ) auftreten (z.B. heißes Wasser). Da Magnetit sehr leitfähig ist, führen diese Ablagerungen zu Messfehlern und schlussendlich zum Signalverlust. Das Anwendungspaket ist so konzipiert, dass es den Aufbau sehr leitfähiger Substanzen und dünner Schichten (typisch für Magnetit) vermeidet.



Detaillierte Angaben: Betriebsanleitung zum Gerät.

## 16.14 Zubehör



Überblick zum bestellbaren Zubehör → 179

## 16.15 Dokumentation



- Eine Übersicht zum Umfang der zugehörigen Technischen Dokumentation bieten:
- *Device Viewer* ([www.endress.com/deviceviewer](http://www.endress.com/deviceviewer)): Seriennummer vom Typenschild eingeben
  - *Endress+Hauser Operations App*: Seriennummer vom Typenschild eingeben oder Matrixcode auf dem Typenschild einscannen

### Standarddokumentation

#### Kurzanleitung

#### Kurzanleitung zum Messaufnehmer

Messgerät	Dokumentationscode
Proline Promag H	KA01289D

#### Kurzanleitung zum Messumformer

Messgerät	Dokumentationscode
Proline 300	KA01516D

### Technische Information

Messgerät	Dokumentationscode
Promag H 300	TI01223D

**Beschreibung Geräteparameter**

Messgerät	Dokumentationscode
Promag 300	GP01172D

Geräteabhängige  
Zusatzdokumentation

**Sicherheitshinweise**

Sicherheitshinweise für elektrische Betriebsmittel für explosionsgefährdete Bereiche.

Inhalt	Dokumentationscode
ATEX/IECEX Ex d	XA01414D
ATEX/IECEX Ex ec	XA01514D
cCSAus XP	XA01515D
cCSAus Ex d	XA01516D
cCSAus Ex ec	XA01517D
EAC Ex d	XA01656D
EAC Ex ec	XA01657D
JPN Ex d	XA01775D
KCs Ex d	XA03279D
INMETRO Ex d	XA01518D
INMETRO Ex ec	XA01519D
NEPSI Ex d	XA01520D
NEPSI Ex ec	XA01521D
UKEX Ex d	XA02558D
UKEX Ex ec	XA02559D

*Abgesetztes Anzeige- und Bedienmodul DKX001*



Inhalt	Dokumentationscode
ATEX/IECEX Ex i	XA01494D
ATEX/IECEX Ex ec	XA01498D
cCSAus IS	XA01499D
cCSAus Ex nA	XA01513D
EAC Ex i	XA01664D
EAC Ex ec	XA01665D
INMETRO Ex i	XA01500D
INMETRO Ex ec	XA01501D
JPN	XA01781D
KCs Ex i	XA03280D
NEPSI Ex i	XA01502D
NEPSI Ex nA	XA01503D
UKCA Ex i	XA01494D
UKCA Ex ec	XA01498D

### Sonderdokumentation

Inhalt	Dokumentationscode
Angaben zur Druckgeräterichtlinie	SD01614D
Funkzulassungen für WLAN-Schnittstelle für Anzeigemodul A309/A310	SD01793D
Webserver	SD02768D
Abgesetztes Anzeige- und Bedienmodul DKX001	SD01763D

Inhalt	Dokumentationscode
Heartbeat Technology	SD02729D
Webserver	SD02768D

### Einbauanleitung

Inhalt	Bemerkung
Einbauanleitung für Ersatzteilsets und Zubehör	<ul style="list-style-type: none"> <li>▪ Übersicht aller verfügbaren Ersatzteilsets über <i>Device Viewer</i> aufrufen →  177</li> <li>▪ Bestellbares Zubehör mit Einbauanleitung →  179</li> </ul>

## Stichwortverzeichnis

### A

Analog Output Modul	80
Anforderungen an Personal	9
Anpassungsstücke	27
Anschluss	
siehe Elektrischer Anschluss	
Anschlussbeispiele Potenzialausgleich	39
Anschlusskabel	31, 32
Anschlusskontrolle	85
Anschlusskontrolle (Checkliste)	46
Anschlussvorbereitungen	34
Anschlusswerkzeug	31
Ansprechzeit Temperaturmessung	195
Anwenderrollen	49
Anwendungsbereich	183
Anzeige	
Aktuelles Diagnoseereignis	168
Letztes Diagnoseereignis	168
siehe Vor-Ort-Anzeige	
Anzeige- und Bedienmodul DKX001	204
Anzeigebereich	
Bei Betriebsanzeige	51
In Navigieransicht	52
Anzeigemodul drehen	29
Anzeigewerte	
Zum Status Verriegelung	129
Applicator	183
Assistent	
Anzeige	103
Doppelimpulsausgang	102
Durchflusdämpfung konfigurieren	108
Freigabecode definieren	122
Impuls-/Frequenz-/Schaltausgang 1 ... n	96
Leerrohrüberwachung	107
Relaisausgang 1 ... n	100
Schleimengenunterdrückung	105
Stauseingang 1 ... n	92
Stromausgang	93
Stromeingang 1 ... n	91
WLAN-Einstellungen	116
Aufbau	
Bedienmenü	48
Messgerät	14
Ausfallsignal	190
Ausgangskenngrößen	187
Ausgangssignal	187
Auslaufstrecken	24
Austausch	
Gerätekomponenten	177
Austausch von Dichtungen	175
<b>B</b>	
Bedienelemente	56, 144
Bedienmenü	
Aufbau	48
Menüs, Untermenüs	48

Untermenüs und Anwenderrollen	49
Bedienphilosophie	49
Bediensprache einstellen	85
Bedientasten	
siehe Bedienelemente	
Bedienungsmöglichkeiten	47
Behebungsmaßnahmen	
Aufrufen	145
Schließen	145
Bestellcode (Order code)	16, 17
Bestimmungsgemäße Verwendung	9
Betrieb	129
Betriebsanzeige	50
Betriebshöhe	196
Betriebssicherheit	10
Binäres Input Modul	77
Binäres Output Modul	81

### C

CE-Kennzeichnung	207
CE-Zeichen	10
cGMP	208
Checkliste	
Anschlusskontrolle	46
Montagekontrolle	29
CIP-Reinigung	199

### D

Device Viewer	177
DeviceCare	72
Gerätebeschreibungsdatei	74
Diagnose	
Symbole	143
Diagnoseinformation	
Aufbau, Erläuterung	144, 147
DeviceCare	146
FieldCare	146
LED	141
Vor-Ort-Anzeige	143
Webbrowser	145
Diagnoseinformationen	
Behebungsmaßnahmen	149
Übersicht	149
Diagnoseliste	169
Diagnosemeldung	143
Diagnoseverhalten	
Erläuterung	144
Symbole	144
Diagnoseverhalten anpassen	148
Dienstleistungen	
Reparatur	177
Wartung	176
DIP-Schalter	
siehe Verriegelungsschalter	
Direktzugriff	58

Dokument		
Funktion	6	
Symbole	6	
Dokumentation	211	
Dokumentfunktion	6	
Druck-Temperatur-Kurven	198	
Druckgerätezulassung	209	
Druckverlust	198	
Durchflussgrenze	198	
Durchflussrichtung	23	
<b>E</b>		
ECC	118	
Editieransicht	54	
Bedienelemente verwenden	54, 55	
Eingabemaske	55	
Einbaulage (vertikal, horizontal)	23	
Einbaumaße	26	
Einfluss		
Umgebungstemperatur	196	
Eingang	183	
Eingetragene Marken	8	
Einlaufstrecken	24	
Einsatz Messgerät		
Fehlgebrauch	9	
Grenzfälle	9	
siehe Bestimmungsgemäße Verwendung		
Einsatzgebiet		
Restrisiken	10	
Einstellungen		
Administration	121	
Bediensprache	85	
Doppelimpulsausgang	102	
Elektrodenreinigung (ECC)	118	
Erweiterte Anzeigenkonfigurationen	113	
Gerät zurücksetzen	172	
Gerätekonfiguration verwalten	120	
I/O-Konfiguration	90	
Kommunikationsschnittstelle	87	
Leerrohrüberwachung (MSÜ)	107	
Messgerät an Prozessbedingungen anpassen	135	
Relaisausgang	100	
Schleichmengenunterdrückung	105	
Sensorabgleich	111	
Simulation	123	
Statuseingang	92	
Stromausgang	93	
Stromeingang	91	
Summenzähler	111	
Summenzähler zurücksetzen	135	
Summenzähler-Reset	135	
Systemeinheiten	89	
Vor-Ort-Anzeige	103	
WLAN	116	
Elektrischer Anschluss		
Bedientools		
Via APL-Netzwerk	69	
Via Service-Schnittstelle (CDI-RJ45)	70	
Via WLAN-Schnittstelle	70	
Messgerät	31	
RSLogix 5000	69	
Schutzart	45	
Webserver	70	
WLAN-Schnittstelle	70	
Elektrodenbestückung	202	
Elektromagnetische Verträglichkeit	197	
Elektronikgehäuse drehen		
siehe Messumformergehäuse drehen		
Elektronikmodul	14	
Entsorgung	178	
Ereignis-Logbuch	169	
Ereignis-Logbuch filtern	170	
Ereignisliste	169	
Ersatzteil	177	
Ersatzteile	177	
Erweiterter Bestellcode		
Messaufnehmer	17	
Messumformer	16	
Ex-Zulassung	207	
<b>F</b>		
Falleitung	21	
Fehlermeldungen		
siehe Diagnosemeldungen		
Fernbedienung	204	
FieldCare	72	
Funktion	72	
Gerätebeschreibungsdatei	74	
Firmware		
Freigabedatum	74	
Version	74	
Firmware-Historie	174	
Freigabecode	60	
Falsche Eingabe	60	
Freigabecode definieren	125, 126	
Funktionen		
siehe Parameter		
Funktionsumfang		
SIMATIC PDM	73	
Funkzulassung	208	
<b>G</b>		
Galvanische Trennung	191	
Gerät		
Konfigurieren	86	
Vorbereiten für elektrischen Anschluss	34	
Gerät anschließen	35	
Gerätebeschreibungsdateien	74	
Gerätekomponenten	14	
Gerätekonfiguration verwalten	120	
Gerätename		
Messaufnehmer	17	
Messumformer	16	
Gerätereparatur	177	
Gerätrevision	74	
Gerätstammdatei		
GSD	74	
Gerätetypkennung	74	

Geräteverriegelung, Status . . . . .	129	Messdynamik . . . . .	185
Gewicht		Messeinrichtung . . . . .	183
Transport (Hinweise) . . . . .	19	Messgerät	
<b>H</b>		Aufbau . . . . .	14
Hardwareschreibschutz . . . . .	127	Demontieren . . . . .	178
Hauptelektronikmodul . . . . .	14	Einschalten . . . . .	85
Hersteller-ID . . . . .	74	Entsorgen . . . . .	178
Herstellungsdatum . . . . .	16, 17	Reparatur . . . . .	177
Hilfetext		Umbau . . . . .	177
Aufrufen . . . . .	59	Via Kommunikationsprotokoll-Protokoll einbin-	
Erläuterung . . . . .	59	den . . . . .	74
Schließen . . . . .	59	Vorbereiten für Montage . . . . .	28
HistoROM . . . . .	120	Messgerät identifizieren . . . . .	15
<b>I</b>		Messgrößen	
Inbetriebnahme . . . . .	85	Berechnete . . . . .	183
Erweiterte Einstellungen . . . . .	110	Gemessene . . . . .	183
Gerät konfigurieren . . . . .	86	siehe Prozessgrößen	
Informationen zum Dokument . . . . .	6	Messprinzip . . . . .	183
Innenreinigung . . . . .	199	Messrohrspezifikation . . . . .	199
<b>K</b>		Messstofftemperaturbereich . . . . .	197
Kabel Versorgungsspannung anschließen . . . . .	35	Messumformer	
Kabeleinführung		Anzeigemodul drehen . . . . .	29
Schutzart . . . . .	45	Gehäuse drehen . . . . .	28
Kabeleinführungen		Messumformergehäuse drehen . . . . .	28
Technische Daten . . . . .	193	Messwerte ablesen . . . . .	129
Klemmen . . . . .	193	Messwerthistorie anzeigen . . . . .	136
Klemmenbelegung . . . . .	34	Modul	
Konformitätserklärung . . . . .	10	Analog Output . . . . .	80
Kontextmenü		Binäres Input . . . . .	77
Aufrufen . . . . .	56	Binäres Output . . . . .	81
Erläuterung . . . . .	56	Summenzähler	
Schließen . . . . .	56	Totalizer . . . . .	79
Kontrolle		Totalizer Control . . . . .	80
Erhaltene Ware . . . . .	15	Volumen . . . . .	78
<b>L</b>		Volumen Totalizer Control . . . . .	78
Lagerbedingungen . . . . .	19	Modul Totalizer . . . . .	79
Lagerungstemperatur . . . . .	19	Modul Totalizer Control . . . . .	80
Lagerungstemperaturbereich . . . . .	196	Modul Volumen . . . . .	78
Lebensmitteltauglichkeit . . . . .	208	Modul Volumen Totalizer Control . . . . .	78
Leistungsaufnahme . . . . .	193	Montage . . . . .	21
Leistungsmerkmale . . . . .	194	Montagebedingungen	
Leitfähigkeit . . . . .	198	Anpassungsstücke . . . . .	27
Lesezugriff . . . . .	60	Ein- und Auslaufstrecken . . . . .	24
Linienschreiber . . . . .	136	Einbaulage . . . . .	23
<b>M</b>		Einbaumaße . . . . .	26
Maximale Messabweichung . . . . .	194	Falleitung . . . . .	21
Mechanische Belastung . . . . .	197	Montageort . . . . .	21
Menü		Systemdruck . . . . .	26
Diagnose . . . . .	168	Teilgefülltes Rohr . . . . .	22
Setup . . . . .	86	Vibrationen . . . . .	27
Menüs		Montagekontrolle . . . . .	85
Zu spezifischen Einstellungen . . . . .	110	Montagekontrolle (Checkliste) . . . . .	29
Zur Gerätkonfiguration . . . . .	86	Montagemaße	
Mess- und Prüfmittel . . . . .	175	siehe Einbaumaße	
Messbereich . . . . .	183	Montageort . . . . .	21
		Montagevorbereitungen . . . . .	28
		Montagewerkzeug . . . . .	28

**N**

Navigationspfad (Navigieransicht) . . . . .	52
Navigieransicht	
Im Assistenten . . . . .	52
Im Untermenü . . . . .	52
Netilion . . . . .	175
Normen und Richtlinien . . . . .	209

**O**

Oberflächenrauheit . . . . .	202
------------------------------	-----

**P**

Parameter	
Ändern . . . . .	59
Werte oder Texte eingeben . . . . .	59
Parametereinstellungen	
Administration (Untermenü) . . . . .	123
Anzeige (Assistent) . . . . .	103
Anzeige (Untermenü) . . . . .	113
APL-Port (Untermenü) . . . . .	87
Datensicherung (Untermenü) . . . . .	120
Diagnose (Menü) . . . . .	168
Doppelimpuls Ausgang . . . . .	102
Doppelimpuls Ausgang (Assistent) . . . . .	102
Durchflussdämpfung konfigurieren (Assistent) . . . . .	108
Elektrodenreinigungszyklus (Untermenü) . . . . .	118
Erweitertes Setup (Untermenü) . . . . .	111
Freigabecode definieren (Assistent) . . . . .	122
Freigabecode zurücksetzen (Untermenü) . . . . .	122
Geräteinformation (Untermenü) . . . . .	172
Heartbeat Grundeinstellungen (Untermenü) . . . . .	119
I/O-Konfiguration . . . . .	90
I/O-Konfiguration (Untermenü) . . . . .	90
Impuls-/Frequenz-/Schalt Ausgang 1 ... n (Assistent) . . . . .	96
Impuls-/Frequenz-/Schalt Ausgang 1 ... n (Untermenü) . . . . .	133
Kommunikation (Untermenü) . . . . .	87
Leerrohrüberwachung (Assistent) . . . . .	107
Messwertspeicherung (Untermenü) . . . . .	136
Netzwerkdiagnose (Untermenü) . . . . .	88
Prozessgrößen (Untermenü) . . . . .	130
Relaisausgang . . . . .	100
Relaisausgang 1 ... n (Assistent) . . . . .	100
Relaisausgang 1 ... n (Untermenü) . . . . .	134
Schleichmengenunterdrückung (Assistent) . . . . .	105
Sensorabgleich (Untermenü) . . . . .	111
Setup (Menü) . . . . .	86
Simulation (Untermenü) . . . . .	123
Statuseingang . . . . .	92
Statuseingang 1 ... n (Assistent) . . . . .	92
Statuseingang 1 ... n (Untermenü) . . . . .	132
Stromausgang . . . . .	93
Stromausgang (Assistent) . . . . .	93
Stromeingang . . . . .	91
Stromeingang 1 ... n (Assistent) . . . . .	91
Stromeingang 1 ... n (Untermenü) . . . . .	132
Summenzähler (Untermenü) . . . . .	131
Summenzähler 1 ... n (Untermenü) . . . . .	111

Summenzähler-Bedienung (Untermenü) . . . . .	135
Systemeinheiten (Untermenü) . . . . .	89
Webserver (Untermenü) . . . . .	67
Wert Stromausgang 1 ... n (Untermenü) . . . . .	133
WLAN-Einstellungen (Assistent) . . . . .	116

Parametereinstellungen schützen . . . . .	125
Pharmatauglichkeit . . . . .	208
Potenzialausgleich . . . . .	39
Produktsicherheit . . . . .	10
Prozessanschlüsse . . . . .	202
Prozessbedingungen	
Druckverlust . . . . .	198
Durchflussgrenze . . . . .	198
Leitfähigkeit . . . . .	198
Messstofftemperatur . . . . .	197
Unterdruckfestigkeit . . . . .	198
Prüfkontrolle	
Anschluss . . . . .	46
Montage . . . . .	29

**R**

Re-Kalibrierung . . . . .	176
Referenzbedingungen . . . . .	194
Reparatur . . . . .	177
Hinweise . . . . .	177
Reparatur eines Geräts . . . . .	177
Rücksendung . . . . .	177

**S**

Schaltausgang . . . . .	189
Schleichmengenunterdrückung . . . . .	191
Schreibschutz	
Via Freigabecode . . . . .	125
Via Verriegelungsschalter . . . . .	127
Schreibschutz aktivieren . . . . .	125
Schreibschutz deaktivieren . . . . .	125
Schreibzugriff . . . . .	60
Schutzart . . . . .	45, 196
Seriennummer . . . . .	16, 17
Sicherheit . . . . .	9
Sicherheit am Arbeitsplatz . . . . .	10
Signalkabel anschließen . . . . .	35
SIMATIC PDM . . . . .	73
Funktion . . . . .	73
SIP-Reinigung . . . . .	199
Softwarefreigabe . . . . .	74
Speicherkonzept . . . . .	206
Spezielle Anschlusshinweise . . . . .	41
Spezielle Montagehinweise	
Lebensmitteltauglichkeit . . . . .	28
Sprachen, Bedienungsmöglichkeiten . . . . .	203
Statusbereich	
Bei Betriebsanzeige . . . . .	50
In Navigieransicht . . . . .	52
Statussignale . . . . .	143, 146
Störungsbehebungen	
Allgemeine . . . . .	139
Stromaufnahme . . . . .	193

Summenzähler	
Konfigurieren . . . . .	111
Zuordnung Prozessgröße . . . . .	131
Symbole	
Bedienelemente . . . . .	54
Eingabe steuern . . . . .	55
Eingabemaske . . . . .	55
Für Assistenten . . . . .	52
Für Diagnoseverhalten . . . . .	50
Für Kommunikation . . . . .	50
Für Menüs . . . . .	52
Für Messgröße . . . . .	51
Für Messkanalnummer . . . . .	51
Für Parameter . . . . .	52
Für Statussignal . . . . .	50
Für Untermenü . . . . .	52
Für Verriegelung . . . . .	50
Im Statusbereich der Vor-Ort-Anzeige . . . . .	50
Systemaufbau	
Messeinrichtung . . . . .	183
siehe Messgerät Aufbau	
Systemdruck . . . . .	26
Systemintegration . . . . .	74
Systemredundanz S2 . . . . .	84
<b>T</b>	
Tastenverriegelung ein-/ausschalten . . . . .	61
Technische Daten, Übersicht . . . . .	183
Teilgefülltes Rohr . . . . .	22
Temperaturbereich	
Lagerungstemperatur . . . . .	19
Umgebungstemperatur Anzeige . . . . .	203
Tests und Zeugnisse . . . . .	209
Texteditor . . . . .	54
Tooltipp	
siehe Hilfetext	
Transport Messgerät . . . . .	19
TSE/BSE Eignungs-Zertifikat . . . . .	208
Typenschild	
Messaufnehmer . . . . .	17
Messumformer . . . . .	16
<b>U</b>	
UKCA-Kennzeichnung . . . . .	207
Umgebungsbedingungen	
Betriebshöhe . . . . .	196
Lagerungstemperatur . . . . .	196
Mechanische Belastung . . . . .	197
Relative Luftfeuchte . . . . .	196
Umgebungstemperatur . . . . .	26
Vibrationsfestigkeit und Schockfestigkeit . . . . .	197
Umgebungstemperatur	
Einfluss . . . . .	196
Umgebungstemperaturbereich . . . . .	26, 196
Unterdruckfestigkeit . . . . .	198
Untermenü	
Administration . . . . .	121, 123
Anzeige . . . . .	113
APL-Port . . . . .	87
Ausgangswerte . . . . .	133
Datensicherung . . . . .	120
Eingangswerte . . . . .	132
Elektrodenreinigungszyklus . . . . .	118
Ereignisliste . . . . .	169
Erweitertes Setup . . . . .	110, 111
Freigabecode zurücksetzen . . . . .	122
Geräteinformation . . . . .	172
Heartbeat Grundeinstellungen . . . . .	119
Heartbeat Setup . . . . .	119
I/O-Konfiguration . . . . .	90
Impuls-/Frequenz-/Schaltausgang 1 ... n . . . . .	133
Kommunikation . . . . .	87
Messwerte . . . . .	129
Messwertspeicherung . . . . .	136
Netzwerkdiagnose . . . . .	88
Prozessgrößen . . . . .	130
Relaisausgang 1 ... n . . . . .	134
Sensorabgleich . . . . .	111
Simulation . . . . .	123
Statuseingang 1 ... n . . . . .	132
Stromeingang 1 ... n . . . . .	132
Summenzähler . . . . .	131
Summenzähler 1 ... n . . . . .	111
Summenzähler-Bedienung . . . . .	135
Systemeinheiten . . . . .	89
Übersicht . . . . .	49
Webserver . . . . .	67
Wert Stromausgang 1 ... n . . . . .	133
USP Class VI . . . . .	208
<b>V</b>	
Verpackungsentsorgung . . . . .	20
Verriegelungsschalter . . . . .	127
Versionsdaten zum Gerät . . . . .	74
Versorgungsausfall . . . . .	193
Versorgungsspannung . . . . .	192
Vibrationen . . . . .	27
Vibrationsfestigkeit und Schockfestigkeit . . . . .	197
Vor-Ort-Anzeige . . . . .	203
Navigieransicht . . . . .	52
siehe Betriebsanzeige	
siehe Diagnosemeldung	
siehe Im Störfall	
Texteditor . . . . .	54
Zahleneditor . . . . .	54
<b>W</b>	
W@M Device Viewer . . . . .	15
Warenannahme . . . . .	15
Wartungsarbeiten . . . . .	175
Austausch von Dichtungen . . . . .	175
Weitere Zertifizierungen . . . . .	209
Werkstoffe . . . . .	200
Werkzeug	
Elektrischen Anschluss . . . . .	31
Für Montage . . . . .	28
Transport . . . . .	19
Wiederholbarkeit . . . . .	195

WLAN-Einstellungen . . . . . 116

## **Z**

Zahleneditor . . . . . 54

Zertifikate . . . . . 207

Zertifizierung PROFINET over Ethernet-APL . . . . . 208

Zugriffsrechte auf Parameter

    Lesezugriff . . . . . 60

    Schreibzugriff . . . . . 60

Zulassungen . . . . . 207

Zyklische Datenübertragung . . . . . 76



71754714

[www.addresses.endress.com](http://www.addresses.endress.com)

---