

Manual de instrucciones

Proline Promass P 300

Flujómetro de Coriolis
PROFINET sobre Ethernet-APL

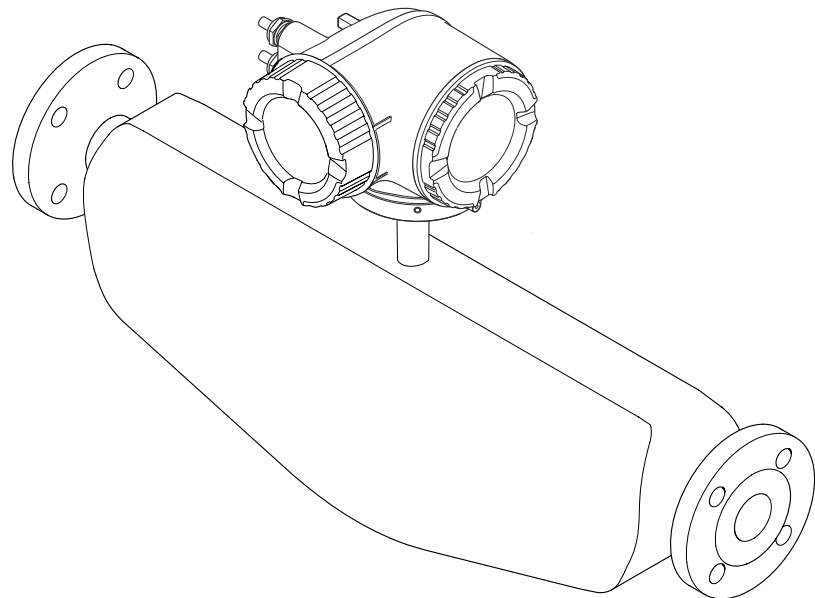

- Asegúrese de guardar el documento en un lugar seguro de forma que se encuentre siempre a mano cuando se trabaje con el equipo.
- Para evitar que las personas o la instalación se vean expuestas a peligros, lea atentamente la sección "Instrucciones básicas de seguridad" y todas las demás instrucciones de seguridad recogidas en el documento y referidas a los procedimientos de trabajo.
- El fabricante se reserva el derecho de modificar los datos técnicos sin previo aviso. Su centro Endress+Hauser habitual le proporcionará información más reciente y actualizada del presente manual de instrucciones.

Índice de contenidos

| | | | | | |
|----------|---|-----------|----------|---|-----------|
| 1 | Sobre este documento | 6 | 5.3 | Eliminación del embalaje | 21 |
| 1.1 | Finalidad del documento | 6 | 6 | Instalación | 22 |
| 1.2 | Símbolos | 6 | 6.1 | Requisitos de instalación | 22 |
| 1.2.1 | Símbolos de seguridad | 6 | 6.1.1 | Posición de instalación | 22 |
| 1.2.2 | Símbolos eléctricos | 6 | 6.1.2 | Requisitos ambientales y del proceso . | 24 |
| 1.2.3 | Símbolos específicos de comunicación | 7 | 6.1.3 | Instrucciones de instalación especiales | 26 |
| 1.2.4 | Símbolos de herramientas | 7 | 6.2 | Instalación del instrumento de medición | 28 |
| 1.2.5 | Símbolos para determinados tipos de información ... | 7 | 6.2.1 | Herramientas necesarias | 28 |
| 1.2.6 | Símbolos en gráficos | 8 | 6.2.2 | Preparación del instrumento de medición | 28 |
| 1.3 | Documentación | 8 | 6.2.3 | Instalación del instrumento de medición | 28 |
| 1.4 | Marcas registradas | 9 | 6.2.4 | Giro del cabezal del transmisor | 29 |
| 2 | Instrucciones de seguridad | 10 | 6.2.5 | Giro del módulo indicador | 30 |
| 2.1 | Requisitos que debe cumplir el personal | 10 | 6.3 | Comprobaciones tras la instalación | 31 |
| 2.2 | Uso previsto | 10 | 7 | Conexión eléctrica | 32 |
| 2.3 | Seguridad en el puesto de trabajo | 11 | 7.1 | Seguridad eléctrica | 32 |
| 2.4 | Funcionamiento seguro | 11 | 7.2 | Requisitos de conexión | 32 |
| 2.5 | Seguridad del producto | 12 | 7.2.1 | Herramientas requeridas | 32 |
| 2.6 | Seguridad informática | 12 | 7.2.2 | Requisitos de los cables de conexión .. | 32 |
| 2.7 | Seguridad informática específica del equipo .. | 12 | 7.2.3 | Asignación de terminales | 35 |
| 2.7.1 | Protección del acceso mediante protección contra escritura por hardware | 12 | 7.2.4 | Conectores de equipo disponibles para Proline 300 | 35 |
| 2.7.2 | Protección del acceso mediante una contraseña | 13 | 7.2.5 | Asignación de pines del conector macho del equipo | 35 |
| 2.7.3 | Acceso mediante servidor web | 14 | 7.2.6 | Preparación del equipo | 35 |
| 2.7.4 | Acceso mediante interfaz de servicio (puerto 2): CDI-RJ45 | 14 | 7.3 | Conexión del equipo | 36 |
| 3 | Descripción del producto | 15 | 7.3.1 | Conexión del transmisor | 36 |
| 3.1 | Diseño del producto | 15 | 7.3.2 | Integración del transmisor en una red | 40 |
| 4 | Recepción de material e identificación del producto | 16 | 7.3.3 | Conexión del módulo de indicación y configuración a distancia DKX001 ... | 41 |
| 4.1 | Recepción de material | 16 | 7.4 | Compensación de potencial | 41 |
| 4.2 | Identificación del producto | 16 | 7.4.1 | Requisitos | 41 |
| 4.2.1 | Placa de identificación del transmisor | 17 | 7.5 | Instrucciones especiales para la conexión | 42 |
| 4.2.2 | Placa de identificación del sensor | 18 | 7.5.1 | Ejemplos de conexión | 42 |
| 4.2.3 | Símbolos en el equipo | 19 | 7.6 | Ajustes del hardware | 44 |
| 5 | Almacenamiento y transporte | 20 | 7.6.1 | Ajuste del nombre del equipo | 44 |
| 5.1 | Condiciones de almacenamiento | 20 | 7.6.2 | Activar la dirección IP predeterminada | 46 |
| 5.2 | Transporte del producto | 20 | 7.7 | Aseguramiento del grado de protección | 46 |
| 5.2.1 | Equipos de medición sin orejetas para izar | 20 | 7.8 | Comprobaciones tras la conexión | 47 |
| 5.2.2 | Equipos de medición con orejetas para izar | 21 | 8 | Opciones de configuración | 48 |
| 5.2.3 | Transporte con una horquilla elevadora | 21 | 8.1 | Visión general de las opciones de configuración | 48 |
| | | | 8.2 | Estructura y funciones del menú de configuración | 49 |
| | | | 8.2.1 | Estructura del menú de configuración | 49 |
| | | | 8.2.2 | Concepto operativo | 50 |

| | | | | | |
|-----------|---|-----------|---------|---|-----|
| 8.3 | Acceso al menú de configuración a través del indicador local | 51 | 10.2 | Activación del instrumento de medición | 91 |
| 8.3.1 | Indicador operativo | 51 | 10.3 | Conexión mediante FieldCare | 91 |
| 8.3.2 | Vista de navegación | 53 | 10.4 | Configuración del idioma de manejo | 91 |
| 8.3.3 | Vista de edición | 55 | 10.5 | Inicialización del instrumento de medición | 92 |
| 8.3.4 | Elementos de configuración | 57 | 10.6 | Configuración del equipo | 92 |
| 8.3.5 | Apertura del menú contextual | 57 | 10.6.1 | Definición del nombre de etiqueta (TAG) | 94 |
| 8.3.6 | Navegar y seleccionar de una lista | 59 | 10.6.2 | Visualización de la interfaz de comunicaciones | 94 |
| 8.3.7 | Llamada directa al parámetro | 59 | 10.6.3 | Ajuste de las unidades del sistema | 96 |
| 8.3.8 | Llamada del texto de ayuda | 60 | 10.6.4 | Selección y caracterización del producto | 99 |
| 8.3.9 | Modificación de parámetros | 61 | 10.6.5 | Configuración de las entradas analógicas | 100 |
| 8.3.10 | Roles de usuario y autorización de acceso correspondiente | 61 | 10.6.6 | Visualización de la configuración de E/S | 103 |
| 8.3.11 | Desactivación de la protección contra escritura mediante código de acceso | 62 | 10.6.7 | Configuración de la entrada de corriente | 104 |
| 8.3.12 | Activación y desactivación del bloqueo de teclado | 62 | 10.6.8 | Para configurar la entrada de estado | 105 |
| 8.4 | Acceso al menú de configuración a través del navegador de internet | 62 | 10.6.9 | Configuración de la salida de corriente | 106 |
| 8.4.1 | Elección de funciones | 62 | 10.6.10 | Configuración de la salida de pulsos/frecuencia/conmutación | 111 |
| 8.4.2 | Requisitos | 63 | 10.6.11 | Configuración de la salida de relé | 119 |
| 8.4.3 | Conexión del equipo | 64 | 10.6.12 | Configurar el indicador local | 122 |
| 8.4.4 | Registro inicial | 67 | 10.6.13 | Configurar la supresión de caudal residual | 126 |
| 8.4.5 | Interfaz de usuario | 68 | 10.6.14 | Detección de tubería parcialmente llena | 127 |
| 8.4.6 | Inhabilitación del servidor web | 69 | 10.7 | Ajustes avanzados | 128 |
| 8.4.7 | Cerrar sesión | 69 | 10.7.1 | Uso del parámetro para introducir el código de acceso | 129 |
| 8.5 | Configuración a través de la aplicación SmartBlue | 70 | 10.7.2 | Variables de proceso calculadas | 129 |
| 8.6 | Acceso al menú de configuración a través del software de configuración | 71 | 10.7.3 | Ejecución de un ajuste del sensor | 131 |
| 8.6.1 | Conexión del software de configuración | 72 | 10.7.4 | Configurar el totalizador | 134 |
| 8.6.2 | FieldCare | 74 | 10.7.5 | Ejecución de configuraciones adicionales del indicador | 137 |
| 8.6.3 | DeviceCare | 75 | 10.7.6 | Configuración WLAN | 143 |
| 8.6.4 | SIMATIC PDM | 75 | 10.7.7 | Software de aplicación para la medición de la viscosidad | 146 |
| 9 | Integración en el sistema | 76 | 10.7.8 | Paquete de aplicación "Medición de concentración" | 146 |
| 9.1 | Visión general de los ficheros de descripción del equipo | 76 | 10.7.9 | Paquete de aplicación "Petróleo" | 146 |
| 9.1.1 | Datos sobre la versión actual del equipo | 76 | 10.7.10 | Paquete de aplicación Heartbeat Technology | 146 |
| 9.1.2 | Software de configuración | 76 | 10.7.11 | Gestión de la configuración | 146 |
| 9.2 | Fichero maestro del equipo (GSD) | 76 | 10.7.12 | Utilización de parámetros para la administración del equipo | 147 |
| 9.2.1 | Nombre del fichero maestro del equipo (GSD) específico del fabricante | 77 | 10.8 | Simulation | 149 |
| 9.2.2 | Nombre del fichero maestro del equipo (GSD) del perfil de PA | 77 | 10.9 | Protección de los ajustes contra el acceso no autorizado | 152 |
| 9.3 | Transmisión cíclica de datos | 78 | 10.9.1 | Protección contra escritura mediante código de acceso | 153 |
| 9.3.1 | Visión general de los módulos | 78 | 10.9.2 | Protección contra escritura mediante interruptor de protección contra escritura | 154 |
| 9.3.2 | Descripción de los módulos | 79 | | | |
| 9.3.3 | Codificación de estado | 88 | | | |
| 9.3.4 | Ajuste de fábrica | 89 | | | |
| 9.4 | Redundancia del sistema S2 | 90 | | | |
| 10 | Puesta en marcha | 91 | | | |
| 10.1 | Comprobaciones tras la instalación y comprobaciones tras la conexión | 91 | | | |

| | | | |
|---|------------|--|------------|
| 11 Manejo | 156 | 12.11 Reinicio del equipo | 253 |
| 11.1 Lectura del estado de bloqueo del equipo ... | 156 | 12.11.1 Alcance de las funciones de | |
| 11.2 Ajuste del idioma de configuración | 156 | Parámetro "Resetear dispositivo" | 253 |
| 11.3 Configurar el indicador | 156 | 12.12 Información del equipo | 253 |
| 11.4 Lectura de los valores medidos | 156 | 12.13 Historial del firmware | 255 |
| 11.4.1 Submenú "Variables medidas" | 157 | 13 Mantenimiento | 256 |
| 11.4.2 Totalizador | 159 | 13.1 Trabajos de mantenimiento | 256 |
| 11.4.3 Submenú "Valores de entrada" | 160 | 13.1.1 Limpieza | 256 |
| 11.4.4 Valores de salida | 161 | 13.2 Equipos de medición y ensayo | 256 |
| 11.5 Adaptar el instrumento de medición a las | | 13.3 Servicios de mantenimiento | 256 |
| condiciones de proceso | 163 | 14 Reparación | 257 |
| 11.6 Ejecución de un reinicio del totalizador | 164 | 14.1 Observaciones generales | 257 |
| 11.6.1 Alcance funcional del Parámetro | | 14.1.1 Enfoque para reparaciones y | |
| "Control contador totalizador" | 164 | conversiones | 257 |
| 11.6.2 Rango de funciones de Parámetro | | 14.1.2 Observaciones sobre reparaciones y | |
| "Resetear todos los totalizadores" ... | 165 | conversiones | 257 |
| 11.7 Visualización del historial de valores | | 14.2 Piezas de repuesto | 257 |
| medidos | 165 | 14.3 Servicios de reparación | 257 |
| 11.8 Gestor de la fracción de gas | 169 | 14.4 Devoluciones | 257 |
| 11.8.1 Submenú "Modo de medición" | 169 | 14.5 Eliminación | 258 |
| 11.8.2 Submenú "Índice del producto" | 171 | 14.5.1 Retirada del instrumento de | |
| 12 Diagnóstico y localización y | | medición | 258 |
| resolución de fallos | 172 | 14.5.2 Eliminación del instrumento de | |
| 12.1 Localización y resolución de fallos en general | 172 | medición | 258 |
| 12.2 Información de diagnóstico mediante LED .. | 174 | 15 Accesorios | 259 |
| 12.2.1 Transmisor | 174 | 15.1 Accesorios específicos del equipo | 259 |
| 12.3 Información de diagnóstico en el indicador | | 15.1.1 Para el transmisor | 259 |
| local | 176 | 15.1.2 Para el sensor | 260 |
| 12.3.1 Mensaje de diagnóstico | 176 | 15.2 Accesorios específicos de comunicación | 260 |
| 12.3.2 Acceso a soluciones | 178 | 15.3 Accesorios específicos de servicio | 261 |
| 12.4 Información de diagnóstico en el navegador | | 15.4 Componentes del sistema | 261 |
| web | 178 | 16 Datos técnicos | 263 |
| 12.4.1 Opciones de diagnóstico | 178 | 16.1 Aplicación | 263 |
| 12.4.2 Acceso a soluciones | 179 | 16.2 Funcionamiento y diseño del sistema | 263 |
| 12.5 Información de diagnóstico en FieldCare o | | 16.3 Entrada | 264 |
| DeviceCare | 180 | 16.4 Salida | 266 |
| 12.5.1 Opciones de diagnóstico | 180 | 16.5 Alimentación | 272 |
| 12.5.2 Acceder a información acerca de | | 16.6 Características de funcionamiento | 273 |
| medidas de subsanación | 180 | 16.7 Instalación | 277 |
| 12.6 Adaptación de la información de diagnóstico | 181 | 16.8 Entorno | 277 |
| 12.6.1 Adaptación del comportamiento de | | 16.9 Proceso | 278 |
| diagnóstico | 181 | 16.10 Estructura mecánica | 281 |
| 12.7 Visión general de la información de | | 16.11 Interfaz de usuario | 284 |
| diagnóstico | 182 | 16.12 Certificados y homologaciones | 289 |
| 12.7.1 Diagnóstico del sensor | 183 | 16.13 Paquetes de aplicaciones | 292 |
| 12.7.2 Diagnóstico de la electrónica | 195 | 16.14 Accesorios | 293 |
| 12.7.3 Diagnóstico de la configuración | 223 | 16.15 Documentación | 293 |
| 12.7.4 Diagnóstico del proceso | 234 | Índice alfabético | 296 |
| 12.8 Eventos de diagnóstico pendientes | 249 | | |
| 12.9 Lista de diagnóstico | 250 | | |
| 12.10 Libro de registro de eventos | 250 | | |
| 12.10.1 Lectura del libro de registro de | | | |
| eventos | 250 | | |
| 12.10.2 Filtrar el libro de registro de eventos | 251 | | |
| 12.10.3 Visión general sobre eventos de | | | |
| información | 251 | | |

1 Sobre este documento

1.1 Finalidad del documento

El presente manual de instrucciones contiene toda la información que se necesita durante las distintas fases del ciclo de vida del equipo: desde la identificación del producto, la recepción de material y su almacenamiento, hasta la instalación, la conexión, la configuración y la puesta en marcha, pasando por la localización y resolución de fallos, el mantenimiento y la eliminación de residuos.

1.2 Símbolos

1.2.1 Símbolos de seguridad

PELIGRO

Este símbolo le advierte de una situación peligrosa. Si no se evita dicha situación, se producirán lesiones graves o mortales.

ADVERTENCIA

Este símbolo le advierte de una situación potencialmente peligrosa. Si no se evita dicha situación, pueden producirse lesiones graves o incluso mortales.





ATENCIÓN

Este símbolo le advierte de una situación potencialmente peligrosa. Si no se evita dicha situación, pueden producirse daños menores o de gravedad media.

AVISO

Este símbolo le advierte de una situación potencialmente nociva. Si no se evita dicha situación, se pueden producir daños en el producto o en sus alrededores.



1.2.2 Símbolos eléctricos

| Símbolo | Significado |
|---|---|
|  | Corriente continua |
|  | Corriente alterna |
|  | Corriente continua y corriente alterna |
|  | Conexión a tierra Borne de tierra que, por lo que se refiere al operador, está conectado con tierra mediante un sistema de puesta a tierra. |
|  | Tierra de protección (PE) Bornes de tierra que se deben conectar a tierra antes de establecer cualquier otra conexión. Los bornes de tierra están situados tanto en el interior como en el exterior del equipo: <ul style="list-style-type: none"> ▪ Borne de tierra interior: conecta la tierra de protección a la red principal. ▪ Borne de tierra exterior: conecta el equipo al sistema de puesta a tierra de la planta. |

1.2.3 Símbolos específicos de comunicación

| Símbolo | Significado |
|---|---|
|  | Red de área local inalámbrica (WLAN) Comunicación a través de una red de área local inalámbrica |
|  | LED LED apagado. |
|  | LED LED encendido. |
|  | LED LED parpadeando. |

1.2.4 Símbolos de herramientas

| Símbolo | Significado |
|---|------------------------------|
|  | Destornillador de hoja plana |
|  | Llave Allen |
|  | Llave fija |

1.2.5 Símbolos para determinados tipos de información

| Símbolo | Significado |
|---|---|
|  | Admisible Procedimientos, procesos o acciones que están permitidos. |
|  | Preferible Procedimientos, procesos o acciones que son preferibles. |
|  | Prohibido Procedimientos, procesos o acciones que están prohibidos. |
|  | Sugerencia Señala la información adicional. |
|  | Referencia a documentación |
|  | Referencia a página |
|  | Referencia a gráfico |
|  | Nota o paso individual que se debe tener en cuenta |
|  | Serie de pasos |
|  | Resultado de un paso |
|  | Ayuda en caso de problemas |
|  | Inspección visual |

1.2.6 Símbolos en gráficos

| Símbolo | Significado |
|---|--------------------------------------|
| 1, 2, 3,... | Números de elemento |
| 1, 2, 3,... | Serie de pasos |
| A, B, C,... | Vistas |
| A-A, B-B, C-C,... | Secciones |
|  | Área de peligro |
|  | Área segura (área exenta de peligro) |
|  | Sentido de flujo |

1.3 Documentación

 Para obtener una visión general del alcance de la documentación técnica asociada, véase lo siguiente:

- *Device Viewer* (www.endress.com/deviceviewer): Introduzca el número de serie que figura en la placa de identificación
- *Endress+Hauser Operations App*: Introduzca el número de serie que figura en la placa de identificación o escanee el código matricial de la placa de identificación.

Según la versión del equipo, los tipos de documento siguientes están disponibles en el área de descargas del sitio web de Endress+Hauser (www.endress.com/downloads):

| Tipo de documento | Finalidad y contenido del documento |
|---|--|
| Información técnica (TI) | Ayuda para la planificación de su equipo El documento contiene todos los datos técnicos del equipo y proporciona una visión general de los accesorios y demás productos que se pueden pedir para el equipo. |
| Manual de instrucciones abreviado (KA) | Guía para obtener rápidamente el primer valor medido El manual de instrucciones abreviado contiene toda la información imprescindible desde la recepción de material hasta la puesta en marcha inicial. |
| Manual de instrucciones (BA) | Su documento de referencia El presente manual de instrucciones contiene toda la información que se necesita durante las distintas fases del ciclo de vida del equipo: desde la identificación del producto, la recepción de material y su almacenamiento, hasta el montaje, la conexión, la configuración y la puesta en marcha, incluidas las tareas de localización y resolución de fallos, mantenimiento y desguace del equipo. |
| Descripción de los parámetros del equipo (GP) | Referencia para sus parámetros El documento proporciona una explicación en detalle de cada parámetro individual. Las descripciones están dirigidas a personas que trabajen con el equipo a lo largo de todo su ciclo de vida y lleven a cabo configuraciones específicas. |
| Instrucciones de seguridad (XA) | Según la homologación, junto con el equipo también se entregan las instrucciones de seguridad para equipos eléctricos en áreas de peligro. Estas son parte integral del manual de instrucciones.  En la placa de identificación se indican las instrucciones de seguridad (XA) aplicables para el equipo. |
| Documentación complementaria según equipo (SD/FY) | Siga siempre de forma estricta las instrucciones que se proporcionan en la documentación suplementaria relevante. La documentación suplementaria es una parte constituyente de la documentación del equipo. |

1.4 Marcas registradas

Ethernet-APL™

Marca registrada de PROFIBUS Nutzerorganisation e.V. (PROFIBUS User Organization), Karlsruhe, Alemania

TRI-CLAMP®

Marca registrada de Ladish & Co., Inc., Kenosha, EUA

2 Instrucciones de seguridad

2.1 Requisitos que debe cumplir el personal

El personal para las tareas de instalación, puesta en marcha, diagnósticos y mantenimiento debe cumplir los siguientes requisitos:

- ▶ El personal especializado cualificado y formado debe disponer de la cualificación correspondiente para esta función y tarea específicas.
- ▶ Deben tener la autorización del jefe/dueño de la planta.
- ▶ Deben estar familiarizados con las normas y reglamentos nacionales.
- ▶ Antes de comenzar con el trabajo, se debe leer y entender las instrucciones contenidas en el manual y la documentación complementaria, así como en los certificados (según cada aplicación).
- ▶ Debe seguir las instrucciones y satisfacer las condiciones básicas.

Los operarios deben satisfacer los siguientes requisitos:

- ▶ Haber recibido la formación apropiada y disponer de la autorización por parte del explotador/proprietario de la planta para ejercer dichas tareas.
- ▶ Seguir las instrucciones del presente manual.

2.2 Uso previsto

Aplicación y productos

El instrumento de medición descrito en el presente manual está destinado exclusivamente a la medición de flujo de líquidos.

Según la versión pedida, el instrumento de medición también puede medir productos potencialmente explosivos, inflamables, venenosos y oxidantes.

Los instrumentos de medición para el uso en áreas de peligro, en aplicaciones higiénicas o en aplicaciones en las que la presión suponga un riesgo aumentado cuentan con un etiquetado especial en la placa de identificación.

Para asegurar que el instrumento de medición se mantenga en las condiciones apropiadas durante su tiempo de funcionamiento:

- ▶ Use el instrumento de medición solo si se cumplen plenamente los datos que figuran en la placa de identificación y las condiciones generales recogidas en el manual y en la documentación suplementaria.
- ▶ Use la placa de identificación para comprobar si el equipo pedido resulta admisible para el uso previsto en el área de peligro (p. ej., protección contra explosiones, seguridad de depósitos a presión).
- ▶ Use el instrumento de medición exclusivamente para productos contra los cuales los materiales de las partes en contacto con el proceso sean suficientemente resistentes.
- ▶ Manténgase en los rangos de presión y temperatura especificados.
- ▶ La temperatura ambiente se debe mantener dentro del rango especificado.
- ▶ Proteja el instrumento de medición de manera permanente contra la corrosión debida a efectos ambientales.

Uso incorrecto

Utilizar el equipo para un fin distinto del uso previsto puede poner en riesgo la seguridad. El fabricante no es responsable de los daños causados por una utilización inapropiada o distinta del uso previsto.

⚠️ ADVERTENCIA

Peligro de rotura debido a fluidos corrosivos o abrasivos y a las condiciones ambientales.

- ▶ Verifique la compatibilidad del fluido del proceso con el material del sensor.
- ▶ Compruebe la resistencia de todos los materiales de las partes en contacto con el producto durante el proceso.
- ▶ Manténgase en los rangos de presión y temperatura especificados.

AVISO

Verificación en casos límite:

- ▶ En los casos de que el fluido sea especial o un producto de limpieza, Endress+Hauser proporcionará gustosamente asistencia en la verificación de la resistencia a la corrosión de los materiales en contacto con el fluido, pero no proporcionará ninguna garantía ni asumirá ninguna responsabilidad al respecto debido a que pequeñas variaciones en la temperatura, concentración o nivel de contaminación en el proceso pueden alterar las propiedades de resistencia a la corrosión.

Riesgos residuales

⚠️ ADVERTENCIA

¡Riesgo de quemaduras por calor o frío! El uso de productos y sistemas electrónicos con temperaturas altas o bajas puede provocar que algunas superficies del equipo estén muy calientes o muy frías.

- ▶ Instale protección contra contacto adecuada.

2.3 Seguridad en el puesto de trabajo

Para trabajar en y con el equipo:

- ▶ Use los equipos de protección individual requeridos conforme a las normas federales/nacionales.

2.4 Funcionamiento seguro

Daños en el equipo.

- ▶ Haga funcionar el equipo únicamente si este se encuentra en un estado técnico apropiado y funciona de forma segura.
- ▶ El operario es responsable del funcionamiento sin interferencias del equipo.

Modificaciones del equipo

No está permitido efectuar modificaciones en el equipo sin autorización, ya que pueden dar lugar a riesgos imprevisibles.

- ▶ No obstante, si se necesita llevar a cabo alguna modificación, esta se debe consultar con el fabricante.

Reparación

Para asegurar el funcionamiento seguro y la fiabilidad:

- ▶ Lleve a cabo únicamente las reparaciones del equipo que estén permitidas expresamente.
- ▶ Tenga en cuenta las normas federales/nacionales relativas a las reparaciones de equipos eléctricos.
- ▶ Utilice únicamente piezas de repuesto y accesorios originales.

2.5 Seguridad del producto

Este equipo de última generación está diseñado y probado de acuerdo a las buenas prácticas de ingeniería para satisfacer las normas de funcionamiento seguro. Ha salido de fábrica en estado seguro para el funcionamiento.

Cumple las normas de seguridad y los requisitos legales pertinentes. También cumple las directivas de la UE que se enumeran en la Declaración UE de conformidad específica del equipo. El fabricante lo confirma dotando el equipo con la marca CE.

2.6 Seguridad informática

La garantía del fabricante solo es válida si el producto se instala y se usa tal como se describe en el manual de instrucciones. El producto está dotado de mecanismos de seguridad que lo protegen contra modificaciones involuntarias en los ajustes.

El explotador, de conformidad con sus normas de seguridad, debe implementar medidas de seguridad informática que proporcionen protección adicional tanto al producto como a la transmisión de datos asociada.

2.7 Seguridad informática específica del equipo

El equipo ofrece un abanico de funciones específicas de asistencia para que el operador pueda tomar medidas de protección. Estas funciones pueden ser configuradas por el usuario y garantizan una mayor seguridad durante el funcionamiento si se utilizan correctamente. La lista siguiente proporciona una visión general de las funciones más importantes:

| Función/interfaz | Ajuste de fábrica | Recomendación |
|---|-----------------------|--|
| Protección contra escritura mediante interruptor de protección contra escritura por hardware → 12 | Sin habilitar | Seguimiento individualizado conforme al análisis de riesgos |
| Código de acceso (también es aplicable para el inicio de sesión en el servidor web o para la conexión a FieldCare) → 13 | Sin habilitar (0000) | Asigne un código de acceso personalizado durante la puesta en marcha |
| WLAN (opción de pedido en el módulo del indicador) | Habilitado | Seguimiento individualizado conforme al análisis de riesgos |
| Modo de seguridad WLAN | Habilitado (WPA2-PSK) | No cambiar |
| Frase de contraseña de WLAN (Contraseña) → 13 | Número de serie | Asigne una frase de contraseña WLAN individual durante la puesta en marcha |
| Modo de WLAN | Punto de acceso | Seguimiento individualizado conforme al análisis de riesgos |
| Servidor web → 14 | Habilitado | Seguimiento individualizado conforme al análisis de riesgos |
| Interfaz de servicio CDI-RJ45 → 14 | Habilitado | - |

2.7.1 Protección del acceso mediante protección contra escritura por hardware

El acceso de escritura a los parámetros del equipo a través del indicador local, el navegador de internet o el software de configuración (p. ej., FieldCare o DeviceCare) se puede deshabilitar mediante un interruptor de protección contra escritura (microinterruptor en el

módulo del sistema electrónico principal). Cuando la protección contra escritura por hardware está habilitada, el único acceso posible a los parámetros es el de lectura.

La protección contra escritura por hardware está deshabilitada en el estado de suministro del equipo →  154.

2.7.2 Protección del acceso mediante una contraseña

Están disponibles contraseñas diferentes para proteger el acceso de escritura a los parámetros del equipo o acceso al equipo mediante la interfaz WLAN.

- **Código de acceso específico de usuario**
Proteja el acceso de escritura a los parámetros del equipo a través del indicador local, el navegador de internet o el software de configuración (p. ej., FieldCare o DeviceCare). La autorización de acceso se regula claramente mediante el uso de un código de acceso específico de usuario.
- **Frase de acceso WLAN**
La clave de red protege la conexión entre una unidad de configuración (p. ej., un portátil o tableta) y el equipo a través de la interfaz WLAN que se puede pedir como opción.
- **Modo de infraestructura**
Cuando se hace funcionar el equipo en modo de infraestructura, la frase de contraseña de WLAN se corresponde con la configurada en el lado del operador.

Código de acceso específico de usuario

Indicador local, navegador de internet y software de configuración (p. ej., FieldCare, DeviceCare)

- El acceso de escritura a los parámetros del equipo a través del indicador local, el navegador de internet o el software de configuración (p. ej., FieldCare o DeviceCare) se puede proteger con el código de acceso editable específico del usuario →  153.
- Cuando se entrega el equipo, este no dispone de un código de acceso; el valor predeterminado es 0000 (abierto).

Frase de acceso WLAN: Operación como punto de acceso a WLAN

La conexión entre una unidad operativa (por ejemplo ordenador portátil o tableta) y el equipo mediante la interfaz WLAN (→  73), que puede solicitarse como opción extra, está protegida mediante una clave de red. La autenticación de la clave de red cumple con el estándar IEEE 802.11.

En la entrega del equipo, la clave de red está predefinida según el equipo. Esta puede cambiarse mediante el Submenú **Configuración de WLAN** en el Parámetro **Frase de acceso WLAN** (→  145).

Modo de infraestructura

La conexión entre el equipo y el punto de acceso a la WLAN está protegida mediante un SSID y una frase de contraseña en el lado del sistema. Póngase en contacto con el administrador del sistema pertinente para acceder.

Observaciones generales sobre el uso de contraseñas

- El código de acceso y la clave de red suministradas junto con el equipo se deben cambiar durante la puesta en marcha por motivos de seguridad.
- Para definir y gestionar el código de acceso o clave de red, siga las normas habituales para la generación de una contraseña segura.
- El usuario es el responsable de gestionar y manejar con cuidado el código de acceso y la clave de red.
- Para obtener más información acerca de la configuración del código de acceso o sobre qué hacer, p. ej., si se pierde la contraseña, véase la sección "Protección contra escritura mediante código de acceso" →  153.

2.7.3 Acceso mediante servidor web

El servidor web integrado se puede usar para hacer funcionar el equipo y configurarlo a través de un navegador de internet por medio de Ethernet-APL, la interfaz de servicio (CDI-RJ45) o mediante una interfaz WLAN.

El servidor web está desactivado cuando se entrega el equipo. El servidor web se puede deshabilitar, si es necesario, por medio del Parámetro **Funcionalidad del servidor web** (p. ej., tras la puesta en marcha).

La información sobre el equipo y el estado puede ocultarse en la página de inicio de sesión. Ello impide el acceso no autorizado a la información.



Para obtener información detallada sobre los parámetros del equipo, consulte la descripción de los parámetros del equipo.

2.7.4 Acceso mediante interfaz de servicio (puerto 2): CDI-RJ45

El equipo se puede conectar a una red mediante la interfaz de servicio. Las funciones específicas de equipo garantizan la operación segura del equipo en una red.

Se recomienda tomar como referencia los estándares industriales correspondientes y las directrices definidas por comités de seguridad nacionales e internacionales, como IEC/ISA62443 o la IEEE. Esto incluye las medidas de seguridad organizativa como la asignación de autorización de acceso, así como medidas técnicas como la segmentación de red.



Para obtener información detallada sobre la conexión de transmisores con homologación Ex de, véase el documento aparte "Instrucciones de seguridad" (XA) correspondiente al equipo.

3 Descripción del producto

El equipo se compone de un transmisor y un sensor.

El equipo está disponible en una versión compacta:

El transmisor y el sensor forman una sola unidad mecánica.

3.1 Diseño del producto



1 Componentes importantes del instrumento de medición

- 1 Tapa del compartimento de conexiones
- 2 Módulo indicador
- 3 Caja del transmisor
- 4 Cubierta del compartimento de la electrónica
- 5 Sensor

A0029586

4 Recepción de material e identificación del producto

4.1 Recepción de material

A la recepción de la entrega:

1. Compruebe que el embalaje no presente daños.
 - ↳ Informe al fabricante inmediatamente de todos los daños.
No instale los componentes que estén dañados.
2. Use el albarán de entrega para comprobar el alcance del suministro.
3. Compare los datos de la placa de identificación con las especificaciones del pedido indicadas en el albarán de entrega.
4. Revise la documentación técnica y todos los demás documentos necesarios, p. ej., certificados, para asegurarse de que estén completos.

 Si no se satisface alguna de estas condiciones, póngase en contacto con el fabricante.

4.2 Identificación del producto

El equipo se puede identificar de las maneras siguientes:

- Placa de identificación
- Código de producto con información sobre las características del equipo en el albarán de entrega
- Introduzca los números de serie de las placas de identificación en el *Device Viewer* (www.endress.com/deviceviewer): Se muestra toda la información relativa al equipo.
- Introduzca los números de serie de las placas de identificación en la *Operations app* de Endress+Hauser o escanee el código DataMatrix de la placa de identificación con la *Operations app de Endress+Hauser*: se muestra toda la información relativa al equipo.

Para obtener una visión general del alcance de la documentación técnica asociada, véase lo siguiente:

- Las secciones "Documentación adicional estándar del equipo" y "Documentación suplementaria dependiente del equipo"
- El *Device Viewer*: Introduzca el número de serie que figura en la placa de identificación (www.endress.com/deviceviewer)
- La *Operations app de Endress+Hauser*: Introduzca el número de serie de la placa de identificación o escanee el código DataMatrix de la placa de identificación.

4.2.1 Placa de identificación del transmisor



A0058872

2 Ejemplo de una placa de identificación del transmisor

- 1 Fabricante/titular del certificado
- 2 Nombre del transmisor
- 3 Código de pedido
- 4 Número de serie (Ser. no.)
- 5 Código de pedido ampliado (Ext. ord. cd.)
- 6 Grado de protección
- 7 Espacio para homologaciones: uso en áreas de peligro
- 8 Datos de conexión eléctrica: entradas y salidas disponibles
- 9 Código matricial 2-D
- 10 Fecha de fabricación: año-mes
- 11 Número de documento de la documentación suplementaria relativa a la seguridad
- 12 Espacio para homologaciones y certificados: p. ej., marca CE y símbolo RCM
- 13 Espacio para el grado de protección del compartimento de conexiones y del sistema electrónico en caso de uso en áreas de peligro
- 14 Versión del firmware (FW) y revisión del equipo (Dev. Rev.) de fábrica
- 15 Espacio para información adicional en el caso de productos especiales
- 16 Rango de temperatura admisible para el cable
- 17 Temperatura ambiente admisible (T_a)
- 18 Información sobre prensaestopas para cable
- 19 Entradas y salidas disponibles, tensión de alimentación
- 20 Datos de la conexión eléctrica: tensión de alimentación

4.2.2 Placa de identificación del sensor

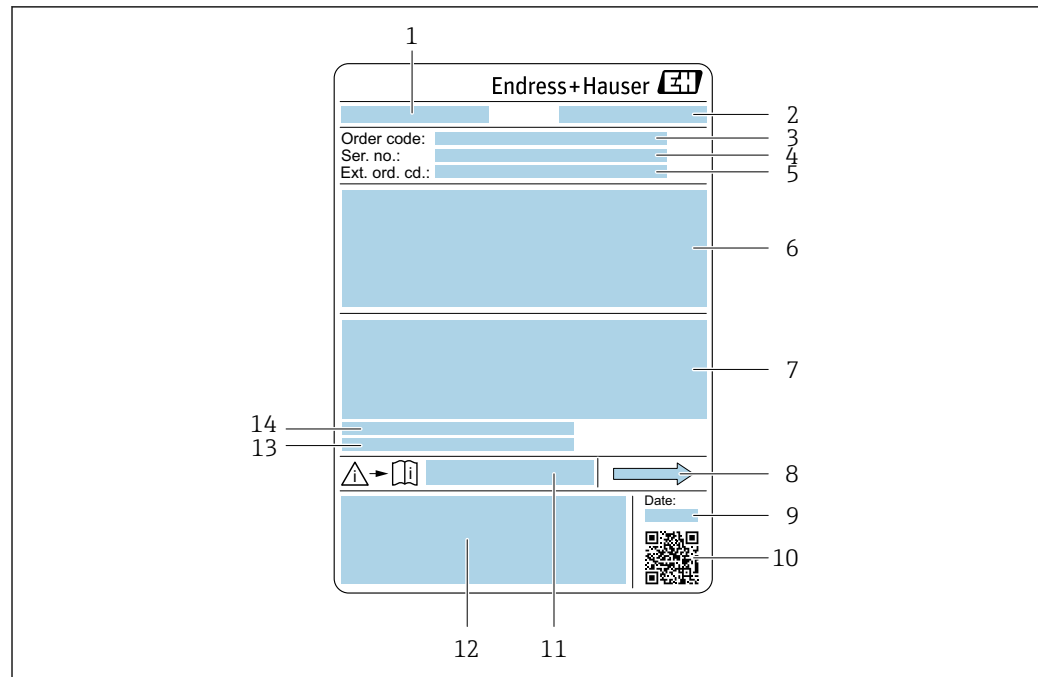

A0029199

3 Ejemplo de placa de identificación de un sensor

- 1 Nombre del sensor
- 2 Fabricante/titular del certificado
- 3 Código de pedido
- 4 Número de serie (Ser. no.)
- 5 Código de pedido ampliado (Ext. ord. cd.)
- 6 Diámetro nominal del sensor; diámetro nominal/presión nominal de la brida; presión de prueba del sensor; rango de temperatura del producto; material del tubo de medición y de la batería; información específica del sensor: p. ej., rango de presión de la caja del sensor, especificación de densidad de amplio rango (calibración de densidad especial)
- 7 Información relativa a la homologación de la protección contra explosiones, la Directiva sobre equipos a presión y el grado de protección
- 8 Dirección y sentido de flujo
- 9 Fecha de fabricación: año-mes
- 10 Código matricial 2-D
- 11 Número de documento de la documentación suplementaria relativa a la seguridad
- 12 Marca CE, símbolo RCM
- 13 Rugosidad superficial
- 14 Temperatura ambiente admisible (T_a)

i Código del equipo

Para volver a pedir el instrumento de medición se utiliza el código del equipo.

Código ampliado del equipo

- Comprende siempre el tipo de dispositivo (producto base) y las especificaciones básicas (características obligatorias).
- De las especificaciones opcionales (características opcionales), se enumeran únicamente las relacionadas con la seguridad y certificaciones del instrumento (p. ej., LA). Si se piden también otras especificaciones opcionales, éstas se indican de forma conjunta utilizando el símbolo # (p. ej., #LA#).
- Si las especificaciones opcionales del pedido no incluyen ninguna especificación relacionada con la seguridad o con certificaciones, entonces éstas se indican mediante el símbolo + (p. ej., XXXXXX-ABCDE+).

4.2.3 Símbolos en el equipo

| Símbolo | Significado |
|---|--|
|  | ¡ADVERTENCIA! Este símbolo le alerta de una situación peligrosa. Si no se evita dicha situación, pueden producirse lesiones graves o incluso mortales. Para consultar el tipo de peligro potencial y las medidas necesarias para evitarlo, véase la documentación del instrumento de medición. |
|  | Referencia a documentación Hace referencia a la documentación correspondiente del equipo. |
|  | Conexión a tierra de protección Terminal que se debe conectar a tierra antes de establecer cualquier otra conexión. |

5 Almacenamiento y transporte

5.1 Condiciones de almacenamiento

Tenga en cuenta las observaciones siguientes relativas al almacenamiento:

- ▶ Guarde el equipo en el embalaje original para asegurar su protección contra posibles golpes.
- ▶ No retire las cubiertas protectoras ni las capuchas de protección que se encuentren instaladas en las conexiones a proceso. Impiden que las superficies de estanqueidad sufran daños mecánicos y que la suciedad entre en el tubo de medición.
- ▶ Proteja el instrumento de la irradiación solar directa. Evite que las superficies se calienten más de lo admisible.
- ▶ Guarde el equipo en un lugar seco y sin polvo.
- ▶ No lo guarde en el exterior.

Temperatura de almacenamiento → 📄 277

5.2 Transporte del producto

Transporte el equipo dentro del embalaje original al punto de medición.

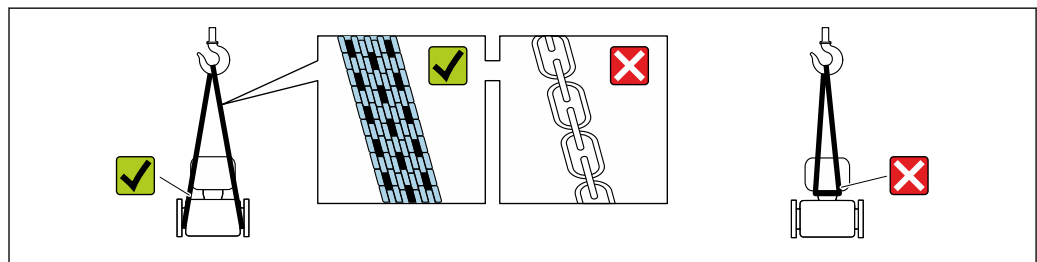

A0029252

- i** No extraiga las tapas o capuchones de protección de las conexión a proceso . Protegen las superficies de estanqueidad contra daños mecánicos y evitan que entre suciedad en el tubo de medición.

5.2.1 Equipos de medición sin orejetas para izar

⚠ ADVERTENCIA

El centro de gravedad del equipo de medición se encuentra en un punto que está por encima de los puntos de sujeción de las eslingas.

Riesgo de lesiones si el equipo de medición resbala o vuelca.

- ▶ Fije el equipo de medición para que no resbale o vuelque.
- ▶ Tenga en cuenta el peso especificado en el embalaje (etiqueta adhesiva).

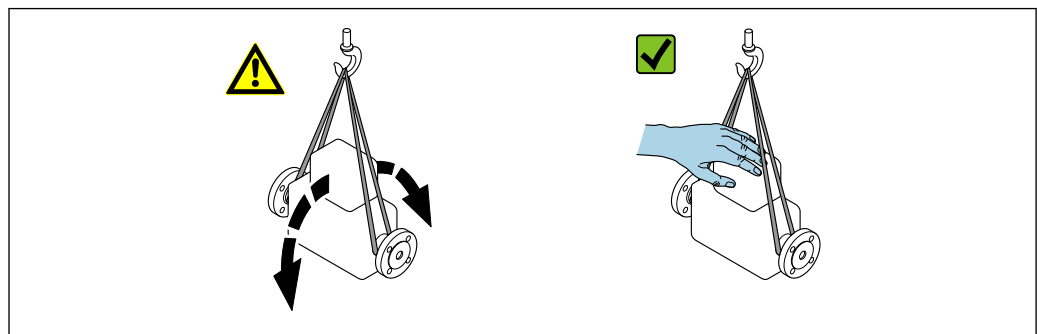

A0029214

5.2.2 Equipos de medición con orejetas para izar

⚠ ATENCIÓN

Instrucciones especiales para el transporte de equipos sin orejetas para izar

- ▶ Para el transporte del dispositivo, utilice únicamente las orejetas para izar dispuestas en el mismo o bien bridas .
- ▶ Es imprescindible que dicho dispositivo quede afianzado con por lo menos dos orejetas para izar.

5.2.3 Transporte con una horquilla elevadora

Si el transporte se efectúa en cajas de madera, la estructura del piso permite elevar las cajas longitudinalmente o por ambos lados mediante una horquilla elevadora.

5.3 Eliminación del embalaje

Todo el material del embalaje es ecológico y 100 % reciclable:

- Embalaje externo del equipo
 - Envoltura elástica fabricada con polímero según la directiva de la UE 2002/95/CE (RoHS)
- Envasado
 - Caja de madera según la normativa ISPM 15, confirmada por el logotipo de la IPPC
 - Caja de cartón de acuerdo con la Directiva Europea de Embalaje 94/62/CE, reciclabilidad confirmada por el símbolo de Resy
- Material de transporte y elementos de fijación
 - Paleta desechable de plástico
 - Flejes de plástico
 - Cinta adhesiva de plástico
- Material de relleno
 - Bloques de papel

6 Instalación

6.1 Requisitos de instalación

6.1.1 Posición de instalación

Lugar de montaje

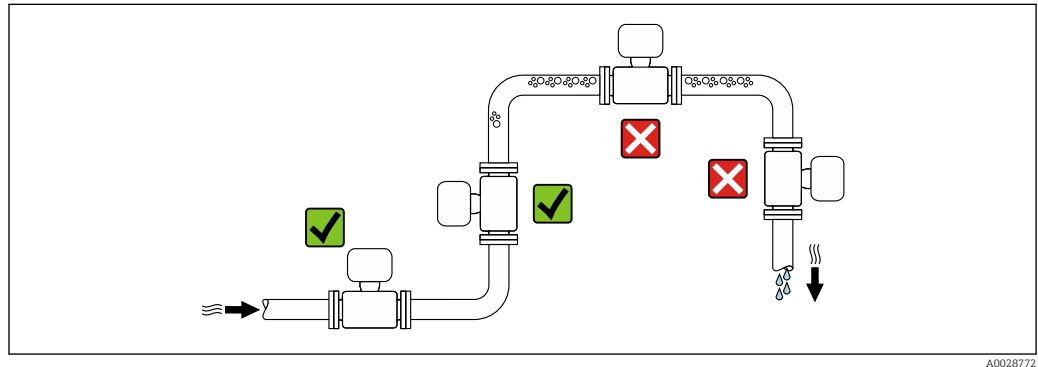

Para impedir que la formación de burbujas de gas en el tubo de medición provoque errores de medición, evite los lugares de instalación siguientes En el tubería:

- Punto más alto de una tubería
- Inmediatamente aguas arriba de una salida libre de tubería en una tubería bajante

Instalación en tuberías descendentes

Sin embargo, la sugerencia de instalación que se muestra seguidamente permite llevar a cabo la instalación en una tubería vertical abierta. Las estrangulaciones de la tubería o el uso de un orificio con una sección transversal menor que el diámetro nominal impiden que el sensor funcione en vacío durante el transcurso de la medición.

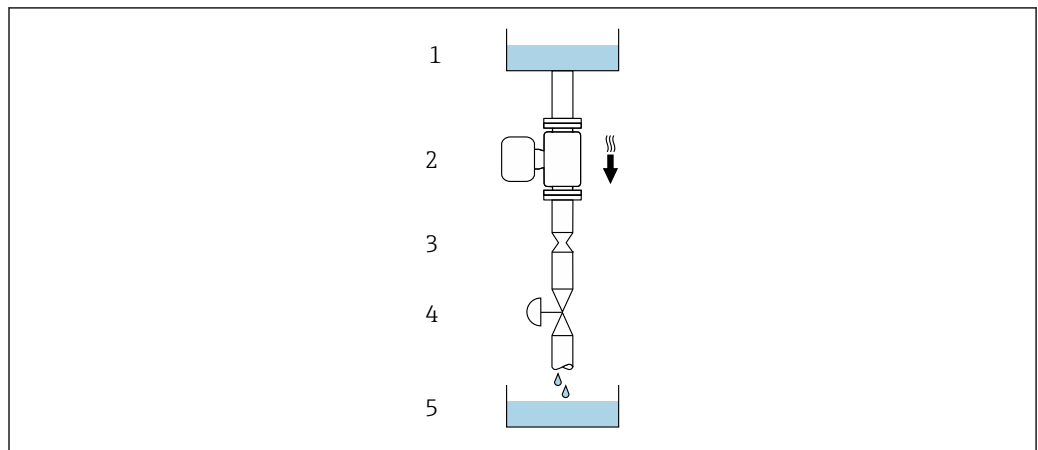



 4 Instalación en una tubería descendente (p. ej., para aplicaciones por lotes)

- 1 Depósito de suministro
- 2 Sensor
- 3 Placa perforada, estrangulación de la tubería
- 4 Válvula
- 5 Depósito de llenado

| DN/NPS | | Ø de la placa perforada, estrangulación de la tubería | |
|--------|-------|---|------|
| [mm] | [in] | [mm] | [in] |
| 8 | 3/8 | 6 | 0,24 |
| 15 | 1/2 | 10 | 0,40 |
| 25 | 1 | 14 | 0,55 |
| 40 | 1 1/2 | 22 | 0,87 |
| 50 | 2 | 28 | 1,10 |

Orientación

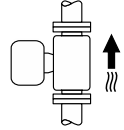
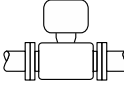
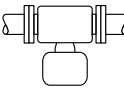
El sentido de la flecha que figura en la placa de identificación del sensor le ayuda a instalar el sensor conforme al sentido de flujo (sentido de circulación del producto por la tubería).

| Orientación | | | Recomendación |
|-------------|---|---|---|
| A | Orientación vertical |  A0015591 | ✓✓ ¹⁾ |
| B | Orientación horizontal, transmisor en la parte superior |  A0015589 | ✓✓ ²⁾ Excepción: → ☒ 5, ☒ 23 |
| C | Orientación horizontal, transmisor en la parte inferior |  A0015590 | ✓✓ ³⁾ Excepción: → ☒ 5, ☒ 23 |
| D | Orientación horizontal, transmisor en la parte lateral |  A0015592 | ✓✓ |

- 1) Se recomienda esta orientación para garantizar el autovaciado.
- 2) Las aplicaciones con temperaturas de proceso bajas pueden reducir la temperatura ambiente. A fin de mantener la temperatura ambiente mínima para el transmisor, se recomienda esta orientación.
- 3) Las aplicaciones con temperaturas de proceso elevadas pueden provocar un aumento de la temperatura ambiente. A fin de mantener la temperatura ambiente máxima para el transmisor, se recomienda esta orientación.

Si el sensor se instala en horizontal con un tubo de medición curvado, adapte la posición del sensor a las propiedades del producto.

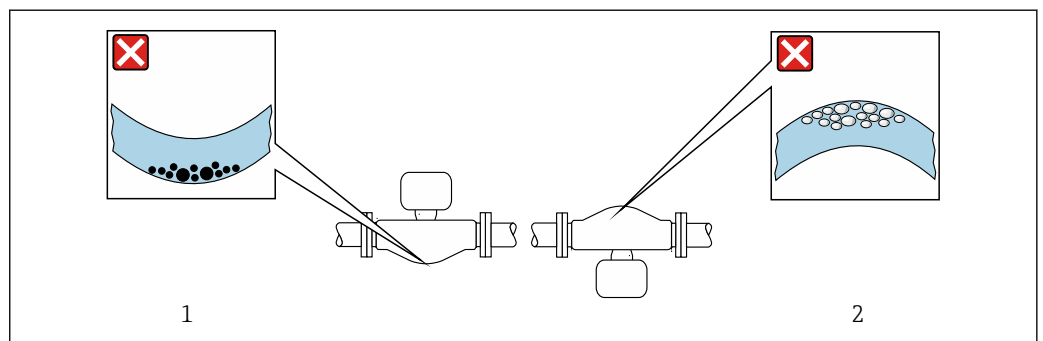

☒ 5 Orientación del sensor con tubo de medición curvado

- 1 Evite esta orientación para productos con sólidos en suspensión: Riesgo de acumulación de sólidos
- 2 Evite esta orientación para productos que contengan gas: Riesgo de acumulación de gas

Tramos rectos de entrada y salida

Los accesorios que crean turbulencia, como válvulas, codos o piezas en T, no requieren precauciones especiales mientras no se produzca cavitación → 24.

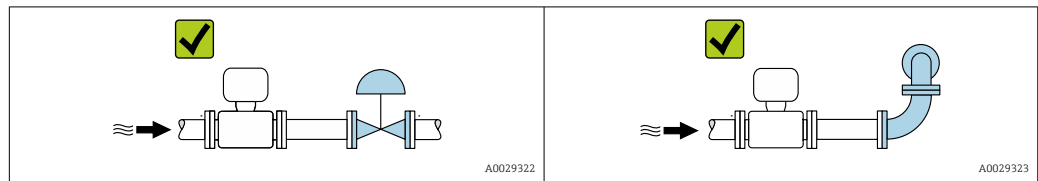

Medidas de instalación

 Las medidas y las longitudes instaladas del equipo se pueden consultar en el documento "Información técnica", sección "Estructura mecánica"

6.1.2 Requisitos ambientales y del proceso

Rango de temperatura ambiente

| | |
|--|---|
| Instrumento de medición | <ul style="list-style-type: none"> ▪ -40 ... +60 °C (-40 ... +140 °F) ▪ Código de pedido correspondiente a "Prueba, certificado", opción JP: -50 ... +60 °C (-58 ... +140 °F) |
| Legibilidad del indicador local | -20 ... +60 °C (-4 ... +140 °F) La legibilidad del indicador puede verse mermada fuera del rango de temperatura. |

 Influencia de la temperatura del producto en la temperatura ambiente → 278

- ▶ En caso de funcionamiento en el exterior:
Evite la luz solar directa, sobre todo en zonas climáticas cálidas.

 Puede solicitar una tapa de protección ambiental de Endress+Hauser. → 259.

Presión estática

Es importante que no se produzca ninguna cavitación o que no se difundan los gases que arrastra el líquido.

La cavitación se produce cuando la presión cae por debajo de la presión de vapor:

- En líquidos que tienen un punto de ebullición bajo (p. ej., hidrocarburos, disolventes, gases licuados)
- En líneas de succión
- ▶ Asegúrese de que la presión estática sea lo suficientemente elevada para evitar la cavitación y la liberación de gases.

Por esta razón, se recomiendan los siguientes lugares de montaje:

- En el punto más bajo de una tubería vertical
- En un punto aguas abajo de las bombas (sin riesgo de vacío)

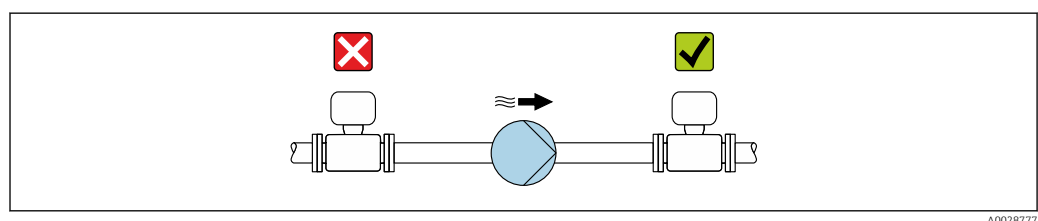

Aislamiento térmico

En el caso de algunos fluidos, es importante mantener el calor radiado del sensor al transmisor a un nivel bajo. Para conseguir el aislamiento requerido se puede usar una amplia gama de materiales.

Para aplicaciones con aislamiento térmico se recomiendan las siguientes versiones del equipo:

- Versión con cuello extendido para aislamiento:
Código de pedido correspondiente a "Opción de sensor", opción CG con una longitud del cuello prolongado de 105 mm (4,13 in).
- Versión de altas temperaturas:
Código de pedido correspondiente a "Material del tubo de medición", opción TD o TG con una longitud del cuello prolongado de 105 mm (4,13 in).

AVISO

Sobrecalentamiento del sistema electrónico debido al aislamiento térmico.

- ▶ Orientación recomendada: orientación horizontal, la caja del transmisor apunta hacia abajo.
- ▶ No aisle la caja del transmisor .
- ▶ Temperatura máxima admisible en el extremo inferior de la caja del transmisor: 80 °C (176 °F)
- ▶ Aislamiento térmico con cuello de extensión expuesto: Recomendamos no aislar el cuello de extensión para conseguir una disipación óptima del calor.

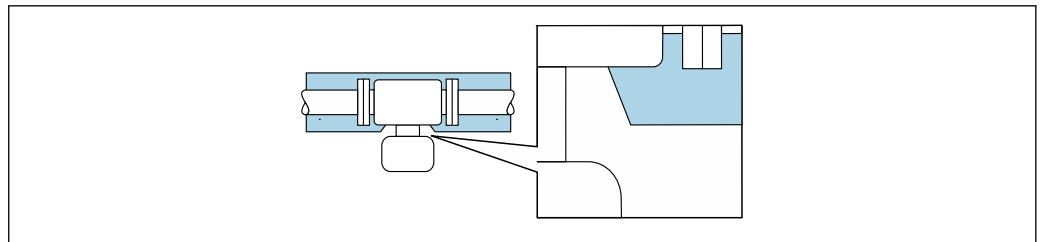

A0034391

6 Aislamiento térmico con cuello de extensión expuesto

Calentamiento

AVISO

El sistema electrónico se puede sobrecalentar si la temperatura ambiente es elevada.

- ▶ Tenga en cuenta la temperatura ambiente máxima admisible para el transmisor.
- ▶ Según la temperatura del producto, tenga en cuenta los requisitos relativos a la orientación del equipo.

AVISO

Riesgo de sobrecalentamiento por calefacción

- ▶ Tome las medidas adecuadas para asegurar que la temperatura en la parte inferior de la caja del transmisor no sea demasiado alta 80 °C (176 °F).
- ▶ Asegúrese de que hay suficiente convección en el cuello del transmisor.
- ▶ Asegúrese de que una parte lo suficientemente grande del cuello del transmisor se mantiene descubierta. La parte descubierta actúa como un radiador y protege el sistema electrónico contra un posible sobrecalentamiento o un exceso de refrigeración.
- ▶ Si va a utilizar el equipo en una zona con atmósferas potencialmente explosivas, observe la información indicada en el documento Ex del equipo. Para información detallada de las tablas de temperatura, véase la documentación separada titulada "Instrucciones de seguridad" (XA) para el equipo.
- ▶ Si no resulta posible evitar el sobrecalentamiento con un diseño adecuado del sistema, tenga en cuenta el comportamiento de los diagnósticos de proceso "830 Temperatura ambiente excesiva" y "832 Temperatura del sistema electrónico excesiva".

Opciones de calentamiento

Si un producto requiere que no se produzcan pérdidas de calor en el sensor, los usuarios pueden recurrir a las opciones de calentamiento siguientes:

- Calentamiento eléctrico, p. ej., con trazado eléctrico ¹⁾
- Mediante tuberías de agua caliente o vapor
- Mediante camisas calefactoras

Vibraciones

La elevada frecuencia de oscilación de los tubos de medición permite asegurar que las vibraciones de la planta no inciden sobre el buen funcionamiento del sistema de medición.

6.1.3 Instrucciones de instalación especiales

Drenabilidad

Cuando se instala verticalmente, el tubo de medición puede drenarse por completo y protegerse contra la acumulación de suciedad.

Si el sensor se instala en una línea horizontal, pueden utilizarse prensos excéntricos para asegurar la plena capacidad de drenaje. Si el sistema está inclinado siguiendo una pendiente, se puede utilizar el efecto de la gravedad a favor de la capacidad de drenaje. El sensor debe montarse en la posición correcta para asegurar la plena capacidad de drenaje en una línea horizontal. Existen unas marcas en el sensor que indican la posición de montaje correcta que optimiza la capacidad de drenaje.

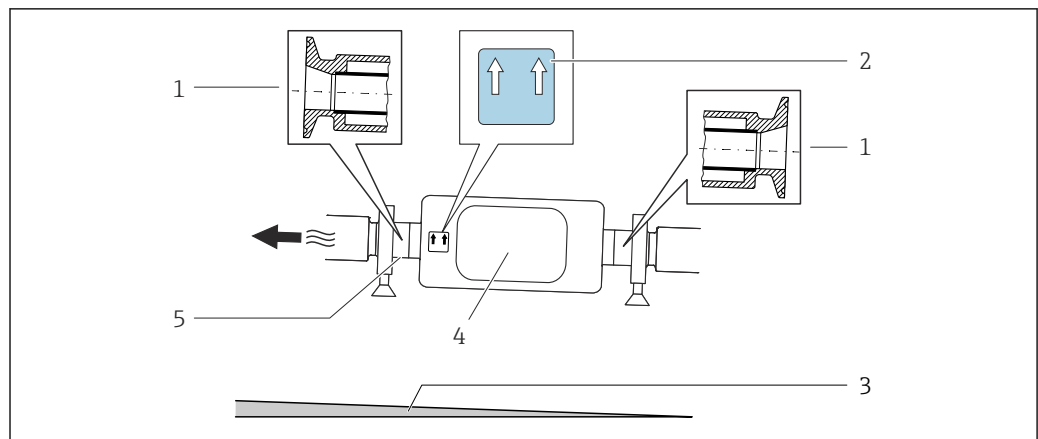

- 1 Conexión clamp excéntrica
- 2 La etiqueta 'This side up' indica el lado que debe quedar arriba
- 3 Para DN 8 a 25 (3/8 a 1"): gradiente: aprox. 2 ‰ o 21 mm/m (0,24 in/ft); para DN 40 a 50 (1½ a 2"): gradiente aprox. 2 ‰ o 35 mm/m (0,42 in/ft)
- 4 Transmisor
- 5 La línea en la parte inferior indica el punto más bajo de la conexión a proceso excéntrica.

Compatibilidad sanitaria

- i** Si se instala en aplicaciones higiénicas, consulte la información contenida en la sección "Certificados y homologaciones/compatibilidad sanitaria" → 289
- En el caso de equipos de medición con el código de producto para "Caja", opción B "Inoxidable, higiénica", para sellar la tapa del compartimento de conexiones, enrósquela con la fuerza de la mano y añádale otro giro de 45° (que corresponde a 15 Nm).

1) En general se recomienda el uso de trazados eléctricos paralelos (flujo bidireccional de la electricidad). Si es preciso usar un cable de calefacción de un solo hilo, se deben tener en cuenta ciertas consideraciones particulares. Se proporciona información adicional en el documento EA01339D "Instrucciones de instalación para sistemas de trazado térmico eléctrico".

Fijación con abrazadera de montaje en el caso de conexiones sanitarias

No hace falta dotar el sensor de un soporte adicional para que pueda funcionar. No obstante, si la instalación requiere un soporte adicional, debe tener en cuenta las siguientes dimensiones.

Utilice una abrazadera de montaje que incluya un revestimiento de protección entre la abrazadera y el instrumento de medición.

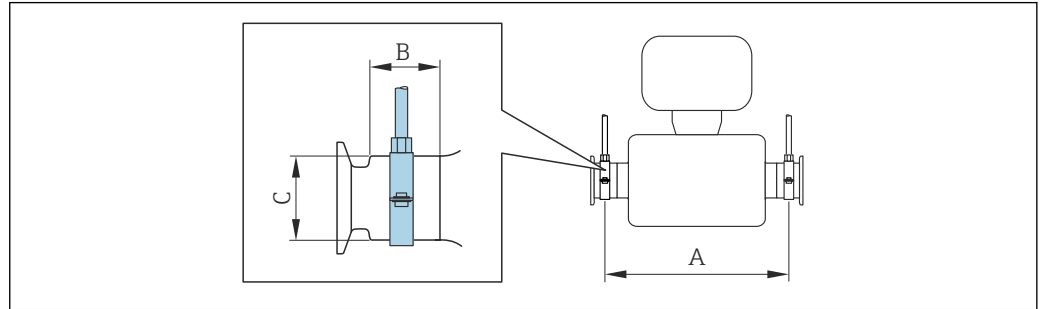

A0030298

| DN | | A | | B | | C | |
|------|-------|------|-------|------|------|------|------|
| [mm] | [in] | [mm] | [in] | [mm] | [in] | [mm] | [in] |
| 8 | 3/8 | 298 | 11,73 | 33 | 1,3 | 28 | 1,1 |
| 15 | 1/2 | 402 | 15,83 | 33 | 1,3 | 28 | 1,1 |
| 25 | 1 | 542 | 21,34 | 33 | 1,3 | 38 | 1,5 |
| 40 | 1 1/2 | 658 | 25,91 | 36,5 | 1,44 | 56 | 2,2 |
| 50 | 2 | 772 | 30,39 | 44,1 | 1,74 | 75 | 2,95 |

Verificación del punto cero y ajuste de cero

Todos los instrumentos de medición se calibran de conformidad con la tecnología de última generación. La calibración se lleva a cabo en condiciones de referencia → 273. Por ello, no suele ser necesario efectuar un ajuste de cero en campo.

La experiencia muestra que el ajuste de cero solo es recomendable en casos especiales:

- Para alcanzar la máxima precisión de medición incluso con caudales residuales.
- Cuando las condiciones del proceso o las condiciones de funcionamiento son extremas (p. ej., temperaturas de proceso muy altas o productos de viscosidad muy elevada).

i Para lograr la máxima precisión de medición posible con caudales residuales, la instalación debe proteger el sensor contra los esfuerzos mecánicos durante el funcionamiento.

Para obtener un punto cero representativo, asegúrese de que

- durante el ajuste no haya ningún flujo en el equipo
- las condiciones de proceso (p. ej., presión y temperatura) sean estables y representativas

Las operaciones de verificación y ajuste no se pueden llevar a cabo si se dan las condiciones de proceso siguientes:

- Bolsas de gas
Asegúrese de que el sistema se haya enjuagado lo suficiente con el producto. Repetir el enjuague puede ayudar a eliminar las bolsas de gas
- Circulación térmica
En caso de diferencias de temperatura (p. ej., entre la sección de entrada del tubo de medición y la de salida), se puede producir un flujo inducido aunque las válvulas estén cerradas debido a la circulación térmica en el equipo
- Fugas en las válvulas
Si las válvulas no son estancas a las fugas, el flujo no se impide lo suficiente cuando se determina el punto cero

Si no se pueden evitar estas condiciones, es recomendable conservar el ajuste de fábrica para el punto cero.

Cubierta protectora

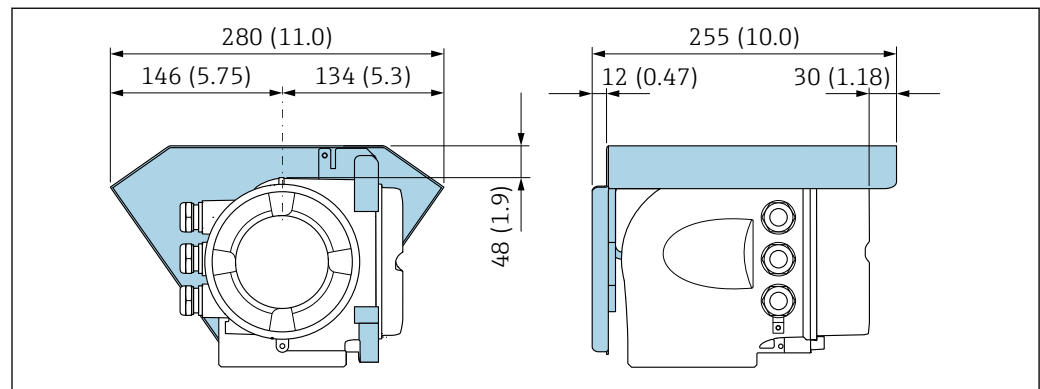

7 Unidad mm (in)

A0029553

6.2 Instalación del instrumento de medición

6.2.1 Herramientas necesarias

Para el sensor

Para bridas y otras conexiones a proceso: Use una herramienta de montaje adecuada.

6.2.2 Preparación del instrumento de medición

1. Retire todo el embalaje de transporte restante.
2. Retire las cubiertas protectoras o los capuchones de protección que tenga el sensor.
3. Retire la etiqueta adhesiva de la cubierta del compartimento del sistema electrónico.

6.2.3 Instalación del instrumento de medición

⚠ ADVERTENCIA

Peligro por sellado insuficiente del proceso.

- ▶ Asegúrese de los diámetros internos de las juntas sean mayores o iguales que los de las conexiones a proceso y las tuberías.
- ▶ Asegúrese de que las juntas y las superficies de estanqueidad estén limpias y no presenten daños.
- ▶ Asegure las juntas correctamente.

1. Asegúrese de que la dirección y el sentido indicados por la flecha que figura en la placa de identificación del sensor coincidan con la dirección y el sentido de flujo del producto.

2. Instale el instrumento de medición o gire la caja del transmisor de forma que las entradas de cable no señalen hacia arriba.

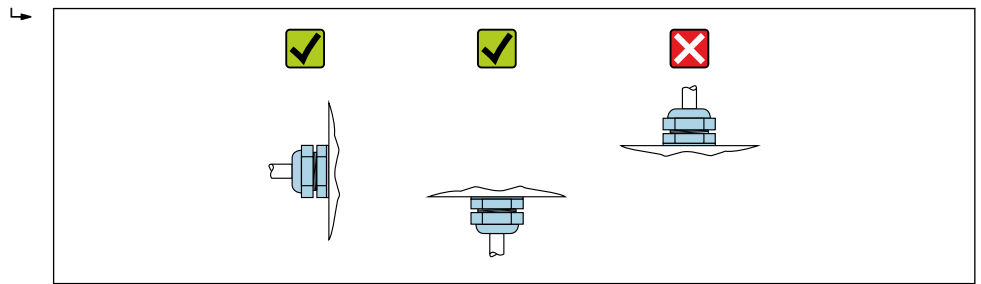

A0029263

6.2.4 Giro del cabezal del transmisor

La caja del transmisor se puede girar para facilitar el acceso al compartimento de conexiones o al módulo indicador.

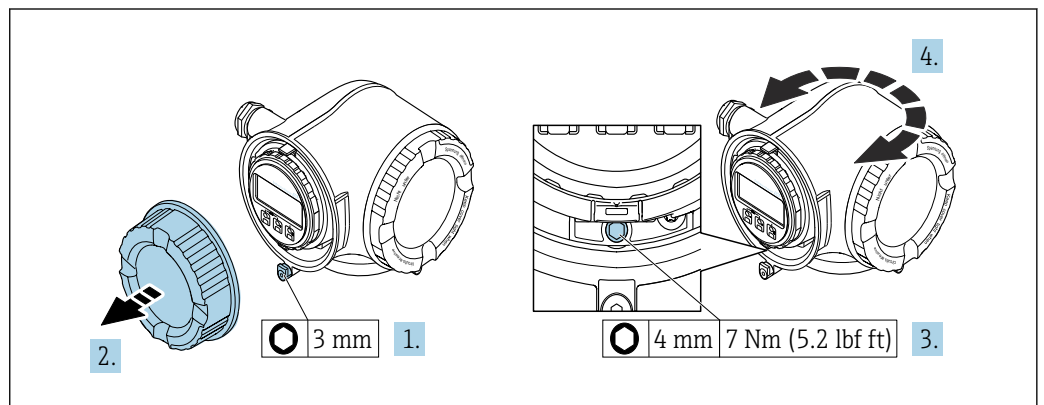

A0029993

8 Cabezal versión no Ex

1. Según la versión del equipo: afloje el tornillo de bloqueo de la tapa del compartimento de conexiones.
2. Desenrosque la tapa frontal del compartimento de conexiones.
3. Afloje el tornillo de fijación.
4. Gire el cabezal hasta la posición deseada.
5. Apriete el tornillo de fijación.
6. Enrosque la tapa frontal del compartimento de conexiones.
7. Según la versión del equipo: Acople la abrazadera de sujeción de la cubierta del compartimento de conexiones.

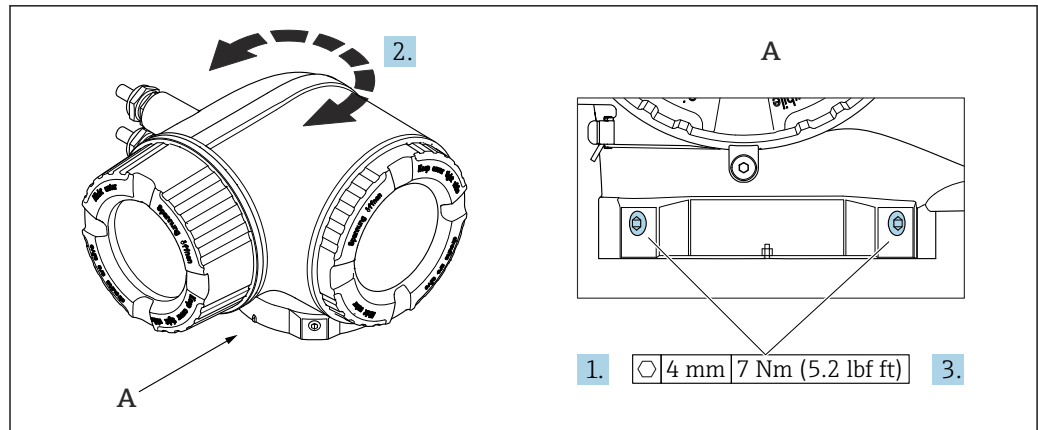

9 Caja Ex

1. Afloje los tornillos de fijación.
2. Gire la caja a la posición deseada.
3. Apriete los tornillos de fijación.

6.2.5 Giro del módulo indicador

El módulo indicador se puede girar a fin de optimizar su legibilidad y manejo.

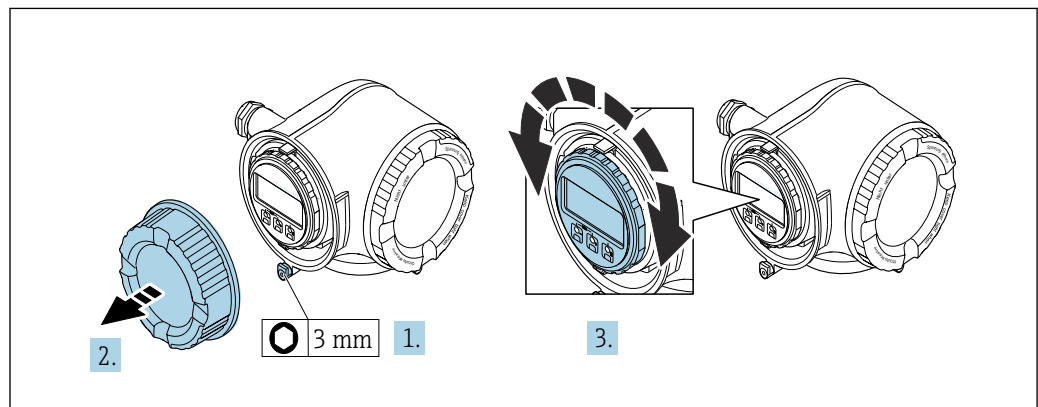

1. Según la versión del equipo: Afloje la abrazadera de sujeción de la cubierta del compartimento de conexiones.
2. Desenrosque la cubierta del compartimento de conexiones.
3. Gire el módulo indicador hasta alcanzar la posición deseada: máx. $8 \times 45^\circ$ en ambos sentidos.
4. Enrosque la cubierta del compartimento de conexiones.
5. Según la versión del equipo: Acople la abrazadera de sujeción de la cubierta del compartimento de conexiones.

6.3 Comprobaciones tras la instalación

| | |
|---|--------------------------|
| ¿El equipo está indemne? (inspección visual) | <input type="checkbox"/> |
| ¿El instrumento de medición se corresponde con las especificaciones del punto de medición? Por ejemplo: <ul style="list-style-type: none"> ▪ Temperatura de proceso → 278 ▪ Presión (consulte la sección "Rangos de presión-temperatura" del documento "Información técnica"). ▪ Temperatura ambiente ▪ Rango de medición | <input type="checkbox"/> |
| ¿Se ha seleccionado la orientación correcta para el sensor → 23? <ul style="list-style-type: none"> ▪ Según el tipo de sensor ▪ Conforme a la temperatura del producto ▪ Conforme a las propiedades del producto (liberación de gases, con sólidos en suspensión) | <input type="checkbox"/> |
| ¿La flecha del sensor concuerda con la dirección y sentido de flujo del producto? → 23? | <input type="checkbox"/> |
| ¿El nombre de la etiqueta (TAG) y el etiquetado son correctos (inspección visual)? | <input type="checkbox"/> |
| ¿El equipo cuenta con suficiente protección contra las precipitaciones y la luz solar directa? | <input type="checkbox"/> |
| ¿El tornillo de fijación y la abrazadera de sujeción están apretados de forma segura? | <input type="checkbox"/> |

7 Conexión eléctrica

ADVERTENCIA

¡Partes activas! Un trabajo incorrecto realizado en las conexiones eléctricas puede generar descargas eléctricas.

- ▶ Configure un equipo de desconexión (interruptor o disyuntor de potencia) para desconectar fácilmente el equipo de la tensión de alimentación.
- ▶ De manera adicional al fusible del equipo, incluya una unidad de protección contra sobrecorrientes de máx. 10 A en la instalación de la planta.

7.1 Seguridad eléctrica

De conformidad con los reglamentos nacionales aplicables.

7.2 Requisitos de conexión

7.2.1 Herramientas requeridas

- Para entradas de cable: utilice las herramientas correspondientes
- Para tornillo de bloqueo: llave Allen 3 mm
- Pelacables
- Si utiliza cables trenzados: alicates para el terminal de empalme
- Para extraer cables de terminales: destornillador de hoja plana ≤ 3 mm (0,12 in)

7.2.2 Requisitos de los cables de conexión

Los cables de conexión escogidos por el usuario deben cumplir los siguientes requisitos.

Cable de puesta a tierra de protección para el borne de tierra

Sección transversal del conductor < 6 mm² (10 AWG)

Las secciones transversales más grandes se pueden conectar utilizando un terminal de cable.

La impedancia de la puesta a tierra debe ser inferior a 2 Ω .

Rango de temperatura admisible

- Se deben respetar las normativas de instalación vigentes en el país de instalación.
- Los cables deben ser aptos para las temperaturas mínimas y máximas previstas.

Cable de alimentación (incl. el conductor para el borne de tierra interno)

Un cable de instalación estándar resulta suficiente.

Cable de señal

Entrada de corriente de 4 ... 20 mA

Un cable de instalación estándar es suficiente.

Salida de pulsos/frecuencia/conmutación

Un cable de instalación estándar es suficiente.

Salida de relé

Un cable de instalación estándar es suficiente.

Entrada de estado

Un cable de instalación estándar es suficiente.

Ethernet-APL

Cable apantallado de par trenzado. Se recomienda el cable de tipo A.

 Véase <https://www.profibus.com> "White paper Ethernet-APL"

Diámetro del cable

- Prensaestopas suministrados:
M20 × 1,5 con cable de \varnothing 6 ... 12 mm (0,24 ... 0,47 in)
- Terminales con carga por resorte: Adecuados para hilos e hilos con terminales de empalme.
Sección transversal del conductor 0,2 ... 2,5 mm² (24 ... 12 AWG)

Requisitos que debe cumplir el cable de conexión, módulo de indicación y configuración a distancia DKX001*Cable de conexión disponible opcionalmente*

El cable se suministra en función de la opción de pedido

- Código de producto del equipo de medición: código de producto **030** para "Indicador; operación", opción **O**
o
- Código de producto del equipo de medición: código de producto **030** para "Indicador; operación", opción **M**
y
- Código de producto para DKX001: código de producto **040** para "Cable", opción **A, B, D, E**

| | |
|---|---|
| Cable estándar | 2 × 2 × 0,34 mm ² (22 AWG) cable de PVC con blindaje común (2 pares, pares trenzados) |
| Resistencia a la llama | Conforme a DIN EN 60332-1-2 |
| Resistencia al aceite | Conforme a DIN EN 60811-2-1 |
| Apantallamiento | Trenza de cobre estañada, cubierta óptica ≥ 85 % |
| Capacitancia: conductor/ blindaje | ≤ 200 pF/m |
| L/R | ≤ 24 μH/Ω |
| Longitud del cable disponible | 5 m (15 ft)/10 m (35 ft)/20 m (65 ft)/30 m (100 ft) |
| Temperatura de funcionamiento continuo | Cuando está montado en una posición fija: -50 ... +105 °C (-58 ... +221 °F); cuando el cable se puede mover con libertad: -25 ... +105 °C (-13 ... +221 °F) |

Cable estándar - cable específico de cliente

El cable no se suministra junto con el equipo, por lo que debe proporcionarlo el cliente: Código de pedido correspondiente a DKX001: Código de pedido **040** para "Cable", opción **1** "Ninguno, proporcionado por el cliente, máx. 300 m"

Un cable estándar con los requisitos mínimos siguientes se puede usar como el cable de conexión, incluso en el área de peligro (Zona 2, Clase I, División 2 y Zona 1, Clase I, División 1):

| | |
|------------------------|---|
| Cable estándar | 4 hilos (2 pares); trenzados por pares con apantallamiento común, sección transversal mínima de los hilos 0,34 mm ² (22 AWG) |
| Apantallamiento | Trenza de cobre estañada, cubierta óptica ≥ 85 % |

| | |
|--|---|
| Impedancia del cable (par) | Mínimo 80 Ω |
| Longitud del cable | Máximo 300 m (1000 ft), impedancia máxima de lazo 20 Ω |
| Capacitancia: conductor/ blindaje | Máximo 1000 nF para Zona 1, Clase I, División 1 |
| L/R | Máximo 24 $\mu\text{H}/\Omega$ para Zona 1, Clase I, División 1 |

7.2.3 Asignación de terminales

Transmisor: tensión de alimentación, entrada/salidas

La asignación de terminales de las entradas y salidas depende de la versión de pedido individual del equipo. La asignación de terminales específica del equipo está documentada en una etiqueta adhesiva en la cubierta del terminal.

| Tensión de alimentación | | Entrada/salida 1 (Puerto 1) | | Entrada/salida 2 | | Entrada/salida 3 | | Interfaz de servicio (Puerto 2 ¹⁾) |
|--|-------|--------------------------------|--------|------------------|--------|------------------|--------|---|
| 1 (+) | 2 (-) | 26 (+) | 27 (-) | 24 (+) | 25 (-) | 22 (+) | 23 (-) | CDI-RJ45 |
| Asignación de terminales específica del equipo: etiqueta adhesiva en la cubierta del terminal. | | | | | | | | |

1) No hay comunicación PROFINET disponible en el puerto 2

i Asignación de terminales del módulo de indicación y configuración a distancia
→  41.

Para obtener información sobre la asignación de pines de los conectores del equipo, véase el Manual de instrucciones del equipo.

7.2.4 Conectores de equipo disponibles para Proline 300

i No se pueden utilizar los conectores en zonas con peligro de explosión.

Código de producto para "Entrada; salida 1", opción RB "PROFINET a través de Ethernet-APL"

| Código de producto para "Conexión eléctrica" | Entrada de cable/conexión | |
|---|---------------------------|---|
| | 2 | 3 |
| L, N, P, U | Conector M12×1 | - |

7.2.5 Asignación de pines del conector macho del equipo

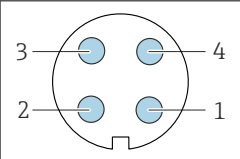
|  | Pin | Asignación | Codificación | Conector/ enchufe |
|---|---------------------------------|----------------------------|--------------|----------------------|
| | 1 | - de la señal Ethernet-APL | | |
| 2 | + de la señal Ethernet-APL | | | |
| 3 | Blindaje del cable ¹ | | | |
| 4 | No se utiliza | | | |
| Caja con conector metálico | Blindaje del cable | | | |
| ¹ Si se usa un blindaje de cable | | | | |

7.2.6 Preparación del equipo

AVISO

¡Estanqueidad insuficiente del cabezal!

Se puede comprometer la seguridad en el funcionamiento del equipo de medición.

► Utilice prensaestopas apropiados que correspondan al grado de protección.

1. Extraiga el tapón ciego, si lo hay.
2. Si el instrumento de medición se suministra sin prensaestopas: Provea por favor prensaestopas apropiados para los cables de conexión.
3. Si el instrumento de medición se suministra con prensaestopas: Respete las exigencias para cables de conexión .

7.3 Conexión del equipo

AVISO

Una conexión incorrecta compromete la seguridad eléctrica.

- ▶ Únicamente el personal especialista debidamente formado puede ejecutar los trabajos de conexión eléctrica.
- ▶ Tenga en cuenta los reglamentos y las normas de instalación de ámbito regional/nacional que sean aplicables.
- ▶ Cumpla las normas de seguridad en el puesto de trabajo vigentes en el lugar de instalación.
- ▶ Conecte siempre el cable de tierra de protección \ominus antes de conectar los demás cables.
- ▶ Si va a utilizar el equipo en una zona con atmósferas potencialmente explosivas, observe la información indicada en el documento Ex del equipo.

7.3.1 Conexión del transmisor

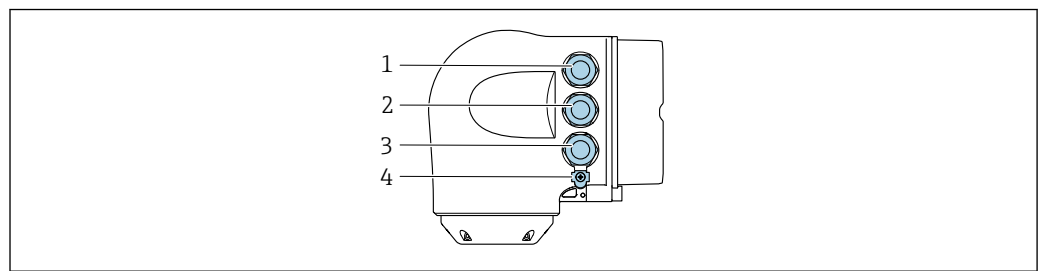

A0026781

- 1 *Conexión del terminal para tensión de alimentación*
- 2 *Conexión del terminal para la transmisión de señales, entrada/salida*
- 3 *Conexión del terminal para la transmisión de señales, entrada/salida o conexión del terminal para la conexión de red a través de la interfaz de servicio (CDI-RJ45); opcional: conexión para antena WLAN externa o módulo de indicación y configuración a distancia DKX001*
- 4 *Tierra de protección (PE)*

- i** Además de conectar el equipo mediante PROFINET a través de Ethernet-APL y las entradas/salidas disponibles, también hay disponible una opción de conexión adicional:
Integrar en una red mediante la interfase de servicio (CDI-RJ45) → 40.

Conexión del conector

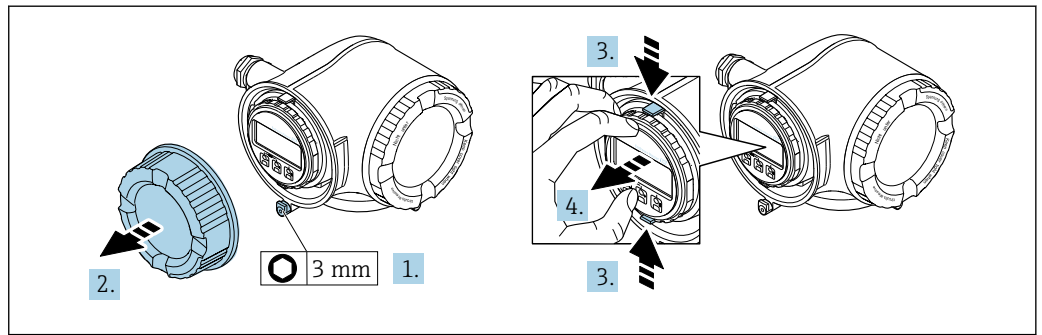

A0029813

1. Afloje la abrazadera de sujeción de la cubierta del compartimento de conexiones.
2. Desenrosque la cubierta del compartimento de conexiones.
3. Apriete entre sí las aletas del soporte del módulo indicador.
4. Extraiga el soporte del módulo indicador.

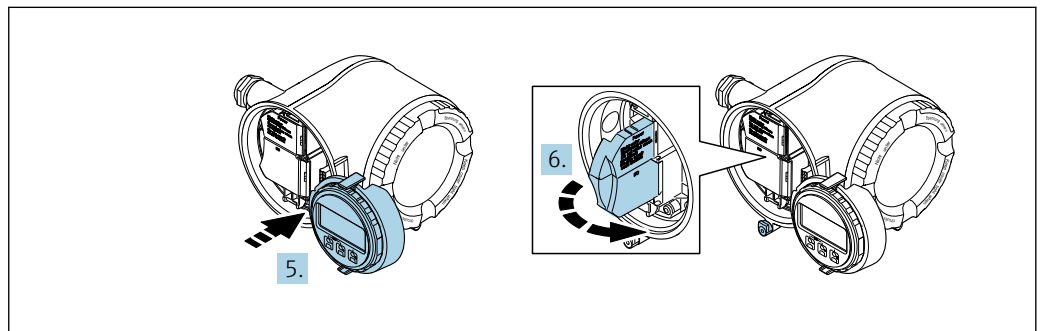

A0029814

5. Sujete el soporte en el borde del compartimento del sistema electrónico.
6. Abra la cubierta del terminal.

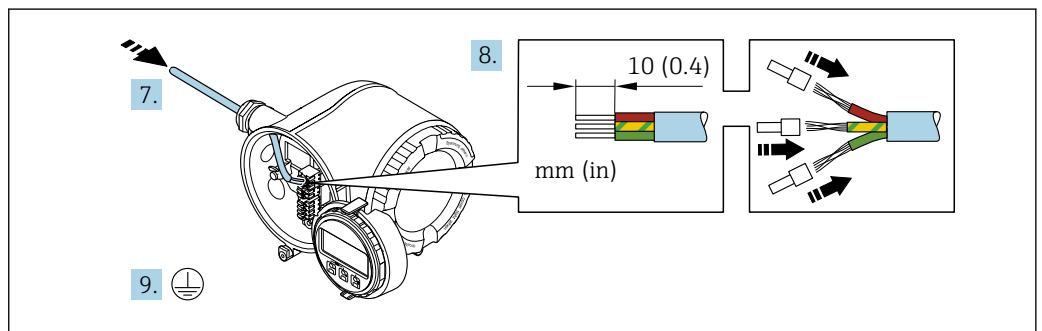

A0051111

7. Pase el cable por la entrada de cable. Para asegurar un sellado correcto, no retire el anillo obturador de la entrada para cable.
8. Pele el cable y los extremos y conéctelo a los terminales 26-27. En caso de cables trenzados, dótelos también de terminales de empalme.
9. Conecte la tierra de protección (PE).
10. Apriete firmemente los prensaestopas.
 - ↳ Así termina la conexión a través del puerto APL.

Conexión de la tensión de alimentación y las entradas/salidas adicionales

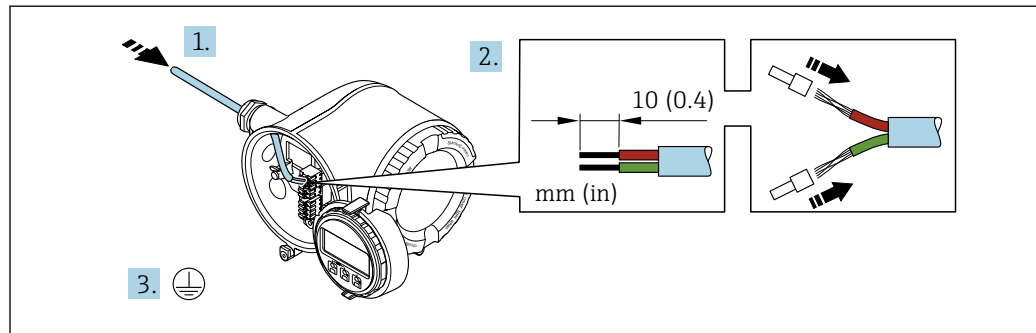

A0051128

1. Pase el cable por la entrada de cable. Para asegurar un sellado correcto, no retire el anillo obturador de la entrada para cable.
2. Pele el cable y los extremos del cable. En caso de cables trenzados, dótelos también de terminales de empalme.
3. Conecte la toma de tierra de protección.

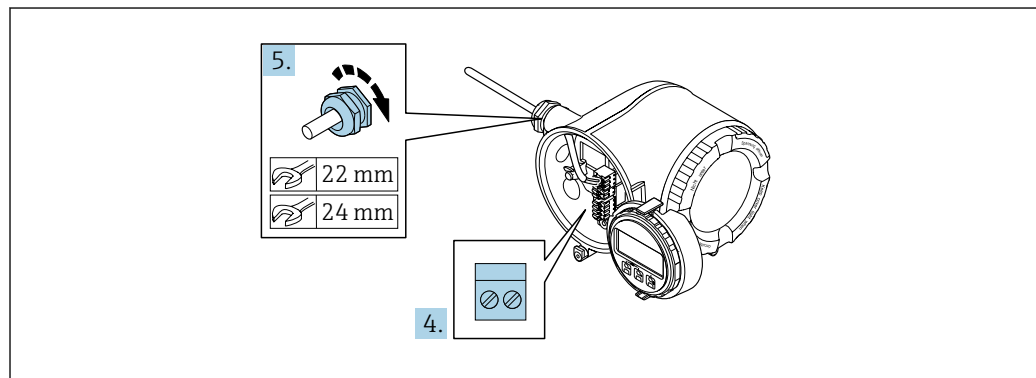

A0033984

4. Conecte el cable de acuerdo con la asignación de terminales.
 - ↳ **Asignación de terminales para cable de señal:** la asignación de terminales específica del equipo está documentada en la etiqueta adhesiva en la cubierta del terminal.
 - Asignación de terminales de la tensión de alimentación:** etiqueta adhesiva en la cubierta del terminal o → 35.
5. Apriete firmemente los prensaestopas.
 - ↳ Esto incluye el proceso de conexión eléctrica.
6. Cierre la cubierta del terminal.
7. Encaje el soporte del módulo indicador en el compartimento de la electrónica.
8. Enrosque la tapa frontal del compartimento de conexiones.
9. Fije el tornillo de bloqueo de la tapa del compartimento de conexiones.

Retirada de un cable

Para retirar un cable del terminal:

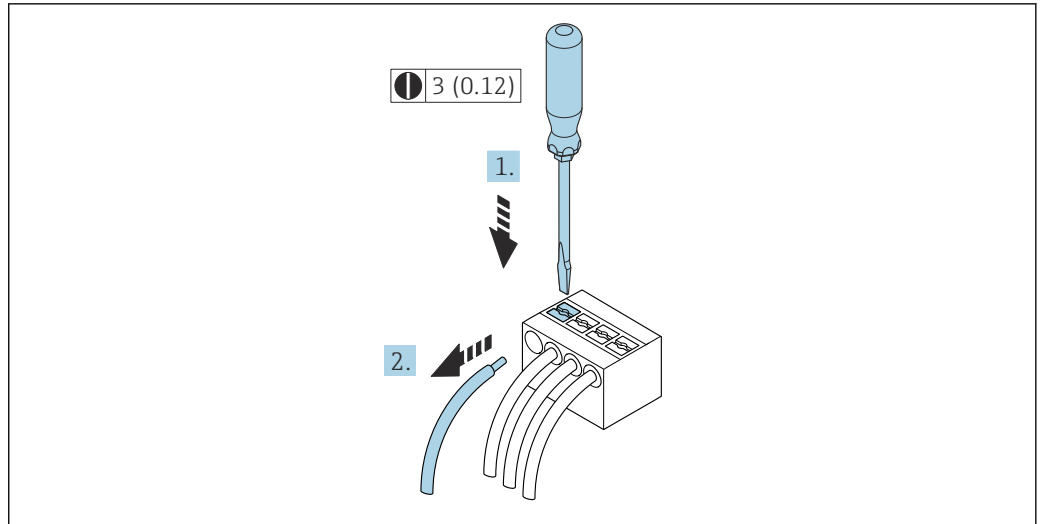

10 Unidad mm (in)

1. Utilice un destornillador de cabeza plana para presionar hacia abajo en la ranura entre dos orificios de terminal.
2. Retire del terminal el extremo del cable.

7.3.2 Integración del transmisor en una red

Esta sección solo presenta las opciones básicas de integración del equipo en una red.

Para obtener información sobre el procedimiento que se debe seguir para conectar el transmisor correctamente →  36.

Integración a través de la interfaz de servicio

El equipo se integra mediante la conexión a la interfaz de servicio (CDI-RJ45).

Tenga en cuenta lo siguiente cuando efectúe las conexiones:

- Cable recomendado: CAT 5e, CAT 6 o CAT 7, con conector apantallado (p. ej., del fabricante YAMAICHI; n.º de pieza Y-ConProfixPlug63/ID de prod.: 82-006660)
- Grosor máximo del cable: 6 mm
- Longitud del conector, incluida la protección anticurva: 42 mm
- Radio de curvatura: 5 × grosor del cable

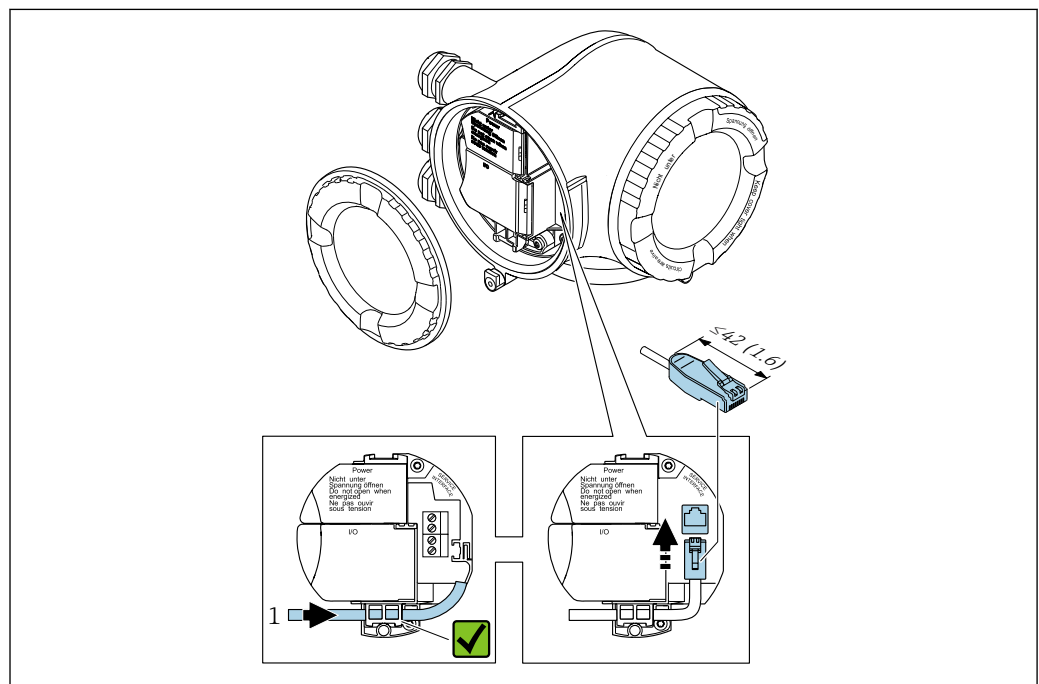

A0033703

1 Interfaz de servicio (CDI-RJ45)

-  También hay disponible opcionalmente un adaptador para el RJ45 al conector M12: Código de pedido correspondiente a "Accesorios", opción **NB**: "Adaptador RJ45 M12 (interfaz de servicio)"

El adaptador conecta la interfaz de servicio (CDI-RJ45) a un conector M12 montado en la entrada de cable. La conexión a la interfaz de servicio se puede establecer así mediante un conector M12 sin abrir el equipo.

7.3.3 Conexión del módulo de indicación y configuración a distancia DKX001

i El módulo de indicación y configuración a distancia DKX001 está disponible como extra opcional → 259..

- El módulo de indicación y configuración a distancia DKX001 solo está disponible para la siguiente versión de caja: código de pedido correspondiente a "Caja": opción A "Aluminio, recubierto"
- El instrumento de medición siempre se suministra con una cubierta provisional si el módulo de indicación y configuración a distancia DKX001 se pide directamente con el instrumento de medición. En tal caso, la indicación y configuración en el transmisor no resulta posible.
- Si se pide con posterioridad, el módulo de indicación y configuración a distancia DKX001 no se puede conectar al mismo tiempo que el módulo indicador del instrumento de medición ya existente. El transmisor solo puede tener conectada a la vez una única unidad de indicación o configuración.

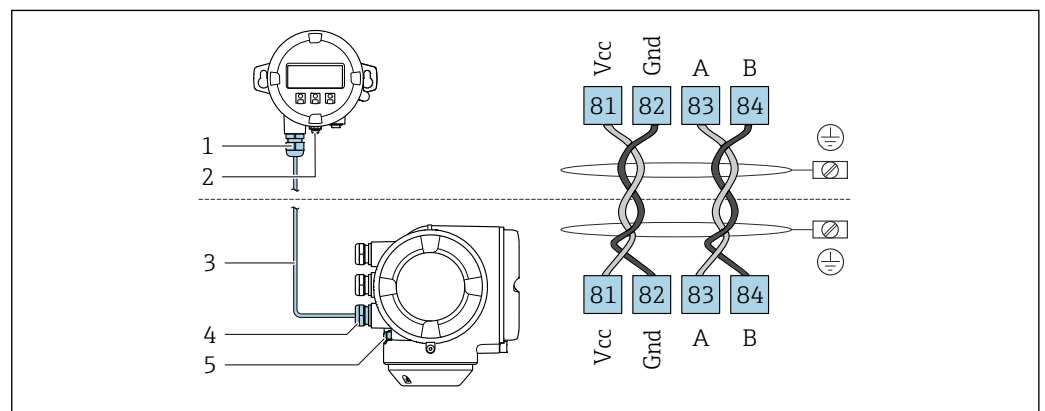

A0027518

- 1 Módulo de indicación y configuración a distancia DKX001
- 2 Conexión de la tierra de protección (PE)
- 3 Cable de conexión
- 4 Instrumento de medición
- 5 Conexión de la tierra de protección (PE)

7.4 Compensación de potencial

7.4.1 Requisitos

Para compensación de potencial:

- Preste atención a los esquemas de puesta a tierra internos
- Tenga en cuenta las condiciones de funcionamiento, como el material de la tubería y la puesta a tierra
- Conecte el producto, el sensor y el transmisor al mismo potencial eléctrico
- Use un cable de tierra con una sección transversal mínima de 6 mm² (10 AWG) y un terminal de cable para las conexiones de compensación de potencial

7.5 Instrucciones especiales para la conexión

7.5.1 Ejemplos de conexión

Salida de corriente de 4 ... 20 mA (sin HART)

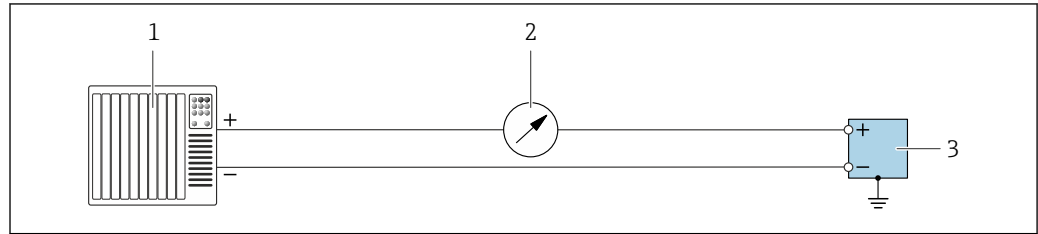

A0055851

11 Ejemplo de conexión para la salida de corriente de 4 ... 20 mA (activa)

- 1 Sistema de automatización con entrada de corriente (p. ej., PLC)
- 2 Unidad indicadora adicional opcional: Tenga en cuenta la carga máxima
- 3 Flujómetro con salida de corriente (activa)

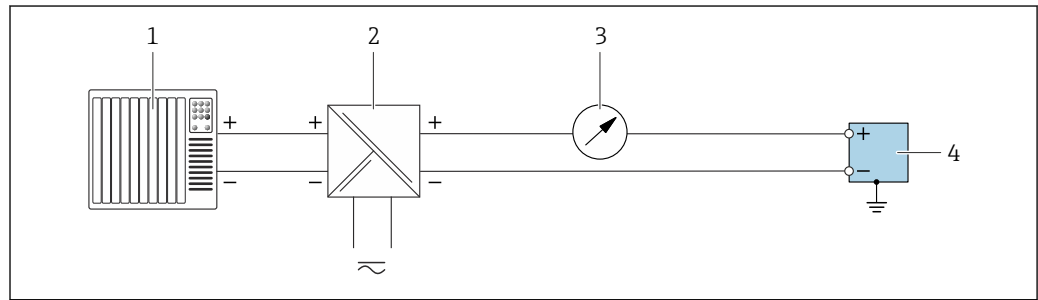

A0055852

12 Ejemplo de conexión para la salida de corriente de 4 ... 20 mA (pasiva)

- 1 Sistema de automatización con entrada de corriente (p. ej., PLC)
- 2 Alimentación
- 3 Unidad indicadora adicional opcional: Tenga en cuenta la carga máxima
- 4 Transmisor con salida de corriente (pasiva)

Entrada de corriente 4 ... 20 mA

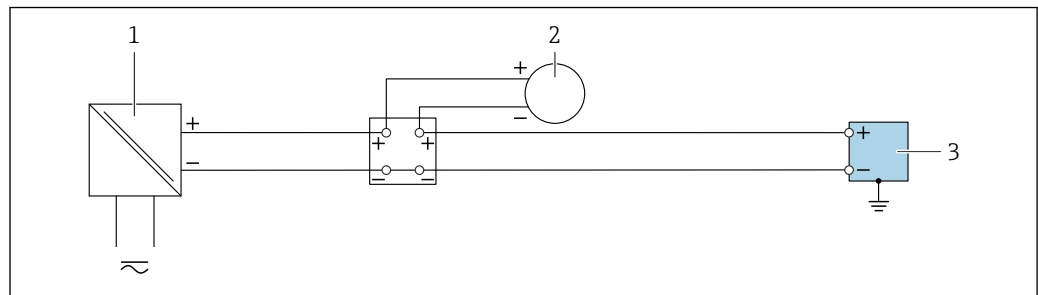

A0055853

13 Ejemplo de conexión de una entrada de corriente de 4 ... 20 mA

- 1 Alimentación
- 2 Instrumento de medición externo con salida de corriente pasiva de 4 ... 20 mA. (P. ej., presión o temperatura)
- 3 Transmisor con entrada de corriente de 4 ... 20 mA

Salida de pulsos/salida de frecuencia/salida de conmutación

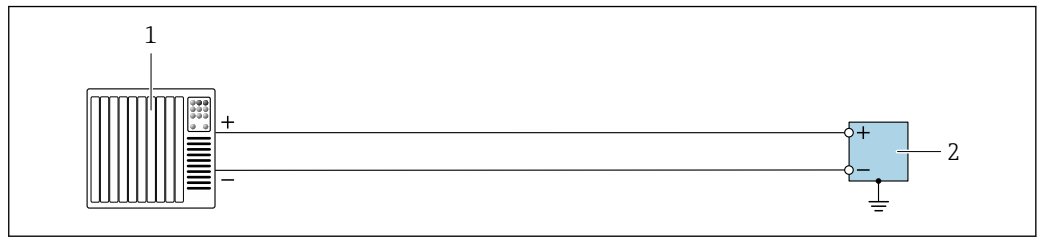

A0055856

14 Ejemplo de conexión para salida de pulsos/salida de frecuencia/salida de conmutación (activa)

- 1 Sistema de automatización con entrada de pulsos/frecuencia/conmutación (p. ej., PLC)
- 2 Transmisor con salida de pulsos/salida de frecuencia/salida de conmutación (activa)

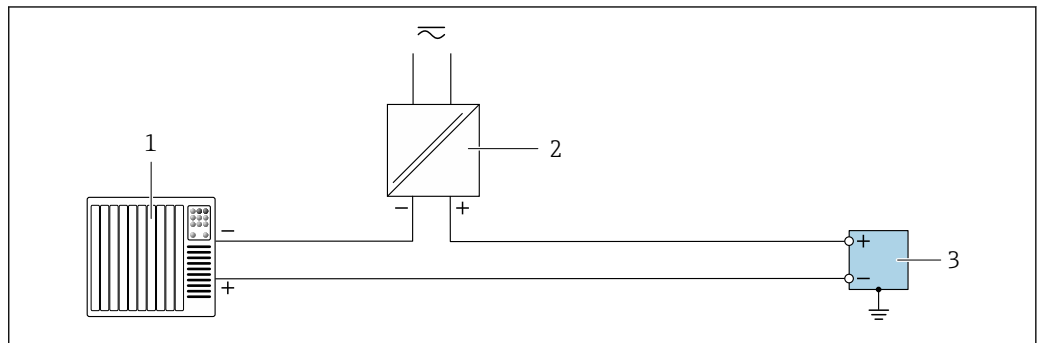

A0055856

15 Ejemplo de conexión para salida de pulsos/salida de frecuencia/salida de conmutación (pasiva)

- 1 Sistema de automatización con entrada de pulsos/frecuencia/conmutación (p. ej., PLC)
- 2 Alimentación
- 3 Transmisor con salida de pulsos/salida de frecuencia/salida de conmutación (pasiva)

Salida de relé

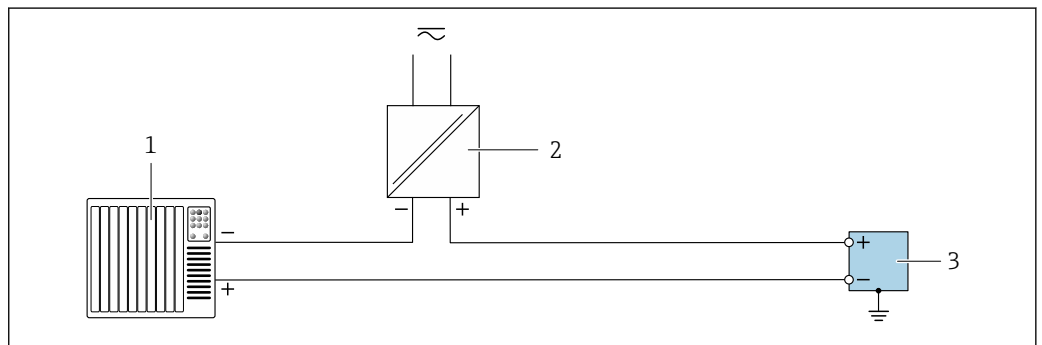

A0055859

16 Ejemplo de conexión para salida de relé

- 1 Sistema de automatización con entrada de conmutación (p. ej., PLC)
- 2 Alimentación
- 3 Transmisor con salida de relé

Entrada de estado

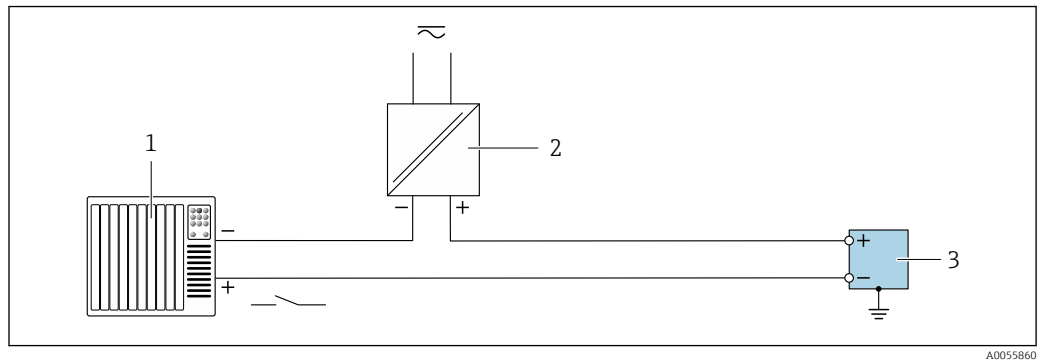

17 Ejemplo de conexión de una entrada de estado

- 1 Sistema de automatización con salida de conmutación pasiva (p. ej., PLC)
- 2 Alimentación
- 3 Transmisor con entrada de estado

Ethernet APL

Véase <https://www.profibus.com> "White paper Ethernet-APL"

7.6 Ajustes del hardware

7.6.1 Ajuste del nombre del equipo

Se puede identificar un punto de medición rápidamente en la planta a partir del nombre de la etiqueta (TAG). El nombre de equipo asignado en fábrica puede cambiarse mediante los microinterruptores o el sistema de automatización.

Ejemplo: EH-Promass300-XXXX

| | |
|----------------|----------------------------|
| EH | Endress+Hauser |
| Promass | Familia de instrumentos |
| 300 | Transmisor |
| XXXX | Número de serie del equipo |

El nombre de equipo actual se muestra en Ajuste → Nombre de la estación .

Configurar el nombre de equipo mediante los microinterruptores

La última parte del nombre de equipo puede configurarse utilizando los microinterruptores 1-8. El rango para la dirección es entre 1 y 254 (configuración de fábrica: número de serie del equipo)

Visión general de los microinterruptores

| Microinterruptor | Bit | Descripción |
|------------------|-----|---|
| 1 | 128 | Parte configurable del nombre de equipo |
| 2 | 64 | |
| 3 | 32 | |
| 4 | 16 | |
| 5 | 8 | |
| 6 | 4 | |

| Microinterruptor | Bit | Descripción |
|------------------|-----|-------------|
| 7 | 2 | |
| 8 | 1 | |



Ejemplo: configurar el nombre de equipo EH-PROMASS300-065

| Microinterruptor | ACTIVADO/ DESACTIVADO (ON/OFF) | Bit | Nombre del equipo |
|-----------------------------|--------------------------------------|-----|-------------------|
| 1 | OFF | - | EH-PROMASS300-065 |
| 2 | ON | 64 | |
| 3...7 | OFF | - | |
| 8 | ON | 1 | |
| Número de serie del equipo: | | 065 | |

Ajuste del nombre del equipo

Riesgo de descargas eléctricas cuando se abre la caja del transmisor.

- ▶ Antes de abrir la caja del transmisor:
- ▶ Desconecte el equipo de la alimentación.

 La dirección IP predeterminada puede **no** estar activada →  46.

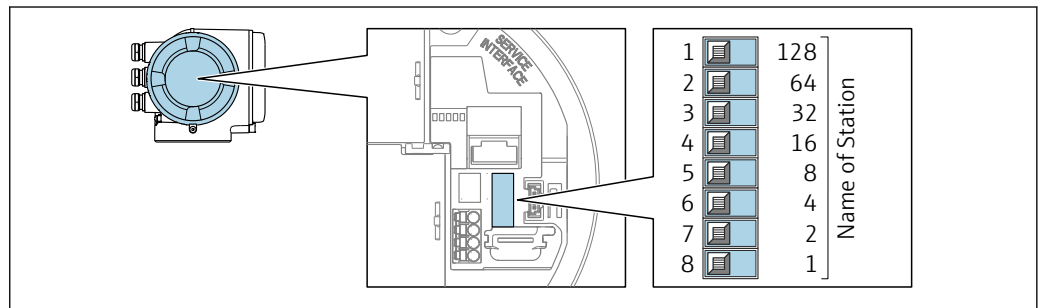

A0034498

1. Según la versión de la caja, afloje la abrazadera de sujeción o el tornillo de fijación de la tapa de la caja.
2. Según la versión de la caja, desenrosque o abra la tapa de la caja y desconecte el indicador local del módulo del sistema electrónico principal si resulta necesario .
3. Establecer el nombre de equipo deseado utilizando los microinterruptores correspondientes que se encuentran en el módulo del sistema electrónico E/S.
4. Monte de nuevo el transmisor en el orden inverso.
5. Vuelva a conectar el equipo a la alimentación.
 - ↳ La dirección de equipo configurada se utilizará una vez que el equipo se haya reiniciado.

Configuración del nombre de equipo a través del sistema de automatización

Los microinterruptores 1-8 deben estar todos configurados en **OFF** (configuración de fábrica) o en **ON** para poder configurar el nombre de equipo mediante el sistema de automatización.

El nombre de equipo completo (nombre de estación) puede cambiarse individualmente media el sistema de automatización.

- i** ■ El número de serie utilizado como parte del nombre de equipo en la configuración de fábrica no está guardado. No es posible reiniciar el nombre del equipo al de fábrica con el número de serie. El nombre del equipo está vacío después del reinicio.
- Al asignar el nombre de equipo a través del sistema de automatización: asigne un nombre de equipo en minúsculas.

7.6.2 Activar la dirección IP predeterminada

Activación de la dirección IP predeterminada mediante microinterruptor

Riesgo de descargas eléctricas cuando se abre la caja del transmisor.

- ▶ Antes de abrir la caja del transmisor:
- ▶ Desconecte el equipo de la fuente de alimentación.

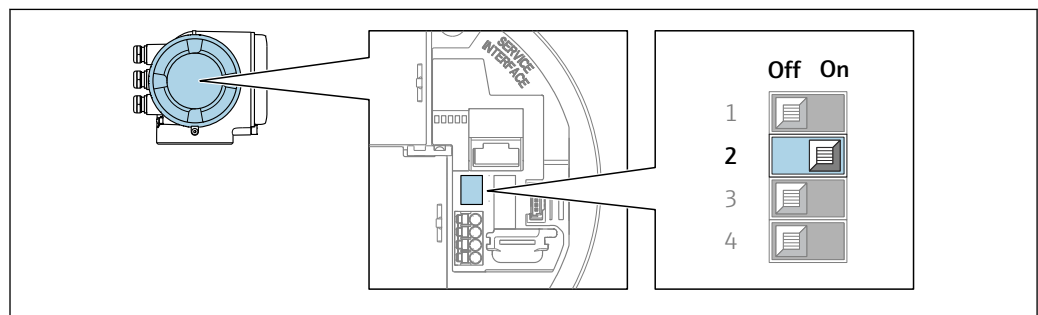

A0034499

1. Según la versión del cabezal: afloje el tornillo de bloqueo o la presilla de fijación de la tapa.
2. En función de la versión, desenrosque o abra la tapa de la caja y desconecte el indicador local del módulo del sistema electrónico principal, donde sea necesario .
3. Microinterruptor no. 2 en el módulo de electrónica E/S **OFF** → **ON**.
4. Monte de nuevo el transmisor en el orden inverso.
5. Vuelva a conectar el equipo a la fuente de alimentación.
 - ↳ La dirección IP predeterminada se utilizará una vez que el equipo se haya reiniciado.

7.7 Aseguramiento del grado de protección

El instrumento de medición satisface todos los requisitos correspondientes al grado de protección IP 66/67, carcasa de tipo 4X.

Para asegurar el grado de protección IP66/67, envolvente de tipo 4X, lleve a cabo los pasos siguientes tras efectuar la conexión eléctrica:

1. Revise las juntas de la caja para ver si están limpias y bien colocadas.
2. Seque, limpie o sustituya las juntas en caso necesario.
3. Apriete todos los tornillos de la caja y las tapas con rosca.
4. Apriete firmemente los prensaestopas.

- 5. Para asegurar que la humedad no penetre en la entrada de cables: Disponga el cable de modo que forme un lazo hacia abajo ("trampa antiagua").

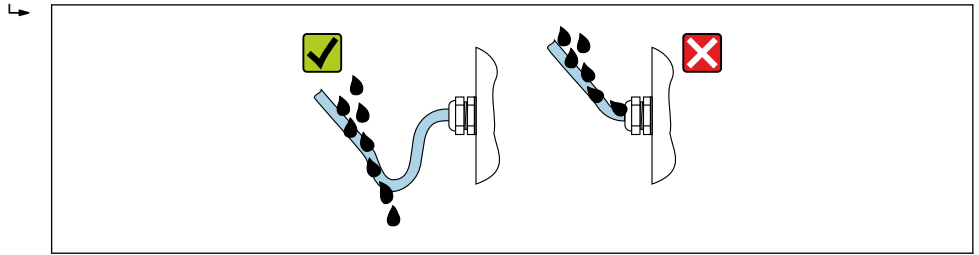

A0029278

- 6. Los prensaestopas suministrados y los tapones ciegos de plástico que se usan para las entradas de cable roscadas no aseguran el grado de protección IP66/67, envoltorio de tipo 4X. Para conseguir este grado de protección, los prensaestopas y los tapones ciegos de plástico que no se usen se deben sustituir por tapones ciegos roscados con el grado de protección IP66/67, envoltorio de tipo 4X.

7.8 Comprobaciones tras la conexión

| | |
|--|--------------------------|
| ¿El equipo y el cable están indemnes (inspección visual)? | <input type="checkbox"/> |
| ¿Se ha realizado correctamente la conexión a tierra de protección? | <input type="checkbox"/> |
| ¿Los cables utilizados cumplen los requisitos especificados ? | <input type="checkbox"/> |
| ¿Los cables conectados están protegidos contra tirones y fijados de forma segura en su lugar? | <input type="checkbox"/> |
| ¿Se han instalado todos los prensaestopas dejándolos bien apretados y estancos? ¿Se han tendido los cables con "trampa antiagua" → 46? | <input type="checkbox"/> |
| ¿La asignación de terminales es correcta? ? | <input type="checkbox"/> |
| Si hay tensión de alimentación: ¿Aparece algo en la pantalla del módulo visualizador? | <input type="checkbox"/> |
| ¿Hay tapones ciegos insertados en las entradas de cable no utilizadas y los tapones de transporte han sido sustituidos por tapones ciegos? | <input type="checkbox"/> |

8 Opciones de configuración

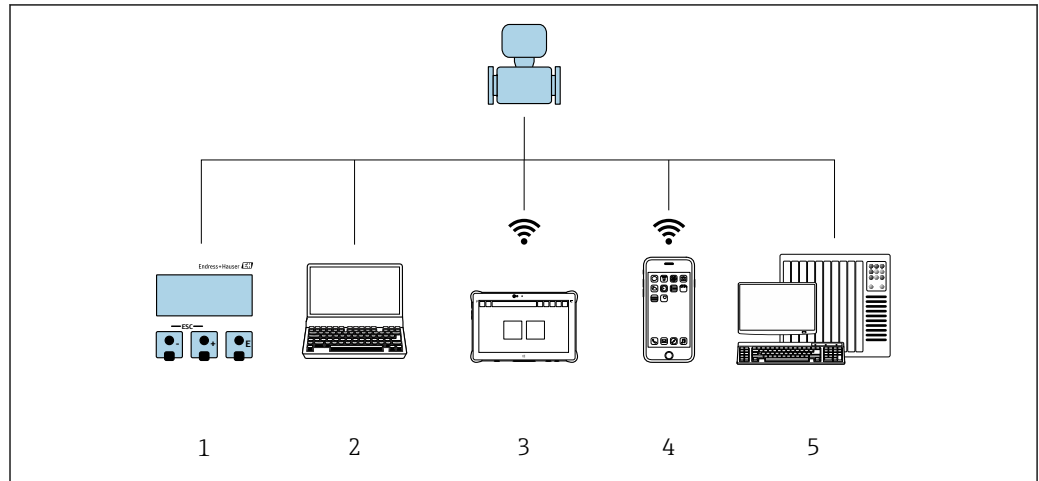

8.1 Visión general de las opciones de configuración





- 1 Configuración local mediante el módulo de visualización
- 2 Ordenador con navegador de Internet o software de configuración o (p. ej., FieldCare, DeviceCare, SIMATIC PDM)
- 3 Field Xpert SMT70
- 4 Consola móvil
- 5 Sistema de automatización (p. ej. PLC)

8.2 Estructura y funciones del menú de configuración

8.2.1 Estructura del menú de configuración

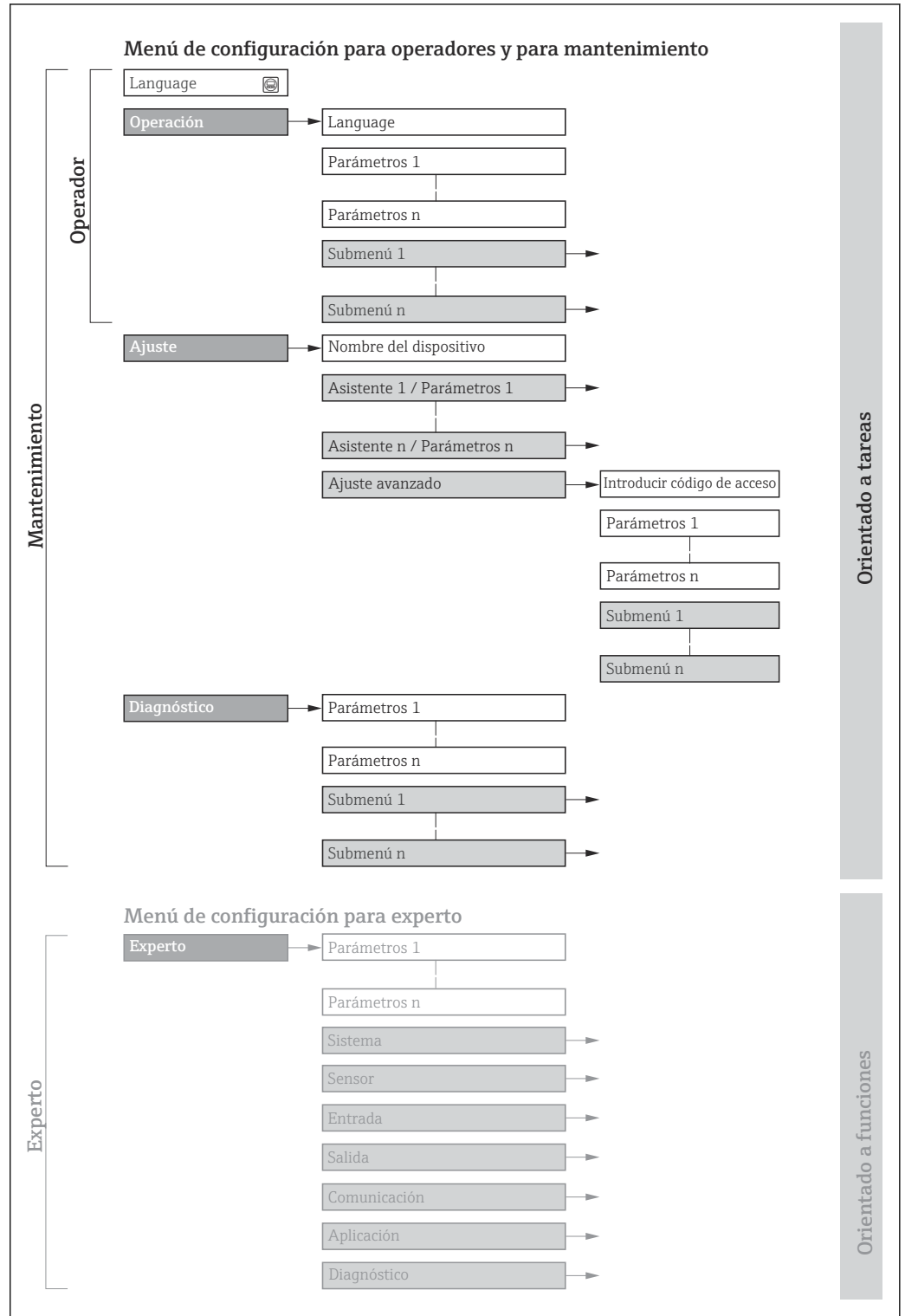
 Para una visión general sobre el menú de configuración para expertos: consulte el documento "Descripción de los parámetros del equipo" →  294



 18 Estructura esquemática del menú de configuración

A0018237-ES

8.2.2 Concepto operativo

Las distintas partes del menú de configuración se asignan a determinados roles de usuario (por ejemplo, operador, mantenimiento, etc.). Cada rol de usuario tiene asignadas determinadas tareas típicas durante el ciclo de vida del equipo.

| Menú/parámetro | | Rol de usuario y tareas | Contenido/significado |
|----------------|--|--|--|
| Language | Orientado a las tareas | Rol "Operario", "Mantenimiento" Tareas durante la configuración: <ul style="list-style-type: none"> Configuración del indicador operativo Lectura de los valores medidos | Definir el idioma de trabajo (operativo) |
| Operación | | | <ul style="list-style-type: none"> Definir el idioma de trabajo (operativo) Definir el idioma de funcionamiento del servidor web Reiniciar y controlar los totalizadores Configurar la pantalla de visualización (p. ej., formato de visualización, contraste del indicador) Reiniciar y controlar los totalizadores |
| Ajuste | | Rol de "Mantenimiento" Puesta en marcha: <ul style="list-style-type: none"> Configuración de la medición Configuración de las entradas y las salidas Configuración de la interfaz de comunicaciones | <p>Asistente para la puesta en marcha rápida:</p> <ul style="list-style-type: none"> Configuración de las unidades del sistema Configuración de la interfaz de comunicaciones Definición del producto Visualización de la configuración de las E/S Configuración de las entradas Configuración de las salidas Configuración del indicador operativo Configuración de la supresión de caudal residual Configuración de la detección de tuberías parcialmente llenas y vacías <p>Ajuste avanzado</p> <ul style="list-style-type: none"> Para una configuración de medición personalizada (adaptada a condiciones de medición especiales). Variables de proceso calculadas Ajuste del sensor Configuración de totalizadores Configuración del indicador Configuración de los ajustes de la red de largo alcance (WLAN) Copia de seguridad de los datos Administración (definir código de acceso, reiniciar el instrumento de medición) |
| Diagnóstico | Rol de "Mantenimiento" Localización y resolución de fallos: <ul style="list-style-type: none"> Diagnósticos y resolución de errores de equipo y de proceso Simulación del valor medido | <p>Comprende todos los parámetros para detectar errores y analizar errores de proceso y de equipo:</p> <ul style="list-style-type: none"> Lista de diagnósticos Contiene hasta 5 mensajes de diagnóstico pendientes. Lista de eventos Contiene los mensajes de los eventos que se han producido. Información del equipo Contiene información para la identificación del equipo. Valor medido Contiene todos los valores medidos actuales. Submenú Memorización de valores medidos con la opción de pedido "HistoROM ampliada" Almacenamiento y visualización de los valores medidos Heartbeat Technology Se verifica bajo demanda la operatividad del equipo y se documentan los resultados de la verificación. Simulación Sirve para simular valores medidos o valores en la salidas. Puntos de test | |

| Menú/parámetro | | Rol de usuario y tareas | Contenido/significado |
|----------------|-----------------------------|---|--|
| Experto | Orientado al funcionamiento | Tareas que requieren conocimiento detallado del funcionamiento del equipo: <ul style="list-style-type: none"> ▪ Puesta en marcha de mediciones en condiciones difíciles ▪ Adaptación óptima de la medición en condiciones difíciles ▪ Configuración detallada de la interfaz de comunicación ▪ Diagnósticos de error en casos difíciles | Contiene todos los parámetros del equipo y permite acceder directamente a ellos mediante un código de acceso. La estructura de este menú se basa en bloques de funciones del equipo: <ul style="list-style-type: none"> ▪ Sistema Contiene todos los parámetros de nivel superior del equipo que no afectan a la medición ni a la comunicación del valor medido. ▪ Sensor Configuración de la medición. ▪ Entrada Configuración del estado. ▪ Salida Configuración de las salidas de corriente analógicas así como de las salidas de pulsos/frecuencia y la salida de conmutación. ▪ Comunicación Configuración de la interfaz de comunicación digital y del servidor web. ▪ Aplicación Configuración de las funciones que trascienden la medición real (p. ej., totalizador). ▪ Diagnóstico Detección de errores y análisis de errores de proceso y de equipo y para simulaciones del equipo y el menú Heartbeat Technology. |

8.3 Acceso al menú de configuración a través del indicador local

8.3.1 Indicador operativo

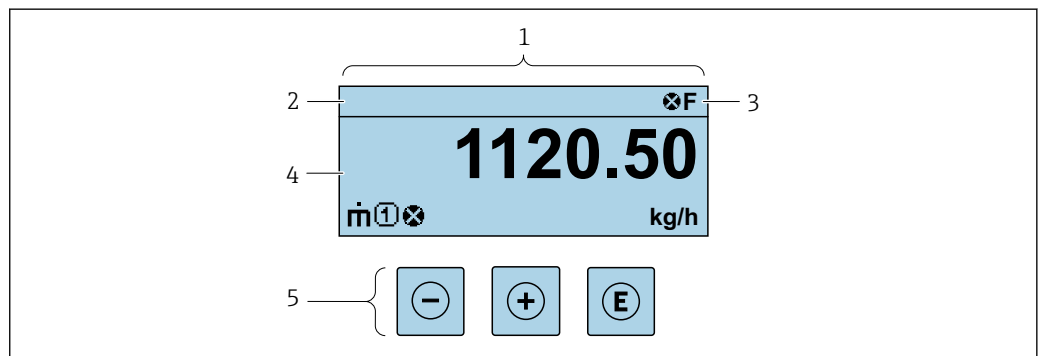

- 1 Indicador operativo
- 2 Nombre de etiqueta (TAG)
- 3 Área de estado
- 4 Zona del indicador para valores medidos (hasta 4 líneas)
- 5 Elementos de configuración → 57

Zona de visualización del estado





Los siguientes símbolos pueden aparecer en la zona para estado situada en la parte derecha superior del indicador operativo:



- Señales de estado → 176
 - **F**: Fallo
 - **C**: Verificación funcional
 - **S**: Fuera de especificación
 - **M**: Requiere mantenimiento
- Comportamiento de diagnóstico → 177
 - : Alarma
 - : Aviso
 - : Bloqueo (se ha bloqueado el equipo mediante hardware)
 - : Comunicación (se ha activado comunicación mediante configuración a distancia)

Zona de visualización



En la zona de visualización de valores medidos, cada valor está precedido por determinados símbolos que proporcionan información adicional:

Variables medidas

| Símbolo | Significado |
|---|--|
|  | Flujo másico |
|  | <ul style="list-style-type: none"> ▪ Flujo volumétrico ▪ Flujo volumétrico corregido |
|  | <ul style="list-style-type: none"> ▪ Densidad ▪ Densidad de referencia |
|  | Temperatura |

 El número y el formato de visualización de las variables medidas pueden configurarse a través de Parámetro **Formato visualización** (→  123).



Totalizador

| Símbolo | Significado |
|---|--|
|  | Totalizador  El número del canal indica cuál de los tres totalizadores se está visualizando. |



Entrada

| Símbolo | Significado |
|---|-------------------|
|  | Entrada de estado |

Números de canal de medición

| Símbolo | Significado |
|---|---|
|  | Canal de medición 1 a 4  El número del canal de medición solo se muestra si hay más de un canal presente para el mismo tipo de variable medida (p. ej., totalizador 1 a 3). |

Comportamiento de diagnóstico

| Símbolo | Significado |
|---|---|
|  | Alarma <ul style="list-style-type: none"> ▪ Se interrumpe la medición. ▪ Las salidas de señal y los totalizadores adoptan el estado definido para situaciones de alarma. ▪ Se genera un mensaje de diagnóstico. |
|  | Advertencia <ul style="list-style-type: none"> ▪ Se reanuda la medición. ▪ Las señales de salida y los totalizadores no se ven afectados. ▪ Se genera un mensaje de diagnóstico. |

 El comportamiento de diagnóstico se refiere a cómo debe ser el comportamiento cuando se produce un evento de diagnóstico relacionado con la variable medida que se está visualizando.

8.3.2 Vista de navegación

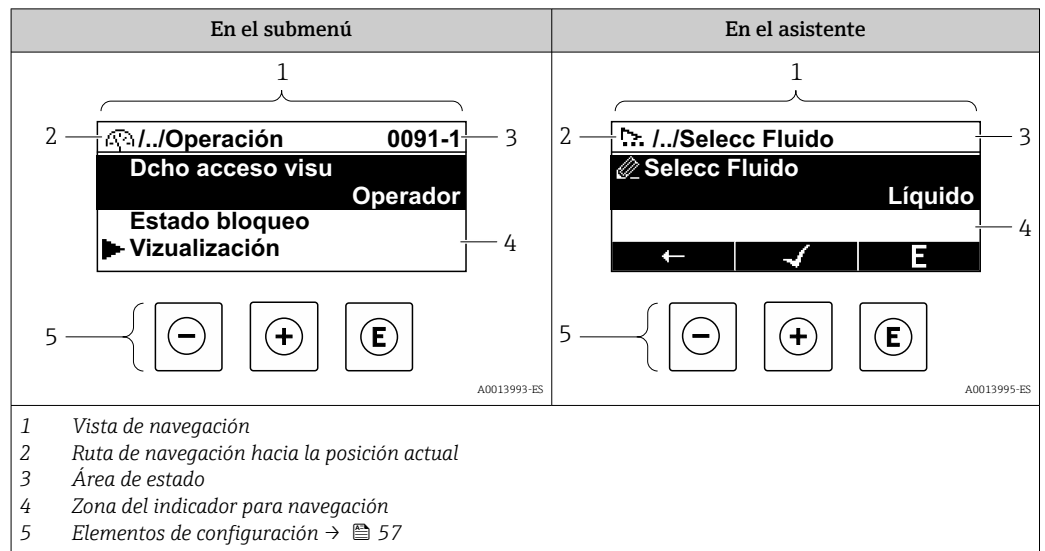

Ruta de navegación

La ruta de navegación hasta la posición actual se muestra en la parte superior izquierda de la vista de navegación y consta de los siguientes elementos:

- El símbolo de visualización del menú/submenú (▶) o del asistente (⌂).
- Un símbolo de omisión (/ ../) para los niveles de menú de configuración intermedios.
- Nombre del submenú, asistente o parámetro actual

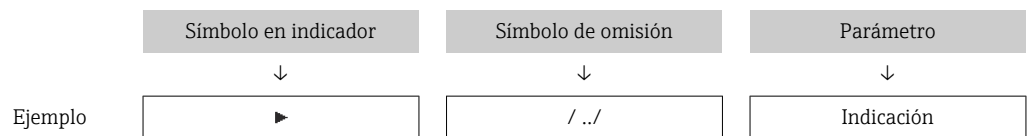

i Para más información sobre los iconos que se utilizan en el menú, véase la sección "Zona de visualización" → 54

Área de estado





Los símbolos siguientes aparecen en el área de estado de la ventana de navegación en la esquina superior derecha:

- En el submenú
 - El código de acceso directo al parámetro (p. ej., 0022-1)
 - Si existe un evento de diagnóstico, el comportamiento de diagnóstico y señal de estado
- En el asistente
 - Si existe un evento de diagnóstico, el comportamiento de diagnóstico y señal de estado





- i** Para obtener información sobre el comportamiento de diagnóstico y la señal de estado → 176
- Para obtener información sobre la función y la introducción del código de acceso directo → 59

Zona de visualización

Menús

| Símbolo | Significado |
|---|--|
|  | Operación Se visualiza: <ul style="list-style-type: none"> En el menú, al lado de la opción seleccionable "Operación" A la izquierda de la ruta de navegación en el menú "Operación" |
|  | Ajustes Se visualiza: <ul style="list-style-type: none"> En el menú, al lado de la opción seleccionable "Ajuste" A la izquierda de la ruta de navegación en el menú "Ajuste" |
|  | Diagnóstico Se visualiza: <ul style="list-style-type: none"> En el menú, al lado de la opción seleccionable de "Diagnóstico" A la izquierda de la ruta de navegación en el menú "Diagnóstico" |
|  | Experto Se visualiza: <ul style="list-style-type: none"> En el menú, al lado de la opción seleccionable "Experto" A la izquierda de la ruta de navegación en el menú "Experto" |



Submenús, asistentes, parámetros

| Símbolo | Significado |
|---|---|
|  | Submenú |
|  | Asistentes |
|  | Parámetros en un asistente  No hay ningún símbolo de visualización para parámetros en submenús. |

Procedimiento de bloqueo

| Símbolo | Significado |
|---|--|
|  | Parámetro bloqueado Cuando aparece delante del nombre de un parámetro, indica que el parámetro en cuestión está bloqueado. <ul style="list-style-type: none"> Por un código de acceso específico de usuario Por el interruptor de protección contra escritura por hardware |

Asistentes

| Símbolo | Significado |
|---|---|
|  | Salta al parámetro anterior. |
|  | Confirma el valor del parámetro y salta al parámetro siguiente. |
|  | Abre la ventana de edición del parámetro. |

8.3.3 Vista de edición

Editor numérico

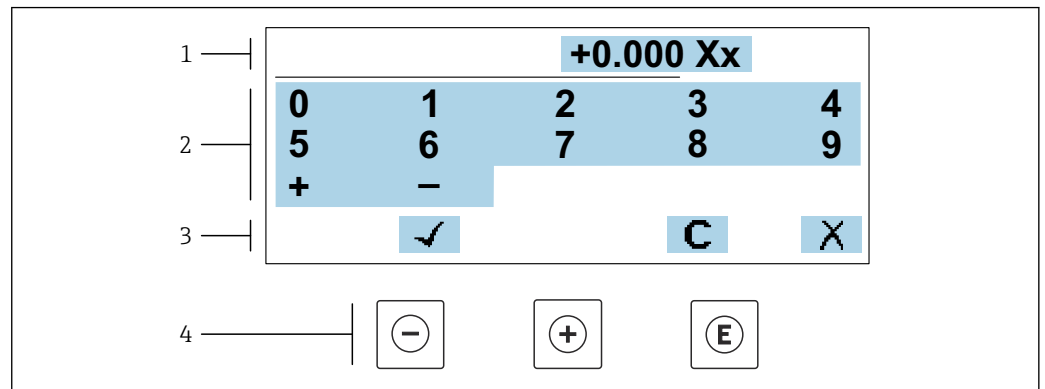

A0034250

19 Para la introducción de valores en los parámetros (por ejemplo, los valores de alarma)

- 1 Zona de visualización de valores introducidos
- 2 Pantalla de introducción de datos
- 3 Confirmar, borrar o rechazar el valor introducido
- 4 Elementos de configuración

Editor de textos

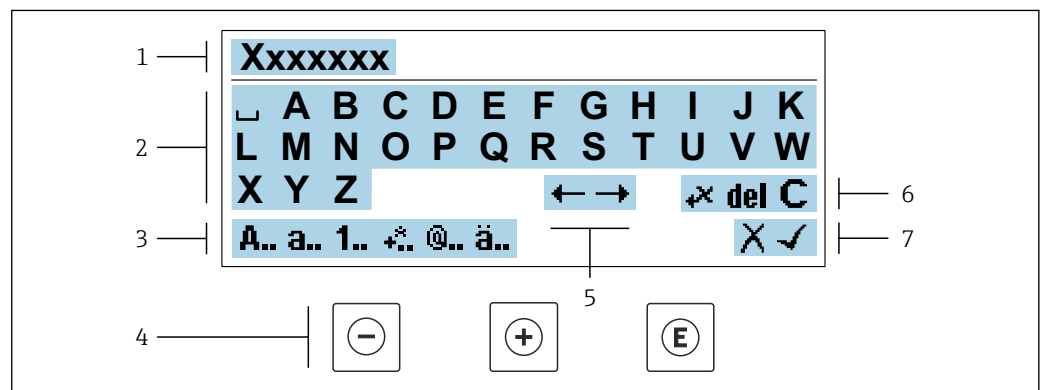



A0034114

20 Para introducir texto en los parámetros (p. ej., etiqueta de equipo)

- 1 Zona de visualización de valores introducidos
- 2 Pantalla de introducción de datos activa
- 3 Cambiar la pantalla de introducción de datos
- 4 Elementos de configuración
- 5 Desplazar la posición de la entrada de datos
- 6 Borrar la entrada de datos
- 7 Rechazar o confirme la entrada de datos

Utilizando elementos de configuración en la vista de edición





| Tecla de configuración | Significado |
|------------------------|---|
| ⊖ | Tecla Menos Desplazar la posición de entrada de datos hacia la izquierda. |
| ⊕ | Tecla Más Desplazar la posición de entrada de datos hacia la derecha. |

| Tecla de configuración | Significado |
|---|--|
|  | Tecla Intro <ul style="list-style-type: none"> Si se pulsa brevemente la tecla, confirma la selección. Pulsar la tecla durante 2 s confirma la entrada. |
|  | Combinación de teclas Escape (pulse las teclas simultáneamente) Cerrar la vista de edición sin aceptar los cambios. |

Pantallas de introducción de datos

| Símbolo | Significado |
|------------|---|
| A.. | Mayúsculas |
| a.. | Minúsculas |
| 1.. | Números |
| +.. | Signos de puntuación y caracteres especiales: = + - * / ² ³ ¼ ½ ¾ () < > { } |
| @.. | Signos de puntuación y caracteres especiales: ' " ^ . , ; : ? ! % μ ° € \$ £ ¥ § @ # / \ ~ & _ |
| ä.. | Diéresis y tildes |

Control de entradas de datos

| Símbolo | Significado |
|---|---|
|  | Desplazar la posición de la entrada de datos |
|  | Rechazar entradas de datos |
|  | Confirmar la entrada |
|  | Borrar el carácter situado inmediatamente a la izquierda de la posición de entrada de datos |
| del | Borrar el carácter situado inmediatamente a la derecha de la posición de entrada de datos |
| C | Borrar todos los caracteres introducidos |

8.3.4 Elementos de configuración

| Tecla de configuración | Significado |
|------------------------|---|
| | <p>Tecla Menos</p> <p><i>En menú, submenú</i> Desplaza hacia arriba la barra de selección en una lista de seleccionables</p> <p><i>En asistentes</i> Va al parámetro anterior</p> <p><i>En el editor numérico y de textos</i> Desplazar la posición de entrada de datos hacia la izquierda.</p> |
| | <p>Tecla Más</p> <p><i>En menú, submenú</i> Desplaza hacia abajo la barra de selección en una lista de seleccionables</p> <p><i>En asistentes</i> Va al parámetro siguiente</p> <p><i>En el editor numérico y de textos</i> Desplazar la posición de entrada de datos hacia la derecha.</p> |
| | <p>Tecla Intro</p> <p><i>En el indicador operativo</i> El menú de configuración se abre tras pulsar brevemente la tecla.</p> <p><i>En menú, submenú</i></p> <ul style="list-style-type: none"> ▪ Si se pulsa brevemente la tecla: <ul style="list-style-type: none"> ▪ Se abre el menú, submenú o parámetro seleccionados. ▪ Se inicia el asistente. ▪ Si hay un texto de ayuda abierto, cierra el texto de ayuda del parámetro. ▪ Si se pulsa la tecla durante 2 s en un parámetro: Se abre el texto de ayuda sobre la función del parámetro, si se dispone del mismo. <p><i>En asistentes</i> Abre la ventana de edición del parámetro y confirma el valor del parámetro</p> <p><i>En el editor numérico y de textos</i></p> <ul style="list-style-type: none"> ▪ Si se pulsa brevemente la tecla, confirma la selección. ▪ Pulsar la tecla durante 2 s confirma la entrada. |
| | <p>Combinación de teclas Escape (pulse las teclas simultáneamente)</p> <p><i>En menú, submenú</i></p> <ul style="list-style-type: none"> ▪ Si se pulsa brevemente la tecla: <ul style="list-style-type: none"> ▪ Se sale del nivel de menú actual y se accede al nivel inmediatamente superior. ▪ Si hay un texto de ayuda abierto, cierra el texto de ayuda del parámetro. ▪ Si se pulsa la tecla durante 2 s se vuelve al indicador operativo ("posición de inicio"). <p><i>En asistentes</i> Se sale del asistente y se accede al nivel inmediatamente superior</p> <p><i>En el editor numérico y de textos</i> Abandona la vista Edición sin aplicar los cambios.</p> |
| | <p>Combinación de teclas Más/Menos (hay que mantenerlas simultáneamente pulsadas)</p> <ul style="list-style-type: none"> ▪ Si el bloqueo de teclado está activado: Si se pulsa la tecla durante 3 s, se desactiva el bloqueo del teclado. ▪ Si el bloqueo de teclado no está activado: Tras pulsar esta tecla durante 3 s se abre el menú contextual, incluida la opción para activar el bloqueo del teclado. |

8.3.5 Apertura del menú contextual

Con el menú contextual puede accederse rápida y directamente a los siguientes menús desde la pantalla operativa:

- Ajuste
- Copia de seguridad de los datos
- Simulación

Acceder y cerrar el menú contextual

El usuario se encuentra en el indicador operativo.

1. Pulse las teclas \square y \square durante más de 3 segundos.
 - ↳ Se abre el menú contextual.

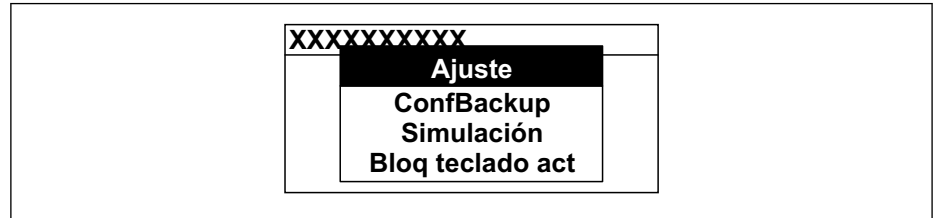

A0034608-ES

2. Pulse simultáneamente \square + \square .
 - ↳ El menú contextual se cierra y aparece el indicador operativo.

Llamar el menú mediante menú contextual

1. Abra el menú contextual.
2. Pulse \square para navegar hacia el menú deseado.
3. Pulse \square para confirmar la selección.
 - ↳ Se abre el menú seleccionado.

8.3.6 Navegar y seleccionar de una lista

Se utilizan distintos elementos de configuración para navegar por el menú de configuración. La ruta de navegación aparece indicada en el lado izquierdo del encabezado. Los iconos se visualizan delante de los distintos menús. Estos iconos aparecen también en el encabezado durante la navegación.

i Para una explicación sobre vista de navegación, símbolos y elementos de configuración → 53

Ejemplo: ajuste del número de valores medidos a "2 valores"

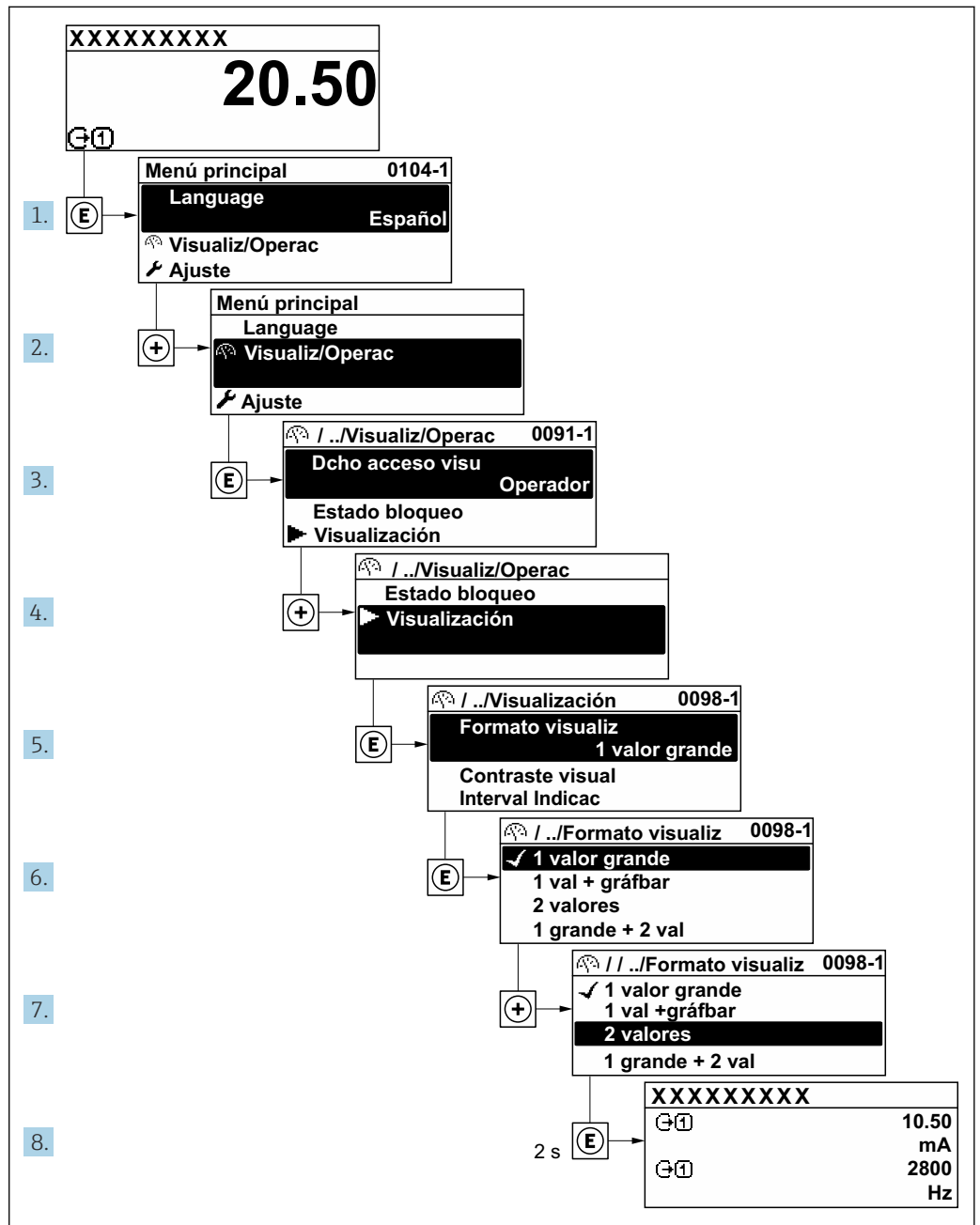

A0029562-ES

8.3.7 Llamada directa al parámetro

Cada parámetro tiene asignado un número con el que se puede acceder directamente al parámetro utilizando el indicador en planta. Al entrar este código de acceso en Parámetro Acceso directo se accede directamente al parámetro deseado.

Ruta de navegación

Experto → Acceso directo

El código de acceso directo se compone de un número de 5 dígitos (como máximo) con el número de identificación del canal correspondiente a la variable de proceso: p. ej., 00914-2. En la vista de navegación aparece en el lado derecho del encabezado del parámetro seleccionado.

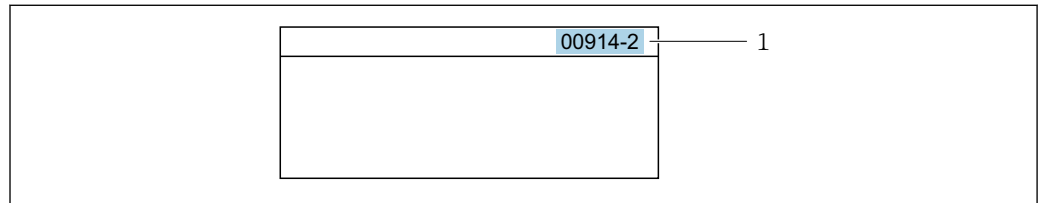

A0029414

1 Código de acceso directo

Tenga en cuenta lo siguiente cuando introduzca un código de acceso directo:

- No es preciso introducir los ceros delanteros del código de acceso directo.
Por ejemplo: Introduzca **"914"** en lugar de **"00914"**
- Si no se introduce ningún número de canal, se abre automáticamente el canal 1.
Ejemplo: Introduzca **00914** → Parámetro **Asignar variable de proceso**
- Si se abre un canal diferente: Introduzca el código de acceso directo con el número de canal correspondiente.
Ejemplo: Introduzca **00914-2** → Parámetro **Asignar variable de proceso**



Véanse los códigos de acceso directo a cada parámetro en el documento "Descripción de los parámetros del equipo» del equipo en cuestión

8.3.8 Llamada del texto de ayuda

Algunos parámetros tienen un texto de ayuda al que puede accederse desde la vista de navegación. El texto de ayuda explica brevemente la función del parámetro facilitando la puesta en marcha rápida y segura.

Llamar y cerrar el texto de ayuda

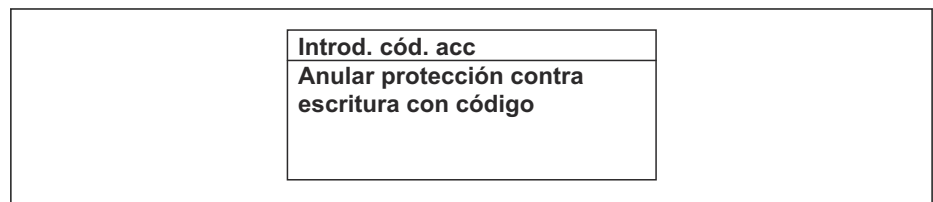

El usuario está en la vista de navegación y ha puesto la barra de selección sobre un parámetro.

1. Pulse  para 2 s.
↳ Se abre el texto de ayuda correspondiente al parámetro seleccionado.



A0014002-ES

 21 Ejemplo: Texto de ayuda del parámetro "Entrar código acceso"

2. Pulse simultáneamente  + .
- ↳ Se cierra el texto de ayuda.

8.3.9 Modificación de parámetros



Los parámetros pueden cambiarse desde el editor numérico o el editor de texto.

- Editor numérico: Cambie los valores de un parámetro, por ejemplo, las especificaciones para los valores de alarma.
- Editor de texto: Introduzca literales en los parámetros, por ejemplo, el nombre de etiqueta (tag).

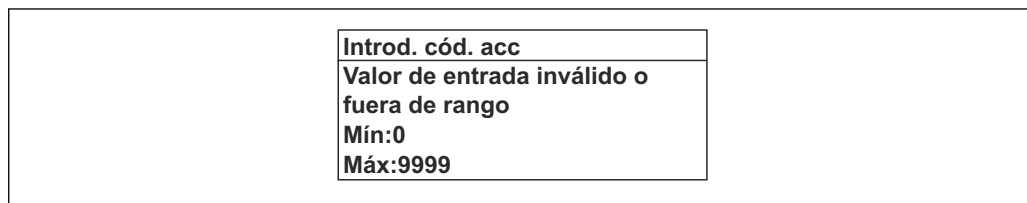
Se visualiza un mensaje si el valor entrado está fuera del rango admisible.



A0014049-ES

-  Véase una descripción de la vista de edición -consistente en un editor de texto y un editor numérico- con los símbolos →  55, y una descripción de los elementos de configuración con →  57

8.3.10 Roles de usuario y autorización de acceso correspondiente

Las dos funciones de usuario, "Operario" y "Mantenimiento", no tienen la misma autorización de acceso para escritura si el usuario ha definido un código de acceso específico de usuario. La configuración del equipo queda así protegida contra cualquier acceso no autorizado desde el indicador local →  153.

Definición de la autorización de acceso para los distintos roles de usuario

El equipo todavía no tiene definido ningún código de acceso cuando se entrega de fábrica. La autorización de acceso (acceso de lectura y escritura) al equipo no está restringida y corresponde al rol de usuario de "Mantenimiento".

- ▶ Definición del código de acceso.
 - ↳ El rol de usuario de "Operario" se redefine, junto con el rol de usuario de "Mantenimiento". La autorización de acceso difiere para ambos roles de usuario.

Autorización de acceso a los parámetros: rol de usuario de "Mantenimiento"

| Estado de los códigos de acceso | Acceso para lectura | Acceso para escritura |
|---|---------------------|-----------------------|
| Todavía no se ha definido ningún código de acceso (configuración de fábrica). | ✓ | ✓ |
| Tras definir un código de acceso. | ✓ | ✓ ¹⁾ |

- 1) El usuario solo tiene acceso de escritura tras introducir el código de acceso.



Autorización de acceso a los parámetros: rol de usuario de "Operario"

| Estado de los códigos de acceso | Acceso para lectura | Acceso para escritura |
|-----------------------------------|---------------------|-----------------------|
| Tras definir un código de acceso. | ✓ | -- ¹⁾ |



- 1) Aunque se haya definido el código de acceso, hay algunos parámetros que pueden modificarse siempre y, por tanto, quedan excluidos de la protección contra escritura, ya que no afectan a la medición: protección contra escritura mediante código de acceso →  153

-  El rol de usuario con el que ha iniciado la sesión el usuario actual aparece indicado en Parámetro **Estado de acceso**. Ruta de navegación: Operación → Estado de acceso

8.3.11 Desactivación de la protección contra escritura mediante código de acceso

Si en el indicador local aparece el símbolo  delante de un parámetro, este parámetro está protegido contra escritura por un código de acceso específico de usuario que no puede modificarse mediante configuración local →  153.

La protección contra escritura de un parámetro puede inhabilitarse por configuración local introduciendo el código de acceso específico de usuario en Parámetro **Introducir código de acceso** (→  129) desde la opción de acceso correspondiente.

1. Tras pulsar , aparecerá la solicitud para entrar el código de acceso.
2. Entre el código de acceso.
 - ↳ Desaparecerá el símbolo  de delante de los parámetros y quedan abiertos a la escritura todos los parámetros que estaban antes protegidos.

8.3.12 Activación y desactivación del bloqueo de teclado



El bloqueo del teclado permite bloquear el acceso local a todo el menú de configuración. Ya no se puede navegar entonces por el menú de configuración no modificar valores de parámetros. Los usuarios solo podrán leer los valores medidos que aparecen en el indicador de funcionamiento

El bloqueo del teclado se activa y desactiva mediante el menú contextual.

Activación del bloqueo del teclado



-  El bloqueo del teclado se activa automáticamente:
 - Si no se ha manipulado el equipo desde el indicador durante más de 1 minuto.
 - Cada vez que se reinicia el equipo.

Para activar el bloqueo de teclado manualmente:

1. El equipo está en el modo de visualización de valores medidos.
Pulse las teclas  y  durante 3 segundos.
↳ Aparece un menú contextual.
2. En el menú contextual, seleccione **Bloqueo teclado activola opción** .
↳ El teclado está bloqueado.

-  Si el usuario intenta acceder al menú de configuración mientras el bloqueo de teclado está activado, **Bloqueo teclado activoaparece el mensaje** .

Desactivación del bloqueo del teclado

- ▶ El teclado está bloqueado.
Pulse las teclas  y  durante 3 segundos.
↳ Se desactiva el bloqueo del teclado.



8.4 Acceso al menú de configuración a través del navegador de internet

8.4.1 Elección de funciones

El servidor web integrado se puede utilizar para operar y configurar el equipo mediante un navegador de Internet a través de Ethernet-APL, interfaz de servicio (CDI-RJ45) o mediante interfaz WLAN . La estructura del menú de configuración es la misma que la del indicador local. Además de los valores medidos, también se muestra la información sobre el estado del equipo, que se puede usar para monitorizar el estado de salud del equipo.

Además, se pueden gestionar los datos del equipo y configurar los parámetros de la red de comunicaciones.

Para la conexión WLAN se requiere un equipo que disponga de interfaz WLAN (se puede solicitar como opción): código de pedido correspondiente para "Indicador; operación", opción G "4 hilos, iluminado; control táctico + WLAN". El equipo actúa como Punto de acceso y habilita la comunicación por ordenador o terminal de mano portátil.

 Para obtener información adicional sobre el servidor web, véase la documentación especial del equipo. →  295

8.4.2 Requisitos

Hardware del ordenador

| Hardware | Interfaz | |
|----------|---|--|
| | RJ45 | WLAN |
| Interfaz | El ordenador debe contar con una interfaz RJ45. ¹⁾ | La unidad de configuración debe disponer de una interfaz WLAN. |
| Conexión | Cable Ethernet estándar | Conexión a través de una red de área local inalámbrica. |
| Pantalla | Tamaño recomendado: ≥12" (según la resolución de la pantalla) | |



- 1) Cable recomendado: CAT5e, CAT6 o CAT7, con conector apantallado (p. ej., YAMAICHI; referencia Y-ConProfixPlug63/Prod. ID: 82-006660)

Software del ordenador

| Software | Interfaz | |
|-------------------------------------|---|------|
| | RJ45 | WLAN |
| Sistemas operativos recomendados | <ul style="list-style-type: none"> ▪ Microsoft Windows 8 o superior. ▪ Sistema operativos móviles: <ul style="list-style-type: none"> ▪ iOS ▪ Android  Compatible con Microsoft Windows XP y Windows 7. | |
| Navegadores de internet compatibles | <ul style="list-style-type: none"> ▪ Microsoft Edge ▪ Mozilla Firefox ▪ Google Chrome ▪ Safari | |



Configuración del ordenador

| Ajustes | Interfaz | |
|--|---|------|
| | RJ45 | WLAN |
| Permisos del usuario | Es necesario disponer de los permisos de usuario apropiados (p. ej., permisos de administrador) para los ajustes de TCP/IP y del servidor proxy (p. ej., ajuste de la dirección IP, máscara de subred, etc.). | |
| Ajustes del servidor proxy del navegador de internet | La opción <i>Utilizar un servidor proxy para su LAN</i> del navegador web del navegador web debe estar deseleccionada . | |



| Ajustes | Interfaz | |
|-------------------|--|---|
| | RJ45 | WLAN |
| JavaScript | <p>JavaScript debe estar habilitado.</p> <p> Si no pudiese habilitarse JavaScript: Escriba <code>http://192.168.1.212/servlet/basic.html</code> en la barra de direcciones del navegador de internet. Aparece una versión simplificada pero plenamente operativa de la estructura del menú de configuración en el navegador de internet.</p> <p> Al instalar una nueva versión de firmware: Para poder visualizar correctamente los datos, borre la memoria temporal (caché) en Opciones de Internet en el navegador de Internet.</p> | <p>JavaScript debe estar habilitado.</p> <p> El indicador WLAN necesita ser compatible con JavaScript.</p> |
| Conexiones de red | Utilice únicamente las conexiones de red activas para el instrumento de medición. | |
| | Desconecte el resto de conexiones de red como, por ejemplo, la WLAN. | Desconecte todas las conexiones de red. |

 Si se producen problemas de conexión: →  173

Equipo de medición: A través de la interfaz de servicio CDI-RJ45

| Equipo | Interfaz de servicio CDI-RJ45 |
|--------------------|---|
| Equipo de medición | El equipo de medición dispone de una interfaz RJ45. |
| Servidor web | <p>El servidor web debe estar habilitado; ajuste de fábrica: ON</p> <p> Para información sobre la habilitación del servidor Web →  69</p> |

Equipo de medición: mediante interfaz WLAN

| Equipo | Interfaz WLAN |
|--------------------|---|
| Equipo de medición | <p>El equipo de medición dispone de una antena WLAN:</p> <ul style="list-style-type: none"> ▪ Transmisor con antena WLAN integrada ▪ Transmisor con antena WLAN externa |
| Servidor web | <p>El servidor web y la WLAN deben estar habilitados; ajuste de fábrica: ON</p> <p> Para información sobre la habilitación del servidor Web →  69</p> |

8.4.3 Conexión del equipo

Mediante interfaz de servicio (CDI-RJ45)

Preparación del equipo de medición

1. Según la versión de la caja:
Afloje la abrazadera de sujeción o el tornillo de fijación de la tapa de la caja.
2. Según la versión de la caja:
Desenrosque o abra la tapa de la caja.
3. Conecte el ordenador al conector RJ45 a través del cable de conexión Ethernet estándar..

Configurar el protocolo de Internet del ordenador

La siguiente información se refiere a los ajustes por defecto para Ethernet del equipo.

Dirección IP del equipo: 192.168.1.212 (ajuste de fábrica)

La dirección IP puede asignarse al equipo de medición de diversas formas:

- **Direccionamiento por software:**
La dirección IP se introduce a través de Parámetro **Dirección IP** (→  96) .
- **Microinterruptor para la "Dirección IP predeterminada":**
Para establecer la conexión de red a través de la interfaz de servicio (CDI-RJ45): se utiliza la dirección IP fija 192.168.1.212 .

Para establecer una conexión de red mediante la interfaz de servicio (CDI-RJ45): ponga el microinterruptor de "Dirección IP predeterminada" en **ON**. Entonces, el equipo de medición tendrá la siguiente dirección IP fija: 192.168.1.212. Ahora se puede utilizar la dirección IP fija 192.168.1.212 para establecer la conexión con la red.

1. Habilite la dirección IP por defecto 192.168.1.212 mediante el microinterruptor 2: .
2. Active el equipo de medición.
3. Conecte el ordenador al conector RJ45 mediante el cable Ethernet estándar →  72.
4. Si no se utiliza una 2.^a tarjeta de red, cierre todas las aplicaciones en el portátil.
 - ↳ Las aplicaciones que requieran Internet o una red, como el correo electrónico, las aplicaciones SAP, Internet o Windows Explorer.
5. Cierre todos los navegadores de Internet.
6. Configure las propiedades del protocolo de Internet (TCP/IP) según lo indicado en la tabla:

| | |
|--|---|
| Dirección IP | 192.168.1.XXX; con XXX se representa cualquier secuencia de números excepto: 0, 212 y 255 → p. ej., 192.168.1.213 |
| Máscara de subred | 255.255.255.0 |
| Puerta de enlace predeterminada | 192.168.1.212 o deje las celdas vacías |

Mediante interfaz WLAN

Configuración del protocolo de internet del dispositivo móvil

AVISO

Si se pierde la conexión WLAN durante la configuración, se pueden perder los ajustes realizados.

- ▶ Compruebe que la conexión WLAN no esté desconectada durante la configuración del equipo.

AVISO

Tenga en cuenta lo siguiente para evitar un conflicto de red:

- ▶ Evite acceder al instrumento de medición simultáneamente a través de la interfaz de servicio (CDI-RJ45) y la interfaz WLAN de un mismo dispositivo móvil.
- ▶ Active solo una interfaz de servicio (interfaz CDI-RJ45 o WLAN).
- ▶ Si la comunicación simultánea es necesaria: configure diferentes rangos de direcciones IP, p. ej., 192.168.0.1 (interfaz WLAN) y 192.168.1.212 (interfaz de servicio CDI-RJ45).

Preparación del terminal móvil

- ▶ Habilite la WLAN en el terminal móvil.

Establecimiento de una conexión WLAN entre el terminal móvil y el equipo de medición

1. En los ajustes WLAN del terminal móvil:
Seleccione el equipo de medición mediante el SSID (p. ej., EH_Promass_300_A802000).
2. Si es necesario, seleccione el método de encriptación WPA2.
3. Introduzca la contraseña:
Número de serie del equipo de medición de fábrica (p. ej., L100A802000).
 - ↳ El LED del módulo indicador parpadea. Ahora ya se puede configurar el equipo de medición con el navegador de internet, FieldCare o DeviceCare.

 El número de serie se encuentra en la placa de identificación.

 Para garantizar una asignación segura y rápida de la red WLAN al punto de medición, se recomienda cambiar el nombre de la SSID. Debería poder asignar claramente el nuevo nombre SSID en el punto de medición (p. ej., nombre de etiqueta [TAG]) ya que se muestra como red WLAN.

Terminación de la conexión WLAN

- ▶ Tras configurar el equipo:
Termine la conexión WLAN entre el terminal móvil y el equipo de medición.

Inicio del navegador de internet

1. Inicie el navegador de internet en el ordenador.

2. Escriba la dirección IP del servidor web en la línea de dirección del navegador de internet: 192.168.1.212
 ↳ Aparece la página de inicio de sesión.

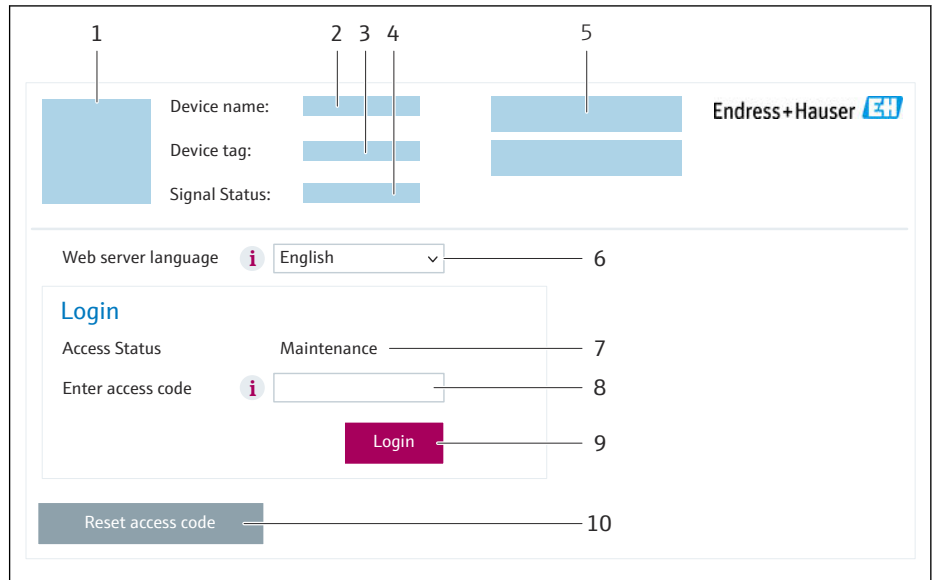

A0053670

- 1 *Imagen del equipo*
- 2 *Nombre del equipo*
- 3 *Nombre del dispositivo*
- 4 *Señal de estado*
- 5 *Valores medidos actuales*
- 6 *Idioma de configuración*
- 7 *Rol de usuario*
- 8 *Código de acceso*
- 9 *Login (registrarse)*
- 10 *Borrar código de acceso (→ 149)*

i Si no aparece una página de inicio de sesión o la página es incompleta → 173

8.4.4 Registro inicial

1. Seleccione el idioma con el que desee trabajar con el navegador de Internet.
2. Introduzca el código de acceso específico para el usuario.
3. Pulse **OK** para confirmar la entrada.

| | |
|-------------------------|---|
| Código de acceso | 0000 (ajuste de fábrica); puede ser modificado por el cliente |
|-------------------------|---|

i Si no se realiza ninguna acción durante 10 minutos, el navegador de Internet regresa automáticamente a la página de inicio de sesión.

8.4.5 Interfaz de usuario

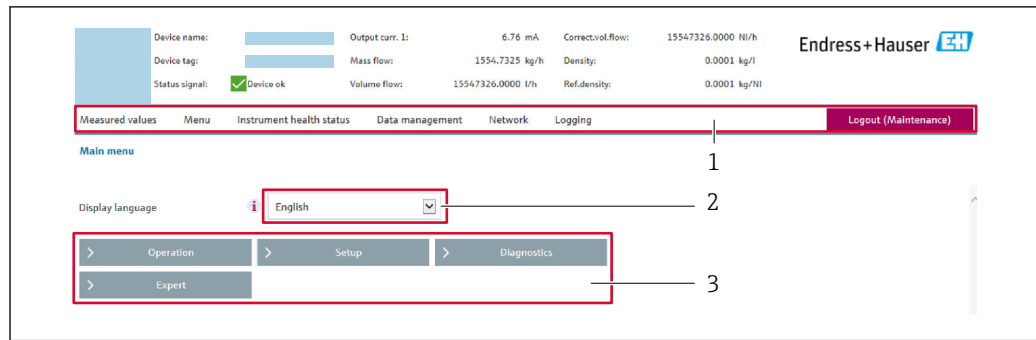

A0029418

- 1 Fila para funciones
- 2 Idioma del indicador local
- 3 Área de navegación

Encabezado

En el encabezado se visualiza la siguiente información:

- Nombre del equipo
- Device tag
- Estado del equipo y estado de la señal → 📄 179
- Valores que se están midiendo

Fila para funciones

| Funciones | Significado |
|-------------------|---|
| Valores medidos | Muestra los valores medidos del instrumento de medición |
| Menú | <ul style="list-style-type: none"> ■ Acceso al menú de configuración desde el instrumento de medición ■ La estructura del menú de configuración es la misma que para el indicador local 📄 Información detallada sobre el menú de configuración "Descripción de los parámetros del equipo" |
| Estado del equipo | Muestra los mensajes de diagnóstico que se encuentran pendientes, por orden de prioridad |
| Gestión de datos | <p>Intercambio de datos entre el ordenador y el instrumento de medición:</p> <ul style="list-style-type: none"> ■ Configuración del equipo: <ul style="list-style-type: none"> ■ Cargar ajustes desde el equipo (formato XML, guardar configuración) ■ Guardar ajustes en el equipo (formato XML, restablecer configuración) ■ Libro de registro. Exportar libro de registro de eventos (archivo .csv) ■ Documentos. Exportar documentos: <ul style="list-style-type: none"> ■ Exportar el registro de copia de seguridad de los datos (archivo .csv, crear documentación sobre la configuración del punto de medición) ■ Informe de verificación (archivo PDF, disponible únicamente con el paquete de aplicación "Heartbeat Verification") ■ Actualización de firmware. Cargar una versión del firmware |
| Red | <p>Configuración y verificación de todos los parámetros requeridos para establecer la conexión con el instrumento de medición:</p> <ul style="list-style-type: none"> ■ Ajustes de red (p. ej., dirección IP, dirección MAC) ■ Información sobre el equipo (p. ej., número de serie, versión de firmware) |
| Cierre de sesión | Terminar la configuración y llamada a la página de inicio de sesión |

Área de navegación

Los menús, los submenús asociados y los parámetros pueden seleccionarse en la zona de navegación.

Área de trabajo

En esta área pueden realizarse varias acciones en función de la función seleccionada y los submenús correspondientes:

- Configuración de parámetros
- Lectura de los valores medidos
- Llamada del texto de ayuda
- Iniciar una carga/descarga

8.4.6 Inhabilitación del servidor web

El servidor Web del equipo de medida puede activarse y desactivarse según sea necesario utilizando el Parámetro **Funcionalidad del servidor web**.

Navegación

Menú "Experto" → Comunicación → Servidor web

Visión general de los parámetros con una breve descripción

| Parámetro | Descripción | Selección | Ajuste de fábrica |
|--------------------------------|-------------------------------------|---|-------------------|
| Funcionalidad del servidor web | Activa y desactiva el servidor web. | <ul style="list-style-type: none"> ▪ Desconectado ▪ HTML Off ▪ Conectado | Conectado |

Alcance de las funciones de Parámetro "Funcionalidad del servidor web"

| Opción | Descripción |
|--------------|---|
| Desconectado | <ul style="list-style-type: none"> ▪ El servidor web está completamente desactivado. ▪ El puerto 80 está bloqueado. |
| HTML Off | La versión HTML del servidor web no está disponible. |
| Conectado | <ul style="list-style-type: none"> ▪ La funcionalidad completa del servidor web está disponible. ▪ Se utiliza JavaScript. ▪ La contraseña se transmite de forma encriptada. ▪ Los cambios de contraseña también se transfieren encriptados. |

Activación del servidor Web

Si el servidor Web se encuentra desactivado, solo puede reactivarse con Parámetro **Funcionalidad del servidor web** mediante una de las siguientes opciones:

- Mediante visualizador local
- Mediante Bedientool "FieldCare"
- Mediante software de configuración "DeviceCare"

8.4.7 Cerrar sesión

 Antes de finalizar la sesión, haga, si es preciso, una copia de seguridad de los datos mediante la función **Gestión de datos** (cargar la configuración del equipo).

1. Seleccione la entrada **Cerrar sesión** en la fila de funciones.
 - ↳ Aparece la página principal con el cuadro de inicio de sesión.
2. Cierre el navegador de internet.

3. Si ya no es necesario:
Reinicie las propiedades modificadas del protocolo de internet (TCP/IP) →  65.

 Si la comunicación con el servidor web se estableció a través de la dirección IP predeterminada 192.168.1.212, debe restablecerse el microinterruptor núm. 10 (de **ON** → **OFF**). A continuación, la dirección IP del equipo vuelve a estar activa para la comunicación de red.

8.5 Configuración a través de la aplicación SmartBlue

El equipo se puede operar y configurar a través de la aplicación SmartBlue.

- La aplicación SmartBlue debe descargarse en un dispositivo móvil destinado a este propósito
- Si desea obtener información sobre la compatibilidad de la aplicación SmartBlue con los dispositivos móviles, consulte **Apple App Store (para dispositivos iOS)** o **Google Play Store (para dispositivos Android)**
- La comunicación cifrada y el cifrado de contraseñas evitan que personas no autorizadas puedan operar el equipo de forma incorrecta.
- La función Bluetooth® puede desactivarse tras realizar configuración inicial del equipo.

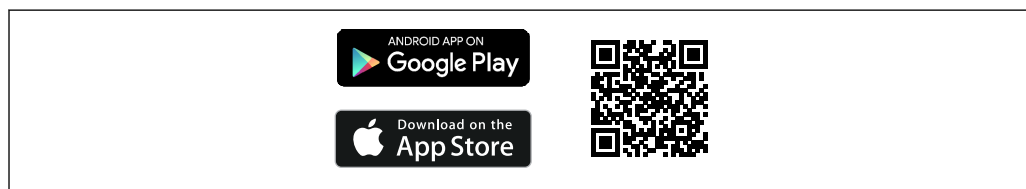

A0039202

 22 Código QR de la aplicación gratuita SmartBlue de Endress+Hauser

Descarga e instalación:

1. Escanee el código QR o introduzca **SmartBlue** en el campo de búsqueda de Apple App Store (iOS) o Google Play Store (Android).
2. Instale e inicie la aplicación SmartBlue.
3. Para dispositivos Android: active el seguimiento de ubicación (GPS) (no es necesario en los dispositivos iOS).
4. Seleccione un dispositivo listo para recibir en la lista de dispositivos que aparece.

Inicio de sesión:

1. Introduzca el nombre de usuario: admin
2. Introduzca como contraseña inicial el número de serie del equipo

3. Cambie la contraseña después de iniciar sesión por primera vez



Información sobre la contraseña y el código de recuperación

Para equipos que cumplen los requisitos de la norma IEC 62443-4-1 «Seguridad para los sistemas de automatización y control industrial. Parte 4-1: Requisitos del ciclo de vida del desarrollo seguro del producto» («ProtectBlue»):

- Si se pierde la contraseña definida por el usuario, consulte las instrucciones sobre la gestión de usuarios y el botón de reinicio en el manual de operaciones.
- Consulte el manual de seguridad asociado.

Para todos los demás equipos (sin «ProtectBlue»):

- Si se pierde la contraseña definida por el usuario, se puede restaurar el acceso mediante un código de recuperación. El código de recuperación es el número de serie del equipo al revés. La contraseña original vuelve a ser válida después de introducir el código de reinicio.
- Además de la contraseña, el código de reinicio también se puede modificar.
- Si se pierde el código de recuperación definido por el usuario, la contraseña ya no podrá restablecerse mediante la aplicación SmartBlue. En tal caso, póngase en contacto con el personal de servicios de Endress+Hauser.

8.6 Acceso al menú de configuración a través del software de configuración

La estructura del menú de configuración en la herramienta/software de configuración es idéntica a la del indicador local.

8.6.1 Conexión del software de configuración

Mediante red APL

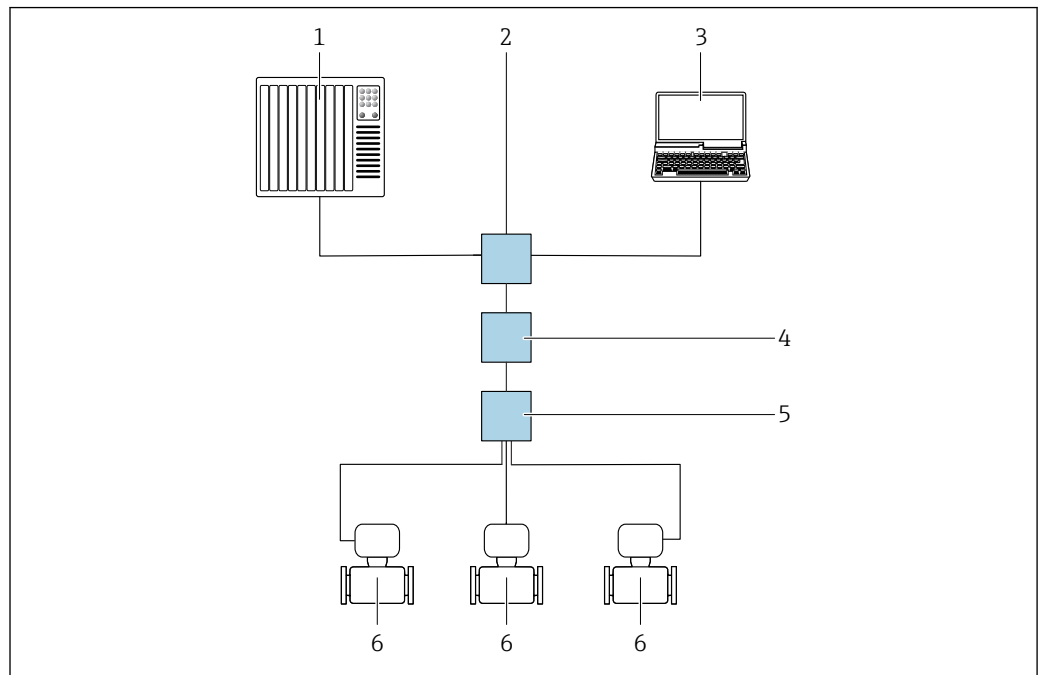

A0046117

Fig. 23 Opciones para la configuración a distancia vía red APL

- 1 Sistema de automatización, p. ej., Simatic S7 (Siemens)
- 2 Conmutador para Ethernet, p.ej., Scalance X204 (Siemens)
- 3 Ordenador con navegador web para acceder al servidor web integrado u ordenador con software de configuración (p. ej. FieldCare, DeviceCare con PROFINET COM DTM o SIMATIC PDM con paquete FDI)
- 4 Interruptor de alimentación APL (opcional)
- 5 Interruptor de campo APL
- 6 Instrumento de medición

Interfaz de servicio

Mediante interfaz de servicio (CDI-RJ45)

Se puede establecer una conexión punto a punto para configurar el equipo en planta. La conexión se efectúa con la caja abierta, directamente a través de la interfaz de servicio del equipo (CDI-RJ45).

i Se dispone opcionalmente de un adaptador para el conector RJ45 a M12 para el área exenta de peligro:

Código de pedido correspondiente a "Accesorios", opción **NB**: "Adaptador RJ45 M12 (interfaz de servicio)"

El adaptador conecta la interfaz de servicio (CDI-RJ45) a un conector M12 montado en la entrada de cable. La conexión a la interfaz de servicio se puede establecer mediante un conector M12 sin abrir el equipo.

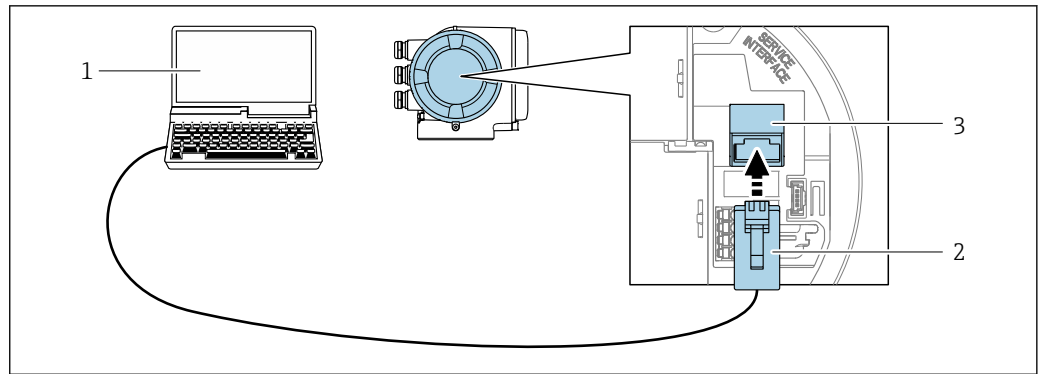

A0027563

24 Conexión mediante la interfaz de servicio (CDI-RJ45)

- 1 Ordenador con navegador de internet para acceder al servidor web integrado u ordenador con software de configuración, p. ej., "FieldCare", "DeviceCare", con COM DTM "Comunicación CDI TCP/IP" o Modbus DTM
- 2 Cable de conexión estándar para Ethernet con conector RJ45
- 3 Interfaz de servicio (CDI-RJ45) del instrumento de medición con acceso al servidor web integrado

Mediante interfaz WLAN

La interfaz WLAN opcional está disponible en las versiones de equipo siguientes:
 Código de pedido correspondiente a "Indicador; funcionamiento", opción G "De 4 líneas, iluminado; control táctil + WLAN"

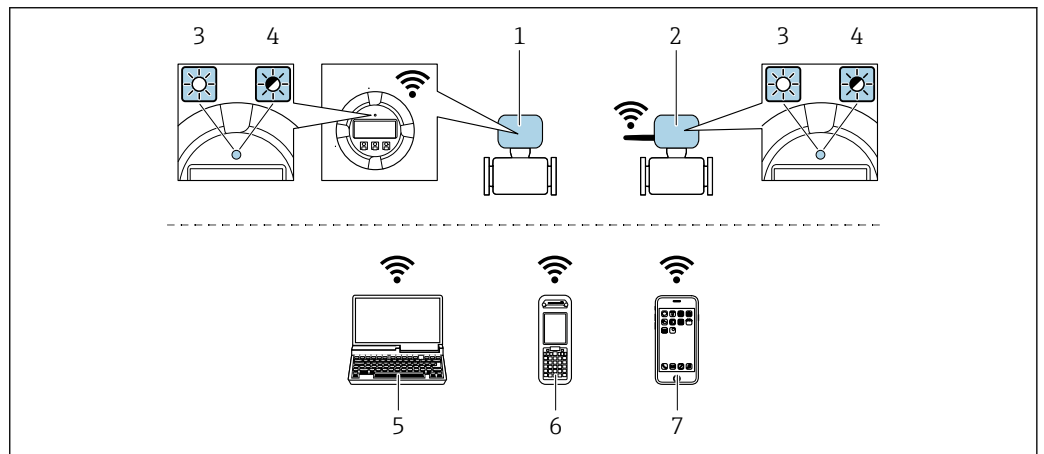

A0034570

- 1 Transmisor con antena WLAN integrada
- 2 Transmisor con antena WLAN externa
- 3 LED encendido permanentemente: La recepción de la WLAN se habilita en el instrumento de medición
- 4 LED parpadeante: Conexión WLAN establecida entre la unidad de configuración y el instrumento de medición
- 5 Ordenador con interfaz WLAN y navegador de internet para acceder al servidor web integrado del equipo o con software de configuración (p. ej., FieldCare, DeviceCare)
- 6 Consola móvil con interfaz WLAN y navegador de internet para acceder al servidor web integrado del equipo o con software de configuración (p. ej., FieldCare, DeviceCare)
- 7 Smartphone o tableta (p. ej., Field Xpert SMT70)

| | |
|----------------------------|---|
| Función | WLAN: IEEE 802,11 b/g (2,4 GHz) |
| Encriptación | WPA2-PSK AES-128 (conforme a IEEE 802.11i) |
| Canales WLAN configurables | 1 a 11 |
| Grado de protección | IP66/67 |
| Antenas disponibles | <ul style="list-style-type: none"> ▪ Antena interna ▪ Antena externa (opcional) En caso de condiciones de transmisión/recepción deficientes en el lugar de instalación. ¡En todo momento solo hay 1 antena activa! |

| | |
|-----------------------------|--|
| Rango | <ul style="list-style-type: none"> ▪ Antena interna: típ 10 m (32 ft) ▪ Antena externa: típ 50 m (164 ft) |
| Materiales (antena externa) | <ul style="list-style-type: none"> ▪ Antena: plástico ASA (acrilonitrilo estireno acrilato) y latón niquelado ▪ Adaptador: Acero inoxidable y latón niquelado ▪ Cable: Polietileno ▪ Conector: Latón niquelado ▪ Placa de montaje: Acero inoxidable |

Configuración del protocolo de internet del dispositivo móvil

AVISO

Si se pierde la conexión WLAN durante la configuración, se pueden perder los ajustes realizados.

- ▶ Compruebe que la conexión WLAN no esté desconectada durante la configuración del equipo.

AVISO

Tenga en cuenta lo siguiente para evitar un conflicto de red:

- ▶ Evite acceder al instrumento de medición simultáneamente a través de la interfaz de servicio (CDI-RJ45) y la interfaz WLAN de un mismo dispositivo móvil.
- ▶ Active solo una interfaz de servicio (interfaz CDI-RJ45 o WLAN).
- ▶ Si la comunicación simultánea es necesaria: configure diferentes rangos de direcciones IP, p. ej., 192.168.0.1 (interfaz WLAN) y 192.168.1.212 (interfaz de servicio CDI-RJ45).

Preparación del terminal móvil

- ▶ Habilite la WLAN en el terminal móvil.

Establecimiento de una conexión WLAN entre el terminal móvil y el equipo de medición

1. En los ajustes WLAN del terminal móvil:
 Seleccione el equipo de medición mediante el SSID (p. ej., EH_Promass_300_A802000).
2. Si es necesario, seleccione el método de encriptación WPA2.
3. Introduzca la contraseña:
 Número de serie del equipo de medición de fábrica (p. ej., L100A802000).
 ↳ El LED del módulo indicador parpadea. Ahora ya se puede configurar el equipo de medición con el navegador de internet, FieldCare o DeviceCare.

 El número de serie se encuentra en la placa de identificación.

 Para garantizar una asignación segura y rápida de la red WLAN al punto de medición, se recomienda cambiar el nombre de la SSID. Debería poder asignar claramente el nuevo nombre SSID en el punto de medición (p. ej., nombre de etiqueta [TAG]) ya que se muestra como red WLAN.

Terminación de la conexión WLAN

- ▶ Tras configurar el equipo:
 Termine la conexión WLAN entre el terminal móvil y el equipo de medición.



8.6.2 FieldCare

Rango de funcionamiento

Software de Endress+Hauser para la gestión de activos de la planta (PAM, por "Plan Asset Management") basado en FDT de Endress+Hauser. Puede configurar todas las unidades de campo inteligentes de un sistema y le ayuda a gestionarlas. El uso de la información sobre

el estado es también una forma sencilla y efectiva de comprobar su estado de dichas unidades de campo.

Se accede a través de:

- Interfaz de servicio CDI-RJ45 →  72
- Interfaz WLAN →  73

Funciones típicas:

- Configuración de los parámetros del transmisor
- Cargar y guardar los datos del equipo (cargar/descargar)
- Documentación del punto de medición
- Visualización de la memoria de valores medidos (registrador en línea) y libro de registro de eventos



- Manual de instrucciones BA00027S
- Manual de instrucciones BA00059S



Fuente de los archivos de descripción del equipo →  76

8.6.3 DeviceCare

Rango de funcionamiento

Herramienta de conexión y configuración de equipos de campo Endress+Hauser.

La forma más rápida de configurar equipos de campo Endress+Hauser es con la herramienta específica "DeviceCare". Junto con los gestores de tipos de equipo (DTM), supone una solución práctica y completa.



Catálogo de innovaciones IN01047S



Fuente de los archivos de descripción del equipo →  76

8.6.4 SIMATIC PDM

Rango de funcionamiento

Programa estandarizado e independiente del proveedor de Siemens para el uso, la configuración, el mantenimiento y el diagnóstico de equipos de campo inteligentes a través del protocolo PROFINET.



Fuente de los archivos de descripción del equipo →  76

9 Integración en el sistema

9.1 Visión general de los ficheros de descripción del equipo

9.1.1 Datos sobre la versión actual del equipo

| | | |
|-------------------------------------|-------------|--|
| Versión del firmware | 01.00.zz | <ul style="list-style-type: none"> ▪ En la portada del manual ▪ En la placa de identificación del transmisor ▪ Versión de firmware Diagnóstico → Información del equipo → Versión de firmware |
| Fabricante | 17 | Fabricante Experto → Comunicación → Bloque físico → Fabricante |
| ID del equipo | 0xA43B | – |
| ID de tipo de equipo | Promass 300 | Tipo de dispositivo Experto → Comunicación → Bloque físico → Tipo de dispositivo |
| Revisión del equipo | 1 | – |
| Versión PROFINET sobre Ethernet-APL | 2.43 | Versión de la especificación de PROFINET |



Para una visión general de las distintas versiones de firmware del equipo → 255

9.1.2 Software de configuración

En la tabla siguiente se indican los ficheros de descripción del equipo adecuados para los distintos programas de software de configuración, junto con información sobre dónde se pueden obtener dichos ficheros.

| | |
|--------------------------|--|
| FieldCare | <ul style="list-style-type: none"> ▪ www.endress.com → Zona de descargas ▪ Memoria USB (póngase en contacto con Endress+Hauser) ▪ Correo electrónico → Zona de descargas |
| DeviceCare | <ul style="list-style-type: none"> ▪ www.endress.com → Zona de descargas ▪ Correo electrónico → Zona de descargas |
| SIMATIC PDM (Siemens) | www.endress.com → Zona de descargas |

9.2 Fichero maestro del equipo (GSD)

Para integrar los equipos de campo en un sistema de bus, el sistema PROFIBUS necesita disponer de una descripción de los parámetros de equipo, como datos de salida, datos de entrada, formato de los datos y volumen de datos.

Estos datos se encuentran disponibles en el fichero maestro del equipo (GSD) que se proporciona al sistema de automatización cuando este es puesto en marcha. También puede integrar adicionalmente los mapas de bits del equipo que aparecen en forma de iconos en la estructura de red.

El fichero maestro del equipo (GSD) se encuentra en formato XML y se crea en el lenguaje de marcado descriptivo GSDML.

El fichero maestro del equipo (GSD) del perfil 4.02 de PA permite intercambiar equipos de campo de distintos fabricantes sin necesidad de reconfiguración.

Se pueden utilizar dos archivos maestros de equipo (GSD) diferentes: GSD específico del fabricante y GSD del perfil de PA.

9.2.1 Nombre del fichero maestro del equipo (GSD) específico del fabricante

Ejemplo de nombre de un fichero maestro del equipo:

GSDML-V2.43-EH-PROMASS_300_500_APL_yyyymmdd.xml

| | |
|--------------------|--|
| GSDML | Lenguaje descriptivo |
| V2.43 | Versión de la especificación de PROFINET |
| EH | Endress+Hauser |
| PROMASS | Familia de instrumentos |
| 300_500_APL | Transmisor |
| aaaammdd | Fecha de publicación (aaaa: año, mm: mes, dd: día) |
| .xml | Extensión del nombre del archivo (archivo XML) |

9.2.2 Nombre del fichero maestro del equipo (GSD) del perfil de PA

Ejemplo de nombre de un fichero maestro de equipo del perfil de PA:

GSDML-V2.43-PA_Profile_V4.02-B333-FLOW_CORIOLIS-yyymmdd.xml

| | |
|-------------------------|--|
| GSDML | Lenguaje descriptivo |
| V2.43 | Versión de la especificación de PROFINET |
| PA_Profile_V4.02 | Versión de la especificación del perfil de PA |
| B333 | Identificación del equipo del perfil de PA |
| FLOW | Línea de productos |
| CORIOLIS | Principio de medición de flujo |
| aaaammdd | Fecha de publicación (aaaa: año, mm: mes, dd: día) |
| .xml | Extensión del nombre del archivo (archivo XML) |

| API | Módulos compatibles | Variables de entrada y de salida |
|--------|---------------------|---|
| 0x9700 | Analog input | Mass flow |
| | Analog input | Density |
| | Analog input | Temperature |
| | Totalizer | Totalizer value: mass/mass Totalizer Control |

Lugar donde puede obtenerse el GSD específico del fabricante:

| | |
|--------------------------------|---|
| GSD específico del fabricante: | www.endress.com → Sección Descargas |
| GSD del perfil de PA: | https://www.profibus.com/products/gsd-files/gsd-library-profile-for-process-control-devices-version-40 → Sección Descargas |

9.3 Transmisión cíclica de datos

9.3.1 Visión general de los módulos

El gráfico siguiente muestra los módulos que el equipo tiene disponibles para la transferencia cíclica de datos. La transferencia cíclica de datos se efectúa con un sistema de automatización.

| API | Equipo de medición | | Subranura | Dirección Flujo de datos | Sistema de control |
|--|---------------------------------------|--------|-----------|-----------------------------|--------------------|
| | Módulos | Ranura | | | |
| 0x9700 | Entrada analógica 1 (flujo másico) | 1 | 1 | → | PROFINET |
| | Entrada analógica 2 (densidad) | 2 | 1 | → | |
| | Entrada analógica 3 (temperatura) | 3 | 1 | → | |
| | Entrada analógica 4 | 20 | 1 | → | |
| | Entrada analógica 5 | 21 | 1 | → | |
| | Entrada analógica 6 | 22 | 1 | → | |
| | Entrada analógica 7 | 23 | 1 | → | |
| | Entrada analógica 8 | 24 | 1 | → | |
| | Entrada analógica 9 | 25 | 1 | → | |
| | Entrada analógica 10 | 26 | 1 | → | |
| | Entrada analógica 11 | 27 | 1 | → | |
| | Entrada analógica 12 | 28 | 1 | → | |
| | Entrada analógica 13 | 29 | 1 | → | |
| | Entrada analógica 14 | 30 | 1 | → | |
| | Entrada analógica 15 | 31 | 1 | → | |
| | Entrada analógica 16 | 32 | 1 | → | |
| | Totalizador 1 (masa) | 4 | 1 | → ← | |
| | Totalizador 2 | 70 | 1 | → → | |
| | Totalizador 3 | 71 | 1 | → ← | |
| | Entrada binaria 1 (Heartbeat) | 80 | 1 | → | |
| | Entrada binaria 2 | 81 | 1 | → | |
| | Salida analógica 1 (presión) | 160 | 1 | ← | |
| | Salida analógica 2 (temperatura) | 161 | 1 | ← | |
| | Salida analógica 3 (densidad de ref.) | 162 | 1 | ← | |
| Salida analógica 4 (% de sedimentos y agua) | 163 | 1 | ← | | |
| Salida analógica 5 (porcentaje de corte de agua) | 164 | 1 | ← | | |
| Salida analógica 6 (sal. espec. apl. 0) | 165 | 1 | ← | | |
| Salida analógica 7 (sal. espec. apl. 1) | 166 | 1 | ← | | |
| Salida binaria 1 (Heartbeat) | 210 | 1 | → | | |

| | | | | | |
|--|------------------|-----|---|---|--|
| | Salida binaria 2 | 211 | 1 | ← | |
| | Salida enumerada | 240 | 1 | ← | |

9.3.2 Descripción de los módulos

La estructura de los datos se describe desde la perspectiva del sistema de automatización:

- Datos de entrada: se envían desde el instrumento de medición al sistema de automatización.
- Datos de salida: se envían al instrumento de medición desde el sistema de automatización.

Módulo de entrada analógica

Transmite variables de entrada del equipo de medición al sistema de automatización.

Los módulos de entrada analógica transmiten cíclicamente las variables de entrada seleccionadas, incluido el estado, del equipo de medición al sistema de automatización. Los cuatro primeros bytes corresponden a la variable de entrada expresada en forma de número de coma flotante conforme a la norma IEEE 754. El quinto byte contiene información de estado estandarizada correspondiente a la variable de entrada.

Selección: variable de entrada

| Slot | Subranura | Variables de entrada |
|------|-----------|----------------------|
| 1 | 1 | Caudal másico |
| 2 | 1 | Densidad |

| Slot | Subranura | Variables de entrada |
|---------|-----------|--|
| 3 | 1 | Temperatura |
| 20...32 | 1 | <ul style="list-style-type: none"> ▪ Caudal másico ▪ Caudal volumétrico ▪ Caudal volumétrico normalizado ▪ Densidad ▪ Densidad de referencia ▪ Temperatura ▪ Temperatura de la electrónica ▪ Frecuencia de oscilación ▪ Fluctuación de frecuencia ▪ Amortiguación de la oscilación ▪ Fluctuación en la amortiguación del tubo ▪ Asimetría señal ▪ Corriente de excitación ▪ Salida 0 específica de la aplicación ▪ Salida 1 específica de la aplicación ▪ Índice productos no homogéneos ▪ Índice burbujas en suspensión ▪ Índice de asimetría del sensor ▪ Salida de corriente 1 ▪ Salida de corriente 2 ▪ Salida de corriente 3 <p>Las variables de entrada adicionales solo están disponibles con el paquete de aplicaciones Heartbeat Verification</p> <ul style="list-style-type: none"> ▪ Temperatura de la tubería portadora ▪ Amortiguación de la oscilación 1 ▪ Frecuencia de oscilación 1 ▪ Amplitud de oscilación 0 ▪ Amplitud de oscilación 1 ▪ Fluctuación de frecuencia 1 ▪ Fluctuación de amortiguación del tubo 1 ▪ Corriente de excitación 1 ▪ HBSI <p>Las variables de entrada adicionales solo están disponibles con el paquete de aplicaciones Medición de la concentración</p> <ul style="list-style-type: none"> ▪ Concentración ▪ Caudal másico objetivo ▪ Caudal másico portador ▪ Flujo volumétrico objetivo ▪ Flujo volumétrico portador ▪ Flujo volumétrico corregido objetivo ▪ Flujo volumétrico corregido portador <p>Las variables de entrada adicionales solo están disponibles con el paquete de aplicaciones de Petróleo</p> <ul style="list-style-type: none"> ▪ Densidad de referencia alternativa ▪ Flujo de volumen bruto estándar ▪ Flujo de volumen bruto estándar alternativo ▪ Flujo de volumen neto estándar ▪ Flujo de volumen neto estándar alternativo ▪ Flujo volumétrico de sedimentos y agua ▪ Contenido de agua % ▪ Densidad del petróleo ▪ Densidad del agua ▪ Caudal másico de petróleo ▪ Caudal másico de agua ▪ Caudal volumétrico de petróleo ▪ Caudal volumétrico de agua ▪ Caudal volumétrico normalizado de petróleo ▪ Caudal volumétrico normalizado de agua |

Estructura de los datos

Datos de salida de la salida analógica

| Byte 1 | Byte 2 | Byte 3 | Byte 4 | Byte 5 |
|---|--------|--------|--------|----------------------|
| Valor medido: número con coma flotante (IEEE 754) | | | | Estado ¹⁾ |

1) Codificación del estado → 88

Módulo de entrada específico de la aplicación

Transmite valores de compensación del equipo de medición al sistema de automatización.

El módulo de entrada específico de la aplicación transmite cíclicamente valores de compensación, incluido el estado, del equipo de medición al sistema de automatización. Los cuatro primeros bytes representan el valor de compensación expresado en forma de número de coma flotante conforme a la norma IEEE 754. El quinto byte contiene información estandarizada sobre el estado correspondiente al valor de compensación.

Valores de compensación asignados

 La configuración se realiza mediante: Experto → Aplicación → Cálculos específicos de la aplicación → Variables del proceso

| Ranura | Valor de compensación |
|---------|---|
| 20...32 | Módulo de entrada específico de la aplicación 0 |
| 20...32 | Módulo de entrada específico de la aplicación 1 |

Estructura de los datos

Datos de entrada del Módulo de entrada específico de la aplicación

| Byte 1 | Byte 2 | Byte 3 | Byte 4 | Byte 5 |
|---|--------|--------|--------|----------------------|
| Valor medido: número con coma flotante (IEEE 754) | | | | Estado ¹⁾ |

1) Codificación del estado → 88

Módulo de entrada digital

Transmite variables de entrada binarias del equipo de medición al sistema de automatización.

Las variables de entrada binarias son usadas por el equipo de medición para transmitir el estado de las funciones del equipo al sistema de automatización.

Los módulos de entrada binaria transmiten variables de entrada discretas, incluido el estado, del equipo de medición al sistema de automatización. El primer byte describe la variable de entrada discreta. El segundo byte contiene información de estado estandarizada correspondiente a la variable de entrada.

Selección: función del equipo, entrada digital, ranura 80

| Slot | Subranura | Bit | Funcionamiento del equipo | Estado (significado) |
|------|-----------|-----|---|--|
| 80 | 1 | 0 | No se ha realizado la verificación. | <ul style="list-style-type: none"> ▪ 0 (función del equipo inactiva) ▪ 1 (función del equipo activa) |
| | | 1 | El equipo no ha superado la verificación. | |
| | | 2 | Verificación en curso. | |
| | | 3 | Verificación finalizada. | |

| Slot | Subranura | Bit | Funcionamiento del equipo | Estado (significado) |
|------|-----------|-----|--|----------------------|
| | | 4 | El equipo no ha superado la verificación. | |
| | | 5 | La verificación se ha realizado correctamente. | |
| | | 6 | No se ha realizado la verificación. | |
| | | 7 | Reservado | |

Selección: función del equipo, entrada digital, ranura 81

| Slot | Subranura | Bit | Funcionamiento del equipo | Estado (significado) |
|------|-----------|-----|---|--|
| 81 | 1 | 0 | Detección de tubería parcialmente llena | <ul style="list-style-type: none"> ▪ 0 (función del equipo inactiva) ▪ 1 (función del equipo activa) |
| | | 1 | Elim. caudal residual | |
| | | 2 | Reservado | |
| | | 3 | Reservado | |
| | | 4 | Reservado | |
| | | 5 | Reservado | |
| | | 6 | Reservado | |
| | | 7 | Reservado | |

Estructura de los datos

Datos de entrada de la entrada binaria

| Byte 1 | Byte 2 |
|-----------------|----------------------|
| Entrada binaria | Estado ¹⁾ |

1) Codificación del estado → 88

Módulo de masa

Transmite el valor del contador de masa del equipo de medición al sistema de automatización.

El módulo de masa transmite cíclicamente la masa, incluido el estado, del equipo de medición al sistema de automatización. Los cuatro primeros bytes representan el valor del totalizador expresado en forma de número de coma flotante conforme a la norma IEEE 754. El quinto byte contiene información de estado estandarizada correspondiente a la variable de entrada.

Selección: variable de entrada

| Ranura | Subranura | Variabes de entrada |
|--------|-----------|---------------------|
| 4 | 1 | Masa |

*Estructura de los datos**Datos de entrada de volumen*

| Byte 1 | Byte 2 | Byte 3 | Byte 4 | Byte 5 |
|---|--------|--------|--------|----------------------|
| Valor medido: número con coma flotante (IEEE 754) | | | | Estado ¹⁾ |

1) Codificación del estado →  88

Módulo de control del totalizador de masa

Transmite el valor del totalizador del equipo de medición al sistema de automatización.

El módulo del control del totalizador de masa transmite cíclicamente un valor seleccionado de totalizador, incluido el estado, del equipo de medición al sistema de automatización. Los cuatro primeros bytes representan el valor del totalizador expresado en forma de número de coma flotante conforme a la norma IEEE 754. El quinto byte contiene información de estado estandarizada correspondiente a la variable de entrada.

Selección: variable de entrada

| Ranura | Subranura | Variable de entrada |
|--------|-----------|---------------------|
| 4 | 1 | Masa |

*Estructura de los datos**Datos de entrada del control del totalizador de masa*

| Byte 1 | Byte 2 | Byte 3 | Byte 4 | Byte 5 |
|---|--------|--------|--------|----------------------|
| Valor medido: número con coma flotante (IEEE 754) | | | | Estado ¹⁾ |

1) Codificación del estado →  88

Selección: variable de salida

Transmite el valor de control del sistema de automatización al equipo de medición.

| Ranura | Subranura | Valor | Variable de entrada |
|---------|-----------|-------|---------------------|
| 70...71 | 1 | 1 | Reiniciar a "0" |
| | | 2 | Preajustar valor |
| | | 3 | Detener |
| | | 4 | Totalizar |

*Estructura de los datos**Datos de salida del control del totalizador de masa*

| Byte 1 |
|---------------------|
| Variable de control |

Módulo totalizador

Transmite el valor del totalizador del equipo de medición al sistema de automatización.

El módulo del totalizador transmite cíclicamente un valor seleccionado de totalizador, incluido el estado, del equipo de medición al sistema de automatización. Los cuatro primeros bytes representan el valor del totalizador expresado en forma de número de

coma flotante conforme a la norma IEEE 754. El quinto byte contiene información de estado estandarizada correspondiente a la variable de entrada.

Selección: variable de entrada

| Slot | Subranura | Variable de entrada |
|---------|-----------|---|
| 70 a 71 | 1 | <ul style="list-style-type: none"> ■ Caudal másico ■ Caudal volumétrico ■ Caudal volumétrico normalizado ■ Caudal másico objetivo ¹⁾ ■ Caudal másico portador ■ Flujo volumétrico objetivo ■ Flujo volumétrico portador ■ Flujo volumétrico corregido objetivo ■ Flujo volumétrico corregido portador ■ Flujo de volumen bruto estándar ²⁾ ■ Alternativa de caudal GSV ■ Flujo de volumen neto estándar ■ Caudal alternativo NSV ■ Flujo volumétrico de sedimentos y agua ■ Caudal másico de aceite ■ Caudal másico de agua ■ Caudal volumétrico de aceite ■ Caudal másico de agua ■ Caudal volumétrico normalizado de aceite ■ Valor bruto de flujo másico |

1) Solo está disponible con la aplicación de software "Concentration"

2) Disponible únicamente con el paquete de aplicación "Petróleo"

Estructura de los datos

Datos de entrada del totalizador

| Byte 1 | Byte 2 | Byte 3 | Byte 4 | Byte 5 |
|---|--------|--------|--------|----------------------|
| Valor medido: número con coma flotante (IEEE 754) | | | | Estado ¹⁾ |

1) Codificación del estado → 88

Módulo de control del totalizador

Transmite el valor del totalizador del equipo de medición al sistema de automatización.

El módulo del control del totalizador transmite cíclicamente un valor seleccionado de totalizador, incluido el estado, del equipo de medición al sistema de automatización. Los cuatro primeros bytes representan el valor del totalizador expresado en forma de número de coma flotante conforme a la norma IEEE 754. El quinto byte contiene información de estado estandarizada correspondiente a la variable de entrada.

Selección: variable de entrada

| Ranura | Subranura | Variable de entrada |
|---------|-----------|--|
| 70 a 71 | 1 | <ul style="list-style-type: none"> ■ Flujo másico ■ Flujo volumétrico ■ Flujo volumétrico corregido ■ Flujo másico objetivo ¹⁾ ■ Flujo másico portador ■ Flujo volumétrico objetivo ■ Flujo volumétrico portador ■ Flujo volumétrico corregido objetivo ■ Flujo volumétrico corregido portador ■ Flujo de volumen bruto estándar ²⁾ ■ Flujo GSD alternativo ²⁾ ■ Flujo de volumen neto estándar ²⁾ ■ Flujo de volumen neto estándar alternativo ²⁾ ■ Flujo volumétrico de sedimentos y agua ²⁾ ■ Flujo másico de petróleo ²⁾ ■ Flujo másico de agua ²⁾ ■ Flujo volumétrico de petróleo ²⁾ ■ Flujo volumétrico de agua ²⁾ ■ Flujo volumétrico corregido de petróleo ²⁾ ■ Valor bruto de flujo másico ²⁾ |

1) Disponible únicamente con el paquete de aplicación "Concentración"

2) Disponible únicamente con el paquete de aplicación "Petróleo"

*Estructura de los datos**Datos de entrada del control del totalizador*

| Byte 1 | Byte 2 | Byte 3 | Byte 4 | Byte 5 |
|---|--------|--------|--------|----------------------|
| Valor medido: número con coma flotante (IEEE 754) | | | | Estado ¹⁾ |

1) Codificación del estado → 88

Selección: variable de salida

Transmite el valor de control del sistema de automatización al equipo de medición.

| Ranura | Subranura | Valor | Variable de entrada |
|---------|-----------|-------|---------------------|
| 70 a 71 | 1 | 1 | Reiniciar a "0" |
| | | 2 | Preajustar valor |
| | | 3 | Detener |
| | | 4 | Totalizar |

*Estructura de los datos**Datos de salida del control del totalizador*

| Byte 1 |
|---------------------|
| Variable de control |

Módulo de salida analógica

Transmite un valor de compensación del sistema de automatización al equipo de medición.

Los módulos de salida analógica transmiten cíclicamente valores de compensación, incluido el estado y la unidad asociada, del sistema de automatización al equipo de medición. Los cuatro primeros bytes representan el valor de compensación expresado en

forma de número de coma flotante conforme a la norma IEEE 754. El quinto byte contiene información estandarizada sobre el estado correspondiente al valor de compensación.

Valores de compensación asignados



La selección se realiza mediante: Experto → Sensor → Compensación externa

| Ranura | Subranura | Valor de compensación |
|--------|-----------|--|
| 160 | 1 | Presión |
| 161 | | Temperatura |
| 162 | | Densidad de referencia |
| 163 | | Valor externo para el % de S&W (sedimentos y agua) ¹⁾ |
| 164 | | Valor externo para el % de corte de agua ¹⁾ |
| 165 | | Sal. espec. aplic. 0 |
| 166 | | Sal. espec. aplic. 1 |

1) Solo disponible con el paquete de aplicación para petróleo.

Estructura de los datos

Datos de salida de la salida analógica

| Byte 1 | Byte 2 | Byte 3 | Byte 4 | Byte 5 |
|---|--------|--------|--------|----------------------|
| Valor medido: número con coma flotante (IEEE 754) | | | | Estado ¹⁾ |

1) Codificación del estado → 88

Modo a prueba de fallos

Se puede definir un modo de alarma para el uso de los valores de compensación.

Si el estado es BUENO o INDETERMINADO, se utilizan los valores de compensación transmitidos por el sistema de automatización. Si el estado es MALO, el modo de alarma se activa para el uso de los valores de compensación.

Los parámetros están disponibles para que los valores de compensación definan el modo de alarma: Experto → Sensor → Compensación externa

Parámetro de tipo a prueba de fallos

- Opción Valor a prueba de fallos: Se usa el valor definido en el parámetro "Valor a prueba de fallos".
- Opción Valor de reserva: Se usa el último valor válido.
- Opción Desactivado: Se desactiva el modo a prueba de fallos.

Parámetro de valor a prueba de fallos

Este parámetro se utiliza para introducir el valor de compensación utilizado si la opción valor del modo de alarma está seleccionada en el parámetro tipo del modo de alarma.

Módulo de salida digital

Transmite valores de la salida binaria del sistema de automatización al equipo de medición.

El sistema de automatización utiliza los valores de salida binaria para habilitar y deshabilitar las funciones del equipo.

Los valores de salida binaria transmiten cíclicamente valores de salida discreta, incluido el estado, del sistema de automatización al equipo de medición. El primer byte transmite los

valores de salida discreta. El segundo byte contiene información de estado estandarizada sobre el valor de salida.

Selección: función del equipo, salida digital, ranura 210

| Slot | Subranura | Bit | Funcionamiento del equipo | Estado (significado) |
|------|-----------|-----|---------------------------|--|
| 210 | 1 | 0 | Inicie la verificación. | Un cambio de estado de 0 a 1 inicia la verificación Heartbeat. Solo está disponible con el paquete de aplicación Heartbeat ¹⁾ |
| | | 1 | Reservado | |
| | | 2 | Reservado | |
| | | 3 | Reservado | |
| | | 4 | Reservado | |
| | | 5 | Reservado | |
| | | 6 | Reservado | |
| | | 7 | Reservado | |

1)

Selección: función del equipo, salida digital, ranura 211

| Slot | Subranura | Bit | Funcionamiento del equipo | Estado (significado) |
|------|-----------|-----|---------------------------|---|
| 211 | 1 | 0 | Ignorar caudal | <ul style="list-style-type: none"> ▪ 0 (desactivar función del equipo) ▪ 1 (activar función del equipo) |
| | | 1 | Ajuste de cero | |
| | | 2 | Salida de relé | Valor de salida relé: |
| | | 3 | Salida de relé | |
| | | 4 | Salida de relé | |
| | | 5 | Reservado | <ul style="list-style-type: none"> ▪ 0 ▪ 1 |
| | | 6 | Reservado | |
| | | 7 | Reservado | |

Estructura de los datos

Datos de entrada de salida binaria

| Byte 1 | Byte 2 |
|----------------|-------------------------|
| Salida binaria | Estado ^{1) 2)} |

1) Codificación de estado → 88

2) Si el estado es MALO, no se adopta ninguna variable de control.

Módulo de concentraciones

 Solo disponible con el paquete de aplicaciones Medición de la concentración.

Funciones asignadas del equipo

| Ranura | Variabes de entrada |
|--------|-------------------------------|
| 240 | Selección del tipo de líquido |

*Estructura de los datos**Datos de salida de la concentración*

| Byte 1 |
|---------------------|
| Variable de control |

| Tipo de líquido | Código de enum |
|------------------------------------|----------------|
| Desactivado | 0 |
| Sacarosa en agua | 5 |
| Glucosa en agua | 2 |
| Fructosa en agua | 1 |
| Azúcar invertido en agua | 6 |
| Jarabe de maíz HFCS42 | 15 |
| Jarabe de maíz HFCS55 | 16 |
| Jarabe de maíz HFCS90 | 17 |
| Mosto original | 18 |
| Etanol en agua | 11 |
| Metanol en agua | 12 |
| Peróxido de hidrógeno en agua | 4 |
| Ácido clorhídrico | 24 |
| Ácido sulfúrico | 25 |
| Ácido nítrico | 7 |
| Ácido fosfórico | 8 |
| Hidróxido sódico | 10 |
| Hidróxido potásico | 9 |
| Nitrato de amonio en agua | 13 |
| Cloruro de hierro(III) en agua | 14 |
| % masa / % volumen | 19 |
| Ajuste coef. perfil usuario núm. 1 | 21 |
| Ajuste coef. perfil usuario núm. 2 | 22 |
| Ajuste coef. perfil usuario núm. 3 | 23 |

9.3.3 Codificación de estado

| Estado | Codificación (hex) | Significado |
|-----------------------------------|--------------------|---|
| MALO - Alarma de mantenimiento | 0x24 a 0x27 | No se dispone de valor medido debido a que se produjo un error en el equipo. |
| MALO - Relacionado con el proceso | 0x28 a 0x2B | No se dispone de valor medido debido a que las condiciones de proceso no están comprendidas dentro de los límites de las especificaciones técnicas del equipo. |
| MALO - Verificación funcional | 0x3C a 0x03F | Hay una comprobación de funciones activa (p. ej., limpieza o calibración) |
| INDETERMINADO - Valor inicial | 0x4F a 0x4F | Se emite un valor predefinido hasta que vuelve a estar disponible un valor medido correcto o se hayan llevado a cabo medidas correctivas que cambien este estado. |

| Estado | Codificación (hex) | Significado |
|---|--------------------|--|
| INDETERMINADO - Requiere mantenimiento | 0x68 a 0x6B | Se han detectado signos de desgaste en el instrumento de medición. Es necesario llevar a cabo un mantenimiento a corto plazo para garantizar que el instrumento de medición siga estando operativo. El valor medido podría ser inválido. El uso del valor medido depende de la aplicación. |
| INDETERMINADO - Relacionado con el proceso | 0x78 a 0x7B | Las condiciones de proceso no están comprendidas dentro de los límites de las especificaciones técnicas del equipo. Podría causar un impacto negativo en la calidad y precisión del valor medido. El uso del valor medido depende de la aplicación. |
| BUENO - OK | 0x80 a 0x83 | No se diagnosticaron errores. |
| BUENO: Requiere mantenimiento | 0xA4 a 0xA7 | El valor de medida es válido. Mantenimiento del equipo previsto próximamente. |
| BUENO - Requiere mantenimiento | 0xA8 a 0xAB | El valor de medida es válido. Se recomienda encarecidamente realizar el mantenimiento del equipo en un futuro próximo. |
| BUENO - Verificación funcional | 0xBC a 0xBF | El valor de medida es válido. El instrumento de medición lleva a cabo una comprobación de funciones interna. La verificación funcional no afecta de forma apreciable el proceso. |

9.3.4 Ajuste de fábrica

Los slots ya se encuentran asignados en el sistema de automatización para la puesta en marcha inicial.

Ranuras asignadas

| Ranura | Ajuste de fábrica |
|-----------|-------------------|
| 1 | Flujo másico |
| 2 | Densidad |
| 3 | Temperatura |
| 4 | Masa |
| 20 a 32 | - |
| 70 a 71 | - |
| 80 a 81 | - |
| 160 a 166 | - |
| 210 a 211 | - |
| 240 | - |

9.4 Redundancia del sistema S2

Para que un proceso continuo pueda funcionar con redundancia de sistemas se necesitan dos sistemas de automatización en sincronización mutua. Si un sistema falla, el segundo sistema garantiza el funcionamiento continuado e ininterrumpido. El instrumento de medición es compatible con la redundancia de sistemas S2 y se puede comunicar simultáneamente con ambos sistemas de automatización.

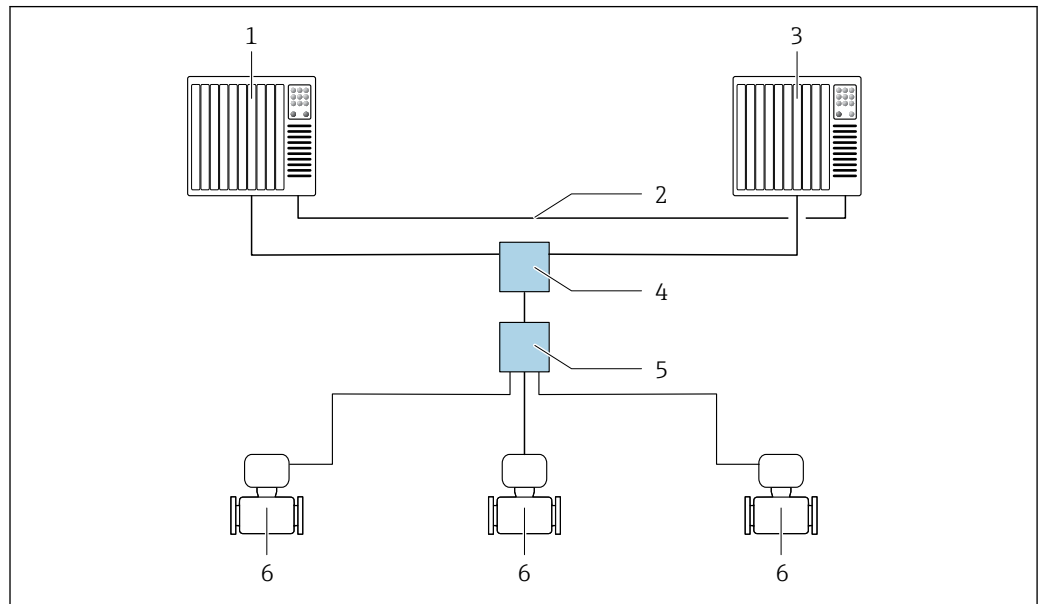

A0047362

25 Ejemplo del diseño de un sistema redundante (S2): topología en estrella

- 1 Sistema de automatización 1
- 2 Sincronización de los sistemas de automatización
- 3 Sistema de automatización 2
- 4 Conmutador basado en tecnología de Ethernet industrial
- 5 Interruptor de campo APL
- 6 Instrumento de medición

i Todos los equipos de la red deben ser compatibles con la redundancia de sistemas S2.

10 Puesta en marcha

10.1 Comprobaciones tras la instalación y comprobaciones tras la conexión

Antes de poner en marcha el equipo:

- ▶ Compruebe que se han realizado correctamente las comprobaciones tras la conexión y la instalación.
- Lista de comprobaciones de la "Comprobación tras la instalación" → 31
- Lista de comprobaciones de la "Comprobación tras la conexión" → 47

10.2 Activación del instrumento de medición

- ▶ Conecte el equipo una vez haya finalizado con las comprobaciones tras el montaje y la conexión.
 - ↳ Tras un inicio satisfactorio, el indicador local pasa automáticamente de la pantalla de inicio a la visualización de valores medidos.

i Si en el indicador local no aparece nada o se muestra un mensaje de diagnóstico, consulte la sección "Diagnóstico y localización y resolución de fallos" → 172.

10.3 Conexión mediante FieldCare

- Para conectar FieldCare → 72
- Para conectar mediante FieldCare
- Para interfaz de usuario de FieldCare

10.4 Configuración del idioma de manejo

Ajuste de fábrica: "English" o idioma pedido

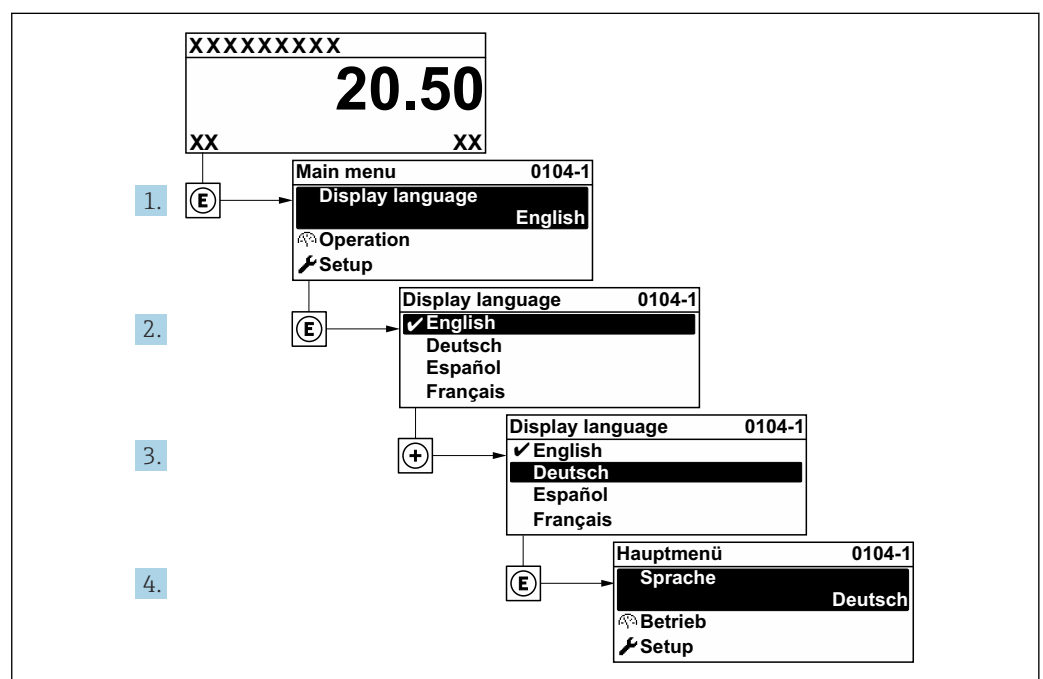

26 Se toma como ejemplo el indicador local

A0029420

10.5 Inicialización del instrumento de medición

1. Llene el sistema con líquido (densidad: 800 ... 1 500 kg/m³ (1 764 ... 3 307 lb/cf)).
2. Evite todo flujo.
3. Repetir el enjuague puede ayudar a eliminar las bolsas de gas.
4. Ejecución de la inicialización del equipo: Experto → Sensor → Componente desechable → Puesta en marcha, registro Modbus 26321-1 o Profinet.
5. Se ejecutan la Heartbeat Verification y el ajuste de cero. Este mensaje de diagnóstico se muestra durante dicho tiempo: Inicialización del equipo activa.
6. Se han ejecutado la Heartbeat Verification y el ajuste de cero: No se muestra ningún mensaje de diagnóstico.

El instrumento de medición se inicializa.

Navegación

Menú "Experto" → Sensor → Componente desechable

Visión general de los parámetros con una breve descripción

| Parámetro | Descripción | Selección | Ajuste de fábrica |
|------------------|--|---|-------------------|
| Puesta en marcha | Inicie la puesta en marcha del sensor manualmente si no se inicia automáticamente. | <ul style="list-style-type: none"> ■ Iniciar ■ Ocupado ■ Realizado ■ No realizado | No realizado |

10.6 Configuración del equipo

El Menú **Ajuste**, con sus asistentes guiados, contiene todos los parámetros necesarios para la configuración estándar.

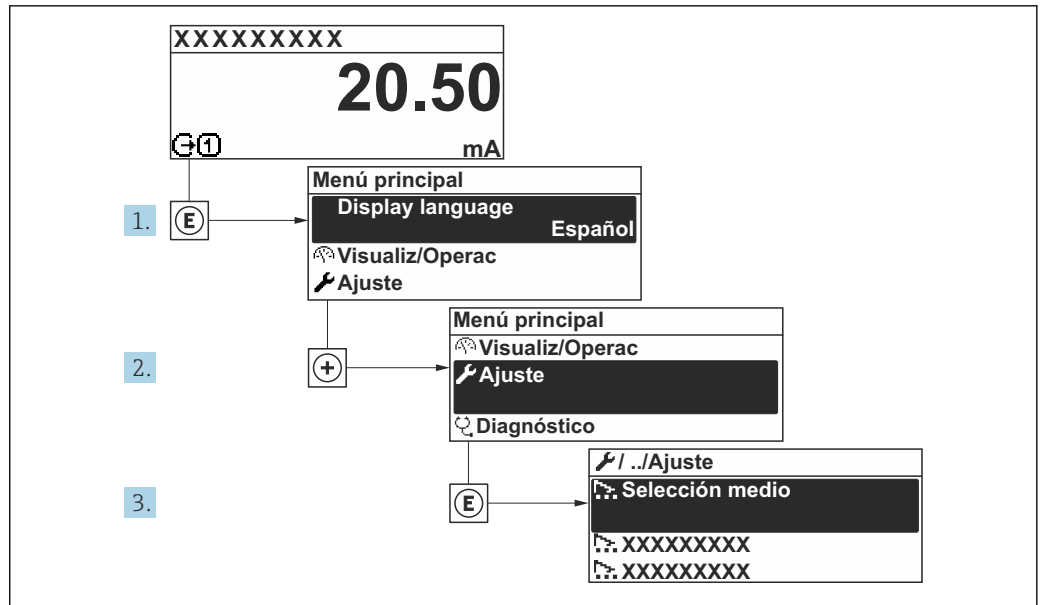

A0032222-ES

27 Acceso al Menú "Ajuste" usando el ejemplo del indicador local

i El número de submenús y parámetros puede variar según la versión del equipo. Algunos submenús y parámetros de estos submenús no se describen en el manual de instrucciones. En su lugar, se proporciona una descripción en la documentación especial del equipo ("Documentación suplementaria").

| Ajuste | |
|---|-------|
| Nombre del equipo PROFINET | → 94 |
| ► Comunicación | → 94 |
| ► Unidades de sistema | → 96 |
| ► Selección medio | → 99 |
| ► Analog inputs | → 100 |
| ► Configuración de E / S | → 103 |
| ► Corriente de entrada 1 ... n | → 104 |
| ► Entrada estado 1 ... n | → 105 |
| ► Salida de corriente 1 ... n | → 106 |
| ► Salida de conmutación pulso-frecuenc. 1 ... n | → 111 |
| ► Salida de relé 1 ... n | → 119 |
| ► Visualización | → 122 |

| | |
|-------------------------------------|-------|
| ► Supresión de caudal residual | → 126 |
| ► Detección tubo parcialmente lleno | → 127 |
| ► Ajuste avanzado | → 128 |

10.6.1 Definición del nombre de etiqueta (TAG)

Se puede identificar un punto de medición rápidamente en la planta a partir del nombre de la etiqueta (TAG). El nombre de etiqueta (tag) es equivalente al nombre del equipo (nombre de estación) en la especificación PROFINET (longitud de la cadena de datos: 255 bytes)

El nombre del equipo se puede cambiar por medio de los microinterruptores o a través del sistema de automatización .

El nombre del equipo actualmente en uso se muestra en Parámetro **Nombre de la estación**.

Navegación

Menú "Ajuste" → Nombre del equipo PROFINET

Visión general de los parámetros con una breve descripción

| Parámetro | Descripción | Indicación | Ajuste de fábrica |
|----------------------------|-------------------------------|--|--|
| Nombre del equipo PROFINET | Nombre del punto de medición. | Máx. 32 caracteres, que pueden ser letras y números. | Número de serie del equipo EH-PROMASS300 |

10.6.2 Visualización de la interfaz de comunicaciones

Submenú **Comunicación** muestra todos los parámetros de configuración para la selección y configuración de la interfaz de comunicaciones.

Navegación

Menú "Ajuste" → Comunicación

| | |
|-------------------------|------|
| ► Comunicación | |
| ► Puerto APL | → 95 |
| ► Interfase de servicio | → 95 |
| ► Diagnóstico de la red | → 96 |

Submenú "Puerto APL"

Navegación

Menú "Ajuste" → Comunicación → Puerto APL

▶ Puerto APL

| | |
|------------------------|-------|
| Dirección IP (7263) | → 95 |
| Subnet mask (7265) | → 95 |
| Default gateway (7264) | → 95 |
| Dirección MAC (7262) | → 95 |

Visión general de los parámetros con una breve descripción

| Parámetro | Descripción | Entrada de usuario / Indicación | Ajuste de fábrica |
|-----------------|--|--|-------------------|
| Dirección IP | Introduzca la dirección IP del instrumento de medición. | Cadena de caracteres entre los cuales hay números, letras y caracteres especiales (15) | 0.0.0.0 |
| Default gateway | Introduzca la dirección IP de la puerta de enlace predeterminada del equipo de medida. | Cadena de caracteres entre los cuales hay números, letras y caracteres especiales (15) | 0.0.0.0 |
| Subnet mask | Introduzca la máscara de subred del dispositivo de medición. | Cadena de caracteres entre los cuales hay números, letras y caracteres especiales (15) | 255.255.255.0 |
| Dirección MAC | Muestra la dirección MAC del instrumento. | Cadena de caracteres entre los cuales hay números, letras y caracteres especiales | |

Submenú "Interfase de servicio"

Navegación

Menú "Ajuste" → Comunicación → Interfase de servicio

▶ Interfase de servicio

| | |
|------------------------|-------|
| Dirección IP (7209) | → 96 |
| Subnet mask (7211) | → 96 |
| Default gateway (7210) | → 96 |
| Dirección MAC (7214) | → 96 |



Visión general de los parámetros con una breve descripción

| Parámetro | Descripción | Entrada de usuario / Indicación | Ajuste de fábrica |
|-----------------|---|--|---|
| Dirección IP | Introduzca la dirección IP del instrumento de medición. | 4 octetos: 0 a 255 (en un determinado octeto) | 192.168.1.212 |
| Subnet mask | Muestra la máscara de subred. | 4 octetos: 0 a 255 (en un determinado octeto) | 255.255.255.0 |
| Default gateway | Muestra la puerta de enlace predeterminada. | 4 octetos: 0 a 255 (en un determinado octeto) | 0.0.0.0 |
| Dirección MAC | Muestra la dirección MAC del instrumento de medición.  MAC = Media Access Control (control de acceso a productos) | Cadena única de 12 dígitos que puede constar letras y números, p. ej.: 00:07:05:10:01:5F | Cada instrumento de medición tiene asignada una dirección individual. |

Submenú "Diagnóstico de la red"

Navegación

Menú "Ajuste" → Comunicación → Diagnóstico de la red

| | |
|--|--|
| ► Diagnóstico de la red | |
| Error medio cuadrado (7258) | →  96 |
| Número de paquetes recibidos fallidos (7257) | →  96 |

Visión general de los parámetros con una breve descripción

| Parámetro | Descripción | Indicación | Ajuste de fábrica |
|---------------------------------------|--|-----------------------------------|-------------------|
| Error medio cuadrado | Proporciona una indicación de la calidad de la señal del enlace. | Número de coma flotante con signo | 0 dB |
| Número de paquetes recibidos fallidos | Muestra el número de paquetes recibidos fallidos. | 0 ... 65535 | 0 |

10.6.3 Ajuste de las unidades del sistema











En el Submenú **Unidades de sistema** pueden definirse las unidades de los distintos valores medidos.

 El número de submenús y parámetros puede variar según la versión del equipo. Algunos submenús y parámetros de estos submenús no se describen en el manual de instrucciones. En su lugar, se proporciona una descripción en la documentación especial del equipo ("Documentación suplementaria").

Navegación

Menú "Ajuste" → Unidades de sistema

| | |
|-------------------------|--|
| ► Unidades de sistema | |
| Unidad de caudal másico | →  97 |

| | |
|--|--|
| Unidad de masa | →  97 |
| Unidad de caudal volumétrico | →  97 |
| Unidad de volumen | →  97 |
| Unidad de caudal volumétrico corregido | →  97 |
| Unidad de volumen corregido | →  97 |
| Unidad de densidad | →  98 |
| Unidad de densidad referencia | →  98 |
| Unidad de densidad 2 | →  98 |
| Unidad temperatura | →  98 |
| Unidad presión | →  98 |

Visión general de los parámetros con una breve descripción

| Parámetro | Descripción | Selección | Ajuste de fábrica |
|--|--|---------------------------------|---|
| Unidad de caudal másico | Elegir la unidad de caudal másico. <i>Efecto</i> La unidad de medida seleccionada se utilizará para: <ul style="list-style-type: none"> ▪ Salida ▪ Supresión de caudal residual ▪ Simulación variable de proceso | Lista de selección de la unidad | En función del país: <ul style="list-style-type: none"> ▪ kg/h ▪ lb/min |
| Unidad de masa | Elegir la unidad de masa. | Lista de selección de la unidad | En función del país: <ul style="list-style-type: none"> ▪ kg ▪ lb |
| Unidad de caudal volumétrico | Elegir unidad del caudal volumétrico. <i>Efecto</i> La unidad de medida seleccionada se utilizará para: <ul style="list-style-type: none"> ▪ Salida ▪ Supresión de caudal residual ▪ Simulación variable de proceso | Lista de selección de la unidad | En función del país: <ul style="list-style-type: none"> ▪ l/h ▪ gal/min (us) |
| Unidad de volumen | Elegir unidad del volumen. | Lista de selección de la unidad | En función del país: <ul style="list-style-type: none"> ▪ l (DN > 150 (6"): Opción m³) ▪ gal (us) |
| Unidad de caudal volumétrico corregido | Elegir la unidad para el caudal volumétrico normalizado. <i>Efecto</i> La unidad de medida seleccionada se utilizará para: Parámetro Caudal volumétrico corregido (→  158) | Lista de selección de la unidad | En función del país: <ul style="list-style-type: none"> ▪ NI/h ▪ Sft³/min |
| Unidad de volumen corregido | Elegir unidad para el volumen corregido. | Lista de selección de la unidad | En función del país: <ul style="list-style-type: none"> ▪ NI ▪ Sft³ |

| Parámetro | Descripción | Selección | Ajuste de fábrica |
|-------------------------------|--|---------------------------------|--|
| Unidad de densidad referencia | Elegir la unidad de la densidad de referencia. | Lista de selección de la unidad | En función del país: <ul style="list-style-type: none"> kg/Nl lb/Sft³ |
| Unidad de densidad | Elegir la unidad de densidad del fluido. <i>Efecto</i> La unidad de medida seleccionada se utilizará para: <ul style="list-style-type: none"> Salida Simulación variable de proceso Ajuste de densidad (Menú Experto) | Lista de selección de la unidad | En función del país: <ul style="list-style-type: none"> kg/l lb/ft³ |
| Unidad de densidad 2 | Seleccione la segunda unidad de densidad. | Lista de selección de la unidad | En función del país: <ul style="list-style-type: none"> kg/l lb/ft³ |
| Unidad temperatura | Elegir la unidad de la temperatura. <i>Efecto</i> La unidad de medida seleccionada se utilizará para: <ul style="list-style-type: none"> Parámetro Temperatura de la electrónica (6053) Parámetro Valor máximo (6051) Parámetro Valor Inicial (6052) Parámetro Valor máximo (6108) Parámetro Valor Inicial (6109) Parámetro Temperatura tubo portador (6027) Parámetro Valor máximo (6029) Parámetro Valor Inicial (6030) Parámetro Temperatura de referencia (1816) Parámetro Temperatura | Lista de selección de la unidad | En función del país: <ul style="list-style-type: none"> °C °F |
| Unidad presión | Elegir la unidad de presión. <i>Efecto</i> La unidad se toma de: <ul style="list-style-type: none"> Parámetro Valor de presión (→ 99) Parámetro Presión externa (→ 99) Valor de presión | Lista de selección de la unidad | En función del país: <ul style="list-style-type: none"> bar a psi a |

10.6.4 Selección y caracterización del producto

La opción de submenú Asistente **Seleccionar fluido** contiene los parámetros que han de configurarse para seleccionar y establecer el producto que se va a emplear.

Navegación

Menú "Ajuste" → Selección medio

| ► Selección medio | |
|--------------------------------|------|
| Seleccione el tipo de producto | → 99 |
| Compensación de presión | → 99 |
| Valor de presión | → 99 |
| Presión externa | → 99 |

Visión general de los parámetros con una breve descripción

| Parámetro | Requisito previo | Descripción | Selección / Entrada de usuario / Indicación | Ajuste de fábrica |
|--------------------------------|---|---|---|-------------------|
| Seleccione el tipo de producto | – | Utilice esta función para seleccionar el tipo de producto: "Gas" o "Líquido". En casos excepcionales, seleccione la opción "Otros" para introducir manualmente las propiedades del producto (p. ej., para líquidos altamente compresivos, como el ácido sulfúrico). | <ul style="list-style-type: none"> ■ Líquido ■ Gas ■ Otros | Líquido |
| Compensación de presión | – | Conectar corrección presión. | <ul style="list-style-type: none"> ■ Desconectado ■ Valor fijo ■ Valor Externo ■ Corriente de entrada 1 * ■ Corriente de entrada 2 * | Desconectado |
| Valor de presión | En el Parámetro Compensación de presión está seleccionada la Opción Valor fijo . | Introducir la presión del proceso que se utilizará en la corrección de presión. | Número positivo de coma flotante | 1,01325 bar |
| Presión externa | En el Parámetro Compensación de presión está seleccionada la Opción Valor Externo o la Opción Corriente de entrada 1...n . | Muestra el valor de presión de proceso externo. | | – |

* La visibilidad depende de las opciones en el código o de los ajustes en el instrumento

10.6.5 Configuración de las entradas analógicas

El Submenú **Analog inputs** guía al usuario de forma sistemática a cada Submenú **Analog input 1 ... n**. Así se obtienen los parámetros de cada entrada analógica.

Navegación

Menú "Ajuste" → Analog inputs

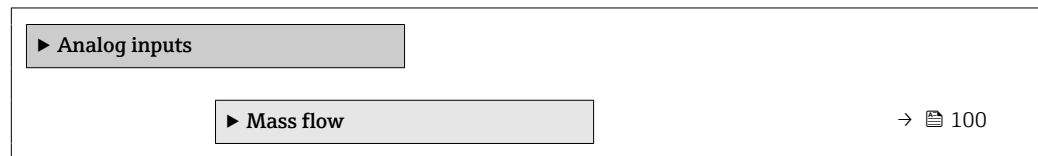

Submenú "Analog inputs"

Navegación

Menú "Ajuste" → Analog inputs → Mass flow

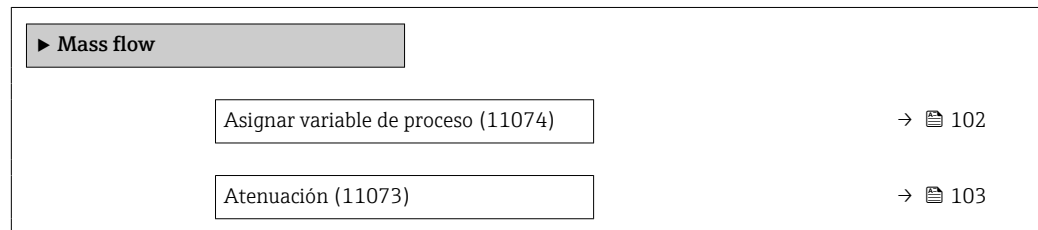

Visión general de los parámetros con una breve descripción

| Parámetro | Descripción | Indicación / Entrada de usuario | Ajuste de fábrica |
|--------------|-------------|---------------------------------|-------------------|
| Parent class | | 0 ... 255 | 70 |

| Parámetro | Descripción | Indicación / Entrada de usuario | Ajuste de fábrica |
|-----------------------------|-------------------------------------|---|-------------------|
| Asignar variable de proceso | Seleccione una variable de proceso. | <ul style="list-style-type: none"> ■ Caudal másico ■ Caudal volumétrico ■ Densidad ■ Temperatura ■ Temperatura tubo portador ■ Temperatura de la electrónica ■ Frecuencia Oscilación 0 ■ Frecuencia Oscilación 1 ■ Amplitud Oscilación 0 ■ Amplitud Oscilación 1 ■ Fluctuación Frecuencia 0 ■ Fluctuación Frecuencia 1 ■ Amortiguación Oscilación 0 ■ Amortiguación Oscilación 1 ■ Fluct oscilación de amortig 0 ■ Fluct oscilación de amortig 1 ■ Asimetría Señal ■ Asimetría de señal de torsión * ■ Excitador corriente 0 ■ Excitador corriente 1 ■ HBSI ■ Corriente de entrada 1 ■ Corriente de entrada 2 ■ Corriente de entrada 3 ■ Salida específica de la aplicación 0 ■ Salida específica de la aplicación 1 ■ Índice de producto no homogéneo ■ Índice de burbujas suspendidas ■ Punto de prueba 0 ■ Punto de prueba 1 ■ Índice asim. de bobina del sensor ■ Valor de caudal másico bruto ■ Caudal volumétrico corregido ■ Objetivo de caudal másico ■ Caudal másico del portador ■ Objetivo de caudal volumétrico ■ Caudal volum del portador ■ Caudal volumétrico corregido ■ Caudal volumétrico del portador correg. ■ Densidad de Referencia ■ Alternativa de densidad de referencia ■ Caudal GSV ■ Caudal alternativo de GSV ■ Caudal NSV ■ Caudal alternativo NSV * ■ Caudal volumétrico S&W ■ Water cut * ■ Densidad del aceite ■ Densidad del agua ■ Caudal másico de aceite ■ Caudal másico de agua ■ Caudal de aceite ■ Caudal de agua ■ Caudal en volumen corregido de aceite | Caudal másico |

| Parámetro | Descripción | Indicación / Entrada de usuario | Ajuste de fábrica |
|------------|--|--|-------------------|
| | | <ul style="list-style-type: none"> ■ Caudal volumétrico corregido a agua ■ Concentración ■ Viscosidad dinámica ■ Viscosidad cinemática ■ Viscosidad dinámica compensada con temp ■ Viscosidad cinemática comp con temp | |
| Atenuación | Introduzca la constante de tiempo para la amortiguac. de entrada (elemento PT1). La amortig reduce el efecto de fluct de medida en la señal de salida. | Número positivo de coma flotante | 1,0 s |

* La visibilidad depende de las opciones en el código o de los ajustes en el instrumento

10.6.6 Visualización de la configuración de E/S

La interfaz Submenú **Configuración de E / S** guía al usuario sistemáticamente por todos los parámetros en que se muestra la configuración de los módulos de E/S.

Navegación

Menú "Ajuste" → Configuración de E / S

| ► Configuración de E / S | |
|--------------------------------------|---------|
| Módulo E/S 1 ... n número terminales | → ⓘ 103 |
| Módulo E/S 1 ... n información | → ⓘ 103 |
| Módulo E/S 1 ... n tipo | → ⓘ 104 |
| Aplicar configuración I/O | → ⓘ 104 |
| Código de alteración de E/S | → ⓘ 104 |

Visión general de los parámetros con una breve descripción

| Parámetro | Descripción | Indicación / Selección / Entrada de usuario | Ajuste de fábrica |
|--------------------------------------|--|--|-------------------|
| Módulo E/S 1 ... n número terminales | Muestra el número de los terminales utilizado por el módulo E/S. | <ul style="list-style-type: none"> ■ No usado ■ 26-27 (I/O 1) ■ 24-25 (I/O 2) ■ 22-23 (I/O 3) | – |
| Módulo E/S 1 ... n información | Muestra la información del módulo de E/S conectado. | <ul style="list-style-type: none"> ■ No está conectado ■ Inválido ■ No configurable ■ Configurable ■ PROFINET | – |

| Parámetro | Descripción | Indicación / Selección / Entrada de usuario | Ajuste de fábrica |
|-----------------------------|---|--|-------------------|
| Módulo E/S 1 ... n tipo | Muestra la E/S tipo de módulo. | <ul style="list-style-type: none"> ■ Desconectado ■ Salida de corriente * ■ Corriente de entrada * ■ Entrada estado * ■ Salida de conmutación pulso-frecuenc. * ■ Salida de pulsos doble * ■ Salida de relé * | Desconectado |
| Aplicar configuración I/O | Aplicar parametrización del módulo I/O libremente configurable. | <ul style="list-style-type: none"> ■ No ■ Sí | No |
| Código de alteración de E/S | Entrar el código para cambiar la configuración de I/O. | Entero positivo | 0 |

* La visibilidad depende de las opciones en el código o de los ajustes en el instrumento

10.6.7 Configuración de la entrada de corriente

La interfaz **Asistente "Corriente de entrada"** guía al usuario sistemáticamente por todos los parámetros que deben ajustarse para configurar la entrada de corriente.

Navegación

Menú "Ajuste" → Corriente de entrada

▶ Corriente de entrada 1 ... n

| | |
|---------------------------------|--------|
| Rango de corriente | → 105 |
| Número terminal | → 105 |
| Modo de señal | → 105 |
| Número terminal | → 105 |
| Valor 0/4mA | → 105 |
| Valor 20mA | → 105 |
| Comportamiento en caso de error | → 105 |
| Número terminal | → 105 |
| Valor en fallo | → 105 |
| Número terminal | → 105 |

Visión general de los parámetros con una breve descripción

| Parámetro | Requisito previo | Descripción | Selección / Indicación / Entrada de usuario | Ajuste de fábrica |
|---------------------------------|--|--|--|---|
| Rango de corriente | - | Elegir el rango de corriente para la salida de valores de proceso y el nivel de señal de alarma. | <ul style="list-style-type: none"> ■ 4...20 mA (4...20.5 mA) ■ 4...20 mA NE (3.8...20.5 mA) ■ 4...20 mA US (3.9...20.8 mA) ■ 0...20 mA (0...20.5 mA) | 4...20 mA NE (3.8...20.5 mA) |
| Número terminal | - | Muestra el número de los terminales utilizados en la entrada de corriente. | <ul style="list-style-type: none"> ■ No usado ■ 24-25 (I/O 2) ■ 22-23 (I/O 3) | - |
| Modo de señal | El equipo de medición no cuenta con la certificación conforme puede usarse en zonas con peligro de explosión con tipo de protección Ex-i. | Escojer el modo de señal para la entrada de corriente. | <ul style="list-style-type: none"> ■ Pasivo ■ Activo * | Activo |
| Valor 0/4mA | - | Introducir valor para corriente de 4 mA. | Número de coma flotante con signo | 0 |
| Valor 20mA | - | Introducir valor para corriente de 20 mA. | Número de coma flotante con signo | Depende del país y del diámetro nominal |
| Comportamiento en caso de error | - | Definir comportamiento de entrada en condiciones de alarma. | <ul style="list-style-type: none"> ■ Alarma ■ Último valor válido ■ Valor definido | Alarma |
| Valor en fallo | En el parámetro Parámetro Comportamiento en caso de error se selecciona la opción Opción Valor definido . | Entrar el valor que utilizará el instrumento si falta el valor de entrada del instrumento externo. | Número de coma flotante con signo | 0 |

* La visibilidad depende de las opciones en el código o de los ajustes en el instrumento

10.6.8 Para configurar la entrada de estado

La interfaz Submenú **Entrada estado** guía al usuario sistemáticamente por todos los parámetros que deben ajustarse para configurar la entrada de estado.

Navegación

Menú "Ajuste" → Entrada estado 1 ... n

| | |
|------------------------------------|-------|
| ▶ Entrada estado 1 ... n | |
| Asignar entrada de estado | → 106 |
| Número terminal | → 106 |
| Nivel activo | → 106 |
| Número terminal | → 106 |
| Tiempo de respuesta estado entrada | → 106 |
| Número terminal | → 106 |

Visión general de los parámetros con una breve descripción

| Parámetro | Descripción | Selección / Indicación / Entrada de usuario | Ajuste de fábrica |
|------------------------------------|--|--|-------------------|
| Asignar entrada de estado | Elegir la función del estado de la entrada. | <ul style="list-style-type: none"> ■ Desconectado ■ Borrar totalizador 1 ■ Borrar totalizador 2 ■ Borrar totalizador 3 ■ Resetear todos los totalizadores ■ Supresión de valores medidos ■ Ajuste de cero ■ Borrar promedios ponderados * ■ Puesta a cero de medias + totalizador 3 * | Desconectado |
| Número terminal | Muestra los números de los terminales utilizados por el módulo de entrada de estado. | <ul style="list-style-type: none"> ■ No usado ■ 24-25 (I/O 2) ■ 22-23 (I/O 3) | – |
| Nivel activo | Definir el nivel de señal de entrada y que desencadenará la función asignada. | <ul style="list-style-type: none"> ■ Alto ■ Bajo | Alto |
| Tiempo de respuesta estado entrada | Definir el mínimo tiempo que debe estar presente la señal de entrada antes de que se active la función seleccionada. | 5 ... 200 ms | 50 ms |

* La visibilidad depende de las opciones en el código o de los ajustes en el instrumento







10.6.9 Configuración de la salida de corriente

El Asistente **Salida de corriente** guía sistemáticamente por todos los parámetros que deben ajustarse para configurar la salida de corriente.

Navegación

Menú "Ajuste" → Salida de corriente





| ► Salida de corriente 1 ... n | |
|---------------------------------|-------|
| Salida corr de var proceso | → 108 |
| Número terminal | → 107 |
| Rango de corriente salida | → 109 |
| Número terminal | → 107 |
| Modo de señal | → 107 |
| Número terminal | → 107 |
| Valor inferior del rango salida | → 109 |
| Salida valor rango superior | → 109 |
| Valor de corriente fijo | → 109 |

| | |
|---------------------------------------|---|
| Número terminal | →  107 |
| Amortiguación corriente de salida | →  109 |
| Comportamiento fallo salida corriente | →  110 |
| Número terminal | →  107 |
| Fallo actual | →  110 |
| Número terminal | →  107 |

Visión general de los parámetros con una breve descripción

| Parámetro | Requisito previo | Descripción | Indicación / Selección / Entrada de usuario | Ajuste de fábrica |
|-----------------|------------------|---|---|-------------------|
| Número terminal | - | Muestra el número de los terminales utilizados en el módulo de salida de corriente. | <ul style="list-style-type: none"> ■ No usado ■ 26-27 (I/O 1) ■ 24-25 (I/O 2) ■ 22-23 (I/O 3) | - |
| Modo de señal | - | Muestra el modo de señal para la salida de corriente. | <ul style="list-style-type: none"> ■ Activo * ■ Pasivo * | Activo |

| Parámetro | Requisito previo | Descripción | Indicación / Selección / Entrada de usuario | Ajuste de fábrica |
|----------------------------|------------------|--|--|-------------------|
| Salida corr de var proceso | - | Elegir variable de proceso para salida de corriente. | <ul style="list-style-type: none"> ▪ Desconectado * ▪ Caudal másico ▪ Caudal volumétrico ▪ Caudal volumétrico corregido * ▪ Densidad ▪ Densidad de Referencia * ▪ Temperatura ▪ Objetivo de caudal másico * ▪ Caudal másico del portador * ▪ Objetivo de caudal volumétrico * ▪ Caudal volum del portador * ▪ Caudal volumétrico corregido * ▪ Caudal volumétrico del portador correg. * ▪ Concentración * ▪ Salida específica de la aplicación 0 * ▪ Salida específica de la aplicación 1 * ▪ Índice de producto no homogéneo ▪ Índice de burbujas suspendidas * ▪ Valor de caudal másico bruto ▪ Excitador corriente 0 ▪ Amortiguación Oscilación 0 ▪ Fluct oscilación de amortig 0 * ▪ Frecuencia Oscilación 0 ▪ Fluctuación Frecuencia 0 * ▪ Asimetría Señal ▪ Asimetría de señal de torsión * ▪ Temperatura tubo portador * ▪ Fluctuación Frecuencia 0 * ▪ Amplitud Oscilación 0 * ▪ Fluct oscilación de amortig 0 * ▪ HBSI * ▪ Presión * ▪ Temperatura de la electrónica ▪ Índice asim. de bobina del sensor ▪ Punto de prueba 0 ▪ Punto de prueba 1 | Caudal másico |

| Parámetro | Requisito previo | Descripción | Indicación / Selección / Entrada de usuario | Ajuste de fábrica |
|-----------------------------------|--|--|--|--|
| Rango de corriente salida | – | Elegir el rango de corriente para la salida de valores de proceso y el nivel de señal de alarma. | <ul style="list-style-type: none"> ■ 4...20 mA NE (3.8...20.5 mA) ■ 4...20 mA US (3.9...20.8 mA) ■ 4...20 mA (4... 20.5 mA) ■ 0...20 mA (0... 20.5 mA) ■ Valor fijo | Depende del país: <ul style="list-style-type: none"> ■ 4...20 mA NE (3.8...20.5 mA) ■ 4...20 mA US (3.9...20.8 mA) |
| Valor inferior del rango salida | En el Parámetro Rango de corriente (→  109) está seleccionada una de las opciones siguientes: <ul style="list-style-type: none"> ■ 4...20 mA NE (3.8...20.5 mA) ■ 4...20 mA US (3.9...20.8 mA) ■ 4...20 mA (4... 20.5 mA) ■ 0...20 mA (0... 20.5 mA) | Introduzca un valor de rango inferior para el rango de valores medidos. | Número de coma flotante con signo | Depende del país: <ul style="list-style-type: none"> ■ 0 kg/h ■ 0 lb/min |
| Salida valor rango superior | En el Parámetro Rango de corriente (→  109) está seleccionada una de las opciones siguientes: <ul style="list-style-type: none"> ■ 4...20 mA NE (3.8...20.5 mA) ■ 4...20 mA US (3.9...20.8 mA) ■ 4...20 mA (4... 20.5 mA) ■ 0...20 mA (0... 20.5 mA) | Introduzca el valor de rango superior para el rango de valores medidos. | Número de coma flotante con signo | Depende del país y del diámetro nominal |
| Valor de corriente fijo | El Opción Valor de corriente fijo está seleccionado en el Parámetro Rango de corriente (→  109). | Defina la salida de corriente fija. | 0 ... 22,5 mA | 22,5 mA |
| Amortiguación corriente de salida | Hay una variable de proceso seleccionada en el Parámetro Correspondencia salida de corriente (→  108) y una de las opciones siguientes está seleccionada en el Parámetro Rango de corriente (→  109): <ul style="list-style-type: none"> ■ 4...20 mA NE (3.8...20.5 mA) ■ 4...20 mA US (3.9...20.8 mA) ■ 4...20 mA (4... 20.5 mA) ■ 0...20 mA (0... 20.5 mA) | Ajustar el tiempo de reacción para la señal de salida de corriente a las fluctuaciones de los valores medidos. | 0,0 ... 999,9 s | 1,0 s |

| Parámetro | Requisito previo | Descripción | Indicación / Selección / Entrada de usuario | Ajuste de fábrica |
|---------------------------------------|---|--|---|-------------------|
| Comportamiento fallo salida corriente | En el parámetro Parámetro Correspondencia salida de corriente (→ 108) se selecciona una variable de proceso y en el parámetro Parámetro Rango de corriente (→ 109) se selecciona una de las siguientes opciones: <ul style="list-style-type: none"> ▪ 4...20 mA NE (3.8...20.5 mA) ▪ 4...20 mA US (3.9...20.8 mA) ▪ 4...20 mA (4... 20.5 mA) ▪ 0...20 mA (0... 20.5 mA) | Definir comportamiento salida en condición alarma. | <ul style="list-style-type: none"> ▪ Mín. ▪ Máx. ▪ Último valor válido ▪ Valor actual ▪ Valor fijo | Máx. |
| Fallo actual | El Opción Valor definido está seleccionado en el Parámetro Comportamiento en caso de error . | Fijar el valor de la corriente que emite la salida de corriente en caso de alarma. | 0 ... 22,5 mA | 22,5 mA |

* La visibilidad depende de las opciones en el código o de los ajustes en el instrumento

10.6.10 Configuración de la salida de pulsos/frecuencia/conmutación

El Asistente **Salida de conmutación pulso-frecuenc.** guía sistemáticamente por todos los parámetros que deben ajustarse para configurar el tipo de salida seleccionado.

Navegación

Menú "Ajuste" → Ajuste avanzado → Salida de conmutación pulso-frecuenc.

▶ Salida de conmutación pulso-frecuenc. 1 ... n

Modo de operación

→ 111

Visión general de los parámetros con una breve descripción

| Parámetro | Descripción | Selección | Ajuste de fábrica |
|-------------------|---|--|-------------------|
| Modo de operación | Definir salida como pulso, frecuencia o switch. | <ul style="list-style-type: none"> ■ Impulso ■ Frecuencia ■ Interruptor | Impulso |

Configuración de la salida de pulsos

Navegación

Menú "Ajuste" → Salida de conmutación pulso-frecuenc.

▶ Salida de conmutación pulso-frecuenc. 1 ... n

Modo de operación

→ 112

Número terminal

→ 112

Modo de señal

→ 112

Asignar salida de impulsos

→ 112

Escalado de pulsos

→ 112

Anchura Impulso

→ 112





Comportamiento en caso de error



→ 113

Señal de salida invertida

→ 113

Visión general de los parámetros con una breve descripción

| Parámetro | Requisito previo | Descripción | Selección / Indicación / Entrada de usuario | Ajuste de fábrica |
|----------------------------|---|---|---|--|
| Modo de operación | – | Definir salida como pulso, frecuencia o switch. | <ul style="list-style-type: none"> ▪ Impulso ▪ Frecuencia ▪ Interruptor | Impulso |
| Número terminal | – | Muestra los números de los terminales utilizados por el módulo de salida PFS. | <ul style="list-style-type: none"> ▪ No usado ▪ 24-25 (I/O 2) ▪ 22-23 (I/O 3) | – |
| Modo de señal | – | Seleccione el modo de señal para la salida PFS. | <ul style="list-style-type: none"> ▪ Pasivo ▪ Activo * ▪ Passive NE | Pasivo |
| Asignar salida de impulsos | La Opción Impulso está seleccionada en el Parámetro Modo de operación . | Seleccionar variable de proceso para salida de pulsos. | <ul style="list-style-type: none"> ▪ Desconectado ▪ Caudal máxico ▪ Caudal volumétrico ▪ Caudal volumétrico corregido * ▪ Objetivo de caudal máxico * ▪ Caudal máxico del portador * ▪ Objetivo de caudal volumétrico * ▪ Caudal volum del portador * ▪ Caudal volumétrico corregido * ▪ Caudal volumétrico del portador correg. * ▪ Caudal GSV * ▪ Caudal alternativo de GSV * ▪ Caudal NSV * ▪ Caudal alternativo NSV * ▪ Caudal volumétrico S&W * ▪ Caudal máxico de aceite * ▪ Caudal máxico de agua * ▪ Caudal de aceite * ▪ Caudal de agua * ▪ Caudal en volumen corregido de aceite * ▪ Caudal volumétrico corregido a agua * | Desconectado |
| Escalado de pulsos | Se selecciona la opción Opción Impulso en el parámetro Parámetro Modo de operación (→  111) y se selecciona una variable de proceso en el parámetro Parámetro Asignar salida de impulsos (→  112). | Introduzca la cantidad para el valor medido en el que se emite un pulso. | Número positivo con coma flotante | Depende del país y el diámetro nominal |
| Anchura Impulso | La Opción Impulso está seleccionada en el Parámetro Modo de operación (→  111) y una variable de proceso está seleccionada en el Parámetro Asignar salida de impulsos (→  112). | Definir anchura de tiempo de salida de pulsos. | 0,05 ... 2 000 ms | 100 ms |











| Parámetro | Requisito previo | Descripción | Selección / Indicación / Entrada de usuario | Ajuste de fábrica |
|---------------------------------|---|--|--|-------------------|
| Comportamiento en caso de error | La Opción Impulso está seleccionada en el Parámetro Modo de operación (→  111) y hay una variable de proceso seleccionada en el Parámetro Asignar salida de impulsos (→  112). | Definir comportamiento salida en condición alarma. | <ul style="list-style-type: none"> ▪ Valor actual ▪ Sin impulsos | Sin impulsos |
| Señal de salida invertida | – | Invertir la señal de salida. | <ul style="list-style-type: none"> ▪ No ▪ Sí | No |

* La visibilidad depende de las opciones en el código o de los ajustes en el instrumento

Configuración de la salida de frecuencia

Navegación













Menú "Ajuste" → Salida de conmutación pulso-frecuenc.

| ► Salida de conmutación pulso-frecuenc. 1 ... n | |
|---|---|
| Modo de operación | →  114 |
| Número terminal | →  114 |
| Modo de señal | →  114 |
| Asignar salida de frecuencia | →  115 |
| Valor frecuencia inicial | →  116 |
| Frecuencia final | →  116 |
| Valor medido de frecuencia inicial | →  116 |
| Valor medido de frecuencia | →  116 |
| Comportamiento en caso de error | →  116 |
| Frecuencia de fallo | →  116 |
| Señal de salida invertida | →  116 |

Visión general de los parámetros con una breve descripción

| Parámetro | Requisito previo | Descripción | Selección / Indicación / Entrada de usuario | Ajuste de fábrica |
|-------------------|------------------|---|--|-------------------|
| Modo de operación | - | Definir salida como pulso, frecuencia o switch. | <ul style="list-style-type: none"> ▪ Impulso ▪ Frecuencia ▪ Interruptor | Impulso |
| Número terminal | - | Muestra los números de los terminales utilizados por el módulo de salida PFS. | <ul style="list-style-type: none"> ▪ No usado ▪ 24-25 (I/O 2) ▪ 22-23 (I/O 3) | - |
| Modo de señal | - | Seleccione el modo de señal para la salida PFS. | <ul style="list-style-type: none"> ▪ Pasivo ▪ Activo * ▪ Passive NE | Pasivo |

| Parámetro | Requisito previo | Descripción | Selección / Indicación / Entrada de usuario | Ajuste de fábrica |
|------------------------------|---|--|---|-------------------|
| Asignar salida de frecuencia | La Opción Frecuencia está seleccionada en el Parámetro Modo de operación (→  111). | Seleccionar variable de proceso para salida de frecuencia. | <ul style="list-style-type: none"> ■ Desconectado ■ Caudal másico ■ Caudal volumétrico ■ Caudal volumétrico corregido * ■ Densidad ■ Densidad de Referencia * ■ Periodo tiempo frec de señal (TPS) * ■ Temperatura ■ Presión ■ Concentración * ■ Objetivo de caudal másico * ■ Caudal másico del portador * ■ Objetivo de caudal volumétrico * ■ Caudal volum del portador * ■ Caudal volumétrico corregido * ■ Caudal volumétrico del portador correg. * ■ Salida específica de la aplicación 0 * ■ Salida específica de la aplicación 1 * ■ Índice de producto no homogéneo ■ Índice de burbujas suspendidas * ■ HBSI * ■ Valor de caudal másico bruto ■ Excitador corriente 0 ■ Amortiguación Oscilación 0 ■ Fluct oscilación de amortig 0 * ■ Frecuencia Oscilación 0 ■ Fluctuación Frecuencia 0 * ■ Amplitud Oscilación 0 * ■ Asimetría Señal ■ Asimetría de señal de torsión * ■ Temperatura tubo portador * ■ Temperatura de la electrónica ■ Índice asim. de bobina del sensor ■ Punto de prueba 0 ■ Punto de prueba 1 | Desconectado |

| Parámetro | Requisito previo | Descripción | Selección / Indicación / Entrada de usuario | Ajuste de fábrica |
|------------------------------------|--|---|--|---|
| Valor frecuencia inicial | Opción Frecuencia se selecciona en Parámetro Modo de operación (→  111) y se selecciona una variable de proceso en Parámetro Asignar salida de frecuencia (→  115). | Introducir frecuencia mínima. | 0,0 ... 10 000,0 Hz | 0,0 Hz |
| Frecuencia final | Se selecciona la opción Opción Frecuencia en el parámetro Parámetro Modo de operación (→  111) y se selecciona una variable de proceso en el parámetro Parámetro Asignar salida de frecuencia (→  115). | Introducir máxima frecuencia. | 0,0 ... 10 000,0 Hz | 10 000,0 Hz |
| Valor medido de frecuencia inicial | Se selecciona la opción Opción Frecuencia en el parámetro Parámetro Modo de operación (→  111) y se selecciona una variable de proceso en el parámetro Parámetro Asignar salida de frecuencia (→  115). | Introducir valor medido para frecuencia mínima. | Número de coma flotante con signo | Depende del país y del diámetro nominal |
| Valor medido de frecuencia | Se selecciona la opción Opción Frecuencia en el parámetro Parámetro Modo de operación (→  111) y se selecciona una variable de proceso en el parámetro Parámetro Asignar salida de frecuencia (→  115). | Introducir valor medido para frecuencia máxima. | Número de coma flotante con signo | Depende del país y del diámetro nominal |
| Comportamiento en caso de error | La Opción Frecuencia está seleccionada en el Parámetro Modo de operación (→  111) y hay una variable de proceso seleccionada en el Parámetro Asignar salida de frecuencia (→  115). | Definir comportamiento salida en condición alarma. | <ul style="list-style-type: none"> ▪ Valor actual ▪ Valor definido ▪ 0 Hz | 0 Hz |
| Frecuencia de fallo | En el Parámetro Modo de operación (→  111) está seleccionada la Opción Frecuencia ; en el Parámetro Asignar salida de frecuencia (→  115) está seleccionada una variable de proceso; y en el Parámetro Comportamiento en caso de error está seleccionada la Opción Valor definido . | Introducir valor salida de frecuencia en condición de alarma. | 0,0 ... 12 500,0 Hz | 0,0 Hz |
| Señal de salida invertida | – | Invertir la señal de salida. | <ul style="list-style-type: none"> ▪ No ▪ Sí | No |

* La visibilidad depende de las opciones en el código o de los ajustes en el instrumento

Configuración de la salida de conmutación

Navegación

Menú "Ajuste" → Salida de conmutación pulso-frecuenc.

| ► Salida de conmutación pulso-frecuenc. 1 ... n | |
|---|-------|
| Modo de operación | → 117 |
| Número terminal | → 117 |
| Modo de señal | → 117 |
| Función salida de conmutación | → 118 |
| Asignar nivel de diagnóstico | → 118 |
| Asignar valor límite | → 118 |
| Asignar chequeo de dirección de caudal | → 118 |
| Asignar estado | → 119 |
| Valor de conexión | → 119 |
| Valor de desconexión | → 119 |
| Retardo de la conexión | → 119 |
| Retardo de la desconexión | → 119 |
| Comportamiento en caso de error | → 119 |
| Señal de salida invertida | → 119 |

Visión general de los parámetros con una breve descripción

| Parámetro | Requisito previo | Descripción | Selección / Indicación / Entrada de usuario | Ajuste de fábrica |
|-------------------|------------------|---|--|-------------------|
| Modo de operación | – | Definir salida como pulso, frecuencia o switch. | <ul style="list-style-type: none"> ■ Impulso ■ Frecuencia ■ Interruptor | Impulso |
| Número terminal | – | Muestra los números de los terminales utilizados por el módulo de salida PFS. | <ul style="list-style-type: none"> ■ No usado ■ 24-25 (I/O 2) ■ 22-23 (I/O 3) | – |
| Modo de señal | – | Seleccione el modo de señal para la salida PFS. | <ul style="list-style-type: none"> ■ Pasivo ■ Activo * ■ Passive NE | Pasivo |

| Parámetro | Requisito previo | Descripción | Selección / Indicación / Entrada de usuario | Ajuste de fábrica |
|--|---|--|--|--------------------|
| Función salida de conmutación | La Opción Interruptor está seleccionada en el Parámetro Modo de operación . | Seleccionar función para salida switch. | <ul style="list-style-type: none"> ▪ Desconectado ▪ Conectado ▪ Comportamiento Diagnóstico ▪ Limite ▪ Comprobar direcc. caudal ▪ Estado | Desconectado |
| Asignar nivel de diagnóstico | <ul style="list-style-type: none"> ▪ En el parámetro Parámetro Modo de operación se selecciona la opción Opción Interruptor. ▪ En el parámetro Parámetro Función salida de conmutación se selecciona la opción Opción Comportamiento Diagnóstico. | Seleccionar comportamiento diagnóstico para salida conmutación. | <ul style="list-style-type: none"> ▪ Alarma ▪ Alarma o aviso ▪ Aviso | Alarma |
| Asignar valor límite | <ul style="list-style-type: none"> ▪ La Opción Interruptor está seleccionada en el Parámetro Modo de operación. ▪ La Opción Limite está seleccionada en el Parámetro Función salida de conmutación. | Elegir variable de proceso para función de límite. | <ul style="list-style-type: none"> ▪ Caudal másico ▪ Caudal volumétrico ▪ Caudal volumétrico corregido * ▪ Objetivo de caudal másico * ▪ Caudal másico del portador * ▪ Objetivo de caudal volumétrico * ▪ Caudal volum del portador * ▪ Caudal volumétrico corregido * ▪ Caudal volumétrico del portador correg. * ▪ Densidad ▪ Densidad de Referencia * ▪ Concentración * ▪ Temperatura ▪ Totalizador 1 ▪ Totalizador 2 ▪ Totalizador 3 ▪ Amortiguación de oscilación ▪ Presión ▪ Salida específica de la aplicación 0 * ▪ Salida específica de la aplicación 1 * ▪ Índice de producto no homogéneo ▪ Índice de burbujas suspendidas * | Caudal volumétrico |
| Asignar chequeo de dirección de caudal | <ul style="list-style-type: none"> ▪ La Opción Interruptor está seleccionada en el Parámetro Modo de operación. ▪ La Opción Comprobar direcc. caudal está seleccionada en el Parámetro Función salida de conmutación. | Elegir la variable de proceso para el control de la dirección de caudal. | | Caudal másico |

| Parámetro | Requisito previo | Descripción | Selección / Indicación / Entrada de usuario | Ajuste de fábrica |
|---------------------------------|---|---|---|--|
| Asignar estado | <ul style="list-style-type: none"> ▪ La Opción Interruptor está seleccionada en el Parámetro Modo de operación. ▪ La Opción Estado está seleccionada en el Parámetro Función salida de conmutación. | Seleccionar status equipo para salida switch. | <ul style="list-style-type: none"> ▪ Detección tubo parcialmente lleno ▪ Supresión de caudal residual ▪ Salida binaria * ▪ Salida binaria * ▪ Salida binaria * | Detección tubo parcialmente lleno |
| Valor de conexión | <ul style="list-style-type: none"> ▪ La Opción Interruptor está seleccionada en el Parámetro Modo de operación. ▪ La Opción Limite está seleccionada en el Parámetro Función salida de conmutación. | Introducir el valor medido para el punto de encendido. | Número de coma flotante con signo | Depende del país: <ul style="list-style-type: none"> ▪ 0 kg/h ▪ 0 lb/min |
| Valor de desconexión | <ul style="list-style-type: none"> ▪ La Opción Interruptor está seleccionada en el Parámetro Modo de operación. ▪ La Opción Limite está seleccionada en el Parámetro Función salida de conmutación. | Introducir el valor medido para el punto de apagado. | Número de coma flotante con signo | Depende del país: <ul style="list-style-type: none"> ▪ 0 kg/h ▪ 0 lb/min |
| Retardo de la conexión | <ul style="list-style-type: none"> ▪ El Opción Interruptor está seleccionado en el Parámetro Modo de operación. ▪ El Opción Limite está seleccionado en el Parámetro Función salida de conmutación. | Definir retardo para switch-on de la salida de estatus. | 0,0 ... 100,0 s | 0,0 s |
| Retardo de la desconexión | <ul style="list-style-type: none"> ▪ El Opción Interruptor está seleccionado en el Parámetro Modo de operación. ▪ El Opción Limite está seleccionado en el Parámetro Función salida de conmutación. | Definir retardo para switch-off de la salida de status. | 0,0 ... 100,0 s | 0,0 s |
| Comportamiento en caso de error | – | Definir comportamiento salida en condición alarma. | <ul style="list-style-type: none"> ▪ Estado actual ▪ Abierto ▪ Cerrado | Abierto |
| Señal de salida invertida | – | Invertir la señal de salida. | <ul style="list-style-type: none"> ▪ No ▪ Sí | No |

* La visibilidad depende de las opciones en el código o de los ajustes en el instrumento













10.6.11 Configuración de la salida de relé

La interfaz Asistente **Salida de relé** guía al usuario sistemáticamente por todos los parámetros que deben ajustarse para configurar la salida de relé.

Navegación

Menú "Ajuste" → Salida de relé 1 ... n

► Salida de relé 1 ... n

| | |
|--|---|
| Número terminal | →  120 |
| Función de salida de relé | →  120 |
| Asignar chequeo de dirección de caudal | →  120 |
| Asignar valor límite | →  121 |
| Asignar nivel de diagnóstico | →  121 |
| Asignar estado | →  121 |
| Valor de desconexión | →  121 |
| Retardo de la desconexión | →  121 |
| Valor de conexión | →  121 |
| Retardo de la conexión | →  121 |
| Comportamiento en caso de error | →  122 |
| Estado conmutador | →  122 |
| Estado del relé | →  122 |

Visión general de los parámetros con una breve descripción

| Parámetro | Requisito previo | Descripción | Indicación / Selección / Entrada de usuario | Ajuste de fábrica |
|--|--|---|--|-------------------|
| Número terminal | - | Muestra los números de los terminales utilizados por el módulo de salida de relé. | <ul style="list-style-type: none"> ▪ No usado ▪ 24-25 (I/O 2) ▪ 22-23 (I/O 3) | - |
| Función de salida de relé | - | Seleccione la función de la salida de relé. | <ul style="list-style-type: none"> ▪ Cerrado ▪ Abierto ▪ Comportamiento Diagnóstico ▪ Limite ▪ Comprobar direcc. caudal ▪ Estado | Cerrado |
| Asignar chequeo de dirección de caudal | La Opción Comprobar direcc. caudal está seleccionada en el Parámetro Función de salida de relé . | Elegir la variable de proceso para el control de la dirección de caudal. | | Caudal máximo |

| Parámetro | Requisito previo | Descripción | Indicación / Selección / Entrada de usuario | Ajuste de fábrica |
|------------------------------|---|---|--|--|
| Asignar valor límite | La Opción Límite está seleccionada en el Parámetro Función de salida de relé . | Elegir variable de proceso para función de límite. | <ul style="list-style-type: none"> ■ Caudal másico ■ Caudal volumétrico ■ Caudal volumétrico corregido * ■ Objetivo de caudal másico * ■ Caudal másico del portador * ■ Objetivo de caudal volumétrico * ■ Caudal volum del portador * ■ Caudal volumétrico corregido * ■ Caudal volumétrico del portador correg. * ■ Densidad ■ Densidad de Referencia * ■ Concentración * ■ Temperatura ■ Totalizador 1 ■ Totalizador 2 ■ Totalizador 3 ■ Amortiguación de oscilación ■ Presión ■ Salida específica de la aplicación 0 * ■ Salida específica de la aplicación 1 * ■ Índice de producto no homogéneo ■ Índice de burbujas suspendidas * | Caudal másico |
| Asignar nivel de diagnóstico | En el parámetro Parámetro Función de salida de relé se selecciona la opción Opción Comportamiento Diagnóstico . | Seleccionar comportamiento diagnóstico para salida conmutación. | <ul style="list-style-type: none"> ■ Alarma ■ Alarma o aviso ■ Aviso | Alarma |
| Asignar estado | En el parámetro Parámetro Función de salida de relé se selecciona la opción Opción Salida digital . | Seleccionar status equipo para salida switch. | <ul style="list-style-type: none"> ■ Detección tubo parcialmente lleno ■ Supresión de caudal residual ■ Salida binaria * ■ Salida binaria * ■ Salida binaria * | Detección tubo parcialmente lleno |
| Valor de desconexión | La Opción Límite está seleccionada en el Parámetro Función de salida de relé . | Introducir el valor medido para el punto de apagado. | Número de coma flotante con signo | Depende del país: <ul style="list-style-type: none"> ■ 0 kg/h ■ 0 lb/min |
| Retardo de la desconexión | En el parámetro Parámetro Función de salida de relé se selecciona la opción Opción Límite . | Definir retardo para switch-off de la salida de status. | 0,0 ... 100,0 s | 0,0 s |
| Valor de conexión | La Opción Límite está seleccionada en el Parámetro Función de salida de relé . | Introducir el valor medido para el punto de encendido. | Número de coma flotante con signo | Depende del país: <ul style="list-style-type: none"> ■ 0 kg/h ■ 0 lb/min |
| Retardo de la conexión | En el parámetro Parámetro Función de salida de relé se selecciona la opción Opción Límite . | Definir retardo para switch-on de la salida de estatus. | 0,0 ... 100,0 s | 0,0 s |

| Parámetro | Requisito previo | Descripción | Indicación / Selección / Entrada de usuario | Ajuste de fábrica |
|---------------------------------|------------------|--|---|-------------------|
| Comportamiento en caso de error | – | Definir comportamiento salida en condición alarma. | <ul style="list-style-type: none"> ■ Estado actual ■ Abierto ■ Cerrado | Abierto |
| Estado conmutador | – | Muestra el estado actual del relé. | <ul style="list-style-type: none"> ■ Abierto ■ Cerrado | – |
| Estado del relé | – | Seleccione el estado para el relé. | <ul style="list-style-type: none"> ■ Abierto ■ Cerrado | Abierto |

* La visibilidad depende de las opciones en el código o de los ajustes en el instrumento

10.6.12 Configurar el indicador local

El Asistente **Visualización** guía sistemáticamente por todos los parámetros que pueden ajustarse para configurar el indicador local.

Navegación

Menú "Ajuste" → Visualización

▶ Visualización

| | |
|---------------------------------|--------|
| Formato visualización | → 123 |
| 1er valor visualización | → 124 |
| 1. valor gráfico de barras 0% | → 125 |
| 1. valor gráfico de barras 100% | → 125 |
| 2er valor visualización | → 125 |
| 3er valor visualización | → 125 |
| 3. valor gráfico de barras 0% | → 125 |
| 3. valor gráfico de barras 100% | → 125 |
| 4er valor visualización | → 125 |
| 5er valor visualización | → 125 |
| 6er valor visualización | → 125 |
| 7er valor visualización | → 125 |
| 8er valor visualización | → 125 |

Visión general de los parámetros con una breve descripción

| Parámetro | Requisito previo | Descripción | Selección / Entrada de usuario | Ajuste de fábrica |
|-----------------------|------------------------------------|--|---|-------------------|
| Formato visualización | Se proporciona un indicador local. | Elegir modo de visualización de los valores en el indicador. | <ul style="list-style-type: none">■ 1 valor grande■ 1 valor + 1 gráfico de barras■ 2 valores■ 1 valor grande + 2 valores■ 4 valores | 1 valor grande |

| Parámetro | Requisito previo | Descripción | Selección / Entrada de usuario | Ajuste de fábrica |
|-------------------------|------------------------------------|---|---|-------------------|
| 1er valor visualización | Se proporciona un indicador local. | Elegir el valor medido que se mostrará en el display local. | <ul style="list-style-type: none"> ▪ Caudal másico ▪ Caudal volumétrico ▪ Caudal volumétrico corregido * ▪ Densidad ▪ Densidad de Referencia * ▪ Temperatura ▪ Presión ▪ Totalizador 1 ▪ Totalizador 2 ▪ Totalizador 3 ▪ Concentración * ▪ Objetivo de caudal másico * ▪ Caudal másico del portador * ▪ Objetivo de caudal volumétrico * ▪ Caudal volum del portador * ▪ Caudal volumétrico corregido * ▪ Caudal volumétrico del portador correg. * ▪ Salida específica de la aplicación 0 * ▪ Salida específica de la aplicación 1 * ▪ Índice de producto no homogéneo ▪ Índice de burbujas suspendidas * ▪ HBSI * ▪ Valor de caudal másico bruto ▪ Excitador corriente 0 ▪ Amortiguación Oscilación 0 ▪ Fluct oscilación de amortig 0 * ▪ Frecuencia Oscilación 0 ▪ Fluctuación Frecuencia 0 * ▪ Amplitud Oscilación 0 * ▪ Asimetría Señal ▪ Asimetría de señal de torsión * ▪ Temperatura tubo portador * ▪ Temperatura de la electrónica ▪ Índice asim. de bobina del sensor ▪ Punto de prueba 0 ▪ Punto de prueba 1 ▪ Salida de corriente 1 ▪ Salida de corriente 2 * ▪ Salida de corriente 3 * | Caudal másico |

| Parámetro | Requisito previo | Descripción | Selección / Entrada de usuario | Ajuste de fábrica |
|---------------------------------|--|--|---|--|
| 1. valor gráfico de barras 0% | Se proporciona un indicador local. | Introducir valor 0% para visualización en gráfico de barras. | Número de coma flotante con signo | En función del país: <ul style="list-style-type: none"> ■ 0 kg/h ■ 0 lb/min |
| 1. valor gráfico de barras 100% | Se proporciona un visualizador local. | Introducir valor 100% para visualización en gráfico de barras. | Número de coma flotante con signo | Depende del país y del diámetro nominal |
| 2er valor visualización | Se proporciona un indicador local. | Elegir el valor medido que se mostrará en el display local. | Para la lista de selección, véase el Parámetro 1er valor visualización (→  124) | Ninguno |
| 3er valor visualización | Se proporciona un indicador local. | Elegir el valor medido que se mostrará en el display local. | Para la lista de selección, véase el Parámetro 1er valor visualización (→  124) | Ninguno |
| 3. valor gráfico de barras 0% | Se ha efectuado una selección en el Parámetro 3er valor visualización . | Introducir valor 0% para visualización en gráfico de barras. | Número de coma flotante con signo | En función del país: <ul style="list-style-type: none"> ■ 0 kg/h ■ 0 lb/min |
| 3. valor gráfico de barras 100% | Se ha seleccionado una opción en el parámetro Parámetro 3er valor visualización . | Introducir valor 100% para visualización en gráfico de barras. | Número de coma flotante con signo | 0 |
| 4er valor visualización | Se proporciona un indicador local. | Elegir el valor medido que se mostrará en el display local. | Para la lista de selección, véase el Parámetro 1er valor visualización (→  124) | Ninguno |
| 5er valor visualización | Se proporciona un indicador local. | Elegir el valor medido que se mostrará en el display local. | Para la lista de selección, véase el Parámetro 1er valor visualización (→  124) | Ninguno |
| 6er valor visualización | Se proporciona un indicador local. | Elegir el valor medido que se mostrará en el display local. | Para la lista de selección, véase el Parámetro 1er valor visualización (→  124) | Ninguno |
| 7er valor visualización | Se proporciona un indicador local. | Elegir el valor medido que se mostrará en el display local. | Para la lista de selección, véase el Parámetro 1er valor visualización (→  124) | Ninguno |
| 8er valor visualización | Se proporciona un indicador local. | Elegir el valor medido que se mostrará en el display local. | Para la lista de selección, véase el Parámetro 1er valor visualización (→  124) | Ninguno |





* La visibilidad depende de las opciones en el código o de los ajustes en el instrumento

10.6.13 Configurar la supresión de caudal residual



La interfaz Asistente **Supresión de caudal residual** guía al usuario sistemáticamente por todos los parámetros que han de establecerse para configurar la supresión de caudal residual.

Navegación

Menú "Ajuste" → Supresión de caudal residual

| | |
|--|---|
| ► Supresión de caudal residual | |
| Asignar variable de proceso | →  126 |
| Valor ON Supresión de caudal residual | →  126 |
| Valor OFF Supresión de Caudal Residual | →  126 |
| Supresión de golpe de presión | →  126 |

Visión general de los parámetros con una breve descripción

| Parámetro | Requisito previo | Descripción | Selección / Entrada de usuario | Ajuste de fábrica |
|--|---|---|---|---|
| Asignar variable de proceso | – | Elegir variable de proceso para supresión de caudal residual. | <ul style="list-style-type: none"> ■ Desconectado ■ Caudal máxico ■ Caudal volumétrico ■ Caudal volumétrico corregido * | Caudal máxico |
| Valor ON Supresión de caudal residual | Se selecciona una variable de proceso en el parámetro Parámetro Asignar variable de proceso (→  126). | Introducir el punto de conexión para la supresión de flujos mínimos. | Número positivo de coma flotante | Depende del país y del diámetro nominal |
| Valor OFF Supresión de Caudal Residual | Se selecciona una variable de proceso en el Parámetro Asignar variable de proceso (→  126). | Introducir el valor OFF de supresión caudal residual. | 0 ... 100,0 % | 50 % |
| Supresión de golpe de presión | Se selecciona una variable de proceso en el Parámetro Asignar variable de proceso (→  126). | Introducir el intervalo de tiempo para la supresión de señales (= supresión activa de golpes de presión). | 0 ... 100 s | 0 s |

* La visibilidad depende de las opciones en el código o de los ajustes en el instrumento

10.6.14 Detección de tubería parcialmente llena

El asistente para **Detección de tubería parcialmente llena** le guía sistemáticamente por todos los parámetros a ajustar para configurar la monitorización del llenado de tubería.

Navegación

Menú "Ajuste" → Detección tubo parcialmente lleno

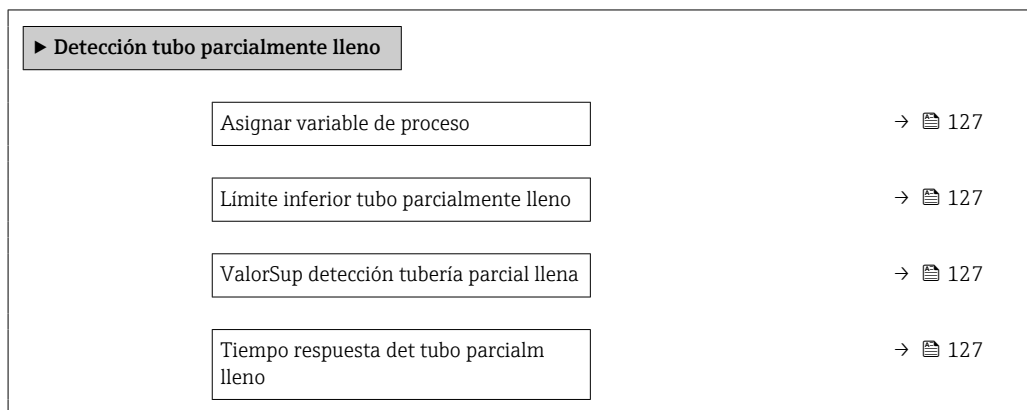

Visión general de los parámetros con una breve descripción

| Parámetro | Requisito previo | Descripción | Selección / Entrada de usuario | Ajuste de fábrica |
|--|---|---|--|---|
| Asignar variable de proceso | – | Elegir variable de proceso para detección de tubo de vacío. | <ul style="list-style-type: none"> ■ Desconectado ■ Densidad ■ Densidad de referencia calculada | Densidad |
| Limite inferior tubo parcialmente lleno | Se selecciona una variable de proceso en el Parámetro Asignar variable de proceso (→ 127). | Introducir el limite inferior para la desactivación de la detección del tubo vacío. | Número de coma flotante con signo | Depende del país: <ul style="list-style-type: none"> ■ 200 kg/m³ ■ 12,5 lb/ft³ |
| ValorSup detección tubería parcial llena | Se selecciona una variable de proceso en el Parámetro Asignar variable de proceso (→ 127). | Introducir límite superior para desactivar detección de tubería vacía. | Número de coma flotante con signo | Depende del país: <ul style="list-style-type: none"> ■ 6 000 kg/m³ ■ 374,6 lb/ft³ |
| Tiempo respuesta det tubo parcialm lleno | Una variable de proceso está seleccionada en el Parámetro Asignar variable de proceso (→ 127). | Use esta función para introducir el tiempo mínimo (tiempo de mantenimiento) que la señal debe estar presente antes de activar el mensaje de diagnóstico S962 "Tubería llena solo parcialmente" si la tubería de medición está vacía o parcialmente llena. | 0 ... 100 s | 1 s |

10.7 Ajustes avanzados

El Submenú **Ajuste avanzado** contiene, junto con sus submenús, parámetros para ajustes específicos.

Acceso al Submenú "Ajuste avanzado"

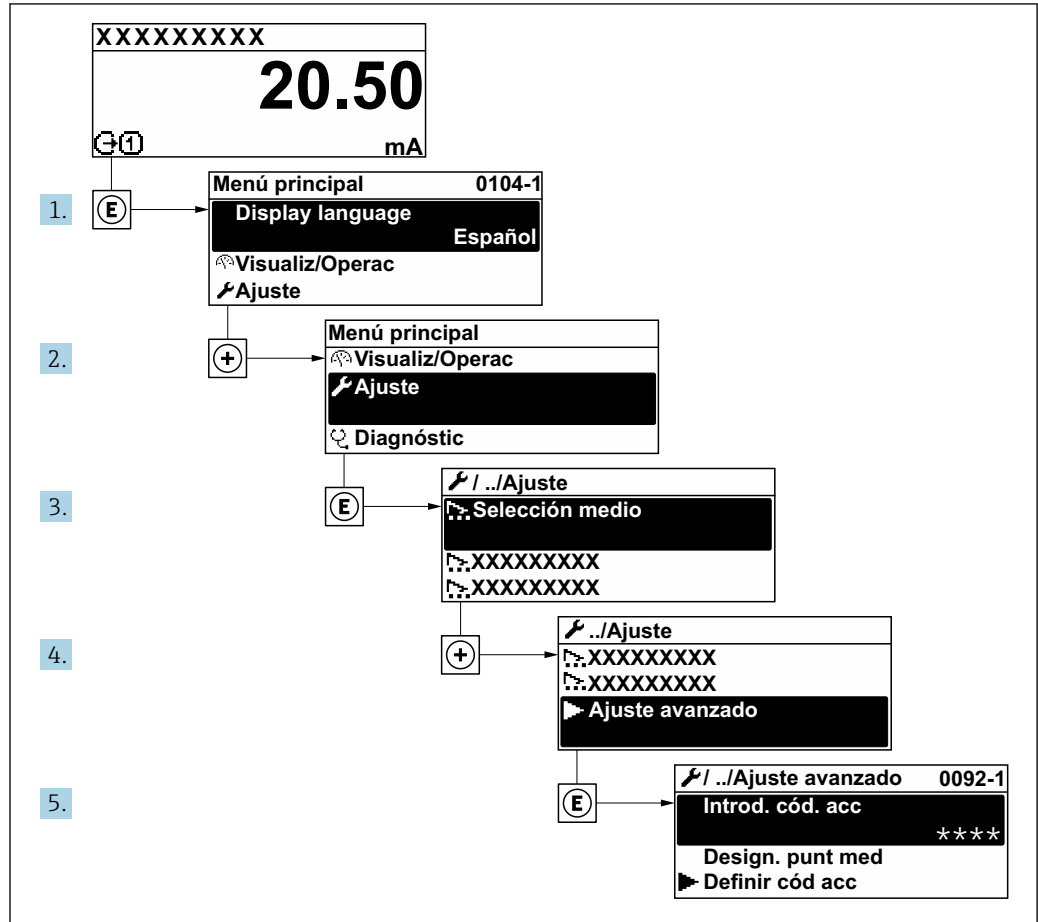

A0032223-ES

i El número de submenús y parámetros puede variar según la versión del equipo y los paquetes de aplicación disponibles. Estos submenús y sus parámetros están explicados en la documentación especial para el equipo, no en el manual de instrucciones.

Para obtener información detallada sobre las descripciones de parámetros para paquetes de aplicación: Documentación especial para el equipo → 295

Navegación

Menú "Ajuste" → Ajuste avanzado

| | |
|------------------------------------|-------|
| ▶ Ajuste avanzado | |
| Introducir código de acceso (0003) | → 129 |
| ▶ Variables de proceso calculadas | → 129 |
| ▶ Ajuste de sensor | → 131 |
| ▶ Totalizador 1 ... n | → 134 |

| | |
|----------------------------|-------|
| ► Visualización | → 137 |
| ► Configuración de WLAN | → 143 |
| ► Viscosidad | → 146 |
| ► Concentración | → 146 |
| ► Petróleo | → 146 |
| ► Ajustes del Hearbeat | → 146 |
| ► Configuración del backup | → 146 |
| ► Administración | → 147 |

10.7.1 Uso del parámetro para introducir el código de acceso

Navegación

Menú "Ajuste" → Ajuste avanzado

Visión general de los parámetros con una breve descripción

| Parámetro | Descripción | Entrada de usuario |
|-----------------------------|--|--|
| Introducir código de acceso | Anular protección contra escritura de parámetros con código de habilitación personalizado. | Debe ser una cadena de máx. 16 dígitos entre los cuales haya números, letras y caracteres especiales |

10.7.2 Variables de proceso calculadas

El submenú **Valores calculados** contiene los parámetros para calcular el caudal volumétrico normalizado.

Navegación

Menú "Ajuste" → Ajuste avanzado → Variables de proceso calculadas

| | |
|--|-------|
| ► Variables de proceso calculadas | |
| ► Caudal volumétrico corregido calculado | → 130 |

Submenú "Caudal volumétrico corregido calculado"

Navegación

Menú "Ajuste" → Ajuste avanzado → Variables de proceso calculadas → Caudal volumétrico corregido calculado

| ► Caudal volumétrico corregido calculado | |
|--|-------|
| Seleccionar la densidad de referencia (1812) | → 130 |
| Densidad referencia externa (6198) | → 130 |
| Densidad de referencia fija (1814) | → 130 |
| Temperatura de referencia (1816) | → 130 |
| Coefficiente de expansión lineal (1817) | → 131 |
| Coefficiente de expansión cuadrático (1818) | → 131 |

Visión general de los parámetros con una breve descripción

| Parámetro | Requisito previo | Descripción | Selección / Indicación / Entrada de usuario | Ajuste de fábrica |
|---------------------------------------|--|---|--|---|
| Seleccionar la densidad de referencia | - | Elegir la densidad de referencia para calcular el caudal volumétrico normalizado. | <ul style="list-style-type: none"> ■ Densidad de referencia fija ■ Densidad de referencia calculada ■ Densidad referencia externa ■ Corriente de entrada 1 * ■ Corriente de entrada 2 * | Densidad de referencia calculada |
| Densidad referencia externa | - | Muestra la densidad de referencia externa. | Número con coma flotante y signo | - |
| Densidad de referencia fija | La opción Opción Densidad de referencia fija se selecciona en el parámetro Parámetro Caudal volumétrico corregido calculado . | Introducir valor fijo para la densidad de referencia. | Número positivo de coma flotante | 1 kg/Nl |
| Temperatura de referencia | La opción Opción Densidad de referencia calculada se selecciona en el parámetro Parámetro Caudal volumétrico corregido calculado . | Introducir la temperatura de referencia para el cálculo de la densidad de referencia. | -273,15 ... 99999 °C | En función del país: <ul style="list-style-type: none"> ■ +20 °C ■ +68 °F |

| Parámetro | Requisito previo | Descripción | Selección / Indicación / Entrada de usuario | Ajuste de fábrica |
|--------------------------------------|--|--|---|----------------------|
| Coefficiente de expansión lineal | La opción Opción Densidad de referencia calculada se selecciona en el parámetro Parámetro Caudal volumétrico corregido calculado . | Introducir el coeficiente de expansión lineal específico del fluido para el cálculo de la densidad de referencia. | Número de coma flotante con signo | 0,0 1/K |
| Coefficiente de expansión cuadrático | La opción Opción Densidad de referencia calculada se selecciona en el parámetro Parámetro Caudal volumétrico corregido calculado . | Para medios con expansión no lineal: introducir el coeficiente de expansión cuadrático específico del medio para calcular la densidad de referencia. | Número de coma flotante con signo | 0,0 1/K ² |

* La visibilidad depende de las opciones en el código o de los ajustes en el instrumento

10.7.3 Ejecución de un ajuste del sensor

El submenú **Ajuste del sensor** contiene parámetros que pertenecen a las funcionalidades del sensor.

Navegación

Menú "Ajuste" → Ajuste avanzado → Ajuste de sensor

| | |
|-------------------------|---------|
| ► Ajuste de sensor | |
| Dirección instalación | → ⓘ 131 |
| ► Verificación del cero | → ⓘ 132 |
| ► Ajuste de cero | → ⓘ 133 |

Visión general de los parámetros con una breve descripción

| Parámetro | Descripción | Selección | Ajuste de fábrica |
|-----------------------|---|--|--------------------------|
| Dirección instalación | Selecciones el signo de la dirección de caudal. | <ul style="list-style-type: none"> ■ Caudal en sentido normal ■ Caudal inverso | Caudal en sentido normal |

Verificación de cero y ajuste de cero

Todos los instrumentos de medición se calibran de conformidad con la tecnología de última generación. La calibración se lleva a cabo en condiciones de referencia → ⓘ 273. Por ello, no suele ser necesario efectuar un ajuste de cero en campo.

La experiencia muestra que el ajuste de cero solo es recomendable en casos especiales:

- Para alcanzar la máxima precisión de medición incluso con caudales residuales.
- Cuando las condiciones del proceso o las condiciones de funcionamiento son extremas (p. ej., temperaturas de proceso muy altas o productos de viscosidad muy elevada).

 Para lograr la máxima precisión de medición posible con caudales residuales, la instalación debe proteger el sensor contra los esfuerzos mecánicos durante el funcionamiento.

Para obtener un punto cero representativo, asegúrese de que:

- durante el ajuste no haya ningún flujo en el equipo
- las condiciones de proceso (p. ej., presión y temperatura) sean estables y representativas

Las operaciones de verificación del cero y ajuste del cero no se pueden llevar a cabo si se dan las condiciones de proceso siguientes:

- Bolsas de gas
Asegúrese de que el sistema se haya enjuagado lo suficiente con el producto. Repetir el enjuague puede ayudar a eliminar las bolsas de gas
- Circulación térmica
En caso de diferencias de temperatura (p. ej., entre la sección de entrada del tubo de medición y la de salida), se puede producir un flujo inducido aunque las válvulas estén cerradas debido a la circulación térmica en el equipo
- Fugas en las válvulas
Si las válvulas no son estancas a las fugas, el flujo no se impide lo suficiente cuando se determina el punto cero

Si no se pueden evitar estas condiciones, es recomendable conservar el ajuste de fábrica para el punto cero.

Verificación del punto cero

El punto cero se puede verificar con Asistente **Verificación del cero**.

Navegación

Menú "Ajuste" → Ajuste avanzado → Ajuste de sensor → Verificación del cero

| ► Verificación del cero | |
|-----------------------------------|-------|
| Condiciones de proceso | → 132 |
| Progreso | → 132 |
| Estado | → 133 |
| Información adicional | → 133 |
| Recomendación | → 133 |
| Causa principal | → 133 |
| Causa de cancelación | → 133 |
| Medida del punto cero | → 133 |
| Desviación estándar de punto cero | → 133 |

Visión general de los parámetros con una breve descripción

| Parámetro | Descripción | Selección / Indicación | Ajuste de fábrica |
|------------------------|---|---|-------------------|
| Condiciones de proceso | Asegure las condiciones del proceso de la siguiente manera. | <ul style="list-style-type: none"> ■ Los tubos están complet. llenos ■ Presión oper. de proceso aplicada ■ Condic sin caudal (válv cerradas) ■ Temper amb y de proceso estables | – |
| Progreso | Muestra el progreso del proceso. | 0 ... 100 % | – |

| Parámetro | Descripción | Selección / Indicación | Ajuste de fábrica |
|-----------------------------------|---|---|-------------------|
| Estado | Muestra el estado del proceso. | <ul style="list-style-type: none"> ■ Ocupado ■ Fallo ■ Realizado | – |
| Información adicional | Indique si mostrar información adicional. | <ul style="list-style-type: none"> ■ Oculto ■ Muestra | Oculto |
| Recomendación | Indica si se recomienda un ajuste. Solo recomendado si el punto cero medido se desvía significativamente del punto cero actual. | <ul style="list-style-type: none"> ■ No ajuste el punto cero ■ Ajustar punto cero | – |
| Causa de cancelación | Indica por qué se canceló el asistente. | <ul style="list-style-type: none"> ■ Compruebe las condiciones de proceso ■ Ha ocurrido un problema técnico | – |
| Causa principal | Muestra el diagnóstico y el remedio. | <ul style="list-style-type: none"> ■ Punto cero muy alto. Aseg sin caudal ■ Punt cero inest,aseg de no caudal ■ Fluctuac alta. Evite producto bifásico | – |
| Medida del punto cero | Muestra el punto cero medido para el ajuste. | Número de coma flotante con signo | – |
| Desviación estándar de punto cero | Muestra la desviación estándar del punto cero medido. | Número positivo de coma flotante | – |









Ajuste de cero





El punto cero se puede ajustar con Asistente **Ajuste de cero**.

-  ■ Antes del ajuste de cero se debe llevar a cabo una verificación del punto cero.
- El punto cero también se puede ajustar manualmente: Experto → Sensor → Calibración

Navegación

Menú "Ajuste" → Ajuste avanzado → Ajuste de sensor → Ajuste de cero

| ► Ajuste de cero | |
|----------------------------------|---|
| Condiciones de proceso | →  134 |
| Progreso | →  134 |
| Estado | →  134 |
| Causa principal | →  134 |
| Causa de cancelación | →  134 |
| Causa principal | →  134 |
| Fiabilidad del punto cero medido | →  134 |
| Información adicional | →  134 |

| | |
|-----------------------------------|---|
| Fiabilidad del punto cero medido | →  134 |
| Medida del punto cero | →  134 |
| Desviación estándar de punto cero | →  134 |
| Seleccione la acción | →  134 |

Visión general de los parámetros con una breve descripción

| Parámetro | Descripción | Selección / Indicación | Ajuste de fábrica |
|-----------------------------------|---|--|-------------------------------|
| Condiciones de proceso | Asegure las condiciones del proceso de la siguiente manera. | <ul style="list-style-type: none"> ▪ Los tubos están complet. llenos ▪ Presión oper. de proceso aplicada ▪ Condi sin caudal (válv cerradas) ▪ Temper amb y de proceso estables | – |
| Progreso | Muestra el progreso del proceso. | 0 ... 100 % | – |
| Estado | Muestra el estado del proceso. | <ul style="list-style-type: none"> ▪ Ocupado ▪ Fallo ▪ Realizado | – |
| Causa de cancelación | Indica por qué se canceló el asistente. | <ul style="list-style-type: none"> ▪ Compruebe las condiciones de proceso ▪ Ha ocurrido un problema técnico | – |
| Causa principal | Muestra el diagnóstico y el remedio. | <ul style="list-style-type: none"> ▪ Punto cero muy alto. Aseg sin caudal ▪ Punt cero inest,aseg de no caudal ▪ Fluctuac alta. Evite producto bifásico | – |
| Fiabilidad del punto cero medido | Indica la fiabilidad del punto cero medido. | <ul style="list-style-type: none"> ▪ No realizado ▪ Bien ▪ Incierto | – |
| Información adicional | Indique si mostrar información adicional. | <ul style="list-style-type: none"> ▪ Oculto ▪ Muestra | Oculto |
| Medida del punto cero | Muestra el punto cero medido para el ajuste. | Número de coma flotante con signo | – |
| Desviación estándar de punto cero | Muestra la desviación estándar del punto cero medido. | Número positivo de coma flotante | – |
| Seleccione la acción | Seleccione el valor de punto cero para aplicar. | <ul style="list-style-type: none"> ▪ Restablecer ▪ Mantenga el punto cero actual ▪ Aplicar punto cero medido ▪ Aplicar punto cero de fábrica* | Mantenga el punto cero actual |

* La visibilidad depende de las opciones en el código o de los ajustes en el instrumento

10.7.4 Configurar el totalizador

En el Submenú "Totalizador 1 ... n" se puede configurar el totalizador específico.

Navegación

Menú "Ajuste" → Ajuste avanzado → Totalizador 1 ... n

| | |
|--|-------|
| ▶ Totalizador 1 ... n | |
| Asignar variable de proceso 1 ... n (11104-1 ... n) | → 135 |
| Unidad de variable de proceso 1 ... n (11107-1 ... n) | → 135 |
| Totalizador 1 ... n modo operación (11102-1 ... n) | → 135 |
| Totalizador 1 ... n control (11101-1 ... n) | → 136 |
| Totalizador 1 ... n comport fallo (11103-1 ... n) | → 136 |

Visión general de los parámetros con una breve descripción

| Parámetro | Descripción | Selección | Ajuste de fábrica |
|---------------------------------------|--|---|-------------------|
| Asignar variable de proceso 1 ... n | Elegir variable de proceso para totalizador. | <ul style="list-style-type: none"> ■ Caudal másico ■ Caudal volumétrico ■ Caudal volumétrico corregido* ■ Objetivo de caudal másico* ■ Caudal másico del portador* ■ Objetivo de caudal volumétrico* ■ Caudal volum del portador* ■ Caudal volumétrico corregido* ■ Caudal volumétrico del portador correg.* ■ Caudal GSV* ■ Caudal alternativo de GSV* ■ Caudal NSV* ■ Caudal alternativo NSV* ■ Caudal volumétrico S&W* ■ Caudal másico de aceite* ■ Caudal másico de agua* ■ Caudal de aceite* ■ Caudal de agua* ■ Caudal en volumen corregido de aceite* ■ Caudal volumétrico corregido a agua* ■ Valor de caudal másico bruto | Caudal másico |
| Unidad de variable de proceso 1 ... n | Seleccione la unidad para la variable de proceso del totalizador. | Lista de selección de la unidad | kg |
| Totalizador 1 ... n modo operación | Seleccione el modo de funcionamiento del totalizador, p.e. solo totalizar el caudal hacia adelante o solo totalizar el caudal inverso. | <ul style="list-style-type: none"> ■ Neto ■ Hacia adelante ■ Inverso | Hacia adelante |

| Parámetro | Descripción | Selección | Ajuste de fábrica |
|-----------------------------------|--|--|-------------------|
| Totalizador 1 ... n control | Operar el totalizador. | <ul style="list-style-type: none"> ■ Borrar + Mantener ■ Preseleccionar + detener ■ Mantener ■ Totalizar | Totalizar |
| Totalizador 1 ... n comport fallo | Seleccionar el comportamiento del totalizador en caso de alarma del dispositivo. | <ul style="list-style-type: none"> ■ Mantener ■ Continuar ■ Último valor válido + continuar | Continuar |

* La visibilidad depende de las opciones en el código o de los ajustes en el instrumento

10.7.5 Ejecución de configuraciones adicionales del indicador

En Submenú **Visualización** usted puede configurar todos los parámetros relativos al indicador local.

Navegación

Menú "Ajuste" → Ajuste avanzado → Visualización





| ► Visualización | |
|---------------------------------|-------|
| Formato visualización | → 139 |
| 1er valor visualización | → 140 |
| 1. valor gráfico de barras 0% | → 141 |
| 1. valor gráfico de barras 100% | → 141 |
| Decimales 1 | → 141 |
| 2er valor visualización | → 141 |
| Decimales 2 | → 141 |
| 3er valor visualización | → 141 |
| 3. valor gráfico de barras 0% | → 141 |
| 3. valor gráfico de barras 100% | → 141 |
| Decimales 3 | → 141 |
| 4er valor visualización | → 141 |
| Decimales 4 | → 141 |
| 5er valor visualización | → 141 |
| 5. valor gráfico de barras 0% | → 142 |
| 5. valor gráfico de barras 100% | → 142 |
| Decimales 5 | → 142 |
| 6er valor visualización | → 142 |
| Decimales 6 | → 142 |
| 7er valor visualización | → 142 |



| | |
|---------------------------------|-------|
| 7. valor gráfico de barras 0% | → 142 |
| 7. valor gráfico de barras 100% | → 142 |
| Decimales 7 | → 142 |
| 8er valor visualización | → 142 |
| Decimales 8 | → 142 |
| Display language | → 143 |
| Intervalo de indicación | → 143 |
| Atenuación del visualizador | → 143 |
| Línea de encabezamiento | → 143 |
| Texto de encabezamiento | → 143 |
| Carácter de separación | → 143 |
| Retroiluminación | → 143 |

Visión general de los parámetros con una breve descripción

| Parámetro | Requisito previo | Descripción | Selección / Entrada de usuario | Ajuste de fábrica |
|-----------------------|------------------------------------|--|---|-------------------|
| Formato visualización | Se proporciona un indicador local. | Elegir modo de visualización de los valores en el indicador. | <ul style="list-style-type: none"> ■ 1 valor grande ■ 1 valor + 1 gráfico de barras ■ 2 valores ■ 1 valor grande + 2 valores ■ 4 valores | 1 valor grande |

| Parámetro | Requisito previo | Descripción | Selección / Entrada de usuario | Ajuste de fábrica |
|-------------------------|------------------------------------|---|---|-------------------|
| 1er valor visualización | Se proporciona un indicador local. | Elegir el valor medido que se mostrará en el display local. | <ul style="list-style-type: none"> ■ Caudal másico ■ Caudal volumétrico ■ Caudal volumétrico corregido * ■ Densidad ■ Densidad de Referencia * ■ Temperatura ■ Presión ■ Totalizador 1 ■ Totalizador 2 ■ Totalizador 3 ■ Concentración * ■ Objetivo de caudal másico * ■ Caudal másico del portador * ■ Objetivo de caudal volumétrico * ■ Caudal volum del portador * ■ Caudal volumétrico corregido * ■ Caudal volumétrico del portador correg. * ■ Salida específica de la aplicación 0 * ■ Salida específica de la aplicación 1 * ■ Índice de producto no homogéneo ■ Índice de burbujas suspendidas * ■ HBSI * ■ Valor de caudal másico bruto ■ Excitador corriente 0 ■ Amortiguación Oscilación 0 ■ Fluct oscilación de amortig 0 * ■ Frecuencia Oscilación 0 ■ Fluctuación Frecuencia 0 * ■ Amplitud Oscilación 0 * ■ Asimetría Señal ■ Asimetría de señal de torsión * ■ Temperatura tubo portador * ■ Temperatura de la electrónica ■ Índice asim. de bobina del sensor ■ Punto de prueba 0 ■ Punto de prueba 1 ■ Salida de corriente 1 ■ Salida de corriente 2 * ■ Salida de corriente 3 * | Caudal másico |

| Parámetro | Requisito previo | Descripción | Selección / Entrada de usuario | Ajuste de fábrica |
|---------------------------------|--|--|---|--|
| 1. valor gráfico de barras 0% | Se proporciona un indicador local. | Introducir valor 0% para visualización en gráfico de barras. | Número de coma flotante con signo | En función del país: <ul style="list-style-type: none"> ■ 0 kg/h ■ 0 lb/min |
| 1. valor gráfico de barras 100% | Se proporciona un visualizador local. | Introducir valor 100% para visualización en gráfico de barras. | Número de coma flotante con signo | Depende del país y del diámetro nominal |
| Decimales 1 | En el Parámetro 1er valor visualización está especificado un valor medido. | Elegir la cantidad de decimales para el valor indicado. | <ul style="list-style-type: none"> ■ x ■ x.x ■ x.xx ■ x.xxx ■ x.xxxx ■ x.xxxxx ■ x.xxxxxx | x.xx |
| 2er valor visualización | Se proporciona un indicador local. | Elegir el valor medido que se mostrará en el display local. | Para la lista de selección, véase el Parámetro 1er valor visualización (→  124) | Ninguno |
| Decimales 2 | En el Parámetro 2er valor visualización está especificado un valor medido. | Elegir la cantidad de decimales para el valor indicado. | <ul style="list-style-type: none"> ■ x ■ x.x ■ x.xx ■ x.xxx ■ x.xxxx ■ x.xxxxx ■ x.xxxxxx | x.xx |
| 3er valor visualización | Se proporciona un indicador local. | Elegir el valor medido que se mostrará en el display local. | Para la lista de selección, véase el Parámetro 1er valor visualización (→  124) | Ninguno |
| 3. valor gráfico de barras 0% | Se ha efectuado una selección en el Parámetro 3er valor visualización . | Introducir valor 0% para visualización en gráfico de barras. | Número de coma flotante con signo | En función del país: <ul style="list-style-type: none"> ■ 0 kg/h ■ 0 lb/min |
| 3. valor gráfico de barras 100% | Se ha seleccionado una opción en el parámetro Parámetro 3er valor visualización . | Introducir valor 100% para visualización en gráfico de barras. | Número de coma flotante con signo | 0 |
| Decimales 3 | En el Parámetro 3er valor visualización está especificado un valor medido. | Elegir la cantidad de decimales para el valor indicado. | <ul style="list-style-type: none"> ■ x ■ x.x ■ x.xx ■ x.xxx ■ x.xxxx ■ x.xxxxx ■ x.xxxxxx | x.xx |
| 4er valor visualización | Se proporciona un indicador local. | Elegir el valor medido que se mostrará en el display local. | Para la lista de selección, véase el Parámetro 1er valor visualización (→  124) | Ninguno |
| Decimales 4 | En el Parámetro 4er valor visualización está especificado un valor medido. | Elegir la cantidad de decimales para el valor indicado. | <ul style="list-style-type: none"> ■ x ■ x.x ■ x.xx ■ x.xxx ■ x.xxxx ■ x.xxxxx ■ x.xxxxxx | x.xx |
| 5er valor visualización | Se proporciona un indicador local. | Elegir el valor medido que se mostrará en el display local. | Para la lista de selección, véase el Parámetro 1er valor visualización (→  124) | Ninguno |

| Parámetro | Requisito previo | Descripción | Selección / Entrada de usuario | Ajuste de fábrica |
|---------------------------------|---|--|---|---|
| 5. valor gráfico de barras 0% | Hay una opción seleccionada en el Parámetro 5er valor visualización . | Introducir valor 0% para visualización en gráfico de barras. | Número de coma flotante con signo | Depende del país: ■ 0 kg/h ■ 0 lb/min |
| 5. valor gráfico de barras 100% | Hay una opción seleccionada en el Parámetro 5er valor visualización . | Introducir valor 100% para visualización en gráfico de barras. | Número de coma flotante con signo | 0 |
| Decimales 5 | En el Parámetro 5er valor visualización está especificado un valor medido. | Elegir la cantidad de decimales para el valor indicado. | <ul style="list-style-type: none"> ■ x ■ x.x ■ x.xx ■ x.xxx ■ x.xxxx ■ x.xxxxx ■ x.xxxxxx | x.xx |
| 6er valor visualización | Se proporciona un indicador local. | Elegir el valor medido que se mostrará en el display local. | Para la lista de selección, véase el Parámetro 1er valor visualización (→  124) | Ninguno |
| Decimales 6 | En el Parámetro 6er valor visualización está especificado un valor medido. | Elegir la cantidad de decimales para el valor indicado. | <ul style="list-style-type: none"> ■ x ■ x.x ■ x.xx ■ x.xxx ■ x.xxxx ■ x.xxxxx ■ x.xxxxxx | x.xx |
| 7er valor visualización | Se proporciona un indicador local. | Elegir el valor medido que se mostrará en el display local. | Para la lista de selección, véase el Parámetro 1er valor visualización (→  124) | Ninguno |
| 7. valor gráfico de barras 0% | Hay una opción seleccionada en el Parámetro 7er valor visualización . | Introducir valor 0% para visualización en gráfico de barras. | Número de coma flotante con signo | Depende del país: ■ 0 kg/h ■ 0 lb/min |
| 7. valor gráfico de barras 100% | Hay una opción seleccionada en el Parámetro 7er valor visualización . | Introducir valor 100% para visualización en gráfico de barras. | Número de coma flotante con signo | 0 |
| Decimales 7 | En el Parámetro 7er valor visualización está especificado un valor medido. | Elegir la cantidad de decimales para el valor indicado. | <ul style="list-style-type: none"> ■ x ■ x.x ■ x.xx ■ x.xxx ■ x.xxxx ■ x.xxxxx ■ x.xxxxxx | x.xx |
| 8er valor visualización | Se proporciona un indicador local. | Elegir el valor medido que se mostrará en el display local. | Para la lista de selección, véase el Parámetro 1er valor visualización (→  124) | Ninguno |
| Decimales 8 | En el Parámetro 8er valor visualización está especificado un valor medido. | Elegir la cantidad de decimales para el valor indicado. | <ul style="list-style-type: none"> ■ x ■ x.x ■ x.xx ■ x.xxx ■ x.xxxx ■ x.xxxxx ■ x.xxxxxx | x.xx |

| Parámetro | Requisito previo | Descripción | Selección / Entrada de usuario | Ajuste de fábrica |
|-----------------------------|---|--|--|--|
| Display language | Se proporciona un indicador local. | Elegir el idioma del display local. | <ul style="list-style-type: none"> ■ English ■ Deutsch ■ Français ■ Español ■ Italiano ■ Nederlands ■ Portuguesa ■ Polski ■ русский язык (Russian) ■ Svenska ■ Türkçe ■ 中文 (Chinese) ■ 日本語 (Japanese) ■ 한국어 (Korean) ■ tiếng Việt (Vietnamese) ■ čeština (Czech) | English (alternativamente, el idioma del pedido está preajustado en el equipo) |
| Intervalo de indicación | Se proporciona un indicador local. | Ajustar el tiempo de indicación de los valores medidos en el display local, cuando aparezcan alternativamente. | 1 ... 10 s | 5 s |
| Atenuación del visualizador | Se proporciona un indicador local. | Ajustar el tiempo de reacción del display local a las fluctuaciones en los valores medidos. | 0,0 ... 999,9 s | 0,0 s |
| Línea de encabezamiento | Se proporciona un indicador local. | Elegir el contenido del encabezado del display local. | <ul style="list-style-type: none"> ■ Nombre del dispositivo ■ Texto libre | Nombre del dispositivo |
| Texto de encabezamiento | La Opción Texto libre está seleccionada en el Parámetro Línea de encabezamiento . | Introducir el texto para el encabezado del display local. | Máx. 12 caracteres que pueden ser letras, números o caracteres especiales (p. ej., @, %, /) | ----- |
| Carácter de separación | Se proporciona un visualizador local. | Elegir el carácter de separación para representar los decimales de valores numéricos. | <ul style="list-style-type: none"> ■ . (punto) ■ , (coma) | . (punto) |
| Retroiluminación | Se cumple alguna de las condiciones siguientes: <ul style="list-style-type: none"> ■ Código de pedido para "Indicador; configuración", opción F "4 líneas, ilum.; control táctil" ■ Código de pedido para "Indicador; configuración", opción G "4 líneas, ilum.; control táctil +WLAN" ■ Código de pedido para "Indicador; configuración", opción O "Indicador remoto de 4 líneas iluminado; cable de 10 m/30 ft; control táctil" | Conectar y desconectar retroiluminación del display local. | <ul style="list-style-type: none"> ■ Desactivar ■ Activar | Activar |

* La visibilidad depende de las opciones en el código o de los ajustes en el instrumento

10.7.6 Configuración WLAN

La interfaz Submenú **WLAN Settings** guía al usuario sistemáticamente por todos los parámetros que deben ajustarse para establecer la configuración de la WLAN.



Navegación

Menú "Ajuste" → Ajuste avanzado → Configuración de WLAN

| ► Configuración de WLAN | |
|---------------------------------|-------|
| WLAN | → 144 |
| Modo WLAN | → 144 |
| Nombre SSID | → 144 |
| Seguridad de la red | → 145 |
| Config de seguridad disponibles | → 145 |
| Nombre de usuario | → 145 |
| Contraseña WLAN | → 145 |
| Dirección IP WLAN | → 145 |
| Dirección MAC de WLAN | → 145 |
| Frase de acceso WLAN | → 145 |
| Dirección MAC de WLAN | → 145 |
| Asignar nombre SSID | → 145 |
| Nombre SSID | → 145 |
| Estado de conexión | → 145 |
| Intensidad de señal recibida | → 145 |



Visión general de los parámetros con una breve descripción

| Parámetro | Requisito previo | Descripción | Selección / Entrada de usuario / Indicación | Ajuste de fábrica |
|-------------|---------------------------|---|--|----------------------|
| WLAN | - | Activación y desactivación de la WLAN. | <ul style="list-style-type: none"> ■ Desactivar ■ Activar | Activar |
| Modo WLAN | - | Seleccione el modo WLAN. | <ul style="list-style-type: none"> ■ Punto de acceso WLAN ■ Cliente WLAN | Punto de acceso WLAN |
| Nombre SSID | El cliente está activado. | Introduzca el nombre SSID definido por el usuario (máx. 32 caracteres). | - | - |

| Parámetro | Requisito previo | Descripción | Selección / Entrada de usuario / Indicación | Ajuste de fábrica |
|---------------------------------|--|---|---|---|
| Seguridad de la red | – | Seleccione el tipo de seguridad del interfase WLAN. | <ul style="list-style-type: none"> ■ No es seguro ■ WPA2-PSK ■ EAP-PEAP with MSCHAPv2 * ■ EAP-PEAP MSCHAPv2 no server authentic. * ■ EAP-TLS * | WPA2-PSK |
| Config de seguridad disponibles | – | Seleccionar configuración de seguridad. | <ul style="list-style-type: none"> ■ Trusted issuer certificate ■ Certificado del dispositivo ■ Device private key | – |
| Nombre de usuario | – | Introduzca su nombre de usuario. | – | – |
| Contraseña WLAN | – | Introduzca la contraseña de WLAN. | – | – |
| Dirección IP WLAN | – | Introduzca la dirección IP del interface WLAN del dispositivo. | 4 octetos: 0 a 255 (en un determinado octeto) | 192.168.1.212 |
| Dirección MAC de WLAN | – | Introduzca la dirección MAC de la interfaz WLAN del dispositivo. | Ristra única de 12 dígitos que puede contener letras y números | Se proporciona a cada equipo de medición una dirección única. |
| Frase de acceso WLAN | El Opción WPA2-PSK está seleccionado en el parámetro Parámetro Security type . | Introduzca la clave de red (8 a 32 caracteres).  Por razones de seguridad, durante la puesta en marcha es necesario cambiar la clave de red que se le ha proporcionado con el equipo. | Cadena de caracteres de 8 a 32 dígitos que puede constar de números, letras y caracteres especiales (sin espacios) | Número de serie del equipo de medición (p. ej. L100A802000) |
| Asignar nombre SSID | – | Elegir el nombre que se utilizará para SSID, tag del instrumento o nombre definido por el usuario. | <ul style="list-style-type: none"> ■ Nombre del dispositivo ■ Usuario definido | Usuario definido |
| Nombre SSID | <ul style="list-style-type: none"> ■ La Opción Usuario definido está seleccionada en el Parámetro Asignar nombre SSID. ■ La Opción Punto de acceso WLAN está seleccionada en el Parámetro Modo WLAN. | Introduzca el nombre SSID definido por el usuario (máx. 32 caracteres).  El nombre SSID definido por el usuario solo se puede asignar una vez. Si se asigna más de una vez el mismo nombre SSID definido por el usuario, los equipos pueden interferir entre ellos. | Debe ser una cadena de máx. 32 dígitos entre los cuales haya números, letras y caracteres especiales | EH_designación de equipo_últimos 7 dígitos del número de serie (p. ej. EH_Promass_300_A 802000) |
| Estado de conexión | – | Muestra en el indicador el estado de la conexión. | <ul style="list-style-type: none"> ■ Connected ■ Not connected | Not connected |
| Intensidad de señal recibida | – | Muestra la intensidad de la señal recibida. | <ul style="list-style-type: none"> ■ Bajo ■ Medio ■ Alto | Alto |

* La visibilidad depende de las opciones en el código o de los ajustes en el instrumento



10.7.7 Software de aplicación para la medición de la viscosidad

 Para obtener información detallada sobre las descripciones de los parámetros del paquete de aplicación Viscosidad , véase la documentación especial del equipo
→  295

Navegación

Menú "Ajuste" → Ajuste avanzado → Viscosidad



10.7.8 Paquete de aplicación "Medición de concentración"

 Para obtener información detallada sobre las descripciones de los parámetros del paquete de aplicación Concentración , véase la documentación especial del equipo
→  295

Navegación

Menú "Ajuste" → Ajuste avanzado → Concentración



10.7.9 Paquete de aplicación "Petróleo"

 Para obtener información detallada sobre las descripciones de los parámetros del paquete de aplicación Petróleo , véase la documentación especial del equipo →  295

Navegación

Menú "Ajuste" → Ajuste avanzado → Petróleo

10.7.10 Paquete de aplicación Heartbeat Technology

 Para obtener información detallada sobre las descripciones de los parámetros de los paquetes de aplicación, véase la documentación especial para el equipo. →  295

Navegación





Menú "Ajuste" → Ajuste avanzado → Ajustes del Hearbeat

10.7.11 Gestión de la configuración

Una vez puesto en marcha el equipo, puede guardar la configuración del equipo, o recuperar una configuración anterior. La configuración del equipo se gestiona a través de Parámetro **Control de configuración**.

Navegación

Menú "Ajuste" → Ajuste avanzado → Configuración del backup

| ► Configuración del backup | |
|----------------------------|---|
| Tiempo de operación | →  147 |
| Última salvaguarda | →  147 |
| Control de configuración | →  147 |
| Estado del Backup | →  147 |
| Comparación resultado | →  147 |

Visión general de los parámetros con una breve descripción

| Parámetro | Descripción | Indicación / Selección | Ajuste de fábrica |
|--------------------------|--|--|-------------------|
| Tiempo de operación | Indica cuánto tiempo ha estado funcionando el aparato hasta ahora. | Días (d), horas (h), minutos (m) y segundos (s) | – |
| Última salvaguarda | Aparece cuando la última copia de seguridad de datos se guarda en HistoROM. | Días (d), horas (h), minutos (m) y segundos (s) | – |
| Control de configuración | Escojer la acción a ejecutar con los datos del instrumento en el HistoROM. | <ul style="list-style-type: none"> ■ Cancelar ■ Ejecutar copia ■ Restablecer* ■ Comparar* ■ Borrar datos backup | Cancelar |
| Estado del Backup | Muestra el estado actual de los datos guardados o restaurados. | <ul style="list-style-type: none"> ■ Ninguno ■ Guardando ■ Restaurando ■ Borrando ■ Comparando ■ Reestauración fallida ■ Fallo en el backup | Ninguno |
| Comparación resultado | Comparación de datos actuales en el instrumento con los guardados en HistoROM. | <ul style="list-style-type: none"> ■ Registro de datos idéntico ■ Registro de datos no idéntico ■ Falta registro de datos ■ Registro de datos defectuoso ■ Test no realizado ■ Grupo de datos incompatible | Test no realizado |

* La visibilidad depende de las opciones en el código o de los ajustes en el instrumento

Rango funcional del Parámetro "Control de configuración"

| Opciones | Descripción |
|---------------------|---|
| Cancelar | No se ejecuta ninguna acción y el usuario sale del parámetro. |
| Ejecutar copia | Una copia de seguridad de la configuración actual del equipo almacenada en la reserva de la HistoROM se guarda en la memoria del equipo. La copia de seguridad incluye los datos del transmisor del equipo. |
| Restablecer | La última copia de seguridad de la configuración del equipo guardada en el módulo indicador la memoria del equipo es restablecida en la reserva de la HistoROM del equipo. La copia de seguridad incluye los datos del transmisor del equipo. |
| Comparar | Se compara la configuración del equipo guardada en la memoria del equipo con la configuración actual del equipo de la reserva de la HistoROM. |
| Borrar datos backup | Se borra la copia de seguridad de la configuración del equipo guardada en la memoria del equipo. |

Copia de seguridad HistoROM

Una HistoROM es una memoria del equipo de tipo "no volátil" implementada en forma de una EEPROM.



Mientras esta acción está en curso, la configuración no se puede editar mediante el indicador local y en el indicador aparece un mensaje sobre el estado de procesamiento.

10.7.12 Utilización de parámetros para la administración del equipo

La interfaz Submenú **Administración** guía al usuario sistemáticamente por todos los parámetros que pueden utilizarse para finalidades de gestión del equipo.

Navegación

Menú "Ajuste" → Ajuste avanzado → Administración

| | | |
|----------------------------|--|-------|
| ▶ Administración | | |
| ▶ Definir código de acceso | | → 148 |
| ▶ Borrar código de acceso | | → 148 |
| Resetear dispositivo | | → 149 |

Uso del parámetro para definir el código de acceso

Complete este asistente para especificar un código de acceso para el rol de mantenimiento.

Navegación

Menú "Ajuste" → Ajuste avanzado → Administración → Definir código de acceso

| | | |
|-------------------------------|--|-------|
| ▶ Definir código de acceso | | |
| Definir código de acceso | | → 148 |
| Confirmar el código de acceso | | → 148 |

Visión general de los parámetros con una breve descripción

| Parámetro | Descripción | Entrada de usuario |
|-------------------------------|--|--|
| Definir código de acceso | Acceso de escritura restringido para proteger la configuración del instrumento a cambios no intencionados. | Debe ser una cadena de máx. 16 dígitos entre los cuales haya números, letras y caracteres especiales |
| Confirmar el código de acceso | Confirme el código de acceso. | Debe ser una cadena de máx. 16 dígitos entre los cuales haya números, letras y caracteres especiales |

Uso del parámetro para recuperar el código de acceso**Navegación**

Menú "Ajuste" → Ajuste avanzado → Administración → Borrar código de acceso

| | | |
|---------------------------|--|-------|
| ▶ Borrar código de acceso | | |
| Tiempo de operación | | → 149 |
| Borrar código de acceso | | → 149 |

Visión general de los parámetros con una breve descripción

| Parámetro | Descripción | Indicación / Entrada de usuario | Ajuste de fábrica |
|-------------------------|---|---|-------------------|
| Tiempo de operación | Indica cuánto tiempo ha estado funcionando el aparato hasta ahora. | Días (d), horas (h), minutos (m) y segundos (s) | – |
| Borrar código de acceso | <p>Borrar con código de acceso a ajustes de fábrica.</p> <p> Para recuperar el código, contacte con el personal de servicios de Endress+Hauser.</p> <p>El código nuevo solo puede introducirse desde:</p> <ul style="list-style-type: none"> ▪ Navegador de internet ▪ DeviceCare, FieldCare (a través de interfaz de servicio CDI-RJ45) ▪ Bus de campo | Cadena de caracteres que puede constar de números, letras y caracteres especiales | 0x00 |

Uso del parámetro para reiniciar el equipo

Navegación

Menú "Ajuste" → Ajuste avanzado → Administración

Visión general de los parámetros con una breve descripción

| Parámetro | Descripción | Selección | Ajuste de fábrica |
|----------------------|--|--|-------------------|
| Resetear dispositivo | Borrar la configuración del instrumento - total o parcialmente - a un estado definido. | <ul style="list-style-type: none"> ▪ Cancelar ▪ Poner en estado de suministro ▪ Reiniciar instrumento ▪ Restaurar S-DAT* | Cancelar |





* La visibilidad depende de las opciones en el código o de los ajustes en el instrumento

10.8 Simulation

A través de Submenú **Simulación**, es posible simular diversas variables del proceso en el modo de alarma del proceso y del equipo y verificar las cadenas de señales aguas abajo (válvulas de conmutación o lazos de control cerrados). La simulación puede realizarse sin una medición real (sin flujo de producto a través del equipo).

Navegación

Menú "Diagnóstico" → Simulación

| ► Simulación | |
|--|---|
| Asignar simulación variable de proceso | →  151 |
| Valor variable de proceso | →  151 |
| Entrada de simulación de corriente 1 ... n | →  152 |
| Valor corriente de entrada 1 ... n | →  152 |

| | |
|---|-------|
| Simulación entrada estado 1 ... n | → 152 |
| Nivel de señal de entrada 1 ... n | → 152 |
| Simulación de salida de corriente 1 ... n | → 151 |
| Corriente de salida valor | → 151 |
| Salida de frecuencia 1 ... n simulación | → 151 |
| Salida de frecuencia 1 ... n valor | → 151 |
| Simulación pulsos salida 1 ... n | → 151 |
| Valor pulso 1 ... n | → 151 |
| Simulación salida de conmutación 1 ... n | → 152 |
| Estado conmutador 1 ... n | → 152 |
| Salida de relé 1 ... n simulación | → 152 |
| Estado conmutador 1 ... n | → 152 |
| Simulación de alarma en el instrumento | → 152 |
| Categoría de eventos de diagnóstico | → 152 |
| Diagnóstico de Simulación | → 152 |

Visión general de los parámetros con una breve descripción



| Parámetro | Requisito previo | Descripción | Selección / Entrada de usuario | Ajuste de fábrica |
|---|---|---|--|-------------------|
| Asignar simulación variable de proceso | – | Escoja una variable de proceso para la simulación que está activada. | <ul style="list-style-type: none"> ■ Desconectado ■ Caudal másico ■ Caudal volumétrico ■ Caudal volumétrico corregido * ■ Objetivo de caudal másico * ■ Caudal másico del portador * ■ Objetivo de caudal volumétrico * ■ Caudal volum del portador * ■ Caudal volumétrico corregido * ■ Caudal volumétrico del portador correg. * ■ Densidad ■ Densidad de Referencia * ■ Temperatura ■ Concentración * ■ Periodo tiempo frec de señal (TPS) * | Desconectado |
| Valor variable de proceso | La selección de una variable de proceso se realiza en Parámetro Asignar simulación variable de proceso (→ 151). | Entrar el valor de simulación para la variable de proceso escogida. | Depende de la variable de proceso seleccionada | 0 |
| Simulación de salida de corriente 1 ... n | – | Conmutar la corriente de salida encender y apagar. | <ul style="list-style-type: none"> ■ Desconectado ■ Conectado | Desconectado |
| Corriente de salida valor | En el Parámetro Simulación de salida de corriente 1 ... n está seleccionada la Opción Conectado . | Entrar el valor de corriente de simulación. | 3,59 ... 22,5 mA | 3,59 mA |
| Salida de frecuencia 1 ... n simulación | En el parámetro Parámetro Modo de operación se selecciona la opción Opción Frecuencia . | Conmute la simulación de la frecuencia de salida on y off. | <ul style="list-style-type: none"> ■ Desconectado ■ Conectado | Desconectado |
| Salida de frecuencia 1 ... n valor | En el parámetro Parámetro Simulación de frecuencia 1 ... n se selecciona la opción Opción Conectado . | Entre el valor de frecuencia de simulación. | 0,0 ... 12 500,0 Hz | 0,0 Hz |
| Simulación pulsos salida 1 ... n | En el parámetro Parámetro Modo de operación se selecciona la opción Opción Impulso . | Ajustar y apagar la simulación de pulsos de salida.  Para Opción Valor fijo : Parámetro Anchura Impulso (→ 112) define la anchura de los pulsos de la salida de pulsos. | <ul style="list-style-type: none"> ■ Desconectado ■ Valor fijo ■ Valor de cuenta atrás | Desconectado |
| Valor pulso 1 ... n | En el parámetro Parámetro Simulación pulsos salida 1 ... n se selecciona la opción Opción Valor de cuenta atrás . | Entre el número de pulsos de simulación. | 0 ... 65 535 | 0 |

| Parámetro | Requisito previo | Descripción | Selección / Entrada de usuario | Ajuste de fábrica |
|--|---|---|---|-------------------|
| Simulación salida de conmutación 1 ... n | En el parámetro Parámetro Modo de operación se selecciona la opción Opción Interruptor . | Conmutar el simulador de salida de pulsos de encender a apagar. | <ul style="list-style-type: none"> ▪ Desconectado ▪ Conectado | Desconectado |
| Estado conmutador 1 ... n | – | Elegir el estado de la salida de estado en simulación. | <ul style="list-style-type: none"> ▪ Abierto ▪ Cerrado | Abierto |
| Salida de relé 1 ... n simulación | – | Interruptor de simulación de la salida del relé de encendido y apagado. | <ul style="list-style-type: none"> ▪ Desconectado ▪ Conectado | Desconectado |
| Estado conmutador 1 ... n | La opción Opción Conectado se selecciona en el parámetro Parámetro Simulación salida de conmutación 1 ... n . | Seleccione el estado de la salida de relé para la simulación. | <ul style="list-style-type: none"> ▪ Abierto ▪ Cerrado | Abierto |
| Simulación de alarma en el instrumento | – | Conmutar la alarma del instrumento encender y apagar. | <ul style="list-style-type: none"> ▪ Desconectado ▪ Conectado | Desconectado |
| Categoría de eventos de diagnóstico | – | Selección de la categoría de un evento de diagnóstico. | <ul style="list-style-type: none"> ▪ Sensor ▪ Electrónicas ▪ Configuración ▪ Proceso | Proceso |
| Diagnóstico de Simulación | – | Escoger un evento de diagnóstico para simular este evento. | <ul style="list-style-type: none"> ▪ Desconectado ▪ Lista de selección de eventos de diagnóstico (según la categoría elegida) | Desconectado |
| Entrada de simulación de corriente 1 ... n | – | Active y desactive la simulación de la entrada de corriente. | <ul style="list-style-type: none"> ▪ Desconectado ▪ Conectado | Desconectado |
| Valor corriente de entrada 1 ... n | En el parámetro Parámetro Entrada de simulación de corriente 1 ... n se selecciona la opción Opción Conectado . | Entre el valor de corriente a simular. | 0 ... 22,5 mA | 0 mA |
| Simulación entrada estado 1 ... n | – | Conmutador simulación del estado de la entrada activado y desactivado. | <ul style="list-style-type: none"> ▪ Desconectado ▪ Conectado | Desconectado |
| Nivel de señal de entrada 1 ... n | En el parámetro Parámetro Simulación entrada estado se selecciona la opción Opción Conectado . | Elegir el nivel de señal para la simulación del estado de la entrada. | <ul style="list-style-type: none"> ▪ Alto ▪ Bajo | Alto |

* La visibilidad depende de las opciones en el código o de los ajustes en el instrumento

10.9 Protección de los ajustes contra el acceso no autorizado

Las siguientes opciones de protección contra escritura existen para proteger la configuración del equipo de medida contra modificaciones accidentales:



- Protección del acceso a los parámetros mediante código de acceso →  153
- Protección del acceso a la operación local mediante bloqueo de llave →  62
- Protección del acceso al equipo de medición mediante interruptor de protección contra escritura →  154





10.9.1 Protección contra escritura mediante código de acceso

Los efectos del código de acceso específico de usuario son los siguientes:

- Mediante configuración local, los parámetros de configuración del equipo quedan protegidos contra escritura y no pueden modificarse.
- El acceso al equipo desde un navegador de Internet queda protegido, así como los parámetros de configuración del equipo de medición.
- El acceso al equipo desde FieldCare o DeviceCare (mediante una interfaz de servicios CDI-RJ45) queda protegido, así como los parámetros de configuración del equipo de medición.

Definición del código de acceso mediante el indicador local

1. Vaya a Parámetro **Definir código de acceso** (→  148).
2. Cadena de caracteres de 16 dígitos como máximo compuesta por números, letras y caracteres especiales como código de acceso.
3. Introduzca de nuevo el código de acceso en Parámetro **Confirmar el código de acceso** (→  148) para confirmar.
 - ↳ Aparece el símbolo  delante de los parámetros protegidos contra escritura.

-  Desactivación de la protección contra escritura de parámetros mediante el código de acceso →  62.
 - Si se ha extraviado el código de acceso: Reinicio del código de acceso →  154.
 - El rol de usuario con el que el usuario ha iniciado la sesión actual se muestra en Parámetro **Estado de acceso**.
 - Ruta de navegación: Operación → Estado de acceso
 - Roles de los usuarios y sus derechos de acceso →  61
- El equipo vuelve a bloquear automáticamente los parámetros protegidos contra escritura si no se pulsa ninguna tecla en las vistas de navegación y edición en el transcurso de 10 minutos.
- El equipo bloquea automáticamente los parámetros protegidos contra escritura tras 60 s si el usuario vuelve al modo de indicador operativo desde las vistas de navegación y edición.



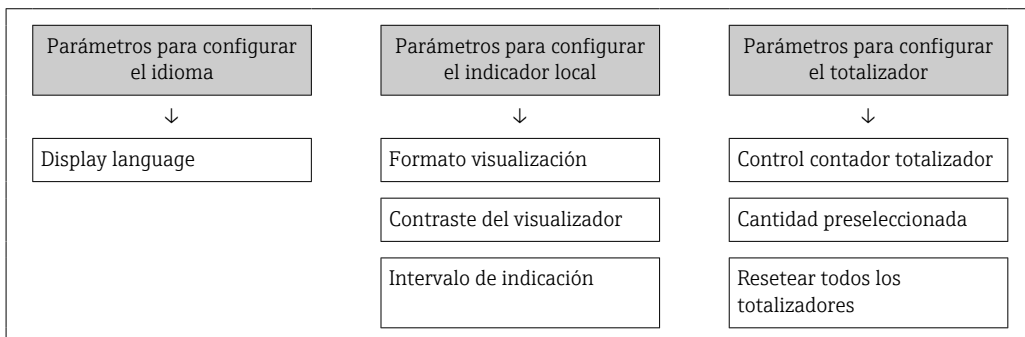

Parámetros que siempre se pueden modificar a través del indicador local

Hay algunos parámetros sin influencia sobre la medición que quedan excluidos de la protección contra escritura utilizando el indicador local. Siempre es posible modificar un código de acceso específico de usuario, incluso cuando los otros parámetros están bloqueados.



Definición del código de acceso mediante navegador de Internet

1. Vaya a Parámetro **Definir código de acceso** (→  148).
2. Defina un código numérico de 16 dígitos (máx.) como código de acceso.





3. Introduzca de nuevo el código de acceso en Parámetro **Confirmar el código de acceso** (→  148) para confirmar.
 - ↳ El navegador de Internet pasa a la página de inicio de sesión.
- 
 - Desactivación de la protección contra escritura de parámetros mediante el código de acceso →  62.
 - Si se pierde el código de acceso: restablecimiento del código de acceso →  154.
 - En Parámetro **Estado de acceso** se muestra el rol de usuario con el que el usuario ha iniciado la sesión actual.
 - Ruta de navegación: Operación → Estado de acceso
 - Roles de los usuarios y sus derechos de acceso →  61

Si no se ejecuta ninguna acción durante 10 minutos, el navegador de internet regresa automáticamente a la página de inicio de sesión.

Recuperación del código de acceso.

Si se equivoca al introducir el código de acceso especificado por el usuario, es posible reiniciar el código a su valor de fábrica original. Con este propósito es preciso introducir un código de recuperación. Entonces es posible definir un nuevo código de acceso específico de usuario a continuación.

A través del navegador de Internet, FieldCare, DeviceCare (a través de la interfaz de servicio CDI-RJ45), bus de campo

-  Solo puede obtener un código de reinicio a través de la organización de servicio Endress+Hauser de su zona. El código se debe calcular de forma explícita para cada equipo.
1. Anote el número de serie del equipo.
2. Lectura de Parámetro **Tiempo de operación**.
3. Póngase en contacto con la organización de servicio Endress+Hauser de su zona y comuníqueles el número de serie y el tiempo de funcionamiento.
 - ↳ Obtenga el código de reinicio calculado.
4. Introduzca el código de reinicio en Parámetro **Borrar código de acceso** (→  149).
 - ↳ El código de acceso ha recuperado su valor de origen **0000**. Se puede redefinir →  153.
-  Por motivos de seguridad informática, el código de reinicio calculado solo es válido durante 96 horas a partir del tiempo de funcionamiento especificado y para el número de serie específico. Si no resulta posible volver al equipo en menos de 96 horas, deberá elegir entre aumentar unos pocos días el tiempo de funcionamiento leído o apagar el equipo.

10.9.2 Protección contra escritura mediante interruptor de protección contra escritura

A diferencia de la protección contra escritura por medio de un código de acceso específico de usuario, permite bloquear el acceso de escritura a todo el menú de configuración, excepto al **Parámetro "Contraste del visualizador"**.

Los valores de los parámetros ahora son de solo lectura y ya no se pueden editar (a excepción del **Parámetro "Contraste del visualizador"**):

- A través del indicador local
- Mediante el protocolo PROFINET

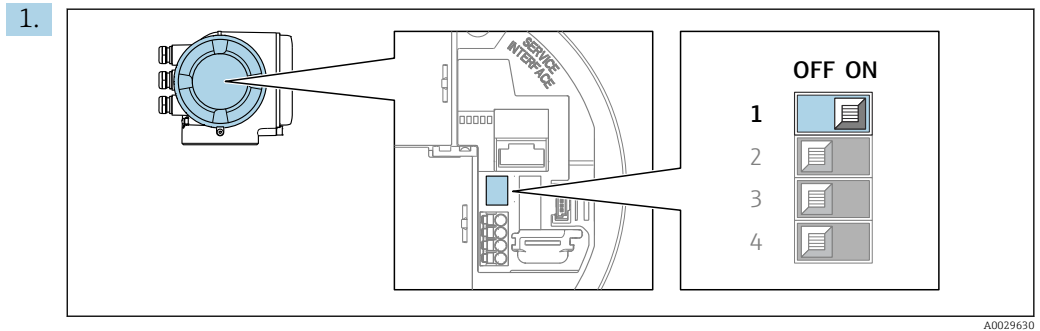

Al ajustar el microinterruptor WP del módulo de la electrónica principal en la posición **ON**, se desactiva la protección contra escritura.

- ↳ En el Parámetro **Estado bloqueo** se muestra la Opción **Protección de escritura hardware** → 156. Además, en el indicador local aparece el símbolo  delante de los parámetros del encabezado del indicador operativo y de la vista de navegación.

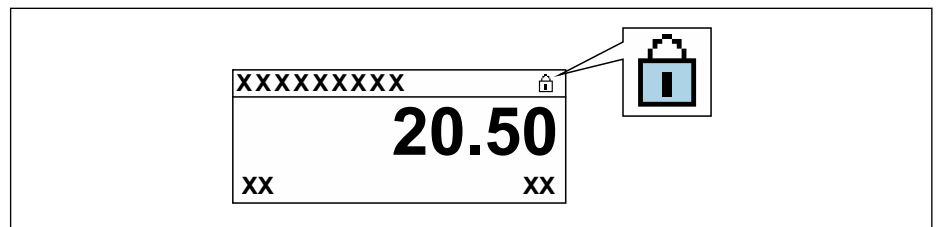

2. Al ajustar el microinterruptor WP del módulo de la electrónica principal en la posición **OFF** (ajuste de fábrica), se desactiva la protección contra escritura.
- ↳ No se muestra ninguna opción en el Parámetro **Estado bloqueo** → 156. En el indicador local, el símbolo  desaparece de delante de los parámetros del encabezado del indicador operativo y de la vista de navegación.



11 Manejo

11.1 Lectura del estado de bloqueo del equipo

Protección contra escritura activa en el instrumento: Parámetro **Estado bloqueo**



Operación → Estado bloqueo

Alcance funcional del Parámetro "Estado bloqueo"

| Opciones | Descripción |
|----------------------------------|---|
| Ninguno | Se aplica la autorización de acceso mostrada en el Parámetro Estado de acceso →  61. Se visualizan únicamente en el indicador local. |
| Protección de escritura hardware | El microinterruptor de bloqueo por hardware se activa en la placa PCB. Se bloquea con él el acceso con escritura a los parámetros (por módulo de visualización en campo o por software de configuración) →  154. |
| Temporalmente bloqueado | El acceso de escritura a los parámetros se bloquea temporalmente debido a la ejecución de procesos internos en el equipo (p. ej., carga/descarga de datos, reinicio, etc.). Cuando se haya completado el procesamiento interno, los parámetros podrán volver a modificarse. |



11.2 Ajuste del idioma de configuración

 Información detallada:

- Sobre la configuración del idioma de trabajo →  91
- Para información sobre los posibles idiomas de trabajo con el equipo de medida →  284

11.3 Configurar el indicador

Información detallada:





- Sobre los parámetros de configuración básicos del indicador local →  122
- Sobre los parámetros de configuración avanzados del indicador local →  137

11.4 Lectura de los valores medidos

Con Submenú **Valor medido**, pueden leerse todos los valores medidos.

Navegación

Menú "Diagnóstico" → Valor medido

| | |
|----------------------|---|
| ▶ Valor medido | |
| ▶ Variables medidas | →  157 |
| ▶ Totalizador | →  159 |
| ▶ Valores de entrada | →  160 |
| ▶ Valores de salida | →  161 |

11.4.1 Submenú "Variables medidas"

La página Submenú **Variables medidas** contiene todos los parámetros necesarios para visualizar los valores medidos actuales de cada variable del proceso.













Navegación







Menú "Diagnóstico" → Valor medido → Variables medidas

| ► Variables medidas | |
|---|-------|
| Caudal másico | → 157 |
| Caudal volumétrico | → 157 |
| Caudal volumétrico corregido | → 158 |
| Densidad | → 158 |
| Densidad de Referencia | → 158 |
| Temperatura | → 158 |
| Presión | → 158 |
| Concentración | → 158 |
| Objetivo de caudal másico | → 158 |
| Caudal másico del portador | → 158 |
| Caudal volumétrico corregido | → 158 |
| Caudal volumétrico del portador correg. | → 159 |
| Objetivo de caudal volumétrico | → 159 |
| Caudal volum del portador | → 159 |

Visión general de los parámetros con una breve descripción

| Parámetro | Requisito previo | Descripción | Indicación |
|--------------------|------------------|---|-----------------------------------|
| Caudal másico | – | Muestra el flujo másico medido actual. <i>Dependencia</i> La unidad se toma de: Parámetro Unidad de caudal másico (→ 97) | Número de coma flotante con signo |
| Caudal volumétrico | – | Muestra el flujo volumétrico calculado actualmente. <i>Dependencia</i> La unidad se toma del Parámetro Unidad de caudal volumétrico (→ 97). | Número de coma flotante con signo |

| Parámetro | Requisito previo | Descripción | Indicación |
|------------------------------|--|---|-----------------------------------|
| Caudal volumétrico corregido | – | Muestra el flujo volumétrico corregido calculado actual. <i>Dependencia</i> La unidad se toma de: Parámetro Unidad de caudal volumétrico corregido (→  97) | Número de coma flotante con signo |
| Densidad | – | Muestra la densidad actual medida. <i>Dependencia</i> La unidad se toma del Parámetro Unidad de densidad (→  98). | Número de coma flotante con signo |
| Densidad de Referencia | – | Muestra la densidad de referencia que se está calculando en ese momento. <i>Dependencia</i> La unidad se toma de: Parámetro Unidad de densidad referencia (→  98) | Número de coma flotante con signo |
| Temperatura | – | Mostrar temperatura medida actual. <i>Dependencia</i> La unidad se toma de: Parámetro Unidad temperatura (→  98) | Número de coma flotante con signo |
| Presión | – | Muestra un valor de presión externo o uno fijo. <i>Dependencia</i> La unidad fue tomada en Parámetro Unidad presión (→  98). | Número de coma flotante con signo |
| Concentración | En el caso de los siguientes códigos de producto: Código de producto para "Paquete de aplicaciones", opción ED "Concentración"  Las opciones de software activas se muestran en Parámetro Opción de software sinopsis autorizada. | Muestra la concentración calculada actualmente. <i>Dependencia</i> La unidad fue tomada en Parámetro Unidad de concentración. | Número de coma flotante con signo |
| Objetivo de caudal másico | Con las condiciones siguientes: Código de producto para "Paquete de aplicaciones", opción ED "Concentración"  Las opciones de software activas se muestran en Parámetro Opción de software sinopsis autorizada. | Muestra el flujo másico medido actualmente para el producto objetivo. <i>Dependencia</i> La unidad se toma de: Parámetro Unidad de caudal másico (→  97) | Número de coma flotante con signo |
| Caudal másico del portador | Con las condiciones siguientes: Código de producto para "Paquete de aplicaciones", opción ED "Concentración"  Las opciones de software activas se muestran en Parámetro Opción de software sinopsis autorizada. | Muestra el flujo másico del producto portador medida actualmente. <i>Dependencia</i> La unidad se toma de: Parámetro Unidad de caudal másico (→  97) | Número de coma flotante con signo |
| Caudal volumétrico corregido | Con las condiciones siguientes: ▪ Código de producto para "Paquete de aplicaciones", opción ED "Concentración" ▪ La Opción Ethanol in water o la Opción % masa/% volumen están seleccionadas en el Parámetro Elegir tipo de líquido.  Las opciones de software activas se muestran en Parámetro Opción de software sinopsis autorizada. | Muestra el flujo volumétrico corregido que es medido en ese momento para el fluido objetivo. <i>Dependencia</i> La unidad se toma del Parámetro Unidad de caudal volumétrico (→  97). | Número de coma flotante con signo |

| Parámetro | Requisito previo | Descripción | Indicación |
|---|---|--|-----------------------------------|
| Caudal volumétrico del portador correg. | <p>Con las condiciones siguientes:</p> <ul style="list-style-type: none"> ▪ Código de producto para "Paquete de aplicaciones", opción ED "Concentración" ▪ En el Parámetro Elegir tipo de líquido está seleccionada la Opción Ethanol in water o la Opción % masa/% volumen. <p> Las opciones de software activas se muestran en Parámetro Opción de software sinopsis autorizada.</p> | <p>Muestra el flujo volumétrico corregido que se está midiendo en ese momento para el fluido portador.</p> <p><i>Dependencia</i> La unidad se toma del Parámetro Unidad de caudal volumétrico (→  97).</p> | Número de coma flotante con signo |
| Objetivo de caudal volumétrico | <p>Con las condiciones siguientes:</p> <ul style="list-style-type: none"> ▪ Código de producto para "Paquete de aplicaciones", opción ED "Concentración" ▪ La Opción Ethanol in water o la Opción % masa/% volumen están seleccionadas en el Parámetro Elegir tipo de líquido. ▪ La Opción %vol está seleccionada en el Parámetro Unidad de concentración. <p> Las opciones de software activas se muestran en Parámetro Opción de software sinopsis autorizada.</p> | <p>Muestra el flujo volumétrico que se está midiendo en ese momento para el producto objetivo.</p> <p><i>Dependencia</i> La unidad se toma del Parámetro Unidad de caudal volumétrico (→  97).</p> | Número de coma flotante con signo |
| Caudal volum del portador | <p>Con las condiciones siguientes:</p> <ul style="list-style-type: none"> ▪ Código de producto para "Paquete de aplicaciones", opción ED "Concentración" ▪ La Opción Ethanol in water o la Opción % masa/% volumen están seleccionadas en el Parámetro Elegir tipo de líquido. ▪ La Opción %vol está seleccionada en el Parámetro Unidad de concentración. <p> Las opciones de software activas se muestran en Parámetro Opción de software sinopsis autorizada.</p> | <p>Muestra el flujo volumétrico que se está midiendo en ese momento para el producto portador.</p> <p><i>Dependencia</i> La unidad se toma del Parámetro Unidad de caudal volumétrico (→  97).</p> | Número de coma flotante con signo |

11.4.2 Totalizador

Submenú **Totalizador** contiene todos los parámetros necesarios para visualizar para cada totalizador los valores medidos de corriente.

Navegación

Menú "Diagnóstico" → Valor medido → Totalizador



► **Totalizador**

Asignar variable de proceso 1 ... n

→  160

Totalizador 1 ... n valor

→  160

| | |
|----------------------------------|---|
| Totalizador 1 ... n estado | →  160 |
| Totalizador 1 ... n estado (Hex) | →  160 |

Visión general de los parámetros con una breve descripción

| Parámetro | Descripción | Selección / Indicación | Ajuste de fábrica |
|-------------------------------------|--|---|-------------------|
| Asignar variable de proceso 1 ... n | Elegir variable de proceso para totalizador. | <ul style="list-style-type: none"> ■ Caudal másico ■ Caudal volumétrico ■ Caudal volumétrico corregido * ■ Objetivo de caudal másico * ■ Caudal másico del portador * ■ Objetivo de caudal volumétrico * ■ Caudal volum del portador * ■ Caudal volumétrico corregido * ■ Caudal volumétrico del portador correg. * ■ Caudal GSV * ■ Caudal alternativo de GSV * ■ Caudal NSV * ■ Caudal alternativo NSV * ■ Caudal volumétrico S&W * ■ Caudal másico de aceite * ■ Caudal másico de agua * ■ Caudal de aceite * ■ Caudal de agua * ■ Caudal en volumen corregido de aceite * ■ Caudal volumétrico corregido a agua * ■ Valor de caudal másico bruto | Caudal másico |
| Totalizador 1 ... n valor | Muestra el valor del totalizador informado al controlador para su posterior procesamiento. | Número de coma flotante con signo | 0 kg |
| Totalizador 1 ... n estado | Muestra el estado del valor del totalizador informado al controlador para su posterior procesamiento ('Bien', 'Incierto', 'Malo'). | <ul style="list-style-type: none"> ■ Bien ■ Incierto ■ Malo | Bien |
| Totalizador 1 ... n estado (Hex) | Muestra el estado del valor del totalizador informado al controlador para su posterior procesamiento (Hex). | 0 ... 255 | 128 |

* La visibilidad depende de las opciones en el código o de los ajustes en el instrumento

11.4.3 Submenú "Valores de entrada"

Submenú **Valores de entrada** le guía sistemáticamente por las distintas magnitudes de entrada.

Navegación

Menú "Diagnóstico" → Valor medido → Valores de entrada



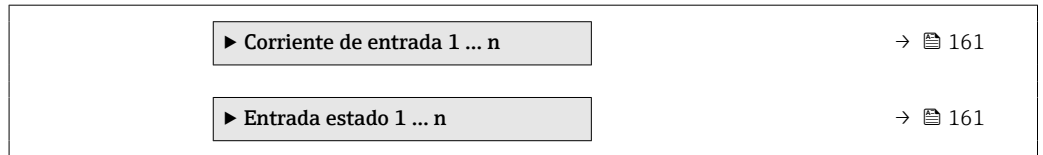

Valores para la entrada de corriente

Submenú **Corriente de entrada 1 ... n** contiene todos los parámetros necesarios para visualizar los valores de corriente medidos para cada entrada de corriente.

Navegación

Menú "Diagnóstico" → Valor medido → Valores de entrada → Corriente de entrada 1 ... n

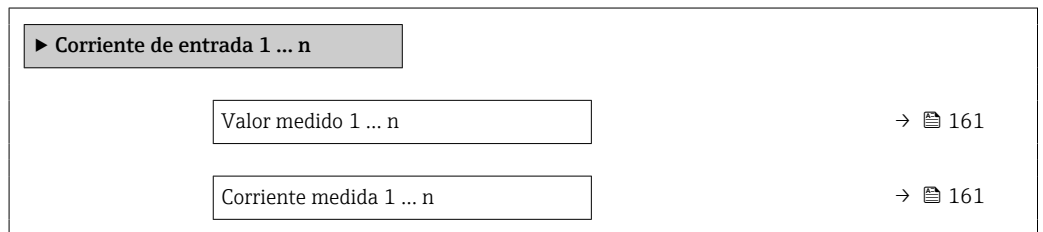

Visión general de los parámetros con una breve descripción

| Parámetro | Descripción | Indicación |
|--------------------------|---|-----------------------------------|
| Valor medido 1 ... n | Visualiza el valor efectivo de entrada. | Número de coma flotante con signo |
| Corriente medida 1 ... n | Visualiza el valor efectivo de la entrada de corriente. | 0 ... 22,5 mA |

Valores para la entrada de estados

Submenú **Entrada estado 1 ... n** contiene todos los parámetros necesarios para visualizar los valores de corriente medidos para cada entrada de estados.

Navegación

Menú "Diagnóstico" → Valor medido → Valores de entrada → Entrada estado 1 ... n

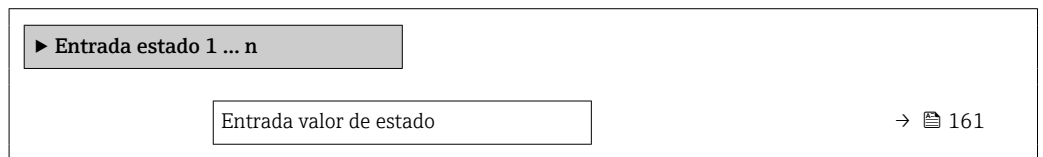

Visión general de los parámetros con una breve descripción

| Parámetro | Descripción | Indicación |
|-------------------------|---|--|
| Entrada valor de estado | Muestra la corriente de la señal de entrada actual. | <ul style="list-style-type: none"> ■ Alto ■ Bajo |

11.4.4 Valores de salida

Submenú **Valores de salida** contiene todos los parámetros necesarios para visualizar, para cada salida, los valores medidos de corriente.

Navegación

Menú "Diagnóstico" → Valor medido → Valores de salida

▶ Valores de salida

▶ Salida de corriente 1 ... n

→ 162

▶ Salida de conmutación pulso-frecuenc. 1 ... n

→ 162

▶ Salida de relé 1 ... n

→ 163

Valores para la salida de corriente

Submenú **Valor salida corriente** contiene todos los parámetros necesarios para visualizar los valores de corriente medidos para cada salida de corriente.

Navegación

Menú "Diagnóstico" → Valor medido → Valores de salida → Valor salida corriente 1 ... n

▶ Salida de corriente 1 ... n

Corriente de salida

→ 162

Corriente medida

→ 162

Visión general de los parámetros con una breve descripción

| Parámetro | Descripción | Indicación |
|---------------------|---|------------------|
| Corriente de salida | Visualiza el valor de corriente efectivo calculado para la salida de corriente. | 3,59 ... 22,5 mA |
| Corriente medida | Visualiza el valor de corriente efectivo calculado para la salida de corriente. | 0 ... 30 mA |

Valores para la salida de pulsos/frecuencia/conmutación

Submenú **Salida de conmutación pulso-frecuenc. 1 ... n** contiene todos los parámetros necesarios para visualizar los valores de corriente medidos para cada salida de pulsos/frecuencia/conmutación.

Navegación

Menú "Diagnóstico" → Valor medido → Valores de salida → Salida de conmutación pulso-frecuenc. 1 ... n

▶ Salida de conmutación pulso-frecuenc. 1 ... n

Salida de frecuencia

→ 163

| | |
|----------------------------|-------|
| Salida de impulsos 1 ... n | → 163 |
| Estado conmutador | → 163 |

Visión general de los parámetros con una breve descripción

| Parámetro | Requisito previo | Descripción | Indicación |
|----------------------------|---|--|--|
| Salida de frecuencia | En el parámetro Parámetro Modo de operación se selecciona la opción Opción Frecuencia . | Visualiza el valor medido efectivo de la salida de frecuencia. | 0,0 ... 12 500,0 Hz |
| Salida de impulsos 1 ... n | La opción Opción Impulso se selecciona en el parámetro Parámetro Modo de operación . | Muestra en el indicador la frecuencia de pulsos efectiva. | Número positivo de coma flotante |
| Estado conmutador | El Opción Interruptor está seleccionado en el Parámetro Modo de operación . | Visualiza el estado actual de la salida de conmutación. | <ul style="list-style-type: none"> ■ Abierto ■ Cerrado |

Valores para salida de relé

Submenú **Salida de relé 1 ... n** contiene todos los parámetros necesarios para visualizar los valores de corriente medidos para cada salida de relé.

Navegación

Menú "Diagnóstico" → Valor medido → Valores de salida → Salida de relé 1 ... n

| | |
|---------------------------------|-------|
| ► Salida de relé 1 ... n | |
| Estado conmutador | → 163 |
| Conmutar ciclos | → 163 |
| Máx. número de ciclos de conmut | → 163 |

Visión general de los parámetros con una breve descripción

| Parámetro | Descripción | Indicación |
|---------------------------------|---|--|
| Estado conmutador | Muestra el estado actual del relé. | <ul style="list-style-type: none"> ■ Abierto ■ Cerrado |
| Conmutar ciclos | Muestra el número de ciclos conmutados. | Entero positivo |
| Máx. número de ciclos de conmut | Muestra el número máximo de ciclos de conmutación garantizados. | Entero positivo |

11.5 Adaptar el instrumento de medición a las condiciones de proceso

Dispone de lo siguiente para este fin:

- Parámetros de configuración básica utilizando Menú **Ajuste** (→ 92)
- Parámetros de configuración avanzada utilizando Submenú **Ajuste avanzado** (→ 128)

11.6 Ejecución de un reinicio del totalizador

Los totalizadores se reinician en el Submenú **Operación**:

- Control contador totalizador
- Resetear todos los totalizadores

Navegación

Menú "Operación" → Manejo del totalizador

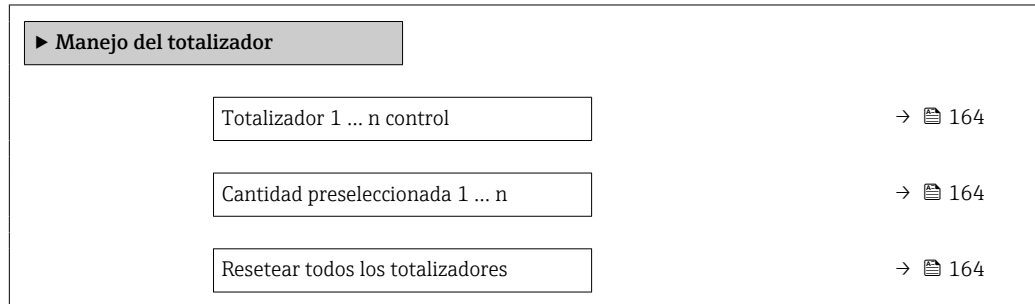

Visión general de los parámetros con una breve descripción

| Parámetro | Descripción | Selección / Entrada de usuario | Ajuste de fábrica |
|----------------------------------|---|--|-------------------|
| Totalizador 1 ... n control | Operar el totalizador. | <ul style="list-style-type: none"> ■ Borrar + Mantener ■ Preseleccionar + detener ■ Mantener ■ Totalizar | Totalizar |
| Cantidad preseleccionada 1 ... n | Especificar el valor inicial para el totalizador. | Número de coma flotante con signo | 0 kg |
| Resetear todos los totalizadores | Resetear todos los totalizadores a 0 e iniciar. | <ul style="list-style-type: none"> ■ Cancelar ■ Resetear + Iniciar | Cancelar |

11.6.1 Alcance funcional del Parámetro "Control contador totalizador"

| Opciones | Descripción |
|--|--|
| Totalizar | El totalizador se pone en marcha o continúa ejecutándose. |
| Borrar + Mantener | Se detiene el proceso de totalización y el totalizador se reinicia a 0. |
| Preseleccionar + detener ¹⁾ | Se detiene el proceso de totalización y el totalizador se ajusta a su valor de inicio definido en el Parámetro Cantidad preseleccionada . |
| Resetear + Iniciar | El totalizador se reinicia a 0 y se reinicia el proceso de totalización. |
| Preseleccionar + totalizar ¹⁾ | El totalizador se ajusta al valor de inicio definido en el Parámetro Cantidad preseleccionada y el proceso de totalización se reinicia. |
| Mantener | Se detiene la totalización. |



1) Visible según las opciones de pedido o los ajustes del equipo

11.6.2 Rango de funciones de Parámetro "Resetear todos los totalizadores"

| Opciones | Descripción |
|--------------------|--|
| Cancelar | No se ejecuta ninguna acción y el usuario sale del parámetro. |
| Resetear + Iniciar | Pone a cero todos los totalizadores y reinicia el proceso de totalización. Esta acción borra todos los valores de caudal añadidos anteriormente. |

11.7 Visualización del historial de valores medidos

El paquete de aplicación **HistoROM ampliado** debe habilitarse en el equipo (opción de pedido) para que aparezca el Submenú **Memorización de valores medidos**. Contiene todos los parámetros relacionados con la historia de los valores medidos.

-  También se puede acceder al registro de datos desde:
 - La herramienta de software para la gestión de activos de la planta (PAM, Plant Asset Management Tool) FieldCare →  74.
 - Navegador de Internet

Alcance funcional

- El equipo puede guardar un total de 1000 valores
- 4 canales de registro
- Registro de datos con intervalos de registro ajustables
- Muestra la tendencia de los valores medidos visualizada mediante gráfico para cada canal de registro

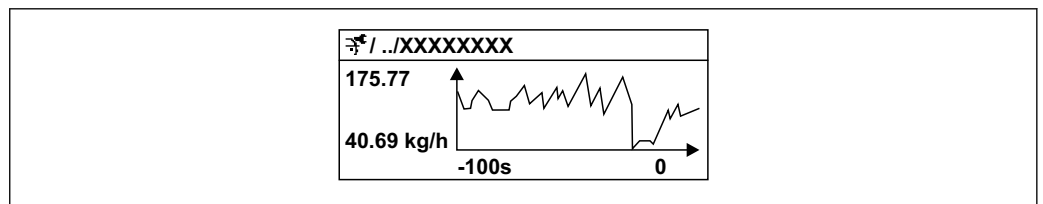

A0016357

 28 Gráfico de tendencia de un valor medido





- Eje x: presenta 250 a 1000 valores medidos de una variable medida, dependiendo la cantidad de valores del número de canales seleccionados.
- Eje y: presenta el rango aprox. de valores medidos, adaptándolo constantemente según el progreso de la medición.

-  Siempre que se modifican el intervalo de registro o las variables de proceso asignadas a los canales, se borra el contenido del registro de datos.

Navegación

Menú "Diagnóstico" → Memorización de valores medidos



► Memorización de valores medidos

| | |
|--------------------|---|
| Asignación canal 1 | →  167 |
| Asignación canal 2 | →  168 |
| Asignación canal 3 | →  168 |
| Asignación canal 4 | →  168 |

| | |
|------------------------------|-------|
| Intervalo de memoria | → 168 |
| Borrar memoria de datos | → 168 |
| Registro de datos | → 168 |
| Retraso de conexión | → 168 |
| Control de registro de datos | → 168 |
| Estado registro de datos | → 168 |
| Duración acceso | → 168 |

Visión general de los parámetros con una breve descripción

| Parámetro | Requisito previo | Descripción | Selección / Entrada de usuario / Indicación | Ajuste de fábrica |
|--------------------|--|---|---|-------------------|
| Asignación canal 1 | El paquete de aplicaciones de software HistoROM ampliado está disponible. | Asignar una variable de proceso al canal de registro en cuestión. | <ul style="list-style-type: none"> ■ Desconectado ■ Caudal másico ■ Caudal volumétrico ■ Caudal volumétrico corregido * ■ Densidad ■ Densidad de Referencia * ■ Temperatura ■ Presión ■ Concentración * ■ Objetivo de caudal másico * ■ Caudal másico del portador * ■ Objetivo de caudal volumétrico * ■ Caudal volum del portador * ■ Caudal volumétrico corregido * ■ Caudal volumétrico del portador correg. * ■ Salida específica de la aplicación 0 * ■ Salida específica de la aplicación 1 * ■ Índice de producto no homogéneo ■ Índice de burbujas suspendidas * ■ HBSI * ■ Valor de caudal másico bruto ■ Excitador corriente 0 ■ Amortiguación Oscilación 0 ■ Fluct oscilación de amortig 0 * ■ Frecuencia Oscilación 0 ■ Fluctuación Frecuencia 0 * ■ Amplitud de oscilación * ■ Amplitud Oscilación 1 * ■ Asimetría Señal ■ Asimetría de señal de torsión * ■ Temperatura tubo portador * ■ Temperatura de la electrónica ■ Índice asim. de bobina del sensor ■ Punto de prueba 0 ■ Punto de prueba 1 ■ Salida de corriente 1 ■ Salida de corriente 2 * | Desconectado |

| Parámetro | Requisito previo | Descripción | Selección / Entrada de usuario / Indicación | Ajuste de fábrica |
|------------------------------|---|---|---|-------------------|
| | | | <ul style="list-style-type: none"> ▪ Salida de corriente 3* | |
| Asignación canal 2 | <p>El paquete de aplicaciones de software HistoROM ampliado está disponible.</p> <p> Las opciones de software activas se muestran en Parámetro Opción de software sinopsis autorizada.</p> | Asignar una variable de proceso al canal escogido. | Para la lista de selección, véase el Parámetro Asignación canal 1 (→  167) | Desconectado |
| Asignación canal 3 | <p>El paquete de aplicaciones de software HistoROM ampliado está disponible.</p> <p> Las opciones de software activas se muestran en Parámetro Opción de software sinopsis autorizada.</p> | Asignar una variable de proceso al canal escogido. | Para la lista de selección, véase el Parámetro Asignación canal 1 (→  167) | Desconectado |
| Asignación canal 4 | <p>El paquete de aplicaciones de software HistoROM ampliado está disponible.</p> <p> Las opciones de software activas se muestran en Parámetro Opción de software sinopsis autorizada.</p> | Asignar una variable de proceso al canal escogido. | Para la lista de selección, véase el Parámetro Asignación canal 1 (→  167) | Desconectado |
| Intervalo de memoria | El paquete de aplicaciones de software HistoROM ampliado está disponible. | Especifique el intervalo de registro a utilizar para el registro de datos. Este valor define el intervalo de tiempo entre dos datos consecutivos a guardar en la memoria. | 0,1 ... 3 600,0 s | 1,0 s |
| Borrar memoria de datos | El paquete de aplicaciones de software HistoROM ampliado está disponible. | Se borra toda la memoria de valores medidos. | <ul style="list-style-type: none"> ▪ Cancelar ▪ Borrar datos | Cancelar |
| Registro de datos | - | Seleccione el tipo de registro de datos. | <ul style="list-style-type: none"> ▪ Sobreescritura ▪ No sobreescritura | Sobreescritura |
| Retraso de conexión | En el Parámetro Registro de datos está seleccionada la Opción No sobreescritura . | Introducción del tiempo de retardo para el registro de datos de los valores medidos. | 0 ... 999 h | 0 h |
| Control de registro de datos | En el Parámetro Registro de datos está seleccionada la Opción No sobreescritura . | Inicio y paro del registro de valores medidos. | <ul style="list-style-type: none"> ▪ Ninguno ▪ Borrar + iniciar ▪ Parar | Ninguno |
| Estado registro de datos | En el Parámetro Registro de datos está seleccionada la Opción No sobreescritura . | Muestra en el indicador el estado del registro de valores medidos. | <ul style="list-style-type: none"> ▪ Realizado ▪ Retraso activo ▪ Activo ▪ Parado | Realizado |
| Duración acceso | En el Parámetro Registro de datos está seleccionada la Opción No sobreescritura . | Muestra en el indicador la duración total del registro de datos. | Número positivo de coma flotante | 0 s |

* La visibilidad depende de las opciones en el código o de los ajustes en el instrumento

11.8 Gestor de la fracción de gas

El gestor de la fracción de gas mejora la estabilidad y la repetibilidad de la medición en presencia de productos de dos fases y proporciona valiosa información de diagnóstico sobre el proceso.

Esta función comprueba constantemente la presencia de burbujas de gas en los líquidos o de gotas en los gases, ya que esta segunda fase influye en los valores de salida de flujo y densidad.

En el caso de productos de dos fases, el gestor de la fracción de gas estabiliza los valores de salida, mejora la legibilidad para los operadores y facilita la interpretación por parte del sistema de control de procesos. El nivel de suavización se ajusta en función de la intensidad de las perturbaciones introducidas por la segunda fase. En el caso de productos de una fase, el gestor de la fracción de gas no influye en los valores de salida.

Opciones posibles en el parámetro del gestor de la fracción de gas:

- Desconectado: Deshabilita el gestor de la fracción de gas. En presencia de una segunda fase se producirán fuertes fluctuaciones en los valores emitidos de flujo y densidad.
- Moderado: Uso para aplicaciones con niveles reducidos o intermitentes de la segunda fase.
- Intenso: Uso para aplicaciones con niveles muy significativos de la segunda fase.

El gestor de la fracción de gas es acumulativo para todas las constantes de amortiguación fijadas aplicadas al flujo y a la densidad ajustadas en cualquier otro punto de la parametrización del instrumento.



Para obtener información detallada sobre las descripciones de los parámetros del gestor de la fracción de gas, véase la documentación especial para el equipo → 295

11.8.1 Submenú "Modo de medición"

Navegación

Menú "Experto" → Sensor → Modo de medición

| ► Modo de medición | |
|---|-------|
| MFT (Multi-Frequency Technology) | → 170 |
| Seleccione el tipo de producto | → 170 |
| Elegir tipo de gas | → 170 |
| Velocidad del sonido de referencia | → 170 |
| Velocidad del sonido de referencia | → 170 |
| Coefficiente temp. velocidad del sonido | → 170 |
| Coefficiente temp. velocidad del sonido | → 171 |
| Gas Fraction Handler | → 171 |

Visión general de los parámetros con una breve descripción

| Parámetro | Requisito previo | Descripción | Selección / Entrada de usuario | Ajuste de fábrica |
|---|--|---|---|-------------------|
| MFT (Multi-Frequency Technology) | – | Habilita/deshabilita la tecnología multifrecuencia para aumentar la precisión de medición en caso de presencia de microburbujas en el producto. | <ul style="list-style-type: none"> ▪ No ▪ Sí | Sí |
| Seleccione el tipo de producto | – | Utilice esta función para seleccionar el tipo de producto: "Gas" o "Líquido". En casos excepcionales, seleccione la opción "Otros" para introducir manualmente las propiedades del producto (p. ej., para líquidos altamente compresivos, como el ácido sulfúrico). | <ul style="list-style-type: none"> ▪ Líquido ▪ Gas ▪ Otros | Líquido |
| Elegir tipo de gas | En el Submenú Selección medio está seleccionada la Opción Gas . | Elegir tipo de gas a medir. | <ul style="list-style-type: none"> ▪ Aire ▪ Amoniaco NH3 ▪ Argón Ar ▪ Hexafluoruro Azufre SF6 ▪ Oxígeno O2 ▪ Ozono O3 ▪ Óxido de nitrógeno NOx ▪ Nitrógeno N2 ▪ Óxido nitroso N2O ▪ Metano CH4 ▪ Metano CH4 + 10% Hidrógeno H2 ▪ Metano CH4 + 20% Hidrógeno H2 ▪ Metano CH4 + 30% Hidrógeno H2 ▪ Hidrógeno H2 ▪ Helio He ▪ Acido clorhídrico HCl ▪ Acido sulfhídrico H2S ▪ Etileno C2H4 ▪ Dióxido de carbono CO2 ▪ Monóxido de carbono CO ▪ Cloro Cl2 ▪ Butano C4H10 ▪ Propano C3H8 ▪ Propileno C3H6 ▪ Etano C2H6 ▪ Otros | Metano CH4 |
| Velocidad del sonido de referencia | En el Parámetro Elegir tipo de gas está seleccionada la Opción Otros . | Introduzca la velocidad del sonido del gas a 0 °C (32 °F). | 1 ... 99999,9999 m/s | 415,0 m/s |
| Velocidad del sonido de referencia | En el Parámetro Seleccione el tipo de producto está seleccionada la Opción Otros . | Introduzca la velocidad del sonido del medio a 0 °C (32 °F). | Número de coma flotante con signo | 1456 m/s |
| Coefficiente temp. velocidad del sonido | En el Parámetro Elegir tipo de gas está seleccionada la Opción Otros . | Entre el coeficiente de temperatura para la velocidad del sonido del gas. | Número de coma flotante positivo | 0,87 (m/s)/K |

| Parámetro | Requisito previo | Descripción | Selección / Entrada de usuario | Ajuste de fábrica |
|---|--|--|---|-------------------|
| Coefficiente temp. velocidad del sonido | En el Parámetro Seleccione el tipo de producto está seleccionada la Opción Otros . | Entre el coeficiente de temperatura para la velocidad media del sonido. | Número de coma flotante con signo | 1,3 (m/s)/K |
| Gas Fraction Handler | - | Activa la función del manipulador de fracciones de gas para medios de dos fases. | <ul style="list-style-type: none"> ■ Desconectado ■ Moderado ■ Potente | Moderado |

11.8.2 Submenú "Índice del producto"

Navegación

Menú "Experto" → Aplicación → Índice del producto

| ► Índice del producto | |
|--|-------|
| Índice de producto no homogéneo (6368) | → 171 |
| Cortar el gas húmedo no homogéneo (6375) | → 171 |
| Cortar el líquido no homogéneo (6374) | → 171 |
| Índice de burbujas suspendidas (6376) | → 171 |
| Cortar las burbujas suspendidas (6370) | → 171 |













Visión general de los parámetros con una breve descripción

| Parámetro | Requisito previo | Descripción | Indicación / Entrada de usuario | Ajuste de fábrica |
|-----------------------------------|---|--|-----------------------------------|-------------------|
| Índice de producto no homogéneo | - | Muestra el grado de inhomogeneidad del medio. | Número de coma flotante con signo | - |
| Cortar el gas húmedo no homogéneo | - | Entre el valor de corte para aplicaciones de gas húmedo. Por debajo de este valor, el 'Índice de producto no homogéneo' se establece en 0. | Número positivo de coma flotante | 0,25 |
| Cortar el líquido no homogéneo | - | Entre el valor de corte para aplicaciones con líquidos. Por debajo de este valor, el 'Índice de producto no homogéneo' se establece en 0. | Número positivo de coma flotante | 0,05 |
| Índice de burbujas suspendidas | El índice de diagnóstico solo está disponible para Promass Q. | Muestra la cantidad relativa de burbujas suspendidas en el medio. | Número de coma flotante con signo | - |
| Cortar las burbujas suspendidas | El parámetro solo está disponible para Promass Q. | Introduzca el valor de supresión para las burbujas en suspensión. Por debajo de este valor, el "Índice de burbujas en suspensión" se ajusta a 0. | Número positivo de coma flotante | 0,05 |

12 Diagnóstico y localización y resolución de fallos

12.1 Localización y resolución de fallos en general

Para el indicador local

| Fallo | Causas posibles | Remedio |
|--|---|---|
| El indicador local está apagado pero la salida de señal está dentro del rango válido | El cable del módulo indicador no está bien enchufado. | Inserte correctamente el conector macho en el módulo del sistema electrónico principal y en el módulo indicador. |
| El indicador local está apagado y sin señales de salida | La tensión de alimentación no concuerda con la tensión especificada en la placa de identificación. | Aplique la tensión de alimentación correcta . |
| El indicador local está apagado y sin señales de salida | Polaridad incorrecta de la tensión de alimentación. | Invierta la polaridad de la tensión de alimentación. |
| El indicador local está apagado y sin señales de salida | Falla el contacto entre cables de conexión y terminales. | Compruebe el contacto eléctrico entre el cable y los terminales y corrijalo si es necesario. |
| El indicador local está apagado y sin señales de salida | <ul style="list-style-type: none"> ▪ Terminales mal conectados en el módulo del sistema electrónico de E/S. ▪ Terminales mal conectados en el módulo del sistema electrónico principal. | Revise los terminales. |
| El indicador local está apagado y sin señales de salida | <ul style="list-style-type: none"> ▪ El módulo del sistema electrónico de E/S está defectuoso. ▪ El módulo del sistema electrónico principal está defectuoso. | Pida una pieza de repuesto →  257. |
| No se puede leer el indicador local, pero las señales de salida están dentro del rango admisible | El ajuste del indicador es demasiado oscuro o excesivamente brillante. | <ul style="list-style-type: none"> ▪ Aumente el brillo del visualizador pulsando simultáneamente  + . ▪ Disminuya el brillo del visualizador pulsando simultáneamente  + . |
| El indicador local está apagado pero la salida de señal está dentro del rango válido | Módulo indicador defectuoso. | Pida una pieza de repuesto →  257. |
| Fondo del visualizador local iluminado en rojo | Se ha producido un evento de diagnóstico al que se le ha asignado el comportamiento correspondiente a "Alarma" . | Aplique remedios →  182 |
| El texto del indicador local está en un idioma extranjero y no puede entenderse. | No se entiende el idioma de funcionamiento seleccionado. | <ol style="list-style-type: none"> 1. Pulse  +  durante 2 s ("posición de inicio"). 2. Pulse . 3. Configure el idioma deseado en Parámetro Display language (→  143). |
| Mensaje visualizado en el indicador local: "Error de comunicación" "Revise el sistema electrónico" | Se ha interrumpido la comunicación entre el módulo indicador y el sistema electrónico. | <ul style="list-style-type: none"> ▪ Revise el cable y el conector entre el módulo del sistema electrónico principal y el módulo indicador. ▪ Pida una pieza de repuesto →  257. |

Para las señales de salida

| Fallo | Causas posibles | Remedio |
|--|---|--|
| Señal de salida fuera del rango válido | El módulo del sistema electrónico principal está defectuoso. | Pida una pieza de repuesto →  257. |
| El equipo muestra el valor correcto en el indicador local pero la salida de señal no es correcta, aunque está dentro del rango válido. | Error de configuración de parámetros | Compruebe y ajuste la configuración del parámetro. |
| El equipo no realiza las mediciones correctamente. | Error de configuración o se está haciendo funcionar el equipo fuera de la aplicación. | <ol style="list-style-type: none"> 1. Compruebe y corrija la configuración de los parámetros. 2. Tenga en cuenta los valores límite especificados en los "Datos técnicos". |

Para el acceso

| Fallo | Causas posibles | Remedio |
|--|--|--|
| El acceso de escritura a los parámetros no resulta posible. | La protección contra escritura por hardware está habilitada. | Ponga el interruptor de protección contra escritura del módulo del sistema electrónico principal en la posición OFF → 154. |
| El acceso de escritura a los parámetros no resulta posible. | El rol de usuario actual tiene autorización de acceso limitada. | 1. Compruebe el rol de usuario → 61. 2. Introduzca el código de acceso específico del cliente que sea correcto → 62. |
| No es posible establecer la conexión con el servidor web. | El servidor web está desactivado. | Utilice el software de configuración "FieldCare" o "DeviceCare" para comprobar si el servidor web del equipo está habilitado y habilítelo si es necesario → 69. |
| | La interfaz Ethernet del PC no está bien configurada. | <ul style="list-style-type: none"> ▶ Compruebe las propiedades del protocolo de internet (TCP/IP) → 64. ▶ Compruebe los ajustes de red con el director de TI. |
| No es posible establecer la conexión con el servidor web. | Los datos de acceso a WLAN son incorrectos. | <ul style="list-style-type: none"> ▪ Compruebe el estado de la red WLAN. ▪ Inicie sesión en el equipo de nuevo mediante los datos de acceso a la WLAN. ▪ Compruebe que la WLAN esté habilitada en el instrumento de medición y en la unidad de configuración → 64. |
| | La comunicación WLAN está desactivada. | – |
| No es posible conectar con el servidor web, FieldCare o DeviceCare. | La red WLAN no se encuentra disponible. | <ul style="list-style-type: none"> ▪ Compruebe si se recibe la WLAN: el LED situado en el módulo indicador está encendido en color azul. ▪ Compruebe si la conexión WLAN está habilitada: El LED del módulo indicador parpadea en color azul. ▪ Active la función de instrumento. |
| Conexión de red no presente o inestable | La red WLAN es débil. | <ul style="list-style-type: none"> ▪ La unidad de configuración está fuera del alcance de recepción: Compruebe el estado de la red en la unidad de configuración. ▪ Para mejorar el rendimiento de la red, utilice una antena WLAN externa. |
| | Comunicación WLAN y Ethernet paralela | <ul style="list-style-type: none"> ▪ Compruebe la configuración de la red. ▪ Habilite temporalmente solo la WLAN como interfaz. |
| El navegador de internet está bloqueado y ya no se puede hacer ninguna operación | La transferencia de datos se encuentra en ejecución. | Espera a que finalice la transferencia de datos o acción en curso. |
| | Pérdida de conexión | <ul style="list-style-type: none"> ▶ Revise la conexión del cable y la alimentación. ▶ Actualice el navegador de internet y reinicie en caso necesario. |
| El contenido del navegador de internet resulta difícil de leer o está incompleto. | La versión usada del navegador de internet no es la óptima. | <ul style="list-style-type: none"> ▶ Utilice la versión correcta del navegador de Internet → 63. ▶ Borre la caché del navegador de Internet. ▶ Reinicie el navegador de Internet. |
| | Ajustes de visualización inadecuados. | Cambie el tamaño de fuente/la relación de aspecto del navegador de internet. |
| El contenido que se muestra en el navegador de internet es incompleto o no se muestra ningún contenido | <ul style="list-style-type: none"> ▪ JavaScript no está habilitado. ▪ No se puede habilitar el JavaScript. | <ul style="list-style-type: none"> ▶ Habilite el JavaScript. ▶ Introduzca <code>http://XXX.XXX.X.XX/servlet/basic.html</code> como dirección IP. |

| Fallo | Causas posibles | Remedio |
|---|--|---|
| No resulta posible la configuración con FieldCare o DeviceCare a través de la interfaz de servicio CDI-RJ45 (puerto 8000). | El cortafuegos del PC o de la red está bloqueando la comunicación. | Según los ajustes del cortafuegos usado en el PC o en la red, es preciso adaptar o deshabilitar el cortafuegos para permitir el acceso a FieldCare/ DeviceCare. |
| Copiar el firmware en la memoria flash con FieldCare o DeviceCare a través de la interfaz de servicio CDI-RJ45 (puerto 8000 o puertos TFTP) no resulta posible. | El cortafuegos del PC o de la red está bloqueando la comunicación. | Según los ajustes del cortafuegos usado en el PC o en la red, es preciso adaptar o deshabilitar el cortafuegos para permitir el acceso a FieldCare/ DeviceCare. |

Para la integración en el sistema

| Error | Causas posibles | Solución |
|--|--|---|
| El nombre del equipo PROFINET no se muestra correctamente y contiene codificación. | Se ha especificado un nombre de equipo que contiene uno o más guiones bajos mediante el sistema de automatización. | Especifique un nombre de equipo correcto (sin guiones bajos) mediante el sistema de automatización. |

12.2 Información de diagnóstico mediante LED

12.2.1 Transmisor

Varios LED en el transmisor proporcionan información sobre el estado del equipo.

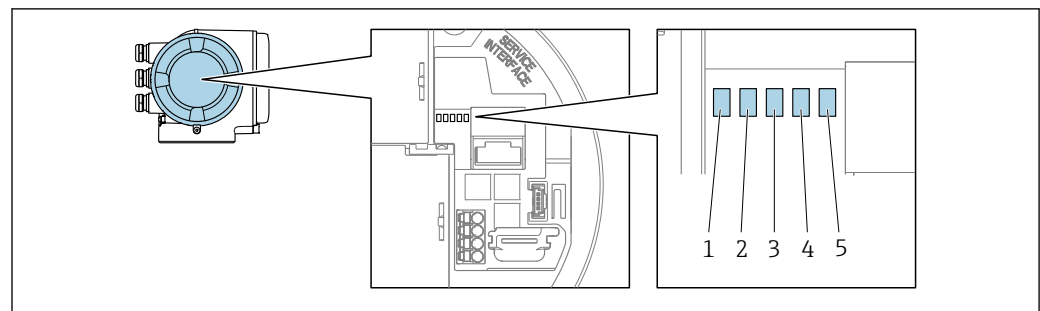

A0029629

- 1 Tensión de alimentación
- 2 Estado del equipo
- 3 Parpadea/estado de la red
- 4 Puerto 1 activo: PROFINET sobre Ethernet-APL
- 5 Puerto 2 activo: interfaz de servicio (CDI)

| LED | Color | Significado |
|--|----------------------------------|--|
| 1 Tensión de alimentación | Apagado | Tensión de alimentación desactivada o insuficiente. |
| | Verde | La tensión de alimentación es correcta. |
| 2 Estado del equipo/ estado del módulo (funcionamiento normal) | Apagado | Error de firmware |
| | Verde | El estado del equipo es correcto. |
| | Verde intermitente | El equipo no está configurado. |
| | Rojo intermitente | Se ha producido un evento de diagnóstico al que se le ha asignado el comportamiento correspondiente a "¡Aviso!". |
| | Rojo | Se ha producido un evento de diagnóstico al que se le ha asignado el comportamiento correspondiente a "Alarma". |
| | Parpadea en color rojo/ verde | El equipo se reinicia / se autoanaliza. |

| LED | Color | Significado |
|---|----------------------|---|
| 3 Parpadea/ estado de la red | Verde | El intercambio cíclico de datos está activo. |
| | Verde intermitente | Tras petición desde el sistema de automatización: Frecuencia de intermitencia: 1 Hz (funcionalidad de la intermitencia: 500 ms encendido, 500 ms apagado) Si no se ha definido ningún "Nombre de la estación": <ul style="list-style-type: none"> ■ Frecuencia de parpadeo: 4 Hz ■ Indicador: Ningún "Nombre de la estación" disponible. |
| | Rojo | La dirección IP está disponible pero no hay conexión con el sistema de automatización |
| | Rojo intermitente | El intercambio cíclico de datos estaba activo pero la comunicación estaba desconectada: Frecuencia de parpadeo: 3 Hz |
| 4 Puerto 1 activo: PROFINET sobre Ethernet-APL | Apagado | No está conectado o no se ha establecido ninguna conexión. |
| | Blanco | Conexión disponible, no hay comunicación activa |
| | Intermitente blanca | Conexión con comunicación activa |
| 5 Puerto 2 activo: Interfaz de servicio CDI- RJ45 | Apagado | No está conectado o no se ha establecido ninguna conexión. |
| | Naranja | Conexión disponible, pero no existe actividad. |
| | Intermitente naranja | Hay actividad. |

12.3 Información de diagnóstico en el indicador local

12.3.1 Mensaje de diagnóstico

Los fallos detectados por el sistema de automonitorización del instrumento de medición se muestran en forma de un mensaje de diagnóstico que se alterna con el indicador operativo.

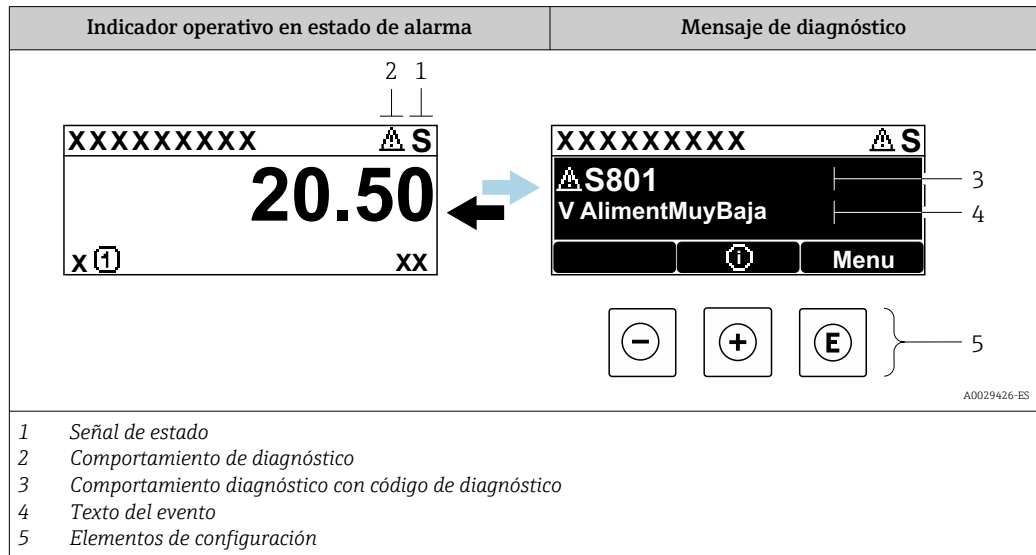

Si hay dos o más eventos de diagnóstico pendientes a la vez, solo se muestra el mensaje del evento de diagnóstico de mayor prioridad.

i Otros eventos de diagnóstico que han ocurrido pueden visualizarse en Menú **Diagnóstico:**

- En el parámetro → 249
- Mediante submenús → 250

Señales de estado



Las señales de estado proporcionan información sobre el estado y grado de fiabilidad del equipo por medio de una clasificación de las causas de la información de diagnóstico (evento de diagnóstico).

i Las señales de estado se clasifican conforme a la norma VDI/VDE 2650 y la recomendación NAMUR 107:

- F = Fallo
- C = Comprobación de funciones
- S = Fuera de especificación
- M = Requiere mantenimiento

| Símbolo | Significado |
|----------|---|
| F | Fallo Se ha producido un error de equipo. El valor medido ya no es válido. |
| C | Comprobación de funciones El equipo está en modo de servicio (p. ej., durante una simulación). |
| S | Fuera de especificación El equipo se está haciendo funcionar: Fuera de los límites de las especificaciones técnicas (p. ej., fuera del rango de temperaturas de proceso) |
| M | Requiere mantenimiento Requiere mantenimiento. El valor medido continúa siendo válido. |



Comportamiento de diagnóstico

| Símbolo | Significado |
|---|--|
|  | Alarma <ul style="list-style-type: none"> ▪ Se interrumpe la medición. ▪ Las salidas de señal y los totalizadores toman los valores definidos para situaciones de alarma. ▪ Se genera un mensaje de diagnóstico. |
|  | Aviso <ul style="list-style-type: none"> ▪ Se reanuda la medición. ▪ Las señales de salida y los totalizadores no se ven afectados. ▪ Se genera un mensaje de diagnóstico. |

Información de diagnóstico

Mediante la información de diagnóstico pueden identificarse los fallos. Un texto corto le proporciona información sobre el fallo. Además, delante de la información de diagnóstico visualizada en el indicador local, se visualiza el símbolo del comportamiento ante diagnóstico correspondiente.

Elementos de configuración

| Tecla de configuración | Significado |
|---|--|
|  | Tecla Más <i>En menú, submenú</i> Abre el mensaje relativo a las medidas correctivas. |
|  | Tecla Intro <i>En menú, submenú</i> Abre el menú de configuración. |

12.3.2 Acceso a soluciones

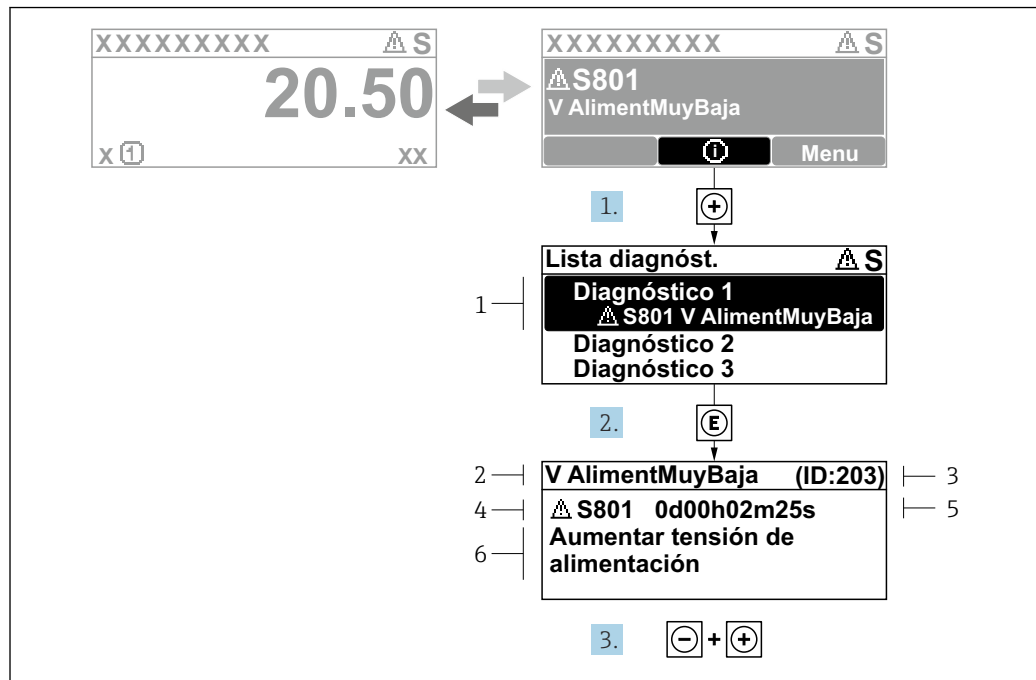

A0029431-ES

Fig. 29 Mensaje de remedios

- 1 Información de diagnóstico
- 2 Texto del evento
- 3 ID de servicio
- 4 Comportamiento de diagnóstico con código de diagnóstico
- 5 Tiempo de funcionamiento del suceso
- 6 Remedios

1. El usuario está en el mensaje de diagnóstico.
Pulse **+** (símbolo **ⓘ**).
↳ Se abre el Submenú **Lista de diagnósticos**.
2. Seleccione mediante **+** o **-** el evento de diagnóstico de interés y pulse **E**.
↳ Se abre el mensaje sobre las medidas correctivas.
3. Pulse simultáneamente **-** + **+**.
↳ Se cierra el mensaje sobre las medidas correctivas.

El usuario está Menú **Diagnóstico** en Submenú **Lista de diagnósticos**. Se muestra una lista de diagnósticos activos. El usuario puede seleccionar un evento de diagnóstico.

1. Pulse **E**.
↳ Se abre el mensaje que contiene las soluciones para el evento de diagnóstico seleccionado.
2. Pulse simultáneamente **-** + **+**.
↳ El mensaje sobre los remedios se cierra.

12.4 Información de diagnóstico en el navegador web

12.4.1 Opciones de diagnóstico

Los fallos detectados por el equipo de medición se visualizan en la página inicial del navegador de Internet una vez ha entrado el usuario en el sistema.

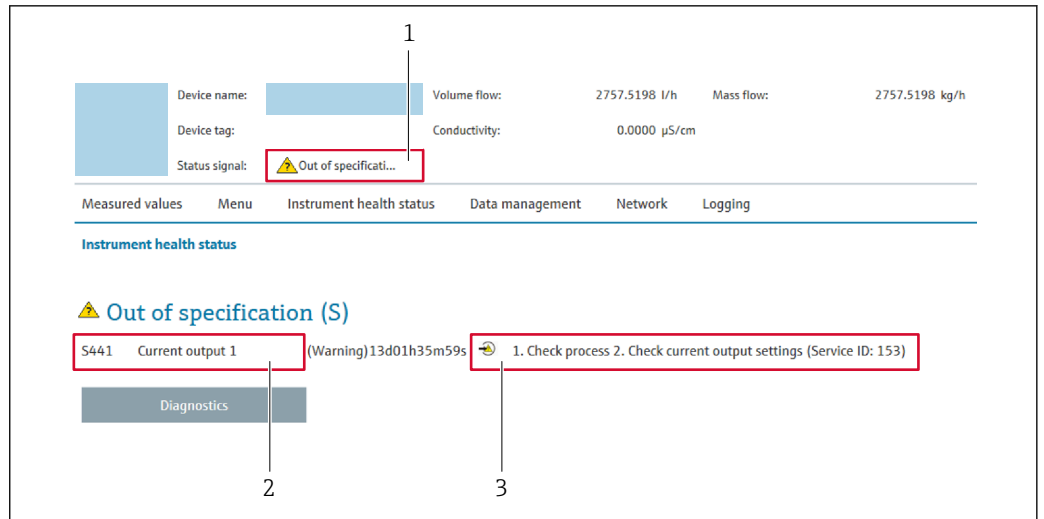

- 1 Área de estado con señal de estado
- 2 Información de diagnóstico
- 3 Medidas correctivas con ID de servicio

i Además, los eventos de diagnóstico que han ocurrido pueden visualizarse en Menú **Diagnóstico**:

- En el parámetro → 249
- Mediante submenú → 250

Señales de estado

Las señales de estado proporcionan información sobre el estado y grado de fiabilidad del equipo por medio de una clasificación de las causas de la información de diagnóstico (evento de diagnóstico).

| Símbolo | Significado |
|---------|--|
| | Fallo Se ha producido un error de equipo. El valor medido ya no es válido. |
| | Verificación funcional El instrumento está en el modo de servicio (p. ej., durante una simulación). |
| | Incumplimiento de las especificaciones El equipo está funcionando: Fuera de los límites de las especificaciones técnicas (p. ej., fuera del rango de temperaturas de proceso) |
| | Requiere mantenimiento El equipo requiere mantenimiento. El valor medido sigue siendo válido. |

i Las señales de estado se clasifican conforme a la norma VDI/VDE 2650 y las recomendaciones NAMUR 107.

12.4.2 Acceso a soluciones

Para cada evento de diagnóstico se proporcionan soluciones destinadas a asegurar una rápida rectificación de los problemas. Las acciones se visualizan junto con la indicación del evento de diagnóstico y la información sobre el diagnóstico.

12.5 Información de diagnóstico en FieldCare o DeviceCare

12.5.1 Opciones de diagnóstico

Cualquier fallo que detecta el equipo de medición aparece indicado en la página de inicio del software de configuración a la que se accede a la que establece la conexión.

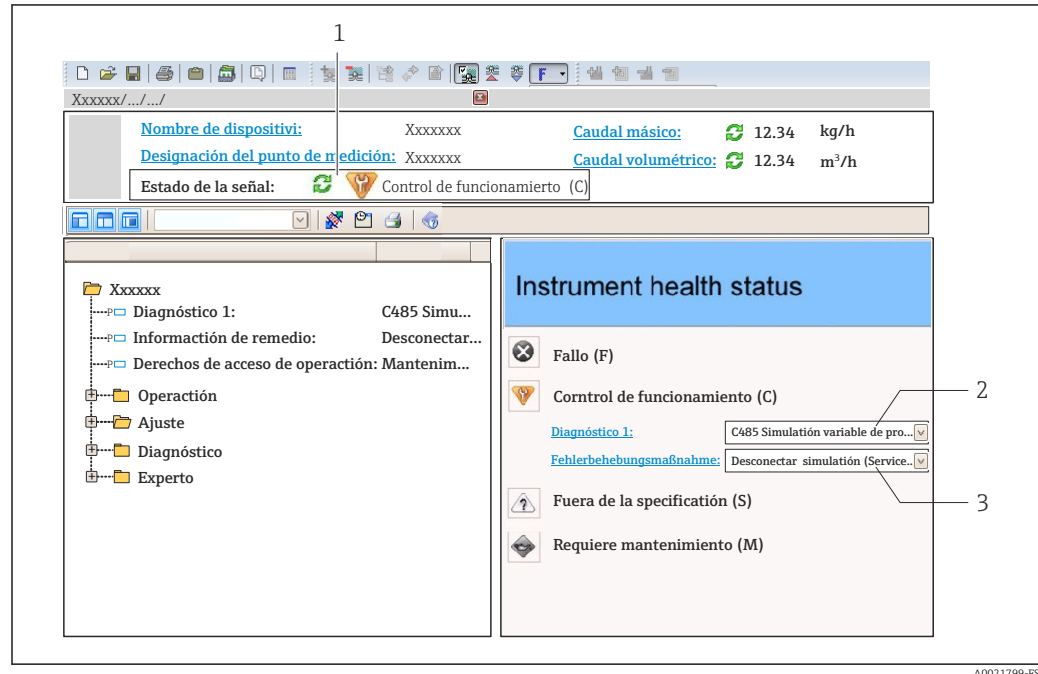

- 1 Área de estado con señal de estado → 176
 2 Información de diagnóstico → 177
 3 Remedios con ID de servicio

i Además, los eventos de diagnóstico que han ocurrido pueden visualizarse en Menú **Diagnóstico**:

- En el parámetro → 249
- Mediante submenú → 250

Información de diagnóstico

Mediante la información de diagnóstico pueden identificarse los fallos. Un texto corto le proporciona información sobre el fallo. Además, delante de la información de diagnóstico visualizada en el indicador local, se visualiza el símbolo del comportamiento ante diagnóstico correspondiente.

12.5.2 Acceder a información acerca de medidas de subsanación

Para cada evento de diagnóstico hay información con remedios para rectificar rápidamente el problema en cuestión a la que puede accederse:

- En la página de inicio
La información remedios se visualiza en un campo independiente, por debajo de la información de diagnósticos.
- En Menú **Diagnóstico**
La información remedios puede abrirse en el área de trabajo de la pantalla indicadora.

El usuario está en Menú **Diagnóstico**.

1. Abrir el parámetro deseado.

2. En el lado derecho del área de trabajo, colocándose con el ratón sobre el parámetro.
 - ↳ Aparece una herramienta del software con información sobre remedios para el evento de diagnóstico en cuestión.

12.6 Adaptación de la información de diagnóstico

12.6.1 Adaptación del comportamiento de diagnóstico

A cada ítem de información de diagnóstico se le asigna en fábrica un determinado comportamiento del equipo en respuesta al diagnóstico. El usuario puede modificar esta asignación para algunas informaciones de diagnóstico específicas en Submenú **Nivel diagnóstico**.

Experto → Sistema → Tratamiento de eventos → Nivel diagnóstico

Comportamientos ante diagnóstico disponibles

Los comportamientos ante diagnóstico asignables son los siguientes:

| Comportamiento de diagnóstico | Descripción |
|-------------------------------|---|
| Alarma | El equipo detiene la medición. Los totalizadores adquieren los valores definidos para situación de alarma. Se genera un mensaje de diagnóstico. |
| Aviso | El equipo sigue midiendo. La salida del valor medido a través de PROFINET y los totalizadores no están afectados. Se genera un mensaje de diagnóstico. |
| Diario de entradas | El equipo sigue midiendo. El mensaje de diagnóstico se muestra únicamente en el Submenú Lista de eventos (Submenú Lista de eventos); no se muestra de manera alternada con el indicador operativo. |
| Desconectado | Se ignora el evento de diagnóstico y no se emite ni registra ningún mensaje de diagnóstico. |

Visualización del estado del valor medido

Si los módulos con datos de entrada (p. ej., módulo de entrada analógica, módulo de entrada discreta, módulo de totalizador o módulo Heartbeat) están configurados para la transmisión cíclica de datos, el estado del valor medido está codificado según la especificación del perfil 4 de PROFIBUS PA y se transmite junto con el valor medido al controlador PROFINET mediante el byte de estado. El byte de estado se compone de tres segmentos: Calidad, los subestados de Calidad y Límites.

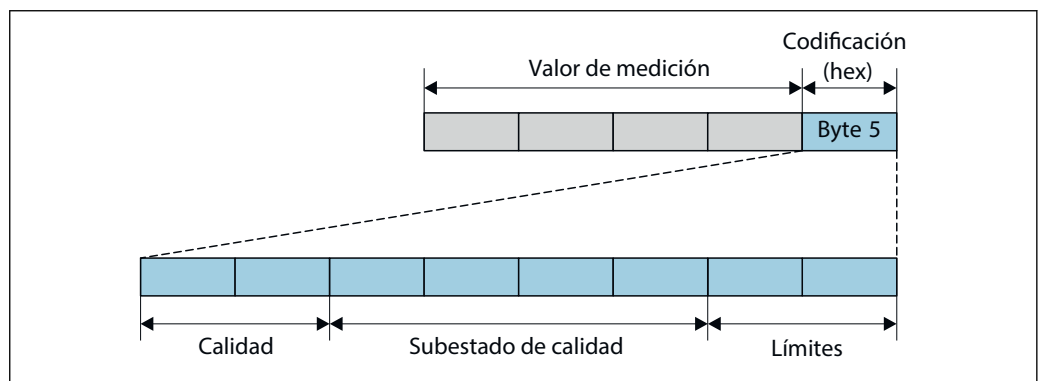

30 Estructura del byte de estado



El contenido del byte de estado depende del modo de fallo configurado en el bloque de funciones individual. Según el modo de fallo que se haya configurado, la información de

estado conforme a la especificación del perfil 4 de PROFIBUS PA se transmite al controlador de PROFINET sobre Ethernet-APL a través de la información de estado del byte de estado. Los dos bits correspondientes a los límites siempre tienen el valor 0.

Información sobre el estado

| Estado | Codificación (hex) |
|---|--------------------|
| INCORRECTO: Alarma de mantenimiento | 0x24 a 0x27 |
| INCORRECTO: Relacionado con el proceso | 0x28 a 0x2B |
| INCORRECTO: Comprobación de funciones | 0x3C a 0x3F |
| INDETERMINADO: Valor inicial | 0x4C a 0x4F |
| INDETERMINADO: Requiere mantenimiento | 0x68 a 0x6B |
| INDETERMINADO: Relacionado con el proceso | 0x78 a 0x7B |
| CORRECTO: Bien | 0x80 a 0x83 |
| CORRECTO: Requiere mantenimiento | 0xA4 a 0xA7 |
| CORRECTO: Requiere mantenimiento | 0xA8 a 0xAB |
| CORRECTO: Comprobación de funciones | 0xBC a 0xBF |

12.7 Visión general de la información de diagnóstico

-  La cantidad de información de diagnóstico y el número de variables medidas involucradas aumenta cuando el equipo de medición tiene un o más de un paquete de aplicación instalado.
 - En la lista "Variables medidas afectadas" aparecen todos los valores medidos afectados de la familia completa de instrumentos Promass. Las variables medidas disponibles para el equipo en cuestión dependen de la versión del equipo. Cuando se asignan las variables medidas a las funciones del equipo, por ejemplo, a cada salida, todas las variables medidas disponibles para la versión del equipo en cuestión están disponibles.
-  En el caso de algunos ítems de información de diagnóstico, puede modificarse el comportamiento ante diagnóstico. Adaptación de la información de diagnóstico
→  181

12.7.1 Diagnóstico del sensor

| Información de diagnóstico | | Remedio | |
|---|--|--|---------------|
| Nº | Texto corto | | |
| 002 | Sensor desconocido | 1. Compruebe si está montado el sensor correcto 2. Verifique si el código de matriz 2-D en el sensor no está dañado | |
| | Estado de las variables de medición | | |
| | Quality | | Good |
| | Quality substatus | | Ok |
| | Coding (hex) | | 0x80 ... 0x83 |
| | Señal de estado | | F |
| | Comportamiento de diagnóstico | | Alarm |
| Variables de medición afectadas | | | |
| <ul style="list-style-type: none"> ▪ Amplitud Oscilación 1 ▪ Amplitud Oscilación 2 ▪ Salida específica de la aplicación ▪ Salida específica de la aplicación ▪ Asimetría de señal ▪ Caudal másico del portador ▪ Temperatura tubo portador ▪ Caudal volumétrico corregido ▪ Caudal volumétrico del portador correg. ▪ Índice asim. de bobina del sensor ▪ Concentración ▪ Valor medido ▪ Amortiguación Oscilación 1 ▪ Amortiguación Oscilación 2 ▪ Densidad ▪ Densidad del aceite ▪ Densidad del agua ▪ Punto de prueba ▪ Punto de prueba ▪ Viscosidad dinámica ▪ Electrónica temper. sensor (ISEM) ▪ Caudal GSV ▪ Caudal alternativo de GSV ▪ Viscosidad cinemática ▪ Caudal másico ▪ Caudal másico de aceite ▪ Caudal másico de agua ▪ Índice de producto no homogéneo ▪ Índice de burbujas suspendidas ▪ HBSI ▪ Caudal NSV ▪ Caudal alternativo NSV ▪ Presión externa ▪ Excitador corriente 1 ▪ Excitador corriente 2 ▪ Frecuencia Oscilación 1 ▪ Frecuencia Oscilación 2 ▪ Valor de caudal másico bruto ▪ Caudal volumétrico S&W ▪ Asimetría de señal de torsión ▪ Densidad de Referencia ▪ Alternativa de densidad de referencia ▪ Caudal volumétrico corregido ▪ Caudal en volumen corregido de aceite ▪ Caudal volumétrico corregido a agua ▪ Fluct oscilación de amortig 1 ▪ Fluct oscilación de amortig 2 ▪ Fluctuación Frecuencia 1 ▪ Fluctuación Frecuencia 2 ▪ Objetivo de caudal másico ▪ Caudal volum del portador ▪ Objetivo de caudal volumétrico ▪ Viscosidad dinámica compensada con temp ▪ Viscosidad cinemática comp con temp ▪ Temperatura ▪ Caudal volumétrico ▪ Caudal de aceite ▪ Caudal de agua ▪ Water cut | | | |

| Información de diagnóstico | | Remedio | |
|---|--|---|---------------|
| Nº | Texto corto | | |
| 022 | Sensor de temperatura defectuoso | 1. Si está disponible: comprobar cable entre sensor y transmisor 2. Comprobar o sustituir la electrónica del sensor (ISEM) 3. Sustituir el sensor | |
| | Estado de las variables de medición | | |
| | Quality | | Good |
| | Quality substatus | | Ok |
| | Coding (hex) | | 0x80 ... 0x83 |
| | Señal de estado | | F |
| | Comportamiento de diagnóstico | | Alarm |
| Variables de medición afectadas | | | |
| <ul style="list-style-type: none"> ■ Amplitud Oscilación 1 ■ Amplitud Oscilación 2 ■ Salida específica de la aplicación ■ Salida específica de la aplicación ■ Asimetría de señal ■ Caudal másico del portador ■ Temperatura tubo portador ■ Caudal volumétrico corregido ■ Caudal volumétrico del portador correg. ■ Índice asim. de bobina del sensor ■ Concentración ■ Amortiguación Oscilación 1 ■ Amortiguación Oscilación 2 ■ Densidad ■ Densidad del aceite ■ Densidad del agua ■ Punto de prueba ■ Punto de prueba ■ Viscosidad dinámica ■ Electrónica temper. sensor (ISEM) ■ Caudal GSV ■ Caudal alternativo de GSV ■ Viscosidad cinemática ■ Caudal másico ■ Caudal másico de aceite ■ Caudal másico de agua ■ Índice de producto no homogéneo ■ Índice de burbujas suspendidas ■ HBSI ■ Caudal NSV ■ Caudal alternativo NSV ■ Presión externa ■ Excitador corriente 1 ■ Excitador corriente 2 ■ Frecuencia Oscilación 1 ■ Frecuencia Oscilación 2 ■ Valor de caudal másico bruto ■ Caudal volumétrico S&W ■ Asimetría de señal de torsión ■ Densidad de Referencia ■ Alternativa de densidad de referencia ■ Caudal volumétrico corregido ■ Caudal en volumen corregido de aceite ■ Caudal volumétrico corregido a agua ■ Fluct oscilación de amortig 1 ■ Fluct oscilación de amortig 2 ■ Fluctuación Frecuencia 1 ■ Fluctuación Frecuencia 2 ■ Objetivo de caudal másico ■ Caudal volum del portador ■ Objetivo de caudal volumétrico ■ Viscosidad dinámica compensada con temp ■ Viscosidad cinemática comp con temp ■ Temperatura ■ Caudal volumétrico ■ Caudal de aceite ■ Caudal de agua ■ Water cut | | | |

| Información de diagnóstico | | Remedio | |
|---|---|--|---------------|
| Nº | Texto corto | | |
| 046 | Límite excedido en sensor | 1. Chequear condiciones proceso 2. Verificar sensor | |
| | Estado de las variables de medición [Ex-fábrica] ¹⁾ | | |
| | Quality | | Good |
| | Quality substatus | | Ok |
| | Coding (hex) | | 0x80 ... 0x83 |
| | Señal de estado | | S |
| | Comportamiento de diagnóstico | | Warning |
| Variables de medición afectadas | | | |
| <ul style="list-style-type: none"> ▪ Amplitud Oscilación 1 ▪ Amplitud Oscilación 2 ▪ Salida específica de la aplicación ▪ Salida específica de la aplicación ▪ Asimetría de señal ▪ Caudal másico del portador ▪ Temperatura tubo portador ▪ Caudal volumétrico corregido ▪ Caudal volumétrico del portador correg. ▪ Índice asim. de bobina del sensor ▪ Concentración ▪ Amortiguación Oscilación 1 ▪ Amortiguación Oscilación 2 ▪ Densidad ▪ Densidad del aceite ▪ Densidad del agua ▪ Punto de prueba ▪ Punto de prueba ▪ Viscosidad dinámica ▪ Electrónica temper. sensor (ISEM) ▪ Caudal GSV ▪ Caudal alternativo de GSV ▪ Viscosidad cinemática ▪ Caudal másico ▪ Caudal másico de aceite ▪ Caudal másico de agua ▪ Índice de producto no homogéneo ▪ Índice de burbujas suspendidas ▪ HBSI ▪ Caudal NSV ▪ Caudal alternativo NSV ▪ Presión externa ▪ Excitador corriente 1 ▪ Excitador corriente 2 ▪ Frecuencia Oscilación 1 ▪ Frecuencia Oscilación 2 ▪ Valor de caudal másico bruto ▪ Caudal volumétrico S&W ▪ Asimetría de señal de torsión ▪ Densidad de Referencia ▪ Alternativa de densidad de referencia ▪ Caudal volumétrico corregido ▪ Caudal en volumen corregido de aceite ▪ Caudal volumétrico corregido a agua ▪ Fluct oscilación de amortig 1 ▪ Fluct oscilación de amortig 2 ▪ Fluctuación Frecuencia 1 ▪ Fluctuación Frecuencia 2 ▪ Objetivo de caudal másico ▪ Caudal volum del portador ▪ Objetivo de caudal volumétrico ▪ Viscosidad dinámica compensada con temp ▪ Viscosidad cinemática comp con temp ▪ Temperatura ▪ Caudal volumétrico ▪ Caudal de aceite ▪ Caudal de agua ▪ Water cut | | | |

1) El comportamiento de diagnóstico puede cambiarse. Esto causa que el estado general de la variable medida cambie.

| Información de diagnóstico | | Remedio | |
|---|--|---|---------------|
| Nº | Texto corto | | |
| 062 | Conexión de sensor defectuosa | 1. Si está disponible: comprobar cable entre sensor y transmisor 2. Comprobar o sustituir la electrónica del sensor (ISEM) 3. Sustituir el sensor | |
| | Estado de las variables de medición | | |
| | Quality | | Good |
| | Quality substatus | | Ok |
| | Coding (hex) | | 0x80 ... 0x83 |
| | Señal de estado | | F |
| | Comportamiento de diagnóstico | | Alarm |
| Variables de medición afectadas | | | |
| <ul style="list-style-type: none"> ■ Amplitud Oscilación 1 ■ Amplitud Oscilación 2 ■ Salida específica de la aplicación ■ Salida específica de la aplicación ■ Asimetría de señal ■ Caudal másico del portador ■ Temperatura tubo portador ■ Caudal volumétrico corregido ■ Caudal volumétrico del portador correg. ■ Índice asim. de bobina del sensor ■ Concentración ■ Amortiguación Oscilación 1 ■ Amortiguación Oscilación 2 ■ Densidad ■ Densidad del aceite ■ Densidad del agua ■ Punto de prueba ■ Punto de prueba ■ Viscosidad dinámica ■ Electrónica temper. sensor (ISEM) ■ Caudal GSV ■ Caudal alternativo de GSV ■ Viscosidad cinemática ■ Caudal másico ■ Caudal másico de aceite ■ Caudal másico de agua ■ Índice de producto no homogéneo ■ Índice de burbujas suspendidas ■ HBSI ■ Caudal NSV ■ Caudal alternativo NSV ■ Presión externa ■ Excitador corriente 1 ■ Excitador corriente 2 ■ Frecuencia Oscilación 1 ■ Frecuencia Oscilación 2 ■ Valor de caudal másico bruto ■ Caudal volumétrico S&W ■ Asimetría de señal de torsión ■ Densidad de Referencia ■ Alternativa de densidad de referencia ■ Caudal volumétrico corregido ■ Caudal en volumen corregido de aceite ■ Caudal volumétrico corregido a agua ■ Fluct oscilación de amortig 1 ■ Fluct oscilación de amortig 2 ■ Fluctuación Frecuencia 1 ■ Fluctuación Frecuencia 2 ■ Objetivo de caudal másico ■ Caudal volum del portador ■ Objetivo de caudal volumétrico ■ Viscosidad dinámica compensada con temp ■ Viscosidad cinemática comp con temp ■ Temperatura ■ Caudal volumétrico ■ Caudal de aceite ■ Caudal de agua ■ Water cut | | | |

| Información de diagnóstico | | Remedio | |
|---|--|---|---------------|
| Nº | Texto corto | | |
| 063 | Fallo en la corriente de excitación | 1. Si está disponible: comprobar cable entre sensor y transmisor 2. Comprobar o sustituir la electrónica del sensor (ISEM) 3. Sustituir el sensor | |
| | Estado de las variables de medición | | |
| | Quality | | Good |
| | Quality substatus | | Ok |
| | Coding (hex) | | 0x80 ... 0x83 |
| | Señal de estado | | F |
| | Comportamiento de diagnóstico | | Alarm |
| Variables de medición afectadas | | | |
| <ul style="list-style-type: none"> ▪ Amplitud Oscilación 1 ▪ Amplitud Oscilación 2 ▪ Salida específica de la aplicación ▪ Salida específica de la aplicación ▪ Asimetría de señal ▪ Caudal másico del portador ▪ Temperatura tubo portador ▪ Caudal volumétrico corregido ▪ Caudal volumétrico del portador correg. ▪ Índice asim. de bobina del sensor ▪ Concentración ▪ Amortiguación Oscilación 1 ▪ Amortiguación Oscilación 2 ▪ Densidad ▪ Densidad del aceite ▪ Densidad del agua ▪ Punto de prueba ▪ Punto de prueba ▪ Viscosidad dinámica ▪ Electrónica temper. sensor (ISEM) ▪ Caudal GSV ▪ Caudal alternativo de GSV ▪ Viscosidad cinemática ▪ Caudal másico ▪ Caudal másico de aceite ▪ Caudal másico de agua ▪ Índice de producto no homogéneo ▪ Índice de burbujas suspendidas ▪ HBSI ▪ Caudal NSV ▪ Caudal alternativo NSV ▪ Presión externa ▪ Excitador corriente 1 ▪ Excitador corriente 2 ▪ Frecuencia Oscilación 1 ▪ Frecuencia Oscilación 2 ▪ Valor de caudal másico bruto ▪ Caudal volumétrico S&W ▪ Asimetría de señal de torsión ▪ Densidad de Referencia ▪ Alternativa de densidad de referencia ▪ Caudal volumétrico corregido ▪ Caudal en volumen corregido de aceite ▪ Caudal volumétrico corregido a agua ▪ Fluct oscilación de amortig 1 ▪ Fluct oscilación de amortig 2 ▪ Fluctuación Frecuencia 1 ▪ Fluctuación Frecuencia 2 ▪ Objetivo de caudal másico ▪ Caudal volum del portador ▪ Objetivo de caudal volumétrico ▪ Viscosidad dinámica compensada con temp ▪ Viscosidad cinemática comp con temp ▪ Temperatura ▪ Caudal volumétrico ▪ Caudal de aceite ▪ Caudal de agua ▪ Water cut | | | |

| Información de diagnóstico | | Remedio | |
|---|--|-------------------------------------|---------------|
| Nº | Texto corto | | |
| 082 | Almacenamiento de datos inconsistente | Verifique las conexiones del módulo | |
| | Estado de las variables de medición | | |
| | Quality | | Good |
| | Quality substatus | | Ok |
| | Coding (hex) | | 0x80 ... 0x83 |
| | Señal de estado | | F |
| | Comportamiento de diagnóstico | | Alarm |
| Variables de medición afectadas | | | |
| <ul style="list-style-type: none"> ▪ Amplitud Oscilación 1 ▪ Amplitud Oscilación 2 ▪ Salida específica de la aplicación ▪ Salida específica de la aplicación ▪ Asimetría de señal ▪ Caudal másico del portador ▪ Temperatura tubo portador ▪ Caudal volumétrico corregido ▪ Caudal volumétrico del portador correg. ▪ Índice asim. de bobina del sensor ▪ Concentración ▪ Valor medido ▪ Amortiguación Oscilación 1 ▪ Amortiguación Oscilación 2 ▪ Densidad ▪ Densidad del aceite ▪ Densidad del agua ▪ Punto de prueba ▪ Punto de prueba ▪ Viscosidad dinámica ▪ Electrónica temper. sensor (ISEM) ▪ Caudal GSV ▪ Caudal alternativo de GSV ▪ Viscosidad cinemática ▪ Caudal másico ▪ Caudal másico de aceite ▪ Caudal másico de agua ▪ Índice de producto no homogéneo ▪ Índice de burbujas suspendidas ▪ HBSI ▪ Caudal NSV ▪ Caudal alternativo NSV ▪ Presión externa ▪ Excitador corriente 1 ▪ Excitador corriente 2 ▪ Frecuencia Oscilación 1 ▪ Frecuencia Oscilación 2 ▪ Valor de caudal másico bruto ▪ Caudal volumétrico S&W ▪ Asimetría de señal de torsión ▪ Densidad de Referencia ▪ Alternativa de densidad de referencia ▪ Caudal volumétrico corregido ▪ Caudal en volumen corregido de aceite ▪ Caudal volumétrico corregido a agua ▪ Fluct oscilación de amortig 1 ▪ Fluct oscilación de amortig 2 ▪ Fluctuación Frecuencia 1 ▪ Fluctuación Frecuencia 2 ▪ Objetivo de caudal másico ▪ Caudal volum del portador ▪ Objetivo de caudal volumétrico ▪ Viscosidad dinámica compensada con temp ▪ Viscosidad cinemática comp con temp ▪ Temperatura ▪ Caudal volumétrico ▪ Caudal de aceite ▪ Caudal de agua ▪ Water cut | | | |

| Información de diagnóstico | | Remedio | |
|---|--|---|---------------|
| Nº | Texto corto | | |
| 083 | Inconsistencia en contenido de memoria | 1. Reiniciar equipo 2. Restaurar datos S-DAT 3. Reemplace S-DAT | |
| | Estado de las variables de medición | | |
| | Quality | | Good |
| | Quality substatus | | Ok |
| | Coding (hex) | | 0x80 ... 0x83 |
| | Señal de estado | | F |
| | Comportamiento de diagnóstico | | Alarm |
| Variables de medición afectadas | | | |
| <ul style="list-style-type: none"> ▪ Amplitud Oscilación 1 ▪ Amplitud Oscilación 2 ▪ Salida específica de la aplicación ▪ Salida específica de la aplicación ▪ Asimetría de señal ▪ Caudal másico del portador ▪ Temperatura tubo portador ▪ Caudal volumétrico corregido ▪ Caudal volumétrico del portador correg. ▪ Índice asim. de bobina del sensor ▪ Concentración ▪ Valor medido ▪ Amortiguación Oscilación 1 ▪ Amortiguación Oscilación 2 ▪ Densidad ▪ Densidad del aceite ▪ Densidad del agua ▪ Punto de prueba ▪ Punto de prueba ▪ Viscosidad dinámica ▪ Electrónica temper. sensor (ISEM) ▪ Caudal GSV ▪ Caudal alternativo de GSV ▪ Viscosidad cinemática ▪ Caudal másico ▪ Caudal másico de aceite ▪ Caudal másico de agua ▪ Índice de producto no homogéneo ▪ Índice de burbujas suspendidas ▪ HBSI ▪ Caudal NSV ▪ Caudal alternativo NSV ▪ Presión externa ▪ Excitador corriente 1 ▪ Excitador corriente 2 ▪ Frecuencia Oscilación 1 ▪ Frecuencia Oscilación 2 ▪ Valor de caudal másico bruto ▪ Caudal volumétrico S&W ▪ Asimetría de señal de torsión ▪ Densidad de Referencia ▪ Alternativa de densidad de referencia ▪ Caudal volumétrico corregido ▪ Caudal en volumen corregido de aceite ▪ Caudal volumétrico corregido a agua ▪ Fluct oscilación de amortig 1 ▪ Fluct oscilación de amortig 2 ▪ Fluctuación Frecuencia 1 ▪ Fluctuación Frecuencia 2 ▪ Objetivo de caudal másico ▪ Caudal volum del portador ▪ Objetivo de caudal volumétrico ▪ Viscosidad dinámica compensada con temp ▪ Viscosidad cinemática comp con temp ▪ Temperatura ▪ Caudal volumétrico ▪ Caudal de aceite ▪ Caudal de agua ▪ Water cut | | | |

| Información de diagnóstico | | Remedio | |
|---|--|--|---------------|
| Nº | Texto corto | | |
| 119 | Inicialización del sensor activa | Inicialización del sensor en curso, espere | |
| | Estado de las variables de medición | | |
| | Quality | | Good |
| | Quality substatus | | Ok |
| | Coding (hex) | | 0x80 ... 0x83 |
| | Señal de estado | | C |
| | Comportamiento de diagnóstico | | Warning |
| Variables de medición afectadas | | | |
| <ul style="list-style-type: none"> ▪ Amplitud Oscilación 1 ▪ Amplitud Oscilación 2 ▪ Salida específica de la aplicación ▪ Salida específica de la aplicación ▪ Asimetría de señal ▪ Caudal másico del portador ▪ Temperatura tubo portador ▪ Caudal volumétrico corregido ▪ Caudal volumétrico del portador correg. ▪ Índice asim. de bobina del sensor ▪ Concentración ▪ Valor medido ▪ Amortiguación Oscilación 1 ▪ Amortiguación Oscilación 2 ▪ Densidad ▪ Densidad del aceite ▪ Densidad del agua ▪ Punto de prueba ▪ Punto de prueba ▪ Viscosidad dinámica ▪ Electrónica temper. sensor (ISEM) ▪ Caudal GSV ▪ Caudal alternativo de GSV ▪ Viscosidad cinemática ▪ Caudal másico ▪ Caudal másico de aceite ▪ Caudal másico de agua ▪ Índice de producto no homogéneo ▪ Índice de burbujas suspendidas ▪ HBSI ▪ Caudal NSV ▪ Caudal alternativo NSV ▪ Presión externa ▪ Excitador corriente 1 ▪ Excitador corriente 2 ▪ Frecuencia Oscilación 1 ▪ Frecuencia Oscilación 2 ▪ Valor de caudal másico bruto ▪ Caudal volumétrico S&W ▪ Asimetría de señal de torsión ▪ Densidad de Referencia ▪ Alternativa de densidad de referencia ▪ Caudal volumétrico corregido ▪ Caudal en volumen corregido de aceite ▪ Caudal volumétrico corregido a agua ▪ Fluct oscilación de amortig 1 ▪ Fluct oscilación de amortig 2 ▪ Fluctuación Frecuencia 1 ▪ Fluctuación Frecuencia 2 ▪ Objetivo de caudal másico ▪ Caudal volum del portador ▪ Objetivo de caudal volumétrico ▪ Viscosidad dinámica compensada con temp ▪ Viscosidad cinemática comp con temp ▪ Temperatura ▪ Caudal volumétrico ▪ Caudal de aceite ▪ Caudal de agua ▪ Water cut | | | |

| Información de diagnóstico | | Remedio | |
|---|---|---|---------------|
| Nº | Texto corto | | |
| 140 | Señal del sensor asimétrica | 1. Si está disponible: comprobar cable entre sensor y transmisor 2. Comprobar o sustituir la electrónica del sensor (ISEM) 3. Sustituir el sensor | |
| | Estado de las variables de medición [Ex-fábrica] ¹⁾ | | |
| | Quality | | Good |
| | Quality substatus | | Ok |
| | Coding (hex) | | 0x80 ... 0x83 |
| | Señal de estado | | S |
| | Comportamiento de diagnóstico | | Alarm |
| Variables de medición afectadas | | | |
| <ul style="list-style-type: none"> ▪ Amplitud Oscilación 1 ▪ Amplitud Oscilación 2 ▪ Salida específica de la aplicación ▪ Salida específica de la aplicación ▪ Asimetría de señal ▪ Caudal másico del portador ▪ Temperatura tubo portador ▪ Caudal volumétrico corregido ▪ Caudal volumétrico del portador correg. ▪ Índice asim. de bobina del sensor ▪ Concentración ▪ Valor medido ▪ Amortiguación Oscilación 1 ▪ Amortiguación Oscilación 2 ▪ Densidad ▪ Densidad del aceite ▪ Densidad del agua ▪ Punto de prueba ▪ Punto de prueba ▪ Viscosidad dinámica ▪ Electrónica temper. sensor (ISEM) ▪ Caudal GSV ▪ Caudal alternativo de GSV ▪ Viscosidad cinemática ▪ Caudal másico ▪ Caudal másico de aceite ▪ Caudal másico de agua ▪ Índice de producto no homogéneo ▪ Índice de burbujas suspendidas ▪ HBSI ▪ Caudal NSV ▪ Caudal alternativo NSV ▪ Presión externa ▪ Excitador corriente 1 ▪ Excitador corriente 2 ▪ Frecuencia Oscilación 1 ▪ Frecuencia Oscilación 2 ▪ Valor de caudal másico bruto ▪ Caudal volumétrico S&W ▪ Asimetría de señal de torsión ▪ Densidad de Referencia ▪ Alternativa de densidad de referencia ▪ Caudal volumétrico corregido ▪ Caudal en volumen corregido de aceite ▪ Caudal volumétrico corregido a agua ▪ Fluct oscilación de amortig 1 ▪ Fluct oscilación de amortig 2 ▪ Fluctuación Frecuencia 1 ▪ Fluctuación Frecuencia 2 ▪ Objetivo de caudal másico ▪ Caudal volum del portador ▪ Objetivo de caudal volumétrico ▪ Viscosidad dinámica compensada con temp ▪ Viscosidad cinemática comp con temp ▪ Temperatura ▪ Caudal volumétrico ▪ Caudal de aceite ▪ Caudal de agua ▪ Water cut | | | |

1) El comportamiento de diagnóstico puede cambiarse. Esto causa que el estado general de la variable medida cambie.

| Información de diagnóstico | | Remedio | |
|---|--|--|---------------|
| Nº | Texto corto | | |
| 141 | Ajuste de cero fallido | 1. Compruebe las condiciones del proceso 2. Repita el procedimiento de puesta en marcha 3. Verifique el sensor | |
| | Estado de las variables de medición | | |
| | Quality | | Good |
| | Quality substatus | | Ok |
| | Coding (hex) | | 0x80 ... 0x83 |
| | Señal de estado | | F |
| | Comportamiento de diagnóstico | | Alarm |
| Variables de medición afectadas | | | |
| <ul style="list-style-type: none"> ▪ Amplitud Oscilación 1 ▪ Amplitud Oscilación 2 ▪ Salida específica de la aplicación ▪ Salida específica de la aplicación ▪ Asimetría de señal ▪ Caudal másico del portador ▪ Temperatura tubo portador ▪ Caudal volumétrico corregido ▪ Caudal volumétrico del portador correg. ▪ Índice asim. de bobina del sensor ▪ Concentración ▪ Valor medido ▪ Amortiguación Oscilación 1 ▪ Amortiguación Oscilación 2 ▪ Densidad ▪ Densidad del aceite ▪ Densidad del agua ▪ Punto de prueba ▪ Punto de prueba ▪ Viscosidad dinámica ▪ Electrónica temper. sensor (ISEM) ▪ Caudal GSV ▪ Caudal alternativo de GSV ▪ Viscosidad cinemática ▪ Caudal másico ▪ Caudal másico de aceite ▪ Caudal másico de agua ▪ Índice de producto no homogéneo ▪ Índice de burbujas suspendidas ▪ HBSI ▪ Caudal NSV ▪ Caudal alternativo NSV ▪ Presión externa ▪ Excitador corriente 1 ▪ Excitador corriente 2 ▪ Frecuencia Oscilación 1 ▪ Frecuencia Oscilación 2 ▪ Valor de caudal másico bruto ▪ Caudal volumétrico S&W ▪ Asimetría de señal de torsión ▪ Densidad de Referencia ▪ Alternativa de densidad de referencia ▪ Caudal volumétrico corregido ▪ Caudal en volumen corregido de aceite ▪ Caudal volumétrico corregido a agua ▪ Fluct oscilación de amortig 1 ▪ Fluct oscilación de amortig 2 ▪ Fluctuación Frecuencia 1 ▪ Fluctuación Frecuencia 2 ▪ Objetivo de caudal másico ▪ Caudal volum del portador ▪ Objetivo de caudal volumétrico ▪ Viscosidad dinámica compensada con temp ▪ Viscosidad cinemática comp con temp ▪ Temperatura ▪ Caudal volumétrico ▪ Caudal de aceite ▪ Caudal de agua ▪ Water cut | | | |

| Información de diagnóstico | | Remedio | |
|---|---|---------------------|---------------|
| Nº | Texto corto | | |
| 142 | Indice asim. de bobina muy alta | Compruebe el sensor | |
| | Estado de las variables de medición [Ex-fábrica] ¹⁾ | | |
| | Quality | | Good |
| | Quality substatus | | Ok |
| | Coding (hex) | | 0x80 ... 0x83 |
| | Señal de estado | | S |
| | Comportamiento de diagnóstico | | Warning |
| Variables de medición afectadas | | | |
| <ul style="list-style-type: none"> ▪ Amplitud Oscilación 1 ▪ Amplitud Oscilación 2 ▪ Salida específica de la aplicación ▪ Salida específica de la aplicación ▪ Asimetría de señal ▪ Caudal másico del portador ▪ Temperatura tubo portador ▪ Caudal volumétrico corregido ▪ Caudal volumétrico del portador correg. ▪ Índice asim. de bobina del sensor ▪ Concentración ▪ Valor medido ▪ Amortiguación Oscilación 1 ▪ Amortiguación Oscilación 2 ▪ Densidad ▪ Densidad del aceite ▪ Densidad del agua ▪ Punto de prueba ▪ Punto de prueba ▪ Viscosidad dinámica ▪ Electrónica temper. sensor (ISEM) ▪ Caudal GSV ▪ Caudal alternativo de GSV ▪ Viscosidad cinemática ▪ Caudal másico ▪ Caudal másico de aceite ▪ Caudal másico de agua ▪ Índice de producto no homogéneo ▪ Índice de burbujas suspendidas ▪ HBSI ▪ Caudal NSV ▪ Caudal alternativo NSV ▪ Presión externa ▪ Excitador corriente 1 ▪ Excitador corriente 2 ▪ Frecuencia Oscilación 1 ▪ Frecuencia Oscilación 2 ▪ Valor de caudal másico bruto ▪ Caudal volumétrico S&W ▪ Asimetría de señal de torsión ▪ Densidad de Referencia ▪ Alternativa de densidad de referencia ▪ Caudal volumétrico corregido ▪ Caudal en volumen corregido de aceite ▪ Caudal volumétrico corregido a agua ▪ Fluct. oscilación de amortig 1 ▪ Fluct. oscilación de amortig 2 ▪ Fluctuación Frecuencia 1 ▪ Fluctuación Frecuencia 2 ▪ Objetivo de caudal másico ▪ Caudal volum del portador ▪ Objetivo de caudal volumétrico ▪ Viscosidad dinámica compensada con temp ▪ Viscosidad cinemática comp con temp ▪ Temperatura ▪ Caudal volumétrico ▪ Caudal de aceite ▪ Caudal de agua ▪ Water cut | | | |

1) El comportamiento de diagnóstico puede cambiarse. Esto causa que el estado general de la variable medida cambie.

| Información de diagnóstico | | Remedio | |
|---|---|---|---------------|
| Nº | Texto corto | | |
| 144 | Error de medida muy alto | 1. Comprobar las condiciones de proceso 2. Comprobar o cambiar el sensor | |
| | Estado de las variables de medición [Ex-fábrica] ¹⁾ | | |
| | Quality | | Good |
| | Quality substatus | | Ok |
| | Coding (hex) | | 0x80 ... 0x83 |
| | Señal de estado | | F |
| | Comportamiento de diagnóstico | | Alarm |
| Variables de medición afectadas | | | |
| <ul style="list-style-type: none"> ▪ Amplitud Oscilación 1 ▪ Amplitud Oscilación 2 ▪ Salida específica de la aplicación ▪ Salida específica de la aplicación ▪ Asimetría de señal ▪ Caudal másico del portador ▪ Temperatura tubo portador ▪ Caudal volumétrico corregido ▪ Caudal volumétrico del portador correg. ▪ Índice asim. de bobina del sensor ▪ Concentración ▪ Amortiguación Oscilación 1 ▪ Amortiguación Oscilación 2 ▪ Densidad ▪ Densidad del aceite ▪ Densidad del agua ▪ Punto de prueba ▪ Punto de prueba ▪ Viscosidad dinámica ▪ Electrónica temper. sensor (ISEM) ▪ Caudal GSV ▪ Caudal alternativo de GSV ▪ Viscosidad cinemática ▪ Caudal másico ▪ Caudal másico de aceite ▪ Caudal másico de agua ▪ Índice de producto no homogéneo ▪ Índice de burbujas suspendidas ▪ HBSI ▪ Caudal NSV ▪ Caudal alternativo NSV ▪ Presión externa ▪ Excitador corriente 1 ▪ Excitador corriente 2 ▪ Frecuencia Oscilación 1 ▪ Frecuencia Oscilación 2 ▪ Valor de caudal másico bruto ▪ Caudal volumétrico S&W ▪ Asimetría de señal de torsión ▪ Densidad de Referencia ▪ Alternativa de densidad de referencia ▪ Caudal volumétrico corregido ▪ Caudal en volumen corregido de aceite ▪ Caudal volumétrico corregido a agua ▪ Fluct oscilación de amortig 1 ▪ Fluct oscilación de amortig 2 ▪ Fluctuación Frecuencia 1 ▪ Fluctuación Frecuencia 2 ▪ Objetivo de caudal másico ▪ Caudal volum del portador ▪ Objetivo de caudal volumétrico ▪ Viscosidad dinámica compensada con temp ▪ Viscosidad cinemática comp con temp ▪ Temperatura ▪ Caudal volumétrico ▪ Caudal de aceite ▪ Caudal de agua ▪ Water cut | | | |

1) El comportamiento de diagnóstico puede cambiarse. Esto causa que el estado general de la variable medida cambie.

12.7.2 Diagnóstico de la electrónica

| Información de diagnóstico | | Remedio | |
|---|--|---|---------------|
| Nº | Texto corto | | |
| 201 | Electrónica defectuosa | 1. Reiniciar el dispositivo 2. Reemplazar la electrónica | |
| | Estado de las variables de medición | | |
| | Quality | | Good |
| | Quality substatus | | Ok |
| | Coding (hex) | | 0x80 ... 0x83 |
| | Señal de estado | | F |
| | Comportamiento de diagnóstico | | Alarm |
| Variables de medición afectadas | | | |
| <ul style="list-style-type: none"> ▪ Amplitud Oscilación 1 ▪ Amplitud Oscilación 2 ▪ Salida específica de la aplicación ▪ Salida específica de la aplicación ▪ Asimetría de señal ▪ Caudal másico del portador ▪ Temperatura tubo portador ▪ Caudal volumétrico corregido ▪ Caudal volumétrico del portador correg. ▪ Índice asim. de bobina del sensor ▪ Concentración ▪ Valor medido ▪ Amortiguación Oscilación 1 ▪ Amortiguación Oscilación 2 ▪ Densidad ▪ Densidad del aceite ▪ Densidad del agua ▪ Punto de prueba ▪ Punto de prueba ▪ Viscosidad dinámica | | | |
| <ul style="list-style-type: none"> ▪ Electrónica temper. sensor (ISEM) ▪ Caudal GSV ▪ Caudal alternativo de GSV ▪ Viscosidad cinemática ▪ Caudal másico ▪ Caudal másico de aceite ▪ Caudal másico de agua ▪ Índice de producto no homogéneo ▪ Índice de burbujas suspendidas ▪ HBSI ▪ Caudal NSV ▪ Caudal alternativo NSV ▪ Presión externa ▪ Excitador corriente 1 ▪ Excitador corriente 2 ▪ Frecuencia Oscilación 1 ▪ Frecuencia Oscilación 2 ▪ Valor de caudal másico bruto ▪ Caudal volumétrico S&W ▪ Asimetría de señal de torsión | | | |
| <ul style="list-style-type: none"> ▪ Densidad de Referencia ▪ Alternativa de densidad de referencia ▪ Caudal volumétrico corregido ▪ Caudal en volumen corregido de aceite ▪ Caudal volumétrico corregido a agua ▪ Fluct oscilación de amortig 1 ▪ Fluct oscilación de amortig 2 ▪ Fluctuación Frecuencia 1 ▪ Fluctuación Frecuencia 2 ▪ Objetivo de caudal másico ▪ Caudal volum del portador ▪ Objetivo de caudal volumétrico ▪ Viscosidad dinámica compensada con temp ▪ Viscosidad cinemática comp con temp ▪ Temperatura ▪ Caudal volumétrico ▪ Caudal de aceite ▪ Caudal de agua ▪ Water cut | | | |

| Información de diagnóstico | | Remedio | |
|---|--|---|---------------|
| Nº | Texto corto | | |
| 242 | Firmware incompatible | 1. Verifique la versión de firmware 2. Actualice o reemplace el módulo electrónico | |
| | Estado de las variables de medición | | |
| | Quality | | Good |
| | Quality substatus | | Ok |
| | Coding (hex) | | 0x80 ... 0x83 |
| | Señal de estado | | F |
| | Comportamiento de diagnóstico | | Alarm |
| Variables de medición afectadas | | | |
| <ul style="list-style-type: none"> ▪ Amplitud Oscilación 1 ▪ Amplitud Oscilación 2 ▪ Salida específica de la aplicación ▪ Salida específica de la aplicación ▪ Asimetría de señal ▪ Caudal másico del portador ▪ Temperatura tubo portador ▪ Caudal volumétrico corregido ▪ Caudal volumétrico del portador correg. ▪ Índice asim. de bobina del sensor ▪ Concentración ▪ Valor medido ▪ Amortiguación Oscilación 1 ▪ Amortiguación Oscilación 2 ▪ Densidad ▪ Densidad del aceite ▪ Densidad del agua ▪ Punto de prueba ▪ Punto de prueba ▪ Viscosidad dinámica ▪ Electrónica temper. sensor (ISEM) ▪ Caudal GSV ▪ Caudal alternativo de GSV ▪ Viscosidad cinemática ▪ Caudal másico ▪ Caudal másico de aceite ▪ Caudal másico de agua ▪ Índice de producto no homogéneo ▪ Índice de burbujas suspendidas ▪ HBSI ▪ Caudal NSV ▪ Caudal alternativo NSV ▪ Presión externa ▪ Excitador corriente 1 ▪ Excitador corriente 2 ▪ Frecuencia Oscilación 1 ▪ Frecuencia Oscilación 2 ▪ Valor de caudal másico bruto ▪ Caudal volumétrico S&W ▪ Asimetría de señal de torsión ▪ Densidad de Referencia ▪ Alternativa de densidad de referencia ▪ Caudal volumétrico corregido ▪ Caudal en volumen corregido de aceite ▪ Caudal volumétrico corregido a agua ▪ Fluct oscilación de amortig 1 ▪ Fluct oscilación de amortig 2 ▪ Fluctuación Frecuencia 1 ▪ Fluctuación Frecuencia 2 ▪ Objetivo de caudal másico ▪ Caudal volum del portador ▪ Objetivo de caudal volumétrico ▪ Viscosidad dinámica compensada con temp ▪ Viscosidad cinemática comp con temp ▪ Temperatura ▪ Caudal volumétrico ▪ Caudal de aceite ▪ Caudal de agua ▪ Water cut | | | |

| Información de diagnóstico | | Remedio |
|---|---------------------|---|
| Nº | Texto corto | |
| 252 | Módulo incompatible | 1. Compruebe el módulo electrónico 2. Compruebe si el módulo correcto está disponible (p.e. NEx, Ex) 3. Sustituya el módulo electrónico |
| Estado de las variables de medición | | |
| Quality | Good | |
| Quality substatus | Ok | |
| Coding (hex) | 0x80 ... 0x83 | |
| Señal de estado | F | |
| Comportamiento de diagnóstico | Alarm | |
| Variables de medición afectadas | | |
| <ul style="list-style-type: none"> ▪ Amplitud Oscilación 1 ▪ Amplitud Oscilación 2 ▪ Salida específica de la aplicación ▪ Salida específica de la aplicación ▪ Asimetría de señal ▪ Caudal másico del portador ▪ Temperatura tubo portador ▪ Caudal volumétrico corregido ▪ Caudal volumétrico del portador correg. ▪ Índice asim. de bobina del sensor ▪ Concentración ▪ Valor medido ▪ Amortiguación Oscilación 1 ▪ Amortiguación Oscilación 2 ▪ Densidad ▪ Densidad del aceite ▪ Densidad del agua ▪ Punto de prueba ▪ Punto de prueba ▪ Viscosidad dinámica | | <ul style="list-style-type: none"> ▪ Electrónica temper. sensor (ISEM) ▪ Caudal GSV ▪ Caudal alternativo de GSV ▪ Viscosidad cinemática ▪ Caudal másico ▪ Caudal másico de aceite ▪ Caudal másico de agua ▪ Índice de producto no homogéneo ▪ Índice de burbujas suspendidas ▪ HBSI ▪ Caudal NSV ▪ Caudal alternativo NSV ▪ Presión externa ▪ Excitador corriente 1 ▪ Excitador corriente 2 ▪ Frecuencia Oscilación 1 ▪ Frecuencia Oscilación 2 ▪ Valor de caudal másico bruto ▪ Caudal volumétrico S&W ▪ Asimetría de señal de torsión |
| | | <ul style="list-style-type: none"> ▪ Densidad de Referencia ▪ Alternativa de densidad de referencia ▪ Caudal volumétrico corregido ▪ Caudal en volumen corregido de aceite ▪ Caudal volumétrico corregido a agua ▪ Fluct oscilación de amortig 1 ▪ Fluct oscilación de amortig 2 ▪ Fluctuación Frecuencia 1 ▪ Fluctuación Frecuencia 2 ▪ Objetivo de caudal másico ▪ Caudal volum del portador ▪ Objetivo de caudal volumétrico ▪ Viscosidad dinámica compensada con temp ▪ Viscosidad cinemática comp con temp ▪ Temperatura ▪ Caudal volumétrico ▪ Caudal de aceite ▪ Caudal de agua ▪ Water cut |

| Información de diagnóstico | | Remedio | |
|---|--|---|---------------|
| Nº | Texto corto | | |
| 262 | Conexión al módulo interrumpida | 1. Comprobar o sustituir el cable de conexión entre el módulo sensor (ISEM) y la electrónica 2. Comprobar o sustituir la ISEM o la electrónica | |
| | Estado de las variables de medición | | |
| | Quality | | Good |
| | Quality substatus | | Ok |
| | Coding (hex) | | 0x80 ... 0x83 |
| | Señal de estado | | F |
| | Comportamiento de diagnóstico | | Alarm |
| Variables de medición afectadas | | | |
| <ul style="list-style-type: none"> ▪ Amplitud Oscilación 1 ▪ Amplitud Oscilación 2 ▪ Salida específica de la aplicación ▪ Salida específica de la aplicación ▪ Asimetría de señal ▪ Caudal másico del portador ▪ Temperatura tubo portador ▪ Caudal volumétrico corregido ▪ Caudal volumétrico del portador correg. ▪ Índice asim. de bobina del sensor ▪ Concentración ▪ Valor medido ▪ Amortiguación Oscilación 1 ▪ Amortiguación Oscilación 2 ▪ Densidad ▪ Densidad del aceite ▪ Densidad del agua ▪ Punto de prueba ▪ Punto de prueba ▪ Viscosidad dinámica ▪ Electrónica temper. sensor (ISEM) ▪ Caudal GSV ▪ Caudal alternativo de GSV ▪ Viscosidad cinemática ▪ Caudal másico ▪ Caudal másico de aceite ▪ Caudal másico de agua ▪ Índice de producto no homogéneo ▪ Índice de burbujas suspendidas ▪ HBSI ▪ Caudal NSV ▪ Caudal alternativo NSV ▪ Presión externa ▪ Excitador corriente 1 ▪ Excitador corriente 2 ▪ Frecuencia Oscilación 1 ▪ Frecuencia Oscilación 2 ▪ Valor de caudal másico bruto ▪ Caudal volumétrico S&W ▪ Asimetría de señal de torsión ▪ Densidad de Referencia ▪ Alternativa de densidad de referencia ▪ Caudal volumétrico corregido ▪ Caudal en volumen corregido de aceite ▪ Caudal volumétrico corregido a agua ▪ Fluct oscilación de amortig 1 ▪ Fluct oscilación de amortig 2 ▪ Fluctuación Frecuencia 1 ▪ Fluctuación Frecuencia 2 ▪ Objetivo de caudal másico ▪ Caudal volum del portador ▪ Objetivo de caudal volumétrico ▪ Viscosidad dinámica compensada con temp ▪ Viscosidad cinemática comp con temp ▪ Temperatura ▪ Caudal volumétrico ▪ Caudal de aceite ▪ Caudal de agua ▪ Water cut | | | |

| Información de diagnóstico | | Remedio | |
|---|--|---|---------------|
| Nº | Texto corto | | |
| 270 | Electrónica principal defectuosa | 1. Reiniciar equipo 2. Reemplace el módulo electrónico principal | |
| | Estado de las variables de medición | | |
| | Quality | | Good |
| | Quality substatus | | Ok |
| | Coding (hex) | | 0x80 ... 0x83 |
| | Señal de estado | | F |
| | Comportamiento de diagnóstico | | Alarm |
| Variables de medición afectadas | | | |
| <ul style="list-style-type: none"> ▪ Amplitud Oscilación 1 ▪ Amplitud Oscilación 2 ▪ Salida específica de la aplicación ▪ Salida específica de la aplicación ▪ Asimetría de señal ▪ Caudal másico del portador ▪ Temperatura tubo portador ▪ Caudal volumétrico corregido ▪ Caudal volumétrico del portador correg. ▪ Índice asim. de bobina del sensor ▪ Concentración ▪ Valor medido ▪ Amortiguación Oscilación 1 ▪ Amortiguación Oscilación 2 ▪ Densidad ▪ Densidad del aceite ▪ Densidad del agua ▪ Punto de prueba ▪ Punto de prueba ▪ Viscosidad dinámica ▪ Electrónica temper. sensor (ISEM) ▪ Caudal GSV ▪ Caudal alternativo de GSV ▪ Viscosidad cinemática ▪ Caudal másico ▪ Caudal másico de aceite ▪ Caudal másico de agua ▪ Índice de producto no homogéneo ▪ Índice de burbujas suspendidas ▪ HBSI ▪ Caudal NSV ▪ Caudal alternativo NSV ▪ Presión externa ▪ Excitador corriente 1 ▪ Excitador corriente 2 ▪ Frecuencia Oscilación 1 ▪ Frecuencia Oscilación 2 ▪ Valor de caudal másico bruto ▪ Caudal volumétrico S&W ▪ Asimetría de señal de torsión ▪ Densidad de Referencia ▪ Alternativa de densidad de referencia ▪ Caudal volumétrico corregido ▪ Caudal en volumen corregido de aceite ▪ Caudal volumétrico corregido a agua ▪ Fluct oscilación de amortig 1 ▪ Fluct oscilación de amortig 2 ▪ Fluctuación Frecuencia 1 ▪ Fluctuación Frecuencia 2 ▪ Objetivo de caudal másico ▪ Caudal volum del portador ▪ Objetivo de caudal volumétrico ▪ Viscosidad dinámica compensada con temp ▪ Viscosidad cinemática comp con temp ▪ Temperatura ▪ Caudal volumétrico ▪ Caudal de aceite ▪ Caudal de agua ▪ Water cut | | | |

| Información de diagnóstico | | Remedio | |
|---|--|---|---------------|
| Nº | Texto corto | | |
| 271 | Fallo electrónica principal | 1. Reiniciar equipo 2. Reemplace el módulo electrónico principal | |
| | Estado de las variables de medición | | |
| | Quality | | Good |
| | Quality substatus | | Ok |
| | Coding (hex) | | 0x80 ... 0x83 |
| | Señal de estado | | F |
| | Comportamiento de diagnóstico | | Alarm |
| Variables de medición afectadas | | | |
| <ul style="list-style-type: none"> ▪ Amplitud Oscilación 1 ▪ Amplitud Oscilación 2 ▪ Salida específica de la aplicación ▪ Salida específica de la aplicación ▪ Asimetría de señal ▪ Caudal másico del portador ▪ Temperatura tubo portador ▪ Caudal volumétrico corregido ▪ Caudal volumétrico del portador correg. ▪ Índice asim. de bobina del sensor ▪ Concentración ▪ Valor medido ▪ Amortiguación Oscilación 1 ▪ Amortiguación Oscilación 2 ▪ Densidad ▪ Densidad del aceite ▪ Densidad del agua ▪ Punto de prueba ▪ Punto de prueba ▪ Viscosidad dinámica ▪ Electrónica temper. sensor (ISEM) ▪ Caudal GSV ▪ Caudal alternativo de GSV ▪ Viscosidad cinemática ▪ Caudal másico ▪ Caudal másico de aceite ▪ Caudal másico de agua ▪ Índice de producto no homogéneo ▪ Índice de burbujas suspendidas ▪ HBSI ▪ Caudal NSV ▪ Caudal alternativo NSV ▪ Presión externa ▪ Excitador corriente 1 ▪ Excitador corriente 2 ▪ Frecuencia Oscilación 1 ▪ Frecuencia Oscilación 2 ▪ Valor de caudal másico bruto ▪ Caudal volumétrico S&W ▪ Asimetría de señal de torsión ▪ Densidad de Referencia ▪ Alternativa de densidad de referencia ▪ Caudal volumétrico corregido ▪ Caudal en volumen corregido de aceite ▪ Caudal volumétrico corregido a agua ▪ Fluct oscilación de amortig 1 ▪ Fluct oscilación de amortig 2 ▪ Fluctuación Frecuencia 1 ▪ Fluctuación Frecuencia 2 ▪ Objetivo de caudal másico ▪ Caudal volum del portador ▪ Objetivo de caudal volumétrico ▪ Viscosidad dinámica compensada con temp ▪ Viscosidad cinemática comp con temp ▪ Temperatura ▪ Caudal volumétrico ▪ Caudal de aceite ▪ Caudal de agua ▪ Water cut | | | |

| Información de diagnóstico | | Remedio | |
|---|--|--------------------------|---------------|
| Nº | Texto corto | | |
| 272 | Fallo electrónica principal | Reiniciar el instrumento | |
| | Estado de las variables de medición | | |
| | Quality | | Good |
| | Quality substatus | | Ok |
| | Coding (hex) | | 0x80 ... 0x83 |
| | Señal de estado | | F |
| | Comportamiento de diagnóstico | | Alarm |
| Variables de medición afectadas | | | |
| <ul style="list-style-type: none"> ▪ Amplitud Oscilación 1 ▪ Amplitud Oscilación 2 ▪ Salida específica de la aplicación ▪ Salida específica de la aplicación ▪ Asimetría de señal ▪ Caudal másico del portador ▪ Temperatura tubo portador ▪ Caudal volumétrico corregido ▪ Caudal volumétrico del portador correg. ▪ Índice asim. de bobina del sensor ▪ Concentración ▪ Valor medido ▪ Amortiguación Oscilación 1 ▪ Amortiguación Oscilación 2 ▪ Densidad ▪ Densidad del aceite ▪ Densidad del agua ▪ Punto de prueba ▪ Punto de prueba ▪ Viscosidad dinámica ▪ Electrónica temper. sensor (ISEM) ▪ Caudal GSV ▪ Caudal alternativo de GSV ▪ Viscosidad cinemática ▪ Caudal másico ▪ Caudal másico de aceite ▪ Caudal másico de agua ▪ Índice de producto no homogéneo ▪ Índice de burbujas suspendidas ▪ HBSI ▪ Caudal NSV ▪ Caudal alternativo NSV ▪ Presión externa ▪ Excitador corriente 1 ▪ Excitador corriente 2 ▪ Frecuencia Oscilación 1 ▪ Frecuencia Oscilación 2 ▪ Valor de caudal másico bruto ▪ Caudal volumétrico S&W ▪ Asimetría de señal de torsión ▪ Densidad de Referencia ▪ Alternativa de densidad de referencia ▪ Caudal volumétrico corregido ▪ Caudal en volumen corregido de aceite ▪ Caudal volumétrico corregido a agua ▪ Fluct oscilación de amortig 1 ▪ Fluct oscilación de amortig 2 ▪ Fluctuación Frecuencia 1 ▪ Fluctuación Frecuencia 2 ▪ Objetivo de caudal másico ▪ Caudal volum del portador ▪ Objetivo de caudal volumétrico ▪ Viscosidad dinámica compensada con temp ▪ Viscosidad cinemática comp con temp ▪ Temperatura ▪ Caudal volumétrico ▪ Caudal de aceite ▪ Caudal de agua ▪ Water cut | | | |

| Información de diagnóstico | | Remedio | |
|---|--|---|---------------|
| Nº | Texto corto | | |
| 273 | Electrónica principal defectuosa | 1. Preste atención a la operación de emergencia de la pantalla 2. Reemplace la electrónica principal | |
| | Estado de las variables de medición | | |
| | Quality | | Good |
| | Quality substatus | | Ok |
| | Coding (hex) | | 0x80 ... 0x83 |
| | Señal de estado | | F |
| | Comportamiento de diagnóstico | | Alarm |
| Variables de medición afectadas | | | |
| <ul style="list-style-type: none"> ▪ Amplitud Oscilación 1 ▪ Amplitud Oscilación 2 ▪ Salida específica de la aplicación ▪ Salida específica de la aplicación ▪ Asimetría de señal ▪ Caudal másico del portador ▪ Temperatura tubo portador ▪ Caudal volumétrico corregido ▪ Caudal volumétrico del portador correg. ▪ Índice asim. de bobina del sensor ▪ Concentración ▪ Valor medido ▪ Amortiguación Oscilación 1 ▪ Amortiguación Oscilación 2 ▪ Densidad ▪ Densidad del aceite ▪ Densidad del agua ▪ Punto de prueba ▪ Punto de prueba ▪ Viscosidad dinámica ▪ Electrónica temper. sensor (ISEM) ▪ Caudal GSV ▪ Caudal alternativo de GSV ▪ Viscosidad cinemática ▪ Caudal másico ▪ Caudal másico de aceite ▪ Caudal másico de agua ▪ Índice de producto no homogéneo ▪ Índice de burbujas suspendidas ▪ HBSI ▪ Caudal NSV ▪ Caudal alternativo NSV ▪ Presión externa ▪ Excitador corriente 1 ▪ Excitador corriente 2 ▪ Frecuencia Oscilación 1 ▪ Frecuencia Oscilación 2 ▪ Valor de caudal másico bruto ▪ Caudal volumétrico S&W ▪ Asimetría de señal de torsión ▪ Densidad de Referencia ▪ Alternativa de densidad de referencia ▪ Caudal volumétrico corregido ▪ Caudal en volumen corregido de aceite ▪ Caudal volumétrico corregido a agua ▪ Fluct oscilación de amortig 1 ▪ Fluct oscilación de amortig 2 ▪ Fluctuación Frecuencia 1 ▪ Fluctuación Frecuencia 2 ▪ Objetivo de caudal másico ▪ Caudal volum del portador ▪ Objetivo de caudal volumétrico ▪ Viscosidad dinámica compensada con temp ▪ Viscosidad cinemática comp con temp ▪ Temperatura ▪ Caudal volumétrico ▪ Caudal de aceite ▪ Caudal de agua ▪ Water cut | | | |

| Información de diagnóstico | | Remedio |
|---|-----------------------|---|
| Nº | Texto corto | |
| 275 | Módulo I/O defectuoso | Sustituir módulo E/S |
| Estado de las variables de medición | | |
| Quality | Good | |
| Quality substatus | Ok | |
| Coding (hex) | 0x80 ... 0x83 | |
| Señal de estado | F | |
| Comportamiento de diagnóstico | Alarm | |
| Variables de medición afectadas | | |
| <ul style="list-style-type: none"> ▪ Amplitud Oscilación 1 ▪ Amplitud Oscilación 2 ▪ Salida específica de la aplicación ▪ Salida específica de la aplicación ▪ Asimetría de señal ▪ Caudal másico del portador ▪ Temperatura tubo portador ▪ Caudal volumétrico corregido ▪ Caudal volumétrico del portador correg. ▪ Índice asim. de bobina del sensor ▪ Concentración ▪ Valor medido ▪ Amortiguación Oscilación 1 ▪ Amortiguación Oscilación 2 ▪ Densidad ▪ Densidad del aceite ▪ Densidad del agua ▪ Punto de prueba ▪ Punto de prueba ▪ Viscosidad dinámica | | <ul style="list-style-type: none"> ▪ Electrónica temper. sensor (ISEM) ▪ Caudal GSV ▪ Caudal alternativo de GSV ▪ Viscosidad cinemática ▪ Caudal másico ▪ Caudal másico de aceite ▪ Caudal másico de agua ▪ Índice de producto no homogéneo ▪ Índice de burbujas suspendidas ▪ HBSI ▪ Caudal NSV ▪ Caudal alternativo NSV ▪ Presión externa ▪ Excitador corriente 1 ▪ Excitador corriente 2 ▪ Frecuencia Oscilación 1 ▪ Frecuencia Oscilación 2 ▪ Valor de caudal másico bruto ▪ Caudal volumétrico S&W ▪ Asimetría de señal de torsión |
| | | <ul style="list-style-type: none"> ▪ Densidad de Referencia ▪ Alternativa de densidad de referencia ▪ Caudal volumétrico corregido ▪ Caudal en volumen corregido de aceite ▪ Caudal volumétrico corregido a agua ▪ Fluct oscilación de amortig 1 ▪ Fluct oscilación de amortig 2 ▪ Fluctuación Frecuencia 1 ▪ Fluctuación Frecuencia 2 ▪ Objetivo de caudal másico ▪ Caudal volum del portador ▪ Objetivo de caudal volumétrico ▪ Viscosidad dinámica compensada con temp ▪ Viscosidad cinemática comp con temp ▪ Temperatura ▪ Caudal volumétrico ▪ Caudal de aceite ▪ Caudal de agua ▪ Water cut |

| Información de diagnóstico | | Remedio | |
|---|--|---|---------------|
| Nº | Texto corto | | |
| 276 | Módulo de E/S defectuoso | 1. Reinicio de dispositivo 2. Sustituir módulo E/S | |
| | Estado de las variables de medición | | |
| | Quality | | Good |
| | Quality substatus | | Ok |
| | Coding (hex) | | 0x80 ... 0x83 |
| | Señal de estado | | F |
| | Comportamiento de diagnóstico | | Alarm |
| Variables de medición afectadas | | | |
| <ul style="list-style-type: none"> ▪ Amplitud Oscilación 1 ▪ Amplitud Oscilación 2 ▪ Salida específica de la aplicación ▪ Salida específica de la aplicación ▪ Asimetría de señal ▪ Caudal másico del portador ▪ Temperatura tubo portador ▪ Caudal volumétrico corregido ▪ Caudal volumétrico del portador correg. ▪ Índice asim. de bobina del sensor ▪ Concentración ▪ Valor medido ▪ Amortiguación Oscilación 1 ▪ Amortiguación Oscilación 2 ▪ Densidad ▪ Densidad del aceite ▪ Densidad del agua ▪ Punto de prueba ▪ Punto de prueba ▪ Viscosidad dinámica ▪ Electrónica temper. sensor (ISEM) ▪ Caudal GSV ▪ Caudal alternativo de GSV ▪ Viscosidad cinemática ▪ Caudal másico ▪ Caudal másico de aceite ▪ Caudal másico de agua ▪ Índice de producto no homogéneo ▪ Índice de burbujas suspendidas ▪ HBSI ▪ Caudal NSV ▪ Caudal alternativo NSV ▪ Presión externa ▪ Excitador corriente 1 ▪ Excitador corriente 2 ▪ Frecuencia Oscilación 1 ▪ Frecuencia Oscilación 2 ▪ Valor de caudal másico bruto ▪ Caudal volumétrico S&W ▪ Asimetría de señal de torsión ▪ Densidad de Referencia ▪ Alternativa de densidad de referencia ▪ Caudal volumétrico corregido ▪ Caudal en volumen corregido de aceite ▪ Caudal volumétrico corregido a agua ▪ Fluct oscilación de amortig 1 ▪ Fluct oscilación de amortig 2 ▪ Fluctuación Frecuencia 1 ▪ Fluctuación Frecuencia 2 ▪ Objetivo de caudal másico ▪ Caudal volum del portador ▪ Objetivo de caudal volumétrico ▪ Viscosidad dinámica compensada con temp ▪ Viscosidad cinemática comp con temp ▪ Temperatura ▪ Caudal volumétrico ▪ Caudal de aceite ▪ Caudal de agua ▪ Water cut | | | |

| Información de diagnóstico | | Remedio |
|---|--|---|
| Nº | Texto corto | |
| 283 | Inconsistencia en contenido de memoria | Reiniciar el instrumento |
| Estado de las variables de medición | | |
| Quality | Good | |
| Quality substatus | Ok | |
| Coding (hex) | 0x80 ... 0x83 | |
| Señal de estado | F | |
| Comportamiento de diagnóstico | Alarm | |
| Variables de medición afectadas | | |
| <ul style="list-style-type: none"> ▪ Amplitud Oscilación 1 ▪ Amplitud Oscilación 2 ▪ Salida específica de la aplicación ▪ Salida específica de la aplicación ▪ Asimetría de señal ▪ Caudal másico del portador ▪ Temperatura tubo portador ▪ Caudal volumétrico corregido ▪ Caudal volumétrico del portador correg. ▪ Índice asim. de bobina del sensor ▪ Concentración ▪ Valor medido ▪ Amortiguación Oscilación 1 ▪ Amortiguación Oscilación 2 ▪ Densidad ▪ Densidad del aceite ▪ Densidad del agua ▪ Punto de prueba ▪ Punto de prueba ▪ Viscosidad dinámica | | <ul style="list-style-type: none"> ▪ Electrónica temper. sensor (ISEM) ▪ Caudal GSV ▪ Caudal alternativo de GSV ▪ Viscosidad cinemática ▪ Caudal másico ▪ Caudal másico de aceite ▪ Caudal másico de agua ▪ Índice de producto no homogéneo ▪ Índice de burbujas suspendidas ▪ HBSI ▪ Caudal NSV ▪ Caudal alternativo NSV ▪ Presión externa ▪ Excitador corriente 1 ▪ Excitador corriente 2 ▪ Frecuencia Oscilación 1 ▪ Frecuencia Oscilación 2 ▪ Valor de caudal másico bruto ▪ Caudal volumétrico S&W ▪ Asimetría de señal de torsión |
| | | <ul style="list-style-type: none"> ▪ Densidad de Referencia ▪ Alternativa de densidad de referencia ▪ Caudal volumétrico corregido ▪ Caudal en volumen corregido de aceite ▪ Caudal volumétrico corregido a agua ▪ Fluct oscilación de amortig 1 ▪ Fluct oscilación de amortig 2 ▪ Fluctuación Frecuencia 1 ▪ Fluctuación Frecuencia 2 ▪ Objetivo de caudal másico ▪ Caudal volum del portador ▪ Objetivo de caudal volumétrico ▪ Viscosidad dinámica compensada con temp ▪ Viscosidad cinemática comp con temp ▪ Temperatura ▪ Caudal volumétrico ▪ Caudal de aceite ▪ Caudal de agua ▪ Water cut |

| Información de diagnóstico | | Remedio | |
|---|---|--|----------------|
| Nº | Texto corto | | |
| 302 | Verificación del instrumento activa | Verificación del instrumento activa, por favor espere. | |
| | Estado de las variables de medición [Ex-fábrica] ¹⁾ | | |
| | Quality | | Good |
| | Quality substatus | | Function check |
| | Coding (hex) | | 0xBC ... 0xBF |
| | Señal de estado | | C |
| | Comportamiento de diagnóstico | | Warning |
| Variables de medición afectadas | | | |
| <ul style="list-style-type: none"> ▪ Amplitud Oscilación 1 ▪ Amplitud Oscilación 2 ▪ Salida específica de la aplicación ▪ Salida específica de la aplicación ▪ Asimetría de señal ▪ Caudal másico del portador ▪ Temperatura tubo portador ▪ Caudal volumétrico corregido ▪ Caudal volumétrico del portador correg. ▪ Índice asim. de bobina del sensor ▪ Concentración ▪ Valor medido ▪ Amortiguación Oscilación 1 ▪ Amortiguación Oscilación 2 ▪ Densidad ▪ Densidad del aceite ▪ Densidad del agua ▪ Punto de prueba ▪ Punto de prueba ▪ Viscosidad dinámica ▪ Electrónica temper. sensor (ISEM) ▪ Caudal GSV ▪ Caudal alternativo de GSV ▪ Viscosidad cinemática ▪ Caudal másico ▪ Caudal másico de aceite ▪ Caudal másico de agua ▪ Índice de producto no homogéneo ▪ Índice de burbujas suspendidas ▪ HBSI ▪ Caudal NSV ▪ Caudal alternativo NSV ▪ Presión externa ▪ Excitador corriente 1 ▪ Excitador corriente 2 ▪ Frecuencia Oscilación 1 ▪ Frecuencia Oscilación 2 ▪ Valor de caudal másico bruto ▪ Caudal volumétrico S&W ▪ Asimetría de señal de torsión ▪ Densidad de Referencia ▪ Alternativa de densidad de referencia ▪ Caudal volumétrico corregido ▪ Caudal en volumen corregido de aceite ▪ Caudal volumétrico corregido a agua ▪ Fluct oscilación de amortig 1 ▪ Fluct oscilación de amortig 2 ▪ Fluctuación Frecuencia 1 ▪ Fluctuación Frecuencia 2 ▪ Objetivo de caudal másico ▪ Caudal volum del portador ▪ Objetivo de caudal volumétrico ▪ Viscosidad dinámica compensada con temp ▪ Viscosidad cinemática comp con temp ▪ Temperatura ▪ Caudal volumétrico ▪ Caudal de aceite ▪ Caudal de agua ▪ Water cut | | | |

1) El comportamiento de diagnóstico puede cambiarse. Esto causa que el estado general de la variable medida cambie.

| Información de diagnóstico | | Remedio | |
|--|--|--|---------------|
| Nº | Texto corto | | |
| 303 | E/S 1 ... n configuration cambiada | 1. Aplicar configuración de módulo I/O (parámetro Aplicar configuración I/O) 2. Después, cargar la descripción del instrumento y comprobar cableado | |
| | Estado de las variables de medición | | |
| | Quality | | Good |
| | Quality substatus | | Ok |
| | Coding (hex) | | 0x80 ... 0x83 |
| | Señal de estado | | M |
| | Comportamiento de diagnóstico | | Warning |
| Variables de medición afectadas | | | |
| - | | | |

| Información de diagnóstico | | Remedio | |
|---|---|--|---------------|
| Nº | Texto corto | | |
| 304 | Verificación de fallo del instrumento | 1. Revise el informe de verificación 2. Repita el procedimiento de puesta en marcha 3. Verifique el sensor | |
| | Estado de las variables de medición [Ex-fábrica] ¹⁾ | | |
| | Quality | | Good |
| | Quality substatus | | Ok |
| | Coding (hex) | | 0x80 ... 0x83 |
| | Señal de estado | | F |
| | Comportamiento de diagnóstico | | Alarm |
| Variables de medición afectadas | | | |
| <ul style="list-style-type: none"> ▪ Amplitud Oscilación 1 ▪ Amplitud Oscilación 2 ▪ Salida específica de la aplicación ▪ Salida específica de la aplicación ▪ Asimetría de señal ▪ Caudal másico del portador ▪ Temperatura tubo portador ▪ Caudal volumétrico corregido ▪ Caudal volumétrico del portador correg. ▪ Índice asim. de bobina del sensor ▪ Concentración ▪ Valor medido ▪ Amortiguación Oscilación 1 ▪ Amortiguación Oscilación 2 ▪ Densidad ▪ Densidad del aceite ▪ Densidad del agua ▪ Punto de prueba ▪ Punto de prueba ▪ Viscosidad dinámica ▪ Electrónica temper. sensor (ISEM) ▪ Caudal GSV ▪ Caudal alternativo de GSV ▪ Viscosidad cinemática ▪ Caudal másico ▪ Caudal másico de aceite ▪ Caudal másico de agua ▪ Índice de producto no homogéneo ▪ Índice de burbujas suspendidas ▪ HBSI ▪ Caudal NSV ▪ Caudal alternativo NSV ▪ Presión externa ▪ Excitador corriente 1 ▪ Excitador corriente 2 ▪ Frecuencia Oscilación 1 ▪ Frecuencia Oscilación 2 ▪ Valor de caudal másico bruto ▪ Caudal volumétrico S&W ▪ Asimetría de señal de torsión ▪ Densidad de Referencia ▪ Alternativa de densidad de referencia ▪ Caudal volumétrico corregido ▪ Caudal en volumen corregido de aceite ▪ Caudal volumétrico corregido a agua ▪ Fluct oscilación de amortig 1 ▪ Fluct oscilación de amortig 2 ▪ Fluctuación Frecuencia 1 ▪ Fluctuación Frecuencia 2 ▪ Objetivo de caudal másico ▪ Caudal volum del portador ▪ Objetivo de caudal volumétrico ▪ Viscosidad dinámica compensada con temp ▪ Viscosidad cinemática comp con temp ▪ Temperatura ▪ Caudal volumétrico ▪ Caudal de aceite ▪ Caudal de agua ▪ Water cut | | | |

1) El comportamiento de diagnóstico puede cambiarse. Esto causa que el estado general de la variable medida cambie.

| Información de diagnóstico | | Remedio | |
|---|--|---|---------------|
| Nº | Texto corto | | |
| 311 | Fallo en electr. del sensor (ISEM) | ¡Requiere mantenimiento! No reinicie el equipo | |
| | Estado de las variables de medición | | |
| | Quality | | Good |
| | Quality substatus | | Ok |
| | Coding (hex) | | 0x80 ... 0x83 |
| | Señal de estado | | M |
| | Comportamiento de diagnóstico | | Warning |
| Variables de medición afectadas | | | |
| <ul style="list-style-type: none"> ▪ Amplitud Oscilación 1 ▪ Amplitud Oscilación 2 ▪ Salida específica de la aplicación ▪ Salida específica de la aplicación ▪ Asimetría de señal ▪ Caudal másico del portador ▪ Temperatura tubo portador ▪ Caudal volumétrico corregido ▪ Caudal volumétrico del portador correg. ▪ Índice asim. de bobina del sensor ▪ Concentración ▪ Valor medido ▪ Amortiguación Oscilación 1 ▪ Amortiguación Oscilación 2 ▪ Densidad ▪ Densidad del aceite ▪ Densidad del agua ▪ Punto de prueba ▪ Punto de prueba ▪ Viscosidad dinámica ▪ Electrónica temper. sensor (ISEM) ▪ Caudal GSV ▪ Caudal alternativo de GSV ▪ Viscosidad cinemática ▪ Caudal másico ▪ Caudal másico de aceite ▪ Caudal másico de agua ▪ Índice de producto no homogéneo ▪ Índice de burbujas suspendidas ▪ HBSI ▪ Caudal NSV ▪ Caudal alternativo NSV ▪ Presión externa ▪ Excitador corriente 1 ▪ Excitador corriente 2 ▪ Frecuencia Oscilación 1 ▪ Frecuencia Oscilación 2 ▪ Valor de caudal másico bruto ▪ Caudal volumétrico S&W ▪ Asimetría de señal de torsión ▪ Densidad de Referencia ▪ Alternativa de densidad de referencia ▪ Caudal volumétrico corregido ▪ Caudal en volumen corregido de aceite ▪ Caudal volumétrico corregido a agua ▪ Fluct oscilación de amortig 1 ▪ Fluct oscilación de amortig 2 ▪ Fluctuación Frecuencia 1 ▪ Fluctuación Frecuencia 2 ▪ Objetivo de caudal másico ▪ Caudal volum del portador ▪ Objetivo de caudal volumétrico ▪ Viscosidad dinámica compensada con temp ▪ Viscosidad cinemática comp con temp ▪ Temperatura ▪ Caudal volumétrico ▪ Caudal de aceite ▪ Caudal de agua ▪ Water cut | | | |

| Información de diagnóstico | | Remedio | |
|---|--|--|---------------|
| Nº | Texto corto | | |
| 330 | Archivo inválido | 1. Actualizar firmware del instrumento 2. Reiniciar instrumento | |
| | Estado de las variables de medición | | |
| | Quality | | Good |
| | Quality substatus | | Ok |
| | Coding (hex) | | 0x80 ... 0x83 |
| | Señal de estado | | M |
| | Comportamiento de diagnóstico | | Warning |
| Variables de medición afectadas | | | |
| <ul style="list-style-type: none"> ▪ Amplitud Oscilación 1 ▪ Amplitud Oscilación 2 ▪ Salida específica de la aplicación ▪ Salida específica de la aplicación ▪ Asimetría de señal ▪ Caudal másico del portador ▪ Temperatura tubo portador ▪ Caudal volumétrico corregido ▪ Caudal volumétrico del portador correg. ▪ Índice asim. de bobina del sensor ▪ Concentración ▪ Valor medido ▪ Amortiguación Oscilación 1 ▪ Amortiguación Oscilación 2 ▪ Densidad ▪ Densidad del aceite ▪ Densidad del agua ▪ Punto de prueba ▪ Punto de prueba ▪ Viscosidad dinámica ▪ Electrónica temper. sensor (ISEM) ▪ Caudal GSV ▪ Caudal alternativo de GSV ▪ Viscosidad cinemática ▪ Caudal másico ▪ Caudal másico de aceite ▪ Caudal másico de agua ▪ Índice de producto no homogéneo ▪ Índice de burbujas suspendidas ▪ HBSI ▪ Caudal NSV ▪ Caudal alternativo NSV ▪ Presión externa ▪ Excitador corriente 1 ▪ Excitador corriente 2 ▪ Frecuencia Oscilación 1 ▪ Frecuencia Oscilación 2 ▪ Valor de caudal másico bruto ▪ Caudal volumétrico S&W ▪ Asimetría de señal de torsión ▪ Densidad de Referencia ▪ Alternativa de densidad de referencia ▪ Caudal volumétrico corregido ▪ Caudal en volumen corregido de aceite ▪ Caudal volumétrico corregido a agua ▪ Fluct oscilación de amortig 1 ▪ Fluct oscilación de amortig 2 ▪ Fluctuación Frecuencia 1 ▪ Fluctuación Frecuencia 2 ▪ Objetivo de caudal másico ▪ Caudal volum del portador ▪ Objetivo de caudal volumétrico ▪ Viscosidad dinámica compensada con temp ▪ Viscosidad cinemática comp con temp ▪ Temperatura ▪ Caudal volumétrico ▪ Caudal de aceite ▪ Caudal de agua ▪ Water cut | | | |

| Información de diagnóstico | | Remedio | |
|---|--|--|---------------|
| Nº | Texto corto | | |
| 331 | Actualización firmware fallida | 1. Actualizar firmware del instrumento 2. Reiniciar instrumento | |
| | Estado de las variables de medición | | |
| | Quality | | Good |
| | Quality substatus | | Ok |
| | Coding (hex) | | 0x80 ... 0x83 |
| | Señal de estado | | F |
| | Comportamiento de diagnóstico | | Warning |
| Variables de medición afectadas | | | |
| <ul style="list-style-type: none"> ▪ Amplitud Oscilación 1 ▪ Amplitud Oscilación 2 ▪ Salida específica de la aplicación ▪ Salida específica de la aplicación ▪ Asimetría de señal ▪ Caudal másico del portador ▪ Temperatura tubo portador ▪ Caudal volumétrico corregido ▪ Caudal volumétrico del portador correg. ▪ Índice asim. de bobina del sensor ▪ Concentración ▪ Valor medido ▪ Amortiguación Oscilación 1 ▪ Amortiguación Oscilación 2 ▪ Densidad ▪ Densidad del aceite ▪ Densidad del agua ▪ Punto de prueba ▪ Punto de prueba ▪ Viscosidad dinámica ▪ Electrónica temper. sensor (ISEM) ▪ Caudal GSV ▪ Caudal alternativo de GSV ▪ Viscosidad cinemática ▪ Caudal másico ▪ Caudal másico de aceite ▪ Caudal másico de agua ▪ Índice de producto no homogéneo ▪ Índice de burbujas suspendidas ▪ HBSI ▪ Caudal NSV ▪ Caudal alternativo NSV ▪ Presión externa ▪ Excitador corriente 1 ▪ Excitador corriente 2 ▪ Frecuencia Oscilación 1 ▪ Frecuencia Oscilación 2 ▪ Valor de caudal másico bruto ▪ Caudal volumétrico S&W ▪ Asimetría de señal de torsión ▪ Densidad de Referencia ▪ Alternativa de densidad de referencia ▪ Caudal volumétrico corregido ▪ Caudal en volumen corregido de aceite ▪ Caudal volumétrico corregido a agua ▪ Fluct oscilación de amortig 1 ▪ Fluct oscilación de amortig 2 ▪ Fluctuación Frecuencia 1 ▪ Fluctuación Frecuencia 2 ▪ Objetivo de caudal másico ▪ Caudal volum del portador ▪ Objetivo de caudal volumétrico ▪ Viscosidad dinámica compensada con temp ▪ Viscosidad cinemática comp con temp ▪ Temperatura ▪ Caudal volumétrico ▪ Caudal de aceite ▪ Caudal de agua ▪ Water cut | | | |

| Información de diagnóstico | | Remedio | |
|----------------------------|---|---|---|
| Nº | Texto corto | | |
| 332 | Falló la escritura en el HistorROM | 1. Sustituir circuito interface 2. Ex d/XP, sustituir transmisor | |
| | Estado de las variables de medición | | |
| | Quality | Good | |
| | Quality substatus | Ok | |
| | Coding (hex) | 0x80 ... 0x83 | |
| | Señal de estado | F | |
| | Comportamiento de diagnóstico | Alarm | |
| | Variables de medición afectadas | | |
| | <ul style="list-style-type: none"> ▪ Amplitud Oscilación 1 ▪ Amplitud Oscilación 2 ▪ Salida específica de la aplicación ▪ Salida específica de la aplicación ▪ Asimetría de señal ▪ Caudal másico del portador ▪ Temperatura tubo portador ▪ Caudal volumétrico corregido ▪ Caudal volumétrico del portador correg. ▪ Índice asim. de bobina del sensor ▪ Concentración ▪ Valor medido ▪ Amortiguación Oscilación 1 ▪ Amortiguación Oscilación 2 ▪ Densidad ▪ Densidad del aceite ▪ Densidad del agua ▪ Punto de prueba ▪ Punto de prueba ▪ Viscosidad dinámica | <ul style="list-style-type: none"> ▪ Electrónica temper. sensor (ISEM) ▪ Caudal GSV ▪ Caudal alternativo de GSV ▪ Viscosidad cinemática ▪ Caudal másico ▪ Caudal másico de aceite ▪ Caudal másico de agua ▪ Índice de producto no homogéneo ▪ Índice de burbujas suspendidas ▪ HBSI ▪ Caudal NSV ▪ Caudal alternativo NSV ▪ Presión externa ▪ Excitador corriente 1 ▪ Excitador corriente 2 ▪ Frecuencia Oscilación 1 ▪ Frecuencia Oscilación 2 ▪ Valor de caudal másico bruto ▪ Caudal volumétrico S&W ▪ Asimetría de señal de torsión | <ul style="list-style-type: none"> ▪ Densidad de Referencia ▪ Alternativa de densidad de referencia ▪ Caudal volumétrico corregido ▪ Caudal en volumen corregido de aceite ▪ Caudal volumétrico corregido a agua ▪ Fluct oscilación de amortig 1 ▪ Fluct oscilación de amortig 2 ▪ Fluctuación Frecuencia 1 ▪ Fluctuación Frecuencia 2 ▪ Objetivo de caudal másico ▪ Caudal volum del portador ▪ Objetivo de caudal volumétrico ▪ Viscosidad dinámica compensada con temp ▪ Viscosidad cinemática comp con temp ▪ Temperatura ▪ Caudal volumétrico ▪ Caudal de aceite ▪ Caudal de agua ▪ Water cut |

| Información de diagnóstico | | Remedio | |
|---|--|---|---------------|
| Nº | Texto corto | | |
| 361 | Módulo E/S 1 ... n averiado | 1. Reinicio de dispositivo 2. Verificar módulo electrónica 3. Sustituir módulo E/S o electr principal | |
| | Estado de las variables de medición | | |
| | Quality | | Good |
| | Quality substatus | | Ok |
| | Coding (hex) | | 0x80 ... 0x83 |
| | Señal de estado | | F |
| | Comportamiento de diagnóstico | | Alarm |
| Variables de medición afectadas | | | |
| <ul style="list-style-type: none"> ▪ Amplitud Oscilación 1 ▪ Amplitud Oscilación 2 ▪ Salida específica de la aplicación ▪ Salida específica de la aplicación ▪ Asimetría de señal ▪ Caudal másico del portador ▪ Temperatura tubo portador ▪ Caudal volumétrico corregido ▪ Caudal volumétrico del portador correg. ▪ Índice asim. de bobina del sensor ▪ Concentración ▪ Valor medido ▪ Amortiguación Oscilación 1 ▪ Amortiguación Oscilación 2 ▪ Densidad ▪ Densidad del aceite ▪ Densidad del agua ▪ Punto de prueba ▪ Punto de prueba ▪ Viscosidad dinámica ▪ Electrónica temper. sensor (ISEM) ▪ Caudal GSV ▪ Caudal alternativo de GSV ▪ Viscosidad cinemática ▪ Caudal másico ▪ Caudal másico de aceite ▪ Caudal másico de agua ▪ Índice de producto no homogéneo ▪ Índice de burbujas suspendidas ▪ HBSI ▪ Caudal NSV ▪ Caudal alternativo NSV ▪ Presión externa ▪ Excitador corriente 1 ▪ Excitador corriente 2 ▪ Frecuencia Oscilación 1 ▪ Frecuencia Oscilación 2 ▪ Valor de caudal másico bruto ▪ Caudal volumétrico S&W ▪ Asimetría de señal de torsión ▪ Densidad de Referencia ▪ Alternativa de densidad de referencia ▪ Caudal volumétrico corregido ▪ Caudal en volumen corregido de aceite ▪ Caudal volumétrico corregido a agua ▪ Fluct oscilación de amortig 1 ▪ Fluct oscilación de amortig 2 ▪ Fluctuación Frecuencia 1 ▪ Fluctuación Frecuencia 2 ▪ Objetivo de caudal másico ▪ Caudal volum del portador ▪ Objetivo de caudal volumétrico ▪ Viscosidad dinámica compensada con temp ▪ Viscosidad cinemática comp con temp ▪ Temperatura ▪ Caudal volumétrico ▪ Caudal de aceite ▪ Caudal de agua ▪ Water cut | | | |

| Información de diagnóstico | | Remedio |
|---|-------------------------------------|---|
| Nº | Texto corto | |
| 369 | Escaner de código matrix defectuoso | Reemplace el escáner de código de matriz |
| Estado de las variables de medición | | |
| Quality | Good | |
| Quality substatus | Ok | |
| Coding (hex) | 0x80 ... 0x83 | |
| Señal de estado | F | |
| Comportamiento de diagnóstico | Alarm | |
| Variables de medición afectadas | | |
| <ul style="list-style-type: none"> ▪ Amplitud Oscilación 1 ▪ Amplitud Oscilación 2 ▪ Salida específica de la aplicación ▪ Salida específica de la aplicación ▪ Asimetría de señal ▪ Caudal másico del portador ▪ Temperatura tubo portador ▪ Caudal volumétrico corregido ▪ Caudal volumétrico del portador correg. ▪ Índice asim. de bobina del sensor ▪ Concentración ▪ Valor medido ▪ Amortiguación Oscilación 1 ▪ Amortiguación Oscilación 2 ▪ Densidad ▪ Densidad del aceite ▪ Densidad del agua ▪ Punto de prueba ▪ Punto de prueba ▪ Viscosidad dinámica | | <ul style="list-style-type: none"> ▪ Electrónica temper. sensor (ISEM) ▪ Caudal GSV ▪ Caudal alternativo de GSV ▪ Viscosidad cinemática ▪ Caudal másico ▪ Caudal másico de aceite ▪ Caudal másico de agua ▪ Índice de producto no homogéneo ▪ Índice de burbujas suspendidas ▪ HBSI ▪ Caudal NSV ▪ Caudal alternativo NSV ▪ Presión externa ▪ Excitador corriente 1 ▪ Excitador corriente 2 ▪ Frecuencia Oscilación 1 ▪ Frecuencia Oscilación 2 ▪ Valor de caudal másico bruto ▪ Caudal volumétrico S&W ▪ Asimetría de señal de torsión |
| | | <ul style="list-style-type: none"> ▪ Densidad de Referencia ▪ Alternativa de densidad de referencia ▪ Caudal volumétrico corregido ▪ Caudal en volumen corregido de aceite ▪ Caudal volumétrico corregido a agua ▪ Fluct oscilación de amortig 1 ▪ Fluct oscilación de amortig 2 ▪ Fluctuación Frecuencia 1 ▪ Fluctuación Frecuencia 2 ▪ Objetivo de caudal másico ▪ Caudal volum del portador ▪ Objetivo de caudal volumétrico ▪ Viscosidad dinámica compensada con temp ▪ Viscosidad cinemática comp con temp ▪ Temperatura ▪ Caudal volumétrico ▪ Caudal de aceite ▪ Caudal de agua ▪ Water cut |

| Información de diagnóstico | | Remedio | |
|---|--|-----------------------|---------------|
| Nº | Texto corto | | |
| 371 | Sensor de temperatura defectuoso | Contacte con servicio | |
| | Estado de las variables de medición | | |
| | Quality | | Good |
| | Quality substatus | | Ok |
| | Coding (hex) | | 0x80 ... 0x83 |
| | Señal de estado | | M |
| | Comportamiento de diagnóstico | | Warning |
| Variables de medición afectadas | | | |
| <ul style="list-style-type: none"> ▪ Amplitud Oscilación 1 ▪ Amplitud Oscilación 2 ▪ Salida específica de la aplicación ▪ Salida específica de la aplicación ▪ Asimetría de señal ▪ Caudal másico del portador ▪ Temperatura tubo portador ▪ Caudal volumétrico corregido ▪ Caudal volumétrico del portador correg. ▪ Índice asim. de bobina del sensor ▪ Concentración ▪ Valor medido ▪ Amortiguación Oscilación 1 ▪ Amortiguación Oscilación 2 ▪ Densidad ▪ Densidad del aceite ▪ Densidad del agua ▪ Punto de prueba ▪ Punto de prueba ▪ Viscosidad dinámica ▪ Electrónica temper. sensor (ISEM) ▪ Caudal GSV ▪ Caudal alternativo de GSV ▪ Viscosidad cinemática ▪ Caudal másico ▪ Caudal másico de aceite ▪ Caudal másico de agua ▪ Índice de producto no homogéneo ▪ Índice de burbujas suspendidas ▪ HBSI ▪ Caudal NSV ▪ Caudal alternativo NSV ▪ Presión externa ▪ Excitador corriente 1 ▪ Excitador corriente 2 ▪ Frecuencia Oscilación 1 ▪ Frecuencia Oscilación 2 ▪ Valor de caudal másico bruto ▪ Caudal volumétrico S&W ▪ Asimetría de señal de torsión ▪ Densidad de Referencia ▪ Alternativa de densidad de referencia ▪ Caudal volumétrico corregido ▪ Caudal en volumen corregido de aceite ▪ Caudal volumétrico corregido a agua ▪ Fluct oscilación de amortig 1 ▪ Fluct oscilación de amortig 2 ▪ Fluctuación Frecuencia 1 ▪ Fluctuación Frecuencia 2 ▪ Objetivo de caudal másico ▪ Caudal volum del portador ▪ Objetivo de caudal volumétrico ▪ Viscosidad dinámica compensada con temp ▪ Viscosidad cinemática comp con temp ▪ Temperatura ▪ Caudal volumétrico ▪ Caudal de aceite ▪ Caudal de agua ▪ Water cut | | | |

| Información de diagnóstico | | Remedio | |
|---|--|--|---------------|
| Nº | Texto corto | | |
| 372 | Fallo en electr. del sensor (ISEM) | 1. Reiniciar el instrumento 2. Comprobar si hay fallos 3. Sustituir la electrónica del sensor (ISEM) | |
| | Estado de las variables de medición | | |
| | Quality | | Good |
| | Quality substatus | | Ok |
| | Coding (hex) | | 0x80 ... 0x83 |
| | Señal de estado | | F |
| | Comportamiento de diagnóstico | | Alarm |
| Variables de medición afectadas | | | |
| <ul style="list-style-type: none"> ▪ Amplitud Oscilación 1 ▪ Amplitud Oscilación 2 ▪ Salida específica de la aplicación ▪ Salida específica de la aplicación ▪ Asimetría de señal ▪ Caudal másico del portador ▪ Temperatura tubo portador ▪ Caudal volumétrico corregido ▪ Caudal volumétrico del portador correg. ▪ Índice asim. de bobina del sensor ▪ Concentración ▪ Valor medido ▪ Amortiguación Oscilación 1 ▪ Amortiguación Oscilación 2 ▪ Densidad ▪ Densidad del aceite ▪ Densidad del agua ▪ Punto de prueba ▪ Punto de prueba ▪ Viscosidad dinámica ▪ Electrónica temper. sensor (ISEM) ▪ Caudal GSV ▪ Caudal alternativo de GSV ▪ Viscosidad cinemática ▪ Caudal másico ▪ Caudal másico de aceite ▪ Caudal másico de agua ▪ Índice de producto no homogéneo ▪ Índice de burbujas suspendidas ▪ HBSI ▪ Caudal NSV ▪ Caudal alternativo NSV ▪ Presión externa ▪ Excitador corriente 1 ▪ Excitador corriente 2 ▪ Frecuencia Oscilación 1 ▪ Frecuencia Oscilación 2 ▪ Valor de caudal másico bruto ▪ Caudal volumétrico S&W ▪ Asimetría de señal de torsión ▪ Densidad de Referencia ▪ Alternativa de densidad de referencia ▪ Caudal volumétrico corregido ▪ Caudal en volumen corregido de aceite ▪ Caudal volumétrico corregido a agua ▪ Fluct oscilación de amortig 1 ▪ Fluct oscilación de amortig 2 ▪ Fluctuación Frecuencia 1 ▪ Fluctuación Frecuencia 2 ▪ Objetivo de caudal másico ▪ Caudal volum del portador ▪ Objetivo de caudal volumétrico ▪ Viscosidad dinámica compensada con temp ▪ Viscosidad cinemática comp con temp ▪ Temperatura ▪ Caudal volumétrico ▪ Caudal de aceite ▪ Caudal de agua ▪ Water cut | | | |

| Información de diagnóstico | | Remedio | |
|---|--|---|---------------|
| Nº | Texto corto | | |
| 373 | Fallo en electr. del sensor (ISEM) | Transferir datos o reiniciar el instrumento | |
| | Estado de las variables de medición | | |
| | Quality | | Good |
| | Quality substatus | | Ok |
| | Coding (hex) | | 0x80 ... 0x83 |
| | Señal de estado | | F |
| | Comportamiento de diagnóstico | | Alarm |
| Variables de medición afectadas | | | |
| <ul style="list-style-type: none"> ▪ Amplitud Oscilación 1 ▪ Amplitud Oscilación 2 ▪ Salida específica de la aplicación ▪ Salida específica de la aplicación ▪ Asimetría de señal ▪ Caudal másico del portador ▪ Temperatura tubo portador ▪ Caudal volumétrico corregido ▪ Caudal volumétrico del portador correg. ▪ Índice asim. de bobina del sensor ▪ Concentración ▪ Valor medido ▪ Amortiguación Oscilación 1 ▪ Amortiguación Oscilación 2 ▪ Densidad ▪ Densidad del aceite ▪ Densidad del agua ▪ Punto de prueba ▪ Punto de prueba ▪ Viscosidad dinámica ▪ Electrónica temper. sensor (ISEM) ▪ Caudal GSV ▪ Caudal alternativo de GSV ▪ Viscosidad cinemática ▪ Caudal másico ▪ Caudal másico de aceite ▪ Caudal másico de agua ▪ Índice de producto no homogéneo ▪ Índice de burbujas suspendidas ▪ HBSI ▪ Caudal NSV ▪ Caudal alternativo NSV ▪ Presión externa ▪ Excitador corriente 1 ▪ Excitador corriente 2 ▪ Frecuencia Oscilación 1 ▪ Frecuencia Oscilación 2 ▪ Valor de caudal másico bruto ▪ Caudal volumétrico S&W ▪ Asimetría de señal de torsión ▪ Densidad de Referencia ▪ Alternativa de densidad de referencia ▪ Caudal volumétrico corregido ▪ Caudal en volumen corregido de aceite ▪ Caudal volumétrico corregido a agua ▪ Fluct oscilación de amortig 1 ▪ Fluct oscilación de amortig 2 ▪ Fluctuación Frecuencia 1 ▪ Fluctuación Frecuencia 2 ▪ Objetivo de caudal másico ▪ Caudal volum del portador ▪ Objetivo de caudal volumétrico ▪ Viscosidad dinámica compensada con temp ▪ Viscosidad cinemática comp con temp ▪ Temperatura ▪ Caudal volumétrico ▪ Caudal de aceite ▪ Caudal de agua ▪ Water cut | | | |

| Información de diagnóstico | | Remedio | |
|---|---|--|---------------|
| Nº | Texto corto | | |
| 374 | Fallo en electr. del sensor (ISEM) | 1. Reiniciar el instrumento 2. Comprobar si hay fallos 3. Sustituir la electrónica del sensor (ISEM) | |
| | Estado de las variables de medición [Ex-fábrica] ¹⁾ | | |
| | Quality | | Good |
| | Quality substatus | | Ok |
| | Coding (hex) | | 0x80 ... 0x83 |
| | Señal de estado | | S |
| | Comportamiento de diagnóstico | | Warning |
| Variables de medición afectadas | | | |
| <ul style="list-style-type: none"> ▪ Amplitud Oscilación 1 ▪ Amplitud Oscilación 2 ▪ Salida específica de la aplicación ▪ Salida específica de la aplicación ▪ Asimetría de señal ▪ Caudal másico del portador ▪ Temperatura tubo portador ▪ Caudal volumétrico corregido ▪ Caudal volumétrico del portador correg. ▪ Índice asim. de bobina del sensor ▪ Concentración ▪ Amortiguación Oscilación 1 ▪ Amortiguación Oscilación 2 ▪ Densidad ▪ Densidad del aceite ▪ Densidad del agua ▪ Punto de prueba ▪ Punto de prueba ▪ Viscosidad dinámica ▪ Electrónica temper. sensor (ISEM) ▪ Caudal GSV ▪ Caudal alternativo de GSV ▪ Viscosidad cinemática ▪ Caudal másico ▪ Caudal másico de aceite ▪ Caudal másico de agua ▪ Índice de producto no homogéneo ▪ Índice de burbujas suspendidas ▪ HBSI ▪ Caudal NSV ▪ Caudal alternativo NSV ▪ Presión externa ▪ Excitador corriente 1 ▪ Excitador corriente 2 ▪ Frecuencia Oscilación 1 ▪ Frecuencia Oscilación 2 ▪ Valor de caudal másico bruto ▪ Caudal volumétrico S&W ▪ Asimetría de señal de torsión ▪ Densidad de Referencia ▪ Alternativa de densidad de referencia ▪ Caudal volumétrico corregido ▪ Caudal en volumen corregido de aceite ▪ Caudal volumétrico corregido a agua ▪ Fluct oscilación de amortig 1 ▪ Fluct oscilación de amortig 2 ▪ Fluctuación Frecuencia 1 ▪ Fluctuación Frecuencia 2 ▪ Objetivo de caudal másico ▪ Caudal volum del portador ▪ Objetivo de caudal volumétrico ▪ Viscosidad dinámica compensada con temp ▪ Viscosidad cinemática comp con temp ▪ Temperatura ▪ Caudal volumétrico ▪ Caudal de aceite ▪ Caudal de agua ▪ Water cut | | | |

1) El comportamiento de diagnóstico puede cambiarse. Esto causa que el estado general de la variable medida cambie.

| Información de diagnóstico | | Remedio | |
|---|--|---|---------------|
| Nº | Texto corto | | |
| 375 | Fallo en comunicación I/O 1 ... n | 1. Reiniciar el instrumento 2. Comprobar si el fallo vuelve a ocurrir 3. Sustituir la electrónica | |
| | Estado de las variables de medición | | |
| | Quality | | Good |
| | Quality substatus | | Ok |
| | Coding (hex) | | 0x80 ... 0x83 |
| | Señal de estado | | F |
| | Comportamiento de diagnóstico | | Alarm |
| Variables de medición afectadas | | | |
| <ul style="list-style-type: none"> ▪ Amplitud Oscilación 1 ▪ Amplitud Oscilación 2 ▪ Salida específica de la aplicación ▪ Salida específica de la aplicación ▪ Asimetría de señal ▪ Caudal másico del portador ▪ Temperatura tubo portador ▪ Caudal volumétrico corregido ▪ Caudal volumétrico del portador correg. ▪ Índice asim. de bobina del sensor ▪ Concentración ▪ Valor medido ▪ Amortiguación Oscilación 1 ▪ Amortiguación Oscilación 2 ▪ Densidad ▪ Densidad del aceite ▪ Densidad del agua ▪ Punto de prueba ▪ Punto de prueba ▪ Viscosidad dinámica ▪ Electrónica temper. sensor (ISEM) ▪ Caudal GSV ▪ Caudal alternativo de GSV ▪ Viscosidad cinemática ▪ Caudal másico ▪ Caudal másico de aceite ▪ Caudal másico de agua ▪ Índice de producto no homogéneo ▪ Índice de burbujas suspendidas ▪ HBSI ▪ Caudal NSV ▪ Caudal alternativo NSV ▪ Presión externa ▪ Excitador corriente 1 ▪ Excitador corriente 2 ▪ Frecuencia Oscilación 1 ▪ Frecuencia Oscilación 2 ▪ Valor de caudal másico bruto ▪ Caudal volumétrico S&W ▪ Asimetría de señal de torsión ▪ Densidad de Referencia ▪ Alternativa de densidad de referencia ▪ Caudal volumétrico corregido ▪ Caudal en volumen corregido de aceite ▪ Caudal volumétrico corregido a agua ▪ Fluct oscilación de amortig 1 ▪ Fluct oscilación de amortig 2 ▪ Fluctuación Frecuencia 1 ▪ Fluctuación Frecuencia 2 ▪ Objetivo de caudal másico ▪ Caudal volum del portador ▪ Objetivo de caudal volumétrico ▪ Viscosidad dinámica compensada con temp ▪ Viscosidad cinemática comp con temp ▪ Temperatura ▪ Caudal volumétrico ▪ Caudal de aceite ▪ Caudal de agua ▪ Water cut | | | |

| Información de diagnóstico | | Remedio | |
|---|--|---|---------------|
| Nº | Texto corto | | |
| 378 | Tensión de alimentación ISEM defectuosa | 1. Si está disponible: compruebe el cable de conexión entre sensor y transmisor 2. Reempl la electrónica 3. Reempl la electrónica del sensor (ISEM) | |
| | Estado de las variables de medición | | |
| | Quality | | Good |
| | Quality substatus | | Ok |
| | Coding (hex) | | 0x80 ... 0x83 |
| | Señal de estado | | F |
| | Comportamiento de diagnóstico | | Alarm |
| Variables de medición afectadas | | | |
| <ul style="list-style-type: none"> ▪ Amplitud Oscilación 1 ▪ Amplitud Oscilación 2 ▪ Salida específica de la aplicación ▪ Salida específica de la aplicación ▪ Asimetría de señal ▪ Caudal másico del portador ▪ Temperatura tubo portador ▪ Caudal volumétrico corregido ▪ Caudal volumétrico del portador correg. ▪ Índice asim. de bobina del sensor ▪ Concentración ▪ Valor medido ▪ Amortiguación Oscilación 1 ▪ Amortiguación Oscilación 2 ▪ Densidad ▪ Densidad del aceite ▪ Densidad del agua ▪ Punto de prueba ▪ Punto de prueba ▪ Viscosidad dinámica ▪ Electrónica temper. sensor (ISEM) ▪ Caudal GSV ▪ Caudal alternativo de GSV ▪ Viscosidad cinemática ▪ Caudal másico ▪ Caudal másico de aceite ▪ Caudal másico de agua ▪ Índice de producto no homogéneo ▪ Índice de burbujas suspendidas ▪ HBSI ▪ Caudal NSV ▪ Caudal alternativo NSV ▪ Presión externa ▪ Excitador corriente 1 ▪ Excitador corriente 2 ▪ Frecuencia Oscilación 1 ▪ Frecuencia Oscilación 2 ▪ Valor de caudal másico bruto ▪ Caudal volumétrico S&W ▪ Asimetría de señal de torsión ▪ Densidad de Referencia ▪ Alternativa de densidad de referencia ▪ Caudal volumétrico corregido ▪ Caudal en volumen corregido de aceite ▪ Caudal volumétrico corregido a agua ▪ Fluct oscilación de amortig 1 ▪ Fluct oscilación de amortig 2 ▪ Fluctuación Frecuencia 1 ▪ Fluctuación Frecuencia 2 ▪ Objetivo de caudal másico ▪ Caudal volum del portador ▪ Objetivo de caudal volumétrico ▪ Viscosidad dinámica compensada con temp ▪ Viscosidad cinemática comp con temp ▪ Temperatura ▪ Caudal volumétrico ▪ Caudal de aceite ▪ Caudal de agua ▪ Water cut | | | |

| Información de diagnóstico | | Remedio | |
|---|--|---|---------------|
| Nº | Texto corto | | |
| 382 | Almacenamiento de datos | 1. Insertar T-DAT 2. Sustituir T-DAT | |
| | Estado de las variables de medición | | |
| | Quality | | Good |
| | Quality substatus | | Ok |
| | Coding (hex) | | 0x80 ... 0x83 |
| | Señal de estado | | F |
| | Comportamiento de diagnóstico | | Alarm |
| Variables de medición afectadas | | | |
| <ul style="list-style-type: none"> ▪ Amplitud Oscilación 1 ▪ Amplitud Oscilación 2 ▪ Salida específica de la aplicación ▪ Salida específica de la aplicación ▪ Asimetría de señal ▪ Caudal másico del portador ▪ Temperatura tubo portador ▪ Caudal volumétrico corregido ▪ Caudal volumétrico del portador correg. ▪ Índice asim. de bobina del sensor ▪ Concentración ▪ Valor medido ▪ Amortiguación Oscilación 1 ▪ Amortiguación Oscilación 2 ▪ Densidad ▪ Densidad del aceite ▪ Densidad del agua ▪ Punto de prueba ▪ Punto de prueba ▪ Viscosidad dinámica ▪ Electrónica temper. sensor (ISEM) ▪ Caudal GSV ▪ Caudal alternativo de GSV ▪ Viscosidad cinemática ▪ Caudal másico ▪ Caudal másico de aceite ▪ Caudal másico de agua ▪ Índice de producto no homogéneo ▪ Índice de burbujas suspendidas ▪ HBSI ▪ Caudal NSV ▪ Caudal alternativo NSV ▪ Presión externa ▪ Excitador corriente 1 ▪ Excitador corriente 2 ▪ Frecuencia Oscilación 1 ▪ Frecuencia Oscilación 2 ▪ Valor de caudal másico bruto ▪ Caudal volumétrico S&W ▪ Asimetría de señal de torsión ▪ Densidad de Referencia ▪ Alternativa de densidad de referencia ▪ Caudal volumétrico corregido ▪ Caudal en volumen corregido de aceite ▪ Caudal volumétrico corregido a agua ▪ Fluct oscilación de amortig 1 ▪ Fluct oscilación de amortig 2 ▪ Fluctuación Frecuencia 1 ▪ Fluctuación Frecuencia 2 ▪ Objetivo de caudal másico ▪ Caudal volum del portador ▪ Objetivo de caudal volumétrico ▪ Viscosidad dinámica compensada con temp ▪ Viscosidad cinemática comp con temp ▪ Temperatura ▪ Caudal volumétrico ▪ Caudal de aceite ▪ Caudal de agua ▪ Water cut | | | |

| Información de diagnóstico | | Remedio | |
|---|--|-----------------------|---------------|
| Nº | Texto corto | | |
| 383 | Contenido de la memoria | Reiniciar instrumento | |
| | Estado de las variables de medición | | |
| | Quality | | Good |
| | Quality substatus | | Ok |
| | Coding (hex) | | 0x80 ... 0x83 |
| | Señal de estado | | F |
| | Comportamiento de diagnóstico | | Alarm |
| Variables de medición afectadas | | | |
| <ul style="list-style-type: none"> ▪ Amplitud Oscilación 1 ▪ Amplitud Oscilación 2 ▪ Salida específica de la aplicación ▪ Salida específica de la aplicación ▪ Asimetría de señal ▪ Caudal másico del portador ▪ Temperatura tubo portador ▪ Caudal volumétrico corregido ▪ Caudal volumétrico del portador correg. ▪ Índice asim. de bobina del sensor ▪ Concentración ▪ Valor medido ▪ Amortiguación Oscilación 1 ▪ Amortiguación Oscilación 2 ▪ Densidad ▪ Densidad del aceite ▪ Densidad del agua ▪ Punto de prueba ▪ Punto de prueba ▪ Viscosidad dinámica ▪ Electrónica temper. sensor (ISEM) ▪ Caudal GSV ▪ Caudal alternativo de GSV ▪ Viscosidad cinemática ▪ Caudal másico ▪ Caudal másico de aceite ▪ Caudal másico de agua ▪ Índice de producto no homogéneo ▪ Índice de burbujas suspendidas ▪ HBSI ▪ Caudal NSV ▪ Caudal alternativo NSV ▪ Presión externa ▪ Excitador corriente 1 ▪ Excitador corriente 2 ▪ Frecuencia Oscilación 1 ▪ Frecuencia Oscilación 2 ▪ Valor de caudal másico bruto ▪ Caudal volumétrico S&W ▪ Asimetría de señal de torsión ▪ Densidad de Referencia ▪ Alternativa de densidad de referencia ▪ Caudal volumétrico corregido ▪ Caudal en volumen corregido de aceite ▪ Caudal volumétrico corregido a agua ▪ Fluct oscilación de amortig 1 ▪ Fluct oscilación de amortig 2 ▪ Fluctuación Frecuencia 1 ▪ Fluctuación Frecuencia 2 ▪ Objetivo de caudal másico ▪ Caudal volum del portador ▪ Objetivo de caudal volumétrico ▪ Viscosidad dinámica compensada con temp ▪ Viscosidad cinemática comp con temp ▪ Temperatura ▪ Caudal volumétrico ▪ Caudal de aceite ▪ Caudal de agua ▪ Water cut | | | |

| Información de diagnóstico | | Remedio | |
|---|--|-------------------------------|---------------|
| Nº | Texto corto | | |
| 387 | Datos de HistoROM defectuosos | Contacte con servicio técnico | |
| | Estado de las variables de medición | | |
| | Quality | | Good |
| | Quality substatus | | Ok |
| | Coding (hex) | | 0x80 ... 0x83 |
| | Señal de estado | | F |
| | Comportamiento de diagnóstico | | Alarm |
| Variables de medición afectadas | | | |
| <ul style="list-style-type: none"> ▪ Amplitud Oscilación 1 ▪ Amplitud Oscilación 2 ▪ Salida específica de la aplicación ▪ Salida específica de la aplicación ▪ Asimetría de señal ▪ Caudal másico del portador ▪ Temperatura tubo portador ▪ Caudal volumétrico corregido ▪ Caudal volumétrico del portador correg. ▪ Índice asim. de bobina del sensor ▪ Concentración ▪ Valor medido ▪ Amortiguación Oscilación 1 ▪ Amortiguación Oscilación 2 ▪ Densidad ▪ Densidad del aceite ▪ Densidad del agua ▪ Punto de prueba ▪ Punto de prueba ▪ Viscosidad dinámica ▪ Electrónica temper. sensor (ISEM) ▪ Caudal GSV ▪ Caudal alternativo de GSV ▪ Viscosidad cinemática ▪ Caudal másico ▪ Caudal másico de aceite ▪ Caudal másico de agua ▪ Índice de producto no homogéneo ▪ Índice de burbujas suspendidas ▪ HBSI ▪ Caudal NSV ▪ Caudal alternativo NSV ▪ Presión externa ▪ Excitador corriente 1 ▪ Excitador corriente 2 ▪ Frecuencia Oscilación 1 ▪ Frecuencia Oscilación 2 ▪ Valor de caudal másico bruto ▪ Caudal volumétrico S&W ▪ Asimetría de señal de torsión ▪ Densidad de Referencia ▪ Alternativa de densidad de referencia ▪ Caudal volumétrico corregido ▪ Caudal en volumen corregido de aceite ▪ Caudal volumétrico corregido a agua ▪ Fluct oscilación de amortig 1 ▪ Fluct oscilación de amortig 2 ▪ Fluctuación Frecuencia 1 ▪ Fluctuación Frecuencia 2 ▪ Objetivo de caudal másico ▪ Caudal volum del portador ▪ Objetivo de caudal volumétrico ▪ Viscosidad dinámica compensada con temp ▪ Viscosidad cinemática comp con temp ▪ Temperatura ▪ Caudal volumétrico ▪ Caudal de aceite ▪ Caudal de agua ▪ Water cut | | | |

12.7.3 Diagnóstico de la configuración

| Información de diagnóstico | | Remedio | |
|---|--|---|---------------|
| Nº | Texto corto | | |
| 410 | Transferencia de datos errónea | 1. Volver transf datos 2. Comprobar conexión | |
| | Estado de las variables de medición | | |
| | Quality | | Good |
| | Quality substatus | | Ok |
| | Coding (hex) | | 0x80 ... 0x83 |
| | Señal de estado | | F |
| | Comportamiento de diagnóstico | | Alarm |
| Variables de medición afectadas | | | |
| <ul style="list-style-type: none"> ▪ Amplitud Oscilación 1 ▪ Amplitud Oscilación 2 ▪ Salida específica de la aplicación ▪ Salida específica de la aplicación ▪ Asimetría de señal ▪ Caudal másico del portador ▪ Temperatura tubo portador ▪ Caudal volumétrico corregido ▪ Caudal volumétrico del portador correg. ▪ Índice asim. de bobina del sensor ▪ Concentración ▪ Valor medido ▪ Amortiguación Oscilación 1 ▪ Amortiguación Oscilación 2 ▪ Densidad ▪ Densidad del aceite ▪ Densidad del agua ▪ Punto de prueba ▪ Punto de prueba ▪ Viscosidad dinámica ▪ Electrónica temper. sensor (ISEM) ▪ Caudal GSV ▪ Caudal alternativo de GSV ▪ Viscosidad cinemática ▪ Caudal másico ▪ Caudal másico de aceite ▪ Caudal másico de agua ▪ Índice de producto no homogéneo ▪ Índice de burbujas suspendidas ▪ HBSI ▪ Caudal NSV ▪ Caudal alternativo NSV ▪ Presión externa ▪ Excitador corriente 1 ▪ Excitador corriente 2 ▪ Frecuencia Oscilación 1 ▪ Frecuencia Oscilación 2 ▪ Valor de caudal másico bruto ▪ Caudal volumétrico S&W ▪ Asimetría de señal de torsión ▪ Densidad de Referencia ▪ Alternativa de densidad de referencia ▪ Caudal volumétrico corregido ▪ Caudal en volumen corregido de aceite ▪ Caudal volumétrico corregido a agua ▪ Fluct oscilación de amortig 1 ▪ Fluct oscilación de amortig 2 ▪ Fluctuación Frecuencia 1 ▪ Fluctuación Frecuencia 2 ▪ Objetivo de caudal másico ▪ Caudal volum del portador ▪ Objetivo de caudal volumétrico ▪ Viscosidad dinámica compensada con temp ▪ Viscosidad cinemática comp con temp ▪ Temperatura ▪ Caudal volumétrico ▪ Caudal de aceite ▪ Caudal de agua ▪ Water cut | | | |

| Información de diagnóstico | | Remedio | |
|---|--|------------------------------------|---------------|
| N° | Texto corto | | |
| 412 | Procesando descarga | Descarga activa, espere por favor. | |
| | Estado de las variables de medición | | |
| | Quality | | Good |
| | Quality substatus | | Ok |
| | Coding (hex) | | 0x80 ... 0x83 |
| | Señal de estado | | C |
| | Comportamiento de diagnóstico | | Warning |
| Variables de medición afectadas | | | |
| <ul style="list-style-type: none"> ▪ Amplitud Oscilación 1 ▪ Amplitud Oscilación 2 ▪ Salida específica de la aplicación ▪ Salida específica de la aplicación ▪ Asimetría de señal ▪ Caudal másico del portador ▪ Temperatura tubo portador ▪ Caudal volumétrico corregido ▪ Caudal volumétrico del portador correg. ▪ Índice asim. de bobina del sensor ▪ Concentración ▪ Valor medido ▪ Amortiguación Oscilación 1 ▪ Amortiguación Oscilación 2 ▪ Densidad ▪ Densidad del aceite ▪ Densidad del agua ▪ Punto de prueba ▪ Punto de prueba ▪ Viscosidad dinámica ▪ Electrónica temper. sensor (ISEM) ▪ Caudal GSV ▪ Caudal alternativo de GSV ▪ Viscosidad cinemática ▪ Caudal másico ▪ Caudal másico de aceite ▪ Caudal másico de agua ▪ Índice de producto no homogéneo ▪ Índice de burbujas suspendidas ▪ HBSI ▪ Caudal NSV ▪ Caudal alternativo NSV ▪ Presión externa ▪ Excitador corriente 1 ▪ Excitador corriente 2 ▪ Frecuencia Oscilación 1 ▪ Frecuencia Oscilación 2 ▪ Valor de caudal másico bruto ▪ Caudal volumétrico S&W ▪ Asimetría de señal de torsión ▪ Densidad de Referencia ▪ Alternativa de densidad de referencia ▪ Caudal volumétrico corregido ▪ Caudal en volumen corregido de aceite ▪ Caudal volumétrico corregido a agua ▪ Fluct oscilación de amortig 1 ▪ Fluct oscilación de amortig 2 ▪ Fluctuación Frecuencia 1 ▪ Fluctuación Frecuencia 2 ▪ Objetivo de caudal másico ▪ Caudal volum del portador ▪ Objetivo de caudal volumétrico ▪ Viscosidad dinámica compensada con temp ▪ Viscosidad cinemática comp con temp ▪ Temperatura ▪ Caudal volumétrico ▪ Caudal de aceite ▪ Caudal de agua ▪ Water cut | | | |

| Información de diagnóstico | | Remedio | |
|--|--|------------------|---------------|
| N° | Texto corto | | |
| 431 | Necesario recorte 1 ... n | Realizar recorte | |
| | Estado de las variables de medición | | |
| | Quality | | Good |
| | Quality substatus | | Ok |
| | Coding (hex) | | 0x80 ... 0x83 |
| | Señal de estado | | C |
| | Comportamiento de diagnóstico | | Warning |
| Variables de medición afectadas | | | |
| - | | | |

| Información de diagnóstico | | Remedio |
|---|----------------------|---|
| Nº | Texto corto | |
| 437 | Config. incompatible | 1. Actualizar firmware 2. Ejecutar restablec de fábrica |
| Estado de las variables de medición | | |
| Quality | Good | |
| Quality substatus | Ok | |
| Coding (hex) | 0x80 ... 0x83 | |
| Señal de estado | F | |
| Comportamiento de diagnóstico | Alarm | |
| Variables de medición afectadas | | |
| <ul style="list-style-type: none"> ▪ Amplitud Oscilación 1 ▪ Amplitud Oscilación 2 ▪ Salida específica de la aplicación ▪ Salida específica de la aplicación ▪ Asimetría de señal ▪ Caudal másico del portador ▪ Temperatura tubo portador ▪ Caudal volumétrico corregido ▪ Caudal volumétrico del portador correg. ▪ Índice asim. de bobina del sensor ▪ Concentración ▪ Valor medido ▪ Amortiguación Oscilación 1 ▪ Amortiguación Oscilación 2 ▪ Densidad ▪ Densidad del aceite ▪ Densidad del agua ▪ Punto de prueba ▪ Punto de prueba ▪ Viscosidad dinámica | | <ul style="list-style-type: none"> ▪ Electrónica temper. sensor (ISEM) ▪ Caudal GSV ▪ Caudal alternativo de GSV ▪ Viscosidad cinemática ▪ Caudal másico ▪ Caudal másico de aceite ▪ Caudal másico de agua ▪ Índice de producto no homogéneo ▪ Índice de burbujas suspendidas ▪ HBSI ▪ Caudal NSV ▪ Caudal alternativo NSV ▪ Presión externa ▪ Excitador corriente 1 ▪ Excitador corriente 2 ▪ Frecuencia Oscilación 1 ▪ Frecuencia Oscilación 2 ▪ Valor de caudal másico bruto ▪ Caudal volumétrico S&W ▪ Asimetría de señal de torsión |
| | | <ul style="list-style-type: none"> ▪ Densidad de Referencia ▪ Alternativa de densidad de referencia ▪ Caudal volumétrico corregido ▪ Caudal en volumen corregido de aceite ▪ Caudal volumétrico corregido a agua ▪ Fluct oscilación de amortig 1 ▪ Fluct oscilación de amortig 2 ▪ Fluctuación Frecuencia 1 ▪ Fluctuación Frecuencia 2 ▪ Objetivo de caudal másico ▪ Caudal volum del portador ▪ Objetivo de caudal volumétrico ▪ Viscosidad dinámica compensada con temp ▪ Viscosidad cinemática comp con temp ▪ Temperatura ▪ Caudal volumétrico ▪ Caudal de aceite ▪ Caudal de agua ▪ Water cut |

| Información de diagnóstico | | Remedio | |
|---|--|--|---------------|
| N° | Texto corto | | |
| 438 | Conjunto de datos diferentes | 1. Verifique el archivo del conjunto de datos 2. Comprobar la parametrización del dispositivo 3. Descargar nueva parametrización del dispositivo | |
| | Estado de las variables de medición | | |
| | Quality | | Good |
| | Quality substatus | | Ok |
| | Coding (hex) | | 0x80 ... 0x83 |
| | Señal de estado | | M |
| | Comportamiento de diagnóstico | | Warning |
| Variables de medición afectadas | | | |
| <ul style="list-style-type: none"> ▪ Amplitud Oscilación 1 ▪ Amplitud Oscilación 2 ▪ Salida específica de la aplicación ▪ Salida específica de la aplicación ▪ Asimetría de señal ▪ Caudal másico del portador ▪ Temperatura tubo portador ▪ Caudal volumétrico corregido ▪ Caudal volumétrico del portador correg. ▪ Índice asim. de bobina del sensor ▪ Concentración ▪ Valor medido ▪ Amortiguación Oscilación 1 ▪ Amortiguación Oscilación 2 ▪ Densidad ▪ Densidad del aceite ▪ Densidad del agua ▪ Punto de prueba ▪ Punto de prueba ▪ Viscosidad dinámica ▪ Electrónica temper. sensor (ISEM) ▪ Caudal GSV ▪ Caudal alternativo de GSV ▪ Viscosidad cinemática ▪ Caudal másico ▪ Caudal másico de aceite ▪ Caudal másico de agua ▪ Índice de producto no homogéneo ▪ Índice de burbujas suspendidas ▪ HBSI ▪ Caudal NSV ▪ Caudal alternativo NSV ▪ Presión externa ▪ Excitador corriente 1 ▪ Excitador corriente 2 ▪ Frecuencia Oscilación 1 ▪ Frecuencia Oscilación 2 ▪ Valor de caudal másico bruto ▪ Caudal volumétrico S&W ▪ Asimetría de señal de torsión ▪ Densidad de Referencia ▪ Alternativa de densidad de referencia ▪ Caudal volumétrico corregido ▪ Caudal en volumen corregido de aceite ▪ Caudal volumétrico corregido a agua ▪ Fluct oscilación de amortig 1 ▪ Fluct oscilación de amortig 2 ▪ Fluctuación Frecuencia 1 ▪ Fluctuación Frecuencia 2 ▪ Objetivo de caudal másico ▪ Caudal volum del portador ▪ Objetivo de caudal volumétrico ▪ Viscosidad dinámica compensada con temp ▪ Viscosidad cinemática comp con temp ▪ Temperatura ▪ Caudal volumétrico ▪ Caudal de aceite ▪ Caudal de agua ▪ Water cut | | | |

| Información de diagnóstico | | Remedio | |
|--|--|--|---------------|
| N° | Texto corto | | |
| 441 | Current output 1 ... n saturated | 1. Check current output settings 2. Check process | |
| | Estado de las variables de medición | | |
| | Quality | | Good |
| | Quality substatus | | Ok |
| | Coding (hex) | | 0x80 ... 0x83 |
| | Señal de estado | | S |
| | Comportamiento de diagnóstico | | Warning |
| Variables de medición afectadas | | | |
| - | | | |

| Información de diagnóstico | | Remedio | |
|----------------------------|--|--|---------------|
| Nº | Texto corto | | |
| 442 | Frequency output 1 saturated | 1. Check frequency output settings 2. Check process | |
| | Estado de las variables de medición | | |
| | Quality | | Good |
| | Quality substatus | | Ok |
| | Coding (hex) | | 0x80 ... 0x83 |
| | Señal de estado | | S |
| | Comportamiento de diagnóstico | | Warning |
| | Variables de medición afectadas | | |
| - | | | |

| Información de diagnóstico | | Remedio | |
|----------------------------|---|--|---------------|
| Nº | Texto corto | | |
| 443 | Pulse output 1 saturated | 1. Check pulse output settings 2. Check process | |
| | Estado de las variables de medición [Ex-fábrica] ¹⁾ | | |
| | Quality | | Good |
| | Quality substatus | | Ok |
| | Coding (hex) | | 0x80 ... 0x83 |
| | Señal de estado | | S |
| | Comportamiento de diagnóstico | | Warning |
| | Variables de medición afectadas | | |
| - | | | |

1) El comportamiento de diagnóstico puede cambiarse. Esto causa que el estado general de la variable medida cambie.

| Información de diagnóstico | | Remedio | |
|----------------------------|---|--|---------------|
| Nº | Texto corto | | |
| 444 | Current input 1 ... n saturated | 1. Check current input settings 2. Check connected device 3. Check process | |
| | Estado de las variables de medición [Ex-fábrica] ¹⁾ | | |
| | Quality | | Good |
| | Quality substatus | | Ok |
| | Coding (hex) | | 0x80 ... 0x83 |
| | Señal de estado | | S |
| | Comportamiento de diagnóstico | | Warning |
| | Variables de medición afectadas | | |
| Valor medido | | | |

1) El comportamiento de diagnóstico puede cambiarse. Esto causa que el estado general de la variable medida cambie.

| Información de diagnóstico | | Remedio | |
|---|--|---------------------------|---------------|
| Nº | Texto corto | | |
| 453 | Anulación de caudal activado | Desactivar paso de caudal | |
| | Estado de las variables de medición | | |
| | Quality | | Good |
| | Quality substatus | | Ok |
| | Coding (hex) | | 0x80 ... 0x83 |
| | Señal de estado | | C |
| | Comportamiento de diagnóstico | | Warning |
| Variables de medición afectadas | | | |
| <ul style="list-style-type: none"> ■ Amplitud Oscilación 1 ■ Amplitud Oscilación 2 ■ Salida específica de la aplicación ■ Salida específica de la aplicación ■ Asimetría de señal ■ Caudal másico del portador ■ Temperatura tubo portador ■ Caudal volumétrico corregido ■ Caudal volumétrico del portador correg. ■ Índice asim. de bobina del sensor ■ Concentración ■ Amortiguación Oscilación 1 ■ Amortiguación Oscilación 2 ■ Densidad ■ Densidad del aceite ■ Densidad del agua ■ Punto de prueba ■ Punto de prueba ■ Viscosidad dinámica ■ Electrónica temper. sensor (ISEM) ■ Caudal GSV ■ Caudal alternativo de GSV ■ Viscosidad cinemática ■ Caudal másico ■ Caudal másico de aceite ■ Caudal másico de agua ■ Índice de producto no homogéneo ■ Índice de burbujas suspendidas ■ HBSI ■ Caudal NSV ■ Caudal alternativo NSV ■ Presión externa ■ Excitador corriente 1 ■ Excitador corriente 2 ■ Frecuencia Oscilación 1 ■ Frecuencia Oscilación 2 ■ Valor de caudal másico bruto ■ Caudal volumétrico S&W ■ Asimetría de señal de torsión ■ Densidad de Referencia ■ Alternativa de densidad de referencia ■ Caudal volumétrico corregido ■ Caudal en volumen corregido de aceite ■ Caudal volumétrico corregido a agua ■ Fluct oscilación de amortig 1 ■ Fluct oscilación de amortig 2 ■ Fluctuación Frecuencia 1 ■ Fluctuación Frecuencia 2 ■ Objetivo de caudal másico ■ Caudal volum del portador ■ Objetivo de caudal volumétrico ■ Viscosidad dinámica compensada con temp ■ Viscosidad cinemática comp con temp ■ Temperatura ■ Caudal volumétrico ■ Caudal de aceite ■ Caudal de agua ■ Water cut | | | |

| Información de diagnóstico | | Remedio | |
|---|--|------------------------|---------------|
| Nº | Texto corto | | |
| 484 | Simulación en modo fallo activada | Desconectar simulación | |
| | Estado de las variables de medición | | |
| | Quality | | Good |
| | Quality substatus | | Ok |
| | Coding (hex) | | 0x80 ... 0x83 |
| | Señal de estado | | C |
| | Comportamiento de diagnóstico | | Alarm |
| Variables de medición afectadas | | | |
| <ul style="list-style-type: none"> ▪ Amplitud Oscilación 1 ▪ Amplitud Oscilación 2 ▪ Salida específica de la aplicación ▪ Salida específica de la aplicación ▪ Asimetría de señal ▪ Caudal másico del portador ▪ Temperatura tubo portador ▪ Caudal volumétrico corregido ▪ Caudal volumétrico del portador correg. ▪ Índice asim. de bobina del sensor ▪ Concentración ▪ Amortiguación Oscilación 1 ▪ Amortiguación Oscilación 2 ▪ Densidad ▪ Densidad del aceite ▪ Densidad del agua ▪ Punto de prueba ▪ Punto de prueba ▪ Viscosidad dinámica ▪ Electrónica temper. sensor (ISEM) ▪ Caudal GSV ▪ Caudal alternativo de GSV ▪ Viscosidad cinemática ▪ Caudal másico ▪ Caudal másico de aceite ▪ Caudal másico de agua ▪ Índice de producto no homogéneo ▪ Índice de burbujas suspendidas ▪ HBSI ▪ Caudal NSV ▪ Caudal alternativo NSV ▪ Presión externa ▪ Excitador corriente 1 ▪ Excitador corriente 2 ▪ Frecuencia Oscilación 1 ▪ Frecuencia Oscilación 2 ▪ Valor de caudal másico bruto ▪ Caudal volumétrico S&W ▪ Asimetría de señal de torsión ▪ Densidad de Referencia ▪ Alternativa de densidad de referencia ▪ Caudal volumétrico corregido ▪ Caudal en volumen corregido de aceite ▪ Caudal volumétrico corregido a agua ▪ Fluct oscilación de amortig 1 ▪ Fluct oscilación de amortig 2 ▪ Fluctuación Frecuencia 1 ▪ Fluctuación Frecuencia 2 ▪ Objetivo de caudal másico ▪ Caudal volum del portador ▪ Objetivo de caudal volumétrico ▪ Viscosidad dinámica compensada con temp ▪ Viscosidad cinemática comp con temp ▪ Temperatura ▪ Caudal volumétrico ▪ Caudal de aceite ▪ Caudal de agua ▪ Water cut | | | |

| Información de diagnóstico | | Remedio | |
|---|--|------------------------|---------------|
| Nº | Texto corto | | |
| 485 | Simulación variable de proceso activa | Desconectar simulación | |
| | Estado de las variables de medición | | |
| | Quality | | Good |
| | Quality substatus | | Ok |
| | Coding (hex) | | 0x80 ... 0x83 |
| | Señal de estado | | C |
| | Comportamiento de diagnóstico | | Warning |
| Variables de medición afectadas | | | |
| <ul style="list-style-type: none"> ▪ Amplitud Oscilación 1 ▪ Amplitud Oscilación 2 ▪ Salida específica de la aplicación ▪ Salida específica de la aplicación ▪ Asimetría de señal ▪ Caudal másico del portador ▪ Temperatura tubo portador ▪ Caudal volumétrico corregido ▪ Caudal volumétrico del portador correg. ▪ Índice asim. de bobina del sensor ▪ Concentración ▪ Amortiguación Oscilación 1 ▪ Amortiguación Oscilación 2 ▪ Densidad ▪ Densidad del aceite ▪ Densidad del agua ▪ Punto de prueba ▪ Punto de prueba ▪ Viscosidad dinámica ▪ Electrónica temper. sensor (ISEM) ▪ Caudal GSV ▪ Caudal alternativo de GSV ▪ Viscosidad cinemática ▪ Caudal másico ▪ Caudal másico de aceite ▪ Caudal másico de agua ▪ Índice de producto no homogéneo ▪ Índice de burbujas suspendidas ▪ HBSI ▪ Caudal NSV ▪ Caudal alternativo NSV ▪ Presión externa ▪ Excitador corriente 1 ▪ Excitador corriente 2 ▪ Frecuencia Oscilación 1 ▪ Frecuencia Oscilación 2 ▪ Valor de caudal másico bruto ▪ Caudal volumétrico S&W ▪ Asimetría de señal de torsión ▪ Densidad de Referencia ▪ Alternativa de densidad de referencia ▪ Caudal volumétrico corregido ▪ Caudal en volumen corregido de aceite ▪ Caudal volumétrico corregido a agua ▪ Fluct oscilación de amortig 1 ▪ Fluct oscilación de amortig 2 ▪ Fluctuación Frecuencia 1 ▪ Fluctuación Frecuencia 2 ▪ Objetivo de caudal másico ▪ Caudal volum del portador ▪ Objetivo de caudal volumétrico ▪ Viscosidad dinámica compensada con temp ▪ Viscosidad cinemática comp con temp ▪ Temperatura ▪ Caudal volumétrico ▪ Caudal de aceite ▪ Caudal de agua ▪ Water cut | | | |

| Información de diagnóstico | | Remedio | |
|--|--|------------------------|---------------|
| Nº | Texto corto | | |
| 486 | Current input 1 ... n simulation active | Desconectar simulación | |
| | Estado de las variables de medición | | |
| | Quality | | Good |
| | Quality substatus | | Ok |
| | Coding (hex) | | 0x80 ... 0x83 |
| | Señal de estado | | C |
| | Comportamiento de diagnóstico | | Warning |
| Variables de medición afectadas | | | |
| Valor medido | | | |

| Información de diagnóstico | | Remedio | |
|----------------------------|---|------------------------|---------------|
| Nº | Texto corto | | |
| 491 | Salida de corriente 1 ... n - Simul. activada | Desconectar simulación | |
| | Estado de las variables de medición | | |
| | Quality | | Good |
| | Quality substatus | | Ok |
| | Coding (hex) | | 0x80 ... 0x83 |
| | Señal de estado | | C |
| | Comportamiento de diagnóstico | | Warning |
| | Variables de medición afectadas | | |
| - | | | |

| Información de diagnóstico | | Remedio | |
|----------------------------|--|---|---------------|
| Nº | Texto corto | | |
| 492 | Frequency output 1 ... n simulation active | Desconectar simulación salida de frecuencia | |
| | Estado de las variables de medición | | |
| | Quality | | Good |
| | Quality substatus | | Ok |
| | Coding (hex) | | 0x80 ... 0x83 |
| | Señal de estado | | C |
| | Comportamiento de diagnóstico | | Warning |
| | Variables de medición afectadas | | |
| - | | | |

| Información de diagnóstico | | Remedio | |
|----------------------------|--|---|---------------|
| Nº | Texto corto | | |
| 493 | Salida de pulsos simul activa | Desconectar simulación salida de impulsos | |
| | Estado de las variables de medición | | |
| | Quality | | Good |
| | Quality substatus | | Ok |
| | Coding (hex) | | 0x80 ... 0x83 |
| | Señal de estado | | C |
| | Comportamiento de diagnóstico | | Warning |
| | Variables de medición afectadas | | |
| - | | | |

| Información de diagnóstico | | Remedio | |
|----------------------------|--|--|---------------|
| N° | Texto corto | | |
| 494 | Switch output 1 ... n simulation active | Desconectar simulación salida de conmutación | |
| | Estado de las variables de medición | | |
| | Quality | | Good |
| | Quality substatus | | Ok |
| | Coding (hex) | | 0x80 ... 0x83 |
| | Señal de estado | | C |
| | Comportamiento de diagnóstico | | Warning |
| | Variables de medición afectadas | | |
| - | | | |

| Información de diagnóstico | | Remedio | |
|----------------------------|--|------------------------|---------------|
| N° | Texto corto | | |
| 495 | Simulación evento de diagnóstico activa | Desconectar simulación | |
| | Estado de las variables de medición | | |
| | Quality | | Good |
| | Quality substatus | | Ok |
| | Coding (hex) | | 0x80 ... 0x83 |
| | Señal de estado | | C |
| | Comportamiento de diagnóstico | | Warning |
| | Variables de medición afectadas | | |
| - | | | |

| Información de diagnóstico | | Remedio | |
|----------------------------|--|--|---------------|
| N° | Texto corto | | |
| 496 | Status input 1 ... n simulation active | Desactivar entrada de estado de simulación | |
| | Estado de las variables de medición | | |
| | Quality | | Good |
| | Quality substatus | | Ok |
| | Coding (hex) | | 0x80 ... 0x83 |
| | Señal de estado | | C |
| | Comportamiento de diagnóstico | | Warning |
| | Variables de medición afectadas | | |
| - | | | |

| Información de diagnóstico | | Remedio | |
|----------------------------|--|--|---------------|
| Nº | Texto corto | | |
| 520 | E/S 1 ... n config de hardware no válido | 1. Comprobar la configuración de I/O 2. Sustituir el módulo I/O defectuoso 3. Conectar el módulo de doble salida de pulsos | |
| | Estado de las variables de medición | | |
| | Quality | | Good |
| | Quality substatus | | Ok |
| | Coding (hex) | | 0x80 ... 0x83 |
| | Señal de estado | | F |
| | Comportamiento de diagnóstico | | Alarm |
| | Variables de medición afectadas | | |
| - | | | |

| Información de diagnóstico | | Remedio | |
|---|--|--|---------------|
| Nº | Texto corto | | |
| 528 | El cálculo de concentr no es posible | Fuera del rango válido del algoritmo de cálculo escogido 1. Compruebe los ajustes de concent 2. Compruebe los valores leídos, p.e. densidad o temp | |
| | Estado de las variables de medición | | |
| | Quality | | Good |
| | Quality substatus | | Ok |
| | Coding (hex) | | 0x80 ... 0x83 |
| | Señal de estado | | S |
| | Comportamiento de diagnóstico | | Alarm |
| | Variables de medición afectadas | | |
| <ul style="list-style-type: none"> ▪ Caudal másico del portador ▪ Caudal volumétrico corregido ▪ Caudal volumétrico del portador correg. ▪ Concentración ▪ Densidad ▪ Caudal másico ▪ Objetivo de caudal másico ▪ Caudal volum del portador ▪ Objetivo de caudal volumétrico ▪ Caudal volumétrico | | | |

| Información de diagnóstico | | Remedio | |
|---|--|--|---------------|
| Nº | Texto corto | | |
| 529 | El cálculo de concent no es exacto | Fuera del rango válido del algoritmo de cálculo escogido 1. Compruebe los ajustes de concent 2. Compruebe los valores leídos, p.e. densidad o temp | |
| | Estado de las variables de medición | | |
| | Quality | | Good |
| | Quality substatus | | Ok |
| | Coding (hex) | | 0x80 ... 0x83 |
| | Señal de estado | | S |
| | Comportamiento de diagnóstico | | Warning |
| | Variables de medición afectadas | | |
| <ul style="list-style-type: none"> ▪ Caudal másico del portador ▪ Caudal volumétrico corregido ▪ Caudal volumétrico del portador correg. ▪ Concentración ▪ Densidad ▪ Caudal másico ▪ Objetivo de caudal másico ▪ Caudal volum del portador ▪ Objetivo de caudal volumétrico ▪ Caudal volumétrico | | | |

| Información de diagnóstico | | Remedio | |
|----------------------------|--|--|---------------|
| N° | Texto corto | | |
| 537 | Configuración | 1. Compruebe dirección IP en la red 2. Cambie la dirección IP | |
| | Estado de las variables de medición | | |
| | Quality | | Good |
| | Quality substatus | | Ok |
| | Coding (hex) | | 0x80 ... 0x83 |
| | Señal de estado | | F |
| | Comportamiento de diagnóstico | | Warning |
| | Variables de medición afectadas | | |
| - | | | |

| Información de diagnóstico | | Remedio | |
|----------------------------|--|--|---------------|
| N° | Texto corto | | |
| 594 | Relay output 1 ... n simulation active | Desconectar simulación salida de conmutación | |
| | Estado de las variables de medición | | |
| | Quality | | Good |
| | Quality substatus | | Ok |
| | Coding (hex) | | 0x80 ... 0x83 |
| | Señal de estado | | C |
| | Comportamiento de diagnóstico | | Warning |
| | Variables de medición afectadas | | |
| - | | | |

12.7.4 Diagnóstico del proceso

| Información de diagnóstico | | Remedio | |
|----------------------------|--|--|---------------|
| N° | Texto corto | | |
| 803 | Corriente de lazo 1 | 1. Verificar cableado 2. Sustituir módulo E/S | |
| | Estado de las variables de medición | | |
| | Quality | | Good |
| | Quality substatus | | Ok |
| | Coding (hex) | | 0x80 ... 0x83 |
| | Señal de estado | | F |
| | Comportamiento de diagnóstico | | Alarm |
| | Variables de medición afectadas | | |
| - | | | |

| Información de diagnóstico | | Remedio | |
|----------------------------|--|--|---|
| Nº | Texto corto | | |
| 830 | Temperatura ambiente muy alta | Reducir temp. en el entorno de la carcasa del sensor | |
| | Estado de las variables de medición [Ex-fábrica] ¹⁾ | | |
| | Quality | Good | |
| | Quality substatus | Ok | |
| | Coding (hex) | 0x80 ... 0x83 | |
| | Señal de estado | S | |
| | Comportamiento de diagnóstico | Warning | |
| | Variables de medición afectadas | | |
| | <ul style="list-style-type: none"> ▪ Amplitud Oscilación 1 ▪ Amplitud Oscilación 2 ▪ Salida específica de la aplicación ▪ Salida específica de la aplicación ▪ Asimetría de señal ▪ Caudal másico del portador ▪ Temperatura tubo portador ▪ Caudal volumétrico corregido ▪ Caudal volumétrico del portador correg. ▪ Índice asim. de bobina del sensor ▪ Concentración ▪ Amortiguación Oscilación 1 ▪ Amortiguación Oscilación 2 ▪ Densidad ▪ Densidad del aceite ▪ Densidad del agua ▪ Punto de prueba ▪ Punto de prueba ▪ Viscosidad dinámica ▪ Electrónica temper. sensor (ISEM) | <ul style="list-style-type: none"> ▪ Caudal GSV ▪ Caudal alternativo de GSV ▪ Viscosidad cinemática ▪ Caudal másico ▪ Caudal másico de aceite ▪ Caudal másico de agua ▪ Índice de producto no homogéneo ▪ Índice de burbujas suspendidas ▪ HBSI ▪ Caudal NSV ▪ Caudal alternativo NSV ▪ Presión externa ▪ Excitador corriente 1 ▪ Excitador corriente 2 ▪ Frecuencia Oscilación 1 ▪ Frecuencia Oscilación 2 ▪ Valor de caudal másico bruto ▪ Caudal volumétrico S&W ▪ Asimetría de señal de torsión ▪ Densidad de Referencia | <ul style="list-style-type: none"> ▪ Alternativa de densidad de referencia ▪ Caudal volumétrico corregido ▪ Caudal en volumen corregido de aceite ▪ Caudal volumétrico corregido a agua ▪ Fluct oscilación de amortig 1 ▪ Fluct oscilación de amortig 2 ▪ Fluctuación Frecuencia 1 ▪ Fluctuación Frecuencia 2 ▪ Objetivo de caudal másico ▪ Caudal volum del portador ▪ Objetivo de caudal volumétrico ▪ Viscosidad dinámica compensada con temp ▪ Viscosidad cinemática comp con temp ▪ Temperatura ▪ Caudal volumétrico ▪ Caudal de aceite ▪ Caudal de agua ▪ Water cut |

1) El comportamiento de diagnóstico puede cambiarse. Esto causa que el estado general de la variable medida cambie.

| Información de diagnóstico | | Remedio | |
|---|---|---|---------------|
| Nº | Texto corto | | |
| 831 | Temperatura ambiente muy baja | Aumentar temp. en el entorno de la carcasa del sensor | |
| | Estado de las variables de medición [Ex-fábrica] ¹⁾ | | |
| | Quality | | Good |
| | Quality substatus | | Ok |
| | Coding (hex) | | 0x80 ... 0x83 |
| | Señal de estado | | S |
| | Comportamiento de diagnóstico | | Warning |
| Variables de medición afectadas | | | |
| <ul style="list-style-type: none"> ▪ Amplitud Oscilación 1 ▪ Amplitud Oscilación 2 ▪ Salida específica de la aplicación ▪ Salida específica de la aplicación ▪ Asimetría de señal ▪ Caudal másico del portador ▪ Temperatura tubo portador ▪ Caudal volumétrico corregido ▪ Caudal volumétrico del portador correg. ▪ Índice asim. de bobina del sensor ▪ Concentración ▪ Amortiguación Oscilación 1 ▪ Amortiguación Oscilación 2 ▪ Densidad ▪ Densidad del aceite ▪ Densidad del agua ▪ Punto de prueba ▪ Punto de prueba ▪ Viscosidad dinámica ▪ Electrónica temper. sensor (ISEM) ▪ Caudal GSV ▪ Caudal alternativo de GSV ▪ Viscosidad cinemática ▪ Caudal másico ▪ Caudal másico de aceite ▪ Caudal másico de agua ▪ Índice de producto no homogéneo ▪ Índice de burbujas suspendidas ▪ HBSI ▪ Caudal NSV ▪ Caudal alternativo NSV ▪ Presión externa ▪ Excitador corriente 1 ▪ Excitador corriente 2 ▪ Frecuencia Oscilación 1 ▪ Frecuencia Oscilación 2 ▪ Valor de caudal másico bruto ▪ Caudal volumétrico S&W ▪ Asimetría de señal de torsión ▪ Densidad de Referencia ▪ Alternativa de densidad de referencia ▪ Caudal volumétrico corregido ▪ Caudal en volumen corregido de aceite ▪ Caudal volumétrico corregido a agua ▪ Fluct oscilación de amortig 1 ▪ Fluct oscilación de amortig 2 ▪ Fluctuación Frecuencia 1 ▪ Fluctuación Frecuencia 2 ▪ Objetivo de caudal másico ▪ Caudal volum del portador ▪ Objetivo de caudal volumétrico ▪ Viscosidad dinámica compensada con temp ▪ Viscosidad cinemática comp con temp ▪ Temperatura ▪ Caudal volumétrico ▪ Caudal de aceite ▪ Caudal de agua ▪ Water cut | | | |

1) El comportamiento de diagnóstico puede cambiarse. Esto causa que el estado general de la variable medida cambie.

| Información de diagnóstico | | Remedio | |
|----------------------------|---|---|---|
| Nº | Texto corto | | |
| 832 | Temperatura de la electrónica muy alta | Reducir temperatura ambiente | |
| | Estado de las variables de medición [Ex-fábrica] ¹⁾ | | |
| | Quality | Good | |
| | Quality substatus | Ok | |
| | Coding (hex) | 0x80 ... 0x83 | |
| | Señal de estado | S | |
| | Comportamiento de diagnóstico | Warning | |
| | Variables de medición afectadas | | |
| | <ul style="list-style-type: none"> ▪ Amplitud Oscilación 1 ▪ Amplitud Oscilación 2 ▪ Salida específica de la aplicación ▪ Salida específica de la aplicación ▪ Asimetría de señal ▪ Caudal másico del portador ▪ Temperatura tubo portador ▪ Caudal volumétrico corregido ▪ Caudal volumétrico del portador correg. ▪ Índice asim. de bobina del sensor ▪ Concentración ▪ Valor medido ▪ Amortiguación Oscilación 1 ▪ Amortiguación Oscilación 2 ▪ Densidad ▪ Densidad del aceite ▪ Densidad del agua ▪ Punto de prueba ▪ Punto de prueba ▪ Viscosidad dinámica | <ul style="list-style-type: none"> ▪ Electrónica temper. sensor (ISEM) ▪ Caudal GSV ▪ Caudal alternativo de GSV ▪ Viscosidad cinemática ▪ Caudal másico ▪ Caudal másico de aceite ▪ Caudal másico de agua ▪ Índice de producto no homogéneo ▪ Índice de burbujas suspendidas ▪ HBSI ▪ Caudal NSV ▪ Caudal alternativo NSV ▪ Presión externa ▪ Excitador corriente 1 ▪ Excitador corriente 2 ▪ Frecuencia Oscilación 1 ▪ Frecuencia Oscilación 2 ▪ Valor de caudal másico bruto ▪ Caudal volumétrico S&W ▪ Asimetría de señal de torsión | <ul style="list-style-type: none"> ▪ Densidad de Referencia ▪ Alternativa de densidad de referencia ▪ Caudal volumétrico corregido ▪ Caudal en volumen corregido de aceite ▪ Caudal volumétrico corregido a agua ▪ Fluct oscilación de amortig 1 ▪ Fluct oscilación de amortig 2 ▪ Fluctuación Frecuencia 1 ▪ Fluctuación Frecuencia 2 ▪ Objetivo de caudal másico ▪ Caudal volum del portador ▪ Objetivo de caudal volumétrico ▪ Viscosidad dinámica compensada con temp ▪ Viscosidad cinemática comp con temp ▪ Temperatura ▪ Caudal volumétrico ▪ Caudal de aceite ▪ Caudal de agua ▪ Water cut |

1) El comportamiento de diagnóstico puede cambiarse. Esto causa que el estado general de la variable medida cambie.

| Información de diagnóstico | | Remedio | |
|---|---|-------------------------------|---------------|
| Nº | Texto corto | | |
| 833 | Temperatura de la electrónica muy baja | Aumentar temperatura ambiente | |
| | Estado de las variables de medición [Ex-fábrica] ¹⁾ | | |
| | Quality | | Good |
| | Quality substatus | | Ok |
| | Coding (hex) | | 0x80 ... 0x83 |
| | Señal de estado | | S |
| | Comportamiento de diagnóstico | | Warning |
| Variables de medición afectadas | | | |
| <ul style="list-style-type: none"> ▪ Amplitud Oscilación 1 ▪ Amplitud Oscilación 2 ▪ Salida específica de la aplicación ▪ Salida específica de la aplicación ▪ Asimetría de señal ▪ Caudal másico del portador ▪ Temperatura tubo portador ▪ Caudal volumétrico corregido ▪ Caudal volumétrico del portador correg. ▪ Índice asim. de bobina del sensor ▪ Concentración ▪ Valor medido ▪ Amortiguación Oscilación 1 ▪ Amortiguación Oscilación 2 ▪ Densidad ▪ Densidad del aceite ▪ Densidad del agua ▪ Punto de prueba ▪ Punto de prueba ▪ Viscosidad dinámica ▪ Electrónica temper. sensor (ISEM) ▪ Caudal GSV ▪ Caudal alternativo de GSV ▪ Viscosidad cinemática ▪ Caudal másico ▪ Caudal másico de aceite ▪ Caudal másico de agua ▪ Índice de producto no homogéneo ▪ Índice de burbujas suspendidas ▪ HBSI ▪ Caudal NSV ▪ Caudal alternativo NSV ▪ Presión externa ▪ Excitador corriente 1 ▪ Excitador corriente 2 ▪ Frecuencia Oscilación 1 ▪ Frecuencia Oscilación 2 ▪ Valor de caudal másico bruto ▪ Caudal volumétrico S&W ▪ Asimetría de señal de torsión ▪ Densidad de Referencia ▪ Alternativa de densidad de referencia ▪ Caudal volumétrico corregido ▪ Caudal en volumen corregido de aceite ▪ Caudal volumétrico corregido a agua ▪ Fluct oscilación de amortig 1 ▪ Fluct oscilación de amortig 2 ▪ Fluctuación Frecuencia 1 ▪ Fluctuación Frecuencia 2 ▪ Objetivo de caudal másico ▪ Caudal volum del portador ▪ Objetivo de caudal volumétrico ▪ Viscosidad dinámica compensada con temp ▪ Viscosidad cinemática comp con temp ▪ Temperatura ▪ Caudal volumétrico ▪ Caudal de aceite ▪ Caudal de agua ▪ Water cut | | | |

1) El comportamiento de diagnóstico puede cambiarse. Esto causa que el estado general de la variable medida cambie.

| Información de diagnóstico | | Remedio | |
|----------------------------|--|--|---|
| Nº | Texto corto | | |
| 834 | Temperatura de proceso muy alta | Reducir temperatura del proceso | |
| | Estado de las variables de medición [Ex-fábrica] ¹⁾ | | |
| | Quality | Good | |
| | Quality substatus | Ok | |
| | Coding (hex) | 0x80 ... 0x83 | |
| | Señal de estado | S | |
| | Comportamiento de diagnóstico | Warning | |
| | Variables de medición afectadas | | |
| | <ul style="list-style-type: none"> ▪ Amplitud Oscilación 1 ▪ Amplitud Oscilación 2 ▪ Salida específica de la aplicación ▪ Salida específica de la aplicación ▪ Asimetría de señal ▪ Caudal másico del portador ▪ Temperatura tubo portador ▪ Caudal volumétrico corregido ▪ Caudal volumétrico del portador correg. ▪ Índice asim. de bobina del sensor ▪ Concentración ▪ Amortiguación Oscilación 1 ▪ Amortiguación Oscilación 2 ▪ Densidad ▪ Densidad del aceite ▪ Densidad del agua ▪ Punto de prueba ▪ Punto de prueba ▪ Viscosidad dinámica ▪ Electrónica temper. sensor (ISEM) | <ul style="list-style-type: none"> ▪ Caudal GSV ▪ Caudal alternativo de GSV ▪ Viscosidad cinemática ▪ Caudal másico ▪ Caudal másico de aceite ▪ Caudal másico de agua ▪ Índice de producto no homogéneo ▪ Índice de burbujas suspendidas ▪ HBSI ▪ Caudal NSV ▪ Caudal alternativo NSV ▪ Presión externa ▪ Excitador corriente 1 ▪ Excitador corriente 2 ▪ Frecuencia Oscilación 1 ▪ Frecuencia Oscilación 2 ▪ Valor de caudal másico bruto ▪ Caudal volumétrico S&W ▪ Asimetría de señal de torsión ▪ Densidad de Referencia | <ul style="list-style-type: none"> ▪ Alternativa de densidad de referencia ▪ Caudal volumétrico corregido ▪ Caudal en volumen corregido de aceite ▪ Caudal volumétrico corregido a agua ▪ Fluct oscilación de amortig 1 ▪ Fluct oscilación de amortig 2 ▪ Fluctuación Frecuencia 1 ▪ Fluctuación Frecuencia 2 ▪ Objetivo de caudal másico ▪ Caudal volum del portador ▪ Objetivo de caudal volumétrico ▪ Viscosidad dinámica compensada con temp ▪ Viscosidad cinemática comp con temp ▪ Temperatura ▪ Caudal volumétrico ▪ Caudal de aceite ▪ Caudal de agua ▪ Water cut |

1) El comportamiento de diagnóstico puede cambiarse. Esto causa que el estado general de la variable medida cambie.

| Información de diagnóstico | | Remedio | |
|---|---|---------------------------------|---------------|
| Nº | Texto corto | | |
| 835 | Temperatura de proceso muy baja | Aumentar temperatura de proceso | |
| | Estado de las variables de medición [Ex-fábrica] ¹⁾ | | |
| | Quality | | Good |
| | Quality substatus | | Ok |
| | Coding (hex) | | 0x80 ... 0x83 |
| | Señal de estado | | S |
| | Comportamiento de diagnóstico | | Warning |
| Variables de medición afectadas | | | |
| <ul style="list-style-type: none"> ▪ Amplitud Oscilación 1 ▪ Amplitud Oscilación 2 ▪ Salida específica de la aplicación ▪ Salida específica de la aplicación ▪ Asimetría de señal ▪ Caudal másico del portador ▪ Temperatura tubo portador ▪ Caudal volumétrico corregido ▪ Caudal volumétrico del portador correg. ▪ Índice asim. de bobina del sensor ▪ Concentración ▪ Amortiguación Oscilación 1 ▪ Amortiguación Oscilación 2 ▪ Densidad ▪ Densidad del aceite ▪ Densidad del agua ▪ Punto de prueba ▪ Punto de prueba ▪ Viscosidad dinámica ▪ Electrónica temper. sensor (ISEM) ▪ Caudal GSV ▪ Caudal alternativo de GSV ▪ Viscosidad cinemática ▪ Caudal másico ▪ Caudal másico de aceite ▪ Caudal másico de agua ▪ Índice de producto no homogéneo ▪ Índice de burbujas suspendidas ▪ HBSI ▪ Caudal NSV ▪ Caudal alternativo NSV ▪ Presión externa ▪ Excitador corriente 1 ▪ Excitador corriente 2 ▪ Frecuencia Oscilación 1 ▪ Frecuencia Oscilación 2 ▪ Valor de caudal másico bruto ▪ Caudal volumétrico S&W ▪ Asimetría de señal de torsión ▪ Densidad de Referencia ▪ Alternativa de densidad de referencia ▪ Caudal volumétrico corregido ▪ Caudal en volumen corregido de aceite ▪ Caudal volumétrico corregido a agua ▪ Fluct oscilación de amortig 1 ▪ Fluct oscilación de amortig 2 ▪ Fluctuación Frecuencia 1 ▪ Fluctuación Frecuencia 2 ▪ Objetivo de caudal másico ▪ Caudal volum del portador ▪ Objetivo de caudal volumétrico ▪ Viscosidad dinámica compensada con temp ▪ Viscosidad cinemática comp con temp ▪ Temperatura ▪ Caudal volumétrico ▪ Caudal de aceite ▪ Caudal de agua ▪ Water cut | | | |

1) El comportamiento de diagnóstico puede cambiarse. Esto causa que el estado general de la variable medida cambie.

| Información de diagnóstico | | Remedio | |
|---|---|--|---------------|
| Nº | Texto corto | | |
| 842 | Valor de proceso por debajo del límite | 1. Disminuir el valor del proceso 2. Consultar aplicación 3. Verifique el sensor | |
| | Estado de las variables de medición [Ex-fábrica] ¹⁾ | | |
| | Quality | | Good |
| | Quality substatus | | Ok |
| | Coding (hex) | | 0x80 ... 0x83 |
| | Señal de estado | | S |
| | Comportamiento de diagnóstico | | Warning |
| Variables de medición afectadas | | | |
| <ul style="list-style-type: none"> ▪ Amplitud Oscilación 1 ▪ Amplitud Oscilación 2 ▪ Salida específica de la aplicación ▪ Salida específica de la aplicación ▪ Asimetría de señal ▪ Caudal másico del portador ▪ Temperatura tubo portador ▪ Caudal volumétrico corregido ▪ Caudal volumétrico del portador correg. ▪ Índice asim. de bobina del sensor ▪ Concentración ▪ Amortiguación Oscilación 1 ▪ Amortiguación Oscilación 2 ▪ Densidad ▪ Densidad del aceite ▪ Densidad del agua ▪ Punto de prueba ▪ Punto de prueba ▪ Viscosidad dinámica ▪ Electrónica temper. sensor (ISEM) ▪ Caudal GSV ▪ Caudal alternativo de GSV ▪ Viscosidad cinemática ▪ Caudal másico ▪ Caudal másico de aceite ▪ Caudal másico de agua ▪ Índice de producto no homogéneo ▪ Índice de burbujas suspendidas ▪ HBSI ▪ Caudal NSV ▪ Caudal alternativo NSV ▪ Presión externa ▪ Excitador corriente 1 ▪ Excitador corriente 2 ▪ Frecuencia Oscilación 1 ▪ Frecuencia Oscilación 2 ▪ Valor de caudal másico bruto ▪ Caudal volumétrico S&W ▪ Asimetría de señal de torsión ▪ Densidad de Referencia ▪ Alternativa de densidad de referencia ▪ Caudal volumétrico corregido ▪ Caudal en volumen corregido de aceite ▪ Caudal volumétrico corregido a agua ▪ Fluct oscilación de amortig 1 ▪ Fluct oscilación de amortig 2 ▪ Fluctuación Frecuencia 1 ▪ Fluctuación Frecuencia 2 ▪ Objetivo de caudal másico ▪ Caudal volum del portador ▪ Objetivo de caudal volumétrico ▪ Viscosidad dinámica compensada con temp ▪ Viscosidad cinemática comp con temp ▪ Temperatura ▪ Caudal volumétrico ▪ Caudal de aceite ▪ Caudal de agua ▪ Water cut | | | |

1) El comportamiento de diagnóstico puede cambiarse. Esto causa que el estado general de la variable medida cambie.

| Información de diagnóstico | | Remedio | | | |
|--|---|--|---|---|--|
| Nº | Texto corto | | | | |
| 862 | Detección tubo parcialmente lleno | 1. Chequear gas en proceso 2. Ajustar límites de detección | | | |
| | Estado de las variables de medición [Ex-fábrica] ¹⁾ | | | | |
| | Quality | | Good | | |
| | Quality substatus | | Ok | | |
| | Coding (hex) | | 0x80 ... 0x83 | | |
| | Señal de estado | | S | | |
| | Comportamiento de diagnóstico | | Warning | | |
| Variables de medición afectadas | | | | | |
| <table border="0"> <tr> <td> <ul style="list-style-type: none"> ▪ Salida específica de la aplicación ▪ Salida específica de la aplicación ▪ Caudal másico del portador ▪ Caudal volumétrico corregido ▪ Caudal volumétrico del portador correg. ▪ Concentración ▪ Densidad ▪ Densidad del aceite ▪ Densidad del agua ▪ Viscosidad dinámica ▪ Electrónica temper. sensor (ISEM) ▪ Caudal GSV ▪ Caudal alternativo de GSV </td> <td> <ul style="list-style-type: none"> ▪ Viscosidad cinemática ▪ Caudal másico ▪ Caudal másico de aceite ▪ Caudal másico de agua ▪ Índice de producto no homogéneo ▪ Índice de burbujas suspendidas ▪ HBSI ▪ Caudal NSV ▪ Caudal alternativo NSV ▪ Presión externa ▪ Caudal volumétrico S&W ▪ Densidad de Referencia ▪ Alternativa de densidad de referencia </td> <td> <ul style="list-style-type: none"> ▪ Caudal volumétrico corregido ▪ Caudal en volumen corregido de aceite ▪ Caudal volumétrico corregido a agua ▪ Objetivo de caudal másico ▪ Caudal volum del portador ▪ Objetivo de caudal volumétrico ▪ Viscosidad dinámica compensada con temp ▪ Viscosidad cinemática comp con temp ▪ Temperatura ▪ Caudal volumétrico ▪ Caudal de aceite ▪ Caudal de agua ▪ Water cut </td> </tr> </table> | | | <ul style="list-style-type: none"> ▪ Salida específica de la aplicación ▪ Salida específica de la aplicación ▪ Caudal másico del portador ▪ Caudal volumétrico corregido ▪ Caudal volumétrico del portador correg. ▪ Concentración ▪ Densidad ▪ Densidad del aceite ▪ Densidad del agua ▪ Viscosidad dinámica ▪ Electrónica temper. sensor (ISEM) ▪ Caudal GSV ▪ Caudal alternativo de GSV | <ul style="list-style-type: none"> ▪ Viscosidad cinemática ▪ Caudal másico ▪ Caudal másico de aceite ▪ Caudal másico de agua ▪ Índice de producto no homogéneo ▪ Índice de burbujas suspendidas ▪ HBSI ▪ Caudal NSV ▪ Caudal alternativo NSV ▪ Presión externa ▪ Caudal volumétrico S&W ▪ Densidad de Referencia ▪ Alternativa de densidad de referencia | <ul style="list-style-type: none"> ▪ Caudal volumétrico corregido ▪ Caudal en volumen corregido de aceite ▪ Caudal volumétrico corregido a agua ▪ Objetivo de caudal másico ▪ Caudal volum del portador ▪ Objetivo de caudal volumétrico ▪ Viscosidad dinámica compensada con temp ▪ Viscosidad cinemática comp con temp ▪ Temperatura ▪ Caudal volumétrico ▪ Caudal de aceite ▪ Caudal de agua ▪ Water cut |
| <ul style="list-style-type: none"> ▪ Salida específica de la aplicación ▪ Salida específica de la aplicación ▪ Caudal másico del portador ▪ Caudal volumétrico corregido ▪ Caudal volumétrico del portador correg. ▪ Concentración ▪ Densidad ▪ Densidad del aceite ▪ Densidad del agua ▪ Viscosidad dinámica ▪ Electrónica temper. sensor (ISEM) ▪ Caudal GSV ▪ Caudal alternativo de GSV | <ul style="list-style-type: none"> ▪ Viscosidad cinemática ▪ Caudal másico ▪ Caudal másico de aceite ▪ Caudal másico de agua ▪ Índice de producto no homogéneo ▪ Índice de burbujas suspendidas ▪ HBSI ▪ Caudal NSV ▪ Caudal alternativo NSV ▪ Presión externa ▪ Caudal volumétrico S&W ▪ Densidad de Referencia ▪ Alternativa de densidad de referencia | <ul style="list-style-type: none"> ▪ Caudal volumétrico corregido ▪ Caudal en volumen corregido de aceite ▪ Caudal volumétrico corregido a agua ▪ Objetivo de caudal másico ▪ Caudal volum del portador ▪ Objetivo de caudal volumétrico ▪ Viscosidad dinámica compensada con temp ▪ Viscosidad cinemática comp con temp ▪ Temperatura ▪ Caudal volumétrico ▪ Caudal de aceite ▪ Caudal de agua ▪ Water cut | | | |

1) El comportamiento de diagnóstico puede cambiarse. Esto causa que el estado general de la variable medida cambie.

| Información de diagnóstico | | Remedio | |
|---|--|--|-------------------|
| Nº | Texto corto | | |
| 882 | Señal de entrada defectuosa | 1. Comprobar la parametrización de la señal de entrada 2. Comprobar dispositivo externo 3. Comprobar las condiciones del proceso | |
| | Estado de las variables de medición | | |
| | Quality | | Bad |
| | Quality substatus | | Maintenance alarm |
| | Coding (hex) | | 0x24 ... 0x27 |
| | Señal de estado | | F |
| | Comportamiento de diagnóstico | | Alarm |
| Variables de medición afectadas | | | |
| <ul style="list-style-type: none"> ▪ Amplitud Oscilación 1 ▪ Amplitud Oscilación 2 ▪ Salida específica de la aplicación ▪ Salida específica de la aplicación ▪ Asimetría de señal ▪ Caudal másico del portador ▪ Temperatura tubo portador ▪ Caudal volumétrico corregido ▪ Caudal volumétrico del portador correg. ▪ Índice asim. de bobina del sensor ▪ Concentración ▪ Valor medido ▪ Amortiguación Oscilación 1 ▪ Amortiguación Oscilación 2 ▪ Densidad ▪ Densidad del aceite ▪ Densidad del agua ▪ Punto de prueba ▪ Punto de prueba ▪ Viscosidad dinámica ▪ Electrónica temper. sensor (ISEM) ▪ Caudal GSV ▪ Caudal alternativo de GSV ▪ Viscosidad cinemática ▪ Caudal másico ▪ Caudal másico de aceite ▪ Caudal másico de agua ▪ Índice de producto no homogéneo ▪ Índice de burbujas suspendidas ▪ HBSI ▪ Caudal NSV ▪ Caudal alternativo NSV ▪ Presión externa ▪ Excitador corriente 1 ▪ Excitador corriente 2 ▪ Frecuencia Oscilación 1 ▪ Frecuencia Oscilación 2 ▪ Valor de caudal másico bruto ▪ Caudal volumétrico S&W ▪ Asimetría de señal de torsión ▪ Densidad de Referencia ▪ Alternativa de densidad de referencia ▪ Caudal volumétrico corregido ▪ Caudal en volumen corregido de aceite ▪ Caudal volumétrico corregido a agua ▪ Fluct oscilación de amortig 1 ▪ Fluct oscilación de amortig 2 ▪ Fluctuación Frecuencia 1 ▪ Fluctuación Frecuencia 2 ▪ Objetivo de caudal másico ▪ Caudal volum del portador ▪ Objetivo de caudal volumétrico ▪ Viscosidad dinámica compensada con temp ▪ Viscosidad cinemática comp con temp ▪ Temperatura ▪ Caudal volumétrico ▪ Caudal de aceite ▪ Caudal de agua ▪ Water cut | | | |

| Información de diagnóstico | | Remedio | |
|--|--|--|---------------|
| Nº | Texto corto | | |
| 910 | Tubos de medición no oscilan | 1. Si está disponible: compr cable entre el sensor y transm. 2. Verifique o reemplace el módulo electrónico del sensor (ISEM) 3. Verifique el sensor | |
| | Estado de las variables de medición | | |
| | Quality | | Good |
| | Quality substatus | | Ok |
| | Coding (hex) | | 0x80 ... 0x83 |
| | Señal de estado | | F |
| | Comportamiento de diagnóstico | | Alarm |
| Variables de medición afectadas | | | |
| - | | | |

| Información de diagnóstico | | Remedio | |
|---|---|--|---------------|
| Nº | Texto corto | | |
| 912 | Producto no homogéneo | 1. Verificar condiciones de proceso 2. Aumentar presión del sistema | |
| | Estado de las variables de medición [Ex-fábrica] ¹⁾ | | |
| | Quality | | Good |
| | Quality substatus | | Ok |
| | Coding (hex) | | 0x80 ... 0x83 |
| | Señal de estado | | S |
| | Comportamiento de diagnóstico | | Warning |
| Variables de medición afectadas | | | |
| <ul style="list-style-type: none"> ▪ Amplitud Oscilación 1 ▪ Amplitud Oscilación 2 ▪ Salida específica de la aplicación ▪ Salida específica de la aplicación ▪ Asimetría de señal ▪ Caudal másico del portador ▪ Temperatura tubo portador ▪ Caudal volumétrico corregido ▪ Caudal volumétrico del portador correg. ▪ Índice asim. de bobina del sensor ▪ Concentración ▪ Amortiguación Oscilación 1 ▪ Amortiguación Oscilación 2 ▪ Densidad ▪ Densidad del aceite ▪ Densidad del agua ▪ Punto de prueba ▪ Punto de prueba ▪ Viscosidad dinámica ▪ Electrónica temper. sensor (ISEM) ▪ Caudal GSV ▪ Caudal alternativo de GSV ▪ Viscosidad cinemática ▪ Caudal másico ▪ Caudal másico de aceite ▪ Caudal másico de agua ▪ Índice de producto no homogéneo ▪ Índice de burbujas suspendidas ▪ HBSI ▪ Caudal NSV ▪ Caudal alternativo NSV ▪ Presión externa ▪ Excitador corriente 1 ▪ Excitador corriente 2 ▪ Frecuencia Oscilación 1 ▪ Frecuencia Oscilación 2 ▪ Valor de caudal másico bruto ▪ Caudal volumétrico S&W ▪ Asimetría de señal de torsión ▪ Densidad de Referencia ▪ Alternativa de densidad de referencia ▪ Caudal volumétrico corregido ▪ Caudal en volumen corregido de aceite ▪ Caudal volumétrico corregido a agua ▪ Fluct oscilación de amortig 1 ▪ Fluct oscilación de amortig 2 ▪ Fluctuación Frecuencia 1 ▪ Fluctuación Frecuencia 2 ▪ Objetivo de caudal másico ▪ Caudal volum del portador ▪ Objetivo de caudal volumétrico ▪ Viscosidad dinámica compensada con temp ▪ Viscosidad cinemática comp con temp ▪ Temperatura ▪ Caudal volumétrico ▪ Caudal de aceite ▪ Caudal de agua ▪ Water cut | | | |

1) El comportamiento de diagnóstico puede cambiarse. Esto causa que el estado general de la variable medida cambie.

| Información de diagnóstico | | Remedio | |
|---|---|--|---------------|
| Nº | Texto corto | | |
| 913 | Producto inadecuado | 1. Compruebe las condiciones de proceso 2. Compruebe la electrónica o el sensor | |
| | Estado de las variables de medición [Ex-fábrica] ¹⁾ | | |
| | Quality | | Good |
| | Quality substatus | | Ok |
| | Coding (hex) | | 0x80 ... 0x83 |
| | Señal de estado | | S |
| | Comportamiento de diagnóstico | | Warning |
| Variables de medición afectadas | | | |
| <ul style="list-style-type: none"> ▪ Amplitud Oscilación 1 ▪ Amplitud Oscilación 2 ▪ Salida específica de la aplicación ▪ Salida específica de la aplicación ▪ Asimetría de señal ▪ Caudal másico del portador ▪ Temperatura tubo portador ▪ Caudal volumétrico corregido ▪ Caudal volumétrico del portador correg. ▪ Índice asim. de bobina del sensor ▪ Concentración ▪ Amortiguación Oscilación 1 ▪ Amortiguación Oscilación 2 ▪ Densidad ▪ Densidad del aceite ▪ Densidad del agua ▪ Punto de prueba ▪ Punto de prueba ▪ Viscosidad dinámica ▪ Electrónica temper. sensor (ISEM) ▪ Caudal GSV ▪ Caudal alternativo de GSV ▪ Viscosidad cinemática ▪ Caudal másico ▪ Caudal másico de aceite ▪ Caudal másico de agua ▪ Índice de producto no homogéneo ▪ Índice de burbujas suspendidas ▪ HBSI ▪ Caudal NSV ▪ Caudal alternativo NSV ▪ Presión externa ▪ Excitador corriente 1 ▪ Excitador corriente 2 ▪ Frecuencia Oscilación 1 ▪ Frecuencia Oscilación 2 ▪ Valor de caudal másico bruto ▪ Caudal volumétrico S&W ▪ Asimetría de señal de torsión ▪ Densidad de Referencia ▪ Alternativa de densidad de referencia ▪ Caudal volumétrico corregido ▪ Caudal en volumen corregido de aceite ▪ Caudal volumétrico corregido a agua ▪ Fluct oscilación de amortig 1 ▪ Fluct oscilación de amortig 2 ▪ Fluctuación Frecuencia 1 ▪ Fluctuación Frecuencia 2 ▪ Objetivo de caudal másico ▪ Caudal volum del portador ▪ Objetivo de caudal volumétrico ▪ Viscosidad dinámica compensada con temp ▪ Viscosidad cinemática comp con temp ▪ Temperatura ▪ Caudal volumétrico ▪ Caudal de aceite ▪ Caudal de agua ▪ Water cut | | | |

1) El comportamiento de diagnóstico puede cambiarse. Esto causa que el estado general de la variable medida cambie.

| Información de diagnóstico | | Remedio | |
|---|---|--|---------------|
| Nº | Texto corto | | |
| 915 | Viscosidad fuera de especific. | 1. Evite el caudal bifásico 2. Aumente la presión de sistema 3. Verif que la viscos y densidad estén dentro del rango 4. Compr las cond del proceso | |
| | Estado de las variables de medición [Ex-fábrica] ¹⁾ | | |
| | Quality | | Good |
| | Quality substatus | | Ok |
| | Coding (hex) | | 0x80 ... 0x83 |
| | Señal de estado | | S |
| | Comportamiento de diagnóstico | | Warning |
| Variables de medición afectadas | | | |
| <ul style="list-style-type: none"> ▪ Amplitud Oscilación 1 ▪ Amplitud Oscilación 2 ▪ Salida específica de la aplicación ▪ Salida específica de la aplicación ▪ Asimetría de señal ▪ Caudal másico del portador ▪ Temperatura tubo portador ▪ Caudal volumétrico corregido ▪ Caudal volumétrico del portador correg. ▪ Índice asim. de bobina del sensor ▪ Concentración ▪ Valor medido ▪ Amortiguación Oscilación 1 ▪ Amortiguación Oscilación 2 ▪ Densidad ▪ Densidad del aceite ▪ Densidad del agua ▪ Punto de prueba ▪ Punto de prueba ▪ Viscosidad dinámica ▪ Electrónica temper. sensor (ISEM) ▪ Caudal GSV ▪ Caudal alternativo de GSV ▪ Viscosidad cinemática ▪ Caudal másico ▪ Caudal másico de aceite ▪ Caudal másico de agua ▪ Índice de producto no homogéneo ▪ Índice de burbujas suspendidas ▪ HBSI ▪ Caudal NSV ▪ Caudal alternativo NSV ▪ Presión externa ▪ Excitador corriente 1 ▪ Excitador corriente 2 ▪ Frecuencia Oscilación 1 ▪ Frecuencia Oscilación 2 ▪ Valor de caudal másico bruto ▪ Caudal volumétrico S&W ▪ Asimetría de señal de torsión ▪ Densidad de Referencia ▪ Alternativa de densidad de referencia ▪ Caudal volumétrico corregido ▪ Caudal en volumen corregido de aceite ▪ Caudal volumétrico corregido a agua ▪ Fluct oscilación de amortig 1 ▪ Fluct oscilación de amortig 2 ▪ Fluctuación Frecuencia 1 ▪ Fluctuación Frecuencia 2 ▪ Objetivo de caudal másico ▪ Caudal volum del portador ▪ Objetivo de caudal volumétrico ▪ Viscosidad dinámica compensada con temp ▪ Viscosidad cinemática comp con temp ▪ Temperatura ▪ Caudal volumétrico ▪ Caudal de aceite ▪ Caudal de agua ▪ Water cut | | | |

1) El comportamiento de diagnóstico puede cambiarse. Esto causa que el estado general de la variable medida cambie.

| Información de diagnóstico | | Remedio | |
|--|---|--|---------------|
| Nº | Texto corto | | |
| 941 | Temperatura API/ASTM fuera de especific | 1. Verifique la temperatura del proceso con el grupo de productos API/ASTM seleccionado 2. Verifique los parámetros relacionados con API/ASTM | |
| | Estado de las variables de medición [Ex-fábrica] ¹⁾ | | |
| | Quality | | Good |
| | Quality substatus | | Ok |
| | Coding (hex) | | 0x80 ... 0x83 |
| | Señal de estado | | S |
| | Comportamiento de diagnóstico | | Warning |
| Variables de medición afectadas | | | |
| <ul style="list-style-type: none"> ▪ Densidad del aceite ▪ Densidad del agua ▪ Caudal GSV ▪ Caudal alternativo de GSV ▪ Caudal másico ▪ Caudal másico de aceite ▪ Caudal másico de agua ▪ Caudal NSV ▪ Caudal alternativo NSV ▪ Caudal volumétrico S&W ▪ Alternativa de densidad de referencia ▪ Caudal volumétrico corregido ▪ Caudal en volumen corregido de aceite ▪ Caudal volumétrico corregido a agua ▪ Caudal de aceite ▪ Caudal de agua ▪ Water cut | | | |

1) El comportamiento de diagnóstico puede cambiarse. Esto causa que el estado general de la variable medida cambie.

| Información de diagnóstico | | Remedio | |
|--|---|---|---------------|
| Nº | Texto corto | | |
| 942 | Densidad API/ASTM fuera de espec. | 1. Verifique la densidad del proceso con el grupo de productos API/ASTM seleccionado 2. Verifique los parámetros relacionados con API/ASTM | |
| | Estado de las variables de medición [Ex-fábrica] ¹⁾ | | |
| | Quality | | Good |
| | Quality substatus | | Ok |
| | Coding (hex) | | 0x80 ... 0x83 |
| | Señal de estado | | S |
| | Comportamiento de diagnóstico | | Warning |
| Variables de medición afectadas | | | |
| <ul style="list-style-type: none"> ▪ Densidad del aceite ▪ Densidad del agua ▪ Caudal GSV ▪ Caudal alternativo de GSV ▪ Caudal másico ▪ Caudal másico de aceite ▪ Caudal másico de agua ▪ Caudal NSV ▪ Caudal alternativo NSV ▪ Caudal volumétrico S&W ▪ Alternativa de densidad de referencia ▪ Caudal volumétrico corregido ▪ Caudal en volumen corregido de aceite ▪ Caudal volumétrico corregido a agua ▪ Caudal de aceite ▪ Caudal de agua ▪ Water cut | | | |

1) El comportamiento de diagnóstico puede cambiarse. Esto causa que el estado general de la variable medida cambie.

| Información de diagnóstico | | Remedio | |
|--|---|--|---------------|
| Nº | Texto corto | | |
| 943 | Presión API fuera de especificación | 1. Comprobar la presión de proceso con el grupo API seleccionado 2. Comprobar los parámetros relacionados con API | |
| | Estado de las variables de medición [Ex-fábrica] ¹⁾ | | |
| | Quality | | Good |
| | Quality substatus | | Ok |
| | Coding (hex) | | 0x80 ... 0x83 |
| | Señal de estado | | S |
| | Comportamiento de diagnóstico | | Warning |
| Variables de medición afectadas | | | |
| <ul style="list-style-type: none"> ▪ Densidad del aceite ▪ Densidad del agua ▪ Caudal GSV ▪ Caudal alternativo de GSV ▪ Caudal másico ▪ Caudal másico de aceite ▪ Caudal másico de agua ▪ Caudal NSV ▪ Caudal alternativo NSV ▪ Caudal volumétrico S&W ▪ Alternativa de densidad de referencia ▪ Caudal volumétrico corregido ▪ Caudal en volumen corregido de aceite ▪ Caudal volumétrico corregido a agua ▪ Caudal de aceite ▪ Caudal de agua ▪ Water cut | | | |

1) El comportamiento de diagnóstico puede cambiarse. Esto causa que el estado general de la variable medida cambie.

| Información de diagnóstico | | Remedio | |
|--|---|--|---------------|
| Nº | Texto corto | | |
| 944 | Fallo en la revisión | Comprobar las condiciones de proceso para el control Heartbeat | |
| | Estado de las variables de medición [Ex-fábrica] ¹⁾ | | |
| | Quality | | Good |
| | Quality substatus | | Ok |
| | Coding (hex) | | 0x80 ... 0x83 |
| | Señal de estado | | S |
| | Comportamiento de diagnóstico | | Warning |
| Variables de medición afectadas | | | |
| <ul style="list-style-type: none"> ■ Amplitud Oscilación 1 ■ Amplitud Oscilación 2 ■ Asimetría de señal ■ Temperatura tubo portador ■ Índice asim. de bobina del sensor ■ Amortiguación Oscilación 1 ■ Amortiguación Oscilación 2 ■ Punto de prueba ■ Punto de prueba ■ Viscosidad dinámica ■ Viscosidad cinemática ■ Índice de producto no homogéneo ■ Índice de burbujas suspendidas ■ HBSI ■ Excitador corriente 1 ■ Excitador corriente 2 ■ Frecuencia Oscilación 1 ■ Frecuencia Oscilación 2 ■ Valor de caudal másico bruto ■ Asimetría de señal de torsión ■ Fluct oscilación de amortig 1 ■ Fluct oscilación de amortig 2 ■ Fluctuación Frecuencia 1 ■ Fluctuación Frecuencia 2 ■ Viscosidad dinámica compensada con temp ■ Viscosidad cinemática comp con temp | | | |

1) El comportamiento de diagnóstico puede cambiarse. Esto causa que el estado general de la variable medida cambie.

| Información de diagnóstico | | Remedio | |
|---|---|--|---------------|
| Nº | Texto corto | | |
| 948 | Amortig oscilac demasiado alto | 1. Verificar condiciones de proceso 2. Aumentar presión del sistema | |
| | Estado de las variables de medición [Ex-fábrica] ¹⁾ | | |
| | Quality | | Good |
| | Quality substatus | | Ok |
| | Coding (hex) | | 0x80 ... 0x83 |
| | Señal de estado | | S |
| | Comportamiento de diagnóstico | | Warning |
| Variables de medición afectadas | | | |
| <ul style="list-style-type: none"> ■ Amplitud Oscilación 1 ■ Amplitud Oscilación 2 ■ Salida específica de la aplicación ■ Salida específica de la aplicación ■ Asimetría de señal ■ Caudal másico del portador ■ Temperatura tubo portador ■ Caudal volumétrico corregido ■ Caudal volumétrico del portador correg. ■ Índice asim. de bobina del sensor ■ Concentración ■ Amortiguación Oscilación 1 ■ Amortiguación Oscilación 2 ■ Densidad ■ Densidad del aceite ■ Densidad del agua ■ Punto de prueba ■ Punto de prueba ■ Viscosidad dinámica ■ Electrónica temper. sensor (ISEM) ■ Caudal GSV ■ Caudal alternativo de GSV ■ Viscosidad cinemática ■ Caudal másico ■ Caudal másico de aceite ■ Caudal másico de agua ■ Índice de producto no homogéneo ■ Índice de burbujas suspendidas ■ HBSI ■ Caudal NSV ■ Caudal alternativo NSV ■ Presión externa ■ Excitador corriente 1 ■ Excitador corriente 2 ■ Frecuencia Oscilación 1 ■ Frecuencia Oscilación 2 ■ Valor de caudal másico bruto ■ Caudal volumétrico S&W ■ Asimetría de señal de torsión ■ Densidad de Referencia ■ Alternativa de densidad de referencia ■ Caudal volumétrico corregido ■ Caudal en volumen corregido de aceite ■ Caudal volumétrico corregido a agua ■ Fluct oscilación de amortig 1 ■ Fluct oscilación de amortig 2 ■ Fluctuación Frecuencia 1 ■ Fluctuación Frecuencia 2 ■ Objetivo de caudal másico ■ Caudal volum del portador ■ Objetivo de caudal volumétrico ■ Viscosidad dinámica compensada con temp ■ Viscosidad cinemática comp con temp ■ Temperatura ■ Caudal volumétrico ■ Caudal de aceite ■ Caudal de agua ■ Water cut | | | |

1) El comportamiento de diagnóstico puede cambiarse. Esto causa que el estado general de la variable medida cambie.

| Información de diagnóstico | | Remedio | |
|---|---|--|---------------|
| Nº | Texto corto | | |
| 984 | Riesgo de condensación | 1. Disminuir la temperatura ambiente 2. Aumentar la temperatura media | |
| | Estado de las variables de medición [Ex-fábrica] ¹⁾ | | |
| | Quality | | Good |
| | Quality substatus | | Ok |
| | Coding (hex) | | 0x80 ... 0x83 |
| | Señal de estado | | S |
| | Comportamiento de diagnóstico | | Warning |
| Variables de medición afectadas | | | |
| <ul style="list-style-type: none"> ▪ Amplitud Oscilación 1 ▪ Amplitud Oscilación 2 ▪ Salida específica de la aplicación ▪ Salida específica de la aplicación ▪ Asimetría de señal ▪ Caudal másico del portador ▪ Temperatura tubo portador ▪ Caudal volumétrico corregido ▪ Caudal volumétrico del portador correg. ▪ Índice asim. de bobina del sensor ▪ Concentración ▪ Valor medido ▪ Amortiguación Oscilación 1 ▪ Amortiguación Oscilación 2 ▪ Densidad ▪ Densidad del aceite ▪ Densidad del agua ▪ Punto de prueba ▪ Punto de prueba ▪ Viscosidad dinámica ▪ Electrónica temper. sensor (ISEM) ▪ Caudal GSV ▪ Caudal alternativo de GSV ▪ Viscosidad cinemática ▪ Caudal másico ▪ Caudal másico de aceite ▪ Caudal másico de agua ▪ Índice de producto no homogéneo ▪ Índice de burbujas suspendidas ▪ HBSI ▪ Caudal NSV ▪ Caudal alternativo NSV ▪ Presión externa ▪ Excitador corriente 1 ▪ Excitador corriente 2 ▪ Frecuencia Oscilación 1 ▪ Frecuencia Oscilación 2 ▪ Valor de caudal másico bruto ▪ Caudal volumétrico S&W ▪ Asimetría de señal de torsión ▪ Densidad de Referencia ▪ Alternativa de densidad de referencia ▪ Caudal volumétrico corregido ▪ Caudal en volumen corregido de aceite ▪ Caudal volumétrico corregido a agua ▪ Fluct oscilación de amortig 1 ▪ Fluct oscilación de amortig 2 ▪ Fluctuación Frecuencia 1 ▪ Fluctuación Frecuencia 2 ▪ Objetivo de caudal másico ▪ Caudal volum del portador ▪ Objetivo de caudal volumétrico ▪ Viscosidad dinámica compensada con temp ▪ Viscosidad cinemática comp con temp ▪ Temperatura ▪ Caudal volumétrico ▪ Caudal de aceite ▪ Caudal de agua ▪ Water cut | | | |

1) El comportamiento de diagnóstico puede cambiarse. Esto causa que el estado general de la variable medida cambie.

12.8 Eventos de diagnóstico pendientes

Menú **Diagnóstico** permite ver por separado el evento de diagnóstico activo y el anterior.



Acceso al remedio para un evento de diagnóstico:

- A través del indicador local → 176
- A través del navegador de internet → 178
- A través del software de configuración "FieldCare" → 180
- A través del software de configuración "DeviceCare" → 180





Otros eventos de diagnóstico pendientes se pueden visualizar en el Submenú **Lista de diagnósticos** → 250.

Navegación

Menú "Diagnóstico"

| | |
|--------------------|--------|
| Diagnóstico | |
| Diagnóstico actual | → 250 |
| Último diagnóstico | → 250 |

| | |
|---------------------------------------|---|
| Tiempo de funcionamiento desde inicio | →  250 |
| Tiempo de operación | →  250 |

Visión general de los parámetros con una breve descripción

| Parámetro | Requisito previo | Descripción | Indicación |
|---------------------------------------|---|--|--|
| Diagnóstico actual | Se ha producido un evento de diagnóstico. | Muestra el diagnóstico actual, junto al evento y la información del diagnóstico.  Si se han emitido simultáneamente dos o más mensajes de diagnóstico, se visualiza aquí el mensaje de máxima prioridad. | Símbolo del comportamiento ante diagnóstico, código del diagnóstico y mensaje corto. |
| Último diagnóstico | Ya se han producido dos eventos de diagnóstico. | Muestra el diagnóstico que ocurrió antes del evento actual con la información del diagnóstico. | Símbolo del comportamiento ante diagnóstico, código del diagnóstico y mensaje corto. |
| Tiempo de funcionamiento desde inicio | - | Muestra el tiempo que el instrumento ha estado en operación desde el último reinicio. | Días (d), horas (h), minutos (m) y segundos (s) |
| Tiempo de operación | - | Indica cuánto tiempo ha estado funcionando el aparato hasta ahora. | Días (d), horas (h), minutos (m) y segundos (s) |

12.9 Lista de diagnóstico

En el Submenú **Lista de diagnósticos** se muestran hasta 5 eventos de diagnóstico pendientes actualmente, junto con la información de diagnóstico asociada. Si hay más de 5 eventos de diagnóstico pendientes, el indicador visualiza los cinco de más prioridad.

Ruta de navegación



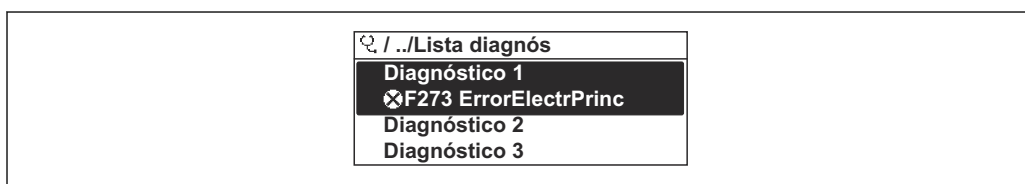

Diagnóstico → Lista de diagnósticos



A0014006-ES

 31 Ejemplo de indicador local

Acceso al remedio para un evento de diagnóstico:

- A través del indicador local →  176
- A través del navegador de internet →  178
- A través del software de configuración "FieldCare" →  180
- A través del software de configuración "DeviceCare" →  180

12.10 Libro de registro de eventos

12.10.1 Lectura del libro de registro de eventos

En el submenú **Libro de registro de eventos** se proporciona una visión general cronológica de los mensajes de evento que han ocurrido.

Ruta de navegación

Menú **Diagnóstico** → Submenú **Lista de eventos** → Libro de registro de eventos



Fig. 32 Ejemplo de indicador local

A0014008-ES

- Se visualizan como máximo 20 mensajes de evento ordenados cronológicamente.
- Si el paquete de aplicación **HistoROM ampliada** (opción de pedido) está habilitado en el equipo, el libro de registro de eventos puede contener hasta 100 entradas.

El historial de eventos contiene entradas de los tipos siguientes:

- Eventos de diagnóstico → 182
- Eventos de información → 251

Además del tiempo de configuración durante el que ocurrió el evento, a cada evento se le asigna también un símbolo que indica si el evento ha ocurrido o finalizado:

- Evento de diagnóstico
 - ⌚: Ocurrencia del evento
 - ⌚: Fin del evento
- Evento de información
 - ⌚: Ocurrencia del evento



Acceso al remedio para un evento de diagnóstico:

- A través del indicador local → 176
- A través del navegador de internet → 178
- A través del software de configuración "FieldCare" → 180
- A través del software de configuración "DeviceCare" → 180



Filtrado de los mensajes de evento mostrados → 251

12.10.2 Filtrar el libro de registro de eventos

Utilizando el parámetro **Parámetro Opciones de filtro** puede definirse qué categoría de mensaje de evento se visualiza en el submenú **Lista de eventos** del indicador.

Ruta de navegación

Diagnóstico → Lista de eventos → Opciones de filtro

Clases de filtro

- Todos
- Fallo (F)
- Control de funcionamiento (C)
- Fuera de la especificación (S)
- Requiere mantenimiento (M)
- Información (I)

12.10.3 Visión general sobre eventos de información

A diferencia de los eventos de diagnóstico, los eventos de información se visualizan únicamente en el libro de registros de eventos y no en la lista de diagnósticos.

| Número de información | Nombre de información |
|-----------------------|------------------------------|
| I1000 | ----- (Dispositivo correcto) |
| I1079 | Sensor cambiado |

| Número de información | Nombre de información |
|-----------------------|---|
| I1089 | Inicio de dispositivo |
| I1090 | Borrar config. |
| I1091 | Configuración cambiada |
| I1092 | Borrado datos HistoROM |
| I1111 | Error en ajuste de densidad |
| I11280 | Verif ZeroPT y ajuste recomendado |
| I11281 | Ver ZeroPT y ajuste no recomendado |
| I1137 | Electrónica sustituida |
| I1151 | Reset de historial |
| I1155 | Borrar temperatura de electrónica |
| I1156 | Error de memoria bloque de tendencia |
| I1157 | Contenido de memoria lista de eventos |
| I1209 | Ajuste de densidad correcto |
| I1221 | Error al ajustar punto cero |
| I1222 | Ajuste correcto del punto cero |
| I1256 | Indicador: estado de acceso cambiado |
| I1278 | Módulo de E/S reiniciado |
| I1335 | Firmware cambiado |
| I1361 | Login al servidor web fallido |
| I1397 | Fieldbus: estado de acceso cambiado |
| I1398 | CDI: estado de acceso cambiado |
| I1444 | Verificación del instrumento pasada |
| I1445 | Verificación de fallo del instrumento |
| I1447 | Grabación de los datos de aplicación |
| I1448 | Datos grabados de aplicación |
| I1449 | Grabando datos con fallo de aplicación |
| I1450 | Revisión apagada |
| I1451 | Revisión conectada |
| I1457 | Fallo:verificación de error de medida |
| I1459 | Fallo en la verificación del módulo I/O |
| I1460 | Fallo en verificación HBSI |
| I1461 | Fallo: verif. del sensor |
| I1462 | Fallo: módulo electrónico del sensor |
| I1512 | Descarga iniciada |
| I1513 | Descarga finalizada |
| I1514 | Carga iniciada |
| I1515 | Carga finalizada |
| I1618 | Módulo E/S 2 sustituido |
| I1619 | Módulo E/S 3 sustituido |
| I1621 | Módulo E/S 4 sustituido |
| I1622 | Calibración cambiada |
| I1624 | Reiniciar todos los totalizadores |

| Número de información | Nombre de información |
|-----------------------|---|
| I1625 | Activa protección contra escritura |
| I1626 | Protección contra escritura desactivada |
| I1627 | Login al servidor web satisfactorio |
| I1628 | Muestra acceso correcto |
| I1629 | Inicio sesión CDI correcto |
| I1631 | Cambio de acceso al servidor web |
| I1632 | Muestra fallo acceso |
| I1633 | Fallo en inicio sesión CDI |
| I1634 | Borrar parámetros de fábrica |
| I1635 | Borrar parámetros de suministro |
| I1639 | Máx. núm de ciclos conmut alcanzado |
| I1649 | Protección escritura hardware activada |
| I1650 | Protección escritura hardw desactivada |
| I1712 | Nuevo archivo flash recibido |
| I1725 | Electrónica del sensor (ISEM) cambiado |
| I1726 | Fallo en configuración de backup |

12.11 Reinicio del equipo

La configuración completa del equipo, o una parte de la configuración, se puede reiniciar a un estado definido con Parámetro **Resetear dispositivo** (→  149).

12.11.1 Alcance de las funciones de Parámetro "Resetear dispositivo"



| Opciones | Descripción |
|-------------------------------|--|
| Cancelar | No se ejecuta ninguna acción y el usuario sale del parámetro. |
| Poner en estado de suministro | Los parámetros para los que se solicitó un ajuste personalizado recuperan los valores específicos del cliente. Todos los parámetros restantes recuperan el ajuste de fábrica. |
| Reiniciar instrumento | Con el reinicio, todos los parámetros que tienen datos en la memoria volátil (RAM) recuperan sus ajustes de fábrica (p. ej., datos de valores medidos). Se mantiene la configuración del equipo. |









12.12 Información del equipo

Submenú **Información del equipo** contiene todos los parámetros necesarios para visualizar información diversa para la identificación del equipo.





Navegación

Menú "Diagnóstico" → Información del equipo

| | |
|--------------------------|---|
| ► Información del equipo | |
| Nombre del dispositivo | →  254 |
| Número de serie | →  254 |

| | |
|------------------------------|---|
| Versión de firmware | →  254 |
| Nombre de dispositivo | →  254 |
| Fabricante | →  254 |
| Código de Equipo | →  254 |
| Código de Equipo Extendido 1 | →  254 |
| Código de Equipo Extendido 2 | →  254 |
| Código de Equipo Extendido 3 | →  255 |
| Versión ENP | →  255 |



Visión general de los parámetros con una breve descripción

| Parámetro | Descripción | Indicación | Ajuste de fábrica |
|------------------------------|---|--|-------------------|
| Nombre del dispositivo | Muestra el nombre del puntos de medición. | Cadena de caracteres entre los cuales hay números, letras y caracteres especiales | Promass |
| Número de serie | Muestra el número de serie del instrumento. | Cadena de caracteres de máx. 11 dígitos que puede comprender letras y números. | - |
| Versión de firmware | Muestra la versión del firmware instalada en el instrumento. | Ristra de caracteres con formato xx.yy.zz | - |
| Nombre de dispositivo | Muestra el nombre del transmisor.  Este nombre puede encontrarse también en la placa de identificación del transmisor. | Promass 300/500 | - |
| Nombre de dispositivo | | Cadena de caracteres entre los cuales hay números, letras y caracteres especiales | Prowirl |
| Fabricante | Muestra el fabricante. | Cadena de caracteres entre los cuales hay números, letras y caracteres especiales | Endress+Hauser |
| Código de Equipo | Visualiza el código del instrumento.  El código de producto puede verse también en las placas de identificación del sensor y transmisor, en el campo "Order code". | Cadena de caracteres compuesta de letras, números y determinados signos de puntuación (p. ej., /). | - |
| Código de Equipo Extendido 1 | Muestra la primera parte del código de pedido extendido.  El código de producto extendido puede verse también en las placas de identificación del sensor y transmisor, en el campo "Ext. ord. cd.". | Cadena de caracteres | - |
| Código de Equipo Extendido 2 | Muestra la segunda parte del código de pedido extendido.  El código de producto extendido puede verse también en las placas de identificación del sensor y transmisor, en el campo "Ext. ord. cd.". | Ristra de caracteres | - |

| Parámetro | Descripción | Indicación | Ajuste de fábrica |
|------------------------------|---|----------------------|-------------------|
| Código de Equipo Extendido 3 | Muestra la 3ª parte del código de pedido extendido.  El código de producto extendido puede verse también en las placas de identificación del sensor y transmisor, en el campo "Ext. ord. cd." | Ristra de caracteres | - |
| Versión ENP | Muestra la versión de la electrónica (ENP). | Ristra de caracteres | 2.02.00 |

12.13 Historial del firmware

| Fecha de lanzamiento | Versión del firmware | Código de pedido correspondiente a "Versión del firmware" | Cambios en el firmware | Tipo de documentación | Documentación |
|----------------------|----------------------|---|------------------------|-------------------------|----------------------|
| 2023 | 01.00.zz | Opción 61 | Firmware original | Manual de instrucciones | BA02114D/06/EN/01.21 |

-  Existe la posibilidad de actualizar el firmware a la versión actual o a una versión anterior a través de la interfaz de servicio.
-  Para asegurar la compatibilidad de una versión de firmware con los ficheros descriptores de dispositivos instalados y el software de configuración instalado, observe la información sobre el dispositivo indicada en el documento "Información del fabricante".
-  Puede bajarse un documento de información del fabricante en:
 - En el área de descargas del sitio web de Endress+Hauser: www.endress.com → Downloads
 - Especifique los siguientes detalles:
 - Raíz del producto: p. ej. 8P3B
La raíz del producto es la primera parte del código de pedido: véase la placa de identificación del equipo.
 - Búsqueda de texto: información del fabricante
 - Tipo de producto: Documentación – Documentación técnica

13 Mantenimiento

13.1 Trabajos de mantenimiento

No requiere tareas de mantenimiento especiales.

13.1.1 Limpieza

Limpieza de superficies sin contacto con el producto

1. Recomendación: Use un paño sin pelusa que esté seco o ligeramente humedecido con agua.
2. No utilice objetos afilados ni detergentes agresivos que puedan dañar las superficies (por ejemplo, indicadores, caja) y las juntas.
3. No utilice vapor a alta presión.
4. Asegúrese de que cumple la clase de protección del equipo.

AVISO

¡Los detergentes pueden dañar las superficies!

¡Usar detergentes inapropiados puede dañar las superficies!

- ▶ No utilice detergentes que contengan ácidos minerales concentrados, álcalis o disolventes orgánicos como, p. ej., alcohol bencílico, cloruro de metileno, xileno, productos de limpieza concentrados de glicerol o acetona.

Limpieza de superficies en contacto con el producto

Tenga en cuenta lo siguiente para la limpieza y esterilización in situ (CIP/SIP):

- Use únicamente detergentes contra los cuales los materiales en contacto con el producto presenten suficiente resistencia.
- Tenga en cuenta la máxima temperatura admisible del producto.

13.2 Equipos de medición y ensayo

Endress+Hauser ofrece una variedad de equipos de medición y ensayo, como Netilion o pruebas de equipos.

-  El centro Endress+Hauser de su zona le puede proporcionar información detallada sobre nuestros servicios.

Lista de algunos equipos de medición y ensayo: →  261

13.3 Servicios de mantenimiento

Endress+Hauser ofrece una amplia gama de servicios de mantenimiento, como recalibraciones, servicios de mantenimiento o ensayos de equipos.

-  El centro Endress+Hauser de su zona le puede proporcionar información detallada sobre nuestros servicios.

14 Reparación

14.1 Observaciones generales

14.1.1 Enfoque para reparaciones y conversiones

El enfoque para reparaciones y conversiones que tiene Endress+Hauser ofrece lo siguiente:

- El instrumento de medición tiene un diseño modular.
- Las piezas de repuesto se han agrupado en juegos útiles de piezas de recambio que incluyen las correspondientes instrucciones de instalación.
- Las reparaciones las realiza el personal de servicios de Endress+Hauser o usuarios debidamente formados.
- Únicamente el personal de servicios de Endress+Hauser o en la fábrica pueden convertir los equipos certificados en otros equipos certificados.

14.1.2 Observaciones sobre reparaciones y conversiones



Para llevar a cabo la reparación o la conversión de un equipo de medición, tenga en cuenta las notas siguientes:

- ▶ Utilice únicamente piezas de repuesto originales de Endress+Hauser.
- ▶ Realiza las reparaciones conforme a las instrucciones de instalación.
- ▶ Observe las normas nacionales y reglamentación nacional pertinentes, la documentación EX (XA) y las indicaciones de los certificados.
- ▶ Documente todas las reparaciones y conversiones e introduzca los detalles correspondientes en Netilion Analytics.

14.2 Piezas de repuesto

Device Viewer (www.endress.com/deviceviewer):

Todas las piezas de repuesto para el equipo de medición, junto con el código de pedido, figuran aquí y se pueden pedir. Los usuarios también pueden descargarse las instrucciones de instalación correspondientes, si están disponibles.

-  Número de serie del equipo de medición:
 - Se encuentra en la placa de identificación del equipo.
 - Se puede leer a través del Parámetro **Número de serie** (→  254) en el Submenú **Información del equipo**.

14.3 Servicios de reparación

Endress+Hauser ofrece una amplia gama de servicios.

-  El centro Endress+Hauser de su zona le puede proporcionar información detallada sobre nuestros servicios.

14.4 Devoluciones

Los requisitos para una devolución del equipo segura pueden variar según el tipo de equipo y las normativas estatales.

1. Consulte la página web para obtener información: <https://www.endress.com>
2. En caso de devolución del equipo, embálelo de forma que quede protegido de manera fiable contra impactos e influencias externas. El embalaje original es el que proporciona la mejor protección.

14.5 Eliminación

 En los casos necesarios según la Directiva 2012/19/UE, sobre residuos de equipos eléctricos y electrónicos (RAEE), nuestro producto está marcado con el símbolo representativo a fin de minimizar los desechos de RAEE como residuos urbanos no seleccionados. No tire a la basura los productos que llevan la marca de residuos urbanos no seleccionados. En lugar de ello, devuélvalos al fabricante para que los elimine en las condiciones aplicables.

14.5.1 Retirada del instrumento de medición

1. Desactive el equipo.

ADVERTENCIA

Las condiciones de proceso pueden suponer un peligro para las personas.

- ▶ Tenga cuidado con las condiciones de proceso que sean peligrosas, como la presión en el instrumento de medición, las temperaturas elevadas o los productos corrosivos.
2. Lleve a cabo los pasos de instalación y conexión de las secciones "Instalación del equipo" y "Conexión del equipo" en el orden contrario. Tenga en cuenta las instrucciones de seguridad.

14.5.2 Eliminación del instrumento de medición

ADVERTENCIA

Peligro para personas y medio ambiente debido a fluidos nocivos para la salud.

- ▶ Asegúrese de que el instrumento de medida y todos sus huecos están libres de residuos de fluido que puedan ser dañinos para la salud o el medio ambiente, p. ej., sustancias que han entrado en grietas o se han difundido en el plástico.

Tenga en cuenta las notas siguientes relativas a la eliminación:











- ▶ Observe las normas nacionales.
- ▶ Separe adecuadamente los componentes del equipo para su reciclado.

15 Accesorios



Hay varios accesorios disponibles para el equipo que pueden pedirse junto con el equipo o posteriormente a Endress + Hauser. Puede obtener información detallada sobre los códigos de pedido correspondientes tanto del centro de ventas de Endress+Hauser de su zona como de la página de productos de Endress+Hauser en Internet: www.endress.com.

15.1 Accesorios específicos del equipo





15.1.1 Para el transmisor

| Accesorio | Descripción |
|---|--|
| Transmisor Proline 300 | <p>Transmisor de repuesto o para almacenamiento. Use el código de pedido para definir las especificaciones siguientes:</p> <ul style="list-style-type: none"> ▪ Homologaciones ▪ Salida ▪ Entrada ▪ Indicador/configuración ▪ Caja ▪ Software <p> Código de pedido: 8X3BXX</p> <p> Instrucciones de instalación EA01200D</p> |
| Módulo de indicación y configuración a distancia DKX001 | <ul style="list-style-type: none"> ▪ Si se pide directamente con el instrumento de medición: Código de pedido correspondiente a "Indicador; configuración", opción O "Indicador remoto de 4 líneas, iluminado; 10 m (30 ft) cable; control táctil" ▪ Si el pedido se cursa por separado: <ul style="list-style-type: none"> ▪ Instrumento de medición: código de pedido correspondiente a "Indicador; configuración", opción M "Sin, preparado para indicador remoto" ▪ DKX001: a partir de la estructura de pedido del producto DKX001 ▪ Si el pedido se cursa inmediatamente a continuación: DKX001: a partir de la estructura de pedido del producto DKX001 <p>Soporte de montaje para el equipo DKX001</p> <ul style="list-style-type: none"> ▪ Si se pide directamente: código de pedido correspondiente a "Accesorio incluido", opción RA "Soporte de montaje, tubería 1/2" ▪ Si se pide posteriormente: número de pedido: 71340960 <p>Cable de conexión (cable de remplazo) A partir de la estructura de pedido del producto: DKX002</p> <p> Más información sobre el módulo remoto de indicación y operación DKX001 →  285.</p> <p> Documentación especial SD01763D</p> |
| Antena WLAN externa | <p>Antena WLAN externa con cable de conexión de 1,5 m (59,1 in) y dos escuadras de fijación. Código de pedido correspondiente a "Accesorio incluido", opción P8 "Antena inalámbrica de amplio alcance".</p> <ul style="list-style-type: none"> ▪  La antena WLAN externa no es adecuada para el uso en aplicaciones higiénicas. ▪ Más información sobre la interfaz WLAN →  73. <p> Número de pedido: 71351317</p> <p> Instrucciones de instalación EA01238D</p> |
| Cubierta protectora | <p>Se utiliza para proteger el instrumento de medición contra las inclemencias meteorológicas, p. ej., aguas pluviales o calentamiento excesivo por incidencia directa de la luz solar.</p> <p> Número de pedido: 71343505</p> <p> Instrucciones de instalación EA01160D</p> |



15.1.2 Para el sensor

| Accesorios | Descripción |
|--------------------|---|
| Camisa calefactora | <p>Se utiliza para estabilizar la temperatura de los fluidos en el sensor. Es admisible el uso de agua, vapor de agua y otros líquidos no corrosivos como fluidos.</p> <p> Si usa aceite como producto de calentamiento, consulte con Endress+Hauser.</p> <p>Utilice el código de producto con la raíz del producto DK8003.</p> <p> Documentación especial SD02160D</p> |



15.2 Accesorios específicos de comunicación



| Accesorios | Descripción |
|-------------------|---|
| Fieldgate FXA42 | <p>Transmisión de los valores medidos de los instrumentos de medición analógicos de 4 a 20 mA conectados, así como de los instrumentos de medición digitales</p> <p> <ul style="list-style-type: none"> ▪ Información técnica TI01297S ▪ Manual de instrucciones BA01778S ▪ Página de producto: www.endress.com/fxa42 </p> |
| Field Xpert SMT50 | <p>La tableta PC Field Xpert SMT50 para la configuración de equipos permite llevar a cabo la gestión de activos de la planta (PAM) de forma móvil en áreas exentas de peligro. Es adecuada para que los técnicos de puesta en marcha y mantenimiento gestionen los instrumentos de campo con una interfaz de comunicación digital y registren el progreso.</p> <p>Esta tableta PC está concebida como una solución completa que incorpora bibliotecas de drivers preinstaladas y es una herramienta fácil de usar y táctil que se puede utilizar para gestionar equipos de campo durante todo su ciclo de vida.</p> <p> <ul style="list-style-type: none"> ▪ Información técnica TI01555S ▪ Manual de instrucciones BA02053S ▪ Página de producto: www.endress.com/smt50 </p> |
| Field Xpert SMT70 | <p>La tableta PC Field Xpert SMT70 para la configuración de equipos permite llevar a cabo la gestión de activos de la planta (PAM) de forma móvil tanto en áreas de peligro como en áreas exentas de peligro. Es adecuada para que los técnicos de puesta en marcha y mantenimiento gestionen los instrumentos de campo con una interfaz de comunicación digital y registren el progreso.</p> <p>Esta tableta PC está concebida como una solución completa que incorpora bibliotecas de drivers preinstaladas y es una herramienta fácil de usar y táctil que se puede utilizar para gestionar equipos de campo durante todo su ciclo de vida.</p> <p> <ul style="list-style-type: none"> ▪ Información técnica TI01342S ▪ Manual de instrucciones BA01709S ▪ Página de producto: www.endress.com/smt70 </p> |
| Field Xpert SMT77 | <p>La tableta PC Field Xpert SMT77 para la configuración de equipos permite la gestión de activos de la planta (PAM) en Zonas Ex 1.</p> <p> <ul style="list-style-type: none"> ▪ Información técnica TI01418S ▪ Manual de instrucciones BA01923S ▪ Página de producto: www.endress.com/smt77 </p> |

15.3 Accesorios específicos de servicio

| Accesorio | Descripción |
|------------|--|
| Applicator | <p>Software para seleccionar y dimensionar instrumentos de medición de Endress+Hauser:</p> <ul style="list-style-type: none"> ▪ Elección de instrumentos de medición para requisitos industriales ▪ Cálculo de todos los datos necesarios para identificar el flujómetro óptimo, p. ej., diámetro nominal, pérdida de carga, velocidad de flujo y precisión de medición. ▪ Indicación gráfica de los resultados del cálculo ▪ Determinación del código de pedido parcial. Administración, documentación y acceso a todos los datos y parámetros relacionados con el proyecto durante todo el ciclo de vida de este. <p>Applicator está disponible: A través de internet: https://portal.endress.com/webapp/applicator</p> |
| Netilion | <p>Ecosistema de IloT: Desbloquee el conocimiento</p> <p>Con el ecosistema IloT de Netilion, Endress+Hauser le permite optimizar las prestaciones de su planta, digitalizar los flujos de trabajo, compartir conocimiento y mejorar la colaboración.</p> <p>Basándose en décadas de experiencia en la automatización de procesos, Endress+Hauser proporciona a la industria de proceso un ecosistema de IloT que le permite obtener perspectivas útiles a partir de los datos. Estas perspectivas se pueden usar para optimizar los procesos, lo que resulta en una mejora de la disponibilidad, eficiencia y fiabilidad de la planta y, en definitiva, en una planta más rentable.</p> <p>www.netilion.endress.com</p> |
| FieldCare | <p>Herramienta de gestión de activos de la planta (PAM) basada en FDT de Endress+Hauser.</p> <p>Puede configurar todas las unidades de campo inteligentes que usted tiene en su sistema y le ayuda a gestionarlas convenientemente. El uso de la información de estado también es una manera simple pero efectiva de comprobar su estado y condición.</p> <p> Manuales de instrucciones BA00027S y BA00059S</p> |
| DeviceCare | <p>Herramienta para conectar y configurar equipos de campo Endress+Hauser.</p> <p> <ul style="list-style-type: none"> ▪ Información técnica: TI01134S ▪ Catálogo de innovación: IN01047S </p> |

15.4 Componentes del sistema

| Accesorios | Descripción |
|-------------------------------------|---|
| Gestor gráfico de datos Memograph M | <p>El gestor gráfico de datos Memograph M proporciona información sobre todas las variables medidas relevantes. Registra correctamente valores medidos, monitoriza valores límite y analiza puntos de medida. Los datos se guardan en la memoria interna de 256 MB y también en una tarjeta SD o un lápiz USB.</p> <p> <ul style="list-style-type: none"> ▪ Información técnica TI00133R ▪ Manual de instrucciones BA00247R </p> |
| Cerabar M | <p>El transmisor de presión para medidas de presiones absoluta y relativa de gases, vapor y líquidos. Puede utilizarse para obtener el valor de la presión de trabajo.</p> <p> <ul style="list-style-type: none"> ▪ Información técnica TI00426P y TI00436P ▪ Manuales de instrucciones BA00200P y BA00382P </p> |

| Accesorios | Descripción |
|------------|---|
| Cerabar S | <p data-bbox="675 253 1406 309">El transmisor de presión para medidas de presiones absoluta y relativa de gases, vapor y líquidos. Puede utilizarse para obtener el valor de la presión de trabajo.</p> <p data-bbox="675 320 1082 376"> <ul style="list-style-type: none"><li data-bbox="722 320 1034 342">■ Información técnica TI00383P<li data-bbox="722 342 1082 365">■ Manual de instrucciones BA00271P</p> |
| iTEMP | <p data-bbox="675 387 1406 465">Los transmisores de temperatura pueden utilizarse en todo tipo de aplicaciones y son apropiados para medir gases, vapor y líquidos. Pueden utilizarse para proporcionar a otro dispositivo la temperatura del producto.</p> <p data-bbox="675 477 1150 510"> Documento FA00006T: "Ámbitos de actividad"</p> |

16 Datos técnicos

16.1 Aplicación

El equipo de medición tiene por único objeto la medición de flujo de líquidos.

Según la versión pedida, el equipo de medición también puede medir productos potencialmente explosivos, inflamables, venenosos y oxidantes.

Para que el equipo mantenga sus buenas condiciones de funcionamiento durante su vida útil, utilícelo únicamente con productos a los que son suficientemente resistentes los materiales de las partes en contacto con el producto.

16.2 Funcionamiento y diseño del sistema

| | |
|-----------------------|---|
| Principio de medición | Medición de caudal másico según el principio de medición Coriolis |
|-----------------------|---|

| | |
|---------------------|---|
| Sistema de medición | <p>El equipo se compone de un transmisor y un sensor.</p> <p>El equipo está disponible en una versión compacta: El transmisor y el sensor forman una sola unidad mecánica.</p> <p>Para obtener información sobre la estructura del instrumento de medición →  15</p> |
|---------------------|---|

16.3 Entrada

Variable medida

Variables medidas directas

- Flujo másico
- Densidad
- Temperatura

Variables medidas calculadas



- Flujo volumétrico
- Flujo volumétrico corregido
- Densidad de referencia

Rango de medición

Rango de medición para líquidos

| DN | | Rango de medición valores de fondo de escala $\dot{m}_{\min(F)}$ a $\dot{m}_{\max(F)}$ | |
|------|----------------|---|-------------|
| [mm] | [in] | [kg/h] | [lb/min] |
| 8 | $\frac{3}{8}$ | 0 ... 2 000 | 0 ... 73,50 |
| 15 | $\frac{1}{2}$ | 0 ... 6 500 | 0 ... 238,9 |
| 25 | 1 | 0 ... 18 000 | 0 ... 661,5 |
| 40 | $1\frac{1}{2}$ | 0 ... 45 000 | 0 ... 1 654 |
| 50 | 2 | 0 ... 70 000 | 0 ... 2 573 |

Rango de medida recomendado

 Límite de caudal →  280

Campo operativo de valores del caudal

Por encima de 1000 : 1.

Los caudales superiores al valor de fondo de escala predeterminado no ignoran la unidad electrónica, con el resultado de que los valores del totalizador se registran correctamente.

Señal de entrada

Valores medidos externamente

Para aumentar la precisión de medición de ciertas variables medidas, el sistema de automatización puede escribir de manera continua varios valores medidos en el instrumento de medición:

- Presión de trabajo para aumentar la precisión de medición (Endress+Hauser recomienda el uso de un equipo de medición que mida la presión absoluta, p. ej., Cerabar M o Cerabar S)
- Temperatura del producto para aumentar la precisión de la medición (p. ej., iTEMP)

 Se pueden pedir a Endress+Hauser varios equipos de medición de presión y temperatura: Véase la sección "Accesorios" →  261

Entrada de corriente

Los valores medidos se escriben en el equipo de medición desde el sistema de automatización a través de la entrada de corriente →  265.

Comunicación digital

El sistema de automatización escribe los valores medidos a través de PROFINET sobre Ethernet-APL.

Entrada de corriente de 0/4 a 20 mA

| | |
|---------------------------------------|--|
| Entrada de corriente | 0/4 a 20 mA (activo/pasivo) |
| Rango de corriente | <ul style="list-style-type: none"> ▪ 4 a 20 mA (activo) ▪ 0/4 a 20 mA (pasivo) |
| Resolución | 1 μ A |
| Caída de tensión | Típicamente: 0,6 ... 2 V para 3,6 ... 22 mA (pasivo) |
| Tensión de entrada máxima | \leq 30 V (pasivo) |
| Tensión de circuito abierto | \leq 28,8 V (activo) |
| Variables de entrada factibles | <ul style="list-style-type: none"> ▪ Presión ▪ Temperatura ▪ Densidad |

Entrada de estado

| | |
|-----------------------------------|--|
| Valores de entrada máximos | <ul style="list-style-type: none"> ▪ CD -3 ... 30 V ▪ Si la entrada de estado es activo (ON): $R_i > 3 \text{ k}\Omega$ |
| Tiempo de respuesta | Configurable: 5 ... 200 ms |
| Nivel de señal de entrada | <ul style="list-style-type: none"> ▪ Señal baja: CC -3 ... +5 V ▪ Señal alta: CC 12 ... 30 V |
| Funciones asignables | <ul style="list-style-type: none"> ▪ Desconectado ▪ Reinicie por separado todos los totalizadores ▪ Reinicie todos los totalizadores (reset all totalizers) ▪ Ignorar caudal |

16.4 Salida

Señal de salida

PROFINET a través de Ethernet-APL

| | |
|--|---|
| Uso del equipo | <p>Conexión del equipo a un interruptor de campo APL</p> <p>El equipo solo puede utilizarse de acuerdo con las siguientes clasificaciones de puertos APL:</p> <ul style="list-style-type: none"> ▪ Si se utiliza en zonas con peligro de explosión: SLAA o SLAC ¹⁾. ▪ Si se utiliza en zonas sin peligro de explosión: SLAX <p>Valores de conexión del conmutador de campo APL (corresponde a la clasificación de puertos APL SPCC o SPAA, por ejemplo):</p> <ul style="list-style-type: none"> ▪ Tensión de entrada máxima: 15 V_{DC} ▪ Valores de salida mínimos: 0,54 W <p>Conexión del equipo a un interruptor de campo SPE</p> <ul style="list-style-type: none"> ▪ En áreas exentas de peligro, el equipo se puede usar con un conmutador SPE adecuado: El equipo se puede conectar a un conmutador SPE con una tensión máxima de 30 V_{DC} y una potencia mínima de salida de 1,85 W conectada. ▪ El conmutador SPE debe ser compatible con el estándar IOBASE-T1L y con las clases de potencia PoDL 10, 11 o 12 y contar con una función para deshabilitar la detección de la clase de potencia. |
| PROFINET | En conformidad con las normas IEC 61158 y IEC 61784 |
| Ethernet APL | Según IEEE 802.3cg, especificación de perfil de puerto APL v1.0, aislada galvánicamente |
| Transferencia de datos | 10 Mbit/s |
| Consumo de corriente | <p>Transmisor</p> <ul style="list-style-type: none"> ▪ Máx. 400 mA(24 V) ▪ Máx. 200 mA (110 V, 50/60 Hz; 230 V, 50/60 Hz) |
| Tensión de alimentación admisible | 9 ... 30 V |
| Conexión de red | Con protección contra inversión de polaridad |

1) Para más información sobre el uso del equipo en la zona con peligro de explosión, consulte las instrucciones de seguridad específicas Ex



Salida de corriente de 4 a 20 mA

| | |
|------------------------------------|--|
| Modo de señal | <p>Puede configurarse como:</p> <ul style="list-style-type: none"> ▪ Activa ▪ Pasiva |
| Rango de corriente | <p>Puede configurarse como:</p> <ul style="list-style-type: none"> ▪ 4 a 20 mA NAMUR ▪ 4 a 20 mA EE.UU. ▪ 4 a 20 mA ▪ 0 a 20 mA (solo si el modo de señal está activo) ▪ Corriente fija |
| Valores de salida máximos | 22,5 mA |
| Tensión de circuito abierto | CC 28,8 V (activo) |
| Tensión de entrada máxima | CC 30 V (pasiva) |
| Carga | 0 ... 700 Ω |
| Resolución | 0,38 μA |

| | |
|-------------------------------------|---|
| Amortiguación | Configurable: 0 ... 999,9 s |
| VARIABLES MEDIDAS ASIGNABLES | <ul style="list-style-type: none"> ■ Caudal másico ■ Caudal volumétrico ■ Caudal volumétrico normalizado ■ Densidad ■ Densidad de referencia ■ Temperatura ■ Temperatura de la electrónica ■ Frecuencia de oscilación 0 ■ Amortiguación de la oscilación 0 ■ Asimetría señal ■ Corriente de excitación 0 <p> La gama de opciones aumenta cuando el equipo de medida está dotado de un o más paquetes de software de aplicación.</p> |

Salida de pulsos/frecuencia/conmutación

| | |
|--|--|
| Función | Puede configurarse como salida de pulsos, frecuencia o de conmutación |
| Versión | <p>Colector abierto</p> <p>Puede configurarse como:</p> <ul style="list-style-type: none"> ■ Activa ■ Pasiva ■ NAMUR pasiva <p> Ex-i, pasivo</p> |
| Valores de entrada máximos | CC 30 V, 250 mA (pasivo) |
| Tensión de circuito abierto | CC 28,8 V (activo) |
| Caída de tensión | Para 22,5 mA: \leq CC 2 V |
| Salida de pulsos | |
| Valores de entrada máximos | CC 30 V, 250 mA (pasivo) |
| Salida de corriente máxima | 22,5 mA (activa) |
| Tensión de circuito abierto | CC 28,8 V (activo) |
| Anchura de pulso | Configurable: 0,05 ... 2 000 ms |
| Frecuencia máxima de los pulsos | 10 000 Impulse/s |
| Valor de pulso | Configurable |
| VARIABLES MEDIDAS ASIGNABLES | <ul style="list-style-type: none"> ■ Flujo másico ■ Flujo volumétrico ■ Flujo volumétrico corregido <p> La gama de opciones aumenta cuando el equipo de medida está dotado de un o más paquetes de software de aplicación.</p> |
| Salida de frecuencia | |
| Valores de entrada máximos | CC 30 V, 250 mA (pasivo) |
| Salida de corriente máxima | 22,5 mA (activa) |
| Tensión de circuito abierto | CC 28,8 V (activo) |
| Frecuencia de salida | Configurable: frecuencia de valor final 2 ... 10 000 Hz ($f_{\text{máx.}} = 12\,500$ Hz) |
| Amortiguación | Configurable: 0 ... 999,9 s |
| Relación pulso/pausa | 1:1 |

| | |
|--|---|
| VARIABLES MEDIDAS ASIGNABLES | <ul style="list-style-type: none"> ▪ Flujo másico ▪ Flujo volumétrico ▪ Flujo volumétrico corregido ▪ Densidad ▪ Densidad de referencia ▪ Temperatura ▪ Temperatura del sistema electrónico ▪ Frecuencia de oscilación 0 ▪ Amortiguación de la oscilación 0 ▪ Asimetría de la señal ▪ Corriente de excitación 0 <p> La gama de opciones aumenta cuando el equipo de medida está dotado de un o más paquetes de software de aplicación.</p> |
| Salida de conmutación | |
| Valores de entrada máximos | CC 30 V, 250 mA (pasivo) |
| Tensión de circuito abierto | CC 28,8 V (activo) |
| Comportamiento de conmutación | Binario, conductivo o no conductivo |
| Retardo de conmutación | Configurable: 0 ... 100 s |
| Número de ciclos de conmutación | Sin límite |
| Funciones asignables | <ul style="list-style-type: none"> ▪ Deshabilitar ▪ Activado ▪ Comportamiento de diagnóstico ▪ Límite <ul style="list-style-type: none"> ▪ Flujo másico ▪ Flujo volumétrico ▪ Flujo volumétrico corregido ▪ Densidad ▪ Densidad de referencia ▪ Temperatura ▪ Totalizador 1-3 ▪ Monitorización del sentido de flujo ▪ Estado <ul style="list-style-type: none"> ▪ Detección de tubería parcialmente llena ▪ Supresión de caudal residual <p> La gama de opciones aumenta cuando el equipo de medida está dotado de un o más paquetes de software de aplicación.</p> |

Salida de relé

| | |
|--------------------------------------|--|
| Función | Salida de conmutación |
| Versión | Salida de relé, aislada galvánicamente |
| Comportamiento de conmutación | Puede configurarse como: <ul style="list-style-type: none"> ▪ NA (normalmente abierto), ajuste de fábrica ▪ NC (normalmente cerrado) |

| | |
|---|---|
| Capacidad de conmutación máxima (pasivo) | <ul style="list-style-type: none"> ▪ CC 30 V, 0,1 A ▪ CA 30 V, 0,5 A |
| Funciones asignables | <ul style="list-style-type: none"> ▪ Deshabilitar ▪ Activado ▪ Comportamiento de diagnóstico ▪ Limite <ul style="list-style-type: none"> ▪ Flujo másico ▪ Flujo volumétrico ▪ Flujo volumétrico corregido ▪ Densidad ▪ Densidad de referencia ▪ Temperatura ▪ Totalizador 1-3 ▪ Monitorización del sentido de flujo ▪ Estado <ul style="list-style-type: none"> ▪ Detección de tubería parcialmente llena ▪ Supresión de caudal residual <p> La gama de opciones aumenta cuando el equipo de medida está dotado de un o más paquetes de software de aplicación.</p> |

Entrada/Salida configurable por el usuario

Durante la puesta en marcha del equipo se asigna **una** entrada o salida a entrada/salida configurable por el usuario (E/S configurable).

Las siguientes entradas y salidas están disponibles para este fin:

- Selección de la salida de corriente: 4 a 20 mA (activo), 0/4 a 20 mA (pasivo)
- Salida de pulsos/frecuencia/conmutación
- Selección de la entrada de corriente: 4 a 20 mA (activo), 0/4 a 20 mA (pasivo)
- Entrada de estado

Señal en alarma

La información sobre el fallo se visualiza, en función de la interfaz, de la forma siguiente:

PROFINET a través de Ethernet-APL

| | |
|--------------------------------|--|
| Diagnósticos del equipo | Diagnóstico conforme al Perfil 4.02 de PROFINET PA |
|--------------------------------|--|

Salida de corriente

| Salida de corriente 4-20 mA | |
|-----------------------------|--|
| Modo de fallo | Configurable: <ul style="list-style-type: none"> ▪ 4 ... 20 mA en conformidad con la recomendación NAMUR NE 43 ▪ 4 ... 20 mA en conformidad con US ▪ Valor mín.: 3,59 mA ▪ Valor máx.: 22,5 mA ▪ Valor definible entre: 3,59 ... 22,5 mA ▪ Valor real ▪ Último valor válido |
| Salida de corriente 4-20 mA | |
| Modo de fallo | Configurable: <ul style="list-style-type: none"> ▪ Alarma de máximo: 22 mA ▪ Valor definible entre: 0 ... 20,5 mA |

Salida de pulsos/frecuencia/conmutación

| Salida de pulsos | |
|----------------------|--|
| Modo de fallo | Configurable: <ul style="list-style-type: none"> ▪ Valor real ▪ Sin pulsos |

| Salida de frecuencia | |
|-----------------------|--|
| Modo de fallo | Configurable: <ul style="list-style-type: none"> ▪ Valor real ▪ 0 Hz ▪ Valor definible entre: 2 ... 12.500 Hz |
| Salida de conmutación | |
| Modo de fallo | Configurable: <ul style="list-style-type: none"> ▪ Estado actual ▪ Abierto ▪ Cerrado |

Salida de relé

| | |
|----------------------|---|
| Comportamiento error | Escoja entre: <ul style="list-style-type: none"> ▪ Estado actual ▪ Abierto ▪ Cerrado |
|----------------------|---|

Indicador local

| | |
|-------------------------------|--|
| Indicador de textos sencillos | Con información sobre causas y medidas correctivas |
| Retroiluminación | La iluminación de color rojo indica que hay un error en el equipo. |

 Señal de estados conforme a recomendación NAMUR NE 107



Interfaz/protocolo

- Mediante comunicación digital:
 - PROFINET sobre Ethernet-APL
- Mediante interfaz de servicio
 - Interfaz de servicio CDI-RJ45
 - Interfaz WLAN
- Indicador de textos sencillos
 - Con información sobre causas y remedios

Navegador de Internet

| | |
|--------------------|--|
| Indicación escrita | Con información sobre causas y medidas correctivas |
|--------------------|--|

LED

| | |
|--------------------------|---|
| Información sobre estado | Estado indicado mediante varios LED La información visualizada es la siguiente, según versión del equipo: <ul style="list-style-type: none"> ▪ Tensión de alimentación activa ▪ Transmisión de datos activa ▪ Alarma activa /ocurrencia de un error del equipo ▪ Red disponible ▪ Conexión establecida ▪ Parpadeo característico de PROFINET  Información de diagnóstico mediante LED →  174 |
|--------------------------|---|

Supresión de caudal residual El usuario puede ajustar los puntos de conmutación de la supresión de caudal residual.

Aislamiento galvánico Las salidas están aisladas galvánicamente:

- de la alimentación
- entre ellas
- respecto de la conexión de la tierra de protección (PE)

Datos específicos del protocolo

| | |
|--|--|
| Protocolo | Protocolo de la capa de aplicación para periféricos de equipo descentralizados y automatización distribuida, versión 2.43 |
| Tipo de comunicaciones | Capa física avanzada de Ethernet 10BASE-T1L |
| Clase de conformidad | Conformidad de clase B (PA) |
| Clase de robustez de la carga | Clase 2 de robustez de la carga neta de PROFINET10 Mbit/s |
| Transferencia de datos | 10 Mbit/s Dúplex total |
| Duración de los ciclos | 64 ms |
| Polaridad | Corrección automática de las líneas de señal "APL +" y "APL -" cruzadas |
| Protocolo de redundancia de medios (MRP) | No es posible (conexión punto a punto con el interruptor de campo APL) |
| Compatibilidad con redundancia de sistema | Sistema redundante S2 (2 bloques aritméticos con 1 punto de acceso a red) |
| Perfil del equipo | Perfil PROFINET PA 4.02 (identificador de interfaz de aplicación API: 0x9700) |
| ID del fabricante | 17 |
| ID del tipo de equipo | 0xA43B |
| Ficheros descriptores del equipo (GSD, DTM, FDI) | Información y ficheros disponibles en: <ul style="list-style-type: none"> ■ www.endress.com → Zona de descargas ■ www.profibus.com |
| Conexiones admitidas | <ul style="list-style-type: none"> ■ 2x AR (controlador de E/S AR) ■ 2 x AR (conexión AR permitida con el equipo supervisor de E/S) |
| Opciones de configuración para el instrumento de medición | <ul style="list-style-type: none"> ■ Microinterruptores en el módulo del sistema electrónico para la asignación del nombre del equipo (última parte) ■ Software de gestión de activos (FieldCare, DeviceCare Field Xpert) ■ Servidor web integrado mediante navegador de internet y dirección IP ■ Fichero maestro del equipo (GSD); se puede leer a través del servidor web integrado del instrumento de medición. ■ Configuración en planta |
| Configuración del nombre del equipo | <ul style="list-style-type: none"> ■ Microinterruptores en el módulo del sistema electrónico para la asignación del nombre del equipo (última parte) ■ Protocolo DCP ■ Software de gestión de activos (FieldCare, DeviceCare Field Xpert) ■ Servidor web integrado |
| Funciones compatibles | <ul style="list-style-type: none"> ■ Identificación y mantenimiento, sencillo identificador de equipos mediante: <ul style="list-style-type: none"> ■ Sistema de control ■ Placa de identificación ■ Estado del valor medido Las variables de proceso se transmiten con un estado de valor medido ■ Función de parpadeo a través del indicador local para una identificación y asignación sencilla del equipo ■ Funcionamiento de los equipos mediante el software de gestión de activos (p. ej., FieldCare, DeviceCare, SIMATIC PDM con paquete FDI) |
| Integración en el sistema | Información sobre la integración del sistema . <ul style="list-style-type: none"> ■ Transmisión cíclica de datos ■ Visión general y descripción de los módulos ■ Codificación de estado ■ Ajuste de fábrica |

16.5 Alimentación

Asignación de terminales →  35

Conectores de equipo disponibles →  35

Conectores de equipo disponibles →  35

| Tensión de alimentación | Código de producto para "Fuente de alimentación" | | Tensión en el terminal | | Rango de frecuencias |
|-------------------------|--|---------|------------------------|----------|----------------------|
| | Opción D | DC 24 V | | ±20% | - |
| Opción E | CA 100 ... 240 V | | -15 a 10 % | 50/60 Hz | |
| Opción I | DC 24 V | | ±20% | - | |
| | CA 100 ... 240 V | | -15 a 10 % | 50/60 Hz | |

Consumo de potencia **Transmisor**
Máx. 10 W (potencia activa)

| | |
|--------------------------------|---|
| corriente de activación | Máx. 36 A (<5 ms) conforme a la recomendación NAMUR NE 21 |
|--------------------------------|---|

Consumo de corriente **Transmisor**

- Máx. 400 mA (24 V)
- Máx. 200 mA (110 V, 50/60 Hz; 230 V, 50/60 Hz)

Fallo de fuente de alimentación

- Los totalizadores se detienen en el último valor medido.
- La configuración se guarda en la memoria del equipo o en la memoria extraíble (HistoROM DAT), según la versión del equipo.
- Se guardan los mensajes de error (incl. horas de funcionamiento en total).

Elemento de protección contra sobretensiones

Se debe manejar el equipo con un disyuntor específico, ya que no tiene un interruptor de encendido/apagado propio.

- El disyuntor debe ser de fácil acceso y estar etiquetado como tal.
- Corriente nominal admisible del disyuntor: 2 A hasta un máximo 10 A.

Conexión eléctrica →  36

Compensación de potencial →  41

Terminales



Terminales con resorte: aptos para cables trenzados con y sin terminales de empalme. Sección transversal del hilo conductor 0,2 ... 2,5 mm² (24 ... 12 AWG).

- Entradas de cable
- Prensaestopas: M20 × 1,5 con cable Ø 6 ... 12 mm (0,24 ... 0,47 in)
 - Rosca de la entrada de cable:
 - NPT ½"
 - G ½"
 - M20

Especificación del cable →  32



| | | |
|----------------------------------|--|---|
| Protección contra sobretensiones | Fluctuaciones en la tensión de alimentación | →  272 |
| | Categoría de sobretensión | Categoría de sobretensión II |
| | Sobretensión temporal de corto plazo | Hasta 1200 V entre el cable y tierra, durante máx. 5 s |
| | Sobretensión temporal a largo plazo | Hasta 500 V entre el cable y tierra |

16.6 Características de funcionamiento

- Condiciones de funcionamiento de referencia
- Límites de error basados en la ISO 11631
 - Agua
 - +15 ... +45 °C (+59 ... +113 °F)
 - 2 ... 6 bar (29 ... 87 psi)
 - Datos según se indica en el protocolo de calibración
 - Precisión basada en bancos de calibración acreditados en conformidad con ISO 17025
-  Para obtener los errores de medición, utilice la función *Applicator* herramienta de dimensionado →  261

Error de medición máximo lect. = del valor de lectura; 1 g/cm³ = 1 kg/l; T = temperatura del producto

Precisión de base

 Aspectos básicos del diseño →  276

Flujo másico y flujo volumétrico (líquidos)

±0,10 % del v. l.

Densidad (líquidos)

| En las condiciones de referencia | Calibración de densidad estándar ¹⁾ | Gama amplia Especificación de densidad ^{2) 3)} |
|----------------------------------|--|---|
| [g/cm ³] | [g/cm ³] | [g/cm ³] |
| ±0,0005 | ±0,01 | ±0,002 |

1) Válida para todo el rango de temperaturas y densidades

2) Rango válido para calibración de densidad especial: 0 ... 2 g/cm³, +10 ... +80 °C (+50 ... +176 °F)

3) código de pedido para "Paquete de aplicación", opción EE "Densidad especial"

Temperatura

±0,5 °C ± 0,005 · T °C (±0,9 °F ± 0,003 · (T – 32) °F)

Estabilidad del punto cero

| DN | | Estabilidad del punto cero | |
|------|----------------|----------------------------|----------|
| [mm] | [in] | [kg/h] | [lb/min] |
| 8 | $\frac{3}{8}$ | 0,20 | 0,007 |
| 15 | $\frac{1}{2}$ | 0,65 | 0,024 |
| 25 | 1 | 1,80 | 0,066 |
| 40 | $1\frac{1}{2}$ | 4,50 | 0,165 |
| 50 | 2 | 7,0 | 0,257 |

Valores del caudal

Valores de caudal como parámetros cuya rangeabilidad depende del diámetro nominal.

Unidades del SI

| DN [mm] | 1:1 | 1:10 | 1:20 | 1:50 | 1:100 | 1:500 |
|------------|--------|--------|--------|--------|--------|--------|
| | [kg/h] | [kg/h] | [kg/h] | [kg/h] | [kg/h] | [kg/h] |
| 8 | 2 000 | 200 | 100 | 40 | 20 | 4 |
| 15 | 6 500 | 650 | 325 | 130 | 65 | 13 |
| 25 | 18 000 | 1 800 | 900 | 360 | 180 | 36 |
| 40 | 45 000 | 4 500 | 2 250 | 900 | 450 | 90 |
| 50 | 70 000 | 7 000 | 3 500 | 1 400 | 700 | 140 |

Unidades de EE. UU.

| DN [pulgadas] | 1:1 | 1:10 | 1:20 | 1:50 | 1:100 | 1:500 |
|------------------|----------|----------|----------|----------|----------|----------|
| | [lb/min] | [lb/min] | [lb/min] | [lb/min] | [lb/min] | [lb/min] |
| $\frac{3}{8}$ | 73,50 | 7,350 | 3,675 | 1,470 | 0,735 | 0,147 |
| $\frac{1}{2}$ | 238,9 | 23,89 | 11,95 | 4,778 | 2,389 | 0,478 |
| 1 | 661,5 | 66,15 | 33,08 | 13,23 | 6,615 | 1,323 |
| $1\frac{1}{2}$ | 1 654 | 165,4 | 82,70 | 33,08 | 16,54 | 3,308 |
| 2 | 2 573 | 257,3 | 128,7 | 51,46 | 25,73 | 5,146 |

Precisión de las salidas

Las salidas tienen especificadas las siguientes precisiones de base:

Salida de corriente



| | |
|-----------|-------|
| Precisión | ±5 µA |
|-----------|-------|

Salida de pulsos/frecuencia

del v. l. = del valor de la lectura

| | |
|-----------|---|
| Precisión | Máx. ±50 ppm del v. l. (en todo el rango de temperatura ambiente) |
|-----------|---|

Repetibilidad base

 Aspectos básicos del diseño →  276

Flujo másico y flujo volumétrico (líquidos)

±0,05 % del v. l.

Densidad (líquidos)

±0,00025 g/cm³

Temperatura

±0,25 °C ± 0,0025 · T °C (±0,45 °F ± 0,0015 · (T - 32) °F)

Tiempo de respuesta El tiempo de respuesta depende de la configuración (amortiguación).

Influencia de la temperatura ambiente

Salida de corriente

| | |
|-----------------------------|--------------|
| Coefficiente de temperatura | Máx. 1 µA/°C |
|-----------------------------|--------------|

Salida de pulsos/frecuencia

| | |
|-----------------------------|--|
| Coefficiente de temperatura | Sin efectos adicionales. Se incluye en la precisión. |
|-----------------------------|--|

Influencia de la temperatura del producto

Caudal másico

v.f.e. = del valor de fondo de escala

Cuando se produce una diferencia entre la temperatura durante el ajuste de cero y la temperatura de proceso, el error de medición adicional de los sensores es típicamente un ±0,0002 % del v. f. e./°C (±0,0001 % del v. f. e./°F).

La influencia se reduce si el ajuste de cero se lleva a cabo a la temperatura de proceso.

Densidad

Cuando se produce una diferencia entre la temperatura de calibración de la densidad y la temperatura de proceso, el error de medición adicional de los sensores es típicamente ±0,0001 g/cm³/°C (±0,00005 g/cm³/°F). Posibilidad de ajuste en campo de la densidad.

Especificación de densidad de rango amplio (calibración de densidad especial)

Si la temperatura de proceso está fuera del rango válido (→  273), el error de medición es ±0,0001 g/cm³ /°C (±0,00005 g/cm³ /°F)

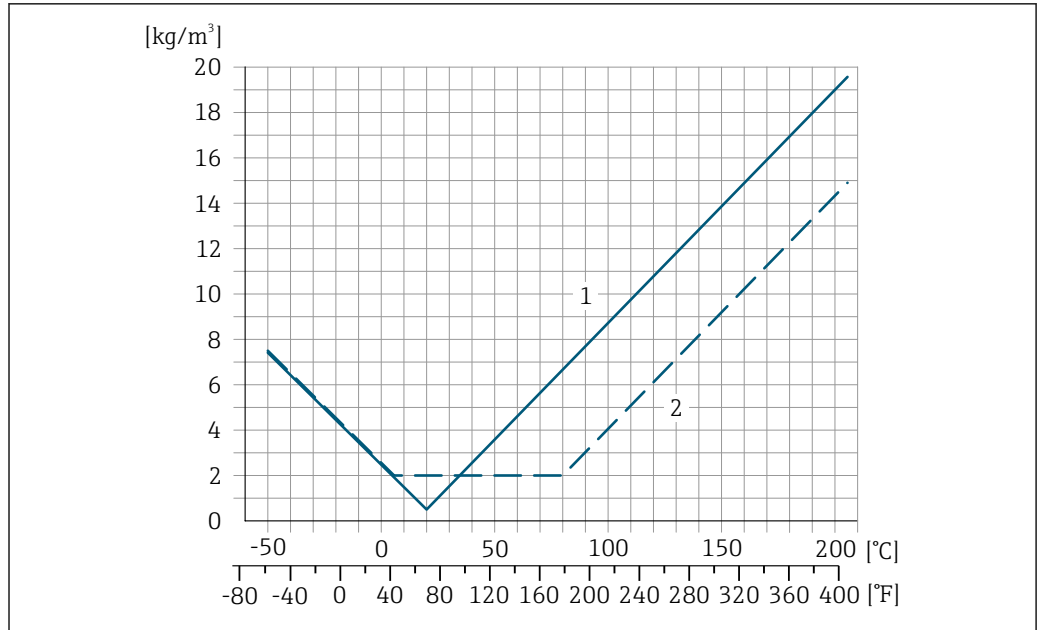

A0016610

- 1 Ajuste en campo de la densidad, p. ej., a +20 °C (+68 °F)
- 2 Calibración de densidad especial

Temperatura

$\pm 0,005 \cdot T \text{ } ^\circ\text{C}$ ($\pm 0,005 \cdot (T - 32) \text{ } ^\circ\text{F}$)

Influencia de la presión del producto

A continuación se muestra cómo la presión de proceso (presión relativa) afecta la exactitud de medición del caudal másico.

v. l. = del valor de lectura



Es posible compensar el efecto mediante:

- Lectura del valor medido actual de presión a través de la entrada de corriente o una entrada digital.
- Especificando un valor fijo para la presión en los parámetros del equipo.



Manual de instrucciones .

| DN | | % lect. / bar | [% lect./psi] |
|------|-------|---------------|---------------|
| [mm] | [in] | | |
| 8 | 3/8 | -0,002 | -0,0001 |
| 15 | 1/2 | -0,006 | -0,0004 |
| 25 | 1 | -0,005 | -0,0003 |
| 40 | 1 1/2 | -0,007 | -0,0005 |
| 50 | 2 | -0,006 | -0,0004 |

Aspectos básicos del diseño

v.l. = valor de la lectura, v.f.e. = del valor de fondo de escala

BaseAccu = precisión de base en % lect., BaseRepeat = repetibilidad de base en % lect.

MeasValue = valor medido; ZeroPoint = estabilidad de punto cero

Cálculo del error medido máximo en función del caudal

| Velocidad del caudal | Error medido máximo en % de lect. |
|--|--|
| $\geq \frac{\text{ZeroPoint}}{\text{BaseAccu}} \cdot 100$ <small>A0021332</small> | $\pm \text{BaseAccu}$ <small>A0021339</small> |
| $< \frac{\text{ZeroPoint}}{\text{BaseAccu}} \cdot 100$ <small>A0021333</small> | $\pm \frac{\text{ZeroPoint}}{\text{MeasValue}} \cdot 100$ <small>A0021334</small> |

Cálculo de la repetibilidad máxima en función del caudal

| Velocidad del caudal | Repetibilidad máxima en % de lect. |
|--|--|
| $\geq \frac{1/2 \cdot \text{ZeroPoint}}{\text{BaseRepeat}} \cdot 100$ <small>A0021335</small> | $\pm \text{BaseRepeat}$ <small>A0021340</small> |
| $< \frac{1/2 \cdot \text{ZeroPoint}}{\text{BaseRepeat}} \cdot 100$ <small>A0021336</small> | $\pm 1/2 \cdot \frac{\text{ZeroPoint}}{\text{MeasValue}} \cdot 100$ <small>A0021337</small> |

Ejemplo de error máximo de medición

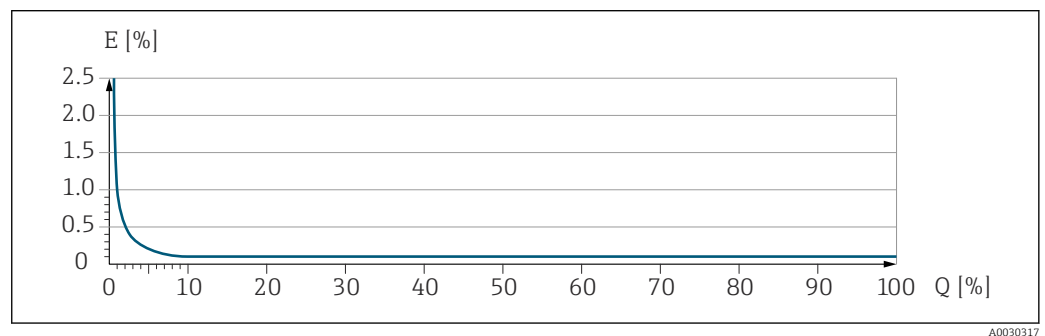

E Error máximo de medición en % v.l. (ejemplo)
Q Caudal en % del valor de fondo de escala máximo

16.7 Instalación

Requisitos de instalación → 22

16.8 Entorno



Rango de temperaturas ambiente → 24

Tablas de temperatura

Tenga en cuenta las interdependencias entre temperatura ambiente admisible y temperatura admisible del fluido siempre que utilice el equipo en una zona clasificada como peligrosa.

Para información detallada de las tablas de temperatura, véase la documentación separada titulada "Instrucciones de seguridad" (XA) para el dispositivo.

Temperatura de almacenamiento -50 ... +80 °C (-58 ... +176 °F)

| | |
|---|---|
| Clase climática | DIN EN 60068-2-38 (prueba Z/AD) |
| Humedad relativa | El equipo es adecuado para uso en exteriores e interiores con una humedad relativa de 4 ... 95 %. |
| Altura de operación | Conforme a EN 61010-1 ≤ 2 000 m (6 562 ft) |
| Grado de protección | <p>Transmisor</p> <ul style="list-style-type: none"> ■ IP66/67, envolvente tipo 4X, adecuado para grado de contaminación 4 ■ Cuando la caja está abierta: IP 20, carcasa tipo 1, apto para grado de contaminación 2 ■ Módulo indicador: IP20, envolvente tipo 1, adecuado para grado de contaminación 2 <p>Opcional</p> <p>Código de pedido correspondiente a "Opciones del sensor", opción CM "IP69"</p> <p>Antena WLAN externa</p> <p>IP67</p> |
| Resistencia a vibraciones y resistencia a sacudidas | <p>Vibración sinusoidal similar a IEC 60068-2-6</p> <ul style="list-style-type: none"> ■ 2 ... 8,4 Hz, 3,5 mm pico ■ 8,4 ... 2 000 Hz, 1 g pico <p>Vibración aleatoria de banda ancha similar a IEC 60068-2-64</p> <ul style="list-style-type: none"> ■ 10 ... 200 Hz, 0,003 g²/Hz ■ 200 ... 2 000 Hz, 0,001 g²/Hz ■ Total: 1,54 g rms <p>Sacudidas semisinusoidales similares a IEC 60068-2-27</p> <p>6 ms 30 g</p> <p>Sacudidas por manipulación brusca similares a IEC 60068-2-31</p> |
| Carga mecánica | <p>Caja del transmisor:</p> <ul style="list-style-type: none"> ■ Protege contra efectos mecánicos, como sacudidas o impactos ■ No la use como escalera o ayuda para subir |
| Compatibilidad electromagnética (EMC) | <p> Los detalles figuran en la declaración de conformidad.</p> <p> El uso de esta unidad no está previsto para entornos residenciales y en tales entornos no puede garantizarse una protección adecuada de las recepciones de las radioemisiones.</p> |

16.9 Proceso

Rango de temperatura del producto

| | | |
|-------------------------------|-----------------------------------|---|
| Versión estándar | -50 ... +150 °C (-58 ... +302 °F) | Código de pedido correspondiente a "mat. del tubo de medición, superficie en contacto con el producto", opción BB, BC, BD |
| Versión de altas temperaturas | -50 ... +205 °C (-58 ... +401 °F) | Código de pedido correspondiente a "mat. del tubo de medición, superficie en contacto con el producto", opción TD, TG |

Influencia de la temperatura del producto en la temperatura ambiente

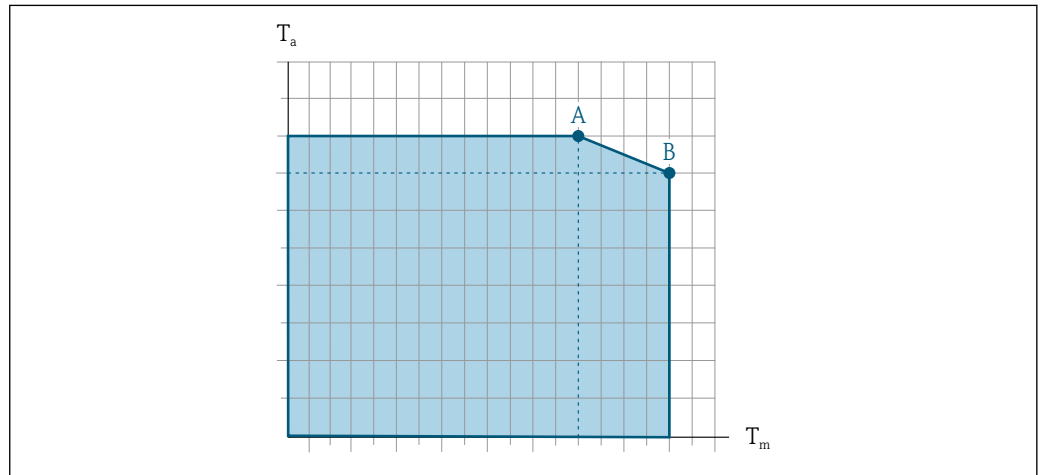

A0031121

33 Representación ejemplar, valores en la tabla siguiente.

T_a Temperatura ambiente

T_m Temperatura del producto

A Máxima temperatura admisible del producto T_m a $T_{a\max} = 60\text{ °C}$ (140 °F); las temperaturas de producto superiores T_m requieren una reducción en la temperatura ambiente T_a

B Temperatura ambiente máxima admisible T_a para la temperatura máxima del producto especificada T_m del sensor



Valores para equipos que se usan en áreas de peligro:
Documentación Ex separada (XA) para el equipo → 294.

| Versión | Sin aislar | | | | Aislado | | | |
|-------------------------------|----------------|-----------------|-------|-------|----------------|-----------------|----------------|-----------------|
| | A | | B | | A | | B | |
| | T_a | T_m | T_a | T_m | T_a | T_m | T_a | T_m |
| Versión estándar | 60 °C (140 °F) | 150 °C (302 °F) | - | - | 60 °C (140 °F) | 110 °C (230 °F) | 55 °C (131 °F) | 150 °C (302 °F) |
| Versión de altas temperaturas | 60 °C (140 °F) | 205 °C (401 °F) | - | - | 60 °C (140 °F) | 110 °C (230 °F) | 50 °C (122 °F) | 205 °C (401 °F) |

Densidad del producto 0 ... 5 000 kg/m³ (0 ... 312 lb/cf)

Valores nominales de presión/temperatura



Para obtener una visión general de los valores nominales de presión/temperatura para las conexiones a proceso, véase la información técnica

Caja del sensor

La caja del sensor está llena de gas nitrógeno seco y protege la electrónica y la mecánica del interior.



Si falla un tubo de medición (por ejemplo, debido a características del proceso como fluidos corrosivos o abrasivos), el fluido estará inicialmente contenido en la caja del sensor.

Si el sensor se va a purgar con gas (detección de gas), debe estar equipado con conexiones de purga.

 No abra las conexiones de purga excepto si el contenedor se puede llenar inmediatamente con un gas inerte seco. Use solo baja presión para purgar.

Presión máxima: 5 bar (72,5 psi)

Presión de ruptura de la caja del sensor

Las presiones de rotura de la caja del sensor siguientes solo son válidas para equipos normales o equipos dotados de conexiones para purga cerradas (sin abrir / como en la entrega).

Si un equipo que dispone de conectores para purga (código de producto para "Opción de sensor", opción CH "Conector para purga") está conectado al sistema de purga, la presión máxima la determina, bien el sistema de purga mismo o bien el equipo, según cuál de estos componentes presente una calificación de presión más baja.

La presión de ruptura de la caja del sensor se refiere a una presión interna típica que se alcanza antes de la falla mecánica de la caja del sensor y que se determinó durante la prueba de tipo. La declaración de prueba de tipo correspondiente se puede pedir con el equipo (código de producto para "Aprobación adicional", opción LN "Presión de ruptura de la caja del sensor, prueba de tipo").

| DN | | Presión de ruptura de la caja del sensor | |
|------|-------|--|-------|
| [mm] | [in] | [bar] | [psi] |
| 8 | 3/8 | 190 | 2755 |
| 15 | 1/2 | 175 | 2538 |
| 25 | 1 | 165 | 2392 |
| 40 | 1 1/2 | 152 | 2204 |
| 50 | 2 | 103 | 1494 |

 Para obtener información sobre las medidas: véase la sección "Estructura mecánica" del documento "Información técnica"

Limpieza interna



- Limpieza CIP
- Limpieza SIP
- Limpieza con "pigs"

Opciones

Versión sin aceite y grasa para partes en contacto con el producto, sin declaración
Código de pedido correspondiente a "Servicio", opción HA²⁾

Límite de flujo

Seleccione el diámetro nominal optimizando entre la rangeabilidad requerida y la pérdida de carga admisible.

 Para obtener una visión general de los valores de fondo de escala para el rango de medición, véase la sección "Rango de medición" →  264

2) La limpieza solo hace referencia al instrumento de medición. Los posibles accesorios suministrados no se han limpiado.

- El valor de fondo de escala mínimo recomendado es aprox. 1/20 del valor de fondo de escala máximo
- En la mayoría de las aplicaciones habituales, 20 ... 50 % del valor de fondo de escala máximo puede considerarse un valor ideal
- Debe seleccionar un valor de fondo de escala bajo para productos abrasivos (como líquidos con sólidos en suspensión): velocidad de flujo < 1 m/s (< 3 ft/s).

 Para calcular el límite de flujo, use la herramienta de dimensionado *Applicator* →  261

Pérdida de carga

 Para determinar la pérdida de presión utilice el *Applicator* software de dimensionado →  261

Presión del sistema

→  24

16.10 Estructura mecánica

Diseño, medidas

 Las medidas y las longitudes instaladas del equipo se pueden consultar en el documento "Información técnica", sección "Estructura mecánica"

Peso

Todos los valores del peso (el peso excluye el material de embalaje) se refieren a equipos con bridas EN/DIN PN 40. Especificaciones de peso, transmisor incluido, conforme al código de pedido para "Caja", opción A "Aluminio, recubierto".

Valores diferentes para distintas versiones de transmisor:

- Versión de transmisor para área de peligro
(Código de pedido correspondiente a "Caja", opción A: "aluminio, recubierta"; Ex d):
+2 kg (+4,4 lbs)
- Versión de transmisor para zona higiénica
Código de pedido correspondiente a "Caja", opción B "Inoxidable, higiénico"):
+0,2 kg (+0,44 lbs)

Peso en unidades del SI

| DN [mm] | Peso [kg] |
|---------|-----------|
| 8 | 12 |
| 15 | 14 |
| 25 | 20 |
| 40 | 36 |
| 50 | 59 |

Peso en unidades de EE. UU.

| DN [in] | Peso [lbs] |
|---------|------------|
| 3/8 | 26 |
| ½ | 31 |
| 1 | 44 |
| 1½ | 79 |
| 2 | 130 |

Materiales

Caja del transmisor

Código de pedido correspondiente a "Caja":

- Opción **A** "Aluminio, recubierta": aluminio, AlSi10Mg, recubierta
- Opción **B** "Inoxidable, higiénica": acero inoxidable, 1.4404 (316L)

Material de la ventana

Código de pedido correspondiente a "Caja":

- Opción **A** "Aluminio, recubierta": vidrio
- Opción **B** "Inoxidable, higiénico": policarbonato

Juntas

Código de pedido correspondiente a "Caja":

- Opción **B** "Inoxidable, higiénica": EPDM y silicona

Entradas de cable/prensaestopas

Código de pedido correspondiente a "Caja", opción A "Aluminio, recubierto"

Las distintas entradas de cable son adecuadas para áreas de peligro y para áreas exentas de peligro.

| Entrada de cable/prensaestopas | Material |
|--|-------------------------------------|
| Prensaestopas M20 × 1,5 | Versión no Ex: plástico |
| | Z2, D2, Ex d/de: latón con plástico |
| Adaptador para entrada de cable con rosca interna G ½" | Latón niquelado |
| Adaptador para entrada de cable con rosca interna NPT ½" | |

Código de pedido correspondiente a "Caja", opción B "Inoxidable, higiénico"

Las distintas entradas de cable son adecuadas para áreas de peligro y para áreas exentas de peligro.

| Entrada de cable/prensaestopas | Material |
|--|-----------------|
| Prensaestopas M20 × 1,5 | Plástico |
| Adaptador para entrada de cable con rosca interna G ½" | Latón niquelado |
| Adaptador para entrada de cable con rosca interna NPT ½" | |

Caja del sensor



- Superficie exterior resistente a ácidos y bases
- Acero inoxidable 1.4301 (304)

Tubos de medición

Acero inoxidable, 1.4435 BN2 (316L)

Conexiones a proceso

- Bridas similares a EN 1092-1 (DIN 2501)/similares a ASME B16.5/similares a JIS B2220:
Acero inoxidable 1.4404 (F316/F316L)
- Todas las otras conexiones a proceso:
Acero inoxidable, 1.4435 BN2 (316L)

 Conexiones a proceso disponibles →  283

Juntas

Conexiones soldadas a proceso sin juntas internas

Accesorios

Cubierta protectora

Acero inoxidable 1.4404 (316L)

Antena WLAN externa

- Antena: plástico ASA (acrilonitrilo estireno acrilato) y latón niquelado
- Adaptador: Acero inoxidable y latón niquelado
- Cable: Polietileno
- Conector: Latón niquelado
- Placa de montaje: Acero inoxidable

Conexiones a proceso

- Conexiones bridadas fijas:
 - Brida EN 1092-1 (DIN 2501)
 - Brida EN 1092-1 (DIN 2512N)
 - Brida ASME B16.5
 - Brida JIS B2220
 - Brida de forma A DIN 11864-2, DIN 11866 serie A, brida con entalladura
 - Brida BBS pequeña (orbital estéril), DIN 11866 serie A, hembra
 - Brida BBS pequeña (orbital estéril), DIN 11866 serie B, hembra
- Conexiones clamp:
 - Tri-Clamp (tubos OD), DIN 11866 serie C
 - Clamp de forma A DIN 11864-3, DIN 11866 serie A, clamp con entalladura
 - Clamp DN 32676, DIN 11866 serie A
 - Clamp ISO 2852, ISO 2037
 - Clamp DN 2852, DIN 11866 serie B
 - Conexión rápida BBS (orbital estéril), DIN 11866 serie A, hembra
 - Conexión rápida BBS (orbital estéril), DIN 11866 serie B, hembra
 - Clamp Neumo BioConnect, DIN 11866 serie A, clamp de forma R
- Conexiones clamp excéntricas:
 - Excen. Tri-Clamp, DIN 11866 serie C
 - Clamp de forma A DIN 11864-3, DIN 11866 serie A, clamp con entalladura
 - Clamp DN 32676, DIN 11866 serie A
 - Clamp DN 2852, DIN 11866 serie B
 - Conexión rápida BBS (orbital estéril), DIN 11866 serie A, hembra
 - Conexión rápida BBS (orbital estéril), DIN 11866 serie B, hembra
 - Clamp Neumo BioConnect, DIN 11866 serie A, clamp de forma R
- Rosca:
 - Rosca DN 11851, DIN 11866 serie A
 - Rosca SMS 1145
 - Rosca ISO 2853, ISO 2037
 - Rosca de forma A DIN 11864-1, DIN 11866 serie A
 - Rosca BBS (orbital estéril), DIN 11866 serie A
 - Rosca BBS (orbital estéril), DIN 11866 serie B



Materiales de la conexión a proceso → 282

Rugosidad superficial

Todos los datos se refieren a partes en contacto con el producto.

Se pueden pedir las siguientes categorías de rugosidad superficial:

| Categoría | Método | Opción (opciones)/código de pedido "Mat. del tubo de medición, superficie en contacto con el producto" |
|-------------------------------------|---------------------------------|--|
| Ra ≤ 0,76 µm (30 µin) ¹⁾ | Pulido mecánico | BB, TD |
| Ra ≤ 0,38 µm (15 µin) ¹⁾ | Pulido mecánico y electropulido | BC, TG |

1) Ra conforme a ISO 21920

16.11 Interfaz de usuario

Idiomas

Admite la configuración en los siguientes idiomas:



- Mediante configuración local
inglés, alemán, francés, español, italiano, neerlandés, portugués, polaco, ruso, turco, chino, japonés, coreano, vietnamita, checo, sueco
- A través del navegador de internet
inglés, alemán, francés, español, italiano, neerlandés, portugués, polaco, ruso, turco, chino, japonés, vietnamita, checo, sueco
- Mediante las aplicaciones de software de configuración "FieldCare" o "DeviceCare": Inglés, alemán, francés, español, italiano, chino, japonés

Configuración local

Mediante módulo de visualización

Nivel de los equipos:

- Código de pedido para "Indicador; configuración", opción F "4 líneas, iluminado, indicador gráfico; control táctil"
- Código de producto para "Indicador; funcionamiento", opción G "de 4 líneas, indicador gráfico, iluminado; control óptico + WLAN"

 Información sobre la interfaz WLAN →  73

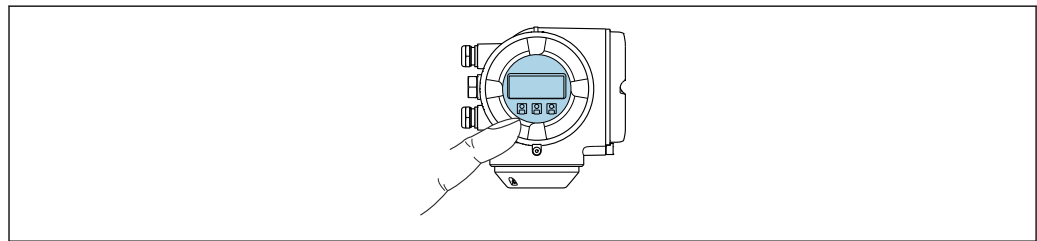

A0026785

 34 Operación con pantalla táctil

Elementos del indicador

- Indicador gráfico de 4 líneas, iluminado
- Retroiluminación de color blanco; cambia a rojo cuando se produce un error en el equipo
- El formato de visualización de las variables medidas y las variables de estado se puede configurar individualmente

Elementos de configuración

- Operaciones de configuración externas mediante control óptico (3 teclas ópticas) sin necesidad de abrir la caja: ⊕, ⊖, ⊞
- Los elementos de configuración también son accesibles en las distintas zonas del área de peligro

Mediante módulo de indicación y configuración a distancia DKX001

- i El módulo de indicación y configuración a distancia DKX001 está disponible como extra opcional → 259..
 - El módulo de indicación y configuración a distancia DKX001 solo está disponible para la siguiente versión de caja: código de pedido correspondiente a "Caja": opción A "Aluminio, recubierto"
 - El instrumento de medición siempre se suministra con una cubierta provisional si el módulo de indicación y configuración a distancia DKX001 se pide directamente con el instrumento de medición. En tal caso, la indicación y configuración en el transmisor no resulta posible.
 - Si se pide con posterioridad, el módulo de indicación y configuración a distancia DKX001 no se puede conectar al mismo tiempo que el módulo indicador del instrumento de medición ya existente. El transmisor solo puede tener conectada a la vez una única unidad de indicación o configuración.

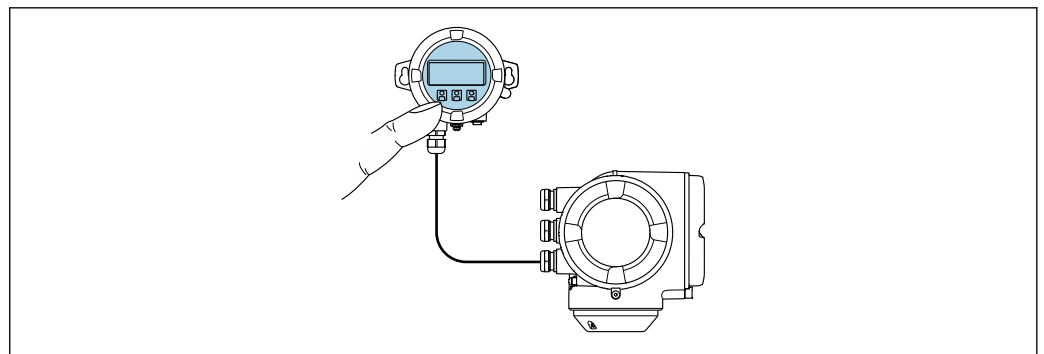

35 Configuración a través del módulo de indicación y configuración a distancia DKX001

Elementos de indicación y configuración

Los elementos de indicación y operación se corresponden con los del módulo indicador → 284.

Material de la caja

El material de la caja del módulo indicador y de configuración DKX001 depende de la elección del material de la caja del transmisor.

| Caja del transmisor | | Módulo de indicación y configuración a distancia |
|---|----------------------|--|
| Código de pedido correspondiente a "Caja" | Material | Material |
| Opción A "Aluminio, recubierto" | AlSi10Mg, recubierto | AlSi10Mg, recubierto |

Entrada de cable

Corresponde a la elección de la caja del transmisor, código de pedido correspondiente a "Conexión eléctrica".

Cable de conexión

→ 33

Medidas



Información sobre las dimensiones:

Sección "Construcción mecánica" del documento «Información técnica».

Configuración a distancia → 72

Interfaz de servicio → 72

Software de configuración compatible Diversas aplicaciones de software de configuración proporcionan acceso remoto a los equipos de medición. Según la aplicación de software de configuración que se utilice es posible acceder con diferentes unidades operativas y diversidad de interfaces.

| Software de configuración compatible | Unidad de configuración | Interfaz | Información adicional |
|--------------------------------------|--|---|--|
| Navegador de internet | Ordenador portátil, PC o tableta con navegador de internet | <ul style="list-style-type: none"> ▪ Interfaz de servicio CDI-RJ45 ▪ Interfaz WLAN | Documentación especial para el equipo → 295 |
| DeviceCare SFE100 | Ordenador portátil, PC o tableta con sistema Microsoft Windows | <ul style="list-style-type: none"> ▪ Interfaz de servicio CDI-RJ45 ▪ Interfaz WLAN ▪ Protocolo de bus de campo | → 261 |
| FieldCare SFE500 | Ordenador portátil, PC o tableta con sistema Microsoft Windows | <ul style="list-style-type: none"> ▪ Interfaz de servicio CDI-RJ45 ▪ Interfaz WLAN ▪ Protocolo de bus de campo | → 261 |
| Field Xpert | SMT70/77/50 | <ul style="list-style-type: none"> ▪ Todos los protocolos de bus de campo ▪ Interfaz WLAN ▪ Bluetooth ▪ Interfaz de servicio CDI-RJ45 | Manual de instrucciones BA01202S Ficheros de descripción del equipo: Utilice la función de actualización de la consola |



Para el manejo de los equipos pueden utilizarse otras aplicaciones de software de configuración basadas en tecnología FDT con un driver de equipo como DTM/iDTM o DD/EDD. Cada fabricante particular distribuye estas aplicaciones de software de configuración específicas. Las aplicaciones de software de configuración admiten, entre otras, las funciones de integración siguientes:

- Emersons TREX → www.emerson.com
- Field Device Manager (FDM) de Honeywell → www.process.honeywell.com
- FieldMate de Yokogawa → www.yokogawa.com
- PACTWare → www.pactware.com

Están disponibles los ficheros de descripción del equipo relacionados:
www.endress.com → Área de descarga

Servidor web



El servidor web integrado se puede utilizar para operar y configurar el equipo mediante un navegador de Internet a través de Ethernet-APL, interfaz de servicio (CDI-RJ45) o mediante interfaz WLAN. La estructura del menú de configuración es la misma que la del indicador local. Además de los valores medidos, también se muestra la información sobre el estado del equipo, que se puede usar para monitorizar el estado de salud del equipo.

Además, se pueden gestionar los datos del equipo y configurar los parámetros de la red de comunicaciones.

Para la conexión WLAN se requiere un equipo que disponga de interfaz WLAN (se puede solicitar como opción): código de pedido correspondiente para "Indicador; operación", opción G "4 hilos, iluminado; control táctico + WLAN". El equipo actúa como Punto de acceso y habilita la comunicación por ordenador o terminal de mano portátil.

Funciones admitidas

Intercambio de datos entre la unidad de configuración (como, por ejemplo, una consola portátil) y el instrumento de medición:

- Carga de la configuración desde el instrumento de medición (formato XML, copia de seguridad de la configuración)
- Almacenaje de la configuración en el instrumento de medición (formato XML, recuperación de la configuración)
- Exportación de la lista de eventos (fichero .csv)
- Exportación de los parámetros de configuración (fichero .csv o fichero PDF, documento de configuración del punto de medición)
- Exporte el registro de verificación Heartbeat Technology (fichero PDF, disponible únicamente con el paquete de aplicación **Heartbeat Verification** →  292)
- Escritura de la versión del firmware en la memoria flash para mejorar el firmware del equipo, por ejemplo
- Descarga de drivers para la integración de sistemas
- Consulta de hasta 1.000 valores medidos guardados en memoria (disponibles solo con el paquete de aplicaciones de software **Extended HistoROM** →  292)

Gestión de datos HistoROM

El instrumento de medición incluye el sistema de gestión de datos HistoROM. La aplicación de gestión de datos HistoROM incluye tanto el almacenaje e importación/exportación de equipos clave como el procesamiento de datos, y confiere a las tareas de configuración y prestación de servicios mayor fiabilidad, seguridad y eficiencia.

-  En el momento de la entrega del equipo, los ajustes de fábrica de los datos de configuración están almacenados como una copia de seguridad en la memoria del equipo. Esta memoria puede sobrescribirse con un registro de datos actualizado, por ejemplo, tras la puesta en marcha.

Información adicional sobre el concepto de almacenamiento de datos

El equipo puede guardar y usar los datos en diferentes tipos de unidades de almacenamiento de datos:

| | Copia de seguridad HistoROM | T-DAT | S-DAT |
|----------------------------|--|--|---|
| Datos disponibles | <ul style="list-style-type: none"> ■ Libro de registro de eventos, p. ej. eventos de diagnóstico ■ Copia de seguridad del registro de datos de parámetros ■ Paquete de firmware de equipo ■ Controlador de integración en el sistema para exportación a través del servidor web, p. ej.: GSD para PROFINET | <ul style="list-style-type: none"> ■ Fichero histórico de valores medidos (opción de cursar pedido de la función "HistoROM ampliada") ■ Registro de los datos actuales de los parámetros (usado por el firmware en el tiempo de ejecución) ■ Indicador (valores mínimos/máximos) ■ Valor del totalizador | <ul style="list-style-type: none"> ■ Datos del sensor: p. ej., diámetro nominal ■ Número de serie ■ Datos de calibración ■ Configuración del equipo (p. ej., opciones de SW, E/S fijas o E/S múltiples) |
| Lugar de almacenaje | Fijo en la placa del PC de la interfaz de usuario en el compartimento de conexiones | Se puede conectar en la placa del PC de la interfaz de usuario en el compartimento de conexiones | En conector del sensor en la parte del cuello del transmisor |

Copia de seguridad de los datos

Automática

- Los datos más importantes del equipo (sensor y transmisor) se guardan automáticamente en los módulos DAT
- Si se reemplaza el transmisor o el dispositivo de medición: una vez que se ha cambiado el T-DAT que contiene los datos del equipo anterior, el nuevo dispositivo de medición está listo para funcionar de nuevo inmediatamente sin errores
- Al sustituir módulos de la electrónica (p. ej., el módulo E/S de la electrónica): Una vez reemplazado el módulo de la electrónica, el software del módulo se contrasta con respecto al firmware del equipo. La versión del software del módulo se ajusta a una posterior o anterior donde sea necesario. La disponibilidad del módulo de la electrónica es inmediata y no surgen problemas de compatibilidad.

Manual

Registro adicional de datos de parámetros de configuración (registro completo de los parámetros de configuración) en la copia de seguridad HistoROM integrada en el equipo para:

- Función de copia de seguridad de los datos
Copia de seguridad y recuperación posterior de una configuración de equipo desde la copia de seguridad HistoROM de la memoria del equipo
- Función de comparación de datos
Comparación de la configuración de equipo que está en curso con la configuración de equipo que hay guardada en la copia de seguridad HistoROM de la memoria del equipo

Transmisión de datos

Manual

- Transferencia de la configuración de un equipo a otro equipo mediante la función de exportación de la aplicación de software de configuración específica, p. ej., con FieldCare o DeviceCare o el servidor web: para duplicar la configuración o guardarla en un fichero (p. ej., con el fin de hacer una copia de seguridad)
- Transmisión de los drivers para la integración de sistemas desde el servidor web, por ejemplo:
GSD para PROFINET

Lista eventos

Automático

- Indicación cronológica en la lista de eventos de hasta 20 mensajes de eventos
- Si la opción de (cursar pedido del) paquete de aplicaciones de software **Extended HistoROM** está activada: en la lista de eventos se muestran hasta 100 mensajes de eventos junto con una marca temporal, una descripción del evento en textos sencillos y medidas paliativas
- Exportar la lista de eventos y visualizarla en el indicador desde diversas interfaces y aplicaciones de software de configuración, p. ej.: "DeviceCare", "FieldCare" o un servidor web

Registro de datos

Manual

Si la opción de (cursar pedido del) paquete de aplicaciones de software **Extended HistoROM** está activada:

- Registro de hasta 1 000 valores medidos de 1 a 4 canales (hasta 250 valores medidos por canal)
- Intervalo de registro configurable por el usuario
- Exportar el fichero con el histórico de los valores medidos desde diversas interfaces y aplicaciones de software de configuración, p. ej.: FieldCare o DeviceCare o un servidor web

16.12 Certificados y homologaciones

Los certificados y homologaciones actuales del producto se encuentran disponibles en www.endress.com, en la página correspondiente al producto:

1. Seleccione el producto usando los filtros y el campo de búsqueda.
2. Abra la página de producto.
3. Seleccione **Descargas**.

| | |
|--------------------------|--|
| Marca CE | <p>El equipo cumple los requisitos legales de las directivas europeas vigentes. Estas se enumeran en la Declaración CE de conformidad correspondiente, junto con las normativas aplicadas.</p> <p>Endress+Hauser confirma que el equipo ha superado satisfactoriamente las pruebas correspondientes, por lo que lo identifica con la marca CE.</p> |
| Marca UKCA | <p>El equipo satisface los requisitos legales establecidos por la reglamentación aplicable del Reino Unido (instrumentos reglamentarios). Estas se enumeran en la declaración UKCA de conformidad, junto con las especificaciones designadas. Si se selecciona la opción de pedido correspondiente a la marca UKCA, Endress+Hauser identifica el equipo con la marca UKCA para confirmar que ha superado satisfactoriamente las evaluaciones y pruebas pertinentes.</p> <p>Dirección de contacto de Endress+Hauser en el Reino Unido: Endress+Hauser Ltd. Floats Road Manchester M23 9NF Reino Unido www.uk.endress.com</p> |
| Compatibilidad higiénica | <ul style="list-style-type: none"> ■ Certificación 3-A <ul style="list-style-type: none"> ■ Solo los instrumentos de medición con el código de pedido correspondiente a "Homologación adicional", opción LP "3A", cuentan con la homologación 3-A. ■ La homologación 3-A se refiere al instrumento de medición. ■ Al instalar el instrumento de medición, asegúrese de que no pueda acumularse líquido su el exterior. Un módulo indicador remoto se debe instalar conforme a la norma 3-A. ■ Los accesorios (p. ej., camisa calefactora, tapa de protección ambiental, unidad de sujeción a la pared) deben instalarse según la norma estándar 3-A. Es necesario limpiar cada accesorio. En determinadas circunstancias puede ser necesario el desmontaje. ■ Sometido a ensayos según EHEDG (tipo EL clase I) Solo los equipos con el código de pedido correspondiente a "Homologaciones adicionales", opción LT "EHEDG", se han verificado según la norma EHEDG y cumplen con los requisitos que esta establece. Para satisfacer los requisitos de la certificación EHEDG, el equipo se debe usar con conexiones a proceso conforme al documento de síntesis del EHEDG titulado "Acoplamiento de tuberías y conexiones a proceso fáciles de limpiar" (www.ehedg.org). Para satisfacer los requisitos de la certificación EHEDG, la orientación del equipo debe asegurar la capacidad de drenaje. El criterio de ensayo de la limpiabilidad según EHEDG es una velocidad de flujo de 1,5 m/s en la línea de proceso. Es preciso asegurar esta velocidad para que la limpieza cumpla los requisitos de EHEDG. ■ FDA CFR 21 |

- Reglamento (CE) n.º 1935/2004 sobre los materiales y objetos destinados a entrar en contacto con alimentos
- Reglamento sobre materiales y objetos destinados a entrar en contacto con alimentos GB 4806
- Para seleccionar las versiones de los materiales se deben tener en cuenta los requisitos de la normativa sobre materiales y objetos destinados a entrar en contacto con alimentos.

 Tenga en cuenta las instrucciones de instalación especiales

Compatibilidad para aplicaciones farmacéuticas

- FDA 21 CFR 177
- USP <87>
- USP <88> Clase VI 121 °C
- Certificado de idoneidad TSE/BSE
- cGMP

Los equipos con el código de producto "Prueba, certificado", opción JG "Declaración de conformidad con los requisitos derivados de las cGMP" cumplen con los requisitos de las cGMP en lo que respecta a las superficies de las piezas en contacto con el producto, el diseño, la conformidad del material con la 21 CFR de la FDA, las pruebas Clase VI de la USP y la conformidad con la TSE/BSE. Se genera una declaración específica del número de serie.

Certificación PROFINET sobre Ethernet-APL

Interfaz PROFINET

El instrumento de medición está certificado y registrado por PROFIBUS Nutzerorganisation e.V. (PNO). El sistema de medición cumple todos los requisitos de las especificaciones siguientes:



- Certificado conforme a:
 - Especificaciones para la verificación de los equipos PROFINET
 - Perfil PROFINET PA 4.02
 - Clase 2 de robustez de la carga neta de PROFINET 10 Mbit/s
 - Prueba de conformidad APL
- El equipo también se puede hacer funcionar con equipos certificados de otros fabricantes (interoperabilidad)
- El equipo admite el sistema redundante PROFINET S2.

Directiva sobre equipos a presión

- Con la marca
 - a) PED/G1/x (x = categoría) o
 - b) PESR/G1/x (x = categoría)
 en la placa de identificación del sensor, Endress+Hauser confirma que se cumplen los "Requisitos de seguridad esenciales"
 - a) especificados en el anexo I de la Directiva sobre equipos a presión 2014/68/UE o en el
 - b) plan 2 de Instrumentos reglamentarios 2016 n.º 1105.
- Los equipos que no cuentan con esta marca (sin PED ni PESR) se han diseñado y fabricado conforme a las buenas prácticas de la ingeniería. Cumplen los requisitos de
 - a) art. 4, sección 3, de la Directiva sobre equipos a presión 2014/68/UE, o bien
 - b) parte 1, sección 8, de los Instrumentos reglamentarios 2016 n.º 1105.
 El alcance de la aplicación se indica
 - a) en los diagramas 6 a 9 del anexo II de la Directiva sobre equipos a presión 2014/68/UE o
 - b) en el esquema 3, sección 2, de los Instrumentos reglamentarios 2016 n.º 1105.

Homologación de radio

El instrumento de medición tiene certificado de radio.

 Para obtener más información sobre la autorización de radio, véase la documentación especial →  295

Certificación adicional

Homologación CRN

Algunas versiones de equipo están dotadas de la homologación CRN. En el caso de un equipo con homologación CRN es necesario cursar pedido de una conexión a proceso homologada CRN con una homologación CSA.

Pruebas y certificados

- Certificado de materiales EN10204-3.1, piezas en contacto con el producto y caja del sensor (código de pedido correspondiente a "Prueba, certificado", opción JA)
- Ensayo de presión, proceso interno, informe de ensayo (código de pedido correspondiente a "Ensayo, certificado", opción JB)
- Ensayo de rugosidad de la superficie ISO4287/Ra, (piezas en contacto con el producto), informe de ensayo (opción JE)
- Prueba de ferrita delta, procedimiento interno (piezas en contacto con el producto), informe de ensayo (opción JF)
- Cumplimiento de los requisitos derivados de cGMP, declaración (opción JG)

Normas y directrices externas



- EN 60529
Grados de protección proporcionados por la envolvente (código IP)
- IEC/EN 60068-2-6
Influencias ambientales: Procedimiento de ensayo. Prueba Fc: Vibración (sinusoidal).
- IEC/EN 60068-2-31
Influencias ambientales: Procedimiento de ensayo. Prueba Ec: Sacudidas por manejo brusco, destinado principalmente a equipos.
- EN 61010-1
Requisitos de seguridad para equipos eléctricos de medición, control y uso en laboratorio. Requisitos generales
- GB30439.5
Requisitos de seguridad para productos de automatización industrial. Parte 5: Requisitos de seguridad de los flujómetros
- EN 61326-1/-2-3
Requisitos de compatibilidad electromagnética (EMC) para equipos eléctricos de medición, control y uso en laboratorio
- NAMUR NE 21
Compatibilidad electromagnética (EMC) de equipos de control para procesos industriales y laboratorios
- NAMUR NE 32
Retención de datos en caso de fallo de alimentación en instrumentos de campo y de control con microprocesadores
- NAMUR NE 43
Estandarización del nivel de señal para la información sobre averías de transmisores digitales con señal de salida analógica.
- NAMUR NE 53
Software de equipos de campo y equipos de procesamiento de la señal con sistema electrónico digital
- NAMUR NE 80
Aplicación de la "Directiva sobre equipos a presión" a equipos de control de procesos
- NAMUR NE 105
Especificaciones para la integración de equipos en bus de campo en herramientas de ingeniería para equipos de campo
- NAMUR NE 107
Automonitorización y diagnóstico de equipos de campo
- NAMUR NE 131
Requisitos que deben cumplir los equipos de campo para aplicaciones estándar

- NAMUR NE 132
Medidor de masa por efecto Coriolis
- ETSI EN 300 328
Directrices para componentes de radio de 2,4 GHz.
- EN 301489
Compatibilidad electromagnética y cuestiones sobre el espectro de radiofrecuencia (ERM).

16.13 Paquetes de aplicaciones

Hay diversos paquetes de aplicación disponibles con los que se amplía la capacidad funcional del equipo. Estos paquetes pueden requerirse para satisfacer determinados aspectos de seguridad o requisitos específicos de la aplicación.

Se puede realizar un pedido de paquetes de software con el instrumento o más tarde a Endress+Hauser. La información detallada sobre el código de producto en cuestión está disponible en su centro local Endress+Hauser o en la página de productos del sitio web de Endress+Hauser: www.endress.com.

 Para información detallada sobre los paquetes de aplicaciones:
Documentación especial →  294

Funcionalidad de diagnóstico

Código de producto para "Paquete de aplicación", opción EA "HistoROM ampliado"
Comprende funciones de ampliación que gobiernan el registro de eventos y la activación de la memoria de valores medidos.

Registro de eventos:
Tamaño de memoria ampliado de 20 (versión estándar) a 100 entradas de mensajes.

Registro de datos (registrator de líneas):

- Activación de una capacidad de memoria de hasta 1000 valores medidos.
- Emisión de hasta 250 valores medidos por cada uno de los 4 canales de memoria. El intervalo de registro puede ser configurado por el usuario.
- Acceso a los ficheros con el histórico de los valores medidos desde el indicador o la aplicación de software de configuración local, p. ej., FieldCare o DeviceCare o un servidor web.

 Para obtener más información, véase el manual de instrucciones del equipo.

Heartbeat Technology

Código de pedido correspondiente a "Paquete de aplicaciones", opción EB "Heartbeat Verification + Monitoring"

Heartbeat Verification



Cumple el requisito de verificación trazable conforme a la norma DIN ISO 9001:2015, artículo 7.6 a) "Control de los instrumentos de monitorización y medición".

- Prueba de funcionamiento en el estado instalado sin interrumpir el proceso.
- Resultados de verificación trazables previa solicitud, incluido un informe.
- Proceso sencillo de comprobación mediante configuración local u otras interfaces de configuración.
- Evaluación clara del punto de medición (apto/no apto) con elevada cobertura total del ensayo dentro del marco de las especificaciones del fabricante.
- Ampliación de los intervalos de calibración conforme a la evaluación de riesgos del operador.

Monitorización Heartbeat

Suministra de manera continua datos característicos del principio de medición a un sistema externo de monitorización del estado de los equipos para fines de mantenimiento preventivo o análisis del proceso. Estos datos permiten al operador:

- Sacar conclusiones –usando estos datos y otra información– sobre el impacto que tienen los factores que influyen en el proceso (p. ej., corrosión, abrasión, adherencias, etc.) en las prestaciones de medición a lo largo del tiempo.
- Establecer el calendario de mantenimiento.
- Monitorizar la calidad del proceso o del producto, p. ej., bolsas de gas.

 Información detallada sobre la tecnología Heartbeat Technology:
Documentación especial →  294

Medición de concentración Código de pedido correspondiente a "Paquete de aplicación", opción ED "Concentración"
Cálculo y salida de concentraciones de fluidos.

La densidad medida se convierte en la concentración de una sustancia de una mezcla binaria utilizando el paquete de aplicaciones "Concentración":

- Elección de fluidos predefinidos (p. ej., varias soluciones de azúcar, ácidos, álcalis, sales, etanol, etc.).
- Unidades comunes o definidas por el usuario (°Brix, °Plato, % en masa, % en volumen, mol/l etc.) para aplicaciones estándar.
- Cálculo de la concentración a partir de tablas definidas por el usuario.

 Para obtener información detallada, véase la documentación especial del equipo.

Densidad especial Código de pedido para "Paquete de aplicación", opción EE "Densidad especial"

Muchas aplicaciones utilizan la densidad como un valor medido clave para monitorizar la calidad o controlar los procesos. El equipo mide la densidad del fluido como estándar y pone este valor a disposición del sistema de control.

El paquete de aplicaciones "Densidad especial" proporciona una medición de densidad de alta precisión en un amplio rango de densidades y temperaturas, en particular para aplicaciones sometidas a condiciones de proceso variables.

La información siguiente se puede encontrar en el certificado de calibración suministrado:

- Prestaciones de densidad en aire
- Prestaciones de densidad en líquidos de densidad diferente
- Prestaciones de densidad en agua con diferentes temperaturas

 Para obtener información detallada, véase el manual de instrucciones del equipo.

16.14 Accesorios

 Visión general de los accesorios disponibles para efectuar pedidos →  259

16.15 Documentación

 Para obtener una visión general del alcance de la documentación técnica asociada, véase lo siguiente:

- *Device Viewer* (www.endress.com/deviceviewer): Introduzca el número de serie que figura en la placa de identificación
- *Endress+Hauser Operations App*: Introduzca el número de serie que figura en la placa de identificación o escanee el código matricial de la placa de identificación.

Documentación estándar **Manual de instrucciones abreviado**

Manual de instrucciones abreviado para el sensor

| Instrumento de medición | Código de la documentación |
|-------------------------|----------------------------|
| Proline Promass P | KA01286D |

Manual de instrucciones abreviado para transmisor

| Instrumento de medición | Código de la documentación |
|-------------------------|----------------------------|
| Proline 300 | KA01517D |

Información técnica

| Instrumento de medición | Código de la documentación |
|-------------------------|----------------------------|
| Promass P 300 | TI01276D |

Descripción de los parámetros del equipo

| Instrumento de medición | Código de la documentación |
|-------------------------|----------------------------|
| Promass 300 | GP01168D |

Documentación adicional que depende del equipo

Instrucciones de seguridad

Instrucciones de seguridad para equipos eléctricos destinados a áreas de peligro.

| Contenido | Código de la documentación |
|------------------|----------------------------|
| ATEX/IECEX Ex d | XA01405D |
| ATEX/IECEX Ex ec | XA01439D |
| cCSAus XP | XA01373D |
| cCSAus Ex d | XA01372D |
| cCSAus Ex ec | XA01507D |
| EAC Ex d | XA01656D |
| EAC Ex ec | XA01657D |
| JPN Ex d | XA01778D |
| KCs Ex d | XA03285D |
| INMETRO Ex d | XA01468D |
| INMETRO Ex ec | XA01470D |
| NEPSI Ex d | XA01469D |
| NEPSI Ex ec | XA01471D |
| UKEX Ex d | XA02566D |
| UKEX Ex ec | XA02568D |

Módulo de indicación y configuración a distancia DKX001



| Contenido | Código de la documentación |
|------------------|----------------------------|
| ATEX/IECEX Ex i | XA01494D |
| ATEX/IECEX Ex ec | XA01498D |

| Contenido | Código de la documentación |
|---------------|----------------------------|
| cCSAus IS | XA01499D |
| cCSAus Ex nA | XA01513D |
| EAC Ex i | XA01664D |
| EAC Ex ec | XA01665D |
| INMETRO Ex i | XA01500D |
| INMETRO Ex ec | XA01501D |
| JPN | XA01781D |
| KCs Ex i | XA03280D |
| NEPSI Ex i | XA01502D |
| NEPSI Ex nA | XA01503D |
| UKCA Ex i | XA01494D |
| UKCA Ex ec | XA01498D |

Documentación especial

| Contenido | Código de la documentación |
|--|----------------------------|
| Información acerca de la Directiva sobre equipos a presión | SD01614D |
| Módulo de indicación y configuración a distancia DKX001 | SD01763D |
| Homologaciones de radio para interfaz WLAN para módulo indicador A309/A310 | SD01793D |
| Servidor web | SD02760D |
| Heartbeat Technology | SD02731D |
| Medición de concentración | SD02735D |
| Gestor de la fracción de gas | SD02584D |

Instrucciones para la instalación

| Contenido | Nota |
|---|--|
| Instrucciones de instalación para juegos de piezas de repuesto y accesorios | <ul style="list-style-type: none"> ▪ Acceda a la visión general de todos los juegos de piezas de repuesto disponibles a través del <i>Device Viewer</i> →  257 ▪ Accesorios disponibles para cursar pedido con instrucciones de instalación →  259 |

Índice alfabético

A

| | |
|---|---------------|
| Acceso directo | 59 |
| Acceso para escritura | 61 |
| Acceso para lectura | 61 |
| Activación/Desactivación del bloqueo del teclado | 62 |
| Adaptación del comportamiento de diagnóstico | 181 |
| Aislamiento galvánico | 271 |
| Aislamiento térmico | 25 |
| Ajustes | |
| Administración | 147 |
| Ajuste del sensor | 131 |
| Configuración de E/S | 103 |
| Configuraciones avanzadas del indicador | 137 |
| Detección de tubería parcialmente llena | 127 |
| Elim. caudal residual | 126 |
| Entrada analógica | 100 |
| Entrada de corriente | 104 |
| Entrada de estado | 105 |
| Gestión de la configuración del equipo | 146 |
| Idioma de manejo | 91 |
| Indicador local | 122 |
| Inicialización del instrumento de medición | 92 |
| Interfaz de comunicaciones | 94 |
| Nombre de etiqueta (TAG) | 94 |
| Producto | 99 |
| Reinicio del equipo | 253 |
| Reinicio del totalizador | 164 |
| Salida de conmutación | 117 |
| Salida de corriente | 106 |
| Salida de pulsos | 111 |
| Salida de pulsos/frecuencia/conmutación | 111, 113 |
| Salida de relé | 119 |
| Simulation | 149 |
| Totalizador | 134 |
| Unidades del sistema | 96 |
| WLAN | 143 |
| Ajustes de la WLAN | 143 |
| Ajustes de los parámetros | |
| Configuración de E/S | 103 |
| Entrada de corriente | 104 |
| Entrada de estado | 105 |
| Salida de corriente | 106 |
| Salida de pulsos/frecuencia/conmutación | 111 |
| Salida de relé | 119 |
| Ajustes de parámetros | |
| Administración (Submenú) | 149 |
| Ajuste (Menú) | 94 |
| Ajuste avanzado (Submenú) | 129 |
| Ajuste de cero (Asistente) | 133 |
| Ajuste de sensor (Submenú) | 131 |
| Borrar código de acceso (Submenú) | 148 |
| Caudal volumétrico corregido calculado (Submenú) | 130 |
| Componente desechable (Submenú) | 92 |
| Configuración de E / S (Submenú) | 103 |
| Configuración de WLAN (Asistente) | 143 |
| Configuración del backup (Submenú) | 146 |
| Corriente de entrada (Asistente) | 104 |
| Corriente de entrada 1 ... n (Submenú) | 161 |
| Definir código de acceso (Asistente) | 148 |
| Detección tubo parcialmente lleno (Asistente) | 127 |
| Diagnóstico (Menú) | 249 |
| Diagnóstico de la red (Submenú) | 96 |
| Entrada estado 1 ... n (Asistente) | 105 |
| Entrada estado 1 ... n (Submenú) | 161 |
| Índice del producto (Submenú) | 171 |
| Información del equipo (Submenú) | 253 |
| Interfase de servicio (Submenú) | 95 |
| Manejo del totalizador (Submenú) | 164 |
| Mass flow (Submenú) | 100 |
| Memorización de valores medidos (Submenú) | 165 |
| Modo de medición (Submenú) | 169 |
| Puerto APL (Submenú) | 95 |
| Salida de conmutación pulso-frecuenc. (Asistente) | 111, 113, 117 |
| Salida de conmutación pulso-frecuenc. 1 ... n (Submenú) | 162 |
| Salida de corriente (Asistente) | 106 |
| Salida de relé 1 ... n (Asistente) | 119 |
| Salida de relé 1 ... n (Submenú) | 163 |
| Selección medio (Asistente) | 99 |
| Servidor web (Submenú) | 69 |
| Simulación (Submenú) | 149 |
| Supresión de caudal residual (Asistente) | 126 |
| Totalizador (Submenú) | 159 |
| Totalizador 1 ... n (Submenú) | 134 |
| Unidades de sistema (Submenú) | 96 |
| Valor salida corriente 1 ... n (Submenú) | 162 |
| Variables medidas (Submenú) | 157 |
| Verificación del cero (Asistente) | 132 |
| Visualización (Asistente) | 122 |
| Visualización (Submenú) | 137 |
| Altura de operación | 278 |
| Aplicación | 263 |
| Área de estado | |
| En la vista de navegación | 53 |
| Asignación de terminales | 35 |
| Asistente | |
| Ajuste de cero | 133 |
| Configuración de WLAN | 143 |
| Corriente de entrada | 104 |
| Definir código de acceso | 148 |
| Detección tubo parcialmente lleno | 127 |
| Entrada estado 1 ... n | 105 |
| Salida de conmutación pulso-frecuenc. 111, 113, 117 | |
| Salida de corriente | 106 |
| Salida de relé 1 ... n | 119 |
| Selección medio | 99 |
| Supresión de caudal residual | 126 |
| Verificación del cero | 132 |
| Visualización | 122 |

| | |
|--|---------|
| Aspectos básicos del diseño | |
| Error de medición | 276 |
| Repetibilidad | 276 |
| Autorización de acceso a parámetros | |
| Acceso para escritura | 61 |
| Acceso para lectura | 61 |
| B | |
| Bloqueo del equipo, estado | 156 |
| C | |
| Cable de conexión | 32, 33 |
| Caja del sensor | 279 |
| Calentamiento del sensor | 25 |
| Campo de aplicación | |
| Riesgos residuales | 11 |
| Campo operativo de valores del caudal | 264 |
| Características de funcionamiento | 273 |
| Carga mecánica | 278 |
| Certificación 3-A | 289 |
| Certificación adicional | 291 |
| Certificación PROFINET sobre Ethernet-APL | 290 |
| Certificado de idoneidad TSE/BSE | 290 |
| Certificados | 289 |
| cGMP | 290 |
| Clase climática | 278 |
| Código de acceso | 61 |
| Entrada incorrecta | 61 |
| Código de pedido | 17, 18 |
| Código de pedido ampliado | |
| Sensor | 18 |
| Transmisor | 17 |
| Compatibilidad electromagnética | 278 |
| Compatibilidad higiénica | 289 |
| Compatibilidad para aplicaciones farmacéuticas | 290 |
| Compensación de potencial | 41 |
| Componentes del instrumento | 15 |
| Comportamiento de diagnóstico | |
| Explicación | 177 |
| Símbolos | 177 |
| Comprobaciones | |
| Conexión | 47 |
| Mercancía recibida | 16 |
| Comprobaciones tras la conexión | 91 |
| Comprobaciones tras la conexión (lista de comprobaciones) | 47 |
| Comprobaciones tras la instalación | 91 |
| Comprobaciones tras la instalación (lista de comprobaciones) | 31 |
| Concepto de almacenamiento | 287 |
| Concepto operativo | 50 |
| Condiciones ambientales | |
| Altura de operación | 278 |
| Carga mecánica | 278 |
| Humedad relativa | 278 |
| Resistencia a vibraciones y resistencia a sacudidas | 278 |
| Temperatura de almacenamiento | 277 |
| Condiciones de almacenamiento | 20 |
| Condiciones de funcionamiento de referencia | 273 |
| Conexión | |
| ver Conexión eléctrica | |
| Conexión de los cables de señal | 36 |
| Conexión de los cables de tensión de alimentación | 36 |
| Conexión del equipo | 36 |
| Conexión eléctrica | |
| Grado de protección | 46 |
| Instrumento de medición | 32 |
| Interfaz WLAN | 73 |
| RSLogix 5000 | 72 |
| Servidor web | 72 |
| Software de configuración | |
| Mediante interfaz de servicio (CDI-RJ45) | 72 |
| Mediante interfaz WLAN | 73 |
| Mediante red APL | 72 |
| Conexiones a proceso | 283 |
| Configuración a distancia | 286 |
| Configuración del idioma de manejo | 91 |
| Consejo | |
| ver Texto de ayuda | |
| Consumo de corriente | 272 |
| Consumo de potencia | 272 |
| D | |
| Datos sobre la versión del equipo | 76 |
| Datos técnicos, visión general | 263 |
| Declaración de conformidad | 12 |
| Definición del código de acceso | 153 |
| Densidad del producto | 279 |
| Deshabilitación de la protección contra escritura | 152 |
| Device Viewer | 257 |
| DeviceCare | 75 |
| Fichero de descripción del equipo | 76 |
| Devoluciones | 257 |
| Diagnóstico | |
| Símbolos | 176 |
| Dirección y sentido de flujo | 23, 28 |
| Directiva sobre equipos a presión | 290 |
| Diseño del sistema | |
| Sistema de medición | 263 |
| ver Diseño del instrumento de medición | |
| Documentación | 293 |
| Documento | |
| Finalidad | 6 |
| Símbolos | 6 |
| E | |
| Editor de textos | 55 |
| Editor numérico | 55 |
| Elementos de configuración | 57, 177 |
| Eliminación | 258 |
| Eliminación del embalaje | 21 |
| Entrada de cable | |
| Grado de protección | 46 |
| Entradas de cable | |
| Datos técnicos | 273 |
| Equipo | |
| Configuración | 92 |

| | |
|--|-----|
| Preparación para la conexión eléctrica | 35 |
| Equipo de medición | |
| Estructura | 15 |
| Equipos de medición y ensayo | 256 |
| Error de medición máximo | 273 |
| Estructura | |
| Equipo de medición | 15 |
| Menú de configuración | 49 |

F

| | |
|---|----------|
| Fallo de fuente de alimentación | 272 |
| FDA | 289, 290 |
| Fecha de fabricación | 17, 18 |
| Fichero maestro del equipo | |
| GSD | 76 |
| Ficheros de descripción del equipo | 76 |
| FieldCare | 74 |
| Fichero de descripción del equipo | 76 |
| Funcionamiento | 74 |
| Filtrar el libro de registro de eventos | 251 |
| Finalidad del documento | 6 |
| Firmware | |
| Fecha de lanzamiento | 76 |
| Versión | 76 |
| Funcionamiento seguro | 11 |
| Funciones | |
| ver Parámetro | |

G

| | |
|--|---------|
| Gestión de la configuración del equipo | 146 |
| Gestor de la fracción de gas | 169 |
| Giro del cabezal del transmisor | 29 |
| Giro del compartimento de la electrónica | |
| ver Giro del cabezal del transmisor | |
| Giro del módulo indicador | 30 |
| Grado de protección | 46, 278 |

H

| | |
|--|-----|
| Habilitación de la protección contra escritura | 152 |
| Herramienta | |
| Para el montaje | 28 |
| Transporte | 20 |
| Herramienta para el montaje | 28 |
| Herramientas | |
| Conexión eléctrica | 32 |
| Herramientas de conexión | 32 |
| Historial del firmware | 255 |
| HistoROM | 146 |
| Homologación de radio | 290 |
| Homologaciones | 289 |

I

| | |
|--|-----|
| ID de tipo de equipo | 76 |
| ID del fabricante | 76 |
| Identificación del instrumento de medición | 16 |
| Idiomas, opciones de configuración | 284 |
| Indicación | |
| Evento de diagnóstico actual | 249 |
| Evento de diagnóstico anterior | 249 |

| | |
|---|----------|
| Indicador | |
| ver Indicador local | |
| Indicador local | 284 |
| Editor de textos | 55 |
| ver En estado de alarma | |
| ver Indicador operativo | |
| ver Mensaje de diagnóstico | |
| Vista de navegación | 53 |
| Indicador operativo | 51 |
| Influencia | |
| Presión del producto | 276 |
| Temperatura ambiente | 275 |
| Temperatura del producto | 275 |
| Información de diagnóstico | |
| DeviceCare | 180 |
| Diseño, descripción | 177, 180 |
| FieldCare | 180 |
| Indicador local | 176 |
| LED | 174 |
| Medidas correctivas | 182 |
| Navegador de internet | 178 |
| Visión general | 182 |
| Información sobre este documento | 6 |
| Inicialización del instrumento de medición | 92 |
| Inspección | |
| Instalación | 31 |
| Instalación | 22 |
| Instrucciones especiales para el montaje | |
| Compatibilidad sanitaria | 26 |
| Instrucciones especiales para la conexión | 42 |
| Instrumento de medición | |
| Activar | 91 |
| Conversión | 257 |
| Eliminación | 258 |
| Instalación del sensor | 28 |
| Preparación para el montaje | 28 |
| Reparaciones | 257 |
| Retirada | 258 |
| Integración en el sistema | 76 |
| Interrupción de protección contra escritura | 154 |

L

| | |
|--|-----|
| Lanzamiento del software | 76 |
| Lectura de los valores medidos | 156 |
| Libro de registro de eventos | 250 |
| Límite de flujo | 280 |
| Limpieza CIP | 280 |
| Limpieza interna | 280 |
| Limpieza SIP | 280 |
| Lista de comprobaciones | |
| Comprobaciones tras la conexión | 47 |
| Comprobaciones tras la instalación | 31 |
| Lista de diagnóstico | 250 |
| Localización y resolución de fallos | |
| Aspectos generales | 172 |
| Lugar de montaje | 22 |

M

| | |
|------------------|-----|
| Manejo | 156 |
|------------------|-----|

| | |
|--|---------|
| Marca CE | 12, 289 |
| Marca UKCA | 289 |
| Marcas registradas | 9 |
| Materiales | 282 |
| Medidas de instalación | 24 |
| Medidas de montaje | |
| ver Medidas de instalación | |
| Mensaje de diagnóstico | 176 |
| Mensajes de error | |
| ver Mensajes de diagnóstico | |
| Menú | |
| Ajuste | 94 |
| Diagnóstico | 249 |
| Menú contextual | |
| Acceso | 57 |
| Cierre | 57 |
| Explicación | 57 |
| Menú de configuración | |
| Estructura | 49 |
| Menús, submenús | 49 |
| Submenús y roles de usuario | 50 |
| Menús | |
| Para ajustes específicos | 128 |
| Para la configuración del equipo | 92 |
| Microinterruptor | |
| ver Interruptor de protección contra escritura | |
| Módulo | |
| Entrada digital | 81 |
| Masa | 82 |
| Control del totalizador de masa | 83 |
| Salida analógica | 85 |
| Salida digital | 86 |
| Totalizador | |
| Control del totalizador | 84 |
| Totalizador | 83 |
| Módulo de control del totalizador | 84 |
| Módulo de control del totalizador de masa | 83 |
| Módulo de entrada digital | 81 |
| Módulo de la electrónica | 15 |
| Módulo de masa | 82 |
| Módulo de salida analógica | 85 |
| Módulo de salida digital | 86 |
| Módulo indicador y de configuración DKX001 | 285 |
| Módulo principal de electrónica | 15 |
| Módulo totalizador | 83 |
| Mostrar valores | |
| En estado de bloqueo | 156 |
| N | |
| Netilion | 256 |
| Nombre del equipo | |
| Sensor | 18 |
| Transmisor | 17 |
| Normas y directrices | 291 |
| Número de serie | 17, 18 |
| O | |
| Opciones de configuración | 48 |
| Orientación (vertical, horizontal) | 23 |

| | |
|---|-----|
| P | |
| Paquetes de aplicaciones | 292 |
| Parámetro | |
| Introducción de valores o literales | 61 |
| Modificación | 61 |
| Parámetros de configuración | |
| Adaptar el instrumento de medición a las condiciones de proceso | 163 |
| Pérdida de carga | 281 |
| Peso | |
| Transporte (observaciones) | 20 |
| Unidades de EE. UU. | 281 |
| Unidades del SI | 281 |
| Pieza de repuesto | 257 |
| Piezas de repuesto | 257 |
| Placa de identificación | |
| Sensor | 18 |
| Transmisor | 17 |
| Precisión en la medición | 273 |
| Preparación de las conexiones | 35 |
| Preparativos del montaje | 28 |
| Presión del producto | |
| Influencia | 276 |
| Presión estática | 24 |
| Principio de medición | 263 |
| Protección contra escritura | |
| Mediante código de acceso | 153 |
| Mediante interruptor de protección contra escritura | 154 |
| Protección contra escritura por hardware | 154 |
| Protección de los ajustes de los parámetros | 152 |
| Pruebas y certificados | 291 |
| Puesta en marcha | 91 |
| Ajustes avanzados | 128 |
| Configuración del equipo | 92 |
| R | |
| Rango de funcionamiento | |
| SIMATIC PDM | 75 |
| Rango de medición | |
| Para líquidos | 264 |
| Rango de medición, recomendado | 280 |
| Rango de temperatura | |
| Temperatura de almacenamiento | 20 |
| Temperatura del producto | 278 |
| Rango de temperatura ambiente | 278 |
| Rango de temperatura de almacenamiento | 277 |
| Rango de temperaturas | |
| Temperatura ambiente para el indicador | 284 |
| Recalibración | 256 |
| Recambio | |
| Componentes del instrumento | 257 |
| Recepción de material | 16 |
| Redundancia del sistema S2 | 90 |
| Registrador lineal | 165 |
| Regulación sobre materiales en contacto con los alimentos | 289 |
| Reparación | 257 |
| Notas | 257 |

| | |
|---|----------|
| Reparación de un equipo | 257 |
| Reparación del equipo | 257 |
| Repetibilidad | 274 |
| Requisitos de instalación | |
| Aislamiento térmico | 25 |
| Calentamiento del sensor | 25 |
| Lugar de montaje | 22 |
| Medidas de instalación | 24 |
| Orientación | 23 |
| Tramos rectos de entrada y salida | 24 |
| Tubería descendente | 22 |
| Vibraciones | 26 |
| Requisitos de montaje | |
| Presión estática | 24 |
| Requisitos para el personal | 10 |
| Resistencia a vibraciones y resistencia a sacudidas | 278 |
| Revisión del equipo | 76 |
| Roles de usuario | 50 |
| Rugosidad superficial | 284 |
| Ruta de navegación (vista de navegación) | 53 |
| S | |
| Salida de conmutación | 268 |
| Seguridad | 10 |
| Seguridad del producto | 12 |
| Seguridad en el puesto de trabajo | 11 |
| Sensor | |
| Instalación | 28 |
| Señal de salida | 266 |
| Señal en alarma | 269 |
| Señales de estado | 176, 179 |
| Servicio de mantenimiento | |
| Mantenimiento | 256 |
| Reparación | 257 |
| SIMATIC PDM | 75 |
| Funcionamiento | 75 |
| Símbolos | |
| Control de entradas de datos | 56 |
| Elementos de configuración | 55 |
| En el campo para estado del indicador local | 51 |
| En menú | 54 |
| En parámetros | 54 |
| En submenú | 54 |
| Pantalla de introducción de datos | 56 |
| Para asistentes | 54 |
| Para bloquear | 51 |
| Para comportamiento de diagnóstico | 51 |
| Para comunicaciones | 51 |
| Para el número del canal de medición | 52 |
| Para la señal de estado | 51 |
| Para variable medida | 52 |
| Sistema de medición | 263 |
| Soluciones | |
| Acceso | 178 |
| Cerrar | 178 |
| Submenú | |
| Administración | 147, 149 |
| Ajuste avanzado | 128, 129 |
| Ajuste de sensor | 131 |

| | |
|---|-----|
| Ajustes del Hearbeat | 146 |
| Analog inputs | 100 |
| Borrar código de acceso | 148 |
| Caudal volumétrico corregido calculado | 130 |
| Componente desechable | 92 |
| Comunicación | 94 |
| Concentración | 146 |
| Configuración de E / S | 103 |
| Configuración del backup | 146 |
| Corriente de entrada 1 ... n | 161 |
| Diagnóstico de la red | 96 |
| Entrada estado 1 ... n | 161 |
| Índice del producto | 171 |
| Información del equipo | 253 |
| Interfase de servicio | 95 |
| Libro de registro de eventos | 250 |
| Manejo del totalizador | 164 |
| Mass flow | 100 |
| Memorización de valores medidos | 165 |
| Modo de medición | 169 |
| Petróleo | 146 |
| Puerto APL | 95 |
| Salida de conmutación pulso-frecuenc. 1 ... n | 162 |
| Salida de relé 1 ... n | 163 |
| Servidor web | 69 |
| Simulación | 149 |
| Totalizador | 159 |
| Totalizador 1 ... n | 134 |
| Unidades de sistema | 96 |
| Valor medido | 156 |
| Valor salida corriente 1 ... n | 162 |
| Valores de entrada | 160 |
| Valores de salida | 161 |
| Variables de proceso | 129 |
| Variables de proceso calculadas | 129 |
| Variables medidas | 157 |
| Viscosidad | 146 |
| Visión general | 50 |
| Visualización | 137 |
| Supresión de caudal residual | 271 |
| T | |
| Teclas de configuración | |
| ver Elementos de configuración | |
| Temperatura ambiente | |
| Influencia | 275 |
| Temperatura de almacenamiento | 20 |
| Temperatura del producto | |
| Influencia | 275 |
| Tensión de alimentación | 272 |
| Terminales | 272 |
| Texto de ayuda | |
| Acceso | 60 |
| Cont. cerrado | 60 |
| Explicación | 60 |
| Tiempo de respuesta | 275 |
| Totalizador | |
| Asignar variable de proceso | 159 |
| Configuración | 134 |

| | |
|--|-----|
| Trabajos de mantenimiento | 256 |
| Tramos rectos de entrada | 24 |
| Tramos rectos de salida | 24 |
| Transmisión cíclica de datos | 78 |
| Transmisor | |
| Girar el cabezal | 29 |
| Giro del módulo indicador | 30 |
| Transporte del instrumento de medición | 20 |
| Tubería descendente | 22 |

U

| | |
|---------------------------------|-----|
| Uso del instrumento de medición | |
| Casos límite | 10 |
| Uso incorrecto | 10 |
| ver Uso previsto | |
| Uso previsto | 10 |
| USP Clase VI | 290 |

V

| | |
|--|--------|
| Valores nominales de presión/temperatura | 279 |
| Variables de entrada | 264 |
| Variables de proceso | |
| Calculadas | 264 |
| Medidas | 264 |
| Variables de salida | 266 |
| Variables medidas | |
| ver Variables de proceso | |
| Verificación EHEDG | 289 |
| Vibraciones | 26 |
| Vista de edición | 55 |
| Pantalla de introducción de datos | 56 |
| Utilizando elementos de configuración | 55, 56 |
| Vista de navegación | |
| En el asistente | 53 |
| En el submenú | 53 |
| Visualización del historial de valores medidos | 165 |
| Visualizador local | |
| Editor numérico | 55 |

W

| | |
|-----------------------------|----|
| W@M Device Viewer | 16 |
|-----------------------------|----|

Z

| | |
|---|----|
| Zona de visualización | |
| En la vista de navegación | 54 |
| Para indicador operativo | 52 |
| Zona de visualización del estado | |
| Para pantalla de operaciones de configuración | 51 |



71763348

www.addresses.endress.com
