

Istruzioni di funzionamento brevi

Misuratore di portata

Proline Promass E

Sensore Coriolis

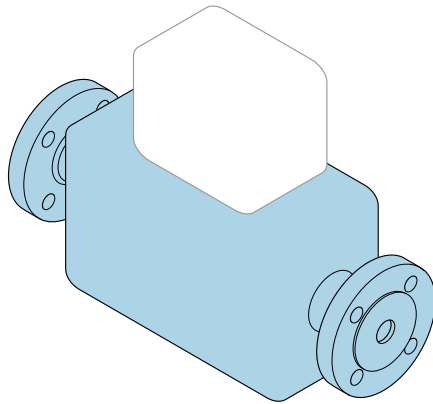

Queste Istruzioni di funzionamento brevi **non** sostituiscono le Istruzioni di funzionamento del dispositivo.

Istruzioni di funzionamento brevi parte 1 di 2: Sensore
Contengono informazioni relative al sensore.

Istruzioni di funzionamento brevi parte 2 di 2: Trasmittitore
→  3.



A0023555

Istruzioni di funzionamento brevi Misuratore di portata

Il dispositivo comprende un trasmettitore e un sensore.

Il processo di messa in servizio di questi due componenti è riportato in due manuali separati che insieme formano le Istruzioni di funzionamento brevi del misuratore di portata:

- Istruzioni di funzionamento brevi parte 1: Sensore
- Istruzioni di funzionamento brevi parte 2: Trasmettitore

Consultare ambedue le Istruzioni di funzionamento brevi per la messa in servizio del misuratore di portata poiché i contenuti dei due manuali sono tra loro complementari:

Istruzioni di funzionamento brevi parte 1: Sensore

Le Istruzioni di funzionamento brevi del sensore sono rivolte ai tecnici specializzati incaricati dell'installazione del misuratore.

- Controllo alla consegna e identificazione del prodotto
- Immagazzinamento e trasporto
- Procedura di montaggio

Istruzioni di funzionamento brevi parte 2: Trasmettitore

Le Istruzioni di funzionamento brevi del trasmettitore sono rivolte ai tecnici specializzati incaricati della messa in servizio, della configurazione e parametrizzazione del misuratore (fino al primo valore misurato).

- Descrizione del prodotto
- Procedura di montaggio
- Collegamento elettrico
- Opzioni operative
- Integrazione di sistema
- Messa in servizio
- Informazioni diagnostiche

Documentazione aggiuntiva del dispositivo



Le presenti Istruzioni di funzionamento brevi sono le **Istruzioni di funzionamento brevi parte 1: Sensore**.

Le "Istruzioni di funzionamento brevi parte 2: Trasmettitore" sono disponibili su:

- Internet: www.endress.com/deviceviewer
- Smartphone/tablet: *Operations App di Endress+Hauser*

Informazioni dettagliate sul dispositivo sono riportate nelle Istruzioni di funzionamento e nella documentazione aggiuntiva:

- Internet: www.endress.com/deviceviewer
- Smartphone/tablet: *Operations App di Endress+Hauser*

Indice

| | | |
|----------|---|-----------|
| 1 | Informazioni su questo documento | 5 |
| 1.1 | Simboli usati | 5 |
| 2 | Istruzioni di sicurezza principali | 6 |
| 2.1 | Requisiti per il personale | 6 |
| 2.2 | Uso previsto | 7 |
| 2.3 | Sicurezza sul lavoro | 8 |
| 2.4 | Sicurezza operativa | 8 |
| 2.5 | Sicurezza del prodotto | 8 |
| 2.6 | Sicurezza informatica | 9 |
| 3 | Controllo alla consegna e identificazione del prodotto | 9 |
| 3.1 | Controllo alla consegna | 9 |
| 3.2 | Identificazione del prodotto | 9 |
| 4 | Immagazzinamento e trasporto | 10 |
| 4.1 | Condizioni di immagazzinamento | 10 |
| 4.2 | Trasporto del prodotto | 10 |
| 5 | Installazione | 12 |
| 5.1 | Requisiti di installazione | 12 |
| 5.2 | Installazione del dispositivo | 19 |
| 5.3 | Verifica finale dell'installazione | 20 |
| 6 | Smaltimento | 21 |
| 6.1 | Smontaggio del misuratore | 21 |
| 6.2 | Smaltimento del misuratore | 21 |

1 Informazioni su questo documento

1.1 Simboli usati

1.1.1 Simboli di sicurezza

PERICOLO

Questo simbolo segnala una situazione pericolosa, che causa lesioni gravi o mortali se non evitata.

AVVERTENZA

Questo simbolo segnala una situazione pericolosa. Qualora non si eviti tale situazione, si potrebbero verificare lesioni gravi o mortali.











ATTENZIONE

Questo simbolo segnala una situazione pericolosa. Qualora non si eviti tale situazione, si potrebbero verificare incidenti di media o minore entità.





AVVISO

Questo simbolo contiene informazioni su procedure e altri elementi che non provocano lesioni personali.

1.1.2 Simboli per alcuni tipi di informazioni





| Simbolo | Significato | Simbolo | Significato |
|---|--|---|---|
|  | Ammessi Procedure, processi o interventi consentiti. |  | Preferenziali Procedure, processi o interventi preferenziali. |
|  | Vietato Procedure, processi o interventi vietati. |  | Suggerimento Indica informazioni aggiuntive. |
|  | Riferimento alla documentazione |  | Riferimento alla pagina |
|  | Riferimento al grafico |  | Serie di passaggi |
|  | Risultato di un passaggio |  | Ispezione visiva |

1.1.3 Simboli elettrici



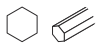

| Simbolo | Significato | Simbolo | Significato |
|---|--|---|---|
|  | Corrente continua |  | Corrente alternata |
|  | Corrente continua e corrente alternata |  | Messa a terra Un morsetto di terra che, per quanto concerne l'operatore, è messo a terra tramite un sistema di messa a terra. |

| Simbolo | Significato |
|--|--|
|  | <p>Connessione di equipotenzialità (PE: punto a terra di protezione)</p> <p>Morsetti di terra che devono essere collegati alla messa a terra, prima di eseguire qualsiasi altra connessione.</p> <p>I morsetti di terra sono posizionati all'interno e all'esterno del dispositivo:</p> <ul style="list-style-type: none"> ▪ Morsetto di terra interno: la connessione di equipotenzialità deve essere collegata alla rete di alimentazione. ▪ Morsetto di terra esterno: il dispositivo è collegato al sistema di messa a terra dell'impianto. |

1.1.4 Simboli degli utensili

| Simbolo | Significato | Simbolo | Significato |
|--|----------------------------|---|---------------------------|
|  | Cacciavite Torx |  | Cacciavite a testa piatta |
|  | Cacciavite a testa a croce |  | Chiave a brugola |
|  | Chiave fissa | | |

1.1.5 Simboli nei grafici

| Simbolo | Significato | Simbolo | Significato |
|---|----------------------|---|-----------------------------------|
| 1, 2, 3,... | Riferimenti |  | Serie di passaggi |
| A, B, C, ... | Viste | A-A, B-B, C-C, ... | Sezioni |
|  | Area pericolosa |  | Area sicura (area non pericolosa) |
|  | Direzione del flusso | | |

2 Istruzioni di sicurezza principali

2.1 Requisiti per il personale

Il personale, nell'eseguire i propri compiti, deve soddisfare i seguenti requisiti:

- ▶ Gli specialisti addestrati e qualificati devono possedere una qualifica pertinente per la funzione e il compito specifici.
- ▶ Deve essere autorizzato dall'operatore/responsabile dell'impianto.
- ▶ Deve conoscere approfonditamente le normative locali/nazionali.
- ▶ Prima di cominciare il lavoro, leggere attentamente e assicurarsi di aver compreso le istruzioni contenute nel manuale e nella documentazione supplementare e i certificati (in funzione dell'applicazione).
- ▶ Seguire le istruzioni e rispettare le condizioni.

2.2 Uso previsto

Applicazione e fluidi

Il misuratore descritto in queste istruzioni di funzionamento è destinato esclusivamente alla misura di portata in liquidi e gas.

A seconda della versione ordinata, il misuratore può essere utilizzato anche per misurare fluidi potenzialmente esplosivi ¹⁾, infiammabili, tossici e ossidanti.

I misuratori per uso in area pericolosa, in applicazioni igieniche o applicazioni che presentano rischi aggiuntivi dovuti alla pressione, riportano sulla targhetta il relativo contrassegno.

Per conservare le perfette condizioni del misuratore durante il funzionamento:

- ▶ Utilizzare soltanto misuratori pienamente conformi ai dati riportati sulla targhetta e alle condizioni generali elencate nelle Istruzioni di funzionamento e nella documentazione supplementare.
- ▶ Facendo riferimento alla targhetta, controllare se è ammesso l'uso del dispositivo ordinato nell'area pericolosa (ad esempio, protezione dal rischio di esplosione, sicurezza del contenitore in pressione).
- ▶ Impiegare il misuratore solo per i fluidi contro i quali i materiali delle parti bagnate offrono sufficiente resistenza.
- ▶ Rispettare i campi di pressione e temperatura specificati.
- ▶ Rispettare il campo di temperatura ambiente specificato.
- ▶ Il misuratore deve essere protetto in modo permanente dalla corrosione provocata dalle condizioni ambientali.

Uso non corretto

Un uso improprio può compromettere la sicurezza. Il costruttore non è responsabile degli eventuali danni causati da un uso improprio o diverso da quello previsto.

AVVERTENZA

Pericolo di rottura dovuta a fluidi corrosivi o abrasivi e alle condizioni ambiente!

- ▶ Verificare la compatibilità del fluido di processo con il materiale del sensore.
- ▶ Verificare la resistenza nel processo di tutti i materiali delle parti bagnate.
- ▶ Rispettare i campi di pressione e temperatura specificati.

AVISO

Verifica per casi limite:

- ▶ Nel caso di fluidi speciali e detergenti, Endress+Hauser è disponibile per verificare la resistenza alla corrosione dei materiali delle parti bagnate, ma non può fornire garanzie, né assumersi alcuna responsabilità poiché anche minime variazioni di temperatura, concentrazione o grado di contaminazione nel processo possono alterare le caratteristiche di resistenza alla corrosione.

1) Non valido per misuratori IO-Link

Rischi residui

ATTENZIONE

Rischio di ustioni da caldo o freddo! L'uso di fluidi e componenti elettronici a temperature alte o basse può produrre superfici calde o fredde sul dispositivo.

- ▶ Montare una protezione adatta per evitare il contatto.

AVVERTENZA

Pericolo di danni alla custodia dovuti alla rottura del tubo di misura!

Se si rompe il tubo di misura, la pressione all'interno della sensore aumenta in base alla pressione operativa del processo.

- ▶ Utilizzare un disco di rottura.

AVVERTENZA

Pericolo dovuto a perdite di fluido!

Per le versioni del dispositivo con disco di rottura: la fuga del fluido in pressione può causare lesioni personali o danni materiali.

- ▶ Prendere le dovute precauzioni per evitare lesioni personali e danni materiali se si attiva il disco di rottura.

2.3 Sicurezza sul lavoro

Quando si interviene sul dispositivo o si lavora con il dispositivo:

- ▶ indossare dispositivi di protezione personale adeguati come da normativa nazionale.

2.4 Sicurezza operativa

Rischio di infortuni.

- ▶ Utilizzare il dispositivo solo in condizioni tecniche adeguate e in condizioni di sicurezza.
- ▶ L'operatore è responsabile del funzionamento corretto e senza interferenze del dispositivo.

Requisiti ambientali per la custodia del trasmettitore in plastica

La custodia in plastica del trasmettitore può danneggiarsi se esposta permanentemente a miscele di vapore e aria.

- ▶ Nel caso di dubbi, contattare l'Ufficio commerciale Endress+Hauser locale per maggiori indicazioni.
- ▶ Se impiegato in aree soggette ad approvazione, osservare le informazioni riportate sulla targhetta.

2.5 Sicurezza del prodotto

Il misuratore è stato sviluppato secondo le procedure di buona ingegneria per soddisfare le attuali esigenze di sicurezza, è stato collaudato e ha lasciato la fabbrica in condizioni tali da poter essere usato in completa sicurezza.

Soddisfa gli standard generali di sicurezza e i requisiti legali. Rispetta anche le direttive UE elencate nella Dichiarazione di conformità UE specifica del dispositivo. Il costruttore conferma il superamento di tutte le prove apponendo il marchio CE sul dispositivo..

2.6 Sicurezza informatica

La garanzia del produttore è valida solo se il prodotto è installato e utilizzato come descritto nelle Istruzioni di funzionamento. Il prodotto è dotato di un meccanismo di sicurezza che protegge le sue impostazioni da modifiche involontarie.

Delle misure di sicurezza IT, che forniscono una protezione addizionale al prodotto e al trasferimento dei dati associati, devono essere implementate dagli stessi operatori secondo i loro standard di sicurezza.

3 Controllo alla consegna e identificazione del prodotto

3.1 Controllo alla consegna

Al ricevimento della consegna:

1. Verificare che l'imballaggio non sia danneggiato.
 - ↳ Informare immediatamente il produttore di tutti i danni rilevati.
Non installare componenti danneggiati.
2. Verificare la fornitura con la bolla di consegna.
3. Confrontare i dati riportati sulla targhetta con le specifiche d'ordine riportate nel documento di consegna.
4. Controllare la presenza di tutta la documentazione tecnica e tutti gli altri documenti necessari, ad es. certificati.



Nel caso non sia rispettata una delle condizioni, contattare il costruttore.

3.2 Identificazione del prodotto

Il dispositivo può essere identificato come segue:

- Targhetta
- Codice d'ordine con dettagli delle caratteristiche del dispositivo sul documento di consegna
- Inserire i numeri di serie riportati sulle targhette in *Device Viewer* (www.endress.com/deviceviewer): sono visualizzate tutte le informazioni sul dispositivo.
- Inserire i numeri di serie riportati sulle targhette in *Endress+Hauser Operations App* oppure effettuare la scansione del codice DataMatrix presente sulla targhetta con *Endress+Hauser Operations App*: vengono visualizzate tutte le informazioni relative al dispositivo.

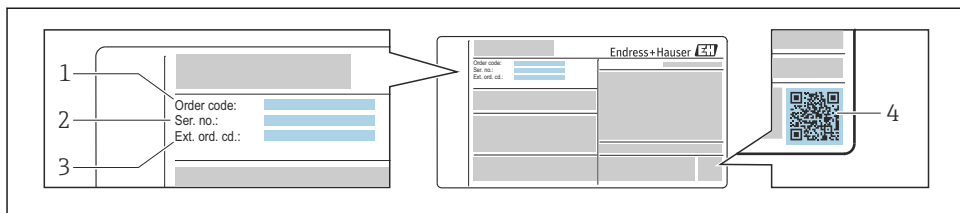

A0030196

1 Esempio di targhetta

- 1 Codice ordine
- 2 Numero di serie
- 3 Codice d'ordine esteso
- 4 Codice matrice 2D (codice QR)

 Per informazioni dettagliate sui dati riportati sulla targhetta, consultare le Istruzioni di funzionamento del dispositivo.

4 Immagazzinamento e trasporto

4.1 Condizioni di immagazzinamento

Per l'immagazzinamento osservare le seguenti note:

- ▶ Conservare nella confezione originale per garantire la protezione da urti.
- ▶ Non togliere le coperture o i coperchi di protezione installati sulle connessioni al processo. Evitano danni meccanici alle superfici di tenuta e depositi di sporco nel tubo di misura.
- ▶ Proteggere dalla luce diretta del sole. Evitare temperature superficiali eccessivamente elevate.
- ▶ Conservare in luogo asciutto e privo di polvere.
- ▶ Conservare in un luogo asciutto.
- ▶ Non conservare all'esterno.

4.2 Trasporto del prodotto

Trasportare il misuratore fino al punto di misura nell'imballaggio originale.

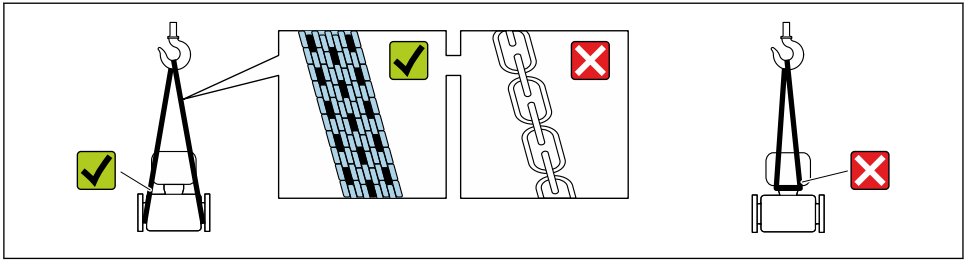

A0029252

i Non togliere le coperture o i coperchi installati sulle connessioni al processo. Evitano danni meccanici alle superfici di tenuta e i depositi di sporco nel tubo di misura.

4.2.1 Misuratori privi di ganci di sollevamento

⚠ AVVERTENZA

Il centro di gravità del misuratore è più in alto dei punti di attacco delle cinghie.

Rischio di lesioni, se il misuratore dovesse capovolgersi.

- ▶ Assicurare il misuratore in modo che non possa scivolare o ruotare.
- ▶ Osservare il peso specificato sull'imballo (etichetta adesiva).

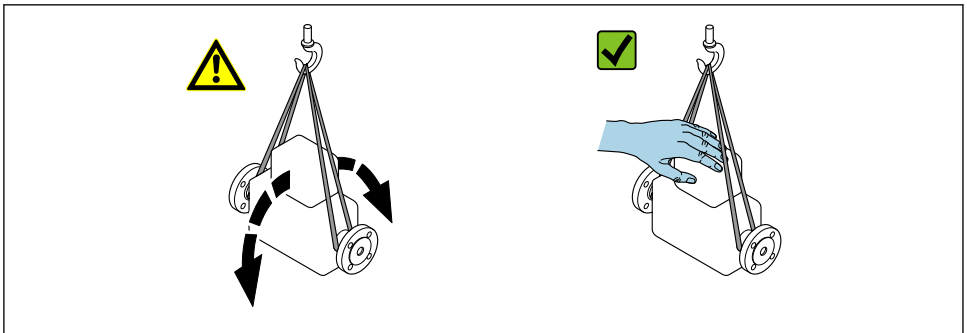

A0029214

4.2.2 Misuratori con ganci di sollevamento

⚠ ATTENZIONE

Istruzioni di trasporto speciali per strumenti con ganci di sollevamento

- ▶ Per il trasporto dello strumento utilizzare esclusivamente i ganci di sollevamento presenti sullo strumento medesimo o sulle flange.
- ▶ Lo strumento deve essere assicurato ad almeno due ganci di sollevamento.

4.2.3 Trasporto con un elevatore a forza

Se per il trasporto si utilizzano casse di imballaggio in legno, la struttura di base consente di caricare le casse longitudinalmente, trasversalmente o dai due lati utilizzando un elevatore a forza.

5 Installazione

5.1 Requisiti di installazione

Non sono necessari accorgimenti speciali quali, ad esempio, supporti. Le forze esterne sono assorbite dalla costruzione del dispositivo.

5.1.1 Posizione di installazione

Posizione di montaggio

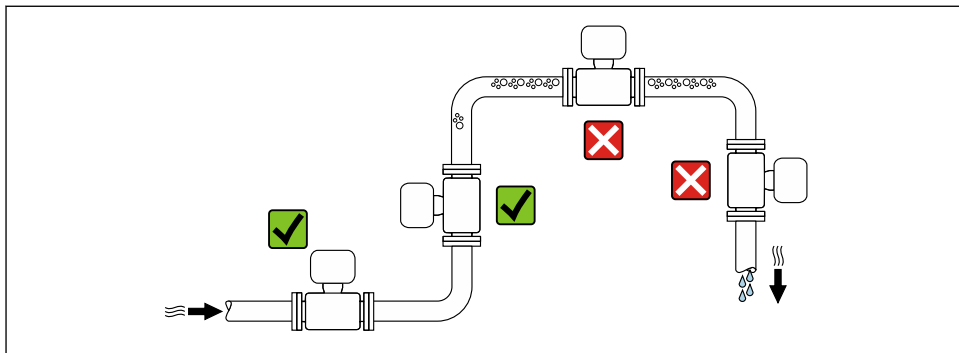

A0028772

Installazione in tubi in discesa

I seguenti accorgimenti, tuttavia, consentono l'installazione anche in tubazioni verticali aperte. Una restrizione del tubo o l'impiego di un orifizio con sezione inferiore al diametro nominale evita il funzionamento a vuoto del sensore durante l'esecuzione delle misure.

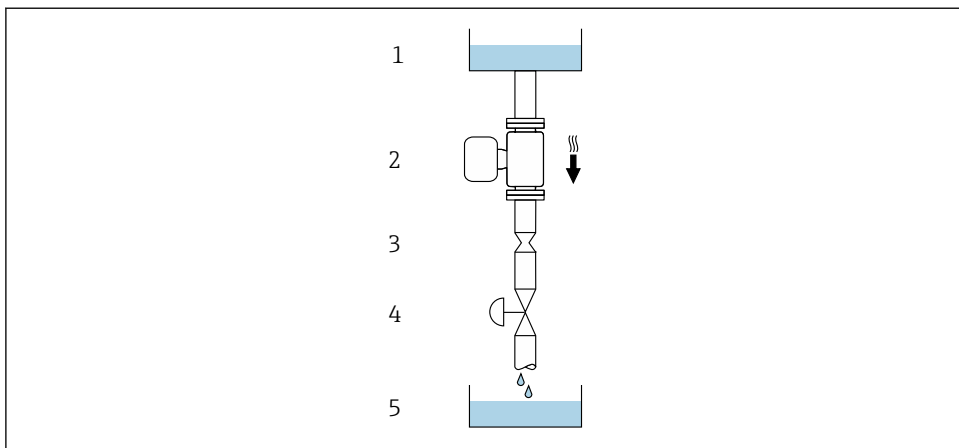

A0028773



2 Installazione in un tubo a scarico libero (ad es. per applicazioni di dosaggio)

- 1 Serbatoio di alimentazione
- 2 Sensore
- 3 Orifizio, restrizione nel tubo
- 4 Valvola
- 5 Recipiente da riempire

| DN/NPS | | Ø orifizio, restrizione tubo | |
|--------|-----------------|------------------------------|------|
| [mm] | [in] | [mm] | [in] |
| 8 | $\frac{3}{8}$ | 6 | 0,24 |
| 15 | $\frac{1}{2}$ | 10 | 0,40 |
| 25 | 1 | 14 | 0,55 |
| 40 | 1 $\frac{1}{2}$ | 22 | 0,87 |
| 50 | 2 | 28 | 1,10 |
| 80 | 3 | 50 | 1,97 |

Orientamento

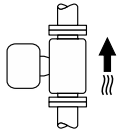
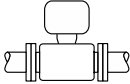
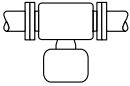
La direzione della freccia sulla targhetta del sensore aiuta ad installare il sensore in base alla direzione del flusso.

| Orientamento | | | Raccomandazione |
|--------------|--|---|---|
| A | Orientamento verticale |  A0015591 | ✓✓ ¹⁾ |
| B | Orientamento orizzontale, trasmettitore in alto |  A0015589 | ✓✓ ²⁾ Eccezione: → ☒ 3, ☒ 14 |
| C | Orientamento orizzontale, trasmettitore in basso |  A0015590 | ✓✓ ³⁾ Eccezione: → ☒ 3, ☒ 14 |
| D | Orientamento orizzontale, trasmettitore laterale |  A0015592 | ☒ |

- 1) Questo orientamento è consigliato per garantire l'autodrenaggio.
- 2) Le applicazioni con basse temperature di processo possono ridurre la temperatura ambiente. Questo orientamento è consigliato per mantenere la temperatura ambiente minima, tollerata dal trasmettitore.
- 3) Le applicazioni con alte temperature di processo possono incrementare la temperatura ambiente. Questo orientamento è consigliato per non superare la temperatura ambiente massima tollerata dal trasmettitore.

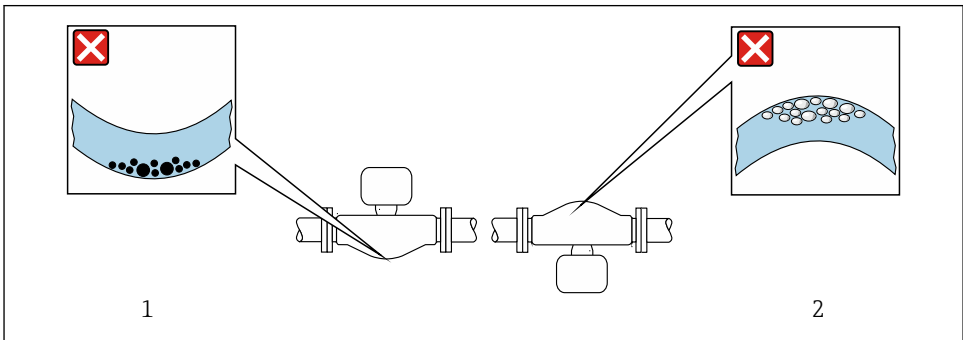

A0028774

☒ 3 Orientamento del sensore con tubo di misura curvo

- 1 Evitare questo orientamento nel caso di fluidi con solidi sospesi: rischio di depositi
- 2 Evitare questo orientamento nel caso di fluidi con tendenza al degassamento: rischio di accumuli di gas

Tratti rettilinei in entrata e in uscita

Non sono richiesti speciali accorgimenti per gli elementi che causano turbolenza, quali valvole, gomiti o giunzioni a T, a patto che non si verifichino cavitazioni → 15.

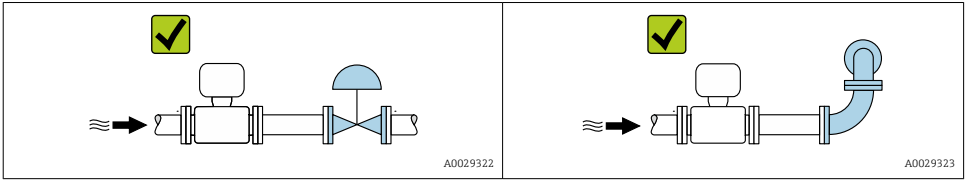

Per le dimensioni e le lunghezze di installazione del dispositivo, consultare il documento "Informazioni tecniche", sezione "Costruzione meccanica" → 3

5.1.2 Requisiti ambientali e di processo

Campo di temperature ambiente



Per maggiori informazioni sul campo di temperatura ambiente, consultare le istruzioni di funzionamento del dispositivo.

In caso di funzionamento all'esterno:

- Montare il misuratore in luogo ombreggiato.
- Evitare l'esposizione diretta ai raggi solari, in particolare in regioni climatiche calde.
- Evitare l'esposizione diretta agli agenti atmosferici.

Tabelle di temperatura ²⁾



Per maggiori informazioni sulle tabelle di temperatura, consultare la documentazione separata "Istruzioni di sicurezza" (XA) del dispositivo.

Pressione statica

È importante che non siano presenti fenomeni di cavitazione e che i liquidi non siano degasanti. Questi inconvenienti si possono evitare utilizzando una pressione statica sufficientemente alta.

A questo scopo sono consigliate le seguenti posizioni di montaggio:

- nel punto più basso di una tubazione verticale
- a valle di pompe (nessun pericolo di vuoto)

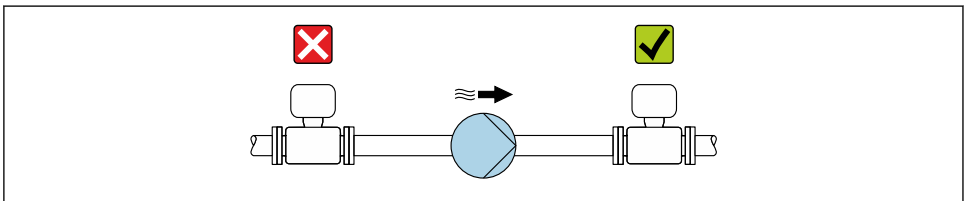

A0028777

2) Non valide per misuratori IO-Link

Coibentazione

Con alcuni fluidi, è importante mantenere il calore irradiato dal sensore al trasmettitore a un livello minimo. Per garantire l'isolamento richiesto, è disponibile un'ampia gamma di materiali.

AVVISO

Surriscaldamento dell'elettronica causato dalla coibentazione!

- ▶ Orientamento consigliato: orientamento orizzontale della custodia del trasmettitore (Promass 10, 100, 200, 300) o vano collegamenti sensore (Promass 500) rivolto verso il basso.
- ▶ Non si deve coibentare la custodia del trasmettitore o il vano collegamenti del sensore.
- ▶ Temperatura massima ammessa all'estremità inferiore della custodia del trasmettitore o del vano collegamenti del sensore: 80 °C (176 °F)
- ▶ Coibentazione con collo di estensione a vista: si consiglia di non coibentare il collo di estensione per garantire una migliore dissipazione termica.

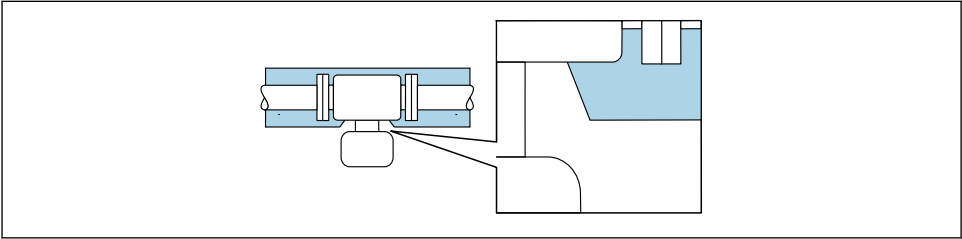

A0034391

4 Coibentazione con collo di estensione a vista

Riscaldamento

AVVISO

L'elettronica potrebbe surriscaldarsi a causa della temperatura ambiente elevata!

- ▶ Rispettare la temperatura ambiente massima consentita per il trasmettitore.
- ▶ Tenere conto dei requisiti di orientamento del dispositivo in funzione della temperatura del fluido.

AWISO**Rischio di surriscaldamento in fase di riscaldamento**

- ▶ Accertarsi che la temperatura all'estremità inferiore della custodia del trasmettitore non superi 80 °C (176 °F).
- ▶ Garantire che vi sia sufficiente convezione sul collo del trasmettitore.
- ▶ Garantire che rimanga esposta una superficie sufficientemente ampia del collo del trasmettitore. La parte libera serve da radiatore e protegge l'elettronica dal surriscaldamento e dall'eccessivo raffreddamento.
- ▶ Se impiegato in atmosfera potenzialmente esplosiva, rispettare le informazioni riportate nella documentazione Ex specifica del dispositivo. Per maggiori informazioni sulle tabelle di temperatura, consultare la documentazione separata "Istruzioni di sicurezza" (XA) del dispositivo.
- ▶ Considerare il comportamento della diagnostica di processo "830 Temperatura ambiente troppo alta" e "832 Temperatura elettronica troppo alta", se il surriscaldamento non può essere evitato utilizzando una struttura del sistema adatta.

Opzioni di riscaldamento

Se il fluido non deve perdere calore in prossimità del sensore, sono disponibili le seguenti opzioni di riscaldamento:

- Riscaldamento elettrico, ad es. con riscaldatori a fascia elettrici ³⁾
- Mediante tubi che trasportano acqua calda o vapore
- Mediante camice riscaldanti



Per informazioni dettagliate sul riscaldamento con riscaldatori a fascia elettrici, consultare le Istruzioni di funzionamento del dispositivo.

Vibrazioni

L'alta frequenza di oscillazione dei tubi di misura assicura che il funzionamento sia corretto ed il sistema di misura non sia influenzato dalle vibrazioni dello stabilimento.

5.1.3 Istruzioni speciali per l'installazione**Drenabilità**

Se installati in verticale, i tubi di misura possono essere completamente svuotati e protetti dalla formazione di depositi.

3) In genere si consiglia l'uso di riscaldatori a fascia elettrici paralleli (flusso di elettricità bidirezionale). Occorre effettuare particolari osservazioni se è necessario usare un cavo di riscaldamento monofilo. Ulteriori informazioni sono fornite nel documento EA01339D "Istruzioni di installazione per sistemi di riscaldamento a tracciamento elettrico".

Disco di rottura

AVVERTENZA

Pericolo dovuto a perdite di fluido!

Perdite di fluido in pressione possono causare lesioni personali e danni materiali.

- ▶ Prendere le dovute precauzioni per evitare danni personali e materiali se si attiva il disco di rottura.
 - ▶ Osservare le informazioni riportate sull'adesivo del disco di rottura.
 - ▶ Verificare che il funzionamento e il controllo del disco di rottura non siano ostacolati dall'installazione del dispositivo.
 - ▶ Non usare una camicia riscaldante.
 - ▶ Non rimuovere il disco di rottura.
- ▶ Se si attiva il disco di rottura, il misuratore non deve essere più utilizzato.

La posizione del disco di rottura è indicata da un'etichetta incollata sul disco. Non appena si attiva il disco di rottura, l'etichetta adesiva si rompe. In questo modo il disco può essere controllato visivamente.

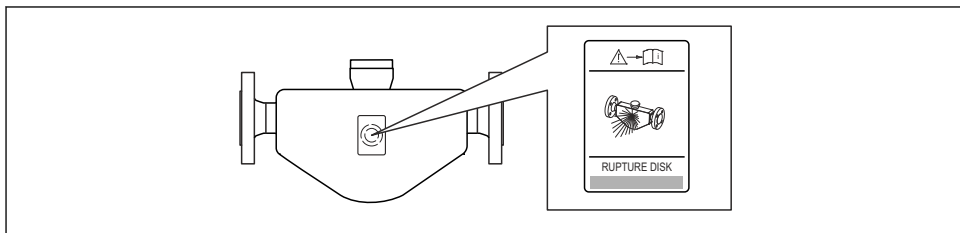

A0007823

5 Etichetta del disco di rottura

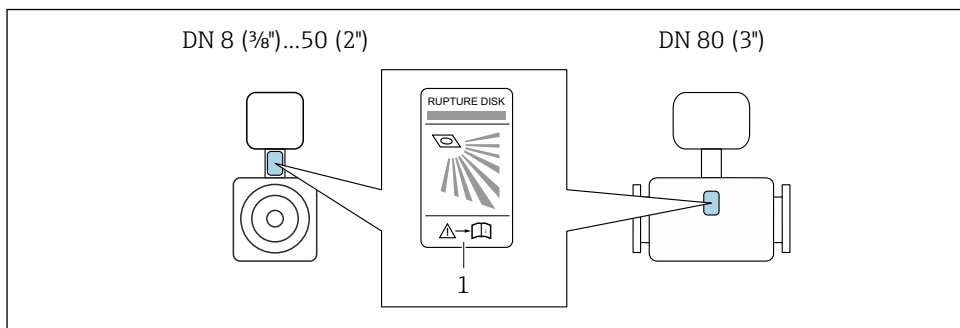

A0029956

1 Etichetta del disco di rottura



Per informazioni dettagliate sull'utilizzo del disco di rottura, consultare le Istruzioni di funzionamento del dispositivo.

Regolazione dello zero

Tutti i dispositivi sono tarati in base alle più recenti tecnologie e alle condizioni di riferimento. La regolazione dello zero solitamente non è necessaria. La regolazione dello zero è consigliata solo in casi speciali:

- per ottenere la massima precisione di misura anche con portate molto basse
- In caso di condizioni di processo od operative estreme, ad esempio temperature di processo molto elevate o fluidi con viscosità molto alta.
- Per applicazioni con gas a bassa pressione.



Per ottimizzare la precisione di misura alle basse portate, l'installazione deve proteggere il sensore dalle sollecitazioni meccaniche durante il funzionamento.



Informazioni sul controllo del punto di zero e sulla regolazione del punto di zero: Istruzioni di funzionamento del dispositivo.

Prerequisito

- La regolazione dello zero può essere eseguita solo con fluidi che non contengono gas o solidi.
- La regolazione dello zero viene eseguita alla pressione e temperatura di esercizio con i tubi di misura completamente pieni e con portata zero ($v = 0$ m/s). A questo scopo, si possono prevedere delle valvole di intercettazione (a titolo di esempio) a monte o a valle del sensore oppure si possono utilizzare valvole a saracinesca e valvole già presenti.

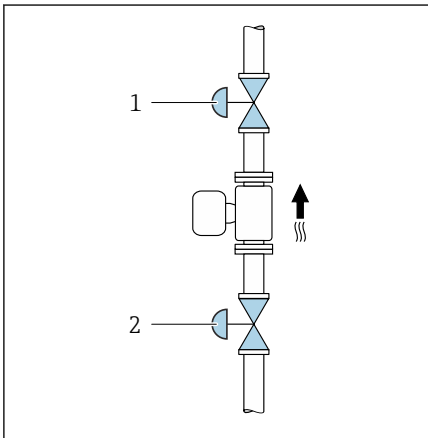

- Funzionamento normale: valvole di intercettazione 1 e 2 aperte.
- Regolazione dello zero con pressione della pompa: valvola di intercettazione 1 chiusa, valvola di intercettazione 2 aperta.
- Regolazione dello zero senza pressione della pompa: valvola di intercettazione 1 aperta, valvola di intercettazione 2 chiusa.

5.2 Installazione del dispositivo

5.2.1 Utensili richiesti

Per flange e altre connessioni al processo, utilizzare un utensile di montaggio adatto

5.2.2 Preparazione del misuratore

1. Rimuovere tutto l'imballaggio per il trasporto rimasto.

2. Rimuovere eventuali coperture o coperchi di protezione dal sensore.
3. Se presente, rimuovere la protezione per il trasporto del disco di rottura.
4. Rimuovere l'etichetta adesiva del vano dell'elettronica.

5.2.3 Installazione del sensore

⚠️ AVVERTENZA

Pericolo dovuto a tenuta di processo non adeguata!

- ▶ Garantire che i diametri interni delle guarnizioni siano maggiori o uguali a quelli delle connessioni al processo e della tubazione.
- ▶ Verificare che le guarnizioni e le superfici di tenuta siano pulite e integre.
- ▶ Fissare correttamente le guarnizioni.

1. Verificare che la direzione della freccia sulla targhetta del sensore punti nella stessa direzione di flusso del fluido.
2. Installare il misuratore o ruotare la custodia del trasmettitore in modo che gli ingressi cavo non siano orientati verso l'alto.

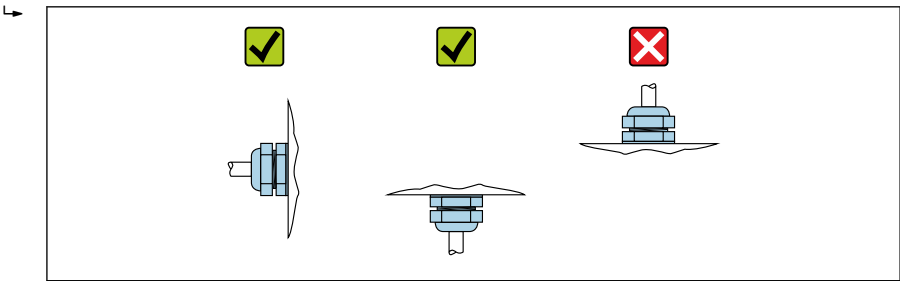

A0029263

5.3 Verifica finale dell'installazione

| | |
|---|--------------------------|
| Il dispositivo è integro (controllo visivo)? | <input type="checkbox"/> |
| Lo strumento di misura corrisponde alle specifiche del punto di misura? Ad esempio: <ul style="list-style-type: none"> ▪ Temperatura di processo ▪ Pressione (vedere sezione "Valori nominali di pressione-temperatura" nel documento "Informazioni tecniche"). ▪ Temperatura ambiente ▪ Campo di misura | <input type="checkbox"/> |
| Il sensore è stato orientato correttamente → 13? | <input type="checkbox"/> |
| La freccia sul sensore corrisponde alla direzione del flusso del fluido? → 13? | <input type="checkbox"/> |
| Descrizione tag ed etichettatura sono corrette (ispezione visiva)? | <input type="checkbox"/> |
| Il dispositivo è sufficientemente protetto dagli agenti atmosferici e dall'irraggiamento solare diretto? | <input type="checkbox"/> |
| La vite di fissaggio e il fermo di sicurezza sono saldamente serrati? | <input type="checkbox"/> |

6 Smaltimento



Se richiesto dalla Direttiva 2012/19/UE sui rifiuti di apparecchiature elettriche ed elettroniche (RAEE), il prodotto è contrassegnato con il simbolo raffigurato per minimizzare lo smaltimento di RAEE come rifiuti civili indifferenziati. I prodotti con questo contrassegno non devono essere smaltiti come rifiuti civili indifferenziati. Renderli, invece, al produttore per essere smaltiti in base alle condizioni applicabili.

6.1 Smontaggio del misuratore

1. Spegnere il dispositivo.

AVVERTENZA

Rischio di lesioni personali dovute alle condizioni del processo!

- ▶ Prestare attenzione a condizioni di processo pericolose come pressione all'interno del misuratore, temperature elevate o fluidi aggressivi.
2. Eseguire le procedure di montaggio e connessione descritte alle sezioni "Montaggio del misuratore" e "Connessione del misuratore" procedendo in ordine inverso.
 3. Rispettare le Istruzioni di sicurezza.

6.2 Smaltimento del misuratore

AVVERTENZA

Pericolo per il personale e l'ambiente derivante da fluidi nocivi per la salute.

- ▶ Assicurarsi che il misuratore e tutte le cavità siano privi di fluidi o residui di fluido nocivi per la salute o l'ambiente, ad es. sostanze che si siano infiltrate all'interno di fessure o diffuse attraverso la plastica.

Per lo smaltimento del dispositivo, seguire queste istruzioni:

- ▶ Rispettare le norme nazionali.
- ▶ Garantire una separazione e un riutilizzo corretti dei componenti del dispositivo.



71763650

www.addresses.endress.com
