

Information technique

Proline Promass X 300

Débitmètre Coriolis



Débitmètre quatre tubes avec la plus grande capacité, avec un transmetteur compact facilement accessible

Domaine d'application

- Le principe de mesure fonctionne indépendamment des propriétés physiques du fluide comme la viscosité ou la masse volumique
- Pour des débits extrêmement élevés et des performances exceptionnelles dans des applications on/offshore de l'industrie du pétrole & gaz

Caractéristiques de l'appareil

- Diamètre nominal : DN 300 à 400 (12 à 16")
- Système à quatre tubes avec faible perte de charge
- Construction extérieure complète en inox 1.4435 (316L)
- Boîtier compact à double compartiment avec jusqu'à 3 E/S
- Affichage rétroéclairé avec touches optiques et accès WLAN

- Afficheur séparé disponible

[Suite de la page titre]

Principaux avantages

- Bénéfices accrus – point d'installation unique offrant une précision maximale pour de grandes quantités
- Moins de points de mesure de process – mesure multivariable (débit, masse volumique, température)
- Faible encombrement – pas de longueurs droites d'entrée et de sortie
- Accès total aux informations de process et de diagnostic – grand nombre d'E/S librement combinables et Ethernet
- Complexité et variété réduites – fonctionnalité E/S librement configurable
- Vérification sans démontage – Heartbeat Technology

Sommaire





Informations relatives au document	5	Environnement	61
Symboles	5	Gamme de température ambiante	61
Principe de fonctionnement et architecture du système	6	Température de stockage	61
Principe de mesure	6	Classe climatique	61
Ensemble de mesure	7	Humidité relative	61
Architecture du système	8	Altitude de fonctionnement	61
Fiabilité	8	Indice de protection	61
Entrée	12	Résistance aux vibrations et résistance aux chocs	62
Variable mesurée	12	Charge mécanique	62
Gamme de mesure	12	Compatibilité électromagnétique (CEM)	62
Dynamique de mesure	13	Process	62
Signal d'entrée	13	Gamme de température du produit	62
Sortie	15	Densité du produit	63
Variantes de sortie et d'entrée	15	Diagramme de pression/température	63
Signal de sortie	17	Boîtier du capteur	64
Signal de défaut	24	Disque de rupture	65
Charge	27	Limite de débit	65
Données de raccordement Ex	27	Perte de charge	66
Suppression des débits de fuite	30	Pression statique	66
Isolation galvanique	30	Isolation thermique	66
Données spécifiques au protocole	31	Chauffage	66
Alimentation électrique	39	Vibrations	67
Affectation des bornes	39	Transactions commerciales	68
Connecteurs d'appareil disponibles	40	Construction mécanique	69
Tension d'alimentation	42	Dimensions en unités SI	69
Consommation électrique	42	Dimensions en unités US	74
Consommation de courant	42	Poids	78
Coupure de courant	42	Matériaux	78
Élément de protection contre les surintensités	42	Raccords process	80
Raccordement électrique	42	Rugosité de surface	80
Compensation de potentiel	48	Possibilités de configuration	81
Bornes	48	Concept de configuration	81
Entrées de câble	49	Langues	81
Affectation des broches, connecteur d'appareil	49	Configuration sur site	81
Spécification de câble	51	Configuration à distance	82
Parafoudre	53	Interface service	89
Performances	53	Intégration réseau	90
Conditions de référence	53	Outils de configuration pris en charge	91
Écart de mesure maximal	54	Gestion des données par HistoROM	93
Reproductibilité	55	Certificats et agréments	94
Temps de réponse	55	Marquage CE	94
Effet de la température ambiante	55	Marquage UKCA	94
Effet de la température du produit	55	Marquage RCM	94
Effet de la pression du produit	56	Agrément Ex	94
Bases de calcul	56	Sécurité fonctionnelle	94
Montage	57	Certification HART	95
Emplacement de montage	57	Certification FOUNDATION Fieldbus	95
Position de montage	58	Certification PROFIBUS	95
Longueurs droites d'entrée et de sortie	59	Certification EtherNet/IP	95
Instructions de montage spéciales	59	Certification PROFINET	95
		Certification PROFINET sur Ethernet-APL	95
		Directive sur les équipements sous pression	95

Agrément radio	96
Agrément de l'appareil de mesure	96
Certification supplémentaire	96
Normes et directives externes	97
Informations à fournir à la commande	98
Packs application	98
Fonctionnalité de diagnostic	98
Heartbeat Technology	98
Mesure de concentration	99
Masse volumique étendue	99
Pétrole	99
Fonction Pétrole + fonction de verrouillage	99
Serveur OPC-UA	99
Accessoires	100
Accessoires spécifiques à l'appareil	100
Accessoires spécifiques à la communication	101
Accessoires spécifiques à la maintenance	102
Composants système	102
Documentation	103
Documentation standard	103
Documentation complémentaire spécifique à l'appareil	104
Marques déposées	106





Informations relatives au document

Symboles









Symboles électriques

Symbole	Signification
	Courant continu
	Courant alternatif
	Courant continu et alternatif
	Borne de terre Une borne qui, dans la mesure où l'opérateur est concerné, est mise à la terre via un système de mise à la terre.
	Terre de protection (PE) Les bornes de terre doivent être raccordées à la terre avant de réaliser d'autres raccordements. Les bornes de terre se trouvent à l'intérieur et à l'extérieur de l'appareil : <ul style="list-style-type: none"> ■ Borne de terre intérieure : la terre de protection est raccordée au réseau électrique. ■ Borne de terre extérieure : l'appareil est raccordé au système de mise à la terre de l'installation.



Symboles spécifiques à la communication

Symbole	Signification
	Wireless Local Area Network (WLAN) Communication via un réseau local sans fil
	LED La LED est éteinte.
	LED La LED est allumée.
	LED La LED clignote.

Symboles pour certains types d'information

Symbole	Signification
	Autorisé Procédures, processus ou actions qui sont autorisés.
	À préférer Procédures, processus ou actions qui sont à préférer.
	Interdit Procédures, processus ou actions qui sont interdits.
	Conseil Indique des informations complémentaires.
	Renvoi à la documentation
	Renvoi à la page
	Renvoi au graphique
	Contrôle visuel

Symboles utilisés dans les graphiques

Symbole	Signification
1, 2, 3, ...	Repères
1., 2., 3., ...	Série d'étapes
A, B, C, ...	Vues
A-A, B-B, C-C, ...	Coupes
	Zone explosible
	Zone sûre (zone non explosible)
	Sens d'écoulement

Principe de fonctionnement et architecture du système

Principe de mesure

La mesure repose sur le principe de la force de Coriolis. Cette force est générée lorsqu'un système est simultanément soumis à des mouvements de translation et de rotation.

$$F_c = 2 \cdot \Delta m (v \cdot \omega)$$

F_c = force de Coriolis

Δm = masse déplacée

ω = vitesse de rotation

v = vitesse radiale dans le système en rotation ou en oscillation

La force de Coriolis dépend de la masse déplacée Δm , de sa vitesse dans le système v et ainsi du débit massique. Le capteur exploite une oscillation à la place d'une vitesse de rotation constante ω .

Dans le cas du capteur, deux paires de deux tubes de mesure parallèles, traversés par le produit, oscillent en opposition de phase, formant une sorte de fourche vibrante. Les forces de Coriolis prenant naissance aux tubes de mesure engendrent un décalage de phase de l'oscillation des tubes (voir figure) :

- À débit nul (lorsque le produit est à l'arrêt), les deux tubes oscillent en phase (1).
- Lorsqu'il y a un débit massique, l'oscillation du tube est temporisée à l'entrée (2) et accélérée en sortie (3).

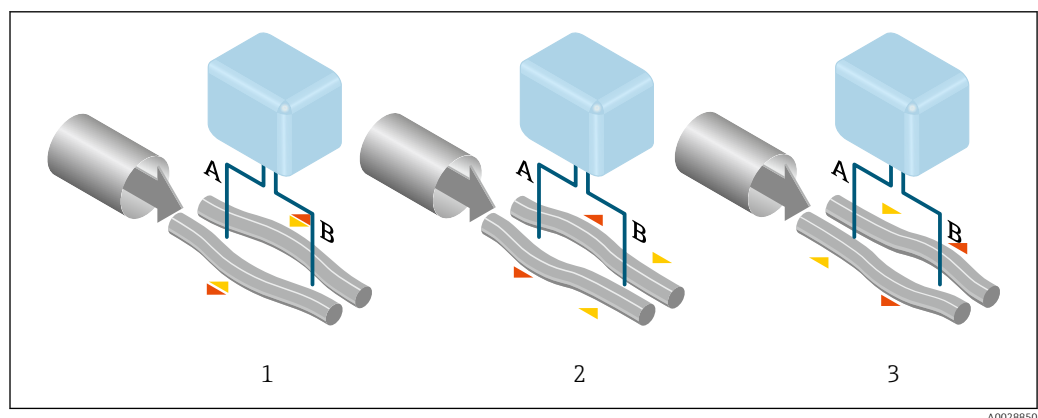

Le déphasage (A-B) augmente avec l'augmentation du débit massique. Les oscillations des tubes de mesure sont captées par des capteurs électrodynamiques à l'entrée et à la sortie. L'équilibre du système est obtenu par une oscillation en opposition de phase des deux tubes de mesure. Le principe de mesure fonctionne indépendamment de la température, de la pression, de la viscosité, de la conductivité et du profil d'écoulement.

Mesure de masse volumique

Le tube de mesure est toujours amené à sa fréquence de résonance. Un changement de masse et donc de masse volumique du système oscillant (tube de mesure et produit) engendre un ajustage automatique de la fréquence d'oscillation. La fréquence de résonance est ainsi fonction de la masse volumique du produit. Grâce à cette relation, il est possible d'exploiter un signal de masse volumique à l'aide du microprocesseur.

Mesure de volume

Le débit volumique peut ainsi être calculé au moyen du débit massique et de la masse volumique mesurée.

Mesure de température

Pour la compensation mathématique des effets thermiques, on mesure la température au tube de mesure. Ce signal correspond à la température du produit. Il est également disponible en tant que signal de sortie.

Gas Fraction Handler (GFH)

La fonction Gas Fraction Handler est une fonction software Promass qui améliore la stabilité et la reproductibilité de la mesure. Cette fonction vérifie en permanence la présence de perturbations dans un écoulement monophasique, c'est-à-dire de bulles de gaz dans des liquides. En présence de la seconde phase, le débit et la masse volumique deviennent de plus en plus instables. La fonction Gas Fraction Handler améliore la stabilité de mesure en fonction de la gravité des perturbations, sans aucun effet dans des conditions d'écoulement monophasique.



La fonction Gas Fraction Handler est uniquement disponible pour les versions d'appareil avec HART, Modbus RS485, PROFINET, PROFINET sur Ethernet-APL et Modbus TCP sur Ethernet-APL.



Pour plus d'informations sur la fonction Gas Fraction Handler, voir la documentation spéciale "Gas Fraction Handler" → 105

Ensemble de mesure

L'appareil se compose d'un transmetteur et d'un capteur.

L'appareil est disponible en version compacte :

Le transmetteur et le capteur forment une unité mécanique.

Transmetteur

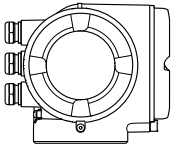
<p>Proline 300</p>  <p>A0026708</p>	<p>Versions de boîtier et matériaux :</p> <ul style="list-style-type: none"> ■ Boîtier de transmetteur <ul style="list-style-type: none"> ■ Aluminium, revêtu : aluminium, AlSi10Mg, revêtu ■ Inox moulé : inox moulé, 1.4409 (CF3M) similaire à 316L ■ Matériau de la fenêtre du boîtier du transmetteur : <ul style="list-style-type: none"> ■ Aluminium, revêtu : verre ■ Inox moulé : verre <p>Configuration :</p> <ul style="list-style-type: none"> ■ Configuration de l'extérieur via afficheur local graphique (LCD) 4 lignes, rétroéclairé, avec touches optiques, guidée par menus (assistants "Make-it-run") pour une mise en service spécifique à l'application. ■ Via interface service ou interface WLAN : <ul style="list-style-type: none"> ■ Outils de configuration (p. ex. FieldCare, DeviceCare) ■ Serveur web (accès via navigateur web)
---	--

Capteur

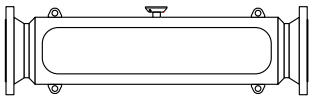
<p>Promass X</p>  <p>A0029913</p>	<ul style="list-style-type: none"> ■ Système compact à 4 tubes coudés pour la mesure des débits les plus élevés, utilisable en offshore et d'une précision inégalée ■ Mesure simultanée du débit, du débit volumique, de la masse volumique et de la température (multivariable) ■ Gamme de diamètres nominaux : DN 300...400 (12...16") ■ Matériaux : <ul style="list-style-type: none"> ■ Capteur : inox 1.4404 (316L) ■ Tubes de mesure : inox 1.4404 (316/316L) ■ Raccords process : inox 1.4404 (F316, F316L)
---	--

Architecture du système

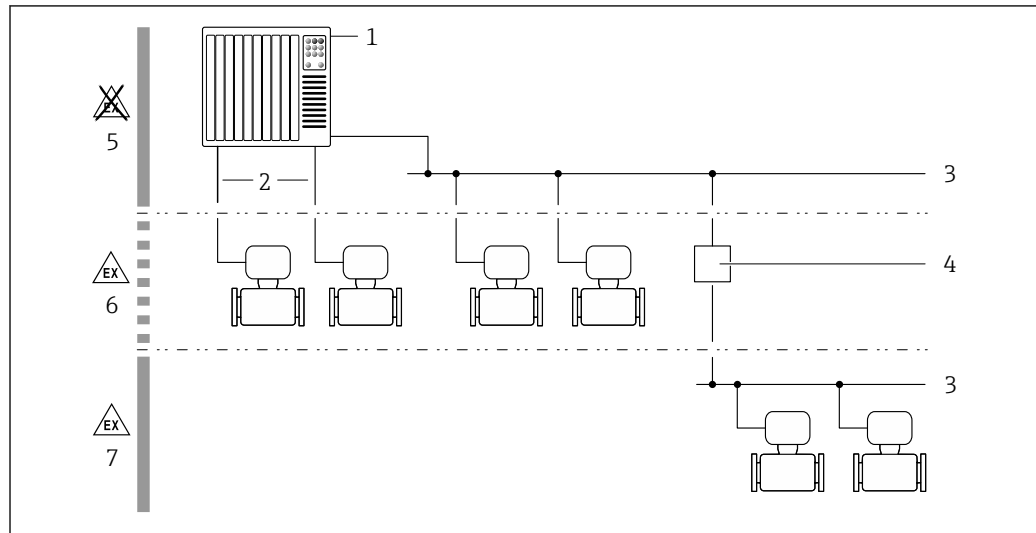

A0027512

1 Possibilités d'intégration d'appareils de mesure dans un système

- 1 Système d'automatisation (p. ex. API)
- 2 Câble de raccordement (0/4 à 20 mA HART, etc.)
- 3 Bus de terrain
- 4 Coupleur
- 5 Zone non explosible
- 6 Zone explosible : Zone 2 ; Class 1, Division 2
- 7 Zone explosible : Zone 1 ; Class 1, Division 1

Fiabilité

Sécurité informatique

La garantie du fabricant n'est valable que si le produit est monté et utilisé comme décrit dans le manuel de mise en service. Le produit dispose de mécanismes de sécurité pour le protéger contre toute modification involontaire des réglages.

Des mesures de sécurité informatique, permettant d'assurer une protection supplémentaire du produit et de la transmission de données associée, doivent être mises en place par les exploitants eux-mêmes conformément à leurs normes de sécurité.

Sécurité informatique spécifique à l'appareil

L'appareil propose toute une série de fonctions spécifiques permettant de soutenir des mesures de protection du côté utilisateur. Ces fonctions peuvent être configurées par l'utilisateur et garantissent une meilleure sécurité en cours de fonctionnement si elles sont utilisées correctement. La liste suivante donne un aperçu des principales fonctions :

Fonction/interface	Réglage par défaut	Recommandation
Protection en écriture via commutateur de verrouillage hardware → 9	Non activée	Sur une base individuelle après évaluation des risques
Code d'accès (s'applique également pour le login du serveur web ou la connexion FieldCare) → 9	Non activé (0000)	Attribuer un code d'accès personnalisé pendant la mise en service
WLAN (option de commande dans le module d'affichage)	Activée	Sur une base individuelle après évaluation des risques
Mode de sécurité WLAN	Activé (WPA2-PSK)	Ne pas modifier
Phrase de chiffrement WLAN (Mot de passe) → 9	Numéro de série	Affecter une phrase de chiffrement WLAN individuelle lors de la mise en service
Mode WLAN	Point d'accès	Sur une base individuelle après évaluation des risques

Fonction/interface	Réglage par défaut	Recommandation
Serveur web → 9	Activé	Sur une base individuelle après évaluation des risques
Interface service CDI-RJ45 → 10	Activée	-

Protection de l'accès via protection en écriture du hardware

L'accès en écriture aux paramètres d'appareil via l'afficheur local, le navigateur web ou l'outil de configuration (p. ex. FieldCare, DeviceCare) peut être désactivé via un commutateur de protection en écriture (commutateur DIP sur le module électronique principal). Lorsque la protection en écriture du hardware est activée, les paramètres ne sont accessibles qu'en lecture.

À la livraison de l'appareil, la protection en écriture du hardware est désactivée.

Protection de l'accès via un mot de passe

Différents mots de passe sont disponibles pour protéger l'accès en écriture aux paramètres de l'appareil ou accéder à l'appareil via l'interface WLAN.

- **Code d'accès spécifique à l'utilisateur**
Protection de l'accès en écriture aux paramètres de l'appareil via l'afficheur local, le navigateur web ou l'outil de configuration (p. ex. FieldCare, DeviceCare). Les droits d'accès sont clairement réglementés par l'utilisation d'un code d'accès propre à l'utilisateur.
- **Passphrase WLAN**
La clé de réseau protège une connexion entre une unité de configuration (p. ex. portable ou tablette) et l'appareil via l'interface WLAN qui peut être commandée en option.
- **Mode infrastructure**
Lorsque l'appareil fonctionne en mode infrastructure, la phrase de chiffrement WLAN (WLAN passphrase) correspond à la phrase de chiffrement WLAN configurée du côté opérateur.

Code d'accès spécifique à l'utilisateur

Afficheur local, navigateur web et outil de configuration (p. ex. FieldCare, DeviceCare)

- L'accès en écriture aux paramètres de l'appareil via l'afficheur local, le navigateur web ou l'outil de configuration (p. ex. FieldCare, DeviceCare) peut être protégé par le code d'accès modifiable, spécifique à l'utilisateur.
- À la livraison, l'appareil ne dispose pas d'un code d'accès ; la valeur par défaut est 0000 (ouvert).

WLAN passphrase : Fonctionnement comme point d'accès WLAN

Une connexion entre une unité d'exploitation (par ex. portable ou tablette) et l'appareil via l'interface WLAN qui peut être commandée en option, est protégée par la clé de réseau. L'authentification WLAN de la clé de réseau est conforme à la norme IEEE 802.11.

À la livraison, la clé de réseau est prédéfinie selon l'appareil. Elle peut être modifiée via le sous-menu **WLAN settings** dans le paramètre **WLAN passphrase**.

Mode infrastructure

Une connexion entre l'appareil et le point d'accès WLAN est protégée par un identifiant SSID et une phrase de chiffrement du côté système. Pour l'accès, contacter l'administrateur système correspondant.

Remarques générales sur l'utilisation des mots de passe

- Le code d'accès et la clé de réseau fournis avec l'appareil doivent être modifiés pendant la mise en service pour des raisons de sécurité.
- Lorsque vous définissez et gérez le code d'accès ou la clé de réseau, suivez les règles générales pour la création d'un mot de passe fort.
- L'utilisateur est responsable de la gestion et du bon traitement du code d'accès et de la clé de réseau.

Accès via serveur web

Le serveur web intégré peut être utilisé pour commander et configurer l'appareil via un navigateur web. La connexion est établie via l'interface service (CDI-RJ45) ou l'interface WLAN. Pour les versions d'appareil avec les protocoles de communication EtherNet/IP et PROFINET, la connexion peut également être établie via la borne de raccordement pour la transmission de signaux avec

EtherNet/IP, PROFINET (connecteur RJ45), PROFINET sur Ethernet-APL (2 fils) ou Modbus TCP sur Ethernet-APL.

À la livraison de l'appareil, le serveur web est activé. Le serveur web peut être désactivé si nécessaire via le paramètre **Fonctionnalité du serveur web** (p. ex. après la mise en service).

Les informations sur l'appareil et son état peuvent être masquées sur la page de connexion. Cela évite tout accès non autorisé à ces informations.



Pour plus d'informations sur les paramètres de l'appareil, voir : Description des paramètres de l'appareil.

Accès via OPC UA



Le pack application "OPC UA Server" est disponible pour la version d'appareil avec protocole de communication HART → 99.

L'appareil peut communiquer avec des clients OPC UA utilisant le pack application "OPC UA Server".

Le serveur OPC UA intégré dans l'appareil est accessible via le point d'accès WLAN à l'aide de l'interface WLAN – qui peut être commandée en option – ou l'interface service (CDI-RJ45) via le réseau Ethernet. Droits d'accès et autorisation selon configuration séparée.

Les modes de sécurité suivants sont pris en charge selon l'OPC UA Specification (IEC 62541) :

- Sans
- Basic128Rsa15 – signé
- Basic128Rsa15 – signé et crypté

Accès via l'interface service (port 2) : CDI-RJ45

L'appareil peut être connecté à un réseau via l'interface service. Les fonctions spécifiques à l'appareil garantissent un fonctionnement sûr de l'appareil dans un réseau.

Il est recommandé d'utiliser les normes industrielles et directives en vigueur, qui ont été définies par les comités de sécurité nationaux et internationaux, tels qu'IEC/ISA62443 ou l'IEEE. Cela comprend des mesures de sécurité organisationnelles comme l'attribution de droits d'accès ainsi que des mesures techniques comme la segmentation du réseau.



PROFINET, Ethernet/IP :

L'appareil peut être intégré dans une topologie en anneau. L'appareil est intégré via la borne de raccordement pour la transmission de signal, sortie 1 (port 1) et la borne de raccordement à l'interface service (port 2) → 89.



Pour plus d'informations sur le raccordement de transmetteurs avec agrément Ex de, voir le document séparé "Conseils de sécurité" (XA) relatif à l'appareil.

Exigences de sécurité avancées

S'il n'est pas possible de satisfaire aux exigences spécifiées pour les mesures, il peut être nécessaire de prévoir d'autres mesures. Il peut s'agir, par exemple, d'une protection mécanique du produit contre les manipulations, le câblage, ou des mesures organisationnelles. Les appareils de mesure Proline peuvent être utilisés à l'air libre, par exemple. Le client doit prendre des mesures pour lutter contre l'altération physique des appareils de mesure Proline.

Une analyse supplémentaire est nécessaire si les appareils de mesure Proline sont intégrés dans un système différent. Tenir compte des indications suivantes :

- Le réseau de bus de terrain (OT) et le réseau d'entreprise (IT) doivent être strictement séparés.
- Endress+Hauser recommande la segmentation des réseaux de bus de terrain selon DIN IEC 62443-3-3.

Réseau

Prêter une attention particulière aux composants réseau utilisés, au routeur et aux commutateurs, par exemple. L'exploitant doit garantir l'intégrité des composants. L'accès au réseau doit être restreint par l'exploitant, si nécessaire.

Packs FDI

Des packs FDI signés peuvent être obtenus via www.fr.endress.com pour la configuration de l'appareil de terrain.

Formation des utilisateurs

Selon le scénario d'application, des utilisateurs non spécialisés dans ce domaine peuvent entrer en contact avec l'appareil. Nous recommandons que ces utilisateurs soient formés à l'utilisation sûre des

terminaux, composants et/ou interfaces concernés et qu'ils soient sensibilisés aux questions de sécurité.

Entrée

Variable mesurée

VARIABLES MESURÉES DIRECTES

- Débit massique
- Masse volumique
- Température

VARIABLES MESURÉES CALCULÉES

- Débit volumique
- Débit volumique corrigé
- Masse volumique de référence

Gamme de mesure

Gamme de mesure pour les liquides

DN		Valeurs de fin d'échelle de la gamme de mesure $\dot{m}_{\min(F)} \dots \dot{m}_{\max(F)}$	
[mm]	[in]	[t/h]	[tn. sh./h]
300	12	0 ... 4 100	0 ... 4 520
350	14	0 ... 4 100	0 ... 4 520
400	16	0 ... 4 100	0 ... 4 520

Gamme de mesure pour les gaz

La fin d'échelle dépend de la masse volumique et de la vitesse du son du gaz utilisé. La fin d'échelle peut être calculée à l'aide des formules suivantes :

$$\dot{m}_{\max(G)} = \text{minimum de } (\dot{m}_{\max(F)} \cdot \rho_G : x) \text{ et } (\rho_G \cdot (c_G/2) \cdot d_i^2 \cdot (\pi/4) \cdot 3600 \cdot n)$$

$\dot{m}_{\max(G)}$	Valeur de fin d'échelle maximale pour gaz [kg/h]
$\dot{m}_{\max(F)}$	Valeur de fin d'échelle maximale pour liquide [kg/h]
$\dot{m}_{\max(G)} < \dot{m}_{\max(F)}$	$\dot{m}_{\max(G)}$ ne peut jamais être supérieur à $\dot{m}_{\max(F)}$
ρ_G	Masse volumique du gaz en [kg/m ³] sous conditions de process
x	Constante de limitation du débit maximal de gaz [kg/m ³]
c_G	Vitesse du son (gaz) [m/s]
d_i	Diamètre intérieur du tube de mesure [m]
π	Pi
$n = 4$	Nombre de tubes de mesure

DN		x
[mm]	[in]	[kg/m ³]
300	12	200
350	14	200
400	16	200





Pour le calcul de la gamme de mesure, utiliser l'outil de dimensionnement *Applicator* → 102

En cas de calcul de la fin d'échelle en utilisant les deux formules :

1. Calculer la fin d'échelle avec les deux formules.
2. La plus petite valeur est celle qui doit être utilisée.

Gamme de mesure recommandée

 Limite de débit →  65

Dynamique de mesure

Supérieure à 1000 : 1

Les débits supérieurs à la valeur de fin d'échelle réglée ne surchargent pas l'électronique, si bien que le débit totalisé est mesuré correctement.

Signal d'entrée



Variantes de sortie et d'entrée

→  15

Valeurs mesurées externes

Pour améliorer la précision de mesure de certaines variables mesurées ou pour pouvoir calculer le débit volumique corrigé de gaz, le système d'automatisation peut enregistrer différentes valeurs mesurées en continu dans l'appareil de mesure :

- Pression de service permettant d'augmenter la précision de mesure (Endress+Hauser recommande d'utiliser un transmetteur de pression absolue, p. ex. Cerabar M ou Cerabar S)
- Température du produit permettant d'augmenter la précision de mesure (p. ex. iTEMP)
- Masse volumique de référence pour le calcul du débit volumique corrigé pour les gaz

 Différents appareils de mesure de pression et de température peuvent être commandés chez Endress+Hauser : voir chapitre "Accessoires" →  102

La mémorisation de valeurs mesurées externes est recommandée pour le calcul du débit volumique corrigé.

Protocole HART

L'écriture des valeurs mesurées depuis le système d'automatisation dans l'appareil de mesure se fait via le protocole HART. Le transmetteur de pression doit supporter les fonctions spécifiques au protocole suivantes :

- Protocole HART
- Mode burst

Entrée courant

L'écriture des valeurs mesurées depuis le système d'automatisation dans l'appareil de mesure se fait via l'entrée courant →  13.

Communication numérique

Les valeurs mesurées peuvent être écrites par le système d'automatisation via :

- FOUNDATION Fieldbus
- PROFIBUS DP
- PROFIBUS PA
- Modbus RS485
- Modbus TCP sur Ethernet-APL
- EtherNet/IP
- PROFINET
- PROFINET sur Ethernet-APL

Entrée courant 0/4...20 mA

Entrée courant	0/4...20 mA (active/passive)
Étendue de mesure courant	<ul style="list-style-type: none"> ■ 4...20 mA (active) ■ 0/4...20 mA (passive)
Résolution	1 µA
Perte de charge	Typique : 0,6 ... 2 V pour 3,6 ... 22 mA (passive)

Tension d'entrée maximale	≤ 30 V (passive)
Tension de rupture de ligne	≤ 28,8 V (active)
Variables d'entrée possibles	<ul style="list-style-type: none"> ▪ Pression ▪ Température ▪ Masse volumique

Entrée d'état

Valeurs d'entrée maximales	<ul style="list-style-type: none"> ▪ DC-3 ... 30 V ▪ Si l'entrée d'état est active (ON) : $R_i > 3 \text{ k}\Omega$
Temps de réponse	Configurable : 5 ... 200 ms
Niveau du signal d'entrée	<ul style="list-style-type: none"> ▪ Low Signal (bas) : DC -3 ... +5 V ▪ High Signal (haut) : DC 12 ... 30 V
Fonctions pouvant être affectées	<ul style="list-style-type: none"> ▪ Désactiver ▪ Reset des totalisateurs séparément ▪ Reset tous les totalisateurs ▪ Dépassement débit

Sortie

Variantes de sortie et d'entrée

Selon l'option sélectionnée pour la sortie/entrée 1, différentes options sont disponibles pour les autres sorties et entrées. Une seule option peut être sélectionnée pour chaque sortie/entrée 1 à 3. Les tableaux suivants doivent être lus verticalement (↓).

Exemple : Si l'option BA "4-20 mA HART" a été sélectionnée pour la sortie/entrée 1, l'une des options A, B, D, E, F, H, I ou J est disponible pour la sortie 2 et l'une des options A, B, D, E, F, H, I ou J est disponible pour la sortie 3.

Sortie/entrée 1 et options pour sortie/entrée 2

 Options pour sortie/entrée 3 →  16

Caractéristique de commande "Sortie ; entrée 1" (020) →	Options possibles														
Sortie courant 4 à 20 mA HART	BA														
Sortie courant 4 à 20 mA HART Ex i passive	↓ CA														
Sortie courant 4 à 20 mA HART Ex i active		↓ CC													
FOUNDATION Fieldbus			↓ SA												
FOUNDATION Fieldbus Ex i				↓ TA											
PROFIBUS DP					↓ LA										
PROFIBUS PA						↓ GA									
PROFIBUS PA Ex i							↓ HA								
Modbus RS485								↓ MA							
Commutateur 2 ports EtherNet/IP intégré									↓ NA						
Commutateur 2 ports PROFINET intégré										↓ RA					
PROFINET sur Ethernet-APL											↓ RB				
PROFINET sur Ethernet-APL Ex i												↓ RC			
Modbus TCP sur Ethernet-APL 10 Mbit/s, SPE 10 Mbit/s, Ethernet 100 Mbit/s													↓ MB		
Modbus TCP sur Ethernet-APL, Ex i, 10 Mbit/s, Ethernet 100 Mbit/s														↓ MC	
Caractéristique de commande "Sortie ; entrée 2" (021) →	↓	↓	↓	↓	↓	↓	↓	↓	↓	↓	↓	↓	↓	↓	↓
Libre	A	A	A	A	A	A	A	A	A	A	A	A	A	A	A
Sortie courant 4 à 20 mA	B			B		B	B		B	B	B	B		B	
Sortie courant 4 à 20 mA Ex i passive		C	C		C			C					C		C
Entrée/sortie configurable par l'utilisateur ¹⁾	D			D		D	D		D	D	D	D		D	
Sortie impulsion/fréquence/tor	E			E		E	E		E	E	E	E		E	
Sortie impulsion déphasée ²⁾	F								F						
Sortie impulsion/fréquence/tor Ex i passive		G	G		G			G					G		G
Sortie relais	H			H		H	H		H	H	H	H		H	
Entrée courant 0/4 à 20 mA	I			I		I	I		I	I	I	I		I	
Entrée état	J			J		J	J		J	J	J	J		J	

- 1) Il est possible d'affecter une entrée ou une sortie spécifique à une entrée/sortie configurable par l'utilisateur →  24.
- 2) Si la sortie impulsion déphasée (F) est sélectionnée pour la sortie/entrée 2 (021), seule l'option sortie impulsion déphasée (F) est disponible à la sélection pour la sortie/entrée 3 (022).

Sortie/entrée 1 et options pour sortie/entrée 3

 Options pour sortie/entrée 2 →  15

Caractéristique de commande "Sortie ; entrée 1" (020) →	Options possibles														
Sortie courant 4 à 20 mA HART	BA														
Sortie courant 4 à 20 mA HART Ex i passive	↓	CA													
Sortie courant 4 à 20 mA HART Ex i active		↓	CC												
FOUNDATION Fieldbus			↓	SA											
FOUNDATION Fieldbus Ex i				↓	TA										
PROFIBUS DP					↓	LA									
PROFIBUS PA						↓	GA								
PROFIBUS PA Ex i							↓	HA							
Modbus RS485								↓	MA						
Commutateur 2 ports EtherNet/IP intégré									↓	NA					
Commutateur 2 ports PROFINET intégré										↓	RA				
PROFINET sur Ethernet-APL 10 Mbit/s, 2 fils											↓	RB			
PROFINET sur Ethernet-APL Ex i, 10 Mbit/s, 2 fils												↓	RC		
Modbus TCP sur Ethernet-APL 10 Mbit/s, SPE 10 Mbit/s, Ethernet 100 Mbit/s													↓	MB	
Modbus TCP sur Ethernet-APL, Ex i, 10 Mbit/s, Ethernet 100 Mbit/s														↓	MC
Caractéristique de commande "Sortie ; entrée 3" (022) →	↓	↓	↓	↓	↓	↓	↓	↓	↓	↓	↓	↓	↓	↓	↓
Libre	A	A	A	A	A	A	A	A	A	A	A	A	A	A	A
Sortie courant 4 à 20 mA	B					B			B	B	B	B		B	
Sortie courant 4 à 20 mA Ex i passive		C	C												
Entrée/sortie configurable par l'utilisateur	D					D			D	D	D	D		D	
Sortie impulsion/fréquence/tor	E					E			E	E	E	E		E	
Sortie impulsion déphasée (esclave) ¹⁾	F								F						
Sortie impulsion/fréquence/tor Ex i passive		G	G												
Sortie relais	H					H			H	H	H	H		H	
Entrée courant 0/4 à 20 mA	I					I			I	I	I	I		I	
Entrée état	J					J			J	J	J	J		J	

- 1) Si la sortie impulsion déphasée (F) est sélectionnée pour la sortie/entrée 2 (021), seule l'option sortie impulsion déphasée (F) est disponible à la sélection pour la sortie/entrée 3 (022).

Signal de sortie

Sortie courant 4...20 mA HART

Référence de commande	"Sortie ; entrée 1" (20) : Option BA : sortie courant 4...20 mA HART
Mode de signal	Réglable sur : <ul style="list-style-type: none"> ■ Actif ■ Passif
Gamme de courant	Réglable sur : <ul style="list-style-type: none"> ■ 4...20 mA NAMUR ■ 4...20 mA US ■ 4...20 mA ■ 0...20 mA (uniquement si le mode de signal est actif) ■ Valeur de courant fixe
Tension de circuit ouvert	DC 28,8 V (active)
Tension d'entrée maximale	DC 30 V (passive)
Charge	250 ... 700 Ω
Résolution	0,38 μA
Amortissement	Configurable : 0 ... 999,9 s
Variables mesurées pouvant être affectées	<ul style="list-style-type: none"> ■ Débit massique ■ Débit volumique ■ Débit volumique corrigé ■ Masse volumique ■ Masse volumique de référence ■ Température ■ Température de l'électronique ■ Fréquence d'oscillation 0 ■ Amortissement de l'oscillation 0 ■ Asymétrie du signal ■ Courant d'excitation 0 <p> La sélection est d'autant plus grande que l'appareil dispose de un ou plusieurs packs d'applications.</p>

Sortie courant 4...20 mA HART Ex i

Référence de commande	"Sortie ; entrée 1" (20), choisir parmi : <ul style="list-style-type: none"> ■ Option CA : sortie courant 4...20 mA HART Ex i passive ■ Option CC : sortie courant 4...20 mA HART Ex i active
Mode de signal	Dépend de la version de commande sélectionnée.
Gamme de courant	Réglable sur : <ul style="list-style-type: none"> ■ 4...20 mA NAMUR ■ 4...20 mA US ■ 4...20 mA ■ 0...20 mA (uniquement si le mode de signal est actif) ■ Valeur de courant fixe
Tension de circuit ouvert	DC 21,8 V (active)
Tension d'entrée maximale	DC 30 V (passive)
Charge	<ul style="list-style-type: none"> ■ 250 ... 400 Ω (active) ■ 250 ... 700 Ω (passive)
Résolution	0,38 μA

Amortissement	Configurable : 0 ... 999,9 s
Variables mesurées pouvant être affectées	<ul style="list-style-type: none"> ▪ Débit massique ▪ Débit volumique ▪ Débit volumique corrigé ▪ Masse volumique ▪ Masse volumique de référence ▪ Température ▪ Température de l'électronique ▪ Fréquence d'oscillation 0 ▪ Amortissement de l'oscillation 0 ▪ Asymétrie du signal ▪ Courant d'excitation 0 <p> La sélection est d'autant plus grande que l'appareil dispose de un ou plusieurs packs d'applications.</p>

FOUNDATION Fieldbus

FOUNDATION Fieldbus	H1, IEC 61158-2, à isolation galvanique
Transmission de données	31,25 kbit/s
Consommation de courant	10 mA
Tension d'alimentation admissible	9 ... 32 V
Connexion bus	Avec protection contre les inversions de polarité intégrée

PROFIBUS DP

Codage du signal	Code NRZ
Transmission de données	9,6 kBaud...12 MBaud
Résistance de terminaison	Intégrée, peut être activée via des commutateurs DIP

PROFIBUS PA

PROFIBUS PA	Conformément à EN 50170 Volume 2, IEC 61158-2 (MBP), à isolation galvanique
Transmission de données	31,25 kbit/s
Consommation de courant	10 mA
Tension d'alimentation admissible	9 ... 32 V
Connexion bus	Avec protection contre les inversions de polarité intégrée

Modbus RS485

Interface physique	RS485 selon standard EIA/TIA-485
Résistance de terminaison	Intégrée, peut être activée via des commutateurs DIP

Modbus TCP sur Ethernet-APL

Port 1 : Modbus TCP sur Ethernet-APL 10 Mbit/s	
Utilisation de l'appareil	<p>Raccordement de l'appareil à un commutateur de terrain APL (bornes 26/27) L'appareil ne peut être utilisé que conformément aux classifications de port APL suivantes :</p> <ul style="list-style-type: none"> ▪ En cas d'utilisation en zone explosible : SLAA ou SLAC ¹⁾ ▪ En cas d'utilisation en zone non Ex : SLAX <p>Valeurs de raccordement du commutateur de terrain APL (correspond à la classification du port APL SPCC ou SPAA, par exemple) :</p> <ul style="list-style-type: none"> ▪ Tension d'entrée maximale : 15 V_{DC} ▪ Valeurs de sortie minimales : 0,54 W <p>Connexion de l'appareil à un commutateur SPE</p> <ul style="list-style-type: none"> ▪ En zone non explosible, l'appareil peut être utilisé avec un commutateur SPE approprié : <ul style="list-style-type: none"> ▪ Tension de sortie maximale : 30 V_{DC} ▪ Puissance de sortie minimale : 1,85 W ▪ Le commutateur SPE doit supporter la norme 10BASE-T1L et les classes de puissance PoDL 10, 11 ou 12 et avoir une fonction pour désactiver la reconnaissance de la classe de puissance.
Normes	Selon IEEE 802,3 cg, spécification du profil port APL v1.0, à séparation galvanique
Transmission de données	Duplex intégral (APL/SPE)
Consommation de courant	Bornes 26/27 max. env. 45 mA
Tension d'alimentation admissible	9 ... 30 V
Connexion bus	Bornes 26/27 avec protection intégrée contre les inversions de polarité

1) Pour plus d'informations sur l'utilisation de l'appareil en zone explosible, voir les Conseils de sécurité Ex spécifiques

Port 2 : Modbus TCP sur Ethernet 100 Mbit/s	
Utilisation de l'appareil	<p>Connexion de l'appareil à un commutateur Ethernet (RJ45) rapide Dans les zones non explosibles, le commutateur Ethernet doit prendre en charge la norme 100BASE-TX.</p>
Normes	Selon IEEE 802.3u
Transmission de données	Semi-duplex, duplex intégral
Consommation de courant	-
Tension d'alimentation admissible	-
Connexion bus	Interface service (RJ45)

EtherNet/IP

Standards	Selon IEEE 802.3
------------------	------------------

PROFINET

Standards	Selon IEEE 802.3
------------------	------------------

PROFINET sur Ethernet-APL

Utilisation de l'appareil	<p>Raccordement de l'appareil à un commutateur de terrain APL L'appareil ne peut être utilisé que conformément aux classifications de port APL suivantes :</p> <ul style="list-style-type: none"> ▪ En cas d'utilisation en zone explosible : SLAA ou SLAC ¹⁾ ▪ En cas d'utilisation en zone non Ex : SLAX <p>Valeurs de raccordement du commutateur de terrain APL (correspond à la classification du port APL SPCC ou SPAA, par exemple) :</p> <ul style="list-style-type: none"> ▪ Tension d'entrée maximale : 15 V_{DC} ▪ Valeurs de sortie minimales : 0,54 W <p>Connexion de l'appareil à un commutateur SPE</p> <ul style="list-style-type: none"> ▪ En zone non explosible, l'appareil peut être utilisé avec un commutateur SPE approprié : l'appareil peut être raccordé à un commutateur SPE avec une tension maximale de 30 V_{DC} et une puissance de sortie minimale de 1,85 W. ▪ Le commutateur SPE doit supporter la norme 10BASE-T1L et les classes de puissance PoDL 10, 11 ou 12 et avoir une fonction pour désactiver la reconnaissance de la classe de puissance.
PROFINET	Selon IEC 61158 et IEC 61784
Ethernet-APL	Selon IEEE 802,3 cg, spécification du profil port APL v1.0, à séparation galvanique
Transmission de données	10 Mbit/s
Consommation de courant	<p>Transmetteur</p> <ul style="list-style-type: none"> ▪ Max. 400 mA (24 V) ▪ Max. 200 mA (110 V, 50/60 Hz ; 230 V, 50/60 Hz)
Tension d'alimentation admissible	9 ... 30 V
Connexion réseau	Avec protection contre les inversions de polarité intégrée

- 1) Pour plus d'informations sur l'utilisation de l'appareil en zone explosible, voir les Conseils de sécurité Ex spécifiques

Sortie courant 4 à 20 mA

Caractéristique de commande	"Sortie ; entrée 2" (21), "Sortie ; entrée 3" (022) : Option B : sortie courant 4 à 20 mA
Mode de signal	Réglable sur : <ul style="list-style-type: none"> ▪ Actif ▪ Passif
Gamme de courant	Réglable sur : <ul style="list-style-type: none"> ▪ 4 à 20 mA NAMUR ▪ 4 à 20 mA US ▪ 4 à 20 mA ▪ 0 à 20 mA (uniquement si le mode de signal est actif) ▪ Valeur de courant fixe
Valeurs de sortie maximales	22,5 mA
Tension en circuit ouvert	DC 28,8 V (active)
Tension d'entrée maximale	DC 30 V (passive)
Charge	0 ... 700 Ω
Résolution	0,38 μA



Amortissement	Configurable : 0 ... 999,9 s
Variables mesurées pouvant être attribuées	<ul style="list-style-type: none"> ▪ Débit massique ▪ Débit volumique ▪ Débit volumique corrigé ▪ Masse volumique ▪ Masse volumique de référence ▪ Température ▪ Température de l'électronique ▪ Fréquence d'oscillation 0 ▪ Amortissement de l'oscillation 0 ▪ Asymétrie du signal ▪ Courant d'excitation 0 <p> La sélection est d'autant plus grande que l'appareil dispose de un ou plusieurs packs d'applications.</p>

Sortie courant 4...20 mA Ex i passive

Référence de commande	"Sortie ; entrée 2" (21), "Sortie ; entrée 3" (022) : Option C : sortie courant 4...20 mA Ex i passive
Mode de signal	Passif
Gamme de courant	Réglable sur : <ul style="list-style-type: none"> ▪ 4...20 mA NAMUR ▪ 4...20 mA US ▪ 4...20 mA ▪ Valeur de courant fixe
Valeurs de sortie maximales	22,5 mA
Tension d'entrée maximale	DC 30 V
Charge	0 ... 700 Ω
Résolution	0,38 µA
Amortissement	Configurable : 0 ... 999 s
Variables mesurées pouvant être affectées	<ul style="list-style-type: none"> ▪ Débit massique ▪ Débit volumique ▪ Débit volumique corrigé ▪ Masse volumique ▪ Masse volumique de référence ▪ Température ▪ Température de l'électronique ▪ Fréquence d'oscillation 0 ▪ Amortissement de l'oscillation 0 ▪ Asymétrie du signal ▪ Courant d'excitation 0 <p> La sélection est d'autant plus grande que l'appareil dispose de un ou plusieurs packs d'applications.</p>

Sortie impulsion/fréquence/tor

Fonction	Peut être configuré comme sortie impulsion, fréquence ou tor
Version	Collecteur ouvert Réglable sur : <ul style="list-style-type: none"> ▪ Actif ▪ Passif ▪ NAMUR passif <p> Ex-i, passive</p>
Valeurs d'entrée maximales	DC 30 V, 250 mA (passive)

Tension de circuit ouvert	DC 28,8 V (active)
Chute de tension	Pour 22,5 mA : \leq DC 2 V
Sortie impulsion	
Valeurs d'entrée maximales	DC 30 V, 250 mA (passive)
Courant de sortie maximal	22,5 mA (active)
Tension de circuit ouvert	DC 28,8 V (active)
Largeur d'impulsion	Configurable : 0,05 ... 2 000 ms
Fréquence d'impulsions max.	10 000 Impulse/s
Valeur d'impulsion	Configurable
Variables mesurées pouvant être affectées	<ul style="list-style-type: none"> ▪ Débit massique ▪ Débit volumique ▪ Débit volumique corrigé <p> La sélection est d'autant plus grande que l'appareil dispose de un ou plusieurs packs d'applications.</p>
Sortie fréquence	
Valeurs d'entrée maximales	DC 30 V, 250 mA (passive)
Courant de sortie maximal	22,5 mA (active)
Tension de circuit ouvert	DC 28,8 V (active)
Fréquence de sortie	Configurable : fréquence finale 2 ... 10 000 Hz ($f_{\max} = 12\,500$ Hz)
Amortissement	Configurable : 0 ... 999,9 s
Rapport impulsion/pause	1:1
Variables mesurées pouvant être affectées	<ul style="list-style-type: none"> ▪ Débit massique ▪ Débit volumique ▪ Débit volumique corrigé ▪ Masse volumique ▪ Masse volumique de référence ▪ Température ▪ Température de l'électronique ▪ Fréquence d'oscillation 0 ▪ Amortissement de l'oscillation 0 ▪ Asymétrie du signal ▪ Courant d'excitation 0 <p> La sélection est d'autant plus grande que l'appareil dispose de un ou plusieurs packs d'applications.</p>
Sortie tout ou rien	
Valeurs d'entrée maximales	DC 30 V, 250 mA (passive)
Tension de circuit ouvert	DC 28,8 V (active)
Comportement de commutation	Binaire, conducteur ou non conducteur
Temporisation à la commutation	Configurable : 0 ... 100 s

Nombre de cycles de commutation	Illimité
Fonctions attribuables	<ul style="list-style-type: none"> ▪ Désactiver ▪ On ▪ Comportement diagnostic ▪ Seuil <ul style="list-style-type: none"> ▪ Débit massique ▪ Débit volumique ▪ Débit volumique corrigé ▪ Masse volumique ▪ Masse volumique de référence ▪ Température ▪ Totalisateur 1-3 ▪ Surveillance du sens d'écoulement ▪ État <ul style="list-style-type: none"> ▪ Détection de tube partiellement rempli ▪ Suppression débits fuite <p> La sélection est d'autant plus grande que l'appareil dispose de un ou plusieurs packs d'applications.</p>

Double sortie déphasée

Fonction	Impulsion double
Version	Collecteur ouvert Réglable sur : <ul style="list-style-type: none"> ▪ Actif ▪ Passif ▪ NAMUR passif
Valeurs d'entrée maximales	DC 30 V, 250 mA (passive)
Tension de circuit ouvert	DC 28,8 V (active)
Chute de tension	Pour 22,5 mA : ≤ DC 2 V
Fréquence de sortie	Configurable : 0 ... 1 000 Hz
Amortissement	Configurable : 0 ... 999 s
Rapport impulsion/pause	1:1
Variables mesurées pouvant être affectées	<ul style="list-style-type: none"> ▪ Débit massique ▪ Débit volumique ▪ Débit volumique corrigé ▪ Masse volumique ▪ Masse volumique de référence ▪ Température <p> La sélection est d'autant plus grande que l'appareil dispose de un ou plusieurs packs d'applications.</p>

Sortie relais

Fonction	Sortie tout ou rien
Version	Sortie relais, à isolation galvanique
Comportement de commutation	Réglable sur : <ul style="list-style-type: none"> ▪ NO (normalement ouvert), réglage par défaut ▪ NC (normalement fermé)

Pouvoir de coupure maximum (passif)	<ul style="list-style-type: none"> ▪ DC 30 V, 0,1 A ▪ AC 30 V, 0,5 A
Fonctions attribuables	<ul style="list-style-type: none"> ▪ Désactiver ▪ On ▪ Comportement diagnostic ▪ Seuil <ul style="list-style-type: none"> ▪ Débit massique ▪ Débit volumique ▪ Débit volumique corrigé ▪ Masse volumique ▪ Masse volumique de référence ▪ Température ▪ Totalisateur 1-3 ▪ Surveillance du sens d'écoulement ▪ État <ul style="list-style-type: none"> ▪ Détection de tube partiellement rempli ▪ Suppression débits fuite <p> La sélection est d'autant plus grande que l'appareil dispose de un ou plusieurs packs d'applications.</p>

Entrée/sortie configurable par l'utilisateur

Une entrée ou sortie spécifique est affectée à une entrée/sortie configurable par l'utilisateur (E/S configurable) pendant la mise en service de l'appareil.

Les entrées et sorties suivantes peuvent être assignées :

- Choix de la sortie courant : 4...20 mA (active), 0/4...20 mA (passive)
- Sortie impulsion/fréquence/tor
- Choix de l'entrée courant : 4...20 mA (active), 0/4...20 mA (passive)
- Entrée d'état

Les valeurs techniques correspondent à celles des entrées et sorties décrites dans ce chapitre.

Signal de défaut

Les informations de panne sont représentées comme suit en fonction de l'interface :

Sortie courant HART

Diagnostic d'appareil	L'état de l'appareil peut être interrogé via la commande HART 48
------------------------------	--

PROFIBUS PA

Messages d'état et d'alarme	Diagnostic selon PROFIBUS PA Profil 3.02
Courant de défaut FDE (Fault Disconnection Electronic)	0 mA

PROFIBUS DP

Messages d'état et d'alarme	Diagnostic selon PROFIBUS PA Profil 3.02
------------------------------------	--

EtherNet/IP

Diagnostic d'appareil	Etat d'appareil à lire dans Input Assembly
------------------------------	--

PROFINET

Diagnostic d'appareil	Selon "Application Layer protocol for decentralized periphery", Version 2.3
------------------------------	---

PROFINET sur Ethernet-APL

Diagnostic d'appareil	Diagnostic selon PROFINET PA Profile 4.02
------------------------------	---

FOUNDATION Fieldbus

Messages d'état et d'alarme	Diagnostic selon FF-891
Courant de défaut FDE (Fault Disconnection Electronic)	0 mA

Modbus RS485

Mode défaut	Au choix : <ul style="list-style-type: none"> ▪ Valeur NaN à la place de la valeur actuelle ▪ Dernière valeur valable
--------------------	---

Modbus TCP sur Ethernet-APL/SPE/Fast Ethernet

Mode de défaillance	Au choix : <ul style="list-style-type: none"> ▪ Valeur NaN à la place de la valeur actuelle ▪ Dernière valeur valable
----------------------------	---

Sortie courant

Sortie courant 4-20 mA	
Mode défaut	Configurable : <ul style="list-style-type: none"> ▪ 4 ... 20 mA conformément à la recommandation NAMUR NE 43 ▪ 4 ... 20 mA conformément à US ▪ Valeur min. : 3,59 mA ▪ Valeur max. : 22,5 mA ▪ Valeur définissable entre : 3,59 ... 22,5 mA ▪ Valeur effective ▪ Dernière valeur valable
Sortie courant 4-20 mA	
Mode défaut	Configurable : <ul style="list-style-type: none"> ▪ Alarme maximale : 22 mA ▪ Valeur définissable entre : 0 ... 20,5 mA

Sortie impulsion/fréquence/tor

Sortie impulsion	
Mode défaut	Configurable : <ul style="list-style-type: none"> ▪ Valeur effective ▪ Pas d'impulsion
Sortie fréquence	
Mode défaut	Configurable : <ul style="list-style-type: none"> ▪ Valeur effective ▪ 0 Hz ▪ Valeur définissable entre : 2 ... 12 500 Hz

Sortie tout ou rien	
Mode défaut	Configurable : <ul style="list-style-type: none"> ■ État actuel ■ Ouverte ■ Fermée

Sortie relais

Mode défaut	Au choix : <ul style="list-style-type: none"> ■ Etat actuel ■ Ouvert ■ Fermé
-------------	---

Afficheur local

Affichage en texte clair	Avec des informations sur la cause et les mesures correctives
Rétroéclairage	Un rétroéclairage rouge signale un défaut d'appareil.

 Signal d'état selon recommandation NAMUR NE 107

Interface/protocole

- Via communication numérique :
 - Protocole HART
 - FOUNDATION Fieldbus
 - PROFIBUS PA
 - PROFIBUS DP
 - Modbus RS485
 - Modbus TCP sur Ethernet-APL
 - EtherNet/IP
 - PROFINET
 - PROFINET sur Ethernet-APL
- Via interface de service
 - Interface service CDI-RJ45
 - Via interface service / port 2 : (RJ45)
 - Interface WLAN
- Affichage en texte clair
 - Avec indication sur l'origine et actions correctives
 - Modbus TCP

 Plus d'informations sur la configuration à distance →  82

Navigateur web

Affichage en texte clair	Avec indication sur l'origine et mesures correctives
--------------------------	--

LED

Informations d'état	Affichage d'état par différentes LED Les informations suivantes sont affichées selon la version d'appareil : <ul style="list-style-type: none"> ■ Tension d'alimentation active ■ Transmission de données active ■ Présence d'une alarme/d'un défaut d'appareil ■ Réseau disponible ¹⁾ ■ Connexion établie ¹⁾ ■ État de diagnostic ²⁾ ■ Fonction de clignotement PROFINET ³⁾
----------------------------	--

- 1) Disponible uniquement pour PROFINET, PROFINET sur Ethernet-APL, Modbus sur Ethernet-APL, Ethernet/IP
- 2) Uniquement disponible pour Modbus sur Ethernet-APL
- 3) Disponible uniquement pour PROFINET, PROFINET sur Ethernet-APL,

Charge Signal de sortie → 17

Données de raccordement Ex Valeurs de sécurité

Variante de commande "Sortie ; entrée 1"	Type de sortie	Valeurs de sécurité	
		Sortie ; entrée 1 (Port 1)	Interface service (Port 2)
Option BA	Sortie courant 4-20 mA HART	$U_N = 30 V_{DC}$ $U_M = 250 V_{AC}$	$U_N = 3,3 V_{AC}$ $U_M = 250 V_{AC}$
Option GA	PROFIBUS PA	$U_N = 32 V_{DC}$ $U_M = 250 V_{AC}$	$U_N = 3,3 V_{AC}$ $U_M = 250 V_{AC}$
Option LA	PROFIBUS DP	$U_N = 5 V$ $U_M = 250 V_{AC}$	$U_N = 3,3 V_{AC}$ $U_M = 250 V_{AC}$
Option MA	Modbus RS485	$U_N = 5 V$ $U_M = 250 V_{AC}$	$U_N = 3,3 V_{AC}$ $U_M = 250 V_{AC}$
Option MB	Modbus TCP sur Ethernet-APL 10 Mbit/s, SPE 10 Mbit/s, Ethernet 100 Mbit/s	Port APL profil SLAX SPE PoDL classes 10, 11, 12 $U_N = 30 V_{DC}$ $U_M = 250 V_{AC}$	$U_N = 3,3 V_{AC}$ $U_M = 250 V_{AC}$
Option NA	EtherNet/IP	$U_N = 3,3 V_{AC}$ $U_M = 250 V_{AC}$	$U_N = 3,3 V_{AC}$ $U_M = 250 V_{AC}$
Option RA	PROFINET	$U_N = 3,3 V_{AC}$ $U_M = 250 V_{AC}$	$U_N = 3,3 V_{AC}$ $U_M = 250 V_{AC}$
Option RB	PROFINET sur Ethernet-APL/SPE, 10Mbit/s	Port APL profil SLAX SPE PoDL classes 10, 11, 12 $U_N = 30 V_{DC}$ $U_M = 250 V_{AC}$	$U_N = 3,3 V_{AC}$ $U_M = 250 V_{AC}$
Option SA	FOUNDATION Fieldbus	$U_N = 32 V_{DC}$ $U_M = 250 V_{AC}$	$U_N = 3,3 V_{AC}$ $U_M = 250 V_{AC}$

Les spécifications pour U_M s'appliquent uniquement aux appareils avec circuits Ex i. Zone 1 ; appareils Class I, Division 1 ; Zone 2 ; appareils Class I Division 2 avec capteur Ex i.

Variante de commande "Sortie ; entrée 2" "Sortie ; entrée 3"	Type de sortie	Valeurs de sécurité	
		Sortie ; entrée 2	Sortie ; entrée 3
Option B	Sortie courant 4-20 mA	$U_N = 30 V_{DC}$ $U_M = 250 V_{AC}$	
Option D	E/S configurable, préréglage off	$U_N = 30 V_{DC}$ $U_M = 250 V_{AC}$	
Option E	Sortie impulsion/fréquence/tout ou rien	$U_N = 30 V_{DC}$ $U_M = 250 V_{AC}$	

Variante de commande "Sortie ; entrée 2" "Sortie ; entrée 3"	Type de sortie	Valeurs de sécurité	
		Sortie ; entrée 2	Sortie ; entrée 3
Option F	Sortie impulsion déphasée	$U_N = 30 V_{DC}$ $U_M = 250 V_{AC}$	
Option H	Sortie relais	$U_N = 30 V_{DC}$ $I_N = 100 mA_{DC} / 500 mA_{AC}$ $U_M = 250 V_{AC}$	
Option I	Entrée courant 4-20 mA	$U_N = 30 V_{DC}$ $U_M = 250 V_{AC}$	
Option J	Entrée d'état	$U_N = 30 V_{DC}$ $U_M = 250 V_{AC}$	

Valeurs de sécurité intrinsèque

Zone 1, Zone 21			
Variante de commande "Sortie ; entrée 1"	Type de sortie	Valeurs de sécurité intrinsèque	
		Sortie ; entrée 1 (Port 1)	Interface service (Port 2)
Option CA	Sortie courant 4-20mA HART Ex-i passive	Ex ia $U_i = 30 V$ $I_i = 100 mA$ $P_i = 1,25 W$ $L_i = 0 \mu H$ $C_i = 6 nF$	Ex ia $U_i = 10 V$ $I_i = s.o.$ $P_i = s.o.$ $L_i = 0 \mu H$ $C_i = 200 nF$
Option CC	Sortie courant 4-20mA HART Ex-i	Ex ia $U_0 = 21,8 V$ $I_0 = 90 mA$ $P_0 = 491 mW$ $L_0 = 4,1 mH(IIC) / 15 mH(IIB)$ $C_0 = 160 nF(IIC) / 1160 nF(IIB)$ $U_i = 30 V$ $I_i = 10 mA$ $P_i = 0,3 W$ $L_i = 5 \mu H$ $L_i = 4,1 \mu H$ $C_i = 6 nF$	Ex ia $U_i = 10 V$ $I_i = s.o.$ $P_i = s.o.$ $L_i = 0 \mu H$ $C_i = 200 nF$
Option HA	PROFIBUS PA Ex i (STANDARD + FISCO)	Ex ia $U_i = 30 V$ $I_i = 570 mA$ $P_i = 8,5 W$ $L_i = 10 \mu H$ $C_i = 5 nF$	Ex ia $U_i = 10 V$ $I_i = s.o.$ $P_i = s.o.$ $L_i = 0 \mu H$ $C_i = 200 nF$

Zone 1, Zone 21			
Variante de commande "Sortie ; entrée 1"	Type de sortie	Valeurs de sécurité intrinsèque	
		Sortie ; entrée 1 (Port 1)	Interface service (Port 2)
Option MC	Modbus TCP sur Ethernet- APL, Ex-i, 10Mbit/s	2-WISE power load, APL port profile SLAA ¹⁾ Ex ia $U_i = 17,5 \text{ V}$ $I_i = 380 \text{ mA}$ $P_i = 5,32 \text{ W}$ $L_i = 10 \text{ } \mu\text{H}$ $C_i = 5 \text{ nF}$ Spécifications de câble selon 2-WISE : $R_c = 15 \dots 150 \text{ } \Omega/\text{km}$ $L_c = 0,4 \dots 1 \text{ mH/km}$ $C_c = 45 \dots 200 \text{ nF/km}$ $C_c = C_c \text{ fil/fil} + 0,5 C_c \text{ fil/blindage}$, si les deux fils sont libres, ou $C_c = C_c \text{ fil/fil} + C_c \text{ fil/blindage}$, si le blindage est raccordé à un fil Longueur du câble (hors tronçons de câble) : $\leq 200 \text{ m (656,2 ft)}$ Longueur des tronçons de câble : $\leq 1 \text{ m (3,3 ft)}$	Ex ia $U_i = 10 \text{ V}$ $I_i = \text{s.o.}$ $P_i = \text{s.o.}$ $L_i = 0 \text{ } \mu\text{H}$ $C_i = 200 \text{ nF}$
Option RC	PROFINET sur Ethernet- APL, Ex-i, 10Mbit/s	2-WISE power load, APL port profile SLAA ¹⁾ Ex ia $U_i = 17,5 \text{ V}$ $I_i = 380 \text{ mA}$ $P_i = 5,32 \text{ W}$ $L_i = 10 \text{ } \mu\text{H}$ $C_i = 5 \text{ nF}$ Spécifications de câble selon 2-WISE : $R_c = 15 \dots 150 \text{ } \Omega/\text{km}$ $L_c = 0,4 \dots 1 \text{ mH/km}$ $C_c = 45 \dots 200 \text{ nF/km}$ $C_c = C_c \text{ fil/fil} + 0,5 C_c \text{ fil/blindage}$, si les deux fils sont libres, ou $C_c = C_c \text{ fil/fil} + C_c \text{ fil/blindage}$, si le blindage est raccordé à un fil Longueur du câble (hors tronçons de câble) : $\leq 200 \text{ m (656,2 ft)}$ Longueur des tronçons de câble : $\leq 1 \text{ m (3,3 ft)}$	Ex ia $U_i = 10 \text{ V}$ $I_i = \text{s.o.}$ $P_i = \text{s.o.}$ $L_i = 0 \text{ } \mu\text{H}$ $C_i = 200 \text{ nF}$
Option TA	FOUNDATION Fieldbus Ex i (STANDARD + FISCO)	Ex ia $U_i = 30 \text{ V}$ $I_i = 570 \text{ mA}$ $P_i = 8,5 \text{ W}$ $L_i = 10 \text{ } \mu\text{H}$ $C_i = 5 \text{ nF}$	Ex ia $U_i = 10 \text{ V}$ $I_i = \text{s.o.}$ $P_i = \text{s.o.}$ $L_i = 0 \text{ } \mu\text{H}$ $C_i = 200 \text{ nF}$

1) Pour d'autres options, voir le schéma d'installation Ethernet-APL HE_01622.

Zone 2		
Variante de commande "Sortie ; entrée 1"	Type de sortie	Valeurs de sécurité intrinsèque ou valeurs NIFW Sortie ; entrée 1 (Port 1)
Option HA	PROFIBUS PA Ex i (STANDARD + FISCO)	Ex ic AEx ic, Ex ic, NIFW $U_i = 32 \text{ V}$ $I_i = 570 \text{ mA}$ $P_i = 8,5 \text{ W}$ $L_i = 10 \mu\text{H}$ $C_i = 5 \text{ nF}$
Option MC	Modbus TCP sur Ethernet-APL, Ex-i, 10Mbit/s	2-WISE power load, APL port profile SLAC ¹⁾ Ex ic AEx ic, Ex ic, NIFW $U_i = 17,5 \text{ V}$ $I_i = 380 \text{ mA}$ $P_i = 5,32 \text{ W}$ $L_i = 10 \mu\text{H}$ $C_i = 5 \text{ nF}$ Spécifications de câble selon 2-WISE : $R_c = 15 \dots 150 \Omega/\text{km}$ $L_c = 0,4 \dots 1 \text{ mH}/\text{km}$ $C_c = 45 \dots 200 \text{ nF}/\text{km}$ $C_c = C_c \text{ fil}/\text{fil} + 0,5 C_c \text{ fil}/\text{blindage}$, si les deux fils sont libres, ou $C_c = C_c \text{ fil}/\text{fil} + C_c \text{ fil}/\text{blindage}$, si le blindage est raccordé à un fil Longueur du câble (hors tronçons de câble) : $\leq 200 \text{ m}$ (656,2 ft) Longueur des tronçons de câble : $\leq 1 \text{ m}$ (3,3 ft)
Option RC	PROFINET sur Ethernet-APL, Ex-i, 10Mbit/s	Ex ic AEx ic, Ex ic, NIFW $U_i = 17,5 \text{ V}$ $I_i = 380 \text{ mA}$ $P_i = 5,32 \text{ W}$ $L_i = 10 \mu\text{H}$ $C_i = 5 \text{ nF}$ Spécifications de câble selon 2-WISE : $R_c = 15 \dots 150 \Omega/\text{km}$ $L_c = 0,4 \dots 1 \text{ mH}/\text{km}$ $C_c = 45 \dots 200 \text{ nF}/\text{km}$ $C_c = C_c \text{ fil}/\text{fil} + 0,5 C_c \text{ fil}/\text{blindage}$, si les deux fils sont libres, ou $C_c = C_c \text{ fil}/\text{fil} + C_c \text{ fil}/\text{blindage}$, si le blindage est raccordé à un fil Longueur du câble (hors tronçons de câble) : $\leq 200 \text{ m}$ (656,2 ft) Longueur des tronçons de câble : $\leq 1 \text{ m}$ (3,3 ft)
Option TA	FOUNDATION Fieldbus Ex i (STANDARD + FISCO)	Ex ic AEx ic, Ex ic, NIFW $U_i = 32 \text{ V}$ $I_i = 570 \text{ mA}$ $P_i = 8,5 \text{ W}$ $L_i = 10 \mu\text{H}$ $C_i = 5 \text{ nF}$

1) Pour d'autres options, voir le schéma d'installation Ethernet-APL HE_01622.

Variante de commande "Sortie ; entrée 2" "Sortie ; entrée 3"	Type de sortie	Valeurs de sécurité intrinsèque ou valeurs NIFW	
		Sortie ; entrée 2	Sortie ; entrée 3
Option C	Sortie courant 4-20 mA Ex-i passive	Ex ia Ex ic AEx ic, Ex ic, NIFW $U_i = 30 \text{ V}$ $I_i = 100 \text{ mA}$ $P_i = 1,25 \text{ W}$ $L_i = 0$ $C_i = 0$	
Option G	Sortie impulsion/fréquence/tor Ex-i passive	Ex ia Ex ic AEx ic, Ex ic, NIFW $U_i = 30 \text{ V}$ $I_i = 100 \text{ mA}$ $P_i = 1,25 \text{ W}$ $L_i = 0$ $C_i = 0$	

Suppression des débits de fuite

Les points de commutation pour la suppression des débits de fuite sont librement réglables.

Isolation galvanique

Les sorties sont galvaniquement isolées :

- par rapport à l'alimentation électrique
- les unes par rapport aux autres
- par rapport à la connexion de terre de protection (PE)

Données spécifiques au protocole

HART



ID fabricant	0x11
ID type d'appareil	0x3B
Révision protocole HART	7
Fichiers de description d'appareil (DTM, DD)	Informations et fichiers sous : www.fr.endress.com
Charge HART	Min. 250 Ω
Intégration système	Informations sur l'intégration système : Manuel de mise en service → 103. <ul style="list-style-type: none"> ▪ Variables mesurées via protocole HART ▪ Fonctionnalité mode burst

FOUNDATION Fieldbus

ID fabricant	0x452B48 (hex)
Numéro d'ident.	0x103B (hex)
Révision appareil	1
Révision DD	Informations et fichiers sous :
Révision CFF	<ul style="list-style-type: none"> ▪ www.endress.com ▪ www.fieldcommgroup.org
Kit de test d'interopérabilité (ITK)	Version 6.2.0
Numéro de campagne d'essai ITK	Informations : <ul style="list-style-type: none"> ▪ www.endress.com ▪ www.fieldcommgroup.org
Compatible Link-Master (LAS)	Oui
À choisir entre "Link Master" et "Basic Device"	Oui Réglage par défaut : Basic Device
Adresse de nœud	Réglage par défaut : 247 (0xF7)
Fonctions prises en charge	Les méthodes suivantes sont supportées : <ul style="list-style-type: none"> ▪ Redémarrage ▪ ENP Restart ▪ Diagnostic ▪ Set to OOS ▪ Set to AUTO ▪ Read trend data ▪ Read event logbook
Virtual Communication Relationships (VCR)	
Nombre de VCR	44
Nombre d'objets de liaison dans VFD	50
Entrées permanentes	1
Client VCRs	0
Server VCRs	10
Source VCRs	43
Sink VCRs	0
Subscriber VCRs	43
Publisher VCRs	43
Device Link Capabilities	
Slot time	4



Temporisation min. entre PDU	8
Temporisation de réponse max.	16
Intégration système	<p>Informations concernant l'intégration système : manuel de mise en service →  103.</p> <ul style="list-style-type: none"> ▪ Transmission de données cyclique ▪ Description des modules ▪ Temps d'exécution ▪ Méthodes

PROFIBUS DP

ID fabricant	0x11
Numéro d'ident.	0x156F
Version Profile	3.02
Fichiers de description d'appareil (GSD, DTM, DD)	<p>Informations et fichiers sous :</p> <ul style="list-style-type: none"> ▪ https://www.endress.com/download Sur la page produit de l'appareil : PRODUITS → Recherche de produits → Liens ▪ https://www.profibus.com
Fonctions prises en charge	<ul style="list-style-type: none"> ▪ Identification & Maintenance Identification simple de l'appareil par le système de commande et la plaque signalétique ▪ PROFIBUS Up-/Download La lecture et l'écriture de paramètres est jusqu'à dix fois plus rapides avec l'upload/download PROFIBUS ▪ État condensé Informations de diagnostic simples et explicites grâce à une catégorisation des messages de diagnostic survenus
Configuration de l'adresse d'appareil	<ul style="list-style-type: none"> ▪ Commutateurs DIP sur le module électronique E/S ▪ Via les outils de configuration (p. ex. FieldCare)
Compatibilité avec le modèle précédent	<p>En cas de remplacement d'appareil, le débitmètre Promass 300 permet la compatibilité des données cycliques avec les modèles précédents. Il n'est pas nécessaire d'ajuster les paramètres techniques du réseau PROFIBUS au fichier GSD Promass 300.</p> <p>Modèle précédent :</p> <p>Promass 83 PROFIBUS DP</p> <ul style="list-style-type: none"> ▪ N° ID : 1529 (hex) ▪ Fichier GSD étendu : EH3x1529.gsd ▪ Fichier GSD standard : EH3_1529.gsd <p> Description des fonctions de compatibilité : Manuel de mise en service →  103.</p>
Intégration système	<p>Informations concernant l'intégration système : manuel de mise en service →  103.</p> <ul style="list-style-type: none"> ▪ Transmission de données cyclique ▪ Modèle de bloc ▪ Description des modules





PROFIBUS PA

ID fabricant	0x11
Numéro d'ident.	0x156D
Version Profile	3.02

Fichiers de description d'appareil (GSD, DTM, DD)	<p>Informations et fichiers sous :</p> <ul style="list-style-type: none"> ▪ https://www.endress.com/download Sur la page produit de l'appareil : PRODUITS → Recherche de produits → Liens ▪ https://www.profibus.com
Fonctions prises en charge	<ul style="list-style-type: none"> ▪ Identification et maintenance Identification simple de l'appareil par le système de commande et la plaque signalétique ▪ PROFIBUS Up-/Download La lecture et l'écriture de paramètres est jusqu'à dix fois plus rapides avec l'upload/download PROFIBUS ▪ État condensé Informations de diagnostic simples et explicites grâce à une catégorisation des messages de diagnostic survenus
Configuration de l'adresse d'appareil	<ul style="list-style-type: none"> ▪ Commutateurs DIP sur le module électronique E/S ▪ Afficheur local ▪ Via les outils de configuration (p. ex. FieldCare)
Compatibilité avec le modèle précédent	<p>En cas de remplacement d'appareil, le débitmètre Promass 300 permet la compatibilité des données cycliques avec les modèles précédents. Il n'est pas nécessaire d'ajuster les paramètres techniques du réseau PROFIBUS au fichier GSD Promass 300.</p> <p>Modèles précédents :</p> <ul style="list-style-type: none"> ▪ Promass 80 PROFIBUS PA <ul style="list-style-type: none"> ▪ N° ID : 1528 (hex) ▪ Fichier GSD étendu : EH3x1528.gsd ▪ Fichier GSD standard : EH3_1528.gsd ▪ Promass 83 PROFIBUS PA <ul style="list-style-type: none"> ▪ N° ID : 152A (hex) ▪ Fichier GSD étendu : EH3x152A.gsd ▪ Fichier GSD standard : EH3_152A.gsd <p> Description des fonctions de compatibilité : Manuel de mise en service →  103.</p>
Intégration système	<p>Informations concernant l'intégration système : manuel de mise en service →  103.</p> <ul style="list-style-type: none"> ▪ Transmission de données cyclique ▪ Modèle de bloc ▪ Description des modules

Modbus RS485

Protocole	Modbus Applications Protocol Specification V1.1
Temps de réponse	<ul style="list-style-type: none"> ▪ Accès direct aux données : typiquement 25 ... 50 ms ▪ Tampon d'autobalayage (gamme de données) : typiquement 3 ... 5 ms
Type d'appareil	Slave
Gamme d'adresses Slave	1 ... 247
Gamme d'adresses Broadcast	0
Codes de fonction	<ul style="list-style-type: none"> ▪ 03: Read holding register ▪ 04: Read input register ▪ 06: Write single registers ▪ 08: Diagnostics ▪ 16: Write multiple registers ▪ 23: Read/write multiple registers
Messages Broadcast	<p>Supportés par les codes de fonction suivants :</p> <ul style="list-style-type: none"> ▪ 06: Write single registers ▪ 16: Write multiple registers ▪ 23: Read/write multiple registers

Vitesse de transmission	<ul style="list-style-type: none"> ▪ 1 200 BAUD ▪ 2 400 BAUD ▪ 4 800 BAUD ▪ 9 600 BAUD ▪ 19 200 BAUD ▪ 38 400 BAUD ▪ 57 600 BAUD ▪ 115 200 BAUD
Mode de transmission de données	<ul style="list-style-type: none"> ▪ ASCII ▪ RTU
Accès aux données	<p>Il est possible d'accéder à chaque paramètre d'appareil via Modbus RS485.</p> <p> Pour obtenir des informations sur les registres Modbus</p>
Compatibilité avec le modèle précédent	<p>En cas de remplacement de l'appareil de mesure, le Promass 300 permet la compatibilité des registres Modbus pour les variables de process et les informations de diagnostic avec le modèle précédent Promass 83. Il n'est pas nécessaire de changer les paramètres techniques dans le système d'automatisation.</p> <p> Description des fonctions de compatibilité : Manuel de mise en service →  103.</p>
Intégration système	<p>Informations concernant l'intégration système : Manuel de mise en service →  103.</p> <ul style="list-style-type: none"> ▪ Informations sur Modbus RS485 ▪ Codes de fonction ▪ Informations sur les registres ▪ Temps de réponse ▪ Modbus data map

Modbus TCP sur Ethernet-APL

Port 1 : Modbus TCP sur Ethernet-APL 10 Mbit/s, SPE 10 Mbit/s	
Protocole	<ul style="list-style-type: none"> ▪ Protocole d'application Modbus V1.1 ▪ TCP
Temps de réponse	Sur requête du client Modbus : typiquement 3 ... 5 ms
Port TCP	502
Connexions Modbus TCP	Maximum 4
Type de communication	Couche physique avancée Ethernet 10BASE-T1L
Transmission de données	Duplex intégral
Polarité	Correction automatique des lignes de signal croisées "Signal APL +" et "Signal APL -"
Type d'appareil	Adresse
ID type d'appareil	0xC43B
Codes de fonction	<ul style="list-style-type: none"> ▪ 03: Read holding register ▪ 04: Read input register ▪ 06: Write single registers ▪ 16: Write multiple registers ▪ 23: Read/write multiple registers ▪ 43: Read device identification
Support de diffusion pour codes de fonction	<ul style="list-style-type: none"> ▪ 06: Write single registers ▪ 16: Write multiple registers ▪ 23: Read/write multiple registers ▪ 43: Read device identification
Vitesse de transmission prise en charge	10 Mbit/s (Ethernet-APL)
Caractéristiques prises en charge	Adresse réglable via DHCP, serveur web ou software

Fichiers de description d'appareil (FDI)	Informations et fichiers disponibles sous : www.endress.com → Espace téléchargement
Options de configuration pour l'appareil de mesure	<ul style="list-style-type: none"> ▪ Logiciel d'Asset Management (FieldCare, DeviceCare, Field Expert) ▪ Serveur web intégré via navigateur web et adresse IP ▪ Configuration sur site
Fonctions prises en charge	<ul style="list-style-type: none"> ▪ Identification de l'appareil au moyen de : Plaque signalétique ▪ État de la valeur mesurée Les grandeurs de process sont communiquées avec un état de valeur mesurée ▪ Fonction clignotante via l'afficheur local pour l'identification et l'affectation simples de l'appareil ▪ Configuration de l'appareil via le logiciel d'Asset Management (p. ex. FieldCare, DeviceCare)
Intégration système	<p>Informations concernant l'intégration système : Manuel de mise en service → 103.</p> <ul style="list-style-type: none"> ▪ Aperçu et description des codes de fonction pris en charge ▪ Codage de l'état ▪ Réglage par défaut

Port 2 : Modbus TCP sur Ethernet 100 Mbit/s	
Protocole	<ul style="list-style-type: none"> ▪ Protocole d'application Modbus V1.1 ▪ TCP
Temps de réponse	Sur requête du client Modbus : typiquement 3 ... 5 ms
Port TCP	502
Connexions Modbus TCP	Maximum 4
Type de communication	<ul style="list-style-type: none"> ▪ 10BASE-T ▪ 100BASE-TX
Transmission de données	Semi-duplex, duplex intégral
Polarité	Auto-MDIX
Type d'appareil	Adresse
ID type d'appareil	0xC43B
Codes de fonction	<ul style="list-style-type: none"> ▪ 03: Read holding register ▪ 04: Read input register ▪ 06: Write single registers ▪ 16: Write multiple registers ▪ 23: Read/write multiple registers ▪ 43: Read device identification
Support de diffusion pour codes de fonction	<ul style="list-style-type: none"> ▪ 06: Write single registers ▪ 16: Write multiple registers ▪ 23: Read/write multiple registers ▪ 43: Read device identification
Vitesse de transmission prise en charge	<ul style="list-style-type: none"> ▪ 10 Mbit/s ▪ 100 Mbit/s (Fast-Ethernet)
Caractéristiques prises en charge	Adresse réglable via DHCP, serveur web ou software
Fichiers de description d'appareil (FDI)	Informations et fichiers disponibles sous : www.endress.com → Espace téléchargement
Options de configuration pour l'appareil de mesure	<ul style="list-style-type: none"> ▪ Logiciel d'Asset Management (FieldCare, DeviceCare, Field Expert) ▪ Serveur web intégré via navigateur web et adresse IP ▪ Configuration sur site

Fonctions prises en charge	<ul style="list-style-type: none"> ▪ Identification de l'appareil au moyen de : Plaque signalétique ▪ État de la valeur mesurée Les grandeurs de process sont communiquées avec un état de valeur mesurée ▪ Configuration de l'appareil via le logiciel d'Asset Management (p. ex. FieldCare, DeviceCare)
Intégration système	<p>Informations concernant l'intégration système : Manuel de mise en service →  103.</p> <ul style="list-style-type: none"> ▪ Aperçu et description des codes de fonction pris en charge ▪ Codage de l'état ▪ Réglage par défaut

EtherNet/IP

Protocole	<ul style="list-style-type: none"> ▪ The CIP Networks Library Volume 1 : Common Industrial Protocol ▪ The CIP Networks Library Volume 2 : EtherNet/IP Adaptation of CIP
Type de communication	<ul style="list-style-type: none"> ▪ 10Base-T ▪ 100Base-TX
Profil d'appareil	Appareil générique (type de produit : 0x2B)
ID fabricant	0x000049E
ID type d'appareil	0x103B
Vitesses de transmission	Reconnaissance automatique ¹⁰ / ₁₀₀ Mbit en semi-duplex et duplex
Polarité	Reconnaissance automatique des câbles croisés
Connexions CIP prises en charge	3 connexions max.
Connexions explicites	6 connexions max.
Connexions E/S	6 connexions max. (scanner)
Options de configuration pour l'appareil de mesure	<ul style="list-style-type: none"> ▪ Commutateurs DIP sur le module électronique pour l'adressage IP ▪ Logiciel spécifique au fabricant (FieldCare) ▪ Add-On-Profile Level 3 pour systèmes de contrôle commande Rockwell ▪ Navigateur web ▪ Fichiers (EDS) intégrés dans l'appareil de mesure
Configuration de l'interface EtherNet	<ul style="list-style-type: none"> ▪ Vitesse : 10 MBit, 100 MBit, Auto (réglage usine) ▪ Duplex : semi-duplex, duplex, Auto (réglage usine)
Configuration de l'adresse d'appareil	<ul style="list-style-type: none"> ▪ Commutateurs DIP sur le module électronique pour l'adressage IP (dernier octet) ▪ DHCP ▪ Logiciel spécifique au fabricant (FieldCare) ▪ Add-On-Profile Level 3 pour systèmes de contrôle commande Rockwell ▪ Navigateur web ▪ Outils EtherNet/IP, p. ex. RSLinx (Rockwell Automation)
Device Level Ring (DLR)	Oui
Intégration système	<p>Informations concernant l'intégration système : manuel de mise en service →  103.</p> <ul style="list-style-type: none"> ▪ Transmission cyclique des données ▪ Modèle de bloc ▪ Groupes d'entrée et de sortie

PROFINET

Protocole	Protocole de couche d'application pour les appareils décentralisés et l'automatisation distribuée, version 2.3
Type de communication	100 Mbit/s
Classe de conformité	Classe de conformité B
Classe Netload	Classe Netload 2 100 Mbit/s

Vitesses de transmission	Automatique 100 Mbit/s avec détection duplex intégral
Périodes	À partir de 8 ms
Polarité	Reconnaissance automatique des câbles croisés
Media Redundancy Protocol (MRP)	Oui
Support de la redondance du système	Redondance du système S2 (2 AR avec 1 NAP)
Profil d'appareil	Identifiant de l'interface d'application 0xF600 Appareil générique
ID fabricant	0x11
ID type d'appareil	0x843B
Fichiers de description d'appareil (GSD, DTM, DD)	Informations et fichiers disponibles sous : <ul style="list-style-type: none"> ▪ www.endress.com Sur la page produit de l'appareil : Téléchargements/Logiciel → Drivers d'appareil ▪ www.profibus.com
Connexions prises en charge	<ul style="list-style-type: none"> ▪ 2 x AR (IO Controller AR) ▪ 1 x AR (connexion IO-Supervisor Device AR autorisée) ▪ 1 x Input CR (Communication Relation) ▪ 1 x Output CR (Communication Relation) ▪ 1 x Alarm CR (Communication Relation)
Options de configuration pour l'appareil de mesure	<ul style="list-style-type: none"> ▪ Commutateurs DIP sur le module électronique, pour l'assignation du nom de l'appareil (dernière partie) ▪ Logiciel d'Asset Management (FieldCare, DeviceCare, Field Xpert) ▪ Serveur web intégré via navigateur web et adresse IP ▪ Fichier de données mères (GSD), peut être lu via le serveur web intégré de l'appareil de mesure. ▪ Configuration sur site
Configuration du nom de l'appareil	<ul style="list-style-type: none"> ▪ Commutateurs DIP sur le module électronique, pour l'assignation du nom de l'appareil (dernière partie) ▪ Protocole DCP ▪ Logiciel d'Asset Management (FieldCare, DeviceCare, Field Xpert) ▪ Serveur web intégré
Fonctions prises en charge	<ul style="list-style-type: none"> ▪ Identification et maintenance, identifiant d'appareil simple via : <ul style="list-style-type: none"> ▪ Système de contrôle commande ▪ Plaque signalétique ▪ État de la valeur mesurée Les grandeurs de process sont communiquées avec un état de valeur mesurée ▪ Fonction clignotante via l'afficheur local pour l'identification et l'affectation simples de l'appareil ▪ Configuration de l'appareil via le logiciel d'Asset Management (p. ex. FieldCare, DeviceCare, SIMATIC PDM)
Intégration système	Informations concernant l'intégration système : Manuel de mise en service → 103. <ul style="list-style-type: none"> ▪ Transmission cyclique des données ▪ Aperçu et description des modules ▪ Codage de l'état ▪ Configuration du démarrage ▪ Réglage par défaut

PROFINET sur Ethernet-APL

Protocole	Protocole de couche d'application pour les appareils décentralisés et l'automatisation distribuée, version 2.43
Type de communication	Couche physique avancée Ethernet 10BASE-T1L
Classe de conformité	Classe de conformité B (PA)
Classe Netload	PROFINET Netload Robustness Class 2 10 Mbit/s

Transmission de données	10 Mbit/s Duplex intégral
Durées de cycle	64 ms
Polarité	Correction automatique des lignes de signal croisées "signal APL +" et "signal APL -"
Media Redundancy Protocol (MRP)	Non possible (connexion point-à-point au commutateur de terrain APL)
Support de la redondance du système	Redondance du système S2 (2 AR avec 1 NAP)
Profil d'appareil	PROFINET PA profile 4.02 (Identifiant de l'interface d'application API : 0x9700)
ID fabricant	17
ID type d'appareil	0xA43B
Fichiers de description de l'appareil (GSD, DTM, FDI)	Informations et fichiers disponibles sous : <ul style="list-style-type: none"> ▪ www.endress.com → Espace téléchargement ▪ www.profibus.com
Connexions prises en charge	<ul style="list-style-type: none"> ▪ 2x AR (IO Controller AR) ▪ 2x AR (connexion IO Supervisor Device AR autorisée)
Options de configuration pour l'appareil de mesure	<ul style="list-style-type: none"> ▪ Commutateurs DIP sur le module électronique, pour l'assignation du nom de l'appareil (dernière partie) ▪ Logiciel d'Asset Management (FieldCare, DeviceCare, Field Xpert) ▪ Serveur web intégré via navigateur web et adresse IP ▪ Fichier de données mères (GSD), peut être lu via le serveur web intégré de l'appareil de mesure. ▪ Configuration sur site
Configuration du nom de l'appareil	<ul style="list-style-type: none"> ▪ Commutateurs DIP sur le module électronique, pour l'assignation du nom de l'appareil (dernière partie) ▪ Protocole DCP ▪ Logiciel d'Asset Management (FieldCare, DeviceCare, Field Xpert) ▪ Serveur web intégré
Fonctions prises en charge	<ul style="list-style-type: none"> ▪ Identification et maintenance, identifiant d'appareil simple via : <ul style="list-style-type: none"> ▪ Système de contrôle commande ▪ Plaque signalétique ▪ État de la valeur mesurée Les grandeurs de process sont communiquées avec un état de valeur mesurée ▪ Fonction clignotante via l'afficheur local pour l'identification et l'affectation simples de l'appareil ▪ Configuration de l'appareil via le logiciel d'Asset Management (p. ex. FieldCare, DeviceCare, SIMATIC PDM avec pack FDI)
Intégration système	Informations concernant l'intégration système : manuel de mise en service →  103. <ul style="list-style-type: none"> ▪ Transmission cyclique des données ▪ Aperçu et description des modules ▪ Codage de l'état ▪ Réglage par défaut

Alimentation électrique

Affectation des bornes

Transmetteur : tension d'alimentation, E/S

HART

Tension d'alimentation		Entrée/sortie 1 (Port 1)		Entrée/sortie 2		Entrée/sortie 3		Interface service (Port 2)
1 (+)	2 (-)	26 (+)	27 (-)	24 (+)	25 (-)	22 (+)	23 (-)	CDI-RJ45
L'affectation des bornes dépend de la version d'appareil spécifique commandée → 15.								

FOUNDATION Fieldbus

Tension d'alimentation		Entrée/sortie 1 (Port 1)		Entrée/sortie 2		Entrée/sortie 3		Interface service (Port 2)
1 (+)	2 (-)	26 (A)	27 (B)	24 (+)	25 (-)	22 (+)	23 (-)	CDI-RJ45
L'affectation des bornes dépend de la version d'appareil spécifique commandée → 15.								

PROFIBUS DP

Tension d'alimentation		Entrée/sortie 1 (Port 1)		Entrée/sortie 2		Entrée/sortie 3		Interface service (Port 2)
1 (+)	2 (-)	26 (B)	27 (A)	24 (+)	25 (-)	22 (+)	23 (-)	CDI-RJ45
L'affectation des bornes dépend de la version d'appareil spécifique commandée → 15.								

PROFIBUS PA

Tension d'alimentation		Entrée/sortie 1 (Port 1)		Entrée/sortie 2		Entrée/sortie 3		Interface service (Port 2)
1 (+)	2 (-)	26 (B)	27 (A)	24 (+)	25 (-)	22 (+)	23 (-)	CDI-RJ45
L'affectation des bornes dépend de la version d'appareil spécifique commandée → 15.								

Modbus RS485

Tension d'alimentation		Entrée/sortie 1 (Port 1)		Entrée/sortie 2		Entrée/sortie 3		Interface service (Port 2)
1 (+)	2 (-)	26 (B)	27 (A)	24 (+)	25 (-)	22 (+)	23 (-)	CDI-RJ45
L'affectation des bornes dépend de la version d'appareil spécifique commandée → 15.								

Modbus TCP

Tension d'alimentation		Entrée/sortie 1 (Port 1) ¹⁾		Entrée/sortie 2		Entrée/sortie 3		Interface service (Port 2) ¹⁾
1 (+)	2 (-)	26 (+)	27 (-)	24 (+)	25 (-)	22 (+)	23 (-)	CDI-RJ45
L'affectation des bornes dépend de la version d'appareil spécifique commandée → 15.								

1) Pour la communication Modbus TCP, le port 1 OU le port 2 peut être utilisé.

PROFINET

Tension d'alimentation		Entrée/sortie 1 (Port 1) ¹⁾		Entrée/sortie 2		Entrée/sortie 3		Interface service (Port 2) ¹⁾
1 (+)	2 (-)	RJ45		24 (+)	25 (-)	22 (+)	23 (-)	CDI-RJ45
L'affectation des bornes dépend de la version d'appareil spécifique commandée → 15.								

1) Le port peut être utilisé pour la communication ou comme interface service (CDI-RJ45).

PROFINET sur Ethernet-APL

Tension d'alimentation		Entrée/sortie 1 (Port 1)		Entrée/sortie 2		Entrée/sortie 3		Interface service (Port 2) ¹⁾
1 (+)	2 (-)	26 (+)	27 (-)	24 (+)	25 (-)	22 (+)	23 (-)	CDI-RJ45
L'affectation des bornes dépend de la version d'appareil spécifique commandée → 15.								

1) Aucune communication PROFINET disponible sur le port 2

Ethernet/IP

Tension d'alimentation		Entrée/sortie 1 (Port 1) ¹⁾		Entrée/sortie 2		Entrée/sortie 3		Interface service (Port 2) ¹⁾
1 (+)	2 (-)	RJ45		24 (+)	25 (-)	22 (+)	23 (-)	CDI-RJ45
L'affectation des bornes dépend de la version d'appareil spécifique commandée → 15.								

1) Le port peut être utilisé pour la communication ou comme interface service (CDI-RJ45).

 Affectation des bornes du module d'affichage et de configuration séparé → 43.

Pour plus d'informations sur l'affectation des broches des connecteurs d'appareil, voir le manuel de mise en service relatif à l'appareil.

Connecteurs d'appareil disponibles

 Les connecteurs d'appareil ne doivent pas être utilisés en zone explosive !

Connecteurs d'appareil pour Proline 300 :

Caractéristique de commande "Entrée ; sortie 1"

- Option **SA** "FOUNDATION Fieldbus" → 40
- Option **GA** "PROFIBUS PA" → 41
- Option **NA** "Ethernet/IP" → 41
- Option **RA** "PROFINET" → 41
- Option **RB** "PROFINET sur Ethernet-APL" → 41
- Option **MB** "Modbus TCP" → 41

Connecteur d'appareil pour raccorder l'interface service :

Caractéristique de commande "Accessoire monté"

Option **NB**, adaptateur RJ45 M12 (interface service) → 51

Caractéristique de commande "Entrée ; sortie 1", option SA "FOUNDATION Fieldbus"

Caractéristique de commande "Raccordement électrique"	Entrée de câble/raccord → 43	
	2	3
M, 3, 4, 5	Connecteur 7/8"	-

Caractéristique de commande "Entrée ; sortie 1", option GA "PROFIBUS PA"

Caractéristique de commande "Raccordement électrique"	Entrée de câble/raccord → 43	
	2	3
L, N, P, U	Connecteur M12×1	-

Variante de commande "Entrée ; sortie 1", option NA "EtherNet/IP"

Caractéristique de commande "Raccordement électrique"	Entrée de câble/raccord → 43	
	2	3
L, N, P, U	Connecteur M12×1	-
R ^{1) 2)} S ^{1) 2)} , T ^{1) 2)} , V ^{1) 2)}	Connecteur M12×1	Connecteur M12×1

- 1) Non compatible avec une antenne WLAN externe (caractéristique de commande "Accessoire fourni", option P8), un adaptateur RJ45 M12 pour l'interface service (caractéristique de commande "Accessoire monté", option NB)
- 2) Compatible avec l'intégration de l'appareil dans une topologie en anneau.

Variante de commande "Entrée ; sortie 1", option RA "PROFINET"

Caractéristique de commande "Raccordement électrique"	Entrée de câble/raccord → 43	
	2	3
L, N, P, U	Connecteur M12×1	-
R ^{1) 2)} , S ^{1) 2)} , T ^{1) 2)} , V ^{1) 2)}	Connecteur M12×1	Connecteur M12×1

- 1) Non compatible avec une antenne WLAN externe (caractéristique de commande "Accessoire fourni", option P8), un adaptateur RJ45 M12 pour l'interface service (caractéristique de commande "Accessoire monté", option NB)
- 2) Compatible avec l'intégration de l'appareil dans une topologie en anneau.

Caractéristique de commande "Entrée ; sortie 1", option RB "PROFINET sur Ethernet-APL"

Caractéristique de commande "Raccordement électrique"	Entrée de câble/raccord → 43	
	2	3
L, N, P, U	Connecteur M12×1	-

Caractéristique de commande "Entrée ; sortie 1", option MB "Modbus TCP sur Ethernet-APL"

Caractéristique de commande "Raccordement électrique"	Accessoires	Entrée de câble/connecteur → 42	
		2	3
L, N, P, U	-	Connecteur M12×1 Codé A	-
L, N, P, U	NB ¹⁾	Connecteur M12×1 Codé A	Connecteur M12×1 ¹⁾ Codé D
1 ²⁾ , 2 ²⁾ , 7 ²⁾ , 8 ²⁾	-	-	Connecteur M12×1 Codé D

- 1) Ne peut pas être utilisé comme port Modbus TCP.
- 2) Non compatible avec une antenne WLAN externe (caractéristique de commande "Accessoire fourni", option P8, un adaptateur RJ45 M12 pour l'interface service (caractéristique de commande "Accessoire monté", option NB) ou un module de commande et d'affichage séparé DKX001.

Caractéristique de commande "Accessoire monté", option NB : "Adaptateur RJ45 M12 (interface service)"

Caractéristique de commande "Accessoire monté"	Entrée de câble/connecteur → 42	
	Entrée de câble 2	Entrée de câble 3
NB ¹⁾	–	Connecteur M12×1

1) Non compatible avec l'option raccordement électrique 1, 2, 7, 8

Tension d'alimentation	Caractéristique de commande "Alimentation électrique"	Tension aux bornes		Gamme de fréquence
	Option D	DC24 V	±20 %	–
	Option E	AC 100 ... 240 V	–15 à 10 %	50/60 Hz
	Option I	DC24 V	±20 %	–
		AC 100 ... 240 V	–15 à 10 %	50/60 Hz

Consommation électrique
Transmetteur

Max. 10 W (puissance active)

Courant de mise sous tension	Max. 36 A (<5 ms) selon recommandation NAMUR NE 21
-------------------------------------	--

Consommation de courant
Transmetteur

- Max. 400 mA (24 V)
- Max. 200 mA (110 V, 50/60 Hz ; 230 V, 50/60 Hz)

Coupe de courant

- Les totalisateurs restent sur la dernière valeur mesurée.
- Selon la version de l'appareil, la configuration est conservée dans la mémoire de l'appareil ou dans la mémoire enfichable (HistoROM DAT).
- Les messages d'erreur (y compris le nombre total d'heures de fonctionnement) sont conservés dans la mémoire.

Élément de protection contre les surintensités

L'appareil doit être utilisé avec un disjoncteur dédié, celui-ci ne disposant pas d'un interrupteur ON/OFF propre.

- Le disjoncteur doit être facilement accessible et repéré de façon appropriée.
- Courant nominal autorisé du disjoncteur : 2 A jusqu'à max. 10 A.

Raccordement électrique
Raccordement du transmetteur

-  Occupation des bornes → 39
- Connecteurs disponibles → 40

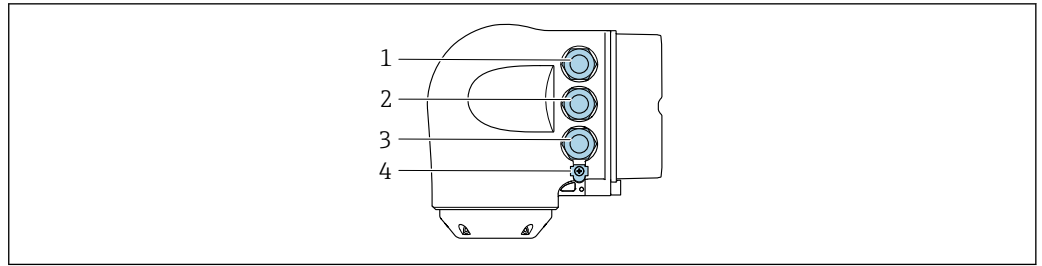

A0026781

- 1 Borne de raccordement pour la tension d'alimentation
- 2 Borne de raccordement pour la transmission de signaux, entrée/sortie
- 3 Borne de raccordement pour la transmission de signaux, entrée/sortie ou borne pour la connexion réseau via interface service (CDI-RJ45) ; en option : borne de raccordement pour antenne WLAN externe ou pour module d'affichage et de configuration séparé DKX001
- 4 Raccordement de la terre de protection (PE)

i Un adaptateur pour connecteur RJ45 vers M12 est disponible en option :
 Caractéristique de commande "Accessoires", option **NB** : "Adaptateur RJ45 M12 (interface service)"

L'adaptateur connecte l'interface service (CDI-RJ45) à un connecteur M12 monté dans l'entrée de câble. Le raccordement à l'interface service peut être établi via un connecteur M12 sans ouvrir l'appareil.

i Connexion réseau via interface service (CDI-RJ45) → 89

Raccordement dans une topologie en anneau

Les versions d'appareil avec protocoles de communication EtherNet/IP et PROFINET peuvent être intégrés dans une topologie en anneau. L'appareil est intégré via la borne de raccordement pour la transmission de signal (sortie 1) et le raccordement à l'interface service (CDI-RJ45).

i Intégrer le transmetteur dans une topologie en anneau :

- EtherNet/IP
- PROFINET

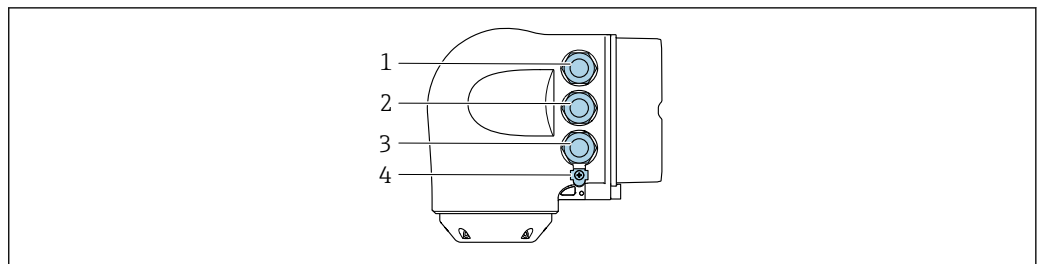

A0026781

- 1 Borne de raccordement pour la tension d'alimentation
- 2 Borne de raccordement pour la transmission de signal : PROFINET ou EtherNet/IP (connecteur RJ45)
- 3 Raccordement à l'interface service (CDI-RJ45)
- 4 Raccordement de la terre de protection (PE)

i Si l'appareil dispose d'entrées/sorties supplémentaires, elles passent en parallèle par l'entrée de câble pour le raccordement à l'interface service (CDI-RJ45).

Raccordement du module d'affichage et de configuration séparé DKX001

i Le module d'affichage et de configuration séparé DKX001 est disponible en option → 100..

- L'appareil de mesure est toujours livré avec un cache lorsque le module de commande et d'affichage séparé DKX001 est commandé directement avec l'appareil de mesure. Dans ce cas, l'affichage ou la configuration sur le transmetteur n'est pas possible.
- Si est commandé ultérieurement, le module d'affichage et de configuration séparé DKX001 ne peut pas être raccordé en même temps que le module d'affichage existant de l'appareil de mesure. Il n'est possible de raccorder qu'une seule unité d'affichage et de configuration à la fois au transmetteur.

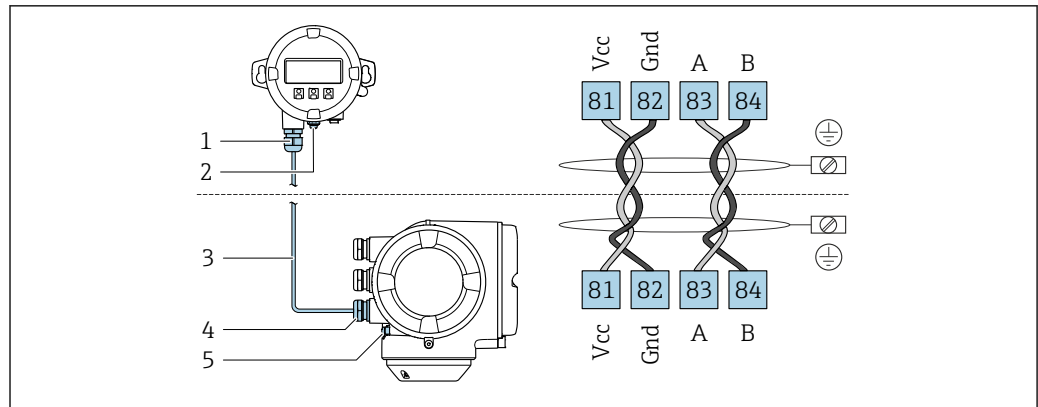

A0027518

- 1 Module d'affichage et de configuration séparé DKX001
- 2 Raccordement de la terre de protection (PE)
- 3 Câble de raccordement
- 4 Appareil de mesure
- 5 Raccordement de la terre de protection (PE)

Exemples de raccordement

Sortie courant 4 ... 20 mA (sans HART)

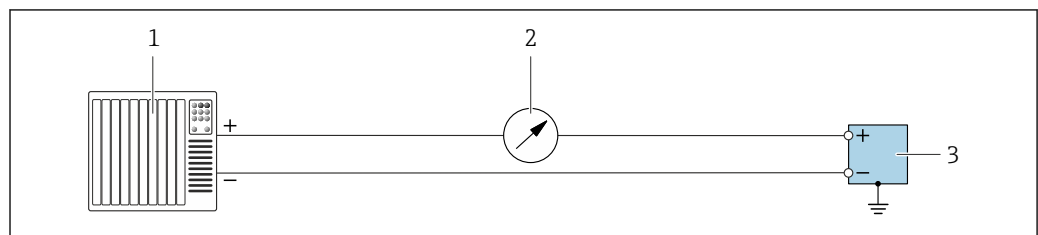

A0055851

- 2 Exemple de raccordement pour sortie courant 4 ... 20 mA (active)
- 1 Système d'automatisation avec entrée courant (p. ex. API)
- 2 Unité d'affichage supplémentaire en option : respecter la charge limite
- 3 Débitmètre avec sortie courant (active)

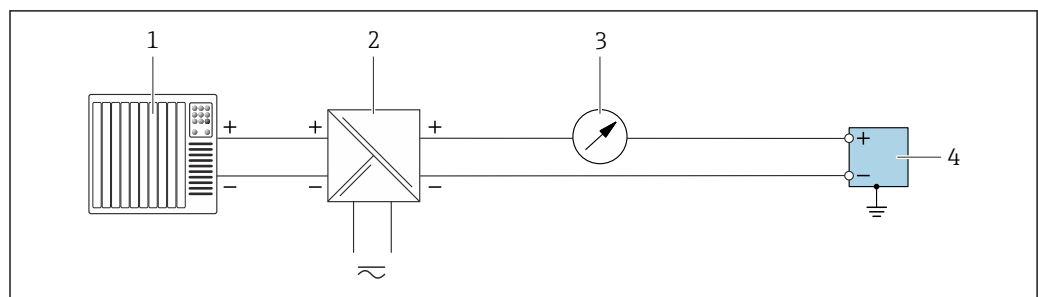

A0055852

- 3 Exemple de raccordement pour sortie courant 4 ... 20 mA (passive)
- 1 Système d'automatisation avec entrée courant (p. ex. API)
- 2 Alimentation électrique
- 3 Unité d'affichage supplémentaire en option : respecter la charge limite
- 4 Transmetteur avec sortie courant (passive)

Entrée courant 4 ... 20 mA

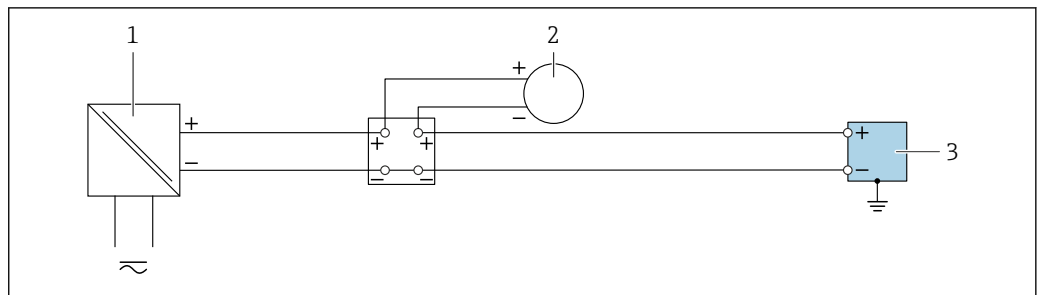

A0055B53

4 Exemple de raccordement pour l'entrée courant 4 ... 20 mA

- 1 Alimentation électrique
- 2 Appareil de mesure externe avec sortie courant passive 4 ... 20 mA, p. ex. pression ou température)
- 3 Transmetteur avec entrée courant 4 ... 20 mA

Sortie impulsion / sortie fréquence / sortie tout ou rien

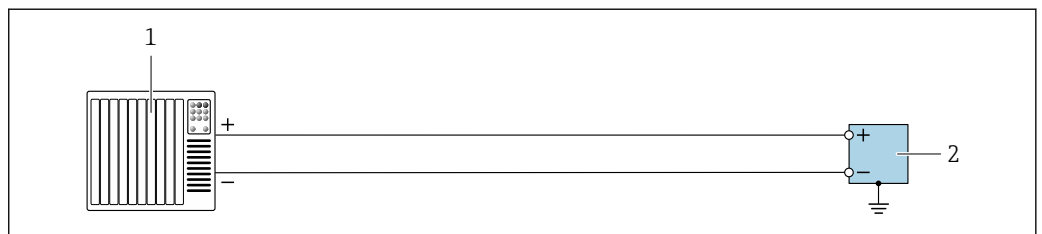

A0055B56

5 Exemple de raccordement pour sortie impulsion / sortie fréquence / sortie tout ou rien (active)

- 1 Système d'automatisation avec entrée impulsion / entrée fréquence / entrée commutation (p. ex. API)
- 2 Transmetteur avec sortie impulsion / sortie fréquence / sortie tout ou rien (active)

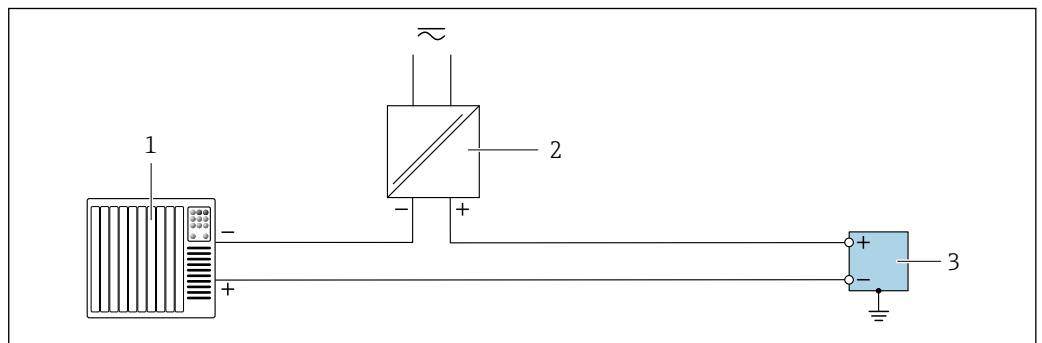

A0055B55

6 Exemple de raccordement pour sortie impulsion / sortie fréquence / sortie tout ou rien (passive)

- 1 Système d'automatisation avec entrée impulsion / entrée fréquence / entrée commutation (p. ex. API)
- 2 Alimentation électrique
- 3 Transmetteur avec sortie impulsion / sortie fréquence / sortie tout ou rien (passive)

Sortie relais

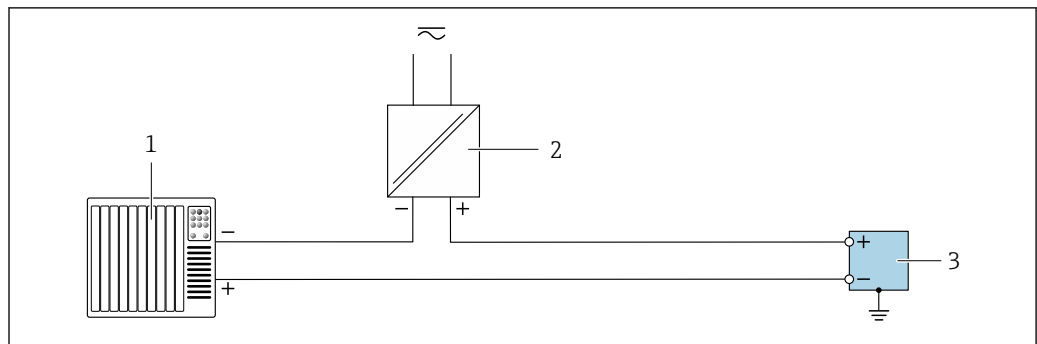

A0055859

7 Exemple de raccordement pour sortie relais

- 1 Système d'automatisation avec entrée tout ou rien (p. ex. API)
- 2 Alimentation électrique
- 3 Transmetteur avec sortie relais

Entrée état

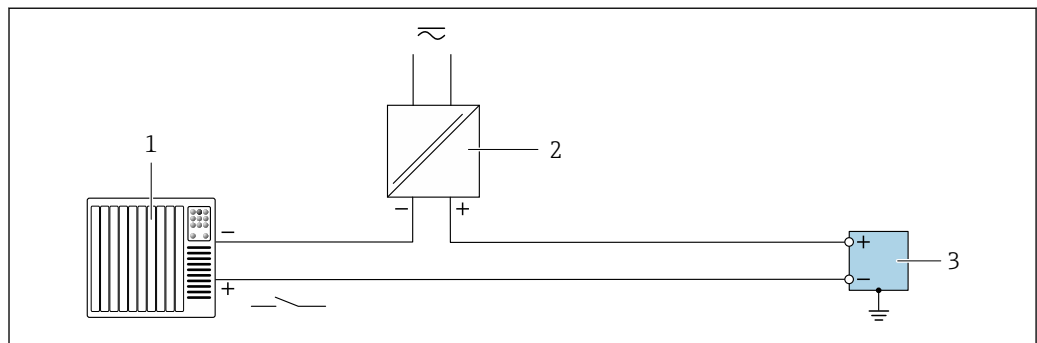

A0055860

8 Exemple de raccordement pour l'entrée état

- 1 Système d'automatisation avec sortie tout ou rien passive p. ex. API)
- 2 Alimentation électrique
- 3 Transmetteur avec entrée d'état

Sortie courant 4 à 20 mA HART

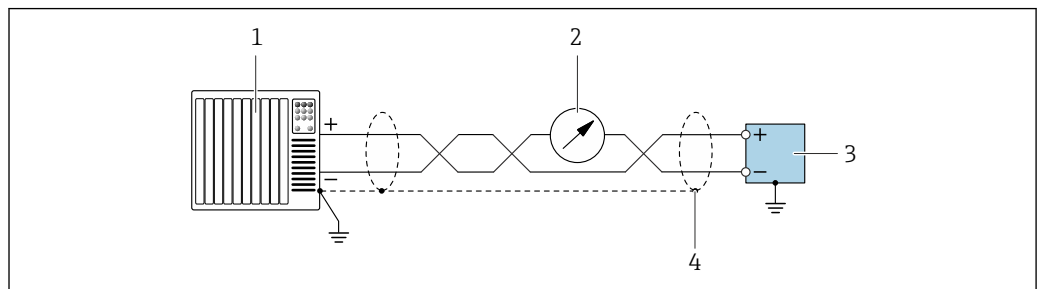

A0055862

9 Exemple de raccordement pour sortie courant 4 ... 20 mA avec HART (active)

- 1 Système d'automatisation avec entrée courant 4 ... 20 mA avec HART (p. ex. API)
- 2 Unité d'affichage en option : respecter la charge limite
- 3 Transmetteur avec sortie courant 4 ... 20 mA avec HART (active)
- 4 Mise à la terre du blindage de câble à une extrémité. Pour les installations conformes à NAMUR NE 89, la mise à la terre du blindage de câble des deux côtés est nécessaire.

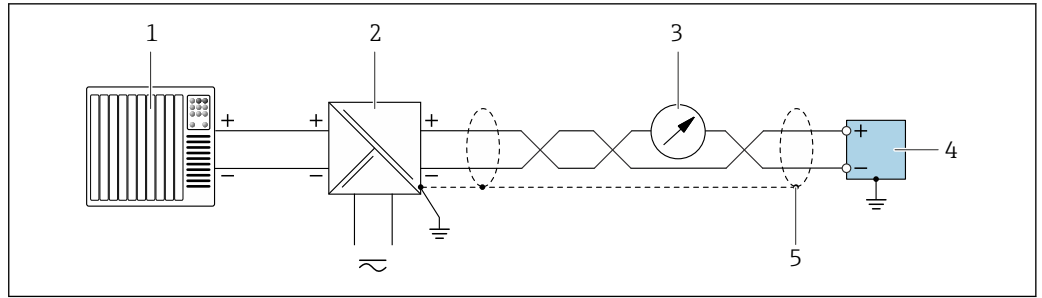

A0055861

10 Exemple de raccordement pour sortie courant 4 ... 20 mA avec HART (passive)

- 1 Système d'automatisation avec entrée courant 4 ... 20 mA avec HART (p. ex. API)
- 2 Alimentation électrique
- 3 Unité d'affichage en option : respecter la charge limite
- 4 Transmetteur avec sortie courant 4 ... 20 mA avec HART (passive)
- 5 Mise à la terre du blindage de câble à une extrémité. Pour les installations conformes à NAMUR NE 89, la mise à la terre du blindage de câble des deux côtés est nécessaire.

Modbus RS485

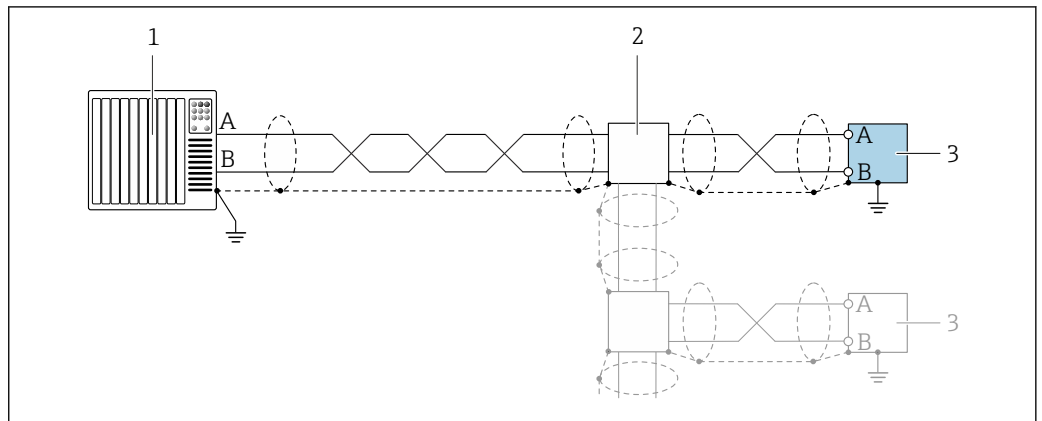

A0055863

11 Exemple de raccordement pour Modbus RS485

- 1 Système d'automatisation avec maître Modbus (p. ex. API)
- 2 Boîte de jonction en option
- 3 Transmetteur avec Modbus RS485

PROFIBUS PA

Voir <https://www.profibus.com> "PROFIBUS Installation Guidelines".

PROFIBUS DP

Voir <https://www.profibus.com> "PROFIBUS Installation Guidelines".

FOUNDATION Fieldbus

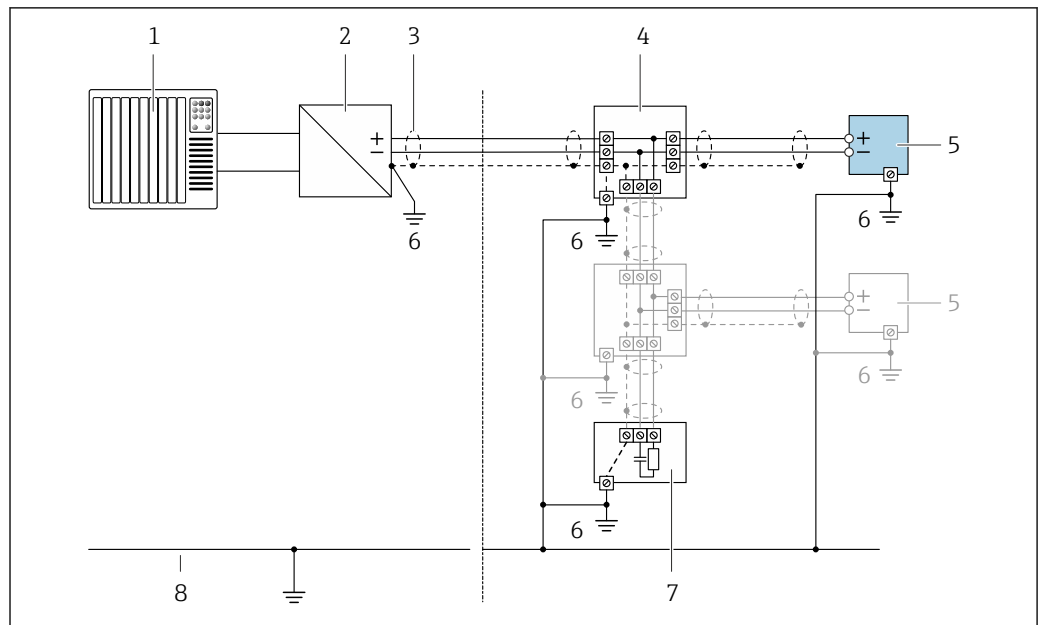

12 Exemple de raccordement pour FOUNDATION Fieldbus

- 1 Système d'automatisation (p. ex. API)
- 2 Conditionneur d'alimentation (FOUNDATION Fieldbus)
- 3 Blindage de câble fourni à une extrémité. Le blindage de câble doit être relié à la terre des deux extrémités afin d'être conforme aux exigences CEM ; respecter les spécifications de câble
- 4 T-box
- 5 Appareil de mesure
- 6 Mise à la terre locale
- 7 Terminaison de bus
- 8 Conducteur de compensation de potentiel

PROFINET

Voir <https://www.profibus.com> "PROFINET Planning guideline".

EtherNet/IP

Voir <https://www.odva.org> "EtherNet/IP Media Planning & Installation Manual".

Ethernet-APL

Voir <https://www.profibus.com> Livre blanc Ethernet-APL"

Compensation de potentiel

Exigences

Pour la compensation de potentiel :

- Tenir compte des concepts de mise à la terre internes
- Tenir compte des conditions de fonctionnement telles que le matériau de la conduite et la mise à la terre
- Raccorder le produit, le capteur et le transmetteur au même potentiel électrique
- Utiliser un câble de terre d'une section minimale de 6 mm² (10 AWG) et une cosse de câble pour les raccords de compensation de potentiel

Bornes

Bornes à ressort : Adaptées aux torons et torons avec extrémités préconfectionnées.
Section de câble 0,2 ... 2,5 mm² (24 ... 12 AWG).

Entrées de câble

- Presse-étoupe : M20 × 1,5 avec câble Ø 6 ... 12 mm (0,24 ... 0,47 in)
- Filetage pour entrée de câble :
 - NPT ½"
 - G ½"
 - M20
- Connecteur d'appareil pour communication numérique : M12
 Disponible uniquement pour certaines versions d'appareil → 40.

Affectation des broches, connecteur d'appareil

FOUNDATION Fieldbus

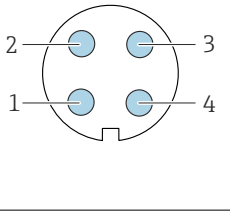
	Broche		Affectation	Codage	Mâle/femelle
	1	+	Signal +	A	Mâle
2	-	Signal -			
3		Blindage de câble ¹			
4		Libre			
Boîtier de connecteur métallique			Blindage de câble		
¹ En cas d'utilisation d'un blindage de câble					

PROFIBUS PA

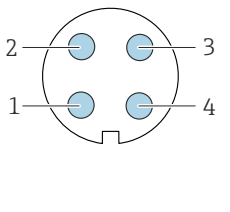
	Broche		Affectation	Codage	Mâle/femelle
	1	+	PROFIBUS PA +	A	Mâle
2		Mise à la terre			
3	-	PROFIBUS PA -			
4		Libre			
Boîtier de connecteur métallique			Blindage de câble		



Connecteur recommandé :

- Binder, série 713, référence 99 1430 814 04
- Phoenix, référence 1413934 SACC-FS-4QO SH PBPA SCO

PROFINET

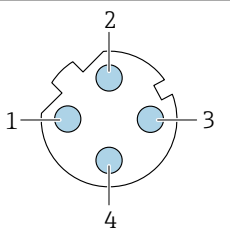
	Broche		Affectation	Codage	Mâle/femelle
	1	+	TD +	D	Femelle
2	+	RD +			
3	-	TD -			
<small>A0032047</small>					

	4	-	RD -		
	Boîtier de connecteur métallique		Blindage de câble		

- i** Connecteur recommandé :
- Binder, série 825, référence 99 3729 810 04
 - Phoenix, référence 1543223 SACC-M12MSD-4Q

PROFINET sur Ethernet-APL

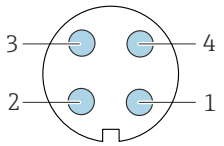
	Broche	Affectation	Codage	Mâle/femelle
	1	Signal - Ethernet-APL	A	Femelle
	2	Signal + Ethernet-APL		
	3	Blindage de câble ¹		
	4	Libre		
	Boîtier de connecteur métallique	Blindage de câble		
¹ En cas d'utilisation d'un blindage de câble				

- i** Connecteur recommandé :
- Binder, série 713, référence 99 1430 814 04
 - Phoenix, référence 1413934 SACC-FS-4QO SH PBPA SCO

Modbus TCP sur Ethernet-APL 10 Mbit/s

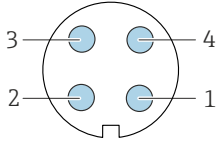
	Broche	Affectation	Codage	Mâle/femelle
	1	Signal - Ethernet-APL	A	Femelle
	2	Signal + Ethernet-APL		
	3	Blindage de câble ¹		
	4	Libre		
	Boîtier de connecteur métallique	Blindage de câble		
¹ En cas d'utilisation d'un blindage de câble				

- i** Connecteur recommandé :
- Binder, série 713, référence 99 1430 814 04
 - Phoenix, référence 1413934 SACC-FS-4QO SH PBPA SCO

Modbus TCP sur Ethernet 100 Mbit/s

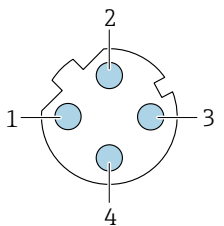
	Broche	Affectation	Codage	Mâle/femelle
	1 +	Tx	D	Femelle
	2 +	Rx		
	3 -	Tx		
	4 -	Rx		
<small>A0032047</small>				

EtherNet/IP

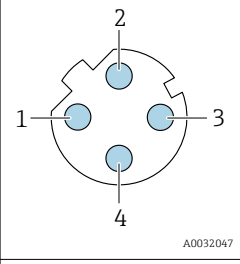
 <p style="text-align: center; font-size: small;">A0032047</p>	Broche	Affectation		Codage	Mâle/femelle
	1	+	Tx	D	Femelle
	2	+	Rx		
	3	-	Tx		
	4	-	Rx		
Boîtier de connecteur métallique		Blindage de câble			

- i** Connecteur recommandé :
- Binder, série 825, référence 99 3729 810 04
 - Phoenix, référence 1543223 SACC-M12MSD-4Q

Interface service

Caractéristique de commande "Accessoire monté", option **NB** : "Adaptateur RJ45 M12 (interface service)"

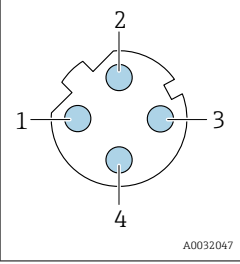
 <p style="text-align: center; font-size: small;">A0032047</p>	Broche	Affectation		Codage	Mâle/femelle
	1	+	Tx	D	Femelle
	2	+	Rx		
	3	-	Tx		
	4	-	Rx		

- i** Connecteur recommandé :
- Binder, série 825, référence 99 3729 810 04
 - Phoenix, référence 1543223 SACC-M12MSD-4Q

Spécification de câble

Gamme de température admissible

- Les directives d'installation en vigueur dans le pays d'installation doivent être respectées.
- Les câbles doivent être adaptés aux températures minimales et maximales attendues.

Câble d'alimentation électrique (y compris conducteur pour la borne de terre interne)

Câble d'installation normal suffisant.

Câble de terre de protection pour la borne de terre externe

Section de conducteur < 6 mm² (10 AWG)

Des sections plus grandes peuvent être raccordées à l'aide d'une cosse.

L'impédance de la mise à la terre doit être inférieure à 2 Ω.

Câble de signal

- i** Pour les transactions commerciales, tous les câbles de signal doivent être blindés (tresse de cuivre étamée, couverture optique ≥ 85 %). Le blindage de câble doit être raccordé des deux côtés.

Entrée courant 4 ... 20 mA

Câble d'installation standard suffisant

Sortie impulsion/fréquence/tor

Câble d'installation standard suffisant

Sortie relais

Câble d'installation standard suffisant

Entrée état

Câble d'installation standard suffisant

Sortie courant 4 ... 20 mA HART

Câble blindé à paires torsadées.



Voir <https://www.fieldcommgroup.org> "SPÉCIFICATIONS DU PROTOCOLE HART".

Modbus RS485

Câble blindé à paires torsadées.



Voir <https://modbus.org> "MODBUS over Serial Line Specification and Implementation Guide".

PROFIBUS PA

Câble blindé à paires torsadées. Le type de câble A est recommandé.



Voir <https://www.profibus.com> "Directives d'installation PROFIBUS".

PROFIBUS DP

Câble blindé à paires torsadées. Le type de câble A est recommandé.



Voir <https://www.profibus.com> "PROFIBUS Installation Guidelines".

PROFINET

Uniquement câbles PROFINET.



Voir <https://www.profibus.com> "PROFINET Planning guideline".

EtherNet/IP

Ethernet à paires torsadées CAT 5 ou mieux.



Voir <https://www.odva.org> "EtherNet/IP Media Planning & Installation Manual".

Ethernet-APL

Câble blindé à paires torsadées. Le type de câble A est recommandé.



Voir <https://www.profibus.com> "Livre blanc Ethernet-APL"

FOUNDATION Fieldbus

Câble 2 fils torsadé blindé.



Pour d'autres informations sur la planification et l'installation de réseaux FOUNDATION Fieldbus :

- Manuel de mise en service "FOUNDATION Fieldbus Overview" (BA00013S)
- Directive FOUNDATION Fieldbus
- CEI 61158-2 (MBP)

Câble pour raccorder le transmetteur au module d'affichage et de configuration séparé DKX001*Câble standard*

Un câble standard peut être utilisé comme câble de raccordement.

Câble standard	4 fils (2 paires) ; paire toronnée avec blindage commun
Blindage	Tresse en cuivre étamée, couvercle optique ≥ 85 %
Capacité : fil/blindage	Maximum 1 000 nF pour Zone 1 ; Class I, Division 1
L/R	Maximum 24 µH/Ω pour Zone 1 ; Class I, Division 1
Longueur de câble	Maximum 300 m (1 000 ft), voir le tableau suivant

Section	Longueur de câble pour utilisation en : <ul style="list-style-type: none"> ▪ Zone non explosible ▪ Zone explosible : Zone 2 ; Class I, Division 2 ▪ Zone explosible : Zone 1 ; Class I, Division 1
0,34 mm ² (22 AWG)	80 m (270 ft)
0,50 mm ² (20 AWG)	120 m (400 ft)
0,75 mm ² (18 AWG)	180 m (600 ft)
1,00 mm ² (17 AWG)	240 m (800 ft)
1,50 mm ² (15 AWG)	300 m (1 000 ft)

Câble de raccordement disponible en option

Câble standard	2 × 2 × 0,34 mm ² (22 AWG) câble PVC ¹⁾ avec blindage commun (2 paires, paire toronnée)
Résistance à la flamme	Selon DIN EN 60332-1-2
Résistance aux huiles	Selon DIN EN 60811-2-1
Blindage	Tresse en cuivre étamée, couvercle optique ≥ 85 %
Capacité : fil/blindage	≤ 200 pF/m
L/R	≤ 24 µH/Ω
Longueur de câble disponible	10 m (35 ft)
Température de service	Pose fixe : -50 ... +105 °C (-58 ... +221 °F) ; Pose mobile : -25 ... +105 °C (-13 ... +221 °F)

1) Le rayonnement UV peut détériorer la gaine extérieure du câble. Protéger le câble de l'exposition au soleil si possible.

Parafoudre

Variations de la tension secteur	→ 42
Catégorie de surtension	Catégorie de surtension II
Surtension temporaire sur le court terme	Jusqu'à 1 200 V entre le câble et la terre, pendant 5 s max.
Surtension temporaire sur le long terme	Jusqu'à 500 V entre câble et terre

Performances

Conditions de référence

- Tolérances selon ISO/DIS 11631
- Eau
 - +15 ... +45 °C (+59 ... +113 °F)
 - 2 ... 6 bar (29 ... 87 psi)
- Données selon les indications du protocole d'étalonnage
- Précision basée sur des bancs d'étalonnage accrédités selon ISO 17025

 Pour obtenir les écarts de mesure, utiliser l'outil de sélection *Applicator* →  102

Écart de mesure maximal

de m. = de la valeur mesurée ; $1 \text{ g/cm}^3 = 1 \text{ kg/l}$; T = température du produit mesuré

Précision de base

 Bases de calcul →  56

Débit massique et débit volumique (liquides)

- $\pm 0,05$ % de m. (en option pour débit massique : PremiumCal ; caractéristique de commande "Étalonnage débit", option D)
- $\pm 0,10$ % de m. (standard)

Débit massique (gaz)

$\pm 0,35$ % de m.

Masse volumique (liquides)

Dans les conditions de référence [g/cm ³]	Étalonnage standard de la masse volumique [g/cm ³]	Étalonnage étendu de la masse volumique ^{1) 2)} [g/cm ³]
$\pm 0,0005$	$\pm 0,0005$	$\pm 0,0005$

- 1) Gamme valide pour l'étalonnage étendu de la masse volumique : 0 ... 2 g/cm³, +20 ... +60 °C (+68 ... +140 °F)
- 2) caractéristique de commande "Pack application", option E1 "Masse volumique étendue"

Température

$\pm 0,5$ °C $\pm 0,005 \cdot T$ °C ($\pm 0,9$ °F $\pm 0,003 \cdot (T - 32)$ °F)

Stabilité du zéro

DN		Stabilité du zéro	
[mm]	[in]	[kg/h]	[lb/min]
300	12	137	5,03
350	14	137	5,03
400	16	137	5,03

Valeurs de débit

Valeurs de débit comme paramètres de rangeabilité en fonction du diamètre nominal.

Unités SI

DN [mm]	1:1	1:10	1:20	1:50	1:100	1:500
	[kg/h]	[kg/h]	[kg/h]	[kg/h]	[kg/h]	[kg/h]
300	4 100 000	410 000	205 000	82 000	41 000	8 200
350	4 100 000	410 000	205 000	82 000	41 000	8 200
400	4 100 000	410 000	205 000	82 000	41 000	8 200

Unités US

DN	1:1	1:10	1:20	1:50	1:100	1:500
[inch]	[lb/min]	[lb/min]	[lb/min]	[lb/min]	[lb/min]	[lb/min]
12	150 700	15 070	7 535	3 014	1 507	301,4
14	150 700	15 070	7 535	3 014	1 507	301,4
16	150 700	15 070	7 535	3 014	1 507	301,4

Précision des sorties

Les sorties présentent les spécifications de précision de base suivantes :

Sortie courant

Précision	±5 µA
------------------	-------

Sortie impulsion/fréquence



de m. = de la mesure

Précision	Max. ±50 ppm de m. (sur l'ensemble de la gamme de température ambiante)
------------------	---

Reproductibilité

de m. = de la valeur mesurée ; 1 g/cm³ = 1 kg/l ; T = température du produit mesuré

Répétabilité de base

 Bases de calcul →  56

Débit massique et débit volumique (liquides)

±0,025 % de m. (PremiumCal)

±0,05 % de m.

Débit massique (gaz)

±0,25 % de m.

Masse volumique (liquides)

±0,00025 g/cm³

Température

±0,25 °C ± 0,0025 · T °C (±0,45 °F ± 0,0015 · (T-32) °F)

Temps de réponse

Le temps de réponse dépend du paramétrage (amortissement).

Effet de la température ambiante

Sortie courant

Coefficient de température	Max. 1 µA/°C
-----------------------------------	--------------

Sortie impulsion/fréquence

Coefficient de température	Pas d'effet additionnel. Inclus dans la précision de mesure.
-----------------------------------	--

Effet de la température du produit

Débit massique

de P.E. = de la pleine échelle

En cas de différence entre la température pendant l'ajustage du zéro et la température de process, l'écart de mesure supplémentaire des capteurs est généralement de $\pm 0,0002$ %P.E./°C ($\pm 0,0001$ % de P.E./°F).

L'effet est réduit lorsque l'ajustage du zéro est réalisé à la température de process.

Masse volumique

- En cas de différence entre la température de l'étalonnage de la masse volumique et la température de process, l'écart de mesure des capteurs est généralement de $\pm 0,00005$ g/cm³/°C ($\pm 0,000025$ g/cm³/°F). L'ajustage sur site de la masse volumique est possible.

Spécifications de masse volumique étendue

Si la température de process est en dehors de la gamme valide (\rightarrow  54) l'écart de mesure est de $\pm 0,000025$ g/cm³ /°C ($\pm 0,0000125$ g/cm³ /°F)

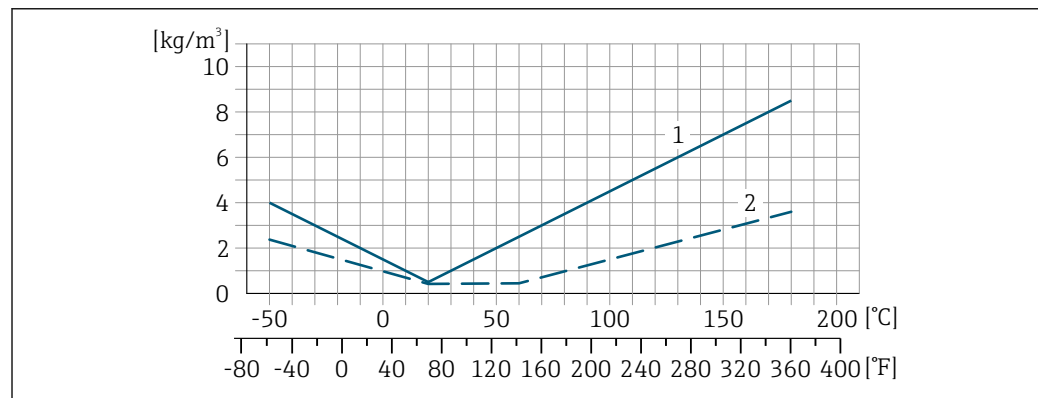

A0054982

- Ajustage sur site de la masse volumique, par exemple à +20 °C (+68 °F)
- Étalonnage de la masse volumique étendue

Température



$\pm 0,005 \cdot T$ °C ($\pm 0,005 \cdot (T - 32)$ °F)

Effet de la pression du produit

Il est montré ci-dessous comment la pression de process (pression relative) affecte la précision du débit massique.

de m. = de la mesure

-  Il est possible de compenser cet effet en :
- Enregistrant la valeur de pression actuellement mesurée via l'entrée courant ou une entrée numérique.
 - Indiquant une valeur fixe pour la pression dans les paramètres de l'appareil.

 Manuel de mise en service \rightarrow  103.

DN		[% de m./bar]	[% de m./psi]
[mm]	[in]		
300	12	-0,009	-0,0006
350	14	-0,009	-0,0006
400	16	-0,009	-0,0006

Bases de calcul

de m. = de la mesure ; F.E. = de la fin d'échelle

BaseAccu = précision de base en % de m., BaseRepeat = répétabilité de base en % de m.

MeasValue = valeur mesurée ; ZeroPoint = stabilité du zéro

Calcul de l'écart de mesure maximal en fonction du débit

Débit	Écart de mesure maximal en % de m.
$\geq \frac{\text{ZeroPoint}}{\text{BaseAccu}} \cdot 100$ <small>A0021332</small>	$\pm \text{BaseAccu}$ <small>A0021339</small>
$< \frac{\text{ZeroPoint}}{\text{BaseAccu}} \cdot 100$ <small>A0021333</small>	$\pm \frac{\text{ZeroPoint}}{\text{MeasValue}} \cdot 100$ <small>A0021334</small>

Calcul de la répétabilité maximale en fonction du débit

Débit	Répétabilité maximale en % de m.
$\geq \frac{1/2 \cdot \text{ZeroPoint}}{\text{BaseRepeat}} \cdot 100$ <small>A0021335</small>	$\pm \text{BaseRepeat}$ <small>A0021340</small>
$< \frac{1/2 \cdot \text{ZeroPoint}}{\text{BaseRepeat}} \cdot 100$ <small>A0021336</small>	$\pm 1/2 \cdot \frac{\text{ZeroPoint}}{\text{MeasValue}} \cdot 100$ <small>A0021337</small>

Exemple d'écart de mesure maximal

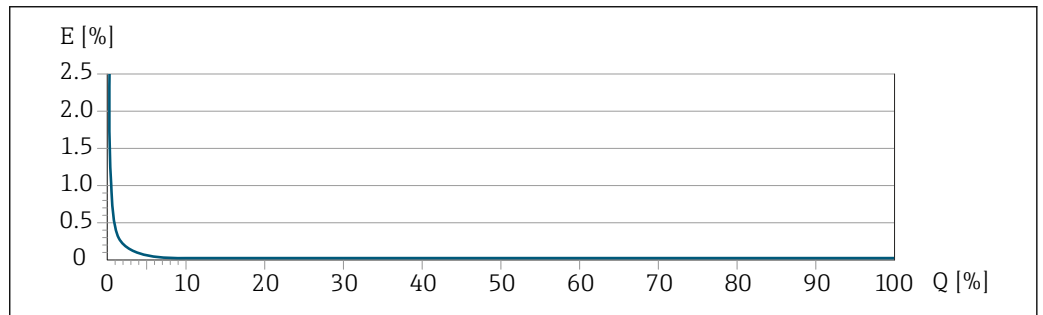

E Écart de mesure maximal en % de m. (exemple avec PremiumCal)
 Q Débit en % de la valeur de fin d'échelle maximale

Montage

Emplacement de montage

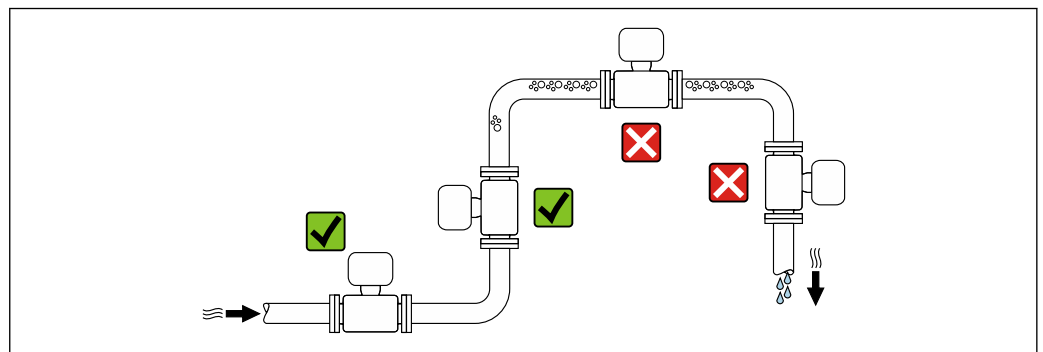

Pour éviter les écarts de mesure causés par la formation de bulles de gaz dans le tube de mesure, éviter les emplacements de montage suivants dans la conduite :

- Montage au plus haut point de la conduite
- Montage directement en sortie de conduite dans un écoulement gravitaire

Montage dans un écoulement gravitaire

La proposition d'installation suivante permet toutefois le montage dans une conduite verticale avec fluide descendant. Les restrictions de conduite ou l'utilisation d'un diaphragme avec une section plus faible évitent la vidange du capteur en cours de mesure.

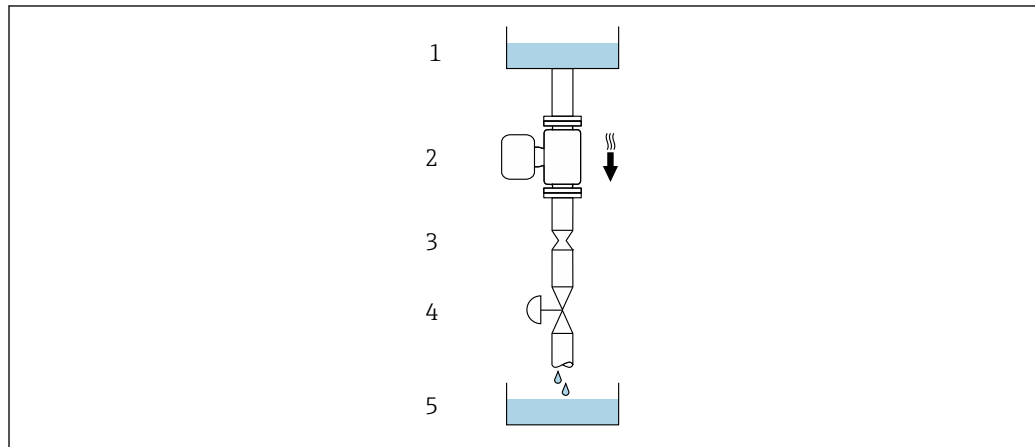

A0028773

13 Montage dans un écoulement gravitaire (p. ex. applications de dosage)







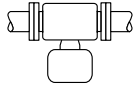

- 1 Réservoir d'alimentation
- 2 Capteur
- 3 Diaphragme, restriction
- 4 Vanne
- 5 Cuve de remplissage

DN/NPS		Ø diaphragme, restriction de la conduite	
[mm]	[in]	[mm]	[in]
300	12	210	8,27
350	14	210	8,27
400	16	210	8,27

Position de montage

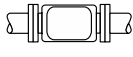
Le sens de la flèche sur la plaque signalétique du capteur permet de monter ce dernier conformément au sens d'écoulement (sens de passage du produit à travers la conduite).

Position de montage		Recommandation
A	Position de montage verticale	 A0015591 ☑☑ ¹⁾
B	Position de montage horizontale, transmetteur en haut	 A0015589 ☑☑ ²⁾ → 14, 59

Position de montage		Recommandation
C	Position de montage horizontale, transmetteur en bas	 <small>A0015590</small>   ³⁾ →  14,  59
D	Position de montage horizontale, transmetteur sur le côté	 <small>A0015592</small>  →  14,  59

- 1) Cette position est recommandée pour assurer l'auto-vidange.
- 2) Les applications avec des températures de process basses peuvent réduire la température ambiante. Cette position est recommandée pour respecter la température ambiante minimale pour le transmetteur.
- 3) Les applications avec des températures de process hautes peuvent augmenter la température ambiante. Cette position est recommandée pour respecter la température ambiante maximale pour le transmetteur.

Si un capteur est monté à l'horizontale avec un tube de mesure coudé, adapter la position du capteur aux propriétés du produit.

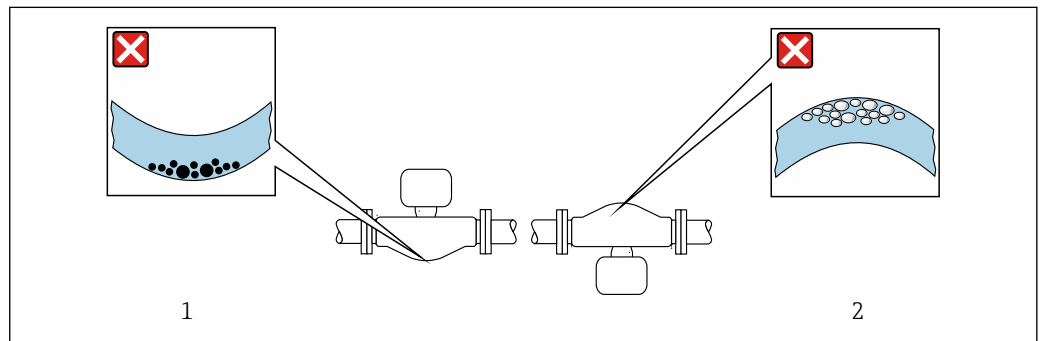

 14 Position du capteur avec tube de mesure coudé

- 1 À éviter avec les produits chargés en particules solides : risque de colmatage
- 2 À éviter avec les produits ayant tendance à dégazer : risque d'accumulation de bulles de gaz

A0028774

Longueurs droites d'entrée et de sortie

Lors du montage, il n'est pas nécessaire de tenir compte d'éléments générateurs de turbulences (vannes, coudés ou T), tant qu'il n'y a pas de cavitation →  66.

Instructions de montage spéciales

Autovidangeabilité

Lorsque l'appareil est installé à la verticale, les tubes de mesure peuvent être vidangés complètement et protégés contre le colmatage.

Compatibilité alimentaire

-  En cas d'installation dans des applications hygiéniques, voir les informations dans les "Certificats et agréments / compatibilité hygiénique", section
- Dans le cas d'appareils de mesure avec caractéristique de commande "Boîtier", option B "Inox, hygiénique", pour fermer hermétiquement le couvercle du compartiment de raccordement, le serrer à la main puis le serrer encore à 45° (correspond à 15 Nm).

Disque de rupture

Informations liées au process : →  65.

⚠ AVERTISSEMENT

Danger dû à une fuite de produit !

Une fuite de produit sous pression peut provoquer des blessures ou des dégâts matériels.

- ▶ Prendre des précautions pour éviter tout danger pour les personnes et de dommages en cas de déclenchement du disque de rupture.
- ▶ Respecter les informations figurant sur l'autocollant du disque de rupture.
- ▶ Lors du montage de l'appareil, veiller à ce que le bon fonctionnement du disque de rupture ne soit pas compromis.
- ▶ Ne pas utiliser d'enveloppe de chauffage.
- ▶ Ne pas enlever ni endommager le disque de rupture.

La position du disque de rupture est indiquée par un autocollant apposé à côté de celui-ci.

La protection de transport doit être retirée.

Les piquages de raccordement existants ne sont pas destinés au rinçage ou à la surveillance de la pression, mais servent plutôt d'emplacement de montage pour le disque de rupture.

Si le disque de rupture ne fonctionne pas, il est possible de visser un dispositif de vidange sur le taraudage du disque de rupture afin que le produit puisse s'écouler en cas de fuite.

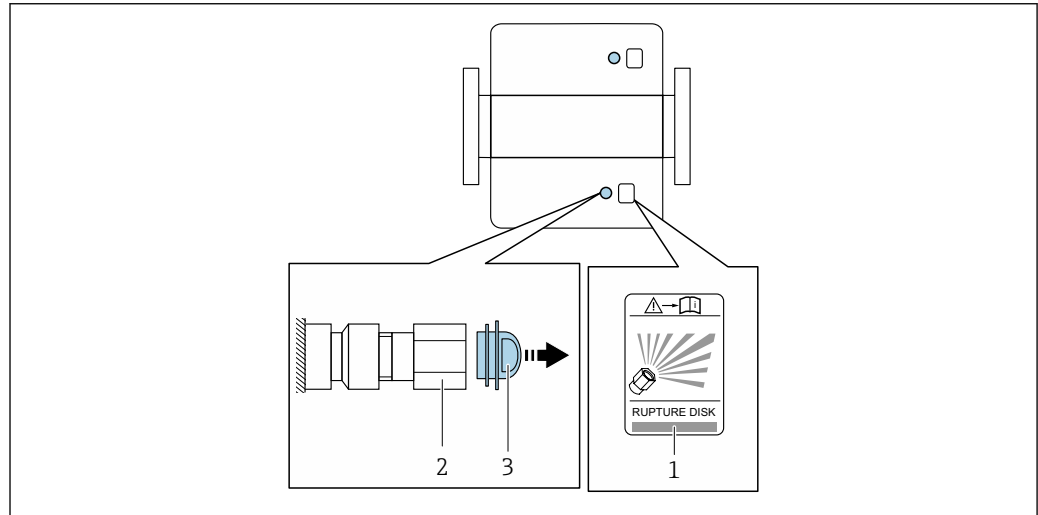

A0029944

- 1 Autocollant du disque de rupture
- 2 Disque de rupture à taraudage 1/2" NPT et ouverture de clé 1"
- 3 Protection pour le transport

Pour les indications de dimensions, voir la section "Construction mécanique" (accessoires).

Vérification du point zéro et ajustage du zéro

Tous les appareils de mesure sont étalonnés d'après les derniers progrès techniques. L'étalonnage est réalisé dans les conditions de référence → 53. De ce fait, un étalonnage du zéro sur site n'est généralement pas nécessaire.

L'expérience montre que l'étalonnage du zéro n'est conseillé que dans des cas particuliers :

- Lorsqu'une précision extrêmement élevée est exigée avec de faibles débits.
- Dans le cas de conditions de process ou de service extrêmes (p. ex. températures de process ou viscosité du produit très élevées).
- Pour applications gaz basse pression.

Pour les informations sur la vérification du point zéro et l'exécution d'un étalonnage du zéro, voir le manuel de mise en service relatif à l'appareil.

i Pour atteindre la plus grande précision de mesure possible à des débits faibles, l'installation doit protéger le capteur des contraintes mécaniques pendant le fonctionnement.

Capot de protection

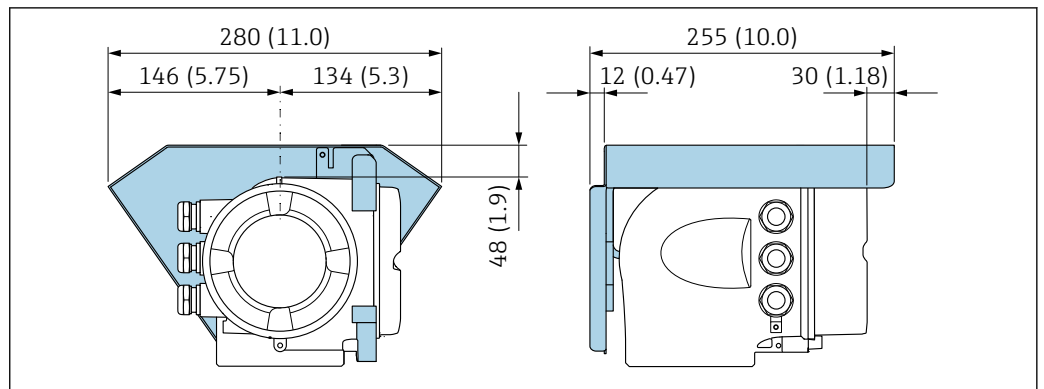

15 Unité mm (in)

A0029553

Environnement

Gamme de température ambiante

Appareil de mesure	<ul style="list-style-type: none"> ■ -40 ... +60 °C (-40 ... +140 °F) ■ Caractéristique de commande "Test, certificat", option JP : -50 ... +60 °C (-58 ... +140 °F)
Lisibilité de l'afficheur local	-20 ... +60 °C (-4 ... +140 °F) La lisibilité de l'affichage peut être altérée à des températures situées en dehors de la gamme de température.

i Dépendance entre la température ambiante et la température du produit → 62

- ▶ En cas d'utilisation en extérieur :
Éviter l'ensoleillement direct, particulièrement dans les régions climatiques chaudes.

i Vous pouvez commander un capot de protection climatique auprès d'Endress+Hauser.
→ 100.

Température de stockage

-50 ... +80 °C (-58 ... +176 °F)

Classe climatique

DIN EN 60068-2-38 (contrôle Z/AD)

Humidité relative

L'appareil est adapté à une utilisation en extérieur et en intérieur avec une humidité relative de 4 ... 95 %.

Altitude de fonctionnement

Selon EN 61010-1
≤ 2 000 m (6 562 ft)

Indice de protection

Transmetteur

- IP66/67, boîtier type 4X, pour degré de pollution 4
- Lorsque le boîtier est ouvert : IP20, boîtier type 1, adapté au degré de pollution 2
- Module d'affichage : IP20, boîtier type 1, convient pour degré de pollution 2

En option

Caractéristique de commande "Options capteur", option CM "IP69"

Antenne WLAN externe

IP67

Résistance aux vibrations et résistance aux chocs**Vibrations sinusoïdales similaires à IEC 60068-2-6**

- 2 ... 8,4 Hz, pic 3,5 mm
- 8,4 ... 2 000 Hz, pic 1 g

Vibrations aléatoires à large bande similaires à IEC 60068-2-64

- 10 ... 200 Hz, 0,003 g²/Hz
- 200 ... 2 000 Hz, 0,001 g²/Hz
- Total : 1,54 g rms

Chocs demi-sinusoïdaux similaires à IEC 60068-2-27

6 ms 30 g

Chocs dus à la manipulation similaires à IEC 60068-2-31**Charge mécanique**

Boîtier du transmetteur :

- Protéger contre les effets mécaniques, tels que les chocs ou les impacts
- Ne pas se servir comme échelle ou marchepied

Compatibilité électromagnétique (CEM)

- Selon IEC/EN 61326 et recommandation NAMUR 21 (NE 21), la recommandation NAMUR 21 (NE 21) est respectée lorsque l'appareil est monté conformément à la recommandation NAMUR 98 (NE 98).
- Selon IEC/EN 61000-6-2 et IEC/EN 61000-6-4
- Version d'appareil avec PROFIBUS DP : Conforme aux seuils d'émission pour l'industrie selon EN 50170 Volume 2, IEC 61784



Dans le cas de PROFIBUS DP : Si la vitesse de transmission > 1,5 MBaud, il faut utiliser une entrée de câble CEM et le blindage de câble doit, si possible, atteindre la borne de raccordement.



Pour plus de détails, voir la déclaration de conformité.



Cet appareil n'est pas conçu pour l'utilisation dans des environnements résidentiels et ne peut pas y garantir une protection appropriée de la réception radio.

Process

Gamme de température du produit

-50 ... +180 °C (-58 ... +356 °F)

Dépendance entre la température ambiante et la température du produit

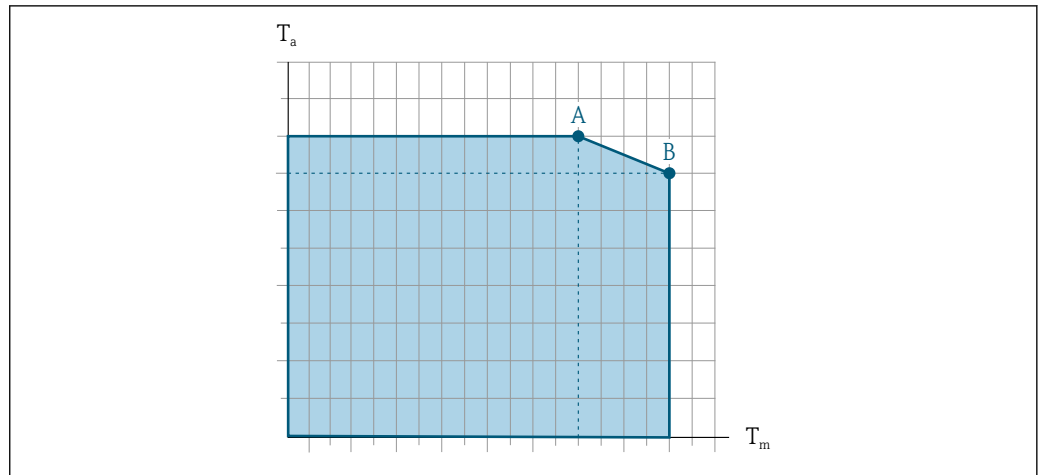

16 Exemple, valeurs dans le tableau ci-dessous.

T_a Température ambiante

T_m Température du produit

A/ Température de produit maximale admissible T_m à $T_{a\ max} = 60\ ^\circ\text{C}$ (140 °F) ; des températures de produit T_m plus élevées requièrent une réduction de la température ambiante T_a

B Température ambiante maximale admissible T_a pour la température de produit maximale T_m spécifiée pour le capteur



Valeurs pour les appareils utilisés en zone explosible :

Documentation Ex (XA) séparée pour l'appareil → 104.

Non isolé				Isolé			
A/		B		A/		B	
T_a	T_m	T_a	T_m	T_a	T_m	T_a	T_m
60 °C (140 °F)	170 °C (338 °F)	55 °C (131 °F)	180 °C (356 °F)	60 °C (140 °F)	110 °C (230 °F)	50 °C (122 °F)	180 °C (356 °F)

Densité du produit 0 ... 5 000 kg/m³ (0 ... 312 lb/cf)

Diagramme de pression/ température

Les diagrammes de pression et température suivants s'appliquent à toutes les pièces de l'appareil soumises à la pression et pas uniquement au raccord process. Les diagrammes montre la pression du produit admissible maximale en fonction de la température du produit spécifique.

Raccord à bride similaire à EN 1092-1 (DIN 2501)

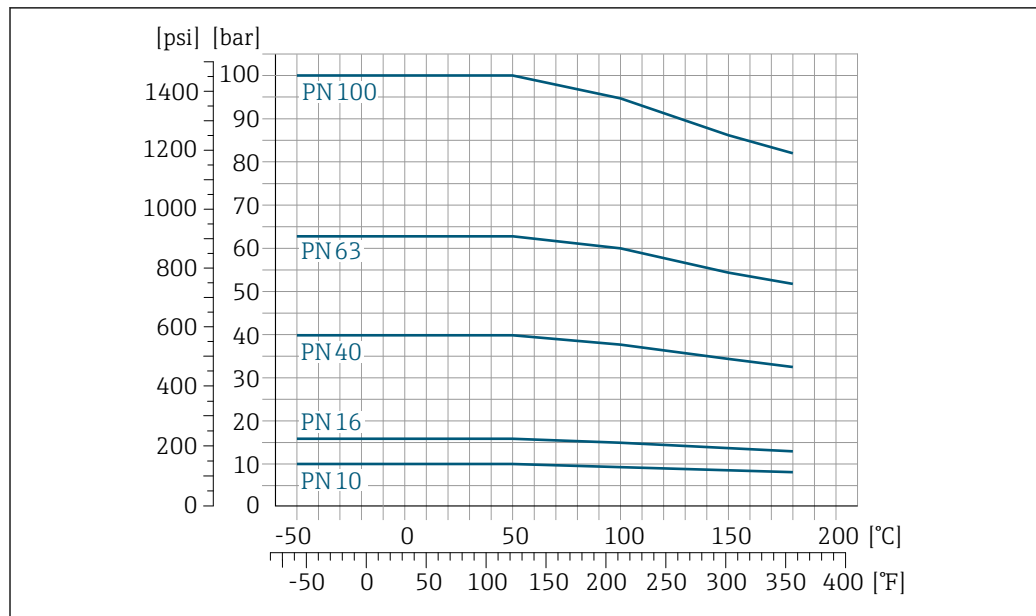

A0029911-FR

17 Avec matériau de bride 1.4404 (316/316L)

Raccord à bride similaire à ASME B16.5

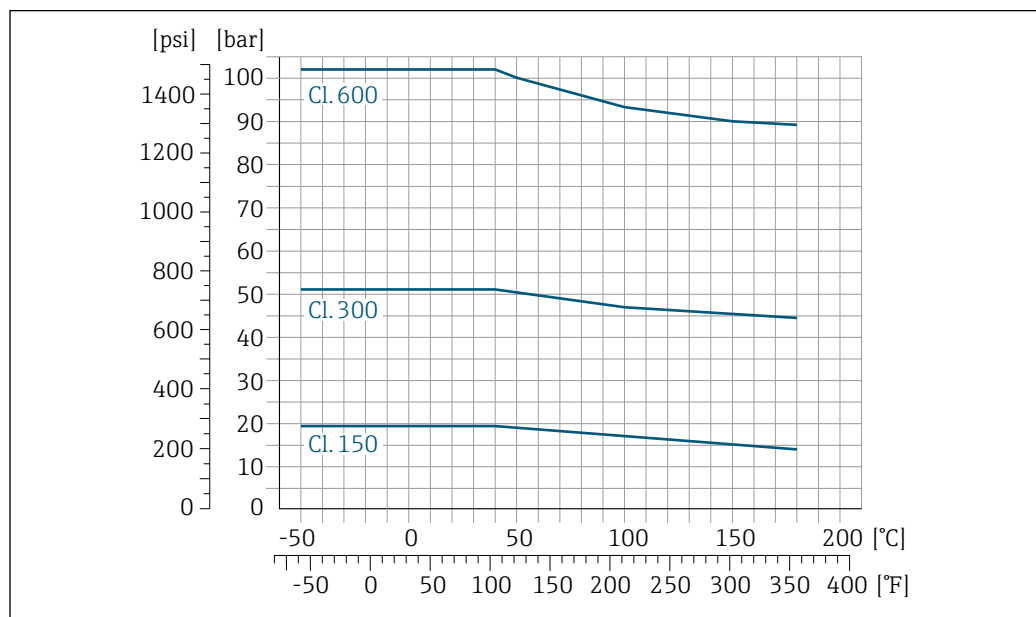

A0029912-FR

18 Avec matériau de bride 1.4404 (316/316L)

Boîtier du capteur

Le boîtier du capteur est rempli d'azote gazeux sec et protège les composants électroniques et mécaniques internes.

i Si un tube de mesure est défaillant (par ex. en raison des propriétés du process comme des fluides corrosifs ou abrasifs), le fluide sera d'abord confiné dans le boîtier du capteur.

En cas de défaillance du tube, la pression à l'intérieur du boîtier du capteur augmentera en fonction de la pression de process actuelle. Si l'utilisateur estime que la pression d'éclatement du boîtier du capteur n'offre pas une marge de sécurité suffisante, l'appareil peut être équipé d'un disque de rupture. Cela empêche la formation d'une pression excessivement élevée à l'intérieur du boîtier du capteur. Par conséquent, il est fortement recommandé d'utiliser un disque de rupture dans des applications impliquant des pressions de gaz élevées, et en particulier dans des applications dans

lesquelles la pression de process est supérieure à 2/3 de la pression d'éclatement du boîtier du capteur.

Si il est nécessaire de vidanger la fuite de produit dans un dispositif de décharge, le capteur doit être équipé d'un disque de rupture. Raccorder la décharge au raccord fileté supplémentaire →  72.

Si le capteur doit être vidangé au gaz (détection de gaz), il doit être équipé de raccords de purge.

 Ouvrir les raccords de purge uniquement si on peut remplir immédiatement après avec un gaz inerte et sec. Utiliser uniquement une basse pression pour purger.

Pression maximale : 2 bar (29,0 psi)

Pression d'éclatement du boîtier du capteur

Les pressions d'éclatement suivantes du boîtier du capteur ne sont valables que pour des appareils standard et/ou des appareils équipés de raccords de purge fermés (pas ouverts/tels qu'à la livraison).

Si un appareil équipé de raccords de purge (Caractéristique de commande "Option capteur", option CH "Raccord de purge") est raccordé au système de purge, la pression maximale est déterminée par le système de purge lui-même ou par l'appareil, selon le composant possédant la pression la plus basse.

Si l'appareil est équipé d'un disque de rupture (Caractéristique de commande "Option capteur", option CA "Disque de rupture"), la pression de déclenchement du disque de rupture est décisive .

La pression d'éclatement du boîtier du capteur fait référence à une pression interne typique atteinte avant une défaillance mécanique du boîtier du capteur et déterminée lors de l'essai de type. La déclaration de l'essai de type correspondante peut être commandée avec l'appareil (caractéristique de commande "Agrément supplémentaire", option LN "Pression d'éclatement boîtier du capteur, essai de type").

DN		Pression d'éclatement du boîtier du capteur	
[mm]	[in]	[bar]	[psi]
300	12	28	406
350	14	28	406
400	16	28	406

Pour plus d'informations sur les dimensions : voir le chapitre "Construction mécanique" →  69

Disque de rupture

Pour augmenter le niveau de sécurité, une version d'appareil avec un disque de rupture avec une pression de déclenchement de 5,5 ... 6,5 bar (80 ... 94 psi) peut être utilisée (caractéristique de commande "Option capteur", option CA "Disque de rupture").

Pour plus d'informations sur les dimensions : voir la section "Construction mécanique" (Accessoires) →  72

Limite de débit

Le diamètre nominal approprié est déterminé par une optimisation entre débit et perte de charge admissible.

 Pour un aperçu des fins d'échelle de la gamme de mesure, voir la section "Gamme de mesure" →  12

- La valeur de fin d'échelle minimum recommandée est d'env. 1/20 de la valeur de fin d'échelle maximale
- Pour les applications les plus courantes, on peut considérer que 20 ... 50 % de la fin d'échelle maximale est une valeur idéale
- Il faut sélectionner une fin d'échelle basse pour les produits abrasifs (comme les liquides avec solides entraînés) : vitesse d'écoulement < 1 m/s (< 3 ft/s).
- Dans le cas de mesures de gaz :
 - La vitesse d'écoulement dans les tubes de mesure ne doit pas dépasser la moitié de la vitesse du son (0,5 Mach)
 - Le débit massique maximum dépend de la masse volumique du gaz : formule

 Pour calculer la limite de débit, utiliser l'outil de dimensionnement *Applicator* →  102

Perte de charge

Pour calculer la perte de charge, utiliser l'outil de sélection *Applicator* → 102

Pression statique

Il est important de n'avoir aucune cavitation ni dégazage des gaz contenus dans les liquides. Ceci est évité par une pression statique suffisamment élevée.

Les points de montage suivants sont de ce fait recommandés :

- au point le plus bas d'une colonne montante
- du côté refoulement des pompes (pas de risque de dépression)

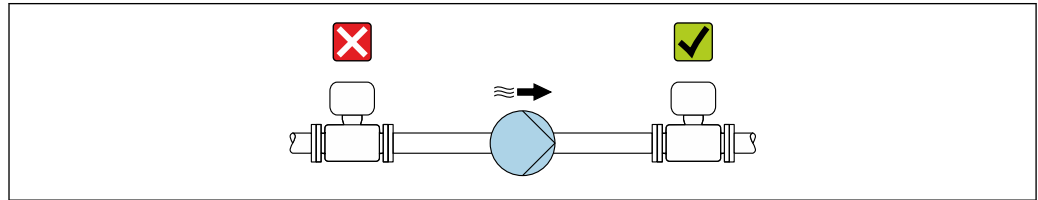

A0028777

Isolation thermique

Pour certains produits, il est important que la chaleur de rayonnement du capteur vers le transmetteur reste aussi faible que possible. Une large gamme de matériaux peut être utilisée pour l'isolation requise.

Les versions d'appareil suivantes sont recommandées pour les applications avec isolation thermique :

Version avec tube prolongateur :

Caractéristique de commande "Matériau tube de mesure", option SA avec tube prolongateur de 105 mm (4,13 in).

AVIS**Surchauffe de l'électronique en raison de l'isolation thermique !**

- ▶ Position de montage recommandée : position de montage horizontale, boîtier du transmetteur orienté vers le bas.
- ▶ Ne pas isoler le boîtier du transmetteur .
- ▶ Température maximale admissible à l'extrémité inférieure du boîtier du transmetteur : 80 °C (176 °F)
- ▶ Isolation thermique avec tube prolongateur exposé : il est recommandé de ne pas isoler le tube prolongateur afin de garantir une dissipation optimale de la chaleur.

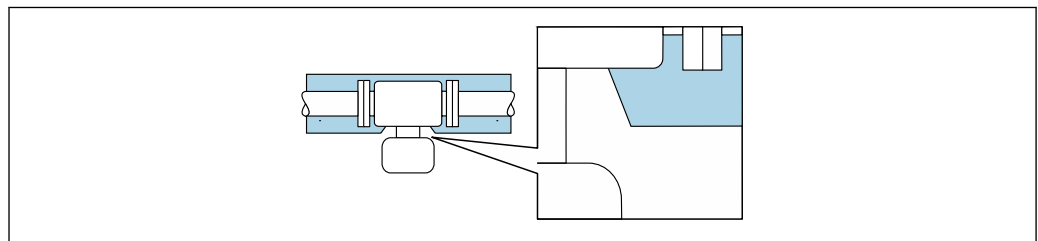

A0034391

19 Isolation thermique avec tube prolongateur exposé

Chauffage

Certains produits nécessitent des mesures adaptées pour éviter la dissipation de chaleur au niveau du capteur.

Options de chauffage

- Chauffage électrique, p. ex. avec des colliers chauffants électriques ¹⁾
- Via des conduites d'eau chaude ou de vapeur
- Via des enveloppes de réchauffage



Dans des conditions climatiques critiques, notamment, il est important de veiller à ce que la différence entre la température ambiante et la température du produit ne soit pas >100 K. Il conviendra de prendre des mesures adéquates comme par exemple la mise en place d'un chauffage ou d'une isolation.

1) L'utilisation de colliers chauffants électriques parallèles est généralement recommandée (flux électrique bidirectionnel). Des considérations particulières doivent être faites si un câble de chauffage monofilaire doit être utilisé. Des informations supplémentaires sont fournies dans le document EA01339D "Instructions de montage des systèmes de chauffage par traçage électrique" → 106

AVIS

Risque de surchauffe en cas de chauffage

- ▶ S'assurer que la température à l'extrémité inférieure du boîtier du transmetteur ne dépasse pas 80 °C (176 °F).
- ▶ Veiller à ce que la convection soit suffisante au col du transmetteur.
- ▶ S'assurer qu'une surface suffisamment grande du col du transmetteur reste dégagée. La partie non recouverte sert à l'évacuation de la chaleur et protège l'électronique de mesure contre une surchauffe ou un refroidissement excessif.
- ▶ En cas d'utilisation en zone explosible, respecter les consignes de la documentation Ex spécifique à l'appareil. Pour plus d'informations sur les tableaux de températures, voir la documentation séparée "Conseils de sécurité" (XA) pour l'appareil.

Vibrations

Les vibrations de l'installation n'ont aucune influence sur le fonctionnement du débitmètre en raison de la fréquence de résonance élevée des tubes de mesure.

Transactions commerciales

Cet appareil est testé en option conformément à l'OIML R117 et possède une attestation d'examen UE de type selon la Directive sur les instruments de mesure 2014/32/EU pour une utilisation soumise à un contrôle métrologique légal ("transactions commerciales") pour les liquides autres que l'eau (Annexe VII).

Cet appareil est testé en option selon OIML R137 et possède une attestation d'examen UE de type selon la Directive sur les instruments de mesure 2014/32/UE pour une utilisation soumise à un contrôle métrologique ("transactions commerciales") en tant que compteur de gaz (Annexe IV).

L'appareil est utilisé avec un compteur totalisateur légalement contrôlé sur l'afficheur local et, en option, avec des sorties soumises à un contrôle métrologique légal.

Les appareils soumis à un contrôle métrologique légal totalisent de façon bidirectionnelle, c'est-à-dire que toutes les sorties tiennent compte des parts de débit positives (en avant) et négatives (en arrière).

En général, un appareil de mesure soumis à un contrôle métrologique légal est protégé contre les manipulations par des scellés sur le transmetteur ou le capteur. Normalement, ces scellés ne doivent être enlevés que par un représentant de l'organisme compétent pour le contrôle légal.

Après la mise en circulation de l'appareil ou son scellement, seule une utilisation limitée reste possible.

Pour plus d'informations sur les agréments nationaux, basés sur les certificats OIML, pour des applications avec liquides autres que l'eau ou gaz, contactez votre agence Endress+Hauser.



Plus d'informations sont fournies dans la documentation complémentaire.

Construction mécanique

Dimensions en unités SI

Version compacte

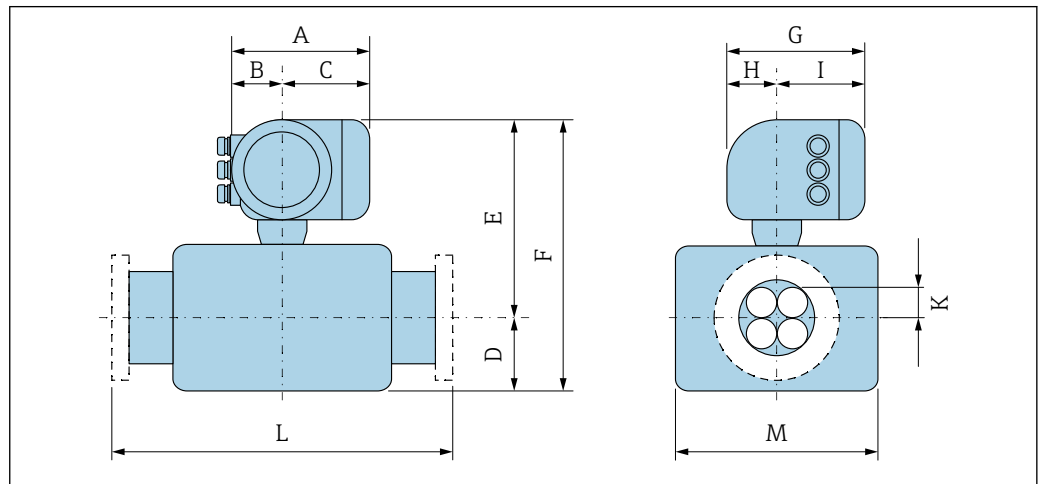

A0033799

Caractéristique de commande "Boîtier", option A "Aluminium, revêtu"

DN	A ¹⁾	B ¹⁾	C	D	E	F	G ²⁾	H	I ²⁾	K	L	M
[mm]	[mm]	[mm]	[mm]	[mm]	[mm]	[mm]	[mm]	[mm]	[mm]	[mm]	[mm]	[mm]
300	169	68	101	140	499	639	200	59	141	102,3	³⁾	1227
350	169	68	101	140	499	639	200	59	141	102,3	³⁾	1227
400	169	68	101	140	499	639	200	59	141	102,3	³⁾	1227

- 1) Selon le presse-étoupe utilisé : valeurs jusqu'à + 30 mm
- 2) Pour la version sans afficheur local : valeurs - 30 mm
- 3) Selon le raccord process

Caractéristique de commande "Boîtier", option A "Aluminium, revêtu" ; Ex d

DN	A ¹⁾	B	C	D	E	F	G ²⁾	H	I ²⁾	K	L	M
[mm]	[mm]	[mm]	[mm]	[mm]	[mm]	[mm]	[mm]	[mm]	[mm]	[mm]	[mm]	[mm]
300	188	85	103	140	499	639	217	58	159	102,3	³⁾	1227
350	188	85	103	140	499	639	217	58	159	102,3	³⁾	1227
400	188	85	103	140	499	639	217	58	159	102,3	³⁾	1227

- 1) Selon le presse-étoupe utilisé : valeurs jusqu'à + 30 mm
- 2) Pour la version sans afficheur local : valeurs - 40 mm
- 3) Selon le raccord process

Caractéristique de commande "Boîtier", option L "Inox moulé"

DN	A ¹⁾	B	C	D	E	F	G	H	I	K	L	M
[mm]	[mm]	[mm]	[mm]	[mm]	[mm]	[mm]	[mm]	[mm]	[mm]	[mm]	[mm]	[mm]
300	186	85	101	140	499	639	217	60	157	102,3	²⁾	1227
350	186	85	101	140	499	639	217	60	157	102,3	²⁾	1227
400	186	85	101	140	499	639	217	60	157	102,3	²⁾	1227

- 1) Selon le presse-étoupe utilisé : valeurs jusqu'à + 30 mm
- 2) Selon le raccord process

Raccords à bride fixe EN 1092-1, ASME B16.5

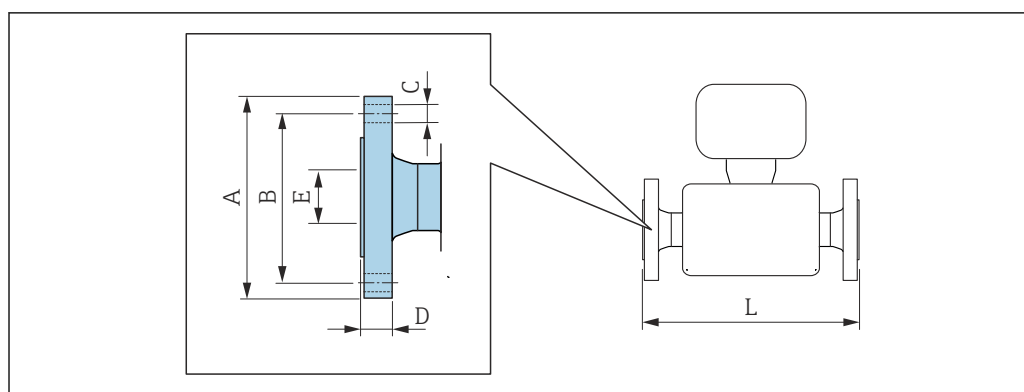

A0015621

20 Unité mm (in)

i Tolérance de longueur pour la dimension L en mm :
±4

**Bride similaire à EN 1092-1 (DIN 2501 / DIN 2512N) : PN 10
1.4404 (F316/F316L)**

Caractéristique de commande "Raccord process", option DAS

DN [mm]	A [mm]	B [mm]	C [mm]	D [mm]	E [mm]	L [mm]
300	445	400	12 × Ø 22	26	309,7	1707
350	505	460	16 × Ø 22	26	341,4	1707
400	565	515	16 × Ø 26	26	392,2	1716

Rugosité de surface (bride) : EN 1092-1 forme B1 (DIN 2526 forme C), Ra 3,2 ... 12,5 µm

**Bride similaire à EN 1092-1 (DIN 2501 / DIN 2512N) : PN 16
1.4404 (F316/F316L)**

Caractéristique de commande "Raccord process", option D1S

DN [mm]	A [mm]	B [mm]	C [mm]	D [mm]	E [mm]	L [mm]
300	460	410	12 × Ø 26	28	309,7	1727
350	520	470	16 × Ø 26	30	339,6	1734
400	580	525	12 × Ø 30	32	390,4	1741

Rugosité de surface (bride) : EN 1092-1 forme B1 (DIN 2526 forme C), Ra 3,2 ... 12,5 µm

**Bride selon EN 1092-1 (DIN 2501/DIN 2512N) : PN40
1.4404 (F316/F316L)**

Caractéristique de commande "Raccord process", Option D2S

DN [mm]	A [mm]	B [mm]	C [mm]	D [mm]	E [mm]	L [mm]
300	515	450	16 × Ø 33	42	307,9	1800
350	580	510	16 × Ø 36	46	338,0	1818
400	660	585	16 × Ø 39	50	384,4	1836

Rugosité de surface (bride) : EN 1092-1 forme B1 (DIN 2526 forme C), Ra 3,2 ... 12,5 µm

Bride selon EN 1092-1 (DIN 2501/DIN 2512N) : PN63						
1.4404 (F316/F316L)						
<i>Caractéristique de commande "Raccord process", Option D3S</i>						
DN [mm]	A [mm]	B [mm]	C [mm]	D [mm]	E [mm]	L [mm]
300	530	460	16 × Ø 36	52	301,9	1844
350	600	525	16 × Ø 39	56	330,6	1863
400	670	585	16 × Ø 42	60	378,0	1880

Rugosité de surface (bride) : EN 1092-1 forme B1 (DIN 2526 forme C), Ra 3,2 ... 12,5 µm

Bride selon EN 1092-1 (DIN 2501/DIN 2512N) : PN100						
1.4404 (F316/F316L)						
<i>Caractéristique de commande "Raccord process", Option D4S</i>						
DN [mm]	A [mm]	B [mm]	C [mm]	D [mm]	E [mm]	L [mm]
300	585	500	16 × Ø 42	68	295,5	1901
350	655	560	16 × Ø 48	74	323,6	1936
400	715	620	16 × Ø 48	82,2	364,9	1936

Rugosité de surface (bride) : EN 1092-1 forme B1 (DIN 2526 forme C), Ra 3,2 ... 12,5 µm

Bride similaire à ASME B16.5 : CI 150						
1.4404 (F316/F316L)						
<i>Caractéristique de commande "Raccord process", option AAS</i>						
DN [mm]	A [mm]	B [mm]	C [mm]	D [mm]	E [mm]	L [mm]
300	482,6	431,8	12 × Ø 25,4	32,2	304,8	1794
350	533,4	476,3	16 × Ø 28,4	35,5	336,5	1820
400	596,9	539,8	16 × Ø 28,4	37,0	387,3	1820

Rugosité de surface (bride) : Ra 3,2 ... 6,3 µm

Bride similaire à ASME B16.5 : CI 300						
1.4404 (F316/F316L)						
<i>Caractéristique de commande "Raccord process", option ABS</i>						
DN [mm]	A [mm]	B [mm]	C [mm]	D [mm]	E [mm]	L [mm]
300	520,7	450,9	16 × Ø 31,8	51,3	304,8	1826
350	584,2	514,4	16 × Ø 31,8	54,4	336,5	1852
400	647,7	571,5	16 × Ø 35,1	57,6	387,3	1858

Rugosité de surface (bride) : Ra 3,2 ... 6,3 µm

Bride similaire à ASME B16.5 : CI 600						
1.4404 (F316/F316L)						
<i>Caractéristique de commande "Raccord process", option ACS</i>						
DN [mm]	A [mm]	B [mm]	C [mm]	D [mm]	E [mm]	L [mm]
300	558,8	489,0	20 × Ø 35,1	73,7	288,8	1875
350	603,3	527,1	20 × Ø 38,1	77,0	317,5	1891

Bride similaire à ASME B16.5 : Cl 600 1.4404 (F316/F316L) <i>Caractéristique de commande "Raccord process", option ACS</i>						
DN [mm]	A [mm]	B [mm]	C [mm]	D [mm]	E [mm]	L [mm]
400	685,8	603,3	20 × Ø 41,1	83,2	363,3	1912
Rugosité de surface (bride) : Ra 3,2 ... 6,3 µm						

Accessoires

Disque de rupture/raccords de purge

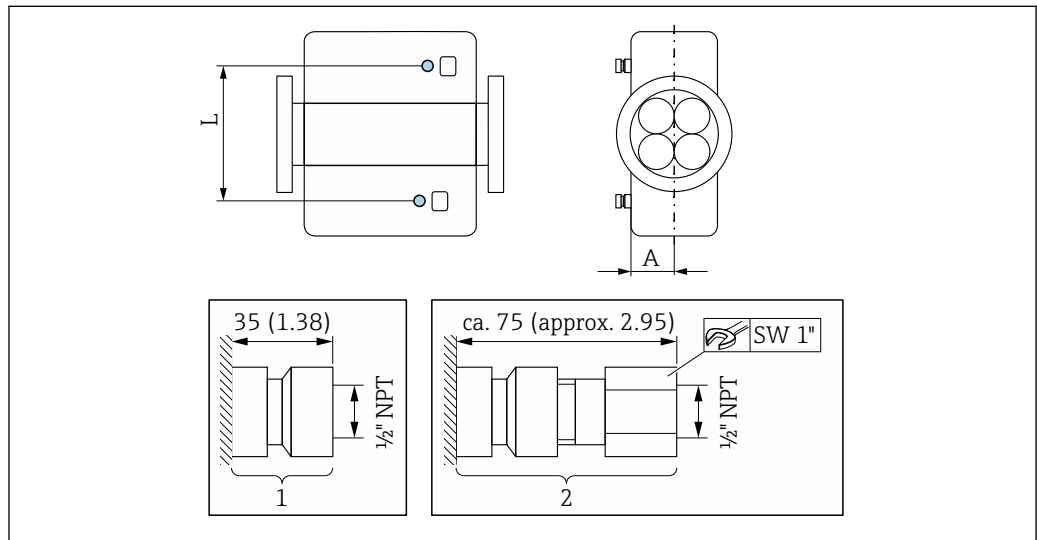

A0029972

21

- 1 Raccord pour raccords de purge : variante de commande "Options capteur", option CH "Raccord de purge"
- 2 Raccord avec disque de rupture : variante de commande "Option capteur", option CA "Disque de rupture"

DN [mm]	A [mm]	L [mm]
300	182	547
350	182	547
400	182	547

Capot de protection

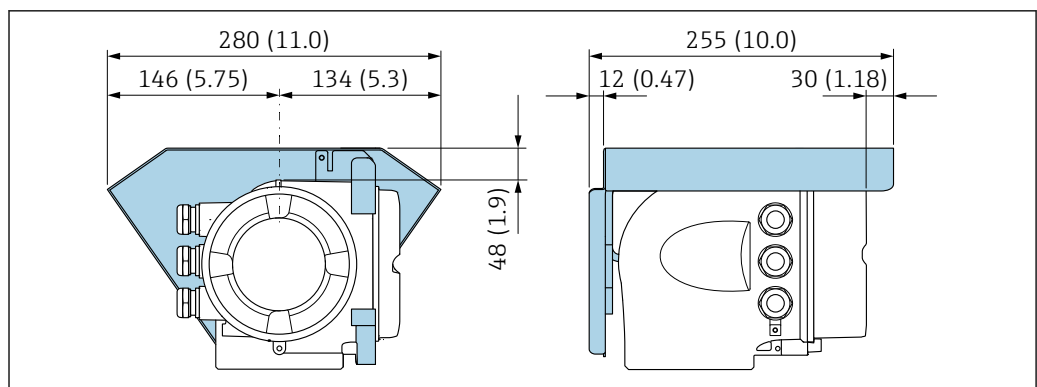

A0029553

22 Unité mm (in)

Module d'affichage et de configuration séparé DKX001

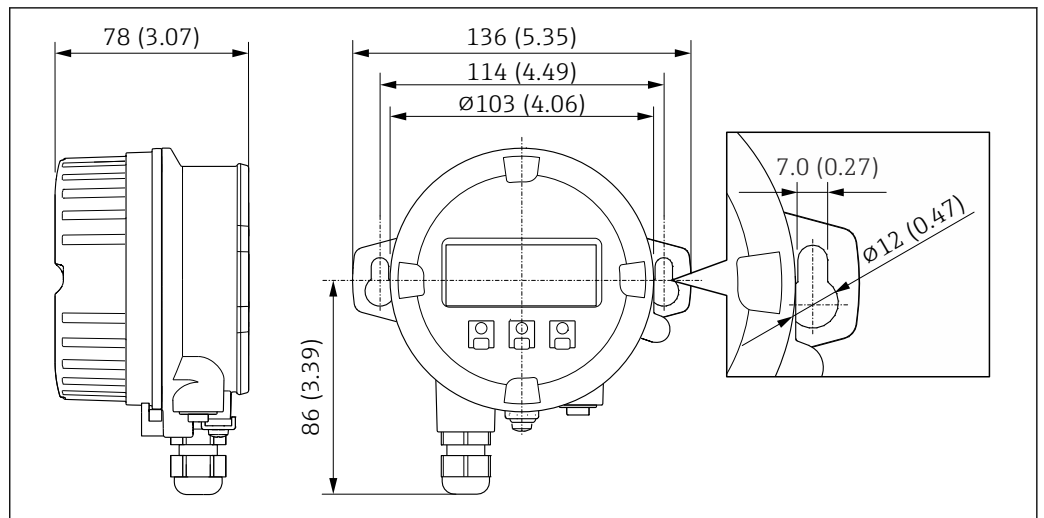

A0028921

23 Unité mm (in)

Antenne WLAN externe

i L'antenne WLAN externe n'est pas adaptée à une utilisation dans les applications hygiéniques.

Antenne WLAN externe montée sur l'appareil

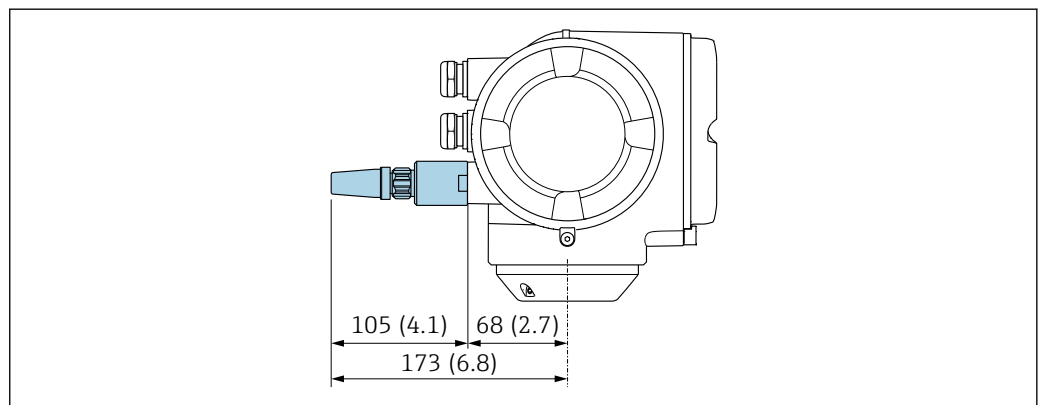

A0028923

24 Unité mm (in)

Antenne WLAN externe montée avec câble

L'antenne WLAN externe peut être montée séparément du transmetteur si les conditions de transmission/réception sont mauvaises à l'emplacement de montage du transmetteur.

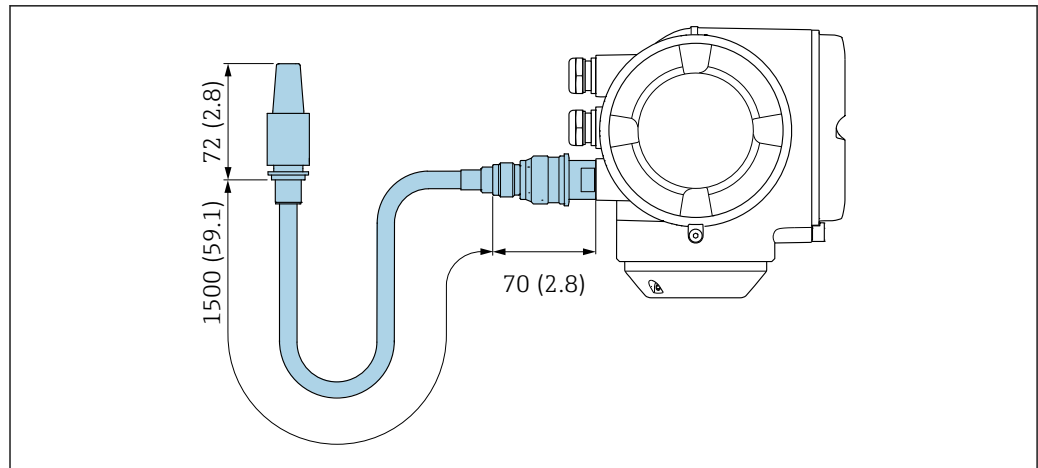

A0033597

25 Unité mm (in)

Dimensions en unités US

Version compacte

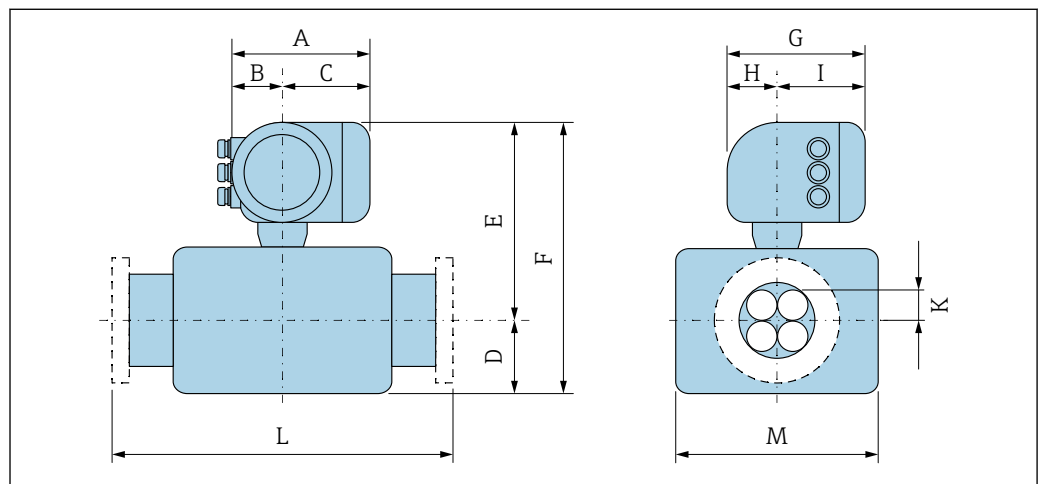

A0033799

Caractéristique de commande "Boîtier", option A "Aluminium, revêtu"

DN	A ¹⁾	B ¹⁾	C	D	E	F	G ²⁾	H	I ²⁾	K	L	M
[in]	[in]	[in]	[in]	[in]	[in]	[in]	[in]	[in]	[in]	[in]	[in]	[in]
12	6,65	2,68	3,98	5,51	19,65	25,16	7,87	2,32	5,55	4,03	³⁾	48,31
14	6,65	2,68	3,98	5,51	19,65	25,16	7,87	2,32	5,55	4,03	³⁾	48,31
16	6,65	2,68	3,98	5,51	19,65	25,16	7,87	2,32	5,55	4,03	³⁾	48,31

1) Selon le presse-étoupe utilisé : valeurs jusqu'à + 1,18 in

2) Pour la version sans afficheur local : valeurs - 1,18 in

3) Selon le raccord process

Caractéristique de commande "Boîtier", option A "Aluminium, revêtu"; Ex d

DN [in]	A ¹⁾ [in]	B ¹⁾ [in]	C [in]	D [in]	E [in]	F [in]	G ²⁾ [in]	H [in]	I ²⁾ [in]	K [in]	L [in]	M [in]
12	7,40	3,35	4,06	5,51	19,65	25,16	8,54	2,28	6,26	4,03	³⁾	48,31
14	7,40	3,35	4,06	5,51	19,65	25,16	8,54	2,28	6,26	4,03	³⁾	48,31
16	7,40	3,35	4,06	5,51	19,65	25,16	8,54	2,28	6,26	4,03	³⁾	48,31

- 1) Selon le presse-étoupe utilisé : valeurs jusqu'à + 1,18 in
- 2) Pour la version sans afficheur local : valeurs - 1,57 in
- 3) Selon le raccord process

Caractéristique de commande "Boîtier", option L "Inox moulé"

DN [in]	A ¹⁾ [in]	B ¹⁾ [in]	C [in]	D [in]	E [in]	F [in]	G [in]	H [in]	I [in]	K [in]	L [in]	M [in]
12	7,32	3,35	3,98	5,51	19,65	25,16	8,54	2,36	6,18	4,03	²⁾	48,31
14	7,32	3,35	3,98	5,51	19,65	25,16	8,54	2,36	6,18	4,03	²⁾	48,31
16	7,32	3,35	3,98	5,51	19,65	25,16	8,54	2,36	6,18	4,03	²⁾	48,31

- 1) Selon le presse-étoupe utilisé : valeurs jusqu'à + 1,18 in
- 2) Selon le raccord process

Raccords à bride fixe ASME B16.5

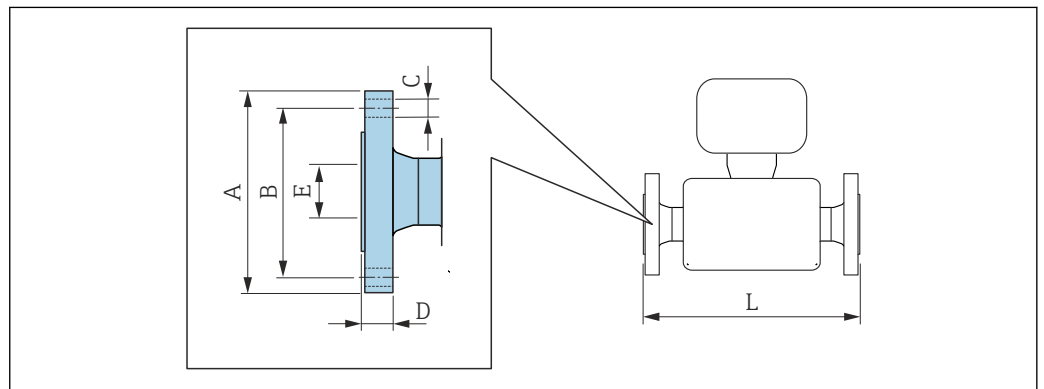

A0015621

26 Unité mm (in)

i Tolérance de longueur pour la dimension L en pouces : ±0,16

**Bride similaire à ASME B16.5 : CI 150
1.4404 (F316/F316L)**

Caractéristique de commande "Raccord process", option AAS

DN [in]	A [in]	B [in]	C [in]	D [in]	E [in]	L [in]
12	19,00	17,00	12 × Ø1,00	1,27	12,00	70,63
14	21,00	18,75	16 × Ø1,12	1,40	13,25	71,65
16	23,50	21,25	16 × Ø1,12	1,46	15,25	71,65

Rugosité de surface (bride) : Ra 125 ... 250 µin

Bride similaire à ASME B16.5 : Cl 300 1.4404 (F316/F316L) <i>Caractéristique de commande "Raccord process", option ABS</i>						
DN [in]	A [in]	B [in]	C [in]	D [in]	E [in]	L [in]
12	20,50	17,75	16 × Ø1,25	2,02	12,00	71,89
14	23,00	20,25	16 × Ø1,25	2,14	13,25	72,91
16	25,50	22,50	16 × Ø1,38	2,27	15,25	73,15

Rugosité de surface (bride) : Ra 125 ... 250 µin

Bride similaire à ASME B16.5 : Cl 600 1.4404 (F316/F316L) <i>Caractéristique de commande "Raccord process", option ACS</i>						
DN [in]	A [in]	B [in]	C [in]	D [in]	E [in]	L [in]
12	22,00	19,25	20 × Ø1,38	2,90	11,37	73,82
14	23,75	20,75	20 × Ø1,50	3,03	12,50	74,45
16	27,00	23,75	20 × Ø1,62	3,28	14,30	75,28

Rugosité de surface (bride) : Ra 125 ... 250 µin

Accessoires

Disque de rupture/raccords de purge

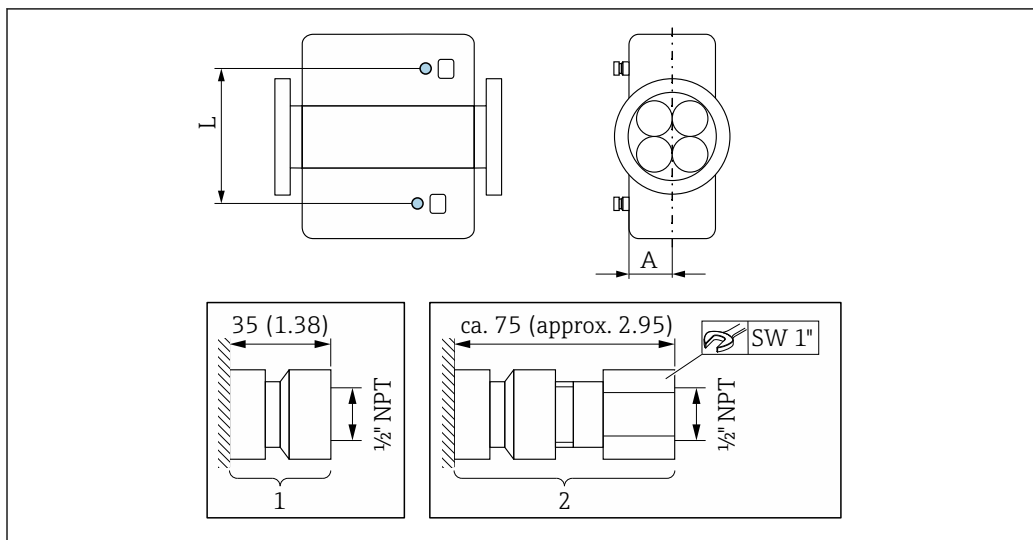

A0029972

27

- 1 Raccord pour raccords de purge : variante de commande "Options capteur", option CH "Raccord de purge"
- 2 Raccord avec disque de rupture : variante de commande "Option capteur", option CA "Disque de rupture"

DN [in]	A [in]	L [in]
12	7,17	21,54
14	7,17	21,54
16	7,17	21,54

Capot de protection

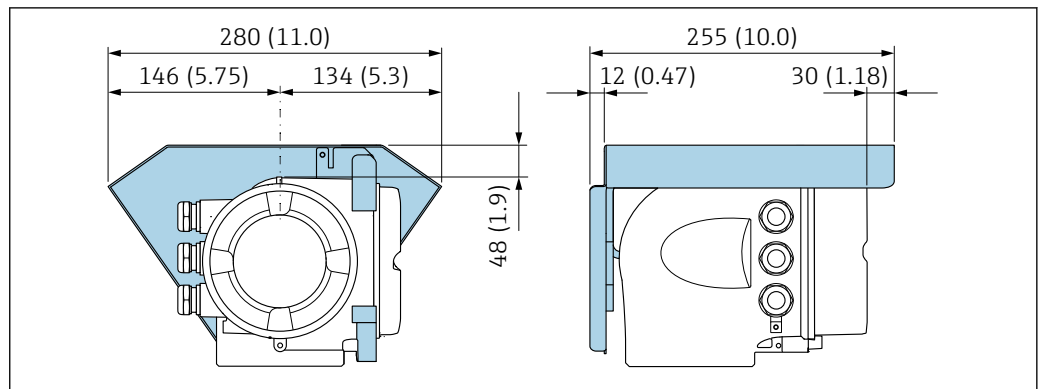

A0029553

28 Unité mm (in)

Module d'affichage et de configuration séparé DKX001

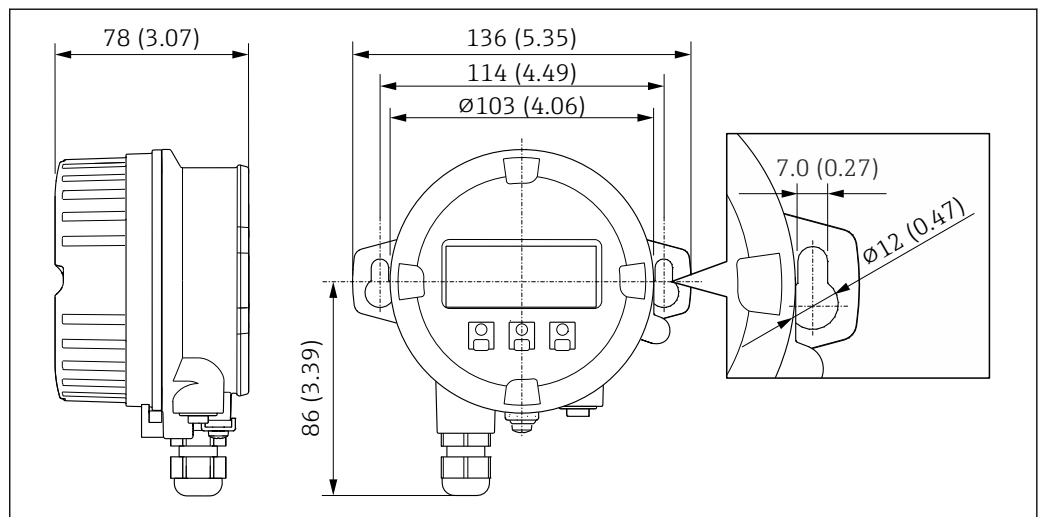

A0028921

29 Unité mm (in)

Antenne WLAN externe

i L'antenne WLAN externe n'est pas adaptée à une utilisation dans les applications hygiéniques.

Antenne WLAN externe montée sur l'appareil

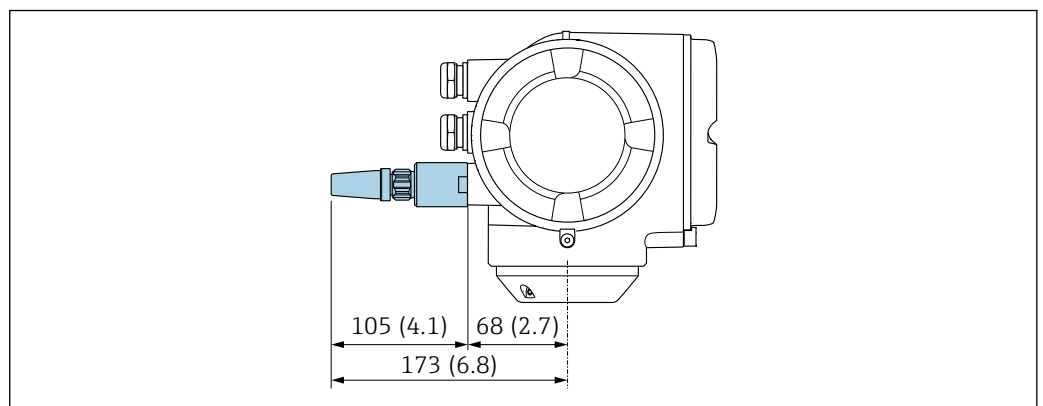

A0028923

30 Unité mm (in)

Antenne WLAN externe montée avec câble

L'antenne WLAN externe peut être montée séparément du transmetteur si les conditions de transmission/réception sont mauvaises à l'emplacement de montage du transmetteur.

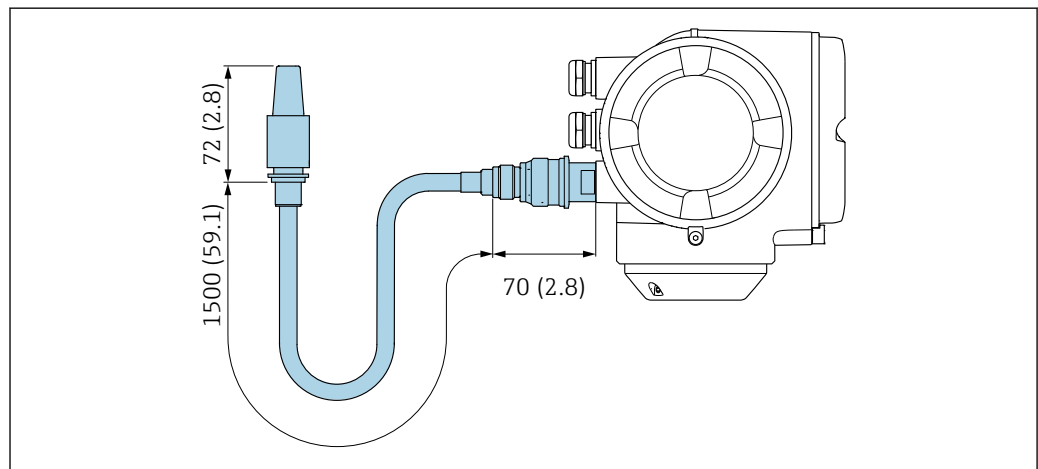

A0033597

31 Unité mm (in)

Poids

Toutes les valeurs (poids hors matériau d'emballage) se rapportent à des appareils avec brides ASME B16.5 Class 150. Spécifications du poids y compris transmetteur selon caractéristique de commande "Boîtier", option A "Aluminium, revêtu".

Différentes valeurs en raison de différentes versions de transmetteur :

- Version de transmetteur pour zone explosible
(Caractéristique de commande "Boîtier", option A "Aluminium, revêtu" ; Ex d) : +2 kg (+4,4 lbs)
- Version de transmetteur en inox moulé
(Caractéristique de commande "Boîtier", option L "Inox moulé") : +6 kg (+13 lbs)

Poids en unités SI

DN [mm]	Poids [kg]
300	553
350	577
400	601

Poids en unités US

DN [in]	Poids [lbs]
12	1219
14	1272
16	1325

Matériaux**Boîtier de transmetteur**

Caractéristique de commande "Boîtier" :

- Option A "Aluminium, revêtu" : aluminium, AlSi10Mg, revêtu
- Option L "Inox moulé" : inox moulé 1.4409 (CF3M) similaire à 316L

Matériau de la fenêtre

Caractéristique de commande "Boîtier" :

- Option A "Aluminium, revêtu" : verre
- Option L "Inox moulé" : verre

Entrées de câble / presse-étoupe

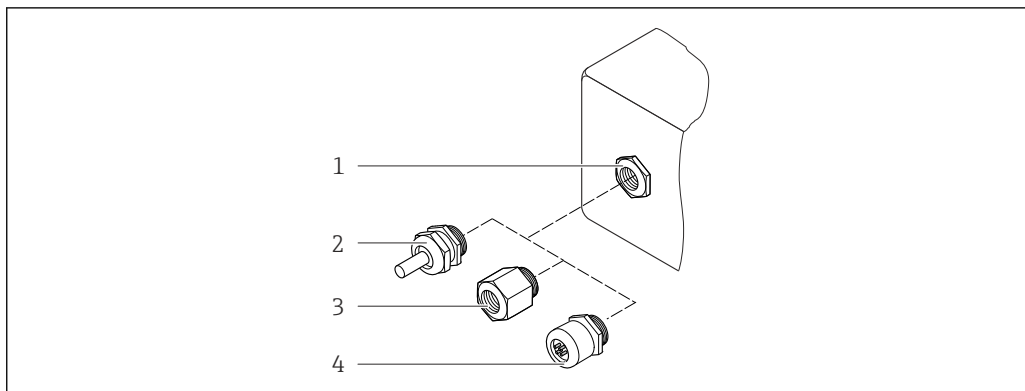

A0028352

32 Entrées de câble/presse-étoupe possibles

- 1 Taraudage M20 × 1,5
- 2 Presse-étoupe M20 × 1,5
- 3 Adaptateur pour entrée de câble avec taraudage G ½" ou NPT ½"
- 4 Connecteur d'appareil

Caractéristique de commande "Boîtier", option A "Aluminium, revêtu"

Les différentes entrées de câbles sont adaptées aux zones explosibles et non explosibles.

Entrée de câble / presse-étoupe	Matériau
Presse-étoupe M20 × 1,5	Non Ex : plastique
	Z2, D2, Ex d/de : laiton avec plastique
Adaptateur pour entrée de câble avec taraudage G ½"	Laiton nickelé
Adaptateur pour entrée de câble avec taraudage NPT ½"	

Caractéristique de commande "Boîtier", option L "Inox moulé"

Les différentes entrées de câbles sont adaptées aux zones explosibles et non explosibles.

Entrée de câble / presse-étoupe	Matériau
Presse-étoupe M20 × 1,5	Inox, 1.4404 (316L)
Adaptateur pour entrée de câble avec taraudage G ½"	
Adaptateur pour entrée de câble avec taraudage NPT ½"	

Connecteur de l'appareil

Raccordement électrique	Matériau
Connecteur M12x1	<ul style="list-style-type: none"> ■ Prise : inox 1.4404 (316L) ■ Boîtier de contact : polyamide ■ Contacts : laiton plaqué or

Boîtier de capteur



- Surface externe résistant aux acides et bases
- Inox 1.4404 (316L)

Tubes de mesure

Inox 1.4404 (316/316L)
Répartiteur : inox, 1.4404 (316/316L)

Raccords process

Brides selon EN 1092-1 (DIN2501) / ASME B 16.5 :
Inox, 1.4404 (F316/F316L)

 Raccords process disponibles →  80

Joints

Raccords process soudés sans joints internes

Accessoires

Couvercle de protection

Inox 1.4404 (316L)

Antenne WLAN externe

- Antenne : Plastique ASA (acrylonitrile styrène acrylate) et laiton nickelé
- Adaptateur : Inox et laiton nickelé
- Câble : Polyéthylène
- Connecteur : Laiton nickelé
- Équerre de montage : Inox

Raccords process

Raccords à bride fixe :

- Bride EN 1092-1 (DIN 2501)
- Bride EN 1092-1 (DIN 2512N)
- Bride ASME B16.5

 Matériaux des raccords process →  80

Rugosité de surface

Toutes les données se rapportent aux pièces en contact avec le produit.

Les catégories de rugosité de surface suivantes peuvent être commandées :
Non poli

Possibilités de configuration

Concept de configuration

Structure de menus orientée utilisateur

- Mise en service
- Configuration
- Diagnostic
- Niveau expert

Mise en service rapide et sûre

- Menus guidés (avec assistants) pour les applications
- Guidage par menus avec de courtes descriptions des différentes fonctions de paramètre
- Accès à l'appareil via serveur web
- Accès WLAN à l'appareil via terminal portable mobile, tablette ou smartphone

Configuration fiable

- Configuration dans la langue locale
- Configuration uniforme sur l'appareil et dans les outils de service
- En cas de remplacement de modules électroniques, transférer la configuration de l'appareil via la mémoire intégrée (sauvegarde HistoROM) qui contient les données de process et de l'appareil et le journal des événements. Il n'est pas nécessaire de reconfigurer l'appareil.

Des diagnostics efficaces améliorent la fiabilité des mesures

- Les mesures de suppression des défauts peuvent être consultées via l'appareil et les outils de configuration
- Nombreuses possibilités de simulation, journal des événements appareil et, en option, fonctions d'enregistreur à tracé continu

Langues

Peut être utilisé dans les langues suivantes :

- Via configuration sur site
Anglais, Allemand, Français, Espagnol, Italien, Néerlandais, Portugais, Polonais, Russe, Turc, Chinois, Japonais, Coréen, Vietnamien, Tchèque, Suédois
- Via navigateur web
Anglais, Allemand, Français, Espagnol, Italien, Néerlandais, Portugais, Polonais, Russe, Turc, Chinois, Japonais, Vietnamien, Tchèque, Suédois
- Via l'outil de configuration "FieldCare", "DeviceCare" : anglais, allemand, français, espagnol, italien, chinois, japonais

Configuration sur site

Via module d'affichage

Niveau d'équipement :

- Caractéristique de commande "Affichage ; configuration", option F "Affichage 4 lignes, rétroéclairé ; touches optiques"
- Caractéristique de commande "Affichage ; configuration", option G "4 lignes, rétroéclairé ; touches optiques + WLAN"

 Informations sur l'interface WLAN →  89

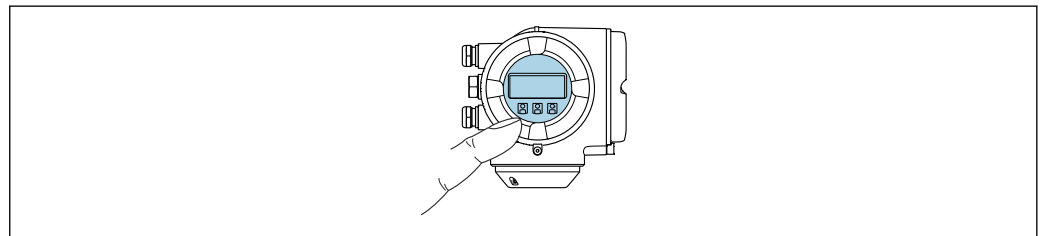



A0026785

 33 Configuration avec touches optiques

Éléments d'affichage

- Afficheur 4 lignes, rétroéclairé
- Rétroéclairage blanc, rouge en cas de défaut d'appareil
- Affichage pour la représentation des grandeurs de mesure et des grandeurs d'état, configurable individuellement

Éléments de configuration

- Configuration de l'extérieur via 3 touches optiques sans ouverture du boîtier : , , 
- Éléments de configuration également accessibles dans les différentes zones Ex

Via module d'affichage et de configuration séparé DKX001

 Le module d'affichage et de configuration séparé DKX001 est disponible en option →  100..

- L'appareil de mesure est toujours livré avec un cache lorsque le module de commande et d'affichage séparé DKX001 est commandé directement avec l'appareil de mesure. Dans ce cas, l'affichage ou la configuration sur le transmetteur n'est pas possible.
- S'il est commandé ultérieurement, le module d'affichage et de configuration séparé DKX001 ne peut pas être raccordé en même temps que le module d'affichage existant de l'appareil de mesure. Il n'est possible de raccorder qu'une seule unité d'affichage et de configuration à la fois au transmetteur.

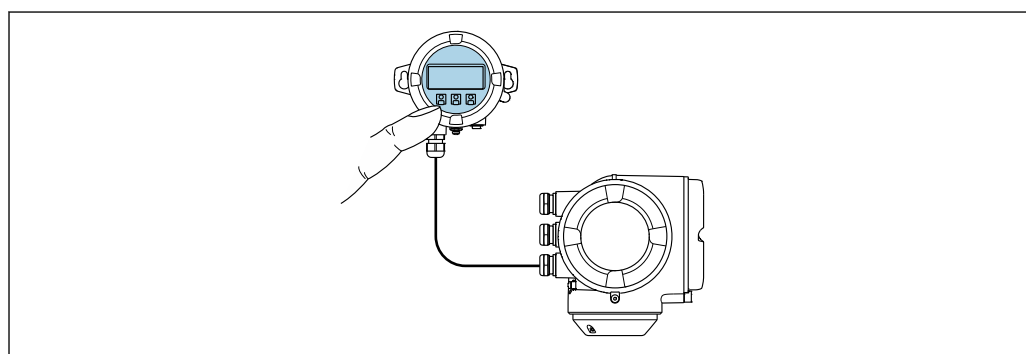

A0026786

 34 Configuration via le module d'affichage et de configuration séparé DKX001

Éléments d'affichage et de configuration

Les éléments d'affichage et de configuration correspondent à ceux du module d'affichage →  81.

Matériau du boîtier

Le matériau du boîtier du module d'affichage et de configuration DKX001 dépend du choix du matériau du boîtier du transmetteur.

Boîtier de transmetteur		Module d'affichage et de configuration séparé
Caractéristique de commande "Boîtier"	Matériau	Matériau
Option A "Aluminium, revêtu"	AlSi10Mg, revêtu	AlSi10Mg, revêtu
Option L "Inox moulé"	Inox moulé, 1.4409 (CF3M) similaire à 316L	1.4409 (CF3M)

Entrée de câble

Correspond au choix du boîtier du transmetteur, caractéristique de commande "Raccordement électrique".

Câble de raccordement

→  52

Dimensions

→  73

Configuration à distance**Via protocole HART**

Cette interface de communication est disponible dans les versions d'appareil avec une sortie HART.

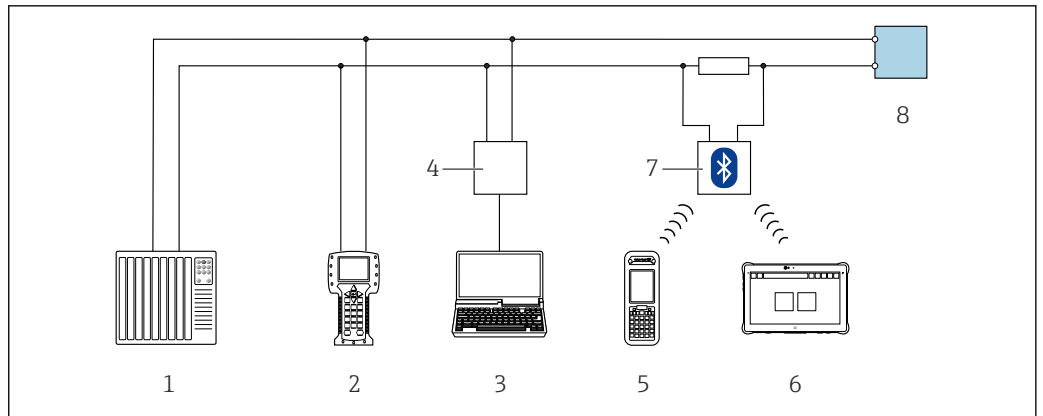

A0028747

35 Options de configuration à distance via protocole HART (active)

- 1 Système d'automatisation (p. ex. API)
- 2 Field Communicator 475
- 3 Ordinateur avec navigateur web pour un accès au serveur web intégré à l'appareil ou à l'ordinateur avec un outil de configuration (p. ex. FieldCare, DeviceCare, AMS Device Manager, SIMATIC PDM) avec COM DTM "CDI Communication TCP/IP"
- 4 Commubox FXA195 (USB)
- 5 Field Xpert SFX350 ou SFX370
- 6 Field Xpert SMT70
- 7 Modem Bluetooth VIATOR avec câble de raccordement
- 8 Transmetteur

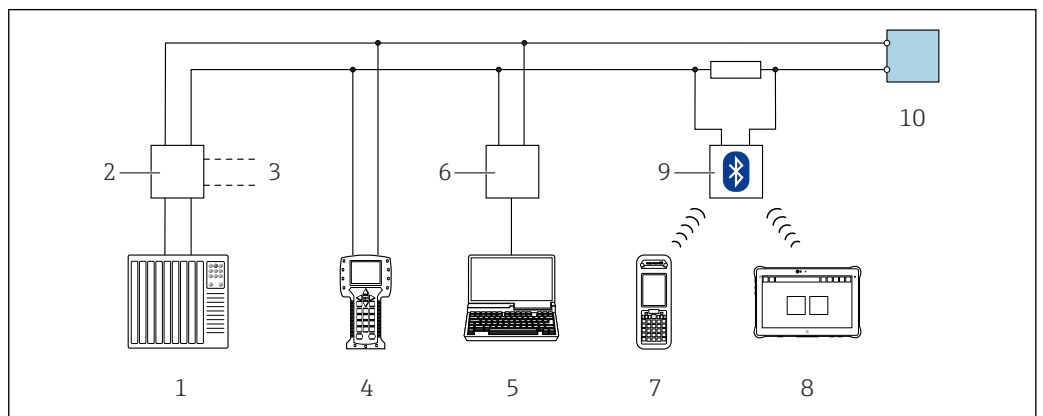

A0028746

36 Options de configuration à distance via protocole HART (passive)

- 1 Système d'automatisation (p. ex. API)
- 2 Unité d'alimentation de transmetteur, p. ex. RN22 1N (avec résistance de communication)
- 3 Raccordement pour Commubox FXA195 et Field Communicator 475
- 4 Field Communicator 475
- 5 Ordinateur avec navigateur web pour un accès au serveur web intégré à l'appareil ou à l'ordinateur avec un outil de configuration (p. ex. FieldCare, DeviceCare, AMS Device Manager, SIMATIC PDM) avec COM DTM "CDI Communication TCP/IP"
- 6 Commubox FXA195 (USB)
- 7 Field Xpert SFX350 ou SFX370
- 8 Field Xpert SMT70
- 9 Modem Bluetooth VIATOR avec câble de raccordement
- 10 Transmetteur

Via réseau FOUNDATION Fieldbus

Cette interface de communication est disponible dans les versions d'appareil avec FOUNDATION Fieldbus.

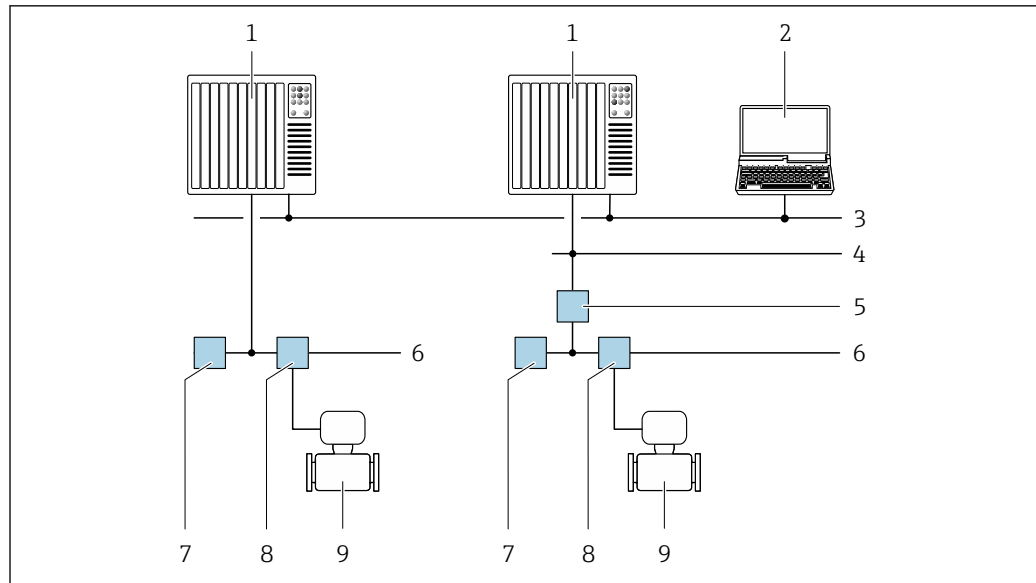

A0028837

37 Possibilités de configuration à distance via réseau FOUNDATION Fieldbus

- 1 Système d'automatisation
- 2 PC avec carte réseau FOUNDATION Fieldbus
- 3 Réseau industriel
- 4 Réseau High Speed Ethernet FF-HSE
- 5 Coupleur de segments FF-HSE/FF-H1
- 6 Réseau FOUNDATION Fieldbus FF-H1
- 7 Alimentation réseau FF-H1
- 8 T-box
- 9 Appareil de mesure

Via réseau PROFIBUS DP

Cette interface de communication est disponible dans les versions d'appareil avec PROFIBUS DP.

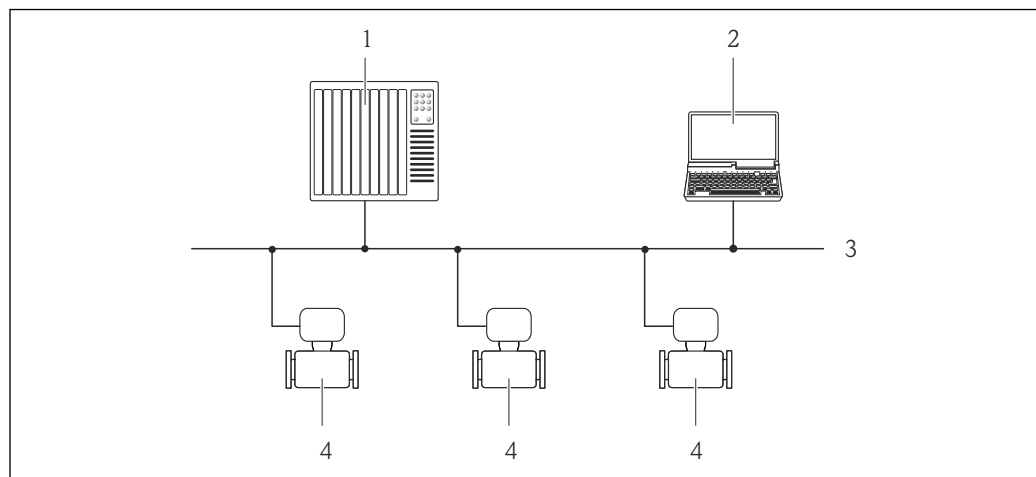

A0020903

38 Possibilités de configuration à distance via réseau PROFIBUS DP

- 1 Système d'automatisation
- 2 Calculateur avec carte réseau PROFIBUS
- 3 Réseau PROFIBUS DP
- 4 Appareil de mesure

Via réseau PROFIBUS PA

Cette interface de communication est disponible dans les versions d'appareil avec PROFIBUS PA.

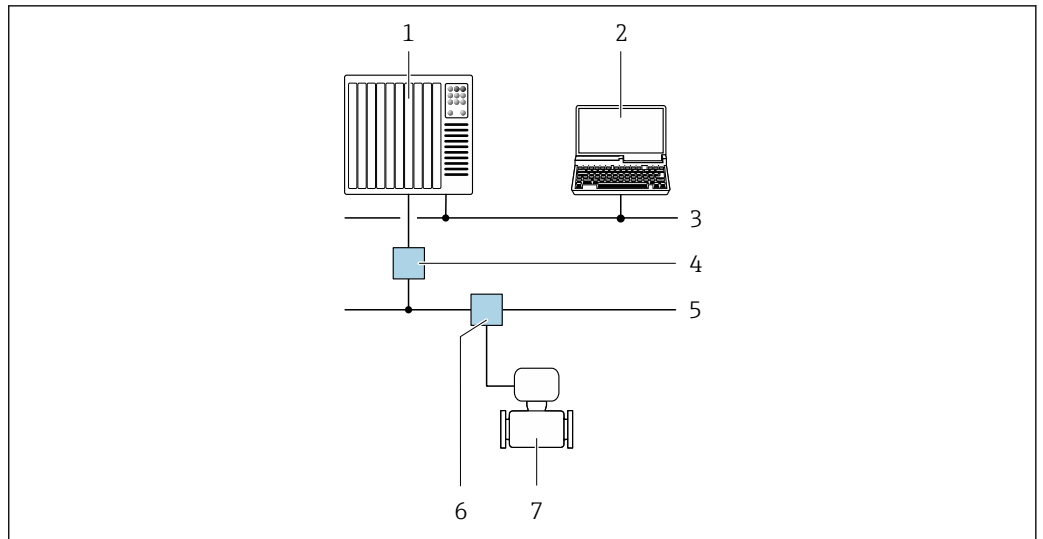

A0028838

39 Possibilités de configuration à distance via réseau PROFIBUS PA

- 1 Système d'automatisation
- 2 Calculateur avec carte réseau PROFIBUS
- 3 Réseau PROFIBUS DP
- 4 Coupleur de segments PROFIBUS DP/PA
- 5 Réseau PROFIBUS PA
- 6 T-box
- 7 Appareil de mesure

Via protocole Modbus RS485

Cette interface de communication est disponible dans les versions d'appareil avec une sortie Modbus RS485.

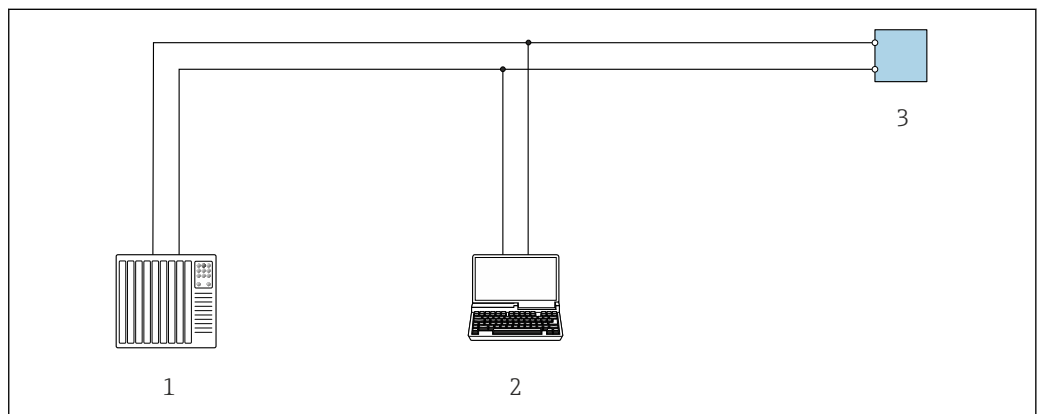

A0029437

40 Options de configuration à distance via protocole Modbus RS485 (active)

- 1 Système d'automatisation (p. ex. API)
- 2 Ordinateur avec navigateur web pour accéder au serveur web intégré à l'appareil ou avec outil de configuration (p. ex. FieldCare, DeviceCare) avec COM DTM "CDI Communication TCP/IP" ou Modbus DTM
- 3 Transmetteur

Via Modbus TCP sur Ethernet-APL 10 Mbit/s, SPE 10 Mbit/s

Cette interface de communication est disponible sur le port 1 dans les versions d'appareil avec une sortie Modbus TCP sur Ethernet-APL.

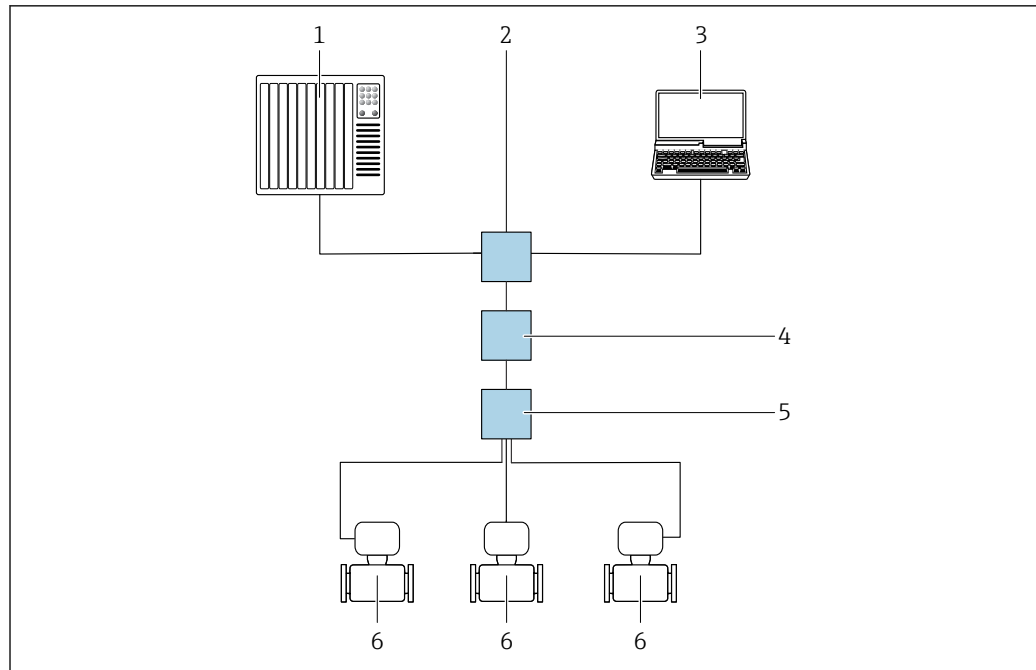

A0046117

41 Options de configuration à distance via Modbus TCP sur protocole Ethernet-APL (active)

- 1 Système d'automatisation, p. ex. Simatic S7 (Siemens)
- 2 Switch Ethernet, p. ex. Scalance X204 (Siemens)
- 3 Ordinateur avec navigateur web ou outil de configuration
- 4 Commutateur de puissance APL / commutateur de puissance SPE (en option)
- 5 Commutateur de terrain APL / commutateur de terrain SPE
- 6 Appareil de mesure / communication via port 1 (bornes 26 + 27)

Via Modbus TCP sur Ethernet 100 Mbit/s

Cette interface de communication est disponible sur le port 2 dans les versions d'appareil avec une sortie Modbus TCP sur Ethernet-APL.

Topologie en étoile

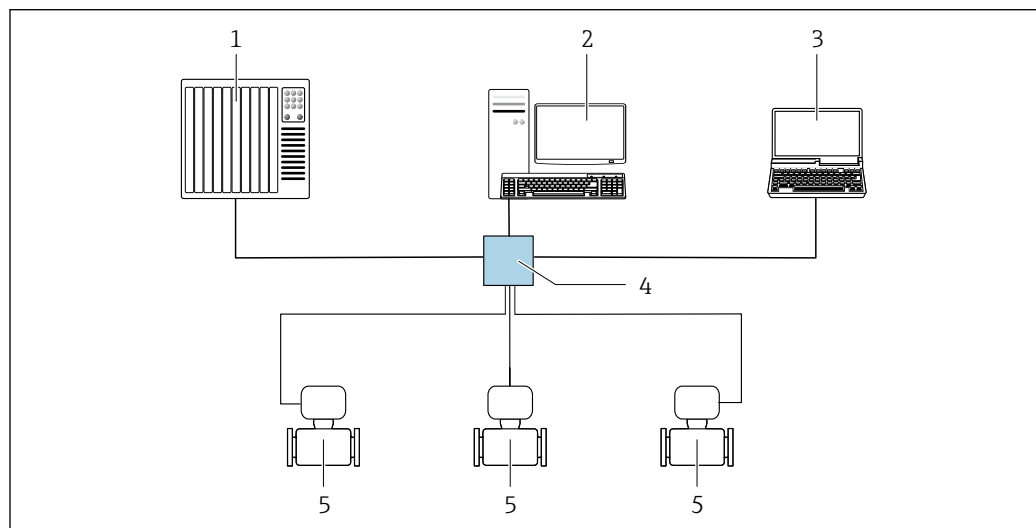

A0032078

42 Options de configuration à distance via Modbus TCP sur Ethernet - 100 Mbit/s : topologie en étoile

- 1 Système d'automatisation, p. ex. RSLogix (Rockwell Automation)
- 2 Station de travail pour la configuration d'appareils de mesure : avec Custom Add-on-Profile pour "RSLogix 5000" (Rockwell Automation) ou avec Electronic Data Sheet (EDS)
- 3 Ordinateur avec navigateur web ou outil de configuration
- 4 Commutateur Ethernet standard, p. ex. Stratix (Rockwell Automation)
- 5 Appareil de mesure / communication via port 2 (connecteur RJ45)

Via réseau EtherNet/IP

Cette interface de communication est disponible dans les versions d'appareil avec EtherNet/IP.

Topologie en étoile

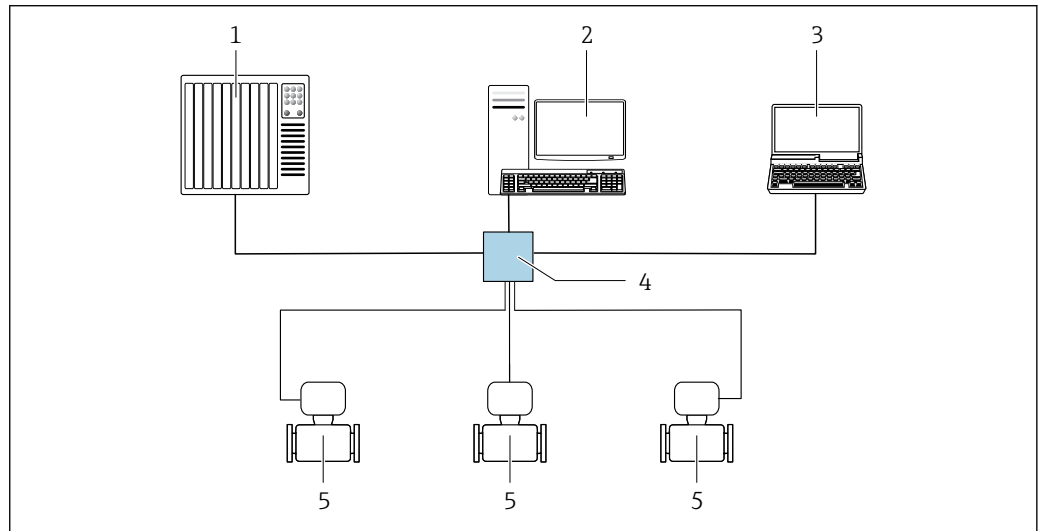

43 Options pour la configuration à distance via le réseau EtherNet/IP : topologie en étoile

- 1 Système d'automatisation, p. ex. "RSLogix" (Rockwell Automation)
- 2 Station de travail pour la configuration d'appareils de mesure : avec Custom Add-on-Profile pour "RSLogix 5000" (Rockwell Automation) ou avec Electronic Data Sheet (EDS)
- 3 Ordinateur avec navigateur web pour accéder au serveur web intégré ou ordinateur avec outil de configuration (p. ex. FieldCare, DeviceCare) avec COM DTM "CDI Communication TCP/IP"
- 4 Commutateur Ethernet standard, p. ex. Scalance X204 (Siemens)
- 5 Appareil de mesure

Topologie en anneau

L'appareil est intégré via la borne de raccordement pour la transmission de signal (sortie 1) et l'interface service (CDI-RJ45).

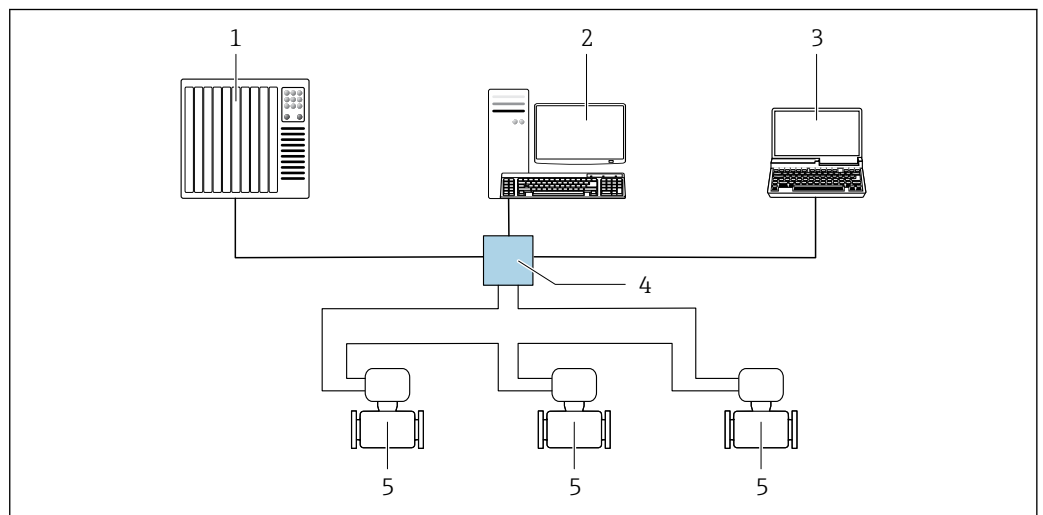

44 Options pour la configuration à distance via le réseau EtherNet/IP : topologie en anneau

- 1 Système d'automatisation, p. ex. "RSLogix" (Rockwell Automation)
- 2 Station de travail pour la configuration d'appareils de mesure : avec Custom Add-on-Profile pour RSLogix 5000 (Rockwell Automation) ou avec Electronic Data Sheet (EDS)
- 3 Ordinateur avec navigateur web pour un accès au serveur web intégré ou à l'ordinateur avec un outil de configuration (p. ex. FieldCare, DeviceCare) avec COM DTM "CDI Communication TCP/IP"
- 4 Switch Ethernet standard, p. ex. Scalance X204 (Siemens)
- 5 Appareil de mesure

Via le réseau PROFINET

Cette interface de communication est disponible dans les versions d'appareil avec PROFINET.

Topologie en étoile

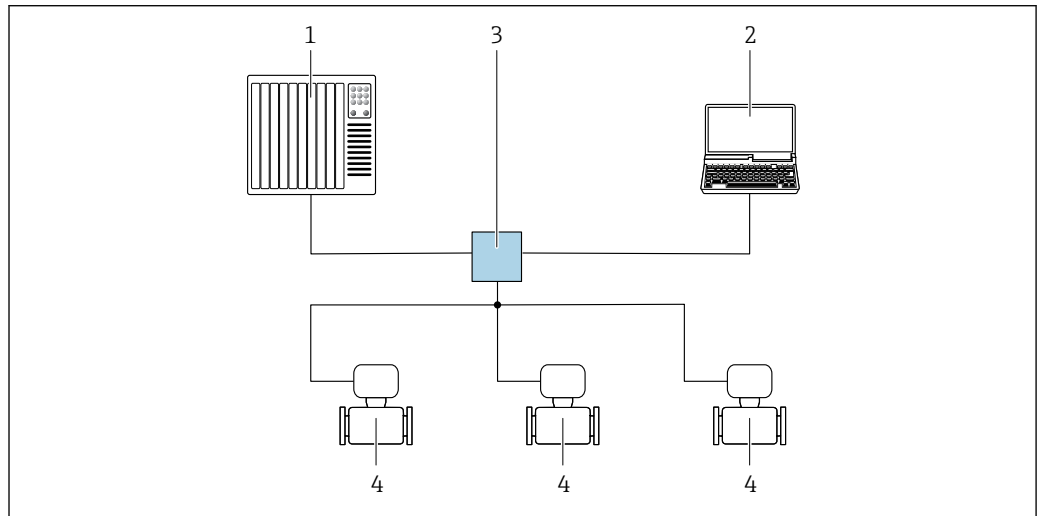

A0026545

▣ 45 Options de configuration à distance via réseau PROFINET : topologie en étoile

- 1 Système d'automatisation, p. ex. Simatic S7 (Siemens)
- 2 Ordinateur avec navigateur web pour accéder au serveur web intégré ou ordinateur avec outil de configuration (p. ex. FieldCare, DeviceCare, SIMATIC PDM) avec COM DTM "CDI Communication TCP/IP"
- 3 Commutateur Ethernet standard, p. ex. Scalance X204 (Siemens)
- 4 Appareil de mesure

Topologie en anneau

L'appareil est intégré via la borne de raccordement pour la transmission de signal (sortie 1) et l'interface service (CDI-RJ45).

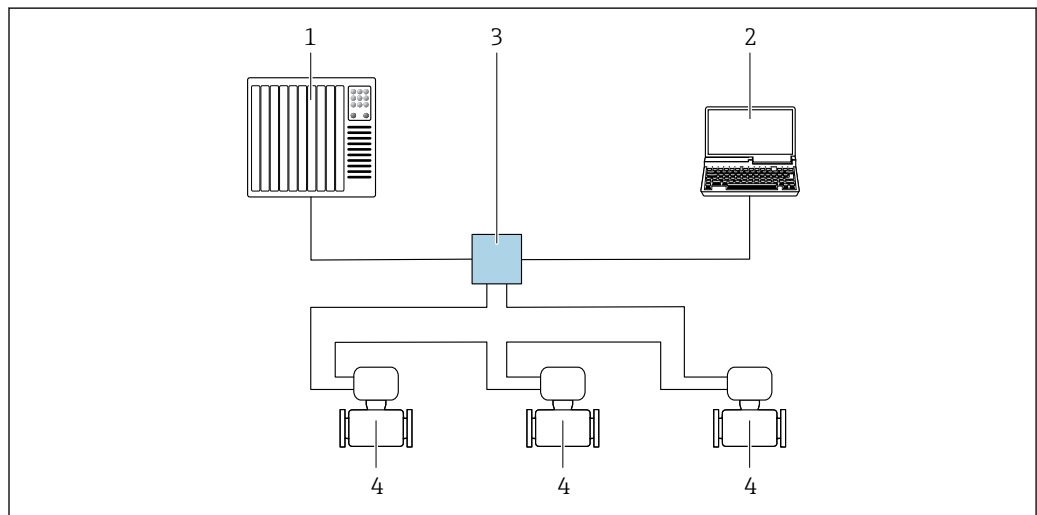

A0033719

▣ 46 Options de configuration à distance via réseau PROFINET : topologie en anneau

- 1 Système d'automatisation, p. ex. Simatic S7 (Siemens)
- 2 Ordinateur avec navigateur web pour un accès au serveur web intégré ou à l'ordinateur avec un outil de configuration (p. ex. FieldCare, DeviceCare, SIMATIC PDM) avec COM DTM "CDI Communication TCP/IP"
- 3 Switch Ethernet standard, p. ex. Scalance X204 (Siemens)
- 4 Appareil de mesure

Interface service**Via interface service (CDI-RJ45)**

Pour configurer l'appareil sur site, une connexion point à point peut être établie. Il est également possible d'utiliser une connexion via Modbus TCP. La connexion se fait avec le boîtier ouvert, directement via l'interface service de l'appareil (CDI-RJ45).

 Un adaptateur permettant de relier le RJ45 au connecteur M12 est disponible en option pour la zone non explosible :

Caractéristique de commande "Accessoires", option **NB** : "Adaptateur RJ45 M12 (interface service)"

L'adaptateur connecte l'interface service (CDI-RJ45) au connecteur M12 monté dans l'entrée de câble. Le raccordement à l'interface service peut être établi via un connecteur M12 sans ouvrir l'appareil.

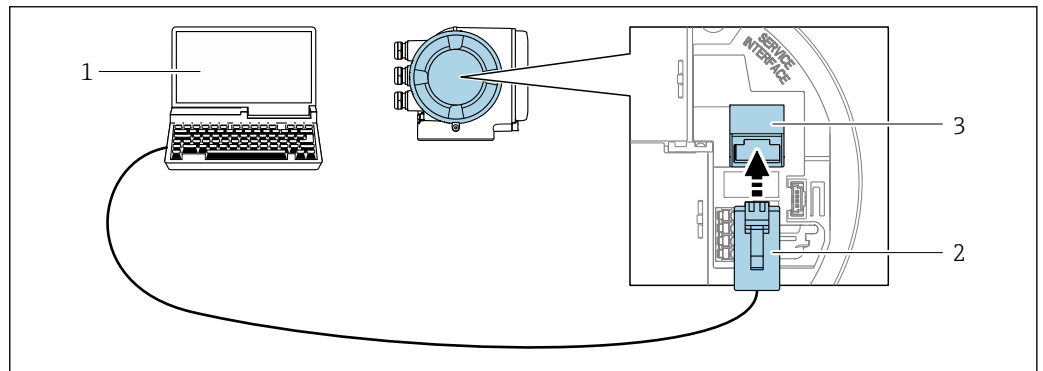

A0027563

 47 Raccordement via interface service (CDI-RJ45)

- 1 Ordinateur avec navigateur web pour un accès au serveur web intégré ou à l'ordinateur avec un outil de configuration, p. ex. "FieldCare", "DeviceCare", avec COM DTM "CDI Communication TCP/IP" ou Modbus DTM ou outil de configuration
- 2 Câble de raccordement Ethernet standard avec connecteur RJ45
- 3 Interface service (CDI-RJ45) de l'appareil de mesure avec accès au serveur web intégré

Via interface WLAN

L'interface WLAN en option est disponible sur la version d'appareil suivante :

Caractéristique de commande "Affichage ; configuration", option G "4 lignes, rétroéclairé ; touches optiques + WLAN"

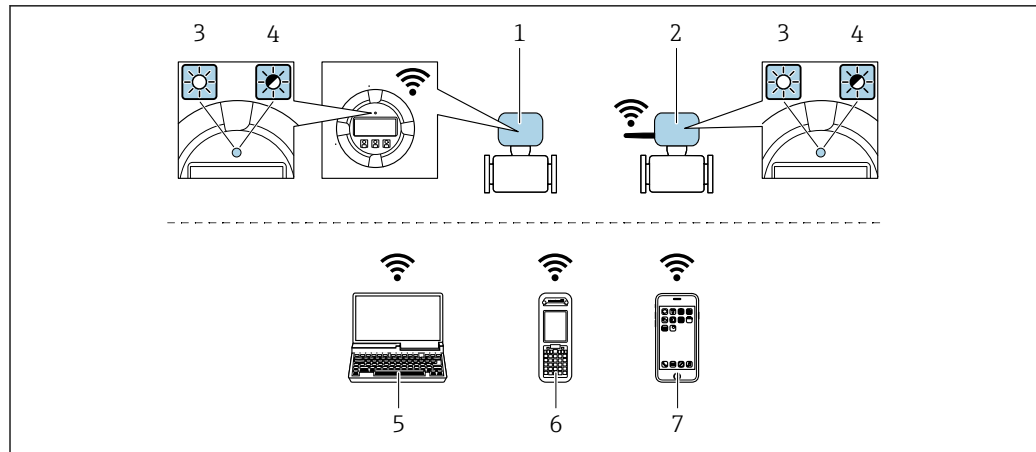

A0034570

- 1 Transmetteur avec antenne WLAN intégrée
- 2 Transmetteur avec antenne WLAN externe
- 3 LED allumée en permanence : la réception WLAN est activée sur l'appareil de mesure
- 4 LED clignotante : connexion WLAN établie entre l'unité de configuration et l'appareil de mesure
- 5 Ordinateur avec interface WLAN et navigateur web pour un accès au serveur web intégré à l'appareil ou avec outil de configuration p. ex. FieldCare, DeviceCare)
- 6 Terminal portable mobile avec interface WLAN et navigateur web pour un accès au serveur web intégré à l'appareil ou avec outil de configuration (p. ex. FieldCare, DeviceCare)
- 7 Smartphone ou tablette (p. ex. Field Xpert SMT70)

Fonction	WLAN : IEEE 802.11 b/g (2,4 GHz) <ul style="list-style-type: none"> ▪ Point d'accès avec serveur DHCP (réglage par défaut) ▪ Réseau
Cryptage	WPA2-PSK AES-128 (selon IEEE 802.11i)
Voies WLAN configurables	1 à 11
Indice de protection	IP66/67
Antennes disponibles	<ul style="list-style-type: none"> ▪ Antenne interne ▪ Antenne externe (en option) En cas de mauvaises conditions de transmission/réception à l'emplacement de montage. Disponible comme accessoire . <p> Seule 1 antenne est active à tout moment !</p>
Portée	<ul style="list-style-type: none"> ▪ Antenne interne : typiquement 10 m (32 ft) ▪ Antenne externe : typiquement 50 m (164 ft)
Matériaux (antenne externe)	<ul style="list-style-type: none"> ▪ Antenne : Plastique ASA (acrylonitrile styrène acrylate) et laiton nickelé ▪ Adaptateur : Inox et laiton nickelé ▪ Câble : Polyéthylène ▪ Connecteur : Laiton nickelé ▪ Équerre de montage : Inox

Intégration réseau

 L'intégration réseau est disponible uniquement pour le protocole de communication HART.

Avec le pack application optionnel "Serveur OPC UA", l'appareil peut être intégré dans un réseau Ethernet via l'interface service (CDI-RJ45 et WLAN) et communiquer avec des clients OPC UA. Si l'appareil est utilisé de cette manière, la sécurité informatique doit être prise en compte.

 Pour plus d'informations sur le raccordement de transmetteurs avec agrément Ex de, voir le document séparé "Conseils de sécurité" (XA) pour l'appareil.

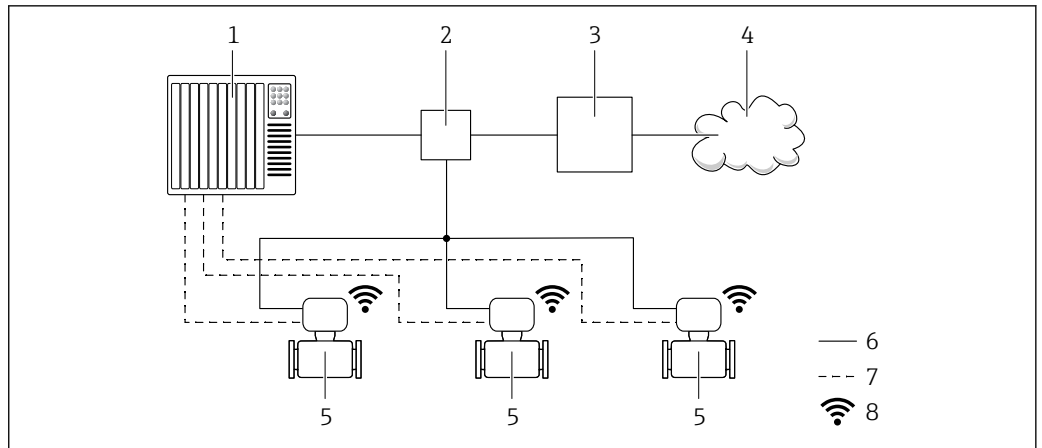

Pour un accès permanent aux données de l'appareil et pour la configuration de l'appareil via le serveur web, l'appareil est intégré directement dans un réseau via l'interface service (CDI-RJ45). De cette manière, l'appareil est accessible à tout moment depuis le poste de commande. Les valeurs mesurées sont traitées séparément via les entrées et les sorties par le système/automate.



A0033618



- 1 Système/automate, p. ex. Simatic S7 (Siemens)
- 2 Commutateur Ethernet
- 3 Edge Gateway
- 4 Cloud
- 5 Appareil de mesure
- 6 Réseau Ethernet
- 7 Valeurs mesurées via les entrées et les sorties
- 8 Interface WLAN en option

 L'interface WLAN en option est disponible sur la version d'appareil suivante : Caractéristique de commande "Afficheur ; configuration", option G "Affichage graphique 4 lignes, rétroéclairé ; touches optiques + WLAN"

 Documentation spéciale pour le pack application Serveur OPC UA →  105.

Outils de configuration pris en charge

Il est possible d'utiliser différents outils de configuration pour accéder en local ou à distance à l'appareil de mesure. Selon l'outil de configuration utilisé, l'accès est possible avec différentes unités d'exploitation et par l'intermédiaire d'un grand nombre d'interfaces.

Outils de configuration pris en charge	Unité de configuration	Interface	Informations complémentaires
Navigateur web	Ordinateur portable, PC ou tablette avec navigateur web	<ul style="list-style-type: none"> ■ Interface service CDI-RJ45 ■ Interface WLAN ■ Bus de terrain basé sur Ethernet (EtherNet/IP, PROFINET, Modbus TCP sur Ethernet-APL) 	Documentation spéciale pour l'appareil →  105
DeviceCare SFE100	Ordinateur portable, PC ou tablette avec système Microsoft Windows	<ul style="list-style-type: none"> ■ Interface service CDI-RJ45 ■ Interface WLAN ■ Protocole de bus de terrain ■ Modbus TCP sur Ethernet-APL 	→  102

Outils de configuration pris en charge	Unité de configuration	Interface	Informations complémentaires
FieldCare SFE500	Ordinateur portable, PC ou tablette avec système Microsoft Windows	<ul style="list-style-type: none"> ■ Interface service CDI-RJ45 ■ Interface WLAN ■ Protocole de bus de terrain 	→  102
Field Xpert	SMT70/77/50	<ul style="list-style-type: none"> ■ Tous les protocoles de bus de terrain ■ Interface WLAN ■ Bluetooth ■ Interface service CDI-RJ45 	Manuel de mise en service BA01202S Fichiers de description de l'appareil : Utiliser la fonction de mise à jour du terminal portable

 Il est possible d'utiliser d'autres outils de configuration basés sur la technologie FDT avec un driver d'appareil comme DTM/iDTM ou DD/EDD pour la configuration de l'appareil. Ces outils de configuration sont disponibles auprès de leurs fabricants. L'intégration dans les outils de configuration suivants, entre autres, est prise en charge :

- FactoryTalk AssetCentre (FTAC) de Rockwell Automation → www.rockwellautomation.com
- Process Device Manager (PDM) de Siemens → www.siemens.com
- Asset Management Solutions (AMS) d'Emerson → www.emersonprocess.com
- FieldCommunicator 375/475 d'Emerson → www.emersonprocess.com
- Emersons TREX → www.emerson.com
- Field Device Manager (FDM) de Honeywell → www.process.honeywell.com
- FieldMate de Yokogawa → www.yokogawa.com
- PACTWare → www.pactware.com

Les fichiers de description d'appareil associés sont disponibles sous : www.endress.com → Espace téléchargement



Serveur web

Le serveur web intégré peut être utilisé pour commander et configurer l'appareil via un navigateur web via Ethernet-APL, via interface service (CDI-RJ45) ou via interface WLAN. La structure du menu de configuration est la même que pour l'afficheur local. Outre les valeurs mesurées, des informations sur l'état de l'appareil sont affichées et peuvent être utilisées pour surveiller l'état de l'appareil. Par ailleurs, il est possible de gérer les données de l'appareil et de régler les paramètres de réseau.

Pour la connexion WLAN, un appareil doté d'une interface WLAN (à commander en option) est nécessaire : Caractéristique de commande "Afficheur ; configuration", option G "4 lignes, rétroéclairé ; commande tactile + WLAN". L'appareil agit comme un Access Point et permet la communication par ordinateur ou par un terminal portable mobile.

Fonctions prises en charge

Échange de données entre l'unité de configuration (telle qu'un ordinateur portable, par exemple,) et l'appareil de mesure :

- Chargement (upload) de la configuration à partir de l'appareil de mesure (format XML, sauvegarde de la configuration)
- Sauvegarde de la configuration dans l'appareil de mesure (format XML, restauration de la configuration)
- Exportation de la liste des événements (fichier .csv)
- Exportation des paramétrages (fichier .csv ou fichier PDF, documentation de la configuration du point de mesure)
- Exportation du rapport de vérification Heartbeat Technology (fichier PDF, disponible uniquement avec le pack application **Heartbeat Verification** →  98)
- Flashage de la version de firmware pour la mise à niveau du firmware de l'appareil, par exemple
- Téléchargement du pilote pour l'intégration système
- Visualisation de jusqu'à 1 000 valeurs mesurées sauvegardées (disponible uniquement avec le pack application **HistoROM étendue** →  98)

Gestion des données par HistoROM

L'appareil de mesure permet la gestion des données par HistoROM. La gestion des données par HistoROM comprend la sauvegarde et l'importation/exportation des données clés de l'appareil et du process, ce qui rend la configuration et la maintenance beaucoup plus fiables, sûres et efficaces.

 A la livraison, les réglages par défaut des données de configuration sont sauvegardées dans la mémoire de l'appareil. Cette mémoire peut être écrasée par la mise à jour d'un bloc de données, par exemple après la mise en service.

Plus d'informations sur le concept de sauvegarde des données

Il y a plusieurs types d'unités de sauvegarde des données dans lesquelles les données de l'appareil sont stockées et utilisées par l'appareil :

	Sauvegarde HistoROM	T-DAT	S-DAT
Données disponibles	<ul style="list-style-type: none"> ▪ Journal des événements, p. ex. événements de diagnostic ▪ Sauvegarde des bloc de données des paramètres ▪ Pack firmware de l'appareil ▪ Driver pour l'intégration système pour l'exportation via serveur web, p. ex. : <ul style="list-style-type: none"> ▪ GSD pour PROFIBUS DP ▪ GSD pour PROFIBUS PA ▪ GSD pour PROFINET ▪ EDS pour EtherNet/IP ▪ DD pour FOUNDATION Fieldbus 	<ul style="list-style-type: none"> ▪ Enregistrement des valeurs mesurées (option "HistoROM étendu") ▪ Bloc de données des paramètres actuels (utilisé par le firmware lors de l'exécution) ▪ Indicateur (valeurs minimales/ maximales) ▪ Valeur totalisateur 	<ul style="list-style-type: none"> ▪ Données du capteur : p. ex. diamètre nominal ▪ Numéro de série ▪ Données d'étalonnage ▪ Configuration de l'appareil (p. ex. options SW, E/S fixes ou E/S multiples)
Emplacement de sauvegarde	Sur la carte PC d'interface utilisateur dans le compartiment de raccordement	Peut être enfichée sur la carte PC d'interface utilisateur dans le compartiment de raccordement	Dans le connecteur du capteur dans le col du transmetteur

Sauvegarde des données

Automatique

- Les principales données d'appareil (capteur et transmetteur) sont sauvegardées automatiquement dans les modules DAT
- En cas de remplacement du transmetteur ou de l'appareil de mesure : une fois que le T-DAT contenant les données d'appareil précédentes a été remplacé, le nouvel appareil est immédiatement opérationnel sans erreur
- En cas de remplacement du module électronique (p. ex. module électronique E/S) : Une fois le module électronique remplacé, le logiciel du module est comparé au firmware actuel de l'appareil. Le logiciel du module est mis à niveau ou rétrogradé si nécessaire. Le module électronique est disponible à l'utilisation immédiatement après et aucun problème de compatibilité ne se présente.

Manuelle

Bloc de données de paramètres supplémentaires (paramétrage complet) dans la mémoire d'appareil intégrée HistoROM pour :

- Fonction de sauvegarde des données
Sauvegarde et restauration ultérieure d'une configuration d'appareil dans la mémoire d'appareil HistoROM
- Fonction de comparaison des données
Comparaison de la configuration actuelle de l'appareil avec la configuration sauvegardée dans la mémoire d'appareil HistoROM

Transmission de données

Manuelle

- Transfert d'une configuration d'appareil à un autre appareil à l'aide de la fonction export de l'outil de configuration utilisé, p. ex. avec FieldCare, DeviceCare ou serveur web : pour dupliquer la configuration ou pour l'enregistrer dans une archive (p. ex. à des fins de sauvegarde)
- Transmission des drivers pour l'intégration système via serveur web, p. ex. :
 - GSD pour PROFIBUS DP
 - GSD pour PROFIBUS PA
 - GSD pour PROFINET
 - EDS pour Ethernet/IP
 - DD pour FOUNDATION Fieldbus

Liste des événements

Automatique

- Affichage chronologique de 20 messages d'événement dans la liste des événements
- Si le pack d'applications **HistoROM étendu** (option de commande) est activé : jusqu'à 100 messages d'événements sont affichés dans la liste des événements avec horodatage, description en texte clair et mesures correctives
- La liste des événements peut être exportée et affichée via un grand nombre d'interfaces et d'outils de configuration, par ex. DeviceCare, FieldCare ou serveur web

Consignation des données

Manuelle

Si le pack d'applications **HistoROM étendu** (option de commande) est activé :

- Enregistrement de 1 à 4 voies de 1 000 valeurs mesurées max. (250 valeurs mesurées max. par voie)
- Intervalle d'enregistrement réglable par l'utilisateur
- Exportation du journal des valeurs mesurées via un grand nombre d'interfaces et d'outils de configuration, p. ex. FieldCare, DeviceCare ou serveur web

Certificats et agréments

Les certificats et agréments actuels pour le produit sont disponibles sur la page produit correspondante, à l'adresse www.endress.com :

1. Sélectionner le produit à l'aide des filtres et du champ de recherche.
2. Ouvrir la page produit.
3. Sélectionner **Télécharger**.

Marquage CE

L'appareil satisfait aux exigences légales des Directives UE en vigueur. Celles-ci sont listées dans la déclaration UE de conformité correspondante avec les normes appliquées.

Endress+Hauser atteste que l'appareil a passé les tests avec succès en apposant le marquage CE.

Marquage UKCA

L'appareil est conforme aux exigences légales de la réglementation du R.-U. applicable (Statutory Instruments). Celles-ci sont énumérées dans la déclaration UKCA de conformité, conjointement avec les normes désignées. En sélectionnant l'option de commande pour le marquage UKCA, Endress+Hauser confirme la réussite de l'évaluation et des tests de l'appareil en apposant la marque UKCA.

Adresse de contact Endress+Hauser UK :
Endress+Hauser Ltd.
Floats Road
Manchester M23 9NF
United Kingdom
www.uk.endress.com

Marquage RCM

Le système de mesure est conforme aux exigences CEM de l'autorité "Australian Communications and Media Authority (ACMA)".

Agrément Ex

Les appareils sont certifiés pour l'utilisation en zone explosible et les consignes de sécurité à respecter sont jointes dans le document "Safety Instructions" (XA) séparé. Celui-ci est référencé sur la plaque signalétique.

Les appareils avec la variante de commande "Agrément ; transmetteur + capteur", option BA, BB, BC ou BD ont le niveau de protection du matériel (EPL) Ga/Gb (Zone 0 dans le tube de mesure).



 La documentation Ex (XA) séparée, avec toutes les données pertinentes relatives à la protection antidéflagrante, est disponible auprès de votre agence Endress+Hauser.

Sécurité fonctionnelle

L'appareil peut être utilisé pour la surveillance du débit (min., max., gamme) jusqu'à SIL 2 (architecture monovoie ; caractéristique de commande "Agrément supplémentaire", option LA) et SIL 3 (architecture multivoie avec redondance homogène) et est évalué et certifié indépendamment conformément à la norme IEC 61508.

Les types de surveillance suivants sont possibles dans les équipements de sécurité :

- Débit massique
- Débit volumique
- Masse volumique

 Manuel de sécurité fonctionnelle avec informations pour l'appareil SIL →  104

Certification HART

Interface HART

L'appareil de mesure est certifié et enregistré par le Groupe FieldComm. L'appareil satisfait à toutes les exigences des spécifications suivantes :

- Certifié selon HART 7
- L'appareil peut être utilisé avec des appareils certifiés d'autres fabricants (interopérabilité)

Certification FOUNDATION Fieldbus

Interface FOUNDATION Fieldbus

L'appareil de mesure est certifié et enregistré par le Groupe FieldComm. L'appareil satisfait à toutes les exigences des spécifications suivantes :

- Certifié selon FOUNDATION Fieldbus H1
- Interoperability Test Kit (ITK), révision 6.2.0 (certificat disponible sur demande)
- Physical Layer Conformance Test
- L'appareil peut être utilisé avec des appareils certifiés d'autres fabricants (interopérabilité)

Certification PROFIBUS

Interface PROFIBUS

L'appareil de mesure est certifié et enregistré par la PNO (PROFIBUS Nutzerorganisation e.V. / organisation des utilisateurs PROFIBUS). L'appareil satisfait à toutes les exigences des spécifications suivantes :

- Certifié selon PA Profile 3.02
- L'appareil peut également être utilisé avec des appareils certifiés d'autres fabricants (interopérabilité)

Certification EtherNet/IP

L'appareil de mesure est certifié et enregistré par la ODVA (Open Device Vendor Association).

L'appareil satisfait à toutes les exigences des spécifications suivantes :

- Certifié selon ODVA Conformance Test
- EtherNet/IP Performance Test
- Conforme EtherNet/IP PlugFest
- L'appareil peut être utilisé avec des appareils certifiés d'autres fabricants (interopérabilité).

Certification PROFINET

Interface PROFINET

L'appareil de mesure est certifié et enregistré par la PROFIBUS Nutzerorganisation e.V. (PNO).

L'ensemble de mesure satisfait à toutes les exigences des spécifications suivantes :

- Certifié selon :
 - Spécification de test pour les appareils PROFINET
 - PROFINET Netload Class 2 100 Mbit/s
- L'appareil peut être utilisé avec des appareils certifiés d'autres fabricants (interopérabilité).
- L'appareil supporte la redondance du système PROFINET S2.

Certification PROFINET sur Ethernet-APL

Interface PROFINET

L'appareil de mesure est certifié et enregistré par la PROFIBUS Nutzerorganisation e.V. (PNO).

L'ensemble de mesure satisfait à toutes les exigences des spécifications suivantes :

- Certifié selon :
 - Spécification de test pour les appareils PROFINET
 - PROFINET PA Profile 4.02
 - PROFINET Netload Robustness Class 2 10 Mbit/s
 - Test de conformité APL
- L'appareil peut également être utilisé avec des appareils certifiés d'autres fabricants (interopérabilité)
- L'appareil supporte la redondance du système PROFINET S2.

Directive sur les équipements sous pression

Les appareils de mesure peuvent être commandés avec ou sans DESP ou PESR. Si un appareil avec PED ou PESR est requis, cela doit être commandé explicitement. Une option de commande UK doit être sélectionnée pour PESR sous la caractéristique de commande "Agréments".

- Avec le marquage
 - a) PED/G1/x (x = catégorie) ou
 - b) PESR/G1/x (x = catégorie)
 sur la plaque signalétique du capteur, Endress+Hauser confirme la conformité aux "Exigences essentielles de sécurité"
 - a) spécifié à l'annexe I de la directive 2014/68/UE relative aux équipements sous pression ou
 - b) Annexe 2 des Statutory Instruments 2016 n° 1105.
- Les appareils portant ce marquage (PED ou PESR) conviennent aux types de produit suivants :
 - Produits des groupes 1 et 2 avec une pression de vapeur supérieure ou inférieure et égale à 0,5 bar (7,3 psi)
 - Gaz instables
- Les appareils ne portant pas ce marquage (sans PED ou PESR) sont conçus et fabriqués selon les règles de l'art. Ils répondent aux exigences suivantes :
 - a) Art. 4, section 3 de la Directive sur les équipements sous pression 2014/68/UE ou
 - b) Partie 1, section 8 des Statutory Instruments 2016 n° 1105.
 Le champ d'application est indiqué
 - a) dans les diagrammes 6 à 9 de l'Annexe II de la directive relative aux équipements sous pression 2014/68/UE ou
 - b) dans l'annexe 3, section 2 des Statutory Instruments 2016 n° 1105.

Agrément radio

L'appareil de mesure dispose d'un agrément radio.



Pour les informations détaillées sur l'agrément radio, voir la documentation spéciale → 105

Agrément de l'appareil de mesure

L'appareil de mesure est agréé (en option) comme compteur de gaz (MI-002) ou composant dans les systèmes de mesure (MI-005) en service soumis à un contrôle métrologique légal conformément à la Directive européenne sur les instruments de mesure 2014/32/UE (MID).

L'appareil de mesure est qualifié pour OIML R117 ou OIML R137 OIML R117 et possède le Certificat de Conformité OIML (en option).

Certification supplémentaire**Agrément Marine**

Les certificats actuellement valides sont disponibles :

- Dans l'espace téléchargement du site web Endress+Hauser : www.fr.endress.com → Télécharger
- Indiquer les détails suivants :
 - Racine produit, p. ex. 8E3B
 - Recherche : Agréments et certificats → Marine

Agrément CRN

Certaines versions d'appareil ont un agrément CRN. Pour un appareil agréé CRN, il faut commander un raccord process agréé CRN avec un agrément CSA.

Tests et certificats

- Tube de mesure ISO 23277 ZG2x (PT) + ISO 10675-1 ZG1 (RT) (PT) + raccord process (RT), cordon de soudure, rapport de test
- Contrôle par ressuage+radiographique tube de mesure ASME B31.3 NFS (RT) (PT) + raccord process (RT), cordon de soudure, rapport de test
- Contrôle par ressuage+radiographique tube de mesure ASME VIII Div.1(RT) (PT) + raccord process (RT), cordon de soudure, rapport de test
- Contrôle visuel+par ressuage+radiographique tube de mesure NORSOK M-601 (RT) (VT+PT) + raccord process. Cordon de soudure (VT + RT), rapport de test
- Certificat matière EN10204-3.1, pièces en contact avec le produit
- Test en pression, procédure interne, rapport de test (caractéristique de commande "Test, certificat", option JB)
- Contrôle d'identification du matériau (PMI), procédure interne, pièces en contact avec le produit, rapport de test (option JK)

Test des raccords soudés

Option	Norme de contrôle				Composant	
	ISO 23277 AL2x (PT) ISO 10675-1 AL1 (RT, DR)	ASME B31.3 NFS	ASME VIII Div.1 Annexe 4+8	NORSOK M-601	Tube de mesure	Procédure de test
KF	x				PT	RT
KK		x			PT	RT
KP			x		PT	RT
KR				x	VT, PT	VT, RT
PT = contrôle par ressuage, RT = contrôle radiographique, VT = contrôle visuel Toutes les options avec rapport de test						

Normes et directives
externes

- EN 60529
Indices de protection assurés par le boîtier (code IP)
- IEC/EN 60068-2-6
Influences de l'environnement : procédure de test - test Fc : vibrations (sinusoïdales).
- IEC/EN 60068-2-31
Influences de l'environnement : procédure de test - test Ec : chocs dus à la manipulation, notamment au niveau des appareils.
- EN 61010-1
Exigences de sécurité pour les appareils électriques de mesure, de commande, de régulation et de laboratoire – exigences générales
- Go30439.5
Exigences de sécurité pour les produits d'automatisation industrielle – Partie 5 : Exigences de sécurité des débitmètres
- EN 61326-1/-2-3
Exigences CEM pour les matériels électriques destinés à la mesure, au contrôle et à l'utilisation en laboratoire
- NAMUR NE 21
Compatibilité électromagnétique (CEM) de matériels électriques destinés aux process et aux laboratoires
- NAMUR NE 32
Sauvegarde des informations en cas de coupure d'alimentation dans le cas d'appareils de terrain et de contrôle commande dotés de microprocesseurs
- NAMUR NE 43
Normalisation du niveau de signal pour les informations de défaut des transmetteurs numériques avec signal de sortie analogique.
- NAMUR NE 53
Logiciel d'appareils de terrain et d'appareils de traitement de signaux avec électronique numérique
- NAMUR NE 80
Application de la directive sur les équipements sous pression aux appareils de contrôle du process
- NAMUR NE 105
Exigences imposées à l'intégration d'appareils de bus de terrain dans les outils d'ingénierie pour appareils de terrain
- NAMUR NE 107
Autosurveillance et diagnostic d'appareils de terrain
- NAMUR NE 131
Exigences imposées aux appareils de terrain pour les applications standard
- NAMUR NE 132
Débitmètre massique Coriolis
- NACE MR0103
Matériaux résistants à la fissuration sous contrainte provoquée par le sulfure dans des environnements corrosifs de raffinage du pétrole.
- NACE MR0175/ISO 15156-1
Matériaux pour utilisation dans des environnements contenant de l'H₂S (hydrogène sulfuré) dans la production de pétrole et de gaz.
- ETSI EN 300 328
Directives pour les composants radio 2,4 GHz.
- EN 301489
Compatibilité électromagnétique et spectre radioélectrique (ERM).

Informations à fournir à la commande

Des informations détaillées à fournir à la commande sont disponibles sur www.addresses.endress.com ou dans le configurateur de produit sur www.endress.com :

1. Sélectionner le produit à l'aide des filtres et du champ de recherche.
2. Ouvrir la page produit.
3. Sélectionner **Configuration**.



Le configurateur de produit - l'outil pour la configuration individuelle des produits

- Données de configuration actuelles
- Selon l'appareil : entrée directe des données spécifiques au point de mesure comme la gamme de mesure ou la langue de programmation
- Vérification automatique des critères d'exclusion
- Création automatique de la référence de commande avec édition en format PDF ou Excel
- Possibilité de commande directe dans le shop en ligne Endress+Hauser

Packs application

Afin d'étendre les fonctionnalités de l'appareil selon les besoins, différents packs d'applications sont disponibles par ex. pour des aspects de sécurité ou des exigences spécifiques.

Les packs d'applications peuvent être commandés avec l'appareil ou ultérieurement auprès d'Endress+Hauser. Des indications détaillées relatives à la référence de commande concernée sont disponibles auprès d'Endress+Hauser ou sur la page Produits du site Internet Endress+Hauser : www.endress.com.

 Informations détaillées sur les packs d'applications :
Documentation spéciale →  104

Fonctionnalité de diagnostic

Caractéristique de commande "Pack application", option EA "HistoROM étendu"

Extensions concernant le journal des événements et le déblocage de la mémoire de valeurs mesurées.

Journal des événements :

Le volume mémoire est étendu de 20 (version de standard) à 100 entrées de message.

Mémoire de valeurs mesurées (enregistreur à tracé continu) :

- Le volume mémoire est activé pour 1 000 valeurs mesurées.
- Il est possible de délivrer 250 valeurs mesurées sur chacun des 4 canaux mémoire. L'intervalle d'enregistrement est librement configurable.
- Les enregistrements des valeurs mesurées sont accessibles via l'afficheur local ou l'outil de configuration, p. ex. FieldCare, DeviceCare ou serveur web.

 Pour des informations détaillées, voir le manuel de mise en service relatif à l'appareil.

Heartbeat Technology

Caractéristique de commande "Pack application", option EB "Heartbeat Verification + Monitoring"

Heartbeat Verification

Satisfait aux exigences de traçabilité de la vérification selon DIN ISO 9001:2015 Clause 7.6 a) "Maîtrise des dispositifs de surveillance et de mesure".

- Test de fonctionnement dans l'état monté sans interruption du process.
- Résultats de la vérification traçables sur demande, avec un rapport.
- Procédure de test simple via la configuration sur site ou d'autres interfaces de commande.
- Évaluation claire du point de mesure (succès/échec) avec une couverture de test totale élevée dans le cadre des spécifications du fabricant.
- Espacement des intervalles d'étalonnage selon l'évaluation du risque de l'opérateur.

Heartbeat Monitoring

Délivre en continu des données de surveillance, qui sont caractéristiques du principe de mesure, à un système de contrôle de fonctionnement externe à des fins de maintenance préventive ou d'analyse du process. Ces données permettent à l'opérateur de :

- Tirer des conclusions – à l'aide de ces données et d'autres informations – sur l'impact que peuvent avoir avec le temps les influences du process (p. ex. corrosion, abrasion, colmatage, etc.) sur les performances de mesure.
- Planifier les interventions de maintenance en temps voulu.
- Surveiller la qualité du process ou du produit, p. ex. poches de gaz.



Informations détaillées sur la fonctionnalité Heartbeat Technology :
Documentation spéciale → 104

Mesure de concentration

Caractéristique de commande "Pack application", option ED "Concentration"

Calcul et émission de concentrations de fluides.

La masse volumique mesurée est convertie en concentration d'une substance d'un mélange binaire à l'aide du pack application "Concentration" :

- Choix des fluides prédéfinis (p. ex. différents sirops de sucre, acides, bases, sels, éthanol, etc.).
- Unités usuelles et définies par l'utilisateur ("Brix", "Plato", % masse, % volume, mol/l, etc.) pour des applications standard.
- Calcul de la concentration à partir de tableaux définis par l'utilisateur.



Pour des informations détaillées, voir la documentation spéciale relative à l'appareil.

Masse volumique étendue

Caractéristique de commande "Pack application", option E1 "Masse volumique étendue"

Pour les applications basées sur le volume, l'appareil peut calculer et émettre un débit volumique en divisant le débit massique par la masse volumique mesurée.

Ce pack application est l'étalonnage standard pour les applications agréées pour les transactions commerciales selon les normes nationales et internationales (p. ex. OIML, MID). Il est recommandé pour les applications de dosage basées sur le volume dans une large gamme de températures.

Le certificat d'étalonnage fourni décrit en détail les performances de masse volumique dans l'air et dans l'eau à différentes températures.



Pour des informations détaillées, voir le manuel de mise en service relatif à l'appareil.

Pétrole

Caractéristique de commande "Pack application", option EJ "Pétrole"

Les paramètres les plus importants pour l'industrie du pétrole et gaz peuvent être calculés et affichés avec ce pack d'applications.

- Débit volumique corrigé et masse volumique de référence calculée conformément à "API Manual of Petroleum Measurement Standards, Chapter 11.1"
- Teneur en eau, sur la base de la mesure de masse volumique
- Moyenne pondérée de la masse volumique et de la température



Pour des informations détaillées, voir la documentation spéciale relative à l'appareil.

Fonction Pétrole + fonction de verrouillage

Caractéristique de commande "Pack application", option EM "Fonction Pétrole + fonction de verrouillage"

Les paramètres les plus importants pour l'industrie du pétrole et gaz peuvent être calculés et affichés avec ce pack application. Il est également possible de verrouiller les réglages.

- Débit volumique corrigé et masse volumique de référence calculée conformément à "API Manual of Petroleum Measurement Standards, Chapter 11.1"
- Teneur en eau, sur la base de la mesure de masse volumique
- Moyenne pondérée de la masse volumique et de la température



Pour des informations détaillées, voir la documentation spéciale relative à l'appareil.

Serveur OPC-UA

Caractéristique de commande "Pack application", option EL "Serveur OPC-UA"

Le pack application fournit un serveur OPC-UA intégré pour services d'appareil complets pour les applications IoT et SCADA.







Pour des informations détaillées, voir la documentation spéciale relative à l'appareil.







Accessoires

Différents accessoires sont disponibles pour l'appareil ; ceux-ci peuvent être commandés avec l'appareil ou ultérieurement auprès de Endress+Hauser. Des indications détaillées relatives à la référence de commande concernée sont disponibles auprès d'Endress+Hauser ou sur la page Produits du site Internet Endress+Hauser : www.endress.com.















Accessoires spécifiques à l'appareil

Pour le transmetteur



Accessoire	Description
Transmetteur Proline 300	<p>Transmetteur pour remplacement ou stockage. Utiliser la structure de commande pour définir les spécification suivantes :</p> <ul style="list-style-type: none"> ▪ Agréments ▪ Sortie ▪ Entrée ▪ Affichage/configuration ▪ Boîtier ▪ Software <p> Référence : 8X3BXX</p> <p> Instruction de montage EA01200D</p>
Module d'affichage et de configuration séparé DKX001	<ul style="list-style-type: none"> ▪ Si commandé directement avec l'appareil de mesure : Caractéristique de commande "Afficheur ; configuration", option O "Afficheur séparé 4 lignes, rétroéclairé ; câble 10 m (30 ft) ; touche optiques" ▪ Si commandé séparément : <ul style="list-style-type: none"> ▪ Appareil de mesure : caractéristique de commande "Afficheur ; configuration", option M "Sans, préparé pour afficheur séparé" ▪ DKX001 : Via la structure de commande séparée DKX001 ▪ Si commandé ultérieurement : DKX001 : Via la structure de commande séparée DKX001 <p>Étrier de montage pour DKX001</p> <ul style="list-style-type: none"> ▪ Si commandé directement : Caractéristique de commande "Accessoire fourni", option RA "Étrier de montage, tube 1/2" ▪ Si commandé ultérieurement : référence : 71340960 <p>Câble de raccordement (câble de remplacement) Via la structure de commande séparée : DKX002</p> <p> Pour plus d'informations sur le module d'affichage et de configuration DKX001 →  82.</p> <p> Documentation Spéciale SD01763D</p>

Antenne WLAN externe	<p>Antenne WLAN externe avec 1,5 m (59,1 in) câble de raccordement et deux supports d'angle. Caractéristique de commande "Accessoire fourni", option P8 "Antenne sans fil longue portée".</p> <ul style="list-style-type: none">  L'antenne WLAN externe n'est pas adaptée à une utilisation dans les applications hygiéniques.  Pour plus d'informations sur l'interface WLAN →  89. <p> Référence : 71351317</p> <p> Instruction de montage EA01238D</p>
Capot de protection	<p>Utilisé pour protéger l'appareil de mesure contre les effets climatiques : p ex. la pluie, un réchauffement excessif dû au rayonnement solaire.</p> <p> Référence : 71343505</p> <p> Instruction de montage EA01160D</p>





Accessoires spécifiques à la communication

Accessoires	Description
Commubox FXA195 HART	<p>Pour communication HART à sécurité intrinsèque avec FieldCare via port USB.</p> <p> Information technique TI00404F</p>
Convertisseur de boucle HART HMX50	<p>Sert à l'évaluation et à la conversion de variables de process HART dynamiques en signaux électriques analogiques ou en seuils.</p> <ul style="list-style-type: none">  Information technique TI00429F  Manuel de mise en service BA00371F
Fieldgate FXA42	<p>Transmission des valeurs mesurées des appareils de mesure analogiques 4 à 20 mA raccordés, ainsi que des appareils de mesure numériques</p> <ul style="list-style-type: none">  Information technique TI01297S  Manuel de mise en service BA01778S  Page produit : www.endress.com/fxa42
Field Xpert SMT50	<p>La tablette PC Field Xpert SMT50 pour la configuration des appareils permet une gestion mobile des équipements dans les zones non explosibles. Elle permet aux équipes de mise en service et de maintenance de gérer les appareils de terrain avec une interface de communication numérique.</p> <p>Cette tablette PC est conçue comme une solution tout-en-un avec une bibliothèque de drivers préinstallée. Elle est facile à utiliser, tactile et peut être utilisée pour gérer les appareils de terrain tout au long de leur cycle de vie.</p> <ul style="list-style-type: none">  Information technique TI01555S  Manuel de mise en service BA02053S  Page produit : www.endress.com/smt50
Field Xpert SMT70	<p>La tablette PC Field Xpert SMT70 pour la configuration des appareils permet une gestion mobile des équipements dans les zones explosibles et non explosibles. Elle permet aux équipes de mise en service et de maintenance de gérer les appareils de terrain avec une interface de communication numérique.</p> <p>Cette tablette PC est conçue comme une solution tout-en-un avec une bibliothèque de drivers préinstallée. Elle est facile à utiliser, tactile et peut être utilisée pour gérer les appareils de terrain tout au long de leur cycle de vie.</p> <ul style="list-style-type: none">  Information technique TI01342S  Manuel de mise en service BA01709S  Page produit : www.endress.com/smt70
Field Xpert SMT77	<p>La tablette PC Field Xpert SMT77 destinée à la configuration des appareils permet une gestion mobile des actifs de l'installation dans les zones classées Ex Zone 1.</p> <ul style="list-style-type: none">  Information technique TI01418S  Manuel de mise en service BA01923S  Page produit : www.endress.com/smt77

Accessoires spécifiques à la maintenance

Accessoire	Description
Applicator	<p>Logiciel pour la sélection et le dimensionnement d'appareils de mesure Endress+Hauser :</p> <ul style="list-style-type: none"> ▪ Choix des appareils de mesure en fonction des exigences industrielles ▪ Calcul de toutes les données nécessaires à la détermination du débitmètre optimal : p. ex. diamètre nominal, perte de charge, vitesse d'écoulement et précision de mesure. ▪ Affichage graphique des résultats du calcul ▪ Détermination de la référence de commande partielle. Gestion, documentation et disponibilité de l'ensemble des données et paramètres d'un projet sur toute sa durée de vie. <p>Applicator est disponible : Via Internet : https://portal.endress.com/webapp/applicator</p>
Netilion	<p>Écosystème IIoT : Déverrouiller les connaissances Avec l'écosystème Netilion IIoT, Endress+Hauser permet d'optimiser les performances de l'installation, de numériser les flux de travail, de partager des connaissances et d'améliorer la collaboration. S'appuyant sur des décennies d'expérience dans l'automatisation des process, Endress+Hauser offre à l'industrie des process un écosystème IIoT permettant d'obtenir des informations utiles à partir des données. Ces informations peuvent être utilisées pour optimiser les process, ce qui conduit à une disponibilité, une efficacité et une fiabilité accrues de l'installation, et donc à une plus grande rentabilité. www.netilion.endress.com</p>
FieldCare	<p>Outil d'Asset Management d'Endress+Hauser basé sur FDT. Il permet de configurer tous les équipements de terrain intelligents de l'installation et facilite leur gestion. Grâce à l'utilisation d'informations d'état, il constitue en outre un moyen simple, mais efficace, de contrôler leur fonctionnement.</p> <p> Manuel de mise en service BA00027S et BA00059S</p>
DeviceCare	<p>Outil pour connecter et configurer les appareils de terrain Endress+Hauser.</p> <p> <ul style="list-style-type: none"> ▪ Information technique : TI01134S ▪ Brochure Innovation : IN01047S </p>

Composants système

Accessoires	Description
Enregistreur graphique Memograph M	<p>L'enregistreur graphique Memograph M fournit des informations sur toutes les variables mesurées importantes. Les valeurs mesurées sont enregistrées de façon sûre, les seuils sont surveillés et les points de mesure sont analysés. La sauvegarde des données est réalisée dans une mémoire interne de 256 Mo et également sur une carte SD ou une clé USB.</p> <p> <ul style="list-style-type: none"> ▪ Information technique TI00133R ▪ Manuel de mise en service BA00247R </p>
Cerabar M	<p>Transmetteur pour la mesure de pression absolue et relative de gaz, vapeurs et liquides. Il peut être utilisé pour la mémorisation de la valeur de pression de service.</p> <p> <ul style="list-style-type: none"> ▪ Information technique TI00426P et TI00436P ▪ Manuel de mise en service BA00200P et BA00382P </p>
Cerabar S	<p>Transmetteur pour la mesure de pression absolue et relative de gaz, vapeurs et liquides. Il peut être utilisé pour la mémorisation de la valeur de pression de service.</p> <p> <ul style="list-style-type: none"> ▪ Information technique TI00383P ▪ Manuel de mise en service BA00271P </p>
iTEMP	<p>Les transmetteurs de température sont utilisables de manière universelle pour la mesure de gaz, vapeurs et liquides. Ils peuvent être utilisés pour la mémorisation de la température du produit.</p> <p> Brochure "Fields of Activity" FA00006T</p>

Documentation



Pour une vue d'ensemble du champ d'application de la documentation technique associée, voir ci-dessous :

- *Device Viewer* (www.endress.com/deviceviewer) : entrer le numéro de série figurant sur la plaque signalétique
- *Endress+Hauser Operations App* : entrer le numéro de série figurant sur la plaque signalétique ou scanner le code matriciel figurant sur la plaque signalétique.

Documentation standard



Des informations complémentaires sur les options semi-standard sont disponibles dans la documentation spéciale correspondante de la base de données TSP.

Instructions condensées

Instructions condensées pour le capteur

Appareil de mesure	Référence de la documentation
Proline Promass X	KA01288D

Instructions condensées pour le transmetteur

Appareil de mesure	Référence de la documentation				
	HART	FOUNDATION Fieldbus	PROFIBUS PA	PROFIBUS DP	Modbus RS485
Proline 300	KA01309D	KA01229D	KA01227D	KA01386D	KA01311D

Instructions condensées pour le transmetteur

Appareil de mesure	Référence de la documentation			
	EtherNet/IP	PROFINET	PROFINET sur Ethernet-APL	Modbus TCP
Proline 300	KA01339D	KA01341D	KA01517D	KA01733D

Manuel de mise en service

Appareil de mesure	Référence de la documentation				
	HART	FOUNDATION Fieldbus	PROFIBUS PA	PROFIBUS DP	Modbus RS485
Promass X 300	BA01492D	BA01525D	BA01514D	BA01864D	BA01503D

Appareil de mesure	Référence de la documentation			
	EtherNet/IP	PROFINET	PROFINET sur Ethernet-APL	Modbus TCP
Promass X 300	BA01735D	BA01746D	BA02118D	BA02411D

Description des paramètres de l'appareil

Appareil de mesure	Référence de la documentation				
	HART	FOUNDATION Fieldbus	PROFIBUS PA	PROFIBUS DP	Modbus RS485
Promass 300	GP01057D	GP01094D	GP01058D	GP01134D	GP01059D

Appareil de mesure	Référence de la documentation			
	EtherNet/IP	PROFINET	PROFINET sur Ethernet-APL	Modbus TCP
Promass 300	GP01114D	GP01115D	GP01168D	GP01235D

Documentation complémentaire **Conseils de sécurité**
spécifique à l'appareil

Conseils de sécurité pour les appareils électriques en zone explosible.

Contenu	Référence de la documentation
ATEX/IECEX Ex d	XA01405D
ATEX/IECEX Ex ec	XA01439D
cCSAus XP	XA01373D
cCSAus Ex d	XA01372D
cCSAus Ex ec	XA01507D
EAC Ex d	XA01656D
EAC Ex ec	XA01657D
JPN Ex d	XA01778D
KCs Ex d	XA03285D
INMETRO Ex d	XA01468D
INMETRO Ex ec	XA01470D
NEPSI Ex d	XA01469D
NEPSI Ex ec	XA01471D
UKEX Ex d	XA02566D
UKEX Ex ec	XA02568D

Module d'affichage et de configuration séparé DKX001

Contenu	Référence de la documentation
ATEX/IECEX Ex i	XA01494D
ATEX/IECEX Ex ec	XA01498D
cCSAus IS	XA01499D
cCSAus Ex nA	XA01513D
EAC Ex i	XA01664D
EAC Ex ec	XA01665D
INMETRO Ex i	XA01500D
INMETRO Ex ec	XA01501D
JPN	XA01781D
KCs Ex i	XA03280D
NEPSI Ex i	XA01502D
NEPSI Ex nA	XA01503D
UKCA Ex i	XA01494D
UKCA Ex ec	XA01498D

Manuel de sécurité fonctionnelle

Contenu	Référence de la documentation
Proline Promass 300	SD01727D

Documentation spéciale

Contenu	Référence de la documentation
Indications relatives à la directive sur les équipements sous pression	SD01614D
Module d'affichage et de configuration séparé DKX001	SD01763D
Agréments radio pour l'interface WLAN pour le module d'affichage A309/A310	SD01793D
Serveur OPC UA ¹⁾	SD02039D
Intégration système Modbus TCP	SD03408D

1) Cette documentation spéciale n'est disponible que pour les versions d'appareil avec une sortie HART.

Contenu	Référence de la documentation				
	HART	FOUNDATION Fieldbus	PROFIBUS PA	PROFIBUS DP	Modbus RS485
Serveur web	SD01662D	SD01665D	SD01664D	SD02226D	SD01663D
Heartbeat Technology	SD01642D	SD01696D	SD01698D	SD02202D	SD01697D
Mesure de concentration	SD01644D	SD01706D	SD01708D	SD02212D	SD01707D
Pétrole	SD02097D	-	SD02291D	SD02216D	SD02098D
Fonction Pétrole + fonction de verrouillage	SD02499D	-	-	-	SD02500D
Gas Fraction Handler	SD02584D	-	-	-	SD02584D
Transactions commerciales (compteur pour les liquides autres que l'eau)	SD01688D	-	-	-	SD01689D
Transactions commerciales (compteur pour le gaz)	SD02415D	-	-	-	SD02463D
Transactions commerciales (compteur de gaz, conformément à l'ordonnance allemande sur la mesure et l'étalonnage ("Mess- und Eichverordnung"))	SD02580D	-	-	-	SD02581D

Contenu	Référence de la documentation			
	PROFINET	EtherNet/IP	PROFINET sur Ethernet-APL	Modbus TCP
Serveur web	SD01969D	SD01968D	SD02762D	-
Heartbeat Technology	SD01988D	SD01982	SD02731D	SD03350D

Contenu	Référence de la documentation			
	PROFINET	EtherNet/IP	PROFINET sur Ethernet-APL	Modbus TCP
Mesure de concentration	SD02005D	SD02004D	SD02735D	SD03354D
Pétrole	SD02099D	SD02096D	SD02739D	SD03358D
Fonction Pétrole + fonction de verrouillage	-	-	SD02739D	-
Gas Fraction Handler	SD02584D	-	SD02584D	SD02584D
Transactions commerciales (compteur pour les liquides autres que l'eau)	-	-	-	-
Transactions commerciales (compteur pour le gaz)	-	-	-	-
Transactions commerciales (compteur de gaz, conformément à l'ordonnance allemande sur la mesure et l'étalonnage ("Mess- und Eichverordnung"))	-	-	-	-

Instructions de montage

Contenu	Remarque
Instructions de montage pour kits de pièces de rechange et accessoires	Le référence de la documentation correspondante est indiquée avec l'accessoire concerné. → 100.

Marques déposées

HART®

Marque déposée du FieldComm Group, Austin, Texas, USA

PROFIBUS®

Marque déposée de la PROFIBUS Nutzerorganisation e.V. (organisation des utilisateurs PROFIBUS), Karlsruhe, Allemagne

FOUNDATION™ Fieldbus

Marque en cours d'enregistrement par le FieldComm Group, Austin, Texas, USA

Modbus®

Marque déposée de SCHNEIDER AUTOMATION, INC.

Ethernet/IP™

Marque déposée de ODVA, Inc.

Ethernet-APL™

Marque déposée de la PROFIBUS Nutzerorganisation e.V. (organisation des utilisateurs PROFIBUS), Karlsruhe, Allemagne

PROFINET®

Marque déposée de la PROFIBUS Nutzerorganisation e.V. (organisation des utilisateurs PROFIBUS), Karlsruhe, Allemagne



www.addresses.endress.com
