

Istruzioni di funzionamento

Proline Cubemass C 500

Misuratore di portata Coriolis
HART



- Verificare che la documentazione sia conservata in luogo sicuro e sia sempre a portata di mano quando si interviene sul dispositivo.
- Per non mettere in pericolo le persone o l'impianto, leggere attentamente la sezione "Istruzioni di sicurezza generali" e tutte le altre indicazioni per la sicurezza, riportate nel documento e specifiche per le procedure di lavoro.
- Il costruttore si riserva il diritto di apportare modifiche ai dati tecnici senza alcun preavviso. L'ufficio vendite Endress+Hauser vi fornirà le informazioni correnti e gli aggiornamenti al presente manuale.

Indice

1	Informazioni su questo documento ..	6		
1.1	Funzione del documento	6		
1.2	Simboli	6		
1.2.1	Simboli di sicurezza	6		
1.2.2	Simboli elettrici	6		
1.2.3	Simboli specifici della comunicazione	7		
1.2.4	Simboli degli utensili	7		
1.2.5	Simboli per alcuni tipi di informazioni	7		
1.2.6	Simboli nei grafici	8		
1.3	Documentazione	8		
1.4	Marchi registrati	8		
2	Istruzioni di sicurezza	10		
2.1	Requisiti per il personale	10		
2.2	Uso previsto	10		
2.3	Sicurezza sul luogo di lavoro	11		
2.4	Sicurezza operativa	11		
2.5	Sicurezza del prodotto	12		
2.6	Sicurezza informatica	12		
2.7	Funzioni informatiche di sicurezza specifiche del dispositivo	12		
2.7.1	Protezione dell'accesso mediante protezione scrittura hardware	12		
2.7.2	Protezione dell'accesso mediante password	13		
2.7.3	Accesso mediante web server	13		
2.7.4	Accesso mediante OPC UA	14		
2.7.5	Accesso tramite interfaccia service (porta 2): CDI-RJ45	14		
3	Descrizione del prodotto	15		
3.1	Design del prodotto	15		
3.1.1	Proline 500 – digital	15		
3.1.2	Proline 500	16		
4	Controllo alla consegna e identificazione del prodotto	17		
4.1	Controllo alla consegna	17		
4.2	Identificazione del prodotto	17		
4.2.1	Targhetta trasmettitore	18		
4.2.2	Targhetta del sensore	20		
4.2.3	Simboli sul dispositivo	21		
5	Immagazzinamento e trasporto	22		
5.1	Condizioni di immagazzinamento	22		
5.2	Trasporto del prodotto	22		
5.2.1	Misuratori privi di ganci di sollevamento	22		
5.2.2	Misuratori con ganci di sollevamento	23		
5.2.3	Trasporto con un elevatore a forca ...	23		
5.3	Smaltimento degli imballaggi	23		
6	Installazione	23		
6.1	Requisiti di installazione	23		
6.1.1	Posizione di installazione	23		
6.1.2	Requisiti ambientali e di processo ...	25		
6.1.3	Istruzioni speciali per l'installazione ..	27		
6.2	Installazione del dispositivo	31		
6.2.1	Utensili richiesti	31		
6.2.2	Preparazione del misuratore	31		
6.2.3	Installazione del misuratore	32		
6.2.4	Installazione della custodia del trasmettitore: Proline 500 – digital ..	32		
6.2.5	Installazione della custodia del trasmettitore: Proline 500	34		
6.2.6	Rotazione della custodia del trasmettitore: Proline 500	35		
6.2.7	Rotazione del modulo display: Proline 500	35		
6.3	Verifica finale dell'installazione	36		
7	Collegamento elettrico	37		
7.1	Sicurezza elettrica	37		
7.2	Requisiti di collegamento	37		
7.2.1	Utensili richiesti	37		
7.2.2	Requisiti per il cavo di collegamento ..	37		
7.2.3	Assegnazione dei morsetti	41		
7.2.4	Preparazione del dispositivo	41		
7.3	Collegamento del dispositivo: Proline 500 – digital	43		
7.3.1	Connessione del cavo di collegamento	43		
7.3.2	Collegamento del cavo segnali e del cavo della tensione di alimentazione .	48		
7.4	Collegamento del dispositivo: Proline 500	50		
7.4.1	Connessione del cavo di collegamento	50		
7.4.2	Collegamento del cavo segnali e del cavo della tensione di alimentazione .	54		
7.5	Equalizzazione del potenziale	56		
7.5.1	Requisiti	56		
7.6	Istruzioni speciali per la connessione	56		
7.6.1	Esempi di connessione	56		
7.7	Ottenimento del grado di protezione	59		
7.8	Verifica finale delle connessioni	60		
8	Opzioni operative	61		
8.1	Panoramica delle opzioni operative	61		
8.2	Struttura e funzionamento del menu operativo	62		
8.2.1	Struttura del menu operativo	62		
8.2.2	Filosofia operativa	63		

8.3	Accesso al menu operativo mediante display locale	64	10.4.5	Configurazione dell'ingresso in corrente	105
8.3.1	Display operativo	64	10.4.6	Configurazione dell'ingresso di stato	106
8.3.2	Schermata di navigazione	67	10.4.7	Configurazione dell'uscita in corrente	107
8.3.3	Modifica della visualizzazione	69	10.4.8	Configurazione dell'uscita impulsi/frequenza/contatto	112
8.3.4	Elementi operativi	71	10.4.9	Configurazione dell'uscita relè	119
8.3.5	Apertura del menu contestuale	71	10.4.10	Configurazione della doppia uscita impulsiva	122
8.3.6	Navigazione e selezione dall'elenco ..	73	10.4.11	Configurazione del display locale ...	123
8.3.7	Accesso diretto al parametro	73	10.4.12	Configurazione del taglio bassa portata	128
8.3.8	Richiamo del testo di istruzioni	74	10.4.13	Rilevamento di tubo parzialmente pieno	129
8.3.9	Modifica dei parametri	74	10.5	Impostazioni avanzate	130
8.3.10	Ruoli utente e autorizzazioni di accesso correlate	75	10.5.1	Uso del parametro per inserire il codice di accesso	131
8.3.11	Disattivazione della protezione scrittura tramite codice di accesso ...	75	10.5.2	Variabili di processo calcolate	131
8.3.12	Abilitazione e disabilitazione del blocco tastiera	76	10.5.3	Regolazione del sensore	133
8.4	Accesso al menu operativo mediante web browser	76	10.5.4	Configurazione del totalizzatore	136
8.4.1	Campo di funzioni	76	10.5.5	Esecuzione di configurazioni addizionali del display	138
8.4.2	Requisiti	77	10.5.6	Configurazione WLAN	145
8.4.3	Collegamento del dispositivo	78	10.5.7	Gestione configurazione	146
8.4.4	Accesso	80	10.5.8	Uso dei parametri per l'amministrazione del dispositivo ...	147
8.4.5	Interfaccia utente	81	10.6	Simulazione	149
8.4.6	Disabilitazione del web server	82	10.7	Protezione delle impostazioni da accessi non autorizzati	153
8.4.7	Disconnessione	82	10.7.1	Protezione scrittura mediante codice di accesso	153
8.5	Operatività mediante app SmartBlue	83	10.7.2	Protezione scrittura tramite microinterruttore protezione scrittura	155
8.6	Accesso al menu operativo mediante il tool operativo	83	11	Funzionamento	158
8.6.1	Connessione del tool operativo	84	11.1	Letture della condizione di blocco del dispositivo	158
8.6.2	Field Xpert SFX350, SFX370	87	11.2	Impostazione della lingua operativa	158
8.6.3	FieldCare	88	11.3	Configurazione del display	158
8.6.4	DeviceCare	88	11.4	Letture dei valori misurati	158
8.6.5	AMS Device Manager	88	11.4.1	Sottomenu "Variabili misurate"	159
8.6.6	Field Communicator 475	88	11.4.2	Sottomenu "Totalizzatore"	162
8.6.7	SIMATIC PDM	89	11.4.3	Sottomenu "Valori ingresso"	162
9	Integrazione di sistema	90	11.4.4	Valore di uscita	163
9.1	Panoramica dei file descrittivi del dispositivo ..	90	11.5	Adattamento del misuratore alle condizioni di processo	166
9.1.1	Informazioni sulla versione attuale del dispositivo	90	11.6	Azzeramento di un totalizzatore	166
9.1.2	Tool operativi	90	11.6.1	Campo di applicazione della funzione parametro "Controllo totalizzatore" ..	167
9.2	Variabili misurate mediante protocollo HART	91	11.6.2	Campo funzione di parametro "Azzerati tutti i totalizzatori"	167
9.2.1	Variabili del dispositivo	93	11.7	Visualizzazione della cronologia dei valori di misura	168
9.3	Altre impostazioni	94	11.8	Gestore frazione gas	172
10	Messa in servizio	97	11.8.1	Sottomenu "Modalità di misura"	172
10.1	Verifica finale dell'installazione e delle connessioni	97	11.8.2	Sottomenu "Indice del fluido"	174
10.2	Attivazione del misuratore	97			
10.3	Impostazione della lingua operativa	97			
10.4	Configurazione del dispositivo	97			
10.4.1	Definizione del nome del tag	99			
10.4.2	Impostazione delle unità di sistema ..	99			
10.4.3	Selezione e impostazione del fluido ..	102			
10.4.4	Visualizzare la configurazione I/O ..	104			

12	Diagnostica e ricerca guasti	176	15	Accessori	210
12.1	Ricerca guasti generale	176	15.1	Accessori specifici del dispositivo	210
12.2	Informazioni diagnostiche mediante LED	179	15.1.1	Per il trasmettitore	210
12.2.1	Trasmettitore	179	15.2	Accessori specifici per la comunicazione	211
12.2.2	Vano collegamenti sensori	181	15.3	Accessori specifici per l'assistenza	212
12.3	Informazioni diagnostiche sul display locale	182	15.4	Componenti di sistema	213
12.3.1	Messaggio diagnostico	182	16	Dati tecnici	214
12.3.2	Richiamo di rimedi	184	16.1	Applicazione	214
12.4	Informazioni diagnostiche nel web browser	185	16.2	Funzionamento e struttura del sistema	214
12.4.1	Opzioni diagnostiche	185	16.3	Ingresso	215
12.4.2	Richiamo di rimedi	186	16.4	Uscita	218
12.5	Informazioni diagnostiche in FieldCare o DeviceCare	187	16.5	Alimentazione	224
12.5.1	Opzioni diagnostiche	187	16.6	Caratteristiche operative	226
12.5.2	Come richiamare le informazioni sui rimedi possibili	188	16.7	Installazione	230
12.6	Adattamento delle informazioni diagnostiche	189	16.8	Ambiente	230
12.6.1	Adattamento del comportamento diagnostico	189	16.9	Processo	231
12.6.2	Adattamento del segnale di stato	189	16.10	Costruzione meccanica	233
12.7	Panoramica delle informazioni diagnostiche	191	16.11	Interfaccia utente	237
12.8	Eventi diagnostici in corso	197	16.12	Certificati e approvazioni	240
12.9	Elenco dei messaggi diagnostici	197	16.13	Pacchetti applicativi	242
12.10	Logbook eventi	199	16.14	Accessori	244
12.10.1	Lettura del logbook eventi	199	16.15	Documentazione	244
12.10.2	Filtraggio del registro degli eventi	199	Indice analitico	246	
12.10.3	Panoramica degli eventi di informazione	200			
12.11	Reset del dispositivo	202			
12.11.1	Campo di applicazione della funzione parametro "Reset del dispositivo"	202			
12.12	Informazioni sul dispositivo	203			
12.13	Versioni firmware	205			
12.14	Revisioni e compatibilità del dispositivo	206			
13	Manutenzione	207			
13.1	Interventi di manutenzione	207			
13.1.1	Pulizia	207			
13.2	Apparecchiature di misura e prova	207			
13.3	Interventi di manutenzione	207			
14	Riparazione	208			
14.1	Note generali	208			
14.1.1	Riparazione e conversione	208			
14.1.2	Note per la riparazione e la conversione	208			
14.2	Parti di ricambio	208			
14.3	Servizi di riparazione	208			
14.4	Restituzione	208			
14.5	Smaltimento	209			
14.5.1	Rimozione del misuratore	209			
14.5.2	Smaltimento del misuratore	209			

1 Informazioni su questo documento

1.1 Funzione del documento

Queste Istruzioni di funzionamento riportano tutte le informazioni richieste nelle varie fasi del ciclo di vita del dispositivo: a partire da identificazione del prodotto, controlli alla consegna e immagazzinamento fino a installazione, connessione, funzionamento e messa in servizio, comprese le fasi di ricerca guasti, manutenzione e smaltimento.

1.2 Simboli

1.2.1 Simboli di sicurezza

PERICOLO

Questo simbolo segnala una situazione pericolosa; se non evitata causa lesioni gravi o anche fatali.

AVVERTENZA

Questo simbolo segnala una situazione potenzialmente pericolosa; che se non evitata può causare lesioni gravi o anche fatali.





ATTENZIONE

Questo simbolo segnala una situazione potenzialmente pericolosa; se non evitata può causare lesioni di lieve o media entità.

AVVISO

Questo simbolo segnala una situazione potenzialmente dannosa; se non evitata può causare danni al prodotto o a qualcos'altro nelle vicinanze.



1.2.2 Simboli elettrici

Simbolo	Significato
	Corrente continua
	Corrente alternata
	Corrente continua e corrente alternata
	Messa a terra Morsetto di terra che, con riferimento all'operatore, è collegato alla terra mediante un sistema di messa a terra.
	Terra di protezione (PE) Morsetti di terra che devono essere collegati alla messa a terra, prima di eseguire qualsiasi altra connessione. I morsetti di terra sono posizionati all'interno e all'esterno del dispositivo: <ul style="list-style-type: none"> ▪ Morsetto di terra interno: la messa a terra protettiva è collegata all'alimentazione di rete. ▪ Morsetto di terra esterno: il dispositivo è collegato al sistema di messa a terra dell'impianto.

1.2.3 Simboli specifici della comunicazione

Simbolo	Significato
	WLAN (Wireless Local Area Network) Comunicazione tramite una rete LAN wireless
	LED Il LED è spento.
	LED Il LED è acceso.
	LED Il LED lampeggia.



1.2.4 Simboli degli utensili

Simbolo	Significato
	Cacciavite Torx
	Cacciavite Phillips
	Chiave aperta

1.2.5 Simboli per alcuni tipi di informazioni

Simbolo	Significato
	Consentito Procedure, processi o interventi consentiti.
	Preferenziale Procedure, processi o interventi preferenziali.
	Vietato Procedure, processi o interventi vietati.
	Suggerimento Indica informazioni aggiuntive.
	Riferimento a documentazione
	Riferimento a pagina
	Riferimento a grafico
	Avviso o singolo passaggio da rispettare
	Serie di passaggi
	Risultato di un passaggio
	Guida in caso di problemi
	Ispezione visiva

1.2.6 Simboli nei grafici

Simbolo	Significato
1, 2, 3, ...	Riferimenti
1, 2, 3, ...	Serie di passaggi
A, B, C, ...	Viste
A-A, B-B, C-C, ...	Sezioni
	Area pericolosa
	Area sicura (area non pericolosa)
	Direzione del flusso

1.3 Documentazione

-  Per una descrizione del contenuto della documentazione tecnica associata, consultare:
- *Device Viewer* (www.endress.com/deviceviewer): inserire il numero di serie riportato sulla targhetta
 - *Endress+Hauser Operations app*: inserire il numero di serie indicato sulla targhetta oppure effettuare la scansione del codice matrice presente sulla targhetta.

I seguenti tipi di documentazione sono disponibili nell'area Download del sito Endress +Hauser (www.endress.com/downloads), in base alla versione del dispositivo:

Tipo di documento	Obiettivo e contenuti del documento
Informazioni tecniche (TI)	Supporto alla pianificazione del dispositivo Il documento riporta tutti i dati tecnici del dispositivo e fornisce una panoramica degli accessori e degli altri prodotti specifici ordinabili.
Istruzioni di funzionamento brevi (KA)	Guida per una rapida messa in servizio Le Istruzioni di funzionamento brevi contengono tutte le informazioni essenziali, dal controllo alla consegna fino alla prima messa in servizio.
Istruzioni di funzionamento (BA)	È il documento di riferimento dell'operatore Le Istruzioni di funzionamento comprendono tutte le informazioni necessarie per le varie fasi del ciclo di vita del dispositivo: da identificazione del prodotto, controlli alla consegna e stoccaggio, montaggio, connessione, messa in servizio e funzionamento fino a ricerca guasti, manutenzione e smaltimento.
Descrizione dei parametri dello strumento (GP)	Riferimento per i parametri Questo documento descrive dettagliatamente ogni singolo parametro. La descrizione è rivolta a coloro che utilizzano il dispositivo per tutto il suo ciclo di vita operativa e che eseguono configurazioni specifiche.
Istruzioni di sicurezza (XA)	A seconda dell'approvazione, con il dispositivo vengono fornite anche istruzioni di sicurezza per attrezzature elettriche in area pericolosa. Sono parte integrante delle istruzioni di funzionamento.  La targhetta indica quali Istruzioni di sicurezza (XA) si riferiscono al dispositivo.
Documentazione supplementare in funzione del dispositivo (SD/FY)	Rispettare sempre rigorosamente le istruzioni riportate nella relativa documentazione supplementare. La documentazione supplementare fa parte della documentazione del dispositivo.

1.4 Marchi registrati

HART®

Marchio registrato da FieldComm Group, Austin, Texas, USA

TRI-CLAMP®

Marchio registrato di Ladish & Co., Inc., Kenosha, USA

2 Istruzioni di sicurezza

2.1 Requisiti per il personale

Il personale addetto a installazione, messa in servizio, diagnostica e manutenzione deve soddisfare i seguenti requisiti:

- ▶ Gli specialisti addestrati e qualificati devono possedere una qualifica pertinente per la funzione e il compito specifici.
- ▶ Deve essere autorizzato dall'operatore/responsabile dell'impianto.
- ▶ Deve conoscere approfonditamente le normative locali/nazionali.
- ▶ Prima di cominciare il lavoro, leggere attentamente e assicurarsi di aver compreso le istruzioni contenute nel manuale e nella documentazione supplementare e i certificati (in funzione dell'applicazione).
- ▶ Seguire le istruzioni e rispettare le condizioni.

Il personale operativo, nell'eseguire i propri compiti, deve soddisfare i seguenti requisiti:

- ▶ Essere istruito e autorizzato in base ai requisiti del compito dal proprietario/operatore dell'impianto.
- ▶ Seguire le istruzioni contenute nel presente manuale.

2.2 Uso previsto

Applicazione e fluidi

Il misuratore descritto in questo manuale è destinato esclusivamente alla misura di portata di liquidi e gas.

In base alla versione ordinata, il misuratore può misurare anche fluidi potenzialmente esplosivi, infiammabili, velenosi e ossidanti.

I misuratori destinati all'uso in area pericolosa, in applicazioni igieniche o applicazioni che presentano rischi aggiuntivi dovuti alla pressione, appositamente contrassegnati sulla targhetta.

Per garantire le perfette condizioni del misuratore durante il funzionamento:

- ▶ Utilizzare soltanto misuratori pienamente conformi ai dati riportati sulla targhetta e alle condizioni generali elencate nel manuale e nella documentazione supplementare.
- ▶ Verificare sulla targhetta se il dispositivo ordinato è consentito per l'uso previsto in area pericolosa (ad es. protezione dal rischio di esplosione, sicurezza dei contenitori in pressione).
- ▶ Utilizzare il misuratore solo per fluidi ai quali i materiali a contatto con il processo sono sufficientemente resistenti.
- ▶ Rispettare i campi di pressione e temperatura specificati.
- ▶ Rispettare il campo di temperatura ambiente specificato.
- ▶ Proteggere in modo permanente il misuratore dalla corrosione provocata dalle condizioni ambientali.

Uso non corretto

Un uso improprio può compromettere la sicurezza. Il produttore non è responsabile per i danni causati da un uso improprio o diverso da quello previsto.

AWERTENZA

Pericolo di rottura dovuta a fluidi corrosivi o abrasivi e alle condizioni ambiente!

- ▶ Verificare la compatibilità del fluido di processo con il materiale del sensore.
- ▶ Verificare la resistenza nel processo di tutti i materiali parti bagnate.
- ▶ Rispettare i campi di pressione e temperatura specificati.

AVVISO**Verifica per casi limite:**

- ▶ Nel caso di fluidi speciali e detergenti, Endress+Hauser è disponibile per verificare la resistenza alla corrosione dei materiali delle parti bagnate, ma non può fornire garanzie, né assumersi alcuna responsabilità poiché anche minime variazioni di temperatura, concentrazione o grado di contaminazione nel processo possono alterare le caratteristiche di resistenza alla corrosione.

Rischi residui**⚠ AVVERTENZA**

Rischio di ustioni da caldo o freddo! L'uso di fluidi ed elettronica con temperature alte o basse può riscaldare o raffreddare le superfici del dispositivo.

- ▶ Montare una protezione adatta per evitare il contatto.

⚠ AVVERTENZA

Pericolo di danni alla custodia dovuti alla rottura del tubo di misura!

Se si rompe il tubo di misura, la pressione all'interno della sensore aumenta in base alla pressione operativa del processo.

- ▶ Utilizzare un disco di rottura.

⚠ AVVERTENZA

Pericolo dovuto a perdite di fluido!

Per le versioni del dispositivo con disco di rottura: la fuga del fluido in pressione può causare lesioni personali o danni materiali.

- ▶ Prendere le dovute precauzioni per evitare lesioni personali e danni materiali se si attiva il disco di rottura.

2.3 Sicurezza sul luogo di lavoro

Per l'uso e gli interventi sul dispositivo:

- ▶ Indossare l'equipaggiamento richiesto per la protezione personale in base alle norme locali/nazionali.

2.4 Sicurezza operativa

Possibili danni al dispositivo.

- ▶ Azionare il dispositivo soltanto se in perfette condizioni tecniche e in assenza di anomalie.
- ▶ L'operatore deve garantire che il funzionamento del dispositivo sia privo di interferenze.

Modifiche al dispositivo

Modifiche non autorizzate del dispositivo non sono consentite e possono provocare pericoli imprevisti!

- ▶ Se, in ogni caso, fossero richieste delle modifiche, consultare il produttore.

Riparazione

Per garantire sicurezza e affidabilità operative continue:

- ▶ Eseguire le riparazioni sul dispositivo solo se sono espressamente consentite.
- ▶ Attenersi alle normative federali/nazionali relative alla riparazione di un dispositivo elettrico.
- ▶ Utilizzare esclusivamente parti di ricambio e accessori originali.

2.5 Sicurezza del prodotto

Questo dispositivo all'avanguardia è stato progettato e testato in conformità a procedure di buona ingegneria per soddisfare gli standard di sicurezza operativa. Ha lasciato la fabbrica in condizioni tali da poter essere usato in completa sicurezza.

Soddisfa gli standard generali di sicurezza e i requisiti legali. Rispetta anche le direttive UE elencate nella Dichiarazione di conformità UE specifica del dispositivo. Il produttore garantisce quanto sopra esponendo sul dispositivo il marchio CE.

2.6 Sicurezza informatica

La garanzia del produttore è valida solo se il prodotto è installato e utilizzato come descritto nelle Istruzioni di funzionamento. Il prodotto è dotato di un meccanismo di sicurezza che protegge le sue impostazioni da modifiche involontarie.

Delle misure di sicurezza IT, che forniscono una protezione aggiuntiva al prodotto e al trasferimento dei dati associati, devono essere implementate dagli stessi operatori secondo i loro standard di sicurezza.

2.7 Funzioni informatiche di sicurezza specifiche del dispositivo

Il dispositivo offre varie funzioni specifiche per favorire la sicurezza dell'operatore. Queste funzioni possono essere configurate dall'utente e, se utilizzate correttamente, garantiscono una maggiore sicurezza operativa. Quello che segue è un elenco delle funzioni più importanti:

Funzione/interfaccia	Impostazione di fabbrica	Raccomandazione
Protezione scrittura tramite microinterruttore di protezione scrittura hardware → 12	Non abilitata	Su base individuale in base alla valutazione del rischio
Codice di accesso (valido anche per l'accesso al web server o la connessione a FieldCare) → 13	Non abilitato (0000)	Assegnare un codice di accesso personalizzato durante la messa in servizio
WLAN (opzione d'ordine nel modulo display)	Abilitata	Su base individuale in base alla valutazione del rischio
Modalità di sicurezza WLAN	Abilitata (WPA2-PSK)	Non modificare
Passphrase WLAN (password) → 13	Numero di serie	Assegnare una passphrase WLAN individuale durante la messa in servizio
Modalità WLAN	Punto di accesso	Su base individuale in base alla valutazione del rischio
Web server → 13	Abilitata	Su base individuale in base alla valutazione del rischio
Interfaccia service CDI-RJ45 → 14	Abilitata	-

2.7.1 Protezione dell'accesso mediante protezione scrittura hardware

L'accesso in scrittura ai parametri del dispositivo tramite display locale, web browser o tool operativo (ad es. FieldCare, DeviceCare) può essere disabilitato tramite un microinterruttore di protezione scrittura (DIP switch sul modulo dell'elettronica principale). Quando la protezione scrittura hardware è abilitata, l'accesso ai parametri è di sola lettura.

Il dispositivo viene spedito con la protezione scrittura hardware disabilitata → 155.

2.7.2 Protezione dell'accesso mediante password

Sono disponibili varie password per proteggere l'accesso in scrittura ai parametri del dispositivo o l'accesso al dispositivo tramite l'interfaccia WLAN.

- **Codice di accesso specifico dell'utente**
Protegge l'accesso in scrittura ai parametri del dispositivo mediante display locale, web browser o tool operativo (ad es. FieldCare, DeviceCare). L'autorizzazione di accesso è regolamentata in modo univoco, utilizzando un codice di accesso specifico dell'utente.
- **Frase d'accesso WLAN**
La chiave di rete protegge una connessione tra un'unità operativa (ad es. computer portatile o tablet) e il dispositivo tramite l'interfaccia WLAN, ordinabile come opzione.
- **Modalità di infrastruttura**
Quando il dispositivo funziona in modalità di infrastruttura, la passphrase WLAN corrisponde alla passphrase WLAN configurata sul lato dell'operatore.

Codice di accesso specifico dell'utente

Display locale, web browser e tool operativo (ad es. FieldCare, DeviceCare)

- L'accesso in scrittura ai parametri del dispositivo tramite display locale, web browser o tool operativo (ad es. FieldCare, DeviceCare) può essere protetto tramite il codice di accesso specifico dell'utente, modificabile →  153.
- Alla consegna, il dispositivo non ha un codice di accesso; il valore predefinito è 0000 (aperto).

Frase d'accesso WLAN: funzionamento come punto di accesso WLAN

La chiave di rete protegge la connessione tra unità operativa (ad es. computer portatile o tablet) e dispositivo tramite l'interfaccia WLAN (→  86), che è disponibile in opzione. L'autenticazione WLAN della chiave di rete è conforme allo standard IEEE 802.11.

La chiave di rete, variabile a seconda del dispositivo, è predefinita alla consegna. La chiave può essere modificata tramite sottomenu **Impostazione WLAN** in parametro **Frase d'accesso WLAN** (→  145).

Modalità di infrastruttura

SSID e passphrase sul lato del sistema proteggono la connessione tra dispositivo e punto di accesso WLAN. Per l'accesso, contattare il relativo amministratore di sistema.

Note generali sull'uso delle password

- Per motivi di sicurezza, il codice di accesso e la chiave di rete forniti con il dispositivo devono essere cambiati durante la messa in servizio.
- Per la definizione e la gestione del codice di accesso o della chiave di rete, attenersi alle regole generali per la creazione di una password sicura.
- L'utente deve gestire con attenzione il codice di accesso e la chiave di rete, garantendone la sicurezza.
- Per informazioni sulla configurazione del codice di accesso o su come agire in caso di smarrimento della password, fare riferimento ad esempio a "Protezione scrittura mediante codice di accesso" →  153.

2.7.3 Accesso mediante web server

Il web server integrato può essere utilizzato per operare e configurare il dispositivo mediante un web browser →  76. La connessione è tramite interfaccia service (CDI-RJ45) o interfaccia WLAN.

Il dispositivo è consegnato con il web server abilitato. Se necessario è possibile disabilitare il web server mediante la parametro **Funzionalità Web server** (ad es., dopo la messa in servizio).

Le informazioni relative al dispositivo e allo stato possono essere nascoste dalla pagina di login per impedire accessi non autorizzati.



Per informazioni dettagliate sui parametri del dispositivo, vedere: Descrizione dei parametri del prodotto.

2.7.4 Accesso mediante OPC UA

Il dispositivo, grazie al pacchetto applicativo "OPC UA Server", può comunicare con i client OPC UA.

Il server OPC UA integrato nel dispositivo è accessibile dal punto di accesso WLAN utilizzando l'interfaccia WLAN - disponibile in opzione - o l'interfaccia service (CDI-RJ45) tramite Ethernet. Diritti di accesso e autorizzazioni in base alla configurazione separata.

Sono supportate le seguenti modalità di sicurezza, come da specifica OPC UA (IEC 62541):

- Senza
- Basic128Rsa15 - firmato
- Basic128Rsa15 - firmato e crittografato

2.7.5 Accesso tramite interfaccia service (porta 2): CDI-RJ45

Il dispositivo può essere collegato a una rete mediante l'interfaccia service (CDI-RJ45). Delle funzioni specifiche del dispositivo garantiscono il suo funzionamento sicuro in rete.

Si raccomanda il rispetto degli standard e delle direttive industriali rilevanti, definiti dai comitati di sicurezza nazionali e internazionali, come secondo IEC/ISA62443 o IEEE.

Comprendono misure di sicurezza organizzative, come l'assegnazione delle autorizzazioni di accesso e, anche, interventi tecnici, come la segmentazione della rete.



Per informazioni dettagliate sulla connessione dei trasmettitori con approvazione Ex de, consultare la documentazione separata "Istruzioni di sicurezza" (XA) per il dispositivo.

3 Descrizione del prodotto

Il sistema di misura è composto da un trasmettitore e da un sensore. Trasmettitore e sensore sono montati in luoghi fisicamente separati. Sono connessi tra loro mediante cavi di collegamento.

3.1 Design del prodotto

Sono disponibili due versioni del trasmettitore.

3.1.1 Proline 500 – digital

Trasmissione del segnale: digitale

Codice d'ordine per "Elettronica ISEM integrata", opzione **A** "Sensore"

Adatto all'uso in applicazioni che non prevedono requisiti speciali a livello di ambiente o condizioni operative.

Poiché l'elettronica è posizionata nel sensore, il dispositivo è ideale:

Per una semplice sostituzione del trasmettitore.

- Come cavo di collegamento è possibile utilizzare un cavo standard.
- Non è sensibile alle interferenze EMC esterne.

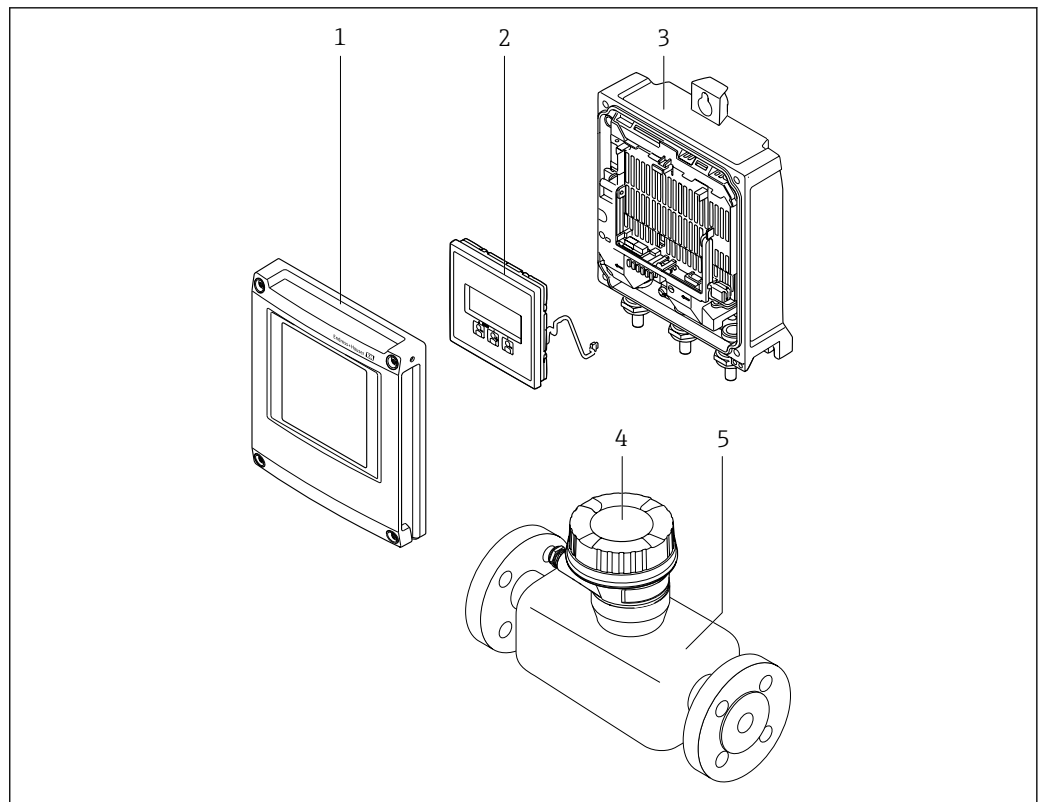

1 Componenti importanti di un misuratore

- 1 Coperchio del vano dell'elettronica
- 2 Modulo display
- 3 Custodia del trasmettitore
- 4 Vano collegamenti del sensore con elettronica ISEM integrata: connessione del cavo di collegamento
- 5 Sensore

A0029593

3.1.2 Proline 500

Trasmissione del segnale: analogica

Codice d'ordine per "Elettronica ISEM integrata", opzione **B** "Trasmettitore"

Per uso in applicazioni che prevedono requisiti speciali a livello di ambiente o condizioni operative.

Poiché l'elettronica è posizionata nel trasmettitore, il dispositivo è ideale nel caso di:

- Forti vibrazioni in corrispondenza del sensore.
- Funzionamento del sensore in installazioni interrattate.
- Immersione permanente del sensore in acqua.

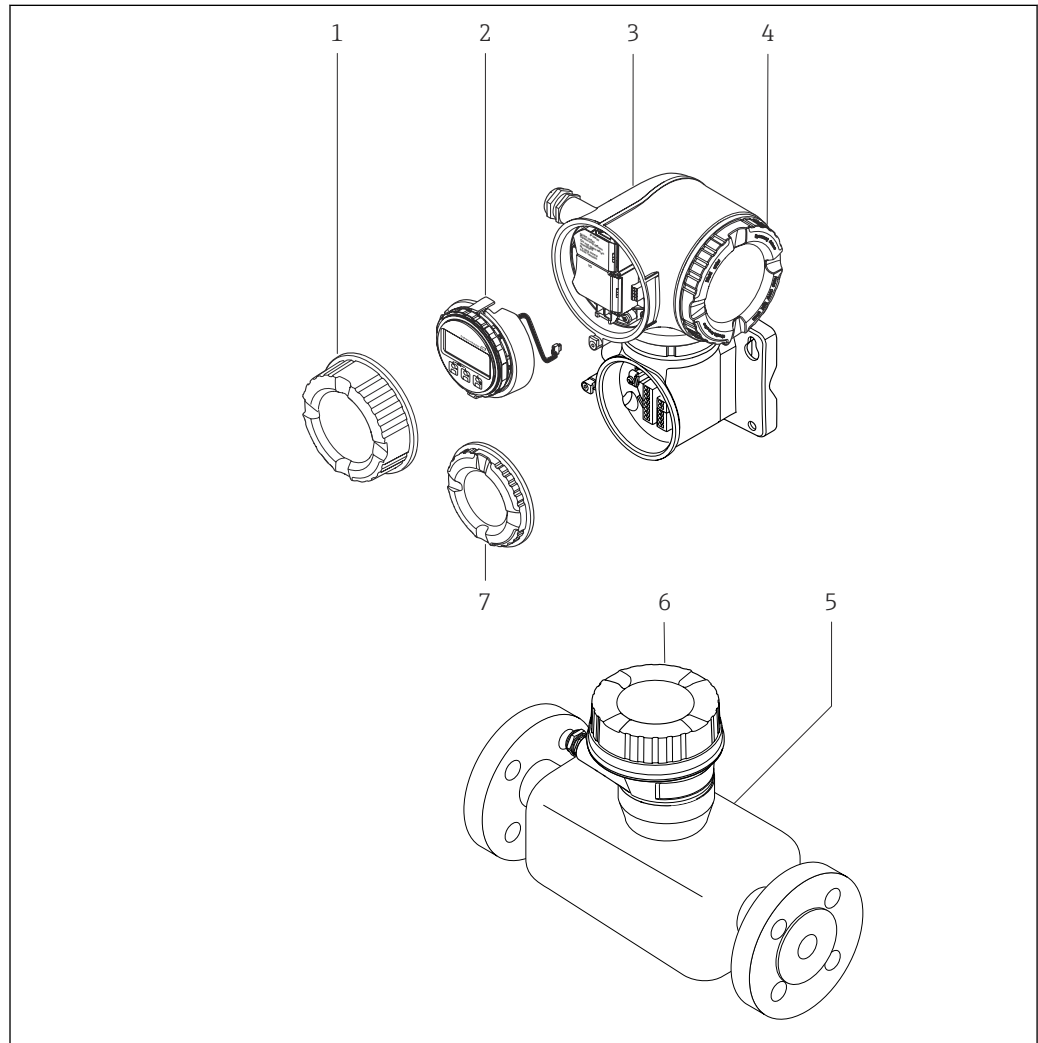

A0029589

2 Componenti importanti di un misuratore

- 1 Coperchio del vano connessioni
- 2 Modulo display
- 3 Custodia del trasmettitore con elettronica ISEM integrata
- 4 Coperchio del vano dell'elettronica
- 5 Sensore
- 6 Vano collegamenti del sensore: connessione del cavo di collegamento
- 7 Coperchio del vano connessioni: connessione del cavo di collegamento

4 Controllo alla consegna e identificazione del prodotto

4.1 Controllo alla consegna

Al ricevimento della consegna:

1. Verificare che l'imballaggio non sia danneggiato.
 - ↳ Informare immediatamente il produttore di tutti i danni rilevati.
Non installare componenti danneggiati.
2. Verificare la fornitura con la bolla di consegna.
3. Confrontare i dati riportati sulla targhetta con le specifiche d'ordine riportate nel documento di consegna.
4. Controllare la presenza di tutta la documentazione tecnica e tutti gli altri documenti necessari , ad es. certificati.

 Nel caso non sia rispettata una delle condizioni, contattare il costruttore.

4.2 Identificazione del prodotto

Il dispositivo può essere identificato come segue:

- Targhetta
- Codice d'ordine con dettagli delle caratteristiche del dispositivo sul documento di consegna
- Inserire i numeri di serie riportati sulle targhette in *Device Viewer* (www.endress.com/deviceviewer): sono visualizzate tutte le informazioni sul dispositivo.
- Inserire i numeri di serie riportati sulle targhette in *Endress+Hauser Operations App* oppure effettuare la scansione del codice DataMatrix presente sulla targhetta con *Endress+Hauser Operations App*: vengono visualizzate tutte le informazioni relative al dispositivo.

Per una descrizione del contenuto della documentazione tecnica associata, consultare:

- Le sezioni "Documentazione aggiuntiva del dispositivo standard" e "Documentazione supplementare in base al tipo di dispositivo"
- *Device Viewer*: inserire il numero di serie indicato sulla targhetta (www.endress.com/deviceviewer)
- *Endress+Hauser Operations App*: inserire il numero di serie indicato sulla targhetta oppure effettuare la scansione del codice DataMatrix presente sulla targhetta.

4.2.1 Targhetta trasmettitore

Proline 500 – digitale

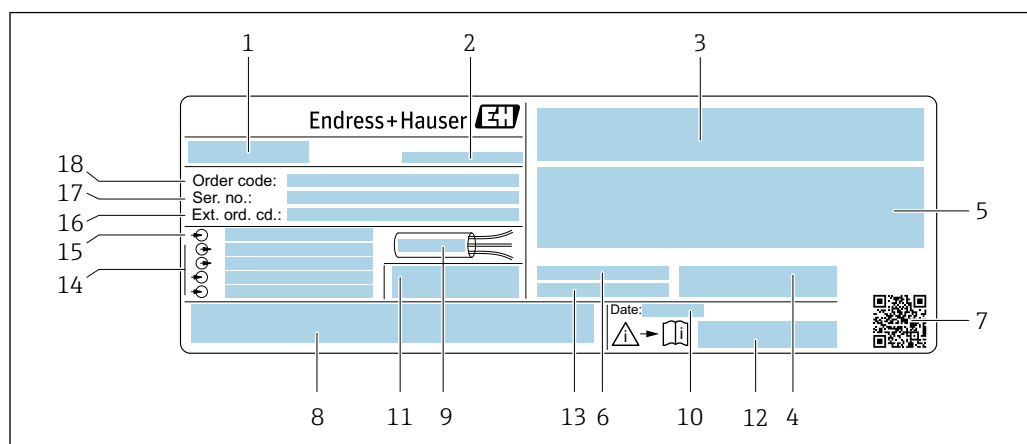

A0058873

3 Esempio di targhetta trasmettitore

- 1 Nome del trasmettitore
- 2 Produttore/titolare del certificato
- 3 Spazio per le approvazioni: uso in aree pericolose
- 4 Grado di protezione
- 5 Dati del collegamento elettrico: ingressi e uscite disponibili
- 6 Temperatura ambiente consentita (T_a)
- 7 Codice matrice 2-D
- 8 Spazio per approvazioni e certificati: ad es. Marchio CE, simbolo RCM
- 9 Campo di temperatura consentito per il cavo
- 10 Data di fabbricazione: anno-mese
- 11 Versione del firmware (FW) e revisione del dispositivo (Dev.Rev.) dalla fabbrica
- 12 Codice della documentazione supplementare sulla sicurezza
- 13 Spazio per informazioni aggiuntive nel caso di prodotti speciali
- 14 Ingressi e uscite disponibili, tensione di alimentazione
- 15 Dati del collegamento elettrico: tensione di alimentazione
- 16 Codice d'ordine esteso (Ext. ord. cd.)
- 17 Numero di serie (Ser. no.)
- 18 Codice d'ordine

Proline 500

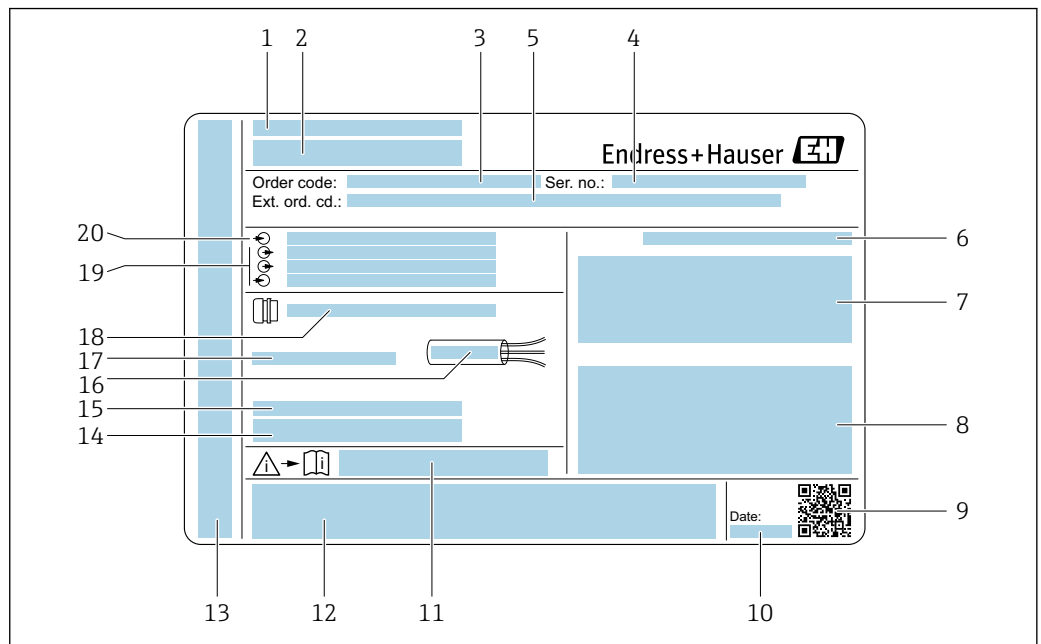

A0058872

 4 Esempio di targhetta trasmettitore

- 1 Produttore/titolare del certificato
- 2 Nome del trasmettitore
- 3 Codice d'ordine
- 4 Numero di serie (Ser. no.)
- 5 Codice d'ordine esteso (Ext. ord. cd.)
- 6 Grado di protezione
- 7 Spazio per approvazioni: uso in aree pericolose
- 8 Dati del collegamento elettrico: ingressi e uscite disponibili
- 9 Codice matrice 2-D
- 10 Data di fabbricazione: anno-mese
- 11 Codice della documentazione supplementare sulla sicurezza
- 12 Spazio per approvazioni e certificati: ad es. Marchio CE, simbolo RCM
- 13 Spazio per il grado di protezione della connessione e del vano dell'elettronica quando utilizzato in aree pericolose
- 14 Versione del firmware (FW) e revisione del dispositivo (Dev.Rev.) dalla fabbrica
- 15 Spazio per informazioni aggiuntive nel caso di prodotti speciali
- 16 Campo di temperatura consentito per il cavo
- 17 Temperatura ambiente consentita (T_a)
- 18 Informazioni sul pressacavo
- 19 Ingressi e uscite disponibili, tensione di alimentazione
- 20 Dati del collegamento elettrico: tensione di alimentazione

4.2.2 Targhetta del sensore

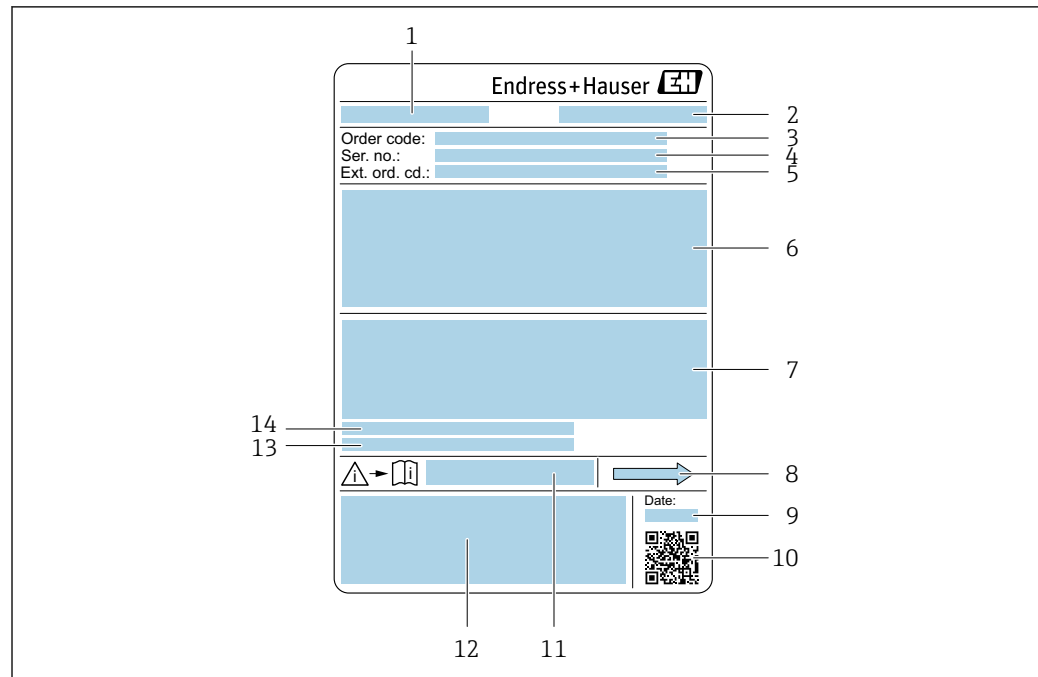

A0029199

5 Esempio di targhetta del sensore

- 1 Nome del sensore
- 2 Produttore/titolare del certificato
- 3 Codice d'ordine
- 4 Numero di serie (Ser. no.)
- 5 Codice d'ordine esteso (Ext. ord. cd.)
- 6 Diametro nominale del sensore; diametro nominale/pressione nominale della flangia; pressione di prova del sensore; campo di temperatura del fluido; materiale di tubo di misura e manifold; informazioni specifiche sul sensore: ad es. campo di pressione del sensore, specifica della densità a campo ampio (taratura di densità speciale)
- 7 Informazioni sull'approvazione per la protezione dal rischio di esplosione, sulla Direttiva per i dispositivi in pressione (PED) e sul grado di protezione
- 8 Direzione del flusso
- 9 Data di produzione: anno-mese
- 10 Codice matrice 2-D
- 11 Numero di documento della documentazione supplementare relativa alla sicurezza
- 12 Marchio CE, simbolo RCM
- 13 Rugosità
- 14 Temperatura ambiente consentita (T_a)



i Codice d'ordine

Il misuratore può essere riordinato utilizzando il codice d'ordine.

Codice d'ordine esteso

- Sono sempre riportati il tipo di dispositivo (radice del prodotto) e le specifiche base (caratteristiche obbligatorie).
- Delle specifiche opzionali (caratteristiche opzionali), sono indicate solo quelle relative alla sicurezza e alle approvazioni (ad es. LA). Se sono state ordinate altre specifiche opzionali, queste sono rappresentate collettivamente mediante il simbolo segnaposto # (ad es. #LA#).
- Se le specifiche opzionali ordinate non comprendono specifiche di sicurezza e relative alle approvazioni, sono indicate con il simbolo segnaposto + (ad es. XXXXXX-ABCDE+).

4.2.3 Simboli sul dispositivo

Simbolo	Significato
	AVVISO! Questo simbolo segnala una situazione pericolosa, che può causare lesioni gravi o mortali se non evitata. Consultare la documentazione del misuratore per scoprire il tipo di potenziale pericolo e le misure per evitarlo.
	Riferimento alla documentazione Rimanda alla documentazione specifica del dispositivo.
	Messa a terra di protezione Un morsetto che deve essere collegato a terra prima di stabilire qualsiasi altro collegamento.

5 Immagazzinamento e trasporto

5.1 Condizioni di immagazzinamento

Per l'immagazzinamento osservare le seguenti note:

- ▶ Conservare nella confezione originale per garantire la protezione da urti.
- ▶ Non togliere le coperture o i coperchi di protezione installati sulle connessioni al processo. Evitano danni meccanici alle superfici di tenuta e depositi di sporco nel tubo di misura.
- ▶ Proteggere dalla luce diretta del sole. Evitare temperature superficiali eccessivamente elevate.
- ▶ Conservare in luogo asciutto e privo di polvere.
- ▶ Non conservare all'esterno.

Temperatura di immagazzinamento → ☞ 230

5.2 Trasporto del prodotto

Trasportare il misuratore fino al punto di misura nell'imballaggio originale.

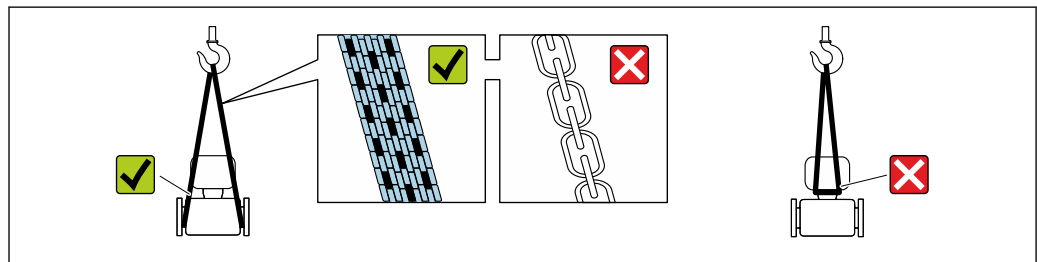

A0029252

- i** Non togliere le coperture o i coperchi installati sulle connessioni al processo. Evitano danni meccanici alle superfici di tenuta e i depositi di sporco nel tubo di misura.

5.2.1 Misuratori privi di ganci di sollevamento

⚠️ AVVERTENZA

Il centro di gravità del misuratore è più in alto dei punti di attacco delle cinghie.

Rischio di lesioni, se il misuratore dovesse capovolgersi.

- ▶ Assicurare il misuratore in modo che non possa scivolare o ruotare.
- ▶ Osservare il peso specificato sull'imballo (etichetta adesiva).

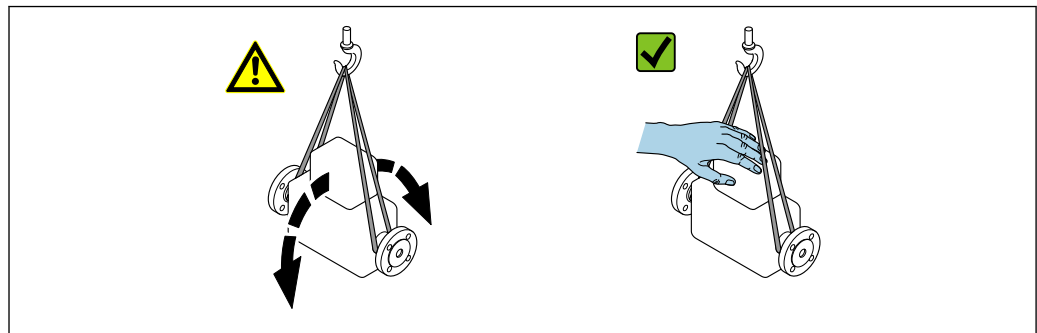

A0029214

5.2.2 Misuratori con ganci di sollevamento

⚠ ATTENZIONE

Istruzioni di trasporto speciali per strumenti con ganci di sollevamento

- ▶ Per il trasporto dello strumento utilizzare esclusivamente i ganci di sollevamento presenti sullo strumento medesimo o sulle flange.
- ▶ Lo strumento deve essere assicurato ad almeno due ganci di sollevamento.

5.2.3 Trasporto con un elevatore a forca

Se per il trasporto si utilizzano casse di imballaggio in legno, la struttura di base consente di caricare le casse longitudinalmente, trasversalmente o dai due lati utilizzando un elevatore a forca.

5.3 Smaltimento degli imballaggi

Tutti i materiali di imballaggio sono ecocompatibili e riciclabili al 100%:

- Imballaggio esterno del dispositivo
 - Film polimerico di imballaggio estensibile secondo la Direttiva UE 2002/95/EC (RoHS)
- Imballaggio
 - Cassa di legno trattata secondo lo standard ISPM 15, confermato dal logo IPPC
 - Confezione di cartone secondo la direttiva europea per gli imballaggi 94/62/EC, riciclabilità confermata dal simbolo Resy
- Materiali di trasporto e dispositivi di fissaggio
 - Pallet in plastica a perdere
 - Fascette di plastica
 - Nastri adesivi in plastica
- Materiale di riempimento
 - Imbottiture in carta

6 Installazione

6.1 Requisiti di installazione

6.1.1 Posizione di installazione

Posizione di montaggio

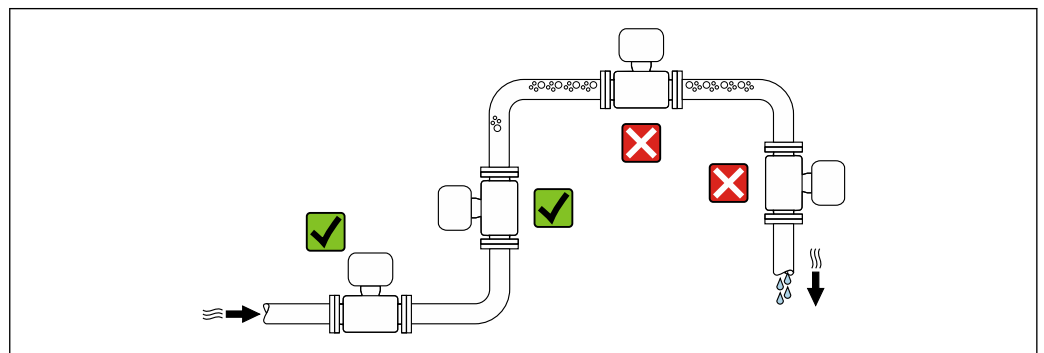

A0028772

Per evitare errori di misura dovuti alla formazione di bolle di gas nel tubo di misura, evitare i seguenti punti di installazione nel tubo:

- Punto più alto di una tubazione
- Direttamente a monte di uno scarico libero della tubazione in un tubo in discesa

Installazione in tubi in discesa

I seguenti accorgimenti, tuttavia, consentono l'installazione anche in tubazioni verticali aperte. Una restrizione del tubo o l'impiego di un orifizio con sezione inferiore al diametro nominale evita il funzionamento a vuoto del sensore durante l'esecuzione delle misure.

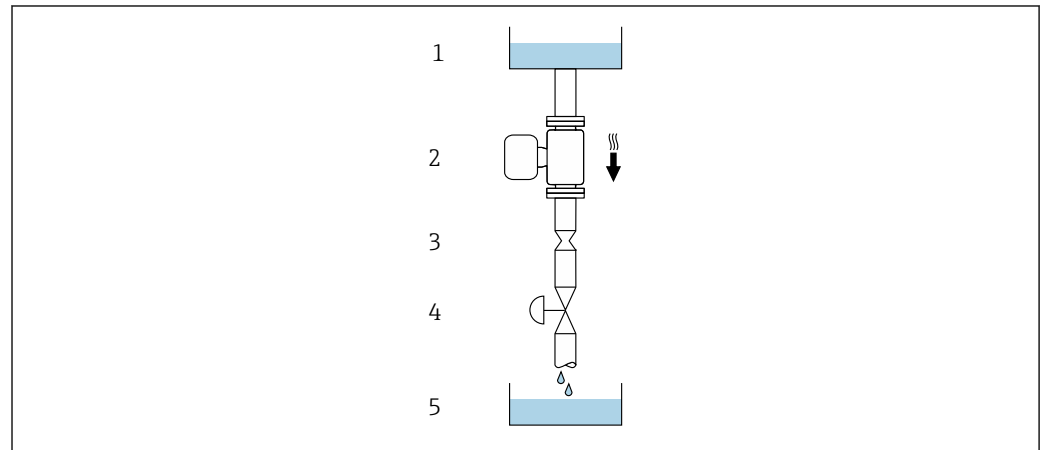

A0028773

6 Installazione in un tubo a scarico libero (ad es. per applicazioni di dosaggio)



- 1 Serbatoio di alimentazione
- 2 Sensore
- 3 Orifizio, restrizione nel tubo
- 4 Valvola
- 5 Recipiente da riempire

DN/NPS		Ø orifizio, restrizione tubo	
[mm]	[in]	[mm]	[in]
1	1/24	0,8	0,03
2	1/12	1,5	0,06
4	1/8	3,0	0,12
6	1/4	5,0	0,20

Orientamento

La direzione della freccia sulla targhetta del sensore aiuta ad installare il sensore in base alla direzione del flusso (direzione del fluido che scorre attraverso la tubazione).

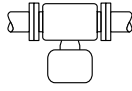
Orientamento		Raccomandazione
A	Orientamento verticale	 A0015591
B	Orientamento orizzontale, trasmettitore in alto	 A0015589

Orientamento		Raccomandazione
C	Orientamento orizzontale, trasmettitore in basso	 A0015590 ✓✓ ²⁾
D	Orientamento orizzontale, trasmettitore laterale	 A0015592 ✗

- 1) Le applicazioni con basse temperature di processo possono ridurre la temperatura ambiente. Questo orientamento è consigliato per mantenere la temperatura ambiente minima, tollerata dal trasmettitore.
- 2) Le applicazioni con alte temperature di processo possono incrementare la temperatura ambiente. Questo orientamento è consigliato per non superare la temperatura ambiente massima tollerata dal trasmettitore.

Tratti rettilinei in entrata e in uscita

Non sono richiesti speciali accorgimenti per gli elementi che causano turbolenza, quali valvole, gomiti o giunzioni a T, a patto che non si verifichino cavitazioni →  25.

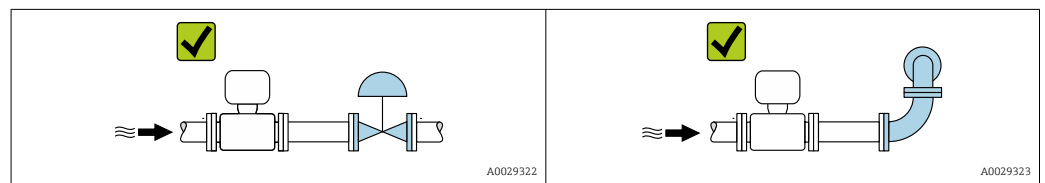

Dimensioni di installazione

 Per le dimensioni e le lunghezze di installazione del dispositivo, consultare il documento "Informazioni tecniche", sezione "Costruzione meccanica"

6.1.2 Requisiti ambientali e di processo

Campo di temperatura ambiente

Misuratore	<ul style="list-style-type: none"> ▪ -40 ... +60 °C (-40 ... +140 °F) ▪ Codice d'ordine per "Collaudo, certificato", opzione JP: -50 ... +60 °C (-58 ... +140 °F)
Leggibilità del display locale	-20 ... +60 °C (-4 ... +140 °F) La leggibilità del display può essere compromessa da temperature fuori dal campo consentito.

 Dipendenza tra temperatura ambiente e temperatura del fluido →  231

- ▶ In caso di funzionamento all'esterno:
Evitare la luce diretta del sole, in particolare nelle regioni a clima caldo.

 Endress+Hauser può fornire un tettuccio di protezione dalle intemperie. →  210.

Pressione statica

È importante che non siano presenti fenomeni di cavitazione e che i liquidi non siano degasanti.

La cavitazione è causata se la pressione scende al di sotto della tensione di vapore:

- nei liquidi con punto di ebollizione basso (ad es. idrocarburi, solventi, gas liquefatti)
- nelle linee di aspirazione
- ▶ Accertarsi che la pressione statica sia sufficientemente elevata per evitare cavitazione e degassamento.

A questo scopo sono consigliate le seguenti posizioni di montaggio:

- nel punto più basso di una tubazione verticale
- a valle di pompe (nessun pericolo di vuoto)

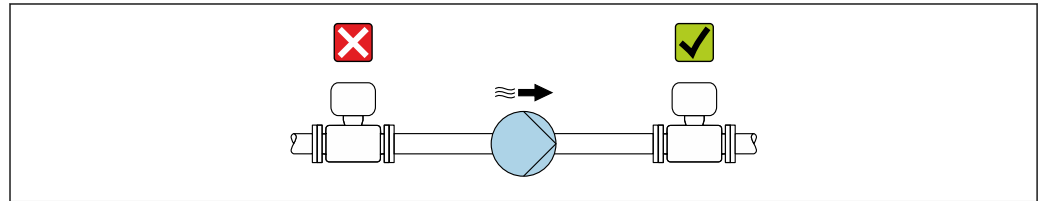

A0028777

Isolamento termico

Con alcuni fluidi, è importante mantenere il calore irradiato dal sensore al trasmettitore a un livello minimo. Per garantire l'isolamento richiesto, è disponibile un'ampia gamma di materiali.

AVVISO

Suriscaldamento dell'elettronica causato dalla coibentazione!

- ▶ Orientamento consigliato: orientamento orizzontale, vano collegamenti del sensore verso il basso.
- ▶ Non isolare il vano collegamenti del sensore.
- ▶ Temperatura massima consentita sul lato inferiore del vano collegamenti del sensore: 80 °C (176 °F)
- ▶ Coibentazione con collo esteso a vista: si consiglia di non coibentare il collo esteso per garantire una migliore dissipazione termica.

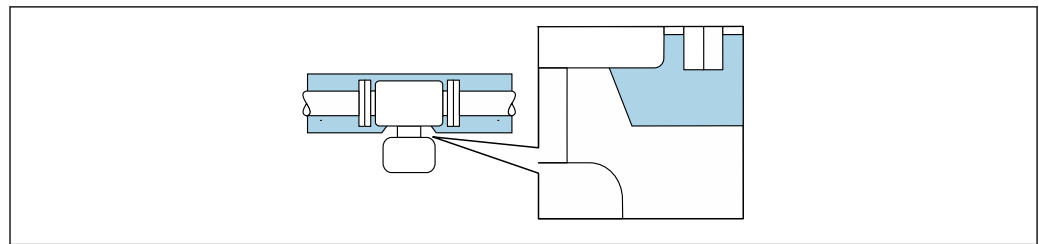

A0034391

7 Coibentazione con collo esteso a vista

Riscaldamento

AVVISO

L'elettronica potrebbe surriscaldarsi a causa della temperatura ambiente elevata!

- ▶ Rispettare la temperatura ambiente massima consentita per il trasmettitore.
- ▶ Tenere conto dei requisiti di orientamento del dispositivo in funzione della temperatura del fluido.

AVVISO**Rischio di surriscaldamento in fase di riscaldamento**

- ▶ Accertarsi che la temperatura all'estremità inferiore della custodia del trasmettitore non superi 80 °C (176 °F).
- ▶ Garantire che vi sia sufficiente convezione sul collo del trasmettitore.
- ▶ Garantire che rimanga esposta una superficie sufficientemente ampia del collo del trasmettitore. La parte libera serve da radiatore e protegge l'elettronica dal surriscaldamento e dall'eccessivo raffreddamento.
- ▶ Se impiegato in atmosfera potenzialmente esplosiva, rispettare le informazioni riportate nella documentazione Ex specifica del dispositivo. Per maggiori informazioni sulle tabelle di temperatura, consultare la documentazione separata "Istruzioni di sicurezza" (XA) del dispositivo.

Opzioni di riscaldamento

Se il fluido non deve perdere calore in prossimità del sensore, sono disponibili le seguenti opzioni di riscaldamento:

- Riscaldamento elettrico, ad es. con riscaldatori a fascia elettrici ¹⁾
- Mediante tubi che trasportano acqua calda o vapore
- Mediante camice riscaldanti

Vibrazioni

L'alta frequenza di oscillazione dei tubi di misura assicura che il funzionamento sia corretto ed il sistema di misura non sia influenzato dalle vibrazioni dello stabilimento.

6.1.3 Istruzioni speciali per l'installazione**Compatibilità igienica**

 Quando installato in applicazioni igieniche, considerare le informazioni riportate nella sezione "Certificati e approvazioni/compatibilità igienica"

Disco di rottura

Informazioni relative al processo: →  232.

⚠️ AVVERTENZA**Pericolo dovuto a perdite di fluido!**

Perdite di fluido in pressione possono causare lesioni personali e danni materiali.

- ▶ Prendere le dovute precauzioni per evitare danni personali e materiali se si attiva il disco di rottura.
- ▶ Osservare le informazioni riportate sull'adesivo del disco di rottura.
- ▶ Verificare che il funzionamento e il controllo del disco di rottura non siano ostacolati dall'installazione del dispositivo.
- ▶ Non usare una camicia riscaldante.
- ▶ Non rimuovere il disco di rottura.

La posizione del disco di rottura è indicata sull'adesivo affisso a fianco.

1) In genere si consiglia l'uso di riscaldatori a fascia elettrici paralleli (flusso di elettricità bidirezionale). Occorre effettuare particolari osservazioni se è necessario usare un cavo di riscaldamento monofilo. Ulteriori informazioni sono fornite nel documento EA01339D "Istruzioni di installazione per sistemi di riscaldamento a tracciamento elettrico".

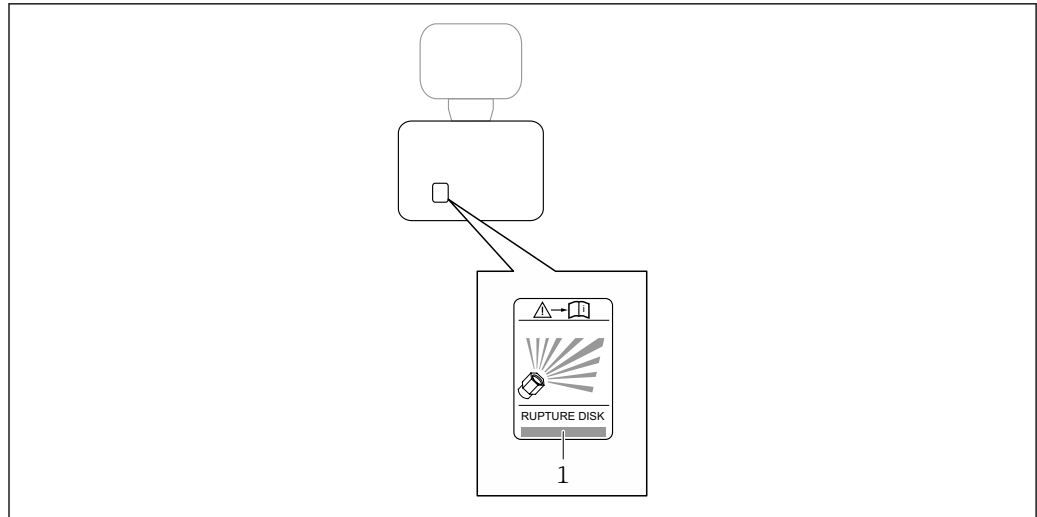

A0029940

1 Etichetta del disco di rottura

Verifica del punto di zero e regolazione del punto di zero

Tutti i misuratori sono tarati in base alle più recenti tecnologie. La taratura avviene alle condizioni di riferimento → ☰ 226. Di conseguenza, generalmente non è richiesta una regolazione dello zero in campo.

L'esperienza indica che la regolazione dello zero è consigliata solo in casi speciali:

- Per ottenere l'accuratezza di misura massima anche con portate molto basse.
- In condizioni operative o di processo estreme (ad es. con temperature di processo molto elevate o fluidi molto viscosi).
- Per applicazioni con gas a bassa pressione.

i Per ottenere la massima precisione di misura possibile con basse portate, l'installazione deve proteggere il sensore dalle sollecitazioni meccaniche durante il funzionamento.

Per ottenere un punto di zero rappresentativo, accertarsi che

- l'eventuale flusso nel dispositivo viene impedito durante la regolazione
- le condizioni di processo (es. pressione, temperatura) sono stabili e rappresentative

La verifica e la regolazione non possono essere eseguite in presenza delle seguenti condizioni di processo:

- Sacche di gas
Accertarsi che il sistema sia stato sufficientemente lavato con il fluido. La ripetizione del lavaggio può favorire l'eliminazione delle sacche di gas
- Circolazione termica
In caso di differenze di temperatura (ad esempio tra l'ingresso del tubo di misura e la sezione di uscita), può verificarsi un flusso indotto anche con le valvole chiuse a causa della circolazione termica nel dispositivo
- Perdite nelle valvole
Se le valvole non sono ermetiche, il flusso non viene adeguatamente impedito durante la determinazione del punto di zero

Se non è possibile evitare queste condizioni, si consiglia di mantenere l'impostazione di fabbrica per il punto di zero.

Montaggio a parete

⚠ AVVERTENZA

Montaggio del sensore non corretto

Pericolo di lesioni personali se si rompe il tubo di misura

- ▶ Il sensore non deve essere mai installato liberamente sospeso in un tubo
- ▶ Utilizzando la piastra di base, montare il sensore direttamente sul pavimento, alla parete o al soffitto.
- ▶ Sostenere il sensore su una base di supporto saldamente montata (ad es. staffa ad angolo).

Per l'installazione sono consigliate le seguenti versioni di montaggio.

Verticale

- Montaggio direttamente a parete utilizzando la piastra di base o
- dispositivo sostenuto su una staffa ad angolo montata a parete

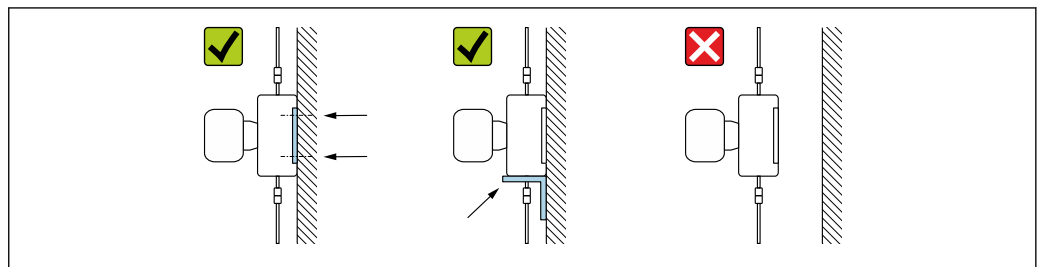

A0030286

Orizzontale

Dispositivo su una solida base di supporto

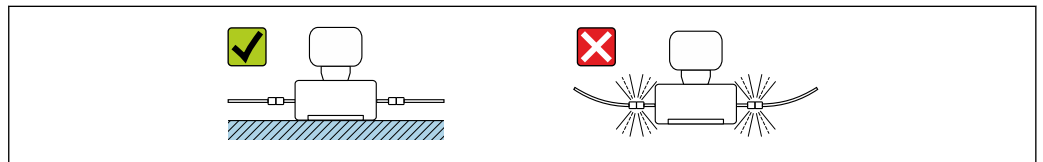

A0030287

Piastra di montaggio

La piastra di montaggio universale può essere utilizzata per fissare o posizionare il dispositivo su una superficie piana (codice d'ordine per "Accessori", opzione PA).

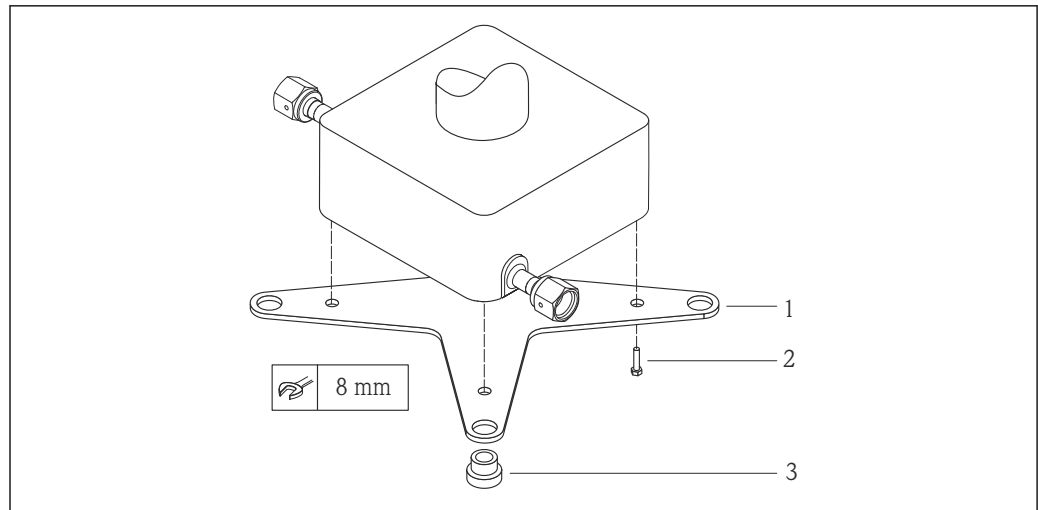

A0019768

8 Kit di montaggio per piastra di montaggio per Cubemass

- 1 1 piastra di montaggio per Cubemass
- 2 4 viti M5 x 8
- 3 4 anelli di tenuta

Tettuccio di protezione

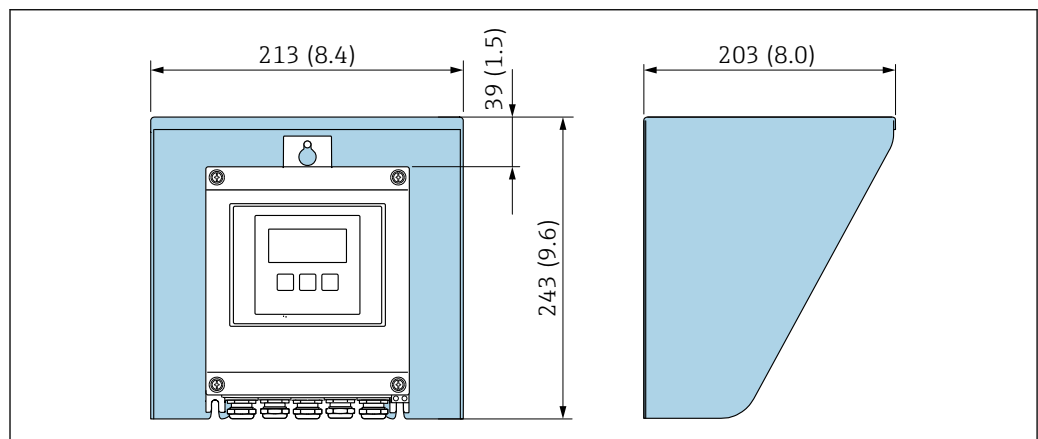

A0029552

9 Tettuccio di protezione dalle intemperie per Proline 500 – digital; unità ingegneristica mm (in)

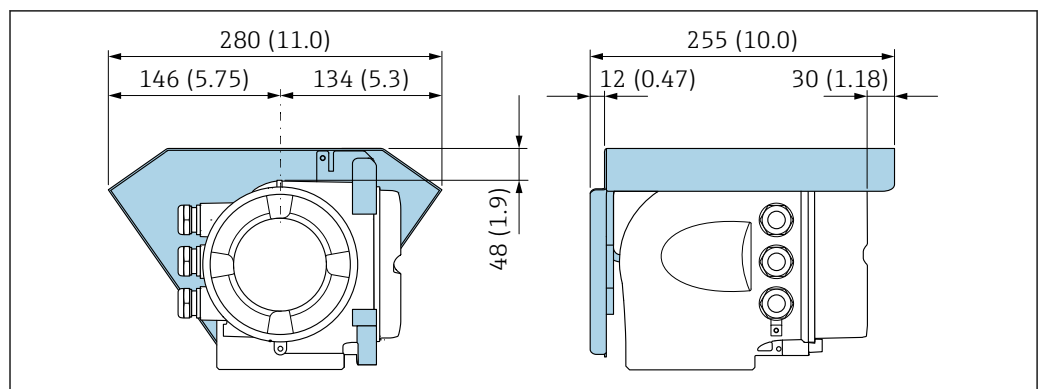

A0029553

10 Tettuccio di protezione dalle intemperie per Proline 500 – unità ingegneristica mm (in)

Bloccaggio coperchio: Proline 500

AVVISO

Codice ordine "Custodia del trasmettitore", opzione L "Pressofuso, inox": i coperchi per la custodia del trasmettitore sono forniti con un foro passante per bloccare il coperchio.

Il coperchio può essere bloccato utilizzando viti e una catena o un cavo fornito dal cliente sul posto.

- ▶ Si consiglia l'uso di catene o cavi in acciaio inox.
- ▶ Se è presente un rivestimento di protezione, si consiglia di utilizzare un tubo termoretraibile per proteggere la vernice della custodia.

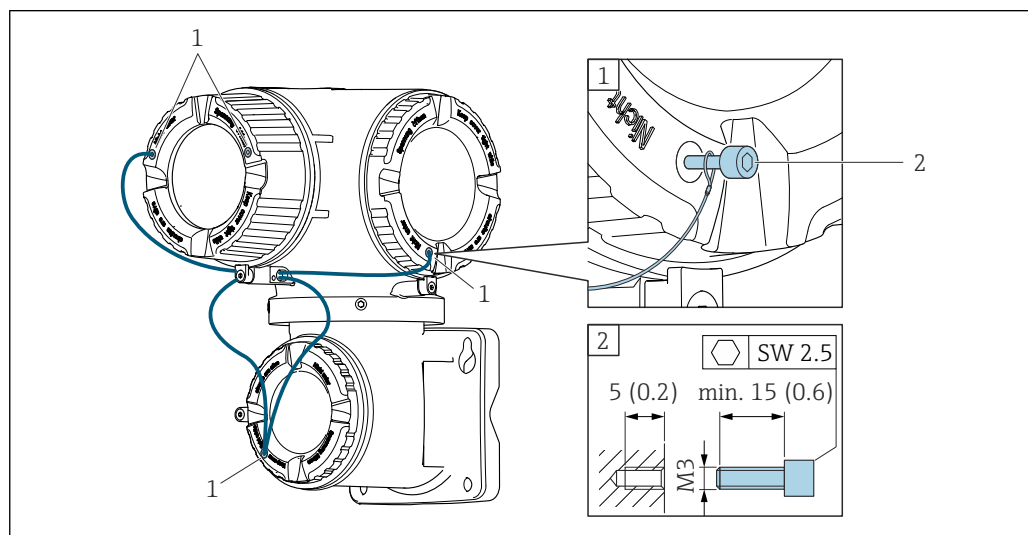

1 Foro passante del coperchio per viti di sicurezza

2 Vite di sicurezza per bloccare il coperchio

6.2 Installazione del dispositivo

6.2.1 Utensili richiesti

Per il trasmettitore

Per montaggio su palina:

- Trasmittitore Proline 500 – digital
 - Chiave fissa AF 10
 - Cacciavite Torx TX 25
- Trasmittitore Proline 500
 - Chiave fissa AF 13

Per il montaggio a parete:

Eseguire il foro con una punta da trapano \varnothing 6,0 mm

Per il sensore

Per flange e altre connessioni al processo: utilizzare un idoneo strumento di montaggio.

6.2.2 Preparazione del misuratore

1. Rimuovere tutto l'imballaggio per il trasporto rimasto.
2. Rimuovere eventuali coperture o coperchi di protezione dal sensore.
3. Rimuovere l'etichetta adesiva del vano dell'elettronica.

6.2.3 Installazione del misuratore

⚠️ AVVERTENZA

Pericolo dovuto a tenuta di processo non adeguata!

- ▶ Garantire che i diametri interni delle guarnizioni siano maggiori o uguali a quelli delle connessioni al processo e della tubazione.
 - ▶ Verificare che le guarnizioni e le superfici di tenuta siano pulite e integre.
 - ▶ Fissare correttamente le guarnizioni.
1. Verificare che la direzione della freccia sulla targhetta del sensore punti nella stessa direzione di flusso del fluido.
 2. Installare il misuratore o ruotare la custodia del trasmettitore in modo che gli ingressi cavo non siano orientati verso l'alto.

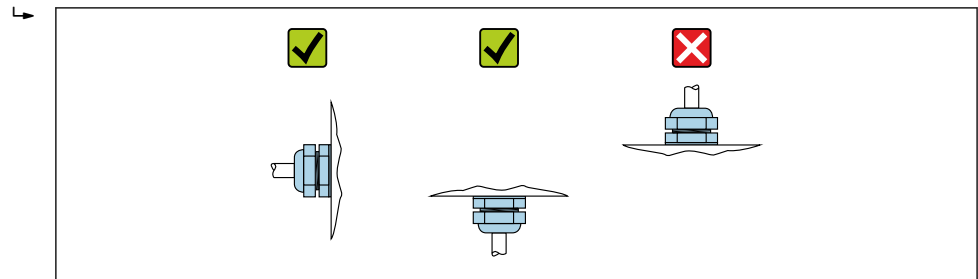

A0029263

6.2.4 Installazione della custodia del trasmettitore: Proline 500 – digital

AVVISO

La temperatura ambiente è troppo elevata!

Pericolo di surriscaldamento dell'elettronica e di deformazione della custodia.

- ▶ Non superare la temperatura ambiente massima consentita.
- ▶ Nel caso di funzionamento all'esterno: evitare la luce solare diretta e l'esposizione alle intemperie, soprattutto nelle regioni a clima caldo.

AVVISO

Una forza eccessiva può danneggiare la custodia!

- ▶ Evitare le sollecitazioni meccaniche eccessive.

Il trasmettitore può essere montato come segue:

- Installazione su palina
- Montaggio a parete

Montaggio su palina

Attrezzi necessari:

- Chiave fissa AF 10
- Cacciavite Torx TX 25

AVVISO

Coppia di serraggio eccessiva applicata alle viti di fissaggio!

Rischio di danni al trasmettitore in plastica.

- ▶ Serrare le viti di fissaggio in base alla coppia di serraggio: 2,5 Nm (1,8 lbf ft)

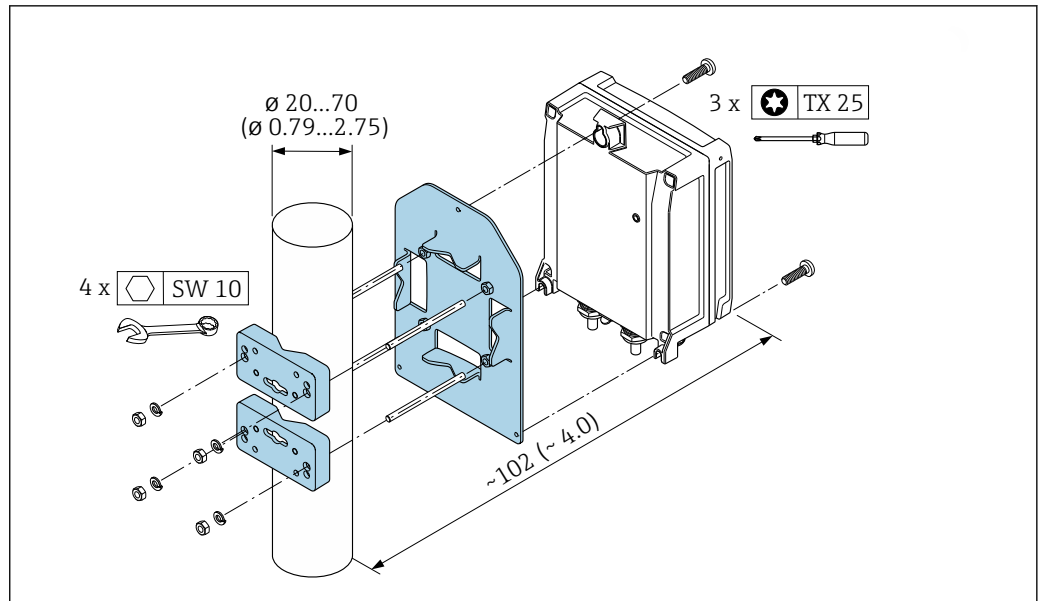

A0029051

11 Unità mm (in)

Montaggio a parete

Attrezzi necessari:

Eeguire il foro con una punta da trapano $\varnothing 6,0$ mm

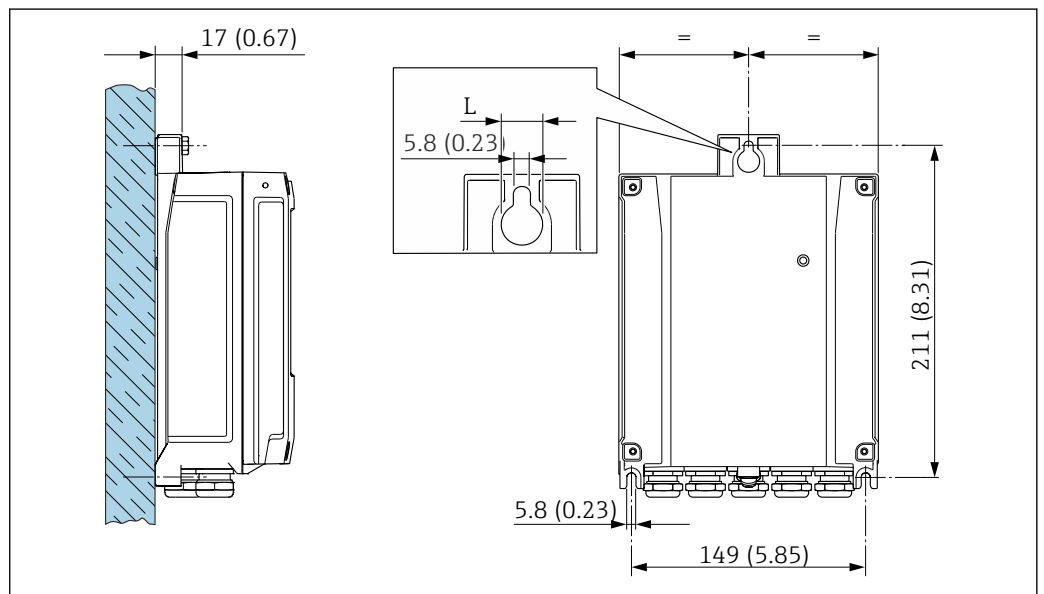

A0029054

12 Unità mm (in)

L Dipende dal codice d'ordine per "Custodia del trasmettitore"

Codice d'ordine per "Custodia del trasmettitore"

- Opzione A, alluminio, rivestito: L = 14 mm (0,55 in)
- Opzione D, policarbonato: L = 13 mm (0,51 in)

1. Eeguire i fori.
2. Inserire i tasselli da muro nei fori eseguiti.
3. Avvitare leggermente le viti di fissaggio.
4. Posizionare la custodia del trasmettitore sopra le viti di fissaggio e alloggiarla.

5. Serrare le viti di fissaggio.

6.2.5 Installazione della custodia del trasmettitore: Proline 500

AVVISO

La temperatura ambiente è troppo elevata!

Pericolo di surriscaldamento dell'elettronica e di deformazione della custodia.

- ▶ Non superare la temperatura ambiente massima consentita.
- ▶ Nel caso di funzionamento all'esterno: evitare la luce solare diretta e l'esposizione alle intemperie, soprattutto nelle regioni a clima caldo.

AVVISO

Una forza eccessiva può danneggiare la custodia!

- ▶ Evitare le sollecitazioni meccaniche eccessive.

Il trasmettitore può essere montato come segue:

- Installazione su palina
- Montaggio a parete

Montaggio a parete

Utensili necessari

Eseguire il foro con una punta da trapano \varnothing 6,0 mm

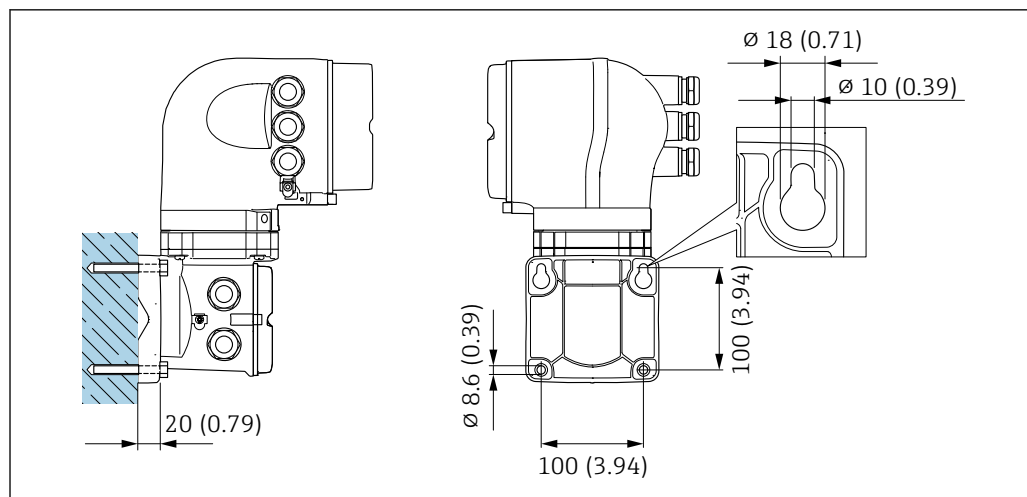

Fig. 13 Unità mm (in)

1. Eseguire i fori.
2. Inserire i tasselli da muro nei fori eseguiti.
3. Avvitare leggermente le viti di fissaggio.
4. Montare la custodia del trasmettitore sulle viti di fissaggio e agganciarla in posizione.
5. Serrare le viti di fissaggio.

Montaggio su palina

Utensili necessari

Chiave fissa AF 13

⚠️ AVVERTENZA

Codice d'ordine per "Custodia del trasmettitore", opzione L "Pressofusa, inox": i trasmettitori pressofusi sono molto pesanti.

Se non vengono montati su una palina fissa, ben assicurata, possono essere instabili.

- Il trasmettitore deve essere montato esclusivamente su una palina fissa ben assicurata su una superficie stabile.

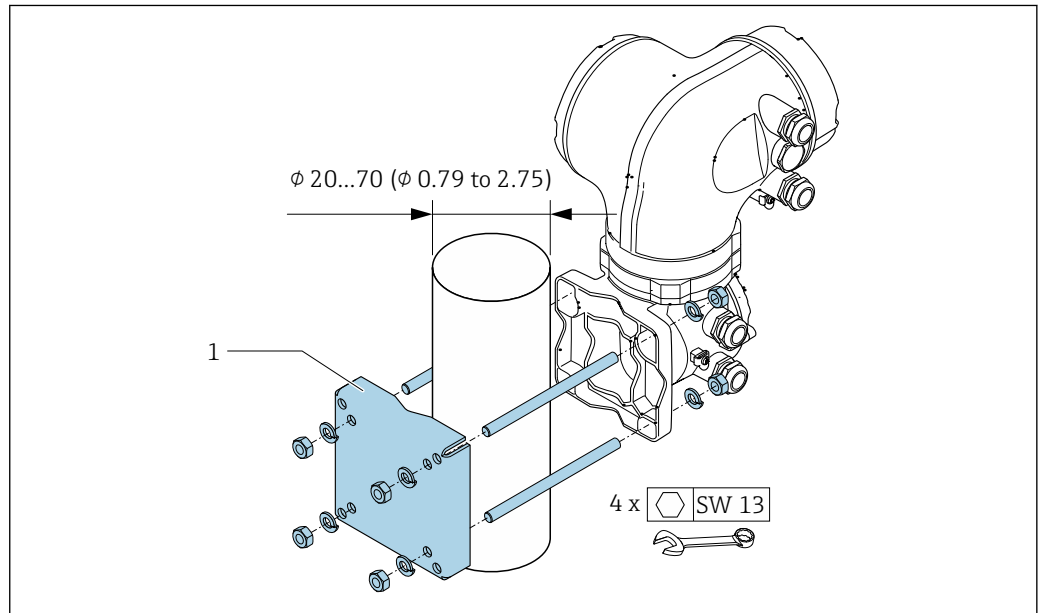

14 Unità mm (in)

A0029057

6.2.6 Rotazione della custodia del trasmettitore: Proline 500

La custodia del trasmettitore può essere ruotata per facilitare l'accesso al vano connessioni o al modulo display.

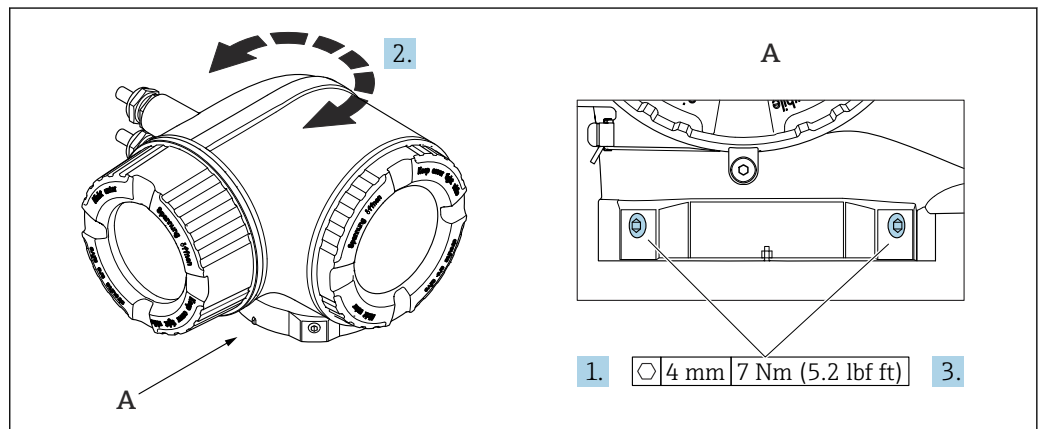

15 Custodia Ex

A0043150

1. Allentare le viti di fissaggio.
2. Ruotare la custodia fino alla posizione richiesta.
3. Serrare le viti di fissaggio.

6.2.7 Rotazione del modulo display: Proline 500

Il modulo display può essere ruotato per ottimizzare la leggibilità e l'operatività del display.

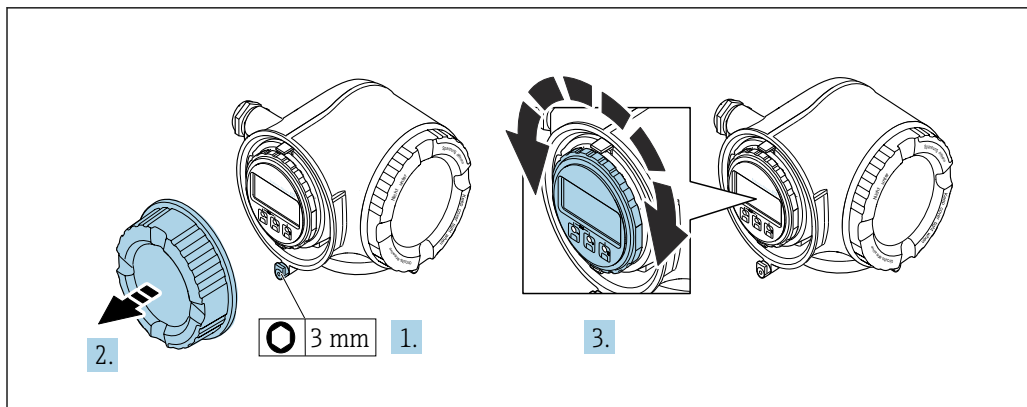

1. In base alla versione del dispositivo: liberare il fermo di sicurezza sul coperchio del vano connessioni.
2. Svitare il coperchio del vano connessioni.
3. Girare il modulo display sulla posizione desiderata: max. $8 \times 45^\circ$ in ciascuna direzione.
4. Avvitare sul coperchio del vano connessioni.
5. In base alla versione del dispositivo: montare il fermo di sicurezza del coperchio del vano connessioni.

6.3 Verifica finale dell'installazione

Il dispositivo è integro (controllo visivo)?	<input type="checkbox"/>
Lo strumento di misura corrisponde alle specifiche del punto di misura? Ad esempio: <ul style="list-style-type: none"> ▪ Temperatura di processo → 231 ▪ Pressione (vedere sezione "Valori nominali di pressione-temperatura" nel documento "Informazioni tecniche"). ▪ Temperatura ambiente ▪ Campo di misura 	<input type="checkbox"/>
Il sensore è stato orientato correttamente → 24? <ul style="list-style-type: none"> ▪ In base al tipo di sensore ▪ In base alla temperatura del fluido ▪ In base alle caratteristiche del fluido (degasante, con solidi sospesi) 	<input type="checkbox"/>
La freccia sul sensore corrisponde alla direzione del flusso del fluido? → 24?	<input type="checkbox"/>
Descrizione tag ed etichettatura sono corrette (ispezione visiva)?	<input type="checkbox"/>
Il dispositivo è sufficientemente protetto dagli agenti atmosferici e dall'irraggiamento solare diretto?	<input type="checkbox"/>
La vite di fissaggio e il fermo di sicurezza sono saldamente serrati?	<input type="checkbox"/>

7 Collegamento elettrico

▲ AVVERTENZA

Componenti in tensione! Gli interventi eseguiti non correttamente sui collegamenti elettrici possono causare scosse elettriche.

- ▶ Prevedere un dispositivo di disinserimento (interruttore di potenza automatico o interruttore di protezione) per scollegare facilmente il misuratore dalla tensione di alimentazione.
- ▶ Oltre al fusibile del dispositivo, prevedere un'unità di protezione da sovracorrente con max 10 A nell'installazione sul campo.

7.1 Sicurezza elettrica

In conformità alle normative nazionali applicabili.

7.2 Requisiti di collegamento

7.2.1 Utensili richiesti

- Per gli ingressi cavo: utilizzare l'utensile adatto
- Per il fermo di sicurezza: chiave a brugola 3 mm
- Spellafili
- Se si usano cavi intrecciati: pinza a crimpare per ferrula
- Per togliere i cavi dal morsetto: cacciavite a testa piatta ≤ 3 mm (0,12 in)

7.2.2 Requisiti per il cavo di collegamento

I cavi di collegamento forniti dal cliente devono possedere i seguenti requisiti.

Cavo di messa a terra di protezione per il morsetto di terra esterno

Sezione del conduttore < 6 mm² (10 AWG)

Sezioni più grandi possono essere collegate mediante un capocorda.

L'impedenza di messa a terra deve essere inferiore a 2 Ω .

Campo di temperatura consentito

- Rispettare le linee guida di installazione e le norme vigenti nel paese di installazione.
- I cavi devono essere adatti alle temperature minime e massime previste.

Cavo di alimentazione (incl. conduttore per il morsetto di terra interno)

Il cavo di installazione standard è sufficiente.

Cavo di segnale

Ingresso in corrente 4 ... 20 mA

Il cavo di installazione standard è sufficiente.

Uscita impulsi/frequenza/contatto

Il cavo di installazione standard è sufficiente.

Uscita a relè

Il cavo di installazione standard è sufficiente.

Ingresso di stato

Il cavo di installazione standard è sufficiente.

Uscita in corrente 4 ... 20 mA HART

Doppino intrecciato schermato.



Vedere <https://www.fieldcommgroup.org> "SPECIFICHE DEL PROTOCOLLO HART".

Diametro del cavo

- Pressacavi forniti:
M20 × 1,5 con cavo \varnothing 6 ... 12 mm (0,24 ... 0,47 in)
- Morsetti caricati a molla: adatti per trefoli e trefoli con terminale.
Sezione del conduttore 0,2 ... 2,5 mm² (24 ... 12 AWG)

Sceita del cavo di collegamento tra il trasmettitore e il sensore

Dipende dal tipo di trasmettitore e dalle zone di installazione

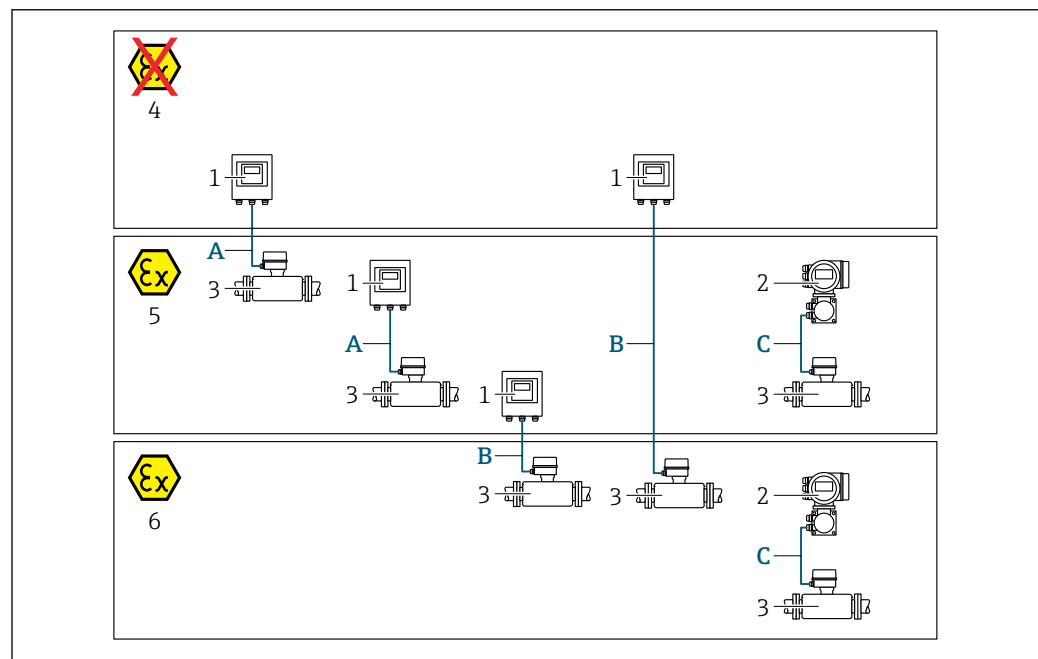

A0032476

- 1 Trasmettitore digitale Proline 500
- 2 Trasmettitore Proline 500
- 3 Sensore Cubemass
- 4 Area sicura
- 5 Area pericolosa: Zona 2; Classe I, Divisione 2
- 6 Area pericolosa: Zona 1; Classe I, Divisione 1
- A Cavo standard a trasmettitore digitale 500 → 39
Trasmettitore installato in area sicura o area pericolosa: Zona 2; Classe I, Divisione 2 / sensore installato in area pericolosa: Zona 2; Classe I, Divisione 2
- B Cavo standard a trasmettitore digitale 500 → 39
Trasmettitore installato in area pericolosa: Zona 2; Classe I, Divisione 2 / sensore installato in area pericolosa: Zona 1; Classe I, Divisione 1
- C Cavo segnali a trasmettitore 500 → 41
Trasmettitore e sensore installati in area pericolosa: Zona 2; Classe I, Divisione 2 oppure Zona 1; Classe I, Divisione 1

*A: cavo di collegamento tra sensore e trasmettitore: Proline 500 – digitale**Cavo standard*

Come cavo di collegamento è possibile utilizzare un cavo standard con le seguenti specifiche.

Costruzione	4 conduttori (2 coppie); trefoli Cu non isolati; trefoli a coppia con schermo comune
Schermatura	Rame intrecciato stagnato, copertura ottica $\geq 85\%$
Resistenza di loop	Linea di alimentazione (+, -): 10 Ω max.
Lunghezza del cavo	300 m (900 ft) max., v. tabella successiva.
Connettore del dispositivo, lato 1	Presca M12, 5 pin, cod. A.
Connettore del dispositivo, lato 2	Connettore M12, 5 pin, cod. A.
Pin 1+2	Conduttori collegati in doppino intrecciato.
Pin 3+4	Conduttori collegati in doppino intrecciato.

Sezione	Lunghezza cavo [max.]
0,34 mm ² (AWG 22)	80 m (240 ft)
0,50 mm ² (AWG 20)	120 m (360 ft)
0,75 mm ² (AWG 18)	180 m (540 ft)
1,00 mm ² (AWG 17)	240 m (720 ft)
1,50 mm ² (AWG 15)	300 m (900 ft)

Cavo di collegamento disponibile in opzione

Costruzione	Cavo in PVC 2 × 2 × 0,34 mm ² (AWG 22) ¹⁾ con schermatura comune (2 coppie, trefoli CU non isolati; trefoli a coppia)
Resistenza alla fiamma	Secondo DIN EN 60332-1-2
Resistenza all'olio	Secondo DIN EN 60811-2-1
Schermatura	Treccia di rame stagnato, copertura ottica $\geq 85\%$
Temperatura operativa continua	Se montato in posizione fissa: -50 ... +105 °C (-58 ... +221 °F); se il cavo può muoversi liberamente: -25 ... +105 °C (-13 ... +221 °F)
Lunghezza disponibile del cavo	Fissa: 20 m (60 ft); variabile: fino a 50 m (150 ft) max.

- 1) Le radiazioni UV possono danneggiare la guaina esterna del cavo. Se possibile, proteggere il cavo dalla luce solare diretta.

*B: cavo di collegamento tra sensore e trasmettitore: Proline 500 - digitale**Cavo standard*

Come cavo di collegamento è possibile utilizzare un cavo standard con le seguenti specifiche.

Struttura	4, 6, 8 conduttori (2, 3, 4 coppie); trefoli Cu non isolati; trefoli a coppia con schermo comune
Schermatura	Rame intrecciato stagnato, copertura ottica $\geq 85\%$
Capacità C	Max. 760 nF IIC, max. 4,2 μ F IIB

Induttanza L	Max. 26 μH IIC, max. 104 μH IIB
Rapporto induttanza/resistenza (L/R)	Max. 8,9 $\mu\text{H}/\Omega$ IIC, max. 35,6 $\mu\text{H}/\Omega$ IIB (ad es. secondo IEC 60079-25)
Resistenza di loop	Linea di alimentazione (+, -): 5 Ω max.
Lunghezza del cavo	150 m (450 ft) max., v. tabella successiva.

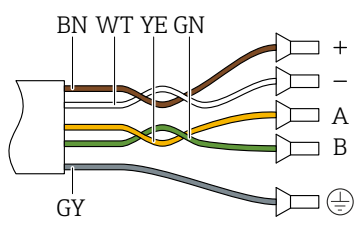
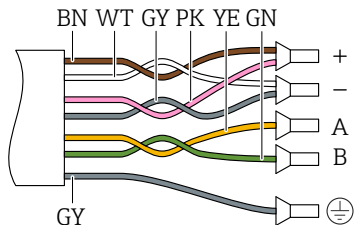
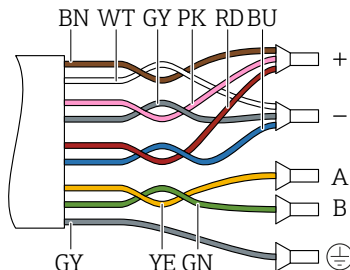
Sezione	Lunghezza cavo [max.]	Terminazione
2 x 2 x 0,50 mm ² (AWG 20)	50 m (150 ft)	2 x 2 x 0,50 mm ² (AWG 20)  <ul style="list-style-type: none"> ■ +, - = 0,5 mm² ■ A, B = 0,5 mm²
3 x 2 x 0,50 mm ² (AWG 20)	100 m (300 ft)	3 x 2 x 0,50 mm ² (AWG 20)  <ul style="list-style-type: none"> ■ +, - = 1,0 mm² ■ A, B = 0,5 mm²
4 x 2 x 0,50 mm ² (AWG 20)	150 m (450 ft)	4 x 2 x 0,50 mm ² (AWG 20)  <ul style="list-style-type: none"> ■ +, - = 1,5 mm² ■ A, B = 0,5 mm²

Cavo di collegamento disponibile in opzione

Cavo di collegamento per	Zona 1; Classe I, Divisione 1
Cavo standard	Cavo in PVC 2 x 2 x 0,5 mm ² (AWG 20) ¹⁾ con schermo comune (2 coppie, trefoli a coppia)
Resistenza alla fiamma	Secondo DIN EN 60332-1-2
Resistenza all'olio	Secondo DIN EN 60811-2-1
Schermatura	Rame intrecciato stagnato, copertura ottica $\geq 85\%$

Operating temperature	Se montato in posizione fissa: -50 ... +105 °C (-58 ... +221 °F); se il cavo può muoversi liberamente: -25 ... +105 °C (-13 ... +221 °F)
Lunghezza disponibile del cavo	Fissa: 20 m (60 ft); variabile: fino a 50 m (150 ft) max.

- 1) Le radiazioni UV possono danneggiare la guaina esterna del cavo. Se possibile, proteggere il cavo dalla luce diretta del sole.

C: cavo di collegamento tra sensore e trasmettitore: Proline 500

Struttura	6 cavi in PVC 0,38 mm ² ¹⁾ con schermature individuali dei conduttori e schermatura in rame comune
resistenza conduttore	≤ 50 Ω/km (0,015 Ω/ft)
Capacità: cavo/schermo	≤ 420 pF/m (128 pF/ft)
Lunghezza cavo (max.)	20 m (60 ft)
Lunghezze del cavo (disponibili per l'ordine)	5 m (15 ft), 10 m (30 ft), 20 m (60 ft)
Diametro del cavo	11 mm (0,43 in) ± 0,5 mm (0,02 in)
Temperatura operativa costante	Max. 105 °C (221 °F)

- 1) Le radiazioni UV possono danneggiare la guaina esterna del cavo. Se possibile, proteggere il cavo dalla luce solare diretta

7.2.3 Assegnazione dei morsetti

Trasmettitore: tensione di alimentazione, ingressi/uscite

L'assegnazione dei morsetti di ingresso e uscita dipende dalla versione del dispositivo ordinata. L'assegnazione dei morsetti specifica per il dispositivo è riportata su un'etichetta adesiva nel vano morsetti.



Tensione di alimentazione		Ingresso/uscita 1 (porta 1)		Ingresso/uscita 2		Ingresso/uscita 3		Ingresso/uscita 4 ¹⁾		Interfaccia service (Porta 2)
1 (+)	2 (-)	26 (+)	27 (-)	24 (+)	25 (-)	22 (+)	23 (-)	20 (+)	21 (-)	CDI-RJ45
Assegnazione morsetti specifica per dispositivo: etichetta adesiva nel vano morsetti.										

- 1) Ingresso/uscita disponibile solo per Proline 500 - digital.

Vano collegamenti per trasmettitore e sensore: cavo di collegamento

Il sensore e il trasmettitore, che sono montati in posizioni separate, sono collegati tra loro per mezzo di un cavo di collegamento. Il cavo viene collegato attraverso il vano collegamenti del sensore e la custodia del trasmettitore.

Assegnazione dei morsetti e collegamento del cavo di collegamento:

- Proline 500 - digital →  43
- Proline 500 →  50

7.2.4 Preparazione del dispositivo

Eeguire la procedura nel seguente ordine:

1. Montare il sensore e il trasmettitore.
2. Vano collegamenti sensori: collegare cavo di collegamento.

3. Trasmittitore: collegare cavo di collegamento.
4. Trasmittitore: collegare il cavo segnali e il cavo della tensione di alimentazione.

AVVISO**Tenuta non sufficiente della custodia!**

L'affidabilità operativa del misuratore potrebbe essere compromessa.

- ▶ Utilizzare pressacavi adatti corrispondenti al grado di protezione.

1. Se presente, rimuovere il tappo cieco.
2. Se il misuratore è fornito senza pressacavi:
Procurarsi il pressacavo adatto per il relativo cavo di collegamento.
3. Se il misuratore è fornito con pressacavi:
Rispettare i requisiti previsti per i cavi di collegamento →  37.

7.3 Collegamento del dispositivo: Proline 500 – digital

AVVISO

Un collegamento non corretto compromette la sicurezza elettrica!

- ▶ I lavori di collegamento elettrico possono essere eseguiti solo da personale specializzato adeguatamente formato.
- ▶ Attenersi alle normative e ai codici di installazione federali/nazionali applicabili.
- ▶ Attenersi alle norme di sicurezza vigenti presso il luogo di lavoro.
- ▶ Collegare sempre il cavo di messa a terra Ⓧ prima di collegare altri cavi.
- ▶ Se impiegato in atmosfera potenzialmente esplosiva, rispettare le informazioni riportate nella documentazione Ex specifica del dispositivo.

7.3.1 Connessione del cavo di collegamento

AVVISO

Rischio di danni ai componenti elettronici.

- ▶ Effettuare un collegamento di equipotenzialità tra il sensore e il trasmettitore.
- ▶ Il sensore può essere collegato solo al trasmettitore con il medesimo numero di serie.

Assegnazione dei morsetti del cavo di collegamento

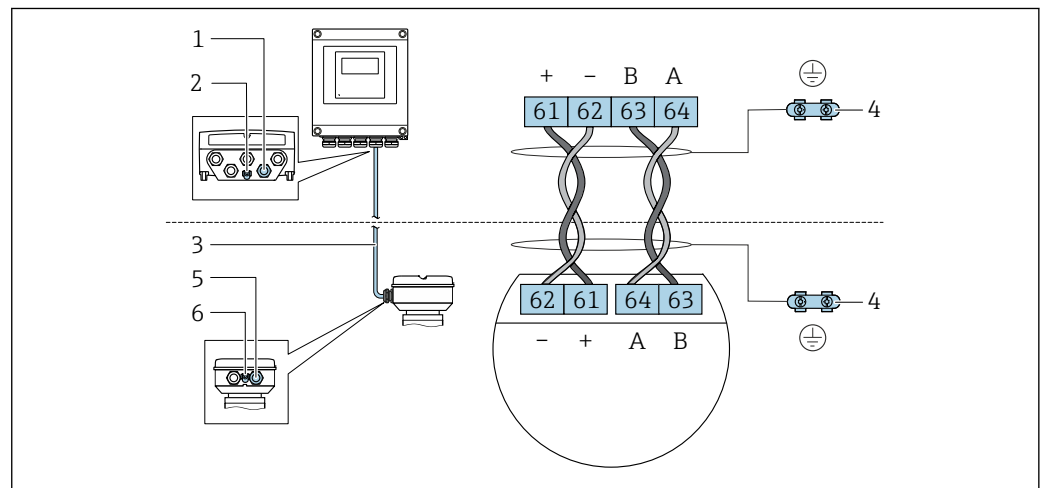

A0028198

- 1 Ingresso cavo sulla custodia del trasmettitore
- 2 Messa a terra di protezione (PE)
- 3 Cavo di collegamento comunicazione ISEM
- 4 Messa a terra mediante connessione di terra; sulla versione dotata di connettore del dispositivo, la messa a terra è assicurata dallo stesso connettore
- 5 Ingresso cavo o connessione del connettore del dispositivo sul vano collegamenti del sensore
- 6 Messa a terra di protezione (PE)

Connessione del cavo di collegamento al vano collegamenti del sensore

- Connessione mediante morsetti con codice d'ordine per "Vano collegamenti del sensore":
 - Opzione **A** "Alluminio, rivestito" → 44
 - Opzione **B** "Inox" → 45
 - Opzione **L** "Pressofuso, inox" → 44
- Connessione mediante connettori con codice d'ordine per "Vano collegamenti del sensore":
 - Opzione **C** "Ultracompatto, igienico, inox" → 46

Connessione del cavo di collegamento al trasmettitore

Il cavo è collegato al trasmettitore mediante i morsetti → 47.

Collegamento del vano collegamenti del sensore tramite morsetti

Per versione del dispositivo con codice d'ordine per "Vano collegamenti del sensore":

- Opzione A "Alluminio rivestito"
- Opzione L "Pressofuso, inox"

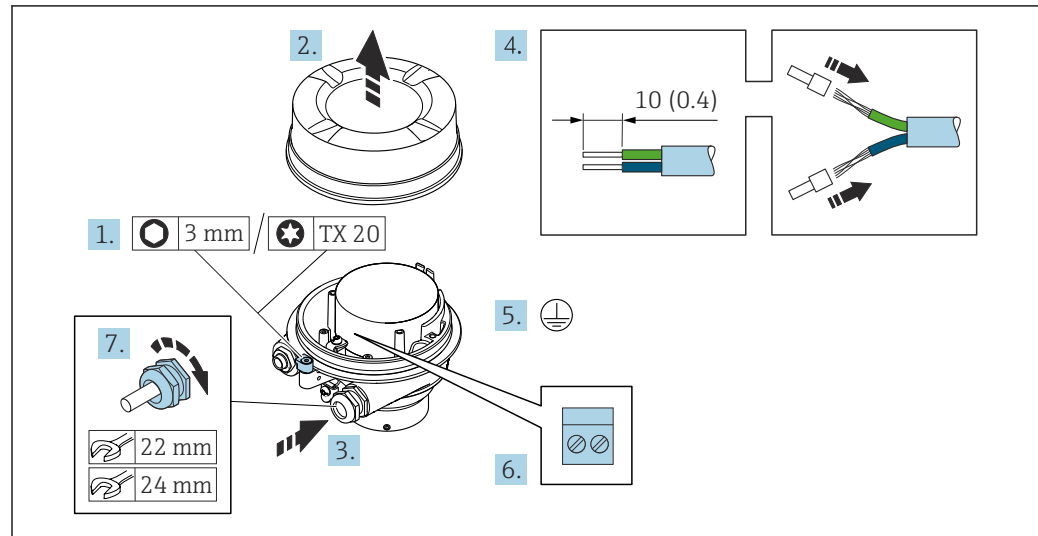

A0029616

1. Liberare il fermo di sicurezza del coperchio della custodia.
2. Svitare il coperchio della custodia.
3. Spingere il cavo attraverso l'ingresso cavo. Per garantire la tenuta stagna, non togliere l'anello di tenuta dall'ingresso cavo.
4. Spelare il cavo e le relative estremità. Nel caso di cavi intrecciati, inserire le ferrulle.
5. Collegare la messa a terra di protezione.
6. Collegare il cavo in base all'assegnazione dei morsetti per il cavo di collegamento.
7. Serrare saldamente i pressacavi.
 - ↳ Con questa operazione la procedura di collegamento del cavo di collegamento è conclusa.

⚠️ AVVERTENZA

Grado di protezione della custodia compromesso a causa di insufficiente tenuta della custodia.

- ▶ Avvitare nella filettatura sul coperchio senza usare lubrificanti. La filettatura sul coperchio è rivestita di lubrificante a secco.
8. Avvitare sul coperchio della custodia.
 9. Serrare il fermo di sicurezza del coperchio della custodia.

Collegamento del vano collegamenti del sensore tramite morsetti

Per versione del dispositivo con codice d'ordine per "Vano collegamenti del sensore":
Opzione B "Inox"

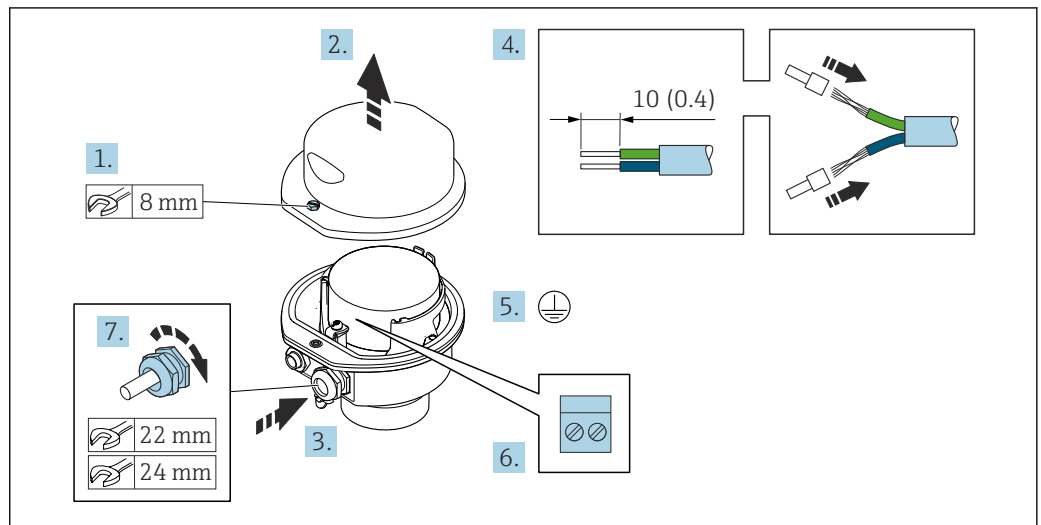

A0029613

1. Svitare la vite di sicurezza del coperchio della custodia.
2. Aprire il coperchio della custodia.
3. Spingere il cavo attraverso l'ingresso cavo. Per garantire la tenuta stagna, non togliere l'anello di tenuta dall'ingresso cavo.
4. Spelare il cavo e le relative estremità. Nel caso di cavi intrecciati, inserire le ferrule.
5. Collegare la messa a terra di protezione.
6. Collegare il cavo in base all'assegnazione dei morsetti per il cavo di collegamento.
7. Serrare saldamente i pressacavi.
 - ↳ Con questa operazione la procedura di collegamento del cavo di collegamento è conclusa.
8. Chiudere il coperchio della custodia.
9. Serrare la vite di sicurezza del coperchio della custodia.

Collegamento del vano collegamenti del sensore mediante il connettore

Per versione del dispositivo con codice d'ordine per "Vano collegamenti del sensore":
Opzione **C** "Ultra compatto, igienico, inox"

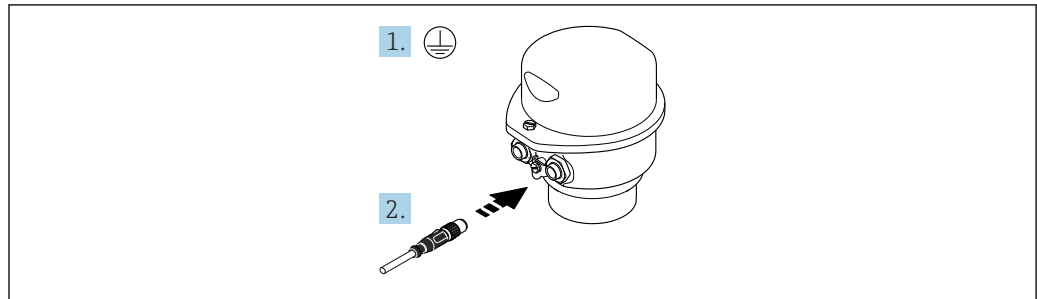

A0029615

1. Collegare la messa a terra di protezione.
2. Collegare il connettore.

Connessione del cavo di collegamento al trasmettitore

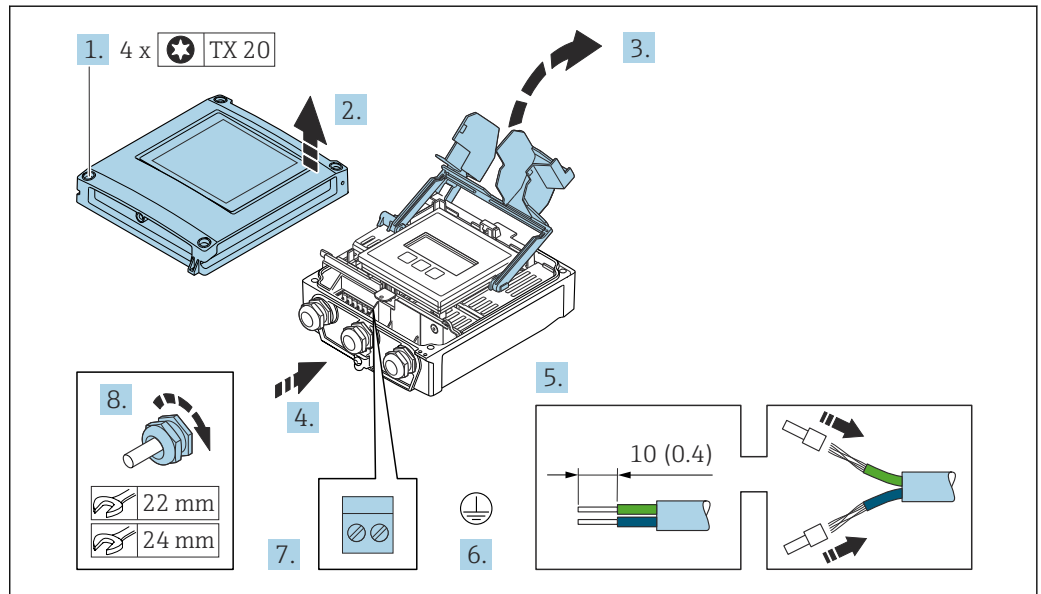

A0029597

1. Allentare le 4 viti di fissaggio sul coperchio della custodia.
2. Aprire il coperchio della custodia.
3. Aprire il vano morsetti.
4. Spingere il cavo attraverso l'ingresso cavo. Per garantire la tenuta stagna, non togliere l'anello di tenuta dall'ingresso cavo.
5. Spelare il cavo e le relative estremità. Nel caso di cavi intrecciati, inserire le ferrule.
6. Collegare la messa a terra di protezione.
7. Collegare il cavo in base all'assegnazione dei morsetti per il cavo di collegamento → 43.
8. Serrare saldamente i pressacavi.
 - ↳ Il processo di connessione del cavo di collegamento è ora terminato.
9. Chiudere il coperchio della custodia.
10. Serrare la vite di sicurezza del coperchio della custodia.
11. Dopo la connessione del cavo di collegamento:
 - Collegare il cavo di segnale e il cavo della tensione di alimentazione → 48.

7.3.2 Collegamento del cavo segnali e del cavo della tensione di alimentazione

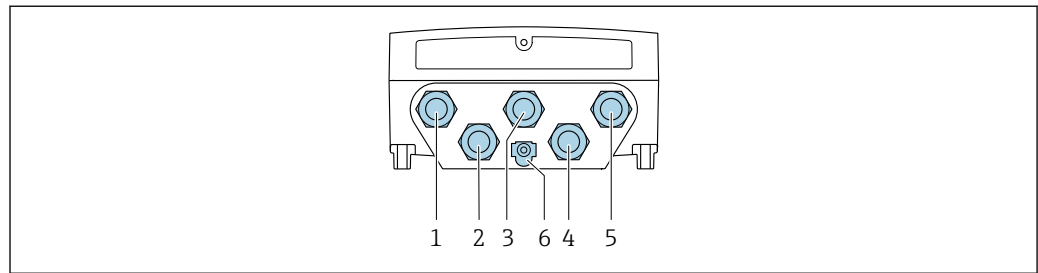

A0028200

- 1 Collegamento dei morsetti per la tensione di alimentazione
- 2 Collegamento dei morsetti per la trasmissione dei segnali, ingresso/uscita
- 3 Collegamento dei morsetti per la trasmissione dei segnali, ingresso/uscita
- 4 Collegamento dei morsetti per cavo di collegamento tra sensore e trasmettitore
- 5 Collegamento dei morsetti per la trasmissione dei segnale, ingresso/uscita; in opzione: connessione per antenna WLAN esterna
- 6 Messa a terra di protezione (PE)

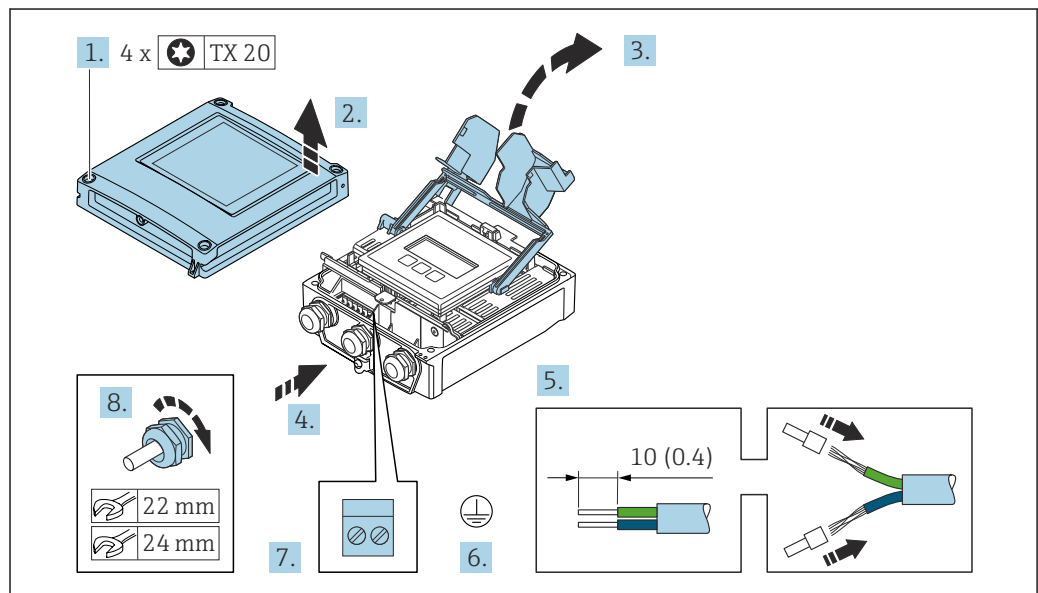

A0029597

1. Allentare le 4 viti di fissaggio sul coperchio della custodia.
2. Aprire il coperchio della custodia.
3. Aprire il vano morsetti.
4. Spingere il cavo attraverso l'ingresso cavo. Per garantire la tenuta stagna, non togliere l'anello di tenuta dall'ingresso cavo.
5. Spellare il cavo e le relative estremità. Nel caso di cavi intrecciati, inserire le ferrulle.
6. Collegare la messa a terra di protezione.
7. Collegare il cavo in base all'assegnazione dei morsetti.
 - ↳ **Assegnazione dei morsetti del cavo di segnale:** l'assegnazione dei morsetti specifica per il dispositivo è riportata su un'etichetta adesiva nel vano morsetti.
 - Assegnazione dei morsetti per la tensione di alimentazione:** etichetta adesiva nel coperchio del vano morsetti o → 41.
8. Serrare saldamente i pressacavi.
 - ↳ La procedura di collegamento del cavo è così completata.
9. Chiudere il vano morsetti.

10. Chiudere il coperchio della custodia.

⚠ AVVERTENZA

Grado di protezione della custodia compromesso a causa di insufficiente tenuta della custodia.

► Serrare la vite senza usare lubrificanti.

AVVISO

Coppia di serraggio eccessiva applicata alle viti di fissaggio!

Rischio di danni al trasmettitore in plastica.

► Serrare le viti di fissaggio in base alla coppia di serraggio: 2,5 Nm (1,8 lbf ft)

11. Serrare le 4 viti di fissaggio sul coperchio della custodia.

Rimozione di un cavo

Per rimuovere un cavo dal morsetto:

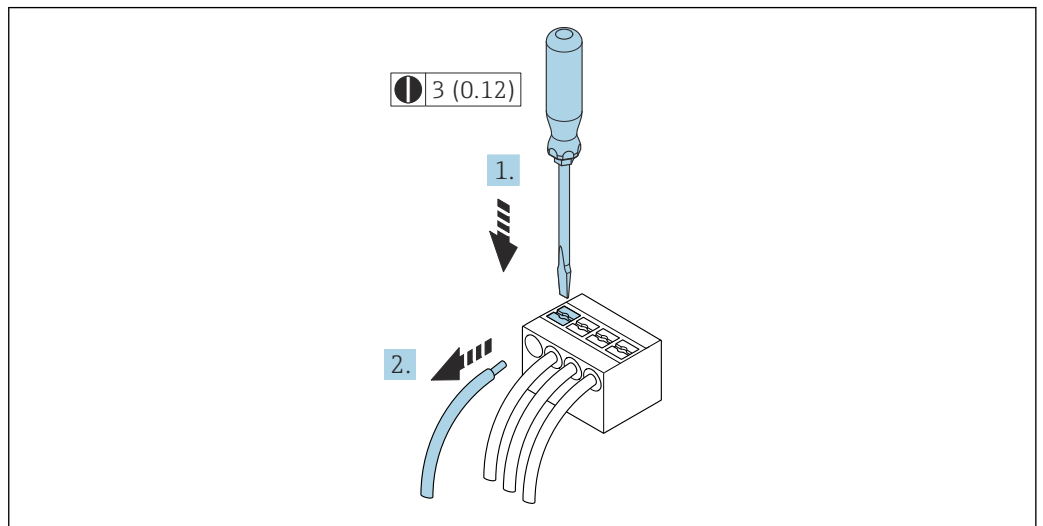

16 Unità mm (in)

1. Utilizzare un cacciavite a lama piatta per premere tra i due fori del morsetto.
2. Rimuovere l'estremità del cavo dal morsetto.

7.4 Collegamento del dispositivo: Proline 500

AVVISO

Un collegamento non corretto compromette la sicurezza elettrica!

- ▶ I lavori di collegamento elettrico possono essere eseguiti solo da personale specializzato adeguatamente formato.
- ▶ Attenersi alle normative e ai codici di installazione federali/nazionali applicabili.
- ▶ Attenersi alle norme di sicurezza vigenti presso il luogo di lavoro.
- ▶ Collegare sempre il cavo di messa a terra ⊕ prima di collegare altri cavi.
- ▶ Se impiegato in atmosfera potenzialmente esplosiva, rispettare le informazioni riportate nella documentazione Ex specifica del dispositivo.

7.4.1 Connessione del cavo di collegamento

AVVISO

Rischio di danni ai componenti elettronici.

- ▶ Effettuare un collegamento di equipotenzialità tra il sensore e il trasmettitore.
- ▶ Il sensore può essere collegato solo al trasmettitore con il medesimo numero di serie.

⚠ ATTENZIONE

Errore di misura dovuto all'accorciamento del cavo di collegamento

- ▶ Il cavo di collegamento è pronto per l'installazione e deve essere utilizzato nella lunghezza fornita. L'accorciamento del cavo di collegamento può compromettere l'accuratezza di misura del sensore.

Assegnazione dei morsetti del cavo di collegamento

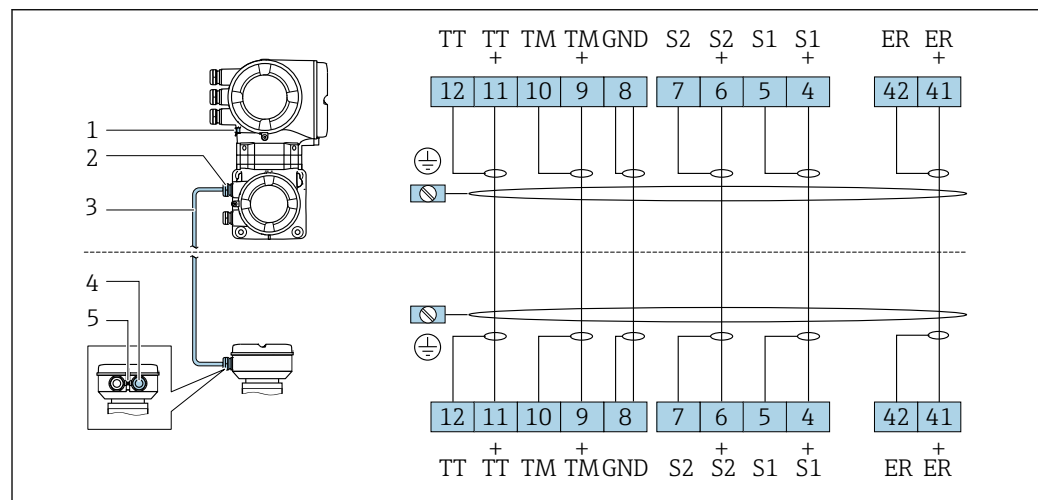

A0028197

- 1 Messa a terra di protezione (PE)
- 2 Ingresso cavo per cavo di collegamento sul vano collegamenti del trasmettitore
- 3 Cavo di collegamento
- 4 Ingresso cavo per cavo di collegamento sul vano collegamenti del sensore
- 5 Messa a terra di protezione (PE)

Connessione del cavo di collegamento al vano collegamenti del sensore

Connessione mediante morsetti con codice d'ordine per "Custodia":

- Opzione **A** "Alluminio rivestito" → 51
- Opzione **B** "Inox" → 52
- Opzione **L** "Pressofuso, inox" → 51

Collegamento del vano collegamenti del sensore tramite morsetti

Per versione del dispositivo con codice d'ordine per "Custodia":

- Opzione **A** "Alluminio rivestito"
- Opzione **L** "Pressofuso, inox"

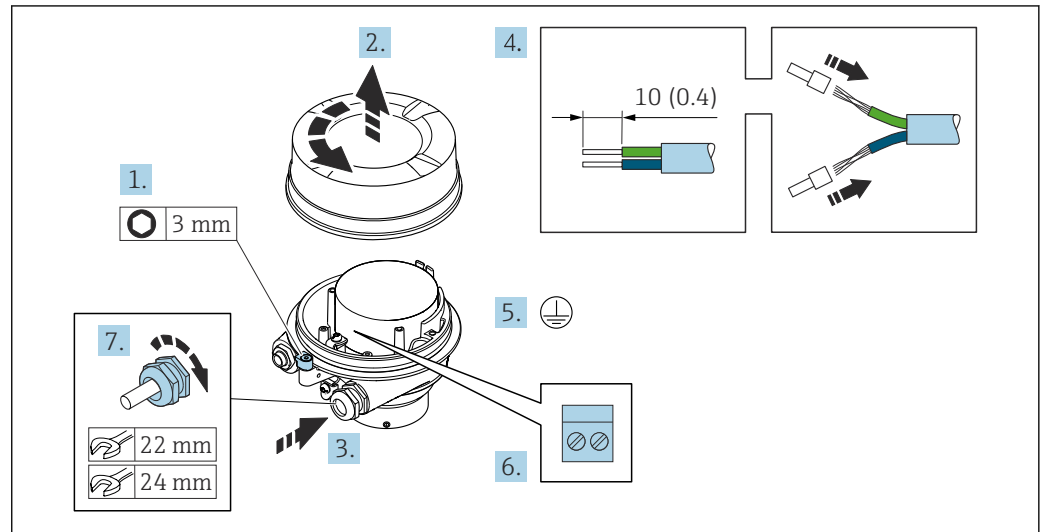

1. Liberare il fermo di sicurezza del coperchio della custodia.
2. Svitare il coperchio della custodia.
3. Spingere il cavo attraverso l'ingresso cavo. Per garantire la tenuta stagna, non togliere l'anello di tenuta dall'ingresso cavo.
4. Spelare il cavo e le relative estremità. Nel caso di cavi intrecciati, inserire le ferrule.
5. Collegare la messa a terra di protezione.
6. Collegare il cavo in base all'assegnazione dei morsetti per il cavo di collegamento.
7. Serrare saldamente i pressacavi.
 - ↳ Il processo di connessione del cavo di collegamento è ora terminato.

AVVERTENZA

Grado di protezione della custodia compromesso a causa di insufficiente tenuta della custodia.

- ▶ Avvitare nella filettatura sul coperchio senza usare lubrificanti. La filettatura sul coperchio è rivestita di lubrificante a secco.
8. Avvitare sul coperchio della custodia.
 9. Serrare il fermo di sicurezza del coperchio della custodia.

Collegamento del vano collegamenti del sensore tramite morsetti

Per versione del dispositivo con codice d'ordine per "Custodia":
Opzione B "Inox"

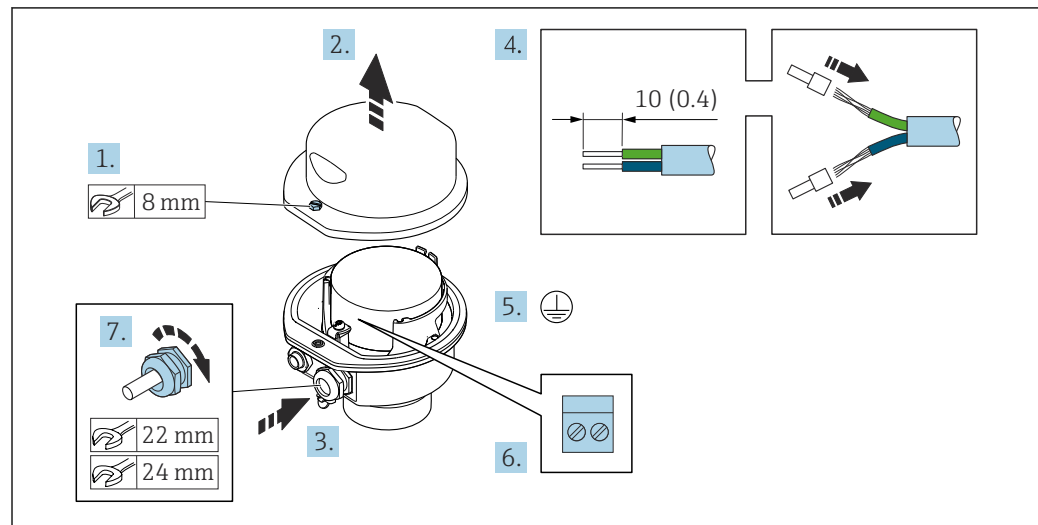

A0029613

1. Svitare la vite di sicurezza del coperchio della custodia.
2. Aprire il coperchio della custodia.
3. Spingere il cavo attraverso l'ingresso cavo. Per garantire la tenuta stagna, non togliere l'anello di tenuta dall'ingresso cavo.
4. Spelare il cavo e le relative estremità. Nel caso di cavi intrecciati, inserire le ferrule.
5. Collegare la messa a terra di protezione.
6. Collegare il cavo in base all'assegnazione dei morsetti del cavo di collegamento.
7. Serrare saldamente i pressacavi.
 - ↳ Con questa operazione la procedura di collegamento del cavo di collegamento è conclusa.
8. Chiudere il coperchio della custodia.
9. Serrare la vite di sicurezza del coperchio della custodia.

Connessione del cavo di collegamento al trasmettitore

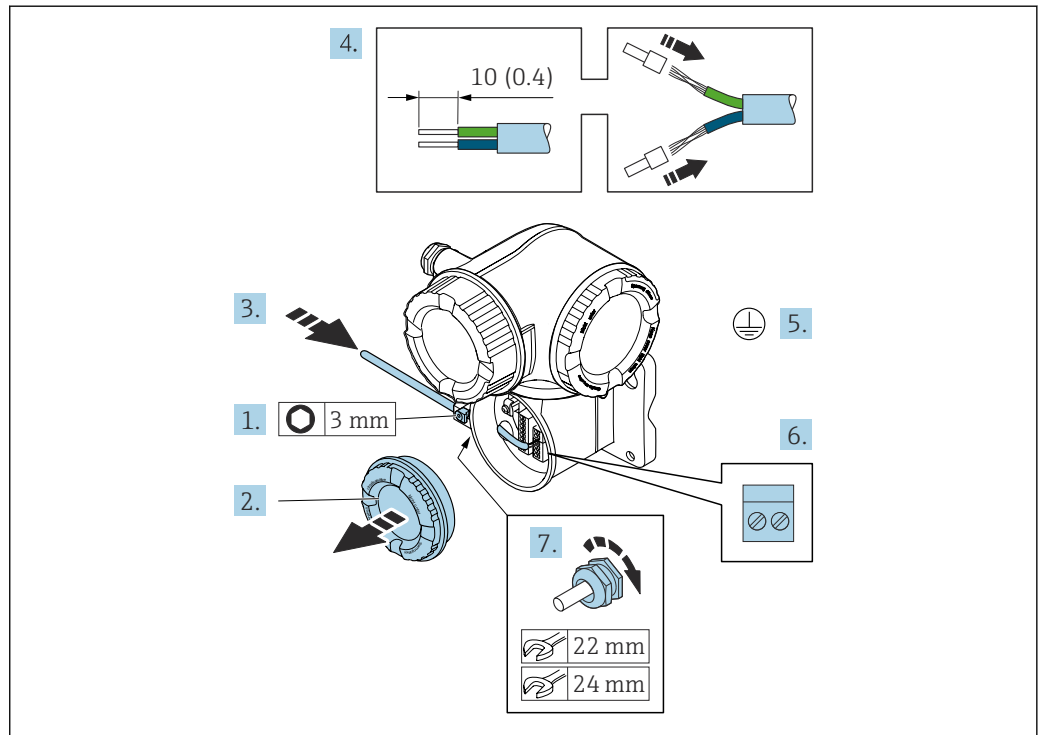

1. Allentare il fermo di sicurezza sul coperchio del vano connessioni.
2. Svitare il coperchio del vano connessioni.
3. Spingere il cavo attraverso l'ingresso cavo. Per garantire la tenuta stagna, non togliere l'anello di tenuta dall'ingresso cavo.
4. Spelare il cavo e le relative estremità. Nel caso di cavi intrecciati, montare anche i capicorda.
5. Collegare la messa a terra di protezione.
6. Collegare il cavo in base all'assegnazione dei morsetti per il cavo di collegamento → 50.
7. Serrare saldamente i pressacavi.
 - ↳ Con questa operazione, la procedura di connessione del cavo di collegamento è conclusa.
8. Avvitare sul coperchio del vano connessioni.
9. Serrare il fermo di sicurezza del coperchio del vano connessioni.
10. In seguito al collegamento del cavo di collegamento:
 - Collegamento del cavo segnali e del cavo della tensione di alimentazione → 54.

7.4.2 Collegamento del cavo segnali e del cavo della tensione di alimentazione

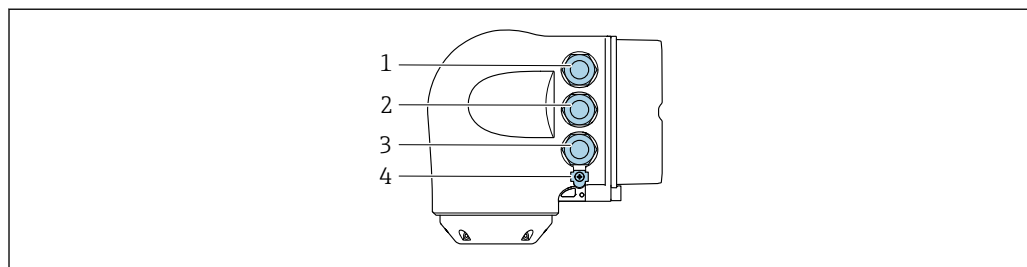

A0026781

- 1 Collegamento dei morsetti per la tensione di alimentazione
- 2 Collegamento dei morsetti per la trasmissione dei segnali, ingresso/uscita
- 3 Connessione morsetti per trasmissione segnali, ingresso/uscita o connessione morsetti per connessione di rete tramite interfaccia service (CDI-RJ45)
- 4 Messa a terra di protezione (PE)

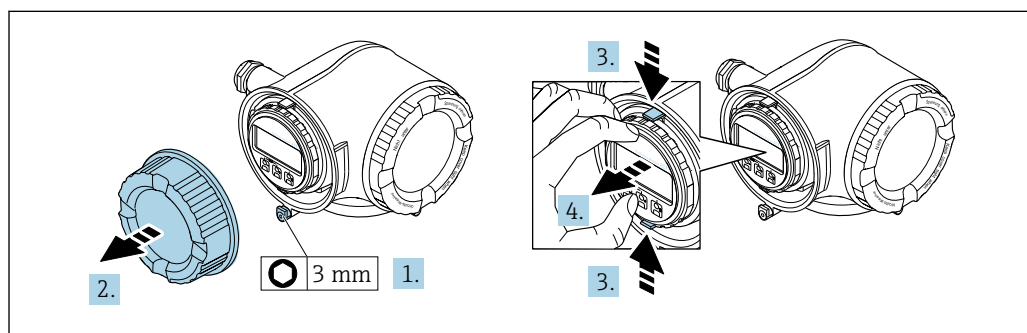

A0029813

1. In base alla versione del dispositivo: liberare il fermo di sicurezza sul coperchio del vano connessioni.
2. Svitare il coperchio del vano connessioni.
3. Stringere insieme le linguette dell'alloggiamento del modulo display.
4. Rimuovere l'alloggiamento del modulo display.

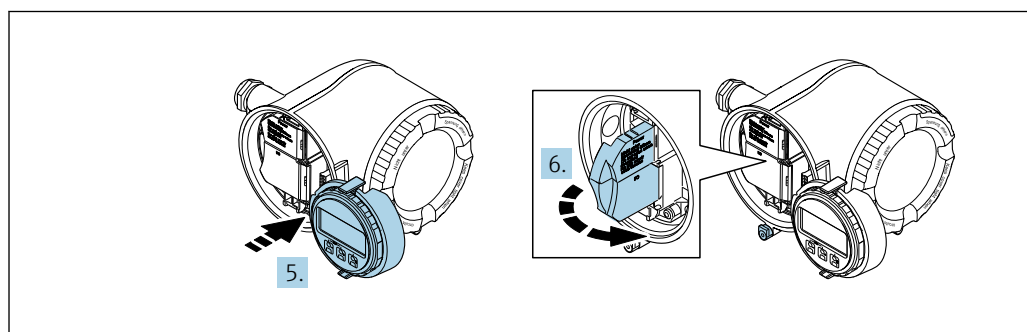

A0029814

5. Fissare l'alloggiamento del modulo display al bordo del vano dell'elettronica.
6. Aprire il vano morsetti.

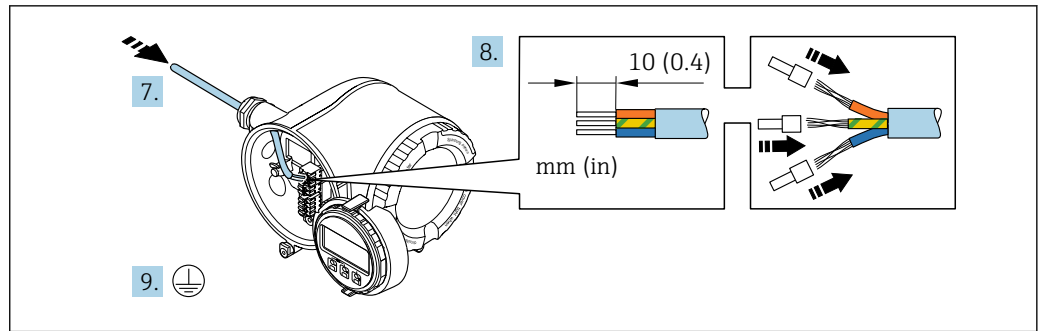

A0029815

7. Spingere il cavo attraverso l'ingresso cavo. Per garantire la tenuta stagna, non togliere l'anello di tenuta dall'ingresso cavo.
8. Spelare il cavo e le relative estremità. Nel caso di cavi intrecciati, inserire anche le ferrule.
9. Collegare la messa a terra di protezione.

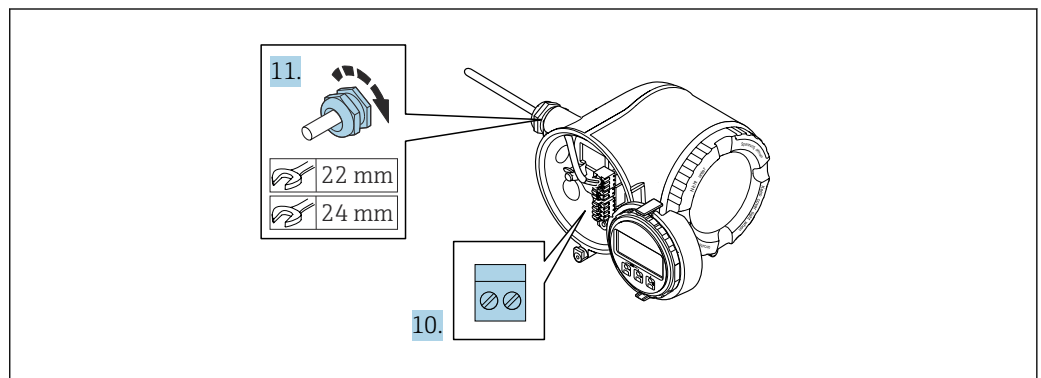

A0029816

10. Collegare il cavo in base all'assegnazione dei morsetti.
 - ↳ **Assegnazione dei morsetti del cavo segnali:** L'assegnazione dei morsetti specifica per il dispositivo è riportata su un'etichetta adesiva nel vano morsetti.
 - Assegnazione dei morsetti di collegamento della tensione di alimentazione:** etichetta adesiva nel vano morsetti o → 41.
11. Serrare saldamente i pressacavi.
 - ↳ La procedura di collegamento del cavo è così completata.
12. Chiudere il vano morsetti.
13. Inserire l'alloggiamento del modulo display nel vano dell'elettronica.
14. Avvitare sul coperchio del vano connessioni.
15. Fissare il fermo di sicurezza del coperchio del vano connessioni.

Rimozione di un cavo

Per rimuovere un cavo dal morsetto:

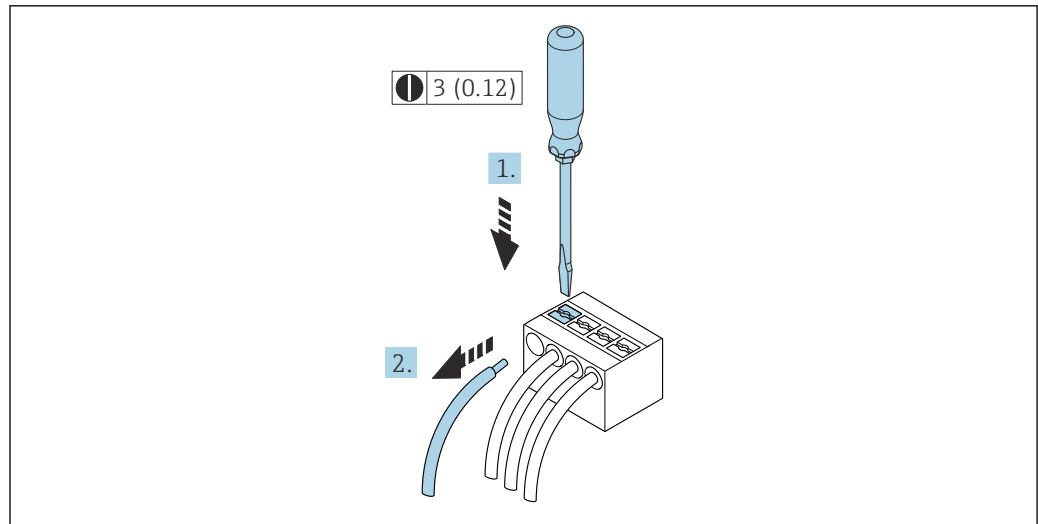

A0029598

17 Unità mm (in)

1. Utilizzare un cacciavite a lama piatta per premere tra i due fori del morsetto.
2. Rimuovere l'estremità del cavo dal morsetto.

7.5 Equalizzazione del potenziale

7.5.1 Requisiti

Per l'equalizzazione del potenziale:

- Prestare attenzione alle soluzioni di messa a terra interne
- Valutare le condizioni operative, come il materiale del tubo e la messa a terra
- Collegare il fluido, il sensore e il trasmettitore allo stesso potenziale elettrico
- Utilizzare un cavo di messa a terra con una sezione minima di 6 mm^2 (10 AWG) e un capocorda per i collegamenti di equipotenzialità

7.6 Istruzioni speciali per la connessione

7.6.1 Esempi di connessione

Uscita in corrente 4 ... 20 mA (senza HART)

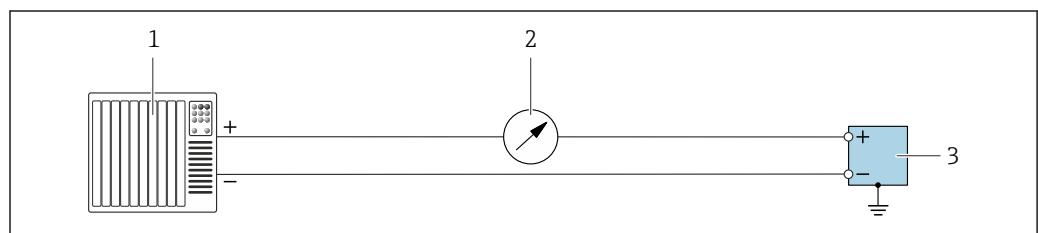

A0055851

18 Esempio di collegamento all'uscita in corrente a 4 ... 20 mA (attiva)

- 1 Sistema di automazione con ingresso in corrente (ad es. PLC)
- 2 Display aggiuntivo opzionale: rispettare il carico massimo
- 3 Misuratore di portata con uscita in corrente (attivo)

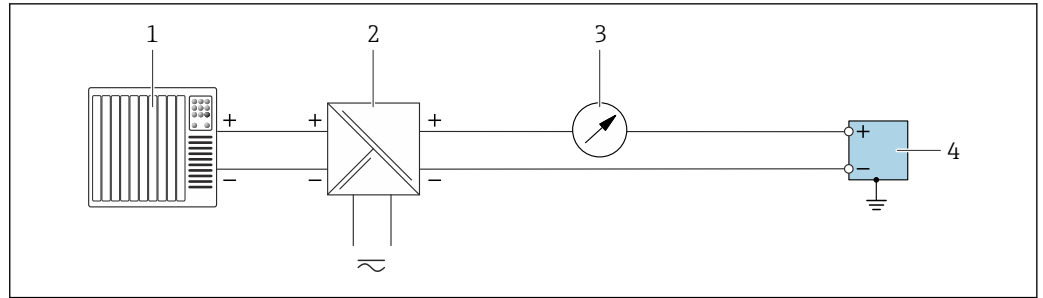

A0055852

▣ 19 Esempio di collegamento all'uscita in corrente a 4 ... 20 mA (passiva)

- 1 Sistema di automazione con ingresso in corrente (ad es. PLC)
- 2 Alimentazione
- 3 Display aggiuntivo opzionale: rispettare il carico massimo
- 4 Trasmettitore con uscita in corrente (passiva)

Ingresso in corrente 4 ... 20 mA

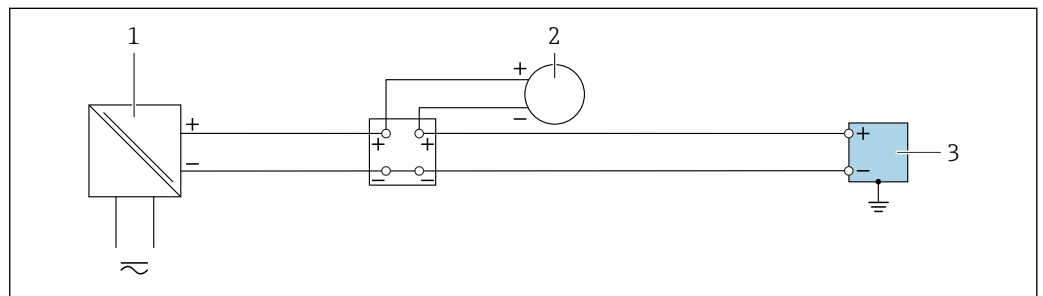

A0055853

▣ 20 Esempio di connessione per ingresso in corrente 4 ... 20 mA

- 1 Alimentazione
- 2 Misuratore esterno con uscita in corrente passiva a 4 ... 20 mA. Es. pressione o temperatura)
- 3 Trasmettitore con ingresso in corrente a 4 ... 20 mA

Uscita impulsi/uscita frequenza/uscita contatto

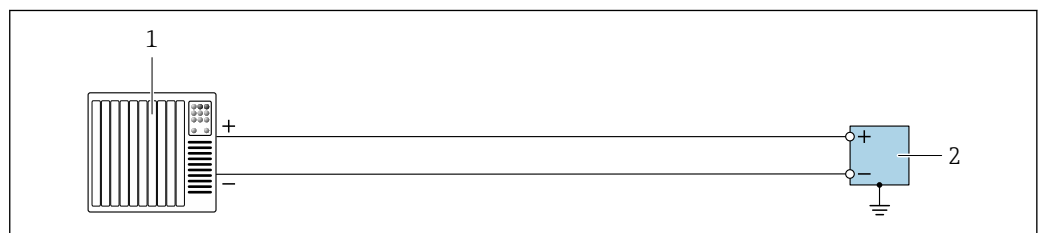

A0055856

▣ 21 Esempio di collegamento per uscita impulsi/uscita frequenza/uscita contatto (attiva)

- 1 Sistema di automazione con ingresso impulsi/ingresso frequenza/ingresso contatto (ad es. PLC)
- 2 Trasmettitore con uscita impulsi/uscita frequenza/uscita contatto (attiva)

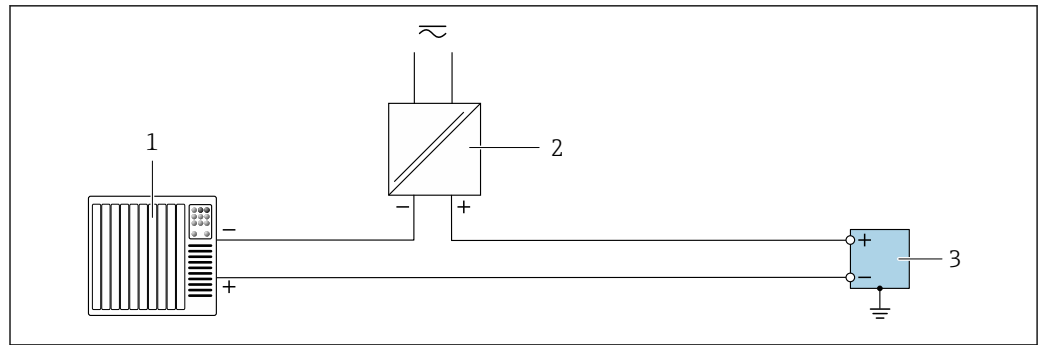

A0055855

▣ 22 Esempio di collegamento per uscita impulsi/uscita frequenza/uscita contatto (passiva)

- 1 Sistema di automazione con ingresso impulsi/ingresso frequenza/ingresso contatto (ad es. PLC)
- 2 Alimentazione
- 3 Trasmittitore con uscita impulsi/uscita frequenza/uscita contatto (passiva)

Uscita a relè

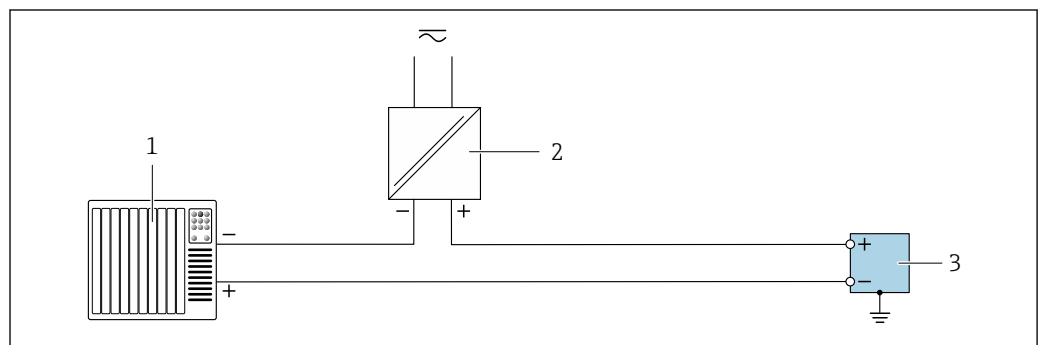

A0055859

▣ 23 Esempio di collegamento per uscita a relè

- 1 Sistema di automazione con ingresso contatto (ad es. PLC)
- 2 Alimentazione
- 3 Trasmittitore con uscita a relè

Ingresso di stato

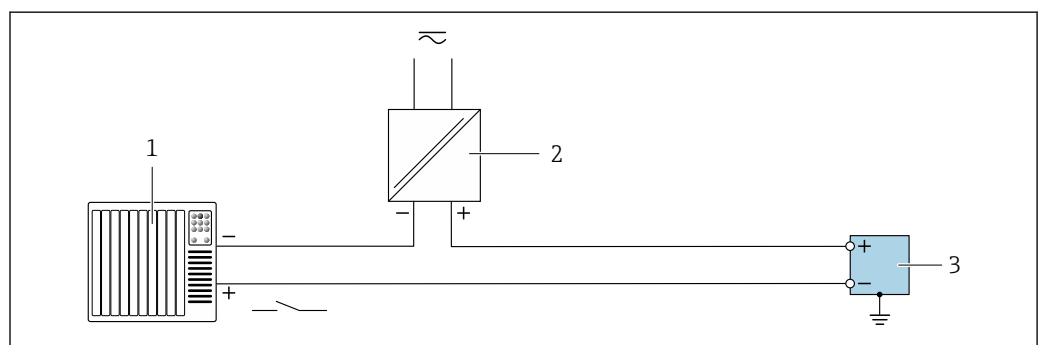

A0055860

▣ 24 Esempio di collegamento per ingresso di stato

- 1 Sistema di automazione con uscita contatto passiva (ad es. PLC)
- 2 Alimentazione
- 3 Trasmittitore con ingresso di stato

Uscita in corrente 4 ... 20 mA HART

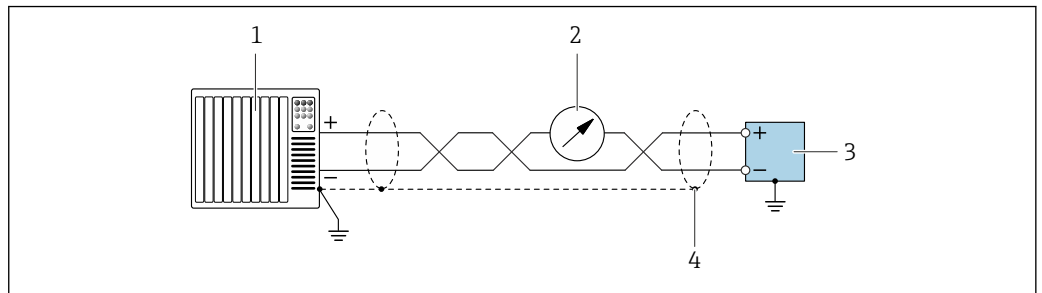

A0055862

25 Esempio di collegamento all'uscita in corrente a 4 ... 20 mA con HART (attiva)

- 1 Sistema di automazione con ingresso in corrente a 4 ... 20 mA con HART (ad es. PLC)
- 2 Display opzionale: rispettare il carico massimo
- 3 Trasmettitore con uscita in corrente a 4 ... 20 mA con HART (attivo)
- 4 Schermatura del cavo di messa a terra a un'estremità. Per installazioni in conformità a NAMUR NE 89, è richiesta la messa a terra della schermatura del cavo su entrambi i lati.

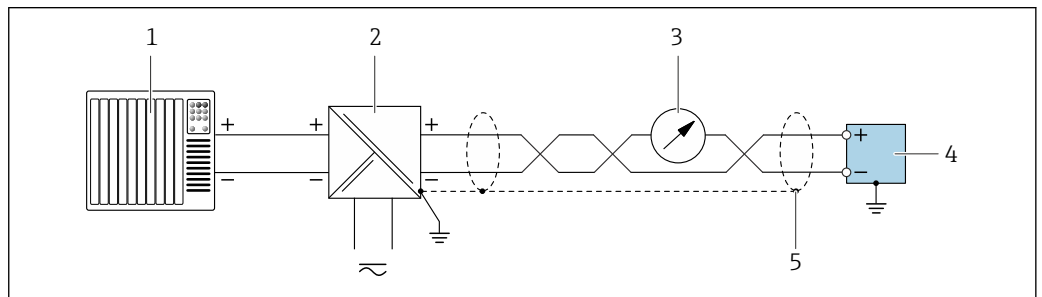

A0055861

26 Esempio di collegamento all'uscita in corrente a 4 ... 20 mA con HART (passiva)

- 1 Sistema di automazione con ingresso in corrente a 4 ... 20 mA con HART (ad es. PLC)
- 2 Alimentazione
- 3 Display opzionale: rispettare il carico massimo
- 4 Trasmettitore con uscita in corrente a 4 ... 20 mA con HART (passiva)
- 5 Schermatura del cavo di messa a terra a un'estremità. Per installazioni in conformità a NAMUR NE 89, è richiesta la messa a terra della schermatura del cavo su entrambi i lati.

7.7 Ottenimento del grado di protezione

Il misuratore rispetta tutti i requisiti del grado di protezione IP66/67, custodia Type 4X.

Terminato il collegamento elettrico, attenersi alla seguente procedura per garantire il grado di protezione IP66/67, custodia Type 4X:

1. Controllare che le tenute della custodia siano pulite e inserite correttamente.
2. Se necessario, asciugare, pulire o sostituire le guarnizioni.
3. Serrare tutte le viti della custodia e avvitare i coperchi.
4. Serrare saldamente i pressacavi.

5. Per evitare che l'umidità penetri nell'ingresso cavo:
Instradare il cavo in modo che formi un'ansa verso il basso prima dell'ingresso cavo ("trappola per l'acqua").

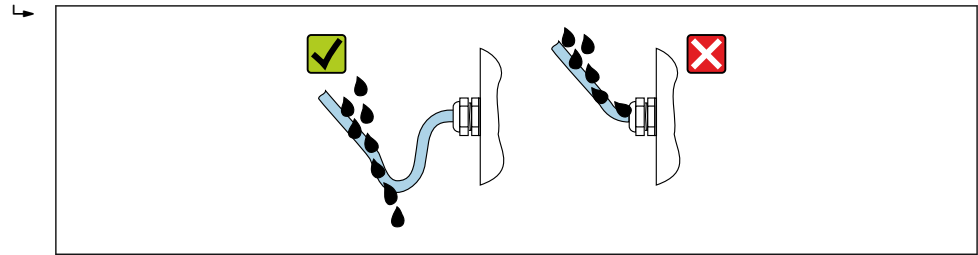

A0029278

6. I pressacavi e i tappi ciechi in plastica in dotazione, utilizzati per gli ingressi cavo filettati, non garantiscono il grado di protezione IP66/67, custodia Type 4X. Per ottenere questo grado di protezione, i pressacavi e i tappi ciechi in plastica non utilizzati devono essere sostituiti da tappi ciechi filettati con grado di protezione IP66/67, custodia Type 4X.

7.8 Verifica finale delle connessioni

Il dispositivo e il cavo sono integri (controllo visivo)?	<input type="checkbox"/>
La messa a terra di protezione è stata realizzata correttamente?	<input type="checkbox"/>
I cavi utilizzati rispettano i requisiti ?	<input type="checkbox"/>
I cavi collegati non sono troppo tesi e sono saldamente fissati in posizione?	<input type="checkbox"/>
Tutti i pressacavi sono montati, serrati saldamente e a tenuta stagna? Tratto di cavo con "sifone" → 59?	<input type="checkbox"/>
L'assegnazione dei morsetti è corretta ?	<input type="checkbox"/>
I tappi ciechi sono inseriti negli ingressi cavo non utilizzati e i tappi di trasporto sono stati sostituiti con tappi ciechi?	<input type="checkbox"/>

8 Opzioni operative

8.1 Panoramica delle opzioni operative

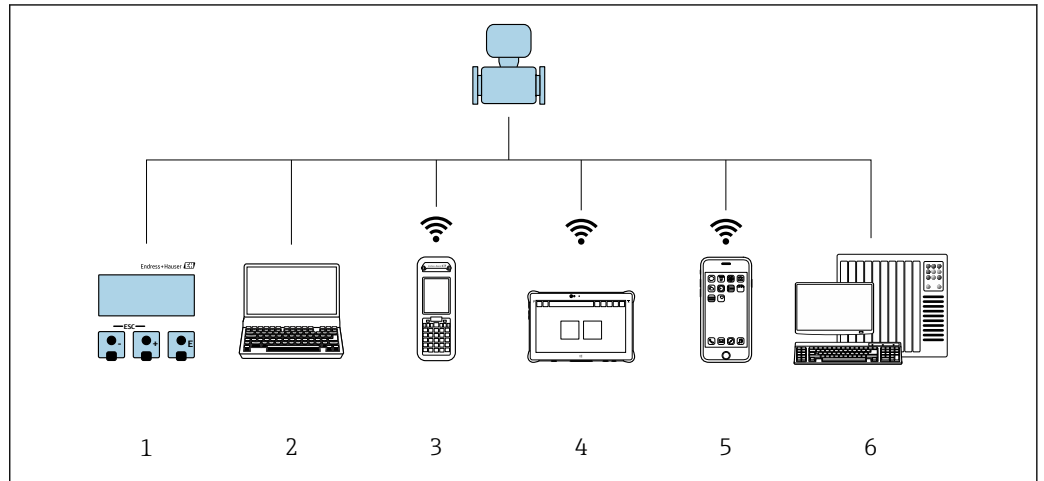



A0034513

- 1 *Controllo locale mediante modulo display*
- 2 *Computer con web browser o tool operativo (ad es. FieldCare/DeviceCare, AMS Device Manager, SIMATIC PDM)*
- 3 *Field Xpert SFX350 o SFX370*
- 4 *Field Xpert SMT70*
- 5 *Terminale portatile mobile*
- 6 *Sistema di automazione (ad es. PLC)*

8.2 Struttura e funzionamento del menu operativo

8.2.1 Struttura del menu operativo

 Panoramica del menu operativo per utenti esperti: v. la documentazione "Descrizione dei parametri del dispositivo" fornita con il misuratore →  244

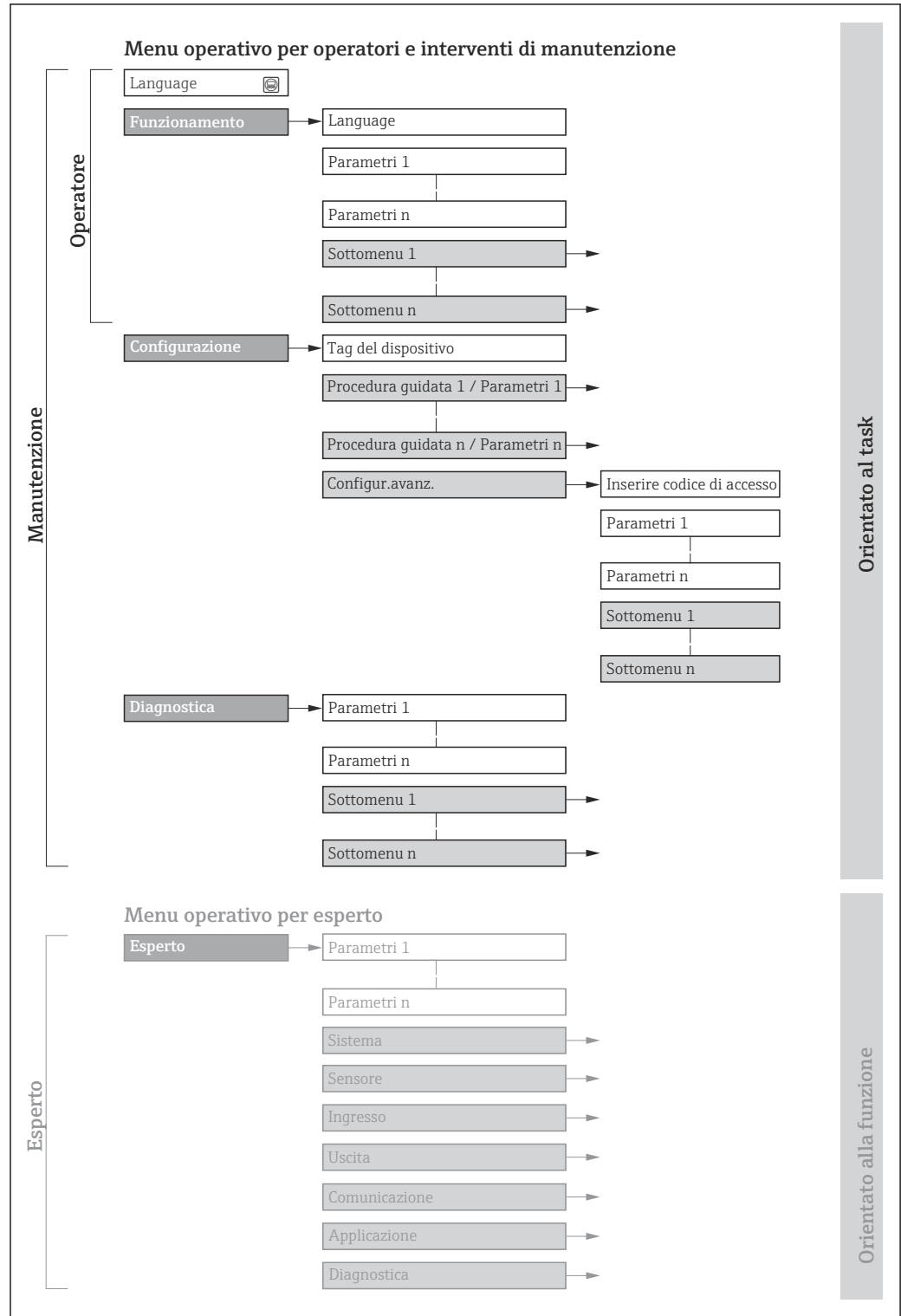

 27 *Struttura schematica del menu operativo*

A0018237-IT

8.2.2 Filosofia operativa

I singoli elementi del menu operativo sono assegnati a determinati ruoli utente (ad es. operatore, addetto alla manutenzione, ecc.). Ogni ruolo utente contiene attività tipiche nel ciclo di vita del dispositivo.

Menu/parametro		Ruolo utente e operazioni	Contenuto/significato
Language	Orientato all'attività	Ruolo "Operatore", "Manutenzione" Attività durante il funzionamento: <ul style="list-style-type: none"> ▪ Configurazione del display operativo ▪ Lettura dei valori misurati 	Definizione della lingua operativa
Funzionamento			<ul style="list-style-type: none"> ▪ Definizione della lingua operativa ▪ Definizione della lingua operativa del web server ▪ Azzeramento e controllo dei totalizzatori ▪ Configurazione del display operativo (ad es. formato e contrasto del display) ▪ Azzeramento e controllo dei totalizzatori
Configurazione		Ruolo "Manutenzione" Messa in servizio: <ul style="list-style-type: none"> ▪ Configurazione della misura ▪ Configurazione di ingressi e uscite ▪ Configurazione dell'interfaccia di comunicazione 	Procedura guidata per la messa in servizio rapida: <ul style="list-style-type: none"> ▪ Configurazione delle unità di sistema ▪ Configurazione dell'interfaccia di comunicazione ▪ Definizione del fluido ▪ Visualizzare la configurazione I/O ▪ Configurazione degli ingressi ▪ Configurazione delle uscite ▪ Configurazione del display operativo ▪ Configurazione del taglio bassa portata ▪ Configurazione del rilevamento di tubi parzialmente pieni e vuoti Configurazione avanzata <ul style="list-style-type: none"> ▪ Per una configurazione della misura più personalizzata (adattamento a condizioni di misura speciali) ▪ Variabili di processo calcolate ▪ Regolazione del sensore ▪ Configurazione dei totalizzatori ▪ Configurazione del display ▪ Configurazione delle impostazioni WLAN ▪ Backup dei dati ▪ Amministrazione (definire il codice di accesso, resettare il misuratore)
Diagnostica		Ruolo "Manutenzione" Ricerca guasti: <ul style="list-style-type: none"> ▪ Diagnostica ed eliminazione degli errori di processo e del dispositivo ▪ Simulazione del valore misurato 	Comprende tutti i parametri per il rilevamento degli errori e l'analisi degli errori di processo e del dispositivo: <ul style="list-style-type: none"> ▪ Elenco di diagnostica Contiene fino a 5 messaggi diagnostici ancora in attesa. ▪ Registro degli eventi Contiene i messaggi di evento generati. ▪ Informazioni sul dispositivo Contiene le informazioni per identificare il dispositivo. ▪ Valori misurati Contiene tutti i valori misurati attuali. ▪ Sottomenu Memorizzazione dati con l'opzione d'ordine "HistoROM estesa" Archiviazione e visualizzazione di valori misurati ▪ Heartbeat Technology Consente di controllare su richiesta la funzionalità del dispositivo e di documentare i risultati delle verifiche. ▪ Simulazione Serve per simulare valori di misura o valori in uscita. ▪ Punti di prova

Menu/parametro		Ruolo utente e operazioni	Contenuto/significato
Esperto	Orientato alla funzione	Operazioni che richiedono una conoscenza dettagliata del funzionamento del dispositivo: <ul style="list-style-type: none"> ▪ Messa in servizio delle misure in condizioni difficili ▪ Adattamento ottimale della misura a condizioni difficili ▪ Configurazione dettagliata dell'interfaccia di comunicazione ▪ Diagnostica dell'errore in casi difficili 	Comprende tutti i parametri del dispositivo e ne consente l'accesso diretto utilizzando un codice di accesso. La struttura di questo menu si basa sui blocchi funzione del dispositivo: <ul style="list-style-type: none"> ▪ Sistema Contiene tutti i parametri di ordine superiore del dispositivo che non riguardano la misura o la comunicazione del valore di misura. ▪ Sensore Configurazione della misura. ▪ Ingresso Configurazione dell'ingresso di stato. ▪ Uscita Configurazione delle uscite analogiche in corrente, dell'uscita a impulsi/frequenza e dell'uscita di commutazione. ▪ Comunicazione Configurazione dell'interfaccia di comunicazione digitale e del web server. ▪ Applicazione Configurazione delle funzioni che vanno oltre la misura attuale (ad es. totalizzatore). ▪ Diagnostica Rilevamento e analisi degli errori di processo e del dispositivo, simulazione del dispositivo e menu Heartbeat Technology.

8.3 Accesso al menu operativo mediante display locale

8.3.1 Display operativo

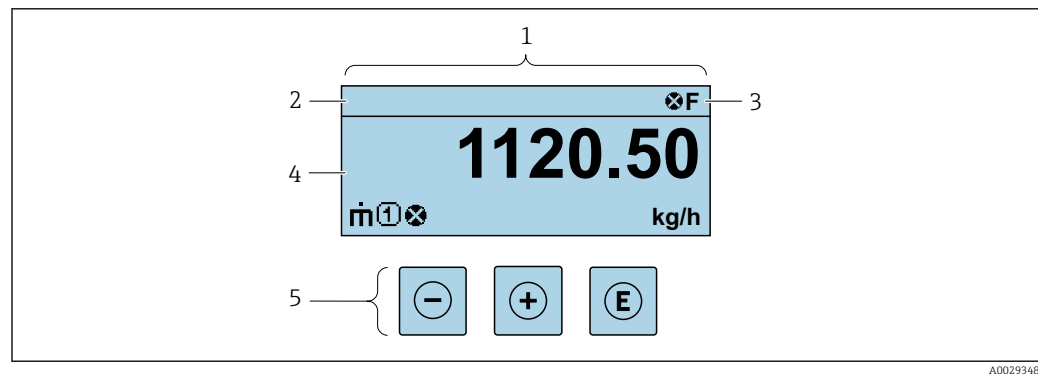

- 1 Display operativo
2 Descrizione tag
3 Area di stato
4 Area di visualizzazione per i valori misurati (fino a 4 righe)
5 Elementi operativi → 71



Area di stato

I seguenti simboli appaiono in alto a destra nell'area di stato della visualizzazione operativa:





- Segnali di stato → 182
 - **F**: guasto
 - **C**: verifica funzionale
 - **S**: fuori specifica
 - **M**: richiesta manutenzione
- Comportamento diagnostico → 183
 - **⊗**: allarme
 - **⚠**: avviso
 - **🔒**: blocco (il dispositivo è protetto con un blocco hardware)
 - **↔**: comunicazione (la comunicazione è attiva mediante funzionamento a distanza)



Area di visualizzazione

Nell'area di visualizzazione, ogni valore misurato è introdotto da alcuni tipi di simbolo a scopo descrittivo:



	Variabile misurata	Numero del canale di misura	Comportamento diagnostica
Esempio	↓ 	↓ 	↓ 
			È visualizzato solo se è presente un evento diagnostico per questa variabile misurata.

Variabili misurate



Simbolo	Significato
	Portata massica
	<ul style="list-style-type: none"> ▪ Portata volumetrica ▪ Portata volumetrica compensata
	<ul style="list-style-type: none"> ▪ Densità ▪ Densità di riferimento
	Temperatura

 Il numero e il formato di visualizzazione delle variabili misurate possono essere configurati mediante il parametro **Formato del display** (→  125).

Totalizzatore

Simbolo	Significato
	Totalizzatore  Il numero del canale di misura indica quale dei tre totalizzatori è visualizzato.



Uscita

Simbolo	Significato
	Uscita  Il numero del canale di misura indica quale delle uscite è visualizzata.



Ingresso

Simbolo	Significato
	Ingresso di stato

Numeri dei canali di misura

Simbolo	Significato
	Canale di misura da 1 a 4  Il numero del canale di misura è visualizzato solo se è presente più di un canale per il medesimo tipo di variabile misurata (ad es. Totalizzatore 1...3).

Comportamento diagnostico

Simbolo	Significato
	Allarme <ul style="list-style-type: none">▪ La misura si interrompe.▪ Le uscite segnali e i totalizzatori assumono la condizione di allarme definita.▪ Viene generato un messaggio diagnostico.
	Avviso <ul style="list-style-type: none">▪ La misura riprende.▪ Le uscite segnali e i totalizzatori non sono influenzati.▪ Viene generato un messaggio diagnostico.

 Il comportamento diagnostico si riferisce a un evento diagnostico, importante per la variabile misurata visualizzata.

8.3.2 Schermata di navigazione

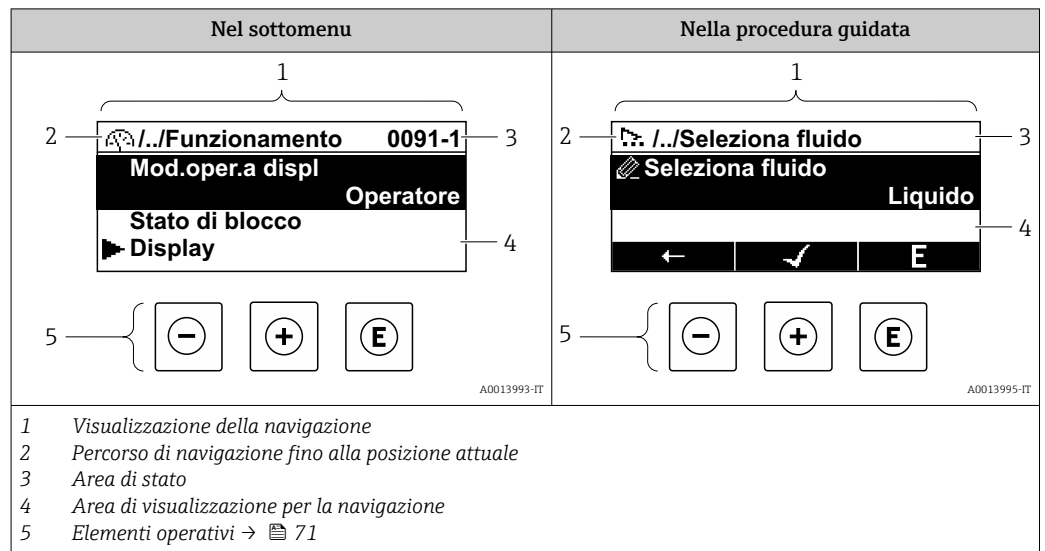

Percorso di navigazione

Il percorso di navigazione alla posizione corrente è visualizzato in alto a sinistra nella visualizzazione della navigazione ed è formato dai seguenti elementi:

- Il simbolo visualizzato per il menu/sottomenu (▶) o la procedura guidata (☞).
- Un simbolo di omissione (/.. /) per i livelli del menu operativo.
- Nome del sottomenu, procedura guidata o parametro correnti

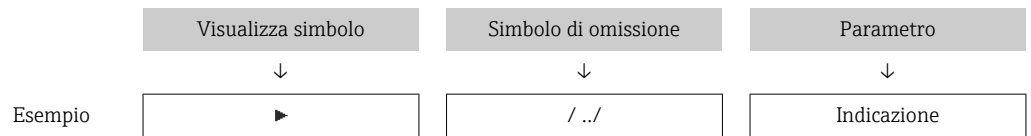

i Per maggiori informazioni sui simboli visualizzati nel menu, consultare il paragrafo "Area di visualizzazione" → 67

Area di stato

Quanto segue appare in alto a destra nell'area di stato della visualizzazione della navigazione:



- Nel sottomenu
 - Il codice di accesso diretto al parametro (ad es. 0022-1)
 - Se è presente un evento di diagnostica, il comportamento diagnostico e il segnale di stato
- Nella procedura guidata
 - Se è presente un evento di diagnostica, il comportamento diagnostico e il segnale di stato

- Per informazioni sul comportamento diagnostico e sul segnale di stato → 182
- Per informazioni su funzione e immissione del codice di accesso diretto → 73





Area di visualizzazione

Menu

Simbolo	Significato
	<p>Funzionamento</p> <p>È visualizzato:</p> <ul style="list-style-type: none"> ▪ Nel menu accanto alla selezione "Funzionamento" ▪ A sinistra nel percorso di navigazione nel menu Funzionamento

	Configurazione È visualizzato: <ul style="list-style-type: none"> ▪ Nel menu accanto alla selezione "Configurazione" ▪ A sinistra nel percorso di navigazione nel menu Configurazione
	Diagnostica È visualizzato: <ul style="list-style-type: none"> ▪ Nel menu accanto alla selezione "Diagnostica" ▪ A sinistra nel percorso di navigazione nel menu Diagnostica
	Esperto È visualizzato: <ul style="list-style-type: none"> ▪ Nel menu accanto alla selezione "Esperto" ▪ A sinistra nel percorso di navigazione nel menu Esperto



Sottomenu, procedure guidate, parametri

Simbolo	Significato
	Sottomenu
	Procedure guidate
	Parametri all'interno di una procedura guidata  Per i parametri nei sottomenu non sono visualizzati simboli.

Procedura di blocco

Simbolo	Significato
	Parametro bloccato Quando visualizzato accanto al nome di un parametro, indica che il parametro è bloccato: <ul style="list-style-type: none"> ▪ da un codice di accesso specifico dell'utilizzatore ▪ da un contatto di protezione scrittura hardware

Procedure guidate

Simbolo	Significato
	Commuta al parametro precedente.
	Conferma il valore del parametro e commuta al parametro successivo.
	Apri la schermata di modifica del parametro.

8.3.3 Modifica della visualizzazione

Editor numerico

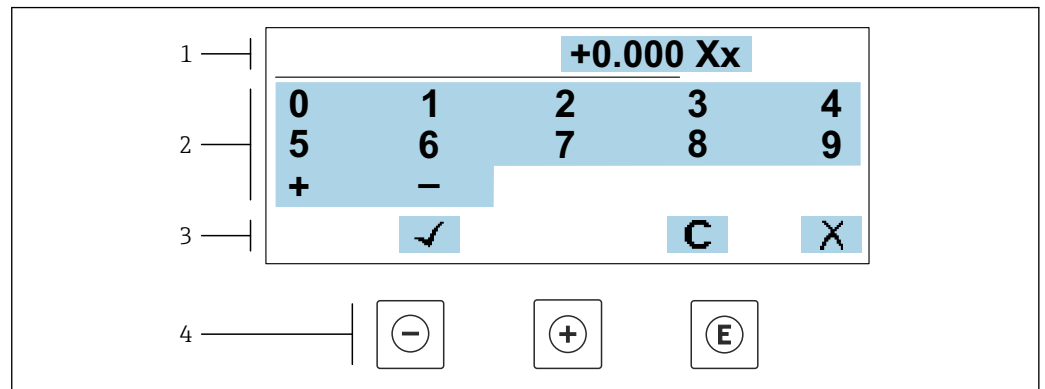

A0034250

28 Per l'inserimento dei valori nei parametri (es. valori limite)

- 1 Area di visualizzazione dei valori immessi
- 2 Schermata di immissione
- 3 Conferma, eliminazione o rifiuto del valore immesso
- 4 Elementi operativi

Editor di testo

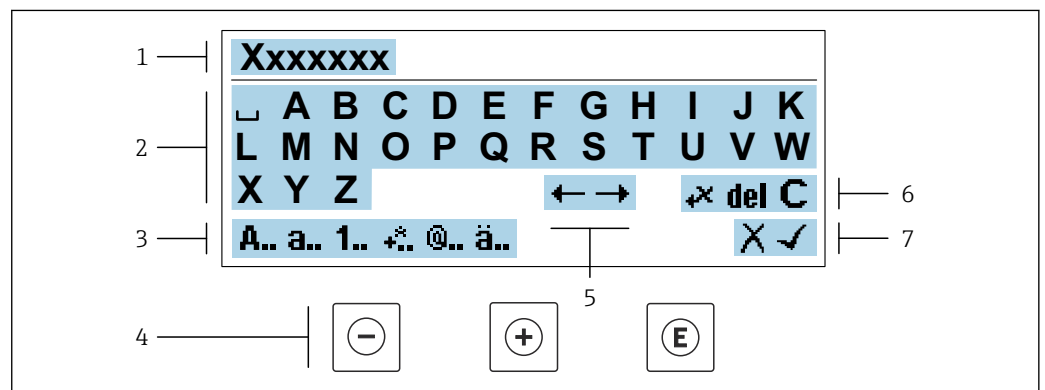



A0034114

29 Per l'inserimento di testi nei parametri (es. tag del dispositivo)

- 1 Area di visualizzazione dei valori immessi
- 2 Schermata di immissione corrente
- 3 Schermata di modifica dei valori immessi
- 4 Elementi operativi
- 5 Spostamento della posizione di immissione
- 6 Eliminazione del valore immesso
- 7 Rifiuto o conferma del valore immesso

Uso degli elementi operativi nella finestra di modifica





Tasto operativo	Significato
	Tasto meno Sposta la posizione di inserimento verso sinistra.
	Tasto più Sposta la posizione di inserimento verso destra.

Tasto operativo	Significato
	Tasto Enter <ul style="list-style-type: none"> ▪ Premendo brevemente il tasto conferma la selezione. ▪ Premendo il tasto per 2 s viene confermata l'immissione effettuata.
	Combinazione di tasti Escape (premere i tasti contemporaneamente) Chiude la finestra di modifica senza accettare una modifica.





Schermate di immissione

Simbolo	Significato
A..	Maiuscolo
a..	Minuscolo
1..	Numeri
+..	Segni di punteggiatura e caratteri speciali: = + - * / ² ³ ¼ ½ ¾ () [] < > { }
@..	Segni di punteggiatura e caratteri speciali: " ' ^ . , ; : ? ! % μ ° € \$ £ ¥ § @ # / \ ~ & _
ä..	Dieresi e accenti

Controllo dei valori inseriti

Simbolo	Significato
	Sposta la posizione di immissione
	Rifiuta l'inserimento
	Conferma l'inserimento
	Cancella il carattere a sinistra del cursore
del	Cancella il carattere a destra del cursore
C	Cancella tutti i caratteri inseriti

8.3.4 Elementi operativi

Tasto operativo	Significato
	<p>Tasto meno</p> <p><i>In menu, sottomenu</i> Sposta verso l'alto la barra di selezione all'interno di una picklist</p> <p><i>In procedure guidate</i> Passa al parametro precedente</p> <p><i>Nell'editor di testo e numerico</i> Sposta la posizione di inserimento verso sinistra.</p>
	<p>Tasto più</p> <p><i>In menu, sottomenu</i> Sposta verso il basso la barra di selezione all'interno di una picklist</p> <p><i>In procedure guidate</i> Passa al parametro successivo</p> <p><i>Nell'editor di testo e numerico</i> Sposta la posizione di inserimento verso destra.</p>
	<p>Tasto Enter</p> <p><i>Nel display operativo</i> Premendo brevemente il tasto si apre il menu operativo.</p> <p><i>In menu, sottomenu</i></p> <ul style="list-style-type: none"> ▪ Premendo brevemente il tasto: <ul style="list-style-type: none"> ▪ Apre il menu, il sottomenu o il parametro selezionato. ▪ Avvia la procedura guidata. ▪ Se il testo di aiuto è aperto, chiude il testo di aiuto del parametro. ▪ Premendo il tasto per 2 s all'interno di un parametro: Se presente, si apre il testo di aiuto del parametro. <p><i>In procedure guidate</i> Apre la schermata di modifica del parametro e conferma il valore del parametro</p> <p><i>Nell'editor di testo e numerico</i></p> <ul style="list-style-type: none"> ▪ Premendo brevemente il tasto conferma la selezione. ▪ Premendo il tasto per 2 s viene confermata l'immissione effettuata.
	<p>Combinazione di tasti Escape (premere i tasti contemporaneamente)</p> <p><i>In menu, sottomenu</i></p> <ul style="list-style-type: none"> ▪ Premendo brevemente il tasto: <ul style="list-style-type: none"> ▪ Esce dal livello corrente del menu e porta al successivo livello superiore. ▪ Se il testo di aiuto è aperto, chiude il testo di aiuto del parametro. ▪ Premendo il tasto per 2 s si ritorna alla visualizzazione operativa ("posizione HOME"). <p><i>In procedure guidate</i> Esce dalla procedura guidata e accede al successivo livello superiore del menu</p> <p><i>Nell'editor di testo e numerico</i> Esce dalla schermata di modifica senza applicare le modifiche.</p>
	<p>Combinazione dei tasti meno/Enter (premere i tasti contemporaneamente)</p> <ul style="list-style-type: none"> ▪ Se è attivo il blocco della tastiera: Premendo il tasto per 3 s: si disattiva il blocco della tastiera. ▪ Se non è attivo il blocco della tastiera: Premendo il tasto per 3 s viene aperto il menu contestuale, che include l'opzione per attivare il blocco della tastiera.

8.3.5 Apertura del menu contestuale

Grazie al menu contestuale, si possono richiamare i seguenti menu in modo rapido e direttamente dal display operativo:

- Configuraz.
- Backup dei dati
- Simulazione

Richiamo e chiusura del menu contestuale

L'utente si trova nella schermata operativa.

1. Premere i tasti \square e \boxplus per più di 3 secondi.
↳ Si apre il menu contestuale.



A0034608-IT

2. Premere contemporaneamente \square + \boxplus .
↳ Il menu contestuale si chiude e il display ritorna al display operativo.

Richiamare il menu mediante il menu contestuale

1. Aprire il menu contestuale.
2. Premere \boxplus per navigare fino al menu richiesto.
3. Premere \boxminus per confermare la selezione.
↳ Si apre il menu selezionato.

8.3.6 Navigazione e selezione dall'elenco

Per navigare nel menu operativo si possono utilizzare diversi elementi operativi. Il percorso di navigazione è indicato nell'intestazione, a sinistra. I simboli sono visualizzati vicino ai relativi menu. Questi simboli sono riportati anche nell'intestazione durante la navigazione.

i Per una spiegazione della visualizzazione di navigazione con simboli ed elementi operativi → 67

Esempio: Impostazione del numero di valori misurati visualizzati su "2 valori"

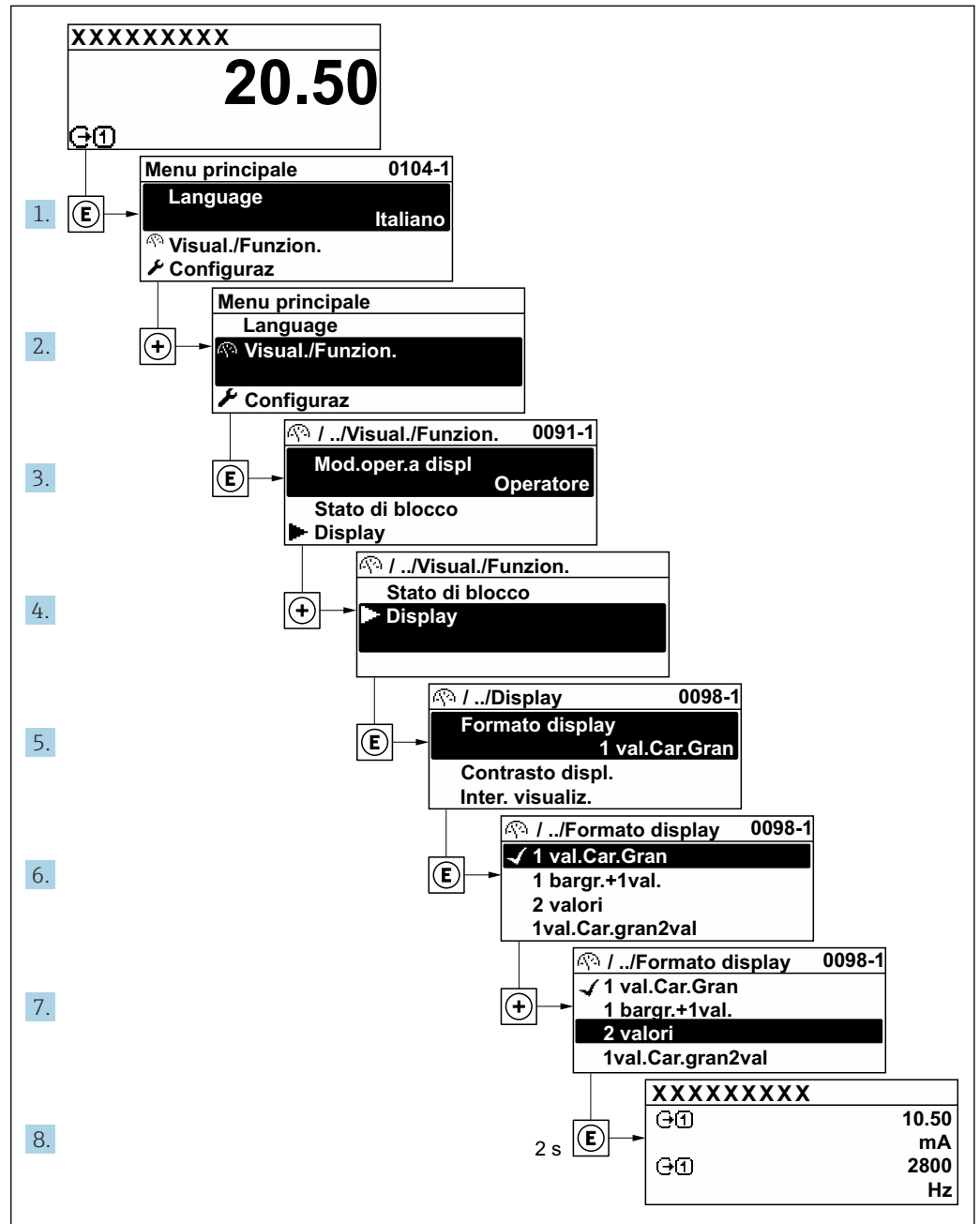

A0029562-IT

8.3.7 Accesso diretto al parametro

A ogni parametro è assegnato un numero che consente di accedere al parametro direttamente mediante il display. Inserendo questo codice di accesso in parametro **Accesso diretto**, è visualizzato subito il parametro richiesto.

Percorso di navigazione

Esperto → Accesso diretto

Il codice di accesso diretto è formato da un numero a 5 cifre (lunghezza massima) e dal numero del canale, che identifica il canale di una variabile di processo: ad es. 00914-2. Nella finestra di navigazione, questo codice è visualizzato sulla destra, nell'intestazione del parametro selezionato.

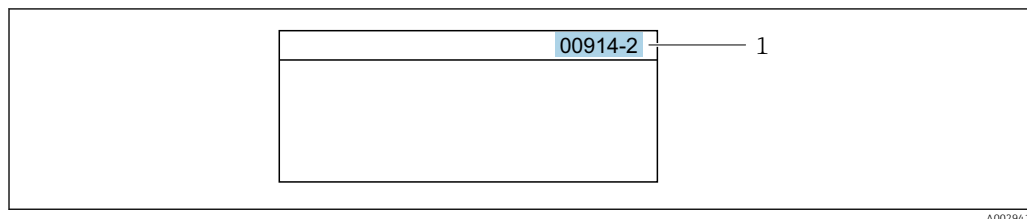

1 Codice di accesso diretto

Considerare quanto segue per inserire il codice di accesso diretto:

- Gli zero iniziali del codice di accesso diretto non devono essere inseriti.
Esempio: inserire "914" anziché "00914"
- Se non si inserisce il numero del canale, viene aperto automaticamente il canale 1.
Esempio: inserire 00914 → parametro **Assegna variabile di processo**
- Se è aperto un altro canale: inserire il codice di accesso diretto con il numero del canale corrispondente.
Esempio: inserire 00914-2 → parametro **Assegna variabile di processo**



Per i codici di accesso diretto ai singoli parametri, consultare la documentazione del dispositivo "Descrizione dei parametri dello strumento"

8.3.8 Richiamo del testo di istruzioni

Il testo di istruzioni è disponibile per alcuni parametri e può essere richiamato dalla visualizzazione di navigazione. Il testo di istruzioni contiene una breve spiegazione della funzione del parametro e quindi supporta una messa in servizio rapida e sicura.

Richiamo e chiusura del testo di istruzioni

L'utente è nella visualizzazione della navigazione e la barra di selezione è su un parametro.

1. Premere  per 2 s.
↳ Il testo di istruzioni per il parametro selezionato si apre.

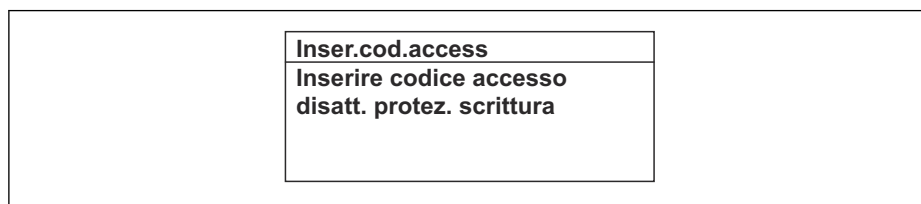

 30 Esempio: testo di istruzioni per il parametro "Inserire codice di accesso"

2. Premere contemporaneamente  + .
- ↳ Il testo di istruzioni viene chiuso.

8.3.9 Modifica dei parametri



I parametri possono essere modificati usando l'editor numerico o l'editor di testo.

- Editor numerico: permette di modificare i valori dei parametri, ad esempio le specifiche per i valori di soglia.
- Editor di testo: permette di inserire un testo in un parametro, ad esempio la descrizione del tag.

È visualizzato un messaggio, se il valore inserito è fuori dal campo di valori consentiti.

Inser.cod.access Valore inserito non valido o fuori dal range Min:0 Max:9999

A0014049-IT

 Per una descrizione della finestra di modifica - costituita dall'editor di testo e dall'editor numerico - con simboli →  69, per una descrizione degli elementi operativi →  71

8.3.10 Ruoli utente e autorizzazioni di accesso correlate

I due ruoli utente "Operatore" e "Manutenzione" hanno diverso accesso in scrittura ai parametri se il cliente definisce un codice di accesso specifico dell'utilizzatore. Questo protegge la configurazione del dispositivo tramite il display locale dall'accesso non autorizzato →  153.

Definizione delle autorizzazioni di accesso per i ruoli utente

Alla consegna del dispositivo dalla fabbrica il codice di accesso non è ancora definito. Le autorizzazioni di accesso al dispositivo (in lettura e scrittura) non sono limitate e corrispondono a quelle del ruolo utente "Manutenzione".

- ▶ Definire il codice di accesso.
 - ↳ Oltre al ruolo utente "Manutenzione" viene ridefinito il ruolo utente "Operatore". Le autorizzazioni di accesso sono differenti per i due ruoli utente.

Autorizzazione di accesso ai parametri: ruolo utente "Manutenzione"

Stato del codice di accesso	Accesso in lettura	Accesso in scrittura
Il codice di accesso non è ancora stato definito (impostazione di fabbrica).	✓	✓
Dopo che il codice di accesso è stato definito.	✓	✓ ¹⁾

- 1) Dopo l'inserimento del codice di accesso, l'utente ha soltanto l'accesso in scrittura.



Autorizzazione di accesso ai parametri: ruolo utente "Operatore"

Stato del codice di accesso	Accesso in lettura	Accesso in scrittura
Dopo che il codice di accesso è stato definito.	✓	_ ¹⁾



- 1) Nonostante sia stato definito un codice di accesso, alcuni parametri possono essere sempre modificati e dunque sono esclusi dalla protezione scrittura poiché non incidono sulla misura: protezione scrittura mediante codice di accesso →  153

 Il ruolo con cui l'utente ha eseguito l'accesso è indicato in Parametro **Stato accesso**. Percorso di navigazione: Funzionamento → Stato accesso

8.3.11 Disattivazione della protezione scrittura tramite codice di accesso

Se è visualizzato il simbolo  sul display locale davanti a un parametro, quel parametro è protetto da scrittura da un codice di accesso specifico dell'utilizzatore e il suo valore non può essere modificato usando il controllo locale →  153.

Un parametro con protezione scrittura può essere disabilitato mediante controllo locale inserendo il codice di accesso specifico dell'utilizzatore in parametro **Inserire codice di accesso** (→  131) mediante la relativa opzione di accesso.

1. Dopo aver premuto , è visualizzata la richiesta di inserimento del codice di accesso.
2. Inserire il codice di accesso.
 - ↳ Il simbolo  davanti ai parametri non è più visualizzato; tutti i parametri precedentemente protetti da scrittura vengono riattivati.

8.3.12 Abilitazione e disabilitazione del blocco tastiera



Il blocco della tastiera consente di bloccare l'accesso all'intero menu operativo mediante controllo locale. Di conseguenza, la navigazione del menu operativo o la modifica dei valori di singoli parametri non è più consentita. Gli utenti possono solo leggere i valori misurati nella visualizzazione operativa.

Il blocco tastiera si abilita e disabilita mediante il menu contestuale.

Abilitazione del blocco tastiera



-  Il blocco tastiera si abilita automaticamente:
- Se il dispositivo non è stato utilizzato attraverso il display per > 1 minuto.
 - A ogni riavvio del dispositivo.

Per riattivare il blocco della tastiera manualmente:

1. Il dispositivo è nella visualizzazione del valore misurato.
Premere i tasti  e  per 3 secondi.
↳ Si apre un menu contestuale.
2. Nel menu contestuale selezionare l'opzione **Blocco tasti attivo**.
↳ Il blocco tastiera è attivo.

-  Se l'utente cerca di accedere al menu operativo mentre è attivo il blocco della tastiera, compare il messaggio **Blocco tasti attivo**.

Disabilitazione del blocco tastiera



- ▶ Il blocco tastiera è attivo.
Premere i tasti  e  per 3 secondi.
↳ Il blocco tastiera è disattivato.

8.4 Accesso al menu operativo mediante web browser

8.4.1 Campo di funzioni

Il web server integrato può servire per controllare e configurare il dispositivo con un web browser l'interfaccia service (CDI-RJ45) o mediante l'interfaccia WLAN. La struttura del menu operativo è la stessa del display locale. Oltre ai valori misurati, vengono visualizzate le informazioni sullo stato del dispositivo che possono essere usate per monitorare l'efficienza del dispositivo. Inoltre, si possono gestire i dati del dispositivo e configurare i parametri della rete.

Per la connessione WLAN, è richiesto un dispositivo con interfaccia WLAN (disponibile in opzione): codice d'ordine per "Display; funzionamento", opzione G "A 4 righe, retroilluminato; Touch Control + WLAN". Il dispositivo serve da Punto di accesso e consente la comunicazione tra computer o terminale portatile.

-  Per maggiori informazioni sul web server, consultare la Documentazione speciale del dispositivo. →  245

8.4.2 Requisiti

Hardware del computer



Hardware	Interfaccia	
	RJ45	WLAN
Interfaccia	Il computer deve avere un'interfaccia RJ45. ¹⁾	L'unità di controllo deve avere un'interfaccia WLAN.
Collegamento	Cavo Ethernet standard	Connessione mediante rete LAN wireless.
Schermo	Dimensione consigliata: ≥12" (in base alla risoluzione dello schermo)	

1) Cavo consigliato: CAT5e, CAT6 o CAT7, con connettore schermato (ad es. prodotto YAMAICHI; codice Y-ConProfixPlug63/Prod. ID: 82-006660)



Software del computer

Software	Interfaccia	
	RJ45	WLAN
Sistemi operativi consigliati	<ul style="list-style-type: none"> ▪ Microsoft Windows 8 o superiore. ▪ Sistemi operativi per dispositivi mobili: <ul style="list-style-type: none"> ▪ iOS ▪ Android <p> Supportati Microsoft Windows XP e Windows 7.</p>	
Web browser supportati	<ul style="list-style-type: none"> ▪ Microsoft Edge ▪ Mozilla Firefox ▪ Google Chrome ▪ Safari 	



Impostazioni del computer

Impostazioni	Interfaccia	
	RJ45	WLAN
Diritti utente	Per le impostazioni TCP/IP e del server proxy (per regolare indirizzo IP, subnet mask, ecc.) sono richiesti diritti utenti appropriati (ad es. diritti di amministratore).	
Impostazioni del server proxy nel web browser	L'impostazione del web browser <i>Usa un server proxy per la LAN</i> deve essere deselezionata .	
JavaScript	<p>Il linguaggio JavaScript deve essere abilitato.</p> <p> Se il linguaggio JavaScript non può essere abilitato: inserire <code>http://192.168.1.212/servlet/basic.html</code> nella barra dell'indirizzo del web browser. Nel web browser si avvia una versione completamente funzionale ma semplificata della struttura del menu operativo.</p> <p> Se si installa una nuova versione firmware: Per attivare una corretta visualizzazione dei dati, cancellare la memoria temporanea (cache) in Opzioni Internet nel web browser.</p>	<p>Il linguaggio JavaScript deve essere abilitato.</p> <p> Il display WLAN richiede il supporto di JavaScript.</p>



Impostazioni	Interfaccia	
	RJ45	WLAN
Connessioni di rete	Utilizzare solo le connessioni di rete attive per il misuratore.	
	Disattivare tutte le altre connessioni di rete, ad esempio WLAN.	Disattivare tutte le altre connessioni di rete.

 In caso di problemi di connessione: →  177

Misuratore: mediante interfaccia service CDI-RJ45

Dispositivo	Interfaccia service CDI-RJ45
Misuratore	Il misuratore è dotato di interfaccia RJ45.
Web server	Il web server deve essere attivo; impostazione di fabbrica: ON  Per informazioni sull'attivazione del web server →  82

Misuratore: mediante interfaccia WLAN

Dispositivo	Interfaccia WLAN
Misuratore	Il misuratore è dotato di antenna WLAN: <ul style="list-style-type: none"> ▪ Trasmettitore con antenna WLAN integrata ▪ Trasmettitore con antenna WLAN esterna
Web server	Web server e WLAN devono essere attivi; impostazione di fabbrica: ON  Per informazioni sull'attivazione del web server →  82

8.4.3 Collegamento del dispositivo

Mediante Interfaccia service (CDI-RJ45)

Preparazione del misuratore

Proline 500 – digitale

1. Liberare le 4 viti di fissaggio sul coperchio della custodia.
2. Aprire il coperchio della custodia.
3. La posizione dell'ingresso di connessione dipende dal misuratore e dal protocollo di comunicazione.
collegare il computer al connettore RJ45 mediante il cavo Ethernet standard .

Proline 500

1. A seconda della versione della custodia:
Liberare il fermo di sicurezza o la vite di fissaggio sul coperchio della custodia.
2. A seconda della versione della custodia:
svitare o aprire il coperchio della custodia.
3. Collegare il computer al connettore RJ45 mediante il cavo di collegamento Ethernet standard. .

Configurazione del protocollo Internet del computer

Le seguenti informazioni si riferiscono alle impostazioni Ethernet predefinite del dispositivo.

Indirizzo IP del dispositivo: 192.168.1.212 (impostazione di fabbrica)

1. Accendere il misuratore.
2. Collegare il computer al connettore RJ45 mediante il cavo Ethernet standard →  85.
3. Se non si utilizza una seconda scheda di rete, chiudere tutte le applicazioni sul notebook.
 - ↳ Applicazioni che richiedono Internet o una rete, come e-mail, applicazioni SAP, Internet o Windows Explorer.
4. Chiudere tutti i browser Internet aperti.
5. Configurare le caratteristiche del protocollo Internet (TCP/IP) come definito nella tabella:

Indirizzo IP	192.168.1.XXX; per XXX tutte le sequenza numeriche eccetto: 0, 212 e 255 → ad es. 192.168.1.213
Subnet mask	255.255.255.0
Gateway predefinito	192.168.1.212 oppure lasciare le celle vuote

Mediante interfaccia WLAN

Configurazione del protocollo Internet del dispositivo mobile

AVVISO

Se durante la configurazione si interrompe la connessione WLAN, le impostazioni potrebbero essere perse.

- ▶ Verificare che la connessione WLAN non si interrompa durante la configurazione del dispositivo.

AVVISO



Per evitare conflitti di rete, considerare quanto segue:

- ▶ Evitare di accedere simultaneamente al misuratore dal medesimo dispositivo mobile mediante l'interfaccia service (CDI-RJ45) e l'interfaccia WLAN.
- ▶ Attivare solo un'interfaccia service (CDI-RJ45 o interfaccia WLAN).
- ▶ Se è richiesta una comunicazione simultanea: configurare dei range di indirizzi IP diversi, ad es. 192.168.0.1 (interfaccia WLAN) e 192.168.1.212 (interfaccia service CDI-RJ45).

Preparazione del terminale portatile

- ▶ Abilitare WLAN sul terminale portatile.

Stabilire una connessione WLAN dal terminale portatile al misuratore

1. Nelle impostazioni WLAN del terminale portatile:
Selezionare il misuratore usando il nome SSID (ad es. EH_Cubemass_500_A802000).
 2. Se necessario, selezionare il metodo di criptatura WPA2.
 3. Inserire la password:
Numero di serie di fabbrica del misuratore (ad es. L100A802000).
 - ↳ Il LED sul modulo display lampeggia. È ora possibile utilizzare il misuratore con il web browser o FieldCare DeviceCare.
-  Il numero di serie è riportato sulla targhetta.
-  Per consentire l'assegnazione rapida e sicura della rete WLAN al punto di misura è consigliabile cambiare il nome SSID. Dovrebbe essere possibile assegnare chiaramente il nuovo nome SSID al punto di misura (ad es. nome tag) perché viene visualizzato come rete WLAN.

Terminazione della connessione WLAN

- ▶ Terminata la configurazione del dispositivo:
Interrompere la connessione WLAN tra terminare portatile e misuratore.

Avviare il web browser

1. Avviare il web browser sul computer.
2. Inserire l'indirizzo IP del web server nella riga dell'indirizzo del web browser:
192.168.1.212
↳ Si apre la pagina di accesso.

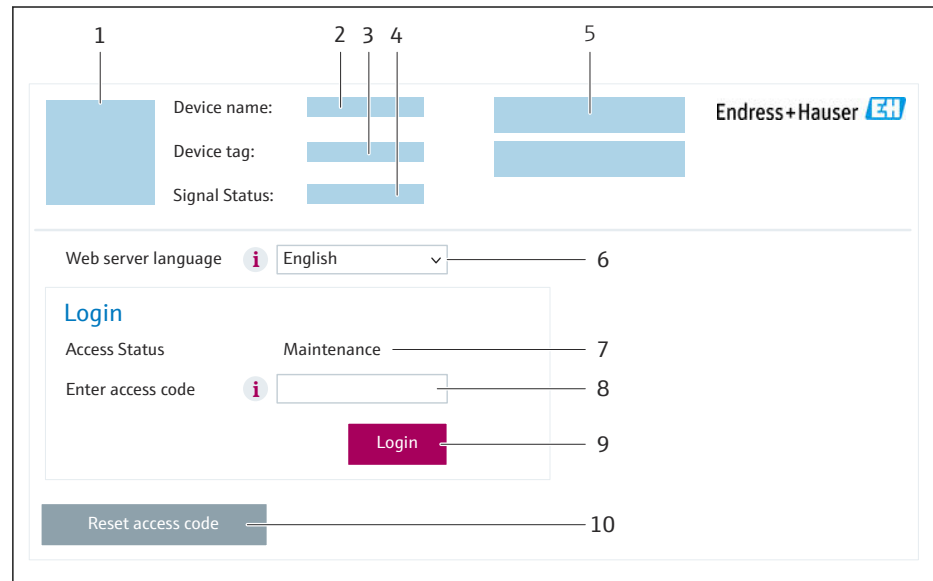

A0053670

- 1 Immagine del dispositivo
- 2 Nome del dispositivo
- 3 Tag del dispositivo (→ ⓘ 99)
- 4 Segnale di stato
- 5 Valori misurati attuali
- 6 Lingua operativa
- 7 Ruolo utente
- 8 Codice di accesso
- 9 Login
- 10 Reset codice d'accesso (→ ⓘ 149)

i Se non è visualizzata la pagina di accesso o se è incompleta → ⓘ 177

8.4.4 Accesso

1. Selezionare la lingua operativa preferita per il web browser.
2. Inserire il codice di accesso specifico dell'utilizzatore.
3. Premere **OK** per confermare l'immissione.

Codice di accesso	0000 (impostazione di fabbrica); può essere modificato dall'operatore
--------------------------	---

i Se per 10 minuti non si eseguono azioni, il web browser ritorna automaticamente alla pagina di accesso.

8.4.5 Interfaccia utente

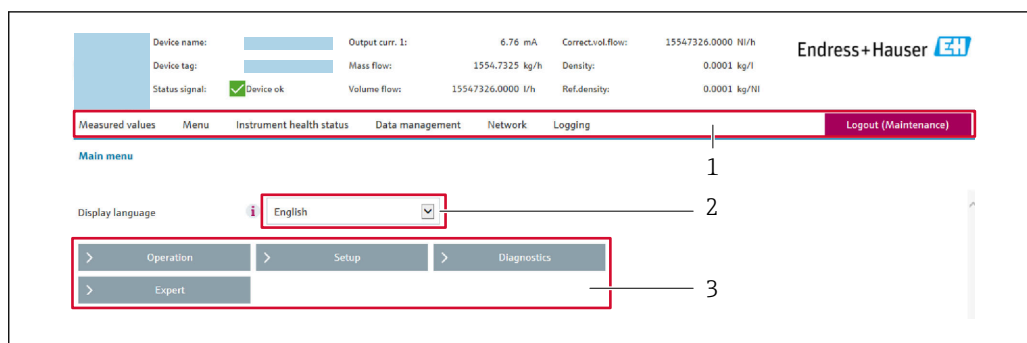

A0029418

- 1 Barra delle funzioni
- 2 Lingua del display locale
- 3 Area di navigazione

Intestazione

L'intestazione visualizza le seguenti informazioni:

- Nome del dispositivo
- Tag di dispositivo
- Stato del dispositivo con stato del segnale → 📄 185
- Valori misurati istantanei

Barra delle funzioni

Funzioni	Significato
Valori misurati	Visualizza i valori misurati del misuratore
Menu	<ul style="list-style-type: none"> ■ Accesso al menu operativo dal misuratore ■ La struttura del menu operativo è la medesima per il display locale  Informazioni dettagliate sul menu operativo "Descrizione dei parametri del dispositivo"
Stato del dispositivo	Visualizza i messaggi di diagnostica attivi, elencati in ordine di priorità
Gestione dei dati	Scambio dati tra computer e misuratore: <ul style="list-style-type: none"> ■ Configurazione del dispositivo: <ul style="list-style-type: none"> ■ Carica impostazioni dal dispositivo (formato XML, salvare la configurazione) ■ Salva impostazioni nel dispositivo (formato XML, ripristinare la configurazione) ■ Logbook - Esporta logbook eventi (.csv file) ■ Documenti - Esporta documenti: <ul style="list-style-type: none"> ■ Esporta backup record dei dati (file .csv, creare la documentazione della configurazione del punto di misura) ■ Report di verifica (file PDF, disponibile solo con il pacchetto applicativo "Heartbeat Verification") ■ Aggiornamento firmware - Flashing di una versione firmware
Rete	Configurazione e verifica di tutti i parametri richiesti per stabilire la connessione con il misuratore: <ul style="list-style-type: none"> ■ Impostazioni della rete (ad es. indirizzo IP, indirizzo MAC) ■ Informazioni sul dispositivo (ad es. numero di serie, versione firmware)
Logout	Termine della sessione e ritorno alla pagina di accesso

Area di navigazione

I menu, i relativi sottomenu e i parametri possono essere selezionati nell'area di navigazione.

Area di lavoro

In base alla funzione selezionata e ai relativi sottomenu, in questa area possono essere eseguite diverse azioni:

- Configurazione dei parametri
- Lettura dei valori misurati
- Richiamo del testo di istruzioni
- Avviare un caricamento/scaricamento

8.4.6 Disabilitazione del web server

Il web server del misuratore può essere attivato e disattivato in base ai requisiti utilizzando il parametro parametro **Funzionalità Web server**.

Navigazione

Menu "Esperto" → Comunicazione → Web server

Panoramica dei parametri con una breve descrizione

Parametro	Descrizione	Selezione	Impostazione di fabbrica
Funzionalità Web server	Attiva e disattiva il web server.	<ul style="list-style-type: none"> ▪ Disattivo/a ▪ HTML Off ▪ Attivo/a 	Attivo/a

Campo di applicazione della funzione parametro "Funzionalità Web server"

Opzione	Descrizione
Disattivo/a	<ul style="list-style-type: none"> ▪ Il web server è completamente disabilitato. ▪ La porta 80 è bloccata.
HTML Off	La versione HTML del web server non è disponibile.
Attivo/a	<ul style="list-style-type: none"> ▪ Sono disponibili tutte le funzionalità del web server. ▪ È utilizzato JavaScript. ▪ La password è trasferita in stato criptato. ▪ Anche le modifiche della password sono trasferite in stato criptato.

Abilitazione del web server

Se il web server è disabilitato, può essere riattivato solo mediante parametro **Funzionalità Web server** e le seguenti opzioni operative:

- Mediante display locale
- Mediante tool operativo "FieldCare"
- Mediante tool operativo "DeviceCare"

8.4.7 Disconnessione

 Prima di chiudere la sessione, eseguire se necessario un backup dei dati mediante la funzione **Data management** (upload della configurazione dal dispositivo).

1. Selezionare l'impostazione **Logout** nella riga della funzione.
 - ↳ Si apre la pagina principale con la casella di accesso.
2. Chiudere il web browser.
3. Se non più richieste:
 - Eseguire il reset delle proprietà modificate del protocollo Internet (TCP/IP) →  78.

8.5 Operatività mediante app SmartBlue

Il dispositivo può essere controllato e configurato con l'app SmartBlue.

- A tal fine occorre scaricare l'App SmartBlue su un dispositivo mobile
- Per informazioni sulla compatibilità dell'app SmartBlue con dispositivi mobili, vedere **Apple App Store (dispositivi iOS)** o **Google Play Store (dispositivi Android)**
- La comunicazione criptata e la password di protezione evitano interventi non corretti da parte di persone non autorizzate.
- La funzione Bluetooth® può essere disattivata dopo la configurazione iniziale del dispositivo.

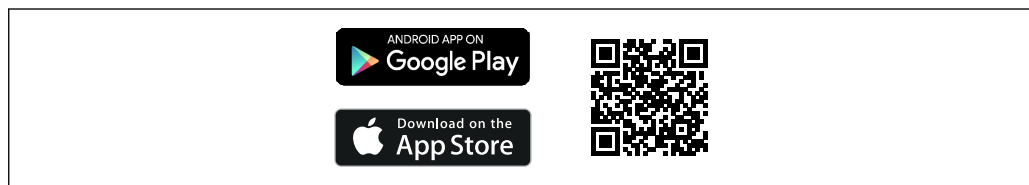

A0033202

31 Codice QR per l'app gratuita Endress+Hauser SmartBlue

Download e installazione:

1. Eseguire la scansione del codice QR o inserire **SmartBlue** nel campo di ricerca di Apple App Store (iOS) o di Google Play Store (Android).
2. Installare e avviare l'app SmartBlue.
3. Per dispositivi Android: consentire la localizzazione della posizione (GPS) (non richiesto per dispositivi iOS).
4. Selezionare un dispositivo pronto a ricevere dall'elenco dei dispositivi visualizzato.

Login:

1. Inserire il nome utente: admin
2. Inserire la password iniziale: numero di serie del dispositivo
3. Modificare la password al primo accesso

Informazioni su password e codice di reset

Per dispositivi conformi ai requisiti della norma IEC 62443-4-1 "Gestione sicura del ciclo di vita di sviluppo dei prodotti" ("ProtectBlue"):

- In caso di perdita della password definita dall'utente: consultare le istruzioni di gestione utenti e il pulsante di reset sul manuale operativo.
- Fare riferimento al manuale di sicurezza associato (SD).

Per tutti gli altri dispositivi (senza "ProtectBlue"):

- Se si smarrisce la password definita dall'utente, l'accesso può essere ripristinato mediante un codice di reset. Il codice di reset è il numero di serie del dispositivo in ordine inverso. Dopo l'inserimento del codice di reset, la password iniziale torna valida.
- Oltre alla password, è possibile modificare anche il codice di reset.
- Se si smarrisce il codice di reset, la password non può più essere ripristinata dall'app SmartBlue. In questo caso, contattare l'assistenza Endress+Hauser.

8.6 Accesso al menu operativo mediante il tool operativo

La struttura del menu operativo nei tool operativi corrisponde a quella del controllo mediante display locale.

8.6.1 Connessione del tool operativo

Mediante protocollo HART

Questa interfaccia di comunicazione è disponibile nelle versioni del dispositivo con uscita HART.

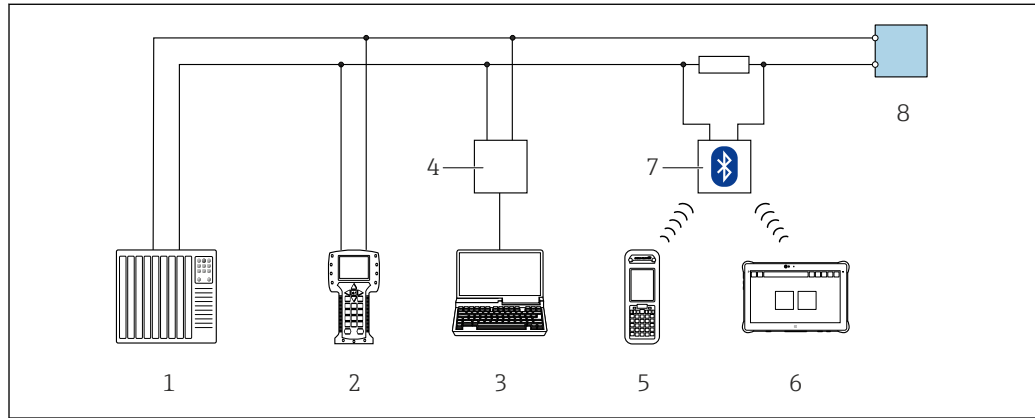

A0028747

32 Opzioni per funzionamento a distanza mediante protocollo HART (attivo)

- 1 Sistema di automazione (ad es. PLC)
- 2 Field Communicator 475
- 3 Computer con web browser per accedere al web server integrato o con tool operativo (ad es. FieldCare, DeviceCare, AMS Device Manager, SIMATIC PDM) con COM DTM "CDI Communication TCP/IP"
- 4 Commubox FXA195 (USB)
- 5 Field Xpert SFX350 o SFX370
- 6 Field Xpert SMT70
- 7 Modem VIATOR Bluetooth con cavo di collegamento
- 8 Trasmettitore

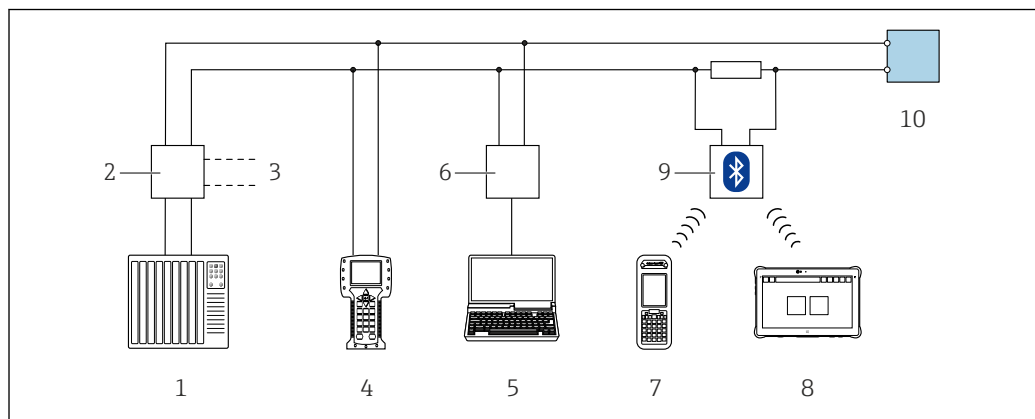

A0028746

33 Opzioni per funzionamento a distanza mediante protocollo HART (passivo)

- 1 Sistema di automazione (ad es. PLC)
- 2 Alimentatore del trasmettitore, ad es. RN221N (con resistore di comunicazione)
- 3 Connessione per Commubox FXA195 e Field Communicator 475
- 4 Field Communicator 475
- 5 Computer con web browser per accedere al web server integrato o con tool operativo (ad es. FieldCare, DeviceCare, AMS Device Manager, SIMATIC PDM) con COM DTM "CDI Communication TCP/IP"
- 6 Commubox FXA195 (USB)
- 7 Field Xpert SFX350 o SFX370
- 8 Field Xpert SMT70
- 9 Modem VIATOR Bluetooth con cavo di collegamento
- 10 Trasmettitore

Interfaccia service

Mediante Interfaccia service (CDI-RJ45)

È possibile stabilire una connessione punto-punto per configurare il dispositivo sul posto. La connessione si effettua con la custodia aperta, direttamente tramite l'interfaccia service del dispositivo (CDI-RJ45).

 Su richiesta è disponibile un adattatore di collegamento tra RJ45 e il connettore M12 per le aree sicure:

Codice d'ordine per "Accessori", opzione **NB**: "Adattatore RJ45-M12 (interfaccia service)"

L'adattatore serve a collegare l'interfaccia service (CDI-RJ45) a un connettore M12 montato nell'ingresso cavo. La connessione all'interfaccia service può essere stabilita mediante un connettore M12 senza aprire il dispositivo.

Trasmettitore Proline 500 – digital

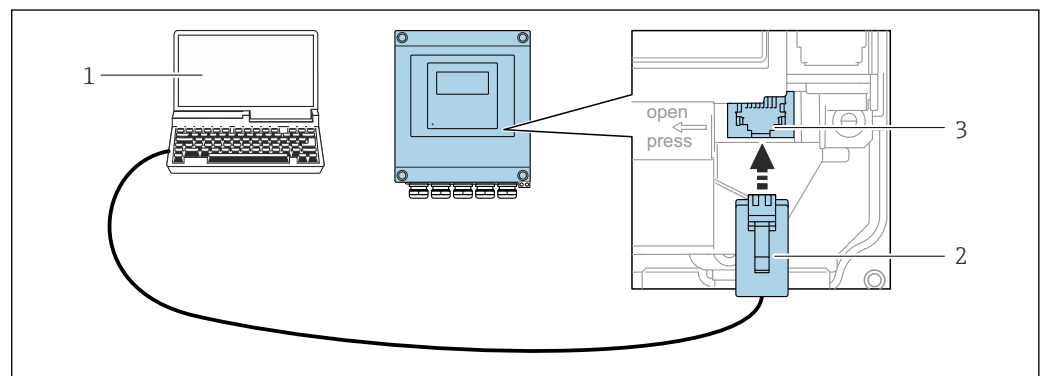

A0029163

34 Connessione mediante interfaccia service (CDI-RJ45)

- 1 Computer con web browser per accedere al web server integrato o con tool operativo, ad es. "FieldCare", "DeviceCare" con COM DTM "CDI Communication TCP/IP"
- 2 Cavo di collegamento Ethernet standard con connettore RJ45
- 3 Interfaccia service (CDI-RJ45) del misuratore con accesso al web server integrato

Trasmettitore Proline 500

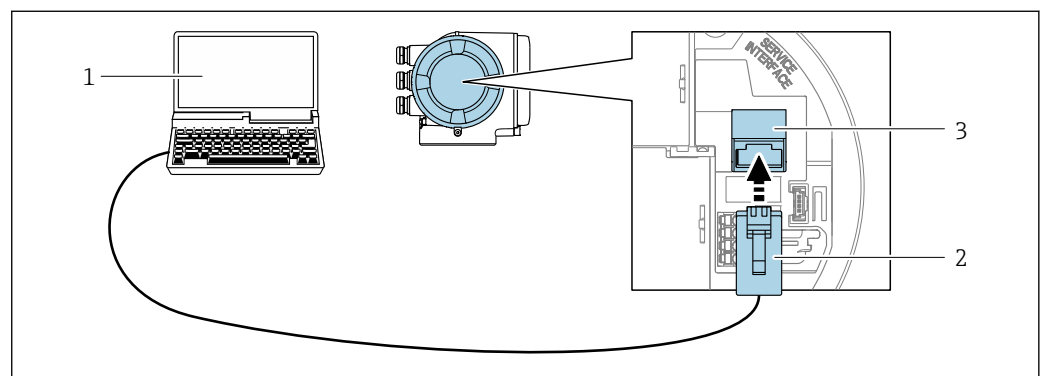

A0027563

35 Connessione mediante interfaccia service (CDI-RJ45)

- 1 Computer con web browser per accedere al web server integrato o con tool operativo, ad es. "FieldCare", "DeviceCare", con COM DTM "CDI Communication TCP/IP" o Modbus DTM
- 2 Cavo di collegamento Ethernet standard con connettore RJ45
- 3 Interfaccia service (CDI-RJ45) del misuratore con accesso al web server integrato

Mediante interfaccia WLAN

L'interfaccia WLAN opzionale è disponibile sulla seguente versione del dispositivo:
Codice d'ordine per "Display; funzionamento", opzione G "A 4 righe, illum.; Touch Control +WLAN"

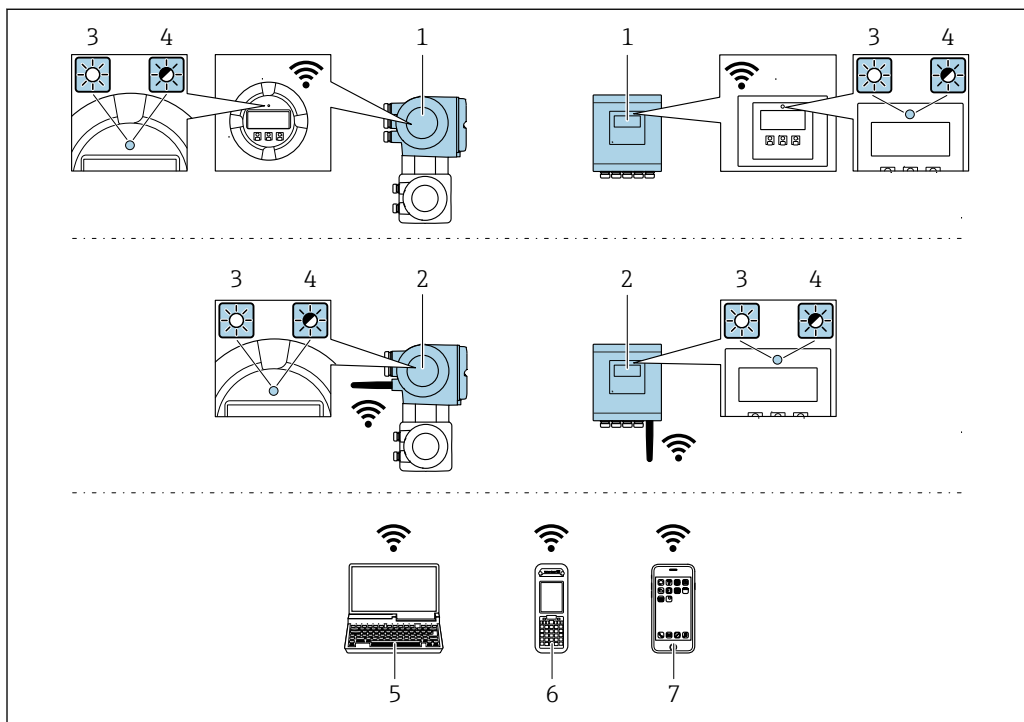

A0034569

- 1 *Trasmettitore con antenna WLAN integrata*
- 2 *Trasmettitore con antenna WLAN esterna*
- 3 *LED sempre acceso: la ricezione WLAN è abilitata sul misuratore*
- 4 *LED lampeggiante: connessione WLAN stabilita tra unità operativa e misuratore*
- 5 *Computer con interfaccia WLAN e web browser per accedere al web server integrato nel dispositivo o con tool operativo ad es. FieldCare, DeviceCare)*
- 6 *Terminale mobile portatile con interfaccia WLAN e web browser per accedere al web server integrato nel dispositivo o con tool operativo ad es. FieldCare, DeviceCare)*
- 7 *Smartphone o tablet (ad es. Field Xpert SMT70)*

Funzione	WLAN: IEEE 802.11 b/g (2,4 GHz)
Criptatura	WPA2-PSK AES-128 (secondo IEEE 802.11i)
Canali WLAN configurabili	1...11
Grado di protezione	IP66/67
Antenne disponibili	<ul style="list-style-type: none"> ▪ Antenna interna ▪ Antenna esterna (opzionale) In caso di condizioni di trasmissione/ricezione insoddisfacenti nel luogo di installazione.  È attiva 1 sola antenna alla volta!
Portata	<ul style="list-style-type: none"> ▪ Antenna interna: tipicamente 10 m (32 ft) ▪ Antenna esterna: tipicamente 50 m (164 ft)
Materiali (antenna esterna)	<ul style="list-style-type: none"> ▪ Antenna: plastica ASA (acrilato di stirene-acrilonitrile) e ottone nichelato ▪ Adattatore: Acciaio inox e ottone nichelato ▪ Cavo: polietilene ▪ Connettore: ottone nichelato ▪ Staffa ad angolo: acciaio inox

*Configurazione del protocollo Internet del dispositivo mobile***AVVISO**

Se durante la configurazione si interrompe la connessione WLAN, le impostazioni potrebbero essere perse.

- ▶ Verificare che la connessione WLAN non si interrompa durante la configurazione del dispositivo.

AVVISO

Per evitare conflitti di rete, considerare quanto segue:

- ▶ Evitare di accedere simultaneamente al misuratore dal medesimo dispositivo mobile mediante l'interfaccia service (CDI-RJ45) e l'interfaccia WLAN.
- ▶ Attivare solo un'interfaccia service (CDI-RJ45 o interfaccia WLAN).
- ▶ Se è richiesta una comunicazione simultanea: configurare dei range di indirizzi IP diversi, ad es. 192.168.0.1 (interfaccia WLAN) e 192.168.1.212 (interfaccia service CDI-RJ45).

Preparazione del terminale portatile

- ▶ Abilitare WLAN sul terminale portatile.

Stabilire una connessione WLAN dal terminale portatile al misuratore

1. Nelle impostazioni WLAN del terminale portatile:
Selezionare il misuratore usando il nome SSID (ad es. EH_Cubemass_500_A802000).
2. Se necessario, selezionare il metodo di crittatura WPA2.
3. Inserire la password:
Numero di serie di fabbrica del misuratore (ad es. L100A802000).
↳ Il LED sul modulo display lampeggia. È ora possibile utilizzare il misuratore con il web browser o FieldCare DeviceCare.

 Il numero di serie è riportato sulla targhetta.

 Per consentire l'assegnazione rapida e sicura della rete WLAN al punto di misura è consigliabile cambiare il nome SSID. Dovrebbe essere possibile assegnare chiaramente il nuovo nome SSID al punto di misura (ad es. nome tag) perché viene visualizzato come rete WLAN.

Terminazione della connessione WLAN

- ▶ Terminata la configurazione del dispositivo:
Interrompere la connessione WLAN tra terminale portatile e misuratore.

8.6.2 Field Xpert SFX350, SFX370**Campo di applicazione della funzione**

Field Xpert SFX350 e Field Xpert SFX370 sono computer mobili per le operazioni di messa in servizio e manutenzione. Consentono di configurare e diagnosticare i dispositivi HART e FOUNDATION Fieldbus in **aree sicure** (SFX350, SFX370) e in **aree pericolose** (SFX370).

 Per i dettagli, consultare le Istruzioni di funzionamento BA01202S

Dove reperire i file descrittivi del dispositivo

Vedere le informazioni →  90

8.6.3 FieldCare

Campo di funzioni

Tool di gestione delle risorse asset management di Endress+Hauser basato su FDT (Field Device Technology). Consente la configurazione di tutti i dispositivi da campo intelligenti, presenti nel sistema, e ne semplifica la gestione. L'uso delle informazioni di stato, è anche un sistema semplice, ma efficace, per controllare lo stato e le condizioni dei dispositivi.

Accesso mediante:

- Protocollo HART →  84
- Interfaccia service CDI-RJ45 →  85
- Interfaccia WLAN →  86

Funzioni tipiche:

- Configurazione dei parametri del trasmettitore
- Caricamento e salvataggio dei dati del dispositivo (download/upload)
- Documentazione del punto di misura
- Visualizzazione della cronologia del valore misurato (registratore a traccia continua) e registro degli eventi



- Istruzioni di funzionamento BA00027S
- Istruzioni di funzionamento BA00059S



Dove reperire i file descrittivi del dispositivo →  90

8.6.4 DeviceCare

Campo di funzioni

Tool per collegare e configurare i dispositivi da campo di Endress+Hauser.

Il metodo più veloce per configurare i dispositivi da campo di Endress+Hauser è quello di utilizzare il tool specifico "DeviceCare". Insieme ai DTM (Device Type Managers) rappresenta una soluzione completa e conveniente.



Brochure sull'innovazione IN01047S



Dove reperire i file descrittivi del dispositivo →  90

8.6.5 AMS Device Manager

Campo di funzioni

Programma di Emerson Process Management per operatività e configurazione dei misuratori mediante protocollo HART.



Dove reperire i file descrittivi del dispositivo →  90

8.6.6 Field Communicator 475

Campo di applicazione della funzione

Terminale portatile industriale di Emerson Process Management per configurare e visualizzare il valore misurato a distanza mediante protocollo HART.

Dove reperire i file descrittivi del dispositivo

Vedere le informazioni →  90

8.6.7 SIMATIC PDM

Campo di funzioni

SIMATIC PDM è un programma standardizzato di un produttore indipendente di Siemens per l'uso, la configurazione, la manutenzione e la diagnosi di dispositivi da campo intelligenti tramite il protocollo HART.



Dove reperire i file descrittivi del dispositivo →  90

9 Integrazione di sistema

9.1 Panoramica dei file descrittivi del dispositivo

9.1.1 Informazioni sulla versione attuale del dispositivo

Versione firmware	01.06.zz	<ul style="list-style-type: none"> ▪ Sulla copertina del manuale ▪ Sulla targhetta del trasmettitore ▪ Versione Firmware Diagnostica → Informazioni sul dispositivo → Versione Firmware
Data di rilascio della versione firmware	08/2022	---
ID produttore	0x11	ID del produttore Diagnostica → Informazioni sul dispositivo → ID del produttore
Codice del tipo di dispositivo	0x3B	Tipo di dispositivo Diagnostica → Informazioni sul dispositivo → Tipo di dispositivo
Revisione del protocollo HART	7	---
Revisione del dispositivo	7	<ul style="list-style-type: none"> ▪ Sulla targhetta del trasmettitore ▪ Revisione del dispositivo Diagnostica → Informazioni sul dispositivo → Revisione del dispositivo

 Per una panoramica delle diverse versioni firmware del dispositivo →  205

9.1.2 Tool operativi

Il file descrittivo del dispositivo, adatto a ogni singolo tool operativo, è elencato nella successiva tabella con l'informazione su dove reperirlo.

Tool operativo mediante Protocollo HART	Dove reperire le descrizioni del dispositivo
FieldCare	<ul style="list-style-type: none"> ▪ www.endress.com → Download area ▪ Chiavetta USB (contattare Endress+Hauser) ▪ E-mail → Area Download
DeviceCare	<ul style="list-style-type: none"> ▪ www.endress.com → Download area ▪ E-mail → Area Download
<ul style="list-style-type: none"> ▪ Field Xpert SMT50 ▪ Field Xpert SMT70 ▪ Field Xpert SMT77 	Utilizzare la funzione di aggiornamento del terminale portatile
AMS Device Manager (Emerson Process Management)	www.endress.com → Download area
SIMATIC PDM (Siemens)	www.endress.com → Download area
Field Communicator 475 (Emerson Process Management)	Utilizzare la funzione di aggiornamento del terminale portatile

9.2 Variabili misurate mediante protocollo HART

Le seguenti variabili misurate (variabili del dispositivo HART) sono assegnate alle variabili dinamiche in fabbrica:

Variabili dinamiche	Variabili misurate (variabili del dispositivo HART)
Variabile dinamica primaria (PV)	Portata massica
Seconda variabile dinamica (SV)	Totalizzatore 1
Terza variabile dinamica (TV)	Densità
Quarta variabile dinamica (QV)	Temperatura

L'assegnazione delle variabili misurate alle variabili dinamiche può essere modificata e assegnata liberamente mediante controllo locale e tool operativo utilizzando i seguenti parametri:

- Esperto → Comunicazione → Uscita HART → Uscita → Assegna PV
- Esperto → Comunicazione → Uscita HART → Uscita → Assegna SV
- Esperto → Comunicazione → Uscita HART → Uscita → Assegna TV
- Esperto → Comunicazione → Uscita HART → Uscita → Assegna QV

Le seguenti variabili misurate possono essere assegnate alle variabili dinamiche:

Variabili misurate per PV (variabile dinamica primaria)

- Variabili misurate generalmente disponibili:
 - Portata massica
 - Portata volumetrica
 - Portata volumetrica compensata
 - Densità
 - Densità di riferimento
 - Temperatura
 - Temperatura dell'elettronica
 - Pressione
 - Valore grezzo portata massica
 - Frequenza di oscillazione 0
 - Smorzamento oscillazione 0
 - Segnale asimmetrico
 - Corrente eccitazione 0
 - Indice fluido non omogeneo
 - Indice asimmetria bobine
 - Test point 0
 - Test point 1
 - Asimmetria segnale torsione
- Variabili misurate aggiuntive con il pacchetto applicativo Heartbeat Verification + Monitoring:
 - Temperatura del tubo trasportante
 - Ampiezza di oscillazione
 - Frequenza fluttuazione 0
 - Fluttuazione smorzamento oscillazione 0
 - HBSI
- Variabili misurate aggiuntive con il pacchetto applicativo Concentrazione:
 - Concentrazione
 - Portata massica trasportato
 - Portata massica trasportante
 - Portata volumetrica trasportato
 - Portata volumetrica trasportante
 - Portata volumetr. compensata trasportato
 - Portata volumetr. compensata trasportante
- Con uscita specifica dell'applicazione
 - Uscita specifica dell'applicazione 0
 - Uscita specifica dell'applicazione 1

Variabili misurate per SV, TV, QV (seconda, terza e quarta variabile dinamica)

- Variabili misurate sempre disponibili:
 - Portata massica
 - Portata volumetrica
 - Portata volumetrica compensata
 - Densità
 - Densità di riferimento
 - Temperatura
 - Temperatura dell'elettronica
 - Frequenza di oscillazione 0
 - Smorzamento oscillazione 0
 - Indice fluido non omogeneo
 - Indice contenuto di gas
 - Indice asimmetria bobine
 - Test point 0
 - Test point 1
 - Pressione
 - Totalizzatore 1
 - Totalizzatore 2
 - Totalizzatore 3
- Variabili misurate aggiuntive con il pacchetto applicativo Heartbeat Verification + Monitoring:
 - Temperatura del tubo trasportante
 - HBSI
- Variabili misurate aggiuntive con il pacchetto applicativo Concentrazione:
 - Concentrazione
 - Portata massica trasportato
 - Portata massica trasportante
 - Portata volumetrica trasportato
 - Portata volumetrica trasportante
 - Portata volumetr. compensata trasportato
 - Portata volumetr.compensata trasportante

9.2.1 Variabili del dispositivo

Tutte le variabili del dispositivo sono assegnate in modo permanente. Possono essere trasmesse al massimo otto variabili del dispositivo.

Assegnazione	Variabili del dispositivo
0	Portata massica
1	Portata volumetrica
2	Portata volumetrica compensata
3	Densità
4	Densità di riferimento
5	Temperatura
6	Totalizzatore 1
7	Totalizzatore 2
8	Totalizzatore 3
13	Portata massica trasportato ¹⁾
14	Portata massica trasportante ¹⁾
15	Concentrazione ¹⁾

1) Visibile in base alle opzioni d'ordine o alle impostazioni del dispositivo

9.3 Altre impostazioni

Funzionalità della modalità di burst secondo specifica HART 7:

Navigazione

Menu "Esperto" → Comunicazione → Uscita HART → Configurazione Burst
→ Configurazione Burst 1 ... n

► Configurazione Burst 1 ... n	
Modalità Burst 1 ... n	→ 94
Comando Burst 1 ... n	→ 94
Variabile Burst 0	→ 95
Variabile Burst 1	→ 95
Variabile Burst 2	→ 95
Variabile Burst 3	→ 95
Variabile Burst 4	→ 95
Variabile Burst 5	→ 95
Variabile Burst 6	→ 95
Variabile Burst 7	→ 95
Modo trigger burst	→ 96
Livello trigger burst	→ 96
Minimo periodo update	→ 96
Massimo periodo update	→ 96

Panoramica dei parametri con una breve descrizione

Parametro	Descrizione	Selezione / Inserimento dell'utente	Impostazione di fabbrica
Modalità Burst 1 ... n	Attivare la modalità di burst HART per il messaggio di burst X.	<ul style="list-style-type: none"> ■ Disattivo/a ■ Attivo/a 	Disattivo/a
Comando Burst 1 ... n	Selezione del comando HART da inviare al master HART.	<ul style="list-style-type: none"> ■ Comando 1 ■ Comando 2 ■ Comando 3 ■ Comando 9 ■ Comando 33 ■ Comando 48 	Comando 2

Parametro	Descrizione	Selezione / Inserimento dell'utente	Impostazione di fabbrica
Variabile Burst 0	Per i comandi 9 e 33 HART: selezionare la variabile del dispositivo HART o la variabile di processo.	<ul style="list-style-type: none"> ■ Portata massica ■ Portata volumetrica ■ Portata volumetrica compensata * ■ Densità ■ Densità di riferimento * ■ Temperatura ■ Totalizzatore 1 ■ Totalizzatore 2 ■ Totalizzatore 3 ■ Portata massica trasportato * ■ Portata massica trasportante * ■ Concentrazione * ■ Totalizzatore 1 ■ Totalizzatore 2 ■ Totalizzatore 3 ■ HBSI * ■ Portata volumetrica trasportato * ■ Portata volumetrica trasportante * ■ Portata volumetr. compensata trasportato * ■ Portata volumetr.compensata trasportante * ■ Indice asimmetria bobine ■ Test point 0 ■ Test point 1 ■ Ingresso HART ■ Percentuale del campo ■ Corrente misurata ■ Variabile primaria ■ Variabile secondaria (SV) ■ Variabile terziaria (TV) ■ Quarta variabile ■ Non utilizzato 	Portata volumetrica
Variabile Burst 1	Per i comandi 9 e 33 HART: selezionare la variabile del dispositivo HART o la variabile di processo.	Vedere parametro Variabile Burst 0 .	Non utilizzato
Variabile Burst 2	Per i comandi 9 e 33 HART: selezionare la variabile del dispositivo HART o la variabile di processo.	Vedere parametro Variabile Burst 0 .	Non utilizzato
Variabile Burst 3	Per i comandi 9 e 33 HART: selezionare la variabile del dispositivo HART o la variabile di processo.	Vedere parametro Variabile Burst 0 .	Non utilizzato
Variabile Burst 4	Per il comando 9 HART: selezionare la variabile del dispositivo HART o la variabile di processo.	Vedere parametro Variabile Burst 0 .	Non utilizzato
Variabile Burst 5	Per il comando 9 HART: selezionare la variabile del dispositivo HART o la variabile di processo.	Vedere parametro Variabile Burst 0 .	Non utilizzato
Variabile Burst 6	Per il comando 9 HART: selezionare la variabile del dispositivo HART o la variabile di processo.	Vedere parametro Variabile Burst 0 .	Non utilizzato
Variabile Burst 7	Per il comando 9 HART: selezionare la variabile del dispositivo HART o la variabile di processo.	Vedere parametro Variabile Burst 0 .	Non utilizzato



Parametro	Descrizione	Selezione / Inserimento dell'utente	Impostazione di fabbrica
Modo trigger burst	Selezionare l'evento che attiva il messaggio di burst X.	<ul style="list-style-type: none"> ■ Continuo ■ Campo * ■ Salita * ■ Caduta * ■ In carica 	Continuo
Livello trigger burst	Inserire il valore di attivazione burst. Il valore di attivazione burst determina il tempo del messaggio di burst X in combinazione con l'opzione selezionata in parametro Modo trigger burst .	Numero a virgola mobile con segno	–
Minimo periodo update	Inserire l'intervallo di tempo minimo tra due comandi di burst per il messaggio di burst X.	Numero intero positivo	1 000 ms
Massimo periodo update	Inserire l'intervallo di tempo massimo tra due comandi di burst per il messaggio di burst X.	Numero intero positivo	2 000 ms

* La visibilità dipende dalle opzioni ordinate o dalla configurazione dello strumento

10 Messa in servizio



10.1 Verifica finale dell'installazione e delle connessioni

Prima di eseguire la messa in servizio del dispositivo:

- ▶ controllare che siano state eseguite correttamente le verifiche finali dell'installazione e delle connessioni.
- Checklist per "verifica finale dell'installazione" →  36
- Checklist per "verifica finale delle connessioni" →  60

10.2 Attivazione del misuratore

- ▶ Accendere il dispositivo dopo il corretto superamento della verifica finale del montaggio e delle connessioni.
 - ↳ Se l'avviamento è stato eseguito correttamente, il display locale commuta automaticamente dalla visualizzazione di avviamento a quella operativa.

 Se il display locale non visualizza nulla o compare un messaggio di diagnostica, consultare il capitolo "Diagnostica e ricerca guasti" →  176.

10.3 Impostazione della lingua operativa

Impostazione di fabbrica: inglese o lingua locale ordinata

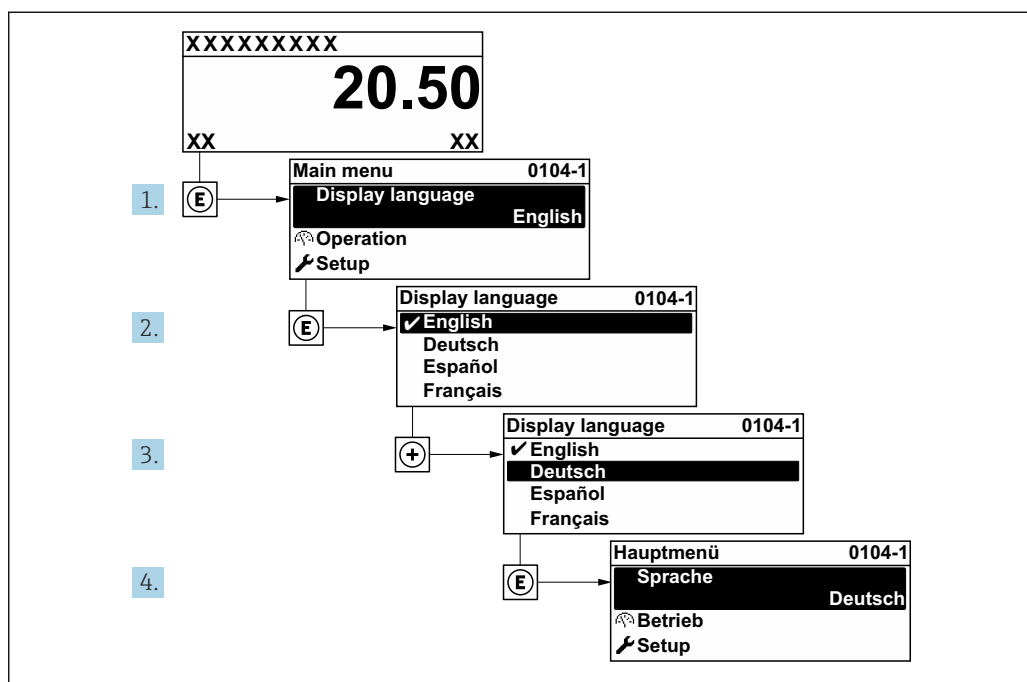

 36 Esempio con il display locale

10.4 Configurazione del dispositivo

Il menu menu **Configurazione** con le relative procedure guidate comprende tutti i parametri richiesti per il funzionamento standard.

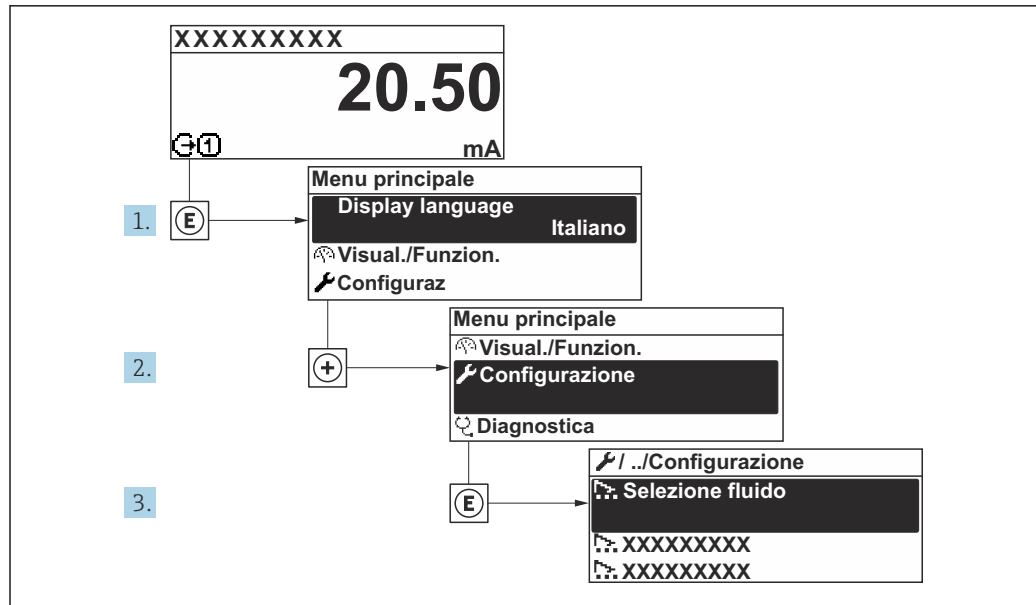

A003222-IT

37 Navigazione a menu "Configurazione" utilizzando l'esempio del display locale

i Il numero di sottomenu e parametri può variare in base alla versione del dispositivo. Alcuni sottomenu e i relativi parametri non sono descritti nelle Istruzioni di funzionamento. Nella documentazione speciale del dispositivo ("Documentazione supplementare") è riportata invece una descrizione.

🔧 Configurazione	
Tag del dispositivo	→ 99
▶ Unità di sistema	→ 99
▶ Selezione fluido	→ 102
▶ Configurazione I/O	→ 104
▶ Ingresso corrente 1 ... n	→ 105
▶ Ingresso di stato 1 ... n	→ 106
▶ Uscita in corrente 1 ... n	→ 107
▶ Selez. uscita Impulsi/Frequenza/ Stato 1 ... n	→ 112
▶ Uscita relè 1 ... n	→ 119
▶ Uscita doppio impulso	→ 122
▶ Display	→ 123
▶ Taglio bassa portata	→ 128

▶ Rilevamento tubo parzialmente pieno

→ 📄 129

▶ Configurazione avanzata

→ 📄 130

10.4.1 Definizione del nome del tag

Per consentire una rapida identificazione del punto di misura all'interno del sistema, si può specificare una designazione univoca mediante il parametro **Tag del dispositivo** e cambiare così l'impostazione di fabbrica.

1

XXXXXXXXXX

A0029422

38 Intestazione della visualizzazione operativa con la descrizione tag

1 Descrizione tag

Inserire la descrizione tag nel tool "FieldCare"

Navigazione

Menu "Configurazione" → Tag del dispositivo

Panoramica dei parametri con una breve descrizione

Parametro	Descrizione	Inserimento dell'utente	Impostazione di fabbrica
Tag del dispositivo	Inserire il tag del punto di misura.	Max. 32 caratteri, come lettere, numeri o caratteri speciali (es. @, %, /).	Promass

10.4.2 Impostazione delle unità di sistema

In sottomenu **Unità di sistema** è possibile impostare le unità di misura di tutte le variabili misurate.

Il numero di sottomenu e parametri può variare in base alla versione del dispositivo. Alcuni sottomenu e i relativi parametri non sono descritti nelle Istruzioni di funzionamento. Nella documentazione speciale del dispositivo ("Documentazione supplementare") è riportata invece una descrizione.

Navigazione

Menu "Configurazione" → Unità di sistema









▶ Unità di sistema

Unità di portata massica

→ 📄 100



Unità di massa

→ 📄 100

Unità di portata volumetrica	→  100
Unità di volume	→  100
Unità di portata volumetrica compensata	→  100
Unità di volume compensato	→  100
Unità di densità	→  101
Unità della densità di riferimento	→  100
Unità di densità 2	→  101
Unità di misura temperatura	→  101
Unità di pressione	→  101

Panoramica dei parametri con una breve descrizione

Parametro	Descrizione	Selezione	Impostazione di fabbrica
Unità di portata massica	Selezionare l'unità di portata massica. <i>Effetto</i> L'unità selezionata è utilizzata per: <ul style="list-style-type: none"> ▪ Uscita ▪ Taglio di bassa portata ▪ Simulazione variabili di processo 	Elenco di selezione dell'unità	Specifica per paese: <ul style="list-style-type: none"> ▪ kg/h ▪ lb/min
Unità di massa	Seleziona unità di massa.	Elenco di selezione dell'unità	Specifica per paese: <ul style="list-style-type: none"> ▪ kg ▪ lb
Unità di portata volumetrica	Selezione dell'unità di portata volumetrica. <i>Effetto</i> L'unità selezionata è utilizzata per: <ul style="list-style-type: none"> ▪ Uscita ▪ Taglio di bassa portata ▪ Simulazione variabili di processo 	Elenco di selezione dell'unità	Specifica per paese: <ul style="list-style-type: none"> ▪ l/h ▪ gal/min (us)
Unità di volume	Selezione dell'unità di volume.	Elenco di selezione dell'unità	Specifica per paese: <ul style="list-style-type: none"> ▪ l ▪ gal (us)
Unità di portata volumetrica compensata	Selezionare l'unità di portata volumetrica compensata. <i>Effetto</i> L'unità selezionata è utilizzata per: Parametro Portata volumetrica compensata (→  160)	Elenco di selezione dell'unità	Specifica per paese: <ul style="list-style-type: none"> ▪ NI/h ▪ Sft³/min
Unità di volume compensato	Selezionare l'unità di portata volumetrica compensata.	Elenco di selezione dell'unità	Specifica per paese: <ul style="list-style-type: none"> ▪ NI ▪ Sft³
Unità della densità di riferimento	Selezionare l'unità della densità di riferimento.	Elenco di selezione dell'unità	Dipende dal paese di destinazione <ul style="list-style-type: none"> ▪ kg/NI ▪ lb/Sft³

Parametro	Descrizione	Selezione	Impostazione di fabbrica
Unità di densità	<p>Selezionare l'unità di densità.</p> <p><i>Effetto</i></p> <p>L'unità selezionata è utilizzata per:</p> <ul style="list-style-type: none"> ▪ Uscita ▪ Simulazione variabili di processo ▪ Regolazione della densità (menu Esperto) 	Elenco di selezione dell'unità	<p>Specifica per paese:</p> <ul style="list-style-type: none"> ▪ kg/l ▪ lb/ft³
Unità di densità 2	<p>Selezionare la seconda unità di densità.</p>	Elenco di selezione dell'unità	<p>Specifica per paese:</p> <ul style="list-style-type: none"> ▪ kg/l ▪ lb/ft³
Unità di misura temperatura	<p>Selezionare l'unità di temperatura.</p> <p><i>Effetto</i></p> <p>L'unità selezionata è utilizzata per:</p> <ul style="list-style-type: none"> ▪ Parametro Temperatura dell'elettronica (6053) ▪ Parametro Valore massimo (6051) ▪ Parametro Valore minimo (6052) ▪ Parametro Temperatura esterna (6080) ▪ Parametro Valore massimo (6108) ▪ Parametro Valore minimo (6109) ▪ Parametro Temperatura del tubo trasportante (6027) ▪ Parametro Valore massimo (6029) ▪ Parametro Valore minimo (6030) ▪ Parametro Temperatura di riferimento (1816) ▪ Parametro Temperatura 	Elenco di selezione dell'unità	<p>Specifica per paese:</p> <ul style="list-style-type: none"> ▪ °C ▪ °F
Unità di pressione	<p>Selezionare l'unità della pressione di processo.</p> <p><i>Effetto</i></p> <p>L'unità ingegneristica è ottenuta da:</p> <ul style="list-style-type: none"> ▪ Parametro Valore di pressione (→  104) ▪ Parametro Pressione esterna (→  104) ▪ Valore di pressione 	Elenco di selezione dell'unità	<p>Specifica per paese:</p> <ul style="list-style-type: none"> ▪ bar a ▪ psi a

10.4.3 Selezione e impostazione del fluido

Il sottomenu procedura guidata **Seleziona fluido** comprende i parametri che devono essere configurati per selezionare e impostare il fluido.

Navigazione

Menu "Configurazione" → Selezione fluido

► Selezione fluido	
Seleziona il tipo di fluido	→ ⓘ 103
Seleziona tipo di gas	→ ⓘ 103
Velocità del suono di riferimento	→ ⓘ 103
Coeff. di temperatura velocità del suono	→ ⓘ 103
Compensazione di pressione	→ ⓘ 103
Valore di pressione	→ ⓘ 104
Pressione esterna	→ ⓘ 104

Panoramica dei parametri con una breve descrizione

Parametro	Prerequisito	Descrizione	Selezione / Inserimento dell'utente / Interfaccia utente	Impostazione di fabbrica
Seleziona il tipo di fluido	–	Questa funzione consente di selezionare il tipo di mezzo: "Gas" o "Liquido". Selezionare l'opzione "Altro" in casi eccezionali per inserire manualmente le caratteristiche del mezzo (ad esempio, liquidi ad alta compressibilità come l'acido solforico).	<ul style="list-style-type: none"> ■ Liquido ■ gas ■ altri 	Liquido
Seleziona tipo di gas	In sottomenu Selezione fluido , è selezionata l'opzione gas .	Selezionare il tipo di gas misurato.	<ul style="list-style-type: none"> ■ Aria ■ Ammoniaca NH₃ ■ Argon Ar ■ Esafluoruro di zolfo SF₆ ■ Ossigeno O₂ ■ Ozono O₃ ■ Ossido di azoto NO_x ■ Azoto N₂ ■ Protossido di azoto N₂O ■ Metano CH₄ ■ Metano CH₄ + 10% Idrogeno H₂ ■ Metano CH₄ + 20% Idrogeno H₂ ■ Metano CH₄ + 30% Idrogeno H₂ ■ Idrogeno H₂ ■ Elio He ■ Acido cloridrico HCl ■ Acido solfidrico H₂S ■ Etilene C₂H₄ ■ Anidride carbonica CO₂ ■ Monossido di carbonio CO ■ Cloro Cl₂ ■ Butano C₄H₁₀ ■ Propano C₃H₈ ■ Propilene C₃H₆ ■ Etano C₂H₆ ■ altri 	Metano CH ₄
Velocità del suono di riferimento	In parametro Seleziona tipo di gas , è selezionata l'opzione altri .	Immettere la velocità del suono nel gas a 0 °C (32 °F).	1 ... 99 999,9999 m/s	415,0 m/s
Coeff. di temperatura velocità del suono	In parametro Seleziona tipo di gas , è selezionata l'opzione altri .	Immettere il coefficiente di temperatura per la velocità del suono nel gas.	Numero positivo a virgola mobile	0,87 (m/s)/K
Compensazione di pressione	–	Attivare la correzione automatica di pressione.	<ul style="list-style-type: none"> ■ Disattivo/a ■ Valore fisso ■ Valore esterno * ■ Ingresso corrente 1 * ■ Ingresso corrente 2 * ■ Ingresso corrente 3 * 	Disattivo/a

Parametro	Prerequisito	Descrizione	Selezione / Inserimento dell'utente / Interfaccia utente	Impostazione di fabbrica
Valore di pressione	In parametro Compensazione di pressione , è selezionata l'opzione opzione Valore fisso .	Inserire la pressione di processo utilizzata per la correzione di pressione.	Numero positivo a virgola mobile	1,01325 bar
Pressione esterna	In parametro Compensazione di pressione , è selezionata l'opzione opzione Valore esterno o opzione Ingresso corrente 1...n .	Indica il valore di pressione di processo esterno.		-

* La visibilità dipende dalle opzioni ordinate o dalla configurazione dello strumento

10.4.4 Visualizzare la configurazione I/O

Il sottomenu sottomenu **Configurazione I/O** guida l'utente sistematicamente attraverso tutti i parametri che visualizzano la configurazione dei moduli I/O.

Navigazione

Menu "Configurazione" → Configurazione I/O

► Configurazione I/O	
Numero morsetti modulo I/O 1 ... n	→ ⓘ 104
Informazioni modulo I/O 1 ... n	→ ⓘ 104
Tipo modulo I/O 1 ... n	→ ⓘ 105
Eseguire configurazione I/O	→ ⓘ 105
Cambio codice I/O	→ ⓘ 105

Panoramica dei parametri con una breve descrizione

Parametro	Descrizione	Interfaccia utente / Selezione / Inserimento dell'utente	Impostazione di fabbrica
Numero morsetti modulo I/O 1 ... n	Visualizza i numeri dei morsetti utilizzati dal modulo di I/O.	<ul style="list-style-type: none"> ■ Non utilizzato ■ 26-27 (I/O 1) ■ 24-25 (I/O 2) ■ 22-23 (I/O 3) ■ 20-21 (I/O 4) * 	-
Informazioni modulo I/O 1 ... n	Visualizza informazioni modulo I/O inserito.	<ul style="list-style-type: none"> ■ Non collegato ■ Invalido/a ■ Non configurabile ■ Configurabile ■ HART 	-

Parametro	Descrizione	Interfaccia utente / Selezione / Inserimento dell'utente	Impostazione di fabbrica
Tipo modulo I/O 1 ... n	Visualizza il tipo del modulo I/O.	<ul style="list-style-type: none"> ▪ Disattivo/a ▪ Uscita in corrente * ▪ Ingresso corrente * ▪ Ingresso di stato * ▪ Selez. uscita Impulsi/Frequenza/Stato * ▪ Uscita doppio impulso * ▪ Uscita relè * 	Disattivo/a
Eeguire configurazione I/O	Eeguire la parametrizzazione del modulo I/O liberamente configurabile.	<ul style="list-style-type: none"> ▪ no ▪ Si 	no
Cambio codice I/O	Inserire il codice per modificare la configurazione I/O.	Numero intero positivo	0

* La visibilità dipende dalle opzioni ordinate o dalla configurazione dello strumento

10.4.5 Configurazione dell'ingresso in corrente

Il sottomenu **procedura guidata "Ingresso corrente"** guida l'utente sistematicamente attraverso tutti i parametri che devono essere impostati per configurare l'ingresso in corrente.

Navigazione

Menu "Configurazione" → Ingresso corrente

▶ Ingresso corrente 1 ... n

Range di corrente	→ ⓘ 106
Numero morsetti	→ ⓘ 106
Modalità segnale	→ ⓘ 106
Numero morsetti	→ ⓘ 106
Valore 0/4 mA	→ ⓘ 106
Valore 20 mA	→ ⓘ 106
Modalità di guasto	→ ⓘ 106
Numero morsetti	→ ⓘ 106
Valore guasto	→ ⓘ 106
Numero morsetti	→ ⓘ 106

Panoramica dei parametri con una breve descrizione

Parametro	Prerequisito	Descrizione	Selezione / Interfaccia utente / Inserimento dell'utente	Impostazione di fabbrica
Range di corrente	-	Selezionare il campo di corrente per l'uscita del valore di processo e il livello superiore/inferiore per il segnale di allarme.	<ul style="list-style-type: none"> ▪ 4...20 mA (4...20.5 mA) ▪ 4...20 mA NE (3.8...20.5 mA) ▪ 4...20 mA US (3.9...20.8 mA) ▪ 0...20 mA (0...20.5 mA) 	4...20 mA NE (3.8...20.5 mA)
Numero morsetti	-	Visualizza i numeri dei morsetti del modulo ingresso in corrente.	<ul style="list-style-type: none"> ▪ Non utilizzato ▪ 24-25 (I/O 2) ▪ 22-23 (I/O 3) ▪ 20-21 (I/O 4) * 	-
Modalità segnale	Il dispositivo non è approvato per uso in area pericolosa con tipo di protezione Ex-i.	Selezionare la modalità del segnale per l'ingresso in corrente.	<ul style="list-style-type: none"> ▪ Passivo ▪ Attivo * 	Attivo
Valore 0/4 mA	-	Inserire il valore per 4 mA.	Numero a virgola mobile con segno	0
Valore 20 mA	-	Inserire il valore per 20 mA.	Numero a virgola mobile con segno	Dipende dal paese di destinazione e dal diametro nominale
Modalità di guasto	-	Definire il comportamento d'ingresso durante la condizione d'allarme.	<ul style="list-style-type: none"> ▪ Allarme ▪ Ultimo valore valido ▪ Valore definito 	Allarme
Valore guasto	Nella funzione parametro Modalità di guasto è selezionata l'opzione Valore definito .	Valore da inserire nello strumento se non è disponibile il valore d'ingresso dal dispositivo esterno.	Numero a virgola mobile con segno	0

* La visibilità dipende dalle opzioni ordinate o dalla configurazione dello strumento

10.4.6 Configurazione dell'ingresso di stato

Il sottomenu sottomenu **Ingresso di stato** guida l'utente sistematicamente attraverso tutti i parametri che devono essere impostati per configurare l'ingresso di stato.

Navigazione

Menu "Configurazione" → Ingresso di stato 1 ... n

▶ Ingresso di stato 1 ... n	
Assegnazione ingresso di stato	→ 107
Numero morsetti	→ 107
Livello attivo	→ 107
Numero morsetti	→ 107

Tempo di risposta ingresso di stato	→ ⓘ 107
Numero morsetti	→ ⓘ 107

Panoramica dei parametri con una breve descrizione

Parametro	Descrizione	Selezione / Interfaccia utente / Inserimento dell'utente	Impostazione di fabbrica
Assegnazione ingresso di stato	Selezione della funzione dell'ingresso di stato.	<ul style="list-style-type: none"> ▪ Disattivo/a ▪ Reset totalizzatore 1 ▪ Reset totalizzatore 2 ▪ Reset totalizzatore 3 ▪ Azzerà tutti i totalizzatori ▪ Portata in stand-by ▪ Regolazione dello zero ▪ Reset medie pesate* ▪ Azzerà medie pesate + totalizzatore 3* 	Disattivo/a
Numero morsetti	Visualizza i numeri dei morsetti del modulo ingresso di stato.	<ul style="list-style-type: none"> ▪ Non utilizzato ▪ 24-25 (I/O 2) ▪ 22-23 (I/O 3) ▪ 20-21 (I/O 4)* 	-
Livello attivo	Definire il livello del segnale d'ingresso per il quale la funzione assegnata dovrà attivarsi.	<ul style="list-style-type: none"> ▪ Alto ▪ Basso 	Alto
Tempo di risposta ingresso di stato	Definire il tempo minimo per il livello del segnale d'ingresso necessario prima che la funzione selezionata sia attivata.	5 ... 200 ms	50 ms

* La visibilità dipende dalle opzioni ordinate o dalla configurazione dello strumento









10.4.7 Configurazione dell'uscita in corrente

Il sottomenu procedura guidata **Uscita in corrente** guida l'utente sistematicamente attraverso tutti i parametri che devono essere impostati per configurare l'uscita in corrente.

Navigazione

Menu "Configurazione" → Uscita in corrente

▶ Uscita in corrente 1 ... n	
Variabile processo corrente in uscita	→ ⓘ 109
Numero morsetti	→ ⓘ 108
Campo corrente in uscita	→ ⓘ 110
Numero morsetti	→ ⓘ 108
Modalità segnale	→ ⓘ 108
Numero morsetti	→ ⓘ 108

Valore inferiore uscita	→  110
Valore superiore uscita	→  110
Corrente fissata	→  110
Numero morsetti	→  108
Smorzamento corrente in uscita	→  110
Comportamento uscita in fault	→  111
Numero morsetti	→  108
Guasto corrente	→  111
Numero morsetti	→  108

Panoramica dei parametri con una breve descrizione

Parametro	Prerequisito	Descrizione	Interfaccia utente / Selezione / Inserimento dell'utente	Impostazione di fabbrica
Numero morsetti	-	Visualizza i numeri dei morsetti del modulo di uscita in corrente.	<ul style="list-style-type: none"> ▪ Non utilizzato ▪ 26-27 (I/O 1) ▪ 24-25 (I/O 2) ▪ 22-23 (I/O 3) ▪ 20-21 (I/O 4) * 	-
Modalità segnale	-	Selezionare la modalità del segnale per l'uscita in corrente.	<ul style="list-style-type: none"> ▪ Attivo * ▪ Passivo * 	Attivo

Parametro	Prerequisito	Descrizione	Interfaccia utente / Selezione / Inserimento dell'utente	Impostazione di fabbrica
Variabile processo corrente in uscita	-	Selezionare la variabile di processo per l'uscita in corrente.	<ul style="list-style-type: none"> ■ Disattivo/a * ■ Portata massica ■ Portata volumetrica ■ Portata volumetrica compensata * ■ Densità ■ Densità di riferimento * ■ Temperatura ■ Portata massica trasportato * ■ Portata massica trasportante * ■ Portata volumetrica trasportato * ■ Portata volumetrica trasportante * ■ Portata volumetr. compensata trasportato * ■ Portata volumetr. compensata trasportante * ■ Concentrazione * ■ Uscita specifica dell'applicazione 0 * ■ Uscita specifica dell'applicazione 1 * ■ Indice fluido non omogeneo ■ Indice contenuto di gas * ■ Valore grezzo portata massica ■ Corrente eccitazione 0 ■ Smorzamento oscillazione 0 ■ Fluttuazione smorzamento oscillazione 0 * ■ Frequenza di oscillazione 0 ■ Frequenza fluttuazione 0 * ■ Segnale asimmetrico ■ Asimmetria segnale torsione * ■ Temperatura del tubo trasportante * ■ Frequenza fluttuazione 0 * ■ Ampiezza oscillazione 0 * ■ Fluttuazione smorzamento oscillazione 0 * ■ HBSI * ■ Pressione * 	Portata massica

Parametro	Prerequisito	Descrizione	Interfaccia utente / Selezione / Inserimento dell'utente	Impostazione di fabbrica
			<ul style="list-style-type: none"> ▪ Temperatura dell'elettronica ▪ Indice asimmetria bobine ▪ Test point 0 ▪ Test point 1 	
Campo corrente in uscita	-	Selezionare il campo di corrente per l'uscita del valore di processo e il livello superiore/inferiore per il segnale di allarme.	<ul style="list-style-type: none"> ▪ 4...20 mA NE (3.8...20.5 mA) ▪ 4...20 mA US (3.9...20.8 mA) ▪ 4...20 mA (4... 20.5 mA) ▪ 0...20 mA (0... 20.5 mA) ▪ Valore fisso 	A seconda del paese: <ul style="list-style-type: none"> ▪ 4...20 mA NE (3.8...20.5 mA) ▪ 4...20 mA US (3.9...20.8 mA)
Valore inferiore uscita	In parametro Range di corrente (→ ☰ 110), è selezionata una delle seguenti opzioni: <ul style="list-style-type: none"> ▪ 4...20 mA NE (3.8...20.5 mA) ▪ 4...20 mA US (3.9...20.8 mA) ▪ 4...20 mA (4... 20.5 mA) ▪ 0...20 mA (0... 20.5 mA) 	Immettere il valore del range inferiore per il range dei valori misurati.	Numero a virgola mobile con segno	A seconda del paese: <ul style="list-style-type: none"> ▪ 0 kg/h ▪ 0 lb/min
Valore superiore uscita	In parametro Range di corrente (→ ☰ 110), è selezionata una delle seguenti opzioni: <ul style="list-style-type: none"> ▪ 4...20 mA NE (3.8...20.5 mA) ▪ 4...20 mA US (3.9...20.8 mA) ▪ 4...20 mA (4... 20.5 mA) ▪ 0...20 mA (0... 20.5 mA) 	Immettere il valore dell'intervallo superiore per l'intervallo dei valori misurati.	Numero a virgola mobile con segno	Dipende dal paese di destinazione e dal diametro nominale
Corrente fissata	Il opzione Corrente fissata è selezionato nella funzione parametro Range di corrente (→ ☰ 110).	Definisce la corrente di uscita fissa.	0 ... 22,5 mA	22,5 mA
Smorzamento corrente in uscita	In parametro Assegna uscita corrente (→ ☰ 109) è selezionata una variabile di processo e in parametro Range di corrente (→ ☰ 110): <ul style="list-style-type: none"> ▪ 4...20 mA NE (3.8...20.5 mA) ▪ 4...20 mA US (3.9...20.8 mA) ▪ 4...20 mA (4... 20.5 mA) ▪ 0...20 mA (0... 20.5 mA) 	Impostare il tempo di reazione per il segnale dell'uscita in corrente alle fluttuazioni del valore misurato.	0,0 ... 999,9 s	1,0 s

Parametro	Prerequisito	Descrizione	Interfaccia utente / Selezione / Inserimento dell'utente	Impostazione di fabbrica
Comportamento uscita in fault	In parametro Assegna uscita corrente (→ ⓘ 109) è selezionata una variabile di processo e in parametro Range di corrente (→ ⓘ 110): <ul style="list-style-type: none"> ▪ 4...20 mA NE (3.8...20.5 mA) ▪ 4...20 mA US (3.9...20.8 mA) ▪ 4...20 mA (4... 20.5 mA) ▪ 0...20 mA (0... 20.5 mA) 	Selezione azione uscita in condizioni di allarme.	<ul style="list-style-type: none"> ▪ Min. ▪ Max. ▪ Ultimo valore valido ▪ Valore attuale ▪ Valore fisso 	Max.
Guasto corrente	Il opzione Valore definito è selezionato nella funzione parametro Modalità di guasto .	Impostare il valore di uscita in corrente per la condizione di allarme.	0 ... 22,5 mA	22,5 mA

* La visibilità dipende dalle opzioni ordinate o dalla configurazione dello strumento

10.4.8 Configurazione dell'uscita impulsi/frequenza/contatto

Il menu procedura guidata **Selez. uscita Impulsi/Frequenza/Stato** guida l'operatore sistematicamente attraverso tutti i parametri che possono essere impostati per configurare l'uscita in corrente selezionata.

Navigazione

Menu "Configurazione" → Configurazione avanzata → Selez. uscita Impulsi/Frequenza/Stato

▶ Selez. uscita Impulsi/Frequenza/
Stato 1 ... n

Modalità operativa

→ ⓘ 112

Panoramica dei parametri con una breve descrizione

Parametro	Descrizione	Selezione	Impostazione di fabbrica
Modalità operativa	Selezione l'uscita quale impulso, frequenza o a scatto.	<ul style="list-style-type: none"> ■ Impulsi ■ Frequenza ■ Contatto 	Impulsi

Configurazione dell'uscita impulsi

Navigazione

Menu "Configurazione" → Selez. uscita Impulsi/Frequenza/Stato

▶ Selez. uscita Impulsi/Frequenza/
Stato 1 ... n

Modalità operativa

→ ⓘ 113

Numero morsetti

→ ⓘ 113

Modalità segnale

→ ⓘ 113

Assegna uscita impulsi

→ ⓘ 113

Valore dell'impulso

→ ⓘ 113

Larghezza impulso

→ ⓘ 113

Modalità di guasto

→ ⓘ 113

Segnale di uscita invertito

→ ⓘ 113

Panoramica dei parametri con una breve descrizione

Parametro	Prerequisito	Descrizione	Selezione / Interfaccia utente / Inserimento dell'utente	Impostazione di fabbrica
Modalità operativa	–	Selezione l'uscita quale impulso, frequenza o a scatto.	<ul style="list-style-type: none"> ■ Impulsi ■ Frequenza ■ Contatto 	Impulsi
Numero morsetti	–	Visualizza i numeri dei morsetti del modulo di uscita PFS.	<ul style="list-style-type: none"> ■ Non utilizzato ■ 24-25 (I/O 2) ■ 22-23 (I/O 3) ■ 20-21 (I/O 4) * 	–
Modalità segnale	–	Selezionare la modalità di segnale dell'uscita PFS.	<ul style="list-style-type: none"> ■ Passivo ■ Attivo * ■ Passive NE 	Passivo
Assegna uscita impulsi	L'opzione opzione Impulsi è selezionata in parametro Modalità operativa .	Selezione variabile di processo uscita impulsi.	<ul style="list-style-type: none"> ■ Disattivo/a ■ Portata massica ■ Portata volumetrica ■ Portata volumetrica compensata * ■ Portata massica trasportato * ■ Portata massica trasportante * ■ Portata volumetrica trasportato * ■ Portata volumetrica trasportante * ■ Portata volumetr. compensata trasportato * ■ Portata volumetr.compensata trasportante * 	Disattivo/a
Valore dell'impulso	L'opzione opzione Impulsi è selezionata in parametro Modalità operativa (→ ☰ 112) e una variabile di processo è selezionata in parametro Assegna uscita impulsi (→ ☰ 113).	Inserire la quantità del valore misurato per la quale viene emesso un impulso.	Numero positivo a virgola mobile	Dipende dal paese di destinazione e dal diametro nominale
Larghezza impulso	L'opzione opzione Impulsi è selezionata in parametro Modalità operativa (→ ☰ 112) e una variabile di processo è selezionata in parametro Assegna uscita impulsi (→ ☰ 113).	Selezione larghezza impulso in uscita.	0,05 ... 2 000 ms	100 ms
Modalità di guasto	L'opzione opzione Impulsi è selezionata in parametro Modalità operativa (→ ☰ 112) e una variabile di processo è selezionata in parametro Assegna uscita impulsi (→ ☰ 113).	Selezione azione uscita in condizioni di allarme.	<ul style="list-style-type: none"> ■ Valore attuale ■ Nessun impulso 	Nessun impulso
Segnale di uscita invertito	–	Invertire segnale in uscita.	<ul style="list-style-type: none"> ■ no ■ Sì 	no

* La visibilità dipende dalle opzioni ordinate o dalla configurazione dello strumento

Configurazione dell'uscita in frequenza

Navigazione













Menu "Configurazione" → Selez. uscita Impulsi/Frequenza/Stato

► Selez. uscita Impulsi/Frequenza/ Stato 1 ... n	
Modalità operativa	→ 114
Numero morsetti	→ 114
Modalità segnale	→ 114
Assegna uscita in frequenza	→ 115
Valore di frequenza minimo	→ 116
Valore di frequenza massimo	→ 116
Valore di misura alla frequenza minima	→ 116
Valore di misura alla frequenza massima	→ 116
Modalità di guasto	→ 116
Frequenza di errore	→ 116
Segnale di uscita invertito	→ 116

Panoramica dei parametri con una breve descrizione

Parametro	Prerequisito	Descrizione	Selezione / Interfaccia utente / Inserimento dell'utente	Impostazione di fabbrica
Modalità operativa	-	Selezione l'uscita quale impulso, frequenza o a scatto.	<ul style="list-style-type: none"> ▪ Impulsi ▪ Frequenza ▪ Contatto 	Impulsi
Numero morsetti	-	Visualizza i numeri dei morsetti del modulo di uscita PFS.	<ul style="list-style-type: none"> ▪ Non utilizzato ▪ 24-25 (I/O 2) ▪ 22-23 (I/O 3) ▪ 20-21 (I/O 4) * 	-
Modalità segnale	-	Selezionare la modalità di segnale dell'uscita PFS.	<ul style="list-style-type: none"> ▪ Passivo ▪ Attivo * ▪ Passive NE 	Passivo

Parametro	Prerequisito	Descrizione	Selezione / Interfaccia utente / Inserimento dell'utente	Impostazione di fabbrica
Assegna uscita in frequenza	L'opzione opzione Frequenza è selezionata in parametro Modalità operativa (→ ☰ 112).	Selezione variabile di processo uscita in frequenza.	<ul style="list-style-type: none"> ■ Disattivo/a ■ Portata massica ■ Portata volumetrica ■ Portata volumetrica compensata * ■ Densità ■ Densità di riferimento * ■ Frequ. segnale del periodo di tempo(TPS) * ■ Temperatura ■ Pressione ■ Concentrazione * ■ Portata massica trasportato * ■ Portata massica trasportante * ■ Portata volumetrica trasportato * ■ Portata volumetrica trasportante * ■ Portata volumetr. compensata trasportato * ■ Portata volumetr. compensata trasportante * ■ Uscita specifica dell'applicazione 0 * ■ Uscita specifica dell'applicazione 1 * ■ Indice fluido non omogeneo ■ Indice contenuto di gas * ■ HBSI * ■ Valore grezzo portata massica ■ Corrente eccitazione 0 ■ Smorzamento oscillazione 0 ■ Fluttuazione smorzamento oscillazione 0 * ■ Frequenza di oscillazione 0 ■ Frequenza fluttuazione 0 * ■ Ampiezza oscillazione 0 * ■ Segnale asimmetrico ■ Asimmetria segnale torsione * ■ Temperatura del tubo trasportante * ■ Temperatura dell'elettronica 	Disattivo/a















Parametro	Prerequisito	Descrizione	Selezione / Interfaccia utente / Inserimento dell'utente	Impostazione di fabbrica
			<ul style="list-style-type: none"> ▪ Indice asimmetria bobine ▪ Test point 0 ▪ Test point 1 	
Valore di frequenza minimo	L'opzione opzione Frequenza è selezionata in parametro Modalità operativa (→  112) e una variabile di processo è selezionata in parametro Assegna uscita in frequenza (→  115).	Inserire frequenza minima.	0,0 ... 10 000,0 Hz	0,0 Hz
Valore di frequenza massimo	L'opzione opzione Frequenza è selezionata in parametro Modalità operativa (→  112) e una variabile di processo è selezionata in parametro Assegna uscita in frequenza (→  115).	Inserire frequenza massima.	0,0 ... 10 000,0 Hz	10 000,0 Hz
Valore di misura alla frequenza minima	L'opzione opzione Frequenza è selezionata in parametro Modalità operativa (→  112) e una variabile di processo è selezionata in parametro Assegna uscita in frequenza (→  115).	Inserire valore misurato per frequenza minima.	Numero a virgola mobile con segno	Dipende dal paese di destinazione e dal diametro nominale
Valore di misura alla frequenza massima	L'opzione opzione Frequenza è selezionata in parametro Modalità operativa (→  112) e una variabile di processo è selezionata in parametro Assegna uscita in frequenza (→  115).	Inserire valore misurato per frequenza massima.	Numero a virgola mobile con segno	Dipende dal paese di destinazione e dal diametro nominale
Modalità di guasto	L'opzione opzione Frequenza è selezionata in parametro Modalità operativa (→  112) e una variabile di processo è selezionata in parametro Assegna uscita in frequenza (→  115).	Selezione azione uscita in condizioni di allarme.	<ul style="list-style-type: none"> ▪ Valore attuale ▪ Valore definito ▪ 0 Hz 	0 Hz
Frequenza di errore	In parametro Modalità operativa (→  112) è selezionata l'opzione opzione Frequenza , in parametro Assegna uscita in frequenza (→  115) è selezionata una variabile di processo e in parametro Modalità di guasto è selezionato opzione Valore definito .	Inserire valore frequenza in uscita in condizioni di allarme.	0,0 ... 12 500,0 Hz	0,0 Hz
Segnale di uscita invertito	-	Invertire segnale in uscita.	<ul style="list-style-type: none"> ▪ no ▪ Si 	no

* La visibilità dipende dalle opzioni ordinate o dalla configurazione dello strumento

Configurazione dell'uscita contatto

Navigazione

Menu "Configurazione" → Selez. uscita Impulsi/Frequenza/Stato

► Selez. uscita Impulsi/Frequenza/ Stato 1 ... n	
Modalità operativa	→  117
Numero morsetti	→  117
Modalità segnale	→  117
Funzione uscita di commutazione	→  118
Assegna comportamento diagnostica	→  118
Assegna soglia	→  118
Assegna controllo direzione di flusso	→  119
Assegna stato	→  119
Valore di attivazione	→  119
Valore di disattivazione	→  119
Ritardo di attivazione	→  119
Ritardo di disattivazione	→  119
Modalità di guasto	→  119
Segnale di uscita invertito	→  119

Panoramica dei parametri con una breve descrizione

Parametro	Prerequisito	Descrizione	Selezione / Interfaccia utente / Inserimento dell'utente	Impostazione di fabbrica
Modalità operativa	–	Selezione l'uscita quale impulso, frequenza o a scatto.	<ul style="list-style-type: none"> ■ Impulsi ■ Frequenza ■ Contatto 	Impulsi
Numero morsetti	–	Visualizza i numeri dei morsetti del modulo di uscita PFS.	<ul style="list-style-type: none"> ■ Non utilizzato ■ 24-25 (I/O 2) ■ 22-23 (I/O 3) ■ 20-21 (I/O 4) * 	–
Modalità segnale	–	Selezionare la modalità di segnale dell'uscita PFS.	<ul style="list-style-type: none"> ■ Passivo ■ Attivo * ■ Passive NE 	Passivo

Parametro	Prerequisito	Descrizione	Selezione / Interfaccia utente / Inserimento dell'utente	Impostazione di fabbrica
Funzione uscita di commutazione	L'opzione opzione Contatto è selezionata in parametro Modalità operativa .	Selezione funzione commutazione uscita.	<ul style="list-style-type: none"> ▪ Disattivo/a ▪ Attivo/a ▪ Comportamento diagnostica ▪ Limite ▪ Controllo direzione deflusso ▪ Stato 	Disattivo/a
Assegna comportamento diagnostica	<ul style="list-style-type: none"> ▪ Nella funzione parametro Modalità operativa è selezionata l'opzione opzione Contatto. ▪ Nella funzione parametro Funzione uscita di commutazione è selezionata l'opzione opzione Comportamento diagnostica. 	Selezione reazione della diagnostica per uscita a scatto.	<ul style="list-style-type: none"> ▪ Allarme ▪ Allarme + Avviso ▪ Avviso 	Allarme
Assegna soglia	<ul style="list-style-type: none"> ▪ L'opzione opzione Contatto è selezionata in parametro Modalità operativa. ▪ L'opzione opzione Limite è selezionata in parametro Funzione uscita di commutazione. 	Selezione variabili di processo per funzioni limite.	<ul style="list-style-type: none"> ▪ Portata massica ▪ Portata volumetrica ▪ Portata volumetrica compensata * ▪ Portata massica trasportato * ▪ Portata massica trasportante * ▪ Portata volumetrica trasportato * ▪ Portata volumetrica trasportante * ▪ Portata volumetr. compensata trasportato * ▪ Portata volumetr. compensata trasportante * ▪ Densità ▪ Densità di riferimento * ▪ Concentrazione * ▪ Temperatura ▪ Totalizzatore 1 ▪ Totalizzatore 2 ▪ Totalizzatore 3 ▪ Smorzamento di oscillazione ▪ Pressione ▪ Uscita specifica dell'applicazione 0 * ▪ Uscita specifica dell'applicazione 1 * ▪ Indice fluido non omogeneo ▪ Indice contenuto di gas * 	Portata volumetrica

Parametro	Prerequisito	Descrizione	Selezione / Interfaccia utente / Inserimento dell'utente	Impostazione di fabbrica
Assegna controllo direzione di flusso	<ul style="list-style-type: none"> ▪ L'opzione opzione Contatto è selezionata in parametro Modalità operativa. ▪ L'opzione opzione Controllo direzione deflusso è selezionata in parametro Funzione uscita di commutazione. 	Selezione della variabile di processo per il monitoraggio della direzione del flusso.		Portata massica
Assegna stato	<ul style="list-style-type: none"> ▪ L'opzione opzione Contatto è selezionata in parametro Modalità operativa. ▪ L'opzione opzione Stato è selezionata in parametro Funzione uscita di commutazione. 	Selezione stato strumento uscita a scatto.	<ul style="list-style-type: none"> ▪ Rilevamento tubo parzialmente pieno ▪ Taglio bassa portata 	Rilevamento tubo parzialmente pieno
Valore di attivazione	<ul style="list-style-type: none"> ▪ L'opzione opzione Contatto è selezionata in parametro Modalità operativa. ▪ L'opzione opzione Limite è selezionata in parametro Funzione uscita di commutazione. 	Indicare il valore misurato per il punto di inizio.	Numero a virgola mobile con segno	A seconda del paese: <ul style="list-style-type: none"> ▪ 0 kg/h ▪ 0 lb/min
Valore di disattivazione	<ul style="list-style-type: none"> ▪ L'opzione opzione Contatto è selezionata in parametro Modalità operativa. ▪ L'opzione opzione Limite è selezionata in parametro Funzione uscita di commutazione. 	Indicare il valore misurato per il punto di fine.	Numero a virgola mobile con segno	A seconda del paese: <ul style="list-style-type: none"> ▪ 0 kg/h ▪ 0 lb/min
Ritardo di attivazione	<ul style="list-style-type: none"> ▪ L'opzione opzione Contatto è selezionata in parametro Modalità operativa. ▪ L'opzione opzione Limite è selezionata in parametro Funzione uscita di commutazione. 	Definizione ritardo attivazione uscita di stato.	0,0 ... 100,0 s	0,0 s
Ritardo di disattivazione	<ul style="list-style-type: none"> ▪ L'opzione opzione Contatto è selezionata in parametro Modalità operativa. ▪ L'opzione opzione Limite è selezionata in parametro Funzione uscita di commutazione. 	Definizione ritardo disattivazione uscita di stato.	0,0 ... 100,0 s	0,0 s
Modalità di guasto	–	Selezione azione uscita in condizioni di allarme.	<ul style="list-style-type: none"> ▪ Stato attuale ▪ Aperto ▪ Chiuso 	Aperto
Segnale di uscita invertito	–	Invertire segnale in uscita.	<ul style="list-style-type: none"> ▪ no ▪ Sì 	no













* La visibilità dipende dalle opzioni ordinate o dalla configurazione dello strumento

10.4.9 Configurazione dell'uscita relè

Il sottomenu procedura guidata **Uscita relè** guida l'utente sistematicamente attraverso tutti i parametri che devono essere impostati per configurare l'uscita a relè.

Navigazione

Menu "Configurazione" → Uscita relè 1 ... n

► Uscita relè 1 ... n	
Numero morsetti	→  120
Funzione relè d'uscita	→  120
Assegna controllo direzione di flusso	→  121
Assegna soglia	→  121
Assegna comportamento diagnostica	→  121
Assegna stato	→  121
Valore di disattivazione	→  121
Ritardo di disattivazione	→  121
Valore di attivazione	→  122
Ritardo di attivazione	→  122
Modalità di guasto	→  122
Stato uscita	→  122
StatoRelè a riposo (senza alimentazione)	→  122

Panoramica dei parametri con una breve descrizione

Parametro	Prerequisito	Descrizione	Interfaccia utente / Selezione / Inserimento dell'utente	Impostazione di fabbrica
Numero morsetti	-	Visualizza i numeri dei morsetti utilizzati dal modulo di uscita a relè.	<ul style="list-style-type: none"> ▪ Non utilizzato ▪ 24-25 (I/O 2) ▪ 22-23 (I/O 3) ▪ 20-21 (I/O 4) 	-
Funzione relè d'uscita	-	Selezionare la funzione per l'uscita relè.	<ul style="list-style-type: none"> ▪ Chiuso ▪ Aperto ▪ Comportamento diagnostica ▪ Limite ▪ Controllo direzione deflusso ▪ Uscita digitale 	Chiuso

Parametro	Prerequisito	Descrizione	Interfaccia utente / Selezione / Inserimento dell'utente	Impostazione di fabbrica
Assegna controllo direzione di flusso	L'opzione opzione Controllo direzione deflusso è selezionata in parametro Funzione relè d'uscita .	Selezione della variabile di processo per il monitoraggio della direzione del flusso.		Portata massica
Assegna soglia	L'opzione opzione Limite è selezionata in parametro Funzione relè d'uscita .	Selezione variabili di processo per funzioni limite.	<ul style="list-style-type: none"> ■ Portata massica ■ Portata volumetrica ■ Portata volumetrica compensata * ■ Portata massica trasportato * ■ Portata massica trasportante * ■ Portata volumetrica trasportato * ■ Portata volumetrica trasportante * ■ Portata volumetr. compensata trasportato * ■ Portata volumetr.compensata trasportante * ■ Densità ■ Densità di riferimento * ■ Concentrazione * ■ Temperatura ■ Totalizzatore 1 ■ Totalizzatore 2 ■ Totalizzatore 3 ■ Smorzamento di oscillazione ■ Pressione ■ Uscita specifica dell'applicazione 0 * ■ Uscita specifica dell'applicazione 1 * ■ Indice fluido non omogeneo ■ Indice contenuto di gas * 	Portata massica
Assegna comportamento diagnostica	Nella funzione parametro Funzione relè d'uscita è selezionata l'opzione opzione Comportamento diagnostica .	Selezione reazione della diagnostica per uscita a scatto.	<ul style="list-style-type: none"> ■ Allarme ■ Allarme + Avviso ■ Avviso 	Allarme
Assegna stato	Nella funzione parametro Funzione relè d'uscita è selezionata l'opzione opzione Uscita digitale .	Selezione stato strumento uscita a scatto.	<ul style="list-style-type: none"> ■ Rilevamento tubo parzialmente pieno ■ Taglio bassa portata 	Rilevamento tubo parzialmente pieno
Valore di disattivazione	L'opzione opzione Limite è selezionata in parametro Funzione relè d'uscita .	Indicare il valore misurato per il punto di fine.	Numero a virgola mobile con segno	A seconda del paese: <ul style="list-style-type: none"> ■ 0 kg/h ■ 0 lb/min
Ritardo di disattivazione	Nella funzione parametro Funzione relè d'uscita è selezionata l'opzione opzione Limite .	Definizione ritardo disattivazione uscita di stato.	0,0 ... 100,0 s	0,0 s

Parametro	Prerequisito	Descrizione	Interfaccia utente / Selezione / Inserimento dell'utente	Impostazione di fabbrica
Valore di attivazione	L'opzione opzione Limite è selezionata in parametro Funzione relè d'uscita .	Indicare il valore misurato per il punto di inizio.	Numero a virgola mobile con segno	A seconda del paese: <ul style="list-style-type: none"> ■ 0 kg/h ■ 0 lb/min
Ritardo di attivazione	Nella funzione parametro Funzione relè d'uscita è selezionata l'opzione opzione Limite .	Definizione ritardo attivazione uscita di stato.	0,0 ... 100,0 s	0,0 s
Modalità di guasto	–	Selezione azione uscita in condizioni di allarme.	<ul style="list-style-type: none"> ■ Stato attuale ■ Aperto ■ Chiuso 	Aperto
Stato uscita	–	Visualizza lo stato attuale del relè.	<ul style="list-style-type: none"> ■ Aperto ■ Chiuso 	–
StatoRelè a riposo (senza alimentazione)	–	Selezionare lo stato a riposo del relè d'uscita.	<ul style="list-style-type: none"> ■ Aperto ■ Chiuso 	Aperto

* La visibilità dipende dalle opzioni ordinate o dalla configurazione dello strumento

10.4.10 Configurazione della doppia uscita impulsiva

Il sottomenu sottomenu **Uscita doppio impulso** guida l'utente sistematicamente attraverso tutti i parametri che devono essere impostati per configurare la doppia uscita impulsiva.

Navigazione

Menu "Configurazione" → Uscita doppio impulso

► Uscita doppio impulso	
Modalità segnale	→ 123
Numero morsetti master	→ 123
Assegna uscita impulsi	→ 123
Modalità di misura	→ 123
Valore dell'impulso	→ 123
Larghezza impulso	→ 123
Modalità di guasto	→ 123
Segnale di uscita invertito	→ 123

Panoramica dei parametri con una breve descrizione

Parametro	Descrizione	Selezione / Interfaccia utente / Inserimento dell'utente	Impostazione di fabbrica
Modalità segnale	Selezione modalità del segnale per l'uscita doppio impulso.	<ul style="list-style-type: none"> ■ Passivo * ■ Attivo * ■ Passive NE 	Passivo
Numero morsetti master	Visualizza i numeri dei morsetti master del modulo di uscita doppio impulso.	<ul style="list-style-type: none"> ■ Non utilizzato ■ 24-25 (I/O 2) ■ 22-23 (I/O 3) 	–
Assegna uscita impulsi	Selezione variabile di processo uscita impulsi.	<ul style="list-style-type: none"> ■ Disattivo/a ■ Portata massica ■ Portata volumetrica ■ Portata volumetrica compensata * ■ Portata massica trasportato * ■ Portata massica trasportante * ■ Portata volumetrica trasportato * ■ Portata volumetrica trasportante * ■ Portata volumetr. compensata trasportato * ■ Portata volumetr.compensata trasportante * 	Disattivo/a
Modalità di misura	Selezione modalità misura uscita impulsi.	<ul style="list-style-type: none"> ■ Flusso avanti ■ Flusso avanti/indietro ■ Flusso indietro ■ Compensazione della portata indietro 	Flusso avanti
Valore dell'impulso	Inserire valore misurato per il quale si genera un impulso.	Numero a virgola mobile con segno	Dipende dal paese di destinazione e dal diametro nominale
Larghezza impulso	Selezione larghezza impulso in uscita.	0,5 ... 2 000 ms	0,5 ms
Modalità di guasto	Selezione azione uscita in condizioni di allarme.	<ul style="list-style-type: none"> ■ Valore attuale ■ Nessun impulso 	Nessun impulso
Segnale di uscita invertito	Invertire segnale in uscita.	<ul style="list-style-type: none"> ■ no ■ Si 	no

* La visibilità dipende dalle opzioni ordinate o dalla configurazione dello strumento



10.4.11 Configurazione del display locale

Il menu procedura guidata **Display** guida l'operatore sistematicamente attraverso tutti i parametri che possono essere impostati per configurare il display locale.

Navigazione

Menu "Configurazione" → Display

► Display	
Formato del display	→ ⓘ 125
Visualizzazione valore 1	→ ⓘ 126

0% valore bargraph 1	→  127
100% valore bargraph 1	→  127
Visualizzazione valore 2	→  127
Visualizzazione valore 3	→  127
0% valore bargraph 3	→  127
100% valore bargraph 3	→  127
Visualizzazione valore 4	→  127
Visualizzazione valore 5	→  127
Visualizzazione valore 6	→  127
Visualizzazione valore 7	→  127
Visualizzazione valore 8	→  127

Panoramica dei parametri con una breve descrizione

Parametro	Prerequisito	Descrizione	Selezione / Inserimento dell'utente	Impostazione di fabbrica
Formato del display	È presente un display locale.	Selezionare come sono indicati i valori misurati sul display.	<ul style="list-style-type: none">■ 1 valore, Caratteri Grandi■ 1 bargraph + 1 valore■ 2 valori■ 1 valore Caratteri grandi + 2 valori■ 4 valori	1 valore, Caratteri Grandi

Parametro	Prerequisito	Descrizione	Selezione / Inserimento dell'utente	Impostazione di fabbrica
Visualizzazione valore 1	È presente un display locale.	Selezionare il valore misurato visualizzato sul display locale.	<ul style="list-style-type: none"> ▪ Portata massica ▪ Portata volumetrica ▪ Portata volumetrica compensata * ▪ Densità ▪ Densità di riferimento * ▪ Densità 2 * ▪ Frequ. segnale del periodo di tempo (TPS) * ▪ Segnale del periodo di tempo (TPS) * ▪ Temperatura ▪ Pressione ▪ Totalizzatore 1 ▪ Totalizzatore 2 ▪ Totalizzatore 3 ▪ Concentrazione * ▪ Portata massica trasportato * ▪ Portata massica trasportante * ▪ Portata volumetrica trasportato * ▪ Portata volumetrica trasportante * ▪ Portata volumetr. compensata trasportato * ▪ Portata volumetr. compensata trasportante * ▪ Uscita specifica dell'applicazione 0 * ▪ Uscita specifica dell'applicazione 1 * ▪ Indice fluido non omogeneo ▪ Indice contenuto di gas * ▪ HBSI * ▪ Valore grezzo portata massica ▪ Corrente eccitazione 0 ▪ Smorzamento oscillazione 0 ▪ Fluttuazione smorzamento oscillazione 0 * ▪ Frequenza di oscillazione 0 ▪ Frequenza fluttuazione 0 * ▪ Ampiezza oscillazione 0 * ▪ Segnale asimmetrico 	Portata massica

Parametro	Prerequisito	Descrizione	Selezione / Inserimento dell'utente	Impostazione di fabbrica
			<ul style="list-style-type: none"> ■ Asimmetria segnale torsione * ■ Temperatura del tubo trasportante * ■ Temperatura dell'elettronica ■ Indice asimmetria bobine ■ Test point 0 ■ Test point 1 ■ Uscita in corrente 1 ■ Uscita in corrente 2 * ■ Uscita in corrente 3 * ■ Uscita in corrente 4 * 	
0% valore bargraph 1	È presente un display locale.	Inserire il valore 0% per la visualizzazione bargraph.	Numero a virgola mobile con segno	Specifica per il paese: <ul style="list-style-type: none"> ■ 0 kg/h ■ 0 lb/min
100% valore bargraph 1	È presente un display locale.	Inserire il valore 100% per la visualizzazione bargraph.	Numero a virgola mobile con segno	Dipende dal paese di destinazione e dal diametro nominale
Visualizzazione valore 2	È presente un display locale.	Selezionare il valore misurato visualizzato sul display locale.	Per l'elenco a discesa, vedere parametro Visualizzazione valore 1 (→ ☰ 126)	Nessuno/a
Visualizzazione valore 3	È presente un display locale.	Selezionare il valore misurato visualizzato sul display locale.	Per l'elenco a discesa, vedere parametro Visualizzazione valore 1 (→ ☰ 126)	Nessuno/a
0% valore bargraph 3	Una selezione è stata effettuata nel parametro Visualizzazione valore 3 .	Inserire il valore 0% per la visualizzazione bargraph.	Numero a virgola mobile con segno	Specifica per il paese: <ul style="list-style-type: none"> ■ 0 kg/h ■ 0 lb/min
100% valore bargraph 3	È stata eseguita una selezione in parametro Visualizzazione valore 3 .	Inserire il valore 100% per la visualizzazione bargraph.	Numero a virgola mobile con segno	0
Visualizzazione valore 4	È presente un display locale.	Selezionare il valore misurato visualizzato sul display locale.	Per l'elenco a discesa, vedere parametro Visualizzazione valore 1 (→ ☰ 126)	Nessuno/a
Visualizzazione valore 5	È presente un display locale.	Selezionare il valore misurato visualizzato sul display locale.	Per l'elenco a discesa, vedere parametro Visualizzazione valore 1 (→ ☰ 126)	Nessuno/a
Visualizzazione valore 6	È presente un display locale.	Selezionare il valore misurato visualizzato sul display locale.	Per l'elenco a discesa, vedere parametro Visualizzazione valore 1 (→ ☰ 126)	Nessuno/a
Visualizzazione valore 7	È presente un display locale.	Selezionare il valore misurato visualizzato sul display locale.	Per l'elenco a discesa, vedere parametro Visualizzazione valore 1 (→ ☰ 126)	Nessuno/a
Visualizzazione valore 8	È presente un display locale.	Selezionare il valore misurato visualizzato sul display locale.	Per l'elenco a discesa, vedere parametro Visualizzazione valore 1 (→ ☰ 126)	Nessuno/a





* La visibilità dipende dalle opzioni ordinate o dalla configurazione dello strumento

10.4.12 Configurazione del taglio bassa portata



Il sottomenu procedura guidata **Taglio bassa portata** guida l'utente sistematicamente attraverso tutti i parametri che devono essere impostati per configurare il taglio bassa portata.

Navigazione

Menu "Configurazione" → Taglio bassa portata

► Taglio bassa portata	
Assegna variabile di processo	→  128
Valore attivazione taglio bassa portata	→  128
Valore disattivaz. taglio bassa portata	→  128
Soppressione shock di pressione	→  128

Panoramica dei parametri con una breve descrizione

Parametro	Prerequisito	Descrizione	Selezione / Inserimento dell'utente	Impostazione di fabbrica
Assegna variabile di processo	–	Selezione della variabile di processo per taglio bassa portata.	<ul style="list-style-type: none"> ■ Disattivo/a ■ Portata massica ■ Portata volumetrica ■ Portata volumetrica compensata * 	Portata massica
Valore attivazione taglio bassa portata	Una variabile di processo è selezionata nel parametro Assegna variabile di processo (→  128).	Inserire il valore di attivazione per il taglio bassa portata.	Numero positivo a virgola mobile	Dipende dal paese di destinazione e dal diametro nominale
Valore disattivaz. taglio bassa portata	Una variabile di processo è selezionata nel parametro Assegna variabile di processo (→  128).	Inserire il valore di disattivazione per il taglio bassa portata.	0 ... 100,0 %	50 %
Soppressione shock di pressione	Una variabile di processo è selezionata nel parametro Assegna variabile di processo (→  128).	Inserire l'intervallo per la soppressione del segnale (= soppressione degli shock di pressione attiva).	0 ... 100 s	0 s

* La visibilità dipende dalle opzioni ordinate o dalla configurazione dello strumento

10.4.13 Rilevamento di tubo parzialmente pieno

La procedura guidata **Rilevamento tubo parzialmente pieno** conduce sistematicamente attraverso tutti i parametri che devono essere impostati per configurare il monitoraggio del riempimento del tubo.

Navigazione

Menu "Configurazione" → Rilevamento tubo parzialmente pieno

► Rilevamento tubo parzialmente pieno	
Assegna variabile di processo	→ 129
Valore inferiore tubo parzialmente pieno	→ 129
Valore superiore tubo parzialmente pieno	→ 129
Tempo di risposta tubo parzialm. pieno	→ 129

Panoramica dei parametri con una breve descrizione

Parametro	Prerequisito	Descrizione	Selezione / Inserimento dell'utente	Impostazione di fabbrica
Assegna variabile di processo	–	Selezionare la variabile di processo per il rilevamento di tubo parzialmente pieno.	<ul style="list-style-type: none"> ■ Disattivo/a ■ Densità ■ Densità di riferimento calcolata 	Densità
Valore inferiore tubo parzialmente pieno	Una variabile di processo è selezionata in parametro Assegna variabile di processo (→ 129).	Inserire il valore soglia inferiore per disattivare il rilevamento di tubo parzialmente pieno.	Numero a virgola mobile con segno	A seconda del paese: <ul style="list-style-type: none"> ■ 200 kg/m³ ■ 12,5 lb/ft³
Valore superiore tubo parzialmente pieno	Una variabile di processo è selezionata in parametro Assegna variabile di processo (→ 129).	Inserire il valore della soglia superiore per disattivare il rilevamento di tubo parzialmente pieno.	Numero a virgola mobile con segno	A seconda del paese: <ul style="list-style-type: none"> ■ 6 000 kg/m³ ■ 374,6 lb/ft³
Tempo di risposta tubo parzialm. pieno	Una variabile di processo è selezionata nel parametro Assegna variabile di processo (→ 129).	Utilizzare questa funzione per inserire il tempo minimo (tempo di hold) per il quale deve essere presente il segnale prima dell'attivazione del messaggio diagnostico S962 "Tubo solo parzialmente riempito" in caso di tubo di misura riempito parzialmente o vuoto.	0 ... 100 s	1 s

10.5 Impostazioni avanzate

Sottomenu **Configurazione avanzata** con i relativi sottomenu contiene i parametri relativi a impostazioni specifiche.

Navigazione al menu sottomenu "Configurazione avanzata"

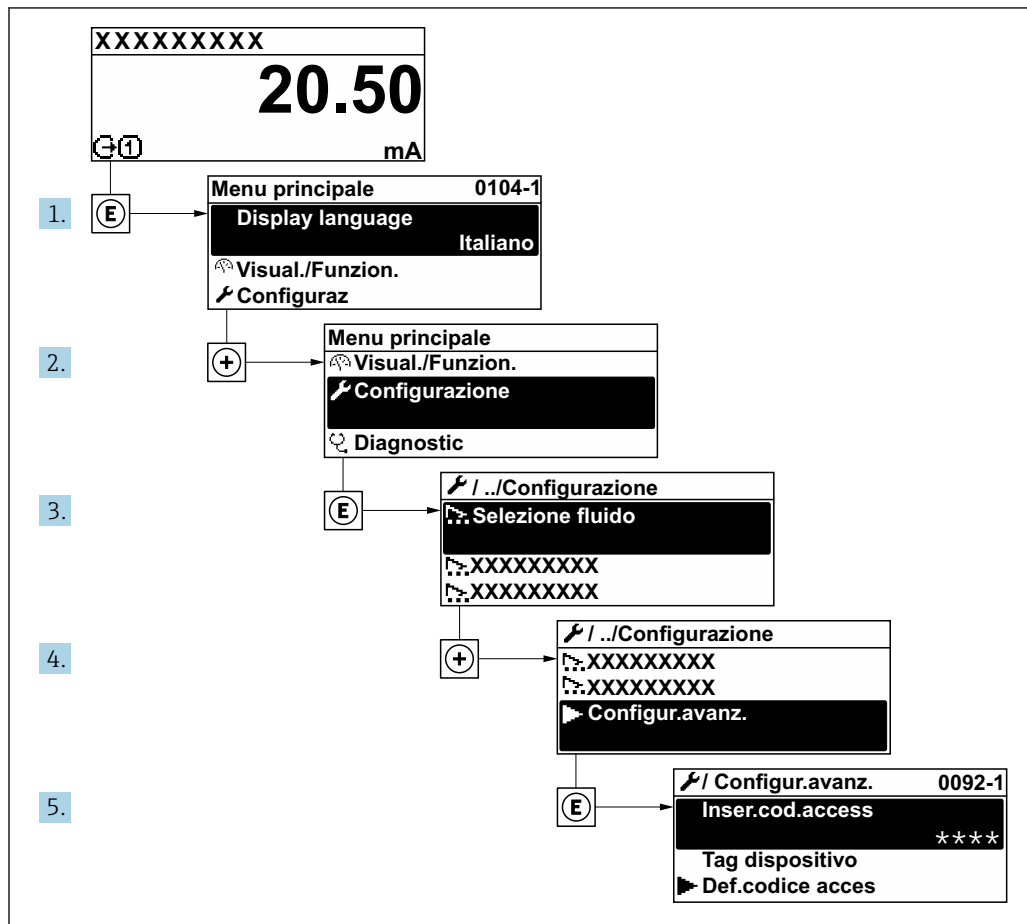

A003223-IT

i Il numero di sottomenu e parametri può variare in base alla versione del dispositivo e ai pacchetti applicativi disponibili. Questi sottomenu e i relativi parametri sono descritti nella Documentazione speciale del dispositivo e non nelle Istruzioni di funzionamento.

- Per le informazioni dettagliate sulle descrizioni dei parametri per i pacchetti applicativi: documentazione speciale del dispositivo → 245
- Per informazioni dettagliate sulle descrizioni dei parametri SIL, vedere il Manuale di sicurezza funzionale → 245

Navigazione

Menu "Configurazione" → Configurazione avanzata

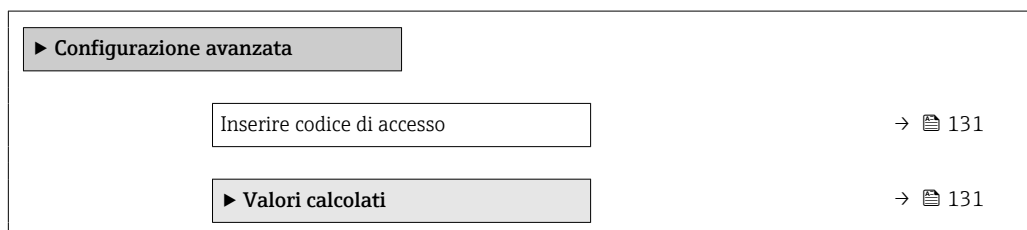

► Regolazione del sensore	→ 133
► Totalizzatore 1 ... n	→ 136
► Display	→ 138
► Impostazione WLAN	→ 145
► Configurazione back up	→ 146
► Amministrazione	→ 147

10.5.1 Uso del parametro per inserire il codice di accesso

Navigazione

Menu "Configurazione" → Configurazione avanzata

Panoramica dei parametri con una breve descrizione

Parametro	Descrizione	Inserimento dell'utente
Inserire codice di accesso	Inserire il codice di accesso per disattivare la protezione di scrittura dei parametri.	Stringa di caratteri a 16 cifre max., compresi numeri, lettere e caratteri speciali

10.5.2 Variabili di processo calcolate

Il sottomenu **Valori calcolati** comprende i parametri per calcolare la portata volumetrica compensata.

Navigazione

Menu "Configurazione" → Configurazione avanzata → Valori calcolati





► Valori calcolati	
► Calcolo portata volumetrica compensata	→ 131

Sottomenu "Calcolo portata volumetrica compensata"

Navigazione

Menu "Configurazione" → Configurazione avanzata → Valori calcolati → Calcolo portata volumetrica compensata

► Calcolo portata volumetrica compensata	
Seleziona la densità di riferimento (1812)	→ 132
Densità di riferimento esterna (6198)	→ 132

Densità di riferimento fissa (1814)	→  132
Temperatura di riferimento (1816)	→  132
Coefficiente di espansione lineare (1817)	→  132
Coefficiente di espansione quadratico (1818)	→  132

Panoramica dei parametri con una breve descrizione

Parametro	Prerequisito	Descrizione	Selezione / Interfaccia utente / Inserimento dell'utente	Impostazione di fabbrica
Seleziona la densità di riferimento	–	Selezionare la densità di riferimento per il calcolo della portata volumetrica compensata.	<ul style="list-style-type: none"> ■ Densità di riferimento fissa ■ Densità di riferimento calcolata ■ Ingresso corrente 1[*] ■ Ingresso corrente 2[*] ■ Ingresso corrente 3[*] 	Densità di riferimento calcolata
Densità di riferimento esterna	Una delle seguenti opzioni è selezionata in parametro Calcolo portata volumetrica compensata : <ul style="list-style-type: none"> ■ Ingresso corrente 1[*] ■ Ingresso corrente 2[*] ■ Ingresso corrente 3[*] 	Visualizzare densità di riferimento esterna.	Numero a virgola mobile con segno	–
Densità di riferimento fissa	L'opzione opzione Densità di riferimento fissa è selezionata nel parametro parametro Calcolo portata volumetrica compensata .	Inserire un valore fisso per la densità di riferimento.	Numero positivo a virgola mobile	1 kg/Nl
Temperatura di riferimento	L'opzione opzione Densità di riferimento calcolata è selezionata nel parametro parametro Calcolo portata volumetrica compensata .	Inserire la temperatura di riferimento per il calcolo della densità di riferimento.	–273,15 ... 99999 °C	Specifica per il paese: <ul style="list-style-type: none"> ■ +20 °C ■ +68 °F
Coefficiente di espansione lineare	L'opzione opzione Densità di riferimento calcolata è selezionata nel parametro parametro Calcolo portata volumetrica compensata .	Inserire il coefficiente di espansione lineare specifico del fluido per il calcolo della densità di riferimento.	Numero a virgola mobile con segno	0,0 1/K
Coefficiente di espansione quadratico	L'opzione opzione Densità di riferimento calcolata è selezionata nel parametro parametro Calcolo portata volumetrica compensata .	Per fluidi con espansione non lineare: inserire coefficiente di espansione quadratico specifico del fluido per il calcolo della densità di riferimento.	Numero a virgola mobile con segno	0,0 1/K ²

* La visibilità dipende dalle opzioni ordinate o dalla configurazione dello strumento

10.5.3 Regolazione del sensore

Il sottomenu **Regolazione del sensore** comprende i parametri che riguardano la funzionalità del sensore.

Navigazione

Menu "Configurazione" → Configurazione avanzata → Regolazione del sensore

▶ Regolazione del sensore	
Direzione di installazione	→ ⓘ 133
▶ Verifica Zero	→ ⓘ 134
▶ Regolazione dello zero	→ ⓘ 135

Panoramica dei parametri con una breve descrizione

Parametro	Descrizione	Selezione	Impostazione di fabbrica
Direzione di installazione	Selezionare il segno della direzione di deflusso.	<ul style="list-style-type: none"> ■ Flusso avanti ■ Flusso indietro 	Flusso avanti

Verifica e regolazione del punto di zero

Tutti i misuratori sono tarati in base alle più recenti tecnologie. La taratura avviene alle condizioni di riferimento → ⓘ 226. Di conseguenza, generalmente non è richiesta una regolazione dello zero in campo.

L'esperienza indica che la regolazione dello zero è consigliata solo in casi speciali:

- Per ottenere l'accuratezza di misura massima anche con portate molte basse.
- In condizioni operative o di processo estreme (ad es. con temperature di processo molto elevate o fluidi molto viscosi).
- Per applicazioni con gas a bassa pressione.

 Per ottenere la massima precisione di misura possibile con basse portate, l'installazione deve proteggere il sensore dalle sollecitazioni meccaniche durante il funzionamento.

Per ottenere un punto di zero rappresentativo, accertarsi che:

- l'eventuale flusso nel dispositivo viene impedito durante la regolazione
- le condizioni di processo (es. pressione, temperatura) sono stabili e rappresentative

La verifica e la regolazione del punto di zero non possono essere eseguite in presenza delle seguenti condizioni di processo:

- **Sacche di gas**
Accertarsi che il sistema sia stato sufficientemente lavato con il fluido. La ripetizione del lavaggio può favorire l'eliminazione delle sacche di gas
- **Circolazione termica**
In caso di differenze di temperatura (ad esempio tra l'ingresso del tubo di misura e la sezione di uscita), può verificarsi un flusso indotto anche con le valvole chiuse a causa della circolazione termica nel dispositivo
- **Perdite nelle valvole**
Se le valvole non sono ermetiche, il flusso non viene adeguatamente impedito durante la determinazione del punto di zero

Se non è possibile evitare queste condizioni, si consiglia di mantenere l'impostazione di fabbrica per il punto di zero.

Verifica del punto di zero

Il punto di zero può essere verificato con procedura guidata **Verifica Zero**.

Navigazione

Menu "Configurazione" → Configurazione avanzata → Regolazione del sensore → Verifica Zero

► Verifica Zero	
Condizioni di processo	→ 134
Progresso	→ 134
Stato	→ 134
Informazioni aggiuntive	→ 134
Raccomandazione:	→ 134
Ultima causa	→ 135
Causa dell'interruzione	→ 134
Punto di zero misurato	→ 135
Deviazione standard del punto zero	→ 135

Panoramica dei parametri con una breve descrizione

Parametro	Descrizione	Selezione / Interfaccia utente	Impostazione di fabbrica
Condizioni di processo	Garantire le condizioni di processo come segue.	<ul style="list-style-type: none"> ▪ I tubi sono completamente pieni ▪ Pressione operat. di processo applicata ▪ Cond. di assenza flusso (valvole chiuse) ▪ Temperatura processo e ambiente stabili 	–
Progresso	Visualizza lo stato d'avanzamento del processo.	0 ... 100 %	–
Stato	Mostra lo stato del processo.	<ul style="list-style-type: none"> ▪ Occupato/a ▪ Fallito ▪ Fatto/Eseguito 	–
Informazioni aggiuntive	Indicare se visualizzare informazioni aggiuntive.	<ul style="list-style-type: none"> ▪ Nascondi ▪ Mostra 	Nascondi
Raccomandazione:	Indica se si consiglia una regolazione. Consigliato solo se il punto zero misurato si discosta notevolmente dal punto zero attuale.	<ul style="list-style-type: none"> ▪ Non regolare il punto zero ▪ Regola il punto zero 	–
Causa dell'interruzione	Indica perché la procedura guidata è stata interrotta.	<ul style="list-style-type: none"> ▪ Controlla le condizioni del processo! ▪ Si è verificato un problema tecnico 	–

Parametro	Descrizione	Selezione / Interfaccia utente	Impostazione di fabbrica
Ultima causa	Mostra la diagnostica e il rimedio.	<ul style="list-style-type: none"> ▪ PuntoZeroTroppoAlto.Garant.assenzaFlusso ▪ PuntoZeroInstabile.Garant.AssenzaFlusso. ▪ Flutt. alta. Evitare il mezzo a 2 fasi. 	-
Punto di zero misurato	Mostra il punto zero misurato per la regolazione.	Numero a virgola mobile con segno	-
Deviazione standard del punto zero	Mostra la deviazione standard del punto zero misurato.	Numero positivo a virgola mobile	-

Regolazione dello zero













Il punto di zero può essere regolato con procedura guidata **Regolazione dello zero**.

-  Prima della regolazione dello zero occorre eseguire una verifica del punto di zero.
- Il punto di zero può essere regolato anche manualmente: Esperto → Sensore → Calibrazione

Navigazione

Menu "Configurazione" → Configurazione avanzata → Regolazione del sensore → Regolazione dello zero

► Regolazione dello zero

- Condizioni di processo →  136
- Progresso →  136
- Stato →  136
- Ultima causa →  136
- Causa dell'interruzione →  136
- Ultima causa →  136
- Affidabilità del punto zero misurato →  136
- Informazioni aggiuntive →  136
- Affidabilità del punto zero misurato →  136
- Punto di zero misurato →  136
- Deviazione standard del punto zero →  136
- Seleziona azione →  136

Panoramica dei parametri con una breve descrizione

Parametro	Descrizione	Selezione / Interfaccia utente	Impostazione di fabbrica
Condizioni di processo	Garantire le condizioni di processo come segue.	<ul style="list-style-type: none"> ▪ I tubi sono completamente pieni ▪ Pressione operat. di processo applicata ▪ Cond. di assenza flusso (valvole chiuse) ▪ Temperatura processo e ambiente stabili 	–
Progresso	Visualizza lo stato d'avanzamento del processo.	0 ... 100 %	–
Stato	Mostra lo stato del processo.	<ul style="list-style-type: none"> ▪ Occupato/a ▪ Fallito ▪ Fatto/Eseguito 	–
Causa dell'interruzione	Indica perché la procedura guidata è stata interrotta.	<ul style="list-style-type: none"> ▪ Controlla le condizioni del processo! ▪ Si è verificato un problema tecnico 	–
Ultima causa	Mostra la diagnostica e il rimedio.	<ul style="list-style-type: none"> ▪ PuntoZeroTroppoAlto.Garant.assenzaFlusso ▪ PuntoZeroInstabile.Garant.AssenzaFlusso. ▪ Flutt. alta. Evitare il mezzo a 2 fasi. 	–
Affidabilità del punto zero misurato	Indica l'affidabilità del punto zero misurato.	<ul style="list-style-type: none"> ▪ Non eseguito ▪ Buono ▪ Incerto 	–
Informazioni aggiuntive	Indicare se visualizzare informazioni aggiuntive.	<ul style="list-style-type: none"> ▪ Nascondi ▪ Mostra 	Nascondi
Punto di zero misurato	Mostra il punto zero misurato per la regolazione.	Numero a virgola mobile con segno	–
Deviazione standard del punto zero	Mostra la deviazione standard del punto zero misurato.	Numero positivo a virgola mobile	–
Seleziona azione	Selezionare il valore del punto zero da applicare.	<ul style="list-style-type: none"> ▪ Mantieni il punto zero attuale ▪ Applicare il punto zero misurato ▪ Applicare il punto zero di fabbrica * 	Mantieni il punto zero attuale

* La visibilità dipende dalle opzioni ordinate o dalla configurazione dello strumento



10.5.4 Configurazione del totalizzatore

In, **sottomenu "Totalizzatore 1 ... n"** è possibile configurare lo specifico totalizzatore.



Navigazione

Menu "Configurazione" → Configurazione avanzata → Totalizzatore 1 ... n

▶ Totalizzatore 1 ... n	
Assegna variabile di processo	→ ⓘ 137
Unità del totalizzatore 1 ... n	→ ⓘ 137

Modalità operativa del totalizzatore	→  137
Modalità di guasto	→  137

Panoramica dei parametri con una breve descrizione

Parametro	Prerequisito	Descrizione	Selezione	Impostazione di fabbrica
Assegna variabile di processo	–	Selezione della variabile di processo per il totalizzatore.	<ul style="list-style-type: none"> ■ Disattivo/a ■ Portata massica ■ Portata volumetrica ■ Portata volumetrica compensata * ■ Portata massica trasportato * ■ Portata massica trasportante * ■ Portata volumetrica trasportato * ■ Portata volumetrica trasportante * ■ Portata volumetr. compensata trasportato * ■ Portata volumetr. compensata trasportante * ■ Valore grezzo portata massica 	Portata massica
Unità del totalizzatore 1 ... n	Una variabile di processo è selezionata in parametro Assegna variabile di processo (→  137) di sottomenu Totalizzatore 1 ... n.	Seleziona l'unità per la variabile di processo del totalizzatore.	Elenco di selezione dell'unità	A seconda del paese: <ul style="list-style-type: none"> ■ kg ■ lb
Modalità operativa del totalizzatore	Una variabile di processo è selezionata nel parametro Assegna variabile di processo (→  137) del sottomenu Totalizzatore 1 ... n.	Selezione della modalità di calcolo del totalizzatore.	<ul style="list-style-type: none"> ■ Netto ■ Avanti ■ Inverso 	Netto
Modalità di guasto	Una variabile di processo è selezionata nel parametro Assegna variabile di processo (→  137) del sottomenu Totalizzatore 1 ... n.	Seleziona il comportamento del totalizzatore in caso di allarme del dispositivo.	<ul style="list-style-type: none"> ■ Hold (mantenere) ■ Continua ■ Ultimo valore valido + continua 	Hold (mantenere)









* La visibilità dipende dalle opzioni ordinate o dalla configurazione dello strumento

10.5.5 Esecuzione di configurazioni aggiuntive del display

Nel menu sottomenu **Display** si possono impostare tutti i parametri associati alla configurazione del display locale.

Navigazione

Menu "Configurazione" → Configurazione avanzata → Display

► Display	
Formato del display	→  140
Visualizzazione valore 1	→  141
0% valore bargraph 1	→  142
100% valore bargraph 1	→  142
Posizione decimali 1	→  142
Visualizzazione valore 2	→  142
Posizione decimali 2	→  142
Visualizzazione valore 3	→  142
0% valore bargraph 3	→  142
100% valore bargraph 3	→  142
Posizione decimali 3	→  142
Visualizzazione valore 4	→  143
Posizione decimali 4	→  143
Visualizzazione valore 5	→  143
0% valore bargraph 5	→  143
100% valore bargraph 5	→  143
Posizione decimali 5	→  143
Visualizzazione valore 6	→  143
Posizione decimali 6	→  143
Visualizzazione valore 7	→  143

0% valore bargraph 7	→ 143
100% valore bargraph 7	→ 143
Posizione decimali 7	→ 143
Visualizzazione valore 8	→ 144
Posizione decimali 8	→ 144
Display language	→ 144
Intervallo visualizzazione	→ 144
Smorzamento display	→ 144
Intestazione	→ 144
Testo dell'intestazione	→ 144
Separatore	→ 144
Retroilluminazione	→ 144

Panoramica dei parametri con una breve descrizione

Parametro	Prerequisito	Descrizione	Selezione / Inserimento dell'utente	Impostazione di fabbrica
Formato del display	È presente un display locale.	Selezionare come sono indicati i valori misurati sul display.	<ul style="list-style-type: none"> ▪ 1 valore, Caratteri Grandi ▪ 1 bargraph + 1 valore ▪ 2 valori ▪ 1 valore Caratteri grandi + 2 valori ▪ 4 valori 	1 valore, Caratteri Grandi

Parametro	Prerequisito	Descrizione	Selezione / Inserimento dell'utente	Impostazione di fabbrica
Visualizzazione valore 1	È presente un display locale.	Selezionare il valore misurato visualizzato sul display locale.	<ul style="list-style-type: none"> ■ Portata massica ■ Portata volumetrica ■ Portata volumetrica compensata * ■ Densità ■ Densità di riferimento * ■ Densità 2 * ■ Frequ. segnale del periodo di tempo(TPS) * ■ Segnale del periodo di tempo (TPS) * ■ Temperatura ■ Pressione ■ Totalizzatore 1 ■ Totalizzatore 2 ■ Totalizzatore 3 ■ Concentrazione * ■ Portata massica trasportato * ■ Portata massica trasportante * ■ Portata volumetrica trasportato * ■ Portata volumetrica trasportante * ■ Portata volumetr. compensata trasportato * ■ Portata volumetr. compensata trasportante * ■ Uscita specifica dell'applicazione 0 * ■ Uscita specifica dell'applicazione 1 * ■ Indice fluido non omogeneo ■ Indice contenuto di gas * ■ HBSI * ■ Valore grezzo portata massica ■ Corrente eccitazione 0 ■ Smorzamento oscillazione 0 ■ Fluttuazione smorzamento oscillazione 0 * ■ Frequenza di oscillazione 0 ■ Frequenza fluttuazione 0 * ■ Ampiezza oscillazione 0 * ■ Segnale asimmetrico 	Portata massica

Parametro	Prerequisito	Descrizione	Selezione / Inserimento dell'utente	Impostazione di fabbrica
			<ul style="list-style-type: none"> ▪ Asimmetria segnale torsione * ▪ Temperatura del tubo trasportante * ▪ Temperatura dell'elettronica ▪ Indice asimmetria bobine ▪ Test point 0 ▪ Test point 1 ▪ Uscita in corrente 1 ▪ Uscita in corrente 2 * ▪ Uscita in corrente 3 * ▪ Uscita in corrente 4 * 	
0% valore bargraph 1	È presente un display locale.	Inserire il valore 0% per la visualizzazione bargraph.	Numero a virgola mobile con segno	Specifica per il paese: <ul style="list-style-type: none"> ▪ 0 kg/h ▪ 0 lb/min
100% valore bargraph 1	È presente un display locale.	Inserire il valore 100% per la visualizzazione bargraph.	Numero a virgola mobile con segno	Dipende dal paese di destinazione e dal diametro nominale
Posizione decimali 1	Un valore misurato è specificato in parametro Visualizzazione valore 1.	Selezionare il numero cifre decimali per la visualizzazione del valore.	<ul style="list-style-type: none"> ▪ x ▪ x.x ▪ x.xx ▪ x.xxx ▪ x.xxxx ▪ x.xxxxx ▪ x.xxxxxx 	x.xx
Visualizzazione valore 2	È presente un display locale.	Selezionare il valore misurato visualizzato sul display locale.	Per l'elenco a discesa, vedere parametro Visualizzazione valore 1 (→  126)	Nessuno/a
Posizione decimali 2	Un valore misurato è specificato in parametro Visualizzazione valore 2.	Selezionare il numero cifre decimali per la visualizzazione del valore.	<ul style="list-style-type: none"> ▪ x ▪ x.x ▪ x.xx ▪ x.xxx ▪ x.xxxx ▪ x.xxxxx ▪ x.xxxxxx 	x.xx
Visualizzazione valore 3	È presente un display locale.	Selezionare il valore misurato visualizzato sul display locale.	Per l'elenco a discesa, vedere parametro Visualizzazione valore 1 (→  126)	Nessuno/a
0% valore bargraph 3	Una selezione è stata effettuata nel parametro Visualizzazione valore 3.	Inserire il valore 0% per la visualizzazione bargraph.	Numero a virgola mobile con segno	Specifica per il paese: <ul style="list-style-type: none"> ▪ 0 kg/h ▪ 0 lb/min
100% valore bargraph 3	È stata eseguita una selezione in parametro Visualizzazione valore 3.	Inserire il valore 100% per la visualizzazione bargraph.	Numero a virgola mobile con segno	0
Posizione decimali 3	Un valore misurato è specificato in parametro Visualizzazione valore 3.	Selezionare il numero cifre decimali per la visualizzazione del valore.	<ul style="list-style-type: none"> ▪ x ▪ x.x ▪ x.xx ▪ x.xxx ▪ x.xxxx ▪ x.xxxxx ▪ x.xxxxxx 	x.xx

Parametro	Prerequisito	Descrizione	Selezione / Inserimento dell'utente	Impostazione di fabbrica
Visualizzazione valore 4	È presente un display locale.	Selezionare il valore misurato visualizzato sul display locale.	Per l'elenco a discesa, vedere parametro Visualizzazione valore 1 (→ 126)	Nessuno/a
Posizione decimali 4	Un valore misurato è specificato in parametro Visualizzazione valore 4 .	Selezionare il numero cifre decimali per la visualizzazione del valore.	<ul style="list-style-type: none"> ■ x ■ x.x ■ x.xx ■ x.xxx ■ x.xxxx ■ x.xxxxx ■ x.xxxxxx 	x.xx
Visualizzazione valore 5	È presente un display locale.	Selezionare il valore misurato visualizzato sul display locale.	Per l'elenco a discesa, vedere parametro Visualizzazione valore 1 (→ 126)	Nessuno/a
0% valore bargraph 5	È stata selezionata un'opzione in parametro Visualizzazione valore 5 .	Inserire il valore 0% per la visualizzazione bargraph.	Numero a virgola mobile con segno	A seconda del paese: <ul style="list-style-type: none"> ■ 0 kg/h ■ 0 lb/min
100% valore bargraph 5	È stata selezionata un'opzione in parametro Visualizzazione valore 5 .	Inserire il valore 100% per la visualizzazione bargraph.	Numero a virgola mobile con segno	0
Posizione decimali 5	Un valore misurato è specificato in parametro Visualizzazione valore 5 .	Selezionare il numero cifre decimali per la visualizzazione del valore.	<ul style="list-style-type: none"> ■ x ■ x.x ■ x.xx ■ x.xxx ■ x.xxxx ■ x.xxxxx ■ x.xxxxxx 	x.xx
Visualizzazione valore 6	È presente un display locale.	Selezionare il valore misurato visualizzato sul display locale.	Per l'elenco a discesa, vedere parametro Visualizzazione valore 1 (→ 126)	Nessuno/a
Posizione decimali 6	Un valore misurato è specificato in parametro Visualizzazione valore 6 .	Selezionare il numero cifre decimali per la visualizzazione del valore.	<ul style="list-style-type: none"> ■ x ■ x.x ■ x.xx ■ x.xxx ■ x.xxxx ■ x.xxxxx ■ x.xxxxxx 	x.xx
Visualizzazione valore 7	È presente un display locale.	Selezionare il valore misurato visualizzato sul display locale.	Per l'elenco a discesa, vedere parametro Visualizzazione valore 1 (→ 126)	Nessuno/a
0% valore bargraph 7	È stata selezionata un'opzione in parametro Visualizzazione valore 7 .	Inserire il valore 0% per la visualizzazione bargraph.	Numero a virgola mobile con segno	A seconda del paese: <ul style="list-style-type: none"> ■ 0 kg/h ■ 0 lb/min
100% valore bargraph 7	È stata selezionata un'opzione in parametro Visualizzazione valore 7 .	Inserire il valore 100% per la visualizzazione bargraph.	Numero a virgola mobile con segno	0
Posizione decimali 7	Un valore misurato è specificato in parametro Visualizzazione valore 7 .	Selezionare il numero cifre decimali per la visualizzazione del valore.	<ul style="list-style-type: none"> ■ x ■ x.x ■ x.xx ■ x.xxx ■ x.xxxx ■ x.xxxxx ■ x.xxxxxx 	x.xx

Parametro	Prerequisito	Descrizione	Selezione / Inserimento dell'utente	Impostazione di fabbrica
Visualizzazione valore 8	È presente un display locale.	Selezionare il valore misurato visualizzato sul display locale.	Per l'elenco a discesa, vedere parametro Visualizzazione valore 1 (→  126)	Nessuno/a
Posizione decimali 8	Un valore misurato è specificato in parametro Visualizzazione valore 8 .	Selezionare il numero cifre decimali per la visualizzazione del valore.	<ul style="list-style-type: none"> ▪ x ▪ x.x ▪ x.xx ▪ x.xxx ▪ x.xxxx ▪ x.xxxxx ▪ x.xxxxxx 	x.xx
Display language	È presente un display locale.	Impostare la lingua del display.	<ul style="list-style-type: none"> ▪ English ▪ Deutsch ▪ Français ▪ Español ▪ Italiano ▪ Nederlands ▪ Portuguesa ▪ Polski ▪ русский язык (Russian) ▪ Svenska ▪ Türkçe ▪ 中文 (Chinese) ▪ 日本語 (Japanese) ▪ 한국어 (Korean) ▪ tiếng Việt (Vietnamese) ▪ čeština (Czech) 	English (in alternativa, nel dispositivo è preimpostata la lingua ordinata)
Intervallo visualizzazione	È presente un display locale.	Impostare il tempo di visualizzazione dei valori misurati se il display alterna tra due valori.	1 ... 10 s	5 s
Smorzamento display	È presente un display locale.	Impostare il tempo di reazione del display alle fluttuazioni del valore misurato.	0,0 ... 999,9 s	0,0 s
Intestazione	È presente un display locale.	Selezionare i contenuti per l'intestazione del display locale.	<ul style="list-style-type: none"> ▪ Tag del dispositivo ▪ Testo libero 	Tag del dispositivo
Testo dell'intestazione	Il opzione Testo libero è selezionato in parametro Intestazione .	Inserire il testo dell'intestazione del display.	Max. 12 caratteri, come lettere, numeri o caratteri speciali (es. @, %, /)	-----
Separatore	È presente un display locale.	Selezionare il separatore decimale per visualizzare i valori numerici.	<ul style="list-style-type: none"> ▪ . (punto) ▪ , (virgola) 	. (punto)
Retroilluminazione	È rispettata una delle seguenti condizioni: <ul style="list-style-type: none"> ▪ Codice d'ordine per "Display; funzionamento", opzione F "A 4 righe, illum.; Touch Control" ▪ Codice d'ordine per "Display; funzionamento", opzione G "A 4 righe, illum.; Touch Control +WLAN" 	Attiva e disattiva la retroilluminazione del display locale.	<ul style="list-style-type: none"> ▪ Disattiva ▪ Attiva 	Attiva

* La visibilità dipende dalle opzioni ordinate o dalla configurazione dello strumento

10.5.6 Configurazione WLAN

Il sottomenu sottomenu **WLAN Settings** guida l'utente sistematicamente attraverso tutti i parametri che devono essere impostati per la configurazione WLAN.

Navigazione

Menu "Configurazione" → Configurazione avanzata → Impostazione WLAN

► Impostazione WLAN	
Indirizzo IP WLAN	→ ⓘ 145
Tipo sicurezza	→ ⓘ 145
Frase d'accesso WLAN	→ ⓘ 145
Assegnazione nome SSID	→ ⓘ 145
Nome SSID	→ ⓘ 146
Applicare cambiamenti	→ ⓘ 146

Panoramica dei parametri con una breve descrizione

Parametro	Prerequisito	Descrizione	Inserimento dell'utente / Selezione	Impostazione di fabbrica
Indirizzo IP WLAN	–	Inserire indirizzo IP interfaccia dispositivo WLAN.	4 ottetti: 0..255 (nello specifico ottetto)	192.168.1.212
Sicurezza rete	–	Selezionare il tipo di protezione dell'interfaccia WLAN.	<ul style="list-style-type: none"> ■ Non sicuro ■ WPA2-PSK ■ EAP-PEAP with MSCHAPv2 * ■ EAP-PEAP MSCHAPv2 no server authentic. * ■ EAP-TLS * 	WPA2-PSK
Frase d'accesso WLAN	Il opzione WPA2-PSK è selezionato nella funzione parametro Security type .	Inserire la chiave di rete (da 8 a 32 caratteri).  La chiave di rete fornita con il dispositivo deve essere cambiata durante la messa in servizio a scopo di sicurezza.	Stringa di caratteri a 8...32 cifre, compresi numeri, lettere e caratteri speciali (senza spazi)	Numero di serie del misuratore (ad es. L100A802000)
Assegnazione nome SSID	–	Selezionare con quale nome verrà utilizzato per SSID: tag dispositivo o un nome definito dall'utente.	<ul style="list-style-type: none"> ■ Tag del dispositivo ■ Definizione utente 	Definizione utente

Parametro	Prerequisito	Descrizione	Inserimento dell'utente / Selezione	Impostazione di fabbrica
Nome SSID	<ul style="list-style-type: none"> ▪ L'opzione Definizione utente è selezionata nel parametro Assegnazione nome SSID. ▪ L'opzione WLAN access point è selezionata nel parametro Modalità WLAN. 	<p>Immettere il nome SSID definito dall'utente (max. 32 caratteri).</p> <p> Il nome SSID definito dall'utente può essere assegnato solo una volta. Se il nome SSID è assegnato più volte, i dispositivi potrebbero interferire tra loro.</p>	Stringa di caratteri a 32 cifre max., compresi numeri, lettere e caratteri speciali	EH_identificazione del dispositivo_ultime 7 cifre del numero di serie (ad es. EH_Cubemass_500_A802000)
Applicare cambiamenti	–	Usare impostazioni WLAN cambiate.	<ul style="list-style-type: none"> ▪ Annulla/a ▪ Ok 	Annulla/a

* La visibilità dipende dalle opzioni ordinate o dalla configurazione dello strumento

10.5.7 Gestione configurazione

Terminata la messa in servizio, è possibile salvare la configurazione attuale del dispositivo o ripristinare la precedente configurazione. La configurazione del dispositivo è gestita tramite parametro **Gestione Backup**.

Navigazione

Menu "Configurazione" → Configurazione avanzata → Configurazione back up

► Configurazione back up	
Tempo di funzionamento	→ ⓘ 146
Ultimo backup	→ ⓘ 146
Gestione Backup	→ ⓘ 146
Stato del backup	→ ⓘ 147
Confronto risultato	→ ⓘ 147

Panoramica dei parametri con una breve descrizione

Parametro	Descrizione	Interfaccia utente / Selezione	Impostazione di fabbrica
Tempo di funzionamento	Indica da quanto tempo è in funzione il dispositivo.	Giorni (g), ore (h), minuti (m) e secondi (s)	–
Ultimo backup	Visualizza quando è stato salvato l'ultimo backup nella HistoROM.	Giorni (g), ore (h), minuti (m) e secondi (s)	–
Gestione Backup	Seleziona azione per la gestione dei dati del dispositivo nella HistoROM incorporata.	<ul style="list-style-type: none"> ▪ Annulla/a ▪ Eseguire il backup ▪ Ripristino * ▪ Confronto delle impostazioni * ▪ Cancella dati di Backup 	Annulla/a

Parametro	Descrizione	Interfaccia utente / Selezione	Impostazione di fabbrica
Stato del backup	Mostra lo stato corrente di salvataggio dati e ripristino.	<ul style="list-style-type: none"> ■ Nessuno/a ■ Back up in corso ■ Ripristino in corso ■ Eliminazione in corso ■ Confronto in corso ■ Restore fallito ■ Back up fallito 	Nessuno/a
Confronto risultato	Comparazione dei dati attuali del dispositivo con HistoROM incorporata.	<ul style="list-style-type: none"> ■ Serie di dati identica ■ Serie di dati differenti ■ Backup non disponibile ■ Dati Backup corrotti ■ Controllo non eseguito ■ Dataset incompatibile 	Controllo non eseguito

* La visibilità dipende dalle opzioni ordinate o dalla configurazione dello strumento

Campo funzione di parametro "Gestione Backup"

Opzioni	Descrizione
Annulla/a	Non viene eseguita nessuna operazione e l'utente esce dal parametro.
Eseguire il backup	Una copia di backup della configurazione attuale del dispositivo è salvata dal backup della HistoRom alla memoria del dispositivo. La copia di backup comprende i dati del trasmettitore del dispositivo.
Ripristino	Una copia di backup della configurazione del dispositivo è salvata dal modulo display dalla memoria del dispositivo nel backup della HistoROM del dispositivo. La copia di backup comprende i dati del trasmettitore del dispositivo.
Confronto delle impostazioni	La configurazione del dispositivo, salvata nella memoria del dispositivo, è confrontata con quella attuale del dispositivo, presente nel backup della HistoROM.
Cancella dati di Backup	La copia di backup della configurazione del dispositivo è cancellata dalla memoria del dispositivo.

Backup sulla HistoROM

HistoROM è una memoria non volatile del dispositivo in forma di EEPROM.

 Mentre è in corso questa azione, la configurazione non può essere modificata mediante il display locale ed è visualizzato un messaggio sullo stato di elaborazione.

10.5.8 Uso dei parametri per l'amministrazione del dispositivo

Il sottomenu sottomenu **Amministrazione** guida l'utente sistematicamente attraverso tutti i parametri che possono servire a scopo di amministrazione del dispositivo.

Navigazione

Menu "Configurazione" → Configurazione avanzata → Amministrazione

► Amministrazione	
► Definire codice di accesso	→ ⓘ 148
► Reset codice d'accesso	→ ⓘ 148
Reset del dispositivo	→ ⓘ 149

Uso del parametro per definire il codice di accesso

Completare questa procedura guidata per specificare un codice di accesso per il ruolo di Manutenzione.

Navigazione

Menu "Configurazione" → Configurazione avanzata → Amministrazione → Definire codice di accesso

► Definire codice di accesso	
Definire codice di accesso	→ ⓘ 148
Confermare codice di accesso	→ ⓘ 148

Panoramica dei parametri con una breve descrizione

Parametro	Descrizione	Inserimento dell'utente
Definire codice di accesso	Limitazione d'accesso in scrittura ai parametri per proteggere la configurazione del dispositivo contro i cambiamenti non desiderati.	Stringa di caratteri a 16 cifre max., compresi numeri, lettere e caratteri speciali
Confermare codice di accesso	Conferma del codice di accesso inserito.	Stringa di caratteri a 16 cifre max., compresi numeri, lettere e caratteri speciali

Uso del parametro per ripristinare il codice di accesso

Navigazione

Menu "Configurazione" → Configurazione avanzata → Amministrazione → Reset codice d'accesso

► Reset codice d'accesso	
Tempo di funzionamento	→ ⓘ 149
Reset codice d'accesso	→ ⓘ 149

Panoramica dei parametri con una breve descrizione

Parametro	Descrizione	Interfaccia utente / Inserimento dell'utente	Impostazione di fabbrica
Tempo di funzionamento	Indica da quanto tempo è in funzione il dispositivo.	Giorni (g), ore (h), minuti (m) e secondi (s)	–
Reset codice d'accesso	Reset codice d'accesso alle impostazioni di fabbrica.  Per ottenere un codice di reset, contattare l'Organizzazione di Assistenza Endress+Hauser locale. Il codice di reset può essere inserito solo mediante: <ul style="list-style-type: none"> ▪ Web browser ▪ DeviceCare, FieldCare (mediante interfaccia service CDI-RJ45) ▪ bus di campo 	Stringa di caratteri, compresi numeri, lettere e caratteri speciali	0x00

Uso del parametro per un reset del dispositivo

Navigazione

Menu "Configurazione" → Configurazione avanzata → Amministrazione

Panoramica dei parametri con una breve descrizione

Parametro	Descrizione	Selezione	Impostazione di fabbrica
Reset del dispositivo	Reset della configurazione dello strumento – sia totale che parziale – a condizioni definite.	<ul style="list-style-type: none"> ▪ Annulla/a ▪ Reset alle impostazioni di fabbrica ▪ Riavvio dispositivo ▪ Ricarica dati S-DAT di backup* 	Annulla/a

* La visibilità dipende dalle opzioni ordinate o dalla configurazione dello strumento

10.6 Simulazione

L'opzione sottomenu **Simulazione** consente di simulare varie variabili di processo nel processo e nella modalità di allarme del processo e di verificare le catene di segnali a valle (commutazioni di valvole o circuiti di regolazione chiuso). La simulazione può essere eseguita anche in assenza di una misura reale (assenza di portata di fluido nel dispositivo).



Navigazione

Menu "Diagnostica" → Simulazione

▶ Simulazione	
Assegna simulazione variabile misurata	→ ⓘ 151
Valore variabile di processo	→ ⓘ 151
Simulazione corrente uscita 1 ... n	→ ⓘ 151
Valore corrente in uscita	→ ⓘ 151

Simulazione uscita frequenza 1 ... n	→ 151
Valore frequenza uscita 1 ... n	→ 151
Simulazione uscita impulsi 1 ... n	→ 151
Valore dell'impulso 1 ... n	→ 152
Simulazione commutazione dell'uscita 1 ... n	→ 152
Stato uscita 1 ... n	→ 152
Simulazione uscita relè 1 ... n	→ 152
Stato uscita 1 ... n	→ 152
Simulazione uscita impulsi	→ 152
Valore dell'impulso	→ 152
Simulazione allarme del dispositivo	→ 152
Categoria evento diagnostica	→ 152
Simulazione evento diagnostica	→ 152
Simulazione ingresso corrente 1 ... n	→ 152
Valore corrente ingresso 1 ... n	→ 152
Simulazione ingresso di stato 1 ... n	→ 153
Livello segnale ingresso 1 ... n	→ 153

Panoramica dei parametri con una breve descrizione

Parametro	Prerequisito	Descrizione	Selezione / Inserimento dell'utente	Impostazione di fabbrica
Assegna simulazione variabile misurata	–	Selezione variabile di processo per la simulazione che è stata attivata.	<ul style="list-style-type: none"> ■ Disattivo/a ■ Portata massica ■ Portata volumetrica ■ Portata volumetrica compensata * ■ Portata massica trasportato * ■ Portata massica trasportante * ■ Portata volumetrica trasportato * ■ Portata volumetrica trasportante * ■ Portata volumetr. compensata trasportato * ■ Portata volumetr. compensata trasportante * ■ Densità ■ Densità di riferimento * ■ Temperatura ■ Concentrazione * ■ Frequ. segnale del periodo di tempo(TPS) * 	Disattivo/a
Valore variabile di processo	Una variabile di processo è selezionata in parametro Assegna simulazione variabile misurata (→  151).	Inserire il valore di simulazione della variabile di processo scelta.	Dipende dalla variabile di processo selezionata	0
Simulazione corrente uscita 1 ... n	–	Commutare la simulazione dell'uscita di corrente ON e OFF.	<ul style="list-style-type: none"> ■ Disattivo/a ■ Attivo/a 	Disattivo/a
Valore corrente in uscita	Nella funzione Parametro Simulazione corrente uscita 1 ... n è selezionata l'opzione opzione Attivo/a .	Inserire il valore di corrente di simulazione.	3,59 ... 22,5 mA	3,59 mA
Simulazione uscita frequenza 1 ... n	Nella funzione parametro Modalità operativa è selezionata l'opzione opzione Frequenza .	Commutare la simulazione dell'uscita di frequenza ON e OFF.	<ul style="list-style-type: none"> ■ Disattivo/a ■ Attivo/a 	Disattivo/a
Valore frequenza uscita 1 ... n	Nella funzione Parametro Simulazione frequenza 1 ... n è selezionata l'opzione opzione Attivo/a .	Inserire il valore di frequenza di simulazione.	0,0 ... 12 500,0 Hz	0,0 Hz
Simulazione uscita impulsi 1 ... n	Nella funzione parametro Modalità operativa è selezionata l'opzione opzione Impulsi .	Attiva e disattiva la simulazione dell'uscita impulso.  Per opzione Valore fisso : parametro Larghezza impulso (→  113) definisce la larghezza impulso dell'uscita impulsi.	<ul style="list-style-type: none"> ■ Disattivo/a ■ Valore fisso ■ Valore conteggio decrementale 	Disattivo/a



Parametro	Prerequisito	Descrizione	Selezione / Inserimento dell'utente	Impostazione di fabbrica
Valore dell'impulso 1 ... n	Nella funzione Parametro Simulazione uscita impulsi 1 ... n è selezionata l'opzione opzione Valore conteggio decrementale .	Inserire il numero degli impulsi di simulazione.	0 ... 65535	0
Simulazione commutazione dell'uscita 1 ... n	Nella funzione parametro Modalità operativa è selezionata l'opzione opzione Contatto .	Commutare la simulazione dell'uscita di stato ON e OFF.	<ul style="list-style-type: none"> ▪ Disattivo/a ▪ Attivo/a 	Disattivo/a
Stato uscita 1 ... n	–	Selezionare lo stato dell'uscita di stato per la simulazione.	<ul style="list-style-type: none"> ▪ Aperto ▪ Chiuso 	Aperto
Simulazione uscita relè 1 ... n	–	Simulazione scatto dell'uscita relè on e off.	<ul style="list-style-type: none"> ▪ Disattivo/a ▪ Attivo/a 	Disattivo/a
Stato uscita 1 ... n	L'opzione opzione Attivo/a è selezionata nel parametro parametro Simulazione commutazione dell'uscita 1 ... n .	Selezione stato dell'uscita relè per la simulazione.	<ul style="list-style-type: none"> ▪ Aperto ▪ Chiuso 	Aperto
Simulazione uscita impulsi	–	Attiva e disattiva la simulazione dell'uscita impulso.  Per opzione Valore fisso : parametro Larghezza impulso definisce la larghezza impulso dell'uscita impulsi.	<ul style="list-style-type: none"> ▪ Disattivo/a ▪ Valore fisso ▪ Valore conteggio decrementale 	Disattivo/a
Valore dell'impulso	Nella funzione parametro Simulazione uscita impulsi è selezionata l'opzione opzione Valore conteggio decrementale .	Attiva e disattiva la simulazione dell'uscita impulso.	0 ... 65535	0
Simulazione allarme del dispositivo	–	Commutare l'allarme dello strumento ON e OFF.	<ul style="list-style-type: none"> ▪ Disattivo/a ▪ Attivo/a 	Disattivo/a
Categoria evento diagnostica	–	Selezione di una categoria per l'evento diagnostico.	<ul style="list-style-type: none"> ▪ Sensore ▪ elettronica ▪ Configurazione ▪ Processo 	Processo
Simulazione evento diagnostica	–	Selezione un evento della diagnostica per simulare questo evento.	<ul style="list-style-type: none"> ▪ Disattivo/a ▪ Elenco delle opzioni per gli eventi diagnostici (dipende dalla categoria selezionata) 	Disattivo/a
Simulazione ingresso corrente 1 ... n	–	Attiva e disattiva la simulazione dell'ingresso in corrente.	<ul style="list-style-type: none"> ▪ Disattivo/a ▪ Attivo/a 	Disattivo/a
Valore corrente ingresso 1 ... n	Nella funzione Parametro Simulazione ingresso corrente 1 ... n è selezionata l'opzione opzione Attivo/a .	Consente di inserire il valore corrente per la simulazione.	0 ... 22,5 mA	0 mA

Parametro	Prerequisito	Descrizione	Selezione / Inserimento dell'utente	Impostazione di fabbrica
Simulazione ingresso di stato 1 ... n	–	Attiva disattiva simulazione ingresso di stato.	<ul style="list-style-type: none"> ▪ Disattivo/a ▪ Attivo/a 	Disattivo/a
Livello segnale ingresso 1 ... n	Nella funzione parametro Simulazione ingresso di stato è selezionata l'opzione Attivo/a .	Selezione livello del segnale per la simulazione dell'ingresso di stato.	<ul style="list-style-type: none"> ▪ Alto ▪ Basso 	Alto

* La visibilità dipende dalle opzioni ordinate o dalla configurazione dello strumento

10.7 Protezione delle impostazioni da accessi non autorizzati

Per proteggere la configurazione del misuratore da modifiche involontarie, sono disponibili le seguenti opzioni di protezione scrittura:







- Proteggere l'accesso ai parametri mediante codice di accesso →  153
- Proteggere l'accesso al controllo locale mediante blocco dei tasti →  76
- Proteggere l'accesso al misuratore mediante interruttore di protezione scrittura →  155

10.7.1 Protezione scrittura mediante codice di accesso

Effetti del codice di accesso specifico dell'utilizzatore:

- Mediante il controllo locale, i parametri per la configurazione del misuratore sono protetti da scrittura e i relativi valori non possono più essere modificati.
- L'accesso al dispositivo è protetto mediante web browser e così anche i parametri per la configurazione del misuratore.
- L'accesso al dispositivo è protetto mediante FieldCare o DeviceCare (mediante interfaccia service CDI-RJ45) e così anche i parametri per la configurazione del misuratore.

Definizione del codice di accesso mediante display locale

1. Accedere a Parametro **Definire codice di accesso** (→  148).
 2. Stringa di caratteri a 16 cifre max, compresi numeri, lettere e caratteri speciali per il codice di accesso.
 3. Per confermare il codice, reinserire il codice di accesso Parametro **Confermare codice di accesso** (→  148).
 - ↳ Il simbolo  è visualizzato davanti a tutti i parametri protetti da scrittura.
-  ▪ Disattivazione della protezione di scrittura dei parametri tramite codice di accesso →  75.
 - In caso di perdita del codice di accesso: reset del codice di accesso →  154.
 - Il ruolo con cui l'utente ha eseguito l'accesso è mostrato in Parametro **Stato accesso**.
 - Percorso di navigazione: Funzionamento → Stato accesso
 - Ruoli utente e relativi diritti di accesso →  75
 - Il dispositivo blocca nuovamente e automaticamente i parametri protetti da scrittura se non viene premuto alcun tasto per 10 minuti nella visualizzazione di navigazione e modifica.
 - Il dispositivo blocca automaticamente i parametri protetti da scrittura dopo 60 s se l'utente ritorna alla modalità di visualizzazione operativa da quella di navigazione e modifica.

Parametri che possono essere sempre modificati mediante display locale

Alcuni parametri, che non hanno effetto sulla misura, non sono protetti da scrittura mediante il display locale. Nonostante sia stato definito un codice di accesso specifico dell'utilizzatore, possono sempre essere modificati, anche se gli altri parametri sono bloccati.

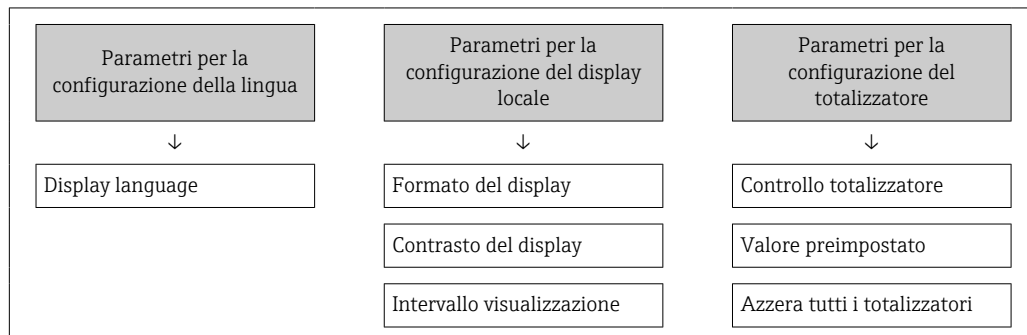

Definizione del codice di accesso mediante web browser

1. Accedere a parametro **Definire codice di accesso** (→ ⓘ 148).
2. Definire un codice numerico di 16 caratteri (max) come codice di accesso.
3. Per confermare il codice, reinserire il codice di accesso Parametro **Confermare codice di accesso** (→ ⓘ 148).
 - ↳ Il web browser apre la pagina di accesso.

- i
 - Disattivazione della protezione di scrittura dei parametri tramite codice di accesso → ⓘ 75.
 - In caso di perdita del codice di accesso: reset del codice di accesso → ⓘ 154.
 - Parametro **Stato accesso** mostra il ruolo con cui l'utente ha eseguito l'accesso.
 - Percorso di navigazione: Funzionamento → Stato accesso
 - Ruoli utente e relativi diritti di accesso → ⓘ 75

Se per 10 minuti non si eseguono azioni, il web browser ritorna automaticamente alla pagina di accesso.

Reset del codice di accesso

In caso di smarrimento, il codice di accesso specifico dell'utilizzatore può essere ripristinato all'impostazione di fabbrica. A questo scopo si deve inserire un codice di reset. In seguito si potrà ridefinire il codice di accesso specifico dell'utilizzatore.

Mediante web browser, FieldCare, DeviceCare (con interfaccia service CDI-RJ45), bus di campo

- i

I codici di reset possono essere rilasciati solo dall'Organizzazione di Assistenza Endress+Hauser locale. Il codice deve essere calcolato esplicitamente per ciascun dispositivo.

1. Annotare il numero di serie del dispositivo.
2. Leggere il parametro **Tempo di funzionamento**.
3. Contattare l'Organizzazione di Assistenza Endress+Hauser locale e riferire numero di serie e tempo di funzionamento.
 - ↳ Ottenere il codice di reset calcolato.

4. Inserire il codice di reset nel parametro **Reset codice d'accesso** (→ ☰ 149).
 - ↳ Il codice di accesso è stato ripristinato all'impostazione di fabbrica **0000**. Può essere nuovamente definito → ☰ 153.

i Per motivi di sicurezza IT, il codice di reset calcolato è valido solo per 96 ore a partire dal tempo di funzionamento specificato e per il numero di serie specifico. Se non è possibile ripristinare il dispositivo entro 96 ore, le opzioni sono due: aumentare di alcuni giorni il tempo di funzionamento letto oppure disattivare il dispositivo.

10.7.2 Protezione scrittura tramite microinterruttore protezione scrittura

Diversamente dalla protezione scrittura mediante codice di accesso specifico dell'utilizzatore, questa protezione consente di bloccare l'accesso in scrittura a tutto il menu operativo, con esclusione del **parametro "Contrasto del display"**.

I valori dei parametri sono adesso di sola lettura e non possono essere più modificati (eccetto **parametro "Contrasto del display"**):

- Mediante display locale
- Mediante protocollo HART

Proline 500 – digitale

Abilitazione/disabilitazione della protezione scrittura

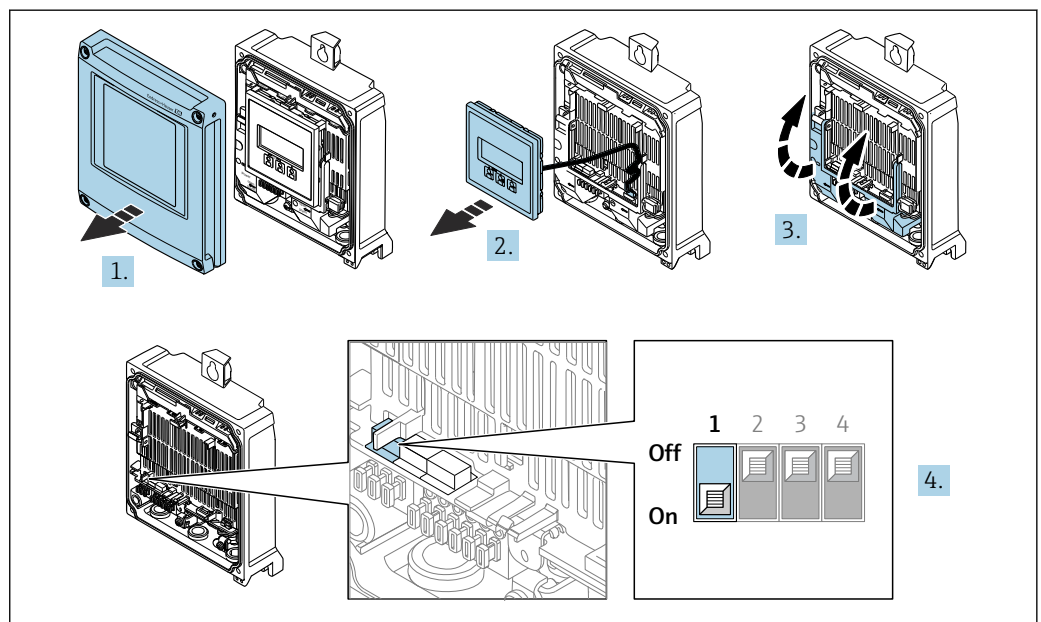

A0029673

1. Aprire il coperchio della custodia.
2. Rimuovere il modulo display.
3. Aprire il vano morsetti.

4. Abilitare o disabilitare la protezione scrittura:

Impostando l'interruttore di protezione scrittura (WP) sul modulo dell'elettronica principale in posizione **ON**, si abilita la protezione/impostazione scrittura hardware/in posizione **OFF** (impostazione di fabbrica) si disabilita la protezione scrittura hardware.

- ↳ Nella funzione parametro **Condizione di blocco** è visualizzata l'opzione **Blocco scrittura hardware** → 158. Quando la protezione scrittura hardware è abilitata, il simbolo  appare di fianco ai parametri nell'intestazione della visualizzazione del valore misurato e nella visualizzazione della navigazione.

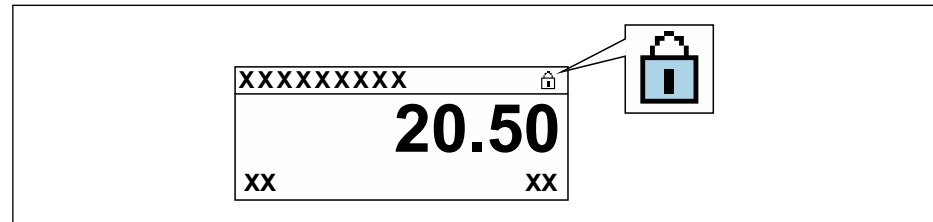

A0029425

5. Inserire il modulo display.
6. Chiudere il coperchio della custodia.
7. **AVVISO**

Coppia di serraggio eccessiva applicata alle viti di fissaggio!

Rischio di danni al trasmettitore in plastica.

- ▶ Serrare le viti di fissaggio in base alla coppia di serraggio: 2,5 Nm (1,8 lbf ft)

Serrare le viti di fissaggio.

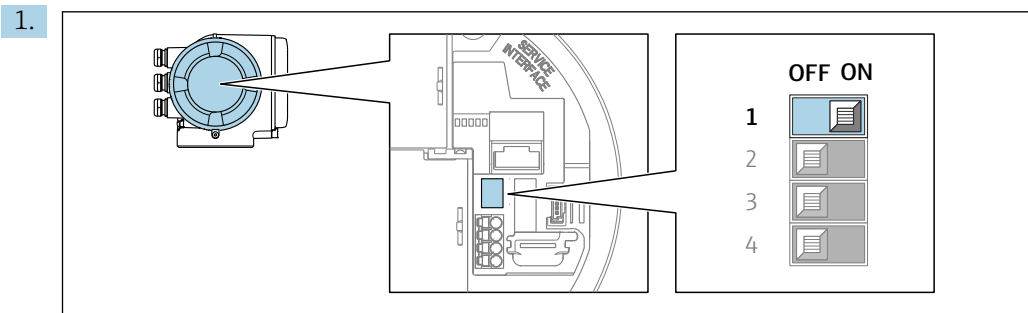
Proline 500



A0029630

Impostando il microinterruttore di protezione scrittura (WP) sul modulo dell'elettronica principale in posizione **ON**, si attiva la protezione scrittura hardware.

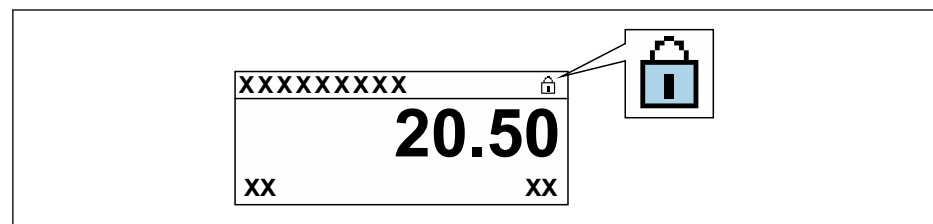
- ↳ Nella funzione parametro **Condizione di blocco** è visualizzata l'opzione **Blocco scrittura hardware** → 158. Inoltre, sul display locale compare il simbolo  di fianco ai parametri nell'intestazione del display operativo e nella visualizzazione di navigazione.



A0029425

2. Impostando il microinterruttore di protezione scrittura (WP) sul modulo dell'elettronica principale in posizione **OFF** (impostazione di fabbrica), si disattiva la protezione scrittura hardware.
 - ↳ In parametro **Condizione di blocco** →  158 non sono visualizzate opzioni. Sul display locale, il simbolo  non compare più di fianco ai parametri nell'intestazione del display operativo e nella visualizzazione di navigazione.



11 Funzionamento

11.1 Lettura della condizione di blocco del dispositivo

Protezione scrittura del dispositivo attiva: parametro **Condizione di blocco**



Funzionamento → Condizione di blocco

Campo di applicazione della funzione parametro "Condizione di blocco"

Opzioni	Descrizione
Nessuna	È applicata l'autorizzazione di accesso visualizzata in Parametro Stato accesso →  75. È indicato solo sul display locale.
Blocco scrittura hardware	Il DIP switch per il blocco hardware è attivato sulla scheda PCB. Blocca l'accesso in scrittura ai parametri (ad es. mediante display locale o tool operativo) →  155.
SIL bloccato	La modalità SIL è abilitata. Blocca l'accesso in scrittura ai parametri (ad es. mediante display locale o tool operativo).
Temporaneamente bloccato	L'accesso scrittura ai parametri è temporaneamente bloccato a causa di elaborazioni interne del dispositivo (ad es. upload/download dei dati, reset, ecc.). Non appena termina l'elaborazione interna, i parametri possono essere di nuovo modificati.



11.2 Impostazione della lingua operativa

 Informazioni dettagliate:

- Per configurare la lingua operativa →  97
- Per informazioni sulle lingue operative supportate dal misuratore →  237

11.3 Configurazione del display

Informazioni dettagliate:





- Sulle impostazioni di base per il display locale →  123
- Sulle impostazioni avanzate per il display locale →  138

11.4 Lettura dei valori misurati

Con la funzione sottomenu **Valori misurati**, si possono richiamare tutti i valori misurati.

Navigazione

Menu "Diagnostica" → Valori misurati

▶ Valori misurati	
▶ Variabili misurate	→  159
▶ Valori ingresso	→  162
▶ Valore di uscita	→  163
▶ Totalizzatore	→  162

11.4.1 Sottomenu "Variabili misurate"











Il Sottomenu **Variabili misurate** comprende tutti i parametri richiesti per visualizzare i valori misurati attuali per ogni variabile di processo.









Navigazione

Menu "Diagnostica" → Valori misurati → Variabili misurate

► Variabili misurate	
Portata massica	→ 160
Portata volumetrica	→ 160
Portata volumetrica compensata	→ 160
Densità	→ 160
Densità di riferimento	→ 160
Temperatura	→ 160
Pressione	→ 160
Concentrazione	→ 160
Portata massica trasportato	→ 160
Portata massica trasportante	→ 161
Portata volumetr. compensata trasportato	→ 161
Portata volumetr.compensata trasportante	→ 161
Portata volumetrica trasportato	→ 161
Portata volumetrica trasportante	→ 161

Panoramica dei parametri con una breve descrizione

Parametro	Prerequisito	Descrizione	Interfaccia utente
Portata massica	–	Visualizza la portata massica misurata attualmente. <i>Dipendenza</i> L'unità è presa da: parametro Unità di portata massica (→  100)	Numero a virgola mobile con segno
Portata volumetrica	–	Visualizza la portata volumetrica calcolata attualmente. <i>Interrelazione</i> L'unità ingegneristica è ottenuta dal parametro Unità di portata volumetrica (→  100).	Numero a virgola mobile con segno
Portata volumetrica compensata	–	Visualizza la portata volumetrica compensata che è calcolata attualmente. <i>Dipendenza</i> L'unità è presa da: parametro Unità di portata volumetrica compensata (→  100)	Numero a virgola mobile con segno
Densità	–	Visualizza la densità attuale. <i>Interrelazione</i> L'unità ingegneristica è ottenuta dal parametro Unità di densità (→  101).	Numero a virgola mobile con segno
Densità di riferimento	–	Visualizza la densità di riferimento che è calcolata attualmente. <i>Dipendenza</i> L'unità è presa da: parametro Unità della densità di riferimento (→  100)	Numero a virgola mobile con segno
Temperatura	–	Visualizza la misura della temperatura attuale del fluido. <i>Interrelazione</i> L'unità è presa da: parametro Unità di misura temperatura (→  101)	Numero a virgola mobile con segno
Pressione	–	Visualizza un valore di pressione esterno o fisso. <i>Dipendenza</i> L'unità ingegneristica è ottenuta da parametro Unità di pressione (→  101).	Numero a virgola mobile con segno
Concentrazione	Per il seguente codice d'ordine: Codice d'ordine per "Pacchetto applicativo", opzione ED "Concentrazione"  Le opzioni software abilitate attualmente sono visualizzate in parametro Supervisione opzione SW attiva .	Visualizza la concentrazione calcolata attualmente. <i>Dipendenza</i> L'unità ingegneristica è ottenuta da parametro Unità di concentrazione .	Numero a virgola mobile con segno
Portata massica trasportato	Alle seguenti condizioni: Codice d'ordine per "Pacchetto applicativo", opzione ED "Concentrazione"  Le opzioni software abilitate attualmente sono visualizzate in parametro Supervisione opzione SW attiva .	Visualizza la portata massica che è misurata attualmente per il fluido trasportato. <i>Dipendenza</i> L'unità è presa da: parametro Unità di portata massica (→  100)	Numero a virgola mobile con segno

Parametro	Prerequisito	Descrizione	Interfaccia utente
Portata massica trasportante	<p>Alle seguenti condizioni: Codice d'ordine per "Pacchetto applicativo", opzione ED "Concentrazione"</p> <p> Le opzioni software abilitate attualmente sono visualizzate in parametro Supervisione opzione SW attiva.</p>	<p>Visualizza la portata massica attualmente misurata del fluido trasportante.</p> <p><i>Dipendenza</i> L'unità è presa da: parametro Unità di portata massica (→  100)</p>	Numero a virgola mobile con segno
Portata volumetr. compensata trasportato	<p>Alle seguenti condizioni:</p> <ul style="list-style-type: none"> ▪ Codice d'ordine per "Pacchetto applicativo", opzione ED "Concentrazione" ▪ L'opzione opzione Ethanol in water o opzione % Massa / % Volume è selezionata in parametro Selezione del tipo di liquido. <p> Le opzioni software abilitate attualmente sono visualizzate in parametro Supervisione opzione SW attiva.</p>	<p>Visualizza la portata volumetrica compensata misurata attualmente per il fluido trasportato.</p> <p><i>Dipendenza</i> L'unità ingegneristica è ottenuta da parametro Unità di portata volumetrica (→  100).</p>	Numero a virgola mobile con segno
Portata volumetr.compensata trasportante	<p>Alle seguenti condizioni:</p> <ul style="list-style-type: none"> ▪ Codice d'ordine per "Pacchetto applicativo", opzione ED "Concentrazione" ▪ In parametro Selezione del tipo di liquido è selezionato il parametro opzione Ethanol in water o opzione % Massa / % Volume. <p> Le opzioni software abilitate attualmente sono visualizzate in parametro Supervisione opzione SW attiva.</p>	<p>Visualizza la portata volumetrica compensata misurata attualmente per il fluido trasportato.</p> <p><i>Dipendenza</i> L'unità è presa da parametro Unità di portata volumetrica (→  100).</p>	Numero a virgola mobile con segno
Portata volumetrica trasportato	<p>Alle seguenti condizioni:</p> <ul style="list-style-type: none"> ▪ Codice d'ordine per "Pacchetto applicativo", opzione ED "Concentrazione" ▪ L'opzione opzione Ethanol in water o opzione % Massa / % Volume è selezionata in parametro Selezione del tipo di liquido. ▪ Opzione %vol è selezionato in parametro Unità di concentrazione. <p> Le opzioni software abilitate attualmente sono visualizzate in parametro Supervisione opzione SW attiva.</p>	<p>Visualizza la portata volumetrica misurata attualmente per il fluido trasportato.</p> <p><i>Dipendenza</i> L'unità è presa da parametro Unità di portata volumetrica (→  100).</p>	Numero a virgola mobile con segno
Portata volumetrica trasportante	<p>Alle seguenti condizioni:</p> <ul style="list-style-type: none"> ▪ Codice d'ordine per "Pacchetto applicativo", opzione ED "Concentrazione" ▪ L'opzione opzione Ethanol in water o opzione % Massa / % Volume è selezionata in parametro Selezione del tipo di liquido. ▪ Opzione %vol è selezionato in parametro Unità di concentrazione. <p> Le opzioni software abilitate attualmente sono visualizzate in parametro Supervisione opzione SW attiva.</p>	<p>Visualizza la portata volumetrica misurata attualmente per il fluido trasportante.</p> <p><i>Dipendenza</i> L'unità è presa da parametro Unità di portata volumetrica (→  100).</p>	Numero a virgola mobile con segno

11.4.2 Sottomenu "Totalizzatore"

Il sottomenu **Totalizzatore** comprende tutti i parametri richiesti per visualizzare i valori misurati attuali di ogni totalizzatore.

Navigazione

Menu "Diagnostica" → Valori misurati → Totalizzatore

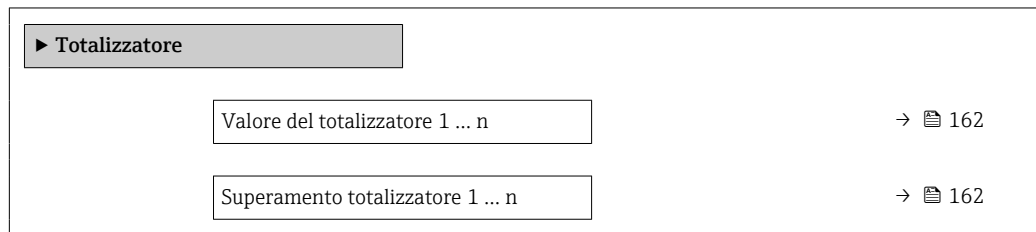

Panoramica dei parametri con una breve descrizione

Parametro	Prerequisito	Descrizione	Interfaccia utente
Valore del totalizzatore 1 ... n	Una variabile di processo è selezionata in parametro Assegna variabile di processo (→ 137) di sottomenu Totalizzatore 1 ... n .	Visualizza il valore attuale, conteggiato dal totalizzatore.	Numero a virgola mobile con segno
Superamento totalizzatore 1 ... n	Una variabile di processo è selezionata in parametro Assegna variabile di processo (→ 137) di sottomenu Totalizzatore 1 ... n .	Visualizza il superamento attuale del totalizzatore.	Numero intero con segno

11.4.3 Sottomenu "Valori ingresso"

Il sottomenu **Valori ingresso** guida l'operatore sistematicamente fino ai singoli valori di ingresso.

Navigazione

Menu "Diagnostica" → Valori misurati → Valori ingresso

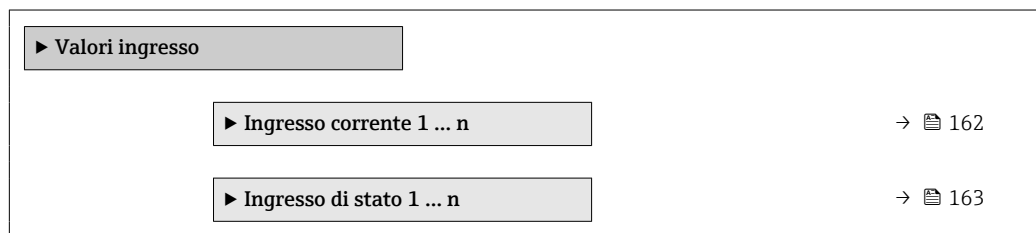

Valori di ingresso per l'ingresso in corrente

Il sottomenu **Ingresso corrente 1 ... n** comprende tutti i parametri richiesti per visualizzare i valori misurati attuali per ogni ingresso in corrente.

Navigazione

Menu "Diagnostica" → Valori misurati → Valori ingresso → Ingresso corrente 1 ... n



Valori misurati 1 ... n	→ 163
Corrente misurata 1 ... n	→ 163

Panoramica dei parametri con una breve descrizione

Parametro	Descrizione	Interfaccia utente
Valori misurati 1 ... n	Visualizza il valore dell'ingresso in corrente.	Numero a virgola mobile con segno
Corrente misurata 1 ... n	Visualizza il valore attuale dell'ingresso in corrente.	0 ... 22,5 mA

Valori di ingresso per l'ingresso di stato

Il sottomenu sottomenu **Ingresso di stato 1 ... n** comprende tutti i parametri richiesti per visualizzare i valori misurati attuali per ogni ingresso di stato.

Navigazione

Menu "Diagnostica" → Valori misurati → Valori ingresso → Ingresso di stato 1 ... n

▶ Ingresso di stato 1 ... n	
Valore ingresso di stato	→ 163

Panoramica dei parametri con una breve descrizione

Parametro	Descrizione	Interfaccia utente
Valore ingresso di stato	Visualizza il livello del segnale d'ingresso attuale.	<ul style="list-style-type: none"> ■ Alto ■ Basso

11.4.4 Valore di uscita

Il sottomenu sottomenu **Valore di uscita** comprende tutti i parametri richiesti per visualizzare i valori misurati attuali di ogni uscita.

Navigazione

Menu "Diagnostica" → Valori misurati → Valore di uscita

▶ Valore di uscita	
▶ Uscita in corrente 1 ... n	→ 164
▶ Selez. uscita Impulsi/Frequenza/ Stato 1 ... n	→ 164
▶ Uscita relè 1 ... n	→ 165
▶ Uscita doppio impulso	→ 165

Valori di uscita dell'uscita in corrente

Il sottomenu sottomenu **Valore corrente uscita** comprende tutti i parametri richiesti per visualizzare i valori misurati attuali per ogni uscita in corrente.

Navigazione

Menu "Diagnostica" → Valori misurati → Valore di uscita → Valore corrente uscita 1 ... n

▶ Uscita in corrente 1 ... n

Corrente d'uscita	→ 164
Corrente misurata	→ 164

Panoramica dei parametri con una breve descrizione

Parametro	Descrizione	Interfaccia utente
Corrente d'uscita	Visualizza il valore di corrente calcolato attualmente per l'uscita in corrente.	3,59 ... 22,5 mA
Corrente misurata	Visualizza il valore di corrente misurato attualmente per l'uscita in corrente.	0 ... 30 mA

Valori di uscita per l'uscita impulsi/frequenza/contatto

Il sottomenu sottomenu **Selez. uscita Impulsi/Frequenza/Stato 1 ... n** comprende tutti i parametri richiesti per visualizzare i valori misurati attuali per ogni uscita impulsi/frequenza/contatto.

Navigazione

Menu "Diagnostica" → Valori misurati → Valore di uscita → Selez. uscita Impulsi/Frequenza/Stato 1 ... n

▶ Selez. uscita Impulsi/Frequenza/Stato 1 ... n

Uscita frequenza	→ 165
Uscita impulsi 1 ... n	→ 165
Stato uscita	→ 165

Panoramica dei parametri con una breve descrizione

Parametro	Prerequisito	Descrizione	Interfaccia utente
Uscita frequenza	In parametro Modalità operativa è selezionata l'opzione opzione Frequenza .	Visualizza il valore misurato attualmente per l'uscita in frequenza.	0,0 ... 12 500,0 Hz
Uscita impulsi 1 ... n	L'opzione opzione Impulsi è selezionata nel parametro parametro Modalità operativa .	Visualizza la frequenza impulsi generata attualmente.	Numero positivo a virgola mobile
Stato uscita	L'opzione opzione Contatto è selezionata in parametro Modalità operativa .	Visualizza lo stato attuale dell'uscita contatto.	<ul style="list-style-type: none"> ■ Aperto ■ Chiuso

Valori di uscita per l'uscita a relè

Il sottomenu sottomenu **Uscita relè 1 ... n** comprende tutti i parametri richiesti per visualizzare i valori misurati attuali per ogni uscita a relè.

Navigazione

Menu "Diagnostica" → Valori misurati → Valore di uscita → Uscita relè 1 ... n

▶ Uscita relè 1 ... n		
	Stato uscita	→ 📄 165
	Cicli di commutazione	→ 📄 165
	Numero massimo cicli di commutazione	→ 📄 165

Panoramica dei parametri con una breve descrizione

Parametro	Descrizione	Interfaccia utente
Stato uscita	Visualizza lo stato attuale del relè.	<ul style="list-style-type: none"> ■ Aperto ■ Chiuso
Cicli di commutazione	Visualizza il numero di tutti i cicli di commutazione eseguiti.	Numero intero positivo
Numero massimo cicli di commutazione	Visualizza il numero massimo dei cicli di commutazione garantiti.	Numero intero positivo

Valori di uscita per la doppia uscita impulsiva

Il sottomenu sottomenu **Uscita doppio impulso** comprende tutti i parametri richiesti per visualizzare i valori misurati attuali per ogni doppia uscita impulsiva.

Navigazione

Menu "Diagnostica" → Valori misurati → Valore di uscita → Uscita doppio impulso

▶ Uscita doppio impulso		
	Uscita impulsi	→ 📄 166

Panoramica dei parametri con una breve descrizione

Parametro	Descrizione	Interfaccia utente
Uscita impulsi	Visualizza la frequenza attuale dell'uscita impulsi.	Numero positivo a virgola mobile

11.5 Adattamento del misuratore alle condizioni di processo

A questo scopo sono disponibili:

- Impostazioni di base utilizzando il menu **Configurazione** (→ 97)
- Impostazioni avanzate utilizzando il menu sottomenu **Configurazione avanzata** (→ 130)

11.6 Azzeramento di un totalizzatore

I totalizzatori sono azzerati in sottomenu **Funzionamento**:





- Controllo totalizzatore
- Azzerati tutti i totalizzatori

Navigazione

Menu "Funzionamento" → Gestione totalizzatore/i

► Gestione totalizzatore/i	
Controllo totalizzatore 1 ... n	→ 167
Valore preimpostato 1 ... n	→ 167
Valore del totalizzatore 1 ... n	→ 167
Azzerati tutti i totalizzatori	→ 167

Panoramica dei parametri con una breve descrizione

Parametro	Prerequisito	Descrizione	Selezione / Inserimento dell'utente / Interfaccia utente	Impostazione di fabbrica
Controllo totalizzatore 1 ... n	Una variabile di processo è selezionata in parametro Assegna variabile di processo (→  137) di sottomenu Totalizzatore 1 ... n .	Controllare il valore del totalizzatore.	<ul style="list-style-type: none"> ■ Avvia totalizzatore ■ Reset + mantieni * ■ Preimpostato + mantieni * ■ Azzerà + totalizza ■ Preimpostato + totalizza * ■ Hold (mantenere) * 	Avvia totalizzatore
Valore preimpostato 1 ... n	Una variabile di processo è selezionata in parametro Assegna variabile di processo (→  137) di sottomenu Totalizzatore 1 ... n .	Specificare il valore iniziale per il totalizzatore. <i>Dipendenza</i>  L'unità ingegneristica della variabile di processo è definita in parametro Unità del totalizzatore (→  137) per il totalizzatore.	Numero a virgola mobile con segno	A seconda del paese: <ul style="list-style-type: none"> ■ 0 kg ■ 0 lb
Valore del totalizzatore 1 ... n	Una variabile di processo è selezionata in parametro Assegna variabile di processo (→  137) di sottomenu Totalizzatore 1 ... n .	Visualizza il valore attuale, conteggiato dal totalizzatore.	Numero a virgola mobile con segno	–
Azzerà tutti i totalizzatori	–	Azzerare tutti i totalizzatori e avviare.	<ul style="list-style-type: none"> ■ Annullò/a ■ Azzerà + totalizza 	Annullò/a

* La visibilità dipende dalle opzioni ordinate o dalla configurazione dello strumento

11.6.1 Campo di applicazione della funzione parametro "Controllo totalizzatore"

Opzioni	Descrizione
Avvia totalizzatore	Il totalizzatore si avvia o continua a calcolare.
Reset + mantieni	Il processo di totalizzazione si arresta e il totalizzatore è azzerato.
Preimpostato + mantieni ¹⁾	Il processo di totalizzazione si arresta e il totalizzatore viene impostato al suo valore di inizio scala definito dal parametro Valore preimpostato .
Azzerà + totalizza	Il totalizzatore è azzerato e il processo di totalizzazione si riavvia.
Preimpostato + totalizza ¹⁾	Il totalizzatore è impostato al valore iniziale definito in parametro Valore preimpostato e il processo di totalizzazione si riavvia.
Hold (mantenere)	La totalizzazione si arresta.

1) Visibile in base alle opzioni d'ordine o alle impostazioni del dispositivo

11.6.2 Campo funzione di parametro "Azzerà tutti i totalizzatori"

Opzioni	Descrizione
Annullò/a	Non viene eseguita nessuna operazione e l'utente esce dal parametro.
Azzerà + totalizza	Azzeramento di tutti i totalizzatori e riavvio del processo di totalizzazione. La funzione elimina tutti i valori di portata precedentemente sommati.

11.7 Visualizzazione della cronologia dei valori di misura

Il pacchetto applicativo **HistoROM estesa** (opzione d'ordine) deve essere abilitato nel dispositivo per visualizzare la funzione sottomenu **Memorizzazione dati**. Quest'ultimo comprende tutti i parametri per la cronologia del valore misurato.

- i** La registrazione dati è disponibile anche mediante:
 - Tool per la gestione delle risorse di impianto FieldCare → 88.
 - Web browser

Funzionalità

- Possono essere archiviati fino a 1000 valori misurati
- 4 canali di registrazione
- Intervallo per la registrazione dei dati regolabile
- Visualizza graficamente l'andamento del valore misurato per ogni canale di registrazione

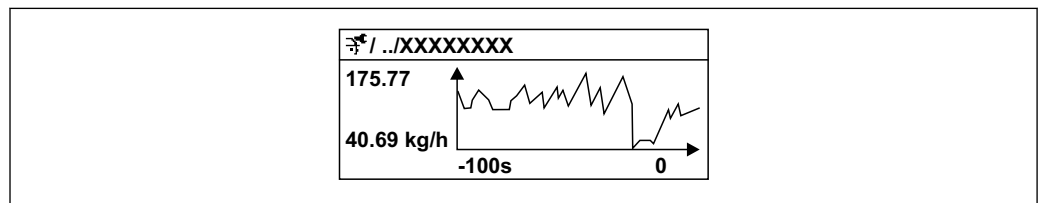

A0016357

39 Grafico di un andamento del valore misurato

- Asse x: a seconda del numero di canali selezionati, visualizza 250...1000 valori misurati di una variabile di processo.
- Asse y: visualizza il campo approssimativo del valore misurato e lo adatta costantemente alla misura in corso.

- i** Il contenuto della memoria dati è cancellato, se si modifica la durata dell'intervallo di registrazione o l'assegnazione delle variabili di processo ai canali.

Navigazione

Menu "Diagnostica" → Memorizzazione dati







► Memorizzazione dati

Assegna canale 1	→ 170
Assegna canale 2	→ 171
Assegna canale 3	→ 171
Assegna canale 4	→ 171
Intervallo di memorizzazione	→ 171
Reset memorizzazioni	→ 171
Data logging	→ 171
Ritardo registrazione	→ 171
Controllo data logging	→ 171

Stato data logging	→  172
Durata totale registrazione	→  172

Panoramica dei parametri con una breve descrizione

Parametro	Prerequisito	Descrizione	Selezione / Inserimento dell'utente / Interfaccia utente	Impostazione di fabbrica
Assegna canale 1	Il pacchetto HistoROM estesa è disponibile.	Assegnazione della variabile di processo al canale di registrazione.	<ul style="list-style-type: none"> ▪ Disattivo/a ▪ Portata massica ▪ Portata volumetrica ▪ Portata volumetrica compensata * ▪ Densità ▪ Densità di riferimento * ▪ Temperatura ▪ Pressione ▪ Concentrazione * ▪ Portata massica trasportato * ▪ Portata massica trasportante * ▪ Portata volumetrica trasportato * ▪ Portata volumetrica trasportante * ▪ Portata volumetr. compensata trasportato * ▪ Portata volumetr. compensata trasportante * ▪ Uscita specifica dell'applicazione 0 * ▪ Uscita specifica dell'applicazione 1 * ▪ Indice fluido non omogeneo ▪ Indice contenuto di gas * ▪ HBSI * ▪ Valore grezzo portata massica ▪ Corrente eccitazione 0 ▪ Smorzamento oscillazione 0 ▪ Fluttuazione smorzamento oscillazione 0 * ▪ Frequenza di oscillazione 0 ▪ Frequenza fluttuazione 0 * ▪ Ampiezza di oscillazione * ▪ Ampiezza di oscillazione 1 * ▪ Segnale asimmetrico ▪ Asimmetria segnale torsione * ▪ Temperatura del tubo trasportante * 	Disattivo/a

Parametro	Prerequisito	Descrizione	Selezione / Inserimento dell'utente / Interfaccia utente	Impostazione di fabbrica
			<ul style="list-style-type: none"> ■ Temperatura dell'elettronica ■ Indice asimmetria bobine ■ Test point 0 ■ Test point 1 ■ Uscita in corrente 1 ■ Uscita in corrente 2* ■ Uscita in corrente 3* ■ Uscita in corrente 4* 	
Assegna canale 2	<p>Il pacchetto HistoROM estesa è disponibile.</p> <p> Le opzioni software abilitate attualmente sono visualizzate in parametro Supervisione opzione SW attiva.</p>	Assegna una variabile di processo al canale di registrazione (logging).	Per l'elenco a discesa, vedere parametro Assegna canale 1 (→  170)	Disattivo/a
Assegna canale 3	<p>Il pacchetto HistoROM estesa è disponibile.</p> <p> Le opzioni software abilitate attualmente sono visualizzate in parametro Supervisione opzione SW attiva.</p>	Assegna una variabile di processo al canale di registrazione (logging).	Per l'elenco a discesa, vedere parametro Assegna canale 1 (→  170)	Disattivo/a
Assegna canale 4	<p>Il pacchetto HistoROM estesa è disponibile.</p> <p> Le opzioni software abilitate attualmente sono visualizzate in parametro Supervisione opzione SW attiva.</p>	Assegna una variabile di processo al canale di registrazione (logging).	Per l'elenco a discesa, vedere parametro Assegna canale 1 (→  170)	Disattivo/a
Intervallo di memorizzazione	Il pacchetto HistoROM estesa è disponibile.	Definire l'intervallo di memorizzazione dei dati. Questo valore definisce l'intervallo di tempo tra i singoli punti di dati in memoria.	0,1 ... 3 600,0 s	1,0 s
Reset memorizzazioni	Il pacchetto HistoROM estesa è disponibile.	Cancella tutti i dati memorizzati.	<ul style="list-style-type: none"> ■ Annulla/a ■ Cancella dati 	Annulla/a
Data logging	–	Selezionare il tipo di registrazione dei dati.	<ul style="list-style-type: none"> ■ Sovrascrittura ■ Nessuna sovrascrittura 	Sovrascrittura
Ritardo registrazione	In parametro Data logging , è selezionata l'opzione Nessuna sovrascrittura .	Inserire il ritardo per la memorizzazione del valore misurato.	0 ... 999 h	0 h
Controllo data logging	In parametro Data logging , è selezionata l'opzione Nessuna sovrascrittura .	Avvio e arresto della memorizzazione del valore misurato.	<ul style="list-style-type: none"> ■ Nessuno/a ■ Ritardo + start ■ Stop 	Nessuno/a

Parametro	Prerequisito	Descrizione	Selezione / Inserimento dell'utente / Interfaccia utente	Impostazione di fabbrica
Stato data logging	In parametro Data logging , è selezionata l'opzione Nessuna sovrascrittura .	Visualizza lo stato di memorizzazione del valore misurato.	<ul style="list-style-type: none"> ■ Fatto/Eseguito ■ Ritardo attivo ■ Attivo ■ Registrazione fermata 	Fatto/Eseguito
Durata totale registrazione	In parametro Data logging , è selezionata l'opzione Nessuna sovrascrittura .	Visualizza la durata totale della memorizzazione.	Numero positivo a virgola mobile	0 s

* La visibilità dipende dalle opzioni ordinate o dalla configurazione dello strumento

11.8 Gestore frazione gas

Il gestore frazione gas migliora la stabilità e la ripetibilità di misura in caso di fluido bifase e fornisce preziose informazioni diagnostiche per il processo.



La funzione controlla costantemente la presenza di bolle di gas nei liquidi o di gocce nei gas, perché questa seconda fase influenza i valori emessi per portata e densità.

Nel caso dei fluidi bifase, Gas Fraction Handler stabilizza i valori in uscita e consente una migliore leggibilità per gli operatori e un'interpretazione più agevole da parte del sistema di controllo del processo. Il livello di smorzamento viene regolato in base alla gravità dei disturbi introdotti dalla seconda fase. Nel caso dei fluidi monofase, il gestore frazione gas non influenza in alcun modo i valori emessi.

Possibili opzioni nel parametro Gestore frazione gas:

- Off: disabilita il gestore frazione gas. In presenza di una seconda fase, si verificano forti oscillazioni dei valori di portata e densità emessi.
- Moderato: utilizzarla per applicazioni con due livelli o livelli intermittenti della seconda fase.
- Potente: utilizzarla per applicazioni con livelli di seconda fase molto significativi.





Il gestore frazione gas si cumula ad eventuali costanti fisse di smorzamento applicate a portata e densità che siano state impostate in qualsiasi altra parametrizzazione dello strumento.





 Per informazioni dettagliate sulle descrizioni dei parametri del gestore frazione gas, fare riferimento alla Documentazione speciale per il dispositivo →  245

11.8.1 Sottomenu "Modalità di misura"

Navigazione

Menu "Esperto" → Sensore → Modalità di misura

▶ Modalità di misura	
MFT (Multi-Frequency Technology)	→  173
Seleziona il tipo di fluido	→  173
Seleziona tipo di gas	→  173
Velocità del suono di riferimento	→  174

Velocità del suono di riferimento	→  174
Coeff. di temperatura velocità del suono	→  174
Coeff. di temperatura velocità del suono	→  174
Gas Fraction Handler	→  174

Panoramica dei parametri con una breve descrizione

Parametro	Prerequisito	Descrizione	Selezione / Inserimento dell'utente	Impostazione di fabbrica
MFT (Multi-Frequency Technology)	-	Abilitare/disabilitare la tecnologia multi-frequenza per aumentare l'accuratezza di misura in caso di presenza di microbolle nel mezzo.	<ul style="list-style-type: none"> ▪ no ▪ Sì 	Sì
Seleziona il tipo di fluido	-	Questa funzione consente di selezionare il tipo di mezzo: "Gas" o "Liquido". Selezionare l'opzione "Altro" in casi eccezionali per inserire manualmente le caratteristiche del mezzo (ad esempio, liquidi ad alta compressibilità come l'acido solforico).	<ul style="list-style-type: none"> ▪ Liquido ▪ gas ▪ altri 	Liquido
Seleziona tipo di gas	In sottomenu Selezione fluido , è selezionata l'opzione gas .	Selezionare il tipo di gas misurato.	<ul style="list-style-type: none"> ▪ Aria ▪ Ammoniaca NH₃ ▪ Argon Ar ▪ Esafluoruro di zolfo SF₆ ▪ Ossigeno O₂ ▪ Ozono O₃ ▪ Ossido di azoto NO_x ▪ Azoto N₂ ▪ Protossido di azoto N₂O ▪ Metano CH₄ ▪ Metano CH₄ + 10% Idrogeno H₂ ▪ Metano CH₄ + 20% Idrogeno H₂ ▪ Metano CH₄ + 30% Idrogeno H₂ ▪ Idrogeno H₂ ▪ Elio He ▪ Acido cloridrico HCl ▪ Acido solfidrico H₂S ▪ Etilene C₂H₄ ▪ Anidride carbonica CO₂ ▪ Monossido di carbonio CO ▪ Cloro Cl₂ ▪ Butano C₄H₁₀ ▪ Propano C₃H₈ ▪ Propilene C₃H₆ ▪ Etano C₂H₆ ▪ altri 	Metano CH ₄

Parametro	Prerequisito	Descrizione	Selezione / Inserimento dell'utente	Impostazione di fabbrica
Velocità del suono di riferimento	In parametro Seleziona tipo di gas , è selezionata l'opzione opzione altri .	Immettere la velocità del suono nel gas a 0 °C (32 °F).	1 ... 99999,9999 m/s	415,0 m/s
Velocità del suono di riferimento	In parametro Seleziona il tipo di fluido , è selezionata l'opzione opzione altri .	Immettere la velocità nel fluido a 0 °C (32 °F).	Numero a virgola mobile con segno	1 456 m/s
Coeff. di temperatura velocità del suono	In parametro Seleziona tipo di gas , è selezionata l'opzione opzione altri .	Immettere il coefficiente di temperatura per la velocità del suono nel gas.	Numero positivo a virgola mobile	0,87 (m/s)/K
Coeff. di temperatura velocità del suono	In parametro Seleziona il tipo di fluido , è selezionata l'opzione opzione altri .	Immettere il coefficiente di temperatura per la velocità media del suono.	Numero a virgola mobile con segno	1,3 (m/s)/K
Gas Fraction Handler	-	Attiva la funzione gestione frazione gas per fluidi bifasici.	<ul style="list-style-type: none"> ■ Disattivo/a ■ Moderato/a ■ Potenza 	Moderato/a

11.8.2 Sottomenu "Indice del fluido"

Navigazione

Menu "Esperto" → Applicazione → Indice del fluido

▶ Indice del fluido	
Indice fluido non omogeneo (6368)	→ 174
Cut off gas umido disomogeneo (6375)	→ 174
Cut off liquido disomogeneo (6374)	→ 174
Indice contenuto di gas (6376)	→ 175
Cut off bolle sospese (6370)	→ 175

Panoramica dei parametri con una breve descrizione

Parametro	Prerequisito	Descrizione	Interfaccia utente / Inserimento dell'utente	Impostazione di fabbrica
Indice fluido non omogeneo	-	Visualizza il grado di disomogeneità del fluido.	Numero a virgola mobile con segno	-
Cut off gas umido disomogeneo	-	Immettere il valore di cut off per le applicazioni con gas umido. Al di sotto di questo valore, 'Indice fluido non omogeneo' è impostato su 0.	Numero positivo a virgola mobile	0,25
Cut off liquido disomogeneo	-	Immettere il valore cut off per le applicazioni liquide. Al di sotto di questo valore, 'Indice fluido non omogeneo' è impostato su 0.	Numero positivo a virgola mobile	0,05

Parametro	Prerequisito	Descrizione	Interfaccia utente / Inserimento dell'utente	Impostazione di fabbrica
Indice contenuto di gas	L'indice diagnostico è disponibile soltanto per Promass Q.	Visualizza la quantità relativa di bolle sospese nel fluido.	Numero a virgola mobile con segno	-
Cut off bolle sospese	Il parametro è disponibile solo per Promass Q.	Inserire il valore del taglio per le bolle in sospensione. Al di sotto di questo valore l'indice per le bolle in sospensione' è impostato a 0.	Numero positivo a virgola mobile	0,05

12 Diagnostica e ricerca guasti

12.1 Ricerca guasti generale

Per il display locale

Guasto	Possibili cause	Intervento correttivo
Il display locale è oscurato, ma il segnale in uscita è nel campo consentito	Il cavo del modulo display non è innestato correttamente.	Inserire il connettore in modo corretto nel modulo dell'elettronica principale e nel modulo display.
Display locale oscurato e assenza di segnali di uscita	La tensione di alimentazione non corrisponde a quella specificata sulla targhetta.	Applicare la tensione di alimentazione corretta → 54 → 48.
Display locale oscurato e assenza di segnali di uscita	La tensione di alimentazione ha polarità non corretta.	Inversione di polarità della tensione di alimentazione.
Display locale oscurato e assenza di segnali di uscita	Nessun contatto tra i cavi di collegamento e i morsetti.	Controllare il contatto elettrico tra i cavi e, se necessario, correggerlo.
Display locale oscurato e assenza di segnali di uscita	<ul style="list-style-type: none"> ▪ I morsetti non sono innestati correttamente nel modulo dell'elettronica I/O. ▪ I morsetti non sono innestati correttamente nel modulo dell'elettronica principale. 	Controllare i morsetti.
Display locale oscurato e assenza di segnali di uscita	<ul style="list-style-type: none"> ▪ Il modulo dell'elettronica I/O è difettoso. ▪ Il modulo dell'elettronica principale è difettoso. 	Ordinare la parte di ricambio → 208.
Display locale oscurato e assenza di segnali di uscita	Il connettore tra modulo dell'elettronica principale e modulo display non è innestato correttamente.	Verificare la connessione e correggere, se necessario.
Il display locale non è leggibile, ma il segnale in uscita è nel campo consentito	Il display è stato impostato troppo luminoso o troppo scuro.	<ul style="list-style-type: none"> ▪ Aumentare la luminosità del display premendo contemporaneamente $\square + \square$. ▪ Ridurre la luminosità del display premendo contemporaneamente $\square + \square$.
Il display locale è oscurato, ma il segnale in uscita è nel campo consentito	Il modulo display è difettoso.	Ordinare la parte di ricambio → 208.
La retroilluminazione del display locale è rossa	Si è verificato un evento diagnostico con comportamento diagnostico "Allarme".	Intraprendere interventi correttivi → 191
Il display locale visualizza il testo in una lingua non comprensibile.	La lingua operativa selezionata non è comprensibile.	<ol style="list-style-type: none"> 1. Premere $\square + \square$ per 2 s ("posizione Home"). 2. Premere \square. 3. Configurare la lingua desiderata in parametro Display language (→ 144).
Messaggio sul display locale: "Errore di comunicazione" "Controllare l'elettronica"	La comunicazione tra modulo display ed elettronica è interrotta.	<ul style="list-style-type: none"> ▪ Verificare il cavo e il connettore tra modulo dell'elettronica principale e modulo display. ▪ Ordinare la parte di ricambio → 208.

Per i segnali di uscita

Guasto	Possibili cause	Intervento correttivo
Segnale in uscita fuori dal campo valido	Il modulo dell'elettronica principale è difettoso.	Ordinare la parte di ricambio → 208.
Segnale in uscita fuori dal campo di corrente valido (< 3,6 mA o > 22 mA)	Il modulo dell'elettronica principale è difettoso. Il modulo dell'elettronica I/O è difettoso.	Ordinare la parte di ricambio → 208.
Il dispositivo mostra il valore corretto sul display locale ma il segnale in uscita non è corretto, sebbene nel campo valido.	Errore di configurazione dei parametri	Controllare e regolare la configurazione dei parametri.
Il dispositivo non misura correttamente.	Errore di configurazione o il dispositivo funziona fuori dalle specifiche applicative.	<ol style="list-style-type: none"> 1. Controllare e correggere la configurazione del parametro. 2. Rispettare i valori soglia specificati in "Dati tecnici".

Per accedere

Guasto	Possibili cause	Rimedio
Impossibilità di accesso in scrittura ai parametri.	È abilitata la protezione scrittura hardware.	Impostare il microinterruttore di protezione scrittura, presente sul modulo dell'elettronica principale, sulla posizione OFF posizione → ☞ 155.
Impossibilità di accesso in scrittura ai parametri.	Il ruolo utente attuale ha un'autorizzazione di accesso limitata.	1. Controllare il ruolo utente → ☞ 75. 2. Inserire il corretto codice di accesso del cliente → ☞ 75.
La connessione tramite protocollo HART non è possibile.	Resistore di comunicazione mancante o installato in modo errato	Installare il resistore di comunicazione (250 Ω) correttamente. Rispettare il carico massimo → ☞ 218.
La connessione tramite protocollo HART non è possibile.	Commubox <ul style="list-style-type: none"> ▪ Collegato non correttamente. ▪ Configurato non correttamente. ▪ Il driver non è installato correttamente. ▪ La porta USB sul PC non è configurata correttamente. 	Consultare la documentazione relativa a Commubox FXA195 HART:  Informazioni tecniche TI00404F
La connessione al web server non è possibile.	Il web server è disabilitato.	Utilizzare il tool operativo "FieldCare" o "DeviceCare" per controllare se il web server del dispositivo è abilitato e, se necessario, abilitarlo → ☞ 82.
	L'interfaccia Ethernet sul PC non è configurata correttamente.	► Controllare le proprietà del protocollo Internet (TCP/IP) → ☞ 78. ► Controllare le impostazioni di rete con il gestore IT.
La connessione al web server non è possibile.	L'indirizzo IP sul PC non è configurato correttamente.	Controllare l'indirizzo IP: 192.168.1.212 → ☞ 78
La connessione al web server non è possibile.	I dati di accesso WLAN non sono corretti.	<ul style="list-style-type: none"> ▪ Verificare lo stato della rete WLAN. ▪ Ripetere l'accesso al dispositivo utilizzando i dati di accesso WLAN. ▪ Controllare che la WLAN sia abilitata su misuratore e unità operativa → ☞ 78.
	La comunicazione WLAN è disabilitata.	–
Impossibile connettersi a web server, FieldCare o DeviceCare.	La rete WLAN non è disponibile.	<ul style="list-style-type: none"> ▪ Verificare se è presente la ricezione WLAN: LED sul modulo display a luce fissa blu. ▪ Verificare se la connessione WLAN è abilitata: LED sul modulo display blu lampeggiante. ▪ Attivare lo strumento.
Connessione di rete non presente o instabile	La rete WLAN è debole.	<ul style="list-style-type: none"> ▪ Unità operativa fuori dal campo di ricezione: controllare lo stato della rete sull'unità operativa. ▪ Per migliorare le prestazioni della rete, utilizzare un'antenna WLAN esterna.
	Comunicazione parallela WLAN ed Ethernet	<ul style="list-style-type: none"> ▪ Controllare le impostazioni di rete. ▪ Abilitare temporaneamente solo la WLAN come interfaccia.
Il web browser è bloccato e il funzionamento non è più possibile	È attivo il trasferimento dei dati.	Attendere il termine del trasferimento dati o dell'azione attuale.
	Perdita di connessione	<ul style="list-style-type: none"> ► Controllare la connessione del cavo e l'alimentazione. ► Aggiornare il web browser ed eventualmente riavviarlo.
La visualizzazione del contenuto del web browser è di difficile lettura o incompleta.	La versione utilizzata per il web browser non è ottimale.	<ul style="list-style-type: none"> ► Usare la versione corretta del web browser → ☞ 77. ► Svuotare la cache del web browser. ► Riavviare il web browser.
	Impostazioni non adatte per la visualizzazione.	Modificare il rapporto dimensione font/display del web browser.

Guasto	Possibili cause	Rimedio
Visualizzazione incompleta o assente dei contenuti nel web browser	<ul style="list-style-type: none"> ▪ JavaScript non abilitato. ▪ JavaScript non può essere abilitato. 	<ul style="list-style-type: none"> ▶ Abilitare JavaScript. ▶ Inserire <code>http://XXX.XXX.X.XX/servlet/basic.html</code> come indirizzo IP.
Il funzionamento con FieldCare o DeviceCare mediante interfaccia service CDI-RJ45 (porta 8000) non è possibile.	Il firewall del PC o della rete blocca la comunicazione.	A seconda delle impostazioni, il firewall usato sul PC deve essere adattato o disabilitato per consentire l'accesso a FieldCare/DeviceCare.
L'aggiornamento del firmware con FieldCare o DeviceCare mediante interfaccia service CDI-RJ45 (porta 8000 o porte TFTP) non è possibile.	Il firewall del PC o della rete blocca la comunicazione.	A seconda delle impostazioni, il firewall usato sul PC deve essere adattato o disabilitato per consentire l'accesso a FieldCare/DeviceCare.

12.2 Informazioni diagnostiche mediante LED

12.2.1 Trasmettitore

Proline 500 – digitale

I vari LED del trasmettitore forniscono informazioni sullo stato del dispositivo.

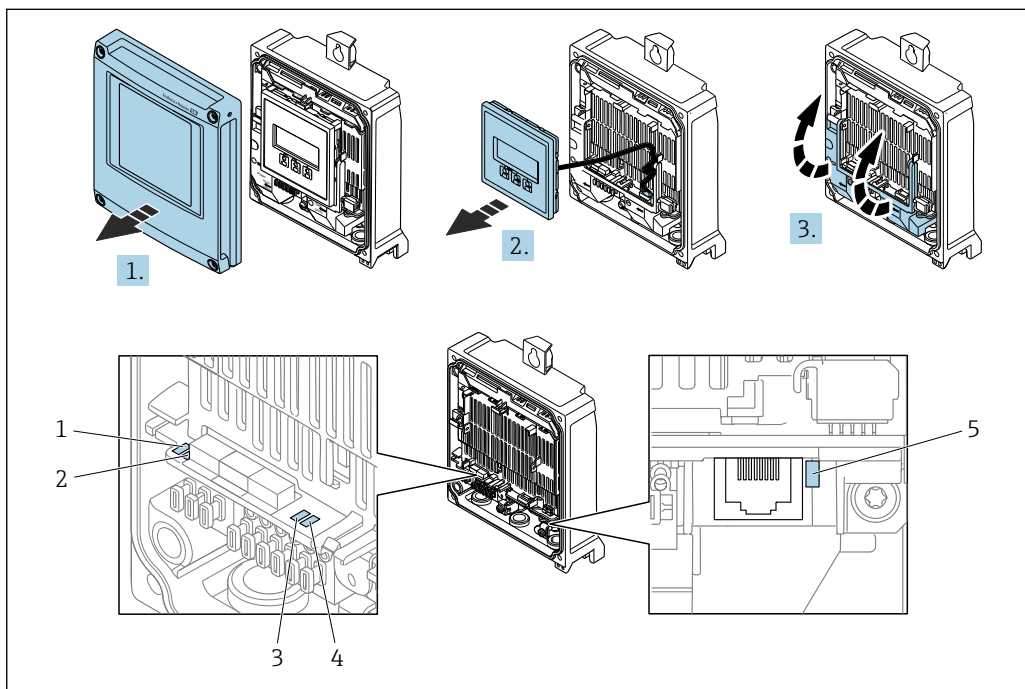

A0029689

- 1 Tensione di alimentazione
- 2 Stato del dispositivo
- 3 Non utilizzato
- 4 Comunicazione
- 5 Interfaccia service (CDI) attiva

1. Aprire il coperchio della custodia.
2. Rimuovere il modulo display.
3. Aprire il vano morsetti.

LED	Colore	Significato
1 Tensione di alimentazione	Spento	La tensione di alimentazione è disattivata o troppo bassa.
	Verde	La tensione di alimentazione è corretta.
2 Stato del dispositivo (funzionamento normale)	Spento	Errore firmware
	Verde	Stato del dispositivo ok.
	Verde lampeggiante	Il dispositivo non è configurato.
	Rosso lampeggiante	Si è verificato un evento diagnostico con comportamento diagnostico di "Avviso".
	Rosso	Si è verificato un evento diagnostico con comportamento diagnostico di "Allarme".
2 Stato del dispositivo (durante l'avvio)	Rosso/verde lampeggiante	Il dispositivo si riavvia.
	Lampeggia rosso lentamente	Se > 30 secondi: problema con il caricatore di avvio.

LED	Colore	Significato
	Lampeggia rosso rapidamente	Se > 30 secondi: problema di compatibilità durante la lettura del firmware.
3 Non utilizzato	–	–
4 Comunicazione	Spento	Comunicazione non attiva.
	Bianco	Comunicazione attiva.
5 Interfaccia service (CDI)	Spento	Non collegato o connessione non stabilita.
	Giallo	Collegato e connessione stabilita.
	Giallo lampeggiante	Interfaccia service attiva.

Proline 500

I vari LED del trasmettitore forniscono informazioni sullo stato del dispositivo.

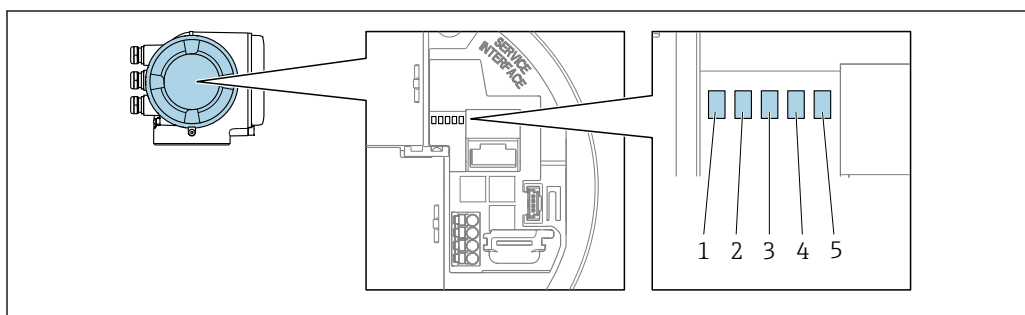

A0029629

- 1 Tensione di alimentazione
- 2 Stato del dispositivo
- 3 Non utilizzato
- 4 Comunicazione
- 5 Interfaccia service (CDI) attiva

LED	Colore	Significato
1 Tensione di alimentazione	Spento	La tensione di alimentazione è disattivata o troppo bassa.
	Verde	La tensione di alimentazione è corretta.
2 Stato del dispositivo (funzionamento normale)	Spento	Errore firmware
	Verde	Stato del dispositivo ok.
	Verde lampeggiante	Il dispositivo non è configurato.
	Rosso	Si è verificato un evento diagnostico con comportamento diagnostico di "Allarme".
	Rosso lampeggiante	Si è verificato un evento diagnostico con comportamento diagnostico di "Avviso".
2 Stato del dispositivo (durante l'avvio)	Rosso/verde lampeggiante	Il dispositivo si riavvia.
	Lampeggia rosso lentamente	Se > 30 secondi: problema con il caricatore di avvio.
	Lampeggia rosso rapidamente	Se > 30 secondi: problema di compatibilità durante la lettura del firmware.
3 Non utilizzato	–	–
4 Comunicazione	Spento	Comunicazione non attiva.
	Bianco	Comunicazione attiva.
5 Interfaccia service (CDI)	Spento	Non collegato o connessione non stabilita.

LED	Colore	Significato
	Giallo	Collegato e connessione stabilita.
	Giallo lampeggiante	Interfaccia service attiva.

12.2.2 Vano collegamenti sensori

Proline 500 – digitale

Vari LED presenti sull'elettronica ISEM (intelligent sensor electronics module) nel vano collegamenti sensori segnalano lo stato del dispositivo.

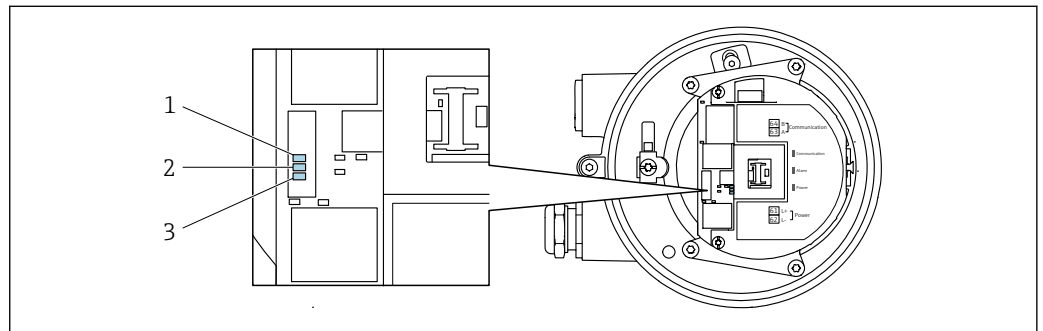

A0029699

- 1 Comunicazione
- 2 Stato del dispositivo
- 3 Tensione di alimentazione

LED	Colore	Significato
1 Comunicazione	Bianco	Comunicazione attiva.
2 Stato del dispositivo (funzionamento normale)	Rosso	Errore
	Rosso lampeggiante	Avviso
2 Stato del dispositivo (durante l'avvio)	Lampeggia rosso lentamente	Se > 30 secondi: problema con il caricatore di avvio.
	Lampeggia rosso rapidamente	Se > 30 secondi: problema di compatibilità durante la lettura del firmware.
3 Tensione di alimentazione	Verde	La tensione di alimentazione è corretta.
	Spento	La tensione di alimentazione è disattivata o troppo bassa.

12.3 Informazioni diagnostiche sul display locale

12.3.1 Messaggio diagnostico

I guasti rilevati dal sistema di automonitoraggio del misuratore sono visualizzati come messaggio diagnostico in alternativa al display operativo.

Display operativo in condizione di allarme	Messaggio diagnostico
<p>Diagram showing the operative display in alarm condition. The display shows 'XXXXXXX' at the top, a large '20.50' in the center, and 'x (1)' and 'XX' at the bottom. An alarm symbol (triangle with exclamation mark) and the letter 'S' are in the top right. A blue arrow points from this display to the diagnostic message display.</p>	<p>Diagram showing the diagnostic message display. The display shows 'XXXXXXX' at the top, an alarm symbol and 'S' in the top right, and 'S801' and 'Tens. Alim. Bassa' in the center. Below the display are three buttons: a minus sign, a plus sign, and an 'E' in a circle. A 'Menu' button is also visible. A legend below the buttons identifies them as 5.</p>
<p>1 Segnale di stato 2 Comportamento diagnostico</p>	<p>3 Comportamento diagnostico con relativo codice 4 Testo dell'evento 5 Elementi operativi</p>

A0029426-IT

Se si presentano contemporaneamente due o più eventi diagnostici, il display visualizza solo il messaggio dell'evento diagnostico che ha la priorità massima.

- i** Altri eventi diagnostici che si sono verificati possono essere visualizzati in :menu **Diagnostica**
- Mediante parametro → 197
 - Mediante i sottomenu → 197



Segnali di stato

I segnali di stato forniscono indicazioni sullo stato e l'affidabilità del dispositivo classificando le varie cause dell'informazione diagnostica (evento di diagnostica).

- i** I segnali di stato sono classificati secondo VDI/VDE 2650 e raccomandazioni NAMUR NE 107:
- F = guasto
 - C = verifica funzionale
 - S = fuori specifica
 - M = richiesta manutenzione

Simbolo	Significato
F	Guasto Si è verificato un errore del dispositivo. Il valore di misura non è più valido.
C	Verifica funzionale Il dispositivo è in modalità service (ad es. durante una simulazione).
S	Fuori specifica Il dispositivo è utilizzato: <ul style="list-style-type: none"> ▪ non rispettando le soglie delle specifiche tecniche (ad es. fuori dal campo della temperatura di processo) ▪ Non rispettando la configurazione impostata dall'utente (ad es. portata massima nel parametro Valore 20 mA)
M	Richiesta manutenzione È richiesto un intervento di manutenzione. Il valore di misura rimane valido.

Comportamento diagnostico



Simbolo	Significato
	Allarme <ul style="list-style-type: none"> La misura si interrompe. Le uscite segnali e i totalizzatori assumono la condizione di allarme definita. Viene generato un messaggio diagnostico.
	Avviso <ul style="list-style-type: none"> La misura riprende. Le uscite segnali e i totalizzatori non sono influenzati. Viene generato un messaggio diagnostico.

Informazioni diagnostiche

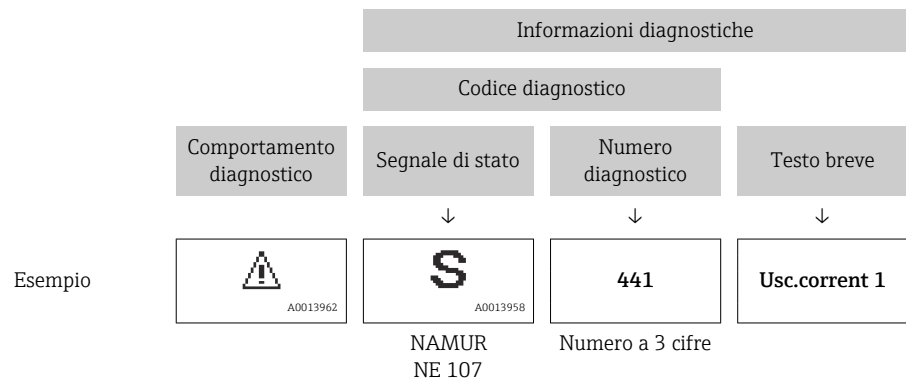
L'errore può essere identificato grazie alle informazioni diagnostiche. Il testo breve aiuta l'utente fornendo informazioni sull'errore. Il corrispondente simbolo per il comportamento diagnostico è visualizzato anche sul display locale vicino alle informazioni diagnostiche.



Elementi operativi

Tasto operativo	Significato
	Tasto più <i>In menu, sottomenu</i> Si apre il messaggio con le soluzioni.
	Tasto Enter <i>In menu, sottomenu</i> Si apre il menu operativo.

12.3.2 Richiamo di rimedi

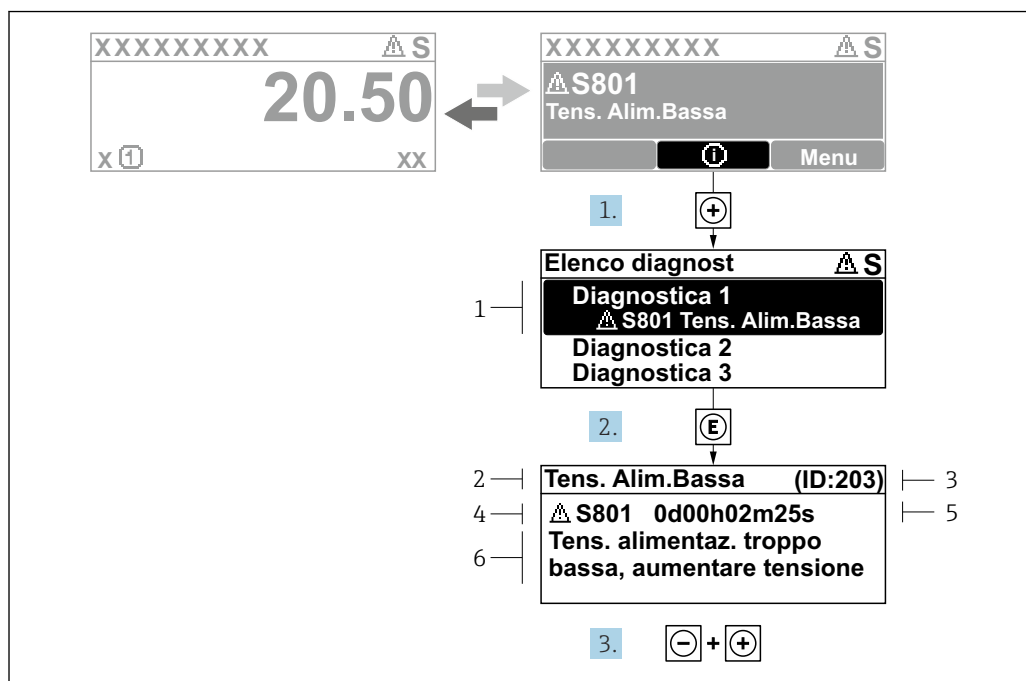

A0029431-IT

40 Messaggio per rimedi

- 1 Informazioni diagnostiche
- 2 Testo dell'evento
- 3 ID assistenza
- 4 Comportamento diagnostico con codice diagnostico
- 5 Ora di funzionamento al momento dell'evento
- 6 Rimedi

1. L'utente visualizza il messaggio di diagnostica.
Premere **+** (simbolo **Ⓢ**).
↳ Si apre sottomenu **Elenco di diagnostica**.
2. Selezionare l'evento di diagnostica desiderato con **+** o **-** e premere **E**.
↳ Si apre il messaggio con i rimedi.
3. Premere contemporaneamente **-** + **+**.
↳ Il messaggio con i rimedi si chiude.

L'utente si trova in menu **Diagnostica** in sottomenu **Elenco di diagnostica**. Viene visualizzato un elenco dei messaggi di diagnostica attivi. L'utente può selezionare un evento diagnostico.

1. Premere **E**.
↳ Si apre il messaggio con le azioni correttive per l'evento diagnostico selezionato.
2. Premere contemporaneamente **-** + **+**.
↳ Il messaggio con le azioni correttive si chiude.

12.4 Informazioni diagnostiche nel web browser

12.4.1 Opzioni diagnostiche

Non appena l'utente ha eseguito l'accesso, tutti gli errori rilevati dal misuratore sono visualizzati nella pagina principale del web browser.

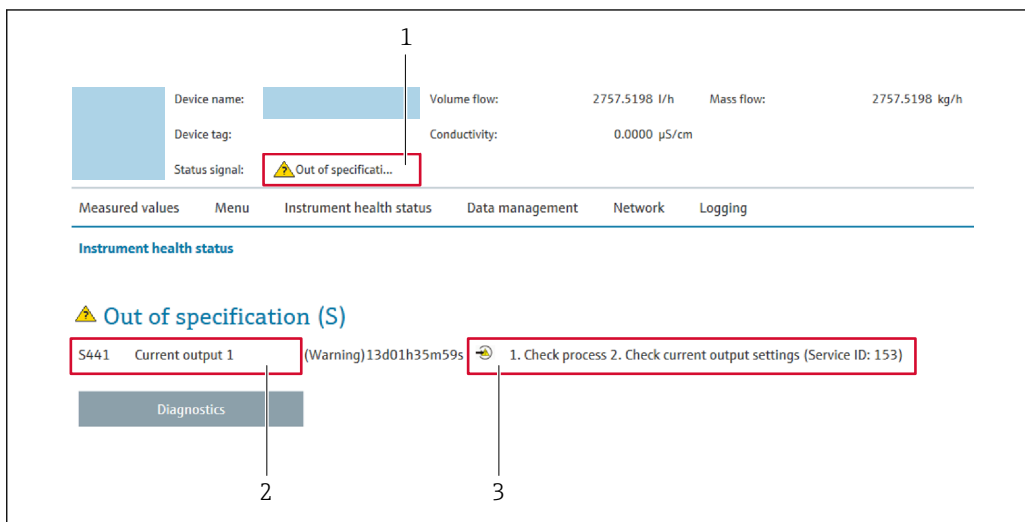

A0031056

- 1 Area di stato con segnale di stato
- 2 Informazioni diagnostiche
- 3 Rimedi con ID di service

i Inoltre, gli eventi diagnostici che si sono verificati possono essere visualizzati in menu **Diagnostica**:

- Mediante parametro → 📄 197
- Mediante sottomenu → 📄 197

Segnali di stato

I segnali di stato forniscono indicazioni sullo stato e l'affidabilità del dispositivo classificando le varie cause dell'informazione diagnostica (evento di diagnostica).

Simbolo	Significato
	Guasto Si è verificato un errore del dispositivo. Il valore misurato non è più valido.
	Verifica funzionale Il dispositivo è in modalità service (ad es. durante una simulazione).
	Fuori specifica Il dispositivo è utilizzato: <ul style="list-style-type: none"> ▪ non rispettando le soglie delle specifiche tecniche (ad es. fuori dal campo della temperatura di processo) ▪ Non rispettando la configurazione impostata dall'utente (ad es. portata massima nel parametro 20 mA value)
	Manutenzione necessaria È necessario un intervento di manutenzione. Il valore di misura rimane valido.

i I segnali di stato sono classificati secondo VDI/VDE 2650 e raccomandazione NAMUR NE 107.

12.4.2 Richiamo di rimedi

I rimedi sono descritti per ogni evento di diagnostica per garantire una rapida correzione delle anomalie. Queste azioni vengono visualizzate insieme all'evento diagnostico e alle relative informazioni diagnostiche.

12.5 Informazioni diagnostiche in FieldCare o DeviceCare

12.5.1 Opzioni diagnostiche

Tutti gli errori rilevati dal misuratore sono visualizzati nella pagina principale del tool operativo non appena è stata stabilita connessione.

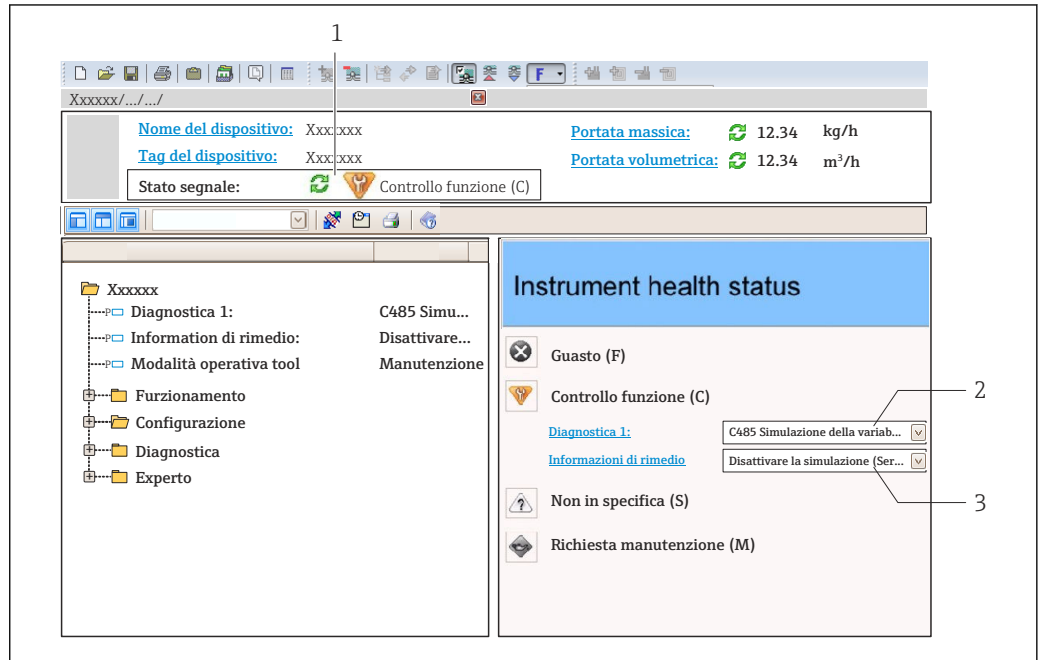

- 1 Area di stato con segnale di stato → 182
- 2 Informazioni diagnostiche → 183
- 3 Rimedi con ID di servizio

i Inoltre, gli eventi diagnostici che si sono verificati possono essere visualizzati in menu **Diagnostica:**

- Mediante parametro → 197
- Mediante sottomenu → 197

Informazioni diagnostiche

L'errore può essere identificato grazie alle informazioni diagnostiche. Il testo breve aiuta l'utente fornendo informazioni sull'errore. Il corrispondente simbolo per il comportamento diagnostico è visualizzato anche sul display locale vicino alle informazioni diagnostiche.

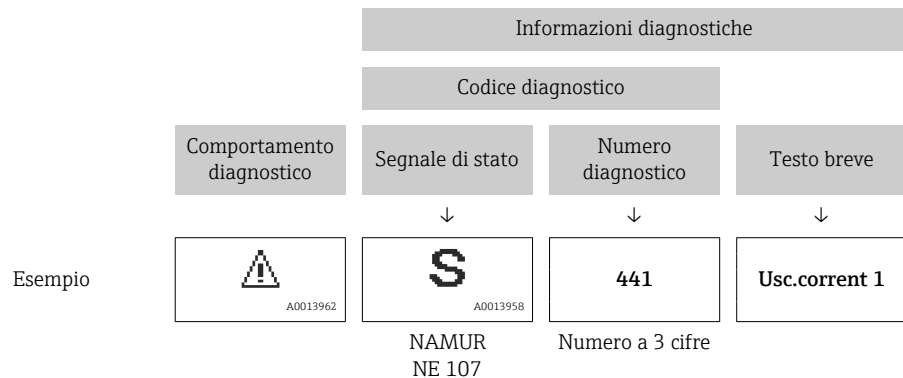

12.5.2 Come richiamare le informazioni sui rimedi possibili

Le informazioni sui rimedi sono fornite per ogni evento diagnostico allo scopo di garantire una rapida rimozione delle anomalie:

- Sulla pagina principale

Le informazioni sul rimedio è visualizzata in un campo separato, sotto le informazioni diagnostiche.

- Inmenu **Diagnostica**

Le informazioni sul rimedio possono essere richiamate nell'area operativa dell'interfaccia utente.

L'utente si trova nel sottomenu menu **Diagnostica**.

1. Richiamare il parametro richiesto.
2. Sulla destra dell'area operativa, puntatore del mouse sul parametro.
 - ↳ È visualizzata una descrizione con le informazioni sul rimedio per l'evento diagnostico.

12.6 Adattamento delle informazioni diagnostiche

12.6.1 Adattamento del comportamento diagnostico

Ogni voce delle informazioni diagnostiche è assegnata in fabbrica a uno specifico comportamento diagnostico. L'utente può modificare questa assegnazione per informazioni diagnostiche specifiche nel parametro sottomenu **Azione di diagnostica**.

Esperto → Sistema → Gestione dell'evento → Azione di diagnostica

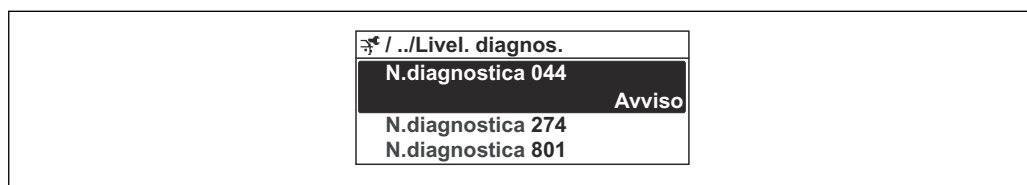

41 Esempio con il display locale

Le seguenti opzioni possono essere assegnate al codice diagnostico in base al comportamento diagnostico:

Opzioni	Descrizione
Allarme	Il dispositivo arresta la misura. Le uscite segnali e i totalizzatori assumono la condizione di allarme definita. Viene generato un messaggio diagnostico. La retroilluminazione diventa rossa.
Avviso	Il dispositivo continua a misurare. Le uscite segnali e i totalizzatori non sono influenzati. Viene generato un messaggio diagnostico.
Solo registro di entrata	Il dispositivo continua a misurare. Il messaggio diagnostico è visualizzato soltanto in sottomenu Registro degli eventi (sottomenu Elenco degli eventi) e non nella sequenza alternata con il display operativo.
Disattivo/a	L'evento diagnostico è ignorato e non è generato o inserito un messaggio diagnostico.

12.6.2 Adattamento del segnale di stato

Ogni voce delle informazioni diagnostiche è assegnata in fabbrica a uno specifico segnale di stato. L'utente può modificare questa assegnazione per informazioni diagnostiche specifiche nel parametro sottomenu **Categoria evento diagnostica**.

Esperto → Comunicazione → Categoria evento diagnostica



Segnali di stato disponibili

Configurazione secondo specifica HART 7 (Condensed Status), in conformità NAMUR NE107.

Simbolo	Significato
F A0013956	Guasto Si è verificato un errore del dispositivo. Il valore misurato non è più valido.
C A0013959	Verifica funzionale Il dispositivo è in modalità service (ad es. durante una simulazione).
S A0013958	Fuori specifica Il dispositivo è utilizzato: <ul style="list-style-type: none"> ▪ non rispettando le soglie delle specifiche tecniche (ad es. fuori dal campo della temperatura di processo) ▪ Non rispettando la configurazione impostata dall'utente (ad es. portata massima nel parametro 20 mA value)

Simbolo	Significato
M A0013957	Manutenzione necessaria È necessario un intervento di manutenzione. Il valore di misura rimane valido.
N A0023076	Non ha effetto sullo stato condensato.

12.7 Panoramica delle informazioni diagnostiche

 Il segnale di stato e il comportamento diagnostico possono essere modificati per alcune voci delle informazioni diagnostiche. Modificare le informazioni diagnostiche →  189

Numero di diagnostica	Testo breve	Rimedi	Segnale di stato [dalla fabbrica]	Comportamento diagnostico [dalla fabbrica]
Diagnostica del sensore				
002	Sensore sconosciuto	1. Verificare se è montato il sensore corretto 2. Controllare se il codice matrice 2-D sul sensore non è danneggiato	F	Alarm
022	Sensore temperatura difettoso	1. Se possibile controllare collegamenti sensore e trasmettitore 2. Controllare, sostituire modulo elettronico sensore (ISEM) 3. Sostituire sensore	F	Alarm
046	Limite sensore superato	1. Controllo condizioni processo 2. Controllo sensore	S	Warning ¹⁾
062	Connessione sensore guasta	1. Se possibile controllare collegamenti sensore e trasmettitore 2. Controllare, sostituire modulo elettronico sensore (ISEM) 3. Sostituire sensore	F	Alarm
063	Corrente eccitatore difettosa	1. Se possibile controllare collegamenti sensore e trasmettitore 2. Controllare, sostituire modulo elettronico sensore (ISEM) 3. Sostituire sensore	F	Alarm
082	Dati salvati inconsistenti	Controllare i collegamenti del modulo	F	Alarm
083	Contenuto memoria inconsistente	1. Riavvia il dispositivo 2. Ripristinare i dati S-DAT 3. Sostituire S-DAT	F	Alarm
119	Inizializzazione del sensore attiva	Inizializzazione del sensore in corso, attendere	C	Warning
140	Segnale sensori asimmetrico	1. Se possibile controllare collegamenti sensore e trasmettitore 2. Controllare, sostituire modulo elettronico sensore (ISEM) 3. Sostituire sensore	S	Alarm ¹⁾
141	Regolazione di zero fallita	1. Verificare le condizioni del processo 2. Ripetere la procedura di messa in servizio 3. Controllare i sensori	F	Alarm
142	Indice asimmetria bobina troppo alto	Controllare il sensore	S	Warning ¹⁾
144	Errore di misura troppo elevato	1. Controllare le condizioni di processo 2. Controllare o sostituire il sensore	F	Alarm ¹⁾
Diagnostica dell'elettronica				
201	Elettronica guasta	1. Restart dispositivo 2. Sostituire elettronica	F	Alarm

Numero di diagnostica	Testo breve	Rimedi	Segnale di stato [dalla fabbrica]	Comportamento diagnostico [dalla fabbrica]
242	Firmware incompatibile	1. Verificare la versione del firmware 2. Flash o sostituire il modulo elettronico	F	Alarm
252	Modulo incompatibile	1. Controllare schede elettroniche 2. Controllare se le schede necessarie sono disponibili (p.e. versione Ex) 3. Sostituire le schede elettroniche	F	Alarm
262	Connessione modulo interrotta	1. Controllare, sostituire cavo collegamento modulo elettronico sensore (ISEM) 2. Controllare e sostituire ISEM o elettronica principale	F	Alarm
270	Scheda madre difettosa	1. Riavvia il dispositivo 2. Sostituire il modulo elettronico principale	F	Alarm
271	Guasto scheda madre	1. Riavvia il dispositivo 2. Sostituire il modulo elettronico principale	F	Alarm
272	Guasto scheda madre	Riavviare lo strumento	F	Alarm
273	Scheda madre difettosa	1. Prestare attenzione alla visualizzazione del funzionamento di emergenza 2. Sostituire l'elettronica principale	F	Alarm
275	Modulo I/O difettoso	Sostituire modulo I/O	F	Alarm
276	Modulo I/O guasto	1. Riavviare il dispositivo 2. Sostituire il modulo IO	F	Alarm
283	Contenuto memoria inconsistente	Riavviare lo strumento	F	Alarm
302	Verifica strumento attiva	Verifica strumento in corso, prego attendere	C	Warning ¹⁾
303	Modificato configurazione I/O 1 ... n	1. Configurazione modulo I/O (parametro 'Esegui configurazione I/O') 2. Dopo di che ricaricare descrizione strumento e controllare collegamenti	M	Warning
304	Verifica strumento: fallita	1. Controllare il rapporto di verifica 2. Ripetere la procedura di messa in servizio 3. Controllare il sensore	F	Alarm ¹⁾
311	Elettronica sensore (ISEM) difettosa	Manutenzione necessaria! Non ripristinare il dispositivo	M	Warning
330	Flash file non valido	1. Aggiornamento firmware dello strumento 2. Riaccensione dello strumento	M	Warning
331	Aggiornamento firmware fallito	1. Aggiornamento firmware dello strumento 2. Riaccensione dello strumento	F	Warning
332	Scrittura HistoROM incorporata fallita	1. Sostituire scheda interfaccia utente 2. Ex d/XP: sostituire trasmettitore	F	Alarm
361	Modulo I/O 1 ... n guasto	1. Riavviare il dispositivo 2. Controllare moduli elettr. 3. Sostituire modulo IO o elettronica principale	F	Alarm

Numero di diagnostica	Testo breve	Rimedi	Segnale di stato [dalla fabbrica]	Comportamento diagnostico [dalla fabbrica]
369	Scanner di codici a matrice difettoso	Sostituire lo scanner di codici a matrice	F	Alarm
371	Sensore temperatura difettoso	Contattare il service	M	Warning
372	Elettronica sensore (ISEM) difettosa	1. Riaccendere lo strumento 2. Controllare se il guasto si ripresenta 3. Sostituire il modulo elettronico sensore (ISEM)	F	Alarm
373	Elettronica sensore (ISEM) difettosa	Trasferimento dati o reset dello strumento	F	Alarm
374	Elettronica sensore (ISEM) difettosa	1. Riaccendere lo strumento 2. Controllare se il guasto si ripresenta 3. Sostituire il modulo elettronico sensore (ISEM)	S	Warning ¹⁾
375	Comunicazione I/O 1 ... n: Fallita	1. Riaccendere lo strumento 2. Controllare se il guasto si ripresenta 3. Sostituire il modulo rack e il modulo elettronico	F	Alarm
378	Tensione alimentazione ISEM guasta	1. Se disponibile:controllare il cavo di collegamento tra sens e trasmett 2. Sostituire modulo eletr. principale 3. Sostituire modulo eletr. ISEM	F	Alarm
382	Conservazione dei dati	1. Inserire T-DAT 2. Sostituire T-DAT	F	Alarm
383	Contenuto della memoria elettronica	Reset strumento	F	Alarm
387	HistoROM dati guasta	Contattare assistenza tecnica	F	Alarm
Diagnostica della configurazione				
410	Trasferimento dati fallito	1. Riprovare trasferimento dati 2. Controllare connessione	F	Alarm
412	Download in corso	Download attivo, attendere prego	C	Warning
431	Trim 1 ... n richiesto	Funzione trimming uscita	C	Warning
437	Configurazione incompatibile	1. Aggiornare il firmware 2. Eseguire il ripristino delle impostazioni di fabbrica	F	Alarm
438	Set dati differente	1. Controllare il file del set di dati 2. Verificare la parametrizzazione del dispositivo 3. Scarica la nuova parametrizzazione del dispositivo	M	Warning
441	Uscita in corrente 1 ... n difettosa	1. Controllare il processo 2. Controllare le impostazioni della corrente in uscita	S	Warning ¹⁾
442	Guasto uscita frequenza	1. Controllare il processo 2. Controllare le impostazioni dell'uscita in frequenza	S	Warning ¹⁾
443	Uscita impulsi 1 ... n guasta	1. Controllare il processo 2. Controllare le impostazioni dell'uscita impulsi	S	Warning ¹⁾
444	Ingresso di corrente 1 ... n difettoso	1. Controllare processo 2. Controllare impostazioni corrente ingresso	S	Warning ¹⁾

Numero di diagnostica	Testo breve	Rimedi	Segnale di stato [dalla fabbrica]	Comportamento diagnostico [dalla fabbrica]
453	Portata in stand-by attiva	Disattivare portata in stand-by	C	Warning
484	Failure simulazione attiva	Disattivare la simulazione	C	Alarm
485	Simulazione variabile di processo attiva	Disattivare la simulazione	C	Warning
486	Simulazione ingresso corrente attivo	Disattivare la simulazione	C	Warning
491	Current output 1 ... n simulation active	Disattivare la simulazione	C	Warning
492	Simulazione uscita in frequenza attiva	Disattivare la simulazione uscita in frequenza	C	Warning
493	Simulazione uscita impulsi attiva	Disattivare la simulazione uscita impulsi	C	Warning
494	Simulazione uscita di stato attiva	Disattivare la simulazione uscita di commutazione	C	Warning
495	Evento diagnostico simulazione attiva	Disattivare la simulazione	C	Warning
496	Simulazione ingresso di stato attiva	Disattivare simulazione ingresso di stato	C	Warning
502	Attivaz./Disattivaz. modo legale fallita	Seguire sequenza attivazione/ disattivazione modalità legale: prima Login utente autorizzato, poi impostare DIP switch modulo elettronico principale	C	Warning
520	Configurazione HW I/O 1 ... n errata	1. Controllare configurazione I/O hardware 2. Sostituire modulo I/O 3. Inserire il modulo per doppio impulso nella sede corretta	F	Alarm
528	Calcolo concentrazione non possibile	Fuori campo valido algoritmo calcolo selezionato 1. Controllare impostazioni concentrazione 2. Controlla valori misurati: densità o temperatura	S	Alarm
529	Calcolo concentrazione non accurato	Fuori campo valido algoritmo calcolo selezionato 1. Controllare impostazioni concentrazione 2. Controlla valori misurati: densità o temperatura	S	Warning
537	Configurazione	1. Controllare indirizzo IP nella rete 2. Cambiare indirizzo IP	F	Warning
540	Modalità legale fallita	1. Spegnerne strumento e commutare DIP switch 2. Disattivare modalità legale 3. Riattivare modalità legale 4. Controllare componenti trasmettitore	F	Alarm
543	Uscita doppio impulso	1. Controllare il processo 2. Controllare le impostazioni dell'uscita impulsi	S	Warning ¹⁾
593	Simulazione uscita doppio impulso	Disattivare la simulazione uscita impulsi	C	Warning

Numero di diagnostica	Testo breve	Rimedi	Segnale di stato [dalla fabbrica]	Comportamento diagnostico [dalla fabbrica]
594	Simulazione uscita relè	Disattivare la simulazione uscita di commutazione	C	Warning
599	Logbook modalità legale pieno	1. Disattivare modalità legale 2. Cancellare logbook modalità legale (ultimi 30 valori) 3. Attivare modalità legale	F	Warning ¹⁾
Diagnostica del processo				
803	Loop di corrente 1 difettoso	1. Controllare cablaggio 2. Sostituire modulo I/O	F	Alarm
830	Temperatura ambiente troppo elevata	Ridurre la temperatura ambiente del sensore	S	Warning ¹⁾
831	Temperatura ambiente troppo bassa	Aumentare temperatura ambiente del sensore	S	Warning ¹⁾
832	Temperatura elettronica troppo alta	Abbassare la temperatura ambiente	S	Warning ¹⁾
833	Temperatura elettronica troppo bassa	Aumentare la temperatura ambiente	S	Warning ¹⁾
834	Temperatura processo troppo alta	Abbassare la temperatura di processo	S	Warning ¹⁾
835	Temperatura processo troppo bassa	Aumentare la temperatura di processo	S	Warning ¹⁾
842	Valore processo al di sotto del limite	1. Ridurre il valore di processo 2. Controllare l'applicazione 3. Controllare il sensore	S	Warning ¹⁾
862	Rilevamento tubo parzialmente pieno	1. Controllare presenza gas nel processo 2. Regolare limiti rilevazione	S	Warning ¹⁾
882	Segnale di ingresso difettoso	1. Verificare la parametrizzazione del segnale di ingresso 2. Controllare il dispositivo esterno 3. Verificare le condizioni del processo	F	Alarm
910	Tubi non oscillanti	1. Se disponibile: controll. cavo di colleg. tra sens. e trasm. 2. Controll. o sostit. il modulo elettronico sensore (ISEM) 3. Controllare i sensori	F	Alarm
912	Fluido disomogeneo	1. Controllare le condizioni di processo 2. Aumentare la pressione del sistema	S	Warning ¹⁾
913	Fluido non idoneo	1. Controllare le condizioni di processo 2. Controllare scheda elettronica o sensore	S	Warning ¹⁾
915	Viscosità fuori specifica	1. Evitare flusso bifasico 2. Aumentare press sistema 3. Verif. che viscosità e densità rientrino nell'intervallo 4. Verif. condizioni del processo	S	Warning ¹⁾





Numero di diagnostica	Testo breve	Rimedi	Segnale di stato [dalla fabbrica]	Comportamento diagnostico [dalla fabbrica]
941	Temperatura API/ASTM fuori specifica.	1. Controllare la temperatura di processo con il gruppo merceologico API/ASTM selezionato 2. Controllare i parametri relativi a API/ASTM	S	Warning ¹⁾
942	Densità API/ASTM fuori specifica	1. Verificare la densità del processo con il gruppo di prodotti API/ASTM selezionato 2. Controllare i parametri relativi a API/ASTM	S	Warning ¹⁾
943	Pressione API fuori specifica	1. Controllare pressione di processo con il gruppo API selezionato 2. Controllare parametri API relativi	S	Warning ¹⁾
944	Monitoraggio: Fallito	Controllare le condizioni di processo per il monitoraggio Heartbeat	S	Warning ¹⁾
948	Smorzamento oscillazione troppo elevato	1. Controllare le condizioni di processo	S	Warning ¹⁾
984	Rischio di condensa	1. Diminuire la temperatura ambiente 2. Aumentare la temperatura fluido	S	Warning ¹⁾



1) Il comportamento diagnostico può essere modificato.

12.8 Eventi diagnostici in corso

Menu **Diagnostica** permette all'utente di visualizzare separatamente l'evento diagnostico attuale e quello precedente.





 Accesso alle azioni correttive per un evento diagnostico:

- Mediante display locale →  182
- Mediante web browser →  185
- Mediante il tool operativo "FieldCare" →  187
- Mediante il tool operativo "DeviceCare" →  187

 Altri eventi diagnostici in attesa possono essere visualizzati in sottomenu **Elenco di diagnostica** →  197.

Navigazione

Menu "Diagnostica"

 Diagnostica	
Diagnostica attuale	→  197
Precedenti diagnostiche	→  197
Tempo di funzionamento dal restart	→  197
Tempo di funzionamento	→  197

Panoramica dei parametri con una breve descrizione

Parametro	Prerequisito	Descrizione	Interfaccia utente
Diagnostica attuale	Si è verificato un evento diagnostico.	Mostra l'attuale evento diagnostico con la relativa informazione diagnostica.  Se si presentano contemporaneamente due o più messaggi, il display visualizza quello con la massima priorità.	Simbolo per comportamento diagnostico, codice diagnostico e breve messaggio.
Precedenti diagnostiche	Si sono già verificati due eventi diagnostici.	Mostra il precedente evento diagnostico con la relativa informazione diagnostica.	Simbolo per comportamento diagnostico, codice diagnostico e breve messaggio.
Tempo di funzionamento dal restart	–	Mostra da quanto tempo il dispositivo è in funzione dall'ultima ripartenza.	Giorni (g), ore (h), minuti (m) e secondi (s)
Tempo di funzionamento	–	Indica da quanto tempo è in funzione il dispositivo.	Giorni (g), ore (h), minuti (m) e secondi (s)

12.9 Elenco dei messaggi diagnostici

Insieme alle informazioni diagnostiche associate, vengono visualizzati fino a 5 eventi diagnostici ancora in attesa in sottomenu **Elenco di diagnostica**. Se sono in corso più di 5 eventi di diagnostica, il display visualizza quelli che hanno la priorità massima.

Percorso di navigazione

Diagnostica → Elenco di diagnostica

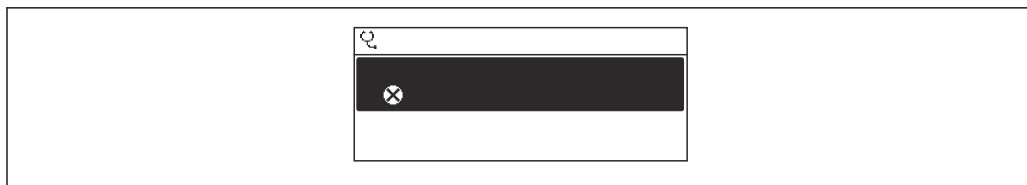

A0014006-IT

42 Esempio con il display locale

i Accesso alle azioni correttive per un evento diagnostico:

- Mediante display locale → 182
- Mediante web browser → 185
- Mediante il tool operativo "FieldCare" → 187
- Mediante il tool operativo "DeviceCare" → 187

12.10 Logbook eventi

12.10.1 Lettura del logbook eventi

Una panoramica in ordine cronologico dei messaggi di evento generati è reperibile nel sottomenu **Logbook eventi**.

Percorso di navigazione

Menu **Diagnostica** → sottomenu **Registro degli eventi** → Logbook eventi

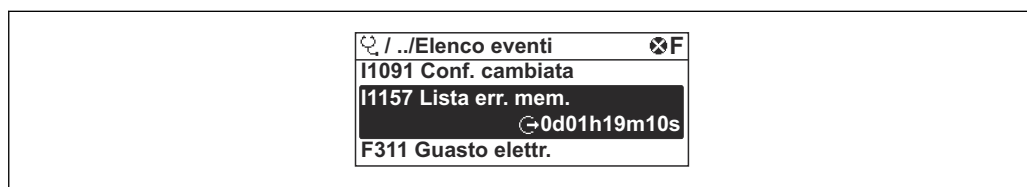

A0014008-IT

43 Esempio con il display locale

- Possono essere visualizzati massimo 20 messaggi di evento in ordine cronologico.
- Se nel dispositivo è abilitato il pacchetto applicativo **HistoROM estesa** (opzione d'ordine), il logbook degli eventi può contenere fino a 100 voci.

La cronologia degli eventi comprende:

- Eventi diagnostici → 191
- Eventi informativi → 200

Oltre al tempo operativo di quando si è verificato l'evento, a ogni evento è assegnato un simbolo che indica se l'evento si è verificato o è terminato:

- Evento diagnostico
 - ☹: occorrenza dell'evento
 - ⌚: termine dell'evento
- Evento di informazione
 - ☺: occorrenza dell'evento

Accesso alle azioni correttive per un evento diagnostico:

- Mediante display locale → 182
- Mediante web browser → 185
- Mediante il tool operativo "FieldCare" → 187
- Mediante il tool operativo "DeviceCare" → 187

Filtraggio dei messaggi di evento visualizzati → 199

12.10.2 Filtraggio del registro degli eventi

Utilizzando la funzione parametro **Opzioni filtro** si può definire quale categoria del messaggio di evento è visualizzata nel sottomenu **Elenco degli eventi**.

Percorso di navigazione

Diagnostica → Registro degli eventi → Opzioni filtro

Categorie di filtro

- Tutti
- Guasto (F)
- Controllo funzione (C)
- Fuori valori specifica (S)
- Richiesta manutenzione (M)
- Informazioni (I)

12.10.3 Panoramica degli eventi di informazione

A differenza dall'evento diagnostico, l'evento di informazione è visualizzato solo nel registro degli eventi e non nell'elenco degli eventi.

Numero dell'evento di diagnostica	Descrizione dell'evento
I1000	----- (Dispositivo ok)
I1079	Il sensore è stato sostituito
I1089	Accensione
I1090	Reset configurazione
I1091	Configurazione cambiata
I1092	HistoROM backup cancellata
I1111	Errore taratura di densità
I11280	Zero verif e aggiust. consigliato
I11281	Zero verif e aggiust. non consigliato
I1137	Elettronica modificata
I1151	Reset della cronologia
I1155	Reset della temperatura dell'elettronica
I1156	Errore trend in memoria
I1157	Lista errori in memoria
I1209	Taratura di densità corretta
I1221	Errore di regolazione dello zero
I1222	Regolazione dello zero corretta
I1256	Display: cambio stato accesso
I1264	Sequenza di sicurezza interrotta!
I1278	Restart modulo I/O
I1335	Cambiato firmware
I1361	Web server login fallito
I1397	Fieldbus: cambio stato accesso
I1398	CDI: cambio stato accesso
I1444	Verifica strumento: Positiva
I1445	Verifica strumento: fallita
I1447	Registrazione dati riferim. applicazione
I1448	Dati riferimento applicazione salvati
I1449	Salvatag.DatiRiferim.ApplicazioneFallito
I1450	Monitoraggio Off
I1451	Monitoraggio On
I1457	Verifica errore di misura: Fallita
I1459	Verifica modulo I/O: Fallita
I1460	Verifica HBSI fallita
I1461	Verifica sensore: Fallita
I1462	Verifica mod. elettron. sensore: Fallita
I1512	Download ultimato
I1513	Download ultimato
I1514	Upload iniziato

Numero dell'evento di diagnostica	Descrizione dell'evento
I1515	Upload ultimato
I1517	Custody transfer attiva
I1518	Modalità legale disattiva
I1554	Sequenza di sicurezza iniziata
I1555	Sequenza di sicurezza confermata
I1556	Modalità sicurezza OFF
I1618	Modulo I/O 2 sostituito
I1619	Modulo I/O 3 sostituito
I1621	Modulo I/O 4 sostituito
I1622	Taratura cambiata
I1624	Reset di tutti i totalizzatori
I1625	Protezione scrittura attivata
I1626	Protezione scrittura disattivata
I1627	Login web server eseguita
I1628	Registrazione da display eseguita
I1629	Login CDI eseguita
I1631	Accesso Web Server cambiato
I1632	Registrazione da display fallita
I1633	Login CDI fallita
I1634	Reset parametri di fabbrica
I1635	Reset parametri della spedizione
I1639	Raggiunto il numero massimo di scatti
I1643	Logbook modalità legale cancellato
I1649	Protezione HW scrittura dati attivata
I1650	Protezione HW scrittura dati disattivata
I1651	Parametri modalità legale cambiati
I1712	Nuovo file flash ricevuto
I1725	Sostituito Modulo Elettronico Sensore (ISEM)
I1726	Configurazione back up fallita

12.11 Reset del dispositivo

È possibile resettare l'intera configurazione del dispositivo a uno stato definito mediante Parametro **Reset del dispositivo** (→  149).

12.11.1 Campo di applicazione della funzione parametro "Reset del dispositivo"

Opzioni	Descrizione
Annulla/a	Non viene eseguita nessuna operazione e l'utente esce dal parametro.
Reset alle impostazioni di fabbrica	Ogni parametro per il quale è stata ordinata un'impostazione personalizzata è reimpostato al valore specifico del cliente. Tutti gli altri parametri sono reimpostati alle impostazioni di fabbrica.
Riavvio dispositivo	Il riavvio ripristina ogni parametro con i dati memorizzati nella memoria volatile (RAM) all'impostazione di fabbrica (p.e. dati del valore misurato). La configurazione del dispositivo rimane invariata.
Ricarica dati S-DAT di back up	Ripristina i dati salvati su S-DAT. Informazioni aggiuntive: Questa funzione può essere utilizzata per risolvere il problema di memoria "083 Contenuto memoria inconsistente" o per ripristinare i dati S-DAT quando è stato installato un nuovo S-DAT.  Questa opzione è visualizzata solo in condizioni di allarme.

12.12 Informazioni sul dispositivo

Il menu sottomenu **Informazioni sul dispositivo** comprende tutti i parametri che visualizzano diverse informazioni per l'identificazione del dispositivo.





Navigazione

Menu "Diagnostica" → Informazioni sul dispositivo

► Informazioni sul dispositivo	
Tag del dispositivo	→ ⓘ 203
Numero di serie	→ ⓘ 203
Versione Firmware	→ ⓘ 203
Root del dispositivo	→ ⓘ 204
Produttore	→ ⓘ 204
Codice d'ordine	→ ⓘ 204
Codice d'ordine esteso 1	→ ⓘ 204
Codice d'ordine esteso 2	→ ⓘ 204
Codice d'ordine esteso 3	→ ⓘ 204
Versione ENP	→ ⓘ 204
Revisione del dispositivo	→ ⓘ 204
ID del dispositivo	→ ⓘ 204
Tipo di dispositivo	→ ⓘ 204
ID del produttore	→ ⓘ 204



Panoramica dei parametri con una breve descrizione

Parametro	Descrizione	Interfaccia utente	Impostazione di fabbrica
Tag del dispositivo	Visualizza il nome del punto di misura.	Max. 32 caratteri, come lettere, numeri o caratteri speciali (es. @, %, /).	Promass
Numero di serie	Mostra il numero di serie del dispositivo di misura.	Stringa di caratteri a 11 cifre, compresi lettere e numeri.	–
Versione Firmware	Mostra il firmware installato nel dispositivo di misura.	Stringa di caratteri in formato xx.yy.zz	–

Parametro	Descrizione	Interfaccia utente	Impostazione di fabbrica
Root del dispositivo	Mostra il nome del trasmettitore.  Il nome è riportato sulla targhetta del trasmettitore.	Cubemass 300/500	-
Produttore	Visualizzazione del produttore.	Stringa di caratteri composta da numeri, lettere e caratteri speciali	Endress+Hauser
Codice d'ordine	Mostra il codice d'ordine del dispositivo.  Il codice è riportato sulla targhetta del sensore e del trasmettitore nel campo "Order code".	Stringa di caratteri composta da lettere, numeri e alcuni segni di interpunzione (ad es. /).	-
Codice d'ordine esteso 1	Mostra la 1° parte del codice d'ordine esteso.  Il codice d'ordine esteso è riportato anche sulla targhetta del sensore e del trasmettitore nel campo "Ext. ord. cd.".	Stringa di caratteri	-
Codice d'ordine esteso 2	Mostra la 2° parte del codice d'ordine esteso.  Il codice d'ordine esteso è riportato anche sulla targhetta del sensore e del trasmettitore nel campo "Ext. ord. cd.".	Stringa di caratteri	-
Codice d'ordine esteso 3	Mostra la 3° parte del codice d'ordine esteso.  Il codice d'ordine esteso è riportato anche sulla targhetta del sensore e del trasmettitore nel campo "Ext. ord. cd.".	Stringa di caratteri	-
Versione ENP	Mostra la versione dell'etichetta elettronica (ENP).	Stringa di caratteri	2.02.00
Revisione del dispositivo	Mostra la revisione del dispositivo con cui è stato registrato il dispositivo dalla HART Communication Foundation.	Numero esadecimale a 2 cifre	7
ID del dispositivo	Mostra l'ID del dispositivo per l'identificazione del dispositivo in una rete HART.	Numero esadecimale a 6 cifre	-
Tipo di dispositivo	Mostra il tipo di dispositivo con cui è stato registrato il dispositivo dalla HART Communication Foundation.	Numero esadecimale	0x3B (per Promass 300/500)
ID del produttore	Mostra il ID device del costruttore registrato dalla HART Communication Foundation.	Numero esadecimale a 2 cifre	0x11 (per Endress+Hauser)

12.13 Versioni firmware

Data di rilascio	Versione firmware	Codice d'ordine per "Versione firmware"	Modifiche firmware	Tipo di documentazione	Documentazione
08/2022	01.06.zz	Opzione 60	<ul style="list-style-type: none"> ▪ Nuovo tipo di gas: metano con idrogeno ▪ Otto valori visualizzati sul display locale ▪ Verifica del punto di zero e procedura guidata per la regolazione del punto di zero ▪ Nuova unità di densità: ° API ▪ Nuovi parametri di diagnostica ▪ Altre lingue per i report della Heartbeat Technology 	Istruzioni di funzionamento	BA01527D/06/IT/05.22
09/2019	01.05.zz	Opzione 66	<ul style="list-style-type: none"> ▪ Gestore frazione gas ▪ Filtro di adattamento, indice di trascinamento gas ▪ Modulo di ingresso specifico dell'applicazione ▪ Aggiornamento del pacchetto applicativo Petrolio 	Istruzioni di funzionamento	BA01527D/06/it/03.19
10/2017	01.01.zz	Opzione 71	<ul style="list-style-type: none"> ▪ Nuovo petrolio ▪ Aggiornamento concentrazione ▪ OPC-UA con sicurezza nuovo ▪ Display locale, prestazioni avanzate e inserimento dati mediante editor di testo ▪ Blocco tastiera ottimizzato per display locale ▪ Miglioramenti e potenziamenti con riferimento alla misura fiscale ▪ Aggiornamento della funzione del web server <ul style="list-style-type: none"> ▪ Supporto per funzione di trend dei dati ▪ Funzione Heartbeat avanzata per comprendere risultati dettagliati (pagina 3/4 del report) ▪ Configurazione del dispositivo come PDF (registrazione dei parametri, simile a stampa FDT) ▪ Capacità di connessione alla rete dell'interfaccia (service) Ethernet ▪ Aggiornamento della funzione Heartbeat completa ▪ Display locale, supporto per modalità di infrastruttura WLAN ▪ Implementazione di codice reset 	Istruzioni di funzionamento	BA01527D/06/it/02.17
08/2016	01.00.zz	Opzione 78	Firmware originale	Istruzioni di funzionamento	BA01527D/06/it/01.16

 Il firmware può essere aggiornato alla versione corrente od una precedente versione esistente mediante l'interfaccia service. Per la compatibilità della versione firmware, v. la sezione "Revisioni e compatibilità del dispositivo" →  206

 Per la compatibilità della versione firmware con la precedente, per i file descrittivi del dispositivo installati e i tool operativi, rispettare le informazioni sul dispositivo riportate nella documentazione "Informazioni del produttore".

 Le informazioni del produttore sono disponibili:

- Nell'area di download del sito Endress+Hauser: www.endress.com → Downloads
- Specificando quanto segue:
 - Radice del prodotto: ad es. 8C5B
La radice del prodotto è la prima parte del codice d'ordine: vedere la targhetta sul dispositivo.

- Ricerca testo: informazioni del produttore
- Tipo di fluido: Documentazione – Documentazione tecnica

12.14 Revisioni e compatibilità del dispositivo

Il modello del dispositivo è documentato nel codice d'ordine sulla relativa targhetta (ad es. 8F3BXX-XXX...XXXA1-XXXXXX).

13 Manutenzione

13.1 Interventi di manutenzione

Non è necessario alcun intervento di manutenzione speciale.

13.1.1 Pulizia

Pulizia delle superfici non a contatto con il fluido

1. Raccomandazione: utilizzare un panno privo di lanugine asciutto o leggermente inumidito con acqua.
2. Non usare oggetti appuntiti o detersivi aggressivi che possano danneggiare superfici (ad es. display, custodia) e guarnizioni.
3. Non utilizzare vapore ad alta pressione.
4. Garantire la conformità al grado di protezione del dispositivo.

AVVISO

I detersivi possono danneggiare le superfici!

Detersivi non idonei possono danneggiare le superfici!

- Non utilizzare detersivi contenenti acidi minerali concentrati, alcali e solventi organici ad es. alcol benzilico, cloruro di metilene, xilene, detersivi a base di glicerolo concentrato o acetone.

Pulizia delle superfici a contatto con il fluido

Considerare quanto segue per la pulizia e la sterilizzazione in loco (CIP/SIP):

- Utilizzare solo detersivi a cui i materiali a contatto con il fluido siano sufficientemente resistenti.
- Rispettare la temperatura del fluido massima consentita.

13.2 Apparecchiature di misura e prova

Endress+Hauser offre un'ampia gamma di apparecchiature di misura e prova, come Netilion o test dei dispositivi.

-  L'Ufficio commerciale Endress+Hauser locale può fornire informazioni dettagliate su tali servizi.

Elenco di alcune apparecchiature di misura e prova: →  212

13.3 Interventi di manutenzione

Endress+Hauser offre un'ampia gamma di servizi per la manutenzione quali ritaratura, interventi di manutenzione o test dei dispositivi.

-  L'Ufficio commerciale Endress+Hauser locale può fornire informazioni dettagliate su tali servizi.

14 Riparazione

14.1 Note generali

14.1.1 Riparazione e conversione

Il servizio Endress+Hauser per le riparazioni e le conversioni offre quanto segue:

- I misuratori hanno una progettazione modulare.
- Le parti di ricambio sono raggruppate in kit logici con le relative Istruzioni di installazione.
- Le riparazioni sono eseguite dall'Organizzazione di assistenza Endress+Hauser o da tecnici del cliente con adeguata formazione.
- I dispositivi certificati possono essere convertiti in altri dispositivi certificati solo dall'Organizzazione di assistenza Endress+Hauser o in fabbrica.

14.1.2 Note per la riparazione e la conversione



Per la riparazione e la conversione di un misuratore, rispettare le seguenti note:

- ▶ Usare solo parti di ricambio originali Endress+Hauser.
- ▶ Eseguire la riparazione in base alle Istruzioni di installazione.
- ▶ Rispettare gli standard, le normative nazionali/locali applicabili, la documentazione Ex (XA) e i certificati.
- ▶ Documentare tutte le riparazioni e le conversioni e inserire i dettagli in Netilion Analytics.

14.2 Parti di ricambio

Device Viewer (www.endress.com/deviceviewer):

Tutte le parti di ricambio per il misuratore, insieme al codice d'ordine, sono elencate qui e possono essere ordinate. Se disponibili, gli utenti possono scaricare anche le relative Istruzioni di installazione.

-  Numero di serie del misuratore:
 - È indicato sulla targhetta del dispositivo.
 - Può essere letto dal parametro **Numero di serie** (→  203) nelle sottomenu **Informazioni sul dispositivo**.

14.3 Servizi di riparazione

Endress+Hauser offre un'ampia gamma di servizi.

-  L'Ufficio commerciale Endress+Hauser locale può fornire informazioni dettagliate su tali servizi.

14.4 Restituzione

I requisiti per rendere il dispositivo in modo sicuro dipendono dal tipo di dispositivo e dalla legislazione nazionale.

1. Per informazioni fare riferimento alla pagina web: <https://www.endress.com>
2. In caso di restituzione del dispositivo, imballarlo in modo da proteggerlo adeguatamente dagli urti e dalle influenze esterne. Gli imballaggi originali forniscono la protezione migliore.

14.5 Smaltimento



Se richiesto dalla Direttiva 2012/19/UE sui rifiuti di apparecchiature elettriche ed elettroniche (RAEE), il prodotto è contrassegnato con il simbolo raffigurato per minimizzare lo smaltimento di RAEE come rifiuti civili indifferenziati. I prodotti con questo contrassegno non devono essere smaltiti come rifiuti civili indifferenziati. Renderli, invece, al produttore per essere smaltiti in base alle condizioni applicabili.

14.5.1 Rimozione del misuratore

1. Spegnere il dispositivo.

⚠ AVVERTENZA

Condizioni di processo pericolose per le persone.

- ▶ Prestare attenzione a condizioni di processo pericolose come pressione all'interno del misuratore, temperature elevate o fluidi aggressivi.

2. Eseguire le procedure di installazione e collegamento descritte nelle Sezioni "Installazione del dispositivo" e "Collegamento del dispositivo", in ordine inverso. Rispettare le Istruzioni di sicurezza.

14.5.2 Smaltimento del misuratore

⚠ AVVERTENZA

Pericolo per il personale e l'ambiente derivante da fluidi nocivi per la salute.

- ▶ Assicurarsi che il misuratore e tutte le cavità siano privi di fluidi o residui di fluido nocivi per la salute o l'ambiente, ad es. sostanze che si siano infiltrate all'interno di fessure o diffuse attraverso la plastica.

Per lo smaltimento, attenersi alle seguenti note:













- ▶ Rispettare le normative nazionali e locali applicabili.
- ▶ Garantire una separazione e un riutilizzo corretti dei componenti del dispositivo.





15 Accessori

Sono disponibili diversi accessori Endress+Hauser che possono essere ordinati con il dispositivo o in un secondo tempo. Informazioni dettagliate sul relativo codice d'ordine possono essere richieste all'Ufficio commerciale Endress+Hauser locale o reperite sulla pagina del prodotto del sito Endress+Hauser: www.it.endress.com.





15.1 Accessori specifici del dispositivo







15.1.1 Per il trasmettitore

Accessorio	Descrizione
Trasmittitore <ul style="list-style-type: none"> ▪ Proline 500 – digital ▪ Proline 500 	Trasmittitore di ricambio o di scorta. Usare il codice d'ordine per definire le seguenti specifiche: <ul style="list-style-type: none"> ▪ Approvazioni ▪ Uscita ▪ Ingresso ▪ Visualizzazione/funzionamento ▪ Custodia ▪ Software <p> ▪ Trasmittitore Proline 500 – digital: Numero d'ordine: 8X5BXX-*****A</p> <p>▪ Trasmittitore Proline 500: Numero d'ordine: 8X5BXX-*****B</p> <p> Trasmittitore Proline 500 per sostituzione: è essenziale specificare il numero di serie del trasmettitore corrente al momento dell'ordine. Sulla base del numero di serie, i dati specifici (ad es. fattori di taratura) del dispositivo sostituito possono essere utilizzati per il nuovo trasmettitore.</p> <p> ▪ Proline 500 – trasmettitore digitale: Istruzioni di installazione EA01151D</p> <p>▪ Trasmittitore Proline 500: Istruzioni di installazione EA01152D</p>
Antenna WLAN esterna	Antenna WLAN esterna con cavo di collegamento da 1,5 m (59,1 in) e due staffe ad angolo. Codice d'ordine per "Accessorio incluso", opzione P8 "Antenna wireless wide area". <ul style="list-style-type: none">  ▪ L'antenna WLAN esterna non è adatta all'uso in applicazioni igieniche. ▪ Maggiori informazioni sull'interfaccia WLAN →  86. <p> Numero d'ordine: 71351317</p> <p> Istruzioni di installazione EA01238D</p>
Set per montaggio su palina	Set per montaggio su palina del trasmettitore. <ul style="list-style-type: none">  Trasmittitore Proline 500 – digital Numero d'ordine: 71346427  Istruzioni di installazione EA01195D  Trasmittitore Proline 500 Numero d'ordine: 71346428
Tettuccio di protezione Trasmittitore <ul style="list-style-type: none"> ▪ Proline 500 – digital ▪ Proline 500 	Serve a proteggere il misuratore dalle intemperie: ad es. pioggia, eccessivo riscaldamento dovuto alla luce solare diretta. <ul style="list-style-type: none">  ▪ Trasmittitore Proline 500 – digital Numero d'ordine: 71343504 ▪ Trasmittitore Proline 500 Numero d'ordine: 71343505 <p> Istruzioni di installazione EA01191D</p>



Protezione del display Proline 500 – digital	Serve per proteggere il display dagli urti o dall'erosione dovuta, ad es., alla sabbia nelle zone desertiche.  Numero d'ordine: 71228792  Istruzioni di installazione EA01093D
Cavo di collegamento Proline 500 – digital Sensore - Trasmittitore	Il cavo di collegamento può essere ordinato direttamente con il misuratore (codice d'ordine per "Cavo, connessione del sensore") o come accessorio (numero d'ordine DK8012). Per il cavo sono disponibili le seguenti lunghezze: codice d'ordine per "Cavo, connessione del sensore" <ul style="list-style-type: none"> ▪ Opzione B: 20 m (65 ft) ▪ Opzione E: configurabile dall'utente fino a max. 50 m ▪ Opzione F: configurabile dall'utente fino a max. 165 ft  Massima lunghezza possibile del cavo di collegamento di Proline 500 – digital: 300 m (1 000 ft)
Cavo di collegamento Proline 500 Sensore - Trasmittitore	Il cavo di collegamento può essere ordinato direttamente con il misuratore (codice d'ordine per "Cavo, connessione del sensore") o come accessorio (numero d'ordine DK8012). Per il cavo sono disponibili le seguenti lunghezze: codice d'ordine per "Cavo, connessione del sensore" <ul style="list-style-type: none"> ▪ Opzione 1: 5 m (16 ft) ▪ Opzione 2: 10 m (32 ft) ▪ Opzione 3: 20 m (65 ft)  Lunghezza possibile del cavo di collegamento di Proline 500: 20 m (65 ft) max.

15.2 Accessori specifici per la comunicazione





Accessori	Descrizione
Commubox FXA195 HART	Per la comunicazione HART a sicurezza intrinseca con software operativo FieldCare e interfaccia USB.  Informazioni tecniche TI00404F
Convertitore di loop HART HMX50	Utilizzato per valutare le variabili di processo dinamiche HART e convertirle in segnali in corrente analogici o in valori di soglia.  <ul style="list-style-type: none"> ▪ Informazioni tecniche TI00429F ▪ Istruzioni di funzionamento BA00371F
Fieldgate FXA42	Trasmissione dei valori misurati dei misuratori analogici 4...20 mA e dei misuratori digitali  <ul style="list-style-type: none"> ▪ Informazioni tecniche TI01297S ▪ Istruzioni di funzionamento BA01778S ▪ Pagina del prodotto: www.endress.com/fxa42
Field Xpert SMT50	Il tablet PC Field Xpert SMT50 per la configurazione di dispositivi consente la gestione mobile delle risorse degli impianti nelle aree sicure. È uno strumento utile per il personale che si occupa di messa in servizio e manutenzione che permette di gestire la strumentazione da campo con un'interfaccia di comunicazione digitale e di registrare il progresso. Questo PC tablet è concepito come una soluzione all-in-one, con una libreria di driver preinstallata, ed è uno strumento sensibile al tocco e facile da usare che può essere utilizzato per gestire la strumentazione da campo per l'intero ciclo di vita.  <ul style="list-style-type: none"> ▪ Informazioni tecniche TI01555S ▪ Istruzioni di funzionamento BA02053S ▪ Pagina del prodotto: www.endress.com/smt50

Field Xpert SMT70	<p>Il tablet PC Field Xpert SMT70 per la configurazione di dispositivi consente la gestione mobile delle risorse degli impianti in aree pericolose e sicure. È uno strumento utile per il personale che si occupa di messa in servizio e manutenzione che permette di gestire la strumentazione da campo con un'interfaccia di comunicazione digitale e di registrare il progresso.</p> <p>Questo PC tablet è concepito come una soluzione all-in-one, con una libreria di driver preinstallata, ed è uno strumento sensibile al tocco e facile da usare che può essere utilizzato per gestire la strumentazione da campo per l'intero ciclo di vita.</p> <ul style="list-style-type: none">  Informazioni tecniche TI01342S  Istruzioni di funzionamento BA01709S  Pagina del prodotto: www.endress.com/smt70
Field Xpert SMT77	<p>Il tablet PC Field Xpert SMT77 per la configurazione dei dispositivi consente la gestione mobile delle risorse d'impianto in aree classificate Ex Zona 1.</p> <ul style="list-style-type: none">  Informazioni tecniche TI01418S  Istruzioni di funzionamento BA01923S  Pagina del prodotto: www.endress.com/smt77

15.3 Accessori specifici per l'assistenza

Accessorio	Descrizione
Applicator	<p>Software per selezionare e dimensionare i misuratori Endress+Hauser:</p> <ul style="list-style-type: none"> ▪ Selezione di misuratori con requisiti industriali ▪ Calcolo di tutti i dati necessari per identificare il misuratore di portata più adatto: ad es. diametro nominale, perdita di carico, velocità di deflusso e accuratezza di misura. ▪ Visualizzazione grafica dei risultati di calcolo ▪ Determinazione del codice d'ordine parziale. Amministrazione, documentazione e consultazione di tutti i dati e i parametri relativi a un progetto per tutto il ciclo di vita del progetto. <p>Applicator è disponibile: Attraverso Internet: https://portal.endress.com/webapp/applicator</p>
Netilion	<p>Ecosistema IIoT: sbloccare le conoscenze</p> <p>Con l'ecosistema IIoT Netilion, Endress+Hauser consente di ottimizzare le prestazioni dell'impianto, digitalizzare i flussi di lavoro, condividere le conoscenze e migliorare la collaborazione.</p> <p>Sulla base di decenni di esperienza nell'automazione dei processi, Endress+Hauser offre all'industria di processo un ecosistema IIoT che consente di ottenere informazioni effettivamente fruibili dai dati. Queste informazioni possono essere usate per ottimizzare i processi, portando a livelli superiori di disponibilità, efficienza e affidabilità dell'impianto e, in ultima analisi, a un impianto più redditizio.</p> <p>www.netilion.endress.com</p>
FieldCare	<p>Tool Endress+Hauser per il Plant Asset Management su base FDT.</p> <p>Consente la configurazione di tutti i dispositivi da campo intelligenti presenti nel sistema e ne semplifica la gestione. Utilizzando le informazioni di stato, è anche uno sistema semplice ma efficace per verificarne stato e condizioni.</p> <ul style="list-style-type: none">  Istruzioni di funzionamento BA00027S e BA00059S
DeviceCare	<p>Tool per collegare e configurare i dispositivi da campo di Endress+Hauser.</p> <ul style="list-style-type: none">  Informazioni tecniche: TI01134S  Brochure sull'innovazione: IN01047S

15.4 Componenti di sistema

Accessori	Descrizione
Registratore videografico Memograph M	<p>Il registratore videografico Memograph M fornisce informazioni su tutte le principali variabili misurate. Registra correttamente i valori misurati, sorveglia i valori di soglia e analizza i punti di misura. I dati possono essere salvati nella memoria interna da 256 MB e anche su scheda SD o chiavetta USB.</p> <p> <ul style="list-style-type: none"> ▪ Informazioni tecniche TI00133R ▪ Istruzioni di funzionamento BA00247R </p>
Cerabar M	<p>Trasmittitore di pressione per la misura della pressione assoluta e relativa di gas, vapore e liquidi. Può essere utilizzato per acquisire il valore della pressione operativa.</p> <p> <ul style="list-style-type: none"> ▪ Informazioni tecniche TI00426P e TI00436P ▪ Istruzioni di funzionamento BA00200P e BA00382P </p>
CerabarS	<p>Trasmittitore di pressione per la misura della pressione assoluta e relativa di gas, vapore e liquidi. Può essere utilizzato per acquisire il valore della pressione operativa.</p> <p> <ul style="list-style-type: none"> ▪ Informazioni tecniche TI00383P ▪ Istruzioni di funzionamento BA00271P </p>
iTEMP	<p>I trasmettitori di temperatura possono essere utilizzati in tutte le applicazioni e sono adatti per la misura di gas, vapore e liquidi. Permettono di acquisire la temperatura del fluido.</p> <p> Documento "Fields of Activity" FA00006T</p>

16 Dati tecnici

16.1 Applicazione

Il misuratore è stato sviluppato esclusivamente per la misura di portata di liquidi e gas.

In base alla versione ordinata, il dispositivo può misurare anche fluidi potenzialmente esplosivi, infiammabili, velenosi e ossidanti.

Per garantire che il dispositivo conservi le sue caratteristiche operative per tutto il suo ciclo di vita, utilizzarlo solo per misurare fluidi ai quali i materiali parti bagnate offrono sufficiente resistenza.

16.2 Funzionamento e struttura del sistema

Principio di misura

Misura della portata massica sulla base del principio di misura Coriolis

Sistema di misura

Il sistema di misura è composto da un trasmettitore e da un sensore. Trasmettitore e sensore sono montati in luoghi fisicamente separati. Sono connessi tra loro mediante cavi di collegamento.

Per informazioni sulla struttura del misuratore →  15

16.3 Ingresso

Variabile misurata

Variabili misurate dirette

- Portata massica
- Densità
- Temperatura

Variabili misurate calcolate

- Portata volumetrica
- Portata volumetrica compensata
- Densità di riferimento

Campo di misura

Campo di misura per liquidi

DN		Campo di misura, valori di fondo scala $\dot{m}_{\min(F)} \dots$ $\dot{m}_{\max(F)}$	
[mm]	[in]	[kg/h]	[lb/min]
1	$\frac{1}{24}$	0 ... 20	0 ... 0,735
2	$\frac{1}{12}$	0 ... 100	0 ... 3,675
4	$\frac{1}{6}$	0 ... 450	0 ... 16,54
6	$\frac{1}{4}$	0 ... 1000	0 ... 36,75

Campo di misura per gas

Il valore di fondo scala dipende dalla densità e dalla velocità del suono del gas impiegato. Il valore di fondo scala può essere calcolato con le seguenti formule:

$$\dot{m}_{\max(G)} = \text{minimo di } (\dot{m}_{\max(F)} \cdot \rho_G \cdot x) \text{ e } (\rho_G \cdot (c_G/2) \cdot d_i^2 \cdot (\pi/4) \cdot 3600 \cdot n)$$

$\dot{m}_{\max(G)}$	Valore di fondo scala massimo per gas [kg/h]
$\dot{m}_{\max(F)}$	Valore di fondo scala massimo per liquidi [kg/h]
$\dot{m}_{\max(G)} < \dot{m}_{\max(F)}$	$\dot{m}_{\max(G)}$ non può mai essere maggiore di $\dot{m}_{\max(F)}$
ρ_G	Densità del gas in [kg/m ³] alle condizioni operative
x	Costante di limitazione della portata max. di gas [kg/m ³]
c_G	Velocità del suono (gas) [m/s]
d_i	Diametro interno del tubo di misura [m]
π	Pi
n = 1	Numero di tubi di misura

DN		x
[mm]	[in]	[kg/m ³]
1	$\frac{1}{24}$	20
2	$\frac{1}{12}$	20
4	$\frac{1}{6}$	20
6	$\frac{1}{4}$	20

Se si calcola il valore di fondo scala utilizzando le due formule:

1. Calcolare il valore di fondo scala con entrambe le formule.
2. Il valore più basso è quello che deve essere utilizzato.

Campo di misura consigliato

 Soglia portata →  233

Campo di portata
consentito

Superiore a 1000 : 1.



Quantità di portata superiori al valore fondoscala preimpostato non escludono l'unità dell'elettronica con il risultato, che i valori del totalizzatore sono registrati correttamente.

Segnale di ingresso

Valori misurati esterni

Per migliorare l'accuratezza di misura di alcune variabili misurate o per calcolare la portata volumetrica compensata per i gas, il sistema di automazione può trasmettere in modo continuo diversi valori misurati al misuratore:

- Pressione operativa per migliorare l'accuratezza di misura (Endress+Hauser consiglia di usare un misuratore in pressione assoluta, ad es. Cerabar M o Cerabar S)
- Temperatura del fluido per migliorare l'accuratezza di misura (ad es. iTEMP)
- Densità di riferimento per calcolare la portata volumetrica compensata per i gas

 Endress+Hauser può fornire vari misuratori di pressione e temperatura: v. la sezione "Accessori" →  213

Si consiglia di acquisire dei valori misurati esterni per calcolare la portata volumetrica compensata.

Protocollo HART

I valori misurati sono trasferiti dal sistema di automazione al misuratore mediante protocollo HART. Il trasmettitore di pressione deve supportare le seguenti funzioni specifiche del protocollo:

- Protocollo HART
- Modalità burst

Ingresso in corrente

I valori misurati sono scritti dal sistema di automazione nel misuratore mediante l'ingresso in corrente →  216.

Ingresso in corrente 0/...20 mA

Ingresso in corrente	0/4...20 mA (attivo/passivo)
Range di corrente	<ul style="list-style-type: none"> ▪ 4...20 mA (attivo) ▪ 0/4...20 mA (passivo)
Risoluzione	1 µA
Caduta di tensione	Tipicamente: 0,6 ... 2 V per 3,6 ... 22 mA (passiva)
Tensione di ingresso massima	≤ 30 V (passiva)
Tensione circuito aperto	≤ 28,8 V (attiva)
Variabili in ingresso consentite	<ul style="list-style-type: none"> ▪ Pressione ▪ Temperatura ▪ Densità

Ingresso di stato

Valori di ingresso massimi	<ul style="list-style-type: none">▪ DC -3 ... 30 V▪ Se l'ingresso di stato è attivo (ON): $R_i > 3 \text{ k}\Omega$
Tempo di risposta	Configurabile: 5 ... 200 ms
Livello del segnale di ingresso	<ul style="list-style-type: none">▪ Segnale Low: -3 ... +5 V c.c.▪ Segnale High: 12 ... 30 V c.c.
Funzioni assegnabili	<ul style="list-style-type: none">▪ Off▪ Azzeramento di tutti i totalizzatori separatamente▪ Azzeramento di tutti i totalizzatori▪ Portata in stand-by

16.4 Uscita

Segnale di uscita

Uscita in corrente 4 ... 20 mA HART

Codice d'ordine	"Uscita; ingresso 1" (20): Opzione BA: uscita in corrente 4...20 mA HART
Modalità del segnale	Può essere impostata su: <ul style="list-style-type: none"> ▪ Attiva ▪ Passiva
Campo di corrente	Può essere impostata su: <ul style="list-style-type: none"> ▪ 4...20 mA NAMUR ▪ 4...20 mA US ▪ 4...20 mA ▪ 0...20 mA (solo con modalità del segnale attiva) ▪ Corrente fissa
Tensione circuito aperto	c.c. 28,8 V (attiva)
Tensione di ingresso massima	c.c. 30 V (passiva)
Carico	250 ... 700 Ω
Risoluzione	0,38 μ A
Smorzamento	Configurabile: 0 ... 999,9 s
Variabili misurate assegnabili	<ul style="list-style-type: none"> ▪ Portata massica ▪ Portata volumetrica ▪ Portata volumetrica compensata ▪ Densità ▪ Densità di riferimento ▪ Temperatura ▪ Temperatura dell'elettronica ▪ Frequenza di oscillazione 0 ▪ Smorzamento di oscillazione 0 ▪ Asimmetria del segnale ▪ Corrente eccitatore 0 <p> Il numero di opzioni disponibili aumenta se il misuratore dispone di uno o più pacchetti applicativi.</p>

Uscita in corrente 4 ... 20 mA HART Ex i

Codice d'ordine	"Uscita; ingresso 1" (20), scegliere tra: <ul style="list-style-type: none"> ▪ Opzione CA: uscita in corrente 4...20 mA HART Ex i passiva ▪ Opzione CC: uscita in corrente 4...20 mA HART Ex i attiva
Modalità del segnale	Dipende dalla versione d'ordine selezionata.
Campo di corrente	Può essere impostata su: <ul style="list-style-type: none"> ▪ 4...20 mA NAMUR ▪ 4...20 mA US ▪ 4...20 mA ▪ 0...20 mA (solo con modalità del segnale attiva) ▪ Corrente fissa
Tensione circuito aperto	c.c. 21,8 V (attiva)
Tensione di ingresso massima	c.c. 30 V (passiva)
Carico	<ul style="list-style-type: none"> ▪ 250 ... 400 Ω (attiva) ▪ 250 ... 700 Ω (passivo)
Risoluzione	0,38 μ A

Smorzamento	Configurabile: 0 ... 999,9 s
Variabili misurate assegnabili	<ul style="list-style-type: none"> ▪ Portata massica ▪ Portata volumetrica ▪ Portata volumetrica compensata ▪ Densità ▪ Densità di riferimento ▪ Temperatura ▪ Temperatura dell'elettronica ▪ Frequenza di oscillazione 0 ▪ Smorzamento di oscillazione 0 ▪ Asimmetria del segnale ▪ Corrente eccitatore 0 <p> Il numero di opzioni disponibili aumenta se il misuratore dispone di uno o più pacchetti applicativi.</p>

Uscita in corrente da 4 a 20 mA



Codice d'ordine	"Uscita; ingresso 2" (21), "Uscita; ingresso 3" (022) o "Uscita; ingresso 4" (023): Opzione B: uscita in corrente 4...20 mA
Modalità del segnale	Può essere impostata su: <ul style="list-style-type: none"> ▪ Attiva ▪ Passiva
Campo di corrente	Può essere impostata su: <ul style="list-style-type: none"> ▪ 4...20 mA NAMUR ▪ 4...20 mA US ▪ 4...20 mA ▪ 0...20 mA (solo con modalità del segnale attiva) ▪ Corrente fissa
Valori di uscita massimi	22,5 mA
Tensione circuito aperto	c.c. 28,8 V (attiva)
Tensione di ingresso massima	c.c. 30 V (passiva)
Carico	0 ... 700 Ω
Risoluzione	0,38 μA
Damping	Configurabile: 0 ... 999,9 s
Variabili misurate assegnabili	<ul style="list-style-type: none"> ▪ Portata massica ▪ Portata volumetrica ▪ Portata volumetrica compensata ▪ Densità ▪ Densità di riferimento ▪ Temperatura ▪ Temperatura dell'elettronica ▪ Frequenza di oscillazione 0 ▪ Smorzamento di oscillazione 0 ▪ Segnale asimmetrico ▪ Corrente eccitatore 0 <p> Il numero di opzioni disponibili aumenta se il misuratore dispone di uno o più pacchetti applicativi.</p>



Uscita in corrente 4 ... 20 mA Ex i passiva

Codice d'ordine	"Uscita; ingresso 2" (21), "Uscita; ingresso 3" (022): Opzione C: uscita in corrente 4...20 mA Ex i passiva
Modalità del segnale	Passiva

Campo di corrente	Può essere impostata su: <ul style="list-style-type: none"> ■ 4...20 mA NAMUR ■ 4...20 mA US ■ 4...20 mA ■ Corrente fissa
Valori di uscita massimi	22,5 mA
Tensione di ingresso massima	30 V c.c.
Carico	0 ... 700 Ω
Risoluzione	0,38 μA
Smorzamento	Configurabile: 0 ... 999 s
Variabili misurate assegnabili	<ul style="list-style-type: none"> ■ Portata massica ■ Portata volumetrica ■ Portata volumetrica compensata ■ Densità ■ Densità di riferimento ■ Temperatura ■ Temperatura dell'elettronica ■ Frequenza di oscillazione 0 ■ Smorzamento di oscillazione 0 ■ Asimmetria del segnale ■ Corrente eccitatore 0 <p> Il numero di opzioni disponibili aumenta se il misuratore dispone di uno o più pacchetti applicativi.</p>

Uscita impulsi/frequenza/contatto

Funzione	Può essere configurata come uscita impulsi, frequenza o contatto
Versione	Open collector Può essere impostata su: <ul style="list-style-type: none"> ■ Attiva ■ Passiva ■ Passiva NAMUR <p> Ex i, passiva</p>
Valori di ingresso massimi	c.c 30 V, 250 mA (passiva)
Tensione circuito aperto	c.c. 28,8 V(attiva)
Caduta di tensione	Per 22,5 mA: ≤ c.c. 2 V
Uscita impulsi	
Valori di ingresso massimi	c.c 30 V, 250 mA (passiva)
Corrente di uscita massima	22,5 mA (attivo)
Tensione circuito aperto	c.c. 28,8 V(attiva)
Larghezza impulso	Configurabile: 0,05 ... 2 000 ms
Frequenza di impulsi massima	10 000 Impulse/s
Valore d'impulso	Configurabile
Variabili misurate assegnabili	<ul style="list-style-type: none"> ■ Portata massica ■ Portata volumetrica ■ Portata volumetrica compensata <p> Il numero di opzioni disponibili aumenta se il misuratore dispone di uno o più pacchetti applicativi.</p>
Uscita frequenza	
Valori di ingresso massimi	c.c 30 V, 250 mA (passiva)

Corrente di uscita massima	22,5 mA (attiva)
Tensione circuito aperto	c.c. 28,8 V(attiva)
Frequenza in uscita	Configurabile: valore fondoscala frequenza 2 ... 10 000 Hz($f_{\max} = 12\,500$ Hz)
Smorzamento	Configurabile: 0 ... 999,9 s
Rapporto impulso/pausa	1:1
Variabili misurate assegnabili	<ul style="list-style-type: none"> ▪ Portata massica ▪ Portata volumetrica ▪ Portata volumetrica compensata ▪ Densità ▪ Densità di riferimento ▪ Temperatura ▪ Temperatura dell'elettronica ▪ Frequenza di oscillazione 0 ▪ Smorzamento di oscillazione 0 ▪ Asimmetria del segnale ▪ Corrente eccitatore 0 <p> Il numero di opzioni disponibili aumenta se il misuratore dispone di uno o più pacchetti applicativi.</p>
Uscita contatto	
Valori di ingresso massimi	c.c 30 V, 250 mA (passiva)
Tensione circuito aperto	c.c. 28,8 V(attiva)
Comportamento di commutazione	Binario, conduce o non conduce
Ritardo di commutazione	Configurabile: 0 ... 100 s
Numero di cicli di commutazione	Illimitato
Funzioni assegnabili	<ul style="list-style-type: none"> ▪ Disabilita ▪ On ▪ Comportamento diagnostico ▪ Soglia <ul style="list-style-type: none"> ▪ Portata massica ▪ Portata volumetrica ▪ Portata volumetrica compensata ▪ Densità ▪ Densità di riferimento ▪ Temperatura ▪ Totalizzatore 1-3 ▪ Monitoraggio della direzione del flusso ▪ Stato <ul style="list-style-type: none"> ▪ Rilevamento tubo parzialmente pieno ▪ Taglio di bassa portata <p> Il numero di opzioni disponibili aumenta se il misuratore dispone di uno o più pacchetti applicativi.</p>

Doppia uscita impulsiva

Funzione	Doppio impulso
Versione	Open collector Può essere impostata su: <ul style="list-style-type: none"> ▪ Attiva ▪ Passiva ▪ Passiva NAMUR
Valori di ingresso massimi	c.c 30 V, 250 mA (passiva)
Tensione circuito aperto	c.c. 28,8 V(attiva)
Caduta di tensione	Per 22,5 mA: \leq c.c. 2 V
Frequenza in uscita	Configurabile: 0 ... 1 000 Hz

Smorzamento	Configurabile: 0 ... 999 s
Rapporto impulso/pausa	1:1
Variabili misurate assegnabili	<ul style="list-style-type: none"> ■ Portata massica ■ Portata volumetrica ■ Portata volumetrica compensata ■ Densità ■ Densità di riferimento ■ Temperatura <p> Il numero di opzioni disponibili aumenta se il misuratore dispone di uno o più pacchetti applicativi.</p>

Uscita a relè

Funzione	Uscita contatto
Versione	Uscita a relè, isolata galvanicamente
Comportamento di commutazione	<p>Può essere impostata su:</p> <ul style="list-style-type: none"> ■ NA (Normalmente aperto), impostazione di fabbrica ■ NC (normalmente chiuso)
Capacità di commutazione massima (passiva)	<ul style="list-style-type: none"> ■ 30 V c.c., 0,1 A ■ 30 V c.a., 0,5 A
Funzioni assegnabili	<ul style="list-style-type: none"> ■ Disabilita ■ On ■ Comportamento diagnostico ■ Soglia <ul style="list-style-type: none"> ■ Portata massica ■ Portata volumetrica ■ Portata volumetrica compensata ■ Densità ■ Densità di riferimento ■ Temperatura ■ Totalizzatore 1-3 ■ Monitoraggio della direzione del flusso ■ Stato <ul style="list-style-type: none"> ■ Rilevamento tubo parzialmente pieno ■ Taglio di bassa portata <p> Il numero di opzioni disponibili aumenta se il misuratore dispone di uno o più pacchetti applicativi.</p>

Ingresso/uscita configurabile dall'utente

Durante la messa in servizio del dispositivo, è assegnato **un** ingresso o un'uscita specifica a un ingresso/uscita configurabile dall'utente (I/O configurabile).

Sono disponibili per l'assegnazione i seguenti ingressi e uscite:

- Selezione dell'uscita in corrente: 4...20 mA (attiva), 0/4...20 mA (passiva)
- Uscita impulsi/frequenza/contatto
- Selezione dell'ingresso in corrente: 4...20 mA (attivo), 0/4...20 mA (passivo)
- Ingresso di stato

Segnale di allarme

A seconda dell'interfaccia, le informazioni sul guasto sono visualizzate come segue:

Uscita in corrente

Uscita in corrente 4...20 mA	
Modalità di guasto	Configurabile: <ul style="list-style-type: none"> ▪ 4 ... 20 mA secondo raccomandazione NAMUR NE 43 ▪ 4 ... 20 mA secondo US ▪ Valore min.: 3,59 mA ▪ Valore max.: 22,5 mA ▪ Valore definibile tra: 3,59 ... 22,5 mA ▪ Valore effettivo ▪ Ultimo valore valido
Uscita in corrente 4-20 mA	
Modalità di guasto	Configurabile: <ul style="list-style-type: none"> ▪ Allarme massimo: 22 mA ▪ Valore definibile tra: 0 ... 20,5 mA

Uscita impulsi/frequenza/contatto

Uscita impulsi	
Modalità di guasto	Configurabile: <ul style="list-style-type: none"> ▪ Valore effettivo ▪ Nessun impulso
Uscita in frequenza	
Modalità di guasto	Configurabile: <ul style="list-style-type: none"> ▪ Valore effettivo ▪ 0 Hz ▪ Valore definibile tra: 2 ... 12 500 Hz
Uscita di commutazione	
Modalità di guasto	Configurabile: <ul style="list-style-type: none"> ▪ Stato attuale ▪ Aperto ▪ Chiuso

Uscita a relè

Modalità di guasto	Selezione: <ul style="list-style-type: none"> ▪ Stato attuale ▪ Apertura ▪ Chiuso
---------------------------	--

Display locale

Display alfanumerico	Con le informazioni sulla causa e gli interventi correttivi
Retroilluminazione	La luce rossa segnala un errore del dispositivo.

 Segnale di stato secondo raccomandazione NAMUR NE 107



Interfaccia/protocollo

- Mediante comunicazione digitale:
 - Protocollo HART
- Mediante interfaccia service
 - Interfaccia service CDI-RJ45
 - Interfaccia WLAN
- Display alfanumerico
 - Con informazioni sulla causa e interventi correttivi

Web browser

Display alfanumerico	Con le informazioni sulla causa e gli interventi correttivi
-----------------------------	---

LED

Informazioni di stato	Stato indicato da diversi LED Le seguenti informazioni sono visualizzate in base alla versione del dispositivo: <ul style="list-style-type: none"> ▪ Tensione di alimentazione attiva ▪ Trasmissione dati attiva ▪ Si è verificato un allarme/errore del dispositivo  Informazioni diagnostiche mediante LED →  179
------------------------------	---

Taglio di bassa portata I punti di commutazione per il taglio bassa portata sono selezionabili dall'utente.

Isolamento galvanico Le uscite sono isolate galvanicamente:

- dall'alimentazione
- tra di loro
- dalla messa a terra di protezione (PE)

Dati specifici del protocollo

ID produttore	0x11
ID tipo di dispositivo	0x3B
Revisione del protocollo HART	7
File descrittivi del dispositivo (DTM, DD)	Informazioni e file disponibili all'indirizzo: www.endress.com
Carico HART	Min. 250 Ω
Integrazione di sistema	Informazioni sull'integrazione del sistema →  91. <ul style="list-style-type: none"> ▪ Variabili misurate mediante protocollo HART ▪ Funzionalità Burst Mode

16.5 Alimentazione

Assegnazione dei morsetti →  41

Tensione di alimentazione	Codice d'ordine per "Alimentazione"		Tensione morsetti	Campo di frequenza
	Opzione D	c.c. 24 V	± 20%	–
Opzione E	c.a. 100 ... 240 V	–15...10%	50/60 Hz	

Codice d'ordine per "Alimentazione"	Tensione morsetti		Campo di frequenza
	Opzione I	c.c. 24 V	
	c.a. 100 ... 240 V	-15...10%	50/60 Hz

Potenza assorbita

Trasmittitore

Max. 10 W (alimentazione attiva)

massima	Max. 36 A (<5 ms) secondo raccomandazioni NAMUR NE 21
----------------	---

Consumo di corrente

Trasmittitore

- Max. 400 mA (24 V)
- Max. 200 mA (110 V, 50/60 Hz; 230 V, 50/60 Hz)

Interruzione dell'alimentazione



- I totalizzatori si arrestano all'ultimo valore misurato.
- In base alla versione del dispositivo, la configurazione è salvata nella memoria del dispositivo o in quella a innesto (HistoROM DAT).
- I messaggi di errore (comprese le ore di funzionamento totali) sono archiviati.

Elemento di protezione dalle sovracorrenti

Non avendo un proprio interruttore ON/OFF, il dispositivo deve essere azionato con un interruttore automatico dedicato.

- L'interruttore automatico deve essere facile da raggiungere e adeguatamente etichettato.
- Corrente nominale consentita dell'interruttore automatico: 2 A fino a un valore massimo di 10 A.

Collegamento elettrico

- →  43
- →  50

Equalizzazione del potenziale

→  56

Morsetti

Morsetti caricati a molla: adatti per trefoli e trefoli con terminale.
Sezione del conduttore 0,2 ... 2,5 mm² (24 ... 12 AWG).

Ingressi cavo

- Pressacavo: M20 × 1,5 con cavo Ø 6 ... 12 mm (0,24 ... 0,47 in)
- Filettatura per l'ingresso cavo:
 - NPT ½"
 - G ½"
 - M20
- Connettore del dispositivo per cavo di collegamento: M12
Un connettore del dispositivo è sempre utilizzato per la versione del dispositivo con codice d'ordine per "Vano collegamenti del sensore", opzione C "Ultra compatto, igienico, inox".

Specifica dei cavi

→  37

Protezione dalle sovratensioni



Oscillazioni tensione di rete	→  224
Categoria sovratensioni	Categoria sovratensioni II

Sovratensioni a breve termine, momentanee	Tra cavo e messa a terra fino a 1200 V, per max. 5 s
Sovratensioni a lungo termine, momentanee	Tra cavo e massa fino a 500 V

16.6 Caratteristiche operative

Condizioni operative di riferimento

- Limiti di errore secondo ISO 11631
- Acqua
 - +15 ... +45 °C (+59 ... +113 °F)
 - 2 ... 6 bar (29 ... 87 psi)
- Dati come da protocollo di taratura
- Accuratezza basata su sistemi di taratura accreditati secondo ISO 17025

 Per conoscere gli errori di misura si può utilizzare *Applicator* il tool per il dimensionamento dei dispositivi →  212

Errore di misura massimo

v.i. = valore istantaneo; $1 \text{ g/cm}^3 = 1 \text{ kg/l}$; T = temperatura del fluido

Accuratezza di base

 Elementi fondamentali della struttura →  229

Portata massica e portata volumetrica (liquidi)

±0,10 % v.i.

Portata massica (gas)

±0,50 % v.i.

Densità (liquidi)

Alle condizioni di riferimento	Taratura di densità standard ¹⁾	A campo ampio Specifica di densità ^{2) 3)}
[g/cm ³]	[g/cm ³]	[g/cm ³]
±0,0005	±0,02	±0,002

1) Valida sull'intero campo di temperatura e densità

2) Campo valido per la taratura di densità speciale: 0 ... 2 g/cm³, +5 ... +80 °C (+41 ... +176 °F)

3) Codice d'ordine per "Pacchetto applicativo", opzione EE "Densità speciale"

Temperatura

±0,5 °C ± 0,005 · T °C (±0,9 °F ± 0,003 · (T - 32) °F)

Stabilità punto di zero

DN		Stabilità punto di zero	
[mm]	[in]	[kg/h]	[lb/min]
1	1/24	0,0008	0,00003
2	1/12	0,002	0,00007
4	1/8	0,014	0,0005
6	1/4	0,02	0,0007

Valori di portata

Valori di portata come parametri di turndown in base al diametro nominale.

Unità ingegneristiche SI

DN	1:1	1:10	1:20	1:50	1:100	1:500
[mm]	[kg/h]	[kg/h]	[kg/h]	[kg/h]	[kg/h]	[kg/h]
1	20	2	1	0,4	0,2	0,04
2	100	10	5	2	1	0,2
4	450	45	22,5	9	4,5	0,9
6	1000	100	50	20	10	2

Unità ingegneristiche US

DN	1:1	1:10	1:20	1:50	1:100	1:500
[inch]	[lb/min]	[lb/min]	[lb/min]	[lb/min]	[lb/min]	[lb/min]
$\frac{1}{24}$	0,735	0,074	0,037	0,015	0,007	0,001
$\frac{1}{12}$	3,675	0,368	0,184	0,074	0,037	0,007
$\frac{1}{8}$	16,54	1,654	0,827	0,331	0,165	0,033
$\frac{1}{4}$	36,75	3,675	1,838	0,735	0,368	0,074

Accuratezza delle uscite

Le uscite hanno le seguenti specifiche di base per l'accuratezza:

Uscita in corrente

Accuratezza	$\pm 5 \mu\text{A}$
-------------	---------------------

Uscita impulsi/frequenza

v.i. = valore istantaneo

Accuratezza	$\pm 50 \text{ ppm v.i. max. (sull'intero campo di temperatura ambiente)}$
-------------	--

Ripetibilità

v.i. = valore istantaneo; $1 \text{ g/cm}^3 = 1 \text{ kg/l}$; T = temperatura del fluido

Ripetibilità di base

 Elementi fondamentali della struttura →  229

Portata massica e portata volumetrica (liquidi)

$\pm 0,05 \%$ v.i.

Portata massica (gas)

$\pm 0,25 \%$ v.i.

Densità (liquidi)

$\pm 0,00025 \text{ g/cm}^3$

Temperatura

$$\pm 0,25 \text{ }^\circ\text{C} \pm 0,0025 \cdot T \text{ }^\circ\text{C} (\pm 0,45 \text{ }^\circ\text{F} \pm 0,0015 \cdot (T-32) \text{ }^\circ\text{F})$$

Tempo di risposta Il tempo di risposta varia a seconda della configurazione (smorzamento).

Influenza della temperatura ambiente **Uscita in corrente**

Coefficiente di temperatura	Max. 1 $\mu\text{A}/^\circ\text{C}$
-----------------------------	-------------------------------------

Uscita impulsi/frequenza

Coefficiente di temperatura	Nessun effetto addizionale. Incluso nell'accuratezza.
-----------------------------	---

Effetto della temperatura del fluido **Portata massica**

v.f.s. = del valore di fondo scala

Se la temperatura per la regolazione dello zero e quella di processo sono diverse, l'errore di misura addizionale dei sensori è tipicamente $\pm 0,0002 \text{ } \%$ v.f.s./ $^\circ\text{C}$ ($\pm 0,0001 \text{ } \%$ v. f.s./ $^\circ\text{F}$).

L'effetto si riduce se la regolazione dello zero è eseguita alla temperatura di processo.

Densità

■ Se la temperatura per la taratura di densità e quella di processo sono diverse, l'errore di misura tipica dei sensori è $\pm 0,00005 \text{ g/cm}^3/^\circ\text{C}$ ($\pm 0,000025 \text{ g/cm}^3/^\circ\text{F}$). Si può eseguire la regolazione di densità in campo.

Specifica di densità a campo ampio (taratura di densità speciale)

Se la temperatura di processo non rispetta il campo valido (\rightarrow  226), l'errore di misura è $\pm 0,00005 \text{ g/cm}^3/^\circ\text{C}$ ($\pm 0,000025 \text{ g/cm}^3/^\circ\text{F}$)

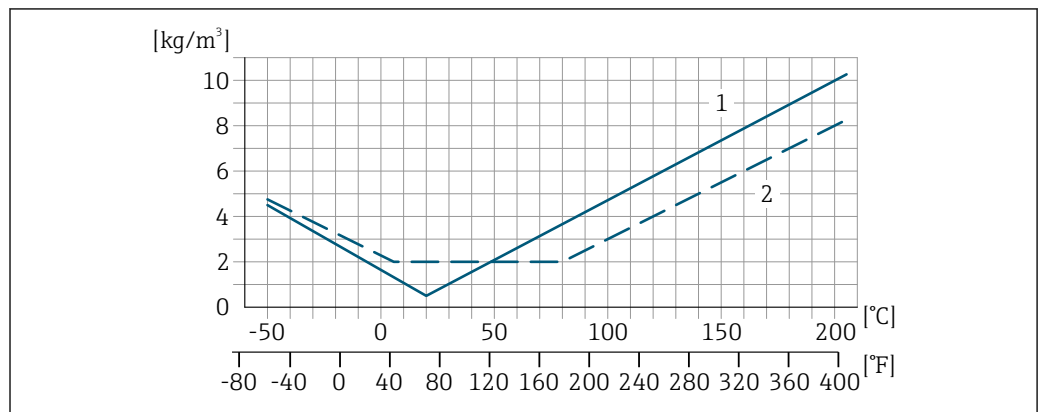

- 1 Regolazione della densità in campo, ad es. a $+20 \text{ }^\circ\text{C}$ ($+68 \text{ }^\circ\text{F}$)
- 2 Taratura della densità speciale

Temperatura

$$\pm 0,005 \cdot T \text{ }^\circ\text{C} (\pm 0,005 \cdot (T - 32) \text{ }^\circ\text{F})$$

Influenza della pressione del fluido La tabella che segue Indica come la pressione di processo (pressione relativa) influisca sull'accuratezza della portata massica .

v.i. = valore istantaneo



L'effetto può essere compensato:

- Richiamando il valore di pressione misurato attualmente mediante l'ingresso in corrente o un ingresso digitale.
- Configurando un valore fisso per la pressione nei parametri del dispositivo.



Istruzioni di funzionamento .

DN		[% v.i./bar]	[% v.i./psi]
[mm]	[in]		
1	1/24	-0,001	-0,00007
2	1/12	0	0
4	1/6	-0,005	-0,0004
6	1/4	-0,003	-0,0002

Elementi fondamentali della struttura

v.i. = valore istantaneo, v.f.s. = valore fondoscala

BaseAccu = accuratezza di base in % v.i., BaseRepeat = ripetibilità di base in % v.i.

MeasValue = valore misurato; ZeroPoint = stabilità del punto di zero

Calcolo dell'errore di misura massimo in funzione della portata

Portata	Errore di misura massimo in % v.i.
$\geq \frac{\text{ZeroPoint}}{\text{BaseAccu}} \cdot 100$ <small>A0021332</small>	$\pm \text{BaseAccu}$ <small>A0021339</small>
$< \frac{\text{ZeroPoint}}{\text{BaseAccu}} \cdot 100$ <small>A0021333</small>	$\pm \frac{\text{ZeroPoint}}{\text{MeasValue}} \cdot 100$ <small>A0021334</small>

Calcolo della ripetibilità massima in funzione della portata

Portata	Ripetibilità massima in % v.i.
$\geq \frac{1/2 \cdot \text{ZeroPoint}}{\text{BaseRepeat}} \cdot 100$ <small>A0021335</small>	$\pm \text{BaseRepeat}$ <small>A0021340</small>
$< \frac{1/2 \cdot \text{ZeroPoint}}{\text{BaseRepeat}} \cdot 100$ <small>A0021336</small>	$\pm 1/2 \cdot \frac{\text{ZeroPoint}}{\text{MeasValue}} \cdot 100$ <small>A0021337</small>

Esempio di errore di misura massimo

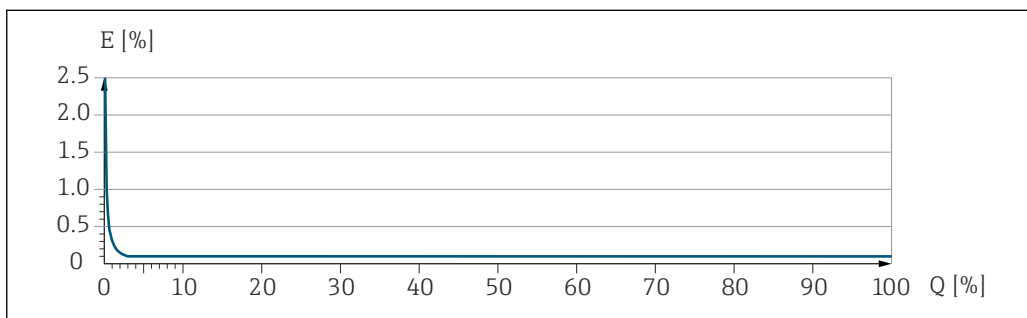

E Errore di misura massimo in % v.i. (esempio)

Q Portata in % del valore di fondo scala massimo

16.7 Installazione

Requisiti di installazione →  23

16.8 Ambiente



Campo di temperatura ambiente →  25

Tabella di temperatura

 Se si utilizza il dispositivo in area pericolosa, considerare con attenzione le correlazioni tra la temperatura ambiente e quella del fluido.

 Per maggiori informazioni sulle tabelle di temperatura, consultare la documentazione separata "Istruzioni di sicurezza" (XA) del dispositivo.

Temperatura di immagazzinamento -50 ... +80 °C (-58 ... +176 °F)

Classe climatica DIN EN 60068-2-38 (test Z/AD)

Umidità relativa Il dispositivo è adatto per l'uso in aree esterne e interne con umidità relativa di 4 ... 95%.

Altezza operativa Secondo EN 61010-1
≤ 2 000 m (6 562 ft)

Grado di protezione

Trasmettitore

- IP66/67, custodia Type 4X, adatta per grado di inquinamento 4
- Quando la custodia è aperta: corpo IP20, Type 1, adatto per grado di inquinamento 2
- Modulo display: IP20, corpo Type 1, adatto per grado di inquinamento 2

Sensore

- IP66/67, custodia Type 4X, adatta per grado di inquinamento 4
- Quando la custodia è aperta: corpo IP20, Type 1, adatto per grado di inquinamento 2

Antenna WLAN esterna

IP66/67, custodia Type 4X

Resistenza alle vibrazioni e resistenza agli urti

Vibrazione sinusoidale secondo IEC 60068-2-6

Sensore

- 2 ... 8,4 Hz, 3,5 mm di picco
- 8,4 ... 2 000 Hz, 1 g di picco

Trasmettitore

- 2 ... 8,4 Hz, 7,5 mm di picco
- 8,4 ... 2 000 Hz, 2 g di picco

Vibrazione casuali a banda larga secondo IEC 60068-2-64

Sensore

- 10 ... 200 Hz, 0,003 g²/Hz
- 200 ... 2 000 Hz, 0,001 g²/Hz
- Totale: 1,54 g rms

Trasmettitore

- 10 ... 200 Hz, 0,01 g²/Hz
- 200 ... 2 000 Hz, 0,003 g²/Hz
- Totale: 2,70 g rms

Urti semisinusoidali secondo IEC 60068-2-27

- Sensore
6 ms 30 g
- Trasmettitore
6 ms 50 g

Urti dovuti ad applicazioni pesanti secondo IEC 60068-2-31

Carico meccanico

Custodia del trasmettitore e vano collegamenti del sensore:

- Proteggere da effetti meccanici, come ad esempio urti o urti
- Non utilizzare come scala o appoggio per arrampicarsi

Compatibilità
elettromagnetica (EMC)

- Secondo IEC/EN 61326 e la raccomandazione NAMUR 21 (NE 21), la raccomandazione NAMUR 21 (NE 21) è rispettata quando il dispositivo è installato secondo la raccomandazione NAMUR 98 (NE 98).
- Secondo IEC/EN 61000-6-2 e IEC/EN 61000-6-4



Per informazioni dettagliate consultare la dichiarazione di conformità.



Quest'unità non è destinata all'uso in ambienti residenziali e non può garantire un'adeguata protezione della ricezione radio in tali ambienti.

16.9 Processo

Campo di temperatura del
fluido

-50 ... +205 °C (-58 ... +401 °F)

Dipendenza tra temperatura ambiente e temperatura del fluido

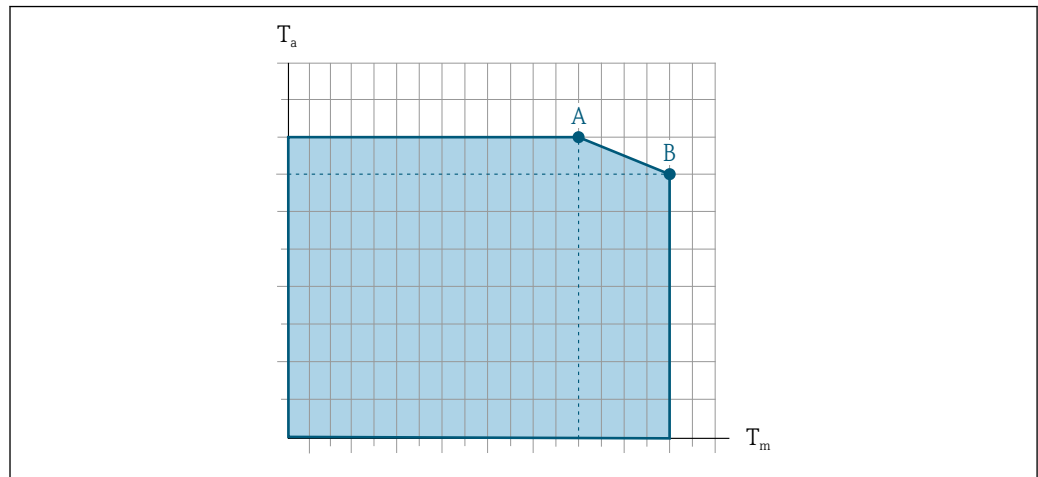

A0031121



44 Rappresentazione esemplificativa, valori nella tabella sottostante.

T_a Temperatura ambiente

T_m Temperatura del fluido

A Temperatura del fluido massima consentita T_m con $T_{a\max} = 60\text{ °C}$ (140 °F); temperature del fluido superiori T_m richiedono una temperatura ambiente ridotta T_a

B Temperatura ambiente massima consentita T_a per la temperatura del fluido massima specificata T_m del sensore

 Valori per i dispositivi impiegati in area pericolosa:
Documentazione Ex separata (XA) per il dispositivo →  245.

Versione	Non coibentato				Isolato			
	A		B		A		B	
	T_a	T_m	T_a	T_m	T_a	T_m	T_a	T_m
Cubemass C 500 – digital	60 °C (140 °F)	205 °C (401 °F)	–	–	60 °C (140 °F)	90 °C (194 °F)	25 °C (77 °F)	205 °C (401 °F)
Cubemass C 500	60 °C (140 °F)	205 °C (401 °F)	–	–	60 °C (140 °F)	160 °C (320 °F)	55 °C (131 °F)	205 °C (401 °F)

Guarnizioni

Per kit di montaggio con connessioni avvitate:

- Viton: -15 ... +200 °C (-5 ... +392 °F)
- EPDM: -40 ... +160 °C (-40 ... +320 °F)
- Silicone: -60 ... +200 °C (-76 ... +392 °F)
- Kalrez: -20 ... +275 °C (-4 ... +527 °F)

Densità del fluido 0 ... 5 000 kg/m³ (0 ... 312 lb/cf)

Valori nominali di pressione/temperatura







 Per una panoramica dei valori nominali di pressione-temperatura per le connessioni al processo, v. le Informazioni tecniche

Corpo del sensore

Il sensore è riempito con gas di azoto secco e protegge l'elettronica e i meccanismi interni.

Disco di rottura

Per garantire la sicurezza del misuratore, la versione standard utilizzata è quella dotata di un disco di rottura con pressione di attivazione di 10 ... 15 bar (145 ... 217,5 psi). Istruzioni di installazione speciali →  27.

Pulizia interna	<ul style="list-style-type: none"> ■ Pulizia CIP ■ Pulizia SIP <p>Opzioni Versione senza olio e grasso per parti bagnate, senza dichiarazione Codice d'ordine per "Servizio", opzione HA ²⁾</p>
Soglia di portata	<p>Selezionare il diametro nominale, ottimizzando il campo di portata richiesto e la perdita di carico ammessa.</p> <p> Per una panoramica dei valori di fondo scala del campo di misura, v. la sezione "Campo di misura" →  215</p> <ul style="list-style-type: none"> ■ Il valore di fondo scala minimo consigliato è ca. 1/20 del valore di fondo scala massimo ■ In molte applicazioni, il 20 ... 50 % del valore di fondo scala massimo è considerato ideale ■ Per i fluidi abrasivi (come liquidi con solidi sospesi), si deve selezionare un valore di fondo scala basso: velocità di deflusso < 1 m/s (< 3 ft/s). ■ Per la misura di gas, applicare le seguenti regole: <ul style="list-style-type: none"> ■ La velocità di deflusso nei tubi di misura non dovrebbe superare la metà della velocità del suono (0,5 Mach) ■ La portata massica massima dipende dalla densità del gas: formula <p> Per calcolare la soglia di portata, utilizzare il tool di selezione e dimensionamento <i>Applicator</i> →  212</p>
Perdita di carico	<p> Per calcolare la perdita di carico, utilizzare il tool di selezione e dimensionamento <i>Applicator</i> →  212</p>
Pressione del sistema	→  25

16.10 Costruzione meccanica

Struttura, dimensioni	<p> Per le dimensioni e le lunghezze di installazione del dispositivo, consultare il documento "Informazioni tecniche", sezione "Costruzione meccanica"</p>
Peso	<p>Tutti i valori (peso al netto del materiale d'imballaggio) si riferiscono a dispositivi con attacchi filettati VCO.</p> <p>Trasmittitore</p> <ul style="list-style-type: none"> ■ Proline 500 – digital, policarbonato: 1,4 kg (3,1 lbs) ■ Proline 500 – digital, alluminio: 2,4 kg (5,3 lbs) ■ Proline 500 alluminio: 6,5 kg (14,3 lbs) ■ Proline 500 pressofuso, inox: 15,6 kg (34,4 lbs) <p>Sensore</p> <ul style="list-style-type: none"> ■ Sensore con versione del vano collegamenti pressofusa, inox: +3,7 kg (+8,2 lbs) ■ Sensore con versione vano collegamenti in alluminio: <p>Peso in unità ingegneristiche SI</p>

DN [mm]	Peso [kg]
1...6	3,5

2) La pulizia si riferisce solo al misuratore. Gli accessori forniti non vengono puliti.

Peso in unità ingegneristiche US

DN [in]	Peso [lb]
1/24 ... 1/4	8

Materiali**Custodia trasmettitore**

Custodia di Proline 500 – trasmettitore digitale

Codice d'ordine per "Custodia del trasmettitore":

- Opzione **A** "Alluminio rivestito": alluminio, AlSi10Mg, rivestito
- Opzione **D** "Policarbonato": policarbonato

Custodia del trasmettitore Proline 500

Codice d'ordine per "Custodia del trasmettitore":

- Opzione **A** "Alluminio rivestito": alluminio, AlSi10Mg, rivestito
- Opzione **L** "Pressofuso, inox": pressofuso, acciaio inox, 1.4409 (CF3M) simile a 316L

Materiale finestrella

Codice d'ordine per "Custodia del trasmettitore":

- Opzione **A** "Alluminio, rivestito": vetro
- Opzione **D** "Policarbonato": plastica
- Opzione **L** "Pressofuso, inox": vetro

Componenti di fissaggio per il montaggio su palina

- Viti, bulloni filettati, rondelle, dadi: acciaio inox A2 (acciaio al cromo-nichel)
- Piastre di metallo: acciaio inox, 1.4301 (304)

Vano collegamenti sensori

Codice d'ordine per "Vano collegamenti del sensore":

- Opzione **A** "Alluminio rivestito": alluminio, AlSi10Mg, rivestito
- Opzione **B** "Inox":
 - Acciaio inox 1.4301 (304)
 - In opzione: codice d'ordine per "Caratteristica del sensore", opzione **CC** "Versione igienica, per massima resistenza alla corrosione": acciaio inox, 1.4404 (316L)
- Opzione **C** "Ultra compatto, inox":
 - Acciaio inox 1.4301 (304)
 - In opzione: codice d'ordine per "Caratteristica del sensore", opzione **CC** "Versione igienica, per massima resistenza alla corrosione": acciaio inox, 1.4404 (316L)
- Opzione **L** "Pressofuso, inox": 1.4409 (CF3M) simile a 316L

Ingressi cavo/pressacavi

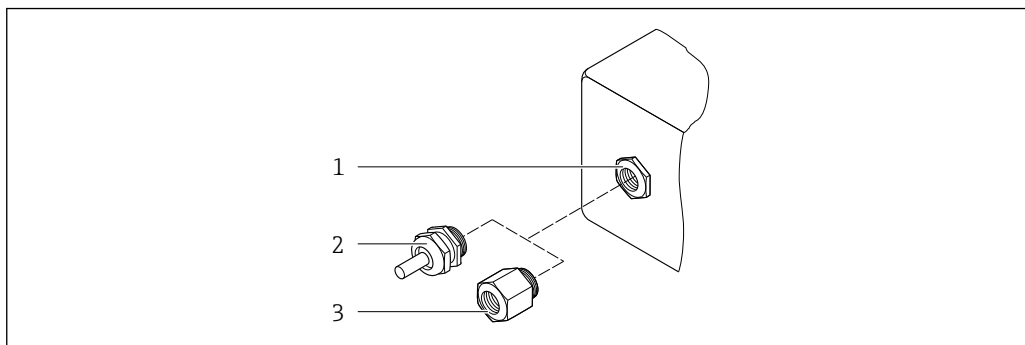

45 Possibilità di ingressi cavo/pressacavi

- 1 Filettatura interna M20 × 1,5
- 2 Pressacavo M20 × 1,5
- 3 Adattatore per ingresso cavo con filettatura interna G ½" o NPT ½"

Ingressi cavo e adattatori	Materiale
Pressacavo M20 × 1,5	Plastica
<ul style="list-style-type: none"> ▪ Adattatore per ingresso cavo con filettatura femmina G ½" ▪ Adattatore per ingresso cavo con filettatura femmina NPT ½" <p>i Disponibile solo per alcune versioni del dispositivo:</p> <ul style="list-style-type: none"> ▪ Codice d'ordine per "Custodia del trasmettitore": <ul style="list-style-type: none"> ▪ Opzione A "Alluminio, rivestito" ▪ Opzione D "Policarbonato" ▪ Codice d'ordine per "Vano collegamenti del sensore": <ul style="list-style-type: none"> ▪ Proline 500 – digitale: <ul style="list-style-type: none"> Opzione A "Alluminio rivestito" Opzione B "Inox" Opzione L "Pressofuso, inox" ▪ Proline 500: <ul style="list-style-type: none"> Opzione B "Inox" Opzione L "Pressofuso, inox" 	Ottone nichelato
<ul style="list-style-type: none"> ▪ Adattatore per ingresso cavo con filettatura femmina G ½" ▪ Adattatore per ingresso cavo con filettatura femmina NPT ½" <p>i Disponibile solo per alcune versioni del dispositivo:</p> <ul style="list-style-type: none"> ▪ Codice d'ordine per "Custodia del trasmettitore": <ul style="list-style-type: none"> Opzione L "Pressofuso, inox" ▪ Codice d'ordine per "Vano collegamenti del sensore": <ul style="list-style-type: none"> Opzione L "Pressofuso, inox" 	Acciaio inox, 1.4404 (316L)

Cavo di collegamento

i Le radiazioni UV possono danneggiare la guaina esterna del cavo. Proteggere il più possibile il cavo dall'esposizione ai raggi solari.

Cavo di collegamento per sensore - trasmettitore Proline 500-digitale

Cavo in PVC con schermatura in rame

Cavo di collegamento per sensore - trasmettitore Proline 500

Cavo in PVC con schermatura in rame

Corpo del sensore

- Superficie esterna resistente ad acidi e alcali
- Acciaio inox 1.4301 (304)

Tubi di misura

Acciaio inox, 1.4539 (904L)

Conessioni al processo

Attacco filettato VCO:



Attacco filettato VCO: acciaio inox, 1.4539 (904L)

Adattatore per flangia DN 15 secondo EN 1092-1 (DIN2501) / secondo ASME B 16.5 / secondo JIS B2220:

Acciaio inox, 1.4539 (904L)

Adattatore NPTF:

Acciaio inox, 1.4539 (904L)

 Conessioni al processo disponibili →  236

Guarnizioni

Attacchi al processo saldati senza guarnizioni interne

Guarnizioni per kit di montaggio

- Viton
- EPDM
- Silicone
- Kalrez

Accessori

Custodia protettiva

Acciaio inox, 1.4404 (316L)

Antenna WLAN esterna

- Antenna: plastica ASA (acrilato di stirene-acrilonitrile) e ottone nichelato
- Adattatore: acciaio inox e ottone nichelato
- Cavo: polietilene
- Connettore: ottone nichelato
- Staffa ad angolo: acciaio inox

Conessioni al processo

- Conessioni della flangia fisse:
 - Flangia EN 1092-1 (DIN 2512N)
 - Flangia ASME B16.5
 - Flangia JIS B2220
- Attacchi filettati VCO:
 - 4-VCO-4
 - 8-VCO-4
- Adattatore per attacchi filettati VCO:
 - Flangia EN 1092-1 (DIN 2501)
 - Flangia ASME B16.5
 - Flangia JIS B2220
 - NPT

 Materiali della connessione al processo →  236

Rugosità

Tutti i dati si riferiscono alle parti bagnate.

Possono essere ordinate le seguenti categorie di rugosità:
Senza lucidatura

16.11 Interfaccia utente

Lingue

Operatività nelle seguenti lingue:

- Mediante controllo locale
Inglese, tedesco, francese, spagnolo, italiano, olandese, portoghese, polacco, russo, turco, cinese, giapponese, coreano, vietnamita, ceco, svedese
- Mediante web browser
Inglese, tedesco, francese, spagnolo, italiano, olandese, portoghese, polacco, russo, turco, cinese, giapponese, vietnamita, ceco, svedese
- Mediante tool operativo "FieldCare", "DeviceCare": Inglese, Tedesco, Francese, Spagnolo, Italiano, Cinese, Giapponese

Operatività locale

Mediante modulo display

Livello d'equipaggiamento:

- Codice d'ordine per "Display; funzionamento", opzione F "Display grafico a 4 righe, retroilluminato; Touch Control"
- Codice d'ordine per "Display; funzionamento", opzione G "Display grafico a 4 righe, retroilluminato; Touch Control + WLAN"

 Informazioni sull'interfaccia WLAN →  86

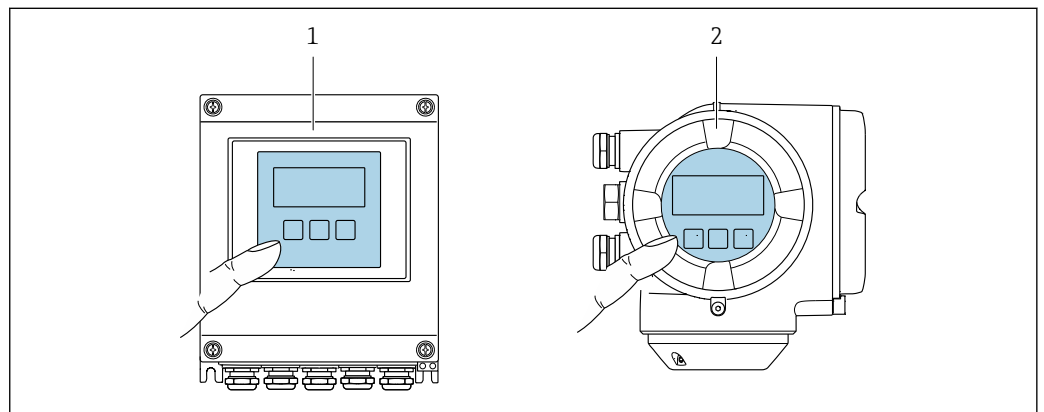



 46 *Controllo mediante touch control*

- 1 *Proline 500 – digitale*
- 2 *Proline 500*

Elementi del display

- Display grafico a 4 righe, illuminato
- Retroilluminazione bianca; diventa rossa nel caso di errori del dispositivo
- Il formato per visualizzare le variabili misurate e quelle di stato può essere configurato caso per caso

Elementi operativi



- Controllo esterno mediante Touch Control (3 tasti ottici) senza aprire la custodia: , , 
- Gli elementi operativi sono accessibili anche in alcune aree pericolose

Funzionamento a distanza →  84

Interfaccia service →  85

Tool operativi supportati

Per l'accesso locale o a distanza al misuratore, possono essere utilizzati diversi tool operativi. In base al tool operativo utilizzato, l'accesso è possibile con diverse unità di controllo e un'ampia gamma di interfacce.

Tool operativi supportati	Unità operativa	Interfaccia	Informazioni aggiuntive
Web browser	Notebook, PC o tablet con web browser	<ul style="list-style-type: none"> ■ Interfaccia service CDI-RJ45 ■ Interfaccia WLAN 	Documentazione speciale per il dispositivo →  245
DeviceCare SFE100	Notebook, PC o tablet con sistema Microsoft Windows	<ul style="list-style-type: none"> ■ Interfaccia service CDI-RJ45 ■ Interfaccia WLAN ■ Protocollo del bus di campo 	→  212
FieldCare SFE500	Notebook, PC o tablet con sistema Microsoft Windows	<ul style="list-style-type: none"> ■ Interfaccia service CDI-RJ45 ■ Interfaccia WLAN ■ Protocollo del bus di campo 	→  212
Field Xpert	SMT70/77/50	<ul style="list-style-type: none"> ■ Tutti i protocolli Fieldbus ■ Interfaccia WLAN ■ Bluetooth ■ Interfaccia service CDI-RJ45 	Istruzioni di funzionamento BA01202S File descrittivi del dispositivo: Utilizzare la funzione di aggiornamento del terminale portatile



Per il controllo del dispositivo possono essere utilizzati altri tool operativi basati su tecnologia FDT con un driver del dispositivo come DTM/iDTM o DD/EDD. Questi tool operativi sono reperibili dai singoli produttori. È supportata l'integrazione a titolo di esempio nei seguenti tool operativi:

- FactoryTalk AssetCentre (FTAC) di Rockwell Automation → www.rockwellautomation.com
- Process Device Manager (PDM) di Siemens → www.siemens.com
- Asset Management Solutions (AMS) di Emerson → www.emersonprocess.com
- FieldCommunicator 375/475 di Emerson → www.emersonprocess.com
- Emersons TREX → www.emerson.com
- Field Device Manager (FDM) di Honeywell → www.process.honeywell.com
- FieldMate di Yokogawa → www.yokogawa.com
- PACTWare → www.pactware.com

Sono disponibili i file con le descrizioni dei dispositivi: www.endress.com → Area download



Web server

Il web server integrato può servire per controllare e configurare il dispositivo con un web browser l'interfaccia service (CDI-RJ45) o mediante l'interfaccia WLAN. La struttura del menu operativo è la stessa del display locale. Oltre ai valori misurati, vengono visualizzate le informazioni sullo stato del dispositivo che possono essere usate per monitorare l'efficienza del dispositivo. Inoltre, si possono gestire i dati del dispositivo e configurare i parametri della rete.

Per la connessione WLAN, è richiesto un dispositivo con interfaccia WLAN (disponibile in opzione): codice d'ordine per "Display; funzionamento", opzione G "A 4 righe, retroilluminato; Touch Control + WLAN". Il dispositivo serve da Punto di accesso e consente la comunicazione tra computer o terminale portatile.

Funzioni supportate

Scambio dati tra unità di controllo (ad. es. notebook) e misuratore:

- Caricare la configurazione dal misuratore (formato XML, backup della configurazione)
- Salvare la configurazione nel misuratore (formato XML, ripristinare la configurazione)
- Esportare l'elenco degli eventi (file .csv)
- Esportare le impostazioni dei parametri (file .csv o PDF, documentare la configurazione dei punti di misura)
- Esportare il report di verifica Heartbeat Technology (file PDF, disponibile solo con il pacchetto applicativo **Heartbeat Verification** →  242)
- Versione flash firmware per l'aggiornamento del firmware del dispositivo, ad esempio
- Download del driver per l'integrazione del sistema
- Visualizzazione di fino a 1000 valori misurati salvati (disponibile solo con il pacchetto applicativo **Extended HistoROM** →  242)

Gestione dati HistoROM

Il misuratore offre la funzione di gestione dati della memoria HistoROM. La gestione dati della memoria HistoROM comprende sia l'archiviazione, sia l'importazione/esportazione dei dati importanti per dispositivo e processo, aggiungendo affidabilità, sicurezza ed efficienza al funzionamento.

-  Alla consegna del dispositivo, le impostazioni di fabbrica dei dati configurativi sono salvate come backup nella memoria del dispositivo. Questa memoria può essere sovrascritta con un record di dati aggiornato, ad es. al termine della messa in servizio.

Informazioni aggiuntive sul concetto di archiviazione dati

Sono presenti tre tipi diversi di unità di archiviazione dati, nelle quali sono salvati i dati utilizzati dal dispositivo:

	Backup sulla HistoROM	T-DAT	S-DAT
Dati disponibili	<ul style="list-style-type: none"> ▪ Registro eventi, ad es. eventi diagnostici ▪ Backup del record con i dati dei parametri ▪ Pacchetto firmware del dispositivo 	<ul style="list-style-type: none"> ▪ Memorizzazione dei valori misurati (opzione d'ordine "HistoROM estesa") ▪ Record dei dati dei parametri correnti (usato dal firmware in esecuzione) ▪ Indicatore (valori minimo/massimo) ▪ Valore del totalizzatore 	<ul style="list-style-type: none"> ▪ Dati del sensore: ad es. configurazione del punto di misura ▪ Numero di serie ▪ Dati di taratura ▪ Configurazione del dispositivo (ad es. opzioni SW, I/O fisso o I/O multi)
Posizione dell'unità di archiviazione	Fissata sulla scheda PC dell'interfaccia utente nel vano connessioni	Può essere collegata nella scheda PC dell'interfaccia utente nel vano connessioni	Nel connettore del sensore, nella parte del collo del trasmettitore

Backup dei dati**Automatico**

- I dati più importanti del dispositivo (sensore e trasmettitore) sono salvati automaticamente nei moduli DAT
- Se si sostituisce il trasmettitore o il misuratore: non appena si sostituisce la memoria T-DAT con i dati precedenti del dispositivo, il nuovo misuratore è pronto a riprendere subito il funzionamento e senza errori
- Se si sostituisce il sensore: non appena si sostituisce il sensore, i dati del nuovo sensore sono trasferiti dalla memoria S-DAT al misuratore e il misuratore è pronto a riprendere subito il funzionamento e senza errori
- Se si sostituisce il modulo dell'elettronica (ad es. il modulo dell'elettronica I/O): una volta sostituito il modulo dell'elettronica, il software del modulo viene confrontato con il firmware del dispositivo attuale. Se necessario, il software del modulo viene aggiornato o declassato. Il modulo dell'elettronica può essere utilizzato subito dopo, senza problemi di compatibilità.

Manuale

Record addizionale con i dati dei parametri (impostazioni dei parametri complete) nella memoria integrata nel dispositivo HistoROM Backup per:

- Funzione di backup dati
Backup e successivo ripristino di una configurazione del dispositivo nella memoria del dispositivo HistoROM Backup
- Funzione di confronto dati
Confronto della configurazione corrente del dispositivo con quella salvata nella memoria del dispositivo HistoROM Backup

Trasmissione dei dati**Manuale**

Trasferimento di una configurazione del dispositivo a un altro dispositivo utilizzando la funzione di esportazione dello specifico tool operativo, ad es. con FieldCare, DeviceCare o web server: per duplicare la configurazione o per salvarla in un archivio (ad es. a scopo di backup)

Elenco degli eventi**Automatic**

- Visualizzazione cronologica di fino a 20 messaggi di evento nell'elenco degli eventi
- Se è abilitato il pacchetto applicativo **HistoROM estesa** (opzione d'ordine): sono visualizzati fino a 100 messaggi di evento nell'elenco degli eventi con marcatura oraria, descrizioni in chiaro e rimedi
- L'elenco degli eventi può essere esportato e visualizzato mediante diverse interfacce e tool operativi, ad es. DeviceCare, FieldCare o web server

Registrazione dati**Manuale**

Se è abilitato il pacchetto applicativo **Extended HistoROM** (opzione d'ordine):

- Registrazione di 1... 4 canali di fino a 1000 valori misurati (fino a 250 valori misurati per canale)
- Intervallo di registrazione configurabile dall'utente
- Esportazione del registro dei valori misurati mediante diverse interfacce e tool operativi, ad es. FieldCare, DeviceCare o web server

16.12 Certificati e approvazioni

I certificati e le approvazioni aggiornati del prodotto sono disponibili all'indirizzo www.endress.com sulla pagina del relativo prodotto:

1. Selezionare il prodotto utilizzando i filtri e il campo di ricerca.
2. Aprire la pagina del prodotto.
3. Selezionare **Downloads**.

Marchio CE





Il dispositivo è conforme ai requisiti legali delle direttive UE applicabili. Queste sono elencate, insieme agli standard applicati, nella relativa Dichiarazione di conformità UE.

Endress+Hauser, apponendo il marchio CE, conferma il risultato positivo delle prove eseguite sull'apparecchiatura.

Marcatura UKCA

Il dispositivo soddisfa i requisiti legali delle normative UK applicabili (Statutory Instruments). Questi sono elencati nella Dichiarazione di conformità UKCA insieme ai relativi standard. Selezionando l'opzione d'ordine per la marcatura UKCA, Endress+Hauser conferma che il dispositivo ha superato con successo la valutazione ed il collaudo esponendo il marchio UKCA.

Indirizzo per contattare Endress+Hauser UK:
 Endress+Hauser Ltd.
 Floats Road
 Manchester M23 9NF
 Regno Unito
www.uk.endress.com



Marcatura RCM	Il sistema di misura è conforme ai requisiti di compatibilità elettromagnetica della ACMA (Australian Communications and Media Authority).
Sicurezza funzionale	<p>Il misuratore può essere impiegato per sistemi di monitoraggio della portata (min., max., campo) fino a SIL 2 (architettura a un canale; codice d'ordine per "Approvazione addizionale", opzione LA) e SIL 3 (architettura multicanale con ridondanza omogenea) ed è valutato indipendentemente e certificato da TÜV secondo IEC 61508.</p> <p>Sono possibili i seguenti tipi di monitoraggio in apparecchiature di sicurezza:</p> <ul style="list-style-type: none"> ■ Portata massica ■ Portata volumetrica ■ Densità <p> Manuale di sicurezza funzionale con informazioni per il dispositivo SIL →  245</p>
Certificazione HART	<p>Interfaccia HART</p> <p>Il misuratore è certificato e registrato da FieldComm Group. Il sistema di misura soddisfa tutti i requisiti delle seguenti specifiche:</p> <ul style="list-style-type: none"> ■ Certificazione secondo HART 7 ■ Il dispositivo può comunicare anche con dispositivi certificati di altri produttori (interoperabilità)
Approvazione per apparecchiature radio	<p>Il misuratore dispone dell'approvazione per le apparecchiature radio.</p> <p> Per informazioni dettagliate sull'approvazione per le apparecchiature radio, vedere la documentazione speciale →  245</p>
Certificazioni aggiuntive	<p>Approvazione CRN</p> <p>Alcune versioni del dispositivo hanno approvazione CRN. Per ordinare uno strumento con approvazione CRN, è necessario ordinare una connessione al processo con approvazione CSA.</p> <p>Prove e certificati</p> <ul style="list-style-type: none"> ■ Certificato del materiale EN10204-3.1, parti bagnate e corpo del sensore (codice d'ordine per "Collaudo, certificato", opzione JA) ■ Prova di pressione, processo interno, report di prova (codice d'ordine per "Collaudo, certificato", opzione JB)
Standard e linee guida esterne	<ul style="list-style-type: none"> ■ EN 60529 Gradi di protezione garantiti dal corpo (codice IP) ■ IEC/EN 60068-2-6 Influenze ambientali: procedura del test - Test Fc: vibrazione (sinusoidale). ■ IEC/EN 60068-2-31 Influenze ambientali: procedura del test - Test Ec: urti dovuti ad applicazioni pesanti, soprattutto per dispositivi.

- EN 61010-1
Requisiti di sicurezza per apparecchiature elettriche di misura, controllo e laboratorio - Requisiti generali
- GB30439.5
Requisiti di sicurezza per prodotti di automazione industriale - Parte 5: Requisiti di sicurezza dei misuratori di portata
- EN 61326-1/-2-3
Requisiti EMC per apparecchiature elettriche di misura, controllo e per uso in laboratorio
- NAMUR NE 21
Compatibilità elettromagnetica (EMC) dei processi industriali e delle attrezzature di controllo da laboratorio
- NAMUR NE 32
Salvataggio dati nel caso di mancanza rete in campo e strumentazione di controllo con microprocessori
- NAMUR NE 43
Standardizzazione del livello del segnale per le informazioni sui guasti dei trasmettitori digitali con segnale di uscita analogico.
- NAMUR NE 53
Software per dispositivi da campo e dispositivi di elaborazione dei segnali con elettronica digitale
- NAMUR NE 105
Specifiche per l'integrazione dei bus di campo in tool ingegneristici per dispositivi da campo
- NAMUR NE 107
Automonitoraggio e diagnostica dei dispositivi da campo
- NAMUR NE 131
Requisiti per dispositivi da campo in applicazioni standard
- NAMUR NE 132
Misuratore massico Coriolis
- ETSI EN 300 328
Direttive per componenti a radiofrequenza di 2,4 GHz.
- EN 301489
Compatibilità elettromagnetica e spettro delle radiofrequenze (Radio spectrum Matters - ERM).

16.13 Pacchetti applicativi

Sono disponibili numerosi pacchetti applicativi per ampliare le funzionalità del dispositivo. Possono essere utili per gestire aspetti legati alla sicurezza o requisiti applicativi specifici.

I pacchetti applicativi possono essere ordinati a Endress+Hauser con il dispositivo o in un secondo tempo. Informazioni dettagliate sul relativo codice d'ordine possono essere richieste all'Ufficio commerciale Endress+Hauser locale o reperite sulla pagina del prodotto del sito Endress+Hauser: www.endress.com.

 Maggiori informazioni sui pacchetti applicativi:
Documentazione speciale →  245

Funzionalità diagnostica

Codice d'ordine per "Pacchetto applicativo", opzione EA "HistoROM estesa"

Comprende funzioni estese per il registro eventi e l'attivazione della memoria del valore misurato.

Registro eventi:

La capacità di memoria è estesa da 20 (versione standard) fino a 100 inserimenti di messaggi.

Memorizzazione dei dati (registratore a traccia continua):

- La capacità di memoria è abilitata fino a 1000 valori misurati.
- Possono essere trasmessi fino a 250 valori misurati mediante ognuno dei 4 canali di memoria. L'intervallo di registrazione può essere definito e configurato dall'operatore.
- Le registrazioni del valore misurato sono accessibili mediante display locale o tool operativo ad es. FieldCare, DeviceCare o web server.



Per informazioni dettagliate, leggere le Istruzioni di funzionamento del dispositivo.

Heartbeat Technology

Codice d'ordine per "Pacchetto applicativo", opzione EB "Heartbeat Verification + Monitoring"

Heartbeat Verification

Rispetta i requisiti per la verifica tracciabile secondo DIN ISO 9001:2015 Clausola 7.6 a) "Controllo di apparecchiature per monitoraggio e misura".

- Collaudo funzionale in stato installato senza interrompere il processo.
- Risultati della verifica tracciabili su richiesta, rapporto compreso.
- Processo di collaudo semplice mediante controllo locale o altre interfacce operative.
- Chiara valutazione del punto di misura (OK/NOK) con test a elevata copertura nel contesto delle specifiche del produttore.
- Estensione degli intervalli di taratura in base alla valutazione dei rischi dell'operatore.

Heartbeat Monitoring

Fornisce dati continui, caratteristici del principio di misura, a un sistema di Condition Monitoring esterno a scopo di manutenzione preventiva o analisi di processo. Questi dati consentono all'operatore di:

- Trarre conclusioni - usando questi dati e altre informazioni - sull'impatto che caratteristiche di processo (ad es. corrosione, abrasione, depositi, ecc.) hanno sulle prestazioni di misura nel tempo.
- Pianificare in anticipo gli interventi di manutenzione.
- Monitorare la qualità del processo o del prodotto, ad es. sacche di gas .



Informazioni dettagliate sulla Heartbeat Technology:
Documentazione speciale → 245

Misura della concentrazione

Codice d'ordine per "Pacchetto applicativo", opzione ED "Concentrazione"

Calcolo e trasmissione delle concentrazioni del fluido.

La densità misurata è convertita nella concentrazione di una sostanza di una miscela binaria, mediante il pacchetto applicativo "Concentrazione" :

- Selezione di fluidi predefiniti (ad es. diverse soluzioni zuccherine, acidi, alcali, sali, etanolo, ecc.).
- Unità ingegneristiche di uso comune o definite dall'utente ("Brix", "Plato", % massa, % volume, mol/l, ecc.) per applicazioni standard .
- Calcolo della concentrazione da tabelle definite dall'utente.



Per informazioni dettagliate, leggere la Documentazione speciale del dispositivo.

Densità speciale

Codice d'ordine per "Pacchetto applicativo", opzione EE "Densità speciale"

Molte applicazioni utilizzano la densità come valore misurato fondamentale per monitorare la qualità o controllare i processi. Il dispositivo misura di serie la densità del fluido e rende disponibile questo valore per il sistema di controllo.

Il pacchetto applicativo "Densità speciale" offre misure di densità a elevata precisione per un ampio campo di densità e temperatura, soprattutto per applicazioni soggette a condizioni di processo variabili.

Le seguenti informazioni sono reperibili nel certificato di taratura fornito:

- Densità in aria
- Densità in liquidi con densità diversa
- Densità in acqua con diverse temperature

 Per informazioni dettagliate, leggere le Istruzioni di funzionamento del dispositivo.



Server OPC-UA

Codice d'ordine per "Pacchetto applicativo", opzione EL "Server OPC-UA"

Il pacchetto applicativo fornisce un server OPC-UA integrato per servizi di strumentazione completi per applicazioni IoT e SCADA.

 Per informazioni dettagliate, leggere la Documentazione speciale del dispositivo.

16.14 Accessori

 Panoramica degli accessori ordinabili →  210

16.15 Documentazione

 Per una descrizione del contenuto della documentazione tecnica associata, consultare:

- *Device Viewer* (www.endress.com/deviceviewer): inserire il numero di serie riportato sulla targhetta
- *Endress+Hauser Operations app*: inserire il numero di serie indicato sulla targhetta oppure effettuare la scansione del codice matrice presente sulla targhetta.

Documentazione standard Istruzioni di funzionamento brevi

Istruzioni di funzionamento brevi per il sensore

Misuratore	Codice della documentazione
Proline Cubemass C	KA01217D

Istruzioni di funzionamento brevi del trasmettitore

Misuratore	Codice della documentazione
Proline 500 – digital	KA01315D
Proline 500	KA01314D

Informazioni tecniche

Misuratore	Codice della documentazione
Cubemass C 500	TI01281D

Descrizione dei parametri del dispositivo

Misuratore	Codice della documentazione
Cubemass 500	GP01089D

Documentazione aggiuntiva
in base al dispositivo

Istruzioni di sicurezza

Istruzioni di sicurezza per dispositivi elettrici in aree con pericolo d'esplosione.

Contenuto	Codice della documentazione
	Misuratore
ATEX/IECEX Ex ia	XA01487D
ATEX/IECEX Ex ec	XA01488D
cCSAus IS	XA01489D
cCSAus Ex ia	XA01511D
cCSAus Ex ec	XA01512D
EAC Ex ia	XA03336D
EAC Ex ec	XA03335D
JPN Ex ia	XA01779D
KCs Ex ia	XA03286D
INMETRO Ex ia	XA01491D
INMETRO Ex ec	XA01490D
NEPSI Ex ia	XA01492D
NEPSI Ex ec	XA01493D
UKEX Ex ia	XA02571D
UKEX Ex ec	XA02573D



Manuale di sicurezza funzionale

Contenuto	Codice della documentazione
Proline Cubemass 500	SD01728D

Documentazione speciale

Contenuto	Codice della documentazione
Informazioni sulla Direttiva per i dispositivi in pressione	SD01614D
Approvazioni radio per interfaccia WLAN del modulo display A309/A310	SD01793D
Web server	SD01674D
Server OPC UA	SD02042D
Heartbeat Technology	SD01700D
Misura della concentrazione	SD01716D
Gestore frazione gas	SD02584D

Istruzioni di installazione

Contenuti	Nota
Istruzioni di installazione per le dotazioni di parti di ricambio e gli accessori	<ul style="list-style-type: none"> ▪ L'elenco completo delle parti di ricambio disponibili è accessibile tramite <i>Device Viewer</i> →  208 ▪ Accessori ordinabili con relative istruzioni di installazione →  210

Indice analitico

A

Abilitazione della protezione scrittura	153
Abilitazione/disabilitazione del blocco tastiera	76
Accesso diretto	73
Accesso in lettura	75
Accesso in scrittura	75
Adattamento del comportamento diagnostico	189
Adattamento del segnale di stato	189
Altezza operativa	230
AMS Device Manager	88
Funzione	88
Apparecchiature di misura e prova	207
Applicator	215
Applicazione	214
Approvazione per apparecchiature radio	241
Approvazioni	240
Area di stato	
Nella visualizzazione della navigazione	67
Per la visualizzazione operativa	64
Area di visualizzazione	
Nella visualizzazione della navigazione	67
Per la visualizzazione operativa	65
Assegnazione dei morsetti	41
Assegnazione dei morsetti del cavo di collegamento di Proline 500	
Vano collegamenti del sensore	50
Assegnazione dei morsetti del cavo di collegamento per Proline 500 - digital	
Vano collegamenti del sensore	43
Attrezzo	
Trasporto	22
Autorizzazione di accesso ai parametri	
Accesso in lettura	75
Accesso in scrittura	75

B

Blocco del dispositivo, stato	158
---	-----

C

Campo applicativo	
Rischi residui	11
Campo di applicazione della funzione	
Field Communicator	88
Field Communicator 475	88
Field Xpert	87
Campo di funzioni	
AMS Device Manager	88
SIMATIC PDM	89
Campo di misura	
Liquidi	215
Per gas	215
Campo di misura, consigliato	233
Campo di portata consentito	216
Campo di temperatura	
Temperatura ambiente per display	237
Temperatura del fluido	231

Temperatura di immagazzinamento	22
Campo di temperatura ambiente	230
Campo di temperatura di immagazzinamento	230
Caratteristiche operative	226
Carico meccanico	231
Cavo di collegamento	37
Certificati	240
Certificazione HART	241
Certificazioni aggiuntive	241
Checklist	
Verifica finale dell'installazione	36
Verifica finale delle connessioni	60
Classe climatica	230
Codice d'ordine esteso	
Sensore	20
Trasmettitore	18
Codice d'ordine	18, 20
Codice del tipo di dispositivo	90
Codice di accesso	75
Input errato	75
Collegamento	
ved Collegamento elettrico	
Collegamento del cavo segnali/cavo della tensione di alimentazione	
Trasmettitore Proline 500	54
Trasmettitore Proline 500 - digital	48
Collegamento del dispositivo	
Proline 500	50
Proline 500 - digital	43
Collegamento elettrico	
Commubox FXA195 (USB)	84
Computer con web browser	84
Field Communicator 475	84
Field Xpert SFX350/SFX370	84
Field Xpert SMT70	84
Grado di protezione	59
Interfaccia WLAN	86
Misuratore	37
Modem VIATOR Bluetooth	84
Tool operativi	
Mediante Interfaccia service (CDI-RJ45)	85
Mediante interfaccia WLAN	86
Mediante protocollo HART	84
Tool operativo (ad es. FieldCare, AMS Device Manager, SIMATIC PDM)	84
Web server	85
Compatibilità	206
Compatibilità elettromagnetica	231
Componenti del dispositivo	15
Comportamento diagnostico	
Simboli	183
Spiegazione	183
Condizioni ambientali	
Altezza operativa	230
Resistenza a urti e vibrazioni	230
Temperatura di immagazzinamento	230

Umidità relativa	230	Preparazione al collegamento elettrico	41
Condizioni ambiente		Documentazione	244
Carico meccanico	231	Documento	
Condizioni di immagazzinamento	22	Funzione	6
Condizioni operative di riferimento	226	Simboli	6
Connessione del cavo di collegamento		E	
Assegnazione dei morsetti di Proline 500	50	Editor di testo	69
Assegnazione dei morsetti di Proline 500 - digital	43	Editor numerico	69
Trasmittitore Proline 500	53	Effetto	
Trasmittitore Proline 500 - digital	47	Pressione del fluido	228
Vano collegamenti del sensore, Proline 500	50	Temperatura del fluido	228
Vano collegamenti del sensore, Proline 500 - digital	43	Elementi fondamentali della struttura	
Connessioni al processo	236	Errore di misura	229
Consumo di corrente	225	Ripetibilità	229
Controllo		Elementi operativi	71, 183
Merci ricevute	17	Elenco dei messaggi diagnostici	197
Controllo alla consegna	17	Equalizzazione del potenziale	56
Corpo del sensore	232	Errore di misura massimo	226
Costruzione		F	
Misuratore	15	Field Communicator	
D		Funzione	88
Data di produzione	18, 20	Field Communicator 475	88
Data di rilascio del software	90	Field Xpert	
Dati specifici della comunicazione	91	Funzione	87
Dati tecnici, panoramica	214	Field Xpert SFX350	87
Definizione del codice di accesso	153, 154	FieldCare	88
Densità del fluido	232	File descrittivo del dispositivo	90
Descrizione comando		Funzione	88
ved Testo di istruzioni		File descrittivi del dispositivo	90
Device Viewer	208	Filosofia operativa	63
DeviceCare	88	Filtraggio del registro degli eventi	199
File descrittivo del dispositivo	90	Firmware	
Diagnostica		Data di rilascio	90
Simboli	182	Funzionamento	158
Dichiarazione di Conformità	12	Funzionamento a distanza	237
Dimensioni di installazione	25	Funzione del documento	6
Dimensioni di montaggio		Funzioni	
ved Dimensioni di installazione		ved Parametro	
DIP switch		G	
ved Microinterruttore protezione scrittura		Gestione della configurazione del dispositivo	146
Direzione del flusso	24, 32	Gestore frazione gas	172
Disabilitazione della protezione scrittura	153	Grado di protezione	59, 230
Disco di rottura		Guarnizioni	
Istruzioni di sicurezza	27	Campo di temperatura del fluido	232
Pressione di attivazione	232	H	
Display		HistoROM	146
Editor numerico	69	I	
ved Display locale		ID produttore	90
Display locale	237	Identificazione del misuratore	17
Editor di testo	69	Impostazione della lingua operativa	97
Schermata di navigazione	67	Impostazioni	
ved Display operativo		Adattamento del misuratore alle condizioni di processo	166
ved In condizione di allarme		Amministrazione	147
ved Messaggio diagnostico		Configurazione I/O	104
Display operativo	64		
Dispositivo			
Configurazione	97		

Configurazioni avanzate del display	138	Selezione fluido (Procedura guidata)	102
Descrizione tag	99	Simulazione (Sottomenu)	149
Display locale	123	Taglio bassa portata (Procedura guidata)	128
Doppia uscita impulsiva	122	Totalizzatore (Sottomenu)	162
Fluido	102	Totalizzatore 1 ... n (Sottomenu)	136
Gestione della configurazione del dispositivo	146	Unità di sistema (Sottomenu)	99
Ingresso di stato	106	Uscita doppio impulso (Procedura guidata)	122
Ingresso in corrente	105	Uscita doppio impulso (Sottomenu)	165
Lingua dell'interfaccia	97	Uscita impulsi/frequenza/contatto	112
Regolazione del sensore	133	Uscita in corrente	107
Reset del dispositivo	202	Uscita in corrente (Procedura guidata)	107
Reset del totalizzatore	166	Uscita relè	119
Rilevamento di tubo parzialmente pieno	129	Uscita relè 1 ... n (Procedura guidata)	119
Simulazione	149	Uscita relè 1 ... n (Sottomenu)	165
Taglio di bassa portata	128	Valore corrente uscita 1 ... n (Sottomenu)	164
Totalizzatore	136	Variabili misurate (Sottomenu)	159
Unità di sistema	99	Verifica Zero (Procedura guidata)	134
Uscita contatto	117	Web server (Sottomenu)	82
Uscita impulsi	112	Impostazioni WLAN	145
Uscita impulsi/frequenza/contatto	112, 114	Indicazione	
Uscita in corrente	107	Evento diagnostico attuale	197
Uscita relè	119	Evento diagnostico precedente	197
WLAN	145	Influenza	
Impostazioni dei parametri		Temperatura ambiente	228
Amministrazione (Sottomenu)	149	Informazioni diagnostiche	
Calcolo portata volumetrica compensata (Sottomenu)	131	Descrizione generale	191
Configurazione (Menu)	99	DeviceCare	187
Configurazione avanzata (Sottomenu)	131	Display locale	182
Configurazione back up (Sottomenu)	146	FieldCare	187
Configurazione Burst 1 ... n (Sottomenu)	94	LED	179
Configurazione I/O	104	Rimedi	191
Configurazione I/O (Sottomenu)	104	Struttura, descrizione	183, 187
Definire codice di accesso (Procedura guidata)	148	Web browser	185
Diagnostica (Menu)	197	Informazioni su questo documento	6
Display (Procedura guidata)	123	Informazioni sulla versione del dispositivo	90
Display (Sottomenu)	138	Ingressi cavo	
Doppia uscita impulsiva	122	Dati tecnici	225
Gestione totalizzatore/i (Sottomenu)	166	Ingresso cavo	
Impostazione WLAN (Procedura guidata)	145	Grado di protezione	59
Indice del fluido (Sottomenu)	174	Installazione	23
Informazioni sul dispositivo (Sottomenu)	203	Integrazione di sistema	90
Ingresso corrente (Procedura guidata)	105	Interruzione dell'alimentazione	225
Ingresso corrente 1 ... n (Sottomenu)	162	Interventi di manutenzione	207
Ingresso di stato	106	Isolamento galvanico	224
Ingresso di stato 1 ... n (Procedura guidata)	106	Isolamento termico	26
Ingresso di stato 1 ... n (Sottomenu)	163	Ispezione	
Ingresso in corrente	105	Installazione	36
Memorizzazione dati (Sottomenu)	168	Istruzioni di montaggio speciali	
Modalità di misura (Sottomenu)	172	Compatibilità igienica	27
Regolazione del sensore (Sottomenu)	133	Istruzioni speciali per la connessione	56
Regolazione dello zero (Procedura guidata)	135	L	
Reset codice d'accesso (Sottomenu)	148	Lettura dei valori misurati	158
Rilevamento tubo parzialmente pieno (Procedura guidata)	129	Lingue, opzioni operative	237
Selez. uscita Impulsi/Frequenza/Stato (Procedura guidata)	112, 114, 117	Logbook eventi	199
Selez. uscita Impulsi/Frequenza/Stato 1 ... n (Sottomenu)	164	M	
		Marcatura RCM	241
		Marcatura UKCA	240

Marchi registrati	8	Percorso di navigazione (visualizzazione della navigazione)	67
Marchio CE	12, 240	Perdita di carico	233
Materiali	234	Peso	
Menu		Trasporto (note)	22
Configurazione	99	Unità ingegneristiche SI	233
Diagnostica	197	Unità ingegneristiche US	234
Per impostazioni specifiche	130	Posizione di montaggio	23
Per la configurazione del dispositivo	97	Potenza assorbita	225
Menu contestuale		Precisione di misura	226
Chiusura	71	Preparazioni al collegamento	41
Richiamo	71	Preparazioni per il montaggio	31
Spiegazione	71	Pressione del fluido	
Menu operativo		Effetto	228
Menu, sottomenu	62	Pressione statica	25
Sottomenu e ruoli utente	63	Principio di misura	214
Struttura	62	Procedura guidata	
Messa in servizio	97	Definire codice di accesso	148
Configurazione del dispositivo	97	Display	123
Impostazioni avanzate	130	Impostazione WLAN	145
Messaggi di errore		Ingresso corrente	105
ved Messaggi diagnostici		Ingresso di stato 1 ... n	106
Messaggio diagnostico	182	Regolazione dello zero	135
Microinterruttore protezione scrittura	155	Rilevamento tubo parzialmente pieno	129
Misuratore		Selez. uscita Impulsi/Frequenza/Stato 112, 114, 117	
Attivazione	97	Selezione fluido	102
Conversione	208	Taglio bassa portata	128
Costruzione	15	Uscita doppio impulso	122
Installazione del sensore	32	Uscita in corrente	107
Preparazione per il montaggio	31	Uscita relè 1 ... n	119
Rimozione	209	Verifica Zero	134
Riparazioni	208	Protezione delle impostazioni dei parametri	153
Smaltimento	209	Protezione scrittura	
Modalità burst	94	Mediante codice di accesso	153
Modifica della visualizzazione	69	Tramite microinterruttore protezione scrittura	155
Uso degli elementi operativi	69	Protezione scrittura hardware	155
Modulo dell'elettronica	15	Protocollo HART	
Modulo dell'elettronica principale	15	Variabili del dispositivo	91
Morsetti	225	Variabili misurate	91
N		Prove e certificati	241
Netilion	207	Pulizia CIP	233
Nome del dispositivo		Pulizia interna	233
Sensore	20	Pulizia SIP	233
Nome dispositivo		R	
Trasmettitore	18	Registratore a traccia continua	168
Norme e direttive	241	Requisiti di installazione	
Numero di serie	18, 20	Dimensioni di installazione	25
O		Disco di rottura	27
Opzioni operative	61	Isolamento termico	26
Orientamento (verticale, orizzontale)	24	Orientamento	24
P		Posizione di montaggio	23
Pacchetti applicativi	242	Riscaldamento del sensore	26
Parametro		Tratti rettilinei in entrata e in uscita	25
Inserimento di un valore o di un testo	74	Tubo in discesa	24
Modifica	74	Vibrazioni	27
Parti di ricambio	208	Requisiti di montaggio	
		Pressione statica	25
		Requisiti per il personale	10

Resistenza a urti e vibrazioni	230
Restituzione	208
Revisione del dispositivo	90
Revisioni del dispositivo	206
Ricerca guasti	
Generale	176
Rimedi	
Chiusura	184
Richiamo	184
Riparazione	208
Note	208
Riparazione del dispositivo	208
Riparazione di un dispositivo	208
Ripetibilità	227
Riscaldamento del sensore	26
Ritaratura	207
Rotazione del modulo display	35
Rotazione della custodia del trasmettitore	35
Rotazione della custodia dell'elettronica	
ved Rotazione della custodia del trasmettitore	
Rugosità	236
Ruoli utente	63
S	
Schermata di navigazione	
Nel sottomenu	67
Nella procedura guidata	67
Segnale di allarme	222
Segnale di uscita	218
Segnali di stato	182, 185
Sensore	
Installazione	32
Servizi	
Manutenzione	207
Riparazione	208
Sicurezza	10
Sicurezza del prodotto	12
Sicurezza funzionale (SIL)	241
Sicurezza operativa	11
Sicurezza sul luogo di lavoro	11
SIL (sicurezza funzionale)	241
SIMATIC PDM	89
Funzione	89
Simboli	
Controllo dei valori inseriti	70
Elementi operativi	69
Nell'area di stato del display locale	64
Per bloccare	64
Per i menu	67
Per i parametri	67
Per il comportamento diagnostico	64
Per il numero del canale di misura	65
Per il segnale di stato	64
Per il sottomenu	67
Per la comunicazione	64
Per la variabile misurata	65
Per procedure guidate	67
Schermata di immissione	70
Sistema di misura	214

Smaltimento	209
Smaltimento degli imballaggi	23
Soglia di portata	233
Soluzione di archiviazione	239
Sostituzione	
Componenti del dispositivo	208
Sottomenu	
Amministrazione	147, 149
Calcolo portata volumetrica compensata	131
Configurazione avanzata	130, 131
Configurazione back up	146
Configurazione Burst 1 ... n	94
Configurazione I/O	104
Descrizione generale	63
Display	138
Gestione totalizzatore/i	166
Indice del fluido	174
Informazioni sul dispositivo	203
Ingresso corrente 1 ... n	162
Ingresso di stato 1 ... n	163
Logbook eventi	199
Memorizzazione dati	168
Modalità di misura	172
Regolazione del sensore	133
Reset codice d'accesso	148
Selez. uscita Impulsi/Frequenza/Stato 1 ... n	164
Simulazione	149
Totalizzatore	162
Totalizzatore 1 ... n	136
Unità di sistema	99
Uscita doppio impulso	165
Uscita relè 1 ... n	165
Valore corrente uscita 1 ... n	164
Valore di uscita	163
Valori calcolati	131
Valori ingresso	162
Valori misurati	158
Variabili di processo	131
Variabili misurate	159
Web server	82
Struttura	
Menu operativo	62
Struttura del sistema	
Sistema di misura	214
ved Design del misuratore	
T	
Taglio di bassa portata	224
Targhetta	
Sensore	20
Trasmettitore	18
Tasti operativi	
ved Elementi operativi	
Temperatura ambiente	
Influenza	228
Temperatura del fluido	
Effetto	228
Temperatura di immagazzinamento	22
Tempo di risposta	228

Tensione di alimentazione	224
Testo di istruzioni	
Chiudere	74
Descrizione	74
Richiamare	74
Totalizzatore	
Configurazione	136
Trasmittitore	
Rotazione del modulo display	35
Rotazione della custodia	35
Trasmittitore Proline 500	
Collegamento del cavo segnali/cavo della tensione di alimentazione	54
Trasmittitore Proline 500 – digital	
Collegamento del cavo segnali/cavo della tensione di alimentazione	48
Trasporto del misuratore	22
Tratti rettilinei in entrata	25
Tratti rettilinei in uscita	25
Tubo in discesa	24

U

Uscita contatto	222
Uso del misuratore	
Casi limite	10
Uso non corretto	10
ved Uso previsto	
Uso previsto	10
Utensile	
Per il collegamento elettrico	37
Per il montaggio	31
Utensile di montaggio	31
Utensile per il collegamento	37

V

Valori nominali di pressione/temperatura	232
Valori visualizzati	
Per stato di blocco	158
Variabili di processo	
Calcolate	215
Misurate	215
Variabili di uscita	218
Variabili in ingresso	215
Variabili misurate	
ved Variabili di processo	
Verifica	
Collegamento	60
Verifica finale dell'installazione	97
Verifica finale dell'installazione (checklist)	36
Verifica finale delle connessioni	97
Verifica finale delle connessioni (checklist)	60
Versione	
firmware	90
Versioni firmware	205
Vibrazioni	27
Visualizzazione della cronologia dei valori di misura	168
Visualizzazione modifica	
Schermata di immissione	70
Uso degli elementi operativi	70

W

W@M Device Viewer	17
-----------------------------	----



www.addresses.endress.com
