

# Краткое руководство по эксплуатации CNGmass

Кориолисовый расходомер

EAC

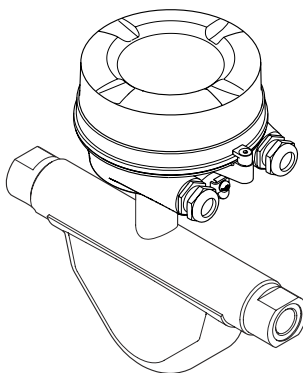

Настоящее краткое руководство по эксплуатации **не** заменяет собой руководство по эксплуатации прибора.

**Краткое руководство по эксплуатации, часть 1 из 2:  
датчик**

Содержит информацию о датчике.

Краткое руководство по эксплуатации, часть 2 из 2:  
преобразователь .

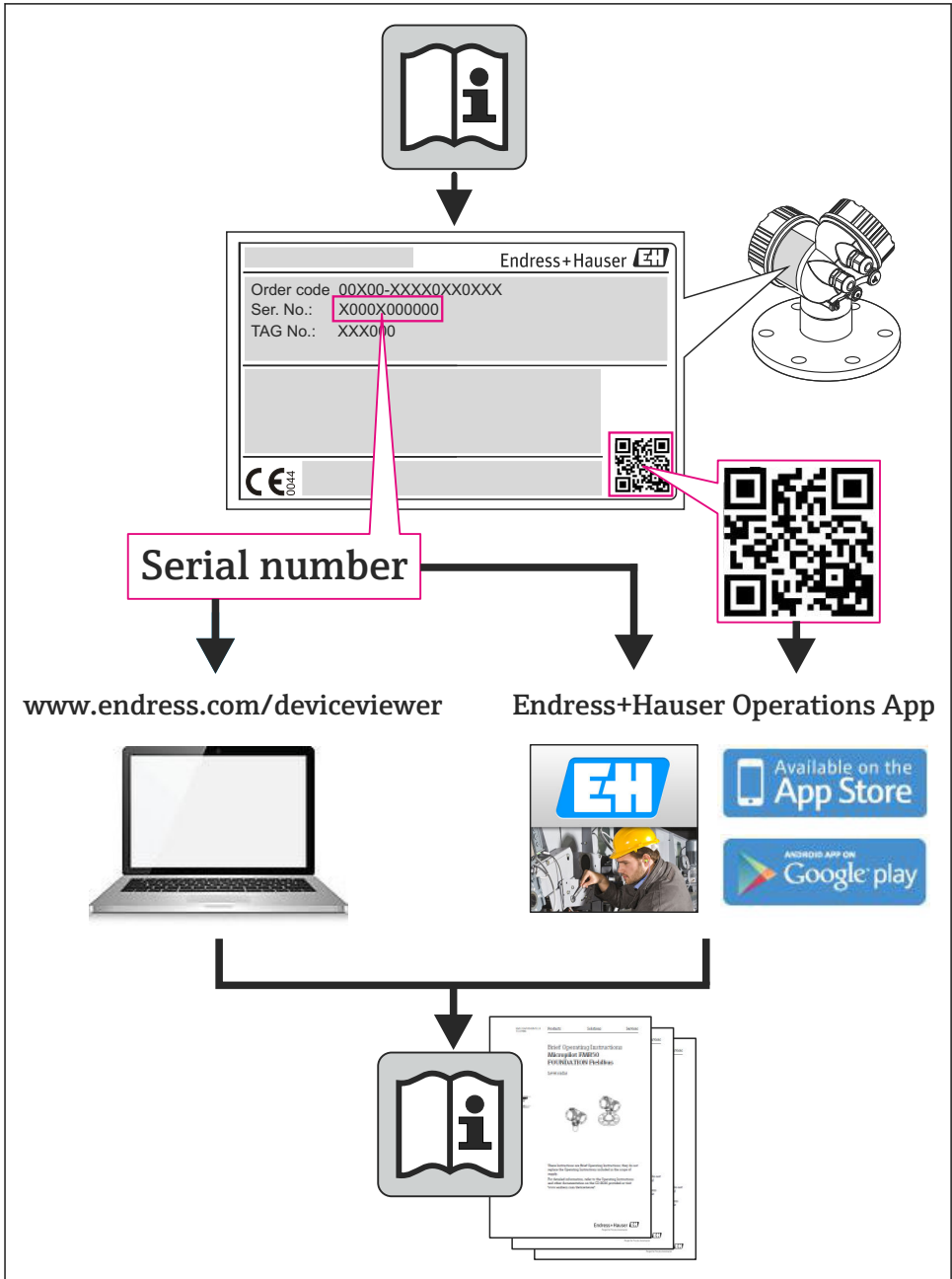

A0023555





# Содержание

<b>1</b>	<b>Информация об этом документе</b>	<b>4</b>
1.1	Используемые символы	4
<b>2</b>	<b>Основные указания по технике безопасности</b>	<b>6</b>
2.1	Требования к работе персонала	6
2.2	Назначение	6
2.3	Безопасность рабочего места	7
2.4	Безопасность при эксплуатации	8
2.5	Безопасность изделия	8
2.6	безопасность информационных технологий	8
<b>3</b>	<b>Описание изделия</b>	<b>9</b>
3.1	Конструкция изделия	9
<b>4</b>	<b>Приемка и идентификация изделия</b>	<b>10</b>
4.1	Приемка	10
4.2	Идентификация изделия	11
<b>5</b>	<b>Хранение и транспортировка</b>	<b>13</b>
5.1	Условия хранения	13
5.2	Транспортировка изделия	13
<b>6</b>	<b>Монтаж</b>	<b>15</b>
6.1	Условия монтажа	15
6.2	Монтаж измерительного прибора	16
6.3	Проверка после монтажа	17
<b>7</b>	<b>Электрическое подключение</b>	<b>18</b>
7.1	Условия подключения	18
7.2	Подключение измерительного прибора	22
7.3	Конфигурация аппаратного обеспечения	25
7.4	Обеспечение степени защиты	26
7.5	Проверки после подключения	27
<b>8</b>	<b>Опции управления</b>	<b>28</b>
8.1	Структура и функции меню управления	28
8.2	Доступ к меню управления посредством программного обеспечения	28
<b>9</b>	<b>Системная интеграция</b>	<b>30</b>
<b>10</b>	<b>Ввод в эксплуатацию</b>	<b>30</b>
10.1	Проверка функционирования	30
10.2	Установка соединения через FieldCare	30
10.3	Конфигурирование измерительного прибора	30
10.4	Определение обозначения прибора	30
10.5	Защита параметров настройки от несанкционированного доступа	31
<b>11</b>	<b>Информация по диагностике</b>	<b>32</b>







# 1 Информация об этом документе

## 1.1 Используемые символы



### 1.1.1 Символы по технике безопасности

Символ	Значение
 A0011189-RU	<b>ОПАСНО!</b> Этот символ предупреждает об опасной ситуации. Допущение такой ситуации приведет к серьезным или смертельным травмам.
 A0011190-RU	<b>ОСТОРОЖНО!</b> Этот символ предупреждает об опасной ситуации. Допущение такой ситуации может привести к серьезным или смертельным травмам.
 A0011191-RU	<b>ВНИМАНИЕ!</b> Этот символ предупреждает об опасной ситуации. Допущение такой ситуации может привести к травмам небольшой и средней тяжести.
 A0011192-RU	<b>УКАЗАНИЕ!</b> В этом символе содержится информация о процедуре и другие факты, которые не приводят к травмам.











### 1.1.2 Электрические символы

Символ	Значение
 A0011197	<b>Постоянный ток</b> Клемма, на которую подается напряжение постоянного тока или через которую он проходит.
 A0011198	<b>Переменный ток</b> Клемма, на которую подается напряжение переменного тока или через которую проходит переменный ток.
 A00117381	<b>Постоянный и переменный ток</b> <ul style="list-style-type: none"> <li>Клемма, на которую подается напряжение переменного или постоянного тока.</li> <li>Клемма, через которую проходит переменный или постоянный ток.</li> </ul>
 A0011200	<b>Заземление</b> Контакт, заземление которого уже обеспечивается с помощью системы заземления на самом предприятии.
 A0011199	<b>Подключение защитного заземления</b> Контакт, который должен быть подсоединен к заземлению перед выполнением других соединений.
 A0011201	<b>Эквипотенциальное соединение</b> Соединение, требующее подключения к системе заземления предприятия: в зависимости от национальных стандартов или общепринятой практики можно использовать систему выравнивания потенциалов или радиальную систему заземления.

### 1.1.3 Символы для обозначения инструментов



Символ	Значение
 A0011221	Шестигранный ключ
 A0011222	Рожковый гаечный ключ

### 1.1.4 Символы для различных типов информации

Символ	Расшифровка
 A0011182	<b>Разрешено</b> Обозначает разрешенные процедуры, процессы или действия.
 A0011183	<b>Предпочтительно</b> Обозначает предпочтительные процедуры, процессы или действия.
 A0011184	<b>Запрещено</b> Обозначает запрещенные процедуры, процессы или действия.
 A0011193	<b>Примечание</b> Указывает на дополнительную информацию.
 A0011194	<b>Ссылка на документацию</b> Ссылка на соответствующую документацию по прибору.
 A0011195	<b>Ссылка на страницу</b> Ссылка на страницу с соответствующим номером.
 A0011196	<b>Ссылка на рисунок</b> Ссылка на рисунок с соответствующим номером и номер страницы.
	<b>Последовательность шагов</b>
	<b>Результат последовательности действий</b>
 A0015502	<b>Внешний осмотр</b>

### 1.1.5 Символы на рисунках

Символ	Значение
1, 2, 3,...	Номера элементов
	Серия этапов

Символ	Значение
A, B, C, ...	Виды
A-A, B-B, C-C, ...	Разделы
 A0013441	Направление потока
 A0011187	<b>Взрывоопасные зоны</b> Указывает взрывоопасную среду
 A0011188	<b>Безопасная среда (невзрывоопасная среда)</b> Указывает невзрывоопасную среду

## 2 Основные указания по технике безопасности

### 2.1 Требования к работе персонала

Для выполнения задач персонал должен соответствовать следующим требованиям:

- ▶ Обученные квалифицированные специалисты: должны иметь соответствующую квалификацию для выполнения конкретных функций и задач
- ▶ Получить разрешение на выполнение данных работ от руководства предприятия
- ▶ Осведомлены о нормах федерального/национального законодательства
- ▶ Перед началом работы: специалист обязан прочесть и понять все инструкции, приведенные в руководстве по эксплуатации, дополнительной документации, а также изучить сертификаты (в зависимости от применения).
- ▶ Следование инструкциям и соблюдение основных условий

### 2.2 Назначение

#### Назначение и технологическая среда

Измерительный прибор, описанный в данном кратком руководстве по эксплуатации, предназначен только для измерения расхода жидкостей и газов.

В зависимости от заказанного исполнения прибор также можно использовать для измерения в потенциально взрывоопасных, горючих, ядовитых и окисляющих средах.

Измерительные приборы, предназначенные для использования во взрывоопасных зонах, для гигиенического применения, применения с повышенным риском ввиду наличия рабочего давления, имеют соответствующую маркировку на заводской табличке.

Для поддержания работоспособности прибора в течение всего срока службы:

- ▶ эксплуатируйте прибор в полном соответствии с данными на заводской табличке и общими условиями эксплуатации, приведенными в настоящем руководстве и в дополнительных документах;
- ▶ проверьте, основываясь на данных заводской таблички, разрешено ли использовать прибор в опасных зонах (например, взрывозащита, безопасность резервуара под давлением);

- ▶ используйте измерительный прибор только с теми средами, в отношении которых контактирующие со средой материалы обладают достаточной степенью стойкости;
- ▶ если измерительный прибор эксплуатируется при температуре, отличной от атмосферной, следует обеспечить строгое соблюдение базовых условий, приведенных в сопутствующей документации по прибору: раздел «Документация к прибору»  
→  11.

### **Несоблюдение условий эксплуатации**

Ненадлежащее использование может привести к снижению уровня безопасности. Изготовитель не несет ответственности за повреждения в результате неправильной эксплуатации прибора.

### **ОСТОРОЖНО**

#### **Опасность разрыва измерительной трубы в результате воздействия агрессивных или абразивных жидкостей.**

Возможно повреждение корпуса в результате механических перегрузок!

- ▶ Проверьте совместимость измерительной среды с материалом измерительной трубы.
- ▶ Убедитесь, что все контактирующие с жидкостью материалы устойчивы к ее воздействию.
- ▶ См. предельные условия применения для давления и температуры.

Проверка критичных случаев:

- ▶ В отношении специальных жидкостей и жидкостей для очистки Endress+Hauser обеспечивает содействие при проверке коррозионной стойкости смачиваемых материалов, однако гарантии при этом не предоставляются, поскольку даже незначительные изменения в температуре, концентрации или степени загрязнения в условиях технологического процесса могут привести к изменению коррозионной стойкости.

### **Остаточные риски**

Температура внешней поверхности корпуса может увеличиться не более чем на 20 К по причине потребления энергии внутренними электронными компонентами. Прохождение горячих жидкостей через измерительный прибор также способствует повышению температуры его поверхности. Поверхность сенсора может достигать температур, близких к температуре жидкости.

В результате воздействия сред с повышенной температурой можно получить ожоги!

- ▶ При работе с жидкостями с повышенной температурой обеспечьте защиту от возможного контакта для предотвращения ожогов.

## **2.3 Безопасность рабочего места**

Во время работы с прибором:

- ▶ Используйте средства индивидуальной защиты в соответствии с федеральными/ государственными нормативными требованиями.

При выполнении сварочных работ на трубопроводе:

- ▶ Не допускается заземление сварочного оборудования через измерительный прибор.

При работе с прибором влажными руками:

- ▶ Учитывая более высокую вероятность поражения электрическим током, рекомендуется использовать перчатки.

## 2.4 Безопасность при эксплуатации

Опасность травмирования.

- ▶ При эксплуатации прибор должен находиться в технически исправном и отказоустойчивом состоянии.
- ▶ Ответственность за отсутствие помех при эксплуатации прибора несет оператор.

## 2.5 Безопасность изделия

Благодаря тому, что прибор разработан в соответствии с передовой инженерно-технической практикой, он удовлетворяет современным требованиям безопасности, прошел испытания и поставляется с завода в состоянии, безопасном для эксплуатации.

Прибор соответствует общим требованиям в отношении безопасности и законодательным требованиям. Также он соответствует директивам ЕС, указанным в декларации соответствия ЕС, применимой к данному прибору. Endress+Hauser подтверждает указанное соответствие нанесением маркировки CE на прибор.

## 2.6 безопасность информационных технологий

Гарантия действует только в том случае, если установка и использование устройства производится согласно инструкциям, изложенным в Руководстве по эксплуатации. Устройство оснащено механизмом обеспечения защиты, позволяющим не допустить внесение каких-либо непреднамеренных изменений в установки устройства.

Безопасность информационных технологий соответствует общепринятым стандартам безопасности оператора и разработана с целью предоставления дополнительной защиты устройства, в то время как передача данных прибора должна осуществляться операторами самостоятельно.

В случае возникновения вопросов по выполнению данной процедуры, Вы можете обратиться напрямую в Endress+Hauser.

## 3 Описание изделия

### 3.1 Конструкция изделия

#### 3.1.1 Исполнение прибора с интерфейсом Modbus RS485

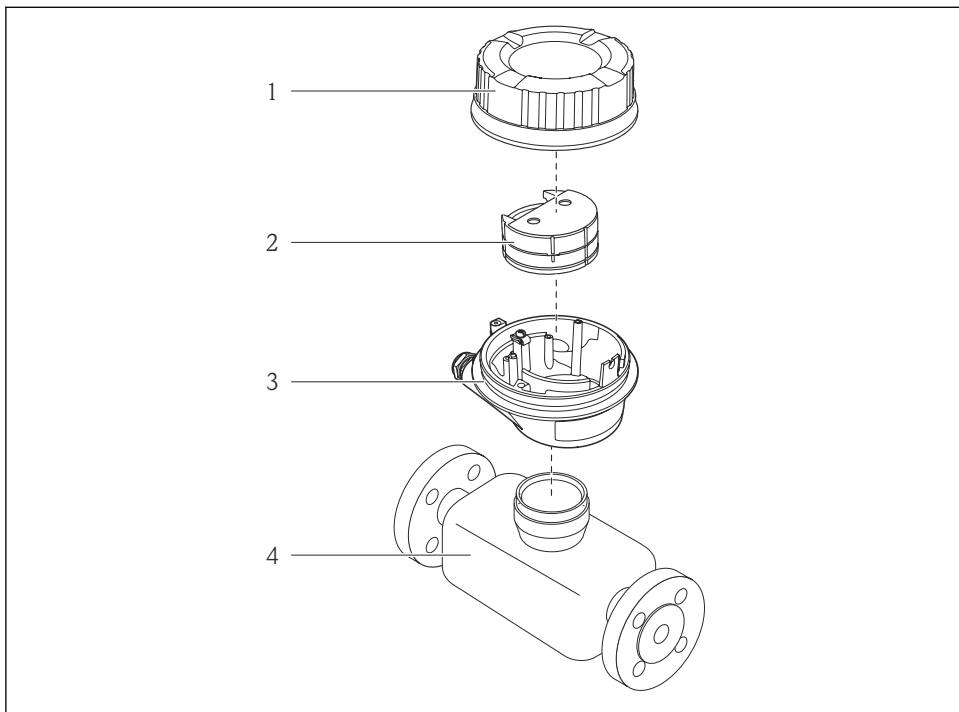

A0017609

#### 1 Основные компоненты измерительного прибора

- 1 Крышка корпуса преобразователя
- 2 Основной модуль электроники
- 3 Корпус преобразователя
- 4 Датчик

 В случае исполнения прибора с искробезопасным блоком Modbus RS485 искробезопасный барьер Promass 100 входит в комплект поставки.

## 4 Приемка и идентификация изделия

### 4.1 Приемка



A0015502

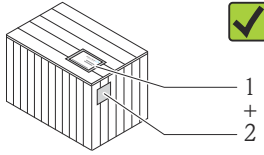
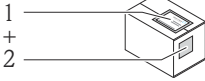

A0013843

Совпадают ли коды заказа в транспортной накладной (1) с кодами заказа на наклейке прибора (2)?

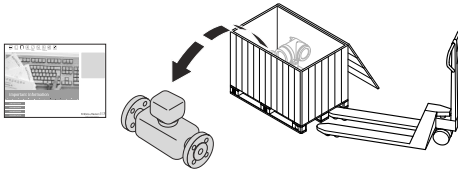

A0013695



A0015502

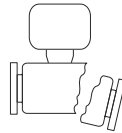
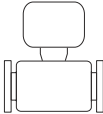

A0013698

Не поврежден ли прибор?



A0015502

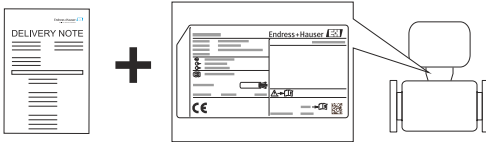

A0013699

Совпадают ли данные на заводской табличке прибора с данными заказа в транспортной накладной?



A0015502



A0013697

Имеется ли компакт-диск с технической документацией (зависит от исполнения прибора) и документы?



- Если какое-либо из этих условий не выполнено, обратитесь в региональное торговое представительство Endress+Hauser.
- В зависимости от исполнения прибора компакт-диск может не входить в комплект поставки! В таких случаях техническую документацию можно получить на веб-сайте или с помощью приложения *Endress+Hauser Operations App*, см. раздел «Документация к прибору» → 📄 11.

## 4.2 Идентификация изделия

Для идентификации измерительного прибора доступны следующие варианты:

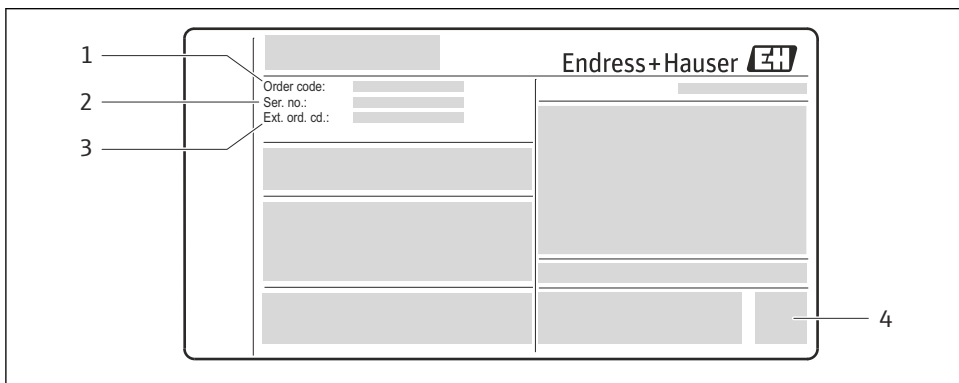

- Данные на заводской табличке;
- Код заказа с расшифровкой функций и характеристик прибора в накладной;
- Ввод серийных номеров, указанных на заводских табличках, в *W@M Device Viewer* ([www.endress.com/deviceviewer](http://www.endress.com/deviceviewer)): отобразится вся информация об измерительном приборе;
- Ввод серийных номеров, указанных на заводских табличках, в *приложении Operations om Endress+Hauser* или сканирование двумерного матричного кода (QR-код) на заводской табличке с помощью *приложения Operations om Endress+Hauser*: отобразится вся информация об этом измерительном приборе.



A002.1952

 2 Пример заводской таблички

- 1 Код заказа
- 2 Серийный номер (*Ser. no.*)
- 3 Расширенный код заказа (*Ext. ord. cd.*)
- 4 Двумерный матричный код (*QR-код*)



 Для получения дополнительной информации о схеме технических условий на паспортной табличке см. руководство по эксплуатации прибора →  11.

### 4.2.1 Документация к прибору

 Все приборы поставляются с кратким руководством по эксплуатации. Это краткое руководство по эксплуатации не заменяет руководство по эксплуатации, относящееся к прибору!



Более подробная информация о приборе содержится в руководстве по эксплуатации и прочей документации:

- На прилагаемом компакт-диске (входит в комплект поставки не для любых вариантов исполнения прибора);
- Доступно для всех исполнений прибора через:
  - Интернет: [www.endress.com/deviceviewer](http://www.endress.com/deviceviewer);
  - Смартфон/планшет: *Endress+Hauser Operations App*.

Информацию, необходимую для поиска документации, можно найти на заводской табличке прибора →  2,  11.

 Кроме того, техническую документацию можно загрузить в разделе загрузок сайта Endress+Hauser: [www.endress.com](http://www.endress.com) → Download. Однако эта техническая документация относится к определенному семейству инструментов, а не к конкретному прибору.



### W@M Device Viewer

1. Запустите программу W@M Device Viewer: [www.endress.com/deviceviewer](http://www.endress.com/deviceviewer).
2. Введите серийный номер (Ser. no.) прибора: см. заводскую табличку →  2,  11.
  - ↳ Будет отображена вся необходимая документация.



### Endress+Hauser Operations App

 *Endress+Hauser Operations App* доступно как для смартфонов на базе Android (Google Play Store), так и для iPhone и iPad (App Store).

По серийному номеру:

1. Запустите *Endress+Hauser Operations App*.
2. Введите серийный номер (Ser. no.) прибора: см. заводскую табличку →  2,  11.
  - ↳ Будет отображена вся необходимая документация.

По двумерному матричному коду (QR-коду):

1. Запустите *Endress+Hauser Operations App*.
2. Отсканируйте двумерный матричный код (QR-код) с заводской таблички →  2,  11.
  - ↳ Будет отображена вся необходимая документация.

## 5 Хранение и транспортировка

### 5.1 Условия хранения

Хранение должно осуществляться с учетом следующих требований:

- Храните прибор в оригинальной упаковке.
- Удаление защитных крышек или колпачков, установленных на соединениях к процессу, не допускается.
- Обеспечьте защиту от прямого солнечного света.
- Температура хранения:  $-40$  до  $+80$  °C ( $-40$  до  $+176$  °F).
- Прибор должен храниться в сухом и не содержащем пыль месте.
- Хранение на открытом воздухе не допускается.

### 5.2 Транспортировка изделия

#### **⚠ ОСТОРОЖНО**

Центр тяжести измерительного прибора находится выше точек подвеса грузоподъемных строп.

Возможность травмы из-за выскальзывания измерительного прибора

- ▶ Закрепите измерительный прибор, чтобы предотвратить его вращение и скольжение.
- ▶ Найдите значение массы, указанное на упаковке (на наклейке).
- ▶ Соблюдайте инструкции по транспортировке, указанные на наклейке, которая прикреплена к крышке отсека электроники.

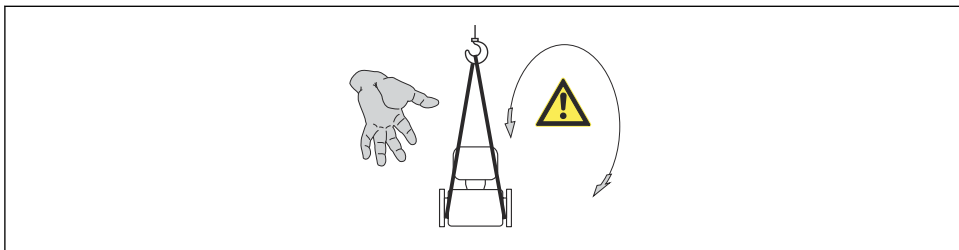

A0015606

Транспортировка должна осуществляться с учетом следующих требований.

- Транспортировать измерительный прибор к точке измерения следует в оригинальной упаковке.
- Удаление защитных крышек или колпачков, установленных на соединениях к процессу, не допускается. Они предотвращают механическое повреждение поверхности уплотнений и загрязнение измерительной трубки.

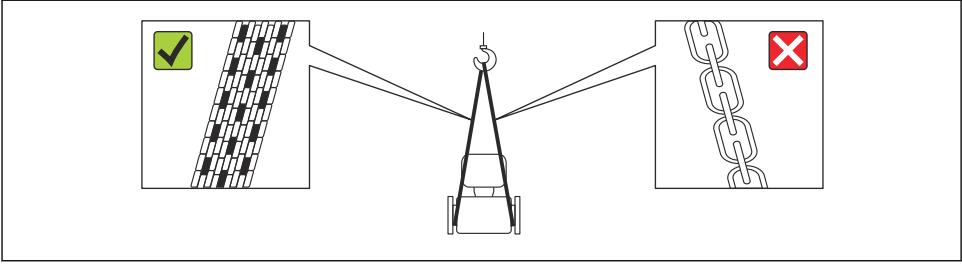

A0015604

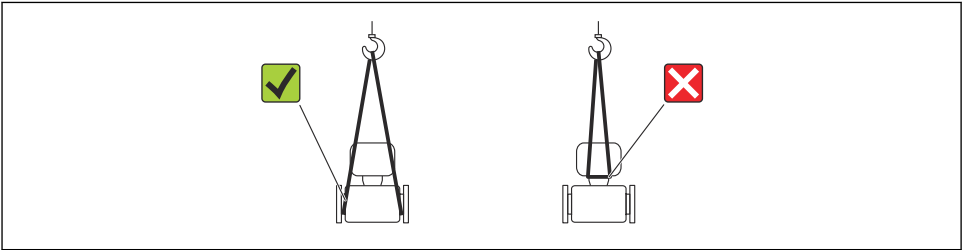

A0015605

## 6 Монтаж

### 6.1 Условия монтажа

Специальные приспособления, например опоры, не требуются. Внешние воздействия поглощаются конструкцией прибора.

#### 6.1.1 Место монтажа

##### Входные и выходные участки

Если кавитация не возникает, принимать специальные меры для устранения возможной турбулентности из-за фитингов (клапаны, колена, Т-образные участки и т.д.) не требуется.

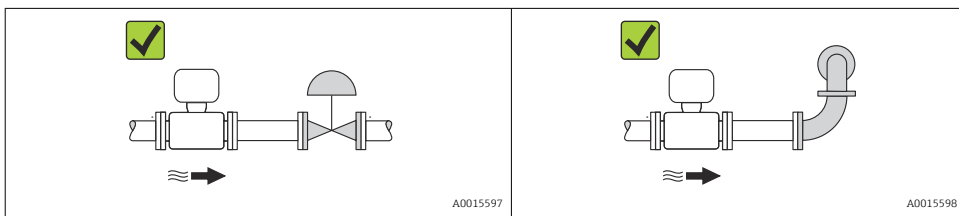

 Данные о размерах и монтажных расстояниях прибора приведены в разделе "Механическая конструкция" документа "Техническое описание"

#### 6.1.2 Требования к условиям окружающей среды и параметрам технологического процесса

##### Диапазон температур окружающей среды

Измерительный прибор	-40 до +60 °C (-40 до +140 °F)
Искробезопасный защитный барьер Promass 100	-40 до +60 °C (-40 до +140 °F)

##### ► При эксплуатации вне помещений:

Предотвратите попадание на прибор прямых солнечных лучей, особенно в регионах с жарким климатом.

##### Вибрации

Благодаря высокой частоте колебаний измерительных трубок вибрация технологической установки не мешает правильному функционированию измерительной системы.

#### 6.1.3 Особые указания в отношении монтажа

##### Разрывной диск

В ходе монтажа прибора убедитесь, что нормальному функционированию и работе разрывного диска ничто не препятствует. Правильное положение разрывного диска

обозначено на наклейке, находящейся на задней поверхности прибора. При срабатывании разрывного диска наклейка разрушается. Это позволяет осуществлять визуальный контроль над диском. Дополнительные сведения, связанные с технологическим процессом: .



A0022770

### 3 Наклейка разрывного диска

 Для получения дополнительной информации об использовании разрывного диска см. руководство по эксплуатации прибора на прилагаемом компакт-диске

## Регулировка нулевой точки

Все измерительные приборы откалиброваны с использованием самых современных технологий. Калибровка производится в эталонных условиях. Поэтому выполнять регулировку нулевой точки в производственных условиях обычно не требуется.

Опыт показывает, что регулировка нулевой точки бывает нужна только в особых случаях:

- Для максимальной точности измерения при малых значениях расхода
- В случае экстремальных рабочих условий (например, при очень высокой рабочей температуре или высокой вязкости жидкости).

## 6.2 Монтаж измерительного прибора

### 6.2.1 Необходимые инструменты

#### Для датчика

Для монтажа фланцев и других присоединений к процессу: соответствующие монтажные инструменты.

### 6.2.2 Подготовка измерительного прибора

1. Удалите всю оставшуюся транспортную упаковку.
2. Снимите с датчика все защитные крышки и колпачки.
3. Снимите наклейку с крышки отсека электронного модуля.

### 6.2.3 Монтаж измерительного прибора

#### **⚠ ОСТОРОЖНО**

**Плохое уплотнение в месте присоединения к процессу представляет опасность!**

- ▶ Убедитесь в том, что внутренний диаметр прокладок больше или равен внутреннему диаметру присоединений к процессу и трубопровода.
- ▶ Убедитесь в том, что прокладки чистые и не имеют повреждений.
- ▶ Установите прокладки надлежащим образом.

1. Убедитесь в том, что стрелка на заводской табличке датчика совпадает с направлением потока среды.
2. Установите измерительный прибор или разверните корпус преобразователя таким образом, чтобы кабельные вводы не были направлены вверх.

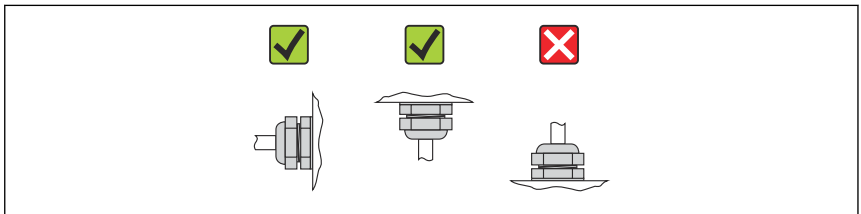

A0013964

### 6.3 Проверка после монтажа

Не поврежден ли прибор (внешний осмотр)?	<input type="checkbox"/>
Измерительный прибор соответствует техническим характеристикам точки измерения? Пример: <ul style="list-style-type: none"> <li>▪ Температура процесса .</li> <li>▪ Рабочее давление (см. главу «Кривые нагрузки материалов» в документе «Техническое описание» на прилагаемом компакт-диске).</li> <li>▪ Температура окружающей среды → 📄 15.</li> <li>▪ Диапазон измерения .</li> </ul>	<input type="checkbox"/>
Выбрана правильная ориентация датчика ? <ul style="list-style-type: none"> <li>▪ Соответствие типу датчика.</li> <li>▪ Соответствие температуре среды.</li> <li>▪ Соответствие свойствам среды (выделение газов, содержание твердых частиц).</li> </ul>	<input type="checkbox"/>
Стрелка на заводской табличке датчика соответствует направлению потока жидкости в трубопроводе ?	<input type="checkbox"/>
Правильно ли выполнена маркировка и идентификация точки измерения (внешний осмотр)?	<input type="checkbox"/>
Прибор защищен должным образом от осадков и прямых солнечных лучей?	<input type="checkbox"/>
Надежно ли затянуты крепежный винт и фиксатор?	<input type="checkbox"/>

## 7 Электрическое подключение



В измерительном приборе нет встроенного автоматического выключателя. Поэтому для измерительного прибора следует выделить размыкатель цепи или автоматический выключатель, чтобы цепь питания можно было в любой момент отключить от электрической сети.

### 7.1 Условия подключения

#### 7.1.1 Необходимые инструменты

- Для кабельных вводов: используйте соответствующие инструменты
- Для крепежного зажима (на алюминиевый корпус): установочный винт 3 мм
- Для крепежного винта (на корпус из нержавеющей стали): гаечный ключ с открытым зевом 8 мм
- Устройство для зачистки проводов
- При использовании многожильных кабелей: обжимной инструмент для обжимных втулок

#### 7.1.2 Требования к соединительному кабелю

Соединительные кабели, предоставляемые заказчиком, должны соответствовать следующим требованиям.

#### Электрическая безопасность

В соответствии с применимыми федеральными/национальными нормами.

#### Допустимый диапазон температур

- $-40\text{ °C}$  ( $-40\text{ °F}$ )... $+80\text{ °C}$  ( $+176\text{ °F}$ )
- Минимальные требования: диапазон температуры кабеля  $\geq$  температуры окружающей среды  $+20\text{ K}$

#### Кабель питания

Подходит стандартный кабель.

#### Сигнальный кабель

*Modbus RS485*

Стандарт EIA/TIA-485 определяет два типа кабеля (A и B) для шины, подходящей для использования при любой скорости передачи. Рекомендуется использовать кабель типа A.

Тип кабеля	A
Волновое сопротивление	135 до 165 Ом при частоте измерения 3 до 20 МГц
Емкость кабеля	<30 pF/m
Поперечное сечение кабеля	>0,34 мм <sup>2</sup> (22 AWG)
Тип кабеля	Витые пары

Сопrotивление контура	≤110 Ом/км
Демпфирование сигнала	Максимум 9 дБ по всей длине поперечного сечения кабеля
Экран	Медная экранирующая оплетка или экранирующая оплетка с экранирующей фольгой. При заземлении экрана кабеля соблюдайте концепцию заземления, принятую на предприятии.

## Кабель для соединения барьера искрозащиты Promass 100 и измерительного прибора

Тип кабеля	Экранированный витой кабель с жилами 2x2. При заземлении экрана кабеля соблюдайте концепцию заземления, принятую на предприятии.
Максимальное сопротивление кабеля	2,5 Ω, с одной стороны

- Соблюдайте условия в отношении максимального сопротивления кабеля для обеспечения надежности работы измерительного прибора.

Поперечное сечение провода		Максимальная длина кабеля	
мм <sup>2</sup>	[AWG]	[м]	[футы]
0,5	20	70	230
0,75	18	100	328
1,0	17	100	328
1,5	16	200	656
2,5	14	300	984

### Диаметр кабеля

- Поставляемые кабельные уплотнения:  
M20 × 1,5 с кабелем  $\phi$  6 до 12 мм (0,24 до 0,47 дюйм).
- Пружинные клеммы:  
Поперечное сечение кабелей 0,5 до 2,5 мм<sup>2</sup> (20 до 14 AWG).
- С искробезопасным барьером Promass 100:  
Контактные зажимы с винтовым креплением для кабеля с поперечным сечением от 0,5 до 2,5 мм<sup>2</sup> (от 20 до 14 AWG).

### 7.1.3 Назначение клемм

#### Преобразователь

Вариант подключения Modbus RS485, для эксплуатации в искробезопасных зонах

Код заказа "Выход", опция **М** "Подключение через искробезопасный барьер Promass 100"

Код заказа "Корпус"	Возможные способы подключения		Возможные варианты для кода заказа "Электрическое подключение"
	Выход	Источник питания	
Опции <b>А</b>	Клеммы	Клеммы	<ul style="list-style-type: none"> <li>■ Опция В: резьба M20 x 1</li> <li>■ Опция С: резьба G ½"</li> <li>■ Опция D: резьба NPT ½"</li> </ul>
Код заказа "Корпус": Опция А: "Компактное исполнение, алюминий с покрытием"			

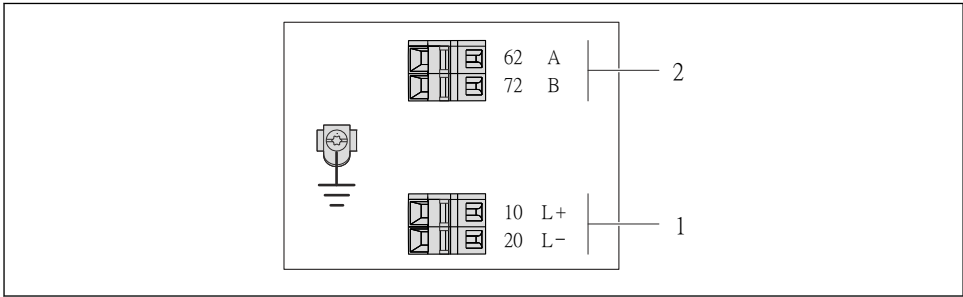

A0017053

4 Назначение клемм Modbus RS485, вариант подключения для использования в искробезопасных зонах (подключение через искробезопасный барьер Promass 100)

1 Искробезопасный блок питания

2 Modbus RS485

Код заказа "Выход"	20 (L-)	10 (L+)	72 (B)	62 (A)
Опция <b>М</b>	Искробезопасное подключение сетевого напряжения		Искробезопасный интерфейс Modbus RS485	
Код заказа "Выход": Опция <b>М</b> "Modbus RS485, для использования в искробезопасных зонах (подключение через искробезопасный барьер Promass 100)"				

## Искробезопасный защитный барьер Promass 100

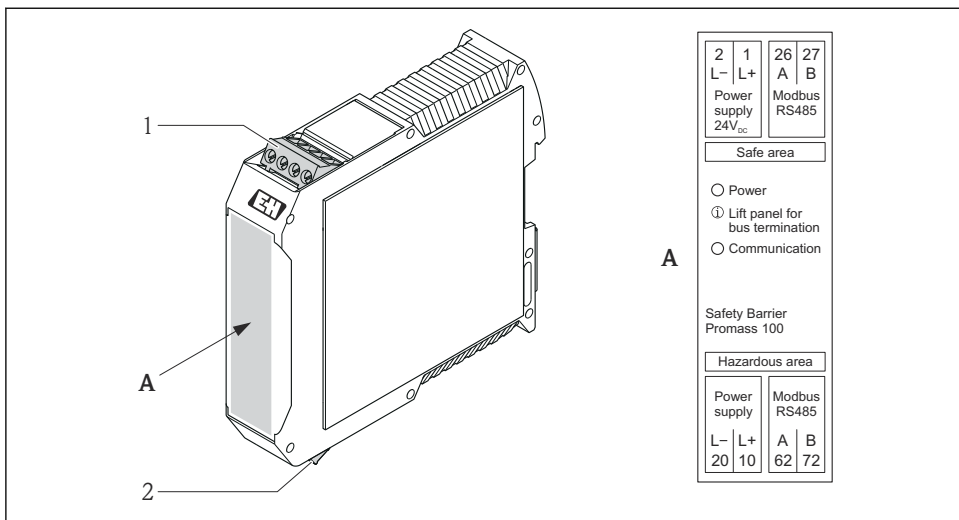

A0016922

5 Искробезопасный защитный барьер Promass 100 с клеммами

- 1 Невзрывоопасная зона и зона 2/разд. 2
- 2 Искробезопасная зона

### 7.1.4 Экранирование и заземление

В соответствии с используемым подходом к экранированию и заземлению необходимо обеспечить соблюдение требований в следующих областях:

- Электромагнитная совместимость (ЭМС);
- Взрывозащита;
- Средства индивидуальной защиты;
- Национальные правила и инструкции по монтажу;
- Соблюдайте спецификацию кабелей → 18;
- Оголенные и скрученные куски экранированного кабеля должны находиться на максимально коротком расстоянии от клеммы заземления;
- Бесшовная защитная оболочка кабеля.

#### Заземление экрана кабеля

Для обеспечения соответствия требованиям по ЭМС:

- Обеспечьте подключение экрана кабеля к линии выравнивания потенциалов в нескольких точках;
- Подключите каждую местную клемму заземления к линии выравнивания потенциалов.

**УВЕДОМЛЕНИЕ**

**В системах без выравнивания потенциалов многократное заземление экрана кабеля вызывает уравнительные токи промышленной частоты!**

Повреждение экрана кабеля шины.

- ▶ Для заземления экран кабеля шины необходимо подключать только к местному заземлению или защитному заземлению с одного конца.

**7.1.5 Подготовка измерительного прибора**

1. Если установлена заглушка, удалите ее.

**2. УВЕДОМЛЕНИЕ****Недостаточное уплотнение корпуса!**

Возможно существенное снижение технической надежности измерительного прибора.

- ▶ Используйте подходящие кабельные уплотнители, соответствующие требуемой степени защиты.

При поставке измерительного прибора без кабельных уплотнителей:

Подберите подходящий кабельный уплотнитель для соответствующего соединительного кабеля →  18.

3. При поставке измерительного прибора с кабельными уплотнителями:  
Соблюдайте спецификацию кабелей →  18.

**7.2 Подключение измерительного прибора****УВЕДОМЛЕНИЕ**

**Возможность ограничения электрической безопасности в результате некорректного подключения!**

- ▶ При использовании в потенциально взрывоопасной атмосфере изучите информацию, приведенную в специализированной для прибора документации по взрывозащищенному исполнению.

### 7.2.1 Подключение преобразователя

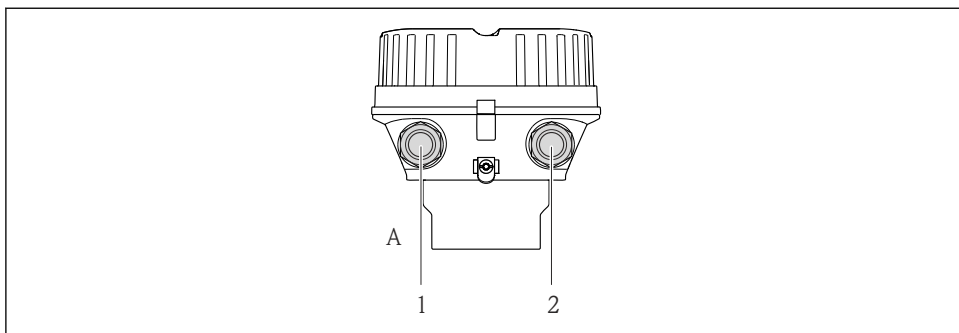

A0019824

#### 6 Исполнения прибора и варианты подключения

- A Исполнение корпуса: компактное, алюминий с покрытием
- 1 Кабельный ввод для кабеля передачи сигнала
- 2 Кабельный ввод для кабеля подачи сетевого напряжения

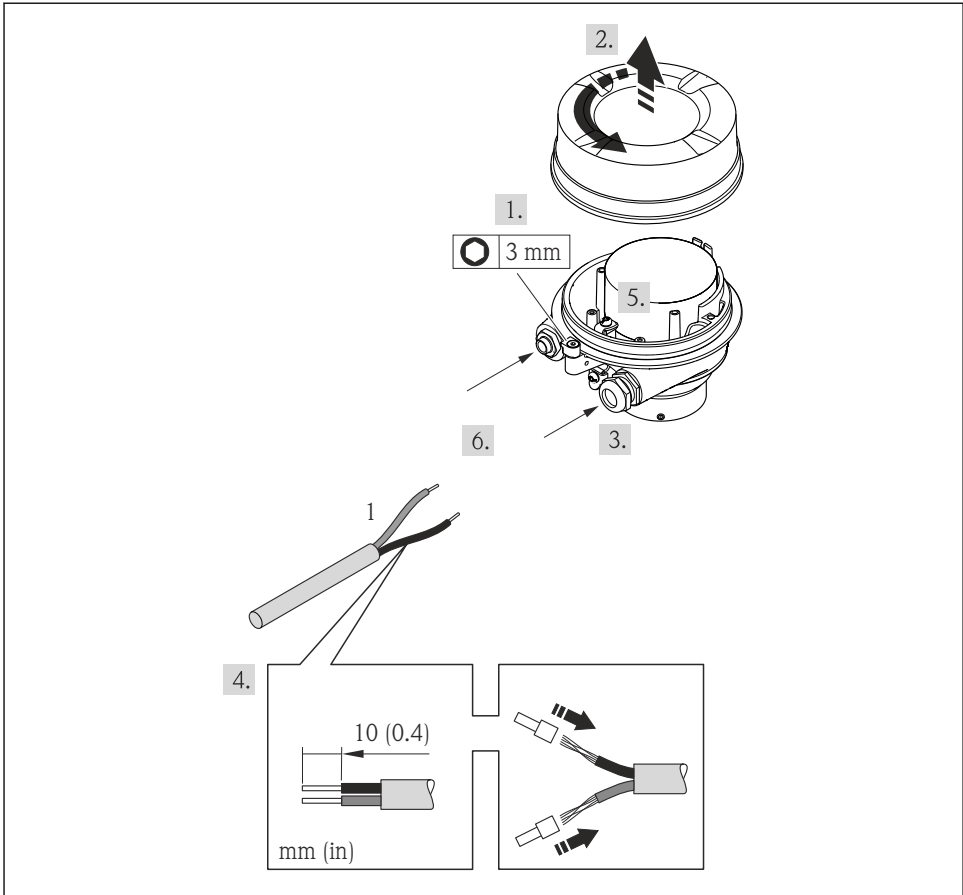

A0021923

7 Исполнения прибора с примером подключения

1 Кабель

- ▶ Подсоедините кабель в соответствии с назначением клемм .

7.2.2 Подключение искробезопасного барьера Promass 100

При использовании исполнения прибора с искробезопасным подключением Modbus RS485 преобразователь должен быть подключен к искробезопасному барьеру Promass 100.

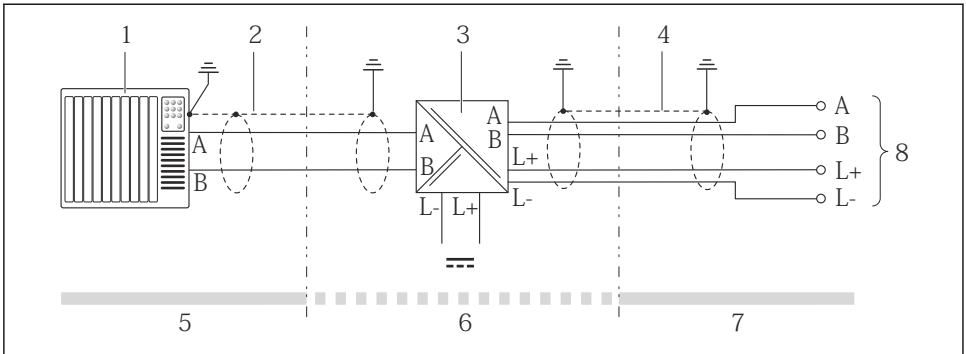

A0016804

### 8 Электрическое соединение между преобразователем и искробезопасным барьером Protass 100

- 1 Система управления (например, ПЛК)
- 2 Соблюдайте спецификацию кабелей
- 3 Искробезопасный барьер Protass 100: назначение клемм → 21
- 4 Соблюдайте спецификацию кабелей → 18
- 5 Безопасная зона
- 6 Безопасная зона и зона 2/разд. 2
- 7 Искробезопасная зона
- 8 Преобразователь: назначение клемм

## 7.3 Конфигурация аппаратного обеспечения

### 7.3.1 Активация нагрузочного резистора

#### Modbus RS485

Во избежание ошибок при передаче данных, вызванных разностью сопротивлений, кабель Modbus RS485 должен быть надлежащим образом соединен с началом и концом сегмента шины.

При использовании преобразователя в искробезопасной зоне

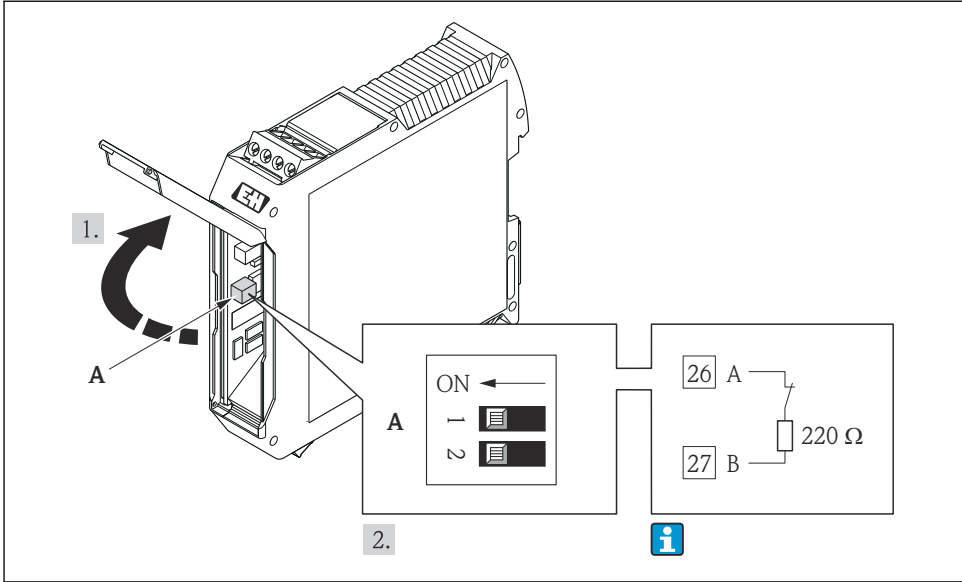

A0017791

- 9 *Нагрузочный резистор можно активировать с помощью DIP-переключателя в искробезопасном барьере Protass 100*

## 7.4 Обеспечение степени защиты

Измерительный прибор соответствует всем требованиям по степени защиты IP66/67, тип изоляции 4X.

Для гарантированного обеспечения степени защиты IP66/67 (тип изоляции 4X) после электрического подключения выполните следующие действия.

- 1.** Убедитесь в том, что уплотнения корпуса чистые и закреплены правильно. При необходимости просушите, очистите или замените уплотнения.
- 2.** Затяните все винты на корпусе и прикрутите крышки.
- 3.** Плотно затяните кабельные уплотнения

4. Во избежание проникновения влаги через кабельный ввод следует проложить кабель так, чтобы он образовал обращенную вниз петлю («водяную ловушку») перед кабельным вводом.

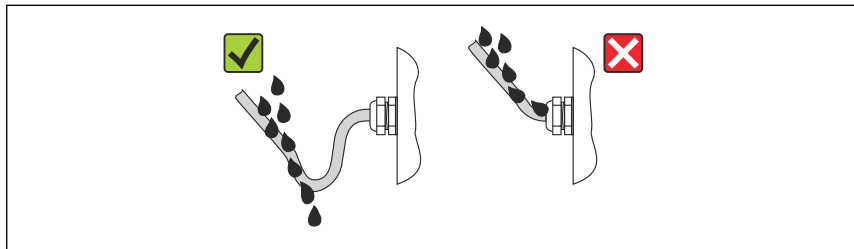

A0013960

5. Вставьте заглушки в неиспользуемые кабельные вводы.

## 7.5 Проверки после подключения

Измерительный прибор или кабели не повреждены (внешний осмотр)?	<input type="checkbox"/>
→ 18Используемые кабели соответствуют техническим требованиям?	<input type="checkbox"/>
Кабели уложены надлежащим образом (без натяжения)?	<input type="checkbox"/>
Все кабельные вводы установлены, плотно затянуты и герметичны? Кабель имеет петлю для обеспечения водоотвода → 26?	<input type="checkbox"/>
<ul style="list-style-type: none"> <li>▪ Напряжение питания соответствует техническим требованиям, указанным на паспортной табличке преобразователя ?</li> <li>▪ Для исполнения прибора с искробезопасным подключением Modbus RS485: соответствует ли напряжение питания техническим характеристикам, указанным на паспортной табличке искробезопасного барьера Promass 100 ?</li> </ul>	<input type="checkbox"/>
Правильно ли выполнено подключение к контактам ?	<input type="checkbox"/>
<ul style="list-style-type: none"> <li>▪ Если присутствует напряжение питания: светодиодный индикатор питания на электронном модуле преобразователя горит зеленым → 9?</li> <li>▪ Для исполнения прибора с искробезопасным подключением Modbus RS485: горит ли светодиодный индикатор питания на искробезопасном барьере Promass 100, если присутствует напряжение питания → 9?</li> </ul>	<input type="checkbox"/>
В зависимости от исполнения корпуса: крепежный зажим или крепежный винт плотно затянут?	<input type="checkbox"/>

## 8 Опции управления

### 8.1 Структура и функции меню управления

#### 8.1.1 Структура меню управления

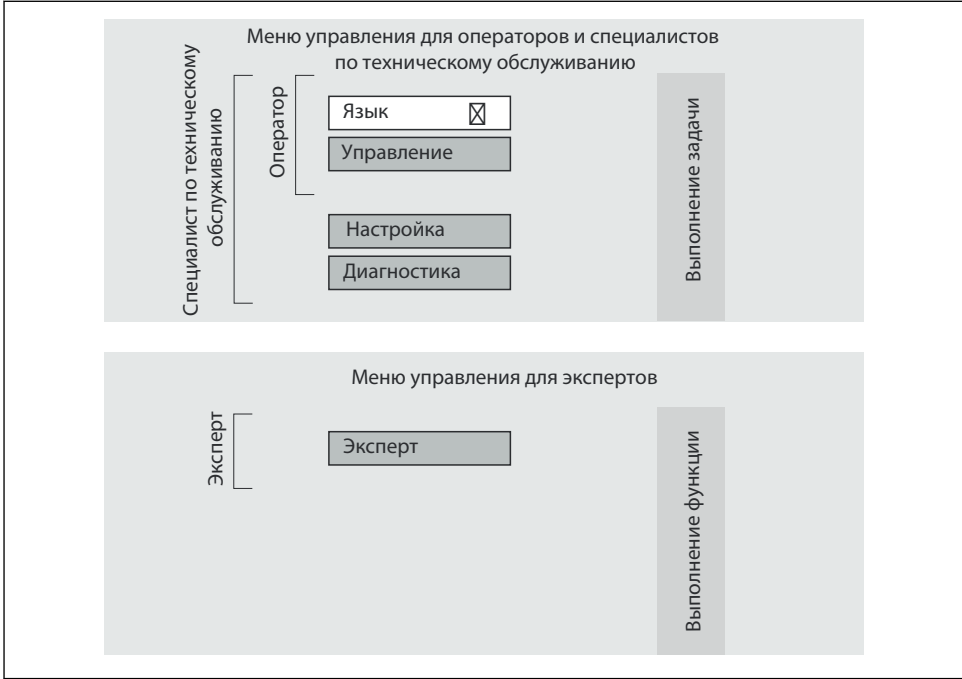

10 Схематичная структура меню управления

#### 8.1.2 Принцип действия

Отдельные части меню управления распределяются по различным уровням доступа. Каждый уровень доступа соответствует стандартным задачам в рамках жизненного цикла прибора.

→ 11 Детальная информация по принципу действия приведена в руководстве по эксплуатации прибора.

### 8.2 Доступ к меню управления посредством программного обеспечения

Подробную информацию о доступе к меню управления посредством программного обеспечения см. в руководстве по эксплуатации прибора → 11.

### 8.2.1 Через сервисный интерфейс (CDI)

Данный интерфейс связи представлен в следующем исполнении прибора:  
Код заказа «Выход», опция **M**: Modbus RS485.

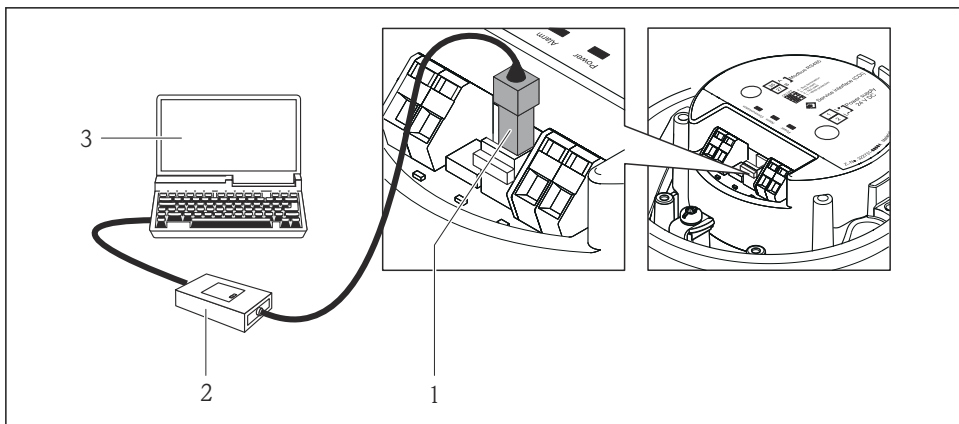

A0016925

- 1 Сервисный интерфейс (CDI) измерительного прибора
- 2 Коммутирующее устройство FXA291
- 3 Компьютер с программным обеспечением FieldCare с COM DTM «CDI Communication FXA291»

### 8.2.2 Установление соединения

#### Для исполнения прибора с типом связи Modbus RS485



Через служебный интерфейс (CDI) и управляющую программу "FieldCare"

1. Запустите FieldCare и откройте проект.
2. В сети: добавить прибор.  
↳ Появится окно **Добавить прибор**.
3. В списке выберите опцию **CDI Communication FXA291** и нажмите **ОК** для подтверждения.
4. Щелкните правой кнопкой пункт **CDI Communication FXA291**, после чего в появившемся контекстном меню выберите опцию **Добавить прибор**.
5. В списке выберите требуемый прибор и нажмите **ОК** для подтверждения.
6. Установите рабочее соединение с прибором.



Для получения дополнительной информации см. руководства по эксплуатации VA00027S и VA00059S



## 9 Системная интеграция

 Дополнительные сведения о системной интеграции см. в руководстве по эксплуатации прибора →  11.



## 10 Ввод в эксплуатацию

### 10.1 Проверка функционирования

Перед вводом прибора в эксплуатацию обязательно выполните проверку после установки и проверку после подключения.

- Контрольный список проверки после монтажа →  17
- Контрольный список проверки после подключения →  27

### 10.2 Установка соединения через FieldCare

- Для соединения FieldCare →  28
- Для установления соединения через FieldCare →  29

### 10.3 Конфигурирование измерительного прибора

Меню **Настройка** с подменю нижнего уровня используется для быстрого ввода измерительного прибора в эксплуатацию. В меню нижнего уровня содержатся все параметры, необходимые для конфигурирования, например параметры измерения или коммуникации.

Подменю	Значение
Системные единицы измерения	Настройка единиц измерения для всех измеренных значений
Выбор среды	Определение среды
Связь	Настройка интерфейса цифровой связи
Отсечка при низком расходе	Настройка отсечки при низком расходе
Обнаружение частичного заполненного трубопровода	Настройка определения частично заполненного и пустого трубопровода.

### 10.4 Определение обозначения прибора

Для быстрой идентификации точки измерения в системе используется параметр параметр **Обозначение прибора**, с помощью которого можно задать уникальное обозначение прибора и изменить заводскую настройку.

## Обзор и краткое описание параметров

Параметр	Описание	Ввод данных пользователем	Заводские настройки
Обозначение прибора	Введите название точки измерения.	До 32 символов: буквы, цифры, специальные символы (такие как @, %, /).	CNGmass

## 10.5 Защита параметров настройки от несанкционированного доступа

### 10.5.1 Защита от записи с помощью переключателя защиты от записи

Переключатель защиты от записи позволяет заблокировать доступ для записи ко всему меню управления, за исключением следующих параметров:

- Внешнее давление
- Внешняя температура
- Приведенная плотность
- Все параметры настройки сумматора

Значения параметров становятся доступными следующими способами только для чтения, их изменение при этом невозможно:

- Через сервисный интерфейс (CDI)
- Через интерфейс Modbus RS485

*Для исполнения прибора с типом связи Modbus RS485*

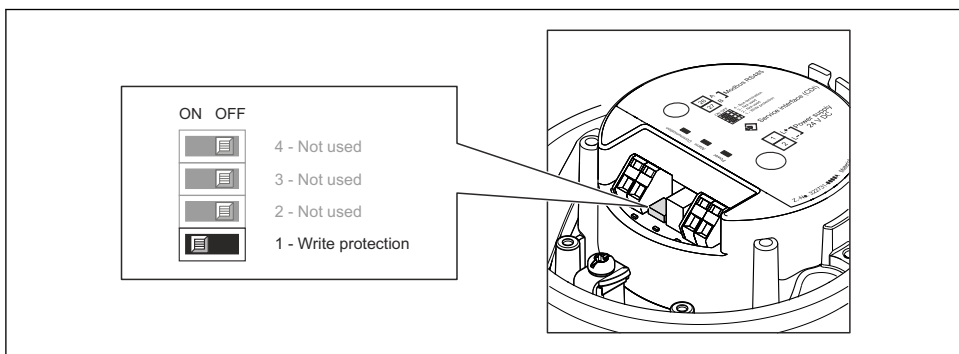

A0022571

- ▶ Для включения аппаратной защиты от записи переведите переключатель защиты от записи на модуле электроники в положение ON.
  - ↳ Если аппаратная защита от записи включена, то в параметре **Статус блокировки** отображается опция **Заблокировано аппаратно**.

## 11 Информация по диагностике

Все неисправности, обнаруженные измерительным прибором, отображаются на домашней странице рабочего инструмента после установления соединения и на домашней странице браузера после входа пользователя в систему.

Меры по устранению неисправностей предлагаются для каждого диагностического события, позволяя быстро решить проблему.

FieldCare: Меры по устранению неисправностей отображаются на домашней странице в отдельном поле ниже диагностического события.









71763647

[www.addresses.endress.com](http://www.addresses.endress.com)

---