

Manuel de mise en service

Proline Promass A 300

Débitmètre Coriolis
HART



- Veiller à conserver le document à un endroit sûr de manière à ce qu'il soit toujours accessible lors des travaux sur ou avec l'appareil.
- Afin d'éviter tout risque pour les personnes ou l'installation, lire soigneusement le chapitre "Consignes de sécurité de base" ainsi que toutes les autres consignes de sécurité de ce document spécifiques aux procédures de travail.
- Le fabricant se réserve le droit de modifier les caractéristiques techniques sans avis préalable. Consulter Endress+Hauser pour obtenir les informations actuelles et les éventuelles mises à jour du présent manuel.

Sommaire

1	Informations relatives au document	6	5.3	Mise au rebut de l'emballage	20
1.1	Fonction du document	6	6	Montage	21
1.2	Symboles	6	6.1	Exigences liées au montage	21
1.2.1	Symboles d'avertissement	6	6.1.1	Position de montage	21
1.2.2	Symboles électriques	6	6.1.2	Exigences en matière d'environnement et de process	23
1.2.3	Symboles spécifiques à la communication	6	6.1.3	Instructions de montage spéciales ...	24
1.2.4	Symboles d'outils	7	6.2	Montage de l'appareil de mesure	28
1.2.5	Symboles pour certains types d'information	7	6.2.1	Outils nécessaires	28
1.2.6	Symboles utilisés dans les graphiques	7	6.2.2	Préparation de l'appareil de mesure ..	28
1.3	Documentation	8	6.2.3	Montage de l'appareil de mesure	28
1.4	Marques déposées	8	6.2.4	Rotation du boîtier de transmetteur ..	29
2	Consignes de sécurité	9	6.2.5	Rotation du module d'affichage	30
2.1	Exigences imposées au personnel	9	6.3	Contrôle du montage	31
2.2	Utilisation conforme	9	7	Raccordement électrique	32
2.3	Sécurité sur le lieu de travail	10	7.1	Sécurité électrique	32
2.4	Sécurité de fonctionnement	10	7.2	Exigences de raccordement	32
2.5	Sécurité du produit	11	7.2.1	Outils nécessaires	32
2.6	Sécurité informatique	11	7.2.2	Exigences relatives au câble de raccordement	32
2.7	Sécurité informatique spécifique à l'appareil ..	11	7.2.3	Affectation des bornes	35
2.7.1	Protection de l'accès via protection en écriture du hardware	11	7.2.4	Préparation de l'appareil	35
2.7.2	Protection de l'accès via un mot de passe	12	7.3	Raccordement de l'appareil	35
2.7.3	Accès via serveur web	12	7.3.1	Raccordement du transmetteur	36
2.7.4	Accès via OPC UA	13	7.3.2	Raccordement du module d'affichage et de configuration séparé DKX001 ..	39
2.7.5	Accès via l'interface service (port 2) : CDI-RJ45	13	7.4	Compensation de potentiel	39
3	Description du produit	14	7.4.1	Exigences	39
3.1	Construction du produit	14	7.5	Instructions de raccordement spéciales	40
4	Réception des marchandises et identification du produit	15	7.5.1	Exemples de raccordement	40
4.1	Réception des marchandises	15	7.6	Garantir l'indice de protection	43
4.2	Identification du produit	15	7.7	Contrôle du raccordement	43
4.2.1	Plaque signalétique du transmetteur ..	16	8	Options de configuration	44
4.2.2	Plaque signalétique du capteur	17	8.1	Aperçu des options de configuration	44
4.2.3	Symboles sur l'appareil	18	8.2	Structure et principe de fonctionnement du menu de configuration	45
5	Stockage et transport	19	8.2.1	Structure du menu de configuration ..	45
5.1	Conditions de stockage	19	8.2.2	Philosophie de configuration	46
5.2	Transport du produit	19	8.3	Accès au menu de configuration via afficheur local	47
5.2.1	Appareils de mesure sans anneaux de suspension	19	8.3.1	Affichage opérationnel	47
5.2.2	Appareils de mesure avec anneaux de suspension	20	8.3.2	Vue navigation	50
5.2.3	Transport avec un chariot élévateur ..	20	8.3.3	Vue d'édition	52
			8.3.4	Éléments de configuration	54
			8.3.5	Ouverture du menu contextuel	54
			8.3.6	Navigation et sélection dans une liste	56
			8.3.7	Accès direct au paramètre	56
			8.3.8	Affichage des textes d'aide	57
			8.3.9	Modification des paramètres	57

8.3.10	Rôles utilisateur et leurs droits d'accès	58	10.4.13	Détection de tube partiellement rempli	110
8.3.11	Désactivation de la protection en écriture via un code d'accès	58	10.5	Configuration étendue	111
8.3.12	Activer et désactiver le verrouillage des touches	59	10.5.1	Utilisation du paramètre pour entrer le code d'accès	112
8.4	Accès au menu de configuration via le navigateur web	59	10.5.2	Variables de process calculées	112
8.4.1	Étendue des fonctions	59	10.5.3	Exécution d'un ajustage capteur	113
8.4.2	Prérequis	60	10.5.4	Configuration du totalisateur	117
8.4.3	Raccordement de l'appareil	61	10.5.5	Réalisation de configurations étendues de l'affichage	119
8.4.4	Connexion	63	10.5.6	Configuration WLAN	126
8.4.5	Interface utilisateur	64	10.5.7	Gestion de la configuration	127
8.4.6	Désactivation du serveur web	65	10.5.8	Utilisation des paramètres pour l'administration de l'appareil	128
8.4.7	Déconnexion	65	10.6	Simulation	130
8.5	Configuration via l'application SmartBlue	66	10.7	Protection des réglages contre l'accès non autorisé	133
8.6	Accès au menu de configuration via l'outil de configuration	67	10.7.1	Protection en écriture via code d'accès	133
8.6.1	Raccordement de l'outil de configuration	67	10.7.2	Protection en écriture via commutateur de verrouillage	135
8.6.2	Field Xpert SFX350, SFX370	70	11	Configuration	136
8.6.3	FieldCare	70	11.1	Lecture de l'état de verrouillage de l'appareil	136
8.6.4	DeviceCare	71	11.2	Définition de la langue de programmation	136
8.6.5	AMS Device Manager	71	11.3	Configuration de l'afficheur	136
8.6.6	Field Communicator 475	71	11.4	Lecture des valeurs mesurées	136
8.6.7	SIMATIC PDM	71	11.4.1	Sous-menu "Variables mesurées"	137
9	Intégration système	72	11.4.2	Sous-menu "Totalisateur"	139
9.1	Aperçu des fichiers de description d'appareil	72	11.4.3	Sous-menu "Valeurs d'entrées"	140
9.1.1	Données relatives aux versions de l'appareil	72	11.4.4	Valeur de sortie	141
9.1.2	Outils de configuration	72	11.5	Adaptation de l'appareil aux conditions de process	143
9.2	Variables mesurées via le protocole HART	73	11.6	Remise à zéro du totalisateur	143
9.2.1	Variables d'appareil	75	11.6.1	Étendue des fonctions du paramètre "Contrôle totalisateur"	144
9.3	Autres réglages	76	11.6.2	Étendue des fonctions du paramètre "RAZ tous les totalisateurs"	145
10	Mise en service	79	11.7	Affichage de l'historique des valeurs mesurées	145
10.1	Contrôle du montage et contrôle du raccordement	79	11.8	Gas Fraction Handler	148
10.2	Mise sous tension de l'appareil de mesure	79	11.8.1	Sous-menu "Mode de mesure"	149
10.3	Réglage de la langue d'interface	79	11.8.2	Sous-menu "Indice moyen"	151
10.4	Configuration de l'appareil	79	12	Diagnostic et suppression des défauts	153
10.4.1	Définition de la désignation du point de mesure	81	12.1	Suppression générale des défauts	153
10.4.2	Réglage des unités système	81	12.2	Informations de diagnostic via LED	156
10.4.3	Sélection et réglage du produit	84	12.2.1	Transmetteur	156
10.4.4	Affichage de la configuration E/S	86	12.3	Informations de diagnostic sur l'afficheur local	157
10.4.5	Configuration de l'entrée courant	87	12.3.1	Message de diagnostic	157
10.4.6	Configuration de l'entrée état	88	12.3.2	Appel d'actions correctives	159
10.4.7	Configuration de la sortie courant	89	12.4	Informations de diagnostic dans le navigateur web	160
10.4.8	Configuration de la sortie impulsion/fréquence/tor	93	12.4.1	Options de diagnostic	160
10.4.9	Configuration de la sortie relais	100	12.4.2	Appel d'actions correctives	161
10.4.10	Configuration de la double sortie impulsion	103			
10.4.11	Configuration de l'afficheur local	104			
10.4.12	Configuration de la suppression des débits de fuite	109			

12.5	Informations de diagnostic dans FieldCare ou DeviceCare	162	16.4	Sortie	191
12.5.1	Options de diagnostic	162	16.5	Alimentation électrique	197
12.5.2	Accès aux mesures correctives	163	16.6	Performances	199
12.6	Adaptation des informations de diagnostic	164	16.7	Montage	203
12.6.1	Adaptation du comportement de diagnostic	164	16.8	Environnement	203
12.6.2	Adaptation du signal d'état	164	16.9	Process	204
12.7	Aperçu des informations de diagnostic	166	16.10	Construction mécanique	207
12.8	Messages de diagnostic en cours	172	16.11	Interface utilisateur	211
12.9	Liste de diagnostic	172	16.12	Certificats et agréments	215
12.10	Journal d'événements	174	16.13	Packs application	219
12.10.1	Consulter le journal des événements	174	16.14	Accessoires	220
12.10.2	Filtrage du journal événements	174	16.15	Documentation	221
12.10.3	Aperçu des événements d'information	175			
12.11	Réinitialisation de l'appareil	177	Index	223	
12.11.1	Étendue des fonctions du paramètre "Reset appareil"	177			
12.12	Informations sur l'appareil	178			
12.13	Historique du firmware	180			
12.14	Historique des appareils et compatibilité	180			
13	Maintenance	181			
13.1	Travaux de maintenance	181			
13.1.1	Nettoyage	181			
13.2	Outils de mesure et de test	181			
13.3	Services de maintenance	181			
14	Réparation	182			
14.1	Généralités	182			
14.1.1	Concept de réparation et de transformation	182			
14.1.2	Remarques relatives à la réparation et à la transformation	182			
14.2	Pièces de rechange	182			
14.3	Services de réparation	182			
14.4	Retour de matériel	182			
14.5	Mise au rebut	183			
14.5.1	Démontage de l'appareil de mesure	183			
14.5.2	Mise au rebut de l'appareil de mesure	183			
15	Accessoires	184			
15.1	Accessoires spécifiques à l'appareil	184			
15.1.1	Pour le transmetteur	184			
15.1.2	Pour le capteur	185			
15.2	Accessoires spécifiques à la communication	185			
15.3	Accessoires spécifiques à la maintenance	186			
15.4	Composants système	186			
16	Caractéristiques techniques	188			
16.1	Domaine d'application	188			
16.2	Principe de fonctionnement et architecture du système	188			
16.3	Entrée	189			

1 Informations relatives au document

1.1 Fonction du document

Le présent manuel de mise en service contient toutes les informations nécessaires aux différentes phases du cycle de vie de l'appareil : de l'identification du produit, de la réception des marchandises et du stockage au dépannage, à la maintenance et à la mise au rebut en passant par le montage, le raccordement, la configuration et la mise en service.

1.2 Symboles

1.2.1 Symboles d'avertissement

DANGER

Ce symbole signale une situation dangereuse. Si cette situation n'est pas évitée, cela entraînera des blessures graves ou mortelles.

AVERTISSEMENT

Ce symbole signale une situation potentiellement dangereuse. Si cette situation n'est pas évitée, cela peut entraîner des blessures graves ou mortelles.





ATTENTION

Ce symbole signale une situation potentiellement dangereuse. Si cette situation n'est pas évitée, cela peut entraîner des blessures mineures ou moyennes.



AVIS



Ce symbole signale une situation potentiellement dangereuse. Si cette situation n'est pas évitée, le produit ou un objet situé à proximité peut être endommagé.

1.2.2 Symboles électriques



Symbole	Signification
	Courant continu
	Courant alternatif
	Courant continu et alternatif
	Borne de terre Une borne qui, dans la mesure où l'opérateur est concerné, est mise à la terre via un système de mise à la terre.
	Terre de protection (PE) Les bornes de terre doivent être raccordées à la terre avant de réaliser d'autres raccordements. Les bornes de terre se trouvent à l'intérieur et à l'extérieur de l'appareil : <ul style="list-style-type: none"> ▪ Borne de terre intérieure : la terre de protection est raccordée au réseau électrique. ▪ Borne de terre extérieure : l'appareil est raccordé au système de mise à la terre de l'installation.

1.2.3 Symboles spécifiques à la communication



Symbole	Signification
	Wireless Local Area Network (WLAN) Communication via un réseau local sans fil
	LED La LED est éteinte.

Symbole	Signification
	LED La LED est allumée.
	LED La LED clignote.





1.2.4 Symboles d'outils



Symbole	Signification
	Tournevis plat
	Clé à six pans
	Clé plate

1.2.5 Symboles pour certains types d'information

Symbole	Signification
	Autorisé Procédures, processus ou actions qui sont autorisés.
	À préférer Procédures, processus ou actions qui sont à préférer.
	Interdit Procédures, processus ou actions qui sont interdits.
	Conseil Indique des informations complémentaires.
	Renvoi à la documentation
	Renvoi à la page
	Renvoi au graphique
	Remarque ou étape individuelle à respecter
	Série d'étapes
	Résultat d'une étape
	Aide en cas de problème
	Contrôle visuel

1.2.6 Symboles utilisés dans les graphiques

Symbole	Signification
	Repères
	Série d'étapes
	Vues
	Coupes
	Zone explosible

Symbole	Signification
	Zone sûre (zone non explosible)
	Sens d'écoulement

1.3 Documentation

 Pour une vue d'ensemble du champ d'application de la documentation technique associée, voir ci-dessous :

- *Device Viewer* (www.endress.com/deviceviewer) : entrer le numéro de série figurant sur la plaque signalétique
- *Endress+Hauser Operations App* : entrer le numéro de série figurant sur la plaque signalétique ou scanner le code matriciel figurant sur la plaque signalétique.

Les types de document suivants sont disponibles dans l'espace téléchargement du site web Endress+Hauser (www.endress.com/downloads), selon la version de l'appareil :

Type de document	But et contenu du document
Information technique (TI)	Aide à la planification pour l'appareil Le document contient toutes les caractéristiques techniques de l'appareil et donne un aperçu des accessoires et autres produits pouvant être commandés pour l'appareil.
Instructions condensées (KA)	Prise en main rapide Les instructions condensées fournissent toutes les informations essentielles, de la réception des marchandises à la première mise en service.
Manuel de mise en service (BA)	Document de référence Le manuel de mise en service contient toutes les informations nécessaires aux différentes phases du cycle de vie de l'appareil : de l'identification du produit, de la réception et du stockage, au montage, au raccordement, à la configuration et à la mise en service, en passant par la suppression des défauts, la maintenance et la mise au rebut.
Description des paramètres de l'appareil (GP)	Ouvrage de référence pour les paramètres Le document fournit une explication détaillée de chaque paramètre individuel. La description s'adresse à ceux qui travaillent avec l'appareil tout au long de son cycle de vie et effectuent des configurations spécifiques.
Conseils de sécurité (XA)	En fonction de l'agrément, des consignes de sécurité pour les équipements électriques en zone explosible sont également fournies avec l'appareil. Ceux-ci font partie intégrante du manuel de mise en service.  La plaque signalétique indique quels Conseils de sécurité (XA) s'appliquent à l'appareil.
Documentation complémentaire spécifique à l'appareil (SD/FY)	Toujours respecter scrupuleusement les instructions figurant dans la documentation complémentaire correspondante. La documentation complémentaire fait partie intégrante de la documentation de l'appareil.

1.4 Marques déposées

HART®

Marque déposée du FieldComm Group, Austin, Texas, USA

TRI-CLAMP®

Marque déposée de Ladish & Co., Inc., Kenosha, USA

2 Consignes de sécurité

2.1 Exigences imposées au personnel

Le personnel chargé de l'installation, la mise en service, le diagnostic et la maintenance doit remplir les conditions suivantes :

- ▶ Le personnel qualifié et formé doit disposer d'une qualification qui correspond à cette fonction et à cette tâche.
- ▶ Etre habilité par le propriétaire / l'exploitant de l'installation.
- ▶ Etre familiarisé avec les réglementations nationales.
- ▶ Avant de commencer le travail, avoir lu et compris les instructions du présent manuel et de la documentation complémentaire ainsi que les certificats (selon l'application).
- ▶ Suivre les instructions et respecter les conditions de base.

Le personnel d'exploitation doit remplir les conditions suivantes :

- ▶ Etre formé et habilité par le propriétaire / l'exploitant de l'installation conformément aux exigences liées à la tâche.
- ▶ Suivre les instructions du présent manuel.

2.2 Utilisation conforme

Domaine d'application et produits mesurés

L'appareil de mesure décrit dans le présent manuel est uniquement destiné à la mesure du débit de liquides et de gaz.

Selon la version commandée, l'appareil est également capable de mesurer des produits explosibles, inflammables, toxiques et comburants.

Les appareils de mesure destinés à une utilisation en zone explosible dans les applications hygiéniques ou avec une pression augmentée, ce qui constitue un facteur de risque, portent un marquage spécial sur la plaque signalétique.

Afin de garantir un état irréprochable de l'appareil de mesure pendant la durée de service :

- ▶ Utiliser l'appareil en respectant scrupuleusement les données figurant sur la plaque signalétique ainsi que les conditions mentionnées dans le manuel et les documentations complémentaires.
- ▶ Vérifier à l'aide de la plaque signalétique si l'appareil commandé peut être utilisé pour l'usage prévu dans la zone soumise à agrément (p. ex. protection contre les risques d'explosion, directive sur les équipements sous pression).
- ▶ Utiliser l'appareil de mesure uniquement pour des produits contre lesquels les matériaux en contact avec le process sont suffisamment résistants.
- ▶ Respecter les gammes de pression et de température spécifiée.
- ▶ Respecter la gamme de température ambiante spécifiée.
- ▶ Protéger constamment l'appareil de mesure contre la corrosion due aux influences environnementales.

Utilisation non conforme

Une utilisation non conforme peut compromettre la sécurité. Le fabricant décline toute responsabilité quant aux dommages résultant d'une utilisation inappropriée ou non conforme à l'utilisation prévue.

AVERTISSEMENT

Risque de rupture due à la présence de fluides corrosifs ou abrasifs et aux conditions ambiantes !

- ▶ Vérifier la compatibilité du produit mesuré avec le capteur.
- ▶ Vérifier la résistance de l'ensemble des matériaux en contact avec le produit pendant le process.
- ▶ Respecter les gammes de pression et de température spécifiée.

AVIS**Vérification en présence de cas limites :**

- ▶ Dans le cas de fluides corrosifs et/ou de produits de nettoyage spéciaux : Endress +Hauser se tient à votre disposition pour vous aider à déterminer la résistance à la corrosion des matériaux en contact avec le produit, mais décline cependant toute garantie ou responsabilité étant donné que d'infimes modifications de la température, de la concentration ou du degré d'encrassement en cours de process peuvent entraîner des différences significatives de la résistance à la corrosion.

Risques résiduels**⚠ AVERTISSEMENT**

Risque de brûlures par le chaud ou le froid ! L'utilisation de produits et d'électroniques à haute ou basse température peut produire des surfaces chaudes ou froides sur l'appareil.

- ▶ Installer une protection adaptée pour empêcher tout contact.

⚠ AVERTISSEMENT

Risque de rupture du boîtier en raison d'une rupture du tube de mesure !

En cas de rupture d'un tube de mesure, la pression à l'intérieur du boîtier du capteur augmente en fonction de la pression de process.

- ▶ Utiliser un disque de rupture.

⚠ AVERTISSEMENT

Danger dû à une fuite de produit !

Pour les versions d'appareil avec disque de rupture : une fuite de produit sous pression peut provoquer des blessures ou des dégâts matériels.

- ▶ Prendre des mesures préventives afin d'éviter les blessures et les dégâts matériels si le disque de rupture est actionné.

2.3 Sécurité sur le lieu de travail

Lors des travaux sur et avec l'appareil :

- ▶ Porter l'équipement de protection individuelle requis conformément aux réglementations locales/nationales.

2.4 Sécurité de fonctionnement

Endommagement de l'appareil !

- ▶ N'utiliser l'appareil que dans un état technique parfait et sûr.
- ▶ L'exploitant est responsable du fonctionnement sans défaut de l'appareil.

Transformations de l'appareil

Toute modification non autorisée de l'appareil est interdite et peut entraîner des dangers imprévisibles !

- ▶ Si des transformations sont malgré tout nécessaires, consulter au préalable le fabricant.

Réparation

Afin de garantir la sécurité et la fiabilité de fonctionnement :

- ▶ N'effectuer des réparations de l'appareil que dans la mesure où elles sont expressément autorisées.
- ▶ Respecter les prescriptions nationales relatives à la réparation d'un appareil électrique.
- ▶ Utiliser exclusivement des pièces de rechange et des accessoires d'origine.

2.5 Sécurité du produit

Cet appareil à la pointe de la technologie est conçu et testé conformément aux bonnes pratiques d'ingénierie afin de répondre aux normes de sécurité opérationnelle. Il a quitté l'usine dans un état tel qu'il peut être utilisé en toute sécurité.

Il répond aux normes générales de sécurité et aux exigences légales. Il est également conforme aux directives de l'UE énumérées dans la déclaration UE de conformité spécifique à l'appareil. Le fabricant confirme cela en apposant le marquage CE.

2.6 Sécurité informatique

La garantie du fabricant n'est valable que si le produit est monté et utilisé comme décrit dans le manuel de mise en service. Le produit dispose de mécanismes de sécurité pour le protéger contre toute modification involontaire des réglages.

Des mesures de sécurité informatique, permettant d'assurer une protection supplémentaire du produit et de la transmission de données associée, doivent être mises en place par les exploitants eux-mêmes conformément à leurs normes de sécurité.

2.7 Sécurité informatique spécifique à l'appareil

L'appareil propose toute une série de fonctions spécifiques permettant de soutenir des mesures de protection du côté utilisateur. Ces fonctions peuvent être configurées par l'utilisateur et garantissent une meilleure sécurité en cours de fonctionnement si elles sont utilisées correctement. La liste suivante donne un aperçu des principales fonctions :

Fonction/interface	Réglage par défaut	Recommandation
Protection en écriture via commutateur de verrouillage hardware → 11	Non activée	Sur une base individuelle après évaluation des risques
Code d'accès (s'applique également pour le login du serveur web ou la connexion FieldCare) → 12	Non activé (0000)	Attribuer un code d'accès personnalisé pendant la mise en service
WLAN (option de commande dans le module d'affichage)	Activée	Sur une base individuelle après évaluation des risques
Mode de sécurité WLAN	Activé (WPA2-PSK)	Ne pas modifier
Phrase de chiffrement WLAN (Mot de passe) → 12	Numéro de série	Affecter une phrase de chiffrement WLAN individuelle lors de la mise en service
Mode WLAN	Point d'accès	Sur une base individuelle après évaluation des risques
Serveur web → 12	Activé	Sur une base individuelle après évaluation des risques
Interface service CDI-RJ45 → 13	Activée	-

2.7.1 Protection de l'accès via protection en écriture du hardware

L'accès en écriture aux paramètres d'appareil via l'afficheur local, le navigateur web ou l'outil de configuration (p. ex. FieldCare, DeviceCare) peut être désactivé via un commutateur de protection en écriture (commutateur DIP sur le module électronique principal). Lorsque la protection en écriture du hardware est activée, les paramètres ne sont accessibles qu'en lecture.

À la livraison de l'appareil, la protection en écriture du hardware est désactivée → 135.

2.7.2 Protection de l'accès via un mot de passe

Différents mots de passe sont disponibles pour protéger l'accès en écriture aux paramètres de l'appareil ou accéder à l'appareil via l'interface WLAN.

- **Code d'accès spécifique à l'utilisateur**
Protection de l'accès en écriture aux paramètres de l'appareil via l'afficheur local, le navigateur web ou l'outil de configuration (p. ex. FieldCare, DeviceCare). Les droits d'accès sont clairement réglementés par l'utilisation d'un code d'accès propre à l'utilisateur.
- **Passphrase WLAN**
La clé de réseau protège une connexion entre une unité de configuration (p. ex. portable ou tablette) et l'appareil via l'interface WLAN qui peut être commandée en option.
- **Mode infrastructure**
Lorsque l'appareil fonctionne en mode infrastructure, la phrase de chiffrement WLAN (WLAN passphrase) correspond à la phrase de chiffrement WLAN configurée du côté opérateur.

Code d'accès spécifique à l'utilisateur

Afficheur local, navigateur web et outil de configuration (p. ex. FieldCare, DeviceCare)

- L'accès en écriture aux paramètres de l'appareil via l'afficheur local, le navigateur web ou l'outil de configuration (p. ex. FieldCare, DeviceCare) peut être protégé par le code d'accès modifiable, spécifique à l'utilisateur →  133.
- À la livraison, l'appareil ne dispose pas d'un code d'accès ; la valeur par défaut est 0000 (ouvert).

Passphrase WLAN : Fonctionnement comme point d'accès WLAN

Une connexion entre une unité d'exploitation (par ex. portable ou tablette) et l'appareil via l'interface WLAN (→  69) qui peut être commandée en option, est protégée par la clé de réseau. L'authentification WLAN de la clé de réseau est conforme à la norme IEEE 802.11.

À la livraison, la clé de réseau est prédéfinie selon l'appareil. Elle peut être modifiée via le sous-menu **Paramètres WLAN** dans le paramètre **Passphrase WLAN** (→  126).

Mode infrastructure

Une connexion entre l'appareil et le point d'accès WLAN est protégée par un identifiant SSID et une phrase de chiffrement du côté système. Pour l'accès, contacter l'administrateur système correspondant.

Remarques générales sur l'utilisation des mots de passe

- Le code d'accès et la clé de réseau fournis avec l'appareil doivent être modifiés pendant la mise en service pour des raisons de sécurité.
- Lorsque vous définissez et gérez le code d'accès ou la clé de réseau, suivez les règles générales pour la création d'un mot de passe fort.
- L'utilisateur est responsable de la gestion et du bon traitement du code d'accès et de la clé de réseau.
- Pour plus d'informations sur la configuration du code d'accès ou la procédure à suivre en cas de perte du mot de passe, par exemple, voir "Protection en écriture via un code d'accès" →  133.

2.7.3 Accès via serveur web

Le serveur web intégré peut être utilisé pour commander et configurer l'appareil via un navigateur web →  59. La connexion se fait via l'interface service (CDI-RJ45) ou l'interface WLAN.

À la livraison de l'appareil, le serveur web est activé. Le serveur web peut être désactivé si nécessaire via le paramètre **Fonctionnalité du serveur web** (p. ex. après la mise en service).

Les informations sur l'appareil et son état peuvent être masquées sur la page de connexion. Cela évite tout accès non autorisé à ces informations.



Pour plus d'informations sur les paramètres de l'appareil, voir : Description des paramètres de l'appareil.

2.7.4 Accès via OPC UA

L'appareil peut communiquer avec des clients OPC UA utilisant le pack application "OPC UA Server".

Le serveur OPC UA intégré dans l'appareil est accessible via le point d'accès WLAN à l'aide de l'interface WLAN – qui peut être commandée en option – ou l'interface service (CDI-RJ45) via le réseau Ethernet. Droits d'accès et autorisation selon configuration séparée.

Les modes de sécurité suivants sont pris en charge selon l'OPC UA Specification (IEC 62541) :

- Sans
- Basic128Rsa15 – signé
- Basic128Rsa15 – signé et crypté

2.7.5 Accès via l'interface service (port 2) : CDI-RJ45

L'appareil peut être connecté à un réseau via l'interface service. Les fonctions spécifiques à l'appareil garantissent un fonctionnement sûr de l'appareil dans un réseau.

Il est recommandé d'utiliser les normes industrielles et directives en vigueur, qui ont été définies par les comités de sécurité nationaux et internationaux, tels qu'IEC/ISA62443 ou l'IEEE. Cela comprend des mesures de sécurité organisationnelles comme l'attribution de droits d'accès ainsi que des mesures techniques comme la segmentation du réseau.



Pour plus d'informations sur le raccordement de transmetteurs avec agrément Ex de, voir le document séparé "Conseils de sécurité" (XA) relatif à l'appareil.

3 Description du produit

L'appareil se compose d'un transmetteur et d'un capteur.

L'appareil est disponible en version compacte :

Le transmetteur et le capteur forment une unité mécanique.

3.1 Construction du produit

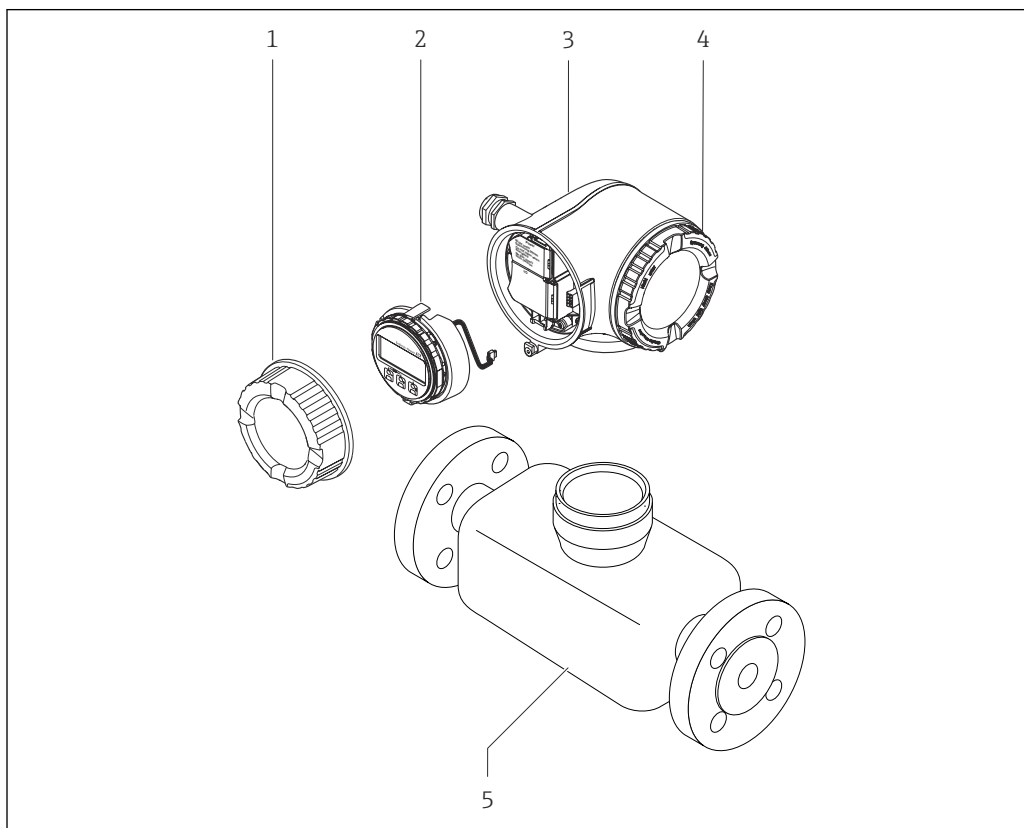

A0029586

☐ 1 Principaux composants d'un appareil de mesure

- 1 Couverture du compartiment de raccordement
- 2 Module d'affichage
- 3 Boîtier du transmetteur
- 4 Couverture du compartiment de l'électronique
- 5 Capteur

4 Réception des marchandises et identification du produit

4.1 Réception des marchandises

Dès réception de la livraison :

1. Vérifier que l'emballage n'est pas endommagé.
 - ↳ Signaler immédiatement tout dommage au fabricant.
Ne pas installer des composants endommagés.
2. Vérifier le contenu de la livraison à l'aide du bordereau de livraison.
3. Comparer les données sur la plaque signalétique avec les spécifications de commande sur le bordereau de livraison.
4. Vérifier la documentation technique et tous les autres documents nécessaires, p. ex. certificats, pour s'assurer qu'ils sont complets.

 Si l'une des conditions n'est pas remplie, contacter le fabricant.

4.2 Identification du produit

L'appareil peut être identifié de la manière suivante :

- Plaque signalétique
- Référence de commande avec détails des caractéristiques de l'appareil sur le bordereau de livraison
- Entrer les numéros de série figurant sur les plaques signalétiques dans *Device Viewer* (www.endress.com/deviceviewer) : toutes les informations sur l'appareil de mesure sont affichées.
- Entrer les numéros de série figurant sur les plaques signalétiques dans *Endress+Hauser Operations App* ou scanner le code DataMatrix figurant sur la plaque signalétique à l'aide de *Endress+Hauser Operations App* : toutes les informations sur l'appareil sont affichées.

Pour un aperçu de l'étendue de la documentation technique correspondant à l'appareil, voir ci-dessous :

- La "documentation supplémentaire standard relative à l'appareil" et les sections "Documentation complémentaire dépendant de l'appareil"
- *Device Viewer* : entrer le numéro de série figurant sur la plaque signalétique (www.endress.com/deviceviewer)
- *Endress+Hauser Operations App* : entrer le numéro de série figurant sur la plaque signalétique ou scanner le code DataMatrix figurant sur la plaque signalétique.

4.2.1 Plaque signalétique du transmetteur

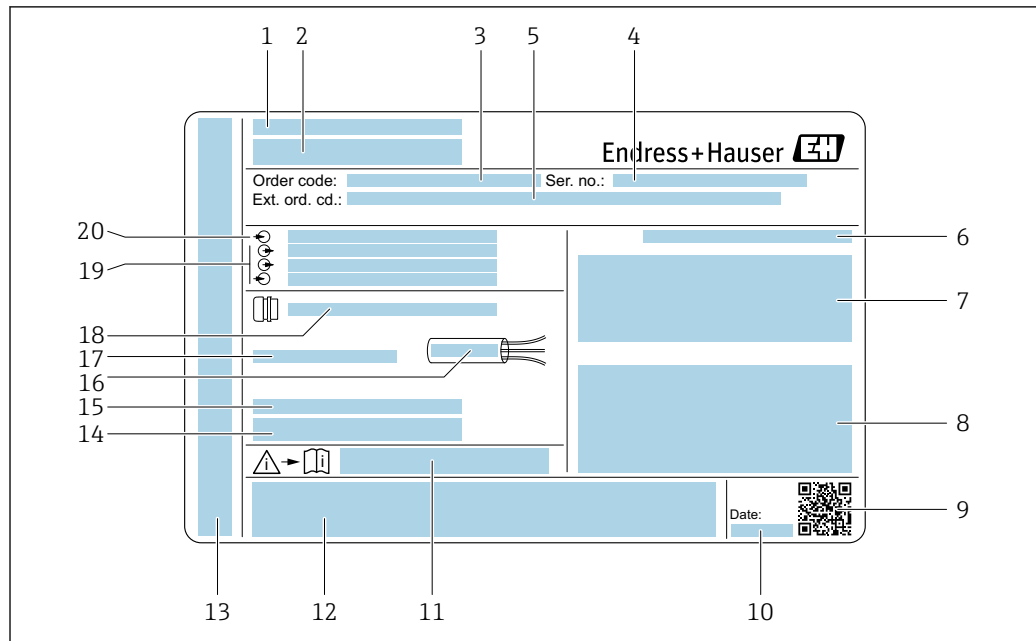

A0058872

2 Exemple d'une plaque signalétique de transmetteur

- 1 Fabricant / titulaire du certificat
- 2 Nom du transmetteur
- 3 Référence de commande
- 4 Numéro de série (Ser. no.)
- 5 Référence de commande étendue (Ext. ord. cd.)
- 6 Indice de protection
- 7 Espace réservé aux agréments : utilisation en zone explosible
- 8 Données de raccordement électrique : entrées et sorties disponibles
- 9 Code matriciel 2D
- 10 Date de fabrication : année-mois
- 11 Numéro de la documentation complémentaire relative à la sécurité
- 12 Espace réservé aux agréments et certificats : p. ex. marquage CE, symbole RCM
- 13 Espace réservé à l'indice de protection du compartiment de raccordement et de l'électronique lorsqu'il est utilisé en zone explosible
- 14 Version de firmware (FW) et révision de l'appareil (Dev. Rev.) au départ usine
- 15 Espace réservé aux informations supplémentaires dans le cas de produits spéciaux
- 16 Gamme de température autorisée pour le câble
- 17 Température ambiante autorisée (T_a)
- 18 Informations sur le presse-étoupe
- 19 Entrées et sorties disponibles, tension d'alimentation
- 20 Données de raccordement électrique : tension d'alimentation

4.2.2 Plaque signalétique du capteur

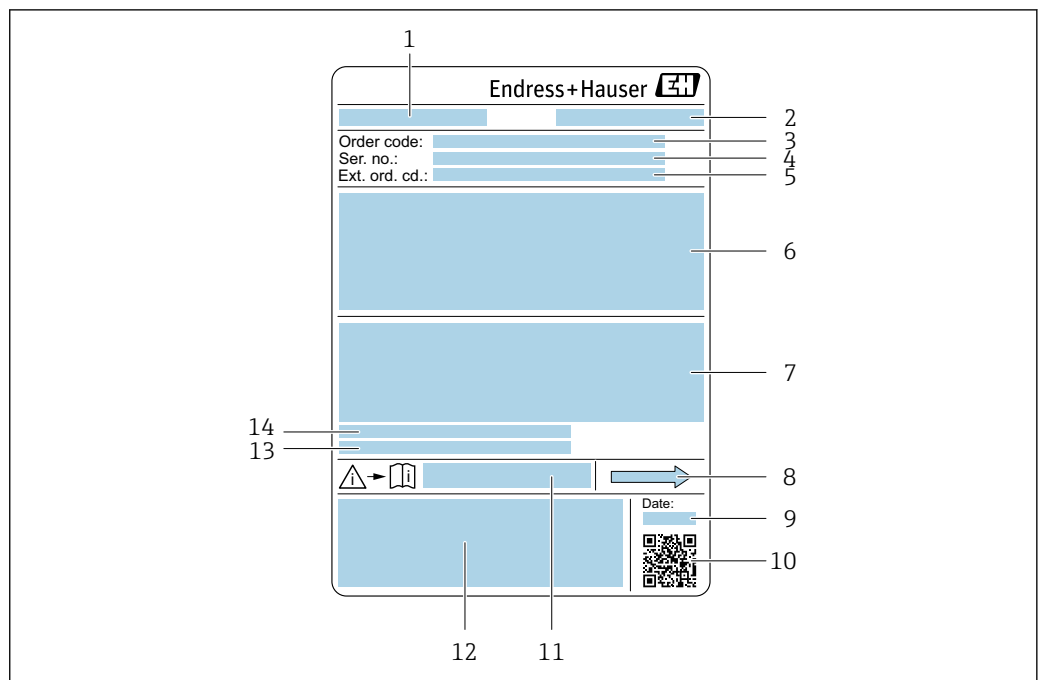

A0029199

3 Exemple d'une plaque signalétique de capteur

- 1 Nom du capteur
- 2 Fabricant / titulaire du certificat
- 3 Référence de commande
- 4 Numéro de série (Ser. no.)
- 5 Référence de commande étendue (Ext. ord. cd.)
- 6 Diamètre nominal du capteur ; diamètre nominal / pression nominale de la bride ; pression d'épreuve du capteur ; gamme de température du produit ; matériau du tube de mesure et du répartiteur ; informations spécifiques au capteur : p. ex. gamme de pression du boîtier de capteur, spécification de densité à large gamme (étalonnage spécial de la densité)
- 7 Informations d'agrément sur la protection antidéflagrante, la directive sur les équipements sous pression et l'indice de protection
- 8 Sens d'écoulement
- 9 Date de fabrication : année-mois
- 10 Code matriciel 2D
- 11 Numéro de la documentation complémentaire relative à la sécurité
- 12 Marquage CE, symbole RCM
- 13 Rugosité de surface
- 14 Température ambiante autorisée (T_a)



Référence de commande

Le renouvellement de commande de l'appareil de mesure s'effectue par l'intermédiaire de la référence de commande (Order code).

Référence de commande étendue

- Le type d'appareil (racine du produit) et les spécifications de base (caractéristiques obligatoires) sont toujours indiqués.
- Parmi les spécifications optionnelles (caractéristiques facultatives), seules les spécifications pertinentes pour la sécurité et pour l'homologation sont indiquées (par ex. LA). Si d'autres spécifications optionnelles ont été commandées, celles-ci sont représentées globalement par le caractère générique # (par ex. #LA#).
- Si les spécifications optionnelles commandées ne contiennent pas de spécifications pertinentes pour la sécurité ou pour l'homologation, elles sont représentées par le caractère générique + (par ex. XXXXXX-AACCCAAD2S1+).

4.2.3 Symboles sur l'appareil

Symbole	Signification
	AVERTISSEMENT ! Ce symbole signale une situation dangereuse. Si cette situation n'est pas évitée, cela peut entraîner des blessures graves ou mortelles. Consulter la documentation de l'appareil de mesure pour connaître le type de danger potentiel et les mesures à prendre pour l'éviter.
	Renvoi à la documentation Renvoie à la documentation d'appareil correspondante.
	Prise de terre de protection Une borne qui doit être mise à la terre avant de réaliser d'autres raccordements.

5 Stockage et transport

5.1 Conditions de stockage

Respecter les consignes suivantes lors du stockage :

- ▶ Conserver dans l'emballage d'origine en guise de protection contre les chocs.
- ▶ Ne pas enlever les disques ou capuchons de protection montés sur les raccords process. Ils empêchent un endommagement mécanique des surfaces d'étanchéité et un encrassement du tube de mesure.
- ▶ Protéger du rayonnement solaire. Éviter des températures de surface trop élevées.
- ▶ Stocker dans un endroit sec et sans poussière.
- ▶ Ne pas stocker à l'air libre.

Température de stockage → 📄 203

5.2 Transport du produit

Transporter l'appareil jusqu'au point de mesure dans son emballage d'origine.



A0029252

- i** Ne pas enlever les disques ou capots de protection montés sur les raccords process. Ils évitent d'endommager mécaniquement les surfaces d'étanchéité et d'encrasser le tube de mesure.

5.2.1 Appareils de mesure sans anneaux de suspension

⚠ AVERTISSEMENT

Le centre de gravité de l'appareil de mesure se situe au-dessus des points d'ancrage des courroies de suspension.

Risque de blessure si l'appareil de mesure glisse.

- ▶ Protéger l'appareil de mesure contre la rotation ou le glissement.
- ▶ Respecter le poids indiqué sur l'emballage (étiquette autocollante).



A0029214

5.2.2 Appareils de mesure avec anneaux de suspension

⚠ ATTENTION

Conseils de transport spéciaux pour les appareils de mesure avec anneaux de transport

- ▶ Pour le transport, utiliser exclusivement les anneaux de suspension fixés sur l'appareil ou aux brides.
- ▶ L'appareil doit être fixé au minimum à deux anneaux de suspension.

5.2.3 Transport avec un chariot élévateur

Lors d'un transport dans une caisse en bois, la structure du fond permet de soulever la caisse dans le sens horizontal ou des deux côtés avec un chariot élévateur.

5.3 Mise au rebut de l'emballage

Tous les matériaux d'emballage sont écologiques et recyclables à 100 % :

- Emballage extérieur de l'appareil
 - Film étirable en polymère conforme à la directive UE 2002/95/CE (RoHS)
- Emballage
 - Caisse en bois traitée selon la norme ISPM 15, confirmée par le logo IPPC
 - Carton conforme à la directive européenne sur les emballages 94/62EC, recyclabilité confirmée par le symbole Resy
- Matériaux de transport et dispositifs de fixation
 - Palette jetable en matière plastique
 - Bandes en matière plastique
 - Ruban adhésif en matière plastique
- Matériau de remplissage
 - Rembourrage papier

6 Montage

6.1 Exigences liées au montage

6.1.1 Position de montage

Emplacement de montage

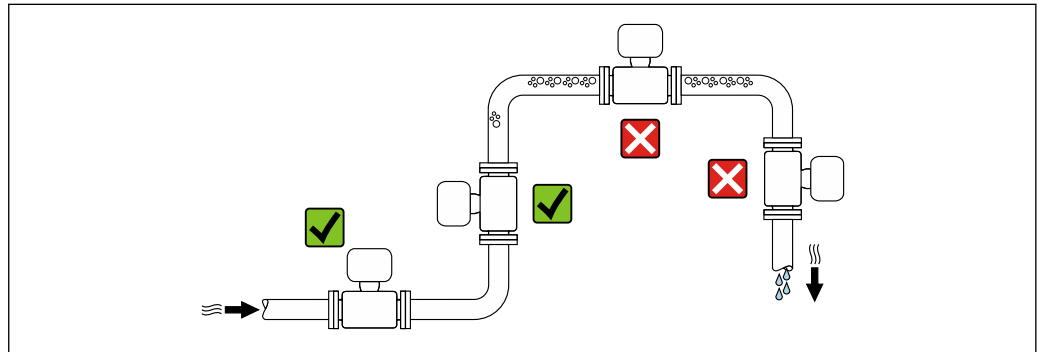

A0028772

Pour éviter les écarts de mesure causés par la formation de bulles de gaz dans le tube de mesure, éviter les emplacements de montage suivants dans la conduite :

- Montage au plus haut point de la conduite
- Montage directement en sortie de conduite dans un écoulement gravitaire

Montage dans un écoulement gravitaire

La proposition d'installation suivante permet toutefois le montage dans une conduite verticale avec fluide descendant. Les restrictions de conduite ou l'utilisation d'un diaphragme avec une section plus faible évitent la vidange du capteur en cours de mesure.

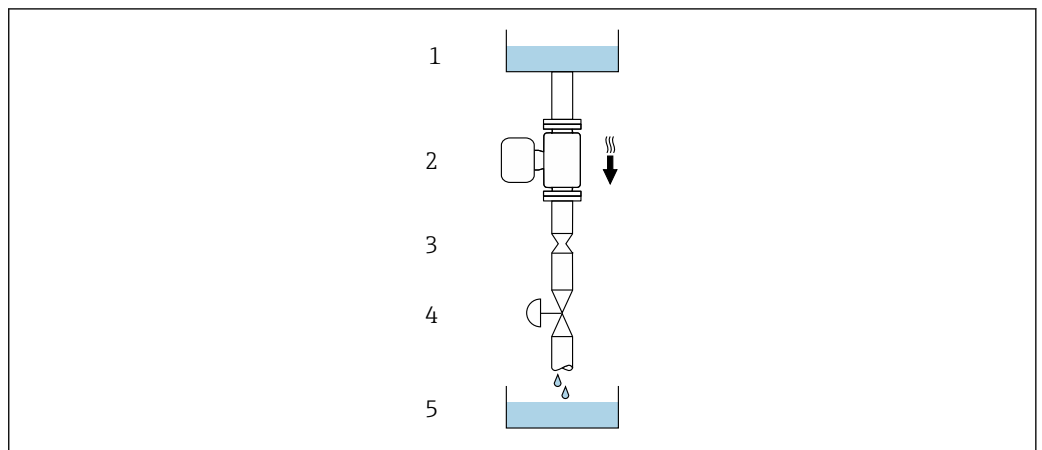

A0028773

4 Montage dans un écoulement gravitaire (p. ex. applications de dosage)

- 1 Réservoir d'alimentation
- 2 Capteur
- 3 Diaphragme, restriction
- 4 Vanne
- 5 Cuve de remplissage

DN/NPS		Ø diaphragme, restriction de la conduite	
[mm]	[in]	[mm]	[in]
1	1/24	0,8	0,03
2	1/12	1,5	0,06
4	1/8	3,0	0,12

Position de montage

Le sens de la flèche sur la plaque signalétique du capteur permet de monter ce dernier conformément au sens d'écoulement (sens de passage du produit à travers la conduite).

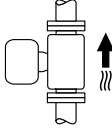
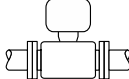
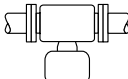
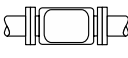
Position de montage			Recommandation
A	Position de montage verticale	 A0015591	✓✓ ¹⁾
B	Position de montage horizontale, transmetteur en haut	 A0015589	✓ ²⁾
C	Position de montage horizontale, transmetteur en bas	 A0015590	✓ ³⁾
D	Position de montage horizontale, transmetteur sur le côté	 A0015592	✓

- 1) Cette position est recommandée pour assurer l'auto-vidange.
- 2) Les applications avec des températures de process basses peuvent réduire la température ambiante. Cette position est recommandée pour respecter la température ambiante minimale pour le transmetteur.
- 3) Les applications avec des températures de process hautes peuvent augmenter la température ambiante. Cette position est recommandée pour respecter la température ambiante maximale pour le transmetteur.

Si un capteur est monté à l'horizontale avec un tube de mesure coudé, adapter la position du capteur aux propriétés du produit.

Longueurs droites d'entrée et de sortie

Lors du montage, il n'est pas nécessaire de tenir compte d'éléments générateurs de turbulences (vannes, coudes ou T), tant qu'il n'y a pas de cavitation → 23.

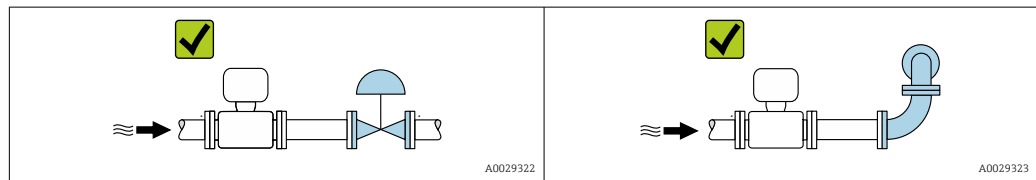



Dimensions de montage

 Pour les dimensions et les longueurs montées de l'appareil, voir la documentation "Information technique", section "Construction mécanique"

6.1.2 Exigences en matière d'environnement et de process

Gamme de température ambiante

Appareil de mesure	<ul style="list-style-type: none"> ▪ -40 ... +60 °C (-40 ... +140 °F) ▪ Caractéristique de commande "Test, certificat", option JP : -50 ... +60 °C (-58 ... +140 °F)
Lisibilité de l'afficheur local	-20 ... +60 °C (-4 ... +140 °F) La lisibilité de l'affichage peut être altérée à des températures situées en dehors de la gamme de température.

 Dépendance entre la température ambiante et la température du produit →  204

- ▶ En cas d'utilisation en extérieur :
Éviter l'ensoleillement direct, particulièrement dans les régions climatiques chaudes.

 Vous pouvez commander un capot de protection climatique auprès d'Endress+Hauser.
→  184.

Pression statique

Il est important de n'avoir aucune cavitation ni dégazage des gaz contenus dans les liquides.

Une cavitation survient lorsque la pression de la vapeur n'est pas atteinte :

- dans des liquides à point d'ébullition bas (p. ex. hydrocarbures, solvants, gaz liquides)
 - dans des conduites d'aspiration
- ▶ Pour éviter la cavitation et le dégazage, assurer une pression statique suffisante.

Les points de montage suivants sont de ce fait recommandés :

- au point le plus bas d'une colonne montante
- du côté refoulement des pompes (pas de risque de dépression)

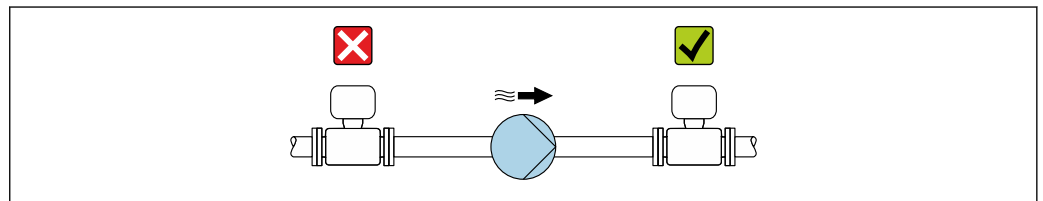

A0028777

Isolation thermique

Pour certains produits, il est important que la chaleur de rayonnement du capteur vers le transmetteur reste aussi faible que possible. Une large gamme de matériaux peut être utilisée pour l'isolation requise.

AVIS

Surchauffe de l'électronique en raison de l'isolation thermique !

- ▶ Position de montage recommandée : position de montage horizontale, boîtier du transmetteur orienté vers le bas.
- ▶ Ne pas isoler le boîtier du transmetteur.
- ▶ Température maximale admissible à l'extrémité inférieure du boîtier du transmetteur : 80 °C (176 °F)
- ▶ Isolation thermique avec tube prolongateur exposé : il est recommandé de ne pas isoler le tube prolongateur afin de garantir une dissipation optimale de la chaleur.

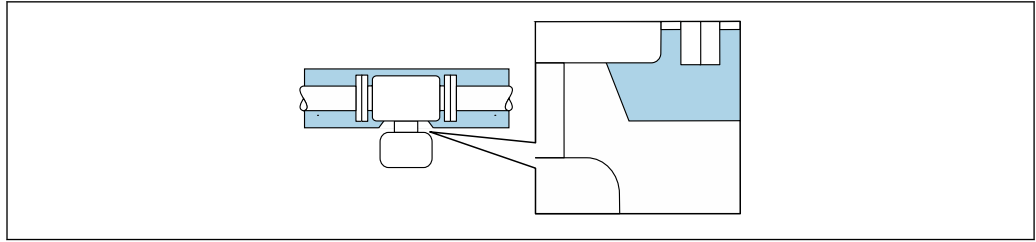

A0034391

5 Isolation thermique avec tube prolongateur exposé

Chauffage

AVIS

Surchauffe de l'électronique de mesure en raison d'une température ambiante trop élevée !

- ▶ Respecter la température ambiante maximale admissible pour le transmetteur.
- ▶ En fonction de la température du produit, tenir compte des exigences relatives à la position de montage de l'appareil.

AVIS

Risque de surchauffe en cas de chauffage

- ▶ S'assurer que la température à l'extrémité inférieure du boîtier du transmetteur ne dépasse pas 80 °C (176 °F).
- ▶ Veiller à ce que la convection soit suffisante au col du transmetteur.
- ▶ S'assurer qu'une surface suffisamment grande du col du transmetteur reste dégagée. La partie non recouverte sert à l'évacuation de la chaleur et protège l'électronique de mesure contre une surchauffe ou un refroidissement excessif.
- ▶ En cas d'utilisation en zone explosible, respecter les consignes de la documentation Ex spécifique à l'appareil. Pour plus d'informations sur les tableaux de températures, voir la documentation séparée "Conseils de sécurité" (XA) pour l'appareil.
- ▶ Tenir compte du comportement du diagnostic de process "830 Température ambiante trop élevée" et "832 Température d'électronique trop élevée" si la surchauffe ne peut être évitée par une architecture du système appropriée.

Options de chauffage

Si, pour un produit donné, il ne doit y avoir aucune dissipation de chaleur au niveau du capteur, il existe les options de chauffage suivantes :

- Chauffage électrique, p. ex. avec des colliers chauffants électriques¹⁾
- Via des conduites d'eau chaude ou de vapeur
- Via des enveloppes de réchauffage

Vibrations

Les vibrations de l'installation n'ont aucune influence sur le fonctionnement du débitmètre en raison de la fréquence de résonance élevée des tubes de mesure.

6.1.3 Instructions de montage spéciales



Autovidangeabilité

Lorsque l'appareil est monté en position verticale, le tube de mesure peut être complètement vidangé et protégé contre le colmatage si les propriétés du liquide mesuré le permettent. De plus, comme un seul tube de mesure est utilisé, le débit n'est pas entravé et le risque de rétention du produit dans l'appareil de mesure est réduit au minimum. Un plus

1) L'utilisation de colliers chauffants électriques parallèles est généralement recommandée (flux électrique bidirectionnel). Des considérations particulières doivent être faites si un câble de chauffage monofilaire doit être utilisé. Des informations complémentaires sont fournies dans le document EA01339D "Instructions de montage pour les systèmes de traçage électriques".

grand diamètre interne du tube de mesure ²⁾ réduit également le risque que des particules soient piégées dans l'ensemble de mesure. En raison de la section plus grande de chaque tube de mesure, le tube est généralement moins susceptible de se boucher.

Compatibilité alimentaire

-  En cas d'installation dans des applications hygiéniques, voir les informations dans les "Certificats et agréments / compatibilité hygiénique", section →  216
- Dans le cas d'appareils de mesure avec caractéristique de commande "Boîtier", option B "Inox, hygiénique", pour fermer hermétiquement le couvercle du compartiment de raccordement, le serrer à la main puis le serrer encore à 45° (correspond à 15 Nm).

Disque de rupture

Informations liées au process : →  206.

AVERTISSEMENT



Danger dû à une fuite de produit !

Une fuite de produit sous pression peut provoquer des blessures ou des dégâts matériels.

- ▶ Prendre des précautions pour éviter tout danger pour les personnes et de dommages en cas de déclenchement du disque de rupture.
- ▶ Respecter les informations figurant sur l'autocollant du disque de rupture.
- ▶ Lors du montage de l'appareil, veiller à ce que le bon fonctionnement du disque de rupture ne soit pas compromis.
- ▶ Ne pas enlever ni endommager le disque de rupture, le raccord de vidange et les signes d'avertissement.

La position du disque de rupture est indiquée par un autocollant apposé. Dans les versions sans raccord de vidange (option de commande CU), l'autocollant est détruit en cas de déclenchement du disque de rupture, ce qui permet un contrôle visuel.

Pour permettre l'évacuation contrôlée du produit qui s'échappe, un raccord de vidange est disponible pour le disque de rupture intégré au capteur : caractéristique de commande "Option capteur", option CU "Raccord de vidange pour disque de rupture". Ce raccord est destiné à un raccordement de conduite avec un filetage $\frac{1}{4}$ "NPT" et est scellé avec un bouchon de protection. Pour garantir le fonctionnement du disque de rupture avec un raccord de vidange, le raccord de vidange doit être raccordé au système de vidange de manière hermétique.

-  Le raccord de vidange est solidement fixé par le fabricant et ne peut être retiré.
-  Il n'est pas possible d'utiliser le support avec un appareil de mesure doté d'un raccord de vidange pour un disque de rupture : caractéristique de commande "Option capteur", option CU "Raccord de vidange pour disque de rupture"
-  Il n'est pas possible d'utiliser une enveloppe de réchauffage si le raccord de vidange est utilisé : caractéristique de commande "Option capteur", option CU "Raccord de vidange pour disque de rupture"

2) Comparé à la construction bitube avec une capacité de débit similaire et un diamètre interne plus petit

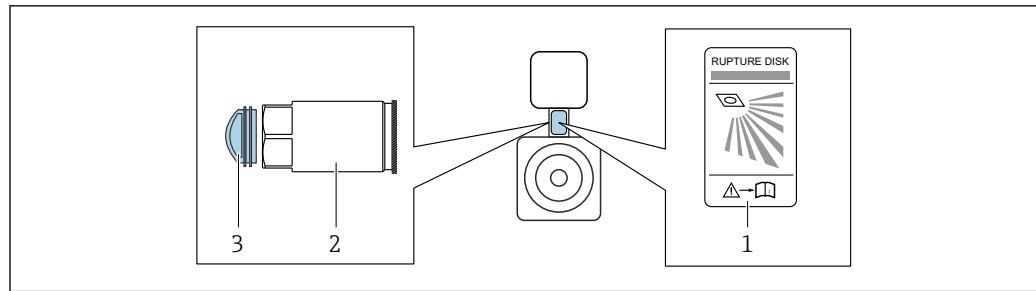

A0042344

- 1 Autocollant du disque de rupture
- 2 Raccord de vidange pour disque de rupture à taraudage 1/4" NPT et ouverture de clé (AF) de 17 : caractéristique de commande "Option capteur", option CU, "Raccord de vidange pour disque de rupture"
- 3 Protection pour le transport



Pour les indications de dimensions, voir le document "Information technique", section "Construction mécanique" (accessoires).

Vérification du point zéro et ajustage du zéro

Tous les appareils de mesure sont étalonnés d'après les derniers progrès techniques. L'étalonnage est réalisé dans les conditions de référence → 199. De ce fait, un étalonnage du zéro sur site n'est généralement pas nécessaire.

L'expérience montre que l'étalonnage du zéro n'est conseillé que dans des cas particuliers :

- Lorsqu'une précision extrêmement élevée est exigée avec de faibles débits.
- Dans le cas de conditions de process ou de service extrêmes (p. ex. températures de process ou viscosité du produit très élevées).
- Pour applications gaz basse pression.



Pour atteindre la plus grande précision de mesure possible à des débits faibles, l'installation doit protéger le capteur des contraintes mécaniques pendant le fonctionnement.

Pour obtenir un point zéro représentatif, veiller à

- empêcher tout débit dans l'appareil pendant l'ajustage
- garantir des conditions de process (p. ex. pression, température) stables et représentatives

La vérification et l'ajustage du zéro sont impossibles en présence des conditions de process suivantes :

- Poches de gaz
Veiller à ce que le système ait été suffisamment rincé avec le produit. Des rinçages répétés peuvent aider à éliminer les poches de gaz
- Circulation thermique
En cas de différences de température (p. ex. entre les sections d'entrée et de sortie du tube de mesure), la circulation thermique dans l'appareil peut provoquer un flux induit même si les vannes sont fermées
- Fuites sur les vannes
Si les vannes ne sont pas étanches, le débit n'est pas suffisamment limité lors de la détermination du point zéro

Si ces conditions ne peuvent pas être évitées, il est conseillé de conserver le réglage par défaut du point zéro.

Support de capteur

Le support de capteur est utilisé pour fixer l'appareil sur une paroi, une table ou une conduite (caractéristique de commande "Accessoire fourni", option PR).

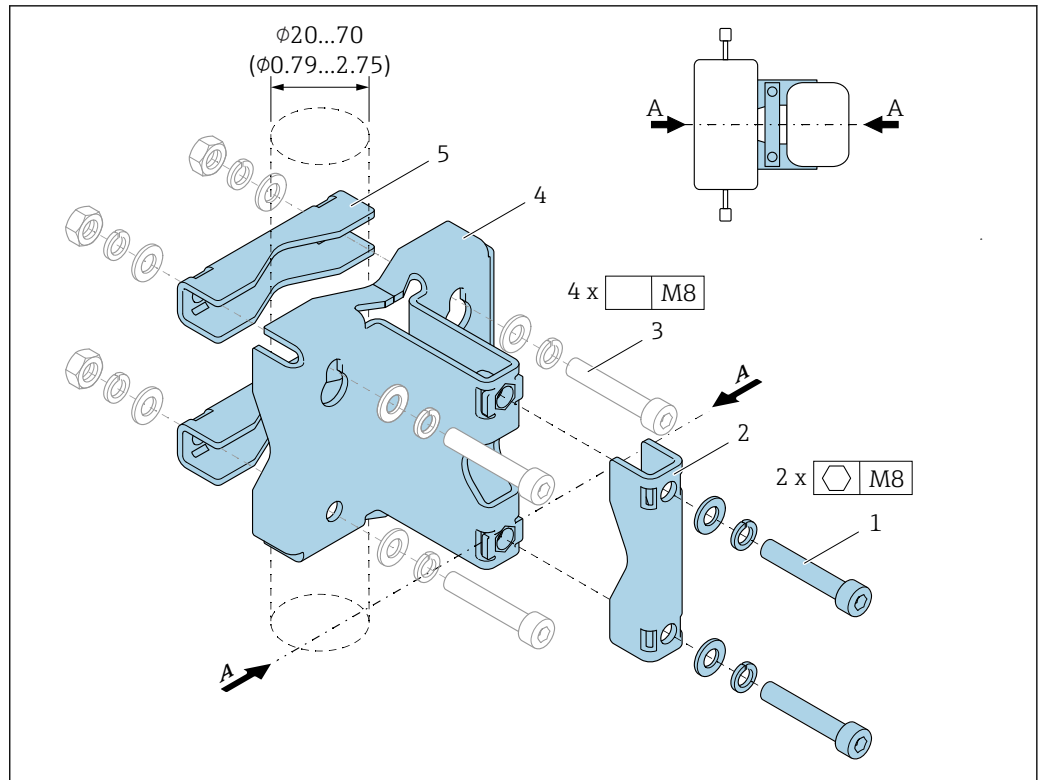

A0036471

- 1 2 x vis six pans M8 x 50, rondelle et rondelle élastique A4
 2 1 x clamp (col de l'appareil de mesure)
 3 4 x vis de fixation pour montage sur paroi, table ou conduite (non fournies)
 4 1 x profil de base
 5 2 x clamp (montage sur conduite)
 A Ligne centrale de l'appareil de mesure

Si le support est utilisé avec un appareil de mesure équipé d'un disque de rupture, il est important de s'assurer que le disque de rupture dans le col n'est pas recouvert et que le cache du disque de rupture n'est pas endommagé.

⚠ AVERTISSEMENT

Contrainte sur les conduites !

Une contrainte excessive sur une conduite non étayée peut entraîner la rupture de la conduite.

- Monter le capteur dans une conduite suffisamment soutenue. En plus de l'utilisation du support de capteur, pour une stabilité mécanique maximale, le capteur peut également être soutenu sur place, à l'entrée et à la sortie, sur le lieu de montage, à l'aide de colliers de serrage, par exemple.

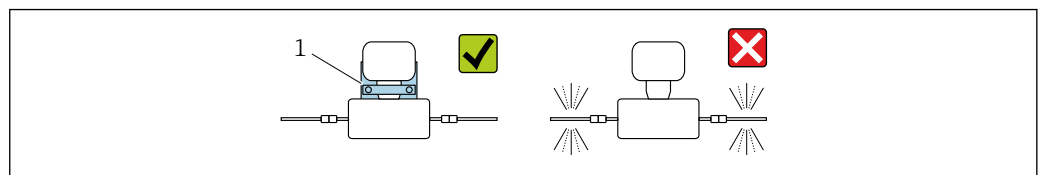

A0036492

- 1 Support de capteur (Caractéristique de commande "Accessoires fournis", option PR)

Les versions suivantes sont recommandées pour le montage :

- i** Lubrifier tous les raccords filetés avant d'entreprendre le montage. Les vis pour le montage sur paroi, table ou conduite ne sont pas fournies avec l'appareil et doivent être choisies en fonction de la position de montage individuelle.

Montage mural

Visser le support de capteur au mur à l'aide de quatre vis. Deux des quatre trous pour fixer le support servent à l'accrocher dans les vis.

Montage sur une table

Visser le support de capteur sur la table à l'aide de quatre vis.

Montage sur conduite

Fixer le support de capteur à la conduite à l'aide de deux raccords clamp.

⚠ AVERTISSEMENT

Le non-respect des spécifications relatives à la résistance aux vibrations et aux chocs peut endommager l'appareil de mesure !

- ▶ Pendant le fonctionnement, le transport et le stockage, assurer la conformité avec les spécifications pour une résistance maximale aux vibrations et aux chocs → ☰ 204.

Capot de protection

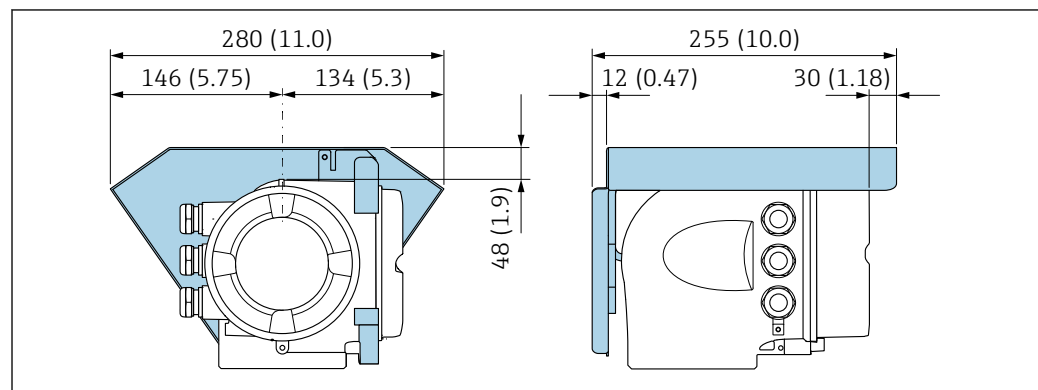

☰ 6 Unité mm (in)

A0029553

6.2 Montage de l'appareil de mesure

6.2.1 Outils nécessaires

Pour le capteur

Pour les brides et les autres raccords process : utiliser un outil de montage approprié.

6.2.2 Préparation de l'appareil de mesure

1. Retirer tous les emballages de transport restants.
2. Enlever les disques ou capuchons de protection présents sur le capteur.
3. Enlever l'autocollant sur le couvercle du compartiment de l'électronique.

6.2.3 Montage de l'appareil de mesure

⚠ AVERTISSEMENT

Danger dû à une étanchéité insuffisante du process !

- ▶ Veiller à ce que le diamètre intérieur des joints soit égal ou supérieur à celui du raccord process et de la conduite.
- ▶ Veiller à ce que les joints et les surfaces d'étanchéité soient propres et intacts.
- ▶ Fixer correctement les joints.

1. S'assurer que la direction de la flèche sur la plaque signalétique du capteur coïncide avec le sens d'écoulement du produit.
2. Monter l'appareil de mesure ou tourner le boîtier de transmetteur de telle sorte que les entrées de câble ne soient pas orientées vers le haut.

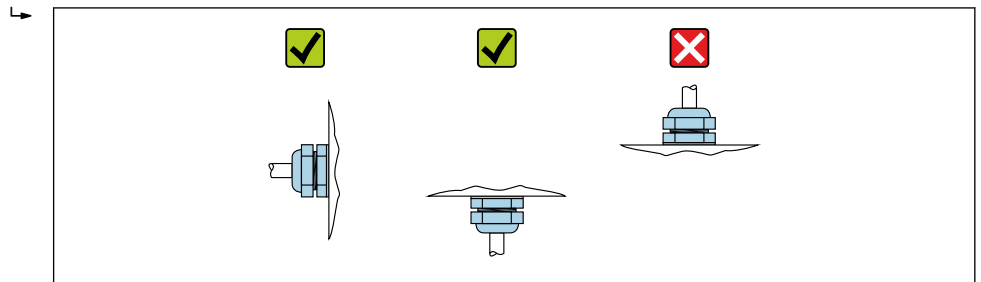

A0029263

6.2.4 Rotation du boîtier de transmetteur

Pour faciliter l'accès au compartiment de raccordement ou à l'afficheur, le boîtier du transmetteur peut être tourné.

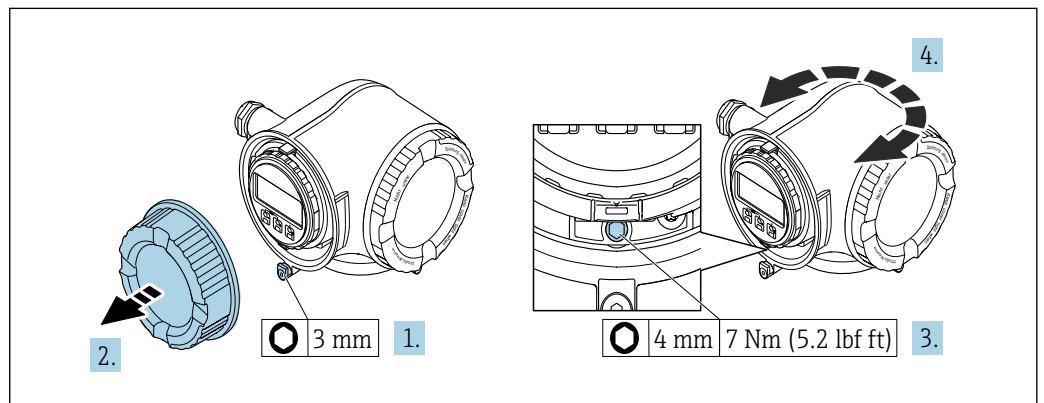

A0029993

7 Boîtier en version non Ex

1. Selon la version d'appareil : desserrer le crampon de sécurité du couvercle du compartiment de raccordement.
2. Dévisser le couvercle du compartiment de raccordement.
3. Desserrer la vis de fixation.
4. Tourner le boîtier dans la position souhaitée.
5. Visser la vis de fixation.
6. Visser le couvercle du compartiment de raccordement.
7. Selon la version de l'appareil : fixer le crampon de sécurité du couvercle du compartiment de raccordement.

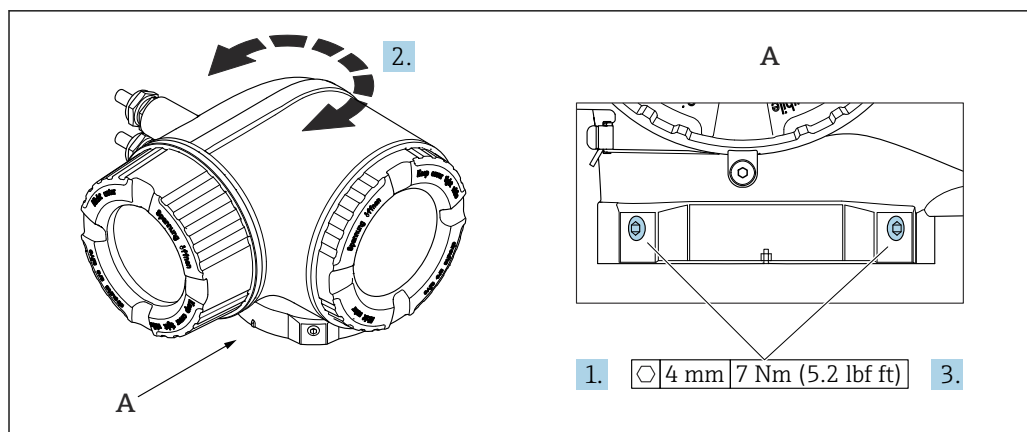

A0043150

8 Boîtier Ex

1. Desserrer les vis de fixation.
2. Tourner le boîtier dans la position souhaitée.
3. Serrer les vis de fixation.

6.2.5 Rotation du module d'affichage

Le module d'affichage peut être tourné afin de faciliter la lecture et la configuration.

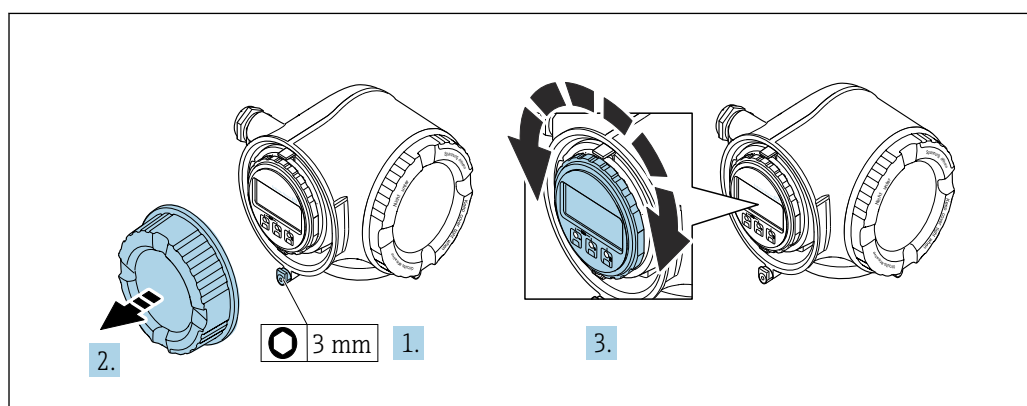

A0030035

1. Selon la version de l'appareil : desserrer le crampon de sécurité du couvercle du compartiment de raccordement.
2. Dévisser le couvercle du compartiment de raccordement.
3. Tourner le module d'affichage dans la position souhaitée : max. $8 \times 45^\circ$ dans chaque direction.
4. Visser le couvercle du compartiment de raccordement.
5. Selon la version de l'appareil : fixer le crampon de sécurité du couvercle du compartiment de raccordement.

6.3 Contrôle du montage

L'appareil est-il intact (contrôle visuel) ?	<input type="checkbox"/>
L'appareil de mesure correspond-il aux spécifications du point de mesure ? Par exemple : <ul style="list-style-type: none"> ▪ Température de process → 204 ▪ Pression (voir la section "Diagramme de pression et de température" du document "Information technique"). ▪ Température ambiante ▪ Gamme de mesure 	<input type="checkbox"/>
La bonne position de montage a-t-elle été choisie pour le capteur → 22? <ul style="list-style-type: none"> ▪ Selon le type de capteur ▪ Selon la température du produit à mesurer ▪ Selon les propriétés du produit mesuré (dégazage, chargé de matières solides) 	<input type="checkbox"/>
La flèche sur le capteur correspond-elle au sens d'écoulement du produit ? → 22?	<input type="checkbox"/>
Le nom de repère et le marquage sont-ils corrects (contrôle visuel) ?	<input type="checkbox"/>
L'appareil est-il suffisamment protégé des précipitations et de la lumière directe du soleil ?	<input type="checkbox"/>
La vis de fixation et le crampon de sécurité sont-ils bien serrés ?	<input type="checkbox"/>

7 Raccordement électrique

⚠ AVERTISSEMENT

Composants sous tension ! Toute opération effectuée de manière incorrecte sur les connexions électriques peut provoquer une décharge électrique.

- ▶ Installer un dispositif de sectionnement (interrupteur ou disjoncteur de puissance) permettant de couper facilement l'appareil de la tension d'alimentation.
- ▶ En plus du fusible de l'appareil, inclure une protection contre les surintensités avec max. 10 A dans l'installation.

7.1 Sécurité électrique

Conformément aux réglementations nationales applicables.

7.2 Exigences de raccordement

7.2.1 Outils nécessaires

- Pour les entrées de câbles : utiliser des outils adaptés
- Pour le crampon de sécurité : clé à six pans creux 3 mm
- Pince à dénuder
- En cas d'utilisation de câbles toronnés : pince à sertir pour extrémité préconfectionnée
- Pour retirer les câbles des bornes : tournevis plat ≤ 3 mm (0,12 in)

7.2.2 Exigences relatives au câble de raccordement

Les câbles de raccordement mis à disposition par le client doivent satisfaire aux exigences suivantes.

Câble de terre de protection pour la borne de terre externe

Section de conducteur $< 6 \text{ mm}^2$ (10 AWG)

Des sections plus grandes peuvent être raccordées à l'aide d'une cosse.

L'impédance de la mise à la terre doit être inférieure à 2Ω .

Gamme de température admissible

- Les directives d'installation en vigueur dans le pays d'installation doivent être respectées.
- Les câbles doivent être adaptés aux températures minimales et maximales attendues.

Câble d'alimentation électrique (y compris conducteur pour la borne de terre interne)

Câble d'installation normal suffisant.

Câble de signal

Entrée courant 4 ... 20 mA

Câble d'installation standard suffisant

Sortie impulsion/fréquence/tor

Câble d'installation standard suffisant

Sortie relais

Câble d'installation standard suffisant

Entrée état

Câble d'installation standard suffisant

Sortie courant 4 ... 20 mA HART

Câble blindé à paires torsadées.

 Voir <https://www.fieldcommgroup.org> "SPÉCIFICATIONS DU PROTOCOLE HART".

Diamètre de câble

- Raccords de câble fournis :
M20 × 1,5 avec câble Ø 6 ... 12 mm (0,24 ... 0,47 in)
- Bornes à ressort : Adaptées aux torons et torons avec extrémités préconfectionnées.
Section de conducteur 0,2 ... 2,5 mm² (24 ... 12 AWG)

Exigences liées aux câbles de raccordement – module d'affichage et de configuration séparé DKX001*Câble de raccordement disponible en option*

Un câble est fourni selon l'option de commande

- Référence de commande de l'appareil de mesure : caractéristique de commande **030** "Affichage ; configuration", option **O**
ou
- Référence de commande de l'appareil de mesure : caractéristique de commande **030** "Affichage ; configuration", option **M**
et
- Référence de commande du DKX001 : caractéristique de commande **040** "Câble", option **A, B, D, E**

Câble standard	Câble PVC 2 × 2 × 0,34 mm ² (22 AWG) avec blindage commun (2 paires)
Résistance à la flamme	Selon DIN EN 60332-1-2
Résistance aux huiles	Selon DIN EN 60811-2-1
Blindage	Tresse en cuivre étamée, couvercle optique ≥ 85 %
Capacité : fil/blindage	≤ 200 pF/m
L/R	≤ 24 µH/Ω
Longueur de câble disponible	5 m (15 ft)/10 m (35 ft)/20 m (65 ft)/30 m (100 ft)
Température de process continue	Pose fixe : -50 ... +105 °C (-58 ... +221 °F) ; pose mobile : -25 ... +105 °C (-13 ... +221 °F)

Câble standard - câble spécifique au client

Aucun câble n'est fourni avec l'appareil et doit être fourni par le client :

Caractéristique de commande DKX001 : Caractéristique de commande **040** pour "Câble", option **1** "Aucun, fourni par le client, max. 300 m"

Un câble standard répondant aux exigences minimales suivantes peut être utilisé comme câble de raccordement, même dans la zone explosible (Zone 2, Classe I, Division 2 et Zone 1, Classe I, Division 1) :

Câble standard	4 fils (2 paires); paire toronnée avec blindage commun, section de fil minimale 0,34 mm ² (22 AWG)
Blindage	Tresse en cuivre étamée, couvercle optique ≥ 85 %
Impédance du câble (paire)	Minimum 80 Ω

Longueur de câble	Maximum 300 m (1 000 ft), impédance maximale de la boucle 20 Ω
Capacité : fil/blindage	Maximum 1 000 nF pour Zone 1, Class I, Division 1
L/R	Maximum 24 $\mu\text{H}/\Omega$ pour Zone 1, Class I, Division 1

7.2.3 Affectation des bornes

Transmetteur : tension d'alimentation, E/S

L'affectation des bornes des entrées et des sorties dépend de la version d'appareil commandée. L'affectation des bornes spécifique à l'appareil est indiquée sur l'autocollant dans le cache-bornes.

Tension d'alimentation		Entrée/sortie 1 (Port 1)		Entrée/sortie 2		Entrée/sortie 3		Interface service (Port 2)
1 (+)	2 (-)	26 (+)	27 (-)	24 (+)	25 (-)	22 (+)	23 (-)	CDI-RJ45
Affectation des bornes spécifique à l'appareil : étiquette autocollante dans cache-bornes.								

 Affectation des bornes du module d'affichage et de configuration séparé →  39.

Pour plus d'informations sur l'affectation des broches des connecteurs d'appareil, voir le manuel de mise en service relatif à l'appareil.

7.2.4 Préparation de l'appareil

AVIS

Étanchéité insuffisante du boîtier !

Le bon fonctionnement de l'appareil de mesure risque d'être compromis.

► Utiliser des presse-étoupe appropriés, adaptés au degré de protection de l'appareil.

1. Retirer le bouchon aveugle le cas échéant.
2. Si l'appareil de mesure est fourni sans les presse-étoupe :
Mettre à disposition des presse-étoupe adaptés au câble de raccordement correspondant.
3. Si l'appareil de mesure est fourni avec les presse-étoupe :
Respecter les exigences relatives aux câbles de raccordement .

7.3 Raccordement de l'appareil

AVIS

Un raccordement incorrect compromet la sécurité électrique !

- Seul le personnel spécialisé dûment formé est autorisé à effectuer des travaux de raccordement électrique.
- Respecter les prescriptions et réglementations nationales en vigueur.
- Respecter les règles de sécurité locales en vigueur sur le lieu de travail.
- Toujours raccorder le câble de terre de protection  avant de raccorder d'autres câbles.
- En cas d'utilisation en zone explosible, respecter les consignes de la documentation Ex spécifique à l'appareil.

7.3.1 Raccordement du transmetteur

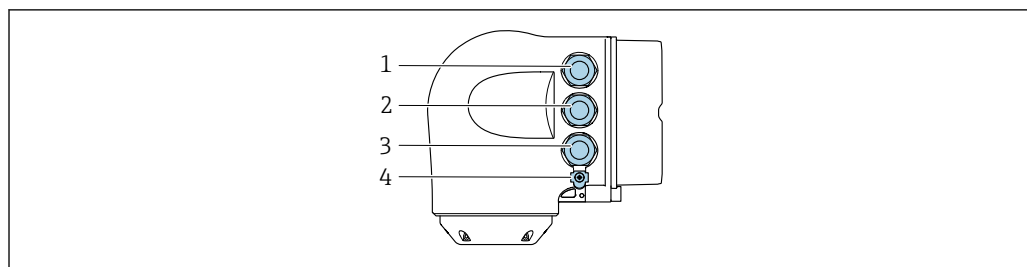

A0026781

- 1 Borne de raccordement pour la tension d'alimentation
- 2 Borne de raccordement pour la transmission de signaux, entrée/sortie
- 3 Borne de raccordement pour la transmission de signal, entrée/sortie ou borne de raccordement pour la connexion réseau via interface service (CDI-RJ45); en option : connexion pour antenne WLAN externe ou module d'affichage et de configuration séparé DKX001
- 4 Terre de protection (PE)

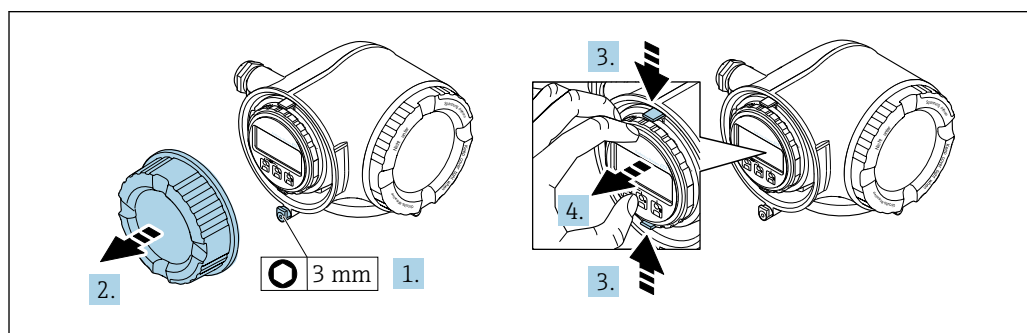

A0029813

1. Desserrer le cramon de sécurité du couvercle du compartiment de raccordement.
2. Dévisser le couvercle du compartiment de raccordement.
3. Pincer les pattes du support du module d'affichage.
4. Retirer le support du module d'affichage.

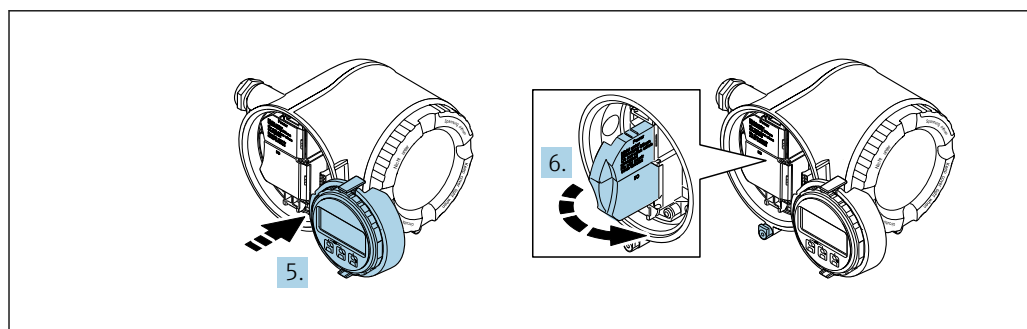

A0029814

5. Attacher le support au bord du compartiment de l'électronique.
6. Ouvrir le cache-bornes.

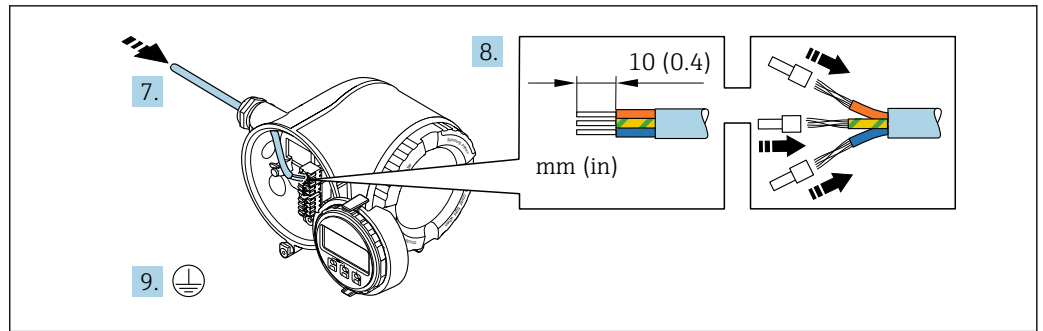

A0029815

7. Passer le câble à travers l'entrée de câble. Pour garantir l'étanchéité, ne pas retirer la bague d'étanchéité de l'entrée de câble.
8. Dénuder le câble et ses extrémités. Dans le cas de câbles torsadés, monter également des extrémités préconfectionnées.
9. Raccorder la terre de protection.

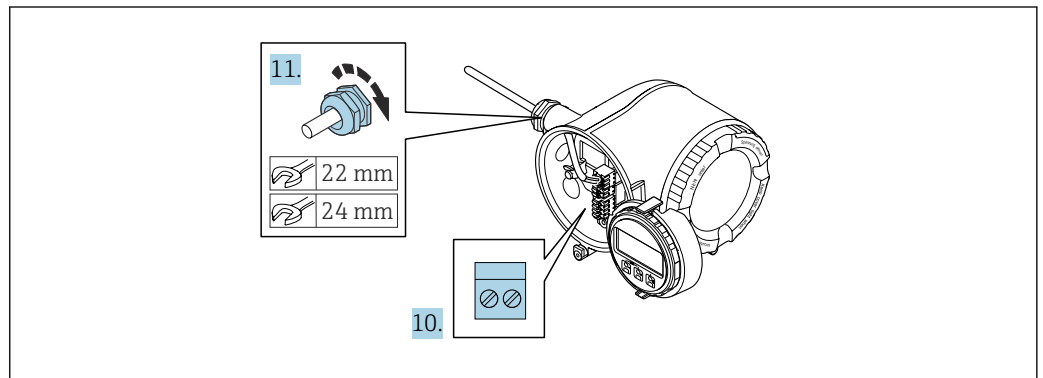

A0029816

10. Raccorder le câble conformément à l'affectation des bornes.
 - ↳ **Affectation des bornes du câble de signal** : l'affectation des bornes spécifique à l'appareil est indiquée sur l'autocollant dans le cache-bornes.
 - Affectation des bornes de l'alimentation** : autocollant dans le cache-bornes ou → 35.
11. Serrer fermement les presse-étoupes.
 - ↳ Ainsi se termine le raccordement des câbles.
12. Fermer le cache-bornes.
13. Insérer le support du module d'affichage dans le compartiment de l'électronique.
14. Visser le couvercle du compartiment de raccordement.
15. Fixer le crampon de sécurité du couvercle du compartiment de raccordement.

Retrait d'un câble

Pour retirer un câble de la borne :

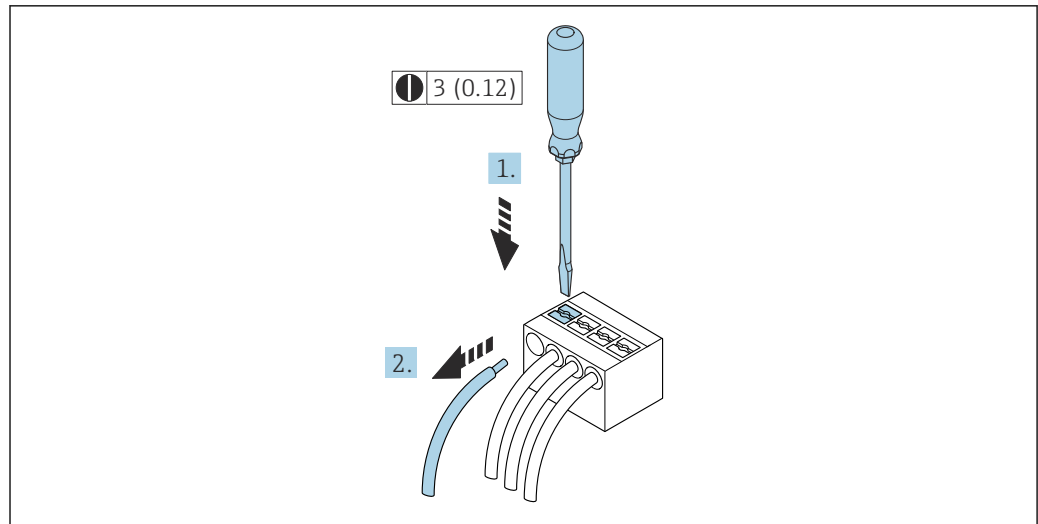

A0029596

9 Unité mm(in)

1. Utiliser un tournevis plat pour appuyer sur la fente entre les deux trous de borne.
2. Retirer l'extrémité du câble de la borne.

7.3.2 Raccordement du module d'affichage et de configuration séparé DKX001

i Le module d'affichage et de configuration séparé DKX001 est disponible en option
→ 184..

- Le module d'affichage et de configuration séparé DKX001 n'est disponible que pour la version de boîtier suivante : caractéristique de commande "Boîtier" : option A "Aluminium, revêtu"
- L'appareil de mesure est toujours livré avec un cache lorsque le module de commande et d'affichage séparé DKX001 est commandé directement avec l'appareil de mesure. Dans ce cas, l'affichage ou la configuration sur le transmetteur n'est pas possible.
- S'il est commandé ultérieurement, le module d'affichage et de configuration séparé DKX001 ne peut pas être raccordé en même temps que le module d'affichage existant de l'appareil de mesure. Il n'est possible de raccorder qu'une seule unité d'affichage et de configuration à la fois au transmetteur.

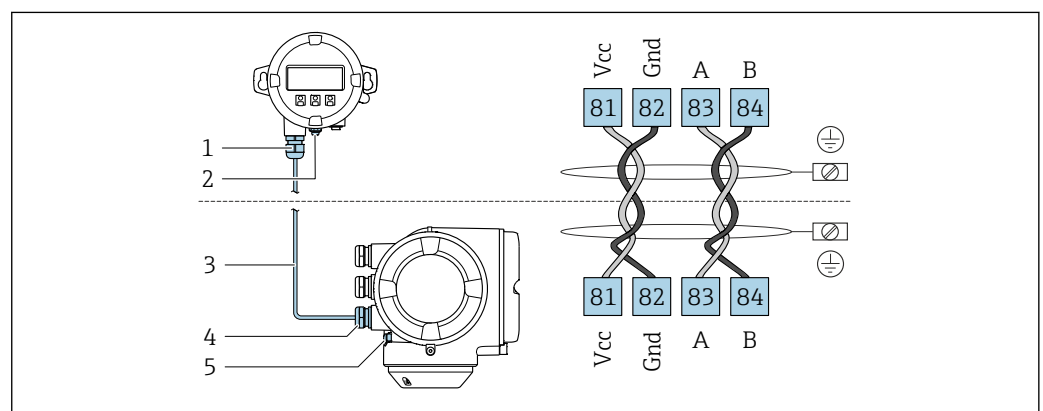

A0027518

- 1 Module d'affichage et de configuration séparé DKX001
- 2 Raccordement de la terre de protection (PE)
- 3 Câble de raccordement
- 4 Appareil de mesure
- 5 Raccordement de la terre de protection (PE)

7.4 Compensation de potentiel

7.4.1 Exigences

Pour la compensation de potentiel :

- Tenir compte des concepts de mise à la terre internes
- Tenir compte des conditions de fonctionnement telles que le matériau de la conduite et la mise à la terre
- Raccorder le produit, le capteur et le transmetteur au même potentiel électrique
- Utiliser un câble de terre d'une section minimale de 6 mm² (10 AWG) et une cosse de câble pour les raccords de compensation de potentiel

7.5 Instructions de raccordement spéciales

7.5.1 Exemples de raccordement

Sortie courant 4 ... 20 mA (sans HART)

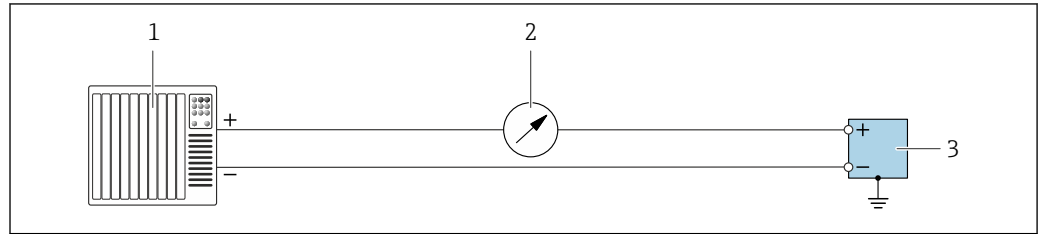

A0055851

10 Exemple de raccordement pour sortie courant 4 ... 20 mA (active)

- 1 Système d'automatisation avec entrée courant (p. ex. API)
- 2 Unité d'affichage supplémentaire en option : respecter la charge limite
- 3 Débitmètre avec sortie courant (active)

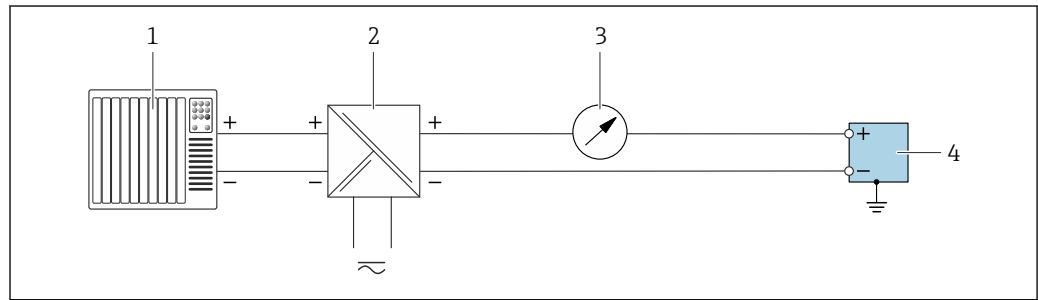

A0055852

11 Exemple de raccordement pour sortie courant 4 ... 20 mA (passive)

- 1 Système d'automatisation avec entrée courant (p. ex. API)
- 2 Alimentation électrique
- 3 Unité d'affichage supplémentaire en option : respecter la charge limite
- 4 Transmetteur avec sortie courant (passive)

Entrée courant 4 ... 20 mA

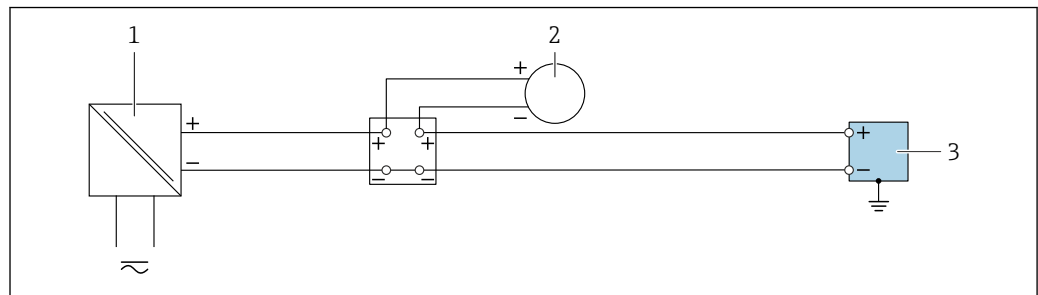

A0055853

12 Exemple de raccordement pour l'entrée courant 4 ... 20 mA

- 1 Alimentation électrique
- 2 Appareil de mesure externe avec sortie courant passive 4 ... 20 mA. p. ex. pression ou température)
- 3 Transmetteur avec entrée courant 4 ... 20 mA

Sortie impulsion / sortie fréquence / sortie tout ou rien

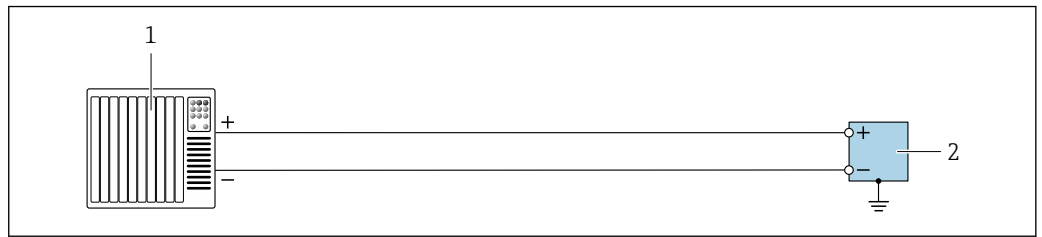

A0055856

13 Exemple de raccordement pour sortie impulsion / sortie fréquence / sortie tout ou rien (active)

- 1 Système d'automatisation avec entrée impulsion / entrée fréquence / entrée commutation (p. ex. API)
- 2 Transmetteur avec sortie impulsion / sortie fréquence / sortie tout ou rien (active)

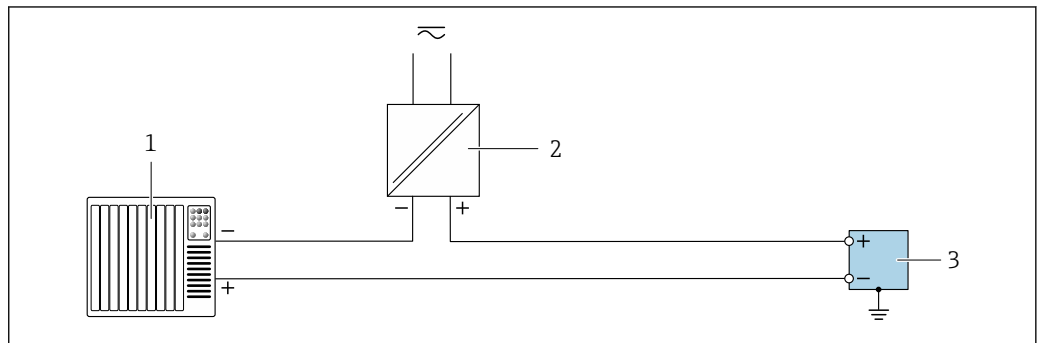

A0055856

14 Exemple de raccordement pour sortie impulsion / sortie fréquence / sortie tout ou rien (passive)

- 1 Système d'automatisation avec entrée impulsion / entrée fréquence / entrée commutation (p. ex. API)
- 2 Alimentation électrique
- 3 Transmetteur avec sortie impulsion / sortie fréquence / sortie tout ou rien (passive)

Sortie relais

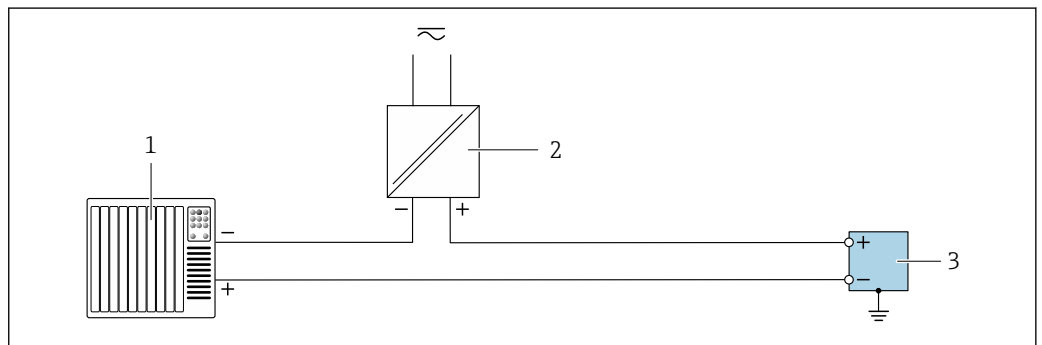

A0055859

15 Exemple de raccordement pour sortie relais

- 1 Système d'automatisation avec entrée tout ou rien (p. ex. API)
- 2 Alimentation électrique
- 3 Transmetteur avec sortie relais

Entrée état

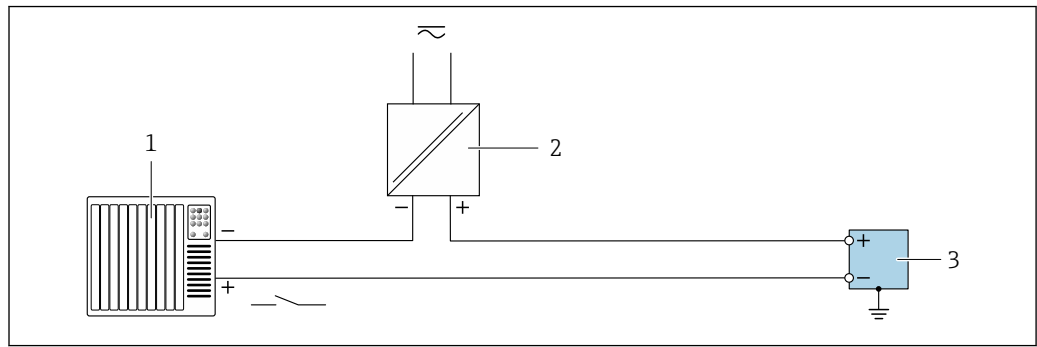

A0055860

16 Exemple de raccordement pour l'entrée état

- 1 Système d'automatisation avec sortie tout ou rien passive p. ex. API)
- 2 Alimentation électrique
- 3 Transmetteur avec entrée d'état

Sortie courant 4 à 20 mA HART

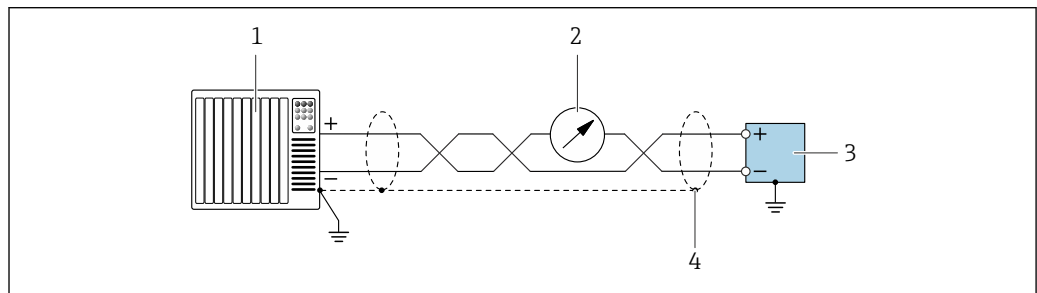

A0055862

17 Exemple de raccordement pour sortie courant 4 ... 20 mA avec HART (active)

- 1 Système d'automatisation avec entrée courant 4 ... 20 mA avec HART (p. ex. API)
- 2 Unité d'affichage en option : respecter la charge limite
- 3 Transmetteur avec sortie courant 4 ... 20 mA avec HART (active)
- 4 Mise à la terre du blindage de câble à une extrémité. Pour les installations conformes à NAMUR NE 89, la mise à la terre du blindage de câble des deux côtés est nécessaire.

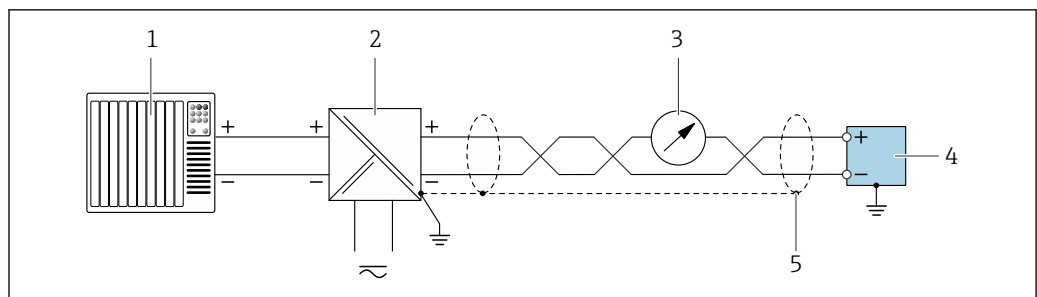

A0055861

18 Exemple de raccordement pour sortie courant 4 ... 20 mA avec HART (passive)

- 1 Système d'automatisation avec entrée courant 4 ... 20 mA avec HART (p. ex. API)
- 2 Alimentation électrique
- 3 Unité d'affichage en option : respecter la charge limite
- 4 Transmetteur avec sortie courant 4 ... 20 mA avec HART (passive)
- 5 Mise à la terre du blindage de câble à une extrémité. Pour les installations conformes à NAMUR NE 89, la mise à la terre du blindage de câble des deux côtés est nécessaire.

7.6 Garantir l'indice de protection

L'appareil de mesure satisfait à toutes les exigences de l'indice de protection IP66/67, boîtier type 4X.

L'appareil de mesure satisfait à toutes les exigences de l'indice de protection IP66/67, boîtier type 4X, exécuter les étapes suivantes après le raccordement électrique :

1. Vérifier que les joints du boîtier sont propres et correctement mis en place.
2. Le cas échéant, sécher les joints, les nettoyer ou les remplacer.
3. Serrer toutes les vis du boîtier et les couvercles à visser.
4. Serrer fermement les presse-étoupe.
5. Afin d'empêcher la pénétration d'humidité dans l'entrée de câble : Poser le câble de sorte qu'il forme une boucle vers le bas avant l'entrée de câble ("piège à eau").

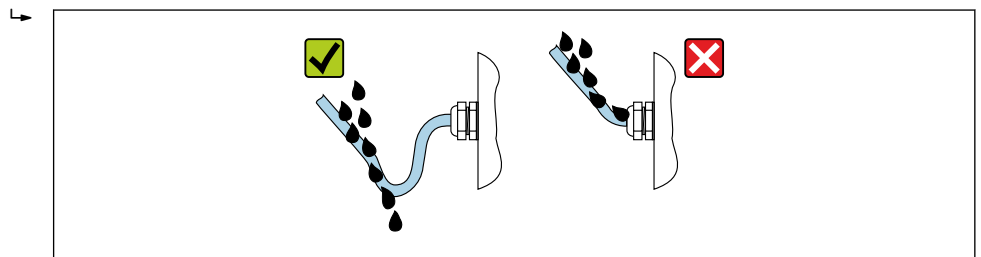

A0029278

6. Les presse-étoupe fournis et les bouchons aveugles en plastique utilisés pour les entrées de câble filetés ne garantissent pas l'indice de protection IP66/67, boîtier type 4X. Pour atteindre cet indice de protection, les presse-étoupe et les bouchons aveugles en plastique inutilisés doivent être remplacés par des bouchons aveugles filetés avec l'indice de protection IP66/67, boîtier type 4X.

7.7 Contrôle du raccordement

L'appareil et le câble sont-ils intacts (contrôle visuel) ?	<input type="checkbox"/>
La mise à la terre est-elle correctement réalisée ?	<input type="checkbox"/>
Les câbles utilisés répondent-ils aux exigences ?	<input type="checkbox"/>
Les câbles montés sont-ils libres de toute traction et solidement fixés ?	<input type="checkbox"/>
Tous les presse-étoupe sont-ils montés, serrés fermement et étanches ? Chemin de câble avec "piège à eau" → 43 ?	<input type="checkbox"/>
L'affectation des bornes est-elle correcte ?	<input type="checkbox"/>
En présence de tension : Un affichage apparaît-il sur l'écran du module d'affichage ?	<input type="checkbox"/>
Des bouchons aveugles sont-ils insérés dans les entrées de câble non utilisées et les bouchons de transport ont-ils été remplacés par des bouchons aveugles ?	<input type="checkbox"/>

8 Options de configuration

8.1 Aperçu des options de configuration

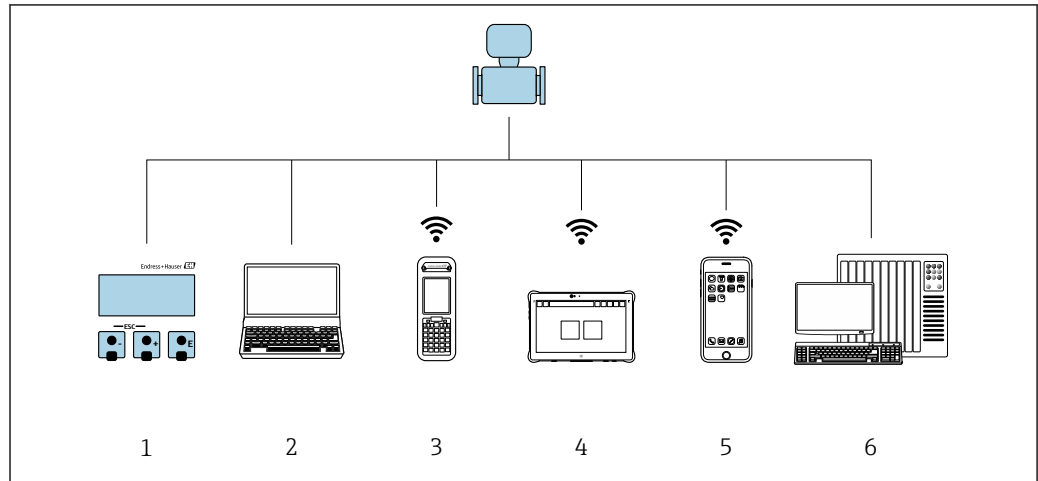



A0034513

- 1 Configuration sur site via le module d'affichage
- 2 Ordinateur avec navigateur web ou outil de configuration (p. ex. FieldCare, DeviceCare, AMS Device Manager, SIMATIC PDM)
- 3 Field Xpert SFX350 ou SFX370
- 4 Field Xpert SMT70
- 5 Terminal portable mobile
- 6 Système d'automatisation (p. ex. API)

8.2 Structure et principe de fonctionnement du menu de configuration

8.2.1 Structure du menu de configuration

 Pour un aperçu du menu de configuration pour les experts : voir le document "Description des paramètres de l'appareil" fourni avec l'appareil →  221

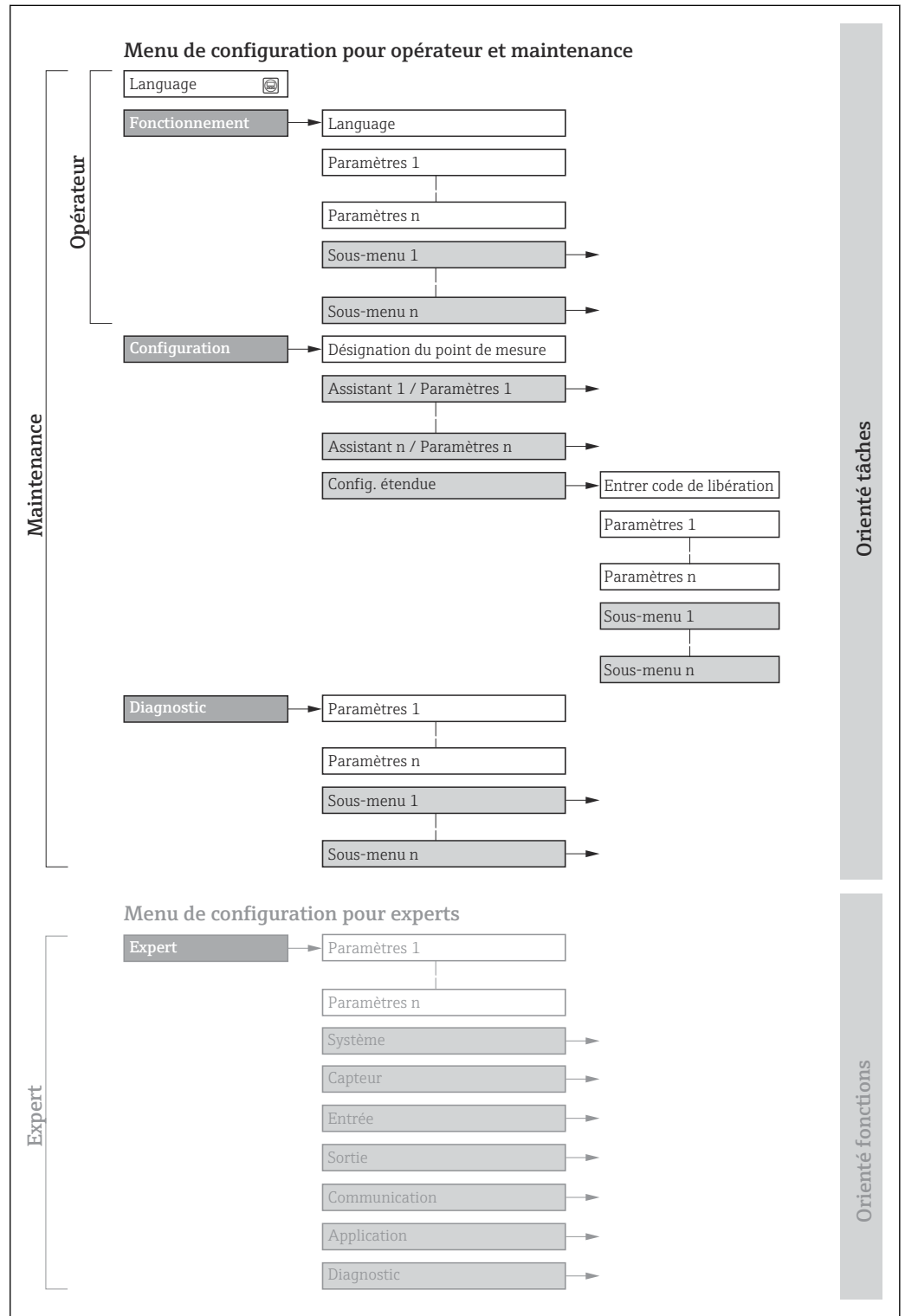

 19 Structure schématique du menu de configuration

A0018237-FR

8.2.2 Philosophie de configuration

Les différentes parties du menu de configuration sont affectées à des rôles utilisateur déterminés (p. ex. utilisateur, maintenance, etc.). Chaque rôle utilisateur contient des tâches typiques au sein du cycle de vie de l'appareil.

Menu/paramètre		Rôle utilisateur et tâches	Contenu/signification
Language	Orienté tâches	Rôle "Opérateur", "Chargé de maintenance" Tâches durant la configuration : <ul style="list-style-type: none"> ■ Configuration de l'affichage opérationnel ■ Lecture des valeurs mesurées 	Définition de la langue d'interface
Fonctionnement			<ul style="list-style-type: none"> ■ Définition de la langue d'interface ■ Définition de la langue de service du serveur web ■ Remise à zéro et contrôle de totalisateurs ■ Configuration de l'affichage opérationnel (p. ex. format d'affichage, contraste d'affichage) ■ Remise à zéro et contrôle de totalisateurs
Configuration		Rôle "Chargé de maintenance" Mise en service : <ul style="list-style-type: none"> ■ Configuration de la mesure ■ Configuration des entrées/sorties ■ Configuration de l'interface de communication 	Assistant pour une mise en service rapide : <ul style="list-style-type: none"> ■ Configuration des unités système ■ Configuration de l'interface de communication ■ Détermination du produit mesuré ■ Affichage de la configuration E/S ■ Configuration des entrées ■ Configuration des sorties ■ Configuration de l'affichage opérationnel ■ Configuration de la suppression des débits de fuite ■ Configuration de la détection de tubes partiellement remplis et vides Configuration étendue <ul style="list-style-type: none"> ■ Configuration plus précise de la mesure (adaptation aux conditions de mesure particulières) ■ Variables de process calculées ■ Ajustage du capteur ■ Configuration des totalisateurs ■ Configuration de l'afficheur ■ Configuration des paramètres WLAN ■ Sauvegarde des données ■ Administration (définir un code d'accès, réinitialiser l'appareil de mesure)
Diagnostic		Rôle "Chargé de maintenance" Suppression des défauts : <ul style="list-style-type: none"> ■ Diagnostic et suppression de défauts de process et d'appareil ■ Simulation de la valeur mesurée 	Contient tous les paramètres pour la détermination et l'analyse des défauts de process et d'appareil : <ul style="list-style-type: none"> ■ Liste de diagnostic Contient jusqu'à 5 messages de diagnostic actuels. ■ Journal d'événements Contient les messages d'événement apparus. ■ Information appareil Contient des informations pour l'identification de l'appareil. ■ Valeur mesurée Contient toutes les valeurs mesurées actuelles. ■ Sous-menu Enregistrement des valeurs mesurées avec l'option de commande "HistoROM étendue" Stockage et visualisation des valeurs mesurées ■ Heartbeat Technology Vérification de la fonctionnalité d'appareil sur demande et documentation des résultats de vérification. ■ Simulation Sert à la simulation des valeurs mesurées ou des valeurs de sortie. ■ Points test

Menu/paramètre		Rôle utilisateur et tâches	Contenu/signification
Expert	Orienté fonctions	<p>Tâches qui nécessitent des connaissances détaillées du principe de fonctionnement de l'appareil :</p> <ul style="list-style-type: none"> ▪ Mise en service de mesures dans des conditions difficiles ▪ Adaptation optimale de la mesure à des conditions difficiles ▪ Configuration détaillée de l'interface de communication ▪ Diagnostic des défauts dans des cas difficiles 	<p>Contient tous les paramètres de l'appareil et permet d'y accéder directement par le biais d'un code d'accès. Ce menu est organisé d'après les blocs de fonctions de l'appareil :</p> <ul style="list-style-type: none"> ▪ Système Contient tous les paramètres d'appareil de niveau supérieur, qui n'affectent ni la mesure ni la communication des valeurs mesurées. ▪ Sensor Configuration de la mesure. ▪ Entrée Configuration de l'entrée état. ▪ Sortie Configuration des sorties courant analogiques et de la sortie impulsion/fréquence/tor. ▪ Communication Configuration de l'interface de communication numérique et du serveur web. ▪ Application Configuration des fonctions qui vont au-delà de la mesure proprement dite (p. ex. totalisateur). ▪ Diagnostic Détermination et analyse des défauts de process et d'appareil, simulation de l'appareil et menu Heartbeat Technology.

8.3 Accès au menu de configuration via afficheur local

8.3.1 Affichage opérationnel

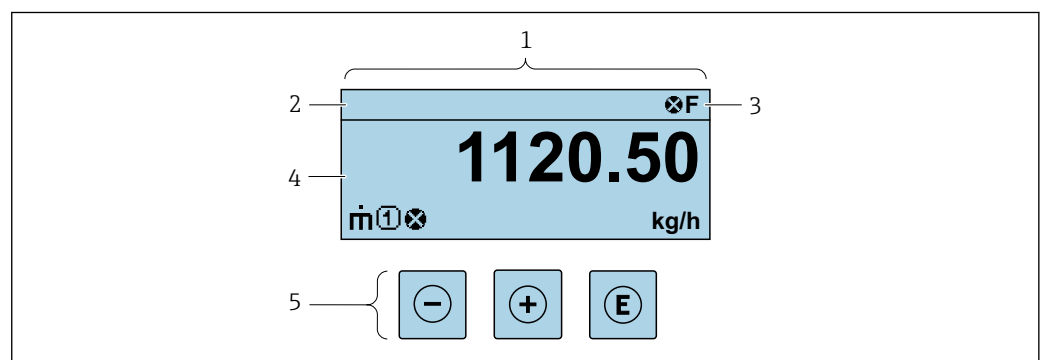

A0029348

- 1 Affichage opérationnel
- 2 Nom de repère
- 3 Zone d'état
- 4 Zone d'affichage des valeurs mesurées (jusqu'à 4 lignes)
- 5 Éléments de configuration → 54

Zone d'état

Dans la zone d'état de l'affichage opérationnel apparaissent en haut à droite les symboles suivants :





- Signaux d'état → 157
 - **F** : Défaut
 - **C** : Test fonctionnement
 - **S** : Hors spécifications
 - **M** : Maintenance nécessaire
- Comportement diagnostic → 158
 - : Alarme
 - : Avertissement
 - : Verrouillage (l'appareil est verrouillé via le hardware)
 - : Communication (la communication via la configuration à distance est active)

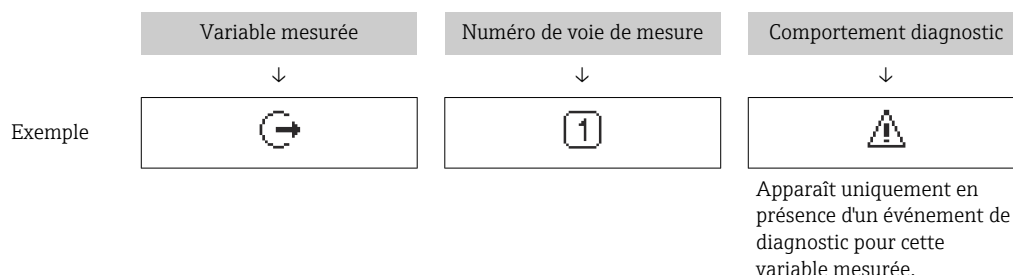

Zone d'affichage

Dans la zone d'affichage, chaque valeur mesurée est précédée d'un type de symbole déterminé en guise d'explication détaillée :





Variables mesurées



Symbole	Signification
	Débit massique
	<ul style="list-style-type: none"> ▪ Débit volumique ▪ Débit volumique corrigé
	<ul style="list-style-type: none"> ▪ Masse volumique ▪ Masse volumique de référence
	Température

 Le nombre et le format d'affichage des variables mesurées peuvent être configurés via le paramètre **Format d'affichage** (→  106).

Totalisateur

Symbole	Signification
	Totalisateur  Par l'intermédiaire du numéro de voie est indiqué lequel des trois totalisateurs est affiché.



Sortie

Symbole	Signification
	Sortie  Le numéro de la voie de mesure indique laquelle des sorties courant est affichée.



Entrée

Symbole	Signification
	Entrée état

Numéros de voies de mesure

Symbole	Signification
	Voie 1...4  Le numéro de la voie de mesure est affiché uniquement s'il existe plusieurs voies pour le même type de variable mesurée (p. ex. totalisateurs 1 à 3).

Comportement du diagnostic

Symbole	Signification
	Alarme <ul style="list-style-type: none">▪ La mesure est interrompue.▪ Les sorties signal et les totalisateurs prennent l'état d'alarme défini.▪ Un message de diagnostic est généré.
	Avertissement <ul style="list-style-type: none">▪ La mesure est reprise.▪ Les sorties signal et les totalisateurs ne sont pas affectés.▪ Un message de diagnostic est généré.

 Le comportement du diagnostic se rapporte à un événement de diagnostic qui est pertinent pour la variable mesurée affichée.

8.3.2 Vue navigation

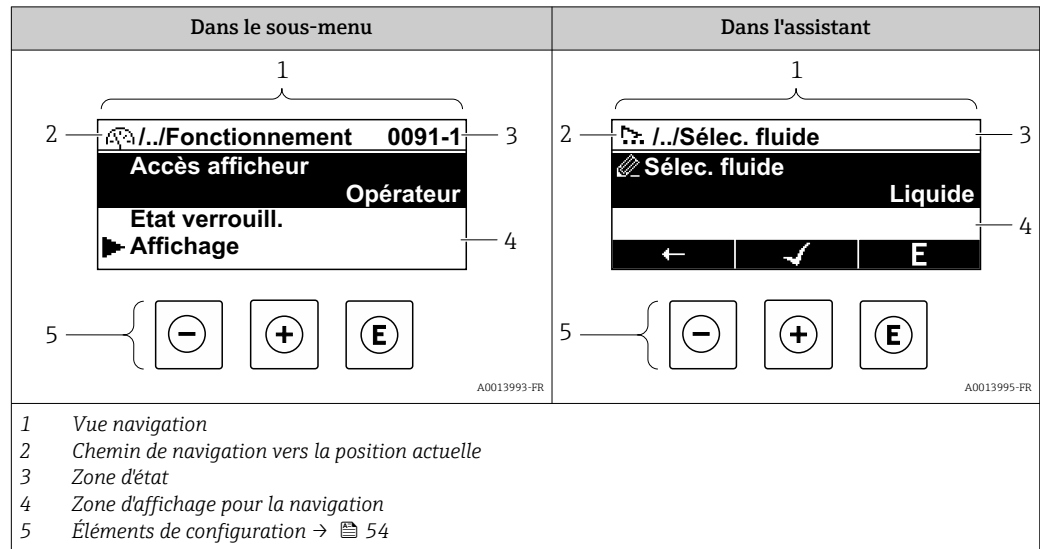

Chemin de navigation

Le chemin de navigation vers la position actuelle est affiché en haut à gauche dans la vue navigation et se compose des éléments suivants :

- Symbole d'affichage pour le menu/sous-menu (▶) ou l'assistant (☞).
- Symbole d'omission (/ ../) pour les niveaux intermédiaires du menu de configuration.
- Nom du sous-menu actuel, de l'assistant ou du paramètre

	Symbole d'affichage	Symbole d'omission	Paramètre
	↓	↓	↓
Exemple	▶	/ ../	Indication

Pour plus d'informations sur les symboles dans le menu, voir le chapitre "Zone d'affichage" → 50

Zone d'état

Dans la zone d'état de la vue navigation apparaît en haut à droite :



- Dans le sous-menu
 - Le code d'accès direct au paramètre (p. ex. 0022-1)
 - En cas d'événement de diagnostic, le niveau diagnostic et le signal d'état
- Dans l'assistant
 - En cas d'événement de diagnostic, le niveau diagnostic et le signal d'état

- Pour plus d'informations sur le niveau diagnostic et le signal d'état → 157
- Pour plus d'informations sur la fonction et l'entrée du code d'accès direct → 56





Zone d'affichage

Menus

Symbole	Signification
	<p>Fonctionnement apparaît :</p> <ul style="list-style-type: none"> ▪ Dans le menu à côté de la sélection "Fonctionnement" ▪ À gauche dans le chemin de navigation, dans le menu Fonctionnement

	<p>Configuration apparaît :</p> <ul style="list-style-type: none"> ▪ Dans le menu à côté de la sélection "Configuration" ▪ À gauche dans le chemin de navigation, dans le menu Configuration
	<p>Diagnostic apparaît :</p> <ul style="list-style-type: none"> ▪ Dans le menu à côté de la sélection "Diagnostic" ▪ À gauche dans le chemin de navigation, dans le menu Diagnostic
	<p>Expert apparaît :</p> <ul style="list-style-type: none"> ▪ Dans le menu à côté de la sélection "Expert" ▪ À gauche dans le chemin de navigation, dans le menu Expert



Sous-menus, assistants, paramètres

Symbole	Signification
	Sous-menu
	Assistants
	<p>Paramètre au sein d'un assistant</p> <p> Il n'existe pas de symbole d'affichage pour les paramètres au sein de sous-menus.</p>

Procédure de verrouillage

Symbole	Signification
	<p>Paramètre verrouillé S'il apparaît devant le nom du paramètre, cela signifie que le paramètre est verrouillé.</p> <ul style="list-style-type: none"> ▪ Par un code d'accès spécifique à l'utilisateur ▪ Par le commutateur de verrouillage hardware

Assistants

Symbole	Signification
	Retour au paramètre précédent.
	Confirme la valeur du paramètre et passe au paramètre suivant.
	Ouvre la vue d'édition du paramètre.

8.3.3 Vue d'édition

Editeur numérique

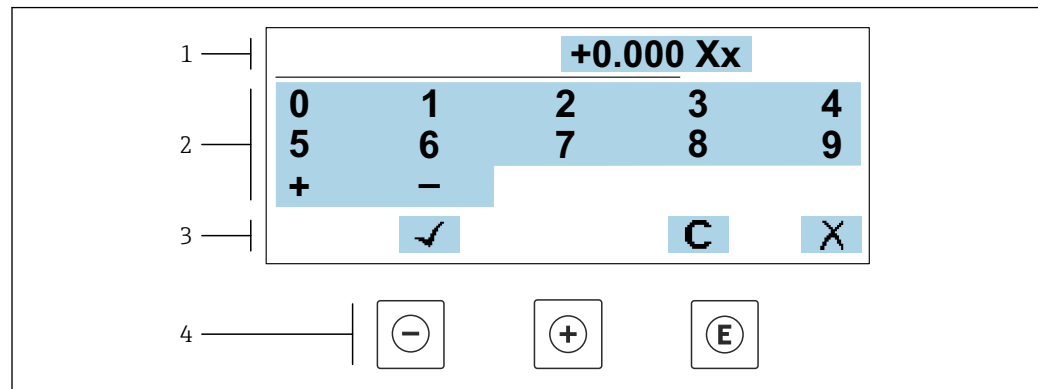

A0034250

20 Pour entrer des valeurs dans les paramètres (par ex. seuils)

- 1 Zone d'affichage de l'entrée
- 2 Masque de saisie
- 3 Confirmer, effacer ou rejeter l'entrée
- 4 Eléments de configuration

Éditeur de texte

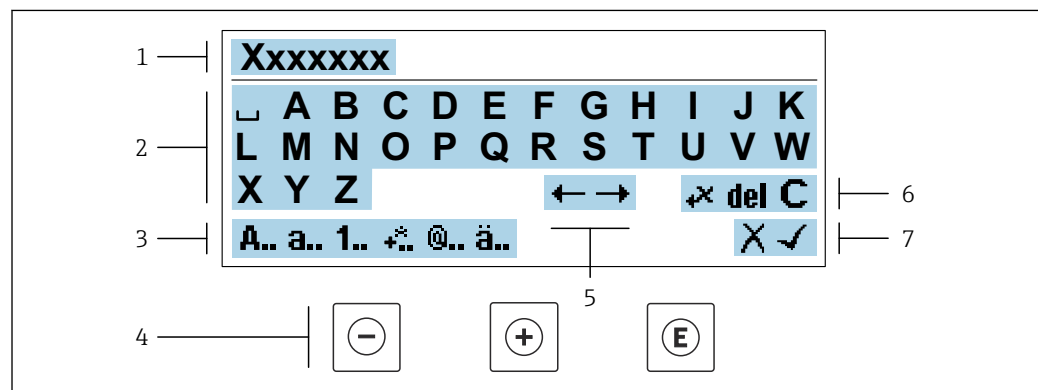



A0034114

21 Pour entrer du texte dans les paramètres (p. ex. désignation de l'appareil)

- 1 Zone d'affichage de l'entrée
- 2 Masque de saisie actuel
- 3 Changer le masque de saisie
- 4 Eléments de configuration
- 5 Déplacer la position de saisie
- 6 Effacer l'entrée
- 7 Rejeter ou confirmer l'entrée

A l'aide des éléments de configuration dans la vue édition





Touche de configuration	Signification
	Touche Moins Déplace la position d'entrée vers la gauche.
	Touche Plus Déplace la position d'entrée vers la droite.

Touche de configuration	Signification
	Touche Enter <ul style="list-style-type: none"> ▪ Un appui bref sur la touche confirme la sélection. ▪ Une pression sur la touche pendant 2 s confirme l'entrée.
	Combinaison de touches Escape (appuyer simultanément sur les touches) Ferme la vue d'édition sans accepter une modification.





Masques de saisie

Symbole	Signification
A..	Majuscule
a..	Minuscule
1..	Nombres
+..	Signes de ponctuation et caractères spéciaux : = + - * / ² ³ ¼ ½ ¾ () < > { }
@..	Signes de ponctuation et caractères spéciaux : ' " ^ . , ; : ? ! % μ ° € \$ £ ¥ § @ # / \ ~ & _
ä..	Trémas et accents

Contrôle de l'entrée des données

Symbole	Signification
	Déplacer la position de saisie
	Rejeter l'entrée
	Valider l'entrée
	Effacer immédiatement le caractère à gauche de la position de saisie
del	Effacer immédiatement le caractère à droite de la position de saisie
C	Effacer tous les caractères entrés

8.3.4 Éléments de configuration

Touche de configuration	Signification
	<p>Touche Moins</p> <p><i>Dans un menu, un sous-menu</i> Déplace la barre de sélection vers le haut dans une liste de sélection</p> <p><i>Dans les assistants</i> Revient au paramètre précédent</p> <p><i>Dans l'éditeur alphanumérique</i> Déplace la position d'entrée vers la gauche.</p>
	<p>Touche Plus</p> <p><i>Dans un menu, un sous-menu</i> Déplace la barre de sélection vers le bas dans une liste de sélection</p> <p><i>Dans les assistants</i> Passe au paramètre suivant</p> <p><i>Dans l'éditeur alphanumérique</i> Déplace la position d'entrée vers la droite.</p>
	<p>Touche Entrée</p> <p><i>Dans l'affichage de fonctionnement</i> Une pression brève sur la touche ouvre le menu de configuration.</p> <p><i>Dans un menu, un sous-menu</i></p> <ul style="list-style-type: none"> ▪ Pression brève sur la touche : <ul style="list-style-type: none"> ▪ Ouvre le menu, sous-menu ou paramètre sélectionné. ▪ Démarre l'assistant. ▪ Si un texte d'aide est ouvert, ferme le texte d'aide du paramètre. ▪ Pression sur la touche pendant 2 s dans un paramètre : Si présent, ouvre le texte d'aide pour la fonction du paramètre. <p><i>Dans les assistants</i> Ouvre la vue d'édition du paramètre et confirme la valeur de ce dernier</p> <p><i>Dans l'éditeur alphanumérique</i></p> <ul style="list-style-type: none"> ▪ Une pression brève sur la touche confirme la sélection. ▪ Une pression sur la touche pendant 2 s confirme l'entrée.
	<p>Combinaison de touches Echap (presser simultanément les touches)</p> <p><i>Dans un menu, un sous-menu</i></p> <ul style="list-style-type: none"> ▪ Pression brève sur la touche : <ul style="list-style-type: none"> ▪ Ferme le niveau de menu actuel et permet d'accéder au niveau immédiatement supérieur. ▪ Si un texte d'aide est ouvert, ferme le texte d'aide du paramètre. ▪ Une pression sur la touche pendant 2 s permet de revenir à l'affichage de fonctionnement ("position HOME"). <p><i>Dans les assistants</i> Ferme l'assistant et permet d'accéder au niveau immédiatement supérieur</p> <p><i>Dans l'éditeur alphanumérique</i> Ferme la vue d'édition sans appliquer les modifications.</p>
	<p>Combinaison de touches Moins/Entrée (appuyer simultanément sur les touches et les maintenir enfoncées)</p> <ul style="list-style-type: none"> ▪ Si le verrouillage des touches est activé : Une pression sur la touche pendant 3 s désactive le verrouillage des touches. ▪ Si le verrouillage des touches n'est pas activé : Une pression sur la touche pendant 3 s ouvre le menu contextuel qui contient l'option permettant d'activer le verrouillage des touches.



8.3.5 Ouverture du menu contextuel

À l'aide du menu contextuel, l'utilisateur peut appeler rapidement et directement à partir de l'affichage opérationnel les trois menus suivants :

- Configuration
- Sauvegarde des données
- Simulation



Appel et fermeture du menu contextuel

L'utilisateur se trouve dans l'affichage opérationnel.

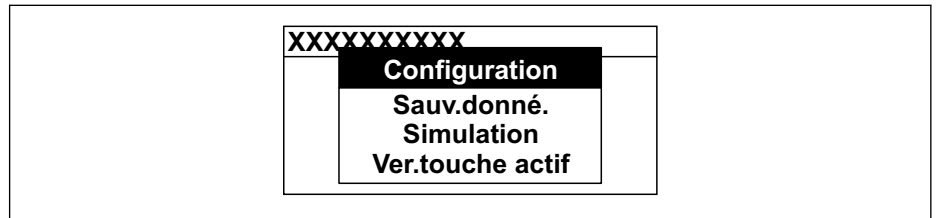

1. Appuyer sur les touches  et  pendant plus de 3 secondes.
 - ↳ Le menu contextuel s'ouvre.



A0034608-FR

2. Appuyer simultanément sur  + .
- ↳ Le menu contextuel est fermé et l'affichage opérationnel apparaît.

Ouverture du menu via le menu contextuel

1. Ouvrir le menu contextuel.
2. Appuyer sur  pour naviguer vers le menu souhaité.
3. Appuyer sur  pour confirmer la sélection.
 - ↳ Le menu sélectionné s'ouvre.

8.3.6 Navigation et sélection dans une liste

Différents éléments de configuration servent à la navigation au sein du menu de configuration. Le chemin de navigation apparaît à gauche dans la ligne d'en-tête. Les différents menus sont caractérisés par les symboles placés devant, qui sont également affichés dans la ligne d'en-tête lors de la navigation.

i Pour une explication de la vue de navigation avec les symboles et les éléments de configuration → 50

Exemple : Réglage du nombre de valeurs mesurées affichées sur "2 valeurs"

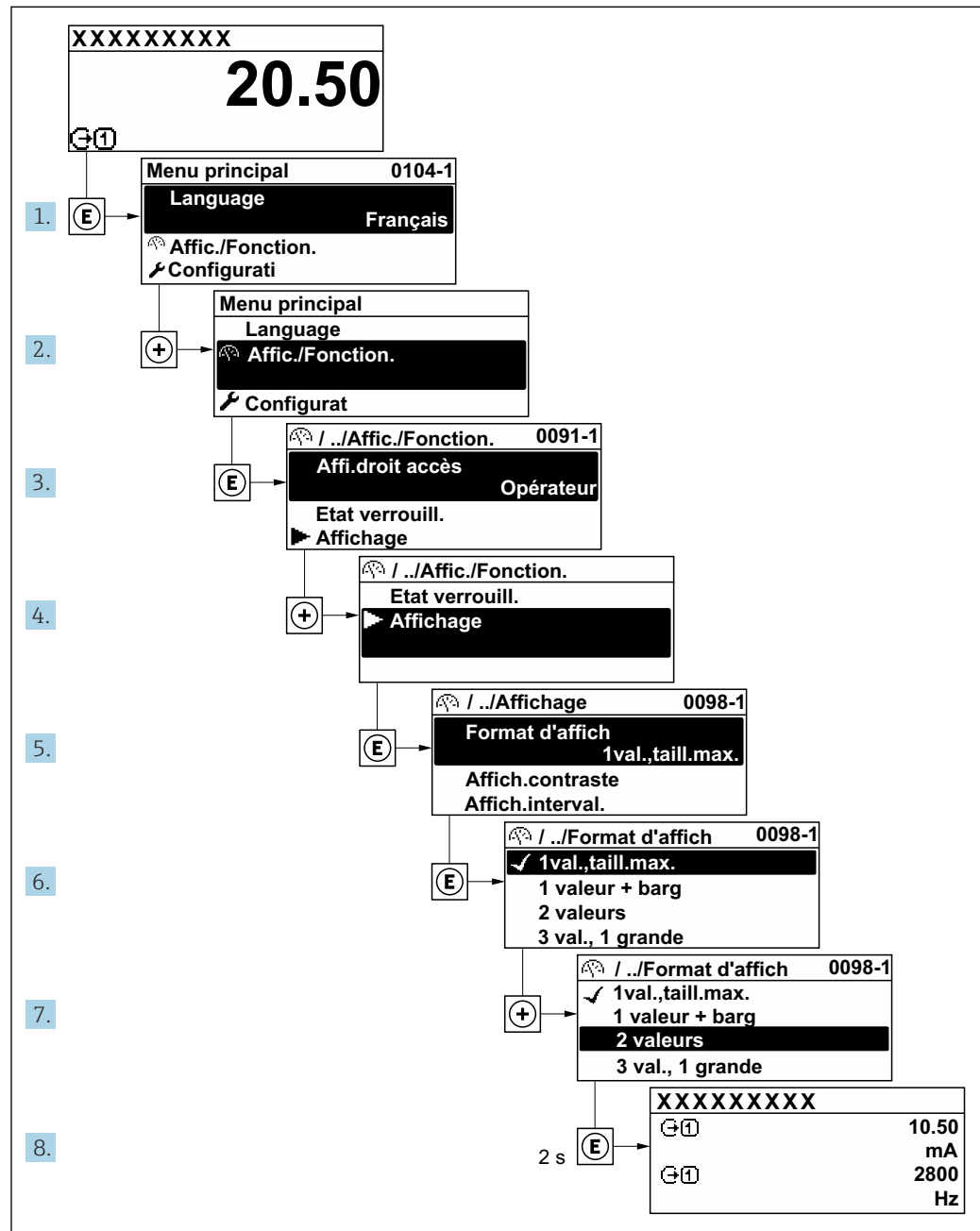

A0029562-FR

8.3.7 Accès direct au paramètre

Pour pouvoir accéder directement à un paramètre via l'affichage local, un numéro est affecté à chaque paramètre. En entrant ce code d'accès dans le paramètre **Accès direct**, on accède directement au paramètre souhaité.

Chemin de navigation

Expert → Accès direct

Le code d'accès direct se compose d'un nombre à 5 chiffres (au maximum) et du numéro qui identifie la voie d'une variable de process : p. ex. 00914-2. Celui-ci apparaît pendant la vue navigation à droite dans la ligne d'en-tête du paramètre sélectionné.

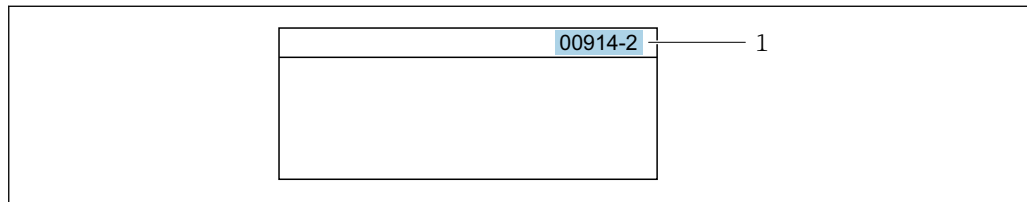

A0029414

1 Code d'accès direct

Lors de l'entrée du code d'accès direct, tenir compte des points suivants :

- Les premiers zéros du code d'accès direct ne doivent pas être saisis.
Exemple : Entrer "914" au lieu de "00914"
- Si aucun numéro de voie n'est entré, la voie 1 est ouverte automatiquement.
Exemple : Entrer 00914 → paramètre **Affecter variable process**
- Si une voie différente est ouverte : Entrer le code d'accès direct avec le numéro de voie correspondant.
Exemple : Entrer 00914-2 → paramètre **Affecter variable process**

 Pour les codes d'accès directs de chaque paramètre, voir le manuel "Description des paramètres de l'appareil" pour l'appareil correspondant

8.3.8 Affichage des textes d'aide

Il existe pour certains paramètres des textes d'aide que l'utilisateur peut appeler à partir de la vue navigation. Ceux-ci décrivent brièvement la fonction du paramètre et contribuent ainsi à une mise en service rapide et sûre.

Ouverture et fermeture du texte d'aide

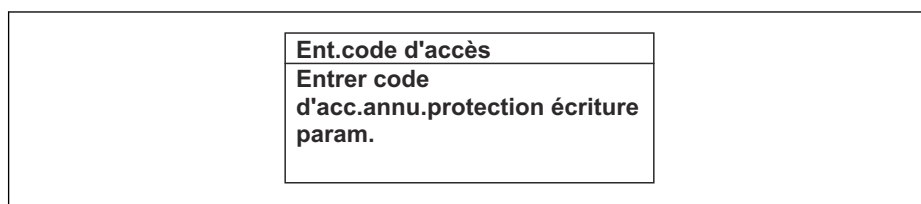

L'utilisateur se trouve dans la vue navigation et la barre de sélection se trouve sur un paramètre.

1. Appuyer sur  pendant 2 s.
↳ Le texte d'aide relatif au paramètre sélectionné s'ouvre.



A0014002-FR

 22 Exemple : Texte d'aide pour le paramètre "Ent. code d'accès"

2. Appuyer simultanément sur  + .
- ↳ Le texte d'aide est fermé.

8.3.9 Modification des paramètres



Les paramètres peuvent être modifiés à l'aide de l'éditeur numérique ou de l'éditeur de texte.

- Editeur numérique : Modifier les valeurs dans un paramètre, par ex. spécifications pour les seuils.
- Editeur de texte : Entrer du texte dans un paramètre, par ex. désignation du repère.

Si la valeur entrée se situe en dehors de la plage de valeurs admissible, un message d'avertissement est émis.

Ent.code d'accès Valeur rentrée invalide ou en dehors de la plage Min:0 Max:9999

A0014049-FR

 Pour une description de la vue édition - comprenant un éditeur de texte et un éditeur numérique - avec les symboles →  52, pour une description des éléments de configuration →  54

8.3.10 Rôles utilisateur et leurs droits d'accès

Les deux rôles utilisateur "Opérateur" et "Chargé de maintenance" ont un accès en écriture différent aux paramètres lorsque le client définit un code d'accès spécifique à l'utilisateur. Celui-ci protège la configuration de l'appareil via l'afficheur local contre les accès non autorisés →  133.

Définir les droits d'accès des rôles utilisateurs

À la livraison, aucun code d'accès n'est encore défini. Les droits d'accès (accès en lecture et en écriture) à l'appareil ne sont pas limités et correspondent au rôle utilisateur "Maintenance".

- ▶ Définir le code d'accès.
 - ↳ Le rôle utilisateur "Opérateur" est redéfini en plus du rôle utilisateur "Maintenance". Les droit d'accès différent pour les deux rôles utilisateurs.

Droits d'accès aux paramètres : rôle utilisateur "Maintenance"

Statut du code d'accès	Accès en lecture	Accès en écriture
Aucun code d'accès n'a encore été défini (réglage par défaut).	✓	✓
Une fois un code d'accès défini.	✓	✓ ¹⁾

- 1) L'utilisateur dispose uniquement d'un accès en écriture après avoir entré le code d'accès.



Droits d'accès aux paramètres : rôle utilisateur "Opérateur"

Statut du code d'accès	Accès en lecture	Accès en écriture
Une fois un code d'accès défini.	✓	_ ¹⁾



- 1) Malgré le code d'accès défini, certains paramètres peuvent toujours être modifiés et sont ainsi exclus de la protection en écriture, étant donné qu'ils n'influencent pas la mesure : protection en écriture via code d'accès →  133

 Le rôle utilisateur actuellement utilisé est indiqué dans le Paramètre **Droits d'accès**.
Navigation : Fonctionnement → Droits d'accès

8.3.11 Désactivation de la protection en écriture via un code d'accès

Lorsque le symbole  apparaît sur l'afficheur local, devant un paramètre, cela signifie que ce dernier est protégé en écriture par un code d'accès spécifique à l'utilisateur et que sa valeur n'est actuellement pas modifiable via la configuration sur site →  133.

La protection en écriture des paramètres via la configuration sur site peut être désactivée en entrant le code d'accès spécifique à l'utilisateur dans le paramètre **Entrer code d'accès** (→  112) via l'option d'accès respective.

1. Après avoir appuyé sur , on est invité à entrer le code d'accès.
2. Entrer le code d'accès.
 - ↳ Le symbole  placé devant les paramètres disparaît ; tous les paramètres précédemment protégés en écriture sont à nouveau déverrouillés.

8.3.12 Activer et désactiver le verrouillage des touches



Le verrouillage des touches permet de verrouiller l'accès à l'intégralité du menu de configuration via la configuration locale. Une navigation au sein du menu de configuration ou une modification des valeurs de paramètres individuels n'est ainsi plus possible. Seules les valeurs de l'affichage opérationnel peuvent être lues.

Le verrouillage des touches est activé et désactivé via le menu contextuel.

Activer le verrouillage des touches



-  Le verrouillage des touches est activé automatiquement :
 - Si aucune commande n'a été réalisée sur l'appareil pendant > 1 minute.
 - Après chaque redémarrage de l'appareil.

Pour activer automatiquement le verrouillage des touches :

1. L'appareil se trouve dans l'affichage des valeurs mesurées. Appuyer sur les touches  et  pendant 3 secondes.
 - ↳ Un menu contextuel apparaît.
2. Dans le menu contextuel, sélectionner l'option **Verrouillage touche actif**.
 - ↳ Le verrouillage des touches est activé.

-  Si l'utilisateur essaie d'accéder au menu de configuration pendant que le verrouillage des touches est activé, le message **Verrouillage touche actif** apparaît.

Désactiver le verrouillage des touches

- ▶ Le verrouillage des touches est activé. Appuyer sur les touches  et  pendant 3 secondes.
 - ↳ Le verrouillage des touches est désactivé.

8.4 Accès au menu de configuration via le navigateur web

8.4.1 Étendue des fonctions

Le serveur web intégré peut être utilisé pour commander et configurer l'appareil via un navigateur web interface service (CDI-RJ45) ou via interface WLAN. La structure du menu de configuration est la même que pour l'afficheur local. Outre les valeurs mesurées, des informations sur l'état de l'appareil sont affichées et peuvent être utilisées pour surveiller l'état de l'appareil. Par ailleurs, il est possible de gérer les données de l'appareil et de régler les paramètres de réseau.

Pour la connexion WLAN, un appareil doté d'une interface WLAN (à commander en option) est nécessaire : Caractéristique de commande "Afficheur ; configuration", option G

"4 lignes, rétroéclairé ; commande tactile + WLAN". L'appareil agit comme un Access Point et permet la communication par ordinateur ou par un terminal portable mobile.



Pour plus d'informations sur le serveur web, voir la Documentation spéciale pour l'appareil. → 222

8.4.2 Prérequis

Hardware ordinateur



Hardware	Interface	
	RJ45	WLAN
Interface	L'ordinateur doit avoir une interface RJ45. ¹⁾	L'unité d'exploitation doit être équipée d'une interface WLAN.
Connexion	Câble Ethernet standard	Connexion via réseau local sans fil.
Écran	Taille recommandée : ≥ 12" (selon la résolution de l'écran)	

- 1) Câble recommandé : CAT5e, CAT6 ou CAT7, avec connecteur blindé (p. ex. produit YAMAICHI ; réf. Y-ConPrefixPlug63 / ID prod. : 82-006660)



Software ordinateur

Software	Interface	
	RJ45	WLAN
Systèmes d'exploitation recommandés	<ul style="list-style-type: none"> ▪ Microsoft Windows 8 ou plus récent. ▪ Systèmes d'exploitation mobiles : <ul style="list-style-type: none"> ▪ iOS ▪ Android <p> Microsoft Windows XP et Windows 7 sont pris en charge.</p>	
Navigateurs web pris en charge	<ul style="list-style-type: none"> ▪ Microsoft Edge ▪ Mozilla Firefox ▪ Google Chrome ▪ Safari 	



Paramètres de l'ordinateur

Réglages	Interface	
	RJ45	WLAN
Droits d'utilisateur	Des droits d'utilisateur appropriés (p. ex. droits d'administrateur) pour les paramètres TCP/IP et de serveur proxy sont nécessaires (p. ex. pour régler l'adresse IP, le masque de sous-réseau, etc.).	
Paramètres de serveur proxy du navigateur web	Le réglage du navigateur web <i>Utiliser le serveur proxy pour LAN</i> doit être décoché .	
JavaScript	<p>JavaScript doit être activé.</p> <p> Si JavaScript ne peut pas être activé : Entrer <code>http://192.168.1.212/servlet/basic.html</code> dans la barre d'adresse du navigateur web. Une version simplifiée mais totalement fonctionnelle de la structure du menu de configuration démarre dans le navigateur web.</p> <p> Lors de l'installation d'une nouvelle version de firmware : Pour activer l'affichage des données correct, effacer la mémoire temporaire (cache) sous les Options Internet dans le navigateur web.</p>	<p>JavaScript doit être activé.</p> <p> L'affichage WLAN nécessite un support JavaScript.</p>



Réglages	Interface	
	RJ45	WLAN
Connexions réseau	Utiliser uniquement les connexions réseau actives pour l'appareil de mesure.	
	Désactiver toutes les autres connexions réseau telles que WLAN, par exemple.	Désactiver toutes les autres connexions réseau.

 En cas de problèmes de connexion : →  154

Appareil de mesure : Via interface service CDI-RJ45

Appareil	Interface service CDI-RJ45
Appareil de mesure	L'appareil de mesure dispose d'une interface RJ45.
Serveur web	Le serveur Web doit être activé ; réglage usine : ON  Pour plus d'informations sur l'activation du serveur Web →  65

Appareil de mesure : via interface WLAN

Appareil	Interface WLAN
Appareil de mesure	L'appareil de mesure dispose d'une antenne WLAN : <ul style="list-style-type: none"> ▪ Transmetteur avec antenne WLAN intégrée ▪ Transmetteur avec antenne WLAN externe
Serveur web	Le serveur web et le WLAN doivent être activés ; réglage par défaut : ON  Pour plus d'informations sur l'activation du serveur Web →  65

8.4.3 Raccordement de l'appareil

Via l'interface service (CDI-RJ45)

Préparation de l'appareil de mesure

1. Selon la version de boîtier :
Desserrer le crampon de sécurité ou la vis de fixation du couvercle de boîtier.
2. Selon la version de boîtier :
Dévisser ou ouvrir le couvercle du boîtier.
3. Raccorder l'ordinateur au connecteur RJ45 via le câble de raccordement Ethernet standard..

Configuration du protocole Internet de l'ordinateur

Les indications suivantes se rapportent aux réglages Ethernet par défaut de l'appareil.

Adresse IP de l'appareil : 192.168.1.212 (réglage usine)

1. Mettre l'appareil de mesure sous tension.
2. Raccorder l'ordinateur au connecteur RJ45 via le câble Ethernet standard →  68.
3. Si une seconde carte réseau n'est pas utilisée, fermer toutes les applications du notebook.
 - ↳ Applications nécessitant Internet ou un réseau, par ex. e-mail, applications SAP, Internet ou Windows Explorer.
4. Fermer tous les navigateurs Internet ouverts.
5. Configurer les propriétés du protocole Internet (TCP/IP) selon tableau :

Adresse IP	192.168.1.XXX ; pour XXX, toutes les séquences numériques sauf : 0, 212 et 255 → par ex. 192.168.1.213
Masque de sous-réseau	255.255.255.0
Passerelle par défaut	192.168.1.212 ou laisser les cases vides

Via interface WLAN

Configuration du protocole Internet de l'appareil mobile

AVIS

Si la connexion WLAN est interrompue pendant la configuration, il se peut que les réglages effectués soient perdus.

- ▶ Veiller à ce que la connexion WLAN ne soit pas interrompue lors de la configuration de l'appareil.

AVIS

Tenir compte des points suivants pour éviter un conflit de réseau :

- ▶ Éviter d'accéder simultanément à l'appareil de mesure à partir du même appareil mobile via l'interface service (CDI-RJ45) et l'interface WLAN.
- ▶ N'activer qu'une seule interface service (CDI-RJ45 ou interface WLAN).
- ▶ Si une communication simultanée est nécessaire : configurer différentes plages d'adresse IP, p. ex. 192.168.0.1 (interface WLAN) et 192.168.1.212 (interface service CDI-RJ45).

Préparation du terminal mobile

- ▶ Activer le WLAN sur le terminal mobile.

Établissement d'une connexion WLAN entre le terminal mobile et l'appareil de mesure

1. Dans les réglages WLAN du terminal mobile :
Sélectionner l'appareil de mesure à l'aide du SSID (p. ex. EH_Promass_300_A802000).
2. Si nécessaire, sélectionner la méthode de cryptage WPA2.
3. Entrer le mot de passe :
Numéro de série de l'appareil de mesure au départ usine (p. ex. L100A802000).
↳ La LED sur le module d'affichage clignote. Il est maintenant possible d'utiliser l'appareil de mesure avec le navigateur web, FieldCare ou DeviceCare.

 Le numéro de série se trouve sur la plaque signalétique.

 Pour garantir une affectation sûre et rapide du réseau WLAN au point de mesure, il est conseillé de changer le nom SSID. Il doit être possible d'attribuer clairement le nom SSID au point de mesure (p. ex. nom de repère) tel qu'il est affiché dans le réseau WLAN.

Terminer la connexion WLAN

- ▶ Après la configuration de l'appareil :
Terminer la connexion WLAN entre le terminal mobile et l'appareil de mesure.

Démarrage du navigateur web

1. Démarrer le navigateur web sur le PC.

2. Entrer l'adresse IP du serveur web dans la ligne d'adresse du navigateur :
192.168.1.212
↳ La page d'accès apparaît.

A0053670

- 1 Image de l'appareil
- 2 Nom de l'appareil
- 3 Désignation du point de mesure (→ ⓘ 81)
- 4 Signal d'état
- 5 Valeurs mesurées actuelles
- 6 Langue d'interface
- 7 Rôle utilisateur
- 8 Code d'accès
- 9 Login
- 10 Réinitialiser code d'accès (→ ⓘ 129)

i Si la page de connexion n'apparaît pas ou si elle est incomplète → ⓘ 154

8.4.4 Connexion

1. Sélectionner la langue de service souhaitée pour le navigateur.
2. Entrer le code d'accès spécifique à l'utilisateur.
3. Appuyer sur **OK** pour confirmer l'entrée.

Code d'accès	0000 (réglage par défaut) ; modifiable par le client
--------------	--

i Si pendant 10 minutes aucune action n'est effectuée, le navigateur revient automatiquement à la page d'accès.

8.4.5 Interface utilisateur

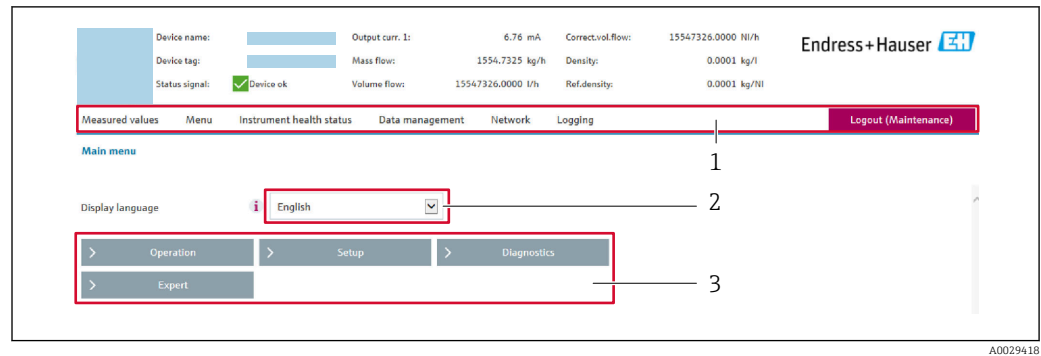

- 1 Ligne de fonctions
2 Langue de l'afficheur local
3 Zone de navigation

Ligne d'en-tête

Les informations suivantes apparaissent dans la ligne d'en-tête :

- Nom de l'appareil
- Repère de l'appareil
- Etat de l'appareil avec signal d'état → 160
- Valeurs mesurées actuelles

Ligne de fonctions

Fonctions	Signification
Valeurs mesurées	Affiche les valeurs mesurées par l'appareil de mesure
Menu	<ul style="list-style-type: none"> ■ Accès au menu de configuration à partir de l'appareil de mesure ■ La structure du menu de configuration est la même que pour l'afficheur local 📖 Informations détaillées sur le menu de configuration "Description des paramètres de l'appareil"
État de l'appareil	Affiche les messages de diagnostic actuels, listés en fonction de leur priorité
Gestion des données	<p>Échange de données entre l'ordinateur et l'appareil de mesure :</p> <ul style="list-style-type: none"> ■ Configuration de l'appareil : <ul style="list-style-type: none"> ■ Charger les réglages depuis l'appareil (format XML, sauvegarde de la configuration) ■ Sauvegarder les réglages dans l'appareil (format XML, restauration de la configuration) ■ Journal des événements - Exporter le journal des événements (fichier .csv) ■ Documents - Exporter les documents : <ul style="list-style-type: none"> ■ Exporter le bloc de données de sauvegarde (fichier .csv, création de la documentation du point de mesure) ■ Rapport de vérification (fichier PDF, disponible uniquement avec le pack application "Heartbeat Verification") ■ Mise à jour du firmware - Flashage d'une version de firmware
Réseau	<p>Configuration et vérification de tous les paramètres nécessaires à l'établissement de la connexion avec l'appareil de mesure :</p> <ul style="list-style-type: none"> ■ Réglages du réseau (p. ex. adresse IP, adresse MAC) ■ Informations sur l'appareil (p. ex. numéro de série, version logiciel)
Logout	Termine l'opération et retourne à la page de connexion

Zone de navigation

Les menus, les sous-menus et les paramètres associés peuvent être sélectionnés dans la zone de navigation.

Zone de travail

Selon la fonction sélectionnée et ses sous-menus, il est possible de procéder à différentes actions dans cette zone :

- Réglage des paramètres
- Lecture des valeurs mesurées
- Affichage des textes d'aide
- Démarrage d'un téléchargement

8.4.6 Désactivation du serveur web

Le serveur Web de l'appareil de mesure peut être activé et désactivé si nécessaire à l'aide du paramètre **Fonctionnalité du serveur web**.

Navigation

Menu "Expert" → Communication → Serveur Web

Aperçu des paramètres avec description sommaire

Paramètre	Description	Sélection	Réglage usine
Fonctionnalité du serveur web	Activer et désactiver le serveur web.	<ul style="list-style-type: none"> ■ Arrêt ■ HTML Off ■ Marche 	Marche

Étendue des fonctions du paramètre "Fonctionnalité du serveur web"

Option	Description
Arrêt	<ul style="list-style-type: none"> ■ Le serveur web est complètement désactivé. ■ Le port 80 est verrouillé.
HTML Off	La version HTML du serveur web n'est pas disponible.
Marche	<ul style="list-style-type: none"> ■ La fonctionnalité complète du serveur Web est disponible. ■ JavaScript est utilisé. ■ Le mot de passe est transféré en mode crypté. ■ Toute modification du mot de passe sera également transférée en mode crypté.

Activation du serveur Web

Si le serveur Web est désactivé, il ne peut être réactivé qu'avec le paramètre **Fonctionnalité du serveur web** via les options de configuration suivantes :

- Via afficheur local
- Via outil de configuration "FieldCare"
- Via outil de configuration "DeviceCare"

8.4.7 Déconnexion

 Avant la déconnexion, sauvegarder les données via la fonction **Gestion données** (charger la configuration de l'appareil) si nécessaire.

1. Sélectionner l'entrée **Logout** dans la ligne de fonctions.
↳ La page d'accueil avec la fenêtre de Login apparaît.
2. Fermer le navigateur web.
3. Si elles ne sont plus utilisées :
Réinitialiser les propriétés modifiées du protocole Internet (TCP/IP) →  61.

8.5 Configuration via l'application SmartBlue

L'appareil peut être commandé et configuré à l'aide de l'application SmartBlue.

- L'application SmartBlue doit être téléchargée sur un appareil mobile à cet effet
- Pour plus d'informations sur la compatibilité de l'application SmartBlue avec les appareils mobiles, voir **Apple App Store (appareils iOS)** ou **Google Play Store (appareils Android)**
- Le cryptage de la communication et la protection par mot de passe empêchent toute mauvaise manipulation par des personnes non autorisées.
- La fonction Bluetooth® peut être désactivée après la configuration initiale de l'appareil.

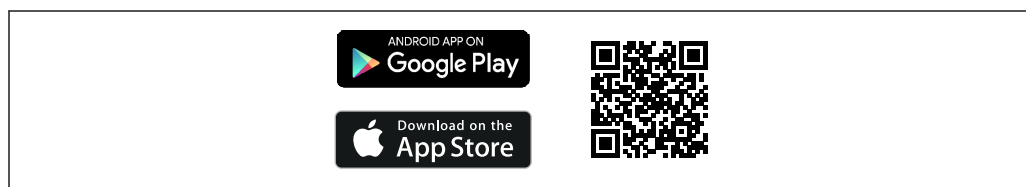

A0033202

23 QR code pour l'application SmartBlue Endress+Hauser

Téléchargement et installation :

1. Scanner le QR code ou entrer **SmartBlue** dans le champ de recherche de l'Apple App Store (iOS) ou du Google Play Store (Android).
2. Installer et lancer l'application SmartBlue.
3. Pour les appareils Android : activer la localisation (GPS) (non nécessaire pour les appareils iOS).
4. Sélectionner un appareil prêt à recevoir dans la liste d'appareils affichée.

Connexion :

1. Entrer le nom d'utilisateur : admin
2. Entrer le mot de passe initial : numéro de série de l'appareil
3. Changer le mot de passe après la première connexion

i Informations sur le mot de passe et le code de réinitialisation

Pour les appareils qui répondent aux exigences de la norme IEC 62443-4-1 "Gestion sécurisée du cycle de vie du développement de produits" ("ProtectBlue") :

- En cas de perte du mot de passe défini par l'utilisateur : se référer aux instructions de gestion des utilisateurs et au bouton de réinitialisation dans le manuel de mise en service.
- Se référer au manuel de sécurité associé (SD).

Pour tous les autres appareils (sans "ProtectBlue") :

- En cas de perte du mot de passe défini par l'utilisateur, l'accès peut être rétabli au moyen d'un code de réinitialisation. Le code de réinitialisation correspond au numéro de série à l'envers. Le mot de passe original est à nouveau valable après la saisie du code de réinitialisation.
- Le code de réinitialisation peut également être modifié en plus du mot de passe.
- Si le code de réinitialisation défini par l'utilisateur est perdu, le mot de passe ne peut plus être réinitialisé via l'application SmartBlue. Contacter le SAV Endress+Hauser dans ce cas.

8.6 Accès au menu de configuration via l'outil de configuration

La structure du menu de configuration dans les outils de configuration est la même que via l'afficheur local.

8.6.1 Raccordement de l'outil de configuration

Via protocole HART

Cette interface de communication est disponible dans les versions d'appareil avec une sortie HART.

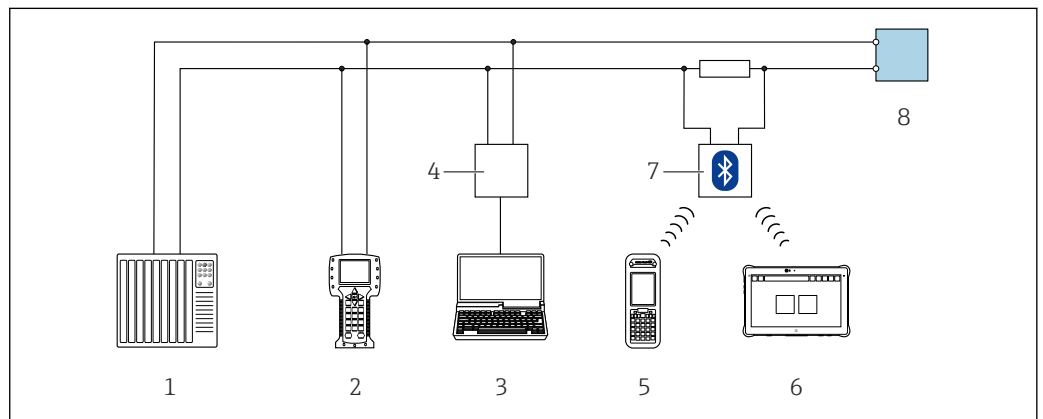

24 Options de configuration à distance via protocole HART (active)

- 1 Système d'automatisation (p. ex. API)
- 2 Field Communicator 475
- 3 Ordinateur avec navigateur web pour un accès au serveur web intégré à l'appareil ou à l'ordinateur avec un outil de configuration (p. ex. FieldCare, DeviceCare, AMS Device Manager, SIMATIC PDM) avec COM DTM "CDI Communication TCP/IP"
- 4 Commubox FXA195 (USB)
- 5 Field Xpert SFX350 ou SFX370
- 6 Field Xpert SMT70
- 7 Modem Bluetooth VIATOR avec câble de raccordement
- 8 Transmetteur

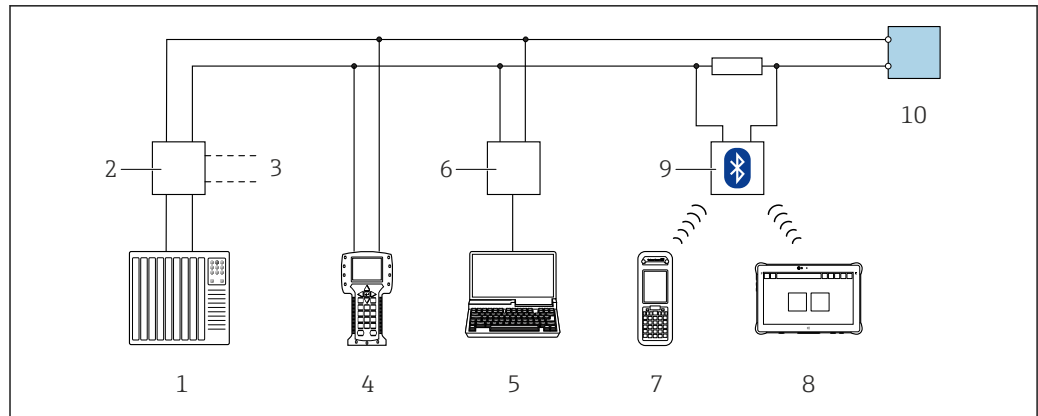

25 Options de configuration à distance via protocole HART (passive)

- 1 Système d'automatisation (p. ex. API)
- 2 Unité d'alimentation de transmetteur, p. ex. RN221N (avec résistance de communication)
- 3 Raccordement pour Commubox FXA195 et Field Communicator 475
- 4 Field Communicator 475
- 5 Ordinateur avec navigateur web pour un accès au serveur web intégré à l'appareil ou à l'ordinateur avec un outil de configuration (p. ex. FieldCare, DeviceCare, AMS Device Manager, SIMATIC PDM) avec COM DTM "CDI Communication TCP/IP"
- 6 Commubox FXA195 (USB)
- 7 Field Xpert SFX350 ou SFX370
- 8 Field Xpert SMT70
- 9 Modem Bluetooth VIATOR avec câble de raccordement
- 10 Transmetteur

Interface service

Via interface service (CDI-RJ45)

Pour configurer l'appareil sur site, une connexion point à point peut être établie. La connexion se fait avec le boîtier ouvert, directement via l'interface service de l'appareil (CDI-RJ45).

i Un adaptateur permettant de relier le RJ45 au connecteur M12 est disponible en option pour la zone non explosible :

Caractéristique de commande "Accessoires", option **NB** : "Adaptateur RJ45 M12 (interface service)"

L'adaptateur connecte l'interface service (CDI-RJ45) au connecteur M12 monté dans l'entrée de câble. Le raccordement à l'interface service peut être établi via un connecteur M12 sans ouvrir l'appareil.

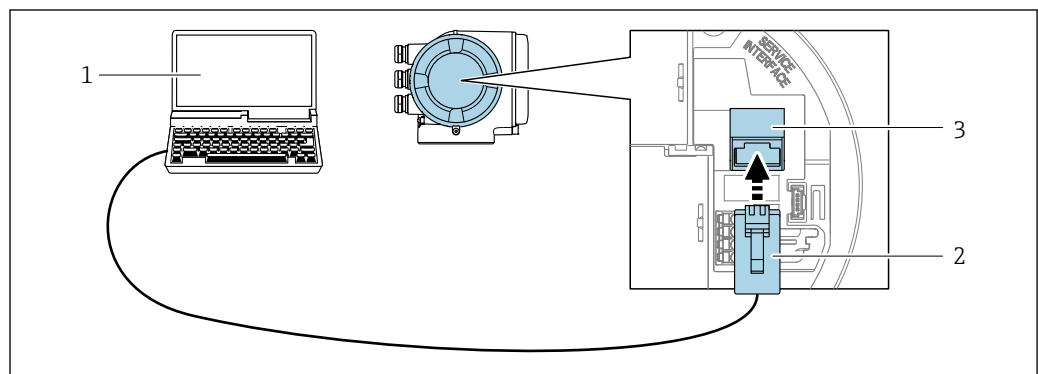

26 Raccordement via interface service (CDI-RJ45)

- 1 Ordinateur avec navigateur web pour un accès au serveur web intégré ou à l'ordinateur avec un outil de configuration, p. ex. "FieldCare", "DeviceCare", avec COM DTM "CDI Communication TCP/IP" ou Modbus DTM
- 2 Câble de raccordement Ethernet standard avec connecteur RJ45
- 3 Interface service (CDI-RJ45) de l'appareil de mesure avec accès au serveur web intégré

Via interface WLAN

L'interface WLAN en option est disponible sur la version d'appareil suivante :
 Caractéristique de commande "Affichage ; configuration", option G "4 lignes, rétroéclairé ;
 touches optiques + WLAN"

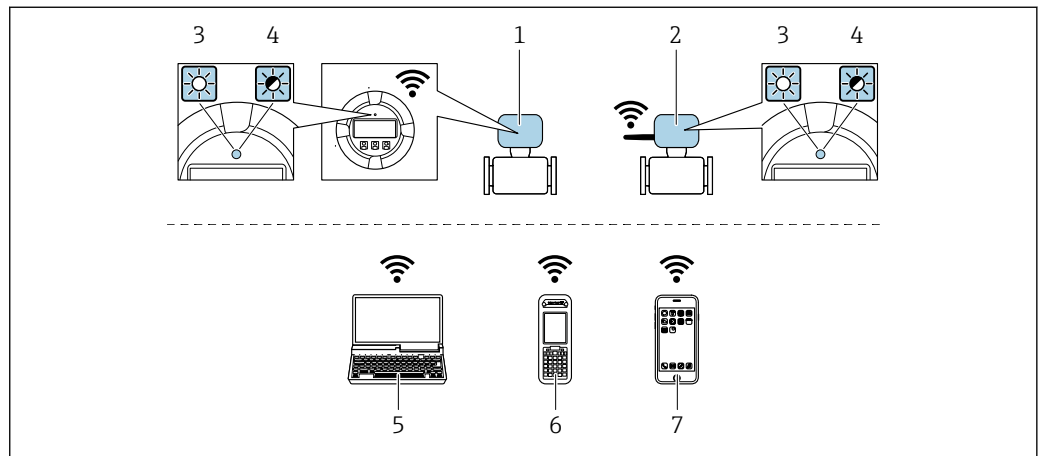

A0034570

- 1 Transmetteur avec antenne WLAN intégrée
- 2 Transmetteur avec antenne WLAN externe
- 3 LED allumée en permanence : la réception WLAN est activée sur l'appareil de mesure
- 4 LED clignotante : connexion WLAN établie entre l'unité de configuration et l'appareil de mesure
- 5 Ordinateur avec interface WLAN et navigateur web pour un accès au serveur web intégré à l'appareil ou avec outil de configuration p. ex. FieldCare, DeviceCare)
- 6 Terminal portable mobile avec interface WLAN et navigateur web pour un accès au serveur web intégré à l'appareil ou avec outil de configuration (p. ex. FieldCare, DeviceCare)
- 7 Smartphone ou tablette (p. ex. Field Xpert SMT70)

Fonction	WLAN : IEEE 802.11 b/g (2,4 GHz)
Cryptage	WPA2-PSK AES-128 (selon IEEE 802.11i)
Voies WLAN configurables	1 à 11
Indice de protection	IP66/67
Antennes disponibles	<ul style="list-style-type: none"> ▪ Antenne interne ▪ Antenne externe (en option) En cas de mauvaises conditions de transmission/réception à l'emplacement de montage. <p> Seule 1 antenne est active à tout moment !</p>
Portée	<ul style="list-style-type: none"> ▪ Antenne interne : typiquement 10 m (32 ft) ▪ Antenne externe : typiquement 50 m (164 ft)
Matériaux (antenne externe)	<ul style="list-style-type: none"> ▪ Antenne : Plastique ASA (acrylonitrile styrène acrylate) et laiton nickelé ▪ Adaptateur : Inox et laiton nickelé ▪ Câble : Polyéthylène ▪ Connecteur : Laiton nickelé ▪ Équerre de montage : Inox

Configuration du protocole Internet de l'appareil mobile

AVIS

Si la connexion WLAN est interrompue pendant la configuration, il se peut que les réglages effectués soient perdus.

- ▶ Veiller à ce que la connexion WLAN ne soit pas interrompue lors de la configuration de l'appareil.

AVIS**Tenir compte des points suivants pour éviter un conflit de réseau :**

- ▶ Éviter d'accéder simultanément à l'appareil de mesure à partir du même appareil mobile via l'interface service (CDI-RJ45) et l'interface WLAN.
- ▶ N'activer qu'une seule interface service (CDI-RJ45 ou interface WLAN).
- ▶ Si une communication simultanée est nécessaire : configurer différentes plages d'adresse IP, p. ex. 192.168.0.1 (interface WLAN) et 192.168.1.212 (interface service CDI-RJ45).

Préparation du terminal mobile

- ▶ Activer le WLAN sur le terminal mobile.

Établissement d'une connexion WLAN entre le terminal mobile et l'appareil de mesure

1. Dans les réglages WLAN du terminal mobile :
Sélectionner l'appareil de mesure à l'aide du SSID (p. ex. EH_Promass_300_A802000).
2. Si nécessaire, sélectionner la méthode de cryptage WPA2.
3. Entrer le mot de passe :
Numéro de série de l'appareil de mesure au départ usine (p. ex. L100A802000).
 - ↳ La LED sur le module d'affichage clignote. Il est maintenant possible d'utiliser l'appareil de mesure avec le navigateur web, FieldCare ou DeviceCare.



Le numéro de série se trouve sur la plaque signalétique.



Pour garantir une affectation sûre et rapide du réseau WLAN au point de mesure, il est conseillé de changer le nom SSID. Il doit être possible d'attribuer clairement le nom SSID au point de mesure (p. ex. nom de repère) tel qu'il est affiché dans le réseau WLAN.

Terminer la connexion WLAN

- ▶ Après la configuration de l'appareil :
Terminer la connexion WLAN entre le terminal mobile et l'appareil de mesure.

8.6.2 Field Xpert SFX350, SFX370

Étendue des fonctions

Field Xpert SFX350 et Field Xpert SFX370 sont des PC mobiles destinés à la mise en service et à la maintenance. Ils permettent une configuration et un diagnostic efficaces des appareils HART et FOUNDATION Fieldbus en **zone non explosible** (SFX350, SFX370) et en **zone explosible** (SFX370).



Pour plus de détails, voir le manuel de mise en service BA01202S

Source pour les fichiers de description d'appareil



Voir les informations → 72

8.6.3 FieldCare

Étendue des fonctions

Outil de gestion des équipements basé sur FDT (Field Device Technology) d'Endress+Hauser. Il est capable de configurer tous les équipements de terrain intelligents de l'installation et facilite leur gestion. Grâce à l'utilisation d'informations d'état, il constitue en outre un moyen simple, mais efficace, de contrôler leur état.

Accès via :

- Protocole HART →  67
- Interface service CDI-RJ45 →  68
- Interface WLAN →  69

Fonctions typiques :

- Configuration des paramètres du transmetteur
- Chargement et sauvegarde de données d'appareil (upload/download)
- Documentation du point de mesure
- Visualisation de la mémoire de valeurs mesurées (enregistreur à tracé continu) et journal événement



- Manuel de mise en service BA00027S
- Manuel de mise en service BA00059S



Source pour les fichiers de description de l'appareil →  72

8.6.4 DeviceCare

Étendue des fonctions

Outil pour connecter et configurer les appareils de terrain Endress+Hauser.

Le moyen le plus rapide pour configurer les appareils de terrain Endress+Hauser est d'utiliser l'outil dédié "DeviceCare". Associé aux DTM, il constitue une solution pratique et complète.



Brochure Innovation IN01047S



Source pour les fichiers de description d'appareil →  72

8.6.5 AMS Device Manager

Étendue des fonctions

Programme d'Emerson Process Management pour la commande et la configuration d'appareils de mesure via protocole HART.



Source pour les fichiers de description d'appareil →  72

8.6.6 Field Communicator 475

Étendue des fonctions

Terminal portable industriel d'Emerson Process Management pour le paramétrage à distance et l'interrogation de valeurs mesurées via protocole HART.

Source pour les fichiers de description d'appareil

Voir les informations →  72

8.6.7 SIMATIC PDM

Étendue des fonctions

Programme Siemens, unique et indépendant du fabricant, pour la configuration, le réglage, la maintenance et le diagnostic d'appareils de terrain intelligents via protocole HART.



Source pour les fichiers de description d'appareil →  72

9 Intégration système

9.1 Aperçu des fichiers de description d'appareil

9.1.1 Données relatives aux versions de l'appareil

Version de firmware	01.06.zz	<ul style="list-style-type: none"> ▪ Sur la page de titre du manuel ▪ Sur la plaque signalétique du transmetteur ▪ Version logiciel Diagnostic → Information appareil → Version logiciel
Date de sortie de la version de firmware	08.2022	---
ID fabricant	0x11	ID fabricant Diagnostic → Information appareil → ID fabricant
Code type d'appareil	0x3B	Type d'appareil Diagnostic → Information appareil → Type d'appareil
Révision du protocole HART	7	---
Révision de l'appareil	7	<ul style="list-style-type: none"> ▪ Sur la plaque signalétique du transmetteur ▪ Révision appareil Diagnostic → Information appareil → Révision appareil



Pour l'aperçu des différentes versions de logiciel de l'appareil → 180

9.1.2 Outils de configuration

Le tableau ci-dessous présente le fichier de description d'appareil approprié pour les différents outils de configuration, ainsi que des informations sur l'endroit où le fichier peut être obtenu.

Outil de configuration via Protocole HART	Sources des descriptions d'appareil
FieldCare	<ul style="list-style-type: none"> ▪ www.endress.com → Espace téléchargement ▪ Clé USB (contacter Endress+Hauser) ▪ e-mail → Espace téléchargement
DeviceCare	<ul style="list-style-type: none"> ▪ www.endress.com → Espace téléchargement ▪ e-mail → Espace téléchargement
<ul style="list-style-type: none"> ▪ Field Xpert SMT50 ▪ Field Xpert SMT70 ▪ Field Xpert SMT77 	Utiliser la fonction de mise à jour du terminal portable
AMS Device Manager (Emerson Process Management)	www.endress.com → Espace téléchargement
SIMATIC PDM (Siemens)	www.endress.com → Espace téléchargement
Field Communicator 475 (Emerson Process Management)	Utiliser la fonction de mise à jour du terminal portable

9.2 Variables mesurées via le protocole HART

Les grandeurs de mesure suivantes (variables d'appareil HART) sont affectées en usine aux variables dynamiques suivantes :

Variables dynamiques	Variables mesurées (variables d'appareil HART)
Première variable dynamique (PV)	Débit massique
Seconde variable dynamique (SV)	Totalisateur 1
Troisième variable dynamique (TV)	Densité
Quatrième variable dynamique (QV)	Température

L'affectation des variables mesurées aux variables dynamiques peut être modifiée et assignée librement via la configuration sur site et l'outil de configuration à l'aide des paramètres suivants :

- Expert → Communication → Sortie HART → Sortie → Assigner valeur primaire
- Expert → Communication → Sortie HART → Sortie → Assigner valeur secondaire
- Expert → Communication → Sortie HART → Sortie → Assigner valeur ternaire
- Expert → Communication → Sortie HART → Sortie → Assigner valeur quaternaire

Les variables mesurées suivantes peuvent être affectées aux variables dynamiques :

Variables mesurées pour PV (variable dynamique primaire)

- Variables mesurées généralement disponibles :
 - Débit massique
 - Débit volumique
 - Débit volumique corrigé
 - Densité
 - Densité de référence
 - Température
 - Température électronique
 - Pression
 - Valeur brut du débit massique
 - Fréquence d'oscillation 0
 - Amortissement de l'oscillation 0
 - Asymétrie signal
 - Courant d'excitation 0
 - Indice de milieu inhomogène
 - Index d'asymetrie de la bobine capteur
 - Point d'essai 0
 - Point d'essai 1
 - Signal torsion asymétrie
- Variables mesurées supplémentaires avec le pack application Heartbeat Verification + Monitoring :
 - Température enceinte de confinement
 - Amplitude de l'oscillation
 - Fluctuations fréquence 0
 - Fluctuation amortissement oscillation 0
 - HBSI
- Variables mesurées supplémentaires avec le pack application Concentration :
 - Concentration
 - Débit massique cible
 - Débit massique fluide porteur
 - Débit volumique cible
 - Débit volumique du fluide porteur
 - Débit volumique corrigé cible
 - Débit volumique corrigé fluide porteur
- Avec sortie spécifique à l'application
 - Sortie spécifique à l'application 0
 - Sortie spécifique à l'application 1

Variables mesurées pour SV, TV, QV (variable dynamique secondaire, tertiaire et quaternaire)

- Variables mesurées toujours disponibles :
 - Débit massique
 - Débit volumique
 - Débit volumique corrigé
 - Densité
 - Densité de référence
 - Température
 - Température électronique
 - Fréquence d'oscillation 0
 - Amortissement de l'oscillation 0
 - Indice de milieu inhomogène
 - Indice de bulles en suspension
 - Index d'asymetrie de la bobine capteur
 - Point d'essai 0
 - Point d'essai 1
 - Pression
 - Totalisateur 1
 - Totalisateur 2
 - Totalisateur 3
- Variables mesurées supplémentaires avec le pack application Heartbeat Verification + Monitoring :
 - Température enceinte de confinement
 - HBSI
- Variables mesurées supplémentaires avec le pack application Concentration :
 - Concentration
 - Débit massique cible
 - Débit massique fluide porteur
 - Débit volumique cible
 - Débit volumique du fluide porteur
 - Débit volumique corrigé cible
 - Débit volumique corrigé fluide porteur

9.2.1 Variables d'appareil

Les variables d'appareil sont affectées de manière fixe. Au maximum, huit variables d'appareil peuvent être transmises.

Affectation	Variables d'appareil
0	Débit massique
1	Débit volumique
2	Débit volumique corrigé
3	Densité
4	Densité de référence
5	Température
6	Totalisateur 1
7	Totalisateur 2
8	Totalisateur 3
13	Débit massique cible ¹⁾
14	Débit massique fluide porteur ¹⁾
15	Concentration ¹⁾

1) Visible selon les options de commande ou les réglages de l'appareil

9.3 Autres réglages

Fonctionnalité Mode Burst selon spécification HART 7 :

Navigation

Menu "Expert" → Communication → Sortie HART → Burst configuration → Burst configuration 1 ... n

► Burst configuration 1 ... n	
Mode Burst 1 ... n	→ 76
Commande burst 1 ... n	→ 76
Burst variable 0	→ 77
Burst variable 1	→ 77
Burst variable 2	→ 77
Burst variable 3	→ 77
Burst variable 4	→ 77
Burst variable 5	→ 77
Burst variable 6	→ 77
Burst variable 7	→ 77
Burst mode déclenchement	→ 77
Burst déclenchement niveau	→ 78
Période MAJ min	→ 78
Période MAJ max	→ 78

Aperçu des paramètres avec description sommaire

Paramètre	Description	Sélection / Entrée	Réglage usine
Mode Burst 1 ... n	Activation du mode burst HART pour le message burst X.	<ul style="list-style-type: none"> ■ Arrêt ■ Marche 	Arrêt
Commande burst 1 ... n	Sélectionner la commande HART envoyée au maître HART.	<ul style="list-style-type: none"> ■ Commande 1 ■ Commande 2 ■ Commande 3 ■ Commande 9 ■ Commande 33 ■ Commande 48 	Commande 2

Paramètre	Description	Sélection / Entrée	Réglage usine
Burst variable 0	Pour la commande HART 9 et 33 : sélectionner la variable d'appareil HART ou la variable de process.	<ul style="list-style-type: none"> ■ Débit massique ■ Débit volumique ■ Débit volumique corrigé * ■ Densité ■ Densité de référence * ■ Température ■ Totalisateur 1 ■ Totalisateur 2 ■ Totalisateur 3 ■ Débit massique cible * ■ Débit massique fluide porteur * ■ Concentration * ■ Totalisateur 1 ■ Totalisateur 2 ■ Totalisateur 3 ■ HBSI * ■ Débit volumique cible * ■ Débit volumique du fluide porteur * ■ Débit volumique corrigé cible * ■ Débit volumique corrigé fluide porteur * ■ Index d'asymétrie de la bobine capteur ■ Point d'essai 0 ■ Point d'essai 1 ■ HART input ■ Pourcentage de la plage ■ Mesure courant ■ Variable primaire (PV) ■ Valeur secondaire (SV) ■ Variable ternaire (TV) ■ Valeur quaternaire (QV) ■ Libre 	Débit volumique
Burst variable 1	Pour la commande HART 9 et 33 : sélectionner la variable d'appareil HART ou la variable de process.	Voir le paramètre Burst variable 0 .	Libre
Burst variable 2	Pour la commande HART 9 et 33 : sélectionner la variable d'appareil HART ou la variable de process.	Voir le paramètre Burst variable 0 .	Libre
Burst variable 3	Pour la commande HART 9 et 33 : sélectionner la variable d'appareil HART ou la variable de process.	Voir le paramètre Burst variable 0 .	Libre
Burst variable 4	Pour la commande HART 9 : sélectionner la variable d'appareil HART ou la variable de process.	Voir le paramètre Burst variable 0 .	Libre
Burst variable 5	Pour la commande HART 9 : sélectionner la variable d'appareil HART ou la variable de process.	Voir le paramètre Burst variable 0 .	Libre
Burst variable 6	Pour la commande HART 9 : sélectionner la variable d'appareil HART ou la variable de process.	Voir le paramètre Burst variable 0 .	Libre
Burst variable 7	Pour la commande HART 9 : sélectionner la variable d'appareil HART ou la variable de process.	Voir le paramètre Burst variable 0 .	Libre
Burst mode déclenchement	Sélection de l'événement qui déclenche le message burst X.	<ul style="list-style-type: none"> ■ Continu ■ Fenêtre * ■ Hausse * ■ En baisse * ■ En changement 	Continu

Paramètre	Description	Sélection / Entrée	Réglage usine
Burst déclenchement niveau	Entrer la valeur de déclenchement du burst. La valeur de réglage du burst détermine, avec l'option sélectionnée dans le paramètre Burst mode déclenchement , le moment de l'émission du message burst X.	Nombre à virgule flottante avec signe	–
Période MAJ min	Entrer le laps de temps minimum entre deux commandes burst du message burst X.	Nombre entier positif	1 000 ms
Période MAJ max	Entrer le laps de temps maximum entre deux commandes burst du message burst X.	Nombre entier positif	2 000 ms

* Visualisation dépendant des options de commande ou de la configuration de l'appareil

10 Mise en service

10.1 Contrôle du montage et contrôle du raccordement

Avant la mise en service de l'appareil :

- ▶ S'assurer que les contrôles du montage et du fonctionnement ont été réalisés avec succès.
- Check-list "Contrôle du montage" → 31
- Check-list "Contrôle du raccordement" → 43

10.2 Mise sous tension de l'appareil de mesure

- ▶ Mettre l'appareil sous tension après avoir terminé les contrôles du montage et du raccordement.
 - ↳ Une fois le démarrage réussi, l'afficheur local passe automatiquement de l'affichage de démarrage à l'affichage opérationnel.

Si rien n'apparaît sur l'afficheur local ou si un message de diagnostic est affiché : voir la section "Diagnostic et suppression des défauts" → 153.

10.3 Réglage de la langue d'interface

Réglage par défaut : anglais ou langue nationale commandée

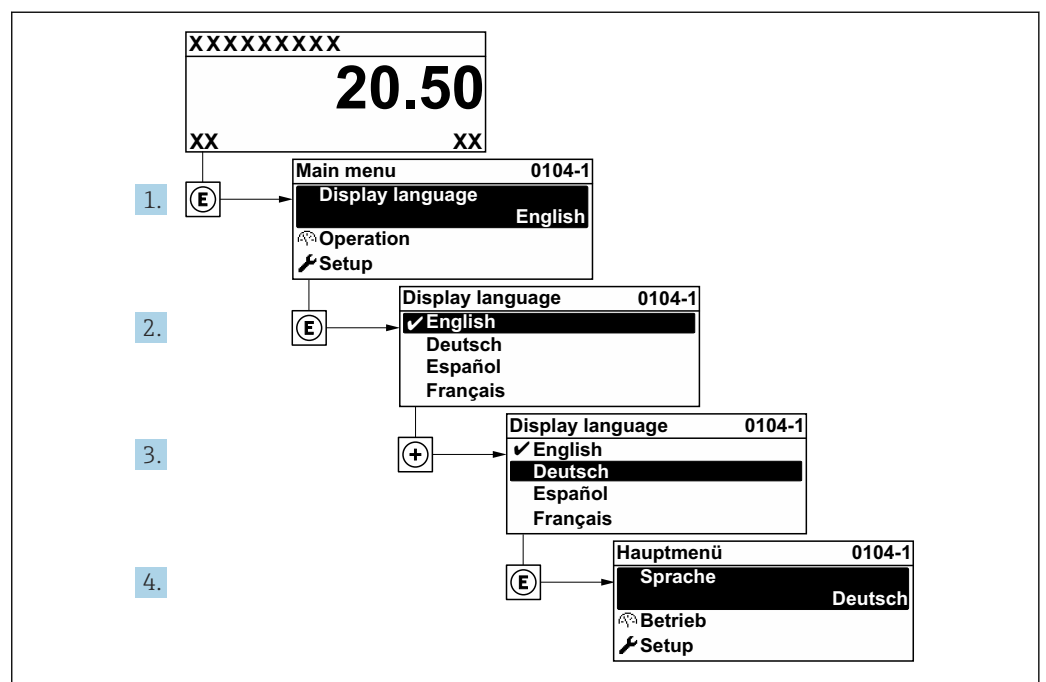

27 Exemple d'afficheur local

10.4 Configuration de l'appareil

Le menu **Configuration** avec ses assistants contient tous les paramètres nécessaires à une mesure standard.

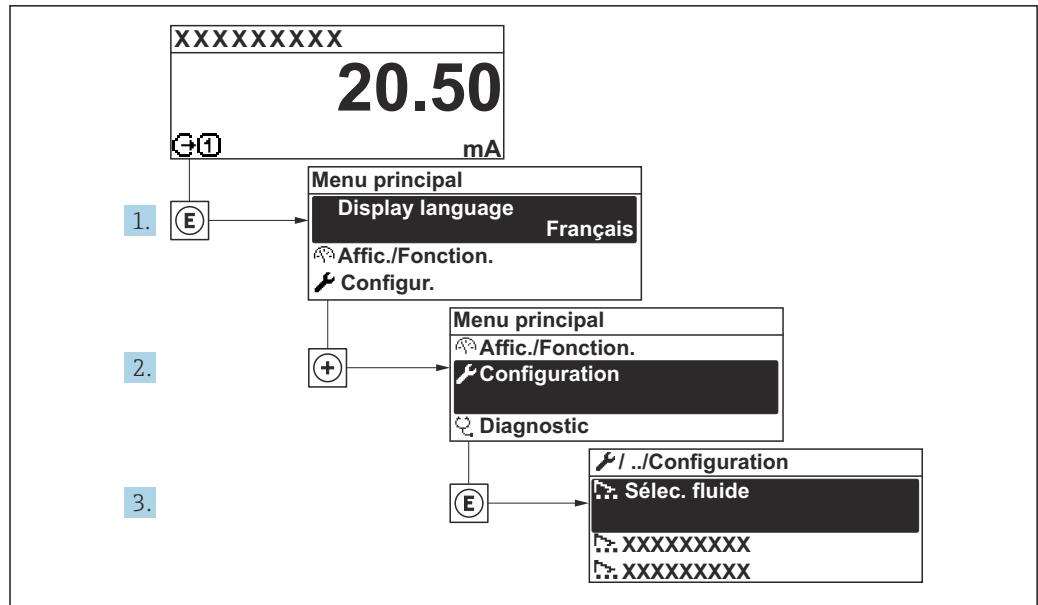

A0092222-FR

28 Navigation vers le menu "Configuration" à l'exemple de l'afficheur local

i Le nombre de sous-menus et de paramètres peut varier en fonction de la version de l'appareil. Certains sous-menus et paramètres de ces sous-menus ne sont pas décrits dans le manuel de mise en service. Une description est toutefois fournie dans la documentation spéciale de l'appareil ("Documentation complémentaire").

🔧 Configuration	
Désignation du point de mesure	→ 81
▶ Unités système	→ 81
▶ Sélectionnez fluide	→ 84
▶ Configuration E/S	→ 86
▶ Entrée courant 1 ... n	→ 87
▶ Entrée état 1 ... n	→ 88
▶ Sortie courant 1 ... n	→ 89
▶ Sortie Tout Ou Rien/Impulsion/ Fréq. 1 ... n	→ 93
▶ Sortie relais 1 ... n	→ 100
▶ Double sortie impulsion	→ 103
▶ Affichage	→ 104
▶ Suppression débit de fuite	→ 109

► Détection tube partiellement rempli	→ 110
► Configuration étendue	→ 111

10.4.1 Définition de la désignation du point de mesure

Pour permettre une identification rapide du point de mesure au sein du système, entrer une désignation unique à l'aide du paramètre **Désignation du point de mesure**, puis modifier le réglage par défaut.

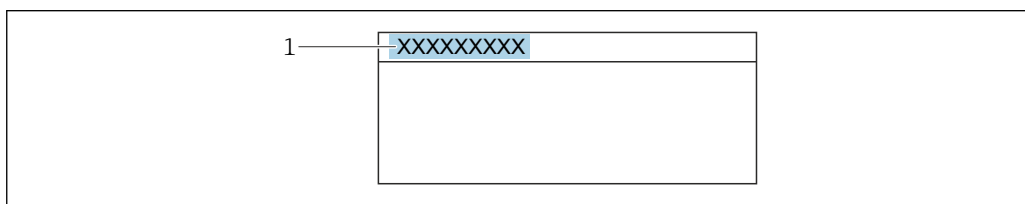

29 Ligne d'en-tête de l'affichage opérationnel avec désignation du point de mesure

1 Désignation du point de mesure

i Entrer la désignation du point de repère dans l'outil de configuration "FieldCare"

Navigation

Menu "Configuration" → Désignation du point de mesure

Aperçu des paramètres avec description sommaire

Paramètre	Description	Entrée	Réglage usine
Désignation du point de mesure	Entrer le repère pour le point de mesure.	Max. 32 caractères tels que des lettres, des chiffres ou des caractères spéciaux (par ex. @, %, /)	Promass

10.4.2 Réglage des unités système









Dans le sous-menu **Unités système** il est possible de régler les unités de toutes les valeurs mesurées.

i Le nombre de sous-menus et de paramètres peut varier en fonction de la version de l'appareil. Certains sous-menus et paramètres de ces sous-menus ne sont pas décrits dans le manuel de mise en service. Une description est toutefois fournie dans la documentation spéciale de l'appareil ("Documentation complémentaire").

Navigation

Menu "Configuration" → Unités système

► Unités système	
Unité de débit massique	→ 82
Unité de masse	→ 82

Unité de débit volumique	→  82
Unité de volume	→  82
Unité du débit volumique corrigé	→  82
Unité de volume corrigé	→  82
Unité de densité	→  83
Unité de densité de référence	→  82
Densité 2 unités	→  83
Unité de température	→  83
Unité de pression	→  83

Aperçu des paramètres avec description sommaire

Paramètre	Description	Sélection	Réglage usine
Unité de débit massique	Sélectionner l'unité de débit massique. <i>Effet</i> L'unité sélectionnée est valable pour : <ul style="list-style-type: none"> ▪ Sortie ▪ Suppression débits fuite ▪ Simulation variable process 	Liste de sélection des unités	En fonction du pays : <ul style="list-style-type: none"> ▪ kg/h ▪ lb/min
Unité de masse	Sélectionner l'unité de masse.	Liste de sélection des unités	En fonction du pays : <ul style="list-style-type: none"> ▪ kg ▪ lb
Unité de débit volumique	Sélectionner l'unité du débit volumique. <i>Effet</i> L'unité sélectionnée est valable pour : <ul style="list-style-type: none"> ▪ Sortie ▪ Suppression débits fuite ▪ Simulation variable process 	Liste de sélection des unités	En fonction du pays : <ul style="list-style-type: none"> ▪ l/h ▪ gal/min (us)
Unité de volume	Sélectionner l'unité de volume.	Liste de sélection des unités	En fonction du pays : <ul style="list-style-type: none"> ▪ l ▪ gal (us)
Unité du débit volumique corrigé	Sélectionner l'unité du débit volumique corrigé. <i>Effet</i> L'unité sélectionnée est valable pour : Paramètre Débit volumique corrigé (→  138)	Liste de sélection des unités	En fonction du pays : <ul style="list-style-type: none"> ▪ NI/h ▪ Sft³/min
Unité de volume corrigé	Sélectionner l'unité du débit volumique corrigé.	Liste de sélection des unités	En fonction du pays : <ul style="list-style-type: none"> ▪ NI ▪ Sft³
Unité de densité de référence	Sélectionner l'unité de la densité de référence.	Liste de sélection des unités	En fonction du pays <ul style="list-style-type: none"> ▪ kg/NI ▪ lb/Sft³

Paramètre	Description	Sélection	Réglage usine
Unité de densité	Sélectionner l'unité de densité. <i>Effet</i> L'unité sélectionnée est valable pour : <ul style="list-style-type: none"> ▪ Sortie ▪ Simulation variable process ▪ Ajustage de la masse volumique (menu Expert) 	Liste de sélection des unités	En fonction du pays : <ul style="list-style-type: none"> ▪ kg/l ▪ lb/ft³
Densité 2 unités	Sélectionner la deuxième unité de densité.	Liste de sélection des unités	En fonction du pays : <ul style="list-style-type: none"> ▪ kg/l ▪ lb/ft³
Unité de température	Sélectionner l'unité de température. <i>Effet</i> L'unité sélectionnée est valable pour : <ul style="list-style-type: none"> ▪ Paramètre Température électronique (6053) ▪ Paramètre Valeur maximale (6051) ▪ Paramètre Valeur minimale (6052) ▪ Paramètre Température externe (6080) ▪ Paramètre Valeur maximale (6108) ▪ Paramètre Valeur minimale (6109) ▪ Paramètre Valeur maximale (6029) ▪ Paramètre Valeur minimale (6030) ▪ Paramètre Température de référence (1816) ▪ Paramètre Température 	Liste de sélection des unités	En fonction du pays : <ul style="list-style-type: none"> ▪ °C ▪ °F
Unité de pression	Sélectionner l'unité de pression du process. <i>Effet</i> L'unité sélectionnée est reprise du : <ul style="list-style-type: none"> ▪ Paramètre Valeur de pression (→ ⓘ 86) ▪ Paramètre Pression externe (→ ⓘ 86) ▪ Valeur de pression 	Liste de sélection des unités	En fonction du pays : <ul style="list-style-type: none"> ▪ bar a ▪ psi a

10.4.3 Sélection et réglage du produit

L'assistant **Sélectionner fluide** contient les paramètres devant être configurés pour pouvoir sélectionner et régler le produit.

Navigation

Menu "Configuration" → Sélectionnez fluide

► Sélectionnez fluide	
Sélectionnez le type de fluide	→ 85
Sélectionner type de gaz	→ 85
Vitesse du son de référence	→ 85
Vitesse du son de référence	→ 85
Coefficient de température vitesse son	→ 85
Coefficient de température vitesse son	→ 86
Compensation de pression	→ 86
Valeur de pression	→ 86
Pression externe	→ 86

Aperçu des paramètres avec description sommaire

Paramètre	Prérequis	Description	Sélection / Entrée / Affichage	Réglage usine
Sélectionnez le type de fluide	–	Cette fonction permet de sélectionner le type de produit : "Gaz" ou "Liquide". Sélectionner l'option "Autres" dans des cas exceptionnels afin de saisir manuellement les propriétés du produit (p. ex. pour les liquides à forte compressibilité comme l'acide sulfurique).	<ul style="list-style-type: none"> ■ Liquide ■ Gaz ■ Autres 	Liquide
Sélectionner type de gaz	Dans le sous-menu Sélectionnez fluide , l'option Gaz est sélectionnée.	Sélectionner le type de gaz mesuré.	<ul style="list-style-type: none"> ■ Air ■ Ammoniac NH3 ■ Argon Ar ■ Hexafluorure de soufre SF6 ■ Oxygène O2 ■ Ozone O3 ■ Oxyde nitrique NOx ■ Azote N2 ■ Protoxyde d'azote N2O ■ Méthane CH4 ■ Méthane CH4 + 10% d'hydrogène H2 ■ Méthane CH4 + 20% Hydrogène H2 ■ Méthane CH4 + 30% d'hydrogène H2 ■ Hydrogène H2 ■ Hélium He ■ Chlorure d'hydrogène HCl ■ Sulfure d'hydrogène H2S ■ Ethylène C2H4 ■ Dioxyde de carbone CO2 ■ Monoxyde de carbone CO ■ Chlore Cl2 ■ Butane C4H10 ■ Propane C3H8 ■ Propylène C3H6 ■ Ethane C2H6 ■ Autres 	Méthane CH4
Vitesse du son de référence	Dans le paramètre Sélectionner type de gaz , l'option Autres est sélectionnée.	Entrez la vitesse du son dans le gaz à 0 °C (32 °F).	1 ... 99 999,9999 m/s	415,0 m/s
Vitesse du son de référence	Dans le paramètre Sélectionnez le type de fluide , l'option option Autres est sélectionnée.	Entrez la vitesse du son du milieu à 0 °C (32 °F).	Nombre à virgule flottante avec signe	1 456 m/s
Coefficient de température vitesse son	Dans le paramètre Sélectionner type de gaz , l'option Autres est sélectionnée.	Entrez le coefficient de température pour la vitesse du son du gaz.	Nombre positif à virgule flottante	0,87 (m/s)/K

Paramètre	Prérequis	Description	Sélection / Entrée / Affichage	Réglage usine
Coefficient de température vitesse son	Dans le paramètre Sélectionnez le type de fluide , l'option option Autres est sélectionnée.	Entrez le coefficient de température pour la vitesse du son du fluide.	Nombre à virgule flottante avec signe	1,3 (m/s)/K
Compensation de pression	–	Sélectionner le type de compensation en pression.	<ul style="list-style-type: none"> ■ Arrêt ■ Valeur fixe ■ Valeur externe * ■ Entrée courant 1 * ■ Entrée courant 2 * 	Arrêt
Valeur de pression	Dans le paramètre Compensation de pression , l'option Valeur fixe est sélectionnée.	Entrer la pression de process à utiliser pour la correction de pression.	Nombre à virgule flottante positif	1,01325 bar
Pression externe	Dans le paramètre Compensation de pression , l'option Valeur externe ou l'option Entrée courant 1...n est sélectionnée.	Affiche la valeur de la pression de process externe.		–

* Visualisation dépendant des options de commande ou de la configuration de l'appareil

10.4.4 Affichage de la configuration E/S

Le sous-menu **Configuration E/S** guide systématiquement l'utilisateur à travers tous les paramètres dans lesquels la configuration des modules E/S est affichée.

Navigation

Menu "Configuration" → Configuration E/S

► Configuration E/S	
Module E/S 1 ... n numéro de borne	→ 86
Module E/S 1 ... n information	→ 86
Module E/S 1 ... n type	→ 87
Appliquer la configuration des E/S	→ 87
Code de modification des E/S	→ 87

Aperçu des paramètres avec description sommaire

Paramètre	Description	Affichage / Sélection / Entrée	Réglage usine
Module E/S 1 ... n numéro de borne	Indique les numéros de bornes utilisés par le module E/S.	<ul style="list-style-type: none"> ■ Non utilisé ■ 26-27 (I/O 1) ■ 24-25 (I/O 2) ■ 22-23 (I/O 3) 	–
Module E/S 1 ... n information	Affiche les informations du module E/S branché.	<ul style="list-style-type: none"> ■ Non branché ■ Invalide ■ Non configurable ■ Configurable ■ HART 	–

Paramètre	Description	Affichage / Sélection / Entrée	Réglage usine
Module E/S 1 ... n type	Affiche le type de module E/S.	<ul style="list-style-type: none"> ■ Arrêt * ■ Sortie courant * ■ Entrée courant * ■ Entrée état * ■ Sortie Tout Ou Rien/ Impulsion/Fréq. * ■ Double sortie impulsion * ■ Sortie relais * 	Arrêt
Appliquer la configuration des E/S	Appliquer le paramétrage du module librement configurable E/S.	<ul style="list-style-type: none"> ■ Non ■ Oui 	Non
Code de modification des E/S	Entrez le code pour changer la configuration E/S.	Nombre entier positif	0

* Visualisation dépendant des options de commande ou de la configuration de l'appareil

10.4.5 Configuration de l'entrée courant

L'assistant "Entrée courant" guide systématiquement l'utilisateur à travers tous les paramètres devant être réglés pour la configuration de l'entrée courant.

Navigation

Menu "Configuration" → Entrée courant

▶ Entrée courant 1 ... n

Etendue de mesure courant	→ 88
Numéro de borne	→ 88
Mode signal	→ 88
Numéro de borne	→ 88
Valeur 0/4 mA	→ 88
Valeur 20 mA	→ 88
Mode défaut	→ 88
Numéro de borne	→ 88
Valeur de replis	→ 88
Numéro de borne	→ 88

Aperçu des paramètres avec description sommaire

Paramètre	Prérequis	Description	Sélection / Affichage / Entrée	Réglage usine
Etendue de mesure courant	-	Sélectionner la gamme de courant pour la sortie de la valeur process et le niveau supérieur/inférieur pour le signal d'alarme.	<ul style="list-style-type: none"> ■ 4...20 mA (4...20.5 mA) ■ 4...20 mA NE (3.8...20.5 mA) ■ 4...20 mA US (3.9...20.8 mA) ■ 0...20 mA (0...20.5 mA) 	4...20 mA NE (3.8...20.5 mA)
Numéro de borne	-	Indique les numéros de borne utilisés par le module entrée courant.	<ul style="list-style-type: none"> ■ Non utilisé ■ 24-25 (I/O 2) ■ 22-23 (I/O 3) 	-
Mode signal	L'appareil de mesure n'est pas agréé pour une utilisation en zone explosible avec mode de protection Ex-i.	Sélectionnez le mode de signal pour l'entrée courant.	<ul style="list-style-type: none"> ■ Passif * ■ Active * 	Active
Valeur 0/4 mA	-	Entrer la valeur 4 mA.	Nombre à virgule flottante avec signe	0
Valeur 20 mA	-	Entrer la valeur 20 mA.	Nombre à virgule flottante avec signe	En fonction du pays et du diamètre nominal
Mode défaut	-	Définir le comportement de l'entrée en état d'alarme.	<ul style="list-style-type: none"> ■ Alarme ■ Dernière valeur valable ■ Valeur définie 	Alarme
Valeur de replis	Dans le paramètre Mode défaut , l'option Valeur définie est sélectionnée.	Entrez la valeur à utiliser par l'appareil si la valeur de process externe est manquante.	Nombre à virgule flottante avec signe	0

* Visualisation dépendant des options de commande ou de la configuration de l'appareil

10.4.6 Configuration de l'entrée état

Le sous-menu **Entrée état** guide systématiquement l'utilisateur à travers tous les paramètres devant être réglés pour la configuration de l'entrée d'état.

Navigation

Menu "Configuration" → Entrée état 1 ... n

▶ Entrée état 1 ... n

Attribuez le statut d'entrée	→ 89
Numéro de borne	→ 89
Niveau actif	→ 89
Numéro de borne	→ 89
Temps de réponse de l'entrée état	→ 89
Numéro de borne	→ 89

Aperçu des paramètres avec description sommaire

Paramètre	Description	Sélection / Affichage / Entrée	Réglage usine
Attribuez le statut d'entrée	Sélection de la fonction pour l'entrée état.	<ul style="list-style-type: none"> ■ Arrêt ■ Réinitialisation du totalisateur 1 ■ Réinitialisation du totalisateur 2 ■ Réinitialisation du totalisateur 3 ■ RAZ tous les totalisateurs ■ Dépassement débit ■ Ajustage du zéro ■ Réinitialiser les moyennes pondérées * ■ RAZ moyennes pondérées + totalisateur 3 * 	Arrêt
Numéro de borne	Indique les numéros de bornes utilisés par le module d'entrée état.	<ul style="list-style-type: none"> ■ Non utilisé ■ 24-25 (I/O 2) ■ 22-23 (I/O 3) 	-
Niveau actif	Définir le niveau de signal d'entrée à laquelle la fonction attribuée est déclenché.	<ul style="list-style-type: none"> ■ Haute ■ Bas 	Haute
Temps de réponse de l'entrée état	Définir la durée minimum où le niveau du signal d'entrée doit être présent avant que la fonction sélectionnée soit déclenchée.	5 ... 200 ms	50 ms

* Visualisation dépendant des options de commande ou de la configuration de l'appareil

10.4.7 Configuration de la sortie courant

L'assistant **Sortie courant** guide systématiquement l'utilisateur à travers tous les paramètres devant être réglés pour la configuration de la sortie courant.

Navigation

Menu "Configuration" → Sortie courant

▶ Sortie courant 1 ... n

Variable de process sortie courant	→ 91
Numéro de borne	→ 90
Gamme de la sortie courant	→ 92
Numéro de borne	→ 90
Mode signal	→ 90
Numéro de borne	→ 90
Sortie plage inférieure	→ 92
Sortie valeur limite supérieure	→ 92
Valeur de courant fixe	→ 92

Numéro de borne	→ 90
Amortissement de la sortie de courant	→ 92
Comportement défaut sortie courant	→ 92
Numéro de borne	→ 90
Défaut courant	→ 92
Numéro de borne	→ 90

Aperçu des paramètres avec description sommaire

Paramètre	Prérequis	Description	Affichage / Sélection / Entrée	Réglage usine
Numéro de borne	-	Indique les numéros de borne utilisés par le module sortie courant.	<ul style="list-style-type: none"> ▪ Non utilisé ▪ 26-27 (I/O 1) ▪ 24-25 (I/O 2) ▪ 22-23 (I/O 3) 	-
Mode signal	-	Sélectionnez le mode de signal pour la sortie courant.	<ul style="list-style-type: none"> ▪ Active * ▪ Passif * 	Active

Paramètre	Prérequis	Description	Affichage / Sélection / Entrée	Réglage usine
Variable de process sortie courant	-	Sélectionner la variable process pour la sortie courant.	<ul style="list-style-type: none"> ■ Arrêt * ■ Débit massique ■ Débit volumique ■ Débit volumique corrigé * ■ Densité ■ Densité de référence * ■ Température ■ Débit massique cible * ■ Débit massique fluide porteur * ■ Débit volumique cible * ■ Débit volumique du fluide porteur * ■ Débit volumique corrigé cible * ■ Débit volumique corrigé fluide porteur * ■ Concentration * ■ Sortie spécifique à l'application 0 * ■ Sortie spécifique à l'application 1 * ■ Indice de milieu inhomogène ■ Indice de bulles en suspension * ■ Valeur brut du débit massique ■ Courant d'excitation 0 ■ Amortissement de l'oscillation 0 ■ Fluctuation amortissement oscillation 0 * ■ Fréquence d'oscillation 0 ■ Fluctuations fréquence 0 * ■ Asymétrie signal ■ Signal torsion asymétrie * ■ Température enceinte de confinement * ■ Fluctuations fréquence 0 * ■ Amplitude de l'oscillation 0 * ■ Fluctuation amortissement oscillation 0 * ■ HBSI * ■ Pression * ■ Température électronique ■ Index d'asymetrie de la bobine capteur ■ Point d'essai 0 ■ Point d'essai 1 	Débit massique

Paramètre	Prérequis	Description	Affichage / Sélection / Entrée	Réglage usine
Gamme de la sortie courant	–	Sélectionner la gamme de courant pour la sortie de la valeur process et le niveau supérieur/inférieur pour le signal d'alarme.	<ul style="list-style-type: none"> ■ 4...20 mA NE (3.8...20.5 mA) ■ 4...20 mA US (3.9...20.8 mA) ■ 4...20 mA (4... 20.5 mA) ■ 0...20 mA (0... 20.5 mA) ■ Valeur fixe 	Dépend du pays : <ul style="list-style-type: none"> ■ 4...20 mA NE (3.8...20.5 mA) ■ 4...20 mA US (3.9...20.8 mA)
Sortie plage inférieure	Dans le paramètre Etendue de mesure courant (→ 92), l'une des options suivantes est sélectionnée : <ul style="list-style-type: none"> ■ 4...20 mA NE (3.8...20.5 mA) ■ 4...20 mA US (3.9...20.8 mA) ■ 4...20 mA (4... 20.5 mA) ■ 0...20 mA (0... 20.5 mA) 	Entrer la valeur inférieure de la plage de valeurs mesurées.	Nombre à virgule flottante avec signe	Dépend du pays : <ul style="list-style-type: none"> ■ 0 kg/h ■ 0 lb/min
Sortie valeur limite supérieure	Dans le paramètre Etendue de mesure courant (→ 92), l'une des options suivantes est sélectionnée : <ul style="list-style-type: none"> ■ 4...20 mA NE (3.8...20.5 mA) ■ 4...20 mA US (3.9...20.8 mA) ■ 4...20 mA (4... 20.5 mA) ■ 0...20 mA (0... 20.5 mA) 	Entrer la valeur supérieure de la plage de valeurs mesurées.	Nombre à virgule flottante avec signe	En fonction du pays et du diamètre nominal
Valeur de courant fixe	L'option Valeur de courant fixe est sélectionnée dans le paramètre Etendue de mesure courant (→ 92).	Définissez le courant de sortie fixe.	0 ... 22,5 mA	22,5 mA
Amortissement de la sortie de courant	Une variable de process est sélectionnée dans le paramètre Affectation sortie courant (→ 91) et l'une des options suivantes est sélectionnée dans le paramètre Etendue de mesure courant (→ 92) : <ul style="list-style-type: none"> ■ 4...20 mA NE (3.8...20.5 mA) ■ 4...20 mA US (3.9...20.8 mA) ■ 4...20 mA (4... 20.5 mA) ■ 0...20 mA (0... 20.5 mA) 	Régler le temps de réaction pour le signal de sortie courant par rapport aux fluctuations de la valeur mesurée.	0,0 ... 999,9 s	1,0 s
Comportement défaut sortie courant	Une variable de process est sélectionnée dans le paramètre Affectation sortie courant (→ 91) et l'une des options suivantes est sélectionnée dans le paramètre Etendue de mesure courant (→ 92) : <ul style="list-style-type: none"> ■ 4...20 mA NE (3.8...20.5 mA) ■ 4...20 mA US (3.9...20.8 mA) ■ 4...20 mA (4... 20.5 mA) ■ 0...20 mA (0... 20.5 mA) 	Définir le comportement des sorties en cas d'alarme.	<ul style="list-style-type: none"> ■ Min. ■ Max. ■ Dernière valeur valable ■ Valeur actuelle ■ Valeur fixe 	Max.
Défaut courant	L'option Valeur définie est sélectionnée dans le paramètre Mode défaut .	Régler la valeur de sortie courant pour l'état d'alarme.	0 ... 22,5 mA	22,5 mA

* Visualisation dépendant des options de commande ou de la configuration de l'appareil

10.4.8 Configuration de la sortie impulsion/fréquence/tor

L'assistant **Sortie Tout Ou Rien/Impulsion/Fréq.** guide l'utilisateur systématiquement à travers tous les paramètres pouvant être réglés pour la configuration du type de sortie sélectionné.

Navigation

Menu "Configuration" → Configuration étendue → Sortie Tout Ou Rien/Impulsion/Fréq.

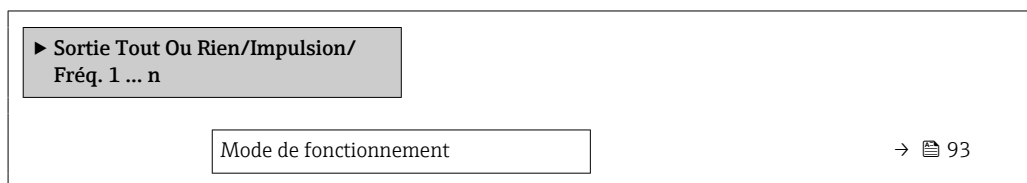

Aperçu des paramètres avec description sommaire

Paramètre	Description	Sélection	Réglage usine
Mode de fonctionnement	Définir la sortie comme une sortie impulsion, fréquence ou relais.	<ul style="list-style-type: none"> ■ Impulsion ■ Fréquence ■ Etat 	Impulsion

Configuration de la sortie impulsion

Navigation

Menu "Configuration" → Sortie Tout Ou Rien/Impulsion/Fréq.

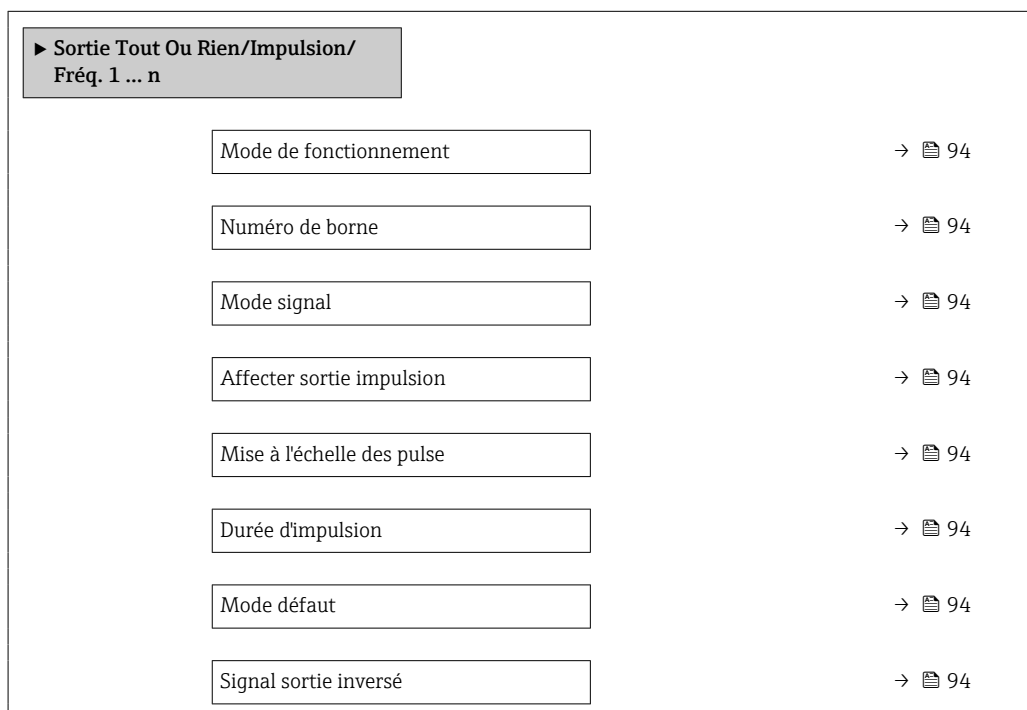

Aperçu des paramètres avec description sommaire

Paramètre	Prérequis	Description	Sélection / Affichage / Entrée	Réglage usine
Mode de fonctionnement	–	Définir la sortie comme une sortie impulsion, fréquence ou relais.	<ul style="list-style-type: none"> ■ Impulsion ■ Fréquence ■ Etat 	Impulsion
Numéro de borne	–	Affiche les numéros de bornes utilisés par le module de sortie PFS.	<ul style="list-style-type: none"> ■ Non utilisé ■ 24-25 (I/O 2) ■ 22-23 (I/O 3) 	–
Mode signal	–	Sélectionner le mode de signal pour la sortie PFS.	<ul style="list-style-type: none"> ■ Passif ■ Active * ■ Passive NE 	Passif
Affecter sortie impulsion	L'option Impulsion est sélectionnée dans le paramètre Mode de fonctionnement .	Sélectionner la variable process pour la sortie impulsion.	<ul style="list-style-type: none"> ■ Arrêt ■ Débit massique ■ Débit volumique ■ Débit volumique corrigé * ■ Débit massique cible * ■ Débit massique fluide porteur * ■ Débit volumique cible * ■ Débit volumique du fluide porteur * ■ Débit volumique corrigé cible * ■ Débit volumique corrigé fluide porteur * 	Arrêt
Mise à l'échelle des pulse	L'option Impulsion est sélectionnée dans le paramètre Mode de fonctionnement (→ 93) et une variable de process est sélectionnée dans le paramètre Affecter sortie impulsion (→ 94).	Entrer la quantité pour la valeur de mesure à laquelle une impulsion est émise.	Nombre positif à virgule flottante	En fonction du pays et du diamètre nominal
Durée d'impulsion	L'option Impulsion est sélectionnée dans le paramètre Mode de fonctionnement (→ 93) et une variable de process est sélectionnée dans le paramètre Affecter sortie impulsion (→ 94).	Définir la durée d'impulsion.	0,05 ... 2 000 ms	100 ms
Mode défaut	L'option Impulsion est sélectionnée dans le paramètre Mode de fonctionnement (→ 93) et une variable de process est sélectionnée dans le paramètre Affecter sortie impulsion (→ 94).	Définir le comportement des sorties en cas d'alarme.	<ul style="list-style-type: none"> ■ Valeur actuelle ■ Pas d'impulsions 	Pas d'impulsions
Signal sortie inversé	–	Inverser le signal de sortie.	<ul style="list-style-type: none"> ■ Non ■ Oui 	Non

* Visualisation dépendant des options de commande ou de la configuration de l'appareil

Configuration de la sortie fréquence

Navigation

Menu "Configuration" → Sortie Tout Ou Rien/Impulsion/Fréq.

► Sortie Tout Ou Rien/Impulsion/ Fréq. 1 ... n	
Mode de fonctionnement	→ 95
Numéro de borne	→ 95
Mode signal	→ 95
Affecter sortie fréquence	→ 96
Valeur de fréquence minimale	→ 97
Valeur de fréquence maximale	→ 97
Valeur mesurée à la fréquence minimale	→ 97
Valeur mesurée à la fréquence maximale	→ 97
Mode défaut	→ 97
Fréquence de défaut	→ 97
Signal sortie inversé	→ 97

Aperçu des paramètres avec description sommaire

Paramètre	Prérequis	Description	Sélection / Affichage / Entrée	Réglage usine
Mode de fonctionnement	-	Définir la sortie comme une sortie impulsion, fréquence ou relais.	<ul style="list-style-type: none"> ■ Impulsion ■ Fréquence ■ Etat 	Impulsion
Numéro de borne	-	Affiche les numéros de bornes utilisés par le module de sortie PFS.	<ul style="list-style-type: none"> ■ Non utilisé ■ 24-25 (I/O 2) ■ 22-23 (I/O 3) 	-
Mode signal	-	Sélectionner le mode de signal pour la sortie PFS.	<ul style="list-style-type: none"> ■ Passif ■ Active * ■ Passive NE 	Passif

Paramètre	Prérequis	Description	Sélection / Affichage / Entrée	Réglage usine
Affecter sortie fréquence	L'option Fréquence est sélectionnée dans le paramètre Mode de fonctionnement (→ 93).	Sélectionner la variable process pour la sortie fréquence.	<ul style="list-style-type: none"> ▪ Arrêt ▪ Débit massique ▪ Débit volumique ▪ Débit volumique corrigé * ▪ Densité ▪ Densité de référence * ▪ Fréquence signal période de temps (TPS) * ▪ Température ▪ Pression ▪ Concentration * ▪ Débit massique cible * ▪ Débit massique fluide porteur * ▪ Débit volumique cible * ▪ Débit volumique du fluide porteur * ▪ Débit volumique corrigé cible * ▪ Débit volumique corrigé fluide porteur * ▪ Sortie spécifique à l'application 0 * ▪ Sortie spécifique à l'application 1 * ▪ Indice de milieu inhomogène ▪ Indice de bulles en suspension * ▪ HBSI * ▪ Valeur brut du débit massique ▪ Courant d'excitation 0 ▪ Amortissement de l'oscillation 0 ▪ Fluctuation amortissement oscillation 0 * ▪ Fréquence d'oscillation 0 ▪ Fluctuations fréquence 0 * ▪ Amplitude de l'oscillation 0 * ▪ Asymétrie signal ▪ Signal torsion asymétrie * ▪ Température enceinte de confinement * ▪ Température électronique ▪ Index d'asymetrie de la bobine capteur ▪ Point d'essai 0 ▪ Point d'essai 1 	Arrêt

Paramètre	Prérequis	Description	Sélection / Affichage / Entrée	Réglage usine
Valeur de fréquence minimale	L'option Fréquence est sélectionnée dans le paramètre Mode de fonctionnement (→ 93) et une variable de process est sélectionnée dans le paramètre Affecter sortie fréquence (→ 96).	Entrer la fréquence minimum.	0,0 ... 10 000,0 Hz	0,0 Hz
Valeur de fréquence maximale	L'option Fréquence est sélectionnée dans le paramètre Mode de fonctionnement (→ 93) et une variable de process est sélectionnée dans le paramètre Affecter sortie fréquence (→ 96).	Entrer la fréquence maximum.	0,0 ... 10 000,0 Hz	10 000,0 Hz
Valeur mesurée à la fréquence minimale	L'option Fréquence est sélectionnée dans le paramètre Mode de fonctionnement (→ 93) et une variable de process est sélectionnée dans le paramètre Affecter sortie fréquence (→ 96).	Entrer la valeur mesurée pour la fréquence minimum.	Nombre à virgule flottante avec signe	En fonction du pays et du diamètre nominal
Valeur mesurée à la fréquence maximale	L'option Fréquence est sélectionnée dans le paramètre Mode de fonctionnement (→ 93) et une variable de process est sélectionnée dans le paramètre Affecter sortie fréquence (→ 96).	Entrer la valeur mesurée pour la fréquence maximum.	Nombre à virgule flottante avec signe	En fonction du pays et du diamètre nominal
Mode défaut	L'option Fréquence est sélectionnée dans le paramètre Mode de fonctionnement (→ 93) et une variable de process est sélectionnée dans le paramètre Affecter sortie fréquence (→ 96).	Définir le comportement des sorties en cas d'alarme.	<ul style="list-style-type: none"> ■ Valeur actuelle ■ Valeur définie ■ 0 Hz 	0 Hz
Fréquence de défaut	Dans le paramètre Mode de fonctionnement (→ 93), l'option Fréquence est sélectionnée, dans le paramètre Affecter sortie fréquence (→ 96), une variable de process est sélectionnée et dans le paramètre Mode défaut , l'option Valeur définie est sélectionnée.	Entrer la fréquence de sortie en cas d'alarme.	0,0 ... 12 500,0 Hz	0,0 Hz
Signal sortie inversé	–	Inverser le signal de sortie.	<ul style="list-style-type: none"> ■ Non ■ Oui 	Non

* Visualisation dépendant des options de commande ou de la configuration de l'appareil

Configuration de la sortie tout ou rien

Navigation

Menu "Configuration" → Sortie Tout Ou Rien/Impulsion/Fréq.

► Sortie Tout Ou Rien/Impulsion/ Fréq. 1 ... n	
Mode de fonctionnement	→ 98
Numéro de borne	→ 98
Mode signal	→ 98
Affectation sortie état	→ 99
Affecter niveau diagnostic	→ 99
Affecter seuil	→ 99
Affecter vérif. du sens d'écoulement	→ 99
Affecter état	→ 100
Seuil d'enclenchement	→ 100
Seuil de déclenchement	→ 100
Temporisation à l'enclenchement	→ 100
Temporisation au déclenchement	→ 100
Mode défaut	→ 100
Signal sortie inversé	→ 100

Aperçu des paramètres avec description sommaire

Paramètre	Prérequis	Description	Sélection / Affichage / Entrée	Réglage usine
Mode de fonctionnement	-	Définir la sortie comme une sortie impulsion, fréquence ou relais.	<ul style="list-style-type: none"> ■ Impulsion ■ Fréquence ■ Etat 	Impulsion
Numéro de borne	-	Affiche les numéros de bornes utilisés par le module de sortie PFS.	<ul style="list-style-type: none"> ■ Non utilisé ■ 24-25 (I/O 2) ■ 22-23 (I/O 3) 	-
Mode signal	-	Sélectionner le mode de signal pour la sortie PFS.	<ul style="list-style-type: none"> ■ Passif * ■ Active * ■ Passive NE 	Passif

Paramètre	Prérequis	Description	Sélection / Affichage / Entrée	Réglage usine
Affectation sortie état	L'option Etat est sélectionnée dans le paramètre Mode de fonctionnement .	Choisissez une fonction pour la sortie relais.	<ul style="list-style-type: none"> ■ Arrêt ■ Marche ■ Comportement du diagnostique ■ Seuil ■ Vérification du sens d'écoulement ■ Etat 	Arrêt
Affecter niveau diagnostic	<ul style="list-style-type: none"> ■ Dans le paramètre Mode de fonctionnement, l'option Etat est sélectionnée. ■ Dans le paramètre Affectation sortie état, l'option Comportement du diagnostique est sélectionnée. 	Affecter un comportement de diagnostique pour la sortie état.	<ul style="list-style-type: none"> ■ Alarme ■ Alarme ou avertissement ■ Avertissement 	Alarme
Affecter seuil	<ul style="list-style-type: none"> ■ L'option Etat est sélectionnée dans le paramètre Mode de fonctionnement. ■ L'option Seuil est sélectionnée dans le paramètre Affectation sortie état. 	Selectionner la variable process pour la fonction seuil.	<ul style="list-style-type: none"> ■ Débit massique ■ Débit volumique ■ Débit volumique corrigé * ■ Débit massique cible * ■ Débit massique fluide porteur * ■ Débit volumique cible * ■ Débit volumique du fluide porteur * ■ Débit volumique corrigé cible * ■ Débit volumique corrigé fluide porteur * ■ Densité ■ Densité de référence * ■ Concentration * ■ Température ■ Totalisateur 1 ■ Totalisateur 2 ■ Totalisateur 3 ■ Amortissement de l'oscillation ■ Pression ■ Sortie spécifique à l'application 0 * ■ Sortie spécifique à l'application 1 * ■ Indice de milieu inhomogène ■ Indice de bulles en suspension * 	Débit volumique
Affecter vérif. du sens d'écoulement	<ul style="list-style-type: none"> ■ L'option Etat est sélectionnée dans le paramètre Mode de fonctionnement. ■ L'option Vérification du sens d'écoulement est sélectionnée dans le paramètre Affectation sortie état. 	Choisir la variable process en fonction de votre sens de débit.		Débit massique

Paramètre	Prérequis	Description	Sélection / Affichage / Entrée	Réglage usine
Affecter état	<ul style="list-style-type: none"> ▪ L'option Etat est sélectionnée dans le paramètre Mode de fonctionnement. ▪ L'option État est sélectionnée dans le paramètre Affectation sortie état. 	Affecter l'état de l'appareil pour la sortie état.	<ul style="list-style-type: none"> ▪ Détection tube partiellement rempli ▪ Suppression débit de fuite 	Détection tube partiellement rempli
Seuil d'enclenchement	<ul style="list-style-type: none"> ▪ L'option Etat est sélectionnée dans le paramètre Mode de fonctionnement. ▪ L'option Seuil est sélectionnée dans le paramètre Affectation sortie état. 	Entrer valeur mesurée pour point d'enclenchement.	Nombre à virgule flottante avec signe	Dépend du pays : <ul style="list-style-type: none"> ▪ 0 kg/h ▪ 0 lb/min
Seuil de déclenchement	<ul style="list-style-type: none"> ▪ L'option Etat est sélectionnée dans le paramètre Mode de fonctionnement. ▪ L'option Seuil est sélectionnée dans le paramètre Affectation sortie état. 	Entrer valeur mesurée pour point de déclenchement.	Nombre à virgule flottante avec signe	Dépend du pays : <ul style="list-style-type: none"> ▪ 0 kg/h ▪ 0 lb/min
Temporisation à l'enclenchement	<ul style="list-style-type: none"> ▪ L'option Etat est sélectionnée dans le paramètre Mode de fonctionnement. ▪ L'option Seuil est sélectionnée dans le paramètre Affectation sortie état. 	Définir un délai pour le démarrage de la sortie état.	0,0 ... 100,0 s	0,0 s
Temporisation au déclenchement	<ul style="list-style-type: none"> ▪ L'option Etat est sélectionnée dans le paramètre Mode de fonctionnement. ▪ L'option Seuil est sélectionnée dans le paramètre Affectation sortie état. 	Définir le délai pour l'arrêt de la sortie état.	0,0 ... 100,0 s	0,0 s
Mode défaut	-	Définir le comportement des sorties en cas d'alarme.	<ul style="list-style-type: none"> ▪ Etat actuel ▪ Ouvert ▪ Fermé 	Ouvert
Signal sortie inversé	-	Inverser le signal de sortie.	<ul style="list-style-type: none"> ▪ Non ▪ Oui 	Non

* Visualisation dépendant des options de commande ou de la configuration de l'appareil









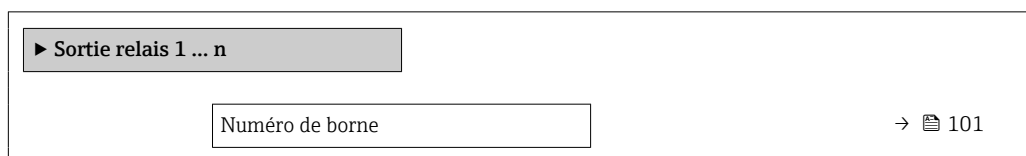



10.4.9 Configuration de la sortie relais

L'assistant **Sortie relais** guide systématiquement l'utilisateur à travers tous les paramètres devant être réglés pour la configuration de la sortie relais.

Navigation

Menu "Configuration" → Sortie relais 1 ... n



fonction de sortie relais	→  101
Affecter vérif. du sens d'écoulement	→  101
Affecter seuil	→  102
Affecter niveau diagnostic	→  102
Affecter état	→  102
Seuil de déclenchement	→  102
Temporisation au déclenchement	→  102
Seuil d'enclenchement	→  102
Temporisation à l'enclenchement	→  102
Mode défaut	→  102
Changement d'état	→  103
Etat du relais Powerless	→  103

Aperçu des paramètres avec description sommaire

Paramètre	Prérequis	Description	Affichage / Sélection / Entrée	Réglage usine
Numéro de borne	–	Affiche les numéros de bornes utilisés par le module de sortie relais.	<ul style="list-style-type: none"> ■ Non utilisé ■ 24-25 (I/O 2) ■ 22-23 (I/O 3) 	–
fonction de sortie relais	–	Sélectionnez la fonction pour la sortie relais.	<ul style="list-style-type: none"> ■ Fermé ■ Ouvert ■ Comportement du diagnostique ■ Seuil ■ Vérification du sens d'écoulement ■ Sortie Numérique 	Fermé
Affecter vérif. du sens d'écoulement	L'option Vérification du sens d'écoulement est sélectionnée dans le paramètre fonction de sortie relais .	Choisir la variable process en fonction de votre sens de débit.		Débit massique

Paramètre	Prérequis	Description	Affichage / Sélection / Entrée	Réglage usine
Affecter seuil	L'option Seuil est sélectionnée dans le paramètre fonction de sortie relais .	Sélectionner la variable process pour la fonction seuil.	<ul style="list-style-type: none"> ■ Débit massique ■ Débit volumique ■ Débit volumique corrigé * ■ Débit massique cible * ■ Débit massique fluide porteur * ■ Débit volumique cible * ■ Débit volumique du fluide porteur * ■ Débit volumique corrigé cible * ■ Débit volumique corrigé fluide porteur * ■ Densité ■ Densité de référence * ■ Concentration * ■ Température ■ Totalisateur 1 ■ Totalisateur 2 ■ Totalisateur 3 ■ Amortissement de l'oscillation ■ Pression ■ Sortie spécifique à l'application 0 * ■ Sortie spécifique à l'application 1 * ■ Indice de milieu inhomogène ■ Indice de bulles en suspension * 	Débit massique
Affecter niveau diagnostic	Dans le paramètre fonction de sortie relais , l'option Comportement du diagnostique est sélectionnée.	Affecter un comportement de diagnostique pour la sortie état.	<ul style="list-style-type: none"> ■ Alarme ■ Alarme ou avertissement ■ Avertissement 	Alarme
Affecter état	Dans le paramètre fonction de sortie relais , l'option Sortie Numérique est sélectionnée.	Affecter l'état de l'appareil pour la sortie état.	<ul style="list-style-type: none"> ■ Détection tube partiellement rempli ■ Suppression débit de fuite 	Détection tube partiellement rempli
Seuil de déclenchement	L'option Seuil est sélectionnée dans le paramètre fonction de sortie relais .	Entrer valeur mesurée pour point de déclenchement.	Nombre à virgule flottante avec signe	Dépend du pays : <ul style="list-style-type: none"> ■ 0 kg/h ■ 0 lb/min
Temporisation au déclenchement	Dans le paramètre fonction de sortie relais , l'option Seuil est sélectionnée.	Définir le délai pour l'arrêt de la sortie état.	0,0 ... 100,0 s	0,0 s
Seuil d'enclenchement	L'option Seuil est sélectionnée dans le paramètre fonction de sortie relais .	Entrer valeur mesurée pour point d'enclenchement.	Nombre à virgule flottante avec signe	Dépend du pays : <ul style="list-style-type: none"> ■ 0 kg/h ■ 0 lb/min
Temporisation à l'enclenchement	Dans le paramètre fonction de sortie relais , l'option Seuil est sélectionnée.	Définir un délai pour le démarrage de la sortie état.	0,0 ... 100,0 s	0,0 s
Mode défaut	-	Définir le comportement des sorties en cas d'alarme.	<ul style="list-style-type: none"> ■ Etat actuel ■ Ouvert ■ Fermé 	Ouvert

Paramètre	Prérequis	Description	Affichage / Sélection / Entrée	Réglage usine
Changement d'état	-	Affiche l'état actuel du relais.	<ul style="list-style-type: none"> ■ Ouvert ■ Fermé 	-
Etat du relais Powerless	-	Sélectionner l'état de repos pour le relais.	<ul style="list-style-type: none"> ■ Ouvert ■ Fermé 	Ouvert

* Visualisation dépendant des options de commande ou de la configuration de l'appareil

10.4.10 Configuration de la double sortie impulsion

Le sous-menu **Double sortie impulsion** guide systématiquement l'utilisateur à travers tous les paramètres devant être réglés pour la configuration de la double sortie impulsion.

Navigation

Menu "Configuration" → Double sortie impulsion

► Double sortie impulsion	
Mode signal	→ ⓘ 103
Numéro de borne maître	→ ⓘ 103
Affecter sortie impulsion	→ ⓘ 104
Mode de mesure	→ ⓘ 104
Valeur par impulsion	→ ⓘ 104
Durée d'impulsion	→ ⓘ 104
Mode défaut	→ ⓘ 104
Signal sortie inversé	→ ⓘ 104

Aperçu des paramètres avec description sommaire

Paramètre	Description	Sélection / Affichage / Entrée	Réglage usine
Mode signal	Sélectionnez le mode de signal pour la double sortie impulsion.	<ul style="list-style-type: none"> ■ Passif ■ Active * ■ Passive NE 	Passif
Numéro de borne maître	Affiche les numéros de bornes utilisés par le module de sortie maître double impulsion.	<ul style="list-style-type: none"> ■ Non utilisé ■ 24-25 (I/O 2) ■ 22-23 (I/O 3) 	-

Paramètre	Description	Sélection / Affichage / Entrée	Réglage usine
Affecter sortie impulsion	Sélectionner la variable process pour la sortie impulsion.	<ul style="list-style-type: none"> ■ Arrêt ■ Débit massique ■ Débit volumique ■ Débit volumique corrigé * ■ Débit massique cible * ■ Débit massique fluide porteur * ■ Débit volumique cible * ■ Débit volumique du fluide porteur * ■ Débit volumique corrigé cible * ■ Débit volumique corrigé fluide porteur * 	Arrêt
Mode de mesure	Sélectionner le mode de mesure pour la sortie impulsions.	<ul style="list-style-type: none"> ■ Débit positif ■ Débit bidirectionnel ■ Débit négatif ■ Compensation débit inverse 	Débit positif
Valeur par impulsion	Entrer la valeur mesurée pour chaque impulsion en sortie.	Nombre à virgule flottante avec signe	En fonction du pays et du diamètre nominal
Durée d'impulsion	Définir la durée d'impulsion.	0,5 ... 2 000 ms	0,5 ms
Mode défaut	Définir le comportement des sorties en cas d'alarme.	<ul style="list-style-type: none"> ■ Valeur actuelle ■ Pas d'impulsions 	Pas d'impulsions
Signal sortie inversé	Inverser le signal de sortie.	<ul style="list-style-type: none"> ■ Non ■ Oui 	Non

* Visualisation dépendant des options de commande ou de la configuration de l'appareil





10.4.11 Configuration de l'afficheur local

L'assistant **Affichage** guide systématiquement l'utilisateur à travers tous les paramètres pouvant être réglés pour la configuration de l'afficheur local.

Navigation

Menu "Configuration" → Affichage

► Affichage	
Format d'affichage	→ ⓘ 106
Affichage valeur 1	→ ⓘ 107
Valeur bargraphe 0 % 1	→ ⓘ 108
Valeur bargraphe 100 % 1	→ ⓘ 108
Affichage valeur 2	→ ⓘ 108
Affichage valeur 3	→ ⓘ 108
Valeur bargraphe 0 % 3	→ ⓘ 108
Valeur bargraphe 100 % 3	→ ⓘ 108

Affichage valeur 4	→  108
Affichage valeur 5	→  108
Affichage valeur 6	→  108
Affichage valeur 7	→  108
Affichage valeur 8	→  108

Aperçu des paramètres avec description sommaire

Paramètre	Prérequis	Description	Sélection / Entrée	Réglage usine
Format d'affichage	Un afficheur local est disponible.	Sélectionner la manière dont les valeurs mesurées sont affichées.	<ul style="list-style-type: none"> ▪ 1 valeur, taille max. ▪ 1 valeur + bargr. ▪ 2 valeurs ▪ 3 valeurs, 1 grande ▪ 4 valeurs 	1 valeur, taille max.

Paramètre	Prérequis	Description	Sélection / Entrée	Réglage usine
Affichage valeur 1	Un afficheur local est disponible.	Sélectionner la valeur mesurée, qui est affichée sur l'afficheur local.	<ul style="list-style-type: none"> ■ Débit massique ■ Débit volumique ■ Débit volumique corrigé * ■ Densité ■ Densité de référence * ■ Température ■ Pression ■ Totalisateur 1 ■ Totalisateur 2 ■ Totalisateur 3 ■ Concentration * ■ Débit massique cible * ■ Débit massique fluide porteur * ■ Débit volumique cible * ■ Débit volumique du fluide porteur * ■ Débit volumique corrigé cible * ■ Débit volumique corrigé fluide porteur * ■ Sortie spécifique à l'application 0 * ■ Sortie spécifique à l'application 1 * ■ Indice de milieu inhomogène ■ Indice de bulles en suspension * ■ HBSI * ■ Valeur brut du débit massique ■ Courant d'excitation 0 ■ Amortissement de l'oscillation 0 ■ Fluctuation amortissement oscillation 0 * ■ Fréquence d'oscillation 0 ■ Fluctuations fréquence 0 * ■ Amplitude de l'oscillation 0 * ■ Asymétrie signal ■ Signal torsion asymétrie * ■ Température enceinte de confinement * ■ Température électronique ■ Index d'asymetrie de la bobine capteur ■ Point d'essai 0 ■ Point d'essai 1 ■ Sortie courant 1 ■ Sortie courant 2 * ■ Sortie courant 3 * 	Débit massique

Paramètre	Prérequis	Description	Sélection / Entrée	Réglage usine
Valeur bargraphe 0 % 1	Un afficheur local est disponible.	Entrer la valeur 0 % pour l'affichage à bargraphe.	Nombre à virgule flottante avec signe	En fonction du pays : ■ 0 kg/h ■ 0 lb/min
Valeur bargraphe 100 % 1	Un afficheur local est disponible.	Entrer la valeur 100 % pour l'affichage à bargraphe.	Nombre à virgule flottante avec signe	En fonction du pays et du diamètre nominal
Affichage valeur 2	Un afficheur local est disponible.	Sélectionner la valeur mesurée, qui est affichée sur l'afficheur local.	Pour la liste de sélection, voir le paramètre Affichage valeur 1 (→ 107)	Aucune
Affichage valeur 3	Un afficheur local est disponible.	Sélectionner la valeur mesurée, qui est affichée sur l'afficheur local.	Pour la liste de sélection, voir le paramètre Affichage valeur 1 (→ 107)	Aucune
Valeur bargraphe 0 % 3	Une sélection a été effectuée dans le paramètre Affichage valeur 3 .	Entrer la valeur 0 % pour l'affichage à bargraphe.	Nombre à virgule flottante avec signe	En fonction du pays : ■ 0 kg/h ■ 0 lb/min
Valeur bargraphe 100 % 3	Une sélection a été réalisée dans le paramètre Affichage valeur 3 .	Entrer la valeur 100 % pour l'affichage à bargraphe.	Nombre à virgule flottante avec signe	0
Affichage valeur 4	Un afficheur local est disponible.	Sélectionner la valeur mesurée, qui est affichée sur l'afficheur local.	Pour la liste de sélection, voir le paramètre Affichage valeur 1 (→ 107)	Aucune
Affichage valeur 5	Un afficheur local est disponible.	Sélectionner la valeur mesurée, qui est affichée sur l'afficheur local.	Pour la liste de sélection, voir le paramètre Affichage valeur 1 (→ 107)	Aucune
Affichage valeur 6	Un afficheur local est disponible.	Sélectionner la valeur mesurée, qui est affichée sur l'afficheur local.	Pour la liste de sélection, voir le paramètre Affichage valeur 1 (→ 107)	Aucune
Affichage valeur 7	Un afficheur local est disponible.	Sélectionner la valeur mesurée, qui est affichée sur l'afficheur local.	Pour la liste de sélection, voir le paramètre Affichage valeur 1 (→ 107)	Aucune
Affichage valeur 8	Un afficheur local est disponible.	Sélectionner la valeur mesurée, qui est affichée sur l'afficheur local.	Pour la liste de sélection, voir le paramètre Affichage valeur 1 (→ 107)	Aucune

* Visualisation dépendant des options de commande ou de la configuration de l'appareil

10.4.12 Configuration de la suppression des débits de fuite

L'assistant **Suppression débit de fuite** guide systématiquement l'utilisateur à travers tous les paramètres devant être réglés pour la configuration de la suppression des débits de fuite.

Navigation

Menu "Configuration" → Suppression débit de fuite

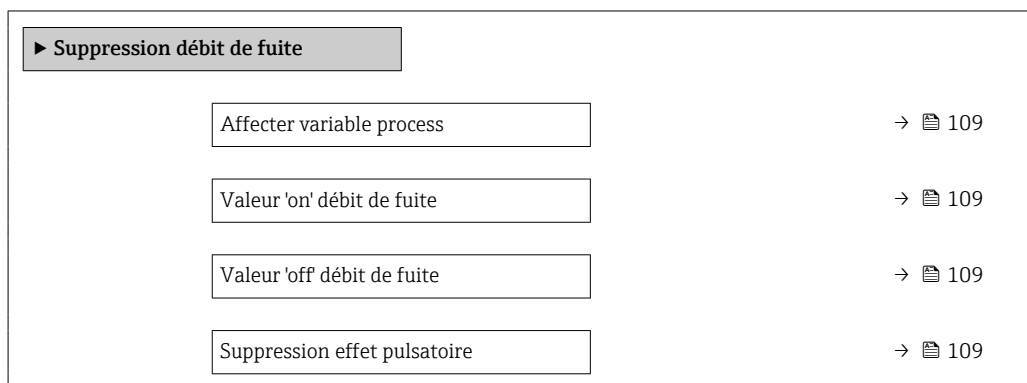

Aperçu des paramètres avec description sommaire

Paramètre	Prérequis	Description	Sélection / Entrée	Réglage usine
Affecter variable process	–	Sélectionner la variable de process pour la suppression des débits de fuite.	<ul style="list-style-type: none"> ■ Arrêt ■ Débit massique ■ Débit volumique ■ Débit volumique corrigé* 	Débit massique
Valeur 'on' débit de fuite	Une variable de process est sélectionnée dans le paramètre Affecter variable process (→ 109).	Entrer la valeur 'on' pour la suppression des débits de fuite.	Nombre à virgule flottante positif	En fonction du pays et du diamètre nominal
Valeur 'off' débit de fuite	Une variable de process est sélectionnée dans le paramètre Affecter variable process (→ 109).	Entrer la valeur 'off' pour la suppression des débits de fuite.	0 ... 100,0 %	50 %
Suppression effet pulsatoire	Une variable de process est sélectionnée dans le paramètre Affecter variable process (→ 109).	Entrer le temps pour la suppression du signal (= suppression active des coups de bélier).	0 ... 100 s	0 s

* Visualisation dépendant des options de commande ou de la configuration de l'appareil

10.4.13 Détection de tube partiellement rempli

L'assistant **Détection tube partiellement rempli** guide l'utilisateur systématiquement à travers tous les paramètres à régler pour la configuration de la sortie courant correspondante.

Navigation

Menu "Configuration" → Détection tube partiellement rempli

<div style="border: 1px solid black; padding: 5px; background-color: #f0f0f0;"> ► Détection tube partiellement rempli </div>	
Affecter variable process	→ 110
Valeur basse détect. tube part. rempli	→ 110
Valeur haute détect. tube part. rempli	→ 110
Temps réponse détect. tube part. rempli	→ 110

Aperçu des paramètres avec description sommaire

Paramètre	Prérequis	Description	Sélection / Entrée	Réglage usine
Affecter variable process	-	Sélectionner la variable de process pour la détection tube partiellement rempli.	<ul style="list-style-type: none"> ■ Arrêt ■ Densité ■ Densité de référence calculée 	Densité
Valeur basse détect. tube part. rempli	Une variable de process est sélectionnée dans le paramètre Affecter variable process (→ 110).	Entrer la valeur de la limite inférieure pour la désactivation de la détection tube partiellement rempli.	Nombre à virgule flottante avec signe	Dépend du pays : <ul style="list-style-type: none"> ■ 200 kg/m³ ■ 12,5 lb/ft³
Valeur haute détect. tube part. rempli	Une variable de process est sélectionnée dans le paramètre Affecter variable process (→ 110).	Entrer la valeur de la limite supérieure pour la désactivation de la détection tube partiellement rempli.	Nombre à virgule flottante avec signe	Dépend du pays : <ul style="list-style-type: none"> ■ 6 000 kg/m³ ■ 374,6 lb/ft³
Temps réponse détect. tube part. rempli	Une variable de process est sélectionnée dans le paramètre Affecter variable process (→ 110).	Cette fonction permet d'entrer le temps minimum (temps de maintien) pendant lequel le signal doit être présent avant que le message de diagnostic S962 "Tube seulement partiellement rempli" ne soit déclenché en cas de tube de mesure partiellement rempli ou vide.	0 ... 100 s	1 s

10.5 Configuration étendue

Le sous-menu **Configuration étendue** avec ses sous-menus contient des paramètres pour des réglages spécifiques.

Navigation vers le sous-menu "Configuration étendue"

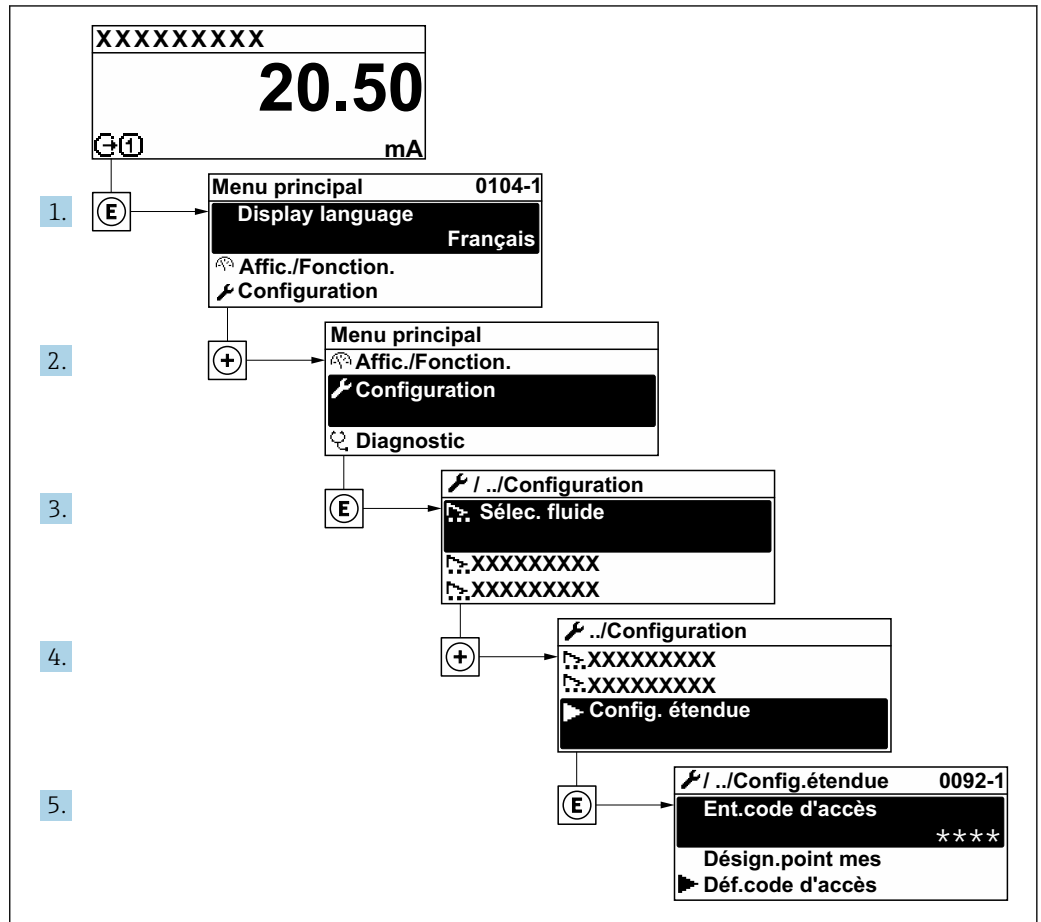

A0032223-FR

i Le nombre de sous-menus et de paramètres peut varier en fonction de la version de l'appareil et des packs application disponibles. Ces sous-menus et leurs paramètres sont décrits dans la Documentation Spéciale de l'appareil et non dans le manuel de mise en service.

- Pour des informations détaillées sur les descriptions de paramètre pour les packs application: Documentation spéciale pour l'appareil → 222
- Pour les informations détaillées sur les descriptions de paramètre SIL, voir le manuel de sécurité fonctionnelle → 222

Navigation

Menu "Configuration" → Configuration étendue

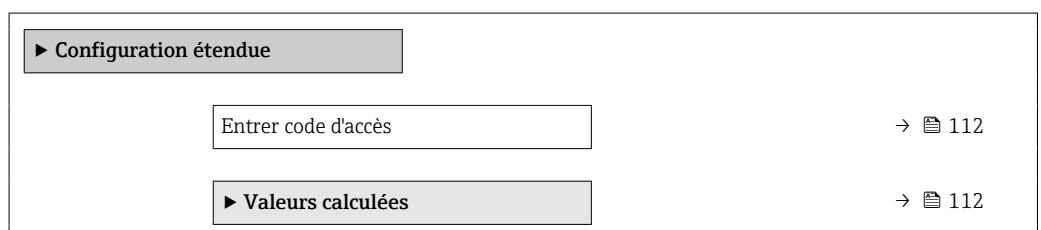

▶ Ajustage capteur	→ 113
▶ Totalisateur 1 ... n	→ 117
▶ Affichage	→ 119
▶ Paramètres WLAN	→ 126
▶ Sauvegarde de la configuration	→ 127
▶ Administration	→ 128

10.5.1 Utilisation du paramètre pour entrer le code d'accès

Navigation

Menu "Configuration" → Configuration étendue

Aperçu des paramètres avec description sommaire

Paramètre	Description	Entrée
Entrer code d'accès	Entrer code d'accès pour annuler la protection en écriture des paramètres.	Chaîne de max. 16 caractères comprenant des chiffres, des lettres et des caractères spéciaux

10.5.2 Variables de process calculées

Le sous-menu **Valeurs calculées** contient les paramètres pour le calcul du débit volumique corrigé.

Navigation

Menu "Configuration" → Configuration étendue → Valeurs calculées





▶ Valeurs calculées	
▶ Calcul du débit volumique corrigé	→ 112

Sous-menu "Calcul du débit volumique corrigé"

Navigation

Menu "Configuration" → Configuration étendue → Valeurs calculées → Calcul du débit volumique corrigé

▶ Calcul du débit volumique corrigé	
Sélectionner la densité de référence (1812)	→ 113
Densité de référence externe (6198)	→ 113

Densité de référence fixe (1814)	→  113
Température de référence (1816)	→  113
Coefficient de dilation linéaire (1817)	→  113
Coefficient de dilatation au carré (1818)	→  113

Aperçu des paramètres avec description sommaire

Paramètre	Prérequis	Description	Sélection / Affichage / Entrée	Réglage usine
Sélectionner la densité de référence	–	Sélectionner la densité de référence pour le calcul du débit volumique corrigé.	<ul style="list-style-type: none"> ■ Densité de référence fixe ■ Densité de référence calculée ■ Entrée courant 1 * ■ Entrée courant 2 * 	Densité de référence calculée
Densité de référence externe	L'une des options suivantes est sélectionnée dans le paramètre Calcul du débit volumique corrigé : <ul style="list-style-type: none"> ■ Entrée courant 1 * ■ Entrée courant 2 * 	Indique la densité de référence externe.	Nombre à virgule flottante avec signe	–
Densité de référence fixe	L'option Densité de référence fixe est sélectionnée dans le paramètre paramètre Calcul du débit volumique corrigé .	Entrer la valeur fixe pour la densité de référence.	Nombre à virgule flottante positif	1 kg/Nl
Température de référence	L'option Densité de référence calculée est sélectionnée dans le paramètre Calcul du débit volumique corrigé .	Entrer la température de référence pour le calcul de la densité de référence.	–273,15 ... 99999 °C	En fonction du pays : <ul style="list-style-type: none"> ■ +20 °C ■ +68 °F
Coefficient de dilation linéaire	L'option Densité de référence calculée est sélectionnée dans le paramètre paramètre Calcul du débit volumique corrigé .	Entrer le coefficient de dilatation linéaire, spécifique au fluide, nécessaire au calcul de la densité de référence.	Nombre à virgule flottante avec signe	0,0 1/K
Coefficient de dilatation au carré	L'option Densité de référence calculée est sélectionnée dans le paramètre paramètre Calcul du débit volumique corrigé .	Pour un fluide avec profil de dilatation non linéaire : entrer coefficient de dilatation quadratique nécessaire au calcul de densité de référence.	Nombre à virgule flottante avec signe	0,0 1/K ²

* Visualisation dépendant des options de commande ou de la configuration de l'appareil

10.5.3 Exécution d'un ajustage capteur

Le sous-menu **Ajustage capteur** contient des paramètres concernant les fonctionnalités du capteur.

Navigation

Menu "Configuration" → Configuration étendue → Ajustage capteur

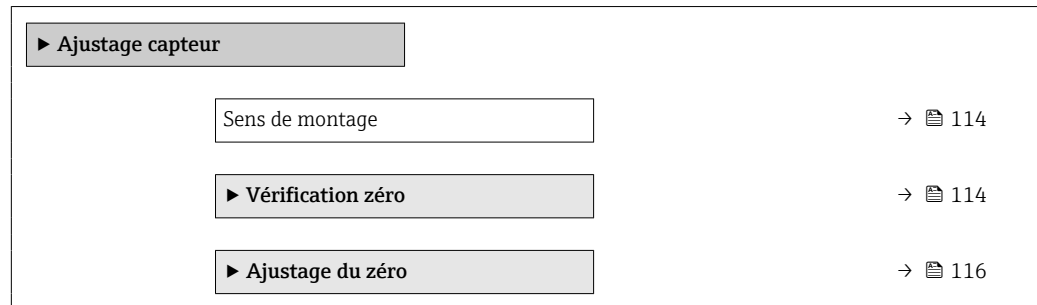

Aperçu des paramètres avec description sommaire

Paramètre	Description	Sélection	Réglage usine
Sens de montage	Sélectionnez le signe du sens d'écoulement.	<ul style="list-style-type: none"> ■ Débit positif ■ Débit négatif 	Débit positif

Vérification du point zéro et ajustage du zéro

Tous les appareils de mesure sont étalonnés d'après les derniers progrès techniques. L'étalonnage est réalisé dans les conditions de référence → 199. De ce fait, un étalonnage du zéro sur site n'est généralement pas nécessaire.

L'expérience montre que l'étalonnage du zéro n'est conseillé que dans des cas particuliers :

- Lorsqu'une précision extrêmement élevée est exigée avec de faibles débits.
- Dans le cas de conditions de process ou de service extrêmes (p. ex. températures de process ou viscosité du produit très élevées).
- Pour applications gaz basse pression.

i Pour atteindre la plus grande précision de mesure possible à des débits faibles, l'installation doit protéger le capteur des contraintes mécaniques pendant le fonctionnement.

Pour obtenir un point zéro représentatif, veiller à :

- empêcher tout débit dans l'appareil pendant l'ajustage
- garantir des conditions de process (p. ex. pression, température) stables et représentatives

La vérification du zéro et l'ajustage du zéro sont impossibles en présence des conditions de process suivantes :

- Poches de gaz
Veiller à ce que le système ait été suffisamment rincé avec le produit. Des rinçages répétés peuvent aider à éliminer les poches de gaz
- Circulation thermique
En cas de différences de température (p. ex. entre les sections d'entrée et de sortie du tube de mesure), la circulation thermique dans l'appareil peut provoquer un flux induit même si les vannes sont fermées
- Fuites sur les vannes
Si les vannes ne sont pas étanches, le débit n'est pas suffisamment limité lors de la détermination du point zéro

Si ces conditions ne peuvent pas être évitées, il est conseillé de conserver le réglage par défaut du point zéro.

Vérification du point zéro

Le point zéro peut être vérifié avec l'assistant **Vérification zéro**.

Navigation

Menu "Configuration" → Configuration étendue → Ajustage capteur → Vérification zéro

▶ Vérification zéro		
Conditions de process	→	📄 115
En cours	→	📄 115
État	→	📄 115
Informations complémentaires	→	📄 115
Recommandation :	→	📄 115
Cause profonde	→	📄 115
Cause de l'abandon	→	📄 115
Point zéro mesuré	→	📄 116
Écart-type du point zéro	→	📄 116

Aperçu des paramètres avec description sommaire

Paramètre	Description	Sélection / Affichage	Réglage usine
Conditions de process	Assurer les conditions du process comme suit.	<ul style="list-style-type: none"> ▪ Les tubes sont complètement remplis ▪ Pression du process appliquée ▪ Cond pas de débit (vannes fermées) ▪ Stabilité process et T° ambiantes 	–
En cours	Affiche la progression du processus.	0 ... 100 %	–
État	Indique l'état du process.	<ul style="list-style-type: none"> ▪ Occupé ▪ Echec ▪ Fait 	–
Informations complémentaires	Indiquez si vous souhaitez afficher des informations supplémentaires.	<ul style="list-style-type: none"> ▪ Cacher ▪ Afficher 	Cacher
Recommandation :	Indique si un ajustement est recommandé. Recommandé uniquement si le point zéro mesuré s'écarte de manière significative du point zéro actuel.	<ul style="list-style-type: none"> ▪ Ne pas ajuster le point zéro ▪ Ajuster le point zéro 	–
Cause de l'abandon	Indique pourquoi l'assistant a été interrompu.	<ul style="list-style-type: none"> ▪ Vérifiez les conditions du process ! ▪ Un problème technique s'est produit 	–
Cause profonde	Indique le diagnostic et le remède.	<ul style="list-style-type: none"> ▪ Point 0 trop élevé. Vérif si pas débit ▪ Point 0 instable. Vérif si pas de débit ▪ Fluctu élevée. Évitez fluide biphasique 	–

Paramètre	Description	Sélection / Affichage	Réglage usine
Point zéro mesuré	Indique le point zéro mesuré pour le réglage.	Nombre à virgule flottante avec signe	-
Écart-type du point zéro	Indique l'écart type du point zéro mesuré.	Nombre à virgule flottante positif	-













Ajustage du zéro

Le point zéro peut être ajusté avec l'assistant **Ajustage du zéro**.

-  Une vérification du point zéro doit être effectuée avant un ajustage du zéro.
- Le point zéro peut également être réglé manuellement : Expert → Sensor → Étalonnage

Navigation

Menu "Configuration" → Configuration étendue → Ajustage capteur → Ajustage du zéro

► Ajustage du zéro	
Conditions de process	→  117
En cours	→  117
État	→  117
Cause profonde	→  117
Cause de l'abandon	→  117
Cause profonde	→  117
Fiabilité du point zéro mesuré	→  117
Informations complémentaires	→  117
Fiabilité du point zéro mesuré	→  117
Point zéro mesuré	→  117
Écart-type du point zéro	→  117
Sélectionnez une action	→  117

Aperçu des paramètres avec description sommaire

Paramètre	Description	Sélection / Affichage	Réglage usine
Conditions de process	Assurer les conditions du process comme suit.	<ul style="list-style-type: none"> ▪ Les tubes sont complètement remplis ▪ Pression du process appliquée ▪ Cond pas de débit (vannes fermées) ▪ Stabilité process et T° ambiantes 	–
En cours	Affiche la progression du processus.	0 ... 100 %	–
État	Indique l'état du process.	<ul style="list-style-type: none"> ▪ Occupé ▪ Echec ▪ Fait 	–
Cause de l'abandon	Indique pourquoi l'assistant a été interrompu.	<ul style="list-style-type: none"> ▪ Vérifiez les conditions du process ! ▪ Un problème technique s'est produit 	–
Cause profonde	Indique le diagnostic et le remède.	<ul style="list-style-type: none"> ▪ Point 0 trop élevé. Vérif si pas débit ▪ Point 0 instable. Vérif si pas de débit ▪ Fluctu élevée. Évitez fluide biphasique 	–
Fiabilité du point zéro mesuré	Indique la fiabilité du point zéro mesuré.	<ul style="list-style-type: none"> ▪ Non fait ▪ Correct ▪ Incertain 	–
Informations complémentaires	Indiquez si vous souhaitez afficher des informations supplémentaires.	<ul style="list-style-type: none"> ▪ Cacher ▪ Afficher 	Cacher
Point zéro mesuré	Indique le point zéro mesuré pour le réglage.	Nombre à virgule flottante avec signe	–
Écart-type du point zéro	Indique l'écart type du point zéro mesuré.	Nombre à virgule flottante positif	–
Sélectionnez une action	Sélectionnez la valeur du point zéro à appliquer.	<ul style="list-style-type: none"> ▪ Conserver le point zéro actuel ▪ Appliquer le point zéro mesuré ▪ Appliquer le point zéro d'usine* 	Conserver le point zéro actuel

* Visualisation dépendant des options de commande ou de la configuration de l'appareil



10.5.4 Configuration du totalisateur

Dans le sous-menu "Totalisateur 1 ... n", il est possible de configurer le totalisateur spécifique.



Navigation

Menu "Configuration" → Configuration étendue → Totalisateur 1 ... n

► Totalisateur 1 ... n	
Affecter variable process	→ ⓘ 118
Unité totalisateur 1 ... n	→ ⓘ 118

Mode de fonctionnement totalisateur	→  118
Mode défaut	→  118

Aperçu des paramètres avec description sommaire

Paramètre	Prérequis	Description	Sélection	Réglage usine
Affecter variable process	-	Affecter la variable de process pour le totalisateur.	<ul style="list-style-type: none"> ▪ Arrêt ▪ Débit massique ▪ Débit volumique ▪ Débit volumique corrigé* ▪ Débit massique cible* ▪ Débit massique fluide porteur* ▪ Débit volumique cible* ▪ Débit volumique du fluide porteur* ▪ Débit volumique corrigé cible* ▪ Débit volumique corrigé fluide porteur* ▪ Valeur brut du débit massique 	Débit massique
Unité totalisateur 1 ... n	Une variable de process est sélectionnée dans le paramètre Affecter variable process (→  118) du sous-menu Totalisateur 1 ... n.	Sélectionnez l'unité de la variable de processus du totalisateur.	Liste de sélection des unités	Dépend du pays : <ul style="list-style-type: none"> ▪ kg ▪ lb
Mode de fonctionnement totalisateur	Une variable de process est sélectionnée dans le paramètre Affecter variable process (→  118) du sous-menu Totalisateur 1 ... n.	Sélectionner le mode de fonctionnement du totalisateur.	<ul style="list-style-type: none"> ▪ Net ▪ Positif ▪ Négatif 	Net
Mode défaut	Une variable de process est sélectionnée dans le paramètre Affecter variable process (→  118) du sous-menu Totalisateur 1 ... n.	Sélectionner le comportement du totalisateur en cas d'alarme du dispositif.	<ul style="list-style-type: none"> ▪ Tenir ▪ Continue* ▪ Dernière valeur valide + continuer 	Tenir





* Visualisation dépendant des options de commande ou de la configuration de l'appareil













10.5.5 Réalisation de configurations étendues de l'affichage

Dans le sous-menu **Affichage**, vous pouvez régler tous les paramètres associés à la configuration de l'afficheur local.

Navigation

Menu "Configuration" → Configuration étendue → Affichage





► Affichage	
Format d'affichage	→  121
Affichage valeur 1	→  122
Valeur bargraphe 0 % 1	→  123
Valeur bargraphe 100 % 1	→  123
Nombre décimales 1	→  123
Affichage valeur 2	→  123
Nombre décimales 2	→  123
Affichage valeur 3	→  123
Valeur bargraphe 0 % 3	→  123
Valeur bargraphe 100 % 3	→  123
Nombre décimales 3	→  123
Affichage valeur 4	→  123
Nombre décimales 4	→  123
Affichage valeur 5	→  123
Valeur bargraphe 0 % 5	→  123
Valeur bargraphe 100 % 5	→  124
Nombre décimales 5	→  124
Affichage valeur 6	→  124
Nombre décimales 6	→  124
Affichage valeur 7	→  124

Valeur bargraphe 0 % 7	→  124
Valeur bargraphe 100 % 7	→  124
Nombre décimales 7	→  124
Affichage valeur 8	→  124
Nombre décimales 8	→  124
Display language	→  125
Affichage intervalle	→  125
Amortissement affichage	→  125
Ligne d'en-tête	→  125
Texte ligne d'en-tête	→  125
Caractère de séparation	→  125
Rétroéclairage	→  125

Aperçu des paramètres avec description sommaire

Paramètre	Prérequis	Description	Sélection / Entrée	Réglage usine
Format d'affichage	Un afficheur local est disponible.	Sélectionner la manière dont les valeurs mesurées sont affichées.	<ul style="list-style-type: none">■ 1 valeur, taille max.■ 1 valeur + bargr.■ 2 valeurs■ 3 valeurs, 1 grande■ 4 valeurs	1 valeur, taille max.

Paramètre	Prérequis	Description	Sélection / Entrée	Réglage usine
Affichage valeur 1	Un afficheur local est disponible.	Sélectionner la valeur mesurée, qui est affichée sur l'afficheur local.	<ul style="list-style-type: none"> ■ Débit massique ■ Débit volumique ■ Débit volumique corrigé * ■ Densité ■ Densité de référence * ■ Température ■ Pression ■ Totalisateur 1 ■ Totalisateur 2 ■ Totalisateur 3 ■ Concentration * ■ Débit massique cible * ■ Débit massique fluide porteur * ■ Débit volumique cible * ■ Débit volumique du fluide porteur * ■ Débit volumique corrigé cible * ■ Débit volumique corrigé fluide porteur * ■ Sortie spécifique à l'application 0 * ■ Sortie spécifique à l'application 1 * ■ Indice de milieu inhomogène ■ Indice de bulles en suspension * ■ HBSI * ■ Valeur brut du débit massique ■ Courant d'excitation 0 ■ Amortissement de l'oscillation 0 ■ Fluctuation amortissement oscillation 0 * ■ Fréquence d'oscillation 0 ■ Fluctuations fréquence 0 * ■ Amplitude de l'oscillation 0 * ■ Asymétrie signal ■ Signal torsion asymétrie * ■ Température enceinte de confinement * ■ Température électronique ■ Index d'asymetrie de la bobine capteur ■ Point d'essai 0 ■ Point d'essai 1 ■ Sortie courant 1 ■ Sortie courant 2 * ■ Sortie courant 3 * 	Débit massique

Paramètre	Prérequis	Description	Sélection / Entrée	Réglage usine
Valeur bargraphe 0 % 1	Un afficheur local est disponible.	Entrer la valeur 0 % pour l'affichage à bargraphe.	Nombre à virgule flottante avec signe	En fonction du pays : <ul style="list-style-type: none"> ■ 0 kg/h ■ 0 lb/min
Valeur bargraphe 100 % 1	Un afficheur local est disponible.	Entrer la valeur 100 % pour l'affichage à bargraphe.	Nombre à virgule flottante avec signe	En fonction du pays et du diamètre nominal
Nombre décimales 1	Une valeur mesurée est indiquée dans le paramètre Affichage valeur 1 .	Sélectionner le nombre de décimales pour la valeur d'affichage.	<ul style="list-style-type: none"> ■ x ■ x.x ■ x.xx ■ x.xxx ■ x.xxxx ■ x.xxxxx ■ x.xxxxxx 	x.xx
Affichage valeur 2	Un afficheur local est disponible.	Sélectionner la valeur mesurée, qui est affichée sur l'afficheur local.	Pour la liste de sélection, voir le paramètre Affichage valeur 1 (→  107)	Aucune
Nombre décimales 2	Une valeur mesurée est indiquée dans le paramètre Affichage valeur 2 .	Sélectionner le nombre de décimales pour la valeur d'affichage.	<ul style="list-style-type: none"> ■ x ■ x.x ■ x.xx ■ x.xxx ■ x.xxxx ■ x.xxxxx ■ x.xxxxxx 	x.xx
Affichage valeur 3	Un afficheur local est disponible.	Sélectionner la valeur mesurée, qui est affichée sur l'afficheur local.	Pour la liste de sélection, voir le paramètre Affichage valeur 1 (→  107)	Aucune
Valeur bargraphe 0 % 3	Une sélection a été effectuée dans le paramètre Affichage valeur 3 .	Entrer la valeur 0 % pour l'affichage à bargraphe.	Nombre à virgule flottante avec signe	En fonction du pays : <ul style="list-style-type: none"> ■ 0 kg/h ■ 0 lb/min
Valeur bargraphe 100 % 3	Une sélection a été réalisée dans le paramètre Affichage valeur 3 .	Entrer la valeur 100 % pour l'affichage à bargraphe.	Nombre à virgule flottante avec signe	0
Nombre décimales 3	Une valeur mesurée est indiquée dans le paramètre Affichage valeur 3 .	Sélectionner le nombre de décimales pour la valeur d'affichage.	<ul style="list-style-type: none"> ■ x ■ x.x ■ x.xx ■ x.xxx ■ x.xxxx ■ x.xxxxx ■ x.xxxxxx 	x.xx
Affichage valeur 4	Un afficheur local est disponible.	Sélectionner la valeur mesurée, qui est affichée sur l'afficheur local.	Pour la liste de sélection, voir le paramètre Affichage valeur 1 (→  107)	Aucune
Nombre décimales 4	Une valeur mesurée est indiquée dans le paramètre Affichage valeur 4 .	Sélectionner le nombre de décimales pour la valeur d'affichage.	<ul style="list-style-type: none"> ■ x ■ x.x ■ x.xx ■ x.xxx ■ x.xxxx ■ x.xxxxx ■ x.xxxxxx 	x.xx
Affichage valeur 5	Un afficheur local est disponible.	Sélectionner la valeur mesurée, qui est affichée sur l'afficheur local.	Pour la liste de sélection, voir le paramètre Affichage valeur 1 (→  107)	Aucune
Valeur bargraphe 0 % 5	Une option a été sélectionnée dans le paramètre Affichage valeur 5 .	Entrer la valeur 0 % pour l'affichage à bargraphe.	Nombre à virgule flottante avec signe	Dépend du pays : <ul style="list-style-type: none"> ■ 0 kg/h ■ 0 lb/min

Paramètre	Prérequis	Description	Sélection / Entrée	Réglage usine
Valeur bargraphe 100 % 5	Une option a été sélectionnée dans le paramètre Affichage valeur 5 .	Entrer la valeur 100 % pour l'affichage à bargraphe.	Nombre à virgule flottante avec signe	0
Nombre décimales 5	Une valeur mesurée est indiquée dans le paramètre Affichage valeur 5 .	Sélectionner le nombre de décimales pour la valeur d'affichage.	<ul style="list-style-type: none"> ■ x ■ x.x ■ x.xx ■ x.xxx ■ x.xxxx ■ x.xxxxx ■ x.xxxxxx 	x.xx
Affichage valeur 6	Un afficheur local est disponible.	Sélectionner la valeur mesurée, qui est affichée sur l'afficheur local.	Pour la liste de sélection, voir le paramètre Affichage valeur 1 (→ ⓘ 107)	Aucune
Nombre décimales 6	Une valeur mesurée est indiquée dans le paramètre Affichage valeur 6 .	Sélectionner le nombre de décimales pour la valeur d'affichage.	<ul style="list-style-type: none"> ■ x ■ x.x ■ x.xx ■ x.xxx ■ x.xxxx ■ x.xxxxx ■ x.xxxxxx 	x.xx
Affichage valeur 7	Un afficheur local est disponible.	Sélectionner la valeur mesurée, qui est affichée sur l'afficheur local.	Pour la liste de sélection, voir le paramètre Affichage valeur 1 (→ ⓘ 107)	Aucune
Valeur bargraphe 0 % 7	Une option a été sélectionnée dans le paramètre Affichage valeur 7 .	Entrer la valeur 0 % pour l'affichage à bargraphe.	Nombre à virgule flottante avec signe	Dépend du pays : <ul style="list-style-type: none"> ■ 0 kg/h ■ 0 lb/min
Valeur bargraphe 100 % 7	Une option a été sélectionnée dans le paramètre Affichage valeur 7 .	Entrer la valeur 100 % pour l'affichage à bargraphe.	Nombre à virgule flottante avec signe	0
Nombre décimales 7	Une valeur mesurée est indiquée dans le paramètre Affichage valeur 7 .	Sélectionner le nombre de décimales pour la valeur d'affichage.	<ul style="list-style-type: none"> ■ x ■ x.x ■ x.xx ■ x.xxx ■ x.xxxx ■ x.xxxxx ■ x.xxxxxx 	x.xx
Affichage valeur 8	Un afficheur local est disponible.	Sélectionner la valeur mesurée, qui est affichée sur l'afficheur local.	Pour la liste de sélection, voir le paramètre Affichage valeur 1 (→ ⓘ 107)	Aucune
Nombre décimales 8	Une valeur mesurée est indiquée dans le paramètre Affichage valeur 8 .	Sélectionner le nombre de décimales pour la valeur d'affichage.	<ul style="list-style-type: none"> ■ x ■ x.x ■ x.xx ■ x.xxx ■ x.xxxx ■ x.xxxxx ■ x.xxxxxx 	x.xx

Paramètre	Prérequis	Description	Sélection / Entrée	Réglage usine
Display language	Un afficheur local est disponible.	Régler la langue d'affichage.	<ul style="list-style-type: none"> ■ English ■ Deutsch ■ Français ■ Español ■ Italiano ■ Nederlands ■ Portuguesa ■ Polski ■ русский язык (Russian) ■ Svenska ■ Türkçe ■ 中文 (Chinese) ■ 日本語 (Japanese) ■ 한국어 (Korean) ■ tiếng Việt (Vietnamese) ■ čeština (Czech) 	English (en alternative, la langue commandée est préréglée dans l'appareil)
Affichage intervalle	Un afficheur local est disponible.	Régler le temps pendant lequel les valeurs mesurées sont affichées lorsque l'afficheur alterne entre les valeurs.	1 ... 10 s	5 s
Amortissement affichage	Un afficheur local est disponible.	Régler le temps de réaction de l'afficheur par rapport aux fluctuations de la valeur mesurée.	0,0 ... 999,9 s	0,0 s
Ligne d'en-tête	Un afficheur local est disponible.	Sélectionner le contenu de l'en-tête sur l'afficheur local.	<ul style="list-style-type: none"> ■ Désignation du point de mesure ■ Texte libre 	Désignation du point de mesure
Texte ligne d'en-tête	L'option Texte libre est sélectionnée dans le paramètre Ligne d'en-tête .	Entrer le texte de l'en-tête d'afficheur.	Max. 12 caractères tels que des lettres, des chiffres ou des caractères spéciaux (par ex. @, %, /)	-----
Caractère de séparation	Un afficheur local est disponible.	Sélectionner le séparateur décimal pour l'affichage des valeurs numériques.	<ul style="list-style-type: none"> ■ . (point) ■ , (virgule) 	. (point)
Rétroéclairage	Une des conditions suivantes est remplie : <ul style="list-style-type: none"> ■ Caractéristique de commande "Afficheur ; configuration", option F "4 lignes, rétroéclairé ; éléments de commande tactiles" ■ Caractéristique de commande "Afficheur ; configuration", option G "4 lignes, rétroéclairé ; éléments de commande tactiles + WLAN" ■ Caractéristique de commande "Afficheur ; configuration", option O "Afficheur séparé 4 lignes rétroéclairé ; câble 10m/30ft ; éléments de commande tactiles" 	Activer et désactiver le rétroéclairage de l'afficheur local.	<ul style="list-style-type: none"> ■ Désactiver ■ Activer 	Activer

* Visualisation dépendant des options de commande ou de la configuration de l'appareil

10.5.6 Configuration WLAN

Le sous-menu **WLAN Settings** guide systématiquement l'utilisateur à travers tous les paramètres devant être réglés pour la configuration WLAN.

Navigation

Menu "Configuration" → Configuration étendue → Paramètres WLAN

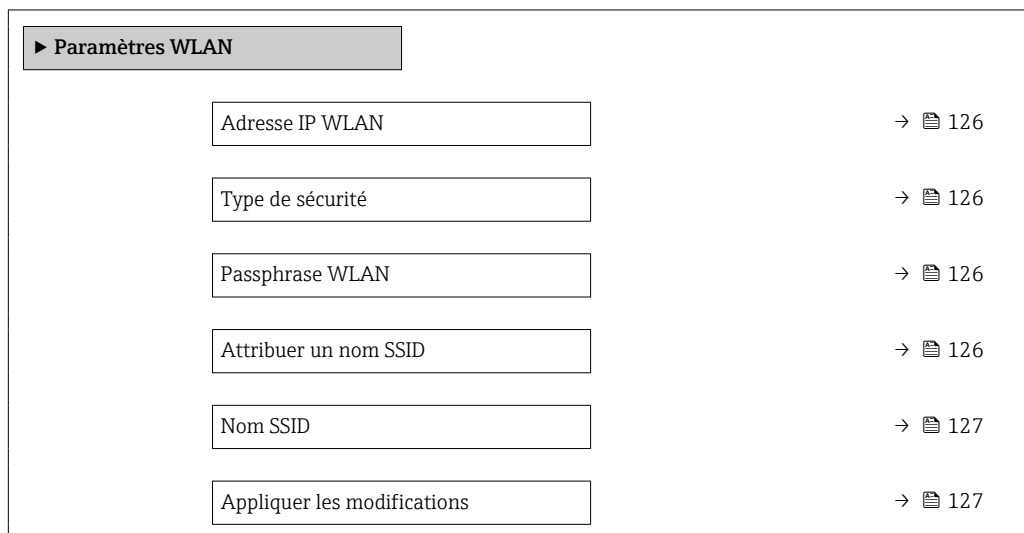

Aperçu des paramètres avec description sommaire

Paramètre	Prérequis	Description	Entrée / Sélection	Réglage usine
Adresse IP WLAN	-	Entrez l'adresse IP de l'interface WLAN de l'appareil.	4 octets : 0..255 (pour chaque octet)	192.168.1.212
Sécurité réseau	-	Sélectionner le type de sécurité du réseau WLAN.	<ul style="list-style-type: none"> Non sécurisé WPA2-PSK EAP-PEAP with MSCHAPv2 * EAP-PEAP MSCHAPv2 no server authentic. * EAP-TLS * 	WPA2-PSK
Passphrase WLAN	L'option WPA2-PSK est sélectionnée dans le paramètre Security type .	Entrez la clé de réseau (8 à 32 caractères).  La clé de réseau fournie avec l'appareil doit être modifiée au cours de la mise en service pour des raisons de sécurité.	Chaîne de 8 à 32 caractères comprenant des chiffres, des lettres et des caractères spéciaux (sans espaces)	Numéro de série de l'appareil de mesure (p. ex. L100A802000)
Attribuer un nom SSID	-	Sélectionnez le nom qui sera utilisé pour SSID: tag de l'appareil ou le nom défini par l'utilisateur.	<ul style="list-style-type: none"> Désignation du point de mesure Défini par l'utilisateur 	Défini par l'utilisateur

Paramètre	Prérequis	Description	Entrée / Sélection	Réglage usine
Nom SSID	<ul style="list-style-type: none"> ▪ L'option Défini par l'utilisateur est sélectionnée dans le paramètre Attribuer un nom SSID. ▪ L'option Point d'accès WLAN est sélectionnée dans le paramètre Mode WLAN. 	Entrez le nom du SSID défini par l'utilisateur (32 caractères max.).  Le nom SSID défini par l'utilisateur ne peut être affecté qu'une seule fois. Si le nom SSID est affecté plusieurs fois, les appareils peuvent interférer les uns avec les autres.	Chaîne de max. 32 caractères comprenant des chiffres, des lettres et des caractères spéciaux	EH_désignation de l'appareil_7 derniers chiffres du numéro de série (p. ex. EH_Promass_300_A 802000)
Appliquer les modifications	-	Utiliser les paramètres WLAN modifiés.	<ul style="list-style-type: none"> ▪ Annuler ▪ Ok 	Annuler

* Visualisation dépendant des options de commande ou de la configuration de l'appareil

10.5.7 Gestion de la configuration

Après la mise en service, il est possible de sauvegarder la configuration actuelle de l'appareil ou de restaurer la configuration précédente. La configuration de l'appareil est gérée via le paramètre **Gestion données**.

Navigation

Menu "Configuration" → Configuration étendue → Sauvegarde de la configuration

► Sauvegarde de la configuration	
Temps de fonctionnement	→ 📄 127
Dernière sauvegarde	→ 📄 127
Gestion données	→ 📄 127
État sauvegarde	→ 📄 128
Comparaison résultats	→ 📄 128

Aperçu des paramètres avec description sommaire

Paramètre	Description	Affichage / Sélection	Réglage usine
Temps de fonctionnement	Indique la durée de fonctionnement de l'appareil.	Jours (d), heures (h), minutes (m) et secondes (s)	-
Dernière sauvegarde	Indique quand la dernière sauvegarde des données a été enregistré dans HistoROM.	Jours (d), heures (h), minutes (m) et secondes (s)	-
Gestion données	Sélectionner l'action pour la gestion des données de l'appareil dans la sauvegarde HistoROM.	<ul style="list-style-type: none"> ▪ Annuler ▪ Sauvegarder ▪ Restaurer * ▪ Comparer * ▪ Effacer sauvegarde 	Annuler

Paramètre	Description	Affichage / Sélection	Réglage usine
État sauvegarde	Indique l'état actuel de la sauvegarde des données ou de la restauration.	<ul style="list-style-type: none"> ■ Aucune ■ Enregistrement en cours ■ Restauration en cours ■ Suppression en cours ■ Comparaison en cours ■ Restauration échoué ■ Échec de la sauvegarde 	Aucune
Comparaison résultats	Comparaison des données actuelles de l'appareil avec la sauvegarde HistoROM.	<ul style="list-style-type: none"> ■ Réglages identiques ■ Réglages différents ■ Aucun jeu de données disponible ■ Jeu de données corrompu ■ Non vérifié ■ Set de données incompatible 	Non vérifié

* Visualisation dépendant des options de commande ou de la configuration de l'appareil

Étendue des fonctions du paramètre "Gestion données"

Options	Description
Annuler	Aucune action n'est exécutée et l'utilisateur quitte le paramètre.
Sauvegarder	Une copie de sauvegarde de la configuration d'appareil actuelle est sauvegardée à partir de l'HistoROM dans la mémoire de l'appareil. La copie de sauvegarde comprend les données du transmetteur de l'appareil.
Restaurer	La dernière copie de sauvegarde de la configuration de l'appareil est restaurée à partir du module d'affichage à partir de la mémoire d'appareil dans l'HistoROM de l'appareil. La copie de sauvegarde comprend les données du transmetteur de l'appareil.
Comparer	La configuration d'appareil mémorisée dans la mémoire de l'appareil est comparée à la configuration d'appareil actuelle dans l'HistoROM.
Effacer sauvegarde	La copie de sauvegarde de la configuration d'appareil est effacée de la mémoire de l'appareil.

 **Mémoire HistoROM**
Il s'agit d'une mémoire "non volatile" sous la forme d'une EEPROM.

 Pendant que cette action est en cours, la configuration via l'afficheur local est verrouillée et un message indique l'état de progression du processus sur l'afficheur.

10.5.8 Utilisation des paramètres pour l'administration de l'appareil

Le sous-menu **Administration** guide systématiquement l'utilisateur à travers tous les paramètres utilisés pour la gestion de l'appareil.

Navigation

Menu "Configuration" → Configuration étendue → Administration

▶ Administration	
▶ Définir code d'accès	→ ⓘ 129
▶ Réinitialiser code d'accès	→ ⓘ 129
Reset appareil	→ ⓘ 130

Utilisation du paramètre pour définir le code d'accès

Complétez cet assistant pour spécifier un code d'accès pour le rôle de maintenance.

Navigation

Menu "Configuration" → Configuration étendue → Administration → Définir code d'accès

▶ Définir code d'accès

Définir code d'accès	→ ⓘ 129
Confirmer le code d'accès	→ ⓘ 129

Aperçu des paramètres avec description sommaire

Paramètre	Description	Entrée
Définir code d'accès	Restreindre l'accès en écriture aux paramètres pour protéger la configuration de l'appareil contre toute modification involontaire.	Chaîne de max. 16 caractères comprenant des chiffres, des lettres et des caractères spéciaux
Confirmer le code d'accès	Confirmer le code d'accès entré.	Chaîne de max. 16 caractères comprenant des chiffres, des lettres et des caractères spéciaux

Utilisation du paramètre pour réinitialiser le code d'accès

Navigation

Menu "Configuration" → Configuration étendue → Administration → Réinitialiser code d'accès

▶ Réinitialiser code d'accès

Temps de fonctionnement	→ ⓘ 129
Réinitialiser code d'accès	→ ⓘ 129

Aperçu des paramètres avec description sommaire

Paramètre	Description	Affichage / Entrée	Réglage usine
Temps de fonctionnement	Indique la durée de fonctionnement de l'appareil.	Jours (d), heures (h), minutes (m) et secondes (s)	–
Réinitialiser code d'accès	Réinitialisation code d'accès aux réglages d'usine. Pour un code de réinitialisation, contacter Endress+Hauser. Le code de réinitialisation ne peut être entré que via : <ul style="list-style-type: none"> ▪ Navigateur web ▪ DeviceCare, FieldCare (via l'interface service CDI-RJ45) ▪ Bus de terrain 	Chaîne de caractères comprenant des chiffres, des lettres et des caractères spéciaux	0x00

Utilisation du paramètre pour réinitialiser l'appareil

Navigation

Menu "Configuration" → Configuration étendue → Administration

Aperçu des paramètres avec description sommaire

Paramètre	Description	Sélection	Réglage usine
Reset appareil	Réinitialiser la configuration de l'appareil - soit entièrement soit partiellement - à un état défini.	<ul style="list-style-type: none"> ■ Annuler ■ État au moment de la livraison ■ Redémarrer l'appareil ■ Restaurer la sauvegarde S-DAT* 	Annuler

* Visualisation dépendant des options de commande ou de la configuration de l'appareil









10.6 Simulation

Via le sous-menu **Simulation**, il est possible de simuler diverses variables de process dans le process et le mode alarme appareil et de vérifier les chaînes de signal en aval (vannes de commutation ou circuits de régulation). La simulation peut être réalisée sans mesure réelle (pas d'écoulement de produit à travers l'appareil).

Navigation



Menu "Diagnostic" → Simulation

► Simulation	
Affecter simulation variable process	→ 131
Valeur variable mesurée	→ 131
Simulation sortie courant 1 ... n	→ 131
Valeurs de la sortie courant	→ 131
Simulation sortie fréquence 1 ... n	→ 132
Valeur sortie fréquence 1 ... n	→ 132
Simulation sortie pulse 1 ... n	→ 132
Valeur d'impulsion 1 ... n	→ 132
Simulation sortie commutation 1 ... n	→ 132
Changement d'état 1 ... n	→ 132
Sortie relais 1 ... n simulation	→ 132
Changement d'état 1 ... n	→ 132

Simulation sortie pulse	→  132
Valeur d'impulsion	→  132
Simulation alarme appareil	→  132
Catégorie d'événement diagnostic	→  132
Simulation événement diagnostic	→  132
Simulation entrée courant 1 ... n	→  132
Valeur du courant d'entrée 1 ... n	→  133
Simulation de l'entrée état 1 ... n	→  133
Niveau du signal d'entrée 1 ... n	→  133

Aperçu des paramètres avec description sommaire

Paramètre	Prérequis	Description	Sélection / Entrée	Réglage usine
Affecter simulation variable process	–	Sélectionner une variable de process pour le process de simulation qui est activé.	<ul style="list-style-type: none"> ■ Arrêt ■ Débit massique ■ Débit volumique ■ Débit volumique corrigé * ■ Débit massique cible * ■ Débit massique fluide porteur * ■ Débit volumique cible * ■ Débit volumique du fluide porteur * ■ Débit volumique corrigé cible * ■ Débit volumique corrigé fluide porteur * ■ Densité ■ Densité de référence * ■ Température * ■ Concentration * ■ Fréquence signal période de temps (TPS) * 	Arrêt
Valeur variable mesurée	Une variable de process est sélectionnée dans le paramètre Affecter simulation variable process (→  131).	Entrez la valeur de simulation pour le paramètre sélectionné.	Dépend de la variable de process sélectionnée	0
Simulation sortie courant 1 ... n	–	Commuter en On/Off la simulation de courant.	<ul style="list-style-type: none"> ■ Arrêt ■ Marche 	Arrêt
Valeurs de la sortie courant	Dans le Paramètre Simulation sortie courant 1 ... n , l'option Marche est sélectionnée.	Entrer valeur de courant pour simulation.	3,59 ... 22,5 mA	3,59 mA



Paramètre	Prérequis	Description	Sélection / Entrée	Réglage usine
Simulation sortie fréquence 1 ... n	Dans le paramètre Mode de fonctionnement , l'option Fréquence est sélectionnée.	Activer/désactiver la simulation de la sortie fréquence.	<ul style="list-style-type: none"> ■ Arrêt ■ Marche 	Arrêt
Valeur sortie fréquence 1 ... n	Dans le Paramètre Simulation fréquence 1 ... n , l'option Marche est sélectionnée.	Entrez la valeur de fréquence pour la simulation.	0,0 ... 12 500,0 Hz	0,0 Hz
Simulation sortie pulse 1 ... n	Dans le paramètre Mode de fonctionnement , l'option Impulsion est sélectionnée.	Définir et arrêter la simulation de la sortie impulsion.  Pour l'option Valeur fixe : Le paramètre Durée d'impulsion (→ 94) définit la durée d'impulsion de la sortie impulsion.	<ul style="list-style-type: none"> ■ Arrêt ■ Valeur fixe ■ Valeur du compte à rebours 	Arrêt
Valeur d'impulsion 1 ... n	Dans le Paramètre Simulation sortie pulse 1 ... n , l'option Valeur du compte à rebours est sélectionnée.	Entrer le nombre d'impulsion pour la simulation.	0 ... 65 535	0
Simulation sortie commutation 1 ... n	Dans le paramètre Mode de fonctionnement , l'option Etat est sélectionnée.	Commuter en On/Off la simulation de contact.	<ul style="list-style-type: none"> ■ Arrêt ■ Marche 	Arrêt
Changement d'état 1 ... n	–	Sélectionner le status de l'état de la sortie de simulation.	<ul style="list-style-type: none"> ■ Ouvert ■ Fermé 	Ouvert
Sortie relais 1 ... n simulation	–	Simulation de commutation de la sortie relais marche et arrêt.	<ul style="list-style-type: none"> ■ Arrêt ■ Marche 	Arrêt
Changement d'état 1 ... n	L'option Marche est sélectionnée dans le paramètre paramètre Simulation sortie commutation 1 ... n .	Sélectionnez l'état de la sortie relais pour la simulation.	<ul style="list-style-type: none"> ■ Ouvert ■ Fermé 	Ouvert
Simulation sortie pulse	–	Définir et arrêter la simulation de la sortie impulsion.  Pour l'option Valeur fixe : Le paramètre Durée d'impulsion définit la durée d'impulsion de la sortie impulsion.	<ul style="list-style-type: none"> ■ Arrêt ■ Valeur fixe ■ Valeur du compte à rebours 	Arrêt
Valeur d'impulsion	Dans le paramètre Simulation sortie pulse , l'option Valeur du compte à rebours est sélectionnée.	Définir et arrêter la simulation de la sortie impulsion.	0 ... 65 535	0
Simulation alarme appareil	–	Commuter en On/Off l'alarme capteur.	<ul style="list-style-type: none"> ■ Arrêt ■ Marche 	Arrêt
Catégorie d'événement diagnostic	–	Sélectionner une catégorie d'événement de diagnostic.	<ul style="list-style-type: none"> ■ Capteur ■ Electronique ■ Configuration ■ Process 	Process
Simulation événement diagnostic	–	Sélectionner un événement diagnostic pour simuler cet événement.	<ul style="list-style-type: none"> ■ Arrêt ■ Liste de sélection des événements de diagnostic (en fonction de la catégorie sélectionnée) 	Arrêt
Simulation entrée courant 1 ... n	–	Activation et désactivation de la simulation de l'entrée courant.	<ul style="list-style-type: none"> ■ Arrêt ■ Marche 	Arrêt

Paramètre	Prérequis	Description	Sélection / Entrée	Réglage usine
Valeur du courant d'entrée 1 ... n	Dans le Paramètre Simulation entrée courant 1 ... n , l'option Marche est sélectionnée.	Entrer la valeur de courant pour la simulation.	0 ... 22,5 mA	0 mA
Simulation de l'entrée état 1 ... n	–	Simulation de commutation de l'entrée état marche et arrêt.	<ul style="list-style-type: none"> ■ Arrêt ■ Marche 	Arrêt
Niveau du signal d'entrée 1 ... n	Dans le paramètre Simulation de l'entrée état , l'option Marche est sélectionnée.	Sélectionner le niveau de signal pour la simulation de l'entrée d'état.	<ul style="list-style-type: none"> ■ Haute ■ Bas 	Haute

* Visualisation dépendant des options de commande ou de la configuration de l'appareil

10.7 Protection des réglages contre l'accès non autorisé

Les options de protection en écriture suivantes sont disponibles pour protéger la configuration de l'appareil de mesure contre toute modification involontaire :







- Protéger l'accès aux paramètres via un code d'accès →  133
- Protéger l'accès à la configuration sur site via le verrouillage des touches →  59
- Protéger l'accès à l'appareil de mesure via le commutateur de protection en écriture →  135

10.7.1 Protection en écriture via code d'accès

Le code d'accès spécifique à l'utilisateur a les effets suivants :

- Via la configuration locale, les paramètres pour la configuration de l'appareil de mesure sont protégés en écriture et leurs valeurs ne sont plus modifiables.
- L'accès à l'appareil est protégé via le navigateur web, comme le sont les paramètres pour la configuration de l'appareil de mesure.
- L'accès à l'appareil est protégé via FieldCare ou DeviceCare (via interface service CDI-RJ45), comme le sont les paramètres pour la configuration de l'appareil de mesure.

Définition du code d'accès via l'afficheur local

1. Naviguer jusqu'au Paramètre **Définir code d'accès** (→  129).
 2. 16 caractères max. comprenant des chiffres, des lettres et des caractères spéciaux comme code d'accès.
 3. Entrer une nouvelle fois le code d'accès dans le Paramètre **Confirmer le code d'accès** (→  129) pour confirmer.
 - ↳ Le symbole  apparaît devant tous les paramètres protégés en écriture.
-  ■ Désactivation de la protection en écriture des paramètres via le code d'accès →  58.
 - Si le code d'accès est perdu : Réinitialiser le code d'accès →  134.
 - Le rôle utilisateur avec lequel l'utilisateur est actuellement connecté est affiché dans le Paramètre **Droits d'accès**.
 - Navigation : Fonctionnement → Droits d'accès
 - Rôles utilisateur et leurs droits d'accès →  58
 - L'appareil reverrouille automatiquement les paramètres protégés en écriture si aucune touche n'est actionnée pendant 10 minutes dans la vue navigation et édition.
 - L'appareil verrouille automatiquement les paramètres protégés en écriture après 60 s si l'utilisateur retourne au mode affichage opérationnel à partir de la vue navigation et édition.

Paramètres toujours modifiables via l'afficheur local

Certains paramètres, qui n'affectent pas la mesure, sont exclus de la protection en écriture des paramètres via l'affichage local. Malgré le code d'accès défini par l'utilisateur, ces paramètres peuvent toujours être modifiés, même si les autres paramètres sont verrouillés.

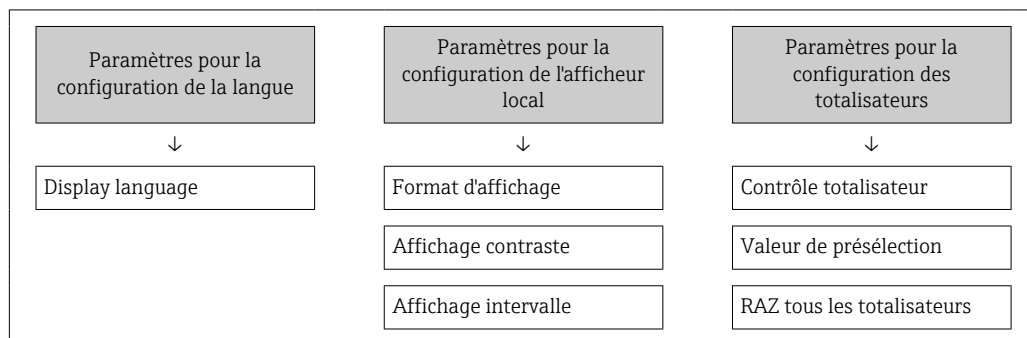

Définition du code d'accès via le navigateur web

1. Naviguer jusqu'au paramètre **Définir code d'accès** (→ 📖 129).
2. Définir comme code d'accès un code numérique à 16 chiffres (max.).
3. Entrer une nouvelle fois le code d'accès dans le Paramètre **Confirmer le code d'accès** (→ 📖 129) pour confirmer.
 - ↳ Le navigateur web passe à la page de connexion.

- i** Désactivation de la protection en écriture des paramètres via le code d'accès → 📖 58.
 - Si le code d'accès est perdu : Réinitialiser le code d'accès → 📖 134.
 - Le Paramètre **Droits d'accès** indique le rôle utilisateur avec lequel l'utilisateur est actuellement connecté.
 - Navigation : Fonctionnement → Droits d'accès
 - Rôles utilisateur et leurs droits d'accès → 📖 58

Si pendant 10 minutes aucune action n'est effectuée, le navigateur revient automatiquement à la page d'accès.

Réinitialisation du code d'accès

Si vous avez oublié votre code d'accès, il est possible de le réinitialiser aux réglages par défaut. Pour cela, il faut entrer un code de réinitialisation. Il est alors possible de redéfinir un code d'accès spécifique à l'utilisateur par la suite.

Via le navigateur web, FieldCare, DeviceCare (via l'interface service CDI-RJ45), bus de terrain

- i** Un code de réinitialisation ne peut être obtenu qu'auprès du SAV local d'Endress+Hauser. Le code doit être calculé explicitement pour chaque appareil.

1. Noter le numéro de série de l'appareil.
2. Lire le paramètre **Temps de fonctionnement**.
3. Contacter le SAV local d'Endress+Hauser et lui indiquer le numéro de série et la durée de fonctionnement.
 - ↳ Obtenir le code de réinitialisation calculé.

4. Entrer le code de réinitialisation dans le paramètre **Réinitialiser code d'accès** (→ ☰ 129).
 - ↳ Le code d'accès a été réinitialisé au réglage par défaut **0000**. Il peut être redéfini → ☰ 133.

i Pour des raisons de sécurité informatique, le code de réinitialisation calculé n'est valable que pendant 96 heures à partir du temps de fonctionnement spécifié et pour le numéro de série spécifique. S'il n'est pas possible de retourner à l'appareil dans les 96 heures, il faut soit augmenter de quelques jours la durée d'utilisation indiquée, soit éteindre l'appareil.

10.7.2 Protection en écriture via commutateur de verrouillage

Contrairement à la protection en écriture des paramètres via un code d'accès spécifique à l'utilisateur, cela permet de verrouiller l'accès en écriture à l'ensemble du menu de configuration – à l'exception du **paramètre "Affichage contraste"**.

Les valeurs des paramètres sont à présent en lecture seule et ne peuvent plus être modifiées (à l'exception du **paramètre "Affichage contraste"**) :

- Via afficheur local
- Via protocole HART

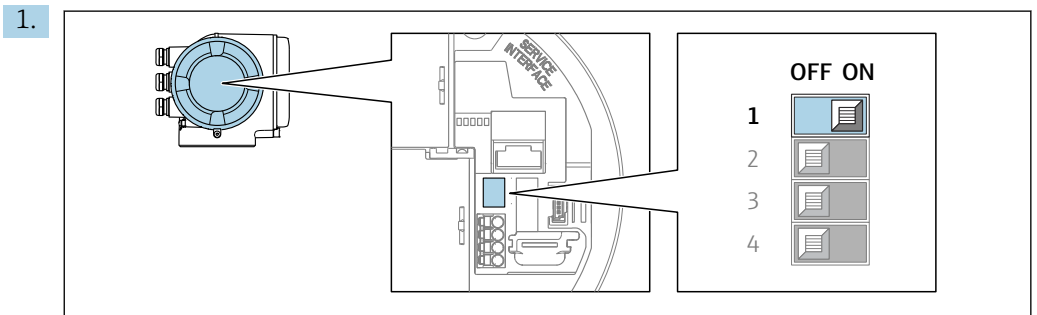

Mettre le commutateur de protection en écriture (WP) sur le module électronique principal sur **ON** permet d'activer la protection en écriture du hardware.

- ↳ Dans le paramètre **État verrouillage**, l'option **Protection en écriture hardware** est affichée → ☰ 136. En outre, sur l'afficheur local, le symbole  apparaît devant les paramètres dans l'en-tête de l'affichage de fonctionnement et dans la vue de navigation.

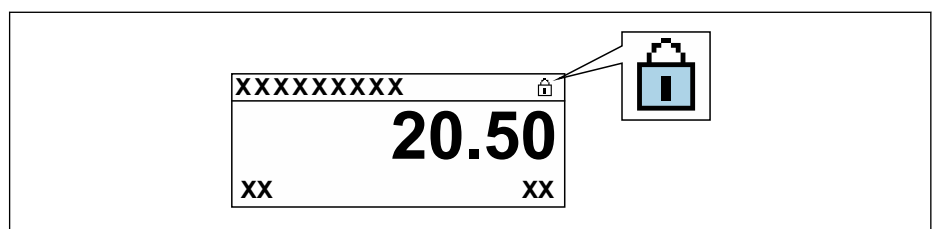

2. Mettre le commutateur de protection en écriture (WP) sur le module électronique principal sur **OFF** (réglage par défaut) permet de désactiver la protection en écriture du hardware.
 - ↳ Aucune option n'est affichée dans le paramètre **État verrouillage** → ☰ 136. Sur l'afficheur local, le symbole  disparaît devant les paramètres dans l'en-tête de l'affichage de fonctionnement et dans la vue de navigation.



11 Configuration

11.1 Lecture de l'état de verrouillage de l'appareil

Protection en écriture active de l'appareil : paramètre **État verrouillage**



Fonctionnement → État verrouillage

Étendue des fonctions du paramètre "État verrouillage"

Options	Description
Aucune	L'autorisation d'accès affichée dans le Paramètre Droits d'accès s'applique →  58. Apparait uniquement sur l'afficheur local.
Protection en écriture hardware	Le commutateur DIP pour le verrouillage du hardware est activé sur la carte PCB. Ceci verrouille l'accès en écriture aux paramètres (p. ex. via l'affichage local ou l'outil de configuration) →  135.
SIL verrouillé	Le mode SIL est activé. Ceci verrouille l'accès en écriture aux paramètres (p. ex. via l'affichage local ou l'outil de configuration).
Temporairement verrouillé	En raison d'opérations internes dans l'appareil (p. ex. upload/download des données, reset, etc.), l'accès en écriture aux paramètres est temporairement bloqué. Dès la fin de ces opérations, les paramètres sont à nouveau modifiables.



11.2 Définition de la langue de programmation

 Informations détaillées :

- Pour configurer la langue de service →  79
- Pour plus d'informations sur les langues de service prises en charge par l'appareil →  211

11.3 Configuration de l'afficheur

Informations détaillées :





- Sur les réglages de base pour l'afficheur local →  104
- Sur les réglages avancés pour l'afficheur local →  119

11.4 Lecture des valeurs mesurées

Avec le sous-menu **Valeur mesurée**, il est possible de lire toutes les valeurs mesurées.

Navigation

Menu "Diagnostic" → Valeur mesurée

▶ Valeur mesurée	
▶ Variables mesurées	→  137
▶ Valeurs d'entrées	→  140
▶ Valeur de sortie	→  141
▶ Totalisateur	→  139

11.4.1 Sous-menu "Variables mesurées"

Le Sous-menu **Variables mesurées** contient tous les paramètres nécessaires à l'affichage des valeurs mesurées actuelles de chaque variable de process.

Navigation







Menu "Diagnostic" → Valeur mesurée → Variables mesurées

► Variables mesurées	
Débit massique	→ ⓘ 137
Débit volumique	→ ⓘ 137
Débit volumique corrigé	→ ⓘ 138
Densité	→ ⓘ 138
Densité de référence	→ ⓘ 138
Température	→ ⓘ 138
Pression	→ ⓘ 138
Concentration	→ ⓘ 138
Débit massique cible	→ ⓘ 138
Débit massique fluide porteur	→ ⓘ 138
Débit volumique corrigé cible	→ ⓘ 138
Débit volumique corrigé fluide porteur	→ ⓘ 139
Débit volumique cible	→ ⓘ 139
Débit volumique du fluide porteur	→ ⓘ 139

Aperçu des paramètres avec description sommaire

Paramètre	Prérequis	Description	Affichage
Débit massique	-	Indique le débit massique actuellement mesuré. <i>Dépendance</i> L'unité est reprise du paramètre Unité de débit massique (→ ⓘ 82)	Nombre à virgule flottante avec signe
Débit volumique	-	Indique le débit volumique actuellement calculé. <i>Dépendance</i> L'unité est tirée du paramètre Unité de débit volumique (→ ⓘ 82).	Nombre à virgule flottante avec signe

Paramètre	Prérequis	Description	Affichage
Débit volumique corrigé	–	Indique le débit volumique corrigé actuellement calculé. <i>Dépendance</i> L'unité est reprise du paramètre Unité du débit volumique corrigé (→ 82)	Nombre à virgule flottante avec signe
Densité	–	Affiche la densité mesurée actuellement. <i>Dépendance</i> L'unité est tirée du paramètre Unité de densité (→ 83).	Nombre à virgule flottante avec signe
Densité de référence	–	Indique la masse volumique de référence actuellement calculée. <i>Dépendance</i> L'unité est reprise du paramètre Unité de densité de référence (→ 82)	Nombre à virgule flottante avec signe
Température	–	Affiche la température mesurée actuellement. <i>Dépendance</i> L'unité est reprise du paramètre Unité de température (→ 83)	Nombre à virgule flottante avec signe
Pression	–	Indique soit la valeur de pression fixée soit la valeur de pression externe. <i>Dépendance</i> L'unité est reprise du paramètre Unité de pression (→ 83).	Nombre à virgule flottante avec signe
Concentration	Pour la caractéristique de commande suivante : Caractéristique de commande "Pack application", option ED "Concentration"  Les options logicielles actuellement activées sont affichées dans le paramètre Aperçu des options logiciels .	Indique la concentration actuellement calculée. <i>Dépendance</i> L'unité est reprise du paramètre Unité de concentration .	Nombre à virgule flottante avec signe
Débit massique cible	Avec les conditions suivantes : Caractéristique de commande "Pack application", option ED "Concentration"  Les options logicielles actuellement activées sont affichées dans le paramètre Aperçu des options logiciels .	Indique le débit massique actuellement mesuré pour le produit cible. <i>Dépendance</i> L'unité est reprise du paramètre Unité de débit massique (→ 82)	Nombre à virgule flottante avec signe
Débit massique fluide porteur	Avec les conditions suivantes : Caractéristique de commande "Pack application", option ED "Concentration"  Les options logicielles actuellement activées sont affichées dans le paramètre Aperçu des options logiciels .	Indique le débit massique du produit porteur actuellement mesuré. <i>Dépendance</i> L'unité est reprise du paramètre Unité de débit massique (→ 82)	Nombre à virgule flottante avec signe
Débit volumique corrigé cible	Avec les conditions suivantes : ■ Caractéristique de commande "Pack application", option ED "Concentration" ■ L'option Ethanol in water ou l'option %Masse / %Volume est sélectionnée dans le paramètre Sélection du type de liquide .  Les options logicielles actuellement activées sont affichées dans le paramètre Aperçu des options logiciels .	Indique le débit volumique corrigé actuellement mesuré pour le produit cible. <i>Dépendance</i> L'unité est reprise du paramètre Unité de débit volumique (→ 82).	Nombre à virgule flottante avec signe



Paramètre	Prérequis	Description	Affichage
Débit volumique corrigé fluide porteur	<p>Avec les conditions suivantes :</p> <ul style="list-style-type: none"> ▪ Variante de commande "Pack application", option ED "Concentration" ▪ Dans le paramètre Sélection du type de liquide, l'option Ethanol in water ou l'option %Masse / %Volume est sélectionnée. <p> Les options logicielles actuellement activées sont affichées dans le paramètre Aperçu des options logiciels.</p>	<p>Indique le débit volumique corrigé actuellement mesuré pour le fluide porteur.</p> <p><i>Dépendance</i> L'unité est reprise du paramètre Unité de débit volumique (→  82).</p>	Nombre à virgule flottante avec signe
Débit volumique cible	<p>Avec les conditions suivantes :</p> <ul style="list-style-type: none"> ▪ Variante de commande "Pack application", option ED "Concentration" ▪ L'option Ethanol in water ou l'option %Masse / %Volume est sélectionnée dans le paramètre Sélection du type de liquide. ▪ L'option %vol est sélectionnée dans le paramètre Unité de concentration. <p> Les options logicielles actuellement activées sont affichées dans le paramètre Aperçu des options logiciels.</p>	<p>Indique le débit volumique actuellement mesuré pour le fluide cible.</p> <p><i>Dépendance</i> L'unité est reprise du paramètre Unité de débit volumique (→  82).</p>	Nombre à virgule flottante avec signe
Débit volumique du fluide porteur	<p>Avec les conditions suivantes :</p> <ul style="list-style-type: none"> ▪ Variante de commande "Pack application", option ED "Concentration" ▪ L'option Ethanol in water ou l'option %Masse / %Volume est sélectionnée dans le paramètre Sélection du type de liquide. ▪ L'option %vol est sélectionnée dans le paramètre Unité de concentration. <p> Les options logicielles actuellement activées sont affichées dans le paramètre Aperçu des options logiciels.</p>	<p>Indique le débit volumique actuellement mesuré pour le fluide porteur.</p> <p><i>Dépendance</i> L'unité est reprise du paramètre Unité de débit volumique (→  82).</p>	Nombre à virgule flottante avec signe

11.4.2 Sous-menu "Totalisateur"

Le sous-menu **Totalisateur** comprend tous les paramètres permettant d'afficher les valeurs mesurées actuelles de chaque totalisateur.

Navigation

Menu "Diagnostic" → Valeur mesurée → Totalisateur

<p>► Totalisateur</p>	
<p>Valeur totalisateur 1 ... n</p>	<p>→  140</p>
<p>Dépassement totalisateur 1 ... n</p>	<p>→  140</p>

Aperçu des paramètres avec description sommaire

Paramètre	Prérequis	Description	Affichage
Valeur totalisateur 1 ... n	Une variable de process est sélectionnée dans le paramètre Affecter variable process (→ ⓘ 118) du sous-menu Totalisateur 1 ... n .	Indique l'état actuel du totalisateur.	Nombre à virgule flottante avec signe
Dépassement totalisateur 1 ... n	Une variable de process est sélectionnée dans le paramètre Affecter variable process (→ ⓘ 118) du sous-menu Totalisateur 1 ... n .	Indique l'état actuel du totalisateur.	Nombre entier avec signe

11.4.3 Sous-menu "Valeurs d'entrées"

Le sous-menu **Valeurs d'entrées** guide l'utilisateur systématiquement vers les différentes valeurs des entrées.

Navigation

Menu "Diagnostic" → Valeur mesurée → Valeurs d'entrées

▶ Valeurs d'entrées	
▶ Entrée courant 1 ... n	→ ⓘ 140
▶ Entrée état 1 ... n	→ ⓘ 140

Valeurs d'entrée de l'entrée courant

Le sous-menu **Entrée courant 1 ... n** contient tous les paramètres nécessaires à l'affichage des valeurs mesurées actuelles pour chaque entrée courant.

Navigation

Menu "Diagnostic" → Valeur mesurée → Valeurs d'entrées → Entrée courant 1 ... n

▶ Entrée courant 1 ... n	
Valeur mesurée 1 ... n	→ ⓘ 140
Mesure courant 1 ... n	→ ⓘ 140

Aperçu des paramètres avec description sommaire

Paramètre	Description	Affichage
Valeur mesurée 1 ... n	Indique la valeur d'entrée actuelle.	Nombre à virgule flottante avec signe
Mesure courant 1 ... n	Indique la valeur actuelle de l'entrée courant.	0 ... 22,5 mA

Valeurs d'entrée de l'entrée d'état

Le sous-menu **Entrée état 1 ... n** contient tous les paramètres nécessaires à l'affichage des valeurs mesurées actuelles pour chaque entrée d'état.

Navigation

Menu "Diagnostic" → Valeur mesurée → Valeurs d'entrées → Entrée état 1 ... n

▶ Entrée état 1 ... n

Valeur de l'entrée état

→ ⓘ 141

Aperçu des paramètres avec description sommaire

Paramètre	Description	Affichage
Valeur de l'entrée état	Indique le niveau de signal entrée courant.	<ul style="list-style-type: none"> ■ Haute ■ Bas

11.4.4 Valeur de sortie

Le sous-menu **Valeur de sortie** comprend tous les paramètres permettant d'afficher les valeurs mesurées actuelles de chaque sortie.

Navigation

Menu "Diagnostic" → Valeur mesurée → Valeur de sortie

▶ Valeur de sortie

▶ Sortie courant 1 ... n

→ ⓘ 141

▶ Sortie Tout Ou Rien/Impulsion/
Fréq. 1 ... n

→ ⓘ 142

▶ Sortie relais 1 ... n

→ ⓘ 142

▶ Double sortie impulsion

→ ⓘ 143

Valeurs de sortie de la sortie courant

Le sous-menu **Valeur sortie courant** contient tous les paramètres nécessaires à l'affichage des valeurs mesurées actuelles pour chaque sortie courant.

Navigation

Menu "Diagnostic" → Valeur mesurée → Valeur de sortie → Valeur sortie courant 1 ... n

▶ Sortie courant 1 ... n

Courant de sortie

→ ⓘ 142

Mesure courant

→ ⓘ 142

Aperçu des paramètres avec description sommaire

Paramètre	Description	Affichage
Courant de sortie	Indique la valeur actuelle calculée de la sortie courant.	3,59 ... 22,5 mA
Mesure courant	Indique la valeur actuelle mesurée de la sortie courant.	0 ... 30 mA

Valeurs de sortie de la sortie impulsion/fréquence/tout ou rien

Le sous-menu **Sortie Tout Ou Rien/Impulsion/Fréq. 1 ... n** contient tous les paramètres nécessaires à l'affichage des valeurs mesurées actuelles pour chaque sortie impulsion/fréquence/tout ou rien.

Navigation

Menu "Diagnostic" → Valeur mesurée → Valeur de sortie → Sortie Tout Ou Rien/Impulsion/Fréq. 1 ... n

▶ Sortie Tout Ou Rien/Impulsion/ Fréq. 1 ... n		
Sortie fréquence		→ 142
Sortie impulsion 1 ... n		→ 142
Changement d'état		→ 142

Aperçu des paramètres avec description sommaire

Paramètre	Prérequis	Description	Affichage
Sortie fréquence	Dans le paramètre Mode de fonctionnement , l'option Fréquence est sélectionnée.	Indique la valeur actuellement mesurée pour la sortie fréquence.	0,0 ... 12 500,0 Hz
Sortie impulsion 1 ... n	L'option Impulsion est sélectionnée dans le paramètre Mode de fonctionnement .	Indique la fréquence d'impulsion actuellement délivrée.	Nombre à virgule flottante positif
Changement d'état	L'option Etat est sélectionnée dans le paramètre Mode de fonctionnement .	Indique l'état actuel de la sortie tout ou rien.	<ul style="list-style-type: none"> ■ Ouvert ■ Fermé

Valeurs de sortie de la sortie relais

Le sous-menu **Sortie relais 1 ... n** contient tous les paramètres nécessaires à l'affichage des valeurs mesurées actuelles de chaque sortie relais.

Navigation

Menu "Diagnostic" → Valeur mesurée → Valeur de sortie → Sortie relais 1 ... n

▶ Sortie relais 1 ... n		
Changement d'état		→ 143

Cycles de commutation	→ ⓘ 143
Nombre max. de cycles de commutation	→ ⓘ 143

Aperçu des paramètres avec description sommaire

Paramètre	Description	Affichage
Changement d'état	Affiche l'état actuel du relais.	<ul style="list-style-type: none"> ■ Ouvert ■ Fermé
Cycles de commutation	Affiche le nombre de cycles de commutation effectuées.	Nombre entier positif
Nombre max. de cycles de commutation	Indique le nombre maximal de cycles de commutation garantis.	Nombre entier positif

Valeurs de sortie de la double sortie impulsion

Le sous-menu **Double sortie impulsion** contient tous les paramètres nécessaires à l'affichage des valeurs mesurées actuelles pour chaque double sortie impulsion.

Navigation

Menu "Diagnostic" → Valeur mesurée → Valeur de sortie → Double sortie impulsion

▶ Double sortie impulsion	
Sortie impulsion	→ ⓘ 143

Aperçu des paramètres avec description sommaire

Paramètre	Description	Affichage
Sortie impulsion	Affiche la sortie actuelle impulsion fréquence.	Nombre à virgule flottante positif

11.5 Adaptation de l'appareil aux conditions de process

Pour ce faire, on dispose :

- des réglages de base à l'aide du menu **Configuration** (→ ⓘ 79)
- des réglages étendus à l'aide du sous-menu **Configuration étendue** (→ ⓘ 111)

11.6 Remise à zéro du totalisateur

Les totalisateurs sont réinitialisés dans le sous-menu **Fonctionnement** :

- Contrôle totalisateur
- RAZ tous les totalisateurs

Navigation

Menu "Fonctionnement" → Totalisateur

▶ Totalisateur	
Contrôle totalisateur 1 ... n	→ ⓘ 144

Valeur de présélection 1 ... n	→ ⓘ 144
Valeur totalisateur 1 ... n	→ ⓘ 144
RAZ tous les totalisateurs	→ ⓘ 144

Aperçu des paramètres avec description sommaire

Paramètre	Prérequis	Description	Sélection / Entrée / Affichage	Réglage usine
Contrôle totalisateur 1 ... n	Une variable de process est sélectionnée dans le paramètre Affecter variable process (→ ⓘ 118) du sous-menu Totalisateur 1 ... n .	Contrôler la valeur du totalisateur.	<ul style="list-style-type: none"> ■ Totalisation ■ RAZ + maintien * ■ Présélection + maintien * ■ RAZ + totalisation ■ Présélection + totalisation * ■ Tenir * 	Totalisation
Valeur de présélection 1 ... n	Une variable de process est sélectionnée dans le paramètre Affecter variable process (→ ⓘ 118) du sous-menu Totalisateur 1 ... n .	Spécifier la valeur initiale du totalisateur. <i>Dépendance</i>  L'unité de la variable de process sélectionnée est définie dans le paramètre Unité totalisateur (→ ⓘ 118) pour le totalisateur.	Nombre à virgule flottante avec signe	En fonction du pays : <ul style="list-style-type: none"> ■ 0 kg ■ 0 lb
Valeur totalisateur 1 ... n	Une variable de process est sélectionnée dans le paramètre Affecter variable process (→ ⓘ 118) du sous-menu Totalisateur 1 ... n .	Indique l'état actuel du totalisateur.	Nombre à virgule flottante avec signe	-
RAZ tous les totalisateurs	-	Remettre tous les totalisateurs à 0 et démarrer.	<ul style="list-style-type: none"> ■ Annuler ■ RAZ + totalisation 	Annuler

* Visualisation dépendant des options de commande ou de la configuration de l'appareil

11.6.1 Étendue des fonctions du paramètre "Contrôle totalisateur"

Options	Description
Totalisation	Le totalisateur est démarré et continue de fonctionner.
RAZ + maintien	La totalisation est arrêtée et le totalisateur remis à 0.
Présélection + maintien ¹⁾	Le processus de totalisation est arrêté et le totalisateur est réglé sur sa valeur de départ définie à partir du paramètre Valeur de présélection .
RAZ + totalisation	Le totalisateur est remis à 0 et la totalisation redémarrée.
Présélection + totalisation ¹⁾	Le totalisateur est réglé sur la valeur de démarrage définie dans le paramètre Valeur de présélection et la totalisation redémarre.
Tenir	La totalisation est arrêtée.

1) Visible selon les options de commande ou les réglages de l'appareil

11.6.2 Étendue des fonctions du paramètre "RAZ tous les totalisateurs"

Options	Description
Annuler	Aucune action n'est exécutée et l'utilisateur quitte le paramètre.
RAZ + totalisation	Tous les totalisateurs sont remis à 0 et la totalisation redémarre. Ceci supprime toutes les valeurs de débit totalisées précédemment.

11.7 Affichage de l'historique des valeurs mesurées

Le pack d'applications **HistoROM étendue** (option de commande) doit être activé dans l'appareil pour que le sous-menu **Enregistrement des valeurs mesurées** apparaisse. Celui-ci comprend tous les paramètres pour l'historique des valeurs mesurées.

-  L'enregistrement des données est également possible via :
 - Outil d'Asset Management FieldCare →  70.
 - Navigateur Web

Étendue des fonctions

- Mémorisation possible d'un total de 1 000 valeurs mesurées
- 4 voies de mémorisation
- Intervalle de mémorisation des valeurs mesurées réglable
- Affiche la tendance de la valeur mesurée pour chaque voie d'enregistrement sous la forme d'un diagramme

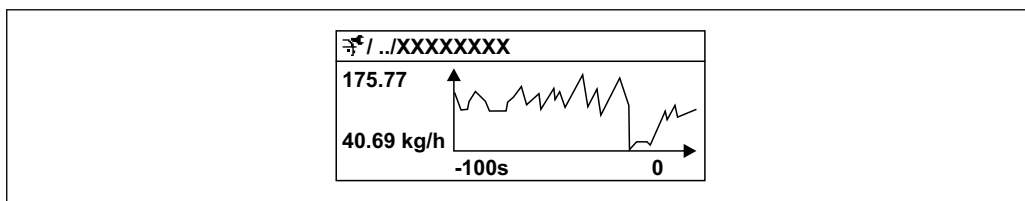

A0016357

 30 Diagramme de tendance de la valeur mesurée





- Axe x : selon le nombre de voies sélectionnées, affiche 250 à 1 000 valeurs mesurées d'une variable de process.
- Axe y : indique l'étendue approximative des valeurs mesurées et adapte celle-ci en continu à la mesure en cours.







-  Si la durée de l'intervalle d'enregistrement ou l'affectation des variables de process aux voies est modifiée, le contenu de la mémoire des valeurs mesurées est effacé.

Navigation

Menu "Diagnostic" → Enregistrement des valeurs mesurées







► Enregistrement des valeurs mesurées

Affecter voie 1	→  147
Affecter voie 2	→  148
Affecter voie 3	→  148
Affecter voie 4	→  148

Intervalle de mémorisation	→  148
Reset tous enregistrements	→  148
Enregistrement de données	→  148
Retard Logging	→  148
Contrôle de l'enregistrement des données	→  148
Statut d'enregistrement de données	→  148
Durée complète d'enregistrement	→  148

Aperçu des paramètres avec description sommaire

Paramètre	Prérequis	Description	Sélection / Entrée / Affichage	Réglage usine
Affecter voie 1	Le pack application HistoROM étendue est disponible.	Affecter la variable de process à la voie d'enregistrement.	<ul style="list-style-type: none"> ■ Arrêt ■ Débit massique ■ Débit volumique ■ Débit volumique corrigé * ■ Densité ■ Densité de référence * ■ Température ■ Pression ■ Concentration * ■ Débit massique cible * ■ Débit massique fluide porteur * ■ Débit volumique cible * ■ Débit volumique du fluide porteur * ■ Débit volumique corrigé cible * ■ Débit volumique corrigé fluide porteur * ■ Sortie spécifique à l'application 0 * ■ Sortie spécifique à l'application 1 * ■ Indice de milieu inhomogène ■ Indice de bulles en suspension * ■ HBSI * ■ Valeur brut du débit massique ■ Courant d'excitation 0 ■ Amortissement de l'oscillation 0 ■ Fluctuation amortissement oscillation 0 * ■ Fréquence d'oscillation 0 ■ Fluctuations fréquence 0 * ■ Amplitude de l'oscillation * ■ Amplitude de l'oscillation 1 * ■ Asymétrie signal ■ Signal torsion asymétrie * ■ Température enceinte de confinement * ■ Température électronique ■ Index d'asymetrie de la bobine capteur ■ Point d'essai 0 ■ Point d'essai 1 ■ Sortie courant 1 * ■ Sortie courant 2 * 	Arrêt

Paramètre	Prérequis	Description	Sélection / Entrée / Affichage	Réglage usine
			<ul style="list-style-type: none"> ▪ Sortie courant 3[*] 	
Affecter voie 2	<p>Le pack application HistoROM étendue est disponible.</p> <p> Les options logicielles actuellement activées sont affichées dans le paramètre Aperçu des options logiciels.</p>	Affecter une variable process à la voie d'enregistrement.	Pour la liste de sélection, voir le paramètre Affecter voie 1 (→  147)	Arrêt
Affecter voie 3	<p>Le pack application HistoROM étendue est disponible.</p> <p> Les options logicielles actuellement activées sont affichées dans le paramètre Aperçu des options logiciels.</p>	Affecter une variable process à la voie d'enregistrement.	Pour la liste de sélection, voir le paramètre Affecter voie 1 (→  147)	Arrêt
Affecter voie 4	<p>Le pack application HistoROM étendue est disponible.</p> <p> Les options logicielles actuellement activées sont affichées dans le paramètre Aperçu des options logiciels.</p>	Affecter une variable process à la voie d'enregistrement.	Pour la liste de sélection, voir le paramètre Affecter voie 1 (→  147)	Arrêt
Intervalle de mémorisation	Le pack application HistoROM étendue est disponible.	Définir l'intervalle d'enregistrement des données. Cette valeur définit l'intervalle de temps entre les différents points de données dans la mémoire.	0,1 ... 3 600,0 s	1,0 s
Reset tous enregistrements	Le pack application HistoROM étendue est disponible.	Effacer toute la mémoire des données.	<ul style="list-style-type: none"> ▪ Annuler ▪ Effacer données 	Annuler
Enregistrement de données	-	Sélectionner le type d'enregistrement des données.	<ul style="list-style-type: none"> ▪ Ecrasement ▪ Non écrasé 	Ecrasement
Retard Logging	Dans le paramètre Enregistrement de données , l'option Non écrasé est sélectionnée.	Entrer la temporisation pour l'enregistrement des valeurs mesurées.	0 ... 999 h	0 h
Contrôle de l'enregistrement des données	Dans le paramètre Enregistrement de données , l'option Non écrasé est sélectionnée.	Démarrer et arrêter l'enregistrement des valeurs mesurées.	<ul style="list-style-type: none"> ▪ Aucune ▪ Supprimer + redémarrer ▪ Arrêt 	Aucune
Statut d'enregistrement de données	Dans le paramètre Enregistrement de données , l'option Non écrasé est sélectionnée.	Indique l'état de l'enregistrement des valeurs mesurées.	<ul style="list-style-type: none"> ▪ Fait ▪ Retard actif ▪ Active ▪ Arrêté 	Fait
Durée complète d'enregistrement	Dans le paramètre Enregistrement de données , l'option Non écrasé est sélectionnée.	Indique la durée totale de l'enregistrement.	Nombre à virgule flottante positif	0 s

* Visualisation dépendant des options de commande ou de la configuration de l'appareil

11.8 Gas Fraction Handler

Le Gas Fraction Handler améliore la stabilité et la répétabilité des mesures avec les produits à deux phases et fournit des informations de diagnostic précieuses pour le process.



La fonction recherche en permanence des bulles de gaz dans les liquides ou des gouttelettes dans les gaz, cette seconde phase ayant une influence sur les valeurs de débit et de masse volumique fournies.

Dans le cas des produits à deux phases, le Gas Fraction Handler stabilise les valeurs fournies et assure une meilleure lisibilité pour les opérateurs ainsi qu'une interprétation plus simple par le système de contrôle commande. Le niveau de lissage est ajusté en fonction de l'importance des perturbations entraînées par la seconde phase. Dans le cas des produits à une phase, le Gas Fraction Handler n'a aucune influence sur les valeurs fournies.

Options possibles pour le paramètre Gas Fraction Handler :

- Désactivé : le Gas Fraction Handler est désactivé. En présence d'une seconde phase, des fluctuations importantes surviennent dans les valeurs de débit et de densité fournies.
- Moyen : à utiliser pour les applications avec des niveaux de seconde phase faibles ou intermittents.
- Puissant : à utiliser pour les applications avec des niveaux de seconde phase très importants.









Si des constantes d'amortissement fixes appliquées au débit et à la masse volumique sont paramétrées ailleurs dans l'appareil, le Gas Fraction Handler s'y ajoute.

 Pour une description plus précise du paramètre Gas Fraction Handler, voir la documentation spéciale de l'appareil →  222

11.8.1 Sous-menu "Mode de mesure"

Navigation

Menu "Expert" → Sensor → Mode de mesure

► Mode de mesure	
MFT (Multi-Frequency Technology)	→  150
Sélectionnez le type de fluide	→  150
Sélectionner type de gaz	→  150
Vitesse du son de référence	→  150
Vitesse du son de référence	→  150
Coefficient de température vitesse son	→  151
Coefficient de température vitesse son	→  151
Gas Fraction Handler	→  151

Aperçu des paramètres avec description sommaire

Paramètre	Prérequis	Description	Sélection / Entrée	Réglage usine
MFT (Multi-Frequency Technology)	–	Activer/désactiver la technologie multifréquence pour augmenter la précision de la mesure en cas de microbulles dans le produit.	<ul style="list-style-type: none"> ▪ Non ▪ Oui 	Oui
Sélectionnez le type de fluide	–	Cette fonction permet de sélectionner le type de produit : "Gaz" ou "Liquide". Sélectionner l'option "Autres" dans des cas exceptionnels afin de saisir manuellement les propriétés du produit (p. ex. pour les liquides à forte compressibilité comme l'acide sulfurique).	<ul style="list-style-type: none"> ▪ Liquide ▪ Gaz ▪ Autres 	Liquide
Sélectionner type de gaz	Dans le sous-menu Sélectionnez fluide , l'option Gaz est sélectionnée.	Sélectionner le type de gaz mesuré.	<ul style="list-style-type: none"> ▪ Air ▪ Ammoniac NH3 ▪ Argon Ar ▪ Hexafluorure de soufre SF6 ▪ Oxygène O2 ▪ Ozone O3 ▪ Oxyde nitrique NOx ▪ Azote N2 ▪ Protoxyde d'azote N2O ▪ Méthane CH4 ▪ Méthane CH4 + 10% d'hydrogène H2 ▪ Méthane CH4 + 20% Hydrogène H2 ▪ Méthane CH4 + 30% d'hydrogène H2 ▪ Hydrogène H2 ▪ Hélium He ▪ Chlorure d'hydrogène HCl ▪ Sulfure d'hydrogène H2S ▪ Ethylène C2H4 ▪ Dioxyde de carbone CO2 ▪ Monoxyde de carbone CO ▪ Chlore Cl2 ▪ Butane C4H10 ▪ Propane C3H8 ▪ Propylène C3H6 ▪ Ethane C2H6 ▪ Autres 	Méthane CH4
Vitesse du son de référence	Dans le paramètre Sélectionner type de gaz , l'option Autres est sélectionnée.	Entrez la vitesse du son dans le gaz à 0 °C (32 °F).	1 ... 99 999,9999 m/s	415,0 m/s
Vitesse du son de référence	Dans le paramètre Sélectionnez le type de fluide , l'option option Autres est sélectionnée.	Entrez la vitesse du son du milieu à 0 °C (32 °F).	Nombre à virgule flottante avec signe	1 456 m/s

Paramètre	Prérequis	Description	Sélection / Entrée	Réglage usine
Coefficient de température vitesse son	Dans le paramètre Sélectionner type de gaz , l'option Autres est sélectionnée.	Entrez le coefficient de température pour la vitesse du son du gaz.	Nombre positif à virgule flottante	0,87 (m/s)/K
Coefficient de température vitesse son	Dans le paramètre Sélectionnez le type de fluide , l'option option Autres est sélectionnée.	Entrez le coefficient de température pour la vitesse du son du fluide.	Nombre à virgule flottante avec signe	1,3 (m/s)/K
Gas Fraction Handler	–	Active la fonction gestion de la fraction de gaz pour les fluides biphasés.	<ul style="list-style-type: none"> ■ Arrêt ■ Moyen ■ Puissant 	Moyen

11.8.2 Sous-menu "Indice moyen"

Navigation

Menu "Expert" → Application → Indice moyen

► Indice moyen	
Indice de milieu inhomogène (6368)	→ 151
Éliminer les gaz humides non homogènes (6375)	→ 151
Éliminer les liquides non homogènes (6374)	→ 151
Indice de bulles en suspension (6376)	→ 152
Éliminer les bulles en suspension (6370)	→ 152

Aperçu des paramètres avec description sommaire

Paramètre	Prérequis	Description	Affichage / Entrée	Réglage usine
Indice de milieu inhomogène	–	Indique le degré d'inhomogénéité du fluide.	Nombre à virgule flottante avec signe	–
Éliminer les gaz humides non homogènes	–	Entrez la valeur de coupure pour les applications de gaz humide. En dessous de cette valeur, le 'Indice de milieu inhomogène' est mis à 0.	Nombre à virgule flottante positif	0,25
Éliminer les liquides non homogènes	–	Entrez la valeur de coupure pour les applications liquides. En dessous de cette valeur, le 'Indice de milieu inhomogène' est mis à 0.	Nombre à virgule flottante positif	0,05

Paramètre	Prérequis	Description	Affichage / Entrée	Réglage usine
Indice de bulles en suspension	L'indice de diagnostic est disponible uniquement pour le Promass Q.	Indique la quantité relative de bulles en suspension dans le fluide.	Nombre à virgule flottante avec signe	-
Éliminer les bulles en suspension	Le paramètre est disponible uniquement pour le Promass Q.	Entrer la valeur de suppression pour les bulles en suspension. En dessous de cette valeur, l'indice des bulles en suspension est fixé à 0.	Nombre à virgule flottante positif	0,05

12 Diagnostic et suppression des défauts

12.1 Suppression générale des défauts

Pour l'afficheur local

Défaut	Causes possibles	Mesure corrective
Affichage local sombre, mais émission du signal dans la gamme de courant valable	Le câble du module d'affichage n'est pas correctement enfiché.	Enficher correctement les connecteurs sur le module électronique principal et sur le module d'affichage.
Afficheur local sombre et pas de signaux de sortie	La tension d'alimentation ne correspond pas à la tension indiquée sur la plaque signalétique.	Appliquer la tension d'alimentation correcte → 36.
Afficheur local sombre et pas de signaux de sortie	La polarité de la tension d'alimentation n'est pas correcte.	Inverser la polarité de la tension d'alimentation.
Afficheur local sombre et pas de signaux de sortie	Les câbles de raccordement n'ont aucun contact avec les bornes de raccordement.	Vérifier le contact électrique entre le câble et les bornes et corriger si nécessaire.
Afficheur local sombre et pas de signaux de sortie	<ul style="list-style-type: none"> ▪ Les bornes de raccordement ne sont pas correctement enfichées sur le module électronique E/S. ▪ Les bornes de raccordement ne sont pas correctement enfichées sur le module électronique principal. 	Vérifier les bornes de raccordement.
Afficheur local sombre et pas de signaux de sortie	<ul style="list-style-type: none"> ▪ Le module électronique E/S est défectueux. ▪ Le module électronique principal est défectueux. 	Commander la pièce de rechange → 182.
Impossible de lire l'afficheur local, mais émission du signal dans la gamme de courant valide	L'affichage est réglé trop sombre ou trop clair.	<ul style="list-style-type: none"> ▪ Régler un affichage plus clair en appuyant simultanément sur les touches \boxplus + \boxminus. ▪ Régler un affichage plus sombre en appuyant simultanément sur les touches \boxminus + \boxplus.
Affichage local sombre, mais émission du signal dans la gamme de courant valable	Le module d'affichage est défectueux.	Commander la pièce de rechange → 182.
Rétroéclairage de l'afficheur local rouge	Un événement de diagnostic avec niveau diagnostic "Alarme" s'est produit.	Prendre des mesures correctives → 166
Le texte dans l'affichage local apparaît dans une langue non compréhensible.	La langue d'interface sélectionnée est incompréhensible.	<ol style="list-style-type: none"> 1. Appuyer sur \boxminus + \boxplus pendant 2 s ("position Home"). 2. Appuyer sur \boxminus. 3. Configurer la langue requise dans le paramètre Display language (→ 125).
Message sur l'afficheur local : "Communication Error" "Check Electronics"	La communication entre le module d'affichage et l'électronique est interrompue.	<ul style="list-style-type: none"> ▪ Vérifier le câble et le connecteur entre le module électronique principal et le module d'affichage. ▪ Commander la pièce de rechange → 182.

Pour les signaux de sortie

Défaut	Causes possibles	Mesure corrective
Sortie signal en dehors de la gamme valable	Le module électronique principal est défectueux.	Commander la pièce de rechange → 182.
Sortie signal en dehors de la gamme de courant valable (< 3,6 mA ou > 22 mA)	Le module électronique principal est défectueux. Le module électronique E/S est défectueux.	Commander la pièce de rechange → 182.
L'appareil affiche la bonne valeur, mais le signal délivré est incorrect bien qu'étant dans la gamme de courant valable.	Erreur de paramétrage	Vérifier et ajuster le paramétrage.
L'appareil ne mesure pas correctement.	Erreur de paramétrage ou appareil utilisé en dehors du domaine d'application.	<ol style="list-style-type: none"> 1. Vérifier le paramétrage et corriger. 2. Respecter les seuils indiqués dans les "Caractéristiques techniques".

Pour l'accès

Défaut	Causes possibles	Action corrective
L'accès en écriture aux paramètres est impossible.	La protection en écriture du hardware est activée.	Régler le commutateur de verrouillage situé sur le module électronique principal sur la position OFF → 135.
L'accès en écriture aux paramètres est impossible.	Le rôle utilisateur actuel a des droits d'accès limités.	1. Vérifier le rôle utilisateur → 58. 2. Entrer le bon code d'accès spécifique au client → 58.
La connexion via le protocole HART est impossible.	Résistance de communication manquante ou mal installée	Installer la résistance de communication (250 Ω) correctement. Respecter la charge limite → 191.
La connexion via le protocole HART est impossible.	Commubox <ul style="list-style-type: none"> ▪ Mal raccordée. ▪ Mal configurée. ▪ Le driver n'est pas installé correctement. ▪ Le port USB sur le PC est mal configuré. 	Voir la documentation sur la Commubox FXA195 HART :  Information technique TI00404F
La connexion au serveur web est impossible.	Le serveur web est désactivé.	Utiliser l'outil de configuration "FieldCare" ou "DeviceCare" pour vérifier si le serveur web de l'appareil est activé et l'activer si nécessaire → 65.
	L'interface Ethernet sur le PC est mal configurée.	<ul style="list-style-type: none"> ▶ Vérifier les propriétés du protocole Internet (TCP/IP) → 61. ▶ Vérifier les réglages réseau avec le responsable informatique.
La connexion au serveur web est impossible.	L'adresse IP sur le PC n'est pas configurée correctement.	Vérifier l'adresse IP : 192.168.1.212 → 61
La connexion au serveur web est impossible.	Les données d'accès WLAN sont incorrectes.	<ul style="list-style-type: none"> ▪ Vérifier l'état du réseau WLAN. ▪ Se connecter à nouveau à l'aide des données d'accès WLAN. ▪ Vérifier que le WLAN est activé sur l'appareil de mesure et l'unité de configuration → 61.
	La communication WLAN est désactivée.	–
Impossible de se connecter au serveur web, à FieldCare ou à DeviceCare.	Le réseau WLAN n'est pas disponible.	<ul style="list-style-type: none"> ▪ Vérifier que la réception WLAN fonctionne : la LED sur le module d'affichage est allumée en bleu. ▪ Vérifier que la connexion WLAN est activée : la LED sur le module d'affichage clignote en bleu. ▪ Activer la fonction de l'appareil.
Connexion réseau absente ou instable	Réseau WLAN faible.	<ul style="list-style-type: none"> ▪ Terminal de configuration en dehors de la gamme de réception : vérifier l'état du réseau sur le terminal de configuration. ▪ Pour améliorer les performances du réseau, utiliser une antenne WLAN externe.
	Communication WLAN et Ethernet parallèle	<ul style="list-style-type: none"> ▪ Vérifier les réglages du réseau. ▪ Activer temporairement uniquement le WLAN comme une interface.
Le navigateur web est bloqué et la configuration n'est plus possible	Transfert de données actif.	Attendre que le transfert de données ou l'action en cours soit terminé.
	Connexion interrompue	<ul style="list-style-type: none"> ▶ Vérifier le câble de raccordement et la tension d'alimentation. ▶ Actualiser le navigateur web et le redémarrer si nécessaire.
L'affichage du contenu du navigateur web est difficile à lire ou incomplet.	La version de navigateur web utilisée n'est pas optimale.	<ul style="list-style-type: none"> ▶ Utiliser la bonne version du navigateur web → 60. ▶ Vider le cache du navigateur web. ▶ Redémarrer le navigateur web.
	Réglages d'affichage inadaptés.	Modifier le rapport taille des caractères/affichage du navigateur web.

Défaut	Causes possibles	Action corrective
Affichage incomplet ou pas d'affichage du contenu dans le navigateur web	<ul style="list-style-type: none"> ▪ JavaScript n'est pas activé. ▪ JavaScript ne peut pas être activé. 	<ul style="list-style-type: none"> ▶ Activer JavaScript. ▶ Entrer http://XXX.XXX.X.XX/servlet/basic.html comme adresse IP.
La configuration avec FieldCare ou DeviceCare via l'interface service CDI-RJ45 (port 8000) est impossible.	Le pare-feu du PC ou du réseau bloque la communication.	En fonction des réglages du pare-feu utilisé sur le PC ou dans le réseau, celui-ci doit être adapté ou désactivé pour permettre l'accès à FieldCare/DeviceCare.
Le flashage du firmware avec FieldCare ou DeviceCare via l'interface service CDI-RJ45 (port 8000 ou ports TFTP) est impossible.	Le pare-feu du PC ou du réseau bloque la communication.	En fonction des réglages du pare-feu utilisé sur le PC ou dans le réseau, celui-ci doit être adapté ou désactivé pour permettre l'accès à FieldCare/DeviceCare.

12.2 Informations de diagnostic via LED

12.2.1 Transmetteur

Différentes LED dans le transmetteur donnent des informations sur l'état de l'appareil.

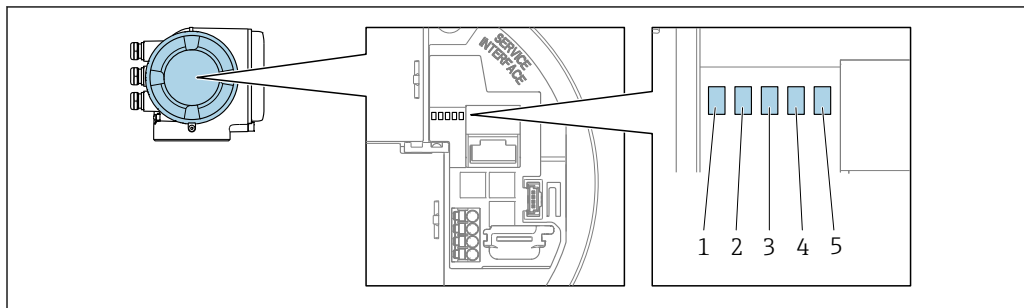

A0029629

- 1 Tension d'alimentation
- 2 État de l'appareil
- 3 Libre
- 4 Communication
- 5 Interface service (CDI) active

LED	Couleur	Signification
1 Tension d'alimentation	Éteinte	Tension d'alimentation désactivée ou trop faible.
	Vert	La tension d'alimentation est OK.
2 État de l'appareil (fonctionnement normal)	Éteinte	Erreur de firmware
	Vert	État de l'appareil OK.
	Vert clignotant	Appareil non configuré.
	Rouge	Un événement de diagnostic avec niveau diagnostic "Alarme" s'est produit.
	Rouge clignotant	Un événement de diagnostic avec niveau de diagnostic "Avertissement" s'est produit.
2 État de l'appareil (en cours de démarrage)	Clignote lentement en rouge	Si > 30 secondes : problème avec le boot loader.
	Clignote rapidement en rouge	Si > 30 secondes : problème de compatibilité lors de la lecture du firmware.
3 Libre	-	-
4 Communication	Éteinte	Communication inactive.
	Blanc	Communication active.
5 Interface service (CDI)	Éteinte	Non connectée ou pas de connexion établie.
	Jaune	Connectée et connexion établie.
	Jaune clignotant	Interface service active.

12.3 Informations de diagnostic sur l'afficheur local

12.3.1 Message de diagnostic

Les défauts détectés par le système d'autosurveillance de l'appareil de mesure sont affichés sous forme de messages de diagnostic en alternance avec l'affichage opérationnel.

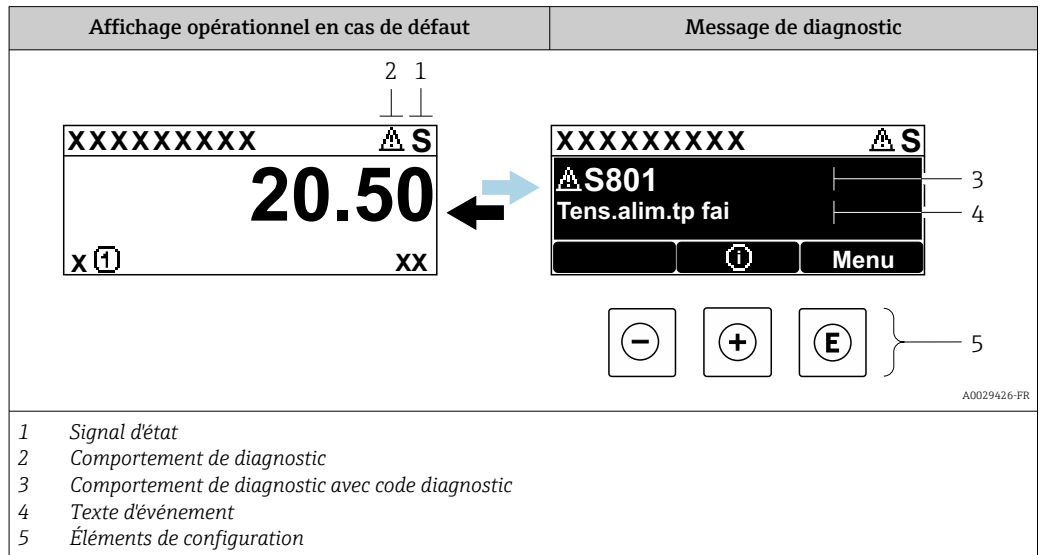

S'il y a plusieurs événements de diagnostic simultanément, seul le message de diagnostic de l'événement de diagnostic avec la plus haute priorité est affiché.

- i** D'autres événements de diagnostic qui se sont produits peuvent être affichés dans le menu **Diagnostic** :
- Via le paramètre → 172
 - Via les sous-menus → 172



Signaux d'état

Les signaux d'état fournissent des renseignements sur l'état et la fiabilité de l'appareil en catégorisant l'origine de l'information d'état (événement de diagnostic).

- i** Les signaux d'état sont classés selon VDI/VDE 2650 et la recommandation NAMUR NE 107 :
- F = (Failure) défaillance/défaut
 - C = (Function Check) – Contrôle de fonctionnement
 - S = (Out of Specification) – Hors spécifications
 - M = (Maintenance Required) – Maintenance nécessaire

Symbole	Signification
F	Défaut Un défaut de l'appareil s'est produit. La valeur mesurée n'est plus valide.
C	Contrôle de fonctionnement L'appareil est en mode service (p. ex. pendant une simulation).
S	Hors spécification L'appareil fonctionne : <ul style="list-style-type: none"> ▪ En dehors de ses spécifications techniques (p. ex. en dehors de la gamme de température de process) ▪ En dehors du paramétrage effectué par l'utilisateur (p. ex. débit maximal dans paramètre Valeur 20 mA)
M	Maintenance nécessaire La maintenance de l'appareil est nécessaire. La valeur mesurée reste valable.

Comportement de diagnostic



Symbole	Signification
	Alarme <ul style="list-style-type: none"> ▪ La mesure est interrompue. ▪ Les sorties signal et les totalisateurs prennent l'état d'alarme défini. ▪ Un message de diagnostic est généré.
	Avertissement <ul style="list-style-type: none"> ▪ La mesure est reprise. ▪ Les sorties signal et les totalisateurs ne sont pas affectés. ▪ Un message de diagnostic est généré.

Informations de diagnostic

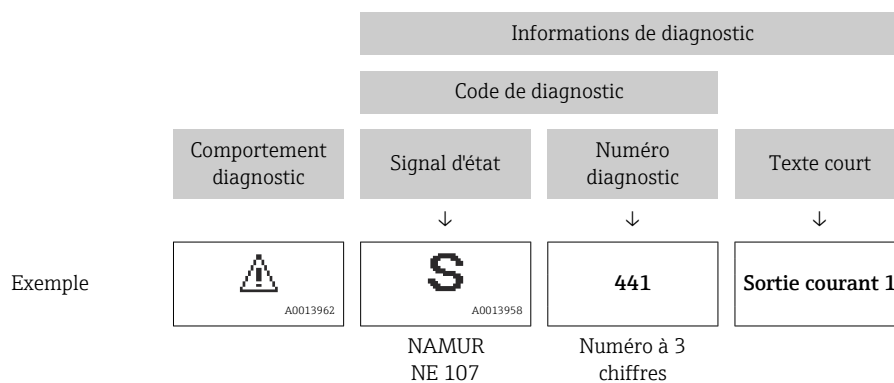
Le défaut peut être identifié à l'aide de l'information de diagnostic. Le texte court y contribue en fournissant une indication quant au défaut. Par ailleurs, le symbole correspondant au niveau diagnostic est placé avant l'information de diagnostic dans l'affichage local.



Éléments de configuration

Touche de configuration	Signification
	Touche Plus <i>Dans le menu, sous-menu</i> Ouvre le message relatif aux mesures correctives.
	Touche Enter <i>Dans le menu, sous-menu</i> Ouvre le menu de configuration.

12.3.2 Appel d'actions correctives

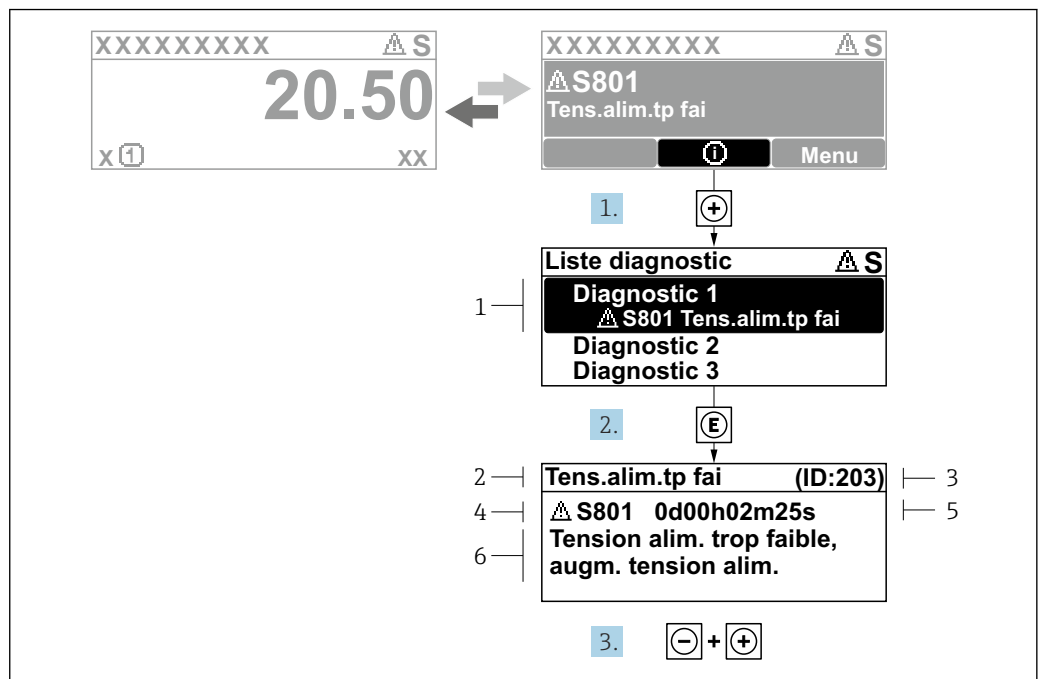

A0029431-FR

31 Message relatif aux mesures correctives

- 1 Informations de diagnostic
- 2 Texte d'événement
- 3 ID service
- 4 Comportement du diagnostic avec code de diagnostic
- 5 Durée d'apparition de l'événement
- 6 Mesures correctives

1. L'utilisateur se trouve dans le message de diagnostic.
Appuyer sur **+** (symbole **+**).
↳ Le sous-menu **Liste de diagnostic** s'ouvre.
2. Sélectionner l'événement de diagnostic souhaité avec **+** ou **-** et appuyer sur **E**.
↳ Le message relatif aux mesures correctives s'ouvre.
3. Appuyer simultanément sur **-** + **+**.
↳ Le message relatif aux mesures correctives se ferme.

L'utilisateur se trouve dans le menu **Diagnostic**, sous-menu **Liste de diagnostic**. Une liste des diagnostics actifs est affichée. L'utilisateur peut sélectionner un événement de diagnostic.

1. Appuyer sur **E**.
↳ Le message pour les actions correctives de l'événement de diagnostic sélectionné s'ouvre.
2. Appuyer simultanément sur **-** + **+**.
↳ Le message relatif aux actions correctives se ferme.

12.4 Informations de diagnostic dans le navigateur web

12.4.1 Options de diagnostic

Les défauts détectés par l'appareil de mesure sont affichés dans le navigateur web sur la page d'accueil lorsque l'utilisateur s'est connecté.

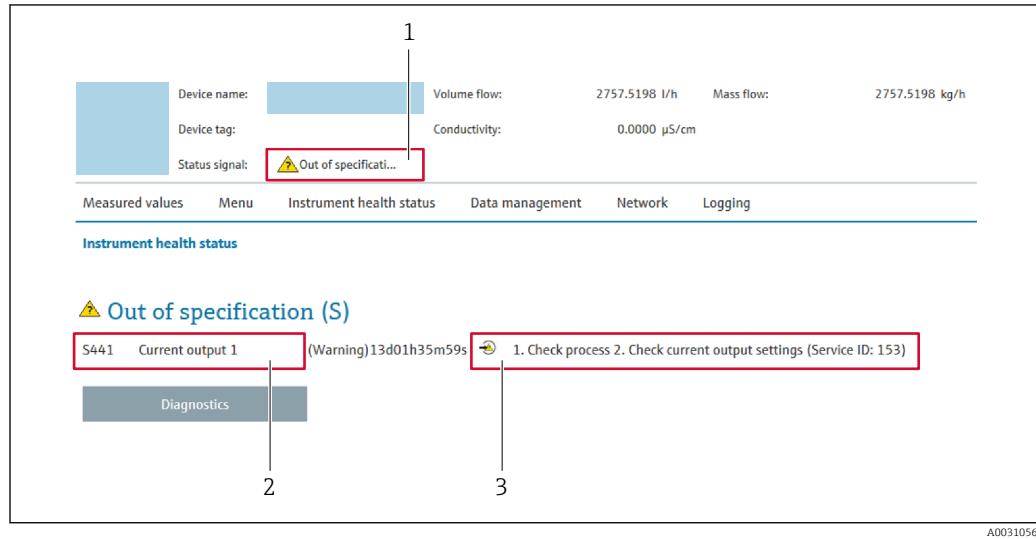

- 1 Zone d'état avec signal d'état
- 2 Informations de diagnostic
- 3 Mesures correctives avec ID service

- i** Par ailleurs, les événements diagnostic qui se sont produits peuvent être visualisés dans le menu **Diagnostic** :
- Via le paramètre → 172
 - Via les sous-menus → 172

Signaux d'état

Les signaux d'état fournissent des renseignements sur l'état et la fiabilité de l'appareil en catégorisant l'origine de l'information d'état (événement de diagnostic).

Symbole	Signification
	Défaut Un défaut de l'appareil s'est produit. La valeur mesurée n'est plus valide.
	Contrôle de fonctionnement L'appareil se trouve en mode service (p. ex. pendant une simulation).
	Hors spécifications L'appareil fonctionne : <ul style="list-style-type: none"> ▪ En dehors de ses spécifications techniques (p. ex. en dehors de la gamme de température de process) ▪ En dehors du paramétrage effectué par l'utilisateur (p. ex. débit maximal dans paramètre Valeur 20 mA)
	Maintenance requise La maintenance de l'appareil est nécessaire. La valeur mesurée reste valable.

- i** Les signaux d'état sont classés selon VDI/VDE 2650 et recommandation NAMUR NE 107.

12.4.2 Appel d'actions correctives

Des actions correctives sont prévues pour chaque événement de diagnostic afin de garantir que les problèmes puissent être corrigés rapidement. Ces actions sont affichées avec l'événement de diagnostic et les informations de diagnostic correspondantes.

12.5 Informations de diagnostic dans FieldCare ou DeviceCare

12.5.1 Options de diagnostic

Les défauts détectés par l'appareil de mesure sont affichés sur la page d'accueil de l'outil de configuration lorsque la connexion a été établie.

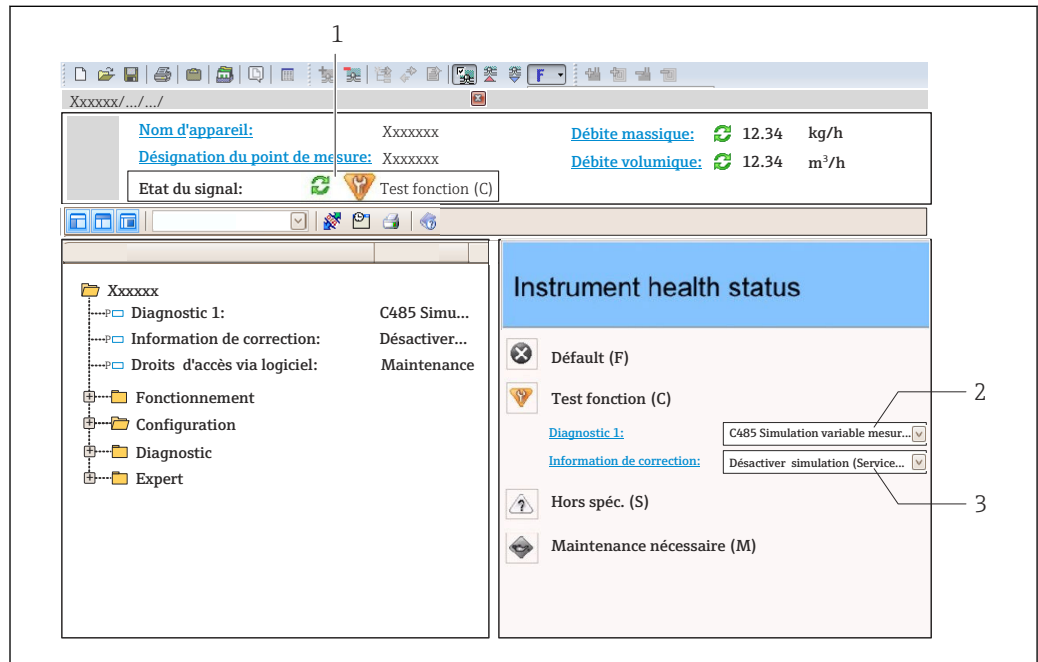

- 1 Zone d'état avec signal d'état → 157
- 2 Informations de diagnostic → 158
- 3 Mesures correctives avec ID service

i Par ailleurs, les événements diagnostic qui se sont produits peuvent être visualisés dans le menu **Diagnostic** :

- Via le paramètre → 172
- Via les sous-menus → 172

Informations de diagnostic

Le défaut peut être identifié à l'aide de l'information de diagnostic. Le texte court y contribue en fournissant une indication quant au défaut. Par ailleurs, le symbole correspondant au niveau diagnostic est placé avant l'information de diagnostic dans l'affichage local.

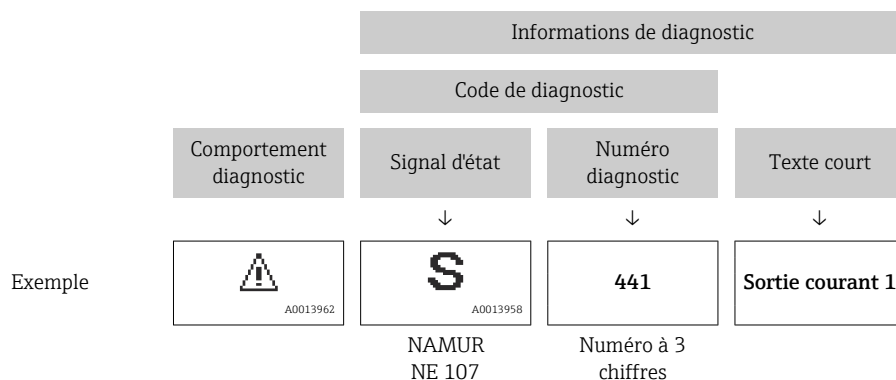

12.5.2 Accès aux mesures correctives

Afin de pouvoir supprimer les défauts rapidement, chaque événement de diagnostic comporte des mesures correctives.

- Sur la page d'accueil
Les mesures correctives sont indiquées sous l'information de diagnostic dans une zone séparée.
- Dans le menu **Diagnostic**
Les mesures correctives peuvent être interrogées dans la zone de travail de l'interface utilisateur.

L'utilisateur se trouve dans le menu **Diagnostic**.

1. Afficher le paramètre souhaité.
2. A droite dans la zone de travail, passer avec le curseur sur le paramètre.
 - ↳ Une infobulle avec mesure corrective pour l'événement diagnostic apparaît.

12.6 Adaptation des informations de diagnostic

12.6.1 Adaptation du comportement de diagnostic

A chaque information de diagnostic est affecté au départ usine un certain comportement de diagnostic. L'utilisateur peut modifier cette affectation pour certaines informations de diagnostic dans le sous-menu **Comportement du diagnostic**.

Expert → Système → Traitement événement → Comportement du diagnostic

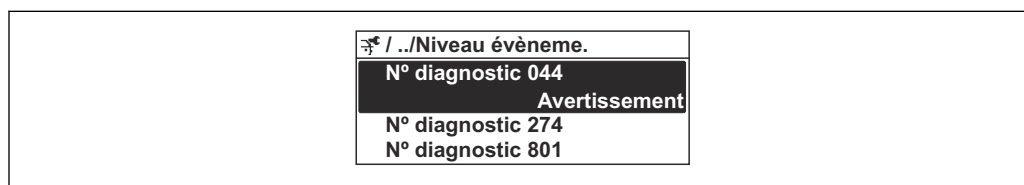

A0014048-FR

32 Exemple de l'afficheur local

Les options suivantes peuvent être affectées au numéro de diagnostic en tant que comportement de diagnostic :

Options	Description
Alarme	L'appareil arrête la mesure. Les sorties signal et les totalisateurs prennent l'état d'alarme défini. Un message de diagnostic est généré. Le rétroéclairage passe au rouge.
Avertissement	L'appareil continue de mesurer. Les sorties signal et les totalisateurs ne sont pas affectés. Un message de diagnostic est généré.
Uniq.entrée journal	L'appareil continue de mesurer. Le message de diagnostic est affiché uniquement dans le sous-menu Journal d'événements (sous-menu Liste événements) et n'est pas affiché en alternance avec l'affichage opérationnel.
Arrêt	L'événement de diagnostic est ignoré et aucun message de diagnostic n'est généré ni consigné.

12.6.2 Adaptation du signal d'état

A chaque information de diagnostic est affecté au départ usine un certain signal d'état. L'utilisateur peut modifier cette affectation pour certaines informations de diagnostic dans le sous-menu **Catégorie d'événement diagnostic**.

Expert → Communication → Catégorie d'événement diagnostic

Signaux d'état disponibles



Configuration selon la Spécification HART 7 (Condensed Status), conformément à NAMUR NE107.

Symbole	Signification
F A0013956	Défaut Un défaut de l'appareil s'est produit. La valeur mesurée n'est plus valide.
C A0013959	Contrôle de fonctionnement L'appareil se trouve en mode service (p. ex. pendant une simulation).
S A0013958	Hors spécifications L'appareil fonctionne : <ul style="list-style-type: none"> ▪ En dehors de ses spécifications techniques (p. ex. en dehors de la gamme de température de process) ▪ En dehors du paramétrage effectué par l'utilisateur (p. ex. débit maximal dans paramètre Valeur 20 mA)

Symbole	Signification
M <small>A0013957</small>	Maintenance requise La maintenance de l'appareil est nécessaire. La valeur mesurée reste valable.
N <small>A0023076</small>	N'a aucun effet sur le Condensed Status.

12.7 Aperçu des informations de diagnostic

 Le nombre d'informations de diagnostic et des grandeurs de mesure concernées est d'autant plus grand que l'appareil dispose de un ou deux packs d'applications.

 Pour certaines informations de diagnostic, il est possible de modifier le signal d'état et le comportement diagnostic. Modifier les informations de diagnostic →  164

Numéro de diagnostic	Texte court	Mesures correctives	Signal d'état [au départ usine]	Comportement du diagnostic [au départ usine]
Diagnostic du capteur				
002	Capteur inconnu	1. Vérifiez si le bon capteur est monté 2. Vérifiez que le QR code du capteur n'est pas endommagé.	F	Alarm
022	Capteur de température défectueux	1. Si dispo.: vérifier câble de connexion entre le capteur et le transmetteur 2. Vérifier/remplacer module élect. capteur(ISEM) 3. Remplacer capteur	F	Alarm
046	Limite du capteur dépassée	1. Vérifier les conditions process 2. Inspecter le capteur	S	Warning ¹⁾
062	Connexion capteur défectueuse	1. Si dispo.: vérifier câble de connexion entre le capteur et le transmetteur 2. Vérifier/remplacer module élect. capteur(ISEM) 3. Remplacer capteur	F	Alarm
063	Courant d'excitation défectueux	1. Si dispo.: vérifier câble de connexion entre le capteur et le transmetteur 2. Vérifier/remplacer module élect. capteur(ISEM) 3. Remplacer capteur	F	Alarm
082	Stockage données incohérent	Vérifier les connexions du module	F	Alarm
083	Contenu mémoire incohérent	1. Redémarrer l'appareil 2. Restaurer les données S-DAT 3. Remplacer la S-DAT	F	Alarm
119	Initialisation du capteur en cours	Initialisation du capteur en cours, veuillez patienter	C	Warning
140	Signal de capteur asymétrique	1. Si dispo.: vérifier câble de connexion entre le capteur et le transmetteur 2. Vérifier/remplacer module élect. capteur(ISEM) 3. Remplacer capteur	S	Alarm ¹⁾
141	Le réglage du zéro a échoué	1. Vérifier les conditions process 2. Répétez la procédure de mise en service 3. Vérifier le capteur	F	Alarm
142	Asymétrie bobine capteur trop élevée	Vérifier le capteur	S	Warning ¹⁾
144	Erreur de mesure trop élevée	1. Contrôler les conditions process 2. Contrôler ou changer capteur	F	Alarm ¹⁾

Numéro de diagnostic	Texte court	Mesures correctives	Signal d'état [au départ usine]	Comportement du diagnostic [au départ usine]
Diagnostic de l'électronique				
201	Electronique défectueuse	1. Redémarrer le capteur 2. Remplacer l'électronique	F	Alarm
242	Firmware incompatible	1. Vérifier la version du firmware 2. Flasher ou remplacer le module électronique	F	Alarm
252	Module incompatible	1. Vérifier les modules électroniques 2. Vérifier si des modules adaptés sont disponibles (par ex. NEx, Ex). 3. Remplacer les modules électroniques	F	Alarm
262	Liaison module interrompue	1. Vérifier/remplacer câble connexion entre le module capteur élec. (ISEM) et élec.principale 2. Vérifier ou remplacer ISEM ou électronique principale	F	Alarm
270	Electronique principale en panne	1. Redémarrer l'appareil 2. Remplacer le module électronique principal	F	Alarm
271	Electronique principale défectueuse	1. Redémarrer l'appareil 2. Remplacer le module électronique principal	F	Alarm
272	Electronique principale défectueuse	Redémarrer l'appareil	F	Alarm
273	Electronique principale en panne	1. Faites attention à l'opération d'urgence afficher 2. Remplacer l'électronique principale	F	Alarm
275	Module d'E/S défectueux	Changer module E/S	F	Alarm
276	Module E/S défectueux	1. Redémarrer appareil 2. Changer module E/S	F	Alarm
283	Contenu mémoire inconsistant	Redémarrer l'appareil	F	Alarm
302	Vérification appareil active	Dispositif de vérification actif, s'il vous plaît attendre.	C	Warning ¹⁾
303	E/S 1 ... n configuration changée	1. Appliquer configuration module d'E/S(paramètre 'Appliquer configuration E/S') 2. Recharger la description de l'appareil et vérifier le câblage	M	Warning
304	Échec vérification appareil	1. Vérifier le rapport de vérification 2. Répéter la procédure de mise en service 3. Vérifier le capteur	F	Alarm ¹⁾
311	Electronique capteur (ISEM) défectueuse	Maintenance nécessaire ! Ne pas réinitialiser l'appareil	M	Warning
330	Fichier Flash invalide	1. Mise à jour du firmware de l'appareil 2. Redémarrage appareil	M	Warning
331	Mise à jour du firmware a échoué	1. Mise à jour du firmware de l'appareil 2. Redémarrage appareil	F	Warning

Numéro de diagnostic	Texte court	Mesures correctives	Signal d'état [au départ usine]	Comportement du diagnostic [au départ usine]
332	Écriture sauvegarde HistoROM a échoué	1. Remplacer la carte interface utilisateur 2. Ex d/XP: remplacer le transmetteur	F	Alarm
361	Module E/S 1 ... n défaillant	1. Redémarrer capteur 2. Contrôler modules électroniq. 3. Chang.mod.E/S ou électronique princ.	F	Alarm
369	Lecteur de code barre HS	Remplacer le scanner de codes barre	F	Alarm
371	Capteur de température défectueux	Contactez le service	M	Warning
372	Electronique capteur (ISEM) défectueuse	1. Redémarrez appareil 2. Vérifiez si défaut se reproduit 3. Remplacer le module électronique du capteur (ISEM)	F	Alarm
373	Electronique capteur (ISEM) défectueuse	Transférer des données ou réinitialiser l'appareil	F	Alarm
374	Electronique capteur (ISEM) défectueuse	1. Redémarrez appareil 2. Vérifiez si défaut se reproduit 3. Remplacer le module électronique du capteur (ISEM)	S	Warning ¹⁾
375	Erreur communication module E/S- 1 ... n	1. Redémarrez appareil 2. Vérifiez si défaut se reproduit 3. Remplacez le module rack incluant les modules électroniques	F	Alarm
378	Tension d'alimentation ISEM défectueuse	1. Si existant : Vérif câble de connexion entre capteur transmetteur 2. Remp module électronique principal 3. Remp module électronique capteur(ISEM)	F	Alarm
382	Mémoire de données	1. Insérer T-DAT 2. Remplacer T-DAT	F	Alarm
383	Contenu mémoire	Réinitialiser l'appareil	F	Alarm
387	Données de l'HistoROM erronées	Contactez l'organisation Service	F	Alarm
Diagnostic de la configuration				
410	Echec transfert de données	1. Réessayer le transfert 2. Vérifier liaison	F	Alarm
412	Traitement du téléchargement	Download en cours, veuillez patienter	C	Warning
431	Réglage 1 ... n requis	Carry out trim	C	Warning
437	Configuration incompatible	1. Mettre à jour le micrologiciel 2. Exécuter la réinitialisation d'usine	F	Alarm
438	Set données différent	1. Vérifiez le fichier d'ensemble des données 2. Vérifier le paramétrage du dispositif 3. Télécharger le nouveau paramétrage de l'appareil	M	Warning
441	Sortie courant 1 ... n en défaut	1. Vérifier process 2. Vérifier réglages sortie courant	S	Warning ¹⁾

Numéro de diagnostic	Texte court	Mesures correctives	Signal d'état [au départ usine]	Comportement du diagnostic [au départ usine]
442	Sortie fréquence défectueuse	1. Contrôler process 2. Contrôler réglages sortie fréquence	S	Warning ¹⁾
443	Sortie impulsion 1 ... n défectueuse	1. Contrôler process 2. Contrôler réglages sortie impulsion	S	Warning ¹⁾
444	Entrée courant 1 ... n défectueuse	1. Vérifiez le process 2. Vérifiez le réglage des entrées courants	S	Warning ¹⁾
453	Priorité de débit active	Désactiver le dépassement débit	C	Warning
484	Simulation mode défaut actif	Désactiver simulation	C	Alarm
485	Simulation variable process active	Désactiver simulation	C	Warning
486	Simulation d'entrée de courant active	Désactiver simulation	C	Warning
491	Simulation sortie courant 1 ... n actif	Désactiver simulation	C	Warning
492	Simulation sortie fréquence active	Désactiver simulation sortie fréquence	C	Warning
493	Sortie impulsion simulation active	Désactiver simulation sortie impulsion	C	Warning
494	Simu sortie TOR active	Désactiver simulation sortie tout ou rien	C	Warning
495	Simulation diagnostique évènement actif	Désactiver simulation	C	Warning
496	Simulation de l'entrée d'état active	Désactiver la saisie de l'état de simulation	C	Warning
502	Echec activation/désactivation TC	Suivez la séquence d'activation/désact. du mode TC: d'abord login utilisateur autorisé, puis réglez le commutateur DIP sur le module électron. princ.	C	Warning
520	E/S 1 ... n configuration hardware invalide	1. Vérifiez configuration matérielle E/S 2. Remplacez mauvais module E/S 3. Connectez le module de sortie double impulsion sur le slot approprié	F	Alarm
528	Calcul de concentration impossible	Hors plage valide de l'algorithme de calcul 1. Vérifier les réglages de concentration 2. Vérifier les valeurs mesurées, par ex. densité ou temp°	S	Alarm
529	Calcul de concentration n'est pas précis	Hors plage valide de l'algorithme de calcul 1. Vérifier les réglages de concentration 2. Vérifier les valeurs mesurées, par ex. densité ou temp°	S	Warning
537	Configuration	1. Vérifier les adresses IP dans le réseau 2. Changer l'adresse IP	F	Warning

Numéro de diagnostic	Texte court	Mesures correctives	Signal d'état [au départ usine]	Comportement du diagnostic [au départ usine]
540	Mode transaction commerciale a échoué	1. Eteindre et basculer DIP switch 2. Désactiver transaction commercial 3. Réactiver transaction commercial 4. Vérifier composants électroniques	F	Alarm
543	Double sortie impulsion	1. Contrôler process 2. Contrôler réglages sortie impulsion	S	Warning ¹⁾
593	Double sortie impulsion simulation	Désactiver simulation sortie impulsion	C	Warning
594	Sortie relais simulation	Désactiver simulation sortie tout ou rien	C	Warning
599	Logbook transaction commerciale plein	1. Désactiver mode transaction commerciale 2. Effacer le logbook transaction commerciale (les 30 entrées) 3. Activer mode transaction commerciale	F	Warning ¹⁾
Diagnostic du process				
803	Courant de boucle 1	1. Contrôler câblage 2. Changer module E/S	F	Alarm
830	Température ambiante trop élevée	Réduire temp. ambiante autour du boîtier de capteur	S	Warning ¹⁾
831	Température ambiante trop faible	Augmenter temp. ambiante autour du boîtier de capteur	S	Warning ¹⁾
832	Température électronique trop élevée	Réduire température ambiante	S	Warning ¹⁾
833	Température électronique trop basse	Augmenter température ambiante	S	Warning ¹⁾
834	Température de process trop élevée	Réduire température process	S	Warning ¹⁾
835	Température de process trop faible	Augmenter température process	S	Warning ¹⁾
842	Valeur de process inférieure à la limite	1. Diminuer la valeur de process 2. Vérifier l'application 3. Vérifier le capteur	S	Warning ¹⁾
862	Tube partiellement rempli	1. Contrôler la présence de gaz dans le process 2. Ajuster les seuils de détection	S	Warning ¹⁾
882	Défaut du signal d'entrée	1. Vérifier le paramétrage du signal d'entrée 2. Vérifier le dispositif externe 3. Vérifier les conditions de process	F	Alarm
910	Tubes non oscillants	1. Si existant : Vérif câble de liaison capteur/transmetteur 2. Vérifier ou remplacer le module électronique du capteur (ISEM). 3. Vérifier capteur	F	Alarm
912	Fluide inhomogène	1. Contrôler cond. process 2. Augmenter pression système	S	Warning ¹⁾
913	Fluide inadapté	1. Contrôler les conditions de process 2. Vérifier les modules électroniques ou le capteur	S	Warning ¹⁾





Numéro de diagnostic	Texte court	Mesures correctives	Signal d'état [au départ usine]	Comportement du diagnostic [au départ usine]
915	Viscosité hors spécifications	1. Éviter fluide biphasique 2. Augmenter la pression 3. Vérifier que viscosité et densité sont dans la gamme 4. Vérifier les conditions process	S	Warning ¹⁾
941	Température API/ASTM hors spécification.	1. Vérifiez la température du process avec le groupe de produits API/ASTM sélectionné. 2. Vérifier les paramètres liés à l'API/ASTM	S	Warning ¹⁾
942	Densité API/ASTM hors spécifications	1. Vérifiez la densité du process avec le groupe de produits API/ASTM sélectionné. 2. Vérifier les paramètres liés à l'API/ASTM	S	Warning ¹⁾
943	Pression API hors spécification	1. Vérifier la pression de process avec le groupe de produits API sélectionné 2. Vérifier les paramètres liés à l'API	S	Warning ¹⁾
944	Échec surveillance	Contrôler les conditions de process pour surveillance Heartbeat	S	Warning ¹⁾
948	Amortissement d'oscillation trop élevé	Vérifier conditions process	S	Warning ¹⁾
984	Risque de condensation	1. Diminuer la température ambiante 2. Augmenter la température du fluide	S	Warning ¹⁾

1) Le comportement de diagnostic peut être modifié.

12.8 Messages de diagnostic en cours

Le menu **Diagnostic** permet d'afficher séparément le dernier événement de diagnostic apparu et actuel.





 Accès à la mesure corrective d'un événement de diagnostic :

- Via l'afficheur local →  157
- Via le navigateur web →  160
- Via l'outil de configuration "FieldCare" →  162
- Via l'outil de configuration "DeviceCare" →  162

 D'autres événements de diagnostic existants peuvent être affichés dans le sous-menu **Liste de diagnostic** →  172.

Navigation

Menu "Diagnostic"

 Diagnostic	
Diagnostic actuel	→  172
Dernier diagnostic	→  172
Temps de fct depuis redémarrage	→  172
Temps de fonctionnement	→  172

Aperçu des paramètres avec description sommaire

Paramètre	Prérequis	Description	Affichage
Diagnostic actuel	Un événement de diagnostic s'est produit.	Montre l'événement diagnostic en cours avec ses informations de diagnostique.  En présence de plusieurs messages, c'est le message de diagnostic avec la plus haute priorité qui est affiché.	Symbole pour niveau diagnostic, code diagnostic et texte court
Dernier diagnostic	Deux événements de diagnostic se sont déjà produits.	Montre l'événement de diagnostic qui a eu lieu avant l'événement de diagnostic actuel.	Symbole pour niveau diagnostic, code diagnostic et texte court
Temps de fct depuis redémarrage	–	Montre le temps de fonctionnement de l'appareil depuis le dernier redémarrage.	Jours (d), heures (h), minutes (m) et secondes (s)
Temps de fonctionnement	–	Indique la durée de fonctionnement de l'appareil.	Jours (d), heures (h), minutes (m) et secondes (s)

12.9 Liste de diagnostic

Jusqu'à 5 événements de diagnostic actuellement en cours sont affichés dans le sous-menu **Liste de diagnostic** avec les informations de diagnostic associées. S'il y a plus de 5 événements de diagnostic, ce sont les messages avec la plus haute priorité qui sont affichés.

Chemin de navigation

Diagnostic → Liste de diagnostic

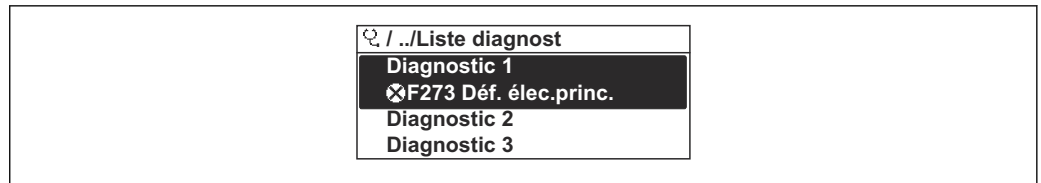

A0014006-FR

33 Exemple de l'afficheur local

- i** Accès à la mesure corrective d'un événement de diagnostic :
- Via l'afficheur local → 157
 - Via le navigateur web → 160
 - Via l'outil de configuration "FieldCare" → 162
 - Via l'outil de configuration "DeviceCare" → 162

12.10 Journal d'événements

12.10.1 Consulter le journal des événements

Le sous menu **Journal d'événements** donne un aperçu chronologique des messages d'événements apparus.

Chemin de navigation

Menu **Diagnostic** → sous-menu **Journal d'événements** → Journal d'événements

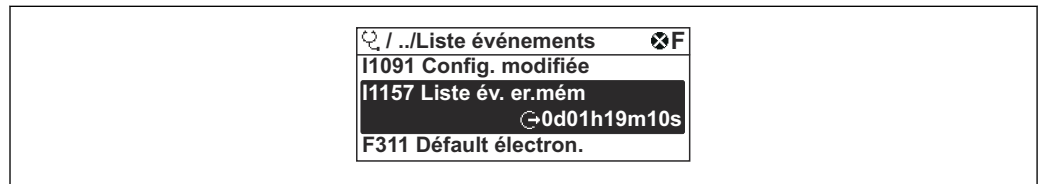

A0014008-FR

34 Exemple de l'afficheur local

- Un maximum de 20 messages d'événement est affiché dans l'ordre chronologique.
- Si le pack application **HistoROM étendue** (option de commande) est activé dans l'appareil, le journal d'événements peut contenir jusqu'à 100 entrées.

L'historique des événements comprend des entrées relatives à des :

- Événements de diagnostic → 166
- Événements d'information → 175

Outre la durée de fonctionnement au moment de l'apparition de l'événement, chaque événement est également associé à un symbole qui indique si l'événement s'est produit ou est terminé :

- Événement de diagnostic
 - ☹ : apparition de l'événement
 - ☺ : fin de l'événement
- Événement d'information
 - ☹ : apparition de l'événement

i Accès à la mesure corrective d'un événement de diagnostic :

- Via l'afficheur local → 157
- Via le navigateur web → 160
- Via l'outil de configuration "FieldCare" → 162
- Via l'outil de configuration "DeviceCare" → 162

i Filtrage des messages d'événement affichés → 174

12.10.2 Filtrage du journal événements

A l'aide du paramètre **Options filtre**, vous pouvez définir la catégorie de messages d'événement à afficher dans le sous-menu **Liste événements**.

Chemin de navigation

Diagnostic → Journal d'événements → Options filtre

Catégories de filtrage

- Tous
- Défaut (F)
- Test fonction (C)
- En dehors de la spécification (S)
- Maintenance nécessaire (M)
- Information (I)

12.10.3 Aperçu des événements d'information

Contrairement aux événements de diagnostic, les événements d'information sont uniquement affichés dans le journal des événements et non dans la liste diagnostic.

Événement d'information	Texte d'événement
I1000	----- (Appareil ok)
I1079	Capteur remplacé
I1089	Démarrage appareil
I1090	RAZ configuration
I1091	Configuration modifiée
I1092	Sauvegarde HistoROM supprimé
I1111	Défaut d'ajustage densité
I11280	Vérif et réglage du 0 recommandé
I11281	Vérif/réglage du 0 non recommandé
I1137	Electronique changée
I1151	Reset historiques
I1155	Réinitialisation température électron.
I1156	Erreur mémoire tendance
I1157	Liste événements erreur mémoire
I1209	Ajustage densité ok
I1221	Défaut d'ajustage du zéro
I1222	Ajustage du zéro ok
I1256	Afficheur: droits d'accès modifié
I1264	Séquence de sécurité interrompue!
I1278	Redémarrage du module I/O
I1335	Firmware changé
I1361	Echec connexion serveur Web
I1397	Fieldbus: droits d'accès modifié
I1398	CDI: droits d'accès modifié
I1444	Vérification appareil réussi
I1445	Échec vérification appareil
I1447	Enregistrer données référence applicat.
I1448	Données référence applicat. enregistrés
I1449	Échec enregistrement données réf. appli.
I1450	Arrêt surveillance
I1451	Marche surveillance
I1457	Échec: vérification erreur de mesure
I1459	Échec: vérification du module E/S
I1460	Vérification HBSI échoué
I1461	Échec: vérification capteur
I1462	Échec: vérif. module électronique capteur
I1512	download démarré
I1513	Download fini
I1514	Upload démarré

Événement d'information	Texte d'événement
I1515	Upload fini
I1517	Transaction commerciale actif
I1518	Transaction commerciale inactive
I1554	Séquence sécurité démarré
I1555	Séquence sécurité confirmé
I1556	Sécurité mode off
I1618	Module E/S 2 remplacé
I1619	Module E/S 3 remplacé
I1621	Module E/S 4 remplacé
I1622	Étalonnage changé
I1624	Tous les totalisateurs sont remis à zéro
I1625	Protection en écriture activée
I1626	Protection en écriture désactivée
I1627	Login serveur Web réussie
I1628	Afficheur: login réussi
I1629	Succès du login via CDI
I1631	Accès serveur web modifié
I1632	Afficheur: échec de login
I1633	Échec du login via CDI
I1634	Réinitialisation des paramètres usine
I1635	Retour aux paramètres livraison
I1639	N° max. de cycles de commutation atteint
I1643	Logbook transaction commerciale effacé
I1649	Protection Hardware activée
I1650	Protection Hardware désactivée
I1651	Paramètre transaction commerciale changé
I1712	Nouveau fichier flash reçu
I1725	Module électronique capteur(ISEM) changé
I1726	Echec de la sauvegarde de configuration

12.11 Réinitialisation de l'appareil

La configuration entière de l'appareil ou une partie de la configuration peut être réinitialisée à un état défini à l'aide du Paramètre **Reset appareil** (→  130).

12.11.1 Étendue des fonctions du paramètre "Reset appareil"

Options	Description
Annuler	Aucune action n'est exécutée et l'utilisateur quitte le paramètre.
État au moment de la livraison	Chaque paramètre, pour lequel un préréglage spécifique a été commandé par le client, est ramené à la valeur spécifique au client. Tous les autres paramètres sont ramenés à leurs valeurs par défaut.
Rédémarrer l'appareil	Lors du redémarrage, tous les paramètres, dont les données sont enregistrées dans la mémoire volatile (RAM), sont réinitialisés aux réglages par défaut (p. ex. données des valeurs mesurées). La configuration de l'appareil est conservée.
Restaurer la sauvegarde S-DAT	Restaura les données qui sont sauvegardées sur la S-DAT. Informations supplémentaires : Cette fonction peut être utilisée pour résoudre le problème de mémoire "083 Contenu mémoire inconsistent" ou pour restaurer les données de la S-DAT lorsqu'une nouvelle S-DAT a été installé.  Cette option est affichée uniquement en cas d'alarme.

12.12 Informations sur l'appareil

Le sous-menu **Information appareil** contient tous les paramètres affichant différentes informations pour identifier l'appareil.





Navigation

Menu "Diagnostic" → Information appareil

► Information appareil	
Désignation du point de mesure	→ 178
Numéro de série	→ 178
Version logiciel	→ 178
Nom d'appareil	→ 179
Fabricant	→ 179
Code commande	→ 179
Référence de commande 1	→ 179
Référence de commande 2	→ 179
Référence de commande 3	→ 179
Version ENP	→ 179
Révision appareil	→ 179
ID appareil	→ 179
Type d'appareil	→ 179
ID fabricant	→ 179



Aperçu des paramètres avec description sommaire

Paramètre	Description	Affichage	Réglage usine
Désignation du point de mesure	Indique le nom du point de mesure.	Max. 32 caractères tels que lettres, chiffres ou caractères spéciaux (p. ex. @, %, /).	Promass
Numéro de série	Montre le numéro de série de l'appareil.	Chaîne de caractères de 11 chiffres max. comprenant des lettres et des chiffres.	-
Version logiciel	Montre la version de firmware d'appareil installé.	Succession de caractères au format xx.yy.zz	-

Paramètre	Description	Affichage	Réglage usine
Nom d'appareil	Montre le nom du transmetteur.  Se trouve également sur la plaque signalétique du transmetteur.	Promass 300/500	–
Fabricant	Affiche le fabricant.	Chaîne de caractères comprenant des chiffres, des lettres et des caractères spéciaux	Endress+Hauser
Code commande	Montre la référence de commande de l'appareil.  Se trouve sur la plaque signalétique du capteur et du transmetteur, dans la case "Order code".	Chaîne de caractères alphanumériques et de signes de ponctuation (p. ex. /).	–
Référence de commande 1	Montre la 1ère partie de la référence de commande étendu.  Se trouve sur la plaque signalétique du capteur et du transmetteur, dans la case "Ext. ord. cd".	Chaîne de caractères	–
Référence de commande 2	Montre la 2nd partie de la référence de commande étendu.  Se trouve sur la plaque signalétique du capteur et du transmetteur, dans la case "Ext. ord. cd".	Chaîne de caractères	–
Référence de commande 3	Montre la 3ème partie de la référence de commande étendu.  Se trouve sur la plaque signalétique du capteur et du transmetteur, dans la case "Ext. ord. cd".	Chaîne de caractères	–
Version ENP	Montre la version de la plaque signalétique électronique (ENP).	Chaîne de caractères	2.02.00
Révision appareil	Montre la révision de l'appareil avec lequel l'appareil est enregistré auprès de la HART Communication Foundation.	Nombre hexadécimal à 2 chiffres	7
ID appareil	Afficher l'ID du périphérique pour identifier le dispositif dans un réseau HART.	Nombre hexadécimal à 6 chiffres	–
Type d'appareil	Montre le type d'appareil avec lequel l'appareil est enregistré auprès de la HART Communication Foundation.	Nombre hexadécimal	0x3B (pour Promass 300/500)
ID fabricant	Montre l'ID fabricant de l'appareil avec lequel l'appareil est enregistré auprès de la HART Communication Foundation.	Nombre hexadécimal à 2 chiffres	0x11 (pour Endress+Hauser)

12.13 Historique du firmware

Date de sortie	Version de firmware	Caractéristique de commande "Version de firmware"	Modifications du firmware	Type de documentation	Documentation
08.2022	01.06.zz	Option 60	<ul style="list-style-type: none"> ▪ Nouveau type de gaz : méthane avec hydrogène ▪ Huit valeurs d'affichage sur l'afficheur local ▪ Assistant de vérification et d'ajustage du zéro ▪ Nouvelle unité de densité : ° API ▪ Nouveaux paramètres de diagnostic ▪ Langues supplémentaires pour les rapports Heartbeat Technology 	Manuel de mise en service	BA01816D/06/FR/04.22
09.2019	01.05.zz	Option 66	<ul style="list-style-type: none"> ▪ Gas Fraction Handler ▪ Filtre adaptatif, indice d'entraînement de gaz ▪ Module d'entrée spécifique à l'application ▪ Mise à niveau du pack application Pétrole 	Manuel de mise en service	BA01816D/06/FR/02.19
05.2018	01.01.zz	Option 71	Firmware d'origine	Manuel de mise en service	BA01816D/06/FR/01.18

 Il est possible de flasher le firmware sur la version actuelle ou une version précédente à l'aide de l'interface service. Pour la compatibilité de la version de firmware, voir la section "Historique et compatibilité des appareils" →  180

 Pour la compatibilité de la version de firmware avec la version précédente, les fichiers de description d'appareil installés et les outils de configuration, tenir compte des indications dans le document "Information du fabricant" relatif à l'appareil.

 Les informations du fabricant sont disponibles :

- Dans l'espace téléchargement du site web Endress+Hauser : www.fr.endress.com → Télécharger
- Indiquer les détails suivants :
 - Racine produit : p. ex. 8A3B
La racine produit est la première partie de la référence de commande : voir la plaque signalétique sur l'appareil.
 - Recherche de texte : informations du fabricant
 - Type de média : Documentation – Manuels et fiches techniques

12.14 Historique des appareils et compatibilité

Le modèle d'appareil est documenté dans la référence de commande figurant sur la plaque signalétique de l'appareil (p. ex. 8F3BXX-XXX...XXXA1-XXXXXX).

Modèle d'appareil	Sortie	Changement par rapport au modèle précédent	Compatibilité avec le modèle précédent
A2	09.2019	Module E/S avec performances et fonctionnalité améliorées : voir firmware d'appareil 01.05.zz →  180	Non
A1	08.2018	–	–

13 Maintenance

13.1 Travaux de maintenance

Aucune maintenance particulière n'est nécessaire.

13.1.1 Nettoyage

Nettoyage des surfaces sans contact avec le produit

1. Recommandation : utiliser un chiffon non pelucheux qui est soit sec, soit légèrement humecté d'eau.
2. Ne pas utiliser d'objets pointus ou d'agents de nettoyage agressifs susceptibles d'endommager les surfaces (p. ex. afficheurs, boîtier) et les joints.
3. Ne pas utiliser de vapeur sous haute pression.
4. Veiller à respecter la classe de protection de l'appareil.

AVIS

Les produits de nettoyage peuvent endommager les surfaces !

Des produits de nettoyage incorrects peuvent endommager les surfaces !

- ▶ Ne pas utiliser de produits de nettoyage contenant des acides minéraux concentrés, des bases ou des solvants organiques, p. ex. l'alcool benzylique, le chlorure de méthylène, le xylène, les nettoyeurs à base de glycérol concentré ou l'acétone.

Nettoyage des surfaces en contact avec le produit

Tenir compte des points suivants pour le nettoyage et la stérilisation en place (NEP/SEP) :

- Utiliser uniquement des produits de nettoyage auxquels les matériaux en contact avec le produit sont suffisamment résistants.
- Respecter la température maximale autorisée pour le produit.

13.2 Outils de mesure et de test

Endress+Hauser propose une multitude d'outils de mesure et de test, tels que Netilion ou des tests d'appareil.

-  Des indications détaillées sur les prestations vous seront fournies par votre agence Endress+Hauser.

Liste de certains outils de mesure et de test : →  186

13.3 Services de maintenance

Endress+Hauser offre une multitude de prestations comme le réétalonnage, la maintenance ou les tests d'appareils.

-  Des indications détaillées sur les prestations vous seront fournies par votre agence Endress+Hauser.

14 Réparation

14.1 Généralités

14.1.1 Concept de réparation et de transformation

Le concept de réparation et de transformation Endress+Hauser prévoit ce qui suit :

- Les appareils sont de construction modulaire.
- Les pièces de rechange sont disponibles par kits avec les instructions de montage correspondantes.
- Les réparations sont effectuées par le service après-vente Endress+Hauser ou par des clients formés en conséquence.
- Seul le Service Endress+Hauser ou nos usines sont autorisées à réaliser la transformation d'un appareil certifié en une autre version certifiée.

14.1.2 Remarques relatives à la réparation et à la transformation



Lors de la réparation et de la transformation d'un appareil de mesure, tenir compte des conseils suivants :

- ▶ Utiliser exclusivement des pièces de rechange d'origine Endress+Hauser.
- ▶ Effectuer la réparation selon les instructions du manuel de mise en service.
- ▶ Tenir compte des normes, directives nationales, documentations Ex (XA) et certificats en vigueur.
- ▶ Documenter toutes les réparations et transformations, et entrer les détails dans Netilion Analytics.

14.2 Pièces de rechange

Device Viewer (www.endress.com/deviceviewer) :

Toutes les pièces de rechange pour l'appareil de mesure, accompagnées de la référence de commande, sont répertoriées ici et peuvent être commandées. Les utilisateurs peuvent également télécharger les Instructions de montage associées, si disponibles.

-  Numéro de série de l'appareil :
 - Se trouve sur la plaque signalétique de l'appareil.
 - Peut être lu via le paramètre **Numéro de série** (→  178) dans le sous-menu **Information appareil**.

14.3 Services de réparation

Endress+Hauser propose un grand nombre de services.

-  Des indications détaillées sur les prestations vous seront fournies par votre agence Endress+Hauser.

14.4 Retour de matériel

Les exigences pour un retour sûr de l'appareil peuvent varier en fonction du type d'appareil et de la législation nationale.

1. Consulter la page web pour les informations : <https://www.endress.com>
2. En cas de retour de l'appareil, celui-ci doit être protégé de façon fiable contre les chocs et les influences externes. L'emballage d'origine offre une protection optimale.

14.5 Mise au rebut



Si la directive 2012/19/UE sur les déchets d'équipements électriques et électroniques (DEEE) l'exige, le produit porte le symbole représenté afin de réduire la mise au rebut des DEEE comme déchets municipaux non triés. Ne pas éliminer les produits portant ce marquage comme des déchets municipaux non triés. Les retourner au fabricant en vue de leur mise au rebut dans les conditions applicables.

14.5.1 Démontage de l'appareil de mesure

1. Mettre l'appareil hors tension.

⚠ AVERTISSEMENT

Mise en danger de personnes par les conditions du process !

- ▶ Tenir compte des conditions de process dangereuses comme la pression, les températures élevées ou les produits agressifs au niveau de l'appareil de mesure.
2. Effectuer dans l'ordre inverse les étapes de montage et de raccordement des sections "Montage de l'appareil" et "Raccordement de l'appareil". Respecter les consignes de sécurité.

14.5.2 Mise au rebut de l'appareil de mesure

⚠ AVERTISSEMENT

Mise en danger du personnel et de l'environnement par des produits à risque !

- ▶ S'assurer que l'appareil de mesure et toutes les cavités sont exempts de produits dangereux pour la santé et l'environnement, qui auraient pu pénétrer dans les interstices ou diffuser à travers les matières synthétiques.

Observer les consignes suivantes lors de la mise au rebut :

- ▶ Tenir compte des directives nationales en vigueur.
- ▶ Veiller à séparer et à réutiliser correctement les composants de l'appareil.

15 Accessoires



Différents accessoires sont disponibles pour l'appareil ; ceux-ci peuvent être commandés avec l'appareil ou ultérieurement auprès de Endress+Hauser. Des indications détaillées relatives à la référence de commande concernée sont disponibles auprès d'Endress+Hauser ou sur la page Produits du site Internet Endress+Hauser : www.endress.com.

15.1 Accessoires spécifiques à l'appareil







15.1.1 Pour le transmetteur

Accessoire	Description
Transmetteur Proline 300	<p>Transmetteur pour remplacement ou stockage. Utiliser la structure de commande pour définir les spécification suivantes :</p> <ul style="list-style-type: none"> ▪ Agréments ▪ Sortie ▪ Entrée ▪ Affichage/configuration ▪ Boîtier ▪ Software <p> Référence : 8X3BXX</p> <p> Instruction de montage EA01200D</p>
Module d'affichage et de configuration séparé DKX001	<ul style="list-style-type: none"> ▪ Si commandé directement avec l'appareil de mesure : Caractéristique de commande "Afficheur ; configuration", option O "Afficheur séparé 4 lignes, rétroéclairé ; câble 10 m (30 ft) ; touche optiques" ▪ Si commandé séparément : <ul style="list-style-type: none"> ▪ Appareil de mesure : caractéristique de commande "Afficheur ; configuration", option M "Sans, préparé pour afficheur séparé" ▪ DKX001 : Via la structure de commande séparée DKX001 ▪ Si commandé ultérieurement : DKX001 : Via la structure de commande séparée DKX001 <p>Étrier de montage pour DKX001</p> <ul style="list-style-type: none"> ▪ Si commandé directement : Caractéristique de commande "Accessoire fourni", option RA "Étrier de montage, tube 1/2" ▪ Si commandé ultérieurement : référence : 71340960 <p>Câble de raccordement (câble de remplacement) Via la structure de commande séparée : DKX002</p> <p> Pour plus d'informations sur le module d'affichage et de configuration DKX001 →  212.</p> <p> Documentation Spéciale SD01763D</p>
Antenne WLAN externe	<p>Antenne WLAN externe avec 1,5 m (59,1 in) câble de raccordement et deux supports d'angle. Caractéristique de commande "Accessoire fourni", option P8 "Antenne sans fil longue portée".</p> <p> L'antenne WLAN externe n'est pas adaptée à une utilisation dans les applications hygiéniques.</p> <ul style="list-style-type: none"> ▪ Pour plus d'informations sur l'interface WLAN →  69. <p> Référence : 71351317</p> <p> Instruction de montage EA01238D</p>
Capot de protection	<p>Utilisé pour protéger l'appareil de mesure contre les effets climatiques : p ex. la pluie, un réchauffement excessif dû au rayonnement solaire.</p> <p> Référence : 71343505</p> <p> Instruction de montage EA01160D</p>



15.1.2 Pour le capteur

Accessoires	Description
Enveloppe de réchauffage	<p>Utilisée pour stabiliser la température des produits dans le capteur. L'eau, la vapeur d'eau et d'autres liquides non corrosifs sont admis en tant que fluides caloporteurs.</p> <p> En cas d'utilisation d'huile comme fluide de chauffage, consulter Endress +Hauser.</p> <ul style="list-style-type: none"> ▪ Si commandé directement avec l'appareil de mesure : Caractéristique de commande "Accessoire compris" <ul style="list-style-type: none"> ▪ Option RB "Enveloppe de réchauffage, taraudage G 1/2" ▪ Option RD "Enveloppe de réchauffage, taraudage NPT 1/2" ▪ Si commandé ultérieurement : Utiliser la référence de commande avec la racine produit DK8003. <p> Documentation Spéciale SD02173D</p>
Support de capteur	<p>Pour montage mural, sur table ou sur tube.</p> <p> Référence : 71392563</p>



15.2 Accessoires spécifiques à la communication



Accessoires	Description
Commubox FXA195 HART	<p>Pour communication HART à sécurité intrinsèque avec FieldCare via port USB.</p> <p> Information technique TI00404F</p>
Convertisseur de boucle HART HMX50	<p>Sert à l'évaluation et à la conversion de variables de process HART dynamiques en signaux électriques analogiques ou en seuils.</p> <p> <ul style="list-style-type: none"> ▪ Information technique TI00429F ▪ Manuel de mise en service BA00371F </p>
Fieldgate FXA42	<p>Transmission des valeurs mesurées des appareils de mesure analogiques 4 à 20 mA raccordés, ainsi que des appareils de mesure numériques</p> <p> <ul style="list-style-type: none"> ▪ Information technique TI01297S ▪ Manuel de mise en service BA01778S ▪ Page produit : www.endress.com/fxa42 </p>
Field Xpert SMT50	<p>La tablette PC Field Xpert SMT50 pour la configuration des appareils permet une gestion mobile des équipements dans les zones non explosibles. Elle permet aux équipes de mise en service et de maintenance de gérer les appareils de terrain avec une interface de communication numérique.</p> <p>Cette tablette PC est conçue comme une solution tout-en-un avec une bibliothèque de drivers préinstallée. Elle est facile à utiliser, tactile et peut être utilisée pour gérer les appareils de terrain tout au long de leur cycle de vie.</p> <p> <ul style="list-style-type: none"> ▪ Information technique TI01555S ▪ Manuel de mise en service BA02053S ▪ Page produit : www.endress.com/smt50 </p>
Field Xpert SMT70	<p>La tablette PC Field Xpert SMT70 pour la configuration des appareils permet une gestion mobile des équipements dans les zones explosibles et non explosibles. Elle permet aux équipes de mise en service et de maintenance de gérer les appareils de terrain avec une interface de communication numérique.</p> <p>Cette tablette PC est conçue comme une solution tout-en-un avec une bibliothèque de drivers préinstallée. Elle est facile à utiliser, tactile et peut être utilisée pour gérer les appareils de terrain tout au long de leur cycle de vie.</p> <p> <ul style="list-style-type: none"> ▪ Information technique TI01342S ▪ Manuel de mise en service BA01709S ▪ Page produit : www.endress.com/smt70 </p>
Field Xpert SMT77	<p>La tablette PC Field Xpert SMT77 destinée à la configuration des appareils permet une gestion mobile des actifs de l'installation dans les zones classées Ex Zone 1.</p> <p> <ul style="list-style-type: none"> ▪ Information technique TI01418S ▪ Manuel de mise en service BA01923S ▪ Page produit : www.endress.com/smt77 </p>

15.3 Accessoires spécifiques à la maintenance

Accessoire	Description
Applicator	<p>Logiciel pour la sélection et le dimensionnement d'appareils de mesure Endress+Hauser :</p> <ul style="list-style-type: none"> ▪ Choix des appareils de mesure en fonction des exigences industrielles ▪ Calcul de toutes les données nécessaires à la détermination du débitmètre optimal : p. ex. diamètre nominal, perte de charge, vitesse d'écoulement et précision de mesure. ▪ Affichage graphique des résultats du calcul ▪ Détermination de la référence de commande partielle. Gestion, documentation et disponibilité de l'ensemble des données et paramètres d'un projet sur toute sa durée de vie. <p>Applicator est disponible : Via Internet : https://portal.endress.com/webapp/applicator</p>
Netilion	<p>Écosystème IIoT : Déverrouiller les connaissances Avec l'écosystème Netilion IIoT, Endress+Hauser permet d'optimiser les performances de l'installation, de numériser les flux de travail, de partager des connaissances et d'améliorer la collaboration. S'appuyant sur des décennies d'expérience dans l'automatisation des process, Endress+Hauser offre à l'industrie des process un écosystème IIoT permettant d'obtenir des informations utiles à partir des données. Ces informations peuvent être utilisées pour optimiser les process, ce qui conduit à une disponibilité, une efficacité et une fiabilité accrues de l'installation, et donc à une plus grande rentabilité. www.netilion.endress.com</p>
FieldCare	<p>Outil d'Asset Management d'Endress+Hauser basé sur FDT. Il permet de configurer tous les équipements de terrain intelligents de l'installation et facilite leur gestion. Grâce à l'utilisation d'informations d'état, il constitue en outre un moyen simple, mais efficace, de contrôler leur fonctionnement.</p> <p> Manuel de mise en service BA00027S et BA00059S</p>
DeviceCare	<p>Outil pour connecter et configurer les appareils de terrain Endress+Hauser.</p> <p> <ul style="list-style-type: none"> ▪ Information technique : TI01134S ▪ Brochure Innovation : IN01047S </p>

15.4 Composants système

Accessoires	Description
Enregistreur graphique Memograph M	<p>L'enregistreur graphique Memograph M fournit des informations sur toutes les variables mesurées importantes. Les valeurs mesurées sont enregistrées de façon sûre, les seuils sont surveillés et les points de mesure sont analysés. La sauvegarde des données est réalisée dans une mémoire interne de 256 Mo et également sur une carte SD ou une clé USB.</p> <p> <ul style="list-style-type: none"> ▪ Information technique TI00133R ▪ Manuel de mise en service BA00247R </p>
Cerabar M	<p>Transmetteur pour la mesure de pression absolue et relative de gaz, vapeurs et liquides. Il peut être utilisé pour la mémorisation de la valeur de pression de service.</p> <p> <ul style="list-style-type: none"> ▪ Information technique TI00426P et TI00436P ▪ Manuel de mise en service BA00200P et BA00382P </p>

Accessoires	Description
Cerabar S	<p data-bbox="766 255 1484 331">Transmetteur pour la mesure de pression absolue et relative de gaz, vapeurs et liquides. Il peut être utilisé pour la mémorisation de la valeur de pression de service.</p> <p data-bbox="766 344 1189 398"> ■ Information technique TI00383P ■ Manuel de mise en service BA00271P</p>
iTEMP	<p data-bbox="766 412 1528 495">Les transmetteurs de température sont utilisables de manière universelle pour la mesure de gaz, vapeurs et liquides. Ils peuvent être utilisés pour la mémorisation de la température du produit.</p> <p data-bbox="766 508 1173 539"> Brochure "Fields of Activity" FA00006T</p>

16 Caractéristiques techniques

16.1 Domaine d'application

L'appareil de mesure est uniquement destiné à la mesure du débit de liquides et de gaz.

Selon la version commandée, l'appareil est également capable de mesurer des produits explosibles, inflammables, toxiques et comburants.

Afin de garantir un état parfait de l'appareil pendant la durée de fonctionnement, il convient de l'utiliser uniquement dans les produits pour lesquels les matériaux en contact avec le process possèdent une résistance suffisante.

16.2 Principe de fonctionnement et architecture du système

Principe de mesure

Mesure du débit massique d'après le principe Coriolis

Ensemble de mesure

L'appareil se compose d'un transmetteur et d'un capteur.

L'appareil est disponible en version compacte :
Le transmetteur et le capteur forment une unité mécanique.

Pour des informations sur la structure de l'appareil de mesure →  14

16.3 Entrée

Variable mesurée

Variables mesurées directes

- Débit massique
- Masse volumique
- Température

Variables mesurées calculées

- Débit volumique
- Débit volumique corrigé
- Masse volumique de référence

Gamme de mesure

Gamme de mesure pour les liquides

DN		Valeurs de fin d'échelle de la gamme de mesure $\dot{m}_{\min(F)} \dots \dot{m}_{\max(F)}$	
[mm]	[in]	[kg/h]	[lb/min]
1	$\frac{1}{24}$	0 ... 20	0 ... 0,735
2	$\frac{1}{12}$	0 ... 100	0 ... 3,675
4	$\frac{1}{6}$	0 ... 450	0 ... 16,54

Gamme de mesure pour les gaz

La fin d'échelle dépend de la masse volumique et de la vitesse du son du gaz utilisé. La fin d'échelle peut être calculée à l'aide des formules suivantes :

$$\dot{m}_{\max(G)} = (\rho_G \cdot (c_G/m) \cdot d_i^2 \cdot (\pi/4) \cdot 3600 \cdot n)$$

$\dot{m}_{\max(G)}$	Valeur de fin d'échelle maximale pour gaz [kg/h]
ρ_G	Masse volumique du gaz en [kg/m ³] sous conditions de process
c_G	Vitesse du son (gaz) [m/s]
d_i	Diamètre intérieur du tube de mesure [m]
π	Pi
$n = 1$	Nombre de tubes de mesure
$m = 2$	Pour tous les gaz autres que le H2 pur et le gaz He
$m = 3$	Pour le H2 pur et le gaz He

Gamme de mesure recommandée

 Limite de débit →  206

Dynamique de mesure

Supérieure à 1000 : 1



Les débits supérieurs à la valeur de fin d'échelle réglée ne surchargent pas l'électronique, si bien que le débit totalisé est mesuré correctement.

Signal d'entrée

Valeurs mesurées externes

Pour améliorer la précision de mesure de certaines variables mesurées ou pour pouvoir calculer le débit volumique corrigé de gaz, le système d'automatisation peut enregistrer différentes valeurs mesurées en continu dans l'appareil de mesure :

- Pression de service permettant d'augmenter la précision de mesure (Endress+Hauser recommande d'utiliser un transmetteur de pression absolue, p. ex. Cerabar M ou Cerabar S)
- Température du produit permettant d'augmenter la précision de mesure (p. ex. iTEMP)
- Masse volumique de référence pour le calcul du débit volumique corrigé pour les gaz

 Différents appareils de mesure de pression et de température peuvent être commandés chez Endress+Hauser : voir chapitre "Accessoires" →  186

La mémorisation de valeurs mesurées externes est recommandée pour le calcul du débit volumique corrigé.

Protocole HART

L'écriture des valeurs mesurées depuis le système d'automatisation dans l'appareil de mesure se fait via le protocole HART. Le transmetteur de pression doit supporter les fonctions spécifiques au protocole suivantes :

- Protocole HART
- Mode burst

Entrée courant

L'écriture des valeurs mesurées depuis le système d'automatisation dans l'appareil de mesure se fait via l'entrée courant →  190.

Entrée courant 0/4...20 mA

Entrée courant	0/4...20 mA (active/passive)
Étendue de mesure courant	<ul style="list-style-type: none"> ▪ 4...20 mA (active) ▪ 0/4...20 mA (passive)
Résolution	1 μ A
Perte de charge	Typique : 0,6 ... 2 V pour 3,6 ... 22 mA (passive)
Tension d'entrée maximale	\leq 30 V (passive)
Tension de rupture de ligne	\leq 28,8 V (active)
Variables d'entrée possibles	<ul style="list-style-type: none"> ▪ Pression ▪ Température ▪ Masse volumique

Entrée d'état

Valeurs d'entrée maximales	<ul style="list-style-type: none"> ▪ DC-3 ... 30 V ▪ Si l'entrée d'état est active (ON) : $R_i > 3 \text{ k}\Omega$
Temps de réponse	Configurable : 5 ... 200 ms
Niveau du signal d'entrée	<ul style="list-style-type: none"> ▪ Low Signal (bas) : DC -3 ... +5 V ▪ High Signal (haut) : DC 12 ... 30 V
Fonctions pouvant être affectées	<ul style="list-style-type: none"> ▪ Désactiver ▪ Reset des totalisateurs séparément ▪ Reset tous les totalisateurs ▪ Dépassement débit

16.4 Sortie

Signal de sortie

Sortie courant 4...20 mA HART

Référence de commande	"Sortie ; entrée 1" (20) : Option BA : sortie courant 4...20 mA HART
Mode de signal	Réglable sur : <ul style="list-style-type: none"> ▪ Actif ▪ Passif
Gamme de courant	Réglable sur : <ul style="list-style-type: none"> ▪ 4...20 mA NAMUR ▪ 4...20 mA US ▪ 4...20 mA ▪ 0...20 mA (uniquement si le mode de signal est actif) ▪ Valeur de courant fixe
Tension de circuit ouvert	DC 28,8 V (active)
Tension d'entrée maximale	DC 30 V (passive)
Charge	250 ... 700 Ω
Résolution	0,38 µA
Amortissement	Configurable : 0 ... 999,9 s
Variables mesurées pouvant être affectées	<ul style="list-style-type: none"> ▪ Débit massique ▪ Débit volumique ▪ Débit volumique corrigé ▪ Masse volumique ▪ Masse volumique de référence ▪ Température ▪ Température de l'électronique ▪ Fréquence d'oscillation 0 ▪ Amortissement de l'oscillation 0 ▪ Asymétrie du signal ▪ Courant d'excitation 0 <p> La sélection est d'autant plus grande que l'appareil dispose de un ou plusieurs packs d'applications.</p>

Sortie courant 4...20 mA HART Ex i

Référence de commande	"Sortie ; entrée 1" (20), choisir parmi : <ul style="list-style-type: none"> ▪ Option CA : sortie courant 4...20 mA HART Ex i passive ▪ Option CC : sortie courant 4...20 mA HART Ex i active
Mode de signal	Dépend de la version de commande sélectionnée.
Gamme de courant	Réglable sur : <ul style="list-style-type: none"> ▪ 4...20 mA NAMUR ▪ 4...20 mA US ▪ 4...20 mA ▪ 0...20 mA (uniquement si le mode de signal est actif) ▪ Valeur de courant fixe
Tension de circuit ouvert	DC 21,8 V (active)
Tension d'entrée maximale	DC 30 V (passive)
Charge	<ul style="list-style-type: none"> ▪ 250 ... 400 Ω (active) ▪ 250 ... 700 Ω (passive)
Résolution	0,38 µA

Amortissement	Configurable : 0 ... 999,9 s
Variables mesurées pouvant être affectées	<ul style="list-style-type: none"> ▪ Débit massique ▪ Débit volumique ▪ Débit volumique corrigé ▪ Masse volumique ▪ Masse volumique de référence ▪ Température ▪ Température de l'électronique ▪ Fréquence d'oscillation 0 ▪ Amortissement de l'oscillation 0 ▪ Asymétrie du signal ▪ Courant d'excitation 0 <p> La sélection est d'autant plus grande que l'appareil dispose de un ou plusieurs packs d'applications.</p>

Sortie courant 4 à 20 mA



Caractéristique de commande	"Sortie ; entrée 2" (21), "Sortie ; entrée 3" (022) : Option B : sortie courant 4 à 20 mA
Mode de signal	Réglable sur : <ul style="list-style-type: none"> ▪ Actif ▪ Passif
Gamme de courant	Réglable sur : <ul style="list-style-type: none"> ▪ 4 à 20 mA NAMUR ▪ 4 à 20 mA US ▪ 4 à 20 mA ▪ 0 à 20 mA (uniquement si le mode de signal est actif) ▪ Valeur de courant fixe
Valeurs de sortie maximales	22,5 mA
Tension en circuit ouvert	DC 28,8 V (active)
Tension d'entrée maximale	DC 30 V (passive)
Charge	0 ... 700 Ω
Résolution	0,38 μA
Amortissement	Configurable : 0 ... 999,9 s
Variables mesurées pouvant être attribuées	<ul style="list-style-type: none"> ▪ Débit massique ▪ Débit volumique ▪ Débit volumique corrigé ▪ Masse volumique ▪ Masse volumique de référence ▪ Température ▪ Température de l'électronique ▪ Fréquence d'oscillation 0 ▪ Amortissement de l'oscillation 0 ▪ Asymétrie du signal ▪ Courant d'excitation 0 <p> La sélection est d'autant plus grande que l'appareil dispose de un ou plusieurs packs d'applications.</p>



Sortie courant 4...20 mA Ex i passive

Référence de commande	"Sortie ; entrée 2" (21), "Sortie ; entrée 3" (022) : Option C : sortie courant 4...20 mA Ex i passive
Mode de signal	Passif

Gamme de courant	Réglable sur : <ul style="list-style-type: none"> ■ 4...20 mA NAMUR ■ 4...20 mA US ■ 4...20 mA ■ Valeur de courant fixe
Valeurs de sortie maximales	22,5 mA
Tension d'entrée maximale	DC 30 V
Charge	0 ... 700 Ω
Résolution	0,38 µA
Amortissement	Configurable : 0 ... 999 s
Variables mesurées pouvant être affectées	<ul style="list-style-type: none"> ■ Débit massique ■ Débit volumique ■ Débit volumique corrigé ■ Masse volumique ■ Masse volumique de référence ■ Température ■ Température de l'électronique ■ Fréquence d'oscillation 0 ■ Amortissement de l'oscillation 0 ■ Asymétrie du signal ■ Courant d'excitation 0 <p> La sélection est d'autant plus grande que l'appareil dispose de un ou plusieurs packs d'applications.</p>

Sortie impulsion/fréquence/tor

Fonction	Peut être configuré comme sortie impulsion, fréquence ou tor
Version	Collecteur ouvert Réglable sur : <ul style="list-style-type: none"> ■ Actif ■ Passif ■ NAMUR passif <p> Ex-i, passive</p>
Valeurs d'entrée maximales	DC 30 V, 250 mA (passive)
Tension de circuit ouvert	DC 28,8 V (active)
Chute de tension	Pour 22,5 mA : ≤ DC 2 V
Sortie impulsion	
Valeurs d'entrée maximales	DC 30 V, 250 mA (passive)
Courant de sortie maximal	22,5 mA (active)
Tension de circuit ouvert	DC 28,8 V (active)
Largeur d'impulsion	Configurable : 0,05 ... 2 000 ms
Fréquence d'impulsions max.	10 000 Impulse/s
Valeur d'impulsion	Configurable
Variables mesurées pouvant être affectées	<ul style="list-style-type: none"> ■ Débit massique ■ Débit volumique ■ Débit volumique corrigé <p> La sélection est d'autant plus grande que l'appareil dispose de un ou plusieurs packs d'applications.</p>
Sortie fréquence	

Valeurs d'entrée maximales	DC 30 V, 250 mA (passive)
Courant de sortie maximal	22,5 mA (active)
Tension de circuit ouvert	DC 28,8 V (active)
Fréquence de sortie	Configurable : fréquence finale 2 ... 10 000 Hz ($f_{max} = 12\,500$ Hz)
Amortissement	Configurable : 0 ... 999,9 s
Rapport impulsion/pause	1:1
Variables mesurées pouvant être affectées	<ul style="list-style-type: none"> ▪ Débit massique ▪ Débit volumique ▪ Débit volumique corrigé ▪ Masse volumique ▪ Masse volumique de référence ▪ Température ▪ Température de l'électronique ▪ Fréquence d'oscillation 0 ▪ Amortissement de l'oscillation 0 ▪ Asymétrie du signal ▪ Courant d'excitation 0 <p> La sélection est d'autant plus grande que l'appareil dispose de un ou plusieurs packs d'applications.</p>
Sortie tout ou rien	
Valeurs d'entrée maximales	DC 30 V, 250 mA (passive)
Tension de circuit ouvert	DC 28,8 V (active)
Comportement de commutation	Binaire, conducteur ou non conducteur
Temporisation à la commutation	Configurable : 0 ... 100 s
Nombre de cycles de commutation	Illimité
Fonctions attribuables	<ul style="list-style-type: none"> ▪ Désactiver ▪ On ▪ Comportement diagnostic ▪ Seuil <ul style="list-style-type: none"> ▪ Débit massique ▪ Débit volumique ▪ Débit volumique corrigé ▪ Masse volumique ▪ Masse volumique de référence ▪ Température ▪ Totalisateur 1-3 ▪ Surveillance du sens d'écoulement ▪ État <ul style="list-style-type: none"> ▪ Détection de tube partiellement rempli ▪ Suppression débits fuite <p> La sélection est d'autant plus grande que l'appareil dispose de un ou plusieurs packs d'applications.</p>

Double sortie déphasée

Fonction	Impulsion double
Version	Collecteur ouvert Réglable sur : <ul style="list-style-type: none"> ▪ Actif ▪ Passif ▪ NAMUR passif
Valeurs d'entrée maximales	DC 30 V, 250 mA (passive)

Tension de circuit ouvert	DC 28,8 V (active)
Chute de tension	Pour 22,5 mA : \leq DC 2 V
Fréquence de sortie	Configurable : 0 ... 1 000 Hz
Amortissement	Configurable : 0 ... 999 s
Rapport impulsion/pause	1:1
Variables mesurées pouvant être affectées	<ul style="list-style-type: none"> ■ Débit massique ■ Débit volumique ■ Débit volumique corrigé ■ Masse volumique ■ Masse volumique de référence ■ Température <p> La sélection est d'autant plus grande que l'appareil dispose de un ou plusieurs packs d'applications.</p>

Sortie relais

Fonction	Sortie tout ou rien
Version	Sortie relais, à isolation galvanique
Comportement de commutation	Réglable sur : <ul style="list-style-type: none"> ■ NO (normalement ouvert), réglage par défaut ■ NC (normalement fermé)
Pouvoir de coupure maximum (passif)	<ul style="list-style-type: none"> ■ DC 30 V, 0,1 A ■ AC 30 V, 0,5 A
Fonctions attribuables	<ul style="list-style-type: none"> ■ Désactiver ■ On ■ Comportement diagnostic ■ Seuil <ul style="list-style-type: none"> ■ Débit massique ■ Débit volumique ■ Débit volumique corrigé ■ Masse volumique ■ Masse volumique de référence ■ Température ■ Totalisateur 1-3 ■ Surveillance du sens d'écoulement ■ État <ul style="list-style-type: none"> ■ Détection de tube partiellement rempli ■ Suppression débits fuite <p> La sélection est d'autant plus grande que l'appareil dispose de un ou plusieurs packs d'applications.</p>

Entrée/sortie configurable par l'utilisateur

Une entrée ou sortie spécifique est affectée à une entrée/sortie configurable par l'utilisateur (E/S configurable) pendant la mise en service de l'appareil.

Les entrées et sorties suivantes peuvent être assignées :

- Choix de la sortie courant : 4...20 mA (active), 0/4...20 mA (passive)
- Sortie impulsion/fréquence/tor
- Choix de l'entrée courant : 4...20 mA (active), 0/4...20 mA (passive)
- Entrée d'état

Signal de défaut

Les informations de panne sont représentées comme suit en fonction de l'interface :

Sortie courant

Sortie courant 4-20 mA	
Mode défaut	Configurable : <ul style="list-style-type: none"> ■ 4 ... 20 mA conformément à la recommandation NAMUR NE 43 ■ 4 ... 20 mA conformément à US ■ Valeur min. : 3,59 mA ■ Valeur max. : 22,5 mA ■ Valeur définissable entre : 3,59 ... 22,5 mA ■ Valeur effective ■ Dernière valeur valable
Sortie courant 4-20 mA	
Mode défaut	Configurable : <ul style="list-style-type: none"> ■ Alarme maximale : 22 mA ■ Valeur définissable entre : 0 ... 20,5 mA

Sortie impulsion/fréquence/tor

Sortie impulsion	
Mode défaut	Configurable : <ul style="list-style-type: none"> ■ Valeur effective ■ Pas d'impulsion
Sortie fréquence	
Mode défaut	Configurable : <ul style="list-style-type: none"> ■ Valeur effective ■ 0 Hz ■ Valeur définissable entre : 2 ... 12 500 Hz
Sortie tout ou rien	
Mode défaut	Configurable : <ul style="list-style-type: none"> ■ État actuel ■ Ouverte ■ Fermée

Sortie relais

Mode défaut	Au choix : <ul style="list-style-type: none"> ■ Etat actuel ■ Ouvert ■ Fermé
-------------	---

Afficheur local

Affichage en texte clair	Avec des informations sur la cause et les mesures correctives
Rétroéclairage	Un rétroéclairage rouge signale un défaut d'appareil.



Signal d'état selon recommandation NAMUR NE 107



Interface/protocole

- Via communication numérique :
Protocole HART
- Via interface de service
 - Interface service CDI-RJ45
 - Interface WLAN
- Affichage en texte clair
Avec indication sur l'origine et actions correctives

Navigateur web

Affichage en texte clair	Avec indication sur l'origine et mesures correctives
---------------------------------	--

LED

Informations d'état	Affichage d'état par différentes LED Les informations suivantes sont affichées selon la version d'appareil : <ul style="list-style-type: none"> ▪ Tension d'alimentation active ▪ Transmission de données active ▪ Présence d'une alarme/d'un défaut d'appareil  Informations de diagnostic via LED →  156
----------------------------	--

Suppression des débits de fuite

Les points de commutation pour la suppression des débits de fuite sont librement réglables.

Isolation galvanique

Les sorties sont galvaniquement isolées :
 ▪ par rapport à l'alimentation électrique
 ▪ les unes par rapport aux autres
 ▪ par rapport à la connexion de terre de protection (PE)

Données spécifiques au protocole

ID fabricant	0x11
ID type d'appareil	0x3B
Révision protocole HART	7
Fichiers de description d'appareil (DTM, DD)	Informations et fichiers sous : www.fr.endress.com
Charge HART	Min. 250 Ω
Intégration système	Informations sur l'intégration système →  73. <ul style="list-style-type: none"> ▪ Variables mesurées via protocole HART ▪ Fonctionnalité mode burst

16.5 Alimentation électrique

Affectation des bornes

→  35

Tension d'alimentation

Caractéristique de commande "Alimentation électrique"	Tension aux bornes		Gamme de fréquence
Option D	DC24 V	±20 %	-
Option E	AC 100 ... 240 V	-15 à 10 %	50/60 Hz

Caractéristique de commande "Alimentation électrique"	Tension aux bornes		Gamme de fréquence
Option I	DC24 V	±20 %	–
	AC 100 ... 240 V	-15 à 10 %	50/60 Hz

Consommation électrique

Transmetteur

Max. 10 W (puissance active)

Courant de mise sous tension	Max. 36 A (<5 ms) selon recommandation NAMUR NE 21
-------------------------------------	--

Consommation de courant

Transmetteur

- Max. 400 mA (24 V)
- Max. 200 mA (110 V, 50/60 Hz ; 230 V, 50/60 Hz)

Coupure de courant

- Les totalisateurs restent sur la dernière valeur mesurée.
- Selon la version de l'appareil, la configuration est conservée dans la mémoire de l'appareil ou dans la mémoire enfichable (HistoROM DAT).
- Les messages d'erreur (y compris le nombre total d'heures de fonctionnement) sont conservés dans la mémoire.

Élément de protection contre les surintensités

L'appareil doit être utilisé avec un disjoncteur dédié, celui-ci ne disposant pas d'un interrupteur ON/OFF propre.

- Le disjoncteur doit être facilement accessible et repéré de façon appropriée.
- Courant nominal autorisé du disjoncteur : 2 A jusqu'à max. 10 A.

Raccordement électrique

→  35

Compensation de potentiel

→  39

Bornes

Bornes à ressort : Adaptées aux torons et torons avec extrémités préconfectionnées.
Section de câble 0,2 ... 2,5 mm² (24 ... 12 AWG).

Entrées de câble

- Presse-étoupe : M20 × 1,5 avec câble Ø 6 ... 12 mm (0,24 ... 0,47 in)
- Filetage pour entrée de câble :
 - NPT ½"
 - G ½"
 - M20

Spécification de câble

→  32

Parafoudre

Variations de la tension secteur	→  197
Catégorie de surtension	Catégorie de surtension II
Surtension temporaire sur le court terme	Jusqu'à 1 200 V entre le câble et la terre, pendant 5 s max.
Surtension temporaire sur le long terme	Jusqu'à 500 V entre câble et terre

16.6 Performances

Conditions de référence



- Tolérances selon ISO/DIS 11631
- Eau
 - +15 ... +45 °C (+59 ... +113 °F)
 - 2 ... 6 bar (29 ... 87 psi)
- Données selon les indications du protocole d'étalonnage
- Précision basée sur des bancs d'étalonnage accrédités selon ISO 17025

 Pour obtenir les écarts de mesure, utiliser l'outil de sélection *Applicator* →  186

Écart de mesure maximal

de m. = de la valeur mesurée ; $1 \text{ g/cm}^3 = 1 \text{ kg/l}$; T = température du produit mesuré

Précision de base

 Bases de calcul →  202

Débit massique et débit volumique (liquides)

±0,10 % de m.

Débit massique (gaz)

±0,35 % de m.

Masse volumique (liquides)

Dans les conditions de référence	Étalonnage standard de la masse volumique ¹⁾	Gamme large Spécifications de masse volumique ^{2) 3)}
[g/cm ³]	[g/cm ³]	[g/cm ³]
±0,0005	±0,001	±0,002

- 1) Appareils avec la caractéristique de commande "Matériau tube de mesure, pièces en contact avec le produit", option HB "Alloy C22, haute pression, non poli", l'étalonnage standard de la masse volumique est ±0,002 g/cm³
- 2) Gamme valide pour l'étalonnage spécial de la masse volumique : 0 ... 2 g/cm³, +5 ... +80 °C (+41 ... +176 °F)
- 3) caractéristique de commande "Pack application", option EE "Masse volumique spéciale"

Température

±0,5 °C ± 0,005 · T °C (±0,9 °F ± 0,003 · (T - 32) °F)

Stabilité du zéro

Version standard : caractéristique de commande "Mat. tube de mesure, surface en contact", option BB, BF, HA, SA

DN		Stabilité du zéro	
[mm]	[in]	[kg/h]	[lb/min]
1	1/24	0,0005	0,000018
2	1/12	0,0025	0,00009
4	1/8	0,0100	0,00036

Version haute pression : caractéristique de commande "Mat. tube mesure, surface en contact", option HB

DN		Stabilité du zéro	
[mm]	[in]	[kg/h]	[lb/min]
1	$\frac{1}{24}$	0,0008	0,0000288
2	$\frac{1}{12}$	0,0040	0,000144
4	$\frac{1}{6}$	0,0160	0,000576

Valeurs de débit

Valeurs de débit comme paramètres de rangeabilité en fonction du diamètre nominal.

Unités SI

DN	1:1	1:10	1:20	1:50	1:100	1:500
[mm]	[kg/h]	[kg/h]	[kg/h]	[kg/h]	[kg/h]	[kg/h]
1	20	2	1	0,4	0,2	0,04
2	100	10	5	2	1	0,2
4	450	45	22,5	9	4,5	0,9

Unités US

DN	1:1	1:10	1:20	1:50	1:100	1:500
[inch]	[lb/min]	[lb/min]	[lb/min]	[lb/min]	[lb/min]	[lb/min]
$\frac{1}{24}$	0,735	0,074	0,037	0,015	0,007	0,001
$\frac{1}{12}$	3,675	0,368	0,184	0,074	0,037	0,007
$\frac{1}{6}$	16,54	1,654	0,827	0,331	0,165	0,033

Précision des sorties

Les sorties présentent les spécifications de précision de base suivantes :

Sortie courant

Précision	$\pm 5 \mu\text{A}$
-----------	---------------------

Sortie impulsion/fréquence



de m. = de la mesure

Précision	Max. ± 50 ppm de m. (sur l'ensemble de la gamme de température ambiante)
-----------	--

Reproductibilité

de m. = de la valeur mesurée ; $1 \text{ g/cm}^3 = 1 \text{ kg/l}$; T = température du produit mesuré

Répétabilité de base

 Bases de calcul →  202

Débit massique et débit volumique (liquides)

$\pm 0,05$ % de m.

Débit massique (gaz)

±0,15 % de m.

Masse volumique (liquides)±0,00025 g/cm³*Température*

±0,25 °C ± 0,0025 · T °C (±0,45 °F ± 0,0015 · (T-32) °F)

Temps de réponse Le temps de réponse dépend du paramétrage (amortissement).

Effet de la température ambiante

Sortie courant

Coefficient de température	Max. 1 µA/°C
----------------------------	--------------

Sortie impulsion/fréquence

Coefficient de température	Pas d'effet additionnel. Inclus dans la précision de mesure.
----------------------------	--

Effet de la température du produit

Débit massique

de P.E. = de la pleine échelle

En cas de différence entre la température pendant l'ajustage du zéro et la température de process, l'écart de mesure supplémentaire des capteurs est généralement de ±0,0002 %P.E./°C (±0,0001 % de P.E./°F).

L'effet est réduit lorsque l'ajustage du zéro est réalisé à la température de process.

Masse volumique

- En cas de différence entre la température de l'étalonnage de la masse volumique et la température de process, l'écart de mesure des capteurs est généralement de ±0,00005 g/cm³/°C (±0,000025 g/cm³/°F). L'ajustage sur site de la masse volumique est possible.

■

Spécifications de masse volumique Wide Range (étalonnage spécial de la masse volumique)

Si la température de process est en dehors de la gamme valide (→  199) l'écart de mesure est de ±0,00005 g/cm³ /°C (±0,000025 g/cm³ /°F)

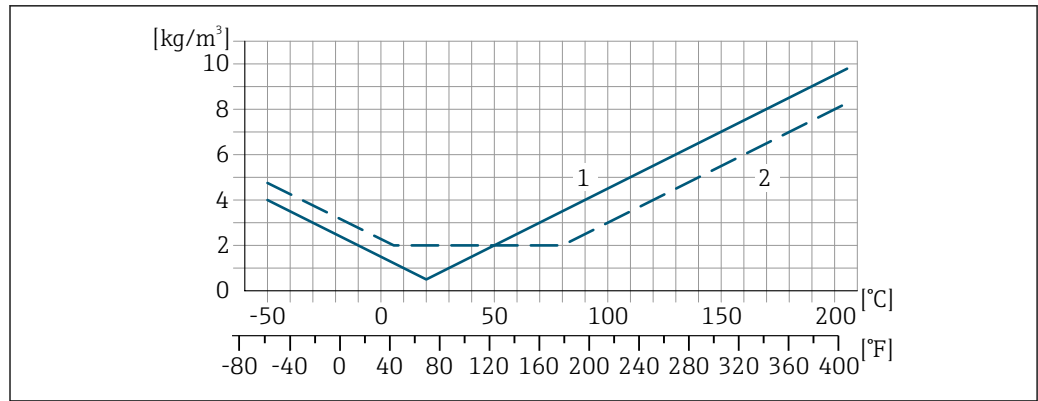

A0016616

- 1 Ajustage sur site de la masse volumique, par exemple à +20 °C (+68 °F)
- 2 Étalonnage spécial de la masse volumique

Effet de la pression du produit

Une différence entre la pression d'étalonnage et la pression de process n'a aucun effet sur la précision de mesure.

Bases de calcul

de m. = de la mesure ; F.E. = de la fin d'échelle

BaseAccu = précision de base en % de m., BaseRepeat = répétabilité de base en % de m.

MeasValue = valeur mesurée ; ZeroPoint = stabilité du zéro

Calcul de l'écart de mesure maximal en fonction du débit

Débit	Ecart de mesure maximal en % de m.
$\geq \frac{\text{ZeroPoint}}{\text{BaseAccu}} \cdot 100$ <small>A0021332</small>	$\pm \text{BaseAccu}$ <small>A0021339</small>
$< \frac{\text{ZeroPoint}}{\text{BaseAccu}} \cdot 100$ <small>A0021333</small>	$\pm \frac{\text{ZeroPoint}}{\text{MeasValue}} \cdot 100$ <small>A0021334</small>

Calcul de la répétabilité maximale en fonction du débit

Débit	Répétabilité maximale en % de m.
$\geq \frac{1/2 \cdot \text{ZeroPoint}}{\text{BaseRepeat}} \cdot 100$ <small>A0021335</small>	$\pm \text{BaseRepeat}$ <small>A0021340</small>
$< \frac{1/2 \cdot \text{ZeroPoint}}{\text{BaseRepeat}} \cdot 100$ <small>A0021336</small>	$\pm 1/2 \cdot \frac{\text{ZeroPoint}}{\text{MeasValue}} \cdot 100$ <small>A0021337</small>

Exemple d'écart de mesure maximal

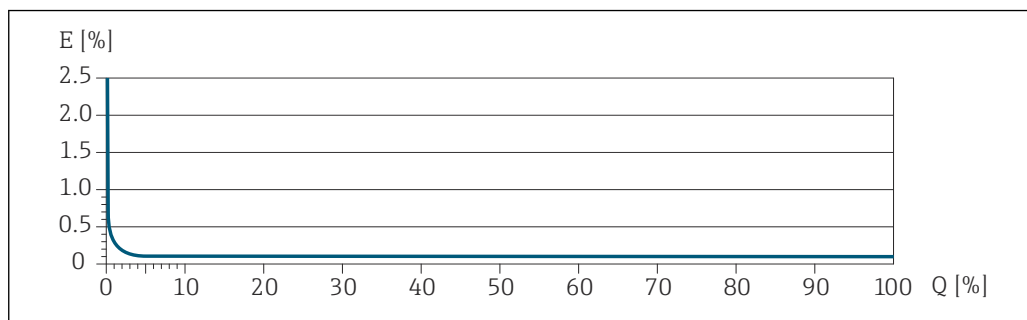

E Écart de mesure maximal en % de m. (exemple)
 Q Débit en % de la valeur de fin d'échelle maximale



16.7 Montage

Exigences liées au montage → 21

16.8 Environnement

Gamme de température ambiante → 23

Tableaux de températures

-  Pour l'utilisation en zone explosible, tenir compte de la relation entre température ambiante admissible et température du produit.
-  Pour plus d'informations sur les tableaux de températures, voir la documentation séparée "Conseils de sécurité" (XA) pour l'appareil.

Température de stockage -50 ... +80 °C (-58 ... +176 °F)

Classe climatique DIN EN 60068-2-38 (contrôle Z/AD)

Humidité relative L'appareil est adapté à une utilisation en extérieur et en intérieur avec une humidité relative de 4 ... 95 %.

Altitude de fonctionnement Selon EN 61010-1 ≤ 2 000 m (6 562 ft)

Indice de protection **Transmetteur**

- IP66/67, boîtier type 4X, pour degré de pollution 4
- Lorsque le boîtier est ouvert : IP20, boîtier type 1, adapté au degré de pollution 2
- Module d'affichage : IP20, boîtier type 1, convient pour degré de pollution 2

En option

Caractéristique de commande "Options capteur", option CM "IP69"

Antenne WLAN externe

IP67

Résistance aux vibrations et
résistance aux chocs**Vibrations sinusoïdales similaires à IEC 60068-2-6**

- 2 ... 8,4 Hz, pic 3,5 mm
- 8,4 ... 2 000 Hz, pic 1 g

Vibrations aléatoires à large bande similaires à IEC 60068-2-64

- 10 ... 200 Hz, 0,003 g²/Hz
- 200 ... 2 000 Hz, 0,001 g²/Hz
- Total : 1,54 g rms

Chocs demi-sinusoïdaux similaires à IEC 60068-2-27

6 ms 30 g

Chocs dus à la manipulation similaires à IEC 60068-2-31

Charge mécanique

Boîtier du transmetteur :

- Protéger contre les effets mécaniques, tels que les chocs ou les impacts
- Ne pas se servir comme échelle ou marchepied

Compatibilité
électromagnétique (CEM)

- Selon IEC/EN 61326 et recommandation NAMUR 21 (NE 21), la recommandation NAMUR 21 (NE 21) est respectée lorsque l'appareil est monté conformément à la recommandation NAMUR 98 (NE 98).
- Selon IEC/EN 61000-6-2 et IEC/EN 61000-6-4



Pour plus de détails, voir la déclaration de conformité.



Cet appareil n'est pas conçu pour l'utilisation dans des environnements résidentiels et ne peut pas y garantir une protection appropriée de la réception radio.

16.9 Process

Gamme de température du
produit

-50 ... +205 °C (-58 ... +401 °F)

Dépendance entre la température ambiante et la température du produit

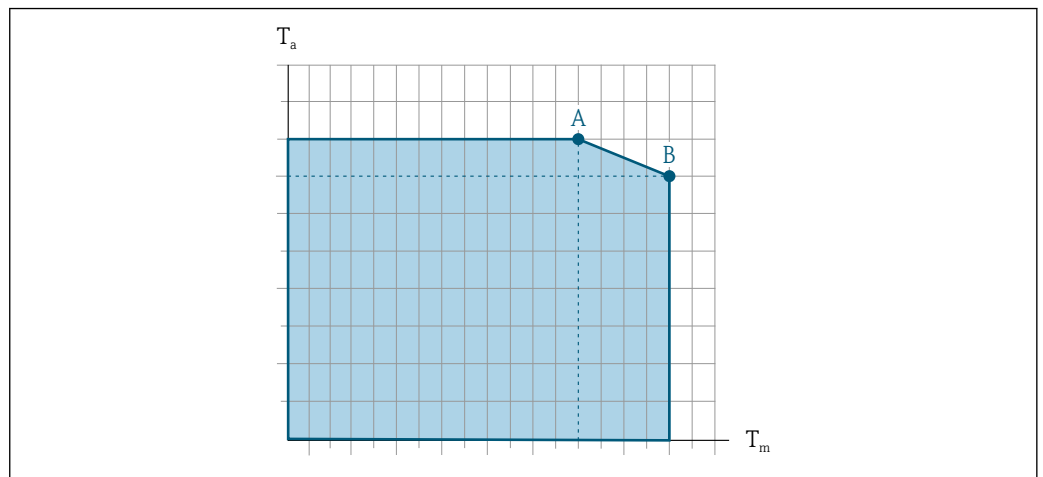

A0031121

35 Exemple, valeurs dans le tableau ci-dessous.

T_a Température ambiante

T_m Température du produit

A/ Température de produit maximale admissible T_m à $T_{a\ max} = 60\ ^\circ\text{C}$ (140 °F) ; des températures de produit T_m plus élevées requièrent une réduction de la température ambiante T_a

B Température ambiante maximale admissible T_a pour la température de produit maximale T_m spécifiée pour le capteur

i Valeurs pour les appareils utilisés en zone explosible :
Documentation Ex (XA) séparée pour l'appareil → 221.

Non isolé				Isolé			
A/		B		A/		B	
T_a	T_m	T_a	T_m	T_a	T_m	T_a	T_m
60 °C (140 °F)	205 °C (401 °F)	-	-	60 °C (140 °F)	120 °C (248 °F)	55 °C (131 °F)	205 °C (401 °F)

Densité du produit 0 ... 5 000 kg/m³ (0 ... 312 lb/cf)

Diagramme de pression/ température

i Pour un aperçu du diagramme de pression/température pour les raccords process, voir l'Information technique

Boîtier du capteur

Le boîtier du capteur est rempli d'azote gazeux sec et protège les composants électroniques et mécaniques internes.

i Si un tube de mesure est défaillant (par ex. en raison des propriétés du process comme des fluides corrosifs ou abrasifs), le fluide sera d'abord confiné dans le boîtier du capteur.

En cas de défaillance du tube, la pression à l'intérieur du boîtier du capteur augmentera en fonction de la pression de process actuelle. Si l'utilisateur estime que la pression d'éclatement du boîtier du capteur n'offre pas une marge de sécurité suffisante, l'appareil peut être équipé d'un disque de rupture. Cela empêche la formation d'une pression excessivement élevée à l'intérieur du boîtier du capteur. Par conséquent, il est fortement recommandé d'utiliser un disque de rupture dans des applications impliquant des pressions

de gaz élevées, et en particulier dans des applications dans lesquelles la pression de process est supérieure à 2/3 de la pression d'éclatement du boîtier du capteur.

 Les appareils haute pression sont toujours équipés d'un disque de rupture : Caractéristique de commande "Mat. tube de mesure, surface en contact", option HB

Pression d'éclatement du boîtier du capteur

Si l'appareil est équipé d'un disque de rupture (Caractéristique de commande "Option capteur", option CA "Disque de rupture"), la pression de déclenchement du disque de rupture est décisive .

La pression d'éclatement du boîtier du capteur fait référence à une pression interne typique atteinte avant une défaillance mécanique du boîtier du capteur et déterminée lors de l'essai de type. La déclaration de l'essai de type correspondante peut être commandée avec l'appareil (caractéristique de commande "Agrément supplémentaire", option LN "Pression d'éclatement boîtier du capteur, essai de type").

DN		Pression d'éclatement du boîtier du capteur	
[mm]	[in]	[bar]	[psi]
1	$\frac{1}{24}$	220	3 190
2	$\frac{1}{12}$	140	2 030
4	$\frac{1}{8}$	105	1 520

 Pour plus d'informations sur les dimensions : voir le chapitre "Construction mécanique" du document "Information technique"

Disque de rupture

Pour augmenter le niveau de sécurité, une version d'appareil avec un disque de rupture avec une pression de déclenchement de 10 ... 15 bar (145 ... 217,5 psi) peut être utilisée (caractéristique de commande "Option capteur", option CA "Disque de rupture").

Raccord de vidange pour le disque de rupture

Pour permettre à tout produit qui s'échappe de s'écouler de manière contrôlée, il est possible, dans le cas d'une erreur, de commander un raccord de vidange optionnel en plus du disque de rupture.

 La fonction du disque de rupture n'est en aucune façon compromise.

Nettoyage interne



- Nettoyage NEP
- Nettoyage SEP

Options



Version sans huile ni graisse pour parties en contact avec le produit, sans déclaration Caractéristique de commande "Service", option HA ³⁾

Limite de débit

Le diamètre nominal approprié est déterminé par une optimisation entre débit et perte de charge admissible.

 Pour un aperçu des fins d'échelle de la gamme de mesure, voir la section "Gamme de mesure" →  189

3) Le nettoyage se réfère uniquement à l'appareil de mesure. Les accessoires fournis ne sont pas nettoyés.

- La valeur de fin d'échelle minimum recommandée est d'env. 1/20 de la valeur de fin d'échelle maximale
 - Pour les applications les plus courantes, on peut considérer que 20 ... 50 % de la fin d'échelle maximale est une valeur idéale
 - Il faut sélectionner une fin d'échelle basse pour les produits abrasifs (comme les liquides avec solides entraînés) : vitesse d'écoulement < 1 m/s (< 3 ft/s).
 - Dans le cas de mesures de gaz :
 - La vitesse d'écoulement dans les tubes de mesure ne doit pas dépasser la moitié de la vitesse du son (0,5 Mach)
 - Le débit massique maximum dépend de la masse volumique du gaz : formule
-  Pour calculer la limite de débit, utiliser l'outil de dimensionnement *Applicator* →  186

Perte de charge

 Pour calculer la perte de charge, utiliser l'outil de sélection *Applicator* →  186

Pression du système

→  23

16.10 Construction mécanique

Construction, dimensions

 Pour les dimensions et les longueurs montées de l'appareil, voir la documentation "Information technique", section "Construction mécanique"

Poids

Toutes les valeurs (poids hors matériau d'emballage) se rapportent à des appareils avec raccords VCO. Spécifications du poids y compris transmetteur selon caractéristique de commande "Boîtier", option A "Aluminium, revêtu".

Différentes valeurs en raison de différentes versions de transmetteur :

- Version de transmetteur pour zone explosible
(Caractéristique de commande "Boîtier", option A "Aluminium, revêtu" ; Ex d) :
+2 kg (+4,4 lbs)
- Version de transmetteur pour zone hygiénique
(Caractéristique de commande "Boîtier", option B "Inox, hygiénique") : +0,2 kg (+0,44 lbs)

Poids en unités SI

DN [mm]	Poids [kg]
1	5,35
2	6,9
4	8,75

Poids en unités US

DN [in]	Poids [lbs]
1/24	12
1/12	15
1/8	19

Matériaux

Boîtier de transmetteur

Caractéristique de commande "Boîtier" :

- Option **A** "Aluminium, revêtu" : aluminium, AlSi10Mg, revêtu
- Option **B** "Inox, hygiénique" : inox, 1.4404 (316L)

Matériau de la fenêtre

Caractéristique de commande "Boîtier" :

- Option **A** "Aluminium, revêtu" : verre
- Option **B** "Inox, hygiénique" : polycarbonate

Joints

Caractéristique de commande "Boîtier" :

Option **B** "Inox, hygiénique" : EPDM et silicone

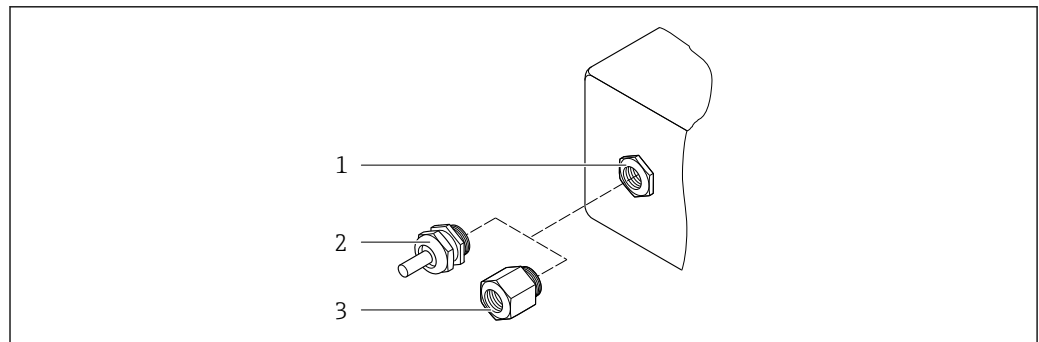
Entrées de câble / presse-étoupe

A0020640

36 Entrées de câble/presse-étoupe possibles

- 1 Taraudage M20 × 1,5
- 2 Presse-étoupe M20 × 1,5
- 3 Adaptateur pour entrée de câble avec taraudage G ½" ou NPT ½"

Caractéristique de commande "Boîtier", option A "Aluminium, revêtu"

Les différentes entrées de câbles sont adaptées aux zones explosibles et non explosibles.

Entrée de câble / presse-étoupe	Matériau
Presse-étoupe M20 × 1,5	Non Ex : plastique
	Z2, D2, Ex d/de : laiton avec plastique
Adaptateur pour entrée de câble avec taraudage G ½"	Laiton nickelé
Adaptateur pour entrée de câble avec taraudage NPT ½"	

Caractéristique de commande "Boîtier", option B "Inox, hygiénique"

Les différentes entrées de câbles sont adaptées aux zones explosibles et non explosibles.

Entrée de câble / presse-étoupe	Matériau
Presse-étoupe M20 × 1,5	Plastique
Adaptateur pour entrée de câble avec taraudage G ½"	Laiton nickelé
Adaptateur pour entrée de câble avec taraudage NPT ½"	

Boîtier de capteur

- Surface externe résistant aux acides et bases
- Inox 1.4404 (316L)

 Tubes de mesure

Caractéristique de commande "Mat. tube mesure, surface en contact", option SA

Inox 1.4435 (316/316L)

Caractéristique de commande "Mat. tube mesure, surface en contact", option HA, HB, HC, HD

Alloy C22, 2.4602 (UNS N06022)

Raccords process

Variante de commande "Mat. tube mesure, surface en contact", option SA

Raccord VCO	Inox 1.4404 (316/316L)
Taraudage G$\frac{1}{4}$", G$\frac{1}{2}$"	Inox 1.4404 (316/316L)
Taraudage NPT$\frac{1}{4}$", NPT$\frac{1}{2}$"	Inox 1.4404 (316/316L)
Tri-Clamp $\frac{1}{2}$"	Inox 1.4435 (316L)
Bride fixe EN 1092-1, ASME B16.5, JIS B2220	Inox 1.4404 (316/316L)

Variante de commande "Mat. tube mesure, surface en contact", option BB, BF

Raccord VCO	Inox 1.4404 (316/316L)
Tri-Clamp $\frac{1}{2}$"	Inox 1.4435 (316L)

Caractéristique de commande "Mat. tube mesure, surface en contact", option HC, HD

Raccord VCO	Alloy C22, 2.4602 (UNS N06022)
Tri-Clamp $\frac{1}{2}$"	Alloy C22, 2.4602 (UNS N06022)



Variante de commande "Mat. tube mesure, surface en contact", option HA

Raccord VCO	Alloy C22, 2.4602 (UNS N06022)
Taraudage G$\frac{1}{4}$", G$\frac{1}{2}$"	Alloy C22, 2.4602 (UNS N06022)
Taraudage NPT$\frac{1}{4}$", NPT$\frac{1}{2}$"	Alloy C22, 2.4602 (UNS N06022)
Bride fixe EN 1092-1, ASME B16.5, JIS B2220	Alloy C22, 2.4602 (UNS N06022)
Bride tournante EN 1092-1, ASME B16.5, JIS B2220	Inox, 1.4301 (F304), parties en contact avec le produit Alloy C22, 2.4602 (UNS N06022)

Variante de commande "Mat. tube mesure, surface en contact", option HB (option haute pression)

Raccord VCO	Alloy C22, 2.4602 (UNS N06022)
Taraudage G$\frac{1}{4}$", G$\frac{1}{2}$"	Alloy C22, 2.4602 (UNS N06022)

Taraudage NPT$\frac{1}{4}$", NPT$\frac{1}{2}$"	Alloy C22, 2.4602 (UNS N06022)
Bride fixe EN 1092-1, ASME B16.5, JIS B2220	Inox 1.4404 (316/316L) ; Alloy C22, 2.4602 (UNS N06022)

 Raccords process disponibles →  210

Joins

Raccords process soudés sans joints internes

Accessoires

Support de capteur

Inox 1.4404 (316L)

Enveloppe de réchauffage

- Boîtier de l'enveloppe de réchauffage : inox, 1.4571 (316Ti)
- Adaptateur NPT $\frac{1}{2}$ " : inox, 1.4404 (316)
- Adaptateur G $\frac{1}{2}$ " : inox, 1.4404

Couvercle de protection

Inox 1.4404 (316L)

Antenne WLAN externe

- Antenne : Plastique ASA (acrylonitrile styrène acrylate) et laiton nickelé
- Adaptateur : Inox et laiton nickelé
- Câble : Polyéthylène
- Connecteur : Laiton nickelé
- Équerre de montage : Inox

Raccords process

- Raccords à bride fixe :
 - Bride EN 1092-1 (DIN 2501)
 - Bride EN 1092-1 (DIN 2512N)
 - Bride ASME B16.5
 - Bride JIS B2220
- Raccords clamp :
 - Tri-Clamp (tubes OD), DIN 11866 série C
- Raccords VCO :
 - 4-VCO-4
- Taraudage :
 - Raccord taraudé cylindrique BSPP (G) selon ISO 228-1
 - NPT

 Matériaux des raccords process →  209

Rugosité de surface Toutes les données se rapportent aux pièces en contact avec le produit.

Les catégories de rugosité de surface suivantes peuvent être commandées :

Catégorie	Méthode	Option(s)/Caractéristique de commande "Mat. tube mesure, surface en contact"
Non poli	–	HA, HB, SA
$Ra \leq 0,76 \mu\text{m}$ (30 μin) ¹⁾	Polissage mécanique ²⁾	BB, HC
$Ra \leq 0,38 \mu\text{m}$ (15 μin) ¹⁾	Polissage mécanique ²⁾	BF, HD

1) Ra selon ISO 21920

2) Les cordons de soudure inaccessibles entre le tube et le répartiteur sont exclus

16.11 Interface utilisateur

Langues Peut être utilisé dans les langues suivantes :

- Via configuration sur site
Anglais, Allemand, Français, Espagnol, Italien, Néerlandais, Portugais, Polonais, Russe, Turc, Chinois, Japonais, Coréen, Vietnamien, Tchèque, Suédois
- Via navigateur web
Anglais, Allemand, Français, Espagnol, Italien, Néerlandais, Portugais, Polonais, Russe, Turc, Chinois, Japonais, Vietnamien, Tchèque, Suédois
- Via l'outil de configuration "FieldCare", "DeviceCare" : anglais, allemand, français, espagnol, italien, chinois, japonais

Configuration sur site

Via module d'affichage

Niveau d'équipement :

- Caractéristique de commande "Affichage ; configuration", option F "Affichage 4 lignes, rétroéclairé ; touches optiques"
- Caractéristique de commande "Affichage ; configuration", option G "4 lignes, rétroéclairé ; touches optiques + WLAN"

 Informations sur l'interface WLAN →  69

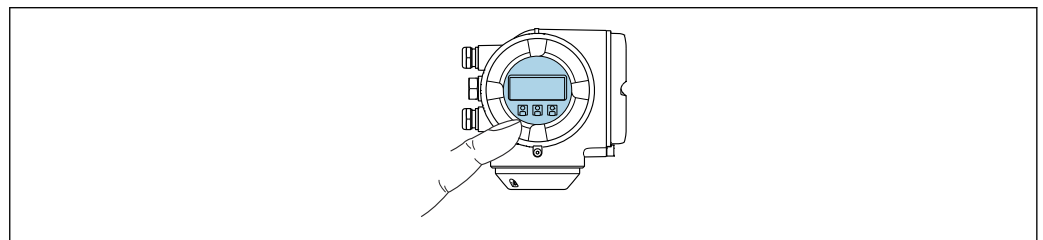



A0026785

 37 Configuration avec touches optiques

Éléments d'affichage

- Afficheur 4 lignes, rétroéclairé
- Rétroéclairage blanc, rouge en cas de défaut d'appareil
- Affichage pour la représentation des grandeurs de mesure et des grandeurs d'état, configurable individuellement

Éléments de configuration

- Configuration de l'extérieur via 3 touches optiques sans ouverture du boîtier : , , 
- Éléments de configuration également accessibles dans les différentes zones Ex

Via module d'affichage et de configuration séparé DKX001

i Le module d'affichage et de configuration séparé DKX001 est disponible en option
→ 184..

- Le module d'affichage et de configuration séparé DKX001 n'est disponible que pour la version de boîtier suivante : caractéristique de commande "Boîtier" : option A "Aluminium, revêtu"
- L'appareil de mesure est toujours livré avec un cache lorsque le module de commande et d'affichage séparé DKX001 est commandé directement avec l'appareil de mesure. Dans ce cas, l'affichage ou la configuration sur le transmetteur n'est pas possible.
- S'il est commandé ultérieurement, le module d'affichage et de configuration séparé DKX001 ne peut pas être raccordé en même temps que le module d'affichage existant de l'appareil de mesure. Il n'est possible de raccorder qu'une seule unité d'affichage et de configuration à la fois au transmetteur.

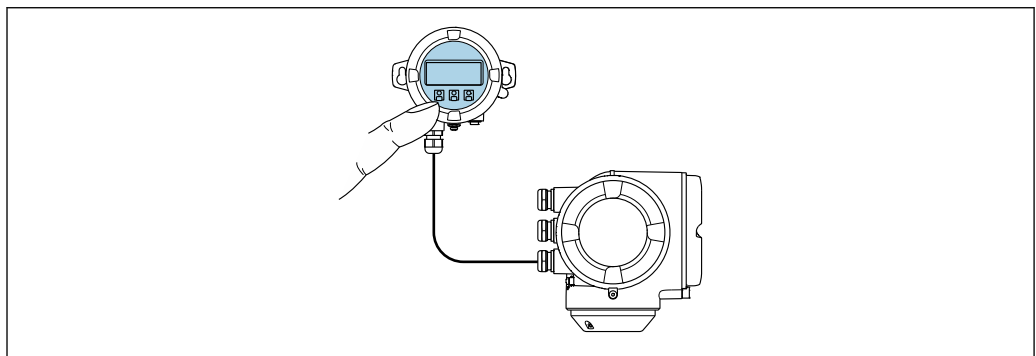

A0026786

38 Configuration via le module d'affichage et de configuration séparé DKX001

Éléments d'affichage et de configuration

Les éléments d'affichage et de configuration correspondent à ceux du module d'affichage
→ 211.

Matériau du boîtier

Le matériau du boîtier du module d'affichage et de configuration DKX001 dépend du choix du matériau du boîtier du transmetteur.

Boîtier de transmetteur		Module d'affichage et de configuration séparé
Caractéristique de commande "Boîtier"	Matériau	Matériau
Option A "Aluminium, revêtu"	AlSi10Mg, revêtu	AlSi10Mg, revêtu

Entrée de câble

Correspond au choix du boîtier du transmetteur, caractéristique de commande "Raccordement électrique".

Câble de raccordement

→ 33

Dimensions

Informations sur les dimensions :
Chapitre "Construction mécanique" du document "Information technique".

Configuration à distance → 67

Interface service → 68

Outils de configuration pris en charge Il est possible d'utiliser différents outils de configuration pour accéder en local ou à distance à l'appareil de mesure. Selon l'outil de configuration utilisé, l'accès est possible avec différentes unités d'exploitation et par l'intermédiaire d'un grand nombre d'interfaces.

Outils de configuration pris en charge	Unité de configuration	Interface	Informations complémentaires
Navigateur web	Ordinateur portable, PC ou tablette avec navigateur web	<ul style="list-style-type: none"> ■ Interface service CDI-RJ45 ■ Interface WLAN 	Documentation spéciale pour l'appareil → 222
DeviceCare SFE100	Ordinateur portable, PC ou tablette avec système Microsoft Windows	<ul style="list-style-type: none"> ■ Interface service CDI-RJ45 ■ Interface WLAN ■ Protocole de bus de terrain 	→ 186
FieldCare SFE500	Ordinateur portable, PC ou tablette avec système Microsoft Windows	<ul style="list-style-type: none"> ■ Interface service CDI-RJ45 ■ Interface WLAN ■ Protocole de bus de terrain 	→ 186
Field Xpert	SMT70/77/50	<ul style="list-style-type: none"> ■ Tous les protocoles de bus de terrain ■ Interface WLAN ■ Bluetooth ■ Interface service CDI-RJ45 	Manuel de mise en service BA01202S Fichiers de description de l'appareil : Utiliser la fonction de mise à jour du terminal portable

i Il est possible d'utiliser d'autres outils de configuration basés sur la technologie FDT avec un driver d'appareil comme DTM/iDTM ou DD/EDD pour la configuration de l'appareil. Ces outils de configuration sont disponibles auprès de leurs fabricants. L'intégration dans les outils de configuration suivants, entre autres, est prise en charge :

- FactoryTalk AssetCentre (FTAC) de Rockwell Automation → www.rockwellautomation.com
- Process Device Manager (PDM) de Siemens → www.siemens.com
- Asset Management Solutions (AMS) d'Emerson → www.emersonprocess.com
- FieldCommunicator 375/475 d'Emerson → www.emersonprocess.com
- Emersons TREX → www.emerson.com
- Field Device Manager (FDM) de Honeywell → www.process.honeywell.com
- FieldMate de Yokogawa → www.yokogawa.com
- PACTWare → www.pactware.com

Les fichiers de description d'appareil associés sont disponibles sous : www.endress.com → Espace téléchargement

Serveur web

Le serveur web intégré peut être utilisé pour commander et configurer l'appareil via un navigateur web interface service (CDI-RJ45) ou via interface WLAN . La structure du menu de configuration est la même que pour l'afficheur local. Outre les valeurs mesurées, des informations sur l'état de l'appareil sont affichées et peuvent être utilisées pour surveiller l'état de l'appareil. Par ailleurs, il est possible de gérer les données de l'appareil et de régler les paramètres de réseau.

Pour la connexion WLAN, un appareil doté d'une interface WLAN (à commander en option) est nécessaire : Caractéristique de commande "Afficheur ; configuration", option G "4 lignes, rétroéclairé ; commande tactile + WLAN". L'appareil agit comme un Access Point et permet la communication par ordinateur ou par un terminal portable mobile.

Fonctions prises en charge

Échange de données entre l'unité de configuration (telle qu'un ordinateur portable, par exemple,) et l'appareil de mesure :

- Chargement (upload) de la configuration à partir de l'appareil de mesure (format XML, sauvegarde de la configuration)
- Sauvegarde de la configuration dans l'appareil de mesure (format XML, restauration de la configuration)
- Exportation de la liste des événements (fichier .csv)
- Exportation des paramètres (fichier .csv ou fichier PDF, documentation de la configuration du point de mesure)
- Exportation du rapport de vérification Heartbeat Technology (fichier PDF, disponible uniquement avec le pack application **Heartbeat Verification** → 219)
- Flashage de la version de firmware pour la mise à niveau du firmware de l'appareil, par exemple
- Téléchargement du pilote pour l'intégration système
- Visualisation de jusqu'à 1 000 valeurs mesurées sauvegardées (disponible uniquement avec le pack application **HistoROM étendue** → 219)

Gestion des données par HistoROM

L'appareil de mesure permet la gestion des données par HistoROM. La gestion des données par HistoROM comprend la sauvegarde et l'importation/exportation des données clés de l'appareil et du process, ce qui rend la configuration et la maintenance beaucoup plus fiables, sûres et efficaces.

 A la livraison, les réglages par défaut des données de configuration sont sauvegardées dans la mémoire de l'appareil. Cette mémoire peut être écrasée par la mise à jour d'un bloc de données, par exemple après la mise en service.

Plus d'informations sur le concept de sauvegarde des données

Il y a plusieurs types d'unités de sauvegarde des données dans lesquelles les données de l'appareil sont stockées et utilisées par l'appareil :

	Sauvegarde HistoROM	T-DAT	S-DAT
Données disponibles	<ul style="list-style-type: none"> ■ Journal des événements, p. ex. événements de diagnostic ■ Sauvegarde des blocs de données des paramètres ■ Pack firmware de l'appareil 	<ul style="list-style-type: none"> ■ Enregistrement des valeurs mesurées (option "HistoROM étendu") ■ Bloc de données des paramètres actuels (utilisé par le firmware lors de l'exécution) ■ Indicateur (valeurs minimales/maximales) ■ Valeur totalisateur 	<ul style="list-style-type: none"> ■ Données du capteur : p. ex. diamètre nominal ■ Numéro de série ■ Données d'étalonnage ■ Configuration de l'appareil (p. ex. options SW, E/S fixes ou E/S multiples)
Emplacement de sauvegarde	Sur la carte PC d'interface utilisateur dans le compartiment de raccordement	Peut être enfichée sur la carte PC d'interface utilisateur dans le compartiment de raccordement	Dans le connecteur du capteur dans le col du transmetteur

Sauvegarde des données

Automatique

- Les principales données d'appareil (capteur et transmetteur) sont sauvegardées automatiquement dans les modules DAT
- En cas de remplacement du transmetteur ou de l'appareil de mesure : une fois que le T-DAT contenant les données d'appareil précédentes a été remplacé, le nouvel appareil est immédiatement opérationnel sans erreur
- En cas de remplacement du module électronique (p. ex. module électronique E/S) : Une fois le module électronique remplacé, le logiciel du module est comparé au firmware actuel de l'appareil. Le logiciel du module est mis à niveau ou rétrogradé si nécessaire. Le module électronique est disponible à l'utilisation immédiatement après et aucun problème de compatibilité ne se présente.

Manuelle

Bloc de données de paramètres supplémentaires (paramétrage complet) dans la mémoire d'appareil intégrée HistoROM pour :

- Fonction de sauvegarde des données
Sauvegarde et restauration ultérieure d'une configuration d'appareil dans la mémoire d'appareil HistoROM
- Fonction de comparaison des données
Comparaison de la configuration actuelle de l'appareil avec la configuration sauvegardée dans la mémoire d'appareil HistoROM

Transmission de données

Manuelle

Transfert d'une configuration d'appareil à un autre appareil à l'aide de la fonction export de l'outil de configuration utilisé, p. ex. avec FieldCare, DeviceCare ou serveur web : pour dupliquer la configuration ou pour l'enregistrer dans une archive (p. ex. à des fins de sauvegarde)

Liste des événements

Automatique

- Affichage chronologique de 20 messages d'événement dans la liste des événements
- Si le pack d'applications **HistoROM étendu** (option de commande) est activé : jusqu'à 100 messages d'événements sont affichés dans la liste des événements avec horodatage, description en texte clair et mesures correctives
- La liste des événements peut être exportée et affichée via un grand nombre d'interfaces et d'outils de configuration, par ex. DeviceCare, FieldCare ou serveur web

Consignation des données

Manuelle

Si le pack d'applications **HistoROM étendu** (option de commande) est activé :

- Enregistrement de 1 à 4 voies de 1 000 valeurs mesurées max. (250 valeurs mesurées max. par voie)
- Intervalle d'enregistrement réglable par l'utilisateur
- Exportation du journal des valeurs mesurées via un grand nombre d'interfaces et d'outils de configuration, p. ex. FieldCare, DeviceCare ou serveur web

16.12 Certificats et agréments

Les certificats et agréments actuels pour le produit sont disponibles sur la page produit correspondante, à l'adresse www.endress.com :



1. Sélectionner le produit à l'aide des filtres et du champ de recherche.
2. Ouvrir la page produit.
3. Sélectionner **Télécharger**.

Marquage CE	<p>L'appareil satisfait aux exigences légales des Directives UE en vigueur. Celles-ci sont listées dans la déclaration UE de conformité correspondante avec les normes appliquées.</p> <p>Endress+Hauser atteste que l'appareil a passé les tests avec succès en apposant le marquage CE.</p>
Marquage UKCA	<p>L'appareil est conforme aux exigences légales de la réglementation du R.-U. applicable (Statutory Instruments). Celles-ci sont énumérées dans la déclaration UKCA de conformité, conjointement avec les normes désignées. En sélectionnant l'option de commande pour le marquage UKCA, Endress+Hauser confirme la réussite de l'évaluation et des tests de l'appareil en apposant la marque UKCA.</p> <p>Adresse de contact Endress+Hauser UK :</p> <p>Endress+Hauser Ltd. Floats Road Manchester M23 9NF United Kingdom www.uk.endress.com</p>
Marquage RCM	<p>Le système de mesure est conforme aux exigences CEM de l'autorité "Australian Communications and Media Authority (ACMA)".</p>
Compatibilité hygiénique	<ul style="list-style-type: none"> ■ Agrément 3-A <ul style="list-style-type: none"> ■ Seuls les appareils de mesure avec la caractéristique de commande "Agrément supplémentaire", option LP "3A" ont l'agrément 3-A. ■ L'agrément 3-A se réfère à l'appareil de mesure. ■ Lors du montage de l'appareil de mesure, veiller à ce qu'aucun liquide ne puisse s'accumuler à l'extérieur de l'appareil. Un module d'affichage séparé doit être installé conformément à la norme 3-A. ■ Les accessoires (p. ex. enveloppe de réchauffage, capot de protection climatique, support mural) doivent être montés conformément à la norme 3-A. Chaque accessoire peut être nettoyé. Le désassemblage peut être nécessaire dans certaines circonstances. ■ FDA CFR 21 ■ Réglementation sur les matériaux en contact avec des denrées alimentaires (CE) 1935/2004 ■ Réglementation sur les matériaux en contact avec les aliments GB 4806 ■ Lors de la sélection des versions de matériaux, il convient de respecter les exigences des réglementations sur les matériaux en contact avec les aliments. <p> Respecter les instructions de montage spéciales</p>
Compatibilité pharmaceutique	<ul style="list-style-type: none"> ■ FDA 21 CFR 177 ■ USP <87> ■ USP <88> Class VI 121 °C ■ Certificat de conformité TSE/BSE ■ cGMP <p>Appareils avec caractéristique de commande "Test, certificat", option JG "Conformité aux exigences dérivées des cGMP, déclaration" – Conformité aux exigences des cGMP en ce qui concerne les surfaces des parties en contact avec le produit, la construction, conformité des matériaux FDA 21 CFR, tests USP Class VI et conformité TSE/BSE. Une déclaration spécifique au numéro de série est générée.</p>
Sécurité fonctionnelle	<p>L'appareil peut être utilisé pour la surveillance du débit (min., max., gamme) jusqu'à SIL 2 (architecture monovoie ; caractéristique de commande "Agrément supplémentaire", option</p>

LA) et SIL 3 (architecture multivoie avec redondance homogène) et est évalué et certifié indépendamment conformément à la norme IEC 61508.

Les types de surveillance suivants sont possibles dans les équipements de sécurité :

- Débit massique
- Débit volumique
- Masse volumique

 Manuel de sécurité fonctionnelle avec informations pour l'appareil SIL →  221

Certification HART

Interface HART

L'appareil de mesure est certifié et enregistré par le Groupe FieldComm. L'appareil satisfait à toutes les exigences des spécifications suivantes :

- Certifié selon HART 7
- L'appareil peut être utilisé avec des appareils certifiés d'autres fabricants (interopérabilité)

Agrément radio

L'appareil de mesure dispose d'un agrément radio.

 Pour les informations détaillées sur l'agrément radio, voir la documentation spéciale →  222

Certification supplémentaire

Agrément CRN

Certaines versions d'appareil ont un agrément CRN. Pour un appareil agréé CRN, il faut commander un raccord process agréé CRN avec un agrément CSA.

Tests et certificats

- Contrôle radiographique ISO 10675-1 ZG1 (RT), raccord process, cordon de soudure, rapport de test
- Contrôle radiographique ASME B31.3 NFS (RT), raccord process, cordon de soudure, rapport de test
- Contrôle radiographique ASME VIII Div.1 (RT), raccord process, cordon de soudure, rapport de test
- Contrôle radiographique NORSOK M-601 (RT), raccord process, cordon de soudure, rapport de test
- Contrôle radiographique ISO 10675-1 ZG1 (DR), raccord process, cordon de soudure, rapport de test
- Contrôle radiographique ASME B31.3 NFS (DR), raccord process, cordon de soudure, rapport de test
- Contrôle radiographique ASME VIII Div.1 (DR), raccord process, cordon de soudure, rapport de test
- Contrôle radiographique NORSOK M-601 (DR), raccord process, cordon de soudure, rapport de test
- Certificat matière EN10204-3.1, pièces en contact avec le produit
- Test en pression, procédure interne, rapport de test (caractéristique de commande "Test, certificat", option JB)
- Test de rugosité de surface ISO4287/Ra, (pièces en contact avec le produit), rapport de test (option JE)
- Contrôle d'identification du matériau (PMI), procédure interne, pièces en contact avec le produit, rapport de test (option JK)
- Conformité aux exigences dérivées des cGMP, déclaration (option JG)

Test des raccords soudés

Option	Norme de contrôle				Procédure de test
	ISO 10675-1 AL1	ASME B31.3 NFS	ASME VIII Div.1	NORSOK M-601	
KE	x				RT
KI		x			RT
KN			x		RT
KS				x	RT
K5	x				DR
K6		x			DR
K7			x		DR
K8				x	DR
RT = contrôle radiographique, DR = radiographie numérique Toutes les options avec rapport de test					

Normes et directives externes



- EN 60529
Indices de protection assurés par le boîtier (code IP)
- IEC/EN 60068-2-6
Influences de l'environnement : procédure de test - test Fc : vibrations (sinusoïdales).
- IEC/EN 60068-2-31
Influences de l'environnement : procédure de test - test Ec : chocs dus à la manipulation, notamment au niveau des appareils.
- EN 61010-1
Exigences de sécurité pour les appareils électriques de mesure, de commande, de régulation et de laboratoire – exigences générales
- Go30439.5
Exigences de sécurité pour les produits d'automatisation industrielle – Partie 5 : Exigences de sécurité des débitmètres
- EN 61326-1/-2-3
Exigences CEM pour les matériels électriques destinés à la mesure, au contrôle et à l'utilisation en laboratoire
- NAMUR NE 21
Compatibilité électromagnétique (CEM) de matériels électriques destinés aux process et aux laboratoires
- NAMUR NE 32
Sauvegarde des informations en cas de coupure d'alimentation dans le cas d'appareils de terrain et de contrôle commande dotés de microprocesseurs
- NAMUR NE 43
Normalisation du niveau de signal pour les informations de défaut des transmetteurs numériques avec signal de sortie analogique.
- NAMUR NE 53
Logiciel d'appareils de terrain et d'appareils de traitement de signaux avec électronique numérique
- NAMUR NE 105
Exigences imposées à l'intégration d'appareils de bus de terrain dans les outils d'ingénierie pour appareils de terrain
- NAMUR NE 107
Autosurveillance et diagnostic d'appareils de terrain
- NAMUR NE 131
Exigences imposées aux appareils de terrain pour les applications standard

- NAMUR NE 132
Débitmètre massique Coriolis
- ETSI EN 300 328
Directives pour les composants radio 2,4 GHz.
- EN 301489
Compatibilité électromagnétique et spectre radioélectrique (ERM).

16.13 Packs application

Afin d'étendre les fonctionnalités de l'appareil selon les besoins, différents packs d'applications sont disponibles par ex. pour des aspects de sécurité ou des exigences spécifiques.

Les packs d'applications peuvent être commandés avec l'appareil ou ultérieurement auprès d'Endress+Hauser. Des indications détaillées relatives à la référence de commande concernée sont disponibles auprès d'Endress+Hauser ou sur la page Produits du site Internet Endress+Hauser : www.endress.com.

 Informations détaillées sur les packs d'applications :
Documentation spéciale →  221

Fonctionnalité de diagnostic	<p>Caractéristique de commande "Pack application", option EA "HistoROM étendu"</p> <p>Extensions concernant le journal des événements et le déblocage de la mémoire de valeurs mesurées.</p> <p>Journal des événements :</p> <p>Le volume mémoire est étendu de 20 (version de standard) à 100 entrées de message.</p> <p>Mémoire de valeurs mesurées (enregistreur à tracé continu) :</p> <ul style="list-style-type: none"> ■ Le volume mémoire est activé pour 1 000 valeurs mesurées. ■ Il est possible de délivrer 250 valeurs mesurées sur chacun des 4 canaux mémoire. L'intervalle d'enregistrement est librement configurable. ■ Les enregistrements des valeurs mesurées sont accessibles via l'afficheur local ou l'outil de configuration, p. ex. FieldCare, DeviceCare ou serveur web.
Heartbeat Technology	<p>Caractéristique de commande "Pack application", option EB "Heartbeat Verification + Monitoring"</p> <p>Heartbeat Verification</p> <p>Satisfait aux exigences de traçabilité de la vérification selon DIN ISO 9001:2015 Clause 7.6 a) "Maîtrise des dispositifs de surveillance et de mesure".</p> <ul style="list-style-type: none"> ■ Test de fonctionnement dans l'état monté sans interruption du process. ■ Résultats de la vérification traçables sur demande, avec un rapport. ■ Procédure de test simple via la configuration sur site ou d'autres interfaces de commande. ■ Évaluation claire du point de mesure (succès/échec) avec une couverture de test totale élevée dans le cadre des spécifications du fabricant. ■ Espacement des intervalles d'étalonnage selon l'évaluation du risque de l'opérateur.

Heartbeat Monitoring

Délivre en continu des données de surveillance, qui sont caractéristiques du principe de mesure, à un système de contrôle de fonctionnement externe à des fins de maintenance préventive ou d'analyse du process. Ces données permettent à l'opérateur de :

- Tirer des conclusions – à l'aide de ces données et d'autres informations – sur l'impact que peuvent avoir avec le temps les influences du process (p. ex. corrosion, abrasion, colmatage, etc.) sur les performances de mesure.
- Planifier les interventions de maintenance en temps voulu.
- Surveiller la qualité du process ou du produit, p. ex. poches de gaz.



Informations détaillées sur la fonctionnalité Heartbeat Technology :
Documentation spéciale → 221

Mesure de concentration

Caractéristique de commande "Pack application", option ED "Concentration"

Calcul et émission de concentrations de fluides.

La masse volumique mesurée est convertie en concentration d'une substance d'un mélange binaire à l'aide du pack application "Concentration" :

- Choix des fluides prédéfinis (p. ex. différents sirops de sucre, acides, bases, sels, éthanol, etc.).
- Unités usuelles et définies par l'utilisateur ("Brix", "Plato", "% masse", "% volume, mol/l, etc.) pour des applications standard.
- Calcul de la concentration à partir de tableaux définis par l'utilisateur.



Pour des informations détaillées, voir la documentation spéciale relative à l'appareil.

Masse volumique spéciale

Caractéristique de commande "Pack application", option EE "Masse volumique spéciale"

Dans de nombreuses applications, la masse volumique est utilisée comme valeur mesurée clé pour la surveillance de qualité ou la commande de process. L'appareil mesure en standard la masse volumique du fluide et met cette valeur à la disposition du système de contrôle commande.

Notamment pour les applications avec conditions de process fluctuantes, le pack "Masse volumique spéciale" propose une mesure de masse volumique extrêmement précise sur une large gamme de masse volumique et de température.

Les informations suivantes se trouvent dans le certificat d'étalonnage fourni :

- Performance de masse volumique
- Performance de masse volumique dans les liquides avec une masse volumique différente
- Performance de masse volumique dans l'eau avec des températures différentes



Pour des informations détaillées, voir le manuel de mise en service relatif à l'appareil.

Serveur OPC-UA

Caractéristique de commande "Pack application", option EL "Serveur OPC-UA"

Le pack application fournit un serveur OPC-UA intégré pour services d'appareil complets pour les applications IoT et SCADA.



Pour des informations détaillées, voir la documentation spéciale relative à l'appareil.

16.14 Accessoires

Aperçu des accessoires pouvant être commandés → 184

16.15 Documentation

-  Pour une vue d'ensemble du champ d'application de la documentation technique associée, voir ci-dessous :
- *Device Viewer* (www.endress.com/deviceviewer) : entrer le numéro de série figurant sur la plaque signalétique
 - *Endress+Hauser Operations App* : entrer le numéro de série figurant sur la plaque signalétique ou scanner le code matriciel figurant sur la plaque signalétique.

Documentation standard **Instructions condensées**

Instructions condensées pour le capteur

Appareil de mesure	Référence de la documentation
Proline Promass A	KA01282D

Instructions condensées pour le transmetteur

Appareil de mesure	Référence de la documentation
Proline 300	KA01309D

Information technique

Appareil de mesure	Référence de la documentation
Promass A 300	TI01374D

Description des paramètres de l'appareil

Appareil de mesure	Référence de la documentation
Promass 300	GP01057D

Documentation complémentaire
spécifique à l'appareil

Conseils de sécurité

Conseils de sécurité pour les appareils électriques en zone explosible.

Module d'affichage et de configuration séparé DKX001

Contenu	Référence de la documentation
ATEX/IECEx Ex i	XA01494D
ATEX/IECEx Ex ec	XA01498D
cCSAus IS	XA01499D
cCSAus Ex nA	XA01513D
EAC Ex i	XA01664D
EAC Ex ec	XA01665D
INMETRO Ex i	XA01500D
INMETRO Ex ec	XA01501D
JPN	XA01781D
KCs Ex i	XA03280D
NEPSI Ex i	XA01502D
NEPSI Ex nA	XA01503D

Contenu	Référence de la documentation
UKCA Ex i	XA01494D
UKCA Ex ec	XA01498D



Manuel de sécurité fonctionnelle

Contenu	Référence de la documentation
Proline Promass 300	SD01727D

Documentation spéciale

Contenu	Référence de la documentation
Indications relatives à la directive sur les équipements sous pression	SD01614D
Module d'affichage et de configuration séparé DKX001	SD01763D
Agréments radio pour l'interface WLAN pour le module d'affichage A309/A310	SD01793D
Serveur web	SD01662D
Serveur OPC UA	SD02039D
Heartbeat Technology	SD01642D
Mesure de concentration	SD01644D
Gas Fraction Handler	SD02584D

Instructions de montage

Contenu	Remarque
Instructions de montage pour kits de pièces de rechange et accessoires	<ul style="list-style-type: none"> ▪ Accès à l'aperçu de tous les kits de pièces de rechange disponibles via <i>Device Viewer</i> →  182 ▪ Accessoires pouvant être commandés avec Instructions de montage →  184

Index

A

Accès direct	56
Accès en écriture	58
Accès en lecture	58
Actions correctives	
Appel	159
Fermeture	159
Activation de la protection en écriture	133
Activer/désactiver le verrouillage des touches	59
Adaptation du comportement de diagnostic	164
Adaptation du signal d'état	164
Affectation des bornes	35
Affichage	
voir Afficheur local	
Affichage de l'historique des valeurs mesurées	145
Affichage opérationnel	47
Afficheur local	211
Éditeur de texte	52
Editeur numérique	52
voir Affichage opérationnel	
voir En cas de défaut	
voir Message de diagnostic	
Vue navigation	50
Agrément 3-A	216
Agrément radio	217
Agréments	215
Altitude de fonctionnement	203
AMS Device Manager	71
Fonction	71
Appareil	
Configuration	79
Préparation pour le raccordement électrique	35
Appareil de mesure	
Construction	14
Démontage	183
Mise au rebut	183
Mise sous tension	79
Montage du capteur	28
Préparation pour le montage	28
Réparation	182
Transformation	182
Applicator	189
Architecture du système	
Ensemble de mesure	188
Assistant	
Affichage	104
Ajustage du zéro	116
Définir code d'accès	129
Détection tube partiellement rempli	110
Double sortie impulsion	103
Entrée courant	87
Entrée état 1 ... n	88
Paramètres WLAN	126
Sélectionnez fluide	84
Sortie courant	89
Sortie relais 1 ... n	100

Sortie Tout Ou Rien/Impulsion/Fréq.	93, 95, 98
Suppression débit de fuite	109
Vérification zéro	114

B

Bases de calcul	
Écart de mesure	202
Reproductibilité	202
Boîtier du capteur	205
Bornes	198

C

Câble de raccordement	32, 33
Capteur	
Montage	28
Caractéristiques techniques, aperçu	188
Certificat de conformité TSE/BSE	216
Certification HART	217
Certification supplémentaire	217
Certificats	215
cGMP	216
Charge mécanique	204
Chauffage de capteur	24
Chemin de navigation (vue navigation)	50
Classe climatique	203
Code d'accès	58
Entrée erronée	58
Code type d'appareil	72
Commutateur de verrouillage	135
Commutateur DIP	
voir Commutateur de verrouillage	
Compatibilité	180
Compatibilité électromagnétique	204
Compatibilité hygiénique	216
Compatibilité pharmaceutique	216
Compensation de potentiel	39
Comportement de diagnostic	
Explication	158
Symboles	158
Composants d'appareil	14
Concept de sauvegarde	214
Conditions ambiantes	
Altitude de fonctionnement	203
Charge mécanique	204
Humidité relative	203
Résistance aux vibrations et aux chocs	204
Température de stockage	203
Conditions de montage	
Pression statique	23
Conditions de référence	199
Conditions de stockage	19
Configuration	136
Configuration à distance	213
Consommation de courant	198
Consommation électrique	198

Construction	
Appareil de mesure	14
Construction du système	
voir Construction de l'appareil de mesure	
Contrôle	
Marchandises livrées	15
Montage	31
Raccordement	43
Contrôle du montage	79
Contrôle du montage (liste de contrôle)	31
Contrôle du raccordement	79
Contrôle du raccordement (liste de contrôle)	43
Coupure de courant	198
D	
Date de fabrication	16, 17
Déclaration de conformité	11
Définition du code d'accès	133, 134
Densité du produit	205
Désactivation de la protection en écriture	133
Device Viewer	182
DeviceCare	71
Fichier de description d'appareil	72
Diagnostics	
Symboles	157
Diagramme de pression/température	205
Dimensions de montage	22
voir Dimensions de montage	
Disque de rupture	
Conseils de sécurité	25
Pression de déclenchement	206
Document	
Fonction	6
Symboles	6
Documentation	221
Domaine d'application	188
Risques résiduels	10
Données de version pour l'appareil	72
Données spécifiques à la communication	73
Droits d'accès aux paramètres	
Accès en écriture	58
Accès en lecture	58
Dynamique de mesure	189
E	
Écart de mesure maximal	199
Écoulement gravitaire	21
Éditeur de texte	52
Editeur numérique	52
Effet	
Pression du produit	202
Température ambiante	201
Température du produit	201
Éléments de configuration	54, 158
Emplacement de montage	21
Enregistreur à tracé continu	145
Ensemble de mesure	188
Entrée de câble	
Indice de protection	43

Entrées de câble	
Caractéristiques techniques	198
Étendue des fonctions	
AMS Device Manager	71
Field Communicator	71
Field Communicator 475	71
Field Xpert	70
SIMATIC PDM	71
Exigences imposées au personnel	9
Exigences liées au montage	
Chauffage de capteur	24
Dimensions de montage	22
Disque de rupture	25
Écoulement gravitaire	21
Emplacement de montage	21
Isolation thermique	23
Longueurs droites d'entrée et de sortie	22
Position de montage	22
Vibrations	24
F	
FDA	216
Fichiers de description d'appareil	72
Field Communicator	
Fonction	71
Field Communicator 475	71
Field Xpert	
Fonction	70
Field Xpert SFX350	70
FieldCare	70
Fichier de description d'appareil	72
Fonction	70
Filtrage du journal événements	174
Firmware	
Date de sortie	72
Version	72
Fonction du document	6
Fonctions	
voir Paramètres	
G	
Gamme de mesure	
Pour les gaz	189
Pour les liquides	189
Gamme de mesure, recommandée	206
Gamme de température	
Température ambiante pour l'afficheur	211
Température de stockage	19
Température du produit	204
Gamme de température ambiante	203
Gamme de température de stockage	203
Gas Fraction Handler	148
Gestion de la configuration d'appareil	127
H	
Historique des appareils	180
Historique du firmware	180
HistoROM	127

I

ID fabricant	72
Identification de l'appareil	15
Indication	
Événement de diagnostic actuel	172
Événement de diagnostic précédent	172
Indice de protection	43, 203
Infobulle	
voir Texte d'aide	
Informations de diagnostic	
Afficheur local	157
Aperçu	166
Construction, explication	158, 162
DeviceCare	162
FieldCare	162
LED	156
Mesures correctives	166
Navigateur web	160
Informations relatives au document	6
Instructions de montage spéciales	
Compatibilité alimentaire	25
Instructions de raccordement spéciales	40
Intégration système	72
Isolation galvanique	197
Isolation thermique	23

J

Journal d'événements	174
----------------------	-----

L

Langues, possibilités de configuration	211
Lecture des valeurs mesurées	136
Limite de débit	206
Liste de contrôle	
Contrôle du montage	31
Contrôle du raccordement	43
Liste de diagnostic	172
Longueurs droite d'entrée	22
Longueurs droite de sortie	22

M

Marquage CE	11, 216
Marquage RCM	216
Marquage UKCA	216
Marques déposées	8
Matériaux	208
Menu	
Configuration	81
Diagnostic	172
Menu contextuel	
Appel	54
Explication	54
Fermeture	54
Menu de configuration	
Menus, sous-menus	45
Sous-menus et rôles utilisateur	46
Structure	45
Menus	
Pour la configuration de l'appareil	79

Pour les réglages spécifiques	111
Message de diagnostic	157
Messages d'erreur	
voir Messages de diagnostic	
Mise au rebut	183
Mise au rebut de l'emballage	20
Mise en service	79
Configuration de l'appareil	79
Configuration étendue	111
Mode burst	76
Module d'affichage et de configuration DKX001	212
Module électronique	14
Module électronique principal	14
Montage	21

N

Netilion	181
Nettoyage interne	206
Nettoyage NEP	206
Nettoyage SEP	206
Nom de l'appareil	
Capteur	17
Transmetteur	16
Normes et directives	218
Numéro de série	16, 17

O

Options de configuration	44
Outil	
Pour le montage	28
Transport	19
Outil de montage	28
Outils	
Raccordement électrique	32
Outils de mesure et de test	181
Outils de raccordement	32

P

Packs application	219
Paramètre	
Entrer des valeurs ou du texte	57
Modification	57
Performances	199
Perte de charge	207
Philosophie de configuration	46
Pièce de rechange	182
Pièces de rechange	182
Plaque signalétique	
Capteur	17
Transmetteur	16
Poids	
Transport (consignes)	19
Unités SI	207
Unités US	207
Position de montage (verticale, horizontale)	22
Précision de mesure	199
Préparation du raccordement	35
Préparations de montage	28

Pression du produit	
Effet	202
Pression statique	23
Principe de mesure	188
Protection des réglages de paramètre	133
Protection en écriture	
Via code d'accès	133
Via commutateur de verrouillage	135
Protection en écriture du hardware	135
Protocole HART	
Variables d'appareil	73
Variables mesurées	73

R

Raccordement	
voir Raccordement électrique	
Raccordement de l'appareil	35
Raccordement des câbles d'alimentation	36
Raccordement des câbles de signal	36
Raccordement électrique	
Appareil de mesure	32
Commubox FXA195 (USB)	67
Field Communicator 475	67
Field Xpert SFX350/SFX370	67
Field Xpert SMT70	67
Indice de protection	43
Interface WLAN	69
Modem Bluetooth VIATOR	67
Ordinateur avec navigateur web	67
Outil de configuration (p. ex. FieldCare, AMS Device Manager, SIMATIC PDM)	67
Outils de configuration	
Via interface service (CDI-RJ45)	68
Via interface WLAN	69
Via protocole HART	67
Serveur web	68
Raccords process	210
Réception des marchandises	15
Réétalonnage	181
Référence de commande	16, 17
Référence de commande étendue	
Capteur	17
Transmetteur	16
Réglage de la langue d'interface	79
Réglages	
Adaptation de l'appareil aux conditions de process	143
Administration	128
Afficheur local	104
Ajustage capteur	113
Configuration E/S	86
Configurations étendues de l'affichage	119
Désignation du point de mesure	81
Détection de tube partiellement rempli	110
Entrée courant	87
Entrée état	88
Gestion de la configuration d'appareil	127
Langue d'interface	79
Produit	84

Réinitialisation de l'appareil	177
Remise à zéro du totalisateur	143
Simulation	130
Sortie courant	89
Sortie impulsion	93
Sortie impulsion déphasée	103
Sortie impulsion/fréquence/tor	93, 95
Sortie relais	100
Sortie tout ou rien	98
Suppression débits fuite	109
Totalisateur	117
Unités système	81
WLAN	126
Réglages des paramètres	
Administration (Sous-menu)	130
Affichage (Assistant)	104
Affichage (Sous-menu)	119
Ajustage capteur (Sous-menu)	113
Ajustage du zéro (Assistant)	116
Burst configuration 1 ... n (Sous-menu)	76
Calcul du débit volumique corrigé (Sous-menu)	112
Configuration (Menu)	81
Configuration E/S	86
Configuration E/S (Sous-menu)	86
Configuration étendue (Sous-menu)	112
Définir code d'accès (Assistant)	129
Détection tube partiellement rempli (Assistant)	110
Diagnostic (Menu)	172
Double sortie impulsion (Assistant)	103
Double sortie impulsion (Sous-menu)	143
Enregistrement des valeurs mesurées (Sous-menu)	145
Entrée courant	87
Entrée courant (Assistant)	87
Entrée courant 1 ... n (Sous-menu)	140
Entrée état	88
Entrée état 1 ... n (Assistant)	88
Entrée état 1 ... n (Sous-menu)	140
Indice moyen (Sous-menu)	151
Information appareil (Sous-menu)	178
Mode de mesure (Sous-menu)	149
Paramètres WLAN (Assistant)	126
Réinitialiser code d'accès (Sous-menu)	129
Sauvegarde de la configuration (Sous-menu)	127
Sélectionnez fluide (Assistant)	84
Serveur Web (Sous-menu)	65
Simulation (Sous-menu)	130
Sortie courant	89
Sortie courant (Assistant)	89
Sortie impulsion déphasée	103
Sortie impulsion/fréquence/tor	93
Sortie relais	100
Sortie relais 1 ... n (Assistant)	100
Sortie relais 1 ... n (Sous-menu)	142
Sortie Tout Ou Rien/Impulsion/Fréq. (Assistant)	93, 95, 98
Sortie Tout Ou Rien/Impulsion/Fréq. 1 ... n (Sous-menu)	142
Suppression débit de fuite (Assistant)	109

- Totalisateur (Sous-menu) 139, 143
- Totalisateur 1 ... n (Sous-menu) 117
- Unités système (Sous-menu) 81
- Valeur sortie courant 1 ... n (Sous-menu) 141
- Variables mesurées (Sous-menu) 137
- Vérification zéro (Assistant) 114
- Réglages WLAN 126
- Réglementation sur les matériaux en contact avec des denrées alimentaires 216
- Remplacement
 - Composants d'appareil 182
- Réparation 182
 - Remarques 182
- Réparation d'appareil 182
- Réparation d'un appareil 182
- Reproductibilité 200
- Résistance aux vibrations et aux chocs 204
- Retour de matériel 182
- Révision de l'appareil 72
- Rôles utilisateur 46
- Rotation du boîtier de l'électronique
 - voir Rotation du boîtier de transmetteur
- Rotation du boîtier de transmetteur 29
- Rotation du module d'affichage 30
- Rugosité de surface 211
- S**
- Sécurité 9
- Sécurité de fonctionnement 10
- Sécurité du produit 11
- Sécurité fonctionnelle (SIL) 216
- Sécurité sur le lieu de travail 10
- Sens d'écoulement 22, 28
- Services
 - Maintenance 181
 - Réparation 182
- Signal de défaut 195
- Signal de sortie 191
- Signaux d'état 157, 160
- SIL (Sécurité fonctionnelle) 216
- SIMATIC PDM 71
 - Fonction 71
- Sortie tout ou rien 195
- Sous-menu
 - Administration 128, 130
 - Affichage 119
 - Ajustage capteur 113
 - Aperçu 46
 - Burst configuration 1 ... n 76
 - Calcul du débit volumique corrigé 112
 - Configuration E/S 86
 - Configuration étendue 111, 112
 - Double sortie impulsion 143
 - Enregistrement des valeurs mesurées 145
 - Entrée courant 1 ... n 140
 - Entrée état 1 ... n 140
 - Indice moyen 151
 - Information appareil 178
 - Journal d'événements 174
 - Mode de mesure 149
 - Réinitialiser code d'accès 129
 - Sauvegarde de la configuration 127
 - Serveur Web 65
 - Simulation 130
 - Sortie relais 1 ... n 142
 - Sortie Tout Ou Rien/Impulsion/Fréq. 1 ... n 142
 - Totalisateur 139, 143
 - Totalisateur 1 ... n 117
 - Unités système 81
 - Valeur de sortie 141
 - Valeur mesurée 136
 - Valeur sortie courant 1 ... n 141
 - Valeurs calculées 112
 - Valeurs d'entrées 140
 - Variables de process 112
 - Variables mesurées 137
- Structure
 - Menu de configuration 45
- Suppression des débits de fuite 197
- Suppression des défauts
 - Générale 153
- Symboles
 - Contrôle de l'entrée des données 53
 - Dans la zone d'état de l'afficheur local 47
 - Éléments de configuration 52
 - Masque de saisie 53
 - Pour la communication 47
 - Pour le niveau diagnostic 47
 - Pour le numéro de voie de mesure 48
 - Pour le paramètre 50
 - Pour le signal d'état 47
 - Pour le sous-menu 50
 - Pour le verrouillage 47
 - Pour les assistants 50
 - Pour les menus 50
 - Pour variable mesurée 48
- T**
- Température ambiante
 - Effet 201
- Température de stockage 19
- Température du produit
 - Effet 201
- Temps de réponse 201
- Tension d'alimentation 197
- Testé EHEDG 216
- Tests et certificats 217
- Texte d'aide
 - Explication 57
 - Fermeture 57
 - Ouverture 57
- Totalisateur
 - Configuration 117
- Touches de configuration
 - voir Éléments de configuration
- Transmetteur
 - Rotation du boîtier 29
 - Rotation du module d'affichage 30

Transport de l'appareil de mesure	19
Travaux de maintenance	181

U

USP class VI	216
Utilisation conforme	9
Utilisation de l'appareil de mesure	
Cas limites	9
Utilisation non conforme	9
voir Utilisation conforme	

V

Valeurs affichées	
Pour l'état de verrouillage	136
Valeurs mesurées	
voir Variables de process	
Variables d'entrée	189
Variables de process	
Calculées	189
Mesurées	189
Variables de sortie	191
Verrouillage de l'appareil, état	136
Version de software	72
Vibrations	24
Vue d'édition	52
A l'aide des éléments de configuration	52, 53
Masque de saisie	53
Vue navigation	
Dans l'assistant	50
Dans le sous-menu	50

W

W@M Device Viewer	15
-----------------------------	----

Z

Zone d'affichage	
Dans la vue navigation	50
Pour l'affichage opérationnel	48
Zone d'état	
Dans la vue navigation	50
Pour l'affichage opérationnel	47



71760932

www.addresses.endress.com
