

Инструкция по эксплуатации Proline Promass P 300 EtherNet/IP

Кориолисовый массовый расходомер

EtherNet/IP®

EAC

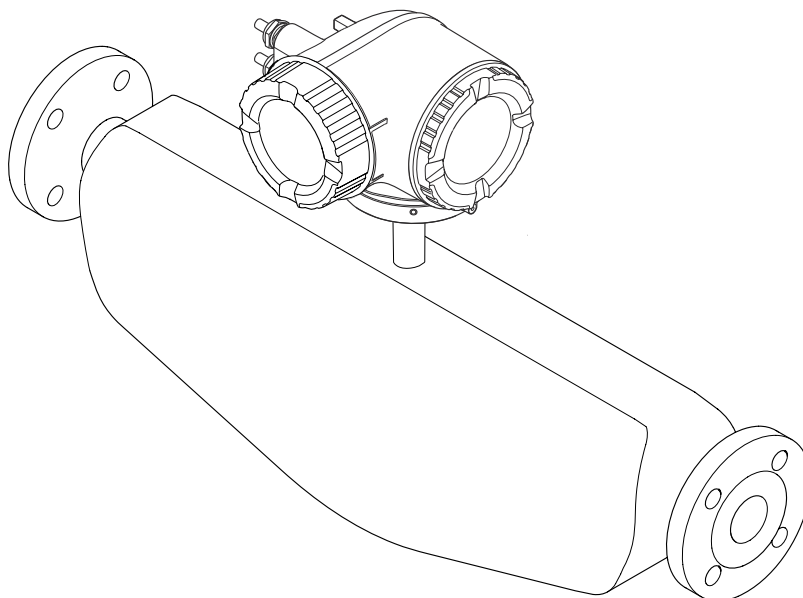

- Убедитесь в том, что документ хранится в безопасном месте и всегда доступен при работе с прибором.
- В целях предотвращения опасности для персонала и имущества внимательно ознакомьтесь с разделом "Основные правила техники безопасности", а также со всеми другими правилами техники безопасности, содержащимися в документе и имеющими отношение к рабочим процедурам.
- Изготовитель оставляет за собой право изменять технические данные без предварительного уведомления. Торговое представительство Endress+Hauser предоставит вам актуальную информацию и обновления настоящего руководства.

Содержание

| | | | | |
|----------|---|-----------|--|--|
| 1 | Информация о настоящем документе | 6 | | |
| 1.1 | Назначение документа | 6 | | |
| 1.2 | Символы | 6 | | |
| 1.2.1 | Предупреждающие знаки | 6 | | |
| 1.2.2 | Символы электрических схем | 6 | | |
| 1.2.3 | Специальные символы связи | 7 | | |
| 1.2.4 | Символы инструментов | 7 | | |
| 1.2.5 | Символы для различных типов информации | 7 | | |
| 1.2.6 | Символы на рисунках | 8 | | |
| 1.3 | Документация | 8 | | |
| 1.4 | Зарегистрированные товарные знаки | 9 | | |
| 2 | Указания по технике безопасности | 10 | | |
| 2.1 | Требования к работе персонала | 10 | | |
| 2.2 | Назначение | 10 | | |
| 2.3 | Техника безопасности на рабочем месте | 11 | | |
| 2.4 | Эксплуатационная безопасность | 11 | | |
| 2.5 | Безопасность изделия | 12 | | |
| 2.6 | IT-безопасность | 12 | | |
| 2.7 | IT-безопасность прибора | 12 | | |
| 2.7.1 | Защита доступа на основе аппаратной защиты от записи | 12 | | |
| 2.7.2 | Защита от записи на основе пароля | 13 | | |
| 2.7.3 | Доступ посредством веб-сервера | 13 | | |
| 2.7.4 | Доступ через сервисный интерфейс (порт 2): CDI-RJ45 | 14 | | |
| 3 | Описание изделия | 15 | | |
| 3.1 | Конструкция прибора | 15 | | |
| 4 | Приемка и идентификация изделия | 16 | | |
| 4.1 | Приемка | 16 | | |
| 4.2 | Идентификация изделия | 16 | | |
| 4.2.1 | Заводская табличка преобразователя | 17 | | |
| 4.2.2 | Заводская табличка сенсора | 18 | | |
| 4.2.3 | Символы на приборе | 19 | | |
| 5 | Хранение и транспортировка | 20 | | |
| 5.1 | Условия хранения | 20 | | |
| 5.2 | Транспортировка изделия | 20 | | |
| 5.2.1 | Измерительные приборы без проушин для подъема | 20 | | |
| 5.2.2 | Измерительные приборы с проушинами для подъема | 21 | | |
| 5.2.3 | Транспортировка с использованием вилочного погрузчика | 21 | | |
| 5.3 | Утилизация упаковки | 21 | | |
| 6 | Монтаж | 22 | | |
| 6.1 | Требования, предъявляемые к монтажу | 22 | | |
| 6.1.1 | Монтажное положение | 22 | | |
| 6.1.2 | Требования, предъявляемые к условиям окружающей среды и технологического процесса | 24 | | |
| 6.1.3 | Специальные инструкции по монтажу | 26 | | |
| 6.2 | Монтаж измерительного прибора | 29 | | |
| 6.2.1 | Необходимые инструменты | 29 | | |
| 6.2.2 | Подготовка измерительного прибора | 29 | | |
| 6.2.3 | Монтаж измерительного прибора | 29 | | |
| 6.2.4 | Поворот корпуса преобразователя | 29 | | |
| 6.2.5 | Поворот дисплея | 30 | | |
| 6.3 | Проверка после монтажа | 31 | | |
| 7 | Электрический разъем | 32 | | |
| 7.1 | Электробезопасность | 32 | | |
| 7.2 | Требования к подключению | 32 | | |
| 7.2.1 | Необходимые инструменты | 32 | | |
| 7.2.2 | Требования к соединительному кабелю | 32 | | |
| 7.2.3 | Назначение клемм | 35 | | |
| 7.2.4 | Доступные разъемы прибора для Proline 300 | 35 | | |
| 7.2.5 | Назначение контактов разъема прибора | 35 | | |
| 7.2.6 | Подготовка прибора | 36 | | |
| 7.3 | Подключение прибора | 36 | | |
| 7.3.1 | Подключение преобразователя | 36 | | |
| 7.3.2 | Интеграция преобразователя в сеть | 39 | | |
| 7.3.3 | Подключение дистанционного дисплея и устройства управления DKX001 | 41 | | |
| 7.4 | Выравнивание потенциалов | 41 | | |
| 7.4.1 | Требования | 41 | | |
| 7.5 | Специальные инструкции по подключению | 42 | | |
| 7.5.1 | Примеры подключения | 42 | | |
| 7.6 | Аппаратные настройки | 44 | | |
| 7.6.1 | Настройка адреса прибора | 44 | | |
| 7.6.2 | Активация IP-адреса по умолчанию | 45 | | |
| 7.7 | Обеспечение требуемой степени защиты | 46 | | |
| 7.8 | Проверка после подключения | 46 | | |

| | | | | | |
|-----------|---|-----------|-----------|---|------------|
| 8 | Варианты управления | 47 | 10.3 | Подключение через ПО FieldCare | 95 |
| 8.1 | Обзор опций управления | 47 | 10.4 | Настройка языка управления | 95 |
| 8.2 | Структура и функции меню управления | 48 | 10.5 | Настройка устройства | 96 |
| | 8.2.1 Структура меню управления | 48 | 10.5.1 | Ввод обозначения прибора | 98 |
| | 8.2.2 Концепция управления | 49 | 10.5.2 | Настройка системных единиц измерения | 98 |
| 8.3 | Доступ к меню управления посредством местного дисплея | 50 | 10.5.3 | Настройка интерфейса связи | 100 |
| | 8.3.1 Дисплей управления | 50 | 10.5.4 | Выбор и настройка технологической среды | 103 |
| | 8.3.2 Окно навигации | 53 | 10.5.5 | Отображение конфигурации ввода/вывода | 103 |
| | 8.3.3 Окно редактирования | 55 | 10.5.6 | Настройка токового входа | 104 |
| | 8.3.4 Элементы управления | 57 | 10.5.7 | Настройка входного сигнала состояния | 106 |
| | 8.3.5 Открытие контекстного меню | 57 | 10.5.8 | Настройка токового выхода | 106 |
| | 8.3.6 Навигация и выбор из списка | 59 | 10.5.9 | Настройка импульсного/частотного/релейного выхода | 110 |
| | 8.3.7 Прямой вызов параметра | 59 | 10.5.10 | Конфигурирование релейного выхода | 117 |
| | 8.3.8 Вызов справки | 60 | 10.5.11 | Настройка локального дисплея | 120 |
| | 8.3.9 Изменение значений параметров | 60 | 10.5.12 | Настройка отсечки при низком расходе | 123 |
| | 8.3.10 Уровни доступа и соответствующая авторизация доступа | 61 | 10.5.13 | Обнаружение частично заполненной трубы | 124 |
| | 8.3.11 Деактивация защиты от записи с помощью кода доступа | 61 | 10.6 | Расширенные настройки | 125 |
| | 8.3.12 Активация и деактивация блокировки кнопок | 62 | 10.6.1 | Ввод кода доступа | 126 |
| 8.4 | Доступ к меню управления посредством веб-браузера | 62 | 10.6.2 | Вычисляемые переменные процесса | 126 |
| | 8.4.1 Диапазон функций | 62 | 10.6.3 | Выполнение регулировки датчика | 127 |
| | 8.4.2 Требования | 63 | 10.6.4 | Настройка сумматора | 131 |
| | 8.4.3 Подключение прибора | 65 | 10.6.5 | Выполнение дополнительной настройки дисплея | 133 |
| | 8.4.4 Вход в систему | 67 | 10.6.6 | Конфигурация WLAN | 138 |
| | 8.4.5 Пользовательский интерфейс | 68 | 10.6.7 | Управление конфигурацией | 139 |
| | 8.4.6 Деактивация веб-сервера | 69 | 10.6.8 | Использование параметров, предназначенных для администрирования прибора | 141 |
| | 8.4.7 Выход из системы | 69 | 10.7 | Моделирование | 142 |
| 8.5 | Управление посредством приложения SmartBlue | 70 | 10.8 | Защита параметров настройки от несанкционированного доступа | 145 |
| 8.6 | Доступ к меню управления с помощью управляющей программы | 71 | 10.8.1 | Защита от записи посредством кода доступа | 145 |
| | 8.6.1 Подключение к управляющей программе | 71 | 10.8.2 | Защита от записи с помощью соответствующего переключателя | 147 |
| | 8.6.2 FieldCare | 75 | 11 | Эксплуатация | 149 |
| | 8.6.3 DeviceCare | 75 | 11.1 | Чтение статуса блокировки прибора | 149 |
| 9 | Интеграция в систему | 76 | 11.2 | Изменение языка управления | 149 |
| 9.1 | Обзор файлов описания прибора | 76 | 11.3 | Настройка дисплея | 149 |
| | 9.1.1 Сведения о текущей версии прибора | 76 | 11.4 | Считывание измеренных значений | 149 |
| | 9.1.2 Управляющие программы | 76 | 11.4.1 | Подменю "Измеряемые переменные" | 150 |
| 9.2 | Обзор системных файлов | 77 | 11.4.2 | Подменю "Сумматор" | 153 |
| 9.3 | Встраивание прибора в систему | 77 | 11.4.3 | Подменю "Входные значения" | 153 |
| 9.4 | Циклическая передача данных | 77 | 11.4.4 | Выходное значение | 154 |
| | 9.4.1 Модель блока | 77 | 11.5 | Адаптация измерительного прибора к рабочим условиям процесса | 156 |
| | 9.4.2 Входная и выходная группы | 79 | | | |
| 9.5 | Диагностическая информация, поступающая через EtherNet/IP | 91 | | | |
| 10 | Ввод в эксплуатацию | 95 | | | |
| 10.1 | Проверка после монтажа и проверка после подключения | 95 | | | |
| 10.2 | Включение измерительного прибора | 95 | | | |

| | | | | | |
|-----------|--|------------|---------------------------------------|---|------------|
| 11.6 | Выполнение сброса сумматора | 156 | 13.2 | Измерительное и испытательное оборудование | 193 |
| 11.6.1 | Состав функций в параметр "Управление сумматора" | 157 | 13.3 | Услуги технического обслуживания | 193 |
| 11.6.2 | Диапазон функций параметр "Сбросить все сумматоры" | 158 | 14 | Ремонт | 194 |
| 11.7 | Отображение архива измеренных значений | 158 | 14.1 | Общие указания | 194 |
| 12 | Диагностика, поиск и устранение неисправностей | 162 | 14.1.1 | Принципы ремонта и переоборудования | 194 |
| 12.1 | Общая процедура поиска и устранения неисправностей | 162 | 14.1.2 | Указания по ремонту и переоборудованию | 194 |
| 12.2 | Светодиодная индикация диагностической информации | 164 | 14.2 | Запасные части | 194 |
| 12.2.1 | Преобразователь | 164 | 14.3 | Услуги по ремонту | 194 |
| 12.3 | Диагностическая информация, отображаемая на локальном дисплее | 166 | 14.4 | Возврат | 194 |
| 12.3.1 | Диагностическое сообщение | 166 | 14.5 | Утилизация | 195 |
| 12.3.2 | Вызов мер по устранению ошибок | 168 | 14.5.1 | Извлечение измерительного прибора | 195 |
| 12.4 | Диагностическая информация в веб- браузере | 168 | 14.5.2 | Утилизация измерительного прибора | 195 |
| 12.4.1 | Диагностические опции | 168 | 15 | Принадлежности | 196 |
| 12.4.2 | Вызов мер по устранению ошибок | 169 | 15.1 | Принадлежности для конкретных приборов | 196 |
| 12.5 | Диагностическая информация, отображаемая в ПО FieldCare или DeviceCare | 170 | 15.1.1 | Для преобразователя | 196 |
| 12.5.1 | Диагностические опции | 170 | 15.1.2 | Для датчика | 197 |
| 12.5.2 | Просмотр рекомендаций по устранению проблем | 171 | 15.2 | Принадлежности для связи | 197 |
| 12.6 | Передача диагностической информации через интерфейс связи | 171 | 15.3 | Принадлежности для конкретной области применения | 198 |
| 12.6.1 | Считывание диагностической информации | 171 | 15.4 | Системные компоненты | 199 |
| 12.7 | Адаптация диагностической информации | 171 | 16 | Технические характеристики | 200 |
| 12.7.1 | Адаптация алгоритма диагностических действий | 171 | 16.1 | Применение | 200 |
| 12.8 | Обзор диагностической информации | 172 | 16.2 | Принцип действия и конструкция системы | 200 |
| 12.8.1 | Диагностика датчика | 172 | 16.3 | Вход | 201 |
| 12.8.2 | Диагностика электроники | 174 | 16.4 | Выход | 203 |
| 12.8.3 | Диагностика конфигурации | 178 | 16.5 | Электропитание | 208 |
| 12.8.4 | Диагностика процесса | 183 | 16.6 | Эксплуатационные характеристики | 210 |
| 12.9 | Необработанные события диагностики | 187 | 16.7 | Монтаж | 214 |
| 12.10 | Список диагностических сообщений | 187 | 16.8 | Условия окружающей среды | 214 |
| 12.11 | Журнал событий | 188 | 16.9 | Параметры технологического процесса | 216 |
| 12.11.1 | Чтение журнала регистрации событий | 188 | 16.10 | Механическая конструкция | 218 |
| 12.11.2 | Фильтрация журнала событий | 189 | 16.11 | Пользовательский интерфейс | 222 |
| 12.11.3 | Обзор информационных событий | 189 | 16.12 | Сертификаты и свидетельства | 227 |
| 12.12 | Сброс параметров прибора | 190 | 16.13 | Пакет прикладных программ | 230 |
| 12.12.1 | Набор функций параметр "Сброс параметров прибора" | 190 | 16.14 | Принадлежности | 232 |
| 12.13 | Информация о приборе | 191 | 16.15 | Документация | 232 |
| 12.14 | История изменений встроенного ПО | 192 | Алфавитный указатель | 235 | |
| 13 | Техническое обслуживание | 193 | | | |
| 13.1 | Операции технического обслуживания | 193 | | | |
| 13.1.1 | Чистка | 193 | | | |

1 Информация о настоящем документе

1.1 Назначение документа

Настоящее руководство по эксплуатации содержит все данные, необходимые на различных этапах жизненного цикла устройства: от идентификации изделия, приемки и хранения до установки, подключения, ввода в эксплуатацию и эксплуатации, устранения неисправностей, технического обслуживания и утилизации.

1.2 Символы

1.2.1 Предупреждающие знаки

ОПАСНО

Данный знак предупреждает об опасной ситуации. Если допустить данную ситуацию, она приведет к тяжелой или смертельной травме.

ОСТОРОЖНО

Данный знак предупреждает о потенциально опасной ситуации. Если допустить данную ситуацию, она может привести к тяжелой или смертельной травме.





ВНИМАНИЕ

Данный знак предупреждает о потенциально опасной ситуации. Если допустить данную ситуацию, она может привести к травме легкой или средней степени тяжести.





УВЕДОМЛЕНИЕ

Данный знак предупреждает о потенциально опасной ситуации. Если допустить данную ситуацию, она может привести к повреждению изделия или предметов, находящихся рядом с ним.



1.2.2 Символы электрических схем

| Символ | Пояснение |
|---|--|
|  | Постоянный ток |
|  | Переменный ток |
|  | Постоянный и переменный ток |
|  | Заземление Клемма заземления, которая еще до подключения уже заземлена посредством системы заземления. |
|  | Защитное заземление (PE) Клемма заземления должна быть подсоединена к заземлению перед выполнением любых других соединений. Клеммы заземления находятся внутри и снаружи прибора: <ul style="list-style-type: none"> ▪ Внутренняя клемма заземления: защитное заземление подключается к системе сетевого питания. ▪ Наружная клемма заземления служит для подключения прибора к системе заземления установки. |











1.2.3 Специальные символы связи

| Символ | Обозначение |
|---|--|
|  | Беспроводная локальная сеть (WLAN) Связь через беспроводную локальную сеть |
|  | Светодиод Светодиод не горит. |
|  | Светодиод Светодиод горит. |
|  | Светодиод Светодиод мигает. |



1.2.4 Символы инструментов

| Символ | Пояснение |
|---|---------------------------------|
|  | Отвертка с плоским наконечником |
|  | Шестигранный ключ |
|  | Рожковый гаечный ключ |

1.2.5 Символы для различных типов информации

| Символ | Расшифровка |
|---|---|
|  | Разрешено Означает разрешенные процедуры, процессы или действия. |
|  | Предпочтительно Означает предпочтительные процедуры, процессы или действия. |
|  | Запрещено Означает запрещенные процедуры, процессы или действия. |
|  | Примечание Указывает на дополнительную информацию. |
|  | Ссылка на документацию |
|  | Ссылка на страницу |
|  | Ссылка на схему |
|  | Указание, обязательное для соблюдения |
|  | Последовательность этапов |
|  | Результат выполнения определенного этапа |
|  | Помощь в случае проблемы |
|  | Визуальный контроль |

1.2.6 Символы на рисунках

| Символ | Значение |
|---|---|
| 1, 2, 3, ... | Номера пунктов |
| 1, 2, 3, ... | Серия шагов |
| A, B, C, ... | Виды |
| A-A, B-B, C-C, ... | Разделы |
|  | Взрывоопасная зона |
|  | Безопасная среда (невзрывоопасная зона) |
|  | Направление потока |

1.3 Документация

 Обзор состава соответствующей технической документации можно получить в следующих источниках:

- Программа *Device Viewer* www.endress.com/deviceviewer: введите серийный номер с заводской таблички
- Приложение *Endress+Hauser Operations*: введите серийный номер с заводской таблички или отсканируйте матричный штрих-код на заводской табличке.

В разделе "Документация" (Downloads) на веб-сайте компании Endress+Hauser (www.endress.com/downloads) размещены документы следующих типов:

| Тип документа | Назначение и содержание документа |
|---|--|
| Техническое описание (TI) | Информация о технических характеристиках и комплектации прибора для планирования его применения В документе содержатся все технические характеристики прибора, а также обзор его вспомогательных компонентов и дополнительного оборудования. |
| Краткое руководство по эксплуатации (KA) | Информация по быстрой подготовке прибора к эксплуатации В кратком руководстве по эксплуатации содержится наиболее важная информация от приемки прибора до его ввода в эксплуатацию. |
| Руководство по эксплуатации (BA) | Справочный документ Руководство по эксплуатации содержит всю информацию, которая требуется на различных этапах жизненного цикла прибора: от идентификации изделия, приемки, хранения, монтажа, подключения, эксплуатации и ввода в эксплуатацию до устранения неисправностей, технического обслуживания и утилизации. |
| Описание параметров прибора (GP) | Справочник по параметрам Документ содержит подробное пояснение по каждому отдельному параметру. Документ предназначен для лиц, работающих с прибором на протяжении всего срока службы и выполняющих его настройку. |
| Указания по технике безопасности (XA) | При наличии определенного сертификата к прибору также прилагаются правила техники безопасности для электрооборудования, предназначенного для эксплуатации во взрывоопасных зонах. Данные указания являются неотъемлемой частью руководства по эксплуатации.  Заводская табличка с указаниями по технике безопасности (XA), относящимися к прибору. |
| Сопроводительная документация для конкретного прибора (SD/FY) | Строго соблюдайте инструкции, приведенные в соответствующей сопроводительной документации. Сопроводительная документация является составной частью документации, прилагаемой к прибору. |

1.4 Зарегистрированные товарные знаки

EtherNet/IP™

Товарный знак компании ODVA, Inc.

TRI-CLAMP®

Зарегистрированный товарный знак Ladish & Co., Inc., Кеноша, США

2 Указания по технике безопасности

2.1 Требования к работе персонала

Требования к персоналу, выполняющему монтаж, ввод в эксплуатацию, диагностику и техобслуживание:

- ▶ Обученные квалифицированные специалисты должны иметь соответствующую квалификацию для выполнения конкретных функций и задач.
- ▶ Получить разрешение на выполнение данных работ от руководства предприятия.
- ▶ Ознакомиться с нормами федерального/национального законодательства.
- ▶ Перед началом работы внимательно ознакомиться с инструкциями, представленными в руководстве, с дополнительной документацией, а также с сертификатами (в зависимости от цели применения).
- ▶ Следовать инструкциям и соблюдать основные условия.

Обслуживающий персонал должен соответствовать следующим требованиям:

- ▶ Получить инструктаж и разрешение у руководства предприятия в соответствии с требованиями выполняемой задачи.
- ▶ Следовать инструкциям, представленным в данном руководстве.

2.2 Назначение

Область применения и технологическая среда

Измерительный прибор, описанный в настоящем руководстве, предназначен только для измерения расхода жидкостей.

В зависимости от заказанного исполнения прибор также можно использовать для измерения в потенциально взрывоопасных, горючих, ядовитых и окисляющих средах.

Измерительные приборы, предназначенные для использования во взрывоопасных зонах, в гигиенических условиях или там, где существует повышенный риск, связанный с давлением, имеют специальную маркировку на заводской табличке.

Для обеспечения надлежащего состояния измерительного прибора в течение всего времени работы:

- ▶ Используйте измерительный прибор только при соблюдении указаний на заводской табличке и общих условий, перечисленных в руководстве по эксплуатации и дополнительной документации.
- ▶ Убедитесь, что заказанное устройство разрешено для использования во взрывоопасной зоне, исходя из данных, указанных на заводской табличке (например, взрывозащита, безопасность резервуаров под давлением).
- ▶ Используйте измерительный прибор только для сред, к которым материалы, контактирующие с технологическим процессом, достаточно устойчивы.
- ▶ Придерживайтесь указанного диапазона давления и температуры.
- ▶ Соблюдайте предписанный диапазон температуры окружающей среды.
- ▶ Надежная защита измерительного прибора от коррозии под воздействием окружающей среды.

Использование не по назначению

Использование не по назначению может поставить под угрозу безопасность.

Изготовитель не несет ответственности за повреждения, вызванные неправильным использованием прибора или использованием не по назначению.

⚠ ОСТОРОЖНО

Опасность разрушения в результате воздействия агрессивных, абразивных жидкостей или условий окружающей среды!

- ▶ Проверьте совместимость технологической среды с материалом датчика.
- ▶ Убедитесь, что все контактирующие с жидкостью материалы устойчивы к ее воздействию.
- ▶ Придерживайтесь указанного диапазона давления и температуры.

УВЕДОМЛЕНИЕ

Проверка критичных случаев:

- ▶ В отношении специальных жидкостей и жидкостей для очистки Endress+Hauser обеспечивает содействие при проверке коррозионной стойкости смачиваемых материалов, однако гарантии при этом не предоставляются, поскольку даже незначительные изменения в температуре, концентрации или степени загрязнения в условиях технологического процесса могут привести к изменению коррозионной стойкости.

Остаточный риск

⚠ ОСТОРОЖНО

Риск получения горячих или холодных ожогов! Использование сред и электронных устройств с высокой или низкой температурой может привести к образованию горячих или холодных поверхностей на устройстве.

- ▶ Установите необходимую защиту от прикосновения.

2.3 Техника безопасности на рабочем месте

При работе с прибором необходимо соблюдать следующие правила:

- ▶ в соответствии с федеральным / национальным законодательством персонал должен использовать средства индивидуальной защиты.

2.4 Эксплуатационная безопасность

Повреждение прибора!

- ▶ Эксплуатация прибора должна осуществляться, только когда он находится в исправном рабочем состоянии и не представляет угрозу безопасности.
- ▶ Ответственность за бесперебойную работу прибора несет оператор.

Модификация прибора

Несанкционированное изменение конструкции прибора запрещено и может представлять непредвиденную опасность!

- ▶ Если модификация все же необходима, обратитесь за консультацией к изготовителю.

Ремонт

Для обеспечения постоянной эксплуатационной безопасности и надежности необходимо соблюдать следующие правила:

- ▶ Ремонт прибора возможен только при наличии специального разрешения.
- ▶ Соблюдайте федеральные/национальные нормы, касающиеся ремонта электрических приборов.
- ▶ Допускается использование только оригинальных аксессуаров и запасных частей.

2.5 Безопасность изделия

Данный прибор был разработан и испытан в соответствии с современными стандартами эксплуатационной безопасности и передовой инженерной практикой. Прибор поставляется с завода в безопасном для эксплуатации состоянии.

Прибор соответствует общим стандартам безопасности и требованиям законодательства. Кроме того, прибор отвечает условиям директив ЕС, перечисленных в декларации соответствия требованиям ЕС для конкретного прибора. Изготовитель подтверждает это нанесением на прибор маркировки CE.

2.6 IT-безопасность

Гарантия изготовителя действует только в том случае, если изделие установлено и используется в соответствии с руководством по эксплуатации. Изделие оснащено механизмами безопасности для защиты от любого непреднамеренного изменения настроек.

Меры IT-безопасности, которые обеспечивают дополнительную защиту изделия и связанной с ним передачи данных, должны быть реализованы самим оператором в соответствии с действующими в его компании стандартами безопасности.

2.7 IT-безопасность прибора

Прибор снабжен набором специальных функций, реализующих защитные меры на стороне оператора. Эти функции доступны для настройки пользователем и при правильном применении обеспечивают повышенную эксплуатационную безопасность. Ниже представлен список наиболее важных функций:

| Функция/интерфейс | Заводская настройка | Рекомендации |
|---|------------------------|--|
| Защита от записи с помощью соответствующего аппаратного переключателя → 12 | Не активировано | Индивидуально, по результатам оценки риска |
| Код доступа (действителен также для входа в систему веб-сервера и для подключения к FieldCare) → 13 | Не активирован (0000) | При вводе в эксплуатацию необходимо указать индивидуальный код доступа |
| WLAN (опция заказа дисплея) | Активирован | Индивидуально, по результатам оценки риска |
| Безопасный режим WLAN | Активирован (WPA2-PSK) | Не подлежит изменению |
| Пароль WLAN (пароль) → 13 | Серийный номер | Следует назначить пароль WLAN на этапе ввода в эксплуатацию |
| Режим WLAN | Точка доступа | Индивидуально, по результатам оценки риска |
| Веб-сервер → 13 | Активирован | Индивидуально, по результатам оценки риска |
| Сервисный интерфейс CDI-RJ45 → 14 | Активирован | - |

2.7.1 Защита доступа на основе аппаратной защиты от записи

Доступ для записи к параметрам прибора посредством локального дисплея, веб-браузера или управляющей программы (например, FieldCare, DeviceCare) можно деактивировать с помощью переключателя защиты от записи (DIP-переключателя на главном модуле электроники). При активированной аппаратной защите от записи параметры доступны только для чтения.

Прибор поставляется с деактивированной аппаратной защитой от записи → 147.

2.7.2 Защита от записи на основе пароля

Доступна установка различных паролей для защиты параметров прибора от записи и доступа к прибору посредством интерфейса WLAN.

- **Пользовательский код доступа**
Запрет доступа для записи к параметрам прибора через локальный дисплей, веб-браузер или управляющую программу (например, ПО FieldCare или DeviceCare). Авторизация доступа однозначно регулируется посредством индивидуального пользовательского кода доступа.
- **Пароль WLAN**
Сетевой ключ защищает соединение между устройством управления (например, портативным компьютером или планшетом) и прибором по интерфейсу WLAN, который можно заказать дополнительно.
- **Режим инфраструктуры**
Если прибор работает в режиме инфраструктуры, то пароль WLAN соответствует паролю WLAN, настроенному на стороне оператора.

Пользовательский код доступа

Локальный дисплей, веб-браузер и операционная программа (например, FieldCare, DeviceCare)

- Доступ для записи к параметрам прибора посредством местного дисплея, веб-браузера или управляющей программы (например FieldCare, DeviceCare) можно защитить произвольно задаваемым пользовательским кодом доступа →  145.
- На момент поставки прибор не имеет кода доступа; значение по умолчанию 0000 (открыта).

Пароль WLAN: работа в качестве точки доступа WLAN

Соединение между управляющим устройством (например, ноутбуком или планшетом) и прибором посредством интерфейса WLAN (→  73), который можно заказать дополнительно, защищено сетевым ключом. WLAN-аутентификация сетевого ключа соответствует стандарту IEEE 802.11.

При поставке прибора сетевой ключ устанавливается определенным образом в зависимости от конкретного прибора. Его можно изменить в разделе подменю **Настройки WLAN**, параметр **Пароль WLAN** (→  139).

Режим инфраструктуры

Соединение между прибором и точкой доступа WLAN защищено посредством SSID и пароля на стороне системы. По вопросам доступа обращайтесь к соответствующему системному администратору.

Общие указания по использованию паролей и кодов

- Код доступа и ключ сети, которые указаны в приборе при поставке, следует сменить во время ввода в эксплуатацию в целях безопасности.
- При создании и управлении кодом доступа и сетевым ключом следуйте общим правилам создания надежных паролей.
- Ответственность за управление и аккуратное обращение с кодом доступа и сетевым ключом лежит на пользователе.
- Информацию о настройке кода доступа и о действиях в случае утраты пароля см. в разделе «Защита от записи с помощью кода доступа» →  145.

2.7.3 Доступ посредством веб-сервера

Встроенный веб-сервер можно использовать для эксплуатации и настройки прибора с помощью веб-браузера →  62. Соединение устанавливается через сервисный интерфейс (CDI-RJ45), клеммное подключение для передачи сигналов посредством интерфейса Ethernet/IP (разъем RJ45) или интерфейс WLAN.

В поставляемых приборах веб-сервер активирован. При необходимости веб-сервер можно отключить с помощью параметр **Функциональность веб-сервера** (например, после ввода в эксплуатацию).

Информацию о приборе и его состоянии на странице входа в систему можно скрыть. За счет этого предотвращается несанкционированный доступ к этой информации.



Подробные сведения о параметрах прибора см. в документе "Описание параметров прибора".

2.7.4 Доступ через сервисный интерфейс (порт 2): CDI-RJ45

Прибор можно подключить к сети через сервисный интерфейс. Специальные функции прибора гарантируют безопасную работу прибора в сети.

Рекомендуется использовать актуальные отраслевые стандарты и нормативы, разработанные национальными и международными комитетами по безопасности, например IEC (МЭК)/ISA62443 или IEEE. Сюда относятся такие меры организационной безопасности, как назначение авторизации доступа, а также такие технические меры, как сегментация сети.



Прибор можно интегрировать в кольцевую топологию. Интеграция прибора выполняется через клеммное соединение для передачи сигнала, выход 1 (порт 1) и клеммное соединение с сервисным интерфейсом (порт 2) → 40.



Подробные сведения о подключении преобразователей с сертификатом взрывозащиты Ex de см. в отдельном документе "Указания по технике безопасности" (XA) для данного прибора.

3 Описание изделия

Прибор состоит из преобразователя и датчика.

Прибор выпускается в компактном исполнении:

Преобразователь и датчик образуют механически единый блок.

3.1 Конструкция прибора



1 Важные компоненты измерительного прибора

- 1 Крышка клеммного отсека
- 2 Дисплей
- 3 Корпус преобразователя
- 4 Крышка отсека электроники
- 5 Датчик

4 Приемка и идентификация изделия

4.1 Приемка

При получении комплекта поставки:

1. Проверьте упаковку на наличие повреждений.
 - ↳ Немедленно сообщите о повреждении изготовителю.
Не устанавливайте поврежденные компоненты.
2. Проверьте комплект поставки по транспортной накладной.
3. Сравните данные на заводской табличке прибора со спецификацией в транспортной накладной.
4. Проверьте техническую документацию и все остальные необходимые документы (например, сертификаты), чтобы убедиться в их полноте.

 Если какое-либо из данных условий не выполняется, обратитесь к изготовителю.

4.2 Идентификация изделия

Для идентификации прибора доступны следующие средства:

- заводская табличка;
- по коду заказа с расшифровкой функций и характеристик прибора, который указан в накладной;
- ввод серийного номера с заводской таблички в программу *Device Viewer* (www.endress.com/deviceviewer): будут отображены все сведения об измерительном приборе;
- ввод серийных номеров, указанных на заводских табличках, в *приложении Endress+Hauser Operations* или сканирование двухмерного штрих-кода, напечатанного на заводской табличке, с помощью *приложения Endress+Hauser Operations*: при этом отображаются полные сведения о приборе.

Общие сведения о сопутствующей технической документации можно получить следующими способами:

- разделы «Дополнительная стандартная документация прибора» и «Сопроводительная документация к конкретному прибору»
- *Device Viewer*: Введите серийный номер с заводской таблички (www.endress.com/deviceviewer)
- *Приложение Operations от Endress+Hauser*: Введите серийный номер с заводской таблички или отсканируйте код DataMatrix на заводской табличке.

4.2.1 Заводская табличка преобразователя

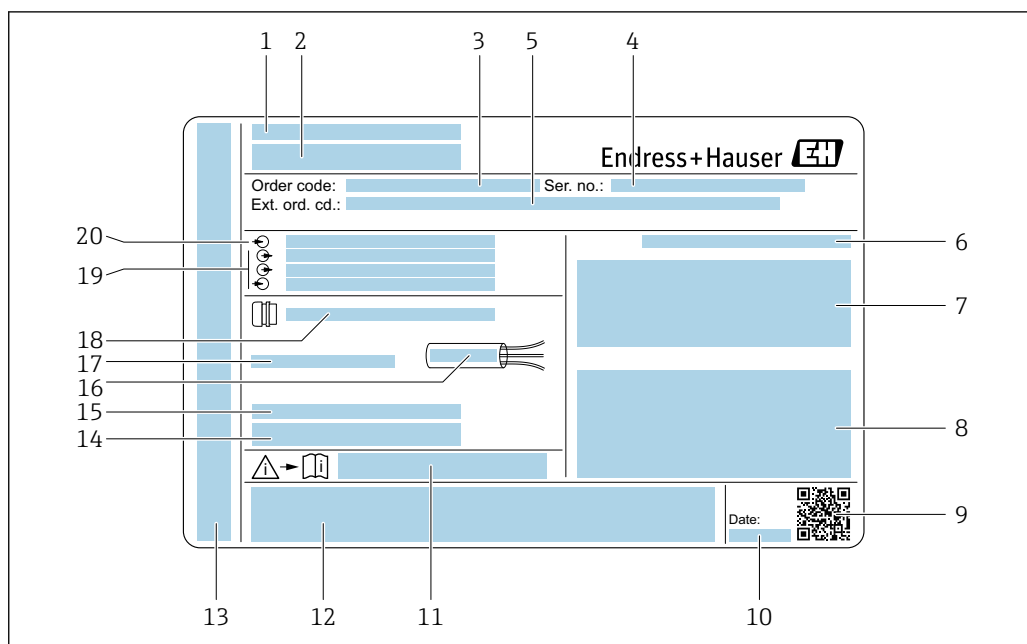

A0058872

2 Пример заводской таблички преобразователя

- 1 Изготовитель / владелец сертификата
- 2 Название преобразователя
- 3 Код заказа
- 4 Серийный номер (Ser. no.)
- 5 Расширенный код заказа (Ext. ord. cd.)
- 6 Степень защиты
- 7 Место для сертификатов: использование во взрывоопасных зонах
- 8 Данные электрического подключения: имеющиеся входы и выходы
- 9 Двухмерный штрих-код
- 10 Дата изготовления: год-месяц
- 11 Номер документа из состава сопроводительной документации по технике безопасности
- 12 Место для сертификатов и свидетельств: например, маркировка CE, знак RCM
- 13 Место для указания степени защиты клеммного отсека и отсека электроники при использовании во взрывоопасных зонах
- 14 Версия встроенного программного обеспечения (FW) и версия прибора (Dev.Rev.), заводские значения
- 15 Место для дополнительных сведений о специальных изделиях
- 16 Допустимый диапазон температуры для кабеля
- 17 Допустимая температура окружающей среды (T_a)
- 18 Информация о кабельном уплотнении
- 19 Имеющиеся входы и выходы, сетевое напряжение
- 20 Данные электрического подключения: сетевое напряжение

4.2.2 Заводская табличка сенсора

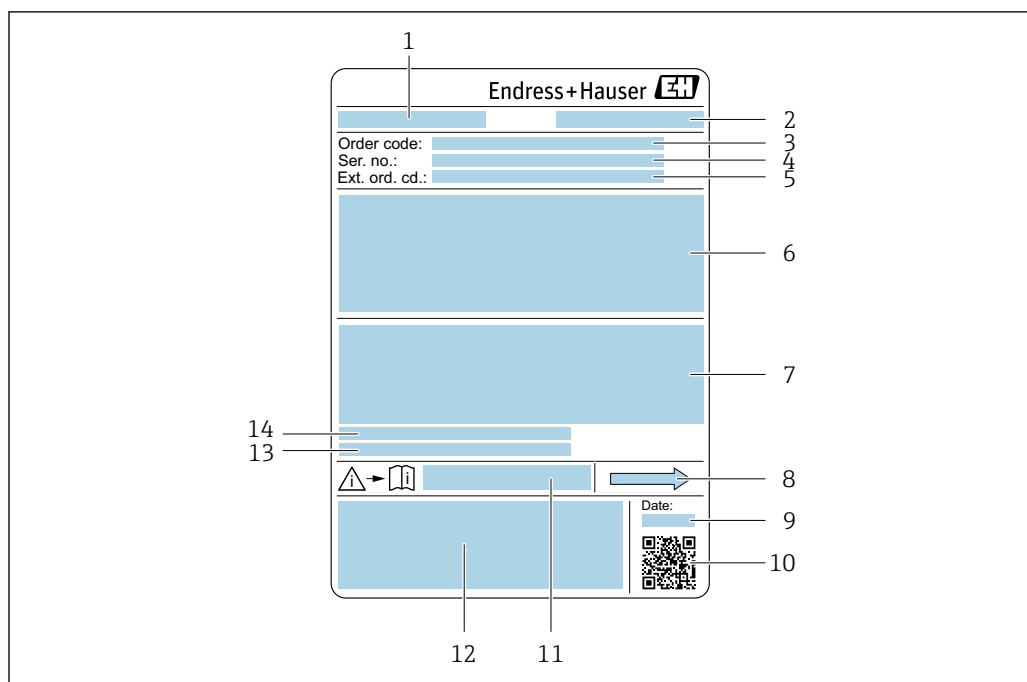

A0029199

3 Пример заводской таблички датчика

- 1 Название датчика
- 2 Производитель/обладатель сертификата
- 3 Код заказа
- 4 Серийный номер (Ser. no.)
- 5 Расширенный код заказа (Ext. ord. cd.)
- 6 Номинальный диаметр датчика; номинальный диаметр/номинальное давление фланца; испытательное давление датчика; диапазон температур среды; материал измерительной трубки и вентильного блока; информация о датчике: например, диапазон давления для корпуса датчика, спецификация широкого диапазона плотности (специальная калибровка по плотности)
- 7 Сведения о сертификации в отношении взрывозащиты; директива для оборудования, работающего под давлением, а также степень защиты
- 8 Направление потока
- 9 Дата изготовления: год-месяц
- 10 2-D штрих-код
- 11 Номер сопроводительного документа, имеющего отношение к технике безопасности
- 12 Маркировка CE, символ RCM
- 13 Шероховатость поверхности
- 14 Разрешенная температура окружающей среды (T_a)





Номер заказа

Повторный заказ измерительного прибора осуществляется с использованием кода заказа.

Расширенный код заказа

- Всегда содержит тип прибора (основное изделие) и основные технические характеристики (обязательные позиции).
- Из числа дополнительных спецификаций (дополнительных характеристик) в расширенный код заказа включают только те характеристики, которые имеют отношение к обеспечению безопасности и сертификации (например, LA). При заказе дополнительных спецификаций они указываются обобщенно с использованием символа-заполнителя # (например, #LA#).
- Если в составе заказанных дополнительных технических характеристик отсутствуют характеристики, имеющие отношение к обеспечению безопасности и сертификации, они отмечаются + символом-заполнителем (например, XXXXXX-ABCDE+).

4.2.3 Символы на приборе

| Символ | Значение |
|---|--|
|  | ОСТОРОЖНО! Данный символ предупреждает об опасной ситуации. Если допустить данную ситуацию, она может привести к тяжелой или смертельной травме. Тип потенциальной опасности и меры по ее предотвращению описаны в документации на измерительный прибор. |
|  | Ссылка на документацию Ссылка на соответствующую документацию по прибору. |
|  | Подключение защитного заземления Клемма, которая должна быть подсоединена к заземлению до выполнения других соединений. |

5 Хранение и транспортировка

5.1 Условия хранения

При хранении соблюдайте следующие указания:

- ▶ Храните прибор в оригинальной упаковке, обеспечивающей защиту от ударов.
- ▶ Запрещается снимать защитные крышки или защитные колпачки с технологических соединений. Они предотвращают механическое повреждение уплотняемых поверхностей и проникновение загрязнений в измерительную трубку.
- ▶ Обеспечьте защиту от прямого солнечного света. Избегайте недопустимо высоких температур поверхности.
- ▶ Прибор должен храниться в сухом и не содержащем пыль месте.
- ▶ Хранение на открытом воздухе не допускается.

Температура хранения → 📖 215

5.2 Транспортировка изделия

Транспортировать измерительный прибор к точке измерения следует в оригинальной упаковке.

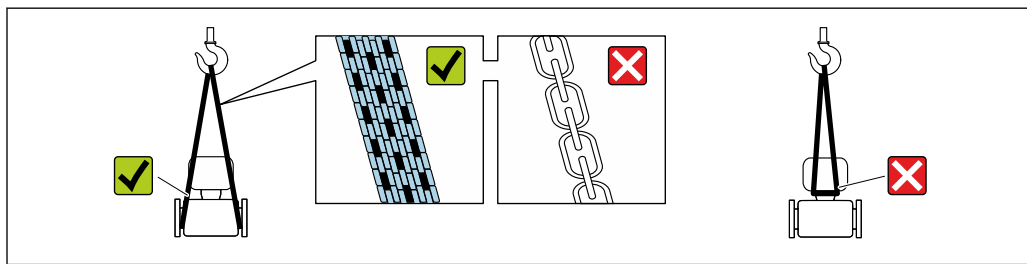

A0029252

i Удаление защитных крышек или колпачков, установленных на присоединениях к процессу, не допускается. Они предотвращают механическое повреждение поверхности уплотнений и проникновение загрязнений в измерительную трубку.

5.2.1 Измерительные приборы без проушин для подъема

⚠ ОСТОРОЖНО

Центр тяжести измерительного прибора находится выше точек подвеса грузоподъемных строп.

Опасность травмирования в случае смещения измерительного прибора.

- ▶ Закрепите измерительный прибор для предотвращения его вращения или скольжения.
- ▶ Найдите значение массы, указанное на упаковке (на наклейке).

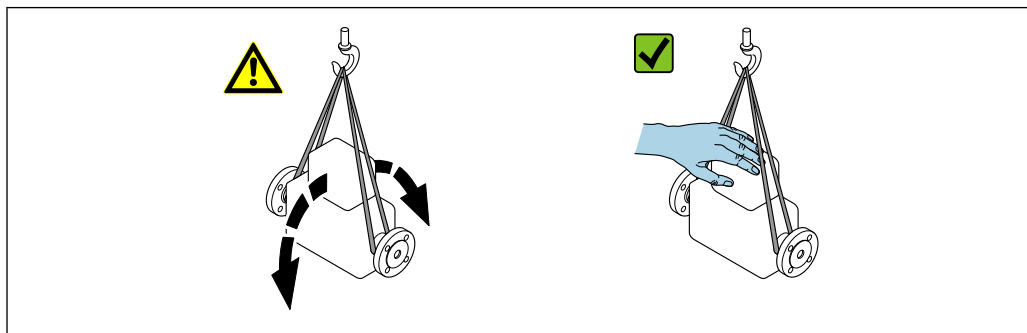

A0029214

5.2.2 Измерительные приборы с проушинами для подъема

⚠ ВНИМАНИЕ

Специальные инструкции по транспортировке приборов, оснащенных проушинами для подъема

- ▶ Для транспортировки прибора используйте только проушины для подъема, закрепленные на приборе или фланцах.
- ▶ В любой ситуации прибор должен быть закреплен не менее чем за две проушины.

5.2.3 Транспортировка с использованием вилочного погрузчика

При применении деревянных ящиков для транспортировки конструкция пола позволяет осуществлять погрузку с широкой или узкой стороны с помощью вилочного погрузчика.

5.3 Утилизация упаковки

Все упаковочные материалы экологически безопасны и на 100 % пригодны для повторной переработки:

- Наружная упаковка прибора
 - Стретч-пленка, изготовленная из полимера, соответствующего директиве EC 2002/95/EC (RoHS)
- Упаковка
 - Деревянный ящик, обработанный в соответствии со стандартом ISPM 15, что подтверждается логотипом IPPC
 - Картонная коробка, соответствующая европейским правилам упаковки 94/62/EC. Пригодность для повторной переработки подтверждена символом RESY
- Транспортировочный материал и крепежные приспособления
 - Утилизируемый пластмассовый поддон
 - Пластмассовые стяжки
 - Пластмассовые клейкие полоски
- Заполняющий материал
 - Бумажные вкладки

6 Монтаж

6.1 Требования, предъявляемые к монтажу

6.1.1 Монтажное положение

Место монтажа

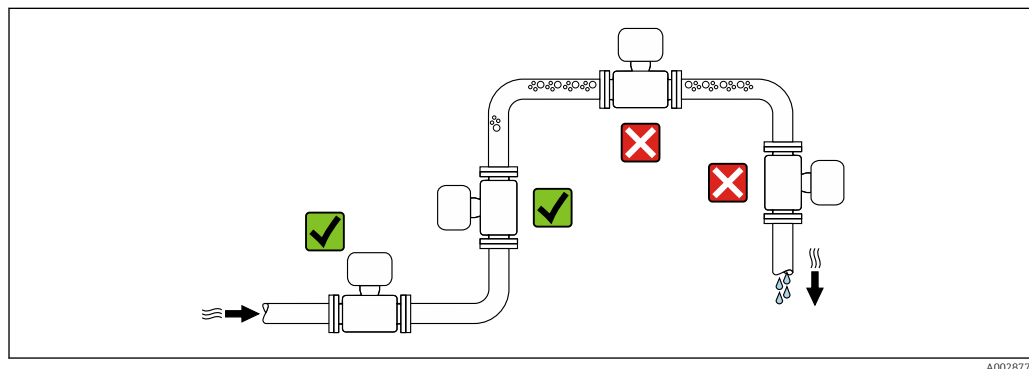

A0028772

Во избежание ошибок при проведении измерений, вызванных образованием пузырьков газа в измерительной трубке, не устанавливайте прибор в следующих местах в меню::

- в наивысшей точке трубопровода;
- непосредственно перед свободным сливом из спускной трубы;

монтаж в спускных трубах.

Следующие варианты монтажа допускают установку расходомера в вертикальном трубопроводе. Использование ограничителей трубопровода или диафрагмы с поперечным сечением меньше номинального диаметра позволяет предотвратить опорожнение трубопровода и датчика в ходе измерения.

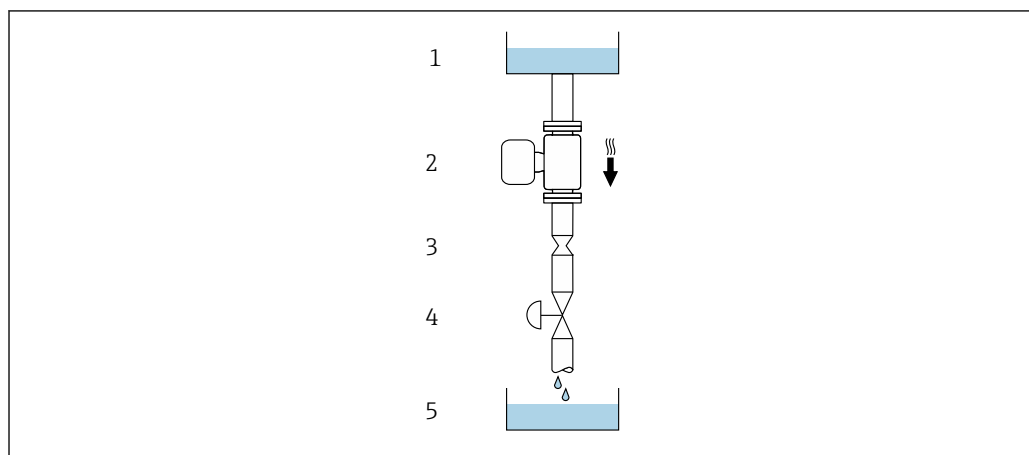

A0028773



4 Монтаж в трубопроводе с нисходящим потоком (например, для дозирования)

- 1 Питающий резервуар
- 2 Датчик
- 3 Плоская диафрагма, ограничитель трубопровода
- 4 Клапан
- 5 Заполняемый резервуар

| DN/NPS | | Диаметр: плоская диафрагма, ограничитель трубопровода | |
|--------|---------|---|---------|
| [мм] | [дюймы] | [мм] | [дюймы] |
| 8 | 3/8 | 6 | 0,24 |
| 15 | 1/2 | 10 | 0,40 |
| 25 | 1 | 14 | 0,55 |
| 40 | 1 1/2 | 22 | 0,87 |
| 50 | 2 | 28 | 1,10 |

Монтажное положение

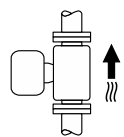
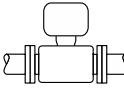
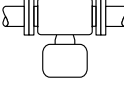
Для осуществления правильного монтажа датчика убедитесь в том, что направление стрелки на заводской табличке датчика совпадает с направлением потока измеряемой среды (в трубопроводе).

| Монтажное положение | | Рекомендации | |
|---------------------|---|---|--|
| A | Вертикальный монтаж |  A0015591 | ☑☑ ¹⁾ |
| B | Горизонтальное монтажное положение, преобразователь направлен вверх |  A0015589 | ☑☑ ²⁾ Исключение: → ☑ 5, ☑ 24 |
| C | Горизонтальное монтажное положение, преобразователь направлен вниз |  A0015590 | ☑☑ ³⁾ Исключение: → ☑ 5, ☑ 24 |
| D | Горизонтальное монтажное положение, преобразователь направлен вбок |  A0015592 | ☑☑ |

- 1) Такое монтажное положение рекомендуется для обеспечения автоматического опорожнения.
- 2) В областях применения с низкой рабочей температурой возможно понижение температуры окружающей среды. Для поддержания температуры окружающей среды не ниже минимально допустимой для преобразователя рекомендуется такое монтажное положение прибора.
- 3) В условиях применения с высокой рабочей температурой возможно повышение температуры окружающей среды. Для поддержания температуры окружающей среды не выше максимально допустимой для преобразователя рекомендуется такое монтажное положение прибора.

Если датчик монтируется горизонтально с изогнутой измерительной трубкой, соотнесите его положение со свойствами измеряемой среды.

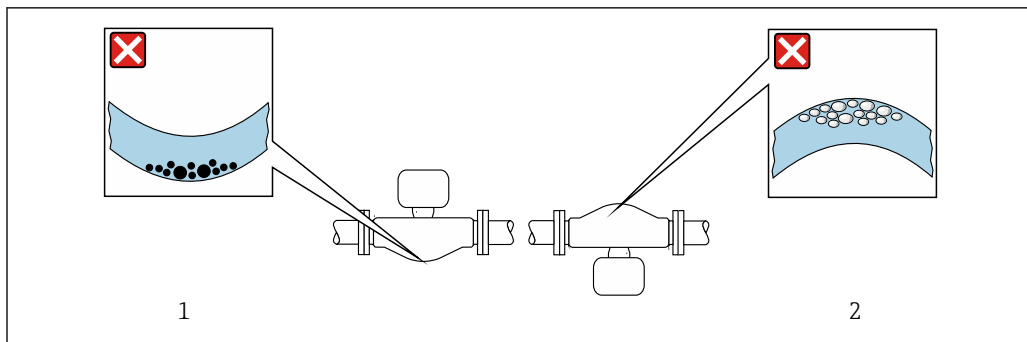

A0028774

5 Монтажное положение датчика с изогнутой измерительной трубкой

- 1 Избегайте такого варианта установки для сред с твердыми частицами, попадающими внутрь; есть риск накопления твердых частиц
- 2 Это монтажное положение не рекомендуется для работы с газовыделяющими средами: риск скопления газа

Входные и выходные участки

Если кавитация не возникает, принимать специальные меры для устранения возможной турбулентности из-за фитингов (клапаны, колена, Т-образные участки и т.д.) не требуется → 25.

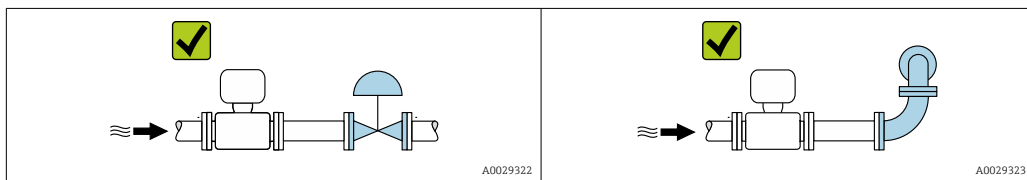

A0029322

A0029323

Монтажные размеры

i Данные о размерах и монтажных расстояниях прибора приведены в разделе «Механическая конструкция» документа «Техническая информация»

6.1.2 Требования, предъявляемые к условиям окружающей среды и технологического процесса

Диапазон температуры окружающей среды

| | |
|--------------------------------------|--|
| Измерительный прибор | <ul style="list-style-type: none"> ▪ -40 до +60 °C (-40 до +140 °F) ▪ Код заказа «Дополнительные тесты, сертификаты», опция JP: -50 до +60 °C (-58 до +140 °F) |
| Читаемость локального дисплея | -20 до +60 °C (-4 до +140 °F) Читаемость данных, отображаемых на дисплее, может ухудшиться при температуре, которая выходит за пределы допустимого диапазона. |

i Зависимость температуры окружающей среды от температуры технологической среды → 216

- ▶ При эксплуатации вне помещений: предотвратите воздействие прямых солнечных лучей на прибор, особенно в регионах с жарким климатом.

i Защитный козырек от атмосферных явлений можно заказать в Endress+Hauser. → 196.

Статическое давление

Важно не допускать возникновения кавитации, а также высвобождения газа, содержащегося в жидкости.

Кавитация создается при падении давления ниже уровня давления паров в следующих случаях:

- в жидкостях с низкой температурой кипения (например, углеводородах, растворителях, сжиженных газах);
 - в трубопроводах всасывания.
- Убедитесь в том, что статическое давление достаточно высоко для предотвращения кавитации и выделения газов.

По этой причине рекомендуется устанавливать прибор в следующих местах:

- в самой нижней точке вертикальной трубы;
- после насосов (исключается вакуум).

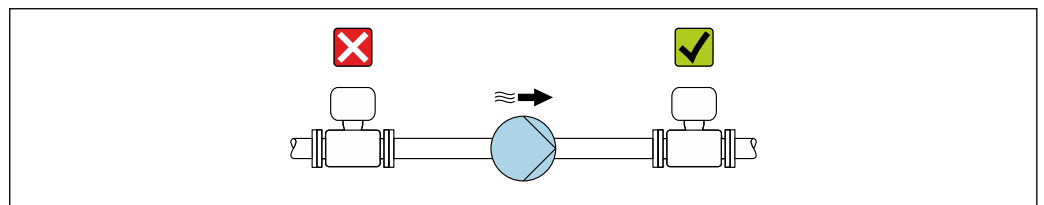

A0028777

Теплоизоляция

При работе с некоторыми жидкостями очень важно свести передачу тепла от датчика к преобразователю до низкого уровня. Для теплоизоляции можно использовать целый ряд различных материалов.

Приборы в следующих вариантах исполнения рекомендуется использовать с теплоизоляцией:

- Исполнение с удлинительной шейкой для теплоизоляции:
Код заказа «Опция датчика», опция CG с удлинительной шейкой длиной 105 мм (4,13 дюйм).
- Исполнение для расширенного диапазона температуры:
Код заказа «Материал измерительной трубки», опции TD или TG с удлинительной шейкой длиной 105 мм (4,13 дюйм).

УВЕДОМЛЕНИЕ

Перегрев электроники вследствие наличия теплоизоляции!

- Рекомендуемое монтажное положение: горизонтальное, корпус преобразователя направлен вниз.
- Не изолируйте корпус преобразователя.
- Максимально допустимая температура в нижней части корпуса преобразователя: 80 °C (176 °F):
- Теплоизоляция с открытой удлинительной шейкой: рекомендуется не изолировать удлинительную шейку, чтобы обеспечить оптимальное рассеивание тепла.

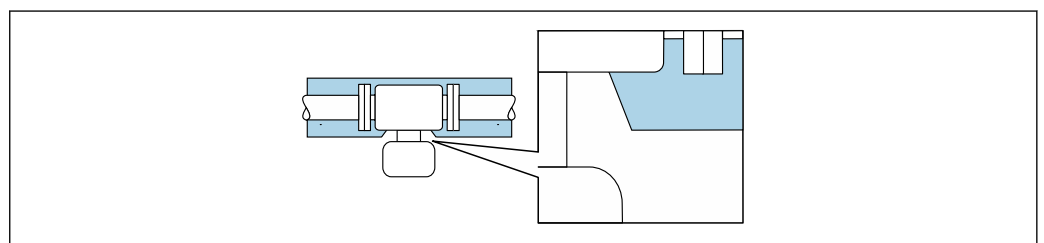

A0034391

6 Теплоизоляция с открытой удлинительной шейкой

Обогрев

УВЕДОМЛЕНИЕ

Возможность перегрева модуля электроники вследствие повышения температуры окружающей среды!

- ▶ Соблюдайте ограничения в отношении максимально допустимой температуры окружающей среды для преобразователя.
- ▶ В зависимости от температуры технологической среды учитывайте требования к ориентации прибора.

УВЕДОМЛЕНИЕ

Опасность перегрева при обогреве

- ▶ Убедитесь в том, что температура в нижней части корпуса преобразователя не превышает 80 °C (176 °F).
- ▶ Убедитесь в том, что в области шейки преобразователя обеспечена достаточная конвекция.
- ▶ Убедитесь в том, что достаточно большая площадь шейки преобразователя остается непокрытой. Компонент, не покрытый теплоизоляцией, служит радиатором и защищает электронику от перегрева и чрезмерного охлаждения.
- ▶ При использовании в потенциально взрывоопасных средах изучите информацию, приведенную для прибора в специальной документации по взрывозащите. Подробные сведения о таблицах температуры см. в отдельном документе под названием «Указания по технике безопасности» (XA) для прибора.
- ▶ Обратите внимание на характеристики диагностики технологического процесса «830 Слишком высокая температура окружающей среды» и «832 Слишком высокая температура электронного устройства», если перегрева нельзя избежать ввиду особенностей конструкции системы.

Способы обогрева

Если для той или иной среды необходимо предотвратить теплотери на датчике, то можно применять следующие способы обогрева:

- Электрический обогрев, например с использованием электрических ленточных обогревателей¹⁾
- Посредством трубопроводов, в которых циркулирует горячая вода или пар
- С помощью нагревательных рубашек

Вибрация

Высокая частота колебаний измерительных трубок исключает влияние вибрации оборудования на нормальную работу измерительной системы.

6.1.3 Специальные инструкции по монтажу

Возможность слива

При вертикальном монтаже измерительная трубка может быть полностью опорожнена и защищена от налипания.

Если датчик устанавливается на горизонтальном трубопроводе, то для обеспечения полного опорожнения можно использовать эксцентриковые зажимы. Если трубопровод имеет уклон в определенном направлении под определенным углом, то обеспечить полное опорожнение можно за счет силы тяжести. В случае горизонтального монтажа сенсора необходимо установить его в правильном положении, гарантирующем полное опорожнение. Правильная монтажная позиция для обеспечения оптимального опорожнения обозначена метками на датчике.

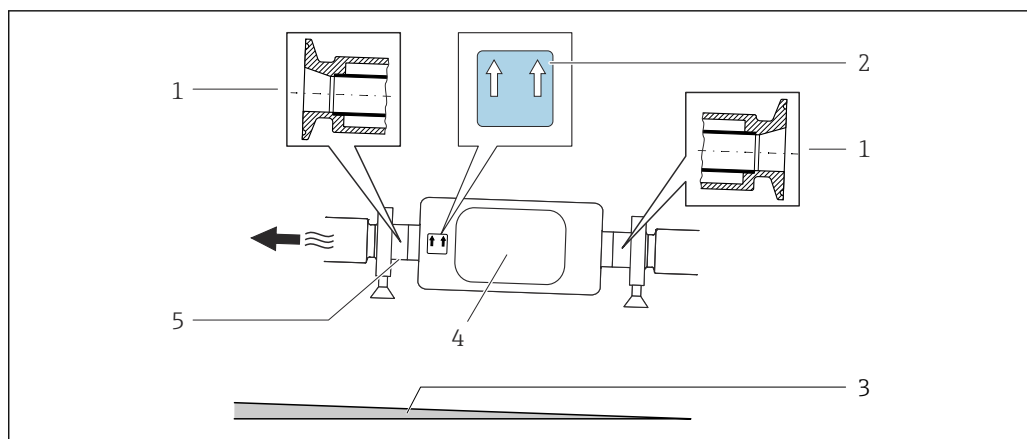

1) Обычно рекомендуется использовать параллельные электрические ленточные нагреватели (с двунаправленным потоком электроэнергии). Особое внимание следует обратить на использование однопроволочного нагревательного кабеля. Дополнительные сведения приведены в документе EA01339D («Инструкции по монтажу систем электрического обогрева»).



A0016583

- 1 Соединение на основе эксцентриковых зажимов
- 2 Табличка *This side up* указывает на ту сторону, которая должна находиться сверху
- 3 Для диаметров DN 8–25 (3/8–1 дюйм): уклон примерно 2 % или 21 мм/м (0,24 дюйма на фут). Для диаметров DN 40–50 (1½–2 дюйма): уклон примерно 2° или 35 мм/м (0,42 дюйма на фут)
- 4 Преобразователь
- 5 Линия на нижней стороне указывает самую низкую точку эксцентрического присоединения к процессу

Гигиеническая совместимость

-  При монтаже в гигиенических условиях применения обратитесь к сведениям, приведенным в разделе «Сертификаты и нормативы/гигиеническая совместимость» .→  228
- Для измерительных приборов с кодом заказа «Корпус», опция В «Нержавеющая сталь, гигиеническое исполнение», для уплотнения крышки клеммного отсека следует завернуть ее усилием руки, а затем довернуть еще на 45° (соответствует моменту затяжки 15 Н·м).

Крепление с помощью крепежного зажима для гигиенического соединения

Специально устанавливать дополнительную опору датчика с целью повышения эффективности его работы не требуется. Если такая дополнительная опора необходима для обеспечения надежности монтажа, учитывайте приведенные ниже размеры.

Крепежный зажим должен иметь подложку, которая устанавливается между зажимом и измерительным прибором.

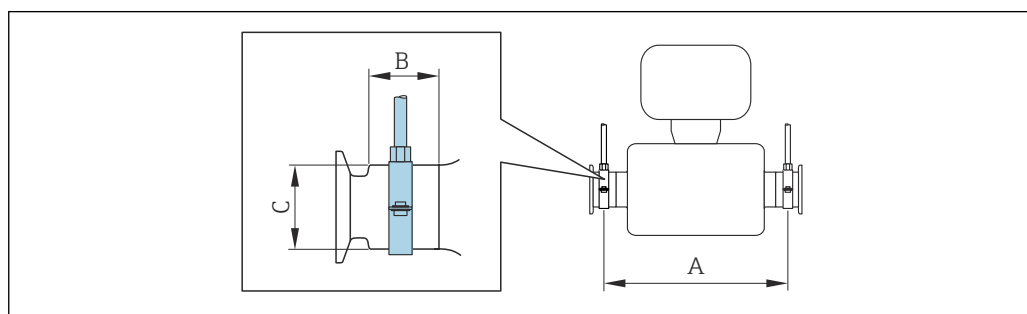

A0030298

| DN | | A | | B | | C | |
|----|-------|-----|-------|----|-------|----|-------|
| мм | дюймы | мм | дюймы | мм | дюймы | мм | дюймы |
| 8 | 3/8 | 298 | 11,73 | 33 | 1,3 | 28 | 1,1 |
| 15 | 1/2 | 402 | 15,83 | 33 | 1,3 | 28 | 1,1 |
| 25 | 1 | 542 | 21,34 | 33 | 1,3 | 38 | 1,5 |

| DN | | A | | B | | C | |
|----|-------|-----|-------|------|-------|----|-------|
| мм | дюймы | мм | дюймы | мм | дюймы | мм | дюймы |
| 40 | 1 ½ | 658 | 25,91 | 36,5 | 1,44 | 56 | 2,2 |
| 50 | 2 | 772 | 30,39 | 44,1 | 1,74 | 75 | 2,95 |

Проверка и регулировка нулевой точки

Все измерительные приборы откалиброваны с использованием самых передовых технологий. Калибровка выполняется в эталонных условиях → 210. Поэтому обычно не требуется выполнение регулировки нулевой точки в производственных условиях.

Опыт показывает, что регулировка нулевой точки бывает необходима только в особых случаях:

- для достижения максимальной точности измерения при малых значениях расхода;
- в экстремальных условиях технологического процесса или эксплуатации (например, очень высокие температуры или очень высоковязкие среды);

i Для достижения максимально возможной точности результатов измерений при низких скоростях потока необходимо обеспечить защиту датчика от механических воздействий во время работы.

Чтобы получить репрезентативную нулевую точку, необходимо убедиться в том, что

- в процессе регулировки предотвращается любой поток в приборе;
- условия процесса (например, давление, температура) стабильны и репрезентативны.

Проверка и регулировка не могут быть выполнены при наличии следующих условий технологического процесса:

- Скопления газа
Убедитесь, что система достаточно промыта средой. Повторное промывание может помочь устранить скопления газов
- Термическая циркуляция
В случае разницы температур (например, между входом и выходом на измерительной трубке) индуцированный поток может возникнуть даже при закрытых клапанах из-за термической циркуляции в приборе
- Утечки на клапанах
Если клапаны не герметичны, поток не предотвращается в достаточной степени при определении нулевой точки

Если этих условий невозможно избежать, рекомендуется сохранить заводскую настройку нулевой точки.

Защитная крышка

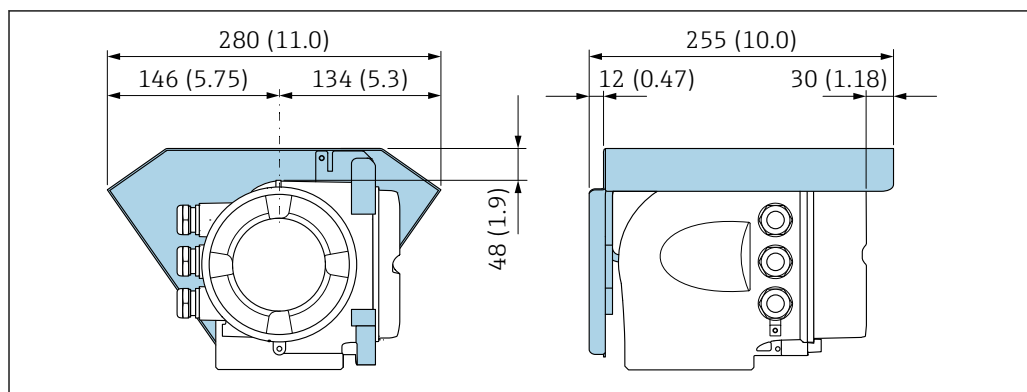

7 Ед. изм.: мм (дюймы)

A0029553

6.2 Монтаж измерительного прибора

6.2.1 Необходимые инструменты

Для датчика

Для фланцев и других присоединений к процессу: Используйте подходящий монтажный инструмент.

6.2.2 Подготовка измерительного прибора

1. Удалите всю оставшуюся транспортную упаковку.
2. Снимите с датчика все имеющиеся защитные крышки или защитные колпачки.
3. Снимите наклейку с крышки отсека электроники.

6.2.3 Монтаж измерительного прибора

⚠ ОСТОРОЖНО

Плохое уплотнение в месте присоединения к технологическому процессу представляет опасность!

- ▶ Убедитесь в том, что внутренний диаметр прокладок больше или равен внутреннему диаметру присоединений к технологическому процессу и трубопровода.
 - ▶ Убедитесь, что уплотнения и уплотнительные поверхности чистые и неповрежденные.
 - ▶ Закрепите уплотнения должным образом.
1. Убедитесь в том, что направление стрелки на заводской табличке датчика совпадает с направлением потока технологической среды.
 2. Установите измерительный прибор или разверните корпус преобразователя таким образом, чтобы кабельные вводы не были направлены вверх.

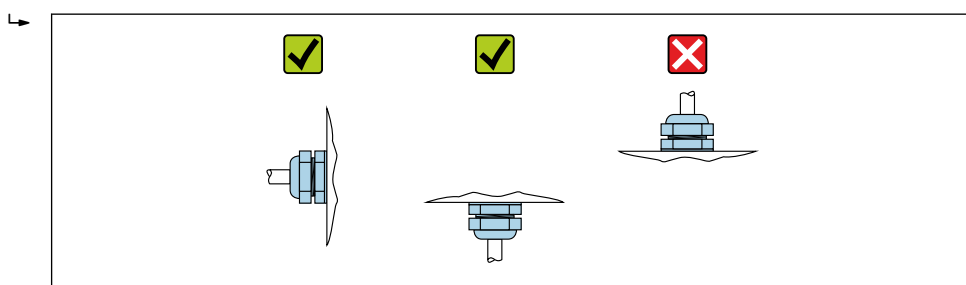

A0029263

6.2.4 Поворот корпуса преобразователя

Для обеспечения доступа к клеммному отсеку или дисплею можно повернуть корпус преобразователя.

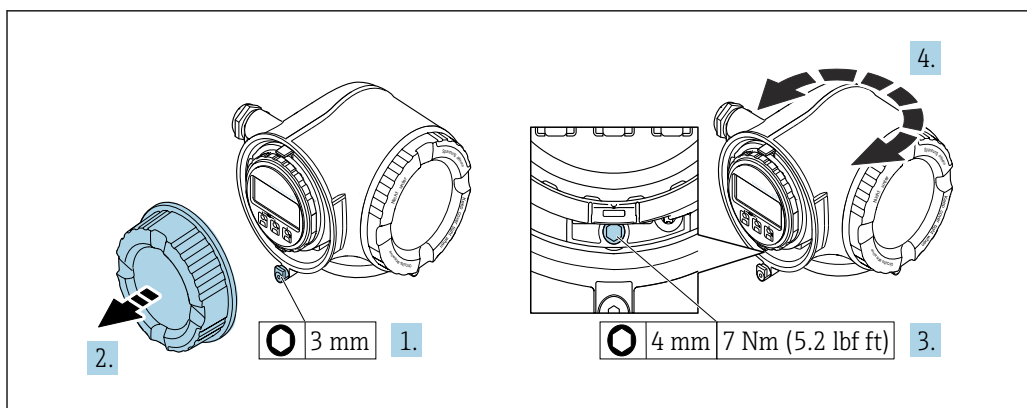

A0029993

8 Корпус в невзрывозащищенном исполнении

1. В зависимости от исполнения прибора: освободите зажим крышки клеммного отсека.
2. Отверните крышку клеммного отсека.
3. Ослабьте крепежный винт.
4. Поверните корпус в требуемое положение.
5. Затяните крепежный винт.
6. Заверните крышку клеммного отсека.
7. В зависимости от исполнения прибора: зафиксируйте зажим крышки клеммного отсека.

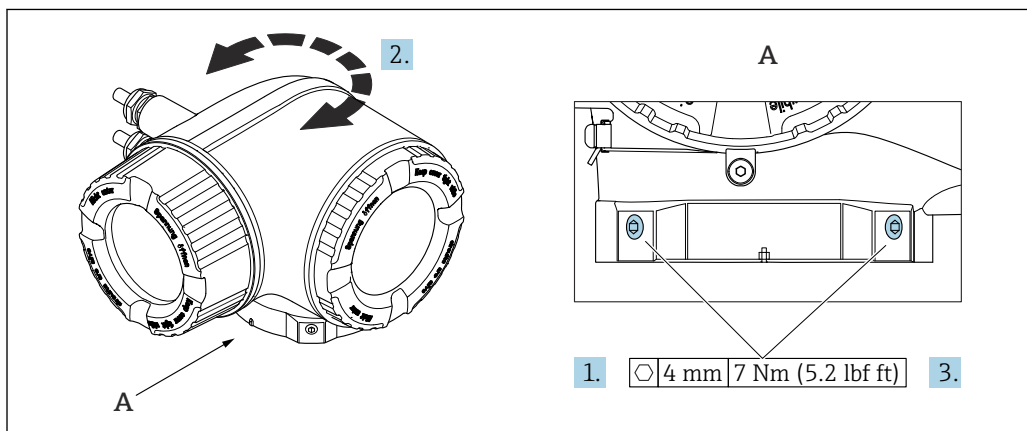

A0043150

9 Корпус для взрывоопасных зон

1. Ослабьте крепежные винты.
2. Поверните корпус в требуемое положение.
3. Затяните крепежные винты.

6.2.5 Поворот дисплея

Для улучшения читаемости и повышения удобства дисплей можно повернуть.

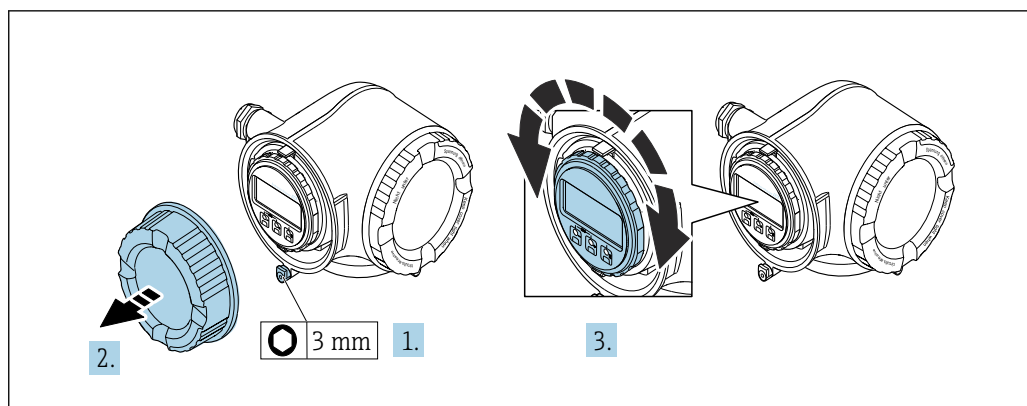

A0030035

1. В зависимости от исполнения прибора: освободите зажим крышки клеммного отсека.
2. Отверните крышку клеммного отсека.
3. Поверните дисплей в необходимое положение: не более 8 ступеней по 45° в каждом направлении.
4. Заверните крышку клеммного отсека.
5. В зависимости от исполнения прибора: зафиксируйте зажим крышки клеммного отсека.

6.3 Проверка после монтажа

| | |
|---|--------------------------|
| Не поврежден ли прибор (внешний осмотр)? | <input type="checkbox"/> |
| Соответствует ли измерительный инструмент техническим характеристикам точки измерения? Примеры приведены ниже <ul style="list-style-type: none"> ▪ Рабочая температура → 216 ▪ Давление (см. раздел «Нормативные значения давления и температуры» документа «Техническое описание»). ▪ Температура окружающей среды ▪ Диапазон измерения | <input type="checkbox"/> |
| Правильно ли выбрана ориентация для датчика → 23? <ul style="list-style-type: none"> ▪ В соответствии с типом датчика ▪ В соответствии с температурой технологической среды ▪ В соответствии со свойствами технологической среды (выделение газов, наличие твердых частиц) | <input type="checkbox"/> |
| Соответствует ли стрелка на датчике направлению потока технологической среды? → 23? | <input type="checkbox"/> |
| Правильно ли указано название метки и маркировка (визуальный осмотр)? | <input type="checkbox"/> |
| В достаточной ли мере прибор защищен от осадков и прямых солнечных лучей? | <input type="checkbox"/> |
| Плотно ли затянуты фиксирующий винт и фиксирующий зажим? | <input type="checkbox"/> |

7 Электрический разъем

⚠ ОСТОРОЖНО

Токоведущие части! Ненадлежащая работа с электрическими подключениями может привести к поражению электрическим током.

- ▶ Установите отключающее устройство (размыкатель или автоматический выключатель), с тем чтобы можно было легко отключить прибор от источника питания.
- ▶ В дополнение к предохранителю прибора следует включить в схему установки блок защиты от перегрузки по току с номиналом не более 10 А.

7.1 Электробезопасность

В соответствии с применимыми национальными правилами.

7.2 Требования к подключению

7.2.1 Необходимые инструменты

- Для кабельных вводов: используйте соответствующие инструменты
- Для крепежного зажима: шестигранный ключ 3 мм
- Устройство для зачистки проводов
- При использовании многожильных кабелей: инструмент для обжима втулок на концах проводов
- Для отсоединения кабеля от клемм: шлицевая отвертка ≤ 3 мм (0,12 дюйм)

7.2.2 Требования к соединительному кабелю

Соединительные кабели, предоставляемые заказчиком, должны соответствовать следующим требованиям.

Кабель защитного заземления для наружной клеммы заземления

Площадь поперечного сечения проводника < 6 мм² (10 AWG)

Использование кабельного наконечника позволяет подключать кабели с большей площадью поперечного сечения.

Импеданс цепи заземления должен быть не более 2 Ом.

Допустимый диапазон температуры

- Необходимо соблюдать инструкции по монтажу, которые применяются в стране установки.
- Кабели должны быть пригодны для работы при предполагаемой минимальной и максимальной температурах.

Кабель источника питания (с проводником для внутренней клеммы заземления)

Подходит стандартный кабель.

Сигнальный кабель

Токовый выход 4 до 20 мА

Подходит стандартный кабель.

Импульсный/частотный/релейный выход

Подходит стандартный кабель.

Релейный выход

Подходит стандартный кабель.

Вход сигнала состояния

Подходит стандартный кабель.

EtherNet/IP

Витая пара Ethernet категории 5 или выше.



См. <https://www.odva.org> «Руководство по планированию и установке среды EtherNet/IP».

Диаметр кабеля

- Поставляемые кабельные уплотнения:
M20 × 1,5 с кабелем диаметром 6 до 12 мм (0,24 до 0,47 дюйм)
- Пружинные клеммы: пригодны для обычных жил и жил с наконечниками.
Площадь поперечного сечения проводника 0,2 до 2,5 мм² (24 до 12 AWG)

Требования к соединительному кабелю – выносной блок дисплея и управления DKX001*Дополнительный соединительный кабель*

Кабель поставляется в зависимости от опции заказа.

- Код заказа для измерительного прибора: код заказа **030** «Дисплей, управление», опция **O**
или
- Код заказа для измерительного прибора: код заказа **030** «Дисплей, управление», опция **M**
и
- Код заказа для DKX001: код заказа **040** «Кабель», опция **A, B, D, E**.

| | |
|---------------------------------------|--|
| Стандартный кабель | Кабель ПВХ 2 × 2 × 0,34 мм ² (22 AWG) с общим экраном (2 витых пары, многопроволочные проводники) |
| Огнестойкость | В соответствии с DIN EN 60332-1-2 |
| Маслостойкость | В соответствии с DIN EN 60811-2-1 |
| Экран | Луженая медная оплетка, оптическое перекрытие ≥ 85 % |
| Емкость: жила/экран | ≤ 200 pF/m |
| L/R | ≤ 24 мкГн/Ом |
| Доступная длина кабеля | 5 м (15 фут)/10 м (35 фут)/20 м (65 фут)/30 м (100 фут) |
| Постоянная рабочая температура | При монтаже в стационарном положении: -50 до +105 °C (-58 до +221 °F); с сохранением подвижности кабеля: -25 до +105 °C (-13 до +221 °F) |

Стандартный кабель – кабель под потребности заказчика

Кабель в комплекте с прибором не поставляется и должен быть предоставлен заказчиком:

Код заказа для DKX001: код заказа **040** для «Кабель», опция **1** «Нет, обеспечивается заказчиком, макс. 300 м»

В качестве соединительного кабеля можно использовать стандартный кабель со следующими минимальными требованиями, в том числе во взрывоопасной зоне («зона 2, класс I, раздел 2» и «зона 1, класс I, раздел 1»):

| | |
|-------------------------------|---|
| Стандартный кабель | 4 провода (2 пары); витые пары с общим экраном, минимальная площадь поперечного сечения 0,34 мм ² (22 AWG) |
| Экран | Луженая медная оплетка, оптическое перекрытие ≥ 85 % |
| Импеданс кабеля (пары) | Минимум 80 Ом |
| Длина кабеля | Максимум 300 м (1 000 фут), максимальный импеданс контура 20 Ом |
| Емкость: жила/экран | Максимум 1 000 нФ для зоны 1, класс I, раздел 1 |
| L/R | Максимум 24 мкГн/Ом для зоны 1, класс I, раздел 1 |

7.2.3 Назначение клемм

Преобразователь: напряжение питания, входы/выходы

Назначение клемм входов и выходов зависит от конкретного заказанного исполнения прибора. Описание назначения клемм конкретного прибора располагается на наклейке в крышке клеммного отсека.

| Напряжение питания | | Вход/выход 1 (Порт 1) ¹⁾ | Вход/выход 2 | | Вход/выход 3 | | Сервисный интерфейс (Порт 2) ¹⁾ |
|--|-------|--|--------------|--------|--------------|--------|---|
| 1 (+) | 2 (-) | RJ45 | 24 (+) | 25 (-) | 22 (+) | 23 (-) | CDI-RJ45 |
| Назначение клемм, действительное для конкретного прибора, указано на наклейке в крышке клеммного отсека. | | | | | | | |

1) Порт можно использовать для связи или в качестве сервисного интерфейса (CDI-RJ45).

i Назначение клемм выносного дисплея и устройства управления → 41.
Информацию о назначении контактов разъемов прибора см. в руководстве по эксплуатации прибора.

7.2.4 Доступные разъемы прибора для Proline 300

i Разъемы приборов запрещается использовать во взрывоопасных зонах!

Код заказа «Вход; выход 1», опция NA «EtherNet/IP»

| Код заказа для «Электрическое подключение» | Кабельный ввод/подключение | |
|---|----------------------------|--------------|
| | 2 | 3 |
| L, N, P, U | Разъем M12×1 | - |
| R ^{1) 2)} , S ^{1) 2)} , T ^{1) 2)} , V ^{1) 2)} | Разъем M12×1 | Разъем M12×1 |

- 1) Не совместимо с внешней антенной WLAN (код заказа «Принадлежность в комплекте», опция P8), адаптером RJ45 M12 для сервисного интерфейса (код заказа «Принадлежность в комплекте», опция NB)
- 2) Подходит для интеграции устройства в кольцевую топологию.

7.2.5 Назначение контактов разъема прибора

|  A0032047 | Контакт | Назначение | | Кодировка | Разъем / гнездо |
|---|------------------------------|--------------|----|-----------|-----------------|
| | 1 | + | Tx | | |
| 2 | + | Rx | | | |
| 3 | - | Tx | | | |
| 4 | - | Rx | | | |
| | Металлический корпус разъема | Экран кабеля | | | |

7.2.6 Подготовка прибора

УВЕДОМЛЕНИЕ

Недостаточное уплотнение корпуса!

Возможно существенное снижение технической надежности измерительного прибора.

- ▶ Используйте подходящие кабельные уплотнители, соответствующие требуемой степени защиты.

1. Если установлена заглушка, извлеките ее.
2. При поставке измерительного прибора без кабельных уплотнений: Подберите подходящее кабельное уплотнение для соответствующего соединительного кабеля.
3. При поставке измерительного прибора с кабельными уплотнениями: См. требования к соединительному кабелю .

7.3 Подключение прибора

УВЕДОМЛЕНИЕ

Неправильное подключение нарушает электробезопасность!

- ▶ К выполнению работ по электрическому подключению допускаются только специалисты надлежащей квалификации.
- ▶ Обеспечьте соблюдение федеральных/национальных норм и правил.
- ▶ Обеспечьте соблюдение локальных правил техники безопасности на рабочем месте.
- ▶ Перед подсоединением дополнительных кабелей всегда подключайте сначала защитное заземление ⊕.
- ▶ При использовании в потенциально взрывоопасных средах изучите информацию, приведенную для прибора в специальной документации по взрывозащите.

7.3.1 Подключение преобразователя

Подключение

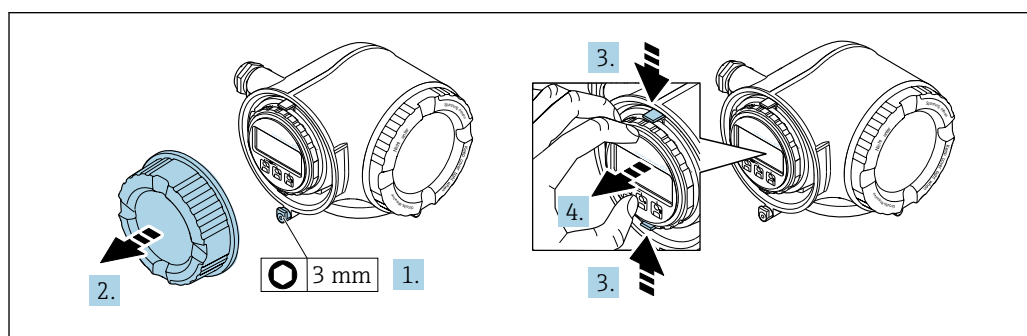

A0029813

1. Ослабьте фиксирующий зажим крышки клеммного отсека.
2. Отверните крышку клеммного отсека.
3. Сожмите выступы держателя дисплея.
4. Снимите держатель дисплея.

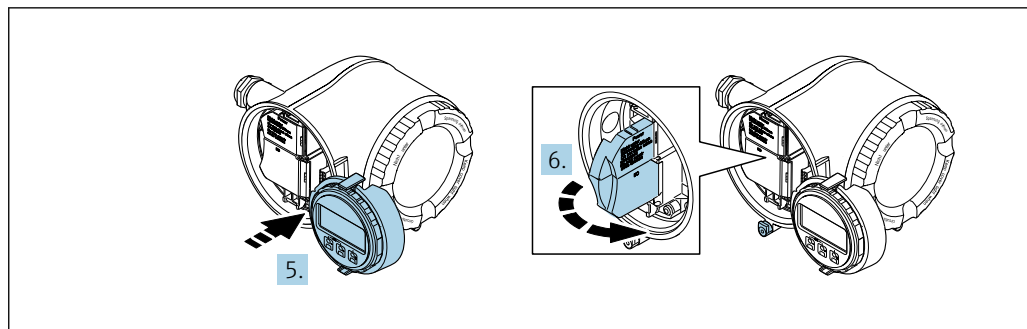

A0029814

5. Присоедините держатель к краю отсека электроники.
6. Откройте крышку клеммного отсека.

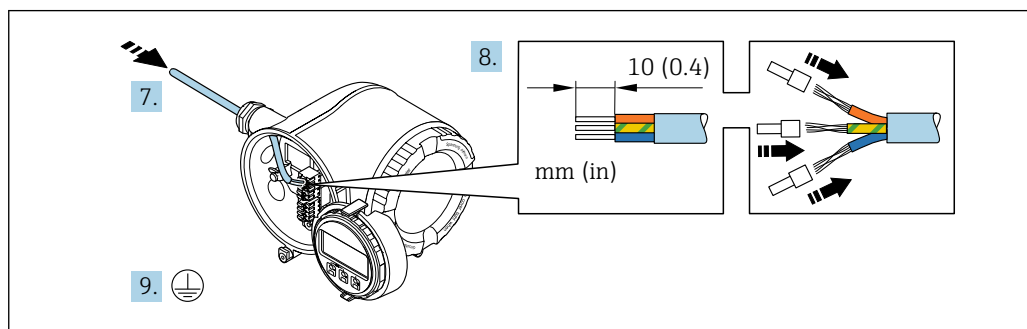

A0029815

7. Пропустите кабель через кабельный ввод. Чтобы обеспечить непроницаемое уплотнение, не удаляйте уплотнительное кольцо из кабельного ввода.
8. Зачистите оболочку и концы проводов кабеля и подключите их к клеммам 26–27. При использовании многожильных кабелей закрепите на концах жил обжимные втулки.
9. Подключите защитное заземление (PE).
10. Плотно затяните кабельные уплотнения.
↳ На этом подключение через порт APL завершено.

Подключение сетевого напряжения и дополнительных вводов/выводов

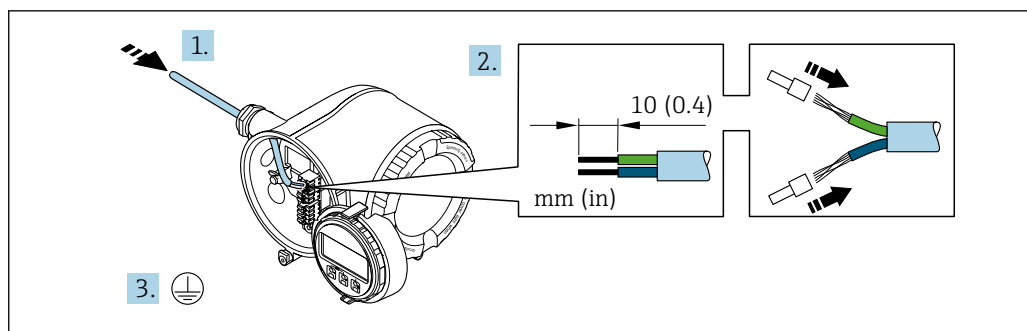

A0033983

1. Пропустите кабель через кабельный ввод. Чтобы обеспечить непроницаемое уплотнение, не удаляйте уплотнительное кольцо из кабельного ввода.
2. Зачистите оболочку и концы проводов кабеля. При использовании кабелей с многопроволочными жилами закрепите на концах жил обжимные втулки.
3. Подключите защитное заземление.

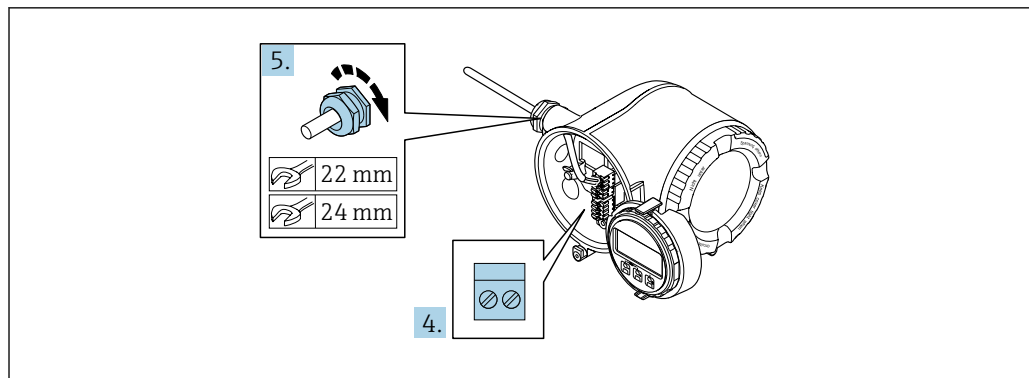

A0033984

4. Подключите кабель согласно назначению клемм.
 - ↳ **Назначение клемм сигнального кабеля:** описание назначения клемм конкретного прибора приведено на наклейке, находящейся на крышке клеммного отсека.
 - Назначение клемм кабеля сетевого напряжения:** наклейка на крышке клеммного отсека или → 35.
5. Плотно затяните кабельные вводы.
 - ↳ На этом процесс подключения кабеля завершен.
6. Закройте крышку клеммного отсека.
7. Установите держатель дисплея в отсек электроники.
8. Заверните крышку клеммного отсека.
9. Затяните зажим крышки клеммного отсека.

Отсоединение кабеля

Для отсоединения кабеля от клеммы выполните следующие действия:

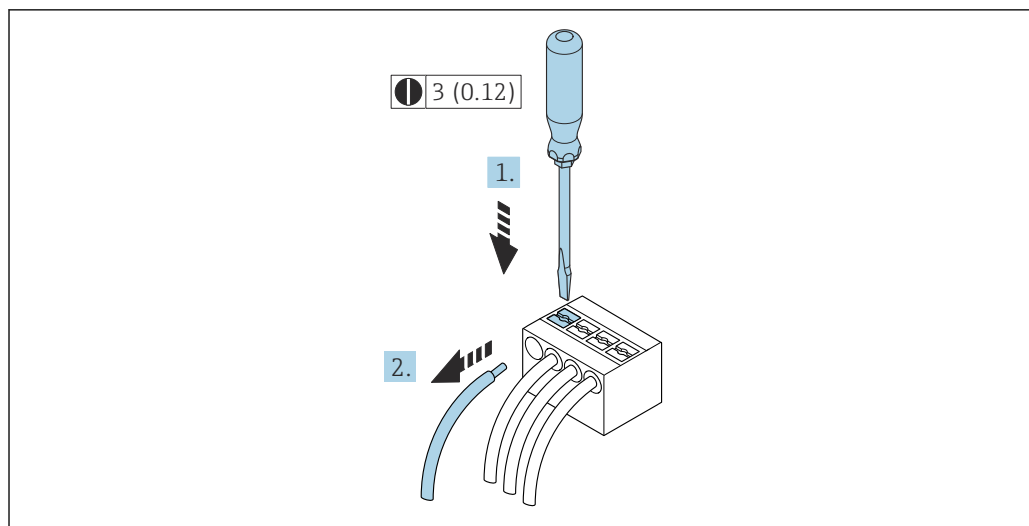

A0029598

10 Ед. изм.: мм (дюймы)

1. Вставьте отвертку с плоским наконечником в прорезь между двумя отверстиями для клемм.
2. Извлеките конец провода кабеля из клеммы.

7.3.2 Интеграция преобразователя в сеть

В данном разделе представлены только базовые опции подключения прибора к сети. Подробную информацию о процедуре правильного подключения преобразователя см →  36.

Интеграция через сервисный интерфейс

Интеграция прибора происходит через сервисный интерфейс (CDI-RJ45).

При подключении обратите внимание на следующие условия:

- Рекомендуемый кабель: CAT 5e, CAT 6 или CAT 7 с экранированным разъемом (например, производитель YAMAICHI; каталожный номер Y-ConProfixPlug63 / идентификатор изделия: 82-006660)
- Максимальная толщина кабеля: 6 мм
- Длина разъема, включая защиту от перегиба: 42 мм
- Радиус изгиба: толщина кабеля x 5

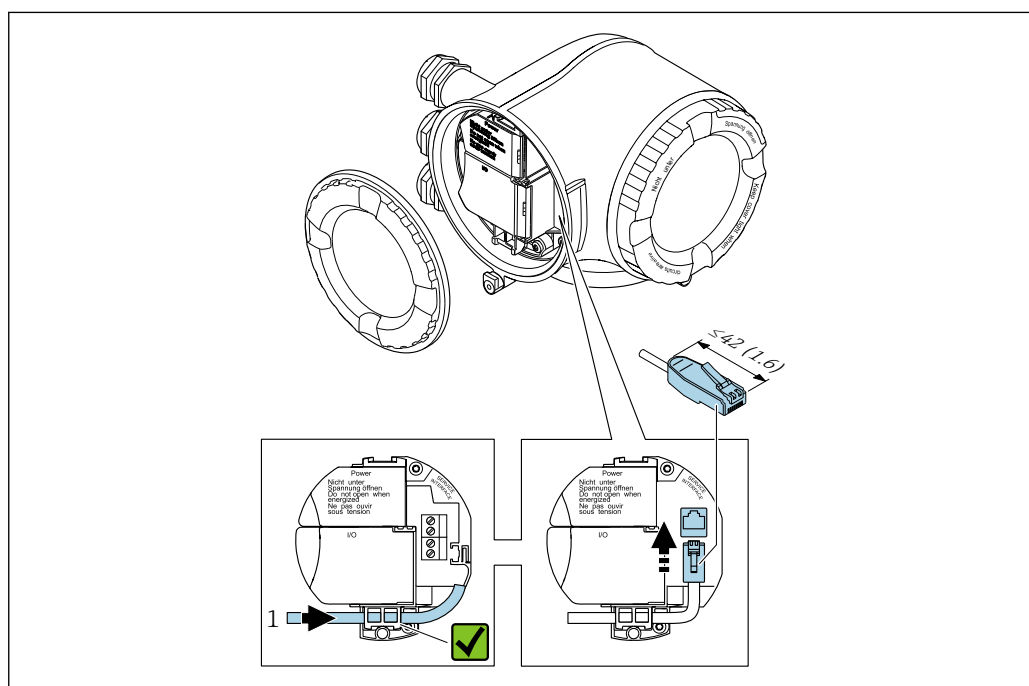

1 Сервисный интерфейс (CDI-RJ45)

-  Опционально доступен переходник с разъема RJ45 на разъем M12: Код заказа «Принадлежности», опция **NB**: «Адаптер RJ45 M12 (сервисный интерфейс)»

Переходник используется для подключения сервисного интерфейса (CDI-RJ45) к разъему M12, установленному в кабельном вводе. Таким образом, подключение к сервисному интерфейсу можно выполнить через разъем M12, не открывая прибор.

Интеграция в кольцевую топологию

Прибор интегрируется с помощью подключения клемм для передачи сигнала (выход 1) и подключения к сервисному интерфейсу (CDI-RJ45).

При подключении обратите внимание на следующие условия:

- Рекомендуемый кабель: CAT5e, CAT6 или CAT7, с экранированным разъемом (например, YAMAICHI; каталожный номер Y-ConProfixPlug63/идентификатор изделия: 82-006660)
- Максимальная толщина кабеля: 6 мм
- Длина разъема, включая защиту от перегиба: 42 мм
- Радиус изгиба: толщина кабеля x 2,5

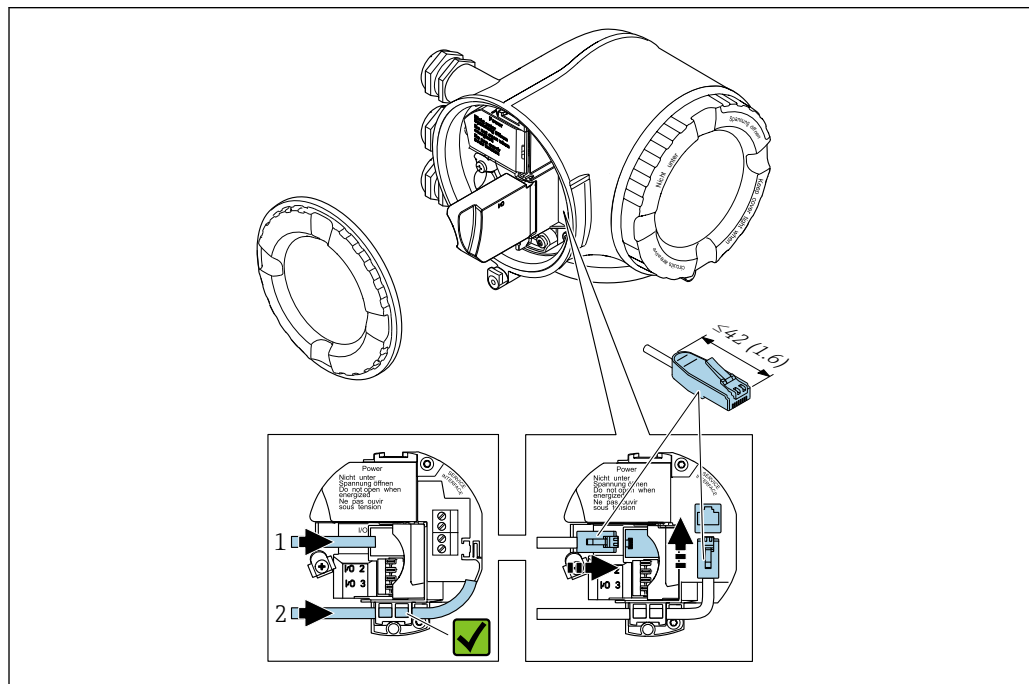

A0033717

- 1 Подключение к EtherNet/IP
- 2 Сервисный интерфейс (CDI-RJ45)

i Опционально доступен адаптер для разъемов RJ45 и M12:
Код заказа «Принадлежности», опция **NB**: «Адаптер RJ45 M12 (сервисный интерфейс)»

Адаптер используется для подключения сервисного интерфейса (CDI-RJ45) к разъему M12, установленному в кабельном вводе. Таким образом, подключение к сервисному интерфейсу можно выполнить через разъем M12, не открывая прибор.

7.3.3 Подключение дистанционного дисплея и устройства управления DKX001

i Дистанционный дисплей и устройство управления DKX001 доступны в качестве опции → 196..

- Дистанционный дисплей и устройство управления DKX001 доступны только для следующих исполнений корпуса: код заказа для параметра «Корпус»: опция А «Алюминий, с покрытием».
- Если дистанционный дисплей и устройство управления DKX001 заказываются непосредственно с измерительным прибором, последний всегда поставляется с фальш-панелью. В этом случае индикация или управление на преобразователе невозможны.
- В случае заказа оборудования по отдельности дистанционный дисплей и устройство управления DKX001 будет невозможно подключить одновременно с имеющимся дисплеем измерительного прибора. К преобразователю можно будет одновременно подключить только один дисплей или устройство управления.

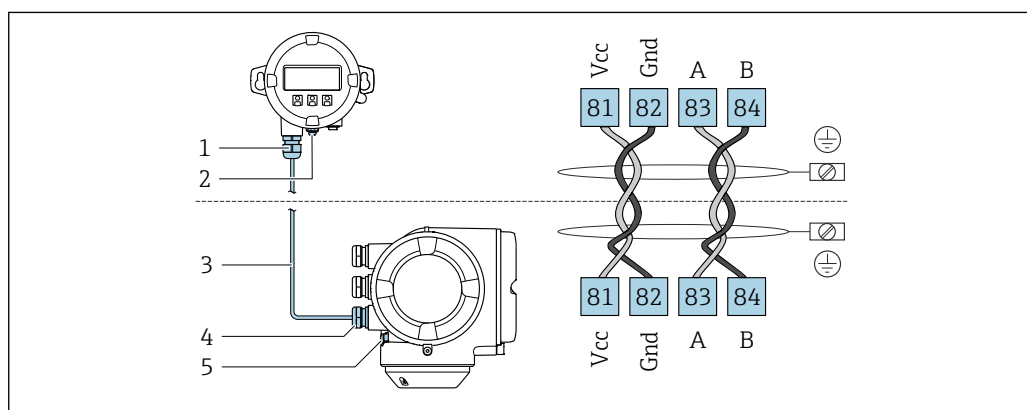

A0027518

- 1 Дистанционный модуль дисплея и управления DKX001
- 2 Подключение защитного заземления (PE)
- 3 Соединительный кабель
- 4 Измерительный прибор
- 5 Подключение защитного заземления (PE)

7.4 Выравнивание потенциалов

7.4.1 Требования

При выравнивании потенциалов соблюдайте следующие условия:

- Обратите внимание на внутренние концепции заземления
- Учитывайте такие условия эксплуатации, как материал трубы и заземление
- Подключите технологическую среду, датчик и преобразователь к одинаковому электрическому потенциалу
- В качестве соединений для выравнивания потенциалов используйте заземляющий кабель с площадью поперечного сечения не менее 6 мм^2 (10 AWG) и кабельный наконечник

7.5 Специальные инструкции по подключению

7.5.1 Примеры подключения

Токовый выход 4 до 20 мА (без HART)

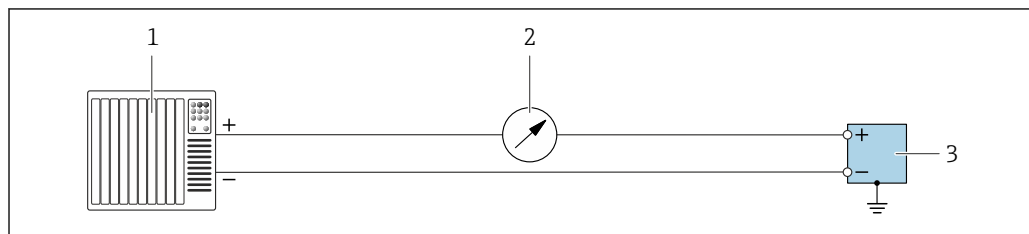

A0055851

11 Пример подключения для токового выхода 4 до 20 мА (активного)

- 1 Система автоматизации с токовым выходом (например, ПЛК)
- 2 Дополнительный дисплей; не допускайте превышения максимальной нагрузки
- 3 Расходомер с токовым выходом (активным)

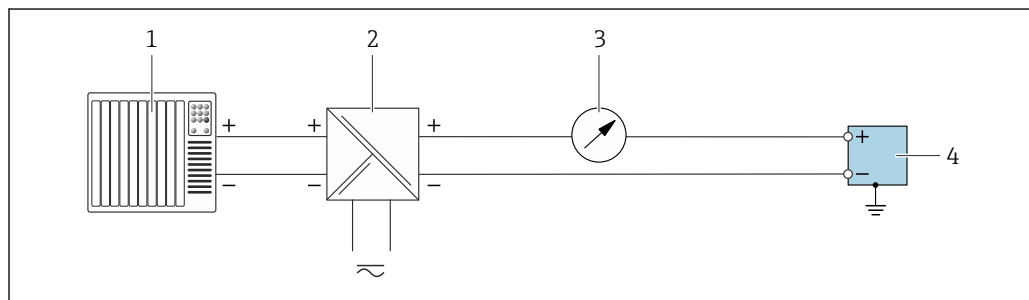

A0055852

12 Пример подключения для токового выхода 4 до 20 мА (пассивного)

- 1 Система автоматизации с токовым выходом (например, ПЛК)
- 2 Электропитание
- 3 Дополнительный дисплей; не допускайте превышения максимальной нагрузки
- 4 Преобразователь с токовым выходом (пассивным)

Токовый вход 4 до 20 мА

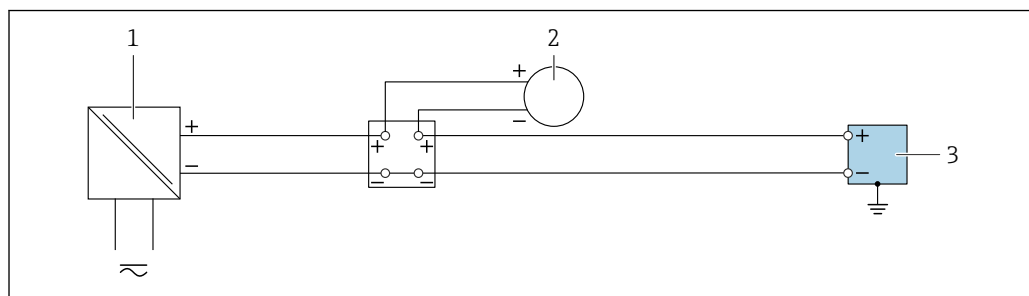

A0055853

13 Пример подключения для токового входа 4 до 20 мА

- 1 Электропитание
- 2 Внешний измерительный прибор с пассивным токовым выходом 4 до 20 мА (например, давление или температура)
- 3 Преобразователь с токовым входом 4 до 20 мА

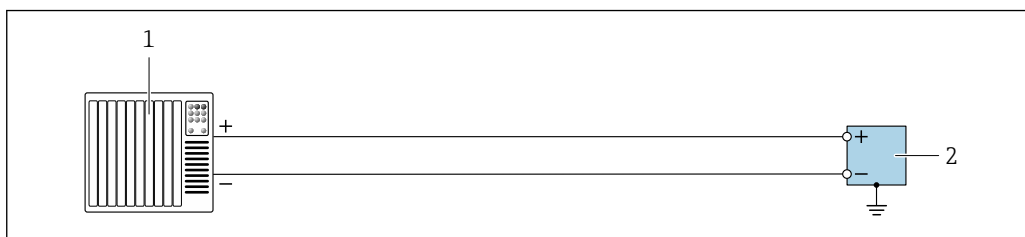
Импульсный выход/частотный выход/релейный выход

A0055856

14 Пример подключения для импульсного/частотного/релейного выхода (активного)

- 1 Система автоматизации с импульсным/частотным/релейным входом (например, ПЛК)
- 2 Преобразователь с импульсным/частотным/релейным выходом (активным)

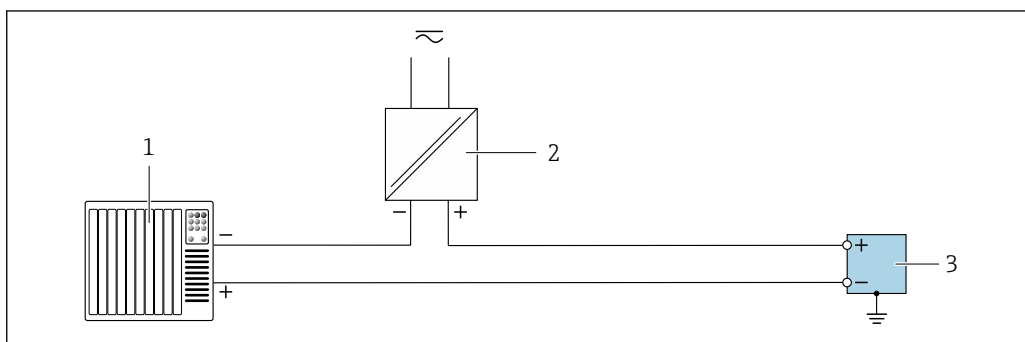

A0055856

15 Пример подключения для импульсного/частотного/релейного выхода (пассивного)

- 1 Система автоматизации с импульсным/частотным/релейным входом (например, ПЛК)
- 2 Электропитание
- 3 Преобразователь с импульсным/частотным/релейным выходом (пассивным)

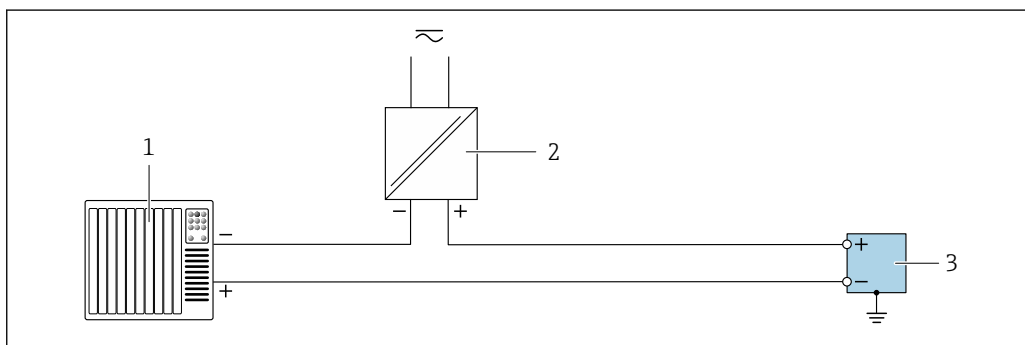
Релейный выход

A0055859

16 Пример подключения для релейного выхода

- 1 Система автоматизации с релейным входом (например, ПЛК)
- 2 Электропитание
- 3 Преобразователь с релейным выходом

Вход состояния

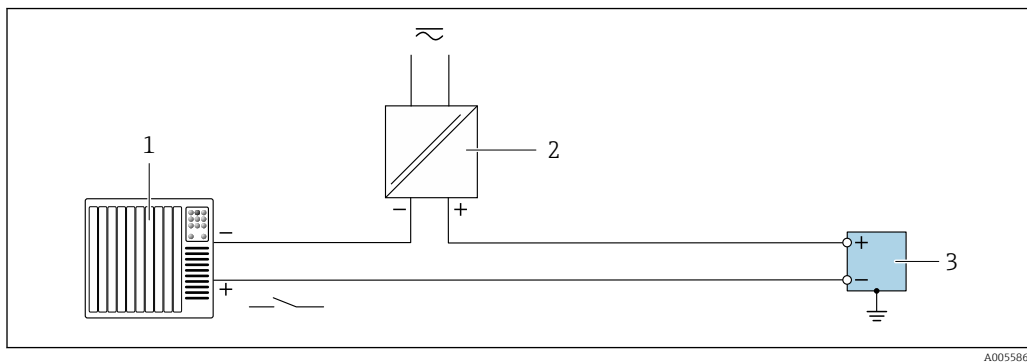

17 Пример подключения для входного сигнала состояния

- 1 Система автоматизации с пассивным релейным выходом (например, ПЛК)
- 2 Электропитание
- 3 Преобразователь с входом состояния

Ethernet/IP

См. <https://www.odva.org> "Руководство по планированию и установке среды Ethernet/IP".

7.6 Аппаратные настройки

7.6.1 Настройка адреса прибора

IP-адрес измерительного прибора для сети можно настроить DIP-переключателями.

Данные адресации

| IP-адрес и параметры конфигурации | | | |
|-----------------------------------|---|-----------|--|
| 1-й октет | 2-й октет | 3-й октет | 4-й октет |
| 192. | 168. | 1. | XXX |
| | ↓ | | ↓ |
| | Можно настроить только с помощью программного назначения адреса | | Можно настроить с помощью программного или аппаратного назначения адреса |

| | |
|------------------------------------|--|
| Диапазон IP-адресов | 1 до 254 (4-й октет) |
| Широковещательный пакет IP-адресов | 255 |
| Метод назначения адреса с завода | Программное назначение адреса; все DIP-переключатели для аппаратного назначения адреса находятся в положении OFF (ВЫКЛ). |
| Заводской IP-адрес | Активный DHCP-сервер |

i Программное назначение адреса: IP-адрес устанавливается с помощью параметра параметр **IP-адрес** (→ 101).

Настройка IP-адреса

Опасность поражения электрическим током при открывании корпуса преобразователя.

- ▶ Прежде чем открывать корпус преобразователя, выполните следующие действия:

- ▶ Отключите прибор от источника питания.

i IP-адрес по умолчанию может быть **не** активирован .

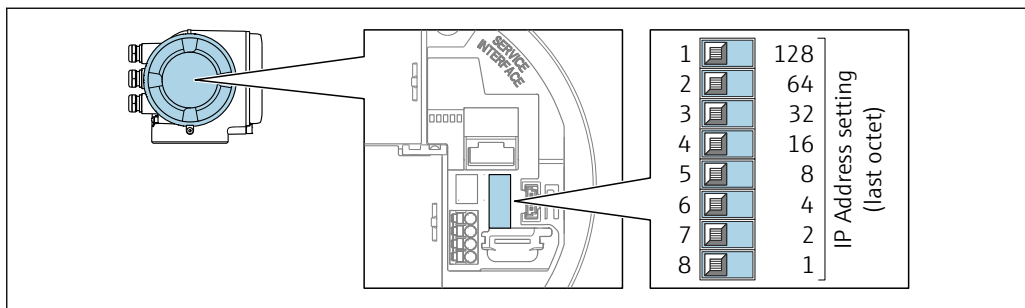

A0029635

1. В зависимости от исполнения корпуса ослабьте фиксирующий зажим или крепежный винт крышки корпуса.
2. В зависимости от исполнения корпуса отверните или откройте крышку корпуса и отсоедините локальный дисплей от главного модуля электроники, если это необходимо.
3. Установите необходимый IP-адрес, используя соответствующие DIP-переключатели на электронном модуле ввода / вывода.
4. Соберите преобразователь в обратной последовательности.
5. Подключите прибор к источнику питания.
 - ↳ Настроенный адрес прибора вступает в силу после перезапуска прибора.

7.6.2 Активация IP-адреса по умолчанию

Активация IP-адреса по умолчанию с помощью DIP-переключателя

Опасность поражения электрическим током при открывании корпуса преобразователя.

- ▶ Прежде чем открывать корпус преобразователя, выполните следующие действия:
- ▶ Отключите прибор от источника питания.

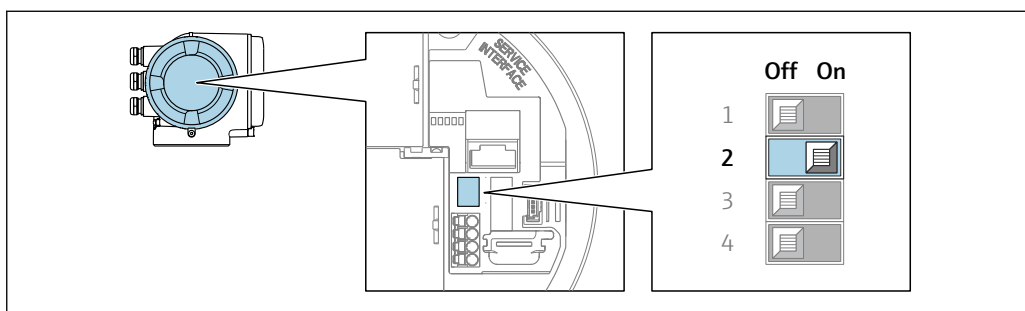

A0034499

1. В зависимости от исполнения корпуса ослабьте крепежный зажим или крепежный винт на крышке корпуса.
2. В зависимости от исполнения корпуса отверните или откройте крышку корпуса и отсоедините локальный дисплей от главного модуля электроники, если это необходимо .
3. Переключите DIP-переключатель № 2 на модуле электроники ввода / вывода из положения **OFF** (ВЫКЛ) в положение **ON** (ВКЛ).
4. Соберите преобразователь в обратной последовательности.

5. Подключите прибор к источнику питания.
↳ После перезапуска прибора используется IP-адрес по умолчанию.

7.7 Обеспечение требуемой степени защиты

Измерительный прибор отвечает всем требованиям по степени защиты IP66/67, тип корпуса 4X.

Чтобы обеспечить степень защиты IP66/67, корпус типа 4X, выполните следующие действия после электрического подключения:

1. Убедитесь в том, что уплотнения корпуса очищены и закреплены должным образом.
2. При необходимости просушите, очистите или замените уплотнения.
3. Затяните все винты на корпусе и прикрутите крышки.
4. Плотно затяните кабельные уплотнения.
5. Во избежание проникновения влаги через кабельный ввод примите следующие меры:

Проложите кабель с образованием провисающей петли («водяной ловушки») перед кабельным вводом.

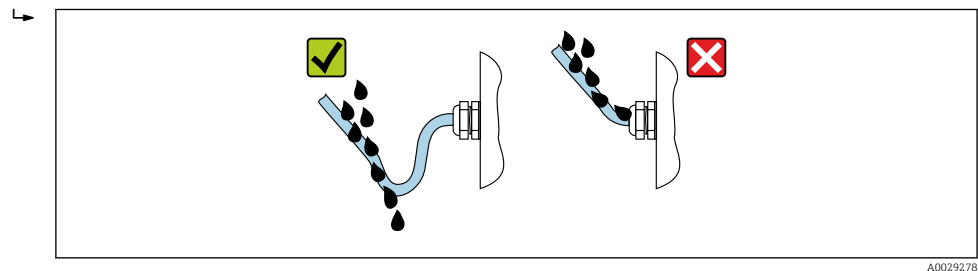

A0029278

6. Поставляемые в комплекте кабельные вводы и пластиковые заглушки, используемые для резьбовых кабельных вводов, не обеспечивают степень защиты корпуса IP66/67, тип кожуха 4X. Для обеспечения такой степени защиты, кабельные уплотнения и пластиковые заглушки, которые не используются, следует заменить резьбовыми заглушками со степенью защиты IP66/67, корпус типа 4X.

7.8 Проверка после подключения

| | |
|---|--------------------------|
| Прибор и кабель не повреждены (визуальный осмотр)? | <input type="checkbox"/> |
| Защитное заземление выполнено должным образом? | <input type="checkbox"/> |
| Используемые кабели соответствуют требованиям ? | <input type="checkbox"/> |
| Ослаблено натяжение установленных кабелей и надежно они закреплены на месте? | <input type="checkbox"/> |
| Все кабельные уплотнения установлены, плотно затянуты и герметичны? Кабель проложен с петлей для обеспечения водоотвода → 46? | <input type="checkbox"/> |
| Правильно ли выполнено подключение к клеммам ? | <input type="checkbox"/> |
| При наличии напряжения питания: Что-нибудь появляется на экране модуля дисплея? | <input type="checkbox"/> |
| Вставлены ли заглушки в неиспользуемые кабельные вводы и заменены ли транспортировочные заглушки на заглушки? | <input type="checkbox"/> |

8 Варианты управления

8.1 Обзор опций управления

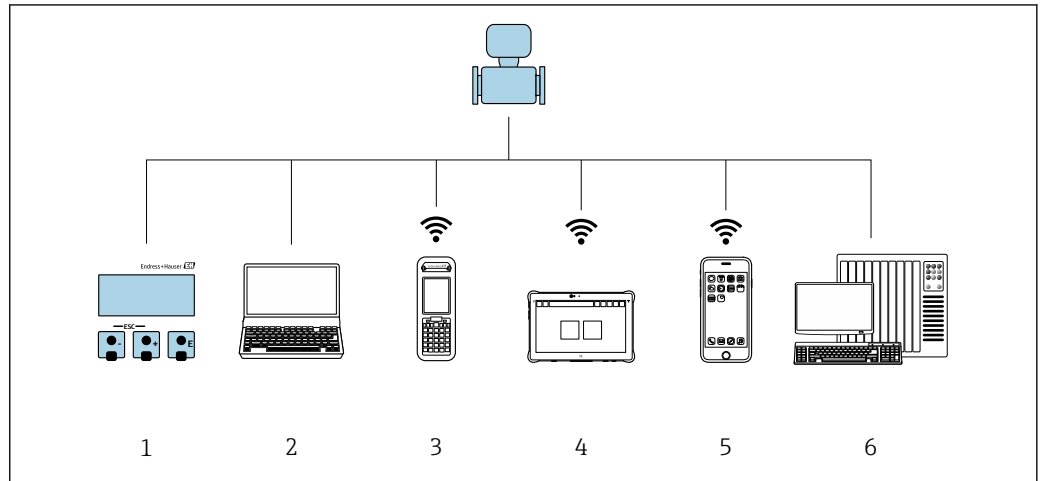



A0034513

- 1 Локальное управление посредством дисплея
- 2 Компьютер с веб-браузером или управляющей программой (например, FieldCare, DeviceCare, AMS Device Manager, SIMATIC PDM)
- 3 Field Xpert SFX350 или SFX370
- 4 Field Xpert SMT70
- 5 Мобильный портативный терминал
- 6 Система автоматизации (например, ПЛК)

8.2 Структура и функции меню управления

8.2.1 Структура меню управления

 Обзор меню управления для экспертов см. в документе «Описание параметров прибора», который прилагается к прибору при поставке .→  233

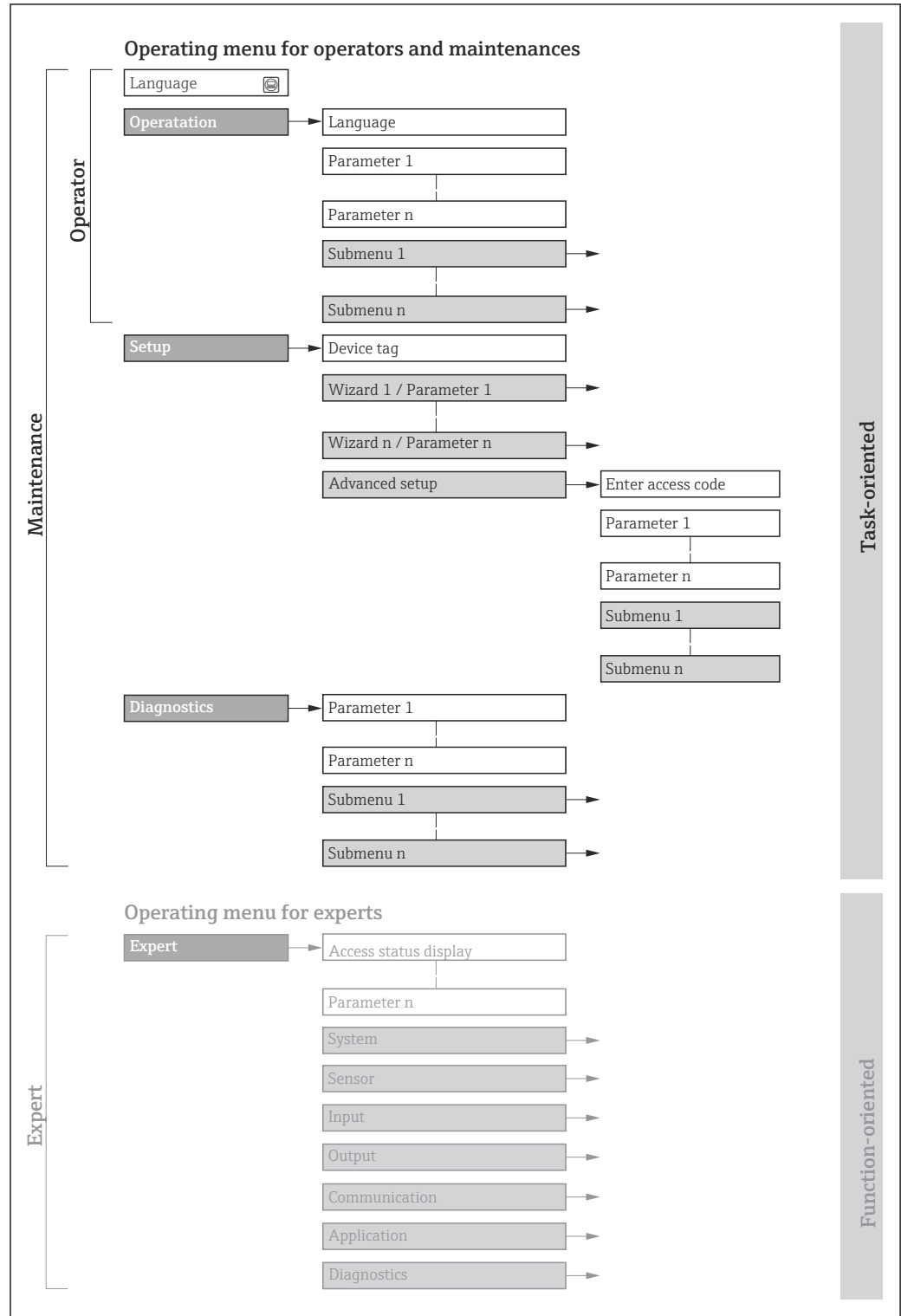

A0018237-RU

 18 Схематичная структура меню управления

8.2.2 Концепция управления

Определенным уровням доступа (например, оператор, техническое обслуживание и пр.) назначаются отдельные разделы меню управления. Каждый уровень доступа содержит стандартные задачи, выполняемые в рамках жизненного цикла прибора.

| Меню/параметр | | Уровень доступа и задачи | Содержание/значение |
|---------------|----------------------|---|---|
| Language | Ориентация на задачу | Уровень доступа «Оператор», «Обслуживание» Задачи, выполняемые при управлении: <ul style="list-style-type: none"> ■ Настройка дисплея управления ■ Считывание измеряемых значений | Определение языка управления |
| Управление | | | <ul style="list-style-type: none"> ■ Определение языка управления ■ Настройка языка управления веб-сервером ■ Сброс сумматоров и управление ими ■ Настройка дисплея управления (в том числе формата индикации и контрастности) ■ Сброс сумматоров и управление ими |
| Настройка | | Уровень доступа «Обслуживание» Ввод в эксплуатацию: <ul style="list-style-type: none"> ■ Настройка измерения ■ Настройка входов и выходов ■ Настройка интерфейса связи | Мастер настройки для быстрого ввода в эксплуатацию: <ul style="list-style-type: none"> ■ Настройка системных единиц измерения ■ Настройка интерфейса связи ■ Определение технологической среды ■ Отображение конфигурации ввода/вывода ■ Настройка входов ■ Настройка выходов ■ Настройка дисплея управления ■ Настройка отсечки при низком расходе ■ Настройка обнаружения частично заполненной и пустой труб Расширенная настройка <ul style="list-style-type: none"> ■ Для более углубленной настройки измерения (адаптации к особым условиям измерения) ■ Вычисляемые переменные процесса ■ Регулировка датчика ■ Настройка сумматоров ■ Настройка дисплея ■ Настройка параметров WLAN ■ Резервное копирование данных ■ Администрирование (установка кода доступа, сброс измерительного прибора) |
| Диагностика | | Уровень доступа «Обслуживание» Устранение неисправностей: <ul style="list-style-type: none"> ■ Диагностика и устранение технологических ошибок и ошибок прибора ■ Моделирование измеренного значения | Содержит все параметры, необходимые для обнаружения ошибок, а также анализа технологических ошибок и ошибок прибора: <ul style="list-style-type: none"> ■ Перечень сообщений диагностики Содержит несколько (не более пяти) актуальных, необработанных диагностических сообщений. ■ Журнал событий Содержит сообщения о произошедших событиях. ■ Информация о приборе Содержит сведения, необходимые для идентификации прибора. ■ Измеренное значение Содержит все текущие измеренные значения. ■ Подменю Регистрация данных при наличии опции «Расширенный HistoROM» Хранение и визуализация измеренных значений ■ Технология Heartbeat Проверка функциональности прибора по требованию и документирование результатов проверки. ■ Моделирование Используется для моделирования измеренных значений или выходных значений. ■ Контрольные точки |

| Меню/параметр | | Уровень доступа и задачи | Содержание/значение |
|---------------|--------------------------|--|--|
| Эксперт | Ориентировано на функции | <p>Задачи, требующие детального знания функций прибора:</p> <ul style="list-style-type: none"> Ввод измерительного прибора в эксплуатацию в сложных условиях Оптимальная адаптация процесса измерения к сложным условиям Углубленная настройка интерфейса связи Диагностика ошибок в сложных ситуациях | <p>Содержит все параметры прибора и обеспечивает прямой доступ к ним по коду. Структура этого меню основана на функциональных блоках прибора:</p> <ul style="list-style-type: none"> Система Содержит общие параметры прибора, не влияющие ни на измерение, ни на передачу значения измеряемой величины. Сенсор Настройка измерения. Вход Настройка входного сигнала состояния. Выход Настройка аналоговых токовых выходов, а также импульсного / частотного и релейного выхода. Связь Настройка интерфейса цифровой связи и веб-сервера. Применение Настройка функций, не относящихся непосредственно к измерению (например, сумматора). Диагностика Обнаружение и анализ технологических ошибок и ошибок прибора, моделирование функций прибора и меню технологии Heartbeat. |

8.3 Доступ к меню управления посредством местного дисплея

8.3.1 Дисплей управления

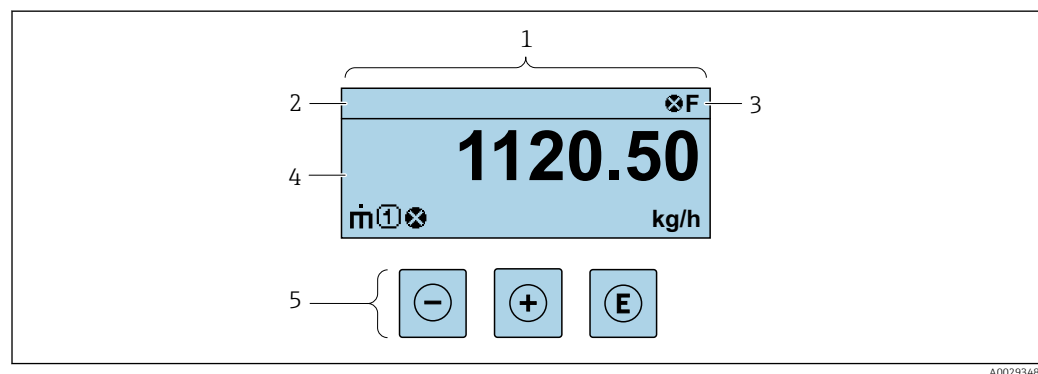

- 1 Дисплей управления
- 2 Обозначение
- 3 Область состояния
- 4 Зона индикации измеренных значений (до 4 строк)
- 5 Элементы управления → 57

Строка состояния

В строке состояния (справа сверху) на дисплее отображаются следующие символы:



- Сигналы состояния → 166
 - F: Сбой
 - S: Проверка функционирования
 - M: Требуется техническое обслуживание
- Поведение диагностики → 167
 - ⊗: Аварийный сигнал
 - ⚠: Предупреждение
 - 🚫: Блокировка (прибор заблокирован аппаратно)
 - ↔: Связь (передача данных при дистанционном управлении)



Область индикации

Каждое измеренное значение в области индикации сопровождается символами определенных типов, отображаемыми перед этим значением и описывающими его параметры.



| | Измеряемая величина | Номер канала измерения | Характеристики диагностики |
|--------|---|---|--|
| | ↓ | ↓ | ↓ |
| Пример |  |  |  |
| | | | Отображается только при появлении диагностического события, связанного с данной переменной процесса. |

Измеряемые переменные



| Символ | Значение |
|---|--|
|  | Массовый расход |
|  | <ul style="list-style-type: none"> ▪ Объемный расход ▪ Скорректированный объемный расход |
|  | <ul style="list-style-type: none"> ▪ Плотность ▪ Эталонная плотность |
|  | Температура |

 Количество и формат отображения измеряемых переменных можно настроить, используя параметр **Форматировать дисплей** (→  121).

Сумматор

| Символ | Значение |
|---|---|
|  | Сумматор  Отображаемое значение сумматора соответствует текущему номеру канала измерения (из трех). |



Выход

| Символ | Значение |
|---|---|
|  | Выход  Номер канала измерения соответствует отображаемому выходу. |



Вход

| Символ | Значение |
|---|------------------------|
|  | Вход сигнала состояния |

Номера измерительных каналов

| Символ | Значение |
|---|---|
|  | Измерительные каналы 1–4  Номер измерительного канала отображается только в том случае, если для одной измеряемой переменной (например, сумматора 1–3) предусмотрено несколько каналов. |

Алгоритм диагностических действий

| Символ | Значение |
|---|---|
|  | Аварийный сигнал <ul style="list-style-type: none">▪ Измерение прервано.▪ Выходные сигналы и сумматоры принимают состояние, заданное для ситуации возникновения сбоя.▪ Выдается диагностическое сообщение. |
|  | Предупреждение <ul style="list-style-type: none">▪ Измерение возобновляется.▪ Влияние на выходные сигналы и сумматоры отсутствует.▪ Выдается диагностическое сообщение. |

 Алгоритм диагностических действий относится к диагностическому событию, связанному с отображаемой измеряемой переменной.

8.3.2 Окно навигации

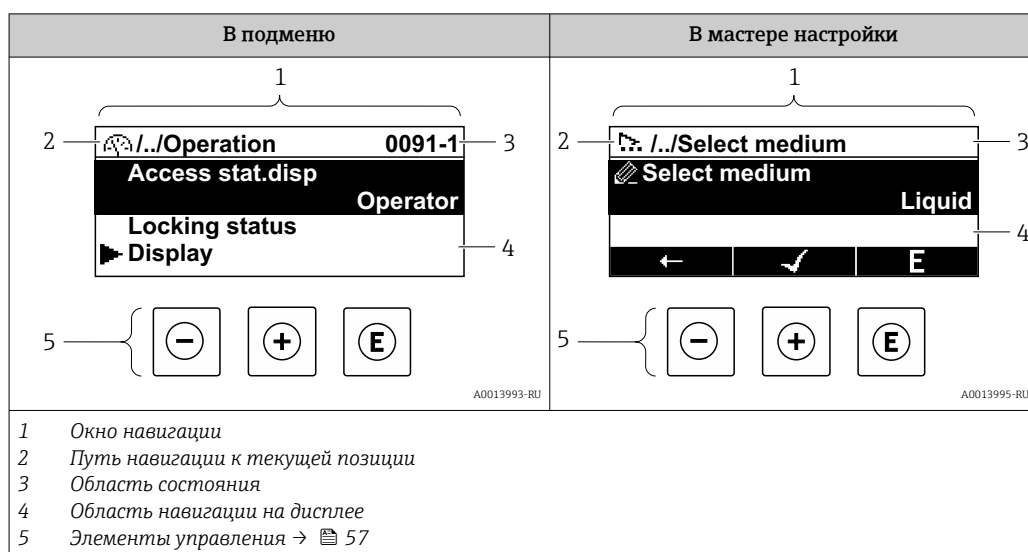

Путь навигации

Путь навигации к текущему месту (отображаемый в левом верхнем углу окна навигации) включает в себя следующие элементы:

- Символ дисплея для меню/подменю (▶) или мастера (⚙).
- Символ, заменяющий промежуточные уровни меню управляемыми пунктами (/ ../).
- Название текущего подменю, мастера или параметра

| | Символ на дисплее | Символ, заменяющий промежуточные уровни меню | Параметр |
|--------|-------------------|--|-----------|
| | ↓ | ↓ | ↓ |
| Пример | ▶ | / ../ | Индикация |

i Дополнительную информацию о значках в меню см. в разделе "Область индикации" → 54

Область состояния





Следующие данные отображаются в строке состояния панели навигации в правом верхнем углу:

- В подменю
 - Код прямого доступа к параметру (например, 0022-1)
 - При активном диагностическом событии – символ диагностических событий и сигнал состояния
- В мастере настройки
 - При активном диагностическом событии – символ диагностических событий и сигнал состояния





i

- Информация о диагностическом событии и сигналу состояния → 166
- Информация о функциях и вводе кода прямого доступа → 59

Область индикации*Меню*

| Символ | Значение |
|---|---|
|  | Управление Отображается: <ul style="list-style-type: none"> ■ В меню после опции "Управление" ■ В левой части пути навигации в меню "Управление" |
|  | Настройка Отображается: <ul style="list-style-type: none"> ■ В меню после опции "Настройка" ■ В левой части пути навигации в меню "Настройка" |
|  | Диагностика Отображается: <ul style="list-style-type: none"> ■ В меню после опции "Диагностика" ■ В левой части пути навигации в меню "Диагностика" |
|  | Эксперт Отображается: <ul style="list-style-type: none"> ■ В меню после опции "Эксперт" ■ В левой части пути навигации в меню "Эксперт" |



Подменю, мастера настройки, параметры

| Символ | Значение |
|---|--|
|  | Подменю |
|  | Мастера настройки |
|  | Параметры в мастере настройки  Символы отображения параметров в подменю не используются. |

Процедура блокировки

| Символ | Значение |
|---|--|
|  | Параметр заблокирован Если перед названием параметра отображается этот символ, то параметр заблокирован. <ul style="list-style-type: none"> ■ Блокировка пользовательским кодом доступа ■ Блокировка переключателем аппаратной блокировки |

Мастера настройки

| Символ | Значение |
|---|--|
|  | Переход к предыдущему параметру. |
|  | Подтверждение значения параметра и переход к следующему параметру. |
|  | Открытие окна редактирования параметра. |

8.3.3 Окно редактирования

Редактор чисел

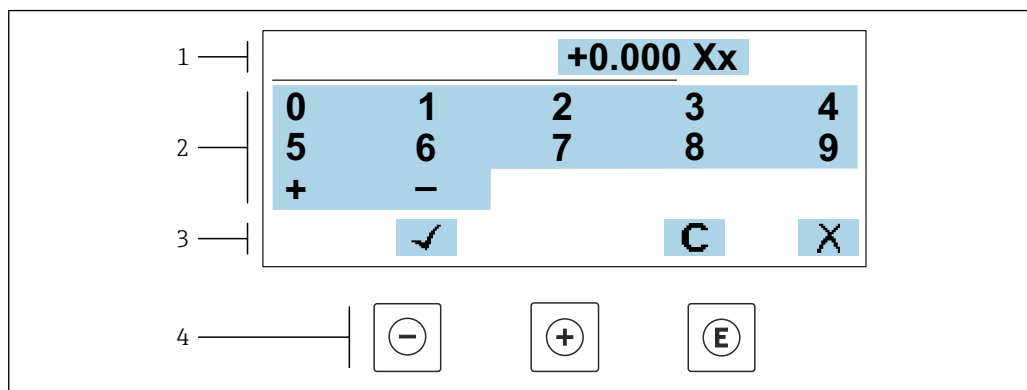

19 Для ввода значений в параметры (например, предельных значений)

- 1 Область отображения вводимых данных
- 2 Экран ввода
- 3 Подтверждение, удаление или отмена ввода
- 4 Элементы управления

Редактор текста

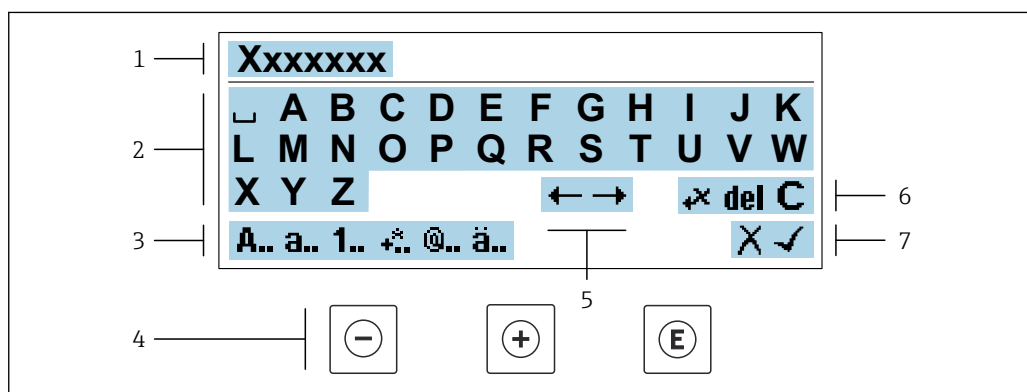



20 Для ввода текстовых значений параметров (например, обозначения прибора)

- 1 Область отображения вводимых данных
- 2 Текущий экран ввода
- 3 Смена экрана ввода
- 4 Элементы управления
- 5 Перемещение позиции ввода
- 6 Удаление введенных данных
- 7 Отмена или подтверждение ввода

Использование элементов управления в окне редактирования

| Кнопка управления | Значение |
|-------------------|--|
| | Кнопка "минус" Перемещение позиции ввода влево. |
| | Кнопка "плюс" Перемещение позиции ввода вправо. |

| Кнопка управления | Значение |
|---|--|
|  | Кнопка "Ввод" <ul style="list-style-type: none"> Кратковременное нажатие кнопки подтверждает сделанный выбор. Нажатие кнопки с удержанием в течение 2 с подтверждает ввод данных. |
|  | Комбинация кнопок для выхода (одновременное нажатие кнопок) Закрытие окна редактирования без принятия изменений. |





Экраны ввода

| Символ | Значение |
|---|---|
| A.. | Верхний регистр |
| a.. | Нижний регистр |
| 1.. | Числа |
|  | Знаки препинания и специальные символы: = + - * / ² ³ ¼ ½ ¾ () [] < > { } |
| @.. | Знаки препинания и специальные символы: ' " ` ^ . , ; : ? ! % μ ° € \$ £ ¥ § @ # / \ ~ & _ |
| ä.. | Умлякуты и ударения |

Управление вводом данных

| Символ | Значение |
|---|--|
|  | Перемещение позиции ввода |
|  | Отклонение ввода |
|  | Подтверждение ввода |
|  | Удаление символа слева от позиции ввода |
| del | Удаление символа справа от позиции ввода |
| C | Удаление всех введенных символов |

8.3.4 Элементы управления

| Кнопка управления | Значение |
|---|---|
|  | <p>Кнопка "минус"</p> <p><i>В меню, подменю</i> Перемещение курсора вверх в списке выбора</p> <p><i>В мастере настройки</i> Переход к предыдущему параметру</p> <p><i>В редакторе текста и чисел</i> Перемещение позиции ввода влево.</p> |
|  | <p>Кнопка "плюс"</p> <p><i>В меню, подменю</i> Перемещение курсора вниз в списке выбора</p> <p><i>В мастере настройки</i> Переход к следующему параметру</p> <p><i>В редакторе текста и чисел</i> Переместить позицию ввода вправо.</p> |
|  | <p>Кнопка ввода</p> <p><i>На дисплее управления</i> Кратковременное нажатие кнопки позволяет открыть меню управления.</p> <p><i>В меню, подменю</i></p> <ul style="list-style-type: none"> ▪ Кратковременное нажатие кнопки: <ul style="list-style-type: none"> ▪ Открывание выбранного меню, подменю или параметра. ▪ Запуск мастера настройки. ▪ Если справочный текст параметра открыт, то происходит его закрывание. ▪ Нажатие кнопки с удержанием в течение 2 с при настройке параметра приводит к следующему результату: <ul style="list-style-type: none"> ▪ Открывание справочного текста для соответствующей функции или соответствующего параметра. <p><i>В мастере настройки</i> Открывание окна редактирования параметра и подтверждение значения параметра</p> <p><i>В редакторе текста и чисел</i></p> <ul style="list-style-type: none"> ▪ Кратковременное нажатие кнопки подтверждает сделанный выбор. ▪ Нажатие кнопки с удержанием в течение 2 с подтверждает ввод данных. |
|  | <p>Кнопочная комбинация выхода (одновременное нажатие кнопок)</p> <p><i>В меню, подменю</i></p> <ul style="list-style-type: none"> ▪ Кратковременное нажатие кнопки: <ul style="list-style-type: none"> ▪ Выход из текущего уровня меню и переход на следующий, более высокий уровень. ▪ Если справочный текст параметра открыт, то происходит его закрывание. ▪ Нажатие кнопки с удержанием в течение 2 с позволяет вернуться к дисплею управления ("исходному положению"). <p><i>В мастере настройки</i> Выход из мастера настройки (переход на уровень выше)</p> <p><i>В редакторе текста и чисел</i> Выход из режима редактирования без сохранения изменений.</p> |
|  | <p>Комбинация кнопок "минус" и "ввод" (одновременное нажатие и удержание кнопок)</p> <ul style="list-style-type: none"> ▪ Если активна блокировка клавиатуры: Удерживание кнопки нажатой в течение 3 с деактивирует блокировку клавиатуры. ▪ Если блокировка клавиатуры не активна: Удерживание кнопки нажатой в течение 3 с: открывается контекстное меню с опцией активации блокировки клавиатуры. |



8.3.5 Открытие контекстного меню

С помощью контекстного меню можно быстро вызвать следующие пункты меню, находясь на основном экране:



- Настройка
- Резервное копирование данных
- Моделирование

Вызов и закрытие контекстного меню

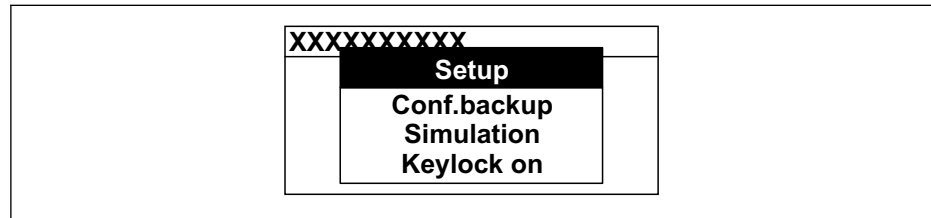

Пользователь находится в окне дисплея управления.

1. Нажмите кнопки  и  и удерживайте их дольше 3 с.
 - ↳ Открывается контекстное меню.



2. Одновременно нажмите кнопки  + .
- ↳ Контекстное меню закрывается и отображается дисплей управления.

Вызов и закрытие меню с помощью контекстного меню

1. Откройте контекстное меню.
2. Нажмите  для перехода к требуемому меню.
3. Нажмите  для подтверждения выбора.
 - ↳ Откроется выбранное меню.

8.3.6 Навигация и выбор из списка

Для навигации по меню управления используются различные элементы управления. Путь навигации отображается в левой части заголовка. Перед отдельными меню выводятся значки. Эти же значки отображаются в заголовке при переходах по пунктам меню.

i Описание представления навигации с символами и элементами управления → 53

Пример: выбор "2 значений" в качестве количества отображаемых измеренных значений

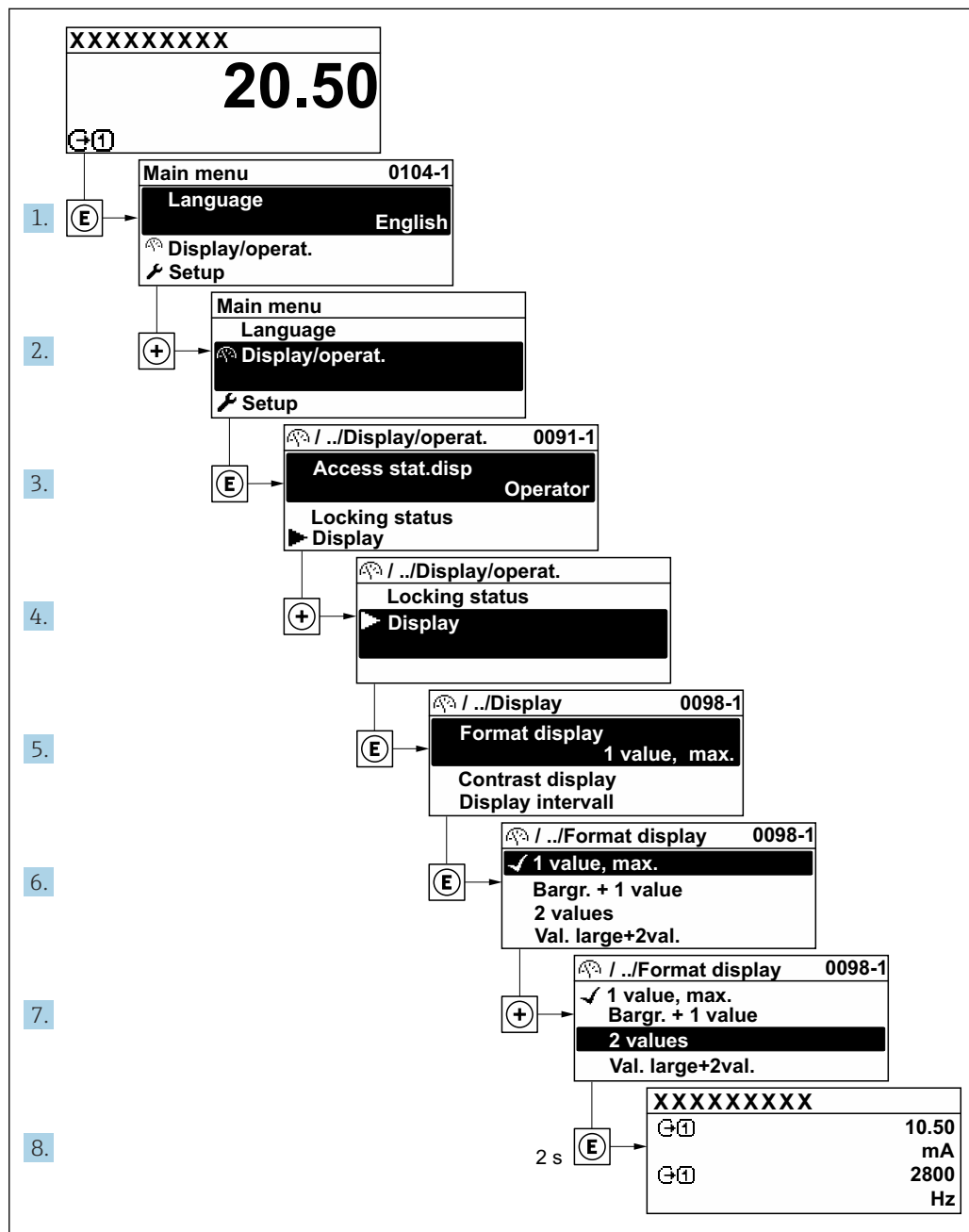

A0029562-RU

8.3.7 Прямой вызов параметра

У каждого параметра есть номер, обеспечивающий прямой доступ к этому параметру с локального дисплея. Для вызова требуемого параметра необходимо ввести этот код доступа в поле пункта параметр **Прямой доступ**.

Навигационный путь

Эксперт → Прямой доступ

Код прямого доступа состоит из 5-значного (максимум) числа и номера канала, задающего канал переменной процесса, например: 00914-2. В представлении навигации номер канала выводится справа в заголовке выбранного параметра.

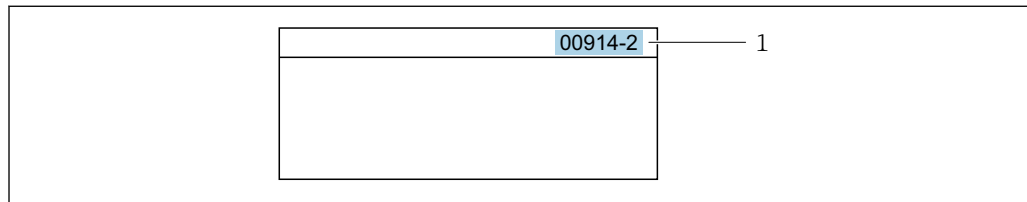

A0029414

1 Код прямого доступа

При вводе кода прямого доступа необходимо учитывать следующие обстоятельства.

- Начальные нули в коде прямого доступа можно не вводить.
Пример: введите код «914» вместо кода «00914»
- Если номер канала не введен, то автоматически открывается канал 1.
Пример: введите код 00914 → параметр **Назначить переменную процесса**
- Чтобы открыть канал с другим номером, введите код прямого доступа с соответствующим номером канала.
Пример: введите код 00914-2 → параметр **Назначить переменную процесса**



Коды прямого доступа к параметрам приведены в документе "Описание параметров прибора" для данного прибора

8.3.8 Вызов справки

Ряд параметров имеет текстовую справку, которую можно вызвать из представления навигации. Справка содержит краткое описание назначения параметра, что способствует быстрому и безопасному вводу прибора в эксплуатацию.

Вызов и закрытие текстовой справки

На дисплее отображается представление навигации, строка выбора находится на требуемом параметре.

1. Нажмите для 2 с.
↳ Появится текстовая справка по выбранному параметру.

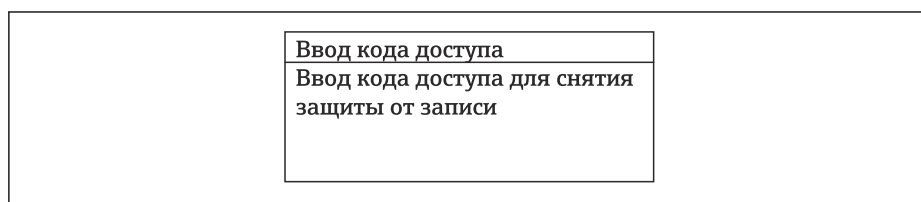

A0014002-RU

21 Пример: текстовая справка по параметру "Ввод кода доступа"

2. Нажмите + одновременно.
↳ Текстовая справка закрывается.

8.3.9 Изменение значений параметров



Параметры можно менять в редакторе текста или редакторе чисел.

- Редактор чисел: изменение значений в параметре, например задаваемых предельных значений.
- Редактор текста: ввод текста в параметре, например названия.

Если введенное значение выходит за допустимый диапазон, появится соответствующее предупреждение.

| |
|--|
| <p>Ввод кода доступа Недейств. знач.ввода / вне диап. Мин.:0 Макс.:9999</p> |
|--|

A0014049-RU

 Описание экрана редактирования, включая редакторы текста и чисел, с символами →  55, описание элементов управления →  57

8.3.10 Уровни доступа и соответствующая авторизация доступа

Если установлен пользовательский код доступа, то роли пользователя «Управление» и «Настройка» будут иметь различные права доступа для записи параметров. За счет этого обеспечивается защита настроек устройства от несанкционированного доступа с местного дисплея →  145.

Определение авторизации доступа для уровней доступа

При поставке прибора с завода код доступа не задан. Авторизация доступа (доступ для чтения и записи) к прибору не ограничивается и соответствует уровню доступа "Техническое обслуживание".

- ▶ Определение кода доступа.
 - ↳ В дополнение к уровню доступа "Техническое обслуживание" переопределяется уровень доступа "Оператор". Авторизация доступа для этих двух уровней доступа осуществляется по-разному.

Авторизация доступа к параметрам: уровень доступа "Техническое обслуживание"

| Состояние кода доступа | Доступ для чтения | Доступ для записи |
|---|-------------------|-------------------|
| Код доступа еще не задан (заводская настройка). | ✓ | ✓ |
| После установки кода доступа. | ✓ | ✓ ¹⁾ |

- 1) Доступ к записи пользователь получает только после ввода кода доступа.



Авторизация доступа к параметрам: уровень доступа "Оператор"

| Состояние кода доступа | Доступ для чтения | Доступ для записи |
|-------------------------------|-------------------|-------------------|
| После установки кода доступа. | ✓ | – ¹⁾ |



- 1) Некоторые параметры доступны для редактирования независимо от наличия установленного кода доступа, т. е. для них не действует защита от записи, поскольку они не влияют на измерение: защита от записи с помощью кода доступа →  145

 Активный уровень доступа пользователя обозначается в параметре **Параметр Статус доступа**. Путь навигации: Управление → Статус доступа

8.3.11 Деактивация защиты от записи с помощью кода доступа

Если перед параметром на локальном дисплее отображается символ , параметр защищен от записи пользовательским кодом доступа, и его изменение с помощью локального дисплея в данный момент недоступно →  145.

Деактивация блокировки доступа для записи с использованием локального управления производится путем ввода пользовательского кода доступа в пункте параметр **Ввести код доступа** (→  12б) посредством соответствующей опции доступа.

1. После нажатия кнопки  появится запрос на ввод кода доступа.
2. Введите код доступа.
 - ↳ Символ  перед параметрами исчезнет, доступ к параметрам, ранее защищенным от записи, будет восстановлен.

8.3.12 Активация и деактивация блокировки кнопок



Блокировка кнопок позволяет закрыть доступ ко всему меню управления при помощи локального управления. В результате навигация по меню управления или изменение значений отдельных параметров становятся невозможными. Пользователи смогут лишь просматривать измеренные значения на основном экране.

Блокировка кнопок включается и отключается через контекстное меню.

Включение блокировки кнопок



-  Блокировка кнопок включается автоматически:
 - Если с прибором не производилось никаких действий посредством дисплея в течение 1 мин.
 - При каждом перезапуске прибора.

Ручная активация блокировки кнопок

1. Прибор находится в режиме отображения измеренных значений. Нажмите кнопки  и , и удерживайте их нажатыми в течение 3 с.
 - ↳ Появится контекстное меню.
2. В контекстном меню выберите опцию **Блокировка кнопок вкл.**
 - ↳ Блокировка кнопок активирована.

-  Если пользователь попытается войти в меню управления при активной блокировке кнопок, появится сообщение **Блокировка кнопок вкл.**

Снятие блокировки кнопок

- ▶ Блокировка кнопок активирована. Нажмите кнопки  и , и удерживайте их нажатыми в течение 3с.
 - ↳ Блокировка кнопок будет снята.

8.4 Доступ к меню управления посредством веб-браузера

8.4.1 Диапазон функций

Встроенный веб-сервер можно использовать для эксплуатации и настройки прибора с помощью веб-браузера через сервисный интерфейс (CDI-RJ45) или через интерфейс WLAN. Структура меню управления такая же, что и структура меню локального дисплея. Помимо значений измеряемой величины отображается информация о состоянии прибора, которая может использоваться для отслеживания его работоспособности. Кроме того, доступно управление данными прибора и настройка сетевых параметров.

Для подключения к сети WLAN необходим прибор с интерфейсом WLAN (который поставляется по заказу): код заказа «Дисплей; управление», опция G «4-строчный, с

подсветкой; сенсорное управление + WLAN». Этот прибор работает в режиме точки доступа и поддерживает подключение с помощью компьютера или портативного терминала.

 Дополнительную информацию о веб-сервере см. в специальной документации к прибору. →  234

8.4.2 Требования

Аппаратное обеспечение компьютера

| Аппаратное обеспечение | Интерфейс | |
|------------------------|---|--|
| | RJ45 | WLAN |
| Интерфейс | Компьютер должен быть оснащен интерфейсом RJ45. ¹⁾ | Блок управления должен иметь интерфейс WLAN. |
| Подключение | Стандартный Ethernet-кабель | Подключение через беспроводную локальную сеть. |
| Экран | Рекомендуемый размер: ≥12 дюймов (зависит от разрешения экрана) | |



1) Рекомендуемый кабель: CAT5e, CAT6 или CAT7, с экранированным разъемом (например, YAMAICHI; каталожный номер Y-ComProfixPlug63/идентификатор изделия: 82-006660)

Программное обеспечение ПК

| ПО | Интерфейс | |
|------------------------------------|---|------|
| | RJ45 | WLAN |
| Рекомендуемые операционные системы | <ul style="list-style-type: none"> ▪ Microsoft Windows 8 или более новая версия. ▪ Мобильные операционные системы: <ul style="list-style-type: none"> ▪ iOS ▪ Android  Поддерживаются Microsoft Windows XP и Windows 7. | |
| Поддерживаемые веб-браузеры | <ul style="list-style-type: none"> ▪ Microsoft Edge ▪ Mozilla Firefox ▪ Google Chrome ▪ Safari | |





Настройки ПК

| Настройки | Интерфейс | |
|--|--|------|
| | RJ45 | WLAN |
| Права пользователя | Необходимо наличие прав пользователя, позволяющих настраивать параметры TCP/IP и прокси-сервера (например для установки IP-адреса, маски подсети и т. д.) – например, прав администратора. | |
| Настройка прокси-сервера в параметрах веб-браузера | Параметр веб-браузера <i>Use a Proxy Server for Your LAN</i> (Используйте прокси-сервер для ЛВС) должен быть отключен . | |



| Настройки | Интерфейс | |
|--------------------|--|---|
| | RJ45 | WLAN |
| JavaScript | <p>JavaScript необходимо активировать.</p> <p> Если активировать JavaScript невозможно: Введите адрес http://192.168.1.212/servlet/basic.html в адресной строке веб-браузера. В веб-браузере будет запущено полнофункциональное, но при этом упрощенное меню управления.</p> <p> При установке новой версии встроенного ПО: Чтобы обеспечить корректное отображение данных, очистите временную память (кэш) веб-браузера в меню "Свойства обозревателя".</p> | <p>JavaScript необходимо активировать.</p> <p> Для отображения сети WLAN требуется поддержка JavaScript.</p> |
| Сетевые соединения | Используйте только активные сетевые подключения измерительного прибора. | |
| | Все остальные сетевые соединения, такие как WLAN, необходимо деактивировать. | Все остальные сетевые соединения необходимо деактивировать. |



 В случае проблем с подключением: →  163

Измерительный прибор: через сервисный интерфейс CDI-RJ45

| Прибор | Сервисный интерфейс CDI-RJ45 |
|----------------------|---|
| Измерительный прибор | Измерительный прибор имеет интерфейс RJ45. |
| Веб-сервер | <p>Веб-сервер должен быть активирован, заводская настройка – ON</p> <p> Информация об активации веб-сервера →  69</p> |
| IP-адрес | <p>Если IP-адрес прибора неизвестен:</p> <ul style="list-style-type: none"> ▪ IP-адрес можно узнать с помощью локального управления: Диагностика → Информация о приборе → IP-адрес ▪ Связь с веб-сервером можно установить по IP-адресу по умолчанию 192.168.1.212. Функция DHCP активирована в приборе на заводе, т. е. прибор ожидает выделения IP-адреса от сети. Эту функцию можно отключить и настроить прибор на IP-адрес по умолчанию 192.168.1.212: переведите DIP-переключатель 2 из положения OFF в положение ON. <p> Установите IP-адрес по умолчанию →  45.</p> |

Измерительный прибор: через интерфейс WLAN

| Прибор | Интерфейс WLAN |
|----------------------|---|
| Измерительный прибор | <p>Измерительный прибор имеет антенну WLAN:</p> <ul style="list-style-type: none"> ▪ Преобразователь со встроенной антенной WLAN ▪ Преобразователь с внешней антенной WLAN |
| Веб-сервер | <p>Веб-сервер и сеть WLAN должны быть активированы, заводская настройка: ON</p> <p> Информация об активации веб-сервера →  69</p> |

| Прибор | Интерфейс WLAN |
|----------|---|
| IP-адрес | <p>Если IP-адрес прибора неизвестен:</p> <ul style="list-style-type: none"> ■ IP-адрес можно узнать с помощью локального управления: Диагностика → Информация о приборе → IP-адрес ■ Связь с веб-сервером можно установить по IP-адресу по умолчанию 192.168.1.212. Функция DHCP активирована в приборе на заводе, т. е. прибор ожидает выделения IP-адреса от сети. Эту функцию можно отключить и настроить прибор на IP-адрес по умолчанию 192.168.1.212: переведите DIP-переключатель 2 из положения OFF в положение ON. <p> Установите IP-адрес по умолчанию →  45.</p> |

8.4.3 Подключение прибора

Через сервисный интерфейс (CDI-RJ45)

Подготовка измерительного прибора

1. В зависимости от исполнения корпуса:
ослабьте крепежный зажим или фиксирующие винты на крышке корпуса.
2. В зависимости от исполнения корпуса:
открутите или откройте крышку корпуса.
3. подключите компьютер к разъему RJ45 с помощью стандартного соединительного кабеля Ethernet..

Настройка интернет-протокола на компьютере

Присвоить IP-адрес измерительному прибору можно различными способами:

- Протокол динамического конфигурирования хоста (DHCP), заводская настройка:
IP-адрес автоматически назначается измерительному прибору системой автоматизации (DHCP-сервером).
- Аппаратная адресация:
IP-адрес задается DIP-переключателями .
- Программная адресация:
IP-адрес вводится в поле параметр **IP-адрес** (→  101) .
- DIP-переключатель для "IP-адреса по умолчанию":
Для установки сетевого соединения через сервисный интерфейс (CDI-RJ45):
используется фиксированный IP-адрес 192.168.1.212 .

Прибор работает с протоколом динамического конфигурирования хоста (DHCP) в соответствии с заводской настройкой, т. е. IP-адрес измерительного прибора автоматически назначается системой автоматизации (DHCP-сервером).

Для установки сетевого соединения через сервисный интерфейс (CDI-RJ45) необходимо перевести DIP-переключатель "IP-адрес по умолчанию" в положение **ВКЛ**. В данном случае у измерительного прибора будет IP-адрес 192.168.1.212. Фиксированный IP-адрес 192.168.1.212 можно использовать для установления сетевого соединения.

1. С помощью DIP-переключателя 2 активируйте IP-адрес по умолчанию 192.168.1.212: .
2. Включите измерительный прибор.
3. Подключите компьютер к разъему RJ45 с помощью стандартного кабеля Ethernet →  72.

4. Если не используется второй сетевой адаптер, закройте все приложения на портативном компьютере.
 - ↳ Приложения, требующие наличия сетевого соединения или доступа в интернет, такие как электронная почта, приложения SAP, Internet Explorer или Проводник.
5. Закройте все запущенные интернет-браузеры.
6. Настройте параметры интернет-протокола (TCP/IP) согласно таблице:

| | |
|--------------------------|--|
| IP-адрес | 192.168.1.XXX, где XXX – любое сочетание цифр кроме 0, 212 и 255 → например, 192.168.1.213 |
| Маска подсети | 255.255.255.0 |
| Шлюз по умолчанию | 192.168.1.212 или оставьте ячейки пустыми |

Через интерфейс WLAN

Настройка интернет-протокола на мобильном устройстве

УВЕДОМЛЕНИЕ

Если WLAN-соединение будет потеряно во время настройки прибора, параметры настройки могут быть потеряны.

- ▶ При настройке прибора обеспечивайте стабильность WLAN-соединения.

УВЕДОМЛЕНИЕ

Во избежание конфликта сети обратите внимание на следующее:

- ▶ Избегайте одновременного доступа к измерительному прибору с одного и того же мобильного устройства через сервисный интерфейс (CDI-RJ45) и интерфейс WLAN.
- ▶ Активируйте только один служебный интерфейс (интерфейс CDI-RJ45 или WLAN).
- ▶ Если необходимо одновременное подключение: настройте два разных диапазона IP-адресов, например, 192.168.0.1 (интерфейс WLAN) и 192.168.1.212 (служебный интерфейс CDI-RJ45).

Подготовка мобильного терминала

- ▶ Активируйте WLAN-соединение на мобильном терминале.

Установление соединения WLAN между мобильным терминалом и измерительным прибором

1. В настройках соединения WLAN на мобильном терминале:
Выберите измерительный прибор с помощью идентификатора SSID (например, EH_Promass_300_A802000).
2. При необходимости выберите метод шифрования WPA2.
3. Введите пароль:
Серийный номер измерительного прибора на заводе (пример: L100A802000).
 - ↳ Светодиод на дисплее начнет мигать. Это означает, что теперь доступно управление измерительным прибором с помощью веб-браузера, FieldCare или DeviceCare.

 Серийный номер указан на заводской шильде.

 Для безопасной и быстрой привязки сети WLAN к точке измерения рекомендуется изменить имя SSID. В качестве SSID следует использовать имя, однозначно определяющее точку измерения (например, обозначение), поскольку она отображается в виде сети WLAN.

Завершение соединения WLAN

- ▶ После конфигурирования прибора:
Разъедините WLAN-соединение между мобильным терминалом и измерительным прибором.

Запуск веб-браузера

1. Запустите веб-браузер на компьютере.
2. Введите IP-адрес веб-сервера в адресной строке веб-браузера: 192.168.1.212
↳ Откроется окно входа в систему.

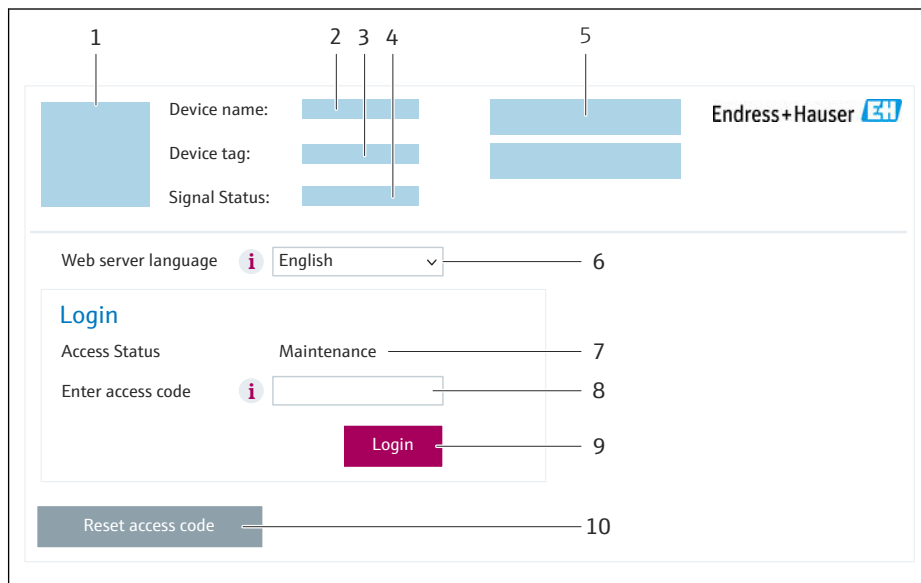

- 1 Изображение прибора
- 2 Название прибора
- 3 Обозначение прибора
- 4 Сигнал состояния
- 5 Текущие измеренные значения
- 6 Язык управления
- 7 Уровень доступа
- 8 Код доступа
- 9 Вход в систему
- 10 Сбросить код доступа (→ ⓘ 142)

- ⓘ Если страница входа в систему не появляется или появляется не полностью
→ ⓘ 163

8.4.4 Вход в систему

1. Выберите предпочтительный язык управления для веб-браузера.
2. Введите пользовательский код доступа.
3. Нажмите **OK** для подтверждения введенных данных.

| | |
|-------------|--|
| Код доступа | 0000 (заводская настройка); может быть изменена заказчиком |
|-------------|--|

- ⓘ Если в течение 10 мин. не будут выполняться какие-либо действия, веб-браузер автоматически переходит к странице входа в систему.

8.4.5 Пользовательский интерфейс

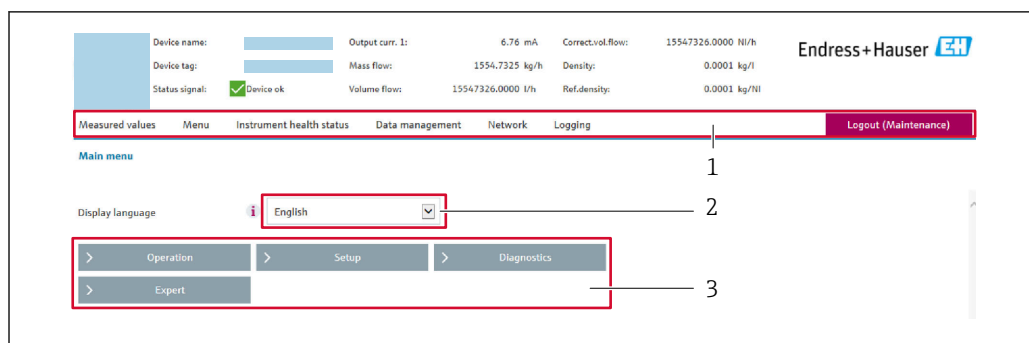

- 1 Панель функций
- 2 Язык отображения для локального дисплея
- 3 Область навигации

Заголовок

В заголовке отображается следующая информация:

- Имя прибора;
- Отметка прибора ;
- Состояние прибора с сигналом состояния → 📄 169;
- Текущие значения измеряемых величин.

Панель функций

| Функции | Пояснение |
|--------------------------|---|
| Измеренные значения | Отображение измеренных значений, определяемых измерительным прибором |
| Меню | <ul style="list-style-type: none"> ■ Доступ к меню управления с измерительного прибора ■ Структура меню управления идентична для локального дисплея 📄 Подробная информация об операционном меню «Описание параметров устройства» |
| Состояние прибора | Отображение текущих диагностических сообщений в порядке приоритета |
| Администрирование данных | <p>Обмен данными между компьютером и измерительным прибором:</p> <ul style="list-style-type: none"> ■ Конфигурация прибора: <ul style="list-style-type: none"> ■ Загрузка параметров настройки из системы прибора (формат XML, сохранение конфигурации); ■ Сохранение параметров настройки в системе прибора (формат XML, восстановление конфигурации) ■ Журнал событий – экспорт журнала событий (файл .csv) ■ Документы – экспорт документов: <ul style="list-style-type: none"> ■ Экспорт записи данных резервной копии (файл .csv, создание документации по конфигурации точки измерения); ■ Отчет о проверке (PDF-файл, доступно только при наличии пакета прикладных программ Heartbeat Verification) ■ При использовании цифровых шин: загрузка драйверов устройства из измерительного прибора для системной интеграции: EtherNet/IP: файл EDS ■ Обновление встроенного ПО – запись версии встроенного ПО |
| Сеть | <p>Настройка и проверка всех параметров, необходимых для установления соединения с измерительным прибором:</p> <ul style="list-style-type: none"> ■ Сетевые настройки (IP-адрес, MAC-адрес и пр.) ■ Информация о приборе (серийный номер, версия встроенного ПО и пр.) |
| Выход из системы | Завершение работы и возврат к странице входа в систему |

Область навигации

Меню, соответствующие подменю и параметры можно выбрать в области навигации.

Рабочая область

В зависимости от выбранной функции и соответствующих подменю в этой области можно выполнять различные действия, такие как:

- Настройка параметров
- Чтение измеренных значений
- Вызов справки
- Запуск выгрузки/загрузки

8.4.6 Деактивация веб-сервера

Веб-сервер измерительного прибора можно активировать и деактивировать по необходимости с помощью параметра **Функциональность веб-сервера**.

Навигация

Меню "Эксперт" → Связь → Веб-сервер

Обзор и краткое описание параметров

| Параметр | Описание | Выбор |
|------------------------------|--------------------------------------|---|
| Функциональность веб-сервера | Активация и деактивация веб-сервера. | <ul style="list-style-type: none"> ■ Выключено ■ HTML Off ■ Включено |

Функции параметр "Функциональность веб-сервера"

| Опция | Описание |
|-----------|---|
| Выключено | <ul style="list-style-type: none"> ■ Веб-сервер полностью выключен. ■ Порт 80 заблокирован. |
| HTML Off | HTML-версия веб-сервера недоступна. |
| Включено | <ul style="list-style-type: none"> ■ Все функции веб-сервера полностью доступны. ■ Используется JavaScript. ■ Пароль передается в зашифрованном виде. ■ Любое изменение пароля также передается в зашифрованном виде. |

Активация веб-сервера

Если веб-сервер деактивирован, то его можно активировать только с помощью параметра **Функциональность веб-сервера** и с использованием следующих способов управления:

- Посредством локального дисплея
- С помощью управляющей программы "FieldCare"
- С помощью управляющей программы "DeviceCare"

8.4.7 Выход из системы

 Перед выходом из системы при необходимости выполните резервное копирование данных с помощью функции **Управление данными** (выполнив выгрузку конфигурации из прибора).

1. На панели функций выберите пункт **Выход из системы**.
 - ↳ Появится начальная страница с полем входа в систему.
2. Закройте веб-браузер.

3. Если больше не требуется:
сбросьте все измененные свойства интернет-протокола (TCP/IP) → 📄 65.
- i** Если связь с веб-сервером установлена по стандартному IP-адресу 192.168.1.212, необходимо перевести DIP-переключатель номер 10 (**ВКЛ.** → **ВЫКЛ.**). Затем IP-адрес прибора снова активируется для сетевого соединения.

8.5 Управление посредством приложения SmartBlue

Управлять прибором и настраивать его можно с помощью приложения SmartBlue.

- Для этого необходимо загрузить на мобильное устройство приложение SmartBlue
- Информация о совместимости приложения SmartBlue с мобильными устройствами приведена в **Apple App Store (устройства на базе iOS)** или **Google Play Store (устройства на базе Android)**
- Неправильная эксплуатация не допущенными к ней лицами предотвращается благодаря шифрованию связи и парольной защите шифрования.
- Функция Bluetooth® может быть отключена после первоначальной настройки прибора.

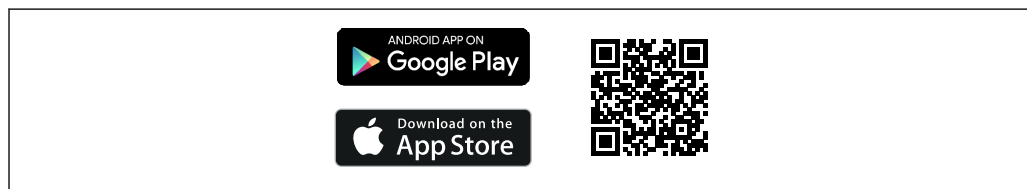

A0033202

📄 22 QR-код для бесплатного приложения Endress+Hauser SmartBlue

Загрузка и установка:

1. Отсканируйте QR-код или введите строку **SmartBlue** в поле поиска в Apple App Store (iOS) или Google Play Store (Android).
2. Установите и запустите приложение SmartBlue.
3. Для устройств на базе Android: включите функцию отслеживания местоположения (GPS) (не требуется для устройств на базе iOS).
4. Выберите устройство, готовое к приему, из отображаемого списка устройств.

Войдите в систему:

1. Введите имя пользователя: admin.
2. Введите исходный пароль: серийный номер прибора.

- После первого входа в систему измените пароль.

i Информация о пароле и коде сброса

Для приборов, соответствующих требованиям стандарта IEC 62443-4-1 "Управление жизненным циклом разработки безопасной продукции" (ProtectBlue):

- Если заданный пользователем пароль утерян: см. инструкции по управлению пользователями и кнопку сброса в руководстве по эксплуатации.
- См. соответствующее руководство по безопасности (SD).

Для всех остальных приборов (без ProtectBlue):

- Если заданный пользователем пароль утерян, доступ можно восстановить с помощью кода сброса. Код сброса представляет собой серийный номер прибора в обратном порядке. После ввода кода сброса исходный пароль снова становится действительным.
- Помимо пароля можно также изменить код сброса.
- Если заданный пользователем код сброса утерян, пароль больше нельзя будет сбросить через приложение SmartBlue. В данном случае обратитесь в сервисный центр Endress+Hauser.

8.6 Доступ к меню управления с помощью управляющей программы

Структура меню управления в управляющих программах аналогична структуре при использовании локального дисплея.

8.6.1 Подключение к управляющей программе

Через сеть Ethernet/IP

Этим интерфейсом передачи данных оснащаются приборы в исполнении для работы в сети EtherNet/IP.

Топология «звезда»

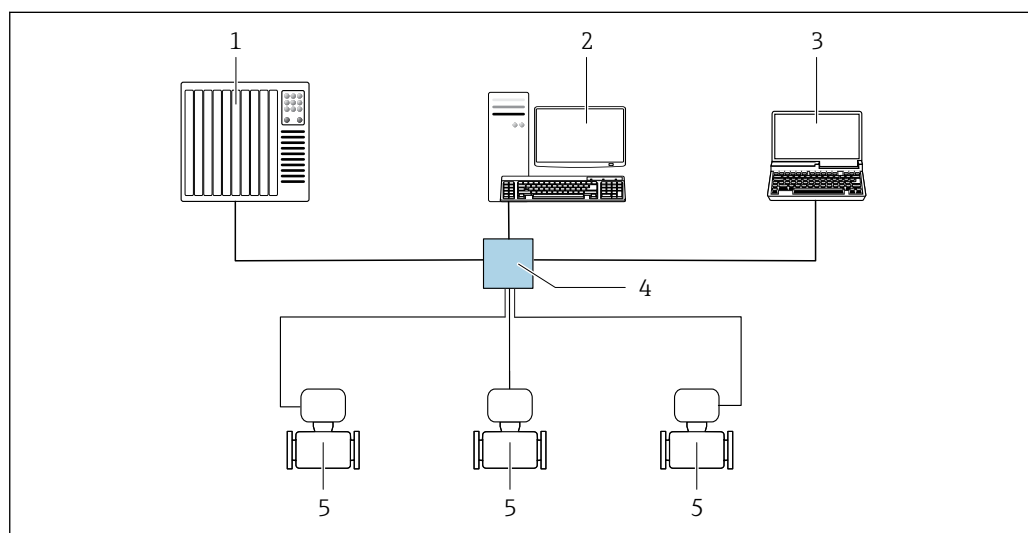

23 Варианты дистанционного управления через сеть EtherNet/IP: топология «звезда»

- 1 Система автоматизации, з. В. RSLogix (Rockwell Automation)
- 2 Рабочая станция для управления измерительными приборами: с пользовательским дополнительным профилем для RSLogix 5000 (Rockwell Automation) или электронным техническим паспортом (EDS)
- 3 Компьютер с веб-браузером для доступа к встроенному веб-серверу или компьютеру с управляющей программой (например FieldCare, DeviceCare) с COM DTM «CDI Communication TCP/IP»
- 4 Стандартный коммутатор Ethernet, например Scalance X204 (Siemens)
- 5 Измерительный прибор

Топология «кольцо»

Прибор интегрируется с помощью подключения клемм для передачи сигнала (выход 1) и сервисный интерфейс (CDI-RJ45).

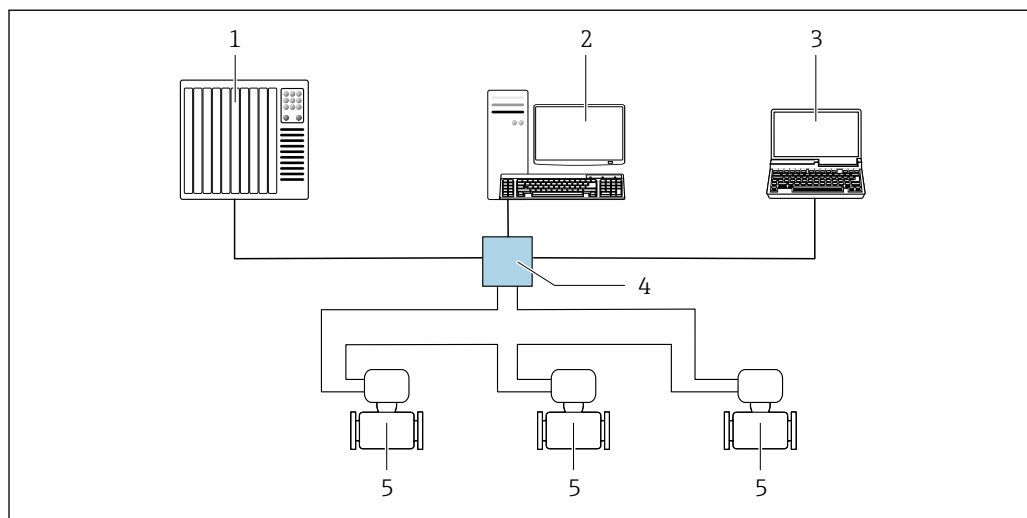

A0033725

24 Варианты дистанционного управления через сеть EtherNet/IP: кольцевая топология

- 1 Система автоматизации, з. В. "RSLogix" (Rockwell Automation)
- 2 Рабочая станция для управления измерительными приборами: с пользовательским дополнительным профилем для RSLogix 5000 (Rockwell Automation) или электронным техническим паспортом (EDS)
- 3 Компьютер с веб-браузером для доступа к встроенному веб-серверу или компьютеру с управляющей программой (например, FieldCare, DeviceCare) с COM DTM «CDI Communication TCP/IP»
- 4 Стандартный коммутатор Ethernet, например, Scalance X204 (Siemens)
- 5 Измерительный прибор

Сервисный интерфейс

Через сервисный интерфейс (CDI-RJ45)

Для настройки прибора по месту может быть установлено подключение точка-точка. В качестве альтернативы можно использовать подключение через. Подключение осуществляется при открытом корпусе, непосредственно через сервисный интерфейс устройства (CDI-RJ45).

i Для неопасных зон дополнительно поставляется адаптер для перехода с разъема RJ45 на разъем M12:

Код заказа «Принадлежности», опция **NB**: «Адаптер RJ45 M12 (сервисный интерфейс)»

Адаптер соединяет сервисный интерфейс (CDI-RJ45) с разъемом M12, установленным в кабельном вводе. Подключение к сервисному интерфейсу может быть установлено через разъем M12 без открытия устройства.

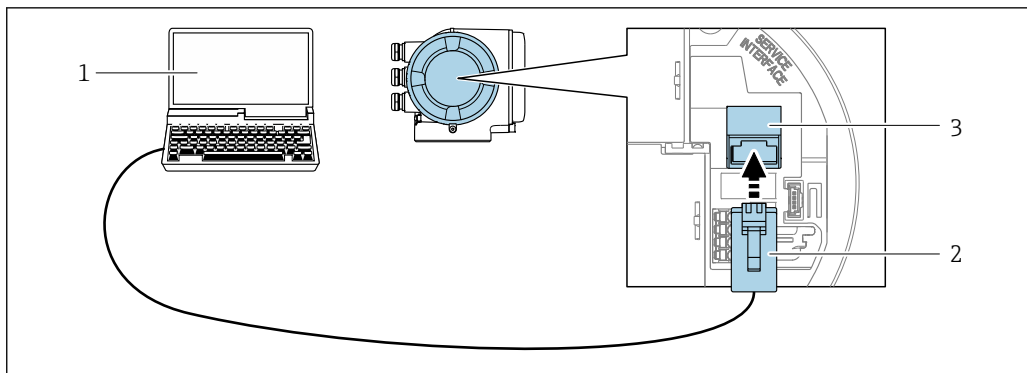

A0027563

25 Подключение через сервисный интерфейс (CDI-RJ45)

- 1 Компьютер с веб-браузером для доступа к встроенному веб-серверу или компьютеру с управляющей программой, например, DTM «FieldCare», «DeviceCare», с COM DTM «CDI Communication TCP/IP» или Modbus DTM
- 2 Стандартный соединительный кабель Ethernet с разъемом RJ45
- 3 Сервисный интерфейс (CDI-RJ45) измерительного прибора с доступом к встроенному веб-серверу

Через интерфейс WLAN

Опциональный интерфейс WLAN устанавливается на приборе в следующем варианте исполнения:

Код заказа «Дисплей; управление», опция G, «4-строчный, с подсветкой; сенсорное управление + WLAN»

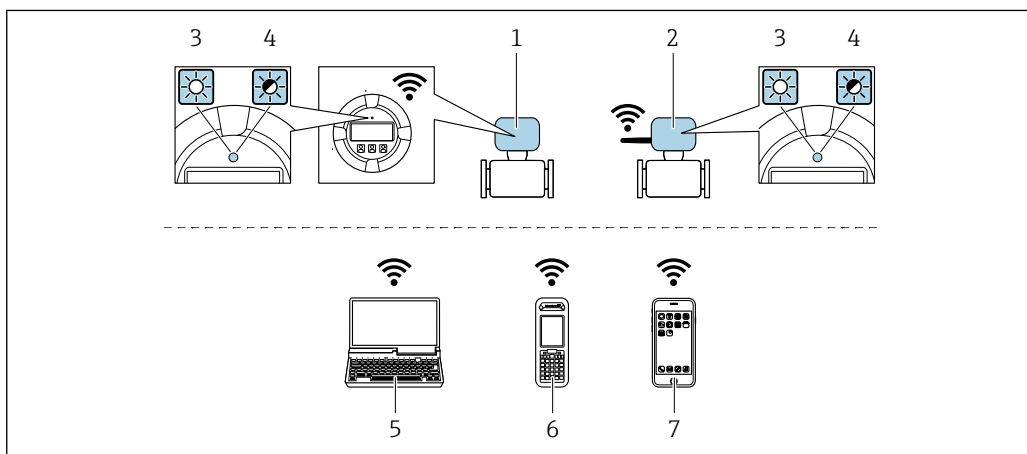

A0034570

- 1 Преобразователь со встроенной антенной WLAN
- 2 Преобразователь с внешней антенной WLAN
- 3 Светодиод горит постоянно: на измерительном приборе активировано соединение с WLAN
- 4 Светодиод мигает: установлено соединение по сети WLAN между устройством управления и измерительным прибором
- 5 Компьютер с интерфейсом WLAN и веб-браузером для доступа к веб-серверу встроенного устройства или с операционной системой (например, FieldCare, DeviceCare)
- 6 Мобильный портативный терминал с интерфейсом WLAN и веб-браузером для доступа к веб-серверу или операционной системе встроенного устройства (например, FieldCare, DeviceCare)
- 7 Смартфон или планшет (например, Field Xpert SMT70)

| | |
|---------------------------|--|
| Функция | WLAN: IEEE 802.11 b/g (2,4 ГГц) <ul style="list-style-type: none"> ■ Точка доступа с DHCP-сервером (заводская настройка) ■ Сеть |
| Шифрование | WPA2-PSK AES-128 (согласно стандарту IEEE 802.11i) |
| Настраиваемые каналы WLAN | От 1 до 11 |
| Класс защиты | IP66/67 |

| | |
|-----------------------------|---|
| Доступные антенны | <ul style="list-style-type: none"> ■ Встроенная антенна ■ Внешняя антенна (факультативно) В случае неблагоприятных условий передачи/приема на месте установки. <p> В любой момент времени активна только одна антенна!</p> |
| Диапазон | <ul style="list-style-type: none"> ■ Встроенная антенна: обычно 10 м (32 фут) ■ Внешняя антенна: обычно 50 м (164 фут) |
| Материалы (внешняя антенна) | <ul style="list-style-type: none"> ■ Антенна: пластмасса ASA (акрилонитрилстиролакрилат) и никелированная латунь ■ Переходник: нержавеющая сталь и никелированная латунь ■ Кабель: полиэтилен ■ Разъем: никелированная латунь ■ Угловой кронштейн: нержавеющая сталь |

Настройка интернет-протокола на мобильном устройстве

УВЕДОМЛЕНИЕ

Если WLAN-соединение будет потеряно во время настройки прибора, параметры настройки могут быть потеряны.

- ▶ При настройке прибора обеспечивайте стабильность WLAN-соединения.

УВЕДОМЛЕНИЕ

Во избежание конфликта сети обратите внимание на следующее:

- ▶ Избегайте одновременного доступа к измерительному прибору с одного и того же мобильного устройства через сервисный интерфейс (CDI-RJ45) и интерфейс WLAN.
- ▶ Активируйте только один служебный интерфейс (интерфейс CDI-RJ45 или WLAN).
- ▶ Если необходимо одновременное подключение: настройте два разных диапазона IP-адресов, например, 192.168.0.1 (интерфейс WLAN) и 192.168.1.212 (служебный интерфейс CDI-RJ45).

Подготовка мобильного терминала

- ▶ Активируйте WLAN-соединение на мобильном терминале.

Установка соединения WLAN между мобильным терминалом и измерительным прибором

1. В настройках соединения WLAN на мобильном терминале:
Выберите измерительный прибор с помощью идентификатора SSID (например, EH_Promass_300_A802000).
2. При необходимости выберите метод шифрования WPA2.
3. Введите пароль:
Серийный номер измерительного прибора на заводе (пример: L100A802000).
↳ Светодиод на дисплее начнет мигать. Это означает, что теперь доступно управление измерительным прибором с помощью веб-браузера, FieldCare или DeviceCare.

 Серийный номер указан на заводской шильде.

 Для безопасной и быстрой привязки сети WLAN к точке измерения рекомендуется изменить имя SSID. В качестве SSID следует использовать имя, однозначно определяющее точку измерения (например, обозначение), поскольку она отображается в виде сети WLAN.

Завершение соединения WLAN



- ▶ После конфигурирования прибора:
Разъедините WLAN-соединение между мобильным терминалом и измерительным прибором.

8.6.2 FieldCare

Диапазон функций

Инструментальное средство Endress+Hauser для управления парком приборов на базе стандарта FDT (технологии полевых приборов). С его помощью можно настраивать все интеллектуальные полевые приборы в системе и управлять ими. Использование информации о состоянии также является простым, но эффективным способом проверки состояния и функционирования приборов.

Доступ осуществляется через следующие интерфейсы:

- Сервисный интерфейс CDI-RJ45 →  72
- Интерфейс WLAN →  73

Стандартные функции:

- Настройка параметров преобразователя
- Загрузка и сохранение данных прибора (выгрузка / скачивание)
- Протоколирование точки измерения
- Визуализация архива измеренных значений (линейного регистратора) и журнала событий



- Руководство по эксплуатации BA00027S
- Руководство по эксплуатации BA00059S



Источники получения файлов описания прибора →  76

8.6.3 DeviceCare

Диапазон функций

Инструмент для подключения и конфигурирования полевых приборов Endress +Hauser.

Самый быстрый способ конфигурирования полевых приборов Endress+Hauser заключается в использовании специализированного инструмента DeviceCare. Он является удобным и комплексным решением в сочетании с менеджерами типов приборов (DTM).



Брошюра с описанием инновационной продукции IN01047S



Источники получения файлов описания прибора →  76

9 Интеграция в систему

9.1 Обзор файлов описания прибора

9.1.1 Сведения о текущей версии прибора

| | | |
|------------------------------------|---|--|
| Версия встроенного ПО | 01.00.zz | <ul style="list-style-type: none"> ▪ На титульной странице руководства ▪ На заводской табличке преобразователя ▪ Версия программного обеспечения Диагностика → Информация о приборе → Версия программного обеспечения |
| Дата выпуска версии встроенного ПО | 10.2017 | --- |
| Идентификатор производителя | 0x11 | ID производителя Диагностика → Информация о приборе → ID производителя |
| Код типа прибора | 0x103B | Тип прибора Диагностика → Информация о приборе → Тип прибора |
| Версия прибора | <ul style="list-style-type: none"> ▪ Главная версия 1 ▪ Модификация 1 | <ul style="list-style-type: none"> ▪ На заводской табличке преобразователя ▪ Версия прибора Диагностика → Информация о приборе → Версия прибора |
| Профиль прибора | Базовый прибор (тип изделия: 0x2B) | |

 Обзор различных версий программного обеспечения для прибора →  192

9.1.2 Управляющие программы

В таблице ниже приведен список подходящих файлов описания прибора для каждой конкретной управляющей программы, а также информация об источнике, из которого можно получить данный файл.

| Управляющая программа, работающая по Сервисный интерфейс (CDI-RJ45) | Источники получения файлов описания прибора |
|---|---|
| FieldCare | <ul style="list-style-type: none"> ▪ www.endress.com → раздел «Downloads» (Загрузки) ▪ USB-накопитель (обратитесь в компанию Endress+Hauser) ▪ E-mail → раздел «Downloads» (Загрузки) |
| DeviceCare | <ul style="list-style-type: none"> ▪ www.endress.com → раздел «Downloads» (Загрузки) ▪ E-mail → раздел «Downloads» (Загрузки) |

9.2 Обзор системных файлов

| Системные файлы | Версия | Описание | Способ получения |
|--|---|--|--|
| Электронный технический паспорт (системный файл EDS) | 2.1 | Сертификация согласно следующим инструкциям ODVA: <ul style="list-style-type: none"> Испытание на соответствие Испытание рабочих характеристик PlugFest Встроенная поддержка EDS (файловый объект 0x37) | <ul style="list-style-type: none"> www.endress.com → вкладка «Документация» Системный файл EDS, встроенный в прибор, можно загрузить посредством веб-браузера |
| Дополнение к профилю | <ul style="list-style-type: none"> Главная версия 1 Модификация 1 | Системный файл для программного обеспечения Studio 5000 (Rockwell Automation) | www.endress.com → вкладка «Документация» |

9.3 Встраивание прибора в систему

 Для получения дополнительной информации о системной интеграции см. руководство по эксплуатации прибора

Подробное описание интеграции прибора в систему автоматизации (например, систему Rockwell Automation) приведено в отдельном документе:

www.endress.com → выберите страну → Решения → Планирование цифровых шин → Технологии цифровых шин → EtherNet/IP

9.4 Циклическая передача данных

Циклическая передача данных при использовании основного файла прибора (GSD).

9.4.1 Модель блока

Блочная модель показывает, какие входные и выходные данные измерительный прибор делает доступными для неявных сообщений. Циклический обмен данными выполняется с помощью сканера EtherNet/IP, например распределенной системы управления.

| Измерительный прибор | | | Система управления |
|-------------------------|---|--|--------------------|
| Преобразователь Блок | Фиксированный входной узел (Assem100), 44 байта →  81 | Постоянно назначенная входная группа → | EtherNet/IP |
| | Фиксированный входной узел массового расхода (Assem106), 32 байт →  81 | Постоянно назначенная входная группа → | |
| | Фиксированный входной узел объемного расхода (Assem107), 62 байт →  81 | Постоянно назначенная входная группа → | |
| | Фиксированный входной узел концентрации ¹⁾ (Assem109), 66 байт →  82 | Постоянно назначенная входная группа → | |
| | Фиксированный входной узел исправлений по ссылкам API ²⁾ (Assem110), 64 байта →  82 | Постоянно назначенная входная группа → | |
| | Фиксированный входной узел обводнённости % ²⁾ (Assem111), 80 байта →  82 | Постоянно назначенная входная группа → | |

| | | | |
|--|------|---------------------------------------|---|
| Фиксированный входной узел наблюдения Heartbeat ³⁾ (Assem112), 96 байта | → 83 | Постоянно назначенная входная группа | → |
| Специальный входной узел (Assem101), 88 байт | → 83 | Возможные конфигурации входная группа | → |
| Фиксированный выходной узел (Assem102), 54 байта | → 84 | Постоянно назначенная выходная группа | ← |
| Конфигурационный узел (Assem104), 2709 байт | → 86 | Постоянно назначенная конфигурация | → |

- 1) Доступно только при наличии пакета прикладных программ «Концентрация».
- 2) Доступно только программном пакете для работы с нефтепродуктами (Petroleum).
- 3) Доступно только при наличии пакета прикладных программ Heartbeat Verification.

9.4.2 Входная и выходная группы

Возможные варианты конфигурации

Вариант конфигурации 1: многоадресная передача для обладателей исключительных прав

| Фиксированный входной узел | | Экземпляр | Размер [байт] | Мин. RPI (мс) |
|-----------------------------|--------------------|-----------|---------------|---------------|
| Настраиваемый входной узел | Конфигурация | 0 x 64 | 398 | – |
| Фиксированный выходной узел | Конфигурация O → T | 0 x 66 | 64 | 5 |
| Фиксированный входной узел | Конфигурация T → O | 0 x 64 | 44 | 5 |

Вариант конфигурации 2: только входная многоадресная передача

| Фиксированный входной узел | | Экземпляр | Размер [байт] | Мин. RPI (мс) |
|-----------------------------|--------------------|-----------|---------------|---------------|
| Настраиваемый входной узел | Конфигурация | 0 x 68 | 398 | – |
| Фиксированный выходной узел | Конфигурация O → T | 0 x C7 | – | – |
| Фиксированный входной узел | Конфигурация T → O | 0 x 64 | 44 | 5 |

Вариант конфигурации 3: многоадресная передача для обладателей исключительных прав

| Настраиваемый входной узел | | Экземпляр | Размер [байт] | Мин. RPI (мс) |
|-----------------------------|--------------------|-----------|---------------|---------------|
| Настраиваемый входной узел | Конфигурация | 0 x 68 | 398 | – |
| Фиксированный выходной узел | Конфигурация O → T | 0 x 66 | 64 | 5 |
| Фиксированный входной узел | Конфигурация T → O | 0 x 65 | 88 | 5 |

Вариант конфигурации 4: только входная многоадресная передача

| Настраиваемый входной узел | | Экземпляр | Размер [байт] | Мин. RPI (мс) |
|-----------------------------|--------------------|-----------|---------------|---------------|
| Настраиваемый входной узел | Конфигурация | 0 x 68 | 398 | – |
| Фиксированный выходной узел | Конфигурация O → T | 0 x C7 | – | – |
| Фиксированный входной узел | Конфигурация T → O | 0 x 64 | 88 | 5 |

Вариант конфигурации 5: многоадресная передача для обладателей исключительных прав

| Фиксированный входной узел | | Экземпляр | Размер [байт] | Мин. RPI (мс) |
|-----------------------------|--------------------|-----------|---------------|---------------|
| Настраиваемый входной узел | Конфигурация | 0 x 69 | – | – |
| Фиксированный выходной узел | Конфигурация O → T | 0 x 66 | 64 | 5 |
| Фиксированный входной узел | Конфигурация T → O | 0 x 64 | 44 | 5 |

Вариант конфигурации 6: только входная многоадресная передача

| Фиксированный входной узел | | Экземпляр | Размер [байт] | Мин. RPI (мс) |
|-----------------------------|--------------------|-----------|---------------|---------------|
| Настраиваемый входной узел | Конфигурация | 0 x 69 | - | - |
| Фиксированный выходной узел | Конфигурация O → T | 0 x C7 | - | - |
| Фиксированный входной узел | Конфигурация T → O | 0 x 65 | 44 | 5 |

Вариант конфигурации 7: многоадресная передача для обладателей исключительных прав

| Настраиваемый входной узел | | Экземпляр | Размер [байт] | Мин. RPI (мс) |
|-----------------------------|--------------------|-----------|---------------|---------------|
| Настраиваемый входной узел | Конфигурация | 0 x 69 | - | - |
| Фиксированный выходной узел | Конфигурация O → T | 0 x 66 | 64 | 5 |
| Фиксированный входной узел | Конфигурация T → O | 0 x 64 | 88 | 5 |

Вариант конфигурации 8: только входная многоадресная передача

| Настраиваемый входной узел | | Экземпляр | Размер [байт] | Мин. RPI (мс) |
|-----------------------------|--------------------|-----------|---------------|---------------|
| Настраиваемый входной узел | Конфигурация | 0 x 69 | - | - |
| Фиксированный выходной узел | Конфигурация O → T | 0 x C7 | - | - |
| Фиксированный входной узел | Конфигурация T → O | 0 x 65 | 88 | 5 |

Возможные подключения

| № | #1 | #2 | #3 | #4 | #5 | #6 | #7 | #8 | #9 |
|--|----------|----------|----------|----------|----------|----------|----------|----------|----------|
| Количество подключений | 1 | 1 | 1 | 1 | 1 | 1 | 1 | 1 | 1 |
| Фиксированный входной узел (Assem100) | X | | | | | | | | |
| Фиксированный входной узел массового расхода (Assem106) | | X | | | | | | | |
| Фиксированный входной узел объемного расхода (Assem107) | | | X | | | | | | |
| Специальный входной узел (Assem101) | | | | X | | | | | |
| Фиксированный входной узел вязкости (Assem108) | | | | | X | | | | |
| Фиксированный входной узел концентрации (Assem109) | | | | | | X | | | |
| Фиксированный входной узел исправлений по ссылкам API (Assem110) | | | | | | | X | | |
| Фиксированный входной узел обводнённости % (Assem111) | | | | | | | | X | |
| Фиксированный входной узел мониторинга Heartbeat (Assem112) | | | | | | | | | X |

Постоянно назначенная входная группа*Фиксированный входной узел (Assem100), 44 байт*

| Описание | Байт |
|--|-------------|
| 1. Заголовок файла (не отображается) | От 1 до 4 |
| 2. Текущее диагностическое сообщение ¹⁾ | От 5 до 8 |
| 3. Массовый расход | От 9 до 12 |
| 4. Объемный расход | От 13 до 16 |
| 5. Скорректированный объемный расход | От 17 до 20 |
| 6. Температура | От 21 до 24 |
| 7. Плотность | От 25 до 28 |
| 8. Эталонная плотность | От 29 до 32 |
| 9. Сумматор 1 | От 33 до 36 |
| 10. Сумматор 2 | От 37 до 40 |
| 11. Сумматор 3 | От 41 до 44 |

1) Диагностическая информация, которая передается через интерфейс EtherNet/IP → 91

Фиксированный входной узел массового расхода (Assem106), 32 байт

| Описание | Байт |
|--|-------------|
| 1. Заголовок файла (не отображается) | От 1 до 4 |
| 2. Текущее диагностическое сообщение ¹⁾ | От 5 до 8 |
| 3. Массовый расход | От 9 до 12 |
| 4. Плотность | От 13 до 16 |
| 5. Температура | От 17 до 20 |
| 6. Сумматор 1 | От 21 до 24 |
| 7. Ед. изм. массового расхода | От 25 до 26 |
| 8. Ед. изм. плотности | От 27 до 28 |
| 9. Ед. изм. температуры | От 29 до 30 |
| 10. Ед. изм. для сумматора 1 | От 31 до 32 |

1) Диагностическая информация, которая передается через интерфейс EtherNet/IP → 91

Фиксированный входной узел объемного расхода (Assem107), 62 байт

| Описание | Байт |
|--|-------------|
| 1. Фиксированный входной узел массового расхода | От 1 до 32 |
| 2. Объемный расход | От 33 до 36 |
| 3. Скорректированный объемный расход | От 37 до 40 |
| 4. Эталонная плотность | От 41 до 44 |
| 5. Сумматор 2 | От 45 до 48 |
| 6. Сумматор 3 | От 49 до 52 |
| 7. Ед. изм. объемного расхода | От 53 до 54 |
| 8. Ед. изм. скорректированного объемного расхода | От 55 до 56 |
| 9. Ед. изм. приведенной плотности | От 57 до 58 |

| Описание | Байт |
|------------------------------|-------------|
| 10. Ед. изм. для сумматора 2 | От 59 до 60 |
| 11. Ед. изм. для сумматора 3 | От 61 до 62 |

Фиксированный входной узел концентрации (Assem109), 66 байт ¹⁾

| Описание | Байт |
|--|-------------|
| 1. Фиксированный входной узел массового расхода | От 1 до 32 |
| 2. Массовый расход целевой среды | От 33 до 36 |
| 3. Массовый расход носителя | От 37 до 40 |
| 4. Целевой объемный расход | От 41 до 44 |
| 5. Объемный расход жидкости-носителя | От 45 до 48 |
| 6. Целевой скорректированный объемный расход | От 49 до 52 |
| 7. Скорректированный объемный расход жидкости-носителя | От 53 до 56 |
| 8. Плотность носителей | От 57 до 60 |
| 9. Ед. изм. объемного расхода | От 61 до 62 |
| 10. Ед. изм. скорректированного объемного расхода | От 63 до 64 |
| 11. Ед. изм. концентрации | От 65 до 66 |

1) Доступно только с пакетом прикладных программ «Концентрация».

Фиксированный входной узел исправлений по ссылкам API (Assem110), 60 байт ¹⁾

| Описание | Байт |
|---|-------------|
| 1. Фиксированный входной узел массового расхода | От 1 до 32 |
| 2. Альтернативная эталонная плотность | От 33 до 36 |
| 3. Расход GSV | От 37 до 40 |
| 4. Альтернативный расход GSV | От 41 до 44 |
| 5. Расход NSV | От 45 до 48 |
| 6. Альтернативный расход NSV | От 49 до 52 |
| 7. Объемный расход S&W | От 53 до 56 |
| 8. Ед. изм. объемного расхода | От 57 до 58 |
| 9. Ед. изм. приведенной плотности | От 59 до 60 |

1) Доступно только программном пакете для работы с нефтепродуктами (Petroleum).

Фиксированный входной узел обводнённости % (Assem111), 76 байт ¹⁾

| Описание | Байт |
|---|-------------|
| 1. Фиксированный входной узел массового расхода | От 1 до 32 |
| 2. Плотность масла | От 33 до 36 |
| 3. Плотность воды | От 37 до 40 |
| 4. Обводнённость % | От 41 до 44 |
| 5. Массовый расход масла | От 45 до 48 |
| 6. Массовый расход воды | От 49 до 52 |
| 7. Объемный расход масла | От 53 до 56 |
| 8. Объемный расход воды | От 57 до 60 |

| Описание | Байт |
|---|-------------|
| 9. Объемный скорректированный расход масла | От 61 до 64 |
| 10. Объемный скорректированный расход воды | От 65 до 68 |
| 11. Ед. изм. объемного расхода | От 69 до 70 |
| 12. Ед. изм. скорректированного объемного расхода | От 71 до 72 |
| 13. Ед. изм. плотности нефтепродукта | От 73 до 74 |
| 14. Ед. изм. плотности воды | От 75 до 76 |

1) Доступно только программном пакете для работы с нефтепродуктами (Petroleum)

Фиксированный входной узел мониторинга Heartbeat (Assem112), 100 байт ¹⁾

| Описание | Байт |
|---|--------------|
| 1. Фиксированный входной узел массового расхода | От 1 до 32 |
| 2. Асимметрия сигнала | От 33 до 36 |
| 3. Частота колебаний 0 | От 37 до 40 |
| 4. Частота колебаний 1 | От 41 до 44 |
| 5. Амплитуда колебаний 0 | От 45 до 48 |
| 6. Амплитуда колебаний 1 | От 49 до 52 |
| 7. Демпфирование колебаний 0 | От 53 до 56 |
| 8. Демпфирование колебаний 1 | От 57 до 60 |
| 9. Отклонение значений демпфирования трубы 0 | От 61 до 64 |
| 10. Отклонение значений демпфирования трубы 1 | От 65 до 68 |
| 11. Ток катушки возбуждения 0 | От 69 до 72 |
| 12. Ток катушки возбуждения 1 | От 73 до 76 |
| 13. HBSI | От 77 до 80 |
| 14. Отклонение частоты 0 | От 81 до 84 |
| 15. Отклонение частоты 1 | От 85 до 88 |
| 16. Температура электроники | От 89 до 92 |
| 17. Температура несущей трубы | От 93 до 96 |
| 18. Состояние проверки | От 97 до 98 |
| 19. Результаты проверки | От 99 до 100 |

1) Доступно только при наличии пакета прикладных программ Heartbeat Verification.

Настраиваемая входная группа

Специальный входной узел (Assem101), 88 байт

| Описание | Формат |
|--|---------------------|
| 1. - 10. Входные значения от 1 до 10 | Реальное |
| 11. - 20. Входные значения от 11 до 20 | Двойное целое число |

Возможные входные значения

| Возможные входные значения от 1 до 10: | | |
|---|--|--|
| <ul style="list-style-type: none"> ■ Не горит ■ Массовый расход ■ Объемный расход ■ Скорректированный объемный расход ■ Целевой массовый расход ¹⁾ ■ Массовый расход жидкости-носителя ¹⁾ ■ Целевой объемный расход ¹⁾ ■ Объемный расход жидкости-носителя ¹⁾ ■ Целевой скорректированный объемный расход ¹⁾ ■ Скорректированный объемный расход жидкости-носителя ¹⁾ ■ Плотность ■ Эталонная плотность ■ Концентрация ¹⁾ | <ul style="list-style-type: none"> ■ Температура ■ Температура несущей трубки ²⁾ ■ Температура электроники ■ Частота колебаний 0 ■ Частота колебаний 1 ²⁾ ■ Амплитуда колебаний 0 ■ Амплитуда колебаний 1 ²⁾ ■ Отклонение частоты 0 ■ Отклонение частоты 1 ²⁾ ■ Демпфирование колебаний 0 ■ Демпфирование колебаний 1 ■ Отклонение значений демпфирования трубы 0 ■ Отклонение значений демпфирования трубы 1 ■ Асимметрия сигнала | <ul style="list-style-type: none"> ■ Ток катушки возбуждения 0 ■ Ток катушки возбуждения 1 ²⁾ ■ Мониторинг тока катушки возбуждения 0 ■ Мониторинг тока катушки возбуждения 1 ²⁾ ■ HBSI ²⁾ ■ Сумматор 1 ■ Сумматор 2 ■ Сумматор 3 ■ Альтернативная приведенная плотность ³⁾ ■ Расход GSV ³⁾ ■ Альтернатива расходу GSV ³⁾ ■ Расход NSV ³⁾ ■ Альтернативный расход NSV ³⁾ ■ Объемный расход S&W ³⁾ |

1) Доступно только при наличии пакета прикладных программ «Концентрация».

2) Доступно только при наличии пакета прикладных программ Heartbeat Verification.

3) Доступно только в программном пакете для работы с нефтепродуктами (Petroleum).

| Возможные входные значения от 11 до 20: | | |
|--|--|--|
| <ul style="list-style-type: none"> ■ Не горит ■ Текущее диагностическое сообщение ■ Предыдущее диагностическое сообщение ■ Ед. изм. массового расхода ■ Ед. изм. объемного расхода ■ Ед. изм. скорректированного объемного расхода | <ul style="list-style-type: none"> ■ Ед. изм. температуры ■ Ед. изм. плотности ■ Ед. изм. приведенной плотности ■ Ед. изм. концентрации ■ Ед. изм. тока | <ul style="list-style-type: none"> ■ Ед. изм. для сумматора 1 ■ Ед. изм. для сумматора 2 ■ Ед. изм. для сумматора 3 ■ Результаты проверки ■ Состояние проверки ■ Состояние регулировки нулевого значения |

Постоянно назначенная выходная группа

Фиксированный выходной узел (Assem102), 54 байт

| Описание (формат) | Байт | Бит | Значение |
|--------------------------------------|------|-----|--|
| 1. Сумматор 1 | 1 | 0 | <ul style="list-style-type: none"> ■ 0: неактивно ■ 1: активно |
| 2. Сумматор 2 | | 1 | |
| 3. Сумматор 3 | | 2 | |
| 4. Проверка | | 3 | |
| 5. Концентрация типа среды | | 4 | |
| 6. Компенсация, давление | | 5 | |
| 7. Компенсация приведенной плотности | | 6 | |
| 8. Термокомпенсация | | 7 | |
| 9. Корректировочное значение S&W % | 2 | 0 | <ul style="list-style-type: none"> ■ 0: неактивно ■ 1: активно |
| 10. Обводненность % | | 1 | |
| 11. Прерывание измерения расхода | | 2 | |
| 12. Регулировка нулевой точки | | 3 | |
| 13. Не используется | | 4 | |
| 14. Не используется | | 5 | |

| Описание (формат) | Байт | Бит | Значение |
|--|-------------|-----|--|
| 15. Не используется | | 6 | |
| 16. Не используется | | 7 | |
| 17. Не используется | От 3 до 4 | 16 | – |
| 18. Контрольный сумматор 1 (целое число) | От 5 до 6 | 16 | <ul style="list-style-type: none"> ■ -32226 (0): добавление ■ -32490 (1): сброс и останов |
| 19. Контрольный сумматор 2 (целое число) | От 7 до 8 | 16 | <ul style="list-style-type: none"> ■ -32228 (2): значение по умолчанию и останов ■ 198 (3): сброс и добавление |
| 20. Контрольный сумматор 3 (целое число) | От 9 до 10 | 16 | <ul style="list-style-type: none"> ■ 199 (4): значение по умолчанию и добавление ■ 32608 (3): останов |
| 21. Запуск проверки (целое число) | От 11 до 12 | 16 | <ul style="list-style-type: none"> ■ 32823 (0): отмена ■ 33158 (1): запуск |
| 22. Выбор концентрации типа среды | От 13 до 14 | 16 | <ul style="list-style-type: none"> ■ 3062 (0) : фруктоза на водной основе ■ 3063 (0) : глюкоза на водной основе ■ 3068 (0) : соляная кислота на водной основе ■ 3077 (0) : перекись водорода на водной основе ■ 3065 (0) : сахароза на водной основе ■ 3064 (0) : инвертный сахар на водной основе ■ 3069 (0) : азотная кислота на водной основе ■ 3070 (0) : фосфорная кислота на водной основе ■ 3075 (0) : гидроксид калия на водной основе ■ 3071 (0) : гидроксид натрия на водной основе ■ 3060 (0) : этиловый спирт ■ 3061 (0) : метанол ■ 3066 (0) : нитрат аммония в воде ■ 3067 (0) : хлорид железа в воде ■ 3073 (0) : кукурузный сироп с высоким содержанием фруктозы 42 ■ 3074 (0) : кукурузный сироп с высоким содержанием фруктозы 55 ■ 3072 (0) : кукурузный сироп с высоким содержанием фруктозы 90 ■ 3092 (0) : объем/масса в процентах ■ 3081 (0) : солодовая вытяжка ■ 3082 (0) : набор коэф. 1 ■ 3083 (0) : набор коэф. 2 ■ 3084 (0) : набор коэф. 3 |
| 23. Не используется | От 15 до 16 | 16 | – |
| 24. Внешнее давление (реальное) | От 17 до 20 | 32 | <p>Формат данных: Байты с 1 по 4: внешнее давление Число с плавающей десятичной точкой (IEEE 754)</p> |
| 25. ЕИ внешнего давления (целое число) | От 21 до 22 | 16 | <ul style="list-style-type: none"> ■ 1610 (11): Па абс ■ 1616 (12): кПа абс ■ 1614 (237): МПа абс ■ 1137 (7): бар ■ 1611 (240): Па изб ■ 1617 (240): кПа абс ■ 1615 (240): МПа абс ■ 32797 (7): бар изб ■ 1142 (6): фунт/кв.дюйм абс ■ 1143 (240): фунт/кв. дюйм изб |

| Описание (формат) | Байт | Бит | Значение |
|---|-------------|-----|---|
| 26. Не используется | От 23 до 24 | 16 | – |
| 27. Внешняя приведенная плотность (реальная) | От 25 до 28 | 32 | Формат данных: Байты с 1 по 4: внешняя приведенная плотность Число с плавающей десятичной точкой (IEEE 754) |
| 28. ЕИ приведенной плотности (целое число) | От 29 до 30 | 16 | <ul style="list-style-type: none"> ■ 32840 (240): кг/Нм³ ■ 32841 (240): кг/Нл ■ 32842 (240): г/скм³ ■ 32843 (240): кг/скм³ ■ 32844 (240): фунт/кв.фут³ |
| 29. Не используется | От 31 до 32 | 16 | – |
| 30. Внешняя температура (реальная) | От 33 до 36 | 32 | Формат данных: Байты с 1 по 4: внешняя температура Число с плавающей десятичной точкой (IEEE 754) |
| 31. Единица измерения температуры внешним устройством (целое число) | От 37 до 38 | 16 | <ul style="list-style-type: none"> ■ 1001 (32): °C ■ 1002 (33): °F ■ 1000 (35): K ■ 1003 (34): °R |
| 32. Не используется | От 39 до 40 | 16 | – |
| 33. Внешнее значение % S&W (реальное) | От 41 до 44 | 32 | Формат данных: Бит 1-4: внешнее значение, % S&W Число с плавающей десятичной точкой (IEEE 754) |
| 34. Внешнее значение, обводнённость % (реальное) | От 45 до 48 | 32 | Формат данных: Бит 1-4: внешнее значение, обводнённость % Число с плавающей десятичной точкой (IEEE 754) |
| 35. Мониторинг прерывания измерения расхода | От 49 до 50 | 16 | <ul style="list-style-type: none"> ■ 33004 (0): выкл. ■ 33006 (1): вкл. |
| 36. Мониторинг регулировки нулевого уровня | От 51 до 52 | 16 | <ul style="list-style-type: none"> ■ 32823 (0): отмена ■ 33242 (0): активно ■ 248 (0): ошибка регулировки нулевого уровня ■ 33158 (1): запуск |

Фиксированно назначенная конфигурационная группа

Конфигурационный узел (Assem104), 2704 байт

| Описание (формат) | Биты | Байт | Смещение |
|--|------|------|----------|
| 1. Отсутствует | 32 | 4 | 0 |
| 2. Параметр 36 – Защита от записи | 8 | 1 | 4 |
| 3. Отсутствует | 8 | 1 | 5 |
| 4. Параметр 87 Системные единицы измерения Ед. изм. массового расхода | 16 | 2 | 6 |
| 5. Параметр 86 Системные единицы измерения Ед. изм. массового расхода | 16 | 2 | 8 |
| 6. Параметр 93 Системные единицы измерения Ед. изм. объемного расхода | 16 | 2 | 10 |
| 7. Параметр 92 Системные единицы измерения Ед. изм. объема | 16 | 2 | 12 |
| 8. Параметр 80 Системные единицы измерения Ед. изм. скорректированного объемного расхода | 16 | 2 | 14 |

| Описание (формат) | | | | Биты | Байт | Смещение |
|-------------------|--------------|-----------------------------|--|------|------|----------|
| 9. | Параметр 79 | Системные единицы измерения | Ед. изм. скорректированного объема | 16 | 2 | 16 |
| 10. | Параметр 81 | Системные единицы измерения | Ед. изм. плотности | 16 | 2 | 18 |
| 11. | Параметр 89 | Системные единицы измерения | Ед. изм. приведенной плотности | 16 | 2 | 20 |
| 12. | Параметр 91 | Системные единицы измерения | Ед. изм. температуры | 16 | 2 | 22 |
| 13. | Отсутствует | | | 16 | 2 | 24 |
| 14. | Параметр 88 | Системные единицы измерения | Ед. изм. давления | 16 | 2 | 26 |
| 15. | Параметр 85 | Системные единицы измерения | Ед. изм. кинематической вязкости | 16 | 2 | 28 |
| 16. | Параметр 84 | Системные единицы измерения | Ед. изм. динамической вязкости | 16 | 2 | 30 |
| 17. | Параметр 78 | Системные единицы измерения | Ед. изм. концентрации | 16 | 2 | 32 |
| 18. | Параметр 82 | Системные единицы измерения | Ед. изм. плотности нефтепродукта | 16 | 2 | 34 |
| 19. | Параметр 83 | Системные единицы измерения | Ед. изм. плотности воды | 16 | 2 | 36 |
| 20. | Параметр 90 | Системные единицы измерения | Эталонная единица измерения плотности воды | 16 | 2 | 38 |
| 21. | Отсутствует | | | 32 | 4 | 40 |
| 22. | Отсутствует | | | 16 | 2 | 44 |
| 23. | Параметр 224 | - | Введите код доступа | 16 | 2 | 46 |
| 24. | Параметр 94 | Сумматор 1 | Закрепление параметра процесса | 16 | 2 | 48 |
| 25. | Параметр 106 | Сумматор 1 | Ед. изм. в сумматоре | 16 | 2 | 50 |
| 26. | Параметр 103 | Сумматор 1 | Режим работы сумматора | 16 | 2 | 52 |
| 27. | Параметр 100 | Сумматор 1 | Режим неисправности | 16 | 2 | 54 |
| 28. | Параметр 244 | Работа сумматора | Предустановленное значение сумматора 1 | 32 | 4 | 56 |
| 29. | Параметр 97 | Работа сумматора | Управление сумматором 1 | 16 | 2 | 60 |
| 30. | Параметр 95 | Сумматор 2 | Закрепление параметра процесса | 16 | 2 | 62 |
| 31. | Параметр 107 | Сумматор 2 | Ед. изм. в сумматоре | 16 | 2 | 64 |
| 32. | Параметр 104 | Сумматор 2 | Режим работы сумматора | 16 | 2 | 66 |
| 33. | Параметр 101 | Сумматор 2 | Режим неисправности | 16 | 2 | 68 |
| 34. | Параметр 98 | Работа сумматора | Управление сумматором 2 | 16 | 2 | 70 |
| 35. | Параметр 245 | Работа сумматора | Предустановленное значение сумматора 2 | 32 | 4 | 72 |
| 36. | Параметр 96 | Сумматор 3 | Закрепление параметра процесса | 16 | 2 | 76 |
| 37. | Параметр 108 | Сумматор 3 | Ед. изм. в сумматоре | 16 | 2 | 78 |
| 38. | Параметр 105 | Сумматор 3 | Режим работы сумматора | 16 | 2 | 80 |
| 39. | Параметр 102 | Сумматор 3 | Режим неисправности | 16 | 2 | 82 |
| 40. | Параметр 246 | Работа сумматора | Предустановленное значение сумматора 3 | 32 | 4 | 84 |
| 41. | Параметр 99 | Работа сумматора | Управление сумматором 3 | 16 | 2 | 88 |
| 42. | Параметр 16 | Настраиваемый входной узел | Входной узел, позиция 1 | 16 | 2 | 90 |
| 43. | Параметр 27 | Настраиваемый входной узел | Входной узел, позиция 2 | 16 | 2 | 92 |
| 44. | Параметр 29 | Настраиваемый входной узел | Входной узел, позиция 3 | 16 | 2 | 94 |
| 45. | Параметр 30 | Настраиваемый входной узел | Входной узел, позиция 4 | 16 | 2 | 96 |
| 46. | Параметр 31 | Настраиваемый входной узел | Входной узел, позиция 5 | 16 | 2 | 98 |
| 47. | Параметр 32 | Настраиваемый входной узел | Входной узел, позиция 6 | 16 | 2 | 100 |
| 48. | Параметр 33 | Настраиваемый входной узел | Входной узел, позиция 7 | 16 | 2 | 102 |

| Описание (формат) | | | | Биты | Байт | Смещение |
|-------------------|--------------|---|--|------|------|----------|
| 49. | Параметр 34 | Настраиваемый входной узел | Входной узел, позиция 8 | 16 | 2 | 104 |
| 50. | Параметр 35 | Настраиваемый входной узел | Входной узел, позиция 9 | 16 | 2 | 106 |
| 51. | Параметр 17 | Настраиваемый входной узел | Входной узел, позиция 10 | 16 | 2 | 108 |
| 52. | Параметр 18 | Настраиваемый входной узел | Входной узел, позиция 11 | 16 | 2 | 110 |
| 53. | Параметр 19 | Настраиваемый входной узел | Входной узел, позиция 12 | 16 | 2 | 112 |
| 54. | Параметр 20 | Настраиваемый входной узел | Входной узел, позиция 13 | 16 | 2 | 114 |
| 55. | Параметр 21 | Настраиваемый входной узел | Входной узел, позиция 14 | 16 | 2 | 116 |
| 56. | Параметр 22 | Настраиваемый входной узел | Входной узел, позиция 15 | 16 | 2 | 118 |
| 57. | Параметр 23 | Настраиваемый входной узел | Входной узел, позиция 16 | 16 | 2 | 120 |
| 58. | Параметр 24 | Настраиваемый входной узел | Входной узел, позиция 17 | 16 | 2 | 122 |
| 59. | Параметр 25 | Настраиваемый входной узел | Входной узел, позиция 18 | 16 | 2 | 124 |
| 60. | Параметр 26 | Настраиваемый входной узел | Входной узел, позиция 19 | 16 | 2 | 126 |
| 61. | Параметр 28 | Настраиваемый входной узел | Входной узел, позиция 20 | 16 | 2 | 128 |
| 62. | Параметр 38 | Регулировка датчика | Направление потока | 16 | 2 | 130 |
| 63. | Параметр 40 | Технологические параметры | Прерывание измерения расхода | 16 | 2 | 132 |
| 64. | Параметр 37 | Низкий расход | Закрепление параметра процесса | 16 | 2 | 134 |
| 65. | Параметр 39 | Обнаружение пустой трубы | Закрепление параметра процесса | 16 | 2 | 136 |
| 66. | Параметр 41 | Расчет скорректированного объемного расхода | Расчет скорректированного объемного расхода | 16 | 2 | 138 |
| 67. | Параметр 188 | Низкий расход | Точка включения отсечки при низком расходе | 32 | 4 | 140 |
| 68. | Параметр 187 | Низкий расход | Значение деактивации отсечки при низком расходе | 32 | 4 | 144 |
| 69. | Параметр 209 | Низкий расход | Подавление гидроудара | 32 | 4 | 148 |
| 70. | Параметр 191 | Обнаружение пустой трубы | Обнаружение частично заполненной трубы с низким значением | 32 | 4 | 152 |
| 71. | Параметр 189 | Обнаружение частично заполненной трубы | Обнаружение частичного заполнения трубы – верхнее значение | 32 | 4 | 156 |
| 72. | Параметр 190 | Обнаружение пустой трубы | Время отклика при обнаружении частичного заполнения трубопровода | 32 | 4 | 160 |
| 73. | Параметр 182 | Расчет скорректированного объемного расхода | Фиксированная эталонная плотность | 32 | 4 | 164 |
| 74. | Параметр 186 | Расчет скорректированного объемного расхода | Коэффициент линейного расширения | 32 | 4 | 168 |
| 75. | Параметр 211 | Расчет скорректированного объемного расхода | Коэффициент квадратного расширения | 32 | 4 | 172 |
| 76. | Параметр 210 | Расчет скорректированного объемного расхода | Стандартная температура | 32 | 4 | 176 |
| 77. | Параметр 183 | Технологические параметры | Демпфирование значения расхода | 32 | 4 | 180 |
| 78. | Параметр 184 | Технологические параметры | Демпфирование плотности | 32 | 4 | 184 |
| 79. | Параметр 185 | Технологические параметры | Демпфирование температуры | 32 | 4 | 188 |
| 80. | Параметр 5 | Внешняя компенсация | Компенсация давления | 16 | 2 | 192 |
| 81. | Параметр 6 | Внешняя компенсация | Режим температуры | 16 | 2 | 194 |
| 82. | Параметр 2 | Выбор среды | Выбор среды | 16 | 2 | 196 |
| 83. | Параметр 3 | Выбор среды | Выбор типа газа | 16 | 2 | 198 |

| Описание (формат) | | | | Биты | Байт | Смещение |
|-------------------|--------------|------------------------------------|---|------|------|----------|
| 84. | Параметр 119 | Внешняя компенсация | Значение давления | 32 | 4 | 200 |
| 85. | Параметр 133 | Выбор среды | Температурный коэффициент скорости звука | 32 | 4 | 204 |
| 86. | Параметр 128 | Выбор среды | Эталонная скорость звука | 32 | 4 | 208 |
| 87. | Параметр 115 | Обнаружение пустой трубы | Максимальное затухание при обнаружении незаполненной трубы | 32 | 4 | 212 |
| 88. | Параметр 241 | Диагностические настройки | Задержка аварийного сигнала | 32 | 4 | 216 |
| 89. | Параметр 58 | Реакция на диагностическое событие | Назначение поведения диагностики для диагностической информации 046 | 8 | 1 | 220 |
| 90. | Параметр 57 | Реакция на диагностическое событие | Назначение поведения диагностики для диагностической информации 140 | 8 | 1 | 221 |
| 91. | Параметр 59 | Реакция на диагностическое событие | Назначение поведения диагностики для диагностической информации 144 | 8 | 1 | 222 |
| 92. | Параметр 60 | Реакция на диагностическое событие | Назначение поведения диагностики для диагностической информации 374 | 8 | 1 | 223 |
| 93. | Параметр 61 | Реакция на диагностическое событие | Назначение поведения диагностики для диагностической информации 302 | 8 | 1 | 224 |
| 94. | Отсутствует | | | 8 | 1 | 225 |
| 95. | Параметр 74 | Реакция на диагностическое событие | Назначение поведения диагностики для диагностической информации 441 | 16 | 2 | 226 |
| 96. | Параметр 75 | Реакция на диагностическое событие | Назначение поведения диагностики для диагностической информации 442 | 16 | 2 | 228 |
| 97. | Параметр 76 | Реакция на диагностическое событие | Назначение поведения диагностики для диагностической информации 443 | 16 | 2 | 230 |
| 98. | Параметр 73 | Реакция на диагностическое событие | Назначение поведения диагностики для диагностической информации 444 | 16 | 2 | 232 |
| 99. | Параметр 62 | Реакция на диагностическое событие | Назначение поведения диагностики для диагностической информации 830 | 8 | 1 | 234 |
| 100. | Параметр 63 | Реакция на диагностическое событие | Назначение поведения диагностики для диагностической информации 831 | 8 | 1 | 235 |
| 101. | Параметр 64 | Реакция на диагностическое событие | Назначение поведения диагностики для диагностической информации 832 | 8 | 1 | 236 |
| 102. | Параметр 65 | Реакция на диагностическое событие | Назначение поведения диагностики для диагностической информации 833 | 8 | 1 | 237 |
| 103. | Параметр 66 | Реакция на диагностическое событие | Назначение поведения диагностики для диагностической информации 834 | 8 | 1 | 238 |
| 104. | Параметр 67 | Реакция на диагностическое событие | Назначение поведения диагностики для диагностической информации 835 | 8 | 1 | 239 |

| Описание (формат) | | | | Биты | Байт | Смещение |
|-------------------|--------------|------------------------------------|---|------|------|----------|
| 105. | Параметр 72 | Реакция на диагностическое событие | Назначение поведения диагностики для диагностической информации 862 | 16 | 2 | 240 |
| 106. | Параметр 68 | Реакция на диагностическое событие | Назначение поведения диагностики для диагностической информации 912 | 8 | 1 | 242 |
| 107. | Параметр 69 | Реакция на диагностическое событие | Назначение поведения диагностики для диагностической информации 913 | 8 | 1 | 243 |
| 108. | Параметр 70 | Реакция на диагностическое событие | Назначение поведения диагностики для диагностической информации 944 | 8 | 1 | 244 |
| 109. | Параметр 71 | Реакция на диагностическое событие | Назначение поведения диагностики для диагностической информации 948 | 8 | 1 | 245 |
| 110. | Отсутствует | | | 32 | 4 | 246 |
| 111. | Отсутствует | | | 16 | 2 | 250 |
| 112. | Параметр 12 | Плотность носителей | Тип жидкости | 16 | 2 | 252 |
| 113. | Отсутствует | | | 32 | 4 | 254 |
| 114. | Отсутствует | | | 16 | 2 | 258 |
| 115. | Параметр 138 | Плотность носителей | Коэффициент A0 | 32 | 4 | 260 |
| 116. | Параметр 141 | Плотность носителей | Коэффициент A1 | 32 | 4 | 264 |
| 117. | Параметр 144 | Плотность носителей | Коэффициент A2 | 32 | 4 | 268 |
| 118. | Параметр 147 | Плотность носителей | Коэффициент A3 | 32 | 4 | 272 |
| 119. | Параметр 150 | Плотность носителей | Коэффициент A4 | 32 | 4 | 276 |
| 120. | Параметр 153 | Плотность носителей | Коэффициент B1 | 32 | 4 | 280 |
| 121. | Параметр 156 | Плотность носителей | Коэффициент B2 | 32 | 4 | 284 |
| 122. | Параметр 159 | Плотность носителей | Коэффициент B3 | 32 | 4 | 288 |
| 123. | Параметр 162 | Плотность носителей | Коэффициент D1 | 32 | 4 | 292 |
| 124. | Параметр 165 | Плотность носителей | Коэффициент D2 | 32 | 4 | 296 |
| 125. | Параметр 168 | Плотность носителей | Коэффициент D3 | 32 | 4 | 300 |
| 126. | Параметр 171 | Плотность носителей | Коэффициент D4 | 32 | 4 | 304 |
| 127. | Параметр 55 | Режим работы с нефтепродуктами | | 16 | 2 | 308 |
| 128. | Параметр 53 | Группа продуктов API | | 16 | 2 | 310 |
| 129. | Параметр 54 | Выбор таблицы API | | 16 | 2 | 312 |
| 130. | Отсутствует | | | 16 | 2 | 314 |
| 131. | Параметр 237 | Коэффициент теплового расширения | | 32 | 4 | 316 |
| 132. | Параметр 220 | Образец плотности нефтепродукта | | 32 | 4 | 320 |
| 133. | Параметр 235 | Образец температуры масла | | 32 | 4 | 324 |
| 134. | Параметр 230 | Образец давления нефтепродукта | | 32 | 4 | 328 |
| 135. | Параметр 222 | Образец плотности воды | | 32 | 4 | 332 |
| 136. | Параметр 236 | Образец температуры воды | | 32 | 4 | 336 |

9.5 Диагностическая информация, поступающая через EtherNet/IP

| Сигнал состояния | № | Краткое описание | Значение |
|------------------|-----|---|----------|
| | 000 | – | 0 |
| F | 882 | Входной сигнал | 16777265 |
| F | 910 | Нет колебаний трубок | 16777296 |
| F | 437 | Несовместимая конфигурация | 16777312 |
| F | 242 | Несовместимое ПО | 16777319 |
| F | 252 | Несовместимые блоки | 16777323 |
| F | 272 | Неисправен главный модуль электроники | 16777337 |
| F | 270 | Неисправен главный модуль электроники | 16777340 |
| F | 271 | Неисправен главный модуль электроники | 16777341 |
| F | 270 | Неисправен главный модуль электроники | 16777343 |
| F | 270 | Неисправен главный модуль электроники | 16777344 |
| F | 825 | Рабочая температура | 16777352 |
| F | 410 | Передача данных | 16777355 |
| F | 273 | Неисправен главный модуль электроники | 16777368 |
| F | 270 | Неисправен главный модуль электроники | 16777375 |
| F | 083 | Содержимое памяти | 16777376 |
| F | 270 | Неисправен главный модуль электроники | 16777377 |
| F | 022 | Температура датчика | 16777406 |
| F | 022 | Температура датчика | 16777407 |
| F | 833 | Слишком низкая температура электроники | 16777409 |
| F | 832 | Слишком высокая температура электроники | 16777411 |
| F | 834 | Слишком высокая температура технологического процесса | 16777413 |
| F | 835 | Слишком низкая температура технологического процесса | 16777414 |
| F | 270 | Неисправен главный модуль электроники | 16777428 |
| F | 022 | Температура датчика | 16777429 |
| F | 022 | Температура датчика | 16777430 |
| F | 062 | Подключение датчиков | 16777435 |
| F | 062 | Подключение датчиков | 16777436 |
| F | 311 | Неисправна электроника | 16777441 |
| F | 273 | Неисправен главный модуль электроники | 16777445 |
| F | 082 | Хранение данных | 16777447 |
| F | 190 | Специальное событие 2 | 16777450 |
| F | 273 | Неисправен главный модуль электроники | 16777483 |
| F | 390 | Специальное событие 3 | 16777490 |
| F | 062 | Подключение датчиков | 16777491 |
| F | 062 | Подключение датчиков | 16777492 |
| F | 992 | Специальное событие 13 | 16777503 |
| F | 590 | Специальное событие 4 | 16777508 |

| Сигнал состояния | № | Краткое описание | Значение |
|------------------|-----|---|----------|
| F | 990 | Специальное событие 5 | 16777509 |
| F | 991 | Специальное событие 9 | 16777510 |
| F | 591 | Специальное событие 8 | 16777511 |
| F | 391 | Специальное событие 7 | 16777512 |
| F | 191 | Специальное событие 6 | 16777513 |
| F | 262 | Подключение блока | 16777545 |
| F | 537 | Конфигурация | 16777546 |
| F | 201 | Неисправность прибора | 16777547 |
| F | 192 | Специальное событие 10 | 16777552 |
| F | 392 | Специальное событие 11 | 16777553 |
| F | 592 | Специальное событие 12 | 16777554 |
| F | 382 | Хранение данных | 16777581 |
| F | 383 | Содержимое памяти | 16777582 |
| F | 283 | Содержимое памяти | 16777583 |
| F | 144 | Погрешность измерения слишком высока | 16777671 |
| C | 411 | Идет выгрузка/загрузка | 33554536 |
| C | 411 | Идет выгрузка/загрузка | 33554537 |
| C | 411 | Идет выгрузка/загрузка | 33554540 |
| C | 484 | Моделирование режима отказа | 33554576 |
| C | 485 | Измеряемая переменная моделирования | 33554579 |
| C | 453 | Прерывание измерения расхода | 33554580 |
| C | 833 | Слишком низкая температура электроники | 33554625 |
| C | 832 | Слишком высокая температура электроники | 33554627 |
| C | 834 | Слишком высокая температура технологического процесса | 33554629 |
| C | 835 | Слишком низкая температура технологического процесса | 33554630 |
| C | 992 | Специальное событие 13 | 33554719 |
| C | 192 | Специальное событие 10 | 33554768 |
| C | 392 | Специальное событие 11 | 33554769 |
| C | 592 | Специальное событие 12 | 33554770 |
| C | 495 | Моделирование диагностического события | 33554782 |
| C | 302 | Активна проверка прибора | 33554926 |
| M | 438 | Набор данных | 67108970 |
| M | 833 | Слишком низкая температура электроники | 67109057 |
| M | 832 | Слишком высокая температура электроники | 67109059 |
| M | 834 | Слишком высокая температура технологического процесса | 67109061 |
| M | 835 | Слишком низкая температура технологического процесса | 67109062 |
| M | 311 | Неисправна электроника | 67109090 |
| M | 992 | Специальное событие 13 | 67109151 |
| M | 192 | Специальное событие 10 | 67109200 |
| M | 392 | Специальное событие 11 | 67109201 |



| Сигнал состояния | № | Краткое описание | Значение |
|------------------|------|---|-----------|
| M | 592 | Специальное событие 12 | 67109202 |
| S | 825 | Рабочая температура | 134217861 |
| S | 825 | Рабочая температура | 134217863 |
| S | 842 | Предельное значение параметра технологического процесса | 134217873 |
| S | 862 | Частично заполненная труба | 134217874 |
| S | 830 | Слишком высокая температура датчика | 134217920 |
| S | 833 | Слишком низкая температура электроники | 134217921 |
| S | 831 | Слишком низкая температура датчика | 134217922 |
| S | 832 | Слишком высокая температура электроники | 134217923 |
| S | 912 | Неоднородная среда | 134217924 |
| S | 834 | Слишком высокая температура технологического процесса | 134217925 |
| S | 835 | Слишком низкая температура технологического процесса | 134217926 |
| S | 046 | Превышен предел чувствительности датчика | 134217928 |
| S | 046 | Превышен предел чувствительности датчика | 134217930 |
| S | 140 | Сигнал датчика | 134217932 |
| S | 913 | Непригодная среда | 134217933 |
| S | 274 | Неисправен главный модуль электроники | 134217934 |
| S | 274 | Неисправен главный модуль электроники | 134217935 |
| S | 912 | Неоднородная среда | 134217951 |
| S | 912 | Негомогенность | 134218005 |
| S | 992 | Специальное событие 13 | 134218015 |
| S | 843 | Предельное значение параметра технологического процесса | 134218019 |
| S | 192 | Специальное событие 10 | 134218064 |
| S | 392 | Специальное событие 11 | 134218065 |
| S | 592 | Специальное событие 12 | 134218066 |
| S | 912 | Негомогенность | 134218082 |
| S | 948 | Слишком высокое демпфирование трубки | 134218088 |
| S | 944 | Сбой в процессе мониторинга | 134218182 |
| I | 1089 | Питание включено | 268435545 |
| I | 1090 | Сброс конфигурации | 268435546 |
| I | 1091 | Конфигурация изменена | 268435547 |
| I | 1110 | Положение переключателя защиты от записи изменено | 268435566 |
| I | 1111 | Сбой регулировки плотности | 268435567 |
| I | 1137 | Произошла замена электроники | 268435593 |
| I | 1151 | Сброс архивных данных | 268435607 |
| I | 1155 | Сброс температуры электроники | 268435611 |
| I | 1157 | Список событий, связанный с ошибкой памяти | 268435613 |
| I | 1185 | Резервное копирование данных через дисплей выполнено | 268435641 |

| Сигнал состояния | № | Краткое описание | Значение |
|------------------|------|--|-----------|
| I | 1186 | Восстановление данных через дисплей выполнено | 268435642 |
| I | 1187 | Настройки загружены с помощью дисплея | 268435643 |
| I | 1188 | Данные дисплея удалены | 268435644 |
| I | 1189 | Сравнение резервных копий выполнено | 268435645 |
| I | 1209 | Регулировка плотности ОК | 268435665 |
| I | 1221 | Сбой при регулировке нулевой точки | 268435677 |
| I | 1222 | Регулировка нулевой точки ОК | 268435678 |
| I | 1256 | Дисплей: изменено состояние доступа | 268435712 |
| I | 1264 | Прервана последовательность безопасности | 268435720 |
| I | 1335 | Изменено встроенное ПО | 268435791 |
| I | 1361 | Недействительные реквизиты для входа в систему веб-сервера | 268435817 |
| I | 1397 | Цифровая шина: изменено состояние доступа | 268435853 |
| I | 1398 | Интерфейс CDI: изменено состояние доступа | 268435854 |
| I | 1444 | Проверка прибора пройдена | 268435900 |
| I | 1445 | Проверка прибора не пройдена | 268435901 |
| I | 1446 | Активна проверка прибора | 268435902 |
| I | 1447 | Запись справочных данных приложения | 268435903 |
| I | 1448 | Справочные данные приложения записаны | 268435904 |
| I | 1449 | Не удалось записать справочные данные приложения | 268435905 |
| I | 1450 | Выкл. мониторинга | 268435906 |
| I | 1451 | Вкл. мониторинга | 268435907 |
| I | 1457 | Сбой: проверка погрешности измерения | 268435913 |
| I | 1459 | Сбой: проверка модуля ввода/вывода | 268435915 |
| I | 1460 | Сбой: проверка целостности датчика | 268435916 |
| I | 1461 | Сбой: проверка датчика | 268435917 |
| I | 1462 | Сбой: проверка модуля электроники датчика. | 268435918 |



10 Ввод в эксплуатацию

10.1 Проверка после монтажа и проверка после подключения

Перед вводом прибора в эксплуатацию:

- ▶ Убедитесь, что после монтажа и подключения были успешно выполнены проверки.
- Контрольный список «Проверка после монтажа» →  31
- Контрольный список «Проверка после подключения» →  46

10.2 Включение измерительного прибора

- ▶ Включите прибор после успешного завершения проверок после монтажа и подключения.
 - ↳ После успешного запуска локальный дисплей автоматически переключается из режима запуска в режим управления.
-  Если показания на местном дисплее отсутствуют либо отображается сообщение о неисправности, обратитесь к разделу «Диагностика и устранение неисправностей» →  162.

10.3 Подключение через ПО FieldCare

- Для подключения FieldCare →  72
- Для подключения через FieldCare
- Для пользовательского интерфейса FieldCare

10.4 Настройка языка управления

Заводская настройка: английский или региональный язык по заказу

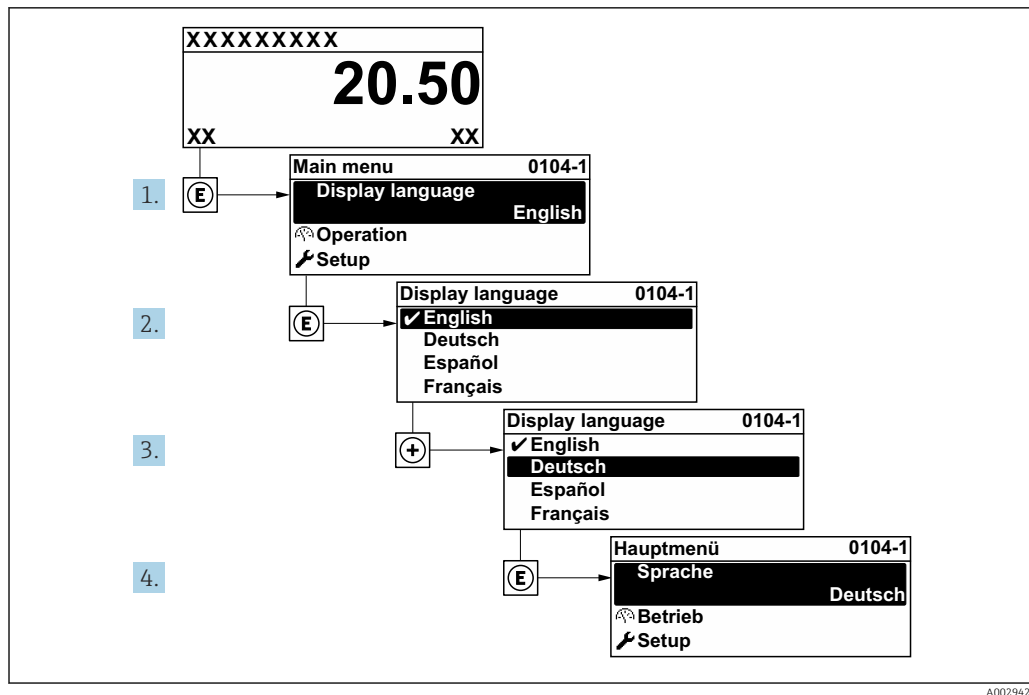

26 Пример настройки с помощью локального дисплея

10.5 Настройка устройства

В меню **Настройка** с мастерами настройки содержатся все параметры, необходимые для стандартной эксплуатации.

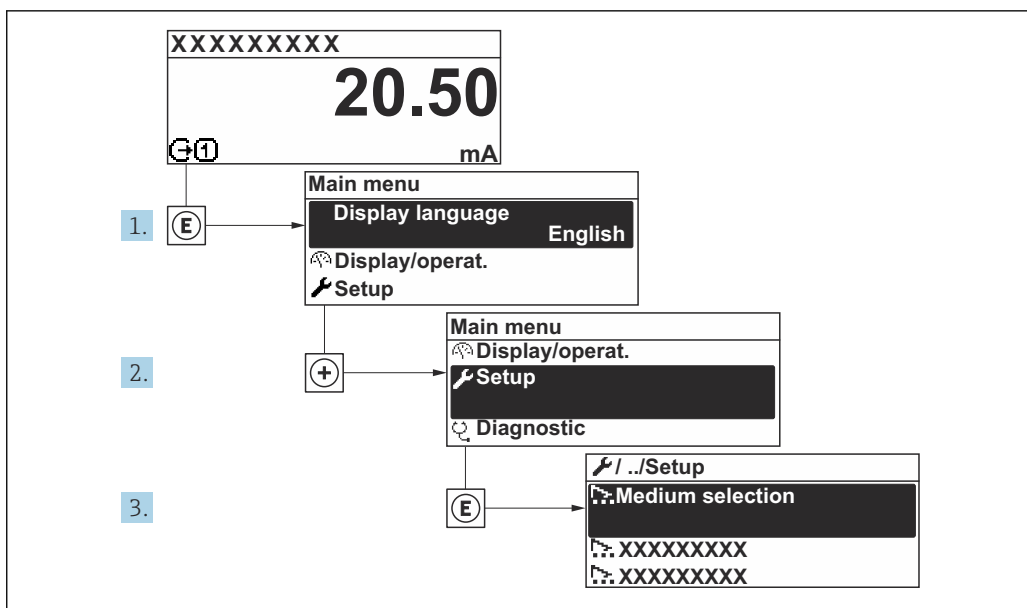

A003222-RU

27 Переход к меню "Настройка" на примере местного дисплея

i Количество подменю и параметров может изменяться в зависимости от варианта исполнения прибора. Некоторые подменю и содержащиеся в них параметры не описаны в руководстве по эксплуатации. Подробное описание этих позиций приведено в специальной документации к прибору (раздел "Сопроводительная документация").

| Настройка | |
|--|-------|
| Обозначение прибора | → 98 |
| ▶ Единицы системы | → 98 |
| ▶ Связь | → 100 |
| ▶ Выбор среды | → 103 |
| ▶ Конфигурация Вв/Выв | → 103 |
| ▶ Токковый вход 1 до n | → 104 |
| ▶ Входной сигнал состояния 1 до n | → 106 |
| ▶ Токковый выход 1 до n | → 106 |
| ▶ Выход частотно-импульсный перекл. 1 до n | → 110 |
| ▶ Релейный выход 1 до n | → 117 |
| ▶ Дисплей | → 120 |

| | |
|--|---------|
| ▶ Отсечение при низком расходе | → 📄 123 |
| ▶ Обнаружение частично заполненной трубы | → 📄 124 |
| ▶ Расширенная настройка | → 📄 125 |

10.5.1 Ввод обозначения прибора

Чтобы обеспечить быструю идентификацию точки измерения в рамках системы, можно указать уникальное обозначение с помощью параметр **Обозначение прибора**, и таким образом изменить заводскую настройку.

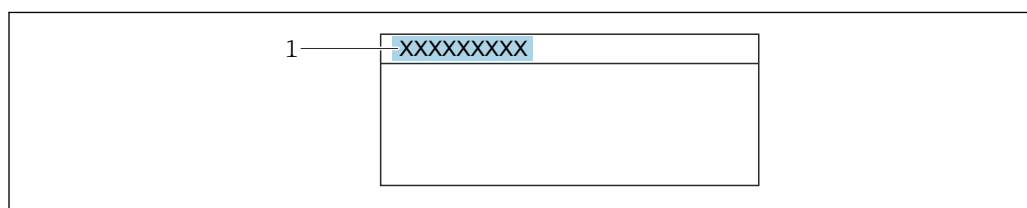

A00294Z2

📄 28 Заголовок дисплея управления, содержащий обозначение прибора

1 Обозначение

i Введите название прибора в управляющей программе "FieldCare"

Навигация

Меню "Настройка" → Обозначение прибора

Обзор и краткое описание параметров

| Параметр | Описание | Ввод данных пользователем |
|---------------------|-----------------------------------|---|
| Обозначение прибора | Введите название точки измерений. | Максимум 32 символа, такие как буквы, цифры или специальные символы (например @, %, /). |

10.5.2 Настройка системных единиц измерения

Меню подменю **Единицы системы** можно использовать для определения единиц измерения всех измеряемых величин.

i Количество подменю и параметров может изменяться в зависимости от варианта исполнения прибора. Некоторые подменю и содержащиеся в них параметры не описаны в руководстве по эксплуатации. Подробное описание этих позиций приведено в специальной документации к прибору (раздел "Сопроводительная документация").

Навигация



Меню "Настройка" → Единицы системы

| | |
|---------------------------|--------|
| ▶ Единицы системы | |
| Единица массового расхода | → 📄 99 |

| | |
|--|---------|
| Единица массы | → 📄 99 |
| Единица объёмного расхода | → 📄 99 |
| Единица объёма | → 📄 99 |
| Ед. откорректированного объёмного потока | → 📄 99 |
| Откорректированная единица объёма | → 📄 99 |
| Единицы плотности | → 📄 100 |
| Единица измерения эталонной плотности | → 📄 100 |
| Единицы измерения температуры | → 📄 100 |
| Единица давления | → 📄 100 |

Обзор и краткое описание параметров

| Параметр | Описание | Выбор | Заводские настройки |
|--|--|------------------------|---|
| Единица массового расхода | Выберите единицу массового расхода. <i>Влияние</i> Выбранная единица измерения применяется к следующим параметрам: <ul style="list-style-type: none"> ▪ Выход ▪ Отсечка при низком расходе ▪ Моделируемая переменная процесса | Выбор единиц измерения | Зависит от страны <ul style="list-style-type: none"> ▪ kg/h ▪ lb/min |
| Единица массы | Выберите единицу массы. | Выбор единиц измерения | Зависит от страны <ul style="list-style-type: none"> ▪ kg ▪ lb |
| Единица объёмного расхода | Выберите единицу объёмного расхода. <i>Влияние</i> Выбранная единица измерения применяется к следующим параметрам: <ul style="list-style-type: none"> ▪ Выход ▪ Отсечка при низком расходе ▪ Моделируемая переменная процесса | Выбор единиц измерения | Зависит от страны <ul style="list-style-type: none"> ▪ l/h ▪ gal/min (us) |
| Единица объёма | Выберите единицу объёма. | Выбор единиц измерения | Зависит от страны <ul style="list-style-type: none"> ▪ l (DN > 150 (6 дюймов): опция m³) ▪ gal (us) |
| Ед. откорректированного объёмного потока | Выберите откорректированную единицу объёмного расхода. <i>Влияние</i> Выбранная единица измерения применяется к следующим параметрам: Параметр Скорректированный объёмный расход (→ 📄 151) | Выбор единиц измерения | Зависит от страны <ul style="list-style-type: none"> ▪ NI/h ▪ Sft³/min |
| Откорректированная единица объёма | Выберите единицу измерения приведенного расхода. | Выбор единиц измерения | Зависит от страны <ul style="list-style-type: none"> ▪ NI ▪ Sft³ |

| Параметр | Описание | Выбор | Заводские настройки |
|---------------------------------------|---|------------------------|---|
| Единица измерения эталонной плотности | Выберите единицу эталонной плотности. | Выбор единиц измерения | Зависит от страны <ul style="list-style-type: none"> ▪ kg/Nl ▪ lb/Sft³ |
| Единицы плотности | Выберите единицы плотности. <i>Влияние</i> Выбранная единица измерения применяется к следующим параметрам: <ul style="list-style-type: none"> ▪ Выход ▪ Моделируемая переменная процесса ▪ Коррекция плотности (меню Эксперт) | Выбор единиц измерения | Зависит от страны <ul style="list-style-type: none"> ▪ kg/l ▪ lb/ft³ |
| Плотность 2 единица | Выберите вторую единицу плотности. | Выбор единиц измерения | Зависит от страны <ul style="list-style-type: none"> ▪ kg/l ▪ lb/ft³ |
| Единицы измерения температуры | Выберите единицу измерения температуры. <i>Влияние</i> Выбранная единица измерения применяется к следующим параметрам: <ul style="list-style-type: none"> ▪ Параметр Температура электроники (6053) ▪ Параметр Максимальное значение (6051) ▪ Параметр Минимальное значение (6052) ▪ Параметр Внешняя температура (6080) ▪ Параметр Максимальное значение (6108) ▪ Параметр Минимальное значение (6109) ▪ Параметр Температура рабочей трубы (6027) ▪ Параметр Максимальное значение (6029) ▪ Параметр Минимальное значение (6030) ▪ Параметр Эталонная температура (1816) ▪ Параметр Температура | Выбор единиц измерения | Зависит от страны <ul style="list-style-type: none"> ▪ °C ▪ °F |
| Единица давления | Выберите единицу рабочего давления. <i>Влияние</i> Единица измерения берется из параметра <ul style="list-style-type: none"> ▪ Параметр Значение давления (→  103) ▪ Параметр Внешнее давление (→  103) ▪ Значение давления | Выбор единиц измерения | Зависит от страны <ul style="list-style-type: none"> ▪ bar a ▪ psi a |

10.5.3 Настройка интерфейса связи



Мастер подменю **Связь** предназначен для последовательной установки всех параметров, необходимых для выбора и настройки интерфейса связи.

Навигация

Меню "Настройка" → Связь

| | | |
|------------------------|--|---------|
| ▶ Связь | | |
| MAC-адрес | | → ⓘ 101 |
| Настройки по умолчанию | | → ⓘ 101 |
| DHCP client | | → ⓘ 101 |
| IP-адрес | | → ⓘ 101 |
| Subnet mask | | → ⓘ 102 |
| Default gateway | | → ⓘ 102 |

Обзор и краткое описание параметров

| Параметр | Описание | Интерфейс пользователя / Выбор / Ввод данных пользователем | Заводские настройки |
|------------------------|--|--|---|
| MAC-адрес | <p>Отображение MAC-адреса измерительного прибора.</p> <p> MAC = Media Access Control (Управление доступом к среде)</p> | Уникальная строка символов, состоящая из 12 букв и цифр, например: 00:07:05:10:01:5F | Каждому измерительному прибору присвоен индивидуальный адрес. |
| Настройки по умолчанию | Выбор восстановления настроек сети. | <ul style="list-style-type: none"> ■ Выключено ■ Включено | – |
| DHCP client | <p>Выбор для активации/деактивации функциональности клиента DHCP.</p> <p>Результат Если функциональность DHCP-клиента веб-сервера активирована, то параметры IP-адрес, Subnet mask и Default gateway устанавливаются автоматически.</p> <p> <ul style="list-style-type: none"> ■ Идентификация с помощью MAC-адреса измерительного прибора. ■ Значение IP-адрес параметра параметр IP-адрес игнорируется, если активна функция параметр DHCP client. Это также имеет место, в частности, если DHCP-сервер недоступен. Значение IP-адрес параметра с тем же названием используется только в том случае, если функция параметр DHCP client не активна. </p> | <ul style="list-style-type: none"> ■ Выключено ■ Включено | Включено |
| IP-адрес | <p>IP-адрес веб-сервера, встроенного в измерительный прибор.</p> <p>Если служба DHCP client и доступ для записи отключены, можно также ввести IP-адрес.</p> <p>Введите IP-адрес сервисного интерфейса (порт 2).</p> | 4 октет: от 0 до 255 (в каждом октете) | – |

| Параметр | Описание | Интерфейс пользователя / Выбор / Ввод данных пользователем | Заводские настройки |
|-----------------|---|--|---------------------|
| Subnet mask | Отображение маски подсети. Если служба DHCP client и доступ для записи отключены, можно также ввести Subnet mask. | 4 октет: от 0 до 255 (в каждом октете) | – |
| Default gateway | Отображение шлюза по умолчанию. Если служба DHCP client и доступ для записи отключены, можно также ввести Default gateway. | 4 октет: от 0 до 255 (в каждом октете) | – |

10.5.4 Выбор и настройка технологической среды

Подменю мастер **Выбрать среду** содержит параметры, которые необходимо установить для выбора и настройки продукта.

Навигация

Меню "Настройка" → Выбор среды

| ► Выбор среды | |
|----------------------|-------|
| Выбрать среду | → 103 |
| Компенсация давления | → 103 |
| Значение давления | → 103 |
| Внешнее давление | → 103 |

Обзор и краткое описание параметров

| Параметр | Требование | Описание | Выбор / Ввод данных пользователем / Интерфейс пользователя |
|----------------------|--|--|---|
| Выбрать среду | – | Эта функция используется для выбора типа технологической среды («Газ» или «Жидкость»). В исключительных случаях выберите вариант «Другие», чтобы указать свойства технологической среды вручную (например, для жидкостей с высокой степенью сжатия, таких как серная кислота). | <ul style="list-style-type: none"> ■ Жидкость ■ Газ |
| Компенсация давления | – | Включите автоматическую корректировку давления. | <ul style="list-style-type: none"> ■ Выключено ■ Фиксированное значение ■ Измеренный ■ Токовый вход 1 * ■ Токовый вход 2 * |
| Значение давления | В параметр Компенсация давления выбрана опция Фиксированное значение . | Введите рабочее давление для использования при корректировке давления. | Положительное число с плавающей запятой |
| Внешнее давление | В параметр Компенсация давления выбрана опция Измеренный или опция Токовый вход 1...n . | Показывает значение внешнего давления процесса. | |

* Видимость зависит от опций заказа или настроек прибора

10.5.5 Отображение конфигурации ввода/вывода

Мастер подменю **Конфигурация Вв/Выв** предназначен для последовательного просмотра всех параметров, в которых отображается конфигурация модулей ввода/вывода.

Навигация

Меню "Настройка" → Конфигурация Вв/Выв

| | | |
|---|--|-------|
| ► Конфигурация Вв/Выв | | |
| Номера клемм модуля Вв/Выв 1 до n | | → 104 |
| Информация о модуле Вв/Выв 1 до n | | → 104 |
| Тип модуля Вв/Выв 1 до n | | → 104 |
| Применить конфигурацию ввода/ вывода | | → 104 |
| Код преобразования | | → 104 |

Обзор и краткое описание параметров

| Параметр | Описание | Интерфейс пользователя / Выбор / Ввод данных пользователем |
|---|--|---|
| Номера клемм модуля Вв/Выв 1 до n | Показывает номера клемм, используемых модулем Вв/Выв. | <ul style="list-style-type: none"> ▪ Не используется ▪ 26-27 (I/O 1) ▪ 24-25 (I/O 2) ▪ 22-23 (I/O 3) |
| Информация о модуле Вв/Выв 1 до n | Показывает информацию о подключенном модуле Вв/Выв. | <ul style="list-style-type: none"> ▪ Не подключено ▪ Недействительно ▪ Не конфигурируется ▪ Конфигурируемый ▪ EtherNet/IP |
| Тип модуля Вв/Выв 1 до n | Показывает тип модуля Вв/Выв. | <ul style="list-style-type: none"> ▪ Выключено ▪ Токовый выход ▪ Токовый вход ▪ Входной сигнал состояния ▪ Выход частотно-импульсный переключ. ▪ Двойной импульсный выход ▪ Релейный выход |
| Применить конфигурацию ввода/ вывода | Применить параметризацию свободно настраиваемого модуля В/В. | <ul style="list-style-type: none"> ▪ Нет ▪ Да |
| Код преобразования | Введите код для изменения конфигурации ввода/вывода. | Положительное целое число |









10.5.6 Настройка токового входа

Мастермастер "Токовый вход" предназначен для последовательной установки всех параметров, необходимых для настройки токового входа.

Навигация

Меню "Настройка" → Токовый вход

| | | |
|-----------------------|--|-------|
| ► Токовый вход 1 до n | | |
| Диапазон тока | | → 105 |

| | |
|--------------------|---|
| Клемма номер | →  105 |
| Режим сигнала | →  105 |
| Клемма номер | →  105 |
| Значение 0/4 мА | →  105 |
| Значение 20 мА | →  105 |
| Режим отказа | →  105 |
| Клемма номер | →  105 |
| Ошибочное значение | →  105 |
| Клемма номер | →  105 |

Обзор и краткое описание параметров

| Параметр | Требование | Описание | Выбор / Интерфейс пользователя / Ввод данных пользователем | Заводские настройки |
|--------------------|--|---|---|---|
| Диапазон тока | – | Выберите диапазон тока для вывода переменной процесса и верхнего/нижнего уровня аварийной сигнализации. | <ul style="list-style-type: none"> ■ 4...20 mA ■ 4...20 mA NAMUR ■ 4...20 mA US ■ 0...20 mA | – |
| Клемма номер | – | Показывает номера клемм, используемых модулем токового входа. | <ul style="list-style-type: none"> ■ Не используется ■ 24-25 (I/O 2) ■ 22-23 (I/O 3) | – |
| Режим сигнала | Данный измерительный прибор не сертифицирован для использования во взрывоопасных зонах с типом защиты Ex-i. | Выберите режим сигнала для токового входа. | <ul style="list-style-type: none"> ■ Пассивный ■ Активно | Активно |
| Значение 0/4 мА | – | Введите значение 4 мА. | Число с плавающей запятой со знаком | – |
| Значение 20 мА | – | Введите значение 20 мА. | Число с плавающей запятой со знаком | Зависит от страны и номинального диаметра |
| Режим отказа | – | Назначьте действие входного сигнала при аварийном состоянии. | <ul style="list-style-type: none"> ■ Тревога ■ Последнее значение ■ Заданное значение | – |
| Ошибочное значение | В области параметр Режим отказа выбран параметр опция Заданное значение . | Введите значение, которое будет использовано прибором, если не будет входного сигнала с внешнего прибора. | Число с плавающей запятой со знаком | – |

10.5.7 Настройка входного сигнала состояния

Мастер подменю **Входной сигнал состояния** предназначен для последовательной установки всех параметров, необходимых для настройки входа сигнала состояния.

Навигация

Меню "Настройка" → Входной сигнал состояния 1 до n

▶ Входной сигнал состояния 1 до n

| | |
|-------------------------------|--------|
| Назначить вход состояния | → 106 |
| Клемма номер | → 106 |
| Актив. уровень | → 106 |
| Клемма номер | → 106 |
| Время отклика входа состояния | → 106 |
| Клемма номер | → 106 |

Обзор и краткое описание параметров

| Параметр | Описание | Выбор / Интерфейс пользователя / Ввод данных пользователем |
|-------------------------------|---|--|
| Назначить вход состояния | Выберите функцию для статусного входа. | <ul style="list-style-type: none"> ▪ Выключено ▪ Сброс сумматора 1 ▪ Сброс сумматора 2 ▪ Сброс сумматора 3 ▪ Сбросить все сумматоры ▪ Блокировка расхода |
| Клемма номер | Показывает номера клемм, используемые модулем входного сигнала состояния. | <ul style="list-style-type: none"> ▪ Не используется ▪ 24-25 (I/O 2) ▪ 22-23 (I/O 3) |
| Актив. уровень | Определите уровень входного сигнала при котором назначенная функция включится. | <ul style="list-style-type: none"> ▪ Высок. ▪ Низк. |
| Время отклика входа состояния | Определите минимальное время наличия уровня вх. сигнала для срабатывания выбранной функции. | 5 до 200 мс |

10.5.8 Настройка токового выхода















Мастер мастер **Токовый выход** предназначен для последовательной установки всех параметров, необходимых для настройки токового выхода.

Навигация

Меню "Настройка" → Токовый выход

▶ Токовый выход 1 до n

| | |
|--------------------------------|--------|
| Назначить токовый выход 1 до n | → 108 |
|--------------------------------|--------|

| | |
|-----------------------------|---|
| Клемма номер | →  107 |
| Диапазон тока | →  108 |
| Клемма номер | →  107 |
| Режим сигнала | →  107 |
| Клемма номер | →  107 |
| Значение 0/4 мА | →  108 |
| Значение 20 мА | →  109 |
| Фиксированное значение тока | →  109 |
| Клемма номер | →  107 |
| Выход демпфирования 1 до n | →  109 |
| Режим отказа | →  109 |
| Клемма номер | →  107 |
| Ток при отказе | →  109 |
| Клемма номер | →  107 |

Обзор и краткое описание параметров

| Параметр | Требование | Описание | Интерфейс пользователя / Выбор / Ввод данных пользователем | Заводские настройки |
|---------------|------------|---|---|---------------------|
| Клемма номер | – | Показывает номера терминалов, используемых модулем токового выхода. | <ul style="list-style-type: none"> ■ Не используется ■ 24-25 (I/O 2) ■ 22-23 (I/O 3) | – |
| Режим сигнала | – | Выбрать режим сигнала для токового выхода. | <ul style="list-style-type: none"> ■ Пассивный ■ Активно | Активно |

| Параметр | Требование | Описание | Интерфейс пользователя / Выбор / Ввод данных пользователем | Заводские настройки |
|--------------------------------|---|---|---|--|
| Назначить токовый выход 1 до n | – | Выберите переменную для токового выхода. | <ul style="list-style-type: none"> ■ Выключено ■ Массовый расход ■ Объемный расход ■ Скорректированный объемный расход ■ Опорный массовый расход * ■ Массовый расход носителя * ■ Target volume flow * ■ Carrier volume flow * ■ Target corrected volume flow * ■ Carrier corrected volume flow * ■ Плотность ■ Эталонная плотность ■ Концентрация * ■ Температура ■ Температура рабочей трубы * ■ Температура электроники ■ Частота колебаний 0 ■ Амплитуда колебаний 0 * ■ Колебания частоты 0 ■ Демпфирование колебаний 0 ■ Флуктуация затухания колебаний 0 ■ асимметрия сигнала ■ Ток возбудителя 0 ■ HBSI * ■ Давление * | – |
| Диапазон тока | – | Выберите диапазон тока для вывода переменной процесса и верхнего/нижнего уровня аварийной сигнализации. | <ul style="list-style-type: none"> ■ 4...20 mA NAMUR ■ 4...20 mA US ■ 4...20 mA ■ 0...20 mA ■ Фиксированное значение тока | Зависит от страны: <ul style="list-style-type: none"> ■ 4...20 mA NAMUR ■ 4...20 mA US |
| Значение 0/4 mA | Для параметра параметр Диапазон тока (→ 108) выбран один из следующих вариантов: <ul style="list-style-type: none"> ■ 4...20 mA NAMUR ■ 4...20 mA US ■ 4...20 mA ■ 0...20 mA | Введите значение 4 mA. | Число с плавающей запятой со знаком | Зависит от страны: <ul style="list-style-type: none"> ■ 0 кг/ч ■ 0 фунт/мин |

| Параметр | Требование | Описание | Интерфейс пользователя / Выбор / Ввод данных пользователем | Заводские настройки |
|-----------------------------|---|--|--|---|
| Значение 20 мА | Для параметра параметр Диапазон тока (→ ⓘ 108) выбран один из следующих вариантов: <ul style="list-style-type: none"> ■ 4...20 mA NAMUR ■ 4...20 mA US ■ 4...20 mA ■ 0...20 mA | Введите значение 20 мА. | Число с плавающей запятой со знаком | Зависит от страны и номинального диаметра |
| Фиксированное значение тока | Выбрана опция опция Фиксированное значение тока в параметре параметр Диапазон тока (→ ⓘ 108). | Определяет фикс.выходной ток. | 0 до 22,5 мА | 22,5 мА |
| Выход демпфирования 1 до n | Для параметра параметр Назначить токовый выход (→ ⓘ 108) выбрана переменная процесса, а для параметра параметр Диапазон тока (→ ⓘ 108) выбрана одна из следующих опций: <ul style="list-style-type: none"> ■ 4...20 mA NAMUR ■ 4...20 mA US ■ 4...20 mA ■ 0...20 mA | Установка времени демпфирования для сигнала токового выхода на колебания измеренного значения. | 0,0 до 999,9 с | – |
| Режим отказа | Выбрана переменная процесса в меню параметр Назначить токовый выход (→ ⓘ 108) и один из следующих пунктов выбран в меню параметр Диапазон тока (→ ⓘ 108): <ul style="list-style-type: none"> ■ 4...20 mA NAMUR ■ 4...20 mA US ■ 4...20 mA ■ 0...20 mA | Укажите характер ток. выхода при аварийном состоянии. | <ul style="list-style-type: none"> ■ Мин. ■ Макс. ■ Последнее значение ■ Текущее значение ■ Заданное значение | – |
| Ток при отказе | Выбрана опция опция Заданное значение в параметре параметр Режим отказа . | Установите значение токового выхода для аварийной сигнализации. | 0 до 22,5 мА | 22,5 мА |

* Видимость зависит от опций заказа или настроек прибора

10.5.9 Настройка импульсного/частотного/релейного выхода

Мастер мастер **Выход частотно-импульсный перекл.** предназначен для последовательной установки всех параметров, которые можно задать для настройки выбранного типа выхода.

Навигация

Меню "Настройка" → Расширенная настройка → Выход частотно-импульсный перекл.

| | |
|--|---------|
| ▶ Выход частотно-импульсный перекл. 1 до n | → 📄 110 |
| Режим работы | |

Обзор и краткое описание параметров

| Параметр | Описание | Выбор |
|--------------|---|--|
| Режим работы | Укажите выход как импульсный, частотный или дискретный. | <ul style="list-style-type: none"> ■ Импульсный ■ Частотный ■ Переключатель |

Настройка импульсного выхода

Навигация

Меню "Настройка" → Выход частотно-импульсный перекл.

| | |
|--|---------|
| ▶ Выход частотно-импульсный перекл. 1 до n | |
| Режим работы | → 📄 111 |
| Клемма номер | → 📄 111 |
| Режим сигнала | → 📄 111 |
| Назначить импульсный выход | → 📄 111 |
| Деление частоты импульсов | → 📄 111 |
| Ширина импульса | → 📄 111 |
| Режим отказа | → 📄 111 |
| Инвертировать выходной сигнал | → 📄 111 |

Обзор и краткое описание параметров

| Параметр | Требование | Описание | Выбор / Интерфейс пользователя / Ввод данных пользователем | Заводские настройки |
|-----------------------------------|---|---|---|---|
| Режим работы | – | Укажите выход как импульсный, частотный или дискретный. | <ul style="list-style-type: none"> ■ Импульсный ■ Частотный ■ Переключатель | – |
| Клемма номер | – | Показывает номера клемм, используемых модулем выхода имп./част./состояния. | <ul style="list-style-type: none"> ■ Не используется ■ 24-25 (I/O 2) ■ 22-23 (I/O 3) | – |
| Режим сигнала | – | Выберите режим сигнала для выхода PFS. | <ul style="list-style-type: none"> ■ Пассивный ■ Активно | – |
| Назначить импульсный выход 1 до n | Опция опция Импульсный выбрана в параметр Режим работы . | Выберите параметр процесса для импульсного выхода. | <ul style="list-style-type: none"> ■ Выключено ■ Массовый расход ■ Объемный расход ■ Скорректированный объемный расход ■ Опорный массовый расход * ■ Массовый расход носителя ■ Target volume flow * ■ Carrier volume flow * ■ Target corrected volume flow * ■ Carrier corrected volume flow * | – |
| Вес импульса | Выбрана опция опция Импульсный в меню параметр Режим работы (→ ☰ 110) и выбрана переменная процесса в меню параметр Назначить импульсный выход (→ ☰ 111). | Введите значение измерения, при котором импульс является выходным сигналом. | Положительное число с плавающей десятичной запятой | Зависит от страны и номинального диаметра |
| Ширина импульса | Выбран вариант опция Импульсный в меню параметр Режим работы (→ ☰ 110) и выбрана переменная процесса в меню параметр Назначить импульсный выход (→ ☰ 111). | Укажите длину импульса выходного сигнала. | 0,05 до 2 000 мс | – |
| Режим отказа | Для параметра параметр Режим работы (→ ☰ 110) выбрано значение опция Импульсный , а для параметра параметр Назначить импульсный выход (→ ☰ 111) выбрана переменная процесса. | Укажите характер ток. выхода при аварийном состоянии. | <ul style="list-style-type: none"> ■ Текущее значение ■ Нет импульсов | – |
| Инвертировать выходной сигнал | – | Инверсия выходного сигнала. | <ul style="list-style-type: none"> ■ Нет ■ Да | – |

* Видимость зависит от опций заказа или настроек прибора

Настройка частотного выхода







Навигация







Меню "Настройка" → Выход частотно-импульсный перекл.

| ▶ Выход частотно-импульсный перекл. 1 до n | |
|--|-------|
| Режим работы | → 112 |
| Клемма номер | → 112 |
| Режим сигнала | → 112 |
| Назначить частотный выход | → 113 |
| Минимальное значение частоты | → 113 |
| Максимальное значение частоты | → 113 |
| Измеренное значение на мин. частоте | → 113 |
| Измеренное значение на макс. частоте | → 114 |
| Режим отказа | → 114 |
| Ошибка частоты | → 114 |
| Инвертировать выходной сигнал | → 114 |

Обзор и краткое описание параметров

| Параметр | Требование | Описание | Выбор / Интерфейс пользователя / Ввод данных пользователем | Заводские настройки |
|---------------|------------|--|---|---------------------|
| Режим работы | – | Укажите выход как импульсный, частотный или дискретный. | <ul style="list-style-type: none"> ■ Импульсный ■ Частотный ■ Переключатель | – |
| Клемма номер | – | Показывает номера клемм, используемых модулем выхода имп./част./состояния. | <ul style="list-style-type: none"> ■ Не используется ■ 24-25 (I/O 2) ■ 22-23 (I/O 3) | – |
| Режим сигнала | – | Выберите режим сигнала для выхода PFS. | <ul style="list-style-type: none"> ■ Пассивный ■ Активно | – |

| Параметр | Требование | Описание | Выбор / Интерфейс пользователя / Ввод данных пользователем | Заводские настройки |
|-------------------------------------|---|---|---|---|
| Назначить частотный выход | Опция опция Частотный выбрана в параметр Режим работы (→  110). | Выберите параметр процесса для частотного выхода. | <ul style="list-style-type: none"> ■ Выключено ■ Массовый расход ■ Объемный расход ■ Скорректированный объемный расход * ■ Плотность ■ Эталонная плотность * ■ Температура ■ Давление ■ Концентрация * ■ Опорный массовый расход * ■ Массовый расход носителя * ■ Target volume flow * ■ Carrier volume flow * ■ Target corrected volume flow * ■ Carrier corrected volume flow * ■ HBSI * ■ Ток возбудителя 0 ■ Демпфирование колебаний 0 ■ Флуктуация затухания колебаний 0 * ■ Частота колебаний 0 ■ Колебания частоты 0 * ■ Амплитуда колебаний 0 * ■ асимметрия сигнала ■ Температура рабочей трубы * ■ Температура электроники | – |
| Минимальное значение частоты | Выбрана опция Частотный в параметр Режим работы (→  110) и выбрана переменная процесса в параметр Назначить частотный выход (→  113). | Введите мин. частоту. | 0,0 до 10 000,0 Гц | – |
| Максимальное значение частоты | Выбран вариант опция Частотный в меню параметр Режим работы (→  110) и выбрана переменная процесса в меню параметр Назначить частотный выход (→  113). | Введите макс. частоту. | 0,0 до 10 000,0 Гц | – |
| Измеренное значение на мин. частоте | Выбран вариант опция Частотный в меню параметр Режим работы (→  110) и выбрана переменная процесса в меню параметр Назначить частотный выход (→  113). | Введите значение измерения для мин. частоты. | Число с плавающей запятой со знаком | Зависит от страны и номинального диаметра |

| Параметр | Требование | Описание | Выбор / Интерфейс пользователя / Ввод данных пользователем | Заводские настройки |
|-------------------------------------|---|---|---|---|
| Измеренное значение на макс частоте | Выбран вариант опция Частотный в меню параметр Режим работы (→  110) и выбрана переменная процесса в меню параметр Назначить частотный выход (→  113). | Введите значение измерения для макс. частоты. | Число с плавающей запятой со знаком | Зависит от страны и номинального диаметра |
| Режим отказа | Для параметра параметр Режим работы (→  110) выбрано значение опция Частотный , а для параметра параметр Назначить частотный выход (→  113) выбрана переменная процесса. | Укажите характер ток. выхода при аварийном состоянии. | <ul style="list-style-type: none"> ■ Текущее значение ■ Заданное значение ■ 0 Гц | – |
| Ошибка частоты | Для параметра параметр Режим работы (→  110) выбрано значение опция Частотный , для параметра параметр Назначить частотный выход (→  113) выбрана переменная процесса, а для параметра параметр Режим отказа – опция Заданное значение . | Введите значение частотного выхода при аварийном состоянии. | 0,0 до 12 500,0 Гц | – |
| Инвертировать выходной сигнал | – | Инверсия выходного сигнала. | <ul style="list-style-type: none"> ■ Нет ■ Да | – |

* Видимость зависит от опций заказа или настроек прибора

Настройка релейного выхода

Навигация

Меню "Настройка" → Выход частотно-импульсный перекл.

| ► Выход частотно-импульсный перекл. 1 до n | |
|--|-------|
| Режим работы | → 115 |
| Клемма номер | → 115 |
| Режим сигнала | → 115 |
| Функция релейного выхода | → 116 |
| Назначить действие диагн. событию | → 116 |
| Назначить предельное значение | → 116 |
| Назначить проверку направления потока | → 116 |
| Назначить статус | → 116 |
| Значение включения | → 117 |
| Значение выключения | → 117 |
| Задержка включения | → 117 |
| Задержка выключения | → 117 |
| Режим отказа | → 117 |
| Инвертировать выходной сигнал | → 117 |

Обзор и краткое описание параметров

| Параметр | Требование | Описание | Выбор / Интерфейс пользователя / Ввод данных пользователем | Заводские настройки |
|---------------|------------|--|---|---------------------|
| Режим работы | – | Укажите выход как импульсный, частотный или дискретный. | <ul style="list-style-type: none"> ■ Импульсный ■ Частотный ■ Переключатель | – |
| Клемма номер | – | Показывает номера клемм, используемых модулем выхода имп./част./состояния. | <ul style="list-style-type: none"> ■ Не используется ■ 24-25 (I/O 2) ■ 22-23 (I/O 3) | – |
| Режим сигнала | – | Выберите режим сигнала для выхода PFS. | <ul style="list-style-type: none"> ■ Пассивный ■ Активно | – |

| Параметр | Требование | Описание | Выбор / Интерфейс пользователя / Ввод данных пользователем | Заводские настройки |
|---------------------------------------|--|--|--|---------------------|
| Функция релейного выхода | Для параметра параметр Режим работы выбрано значение опция Переключатель | Выберите функцию дискретного выхода. | <ul style="list-style-type: none"> ■ Выключено ■ Включено ■ Характер диагностики ■ Предел ■ Проверка направления потока ■ Статус | – |
| Назначить действие диагн. событию | <ul style="list-style-type: none"> ■ В области параметр Режим работы выбран параметр опция Переключатель. ■ В области параметр Функция релейного выхода выбран параметр опция Характер диагностики. | Выберите действие релейного выхода на диагностическое событие. | <ul style="list-style-type: none"> ■ Тревога ■ Тревога + предупреждение ■ Предупреждение | – |
| Назначить предельное значение | <ul style="list-style-type: none"> ■ Опция опция Переключатель выбрана в параметр Режим работы. ■ Опция опция Предел выбрана в параметр Функция релейного выхода. | Выберите параметр процесса для установки функции предельного значения. | <ul style="list-style-type: none"> ■ Массовый расход ■ Объемный расход ■ Скорректированный объемный расход ■ Опорный массовый расход * ■ Массовый расход носителя * ■ Target volume flow * ■ Carrier volume flow * ■ Target corrected volume flow * ■ Carrier corrected volume flow * ■ Плотность ■ Эталонная плотность ■ Концентрация * ■ Температура ■ Сумматор 1 ■ Сумматор 2 ■ Сумматор 3 ■ Демпфирование колебаний ■ Давление | – |
| Назначить проверку направления потока | <ul style="list-style-type: none"> ■ Для параметра параметр Режим работы выбрано значение опция Переключатель ■ Для параметра параметр Функция релейного выхода выбрано значение опция Проверка направления потока | Выбрать переменную процесса для контроля направления потока. | | – |
| Назначить статус | <ul style="list-style-type: none"> ■ Опция опция Переключатель выбрана в параметр Режим работы. ■ Опция опция Статус выбрана в параметр Функция релейного выхода. | Выберите состояние прибора для дискретного выхода. | <ul style="list-style-type: none"> ■ Обнаружение частично заполненной трубы ■ Отсечение при низком расходе | – |

| Параметр | Требование | Описание | Выбор / Интерфейс пользователя / Ввод данных пользователем | Заводские настройки |
|-------------------------------|---|--|--|---|
| Значение включения | <ul style="list-style-type: none"> Для параметра параметр Режим работы выбрано значение опция Переключатель Для параметра параметр Функция релейного выхода выбрано значение опция Предел | Введите измеренное значение для точки включения. | Число с плавающей запятой со знаком | Зависит от страны: <ul style="list-style-type: none"> 0 кг/ч 0 фунт/мин |
| Значение выключения | <ul style="list-style-type: none"> Для параметра параметр Режим работы выбрано значение опция Переключатель Для параметра параметр Функция релейного выхода выбрано значение опция Предел | Введите измеренное значение для точки выключения. | Число с плавающей запятой со знаком | Зависит от страны: <ul style="list-style-type: none"> 0 кг/ч 0 фунт/мин |
| Задержка включения | <ul style="list-style-type: none"> Выбрана опция опция Переключатель в параметре параметр Режим работы. Выбрана опция опция Предел в параметре параметр Функция релейного выхода. | Укажите задержку срабат. вкл. дискретного выхода. | 0,0 до 100,0 с | – |
| Задержка выключения | <ul style="list-style-type: none"> Выбрана опция опция Переключатель в параметре параметр Режим работы. Выбрана опция опция Предел в параметре параметр Функция релейного выхода. | Укажите задержку срабатывания выключения дискретного выхода. | 0,0 до 100,0 с | – |
| Режим отказа | – | Укажите характер ток. выхода при аварийном состоянии. | <ul style="list-style-type: none"> Текущий статус Открыто Закрыто | – |
| Инvertировать выходной сигнал | – | Инверсия выходного сигнала. | <ul style="list-style-type: none"> Нет Да | – |

* Видимость зависит от опций заказа или настроек прибора

10.5.10 Конфигурирование релейного выхода









Мастер мастер **Релейный выход** предназначен для последовательной установки всех параметров, необходимых для настройки релейного выхода.

Навигация

Меню "Настройка" → Релейный выход 1 до n

▶ Релейный выход 1 до n

| | |
|---------------------------------------|---------|
| Клемма номер | → ⓘ 118 |
| Функция релейного выхода | → ⓘ 118 |
| Назначить проверку направления потока | → ⓘ 118 |

| | |
|-----------------------------------|---|
| Назначить предельное значение | →  119 |
| Назначить действие диагн. событию | →  119 |
| Назначить статус | →  119 |
| Значение выключения | →  119 |
| Задержка выключения | →  119 |
| Значение включения | →  119 |
| Задержка включения | →  119 |
| Режим отказа | →  119 |
| Статус переключателя | →  120 |
| Статус реле при потере питания | →  120 |

Обзор и краткое описание параметров

| Параметр | Требование | Описание | Интерфейс пользователя / Выбор / Ввод данных пользователем | Заводские настройки |
|---------------------------------------|--|---|---|---------------------|
| Клемма номер | – | Показывает номера клемм, используемые модулем релейного выхода. | <ul style="list-style-type: none"> ▪ Не используется ▪ 24-25 (I/O 2) ▪ 22-23 (I/O 3) | – |
| Функция релейного выхода | – | Выбрать функцию для релейного выхода. | <ul style="list-style-type: none"> ▪ Закрыто ▪ Открыто ▪ Характер диагностики ▪ Предел ▪ Проверка направления потока ▪ Цифровой выход | – |
| Назначить проверку направления потока | Для параметра параметр Функция релейного выхода выбрано значение опция Проверка направления потока . | Выбрать переменную процесса для контроля направления потока. | | – |

| Параметр | Требование | Описание | Интерфейс пользователя / Выбор / Ввод данных пользователем | Заводские настройки |
|-----------------------------------|--|--|--|---|
| Назначить предельное значение | Опция опция Предел выбрана в параметр Функция релейного выхода . | Выберите параметр процесса для установки функции предельного значения. | <ul style="list-style-type: none"> ■ Массовый расход ■ Объемный расход ■ Скорректированный объемный расход ■ Опорный массовый расход * ■ Массовый расход носителя ■ Target volume flow * ■ Carrier volume flow * ■ Target corrected volume flow * ■ Carrier corrected volume flow * ■ Плотность ■ Эталонная плотность ■ Концентрация * ■ Температура ■ Сумматор 1 ■ Сумматор 2 ■ Сумматор 3 ■ Демпфирование колебаний ■ Давление | – |
| Назначить действие диагн. событию | В области параметр Функция релейного выхода выбран параметр опция Характер диагностики . | Выберите действие релейного выхода на диагностическое событие. | <ul style="list-style-type: none"> ■ Тревога ■ Тревога + предупреждение ■ Предупреждение | – |
| Назначить статус | В области параметр Функция релейного выхода выбран параметр опция Цифровой выход . | Выберите состояние прибора для дискретного выхода. | <ul style="list-style-type: none"> ■ Обнаружение частично заполненной трубы ■ Отсечение при низком расходе | – |
| Значение выключения | Для параметра параметр Функция релейного выхода выбрано значение опция Предел . | Введите измеренное значение для точки выключения. | Число с плавающей запятой со знаком | Зависит от страны: <ul style="list-style-type: none"> ■ 0 кг/ч ■ 0 фунт/мин |
| Задержка выключения | В области параметр Функция релейного выхода выбран параметр опция Предел . | Укажите задержку срабатывания выключения дискретного выхода. | 0,0 до 100,0 с | – |
| Значение включения | Для параметра параметр Функция релейного выхода выбрано значение опция Предел . | Введите измеренное значение для точки включения. | Число с плавающей запятой со знаком | Зависит от страны: <ul style="list-style-type: none"> ■ 0 кг/ч ■ 0 фунт/мин |
| Задержка включения | В области параметр Функция релейного выхода выбран параметр опция Предел . | Укажите задержку срабат. вкл. дискретного выхода. | 0,0 до 100,0 с | – |
| Режим отказа | – | Укажите характер ток. выхода при аварийном состоянии. | <ul style="list-style-type: none"> ■ Текущий статус ■ Открыто ■ Закрыто | – |

| Параметр | Требование | Описание | Интерфейс пользователя / Выбор / Ввод данных пользователем | Заводские настройки |
|--------------------------------|------------|---|--|---------------------|
| Статус переключателя | - | Показывает текущие реле переключатель статус. | <ul style="list-style-type: none"> ■ Открыто ■ Закрыто | - |
| Статус реле при потере питания | - | | <ul style="list-style-type: none"> ■ Открыто ■ Закрыто | - |

* Видимость зависит от опций заказа или настроек прибора

10.5.11 Настройка локального дисплея

Мастер мастер **Дисплей** предназначен для последовательной установки всех параметров настройки локального дисплея.

Навигация







Меню "Настройка" → Дисплей

▶ Дисплей

| | |
|--------------------------------------|--------|
| Форматировать дисплей | → 121 |
| Значение 1 дисплей | → 121 |
| 0% значение столбцовой диаграммы 1 | → 122 |
| 100% значение столбцовой диаграммы 1 | → 122 |
| Значение 2 дисплей | → 122 |
| Значение 3 дисплей | → 122 |
| 0% значение столбцовой диаграммы 3 | → 122 |
| 100% значение столбцовой диаграммы 3 | → 122 |
| Значение 4 дисплей | → 122 |

Обзор и краткое описание параметров

| Параметр | Требование | Описание | Выбор / Ввод данных пользователем | Заводские настройки |
|-----------------------|----------------------------|--|--|---------------------|
| Форматировать дисплей | Имеется локальный дисплей. | Выберите способ отображения измеренных значений на дисплее. | <ul style="list-style-type: none"> ■ 1 значение, макс. размер ■ 1 гистограмма + 1 значение ■ 2 значения ■ 1 значение большое + 2 значения ■ 4 значения | – |
| Значение 1 дисплей | Имеется локальный дисплей. | Выберите измеренное значение, отображаемое на локальном дисплее. | <ul style="list-style-type: none"> ■ Массовый расход ■ Объемный расход ■ Скорректированный объемный расход[*] ■ Плотность ■ Эталонная плотность[*] ■ Температура ■ Токовый выход 1 ■ Токовый выход 2[*] ■ Токовый выход 4[*] ■ Давление ■ Сумматор 1 ■ Сумматор 2 ■ Сумматор 3 ■ Концентрация[*] ■ Опорный массовый расход[*] ■ Массовый расход носителя ■ Target volume flow[*] ■ Carrier volume flow[*] ■ Target corrected volume flow[*] ■ Carrier corrected volume flow[*] ■ HBSI[*] ■ Ток возбудителя 0 ■ Демпфирование колебаний 0 ■ Флуктуация затухания колебаний 0[*] ■ Частота колебаний 0 ■ Колебания частоты 0[*] ■ Амплитуда колебаний 0[*] ■ асимметрия сигнала ■ Температура рабочей трубы[*] ■ Температура электроники ■ Токовый выход 1 ■ Токовый выход 2[*] ■ Токовый выход 3[*] | – |

| Параметр | Требование | Описание | Выбор / Ввод данных пользователем | Заводские настройки |
|--------------------------------------|---|--|---|---|
| 0% значение столбцовой диаграммы 1 | Имеется локальный дисплей. | Введите значение 0% для отображения гистограммы. | Число с плавающей запятой со знаком | Зависит от страны ■ 0 кг/ч ■ 0 фунт/мин |
| 100% значение столбцовой диаграммы 1 | Установлен локальный дисплей. | Введите значение 100% для отображения гистограммы. | Число с плавающей запятой со знаком | Зависит от страны и номинального диаметра |
| Значение 2 дисплей | Имеется локальный дисплей. | Выберите измеренное значение, отображаемое на локальном дисплее. | Список выбора: см. параметр Значение 1 дисплей (→  121) | – |
| Значение 3 дисплей | Имеется локальный дисплей. | Выберите измеренное значение, отображаемое на локальном дисплее. | Список выбора: см. параметр Значение 1 дисплей (→  121) | – |
| 0% значение столбцовой диаграммы 3 | Выбор был сделан в параметре параметр Значение 3 дисплей . | Введите значение 0% для отображения гистограммы. | Число с плавающей запятой со знаком | Зависит от страны ■ 0 кг/ч ■ 0 фунт/мин |
| 100% значение столбцовой диаграммы 3 | Выбрана опция в параметре параметр Значение 3 дисплей . | Введите значение 100% для отображения гистограммы. | Число с плавающей запятой со знаком | – |
| Значение 4 дисплей | Имеется локальный дисплей. | Выберите измеренное значение, отображаемое на локальном дисплее. | Список выбора: см. параметр Значение 1 дисплей (→  121) | – |
| Значение 5 дисплей | Имеется локальный дисплей. | Выберите измеренное значение, отображаемое на локальном дисплее. | Список выбора: см. параметр Значение 1 дисплей (→  121) | – |
| Значение 6 дисплей | Имеется локальный дисплей. | Выберите измеренное значение, отображаемое на локальном дисплее. | Список выбора: см. параметр Значение 1 дисплей (→  121) | – |
| Значение 7 дисплей | Имеется локальный дисплей. | Выберите измеренное значение, отображаемое на локальном дисплее. | Список выбора: см. параметр Значение 1 дисплей (→  121) | – |
| Значение 8 дисплей | Имеется локальный дисплей. | Выберите измеренное значение, отображаемое на локальном дисплее. | Список выбора: см. параметр Значение 1 дисплей (→  121) | – |





* Видимость зависит от опций заказа или настроек прибора

10.5.12 Настройка отсечки при низком расходе



Мастер мастер **Отсечение при низком расходе** предназначен для последовательной установки всех параметров, необходимых для настройки отсечки при низком расходе.

Навигация

Меню "Настройка" → Отсечение при низком расходе

| ▶ Отсечение при низком расходе | |
|--|---|
| Назначить переменную процесса | →  123 |
| Значение вкл. отсеч. при низком расходе | →  123 |
| Значение выкл. отсеч. при низком расходе | →  123 |
| Подавление скачков давления | →  123 |

Обзор и краткое описание параметров

| Параметр | Требование | Описание | Выбор / Ввод данных пользователем | Заводские настройки |
|--|---|---|--|---|
| Назначить переменную процесса | – | Выберите переменную для отсечения при малом расходе. | <ul style="list-style-type: none"> ■ Выключено ■ Массовый расход ■ Объемный расход ■ Скорректированный объемный расход | – |
| Значение вкл. отсеч. при низком расходе | Переменная процесса выбирается в параметр Назначить переменную процесса (→  123). | Введите значение вкл. для отсечения при низком расходе. | Положительное число с плавающей запятой | Зависит от страны и номинального диаметра |
| Значение выкл. отсеч. при низком расходе | Переменная технологического процесса выбрана в параметр Назначить переменную процесса (→  123). | Введите значение выкл. для отсечения при низком расходе. | 0 до 100,0 % | – |
| Подавление скачков давления | Переменная технологического процесса выбрана в параметр Назначить переменную процесса (→  123). | Введите временной интервал для подавления сигнала (= активное подавление скачков давления). | 0 до 100 с | – |

10.5.13 Обнаружение частично заполненной трубы

Мастер **Обнаружение частично заполненной трубы** предназначен для последовательной установки всех параметров, необходимых для настройки обнаружения частичного заполнения трубы.

Навигация

Меню "Настройка" → Обнаружение частично заполненной трубы

| | |
|--|--------|
| <div style="background-color: #cccccc; padding: 2px;">▶ Обнаружение частично заполненной трубы</div> | |
| Назначить переменную процесса | → 124 |
| Обнаружение нижн. знач част зап трубы | → 124 |
| Выс.знач. обнаруж. частично заполн.трубы | → 124 |
| Время отклика обн. част. заполн. трубы | → 124 |

Обзор и краткое описание параметров

| Параметр | Требование | Описание | Выбор / Ввод данных пользователем | Заводские настройки |
|--|--|--|---|--|
| Назначить переменную процесса | – | Выберите переменную для обнаружения частично заполненной трубы. | <ul style="list-style-type: none"> ■ Выключено ■ Плотность ■ Эталонная плотность | Плотность |
| Обнаружение нижн. знач част зап трубы | Переменная процесса выбрана в параметр Назначить переменную процесса (→ 124). | Введите нижнее предельное значение для деактивации обнаружения частично заполненной трубы. | Число с плавающей запятой со знаком | В зависимости от страны: <ul style="list-style-type: none"> ■ 200 кг/м³ ■ 12,5 lb/ft³ |
| Выс.знач. обнаруж. частично заполн.трубы | Переменная процесса выбрана в параметр Назначить переменную процесса (→ 124). | Введите верхнее предельное значение для деактивации обнаружения частично заполненной трубы. | Число с плавающей запятой со знаком | В зависимости от страны: <ul style="list-style-type: none"> ■ 6 000 кг/м³ ■ 374,6 lb/ft³ |
| Время отклика обн. част. заполн. трубы | Переменная технологического процесса выбрана в параметр Назначить переменную процесса (→ 124). | Используйте эту функцию, чтобы ввести минимальное время (время удержания), в течение которого сигнал должен быть в наличии до отображения диагностического сообщения S962 (Pipe only partly filled) после обнаружения частично заполненной или пустой измерительной трубы. | 0 до 100 с | – |

10.6 Расширенные настройки

В подменю **Расширенная настройка** и его подменю содержатся параметры для специальной настройки.

Переход к подменю "Расширенная настройка"

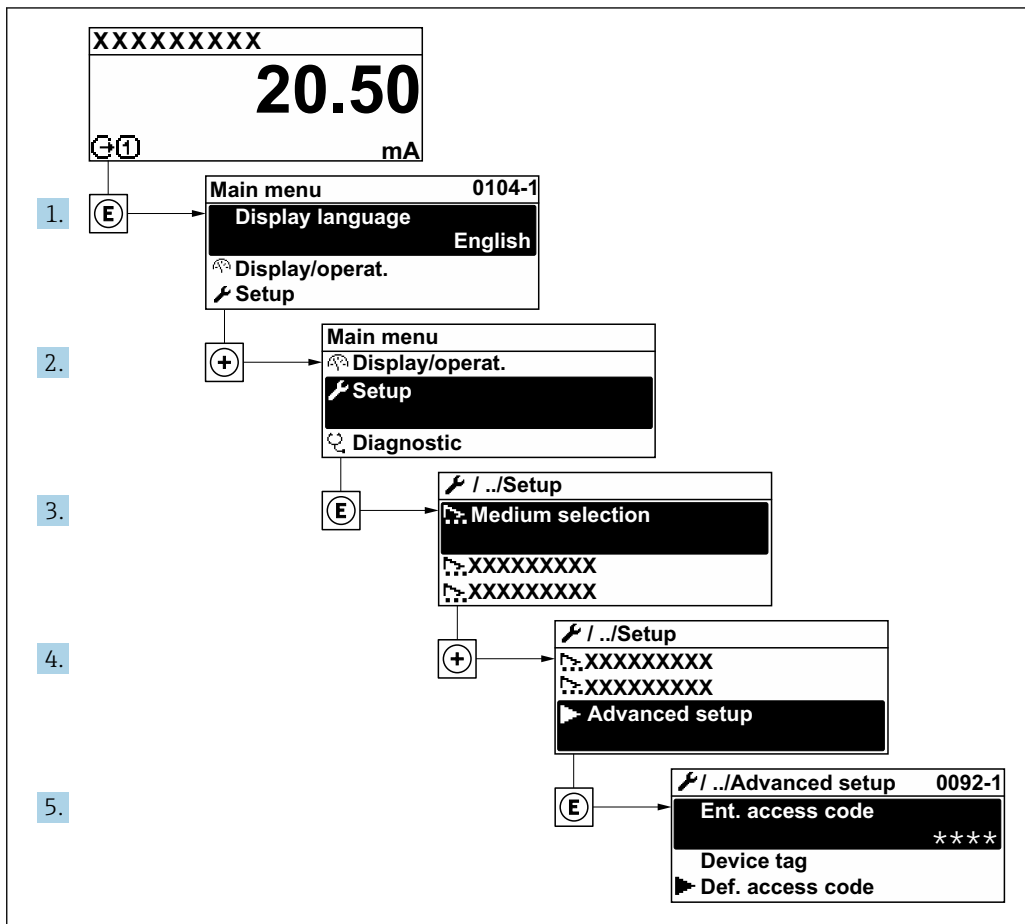

A003223-RU

i Количество подменю и параметров варьируется в зависимости от исполнения прибора и наличия пакетов прикладных программ. Пояснения в отношении этих подменю и их параметров приведены в сопроводительной документации к прибору, но не в руководстве по эксплуатации.

Подробные сведения об описании параметров для пакетов прикладных программ: сопроводительная документация к прибору → 234

Навигация

Меню "Настройка" → Расширенная настройка

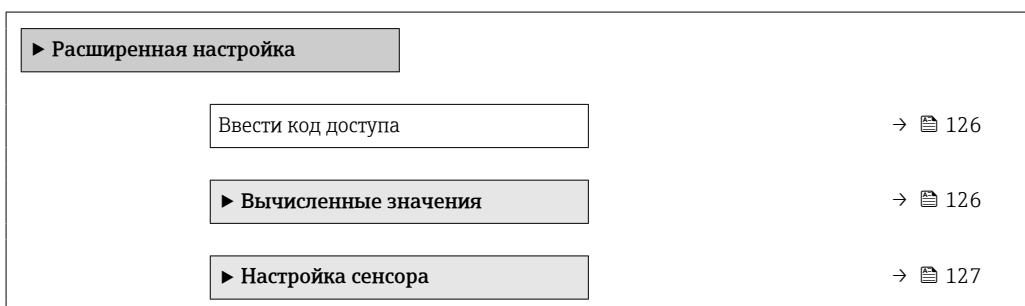

| | |
|--------------------------------------|---------|
| ▶ Сумматор 1 до n | → 📄 131 |
| ▶ Дисплей | → 📄 133 |
| ▶ Резервное копирование конфигурации | → 📄 139 |
| ▶ Администрирование | → 📄 141 |

10.6.1 Ввод кода доступа

Навигация

Меню "Настройка" → Расширенная настройка

Обзор и краткое описание параметров

| Параметр | Описание | Ввод данных пользователем |
|--------------------|--|---|
| Ввести код доступа | Введите код доступа для деактивации защиты от записи параметров. | Строка символов, состоящая максимум из 16 цифр, букв и специальных символов |

10.6.2 Вычисляемые переменные процесса

Подменю **Расчетные значения** содержит параметры расчета скорректированного объемного расхода.

Навигация

Меню "Настройка" → Расширенная настройка → Вычисленные значения



| | |
|-----------------------------|---------|
| ▶ Вычисленные значения | |
| ▶ Вычисл.откор.объём.потока | → 📄 126 |

Подменю "Вычисл.откор.объём.потока"

Навигация

Меню "Настройка" → Расширенная настройка → Вычисленные значения
→ Вычисл.откор.объём.потока

| | |
|--|---------|
| ▶ Вычисл.откор.объём.потока | |
| Вычисл.откор.объём.потока (1812) | → 📄 127 |
| Внешняя опорная плотность (6198) | → 📄 127 |
| Фиксированная эталонная плотность (1814) | → 📄 127 |
| Эталонная температура (1816) | → 📄 127 |

| | |
|---|---|
| Коэффициент линейного расширения (1817) | →  127 |
| Коэффициент квадратичного расширения (1818) | →  127 |

Обзор и краткое описание параметров

| Параметр | Требование | Описание | Выбор / Интерфейс пользователя / Ввод данных пользователем | Заводские настройки |
|--------------------------------------|---|---|---|---|
| Вычисл.откор.объем.потока | – | Выберите референсную плотность для вычисления скорректированного объемного расхода. | <ul style="list-style-type: none"> ■ Фиксированная эталонная плотность ■ Вычисленная эталонная плотность ■ Внешняя опорная плотность ■ Токовый вход 1[*] ■ Токовый вход 2[*] | – |
| Внешняя опорная плотность | В области параметр Вычисл.откор.объем.потока выбран параметр опция Внешняя опорная плотность . | Показывает сравнительную плотность. | Число с плавающей десятичной запятой со знаком | – |
| Фиксированная эталонная плотность | Выбран вариант опция Фиксированная эталонная плотность в параметре параметр Вычисл.откор.объем.потока . | Введите зафиксированное значение для эталонной плотности. | Положительное число с плавающей запятой | – |
| Эталонная температура | Выбран вариант опция Вычисленная эталонная плотность в параметре параметр Вычисл.откор.объем.потока . | Введите эталонную температуру для вычисления эталонной плотности. | –273,15 до 99 999 °C | Зависит от страны: <ul style="list-style-type: none"> ■ +20 °C ■ +68 °F |
| Коэффициент линейного расширения | Выбран вариант опция Вычисленная эталонная плотность в параметре параметр Вычисл.откор.объем.потока . | Введите линейный, зависящий от среды коэффициент расширения для вычисления эталонной плотности. | Число с плавающей запятой со знаком | – |
| Коэффициент квадратичного расширения | Выбран вариант опция Вычисленная эталонная плотность в параметре параметр Вычисл.откор.объем.потока . | Для среды с нелинейной моделью расширения: введите зависящий от среды коэффициент расшир. квадратичного уравнения для вычисления эталонной плотности. | Число с плавающей запятой со знаком | – |

* Видимость зависит от опций заказа или настроек прибора

10.6.3 Выполнение регулировки датчика

Подменю **Настройка датчика** содержит параметры, связанные с функциями датчика.

Навигация

Меню "Настройка" → Расширенная настройка → Настройка сенсора

| | |
|-----------------------|-------|
| ▶ Настройка сенсора | |
| Направление установки | → 128 |
| ▶ Проверка нуля | → 128 |
| ▶ Настройка нуля | → 130 |

Обзор и краткое описание параметров

| Параметр | Описание | Выбор |
|-----------------------|--|--|
| Направление установки | Установка значения направления потока для соответствия направлению стрелки на датчике. | <ul style="list-style-type: none"> ■ Направление потока по стрелке ■ Направление потока против стрелки |

Проверка и регулировка нулевой точки

Все измерительные приборы откалиброваны с использованием самых передовых технологий. Калибровка выполняется в эталонных условиях → 210. Поэтому обычно не требуется выполнение регулировки нулевой точки в производственных условиях.

Опыт показывает, что регулировка нулевой точки бывает необходима только в особых случаях:

- для достижения максимальной точности измерения при малых значениях расхода;
- в экстремальных условиях технологического процесса или эксплуатации (например, очень высокие температуры или очень высоковязкие среды);

 Для достижения максимально возможной точности результатов измерений при низких скоростях потока необходимо обеспечить защиту датчика от механических воздействий во время работы.

Чтобы получить репрезентативную нулевую точку, необходимо убедиться в том, что:

- в процессе регулировки предотвращается любой поток в приборе;
- условия процесса (например, давление, температура) стабильны и репрезентативны.

Проверка и регулировка нулевой точки не могут быть выполнены при наличии следующих условий процесса:

- Скопления газа
Убедитесь, что система достаточно промыта средой. Повторное промывание может помочь устранить скопление газов
- Термическая циркуляция
В случае разницы температур (например, между входом и выходом на измерительной трубке) индуцированный поток может возникнуть даже при закрытых клапанах из-за термической циркуляции в приборе
- Утечки на клапанах
Если клапаны не герметичны, поток не предотвращается в достаточной степени при определении нулевой точки

Если этих условий невозможно избежать, рекомендуется сохранить заводскую настройку нулевой точки.

Проверка нулевой точки

Нулевую точку можно проверить в мастер **Проверка нуля**.

Навигация

Меню "Настройка" → Расширенная настройка → Настройка сенсора → Проверка нуля

| ► Проверка нуля | |
|-----------------------------------|-------|
| Условия процесса | → 129 |
| Прогресс | → 129 |
| Статус | → 129 |
| Дополнительная информация | → 129 |
| Рекомендуется: | → 129 |
| Причина | → 130 |
| Отмен.причин. | → 129 |
| Измеренная нулевая точка | → 130 |
| Стандарт.отклонение нулевой точки | → 130 |

Обзор и краткое описание параметров

| Параметр | Описание | Выбор / Интерфейс пользователя | Заводские настройки |
|------------------------------------|--|---|---------------------|
| Условия процесса | Убедитесь, что условия процесса соответствуют. | <ul style="list-style-type: none"> ▪ Трубки полностью заполнены ▪ Примен. рабочее давление процесса ▪ Условия не для потока (закрыт.клапаны) ▪ Температуры процесса и среды стабильны | – |
| Прогресс | Показывает прогресс процесса. | 0 до 100 % | – |
| Статус корректировки нулевой точки | | <ul style="list-style-type: none"> ▪ Занят ▪ Тревога ▪ Ok | – |
| Дополнительная информация | Укажите, отображать ли доп.информацию. | <ul style="list-style-type: none"> ▪ Скрыть ▪ Показать | – |
| Рекомендуется: | Указывает, рекомендуется ли настройка.Рекомендуется, только если измеренная нулевая точка значительно отличается от текущей нулевой точки. | <ul style="list-style-type: none"> ▪ Не корректировать нулевую точку ▪ Настроить нулевую точку | – |
| Отмен.причин. | Указывает причину, по которой мастер настройки был отменен. | <ul style="list-style-type: none"> ▪ Проверьте условия процесса! ▪ Возникла техническая проблема | – |

| Параметр | Описание | Выбор / Интерфейс пользователя | Заводские настройки |
|-----------------------------------|--|--|---------------------|
| Причина | Показывает результаты диагностики и способы исправления. | <ul style="list-style-type: none"> ■ Высокая 0 точка.Обеспечьте отсутс.потока ■ Нестабильна 0 точка.Обеспеч.отсут.потока ■ Сильные колебания.Избегайте 2-фазн.среды | – |
| Измеренная нулевая точка | Показывает нулевую точку, измеренную для настройки. | Число с плавающей запятой со знаком | – |
| Стандарт.отклонение нулевой точки | Показывает стандарт.отклонение измеряемой нулевой точки. | Положительное число с плавающей запятой | – |













Регулировка нулевой точки

Нулевую точку можно отрегулировать в мастер **Настройка нуля**.

-  ■ Перед регулировкой нулевой точки необходимо выполнить проверку нулевой точки.
- Нулевую точку также можно отрегулировать вручную: Эксперт → Сенсор → Калибровка

Навигация

Меню "Настройка" → Расширенная настройка → Настройка сенсора → Настройка нуля

| ► Настройка нуля | |
|--|---|
| Условия процесса | →  131 |
| Прогресс | →  131 |
| Статус | →  131 |
| Причина | →  131 |
| Отмен.причин. | →  131 |
| Причина | →  131 |
| Стабильность знач. измерен.нулевой точки | →  131 |
| Дополнительная информация | →  131 |
| Стабильность знач. измерен.нулевой точки | →  131 |
| Измеренная нулевая точка | →  131 |
| Стандарт.отклонение нулевой точки | →  131 |
| Выберите действие | →  131 |

Обзор и краткое описание параметров

| Параметр | Описание | Выбор / Интерфейс пользователя | Заводские настройки |
|---|---|--|---------------------|
| Условия процесса | Убедитесь, что условия процесса соответствуют. | <ul style="list-style-type: none"> ■ Трубки полностью заполнены ■ Примен. рабочее давление процесса ■ Условия не для потока (закрыт. клапаны) ■ Температуры процесса и среды стабильны | – |
| Прогресс | Показывает прогресс процесса. | 0 до 100 % | – |
| Статус корректировки нулевой точки | | <ul style="list-style-type: none"> ■ Занят ■ Тревога ■ Ok | – |
| Отмен. причин. | Указывает причину, по которой мастер настройки был отменен. | <ul style="list-style-type: none"> ■ Проверьте условия процесса! ■ Возникла техническая проблема | – |
| Причина | Показывает результаты диагностики и способы исправления. | <ul style="list-style-type: none"> ■ Высокая 0 точка. Обеспечьте отсутс. потока ■ Нестабильна 0 точка. Обеспеч. отсут. потока ■ Сильные колебания. Избегайте 2-фазн. среды | – |
| Стабильность знач. измерен. нулевой точки | Показывает стабильность значения измеренн. нулевой точки. | <ul style="list-style-type: none"> ■ Не выполнено ■ Исправен ■ Неточно | – |
| Дополнительная информация | Укажите, отображать ли доп. информацию. | <ul style="list-style-type: none"> ■ Скрыть ■ Показать | – |
| Измеренная нулевая точка | Показывает нулевую точку, измеренную для настройки. | Число с плавающей запятой со знаком | – |
| Стандарт. отклонение нулевой точки | Показывает стандарт. отклонение измеряемой нулевой точки. | Положительное число с плавающей запятой | – |
| Выберите действие | Выберите, какое применить значение нулевой точки. | <ul style="list-style-type: none"> ■ Сохранить текущ. нулевую точку ■ Применить измер. нулевую точку ■ Применить заводск. нулевую точку * | – |

* Видимость зависит от опций заказа или настроек прибора



10.6.4 Настройка сумматора

В подменю "Сумматор 1 до n" можно настроить конкретный сумматор.



Навигация

Меню "Настройка" → Расширенная настройка → Сумматор 1 до n

| | |
|-------------------------------|-------|
| ► Сумматор 1 до n | |
| Назначить переменную процесса | → 132 |
| Сумматор единиц 1 до n | → 132 |

| | |
|-------------------------|---|
| Рабочий режим сумматора | →  132 |
| Режим отказа | →  132 |

Обзор и краткое описание параметров

| Параметр | Требование | Описание | Выбор | Заводские настройки |
|-------------------------------|--|--|---|---|
| Назначить переменную процесса | – | Выберите переменную для сумматора. | <ul style="list-style-type: none"> ■ Выключено ■ Массовый расход ■ Объемный расход ■ Скорректированный объемный расход[*] ■ Опорный массовый расход[*] ■ Массовый расход носителя[*] ■ Target volume flow[*] ■ Carrier volume flow[*] ■ Target corrected volume flow[*] ■ Carrier corrected volume flow[*] | – |
| Сумматор единиц 1 до n | Переменная процесса выбрана в параметре параметр Назначить переменную процесса (→  132) подменю подменю Сумматор 1 до n . | Выберите технологическую переменную для сумматора. | Выбор единиц измерения | Зависит от страны: <ul style="list-style-type: none"> ■ kg ■ lb |
| Рабочий режим сумматора | Переменная процесса выбрана в параметре параметр Назначить переменную процесса (→  132) подменю подменю Сумматор 1 до n . | Выберите режим вычисления сумматора. | <ul style="list-style-type: none"> ■ Чистый расход суммарный ■ Прямой поток сумма ■ Обратный расход суммарный | – |
| Режим отказа | Переменная процесса выбрана в параметре параметр Назначить переменную процесса (→  132) подменю подменю Сумматор 1 до n . | Выберите значение, при котором сумматор выходит в режим подачи аварийного сигнала. | <ul style="list-style-type: none"> ■ Останов ■ Текущее значение ■ Последнее значение | – |

* Видимость зависит от опций заказа или настроек прибора



10.6.5 Выполнение дополнительной настройки дисплея

В меню подменю **Дисплей** производится настройка всех параметров, связанных с конфигурацией локального дисплея.

Навигация



Меню "Настройка" → Расширенная настройка → Дисплей

| ▶ Дисплей | |
|--------------------------------------|-------|
| Форматировать дисплей | → 135 |
| Значение 1 дисплей | → 135 |
| 0% значение столбцовой диаграммы 1 | → 136 |
| 100% значение столбцовой диаграммы 1 | → 136 |
| Количество знаков после запятой 1 | → 136 |
| Значение 2 дисплей | → 136 |
| Количество знаков после запятой 2 | → 136 |
| Значение 3 дисплей | → 136 |
| 0% значение столбцовой диаграммы 3 | → 136 |
| 100% значение столбцовой диаграммы 3 | → 136 |
| Количество знаков после запятой 3 | → 136 |
| Значение 4 дисплей | → 136 |
| Количество знаков после запятой 4 | → 136 |
| Display language | → 137 |
| Интервал отображения | → 137 |
| Демпфирование отображения | → 137 |
| Заголовок | → 137 |
| Текст заголовка | → 137 |

| | |
|-------------|---|
| Разделитель | →  137 |
| Подсветка | →  137 |

Обзор и краткое описание параметров

| Параметр | Требование | Описание | Выбор / Ввод данных пользователем | Заводские настройки |
|-----------------------|----------------------------|--|--|---------------------|
| Форматировать дисплей | Имеется локальный дисплей. | Выберите способ отображения измеренных значений на дисплее. | <ul style="list-style-type: none"> ■ 1 значение, макс. размер ■ 1 гистограмма + 1 значение ■ 2 значения ■ 1 значение большое + 2 значения ■ 4 значения | – |
| Значение 1 дисплей | Имеется локальный дисплей. | Выберите измеренное значение, отображаемое на локальном дисплее. | <ul style="list-style-type: none"> ■ Массовый расход ■ Объемный расход ■ Скорректированный объемный расход * ■ Плотность ■ Эталонная плотность * ■ Температура ■ Токовый выход 1 ■ Токовый выход 2 * ■ Токовый выход 4 * ■ Давление ■ Сумматор 1 ■ Сумматор 2 ■ Сумматор 3 ■ Концентрация * ■ Опорный массовый расход * ■ Массовый расход носителя ■ Target volume flow * ■ Carrier volume flow * ■ Target corrected volume flow * ■ Carrier corrected volume flow * ■ HBSI * ■ Ток возбудителя 0 ■ Демпфирование колебаний 0 ■ Флуктуация затухания колебаний 0 * ■ Частота колебаний 0 ■ Колебания частоты 0 * ■ Амплитуда колебаний 0 * ■ асимметрия сигнала ■ Температура рабочей трубы * ■ Температура электроники ■ Токовый выход 1 ■ Токовый выход 2 * ■ Токовый выход 3 * | – |

| Параметр | Требование | Описание | Выбор / Ввод данных пользователем | Заводские настройки |
|--------------------------------------|---|---|---|---|
| 0% значение столбцовой диаграммы 1 | Имеется локальный дисплей. | Введите значение 0% для отображения гистограммы. | Число с плавающей запятой со знаком | Зависит от страны ■ 0 кг/ч ■ 0 фунт/мин |
| 100% значение столбцовой диаграммы 1 | Установлен локальный дисплей. | Введите значение 100% для отображения гистограммы. | Число с плавающей запятой со знаком | Зависит от страны и номинального диаметра |
| Количество знаков после запятой 1 | Измеренное значение указано в параметр Значение 1 дисплей. | Выберите количество десятичных знаков после запятой для отображаемого значения. | <ul style="list-style-type: none"> ■ x ■ x.x ■ x.xx ■ x.xxx ■ x.xxxx | – |
| Значение 2 дисплей | Имеется локальный дисплей. | Выберите измеренное значение, отображаемое на локальном дисплее. | Список выбора: см. параметр Значение 1 дисплей (→  121) | – |
| Количество знаков после запятой 2 | Измеренное значение указано в параметр Значение 2 дисплей. | Выберите количество десятичных знаков после запятой для отображаемого значения. | <ul style="list-style-type: none"> ■ x ■ x.x ■ x.xx ■ x.xxx ■ x.xxxx | – |
| Значение 3 дисплей | Имеется локальный дисплей. | Выберите измеренное значение, отображаемое на локальном дисплее. | Список выбора: см. параметр Значение 1 дисплей (→  121) | – |
| 0% значение столбцовой диаграммы 3 | Выбор был сделан в параметре параметр Значение 3 дисплей. | Введите значение 0% для отображения гистограммы. | Число с плавающей запятой со знаком | Зависит от страны ■ 0 кг/ч ■ 0 фунт/мин |
| 100% значение столбцовой диаграммы 3 | Выбрана опция в параметре параметр Значение 3 дисплей. | Введите значение 100% для отображения гистограммы. | Число с плавающей запятой со знаком | – |
| Количество знаков после запятой 3 | Измеренное значение указано в параметр Значение 3 дисплей. | Выберите количество десятичных знаков после запятой для отображаемого значения. | <ul style="list-style-type: none"> ■ x ■ x.x ■ x.xx ■ x.xxx ■ x.xxxx | – |
| Значение 4 дисплей | Имеется локальный дисплей. | Выберите измеренное значение, отображаемое на локальном дисплее. | Список выбора: см. параметр Значение 1 дисплей (→  121) | – |
| Количество знаков после запятой 4 | Измеренное значение указано в параметр Значение 4 дисплей. | Выберите количество десятичных знаков после запятой для отображаемого значения. | <ul style="list-style-type: none"> ■ x ■ x.x ■ x.xx ■ x.xxx ■ x.xxxx | – |

| Параметр | Требование | Описание | Выбор / Ввод данных пользователем | Заводские настройки |
|---------------------------|---|--|--|--|
| Display language | Имеется локальный дисплей. | Установите язык отображения. | <ul style="list-style-type: none"> ■ English ■ Deutsch * ■ Français * ■ Español * ■ Italiano * ■ Nederlands * ■ Portuguesa * ■ Polski * ■ русский язык (Russian) * ■ Svenska * ■ Türkçe * ■ 中文 (Chinese) * ■ 日本語 (Japanese) * ■ 한국어 (Korean) * ■ tiếng Việt (Vietnamese) * ■ čeština (Czech) * | English (либо предварительно выбран заказанный язык) |
| Интервал отображения | Имеется локальный дисплей. | Установите время отображения измеренных значений на дисплее, если дисплей чередует отображение значений. | 1 до 10 с | – |
| Демпфирование отображения | Имеется локальный дисплей. | Установите время отклика дисплея на изменение измеренного значения. | 0,0 до 999,9 с | – |
| Заголовок | Имеется локальный дисплей. | Выберите содержание заголовка на локальном дисплее. | <ul style="list-style-type: none"> ■ Обозначение прибора ■ Свободный текст | – |
| Текст заголовка | Опция Свободный текст выбрана в параметр Заголовок . | Введите текст заголовка дисплея. | Не более 12 символов, таких как буквы, цифры и специальные символы (@, %, / и пр.) | – |
| Разделитель | Установлен локальный дисплей. | Выберите десятичный разделитель для отображения цифровых значений. | <ul style="list-style-type: none"> ■ . (точка) ■ , (запятая) | . (точка) |
| Подсветка | Соблюдается одно из следующих условий: <ul style="list-style-type: none"> ■ Код заказа "Дисплей; управление", опция F "4-строчный, с подсветкой; сенсорное управление" ■ Код заказа "Дисплей; управление", опция G "4-строчный, с подсветкой; сенсорное управление + WLAN" ■ Код заказа "Дисплей; управление", опция O "Выносной 4-строчный дисплей с подсветкой; кабель 10 м / 30 футов; сенсорное управление" | Включить/выключить подсветку локального дисплея. | <ul style="list-style-type: none"> ■ Деактивировать ■ Активировать | – |

* Видимость зависит от опций заказа или настроек прибора

10.6.6 Конфигурация WLAN

Мастер подменю **WLAN Settings** предназначен для последовательной установки всех параметров, необходимых для настройки параметров WLAN.



Навигация

Меню "Настройка" → Расширенная настройка → Настройки WLAN

| ▶ Настройки WLAN | |
|--------------------------|-------|
| WLAN | → 138 |
| WLAN mode | → 138 |
| Имя SSID | → 138 |
| Network security | → 139 |
| Security identification | → 139 |
| Имя пользователя | → 139 |
| WLAN password | → 139 |
| IP адрес WLAN | → 139 |
| Пароль WLAN | → 139 |
| Присвоить имя SSID | → 139 |
| Имя SSID | → 139 |
| Connection state | → 139 |
| Received signal strength | → 139 |

Обзор и краткое описание параметров

| Параметр | Требование | Описание | Выбор / Ввод данных пользователем / Интерфейс пользователя | Заводские настройки |
|-----------|---------------------|---|--|---------------------|
| WLAN | – | Включение и выключение WLAN. | <ul style="list-style-type: none"> ▪ Деактивировать ▪ Активировать | – |
| WLAN mode | – | Select WLAN mode. | <ul style="list-style-type: none"> ▪ WLAN access point ▪ WLAN Client | – |
| Имя SSID | Клиент активирован. | Введите пользовательское SSID имя (макс. 32 знака). | – | – |

| Параметр | Требование | Описание | Выбор / Ввод данных пользователем / Интерфейс пользователя | Заводские настройки |
|--------------------------|---|---|---|--|
| Network security | – | Выбрать тип защиты WLAN-интерфейса. | <ul style="list-style-type: none"> ■ Незащищенный ■ WPA2-PSK ■ EAP-PEAP with MSCHAPv2 ■ EAP-PEAP MSCHAPv2 no server authentic. ■ EAP-TLS | – |
| Security identification | – | Select security settings and download these settings via menu Data management > Security > WLAN. | <ul style="list-style-type: none"> ■ Root certificate ■ Device certificate ■ Device private key | – |
| Имя пользователя | – | Enter user name. | – | – |
| WLAN password | – | Enter WLAN password. | – | – |
| IP адрес WLAN | – | Введите IP адрес WLAN интерфейса прибора. | 4 октет: от 0 до 255 (в каждом октете) | – |
| Пароль WLAN | Опция опция WPA2-PSK выбрана в параметре параметр Тип защиты . | <p>Введите сетевой ключ (от 8 до 32 знаков).</p> <p> Ключ сети, указанный в приборе при поставке, следует сменить при вводе в эксплуатацию для обеспечения безопасности.</p> | Строка символов, состоящая из 8–32 цифр, букв и специальных символов (без пробелов) | Серийный номер измерительного прибора (пример: L100A802000) |
| Присвоить имя SSID | – | Выбрать имя, которое будет использовано для SSID: позиция устройства или имя, заданное пользователем. | <ul style="list-style-type: none"> ■ Обозначение прибора ■ Определен пользователем | – |
| Имя SSID | <ul style="list-style-type: none"> ■ Опция опция Определен пользователем выбрана в параметре параметр Присвоить имя SSID. ■ Опция опция WLAN access point выбрана в параметре параметр WLAN mode. | <p>Введите пользовательское SSID имя (макс. 32 знака).</p> <p> Каждое пользовательское имя SSID можно присвоить только один раз. Если одно имя SSID присвоить нескольким разным приборам, то между ними может возникнуть конфликт.</p> | Строка символов, состоящая максимум из 32 цифр, букв и специальных символов | EH_обозначение прибора_последние 7 символов серийного номера (например, EH_Promass_300_A 802000) |
| Connection state | – | Отображение состояния подключения. | <ul style="list-style-type: none"> ■ Connected ■ Not connected | – |
| Received signal strength | – | Shows the received signal strength. | <ul style="list-style-type: none"> ■ Низк. ■ Средний ■ Высок. | – |

10.6.7 Управление конфигурацией

После ввода в эксплуатацию можно сохранить текущую конфигурацию прибора или выполнить восстановление до предыдущей конфигурации. Управление конфигурацией прибора осуществляется, используя параметр **Управление конфигурацией**.

Навигация

Меню "Настройка" → Расширенная настройка → Резервное копирование конфигурации

| | | |
|--------------------------------------|--|-------|
| ▶ Резервное копирование конфигурации | | |
| Время работы | | → 140 |
| Последнее резервирование | | → 140 |
| Управление конфигурацией | | → 140 |
| Состояние резервирования | | → 140 |
| Результат сравнения | | → 140 |

Обзор и краткое описание параметров

| Параметр | Описание | Интерфейс пользователя / Выбор |
|--------------------------|--|--|
| Время работы | Указывает какое время прибор находился в работе. | Дни (d), часы (h), минуты (m) и секунды (s) |
| Последнее резервирование | Показывает, когда в последний раз резервная копия данных была сохранена на HistoROM. | Дни (d), часы (h), минуты (m) и секунды (s) |
| Управление конфигурацией | Выбрать действие для управления данными устройства во встроенном HistoROM. | <ul style="list-style-type: none"> ▪ Отмена ▪ Сделать резервную копию ▪ Восстановить ▪ Сравнить ▪ Очистить резервные данные |
| Состояние резервирования | Показать текущий статус сохранения или восстановления данных. | <ul style="list-style-type: none"> ▪ нет ▪ Выполняется резервное копирование ▪ Выполняется восстановление ▪ Выполняется удаление ▪ Выполняется сравнение ▪ Ошибка восстановления ▪ Сбой при резервном копировании |
| Результат сравнения | Сравнение текущих данных устройства с сохраненными в HistoROM. | <ul style="list-style-type: none"> ▪ Настройки идентичны ▪ Настройки не идентичны ▪ Нет резервной копии ▪ Настройки резервирования нарушены ▪ Проверка не выполнена ▪ Несовместимый набор данных |

Диапазон функций параметр "Управление конфигурацией"

| Опции | Описание |
|-------------------------|--|
| Отмена | Действие не выполняется; производится выход из настройки параметра. |
| Сделать резервную копию | Резервная копия текущей конфигурации прибора сохраняется из памяти модуля HistoROM в память прибора. Резервная копия включает в себя данные преобразователя прибора. |
| Восстановить | Последняя резервная копия конфигурации прибора восстанавливается из модуля дисплея из памяти прибора в память модуля HistoROM. Резервная копия включает в себя данные преобразователя прибора. |

| Опции | Описание |
|---------------------------|--|
| Сравнить | Конфигурация прибора, сохраненная в памяти прибора, сравнивается с текущей конфигурацией прибора в памяти модуля HistoROM. |
| Очистить резервные данные | Удаление резервной копии конфигурационных данных прибора из памяти прибора. |

 **Память HistoROM**
HistoROM – это модуль энергонезависимой памяти прибора на основе EEPROM.



 В процессе выполнения этого действия редактирование конфигурации с помощью местного дисплея невозможно; на дисплей выводится сообщение о состоянии процесса.

10.6.8 Использование параметров, предназначенных для администрирования прибора

Мастер подменю **Администрирование** предназначен для последовательной установки всех параметров, используемых для администрирования прибора.

Навигация



Меню "Настройка" → Расширенная настройка → Администрирование

| | | |
|--------------------------------|---|---|
| ▶ Администрирование | | |
| ▶ Определить новый код доступа | → |  141 |
| ▶ Сбросить код доступа | → |  142 |
| Сброс параметров прибора | → |  142 |

Определение кода доступа

Навигация

Меню "Настройка" → Расширенная настройка → Администрирование → Определить новый код доступа

| | | |
|--------------------------------|---|---|
| ▶ Определить новый код доступа | | |
| Определить новый код доступа | → |  141 |
| Подтвердите код доступа | → |  141 |

Обзор и краткое описание параметров

| Параметр | Описание | Ввод данных пользователем |
|------------------------------|--|---|
| Определить новый код доступа | Ограничить доступ к записи параметров для защиты конфигурации устройства от случайных изменений. | Строка символов, состоящая максимум из 16 цифр, букв и специальных символов |
| Подтвердите код доступа | Подтвердите введенный код доступа. | Строка символов, состоящая максимум из 16 цифр, букв и специальных символов |

Использование параметра для сброса кода доступа

Навигация

Меню "Настройка" → Расширенная настройка → Администрирование → Сбросить код доступа

| | |
|------------------------|-------|
| ▶ Сбросить код доступа | |
| Время работы | → 142 |
| Сбросить код доступа | → 142 |

Обзор и краткое описание параметров

| Параметр | Описание | Интерфейс пользователя / Ввод данных пользователем |
|----------------------|---|---|
| Время работы | Указывает какое время прибор находился в работе. | Дни (d), часы (h), минуты (m) и секунды (s) |
| Сбросить код доступа | <p>Сбросить код доступа к заводским настройкам.</p> <p> Для получения кода сброса обратитесь в региональное торговое представительство Endress+Hauser.</p> <p>Код сброса можно ввести только при помощи следующих средств.</p> <ul style="list-style-type: none"> ▪ Веб-браузер ▪ ПО DeviceCare, FieldCare (через сервисный интерфейс CDI-RJ45) ▪ Цифровая шина | Строка символов, состоящая из цифр, букв и специальных символов |

Использование параметра для сброса прибора

Навигация

Меню "Настройка" → Расширенная настройка → Администрирование

Обзор и краткое описание параметров

| Параметр | Описание | Выбор |
|--------------------------|---|---|
| Сброс параметров прибора | Сбросить конфигурацию прибора - полностью или частично - к определенному состоянию. | <ul style="list-style-type: none"> ▪ Отмена ▪ К настройкам поставки ▪ Перезапуск прибора ▪ Восстановить рез.копию S-DAT |

10.7 Моделирование

С помощью подменю **Моделирование** можно моделировать различные переменные в ходе выполнения технологического процесса и в режиме аварийного сигнала прибора, а также проверять последующие сигнальные цепи (переключающие клапаны или замкнутые контуры управления). Моделирование можно осуществлять без реального измерения (без потока технологической среды через прибор).

Навигация

Меню "Диагностика" → Моделирование

| ► Моделирование | |
|---|-------|
| Назн.перем.смоделированного процесса | → 144 |
| Значение переменной тех. процесса | → 144 |
| Моделирования входа состояния | → 145 |
| Уровень входящего сигнала | → 145 |
| Имитация токового входа 1 до n | → 145 |
| Значение токового входа 1 до n | → 145 |
| Моделир. токовый выход 1 до n | → 144 |
| Значение токового выхода 1 до n | → 144 |
| Моделирование частотного выхода 1 до n | → 144 |
| Значение частоты 1 до n | → 144 |
| Моделирование имп.выхода 1 до n | → 144 |
| Значение импульса 1 до n | → 144 |
| Моделирование вых. сигнализатора 1 до n | → 144 |
| Статус переключателя 1 до n | → 144 |
| Моделирование релейного выхода 1 до n | → 144 |
| Статус переключателя 1 до n | → 145 |
| Симулир. аварийного сигнала прибора | → 145 |
| Категория событий диагностики | → 145 |
| Моделир. диагностическое событие | → 145 |

Обзор и краткое описание параметров



| Параметр | Требование | Описание | Выбор / Ввод данных пользователем |
|---|--|--|--|
| Назн.перем.смоделированного процесса | – | Выбрать переменную процесса для активированного смоделированного процесса. | <ul style="list-style-type: none"> ■ Выключено ■ Массовый расход ■ Объемный расход ■ Скорректированный объемный расход ■ Опорный массовый расход * ■ Массовый расход носителя * ■ Target volume flow * ■ Carrier volume flow * ■ Target corrected volume flow * ■ Carrier corrected volume flow * ■ Плотность ■ Эталонная плотность ■ Температура ■ Концентрация * |
| Значение переменной тех. процесса | Переменная процесса выбрана в меню параметр Назн.перем.смоделированного процесса (→  144). | Введите значение моделирования для выбранной переменной процесса. | В зависимости от выбранной переменной процесса |
| Моделир. токовый выход 1 до n | – | Включение и выключение моделирования токового выхода. | <ul style="list-style-type: none"> ■ Выключено ■ Включено |
| Значение токового выхода 1 до n | В Параметр Моделир. токовый выход 1 до n выбрана опция Включено . | Введите значение тока для моделирования. | 3,59 до 22,5 мА |
| Моделирование частотного выхода 1 до n | В области параметр Режим работы выбран параметр опция Частотный . | Включение и выключение моделирования частотного выхода. | <ul style="list-style-type: none"> ■ Выключено ■ Включено |
| Значение частоты 1 до n | В параметре Параметр Моделирование частотного выхода 1 до n выбрана опция опция Включено . | Введите значение частоты для моделирования. | 0,0 до 12 500,0 Гц |
| Моделирование имп.выхода 1 до n | В параметре параметр Режим работы выбрана опция опция Импульсный . | Установить и выключить моделирование импульсного выхода.  Для опции опция Фиксированное значение: параметр параметр Ширина импульса (→  111) определяет длительность импульса для импульсного выхода. | <ul style="list-style-type: none"> ■ Выключено ■ Фиксированное значение ■ Значение обратного отчета |
| Значение импульса 1 до n | В параметре Параметр Моделирование имп.выхода 1 до n выбрана опция опция Значение обратного отчета . | Введите число импульсов для моделирования. | 0 до 65 535 |
| Моделирование вых. сигнализатора 1 до n | В области параметр Режим работы выбран параметр опция Переключатель . | Включение и выключение моделирования вых. сигнализатора. | <ul style="list-style-type: none"> ■ Выключено ■ Включено |
| Статус переключателя 1 до n | – | Выберите статус положения выхода для моделирования. | <ul style="list-style-type: none"> ■ Открыто ■ Закрыто |
| Моделирование релейного выхода 1 до n | – | Моделирование переключения релейного выхода вкл/выкл. | <ul style="list-style-type: none"> ■ Выключено ■ Включено |

| Параметр | Требование | Описание | Выбор / Ввод данных пользователем |
|-------------------------------------|---|---|---|
| Статус переключателя 1 до n | Выбран вариант опция Включено в параметре параметр Моделирование вых. сигнализатора 1 до n. | Выбрать статус релейного выхода для моделирования. | <ul style="list-style-type: none"> ■ Открыто ■ Закрыто |
| Симулир. аварийного сигнала прибора | – | Включение и выключение сигнала тревоги прибора. | <ul style="list-style-type: none"> ■ Выключено ■ Включено |
| Категория событий диагностики | – | Выбор категории диагностического события . | <ul style="list-style-type: none"> ■ Сенсор ■ Электроника ■ Конфигурация ■ Процесс |
| Моделир. диагностическое событие | – | Выберите диагностическое событие для моделирования. | <ul style="list-style-type: none"> ■ Выключено ■ Список выбора диагностических событий (в зависимости от выбранной категории) |
| Имитация токового входа 1 до n | – | Включение и отключение моделирования для токового входа. | <ul style="list-style-type: none"> ■ Выключено ■ Включено |
| Значение токового входа 1 до n | В параметре Параметр Имитация токового входа 1 до n выбрана опция опция Включено . | Ввод значения тока для моделирования. | 0 до 22,5 мА |
| Моделирования входа состояния | – | Моделирование срабатывания вх. сигнала состояния вкл. и выкл. | <ul style="list-style-type: none"> ■ Выключено ■ Включено |
| Уровень входящего сигнала | В области параметр Моделирования входа состояния выбран параметр опция Включено . | Выберите уровень сигнала для моделирования входящего сигнала состояния. | <ul style="list-style-type: none"> ■ Высок. ■ Низк. |

* Видимость зависит от опций заказа или настроек прибора

10.8 Защита параметров настройки от несанкционированного доступа

Для защиты конфигурации измерительного прибора от несанкционированного изменения доступны следующие опции защиты от записи.

- Защита доступа к параметрам с помощью кода доступа →  145.
- Защита доступа к локальному управлению с помощью ключа →  62.
- Защита доступа к измерительному прибору с помощью переключателя защиты от записи →  147.

10.8.1 Защита от записи посредством кода доступа

Пользовательский код доступа предоставляет следующие возможности.

- Посредством функции локального управления можно защитить параметры измерительного прибора от записи и их значения будет невозможно изменить.
- Защита доступа к измерительному прибору и параметрам настройки измерительного прибора посредством веб-браузера.
- Защита доступа к измерительному прибору и параметрам настройки измерительного прибора посредством FieldCare или DeviceCare (через служебный интерфейс CDI-RJ45).

Определение кода доступа с помощью локального дисплея

1. Перейдите к Параметр **Определить новый код доступа** (→  141).
2. Строка символов, состоящая максимум из 16 цифр, букв и специальных символов в качестве кода доступа.

3. Введите код доступа еще раз в Параметр **Подтвердите код доступа** (→ 📖 141) для подтверждения.
 - ↳ Перед всеми параметрами, защищенными от записи, отображается символ 📖.
- i**
- Защита от записи параметра отключения с помощью кода доступа → 📖 61.
 - В случае утери кода доступа: сброс кода доступа → 📖 147.
 - Активный уровень доступа пользователя отображается в меню Параметр **Статус доступа**.
 - Путь навигации: Управление → Статус доступа
 - Уровни доступа и соответствующие права пользователей → 📖 61
 - Если в режиме навигации и редактирования ни одна кнопка не будет нажата в течение 10 минут, защищенные от записи параметры будут вновь автоматически заблокированы.
 - Если в режиме навигации и редактирования ни одна кнопка не будет нажата в течение 60 с, защищенные от записи параметры будут вновь автоматически заблокированы.

Параметры, которые в любое время можно изменить посредством локального дисплея

На определенные параметры, не оказывающие влияние на измерение, не распространяется защита от записи, активируемая через локальный дисплей. При установленном пользовательском коде доступа эти параметры можно изменить даже в случае блокировки остальных параметров.



Установка кода доступа через веб-браузер

1. Перейдите к параметр **Определить новый код доступа** (→ 📖 141).
 2. Задайте числовой код, состоящий не более чем из 16 цифр, в качестве кода доступа.
 3. Введите код доступа еще раз в Параметр **Подтвердите код доступа** (→ 📖 141) для подтверждения.
 - ↳ В веб-браузере произойдет переход на страницу входа в систему.
- i**
- Защита от записи параметра отключения с помощью кода доступа → 📖 61.
 - В случае утери кода доступа: сброс кода доступа → 📖 147.
 - Активный уровень доступа пользователя отображается в меню Параметр **Статус доступа**.
 - Путь навигации: Управление → Статус доступа
 - Уровни доступа и соответствующие права пользователей → 📖 61



Если в течение 10 мин. не будут выполняться какие-либо действия, веб-браузер автоматически переходит к странице входа в систему.

Сброс кода доступа

В случае утери пользовательского кода доступа можно сбросить его на заводскую установку. Для этого необходимо ввести код сброса. После этого можно будет вновь установить пользовательский код доступа.

Посредством веб-браузера, FieldCare, DeviceCare (через сервисный интерфейс CDI-RJ45), цифровой шины

 Код сброса можно получить только в региональном сервисном центре Endress+Hauser. Код вычисляется специально для каждого отдельного прибора.

1. Запишите серийный номер прибора.
2. Выполните считывание параметр **Время работы**.
3. Обратитесь в региональный сервисный центр Endress+Hauser и сообщите серийный номер и время работы прибора.
 - ↳ Получите вычисленный код сброса.
4. Введите код сброса в параметр **Сбросить код доступа** (→  142).
 - ↳ Будет установлено заводское значение кода доступа **0000**. Его можно изменить →  145.

 По соображениям ИТ-безопасности вычисленный код сброса действителен только в течение 96 часов после указанного времени работы и только для конкретного серийного номера. Если заняться настройкой прибора в течение 96 часов невозможно, следует либо увеличить на несколько дней время работы, которое вы указываете по результатам считывания, либо выключить прибор.

10.8.2 Защита от записи с помощью соответствующего переключателя

В противоположность защите от записи параметров с помощью пользовательского кода доступа, этот вариант позволяет заблокировать доступ для записи ко всему меню управления – кроме параметра **параметр "Контрастность дисплея"**.

Значения параметров (кроме параметра **параметр "Контрастность дисплея"**) после этого становятся доступными только для чтения, и изменить их перечисленными ниже средствами невозможно.

- Посредством локального дисплея
- По протоколу EtherNet/IP

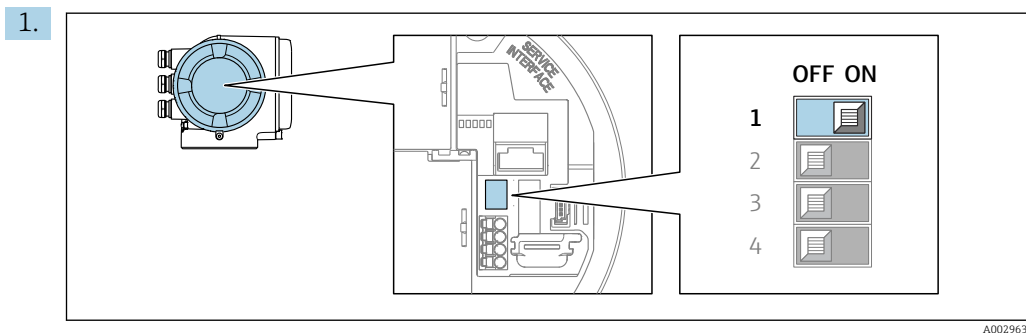

При переводе переключателя защиты от записи (WP) на главном модуле электроники в положение **ON** активируется аппаратная защита от записи.

- ↳ В параметр **Статус блокировки** отображается опция **Заблокировано Аппаратно** → 149. Кроме того, символ  отображается на локальном дисплее перед параметрами в заголовке дисплея управления и в окне навигации.

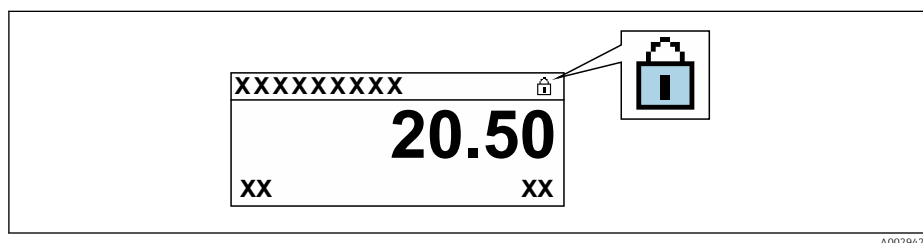

2. При переводе переключателя защиты от записи (WP) на главном модуле электроники в положение **OFF** (заводская настройка) аппаратная защита от записи деактивируется.

- ↳ Какая-либо опция не отображается в параметр **Статус блокировки** → 149. Прекращается отображение символа  на локальном дисплее перед параметрами в заголовке дисплея управления и в окне навигации.



11 Эксплуатация

11.1 Чтение статуса блокировки прибора

Активная защита от записи в приборе: параметр **Статус блокировки**



Управление → Статус блокировки

Состав функций в группе параметр "Статус блокировки"

| Опции | Описание |
|----------------------------|---|
| None (Отсутствует) | Действует подтверждение подлинности для доступа, отображаемое в Параметр Статус доступа →  61. Отображается только на локальном дисплее. |
| Заблокировано Аппаратно | DIP-переключатель для аппаратной блокировки активирован на печатной плате. Это блокирует доступ для записи к параметрам (например, посредством локального дисплея или управляющей программы) →  147. |
| Заблокировано Временно | Доступ для записи к параметрам временно заблокирован ввиду работы внутренних процессов, запущенных в приборе (например, загрузка/выгрузка данных или сброс). После завершения внутренних процессов обработки параметры вновь становятся доступными для записи. |



11.2 Изменение языка управления

 Подробная информация

- Для настройки языка управления →  95
- Информация о языках управления, поддерживаемых измерительным прибором →  222

11.3 Настройка дисплея

Подробная информация



- О базовой настройке локального дисплея →  120
- О расширенной настройке локального дисплея →  133

11.4 Считывание измеренных значений

Подменю подменю **Измеренное значение** позволяет прочесть все измеренные значения.

Навигация

Меню "Диагностика" → Измеренное значение

| | |
|-------------------------|---|
| ▶ Измеренное значение | |
| ▶ Измеряемые переменные | →  150 |
| ▶ Входные значения | →  153 |
| ▶ Выходное значение | →  154 |
| ▶ Сумматор | →  153 |

11.4.1 Подменю "Измеряемые переменные"



Подменю **Измеряемые переменные** содержит все параметры, необходимые для отображения текущих измеренных значений каждой переменной процесса.

Навигация

Меню "Диагностика" → Измеренное значение → Измеряемые переменные

| ► Измеряемые переменные | |
|-----------------------------------|-------|
| Массовый расход | → 151 |
| Объемный расход | → 151 |
| Скорректированный объемный расход | → 151 |
| Плотность | → 151 |
| Эталонная плотность | → 151 |
| Температура | → 151 |
| Давление | → 151 |
| Концентрация | → 151 |
| Опорный массовый расход | → 151 |
| Массовый расход носителя | → 152 |
| Target corrected volume flow | → 152 |
| Carrier corrected volume flow | → 152 |
| Target volume flow | → 152 |
| Carrier volume flow | → 152 |

Обзор и краткое описание параметров

| Параметр | Требование | Описание | Интерфейс пользователя |
|-----------------------------------|---|---|-------------------------------------|
| Массовый расход | – | Отображение текущего измеренного значения массового расхода. <i>Зависимость</i> Единица измерения берется из: параметр Единица массового расхода (→ ⓘ 99) | Число с плавающей запятой со знаком |
| Объемный расход | – | Отображение текущего расчетного значения объемного расхода. <i>Зависимость</i> Единица измерения берется из параметра параметр Единица объёмного расхода (→ ⓘ 99). | Число с плавающей запятой со знаком |
| Скорректированный объемный расход | – | Отображение текущего расчетного значения скорректированного объемного расхода. <i>Зависимость</i> Единица измерения берется из: параметр Ед. откорректированного объёмного потока (→ ⓘ 99) | Число с плавающей запятой со знаком |
| Плотность | – | Показывает текущую плотность. <i>Зависимость</i> Единица измерения берется из параметра параметр Единицы плотности (→ ⓘ 100). | Число с плавающей запятой со знаком |
| Эталонная плотность | – | Отображение текущего расчетного значения приведенной плотности. <i>Зависимость</i> Единица измерения берется из: параметр Единица измерения эталонной плотности (→ ⓘ 100) | Число с плавающей запятой со знаком |
| Температура | – | Показывает измеряемую температуру. <i>Зависимость</i> Единица измерения задается в параметр Единицы измерения температуры (→ ⓘ 100) | Число с плавающей запятой со знаком |
| Значение давления | – | Отображение фиксированного или внешнего значения давления. <i>Зависимость</i> Единица измерения задается в параметре параметр Единица давления (→ ⓘ 100). | Число с плавающей запятой со знаком |
| Концентрация | Для следующего кода заказа: Код заказа «Пакет прикладных программ», опция ED , «Концентрация»  Активированные программные опции отображаются в параметре параметр Обзор опций ПО . | Отображение текущего расчетного значения концентрации. <i>Зависимость</i> Единица измерения задается в параметре параметр Ед. измер. концентрации . | Число с плавающей запятой со знаком |
| Опорный массовый расход | Выполнены следующие условия: Код заказа "Пакет прикладных программ", опция ED "Концентрация"  Активированные программные опции отображаются в параметре параметр Обзор опций ПО . | Отображение текущего измеренного значения массового расхода целевой среды. <i>Зависимость</i> Единица измерения задается в параметре: параметр Единица массового расхода (→ ⓘ 99) | Число с плавающей запятой со знаком |

| Параметр | Требование | Описание | Интерфейс пользователя |
|-------------------------------|---|--|-------------------------------------|
| Массовый расход носителя | <p>Выполнены следующие условия: Код заказа "Пакет прикладных программ", опция ED "Концентрация"</p> <p> Активированные программные опции отображаются в параметре параметр Обзор опций ПО.</p> | <p>Отображение текущего измеренного значения массового расхода технологической среды.</p> <p><i>Зависимость</i> Единица измерения задается в параметре: параметр Единица массового расхода (→  99)</p> | Число с плавающей запятой со знаком |
| Target corrected volume flow | <p>Выполнены следующие условия:</p> <ul style="list-style-type: none"> Код заказа «Пакет прикладных программ», опция ED, «Концентрация» Опция опция Ethanol in water или опция %mass / %volume выбрана в параметре параметр Выберите тип жидкости. <p> Активированные программные опции отображаются в параметре параметр Обзор опций ПО.</p> | <p>Отображение текущего измеренного значения скорректированного объемного расхода целевой жидкости.</p> <p><i>Зависимость</i> Единица измерения задается в параметре параметр Единица объёмного расхода (→  99).</p> | Число с плавающей запятой со знаком |
| Carrier corrected volume flow | <p>Выполнены следующие условия.</p> <ul style="list-style-type: none"> Код заказа «Пакет прикладных программ», опция ED («Концентрация»). В параметре параметр Выберите тип жидкости выбрана опция опция Ethanol in water или опция %mass / %volume. <p> Активированные программные опции отображаются в параметре параметр Обзор опций ПО.</p> | <p>Отображение текущего измеренного значения скорректированного объемного расхода рабочей среды.</p> <p><i>Зависимость</i> Единица измерения задается в параметре параметр Единица объёмного расхода (→  99).</p> | Число с плавающей запятой со знаком |
| Target volume flow | <p>Выполнены следующие условия.</p> <ul style="list-style-type: none"> Код заказа «Пакет прикладных программ», опция ED («Концентрация»). Опция опция Ethanol in water или опция %mass / %volume выбрана в параметре параметр Выберите тип жидкости. Опция опция %vol выбрана в параметре параметр Ед. измер. концентрации. <p> Активированные программные опции отображаются в параметре параметр Обзор опций ПО.</p> | <p>Отображение текущего измеренного значения объемного расхода целевой среды.</p> <p><i>Зависимость</i> Единица измерения задается в параметре параметр Единица объёмного расхода (→  99).</p> | Число с плавающей запятой со знаком |
| Carrier volume flow | <p>Выполнены следующие условия.</p> <ul style="list-style-type: none"> Код заказа «Пакет прикладных программ», опция ED («Концентрация»). Опция опция Ethanol in water или опция %mass / %volume выбрана в параметре параметр Выберите тип жидкости. Опция опция %vol выбрана в параметре параметр Ед. измер. концентрации. <p> Активированные программные опции отображаются в параметре параметр Обзор опций ПО.</p> | <p>Отображение текущего измеренного значения объемного расхода рабочей среды.</p> <p><i>Зависимость</i> Единица измерения задается в параметре параметр Единица объёмного расхода (→  99).</p> | Число с плавающей запятой со знаком |

11.4.2 Подменю "Сумматор"

В меню подменю **Сумматор** объединены все параметры, необходимые для отображения текущих измеренных значений для каждого сумматора.

Навигация

Меню "Диагностика" → Измеренное значение → Сумматор

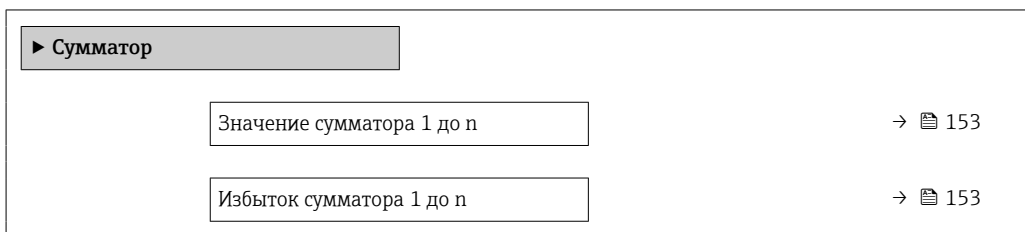

Обзор и краткое описание параметров

| Параметр | Требование | Описание | Интерфейс пользователя |
|---------------------------|---|---|-------------------------------------|
| Значение сумматора 1 до n | Переменная процесса выбрана в параметр Назначить переменную процесса (→ 📄 132) подменю Сумматор 1 до n . | Отображение текущего значения счетчика для сумматора. | Число с плавающей запятой со знаком |
| Избыток сумматора 1 до n | Переменная технологического процесса выбрана в параметр Назначить переменную процесса (→ 📄 132) подменю Сумматор 1 до n . | Отображение текущего переполнения сумматора. | Целое число со знаком |

11.4.3 Подменю "Входные значения"

Меню подменю **Входные значения** дает систематизированную информацию об отдельных входных значениях.

Навигация

Меню "Диагностика" → Измеренное значение → Входные значения

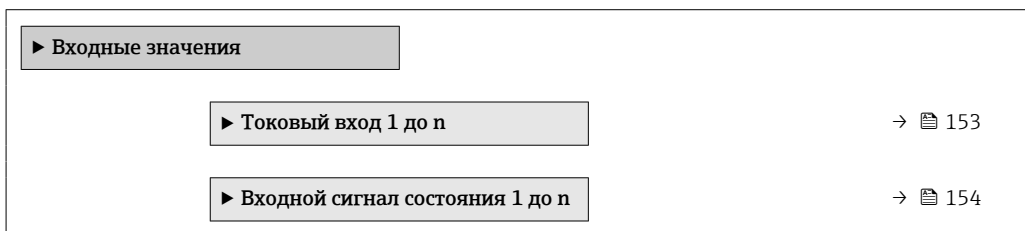

Входные значения на токовом входе

В меню подменю **Токовый вход 1 до n** объединены все параметры, необходимые для отображения текущих измеренных значений для каждого токового входа.

Навигация

Меню "Диагностика" → Измеренное значение → Входные значения → Токковый вход 1 до n

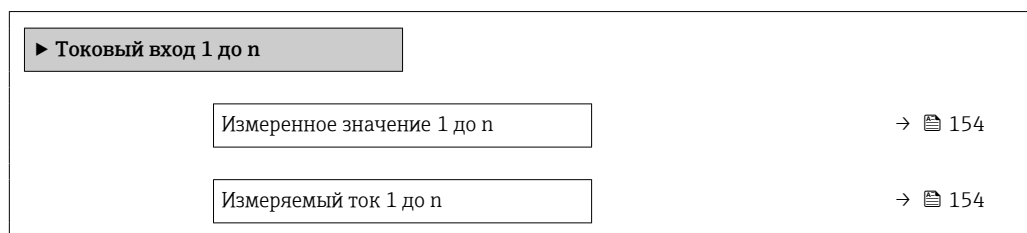
**Обзор и краткое описание параметров**

| Параметр | Описание | Интерфейс пользователя |
|----------------------------|---|-------------------------------------|
| Измеренное значение 1 до n | Отображение значения на токовом входе. | Число с плавающей запятой со знаком |
| Измеряемый ток 1 до n | Отображение текущего значения на токовом входе. | 0 до 22,5 мА |

Входные значения на входе для сигнала состояния

В меню подменю **Входной сигнал состояния 1 до n** объединены все параметры, необходимые для отображения текущих измеренных значений для каждого входа для сигнала состояния.

Навигация

Меню "Диагностика" → Измеренное значение → Входные значения → Входной сигнал состояния 1 до n

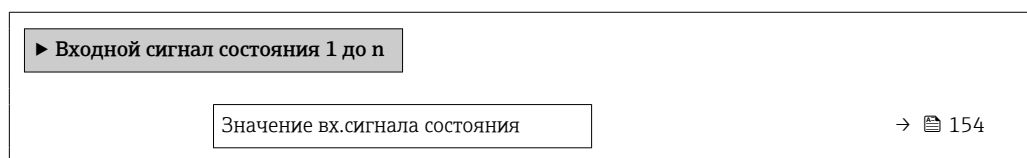
**Обзор и краткое описание параметров**

| Параметр | Описание | Интерфейс пользователя |
|--------------------------------|---|---|
| Значение вх. сигнала состояния | Показывает текущий уровень входящего сигнала. | <ul style="list-style-type: none"> ■ Высок. ■ Низк. |

11.4.4 Выходное значение

В меню подменю **Выходное значение** объединены все параметры, необходимые для отображения текущих измеренных значений для каждого выхода.

Навигация

Меню "Диагностика" → Измеренное значение → Выходное значение

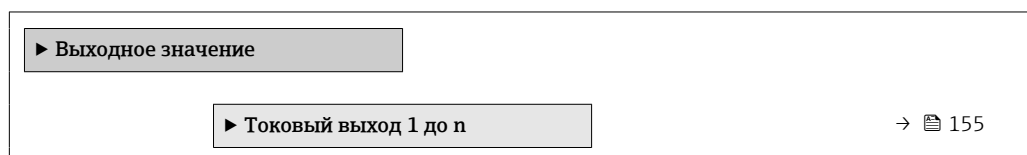

| | |
|---|-------|
| ▶ Выход частотно-импульсный перекл. 1 до n | → 155 |
| ▶ Релейный выход 1 до n | → 156 |

Выходные значения на токовом выходе

В меню подменю **Значение токового выхода** объединены все параметры, необходимые для отображения текущих измеренных значений для каждого токового выхода.

Навигация

Меню "Диагностика" → Измеренное значение → Выходное значение → Значение токового выхода 1 до n

| | |
|------------------------|-------|
| ▶ Токовый выход 1 до n | |
| Выходной ток 1 до n | → 155 |
| Измеряемый ток 1 до n | → 155 |

Обзор и краткое описание параметров

| Параметр | Описание | Интерфейс пользователя |
|----------------|---|------------------------|
| Выходной ток 1 | Отображение текущего расчетного значения тока для токового выхода. | 3,59 до 22,5 мА |
| Измеряемый ток | Отображение текущего измеренного значения тока для токового выхода. | 0 до 30 мА |

Выходные значения для импульсного/частотного/релейного выхода

В меню подменю **Выход частотно-импульсный перекл. 1 до n** объединены все параметры, необходимые для отображения текущих измеренных значений для каждого импульсного/частотного/релейного выхода.

Навигация

Меню "Диагностика" → Измеренное значение → Выходное значение → Выход частотно-импульсный перекл. 1 до n

| | |
|---|-------|
| ▶ Выход частотно-импульсный перекл. 1 до n | |
| Выходная частота 1 до n | → 156 |
| Импульсный выход 1 до n | → 156 |
| Статус переключателя 1 до n | → 156 |

Обзор и краткое описание параметров

| Параметр | Требование | Описание | Интерфейс пользователя |
|-----------------------------|---|--|--|
| Выходная частота 1 до n | В области параметр Режим работы выбран параметр опция Частотный . | Отображение текущего измеренного значения для частотного выхода. | 0,0 до 12 500,0 Гц |
| Импульсный выход 1 до n | Выбран вариант опция Импульсный в параметре параметр Режим работы . | Отображение текущей частоты импульсов на выходе. | Положительное число с плавающей запятой |
| Статус переключателя 1 до n | Выбрана опция опция Переключатель в параметре параметр Режим работы . | Отображение текущего состояния релейного выхода. | <ul style="list-style-type: none"> ■ Открыто ■ Закрыто |

Выходные значения для релейного выхода

В меню подменю **Релейный выход 1 до n** объединены все параметры, необходимые для отображения текущих измеренных значений для каждого релейного выхода.

Навигация

Меню "Диагностика" → Измеренное значение → Выходное значение → Релейный выход 1 до n

| ► Релейный выход 1 до n | |
|--------------------------------------|---------|
| Статус переключателя | → 📄 156 |
| Циклы переключения | → 📄 156 |
| Макс. количество циклов переключения | → 📄 156 |

Обзор и краткое описание параметров

| Параметр | Описание | Интерфейс пользователя |
|--------------------------------------|---|--|
| Статус переключателя | Показывает текущие реле переключатель статус. | <ul style="list-style-type: none"> ■ Открыто ■ Закрыто |
| Циклы переключения | Показывает количество всех выполненных циклов переключения. | Положительное целое число |
| Макс. количество циклов переключения | Показывает максимальное количество гарантированных циклов переключения. | Положительное целое число |

11.5 Адаптация измерительного прибора к рабочим условиям процесса

Для этой цели используются следующие параметры:

- Базовые параметры настройки в меню меню **Настройка** (→ 📄 96)
- Дополнительные настройки в меню подменю **Расширенная настройка** (→ 📄 125)

11.6 Выполнение сброса сумматора

Навигация

Меню "Управление" → Управление сумматором

| | |
|---------------------------------|---------|
| ► Управление сумматором | |
| Управление сумматора 1 до n | → 📄 157 |
| Предварительное значение 1 до n | → 📄 157 |
| Сбросить все сумматоры | → 📄 157 |

Обзор и краткое описание параметров

| Параметр | Требование | Описание | Выбор / Ввод данных пользователем | Заводские настройки |
|---------------------------------|--|---|---|---|
| Управление сумматора 1 до n | Переменная процесса выбрана в параметр Назначить переменную процесса (→ 📄 132) подменю Сумматор 1 до n . | Контроль значения сумматора. | <ul style="list-style-type: none"> ▪ Суммировать ▪ Сбросить + удерживать ▪ Предварительно задать + удерживать ▪ Сбросить + суммировать ▪ Предустановка + суммирование ▪ Удержание | – |
| Предварительное значение 1 до n | Переменная процесса выбрана в параметр Назначить переменную процесса (→ 📄 132) подменю Сумматор 1 до n . | Задайте начальное значение для сумматора. <i>Зависимость</i>  Единица измерения выбранной переменной процесса для сумматора устанавливается в параметр Сумматор единиц (→ 📄 132). | Число с плавающей запятой со знаком | В зависимости от страны: <ul style="list-style-type: none"> ▪ 0 кг ▪ 0 фунтов |
| Сбросить все сумматоры | – | Сбросьте значения всех сумматоров на 0 и запустите. | <ul style="list-style-type: none"> ▪ Отмена ▪ Сбросить + суммировать | – |

11.6.1 Состав функций в параметр "Управление сумматора"

| Опции | Описание |
|--|--|
| Суммировать | Запуск или продолжение работы сумматора. |
| Сбросить + удерживать | Процесс суммирования останавливается, а значение сумматора обнуляется. |
| Предварительно задать + удерживать ¹⁾ | Процесс суммирования останавливается, а сумматор устанавливается на начальное значение, заданное в параметр Предварительное значение . |
| Сбросить + суммировать | Сброс сумматора на 0 и перезапуск процесса суммирования. |
| Предустановка + суммирование ¹⁾ | Сумматор устанавливается на начальное значение, заданное в параметр Предварительное значение , и процесс суммирования запускается заново. |
| Удержание | Суммирование останавливается. |

1) Видимость определяется опциями заказа или настройками прибора.

11.6.2 Диапазон функций параметр "Сбросить все сумматоры"

| Опции | Описание |
|------------------------|--|
| Отмена | Действие не выполняется, происходит выход из настройки параметра. |
| Сбросить + суммировать | Сброс всех сумматоров на 0 и перезапуск процесса суммирования. При этом все ранее просуммированные значения расхода удаляются. |

11.7 Отображение архива измеренных значений

Обязательное условие – активированный в приборе пакет прикладных программ **Расширенный HistoROM** (заказывается отдельно; необходим для отображения функции подменю **Регистрация данных**). В этом меню содержатся все параметры, связанные с историей измерения величины.

- i** Регистрация данных также доступна в следующих средствах.
 - Инструментальное средство для управления парком приборов FieldCare →  75
 - Веб-браузер

Набор функций

- Хранение до 1000 измеренных значений
- 4 канала регистрации
- Настраиваемый интервал регистрации данных
- Отображение тенденции изменения измеренного значения для протоколирования каждого канала в виде графика

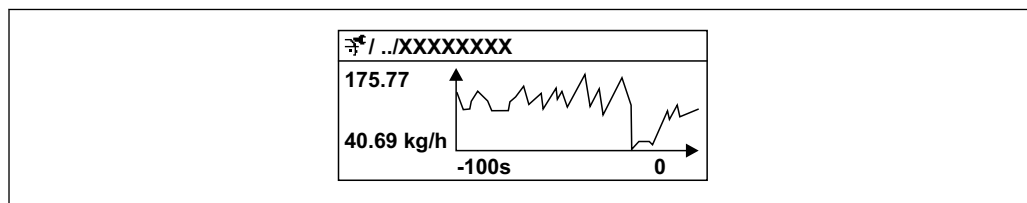

A0016357

 29 График изменений измеренного значения

- Ось x: в зависимости от выбранного количества каналов отображается от 250 до 1000 измеренных значений переменной процесса.
- Ось y: отображается приблизительная шкала измеренных значений, которая постоянно адаптируется соответственно выполняемому в данный момент измерению.

i В случае изменения продолжительности интервала регистрации или присвоения переменных процесса каналам содержимое журнала данных удаляется.

Навигация

Меню "Диагностика" → Регистрация данных

▶ Регистрация данных







→  160

→  160

→  160

| | |
|------------------------------|---------|
| Назначить канал 4 | → 📄 160 |
| Интервал регистрации данных | → 📄 161 |
| Очистить данные архива | → 📄 161 |
| Регистрация данных измерения | → 📄 161 |
| Задержка авторизации | → 📄 161 |
| Контроль регистрации данных | → 📄 161 |
| Статус регистрации данных | → 📄 161 |
| Продолжительность записи | → 📄 161 |

Обзор и краткое описание параметров

| Параметр | Требование | Описание | Выбор / Ввод данных пользователем / Интерфейс пользователя |
|-------------------|---|---|--|
| Назначить канал 1 | Имеется пакет прикладных программ Расширенный HistoROM . | Назначение переменной процесса каналу регистрации. | <ul style="list-style-type: none"> ■ Выключено ■ Массовый расход ■ Объемный расход ■ Скорректированный объемный расход * ■ Плотность ■ Эталонная плотность * ■ Температура ■ Амплитуда колебаний ■ Токвый выход 1 * ■ Токвый выход 2 * ■ Токвый выход 3 * ■ Токвый выход 4 * ■ Давление ■ Концентрация * ■ Опорный массовый расход * ■ Массовый расход носителя * ■ Target volume flow * ■ Carrier volume flow * ■ Target corrected volume flow * ■ Carrier corrected volume flow * ■ Амплитуда колебаний ■ HBSI * ■ Ток возбудителя 0 ■ Демпфирование колебаний 0 ■ Флуктуация затухания колебаний 0 * ■ Частота колебаний 0 ■ Амплитуда колебаний ■ Колебания частоты 0 * ■ Амплитуда колебаний 1 * ■ асимметрия сигнала ■ Температура рабочей трубы * ■ Температура электроники |
| Назначить канал 2 | Имеется пакет прикладных программ Расширенный HistoROM .  Активированные программные опции отображаются в параметре параметр Обзор опций ПО . | Назначить переменную процесса для канала архивирования. | Список выбора: см. параметр Назначить канал 1 (→  160) |
| Назначить канал 3 | Имеется пакет прикладных программ Расширенный HistoROM .  Активированные программные опции отображаются в параметре параметр Обзор опций ПО . | Назначить переменную процесса для канала архивирования. | Список выбора: см. параметр Назначить канал 1 (→  160) |
| Назначить канал 4 | Имеется пакет прикладных программ Расширенный HistoROM .  Активированные программные опции отображаются в параметре параметр Обзор опций ПО . | Назначить переменную процесса для канала архивирования. | Список выбора: см. параметр Назначить канал 1 (→  160) |

| Параметр | Требование | Описание | Выбор / Ввод данных пользователем / Интерфейс пользователя |
|------------------------------|--|--|--|
| Интервал регистрации данных | Имеется пакет прикладных программ Расширенный HistoROM . | Определение интервала регистрации данных. Это значение определяет временной интервал между отдельными точками данных в памяти. | 0,1 до 3 600,0 с |
| Очистить данные архива | Имеется пакет прикладных программ Расширенный HistoROM . | Удаление всех данных регистрации. | <ul style="list-style-type: none"> ■ Отмена ■ Очистить данные |
| Регистрация данных измерения | – | Выбор типа регистрации данных. | <ul style="list-style-type: none"> ■ Перезапись ■ Нет перезаписи |
| Задержка авторизации | В параметр Регистрация данных измерения выбрана опция Нет перезаписи . | Ввод времени задержки для регистрации измеренных значений. | 0 до 999 ч |
| Контроль регистрации данных | В параметр Регистрация данных измерения выбрана опция Нет перезаписи . | Запуск и остановка регистрации измеренных значений. | <ul style="list-style-type: none"> ■ нет ■ Удалить + запустить ■ Останов |
| Статус регистрации данных | В параметр Регистрация данных измерения выбрана опция Нет перезаписи . | Отображение состояния регистрации измеренных значений. | <ul style="list-style-type: none"> ■ Готово ■ Отложить активацию ■ Активно ■ Остановлено |
| Продолжительность записи | В параметр Регистрация данных измерения выбрана опция Нет перезаписи . | Отображение общего времени регистрации. | Положительное число с плавающей запятой |

* Видимость зависит от опций заказа или настроек прибора

12 Диагностика, поиск и устранение неисправностей

12.1 Общая процедура поиска и устранения неисправностей







Для локального дисплея

| Неисправность | Возможные причины | Мера по устранению |
|---|---|--|
| Локальный дисплей не светится, но выходной сигнал находится в пределах допустимого диапазона | Кабель дисплея подключен неправильно. | Правильно вставьте разъемы в главный модуль электроники и дисплей. |
| Локальный дисплей не светится; выходные сигналы отсутствуют | Сетевое напряжение не соответствует напряжению, указанному на заводской табличке. | Обеспечьте надлежащее сетевое напряжение . |
| Локальный дисплей не светится; выходные сигналы отсутствуют | Неправильная полярность сетевого напряжения. | Измените полярность сетевого напряжения. |
| Локальный дисплей не светится; выходные сигналы отсутствуют | Отсутствует контакт между соединительными кабелями и клеммами. | Проверьте и при необходимости восстановите электрический контакт между кабелями и клеммами. |
| Локальный дисплей не светится; выходные сигналы отсутствуют | <ul style="list-style-type: none"> ▪ Клеммы неправильно подключены к электронному модулю ввода/вывода. ▪ Клеммы неправильно подключены к главному модулю электроники. | Проверьте клеммы. |
| Локальный дисплей не светится; выходные сигналы отсутствуют | <ul style="list-style-type: none"> ▪ Неисправен электронный модуль ввода/вывода. ▪ Неисправен главный модуль электроники. | Закажите запасную часть → 📄 194. |
| Данные с локального дисплея не считываются, но выходной сигнал находится в пределах допустимого диапазона | Изображение на дисплее слишком яркое или слишком темное. | <ul style="list-style-type: none"> ▪ Увеличьте яркость дисплея одновременным нажатием кнопок ☐ + ☐. ▪ Уменьшите яркость дисплея одновременным нажатием кнопок ☐ + ☐. |
| Локальный дисплей не светится, но выходной сигнал находится в пределах допустимого диапазона | Модуль дисплея неисправен. | Закажите запасную часть → 📄 194. |
| Подсветка локального дисплея имеет красный цвет | Возникло диагностическое событие с аварийным сигналом. | Примите меры по устранению → 📄 172 |
| Текст на локальном дисплее отображается на непонятном языке. | Выбранный язык управления непонятен. | <ol style="list-style-type: none"> 1. Нажмите кнопки ☐ + ☐ и удерживайте их в течение 2 с ("главный экран"). 2. Нажмите ☐. 3. Выберите необходимый язык в параметре параметр Display language (→ 📄 137). |
| Сообщение на локальном дисплее: "Ошибка связи" "Проверьте электронику" | Прерван обмен данными между дисплеем и электроникой. | <ul style="list-style-type: none"> ▪ Проверьте кабель и разъем между главным модулем электроники и дисплеем. ▪ Закажите запасную часть → 📄 194. |

Для выходных сигналов

| Неисправность | Возможные причины | Мера по устранению |
|---|--|---|
| Выходной сигнал находится вне допустимого диапазона | Неисправен главный модуль электроники. | Закажите запасную часть →  194. |
| Прибор отображает действительное значение на локальном дисплее, однако выходной сигнал является недостоверным, хотя и находится в пределах допустимого диапазона. | Ошибка настройки параметров | Проверьте и измените настройку параметра. |
| Неверно прибор измерительный прибор. | Ошибка настройки или эксплуатация прибора вне допустимых условий применения. | 1. Проверьте и измените настройку параметра. 2. См. предельные значения, указанные в разделе "Технические характеристики". |

Для доступа

| Неисправность | Возможные причины | Мера по устранению |
|---|--|---|
| Доступ к параметру для записи невозможен. | Аппаратная защита от записи активирована. | Переверните переключатель защиты от записи на главном модуле электроники в положение OFF (Выкл.) позиция →  147. |
| Доступ к параметру для записи невозможен. | Для текущего уровня доступа предусмотрены ограниченные права доступа. | 1. Проверьте уровень доступа →  61. 2. Введите действительный пользовательский код доступа →  61. |
| Подключение через интерфейс EtherNet/IP невозможно. | Неправильное подключение разъема прибора. | Проверьте назначение контактов в разъемах прибора . |
| Подключение к веб-серверу невозможно. | Веб-сервер деактивирован. | С помощью управляющей программы FieldCare или DeviceCare проверьте, включен ли веб-сервер прибора, при необходимости активируйте его →  69. |
| | Интерфейс Ethernet на ПК настроен неправильно. | <ul style="list-style-type: none"> ▶ Проверьте настройки интернет-протокола (TCP/IP) →  65. ▶ Проверьте сетевые настройки совместно с IT-специалистом. |
| Подключение к веб-серверу невозможно. | <ul style="list-style-type: none"> ■ IP-адрес на ПК настроен неправильно. ■ IP-адрес неизвестен. | <ul style="list-style-type: none"> ▶ При аппаратной настройке адреса: откройте преобразователь и проверьте настройку IP-адреса (последний октет). ▶ Проверьте IP-адрес устройства у IT-специалиста. ▶ Если IP-адрес неизвестен, установите DIP-переключатель №10 в положение «ВКЛ.», перезапустите прибор и введите заводской IP-адрес 192.168.1.212. <p> Связь по EtherNet/IP прерывается при включении DIP-переключателя.</p> |
| | На ПК включена настройка веб-браузера «Использовать прокси-сервер для локальной сети». | Деактивируйте использование прокси-сервера в настройках локальной сети. |
| | Используются другие сетевые соединения, помимо активного соединения с измерительным прибором. | <ul style="list-style-type: none"> ■ Убедитесь в том, что на компьютере не установлены никакие другие сетевые соединения (в том числе WLAN), и закройте другие программы с сетевым доступом к компьютеру. ■ При использовании док-станции для ноутбуков убедитесь в том, что нет активных сетевых подключений к другим сетям. |

| Неисправность | Возможные причины | Мера по устранению |
|--|--|---|
| Подключение к веб-серверу невозможно. | Данные доступа к WLAN неверны. | <ul style="list-style-type: none"> ■ Проверьте состояние сети WLAN. ■ Подключитесь к прибору заново, используя данные для доступа к WLAN. ■ Убедитесь в том, что на измерительном приборе и устройстве управления → 65 активирован доступ к сети WLAN. |
| | Связь по WLAN отсутствует. | – |
| Невозможно подключиться к веб-серверу, FieldCare или DeviceCare. | Сеть WLAN недоступна. | <ul style="list-style-type: none"> ■ Проверьте, принимается ли сигнал WLAN: светодиод на дисплее должен гореть синим светом. ■ Проверьте, включено ли WLAN-соединение: светодиод на дисплее должен мигать синим светом. ■ Активируйте прибор. |
| Сетевое соединение отсутствует или нестабильно | Слабый сигнал сети WLAN. | <ul style="list-style-type: none"> ■ Устройство управления находится за пределами зоны приема: проверьте состояние сети на устройстве управления. ■ Для улучшения качества работы сети используйте внешнюю антенну WLAN. |
| | Параллельная работа соединений WLAN и Ethernet | <ul style="list-style-type: none"> ■ Проверьте сетевые настройки. ■ Временно включите только WLAN в качестве единственного интерфейса. |
| Веб-браузер «завис» и его использование невозможно | Активна передача данных. | Дождитесь окончания передачи данных или завершения текущей операции. |
| | Соединение прервано | <ul style="list-style-type: none"> ▶ Проверьте подключение кабелей и источника питания. ▶ Обновите страницу веб-браузера, при необходимости перезапустите его. |
| Отображаемое содержимое веб-браузера трудно читать или оно неполное. | Используемая версия веб-браузера неоптимальна. | <ul style="list-style-type: none"> ▶ Используйте подходящую версию веб-браузера → 63. ▶ Очистите кеш веб-браузера. ▶ Перезапустите веб-браузер. |
| | Неподходящие настройки отображения. | Измените размер шрифта/соотношение сторон в веб-браузере. |
| Неполное или полное отсутствие отображения содержимого в веб-браузере | <ul style="list-style-type: none"> ■ Не активирована поддержка JavaScript. ■ Невозможно активировать JavaScript. | <ul style="list-style-type: none"> ▶ Активируйте JavaScript. ▶ Введите <code>http://XXX.XXX.X.XXX/servlet/basic.html</code> в качестве IP-адреса. |
| Работа с FieldCare или DeviceCare через сервисный интерфейс CDI-RJ45 (порт 8000) невозможна. | Сетевой экран ПК или сети блокирует обмен данными. | В зависимости от параметров сетевого экрана, используемого на ПК или в сети, для обеспечения доступа посредством программы FieldCare/DeviceCare может потребоваться его настройка или деактивация. |
| Обновление прошивки с помощью FieldCare или DeviceCare через сервисный интерфейс CDI-RJ45 (порт 8000 или порты TFTP) невозможно. | Сетевой экран ПК или сети блокирует обмен данными. | В зависимости от параметров сетевого экрана, используемого на ПК или в сети, для обеспечения доступа посредством программы FieldCare/DeviceCare может потребоваться его настройка или деактивация. |

12.2 Светодиодная индикация диагностической информации

12.2.1 Преобразователь

Различные светодиоды на преобразователе дают информацию о состоянии прибора.

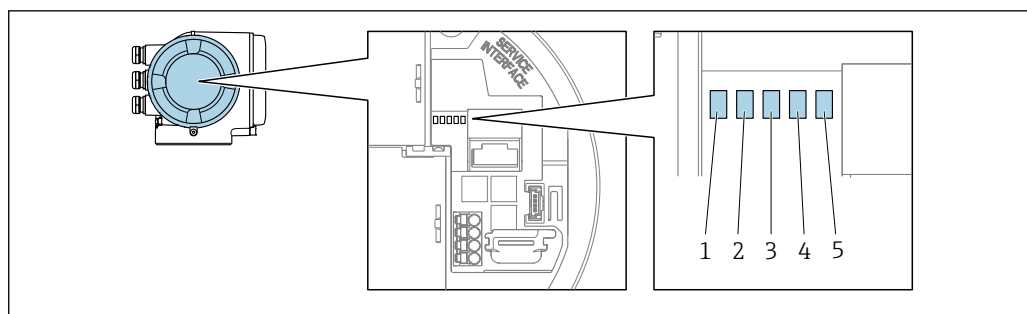

A0029629

- 1 Сетевое напряжение
- 2 Состояние прибора
- 3 состояние сети
- 4 Порт 1 активен: EtherNet/IP
- 5 Порт 2 активен: EtherNet/IP и сервисный интерфейс (CDI)

| Светодиод | Цвет | Пояснение |
|---|---|--|
| 1 Сетевое напряжение | Не горит | Сетевое напряжение отсутствует или слишком низкое. |
| | Зеленый | Нормальное сетевое напряжение. |
| 2 Состояние прибора/ состояние модуля (нормальная работа) | Не горит | Ошибка встроенного программного обеспечения. |
| | Зеленый | Состояние прибора соответствует норме. |
| | Мигающий зеленый | Прибор не настроен. |
| | Мигающий красный | Произошло диагностическое событие, соответствующее поведению диагностики "Предупреждение". |
| | Красный | Произошло диагностическое событие, соответствующее поведению диагностики "Аварийный сигнал". |
| 2 Состояние прибора/ состояние модуля (во время запуска) | Мигание красным светом с низкой частотой | Если дольше 30 секунд: сбой загрузчика. |
| | Мигание красным светом с высокой частотой | Если дольше 30 секунд: проблема совместимости при считывании встроенного ПО. |
| 3 Состояние сети | Не горит | У прибора нет адреса EtherNet/IP. |
| | Зеленый | Подключение EtherNet/IP активно. |
| | Мигающий зеленый | У прибора есть адрес EtherNet/IP, но подключение EtherNet/IP не активно. |
| | Красный | Адрес EtherNet/IP присвоен прибору дважды. |
| | Мигающий красный | Подключение EtherNet/IP находится в режиме "тайм-аута". |
| 3 Состояние сети | Мигающий красный / зеленый | Прибор перезапускается / выполняет самотестирование. |
| | Мигающий красный / зеленый | Прибор перезапускается / выполняет самотестирование. |
| 4 Порт 1 активен: EtherNet/IP | Не горит | Не подключен или не установлено соединение. |
| | Белый | Подключен, соединение установлено. |
| | Мигающий белый | Связь не активна. |
| 5 Порт 2 активен: Ethernet/IP и сервисный интерфейс (CDI) | Не горит | Не подключен или не установлено соединение. |
| | Желтый | Подключен, соединение установлено. |
| | Мигающий желтый | Связь не активна. |

12.3 Диагностическая информация, отображаемая на локальном дисплее

12.3.1 Диагностическое сообщение

Неисправности, обнаруженные автоматической системой контроля измерительного прибора, отображаются в виде диагностических сообщений, чередующихся с индикацией рабочих параметров.

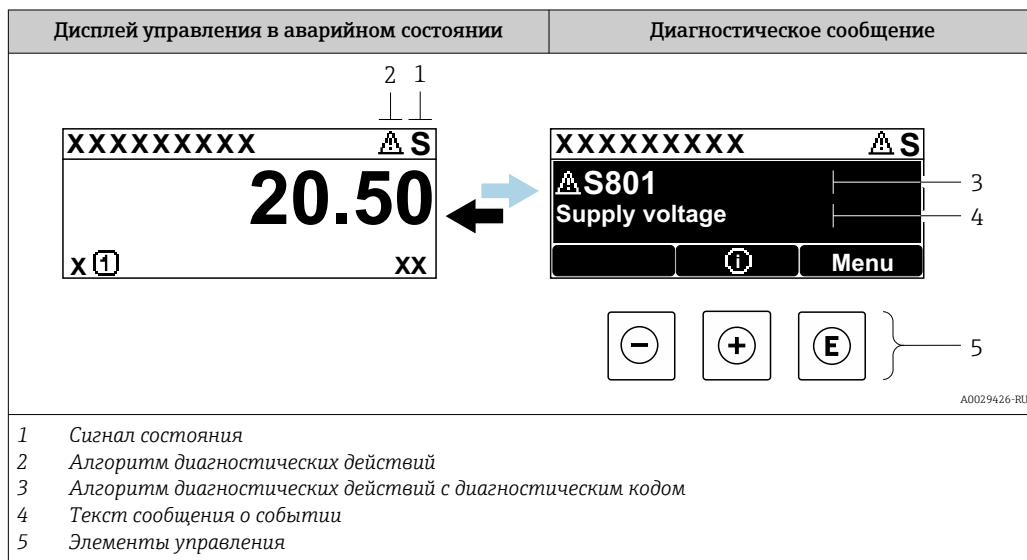

Если в очереди на отображение одновременно присутствуют два или более диагностических события, то выводится только сообщение о диагностическом событии с наивысшим приоритетом.

- i** Прочие диагностические события, находящиеся в очереди, можно просмотреть в меню меню **Диагностика**:
- с помощью параметра → 187;
 - с помощью подменю → 187.

Сигналы состояния



Сигналы состояния содержат информацию о состоянии и надежности прибора по категориям, характеризующим причины появления диагностической информации (диагностическое событие).

- i** Сигналы состояния классифицируются в соответствии с требованиями VDI/VDE 2650 и рекомендацией NAMUR NE 107:
- F = неисправность;
 - C = функциональная проверка;
 - S = несоответствие спецификации;
 - M = требуется техническое обслуживание.

| Символ | Значение |
|----------|---|
| F | Неисправность Произошла ошибка прибора. Измеренное значение недействительно. |
| C | Функциональная проверка Прибор находится в сервисном режиме (например, во время моделирования). |

| Символ | Значение |
|----------|---|
| S | Несоответствие спецификации Прибор эксплуатируется в следующих обстоятельствах: За пределами технических условий (например, вне пределов допустимой рабочей температуры) |
| M | Требуется техническое обслуживание Требуется техническое обслуживание. Измеренное значение остается действительным. |

Характеристики диагностики



| Символ | Значение |
|---|---|
|  | Аварийный сигнал <ul style="list-style-type: none"> ▪ Измерение прервано. ▪ Выходные сигналы и сумматоры принимают состояние, заданное для ситуации возникновения сбоя. ▪ Выдается диагностическое сообщение. |
|  | Предупреждение <ul style="list-style-type: none"> ▪ Измерение возобновляется. ▪ Влияние на вывод сигналов и сумматоры отсутствует. ▪ Выдается диагностическое сообщение. |

Диагностическая информация

сбой можно идентифицировать по диагностической информации. Краткое описание упрощает эту задачу, предоставляя информацию о сбое. Кроме того, перед диагностической информацией на локальном дисплее отображается символ, указывающий на поведение диагностики.



Элементы управления

| Кнопка управления | Значение |
|---|---|
|  | Кнопка "плюс" В меню, подменю Открытие сообщения о мерах по устранению неисправностей. |
|  | Кнопка ввода В меню, подменю Открытие меню управления. |

12.3.2 Вызов мер по устранению ошибок

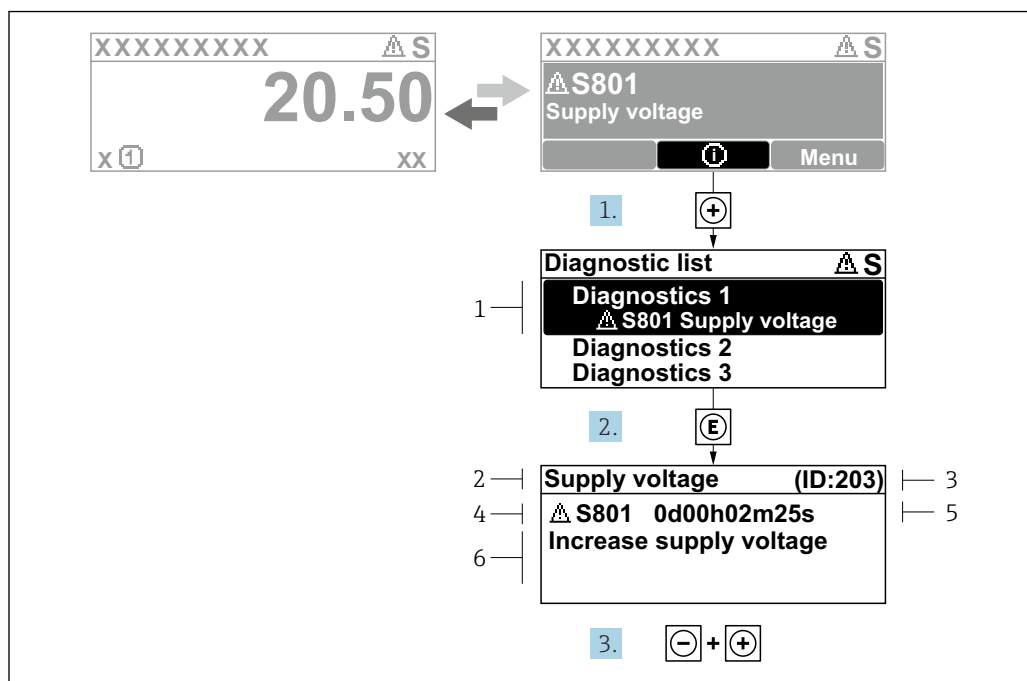

A0029431-RU

30 Сообщение с описанием мер по устранению неисправностей

- 1 Диагностическая информация
- 2 Текст сообщения о событии
- 3 Сервисный идентификатор
- 4 Алгоритм диагностических действий с диагностическим кодом
- 5 Время наступления события
- 6 Меры по устранению неисправностей

1. Пользователь просматривает диагностическое сообщение.
Нажмите кнопку **+** (символ **ⓘ**).
↳ Откроется подменю **Перечень сообщений диагностики**.
2. Выберите необходимое диагностическое событие с помощью кнопки **+** или **-**, затем нажмите кнопку **⏏**.
↳ Сообщение о мерах по устранению неисправностей откроется.
3. Одновременно нажмите кнопки **- +**.
↳ Сообщение о мерах по устранению неисправностей закроется.

Пользователь находится в меню меню **Диагностика** в подменю подменю **Перечень сообщений диагностики**. Отображается список активных диагностических сообщений. Пользователь может выбрать диагностическое событие.

1. Нажмите кнопку **⏏**.
↳ Откроется сообщение с описанием действий по устранению выбранного диагностического события.
2. Нажмите одновременно кнопки **- +**.
↳ Сообщение о способах устранения неисправности закроется.

12.4 Диагностическая информация в веб-браузере

12.4.1 Диагностические опции

Любые сбои, обнаруженные измерительным прибором, отображаются в веб-браузере на начальной странице после входа пользователя в систему.

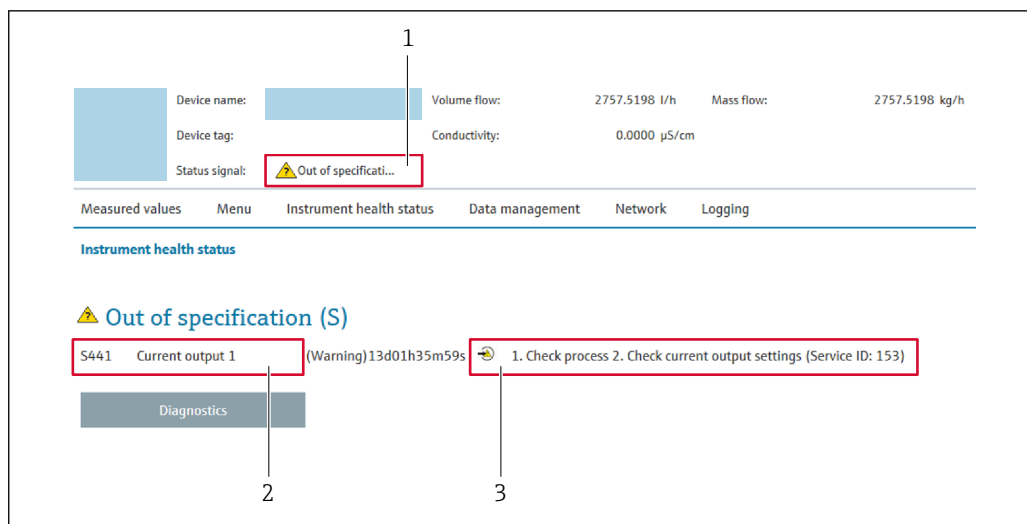

- 1 Область состояния с сигналом состояния
- 2 Диагностическая информация
- 3 Меры по устранению неисправностей с указанием сервисного идентификатора

i Кроме того, произошедшие диагностические события можно просмотреть в разделе меню **Диагностика**:

- с помощью параметра → 187;
- с помощью подменю → 187.

Сигналы состояния

Сигналы состояния содержат информацию о состоянии и надежности прибора по категориям, характеризующим причины появления диагностической информации (диагностическое событие).

| Символ | Значение |
|--------|--|
| | Отказ Произошла ошибка прибора. Измеренное значение недействительно. |
| | Функциональная проверка Прибор находится в сервисном режиме (например, в режиме моделирования). |
| | Несоответствие спецификации Прибор эксплуатируется в следующих условиях: За пределами технических условий (например, вне пределов допустимой рабочей температуры) |
| | Требуется техническое обслуживание Требуется техническое обслуживание. Измеренное значение остается действительным. |

i Сигналы состояния классифицируются в соответствии с требованиями VDI/VDE 2650 и рекомендацией NAMUR NE 107.

12.4.2 Вызов мер по устранению ошибок

Для каждого диагностического события предусмотрены меры по устранению неисправностей, что позволяет быстро устранить неполадки. Эти действия отображаются вместе с диагностическим событием и соответствующей диагностической информацией.

12.5 Диагностическая информация, отображаемая в ПО FieldCare или DeviceCare

12.5.1 Диагностические опции

Информация о любых сбоях, обнаруженных измерительным прибором, отображается на начальной странице управляющей программы после установления соединения.

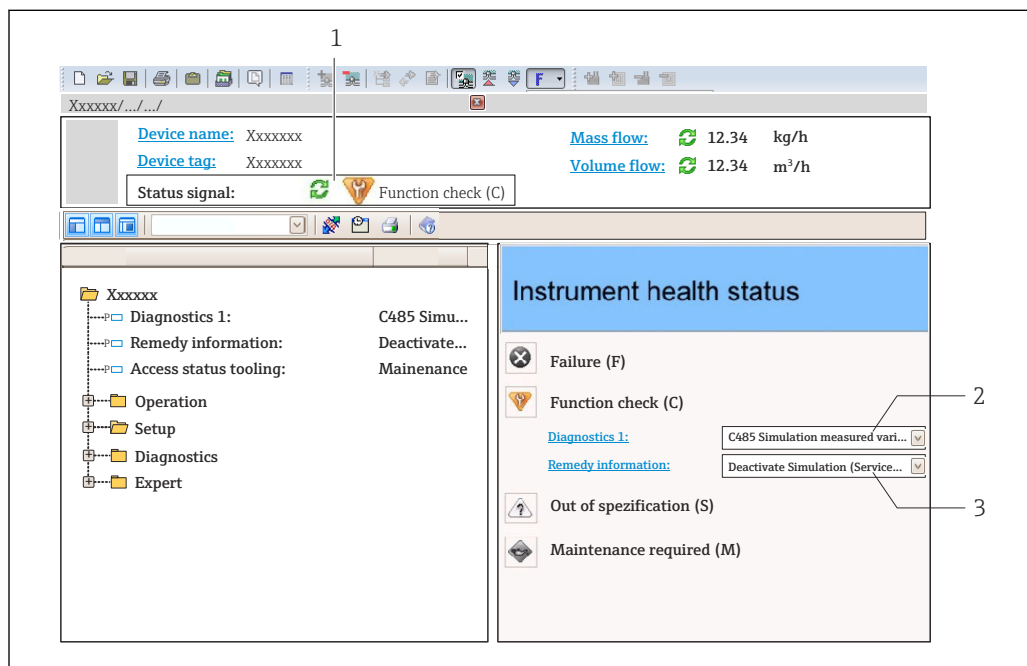

- 1 Область состояния с сигналом состояния → 166
- 2 Диагностическая информация → 167
- 3 Меры по устранению неисправностей с сервисным идентификатором

- i** Кроме того, произошедшие диагностические события можно просмотреть в разделе меню **Диагностика**:
- с помощью параметра → 187;
 - с помощью подменю → 187.

Диагностическая информация

сбой можно идентифицировать по диагностической информации. Краткое описание упрощает эту задачу, предоставляя информацию о сбое. Кроме того, перед диагностической информацией на локальном дисплее отображается символ, указывающий на поведение диагностики.



12.5.2 Просмотр рекомендаций по устранению проблем

Предоставление информации по устранению проблем для каждого диагностического события, что позволяет быстро разрешать эти проблемы:

- На начальной странице
Информация по устранению отображается в отдельном поле под диагностической информацией.
- В меню **Диагностика**
Информацию по устранению можно отобразить в рабочей области пользовательского интерфейса.

Пользователь находится в разделе меню **Диагностика**.

1. Откройте требуемый параметр.
2. В правой стороне рабочей области наведите курсор мыши на параметр.
 - ↳ Появится информация с мерами по устранению диагностического события.

12.6 Передача диагностической информации через интерфейс связи

12.6.1 Считывание диагностической информации

Сообщение о текущем диагностическом событии и соответствующую диагностическую информацию можно считывать с помощью сборки **Input Assembly Fix**

| Input Fix Assembly, байты 1-8 | | | | | | | | |
|--------------------------------------|---|---|---|-----------------------|---|------------------|---|---|
| 1 | 2 | 3 | 4 | 5 | 6 | 7 | 8 | |
| Заголовок файла (не отображается) | | | | Диагностический номер | | Сигнал состояния | | - |

12.7 Адаптация диагностической информации

12.7.1 Адаптация алгоритма диагностических действий

Каждой диагностической информации на заводе присваивается определенное поведение диагностики. Для некоторых диагностических событий это присвоенное поведение может быть изменено пользователем через подменю **Характер диагностики**.



Эксперт → Система → Проведение диагностики → Характер диагностики

В качестве алгоритма диагностических действий за определенным диагностическим номером можно закрепить следующие опции:

| Опции | Описание |
|-----------------------------|--|
| Тревога | Прибор останавливает измерение. Сумматоры переходят в определенное состояние при сбое. Выдается диагностическое сообщение. Цвет фоновой подсветки меняется на красный. |
| Предупреждение | Измерение продолжается. Влияние на сумматоры отсутствует. Выдается диагностическое сообщение. |
| Ввод только журнала событий | Измерение продолжается. Диагностическое сообщение отображается только в подменю Журнал событий (подменю Список событий), но не отображается в попеременном режиме с окном управления. |
| Выключено | Диагностическое событие игнорируется, диагностическое сообщение не выдается и не регистрируется. |

12.8 Обзор диагностической информации

-  Если в данном измерительном приборе используются несколько пакетов прикладных программ, объем диагностической информации и количество задействованных измеряемых величин увеличивается.
- Все измеряемые переменные, актуальные для семейства приборов Promass, перечислены в разделе «Задействованные измеряемые величины». Измеренные переменные, доступные для рассматриваемого прибора, зависят от его исполнения. При закреплении измеряемых переменных за функциями прибора (например, отдельными выходами) все измеряемые переменные, доступные для рассматриваемого исполнения прибора, доступны для выбора.

 Для некоторых объектов диагностической информации можно изменить алгоритм диагностических действий. Адаптация диагностической информации →  171

12.8.1 Диагностика датчика

| № | Диагностическая информация | | Действия по восстановлению | Кодировка диагностической информации (шестнадцатерич.) |
|-----|-----------------------------------|-------|---|--|
| | Краткий текст | | | |
| 022 | Неисправность датчика температуры | | 1. Проверьте или замените электр.блок сенсора (ISEM) 2. Если применимо: проверьте соед. кабель между сенсором и преобразователем 3. Замените сенсор | <ul style="list-style-type: none"> ■ 0x10000BE ■ 0x10000BF ■ 0x10000D5 ■ 0x10000D6 |
| | Сигнал статуса | F | | |
| | Характеристики диагностики | Alarm | | |

| № | Диагностическая информация | | Действия по восстановлению | Кодировка диагностической информации (шестнадцатерич.) |
|-----|--|-------|--|--|
| | Краткий текст | | | |
| 046 | Превышены предельные значения сенсора | | 1. Проверьте датчик 2. Проверьте условия процесса | <ul style="list-style-type: none"> ■ 0x80000C8 ■ 0x80000CA |
| | Сигнал статуса | S | | |
| | Характеристики диагностики [заводские] ¹⁾ | Alarm | | |

1) Параметры диагностики могут быть изменены.

| Диагностическая информация | | Действия по восстановлению | Кодировка диагностической информации (шестнадцатеричн.) | |
|----------------------------|----------------------------|---|--|-------|
| № | Краткий текст | | | |
| 062 | Сбой соединения сенсора | <ol style="list-style-type: none"> 1. Проверьте или замените электр.блок сенсора (ISEM) 2. Если применимо: проверьте соедин. кабель между сенсором и преобразователем 3. Замените сенсор | <ul style="list-style-type: none"> ▪ 0x10000DB ▪ 0x10000DC ▪ 0x1000113 ▪ 0x1000114 | |
| | Сигнал статуса | | | F |
| | Характеристики диагностики | | | Alarm |

| Диагностическая информация | | Действия по восстановлению | Кодировка диагностической информации (шестнадцатеричн.) | |
|----------------------------|----------------------------|---|---|-------|
| № | Краткий текст | | | |
| 063 | Неиспр.ток возбудителя | <ol style="list-style-type: none"> 1. Проверьте или замените электр.блок сенсора (ISEM) 2. Если применимо: проверьте соедин. кабель между сенсором и преобразователем 3. Замените сенсор | 0x80002B3 | |
| | Сигнал статуса | | | S |
| | Характеристики диагностики | | | Alarm |

| Диагностическая информация | | Действия по восстановлению | Кодировка диагностической информации (шестнадцатеричн.) | |
|----------------------------|----------------------------|--|---|-------|
| № | Краткий текст | | | |
| 082 | Хранение данных | <ol style="list-style-type: none"> 1. Проверьте подключение модуля 2. Обратитесь в сервисный отдел | 0x10000E7 | |
| | Сигнал статуса | | | F |
| | Характеристики диагностики | | | Alarm |

| Диагностическая информация | | Действия по восстановлению | Кодировка диагностической информации (шестнадцатеричн.) | |
|----------------------------|----------------------------|---|---|-------|
| № | Краткий текст | | | |
| 083 | Содержимое памяти | <ol style="list-style-type: none"> 1. Перезагрузите прибор 2. Восстановите резервную копию HistoROM S-DAT (параметр 'Сброс параметров прибора') 3. Замените HistoROM S-DAT | 0x10000A0 | |
| | Сигнал статуса | | | F |
| | Характеристики диагностики | | | Alarm |

| Диагностическая информация | | Действия по восстановлению | Кодировка диагностической информации (шестнадцатеричн.) | |
|----------------------------|--|---|---|-------|
| № | Краткий текст | | | |
| 140 | Асимметричный сигнал сенсора | <ol style="list-style-type: none"> 1. Проверьте или замените электр.блок сенсора (ISEM) 2. Если применимо: проверьте соедин. кабель между сенсором и преобразователем 3. Замените сенсор | 0x80000CC | |
| | Сигнал статуса | | | S |
| | Характеристики диагностики [заводские] ¹⁾ | | | Alarm |

1) Параметры диагностики могут быть изменены.

| № | Диагностическая информация | | Действия по восстановлению | Кодировка диагностической информации (шестнадцатеричн.) |
|-----|--|-------|---|---|
| | Краткий текст | | | |
| 144 | Слишком большая ошибка измерения | | 1. Проверьте или замените сенсор 2. Проверьте условия процесса | 0x10001C7 |
| | Сигнал статуса | F | | |
| | Характеристики диагностики [заводские] ¹⁾ | Alarm | | |

1) Параметры диагностики могут быть изменены.

12.8.2 Диагностика электроники

| № | Диагностическая информация | | Действия по восстановлению | Кодировка диагностической информации (шестнадцатеричн.) |
|-----|----------------------------|-------|---|---|
| | Краткий текст | | | |
| 201 | Поломка прибора | | 1. Перезапустите прибор 2. Обратитесь в сервисную службу | 0x100014B |
| | Сигнал статуса | F | | |
| | Характеристики диагностики | Alarm | | |

| № | Диагностическая информация | | Действия по восстановлению | Кодировка диагностической информации (шестнадцатеричн.) |
|-----|---------------------------------------|-------|--|---|
| | Краткий текст | | | |
| 242 | Несовместимое программное обеспечение | | 1. Проверьте программное обеспечение 2. Перепрограммируйте или замените основной электронный модуль | 0x1000067 |
| | Сигнал статуса | F | | |
| | Характеристики диагностики | Alarm | | |

| № | Диагностическая информация | | Действия по восстановлению | Кодировка диагностической информации (шестнадцатеричн.) |
|-----|----------------------------|-------|---|---|
| | Краткий текст | | | |
| 252 | Несовместимые модули | | 1. Проверьте эл. модули 2. Замените эл. модули | 0x100006B |
| | Сигнал статуса | F | | |
| | Характеристики диагностики | Alarm | | |

| № | Диагностическая информация | | Действия по восстановлению | Кодировка диагностической информации (шестнадцатеричн.) |
|-----|----------------------------|-------|---|---|
| | Краткий текст | | | |
| 252 | Несовместимые модули | | 1. Check if correct electronic modul is plugged 2. Replace electronic module | 0x10002C0 |
| | Сигнал статуса | F | | |
| | Характеристики диагностики | Alarm | | |

| Диагностическая информация | | Действия по восстановлению | Кодировка диагностической информации (шестнадцатеричн.) | |
|----------------------------|-------------------------------------|--|---|-------|
| № | Краткий текст | | | |
| 262 | Сбой соединения электроники сенсора | 1. Проверьте или замените соединительный кабель между электр. блоком сенсора (ISEM) и модулем электроники 2. Проверьте или замените ISEM или модуль электроники | 0x1000149 | |
| | Сигнал статуса | | | F |
| | Характеристики диагностики | | | Alarm |

| Диагностическая информация | | Действия по восстановлению | Кодировка диагностической информации (шестнадцатеричн.) | |
|----------------------------|---------------------------------------|-------------------------------------|---|-------|
| № | Краткий текст | | | |
| 270 | Неисправен главный модуль электроники | Замените главный электронный модуль | <ul style="list-style-type: none"> ■ 0x1000078 ■ 0x100007C ■ 0x1000080 ■ 0x100009F ■ 0x10002D7 | |
| | Сигнал статуса | | | F |
| | Характеристики диагностики | | | Alarm |

| Диагностическая информация | | Действия по восстановлению | Кодировка диагностической информации (шестнадцатеричн.) | |
|----------------------------|---------------------------------------|---|---|-------|
| № | Краткий текст | | | |
| 271 | Неисправен главный модуль электроники | 1. Перезапустите прибор 2. Замените главный модуль электроники | 0x100007D | |
| | Сигнал статуса | | | F |
| | Характеристики диагностики | | | Alarm |

| Диагностическая информация | | Действия по восстановлению | Кодировка диагностической информации (шестнадцатеричн.) | |
|----------------------------|---------------------------------------|---|---|-------|
| № | Краткий текст | | | |
| 272 | Неисправен главный модуль электроники | 1. Перезапустите прибор 2. Обратитесь в сервисную службу | 0x1000079 | |
| | Сигнал статуса | | | F |
| | Характеристики диагностики | | | Alarm |

| Диагностическая информация | | Действия по восстановлению | Кодировка диагностической информации (шестнадцатеричн.) | |
|----------------------------|---------------------------------------|-----------------------------|--|-------|
| № | Краткий текст | | | |
| 273 | Неисправен главный модуль электроники | Замените электронный модуль | <ul style="list-style-type: none"> ■ 0x1000098 ■ 0x10000E5 | |
| | Сигнал статуса | | | F |
| | Характеристики диагностики | | | Alarm |

| Диагностическая информация | | Действия по восстановлению | Кодировка диагностической информации (шестнадцатеричн.) | |
|----------------------------|---------------------------------|------------------------------|---|-------|
| № | Краткий текст | | | |
| 275 | Модуль Вв/Выв 1 до n неисправен | Замените модуль ввода/вывода | 0x100007A | |
| | Сигнал статуса | | | F |
| | Характеристики диагностики | | | Alarm |

| Диагностическая информация | | Действия по восстановлению | Кодировка диагностической информации (шестнадцатеричн.) | |
|----------------------------|-----------------------------|--|--|-------|
| № | Краткий текст | | | |
| 276 | Ошибка модуля Вв/Выв 1 до n | 1. Перезапустите прибор 2. Замените модуль ввода/вывода | <ul style="list-style-type: none"> ■ 0x100007B ■ 0x1000081 | |
| | Сигнал статуса | | | F |
| | Характеристики диагностики | | | Alarm |

| Диагностическая информация | | Действия по восстановлению | Кодировка диагностической информации (шестнадцатеричн.) | |
|----------------------------|----------------------------|--|--|-------|
| № | Краткий текст | | | |
| 283 | Содержимое памяти | 1. Перезапустите прибор 2. Обратитесь в сервисный отдел | <ul style="list-style-type: none"> ■ 0x10000E1 ■ 0x100016F | |
| | Сигнал статуса | | | F |
| | Характеристики диагностики | | | Alarm |

| Диагностическая информация | | Действия по восстановлению | Кодировка диагностической информации (шестнадцатеричн.) | |
|----------------------------|----------------------------|----------------------------------|---|---------|
| № | Краткий текст | | | |
| 302 | Проверка прибора активна | Идет проверка прибора, подождите | 0x20001EE | |
| | Сигнал статуса | | | C |
| | Характеристики диагностики | | | Warning |

| Диагностическая информация | | Действия по восстановлению | Кодировка диагностической информации (шестнадцатеричн.) | |
|----------------------------|----------------------------|--|---|---------|
| № | Краткий текст | | | |
| 311 | Электроника неисправна | 1. Не перезапускайте прибор 2. Обратитесь в сервисный отдел | 0x40000E2 | |
| | Сигнал статуса | | | M |
| | Характеристики диагностики | | | Warning |

| Диагностическая информация | | Действия по восстановлению | Кодировка диагностической информации (шестнадцатеричн.) | |
|----------------------------|--------------------------------------|--|---|-------|
| № | Краткий текст | | | |
| 332 | Ошибка записи во встроенном HistoROM | Заменить плату польз.интерфейса Ex d/XP: заменить преобразователя | 0x10002C7 | |
| | Сигнал статуса | | | F |
| | Характеристики диагностики | | | Alarm |

| Диагностическая информация | | Действия по восстановлению | Кодировка диагностической информации (шестнадцатерич.) | |
|----------------------------|-----------------------------|---|--|-------|
| № | Краткий текст | | | |
| 361 | Ошибка модуля Вв/Выв 1 до n | 1. Перезапустите прибор 2. Проверьте электронные модули 3. Замените модуль ввода/вывода или основной электронный блок | 0x1000095 | |
| | Сигнал статуса | | | F |
| | Характеристики диагностики | | | Alarm |

| Диагностическая информация | | Действия по восстановлению | Кодировка диагностической информации (шестнадцатерич.) | |
|----------------------------|-----------------------------------|---|--|-------|
| № | Краткий текст | | | |
| 372 | Ошибка электроники сенсора (ISEM) | 1. Перезагрузите прибор 2. Повторяется ли ошибка? 3. Замените блок модулей, вкл.электронику | <ul style="list-style-type: none"> ■ 0x10000A1 ■ 0x10000C7 ■ 0x10000C9 ■ 0x10000D4 ■ 0x10000DA ■ 0x1000120 ■ 0x10002CB ■ 0x10002CC ■ 0x10002CD ■ 0x10002CE ■ 0x10002CF ■ 0x10002D0 | |
| | Сигнал статуса | | | F |
| | Характеристики диагностики | | | Alarm |

| Диагностическая информация | | Действия по восстановлению | Кодировка диагностической информации (шестнадцатерич.) | |
|----------------------------|-----------------------------------|---|--|-------|
| № | Краткий текст | | | |
| 373 | Ошибка электроники сенсора (ISEM) | 1. Перенесите данные или перезапустите прибор 2. Обратитесь в сервисную службу | 0x10002D1 | |
| | Сигнал статуса | | | F |
| | Характеристики диагностики | | | Alarm |

| Диагностическая информация | | Действия по восстановлению | Кодировка диагностической информации (шестнадцатерич.) | |
|----------------------------|--|---|--|---------|
| № | Краткий текст | | | |
| 374 | Ошибка электроники сенсора (ISEM) | 1. Перезагрузите прибор 2. Повторяется ли ошибка? 3. Замените блок модулей, вкл.электронику | 0x80000CE | |
| | Сигнал статуса | | | S |
| | Характеристики диагностики [заводские] ¹⁾ | | | Warning |

1) Параметры диагностики могут быть изменены.

| Диагностическая информация | | Действия по восстановлению | Кодировка диагностической информации (шестнадцатерич.) | |
|----------------------------|----------------------------------|---|--|-------|
| № | Краткий текст | | | |
| 375 | Отказ коммуникации Вв/Выв 1 до n | 1. Перезагрузите прибор 2. Повторяется ли ошибка? 3. Замените блок модулей, вкл.электронику | 0x1000107 | |
| | Сигнал статуса | | | F |
| | Характеристики диагностики | | | Alarm |

| Диагностическая информация | | Действия по восстановлению | Кодировка диагностической информации (шестнадцатеричн.) | |
|----------------------------|----------------------------|--|---|-------|
| № | Краткий текст | | | |
| 382 | Хранение данных | 1. Установите T-DAT 2. Замените T-DAT | 0x100016D | |
| | Сигнал статуса | | | F |
| | Характеристики диагностики | | | Alarm |

| Диагностическая информация | | Действия по восстановлению | Кодировка диагностической информации (шестнадцатеричн.) | |
|----------------------------|----------------------------|--|---|-------|
| № | Краткий текст | | | |
| 383 | Содержимое памяти | 1. Перезагрузите прибор 2. Удалите T-DAT через параметр 'Сброс параметров прибора' 3. Замените T-DAT | 0x100016E | |
| | Сигнал статуса | | | F |
| | Характеристики диагностики | | | Alarm |

| Диагностическая информация | | Действия по восстановлению | Кодировка диагностической информации (шестнадцатеричн.) | |
|----------------------------|----------------------------|--|---|-------|
| № | Краткий текст | | | |
| 387 | Сбой встроенного HistoROM | Свяжитесь с обслуживающей организацией | 0x1000288 | |
| | Сигнал статуса | | | F |
| | Характеристики диагностики | | | Alarm |

12.8.3 Диагностика конфигурации

| Диагностическая информация | | Действия по восстановлению | Кодировка диагностической информации (шестнадцатеричн.) | |
|----------------------------|-------------------------------------|--|---|---------|
| № | Краткий текст | | | |
| 303 | Конфигурация Вв/Выв 1 до n изменена | 1. Применить конфигурацию модуля В/В (параметр 'Применить конфигурацию В/В') 2. Затем перезагрузить описание устройства и проверить подключение | 0x400026C | |
| | Сигнал статуса | | | M |
| | Характеристики диагностики | | | Warning |

| Диагностическая информация | | Действия по восстановлению | Кодировка диагностической информации (шестнадцатеричн.) | |
|----------------------------|----------------------------|---|---|---------|
| № | Краткий текст | | | |
| 330 | Флеш-файл недействительный | 1. Обновите прошивку прибора 2. Перезагрузите прибор | 0x40002C9 | |
| | Сигнал статуса | | | M |
| | Характеристики диагностики | | | Warning |

| Диагностическая информация | | Действия по восстановлению | Кодировка диагностической информации (шестнадцатерич.) |
|----------------------------|----------------------------|----------------------------|--|
| № | Краткий текст | | |
| 331 | Сбой обновления прошивки | | 1. Обновите прошивку прибора 2. Перезагрузите прибор 0x10002CA |
| | Сигнал статуса | F | |
| | Характеристики диагностики | Warning | |

| Диагностическая информация | | Действия по восстановлению | Кодировка диагностической информации (шестнадцатерич.) |
|----------------------------|----------------------------|----------------------------|---|
| № | Краткий текст | | |
| 410 | Передача данных | | 1. Проверьте присоединение 2. Повторите передачу данных 0x100008B |
| | Сигнал статуса | F | |
| | Характеристики диагностики | Alarm | |

| Диагностическая информация | | Действия по восстановлению | Кодировка диагностической информации (шестнадцатерич.) |
|----------------------------|----------------------------|----------------------------|---|
| № | Краткий текст | | |
| 412 | Выполняется загрузка | | Выполняется загрузка, пожалуйста, подождите 0x2000204 |
| | Сигнал статуса | C | |
| | Характеристики диагностики | Warning | |

| Диагностическая информация | | Действия по восстановлению | Кодировка диагностической информации (шестнадцатерич.) |
|----------------------------|----------------------------|----------------------------|--|
| № | Краткий текст | | |
| 431 | Настройка 1 до n | | Выполнить баланс. 0x2000004 |
| | Сигнал статуса | C | |
| | Характеристики диагностики | Warning | |

| Диагностическая информация | | Действия по восстановлению | Кодировка диагностической информации (шестнадцатерич.) |
|----------------------------|----------------------------|----------------------------|--|
| № | Краткий текст | | |
| 437 | Конфигурация несовместима | | 1. Перезапустите прибор 2. Обратитесь в сервисную службу 0x1000060 |
| | Сигнал статуса | F | |
| | Характеристики диагностики | Alarm | |

| Диагностическая информация | | Действия по восстановлению | Кодировка диагностической информации (шестнадцатерич.) |
|----------------------------|----------------------------|----------------------------|---|
| № | Краткий текст | | |
| 438 | Массив данных | | 1. Проверьте файл данных 2. Проверьте конфигурацию прибора 3. Загрузите новую конфигурацию 0x400006A |
| | Сигнал статуса | M | |
| | Характеристики диагностики | Warning | |

| Диагностическая информация | | Действия по восстановлению | Кодировка диагностической информации (шестнадцатерич.) | |
|----------------------------|----------------------------|--|--|---------|
| № | Краткий текст | | | |
| 441 | Токовый выход 1 до n | 1. Проверьте технологический процесс 2. Проверьте настройки токового выхода | <ul style="list-style-type: none"> ■ 0x8000099 ■ 0x80000B6 | |
| | Сигнал статуса | | | S |
| | Характеристики диагностики | | | Warning |

| Диагностическая информация | | Действия по восстановлению | Кодировка диагностической информации (шестнадцатерич.) | |
|----------------------------|----------------------------|--|--|---------|
| № | Краткий текст | | | |
| 442 | Частотный выход 1 до n | 1. Проверьте технологический процесс 2. Проверьте настройки частотного выхода | <ul style="list-style-type: none"> ■ 0x800008A ■ 0x8000122 | |
| | Сигнал статуса | | | S |
| | Характеристики диагностики | | | Warning |

| Диагностическая информация | | Действия по восстановлению | Кодировка диагностической информации (шестнадцатерич.) | |
|----------------------------|----------------------------|---|--|---------|
| № | Краткий текст | | | |
| 443 | Импульсный выход 1 до n | 1. Проверьте технологический процесс 2. Проверьте настройки импульсного выхода | <ul style="list-style-type: none"> ■ 0x800008C ■ 0x8000121 | |
| | Сигнал статуса | | | S |
| | Характеристики диагностики | | | Warning |

| Диагностическая информация | | Действия по восстановлению | Кодировка диагностической информации (шестнадцатерич.) | |
|----------------------------|----------------------------|--|--|---------|
| № | Краткий текст | | | |
| 444 | Токовый вход 1 до n | 1. Проверьте процесс 2. Проверьте текущие параметры установки | 0x80001EB | |
| | Сигнал статуса | | | S |
| | Характеристики диагностики | | | Warning |

| Диагностическая информация | | Действия по восстановлению | Кодировка диагностической информации (шестнадцатерич.) | |
|----------------------------|----------------------------|----------------------------------|--|---------|
| № | Краткий текст | | | |
| 453 | Блокировка расхода | Деактивируйте блокировку расхода | 0x2000094 | |
| | Сигнал статуса | | | C |
| | Характеристики диагностики | | | Warning |

| Диагностическая информация | | Действия по восстановлению | Кодировка диагностической информации (шестнадцатерич.) | |
|----------------------------|-----------------------------|------------------------------|--|-------|
| № | Краткий текст | | | |
| 484 | Симулирование неисправности | Деактивировать моделирование | 0x2000090 | |
| | Сигнал статуса | | | C |
| | Характеристики диагностики | | | Alarm |

| № | Диагностическая информация | | Действия по восстановлению | Кодировка диагностической информации (шестнадцатерич.) |
|-----|---------------------------------|---------|------------------------------|--|
| | Краткий текст | | | |
| 485 | Симуляция измеряемой переменной | | Деактивировать моделирование | 0x2000093 |
| | Сигнал статуса | C | | |
| | Характеристики диагностики | Warning | | |

| № | Диагностическая информация | | Действия по восстановлению | Кодировка диагностической информации (шестнадцатерич.) |
|-----|--------------------------------|---------|------------------------------|--|
| | Краткий текст | | | |
| 486 | Имитация токового входа 1 до n | | Деактивировать моделирование | 0x20001EC |
| | Сигнал статуса | C | | |
| | Характеристики диагностики | Warning | | |

| № | Диагностическая информация | | Действия по восстановлению | Кодировка диагностической информации (шестнадцатерич.) |
|-----|-------------------------------|---------|------------------------------|--|
| | Краткий текст | | | |
| 491 | Моделир. токовый выход 1 до n | | Деактивировать моделирование | 0x200000E |
| | Сигнал статуса | C | | |
| | Характеристики диагностики | Warning | | |

| № | Диагностическая информация | | Действия по восстановлению | Кодировка диагностической информации (шестнадцатерич.) |
|-----|--|---------|---|--|
| | Краткий текст | | | |
| 492 | Моделирование частотного выхода 1 до n | | Деактивируйте смоделированный частотный выход | 0x200008D |
| | Сигнал статуса | C | | |
| | Характеристики диагностики | Warning | | |

| № | Диагностическая информация | | Действия по восстановлению | Кодировка диагностической информации (шестнадцатерич.) |
|-----|---|---------|--|--|
| | Краткий текст | | | |
| 493 | Моделирование импульсного выхода 1 до n | | Деактивируйте смоделированный импульсный выход | 0x200008E |
| | Сигнал статуса | C | | |
| | Характеристики диагностики | Warning | | |

| № | Диагностическая информация | | Действия по восстановлению | Кодировка диагностической информации (шестнадцатерич.) |
|-----|---|---------|--|--|
| | Краткий текст | | | |
| 494 | Моделирование вых. сигнализатора 1 до n | | Деактивируйте смоделированный релейный выход | 0x200008F |
| | Сигнал статуса | C | | |
| | Характеристики диагностики | Warning | | |

| Диагностическая информация | | Действия по восстановлению | Кодировка диагностической информации (шестнадцатеричн.) | |
|----------------------------|----------------------------------|------------------------------|---|---------|
| № | Краткий текст | | | |
| 495 | Моделир. диагностическое событие | Деактивировать моделирование | 0x200015E | |
| | Сигнал статуса | | | C |
| | Характеристики диагностики | | | Warning |

| Диагностическая информация | | Действия по восстановлению | Кодировка диагностической информации (шестнадцатеричн.) | |
|----------------------------|-------------------------------|---|---|---------|
| № | Краткий текст | | | |
| 496 | Моделирования входа состояния | Деактивировать симуляцию статусного входа | 0x2000170 | |
| | Сигнал статуса | | | C |
| | Характеристики диагностики | | | Warning |

| Диагностическая информация | | Действия по восстановлению | Кодировка диагностической информации (шестнадцатеричн.) | |
|----------------------------|--|--|---|-------|
| № | Краткий текст | | | |
| 520 | Аппарат. конф. Вв/Выв 1 до n недействительна | 1. Проверьте аппаратную конфигурацию модуля Вх/Выв 2. Замените неисправный модуль Вх/Выв 3. Подключите модуль двойного имп. вых. в правильный слот | 0x1000276 | |
| | Сигнал статуса | | | F |
| | Характеристики диагностики | | | Alarm |

| Диагностическая информация | | Действия по восстановлению | Кодировка диагностической информации (шестнадцатеричн.) | |
|----------------------------|-------------------------------|---|---|-------|
| № | Краткий текст | | | |
| 528 | Concentration settings faulty | 1. Check concentration settings 2. Check input values e.g. pressure, temperature | 0x8000387 | |
| | Сигнал статуса | | | S |
| | Характеристики диагностики | | | Alarm |

| Диагностическая информация | | Действия по восстановлению | Кодировка диагностической информации (шестнадцатеричн.) | |
|----------------------------|-------------------------------|---|---|---------|
| № | Краткий текст | | | |
| 529 | Concentration settings faulty | 1. Check concentration settings 2. Check input values e.g. pressure, temperature | 0x8000389 | |
| | Сигнал статуса | | | S |
| | Характеристики диагностики | | | Warning |

| № | Диагностическая информация | | Действия по восстановлению | Кодировка диагностической информации (шестнадцатерич.) |
|-----|----------------------------|---------|---|--|
| | Краткий текст | | | |
| 537 | Конфигурация | | 1. Проверьте IP-адреса 2. Измените IP-адреса | 0x100014A |
| | Сигнал статуса | F | | |
| | Характеристики диагностики | Warning | | |

| № | Диагностическая информация | | Действия по восстановлению | Кодировка диагностической информации (шестнадцатерич.) |
|-----|--------------------------------|---------|---|--|
| | Краткий текст | | | |
| 594 | Моделирование релейного выхода | | Деактивируйте моделированный релейный выход | 0x20002BA |
| | Сигнал статуса | C | | |
| | Характеристики диагностики | Warning | | |

12.8.4 Диагностика процесса

| № | Диагностическая информация | | Действия по восстановлению | Кодировка диагностической информации (шестнадцатерич.) |
|-----|----------------------------|-------|---|--|
| | Краткий текст | | | |
| 803 | Токовая петля | | 1. Проверьте провода 2. Замените модуль ввода/вывода | 0x10000AD |
| | Сигнал статуса | F | | |
| | Характеристики диагностики | Alarm | | |

| № | Диагностическая информация | | Действия по восстановлению | Кодировка диагностической информации (шестнадцатерич.) |
|-----|--|---------|---|--|
| | Краткий текст | | | |
| 830 | Температура сенсора слишком высокая | | Снизьте температуру окружающей среды вокруг корпуса датчика | 0x80000C0 |
| | Сигнал статуса | S | | |
| | Характеристики диагностики [заводские] ¹⁾ | Warning | | |

1) Параметры диагностики могут быть изменены.

| № | Диагностическая информация | | Действия по восстановлению | Кодировка диагностической информации (шестнадцатерич.) |
|-----|--|---------|---|--|
| | Краткий текст | | | |
| 831 | Температура сенсора слишком низкая | | Увеличьте температуру окружающей среды вокруг корпуса датчика | 0x80000C2 |
| | Сигнал статуса | S | | |
| | Характеристики диагностики [заводские] ¹⁾ | Warning | | |

1) Параметры диагностики могут быть изменены.

| Диагностическая информация | | Действия по восстановлению | Кодировка диагностической информации (шестнадцатеричн.) | |
|----------------------------|--|--------------------------------------|--|---------|
| № | Краткий текст | | | |
| 832 | Температура электроники слишком высокая | Снизьте температуру окружающей среды | <ul style="list-style-type: none"> ■ 0x80000C3 ■ 0x80002D4 | |
| | Сигнал статуса | | | S |
| | Характеристики диагностики [заводские] ¹⁾ | | | Warning |

1) Параметры диагностики могут быть изменены.

| Диагностическая информация | | Действия по восстановлению | Кодировка диагностической информации (шестнадцатеричн.) | |
|----------------------------|--|--|--|---------|
| № | Краткий текст | | | |
| 833 | Температура электроники слишком низкая | Увеличьте температуру окружающей среды | <ul style="list-style-type: none"> ■ 0x80000C1 ■ 0x80002D3 | |
| | Сигнал статуса | | | S |
| | Характеристики диагностики [заводские] ¹⁾ | | | Warning |

1) Параметры диагностики могут быть изменены.

| Диагностическая информация | | Действия по восстановлению | Кодировка диагностической информации (шестнадцатеричн.) | |
|----------------------------|--|------------------------------|---|---------|
| № | Краткий текст | | | |
| 834 | Слишком высокая температура процесса | Снизьте температуру процесса | 0x80000C5 | |
| | Сигнал статуса | | | S |
| | Характеристики диагностики [заводские] ¹⁾ | | | Warning |

1) Параметры диагностики могут быть изменены.

| Диагностическая информация | | Действия по восстановлению | Кодировка диагностической информации (шестнадцатеричн.) | |
|----------------------------|--|---------------------------------|---|---------|
| № | Краткий текст | | | |
| 835 | Слишком низкая температура процесса | Увеличение температуру процесса | 0x80000C6 | |
| | Сигнал статуса | | | S |
| | Характеристики диагностики [заводские] ¹⁾ | | | Warning |

1) Параметры диагностики могут быть изменены.

| Диагностическая информация | | Действия по восстановлению | Кодировка диагностической информации (шестнадцатеричн.) | |
|----------------------------|-----------------------------|---|---|---------|
| № | Краткий текст | | | |
| 842 | Рабочее предельное значение | Активно отсечение при низком расходе! 1. Проверьте конфигурацию отсечения при низком расходе | 0x8000091 | |
| | Сигнал статуса | | | S |
| | Характеристики диагностики | | | Warning |

| № | Диагностическая информация | | Действия по восстановлению | Кодировка диагностической информации (шестнадцатеричн.) |
|-----|----------------------------|---------|---|---|
| | Краткий текст | | | |
| 862 | Частично заполненная труба | | 1. Проверьте газ в технологическом процессе 2. Отрегулируйте границы определения | 0x8000092 |
| | Сигнал статуса | S | | |
| | Характеристики диагностики | Warning | | |

| № | Диагностическая информация | | Действия по восстановлению | Кодировка диагностической информации (шестнадцатеричн.) |
|-----|----------------------------|-------|--|--|
| | Краткий текст | | | |
| 882 | Входной сигнал | | 1. Проверка настроек входа 2. Проверка внешнего прибора или рабочих условий | <ul style="list-style-type: none"> ■ 0x1000031 ■ 0x1000257 |
| | Сигнал статуса | F | | |
| | Характеристики диагностики | Alarm | | |

| № | Диагностическая информация | | Действия по восстановлению | Кодировка диагностической информации (шестнадцатеричн.) |
|-----|----------------------------|-------|--|---|
| | Краткий текст | | | |
| 910 | Трубки не вибрирующие | | 1. Проверьте эл. модуль 2. Осмотрите сенсор | 0x1000050 |
| | Сигнал статуса | F | | |
| | Характеристики диагностики | Alarm | | |

| № | Диагностическая информация | | Действия по восстановлению | Кодировка диагностической информации (шестнадцатеричн.) |
|-----|--|---------|--|--|
| | Краткий текст | | | |
| 912 | Неоднородная среда | | 1. Проверьте условия процесса 2. Увеличьте давление системы | <ul style="list-style-type: none"> ■ 0x80000C4 ■ 0x80000DF ■ 0x8000115 ■ 0x8000162 |
| | Сигнал статуса | S | | |
| | Характеристики диагностики [заводские] ¹⁾ | Warning | | |

1) Параметры диагностики могут быть изменены.

| № | Диагностическая информация | | Действия по восстановлению | Кодировка диагностической информации (шестнадцатеричн.) |
|-----|--|-------|---|---|
| | Краткий текст | | | |
| 913 | Непригодная среда | | 1. Проверьте условия процесса 2. Проверьте эл. модули и сенсор | 0x80000CD |
| | Сигнал статуса | S | | |
| | Характеристики диагностики [заводские] ¹⁾ | Alarm | | |

1) Параметры диагностики могут быть изменены.

| Диагностическая информация | | Действия по восстановлению | Кодировка диагностической информации (шестнадцатеричн.) | |
|----------------------------|--------------------------------------|---|---|-------|
| № | Краткий текст | | | |
| 941 | API temperature out of specification | 1. Check process temperature with selected API commodity group 2. Check API related parameters | 0x8000380 | |
| | Сигнал статуса | | | S |
| | Характеристики диагностики | | | Alarm |

| Диагностическая информация | | Действия по восстановлению | Кодировка диагностической информации (шестнадцатеричн.) | |
|----------------------------|----------------------------------|---|---|-------|
| № | Краткий текст | | | |
| 942 | API density out of specification | 1. Check process density with selected API commodity group 2. Check API related parameters | 0x800033B | |
| | Сигнал статуса | | | S |
| | Характеристики диагностики | | | Alarm |

| Диагностическая информация | | Действия по восстановлению | Кодировка диагностической информации (шестнадцатеричн.) | |
|----------------------------|-----------------------------------|--|---|-------|
| № | Краткий текст | | | |
| 943 | API pressure out of specification | 1. Check process pressure with selected API commodity group 2. Check API related parameters | 0x800037F | |
| | Сигнал статуса | | | S |
| | Характеристики диагностики | | | Alarm |







| Диагностическая информация | | Действия по восстановлению | Кодировка диагностической информации (шестнадцатеричн.) | |
|----------------------------|--|---|---|---------|
| № | Краткий текст | | | |
| 944 | Отказ мониторинга | Проверьте условия процесса для режима мониторинга Heartbeat | 0x80001C6 | |
| | Сигнал статуса | | | S |
| | Характеристики диагностики [заводские] ¹⁾ | | | Warning |

1) Параметры диагностики могут быть изменены.

| Диагностическая информация | | Действия по восстановлению | Кодировка диагностической информации (шестнадцатеричн.) | |
|----------------------------|-------------------------------------|--|---|---------|
| № | Краткий текст | | | |
| 948 | Затухание колебаний слишком высокое | 1. Проверьте условия процесса 2. Увеличьте давление системы | 0x8000168 | |
| | Сигнал статуса | | | S |
| | Характеристики диагностики | | | Warning |





12.9 Необработанные события диагностики

Меню меню **Диагностика** позволяет просматривать текущие диагностические события отдельно от предыдущих.

-  Доступ к мерам по устранению диагностического события:
 - Посредством локального дисплея →  166
 - Посредством веб-браузера →  168
 - Посредством управляющей программы FieldCare →  170
 - Посредством управляющей программы DeviceCare →  170
-  Прочие диагностические события, находящиеся в очереди, отображаются в меню подменю **Перечень сообщений диагностики** →  187.

Навигация

Меню "Диагностика"

| | |
|---|---|
|  Диагностика | |
| Текущее сообщение диагностики | →  187 |
| Предыдущее диагн. сообщение | →  187 |
| Время работы после перезапуска | →  187 |
| Время работы | →  187 |

Обзор и краткое описание параметров

| Параметр | Требование | Описание | Интерфейс пользователя |
|--------------------------------|--|---|---|
| Текущее сообщение диагностики | Произошло диагностическое событие. | Показать текущие события диагностики среди остальной информации о диагностике.  При появлении двух или более сообщений одновременно на дисплей выводится сообщение с наивысшим приоритетом. | Символ для поведения диагностики, код диагностики и короткое сообщение. |
| Предыдущее диагн. сообщение | Произошло два диагностических события. | Показать приоритетные события диагностики среди текущих событий диагностики. | Символ для поведения диагностики, код диагностики и короткое сообщение. |
| Время работы после перезапуска | – | Показать время работы прибора с момента последнего перезапуска прибора. | Дни (d), часы (h), минуты (m) и секунды (s) |
| Время работы | – | Указывает какое время прибор находился в работе. | Дни (d), часы (h), минуты (m) и секунды (s) |

12.10 Список диагностических сообщений

В разделе подменю **Перечень сообщений диагностики** отображается до 5 диагностических событий, находящихся в очереди, и соответствующая диагностическая информация. Если число необработанных диагностических событий больше 5, на дисплей выводятся события с наивысшим приоритетом.

Навигационный путь

Диагностика → Перечень сообщений диагностики

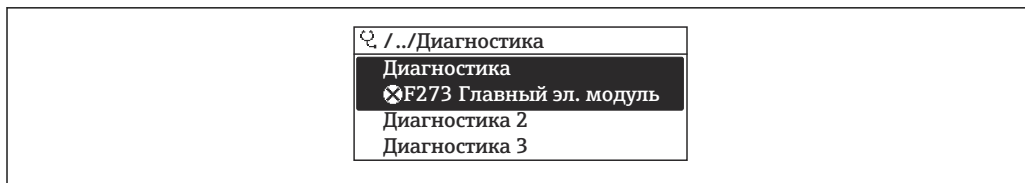

A0014006-RU

31 Использование на примере локального дисплея

- i** Доступ к мерам по устранению диагностического события:
- Посредством локального дисплея → 166
 - Посредством веб-браузера → 168
 - Посредством управляющей программы FieldCare → 170
 - Посредством управляющей программы DeviceCare → 170

12.11 Журнал событий

12.11.1 Чтение журнала регистрации событий

В подменю **Журнал событий** можно просмотреть хронологический обзор сообщений о произошедших событиях.

Навигационный путь

Меню **Диагностика** → подменю **Журнал событий** → Журнал событий

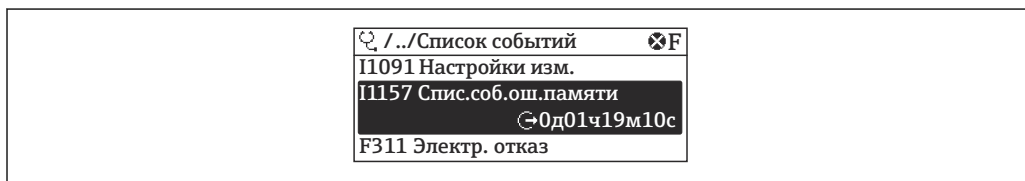

A0014008-RU

32 Использование на примере локального дисплея

- В хронологическом порядке могут отображаться до 20 сообщений о событиях.
- Если в приборе активирован пакет прикладных программ **Extended HistoroM** (заказывается отдельно), то журнал событий может содержать до 100 записей.

В архиве событий содержатся следующие записи:

- Диагностические события → 172
- Информационные события → 189

Кроме времени наступления события (которое исчисляется в часах работы прибора), с каждым событием связывается символ, который указывает состояние события (длится оно или закончилось):

- Диагностическое событие
 - ⊖: Наступление события
 - ⊕: Окончание события
- Информационное событие
 - ⊖: Наступление события

- i** Доступ к мерам по устранению диагностического события:
- Посредством локального дисплея → 166
 - Посредством веб-браузера → 168
 - Посредством управляющей программы FieldCare → 170
 - Посредством управляющей программы DeviceCare → 170

- i** Фильтрация отображаемых сообщений о событиях → 189

12.11.2 Фильтрация журнала событий

С помощью параметра параметр **Опции фильтра** можно определить категории сообщений о событиях, которые должны отображаться в подменю **Список событий**.

Путь навигации

Диагностика → Журнал событий → Опции фильтра

Категории фильтра

- Все
- Отказ (F)
- Проверка функций (C)
- Не соответствует спецификации (S)
- Требуется техническое обслуживание (M)
- Информация (I)

12.11.3 Обзор информационных событий

В отличие от события диагностики, информационное событие отображается только в журнале событий и отсутствует в перечне сообщений диагностики.

| Номер данных | Наименование данных |
|--------------|---|
| I1000 | ----- (Прибор ОК) |
| I1079 | Датчик изменён |
| I1089 | Питание включено |
| I1090 | Сброс конфигурации |
| I1091 | Конфигурация изменена |
| I1092 | Встроенный HistoROM удален |
| I1111 | Неисправность настройки плотности |
| I1137 | Электроника заменена |
| I1151 | Сброс истории |
| I1155 | Сброс измерения температуры электроники |
| I1156 | Ошибка памяти тренда |
| I1157 | Перечень событий ошибок памяти |
| I1184 | Дисплей подключен |
| I1209 | Настройка плотности в норме |
| I1221 | Неисправность установки нулевой точки |
| I1222 | Установка нулевой точки в норме |
| I1256 | Дисплей: статус доступа изменен |
| I1278 | Обнаружена перезагрузка модуля I/O |
| I1335 | ПО изменено |
| I1361 | Ошибка входа в веб-сервер |
| I1397 | Fieldbus: статус доступа изменен |
| I1398 | CDI: статус доступа изменен |
| I1444 | Проверка прибора успешно завершена |
| I1445 | Проверка прибора не удалась |
| I1447 | Запись реф. данных применения |
| I1448 | Реф. данные применения успешно записаны |
| I1449 | Отказ записи референсных данных |
| I1450 | Мониторинг выкл |

| Номер данных | Наименование данных |
|--------------|---------------------------------------|
| I1451 | Мониторинг вкл |
| I1457 | Отказ: ошибка измерения |
| I1459 | Отказ: ошибка проверки модуля I/O |
| I1460 | Сбой проверки HBSI |
| I1461 | Отказ: ошибка проверки сенсора |
| I1462 | Отказ: ошибка электронного модуля |
| I1512 | Началась загрузка |
| I1513 | Загрузка завершена |
| I1514 | Загрузка началась |
| I1515 | Загрузка завершена |
| I1618 | Модуль Вв/Выв 2 заменен |
| I1619 | Модуль Вв/Выв 3 заменен |
| I1621 | Модуль Вв/Выв 4 заменен |
| I1622 | Изменение калибровки |
| I1624 | Сбросить все сумматоры |
| I1625 | Активирована защита от записи |
| I1626 | Защита от записи отключена |
| I1627 | Вход в веб-сервер выполнен успешно |
| I1628 | Успешная авторизация дисплея |
| I1629 | Успешный вход в CDI |
| I1631 | Изменен доступ к веб-серверу |
| I1632 | Сбой авторизации дисплея |
| I1633 | Сбой авторизации CDI |
| I1634 | Сброс к заводским параметрам |
| I1635 | Сброс выдачи параметров |
| I1639 | Достигнуто макс.количество циклов |
| I1649 | Защита от записи активирована |
| I1650 | Защита от записи откл. |
| I1712 | Получен новый флеш-файл |
| I1725 | Модуль электр. сенсора (ISEM) изменен |
| I1726 | Сбой рез.копирования конфигурации |

12.12 Сброс параметров прибора

Все параметры конфигурации прибора или часть этих параметров можно сбросить в определенное состояние с помощью Параметр **Сброс параметров прибора** (→  142).

12.12.1 Набор функций параметр "Сброс параметров прибора"

| Опции | Описание |
|-----------------------|---|
| Отмена | Действие не выполняется, происходит выход из настройки параметра. |
| К настройкам поставки | Каждый параметр, для которого была заказана индивидуальная настройка, сбрасывается на это индивидуально настроенное значение. Все прочие параметры сбрасываются на заводские настройки. |









| Опции | Описание |
|------------------------------|--|
| Перезапуск прибора | При перезапуске происходит сброс всех параметров, данные которых находятся в энергозависимой памяти (ОЗУ) (например, данные измеренных значений), на заводские настройки. Конфигурация прибора при этом не изменяется. |
| Восстановить рез.копию S-DAT | <p>Восстанавливает данные, сохраненные на S-DAT. Дополнительная информация: Эту функцию можно использовать для устранения сбоя содержимого памяти "083 Несовместимость содержимого памяти" или для восстановления данных S-DAT, когда был установлен новый S-DAT.</p> <p> Данная опция отображается только при аварийном состоянии.</p> |

12.13 Информация о приборе

Меню подменю **Информация о приборе** содержит все параметры, в которых отображается различная информация, идентифицирующая прибор.





Навигация

Меню "Диагностика" → Информация о приборе

| ► Информация о приборе | |
|---------------------------------|---|
| Обозначение прибора | →  191 |
| Серийный номер | →  191 |
| Версия программного обеспечения | →  191 |
| Заказной код прибора | →  192 |
| Расширенный заказной код 1 | →  192 |
| Расширенный заказной код 2 | →  192 |
| Расширенный заказной код 3 | →  192 |
| Версия ENP | →  192 |

Обзор и краткое описание параметров

| Параметр | Описание | Интерфейс пользователя | Заводские настройки |
|---------------------------------|--|---|---------------------|
| Обозначение прибора | Просмотр имени точки измерения. | Не более 32 символов, таких как буквы, цифры и специальные символы (@, %, / и пр.). | – |
| Серийный номер | Показать серийный номер измерительного прибора. | Строка символов, состоящая максимум из 11 букв и цифр. | – |
| Версия программного обеспечения | Показать версию установленного программного обеспечения. | Строка символов в формате xx.yy.zz | – |
| Название прибора | | Не более 32 символов (букв или цифр). | – |

| Параметр | Описание | Интерфейс пользователя | Заводские настройки |
|----------------------------|---|--|---------------------|
| Заказной код прибора | Показать код заказа прибора.  Этот же код заказа указывается на заводской табличке датчика и преобразователя в поле "Код заказа". | Строка символов, содержащая буквы, цифры и некоторые знаки препинания (например, /). | – |
| Расширенный заказной код 1 | Показать первую часть расширенного кода заказа.  Этот же расширенный код заказа указывается на заводской табличке датчика и преобразователя в поле "Ext. ord. cd.". | Строка символов | – |
| Расширенный заказной код 2 | Показать вторую часть расширенного кода заказа.  Этот же расширенный код заказа указывается на заводской табличке датчика и преобразователя в поле "Ext. ord. cd.". | Строка символов | – |
| Расширенный заказной код 3 | Показать третью часть расширенного кода заказа.  Этот же расширенный код заказа указывается на заводской табличке датчика и преобразователя в поле "Ext. ord. cd.". | Строка символов | – |
| Версия ENP | Показать версию именной таблицы электронной части (ENP). | Строка символов | – |

12.14 История изменений встроенного ПО

| Дата выпуска | Версия встроенного ПО | Код заказа «Версия встроенного ПО» | Встроенное ПО Изменения | Тип документации | Документация |
|--------------|-----------------------|------------------------------------|----------------------------|-----------------------------|--------------|
| 10.2017 | 01.00.zz | Опция 77 | Оригинальное встроенное ПО | Руководство по эксплуатации | BA01732D |

 Встроенное программное обеспечение можно заменить на текущую или существующую предыдущую версию посредством сервисного интерфейса.

 Данные о совместимости конкретной версии программного обеспечения с предыдущей версией, установленными файлами описания прибора и управляющими программами см. в информации о приборе в документе «Информация изготовителя».

 Информацию изготовителя можно получить следующим образом:

- В разделе "Документация" на веб-сайте компании Endress+Hauser: www.endress.com → Документация
- Укажите следующие сведения:
 - Группа прибора, например 8P3B
Группа прибора является первой частью кода заказа: см. заводскую табличку на приборе.
 - Текстовый поиск: информация изготовителя
 - Тип носителя: Документация – Техническая документация

13 Техническое обслуживание

13.1 Операции технического обслуживания

Специальные работы по техническому обслуживанию не требуются.

13.1.1 Чистка

Очистка поверхностей, не контактирующих с технологической средой

1. Рекомендация: используйте безворсовую ткань, сухую или слегка смоченную водой.
2. Не используйте острые предметы или агрессивные чистящие средства, которые могут повредить поверхности (например, дисплей, корпус) и уплотнения.
3. Не используйте пар высокого давления.
4. Обеспечьте соответствие классу защиты прибора.

УВЕДОМЛЕНИЕ

Чистящие средства могут повредить поверхности!

Неправильные чистящие средства могут повредить поверхности!

- ▶ Запрещается использовать чистящие средства, содержащие концентрированные минеральные кислоты, щелочи или органические растворители, например бензиловый спирт, метиленхлорид, ксилол, концентрированные глицериновые очистители или ацетон.

Очистка поверхностей, контактирующих с технологической средой

В отношении очистки и стерилизации на месте (CIP/SIP) необходимо учитывать следующие моменты.

- Используйте только те чистящие средства, к которым материалы, находящиеся в контакте с окружающей средой, обладают достаточной стойкостью.
- Не превышайте максимально допустимую температуру технологической среды.

13.2 Измерительное и испытательное оборудование

Endress+Hauser предлагает линейку оборудования для измерений и испытаний, напр. Netilion и тесты приборов.

-  Подробную информацию об этом оборудовании можно получить в региональном торговом представительстве Endress+Hauser.

Перечень некоторых моделей измерительного и испытательного оборудования:

→  198

13.3 Услуги технического обслуживания

Endress+Hauser предлагает большое количество различных услуг по обслуживанию, включая повторную калибровку, техническое обслуживание и испытание приборов.

-  Подробную информацию об этом оборудовании можно получить в региональном торговом представительстве Endress+Hauser.

14 Ремонт

14.1 Общие указания

14.1.1 Принципы ремонта и переоборудования

Необходимо придерживаться следующих принципов ремонта и переоборудования Endress+Hauser:

- Измерительные приборы имеют модульную структуру.
- Запасные части объединены в логические комплекты и снабжены соответствующими инструкциями по замене.
- Ремонт осуществляется службой поддержки Endress+Hauser или специалистами заказчика, прошедшими соответствующее обучение.
- Сертифицированные приборы могут быть переоборудованы в другие сертифицированные приборы только службой поддержки Endress+Hauser или на заводе.

14.1.2 Указания по ремонту и переоборудованию



При ремонте и переоборудовании измерительного прибора необходимо соблюдать следующие указания:

- ▶ Используйте только оригинальные запасные части, выпускаемые компанией Endress+Hauser.
- ▶ Выполняйте ремонт согласно инструкциям по монтажу.
- ▶ Соблюдайте требования применимых стандартов, федеральных/национальных регламентов, документации по взрывобезопасности (XA) и сертификатов.
- ▶ Документируйте все работы по ремонту и переоборудованию, а также вносите данные в Netilion Analytics.

14.2 Запасные части

Device Viewer (www.endress.com/deviceviewer)

Здесь перечислены и могут быть заказаны любые запасные части для измерительного прибора (с указанием кодов для заказа). Можно также загрузить соответствующие инструкции по монтажу (при наличии таковых).

-  Серийный номер измерительного прибора
 - Находится на заводской табличке прибора.
 - Возможно считывание с помощью параметр **Серийный номер** (→  191) в подменю **Информация о приборе**.

14.3 Услуги по ремонту

Endress+Hauser предлагает широкий диапазон сервисных услуг.

-  Подробную информацию об этом оборудовании можно получить в региональном торговом представительстве Endress+Hauser.

14.4 Возврат

Требования, предъявляемые к безопасному возврату прибора, могут варьироваться в зависимости от типа прибора и национального законодательства.

1. Информация приведена на веб-странице: <https://www.endress.com>

2. При возврате прибора упаковывайте его таким образом, чтобы он был надежно защищен от ударов и внешних воздействий. Наибольшую степень защиты обеспечивает оригинальная упаковка.

14.5 Утилизация

 Если этого требует Директива 2012/19 ЕС об отходах электрического и электронного оборудования (WEEE), изделия маркируются указанным символом, с тем чтобы свести к минимуму возможность утилизации WEEE как несортированных коммунальных отходов. Не утилизируйте изделия с такой маркировкой как несортированные коммунальные отходы. Вместо этого верните их изготовителю для утилизации в соответствии с действующими правилами.

14.5.1 Извлечение измерительного прибора

1. Выключите прибор.

ОСТОРОЖНО

Опасность для персонала в условиях технологического процесса!

- ▶ Следует соблюдать осторожность при работе в опасных условиях технологического процесса, например при наличии давления в измерительном приборе, при высокой температуре и при наличии агрессивной технологической среды.
2. Выполните операции монтаж и подключения, описанные в разделах «Монтаж прибора» и «Подключение прибора», в обратном порядке. Соблюдайте указания по технике безопасности.

14.5.2 Утилизация измерительного прибора

ОСТОРОЖНО

Опасность для персонала и окружающей среды при работе в опасных для здоровья жидкостях.

- ▶ Убедитесь в том, что на измерительном приборе и внутри него отсутствуют остатки жидкости, опасные для здоровья и окружающей среды, в т.ч. отфильтрованные вещества, проникшие в щели или диффундировавшие в пластмассы.

Утилизация должна осуществляться с учетом следующих требований:





- ▶ Соблюдайте действующие федеральные/национальные стандарты.
- ▶ Обеспечьте надлежащее разделение и повторное использование компонентов изделия.







15 Принадлежности

Для этого прибора поставляются различные аксессуары, которые можно заказать в Endress+Hauser как при поставке прибора, так и позднее. За подробной информацией о соответствующем коде заказа обратитесь в региональное торговое представительство Endress+Hauser или посетите страницу прибора на веб-сайте Endress+Hauser: www.endress.com.



15.1 Принадлежности для конкретных приборов

15.1.1 Для преобразователя







| Компонент | Описание |
|--|---|
| Преобразователь Proline 300 | <p>Преобразователь для замены или для складского запаса. С помощью кода заказа можно определить следующие параметры:</p> <ul style="list-style-type: none"> ▪ Свидетельства ▪ Выход ▪ Вход ▪ Дисплей/управление ▪ Корпус ▪ Программное обеспечение <p> Код заказа: 8X3VXX</p> <p> Руководство по монтажу EA01200D</p> |
| Дистанционный модуль дисплея и управления DKX001 | <ul style="list-style-type: none"> ▪ При заказе вместе с измерительным прибором: код заказа «Дисплей; управление», опция O «Раздельный 4-строчный дисплей, с подсветкой; кабель 10 м (30 фут); сенсорное управление» ▪ При отдельном заказе: <ul style="list-style-type: none"> ▪ Измерительное устройство: код заказа «Дисплей; управление», опция M «Б/У, подготовлен для удаленного отображения» ▪ DKX001: через отдельную спецификацию DKX001 ▪ При последующем заказе: DKX001: через отдельную спецификацию DKX001 <p>Монтажный кронштейн для DKX001</p> <ul style="list-style-type: none"> ▪ При непосредственном заказе: код заказа «Прилагаемые принадлежности», опция RA «Монтажный кронштейн, труба 1/2 дюйма» ▪ При последующем заказе: код заказа: 71340960 <p>Соединительный кабель (на замену) Через отдельную спецификацию: DKX002</p> <p> Дополнительная информация о модуле дисплея и управления DKX001 →  223.</p> <p> Специальная документация SD01763D</p> |







| | |
|----------------------|---|
| Внешняя антенна WLAN | <p>Внешняя антенна WLAN с соединительным кабелем 1,5 м (59,1 дюйм) и двумя угловыми кронштейнами. Код заказа «Прилагаемые принадлежности», опция P8 «Антенна беспроводной связи, расширенный диапазон связи».</p> <ul style="list-style-type: none">  Внешняя антенна WLAN непригодна для использования в гигиенических областях применения.  Дополнительная информация об интерфейсе WLAN →  73. <p> Код заказа: 71351317</p> <p> Руководство по монтажу EA01238D</p> |
| Защитная крышка | <p>Предназначен для защиты измерительного прибора от воздействия погодных явлений, например от дождя, повышенной температуры вследствие прямого попадания солнечных лучей.</p> <p> Код заказа: 71343505</p> <p> Руководство по монтажу EA01160D</p> |

15.1.2 Для датчика







| Аксессуары | Описание |
|------------------------|---|
| Нагревательная рубашка | <p>Используется для стабилизации температуры жидкости в датчике. В качестве рабочей жидкости допускаются к использованию вода, водяной пар и другие некоррозионные жидкости.</p> <ul style="list-style-type: none">  Если в качестве теплоносителя планируется использовать масло, проконсультируйтесь со специалистами Endress+Hauser. <p>Используйте код заказа с наименованием группы изделий DK8003.</p> <p> Сопроводительная документация SD02160D</p> |

15.2 Принадлежности для связи







| Принадлежности | Описание |
|-------------------|---|
| Fieldgate FXA42 | <p>Передача измеренных значений подключенных аналоговых измерительных приборов 4–20 мА, а также цифровых измерительных приборов</p> <ul style="list-style-type: none">  Техническое описание TI01297S  Руководство по эксплуатации BA01778S  Страница изделия: www.endress.com/fxa42 |
| Field Xpert SMT50 | <p>Планшет Field Xpert SMT50 для настройки приборов обеспечивает мобильное управление парком приборов в невзрывоопасных зонах. Прибор предназначен для персонала, осуществляющего ввод в эксплуатацию и техническое обслуживание полевых приборов с помощью цифрового интерфейса связи, а также для регистрации хода выполнения работ.</p> <p>Данный планшет представляет собой комплексное решение с предустановленной библиотекой драйверов и является простым в использовании устройством сенсорного типа, которое можно использовать для управления полевыми приборами на протяжении всего их жизненного цикла.</p> <ul style="list-style-type: none">  Техническое описание TI01555S  Руководство по эксплуатации BA02053S  Страница изделия: www.endress.com/smt50 |

| | |
|-------------------|---|
| Field Xpert SMT70 | <p>Планшет Field Xpert SMT70 для настройки приборов обеспечивает мобильное управление парком приборов во взрывоопасных и невзрывоопасных зонах. Прибор предназначен для персонала, осуществляющего ввод в эксплуатацию и техническое обслуживание полевых приборов с помощью цифрового интерфейса связи, а также для регистрации хода выполнения работ. Данный планшет представляет собой комплексное решение с предустановленной библиотекой драйверов и является простым в использовании устройством сенсорного типа, которое можно использовать для управления полевыми приборами на протяжении всего их жизненного цикла.</p> <ul style="list-style-type: none">  Техническое описание TI01342S  Руководство по эксплуатации BA01709S  Страница изделия: www.endress.com/smt70 |
| Field Xpert SMT77 | <p>Планшет Field Xpert SMT77 для настройки приборов обеспечивает мобильное управление парком приборов во взрывоопасных зонах (зона 1).</p> <ul style="list-style-type: none">  Техническое описание TI01418S  Руководство по эксплуатации BA01923S  Страница изделия: www.endress.com/smt77 |

15.3 Принадлежности для конкретной области применения

| Принадлежность | Описание |
|----------------|---|
| Applicator | <p>ПО для подбора и определения параметров измерительных приборов Endress+Hauser:</p> <ul style="list-style-type: none">  Выбор измерительных приборов, соответствующих промышленным требованиям  Расчет всех необходимых данных для определения оптимального расходомера: например, номинальный диаметр, потеря давления, скорость потока и точность измерения.  Графическое представление результатов расчета  Определение частичного кода заказа. Администрирование, документирование и доступ ко всем связанным с проектом данным и параметрам на протяжении всего жизненного цикла проекта. <p>ПО Applicator доступно: Через сеть Интернет: https://portal.endress.com/webapp/applicator</p> |
| Netilion | <p>Экосистема IIoT: разблокируйте знания</p> <p>Через экосистему промышленного Интернета вещей Netilion IIoT компания Endress+Hauser позволяет повышать производительность предприятия, оцифровывать рабочие процессы, делиться знаниями и оптимизировать сотрудничество.</p> <p>Основываясь на десятилетиях опыта в области автоматизации процессов, Endress+Hauser предлагает промышленным предприятиям экосистему IIoT, которая позволяет получать полезные сведения из данных. Эти данные могут быть использованы для оптимизации процессов, что приведет к повышению эксплуатационной готовности, эффективности и надежности предприятия, а в конечном итоге – к повышению его рентабельности.</p> <p>www.netilion.endress.com</p> |
| FieldCare | <p>Средство управления производственными активами на основе технологии FDT, разработанное специалистами Endress+Hauser.</p> <p>С его помощью можно настраивать все интеллектуальные полевые приборы в системе и управлять ими. Использование информации о состоянии также является простым, но эффективным способом проверки состояния и функционирования приборов.</p> <ul style="list-style-type: none">  Руководства по эксплуатации BA00027S и BA00059S |
| DeviceCare | <p>Инструмент для подключения и настройки полевых приборов Endress+Hauser.</p> <ul style="list-style-type: none">  Техническое описание: TI01134S  Брошюра с описанием инновационной продукции: IN01047S |

15.4 Системные компоненты

| Аксессуары | Описание |
|--|--|
| Регистратор с графическим дисплеем Memograph M | <p>Регистратор с графическим дисплеем Memograph M предоставляет информацию обо всех переменных процесса. Обеспечивается корректная регистрация измеренных значений, контроль предельных значений и анализ точек измерения. Данные сохраняются во внутренней памяти объемом 256 МБ, на SD-карте или USB-накопителе.</p> <ul style="list-style-type: none">  Техническое описание TI00133R  Руководство по эксплуатации BA00247R |
| Cerabar M | <p>Преобразователь давления для измерения абсолютного и избыточного давления газов, пара и жидкостей. Его можно использовать для считывания значений рабочего давления.</p> <ul style="list-style-type: none">  Техническое описание TI00426P и TI00436P  Руководства по эксплуатации BA00200P и BA00382P |
| Cerabar S | <p>Преобразователь давления для измерения абсолютного и избыточного давления газов, пара и жидкостей. Его можно использовать для считывания значений рабочего давления.</p> <ul style="list-style-type: none">  Техническое описание TI00383P  Руководство по эксплуатации BA00271P |
| iTEMP | <p>Преобразователи температуры можно использовать во всех областях применения, они подходят для проведения измерений в газах, паре и жидкостях. Их можно использовать для считывания температуры среды.</p> <ul style="list-style-type: none">  Документ "Области деятельности" FA00006T |

16 Технические характеристики

16.1 Применение

Измерительный прибор предназначен только для измерения расхода жидкостей.

В зависимости от заказанного исполнения прибор также можно использовать для измерения в потенциально взрывоопасных, горючих, ядовитых и окисляющих средах.





Чтобы обеспечить надлежащее рабочее состояние прибора на протяжении всего срока службы, используйте измерительный прибор только с теми средами, в отношении которых контактирующие со средой материалы обладают достаточной стойкостью.

16.2 Принцип действия и конструкция системы

| | |
|-------------------|--|
| Принцип измерения | Измерение массового расхода на основе принципа Кориолиса |
|-------------------|--|

| | |
|-----------------------|---|
| Измерительная система | Прибор состоит из преобразователя и датчика. Прибор выпускается в компактном исполнении: Преобразователь и датчик образуют механически единый блок. Информация о структуре измерительного прибора →  15 |
|-----------------------|---|

16.3 Вход

| Изменяемая переменная | Непосредственно измеряемые переменные <ul style="list-style-type: none"> ■ Массовый расход ■ Плотность ■ Температура Расчетные измеряемые переменные <ul style="list-style-type: none"> ■ Объемный расход ■ Скорректированный объемный расход ■ Эталонная плотность | | | | | | | | | | | | | | | | | | | | | | | | | | | | |
|------------------------------------|---|--|------------|--|--|------|---------|--------|------------|---|---------------|------------|------------|----|---------------|------------|------------|----|---|-------------|------------|----|----------------|-------------|------------|----|---|-------------|------------|
| Диапазон измерений | Диапазон измерения для жидкостей <table border="1" data-bbox="501 748 1530 1077"> <thead> <tr> <th colspan="2" data-bbox="501 748 1018 808">DN</th> <th colspan="2" data-bbox="1018 748 1530 808">Значения верхнего предела диапазона измерения от $\dot{m}_{\text{мин. (F)}}$ до $\dot{m}_{\text{макс. (F)}}$</th> </tr> <tr> <th data-bbox="501 808 759 860">[мм]</th> <th data-bbox="759 808 1018 860">[дюймы]</th> <th data-bbox="1018 808 1275 860">[кг/ч]</th> <th data-bbox="1275 808 1530 860">[фунт/мин]</th> </tr> </thead> <tbody> <tr> <td data-bbox="501 860 759 902">8</td> <td data-bbox="759 860 1018 902">$\frac{3}{8}$</td> <td data-bbox="1018 860 1275 902">0 до 2 000</td> <td data-bbox="1275 860 1530 902">0 до 73,50</td> </tr> <tr> <td data-bbox="501 902 759 945">15</td> <td data-bbox="759 902 1018 945">$\frac{1}{2}$</td> <td data-bbox="1018 902 1275 945">0 до 6 500</td> <td data-bbox="1275 902 1530 945">0 до 238,9</td> </tr> <tr> <td data-bbox="501 945 759 987">25</td> <td data-bbox="759 945 1018 987">1</td> <td data-bbox="1018 945 1275 987">0 до 18 000</td> <td data-bbox="1275 945 1530 987">0 до 661,5</td> </tr> <tr> <td data-bbox="501 987 759 1030">40</td> <td data-bbox="759 987 1018 1030">$1\frac{1}{2}$</td> <td data-bbox="1018 987 1275 1030">0 до 45 000</td> <td data-bbox="1275 987 1530 1030">0 до 1 654</td> </tr> <tr> <td data-bbox="501 1030 759 1077">50</td> <td data-bbox="759 1030 1018 1077">2</td> <td data-bbox="1018 1030 1275 1077">0 до 70 000</td> <td data-bbox="1275 1030 1530 1077">0 до 2 573</td> </tr> </tbody> </table> Рекомендованный диапазон измерений <p data-bbox="501 1173 879 1211"> Пределы расхода →  218</p> | DN | | Значения верхнего предела диапазона измерения от $\dot{m}_{\text{мин. (F)}}$ до $\dot{m}_{\text{макс. (F)}}$ | | [мм] | [дюймы] | [кг/ч] | [фунт/мин] | 8 | $\frac{3}{8}$ | 0 до 2 000 | 0 до 73,50 | 15 | $\frac{1}{2}$ | 0 до 6 500 | 0 до 238,9 | 25 | 1 | 0 до 18 000 | 0 до 661,5 | 40 | $1\frac{1}{2}$ | 0 до 45 000 | 0 до 1 654 | 50 | 2 | 0 до 70 000 | 0 до 2 573 |
| DN | | Значения верхнего предела диапазона измерения от $\dot{m}_{\text{мин. (F)}}$ до $\dot{m}_{\text{макс. (F)}}$ | | | | | | | | | | | | | | | | | | | | | | | | | | | |
| [мм] | [дюймы] | [кг/ч] | [фунт/мин] | | | | | | | | | | | | | | | | | | | | | | | | | | |
| 8 | $\frac{3}{8}$ | 0 до 2 000 | 0 до 73,50 | | | | | | | | | | | | | | | | | | | | | | | | | | |
| 15 | $\frac{1}{2}$ | 0 до 6 500 | 0 до 238,9 | | | | | | | | | | | | | | | | | | | | | | | | | | |
| 25 | 1 | 0 до 18 000 | 0 до 661,5 | | | | | | | | | | | | | | | | | | | | | | | | | | |
| 40 | $1\frac{1}{2}$ | 0 до 45 000 | 0 до 1 654 | | | | | | | | | | | | | | | | | | | | | | | | | | |
| 50 | 2 | 0 до 70 000 | 0 до 2 573 | | | | | | | | | | | | | | | | | | | | | | | | | | |
| Рабочий диапазон измерения расхода | <p data-bbox="501 1285 679 1308">Более 1000 : 1.</p> <p data-bbox="501 1330 1530 1424">Значения расхода, вышедшие за предварительно установленные пределы диапазона измерения, не отсекаются электронным модулем, т.е. сумматор регистрирует значения в нормальном режиме.</p> | | | | | | | | | | | | | | | | | | | | | | | | | | | | |
| Входной сигнал | Внешние измеряемые значения <p data-bbox="501 1532 1530 1621">Для повышения точности измерения определенных переменных в системе автоматизации может происходить непрерывная запись измеряемых значений в измерительном приборе:</p> <ul style="list-style-type: none"> ■ Рабочее давление для повышения точности измерения (специалисты Endress +Hauser рекомендуют использовать соответствующий измерительный прибор для измерения абсолютного давления, например Cerabar M или Cerabar S); ■ Температура технологической среды для повышения точности измерения (например, iTEMP) <p data-bbox="501 1800 1530 1861"> В компании Endress+Hauser можно заказать различные приборы для измерения давления и температуры: см. раздел "Принадлежности" →  199</p> <p data-bbox="501 1890 663 1912"><i>Токовый вход</i></p> <p data-bbox="501 1935 1530 1993">Измеренные значения записываются из системы автоматизации в измерительный прибор через токовый вход →  202.</p> | | | | | | | | | | | | | | | | | | | | | | | | | | | | |

Цифровая связь

Измеренные значения записываются системой автоматизации с помощью Ethernet/IP.

Токовый вход 0/4–20 мА

| | |
|---------------------------------|--|
| Токовый вход | 0/4–20 мА (активный/пассивный) |
| Диапазон тока | <ul style="list-style-type: none"> ■ 4–20 мА (активный) ■ 0/4–20 мА (пассивный) |
| Разрешение | 1 мкА |
| Падение напряжения | Обычно: 0,6 до 2 В для 3,6 до 22 мА (пассивный) |
| Максимальное входное напряжение | ≤ 30 В (пассивный) |
| Напряжение при разомкнутой цепи | ≤ 28,8 В (активный) |
| Возможные входные переменные | <ul style="list-style-type: none"> ■ давление ■ Температура ■ Плотность |

Входной сигнал состояния

| | |
|-------------------------------|---|
| Максимальные входные значения | <ul style="list-style-type: none"> ■ Пост. ток, –3 до 30 В ■ При активном (ON) входе сигнала состояния: $R_i > 3 \text{ кОм}$ |
| Время отклика | Возможна настройка: 5 до 200 мс |
| Уровень входного сигнала | <ul style="list-style-type: none"> ■ Низкий уровень сигнала: –3 до +5 В пост. тока ■ Высокий уровень сигнала: 12 до 30 В пост. тока |
| Назначенные функции | <ul style="list-style-type: none"> ■ Выкл. ■ Раздельный сброс сумматоров ■ Сброс всех сумматоров ■ Превышение расхода |

16.4 Выход

Выходной сигнал

EtherNet/IP

| | |
|-----------|-----------------------------|
| Стандарты | В соответствии с IEEE 802.3 |
|-----------|-----------------------------|

Токовый выход 4–20 мА

| | |
|---|---|
| Режим сигнала | Можно настроить следующим образом: <ul style="list-style-type: none"> ■ Активный ■ Пассивный |
| Токовый диапазон | Можно настроить следующим образом: <ul style="list-style-type: none"> ■ 4–20 мА NAMUR ■ 4–20 мА US ■ 4–20 мА ■ 0–20 мА (только при активном режиме сигнала) ■ Фиксированный ток |
| Максимальные выходные значения | 22,5 мА |
| Напряжение при разомкнутой цепи | 28,8 В пост. тока (активный) |
| Максимальное входное напряжение | 30 В пост. тока (пассивный) |
| Нагрузка | 0 до 700 Ом |
| Разрешение | 0,38 мкА |
| Демпфирование | Возможна настройка: 0 до 999,9 с |
| Измеряемые переменные, которые можно назначить выходу | <ul style="list-style-type: none"> ■ Массовый расход ■ Объемный расход ■ Скорректированный объемный расход ■ Плотность ■ Эталонная плотность ■ Температура ■ Температура электроники ■ Частота колебаний 0 ■ Демпфирование колебаний 0 ■ Асимметрия сигнала ■ Ток катушки возбуждения 0 <p> Если для данного измерительного прибора имеется несколько пакетов прикладных программ, выбор опций расширяется.</p> |

Токовый выход 4–20 мА Ex i, пассивный

| | |
|---------------------------------|--|
| Код заказа | "Выход; вход 2" (21), "Выход; вход 3" (022): Опция С: токовый выход 4–20 мА Ex i, пассивный |
| Режим сигнала | Пассивный |
| Токовый диапазон | Можно настроить следующим образом: <ul style="list-style-type: none"> ■ 4–20 мА NAMUR ■ 4–20 мА US ■ 4–20 мА ■ Фиксированный ток |
| Максимальные выходные значения | 22,5 мА |
| Максимальное входное напряжение | 30 В пост. тока |
| Нагрузка | 0 до 700 Ом |

| | |
|---|---|
| Разрешение | 0,38 мкА |
| Демпфирование | Возможна настройка: 0 до 999 с |
| Измеряемые переменные, которые можно назначить выходу | <ul style="list-style-type: none"> ■ Массовый расход ■ Объемный расход ■ Скорректированный объемный расход ■ Плотность ■ Эталонная плотность ■ Температура ■ Температура электроники ■ Частота колебаний 0 ■ Демпфирование колебаний 0 ■ Асимметрия сигнала ■ Ток катушки возбуждения 0 <p> Если для данного измерительного прибора имеется несколько пакетов прикладных программ, выбор опций расширяется.</p> |

Импульсный / частотный / переключающий выход

| | |
|---|--|
| Функция | Можно настроить в качестве импульсного, частотного или переключающего выхода |
| Исполнение | Открытый коллектор Можно настроить следующим образом: <ul style="list-style-type: none"> ■ Активный ■ Пассивный ■ Пассивный NAMUR <p> Ex i, пассивный</p> |
| Максимальные входные значения | 30 В пост. тока, 250 мА (пассивный) |
| Напряжение при разомкнутой цепи | 28,8 В пост. тока (активный) |
| Падение напряжения | Для 22,5 мА: ≤ 2 В пост. тока |
| Импульсный выход | |
| Максимальные входные значения | 30 В пост. тока, 250 мА (пассивный) |
| Максимальный выходной ток | 22,5 мА (активный) |
| Напряжение при разомкнутой цепи | 28,8 В пост. тока (активный) |
| Длительность импульса | Возможна настройка: 0,05 до 2 000 мс |
| Максимальная частота импульсов | 10 000 Impulse/s |
| Значение импульса | Возможна настройка |
| Измеряемые переменные, которые можно назначить выходу | <ul style="list-style-type: none"> ■ Массовый расход ■ Объемный расход ■ Скорректированный объемный расход <p> Если для данного измерительного прибора имеется несколько пакетов прикладных программ, выбор опций расширяется.</p> |
| Частотный выход | |
| Максимальные входные значения | 30 В пост. тока, 250 мА (пассивный) |
| Максимальный выходной ток | 22,5 мА (активный) |
| Напряжение при разомкнутой цепи | 28,8 В пост. тока (активный) |

| | |
|---|--|
| Частота выходного сигнала | Возможна настройка: частота конечного значения 2 до 10 000 Гц ($f_{\text{макс.}} = 12\,500$ Гц) |
| Демпфирование | Возможна настройка: 0 до 999,9 с |
| Отношение импульс / пауза | 1:1 |
| Измеряемые переменные, которые можно назначить выходу | <ul style="list-style-type: none"> ■ Массовый расход ■ Объемный расход ■ Скорректированный объемный расход ■ Плотность ■ Эталонная плотность ■ Температура ■ Температура электроники ■ Частота колебаний 0 ■ Демпфирование колебаний 0 ■ Асимметрия сигнала ■ Ток катушки возбуждения 0 <p> Если для данного измерительного прибора имеется несколько пакетов прикладных программ, выбор опций расширяется.</p> |
| Переключающий выход | |
| Максимальные входные значения | 30 В пост. тока, 250 мА (пассивный) |
| Напряжение при разомкнутой цепи | 28,8 В пост. тока (активный) |
| Режим работы при переключении | Двоичный: наличие или отсутствие проводимости |
| Задержка переключения | Возможна настройка: 0 до 100 с |
| Количество циклов переключения | Не ограничено |
| Назначаемые функции | <ul style="list-style-type: none"> ■ Выключить ■ Включить ■ Характер диагностики ■ Предел <ul style="list-style-type: none"> ■ Массовый расход ■ Объемный расход ■ Скорректированный объемный расход ■ Плотность ■ Эталонная плотность ■ Температура ■ Сумматор 1–3 ■ Мониторинг направления потока ■ Состояние <ul style="list-style-type: none"> ■ Обнаружение частично заполненного трубопровода ■ Отсечка при низком расходе <p> Если для данного измерительного прибора имеется несколько пакетов прикладных программ, выбор опций расширяется.</p> |

Релейный выход

| | |
|-------------------------------|---|
| Функция | Переключающий выход |
| Исполнение | Релейный выход, гальванически развязанный |
| Режим работы при переключении | <p>Можно настроить следующим образом:</p> <ul style="list-style-type: none"> ■ NO (нормально разомкнутый), заводская настройка ■ NC (нормально замкнутый) |

| | |
|--|--|
| Макс. коммутационные свойства (пассивный) | <ul style="list-style-type: none"> ■ 30 В пост. тока, 0,1 А ■ 30 В перем. тока, 0,5 А |
| Назначаемые функции | <ul style="list-style-type: none"> ■ Выключить ■ Включить ■ Характер диагностики ■ Предел <ul style="list-style-type: none"> ■ Массовый расход ■ Объемный расход ■ Скорректированный объемный расход ■ Плотность ■ Эталонная плотность ■ Температура ■ Сумматор 1–3 ■ Мониторинг направления потока ■ Состояние <ul style="list-style-type: none"> ■ Обнаружение частично заполненного трубопровода ■ Отсечка при низком расходе <p> Если для данного измерительного прибора имеется несколько пакетов прикладных программ, выбор опций расширяется.</p> |

Пользовательский вход/выход

В процессе ввода в эксплуатацию пользовательскому входу/выходу присваивается **один** конкретный вход или выход (настраиваемый вход/выход).

Для назначения доступны следующие входы и выходы:

- токовый выход 4–20 мА (активный) или 0/4–20 мА (пассивный);
- импульсный/частотный/релейный выход;
- токовый вход 4–20 мА (активный) или 0/4–20 мА (пассивный);
- входной сигнал состояния.

Сигнал в случае сбоя

В зависимости от интерфейса информация о сбое выводится следующим образом:

EtherNet/IP

| | |
|----------------------------|--|
| Диагностика прибора | Состояние прибора считывается во входном блоке |
|----------------------------|--|

Токовый выход

| Токовый выход 4-20 мА | |
|----------------------------|--|
| Режим неисправности | Конфигурируемый: <ul style="list-style-type: none"> ■ 4 до 20 мА в соответствии с рекомендацией NAMUR NE 43 ■ 4 до 20 мА в соответствии со стандартом US ■ Минимальное значение: 3,59 мА ■ Максимальное значение: 22,5 мА ■ Определяемое значение в диапазоне: 3,59 до 22,5 мА ■ Фактическое значение ■ Последнее действительное значение |
| Токовый выход 4-20 мА | |
| Режим неисправности | Конфигурируемый: <ul style="list-style-type: none"> ■ Максимальный уровень аварийного сигнала: 22 мА ■ Определяемое значение в диапазоне: 0 до 20,5 мА |

Импульсный/частотный/релейный выход

| Импульсный выход | |
|----------------------------|---|
| Режим неисправности | Конфигурируемый: <ul style="list-style-type: none"> ■ Фактическое значение ■ Импульсы отсутствуют |

| Частотный выход | |
|---------------------|--|
| Режим неисправности | Конфигурируемый: <ul style="list-style-type: none"> ▪ Фактическое значение ▪ 0 Гц ▪ Определяемое значение в диапазоне: 2 до 12 500 Гц |
| Релейный выход | |
| Режим неисправности | Конфигурируемый: <ul style="list-style-type: none"> ▪ Текущее состояние ▪ Разомкнут ▪ Замкнут |

Релейный выход

| | |
|--------------|---|
| Режим отказа | Варианты: <ul style="list-style-type: none"> ▪ Текущее состояние ▪ Открытый ▪ Закрытый |
|--------------|---|

Локальный дисплей

| | |
|-------------------------------|--|
| Простое текстовое отображение | С информацией о причине и мерами по устранению неполадки |
| Подсветка | Красная подсветка указывает на неисправность прибора. |

 Сигнал состояния в соответствии с рекомендацией NAMUR NE 107



Интерфейс/протокол

- По системе цифровой связи: EtherNet/IP
- Через сервисный интерфейс
 - Сервисный интерфейс CDI-RJ45
 - Интерфейс WLAN
- Отображение простого текста
Информация о причине и мерах по устранению неполадок

Веб-браузер

| | |
|-------------------|--|
| Текстовый дисплей | Информация о причине и мерах по устранению |
|-------------------|--|

Светодиодные индикаторы

| | |
|------------------------|--|
| Информация о состоянии | Состояние обозначается различными светодиодами Отображаемая информация зависит от выбранного исполнения прибора: <ul style="list-style-type: none"> ▪ Подача напряжения питания активна ▪ Передача данных активна ▪ Произошла авария / ошибка прибора ▪ Сеть доступна ▪ Соединение установлено  Светодиодная индикация диагностической информации →  164 |
|------------------------|--|

Отсечка при низком расходе

Точки переключения для отсечки при низком расходе выбираются пользователем.

| | |
|-------------------------|--|
| Гальваническая развязка | Выходы гальванически развязаны: <ul style="list-style-type: none"> ■ с источником питания; ■ между собой; ■ с подключением защитного заземления (PE). |
|-------------------------|--|

| | | |
|-----------------------------|---|--|
| Данные протокола | Протокол | <ul style="list-style-type: none"> ■ Библиотека сетей CIP, том 1: Общий промышленный протокол ■ Библиотека сетей CIP, том 2: Адаптация CIP в сети EtherNet/IP |
| | Тип связи | <ul style="list-style-type: none"> ■ 10Base-T ■ 100Base-TX |
| | Профиль прибора | Базовый прибор (тип изделия: 0x2B) |
| | Идентификатор изготовителя | 0x000049E |
| | Идентификатор типа прибора | 0x103B |
| | Скорости передачи | Поддерживается автоматически: 10^{100} Mbit, с полудуплексным и полнодуплексным отслеживанием |
| | Полярность | Автоматическая настройка полярности для коррекции перекрещивающихся пар TxD и RxD |
| | Поддерживаемые подключения CIP | Макс. 3 подключения |
| | Явные подключения | Макс. 6 подключений |
| | Подключения ввода/вывода | Макс. 6 подключений (сканер) |
| | Опции настройки измерительного прибора | <ul style="list-style-type: none"> ■ DIP-переключатели на модуле электроники для настройки IP-адреса ■ Программное обеспечение для данного изготовителя (FieldCare) ■ Дополнительно Profile Level 3 для систем управления Rockwell Automation ■ Веб-браузер ■ Электронная таблица данных (EDS) встроена в измерительный прибор |
| | Настройка интерфейса EtherNet | <ul style="list-style-type: none"> ■ Скорость: 10 Мбит, 100 Мбит, автоматический выбор (заводская настройка) ■ Дуплекс: полудуплекс, полный дуплекс, автоматическое определение (заводская настройка) |
| | Настройка адреса прибора | <ul style="list-style-type: none"> ■ DIP-переключатели на модуле электроники для настройки IP-адреса (последний октет) ■ DHCP ■ Программное обеспечение для данного изготовителя (FieldCare) ■ Дополнительно Profile Level 3 для систем управления Rockwell Automation ■ Веб-браузер ■ Инструменты EtherNet/IP, например, RSLinx (Rockwell Automation) |
| | Топология Device Level Ring (DLR) | Да |
| Системная интеграция | <p>Информация о системной интеграции →  77.</p> <ul style="list-style-type: none"> ■ Циклическая передача данных ■ Блочная модель ■ Входная и выходная группы | |

16.5 Электропитание

Назначение клемм →  35

Разъемы, предусмотренные для прибора →  35

Разъемы,
предусмотренные для
прибора →  35

| Напряжение питания | Код заказа «Источник питания» | Напряжение на клеммах | | Частотный диапазон |
|--------------------|----------------------------------|-----------------------|----------|--------------------|
| | Опция D | 24 В пост. тока | ±20% | – |
| Опция E | 100 до 240 В перем. тока | –15 ... 10% | 50/60 Гц | |
| Опция I | 24 В пост. тока | ±20% | – | |
| | 100 до 240 В перем. тока | –15 ... 10% | 50/60 Гц | |

Потребляемая мощность **Преобразователь**
Макс. 10 Вт (активная мощность)

| | |
|----------------------|--|
| Ток включения | Макс. 36 А (<5 мс) согласно рекомендации NAMUR NE 21 |
|----------------------|--|

Потребление тока **Преобразователь**

- Макс. 400 мА (24 В)
- Макс. 200 мА (110 В, 50/60 Гц; 230 В, 50/60 Гц)

Сбой электропитания

- Сумматоры останавливают подсчет на последнем измеренном значении.
- В зависимости от исполнения прибора параметры настройки хранятся в памяти прибора или в подключаемом модуле памяти (HistoROM DAT).
- Сохраняются сообщения об ошибках (в т.ч. значение счетчика отработанного времени).

Элемент защиты от перегрузки по току

Прибор следует эксплуатировать со специальным автоматическим выключателем, так как собственный выключатель питания для прибора не предусмотрен.

- Автоматический выключатель должен быть легко доступен и оснащен соответствующей маркировкой.
- Допустимый номинальный ток автоматического выключателя: от 2 А до 10 А.

Электрическое подключение →  36

Выравнивание потенциалов →  41

Клеммы

Пружинные клеммы: для подключения обычных жил и жил с наконечниками.
Площадь поперечного сечения проводника: 0,2 до 2,5 мм² (24 до 12 AWG).

- Кабельные вводы
- Кабельное уплотнение: M20 × 1,5 с кабелем диаметром \varnothing 6 до 12 мм (0,24 до 0,47 дюйм)
 - Резьба кабельного ввода:
 - NPT 1/2"
 - G 1/2"
 - M20
 - Разъем прибора для цифрового подключения: M12



Технические характеристики кабелей →  32

Защита от перенапряжения

| | |
|---|---|
| Колебания сетевого напряжения | →  209 |
| Категория перенапряжения | Категория перенапряжения II |
| Краткосрочное, временное перенапряжение | Между кабелем и заземлением – до 1200 В, макс. в течение 5 с |
| Долгосрочное, временное перенапряжение | Между кабелем и заземлением – до 500 В |

16.6 Эксплуатационные характеристики



Стандартные рабочие условия

- Предельные погрешности согласно стандарту ISO 11631
 - Вода
 - +15 до +45 °C (+59 до +113 °F)
 - 2 до 6 бар (29 до 87 фунт/кв. дюйм)
 - Данные согласно калибровочному протоколу
 - Проверка погрешности на аккредитованных поверочных стендах согласно стандарту ISO 17025
-  Для получения информации об ошибках измерения используйте программное обеспечение для выбора и определения размеров прибора *Applicator* →  198

Максимальная погрешность измерений

ИЗМ = измеренное значение; $1 \text{ g/cm}^3 = 1 \text{ kg/l}$; T = температура среды

Базовая погрешность

 Технические особенности →  213

Массовый расход и объемный расход (жидкости)

$\pm 0,10$ % ИЗМ.

Плотность (жидкости)

| В стандартных условиях (г/см ³) | Стандартная калибровка плотности ¹⁾ (г/см ³) | Широкий диапазон Спецификация плотности ^{2) 3)} (г/см ³) |
|--|---|---|
| $\pm 0,0005$ | $\pm 0,01$ | $\pm 0,002$ |

- 1) Действительна для всего диапазона температуры и плотности
- 2) Допустимый диапазон для специальной калибровки по плотности: 0 до 2 г/см³, +10 до +80 °C (+50 до +176 °F).
- 3) Код заказа «Пакет прикладных программ», опция EE «Специальная плотность»

Температура

$$\pm 0,5 \text{ } ^\circ\text{C} \pm 0,005 \cdot T \text{ } ^\circ\text{C} (\pm 0,9 \text{ } ^\circ\text{F} \pm 0,003 \cdot (T - 32) \text{ } ^\circ\text{F})$$
Стабильность нулевой точки

| DN | | Стабильность нулевой точки | |
|------|----------------|----------------------------|------------|
| [мм] | [дюймы] | [кг/ч] | [фунт/мин] |
| 8 | $\frac{3}{8}$ | 0,20 | 0,007 |
| 15 | $\frac{1}{2}$ | 0,65 | 0,024 |
| 25 | 1 | 1,80 | 0,066 |
| 40 | $1\frac{1}{2}$ | 4,50 | 0,165 |
| 50 | 2 | 7,0 | 0,257 |

Значения расхода

Значения расхода как параметры диапазона изменения в зависимости от номинального диаметра.

Единицы измерения системы СИ

| DN | 1:1 | 1:10 | 1:20 | 1:50 | 1:100 | 1:500 |
|------|--------|--------|--------|--------|--------|--------|
| [мм] | [кг/ч] | [кг/ч] | [кг/ч] | [кг/ч] | [кг/ч] | [кг/ч] |
| 8 | 2 000 | 200 | 100 | 40 | 20 | 4 |
| 15 | 6 500 | 650 | 325 | 130 | 65 | 13 |
| 25 | 18 000 | 1 800 | 900 | 360 | 180 | 36 |
| 40 | 45 000 | 4 500 | 2 250 | 900 | 450 | 90 |
| 50 | 70 000 | 7 000 | 3 500 | 1 400 | 700 | 140 |

Единицы измерения США

| DN | 1:1 | 1:10 | 1:20 | 1:50 | 1:100 | 1:500 |
|----------------|------------|------------|------------|------------|------------|------------|
| [дюймы] | [фунт/мин] | [фунт/мин] | [фунт/мин] | [фунт/мин] | [фунт/мин] | [фунт/мин] |
| $\frac{3}{8}$ | 73,50 | 7,350 | 3,675 | 1,470 | 0,735 | 0,147 |
| $\frac{1}{2}$ | 238,9 | 23,89 | 11,95 | 4,778 | 2,389 | 0,478 |
| 1 | 661,5 | 66,15 | 33,08 | 13,23 | 6,615 | 1,323 |
| $1\frac{1}{2}$ | 1 654 | 165,4 | 82,70 | 33,08 | 16,54 | 3,308 |
| 2 | 2 573 | 257,3 | 128,7 | 51,46 | 25,73 | 5,146 |

Погрешность на выходах

Выходные сигналы обеспечивают следующие базовые значения погрешности:

Токовый выход

| | |
|----------|---------------------|
| Точность | $\pm 5 \text{ мкА}$ |
|----------|---------------------|



Импульсный/частотный выход

ИЗМ. = от измеренного значения

| | |
|----------|--|
| Точность | Макс. ± 50 ppm ИЗМ. (во всем диапазоне температуры окружающей среды) |
|----------|--|

Повторяемость ИЗМ = измеренное значение; $1 \text{ g/cm}^3 = 1 \text{ kg/l}$; T = температура среды

Базовая повторяемость

 Технические особенности →  213

Массовый расход и объемный расход (жидкости)

$\pm 0,05$ % ИЗМ.

Плотность (жидкости)

$\pm 0,00025 \text{ g/cm}^3$

Температура

$\pm 0,25 \text{ }^\circ\text{C} \pm 0,0025 \cdot T \text{ }^\circ\text{C}$ ($\pm 0,45 \text{ }^\circ\text{F} \pm 0,0015 \cdot (T-32) \text{ }^\circ\text{F}$)

Время отклика Время отклика зависит от конфигурации системы (выравнивание).

Влияние температуры окружающей среды

Токовый выход

| | |
|---------------------------|--------------------------------------|
| Температурный коэффициент | Макс. $1 \text{ мкА}/^\circ\text{C}$ |
|---------------------------|--------------------------------------|

Импульсный/частотный выход

| | |
|---------------------------|--|
| Температурный коэффициент | Дополнительного влияния нет. Включено в погрешность. |
|---------------------------|--|

Влияние температуры технологической среды

Массовый расход

ВПД = верхний предел давления

При наличии разницы между температурой регулировки нулевой точки и рабочей температурой типичная погрешность измерения датчика составляет $\pm 0,0002$ % ВПИ/ $^\circ\text{C}$ ($\pm 0,0001$ % ВПИ/ $^\circ\text{F}$).

Это влияние сглаживается, если регулировка нулевой точки осуществляется при рабочей температуре.

Плотность

При наличии разницы между температурой калибровки по плотности и температурой процесса типичная погрешность измерения датчиков составляет $\pm 0,0001 \text{ g/cm}^3/^\circ\text{C}$ ($\pm 0,00005 \text{ g/cm}^3/^\circ\text{F}$). Выполнить корректировку по плотности можно на месте эксплуатации.

Спецификация широкого диапазона плотности (специальная калибровка по плотности)

Если рабочая температура выходит за пределы допустимого диапазона (→  210), погрешность измерения составляет $\pm 0,0001 \text{ g/cm}^3/^\circ\text{C}$ ($\pm 0,00005 \text{ g/cm}^3/^\circ\text{F}$)

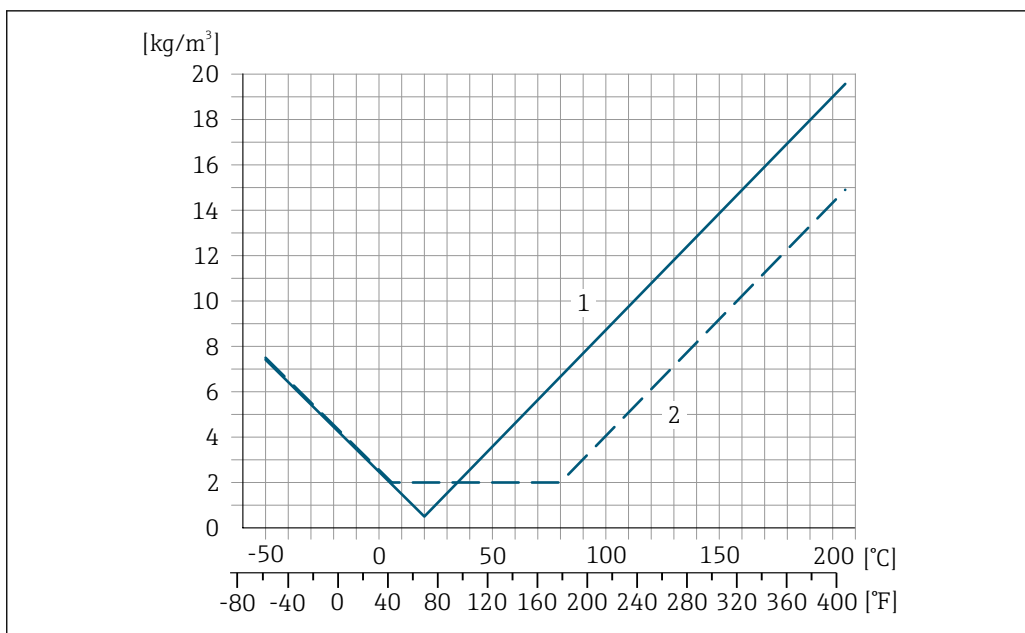

1 Калибровка по плотности на месте эксплуатации, в примере при +20 °C (+68 °F)
 2 Специальная калибровка по плотности

Температура

$\pm 0,005 \cdot T \text{ } ^\circ\text{C} (\pm 0,005 \cdot (T - 32) \text{ } ^\circ\text{F})$

Влияние давления технологической среды

Ниже показано, как давление процесса (манометрическое давление) влияет на точность массового расхода.

ИЗМ. = от измеренного значения

- Компенсировать влияние можно следующими способами:
 - Считывание текущего измеренного значения давления через токовый вход или цифровой вход.
 - указать фиксированное значение давления в параметрах прибора.

Руководство по эксплуатации .

| DN | | [% ИЗМ./бар] | [% ИЗМ./фнт/кв. дюйм] |
|------|---------|--------------|-----------------------|
| [мм] | [дюймы] | | |
| 8 | 3/8 | -0,002 | -0,0001 |
| 15 | 1/2 | -0,006 | -0,0004 |
| 25 | 1 | -0,005 | -0,0003 |
| 40 | 1 1/2 | -0,007 | -0,0005 |
| 50 | 2 | -0,006 | -0,0004 |

Технические особенности

ИЗМ = измеренное значение; ВПД = верхний предел диапазона измерений
 BaseAccu = базовая погрешность в % ИЗМ, BaseRepeat = базовая повторяемость в % ИЗМ
 MeasValue = измеренное значение; ZeroPoint = стабильность нулевой точки

Расчет максимальной погрешности измерения как функции расхода

| Расход | Максимальная погрешность измерения в % ИЗМ |
|---|---|
| $\geq \frac{\text{ZeroPoint}}{\text{BaseAccu}} \cdot 100$ A0021332 | $\pm \text{BaseAccu}$ A0021339 |
| $< \frac{\text{ZeroPoint}}{\text{BaseAccu}} \cdot 100$ A0021333 | $\pm \frac{\text{ZeroPoint}}{\text{MeasValue}} \cdot 100$ A0021334 |

Расчет максимальной повторяемости как функции расхода

| Расход | Максимальная повторяемость в % ИЗМ |
|---|---|
| $\geq \frac{1/2 \cdot \text{ZeroPoint}}{\text{BaseRepeat}} \cdot 100$ A0021335 | $\pm \text{BaseRepeat}$ A0021340 |
| $< \frac{1/2 \cdot \text{ZeroPoint}}{\text{BaseRepeat}} \cdot 100$ A0021336 | $\pm 1/2 \cdot \frac{\text{ZeroPoint}}{\text{MeasValue}} \cdot 100$ A0021337 |

Пример максимальной погрешности измерения

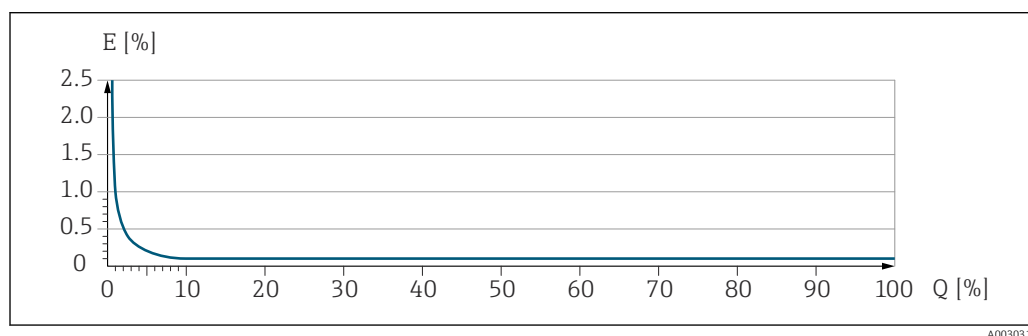

E Максимальная погрешность измерения в % ИЗМ. (пример)

Q Расход в % от верхнего предела диапазона измерений

16.7 Монтаж

Требования,
предъявляемые к
монтажу

→ 22

16.8 Условия окружающей среды

Диапазон температуры
окружающей среды

→ 24

Таблицы температуры

i При эксплуатации прибора во взрывоопасных зонах следует учитывать взаимозависимости между допустимой температурой окружающей среды и температурой жидкости.

📖 Детальная информация по температурным таблицам приведена в отдельном документе "Указания по технике безопасности" (XA) к прибору.

| | |
|---------------------------------|--|
| Температура хранения | -50 до +80 °C (-58 до +176 °F) |
| Климатический класс | DIN EN 60068-2-38 (испытание Z/AD) |
| Относительная влажность | Прибор пригоден для эксплуатации в помещениях и вне помещений при относительной влажности 4 до 95 %. |
| Рабочая высота | Согласно стандарту EN 61010-1 ≤ 2 000 м (6 562 фут) |
| Класс защиты | <p>Преобразователь</p> <ul style="list-style-type: none"> ■ IP66/67, оболочка типа 4X, допустимая степень загрязнения 4 ■ При открытом корпусе: IP20, защитная оболочка типа 1, пригодна для использования в зонах со степенью загрязнения 2 ■ Дисплей: IP20, оболочка типа 1, допустимая степень загрязнения 2 <p>Опционально</p> <p>Код заказа «Опции датчика», опция CH (IP69)</p> <p>Внешняя антенна WLAN</p> <p>IP67</p> |
| Вибростойкость и ударопрочность | <p>Вибрация синусоидального профиля согласно стандарту МЭК 60068-2-6</p> <ul style="list-style-type: none"> ■ 2 до 8,4 Гц, 3,5 мм пиковое значение ■ 8,4 до 2 000 Гц, 1 г пиковое значение <p>Широкополосные случайные вибрации согласно стандарту МЭК 60068-2-64</p> <ul style="list-style-type: none"> ■ 10 до 200 Гц, 0,003 г²/Гц ■ 200 до 2 000 Гц, 0,001 г²/Гц ■ Итого: 1,54 г ср квадр <p>Удары с полусинусоидальной формой импульса согласно стандарту МЭК 60068-2-27</p> <p>6 мс 30 г</p> <p>Толчки, характерные для грубого обращения, согласно стандарту МЭК 60068-2-31</p> |
| Механические нагрузки | <p>Корпус преобразователя:</p> <ul style="list-style-type: none"> ■ Необходимо защитить от механических воздействий, таких как толчки и удары ■ Не используйте прибор в качестве подставки для подъема наверх |

Электромагнитная совместимость (ЭМС)

- Согласно стандарту IEC/EN 61326 и рекомендации NAMUR 21 (NE 21), рекомендации NAMUR 21 (NE 21) выполняются при монтаже прибора в соответствии с рекомендацией NAMUR 98 (NE 98).
- Согласно стандарту IEC/EN 61000-6-2 и IEC/EN 61000-6-4



Подробные данные приведены в Декларации соответствия.



Описываемое изделие не предназначено для использования в жилых помещениях и не обеспечивает достаточную защиту радиоприема в таких условиях.

16.9 Параметры технологического процесса

Диапазон рабочей температуры

| | | |
|---|---------------------------------|---|
| Стандартное исполнение | -50 до +150 °C (-58 до +302 °F) | Код заказа «Материал измерительной трубки, смачиваемая поверхность», опция BV, BC, BD |
| Исполнение для расширенного диапазона температуры | -50 до +205 °C (-58 до +401 °F) | Код заказа «Материал измерительной трубки, смачиваемая поверхность», опция TD, TG |

Зависимость температуры окружающей среды от температуры технологической среды

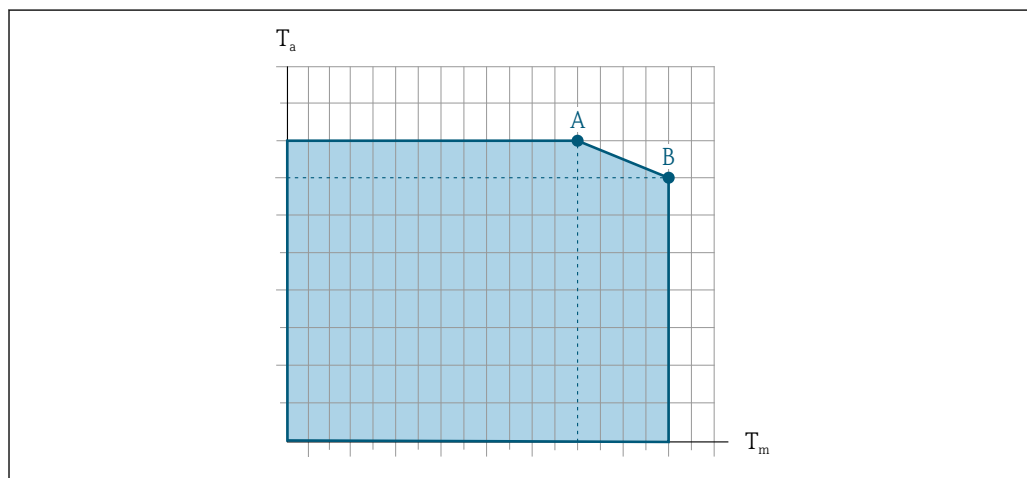

A0031121

33 Пример зависимости, значения приведены в таблице.

T_a Температура окружающей среды

T_m Температура технологической среды

A Максимально допустимая температура среды T_m при $T_{a\max} = 60\text{ °C}$ (140 °F); более высокие значения температуры технологической среды T_m требуют снижения температуры окружающей среды T_a

B Максимально допустимая температура окружающей среды T_a при максимальной установленной температуре среды T_m для сенсора



Значения для приборов, используемых во взрывоопасной зоне: отдельная документация по взрывозащите (XA) для прибора → 233.

| Вариант исполнения | Неизолированный | | | | Изолированный | | | |
|---|-----------------|-----------------|----------------|----------------|----------------|-----------------|----------------|-----------------|
| | А | | В | | А | | В | |
| | T _a | T _m | T _a | T _m | T _a | T _m | T _a | T _m |
| Стандартное исполнение | 60 °C (140 °F) | 150 °C (302 °F) | – | – | 60 °C (140 °F) | 110 °C (230 °F) | 55 °C (131 °F) | 150 °C (302 °F) |
| Исполнение для расширенного диапазона температуры | 60 °C (140 °F) | 205 °C (401 °F) | – | – | 60 °C (140 °F) | 110 °C (230 °F) | 50 °C (122 °F) | 205 °C (401 °F) |

Плотность технологической среды 0 до 5 000 кг/м³ (0 до 312 lb/cf)

Номинальные значения давления/температуры



Общие сведения о зависимости «давление/температура» для присоединений к процессу см. в документе «Техническая информация»

Корпус датчика

Корпус датчика наполняется сухим газообразным азотом и служит для защиты электронных и механических частей прибора внутри него.



В случае повреждения измерительной трубки (например, из-за воздействия условий процесса, таких как коррозионность или абразивность жидкости) вытекающая из нее жидкость будет задерживаться в корпусе датчика.

Если датчик необходимо продувать газом (обнаружение газа), требуется использование продувочных соединений.



Не допускается открывать продувочные соединения, если сразу не будет осуществляться подача осушенного инертного газа. Продувку разрешается выполнять только под низким давлением.

Максимальное давление: 5 бар (72,5 фунт/кв. дюйм)

Давление, при котором разрушается корпус датчика

Приведенные ниже значения разрушающего давления для корпуса датчика действительны только для стандартных приборов и/или приборов с закрытыми продувочными соединениями (никогда не открывались/заводское состояние).

При подключении прибора с продувочными соединениями (код заказа «Опции датчика», опция SN «Присоединение для продувки») к системе продувки максимальное давление определяется системой продувки или прибором (в зависимости от того, какой из компонентов имеет менее высокое номинальное давление).

Разрушающее давление корпуса датчика – это типичное внутреннее давление, достигаемое к моменту механического повреждения корпуса, которое определяется при испытании на соответствие типу. Соответствующую декларацию о прохождении испытания на соответствие можно заказать вместе с прибором (код заказа «Дополнительные сертификаты», опция LN «Давление разрушения корпуса датчика, испытание на соответствие»).

| DN | | Разрушающее давление для корпуса датчика | |
|------|--------|--|-------|
| (мм) | (дюйм) | (бар) | (psi) |
| 8 | 3/8 | 190 | 2 755 |
| 15 | 1/2 | 175 | 2 538 |
| 25 | 1 | 165 | 2 392 |

| DN | | Разрушающее давление для корпуса датчика | |
|------|--------|--|-------|
| (мм) | (дюйм) | (бар) | (psi) |
| 40 | 1½ | 152 | 2 204 |
| 50 | 2 | 103 | 1 494 |



Сведения о размерах приведены в разделе технического описания «Механическая конструкция».

Внутренняя очистка

- Очистка методом CIP
- Очистка методом SIP
- Очистка скребками

Опции

Вариант исполнения с очисткой смачиваемых компонентов от масла и смазки, без декларации

Код заказа «Обслуживание», опция HA ²⁾

Пределы расхода

Номинальный диаметр следует выбирать в зависимости от требуемого диапазона расхода и допустимой величины потери давления.



Значения верхнего предела диапазона измерения приведены в разделе «Диапазон измерения» → 201

- Минимальный рекомендуемый верхний предел диапазона измерения составляет приблизительно 1/20 от максимального верхнего предела диапазона измерения
- Для наиболее распространенных областей применения идеальным является значение 20 до 50 % от максимального верхнего предела диапазона измерения
- Для абразивных сред измерения (например, жидкостей с содержанием твердых частиц) рекомендуется выбрать наименьшее значение от диапазона измерения: скорость потока < 1 м/с (< 3 ft/s).



Для определения предельного расхода используйте специальный инструмент *Applicator* → 198

Потеря давления



Для расчета потери давления используется программное обеспечение для выбора и определения размеров прибора *Applicator* → 198

Давление в системе

→ 25

16.10 Механическая конструкция

Конструкция, размеры



Данные о размерах и монтажных расстояниях прибора приведены в разделе «Механическая конструкция» документа «Техническая информация»

Масса

Все значения (масса без учета материала упаковки) указаны для приборов с фланцами EN/DIN PN 40. Информация о массе с учетом преобразователя: код заказа «Корпус», опция A «Алюминий с покрытием».

2) Очистка относится только к измерительному прибору. Поставляемые принадлежности не очищаются.

Различные значения для различных исполнений преобразователя:

- Преобразователь в исполнении для взрывоопасных зон
(Код заказа «Корпус», опция А «Алюминий, с покрытием»; Ex d): +2 кг (+4,4 lbs)
- Преобразователь в исполнении для гигиенических зон
(код заказа «Корпус», опция В «Нержавеющая сталь, гигиенический»):
+0,2 кг (+0,44 lbs)

Масса в единицах измерения системы СИ

| DN [мм] | Масса [кг] |
|---------|------------|
| 8 | 12 |
| 15 | 14 |
| 25 | 20 |
| 40 | 36 |
| 50 | 59 |

Масса в единицах измерения США

| DN [дюймы] | Масса [фунты] |
|------------|---------------|
| 3/8 | 26 |
| 1/2 | 31 |
| 1 | 44 |
| 1 1/2 | 79 |
| 2 | 130 |

Материалы

Корпус преобразователя

Код заказа «Корпус»:

- Опция А «Алюминий, с покрытием»: алюминий AlSi10Mg, с покрытием
- Опция В «Нержавеющая сталь, гигиеническое исполнение»: нержавеющая сталь 1.4404 (316L)

Материал окна

Код заказа «Корпус»:

- Опция А «Алюминий, с покрытием»: стекло
- Опция В «Нержавеющая сталь, гигиеническое исполнение»: поликарбонат

Уплотнения

Код заказа «Корпус»:

Опция В «Нержавеющая сталь, гигиеническое применение»: EPDM и силикон

Кабельные вводы/кабельные уплотнения

Код заказа «Корпус», опция А «Алюминий, с покрытием»

Различные кабельные вводы пригодны для использования во взрывоопасных и невзрывоопасных зонах.

| Кабельный ввод/кабельное уплотнение | Материал изготовления |
|--|--|
| Сальник M20 × 1,5 | Исполнение без взрывозащиты: пластмасса |
| | Z2, D2, Ex d/de: латунь и пластмасса |
| Переходник для кабельного ввода с внутренней резьбой G ½ дюйма | Никелированная латунь |
| Переходник для кабельного ввода с внутренней резьбой NPT ½ дюйма | |

Код заказа «Корпус», опция В «Нержавеющая сталь, гигиеническое исполнение»

Различные кабельные вводы пригодны для использования во взрывоопасных и невзрывоопасных зонах.

| Кабельный ввод/кабельное уплотнение | Материал изготовления |
|--|-----------------------|
| Кабельное уплотнение M20 × 1,5 | Пластмасса |
| Переходник для кабельного ввода с внутренней резьбой G ½ дюйма | Никелированная латунь |
| Переходник для кабельного ввода с внутренней резьбой NPT ½ дюйма | |

Корпус датчика



- Стойкая к кислоте и щелочи внешняя поверхность
- Нержавеющая сталь, 1.4301 (304)

Измерительные трубки

Нержавеющая сталь, 1.4435 BN2 (316L)

Присоединения к технологическому процессу

- Фланцы, аналогичные EN 1092-1 (DIN 2501)/аналогичные ASME B16.5/
аналогичные JIS B2220:
Нержавеющая сталь, 1.4404 (F316/F316L)
- Все другие технологические соединения:
Нержавеющая сталь, 1.4435 BN2 (316L)

 Доступные технологические соединения →  221

Уплотнения

Сварные присоединения к процессу без внутренних уплотнений

Вспомогательное оборудование

Защитный козырек



Нержавеющая сталь, 1.4404 (316L)

Внешняя антенна WLAN

- Антенна: пластмасса ASA (акрилонитрилстиролакрилат) и никелированная латунь
- Переходник: нержавеющая сталь и никелированная латунь
- Кабель: полиэтилен
- Разъем: никелированная латунь
- Угловой кронштейн: нержавеющая сталь

Присоединения к технологическому процессу

- Фиксированные фланцевые подключения:
 - Фланец EN 1092-1 (DIN 2501)
 - Фланец EN 1092-1 (DIN 2512N)
 - Фланец ASME B16.5
 - Фланец JIS B2220
 - Фланец DIN 11864-2 формы A DIN 11866 серия A, фланец с пазом
 - Малый фланец BBS (асептический под орбитальную сварку), DIN 11866 серия A, внутренняя резьба
 - Малый фланец BBS (асептический под орбитальную сварку), DIN 11866 серия B, внутренняя резьба
- Зажимные присоединения:
 - Tri-Clamp (наружный диаметр трубок), DIN 11866 серии C
 - Зажим DIN 11864-3 формы A, DIN 11866 серия A, с пазом
 - Зажим DIN 32676, DIN 11866 серия A
 - Зажим ISO 2852, ISO 2037
 - Зажим ISO 2852, DIN 11866 серия B
 - BBS Quick-Connect (асептический под орбитальную сварку), DIN 11866 серия A, с внутренней резьбой
 - BBS Quick-Connect (асептический под орбитальную сварку), DIN 11866 серия B, с внутренней резьбой
 - Зажим Neumo BioConnect, DIN 11866 серия A, зажим формы R
- Эксцентриковые зажимные соединения:
 - Эксцентр. Tri-Clamp, DIN 11866 серии C
 - Зажим DIN 11864-3 формы A, DIN 11866 серия A, с пазом
 - Зажим DIN 32676, DIN 11866 серия A
 - Зажим ISO 2852, DIN 11866 серия B
 - BBS Quick-Connect (асептический под орбитальную сварку), DIN 11866 серия A, с внутренней резьбой
 - BBS Quick-Connect (асептический под орбитальную сварку), DIN 11866 серия B, с внутренней резьбой
 - Зажим Neumo BioConnect, DIN 11866 серия A, зажим формы R
- Резьба:
 - Резьба DIN 11851, DIN 11866 серия A
 - Резьба SMS 1145
 - Резьба ISO 2853, ISO 2037
 - Резьба DIN 11864-1 форма A, DIN 11866 серия A
 - Резьба BBS (асептическое присоединение под орбитальную сварку), DIN 11866 серия A
 - Резьба BBS (асептическое присоединение под орбитальную сварку), DIN 11866 серия B

 [Материалы присоединения к процессу](#) →  220

Шероховатость
поверхности

Все данные относятся к компонентам, соприкасающимся с технологической средой.

Для заказа доступны следующие категории шероховатости поверхности:

| Категория | Метод | Код заказа опции(й) «Материал измерительной трубки, смачиваемая поверхность» |
|--|--|--|
| Ra ≤ 0,76 мкм (30 микродюйм) ¹⁾ | С механической полировкой | BB, TD |
| Ra ≤ 0,38 мкм (15 микродюйм) ¹⁾ | С механической и электрической полировкой | BC, TG |

1) Ra согласно стандарту ISO 21920

16.11 Пользовательский интерфейс

Языки

Управление можно осуществлять на следующих языках:

- Локальное управление:
 - английский, немецкий, французский, испанский, итальянский, голландский, португальский, польский, русский, турецкий, китайский, японский, корейский, вьетнамский, чешский, шведский
- Через веб-браузер:
 - английский, немецкий, французский, испанский, итальянский, голландский, португальский, польский, русский, турецкий, китайский, японский, вьетнамский, чешский, шведский
- С помощью программного обеспечения FieldCare, DeviceCare: английский, немецкий, французский, испанский, итальянский, китайский, японский

Местное управление

С помощью дисплея

Уровень оборудования:

- Код заказа «Дисплей; управление», опция F «4-строчный, с подсветкой, графический дисплей; сенсорное управление»
- Код заказа «Дисплей; управление», опция G «4-строчный, с подсветкой, графический дисплей; сенсорное управление + WLAN»

 Сведения об интерфейсе WLAN →  73

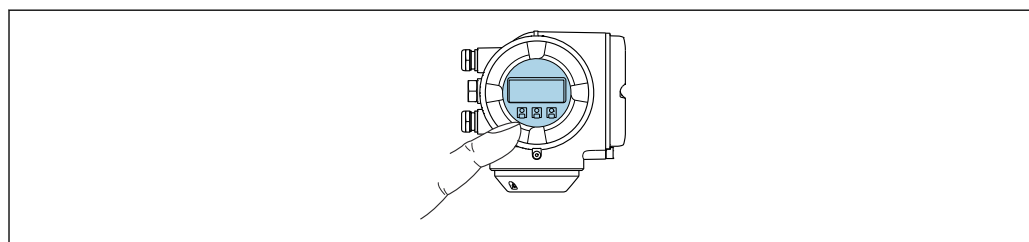

A0026785

 34 Сенсорное управление



Элементы отображения

- 4-строчный графический дисплей с подсветкой
- Белая фоновая подсветка, в случае неисправности прибора включается красная подсветка
- Возможности индивидуальной настройки формата индикации измеряемых переменных и переменных состояния

Элементы управления

- Сенсорное внешнее управление (3 оптические кнопки) без необходимости открытия корпуса: ☒, ☐, ☒
- Элементы управления с возможностью использования во взрывоопасных зонах различных типов

С помощью блока выносного дисплея DKX001

 Дистанционный дисплей и устройство управления DKX001 доступны в качестве опции →  196..

- Дистанционный дисплей и устройство управления DKX001 доступны только для следующих исполнений корпуса: код заказа для параметра «Корпус»: опция А «Алюминий, с покрытием».
- Если дистанционный дисплей и устройство управления DKX001 заказываются непосредственно с измерительным прибором, последний всегда поставляется с фальш-панелью. В этом случае индикация или управление на преобразователе невозможны.
- В случае заказа оборудования по отдельности дистанционный дисплей и устройство управления DKX001 будет невозможно подключить одновременно с имеющимся дисплеем измерительного прибора. К преобразователю можно будет одновременно подключить только один дисплей или устройство управления.

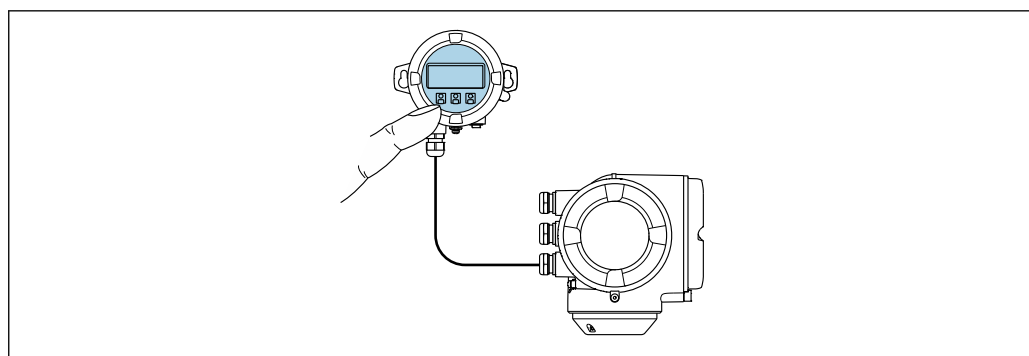

A0026786

 35 Управление с помощью блока выносного дисплея DKX001

Элементы индикации и управления

Элементы индикации и управления соответствуют элементам индикации и управления дисплея →  222.

Материал корпуса

Материал корпуса блока выносного дисплея DKX001 зависит от выбранного материала корпуса преобразователя.

| Корпус преобразователя | | Выносной модуль индикации и управления |
|--------------------------------|-----------------------|--|
| Код заказа «Корпус» | Материал изготовления | Материал изготовления |
| Опция А «Алюминий с покрытием» | AlSi10Mg, с покрытием | AlSi10Mg, с покрытием |

Кабельный ввод

В соответствии с выбором корпуса преобразователя, код заказа «Электрическое подключение».

Соединительный кабель

→  33

Размеры



Информация о размерах:

раздел «Механическая конструкция» технического описания.

Дистанционное
управление



→  71

Сервисный интерфейс

→  72

Поддерживаемое
программное обеспечение

Для локальной или удаленной работы с измерительным прибором можно использовать различные управляющие программы. От используемой управляющей программы зависит то, какие управляющие устройства и интерфейсы можно применять для подключения к прибору.

| Поддерживаемое программное обеспечение | Устройство управления | Граница раздела фаз | Дополнительные сведения |
|--|---|--|---|
| Веб-браузер | Ноутбук, ПК или планшет с веб-браузером | <ul style="list-style-type: none"> ■ Сервисный интерфейс CDI-RJ45 ■ Интерфейс WLAN ■ Цифровая шина на основе технологии Ethernet (EtherNet/IP, PROFINET, Modbus TCP через Ethernet-APL) | Сопроводительная документация по прибору →  234 |
| DeviceCare SFE100 | Ноутбук, ПК или планшет с операционной системой Microsoft Windows | <ul style="list-style-type: none"> ■ Сервисный интерфейс CDI-RJ45 ■ Интерфейс WLAN ■ Протокол цифровой шины Fieldbus | →  198 |

| Поддерживаемое программное обеспечение | Устройство управления | Граница раздела фаз | Дополнительные сведения |
|--|---|---|--|
| FieldCare SFE500 | Ноутбук, ПК или планшет с операционной системой Microsoft Windows | <ul style="list-style-type: none"> ■ Сервисный интерфейс CDI-RJ45 ■ Интерфейс WLAN ■ Протокол цифровой шины Fieldbus | → 📄 198 |
| Field Xpert | SMT70/77/50 | <ul style="list-style-type: none"> ■ Все протоколы цифровых шин ■ Интерфейс WLAN ■ Bluetooth ■ Сервисный интерфейс CDI-RJ45 | Руководство по эксплуатации BA01202S Файлы описания прибора: Используйте функцию обновления на портативном терминале |

 Для работы с прибором можно использовать и другие средства управления, поддерживающие технологию FDT, в сочетании с драйвером прибора в формате DTM/iDTM или DD/EDD. Получить такие средства управления можно от соответствующих изготовителей. В частности, помимо прочих, поддерживается интеграция в следующие средства управления:

- Emersons TREX → www.emerson.com
- Field Device Manager (FDM) разработки Honeywell → www.process.honeywell.com
- FieldMate разработки Yokogawa → www.yokogawa.com
- PACTWare → www.pactware.com

Соответствующие файлы описания прибора можно получить в разделе www.endress.com → Документация

Веб-сервер

Встроенный веб-сервер можно использовать для эксплуатации и настройки прибора с помощью веб-браузера через сервисный интерфейс (CDI-RJ45) или через интерфейс WLAN. Структура меню управления такая же, что и структура меню локального дисплея. Помимо значений измеряемой величины отображается информация о состоянии прибора, которая может использоваться для отслеживания его работоспособности. Кроме того, доступно управление данными прибора и настройка сетевых параметров.

Для подключения к сети WLAN необходим прибор с интерфейсом WLAN (который поставляется по заказу): код заказа «Дисплей; управление», опция G «4-строчный, с подсветкой; сенсорное управление + WLAN». Этот прибор работает в режиме точки доступа и поддерживает подключение с помощью компьютера или портативного терминала.

Поддерживаемые функции

Обмен данными между устройством управления (например, ноутбуком) и измерительным прибором:

- Выгрузка конфигурации из измерительного прибора (формат XML, резервное копирование конфигурации)
- Сохранение конфигурации в измерительный прибор (формат XML, восстановление конфигурации)
- Экспорт списка событий (файл .csv)
- Экспорт настроек параметров (файл .csv или PDF, документирование конфигурации точки измерения)
- Экспорт отчета проверки Heartbeat Technology (PDF-файл, возможно только с пакетом прикладных программ **Heartbeat Verification** → 📄 231)

- Загрузка встроенного ПО новой версии, например для обновления встроенного ПО прибора
- Загрузка драйвера для интеграции в систему
- Визуализация до 1000 сохраненных измеренных значений (доступно только с пакетом прикладных программ «**HistoROM увеличенной вместимости**» →  231)

Управление данными HistoROM

Измерительный прибор поддерживает управление данными HistoROM. Управление данными HistoROM включает в себя как хранение, так и импорт/экспорт ключевых данных прибора и процесса, значительно повышая надежность, безопасность и эффективность эксплуатации и обслуживания прибора.

-  При поставке прибора заводские установки данных конфигурации сохраняются в памяти прибора в виде резервной копии. Запись данных в этой памяти можно обновить, например, после ввода в эксплуатацию.

Дополнительная информация о принципе хранения данных

Существуют модули хранения данных различных типов. В этих модулях хранятся данные, используемые прибором:

| | Память HistoROM | T-DAT | S-DAT |
|-------------------------|---|---|--|
| Доступные данные | <ul style="list-style-type: none"> ■ Журнал событий, например диагностические события ■ Резервная копия записи данных параметров ■ Пакет программного обеспечения прибора ■ Драйвер для системной интеграции с целью экспорта через веб-сервер, например: EDS для EtherNet/IP | <ul style="list-style-type: none"> ■ Регистрация измеренных значений (опция заказа «HistoROM увеличенной вместимости») ■ Запись данных с текущими параметрами (используется программным обеспечением в режиме реального времени) ■ Индикатор (минимального/максимального значения) ■ Значение сумматора | <ul style="list-style-type: none"> ■ Информация о датчике: например, номинальный диаметр ■ Серийный номер ■ Калибровочные данные ■ Конфигурация прибора (например, программные опции, фиксированные или переменные входы/выходы) |
| Место хранения | Находится на плате пользовательского интерфейса в клеммном отсеке | Может подключаться к интерфейсу пользователя в клеммном отсеке | В разъеме датчика в области шейки преобразователя |

Резервное копирование данных

Automatic

- Наиболее важные данные прибора (датчика и преобразователя) автоматически сохраняются в модулях DAT.
- При замене преобразователя или измерительного прибора: после того как модуль T-DAT с данными предыдущего прибора будет переставлен, новый измерительный прибор будет сразу готов к работе, каких-либо ошибок не возникает.
- При замене электронного модуля (например, электронного модуля ввода/вывода): после замены электронного модуля программное обеспечение модуля сравнивается с действующим встроенным ПО прибора. Программное обеспечение модуля в случае необходимости меняется на ПО более новой или менее новой версии. Электронный модуль становится пригоден для использования сразу после этого, и проблем с совместимостью не возникает.

Ручной режим

Во встроенной памяти прибора HistoROM находится дополнительная запись данных параметров (полный набор значений параметров настройки), выполняющая перечисленные ниже функции.

- Функция резервного копирования данных
Резервное копирование и последующее восстановление конфигурации прибора в памяти прибора HistoROM.
- Сравнение данных:
Сравнение текущей конфигурации прибора с конфигурацией прибора, сохраненной в памяти HistoROM.

Передача данных

Ручной режим

- Перенос конфигурации прибора на другой прибор с помощью функции экспорта в соответствующем программном обеспечении, таком как FieldCare, DeviceCare или веб-сервер: дублирование конфигурации или сохранение ее в архив (например, для создания резервной копии)
- Передача драйверов для системной интеграции посредством веб-сервера, например:
EDS для EtherNet/IP

Список событий

Автоматически

- Хронологическое отображение до 20 сообщений о событиях в списке событий
- При наличии активного пакета прикладных программ **Расширенный HistoROM** (приобретается как опция): отображение до 100 сообщений о событиях в списке событий с метками времени, текстовыми описаниями и мерами по устранению
- Список событий можно экспортировать и просматривать посредством различных интерфейсов и управляющих программ, таких как DeviceCare, FieldCare или веб-сервер

Регистрация данных

Ручной режим

При наличии активного пакета прикладных программ **Расширенный HistoROM**:

- Запись от 1 до 4 каналов до 1 000 измеренных значений (до 250 измеренных значений на канал)
- Интервал регистрации настраивается пользователем
- Экспорт журнала измеренных значений посредством различных интерфейсов и управляющих программ, таких как FieldCare, DeviceCare или веб-сервер

16.12 Сертификаты и свидетельства

Полученные для прибора сертификаты и свидетельства размещены в разделе www.endress.com на странице с информацией об изделии:

1. Выберите изделие с помощью фильтров и поля поиска.
2. Откройте страницу с информацией об изделии.
3. Откройте вкладку **Downloads** (документация).

Маркировка CE

Прибор соответствует всем нормативным требованиям применимых директив ЕС. Эти требования перечислены в декларации соответствия ЕС вместе с применимыми стандартами.

Компания Endress+Hauser подтверждает успешное испытание прибора нанесением маркировки CE.

Маркировка UKCA

Прибор соответствует законодательным требованиям применимых нормативных актов Великобритании (нормативных документов). Эти документы перечислены в декларации соответствия требованиям UKCA вместе с установленными стандартами. При выборе опции заказа с маркировкой UKCA: компания Endress+Hauser подтверждает успешную оценку и тестирование прибора, нанося на него маркировку UKCA.

Контактный адрес компании Endress+Hauser в Великобритании:
 Endress+Hauser Ltd.
 Floats Road
 Manchester M23 9NF
 Великобритания
www.uk.endress.com

Маркировка RCM Измерительная система соответствует требованиям по ЭМС Австралийской службы по связи и телекоммуникациям (ACMA).

Гигиеническая совместимость



- Сертификат 3-A
 - Только для измерительных приборов с кодом заказа «Дополнительные сертификаты», опция LP «3 A», предусмотрен сертификат 3-A.
 - Сертификат 3-A относится к измерительному прибору.
 - При монтаже измерительного прибора необходимо исключить скопление жидкости снаружи прибора.
Выносной дисплей необходимо устанавливать согласно стандарту 3-A.
 - Принадлежности (например, обогревательный кожух, защитный козырек от погодных явлений или блок настенного держателя) необходимо монтировать согласно стандарту 3-A.
Любую принадлежность можно очищать. В определенных обстоятельства может понадобиться их разборка.
- Проверено EHEDG (тип EL класс I)
Только приборы с кодом заказа «Дополнительное одобрение», опция LT «EHEDG», прошли испытания и соответствуют требованиям EHEDG.
Для соответствия требованиям сертификации EHEDG прибор необходимо использовать в сочетании с присоединениями к технологическому процессу, которые соответствуют положениям EHEDG, приведенным в документе «Легко очищаемые трубные соединители и присоединения к технологическому процессу» (www.ehedg.org).
Чтобы соответствовать требованиям сертификации EHEDG, необходимо, чтобы расположение устройства обеспечивало дренаж.
Критерием чистоты в соответствии с EHEDG является скорость потока 1,5 м/с в технологической линии. Эта скорость должна быть обеспечена для очистки в соответствии с требованиями EHEDG.
- FDA CFR 21
- Требования к материалам, контактирующим с пищевыми продуктами (ЕС) 1935/2004
- Требования к материалам, контактирующим с пищевыми продуктами, GB 4806
- При выборе материала необходимо соблюдать требования нормативных документов по материалам, контактирующим с пищевыми продуктами.



Соблюдайте специальные инструкции по монтажу

Совместимость с фармацевтическим оборудованием

- FDA 21 CFR 177
- USP <87>
- USP <88> класс VI 121 °C
- Сертификат соответствия TSE/BSE
- cGMP
Приборы с кодом заказа «Дополнительные тесты, сертификаты», опция JG «Соответствие требованиям cGMP, декларация», соответствуют требованиям регламента cGMP в отношении поверхностей и компонентов, контактирующих с технологической средой, конструкции, совместимости материалов FDA 21 CFR, тестов USP класса VI и соблюдения правил TSE/BSE.
Декларация генерируется для конкретного серийного номера.

| | |
|---|---|
| Сертификация EtherNet/IP | <p>Данный измерительный прибор сертифицирован и зарегистрирован ассоциацией изготовителей устройств для открытых систем (ODVA). Измерительная система соответствует всем требованиям следующих спецификаций:</p> <ul style="list-style-type: none"> ■ Сертификат по испытанию ODVA Conformance Test ■ Испытание функций EtherNet/IP ■ Соответствие по испытанию EtherNet/IP PlugFest ■ Прибор также можно эксплуатировать совместно с сертифицированными приборами других изготовителей (функциональная совместимость) |
| Директива для оборудования, работающего под давлением | <ul style="list-style-type: none"> ■ С маркировкой <ul style="list-style-type: none"> а) PED/G1/x (x = категория) или б) PESR/G1/x (x = категория) на заводской табличке датчика, компания Endress+Hauser подтверждает соответствие «Основным требованиям техники безопасности», <ul style="list-style-type: none"> а) указанным в приложении I к директиве 2014/68/ЕС для оборудования, работающего под давлением, или б) приложении 2 к нормативно-правовому акту 2016 г. №1105. ■ Приборы, не имеющие такой маркировки (без PED или PESR), разработаны и изготовлены в соответствии с передовой инженерно-технической практикой. Они соответствуют требованиям, указанным в следующих документах: <ul style="list-style-type: none"> а) ст. 4, раздел 3 Директивы по оборудованию, работающему под давлением 2014/68/ЕС или б) часть 1, раздел 8 Статутных инструментов 2016 г. №1105. Область применения указана: <ul style="list-style-type: none"> а) на схемах 6-9 в приложении II к директиве 2014/68/ЕС для оборудования, работающего под давлением, или б) в Приложении 3, Раздел 2 Статутных инструментов 2016 г. №1105. |
| Сертификат на радиочастотное оборудование | <p>Измерительный прибор имеет сертификат на радиочастотное оборудование.</p> <p> Подробную информацию о радиочастотном сертификате см. в сопроводительной документации →  234</p> |
| Дополнительные сертификаты | <p>Сертификат CRN</p> <p>В некоторых вариантах исполнения приборы поставляются с сертификатом CRN. В комплект к прибору с сертификатом CRN необходимо заказать присоединение к процессу с сертификатами CRN и CSA.</p> <p>Испытания и сертификаты</p> <ul style="list-style-type: none"> ■ Сертификат материала по форме EN 10204-3.1 для компонентов и корпуса датчика, контактирующих с технологической средой (код заказа «Дополнительные испытания, сертификаты», опция JA) ■ Испытание давлением, внутренний процесс, протокол испытаний (код заказа для «Испытание, сертификат», опция JB) ■ Испытание шероховатости поверхности ISO4287/Ra, (смачиваемые части), протокол испытаний (опция JE) ■ Испытание на дельта-феррит, внутренняя процедура (смачиваемые части), протокол испытаний (опция JF) ■ Соответствие требованиям, вытекающим из cGMP, декларация (опция JG) |

Сторонние стандарты и директивы



- EN 60529
Степень защиты, обеспечиваемая корпусом (код IP)
- IEC/EN 60068-2-6
Влияние условий окружающей среды: процедура испытания – испытание Fc: вибрации (синусоидальные).
- IEC/EN 60068-2-31
Влияние условий окружающей среды: процедура испытания – испытание Es: удары вследствие небрежного обращения, в первую очередь проводится для приборов.
- EN 61010-1
Требования по безопасности электрического оборудования для измерения, контроля и лабораторного применения – общие положения
- ГБ30439.5
Требования безопасности для продуктов промышленной автоматизации - Часть 5: Требования безопасности для расходомеров
- EN 61326-1/-2-3
Требования ЭМС к электрооборудованию для измерения, контроля и лабораторного использования
- NAMUR NE 21
Электромагнитная совместимость (ЭМС) промышленного технологического и лабораторного контрольного оборудования
- NAMUR NE 32
Сохранение данных в контрольно-измерительных и полевых приборах с микропроцессорами в случае отказа электропитания
- NAMUR NE 43
Стандартизация уровня сигнала аварийной информации цифровых преобразователей с аналоговым выходным сигналом.
- NAMUR NE 53
Программное обеспечение полевых приборов и устройств для обработки сигналов с цифровой электроникой
- NAMUR NE 80
Применение Директивы по оборудованию, работающему под давлением, к устройствам управления технологическими процессами
- NAMUR NE 105
Спецификация по интеграции устройств Fieldbus с техническими средствами полевых приборов
- NAMUR NE 107
Самодиагностика и диагностика полевых приборов
- NAMUR NE 131
Требования, предъявляемые к полевым приборам для стандартных условий применения
- NAMUR NE 132
Кориолисовый массовый расходомер
- ETSI EN 300 328
Рекомендации по радиочастотным компонентам 2,4 ГГц.
- EN 301489
Электромагнитная совместимость и вопросы радиочастотного спектра (ERM).

16.13 Пакет прикладных программ



Доступны различные пакеты приложений для расширения функциональности прибора. Такие пакеты могут потребовать применения специальных мер безопасности или выполнения требований, специфичных для приложений.

Пакеты приложений можно заказывать в компании Endress+Hauser вместе с прибором или позднее. Endress+Hauser. За подробной информацией о соответствующем коде заказа обратитесь в региональное торговое представительство

Endress+Hauser или посетите страницу прибора на веб-сайте Endress+Hauser: www.endress.com.

 Подробная информация о пакетах прикладных программ:
Специальная документация →  233

| | |
|-------------------------|---|
| Диагностические функции | <p>Код заказа «Пакет прикладных программ», опция EA «Расширенные функции HistoROM»</p> <p>Включает в себя расширенные функции (журнал событий и активация памяти измеренных значений).</p> <p>Журнал событий Объем памяти расширен с 20 записей сообщений (стандартное исполнение) до 100 записей.</p> <p>Регистрация данных (линейная запись):</p> <ul style="list-style-type: none"> ■ емкость памяти расширена до 1000 измеренных значений; ■ по каждому из четырех каналов памяти можно передавать 250 измеренных значений. Интервал регистрации данных определяется и настраивается пользователем; ■ журналы измеренных значений можно просматривать на локальном дисплее или с помощью управляющих программ, таких как FieldCare, DeviceCare или веб-сервер. <p> Подробные сведения см. в руководстве по эксплуатации прибора.</p> |
|-------------------------|---|

| | |
|---------------------------------|---|
| Технология Heartbeat Technology | <p>Код заказа «Пакет прикладных программ», опция EB «Heartbeat Verification + Monitoring»</p> <p>Технология Heartbeat Verification Соответствует требованиям прослеживаемой поверки согласно стандарту DIN ISO 9001:2015, пункт 7.6 а) «Проверка контрольно-измерительного оборудования».</p> <ul style="list-style-type: none"> ■ Проверка работоспособности в установленном состоянии без прерывания технологического процесса. ■ По запросу выдаются результаты прослеживаемой поверки, включая отчет. ■ Простой процесс тестирования с использованием местного управления или других интерфейсов управления. ■ Однозначная оценка точки измерения (пригодно/непригодно) с широким испытательным охватом в рамках технических условий изготовителя. ■ Увеличение интервалов калибровки в соответствии с оценкой рисков, выполняемой оператором. <p>Технология Heartbeat Monitoring Осуществляется непрерывная передача данных, характерных для данного принципа измерения, во внешнюю систему контроля состояния с целью планирования профилактического обслуживания или анализа технологического процесса. С этими данными оператор получает следующие возможности:</p> <ul style="list-style-type: none"> ■ На основе этих данных и другой информации формировать заключения о влиянии условий технологического процесса (например, коррозии, истирания, образования налипаний и т.п.) на эффективность измерения с течением времени. ■ Своевременно планировать обслуживание. ■ Контролировать качество технологического процесса или продукта, например скопления газа. <p> Подробная информация о Heartbeat Technology: Специальная документация →  233</p> |
|---------------------------------|---|

| | |
|------------------------|--|
| Измерение концентрации | <p>Код заказа «Пакет прикладных программ», опция ED «Концентрация»</p> <p>Вычисление и отображение концентрации технологической среды.</p> |
|------------------------|--|

Измеренное значение плотности преобразуется в значение концентрации компонента бинарной смеси с помощью пакета прикладных программ «Концентрация»:

- Выбор предварительно заданных технологических сред (различные сахарные сиропы, кислоты, щелочи, солевые растворы, этанол и т.д.).
- Стандартные или пользовательские единицы измерения (°Brix, °Plato, % массового расхода, % объемного расхода, моль/л и т.д.) для стандартных технологических процессов.
- Расчет концентраций по таблицам пользователя.



Подробные сведения см. в специальной документации для прибора.

Специальная плотность

Код заказа «Пакет прикладных программ», опция EE «Специальная плотность»

Во многих областях применения в качестве ключевого измеряемого значения для мониторинга качества или управления процессами используется плотность. Прибор измеряет плотность жидкости и передает полученное значение в систему управления.

Пакет прикладных программ «Специальная плотность» обеспечивает высокоточное измерение плотности в широком диапазоне плотностей и температуры в тех областях применения, для которых характерны значительные колебания рабочих условий процесса.

Следующую информацию можно найти в сертификате калибровки из комплекта поставки:

- Точность измерения плотности на воздухе
- Точность измерения плотности в жидкостях с различной плотностью
- Точность измерения плотности в воде с различными температурами



Подробные сведения см. в руководстве по эксплуатации прибора.

16.14 Принадлежности



Обзор принадлежностей, доступных для заказа → 196

16.15 Документация



Обзор состава соответствующей технической документации можно получить в следующих источниках:

- Программа *Device Viewer* www.endress.com/deviceviewer: введите серийный номер с заводской таблички
- Приложение *Endress+Hauser Operations*: введите серийный номер с заводской таблички или отсканируйте матричный штрих-код на заводской табличке.

Стандартная документация

Краткое руководство по эксплуатации

Краткое руководство по эксплуатации датчика

| Измерительный прибор | Код документации |
|----------------------|------------------|
| Proline Promass P | KA01286D |

Краткое руководство по эксплуатации преобразователя

| Измерительный прибор | Код документации |
|----------------------|------------------|
| Proline 300 | KA01339D |

Техническая информация

| Измерительный прибор | Код документа |
|----------------------|---------------|
| Promass P 300 | TI01276D |

Описание параметров прибора

| Измерительный прибор | Код документации |
|----------------------|------------------|
| Promass 300 | GP01114D |

Дополнительная документация **Указания по технике безопасности**

, обусловленная конкретным прибором

Указания по технике безопасности для электрооборудования, используемого во взрывоопасных зонах.

| Содержание | Код документации |
|------------------|------------------|
| ATEX/IECEX Ex d | XA01405D |
| ATEX/IECEX Ex ec | XA01439D |
| cCSAus XP | XA01373D |
| cCSAus Ex d | XA01372D |
| cCSAus Ex ec | XA01507D |
| EAC Ex d | XA01656D |
| EAC Ex ec | XA01657D |
| JPN Ex d | XA01778D |
| KCs Ex d | XA03285D |
| INMETRO Ex d | XA01468D |
| INMETRO Ex ec | XA01470D |
| NEPSI Ex d | XA01469D |
| NEPSI Ex ec | XA01471D |
| UKEX Ex d | XA02566D |
| UKEX Ex ec | XA02568D |

Дистанционный модуль дисплея и управления DKX001

| Содержание | Код документации |
|------------------|------------------|
| ATEX/IECEX Ex i | XA01494D |
| ATEX/IECEX Ex ec | XA01498D |
| cCSAus IS | XA01499D |
| cCSAus Ex nA | XA01513D |
| EAC Ex i | XA01664D |
| EAC Ex ec | XA01665D |
| INMETRO Ex i | XA01500D |
| INMETRO Ex ec | XA01501D |
| JPN | XA01781D |
| KCs Ex i | XA03280D |
| NEPSI Ex i | XA01502D |
| NEPSI Ex nA | XA01503D |

| Содержание | Код документации |
|------------|------------------|
| UKCA Ex i | XA01494D |
| UKCA Ex ec | XA01498D |

Специальная документация

| Содержание | Код документации |
|---|------------------|
| Информация о Директиве по оборудованию, работающему под давлением | SD01614D |
| Дистанционный модуль дисплея и управления DKX001 | SD01763D |
| Радиочастотные сертификаты для интерфейса WLAN дисплея A309/A310 | SD01793D |
| Веб-сервер | SD01968D |
| Технология Heartbeat Technology | SD01982D |
| Измерение концентрации | SD02004 |

Руководство по монтажу

| Содержание | Примечание |
|---|---|
| Руководство по монтажу для комплектов запасных частей и принадлежностей | <ul style="list-style-type: none"> ▪ Обзор всех доступных комплектов запасных частей доступен в <i>Device Viewer</i> → 📖 194 ▪ Принадлежности, доступные для заказа с руководством по монтажу → 📖 196 |

Алфавитный указатель

А

| | |
|--|-----|
| Адаптация алгоритма диагностических действий | 171 |
| Активация защиты от записи | 145 |
| Активация/деактивация блокировки кнопок | 62 |
| Аппаратная защита от записи | 147 |
| Архитектура системы | |
| см. Конструкция измерительного прибора | |

Б

| | |
|-------------------------------|-----|
| Безопасность | 10 |
| Безопасность изделия | 12 |
| Блок выносного дисплея DKX001 | 223 |
| Блокировка прибора, статус | 149 |

В

| | |
|-----------------------------------|-----|
| Варианты управления | 47 |
| Ввод в эксплуатацию | 95 |
| Настройка устройства | 96 |
| Расширенные настройки | 125 |
| Версия прибора | 76 |
| Вибрация | 26 |
| Вибростойкость и ударопрочность | 215 |
| Влияние | |
| Давление технологической среды | 213 |
| Температура окружающей среды | 212 |
| Температура технологической среды | 212 |
| Внутренняя очистка | 218 |
| Возврат | 194 |
| Время отклика | 212 |
| Встроенное ПО | |
| Версия | 76 |
| Дата выпуска | 76 |
| Входные переменные | 201 |
| Входные участки | 24 |
| Выпуск ПО | 76 |
| Выравнивание потенциалов | 41 |
| Выходной сигнал | 203 |
| Выходные переменные | 203 |
| Выходные участки | 24 |

Г

| | |
|-----------------------------|-----|
| Гальваническая развязка | 208 |
| Гигиеническая совместимость | 228 |
| Главный модуль электроники | 15 |

Д

| | |
|--------------------------------|--------|
| Давление технологической среды | |
| Влияние | 213 |
| Дата изготовления | 17, 18 |
| Датчик | |
| Процедура монтажа | 29 |
| Деактивация защиты от записи | 145 |
| Декларация соответствия | 12 |
| Диагностика | |
| Символы | 166 |
| Диагностическая информация | |
| Веб-браузер | 168 |

| | |
|---|----------|
| Интерфейс связи | 171 |
| Локальный дисплей | 166 |
| Меры по устранению неисправностей | 172 |
| Обзор | 172 |
| Светодиод | 164 |
| Структура, описание | 167, 170 |
| DeviceCare | 170 |
| FieldCare | 170 |
| Диагностическое сообщение | 166 |
| Диапазон измерений | |
| Для жидкостей | 201 |
| Диапазон измерения, рекомендуемый | 218 |
| Диапазон температуры | |
| Температура окружающей среды для дисплея | 222 |
| Температура технологической среды | 216 |
| Температура хранения | 20 |
| Диапазон температуры окружающей среды | 215 |
| Диапазон температуры хранения | 215 |
| Директива для оборудования, работающего под давлением | 229 |
| Дисплей | |
| см. Локальный дисплей | |
| Дисплей управления | 50 |
| Дистанционное управление | 224 |
| Документ | |
| Назначение | 6 |
| Символы | 6 |
| Документация | 232 |
| Дополнительные сертификаты | 229 |
| Доступ для записи | 61 |
| Доступ для чтения | 61 |

Ж

| | |
|----------------|-----|
| Журнал событий | 188 |
|----------------|-----|

З

| | |
|--|-----|
| Заводская табличка | |
| Датчик | 18 |
| Преобразователь | 17 |
| Замена | |
| Компоненты прибора | 194 |
| Запасная часть | 194 |
| Запасные части | 194 |
| Зарегистрированные товарные знаки | 9 |
| Защита настройки параметров | 145 |
| Защита от записи | |
| С помощью кода доступа | 145 |
| С помощью переключателя защиты от записи | 147 |
| Значения параметров | |
| Импульсный/частотный/релейный выход | 110 |
| Конфигурация ввода/вывода | 103 |
| Релейный выход | 117 |

И

| | |
|--------------------------------------|-----|
| Идентификатор производителя | 76 |
| Идентификация измерительного прибора | 16 |
| Измерительная система | 200 |

| | |
|--|---------|
| Измерительное и испытательное оборудование . . . | 193 |
| Измерительный прибор | |
| Включение | 95 |
| Демонтаж | 195 |
| Монтаж датчика | 29 |
| Переоборудование | 194 |
| Приготовления к установке | 29 |
| Ремонт | 194 |
| Структура | 15 |
| Утилизация | 195 |
| Изменяемые переменные | |
| см. Переменные технологического процесса | |
| Имя прибора | |
| Датчик | 18 |
| Индикация | |
| Предыдущее событие диагностики | 187 |
| Текущее событие диагностики | 187 |
| Инструмент | |
| Для монтажа | 29 |
| Транспортировка | 20 |
| Инструменты | |
| Электрическое подключение | 32 |
| Инструменты для подключения | 32 |
| Интеграция в систему | 76 |
| Информация о версии прибора | 76 |
| Информация о настоящем документе | 6 |
| Использование измерительного прибора | |
| Использование не по назначению | 10 |
| Предельные случаи | 10 |
| см. Назначение | |
| Испытания и сертификаты | 229 |
| История изменений встроенного ПО | 192 |
| К | |
| Кабельные вводы | |
| Технические характеристики | 210 |
| Кабельный ввод | |
| Класс защиты | 46 |
| Класс защиты | 46, 215 |
| Климатический класс | 215 |
| Кнопки управления | |
| см. Элементы управления | |
| Код доступа | 61 |
| Ошибка при вводе | 61 |
| Код заказа | 17, 18 |
| Код типа прибора | 76 |
| Компоненты прибора | 15 |
| Конструкция системы | |
| Измерительная система | 200 |
| Контекстное меню | |
| Вызов | 57 |
| Закрытие | 57 |
| Пояснение | 57 |
| Контрольный список | |
| Проверка после монтажа | 31 |
| Проверка после подключения | 46 |
| Концепция управления | 49 |
| Концепция хранения | 226 |
| Корпус датчика | 217 |

Л

| | |
|-----------------------------|-----|
| Локальный дисплей | 222 |
| Редактор текста | 55 |
| Редактор чисел | 55 |

М

| | |
|---|---------------|
| Максимальная погрешность измерений | 210 |
| Маркировка CE | 12, 227 |
| Маркировка RCM | 228 |
| Маркировка UKCA | 227 |
| Масса | |
| Единицы измерения системы СИ | 219 |
| Единицы измерения США | 219 |
| Транспортировка (примечания) | 20 |
| Мастер | |
| Входной сигнал состояния 1 до n | 106 |
| Выбор среды | 103 |
| Выход частотно-импульсный переключ. | |
| | 110, 112, 115 |
| Дисплей | 120 |
| Настройка нуля | 130 |
| Настройки WLAN | 138 |
| Обнаружение частично заполненной трубы | 124 |
| Определить новый код доступа | 141 |
| Отсечение при низком расходе | 123 |
| Проверка нуля | 128 |
| Релейный выход 1 до n | 117 |
| Токовый вход | 104 |
| Токовый выход | 106 |
| Материалы | 219 |
| Меню | |
| Диагностика | 187 |
| Для настройки прибора | 96 |
| Для специальной настройки | 125 |
| Настройка | 98 |
| Меню управления | |
| Меню, подменю | 48 |
| Подменю и уровни доступа | 49 |
| Структура | 48 |
| Меры по устранению неисправностей | |
| Вызов | 168 |
| Закрытие | 168 |
| Местный дисплей | |
| Окно навигации | 53 |
| см. В аварийном состоянии | |
| см. Диагностическое сообщение | |
| см. Дисплей управления | |
| Место монтажа | 22 |
| Механические нагрузки | 215 |
| Модуль электроники | 15 |
| Монтаж | 22 |
| Монтажное положение (вертикальное, горизонтальное) | 23 |
| Монтажные размеры | 24 |
| см. Монтажные размеры | |
| Монтажный инструмент | 29 |

Н

| | |
|--|---------------|
| Название прибора | |
| Преобразователь | 17 |
| Назначение | 10 |
| Назначение документа | 6 |
| Назначение клемм | 35 |
| Назначение полномочий доступа к параметрам | |
| Доступ для записи | 61 |
| Доступ для чтения | 61 |
| Направление потока | 23, 29 |
| Напряжение питания | 209 |
| Настройка | |
| Дополнительная настройка дисплея | 133 |
| Сброс сумматора | 156 |
| Сумматор | 131 |
| Язык управления | 95 |
| Настройка отсечки при низком расходе | 207 |
| Настройка языка управления | 95 |
| Настройки | |
| Адаптация измерительного прибора к рабочим условиям процесса | 156 |
| Администрирование | 141 |
| Вход состояния | 106 |
| Импульсный выход | 110 |
| Импульсный/частотный/релейный выход | 110, 112 |
| Имя метки | 98 |
| Коммуникационный интерфейс | 100 |
| Конфигурация ввода/вывода | 103 |
| Локальный дисплей | 120 |
| Моделирование | 142 |
| Обнаружение частично заполненной трубы | 124 |
| Отсечка при низком расходе | 123 |
| Регулировка датчика | 127 |
| Релейный выход | 115, 117 |
| Сброс параметров прибора | 190 |
| Системные единицы измерения | 98 |
| Технологическая среда | 103 |
| Токовый вход | 104 |
| Токовый выход | 106 |
| Управление конфигурацией прибора | 139 |
| WLAN | 138 |
| Настройки параметров | |
| Администрирование (Подменю) | 142 |
| Веб-сервер (Подменю) | 69 |
| Вход состояния | 106 |
| Входной сигнал состояния 1 до n (Мастер) | 106 |
| Входной сигнал состояния 1 до n (Подменю) | 154 |
| Выбор среды (Мастер) | 103 |
| Выход частотно-импульсный перекл. (Мастер) | 110, 112, 115 |
| Выход частотно-импульсный перекл. 1 до n (Подменю) | 155 |
| Вычисл.откор.объем.потока (Подменю) | 126 |
| Диагностика (Меню) | 187 |
| Дисплей (Мастер) | 120 |
| Дисплей (Подменю) | 133 |
| Единицы системы (Подменю) | 98 |
| Значение токового выхода 1 до n (Подменю) | 155 |
| Измеряемые переменные (Подменю) | 150 |

| | |
|---|-----|
| Информация о приборе (Подменю) | 191 |
| Конфигурация Вв/Выв (Подменю) | 103 |
| Моделирование (Подменю) | 142 |
| Настройка (Меню) | 98 |
| Настройка нуля (Мастер) | 130 |
| Настройка сенсора (Подменю) | 127 |
| Настройки WLAN (Мастер) | 138 |
| Обнаружение частично заполненной трубы (Мастер) | 124 |
| Определить новый код доступа (Мастер) | 141 |
| Отсечение при низком расходе (Мастер) | 123 |
| Проверка нуля (Мастер) | 128 |
| Расширенная настройка (Подменю) | 126 |
| Регистрация данных (Подменю) | 158 |
| Резервное копирование конфигурации (Подменю) | 139 |
| Релейный выход 1 до n (Мастер) | 117 |
| Релейный выход 1 до n (Подменю) | 156 |
| Сбросить код доступа (Подменю) | 142 |
| Связь (Подменю) | 100 |
| Сумматор (Подменю) | 153 |
| Сумматор 1 до n (Подменю) | 131 |
| Токовый вход | 104 |
| Токовый вход (Мастер) | 104 |
| Токовый вход 1 до n (Подменю) | 153 |
| Токовый выход | 106 |
| Токовый выход (Мастер) | 106 |
| Управление сумматором (Подменю) | 156 |
| Номинальные значения давления/температуры | 217 |

О

| | |
|--|--------|
| Обзор технических характеристик | 200 |
| Область индикации | |
| В окне навигации | 54 |
| Для дисплея управления | 51 |
| Область применения | |
| Остаточный риск | 11 |
| Область состояния | |
| В окне навигации | 53 |
| Обогрев датчика | 26 |
| Окно навигации | |
| В мастере настройки | 53 |
| В подменю | 53 |
| Окно редактирования | 55 |
| Использование элементов управления | 55, 56 |
| Экран ввода | 56 |
| Операции технического обслуживания | 193 |
| Опции управления | 47 |
| Отображение архива измеренных значений | 158 |
| Отображение значений | |
| Для заблокированного статуса | 149 |
| Очистка методом SIP | 218 |
| Очитка методом CIP | 218 |

П

| | |
|---------------------------|-----|
| Пакет прикладных программ | 230 |
| Параметр | |
| Ввод значений или текста | 60 |
| Изменение | 60 |

| | |
|--|----------|
| Параметры настройки WLAN | 138 |
| Переключатель защиты от записи | 147 |
| Переключающий выход | 205 |
| Переменные технологического процесса | |
| Измеряемые | 201 |
| Расчетно | 201 |
| Плотность технологической среды | 217 |
| Поворот дисплея | 30 |
| Поворот корпуса преобразователя | 29 |
| Поворот корпуса электроники | |
| см. Поворот корпуса преобразователя | |
| Повторная калибровка | 193 |
| Повторяемость | 212 |
| Подготовка к подключению | 36 |
| Подготовка к установке | 29 |
| Подключение кабелей сетевого напряжения | 36 |
| Подключение прибора | 36 |
| Подключение сигнальных кабелей | 36 |
| Подменю | |
| Администрирование | 141, 142 |
| Веб-сервер | 69 |
| Входной сигнал состояния 1 до n | 154 |
| Входные значения | 153 |
| Выход частотно-импульсный перекл. 1 до n | 155 |
| Выходное значение | 154 |
| Вычисл.откор.объём.поток | 126 |
| Вычисленные значения | 126 |
| Дисплей | 133 |
| Единицы системы | 98 |
| Журнал событий | 188 |
| Значение токового выхода 1 до n | 155 |
| Измеренное значение | 149 |
| Измеряемые переменные | 150 |
| Информация о приборе | 191 |
| Конфигурация Вв/Выв | 103 |
| Моделирование | 142 |
| Настройка сенсора | 127 |
| Обзор | 49 |
| Переменные процесса | 126 |
| Расширенная настройка | 125, 126 |
| Регистрация данных | 158 |
| Резервное копирование конфигурации | 139 |
| Релейный выход 1 до n | 156 |
| Сбросить код доступа | 142 |
| Связь | 100 |
| Сумматор | 153 |
| Сумматор 1 до n | 131 |
| Токовый вход 1 до n | 153 |
| Управление сумматором | 156 |
| Поиск и устранение неисправностей | |
| Общие требования | 162 |
| Потеря давления | 218 |
| Потребление тока | 209 |
| Потребляемая мощность | 209 |
| Пределы расхода | 218 |
| Преобразователь | |
| Поворот дисплея | 30 |
| Поворот корпуса | 29 |

| | |
|---|-----|
| Прибор | |
| Настройка | 96 |
| Подготовка к электрическому подключению | 36 |
| Приемка | 16 |
| Применение | 200 |
| Принцип измерения | 200 |
| Присоединения к технологическому процессу | 221 |
| Проверка | |
| Монтаж | 31 |
| Подключение | 46 |
| Полученные изделия | 16 |
| Проверка после монтажа (контрольный список) | 31 |
| Проверка после подключения (контрольный список) | 46 |
| Проверки после монтажа | 95 |
| Проверки после подключения | 95 |
| Протестировано EHEDG | 228 |
| Прямой доступ | 59 |
| Путь навигации (окно навигации) | 53 |

Р

| | |
|--|-----|
| Рабочая высота | 215 |
| Рабочий диапазон измерения расхода | 201 |
| Расширенный код заказа | |
| Датчик | 18 |
| Преобразователь | 17 |
| Регистратор линейных данных | 158 |
| Редактор текста | 55 |
| Редактор чисел | 55 |
| Рекомендация | |
| см. Текстовая справка | |
| Ремонт | 194 |
| Примечания | 194 |
| Ремонт прибора | 194 |

С

| | |
|---|----------|
| Сбой электропитания | 209 |
| Свидетельства | 227 |
| Серийный номер | 17, 18 |
| Сертификат 3-А | 228 |
| Сертификат на радиочастотное оборудование | 229 |
| Сертификат соответствия TSE/BSE | 228 |
| Сертификаты | 227 |
| Сертификация EtherNet/IP | 229 |
| Сигнал в случае сбоя | 206 |
| Сигналы состояния | 166, 169 |
| Символы | |
| В строке состояния локального дисплея | 50 |
| Для блокировки | 50 |
| Для измеряемой переменной | 51 |
| Для мастеров | 54 |
| Для меню | 54 |
| Для номера измерительного канала | 51 |
| Для параметров | 54 |
| Для поведения диагностики | 50 |
| Для подменю | 54 |
| Для связи | 50 |
| Для сигнала состояния | 50 |
| Управление вводом данных | 56 |

| | | | |
|--|--------|--|----------|
| Экран ввода | 56 | Монтажные размеры | 24 |
| Элементы управления | 55 | Обогрев датчика | 26 |
| Системный файл | | Спускная труба | 22 |
| Версия | 77 | Теплоизоляция | 25 |
| Дата выпуска | 77 | У | |
| Источник | 77 | Управление конфигурацией прибора | 139 |
| Совместимость с фармацевтическим | | Уровни доступа | 49 |
| оборудованием | 228 | Условия окружающей среды | |
| Соединение | | Вибростойкость и ударопрочность | 215 |
| см. Электрический разъем | | Механические нагрузки | 215 |
| Соединительный кабель | 32, 33 | Относительная влажность | 215 |
| Сообщения об ошибках | | Рабочая высота | 215 |
| см. Диагностические сообщения | | Температура хранения | 215 |
| Специальные инструкции по монтажу | | Условия хранения | 20 |
| Гигиеническая совместимость | 27 | Услуги | |
| Специальные инструкции по подключению | 42 | Ремонт | 194 |
| Список диагностических сообщений | 187 | Техническое обслуживание | 193 |
| Спускная труба | 22 | Установка кода доступа | 145, 146 |
| Стандартные рабочие условия | 210 | Утилизация | 195 |
| Стандарты и директивы | 230 | Утилизация упаковки | 21 |
| Статическое давление | 25 | Ф | |
| Строка состояния | | Файлы описания прибора | 76 |
| Для основного экрана | 50 | Фиксированная сборка | 171 |
| Структура | | Фильтрация журнала событий | 189 |
| Измерительный прибор | 15 | Функции | |
| Меню управления | 48 | см. Параметр | |
| Сумматор | | Х | |
| Настройка | 131 | Характер диагностики | |
| Считывание диагностической информации, | | Пояснение | 167 |
| EtherNet/IP | 171 | Символы | 167 |
| Считывание измеренных значений | 149 | Ц | |
| Т | | Циклическая передача данных | 77 |
| Текстовая справка | | Ш | |
| Вызов | 60 | Шероховатость поверхности | 222 |
| Закрытие | 60 | Э | |
| Пояснение | 60 | Эксплуатационная безопасность | 11 |
| Температура окружающей среды | | Эксплуатационные характеристики | 210 |
| Влияние | 212 | Эксплуатация | 149 |
| Температура технологической среды | | Электрический разъем | |
| Влияние | 212 | Веб-сервер | 72 |
| Температура хранения | 20 | Измерительный прибор | 32 |
| Теплоизоляция | 25 | Интерфейс WLAN | 73 |
| Техника безопасности на рабочем месте | 11 | Класс защиты | 46 |
| Технические особенности | | Управляющие программы | |
| Повторяемость | 213 | Через интерфейс WLAN | 73 |
| Погрешность измерения | 213 | Через сервисный интерфейс (CDI-RJ45) | 72 |
| Точность измерений | 210 | Через сеть Ethernet | 71 |
| Транспортировка измерительного прибора | 20 | RSLogix 5000 | 71 |
| Требования к материалам, контактирующим с | | Электромагнитная совместимость | 216 |
| пищевыми продуктами | 228 | Элементы управления | 57, 167 |
| Требования к монтажу | | Я | |
| Статическое давление | 25 | Языки, опции управления | 222 |
| Требования к работе персонала | 10 | | |
| Требования, предъявляемые к монтажу | | | |
| Вибрация | 26 | | |
| Входные и выходные участки | 24 | | |
| Место монтажа | 22 | | |
| Монтажное положение | 23 | | |

| | |
|------------------------------------|-----|
| C | |
| cGMP | 228 |
| D | |
| Device Viewer | 194 |
| DeviceCare | 75 |
| Файл описания прибора | 76 |
| DIP-переключатель | |
| см. Переключатель защиты от записи | |
| E | |
| EtherNet/IP | |
| Диагностическая информация | 171 |
| F | |
| FDA | 228 |
| FieldCare | 75 |
| Файл описания прибора | 76 |
| Функции | 75 |
| H | |
| HistoROM | 139 |
| K | |
| Клеммы | 209 |
| N | |
| Netilion | 193 |
| U | |
| USP класс VI | 228 |
| W | |
| W@M Device Viewer | 16 |



www.addresses.endress.com
