

# 操作手册

## Proline Promass F 300

科里奥利质量流量计  
PROFIBUS DP

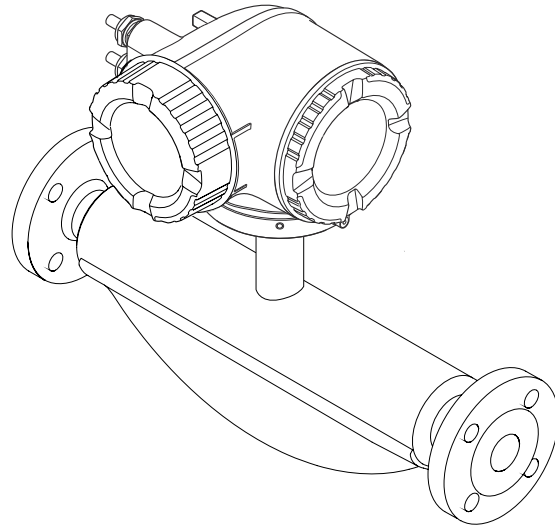

- 请妥善保存文档，便于操作或使用设备时查看。
- 为了避免出现人员受伤或设备损坏危险，必须仔细阅读“基本安全指南”章节，以及针对特定操作步骤的文档中的所有其他安全指南。
- 制造商保留修改技术参数的权利，恕不另行通知。Endress+Hauser 当地经销商将向您提供最新文档信息和更新说明。

# 目录

<b>1</b>	<b>文档信息</b> .....	<b>6</b>			
1.1	文档功能 .....	6			
1.2	信息图标 .....	6			
1.2.1	安全图标 .....	6			
1.2.2	电气图标 .....	6			
1.2.3	通信图标 .....	6			
1.2.4	工具图标 .....	7			
1.2.5	特定信息图标 .....	7			
1.2.6	图中的图标 .....	7			
1.3	文档资料 .....	8			
1.4	注册商标 .....	8			
<b>2</b>	<b>安全指南</b> .....	<b>9</b>			
2.1	人员要求 .....	9			
2.2	指定用途 .....	9			
2.3	工作场所安全 .....	10			
2.4	操作安全 .....	10			
2.5	产品安全 .....	10			
2.6	IT 安全 .....	10			
2.7	设备的 IT 安全 .....	10			
2.7.1	通过硬件写保护实现访问保护 .....	11			
2.7.2	密码访问保护 .....	11			
2.7.3	通过网页服务器访问 .....	12			
2.7.4	通过服务接口 (端口 2: CDI-RJ45) 访问 .....	12			
<b>3</b>	<b>产品描述</b> .....	<b>13</b>			
3.1	产品设计 .....	13			
<b>4</b>	<b>到货验收和产品标识</b> .....	<b>14</b>			
4.1	到货验收 .....	14			
4.2	产品标识 .....	14			
4.2.1	变送器铭牌 .....	15			
4.2.2	传感器铭牌 .....	16			
4.2.3	设备上的图标 .....	17			
<b>5</b>	<b>储存和运输</b> .....	<b>18</b>			
5.1	储存条件 .....	18			
5.2	运输产品 .....	18			
5.2.1	不带起吊吊环的测量仪表 .....	18			
5.2.2	带起吊吊环的测量设备 .....	19			
5.2.3	使用叉车搬运 .....	19			
5.3	包装处置 .....	19			
<b>6</b>	<b>安装</b> .....	<b>20</b>			
6.1	安装要求 .....	20			
6.1.1	安装位置 .....	20			
6.1.2	环境条件和过程条件要求 .....	22			
6.1.3	特殊安装指南 .....	24			
6.2	安装测量仪表 .....	26			
6.2.1	所需工具 .....	26			
6.2.2	准备测量仪表 .....	26			
6.2.3	安装测量仪表 .....	27			
6.2.4	旋转变送器外壳 .....	27			
6.2.5	旋转显示单元 .....	28			
6.3	安装后检查 .....	28			
<b>7</b>	<b>电气连接</b> .....	<b>30</b>			
7.1	电气安全 .....	30			
7.2	连接要求 .....	30			
7.2.1	所需工具 .....	30			
7.2.2	连接电缆要求 .....	30			
7.2.3	接线端子分配 .....	32			
7.2.4	屏蔽和接地 .....	32			
7.2.5	准备仪表 .....	33			
7.3	连接设备 .....	33			
7.3.1	连接变送器 .....	34			
7.3.2	连接远传显示单元 DKX001 .....	37			
7.4	电势平衡 .....	37			
7.4.1	要求 .....	37			
7.5	特殊接线指南 .....	38			
7.5.1	接线示例 .....	38			
7.6	硬件设置 .....	40			
7.6.1	设置设备地址 .....	40			
7.6.2	使用终端电阻 .....	41			
7.6.3	启用缺省 IP 地址 .....	41			
7.7	确保防护等级 .....	42			
7.8	连接后检查 .....	42			
<b>8</b>	<b>操作方式</b> .....	<b>44</b>			
8.1	操作方式概述 .....	44			
8.2	操作菜单的结构和功能 .....	45			
8.2.1	操作菜单的结构 .....	45			
8.2.2	操作原理 .....	46			
8.3	通过现场显示单元访问操作菜单 .....	47			
8.3.1	操作显示界面 .....	47			
8.3.2	菜单视图 .....	49			
8.3.3	编辑视图 .....	51			
8.3.4	操作部件 .....	53			
8.3.5	打开文本菜单 .....	53			
8.3.6	在列表中移动和选择 .....	55			
8.3.7	直接查看参数 .....	55			
8.3.8	查询帮助文本 .....	56			
8.3.9	更改参数 .....	56			
8.3.10	用户角色及其访问权限 .....	57			
8.3.11	通过访问密码关闭写保护 .....	57			
8.3.12	打开和关闭键盘锁 .....	57			
8.4	通过网页浏览器访问操作菜单 .....	58			
8.4.1	功能列表 .....	58			
8.4.2	要求 .....	58			
8.4.3	连接设备 .....	60			
8.4.4	登陆 .....	61			
8.4.5	用户界面 .....	62			
8.4.6	关闭网页服务器 .....	63			
8.4.7	退出 .....	63			
8.5	通过 SmartBlue app 操作 .....	64			

8.6	通过调试软件访问操作菜单 .....	64	10.7.7	使用设备管理参数 .....	122
8.6.1	连接调试软件 .....	64	10.8	仿真 .....	124
8.6.2	FieldCare .....	67	10.9	进行写保护设置, 防止未经授权的访问 .....	126
8.6.3	DeviceCare .....	67	10.9.1	通过访问密码设置写保护 .....	126
10.9.2			10.9.2	通过写保护开关设置写保护 .....	127
<b>9</b>	<b>系统集成 .....</b>	<b>68</b>	<b>11</b>	<b>操作 .....</b>	<b>129</b>
9.1	设备描述文件概述 .....	68	11.1	查看设备锁定状态 .....	129
9.1.1	当前设备版本信息 .....	68	11.2	调整显示语言 .....	129
9.1.2	调试软件 .....	68	11.3	设置显示单元 .....	129
9.2	设备数据库文件 (GSD) .....	68	11.4	读取测量值 .....	129
9.2.1	制造商 GSD 文件 .....	68	11.4.1	“测量变量”子菜单 .....	129
9.2.2	Profile GSD 文件 .....	69	11.4.2	累加器 .....	138
9.3	兼容老产品型号 .....	69	11.4.3	“输入值”子菜单 .....	139
9.3.1	自动识别 (工厂设置) .....	69	11.4.4	输出值 .....	140
9.3.2	手动设置 .....	69	11.5	使测量仪表适应过程条件 .....	141
9.3.3	更换测量设备 (无需更改 GSD 文件, 无需重启控制器) .....	70	11.6	执行累加器复位 .....	141
9.4	使用老产品型号的 GSD 文件 .....	70	11.7	显示历史测量值 .....	142
9.4.1	使用老产品型号的 CONTROL_BLOCK 块 .....	70	<b>12</b>	<b>诊断和故障排除 .....</b>	<b>146</b>
9.5	循环数据传输 .....	72	12.1	故障排除概述 .....	146
9.5.1	块类型 .....	72	12.2	通过 LED 查看诊断信息 .....	148
9.5.2	块说明 .....	72	12.2.1	变送器 .....	148
9.6	地址映射 .....	79	12.3	现场显示单元上的诊断信息 .....	149
9.6.1	功能描述 .....	79	12.3.1	诊断信息 .....	149
9.6.2	结构 .....	79	12.3.2	查看补救措施 .....	151
9.6.3	配置地址映射 .....	80	12.4	网页浏览器中的诊断信息 .....	151
9.6.4	通过 PROFIBUS DP 访问数据 .....	80	12.4.1	诊断响应方式 .....	151
<b>10</b>	<b>调试 .....</b>	<b>81</b>	12.4.2	查看补救措施 .....	152
10.1	安装后检查和连接后检查 .....	81	12.5	FieldCare 或 DeviceCare 中的诊断信息 .....	152
10.2	开启测量仪表 .....	81	12.5.1	诊断响应方式 .....	152
10.3	通过 FieldCare 连接 .....	81	12.5.2	查看补救信息 .....	153
10.4	软件地址设定 .....	81	12.6	调整诊断信息 .....	154
10.4.1	PROFIBUS 网络 .....	81	12.6.1	调整诊断响应 .....	154
10.5	设置显示语言 .....	81	12.7	诊断信息概述 .....	156
10.6	设置设备 .....	82	12.7.1	传感器诊断 .....	157
10.6.1	设置设备位号 .....	83	12.7.2	电子部件诊断 .....	164
10.6.2	设置系统单位 .....	84	12.7.3	配置诊断 .....	181
10.6.3	选择和设置介质 .....	87	12.7.4	进程诊断 .....	195
10.6.4	设置通信接口 .....	88	12.8	现有诊断事件 .....	208
10.6.5	设置模拟量输入 .....	89	12.9	诊断信息列表 .....	208
10.6.6	显示输入/输出设置 .....	90	12.10	事件日志 .....	209
10.6.7	设置电流输入 .....	90	12.10.1	查看事件日志 .....	209
10.6.8	设置状态输入 .....	91	12.10.2	筛选事件日志 .....	209
10.6.9	设置电流输出 .....	92	12.10.3	信息事件概览 .....	210
10.6.10	设置脉冲/频率/开关量输出 .....	96	12.11	复位设备 .....	211
10.6.11	设置继电器输出 .....	103	12.11.1	“设备复位”参数的功能范围 .....	211
10.6.12	设置现场显示单元 .....	105	12.12	设备信息 .....	212
10.6.13	设置小流量切除 .....	108	12.13	固件更新历史 .....	213
10.6.14	非满管检测 .....	109	<b>13</b>	<b>维护 .....</b>	<b>214</b>
10.7	高级设置 .....	110	13.1	维护操作 .....	214
10.7.1	过程变量计算值 .....	111	13.1.1	清洗 .....	214
10.7.2	执行传感器调节 .....	112	13.2	测量和测试设备 .....	214
10.7.3	设置累加器 .....	115	13.3	维护服务 .....	214
10.7.4	执行高级显示设置 .....	117			
10.7.5	WLAN 设置 .....	120			
10.7.6	设置管理 .....	121			

<b>14</b>	<b>维修</b> .....	<b>215</b>
14.1	概述 .....	215
14.1.1	修理和转换理念 .....	215
14.1.2	维修和改装说明 .....	215
14.2	备件 .....	215
14.3	维修服务 .....	215
14.4	返厂 .....	215
14.5	废弃 .....	215
14.5.1	拆除测量仪表 .....	216
14.5.2	废弃测量仪表 .....	216
<b>15</b>	<b>附件</b> .....	<b>217</b>
15.1	设备专用附件 .....	217
15.1.1	变送器附件 .....	217
15.1.2	传感器 .....	218
15.2	服务专用附件 .....	218
15.3	系统产品 .....	218
<b>16</b>	<b>技术参数</b> .....	<b>220</b>
16.1	应用 .....	220
16.2	功能与系统设计 .....	220
16.3	输入 .....	221
16.4	输出 .....	223
16.5	电源 .....	228
16.6	性能参数 .....	229
16.7	安装 .....	235
16.8	环境 .....	235
16.9	过程条件 .....	236
16.10	机械结构 .....	239
16.11	用户界面 .....	243
16.12	证书与认证 .....	247
16.13	应用软件包 .....	250
16.14	附件 .....	252
16.15	文档资料 .....	252
	<b>索引</b> .....	<b>255</b>

# 1 文档信息

## 1.1 文档功能

《操作手册》包含设备生命周期内各个阶段所需的所有信息：从产品标识、到货验收和储存，至安装、电气连接、操作和调试，以及故障排除、维护和废弃。

## 1.2 信息图标

### 1.2.1 安全图标



危险状况警示图标。若未能避免这种状况，可能导致人员严重或致命伤害。



潜在危险状况警示图标。若未能避免这种状况，可能导致人员严重或致命伤害。



潜在危险状况警示图标。若未能避免这种状况，可能导致人员轻微或中等伤害。



潜在财产损失警示图标。若未能避免这种状况，可能导致产品损坏或附近的物品损坏。

### 1.2.2 电气图标

图标	说明
	直流电
	交流电
	直流电和交流电
	<b>接地连接</b> 操作员默认此接地端已经通过接地系统可靠接地。
	<b>保护性接地 (PE)</b> 建立任何其他连接之前，必须确保接地端已经可靠接地。 设备内外部均有接地端： <ul style="list-style-type: none"> <li>▪ 内部接地端：保护性接地端已连接至电源。</li> <li>▪ 外部接地端：设备已连接至工厂接地系统。</li> </ul>

### 1.2.3 通信图标

图标	说明
	<b>无线局域网 (WLAN)</b> 无线局域网通信
	<b>LED</b> LED 指示灯熄灭。
	<b>LED</b> LED 指示灯亮起。
	<b>LED</b> LED 指示灯闪烁。

### 1.2.4 工具图标

图标	说明
	一字螺丝刀
	内六角扳手
	开口扳手

### 1.2.5 特定信息图标

图标	含义
	<b>允许</b> 允许的操作、过程或动作。
	<b>推荐</b> 推荐的操作、过程或动作。
	<b>禁止</b> 禁止的操作、过程或动作。
	<b>提示</b> 标识附加信息。
	参见文档
	参考页面
	参考图
	提示信息或重要分步操作
	操作步骤
	操作结果
	帮助信息
	外观检查

### 1.2.6 图中的图标

图标	含义
	部件号
	操作步骤
	视图
	章节
	防爆危险区
	安全区（非防爆危险区）
	流向

## 1.3 文档资料

 配套技术文档资料的查询方式如下：

- 设备浏览器 ([www.endress.com/deviceviewer](http://www.endress.com/deviceviewer))：输入铭牌上的序列号
- 在 Endress+Hauser Operations app 中：输入铭牌上的序列号或扫描铭牌上的二维码。

根据具体设备型号，在 Endress+Hauser 网站的下载区 ([www.endress.com/downloads](http://www.endress.com/downloads)) 中下载下列文档资料：

文档类型	文档用途和内容
《技术资料》 (TI)	<b>设备规划指南</b> 文档包含设备的所有技术参数，以及可以随设备一起订购的附件和其他产品的简要说明。
《简明操作指南》 (KA)	<b>引导用户快速获取第一个测量值</b> 文档包含从到货验收到初始调试的所有必要信息。
《操作手册》 (BA)	<b>参考文档资料</b> 文档包含设备生命周期各个阶段所需的所有信息：从产品标识、到货验收和储存，至安装、电气连接、操作和调试，以及故障排除、维护和废弃。
《仪表功能描述》 (GP)	<b>菜单参数说明</b> 文档详细介绍各个菜单参数。适用对象是在设备整个生命周期内执行操作和特定仪表设置的人员。
安全指南 (XA)	取决于认证类型，还会随箱提供防爆电气设备《安全指南》。《安全指南》是《操作手册》的组成部分。  设备铭牌上标识有配套《安全指南》 (XA) 的文档资料代号。
设备补充文档资料 (SD/FY)	必须始终严格遵守相关补充文档资料中的各项说明。补充文档是整套设备文档的组成部分。

## 1.4 注册商标

### PROFIBUS®

PROFIBUS 用户组织的注册商标 (德国卡尔斯鲁厄)

### TRI-CLAMP®

Ladish 公司的注册商标 (美国基诺沙)

## 2 安全指南

### 2.1 人员要求

执行安装、调试、诊断和维护操作的人员必须符合下列要求：

- ▶ 经培训的合格专业人员必须具有执行特定功能和任务的资质。
- ▶ 经工厂厂方/操作员授权。
- ▶ 熟悉联邦/国家法规。
- ▶ 开始操作前，专业人员必须事先阅读并理解《操作手册》、补充文档和证书中(取决于实际应用)的各项规定。
- ▶ 遵守操作指南和基本条件要求。

操作人员必须符合下列要求：

- ▶ 经工厂厂方/操作员针对任务要求的指导和授权。
- ▶ 遵守手册中的指南。

### 2.2 指定用途

#### 应用和介质

本文档中介绍的测量仪表仅可用于液体和气体的流量测量。

取决于具体订购型号，测量仪表还可以测量易爆、易燃、有毒和氧化介质。

对于在防爆危险区、卫生应用场合，以及压力会增大使用风险的场合中使用的测量仪表，铭牌上标识有对应标识。

为了保证测量仪表能够始终正常工作：

- ▶ 仅当完全符合铭牌参数要求，且满足手册和补充文档资料中列举的常规要求时，才允许使用测量仪表。
- ▶ 参照铭牌检查并确认所订购的设备是否允许在防爆危险区中使用（例如防爆要求、压力容器安全）。
- ▶ 仅当接液部件材质能够耐受被测介质腐蚀时，才允许使用测量仪表。
- ▶ 始终在指定压力和温度范围内使用。
- ▶ 始终在指定环境温度范围内使用。
- ▶ 始终采取测量仪表防腐保护措施。

#### 错误用途

非指定用途危及安全。使用不当或用于非指定用途导致的设备损坏，制造商不承担任何责任。

#### 警告

##### 腐蚀性或磨损性流体和环境条件可能导致测量管破裂！

- ▶ 核实过程流体与传感器材料的兼容性。
- ▶ 确保所有过程接液部件材料均具有足够高的耐腐蚀性。
- ▶ 始终在指定压力和温度范围内使用。

#### 注意

##### 核实临界工况：

- ▶ 测量特殊流体和清洗液时，Endress+Hauser 十分乐意帮助您核实接液部件材料的耐腐蚀性。但是，过程中温度、浓度或物位的轻微变化可能会改变材料的耐腐蚀性。因此，Endress+Hauser 对此不做任何担保和承担任何责任。

#### 其他风险

#### 警告

存在烫伤或冻伤风险！如果所用介质或电子部件的温度过高或过低，可能会导致设备表面变热或变冷。

- ▶ 安装合适的防接触烫伤装置。

**警告****存在测量管破裂导致外壳破裂的危险!**

如果测量管破裂，传感器外壳内的压力会增大至过程压力。

- ▶ 使用爆破片

**警告****存在介质泄露的危险!**

带爆破片的设备型号：带压介质泄露会导致人员受伤和财产损失。

- ▶ 使用爆破片时，采取预防措施防止人员受伤和财产损失。

## 2.3 工作场所安全

操作设备时：

- ▶ 遵守联邦/国家法规，穿戴人员防护装备。

## 2.4 操作安全

设备损坏！

- ▶ 只有完全满足技术规范且无错误和故障时才能操作设备。
- ▶ 运营方有责任确保设备无故障运行。

### 改装设备

如果未经授权，禁止改装设备，改装会导致不可预见的危险。

- ▶ 如需改装，请咨询制造商。

### 维修

为确保设备的操作安全性和测量可靠性：

- ▶ 未经明确许可，禁止修理设备。
- ▶ 遵守联邦/国家法规中的电气设备修理准则。
- ▶ 仅使用原装备件和附件。

## 2.5 产品安全

设备基于工程实践经验设计和测试，符合最先进的操作安全标准。通过出厂测试，可以安全工作。

符合常规安全标准和法规要求。此外，还符合设备 EU 符合性声明中的 EU 准则要求。制造商确保粘贴有 CE 标志的设备满足上述要求。

## 2.6 IT 安全

制造商只对按照《操作手册》安装和使用的产品提供质保。产品配备安全防护机制，用于防止意外改动。

操作员必须根据相关安全标准执行 IT 安全措施，为产品和相关数据传输提供额外的防护。

## 2.7 设备的 IT 安全

设备配备多项专有功能，能够为操作员提供有效防护。上述功能由用户自行设置，正确设置后能够实现更高操作安全性。以下列表中详细介绍了最为重要的功能：

功能/接口	出厂设置	建议
通过硬件写保护开关进行写保护 → 11	禁用	基于风险评估结果进行相应设置
访问密码 (同样适用网页服务器登陆或 FieldCare 连接) → 11	禁用 (0000)	在调试过程中设置用户自定义访问密码
WLAN (显示单元的订购选项)	启用	基于风险评估结果进行相应设置
WLAN 安全模式	启用 (WPA2-PSK)	禁止修改
WLAN 密码 (密码) → 11	序列号	在调试过程中设置专用 WLAN 密码
WLAN 模式	接入点	基于风险评估结果进行相应设置
网页服务器 → 12	启用	基于风险评估结果进行相应设置
CDI-RJ45 服务接口 → 12	启用	-

### 2.7.1 通过硬件写保护实现访问保护

使用写保护开关（主电子模块上的 DIP 开关）关闭现场显示单元、网页浏览器或调试软件（例如 FieldCare、DeviceCare）对仪表参数的写访问。硬件写保护功能打开时，仅允许读参数。

出厂时设备的硬件写保护功能关闭 → 127。

### 2.7.2 密码访问保护

可以设置多个不同的密码，实现仪表参数写保护或通过 WLAN 接口的仪表写保护。

- 用户自定义访问密码  
通过现场显示单元、网页浏览器或调试软件（例如 FieldCare、DeviceCare）实现设备参数写保护功能。通过用户自定义访问密码可以设置具体访问权限。
- WLAN 密码  
网络密钥通过 WLAN 接口保护操作部件（例如笔记本电脑或台式机）和设备间的连接，WLAN 接口可以单独订购。
- 基础模式  
设备在基础模式下工作时，WLAN 密码与操作员设置的 WLAN 密码一致。

#### 用户自定义访问密码

现场显示单元、网页浏览器和调试软件（例如 FieldCare、DeviceCare）

- 用户自定义访问密码可防止通过现场显示单元、网页浏览器或调试软件（例如 FieldCare、DeviceCare）对设备参数进行未经授权的写访问。→ 126。
- 出厂时设备无访问密码，缺省设置为 0000（公开）。

#### WLAN 密码：用作 WLAN 接入点

通过 WLAN 接口（→ 65）连接操作部件（例如笔记本电脑或平板电脑）和设备，WLAN 接口可以单独订购，带网络保护密钥。网络密钥的 WLAN 授权符合 IEEE 802.11 标准。

设备出厂时带预设置网络密钥，与仪表型号相关。在 WLAN 设置子菜单（WLAN 密码参数（→ 121））中更改。

#### 基础模式

通过 SSID 和系统密码保护仪表和 WLAN 接入点的连接。访问密码请咨询系统管理员。

### 常规密码使用说明

- 基于安全性考虑，在设备调试过程中必须完成访问密码和网络密码的更改。
- 遵循安全密码设置通用准则设置和管理设备访问密码和网络密码。
- 用户应负责管理和正确使用设备访问密码和网络密码。
- 有关访问密码设置和密码丢失处理步骤等的详细信息，参见“通过访问密码实现写保护”章节→ 126。

### 2.7.3 通过网页服务器访问

使用内置网页服务器的网页浏览器操作和设置设备→ 58。通过服务接口（CDI-RJ45）或 WLAN 接口连接。

出厂时设备的网页服务器已启用。如需要，可以在**网页服务器功能**参数中关闭网页服务器（例如完成调试后）。

允许在登陆页面中隐藏设备和状态信息，防止未经授权的信息访问。

 设备参数的详细信息参见《仪表功能描述》。

### 2.7.4 通过服务接口（端口 2: CDI-RJ45）访问

设备可以通过服务接口接入网络。设备类功能参数保证设备在网络中安全工作。

建议遵守国家和国际安全委员会规定的相关工业标准和准则，例如 IEC/ISA62443 或 IEEE。这包括组织安全措施（例如设置访问权限）和技术安全措施（例如网络分区）。

 关于连接 Ex de 隔爆型变送器的详细信息，请参见设备专用的《安全指南》(XA)。

### 3 产品描述

设备由一台变送器和一个传感器组成。

一体型仪表：

变送器和传感器组成一个整体机械单元。

#### 3.1 产品设计

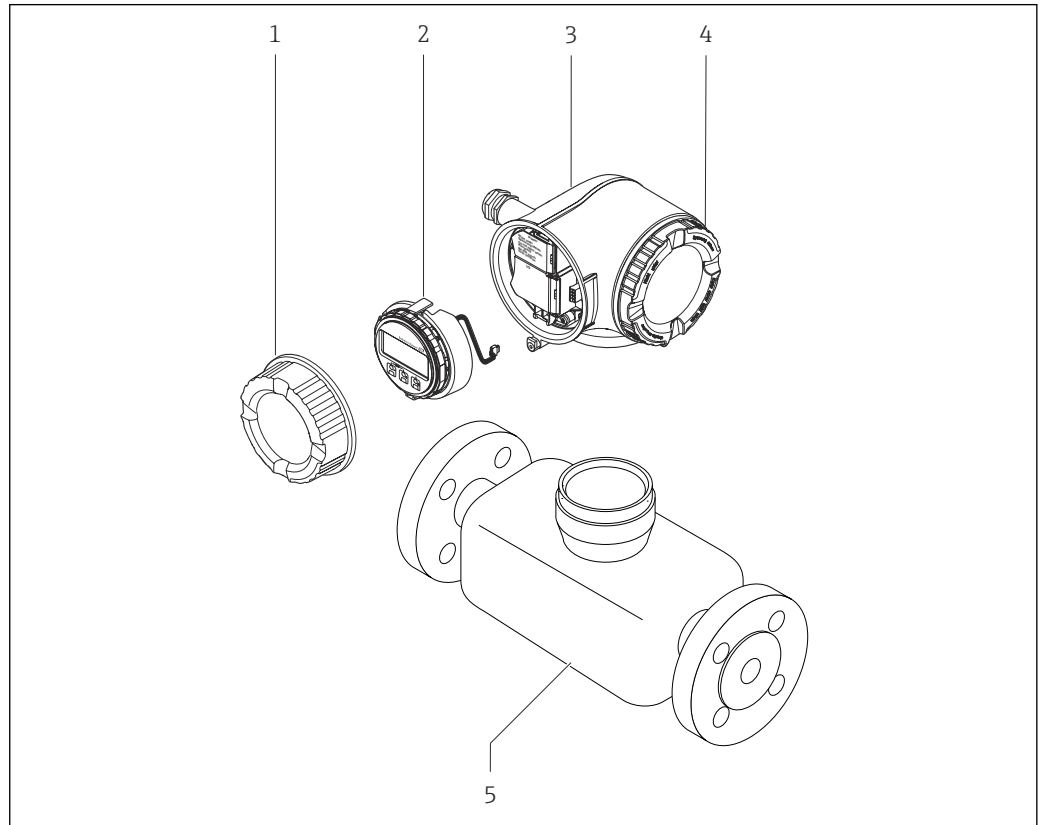

A0029586

图 1 仪表主要结构部件

- 1 接线腔盖
- 2 显示单元
- 3 变送器外壳
- 4 电子腔盖
- 5 传感器

## 4 到货验收和产品标识

### 4.1 到货验收

收到交货时:

1. 检查包装是否完好无损。
  - ↳ 立即向制造商报告损坏情况。  
不要安装损坏的部件。
2. 用发货清单检查交货范围。
3. 比对铭牌参数与发货清单上的订购要求。
4. 检查技术文档资料及其他配套文档资料, 例如证书, 以确保资料完整。



如果不满足任一上述条件, 请咨询制造商。

### 4.2 产品标识

设备标识信息如下:

- 铭牌
- 订货号, 标识发货清单上的订购选项
- 在设备浏览器中输入铭牌上的序列号 ([www.endress.com/deviceviewer](http://www.endress.com/deviceviewer)): 显示完整设备信息。
- 在 Endress+Hauser Operations App 中输入铭牌上的序列号, 或使用 Endress+Hauser Operations App 扫描铭牌上的二维码 (QR 码): 显示完整设备信息。

配套技术文档资料的查询方式如下:

- “设备的其他标准文档”和“设备补充文档资料”章节
- 在设备浏览器中: 输入铭牌上的序列号 ([www.endress.com/deviceviewer](http://www.endress.com/deviceviewer))
- 在 Endress+Hauser Operations App 中: 输入铭牌上的序列号, 或扫描铭牌上的二维码 (QR 码)。

### 4.2.1 变送器铭牌



A0058872

图 2 变送器的铭牌示意图

- 1 制造商/证书持有人
- 2 变送器名称
- 3 订货号
- 4 序列号
- 5 扩展订货号
- 6 防护等级
- 7 认证信息：在防爆场合使用
- 8 电气连接参数：可选输入和输出
- 9 二维码
- 10 生产日期：年-月
- 11 《安全指南》文档资料代号
- 12 认证和证书信息，例如 CE 认证、RCM 认证
- 13 在防爆场合使用的接线腔和电子腔的防护等级
- 14 出厂固件版本号和设备修订版本号
- 15 特殊型产品附加信息
- 16 电缆允许温度范围
- 17 允许环境温度 ( $T_a$ )
- 18 缆塞信息
- 19 可选输入和输出、供电电压
- 20 电气连接参数：供电电压

### 4.2.2 传感器铭牌



A0029199

图 3 传感器的铭牌示意图

- 1 传感器型号
- 2 制造商/取证地
- 3 订货号
- 4 序列号
- 5 扩展订货号
- 6 传感器公称口径、法兰公称口径/标称压力、传感器测试压力、介质温度范围、测量管及分流器材质、传感器信息：例如传感器接线盒压力范围、扩展密度（特殊密度校准）
- 7 附加信息：防爆认证、压力设备指令和保护等级
- 8 流向
- 9 生产日期：年-月
- 10 二维码
- 11 《安全指南》文档资料代号
- 12 CE 认证、RCM 认证
- 13 表面光洁度
- 14 允许环境温度 (T<sub>a</sub>)



#### 订货号

提供订货号，可以重新订购测量设备。

#### 扩展订货号

- 完整列举设备型号(产品类别)和基本参数(必选项)。
- 仅仅列举可选参数(可选项)中的安全参数和认证参数(例如：LA)。同时还订购其他可选参数时，使用占位符#统一表示(例如：#LA#)。
- 订购的可选参数中不包括安全参数和认证参数时，使用占位符+表示(例如：XXXXXX-ABCDE+)。

### 4.2.3 设备上的图标

图标	说明
	<b>警告!</b> 危险状况警示图标。若未能避免这种状况，可能导致人员严重或致命伤害。请查阅测量仪表文档，了解潜在危险类型以及避免潜在危险的措施。
	<b>参考文档</b> 相关设备文档。
	<b>保护性接地连接</b> 进行后续电气连接前，必须确保此接线端已经安全可靠接地。

## 5 储存和运输

### 5.1 储存条件

设备储存注意事项:

- ▶ 使用原包装储存设备，原包装带冲击防护功能。
- ▶ 禁止拆除安装在过程连接上的防护罩或防护帽。防护罩或防护帽有效防止密封表面机械受损和测量管被污染。
- ▶ 采取防护措施，避免仪表直接日晒。避免过高的表面温度。
- ▶ 存放在干燥、无尘环境中。
- ▶ 禁止户外存放。

储存温度 → 235

### 5.2 运输产品

使用原包装将测量设备运输至测量点。

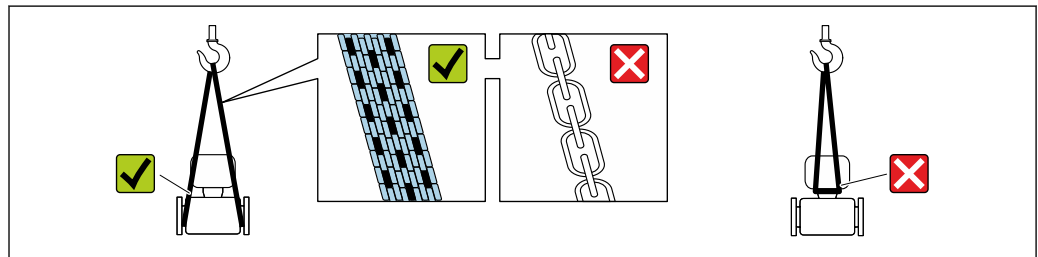

A0029252

**i** 禁止拆除安装在过程连接上的防护罩或防护帽。防护罩或防护帽用于防止密封表面机械受损和测量管污染。

#### 5.2.1 不带起吊吊环的测量仪表

##### **警告**

测量设备的重心高于吊索的悬挂点。

如果测量设备滑动，存在人员受伤的风险。

- ▶ 固定测量设备，防止滑动或旋转。
- ▶ 遵守包装上的重量规定（粘贴标签）。

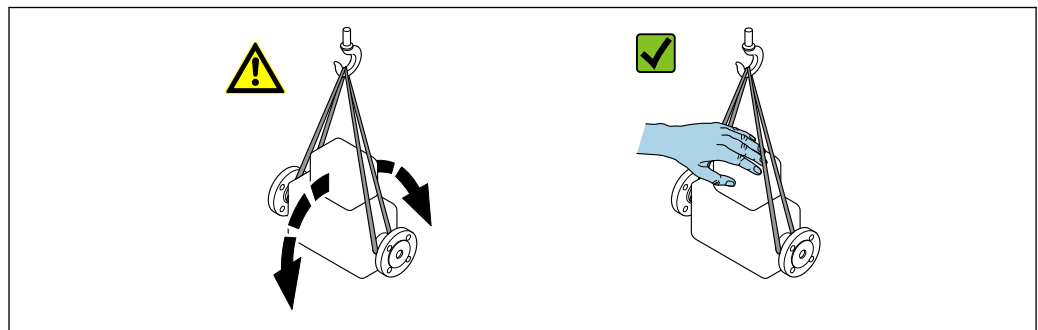

A0029214

### 5.2.2 带起吊吊环的测量设备



#### 带起吊吊环设备的特殊运输指南

- ▶ 仅允许通过仪表或法兰上的起吊吊环运输设备。
- ▶ 必须始终至少使用两个起吊吊环固定设备。

### 5.2.3 使用叉车搬运

搬运木箱包装的设备时，叉车的叉体从侧面伸入至木箱底板下，抬起测量设备。

## 5.3 包装处置

所有包装均采用环保材料，100%可回收再利用：

- 设备外包装
  - 聚合物缠绕膜：符合欧盟指令 2002/95/EC (RoHS)
- 包装
  - 木箱：符合国际贸易中木质包装材料管理准则 (ISPM 15)，带 IPPC 标识
  - 纸箱：符合欧盟包装和包装废物指令 94/62/EC，可回收再利用，带 Resy 标识
- 运输材料和固定装置
  - 一次性塑料托盘
  - 塑料带
  - 塑料胶条
- 填充物
  - 纸垫

## 6 安装

### 6.1 安装要求

#### 6.1.1 安装位置

##### 安装位置



A0028772

为避免测量管内形成气泡导致的测量误差，请避免以下管道安装位置：

- 管道的最高点
- 直接安装在向下排空管道的上方

##### 安装在竖直向下管道中

如需在开放式出水口的竖直向下管道上安装流量计，建议参照以下安装说明。建议安装节流件或孔板，防止测量过程中出现测量管空管。



A0028773







图 4 安装在竖直向下管道中（例如批处理应用）

- 1 供料罐
- 2 传感器
- 3 孔板或节流件
- 4 阀门
- 5 灌装容器

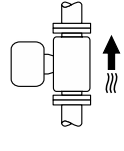
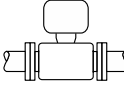
DN/NPS		孔板或节流件直径 (Ø)	
[mm]	[in]	[mm]	[in]
8	3/8	6	0.24
15	1/2	10	0.40
25	1	14	0.55
40	1 1/2	22	0.87
50	2	28	1.10
80	3	50	1.97
100	4	65	2.60
150	6	90	3.54
250	10	150	5.91

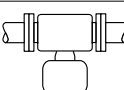
### 安装方向

传感器铭牌上的箭头指向标识管道内介质的流向，保证箭头指向与介质流向一致。

安装方向		建议
<b>A</b>	竖直安装	 A0015591 <input checked="" type="checkbox"/> <input checked="" type="checkbox"/> <sup>1)</sup>
<b>B</b>	安装在水平管道上，变送器表头朝上	 A0015589 <input checked="" type="checkbox"/> <input checked="" type="checkbox"/> <sup>2)</sup> 例外情况: →  5,  22
<b>C</b>	安装在水平管道上，变送器表头朝下	 A0015590 <input checked="" type="checkbox"/> <input checked="" type="checkbox"/> <sup>3)</sup> 例外情况: →  5,  22
<b>D</b>	安装在水平管道上，变送器表头侧装	 A0015592 <input type="checkbox"/> <input checked="" type="checkbox"/>

- 1) 有自排空要求的应用场合建议选择此安装方向。
- 2) 低温工况下使用的仪表的环境温度可能会降低。建议选择此安装方向，保证始终满足变送器最低允许环境温度要求。
- 3) 高温工况下使用的仪表的环境温度可能会升高。建议选择此安装方向，保证始终满足变送器最高允许环境温度要求。

弯测量管传感器安装在水平管道中时，根据被测介质属性选择传感器的安装位置。



图 5 弯测量管传感器的安装方向

- 1 测量含固介质时避免此安装方向：存在固料堆积风险
- 2 测量脱气介质时避免此安装方向：存在气体积聚风险

### 前后直管段

在确保不会出现气穴的前期下，无需额外采取预防措施，避免管件（例如阀门、弯头或三通）引起扰动，干扰测量 → 图 22。

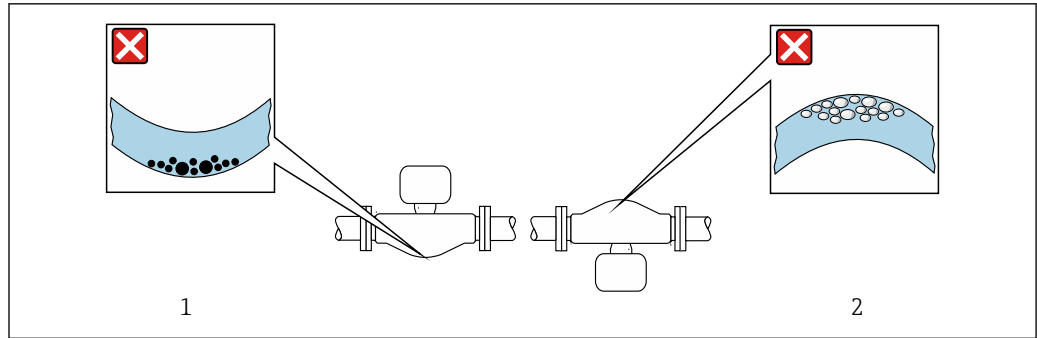
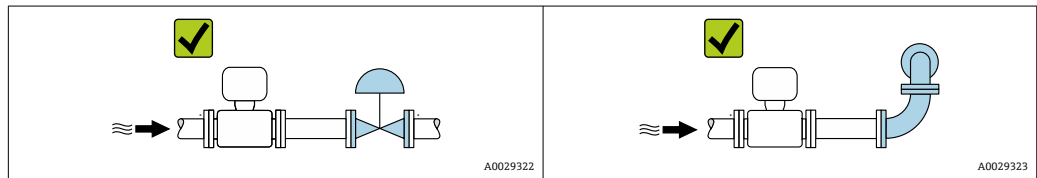

### 安装尺寸

设备的外形尺寸和安装长度参见《技术资料》中的“机械结构”章节

## 6.1.2 环境条件和过程条件要求

### 环境温度范围

测量仪表	<ul style="list-style-type: none"> <li>▪ -40 ... +60 °C (-40 ... +140 °F)</li> <li>▪ 订购选项“测试、证书”，选型代号 JP: -50 ... +60 °C (-58 ... +140 °F)</li> </ul>
现场显示单元可读性	-20 ... +60 °C (-4 ... +140 °F) 如果超出上述温度范围，显示单元可能无法正常工作。

**i** 环境温度和介质温度的相互关系 → 图 236

- ▶ 户外使用时：  
避免阳光直射，在气候炎热的地区中使用时需要特别注意。

**i** 可以向 Endress+Hauser 订购防护罩。 → 图 217。

### 静压力

必须防范气穴现象或液体中夹杂的气体逸出。

压力减小至低于蒸汽压力时，会发生气穴：

- 低沸点液体（例如：烃类、溶剂、液化气体）
- 泵的上游管道中

- ▶ 维持足够高的静压力，可以防止出现气穴现象，避免气体逸出。

因此，建议选择下列安装位置：

- 垂直管道的最低点
- 泵的下游管道中（无真空危险）

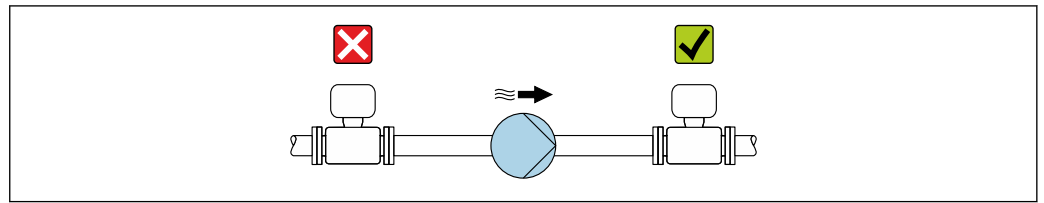

A0028777

### 隔热

测量某些流体时，需要尽可能减少由传感器散发至变送器的热量。广泛的材料可用于必要隔热。

下列仪表型号建议进行隔热处理：

- 带隔热延长颈的仪表：  
订购选项“传感器选项”，选型代号 CG，带长度为 105 mm (4.13 in) 的延长颈。
- 增温型仪表：  
订购选项“测量管材质”，选型代号 SD、SE、SF 或 TH，带长度为 105 mm (4.13 in) 的延长颈。
- 高温型仪表：  
订购选项“测量管材质”，选型代号 TS、TT 或 TU，带长度为 142 mm (5.59 in) 的延长颈。

### 注意

#### 保温层导致电子部件过热!

- ▶ 推荐安装方向：水平管道安装，变送器外壳朝下。
- ▶ 禁止保温层覆盖变送器外壳。
- ▶ 变送器外壳底部的最高允许温度：80 °C (176 °F)
- ▶ 延长颈上无保温层覆盖：建议延长颈裸露，保证最佳散热效果。

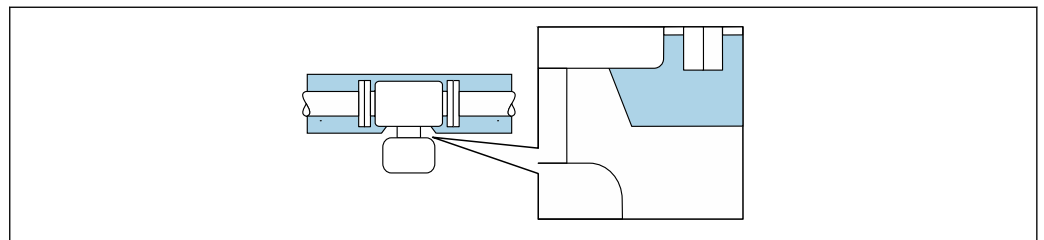

A0034391

图 6 延长颈上无保温层覆盖

- ▶ **i** 低温型仪表：通常无需在变送器外壳上安装保温层。如果安装保温层，要求与需要安装隔热层的仪表型号相同。

### 伴热

### 注意

#### 环境温度上升会导致电子部件过热!

- ▶ 注意变送器的最高允许环境温度。
- ▶ 根据介质温度的不同，要考虑设备的方向要求。

**注意****伴热可能带来过热危险**

- ▶ 确保变送器外壳下部的温度不会超过 80 °C (176 °F)。
- ▶ 确保变送器延长颈充分散热。
- ▶ 确保变送器延长颈有足够的裸露区域。延长颈裸露部分有助于充分散热，防止电子部件过热和过冷。
- ▶ 如果在潜在爆炸性环境中使用，遵守设备的配套防爆手册中的要求。详细温度表数据参见单独成册的《安全指南》(XA)。
- ▶ 如果无法通过合适的系统设计避免过热，应注意以下过程诊断信息：“830 ambient temperature too high”和“832 electronics temperature too high”。

**伴热方式**

部分被测介质需要防护措施，避免传感器处出现热量损失，用户自行选择伴热方式：

- 电伴热，例如安装电伴热装置<sup>1)</sup>
- 热水或蒸汽管道伴热
- 热夹套伴热



**振动**

测量管的高频振动使其不受系统振动的影响，确保正确测量。

**6.1.3 特殊安装指南****传感器自排空**

仪表安装在垂直管道中时，测量管能够完全自排空，避免出现沉积和黏附。

**卫生合规认证**

-  在卫生型应用场合中使用的仪表的安装要求参见“证书和认证/卫生合规认证”章节 →  248
- 对于在订购选项“外壳”中选择选型代号 B “不锈钢；卫生型”的仪表型号，手动拧上接线腔盖，然后借助工具旋转 45°（紧固扭矩：15 Nm），保证接线腔盖密封性。

**爆破片**

过程信息：→  238。

**警告****介质泄漏危险！**

带压条件引起的介质泄漏会导致人员受伤或财产损失。

- ▶ 安装爆破片，事先主动防范此类可能的人员受伤或财产损失的危险。
- ▶ 注意爆破片粘贴标签说明。
- ▶ 在设备安装过程中务必确保爆破片完好无损，能够正常工作。
- ▶ 禁止同时使用热夹套。
- ▶ 禁止拆除或损坏爆破片。

爆破片的位置由粘贴在其旁边的标签指示。

必须拆除运输保护帽。

现有连接接头不得用作冲洗接口或压力监控接口，仅可用于标识爆破片的安装位置。

如果爆破片故障，可以将排水装置直接拧至爆破片内螺纹上，保证泄漏介质立即被排放干净。

1) 通常建议平行敷设电伴热装置（双向电流）。如需使用单芯伴热电缆，务必谨慎操作。详细信息参见《电伴热系统安装指南》EA01339D。

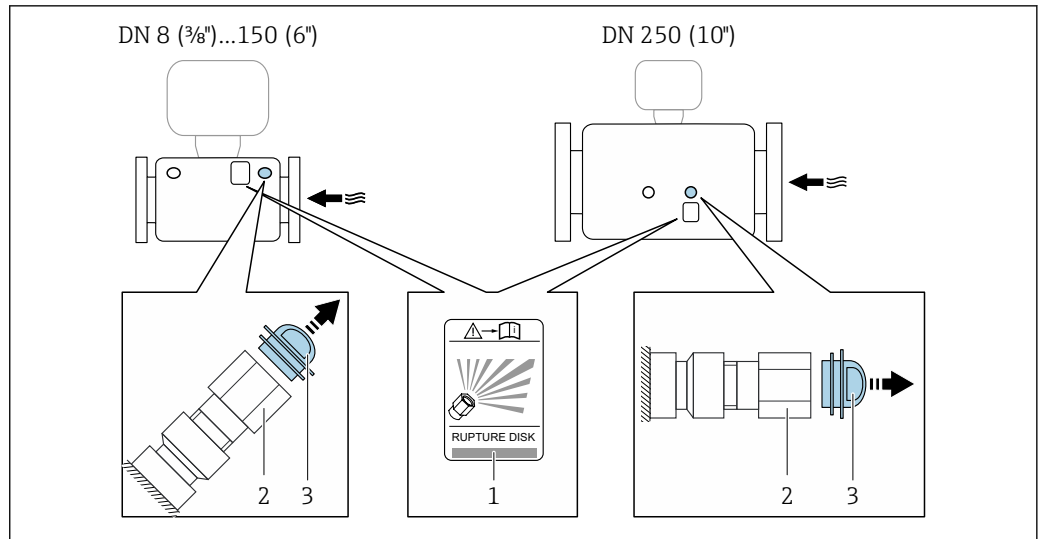

A0028903

- 1 爆破片标签
- 2 爆破片 (1/2" NPT 内螺纹和 1"对角宽度)
- 3 运输保护帽

 外形尺寸参见《技术资料》“机械结构”章节（附件）。

### 零点校验和零点校正

所有测量仪表均采用先进技术进行校准。仪表校准在参考操作条件下进行→  229。无特殊说明，无需现场零点校正。

经验表明，仅建议特殊工况应用的仪表执行零点校正：

- 在小流量测量时保证最高测量精度。
- 在严苛工况或操作条件下（例如极高过程温度或极高粘度介质）。
- 适合低压气体应用。

 为了在小流量测量时尽量保证最高测量精度，安装位置必须能够确保传感器在操作过程不受机械外力影响。

为了获取具有代表性的零点，必须注意以下几点

- 执行零点校正时避免仪表内有任何介质流动
- 过程条件（例如压力、温度）稳定且具有代表性

禁止在下列过程条件下执行零点校验或零点校正：

- 气穴  
确保使用大量介质充分冲洗系统。反复冲洗有助于消除气穴。
- 热力循环  
存在温差时（例如测量管进水口和出水口之间），即使已经关闭阀门，仪表内部的热力循环仍会引发介质流动。
- 阀门泄漏  
如果阀门不能保证密封性，测定零点时无法充分阻止介质流动。

无法避免上述过程条件时，建议维持零点的出厂设置。

### 防护罩

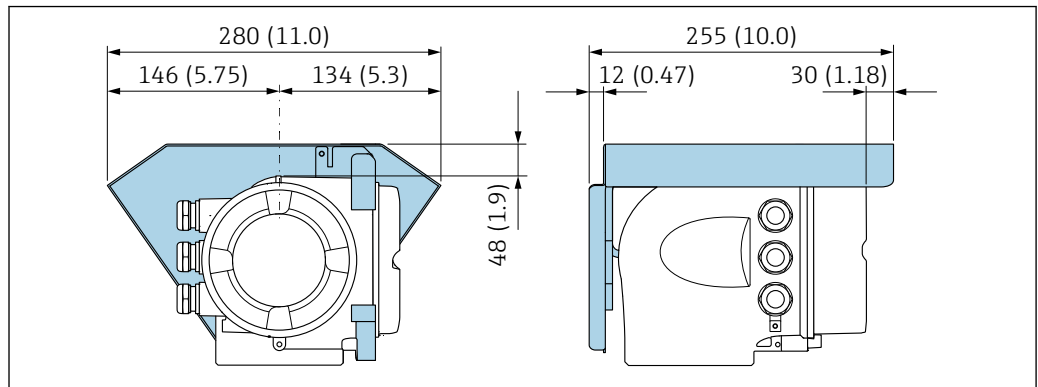

A0029553

图 7 单位: mm (in)

### 外壳盖锁定

#### 注意

订购选项“外壳”，选型代号 L “铸造不锈钢”：变送器外壳盖板上带开孔，用于锁定盖板。

使用用户现场提供的螺丝、链条或绳索锁定盖板。

- ▶ 建议使用不锈钢链条或绳索。
- ▶ 外壳带保护涂层时，建议使用热缩管保护外壳涂层。

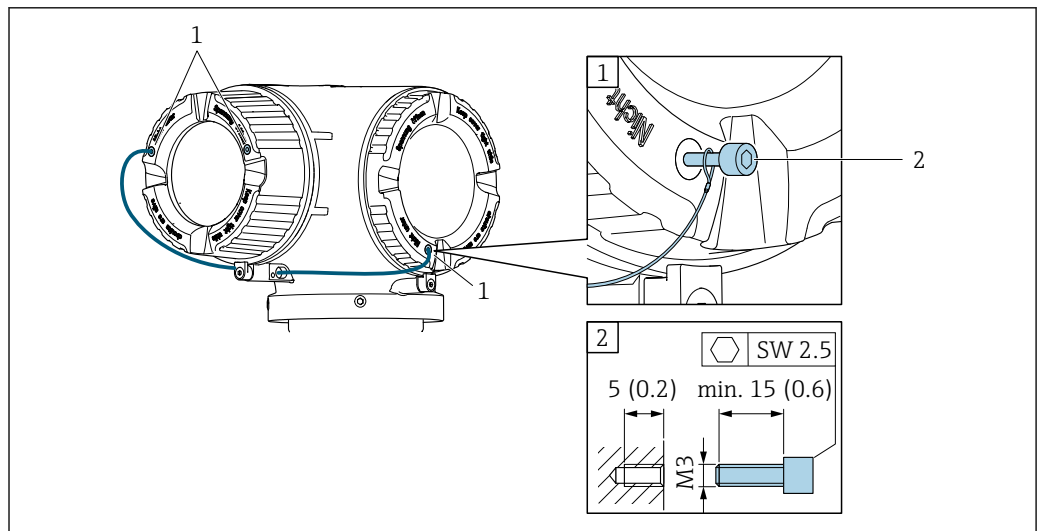

A0029800

- 1 盖板开孔，安装固定螺丝
- 2 固定螺丝，用于锁定盖板

## 6.2 安装测量仪表

### 6.2.1 所需工具

#### 传感器

法兰和其他过程连接：使用合适的安装工具。

### 6.2.2 准备测量仪表

1. 彻底去除运输包装。

2. 拆除传感器上所有的防护罩或防护帽。
3. 去除电子腔盖上的粘帖标签。

### 6.2.3 安装测量仪表

#### ⚠ 警告

过程密封不正确会导致危险!

- ▶ 确保垫圈内径不小于过程连接内径和管道内径。
- ▶ 确保密封圈和密封表面洁净无损。
- ▶ 正确安装密封圈。

1. 确保传感器铭牌上的箭头指向与被测介质流向一致。
2. 安装测量仪表或旋转变送器外壳，确保电缆入口不会朝上放置。

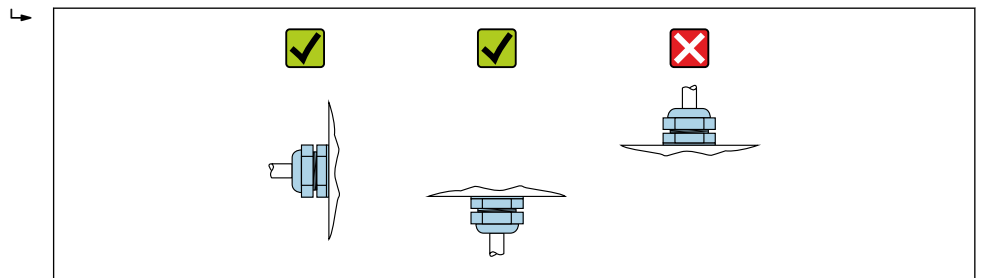

A0029263

### 6.2.4 旋转变送器外壳

为了更便于访问接线腔或显示单元，变送器外壳可以转动。

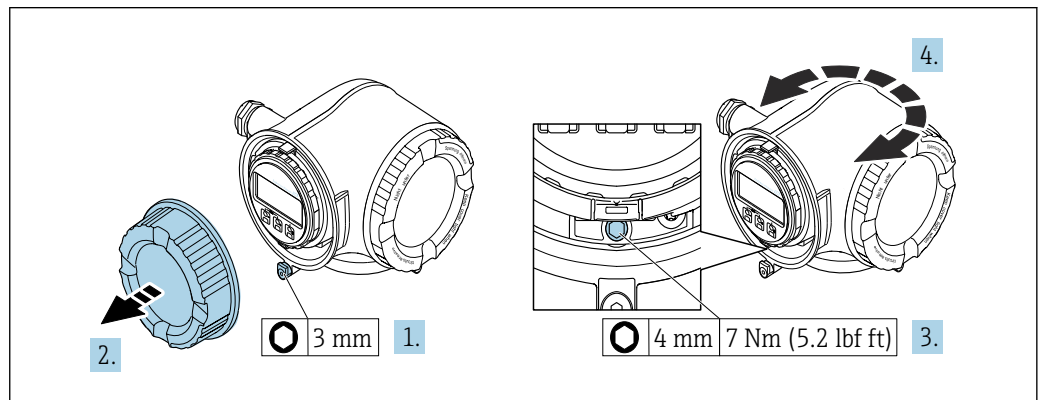

A0029993

#### 8 非防爆型外壳

1. 取决于仪表型号：松开接线腔盖固定卡扣。
2. 旋开接线腔盖。
3. 松开固定螺丝。
4. 将外壳旋转至所需位置。
5. 拧紧固定螺丝。
6. 拧紧接线腔盖板。
7. 取决于仪表型号：锁紧接线腔盖固定卡扣。

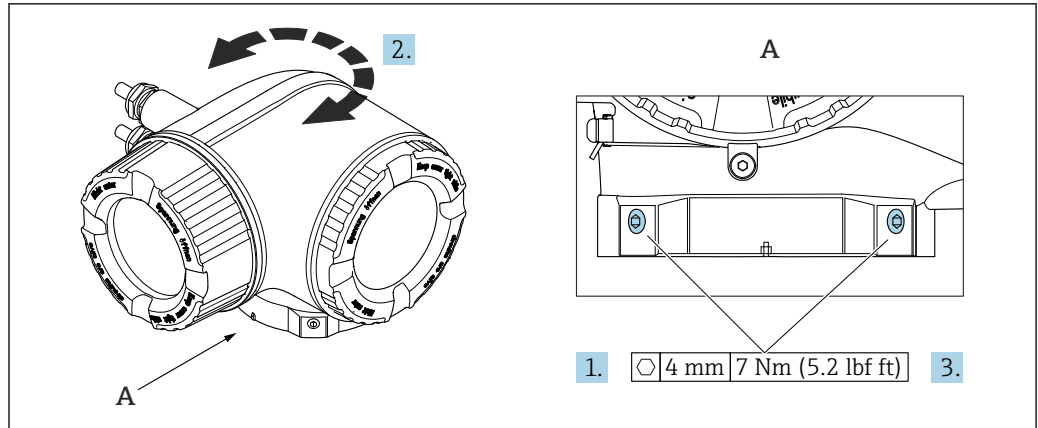

A0043150

图 9 防爆型外壳

1. 松开固定螺丝。
2. 旋转外壳至合适位置。
3. 拧紧固定螺丝。

### 6.2.5 旋转显示单元

显示单元可以旋转，优化显示单元的可读性和操作性。

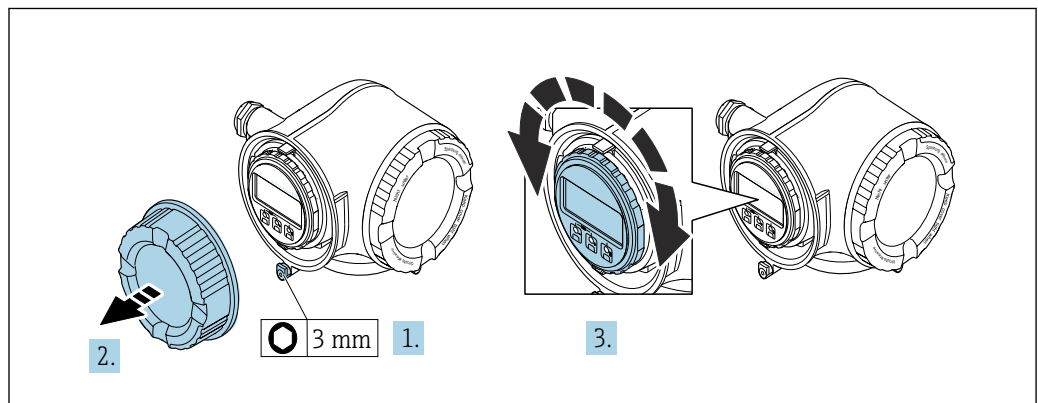

A0030035

1. 取决于仪表型号：松开接线腔盖固定卡扣。
2. 拧下接线腔盖。
3. 将显示模块旋转至所需位置：每个方向上的最大旋转角度均为  $8 \times 45^\circ$ 。
4. 拧上接线腔盖。
5. 取决于仪表型号：锁紧接线腔盖固定卡扣。

### 6.3 安装后检查

设备是否完好无损（外观检查）？	<input type="checkbox"/>
测量仪表是否符合测量点技术规范？ 例如： <ul style="list-style-type: none"> <li>■ 过程温度 → 图 236</li> <li>■ 压力（参见《技术资料》中的“温压曲线”章节）。</li> <li>■ 环境温度</li> <li>■ 测量范围</li> </ul>	<input type="checkbox"/>

是否考虑以下因素正确选择传感器的安装方向→ 21 ? <ul style="list-style-type: none"><li>▪ 传感器类型</li><li>▪ 介质温度</li><li>▪ 介质性质 (除气介质、含固介质)</li></ul>	<input type="checkbox"/>
传感器上的箭头指向是否与介质流向一致? → 21 ?	<input type="checkbox"/>
位号名和标签是否正确 (外观检查) ?	<input type="checkbox"/>
设备是否已采取充足的防淋雨和防日晒措施?	<input type="checkbox"/>
锁定螺丝和固定卡扣是否牢固拧紧?	<input type="checkbox"/>

## 7 电气连接

### 警告

**部件带电！电气连接错误会引发电击危险。**

- ▶ 安装断路装置（专用开关或断路保护器），保证便捷断开设备电源。
- ▶ 除设备保险丝外，还应在设备安装位置安装过电流保护单元（不超过 10 A）。

### 7.1 电气安全

遵守适用国家法规。

### 7.2 连接要求

#### 7.2.1 所需工具

- 电缆入口：适用工具
- 固定卡扣：内六角扳手(3 mm)
- 剥线钳
- 使用线芯电缆时：卡口钳，用于操作线芯末端的线鼻子
- 拆除接线端子上的电缆：一字螺丝刀( $\leq 3 \text{ mm}$  (0.12 in))

#### 7.2.2 连接电缆要求

用户自备连接电缆必须符合下列要求。

##### 外部接地端的保护性接地电缆

导线横截面积 $< 6 \text{ mm}^2$  (10 AWG)

使用电缆端头可以连接更大横截面积的导线。

接地阻抗不超过  $2 \Omega$ 。

##### 允许温度范围

- 必须遵守当地安装指南要求。
- 电缆必须满足最低允许温度和最高允许温度要求。

##### 供电电缆（包括内部接地端连接导线）

使用标准安装电缆即可。

##### 信号电缆

 进行计量交接测量时，所有信号线路都必须采用屏蔽电缆（镀锡铜编织网，光学覆盖率  $\geq 85\%$ ）。电缆屏蔽层必须两端接地。

##### 4 ... 20 mA 电流输入

使用标准安装电缆即可。

##### 脉冲/频率/开关量输出

使用标准安装电缆即可。

##### 继电器输出

使用标准安装电缆即可。

##### 状态输入

使用标准安装电缆即可。

**PROFIBUS DP**

屏蔽双绞线。建议使用 A 类电缆。

 进入网站 <https://www.profibus.com>, 查询“PROFIBUS 安装指南”。

**电缆直径**

- 缆塞 (标准供货件) :  
M20 × 1.5, 安装  $\varnothing$  6 ... 12 mm (0.24 ... 0.47 in) 电缆
- 压簧式接线端子: 适用线芯电缆和带线鼻子的线芯电缆。  
导线横截面积为 0.2 ... 2.5 mm<sup>2</sup> (24 ... 12 AWG)

**连接电缆要求 (连接远传显示单元 DKX001)****选配连接电缆**

标配电缆取决于订购选项

- 测量设备的订货号: 订购选项 **030** “显示; 操作”, 选型代号 **O**;  
或
- 测量设备的订货号: 订购选项 **030** “显示; 操作”, 选型代号 **M**;  
和
- DKX001 的订货号: 订购选项 **040** “电缆”, 选型代号 **A、B、D、E**

标准电缆	2 × 2 × 0.34 mm <sup>2</sup> (22 AWG) PVC 电缆, 带通用屏蔽层 (双芯双绞线)
阻燃性	符合 DIN EN 60332-1-2 标准
耐油性	符合 DIN EN 60811-2-1 标准
屏蔽层	镀锡铜织网屏蔽层, 覆盖范围不小于 85 %
电容: 线芯/屏蔽层	≤ 200 pF/m
电感/电阻 (L/R)	≤ 24 μH/Ω
可选电缆长度	5 m (15 ft)/10 m (35 ft)/20 m (65 ft)/30 m (100 ft)
连续工作温度	电缆固定安装时: -50 ... +105 °C (-58 ... +221 °F); 电缆未固定安装时: -25 ... +105 °C (-13 ... +221 °F)

**用户自备标准电缆**

本设备不随附线缆, 需由客户自行提供:

DKX001 的订货号: 订购选项 **040** “电缆”, 选型代号 **1** “无, 用户自备, 长度不超过 300 m”

满足下列基本要求的标准电缆可用作连接电缆, 允许在防爆场合 (Zone 2; Cl. I, Div. 2 和 Zone 1; Cl. I, Div. 1) 中使用:

标准电缆	四芯双绞线; 带通用屏蔽层, 线芯横截面积不小于 0.34 mm <sup>2</sup> (22 AWG)
屏蔽层	镀锡铜织网屏蔽层, 覆盖范围不小于 85 %
电缆阻抗 (双绞线)	最小 80 Ω
电缆长度	不超过 300 m (1000 ft), 最大回路阻抗 20 Ω
电容: 线芯/屏蔽层	不超过 1000 nF, 适用 Zone 1, Cl. I, Div. 1 防爆场合
电感/电阻 (L/R)	不超过 24 μH/Ω, 适用 Zone 1, Cl. I, Div. 1 防爆场合

### 7.2.3 接线端子分配

#### 变送器：电源、输入/输出

输入和输出的接线端子分配与仪表的订购型号相关。接线腔盖板上带仪表接线端子分配的粘贴标签。

电源		输入/输出 1 (端口 1)		输入/输出 2		输入/输出 3		服务接口 (端口 2)
1 (+)	2 (-)	26 (B)	27 (A)	24 (+)	25 (-)	22 (+)	23 (-)	CDI-RJ45
设备专用接线端子分配：参见接线腔盖上的粘贴标签。								

 分离型显示与操作单元的接线端子分配 → 37。

设备插头引脚分配的信息参见设备的《操作手册》。

### 7.2.4 屏蔽和接地

对系统组件（尤其是连接线）进行屏蔽处理，并使得整个系统尽可能处于屏蔽保护范围内，才能保证现场总线系统具有最佳电磁兼容性（EMC）。理想的屏蔽区域超过 90%。

- 屏蔽层和参考接地端之间的连接线尽可能短，获取最优 EMC 防护效果
- 考虑到防爆保护，应尽量避免接地

为了满足上述两个要求，提供以下三种现场总线系统屏蔽方式：

- 两端屏蔽
- 进线侧单端屏蔽，且现场设备端连接电容
- 进线侧单端屏蔽

在大多数情况下，进线侧单端屏蔽（现场设备端无需安装电容）即可保证最佳 EMC 防护效果。存在 EMC 干扰时，应正确采取防护措施，保证连接线不受干扰。设备必须采取此类屏蔽措施。存在强扰动因素时，遵守 NAMUR NE21 标准接线，确保电磁兼容性（EMC）。

在安装过程中，必须遵守国家安装法规和准则的要求！

各个接地点的差异较大时，仅允许屏蔽线单端直接连接参考接地端。因此，在非等电势平衡系统中，现场总线系统的电缆屏蔽层仅允许单端接地，例如通过供电单元或安全栅接地。

#### 注意

**在非等电势系统中，电缆屏蔽层多点接地会产生强平衡电流！**

损坏总线电缆屏蔽层。

- ▶ 仅需将总线电缆屏蔽层单端连接至本地接地端或保护性接地端。绝缘处理悬空屏蔽线。

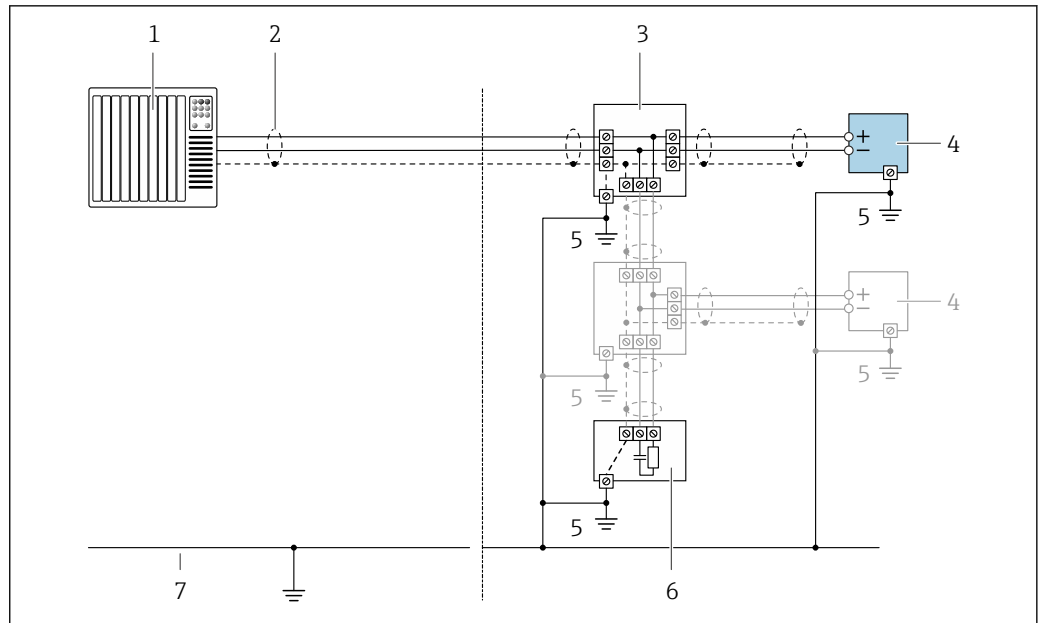

A0036639

- 1 控制器 (例如 PLC)
- 2 屏蔽电缆
- 3 接线箱
- 4 测量设备
- 5 本地接地端
- 6 总线端接器
- 7 等电势线

## 7.2.5 准备仪表

### 注意

#### 外壳未充分密封!

测量仪表的操作可靠性受影响。

- ▶ 使用满足防护等级要求的合适缆塞。

1. 安装有堵头时，拆下堵头。
2. 仪表包装内未提供缆塞：  
准备合适的连接电缆配套缆塞。
3. 仪表包装内提供缆塞：  
注意连接电缆的要求。

## 7.3 连接设备

### 注意

#### 接线错误会影响电气安全!

- ▶ 只有经适当培训的专业人员才能执行电气连接作业。
- ▶ 遵守适用联邦/国家安装准则和法规。
- ▶ 遵守当地工作场所安全法规。
- ▶ 进行其他电缆连接前，始终确保已连接保护性接地电缆Ⓞ。
- ▶ 如果在潜在爆炸性环境中使用，遵守设备的配套防爆手册中的要求。

### 7.3.1 连接变送器

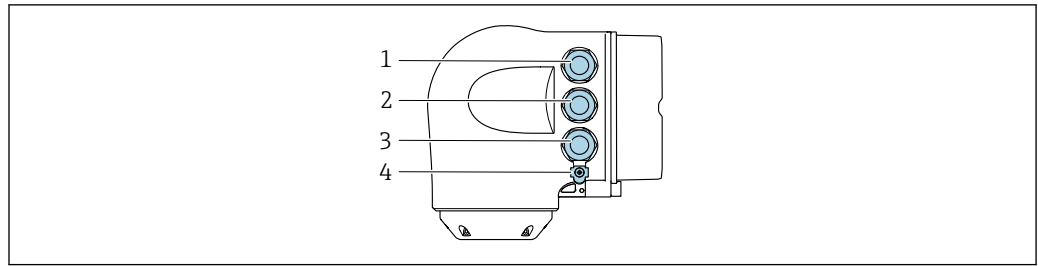

A0026781

- 1 接线端子: 连接电源
- 2 接线端子: 连接传输信号、输入/输出
- 3 接线端子: 连接传输信号、输入/输出或通过服务接口 (CDI-RJ45) 建立网络连接; 可选: 连接外接 WLAN 天线或远传显示单元 DKX001
- 4 保护性接地端 (PE)

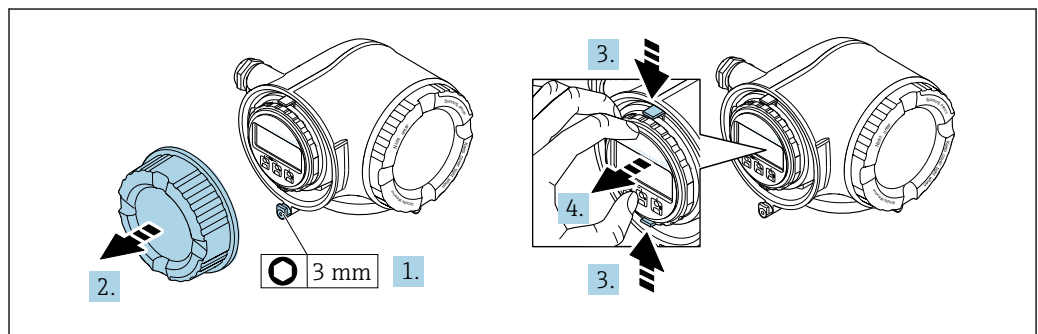

A0029813

1. 松开接线腔盖固定卡扣。
2. 拧下接线腔盖。
3. 同时按压显示单元支座上的两个舌片。
4. 拆除显示单元支座。

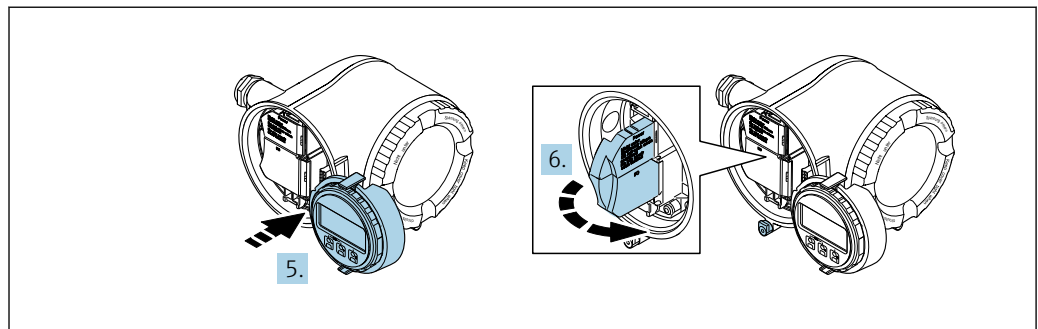

A0029814

5. 将显示单元支座安装在电子腔边缘。
6. 打开接线腔盖板。

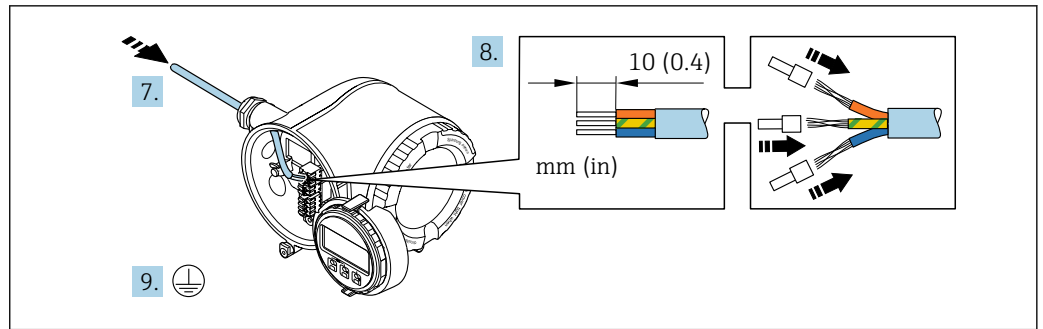

A0029815

7. 将电缆插入电缆入口中。为确保牢固密封，禁止拆除电缆入口上的密封圈。
8. 剥除电缆及电缆末端的外保护层。如果使用绞合电缆，需要将电缆末端固定安装在线鼻子中。
9. 连接保护性接地端。

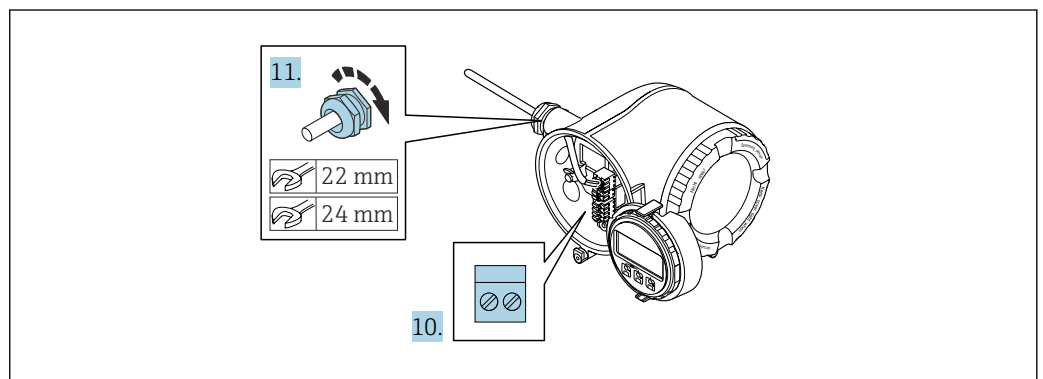

A0029816

10. 参照接线端子分配接线。
  - ↳ **信号电缆的接线端子分配：**接线腔盖板上的粘贴标签标识有设备接线端子分配。
  - 电源的接线端子分配：**参见接线腔盖板上的粘贴标签或 → 32。
11. 拧紧缆塞。
  - ↳ 完成接线操作。
12. 关闭接线腔盖板。
13. 将显示模块支座安装电子腔内。
14. 拧紧接线腔盖板。
15. 锁紧接线腔盖板的固定卡扣。

### 拆除电缆

从接线端子上拆除电缆线芯：

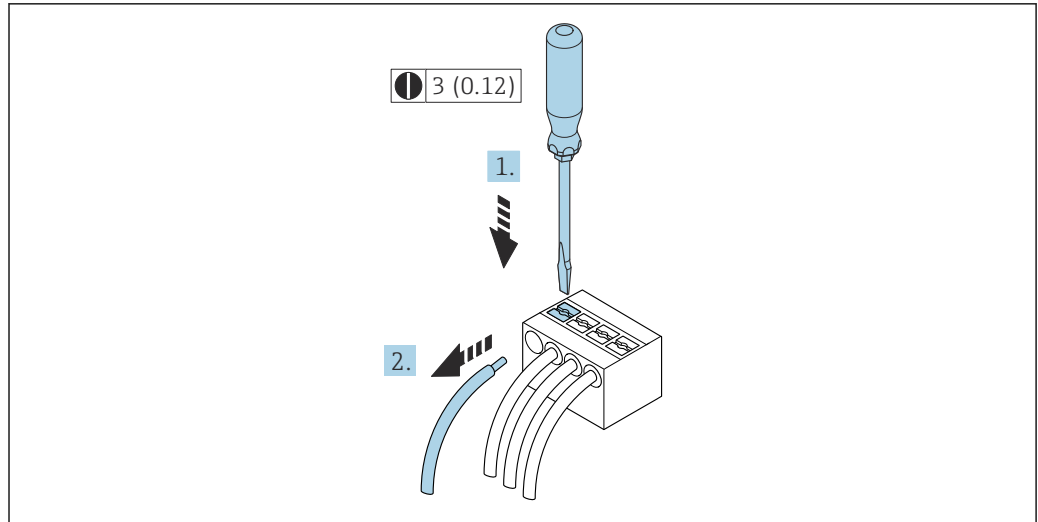

A0029598

图 10 单位: mm (in)

1. 将一字螺丝刀插入至两个接线端子间的孔隙中，并下压。
2. 从接线端子中拔出线芯末端。

### 7.3.2 连接远传显示单元 DKX001

**i** 可以选购远传显示单元 DKX001 → 217。

- 远传显示单元 DKX001 适用的外壳类型：订购选项“外壳”：
  - 选型代号 A“铝，带涂层”
  - 选型代号 L“铸造不锈钢”
- 同时订购测量仪表和远传显示单元 DKX001 时，出厂包装内的测量设备上安装有堵头。此时变送器无显示功能，也无法进行操作。
- 如果日后订购，远传显示单元 DKX001 不能与测量设备的现有显示单元同时使用。在操作过程中变送器只允许连接一台显示与操作单元使用。

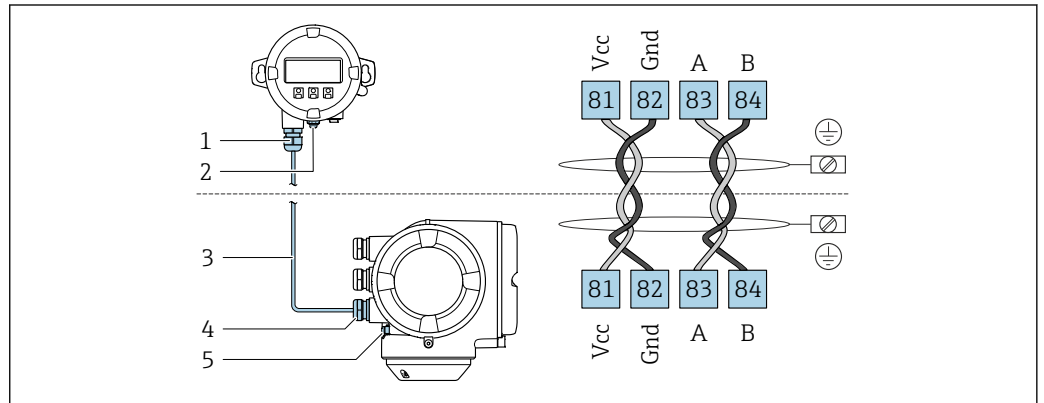

A0027518

- 1 远传显示单元 DKX001
- 2 保护性接地连接 (PE)
- 3 连接电缆
- 4 测量仪表
- 5 保护性接地连接 (PE)

## 7.4 电势平衡

### 7.4.1 要求

对于电势平衡：

- 注意内部接地规范
- 考虑管道材质、接地连接等操作条件
- 等电势连接介质、传感器和变送器
- 使用线芯横截面积不小于  $6 \text{ mm}^2$  (10 AWG) 的接地电缆以及线鼻子进行等电势连接

## 7.5 特殊接线指南

### 7.5.1 接线示例

#### 4 ... 20 mA 电流输出 (不带 HART)

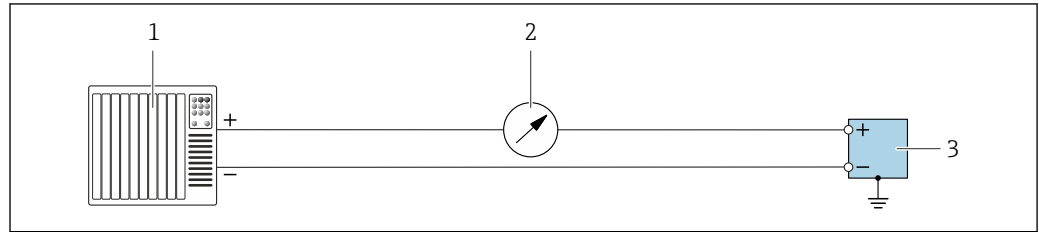

A0055851

图 11 接线实例：4 ... 20 mA 电流输出 (有源)

- 1 自动化系统，带电流输入 (例如 PLC)
- 2 可选附加显示单元：注意最大负载
- 3 流量计，带电流输出 (有源)

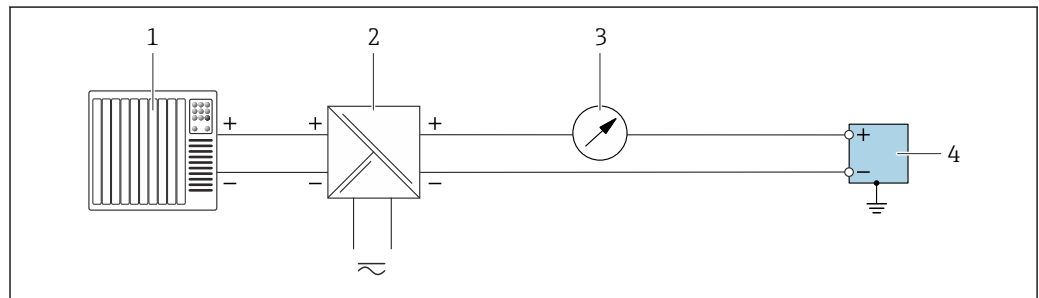

A0055852

图 12 接线实例：4 ... 20 mA 电流输出 (无源)

- 1 自动化系统，带电流输入 (例如 PLC)
- 2 电源
- 3 可选附加显示单元：注意最大负载
- 4 变送器，带电流输出 (无源)

#### 4 ... 20 mA 电流输入

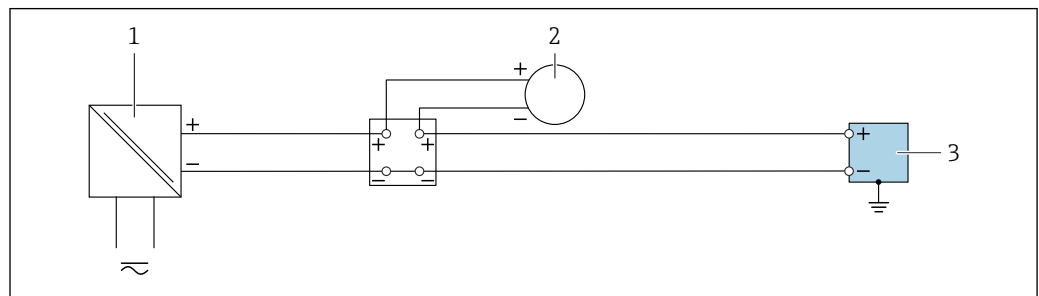

A0055853

图 13 接线实例：4 ... 20 mA 电流输入

- 1 电源
- 2 外部测量仪表，带 4 ... 20 mA 无源电流输出 (例如压力或温度测量仪表)
- 3 变送器，带 4 ... 20 mA 电流输入

## 脉冲输出/频率输出/开关量输出

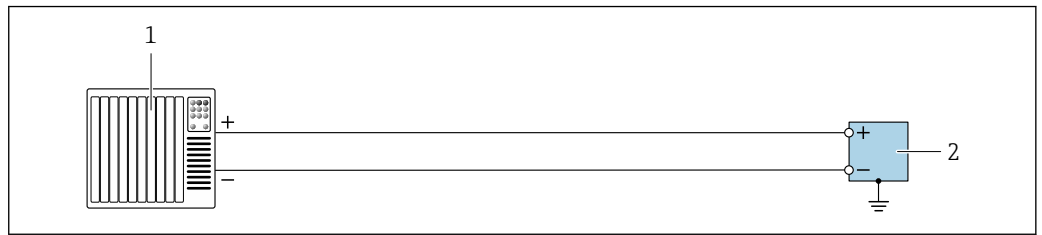

A0055856

14 接线实例：脉冲输出/频率输出/开关量输出（有源）

- 1 自动化系统，带脉冲输入/频率输入/开关量输入（例如 PLC）
- 2 变频器，带脉冲输出/频率输出/开关量输出（有源）

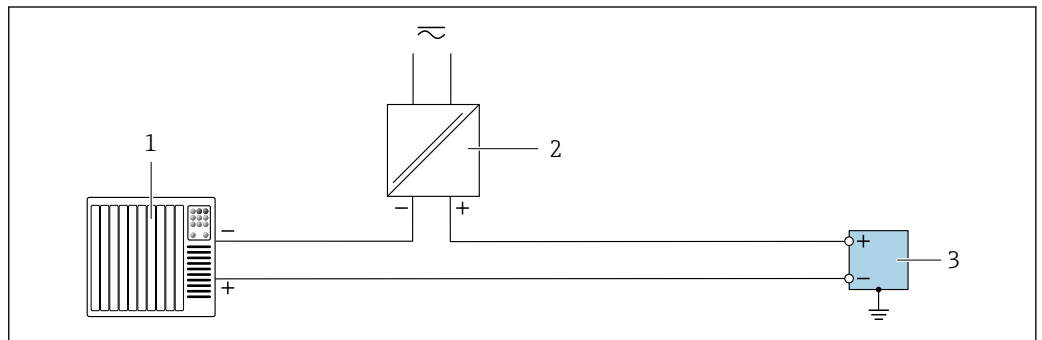

A0055856

15 接线实例：脉冲输出/频率输出/开关量输出（无源）

- 1 自动化系统，带脉冲输入/频率输入/开关量输入（例如 PLC）
- 2 电源
- 3 变频器，带脉冲输出/频率输出/开关量输出（无源）

## 继电器输出

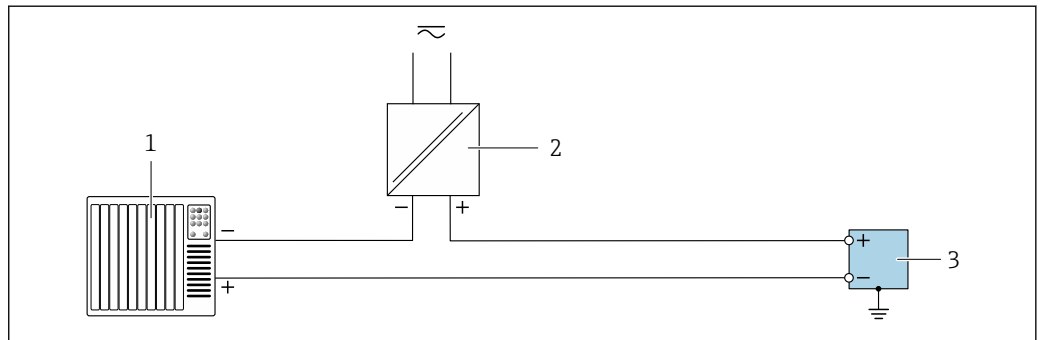

A0055859

16 接线实例：继电器输出

- 1 自动化系统，带开关量输入（例如 PLC）
- 2 电源
- 3 变频器，带继电器输出

### 状态输入



图 17 状态输入

- 1 自动化系统，带无源开关量输出（例如 PLC）
- 2 电源
- 3 变送器，带状态输入

### PROFIBUS DP

进入网站 <https://www.profibus.com>，查询“PROFIBUS 安装指南”。

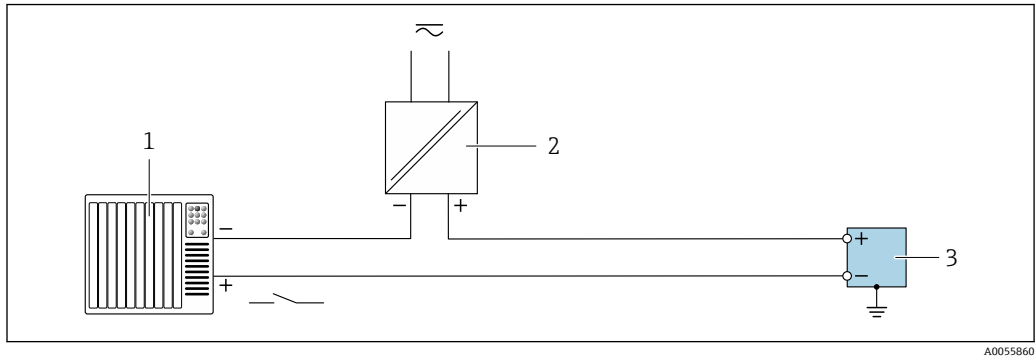
## 7.6 硬件设置

### 7.6.1 设置设备地址

必须设置 PROFIBUS DP/PA 型设备的地址。有效地址范围在 1...126 之间。在 PROFIBUS DP/PA 网络中，每个地址只能被分配一次。如果地址设置错误，设备无法被主站识别。出厂时，所有测量设备的地址均为 126 并处于软件地址设定模式。

#### 硬件地址设定

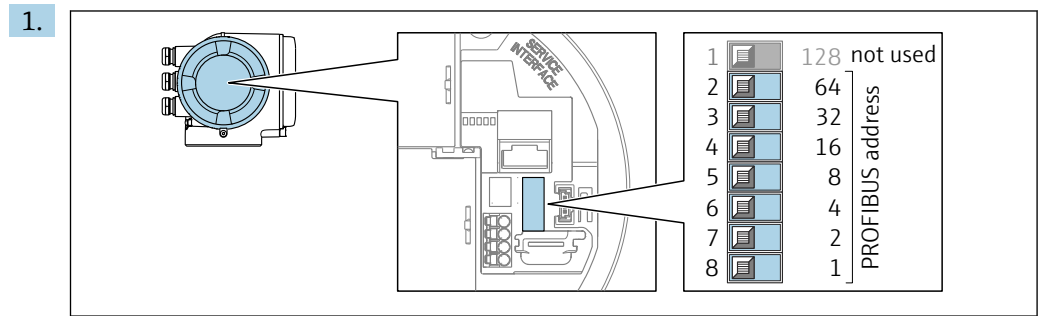

通过接线腔中的 DIP 开关设置设备地址。

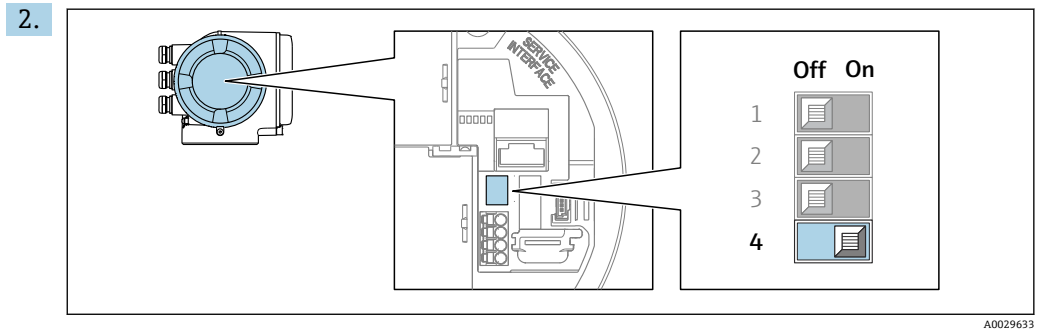

从软件地址设定切换至硬件地址设定：将 DIP 开关拨至 **On**。

↳ 10 秒后，更改后的设备地址生效。设备重启。

### 软件地址设定

▶ 从硬件地址设定模式切换至软件地址设定模式：将 DIP 开关放置在 **4 关 (Off)** 位置上。

↳ 10 秒后，在**设备地址** 参数 (→ 88) 中设置的设备地址生效。重启设备。

## 7.6.2 使用终端电阻

为了避免阻抗不匹配导致通信传输错误，在总线段耦合器的前后两端正确端接 PROFIBUS DP 电缆。

■ 波特率不超过 1.5 Maud 时：

将 DIP 开关 3 (总线端接) 拨至 ON，端接总线上最后一台变送器。

■ 波特率大于 1.5 Mbaud 时：

由于存在用户的电容性负载及其产生的线缆反射，必须使用外接总线端接器。

通常建议使用外接总线端接器，因为内部端接设备发生故障可能导致整个段耦合器失效。

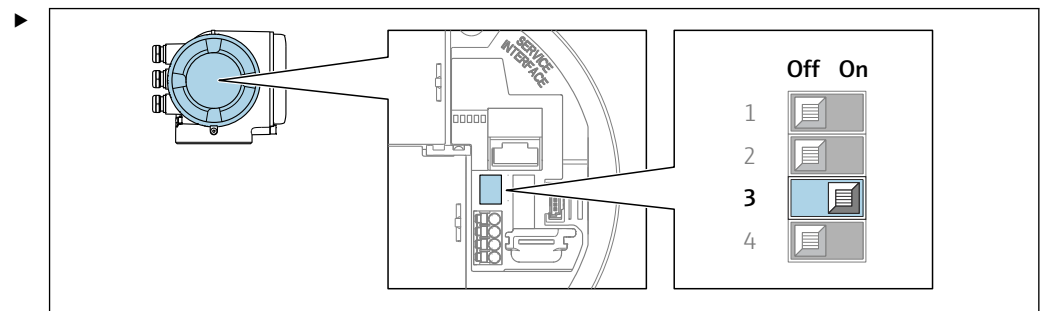

将 DIP 开关 3 拨至 **ON**。

## 7.6.3 启用缺省 IP 地址

### 通过 DIP 开关启用缺省 IP 地址

打开变送器外壳时存在电击风险。

▶ 打开变送器外壳之前：

▶ 切断设备电源。

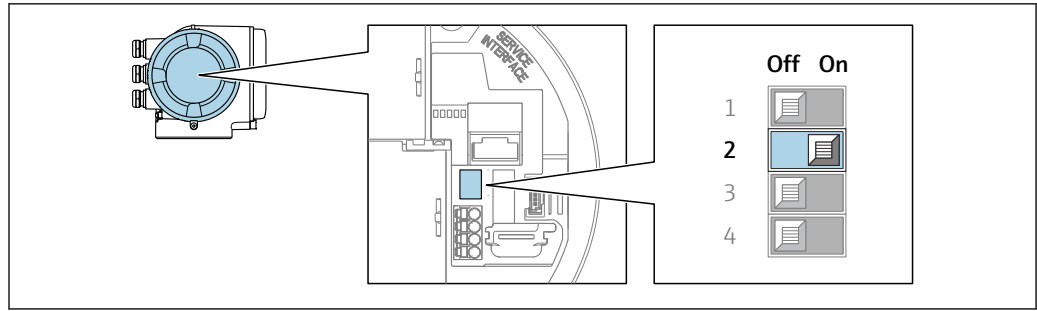

A0034499

1. 取决于外壳类型，松开外壳盖的固定锁扣或固定螺钉。
2. 取决于外壳类型，拧下或打开外壳盖；如需要，断开主要电子模块和现场显示单元间的连接。
3. DIP 开关 2（位于输入/输出电子模块）从 **OFF** 拨至 **ON**。
4. 变送器的装配步骤与上述拆卸步骤相反。
5. 重新接通设备电源。  
 ↳ 设备重启后，缺省 IP 地址生效。

### 7.7 确保防护等级

测量仪表始终符合 IP66/67, Type 4X 防护等级要求。

完成电气连接后执行下列检查，确保满足 IP66/67, Type 4X 防护等级：

1. 检查外壳密封圈，确保洁净，且正确安装到位。
2. 如需要，擦干、清洁或更换密封圈。
3. 拧紧外壳上的所有螺丝，关闭螺纹外壳盖。
4. 牢固拧紧缆塞。
5. 确保水汽不会通过电缆入口进入仪表内部：  
 电缆在接入电缆入口之前，必须呈向下弯曲状（引导水向下流）。

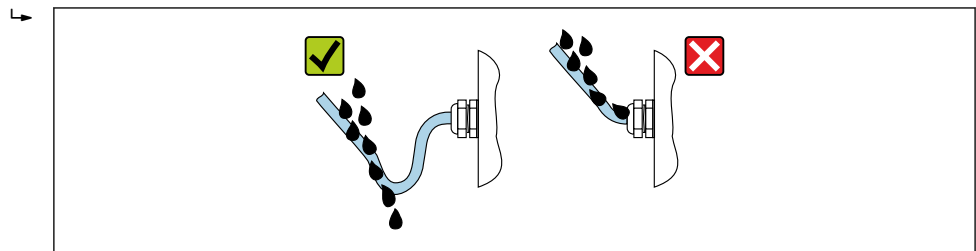

A0029278

6. 随箱缆塞和用于螺纹电缆入口的塑料堵头无法确保防护等级 IP66/67, Type 4X。为达到此防护等级，必须将不使用的缆塞和塑料堵头替换为防护等级 IP66/67, Type 4X 的螺纹堵头。

### 7.8 连接后检查

设备和电缆是否完好无损（外观检查）？	<input type="checkbox"/>
是否正确建立保护性接地？	<input type="checkbox"/>
电缆是否符合要求？	<input type="checkbox"/>
安装后的电缆是否完全不受外力影响且固定到位？	<input type="checkbox"/>
所有缆塞是否均已安装、牢固拧紧和密封？电缆是否呈向下弯曲状（引导水向下流）→ 42？	<input type="checkbox"/>
接线端子分配是否正确？	<input type="checkbox"/>

上电时: 显示单元屏幕上是否有显示信息?	<input type="checkbox"/>
是否已使用堵头密封未使用的电缆入口, 是否已使用专用堵头替代运输防护堵头?	<input type="checkbox"/>

## 8 操作方式

### 8.1 操作方式概述

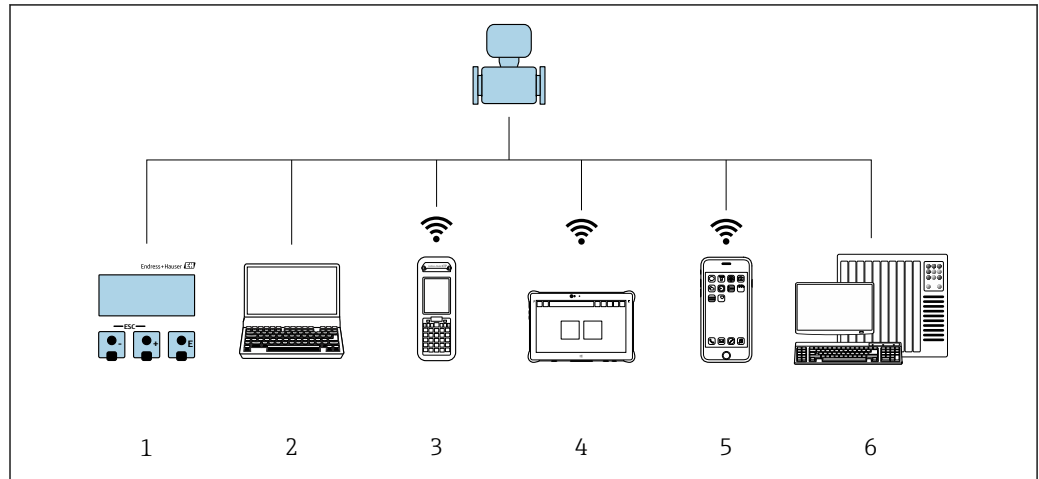

A0034513

- 1 通过显示单元进行现场操作
- 2 计算机，安装有网页浏览器或调试软件（例如 FieldCare、DeviceCare、AMS 设备管理器、SIMATIC PDM）
- 3 Field Xpert SFX350 或 SFX370
- 4 Field Xpert SMT70
- 5 移动手操器
- 6 自动化系统（例如 PLC）

## 8.2 操作菜单的结构和功能

### 8.2.1 操作菜单的结构

 专家菜单说明：参见设备随箱提供的《仪表功能描述》→ 253

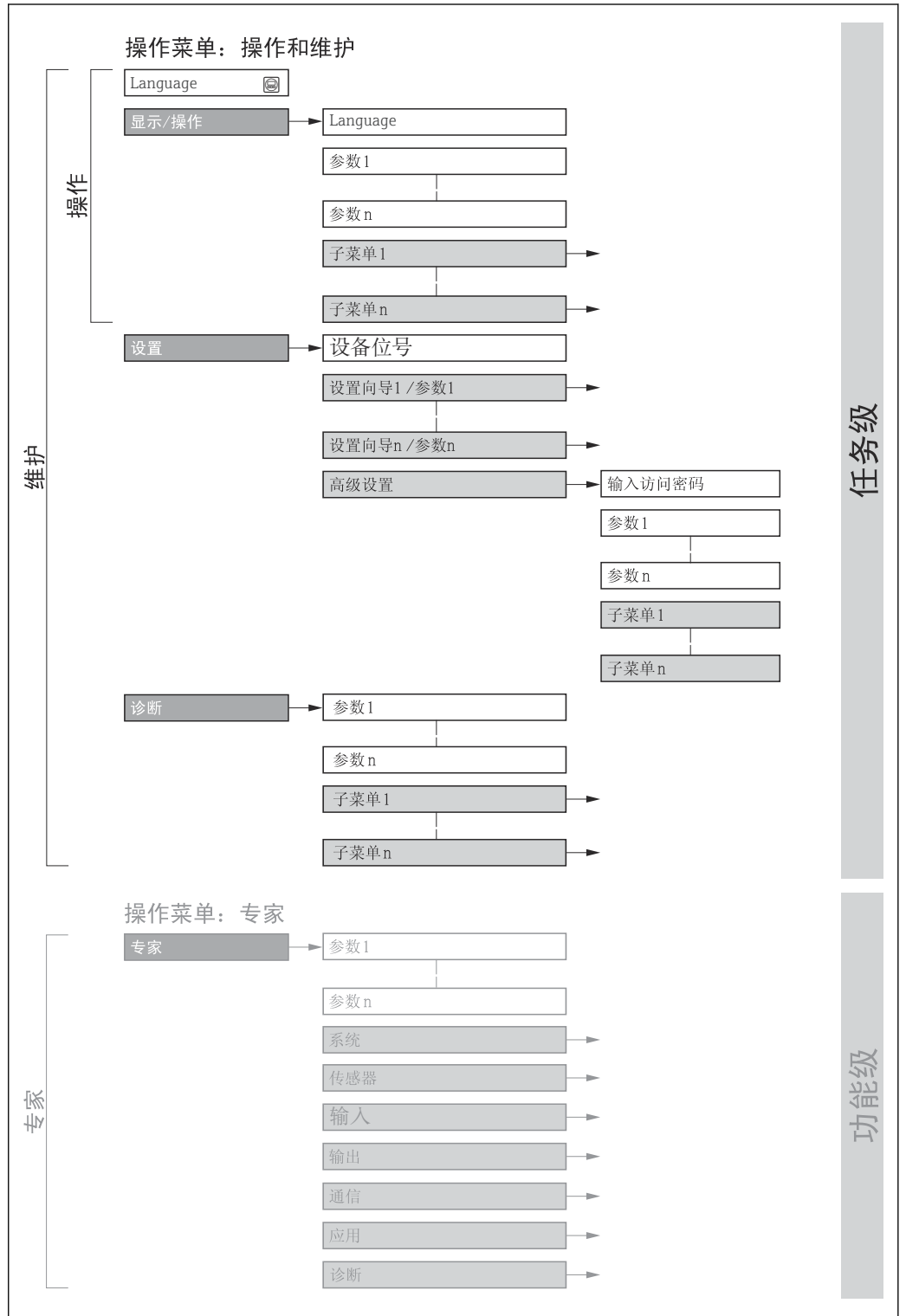

 18 操作菜单的结构示意图

A0018237-ZH

## 8.2.2 操作原理

操作菜单的各个部分均针对特定用户角色（例如操作员、维护等）。针对设备生命周期内的典型任务设计每个用户角色。

 在计量交接应用中，一旦仪表投用或被铅封，则禁止操作。

菜单/参数		用户角色和任务	内容/说明
Language	测量任务导向	<b>角色：“操作员”、“维护”</b> 操作任务： <ul style="list-style-type: none"> <li>■ 设置操作显示</li> <li>■ 读取测量值</li> </ul>	设置显示语言
操作			<ul style="list-style-type: none"> <li>■ 设置显示语言</li> <li>■ 设置网页服务器的显示语言</li> <li>■ 复位和控制累加器</li> <li>■ 设置操作显示（例如显示格式、显示对比度）</li> <li>■ 复位和控制累加器</li> </ul>
设置		<b>角色：“维护”</b> 调试： <ul style="list-style-type: none"> <li>■ 设置测量</li> <li>■ 设置输入和输出</li> <li>■ 设置通信接口</li> </ul>	快速调试设置向导： <ul style="list-style-type: none"> <li>■ 设置系统单位</li> <li>■ 设置通信接口</li> <li>■ 设置介质</li> <li>■ 显示输入/输出设置</li> <li>■ 设置输入</li> <li>■ 设置输出</li> <li>■ 设置操作显示</li> <li>■ 设置小流量切除</li> <li>■ 设置非满管检测或空管检测</li> </ul> 高级设置 <ul style="list-style-type: none"> <li>■ 更多用户自定义测量设置（灵活适应特殊工况）</li> <li>■ 过程变量计算值</li> <li>■ 传感器调节</li> <li>■ 设置累加器</li> <li>■ 设置显示</li> <li>■ 设置 WLAN 设置</li> <li>■ 数据备份</li> <li>■ 管理（设置访问密码、复位测量仪表）</li> </ul>
诊断	<b>角色：“维护”</b> 故障排除： <ul style="list-style-type: none"> <li>■ 诊断和排除过程和设备错误</li> <li>■ 仿真测量值</li> </ul>	包含错误检测、过程和设备错误分析的所有参数： <ul style="list-style-type: none"> <li>■ 诊断列表               <ul style="list-style-type: none"> <li>包含最多 5 条当前待解决诊断信息。</li> </ul> </li> <li>■ 事件日志               <ul style="list-style-type: none"> <li>包含已经发生的事件信息</li> </ul> </li> <li>■ 设备信息               <ul style="list-style-type: none"> <li>包含设备标识信息。</li> </ul> </li> <li>■ 测量值               <ul style="list-style-type: none"> <li>包含所有当前测量值。</li> </ul> </li> <li>■ Analog inputs               <ul style="list-style-type: none"> <li>显示模拟量输入。</li> </ul> </li> <li>■ 数据日志 子菜单，提供“扩展 HisROM”订购选项存储和显示测量值</li> <li>■ Heartbeat Technology 心跳技术               <ul style="list-style-type: none"> <li>按需检查设备功能，归档记录验证结果</li> </ul> </li> <li>■ 仿真               <ul style="list-style-type: none"> <li>用于仿真测量值或输出值。</li> </ul> </li> <li>■ 测试点</li> </ul>	

菜单/参数		用户角色和任务	内容/说明
专家	设备功能导向	测量任务需要具体了解设备功能： <ul style="list-style-type: none"> <li>■ 严苛工况下的设备调试</li> <li>■ 严苛工况下的测量优化</li> <li>■ 通信接口的详细设置</li> <li>■ 严苛工况下的故障诊断</li> </ul>	包含所有设备参数，正确输入访问密码后即可查看参数。菜单结构取决于设备的功能块： <ul style="list-style-type: none"> <li>■ 系统 包含所有高级设备参数，这些参数不影响测量或测量值通信。</li> <li>■ 传感器 设置测量。</li> <li>■ 输入 设置状态输入。</li> <li>■ 输出 设置模拟量电流输出，以及脉冲/频率和开关量输出。</li> <li>■ 通信 设置数字通信接口和网页服务器。</li> <li>■ 功能块的子菜单（例如“模拟量输入”） 设置功能块。</li> <li>■ 应用 设置非关联实际测量任务的其他功能块（例如累加器）。</li> <li>■ 诊断 错误检测，以及过程和设备错误分析，设备仿真和 Heartbeat Technology 心跳技术菜单。</li> </ul>

## 8.3 通过现场显示单元访问操作菜单

### 8.3.1 操作显示界面

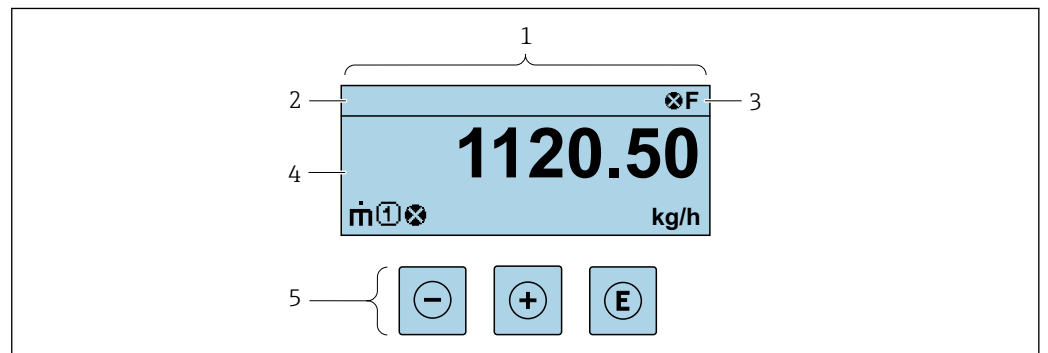

A0029348

- 1 操作显示界面
- 2 设备位号
- 3 状态区
- 4 测量值显示区（最多四行）
- 5 操作部件 → 53

#### 状态区

在顶部右侧的操作显示状态区中显示下列图标：



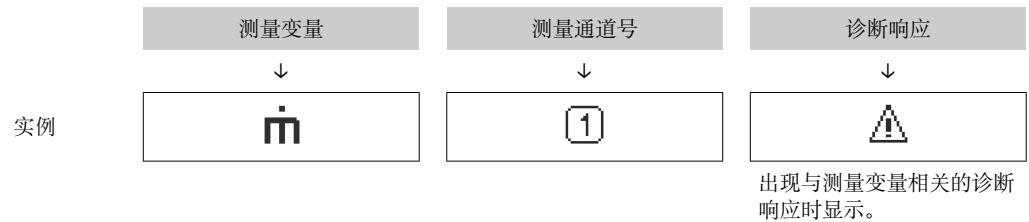

- 状态信号 → 149
  - **F**: 故障
  - **C**: 功能检查
  - **S**: 超出规范
  - **M**: 需要维护
- 诊断响应 → 150
  - : 报警
  - : 警告
- : 锁定(硬件锁定仪表)
- : 通信(允许通过远程操作通信)

## 显示区

在显示区中，每个测量值前均显示特定图标，详细说明如下：





## 测量变量

图标	含义
	质量流量
	<ul style="list-style-type: none"> <li>▪ 体积流量</li> <li>▪ 校正体积流量</li> </ul>
	<ul style="list-style-type: none"> <li>▪ 密度</li> <li>▪ 参考密度</li> </ul>
	温度

 在显示格式参数 (→ 106) 中设置测量变量的数值和显示格式。



## 累加器

图标	含义
	累加器  测量通道号确定显示的累加器信息(三个累加器之一)。



## 输入

图标	含义
	状态输入

## 测量通道号

图标	含义
	测量通道 1...4  仅当同类测量变量出现在多个测量通道中时，显示测量通道号（例如累加器 1...3）。

## 诊断响应

图标	含义
	<b>报警</b> <ul style="list-style-type: none"> <li>▪ 测量中断。</li> <li>▪ 输出信号和累加器均处于预设报警状态。</li> <li>▪ 生成诊断信息。</li> </ul>
	<b>警告</b> <ul style="list-style-type: none"> <li>▪ 继续测量。</li> <li>▪ 输出信号和累加器不受影响。</li> <li>▪ 生成诊断信息。</li> </ul>

 显示测量值对应诊断事件的诊断响应。

### 8.3.2 菜单视图

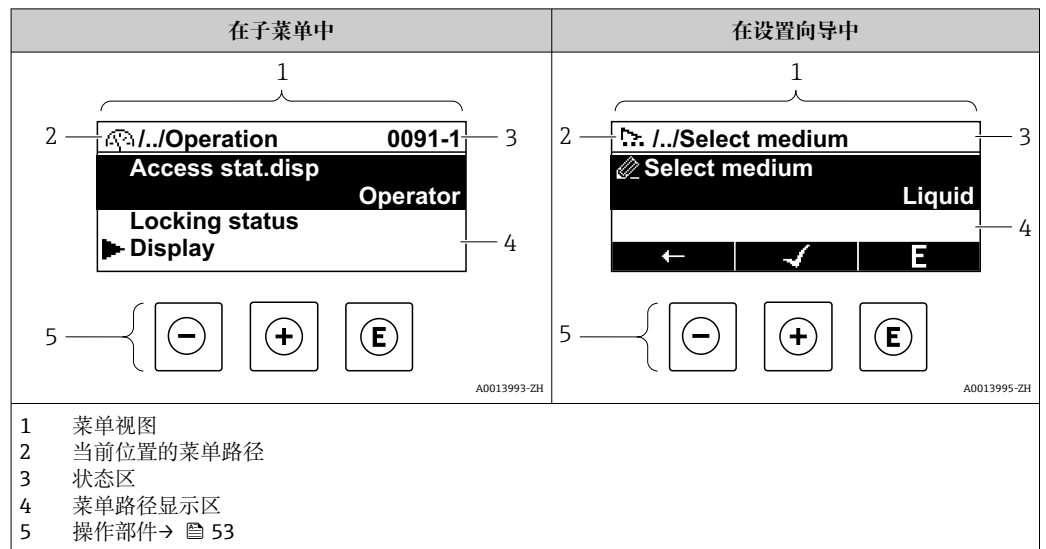

#### 菜单路径

在菜单视图的左上方显示当前位置的菜单路径，包含以下部分：

- 菜单/子菜单 (▶) 或设置向导 (▶) 的显示图标。
- 各级操作菜单间的省略图标 (/../)。
- 当前子菜单、设置向导或参数的名称

	显示图标	省略图标	参数
	↓	↓	↓
实例	▶	/../	显示

菜单中图标的详细信息请参考“显示区”章节 → 49

#### 状态区

显示在右上角菜单视图的状态区中：



- 在子菜单中
  - 参数的直接访问密码（例如 0022-1）
  - 发生诊断事件时，显示诊断响应和状态信号
- 在设置向导中
  - 发生诊断事件时，显示诊断响应和状态信号

- 诊断响应和状态信号的详细信息 → 149
- 直接访问密码的功能及输入的详细信息 → 55





#### 显示区

##### 菜单

图标	说明
	<b>操作</b> 显示位置： <ul style="list-style-type: none"> <li>■ 在菜单中的“操作”选项前</li> <li>■ 在<b>操作</b>菜单路径的左侧</li> </ul>

	<b>设置</b> 显示位置: <ul style="list-style-type: none"> <li>在菜单中的“设置”选项前</li> <li>在设置菜单路径的左侧</li> </ul>
	<b>诊断</b> 显示位置: <ul style="list-style-type: none"> <li>在菜单中的“诊断”选项前</li> <li>在诊断菜单路径的左侧</li> </ul>
	<b>专家</b> 显示位置: <ul style="list-style-type: none"> <li>在菜单中的“专家”选项前</li> <li>在专家菜单路径的左侧</li> </ul>



### 子菜单、设置向导、参数

图标	说明
	子菜单
	设置向导
	设置向导中的参数  子菜单中的参数无显示图标。

### 锁定程序

图标	说明
	<b>参数被锁定</b> 显示在参数名之前，表示参数被锁定。 <ul style="list-style-type: none"> <li>输入用户自定义访问密码</li> <li>使用硬件写保护开关</li> </ul>

### 设置向导

图标	说明
	切换至上一参数。
	确认参数值，切换至下一参数。
	打开参数编辑界面。

### 8.3.3 编辑视图

#### 数字编辑器

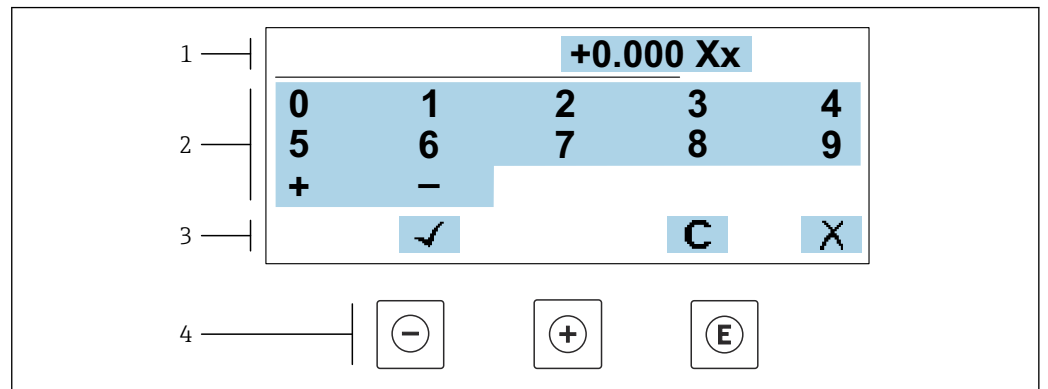

A0034250

图 19 输入参数数值 (例如限定值)

- 1 输入显示区
- 2 输入界面
- 3 确认、删除或放弃输入
- 4 操作部件

#### 文本编辑器

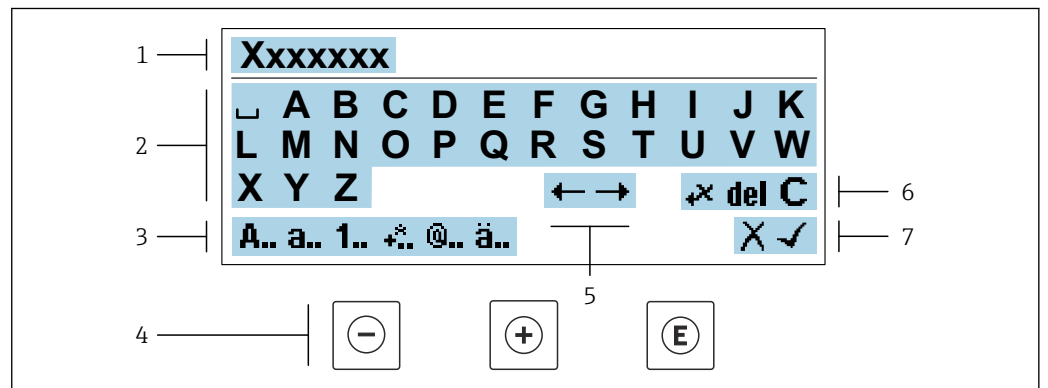



A0034114

图 20 输入参数文本 (例如设备位号)







- 1 输入显示区
- 2 当前输入界面
- 3 更改输入界面
- 4 操作部件
- 5 移动输入位置
- 6 删除输入
- 7 放弃或确认输入

#### 在编辑界面中使用操作部件

操作按键	说明
	<b>减号键</b> 左移一个位置。
	<b>加号键</b> 右移一个位置。

操作按键	说明
	<b>回车键</b> <ul style="list-style-type: none"> <li>快速按下按键，确认选择。</li> <li>按下按键，并保持 2 s，确认输入。</li> </ul>
	<b>退出组合键（同时按下）</b> 关闭编辑视图，不保存修改。

### 输入界面

图标	说明
	大写字母
	小写字母
	数字
	标点符号和特殊字符: = + - * / <sup>2</sup> <sup>3</sup> ¼ ½ ¾ ( ) [ ] < > { }
	标点符号和特殊字符: ' " ^ . , ; : ? ! % μ ° € \$ £ ¥ § @ # / \   ~ & _
	变音符号和重音符号

### 控制数据输入

图标	说明
	移动输入位置
	放弃输入
	确认输入
	立即删除输入位置左侧的字符
	立即删除输入位置右侧的字符
	清除所有输入字符

### 8.3.4 操作部件

操作按键	说明
	<p><b>减号键</b></p> <p>在菜单、子菜单中 在选择列表中向上移动</p> <p>在设置向导中 进入上一参数</p> <p>在文本编辑器和数字编辑器中 左移一个位置。</p>
	<p><b>加号键</b></p> <p>在菜单、子菜单中 在选择列表中向下移动</p> <p>在设置向导中 进入下一参数</p> <p>在文本编辑器和数字编辑器中 右移一个位置。</p>
	<p><b>回车键</b></p> <p>在操作显示界面中 快速按下按键，打开操作菜单。</p> <p>在菜单、子菜单中</p> <ul style="list-style-type: none"> <li>▪ 快速按下按键： <ul style="list-style-type: none"> <li>▪ 打开所选菜单、子菜单或参数。</li> <li>▪ 启动设置向导。</li> <li>▪ 如果已经打开帮助菜单，关闭参数帮助信息。</li> </ul> </li> <li>▪ 按下参数按键，并保持 2 s： 如需要，打开功能参数的帮助信息。</li> </ul> <p>在设置向导中 打开参数编辑界面并确认参数值</p> <p>在文本编辑器和数字编辑器中</p> <ul style="list-style-type: none"> <li>▪ 快速按下按键，确认选择。</li> <li>▪ 按下按键，并保持 2 s，确认输入。</li> </ul>
	<p><b>退出组合键（同时按下）</b></p> <p>在菜单、子菜单中</p> <ul style="list-style-type: none"> <li>▪ 快速按下按键： <ul style="list-style-type: none"> <li>▪ 退出当前菜单，进入上一级菜单。</li> <li>▪ 如果已经打开帮助菜单，关闭参数帮助信息。</li> </ul> </li> <li>▪ 按下按键，并保持 2 s，返回操作显示（主界面）。</li> </ul> <p>在设置向导中 退出设置向导，进入上一级菜单</p> <p>在文本编辑器和数字编辑器中 退出编辑界面，不应用修改。</p>
	<p><b>减号/回车组合键（同时按下按键，并保持一段时间）</b></p> <ul style="list-style-type: none"> <li>▪ 键盘锁定： 按下按键，并保持 3 s，关闭键盘锁。</li> <li>▪ 键盘未锁定： 按下按键，并保持 3 s，打开文本菜单，提供开启键盘锁选项。</li> </ul>

### 8.3.5 打开文本菜单

用户使用文本菜单可以在操作界面中直接快速访问下列菜单：

- 设置
- 数据备份
- 仿真

### 查看和关闭文本菜单

用户处于操作界面。

1. 同时按下 $\square$ 和 $\square$ 键，并至少保持 3 秒。
  - ↳ 打开文本菜单。

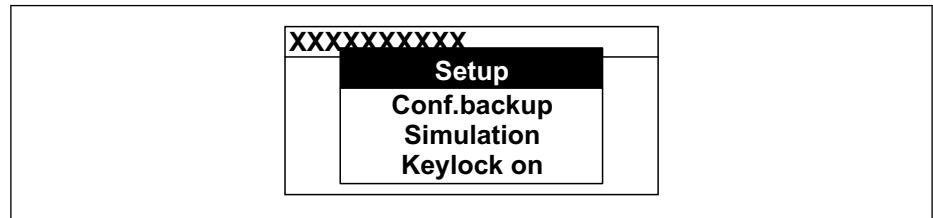

A0034608-ZH



2. 同时按下 $\square$ 键和 $\square$ 键。
  - ↳ 关闭文本菜单，显示操作界面。

### 通过文本菜单查看菜单

1. 打开文本菜单。
2. 按下 $\square$ 键，进入所需菜单。
3. 按下 $\square$ 键，确认选择。
  - ↳ 打开所选菜单。

### 8.3.6 在列表中移动和选择

使用不同的操作按键浏览操作菜单。标题栏左侧显示菜单路径。每个菜单前均带显示图标。在浏览过程中，标题栏中显示图标。

 带图标的菜单路径和操作按键的详细说明 →  49

实例：将显示测量值数量设置为“2 个数值”

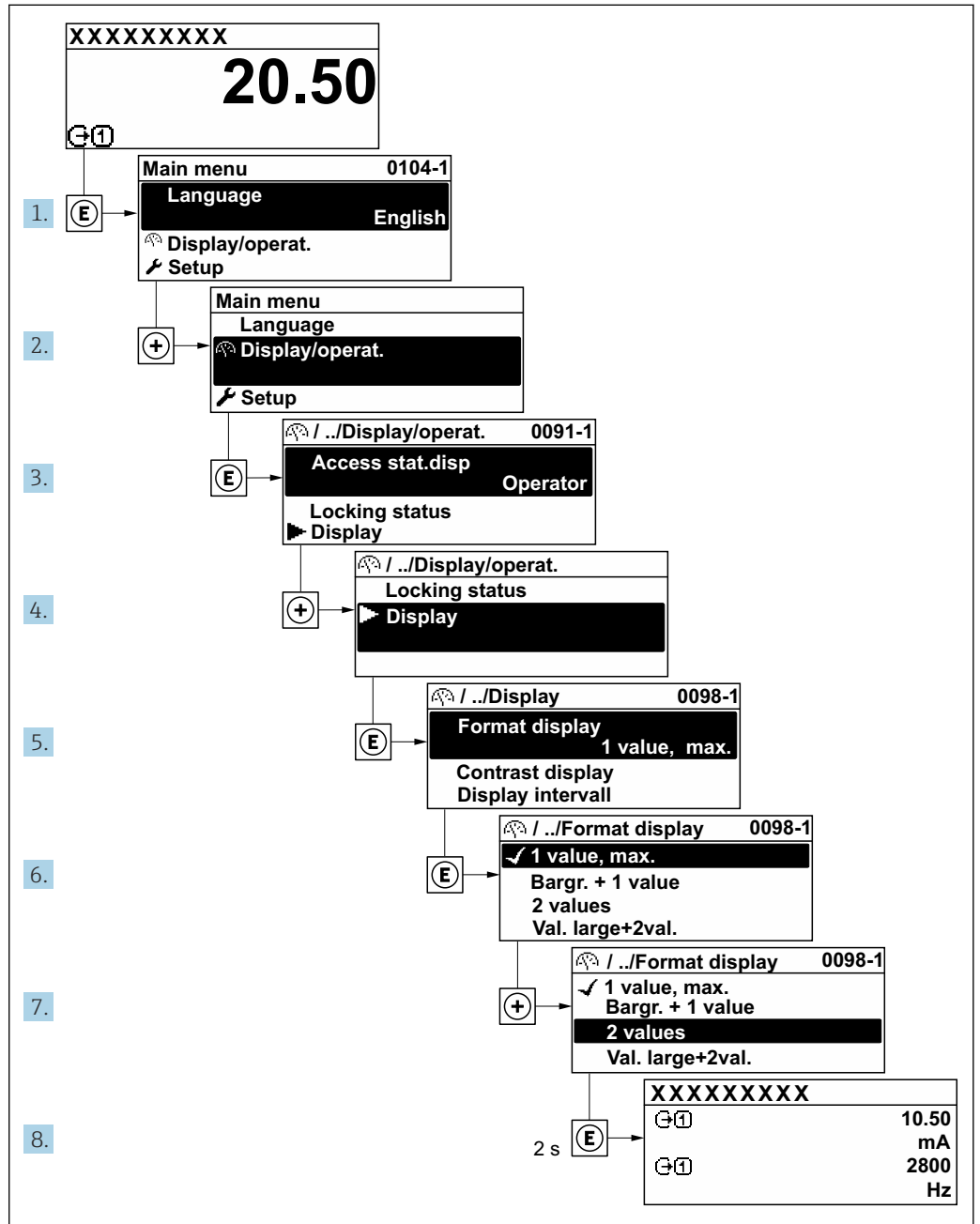

A0029562-ZH

### 8.3.7 直接查看参数

每个参数均有菜单号，可以通过现场显示直接访问参数。在输入密码参数中输入访问密码，直接查看参数。

#### 菜单路径

专家 → 输入密码

直接访问密码由（最多）5个数字和通道号组成，通道号标识过程变量所在的通道，例如 00914-2。在菜单视图中，显示在所选参数标题栏的右侧。

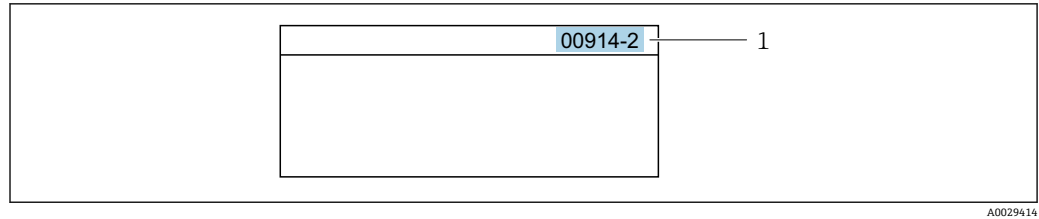

### 1 直接访问密码

输入直接访问密码时请注意以下几点：

- 输入直接访问密码时无需输入前导 0。  
例如：输入“914”，而不是输入“00914”
- 如果没有输入通道号，则自动打开通道 1。  
例如：输入 00914 → 分配过程变量 参数
- 如需打开其他通道：输入直接访问密码和相应的通道号。  
例如：输入 00914-2 → 分配过程变量 参数

 每个参数的直接访问密码请参考仪表的《仪表功能描述》

## 8.3.8 查询帮助文本

部分参数带帮助文本，可以通过菜单视图查看。帮助文本提供参数功能的简单说明，支持快速安全调试。

**查询和关闭帮助文本。**

用户正在查看菜单视图和选择参数。

1. 按下回键，并保持 2 s。  
↳ 打开所选参数的帮助文本。



图 21 例如：“输入访问密码”参数的帮助文本

2. 同时按下回键+ 田键。  
↳ 关闭帮助文本。

## 8.3.9 更改参数

可以在数字编辑器或文本编辑器中更改参数。

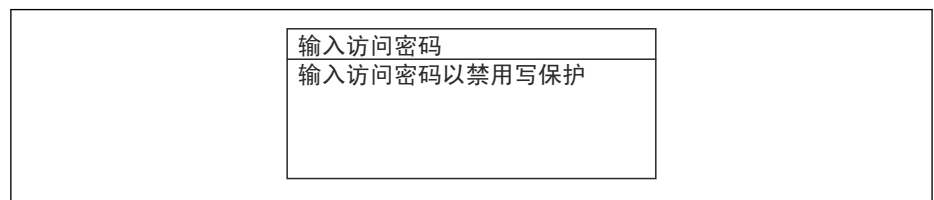
- 数字编辑器：更改参数的数值，例如限定值规格参数。
- 文本编辑器：输入参数的文本，例如位号名称。

输入值超出允许值范围时，显示信息。

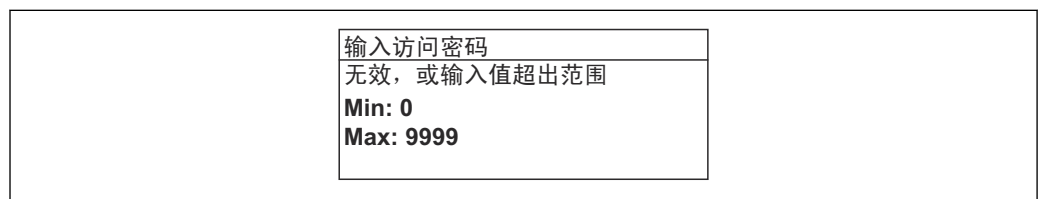

 编辑界面的详细说明—包含文本编辑器和数字编辑器，带图标→ 图 51，操作部件说明→ 图 53

### 8.3.10 用户角色及其访问权限

用户设置访问密码后，“操作员”和“维护”两种用户角色具有不同的参数写访问权限。保护设备设置，防止通过现场显示单元进行未经授权的修改 → 126。

#### 设置不同用户角色的访问权限

设备出厂时没有设置访问密码。设备的访问权限（读访问和写访问）不受限，对应“维护”用户角色。

##### ▶ 设置访问密码。

- ↳ 除了“维护”用户角色外，还可重新设置“操作员”用户角色。两种用户角色的访问权限不同。

#### 参数访问权限：“维护”用户角色

访问密码状态	读操作	写操作
未设置访问密码（工厂设置）。	✓	✓
已设置访问密码。	✓	✓ <sup>1)</sup>

1) 输入访问密码后用户只能进行写访问。

#### 参数访问权限：“操作员”用户角色

访问密码状态	读操作	写操作
已设置访问密码。	✓	-- <sup>1)</sup>

1) 即使已设置访问密码，不影响测量的部分参数仍始终允许修改，不受写保护限制：通过访问密码 → 126 设置写保护。

 通过访问状态 参数中查询当前用户角色。菜单路径：操作 → 访问状态

### 8.3.11 通过访问密码关闭写保护

现场显示单元中的参数前显示图标时，表示参数已被用户密码锁定保护，不能通过现场显示单元更改参数值 → 126。

在输入访问密码 参数中输入用户自定义访问密码可以关闭参数写保护。

1. 按下回键，立即显示密码输入提示。

2. 输入访问密码。

- ↳ 参数前的图标消失；所有先前写保护参数重新开启。

### 8.3.12 打开和关闭键盘锁

键盘锁定后无法通过现场操作访问整个操作菜单。因此，不能继续查看操作菜单或修改特定参数。用户只能在操作显示中查看测量值。



通过文本菜单打开或关闭键盘锁。

#### 打开键盘锁

 自动打开键盘锁：



- 如果未通过显示单元操作设备的时间超过 1 分钟。
- 设备每次重启后。

**手动打开键盘锁:**

1. 设备上显示测量值。  
同时按下  和  键，并至少保持 3 秒。  
↳ 显示文本菜单。
2. 在文本菜单中选择**键盘解锁**选项。  
↳ 打开键盘锁。

 如果用户尝试在键盘锁打开的状态下访问操作菜单，显示 **键盘解锁**信息。

**关闭键盘锁**

- ▶ 打开键盘锁。  
同时按下  和  键，并至少保持 3 秒。  
↳ 关闭键盘锁。

## 8.4 通过网页浏览器访问操作菜单

### 8.4.1 功能列表

使用内置网页服务器的网页浏览器服务接口 (CDI-RJ45) 或通过 WLAN 接口操作和设置设备。。操作菜单的结构与现场显示单元相同。除了显示测量值外，还显示设备状态信息，可用于监测设备状态。此外还可以管理设备参数和设置网络参数。

WLAN 连接只适用带 WLAN 接口的设备 (可以单独订购)：订购选项“显示; 操作”，选型代号 G “四行背光显示; 光敏键操作+ WLAN”。设备相当于接入点，与计算机或移动手操器通信。

 网页服务器的详细信息参见设备的特殊文档。→  254

### 8.4.2 要求

**计算机硬件**



硬件	接口	
	RJ45	WLAN
接口	计算机必须带 RJ45 接口。 <sup>1)</sup>	操作单元必须配备 WLAN 接口。
连接	标准以太网电缆	通过无线局域网连接。
屏幕	推荐尺寸: ≥12" (取决于屏幕分辨率)	



1) 推荐电缆: CAT5e、CAT6 或 CAT7, 带屏蔽插头 (例如 YAMAICHI 品牌电缆; 零件号 Y-ConPrefixPlug63 / 订货号: 82-006660)

## 计算机软件



软件	接口	
	RJ45	WLAN
推荐操作系统	<ul style="list-style-type: none"> <li>▪ Microsoft Windows 8 或更高版本</li> <li>▪ 手机操作系统:               <ul style="list-style-type: none"> <li>▪ iOS</li> <li>▪ Android</li> </ul> </li> </ul> <p> 支持 Microsoft Windows XP 和 Windows 7。</p>	
支持的网页浏览器	<ul style="list-style-type: none"> <li>▪ Microsoft Edge</li> <li>▪ Mozilla Firefox</li> <li>▪ Google Chrome</li> <li>▪ Safari</li> </ul>	

## 计算机设置



设置	接口	
	RJ45	WLAN
用户权限	需要正确设置 TCP/IP 和代理服务器的用户权限（例如管理员权限，用于设置 IP 地址、子网掩码等）。	
网页浏览器的代理服务器设置	网页浏览器设置 Use a Proxy Server for Your LAN 必须取消勾选。	
JavaScript	<p>必须开启 JavaScript。</p> <p> 无法开启 JavaScript 时： 在网页浏览器的地址栏中输入 http://192.168.1.212/servlet/basic.html。网页浏览器中简化显示功能完整的操作菜单结构。</p> <p> 安装新版本固件时： 如要确保数据显示正常，应进入网页浏览器的 <b>Internet 选项</b> 清除临时内存文件（缓存）。</p>	<p>必须开启 JavaScript。</p> <p> WLAN 显示单元需要 JavaScript 支持。</p>
网络连接	仅使用当前测量仪表的网络连接。	
	关闭其他所有网络连接，例如 WLAN。	关闭其他所有网络连接。

 出现连接问题时：→  146

## 测量设备：通过 CDI-RJ45 服务接口

设备	CDI-RJ45 服务接口
测量设备	测量设备带 RJ45 接口。
网页服务器	<p>必须打开网页服务器；出厂设置：ON</p> <p> 打开 Web 服务器的详细信息→  63</p>

## 测量设备：通过 WLAN 接口操作

设备	WLAN 接口
测量设备	<p>测量设备带 WLAN 天线：</p> <ul style="list-style-type: none"> <li>▪ 变送器，内置 WLAN 天线</li> <li>▪ 变送器，外接 WLAN 天线</li> </ul>
网页服务器	<p>必须打开网页服务器和 WLAN；出厂设置：ON</p> <p> 打开 Web 服务器的详细信息→  63</p>

### 8.4.3 连接设备

#### 通过服务接口 (CDI-RJ45)

##### 准备测量设备

1. 取决于外壳类型:  
松开外壳盖锁扣或固定螺钉。
2. 取决于外壳类型:  
拧下或打开外壳盖。
3. 使用带 RJ45 插头的标准以太网连接电缆连接计算机。

##### 设置计算机的 Internet 通信

以下说明针对仪表的缺省以太网设置。

仪表的 IP 地址: 192.168.1.212 (工厂设置)

1. 打开测量设备。
2. 使用带 RJ45 插头的标准以太网电缆连接计算机 → 图 65。
3. 未使用第 2 张网卡时, 关闭笔记本电脑上的所有应用程序。  
↳ 需要使用 Internet 或网络的应用程序, 例如电子邮件、SAP、Internet 或 Windows Explorer。
4. 关闭所有打开的 Internet 浏览器。
5. 参照表格设置 Internet 协议的属性 (TCP/IP)。

IP 地址	192.168.1.XXX; XXX 为除 0、212 和 255 之外任意数字组合 → 例如: 192.168.1.213
子网掩码	255.255.255.0
默认网关	192.168.1.212, 或不输入

#### 通过 WLAN 接口操作

##### 设置移动设备的互联网协议

###### 注意

在设置过程中, 如果 WLAN 连接丢失, 设定值可能会丢失。

- ▶ 确保仪表设置过程中 WLAN 连接不会断开。

###### 注意

为避免网络冲突, 请注意以下事项:

- ▶ 应避免通过服务接口 (CDI-RJ45) 和 WLAN 接口从同一移动设备同时访问测量设备。
- ▶ 仅使用一个服务接口 (CDI-RJ45 或 WLAN 接口)。
- ▶ 需要同时通信时: 设置不同的 IP 地址范围, 例如: 192.168.0.1 (WLAN 接口) 和 192.168.1.212 (CDI-RJ45 服务接口)。

##### 准备移动终端

- ▶ 开启移动终端设备上的 WLAN。

##### 建立移动终端和测量设备之间的 WLAN 连接

1. 在移动终端的 WLAN 设置中:  
根据 SSID 名称 (例如 EH\_Promass\_300\_A802000) 选择测量设备。
2. 如需要, 选择 WPA2 加密方式。

**3. 输入密码:**

出厂测量设备的序列号（例如 L100A802000）。

- ↳ 显示单元上的 LED 闪烁。现在可以通过网页浏览器、FieldCare 或 DeviceCare 操作测量设备。

**i** 铭牌上标识有序列号。

**i** 为了确保安全快速地将 WLAN 网络分配给测量点，建议更改 SSID 名称。需要清晰地新 SSID 名称分配给测量点（例如位号名称），因为它被显示为 WLAN 网络。

断开 WLAN 连接

- ▶ 完成设备设置后:

断开移动终端设备和测量设备的 WLAN 连接。

**打开 Web 浏览器**

**1.** 启动计算机的网页浏览器。

**2.** 在地址栏中输入网页浏览器的 IP 地址：192.168.1.212。

- ↳ 显示登陆页面。

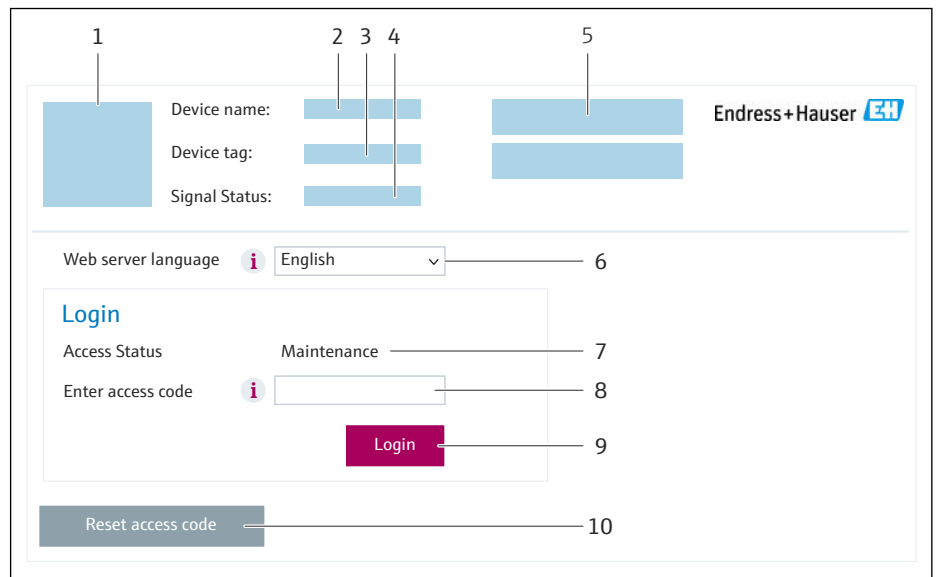

- 1 设备简图
- 2 设备名称
- 3 设备位号
- 4 状态信号
- 5 当前测量值
- 6 显示语言
- 7 用户角色
- 8 访问密码
- 9 登陆
- 10 复位访问密码 (→ 123)

**i** 未显示登录界面或无法完成登录时 → 146

**8.4.4 登陆**

- 1.** 选择 Web 浏览器的操作语言。
- 2.** 输入用户自定义访问密码。
- 3.** 按下 **OK**，确认输入。

访问密码	0000 (出厂设置) ; 由用户更改
------	---------------------

**i** 10 min 内无任何操作，网页浏览器自动返回登录界面。

### 8.4.5 用户界面

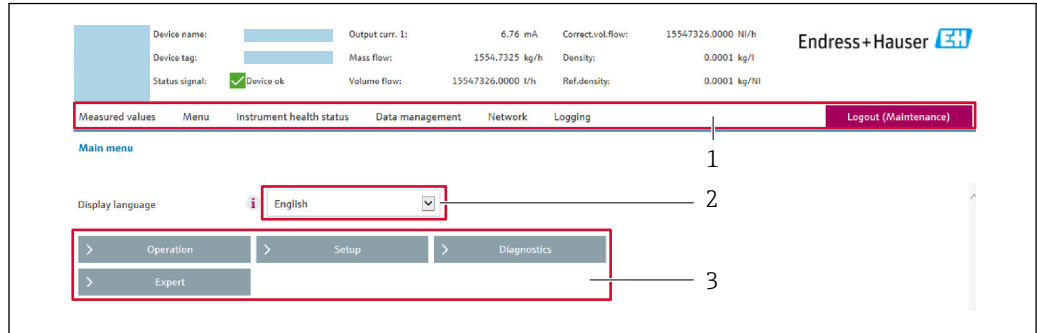

- 1 功能区
- 2 现场显示单元的显示语言
- 3 菜单路径区

#### 标题栏

标题栏中显示下列信息：

- 设备名称
- 设备位号
- 设备状态，含状态信号 → 152
- 当前测量值

#### 功能区

功能	说明
测量值	显示测量仪表的测量值
菜单	<ul style="list-style-type: none"> <li>■ 进入测量仪表的操作菜单</li> <li>■ 操作菜单的结构与现场显示单元的菜单结构相同</li> </ul>  详细信息参见《仪表功能描述》操作菜单
设备状态	按优先级依次显示当前诊断信息
数据管理	计算机与测量仪表间的数据交换： <ul style="list-style-type: none"> <li>■ 设备设置：                             <ul style="list-style-type: none"> <li>■ 上传设备设置 (XML 格式，保存设置)</li> <li>■ 在设备中保存设置 (XML 格式，恢复设置)</li> </ul> </li> <li>■ 日志 - 导出事件日志 (.csv 文件)</li> <li>■ 文档 - 导出文档：                             <ul style="list-style-type: none"> <li>■ 输出数据记录备份 (.csv 文件，生成测量点配置文件)</li> <li>■ 验证报告 (PDF 文件，需要同时订购“心跳自校验”应用软件包)</li> </ul> </li> <li>■ 系统集成文件：现场总线通信型设备，上传测量仪表的系统集成设备驱动程序：PROFIBUS DP 通信：GSD 文件</li> <li>■ 固件升级 - 刷新固件版本</li> </ul>
网络	设置并检查所有测量仪表连接参数： <ul style="list-style-type: none"> <li>■ 网络设置 (例如 IP 地址、MAC 地址)</li> <li>■ 设备信息 (例如序列号、固件版本号)</li> </ul>
退出	操作完成，返回登陆界面

### 菜单路径区

可以在菜单路径区中选择菜单、相关子菜单和参数。

### 工作区

取决于所选功能及相关子菜单，可以执行下列操作：

- 设置参数
- 读取测量值
- 查看帮助文本
- 启动上传/下载

## 8.4.6 关闭网页服务器

在**网页服务器功能**参数中按需打开和关闭测量仪表的 Web 服务器。

### 菜单路径

“专家”菜单 → 通信 → 网页服务器

### 参数概览和简要说明

参数	说明	选择
网页服务器功能	网页服务器的开关切换。	<ul style="list-style-type: none"> <li>■ 关</li> <li>■ HTML Off</li> <li>■ 开</li> </ul>

### “网页服务器功能”参数的功能范围

选项	说明
关	<ul style="list-style-type: none"> <li>■ 完全禁用网页服务器</li> <li>■ 锁定端口 80</li> </ul>
HTML Off	无网页服务器的 HTML 页面
开	<ul style="list-style-type: none"> <li>■ 网页服务器正常工作</li> <li>■ 使用 JavaScript</li> <li>■ 密码加密传输</li> <li>■ 密码更改加密传输</li> </ul>

### 打开 Web 服务器

Web 服务器关闭时，只能在**网页服务器功能**参数中通过以下方式重新打开：

- 通过现场显示单元
- 通过调试软件“FieldCare”
- 通过“DeviceCare”调试软件

## 8.4.7 退出

 退出前，如需要，通过**数据管理**功能参数(上传设备设置)执行数据备份。

1. 在功能行中选择 **Logout**。  
↳ 显示带登录对话框的主界面。
2. 关闭网页浏览器。
3. 不再需要时：  
重置 Internet 协议 (TCP/IP) 中的已修改属性参数 →  60。

## 8.5 通过 SmartBlue app 操作

可以通过 SmartBlue app 操作和设置设备。

- 为此，必须将 SmartBlue app 下载至移动设备
- 有关 SmartBlue App 与移动设备的兼容性说明，请参见 **Apple App Store (iOS 设备)** 或 **Google Play Store (Android 设备)**。
- 采用加密通信方式和保护密码防止未经授权的人员误操作设备。
- 首次设备设置完成后可以关闭 Bluetooth® 蓝牙功能。



A0039202

图 22 二维码，包含 Endress+Hauser SmartBlue App 免费下载链接

下载和安装：

1. 扫描二维码，或在 Apple App Store (iOS 设备) 或 Google Play Store (Android 设备) 的搜索栏中输入 **SmartBlue**。
2. 安装并启动 SmartBlue app。
3. Android 设备：开启位置追踪 (GPS) (iOS 设备不需要执行此操作)。
4. 从显示设备列表中选择准备接收的设备。

登陆：

1. 输入用户名：admin
2. 输入初始密码：设备序列号
3. 首次成功登录后，必须修改密码

### 关于密码和复位代码的说明

符合 IEC 62443-4-1“安全产品开发生命周期管理” (“ProtectBlue”) 要求的设备：

- 如果丢失用户自定义密码：参考《操作手册》中的用户管理说明和复位按钮。
- 参见相关《安全手册》 (SD)。

所有其他设备 (无“ProtectBlue”)：

- 如果丢失用户自定义密码，可以通过复位代码恢复访问权限。设备序列号反向排列即为复位密码。输入复位代码后，初始密码再次有效。
- 除了密码外，复位代码也可更改。
- 如果丢失用户自定义复位代码，无法再通过 SmartBlue app 复位密码。这种情况下，请咨询 Endress+Hauser 当地销售中心。

## 8.6 通过调试软件访问操作菜单

调试工具中的操作菜单结构与通过现场显示操作的菜单结构相同。

### 8.6.1 连接调试软件

#### 通过 PROFIBUS DP 网络

PROFIBUS DP 型仪表带通信接口。

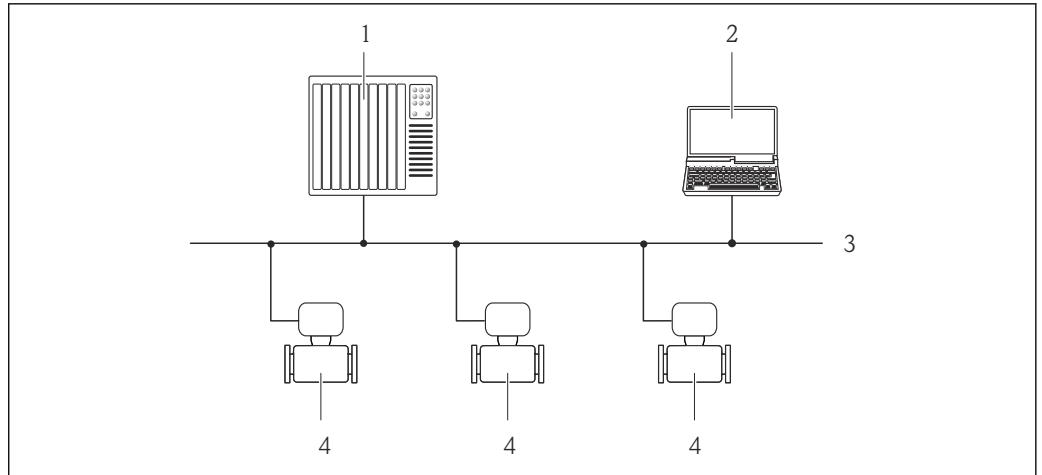

A0020903

图 23 通过 PROFIBUS DP 网络进行远程操作

- 1 自动化系统
- 2 带 PROFIBUS 网卡的计算机
- 3 PROFIBUS DP 网络
- 4 测量仪表

## 服务接口

### 通过服务接口 (CDI-RJ45)

建立点对点连接，现场设置仪表。在外壳打开的情况下，直接通过设备的服务接口 (CDI-RJ45) 进行连接。

**i** 非防爆场合可以选购 RJ45-M12 连接头的转接头：

订购选项“附件”，选型代号 **NB**：“RJ45 M12 转接头 (服务接口)”

转接头连接服务接口 (CDI-RJ45) 和电缆入口上的 M12 连接头。无需打开设备即可通过 M12 连接头连接服务接口。

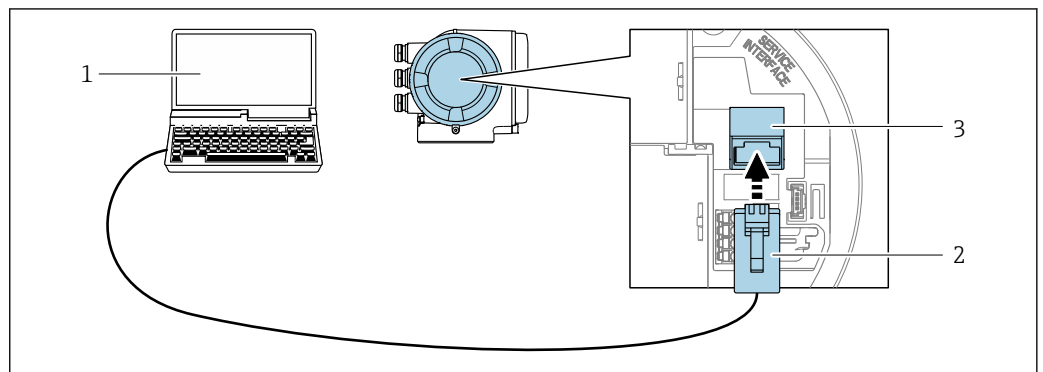

A0027563

图 24 通过服务接口 (CDI-RJ45) 连接

- 1 计算机，安装有网页浏览器（用于访问内置网页服务器）或调试软件（例如 FieldCare、DeviceCare），带 COM DTM 文件“CDI Communication TCP/IP”或 Modbus DTM 文件
- 2 标准以太网连接电缆，带 RJ45 连接头
- 3 测量仪表的服务接口 (CDI-RJ45)，用于访问内置网页服务器

### 通过 WLAN 接口操作

下列设备型号可选配 WLAN 接口：

订购选项“显示；操作”，选型代号 **G**“四行背光图形显示；光敏键操作+WLAN 接口”

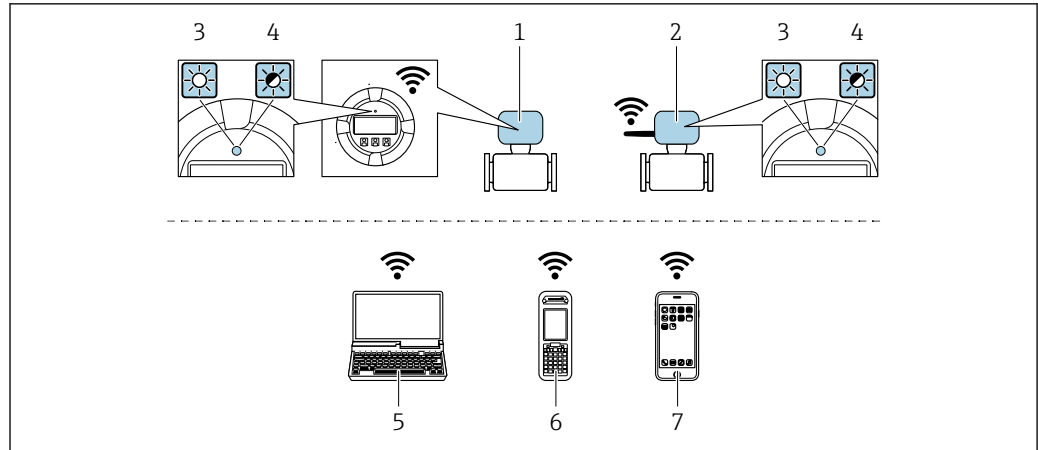

A0034570

- 1 变送器，自带 WLAN 天线
- 2 变送器，外接 WLAN 天线
- 3 LED 指示灯常亮：启用测量仪表上的 WLAN 接口
- 4 LED 指示灯闪烁：操作单元与测量仪表间的 WLAN 连接已建立
- 5 计算机，带 WLAN 接口和网页浏览器（用于访问设备内置网页服务器）或调试软件（例如 FieldCare、DeviceCare）
- 6 手操器，带 WLAN 接口和网页浏览器（用于访问设备内置网页服务器）或调试软件（例如 FieldCare、DeviceCare）
- 7 智能手机或平板电脑（例如 Field Xpert SMT70）

加密	WPA2-PSK AES-128（符合 IEEE 802.11i 标准）
可设置 WLAN 数量	1...11
防护等级	IP66/67
可选天线	<ul style="list-style-type: none"> <li>▪ 自带天线</li> <li>▪ 外接天线（可选） 安装位置处的传输/接收条件不佳时。</li> </ul> <p> 同一时间只有一根天线被启用！</p>
覆盖范围	<ul style="list-style-type: none"> <li>▪ 自带天线：通常为 10 m (32 ft)</li> <li>▪ 外接天线：通常为 50 m (164 ft)</li> </ul>
材质（外接天线）	<ul style="list-style-type: none"> <li>▪ 天线：ASA 塑料（丙烯酸酯 - 苯乙烯 - 丙烯腈）和镀镍黄铜</li> <li>▪ 转接头：不锈钢和镀镍黄铜</li> <li>▪ 电缆：聚乙烯</li> <li>▪ 插头：镀镍黄铜</li> <li>▪ 角型支架：不锈钢</li> </ul>

## 设置移动设备的互联网协议

### 注意

在设置过程中，如果 WLAN 连接丢失，设定值可能会丢失。

- ▶ 确保仪表设置过程中 WLAN 连接不会断开。

### 注意

为避免网络冲突，请注意以下事项：

- ▶ 应避免通过服务接口（CDI-RJ45）和 WLAN 接口从同一移动设备同时访问测量设备。
- ▶ 仅使用一个服务接口（CDI-RJ45 或 WLAN 接口）。
- ▶ 需要同时通信时：设置不同的 IP 地址范围，例如：192.168.0.1（WLAN 接口）和 192.168.1.212（CDI-RJ45 服务接口）。

## 准备移动终端

- ▶ 开启移动终端设备上的 WLAN。

建立移动终端和测量设备之间的 WLAN 连接

1. 在移动终端的 WLAN 设置中:  
根据 SSID 名称 (例如 EH\_Promass\_300\_A802000) 选择测量设备。
2. 如需要, 选择 WPA2 加密方式。
3. 输入密码:  
出厂测量设备的序列号 (例如 L100A802000) 。  
↳ 显示单元上的 LED 闪烁。现在可以通过网页浏览器、FieldCare 或 DeviceCare 操作测量设备。

 铭牌上标识有序列号。

 为了确保安全快速地将 WLAN 网络分配给测量点, 建议更改 SSID 名称。需要清晰地将新 SSID 名称分配给测量点 (例如位号名称), 因为它被显示为 WLAN 网络。

断开 WLAN 连接



- ▶ 完成设备设置后:  
断开移动终端设备和测量设备的 WLAN 连接。

## 8.6.2 FieldCare

### 功能范围

Endress+Hauser 基于 FDT 技术的工厂资产管理工具。可以对系统中所有智能现场型设备进行设置, 帮助用户进行设备管理。通过状态信息, FieldCare 还能简单有效地检查现场设备的状态和条件。



访问方式:

- CDI-RJ45 服务接口 →  65
- WLAN 接口 →  65

典型功能:

- 变送器参数设置
- 上传和保存设备参数 (上传/下载)
- 归档记录测量点
- 显示储存的测量值 (在线记录仪) 和事件日志

-  ▪ 《操作手册》BA00027S
- 《操作手册》BA00059S

 设备描述文件的获取途径 →  68



## 8.6.3 DeviceCare

### 功能范围

用于连接和设置 Endress+Hauser 现场型设备的软件。

专用“DeviceCare”调试工具是设置 Endress+Hauser 现场设备的最便捷方式。与设备类型管理器 (DTM) 相结合, 就是方便又全面的解决方案。

 《推广彩页》IN01047S

 设备描述文件的获取途径 →  68

## 9 系统集成

### 9.1 设备描述文件概述

#### 9.1.1 当前设备版本信息

固件版本号	01.00.zz	<ul style="list-style-type: none"> <li>见《操作手册》封面</li> <li>见变送器铭牌</li> <li>固件版本号 诊断 → 设备信息 → 固件版本号</li> </ul>
固件版本发布日期	06.2018	---
制造商 ID	0x11	制造商 ID 诊断 → 设备信息 → 制造商 ID
设备类型 ID	0x156F	设备类型 诊断 → 设备信息 → 设备类型
Profile 版本号	3.02	---



不同版本号的设备固件 → 213

#### 9.1.2 调试软件

下表中列举了各类调试软件使用的设备描述文件及其获取途径。

调试软件: PROFIBUS 通信	设备描述文件的获取途径
FieldCare	<ul style="list-style-type: none"> <li><a href="http://www.endress.com">www.endress.com</a> → 资料下载</li> <li>U 盘 (联系 Endress+Hauser 当地销售中心)</li> <li>电子邮箱 → 资料下载</li> </ul>
DeviceCare	<ul style="list-style-type: none"> <li><a href="http://www.endress.com">www.endress.com</a> → 资料下载</li> <li>电子邮箱 → 资料下载</li> </ul>

## 9.2 设备数据库文件 (GSD)

为了将现场设备集成至总线系统中，PROFIBUS 系统需要设备参数说明，例如输出参数、输入参数、数据格式、数据大小和支持的传输速度。

设备数据库文件 (GSD) 中包含上述参数信息，调试通信系统时传输至 PROFIBUS 主站。此外，还可以提供设备位图显示功能，以图标显示在网络结构中。

使用 Profile 3.02 设备数据库文件 (GSD) 可以替换不同制造商提供的现场设备，无需重新设置。

通常使用两种不同版本的 GSD 文件 (Profile 3.02 或更高版本)：制造商 GSD 文件和 Profile GSD 文件。



- 进行设置之前，用户必须确定系统使用的 GSD 文件。
- 通过 2 类主站可以更改设置。

#### 9.2.1 制造商 GSD 文件

GSD 文件保证测量设备所有功能正常，提供设备过程参数和功能信息。

制造商 GSD 文件	ID 号	文件名
PROFIBUS DP	0x156F	EH3x156F.gsd

### 使用制造商 GSD 文件

在 **Ident number selector** 参数中选择**制造商** 选项。



制造商 GSD 文件的获取途径:

- 使用内置网页服务器直接导出文件:  
Data management → Documents → Export GSD file
- 登陆 Endress+Hauser 网站下载文件:  
[www.endress.com](http://www.endress.com) → 资料下载

### 9.2.2 Profile GSD 文件

以模拟量输入块 (AI) 和测量值的数量进行分类。使用 Profile GSD 进行系统设置时, 可以替换不同制造商生产的设备。但是, 必须确保过程值循环传输序列正确。

ID 号	支持块	支持通道
0x9740	<ul style="list-style-type: none"> <li>▪ 1 个模拟量输入块</li> <li>▪ 1 个累加器块</li> </ul>	<ul style="list-style-type: none"> <li>▪ 模拟量输入通道: 体积流量</li> <li>▪ 累加器通道: 体积流量</li> </ul>
0x9741	<ul style="list-style-type: none"> <li>▪ 2 个模拟量输入块</li> <li>▪ 1 个累加器块</li> </ul>	<ul style="list-style-type: none"> <li>▪ 模拟量输入通道 1: 体积流量</li> <li>▪ 模拟量输入通道 2: 质量流量</li> <li>▪ 累加器通道: 体积流量</li> </ul>
0x9742	<ul style="list-style-type: none"> <li>▪ 3 个模拟量输入块</li> <li>▪ 1 个累加器块</li> </ul>	<ul style="list-style-type: none"> <li>▪ 模拟量输入通道 1: 体积流量</li> <li>▪ 模拟量输入通道 2: 质量流量</li> <li>▪ 模拟量输入通道 3: 校正体积流量</li> <li>▪ 累加器通道: 体积流量</li> </ul>

### 使用 Profile GSD 文件

在 **Ident number selector** 参数中进行设置:

- ID 0x9740: **1 AI, 1 Totalizer (0x9740)** 选项
- ID 0x9741: **2 AI, 1 Totalizer (0x9741)** 选项
- ID 0x9742: **Profile** 选项

## 9.3 兼容老产品型号

更换设备时, Promass 300 能够与老产品型号进行循环数据传输。使用 Promass 300 GSD 文件无需调整 PROFIBUS 网络的设计参数。

老产品型号:

Promass 83 PROFIBUS DP

- ID 号: 1529 (十六进制)
- 扩展 GSD 文件: EH3x1529.gsd
- 标准 GSD 文件: EH3\_1529.gsd

### 9.3.1 自动识别 (工厂设置)

Promass 300 PROFIBUS DP 自动识别自动化系统中的已设置测量设备 (Promass 83 PROFIBUS DP), 并在循环数据交换过程中使用相同的输入参数、输出参数和测量值状态信息。

在 **Ident number selector** 参数中设置自动识别, 选择 **Automatic mode** 选项 (工厂设置)。

### 9.3.2 手动设置

在 **Ident number selector** 参数中进行手动设置, 选择 **Promass 83 (0x1529)** 选项。

随后, Promass 300 PROFIBUS DP 在循环数据交换过程中使用相同的输入参数、输出参数和测量值状态信息 → 154。

- 如果 Promass 300 PROFIBUS DP 通过调试软件设置为非循环模式（2 类主站），通过块结构或测量设备参数直接访问。
- 如果待更换设备参数已被更改（Promass 83 PROFIBUS DP）（参数设定值不同于工厂设定值），必须通过调试软件更改新替换 Promass 300 PROFIBUS DP 的对应参数（2 类主站）。

### 实例

当前运行的 Promass 83 PROFIBUS DP 的小流量切除设置被更改，从质量流量（工厂设置）更改为校正体积流量。使用 Promass 300 PROFIBUS DP 替换现有设备。

更换后，必须手动更改 Promass 300 PROFIBUS DP 的小流量切除设置，将其更改为校正体积流量，从而保证测量设备正常工作。

### 9.3.3 更换测量设备（无需更改 GSD 文件，无需重启控制器）

参照下列步骤操作，无需中断当前操作或重启控制器即可完成设备更换。但是，上述操作并不适用所有测量设备！

1. 使用 Promass 300 PROFIBUS DP 替换当前测量设备 Promass 83 PROFIBUS DP。
2. 设置设备地址（针对 Promass 83 PROFIBUS DP 设置的设备地址必须与自动化系统中设置的设备地址相同）。
3. 连接测量设备 Promass 300 PROFIBUS DP。

如果被替换设备的工厂设置已被修改（Promass 83 PROFIBUS DP），可能需要修改下列设置：

1. 设置应用参数。
2. 在模拟量输入块或累加器功能块的 **Channel** 参数中选择传输的过程变量。
3. 设置过程变量的单位。

## 9.4 使用老产品型号的 GSD 文件

在兼容模式下，自动化系统中所有已设置块均支持循环数据传输。但是，以下 Promass 300 块无此功能：

- DISPLAY\_VALUE
- BATCHING\_QUANTITY
- BATCHING\_FIX\_COMP\_QUANTITY

更换设备时，Promass 300 能够与老产品型号进行循环数据传输。使用 Promass 300 GSD 文件无需调整 PROFIBUS 网络的设计参数。

通过老产品型号的 GSD 文件向 DCS 系统发送的诊断信息可能与设备诊断信息不完全一致。设备诊断信息十分重要。

### 9.4.1 使用老产品型号的 CONTROL\_BLOCK 块

老产品型号使用 CONTROL\_BLOCK 块时，如果已在 Promass 300 中分配相关功能，可以后续进行控制变量处理。

支持的功能与老产品型号相关：

#### 老产品型号：Promass 83 PROFIBUS DP

控制变量	功能	支持
0 → 2	强制归零：开	是
0 → 3	强制归零：关	是
0 → 4	零点校正：启动	是

控制变量	功能	支持
0 → 8	测量模式: 单向	否
0 → 9	测量模式: 双向	<b>原因:</b> Proline 流量转换块失效 <b>需要继续使用此功能:</b> 在累加器功能块中重新设置累加器工作模式 参数
0 → 24	总线识别设备	否 <b>原因:</b> 总线能自动识别设备, 因此无需此功能
0 → 25	高级诊断 - 警告模式: 开	否
0 → 26	高级诊断 - 警告模式: 关	<b>需要继续使用此功能:</b> “Heartbeat Technology 心跳技术”应用软件包支持此功能。
0 → 30...43	附加功能: 批处理	否
0 → 50	继电器输出 1: 开	是, 接线端子 24/25 (I/O 2)
0 → 51	继电器输出 1: 关	
0 → 55	继电器输出 2: 开	是, 接线端子 22/23 (I/O 3)
0 → 56	继电器输出 2: 关	
0 → 70...78	其他功能: 高级诊断	否 <b>需要继续使用此功能:</b> “Heartbeat Technology 心跳技术”应用软件包支持此功能。

## 9.5 循环数据传输

使用设备主文件(GSD)实现循环数据传输。

### 9.5.1 块类型

块模块显示进行循环数据交换时测量设备的输入和输出数据。通过 PROFIBUS 主站(1类)进行循环数据交换，例如：控制系统等。

测量仪表			控制系统
流量块	模拟量输入块 1...8	→ 72	AI 块的输出值 →
			TOTAL 块的输出值 →
	累加器块 1...3	→ 74	SETTOT 控制器 ←
			MODETOT 设置 ←
	模拟量输出块 1...5	→ 76	AO 块的输入值 ←
	数字量输入块 1...2	→ 77	DI 块的输出值 →
数字量输出块 1...7	→ 77	DO 块的输入值 ←	

### 确定模块顺序

测量设备相当于 PROFIBUS 模块式 DP 从站。同紧凑型 DP 从站相比，模块式从站的结构更为灵活多样，包含多个独立块。设备数据库文件 (GSD) 包含每个块说明 (输入参数和输出参数)，以及对应属性描述。

块与插槽号一一对应，进行块设置时必须注意块的排序。

插槽	块	功能块
1...8	AI	模拟量输入块 1...8
9	TOTAL, SETTOT_TOTAL, SETTOT_MODETOT_TOTAL	累加器块 1
10		累加器块 2
11		累加器块 3
12...16	AO	模拟量输出块 1...5
17...18	DI	数字量输入块 1...2
19...25	DO	数字量输出块 1...7

为了实现最优 PROFIBUS 网络吞吐率，建议仅设置 PROFIBUS 主站中的块。如果已设置块之间存在空置序号，必须设置为 EMPTY\_MODULE。

### 9.5.2 块说明

数据结构由相应的 PROFIBUS 主站确定。

- 输入数据：测量设备发送至 PROFIBUS 主站。
- 输出数据：PROFIBUS 主站发送至测量设备。

#### AI 块 (模拟量输入)

由测量设备将输入变量传输至 PROFIBUS 主站 (1类) 中。

所选输入变量及其状态通过 AI 模块循环传输至 PROFIBUS 主站 (1类) 中。输入变量由前四个字节描述，采用浮点数格式，符合 IEEE 754 标准。第五个字节提供输入变量相关的标准状态信息。

提供八个模拟量输入块 (插槽 1...8)。

## 选项：输入变量

输入变量
质量流量
体积流量
校正体积流量
密度
参考密度
温度
电子模块温度
振动频率 0
频率波动 0
振动阻尼 0
测量管阻尼波动 0
非对称信号
励磁电流 0
浓度测量 <sup>1)</sup>
溶质质量流量 <sup>1)</sup>
溶液质量流量 <sup>1)</sup>
溶质体积流量 <sup>1)</sup>
溶液体积流量 <sup>1)</sup>
溶质校正体积流量 <sup>1)</sup>
溶液校正体积流量 <sup>1)</sup>
第二腔室温度 <sup>2)</sup>
振动频率 1 <sup>2)</sup>
振动幅值 0 <sup>2)</sup>
振动幅值 1 <sup>2)</sup>
频率波动 1 <sup>2)</sup>
振动阻尼 1 <sup>2)</sup>
测量管阻尼波动 1 <sup>2)</sup>
励磁电流 1 <sup>2)</sup>
HBSI <sup>2)</sup>
电流输入 1
电流输入 2
电流输入 3
可选参考密度 <sup>3)</sup>
GSV 流量 <sup>3)</sup>
可选 GSV 流量 <sup>3)</sup>
NSV 流量 <sup>3)</sup>
可选 NSV 流量 <sup>3)</sup>
S&W 体积流量 <sup>3)</sup>
含水比 <sup>3)</sup>
油密度 <sup>3)</sup>
水密度 <sup>3)</sup>

输入变量
油的质量流量 <sup>3)</sup>
水的质量流量 <sup>3)</sup>
油的体积流量 <sup>3)</sup>
水的体积流量 <sup>3)</sup>
油的校正体积流量 <sup>3)</sup>
水的校正体积流量 <sup>3)</sup>

- 1) 需要同时订购浓度测量应用软件包
- 2) 需要同时订购心跳自校验应用软件包
- 3) 需要同时订购石油测量应用软件包

### 出厂设置

功能块	出厂设置
AI 1	质量流量
AI 2	体积流量
AI 3	校正体积流量
AI 4	密度
AI 5	质量流量
AI 6	温度
AI 7	质量流量
AI 8	质量流量

### 数据结构

#### 模拟量输入的输入数据

字节 1	字节 2	字节 3	字节 4	字节 5
测量值: 浮点数(IEEE 754)				状态

### TOTAL 块

将累积量从测量设置传输至 PROFIBUS 主站(1类)中。

通过 TOTAL 模块所选累积量及其状态循环传输至 PROFIBUS 主站(1类)中。累积量由前四个字节描述, 采用浮点数格式, 符合 IEEE 754 标准。第五个字节包含累积量的标准化状态信息。

提供三个累加器块 (序号 9...11) 。

#### 选择: 累积流量

输入变量
质量流量
体积流量
校正体积流量
溶质质量流量 <sup>1)</sup>
溶液质量流量 <sup>1)</sup>

- 1) 需要同时订购浓度测量应用软件包

## 工厂设置

功能块	工厂设置: TOTAL
累加器 1、2 和 3	质量流量

## 数据结构

## TOTAL 的输入数据

字节 1	字节 2	字节 3	字节 4	字节 5
测量值: 浮点数(IEEE 754)				状态

## SETTOT\_TOTAL 块

模块由 SET\_TOT 和 TOTAL 功能组成:

- SETTOT: 通过 PROFIBUS 主站控制累加器。
- TOTAL: 将包括状态在内的累加器值传输至 PROFIBUS 主站。

提供三个累加器块 (插槽 9...11) 。

## 选项: 控制累加器

SETTOT 数值	控制累加器
0	开始累积
1	清零, 停止累积
2	返回预设置值, 停止累积

## 工厂设置

功能块	工厂设置: SETTOT 数值 (说明)
累加器 1、2 和 3	0 (累积)

## 数据结构

## SETTOT 的输出数据

字节 1
控制变量 1

## TOTAL 的输入数据

字节 1	字节 2	字节 3	字节 4	字节 5
测量值: 浮点数(IEEE 754)				状态

## SETTOT\_MODETOT\_TOTAL 块

模块由 SETTOT、MODETOT 和 TOTAL 功能组成:

- SETTOT: 通过 PROFIBUS 主站控制累加器。
- MODETOT: 通过 PROFIBUS 主站设置累加器。
- TOTAL: 将累加器值及其状态传输至 PROFIBUS 主站。

提供三个累加器块 (插槽 9...11) 。

**选择：累加器设置**

MODETOT 数值	累加器设置
0	平衡
1	平衡正向流量
2	平衡反向流量
3	停止累积

**工厂设置**

功能块	工厂设置：MODETOT 数值 (说明)
累加器 1、2 和 3	0 (平衡)

**数据结构****SETTOT 和 MODETOT 的输出数据**

字节 1	字节 2
控制变量 1: SETTOT	控制变量 2: MODETOT

**TOTAL 的输入数据**

字节 1	字节 2	字节 3	字节 4	字节 5
测量值: 浮点数(IEEE 754)				状态

**AO 块 (模拟量输出)**

将补偿值从 PROFIBUS 主站 (1 类) 传输至测量设备中。

通过 AO 模块将补偿值及其状态循环传输至 PROFIBUS 主站 (1 类) 中。补偿值由前四个字节描述, 采用浮点数格式, 符合 IEEE 754 标准。第五个字节提供补偿值的标准状态信息。

提供五个模拟量输出块 (插槽 12...16) 。

**已分配的补偿值**

补偿值固定分配给各个模拟量输出块。

功能块	补偿值
AO 1	外部压力 <sup>1)</sup>
AO 2	外部温度 <sup>1)</sup>
AO 3	外部参考密度
AO 4	外部 S&W 百分比 <sup>2)</sup>
AO 5	外部含水率 <sup>2)</sup>

1) 必须将国际单位的补偿值传输至设备中

2) 需要同时订购石油测量应用软件包



在以下菜单中选择: 专家 → 传感器 → 外部补偿

## 数据结构

### 模拟量输出的输出数据

字节 1	字节 2	字节 3	字节 4	字节 5
测量值: 浮点数 (IEEE 754)				状态 <sup>1)</sup>

1) 状态编码

### DI 块 (数字量输入)

将数字量输入值从测量设备传输至 PROFIBUS 主站 (1 类) 中。测量设备使用数字量输入值将设备状态传输至 PROFIBUS 主站 (1 类) 中。

DI 模块将数字量输入值及其状态循环传输至 PROFIBUS 主站 (1 类) 中。数字量输入值在第一个字节描述。第二个字节提供输入值相关的标准状态信息。

提供两个数字量输入块 (插槽 17...18)。

### 选择: 设备功能

设备功能	出厂设置: 状态 (说明)
空管检测	<ul style="list-style-type: none"> <li>▪ 0 (关闭设备功能)</li> <li>▪ 1 (打开设备功能)</li> </ul>
小流量切除	
校验状态 <sup>1)</sup>	<ul style="list-style-type: none"> <li>▪ 位 0: 校验状态 - 未完成检查</li> <li>▪ 位 1: 校验状态 - 失败</li> <li>▪ 位 2: 校验状态 - 忙碌</li> <li>▪ 位 3: 校验状态 - 就绪</li> <li>▪ 位 4: 校验结果 - 失败</li> <li>▪ 位 5: 校验结果 - 通过</li> <li>▪ 位 6: 校验结果 - 未完成检查</li> <li>▪ 位 7: 未使用</li> </ul>

1) 需要同时订购心跳自校验应用软件包

### 出厂设置

功能块	出厂设置
DI 1	空管检测
DI 2	小流量切除

## 数据结构

### 数字量输入的输入数据

字节 1	字节 2
数字量	状态

### DO 块 (数字量输出)

将数字量输出值从 PROFIBUS 主站 (1 类) 传输至测量设备中。PROFIBUS 主站 (1 类) 使用数字量输出值打开和关闭设备功能。

DO 模块循环传输数字量输出值及其状态至测量设备中。数字量输出值由第一个字节描述。第二个字节包含输出值相关的标准状态信息。

提供七个数字量输出块 (插槽 19...25)。

### 已分配的设备功能

设备功能固定分配给各个数字量输出块。

功能块	设备功能	数值: 控制 (说明)
DO 1	超流量	
DO 2	零点校正	<ul style="list-style-type: none"> <li>▪ 0 (关闭设备功能)</li> <li>▪ 1 (打开设备功能)</li> </ul>
DO 3	开始校验 <sup>1)</sup>	
DO 4 (I/O 2)	脉冲/频率/开关量输出的继电器输出或开关量输出	<ul style="list-style-type: none"> <li>▪ 0 (关闭)</li> <li>▪ 1 (打开)</li> </ul>
DO 5 (I/O 3)		
DO 6	未使用	
DO 7	浓度测量 <sup>2)</sup>	介质类型设置 (参见下表)

1) 需要同时订购心跳自校验应用软件包

2) 需要同时订购浓度测量应用软件包

介质类型设置: 功能块 DO 7	
101	果糖溶液
102	葡萄糖溶液
104	过氧化氢溶液
105	蔗糖溶液
106	转化糖浆
107	硝酸
108	磷酸
109	氢氧化钾
100	无
110	氢氧化钠
111	乙醇溶液
112	甲醇溶液
113	硝酸铵溶液
114	三氯化铁溶液
115	高果糖浆 (浓度 42%)
116	高果糖浆 (浓度 55%)
117	高果糖浆 (浓度 90%)
118	原麦汁
119	百分比质量/百分比体积
121	系数组 1
122	系数组 2
123	系数组 3
124	盐酸
125	硫酸

## 数据结构

### 数字量输出的输出数据

字节 1	字节 2
数字量	状态

### EMPTY\_MODULE 模块

此模块用于分配插槽中空置模块位置。

测量设备用作模块化 PROFIBUS 从设备。相比于一体式从设备，模块化 PROFIBUS 从设备设计各不相同，包含数个独立模块。GSD 文件包含各个模块及其各自属性说明。

模块固定分配至插槽。进行模块设置时，必须注意模块的序列和分布。已设置模块间的任何间隔必须由 EMPTY\_MODULE 填充。

## 9.6 地址映射

### 9.6.1 功能描述

现场设备不仅支持循环通信，还支持非循环通信。这使得自动化系统 (PLC)、中央工程师站和资产管理系统能够与现场设备非周期性地交换数据。这种通信方式（非循环通信）通常用于配置现场设备。PROFIBUS 通过槽和索引的组合来实现通信层的寻址。现场设备通过大范围的槽和索引值提供过程参数和配置参数。目前，并非所有控制系统都支持宽地址范围的通信协议。因此，现场设备通过“地址映射”功能提供了将参数映射到槽 0 的选项。所有通用主站都允许访问槽 0。在 PLC 中，现场设备的槽 0 通常位于相关现场设备的诊断地址。

### 9.6.2 结构

通过“地址映射”功能，在槽 0 中定义了 2 个地址区域，配置区（索引 190...221）和已分配的数据区（索引 230...245）。配置区定义需要管理的参数。

配置区包含索引 190...221，最多可以管理 16 个参数。每个参数占用两个索引：

- 第一个索引对应参数的槽号
- 第二个索引对应参数的索引号

数据区包含槽 0 的索引 230...245，并固定分配给配置区。

配置区		固定分配	数据区	
槽 0, 索引	用户输入		槽 0, 索引	用户输入
190	参数 1 的槽号	→	230	参数选项值
191	参数 1 的索引号			
192	参数 2 的槽号	→	231	参数选项值
193	参数 2 的索引号			
194...219				
220	参数 16 的槽号	→	245	参数选项值
221	参数 16 的索引号			

### 9.6.3 配置地址映射

在配置过程中，必须在配置区输入参数的相应槽号和索引号。配置区最多可包含 16 个参数的 32 个条目。地址映射支持具有读写访问权限的浮点型和整型参数。

可通过以下方式配置地址映射：

- 现场显示单元
- 调试软件（例如 FieldCare/DeviceCare）
- PROFIBUS 主站

在菜单专家 → 通信 → Address shifting configuration 中配置地址映射：

#### 配置区

配置区		固定分配	数据区	
槽 0, 索引	输入条目 = 参数		槽 0, 索引	
190	<b>Slot shifting 1</b> 参数: 48 = 体积流量单位	→	230	1349 = m <sup>3</sup> /h
191	<b>Index shifting 1</b> 参数: 24			
192	<b>Slot shifting 2</b> 参数: 48 = 温度单位	→	231	1001 = °C
193	<b>Index shifting 2</b> 参数: 7			
194...219				
220	<b>Slot shifting 16</b> 参数: 54 = 空管检测	→	245	9 = 开
221	<b>Index shifting 16</b> 参数: 30			

输入值取自设备槽/索引表。以下摘录表格列出了上述实例中体积流量单位和温度单位的对应值。

参数	槽号	索引	数据类型	大小[字节]	取值范围
体积流量单位	48	24	16 位枚举数	2	... 1348: m <sup>3</sup> /min 1349: m <sup>3</sup> /h 1350: m <sup>3</sup> /d ...
温度单位	48	7	16 位枚举数	2	1001: °C 1002: °F 1000: K 1003: °R



“槽号/索引表”的更多信息请咨询 Endress+Hauser 销售中心。

### 9.6.4 通过 PROFIBUS DP 访问数据



PROFIBUS 主站使用槽 0 的索引 230...245 访问地址映射数据区。例如，如果通过地址映射输入体积流量参数对应的槽 48 和索引 24，主站可以读取槽 0 的索引 230 中的当前体积流量测量值。

数据类型（整数型/浮点型）和访问权限（读/写）取决于配置区中的输入参数。如果该输入参数支持读写访问，也可以通过数据区对其进行读写访问。

## 10 调试



### 10.1 安装后检查和连接后检查

调试设备之前:

- ▶ 确保已成功完成安装后检查和连接后检查。
  - “安装后检查”的检查列表 →  28
  - “连接后检查”的检查列表 →  42

### 10.2 开启测量仪表

- ▶ 完成安装后检查和连接后检查后，启动测量设备。
  - ↳ 成功启动后，现场显示从启动显示自动切换至测量值显示。

 现场显示单元上无显示或显示诊断信息时，参见“诊断和故障排除”章节 →  146。

### 10.3 通过 FieldCare 连接

- 用于连接 FieldCare →  65
- 通过 FieldCare 连接
- FieldCare 用户接口

### 10.4 软件地址设定

在“通信”子菜单中可以设置设备地址。



菜单路径

“设置”菜单 → 通信 → 设备地址

#### 10.4.1 PROFIBUS 网络

测量设备的出厂设置如下:

设备地址	126
------	-----

-  显示当前设备地址: 设备地址 参数 →  88
- 如果开启硬件地址设定，软件设定地址自动关闭 →  40

### 10.5 设置显示语言

工厂设置: 英文或订购的当地语言



图 25 现场显示示意图

## 10.6 设置设备

设置菜单及其设置向导中包含标准操作所需的所有参数。

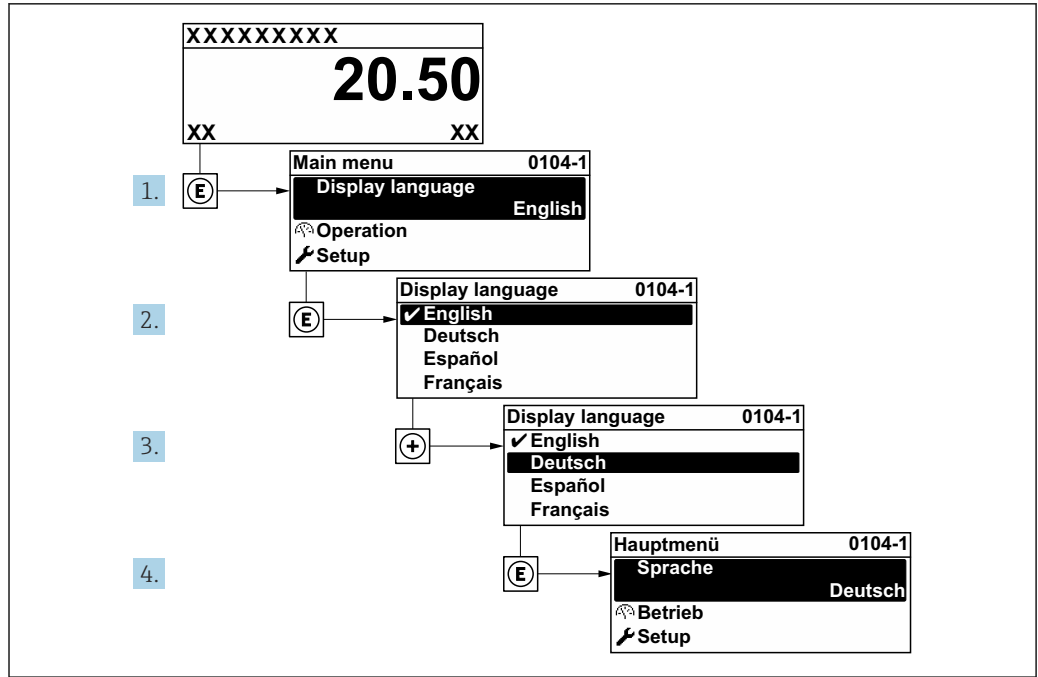

图 26 “设置”菜单菜单路径（现场显示单元）

**i** 子菜单及菜单参数数量与设备具体型号相关。部分子菜单及其参数未在本《操作手册》中介绍，详细信息参见设备的《特殊文档》（“补充文档资料”章节）。

### 菜单路径 “设置” 菜单

🔧 设置		
设备位号		→ 84
▶ 系统单位		→ 84
▶ 选择介质		→ 87
▶ 通信		→ 88
▶ Analog inputs		→ 89
▶ I/O 设置		→ 90
▶ 电流输入 1 ... n		→ 90
▶ 状态输入 1 ... n		→ 91
▶ 电流输出 1 ... n		→ 92
▶ 脉冲/频率/开关量输出 1 ... n		→ 96
▶ 继电器输出 1 ... n		→ 103
▶ 显示		→ 105
▶ 小流量切除		→ 108
▶ 非满管检测		→ 109
▶ 高级设置		→ 110

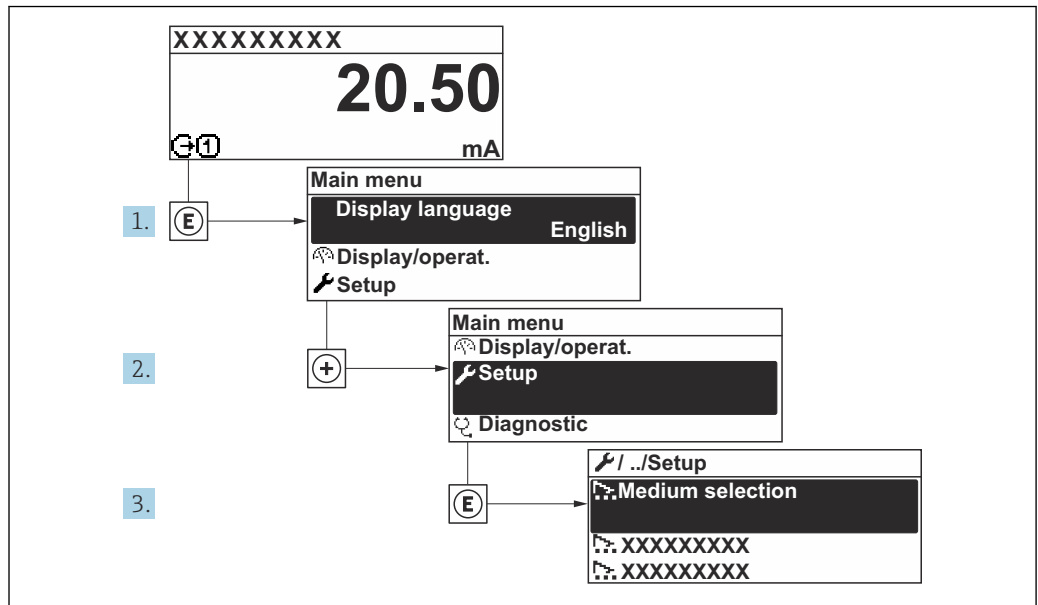
#### 10.6.1 设置设备位号

为了快速识别系统中的测量点，可以在**设备位号** 参数中输入唯一标识，更改出厂设置。

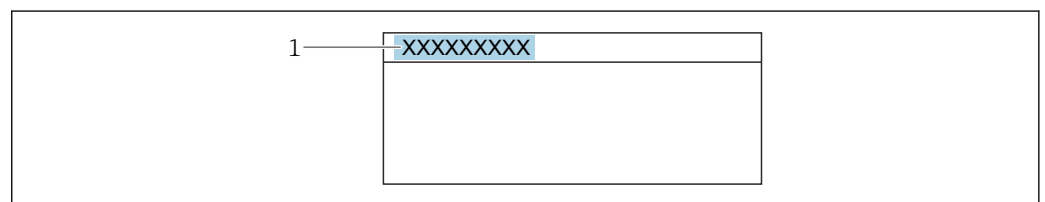

A0029422

图 27 操作界面标题栏，显示设备位号

1 设备位号

 在“FieldCare”调试软件中输入位号名

**菜单路径**

“设置”菜单 → 设备位号

**参数概览和简要说明**

参数	说明	用户输入	出厂设置
设备位号	输入测量点名称。	最多包含 32 个字符，例如字母、数字或特殊符号（例如 @、%、/）。	Promass 300 DP

**10.6.2 设置系统单位**在**系统单位**子菜单中，可以设置所有测量值的单位。

 子菜单及菜单参数数量与设备具体型号相关。部分子菜单及其参数未在本《操作手册》中介绍，详细信息参见设备的《特殊文档》（“补充文档资料”章节）。

**菜单路径**

“设置”菜单 → 系统单位

▶ 系统单位	
质量流量单位	→ 85
质量单位	→ 85
体积流量单位	→ 85
体积单位	→ 85
校正体积流量单位	→ 85
校正体积单位	→ 85
密度单位	→ 85
参考密度单位	→ 85
温度单位	→ 86
压力单位	→ 86

## 参数概览和简要说明

参数	说明	选择	出厂设置
质量流量单位	选择质量流量单位。 结果 所选单位适用于： ▪ 输出 ▪ 小流量切断 ▪ 仿真过程变量	单位选择列表	与所在国家相关： ▪ kg/h ▪ lb/min
质量单位	选择质量单位。	单位选择列表	与所在国家相关： ▪ kg ▪ lb
体积流量单位	选择体积流量单位。 结果 所选单位适用于： ▪ 输出 ▪ 小流量切断 ▪ 仿真过程变量	单位选择列表	与所在国家相关： ▪ l/h ▪ gal/min (us)
体积单位	选择体积单位。	单位选择列表	与所在国家相关： ▪ l (DN > 150 (6")): m <sup>3</sup> 选项) ▪ gal (us)
校正体积流量单位	选择校正体积流量单位。 结果 所选单位适用于： <b>校正体积流量</b> 参数 (→ 132)	单位选择列表	与所在国家相关： ▪ NI/h ▪ Sft <sup>3</sup> /min
校正体积单位	选择校正体积单位。	单位选择列表	与所在国家相关： ▪ NI ▪ Sft <sup>3</sup>
参考密度单位	选择参考密度单位。	单位选择列表	与所在国家相关： ▪ kg/NI ▪ lb/Sft <sup>3</sup>
密度单位	选择密度单位。 结果 所选单位适用于： ▪ 输出 ▪ 仿真过程变量 ▪ 密度调节 (专家 菜单)	单位选择列表	与所在国家相关： ▪ kg/l ▪ lb/ft <sup>3</sup>
密度 2 单位	选择第二个密度单位。	单位选择列表	与所在国家相关： ▪ kg/l ▪ lb/ft <sup>3</sup>

参数	说明	选择	出厂设置
温度单位	选择温度单位。 结果 所选单位适用于： <ul style="list-style-type: none"> <li>▪ 电子模块温度 参数 (6053)</li> <li>▪ 最大值 参数 (6051)</li> <li>▪ 最小值 参数 (6052)</li> <li>▪ 最大值 参数 (6108)</li> <li>▪ 最小值 参数 (6109)</li> <li>▪ 第二腔室温度 参数 (6027)</li> <li>▪ 最大值 参数 (6029)</li> <li>▪ 最小值 参数 (6030)</li> <li>▪ 参考温度 参数 (1816)</li> <li>▪ 温度 参数</li> </ul>	单位选择列表	与所在国家相关： <ul style="list-style-type: none"> <li>▪ °C</li> <li>▪ °F</li> </ul>
压力单位	选择过程压力单位。 结果 单位： <ul style="list-style-type: none"> <li>▪ 压力值 参数 (→ 88)</li> <li>▪ 外部压力 参数 (→ 88)</li> <li>▪ 压力值</li> </ul>	单位选择列表	与所在国家相关： <ul style="list-style-type: none"> <li>▪ bar a</li> <li>▪ psi a</li> </ul>

### 10.6.3 选择和设置介质

**选择介质** 向导子菜单中包含选择和设置介质时必须设置的参数。

**菜单路径**

“设置” 菜单 → 选择介质

▶ 选择介质		
选择介质		→ 87
选择气体类型		→ 87
参考声速		→ 87
声速-温度系数		→ 88
压力补偿		→ 88
压力值		→ 88
外部压力		→ 88

#### 参数概览和简要说明

参数	条件	说明	选择 / 用户输入 / 用户界面
选择介质	-	在此功能参数中选择介质类型：“Gas”或“Liquid”。特殊情况选择“Other”选项，手动输入介质性质（例如硫酸等高度压缩液体）。	<ul style="list-style-type: none"> <li>■ 液体</li> <li>■ 气体</li> </ul>
选择气体类型	在 <b>选择介质</b> 子菜单中选择 <b>气体</b> 选项。	选择测量气体类型。	<ul style="list-style-type: none"> <li>■ 空气</li> <li>■ 氨气 NH3</li> <li>■ 氩气 Ar</li> <li>■ 六氟化硫 SF6</li> <li>■ 氧气 O2</li> <li>■ 臭氧 O3</li> <li>■ 氮氧化物 NOx</li> <li>■ 氮气 N2</li> <li>■ 一氧化二氮 N2O</li> <li>■ 甲烷 CH4</li> <li>■ 氢气 H2</li> <li>■ 氦气 He</li> <li>■ 氯化氢 HCl</li> <li>■ 硫化氢 H2S</li> <li>■ 乙烯 C2H4</li> <li>■ 二氧化碳 CO2</li> <li>■ 一氧化碳 CO</li> <li>■ 氯气 Cl2</li> <li>■ 丁烷 C4H10</li> <li>■ 丙烷 C3H8</li> <li>■ 丙烯 C3H6</li> <li>■ 乙烷 C2H6</li> <li>■ 其他</li> </ul>
参考声速	在 <b>选择气体类型</b> 参数中选择 <b>其他</b> 选项。	输入 0 °C (32 °F) 时的气体声速。	1 ... 99999.9999 m/s
参考声速	在 <b>Select medium type</b> 参数中选择 <b>其他</b> 选项。	输入 0 °C (32 °F) 时的气体声速。	带符号浮点数

参数	条件	说明	选择/用户输入/用户界面
声速-温度系数	在 <b>选择气体类型</b> 参数中选择 <b>其他</b> 选项。	输入气体的声速-温度系数。	正浮点数
声速-温度系数	在 <b>Select medium type</b> 参数中选择 <b>其他</b> 选项。	输入气体的声速-温度系数。	带符号浮点数
压力补偿	-	选择压力补偿类型。	<ul style="list-style-type: none"> <li>■ 关</li> <li>■ 固定值</li> <li>■ 外部值</li> <li>■ 电流输入 1 *</li> <li>■ 电流输入 2 *</li> </ul>
压力值	在 <b>压力补偿</b> 参数中选择 <b>固定值</b> 选项。	输入用于压力校正的过程压力。	正浮点数
外部压力	在 <b>压力补偿</b> 参数中选择 <b>外部值</b> 选项或 <b>电流输入 1...n</b> 选项。	显示外部过程压力值。	

\* 是否可见与选型或设置有关

### 10.6.4 设置通信接口

**通信** 子菜单引导用户系统地设置选择和设置通信接口所必需的所有参数。

#### 菜单路径

“设置”菜单 → 通信

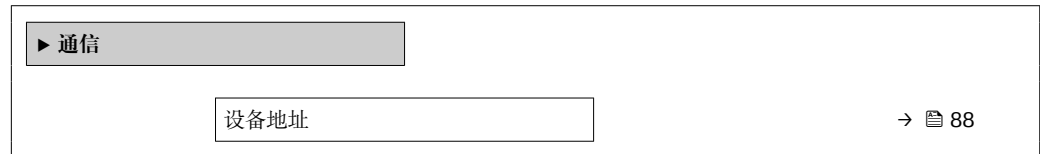

#### 参数概览和简要说明

参数	说明	用户输入
设备地址	输入设备地址。	0 ... 126

### 10.6.5 设置模拟量输入

**Analog inputs** 子菜单引导用户系统地完成各个 **Analog input 1 ... n** 子菜单设置。在此可以查看每个模拟量输入的参数。

**菜单路径**

“设置” 菜单 → Analog inputs



#### 参数概览和简要说明

参数	条件	说明	选择 / 用户输入
Channel	-	选择过程变量。	<ul style="list-style-type: none"> <li>■ 质量流量</li> <li>■ 体积流量</li> <li>■ 校正体积流量</li> <li>■ 密度</li> <li>■ 参考密度</li> <li>■ 溶质质量流量*</li> <li>■ 溶液质量流量*</li> <li>■ 浓度*</li> <li>■ 溶质体积流量</li> <li>■ 溶液体积流量</li> <li>■ 溶质校正体积流量</li> <li>■ 溶液校正体积流量</li> <li>■ 温度</li> <li>■ 第二腔室温度*</li> <li>■ 电子模块温度</li> <li>■ 振动频率 0</li> <li>■ 频率波动 0</li> <li>■ 振动阻尼时间 0</li> <li>■ 振动阻尼时间波动 0</li> <li>■ 振动阻尼时间波动 1</li> <li>■ 非对称信号</li> <li>■ 励磁电流 0</li> <li>■ 电流输入 1*</li> <li>■ 电流输入 2*</li> <li>■ 参考密度替代选择*</li> <li>■ GSV 流量*</li> <li>■ GSV 流量替代选择*</li> <li>■ NSV 流量*</li> <li>■ NSV 流量替代选择*</li> <li>■ S&amp;W 体积流量*</li> <li>■ 油密度*</li> <li>■ 水密度*</li> <li>■ Water cut*</li> <li>■ 油的质量流量*</li> <li>■ 水的质量流量*</li> <li>■ 油的体积流量*</li> <li>■ 水的体积流量*</li> <li>■ 油的校正体积流量*</li> <li>■ 水的校正体积流量*</li> </ul>
PV filter time	-	设置抑制信号峰值的时间。在指定时间内，模拟量输入不响应过程变量的异常增大。	正浮点数
Fail safe type	-	选择故障模式。	<ul style="list-style-type: none"> <li>■ Fail-safe value</li> <li>■ Fallback value</li> <li>■ Off</li> </ul>
Fail-safe value	在 <b>Fail safe type</b> 参数中选择 <b>Fail-safe value</b> 选项。	设置出现错误时的输出值。	带符号浮点数

\* 是否可见与选型或设置有关

### 10.6.6 显示输入/输出设置

I/O 设置 子菜单引导用户系统地完成显示设置输入/输出(I/O)设置的所有参数设置。

#### 菜单路径

“设置” 菜单 → I/O 设置

▶ I/O 设置		
I/O 模块接线端子号 1 ... n		→ 90
I/O 模块信息 1 ... n		→ 90
I/O 模块类型 1 ... n		→ 90
接受 I/O 设置		→ 90
更改密码		→ 90

#### 参数概览和简要说明

参数	说明	用户界面 / 选择 / 用户输入
I/O 模块接线端子号 1 ... n	显示 I/O 模块使用的接线端子号。	<ul style="list-style-type: none"> <li>▪ 未使用</li> <li>▪ 26-27 (I/O 1)</li> <li>▪ 24-25 (I/O 2)</li> <li>▪ 22-23 (I/O 3)</li> </ul>
I/O 模块信息 1 ... n	显示已安装 I/O 模块信息。	<ul style="list-style-type: none"> <li>▪ 未安装</li> <li>▪ 无效</li> <li>▪ 未设置</li> <li>▪ 可设置</li> <li>▪ Profibus DP</li> </ul>
I/O 模块类型 1 ... n	显示 I/O 模块类型。	<ul style="list-style-type: none"> <li>▪ 关</li> <li>▪ 电流输出</li> <li>▪ 电流输入</li> <li>▪ 状态输入</li> <li>▪ 脉冲/频率/开关量输出</li> <li>▪ 双脉冲输出</li> <li>▪ 继电器输出</li> </ul>
接受 I/O 设置	接受 I/O 模块的自定义设置。	<ul style="list-style-type: none"> <li>▪ 否</li> <li>▪ 是</li> </ul>
更改密码	输入更改 I/O 设置的密码。	正整数

### 10.6.7 设置电流输入

“电流输入” 向导引导用户系统地完成设置电流输入所需的所有参数设置。

#### 菜单路径

“设置” 菜单 → 电流输入

▶ 电流输入 1 ... n		
电流模式		→ 91

接线端子号	→ 91
信号类型	→ 91
接线端子号	→ 91
0/4mA 对应值	→ 91
20mA 对应值	→ 91
故障模式	→ 91
接线端子号	→ 91
故障值	→ 91
接线端子号	→ 91

参数概览和简要说明

参数	条件	说明	选择 / 用户界面 / 用户输入	出厂设置
电流模式	-	选择过程值的电流输出模式以及报警信号的上限/下限。	<ul style="list-style-type: none"> <li>■ 4...20 mA</li> <li>■ 4...20 mA NAMUR</li> <li>■ 4...20 mA US</li> <li>■ 0...20 mA</li> </ul>	-
接线端子号	-	显示当前输入模块的接线端子号。	<ul style="list-style-type: none"> <li>■ 未使用</li> <li>■ 24-25 (I/O 2)</li> <li>■ 22-23 (I/O 3)</li> </ul>	-
信号类型	测量设备不是本安认证型仪表。	选择电流输入的信号类型。	<ul style="list-style-type: none"> <li>■ 无源</li> <li>■ 有源</li> </ul>	有源
0/4mA 对应值	-	输入 4 mA 对应值。	带符号浮点数	-
20mA 对应值	-	输入 20 mA 值。	带符号浮点数	取决于所在国家和公称口径
故障模式	-	定义输入的报警条件。	<ul style="list-style-type: none"> <li>■ 报警</li> <li>■ 最近有效值</li> <li>■ 设定值</li> </ul>	-
故障值	在故障模式参数中选择设定值选项。	当外接设备信号丢失时，输入相应替代值。	带符号浮点数	-

10.6.8 设置状态输入

状态输入 子菜单引导用户系统地完成设置状态输入所需的所有参数设置。

菜单路径

“设置” 菜单 → 状态输入 1 ... n

▶ 状态输入 1 ... n	
分配状态输入	→ 92

接线端子号	→ 92
触发电平	→ 92
接线端子号	→ 92
状态输入响应时间	→ 92
接线端子号	→ 92

### 参数概览和简要说明

参数	说明	选择 / 用户界面 / 用户输入
分配状态输入	选择状态输入功能。	<ul style="list-style-type: none"> <li>▪ 关</li> <li>▪ 复位累加器 1</li> <li>▪ 复位累加器 2</li> <li>▪ 复位累加器 3</li> <li>▪ 所有累加器清零</li> <li>▪ 过流量</li> </ul>
接线端子号	显示状态输入的接线端子号。	<ul style="list-style-type: none"> <li>▪ 未使用</li> <li>▪ 24-25 (I/O 2)</li> <li>▪ 22-23 (I/O 3)</li> </ul>
触发电平	设置触发设置功能的输入信号水平。	<ul style="list-style-type: none"> <li>▪ 高</li> <li>▪ 低</li> </ul>
状态输入响应时间	设置触发所选功能所需输入信号电平的最短持续时间。	5 ... 200 ms

## 10.6.9 设置电流输出

**电流输出** 向导引导用户系统地完成设置电流输出所必需的所有参数设置。

### 菜单路径

“设置” 菜单 → 电流输出

▶ 电流输出 1 ... n	
分配电流输出 1 ... n	→ 94
接线端子号	→ 93
电流模式	→ 94
接线端子号	→ 93
信号类型	→ 93
接线端子号	→ 93
0/4mA 对应值	→ 94
20mA 对应值	→ 94

固定电流	→ 95
接线端子号	→ 93
阻尼时间输出 1... n	→ 95
故障模式	→ 95
接线端子号	→ 93
故障电流	→ 95
接线端子号	→ 93

### 参数概览和简要说明

参数	条件	说明	用户界面 / 选择 / 用户输入	出厂设置
接线端子号	-	显示当前输出模块的接线端子号。	<ul style="list-style-type: none"> <li>▪ 未使用</li> <li>▪ 24-25 (I/O 2)</li> <li>▪ 22-23 (I/O 3)</li> </ul>	-
信号类型	-	选择电流输出的信号类型。	<ul style="list-style-type: none"> <li>▪ 无源</li> <li>▪ 有源</li> </ul>	有源

参数	条件	说明	用户界面 / 选择 / 用户输入	出厂设置
分配电流输出 1 ... n	-	选择电流输出的过程变量。	<ul style="list-style-type: none"> <li>▪ 关</li> <li>▪ 质量流量</li> <li>▪ 体积流量</li> <li>▪ 校正体积流量</li> <li>▪ 溶质质量流量*</li> <li>▪ 溶液质量流量*</li> <li>▪ 溶质体积流量*</li> <li>▪ 溶液体积流量*</li> <li>▪ 溶质校正体积流量*</li> <li>▪ 溶液校正体积流量*</li> <li>▪ 密度</li> <li>▪ 参考密度</li> <li>▪ 参考密度替代选择*</li> <li>▪ GSV 流量*</li> <li>▪ GSV 流量替代选择*</li> <li>▪ NSV 流量*</li> <li>▪ NSV 流量替代选择*</li> <li>▪ S&amp;W 体积流量*</li> <li>▪ Water cut*</li> <li>▪ 油密度*</li> <li>▪ 水密度*</li> <li>▪ 油的质量流量*</li> <li>▪ 水的质量流量*</li> <li>▪ 油的体积流量*</li> <li>▪ 水的体积流量*</li> <li>▪ 油的校正体积流量*</li> <li>▪ 水的校正体积流量*</li> <li>▪ 浓度*</li> <li>▪ 温度</li> <li>▪ 第二腔室温度*</li> <li>▪ 电子模块温度</li> <li>▪ 振动频率 0</li> <li>▪ 振动幅值 0*</li> <li>▪ 频率波动 0</li> <li>▪ 振动阻尼时间 0</li> <li>▪ 振动阻尼时间波动 0</li> <li>▪ 非对称信号</li> <li>▪ 励磁电流 0</li> <li>▪ HBSI*</li> <li>▪ 压力*</li> </ul>	-
电流模式	-	选择过程值的电流输出模式以及报警信号的上限/下限。	<ul style="list-style-type: none"> <li>▪ 4...20 mA NAMUR</li> <li>▪ 4...20 mA US</li> <li>▪ 4...20 mA</li> <li>▪ 0...20 mA</li> <li>▪ 固定电流</li> </ul>	取决于所在国家: <ul style="list-style-type: none"> <li>▪ 4...20 mA NAMUR</li> <li>▪ 4...20 mA US</li> </ul>
0/4mA 对应值	在 <b>电流模式</b> 参数(→ 94)中选择下列选项之一: <ul style="list-style-type: none"> <li>▪ 4...20 mA NAMUR</li> <li>▪ 4...20 mA US</li> <li>▪ 4...20 mA</li> <li>▪ 0...20 mA</li> </ul>	输入 4 mA 对应值。	带符号浮点数	取决于所在国家: <ul style="list-style-type: none"> <li>▪ 0 kg/h</li> <li>▪ 0 lb/min</li> </ul>
20mA 对应值	在 <b>电流模式</b> 参数(→ 94)中选择下列选项之一: <ul style="list-style-type: none"> <li>▪ 4...20 mA NAMUR</li> <li>▪ 4...20 mA US</li> <li>▪ 4...20 mA</li> <li>▪ 0...20 mA</li> </ul>	输入 20 mA 值。	带符号浮点数	取决于所在国家和公称口径

参数	条件	说明	用户界面 / 选择 / 用户输入	出厂设置
固定电流	选择 <b>固定电流</b> 选项（在 <b>电流模式</b> 参数（→ 94）中）。	设置固定输出电流。	0 ... 22.5 mA	22.5 mA
阻尼时间输出 1 ... n	在 <b>分配电流输出</b> 参数（→ 94）中选择过程变量，并在 <b>电流模式</b> 参数（→ 94）中选择下列选项之一： <ul style="list-style-type: none"> <li>▪ 4...20 mA NAMUR</li> <li>▪ 4...20 mA US</li> <li>▪ 4...20 mA</li> <li>▪ 0...20 mA</li> </ul>	测量波动时的输出响应时间。	0.0 ... 999.9 s	-
故障模式	在 <b>分配电流输出</b> 参数（→ 94）中选择过程变量，并在 <b>电流模式</b> 参数（→ 94）中选择下列选项之一： <ul style="list-style-type: none"> <li>▪ 4...20 mA NAMUR</li> <li>▪ 4...20 mA US</li> <li>▪ 4...20 mA</li> <li>▪ 0...20 mA</li> </ul>	设置报警状态下的输出特征。	<ul style="list-style-type: none"> <li>▪ 最小值</li> <li>▪ 最大值</li> <li>▪ 最近有效值</li> <li>▪ 实际值</li> <li>▪ 设定值</li> </ul>	-
故障电流	选择 <b>设定值</b> 选项（在 <b>故障模式</b> 参数中）。	设置报警状态的电流输出值。	0 ... 22.5 mA	22.5 mA

\* 是否可见与选型或设置有关

### 10.6.10 设置脉冲/频率/开关量输出

**脉冲/频率/开关量输出** 向导引导用户系统地完成设置所选输出类型所需的所有参数设置。

#### 菜单路径

“设置”菜单 → 高级设置 → 脉冲/频率/开关量输出

▶ 脉冲/频率/开关量输出 1 ... n

工作模式

→ 96

#### 参数概览和简要说明

参数	说明	选择
工作模式	将输出设置为脉冲、频率或开关输出。	<ul style="list-style-type: none"> <li>▪ 脉冲</li> <li>▪ 频率</li> <li>▪ 开关量</li> </ul>

#### 设置脉冲输出

#### 菜单路径

“设置”菜单 → 脉冲/频率/开关量输出

▶ 脉冲/频率/开关量输出 1 ... n

工作模式

→ 97

接线端子号

→ 97

信号类型

→ 97

分配脉冲输出

→ 97

脉冲计数

→ 97

脉冲宽度

→ 97

故障模式

→ 97

反转输出信号

→ 97

## 参数概览和简要说明

参数	条件	说明	选择 / 用户界面 / 用户输入	出厂设置
工作模式	-	将输出设置为脉冲、频率或开关输出。	<ul style="list-style-type: none"> <li>■ 脉冲</li> <li>■ 频率</li> <li>■ 开关量</li> </ul>	-
接线端子号	-	显示脉冲/频率/开关量输出模块的接线端子号。	<ul style="list-style-type: none"> <li>■ 未使用</li> <li>■ 24-25 (I/O 2)</li> <li>■ 22-23 (I/O 3)</li> </ul>	-
信号类型	-	请选择 PFS 输出的信号模式。	<ul style="list-style-type: none"> <li>■ 无源</li> <li>■ 有源</li> </ul>	-
分配脉冲输出 1 ... n	选择 <b>脉冲</b> 选项（在 <b>工作模式</b> 参数中）。	选择脉冲输出的过程变量。	<ul style="list-style-type: none"> <li>■ 关</li> <li>■ 质量流量</li> <li>■ 体积流量</li> <li>■ 校正体积流量</li> <li>■ 溶质质量流量*</li> <li>■ 溶液质量流量*</li> <li>■ 溶质体积流量*</li> <li>■ 溶液体积流量*</li> <li>■ 溶质校正体积流量*</li> <li>■ 溶液校正体积流量*</li> <li>■ GSV 流量*</li> <li>■ GSV 流量替代选择*</li> <li>■ NSV 流量*</li> <li>■ NSV 流量替代选择*</li> <li>■ S&amp;W 体积流量*</li> <li>■ 油的质量流量*</li> <li>■ 水的质量流量*</li> <li>■ 油的体积流量*</li> <li>■ 水的体积流量*</li> <li>■ 油的校正体积流量*</li> <li>■ 水的校正体积流量*</li> </ul>	-
脉冲当量	在 <b>工作模式</b> 参数(→ 96)中选择 <b>脉冲</b> 选项，并在 <b>分配脉冲输出</b> 参数(→ 97)中选择过程变量。	输入脉冲输出的测量值。	正浮点数	取决于所在国家和公称口径
脉冲宽度	在 <b>工作模式</b> 参数(→ 96)中选择 <b>脉冲</b> 选项，并在 <b>分配脉冲输出</b> 参数(→ 97)中选择过程变量。	设置脉冲输出的时间宽度。	0.05 ... 2 000 ms	-
故障模式	选择 <b>脉冲</b> 选项（在 <b>工作模式</b> 参数(→ 96)中），并在 <b>分配脉冲输出</b> 参数(→ 97)中选择过程变量。	设置报警状态下的输出特征。	<ul style="list-style-type: none"> <li>■ 实际值</li> <li>■ 无脉冲</li> </ul>	-
反转输出信号	-	反转输出信号。	<ul style="list-style-type: none"> <li>■ 否</li> <li>■ 是</li> </ul>	-

\* 是否可见与选型或设置有关

## 设置频率输出

## 菜单路径

“设置” 菜单 → 脉冲/频率/开关量输出

▶ 脉冲/频率/开关量输出 1 ... n	
工作模式	→ 98
接线端子号	→ 98
信号类型	→ 98
分配频率输出	→ 99
最低频率	→ 99
最高频率	→ 99
最低频率时的测量值	→ 99
最高频率时的测量值	→ 99
故障模式	→ 100
故障频率	→ 100
反转输出信号	→ 100

## 参数概览和简要说明

参数	条件	说明	选择/用户界面/用户输入	出厂设置
工作模式	-	将输出设置为脉冲、频率或开关输出。	<ul style="list-style-type: none"> <li>▪ 脉冲</li> <li>▪ 频率</li> <li>▪ 开关量</li> </ul>	-
接线端子号	-	显示脉冲/频率/开关量输出模块的接线端子号。	<ul style="list-style-type: none"> <li>▪ 未使用</li> <li>▪ 24-25 (I/O 2)</li> <li>▪ 22-23 (I/O 3)</li> </ul>	-
信号类型	-	请选择 PFS 输出的信号模式。	<ul style="list-style-type: none"> <li>▪ 无源</li> <li>▪ 有源</li> </ul>	-

参数	条件	说明	选择 / 用户界面 / 用户输入	出厂设置
分配频率输出	选择 <b>频率</b> 选项（在 <b>工作模式</b> 参数（→ 96）中）。	选择频率输出的自诊断。	<ul style="list-style-type: none"> <li>■ 关</li> <li>■ 质量流量</li> <li>■ 体积流量</li> <li>■ 校正体积流量*</li> <li>■ 密度</li> <li>■ 参考密度*</li> <li>■ 温度</li> <li>■ 压力</li> <li>■ GSV 流量*</li> <li>■ GSV 流量替代选择*</li> <li>■ NSV 流量*</li> <li>■ NSV 流量替代选择*</li> <li>■ S&amp;W 体积流量*</li> <li>■ 参考密度替代选择*</li> <li>■ Water cut*</li> <li>■ 油密度*</li> <li>■ 水密度*</li> <li>■ 油的质量流量*</li> <li>■ 水的质量流量*</li> <li>■ 油的体积流量*</li> <li>■ 水的体积流量*</li> <li>■ 油的校正体积流量*</li> <li>■ 水的校正体积流量*</li> <li>■ 浓度*</li> <li>■ 溶质质量流量*</li> <li>■ 溶液质量流量*</li> <li>■ 溶质体积流量*</li> <li>■ 溶液体积流量*</li> <li>■ 溶质校正体积流量*</li> <li>■ 溶液校正体积流量*</li> <li>■ HBSI*</li> <li>■ 励磁电流 0</li> <li>■ 振动阻尼时间 0</li> <li>■ 振动阻尼时间波动 0*</li> <li>■ 振动频率 0</li> <li>■ 频率波动 0*</li> <li>■ 振动幅值 0*</li> <li>■ 非对称信号</li> <li>■ 第二腔室温度*</li> <li>■ 电子模块温度</li> </ul>	-
最低频率	在 <b>工作模式</b> 参数（→ 96）中选择 <b>频率</b> 选项，并在 <b>分配频率输出</b> 参数（→ 99）中选择过程变量。	输入最小频率。	0.0 ... 10000.0 Hz	-
最高频率	选择 <b>频率</b> 选项（在 <b>工作模式</b> 参数（→ 96）中），并在 <b>分配频率输出</b> 参数（→ 99）中选择过程变量。	输入最高频率。	0.0 ... 10000.0 Hz	-
最低频率时的测量值	选择 <b>频率</b> 选项（在 <b>工作模式</b> 参数（→ 96）中），并在 <b>分配频率输出</b> 参数（→ 99）中选择过程变量。	输入最小频率测量值。	带符号浮点数	取决于所在国家和公称口径
最高频率时的测量值	选择 <b>频率</b> 选项（在 <b>工作模式</b> 参数（→ 96）中），并在 <b>分配频率输出</b> 参数（→ 99）中选择过程变量。	输入最大频率的测量值。	带符号浮点数	取决于所在国家和公称口径

参数	条件	说明	选择 / 用户界面 / 用户输入	出厂设置
故障模式	选择 <b>频率</b> 选项 (在 <b>工作模式</b> 参数 (→ 96)中), 并在 <b>分配频率输出</b> 参数 (→ 99)中选择过程变量。	设置报警状态下的输出特征。	<ul style="list-style-type: none"> <li>▪ 实际值</li> <li>▪ 设定值</li> <li>▪ 0 Hz</li> </ul>	-
故障频率	在 <b>工作模式</b> 参数 (→ 96)中选择 <b>频率</b> 选项, 同时在 <b>分配频率输出</b> 参数 (→ 99)中选择过程变量, 在 <b>故障模式</b> 参数中选择 <b>设定值</b> 选项。	输入报警状态下的频率输出。	0.0 ... 12 500.0 Hz	-
反转输出信号	-	反转输出信号。	<ul style="list-style-type: none"> <li>▪ 否</li> <li>▪ 是</li> </ul>	-

\* 是否可见与选型或设置有关

### 设置开关量输出

#### 菜单路径

“设置” 菜单 → 脉冲/频率/开关量输出

► 脉冲/频率/开关量输出 1 ... n		
工作模式		→ 101
接线端子号		→ 101
信号类型		→ 101
开关量输出功能		→ 102
分配诊断响应		→ 102
分配限定值		→ 102
分配流向检测		→ 102
分配状态		→ 102
开启值		→ 102
关闭值		→ 103
开启延迟时间		→ 103
关闭延迟时间		→ 103
故障模式		→ 103
反转输出信号		→ 103

#### 参数概览和简要说明

参数	条件	说明	选择/用户界面/用户输入	出厂设置
工作模式	-	将输出设置为脉冲、频率或开关输出。	<ul style="list-style-type: none"> <li>■ 脉冲</li> <li>■ 频率</li> <li>■ 开关量</li> </ul>	-
接线端子号	-	显示脉冲/频率/开关量输出模块的接线端子号。	<ul style="list-style-type: none"> <li>■ 未使用</li> <li>■ 24-25 (I/O 2)</li> <li>■ 22-23 (I/O 3)</li> </ul>	-
信号类型	-	请选择 PFS 输出的信号模式。	<ul style="list-style-type: none"> <li>■ 无源</li> <li>■ 有源</li> </ul>	-

参数	条件	说明	选择 / 用户界面 / 用户输入	出厂设置
开关量输出功能	选择 <b>开关量</b> 选项（在 <b>工作模式</b> 参数中）。	选择开关量输出功能。	<ul style="list-style-type: none"> <li>▪ 关</li> <li>▪ 开</li> <li>▪ 诊断响应</li> <li>▪ 限定值</li> <li>▪ 流向检查</li> <li>▪ 状态</li> </ul>	-
分配诊断响应	<ul style="list-style-type: none"> <li>▪ 在<b>工作模式</b>参数中选择<b>开关量</b>选项。</li> <li>▪ 在<b>开关量输出功能</b>参数中选择<b>诊断响应</b>选项。</li> </ul>	选择开关量输出的自诊断。	<ul style="list-style-type: none"> <li>▪ 报警</li> <li>▪ 报警或警告</li> <li>▪ 警告</li> </ul>	-
分配限定值	<ul style="list-style-type: none"> <li>▪ 选择<b>开关量</b>选项（在<b>工作模式</b>参数中）。</li> <li>▪ 选择<b>限定值</b>选项（在<b>开关量输出功能</b>参数中）。</li> </ul>	选择限流功能的过程变量。	<ul style="list-style-type: none"> <li>▪ 质量流量</li> <li>▪ 体积流量</li> <li>▪ 校正体积流量</li> <li>▪ 溶质质量流量*</li> <li>▪ 溶液质量流量*</li> <li>▪ 溶质体积流量*</li> <li>▪ 溶液体积流量*</li> <li>▪ 溶质校正体积流量*</li> <li>▪ 溶液校正体积流量*</li> <li>▪ 密度</li> <li>▪ 参考密度</li> <li>▪ 参考密度替代选择*</li> <li>▪ GSV 流量*</li> <li>▪ GSV 流量替代选择*</li> <li>▪ NSV 流量*</li> <li>▪ NSV 流量替代选择*</li> <li>▪ S&amp;W 体积流量*</li> <li>▪ Water cut*</li> <li>▪ 油密度*</li> <li>▪ 水密度*</li> <li>▪ 油的质量流量*</li> <li>▪ 水的质量流量*</li> <li>▪ 油的体积流量*</li> <li>▪ 水的体积流量*</li> <li>▪ 油的校正体积流量*</li> <li>▪ 水的校正体积流量*</li> <li>▪ 浓度*</li> <li>▪ 温度</li> <li>▪ 振动阻尼时间</li> <li>▪ 压力</li> <li>▪ 累加器 1</li> <li>▪ 累加器 2</li> <li>▪ 累加器 3</li> </ul>	-
分配流向检测	<ul style="list-style-type: none"> <li>▪ 选择<b>开关量</b>选项（在<b>工作模式</b>参数中）。</li> <li>▪ 选择<b>流向检查</b>选项（在<b>开关量输出功能</b>参数中）。</li> </ul>	选择用于流向检测的过程参数。		-
分配状态	<ul style="list-style-type: none"> <li>▪ 选择<b>开关量</b>选项（在<b>工作模式</b>参数中）。</li> <li>▪ 选择<b>状态</b>选项（在<b>开关量输出功能</b>参数中）。</li> </ul>	选择开关量输出的设备状态。	<ul style="list-style-type: none"> <li>▪ 非满管检测</li> <li>▪ 小流量切除</li> <li>▪ 数字量输出 4</li> <li>▪ 数字量输出 5</li> <li>▪ 数字量输出 6</li> </ul>	-
开启值	<ul style="list-style-type: none"> <li>▪ 选择<b>开关量</b>选项（在<b>工作模式</b>参数中）。</li> <li>▪ 选择<b>限定值</b>选项（在<b>开关量输出功能</b>参数中）。</li> </ul>	输入打开限位开关的测量值。	带符号浮点数	取决于所在国家: <ul style="list-style-type: none"> <li>▪ 0 kg/h</li> <li>▪ 0 lb/min</li> </ul>

参数	条件	说明	选择/用户界面/用户输入	出厂设置
关闭值	<ul style="list-style-type: none"> <li>▪ 选择开关量选项 (在工作模式参数中)。</li> <li>▪ 选择限定值选项 (在开关量输出功能参数中)。</li> </ul>	输入关闭限位开关的测量值。	带符号浮点数	取决于所在国家: <ul style="list-style-type: none"> <li>▪ 0 kg/h</li> <li>▪ 0 lb/min</li> </ul>
开启延迟时间	<ul style="list-style-type: none"> <li>▪ 选择开关量选项(在工作模式参数中)。</li> <li>▪ 选择限定值选项(在开关量输出功能参数中)。</li> </ul>	设置状态输出的开启延迟时间。	0.0 ... 100.0 s	-
关闭延迟时间	<ul style="list-style-type: none"> <li>▪ 选择开关量选项(在工作模式参数中)。</li> <li>▪ 选择限定值选项(在开关量输出功能参数中)。</li> </ul>	设置状态输出的关闭延迟时间。	0.0 ... 100.0 s	-
故障模式	-	设置报警状态下的输出特征。	<ul style="list-style-type: none"> <li>▪ 当前状态</li> <li>▪ 打开</li> <li>▪ 关闭</li> </ul>	-
反转输出信号	-	反转输出信号。	<ul style="list-style-type: none"> <li>▪ 否</li> <li>▪ 是</li> </ul>	-

\* 是否可见与选型或设置有关



### 10.6.11 设置继电器输出

**继电器输出** 向导引导用户系统地完成设置继电器输出所需的所有参数设置。

#### 菜单路径

“设置” 菜单 → 继电器输出 1 ... n

► 继电器输出 1 ... n	
接线端子号	→ 104
继电器输出功能	→ 104
分配流向检测	→ 104
分配限定值	→ 104
分配诊断响应	→ 104
分配状态	→ 105
关闭值	→ 105
关闭延迟时间	→ 105
开启值	→ 105
开启延迟时间	→ 105
故障模式	→ 105

开关状态	→  105
无功继电器状态	→  105

参数概览和简要说明

参数	条件	说明	用户界面 / 选择 / 用户输入	出厂设置
接线端子号	-	显示继电器输出模块的接线端子号。	<ul style="list-style-type: none"> <li>▪ 未使用</li> <li>▪ 24-25 (I/O 2)</li> <li>▪ 22-23 (I/O 3)</li> </ul>	-
继电器输出功能	-	选择继电器输出功能。	<ul style="list-style-type: none"> <li>▪ 关闭</li> <li>▪ 打开</li> <li>▪ 诊断响应</li> <li>▪ 限定值</li> <li>▪ 流向检查</li> <li>▪ 数字量输出</li> </ul>	-
分配流向检测	选择 <b>流向检查</b> 选项（在 <b>继电器输出功能</b> 参数中）。	选择用于流向检测的过程参数。		-
分配限定值	选择 <b>限定值</b> 选项（在 <b>继电器输出功能</b> 参数中）。	选择限流功能的过程变量。	<ul style="list-style-type: none"> <li>▪ 质量流量</li> <li>▪ 体积流量</li> <li>▪ 校正体积流量</li> <li>▪ 溶质质量流量*</li> <li>▪ 溶液质量流量*</li> <li>▪ 溶质体积流量*</li> <li>▪ 溶液体积流量*</li> <li>▪ 溶质校正体积流量*</li> <li>▪ 溶液校正体积流量*</li> <li>▪ 密度</li> <li>▪ 参考密度</li> <li>▪ 参考密度替代选择*</li> <li>▪ GSV 流量*</li> <li>▪ GSV 流量替代选择*</li> <li>▪ NSV 流量*</li> <li>▪ NSV 流量替代选择*</li> <li>▪ S&amp;W 体积流量*</li> <li>▪ Water cut*</li> <li>▪ 油密度*</li> <li>▪ 水密度*</li> <li>▪ 油的质量流量*</li> <li>▪ 水的质量流量*</li> <li>▪ 油的体积流量*</li> <li>▪ 水的体积流量*</li> <li>▪ 油的校正体积流量*</li> <li>▪ 水的校正体积流量*</li> <li>▪ 浓度*</li> <li>▪ 温度</li> <li>▪ 振动阻尼时间</li> <li>▪ 压力</li> <li>▪ 累加器 1</li> <li>▪ 累加器 2</li> <li>▪ 累加器 3</li> </ul>	-
分配诊断响应	在 <b>继电器输出功能</b> 参数中选择 <b>诊断响应</b> 选项。	选择开关量输出的自诊断。	<ul style="list-style-type: none"> <li>▪ 报警</li> <li>▪ 报警或警告</li> <li>▪ 警告</li> </ul>	-

参数	条件	说明	用户界面 / 选择 / 用户输入	出厂设置
分配状态	在 <b>继电器输出功能</b> 参数中选择 <b>数字量输出</b> 选项。	选择开关量输出的设备状态。	<ul style="list-style-type: none"> <li>■ 非满管检测</li> <li>■ 小流量切除</li> <li>■ 数字量输出 4</li> <li>■ 数字量输出 5</li> <li>■ 数字量输出 6</li> </ul>	-
关闭值	选择 <b>限定值</b> 选项（在 <b>继电器输出功能</b> 参数中）。	输入关闭限位开关的测量值。	带符号浮点数	取决于所在国家: <ul style="list-style-type: none"> <li>■ 0 kg/h</li> <li>■ 0 lb/min</li> </ul>
关闭延迟时间	在 <b>继电器输出功能</b> 参数中选择 <b>限定值</b> 选项。	设置状态输出的关闭延迟时间。	0.0 ... 100.0 s	-
开启值	选择 <b>限定值</b> 选项（在 <b>继电器输出功能</b> 参数中）。	输入打开限位开关的测量值。	带符号浮点数	取决于所在国家: <ul style="list-style-type: none"> <li>■ 0 kg/h</li> <li>■ 0 lb/min</li> </ul>
开启延迟时间	在 <b>继电器输出功能</b> 参数中选择 <b>限定值</b> 选项。	设置状态输出的开启延迟时间。	0.0 ... 100.0 s	-
故障模式	-	设置报警状态下的输出特征。	<ul style="list-style-type: none"> <li>■ 当前状态</li> <li>■ 打开</li> <li>■ 关闭</li> </ul>	-
开关状态	-	显示当前继电器开关状态。	<ul style="list-style-type: none"> <li>■ 打开</li> <li>■ 关闭</li> </ul>	-
无功继电器状态	-		<ul style="list-style-type: none"> <li>■ 打开</li> <li>■ 关闭</li> </ul>	-

\* 是否可见与选型或设置有关

## 10.6.12 设置现场显示单元

**显示** 向导引导用户系统地完成设置现场显示所必须的所有参数设置。

### 菜单路径

“设置”菜单 → 显示

► 显示	
显示格式	→ 106
显示值 1	→ 106
0%棒图对应值 1	→ 107
100%棒图对应值 1	→ 107
显示值 2	→ 107
显示值 3	→ 107
0%棒图对应值 3	→ 107
100%棒图对应值 3	→ 107
显示值 4	→ 107

## 参数概览和简要说明

参数	条件	说明	选择 / 用户输入	出厂设置
显示格式	安装有现场显示单元。	选择显示模块中测量值的显示方式。	<ul style="list-style-type: none"> <li>■ 1 个数值(最大字体)</li> <li>■ 1 个棒图+1 个数值</li> <li>■ 2 个数值</li> <li>■ 1 个数值(大)+2 个数值</li> <li>■ 4 个数值</li> </ul>	-
显示值 1	安装有现场显示单元。	选择显示模块中显示的测量值。	<ul style="list-style-type: none"> <li>■ 质量流量</li> <li>■ 体积流量</li> <li>■ 校正体积流量*</li> <li>■ 密度</li> <li>■ 参考密度*</li> <li>■ 温度</li> <li>■ 电流输出 1</li> <li>■ 电流输出 2*</li> <li>■ 电流输出 4*</li> <li>■ 压力</li> <li>■ 累加器 1</li> <li>■ 累加器 2</li> <li>■ 累加器 3</li> <li>■ GSV 流量*</li> <li>■ GSV 流量替代选择*</li> <li>■ NSV 流量*</li> <li>■ NSV 流量替代选择*</li> <li>■ S&amp;W 体积流量*</li> <li>■ 参考密度替代选择*</li> <li>■ 密度加权平均数*</li> <li>■ 温度加权平均数*</li> <li>■ Water cut*</li> <li>■ 油密度*</li> <li>■ 水密度*</li> <li>■ 油的质量流量*</li> <li>■ 水的质量流量*</li> <li>■ 油的体积流量*</li> <li>■ 水的体积流量*</li> <li>■ 油的校正体积流量*</li> <li>■ 水的校正体积流量*</li> <li>■ 浓度*</li> <li>■ 溶质质量流量*</li> <li>■ 溶液质量流量*</li> <li>■ 溶质体积流量*</li> <li>■ 溶液体积流量*</li> <li>■ 溶质校正体积流量*</li> <li>■ 溶液校正体积流量*</li> <li>■ HBSI*</li> <li>■ 励磁电流 0</li> <li>■ 振动阻尼时间 0</li> <li>■ 振动阻尼时间波动 0*</li> <li>■ 振动频率 0</li> <li>■ 频率波动 0*</li> <li>■ 振动幅值 0*</li> <li>■ 非对称信号</li> <li>■ 第二腔室温度*</li> <li>■ 电子模块温度</li> <li>■ 电流输出 1</li> <li>■ 电流输出 2*</li> <li>■ 电流输出 3*</li> </ul>	-

参数	条件	说明	选择/用户输入	出厂设置
0%棒图对应值 1	安装有现场显示单元。	输入 0% 棒图对应值。	带符号浮点数	与所在国家相关: ■ 0 kg/h ■ 0 lb/min
100%棒图对应值 1	提供现场显示。	输入 100% 棒图对应值。	带符号浮点数	取决于所在国家和标称口径
显示值 2	安装有现场显示单元。	选择显示模块中显示的测量值。	选项列表参见显示值 1 参数 (→ 106)	-
显示值 3	安装有现场显示单元。	选择显示模块中显示的测量值。	选项列表参见显示值 1 参数 (→ 106)	-
0%棒图对应值 3	在显示值 3 参数中选择。	输入 0% 棒图对应值。	带符号浮点数	与所在国家相关: ■ 0 kg/h ■ 0 lb/min
100%棒图对应值 3	在显示值 3 参数中选择。	输入 100% 棒图对应值。	带符号浮点数	-
显示值 4	安装有现场显示单元。	选择显示模块中显示的测量值。	选项列表参见显示值 1 参数 (→ 106)	-
显示值 5	安装有现场显示单元。	选择显示模块中显示的测量值。	选项列表参见显示值 1 参数 (→ 106)	-
显示值 6	安装有现场显示单元。	选择显示模块中显示的测量值。	选项列表参见显示值 1 参数 (→ 106)	-
显示值 7	安装有现场显示单元。	选择显示模块中显示的测量值。	选项列表参见显示值 1 参数 (→ 106)	-
显示值 8	安装有现场显示单元。	选择显示模块中显示的测量值。	选项列表参见显示值 1 参数 (→ 106)	-

\* 是否可见与选型或设置有关

### 10.6.13 设置小流量切除

**小流量切除** 向导引导用户系统地完成小流量切除功能所需的所有参数设置。

#### 菜单路径

“设置” 菜单 → 小流量切除

▶ 小流量切除	
分配过程变量	→ 108
小流量切除开启值	→ 108
小流量切除关闭值	→ 108
压力冲击抑制	→ 108

#### 参数概览和简要说明

参数	条件	说明	选择 / 用户输入	出厂设置
分配过程变量	-	选择小流量切除的过程变量。	<ul style="list-style-type: none"> <li>▪ 关</li> <li>▪ 质量流量</li> <li>▪ 体积流量</li> <li>▪ 校正体积流量</li> </ul>	-
小流量切除开启值	在分配过程变量 参数 (→ 108) 中选择过程变量。	输入小流量切除的开启值。	正浮点数	取决于所在国家和公称口径
小流量切除关闭值	在分配过程变量 参数 (→ 108) 中选择过程变量。	输入小流量切除关闭值。	0 ... 100.0 %	-
压力冲击抑制	在分配过程变量 参数 (→ 108) 中选择过程变量。	输入信号抑制(压力冲击抑制启动)的时间帧。	0 ... 100 s	-

### 10.6.14 非满管检测

非满管检测设置向导引导用户系统地完成设置管道非满管检测所必须的所有参数设置。

#### 菜单路径

“设置” 菜单 → 非满管检测

▶ 非满管检测	
分配过程变量	→ 109
非满管检测下限值	→ 109
非满管检测上限值	→ 109
非满管检测响应时间	→ 109

#### 参数概览和简要说明

参数	条件	说明	选择 / 用户输入	出厂设置
分配过程变量	-	选择非满管检测的过程变量。	<ul style="list-style-type: none"> <li>■ 关</li> <li>■ 密度</li> <li>■ 参考密度</li> </ul>	密度
非满管检测下限值	在分配过程变量 参数 (-> 109)中选择过程变量。	输入关闭非满管检测功能的下限值。	带符号浮点数	取决于所在国家: <ul style="list-style-type: none"> <li>■ 200 kg/m<sup>3</sup></li> <li>■ 12.5 lb/ft<sup>3</sup></li> </ul>
非满管检测上限值	在分配过程变量 参数 (-> 109)中选择过程变量。	输入取消非满管检测的上限值。	带符号浮点数	取决于所在国家: <ul style="list-style-type: none"> <li>■ 6 000 kg/m<sup>3</sup></li> <li>■ 374.6 lb/ft<sup>3</sup></li> </ul>
非满管检测响应时间	在分配过程变量 参数 (-> 109)中选择过程变量。	在此功能参数中输入非满管或空管时触发诊断信息 S962 (“Pipe only partly filled”) 之前的最短信号保持时间 (保留时间)。	0 ... 100 s	-

## 10.7 高级设置

高级设置子菜单及其子菜单中包含用于特定设置的参数。

“高级设置”子菜单菜单路径

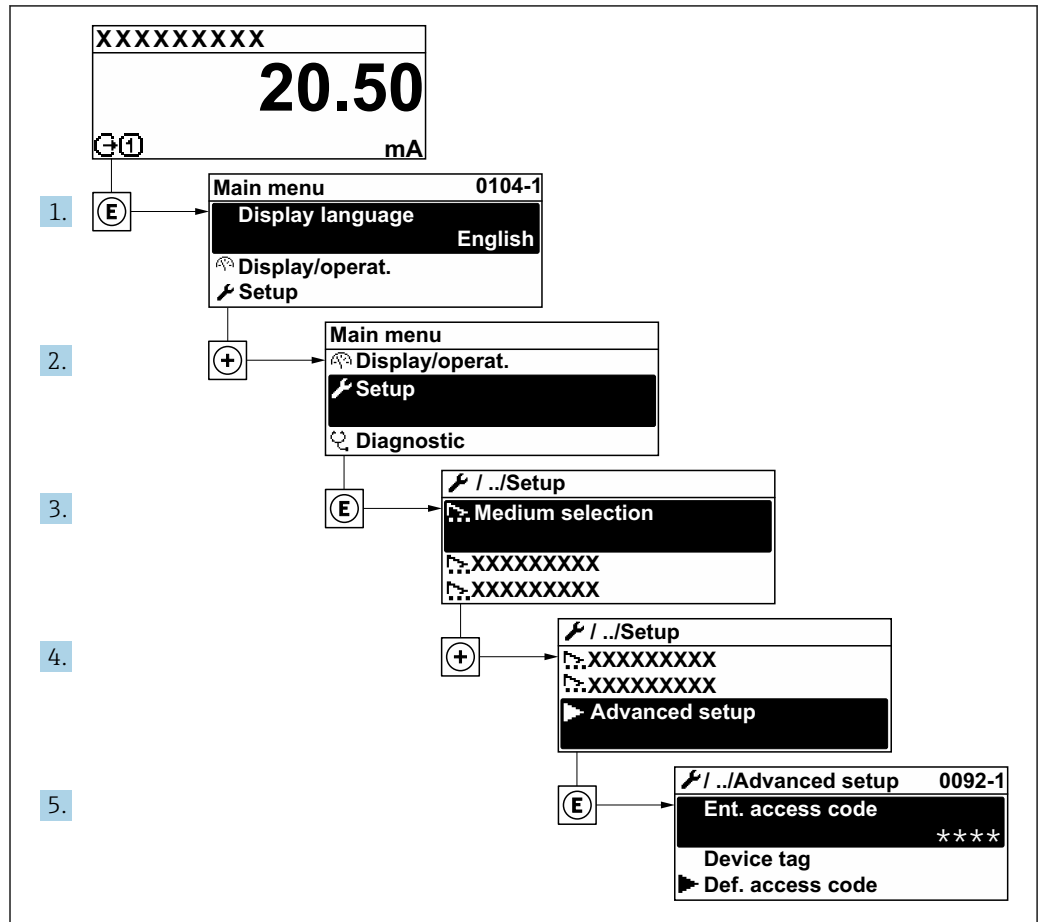

A0032223-ZH

**i** 子菜单及菜单参数数量与设备具体型号和可用应用软件包相关。《特殊文档》（而非《操作手册》）中介绍了此类子菜单及菜单参数。

有关应用软件包参数说明或计量交接模式下操作的详细信息：参见设备的《特殊文档》→ 254

### 菜单路径

“设置”菜单 → 高级设置

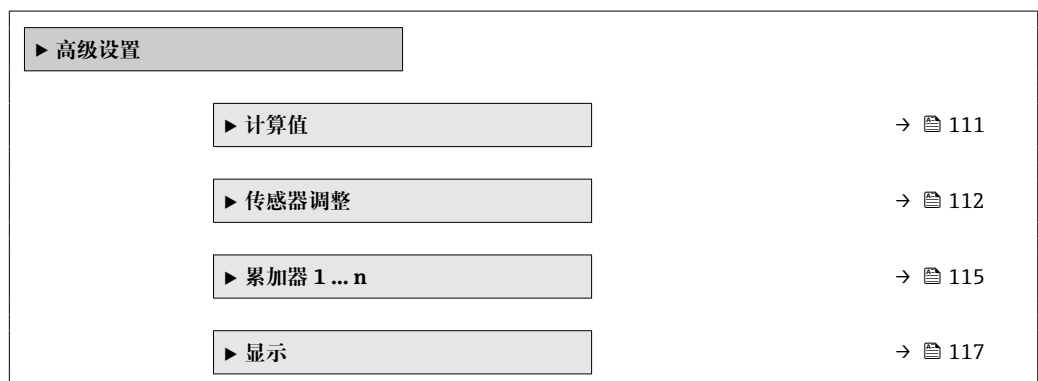

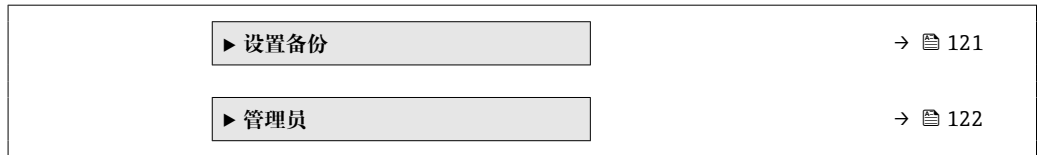

### 10.7.1 过程变量计算值

计算值子菜单包含计算校正体积流量的参数。

**i** 在“应用软件包”（选型代号 **EJ**“石油测量应用软件包”）的**石油模式**参数中选择下列选项时，**计算值**子菜单不可用：**参考 API 修正**选项、**Net oil & water cut**选项或**ASTM D4311**选项

#### 菜单路径

“设置”菜单 → 高级设置 → 计算值

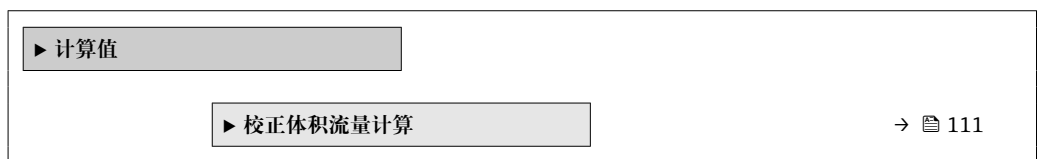

#### “校正体积流量计算”子菜单

#### 菜单路径

“设置”菜单 → 高级设置 → 计算值 → 校正体积流量计算

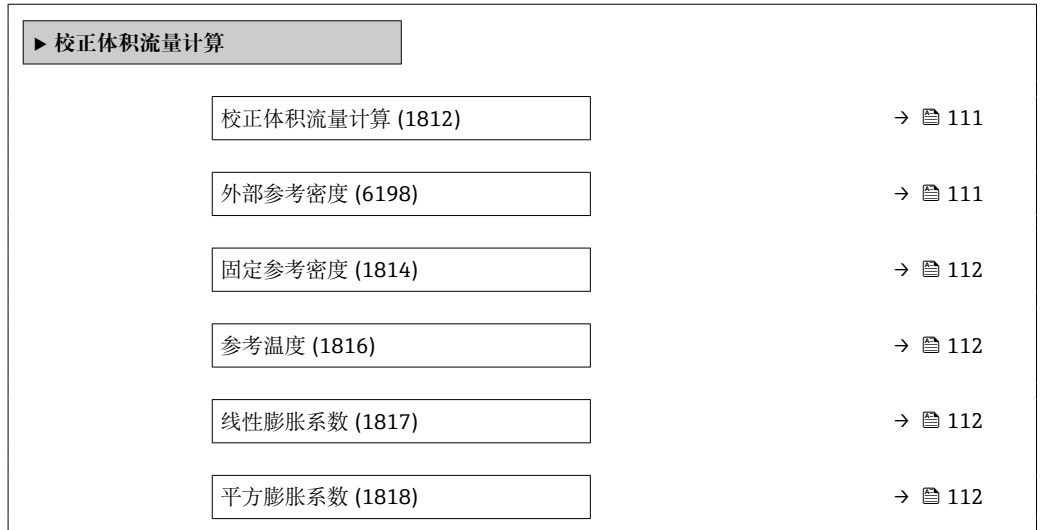

#### 参数概览和简要说明

参数	条件	说明	选择 / 用户界面 / 用户输入	出厂设置
校正体积流量计算	-	选择用于校正体积流量计算的参考密度。	<ul style="list-style-type: none"> <li>■ 固定参考密度</li> <li>■ 计算参考密度</li> <li>■ 外部参考密度</li> <li>■ 电流输入 1*</li> <li>■ 电流输入 2*</li> </ul>	-
外部参考密度	在 <b>校正体积流量计算</b> 参数中选择 <b>外部参考密度</b> 选项。	选择外部参考密度。	带符号的浮点数	-

参数	条件	说明	选择/用户界面/用户输入	出厂设置
固定参考密度	选择 <b>固定参考密度</b> 选项(在 <b>校正体积流量计算</b> 参数中)。	输入参考密度的固定值。	正浮点数	-
参考温度	在 <b>校正体积流量计算</b> 参数中选择 <b>计算参考密度</b> 选项。	输入用于计算参考密度的参考温度。	-273.15 ... 99999 °C	与所在国家相关: ■ +20 °C ■ +68 °F
线性膨胀系数	选择 <b>计算参考密度</b> 选项(在 <b>校正体积流量计算</b> 参数中)。	输入用于计算参考密度的介质线性膨胀系数。	带符号浮点数	-
平方膨胀系数	选择 <b>计算参考密度</b> 选项(在 <b>校正体积流量计算</b> 参数中)。	非线性膨胀系数的介质: 输入用于计算参考密度的介质平方膨胀系数。	带符号浮点数	-

\* 是否可见与选型或设置有关

## 10.7.2 执行传感器调节

传感器调节子菜单中包含与传感器功能相关的参数。

### 菜单路径

“设置”菜单 → 高级设置 → 传感器调整

▶ 传感器调整	
安装方向	→ 112
▶ Zero verification	→ 113
▶ Zero adjustment	→ 114

### 参数概览和简要说明

参数	说明	选择
安装方向	设置与传感器箭头方向一致的流向符号。	<ul style="list-style-type: none"> <li>■ 流向与箭头指向一致</li> <li>■ 流向与箭头指向相反</li> </ul>

### 零点校验和零点校正

所有测量仪表均采用先进技术进行校准。仪表校准在参考操作条件下进行 → 112。无特殊说明，无需现场零点校正。

经验表明，仅建议特殊工况应用的仪表执行零点校正：

- 在小流量测量时保证最高测量精度。
- 在严苛工况或操作条件下（例如极高过程温度或极高粘度介质）。
- 适合低压气体应用。

**i** 为了在小流量测量时尽量保证最高测量精度，安装位置必须能够确保传感器在操作过程不受机械外力影响。

为了获取具有代表性的零点，必须注意以下几点：

- 执行零点校正时避免仪表内有任何介质流动
- 过程条件（例如压力、温度）稳定且具有代表性

禁止在下列过程条件下执行零点校验或零点校正：

- 气穴  
确保使用大量介质充分冲洗系统。反复冲洗有助于消除气穴。
- 热力循环  
存在温差时（例如测量管进水口和出水口之间），即使已经关闭阀门，仪表内部的热力循环仍会引发介质流动。
- 阀门泄漏  
如果阀门不能保证密封性，测定零点时无法充分阻止介质流动。

无法避免上述过程条件时，建议维持零点的出厂设置。

### 零点校验

通过 **Zero verification** 向导进行零点校验。

### 菜单路径

“设置” 菜单 → 高级设置 → 传感器调整 → Zero verification

► Zero verification	
过程条件	→ 113
进行中	→ 113
状态	→ 113
Additional information	→ 113
Recommendation:	→ 113
Root cause	→ 114
Abort cause	→ 114
Zero point measured	→ 114
Zero point standard deviation	→ 114

### 参数概览和简要说明

参数	说明	选择 / 用户界面	出厂设置
过程条件	确保过程条件如下。	<ul style="list-style-type: none"> <li>■ 管道满管</li> <li>■ 应用过程操作压力</li> <li>■ 无流量条件（阀门关闭）</li> <li>■ 过程和环境温度稳定</li> </ul>	-
进行中	显示过程进展。	0 ... 100 %	-
零点校正状态		<ul style="list-style-type: none"> <li>■ 忙碌</li> <li>■ 报警</li> <li>■ Ok</li> </ul>	-
附加信息	指示是否显示附加信息。	<ul style="list-style-type: none"> <li>■ 隐藏</li> <li>■ 显示</li> </ul>	-
建议:	指示是否建议进行调节。仅当测量零点与当前零点显著偏离时才推荐。	<ul style="list-style-type: none"> <li>■ 不要调整零点</li> <li>■ 调节零点</li> </ul>	-

参数	说明	选择/用户界面	出厂设置
中止原因	指示向导中止原因。	<ul style="list-style-type: none"> <li>■ 检查过程条件</li> <li>■ 发生技术问题</li> </ul>	-
根本原因	显示诊断和改进措施。	<ul style="list-style-type: none"> <li>■ 零点太高，确保没流量。</li> <li>■ 零点不稳定，确保没流量。</li> <li>■ 波动大，避免双相流。</li> </ul>	-
测量零点	显示调节的测量零点。	带符号浮点数	-
零点标准差	显示测量零点的标准差。	正浮点数	-

### 零点校正

通过 **Zero adjustment** 向导进行零点校正。

-  必须在执行零点校正前进行零点校验。
- 也可手动进行零点校正：专家 → 传感器 → 标定

### 菜单路径

“设置”菜单 → 高级设置 → 传感器调整 → Zero adjustment

► Zero adjustment	
过程条件	→ ⓘ 115
进行中	→ ⓘ 115
状态	→ ⓘ 115
Root cause	→ ⓘ 115
Abort cause	→ ⓘ 115
Root cause	→ ⓘ 115
Reliability of measured zero point	→ ⓘ 115
Additional information	→ ⓘ 115
Reliability of measured zero point	→ ⓘ 115
Zero point measured	→ ⓘ 115
Zero point standard deviation	→ ⓘ 115
Select action	→ ⓘ 115

## 参数概览和简要说明

参数	说明	选择/用户界面	出厂设置
过程条件	确保过程条件如下。	<ul style="list-style-type: none"> <li>■ 管道满管</li> <li>■ 应用过程操作压力</li> <li>■ 无流量条件 (阀门关闭)</li> <li>■ 过程和环境温度稳定</li> </ul>	-
进行中	显示过程进展。	0 ... 100 %	-
零点校正状态		<ul style="list-style-type: none"> <li>■ 忙碌</li> <li>■ 报警</li> <li>■ Ok</li> </ul>	-
中止原因	指示向导中止原因。	<ul style="list-style-type: none"> <li>■ 检查过程条件</li> <li>■ 发生技术问题</li> </ul>	-
根本原因	显示诊断和改进措施。	<ul style="list-style-type: none"> <li>■ 零点太高, 确保没流量。</li> <li>■ 零点不稳定, 确保没流量。</li> <li>■ 波动大, 避免双相流。</li> </ul>	-
测量零点可信度	显示测量零点可信度。	<ul style="list-style-type: none"> <li>■ 未完成</li> <li>■ 良好</li> <li>■ 不确定的</li> </ul>	-
附加信息	指示是否显示附加信息。	<ul style="list-style-type: none"> <li>■ 隐藏</li> <li>■ 显示</li> </ul>	-
测量零点	显示调节的测量零点。	带符号浮点数	-
零点标准差	显示测量零点的标准差。	正浮点数	-
选择行动	选择零点值。	<ul style="list-style-type: none"> <li>■ 保持当前零点</li> <li>■ 使用测量零点</li> <li>■ 使用出厂零点*</li> </ul>	-

\* 是否可见与选型或设置有关

### 10.7.3 设置累加器

在“累加器 1 ... n”子菜单中设置特定累加器。

#### 菜单路径

“设置”菜单 → 高级设置 → 累加器 1 ... n

► 累加器 1 ... n	
分配过程变量	→ 116
累积量单位	→ 116
累加器工作模式	→ 116
设置累加器 1 ... n	→ 116
故障模式	→ 116

## 参数概览和简要说明

参数	说明	选择	出厂设置
分配过程变量	选择累加器的过程变量。	<ul style="list-style-type: none"> <li>■ 质量流量</li> <li>■ 体积流量</li> <li>■ 校正体积流量</li> <li>■ 溶质质量流量*</li> <li>■ 溶液质量流量*</li> <li>■ 溶质体积流量*</li> <li>■ 溶液体积流量*</li> <li>■ 溶质校正体积流量*</li> <li>■ 溶液校正体积流量*</li> <li>■ GSV 流量*</li> <li>■ GSV 流量替代选择*</li> <li>■ NSV 流量*</li> <li>■ NSV 流量替代选择*</li> <li>■ S&amp;W 体积流量*</li> <li>■ 油的质量流量*</li> <li>■ 水的质量流量*</li> <li>■ 油的体积流量*</li> <li>■ 水的体积流量*</li> <li>■ 油的校正体积流量*</li> <li>■ 水的校正体积流量*</li> </ul>	-
累积量单位	选择累加器的过程变量单位。	单位选择列表	与所在国家相关: <ul style="list-style-type: none"> <li>■ kg</li> <li>■ lb</li> </ul>
设置累加器 1 ... n	控制累加器数值。	<ul style="list-style-type: none"> <li>■ 开始累积</li> <li>■ 清零, 停止累积</li> <li>■ 返回预设值, 停止累积</li> </ul>	-
累加器工作模式	选择累加器计算模式。	<ul style="list-style-type: none"> <li>■ 净流量总量</li> <li>■ 正向流量总量</li> <li>■ 反向流量总量</li> <li>■ 最近有效值</li> </ul>	-
故障模式	设置设备报警状态下的累加器响应。	<ul style="list-style-type: none"> <li>■ 停止</li> <li>■ 实际值</li> <li>■ 最近有效值</li> </ul>	-

\* 是否可见与选型或设置有关

### 10.7.4 执行高级显示设置

在**显示**子菜单中可以设置与现场显示相关的所有功能参数。

#### 菜单路径

“设置”菜单 → 高级设置 → 显示

► 显示	
显示格式	→ 118
显示值 1	→ 118
0%棒图对应值 1	→ 119
100%棒图对应值 1	→ 119
小数位数 1	→ 119
显示值 2	→ 119
小数位数 2	→ 119
显示值 3	→ 119
0%棒图对应值 3	→ 119
100%棒图对应值 3	→ 119
小数位数 3	→ 119
显示值 4	→ 119
小数位数 4	→ 119
Display language	→ 119
显示间隔时间	→ 119
显示阻尼时间	→ 119
标题栏	→ 119
标题名称	→ 120
分隔符	→ 120
背光显示	→ 120

## 参数概览和简要说明

参数	条件	说明	选择 / 用户输入	出厂设置
显示格式	安装有现场显示单元。	选择显示模块中测量值的显示方式。	<ul style="list-style-type: none"> <li>■ 1 个数值(最大字体)</li> <li>■ 1 个棒图+1 个数值</li> <li>■ 2 个数值</li> <li>■ 1 个数值(大)+2 个数值</li> <li>■ 4 个数值</li> </ul>	-
显示值 1	安装有现场显示单元。	选择显示模块中显示的测量值。	<ul style="list-style-type: none"> <li>■ 质量流量</li> <li>■ 体积流量</li> <li>■ 校正体积流量*</li> <li>■ 密度</li> <li>■ 参考密度*</li> <li>■ 温度</li> <li>■ 电流输出 1</li> <li>■ 电流输出 2*</li> <li>■ 电流输出 4*</li> <li>■ 压力</li> <li>■ 累加器 1</li> <li>■ 累加器 2</li> <li>■ 累加器 3</li> <li>■ GSV 流量*</li> <li>■ GSV 流量替代选择*</li> <li>■ NSV 流量*</li> <li>■ NSV 流量替代选择*</li> <li>■ S&amp;W 体积流量*</li> <li>■ 参考密度替代选择*</li> <li>■ 密度加权平均数*</li> <li>■ 温度加权平均数*</li> <li>■ Water cut*</li> <li>■ 油密度*</li> <li>■ 水密度*</li> <li>■ 油的质量流量*</li> <li>■ 水的质量流量*</li> <li>■ 油的体积流量*</li> <li>■ 水的体积流量*</li> <li>■ 油的校正体积流量*</li> <li>■ 水的校正体积流量*</li> <li>■ 浓度*</li> <li>■ 溶质质量流量*</li> <li>■ 溶液质量流量*</li> <li>■ 溶质体积流量*</li> <li>■ 溶液体积流量*</li> <li>■ 溶质校正体积流量*</li> <li>■ 溶液校正体积流量*</li> <li>■ HBSI*</li> <li>■ 励磁电流 0</li> <li>■ 振动阻尼时间 0</li> <li>■ 振动阻尼时间波动 0*</li> <li>■ 振动频率 0</li> <li>■ 频率波动 0*</li> <li>■ 振动幅值 0*</li> <li>■ 非对称信号</li> <li>■ 第二腔室温度*</li> <li>■ 电子模块温度</li> <li>■ 电流输出 1</li> <li>■ 电流输出 2*</li> <li>■ 电流输出 3*</li> </ul>	-

参数	条件	说明	选择/用户输入	出厂设置
0%棒图对应值 1	安装有现场显示单元。	输入 0% 棒图对应值。	带符号浮点数	与所在国家相关: ■ 0 kg/h ■ 0 lb/min
100%棒图对应值 1	提供现场显示。	输入 100% 棒图对应值。	带符号浮点数	取决于所在国家和标称口径
小数位数 1	在显示值 1 参数中设置测量值。	选择显示值的小数位数。	<ul style="list-style-type: none"> <li>■ x</li> <li>■ x.x</li> <li>■ x.xx</li> <li>■ x.xxx</li> <li>■ x.xxxx</li> </ul>	-
显示值 2	安装有现场显示单元。	选择显示模块中显示的测量值。	选项列表参见显示值 1 参数 (→ 106)	-
小数位数 2	在显示值 2 参数中设置测量值。	选择显示值的小数位数。	<ul style="list-style-type: none"> <li>■ x</li> <li>■ x.x</li> <li>■ x.xx</li> <li>■ x.xxx</li> <li>■ x.xxxx</li> </ul>	-
显示值 3	安装有现场显示单元。	选择显示模块中显示的测量值。	选项列表参见显示值 1 参数 (→ 106)	-
0%棒图对应值 3	在显示值 3 参数中选择。	输入 0% 棒图对应值。	带符号浮点数	与所在国家相关: ■ 0 kg/h ■ 0 lb/min
100%棒图对应值 3	在显示值 3 参数中选择。	输入 100% 棒图对应值。	带符号浮点数	-
小数位数 3	在显示值 3 参数中设置测量值。	选择显示值的小数位数。	<ul style="list-style-type: none"> <li>■ x</li> <li>■ x.x</li> <li>■ x.xx</li> <li>■ x.xxx</li> <li>■ x.xxxx</li> </ul>	-
显示值 4	安装有现场显示单元。	选择显示模块中显示的测量值。	选项列表参见显示值 1 参数 (→ 106)	-
小数位数 4	在显示值 4 参数中设置测量值。	选择显示值的小数位数。	<ul style="list-style-type: none"> <li>■ x</li> <li>■ x.x</li> <li>■ x.xx</li> <li>■ x.xxx</li> <li>■ x.xxxx</li> </ul>	-
Display language	安装有现场显示单元。	设置显示语言。	<ul style="list-style-type: none"> <li>■ English *</li> <li>■ Deutsch *</li> <li>■ Français *</li> <li>■ Español *</li> <li>■ Italiano *</li> <li>■ Nederlands *</li> <li>■ Portuguesa *</li> <li>■ Polski *</li> <li>■ русский язык (Russian) *</li> <li>■ Svenska *</li> <li>■ Türkçe *</li> <li>■ 中文 (Chinese) *</li> <li>■ 日本語 (Japanese) *</li> <li>■ 한국어 (Korean) *</li> <li>■ tiếng Việt (Vietnamese) *</li> <li>■ čeština (Czech) *</li> </ul>	English (或订购设备语言)
显示间隔时间	安装有现场显示单元。	设置测量值交替显示的间隔。	1 ... 10 s	-
显示阻尼时间	安装有现场显示单元。	设置对测量值波动的显示响应时间。	0.0 ... 999.9 s	-
标题栏	安装有现场显示单元。	选择现场显示的标题文本。	<ul style="list-style-type: none"> <li>■ 设备位号</li> <li>■ 自定义文本</li> </ul>	-

参数	条件	说明	选择 / 用户输入	出厂设置
标题名称	在标题栏参数中选择自定义文本选项。	输入显示标题名称。	最多 12 个字符，例如：字母、数字或特殊符号（例如：@、%、/）	-
分隔符	提供现场显示。	选择显示数值的小数分隔符。	<ul style="list-style-type: none"> <li>▪ . (点)</li> <li>▪ , (逗号)</li> </ul>	. (点)
背光显示	满足下列条件之一： <ul style="list-style-type: none"> <li>▪ 订购选项“显示；操作”，选型代号 <b>F</b>“四行背光显示；光敏键操作”</li> <li>▪ 订购选项“显示；操作”，选型代号 <b>G</b>“四行背光显示；光敏键操作+WLAN”</li> <li>▪ 订购选项“显示；操作”，选型代号 <b>O</b>“分离型显示单元，四行背光显示；10 m (30 ft) 电缆；光敏键操作”</li> </ul>	打开/关闭现场显示屏背光。	<ul style="list-style-type: none"> <li>▪ 关闭</li> <li>▪ 打开</li> </ul>	-

\* 是否可见与选型或设置有关

### 10.7.5 WLAN 设置

**WLAN Settings** 子菜单引导用户系统地完成设置 WLAN 设置所需的所有参数设置。



#### 菜单路径

“设置”菜单 → 高级设置 → WLAN 设置

▶ WLAN 设置	
WLAN IP 地址	→ 120
安全类别	→ 120
WLAN 密码	→ 121
分配 SSID 名称	→ 121
SSID 名称	→ 121
接受更改	→ 121

#### 参数概览和简要说明

参数	条件	说明	用户输入 / 选择	出厂设置
WLAN IP 地址	-	输入设备 WLAN 接口的 IP 地址。	4 个字节：0..255 (在专用字节中)	-
网络安全性	-	选择 WLAN 网络的安全等级。	<ul style="list-style-type: none"> <li>▪ 无安全防护</li> <li>▪ WPA2-PSK</li> <li>▪ EAP-PEAP with MSCHAPv2</li> <li>▪ EAP-PEAP MSCHAPv2 no server authentic.</li> <li>▪ EAP-TLS</li> </ul>	-

参数	条件	说明	用户输入 / 选择	出厂设置
WLAN 密码	在 <b>Security type</b> 参数中选择 <b>WPA2-PSK</b> 选项。	输入网络密码(8...32 位字符)。  从安全角度出发, 在调试过程中更改设备的出厂网络密码。	8...32 位字符串, 包含数字、字符和特殊符号 (不含空格)	测量设备的序列号 (例如 L100A802000)
分配 SSID 名称	-	选择 SSID 名称: 设备位号或用户自定义名称。	<ul style="list-style-type: none"> <li>设备位号</li> <li>用户自定义</li> </ul>	-
SSID 名称	<ul style="list-style-type: none"> <li>在 <b>分配 SSID 名称</b> 参数中选择 <b>用户自定义</b> 选项。</li> <li>选择 <b>WLAN 接入点</b> 选项 (在 <b>WLAN 模式</b> 参数中)。</li> </ul>	输入用户自定义 SSID 名称(最多 32 个字符)。  用户自定义 SSID 名称仅允许分配一次。重复分配 SSID 名称会导致设备相互干扰。	最多 32 位字符串, 包含数字、字母和特殊字符。	EH_device designation_序列号最后 7 位 (例如 EH_Promass_300_A 802000)
接受更改	-	使用更改后的 WLAN 设置。	<ul style="list-style-type: none"> <li>取消</li> <li>Ok</li> </ul>	-

### 10.7.6 设置管理

完成调试后, 可以保存当前仪表设置或复位先前仪表设置。通过**设置管理** 参数管理设备设置。

#### 菜单路径

“设置” 菜单 → 高级设置 → 设置备份

▶ 设置备份	
工作时间	→ 121
最近备份	→ 121
设置管理	→ 121
备份状态	→ 122
比较结果	→ 122

#### 参数概览和简要说明

参数	说明	用户界面 / 选择
工作时间	显示设备累积工作时间。	天(d)、时(h)、分(m)和秒(s)
最近备份	显示 HistoROM 中存储的最新数据备份。	天(d)、时(h)、分(m)和秒(s)
设置管理	选择操作管理 HistoROM 存储的设备参数。	<ul style="list-style-type: none"> <li>取消</li> <li>生成备份</li> <li>还原</li> <li>比较</li> <li>清除备份</li> </ul>

参数	说明	用户界面 / 选择
备份状态	显示当前数据保存或恢复状态。	<ul style="list-style-type: none"> <li>▪ 无</li> <li>▪ 备份中</li> <li>▪ 恢复中</li> <li>▪ 删除中</li> <li>▪ 比较中</li> <li>▪ 恢复失败</li> <li>▪ 备份失败</li> </ul>
比较结果	比较当前设备参数和 HistoROM 中的备份数据。	<ul style="list-style-type: none"> <li>▪ 设置一致</li> <li>▪ 设置不一致</li> <li>▪ 无可用备份</li> <li>▪ 备份文件损坏</li> <li>▪ 检测未完成</li> <li>▪ 数据集不兼容</li> </ul>

### “设置管理”参数的功能范围

选项	说明
取消	不执行任何操作，用户退出此参数。
生成备份	将当前设备设置的备份从 HistoROM 备份保存到设备的存储单元中。备份包括设备的变送器参数。
还原	将设备的最近一次备份从显示单元设备存储单元复制到 HistoROM 备份中。备份包括设备的变送器参数。
比较	比较设备存储单元中保存的设备设置和 HistoROM 备份中的当前设备设置。
清除备份	删除设备存储单元中的设备设置备份。

 **HistoROM 备份**  
HistoROM 为“非易失性”EEPROM 储存单元。



 在操作过程中不得通过现场显示单元编辑设置和显示处理状态消息。

### 10.7.7 使用设备管理参数

管理员 子菜单引导用户系统地完成所有仪表管理参数设置。

#### 菜单路径

“设置”菜单 → 高级设置 → 管理员

▶ 管理员	
▶ 设置访问密码	→  123
▶ 复位访问密码	→  123
设备复位	→  124

### 在参数中设定访问密码

#### 菜单路径

“设置” 菜单 → 高级设置 → 管理员 → 设置访问密码

▶ 设置访问密码		
设置访问密码		→ 123
确认访问密码		→ 123

#### 参数概览和简要说明

参数	说明	用户输入
设置访问密码	参数写保护，防止未经授权修改设备设置。	最多 16 位字符串，包含数字、字母和特殊字符。
确认访问密码	确认输入密码。	最多 16 位字符串，包含数字、字母和特殊字符。

### 在参数中复位访问密码

#### 菜单路径

“设置” 菜单 → 高级设置 → 管理员 → 复位访问密码

▶ 复位访问密码		
工作时间		→ 123
复位访问密码		→ 123

#### 参数概览和简要说明

参数	说明	用户界面 / 用户输入
工作时间	显示设备累积工作时间。	天(d)、时(h)、分(m)和秒(s)
复位访问密码	<p>将访问密码复位至工厂设定值。</p> <p> 复位密码请咨询 Endress+Hauser 当地销售中心。</p> <p>仅通过下列方式输入复位密码：</p> <ul style="list-style-type: none"> <li>▪ 网页浏览器</li> <li>▪ DeviceCare、FieldCare (通过 CDI-RJ45 服务接口)</li> <li>▪ 现场总线</li> </ul>	字符串，包含数字、字母和特殊字符

### 使用参数复位设备

#### 菜单路径

“设置” 菜单 → 高级设置 → 管理员

## 参数概览和简要说明

参数	说明	选择
设备复位	复位设备设置至设置状态-整体或部分。	<ul style="list-style-type: none"> <li>■ 取消</li> <li>■ 复位至出厂设置</li> <li>■ 重启设备</li> <li>■ 恢复 S-DAT 备份</li> </ul>

## 10.8 仿真

通过**仿真**子菜单可以在过程条件下仿真各种过程变量和设备报警模式，并验证下游信号（切换阀门或闭环控制回路）。无需实际测量数据（介质不流经仪表）即可进行仿真。

## 菜单路径

“诊断”菜单 → 仿真

▶ 仿真	
分配仿真过程变量	→ 125
过程变量值	→ 125
状态输入仿真	→ 126
输入信号电平	→ 126
电流输入仿真 1 ... n	→ 126
电流输入值 1 ... n	→ 126
电流输出仿真 1 ... n	→ 125
电流输出值 1 ... n	→ 125
频率输出仿真 1 ... n	→ 125
频率值 1 ... n	→ 125
脉冲输出仿真 1 ... n	→ 125
脉冲值 1 ... n	→ 125
开关量输出仿真 1 ... n	→ 125
开关状态 1 ... n	→ 126
继电器输出仿真 1 ... n	→ 126
开关状态 1 ... n	→ 126

设备报警仿真	→ 126
诊断事件分类	→ 126
诊断事件仿真	→ 126

参数概览和简要说明



参数	条件	说明	选择 / 用户输入
分配仿真过程变量	-	选择开启仿真过程的过程变量。	<ul style="list-style-type: none"> <li>■ 关</li> <li>■ 质量流量</li> <li>■ 体积流量</li> <li>■ 校正体积流量</li> <li>■ 溶质质量流量*</li> <li>■ 溶液质量流量*</li> <li>■ 溶质体积流量*</li> <li>■ 溶液体积流量*</li> <li>■ 溶质校正体积流量*</li> <li>■ 溶液校正体积流量*</li> <li>■ 密度</li> <li>■ 参考密度</li> <li>■ 参考密度替代选择*</li> <li>■ GSV 流量*</li> <li>■ GSV 流量替代选择*</li> <li>■ NSV 流量*</li> <li>■ NSV 流量替代选择*</li> <li>■ S&amp;W 体积流量*</li> <li>■ Water cut*</li> <li>■ 油密度*</li> <li>■ 水密度*</li> <li>■ 油的质量流量*</li> <li>■ 水的质量流量*</li> <li>■ 油的体积流量*</li> <li>■ 水的体积流量*</li> <li>■ 油的校正体积流量*</li> <li>■ 水的校正体积流量*</li> <li>■ 密度加权平均数*</li> <li>■ 温度加权平均数*</li> <li>■ 温度</li> <li>■ 浓度*</li> </ul>
过程变量值	在分配仿真过程变量 参数 (→ 125) 中选择过程变量。	输入所选过程变量的仿真值。	取决于所选过程变量。
电流输出仿真 1 ... n	-	切换电流输出打开和关闭的仿真。	<ul style="list-style-type: none"> <li>■ 关</li> <li>■ 开</li> </ul>
电流输出值 1 ... n	在电流输出仿真 1 ... n 参数中选择开选项。	输入仿真电流值。	3.59 ... 22.5 mA
频率输出仿真 1 ... n	在工作模式 参数中选择频率 选项。	切换频率输出打开和关闭的仿真。	<ul style="list-style-type: none"> <li>■ 关</li> <li>■ 开</li> </ul>
频率值 1 ... n	在频率输出仿真 1 ... n 参数中选择开选项。	输入仿真频率值。	0.0 ... 12 500.0 Hz
脉冲输出仿真 1 ... n	在工作模式 参数中选择脉冲 选项。	设置和关闭脉冲输出仿真。  <b>固定值 选项脉冲宽度 参数</b> (→ 97)选择固定值选项时, 脉冲宽度参数确定脉冲输出的脉冲宽度。	<ul style="list-style-type: none"> <li>■ 关</li> <li>■ 固定值</li> <li>■ 下降沿输出值</li> </ul>
脉冲值 1 ... n	在脉冲输出仿真 1 ... n 参数中选择下降沿输出值 选项。	输入仿真脉冲数。	0 ... 65 535
开关量输出仿真 1 ... n	在工作模式 参数中选择开关量 选项。	切换开关量输出打开和关闭的仿真。	<ul style="list-style-type: none"> <li>■ 关</li> <li>■ 开</li> </ul>

参数	条件	说明	选择 / 用户输入
开关状态 1 ... n	-	选择仿真状态输出的状态。	<ul style="list-style-type: none"> <li>▪ 打开</li> <li>▪ 关闭</li> </ul>
继电器输出仿真 1 ... n	-	继电器输出仿真开关切换。	<ul style="list-style-type: none"> <li>▪ 关</li> <li>▪ 开</li> </ul>
开关状态 1 ... n	选择开 选项(在开关量输出仿真 1 ... n 参数中)。	选择继电器输出状态。	<ul style="list-style-type: none"> <li>▪ 打开</li> <li>▪ 关闭</li> </ul>
设备报警仿真	-	切换设备报警开和关。	<ul style="list-style-type: none"> <li>▪ 关</li> <li>▪ 开</li> </ul>
诊断事件分类	-	选择诊断事件类别。	<ul style="list-style-type: none"> <li>▪ 传感器</li> <li>▪ 电子模块</li> <li>▪ 设置</li> <li>▪ 过程</li> </ul>
诊断事件仿真	-	选择一个诊断事件来模拟此事件。	<ul style="list-style-type: none"> <li>▪ 关</li> <li>▪ 诊断事件选择列表(取决于所选类别)</li> </ul>
电流输入仿真 1 ... n	-	电流输入开/关切换仿真。	<ul style="list-style-type: none"> <li>▪ 关</li> <li>▪ 开</li> </ul>
电流输入值 1 ... n	在 电流输入仿真 1 ... n 参数, 中选择 开 选项。	输入仿真电流值。	0 ... 22.5 mA
状态输入仿真	-	切换状态输入仿真开和关。	<ul style="list-style-type: none"> <li>▪ 关</li> <li>▪ 开</li> </ul>
输入信号电平	在 状态输入仿真 参数中选择开 选项。	选择状态输入仿真的信号水平。	<ul style="list-style-type: none"> <li>▪ 高</li> <li>▪ 低</li> </ul>

\* 是否可见与选型或设置有关

## 10.9 进行写保护设置, 防止未经授权的访问

写保护设置保护测量仪表设置, 防止意外修改:



- 通过访问密码设置参数写保护 →  126
- 通过按键锁定设置现场操作的写保护 →  57
- 通过写保护开关设置测量仪表的写保护 →  127





### 10.9.1 通过访问密码设置写保护

用户自定义访问密码的作用如下:

- 实现测量设备的参数写保护, 不允许通过现场操作更改参数值。
- 实现测量设备的参数写保护, 不允许通过网页浏览器更改参数值。
- 实现测量设备的参数写保护, 不允许通过 FieldCare 或 DeviceCare (通过 CDI-RJ45 服务接口) 更改参数值。

#### 通过现场显示单元设置访问密码

1. 进入设置访问密码 参数 (→  123)。
2. 最多使用 16 位字符串, 包含数字、字母和特殊字符。
3. 在确认访问密码 参数 (→  123)中再次输入密码, 并确认。  
↳ 所有写保护参数前均显示  图标。

-  通过访问密码 →  57 关闭写保护参数。
- 如果访问密码丢失: 重置访问密码 →  127。
- 进入访问状态 参数查询当前用户角色。
  - 菜单路径: 操作 → 访问状态
  - 用户角色及其访问权限 →  57



- 在菜单显示界面和编辑视图中，如果 10 分钟内无任何按键操作，设备自动锁定写保护参数。
- 用户从菜单和编辑模式返回操作显示界面，60 s 后设备自动锁定写保护参数。



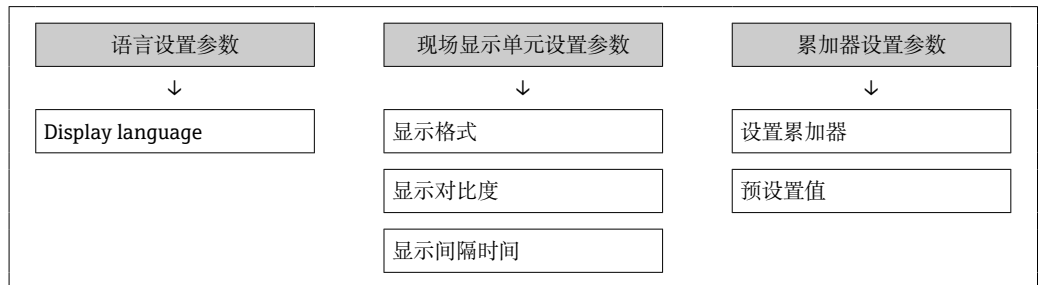

### 始终可通过现场显示单元修改的参数

部分参数对测量无影响，不受现场显示单元设置的写保护限制。尽管通过写保护锁定其他参数，但是与测量无关的参数仍然可以被修改。



### 通过网页浏览器设置访问密码

1. 进入**设置访问密码**参数 (→  123)。
2. 设置访问密码，最多可包含 16 位数字。
3. 在**确认访问密码**参数 (→  123)中再次输入密码，并确认。
  - ↳ 网页浏览器切换至登陆界面。

-  通过访问密码 →  57 关闭写保护参数。
- 如果访问密码丢失：重置访问密码 →  127。
- 进入**访问状态**参数查询当前用户角色。
  - 菜单路径：操作 → 访问状态
  - 用户角色及其访问权限 →  57



10 分钟内无任何操作，网页浏览器自动返回登陆界面。

### 复位访问密码

错误输入访问密码时，可以将密码复位至工厂设置。此时必须输入复位密码。日后可以重新设置用户自定义访问密码。

通过 Web 浏览器、FieldCare、DeviceCare (通过 CDI-RJ45 服务接口)、现场总线

-  复位代码仅可从当地的 Endress+Hauser 服务机构获取。必须为每台设备详细计算该代码。

1. 记录设备的序列号。
2. 读取**工作时间**参数。
3. 与当地 Endress+Hauser 服务机构联系，告知序列号和运行时间。
  - ↳ 获取算得的复位代码。
4. 在**复位访问密码**参数 (→  123)中输入复位代码：
  - ↳ 访问密码已复位至工厂设置 **0000**。可重新进行设置 →  126。

-  出于 IT 安全性原因，算得的复位代码自指定运行时间起仅对指定序列号在 96 小时内有效。如果无法在 96 小时内返回设备所在地，应在读取的运行时间基础上增加几天，或关闭设备。

## 10.9.2 通过写保护开关设置写保护

与通过用户自定义访问密码的参数写保护功能不同，硬件写保护功能可为用户锁定整个操作菜单的写访问 - “显示对比度”参数除外。

此时，参数值处于只读状态，不可编辑（“显示对比度”参数除外）：

- 通过现场显示单元
- 通过 PROFIBUS DP 通信

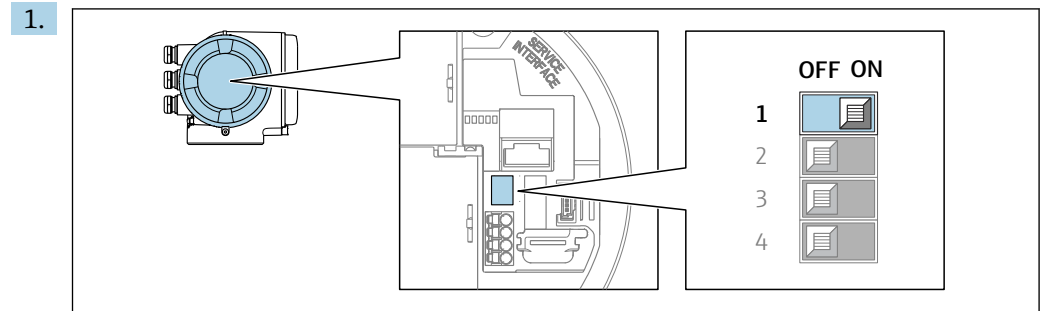

将主要电子模块上的写保护开关（WP）拨至 **ON** 位置，开启硬件写保护功能。

- ↳ **锁定状态** 参数中显示**硬件锁定**选项→ 129。此外，在现场显示单元的操作界面标题栏和菜单视图中，参数前显示🔒图标。

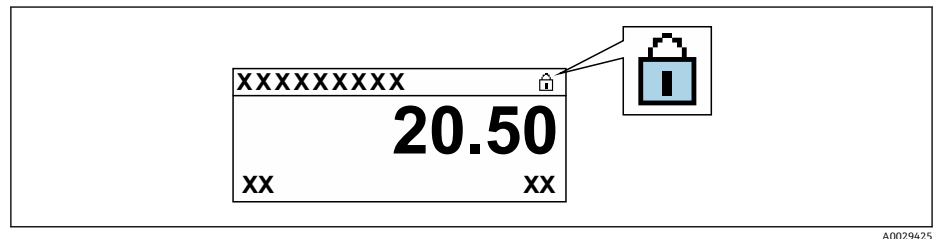

2. 将主要电子模块上的写保护开关（WP）拨至 **OFF** 位置（出厂设置），关闭硬件写保护。

- ↳ **锁定状态** 参数→ 129 中不显示选项。在现场显示单元的操作界面标题栏和菜单视图中，参数前的🔒图标消失。

## 11 操作

### 11.1 查看设备锁定状态

设备打开写保护：锁定状态 参数

操作 → 锁定状态

“锁定状态”参数的功能范围

选项	说明
关	在访问状态 参数中显示访问权限 → 57。仅在现场显示单元上显示。
硬件锁定	打开印刷电路板上的硬件写保护开关（DIP 开关）。禁止参数写操作（例如通过现场显示单元或调试软件写参数） → 127。
临时锁定	内部程序运行过程中临时禁止参数写访问（例如数据上传/下载、复位等）。内部进程完成后，可再次更改参数。

### 11.2 调整显示语言

 详细信息：

- 设置显示语言 → 81
- 测量设备的显示语言信息 → 243

### 11.3 设置显示单元

详细信息：

- 现场显示单元的基本设置 → 105
- 现场显示单元的高级设置 → 117

### 11.4 读取测量值

通过测量值 子菜单可以读取所有测量值。

菜单路径

“诊断” 菜单 → 测量值

▶ 测量值	
▶ 测量变量	→ 129
▶ 输入值	→ 139
▶ 输出值	→ 140
▶ 累加器 1 ... n	→ 115

#### 11.4.1 “测量变量”子菜单

测量变量 子菜单包含显示各个过程变量当前测量值所需的所有参数。



## 菜单路径

“诊断” 菜单 → 测量值 → 测量变量

▶ 测量变量	
质量流量	→ 132
体积流量	→ 132
校正体积流量	→ 132
密度	→ 132
参考密度	→ 132
温度	→ 132
压力	→ 132
浓度	→ 132
溶质质量流量	→ 132
溶液质量流量	→ 132
溶质校正体积流量	→ 133
溶液校正体积流量	→ 133
溶质体积流量	→ 133
溶液体积流量	→ 133
CTL	→ 133
CPL	→ 133
CTPL	→ 134
S&W 体积流量	→ 134
S&W 校正值	→ 134
参考密度替代选择	→ 134
GSV 流量	→ 134
GSV 流量替代选择	→ 134

NSV 流量	→ 134
NSV 流量替代选择	→ 135
油 - CTL	→ 135
油 - CPL	→ 135
油 - CTPL	→ 135
水 - CTL	→ 135
CTL 的替代选择	→ 135
CPL 的替代选择	→ 135
CTPL 的替代选择	→ 136
油的参考密度	→ 136
水的参考密度单位	→ 136
油密度	→ 136
水密度	→ 136
Water cut	→ 136
油的体积流量	→ 136
油的校正体积流量	→ 137
油的质量流量	→ 137
水的体积流量	→ 137
水的校正体积流量	→ 137
水的质量流量	→ 137
密度加权平均数	→ 137
温度加权平均数	→ 137

## 参数概览和简要说明

参数	条件	说明	用户界面	出厂设置
质量流量	-	显示当前质量流量测量值。 相互关系 使用 <b>质量流量单位</b> 参数 (→ 85)中的单位	带符号浮点数	-
体积流量	-	显示当前体积流量计算值。 关联 所选单位为 <b>体积流量单位</b> 参数 (→ 85)。	带符号浮点数	-
校正体积流量	-	显示当前校正体积流量计算值。 相互关系 使用 <b>校正体积流量单位</b> 参数 (→ 85)中的单位	带符号浮点数	-
密度	-	显示当前密度测量值。 关联 所选单位为 <b>密度单位</b> 参数 (→ 85)。	带符号浮点数	-
参考密度	-	显示当前参考密度计算值。 相互关系 使用 <b>参考密度单位</b> 参数 (→ 85)中的单位	带符号浮点数	-
温度	-	显示当前介质的温度值。 关联 所选单位为 <b>温度单位</b> 参数 (→ 86)。	带符号浮点数	-
压力值	-	显示固定压力值或外部压力值。 相互关系 所选单位为 <b>压力单位</b> 参数 (→ 86)。	带符号浮点数	-
浓度	适用下列订购选项: 订购选项“应用软件包”, 选型代号 <b>ED</b> “浓度测量”  当前开启的软件选项在 <b>可选软件功能</b> 参数中显示。	显示当前浓度计算值。 关联 使用 <b>浓度单位</b> 参数中的单位。	带符号浮点数	-
溶质质量流量	满足下列条件: 订购选项“应用软件包”, 选型代号 <b>ED</b> “浓度测量”  当前开启的软件选项在 <b>可选软件功能</b> 参数中显示。	显示当前溶质质量流量测量值。 关联 使用 <b>质量流量单位</b> 参数 (→ 85)中的单位	带符号浮点数	-
溶液质量流量	满足下列条件: 订购选项“应用软件包”, 选型代号 <b>ED</b> “浓度测量”  当前开启的软件选项在 <b>可选软件功能</b> 参数中显示。	显示当前溶液质量流量测量值。 关联 使用 <b>质量流量单位</b> 参数 (→ 85)中的单位	带符号浮点数	-

参数	条件	说明	用户界面	出厂设置
溶质校正体积流量	满足下列条件: <ul style="list-style-type: none"> <li>订购选项“应用软件包”, 选型代号 <b>ED</b> “浓度测量”</li> <li>在<b>液体类型</b> 参数中选择<b>酒精+水</b> 选项或<b>%质量/%体积</b> 选项。</li> </ul>  当前开启的软件选项在 <b>可选软件功能</b> 参数中显示。	显示目标流体当前校正体积流量测量值。 关联 使用 <b>体积流量单位</b> 参数 (→  85) 中的单位。	带符号浮点数	-
溶液校正体积流量	满足下列条件: <ul style="list-style-type: none"> <li>订购选项“应用软件包”, 选型代号 <b>ED</b> “浓度测量”</li> <li>在<b>液体类型</b> 参数中选择<b>酒精+水</b> 选项或<b>%质量/%体积</b> 选项。</li> </ul>  当前开启的软件选项在 <b>可选软件功能</b> 参数中显示。	显示当前溶质校正体积流量测量值。 关联 所选单位为 <b>体积流量单位</b> 参数 (→  85)。	带符号浮点数	-
溶质体积流量	满足下列条件: <ul style="list-style-type: none"> <li>订购选项“应用软件包”, 选型代号 <b>ED</b> “浓度测量”</li> <li>在<b>液体类型</b> 参数中选择<b>酒精+水</b> 选项或<b>%质量/%体积</b> 选项。</li> <li>选择<b>%vol</b> 选项 (在<b>浓度单位</b> 参数中)。</li> </ul>  当前开启的软件选项在 <b>可选软件功能</b> 参数中显示。	显示当前溶质体积流量测量值。 关联 所选单位为 <b>体积流量单位</b> 参数 (→  85)。	带符号浮点数	-
溶液体积流量	满足下列条件: <ul style="list-style-type: none"> <li>订购选项“应用软件包”, 选型代号 <b>ED</b> “浓度测量”</li> <li>在<b>液体类型</b> 参数中选择<b>酒精+水</b> 选项或<b>%质量/%体积</b> 选项。</li> <li>选择<b>%vol</b> 选项 (在<b>浓度单位</b> 参数中)。</li> </ul>  当前开启的软件选项在 <b>可选软件功能</b> 参数中显示。	显示当前溶液体积流量测量值。 关联 所选单位为 <b>体积流量单位</b> 参数 (→  85)。	带符号浮点数	-
CTL	适用下列订购选项: <ul style="list-style-type: none"> <li>“应用软件包”, 选型代号 EJ “石油”</li> <li>选择<b>参考 API 修正</b> 选项 (在<b>石油模式</b> 参数中)。</li> </ul>  当前开启的软件选项在 <b>可选软件功能</b> 参数中显示。	显示标定系数, 表示温度对流体的影响。用于将测量的体积流量和密度转变为参考温度条件下的数值。	正浮点数	-
CPL	适用下列订购选项: <ul style="list-style-type: none"> <li>“应用软件包”, 选型代号 EJ “石油”</li> <li>选择<b>参考 API 修正</b> 选项 (在<b>石油模式</b> 参数中)。</li> </ul>  当前开启的软件选项在 <b>可选软件功能</b> 参数中显示。	显示标定系数, 表示压力对流体的影响。用于将测量的体积流量和密度转变为参考压力条件下的数值。	正浮点数	-

参数	条件	说明	用户界面	出厂设置
CTPL	适用下列订购选项： <ul style="list-style-type: none"> <li>“应用软件包”，选型代号 EJ “石油”</li> <li>选择<b>参考 API 修正</b> 选项（在<b>石油模式</b> 参数中）。</li> </ul>  当前开启的软件选项在 <b>可选软件功能</b> 参数中显示。	显示综合标定系数，表示温度和压力对流体的影响。用于将测量的体积流量和密度转变为参考温度和压力条件下的数值。	正浮点数	-
S&W 体积流量	适用下列订购选项： <ul style="list-style-type: none"> <li>“应用软件包”，选型代号 EJ “石油”</li> <li>选择<b>参考 API 修正</b> 选项（在<b>石油模式</b> 参数中）。</li> </ul>  当前开启的软件选项在 <b>可选软件功能</b> 参数中显示。	显示 S&W 体积流量，通过总体积流量测量值减去体积流量净值来计算。 关联 使用 <b>体积流量单位</b> 参数中的单位	带符号浮点数	-
S&W 校正值	适用下列订购选项： <ul style="list-style-type: none"> <li>“应用软件包”，选型代号 EJ “石油”</li> <li>选择<b>外部值</b> 选项或<b>电流输入 1...n</b> 选项（在<b>S&amp;W 输入模式</b> 参数中）。</li> </ul>  当前开启的软件选项在 <b>可选软件功能</b> 参数中显示。	显示沉积物 and 水的修正值。	正浮点数	-
参考密度替代选择	适用下列订购选项： <ul style="list-style-type: none"> <li>“应用软件包”，选型代号 EJ “石油测量应用软件包”</li> <li>在<b>石油模式</b> 参数中选择<b>参考 API 修正</b> 选项。</li> </ul>  当前开启的软件选项在 <b>可选软件功能</b> 参数中显示。	显示可选参考温度条件下的流体密度。 关联 使用 <b>参考密度单位</b> 参数中的单位	带符号浮点数	-
GSV 流量	适用下列订购选项： <ul style="list-style-type: none"> <li>“应用软件包”，选型代号 EJ “石油”</li> <li>选择<b>参考 API 修正</b> 选项（在<b>石油模式</b> 参数中）。</li> </ul>  当前开启的软件选项在 <b>可选软件功能</b> 参数中显示。	显示总体积流量测量值，根据参考温度和参考压力进行校正。 关联 使用 <b>校正体积流量单位</b> 参数中的单位	带符号浮点数	-
GSV 流量替代选择	适用下列订购选项： <ul style="list-style-type: none"> <li>“应用软件包”，选型代号 EJ “石油测量应用软件包”</li> <li>在<b>石油模式</b> 参数中选择<b>参考 API 修正</b> 选项。</li> </ul>  当前开启的软件选项在 <b>可选软件功能</b> 参数中显示。	显示总体积流量测量值，根据可选参考温度和压力进行校正。 关联 使用 <b>校正体积流量单位</b> 参数中的单位	带符号浮点数	-
NSV 流量	适用下列订购选项： <ul style="list-style-type: none"> <li>“应用软件包”，选型代号 EJ “石油”</li> <li>选择<b>参考 API 修正</b> 选项（在<b>石油模式</b> 参数中）。</li> </ul>  当前开启的软件选项在 <b>可选软件功能</b> 参数中显示。	显示净体积流量，通过总体积流量测量值减去沉淀和水，再减去损耗来计算。 关联 使用 <b>校正体积流量单位</b> 参数中的单位	带符号浮点数	-

参数	条件	说明	用户界面	出厂设置
NSV 流量替代选择	适用下列订购选项： <ul style="list-style-type: none"> <li>■ “应用软件包”，选型代号 <b>EJ</b> “石油测量应用软件包”</li> <li>■ 在 <b>石油模式</b> 参数中选择 <b>参考 API 修正</b> 选项。</li> </ul>  当前开启的软件选项在 <b>可选软件功能</b> 参数中显示。	显示净体积流量，通过可选总体积流量测量值减去沉淀和水，再减去损耗来计算。 关联 使用 <b>校正体积流量单位</b> 参数中的单位	带符号浮点数	-
油 - CTL	适用下列订购选项： <ul style="list-style-type: none"> <li>■ “应用软件包”，选型代号 <b>EJ</b> “石油测量应用软件包”</li> <li>■ 在 <b>石油模式</b> 参数中选择 <b>Net oil &amp; water cut</b> 选项。</li> </ul>  当前开启的软件选项在 <b>可选软件功能</b> 参数中显示。	显示校正系数，表示温度对石油的影响。用于将测量的石油的体积流量和密度转变为参考温度条件下的数值。	正浮点数	-
油 - CPL	适用下列订购选项： <ul style="list-style-type: none"> <li>■ “应用软件包”，选型代号 <b>EJ</b> “石油测量应用软件包”</li> <li>■ 在 <b>石油模式</b> 参数中选择 <b>Net oil &amp; water cut</b> 选项。</li> </ul>  当前开启的软件选项在 <b>可选软件功能</b> 参数中显示。	显示校正系数，表示压力对石油的影响。用于将测量的石油的体积流量和密度转变为参考压力条件下的数值。	正浮点数	-
油 - CTPL	适用下列订购选项： <ul style="list-style-type: none"> <li>■ “应用软件包”，选型代号 <b>EJ</b> “石油测量应用软件包”</li> <li>■ 在 <b>石油模式</b> 参数中选择 <b>Net oil &amp; water cut</b> 选项。</li> </ul>  当前开启的软件选项在 <b>可选软件功能</b> 参数中显示。	显示综合校正系数，表示温度和压力对石油的影响。用于将测量的石油的体积流量和密度转变为参考温度和参考压力条件下的数值。	正浮点数	-
水 - CTL	适用下列订购选项： <ul style="list-style-type: none"> <li>■ “应用软件包”，选型代号 <b>EJ</b> “石油测量应用软件包”</li> <li>■ 在 <b>石油模式</b> 参数中选择 <b>Net oil &amp; water cut</b> 选项。</li> </ul>  当前开启的软件选项在 <b>可选软件功能</b> 参数中显示。	显示校正系数，表示温度对水的影响。用于将测量的水的体积流量和密度转变为参考温度条件下的数值。	正浮点数	-
CTL 的替代选择	适用下列订购选项： <ul style="list-style-type: none"> <li>■ “应用软件包”，选型代号 <b>EJ</b> “石油测量应用软件包”</li> <li>■ 在 <b>石油模式</b> 参数中选择 <b>参考 API 修正</b> 选项。</li> </ul>  当前开启的软件选项在 <b>可选软件功能</b> 参数中显示。	显示校正系数，表示温度对液体的影响。用于将测量的体积流量和密度转变为可选参考温度条件下的数值。	正浮点数	-
CPL 的替代选择	适用下列订购选项： <ul style="list-style-type: none"> <li>■ “应用软件包”，选型代号 <b>EJ</b> “石油测量应用软件包”</li> <li>■ 在 <b>石油模式</b> 参数中选择 <b>参考 API 修正</b> 选项。</li> </ul>  当前开启的软件选项在 <b>可选软件功能</b> 参数中显示。	显示校正系数，表示压力对液体的影响。用于将测量的体积流量和密度转变为可选参考压力条件下的数值。	正浮点数	-

参数	条件	说明	用户界面	出厂设置
CTPL 的替代选择	适用下列订购选项： <ul style="list-style-type: none"> <li>“应用软件包”，选型代号 <b>EJ</b> “石油测量应用软件包”</li> <li>在 <b>石油模式</b> 参数中选择 <b>参考 API 修正</b> 选项。</li> </ul>  当前开启的软件选项在 <b>可选软件功能</b> 参数中显示。	显示综合校正系数，表示温度和压力对流体的影响。用于将测量的体积流量和密度转变为可选参考温度和可选参考压力条件下的数值。	正浮点数	-
油的参考密度	适用下列订购选项： <ul style="list-style-type: none"> <li>“应用软件包”，选型代号 <b>EJ</b> “石油测量应用软件包”</li> <li>在 <b>石油模式</b> 参数中选择 <b>Net oil &amp; water cut</b> 选项。</li> </ul>  当前开启的软件选项在 <b>可选软件功能</b> 参数中显示。		带符号浮点数	-
水的参考密度单位	适用下列订购选项： <ul style="list-style-type: none"> <li>“应用软件包”，选型代号 <b>EJ</b> “石油测量应用软件包”</li> <li>在 <b>石油模式</b> 参数中选择 <b>Net oil &amp; water cut</b> 选项。</li> </ul>  当前开启的软件选项在 <b>可选软件功能</b> 参数中显示。		带符号浮点数	-
油密度	适用下列订购选项： <ul style="list-style-type: none"> <li>“应用软件包”，选型代号 <b>EJ</b> “石油测量应用软件包”</li> <li>在 <b>石油模式</b> 参数中选择 <b>Net oil &amp; water cut</b> 选项。</li> </ul>  当前开启的软件选项在 <b>可选软件功能</b> 参数中显示。	显示石油的当前密度测量值。	带符号浮点数	-
水密度	适用下列订购选项： <ul style="list-style-type: none"> <li>“应用软件包”，选型代号 <b>EJ</b> “石油测量应用软件包”</li> <li>在 <b>石油模式</b> 参数中选择 <b>Net oil &amp; water cut</b> 选项。</li> </ul>  当前开启的软件选项在 <b>可选软件功能</b> 参数中显示。	显示水的当前密度测量值。	带符号浮点数	-
Water cut	适用下列订购选项： <ul style="list-style-type: none"> <li>“应用软件包”，选型代号 <b>EJ</b> “石油测量应用软件包”</li> <li>在 <b>石油模式</b> 参数中选择 <b>参考 API 修正</b> 选项。</li> </ul>  当前开启的软件选项在 <b>可选软件功能</b> 参数中显示。	显示水体积流量相对于总流体体积流量的百分比。	0 ... 100 %	-
油的体积流量	适用下列订购选项： <ul style="list-style-type: none"> <li>“应用软件包”，选型代号 <b>EJ</b> “石油测量应用软件包”</li> <li>在 <b>石油模式</b> 参数中选择 <b>Net oil &amp; water cut</b> 选项。</li> </ul>  当前开启的软件选项在 <b>可选软件功能</b> 参数中显示。	显示石油的当前体积流量计算值。 关联： <ul style="list-style-type: none"> <li>以 <b>Water cut</b> 参数中显示的数值为依据</li> <li>使用 <b>体积流量单位</b> 参数中的单位</li> </ul>	带符号浮点数	-

参数	条件	说明	用户界面	出厂设置
油的校正体积流量	适用下列订购选项： <ul style="list-style-type: none"> <li>“应用软件包”，选型代号 <b>EJ</b> “石油测量应用软件包”</li> <li>在 <b>石油模式</b> 参数中选择 <b>Net oil &amp; water cut</b> 选项。</li> </ul>  当前开启的软件选项在 <b>可选软件功能</b> 参数中显示。	显示石油的当前体积流量计算值（基于参考温度和参考压力条件下的数值计算）。 <p>关联：</p> <ul style="list-style-type: none"> <li>以 <b>Water cut</b> 参数中显示的数值为依据</li> <li>使用 <b>校正体积流量单位</b> 参数中的单位</li> </ul>	带符号浮点数	-
油的质量流量	适用下列订购选项： <ul style="list-style-type: none"> <li>“应用软件包”，选型代号 <b>EJ</b> “石油测量应用软件包”</li> <li>在 <b>石油模式</b> 参数中选择 <b>Net oil &amp; water cut</b> 选项。</li> </ul>  当前开启的软件选项在 <b>可选软件功能</b> 参数中显示。	显示石油的当前质量流量计算值。 <p>关联：</p> <ul style="list-style-type: none"> <li>以 <b>Water cut</b> 参数中显示的数值为依据</li> <li>使用 <b>质量流量单位</b> 参数中的单位</li> </ul>	带符号浮点数	-
水的体积流量	适用下列订购选项： <ul style="list-style-type: none"> <li>“应用软件包”，选型代号 <b>EJ</b> “石油测量应用软件包”</li> <li>在 <b>石油模式</b> 参数中选择 <b>Net oil &amp; water cut</b> 选项。</li> </ul>  当前开启的软件选项在 <b>可选软件功能</b> 参数中显示。	显示水的当前体积流量计算值。 <p>关联：</p> <ul style="list-style-type: none"> <li>以 <b>Water cut</b> 参数中显示的数值为依据</li> <li>使用 <b>体积流量单位</b> 参数中的单位</li> </ul>	带符号浮点数	-
水的校正体积流量	适用下列订购选项： <ul style="list-style-type: none"> <li>“应用软件包”，选型代号 <b>EJ</b> “石油测量应用软件包”</li> <li>在 <b>石油模式</b> 参数中选择 <b>Net oil &amp; water cut</b> 选项。</li> </ul>  当前开启的软件选项在 <b>可选软件功能</b> 参数中显示。	显示水的当前体积流量计算值（基于参考温度和参考压力条件下的数值计算）。 <p>关联：</p> <ul style="list-style-type: none"> <li>以 <b>Water cut</b> 参数中显示的数值为依据</li> <li>使用 <b>校正体积流量单位</b> 参数中的单位</li> </ul>	带符号浮点数	-
水的质量流量	适用下列订购选项： <ul style="list-style-type: none"> <li>“应用软件包”，选型代号 <b>EJ</b> “石油测量应用软件包”</li> <li>在 <b>石油模式</b> 参数中选择 <b>Net oil &amp; water cut</b> 选项。</li> </ul>  当前开启的软件选项在 <b>可选软件功能</b> 参数中显示。	显示水的当前质量流量计算值。 <p>关联：</p> <ul style="list-style-type: none"> <li>以 <b>Water cut</b> 参数中显示的数值为依据</li> <li>使用 <b>质量流量单位</b> 参数中的单位</li> </ul>	带符号浮点数	-
密度加权平均数	适用下列订购选项： <ul style="list-style-type: none"> <li>“应用软件包”，选型代号 <b>EJ</b> “石油测量应用软件包”</li> <li>“应用软件包”，选型代号 <b>EM</b> “石油测量应用软件包 + 锁定功能”</li> </ul>  当前开启的软件选项在 <b>可选软件功能</b> 参数中显示。	显示上一次密度平均值复位后的密度加权平均值。 <p>相互关系：</p> <ul style="list-style-type: none"> <li>使用 <b>密度单位</b> 参数中的单位</li> <li>通过 <b>重置加权平均数</b> 参数将数值复位为 NaN（非数值）</li> </ul>	带符号浮点数	-
温度加权平均数	适用下列订购选项： <ul style="list-style-type: none"> <li>“应用软件包”，选型代号 <b>EJ</b> “石油测量应用软件包”</li> <li>“应用软件包”，选型代号 <b>EM</b> “石油测量应用软件包 + 锁定功能”</li> </ul>  当前开启的软件选项在 <b>可选软件功能</b> 参数中显示。	显示上一次温度平均值复位后的温度加权平均值。 <p>相互关系：</p> <ul style="list-style-type: none"> <li>使用 <b>温度单位</b> 参数中的单位</li> <li>通过 <b>重置加权平均数</b> 参数将数值复位为 NaN（非数值）</li> </ul>	带符号浮点数	-

## 11.4.2 累加器

累加器子菜单中包含显示每个累加器的当前测量值所需的所有功能参数。

### 菜单路径

“诊断”菜单 → 测量值 → 累加器

▶ 累加器 1 ... n	
分配过程变量	→ 138
累积量 1 ... n	→ 138
累加器状态 1 ... n	→ 138
累加器状态 1 ... n	→ 138

### 参数概览和简要说明

参数	条件	说明	选择/用户输入/用户界面
分配过程变量	-	选择累加器的过程变量。	<ul style="list-style-type: none"> <li>▪ 质量流量</li> <li>▪ 体积流量</li> <li>▪ 校正体积流量</li> <li>▪ 溶质质量流量*</li> <li>▪ 溶液质量流量*</li> <li>▪ 溶质体积流量*</li> <li>▪ 溶液体积流量*</li> <li>▪ 溶质校正体积流量*</li> <li>▪ 溶液校正体积流量*</li> <li>▪ GSV 流量*</li> <li>▪ GSV 流量替代选择*</li> <li>▪ NSV 流量*</li> <li>▪ NSV 流量替代选择*</li> <li>▪ S&amp;W 体积流量*</li> <li>▪ 油的质量流量*</li> <li>▪ 水的质量流量*</li> <li>▪ 油的体积流量*</li> <li>▪ 水的体积流量*</li> <li>▪ 油的校正体积流量*</li> <li>▪ 水的校正体积流量*</li> </ul>
累积量 1 ... n	在分配过程变量参数中选择下列选项之一: <ul style="list-style-type: none"> <li>▪ 体积流量</li> <li>▪ 质量流量</li> <li>▪ 校正体积流量</li> <li>▪ 质量流量累积量</li> <li>▪ 冷凝物质量流量</li> <li>▪ 能量流</li> <li>▪ 热流量差值</li> </ul>	显示当前累加器计数值。	带符号浮点数
累加器状态 1 ... n	-	显示当前累加器状态。	<ul style="list-style-type: none"> <li>▪ Good</li> <li>▪ Uncertain</li> <li>▪ Bad</li> </ul>
累加器状态 1 ... n	在 Target mode 参数中选择 Auto 选项。	显示累加器的当前状态值(十六进制)。	0 ... 0xFF

\* 是否可见与选型或设置有关

### 11.4.3 “输入值”子菜单

输入值 子菜单引导用户系统地查看每个输入值。

#### 菜单路径

“诊断” 菜单 → 测量值 → 输入值

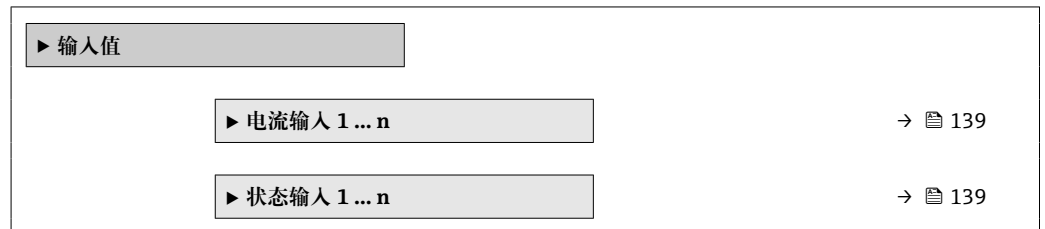

#### 电流输入的输入值

电流输入 1 ... n 子菜单中包含显示每路电流输入的当前测量值所需的所有参数。

#### 菜单路径

“诊断” 菜单 → 测量值 → 输入值 → 电流输入 1 ... n

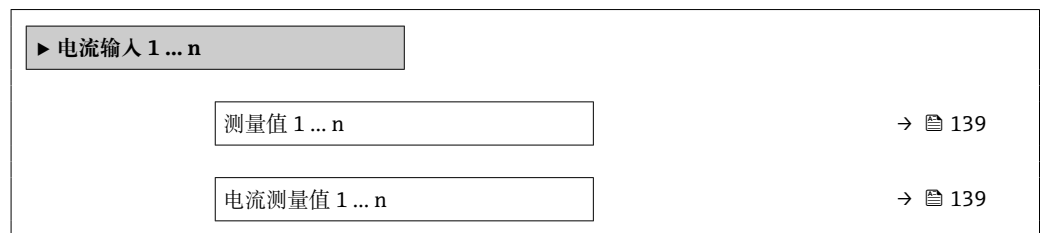

#### 参数概览和简要说明

参数	说明	用户界面
测量值 1 ... n	显示当前输入值。	带符号浮点数
电流测量值 1 ... n	显示电流输入的当前值。	0 ... 22.5 mA

#### 状态输入的输入值

状态输入 1 ... n 子菜单中包含显示每路状态输入的当前测量值所需的所有参数。

#### 菜单路径

“诊断” 菜单 → 测量值 → 输入值 → 状态输入 1 ... n

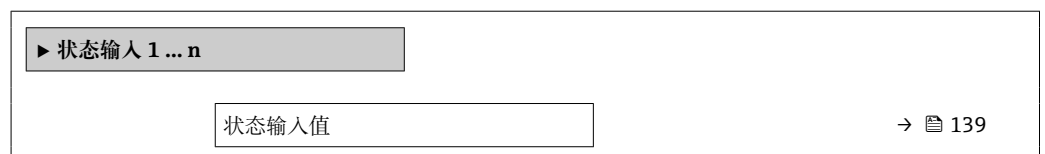

#### 参数概览和简要说明

参数	说明	用户界面
状态输入值	显示电流输入信号电平。	<ul style="list-style-type: none"> <li>▪ 高</li> <li>▪ 低</li> </ul>

### 11.4.4 输出值

**输出值** 子菜单中包含显示每路输出的当前测量值所需的所有功能参数。

#### 菜单路径

“诊断” 菜单 → 测量值 → 输出值

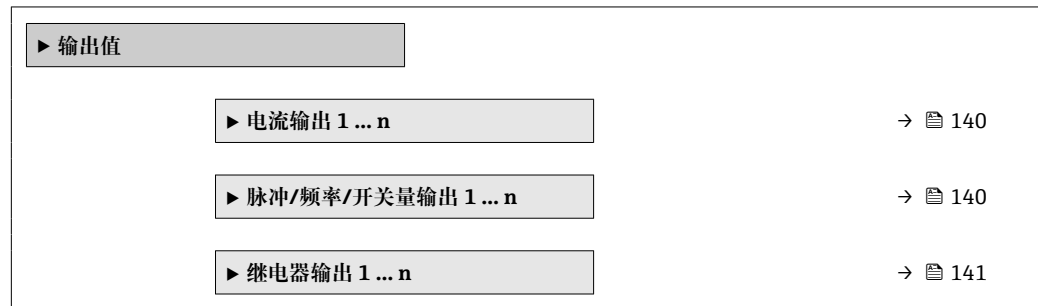

#### 电流输入的输出值

**电流输出值** 子菜单中包含显示每路电流输出的当前测量值所需的所有参数。

#### 菜单路径

“诊断” 菜单 → 测量值 → 输出值 → 电流输出值 1 ... n

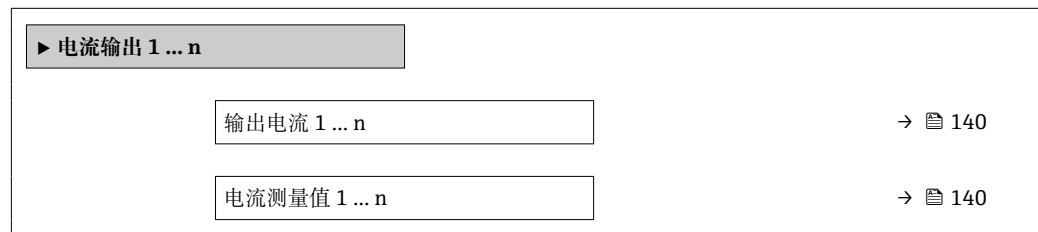

#### 参数概览和简要说明

参数	说明	用户界面
输出电流 1	显示电流输出的当前计算值。	3.59 ... 22.5 mA
电流测量值	显示电流输出的当前测量值。	0 ... 30 mA

#### 脉冲/频率/开关量输出的输出值

**脉冲/频率/开关量输出 1 ... n** 子菜单中包含显示每路脉冲/频率/开关量输出的当前测量值所需的所有参数。

#### 菜单路径

“诊断” 菜单 → 测量值 → 输出值 → 脉冲/频率/开关量输出 1 ... n

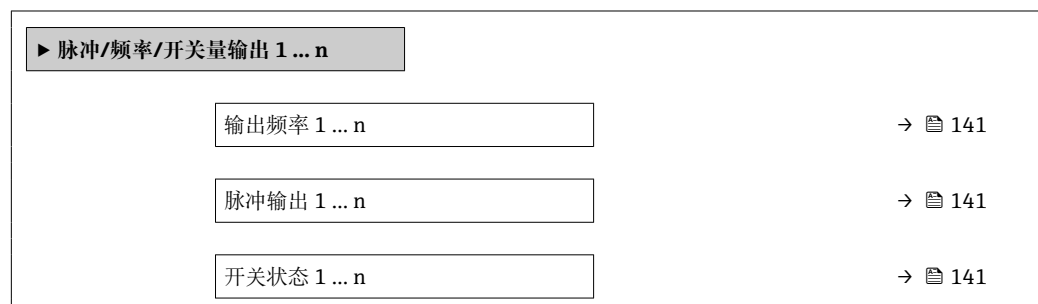

### 参数概览和简要说明

参数	条件	说明	用户界面
输出频率 1 ... n	在工作模式 参数中选择频率 选项。	显示频率输出的当前测量值。	0.0 ... 12 500.0 Hz
脉冲输出 1 ... n	选择脉冲 选项 (在工作模式 参数中)。	显示当前脉冲频率输出。	正浮点数
开关状态 1 ... n	选择开关量 选项(在工作模式 参数中)。	显示当前开关量输出状态。	<ul style="list-style-type: none"> <li>■ 打开</li> <li>■ 关闭</li> </ul>

### 继电器输出的输出值

继电器输出 1 ... n 子菜单中包含显示每路继电器输出的当前测量值所需的所有参数。

#### 菜单路径

“诊断” 菜单 → 测量值 → 输出值 → 继电器输出 1 ... n

► 继电器输出 1 ... n	
开关状态	→ 141
开关次数	→ 141
最大开关次数	→ 141

### 参数概览和简要说明

参数	说明	用户界面
开关状态	显示当前继电器开关状态。	<ul style="list-style-type: none"> <li>■ 打开</li> <li>■ 关闭</li> </ul>
开关次数	显示已执行切换周期数量。	正整数
最大开关次数	显示最大开关次数。	正整数

## 11.5 使测量仪表适应过程条件

方法如下:

- 使用设置 菜单 (→ 82)的基本设置
- 使用高级设置 子菜单 (→ 110)的高级设置

## 11.6 执行累加器复位

在操作 子菜单中复位累加器:

设置累加器 1 ... n

#### “设置累加器” 参数功能范围

选项	说明
开始累积	开始累积。
清零, 停止累积	停止累积, 累加器复位至 0。
返回预设置值, 停止累积	停止累积, 累加器使用预设置值 1 ... n 参数中设置的初始累积值。

**菜单路径**

“操作” 菜单 → 累加器操作

▶ 累加器操作	
设置累加器 1 ... n	→ 142
预设置值 1 ... n	→ 142
所有累加器清零	→ 142

**参数概览和简要说明**

参数	说明	选择 / 用户输入
设置累加器 1 ... n	控制累加器数值。	<ul style="list-style-type: none"> <li>开始累积</li> <li>清零, 停止累积</li> <li>返回预设置值, 停止累积</li> </ul>
预设置值 1 ... n	设置累加器的开始值。	带符号浮点数
所有累加器清零	将所有累加器清零并重新启动。	<ul style="list-style-type: none"> <li>取消</li> <li>清零, 重新开始累积</li> </ul>

**11.7 显示历史测量值**

必须激活设备中的**扩展 HistoROM** 应用软件包(订购选项), 用于显示**数据日志** 子菜单。包含测量值历史的所有参数。

**i** 数据日志记录方式:

- 工厂资产管理工具 FieldCare → 67。
- 网页浏览器

**功能范围**

- 总共可以储存 1000 个测量值
- 4 个记录通道
- 可调节数据记录间隔时间
- 以图表形式显示每个日志通道的测量值变化趋势



图 28 测量值趋势图

A0016357

- x 轴: 取决于选择的通道数, 显示 250...1000 个过程变量测量值。
- y 轴: 显示合适测量值区间, 灵活适应当前测量。



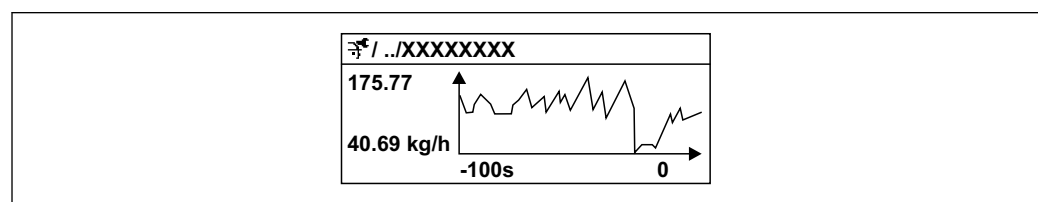



**i** 记录间隔时间或过程变量分配通道改变时, 数据记录被删除。

## 菜单路径

“诊断” 菜单 → 数据日志

▶ 数据日志	
分配通道 1	→ 144
分配通道 2	→ 144
分配通道 3	→ 144
分配通道 4	→ 144
日志记录间隔时间	→ 144
清除日志数据	→ 144
数据日志记录	→ 145
记录延迟时间	→ 145
数据日志记录控制	→ 145
数据日志记录状态	→ 145
输入记录间隔时间	→ 145

## 参数概览和简要说明

参数	条件	说明	选择 / 用户输入 / 用户界面
分配通道 1	提供扩展 HistoROM 应用软件包。	分配过程变量给记录通道。	<ul style="list-style-type: none"> <li>■ 关</li> <li>■ 质量流量</li> <li>■ 体积流量</li> <li>■ 校正体积流量*</li> <li>■ 密度</li> <li>■ 参考密度*</li> <li>■ 温度</li> <li>■ 振动幅值</li> <li>■ 电流输出 1</li> <li>■ 电流输出 2*</li> <li>■ 电流输出 3*</li> <li>■ 电流输出 4*</li> <li>■ 压力</li> <li>■ GSV 流量*</li> <li>■ GSV 流量替代选择*</li> <li>■ NSV 流量*</li> <li>■ NSV 流量替代选择*</li> <li>■ S&amp;W 体积流量*</li> <li>■ 参考密度替代选择*</li> <li>■ Water cut</li> <li>■ 油密度*</li> <li>■ 水密度*</li> <li>■ 油的质量流量*</li> <li>■ 水的质量流量*</li> <li>■ 油的体积流量*</li> <li>■ 水的体积流量*</li> <li>■ 油的校正体积流量*</li> <li>■ 水的校正体积流量*</li> <li>■ 浓度*</li> <li>■ 溶质质量流量*</li> <li>■ 溶液质量流量*</li> <li>■ 溶质体积流量*</li> <li>■ 溶液体积流量*</li> <li>■ 溶质校正体积流量*</li> <li>■ 溶液校正体积流量*</li> <li>■ 振动幅值</li> <li>■ HBSI*</li> <li>■ 励磁电流 0</li> <li>■ 振动阻尼时间 0</li> <li>■ 振动阻尼时间波动 0*</li> <li>■ 振动频率 0</li> <li>■ 振动幅值</li> <li>■ 频率波动 0*</li> <li>■ 振动幅值 1*</li> <li>■ 非对称信号</li> <li>■ 第二腔室温度*</li> <li>■ 电子模块温度</li> </ul>
分配通道 2	提供扩展 HistoROM 应用软件包。  当前开启的软件选项在 <b>可选软件功能</b> 参数中显示。	为登录频道分配一个过程变量。	选项列表参见 <b>分配通道 1</b> 参数 (→  144)
分配通道 3	提供扩展 HistoROM 应用软件包。  当前开启的软件选项在 <b>可选软件功能</b> 参数中显示。	为登录频道分配一个过程变量。	选项列表参见 <b>分配通道 1</b> 参数 (→  144)
分配通道 4	提供扩展 HistoROM 应用软件包。  当前开启的软件选项在 <b>可选软件功能</b> 参数中显示。	为登录频道分配一个过程变量。	选项列表参见 <b>分配通道 1</b> 参数 (→  144)
日志记录间隔时间	提供扩展 HistoROM 应用软件包。	设置数据日志的记录间隔时间。此数值决定了储存单元中每个数据点的间隔时间。	0.1 ... 3 600.0 s
清除日志数据	提供扩展 HistoROM 应用软件包。	清除所有日志数据。	<ul style="list-style-type: none"> <li>■ 取消</li> <li>■ 清除数据</li> </ul>

参数	条件	说明	选择 / 用户输入 / 用户界面
数据日志记录	-	选择数据记录方式。	<ul style="list-style-type: none"> <li>▪ 覆盖</li> <li>▪ 不覆盖</li> </ul>
记录延迟时间	在 <b>数据日志记录</b> 参数中选择 <b>不覆盖</b> 选项。	输入测量值记录延迟时间。	0 ... 999 h
数据日志记录控制	在 <b>数据日志记录</b> 参数中选择 <b>不覆盖</b> 选项。	启动和停止测量值记录。	<ul style="list-style-type: none"> <li>▪ 无</li> <li>▪ 删除并重新开始</li> <li>▪ 停止</li> </ul>
数据日志记录状态	在 <b>数据日志记录</b> 参数中选择 <b>不覆盖</b> 选项。	显示测量值记录状态。	<ul style="list-style-type: none"> <li>▪ 完成</li> <li>▪ 延迟</li> <li>▪ 有源</li> <li>▪ 停止</li> </ul>
输入记录间隔时间	在 <b>数据日志记录</b> 参数中选择 <b>不覆盖</b> 选项。	显示总记录时间。	正浮点数

\* 是否可见与选型或设置有关

## 12 诊断和故障排除

### 12.1 故障排除概述

#### 现场显示

故障	可能的原因	补救措施
显示屏熄灭，输出信号仍有效	显示模块连接电缆接线错误。	在主要电子模块和显示模块间正确安装插头。
显示屏熄灭，无输出信号	供电电压与铭牌参数不一致。	正确接通电源 → 34。
显示屏熄灭，无输出信号	电源极性连接错误。	正确连接极性。
显示屏熄灭，无输出信号	连接电缆与接线端子接触不良。	检查电缆与接线端子的连接；如需要，重新接线。
显示屏熄灭，无输出信号	<ul style="list-style-type: none"> <li>▪ 接线端子未正确插入至 I/O 电子模块中。</li> <li>▪ 接线端子未正确插入至主要电子模块中。</li> </ul>	检查接线端子。
显示屏熄灭，无输出信号	<ul style="list-style-type: none"> <li>▪ I/O 电子模块故障。</li> <li>▪ 主要电子模块故障。</li> </ul>	订购备件 → 215。
显示屏无法读取，输出信号仍有效	显示屏设置过亮或过暗。	<ul style="list-style-type: none"> <li>▪ 同时按下 <math>\square</math> + <math>\square</math>，调亮显示屏。</li> <li>▪ 同时按下 <math>\square</math> + <math>\square</math>，调暗显示屏。</li> </ul>
显示屏熄灭，输出信号仍有效	显示模块故障。	订购备件 → 215。
显示屏红色背光显示	出现“报警”类诊断事件。	采取补救措施 → 156
显示屏出现非设定语言显示，无法正确理解含义。	无法理解所选的显示语言。	<ol style="list-style-type: none"> <li>1. 按下 <math>\square</math> + <math>\square</math> 键，并至少保持 2 s (“主界面”)。</li> <li>2. 按下 <math>\square</math> 键。</li> <li>3. 在 <b>Display language</b> 参数 (→ 119) 中设置所需语言。</li> </ol>
显示屏上出现提示信息：“Communication Error” “Check Electronics”	显示模块和电子模块间的通信中断。	<ul style="list-style-type: none"> <li>▪ 检查连接主要电子模块和显示模块间的电缆和接头。</li> <li>▪ 订购备件 → 215。</li> </ul>

#### 输出信号

故障	可能的原因	补救措施
输出信号超出有效范围	主要电子模块故障。	订购备件 → 215。
设备现场显示单元上显示的数值正确，但是输出信号错误，尽管仍在有效范围内。	参数设置错误。	检查并调节参数设置。
设备不能正常测量。	设置错误或设备超出应用范围。	<ol style="list-style-type: none"> <li>1. 检查并修正参数设置。</li> <li>2. 遵守“技术参数”章节中规定的限定值要求。</li> </ol>

#### 访问操作

故障	可能的原因	补救措施
无法对参数进行写操作。	硬件写保护开启。	将主要电子模块上的写保护开关拨至 <b>OFF</b> 位置 → 127。
无法对参数进行写操作。	当前用户角色无访问权限。	<ol style="list-style-type: none"> <li>1. 检查用户角色 → 57。</li> <li>2. 正确输入用户自定义访问密码 → 57。</li> </ol>
无法通过 PROFIBUS DP 通信连接。	PROFIBUS DP 总线电缆接线错误。	检查接线端子分配 → 32。
无法通过 PROFIBUS DP 通信连接。	PROFIBUS DP 电缆端接错误。	检查终端电阻。
无法连接网页服务器。	网页服务器关闭。	使用“FieldCare”或“DeviceCare”调试软件检查仪表的网页服务器是否打开；如需要，打开网页服务器 → 63。
	个人计算机上的以太网接口设置不正确。	<ul style="list-style-type: none"> <li>▶ 检查 Internet 通信协议属性 (TCP/IP) → 60。</li> <li>▶ 向 IT 管理员核实网络设置。</li> </ul>

故障	可能的原因	补救措施
无法连接网页服务器。	个人计算机上的 IP 地址设置不正确。	检查 IP 地址: 192.168.1.212 → 图 60
无法连接网页服务器。	WLAN 访问数据错误。	<ul style="list-style-type: none"> <li>■ 检查 WLAN 网络状态。</li> <li>■ 使用 WLAN 访问数据重新登陆设备。</li> <li>■ 确保测量仪表和操作设备上的 WLAN 打开 → 图 60。</li> </ul>
	WLAN 通信关闭。	–
无法连接至网页服务器、FieldCare 或 DeviceCare。	WLAN 网络不可用。	<ul style="list-style-type: none"> <li>■ 检查是否接收 WLAN: 显示单元上的 LED 指示灯蓝色亮起。</li> <li>■ 检查 WLAN 连接是否打开: 显示单元上的 LED 指示灯蓝色闪烁。</li> <li>■ 打开仪表功能。</li> </ul>
无网络连接或连接不稳定	WLAN 网络信号弱。	<ul style="list-style-type: none"> <li>■ 操作设备超出接收范围: 检查操作设备的网络状态。</li> <li>■ 使用外接 WLAN 天线提高网络性能。</li> </ul>
	WLAN 和以太网通信同时打开	<ul style="list-style-type: none"> <li>■ 检查网络设置。</li> <li>■ 临时只打开 WLAN 接口。</li> </ul>
网页浏览器已冻结且不再响应。	数据传输中。	等待, 直至完成数据传输或当前操作。
	连接丢失	<ul style="list-style-type: none"> <li>▶ 检查电缆连接和电源。</li> <li>▶ 刷新网页浏览器; 如需要, 重启浏览器。</li> </ul>
网页浏览器内容难以辨认或显示不全。	未使用最佳网页浏览器版本。	<ul style="list-style-type: none"> <li>▶ 使用正确的网页浏览器版本 → 图 58。</li> <li>▶ 清空网页浏览器缓存。</li> <li>▶ 重启网页浏览器。</li> </ul>
	显示设置错误。	更改字体大小/网页浏览器的显示比例。
未完成或未在网页中显示同意	<ul style="list-style-type: none"> <li>■ JavaScript 脚本未启用。</li> <li>■ 无法启用 JavaScript 脚本。</li> </ul>	<ul style="list-style-type: none"> <li>▶ 启用 JavaScript 脚本。</li> <li>▶ 输入 IP 地址: <code>http://XXX.XXX.X.XX/servlet/basic.html</code>。</li> </ul>
使用 FieldCare 或 DeviceCare 调试软件时, 无法通过 CDI-RJ45 服务接口操作 (端口 8000)。	个人计算机或网络的防火墙阻止通信。	取决于计算机或网络中的防火墙设置, 必须调整或关闭防火墙, 允许 FieldCare/DeviceCare 访问。
无法使用 FieldCare 或 DeviceCare 调试软件通过 CDI-RJ45 服务接口烧写固件 (端口 8000 或 TFTP 端口)。	个人计算机或网络的防火墙阻止通信。	取决于计算机或网络中的防火墙设置, 必须调整或关闭防火墙, 允许 FieldCare/DeviceCare 访问。

## 12.2 通过 LED 查看诊断信息

### 12.2.1 变送器

变送器上的不同 LED 指示灯标识仪表状态。

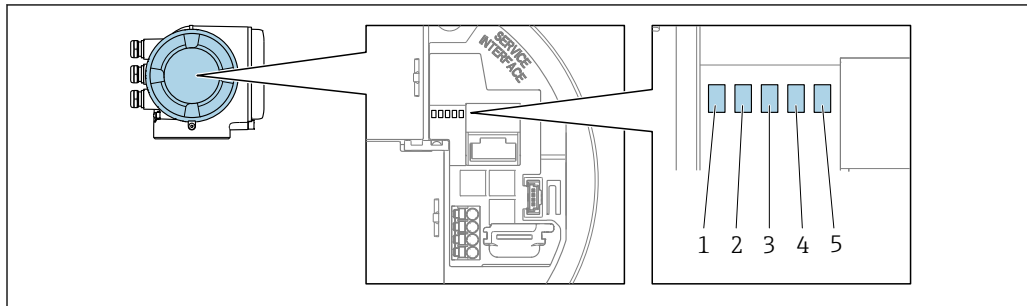

A0029629

- 1 电源
- 2 设备状态
- 3 未使用
- 4 通信
- 5 服务接口 (CDI) 工作状态、以太网链接/活动状态

LED 指示灯	颜色	含义
1 电源	熄灭	未接通电源, 或供电电压不足。
	绿色	供电电压正常。
2 设备状态 (正常工作)	熄灭	固件错误
	绿色	设备状态正常
	绿色闪烁	设备未完成设置。
	红色	发生“报警”类诊断事件。
	红色闪烁	发生“警告”类诊断事件。
2 设备状态 (启动期间)	红色缓慢闪烁	超过 30 秒: 引导文件出错。
	红色快速闪烁	超过 30 秒: 固件兼容性错误。
3 未使用	-	-
4 通信	熄灭	设备不接收 Profibus 数据。
	白色	设备接收 Profibus 数据。
5 服务接口 (CDI) 、 以太网链接/活动状态	熄灭	未连接。
	黄色	已连接。
	黄色闪烁	服务接口正常工作。

## 12.3 现场显示单元上的诊断信息

### 12.3.1 诊断信息

测量仪表的自监测系统能够进行故障检测，并交替显示故障诊断信息与操作界面。

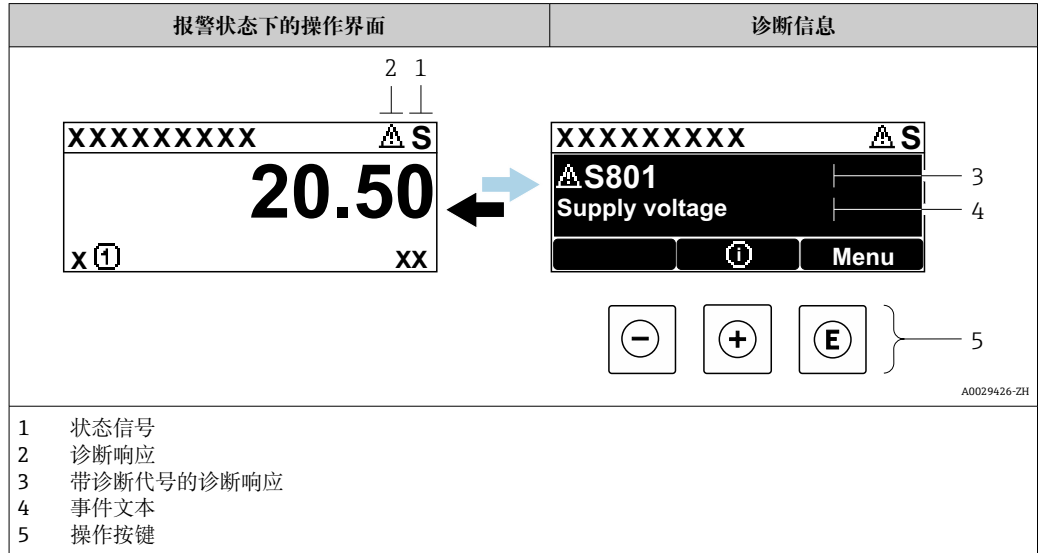

同时存在两个或多个诊断事件时，仅显示最高优先级的诊断信息。

**i** 诊断 菜单中显示发生的其他诊断事件:

- 通过参数 → 208
- 通过子菜单 → 208

### 状态信号



状态信号提供状态信息，通过分类诊断信息(诊断事件)的原因确保设备的可靠性。

**i** 状态信号分类符合 VDI/VDE 2650 和 NAMUR NE 107 标准:

- F = 故障
- C = 功能检查
- S = 超出规格参数
- M = 需要维护

图标	含义
F	<b>故障</b> 发生设备错误。测量值不再有效。
C	<b>功能检查</b> 设备处于服务模式（例如在仿真过程中）。
S	<b>超出规格参数</b> 设备正在测量： 超出技术规格参数限定范围（例如超出过程温度范围）
M	<b>需要维护</b> 需要维护。测量值仍有效。

### 诊断响应



图标	说明
	<b>报警</b> <ul style="list-style-type: none"> <li>测量中断。</li> <li>输出信号和累加器均处于预设报警状态。</li> <li>触发诊断信息。</li> </ul>
	<b>警告</b> <ul style="list-style-type: none"> <li>继续测量。</li> <li>输出信号和累加器不受影响。</li> <li>触发诊断信息。</li> </ul>

### 诊断信息

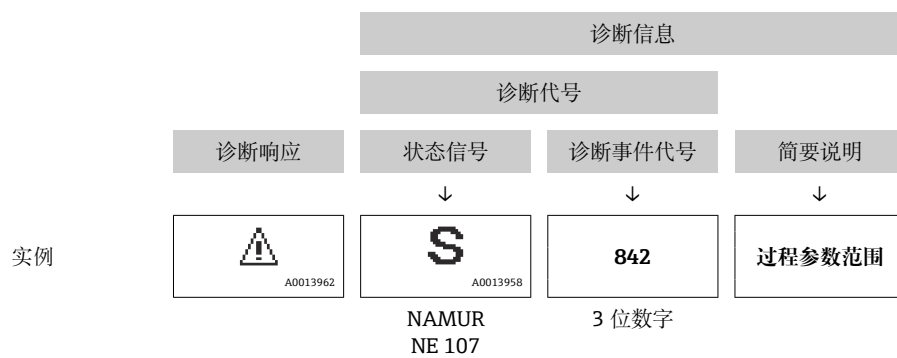
通过诊断信息可以识别故障。短文本为用户提供故障信息。此外，现场显示单元上显示的诊断信息前带对应诊断事件的图标。



### 操作部件

操作按键	说明
	<b>加号键</b> 在菜单、子菜单中 打开补救措施信息。
	<b>回车键</b> 在菜单、子菜单中 打开操作菜单。

### 12.3.2 查看补救措施



图 29 补救措施信息

- 1 诊断信息
- 2 事件文本
- 3 服务 ID
- 4 带诊断代号的诊断响应
- 5 发生操作时间
- 6 补救措施

1. 诊断信息的处置方法:  
按下  $\ominus$  键 ( $\textcircled{1}$  图标)。  
↳ **诊断列表** 子菜单打开。
2. 按下  $\ominus$  或  $\textcircled{E}$  键后按下  $\textcircled{E}$ ，选择所需的诊断事件。  
↳ 打开补救措施信息。
3. 同时按下  $\textcircled{E}$  键和  $\textcircled{1}$  键。  
↳ 关闭补救措施信息。

用户进入**诊断** 菜单 (**诊断列表** 子菜单)。显示当前诊断列表。用户可以选择诊断事件。

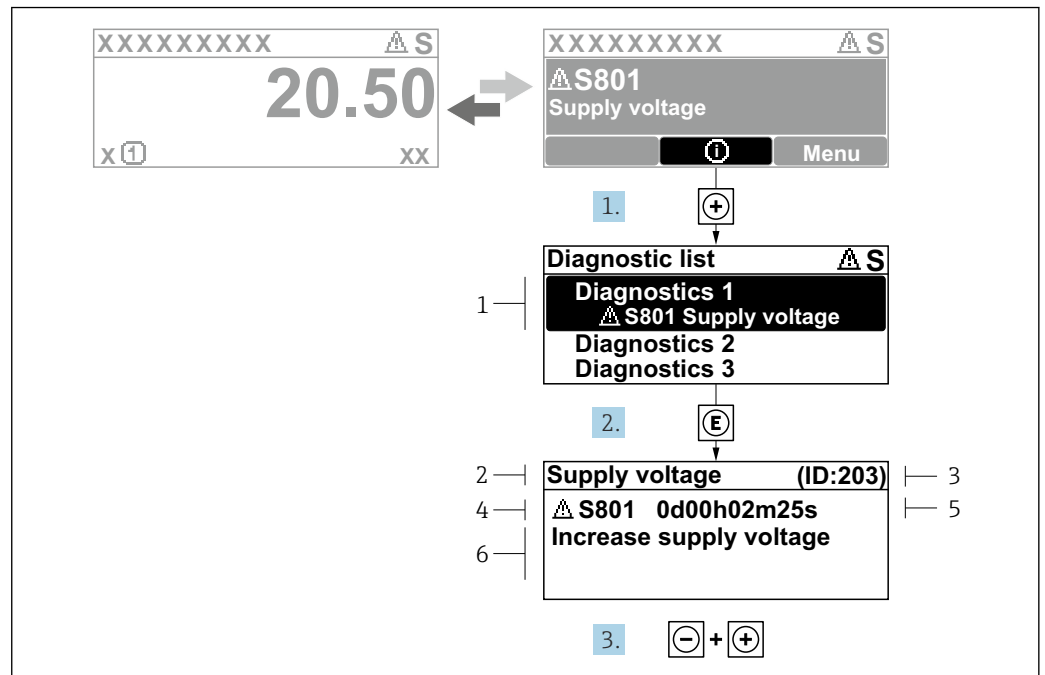
1. 按下  $\textcircled{E}$ 。  
↳ 打开所选诊断事件的补救措施信息。
2. 同时按下  $\textcircled{E}$  键和  $\textcircled{1}$  键。  
↳ 关闭补救措施信息。

## 12.4 网页浏览器中的诊断信息

### 12.4.1 诊断响应方式

用户登录后，Web 浏览器的主界面上显示测量仪表检测到的故障。

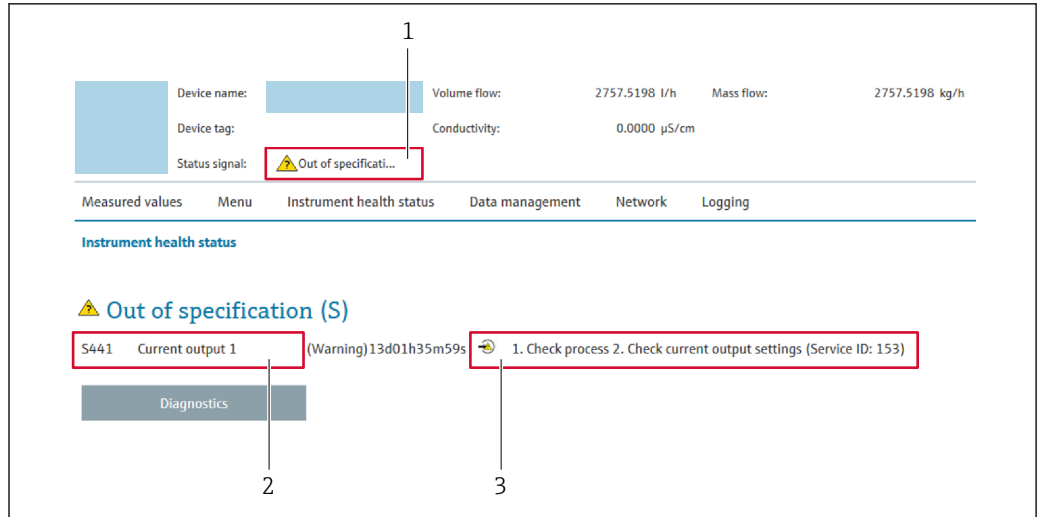

A0031056

- 1 状态区，显示状态信号
- 2 诊断信息
- 3 补救措施，显示服务 ID

- i** 此外，**诊断** 菜单中显示发生的其他诊断事件：
  - 通过参数 → 208
  - 通过子菜单 → 208

### 状态信号

状态信号提供状态信息，通过分类诊断信息(诊断事件)的原因确保设备的可靠性。

图标	说明
	<b>故障</b> 发生设备错误。测量值不再有效。
	<b>功能检查</b> 设备处于服务模式（例如在仿真过程中）。
	<b>超出规格参数</b> 设备正在测量： 超出技术规格参数限定范围（例如超出过程温度范围）
	<b>需要维护</b> 需要维护。测量值仍有效。

- i** 状态信号分类符合 VDI/VDE 2650 和 NAMUR 推荐的 NE 107 标准。

### 12.4.2 查看补救措施

针对每个诊断事件提供补救措施，确保快速解决问题。显示这些措施，并同时显示诊断事件和相关诊断信息。

## 12.5 FieldCare 或 DeviceCare 中的诊断信息

### 12.5.1 诊断响应方式

建立连接后，调试软件的主界面上显示测量仪表检测到的故障。

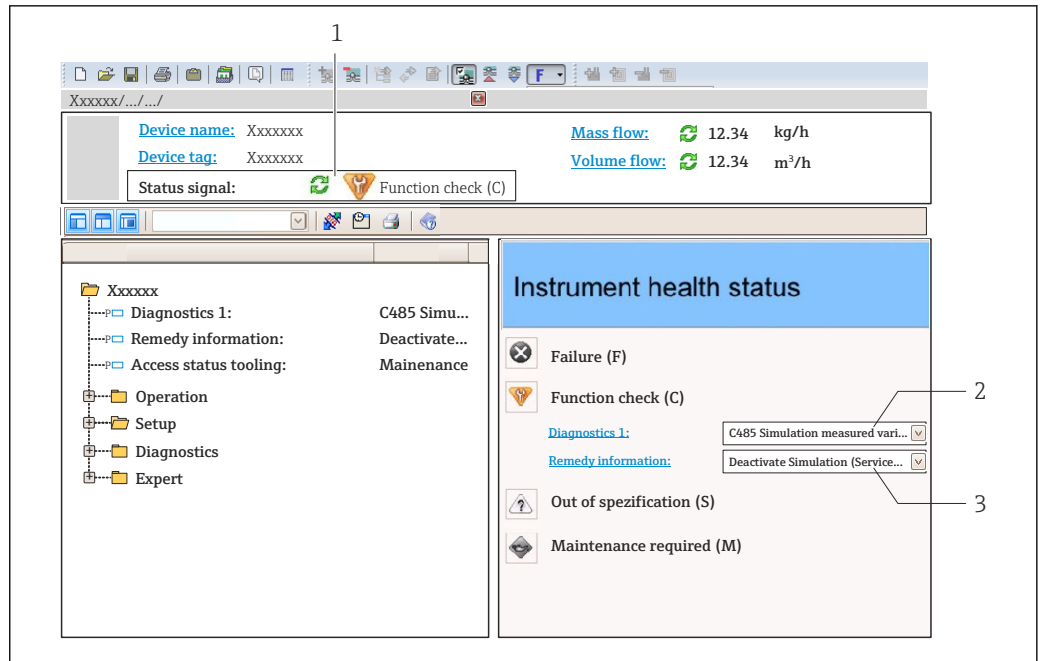

- 1 状态显示区，显示状态信号 → 149
- 2 诊断信息 → 150
- 3 补救措施，显示服务 ID

**i** 此外，**诊断** 菜单中显示发生的其他诊断事件：

- 通过参数 → 208
- 通过子菜单 → 208

### 诊断信息

通过诊断信息可以识别故障。短文本为用户提供故障信息。此外，现场显示单元上显示的诊断信息前带对应诊断事件的图标。

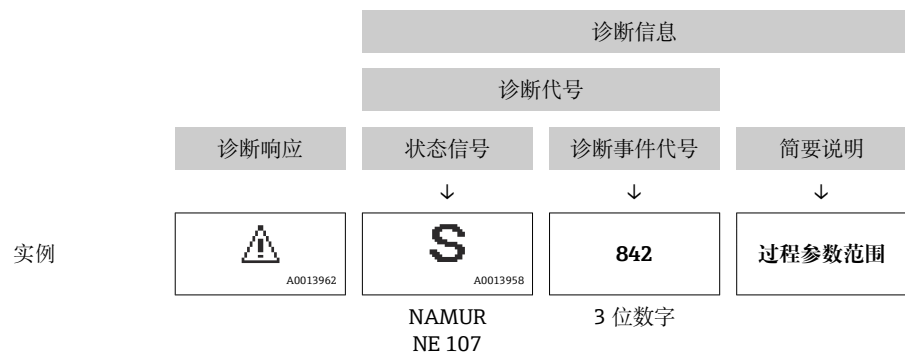

### 12.5.2 查看补救信息

提供每个诊断事件的补救措施，确保快速修复问题。

- 在主页上  
补救信息显示在诊断信息下方的独立区域中。
- 在**诊断** 菜单中  
可以在用户界面的工作区中查看补救信息。

用户在**诊断** 菜单中。

1. 查看所需参数。

2. 在工作区右侧，将鼠标移动至参数上方。
  - ↳ 显示带提示工具的诊断事件的补救措施。

## 12.6 调整诊断信息

### 12.6.1 调整诊断响应

在工厂中，每条诊断信息都被分配给特定诊断响应。在**诊断**子菜单中用户可以更改特定诊断信息的分配。

专家 → 系统 → 诊断处理 → 诊断

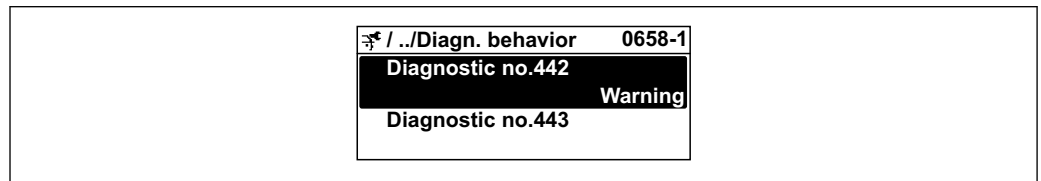

A0019179-ZH

#### 可选诊断响应

可以设置下列诊断响应：

诊断响应	说明
报警	设备停止测量。累加器处于预设报警状态。生成诊断信息。
警告	设备继续测量。基于 PROFIBUS 通信的测量值输出和累加器不受影响。生成诊断信息。
仅在日志中记录	设备继续测量。诊断信息仅在 <b>事件日志</b> 子菜单 ( <b>事件列表</b> 子菜单) 中显示，不会和操作显示交替显示。
关	忽略诊断事件，不生成或输入诊断信息。

#### 显示测量值状态

模拟量输入、数字量输入和累加器功能块设置为循环数据传输时，仪表状态按照 PROFIBUS PA Profile 3.02 规范编码，通过编码字节(字节 5)与测量值一同传输至 PROFIBUS 主站(1 类)。编码字节分成三个部分：质量、质量子状态和限定值。

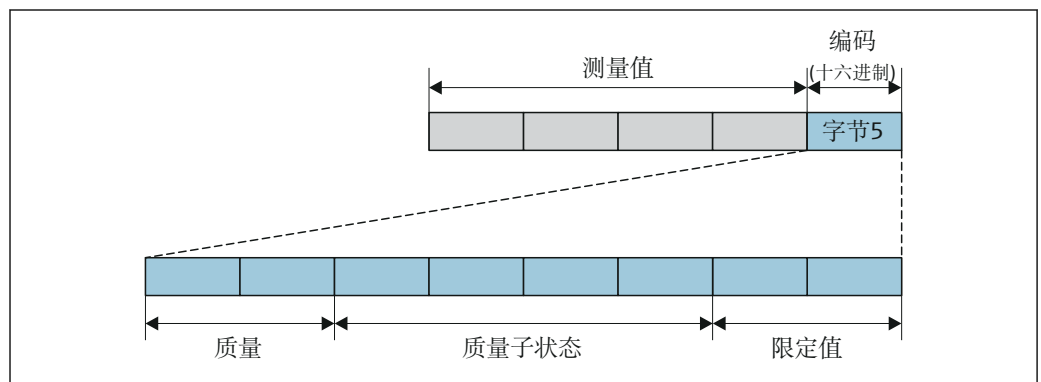

A0032228-ZH

图 30 编码字节结构

编码字节内容取决于各个功能块中设置的故障模式。根据设置的故障模式，符合 PROFINET PA Profile 4 规范的状态信息通过编码字节传输至 PROFIBUS 主站 (1 类)。

### 根据诊断响应确定测量值状态和设备状态

设置诊断响应会更改诊断信息对应的测量值状态和设备状态。测量值状态和设备状态与所选诊断响应及对应诊断信息相关。

诊断信息分为：

- 传感器的诊断信息：诊断代号 000...199 → 155
- 电子部件的诊断信息：诊断代号 200...399 → 155
- 设置的诊断信息：诊断代号 400...599 → 156
- 过程的诊断信息：诊断代号 800...999 → 156

下列测量值状态和设备状态固定分配给特定诊断响应，取决于所选的诊断响应及对应的诊断信息类别：

#### 传感器的诊断信息：诊断代号 000...199

诊断响应 (可设置)	测量值状态(固定分配)				设备诊断 (固定分配)
	质量	质量子状态	编码 (十六进制)	类别 (NE107)	
报警	不良	维护报警	0x24...0x27	F (故障)	维护报警
警告	良好	维护按需	0xA8...0xAB	M (维护)	维护按需
仅日志输入	良好	正常	0x80...0x8E	-	-
无					

#### 电子部件的诊断信息：诊断代号 200...399

##### 诊断代号 200...301、303...399

诊断响应 (可设置)	测量值状态 (固定分配)				设备诊断 (固定分配)
	质量	质量子状态	编码 (十六进制)	类别 (NE107)	
报警	不良	维护报警	0x24...0x27	F (故障)	维护报警
警告					
仅日志输入	良好	正常	0x80...0x8E	-	-
无					

#### 诊断信息 302

诊断响应 (可设置)	测量值状态 (固定分配)				设备诊断 (固定分配)
	质量	质量子状态	编码 (十六进制)	类别 (NE107)	
报警	不良	功能检查, 局部替换	0x3C...0x3F	C	功能检查
警告	良好	功能检查	0xBC...0xBF	-	-

心跳自校验启动后，继续进行数据记录。输出信号和累加器不受影响。

- 信号状态：功能检查
- 诊断响应方式：报警或警告（出厂设置）

开始执行心跳自校验，中断数据日志记录，输出最近一个有效测量值，累加器计数器停止累积。



设置的诊断信息：诊断代号 400...599

诊断响应 (可设置)	测量值状态 (固定分配)			类别 (NE107)	设备诊断 (固定分配)
	质量	质量 子状态	编码 (十六进制)		
报警	不良	功能 检查	0x3C...0x3F	C (检查)	功能 检查
仅日志输入	良好	功能 检查	0xBC...0xBF	-	功能 检查
无					
仅日志输入	良好	正常	0x80...0x8E	-	-
无					

过程的诊断信息：诊断代号 800...999

诊断响应 (可设置)	测量值状态(固定分配)			类别 (NE107)	设备诊断 (固定分配)
	质量	质量 子状态	编码 (十六进制)		
报警	不良	过程 相关	0x28...0x2B	F (故障)	无效过程 条件
警告	不确定	过程 相关	0x78...0x7B	S (超出规范)	无效过程 条件
仅日志输入	良好	正常	0x80...0x8E	-	-
无					

## 12.7 诊断信息概述

-  测量设备选配一个或多个应用软件包时，诊断信息数量和关联测量变量数量将增加。
- 整个 Promass 系列仪表中所有关联测量变量列举在“受影响的测量变量”章节中。相关测量变量取决于设备型号。为设备功能分配测量变量时（例如分配各路输出的测量变量），该设备型号的所有关联测量变量均可选择。
-  部分诊断信息更改时，诊断响应改变。接收诊断信息 →  154

### 12.7.1 传感器诊断

诊断信息		维修指导	
编号	简述		
022	温度传感器故障	1. 检查或更换传感器电子模块(ISEM) 2. 可选: 检查传感器和变送器间的连接电缆 3. 更换传感器	
	测量变量状态		
	Quality		Bad
	Quality substatus		Maintenance alarm
	Coding (hex)		0x24 ... 0x27
	状态信号		F
	诊断行为		Alarm
受影响的测量变量			
<ul style="list-style-type: none"> <li>▪ 振动幅值 1</li> <li>▪ 振动幅值 2</li> <li>▪ 非对称信号</li> <li>▪ 溶液质量流量</li> <li>▪ 第二腔室温度</li> <li>▪ 溶质校正体积流量</li> <li>▪ 溶液校正体积流量</li> <li>▪ 浓度</li> <li>▪ 振动阻尼时间 1</li> <li>▪ 振动阻尼时间 2</li> <li>▪ 密度</li> <li>▪ 油密度</li> <li>▪ 水密度</li> <li>▪ 动力粘度</li> <li>▪ 传感器电子模块温度(ISEM)</li> <li>▪ 空管检测 选项</li> <li>▪ GSV 流量</li> <li>▪ GSV 流量替代选择</li> </ul>		<ul style="list-style-type: none"> <li>▪ 运动粘度</li> <li>▪ 小流量切除 选项</li> <li>▪ 质量流量</li> <li>▪ 油的质量流量</li> <li>▪ 水的质量流量</li> <li>▪ HBSI</li> <li>▪ NSV 流量</li> <li>▪ NSV 流量替代选择</li> <li>▪ 外部压力</li> <li>▪ 励磁电流 1</li> <li>▪ 励磁电流 2</li> <li>▪ 振动频率 1</li> <li>▪ 振动频率 2</li> <li>▪ S&amp;W 体积流量</li> <li>▪ 参考密度</li> <li>▪ 参考密度替代选择</li> <li>▪ 校正体积流量</li> <li>▪ 油的校正体积流量</li> </ul>	<ul style="list-style-type: none"> <li>▪ 水的校正体积流量</li> <li>▪ 振动阻尼时间波动 1</li> <li>▪ 振动阻尼时间波动 2</li> <li>▪ 频率波动 1</li> <li>▪ 频率波动 2</li> <li>▪ 溶质质量流量</li> <li>▪ 溶液体积流量</li> <li>▪ 溶质体积流量</li> <li>▪ 温度补偿后的动力粘度</li> <li>▪ 温度补偿后的运动粘度</li> <li>▪ 温度</li> <li>▪ 状态</li> <li>▪ 体积流量</li> <li>▪ 油的体积流量</li> <li>▪ 水的体积流量</li> <li>▪ Water cut</li> </ul>

诊断信息		维修指导	
编号	简述		
046	传感器电容值超限	1. 检查传感器 2. 检查过程条件	
	测量变量状态 [出厂] <sup>1)</sup>		
	Quality		Good
	Quality substatus		Maintenance demanded
	Coding (hex)		0xA8 ... 0xAB
	状态信号		S
	诊断行为		Warning
受影响的测量变量			
<ul style="list-style-type: none"> <li>■ 振动幅值 1</li> <li>■ 振动幅值 2</li> <li>■ 非对称信号</li> <li>■ 溶液质量流量</li> <li>■ 第二腔室温度</li> <li>■ 溶质校正体积流量</li> <li>■ 溶液校正体积流量</li> <li>■ 浓度</li> <li>■ 振动阻尼时间 1</li> <li>■ 振动阻尼时间 2</li> <li>■ 密度</li> <li>■ 油密度</li> <li>■ 水密度</li> <li>■ 动力粘度</li> <li>■ 传感器电子模块温度(ISEM)</li> <li>■ 空管检测 选项</li> <li>■ GSV 流量</li> <li>■ GSV 流量替代选择</li> <li>■ 运动粘度</li> <li>■ 小流量切除 选项</li> <li>■ 质量流量</li> <li>■ 油的质量流量</li> <li>■ 水的质量流量</li> <li>■ HBSI</li> <li>■ NSV 流量</li> <li>■ NSV 流量替代选择</li> <li>■ 外部压力</li> <li>■ 励磁电流 1</li> <li>■ 励磁电流 2</li> <li>■ 振动频率 1</li> <li>■ 振动频率 2</li> <li>■ S&amp;W 体积流量</li> <li>■ 参考密度</li> <li>■ 参考密度替代选择</li> <li>■ 校正体积流量</li> <li>■ 油的校正体积流量</li> <li>■ 水的校正体积流量</li> <li>■ 振动阻尼时间波动 1</li> <li>■ 振动阻尼时间波动 2</li> <li>■ 频率波动 1</li> <li>■ 频率波动 2</li> <li>■ 溶质质量流量</li> <li>■ 溶液体积流量</li> <li>■ 溶质体积流量</li> <li>■ 温度补偿后的动力粘度</li> <li>■ 温度补偿后的运动粘度</li> <li>■ 温度</li> <li>■ 状态</li> <li>■ 体积流量</li> <li>■ 油的体积流量</li> <li>■ 水的体积流量</li> <li>■ Water cut</li> </ul>			

1) 诊断操作可以更改。这会导致测量变量的整体状态发生变更。

诊断信息		维修指导	
编号	简述		
062	传感器连接故障	1. 检查或更换传感器电子模块(ISEM) 2. 可选: 检查传感器和变送器间的连接电缆 3. 更换传感器	
	<b>测量变量状态</b>		
	Quality		Bad
	Quality substatus		Maintenance alarm
	Coding (hex)		0x24 ... 0x27
	状态信号		F
	诊断行为		Alarm
	<b>受影响的测量变量</b>		
<ul style="list-style-type: none"> <li>▪ 振动幅值 1</li> <li>▪ 振动幅值 2</li> <li>▪ 非对称信号</li> <li>▪ 溶液质量流量</li> <li>▪ 第二腔室温度</li> <li>▪ 溶质校正体积流量</li> <li>▪ 溶液校正体积流量</li> <li>▪ 浓度</li> <li>▪ 振动阻尼时间 1</li> <li>▪ 振动阻尼时间 2</li> <li>▪ 密度</li> <li>▪ 油密度</li> <li>▪ 水密度</li> <li>▪ 动力粘度</li> <li>▪ 传感器电子模块温度(ISEM)</li> <li>▪ 空管检测 选项</li> <li>▪ GSV 流量</li> <li>▪ GSV 流量替代选择</li> </ul>		<ul style="list-style-type: none"> <li>▪ 运动粘度</li> <li>▪ 小流量切除 选项</li> <li>▪ 质量流量</li> <li>▪ 油的质量流量</li> <li>▪ 水的质量流量</li> <li>▪ HBSI</li> <li>▪ NSV 流量</li> <li>▪ NSV 流量替代选择</li> <li>▪ 外部压力</li> <li>▪ 励磁电流 1</li> <li>▪ 励磁电流 2</li> <li>▪ 振动频率 1</li> <li>▪ 振动频率 2</li> <li>▪ S&amp;W 体积流量</li> <li>▪ 参考密度</li> <li>▪ 参考密度替代选择</li> <li>▪ 校正体积流量</li> <li>▪ 油的校正体积流量</li> </ul>	
<ul style="list-style-type: none"> <li>▪ 水的校正体积流量</li> <li>▪ 振动阻尼时间波动 1</li> <li>▪ 振动阻尼时间波动 2</li> <li>▪ 频率波动 1</li> <li>▪ 频率波动 2</li> <li>▪ 溶质质量流量</li> <li>▪ 溶液体积流量</li> <li>▪ 溶质体积流量</li> <li>▪ 温度补偿后的动力粘度</li> <li>▪ 温度补偿后的运动粘度</li> <li>▪ 温度</li> <li>▪ 状态</li> <li>▪ 体积流量</li> <li>▪ 油的体积流量</li> <li>▪ 水的体积流量</li> <li>▪ Water cut</li> </ul>			

诊断信息		维修指导	
编号	简述		
063	励磁电流故障	1. 检查或更换传感器电子模块(ISEM) 2. 可选: 检查传感器和变送器间的连接电缆 3. 更换传感器	
	<b>测量变量状态</b>		
	Quality		Bad
	Quality substatus		Maintenance alarm
	Coding (hex)		0x24 ... 0x27
	状态信号		S
	诊断行为		Alarm
	<b>受影响的测量变量</b>		
<ul style="list-style-type: none"> <li>▪ 振动幅值 1</li> <li>▪ 振动幅值 2</li> <li>▪ 非对称信号</li> <li>▪ 溶液质量流量</li> <li>▪ 第二腔室温度</li> <li>▪ 溶质校正体积流量</li> <li>▪ 溶液校正体积流量</li> <li>▪ 浓度</li> <li>▪ 振动阻尼时间 1</li> <li>▪ 振动阻尼时间 2</li> <li>▪ 密度</li> <li>▪ 油密度</li> <li>▪ 水密度</li> <li>▪ 动力粘度</li> <li>▪ 传感器电子模块温度(ISEM)</li> <li>▪ 空管检测 选项</li> </ul>		<ul style="list-style-type: none"> <li>▪ GSV 流量</li> <li>▪ GSV 流量替代选择</li> <li>▪ 运动粘度</li> <li>▪ 小流量切除 选项</li> <li>▪ 质量流量</li> <li>▪ 油的质量流量</li> <li>▪ 水的质量流量</li> <li>▪ HBSI</li> <li>▪ NSV 流量</li> <li>▪ NSV 流量替代选择</li> <li>▪ 外部压力</li> <li>▪ 励磁电流 1</li> <li>▪ 励磁电流 2</li> <li>▪ 振动频率 1</li> <li>▪ 振动频率 2</li> <li>▪ S&amp;W 体积流量</li> </ul>	
<ul style="list-style-type: none"> <li>▪ 参考密度</li> <li>▪ 参考密度替代选择</li> <li>▪ 校正体积流量</li> <li>▪ 油的校正体积流量</li> <li>▪ 水的校正体积流量</li> <li>▪ 溶质质量流量</li> <li>▪ 溶液体积流量</li> <li>▪ 溶质体积流量</li> <li>▪ 温度补偿后的动力粘度</li> <li>▪ 温度补偿后的运动粘度</li> <li>▪ 温度</li> <li>▪ 状态</li> <li>▪ 体积流量</li> <li>▪ 油的体积流量</li> <li>▪ 水的体积流量</li> <li>▪ Water cut</li> </ul>			

诊断信息		维修指导	
编号	简述		
082	数据存储	1. 检查模块连接 2. 联系服务	
	测量变量状态		
	Quality		Bad
	Quality substatus		Maintenance alarm
	Coding (hex)		0x24 ... 0x27
	状态信号		F
	诊断行为		Alarm
<b>受影响的测量变量</b>			
<ul style="list-style-type: none"> <li>▪ 振动幅值 1</li> <li>▪ 振动幅值 2</li> <li>▪ 非对称信号</li> <li>▪ 溶液质量流量</li> <li>▪ 第二腔室温度</li> <li>▪ 溶质校正体积流量</li> <li>▪ 溶液校正体积流量</li> <li>▪ 浓度</li> <li>▪ 测量值 1</li> <li>▪ 测量值 2</li> <li>▪ 测量值 3</li> <li>▪ 振动阻尼时间 1</li> <li>▪ 振动阻尼时间 2</li> <li>▪ 密度</li> <li>▪ 油密度</li> <li>▪ 水密度</li> <li>▪ 动力粘度</li> <li>▪ 传感器电子模块温度(ISEM)</li> <li>▪ 空管检测 选项</li> </ul>		<ul style="list-style-type: none"> <li>▪ GSV 流量</li> <li>▪ GSV 流量替代选择</li> <li>▪ 运动粘度</li> <li>▪ 小流量切除 选项</li> <li>▪ 质量流量</li> <li>▪ 油的质量流量</li> <li>▪ 水的质量流量</li> <li>▪ HBSI</li> <li>▪ NSV 流量</li> <li>▪ NSV 流量替代选择</li> <li>▪ 外部压力</li> <li>▪ 励磁电流 1</li> <li>▪ 励磁电流 2</li> <li>▪ 振动频率 1</li> <li>▪ 振动频率 2</li> <li>▪ S&amp;W 体积流量</li> <li>▪ 参考密度</li> <li>▪ 参考密度替代选择</li> <li>▪ 校正体积流量</li> </ul>	<ul style="list-style-type: none"> <li>▪ 油的校正体积流量</li> <li>▪ 水的校正体积流量</li> <li>▪ 振动阻尼时间波动 1</li> <li>▪ 振动阻尼时间波动 2</li> <li>▪ 频率波动 1</li> <li>▪ 频率波动 2</li> <li>▪ 溶质质量流量</li> <li>▪ 溶液体积流量</li> <li>▪ 溶质体积流量</li> <li>▪ 温度补偿后的动力粘度</li> <li>▪ 温度补偿后的运动粘度</li> <li>▪ 温度</li> <li>▪ 状态</li> <li>▪ 体积流量</li> <li>▪ 油的体积流量</li> <li>▪ 水的体积流量</li> <li>▪ Water cut</li> </ul>

诊断信息		维修指导	
编号	简述		
083	存储器内容	1. 重启仪表 2. 恢复 HistoROM S-DAT 备份(“仪表复位”参数) 3. 更换 HistoROM S-DAT	
	测量变量状态		
	Quality		Bad
	Quality substatus		Maintenance alarm
	Coding (hex)		0x24 ... 0x27
	状态信号		F
	诊断行为		Alarm
受影响的测量变量			
<ul style="list-style-type: none"> <li>▪ 振动幅值 1</li> <li>▪ 振动幅值 2</li> <li>▪ 非对称信号</li> <li>▪ 溶液质量流量</li> <li>▪ 第二腔室温度</li> <li>▪ 溶质校正体积流量</li> <li>▪ 溶液校正体积流量</li> <li>▪ 浓度</li> <li>▪ 测量值 1</li> <li>▪ 测量值 2</li> <li>▪ 测量值 3</li> <li>▪ 振动阻尼时间 1</li> <li>▪ 振动阻尼时间 2</li> <li>▪ 密度</li> <li>▪ 油密度</li> <li>▪ 水密度</li> <li>▪ 动力粘度</li> <li>▪ 传感器电子模块温度(ISEM)</li> <li>▪ 空管检测 选项</li> </ul>		<ul style="list-style-type: none"> <li>▪ GSV 流量</li> <li>▪ GSV 流量替代选择</li> <li>▪ 运动粘度</li> <li>▪ 小流量切除 选项</li> <li>▪ 质量流量</li> <li>▪ 油的质量流量</li> <li>▪ 水的质量流量</li> <li>▪ HBSI</li> <li>▪ NSV 流量</li> <li>▪ NSV 流量替代选择</li> <li>▪ 外部压力</li> <li>▪ 励磁电流 1</li> <li>▪ 励磁电流 2</li> <li>▪ 振动频率 1</li> <li>▪ 振动频率 2</li> <li>▪ S&amp;W 体积流量</li> <li>▪ 参考密度</li> <li>▪ 参考密度替代选择</li> <li>▪ 校正体积流量</li> </ul>	
		<ul style="list-style-type: none"> <li>▪ 油的校正体积流量</li> <li>▪ 水的校正体积流量</li> <li>▪ 振动阻尼时间波动 1</li> <li>▪ 振动阻尼时间波动 2</li> <li>▪ 频率波动 1</li> <li>▪ 频率波动 2</li> <li>▪ 溶质质量流量</li> <li>▪ 溶液体积流量</li> <li>▪ 溶质体积流量</li> <li>▪ 温度补偿后的动力粘度</li> <li>▪ 温度补偿后的运动粘度</li> <li>▪ 温度</li> <li>▪ 状态</li> <li>▪ 体积流量</li> <li>▪ 油的体积流量</li> <li>▪ 水的体积流量</li> <li>▪ Water cut</li> </ul>	

诊断信息		维修指导			
编号	简述				
140	非对称传感器信号	1. 检查或更换传感器电子模块(ISEM) 2. 可选: 检查传感器和变送器间的连接电缆 3. 更换传感器			
	测量变量状态 [出厂] <sup>1)</sup>				
	Quality		Bad		
	Quality substatus		Maintenance alarm		
	Coding (hex)		0x24 ... 0x27		
	状态信号		S		
	诊断行为		Alarm		
受影响的测量变量					
<table border="0"> <tr> <td style="vertical-align: top;"> <ul style="list-style-type: none"> <li>■ 振动幅值 1</li> <li>■ 振动幅值 2</li> <li>■ 非对称信号</li> <li>■ 溶液质量流量</li> <li>■ 第二腔室温度</li> <li>■ 溶质校正体积流量</li> <li>■ 溶液校正体积流量</li> <li>■ 浓度</li> <li>■ 测量值 1</li> <li>■ 测量值 2</li> <li>■ 测量值 3</li> <li>■ 振动阻尼时间 1</li> <li>■ 振动阻尼时间 2</li> <li>■ 密度</li> <li>■ 油密度</li> <li>■ 水密度</li> <li>■ 动力粘度</li> <li>■ 传感器电子模块温度(ISEM)</li> <li>■ 空管检测 选项</li> </ul> </td> <td style="vertical-align: top;"> <ul style="list-style-type: none"> <li>■ GSV 流量</li> <li>■ GSV 流量替代选择</li> <li>■ 运动粘度</li> <li>■ 小流量切除 选项</li> <li>■ 质量流量</li> <li>■ 油的质量流量</li> <li>■ 水的质量流量</li> <li>■ HBSI</li> <li>■ NSV 流量</li> <li>■ NSV 流量替代选择</li> <li>■ 外部压力</li> <li>■ 励磁电流 1</li> <li>■ 励磁电流 2</li> <li>■ 振动频率 1</li> <li>■ 振动频率 2</li> <li>■ S&amp;W 体积流量</li> <li>■ 参考密度</li> <li>■ 参考密度替代选择</li> <li>■ 校正体积流量</li> </ul> </td> <td style="vertical-align: top;"> <ul style="list-style-type: none"> <li>■ 油的校正体积流量</li> <li>■ 水的校正体积流量</li> <li>■ 振动阻尼时间波动 1</li> <li>■ 振动阻尼时间波动 2</li> <li>■ 频率波动 1</li> <li>■ 频率波动 2</li> <li>■ 溶质质量流量</li> <li>■ 溶液体积流量</li> <li>■ 溶质体积流量</li> <li>■ 温度补偿后的动力粘度</li> <li>■ 温度补偿后的运动粘度</li> <li>■ 温度</li> <li>■ 状态</li> <li>■ 体积流量</li> <li>■ 油的体积流量</li> <li>■ 水的体积流量</li> <li>■ Water cut</li> </ul> </td> </tr> </table>			<ul style="list-style-type: none"> <li>■ 振动幅值 1</li> <li>■ 振动幅值 2</li> <li>■ 非对称信号</li> <li>■ 溶液质量流量</li> <li>■ 第二腔室温度</li> <li>■ 溶质校正体积流量</li> <li>■ 溶液校正体积流量</li> <li>■ 浓度</li> <li>■ 测量值 1</li> <li>■ 测量值 2</li> <li>■ 测量值 3</li> <li>■ 振动阻尼时间 1</li> <li>■ 振动阻尼时间 2</li> <li>■ 密度</li> <li>■ 油密度</li> <li>■ 水密度</li> <li>■ 动力粘度</li> <li>■ 传感器电子模块温度(ISEM)</li> <li>■ 空管检测 选项</li> </ul>	<ul style="list-style-type: none"> <li>■ GSV 流量</li> <li>■ GSV 流量替代选择</li> <li>■ 运动粘度</li> <li>■ 小流量切除 选项</li> <li>■ 质量流量</li> <li>■ 油的质量流量</li> <li>■ 水的质量流量</li> <li>■ HBSI</li> <li>■ NSV 流量</li> <li>■ NSV 流量替代选择</li> <li>■ 外部压力</li> <li>■ 励磁电流 1</li> <li>■ 励磁电流 2</li> <li>■ 振动频率 1</li> <li>■ 振动频率 2</li> <li>■ S&amp;W 体积流量</li> <li>■ 参考密度</li> <li>■ 参考密度替代选择</li> <li>■ 校正体积流量</li> </ul>	<ul style="list-style-type: none"> <li>■ 油的校正体积流量</li> <li>■ 水的校正体积流量</li> <li>■ 振动阻尼时间波动 1</li> <li>■ 振动阻尼时间波动 2</li> <li>■ 频率波动 1</li> <li>■ 频率波动 2</li> <li>■ 溶质质量流量</li> <li>■ 溶液体积流量</li> <li>■ 溶质体积流量</li> <li>■ 温度补偿后的动力粘度</li> <li>■ 温度补偿后的运动粘度</li> <li>■ 温度</li> <li>■ 状态</li> <li>■ 体积流量</li> <li>■ 油的体积流量</li> <li>■ 水的体积流量</li> <li>■ Water cut</li> </ul>
<ul style="list-style-type: none"> <li>■ 振动幅值 1</li> <li>■ 振动幅值 2</li> <li>■ 非对称信号</li> <li>■ 溶液质量流量</li> <li>■ 第二腔室温度</li> <li>■ 溶质校正体积流量</li> <li>■ 溶液校正体积流量</li> <li>■ 浓度</li> <li>■ 测量值 1</li> <li>■ 测量值 2</li> <li>■ 测量值 3</li> <li>■ 振动阻尼时间 1</li> <li>■ 振动阻尼时间 2</li> <li>■ 密度</li> <li>■ 油密度</li> <li>■ 水密度</li> <li>■ 动力粘度</li> <li>■ 传感器电子模块温度(ISEM)</li> <li>■ 空管检测 选项</li> </ul>	<ul style="list-style-type: none"> <li>■ GSV 流量</li> <li>■ GSV 流量替代选择</li> <li>■ 运动粘度</li> <li>■ 小流量切除 选项</li> <li>■ 质量流量</li> <li>■ 油的质量流量</li> <li>■ 水的质量流量</li> <li>■ HBSI</li> <li>■ NSV 流量</li> <li>■ NSV 流量替代选择</li> <li>■ 外部压力</li> <li>■ 励磁电流 1</li> <li>■ 励磁电流 2</li> <li>■ 振动频率 1</li> <li>■ 振动频率 2</li> <li>■ S&amp;W 体积流量</li> <li>■ 参考密度</li> <li>■ 参考密度替代选择</li> <li>■ 校正体积流量</li> </ul>	<ul style="list-style-type: none"> <li>■ 油的校正体积流量</li> <li>■ 水的校正体积流量</li> <li>■ 振动阻尼时间波动 1</li> <li>■ 振动阻尼时间波动 2</li> <li>■ 频率波动 1</li> <li>■ 频率波动 2</li> <li>■ 溶质质量流量</li> <li>■ 溶液体积流量</li> <li>■ 溶质体积流量</li> <li>■ 温度补偿后的动力粘度</li> <li>■ 温度补偿后的运动粘度</li> <li>■ 温度</li> <li>■ 状态</li> <li>■ 体积流量</li> <li>■ 油的体积流量</li> <li>■ 水的体积流量</li> <li>■ Water cut</li> </ul>			

1) 诊断操作可以更改。这会导致测量变量的整体状态发生更改。

诊断信息		维修指导			
编号	简述				
144	测量误差过大	1. 检查或更换传感器 2. 检查过程条件			
	测量变量状态 [出厂] <sup>1)</sup>				
	Quality		Bad		
	Quality substatus		Maintenance alarm		
	Coding (hex)		0x24 ... 0x27		
	状态信号		F		
	诊断行为		Alarm		
受影响的测量变量					
<table border="0"> <tr> <td style="vertical-align: top;"> <ul style="list-style-type: none"> <li>▪ 振动幅值 1</li> <li>▪ 振动幅值 2</li> <li>▪ 非对称信号</li> <li>▪ 溶液质量流量</li> <li>▪ 第二腔室温度</li> <li>▪ 溶质校正体积流量</li> <li>▪ 溶液校正体积流量</li> <li>▪ 浓度</li> <li>▪ 振动阻尼时间 1</li> <li>▪ 振动阻尼时间 2</li> <li>▪ 密度</li> <li>▪ 油密度</li> <li>▪ 水密度</li> <li>▪ 动力粘度</li> <li>▪ 传感器电子模块温度(ISEM)</li> <li>▪ 空管检测 选项</li> <li>▪ GSV 流量</li> <li>▪ GSV 流量替代选择</li> </ul> </td> <td style="vertical-align: top;"> <ul style="list-style-type: none"> <li>▪ 运动粘度</li> <li>▪ 小流量切除 选项</li> <li>▪ 质量流量</li> <li>▪ 油的质量流量</li> <li>▪ 水的质量流量</li> <li>▪ HBSI</li> <li>▪ NSV 流量</li> <li>▪ NSV 流量替代选择</li> <li>▪ 外部压力</li> <li>▪ 励磁电流 1</li> <li>▪ 励磁电流 2</li> <li>▪ 振动频率 1</li> <li>▪ 振动频率 2</li> <li>▪ S&amp;W 体积流量</li> <li>▪ 参考密度</li> <li>▪ 参考密度替代选择</li> <li>▪ 校正体积流量</li> <li>▪ 油的校正体积流量</li> </ul> </td> <td style="vertical-align: top;"> <ul style="list-style-type: none"> <li>▪ 水的校正体积流量</li> <li>▪ 振动阻尼时间波动 1</li> <li>▪ 振动阻尼时间波动 2</li> <li>▪ 频率波动 1</li> <li>▪ 频率波动 2</li> <li>▪ 溶质质量流量</li> <li>▪ 溶液体积流量</li> <li>▪ 溶质体积流量</li> <li>▪ 温度补偿后的动力粘度</li> <li>▪ 温度补偿后的运动粘度</li> <li>▪ 温度</li> <li>▪ 状态</li> <li>▪ 体积流量</li> <li>▪ 油的体积流量</li> <li>▪ 水的体积流量</li> <li>▪ Water cut</li> </ul> </td> </tr> </table>			<ul style="list-style-type: none"> <li>▪ 振动幅值 1</li> <li>▪ 振动幅值 2</li> <li>▪ 非对称信号</li> <li>▪ 溶液质量流量</li> <li>▪ 第二腔室温度</li> <li>▪ 溶质校正体积流量</li> <li>▪ 溶液校正体积流量</li> <li>▪ 浓度</li> <li>▪ 振动阻尼时间 1</li> <li>▪ 振动阻尼时间 2</li> <li>▪ 密度</li> <li>▪ 油密度</li> <li>▪ 水密度</li> <li>▪ 动力粘度</li> <li>▪ 传感器电子模块温度(ISEM)</li> <li>▪ 空管检测 选项</li> <li>▪ GSV 流量</li> <li>▪ GSV 流量替代选择</li> </ul>	<ul style="list-style-type: none"> <li>▪ 运动粘度</li> <li>▪ 小流量切除 选项</li> <li>▪ 质量流量</li> <li>▪ 油的质量流量</li> <li>▪ 水的质量流量</li> <li>▪ HBSI</li> <li>▪ NSV 流量</li> <li>▪ NSV 流量替代选择</li> <li>▪ 外部压力</li> <li>▪ 励磁电流 1</li> <li>▪ 励磁电流 2</li> <li>▪ 振动频率 1</li> <li>▪ 振动频率 2</li> <li>▪ S&amp;W 体积流量</li> <li>▪ 参考密度</li> <li>▪ 参考密度替代选择</li> <li>▪ 校正体积流量</li> <li>▪ 油的校正体积流量</li> </ul>	<ul style="list-style-type: none"> <li>▪ 水的校正体积流量</li> <li>▪ 振动阻尼时间波动 1</li> <li>▪ 振动阻尼时间波动 2</li> <li>▪ 频率波动 1</li> <li>▪ 频率波动 2</li> <li>▪ 溶质质量流量</li> <li>▪ 溶液体积流量</li> <li>▪ 溶质体积流量</li> <li>▪ 温度补偿后的动力粘度</li> <li>▪ 温度补偿后的运动粘度</li> <li>▪ 温度</li> <li>▪ 状态</li> <li>▪ 体积流量</li> <li>▪ 油的体积流量</li> <li>▪ 水的体积流量</li> <li>▪ Water cut</li> </ul>
<ul style="list-style-type: none"> <li>▪ 振动幅值 1</li> <li>▪ 振动幅值 2</li> <li>▪ 非对称信号</li> <li>▪ 溶液质量流量</li> <li>▪ 第二腔室温度</li> <li>▪ 溶质校正体积流量</li> <li>▪ 溶液校正体积流量</li> <li>▪ 浓度</li> <li>▪ 振动阻尼时间 1</li> <li>▪ 振动阻尼时间 2</li> <li>▪ 密度</li> <li>▪ 油密度</li> <li>▪ 水密度</li> <li>▪ 动力粘度</li> <li>▪ 传感器电子模块温度(ISEM)</li> <li>▪ 空管检测 选项</li> <li>▪ GSV 流量</li> <li>▪ GSV 流量替代选择</li> </ul>	<ul style="list-style-type: none"> <li>▪ 运动粘度</li> <li>▪ 小流量切除 选项</li> <li>▪ 质量流量</li> <li>▪ 油的质量流量</li> <li>▪ 水的质量流量</li> <li>▪ HBSI</li> <li>▪ NSV 流量</li> <li>▪ NSV 流量替代选择</li> <li>▪ 外部压力</li> <li>▪ 励磁电流 1</li> <li>▪ 励磁电流 2</li> <li>▪ 振动频率 1</li> <li>▪ 振动频率 2</li> <li>▪ S&amp;W 体积流量</li> <li>▪ 参考密度</li> <li>▪ 参考密度替代选择</li> <li>▪ 校正体积流量</li> <li>▪ 油的校正体积流量</li> </ul>	<ul style="list-style-type: none"> <li>▪ 水的校正体积流量</li> <li>▪ 振动阻尼时间波动 1</li> <li>▪ 振动阻尼时间波动 2</li> <li>▪ 频率波动 1</li> <li>▪ 频率波动 2</li> <li>▪ 溶质质量流量</li> <li>▪ 溶液体积流量</li> <li>▪ 溶质体积流量</li> <li>▪ 温度补偿后的动力粘度</li> <li>▪ 温度补偿后的运动粘度</li> <li>▪ 温度</li> <li>▪ 状态</li> <li>▪ 体积流量</li> <li>▪ 油的体积流量</li> <li>▪ 水的体积流量</li> <li>▪ Water cut</li> </ul>			

1) 诊断操作可以更改。这会导致测量变量的整体状态发生更改。

### 12.7.2 电子部件诊断

诊断信息		维修指导	
编号	简述		
201	仪表故障	1. 重启设备 2. 联系服务工程师	
	测量变量状态		
	Quality		Bad
	Quality substatus		Maintenance alarm
	Coding (hex)		0x24 ... 0x27
	状态信号		F
	诊断行为		Alarm
	<b>受影响的测量变量</b>		
<ul style="list-style-type: none"> <li>▪ 振动幅值 1</li> <li>▪ 振动幅值 2</li> <li>▪ 非对称信号</li> <li>▪ 溶液质量流量</li> <li>▪ 第二腔室温度</li> <li>▪ 溶质校正体积流量</li> <li>▪ 溶液校正体积流量</li> <li>▪ 浓度</li> <li>▪ 测量值 1</li> <li>▪ 测量值 2</li> <li>▪ 测量值 3</li> <li>▪ 振动阻尼时间 1</li> <li>▪ 振动阻尼时间 2</li> <li>▪ 密度</li> <li>▪ 油密度</li> <li>▪ 水密度</li> <li>▪ 动力粘度</li> <li>▪ 传感器电子模块温度 (ISEM)</li> <li>▪ 空管检测 选项</li> <li>▪ GSV 流量</li> <li>▪ GSV 流量替代选择</li> <li>▪ 运动粘度</li> <li>▪ 小流量切除 选项</li> <li>▪ 质量流量</li> <li>▪ 油的质量流量</li> <li>▪ 水的质量流量</li> <li>▪ HBSI</li> <li>▪ NSV 流量</li> <li>▪ NSV 流量替代选择</li> <li>▪ 外部压力</li> <li>▪ 励磁电流 1</li> <li>▪ 励磁电流 2</li> <li>▪ 振动频率 1</li> <li>▪ 振动频率 2</li> <li>▪ S&amp;W 体积流量</li> <li>▪ 参考密度</li> <li>▪ 参考密度替代选择</li> <li>▪ 校正体积流量</li> <li>▪ 油的校正体积流量</li> <li>▪ 水的校正体积流量</li> <li>▪ 振动阻尼时间波动 1</li> <li>▪ 振动阻尼时间波动 2</li> <li>▪ 频率波动 1</li> <li>▪ 频率波动 2</li> <li>▪ 溶质质量流量</li> <li>▪ 溶液体积流量</li> <li>▪ 溶质体积流量</li> <li>▪ 温度补偿后的动力粘度</li> <li>▪ 温度补偿后的运动粘度</li> <li>▪ 温度</li> <li>▪ 状态</li> <li>▪ 体积流量</li> <li>▪ 油的体积流量</li> <li>▪ 水的体积流量</li> <li>▪ Water cut</li> </ul>			

诊断信息		维修指导			
编号	简述				
242	软件不兼容	1. 检查软件 2. 更换主电子模块			
	<b>测量变量状态</b>				
	Quality		Bad		
	Quality substatus		Maintenance alarm		
	Coding (hex)		0x24 ... 0x27		
	状态信号		F		
	诊断行为		Alarm		
<b>受影响的测量变量</b>					
<table border="0"> <tr> <td style="vertical-align: top;"> <ul style="list-style-type: none"> <li>▪ 振动幅值 1</li> <li>▪ 振动幅值 2</li> <li>▪ 非对称信号</li> <li>▪ 溶液质量流量</li> <li>▪ 第二腔室温度</li> <li>▪ 溶质校正体积流量</li> <li>▪ 溶液校正体积流量</li> <li>▪ 浓度</li> <li>▪ 测量值 1</li> <li>▪ 测量值 2</li> <li>▪ 测量值 3</li> <li>▪ 振动阻尼时间 1</li> <li>▪ 振动阻尼时间 2</li> <li>▪ 密度</li> <li>▪ 油密度</li> <li>▪ 水密度</li> <li>▪ 动力粘度</li> <li>▪ 传感器电子模块温度 (ISEM)</li> <li>▪ 空管检测 选项</li> </ul> </td> <td style="vertical-align: top;"> <ul style="list-style-type: none"> <li>▪ GSV 流量</li> <li>▪ GSV 流量替代选择</li> <li>▪ 运动粘度</li> <li>▪ 小流量切除 选项</li> <li>▪ 质量流量</li> <li>▪ 油的质量流量</li> <li>▪ 水的质量流量</li> <li>▪ HBSI</li> <li>▪ NSV 流量</li> <li>▪ NSV 流量替代选择</li> <li>▪ 外部压力</li> <li>▪ 励磁电流 1</li> <li>▪ 励磁电流 2</li> <li>▪ 振动频率 1</li> <li>▪ 振动频率 2</li> <li>▪ S&amp;W 体积流量</li> <li>▪ 参考密度</li> <li>▪ 参考密度替代选择</li> <li>▪ 校正体积流量</li> </ul> </td> <td style="vertical-align: top;"> <ul style="list-style-type: none"> <li>▪ 油的校正体积流量</li> <li>▪ 水的校正体积流量</li> <li>▪ 振动阻尼时间波动 1</li> <li>▪ 振动阻尼时间波动 2</li> <li>▪ 频率波动 1</li> <li>▪ 频率波动 2</li> <li>▪ 溶质质量流量</li> <li>▪ 溶液体积流量</li> <li>▪ 溶质体积流量</li> <li>▪ 温度补偿后的动力粘度</li> <li>▪ 温度补偿后的运动粘度</li> <li>▪ 温度</li> <li>▪ 状态</li> <li>▪ 体积流量</li> <li>▪ 油的体积流量</li> <li>▪ 水的体积流量</li> <li>▪ Water cut</li> </ul> </td> </tr> </table>			<ul style="list-style-type: none"> <li>▪ 振动幅值 1</li> <li>▪ 振动幅值 2</li> <li>▪ 非对称信号</li> <li>▪ 溶液质量流量</li> <li>▪ 第二腔室温度</li> <li>▪ 溶质校正体积流量</li> <li>▪ 溶液校正体积流量</li> <li>▪ 浓度</li> <li>▪ 测量值 1</li> <li>▪ 测量值 2</li> <li>▪ 测量值 3</li> <li>▪ 振动阻尼时间 1</li> <li>▪ 振动阻尼时间 2</li> <li>▪ 密度</li> <li>▪ 油密度</li> <li>▪ 水密度</li> <li>▪ 动力粘度</li> <li>▪ 传感器电子模块温度 (ISEM)</li> <li>▪ 空管检测 选项</li> </ul>	<ul style="list-style-type: none"> <li>▪ GSV 流量</li> <li>▪ GSV 流量替代选择</li> <li>▪ 运动粘度</li> <li>▪ 小流量切除 选项</li> <li>▪ 质量流量</li> <li>▪ 油的质量流量</li> <li>▪ 水的质量流量</li> <li>▪ HBSI</li> <li>▪ NSV 流量</li> <li>▪ NSV 流量替代选择</li> <li>▪ 外部压力</li> <li>▪ 励磁电流 1</li> <li>▪ 励磁电流 2</li> <li>▪ 振动频率 1</li> <li>▪ 振动频率 2</li> <li>▪ S&amp;W 体积流量</li> <li>▪ 参考密度</li> <li>▪ 参考密度替代选择</li> <li>▪ 校正体积流量</li> </ul>	<ul style="list-style-type: none"> <li>▪ 油的校正体积流量</li> <li>▪ 水的校正体积流量</li> <li>▪ 振动阻尼时间波动 1</li> <li>▪ 振动阻尼时间波动 2</li> <li>▪ 频率波动 1</li> <li>▪ 频率波动 2</li> <li>▪ 溶质质量流量</li> <li>▪ 溶液体积流量</li> <li>▪ 溶质体积流量</li> <li>▪ 温度补偿后的动力粘度</li> <li>▪ 温度补偿后的运动粘度</li> <li>▪ 温度</li> <li>▪ 状态</li> <li>▪ 体积流量</li> <li>▪ 油的体积流量</li> <li>▪ 水的体积流量</li> <li>▪ Water cut</li> </ul>
<ul style="list-style-type: none"> <li>▪ 振动幅值 1</li> <li>▪ 振动幅值 2</li> <li>▪ 非对称信号</li> <li>▪ 溶液质量流量</li> <li>▪ 第二腔室温度</li> <li>▪ 溶质校正体积流量</li> <li>▪ 溶液校正体积流量</li> <li>▪ 浓度</li> <li>▪ 测量值 1</li> <li>▪ 测量值 2</li> <li>▪ 测量值 3</li> <li>▪ 振动阻尼时间 1</li> <li>▪ 振动阻尼时间 2</li> <li>▪ 密度</li> <li>▪ 油密度</li> <li>▪ 水密度</li> <li>▪ 动力粘度</li> <li>▪ 传感器电子模块温度 (ISEM)</li> <li>▪ 空管检测 选项</li> </ul>	<ul style="list-style-type: none"> <li>▪ GSV 流量</li> <li>▪ GSV 流量替代选择</li> <li>▪ 运动粘度</li> <li>▪ 小流量切除 选项</li> <li>▪ 质量流量</li> <li>▪ 油的质量流量</li> <li>▪ 水的质量流量</li> <li>▪ HBSI</li> <li>▪ NSV 流量</li> <li>▪ NSV 流量替代选择</li> <li>▪ 外部压力</li> <li>▪ 励磁电流 1</li> <li>▪ 励磁电流 2</li> <li>▪ 振动频率 1</li> <li>▪ 振动频率 2</li> <li>▪ S&amp;W 体积流量</li> <li>▪ 参考密度</li> <li>▪ 参考密度替代选择</li> <li>▪ 校正体积流量</li> </ul>	<ul style="list-style-type: none"> <li>▪ 油的校正体积流量</li> <li>▪ 水的校正体积流量</li> <li>▪ 振动阻尼时间波动 1</li> <li>▪ 振动阻尼时间波动 2</li> <li>▪ 频率波动 1</li> <li>▪ 频率波动 2</li> <li>▪ 溶质质量流量</li> <li>▪ 溶液体积流量</li> <li>▪ 溶质体积流量</li> <li>▪ 温度补偿后的动力粘度</li> <li>▪ 温度补偿后的运动粘度</li> <li>▪ 温度</li> <li>▪ 状态</li> <li>▪ 体积流量</li> <li>▪ 油的体积流量</li> <li>▪ 水的体积流量</li> <li>▪ Water cut</li> </ul>			

诊断信息		维修指导	
编号	简述		
252	模块不兼容	1. Check electronic modules 2. Check if correct modules are available (e.g. NEx, Ex) 3. Replace electronic modules	
	<b>测量变量状态</b>		
	Quality		Bad
	Quality substatus		Maintenance alarm
	Coding (hex)		0x24 ... 0x27
	状态信号		F
	诊断行为		Alarm
	<b>受影响的测量变量</b>		
<ul style="list-style-type: none"> <li>■ 振动幅值 1</li> <li>■ 振动幅值 2</li> <li>■ 非对称信号</li> <li>■ 溶液质量流量</li> <li>■ 第二腔室温度</li> <li>■ 溶质校正体积流量</li> <li>■ 溶液校正体积流量</li> <li>■ 浓度</li> <li>■ 测量值 1</li> <li>■ 测量值 2</li> <li>■ 测量值 3</li> <li>■ 振动阻尼时间 1</li> <li>■ 振动阻尼时间 2</li> <li>■ 密度</li> <li>■ 油密度</li> <li>■ 水密度</li> <li>■ 动力粘度</li> <li>■ 传感器电子模块温度(ISEM)</li> <li>■ 空管检测 选项</li> <li>■ GSV 流量</li> <li>■ GSV 流量替代选择</li> <li>■ 运动粘度</li> <li>■ 小流量切除 选项</li> <li>■ 质量流量</li> <li>■ 油的质量流量</li> <li>■ 水的质量流量</li> <li>■ HBSI</li> <li>■ NSV 流量</li> <li>■ NSV 流量替代选择</li> <li>■ 外部压力</li> <li>■ 励磁电流 1</li> <li>■ 励磁电流 2</li> <li>■ 振动频率 1</li> <li>■ 振动频率 2</li> <li>■ S&amp;W 体积流量</li> <li>■ 参考密度</li> <li>■ 参考密度替代选择</li> <li>■ 校正体积流量</li> <li>■ 油的校正体积流量</li> <li>■ 水的校正体积流量</li> <li>■ 振动阻尼时间波动 1</li> <li>■ 振动阻尼时间波动 2</li> <li>■ 频率波动 1</li> <li>■ 频率波动 2</li> <li>■ 溶质质量流量</li> <li>■ 溶液体积流量</li> <li>■ 溶质体积流量</li> <li>■ 温度补偿后的动力粘度</li> <li>■ 温度补偿后的运动粘度</li> <li>■ 温度</li> <li>■ 状态</li> <li>■ 体积流量</li> <li>■ 油的体积流量</li> <li>■ 水的体积流量</li> <li>■ Water cut</li> </ul>			

诊断信息		维修指导	
编号	简述		
252	模块不兼容	1. 检查是否安装了正确的电子模块 2. 更换电子模块	
	<b>测量变量状态</b>		
	Quality		Bad
	Quality substatus		Maintenance alarm
	Coding (hex)		0x24 ... 0x27
	状态信号		F
	诊断行为		Alarm
	<b>受影响的测量变量</b>		
<ul style="list-style-type: none"> <li>■ 振动幅值 1</li> <li>■ 振动幅值 2</li> <li>■ 非对称信号</li> <li>■ 溶液质量流量</li> <li>■ 第二腔室温度</li> <li>■ 浓度</li> <li>■ 测量值 1</li> <li>■ 测量值 2</li> <li>■ 测量值 3</li> <li>■ 振动阻尼时间 1</li> <li>■ 振动阻尼时间 2</li> <li>■ 密度</li> <li>■ 动力粘度</li> <li>■ 传感器电子模块温度(ISEM)</li> <li>■ 空管检测 选项</li> <li>■ 运动粘度</li> <li>■ 小流量切除 选项</li> <li>■ 质量流量</li> <li>■ HBSI</li> <li>■ 外部压力</li> <li>■ 励磁电流 1</li> <li>■ 励磁电流 2</li> <li>■ 振动频率 1</li> <li>■ 振动频率 2</li> <li>■ 参考密度</li> <li>■ 校正体积流量</li> <li>■ 振动阻尼时间波动 1</li> <li>■ 振动阻尼时间波动 2</li> <li>■ 频率波动 1</li> <li>■ 频率波动 2</li> <li>■ 溶质质量流量</li> <li>■ 温度补偿后的动力粘度</li> <li>■ 温度补偿后的运动粘度</li> <li>■ 温度</li> <li>■ 状态</li> <li>■ 体积流量</li> </ul>			

诊断信息		维修指导			
编号	简述				
262	传感器电子部件连接故障	1. 检查或更换传感器电子模块(ISEM)和主要电子部件间的连接电缆 2. 检查或更换 ISEM 或主要电子部件			
	测量变量状态				
	Quality		Bad		
	Quality substatus		Maintenance alarm		
	Coding (hex)		0x24 ... 0x27		
	状态信号		F		
	诊断行为		Alarm		
受影响的测量变量					
<table border="0"> <tr> <td style="vertical-align: top;"> <ul style="list-style-type: none"> <li>▪ 振动幅值 1</li> <li>▪ 振动幅值 2</li> <li>▪ 非对称信号</li> <li>▪ 溶液质量流量</li> <li>▪ 第二腔室温度</li> <li>▪ 溶质校正体积流量</li> <li>▪ 溶液校正体积流量</li> <li>▪ 浓度</li> <li>▪ 测量值 1</li> <li>▪ 测量值 2</li> <li>▪ 测量值 3</li> <li>▪ 振动阻尼时间 1</li> <li>▪ 振动阻尼时间 2</li> <li>▪ 密度</li> <li>▪ 油密度</li> <li>▪ 水密度</li> <li>▪ 动力粘度</li> <li>▪ 传感器电子模块温度(ISEM)</li> <li>▪ 空管检测 选项</li> </ul> </td> <td style="vertical-align: top;"> <ul style="list-style-type: none"> <li>▪ GSV 流量</li> <li>▪ GSV 流量替代选择</li> <li>▪ 运动粘度</li> <li>▪ 小流量切除 选项</li> <li>▪ 质量流量</li> <li>▪ 油的质量流量</li> <li>▪ 水的质量流量</li> <li>▪ HBSI</li> <li>▪ NSV 流量</li> <li>▪ NSV 流量替代选择</li> <li>▪ 外部压力</li> <li>▪ 励磁电流 1</li> <li>▪ 励磁电流 2</li> <li>▪ 振动频率 1</li> <li>▪ 振动频率 2</li> <li>▪ S&amp;W 体积流量</li> <li>▪ 参考密度</li> <li>▪ 参考密度替代选择</li> <li>▪ 校正体积流量</li> </ul> </td> <td style="vertical-align: top;"> <ul style="list-style-type: none"> <li>▪ 油的校正体积流量</li> <li>▪ 水的校正体积流量</li> <li>▪ 振动阻尼时间波动 1</li> <li>▪ 振动阻尼时间波动 2</li> <li>▪ 频率波动 1</li> <li>▪ 频率波动 2</li> <li>▪ 溶质质量流量</li> <li>▪ 溶液体积流量</li> <li>▪ 溶质体积流量</li> <li>▪ 温度补偿后的动力粘度</li> <li>▪ 温度补偿后的运动粘度</li> <li>▪ 温度</li> <li>▪ 状态</li> <li>▪ 体积流量</li> <li>▪ 油的体积流量</li> <li>▪ 水的体积流量</li> <li>▪ Water cut</li> </ul> </td> </tr> </table>			<ul style="list-style-type: none"> <li>▪ 振动幅值 1</li> <li>▪ 振动幅值 2</li> <li>▪ 非对称信号</li> <li>▪ 溶液质量流量</li> <li>▪ 第二腔室温度</li> <li>▪ 溶质校正体积流量</li> <li>▪ 溶液校正体积流量</li> <li>▪ 浓度</li> <li>▪ 测量值 1</li> <li>▪ 测量值 2</li> <li>▪ 测量值 3</li> <li>▪ 振动阻尼时间 1</li> <li>▪ 振动阻尼时间 2</li> <li>▪ 密度</li> <li>▪ 油密度</li> <li>▪ 水密度</li> <li>▪ 动力粘度</li> <li>▪ 传感器电子模块温度(ISEM)</li> <li>▪ 空管检测 选项</li> </ul>	<ul style="list-style-type: none"> <li>▪ GSV 流量</li> <li>▪ GSV 流量替代选择</li> <li>▪ 运动粘度</li> <li>▪ 小流量切除 选项</li> <li>▪ 质量流量</li> <li>▪ 油的质量流量</li> <li>▪ 水的质量流量</li> <li>▪ HBSI</li> <li>▪ NSV 流量</li> <li>▪ NSV 流量替代选择</li> <li>▪ 外部压力</li> <li>▪ 励磁电流 1</li> <li>▪ 励磁电流 2</li> <li>▪ 振动频率 1</li> <li>▪ 振动频率 2</li> <li>▪ S&amp;W 体积流量</li> <li>▪ 参考密度</li> <li>▪ 参考密度替代选择</li> <li>▪ 校正体积流量</li> </ul>	<ul style="list-style-type: none"> <li>▪ 油的校正体积流量</li> <li>▪ 水的校正体积流量</li> <li>▪ 振动阻尼时间波动 1</li> <li>▪ 振动阻尼时间波动 2</li> <li>▪ 频率波动 1</li> <li>▪ 频率波动 2</li> <li>▪ 溶质质量流量</li> <li>▪ 溶液体积流量</li> <li>▪ 溶质体积流量</li> <li>▪ 温度补偿后的动力粘度</li> <li>▪ 温度补偿后的运动粘度</li> <li>▪ 温度</li> <li>▪ 状态</li> <li>▪ 体积流量</li> <li>▪ 油的体积流量</li> <li>▪ 水的体积流量</li> <li>▪ Water cut</li> </ul>
<ul style="list-style-type: none"> <li>▪ 振动幅值 1</li> <li>▪ 振动幅值 2</li> <li>▪ 非对称信号</li> <li>▪ 溶液质量流量</li> <li>▪ 第二腔室温度</li> <li>▪ 溶质校正体积流量</li> <li>▪ 溶液校正体积流量</li> <li>▪ 浓度</li> <li>▪ 测量值 1</li> <li>▪ 测量值 2</li> <li>▪ 测量值 3</li> <li>▪ 振动阻尼时间 1</li> <li>▪ 振动阻尼时间 2</li> <li>▪ 密度</li> <li>▪ 油密度</li> <li>▪ 水密度</li> <li>▪ 动力粘度</li> <li>▪ 传感器电子模块温度(ISEM)</li> <li>▪ 空管检测 选项</li> </ul>	<ul style="list-style-type: none"> <li>▪ GSV 流量</li> <li>▪ GSV 流量替代选择</li> <li>▪ 运动粘度</li> <li>▪ 小流量切除 选项</li> <li>▪ 质量流量</li> <li>▪ 油的质量流量</li> <li>▪ 水的质量流量</li> <li>▪ HBSI</li> <li>▪ NSV 流量</li> <li>▪ NSV 流量替代选择</li> <li>▪ 外部压力</li> <li>▪ 励磁电流 1</li> <li>▪ 励磁电流 2</li> <li>▪ 振动频率 1</li> <li>▪ 振动频率 2</li> <li>▪ S&amp;W 体积流量</li> <li>▪ 参考密度</li> <li>▪ 参考密度替代选择</li> <li>▪ 校正体积流量</li> </ul>	<ul style="list-style-type: none"> <li>▪ 油的校正体积流量</li> <li>▪ 水的校正体积流量</li> <li>▪ 振动阻尼时间波动 1</li> <li>▪ 振动阻尼时间波动 2</li> <li>▪ 频率波动 1</li> <li>▪ 频率波动 2</li> <li>▪ 溶质质量流量</li> <li>▪ 溶液体积流量</li> <li>▪ 溶质体积流量</li> <li>▪ 温度补偿后的动力粘度</li> <li>▪ 温度补偿后的运动粘度</li> <li>▪ 温度</li> <li>▪ 状态</li> <li>▪ 体积流量</li> <li>▪ 油的体积流量</li> <li>▪ 水的体积流量</li> <li>▪ Water cut</li> </ul>			

诊断信息		维修指导	
编号	简述		
270	主要电子模块故障	更换主要电子模块	
	<b>测量变量状态</b>		
	Quality		Bad
	Quality substatus		Maintenance alarm
	Coding (hex)		0x24 ... 0x27
	状态信号		F
	诊断行为		Alarm
<b>受影响的测量变量</b>			
<ul style="list-style-type: none"> <li>■ 振动幅值 1</li> <li>■ 振动幅值 2</li> <li>■ 非对称信号</li> <li>■ 溶液质量流量</li> <li>■ 第二腔室温度</li> <li>■ 溶质校正体积流量</li> <li>■ 溶液校正体积流量</li> <li>■ 浓度</li> <li>■ 测量值 1</li> <li>■ 测量值 2</li> <li>■ 测量值 3</li> <li>■ 振动阻尼时间 1</li> <li>■ 振动阻尼时间 2</li> <li>■ 密度</li> <li>■ 油密度</li> <li>■ 水密度</li> <li>■ 动力粘度</li> <li>■ 传感器电子模块温度(ISEM)</li> <li>■ 空管检测 选项</li> <li>■ GSV 流量</li> <li>■ GSV 流量替代选择</li> <li>■ 运动粘度</li> <li>■ 小流量切除 选项</li> <li>■ 质量流量</li> <li>■ 油的质量流量</li> <li>■ 水的质量流量</li> <li>■ HBSI</li> <li>■ NSV 流量</li> <li>■ NSV 流量替代选择</li> <li>■ 外部压力</li> <li>■ 励磁电流 1</li> <li>■ 励磁电流 2</li> <li>■ 振动频率 1</li> <li>■ 振动频率 2</li> <li>■ S&amp;W 体积流量</li> <li>■ 参考密度</li> <li>■ 参考密度替代选择</li> <li>■ 校正体积流量</li> <li>■ 油的校正体积流量</li> <li>■ 水的校正体积流量</li> <li>■ 振动阻尼时间波动 1</li> <li>■ 振动阻尼时间波动 2</li> <li>■ 频率波动 1</li> <li>■ 频率波动 2</li> <li>■ 溶质质量流量</li> <li>■ 溶液体积流量</li> <li>■ 溶质体积流量</li> <li>■ 温度补偿后的动力粘度</li> <li>■ 温度补偿后的运动粘度</li> <li>■ 温度</li> <li>■ 状态</li> <li>■ 体积流量</li> <li>■ 油的体积流量</li> <li>■ 水的体积流量</li> <li>■ Water cut</li> </ul>			

诊断信息		维修指导	
编号	简述		
271	主要电子模块故障	1. 重启设备 2. 更换电子模块	
	测量变量状态		
	Quality		Bad
	Quality substatus		Maintenance alarm
	Coding (hex)		0x24 ... 0x27
	状态信号		F
	诊断行为		Alarm
受影响的测量变量			
<ul style="list-style-type: none"> <li>▪ 振动幅值 1</li> <li>▪ 振动幅值 2</li> <li>▪ 非对称信号</li> <li>▪ 溶液质量流量</li> <li>▪ 第二腔室温度</li> <li>▪ 溶质校正体积流量</li> <li>▪ 溶液校正体积流量</li> <li>▪ 浓度</li> <li>▪ 测量值 1</li> <li>▪ 测量值 2</li> <li>▪ 测量值 3</li> <li>▪ 振动阻尼时间 1</li> <li>▪ 振动阻尼时间 2</li> <li>▪ 密度</li> <li>▪ 油密度</li> <li>▪ 水密度</li> <li>▪ 动力粘度</li> <li>▪ 传感器电子模块温度 (ISEM)</li> <li>▪ 空管检测 选项</li> <li>▪ GSV 流量</li> <li>▪ GSV 流量替代选择</li> <li>▪ 运动粘度</li> <li>▪ 小流量切除 选项</li> <li>▪ 质量流量</li> <li>▪ 油的质量流量</li> <li>▪ 水的质量流量</li> <li>▪ HBSI</li> <li>▪ NSV 流量</li> <li>▪ NSV 流量替代选择</li> <li>▪ 外部压力</li> <li>▪ 励磁电流 1</li> <li>▪ 励磁电流 2</li> <li>▪ 振动频率 1</li> <li>▪ 振动频率 2</li> <li>▪ S&amp;W 体积流量</li> <li>▪ 参考密度</li> <li>▪ 参考密度替代选择</li> <li>▪ 校正体积流量</li> <li>▪ 油的校正体积流量</li> <li>▪ 水的校正体积流量</li> <li>▪ 振动阻尼时间波动 1</li> <li>▪ 振动阻尼时间波动 2</li> <li>▪ 频率波动 1</li> <li>▪ 频率波动 2</li> <li>▪ 溶质质量流量</li> <li>▪ 溶液体积流量</li> <li>▪ 溶质体积流量</li> <li>▪ 温度补偿后的动力粘度</li> <li>▪ 温度补偿后的运动粘度</li> <li>▪ 温度</li> <li>▪ 状态</li> <li>▪ 体积流量</li> <li>▪ 油的体积流量</li> <li>▪ 水的体积流量</li> <li>▪ Water cut</li> </ul>			

诊断信息		维修指导			
编号	简述				
272	主要电子模块故障	1. 重启设备 2. 联系服务工程师			
	<b>测量变量状态</b>				
	Quality		Bad		
	Quality substatus		Maintenance alarm		
	Coding (hex)		0x24 ... 0x27		
	状态信号		F		
	诊断行为		Alarm		
<b>受影响的测量变量</b>					
<table border="0"> <tr> <td style="vertical-align: top;"> <ul style="list-style-type: none"> <li>▪ 振动幅值 1</li> <li>▪ 振动幅值 2</li> <li>▪ 非对称信号</li> <li>▪ 溶液质量流量</li> <li>▪ 第二腔室温度</li> <li>▪ 溶质校正体积流量</li> <li>▪ 溶液校正体积流量</li> <li>▪ 浓度</li> <li>▪ 测量值 1</li> <li>▪ 测量值 2</li> <li>▪ 测量值 3</li> <li>▪ 振动阻尼时间 1</li> <li>▪ 振动阻尼时间 2</li> <li>▪ 密度</li> <li>▪ 油密度</li> <li>▪ 水密度</li> <li>▪ 动力粘度</li> <li>▪ 传感器电子模块温度(ISEM)</li> <li>▪ 空管检测 选项</li> </ul> </td> <td style="vertical-align: top;"> <ul style="list-style-type: none"> <li>▪ GSV 流量</li> <li>▪ GSV 流量替代选择</li> <li>▪ 运动粘度</li> <li>▪ 小流量切除 选项</li> <li>▪ 质量流量</li> <li>▪ 油的质量流量</li> <li>▪ 水的质量流量</li> <li>▪ HBSI</li> <li>▪ NSV 流量</li> <li>▪ NSV 流量替代选择</li> <li>▪ 外部压力</li> <li>▪ 励磁电流 1</li> <li>▪ 励磁电流 2</li> <li>▪ 振动频率 1</li> <li>▪ 振动频率 2</li> <li>▪ S&amp;W 体积流量</li> <li>▪ 参考密度</li> <li>▪ 参考密度替代选择</li> <li>▪ 校正体积流量</li> </ul> </td> <td style="vertical-align: top;"> <ul style="list-style-type: none"> <li>▪ 油的校正体积流量</li> <li>▪ 水的校正体积流量</li> <li>▪ 振动阻尼时间波动 1</li> <li>▪ 振动阻尼时间波动 2</li> <li>▪ 频率波动 1</li> <li>▪ 频率波动 2</li> <li>▪ 溶质质量流量</li> <li>▪ 溶液体积流量</li> <li>▪ 溶质体积流量</li> <li>▪ 温度补偿后的动力粘度</li> <li>▪ 温度补偿后的运动粘度</li> <li>▪ 温度</li> <li>▪ 状态</li> <li>▪ 体积流量</li> <li>▪ 油的体积流量</li> <li>▪ 水的体积流量</li> <li>▪ Water cut</li> </ul> </td> </tr> </table>			<ul style="list-style-type: none"> <li>▪ 振动幅值 1</li> <li>▪ 振动幅值 2</li> <li>▪ 非对称信号</li> <li>▪ 溶液质量流量</li> <li>▪ 第二腔室温度</li> <li>▪ 溶质校正体积流量</li> <li>▪ 溶液校正体积流量</li> <li>▪ 浓度</li> <li>▪ 测量值 1</li> <li>▪ 测量值 2</li> <li>▪ 测量值 3</li> <li>▪ 振动阻尼时间 1</li> <li>▪ 振动阻尼时间 2</li> <li>▪ 密度</li> <li>▪ 油密度</li> <li>▪ 水密度</li> <li>▪ 动力粘度</li> <li>▪ 传感器电子模块温度(ISEM)</li> <li>▪ 空管检测 选项</li> </ul>	<ul style="list-style-type: none"> <li>▪ GSV 流量</li> <li>▪ GSV 流量替代选择</li> <li>▪ 运动粘度</li> <li>▪ 小流量切除 选项</li> <li>▪ 质量流量</li> <li>▪ 油的质量流量</li> <li>▪ 水的质量流量</li> <li>▪ HBSI</li> <li>▪ NSV 流量</li> <li>▪ NSV 流量替代选择</li> <li>▪ 外部压力</li> <li>▪ 励磁电流 1</li> <li>▪ 励磁电流 2</li> <li>▪ 振动频率 1</li> <li>▪ 振动频率 2</li> <li>▪ S&amp;W 体积流量</li> <li>▪ 参考密度</li> <li>▪ 参考密度替代选择</li> <li>▪ 校正体积流量</li> </ul>	<ul style="list-style-type: none"> <li>▪ 油的校正体积流量</li> <li>▪ 水的校正体积流量</li> <li>▪ 振动阻尼时间波动 1</li> <li>▪ 振动阻尼时间波动 2</li> <li>▪ 频率波动 1</li> <li>▪ 频率波动 2</li> <li>▪ 溶质质量流量</li> <li>▪ 溶液体积流量</li> <li>▪ 溶质体积流量</li> <li>▪ 温度补偿后的动力粘度</li> <li>▪ 温度补偿后的运动粘度</li> <li>▪ 温度</li> <li>▪ 状态</li> <li>▪ 体积流量</li> <li>▪ 油的体积流量</li> <li>▪ 水的体积流量</li> <li>▪ Water cut</li> </ul>
<ul style="list-style-type: none"> <li>▪ 振动幅值 1</li> <li>▪ 振动幅值 2</li> <li>▪ 非对称信号</li> <li>▪ 溶液质量流量</li> <li>▪ 第二腔室温度</li> <li>▪ 溶质校正体积流量</li> <li>▪ 溶液校正体积流量</li> <li>▪ 浓度</li> <li>▪ 测量值 1</li> <li>▪ 测量值 2</li> <li>▪ 测量值 3</li> <li>▪ 振动阻尼时间 1</li> <li>▪ 振动阻尼时间 2</li> <li>▪ 密度</li> <li>▪ 油密度</li> <li>▪ 水密度</li> <li>▪ 动力粘度</li> <li>▪ 传感器电子模块温度(ISEM)</li> <li>▪ 空管检测 选项</li> </ul>	<ul style="list-style-type: none"> <li>▪ GSV 流量</li> <li>▪ GSV 流量替代选择</li> <li>▪ 运动粘度</li> <li>▪ 小流量切除 选项</li> <li>▪ 质量流量</li> <li>▪ 油的质量流量</li> <li>▪ 水的质量流量</li> <li>▪ HBSI</li> <li>▪ NSV 流量</li> <li>▪ NSV 流量替代选择</li> <li>▪ 外部压力</li> <li>▪ 励磁电流 1</li> <li>▪ 励磁电流 2</li> <li>▪ 振动频率 1</li> <li>▪ 振动频率 2</li> <li>▪ S&amp;W 体积流量</li> <li>▪ 参考密度</li> <li>▪ 参考密度替代选择</li> <li>▪ 校正体积流量</li> </ul>	<ul style="list-style-type: none"> <li>▪ 油的校正体积流量</li> <li>▪ 水的校正体积流量</li> <li>▪ 振动阻尼时间波动 1</li> <li>▪ 振动阻尼时间波动 2</li> <li>▪ 频率波动 1</li> <li>▪ 频率波动 2</li> <li>▪ 溶质质量流量</li> <li>▪ 溶液体积流量</li> <li>▪ 溶质体积流量</li> <li>▪ 温度补偿后的动力粘度</li> <li>▪ 温度补偿后的运动粘度</li> <li>▪ 温度</li> <li>▪ 状态</li> <li>▪ 体积流量</li> <li>▪ 油的体积流量</li> <li>▪ 水的体积流量</li> <li>▪ Water cut</li> </ul>			

诊断信息		维修指导
编号	简述	
273	主要电子模块故障	更换电子模块
<b>测量变量状态</b>		
Quality	Bad	
Quality substatus	Maintenance alarm	
Coding (hex)	0x24 ... 0x27	
状态信号	F	
诊断行为	Alarm	
<b>受影响的测量变量</b>		
<ul style="list-style-type: none"> <li>▪ 振动幅值 1</li> <li>▪ 振动幅值 2</li> <li>▪ 非对称信号</li> <li>▪ 溶液质量流量</li> <li>▪ 第二腔室温度</li> <li>▪ 溶质校正体积流量</li> <li>▪ 溶液校正体积流量</li> <li>▪ 浓度</li> <li>▪ 测量值 1</li> <li>▪ 测量值 2</li> <li>▪ 测量值 3</li> <li>▪ 振动阻尼时间 1</li> <li>▪ 振动阻尼时间 2</li> <li>▪ 密度</li> <li>▪ 油密度</li> <li>▪ 水密度</li> <li>▪ 动力粘度</li> <li>▪ 传感器电子模块温度(ISEM)</li> <li>▪ 空管检测 选项</li> </ul>		<ul style="list-style-type: none"> <li>▪ GSV 流量</li> <li>▪ GSV 流量替代选择</li> <li>▪ 运动粘度</li> <li>▪ 小流量切除 选项</li> <li>▪ 质量流量</li> <li>▪ 油的质量流量</li> <li>▪ 水的质量流量</li> <li>▪ HBSI</li> <li>▪ NSV 流量</li> <li>▪ NSV 流量替代选择</li> <li>▪ 外部压力</li> <li>▪ 励磁电流 1</li> <li>▪ 励磁电流 2</li> <li>▪ 振动频率 1</li> <li>▪ 振动频率 2</li> <li>▪ S&amp;W 体积流量</li> <li>▪ 参考密度</li> <li>▪ 参考密度替代选择</li> <li>▪ 校正体积流量</li> </ul>
		<ul style="list-style-type: none"> <li>▪ 油的校正体积流量</li> <li>▪ 水的校正体积流量</li> <li>▪ 振动阻尼时间波动 1</li> <li>▪ 振动阻尼时间波动 2</li> <li>▪ 频率波动 1</li> <li>▪ 频率波动 2</li> <li>▪ 溶质质量流量</li> <li>▪ 溶液体积流量</li> <li>▪ 溶质体积流量</li> <li>▪ 温度补偿后的动力粘度</li> <li>▪ 温度补偿后的运动粘度</li> <li>▪ 温度</li> <li>▪ 状态</li> <li>▪ 体积流量</li> <li>▪ 油的体积流量</li> <li>▪ 水的体积流量</li> <li>▪ Water cut</li> </ul>

诊断信息		维修指导
编号	简述	
275	I/O 模块 1 ... n 故障	更换 I/O 模块
<b>测量变量状态</b>		
Quality	Bad	
Quality substatus	Maintenance alarm	
Coding (hex)	0x24 ... 0x27	
状态信号	F	
诊断行为	Alarm	
<b>受影响的测量变量</b>		
<ul style="list-style-type: none"> <li>▪ 振动幅值 1</li> <li>▪ 振动幅值 2</li> <li>▪ 非对称信号</li> <li>▪ 溶液质量流量</li> <li>▪ 第二腔室温度</li> <li>▪ 浓度</li> <li>▪ 测量值 1</li> <li>▪ 测量值 2</li> <li>▪ 测量值 3</li> <li>▪ 振动阻尼时间 1</li> <li>▪ 振动阻尼时间 2</li> <li>▪ 密度</li> </ul>		<ul style="list-style-type: none"> <li>▪ 动力粘度</li> <li>▪ 传感器电子模块温度(ISEM)</li> <li>▪ 空管检测 选项</li> <li>▪ 运动粘度</li> <li>▪ 小流量切除 选项</li> <li>▪ 质量流量</li> <li>▪ HBSI</li> <li>▪ 外部压力</li> <li>▪ 励磁电流 1</li> <li>▪ 励磁电流 2</li> <li>▪ 振动频率 1</li> <li>▪ 振动频率 2</li> </ul>
		<ul style="list-style-type: none"> <li>▪ 参考密度</li> <li>▪ 校正体积流量</li> <li>▪ 振动阻尼时间波动 1</li> <li>▪ 振动阻尼时间波动 2</li> <li>▪ 频率波动 1</li> <li>▪ 频率波动 2</li> <li>▪ 溶质质量流量</li> <li>▪ 温度补偿后的动力粘度</li> <li>▪ 温度补偿后的运动粘度</li> <li>▪ 温度</li> <li>▪ 状态</li> <li>▪ 体积流量</li> </ul>

诊断信息		维修指导	
编号	简述		
276	I/O 模块 1 ... n 错误	1. 重启设备 2. 更换 I/O 模块	
	<b>测量变量状态</b>		
	Quality		Bad
	Quality substatus		Maintenance alarm
	Coding (hex)		0x24 ... 0x27
	状态信号		F
	诊断行为		Alarm
<b>受影响的测量变量</b>			
<ul style="list-style-type: none"> <li>■ 振动幅值 1</li> <li>■ 振动幅值 2</li> <li>■ 非对称信号</li> <li>■ 溶液质量流量</li> <li>■ 第二腔室温度</li> <li>■ 溶质校正体积流量</li> <li>■ 溶液校正体积流量</li> <li>■ 浓度</li> <li>■ 测量值 1</li> <li>■ 测量值 2</li> <li>■ 测量值 3</li> <li>■ 振动阻尼时间 1</li> <li>■ 振动阻尼时间 2</li> <li>■ 密度</li> <li>■ 动力粘度</li> <li>■ 传感器电子模块温度(ISEM)</li> <li>■ 空管检测 选项</li> <li>■ 运动粘度</li> <li>■ 小流量切除 选项</li> <li>■ 质量流量</li> <li>■ HBSI</li> <li>■ 外部压力</li> <li>■ 励磁电流 1</li> <li>■ 励磁电流 2</li> <li>■ 振动频率 1</li> <li>■ 振动频率 2</li> <li>■ 参考密度</li> <li>■ 校正体积流量</li> <li>■ 振动阻尼时间波动 1</li> <li>■ 振动阻尼时间波动 2</li> <li>■ 频率波动 1</li> <li>■ 频率波动 2</li> <li>■ 溶质质量流量</li> <li>■ 溶液体积流量</li> <li>■ 溶质体积流量</li> <li>■ 温度补偿后的动力粘度</li> <li>■ 温度补偿后的运动粘度</li> <li>■ 温度</li> <li>■ 状态</li> <li>■ 体积流量</li> </ul>			

诊断信息		维修指导	
编号	简述		
283	存储器内容	1. 设备复位 2. 联系服务	
	<b>测量变量状态</b>		
	Quality		Bad
	Quality substatus		Maintenance alarm
	Coding (hex)		0x24 ... 0x27
	状态信号		F
	诊断行为		Alarm
<b>受影响的测量变量</b>			
<ul style="list-style-type: none"> <li>■ 振动幅值 1</li> <li>■ 振动幅值 2</li> <li>■ 非对称信号</li> <li>■ 溶液质量流量</li> <li>■ 第二腔室温度</li> <li>■ 溶质校正体积流量</li> <li>■ 溶液校正体积流量</li> <li>■ 浓度</li> <li>■ 测量值 1</li> <li>■ 测量值 2</li> <li>■ 测量值 3</li> <li>■ 振动阻尼时间 1</li> <li>■ 振动阻尼时间 2</li> <li>■ 密度</li> <li>■ 油密度</li> <li>■ 水密度</li> <li>■ 动力粘度</li> <li>■ 传感器电子模块温度(ISEM)</li> <li>■ 空管检测 选项</li> <li>■ GSV 流量</li> <li>■ GSV 流量替代选择</li> <li>■ 运动粘度</li> <li>■ 小流量切除 选项</li> <li>■ 质量流量</li> <li>■ 油的质量流量</li> <li>■ 水的质量流量</li> <li>■ HBSI</li> <li>■ NSV 流量</li> <li>■ NSV 流量替代选择</li> <li>■ 外部压力</li> <li>■ 励磁电流 1</li> <li>■ 励磁电流 2</li> <li>■ 振动频率 1</li> <li>■ 振动频率 2</li> <li>■ S&amp;W 体积流量</li> <li>■ 参考密度</li> <li>■ 参考密度替代选择</li> <li>■ 校正体积流量</li> <li>■ 油的校正体积流量</li> <li>■ 水的校正体积流量</li> <li>■ 振动阻尼时间波动 1</li> <li>■ 振动阻尼时间波动 2</li> <li>■ 频率波动 1</li> <li>■ 频率波动 2</li> <li>■ 溶质质量流量</li> <li>■ 溶液体积流量</li> <li>■ 溶质体积流量</li> <li>■ 温度补偿后的动力粘度</li> <li>■ 温度补偿后的运动粘度</li> <li>■ 温度</li> <li>■ 状态</li> <li>■ 体积流量</li> <li>■ 油的体积流量</li> <li>■ 水的体积流量</li> <li>■ Water cut</li> </ul>			

诊断信息		维修指导	
编号	简述		
302	启动设备校验	设备校验已启动, 请等待	
	测量变量状态		
	Quality		Good
	Quality substatus		Function check
	Coding (hex)		0xBC ... 0xBF
	状态信号		C
	诊断行为		Warning
	受影响的测量变量		
<ul style="list-style-type: none"> <li>▪ 振动幅值 1</li> <li>▪ 振动幅值 2</li> <li>▪ 非对称信号</li> <li>▪ 溶液质量流量</li> <li>▪ 第二腔室温度</li> <li>▪ 溶质校正体积流量</li> <li>▪ 溶液校正体积流量</li> <li>▪ 浓度</li> <li>▪ 测量值 1</li> <li>▪ 测量值 2</li> <li>▪ 测量值 3</li> <li>▪ 振动阻尼时间 1</li> <li>▪ 振动阻尼时间 2</li> <li>▪ 密度</li> <li>▪ 油密度</li> <li>▪ 水密度</li> <li>▪ 动力粘度</li> <li>▪ 传感器电子模块温度 (ISEM)</li> <li>▪ 空管检测 选项</li> <li>▪ GSV 流量</li> <li>▪ GSV 流量替代选择</li> <li>▪ 运动粘度</li> <li>▪ 小流量切除 选项</li> <li>▪ 质量流量</li> <li>▪ 油的质量流量</li> <li>▪ 水的质量流量</li> <li>▪ HBSI</li> <li>▪ NSV 流量</li> <li>▪ NSV 流量替代选择</li> <li>▪ 外部压力</li> <li>▪ 励磁电流 1</li> <li>▪ 励磁电流 2</li> <li>▪ 振动频率 1</li> <li>▪ 振动频率 2</li> <li>▪ S&amp;W 体积流量</li> <li>▪ 参考密度</li> <li>▪ 参考密度替代选择</li> <li>▪ 校正体积流量</li> <li>▪ 油的校正体积流量</li> <li>▪ 水的校正体积流量</li> <li>▪ 振动阻尼时间波动 1</li> <li>▪ 振动阻尼时间波动 2</li> <li>▪ 频率波动 1</li> <li>▪ 频率波动 2</li> <li>▪ 溶质质量流量</li> <li>▪ 溶液体积流量</li> <li>▪ 溶质体积流量</li> <li>▪ 温度补偿后的动力粘度</li> <li>▪ 温度补偿后的运动粘度</li> <li>▪ 温度</li> <li>▪ 状态</li> <li>▪ 体积流量</li> <li>▪ 油的体积流量</li> <li>▪ 水的体积流量</li> <li>▪ Water cut</li> </ul>			

诊断信息		维修指导	
编号	简述		
303	I/O 1 ... n 设置已更改	1. 接受 I/O 模块设置 (“接受 I/O 设置”参数) 2. 随后重新加载设备说明和检查接线	
	测量变量状态		
	Quality		Bad
	Quality substatus		Maintenance alarm
	Coding (hex)		0x24 ... 0x27
	状态信号		M
	诊断行为		Warning
	受影响的测量变量		
-			

诊断信息		维修指导			
编号	简述				
311	电子模块故障	1. 请勿复位设备 2. 联系服务			
	<b>测量变量状态</b>				
	Quality		Bad		
	Quality substatus		Maintenance alarm		
	Coding (hex)		0x24 ... 0x27		
	状态信号		M		
	诊断行为		Warning		
<b>受影响的测量变量</b>					
<table border="0"> <tr> <td style="vertical-align: top;"> <ul style="list-style-type: none"> <li>▪ 振动幅值 1</li> <li>▪ 振动幅值 2</li> <li>▪ 非对称信号</li> <li>▪ 溶液质量流量</li> <li>▪ 第二腔室温度</li> <li>▪ 溶质校正体积流量</li> <li>▪ 溶液校正体积流量</li> <li>▪ 浓度</li> <li>▪ 测量值 1</li> <li>▪ 测量值 2</li> <li>▪ 测量值 3</li> <li>▪ 振动阻尼时间 1</li> <li>▪ 振动阻尼时间 2</li> <li>▪ 密度</li> <li>▪ 油密度</li> <li>▪ 水密度</li> <li>▪ 动力粘度</li> <li>▪ 传感器电子模块温度(ISEM)</li> <li>▪ 空管检测 选项</li> </ul> </td> <td style="vertical-align: top;"> <ul style="list-style-type: none"> <li>▪ GSV 流量</li> <li>▪ GSV 流量替代选择</li> <li>▪ 运动粘度</li> <li>▪ 小流量切除 选项</li> <li>▪ 质量流量</li> <li>▪ 油的质量流量</li> <li>▪ 水的质量流量</li> <li>▪ HBSI</li> <li>▪ NSV 流量</li> <li>▪ NSV 流量替代选择</li> <li>▪ 外部压力</li> <li>▪ 励磁电流 1</li> <li>▪ 励磁电流 2</li> <li>▪ 振动频率 1</li> <li>▪ 振动频率 2</li> <li>▪ S&amp;W 体积流量</li> <li>▪ 参考密度</li> <li>▪ 参考密度替代选择</li> <li>▪ 校正体积流量</li> </ul> </td> <td style="vertical-align: top;"> <ul style="list-style-type: none"> <li>▪ 油的校正体积流量</li> <li>▪ 水的校正体积流量</li> <li>▪ 振动阻尼时间波动 1</li> <li>▪ 振动阻尼时间波动 2</li> <li>▪ 频率波动 1</li> <li>▪ 频率波动 2</li> <li>▪ 溶质质量流量</li> <li>▪ 溶液体积流量</li> <li>▪ 溶质体积流量</li> <li>▪ 温度补偿后的动力粘度</li> <li>▪ 温度补偿后的运动粘度</li> <li>▪ 温度</li> <li>▪ 状态</li> <li>▪ 体积流量</li> <li>▪ 油的体积流量</li> <li>▪ 水的体积流量</li> <li>▪ Water cut</li> </ul> </td> </tr> </table>			<ul style="list-style-type: none"> <li>▪ 振动幅值 1</li> <li>▪ 振动幅值 2</li> <li>▪ 非对称信号</li> <li>▪ 溶液质量流量</li> <li>▪ 第二腔室温度</li> <li>▪ 溶质校正体积流量</li> <li>▪ 溶液校正体积流量</li> <li>▪ 浓度</li> <li>▪ 测量值 1</li> <li>▪ 测量值 2</li> <li>▪ 测量值 3</li> <li>▪ 振动阻尼时间 1</li> <li>▪ 振动阻尼时间 2</li> <li>▪ 密度</li> <li>▪ 油密度</li> <li>▪ 水密度</li> <li>▪ 动力粘度</li> <li>▪ 传感器电子模块温度(ISEM)</li> <li>▪ 空管检测 选项</li> </ul>	<ul style="list-style-type: none"> <li>▪ GSV 流量</li> <li>▪ GSV 流量替代选择</li> <li>▪ 运动粘度</li> <li>▪ 小流量切除 选项</li> <li>▪ 质量流量</li> <li>▪ 油的质量流量</li> <li>▪ 水的质量流量</li> <li>▪ HBSI</li> <li>▪ NSV 流量</li> <li>▪ NSV 流量替代选择</li> <li>▪ 外部压力</li> <li>▪ 励磁电流 1</li> <li>▪ 励磁电流 2</li> <li>▪ 振动频率 1</li> <li>▪ 振动频率 2</li> <li>▪ S&amp;W 体积流量</li> <li>▪ 参考密度</li> <li>▪ 参考密度替代选择</li> <li>▪ 校正体积流量</li> </ul>	<ul style="list-style-type: none"> <li>▪ 油的校正体积流量</li> <li>▪ 水的校正体积流量</li> <li>▪ 振动阻尼时间波动 1</li> <li>▪ 振动阻尼时间波动 2</li> <li>▪ 频率波动 1</li> <li>▪ 频率波动 2</li> <li>▪ 溶质质量流量</li> <li>▪ 溶液体积流量</li> <li>▪ 溶质体积流量</li> <li>▪ 温度补偿后的动力粘度</li> <li>▪ 温度补偿后的运动粘度</li> <li>▪ 温度</li> <li>▪ 状态</li> <li>▪ 体积流量</li> <li>▪ 油的体积流量</li> <li>▪ 水的体积流量</li> <li>▪ Water cut</li> </ul>
<ul style="list-style-type: none"> <li>▪ 振动幅值 1</li> <li>▪ 振动幅值 2</li> <li>▪ 非对称信号</li> <li>▪ 溶液质量流量</li> <li>▪ 第二腔室温度</li> <li>▪ 溶质校正体积流量</li> <li>▪ 溶液校正体积流量</li> <li>▪ 浓度</li> <li>▪ 测量值 1</li> <li>▪ 测量值 2</li> <li>▪ 测量值 3</li> <li>▪ 振动阻尼时间 1</li> <li>▪ 振动阻尼时间 2</li> <li>▪ 密度</li> <li>▪ 油密度</li> <li>▪ 水密度</li> <li>▪ 动力粘度</li> <li>▪ 传感器电子模块温度(ISEM)</li> <li>▪ 空管检测 选项</li> </ul>	<ul style="list-style-type: none"> <li>▪ GSV 流量</li> <li>▪ GSV 流量替代选择</li> <li>▪ 运动粘度</li> <li>▪ 小流量切除 选项</li> <li>▪ 质量流量</li> <li>▪ 油的质量流量</li> <li>▪ 水的质量流量</li> <li>▪ HBSI</li> <li>▪ NSV 流量</li> <li>▪ NSV 流量替代选择</li> <li>▪ 外部压力</li> <li>▪ 励磁电流 1</li> <li>▪ 励磁电流 2</li> <li>▪ 振动频率 1</li> <li>▪ 振动频率 2</li> <li>▪ S&amp;W 体积流量</li> <li>▪ 参考密度</li> <li>▪ 参考密度替代选择</li> <li>▪ 校正体积流量</li> </ul>	<ul style="list-style-type: none"> <li>▪ 油的校正体积流量</li> <li>▪ 水的校正体积流量</li> <li>▪ 振动阻尼时间波动 1</li> <li>▪ 振动阻尼时间波动 2</li> <li>▪ 频率波动 1</li> <li>▪ 频率波动 2</li> <li>▪ 溶质质量流量</li> <li>▪ 溶液体积流量</li> <li>▪ 溶质体积流量</li> <li>▪ 温度补偿后的动力粘度</li> <li>▪ 温度补偿后的运动粘度</li> <li>▪ 温度</li> <li>▪ 状态</li> <li>▪ 体积流量</li> <li>▪ 油的体积流量</li> <li>▪ 水的体积流量</li> <li>▪ Water cut</li> </ul>			

诊断信息		维修指导	
编号	简述		
332	HistoROM 备份失败	更换用户接口板 Ex d/XP: 更换变送器	
	<b>测量变量状态</b>		
	Quality		Bad
	Quality substatus		Maintenance alarm
	Coding (hex)		0x24 ... 0x27
	状态信号		F
	诊断行为		Alarm
<b>受影响的测量变量</b>			
<ul style="list-style-type: none"> <li>▪ 振动幅值 1</li> <li>▪ 振动幅值 2</li> <li>▪ 非对称信号</li> <li>▪ 溶液质量流量</li> <li>▪ 第二腔室温度</li> <li>▪ 溶质校正体积流量</li> <li>▪ 溶液校正体积流量</li> <li>▪ 浓度</li> <li>▪ 振动阻尼时间 1</li> <li>▪ 振动阻尼时间 2</li> <li>▪ 密度</li> <li>▪ 油密度</li> <li>▪ 水密度</li> <li>▪ 动力粘度</li> <li>▪ 传感器电子模块温度(ISEM)</li> <li>▪ 空管检测 选项</li> <li>▪ GSV 流量</li> <li>▪ GSV 流量替代选择</li> </ul>		<ul style="list-style-type: none"> <li>▪ 运动粘度</li> <li>▪ 小流量切除 选项</li> <li>▪ 质量流量</li> <li>▪ 油的质量流量</li> <li>▪ 水的质量流量</li> <li>▪ HBSI</li> <li>▪ NSV 流量</li> <li>▪ NSV 流量替代选择</li> <li>▪ 外部压力</li> <li>▪ 励磁电流 1</li> <li>▪ 励磁电流 2</li> <li>▪ 振动频率 1</li> <li>▪ 振动频率 2</li> <li>▪ S&amp;W 体积流量</li> <li>▪ 参考密度</li> <li>▪ 参考密度替代选择</li> <li>▪ 校正体积流量</li> <li>▪ 油的校正体积流量</li> </ul>	
		<ul style="list-style-type: none"> <li>▪ 水的校正体积流量</li> <li>▪ 振动阻尼时间波动 1</li> <li>▪ 振动阻尼时间波动 2</li> <li>▪ 频率波动 1</li> <li>▪ 频率波动 2</li> <li>▪ 溶质质量流量</li> <li>▪ 溶液体积流量</li> <li>▪ 溶质体积流量</li> <li>▪ 温度补偿后的动力粘度</li> <li>▪ 温度补偿后的运动粘度</li> <li>▪ 温度</li> <li>▪ 状态</li> <li>▪ 体积流量</li> <li>▪ 油的体积流量</li> <li>▪ 水的体积流量</li> <li>▪ Water cut</li> </ul>	

诊断信息		维修指导	
编号	简述		
361	I/O 模块 1 ... n 错误	1. 重启设备 2. 检查电子模块 3. 更换 I/O 模块或电子模块	
	<b>测量变量状态</b>		
	Quality		Bad
	Quality substatus		Maintenance alarm
	Coding (hex)		0x24 ... 0x27
	状态信号		F
	诊断行为		Alarm
<b>受影响的测量变量</b>			
<ul style="list-style-type: none"> <li>▪ 振动幅值 1</li> <li>▪ 振动幅值 2</li> <li>▪ 非对称信号</li> <li>▪ 溶液质量流量</li> <li>▪ 第二腔室温度</li> <li>▪ 浓度</li> <li>▪ 测量值 1</li> <li>▪ 测量值 2</li> <li>▪ 测量值 3</li> <li>▪ 振动阻尼时间 1</li> <li>▪ 振动阻尼时间 2</li> <li>▪ 密度</li> </ul>		<ul style="list-style-type: none"> <li>▪ 动力粘度</li> <li>▪ 传感器电子模块温度(ISEM)</li> <li>▪ 空管检测 选项</li> <li>▪ 运动粘度</li> <li>▪ 小流量切除 选项</li> <li>▪ 质量流量</li> <li>▪ HBSI</li> <li>▪ 外部压力</li> <li>▪ 励磁电流 1</li> <li>▪ 励磁电流 2</li> <li>▪ 振动频率 1</li> <li>▪ 振动频率 2</li> </ul>	
		<ul style="list-style-type: none"> <li>▪ 参考密度</li> <li>▪ 校正体积流量</li> <li>▪ 振动阻尼时间波动 1</li> <li>▪ 振动阻尼时间波动 2</li> <li>▪ 频率波动 1</li> <li>▪ 频率波动 2</li> <li>▪ 溶质质量流量</li> <li>▪ 温度补偿后的动力粘度</li> <li>▪ 温度补偿后的运动粘度</li> <li>▪ 温度</li> <li>▪ 状态</li> <li>▪ 体积流量</li> </ul>	

诊断信息		维修指导			
编号	简述				
372	传感器电子部件(ISEM)故障	1. 重启设备 2. 检查故障是否复现 3. 更换传感器电子模块(ISEM)			
	<b>测量变量状态</b>				
	Quality		Bad		
	Quality substatus		Maintenance alarm		
	Coding (hex)		0x24 ... 0x27		
	状态信号		F		
	诊断行为		Alarm		
<b>受影响的测量变量</b>					
<table border="0"> <tr> <td style="vertical-align: top;"> <ul style="list-style-type: none"> <li>▪ 振动幅值 1</li> <li>▪ 振动幅值 2</li> <li>▪ 非对称信号</li> <li>▪ 溶液质量流量</li> <li>▪ 第二腔室温度</li> <li>▪ 溶质校正体积流量</li> <li>▪ 溶液校正体积流量</li> <li>▪ 浓度</li> <li>▪ 测量值 1</li> <li>▪ 测量值 2</li> <li>▪ 测量值 3</li> <li>▪ 振动阻尼时间 1</li> <li>▪ 振动阻尼时间 2</li> <li>▪ 密度</li> <li>▪ 油密度</li> <li>▪ 水密度</li> <li>▪ 动力粘度</li> <li>▪ 传感器电子模块温度(ISEM)</li> <li>▪ 空管检测 选项</li> </ul> </td> <td style="vertical-align: top;"> <ul style="list-style-type: none"> <li>▪ GSV 流量</li> <li>▪ GSV 流量替代选择</li> <li>▪ 运动粘度</li> <li>▪ 小流量切除 选项</li> <li>▪ 质量流量</li> <li>▪ 油的质量流量</li> <li>▪ 水的质量流量</li> <li>▪ HBSI</li> <li>▪ NSV 流量</li> <li>▪ NSV 流量替代选择</li> <li>▪ 外部压力</li> <li>▪ 励磁电流 1</li> <li>▪ 励磁电流 2</li> <li>▪ 振动频率 1</li> <li>▪ 振动频率 2</li> <li>▪ S&amp;W 体积流量</li> <li>▪ 参考密度</li> <li>▪ 参考密度替代选择</li> <li>▪ 校正体积流量</li> </ul> </td> <td style="vertical-align: top;"> <ul style="list-style-type: none"> <li>▪ 油的校正体积流量</li> <li>▪ 水的校正体积流量</li> <li>▪ 振动阻尼时间波动 1</li> <li>▪ 振动阻尼时间波动 2</li> <li>▪ 频率波动 1</li> <li>▪ 频率波动 2</li> <li>▪ 溶质质量流量</li> <li>▪ 溶液体积流量</li> <li>▪ 溶质体积流量</li> <li>▪ 温度补偿后的动力粘度</li> <li>▪ 温度补偿后的运动粘度</li> <li>▪ 温度</li> <li>▪ 状态</li> <li>▪ 体积流量</li> <li>▪ 油的体积流量</li> <li>▪ 水的体积流量</li> <li>▪ Water cut</li> </ul> </td> </tr> </table>			<ul style="list-style-type: none"> <li>▪ 振动幅值 1</li> <li>▪ 振动幅值 2</li> <li>▪ 非对称信号</li> <li>▪ 溶液质量流量</li> <li>▪ 第二腔室温度</li> <li>▪ 溶质校正体积流量</li> <li>▪ 溶液校正体积流量</li> <li>▪ 浓度</li> <li>▪ 测量值 1</li> <li>▪ 测量值 2</li> <li>▪ 测量值 3</li> <li>▪ 振动阻尼时间 1</li> <li>▪ 振动阻尼时间 2</li> <li>▪ 密度</li> <li>▪ 油密度</li> <li>▪ 水密度</li> <li>▪ 动力粘度</li> <li>▪ 传感器电子模块温度(ISEM)</li> <li>▪ 空管检测 选项</li> </ul>	<ul style="list-style-type: none"> <li>▪ GSV 流量</li> <li>▪ GSV 流量替代选择</li> <li>▪ 运动粘度</li> <li>▪ 小流量切除 选项</li> <li>▪ 质量流量</li> <li>▪ 油的质量流量</li> <li>▪ 水的质量流量</li> <li>▪ HBSI</li> <li>▪ NSV 流量</li> <li>▪ NSV 流量替代选择</li> <li>▪ 外部压力</li> <li>▪ 励磁电流 1</li> <li>▪ 励磁电流 2</li> <li>▪ 振动频率 1</li> <li>▪ 振动频率 2</li> <li>▪ S&amp;W 体积流量</li> <li>▪ 参考密度</li> <li>▪ 参考密度替代选择</li> <li>▪ 校正体积流量</li> </ul>	<ul style="list-style-type: none"> <li>▪ 油的校正体积流量</li> <li>▪ 水的校正体积流量</li> <li>▪ 振动阻尼时间波动 1</li> <li>▪ 振动阻尼时间波动 2</li> <li>▪ 频率波动 1</li> <li>▪ 频率波动 2</li> <li>▪ 溶质质量流量</li> <li>▪ 溶液体积流量</li> <li>▪ 溶质体积流量</li> <li>▪ 温度补偿后的动力粘度</li> <li>▪ 温度补偿后的运动粘度</li> <li>▪ 温度</li> <li>▪ 状态</li> <li>▪ 体积流量</li> <li>▪ 油的体积流量</li> <li>▪ 水的体积流量</li> <li>▪ Water cut</li> </ul>
<ul style="list-style-type: none"> <li>▪ 振动幅值 1</li> <li>▪ 振动幅值 2</li> <li>▪ 非对称信号</li> <li>▪ 溶液质量流量</li> <li>▪ 第二腔室温度</li> <li>▪ 溶质校正体积流量</li> <li>▪ 溶液校正体积流量</li> <li>▪ 浓度</li> <li>▪ 测量值 1</li> <li>▪ 测量值 2</li> <li>▪ 测量值 3</li> <li>▪ 振动阻尼时间 1</li> <li>▪ 振动阻尼时间 2</li> <li>▪ 密度</li> <li>▪ 油密度</li> <li>▪ 水密度</li> <li>▪ 动力粘度</li> <li>▪ 传感器电子模块温度(ISEM)</li> <li>▪ 空管检测 选项</li> </ul>	<ul style="list-style-type: none"> <li>▪ GSV 流量</li> <li>▪ GSV 流量替代选择</li> <li>▪ 运动粘度</li> <li>▪ 小流量切除 选项</li> <li>▪ 质量流量</li> <li>▪ 油的质量流量</li> <li>▪ 水的质量流量</li> <li>▪ HBSI</li> <li>▪ NSV 流量</li> <li>▪ NSV 流量替代选择</li> <li>▪ 外部压力</li> <li>▪ 励磁电流 1</li> <li>▪ 励磁电流 2</li> <li>▪ 振动频率 1</li> <li>▪ 振动频率 2</li> <li>▪ S&amp;W 体积流量</li> <li>▪ 参考密度</li> <li>▪ 参考密度替代选择</li> <li>▪ 校正体积流量</li> </ul>	<ul style="list-style-type: none"> <li>▪ 油的校正体积流量</li> <li>▪ 水的校正体积流量</li> <li>▪ 振动阻尼时间波动 1</li> <li>▪ 振动阻尼时间波动 2</li> <li>▪ 频率波动 1</li> <li>▪ 频率波动 2</li> <li>▪ 溶质质量流量</li> <li>▪ 溶液体积流量</li> <li>▪ 溶质体积流量</li> <li>▪ 温度补偿后的动力粘度</li> <li>▪ 温度补偿后的运动粘度</li> <li>▪ 温度</li> <li>▪ 状态</li> <li>▪ 体积流量</li> <li>▪ 油的体积流量</li> <li>▪ 水的体积流量</li> <li>▪ Water cut</li> </ul>			

诊断信息		维修指导	
编号	简述		
373	传感器电子部件(ISEM)故障	1. 传送数据或复位设备 2. 联系服务工程师	
	测量变量状态		
	Quality		Bad
	Quality substatus		Maintenance alarm
	Coding (hex)		0x24 ... 0x27
	状态信号		F
	诊断行为		Alarm
受影响的测量变量			
<ul style="list-style-type: none"> <li>▪ 振动幅值 1</li> <li>▪ 振动幅值 2</li> <li>▪ 非对称信号</li> <li>▪ 溶液质量流量</li> <li>▪ 第二腔室温度</li> <li>▪ 溶质校正体积流量</li> <li>▪ 溶液校正体积流量</li> <li>▪ 浓度</li> <li>▪ 测量值 1</li> <li>▪ 测量值 2</li> <li>▪ 测量值 3</li> <li>▪ 振动阻尼时间 1</li> <li>▪ 振动阻尼时间 2</li> <li>▪ 密度</li> <li>▪ 油密度</li> <li>▪ 水密度</li> <li>▪ 动力粘度</li> <li>▪ 传感器电子模块温度(ISEM)</li> <li>▪ 空管检测 选项</li> </ul>		<ul style="list-style-type: none"> <li>▪ GSV 流量</li> <li>▪ GSV 流量替代选择</li> <li>▪ 运动粘度</li> <li>▪ 小流量切除 选项</li> <li>▪ 质量流量</li> <li>▪ 油的质量流量</li> <li>▪ 水的质量流量</li> <li>▪ HBSI</li> <li>▪ NSV 流量</li> <li>▪ NSV 流量替代选择</li> <li>▪ 外部压力</li> <li>▪ 励磁电流 1</li> <li>▪ 励磁电流 2</li> <li>▪ 振动频率 1</li> <li>▪ 振动频率 2</li> <li>▪ S&amp;W 体积流量</li> <li>▪ 参考密度</li> <li>▪ 参考密度替代选择</li> <li>▪ 校正体积流量</li> </ul>	<ul style="list-style-type: none"> <li>▪ 油的校正体积流量</li> <li>▪ 水的校正体积流量</li> <li>▪ 振动阻尼时间波动 1</li> <li>▪ 振动阻尼时间波动 2</li> <li>▪ 频率波动 1</li> <li>▪ 频率波动 2</li> <li>▪ 溶质质量流量</li> <li>▪ 溶液体积流量</li> <li>▪ 溶质体积流量</li> <li>▪ 温度补偿后的动力粘度</li> <li>▪ 温度补偿后的运动粘度</li> <li>▪ 温度</li> <li>▪ 状态</li> <li>▪ 体积流量</li> <li>▪ 油的体积流量</li> <li>▪ 水的体积流量</li> <li>▪ Water cut</li> </ul>

诊断信息		维修指导	
编号	简述		
374	传感器电子部件(ISEM)故障	1. 重启设备 2. 检查故障是否复现 3. 更换传感器电子模块(ISEM)	
	测量变量状态 [出厂] <sup>1)</sup>		
	Quality		Bad
	Quality substatus		Maintenance alarm
	Coding (hex)		0x24 ... 0x27
	状态信号		S
	诊断行为		Warning
受影响的测量变量			
<ul style="list-style-type: none"> <li>▪ 振动幅值 1</li> <li>▪ 振动幅值 2</li> <li>▪ 非对称信号</li> <li>▪ 溶液质量流量</li> <li>▪ 第二腔室温度</li> <li>▪ 浓度</li> <li>▪ 振动阻尼时间 1</li> <li>▪ 振动阻尼时间 2</li> <li>▪ 密度</li> <li>▪ 动力粘度</li> <li>▪ 传感器电子模块温度(ISEM)</li> </ul>		<ul style="list-style-type: none"> <li>▪ 空管检测 选项</li> <li>▪ 运动粘度</li> <li>▪ 小流量切除 选项</li> <li>▪ 质量流量</li> <li>▪ HBSI</li> <li>▪ 外部压力</li> <li>▪ 励磁电流 1</li> <li>▪ 励磁电流 2</li> <li>▪ 振动频率 1</li> <li>▪ 振动频率 2</li> <li>▪ 参考密度</li> </ul>	<ul style="list-style-type: none"> <li>▪ 校正体积流量</li> <li>▪ 振动阻尼时间波动 1</li> <li>▪ 振动阻尼时间波动 2</li> <li>▪ 频率波动 1</li> <li>▪ 频率波动 2</li> <li>▪ 溶质质量流量</li> <li>▪ 温度补偿后的动力粘度</li> <li>▪ 温度补偿后的运动粘度</li> <li>▪ 温度</li> <li>▪ 状态</li> <li>▪ 体积流量</li> </ul>

1) 诊断操作可以更改。这会导致测量变量的整体状态发生更改。

诊断信息		维修指导			
编号	简述				
375	I/O 1 ... n 通信失败	1. 重启设备 2. 检查故障是否复现 3. 更换相关模块			
	<b>测量变量状态</b>				
	Quality		Bad		
	Quality substatus		Maintenance alarm		
	Coding (hex)		0x24 ... 0x27		
	状态信号		F		
	诊断行为		Alarm		
<b>受影响的测量变量</b>					
<table border="0"> <tr> <td style="vertical-align: top;"> <ul style="list-style-type: none"> <li>■ 振幅值 1</li> <li>■ 振幅值 2</li> <li>■ 非对称信号</li> <li>■ 溶液质量流量</li> <li>■ 第二腔室温度</li> <li>■ 溶质校正体积流量</li> <li>■ 溶液校正体积流量</li> <li>■ 浓度</li> <li>■ 测量值 1</li> <li>■ 测量值 2</li> <li>■ 测量值 3</li> <li>■ 振动阻尼时间 1</li> <li>■ 振动阻尼时间 2</li> <li>■ 密度</li> <li>■ 油密度</li> <li>■ 水密度</li> <li>■ 动力粘度</li> <li>■ 传感器电子模块温度 (ISEM)</li> </ul> </td> <td style="vertical-align: top;"> <ul style="list-style-type: none"> <li>■ 空管检测 选项</li> <li>■ GSV 流量</li> <li>■ GSV 流量替代选择</li> <li>■ 运动粘度</li> <li>■ 小流量切除 选项</li> <li>■ 质量流量</li> <li>■ 油的质量流量</li> <li>■ 水的质量流量</li> <li>■ HBSI</li> <li>■ NSV 流量</li> <li>■ NSV 流量替代选择</li> <li>■ 外部压力</li> <li>■ 励磁电流 1</li> <li>■ 励磁电流 2</li> <li>■ 振动频率 1</li> <li>■ 振动频率 2</li> <li>■ S&amp;W 体积流量</li> <li>■ 参考密度</li> </ul> </td> <td style="vertical-align: top;"> <ul style="list-style-type: none"> <li>■ 参考密度替代选择</li> <li>■ 校正体积流量</li> <li>■ 油的校正体积流量</li> <li>■ 水的校正体积流量</li> <li>■ 振动阻尼时间波动 1</li> <li>■ 振动阻尼时间波动 2</li> <li>■ 频率波动 1</li> <li>■ 频率波动 2</li> <li>■ 溶质质量流量</li> <li>■ 溶液体积流量</li> <li>■ 溶质体积流量</li> <li>■ 温度补偿后的动力粘度</li> <li>■ 温度补偿后的运动粘度</li> <li>■ 温度</li> <li>■ 状态</li> <li>■ 体积流量</li> </ul> </td> </tr> </table>			<ul style="list-style-type: none"> <li>■ 振幅值 1</li> <li>■ 振幅值 2</li> <li>■ 非对称信号</li> <li>■ 溶液质量流量</li> <li>■ 第二腔室温度</li> <li>■ 溶质校正体积流量</li> <li>■ 溶液校正体积流量</li> <li>■ 浓度</li> <li>■ 测量值 1</li> <li>■ 测量值 2</li> <li>■ 测量值 3</li> <li>■ 振动阻尼时间 1</li> <li>■ 振动阻尼时间 2</li> <li>■ 密度</li> <li>■ 油密度</li> <li>■ 水密度</li> <li>■ 动力粘度</li> <li>■ 传感器电子模块温度 (ISEM)</li> </ul>	<ul style="list-style-type: none"> <li>■ 空管检测 选项</li> <li>■ GSV 流量</li> <li>■ GSV 流量替代选择</li> <li>■ 运动粘度</li> <li>■ 小流量切除 选项</li> <li>■ 质量流量</li> <li>■ 油的质量流量</li> <li>■ 水的质量流量</li> <li>■ HBSI</li> <li>■ NSV 流量</li> <li>■ NSV 流量替代选择</li> <li>■ 外部压力</li> <li>■ 励磁电流 1</li> <li>■ 励磁电流 2</li> <li>■ 振动频率 1</li> <li>■ 振动频率 2</li> <li>■ S&amp;W 体积流量</li> <li>■ 参考密度</li> </ul>	<ul style="list-style-type: none"> <li>■ 参考密度替代选择</li> <li>■ 校正体积流量</li> <li>■ 油的校正体积流量</li> <li>■ 水的校正体积流量</li> <li>■ 振动阻尼时间波动 1</li> <li>■ 振动阻尼时间波动 2</li> <li>■ 频率波动 1</li> <li>■ 频率波动 2</li> <li>■ 溶质质量流量</li> <li>■ 溶液体积流量</li> <li>■ 溶质体积流量</li> <li>■ 温度补偿后的动力粘度</li> <li>■ 温度补偿后的运动粘度</li> <li>■ 温度</li> <li>■ 状态</li> <li>■ 体积流量</li> </ul>
<ul style="list-style-type: none"> <li>■ 振幅值 1</li> <li>■ 振幅值 2</li> <li>■ 非对称信号</li> <li>■ 溶液质量流量</li> <li>■ 第二腔室温度</li> <li>■ 溶质校正体积流量</li> <li>■ 溶液校正体积流量</li> <li>■ 浓度</li> <li>■ 测量值 1</li> <li>■ 测量值 2</li> <li>■ 测量值 3</li> <li>■ 振动阻尼时间 1</li> <li>■ 振动阻尼时间 2</li> <li>■ 密度</li> <li>■ 油密度</li> <li>■ 水密度</li> <li>■ 动力粘度</li> <li>■ 传感器电子模块温度 (ISEM)</li> </ul>	<ul style="list-style-type: none"> <li>■ 空管检测 选项</li> <li>■ GSV 流量</li> <li>■ GSV 流量替代选择</li> <li>■ 运动粘度</li> <li>■ 小流量切除 选项</li> <li>■ 质量流量</li> <li>■ 油的质量流量</li> <li>■ 水的质量流量</li> <li>■ HBSI</li> <li>■ NSV 流量</li> <li>■ NSV 流量替代选择</li> <li>■ 外部压力</li> <li>■ 励磁电流 1</li> <li>■ 励磁电流 2</li> <li>■ 振动频率 1</li> <li>■ 振动频率 2</li> <li>■ S&amp;W 体积流量</li> <li>■ 参考密度</li> </ul>	<ul style="list-style-type: none"> <li>■ 参考密度替代选择</li> <li>■ 校正体积流量</li> <li>■ 油的校正体积流量</li> <li>■ 水的校正体积流量</li> <li>■ 振动阻尼时间波动 1</li> <li>■ 振动阻尼时间波动 2</li> <li>■ 频率波动 1</li> <li>■ 频率波动 2</li> <li>■ 溶质质量流量</li> <li>■ 溶液体积流量</li> <li>■ 溶质体积流量</li> <li>■ 温度补偿后的动力粘度</li> <li>■ 温度补偿后的运动粘度</li> <li>■ 温度</li> <li>■ 状态</li> <li>■ 体积流量</li> </ul>			

诊断信息		维修指导	
编号	简述		
382	数据存储	1. 安装 T-DAT 2. 更换 T-DAT	
	测量变量状态		
	Quality		Bad
	Quality substatus		Maintenance alarm
	Coding (hex)		0x24 ... 0x27
	状态信号		F
	诊断行为		Alarm
受影响的测量变量			
<ul style="list-style-type: none"> <li>▪ 振动幅值 1</li> <li>▪ 振动幅值 2</li> <li>▪ 非对称信号</li> <li>▪ 溶液质量流量</li> <li>▪ 第二腔室温度</li> <li>▪ 溶质校正体积流量</li> <li>▪ 溶液校正体积流量</li> <li>▪ 浓度</li> <li>▪ 测量值 1</li> <li>▪ 测量值 2</li> <li>▪ 测量值 3</li> <li>▪ 振动阻尼时间 1</li> <li>▪ 振动阻尼时间 2</li> <li>▪ 密度</li> <li>▪ 油密度</li> <li>▪ 水密度</li> <li>▪ 动力粘度</li> <li>▪ 传感器电子模块温度 (ISEM)</li> <li>▪ 空管检测 选项</li> <li>▪ GSV 流量</li> <li>▪ GSV 流量替代选择</li> <li>▪ 运动粘度</li> <li>▪ 小流量切除 选项</li> <li>▪ 质量流量</li> <li>▪ 油的质量流量</li> <li>▪ 水的质量流量</li> <li>▪ HBSI</li> <li>▪ NSV 流量</li> <li>▪ NSV 流量替代选择</li> <li>▪ 外部压力</li> <li>▪ 励磁电流 1</li> <li>▪ 励磁电流 2</li> <li>▪ 振动频率 1</li> <li>▪ 振动频率 2</li> <li>▪ S&amp;W 体积流量</li> <li>▪ 参考密度</li> <li>▪ 参考密度替代选择</li> <li>▪ 校正体积流量</li> <li>▪ 油的校正体积流量</li> <li>▪ 水的校正体积流量</li> <li>▪ 振动阻尼时间波动 1</li> <li>▪ 振动阻尼时间波动 2</li> <li>▪ 频率波动 1</li> <li>▪ 频率波动 2</li> <li>▪ 溶质质量流量</li> <li>▪ 溶液体积流量</li> <li>▪ 溶质体积流量</li> <li>▪ 温度补偿后的动力粘度</li> <li>▪ 温度补偿后的运动粘度</li> <li>▪ 温度</li> <li>▪ 状态</li> <li>▪ 体积流量</li> <li>▪ 油的体积流量</li> <li>▪ 水的体积流量</li> <li>▪ Water cut</li> </ul>			

诊断信息		维修指导			
编号	简述				
383	存储器内容	1. 重启设备 2. 在“复位设备”参数中删除 T-DAT 3. 更换 T-DAT			
	测量变量状态				
	Quality		Bad		
	Quality substatus		Maintenance alarm		
	Coding (hex)		0x24 ... 0x27		
	状态信号		F		
	诊断行为		Alarm		
受影响的测量变量					
<table border="0"> <tr> <td style="vertical-align: top;"> <ul style="list-style-type: none"> <li>■ 振幅值 1</li> <li>■ 振幅值 2</li> <li>■ 非对称信号</li> <li>■ 溶液质量流量</li> <li>■ 第二腔室温度</li> <li>■ 溶质校正体积流量</li> <li>■ 溶液校正体积流量</li> <li>■ 浓度</li> <li>■ 测量值 1</li> <li>■ 测量值 2</li> <li>■ 测量值 3</li> <li>■ 振动阻尼时间 1</li> <li>■ 振动阻尼时间 2</li> <li>■ 密度</li> <li>■ 油密度</li> <li>■ 水密度</li> <li>■ 动力粘度</li> <li>■ 传感器电子模块温度 (ISEM)</li> </ul> </td> <td style="vertical-align: top;"> <ul style="list-style-type: none"> <li>■ 空管检测 选项</li> <li>■ GSV 流量</li> <li>■ GSV 流量替代选择</li> <li>■ 运动粘度</li> <li>■ 小流量切除 选项</li> <li>■ 质量流量</li> <li>■ 油的质量流量</li> <li>■ 水的质量流量</li> <li>■ HBSI</li> <li>■ NSV 流量</li> <li>■ NSV 流量替代选择</li> <li>■ 外部压力</li> <li>■ 励磁电流 1</li> <li>■ 励磁电流 2</li> <li>■ 振动频率 1</li> <li>■ 振动频率 2</li> <li>■ S&amp;W 体积流量</li> <li>■ 参考密度</li> </ul> </td> <td style="vertical-align: top;"> <ul style="list-style-type: none"> <li>■ 参考密度替代选择</li> <li>■ 校正体积流量</li> <li>■ 油的校正体积流量</li> <li>■ 水的校正体积流量</li> <li>■ 振动阻尼时间波动 1</li> <li>■ 振动阻尼时间波动 2</li> <li>■ 频率波动 1</li> <li>■ 频率波动 2</li> <li>■ 溶质质量流量</li> <li>■ 溶液体积流量</li> <li>■ 溶质体积流量</li> <li>■ 温度补偿后的动力粘度</li> <li>■ 温度补偿后的运动粘度</li> <li>■ 温度</li> <li>■ 状态</li> <li>■ 体积流量</li> </ul> </td> </tr> </table>			<ul style="list-style-type: none"> <li>■ 振幅值 1</li> <li>■ 振幅值 2</li> <li>■ 非对称信号</li> <li>■ 溶液质量流量</li> <li>■ 第二腔室温度</li> <li>■ 溶质校正体积流量</li> <li>■ 溶液校正体积流量</li> <li>■ 浓度</li> <li>■ 测量值 1</li> <li>■ 测量值 2</li> <li>■ 测量值 3</li> <li>■ 振动阻尼时间 1</li> <li>■ 振动阻尼时间 2</li> <li>■ 密度</li> <li>■ 油密度</li> <li>■ 水密度</li> <li>■ 动力粘度</li> <li>■ 传感器电子模块温度 (ISEM)</li> </ul>	<ul style="list-style-type: none"> <li>■ 空管检测 选项</li> <li>■ GSV 流量</li> <li>■ GSV 流量替代选择</li> <li>■ 运动粘度</li> <li>■ 小流量切除 选项</li> <li>■ 质量流量</li> <li>■ 油的质量流量</li> <li>■ 水的质量流量</li> <li>■ HBSI</li> <li>■ NSV 流量</li> <li>■ NSV 流量替代选择</li> <li>■ 外部压力</li> <li>■ 励磁电流 1</li> <li>■ 励磁电流 2</li> <li>■ 振动频率 1</li> <li>■ 振动频率 2</li> <li>■ S&amp;W 体积流量</li> <li>■ 参考密度</li> </ul>	<ul style="list-style-type: none"> <li>■ 参考密度替代选择</li> <li>■ 校正体积流量</li> <li>■ 油的校正体积流量</li> <li>■ 水的校正体积流量</li> <li>■ 振动阻尼时间波动 1</li> <li>■ 振动阻尼时间波动 2</li> <li>■ 频率波动 1</li> <li>■ 频率波动 2</li> <li>■ 溶质质量流量</li> <li>■ 溶液体积流量</li> <li>■ 溶质体积流量</li> <li>■ 温度补偿后的动力粘度</li> <li>■ 温度补偿后的运动粘度</li> <li>■ 温度</li> <li>■ 状态</li> <li>■ 体积流量</li> </ul>
<ul style="list-style-type: none"> <li>■ 振幅值 1</li> <li>■ 振幅值 2</li> <li>■ 非对称信号</li> <li>■ 溶液质量流量</li> <li>■ 第二腔室温度</li> <li>■ 溶质校正体积流量</li> <li>■ 溶液校正体积流量</li> <li>■ 浓度</li> <li>■ 测量值 1</li> <li>■ 测量值 2</li> <li>■ 测量值 3</li> <li>■ 振动阻尼时间 1</li> <li>■ 振动阻尼时间 2</li> <li>■ 密度</li> <li>■ 油密度</li> <li>■ 水密度</li> <li>■ 动力粘度</li> <li>■ 传感器电子模块温度 (ISEM)</li> </ul>	<ul style="list-style-type: none"> <li>■ 空管检测 选项</li> <li>■ GSV 流量</li> <li>■ GSV 流量替代选择</li> <li>■ 运动粘度</li> <li>■ 小流量切除 选项</li> <li>■ 质量流量</li> <li>■ 油的质量流量</li> <li>■ 水的质量流量</li> <li>■ HBSI</li> <li>■ NSV 流量</li> <li>■ NSV 流量替代选择</li> <li>■ 外部压力</li> <li>■ 励磁电流 1</li> <li>■ 励磁电流 2</li> <li>■ 振动频率 1</li> <li>■ 振动频率 2</li> <li>■ S&amp;W 体积流量</li> <li>■ 参考密度</li> </ul>	<ul style="list-style-type: none"> <li>■ 参考密度替代选择</li> <li>■ 校正体积流量</li> <li>■ 油的校正体积流量</li> <li>■ 水的校正体积流量</li> <li>■ 振动阻尼时间波动 1</li> <li>■ 振动阻尼时间波动 2</li> <li>■ 频率波动 1</li> <li>■ 频率波动 2</li> <li>■ 溶质质量流量</li> <li>■ 溶液体积流量</li> <li>■ 溶质体积流量</li> <li>■ 温度补偿后的动力粘度</li> <li>■ 温度补偿后的运动粘度</li> <li>■ 温度</li> <li>■ 状态</li> <li>■ 体积流量</li> </ul>			

诊断信息		维修指导
编号	简述	
387	HistoROM 备份失败	联系服务机构
<b>测量变量状态</b>		
Quality	Bad	
Quality substatus	Maintenance alarm	
Coding (hex)	0x24 ... 0x27	
状态信号	F	
诊断行为	Alarm	
<b>受影响的测量变量</b>		
<ul style="list-style-type: none"> <li>▪ 振动幅值 1</li> <li>▪ 振动幅值 2</li> <li>▪ 非对称信号</li> <li>▪ 溶液质量流量</li> <li>▪ 第二腔室温度</li> <li>▪ 溶质校正体积流量</li> <li>▪ 溶液校正体积流量</li> <li>▪ 浓度</li> <li>▪ 测量值 1</li> <li>▪ 测量值 2</li> <li>▪ 测量值 3</li> <li>▪ 振动阻尼时间 1</li> <li>▪ 振动阻尼时间 2</li> <li>▪ 密度</li> <li>▪ 油密度</li> <li>▪ 水密度</li> <li>▪ 动力粘度</li> <li>▪ 传感器电子模块温度(ISEM)</li> <li>▪ 空管检测 选项</li> </ul>		<ul style="list-style-type: none"> <li>▪ GSV 流量</li> <li>▪ GSV 流量替代选择</li> <li>▪ 运动粘度</li> <li>▪ 小流量切除 选项</li> <li>▪ 质量流量</li> <li>▪ 油的质量流量</li> <li>▪ 水的质量流量</li> <li>▪ HBSI</li> <li>▪ NSV 流量</li> <li>▪ NSV 流量替代选择</li> <li>▪ 外部压力</li> <li>▪ 励磁电流 1</li> <li>▪ 励磁电流 2</li> <li>▪ 振动频率 1</li> <li>▪ 振动频率 2</li> <li>▪ S&amp;W 体积流量</li> <li>▪ 参考密度</li> <li>▪ 参考密度替代选择</li> <li>▪ 校正体积流量</li> </ul>
		<ul style="list-style-type: none"> <li>▪ 油的校正体积流量</li> <li>▪ 水的校正体积流量</li> <li>▪ 振动阻尼时间波动 1</li> <li>▪ 振动阻尼时间波动 2</li> <li>▪ 频率波动 1</li> <li>▪ 频率波动 2</li> <li>▪ 溶质质量流量</li> <li>▪ 溶液体积流量</li> <li>▪ 溶质体积流量</li> <li>▪ 温度补偿后的动力粘度</li> <li>▪ 温度补偿后的运动粘度</li> <li>▪ 温度</li> <li>▪ 状态</li> <li>▪ 体积流量</li> <li>▪ 油的体积流量</li> <li>▪ 水的体积流量</li> <li>▪ Water cut</li> </ul>

### 12.7.3 配置诊断

诊断信息		维修指导
编号	简述	
330	闪存文件无效	1. 升级设备固件 2. 重启设备
<b>测量变量状态</b>		
Quality	Bad	
Quality substatus	Maintenance alarm	
Coding (hex)	0x24 ... 0x27	
状态信号	M	
诊断行为	Warning	
<b>受影响的测量变量</b>		
<ul style="list-style-type: none"> <li>▪ 振动幅值 1</li> <li>▪ 振动幅值 2</li> <li>▪ 非对称信号</li> <li>▪ 溶液质量流量</li> <li>▪ 第二腔室温度</li> <li>▪ 浓度</li> <li>▪ 测量值 1</li> <li>▪ 测量值 2</li> <li>▪ 测量值 3</li> <li>▪ 振动阻尼时间 1</li> <li>▪ 振动阻尼时间 2</li> <li>▪ 密度</li> </ul>		<ul style="list-style-type: none"> <li>▪ 动力粘度</li> <li>▪ 传感器电子模块温度(ISEM)</li> <li>▪ 空管检测 选项</li> <li>▪ 运动粘度</li> <li>▪ 小流量切除 选项</li> <li>▪ 质量流量</li> <li>▪ HBSI</li> <li>▪ 外部压力</li> <li>▪ 励磁电流 1</li> <li>▪ 励磁电流 2</li> <li>▪ 振动频率 1</li> <li>▪ 振动频率 2</li> </ul>
		<ul style="list-style-type: none"> <li>▪ 参考密度</li> <li>▪ 校正体积流量</li> <li>▪ 振动阻尼时间波动 1</li> <li>▪ 振动阻尼时间波动 2</li> <li>▪ 频率波动 1</li> <li>▪ 频率波动 2</li> <li>▪ 溶质质量流量</li> <li>▪ 温度补偿后的动力粘度</li> <li>▪ 温度补偿后的运动粘度</li> <li>▪ 温度</li> <li>▪ 状态</li> <li>▪ 体积流量</li> </ul>

诊断信息		维修指导	
编号	简述		
331	固件升级失败	1. 升级设备固件 2. 重启设备	
	<b>测量变量状态</b>		
	Quality		Bad
	Quality substatus		Maintenance alarm
	Coding (hex)		0x24 ... 0x27
	状态信号		F
	诊断行为		Warning
<b>受影响的测量变量</b>			
<ul style="list-style-type: none"> <li>■ 振动幅值 1</li> <li>■ 振动幅值 2</li> <li>■ 非对称信号</li> <li>■ 溶液质量流量</li> <li>■ 第二腔室温度</li> <li>■ 溶质校正体积流量</li> <li>■ 溶液校正体积流量</li> <li>■ 浓度</li> <li>■ 测量值 1</li> <li>■ 测量值 2</li> <li>■ 测量值 3</li> <li>■ 振动阻尼时间 1</li> <li>■ 振动阻尼时间 2</li> <li>■ 密度</li> <li>■ 油密度</li> <li>■ 水密度</li> <li>■ 动力粘度</li> <li>■ 传感器电子模块温度(ISEM)</li> <li>■ 空管检测 选项</li> <li>■ GSV 流量</li> <li>■ GSV 流量替代选择</li> <li>■ 运动粘度</li> <li>■ 小流量切除 选项</li> <li>■ 质量流量</li> <li>■ 油的质量流量</li> <li>■ 水的质量流量</li> <li>■ HBSI</li> <li>■ NSV 流量</li> <li>■ NSV 流量替代选择</li> <li>■ 外部压力</li> <li>■ 励磁电流 1</li> <li>■ 励磁电流 2</li> <li>■ 振动频率 1</li> <li>■ 振动频率 2</li> <li>■ S&amp;W 体积流量</li> <li>■ 参考密度</li> <li>■ 参考密度替代选择</li> <li>■ 校正体积流量</li> <li>■ 油的校正体积流量</li> <li>■ 水的校正体积流量</li> <li>■ 振动阻尼时间波动 1</li> <li>■ 振动阻尼时间波动 2</li> <li>■ 频率波动 1</li> <li>■ 频率波动 2</li> <li>■ 溶质质量流量</li> <li>■ 溶液体积流量</li> <li>■ 溶质体积流量</li> <li>■ 温度补偿后的动力粘度</li> <li>■ 温度补偿后的运动粘度</li> <li>■ 温度</li> <li>■ 状态</li> <li>■ 体积流量</li> <li>■ 油的体积流量</li> <li>■ 水的体积流量</li> <li>■ Water cut</li> </ul>			

诊断信息		维修指导	
编号	简述		
410	数据传输	1. 检查连接 2. 重新尝试数据传输	
	测量变量状态		
	Quality		Bad
	Quality substatus		Maintenance alarm
	Coding (hex)		0x24 ... 0x27
	状态信号		F
	诊断行为		Alarm
受影响的测量变量			
<ul style="list-style-type: none"> <li>▪ 振动幅值 1</li> <li>▪ 振动幅值 2</li> <li>▪ 非对称信号</li> <li>▪ 溶液质量流量</li> <li>▪ 第二腔室温度</li> <li>▪ 溶质校正体积流量</li> <li>▪ 溶液校正体积流量</li> <li>▪ 浓度</li> <li>▪ 测量值 1</li> <li>▪ 测量值 2</li> <li>▪ 测量值 3</li> <li>▪ 振动阻尼时间 1</li> <li>▪ 振动阻尼时间 2</li> <li>▪ 密度</li> <li>▪ 油密度</li> <li>▪ 水密度</li> <li>▪ 动力粘度</li> <li>▪ 传感器电子模块温度 (ISEM)</li> <li>▪ 空管检测 选项</li> <li>▪ GSV 流量</li> <li>▪ GSV 流量替代选择</li> <li>▪ 运动粘度</li> <li>▪ 小流量切除 选项</li> <li>▪ 质量流量</li> <li>▪ 油的质量流量</li> <li>▪ 水的质量流量</li> <li>▪ HBSI</li> <li>▪ NSV 流量</li> <li>▪ NSV 流量替代选择</li> <li>▪ 外部压力</li> <li>▪ 励磁电流 1</li> <li>▪ 励磁电流 2</li> <li>▪ 振动频率 1</li> <li>▪ 振动频率 2</li> <li>▪ S&amp;W 体积流量</li> <li>▪ 参考密度</li> <li>▪ 参考密度替代选择</li> <li>▪ 校正体积流量</li> <li>▪ 油的校正体积流量</li> <li>▪ 水的校正体积流量</li> <li>▪ 振动阻尼时间波动 1</li> <li>▪ 振动阻尼时间波动 2</li> <li>▪ 频率波动 1</li> <li>▪ 频率波动 2</li> <li>▪ 溶质质量流量</li> <li>▪ 溶液体积流量</li> <li>▪ 溶质体积流量</li> <li>▪ 温度补偿后的动力粘度</li> <li>▪ 温度补偿后的运动粘度</li> <li>▪ 温度</li> <li>▪ 状态</li> <li>▪ 体积流量</li> <li>▪ 油的体积流量</li> <li>▪ 水的体积流量</li> <li>▪ Water cut</li> </ul>			

诊断信息		维修指导	
编号	简述		
412	下载中	下载进行中, 请等待	
	<b>测量变量状态</b>		
	Quality		Uncertain
	Quality substatus		Initial value
	Coding (hex)		0x4C ... 0x4F
	状态信号		C
	诊断行为		Warning
	<b>受影响的测量变量</b>		
<ul style="list-style-type: none"> <li>▪ 振动幅值 1</li> <li>▪ 振动幅值 2</li> <li>▪ 非对称信号</li> <li>▪ 溶液质量流量</li> <li>▪ 第二腔室温度</li> <li>▪ 溶质校正体积流量</li> <li>▪ 溶液校正体积流量</li> <li>▪ 浓度</li> <li>▪ 测量值 1</li> <li>▪ 测量值 2</li> <li>▪ 测量值 3</li> <li>▪ 振动阻尼时间 1</li> <li>▪ 振动阻尼时间 2</li> <li>▪ 密度</li> <li>▪ 油密度</li> <li>▪ 水密度</li> <li>▪ 动力粘度</li> <li>▪ 传感器电子模块温度(ISEM)</li> <li>▪ 空管检测 选项</li> <li>▪ GSV 流量</li> <li>▪ GSV 流量替代选择</li> <li>▪ 运动粘度</li> <li>▪ 小流量切除 选项</li> <li>▪ 质量流量</li> <li>▪ 油的质量流量</li> <li>▪ 水的质量流量</li> <li>▪ HBSI</li> <li>▪ NSV 流量</li> <li>▪ NSV 流量替代选择</li> <li>▪ 外部压力</li> <li>▪ 励磁电流 1</li> <li>▪ 励磁电流 2</li> <li>▪ 振动频率 1</li> <li>▪ 振动频率 2</li> <li>▪ S&amp;W 体积流量</li> <li>▪ 参考密度</li> <li>▪ 参考密度替代选择</li> <li>▪ 校正体积流量</li> <li>▪ 油的校正体积流量</li> <li>▪ 水的校正体积流量</li> <li>▪ 振动阻尼时间波动 1</li> <li>▪ 振动阻尼时间波动 2</li> <li>▪ 频率波动 1</li> <li>▪ 频率波动 2</li> <li>▪ 溶质质量流量</li> <li>▪ 溶液体积流量</li> <li>▪ 溶质体积流量</li> <li>▪ 温度补偿后的动力粘度</li> <li>▪ 温度补偿后的运动粘度</li> <li>▪ 温度</li> <li>▪ 状态</li> <li>▪ 体积流量</li> <li>▪ 油的体积流量</li> <li>▪ 水的体积流量</li> <li>▪ Water cut</li> </ul>			

诊断信息		维修指导	
编号	简述		
431	微调 1 ... n	重新标定	
	<b>测量变量状态</b>		
	Quality		Good
	Quality substatus		Function check
	Coding (hex)		0xBC ... 0xBF
	状态信号		C
	诊断行为		Warning
	<b>受影响的测量变量</b>		
-			

诊断信息		维修指导			
编号	简述				
437	设置不兼容	1. 重启设备 2. 联系服务工程师			
	<b>测量变量状态</b>				
	Quality		Bad		
	Quality substatus		Maintenance alarm		
	Coding (hex)		0x24 ... 0x27		
	状态信号		F		
	诊断行为		Alarm		
<b>受影响的测量变量</b>					
<table border="0"> <tr> <td style="vertical-align: top;"> <ul style="list-style-type: none"> <li>▪ 振动幅值 1</li> <li>▪ 振动幅值 2</li> <li>▪ 非对称信号</li> <li>▪ 溶液质量流量</li> <li>▪ 第二腔室温度</li> <li>▪ 溶质校正体积流量</li> <li>▪ 溶液校正体积流量</li> <li>▪ 浓度</li> <li>▪ 测量值 1</li> <li>▪ 测量值 2</li> <li>▪ 测量值 3</li> <li>▪ 振动阻尼时间 1</li> <li>▪ 振动阻尼时间 2</li> <li>▪ 密度</li> <li>▪ 油密度</li> <li>▪ 水密度</li> <li>▪ 动力粘度</li> <li>▪ 传感器电子模块温度(ISEM)</li> <li>▪ 空管检测 选项</li> </ul> </td> <td style="vertical-align: top;"> <ul style="list-style-type: none"> <li>▪ GSV 流量</li> <li>▪ GSV 流量替代选择</li> <li>▪ 运动粘度</li> <li>▪ 小流量切除 选项</li> <li>▪ 质量流量</li> <li>▪ 油的质量流量</li> <li>▪ 水的质量流量</li> <li>▪ HBSI</li> <li>▪ NSV 流量</li> <li>▪ NSV 流量替代选择</li> <li>▪ 外部压力</li> <li>▪ 励磁电流 1</li> <li>▪ 励磁电流 2</li> <li>▪ 振动频率 1</li> <li>▪ 振动频率 2</li> <li>▪ S&amp;W 体积流量</li> <li>▪ 参考密度</li> <li>▪ 参考密度替代选择</li> <li>▪ 校正体积流量</li> </ul> </td> <td style="vertical-align: top;"> <ul style="list-style-type: none"> <li>▪ 油的校正体积流量</li> <li>▪ 水的校正体积流量</li> <li>▪ 振动阻尼时间波动 1</li> <li>▪ 振动阻尼时间波动 2</li> <li>▪ 频率波动 1</li> <li>▪ 频率波动 2</li> <li>▪ 溶质质量流量</li> <li>▪ 溶液体积流量</li> <li>▪ 溶质体积流量</li> <li>▪ 温度补偿后的动力粘度</li> <li>▪ 温度补偿后的运动粘度</li> <li>▪ 温度</li> <li>▪ 状态</li> <li>▪ 体积流量</li> <li>▪ 油的体积流量</li> <li>▪ 水的体积流量</li> <li>▪ Water cut</li> </ul> </td> </tr> </table>			<ul style="list-style-type: none"> <li>▪ 振动幅值 1</li> <li>▪ 振动幅值 2</li> <li>▪ 非对称信号</li> <li>▪ 溶液质量流量</li> <li>▪ 第二腔室温度</li> <li>▪ 溶质校正体积流量</li> <li>▪ 溶液校正体积流量</li> <li>▪ 浓度</li> <li>▪ 测量值 1</li> <li>▪ 测量值 2</li> <li>▪ 测量值 3</li> <li>▪ 振动阻尼时间 1</li> <li>▪ 振动阻尼时间 2</li> <li>▪ 密度</li> <li>▪ 油密度</li> <li>▪ 水密度</li> <li>▪ 动力粘度</li> <li>▪ 传感器电子模块温度(ISEM)</li> <li>▪ 空管检测 选项</li> </ul>	<ul style="list-style-type: none"> <li>▪ GSV 流量</li> <li>▪ GSV 流量替代选择</li> <li>▪ 运动粘度</li> <li>▪ 小流量切除 选项</li> <li>▪ 质量流量</li> <li>▪ 油的质量流量</li> <li>▪ 水的质量流量</li> <li>▪ HBSI</li> <li>▪ NSV 流量</li> <li>▪ NSV 流量替代选择</li> <li>▪ 外部压力</li> <li>▪ 励磁电流 1</li> <li>▪ 励磁电流 2</li> <li>▪ 振动频率 1</li> <li>▪ 振动频率 2</li> <li>▪ S&amp;W 体积流量</li> <li>▪ 参考密度</li> <li>▪ 参考密度替代选择</li> <li>▪ 校正体积流量</li> </ul>	<ul style="list-style-type: none"> <li>▪ 油的校正体积流量</li> <li>▪ 水的校正体积流量</li> <li>▪ 振动阻尼时间波动 1</li> <li>▪ 振动阻尼时间波动 2</li> <li>▪ 频率波动 1</li> <li>▪ 频率波动 2</li> <li>▪ 溶质质量流量</li> <li>▪ 溶液体积流量</li> <li>▪ 溶质体积流量</li> <li>▪ 温度补偿后的动力粘度</li> <li>▪ 温度补偿后的运动粘度</li> <li>▪ 温度</li> <li>▪ 状态</li> <li>▪ 体积流量</li> <li>▪ 油的体积流量</li> <li>▪ 水的体积流量</li> <li>▪ Water cut</li> </ul>
<ul style="list-style-type: none"> <li>▪ 振动幅值 1</li> <li>▪ 振动幅值 2</li> <li>▪ 非对称信号</li> <li>▪ 溶液质量流量</li> <li>▪ 第二腔室温度</li> <li>▪ 溶质校正体积流量</li> <li>▪ 溶液校正体积流量</li> <li>▪ 浓度</li> <li>▪ 测量值 1</li> <li>▪ 测量值 2</li> <li>▪ 测量值 3</li> <li>▪ 振动阻尼时间 1</li> <li>▪ 振动阻尼时间 2</li> <li>▪ 密度</li> <li>▪ 油密度</li> <li>▪ 水密度</li> <li>▪ 动力粘度</li> <li>▪ 传感器电子模块温度(ISEM)</li> <li>▪ 空管检测 选项</li> </ul>	<ul style="list-style-type: none"> <li>▪ GSV 流量</li> <li>▪ GSV 流量替代选择</li> <li>▪ 运动粘度</li> <li>▪ 小流量切除 选项</li> <li>▪ 质量流量</li> <li>▪ 油的质量流量</li> <li>▪ 水的质量流量</li> <li>▪ HBSI</li> <li>▪ NSV 流量</li> <li>▪ NSV 流量替代选择</li> <li>▪ 外部压力</li> <li>▪ 励磁电流 1</li> <li>▪ 励磁电流 2</li> <li>▪ 振动频率 1</li> <li>▪ 振动频率 2</li> <li>▪ S&amp;W 体积流量</li> <li>▪ 参考密度</li> <li>▪ 参考密度替代选择</li> <li>▪ 校正体积流量</li> </ul>	<ul style="list-style-type: none"> <li>▪ 油的校正体积流量</li> <li>▪ 水的校正体积流量</li> <li>▪ 振动阻尼时间波动 1</li> <li>▪ 振动阻尼时间波动 2</li> <li>▪ 频率波动 1</li> <li>▪ 频率波动 2</li> <li>▪ 溶质质量流量</li> <li>▪ 溶液体积流量</li> <li>▪ 溶质体积流量</li> <li>▪ 温度补偿后的动力粘度</li> <li>▪ 温度补偿后的运动粘度</li> <li>▪ 温度</li> <li>▪ 状态</li> <li>▪ 体积流量</li> <li>▪ 油的体积流量</li> <li>▪ 水的体积流量</li> <li>▪ Water cut</li> </ul>			

诊断信息		维修指导	
编号	简述		
438	数据集	1. 检查数据集文件 2. 检查设备设置 3. 上传和下载新设置	
	测量变量状态		
	Quality		Uncertain
	Quality substatus		Maintenance demanded
	Coding (hex)		0x68 ... 0x6B
	状态信号		M
	诊断行为		Warning
	受影响的测量变量		
<ul style="list-style-type: none"> <li>▪ 振幅值 1</li> <li>▪ 振幅值 2</li> <li>▪ 非对称信号</li> <li>▪ 溶液质量流量</li> <li>▪ 第二腔室温度</li> <li>▪ 溶质校正体积流量</li> <li>▪ 溶液校正体积流量</li> <li>▪ 浓度</li> <li>▪ 测量值 1</li> <li>▪ 测量值 2</li> <li>▪ 测量值 3</li> <li>▪ 振动阻尼时间 1</li> <li>▪ 振动阻尼时间 2</li> <li>▪ 密度</li> <li>▪ 油密度</li> <li>▪ 水密度</li> <li>▪ 动力粘度</li> <li>▪ 传感器电子模块温度(ISEM)</li> <li>▪ 空管检测 选项</li> <li>▪ GSV 流量</li> <li>▪ GSV 流量替代选择</li> <li>▪ 运动粘度</li> <li>▪ 小流量切除 选项</li> <li>▪ 质量流量</li> <li>▪ 油的质量流量</li> <li>▪ 水的质量流量</li> <li>▪ HBSI</li> <li>▪ NSV 流量</li> <li>▪ NSV 流量替代选择</li> <li>▪ 外部压力</li> <li>▪ 励磁电流 1</li> <li>▪ 励磁电流 2</li> <li>▪ 振动频率 1</li> <li>▪ 振动频率 2</li> <li>▪ S&amp;W 体积流量</li> <li>▪ 参考密度</li> <li>▪ 参考密度替代选择</li> <li>▪ 校正体积流量</li> <li>▪ 油的校正体积流量</li> <li>▪ 水的校正体积流量</li> <li>▪ 振动阻尼时间波动 1</li> <li>▪ 振动阻尼时间波动 2</li> <li>▪ 频率波动 1</li> <li>▪ 频率波动 2</li> <li>▪ 溶质质量流量</li> <li>▪ 溶液体积流量</li> <li>▪ 溶质体积流量</li> <li>▪ 温度补偿后的动力粘度</li> <li>▪ 温度补偿后的运动粘度</li> <li>▪ 温度</li> <li>▪ 状态</li> <li>▪ 体积流量</li> <li>▪ 油的体积流量</li> <li>▪ 水的体积流量</li> <li>▪ Water cut</li> </ul>			

诊断信息		维修指导	
编号	简述		
441	电流输出 1 ... n	1. 检查过程状态 2. 检查电流输出设置	
	测量变量状态 [出厂] <sup>1)</sup>		
	Quality		Good
	Quality substatus		Function check
	Coding (hex)		0xBC ... 0xBF
	状态信号		S
	诊断行为		Warning
	受影响的测量变量		
-			

1) 诊断操作可以更改。这会导致测量变量的整体状态发生变更。

诊断信息		维修指导	
编号	简述		
442	频率输出 1 ... n	1. 检查过程 2. 检查频率输出设置	
	测量变量状态 [出厂] <sup>1)</sup>		
	Quality		Good
	Quality substatus		Function check
	Coding (hex)		0xBC ... 0xBF
	状态信号		S
	诊断行为		Warning
	受影响的测量变量		
-			

1) 诊断操作可以更改。这会导致测量变量的整体状态发生变更。

诊断信息		维修指导	
编号	简述		
443	脉冲输出 1 ... n	1. 检查过程 2. 检查脉冲输出设置	
	测量变量状态 [出厂] <sup>1)</sup>		
	Quality		Good
	Quality substatus		Function check
	Coding (hex)		0xBC ... 0xBF
	状态信号		S
	诊断行为		Warning
	受影响的测量变量		
-			

1) 诊断操作可以更改。这会导致测量变量的整体状态发生变更。

诊断信息		维修指导	
编号	简述		
444	电流输入 1 ... n	1. 检查过程条件 2. 检查电流输入设置	
	测量变量状态 [出厂] <sup>1)</sup>		
	Quality		Good
	Quality substatus		Function check
	Coding (hex)		0xBC ... 0xBF
	状态信号		S
	诊断行为		Warning
	受影响的测量变量		
<ul style="list-style-type: none"> <li>▪ 测量值 1</li> <li>▪ 测量值 2</li> <li>▪ 测量值 3</li> </ul>			

1) 诊断操作可以更改。这会导致测量变量的整体状态发生变更。

诊断信息		维修指导	
编号	简述		
453	过流量	取消强制归零	
	<b>测量变量状态</b>		
	Quality		Good
	Quality substatus		Function check
	Coding (hex)		0xBC ... 0xBF
	状态信号		C
	诊断行为		Warning
	<b>受影响的测量变量</b>		
<ul style="list-style-type: none"> <li>▪ 振动幅值 1</li> <li>▪ 振动幅值 2</li> <li>▪ 非对称信号</li> <li>▪ 溶液质量流量</li> <li>▪ 第二腔室温度</li> <li>▪ 溶质校正体积流量</li> <li>▪ 溶液校正体积流量</li> <li>▪ 浓度</li> <li>▪ 振动阻尼时间 1</li> <li>▪ 振动阻尼时间 2</li> <li>▪ 密度</li> <li>▪ 油密度</li> <li>▪ 水密度</li> <li>▪ 动力粘度</li> <li>▪ 传感器电子模块温度(ISEM)</li> <li>▪ 空管检测 选项</li> <li>▪ GSV 流量</li> <li>▪ GSV 流量替代选择</li> <li>▪ 运动粘度</li> <li>▪ 小流量切除 选项</li> <li>▪ 质量流量</li> <li>▪ 油的质量流量</li> <li>▪ 水的质量流量</li> <li>▪ HBSI</li> <li>▪ NSV 流量</li> <li>▪ NSV 流量替代选择</li> <li>▪ 外部压力</li> <li>▪ 励磁电流 1</li> <li>▪ 励磁电流 2</li> <li>▪ 振动频率 1</li> <li>▪ 振动频率 2</li> <li>▪ S&amp;W 体积流量</li> <li>▪ 参考密度</li> <li>▪ 参考密度替代选择</li> <li>▪ 校正体积流量</li> <li>▪ 油的校正体积流量</li> <li>▪ 水的校正体积流量</li> <li>▪ 振动阻尼时间波动 1</li> <li>▪ 振动阻尼时间波动 2</li> <li>▪ 频率波动 1</li> <li>▪ 频率波动 2</li> <li>▪ 溶质质量流量</li> <li>▪ 溶液体积流量</li> <li>▪ 溶质体积流量</li> <li>▪ 温度补偿后的动力粘度</li> <li>▪ 温度补偿后的运动粘度</li> <li>▪ 温度</li> <li>▪ 状态</li> <li>▪ 体积流量</li> <li>▪ 油的体积流量</li> <li>▪ 水的体积流量</li> <li>▪ Water cut</li> </ul>			

诊断信息		维修指导	
编号	简述		
463	模拟量输入 1 ... n 选择无效	1. 检查模块/通道设置 2. 检查 I/O 模块设置	
	<b>测量变量状态</b>		
	Quality		Bad
	Quality substatus		Maintenance alarm
	Coding (hex)		0x24 ... 0x27
	状态信号		F
	诊断行为		Alarm
	<b>受影响的测量变量</b>		
<ul style="list-style-type: none"> <li>▪ 测量值 1</li> <li>▪ 测量值 2</li> <li>▪ 测量值 3</li> </ul>			

诊断信息		维修指导	
编号	简述		
482	FB not Auto/Cas	自动模式下设置块	
	测量变量状态		
	Quality		Good
	Quality substatus		Ok
	Coding (hex)		0x80 ... 0x83
	状态信号		F
	诊断行为		Alarm
	受影响的测量变量		
-			

诊断信息		维修指导	
编号	简述		
484	故障模式仿真	关闭仿真	
	测量变量状态		
	Quality		Bad
	Quality substatus		Function check
	Coding (hex)		0x3C ... 0x3F
	状态信号		C
	诊断行为		Alarm
	受影响的测量变量		
<ul style="list-style-type: none"> <li>▪ 振动幅值 1</li> <li>▪ 振动幅值 2</li> <li>▪ 非对称信号</li> <li>▪ 溶液质量流量</li> <li>▪ 第二腔室温度</li> <li>▪ 溶质校正体积流量</li> <li>▪ 溶液校正体积流量</li> <li>▪ 浓度</li> <li>▪ 振动阻尼时间 1</li> <li>▪ 振动阻尼时间 2</li> <li>▪ 密度</li> <li>▪ 油密度</li> <li>▪ 水密度</li> <li>▪ 动力粘度</li> <li>▪ 传感器电子模块温度 (ISEM)</li> <li>▪ 空管检测 选项</li> <li>▪ GSV 流量</li> <li>▪ GSV 流量替代选择</li> <li>▪ 运动粘度</li> <li>▪ 小流量切除 选项</li> <li>▪ 质量流量</li> <li>▪ 油的质量流量</li> <li>▪ 水的质量流量</li> <li>▪ HBSI</li> <li>▪ NSV 流量</li> <li>▪ NSV 流量替代选择</li> <li>▪ 外部压力</li> <li>▪ 励磁电流 1</li> <li>▪ 励磁电流 2</li> <li>▪ 振动频率 1</li> <li>▪ 振动频率 2</li> <li>▪ S&amp;W 体积流量</li> <li>▪ 参考密度</li> <li>▪ 参考密度替代选择</li> <li>▪ 校正体积流量</li> <li>▪ 油的校正体积流量</li> <li>▪ 水的校正体积流量</li> <li>▪ 振动阻尼时间波动 1</li> <li>▪ 振动阻尼时间波动 2</li> <li>▪ 频率波动 1</li> <li>▪ 频率波动 2</li> <li>▪ 溶质质量流量</li> <li>▪ 溶液体积流量</li> <li>▪ 溶质体积流量</li> <li>▪ 温度补偿后的动力粘度</li> <li>▪ 温度补偿后的运动粘度</li> <li>▪ 温度</li> <li>▪ 状态</li> <li>▪ 体积流量</li> <li>▪ 油的体积流量</li> <li>▪ 水的体积流量</li> <li>▪ Water cut</li> </ul>			

诊断信息		维修指导	
编号	简述		
485	测量变量仿真	关闭仿真	
	测量变量状态		
	Quality		Good
	Quality substatus		Function check
	Coding (hex)		0xBC ... 0xBF
	状态信号		C
	诊断行为		Warning
	受影响的测量变量		
<ul style="list-style-type: none"> <li>■ 振动幅值 1</li> <li>■ 振动幅值 2</li> <li>■ 非对称信号</li> <li>■ 溶液质量流量</li> <li>■ 第二腔室温度</li> <li>■ 溶质校正体积流量</li> <li>■ 溶液校正体积流量</li> <li>■ 浓度</li> <li>■ 振动阻尼时间 1</li> <li>■ 振动阻尼时间 2</li> <li>■ 密度</li> <li>■ 油密度</li> <li>■ 水密度</li> <li>■ 动力粘度</li> <li>■ 传感器电子模块温度(ISEM)</li> <li>■ 空管检测 选项</li> <li>■ GSV 流量</li> <li>■ GSV 流量替代选择</li> <li>■ 运动粘度</li> <li>■ 小流量切除 选项</li> <li>■ 质量流量</li> <li>■ 油的质量流量</li> <li>■ 水的质量流量</li> <li>■ HBSI</li> <li>■ NSV 流量</li> <li>■ NSV 流量替代选择</li> <li>■ 外部压力</li> <li>■ 励磁电流 1</li> <li>■ 励磁电流 2</li> <li>■ 振动频率 1</li> <li>■ 振动频率 2</li> <li>■ S&amp;W 体积流量</li> <li>■ 参考密度</li> <li>■ 参考密度替代选择</li> <li>■ 校正体积流量</li> <li>■ 油的校正体积流量</li> <li>■ 水的校正体积流量</li> <li>■ 振动阻尼时间波动 1</li> <li>■ 振动阻尼时间波动 2</li> <li>■ 频率波动 1</li> <li>■ 频率波动 2</li> <li>■ 溶质质量流量</li> <li>■ 溶液体积流量</li> <li>■ 溶质体积流量</li> <li>■ 温度补偿后的动力粘度</li> <li>■ 温度补偿后的运动粘度</li> <li>■ 温度</li> <li>■ 状态</li> <li>■ 体积流量</li> <li>■ 油的体积流量</li> <li>■ 水的体积流量</li> <li>■ Water cut</li> </ul>			

诊断信息		维修指导	
编号	简述		
486	电流输入仿真 1 ... n	关闭仿真	
	测量变量状态		
	Quality		Good
	Quality substatus		Function check
	Coding (hex)		0xBC ... 0xBF
	状态信号		C
	诊断行为		Warning
	受影响的测量变量		
<ul style="list-style-type: none"> <li>■ 测量值 1</li> <li>■ 测量值 2</li> <li>■ 测量值 3</li> </ul>			

诊断信息		维修指导	
编号	简述		
491	电流输出仿真 1 ... n	关闭仿真	
	测量变量状态		
	Quality		Good
	Quality substatus		Function check
	Coding (hex)		0xBC ... 0xBF
	状态信号		C
	诊断行为		Warning
	受影响的测量变量		
-			

诊断信息		维修指导	
编号	简述		
492	仿真频率输出 1 ... n	取消频率输出仿真	
	测量变量状态		
	Quality		Good
	Quality substatus		Function check
	Coding (hex)		0xBC ... 0xBF
	状态信号		C
	诊断行为		Warning
	受影响的测量变量		
-			

诊断信息		维修指导	
编号	简述		
493	仿真脉冲输出 1 ... n	取消脉冲输出仿真	
	测量变量状态		
	Quality		Good
	Quality substatus		Function check
	Coding (hex)		0xBC ... 0xBF
	状态信号		C
	诊断行为		Warning
	受影响的测量变量		
-			

诊断信息		维修指导	
编号	简述		
494	开关量输出仿真 1 ... n	取消开关量输出仿真	
	测量变量状态		
	Quality		Good
	Quality substatus		Function check
	Coding (hex)		0xBC ... 0xBF
	状态信号		C
	诊断行为		Warning
	受影响的测量变量		
-			

诊断信息		维修指导	
编号	简述		
495	诊断事件仿真	关闭仿真	
	测量变量状态		
	Quality		Good
	Quality substatus		Ok
	Coding (hex)		0x80 ... 0x83
	状态信号		C
	诊断行为		Warning
	受影响的测量变量		
-			

诊断信息		维修指导	
编号	简述		
496	状态输入仿真	取消仿真	
	测量变量状态		
	Quality		Good
	Quality substatus		Function check
	Coding (hex)		0xBC ... 0xBF
	状态信号		C
	诊断行为		Warning
	受影响的测量变量		
-			

诊断信息		维修指导	
编号	简述		
497	仿真块输出	关闭仿真	
	测量变量状态		
	Quality		Good
	Quality substatus		Ok
	Coding (hex)		0x80 ... 0x83
	状态信号		C
	诊断行为		Warning
	受影响的测量变量		
-			

诊断信息		维修指导	
编号	简述		
520	I/O 1 ... n 硬件设置无效	1. 检查 I/O 硬件设置 2. 更换错误 I/O 模块 3. 在正确卡槽中安装双路脉冲输出模块	
	测量变量状态		
	Quality		Bad
	Quality substatus		Function check
	Coding (hex)		0x3C ... 0x3F
	状态信号		F
	诊断行为		Alarm
	受影响的测量变量		
-			

诊断信息		维修指导	
编号	简述		
528	浓度设定值故障	1. 检查浓度设定值 2. 检查输入值，例如压力、温度	
	测量变量状态		
	Quality		Bad
	Quality substatus		Function check
	Coding (hex)		0x3C ... 0x3F
	状态信号		S
	诊断行为		Alarm
	受影响的测量变量		
<ul style="list-style-type: none"> <li>▪ 溶液质量流量</li> <li>▪ 溶质校正体积流量</li> <li>▪ 溶液校正体积流量</li> <li>▪ 浓度</li> <li>▪ 密度</li> <li>▪ 质量流量</li> <li>▪ 溶质质量流量</li> <li>▪ 溶液体积流量</li> <li>▪ 溶质体积流量</li> <li>▪ 体积流量</li> </ul>			

诊断信息		维修指导	
编号	简述		
529	浓度设定值故障	1. 检查浓度设定值 2. 检查输入值, 例如压力、温度	
	测量变量状态		
	Quality		Bad
	Quality substatus		Function check
	Coding (hex)		0x3C ... 0x3F
	状态信号		S
	诊断行为		Warning
	受影响的测量变量		
<ul style="list-style-type: none"> <li>▪ 溶液质量流量</li> <li>▪ 溶质校正体积流量</li> <li>▪ 溶液校正体积流量</li> <li>▪ 浓度</li> <li>▪ 密度</li> <li>▪ 质量流量</li> <li>▪ 溶质质量流量</li> <li>▪ 溶液体积流量</li> <li>▪ 溶质体积流量</li> <li>▪ 体积流量</li> </ul>			

诊断信息		维修指导	
编号	简述		
537	设置	1. 检查网络 IP 地址 2. 更换 IP 地址	
	测量变量状态		
	Quality		Good
	Quality substatus		Function check
	Coding (hex)		0xBC ... 0xBF
	状态信号		F
	诊断行为		Warning
	受影响的测量变量		
-			

诊断信息		维修指导	
编号	简述		
594	继电器输出仿真	取消开关量输出仿真	
	测量变量状态		
	Quality		Good
	Quality substatus		Function check
	Coding (hex)		0xBC ... 0xBF
	状态信号		C
	诊断行为		Warning
	受影响的测量变量		
-			

### 12.7.4 进程诊断

诊断信息		维修指导	
编号	简述		
803	电流回路	1. 检查接线 2. 更换 I/O 模块	
	测量变量状态		
	Quality		Bad
	Quality substatus		Process related
	Coding (hex)		0x28 ... 0x2B
	状态信号		F
	诊断行为		Alarm
	受影响的测量变量		
-			

诊断信息		维修指导	
编号	简述		
830	传感器温度过高	降低传感器外壳周围的环境温度	
	测量变量状态 [出厂] <sup>1)</sup>		
	Quality		Uncertain
	Quality substatus		Process related
	Coding (hex)		0x78 ... 0x7B
	状态信号		S
	诊断行为		Warning
	受影响的测量变量		
<ul style="list-style-type: none"> <li>▪ 振动幅值 1</li> <li>▪ 振动幅值 2</li> <li>▪ 非对称信号</li> <li>▪ 溶液质量流量</li> <li>▪ 第二腔室温度</li> <li>▪ 溶质校正体积流量</li> <li>▪ 溶液校正体积流量</li> <li>▪ 浓度</li> <li>▪ 振动阻尼时间 1</li> <li>▪ 振动阻尼时间 2</li> <li>▪ 密度</li> <li>▪ 油密度</li> <li>▪ 水密度</li> <li>▪ 动力粘度</li> <li>▪ 传感器电子模块温度(ISEM)</li> <li>▪ 空管检测 选项</li> <li>▪ GSV 流量</li> <li>▪ GSV 流量替代选择</li> <li>▪ 运动粘度</li> <li>▪ 小流量切除 选项</li> <li>▪ 质量流量</li> <li>▪ 油的质量流量</li> <li>▪ 水的质量流量</li> <li>▪ HBSI</li> <li>▪ NSV 流量</li> <li>▪ NSV 流量替代选择</li> <li>▪ 外部压力</li> <li>▪ 励磁电流 1</li> <li>▪ 励磁电流 2</li> <li>▪ 振动频率 1</li> <li>▪ 振动频率 2</li> <li>▪ S&amp;W 体积流量</li> <li>▪ 参考密度</li> <li>▪ 参考密度替代选择</li> <li>▪ 校正体积流量</li> <li>▪ 油的校正体积流量</li> <li>▪ 水的校正体积流量</li> <li>▪ 振动阻尼时间波动 1</li> <li>▪ 振动阻尼时间波动 2</li> <li>▪ 频率波动 1</li> <li>▪ 频率波动 2</li> <li>▪ 溶质质量流量</li> <li>▪ 溶液体积流量</li> <li>▪ 溶质体积流量</li> <li>▪ 温度补偿后的动力粘度</li> <li>▪ 温度补偿后的运动粘度</li> <li>▪ 温度</li> <li>▪ 状态</li> <li>▪ 体积流量</li> <li>▪ 油的体积流量</li> <li>▪ 水的体积流量</li> <li>▪ Water cut</li> </ul>			

1) 诊断操作可以更改。这会导致测量变量的整体状态发生更改。

诊断信息		维修指导	
编号	简述		
831	传感器温度过低	增高传感器外壳周围的环境温度	
	测量变量状态 [出厂] <sup>1)</sup>		
	Quality		Uncertain
	Quality substatus		Process related
	Coding (hex)		0x78 ... 0x7B
	状态信号		S
	诊断行为		Warning
	受影响的测量变量		
<ul style="list-style-type: none"> <li>■ 振动幅值 1</li> <li>■ 振动幅值 2</li> <li>■ 非对称信号</li> <li>■ 溶液质量流量</li> <li>■ 第二腔室温度</li> <li>■ 溶质校正体积流量</li> <li>■ 溶液校正体积流量</li> <li>■ 浓度</li> <li>■ 振动阻尼时间 1</li> <li>■ 振动阻尼时间 2</li> <li>■ 密度</li> <li>■ 油密度</li> <li>■ 水密度</li> <li>■ 动力粘度</li> <li>■ 传感器电子模块温度(ISEM)</li> <li>■ 空管检测 选项</li> <li>■ GSV 流量</li> <li>■ GSV 流量替代选择</li> <li>■ 运动粘度</li> <li>■ 小流量切除 选项</li> <li>■ 质量流量</li> <li>■ 油的质量流量</li> <li>■ 水的质量流量</li> <li>■ HBSI</li> <li>■ NSV 流量</li> <li>■ NSV 流量替代选择</li> <li>■ 外部压力</li> <li>■ 励磁电流 1</li> <li>■ 励磁电流 2</li> <li>■ 振动频率 1</li> <li>■ 振动频率 2</li> <li>■ S&amp;W 体积流量</li> <li>■ 参考密度</li> <li>■ 参考密度替代选择</li> <li>■ 校正体积流量</li> <li>■ 油的校正体积流量</li> <li>■ 水的校正体积流量</li> <li>■ 振动阻尼时间波动 1</li> <li>■ 振动阻尼时间波动 2</li> <li>■ 频率波动 1</li> <li>■ 频率波动 2</li> <li>■ 溶质质量流量</li> <li>■ 溶液体积流量</li> <li>■ 溶质体积流量</li> <li>■ 温度补偿后的动力粘度</li> <li>■ 温度补偿后的运动粘度</li> <li>■ 温度</li> <li>■ 状态</li> <li>■ 体积流量</li> <li>■ 油的体积流量</li> <li>■ 水的体积流量</li> <li>■ Water cut</li> </ul>			

1) 诊断操作可以更改。这会导致测量变量的整体状态发生变更。

诊断信息		维修指导
编号	简述	
832	电子模块温度过高	降低环境温度
	测量变量状态 [出厂] <sup>1)</sup>	
	Quality	Bad
	Quality substatus	Process related
	Coding (hex)	0x28 ... 0x2B
	状态信号	S
	诊断行为	Warning
	受影响的测量变量	
	<ul style="list-style-type: none"> <li>▪ 振动幅值 1</li> <li>▪ 振动幅值 2</li> <li>▪ 非对称信号</li> <li>▪ 溶液质量流量</li> <li>▪ 第二腔室温度</li> <li>▪ 溶质校正体积流量</li> <li>▪ 溶液校正体积流量</li> <li>▪ 浓度</li> <li>▪ 测量值 1</li> <li>▪ 测量值 2</li> <li>▪ 测量值 3</li> <li>▪ 振动阻尼时间 1</li> <li>▪ 振动阻尼时间 2</li> <li>▪ 密度</li> <li>▪ 油密度</li> <li>▪ 水密度</li> <li>▪ 动力粘度</li> <li>▪ 传感器电子模块温度 (ISEM)</li> <li>▪ 空管检测 选项</li> <li>▪ GSV 流量</li> <li>▪ GSV 流量替代选择</li> <li>▪ 运动粘度</li> <li>▪ 小流量切除 选项</li> <li>▪ 质量流量</li> <li>▪ 油的质量流量</li> <li>▪ 水的质量流量</li> <li>▪ HBSI</li> <li>▪ NSV 流量</li> <li>▪ NSV 流量替代选择</li> <li>▪ 外部压力</li> <li>▪ 励磁电流 1</li> <li>▪ 励磁电流 2</li> <li>▪ 振动频率 1</li> <li>▪ 振动频率 2</li> <li>▪ S&amp;W 体积流量</li> <li>▪ 参考密度</li> <li>▪ 参考密度替代选择</li> <li>▪ 校正体积流量</li> <li>▪ 油的校正体积流量</li> <li>▪ 水的校正体积流量</li> <li>▪ 振动阻尼时间波动 1</li> <li>▪ 振动阻尼时间波动 2</li> <li>▪ 频率波动 1</li> <li>▪ 频率波动 2</li> <li>▪ 溶质质量流量</li> <li>▪ 溶液体积流量</li> <li>▪ 溶质体积流量</li> <li>▪ 温度补偿后的动力粘度</li> <li>▪ 温度补偿后的运动粘度</li> <li>▪ 温度</li> <li>▪ 状态</li> <li>▪ 体积流量</li> <li>▪ 油的体积流量</li> <li>▪ 水的体积流量</li> <li>▪ Water cut</li> </ul>	

1) 诊断操作可以更改。这会导致测量变量的整体状态发生更改。

诊断信息		维修指导	
编号	简述		
833	电子模块温度过低	增高环境温度	
	测量变量状态 [出厂] <sup>1)</sup>		
	Quality		Bad
	Quality substatus		Process related
	Coding (hex)		0x28 ... 0x2B
	状态信号		S
	诊断行为		Warning
受影响的测量变量			
<ul style="list-style-type: none"> <li>■ 振动幅值 1</li> <li>■ 振动幅值 2</li> <li>■ 非对称信号</li> <li>■ 溶液质量流量</li> <li>■ 第二腔室温度</li> <li>■ 溶质校正体积流量</li> <li>■ 溶液校正体积流量</li> <li>■ 浓度</li> <li>■ 测量值 1</li> <li>■ 测量值 2</li> <li>■ 测量值 3</li> <li>■ 振动阻尼时间 1</li> <li>■ 振动阻尼时间 2</li> <li>■ 密度</li> <li>■ 油密度</li> <li>■ 水密度</li> <li>■ 动力粘度</li> <li>■ 传感器电子模块温度(ISEM)</li> <li>■ 空管检测 选项</li> <li>■ GSV 流量</li> <li>■ GSV 流量替代选择</li> <li>■ 运动粘度</li> <li>■ 小流量切除 选项</li> <li>■ 质量流量</li> <li>■ 油的质量流量</li> <li>■ 水的质量流量</li> <li>■ HBSI</li> <li>■ NSV 流量</li> <li>■ NSV 流量替代选择</li> <li>■ 外部压力</li> <li>■ 励磁电流 1</li> <li>■ 励磁电流 2</li> <li>■ 振动频率 1</li> <li>■ 振动频率 2</li> <li>■ S&amp;W 体积流量</li> <li>■ 参考密度</li> <li>■ 参考密度替代选择</li> <li>■ 校正体积流量</li> <li>■ 油的校正体积流量</li> <li>■ 水的校正体积流量</li> <li>■ 振动阻尼时间波动 1</li> <li>■ 振动阻尼时间波动 2</li> <li>■ 频率波动 1</li> <li>■ 频率波动 2</li> <li>■ 溶质质量流量</li> <li>■ 溶液体积流量</li> <li>■ 溶质体积流量</li> <li>■ 温度补偿后的动力粘度</li> <li>■ 温度补偿后的运动粘度</li> <li>■ 温度</li> <li>■ 状态</li> <li>■ 体积流量</li> <li>■ 油的体积流量</li> <li>■ 水的体积流量</li> <li>■ Water cut</li> </ul>			

1) 诊断操作可以更改。这会导致测量变量的整体状态发生变更。

诊断信息		维修指导	
编号	简述		
834	过程温度过高	降低过程温度	
	测量变量状态 [出厂] <sup>1)</sup>		
	Quality		Uncertain
	Quality substatus		Process related
	Coding (hex)		0x78 ... 0x7B
	状态信号		S
	诊断行为		Warning
受影响的测量变量			
<ul style="list-style-type: none"> <li>▪ 振动幅值 1</li> <li>▪ 振动幅值 2</li> <li>▪ 非对称信号</li> <li>▪ 溶液质量流量</li> <li>▪ 第二腔室温度</li> <li>▪ 溶质校正体积流量</li> <li>▪ 溶液校正体积流量</li> <li>▪ 浓度</li> <li>▪ 振动阻尼时间 1</li> <li>▪ 振动阻尼时间 2</li> <li>▪ 密度</li> <li>▪ 油密度</li> <li>▪ 水密度</li> <li>▪ 动力粘度</li> <li>▪ 传感器电子模块温度 (ISEM)</li> <li>▪ 空管检测 选项</li> <li>▪ GSV 流量</li> <li>▪ GSV 流量替代选择</li> <li>▪ 运动粘度</li> <li>▪ 小流量切除 选项</li> <li>▪ 质量流量</li> <li>▪ 油的质量流量</li> <li>▪ 水的质量流量</li> <li>▪ HBSI</li> <li>▪ NSV 流量</li> <li>▪ NSV 流量替代选择</li> <li>▪ 外部压力</li> <li>▪ 励磁电流 1</li> <li>▪ 励磁电流 2</li> <li>▪ 振动频率 1</li> <li>▪ 振动频率 2</li> <li>▪ S&amp;W 体积流量</li> <li>▪ 参考密度</li> <li>▪ 参考密度替代选择</li> <li>▪ 校正体积流量</li> <li>▪ 油的校正体积流量</li> <li>▪ 水的校正体积流量</li> <li>▪ 振动阻尼时间波动 1</li> <li>▪ 振动阻尼时间波动 2</li> <li>▪ 频率波动 1</li> <li>▪ 频率波动 2</li> <li>▪ 溶质质量流量</li> <li>▪ 溶液体积流量</li> <li>▪ 溶质体积流量</li> <li>▪ 温度补偿后的动力粘度</li> <li>▪ 温度补偿后的运动粘度</li> <li>▪ 温度</li> <li>▪ 状态</li> <li>▪ 体积流量</li> <li>▪ 油的体积流量</li> <li>▪ 水的体积流量</li> <li>▪ Water cut</li> </ul>			

1) 诊断操作可以更改。这会导致测量变量的整体状态发生更改。

诊断信息		维修指导	
编号	简述		
835	过程温度过低	增高过程温度	
	测量变量状态 [出厂] <sup>1)</sup>		
	Quality		Uncertain
	Quality substatus		Process related
	Coding (hex)		0x78 ... 0x7B
	状态信号		S
	诊断行为		Warning
受影响的测量变量			
<ul style="list-style-type: none"> <li>■ 振动幅值 1</li> <li>■ 振动幅值 2</li> <li>■ 非对称信号</li> <li>■ 溶液质量流量</li> <li>■ 第二腔室温度</li> <li>■ 溶质校正体积流量</li> <li>■ 溶液校正体积流量</li> <li>■ 浓度</li> <li>■ 振动阻尼时间 1</li> <li>■ 振动阻尼时间 2</li> <li>■ 密度</li> <li>■ 油密度</li> <li>■ 水密度</li> <li>■ 动力粘度</li> <li>■ 传感器电子模块温度(ISEM)</li> <li>■ 空管检测 选项</li> <li>■ GSV 流量</li> <li>■ GSV 流量替代选择</li> <li>■ 运动粘度</li> <li>■ 小流量切除 选项</li> <li>■ 质量流量</li> <li>■ 油的质量流量</li> <li>■ 水的质量流量</li> <li>■ HBSI</li> <li>■ NSV 流量</li> <li>■ NSV 流量替代选择</li> <li>■ 外部压力</li> <li>■ 励磁电流 1</li> <li>■ 励磁电流 2</li> <li>■ 振动频率 1</li> <li>■ 振动频率 2</li> <li>■ S&amp;W 体积流量</li> <li>■ 参考密度</li> <li>■ 参考密度替代选择</li> <li>■ 校正体积流量</li> <li>■ 油的校正体积流量</li> <li>■ 水的校正体积流量</li> <li>■ 振动阻尼时间波动 1</li> <li>■ 振动阻尼时间波动 2</li> <li>■ 频率波动 1</li> <li>■ 频率波动 2</li> <li>■ 溶质质量流量</li> <li>■ 溶液体积流量</li> <li>■ 溶质体积流量</li> <li>■ 温度补偿后的动力粘度</li> <li>■ 温度补偿后的运动粘度</li> <li>■ 温度</li> <li>■ 状态</li> <li>■ 体积流量</li> <li>■ 油的体积流量</li> <li>■ 水的体积流量</li> <li>■ Water cut</li> </ul>			

1) 诊断操作可以更改。这会导致测量变量的整体状态发生变更。

诊断信息		维修指导	
编号	简述		
842	过程限定值	启动小流量切除! 1. 检查小流量切除设置	
测量变量状态 [出厂] <sup>1)</sup>			
Quality	Uncertain		
Quality substatus	Process related		
Coding (hex)	0x78 ... 0x7B		
状态信号	S		
诊断行为	Warning		
受影响的测量变量			
<ul style="list-style-type: none"> <li>▪ 振动幅值 1</li> <li>▪ 振动幅值 2</li> <li>▪ 非对称信号</li> <li>▪ 溶液质量流量</li> <li>▪ 第二腔室温度</li> <li>▪ 溶质校正体积流量</li> <li>▪ 溶液校正体积流量</li> <li>▪ 浓度</li> <li>▪ 振动阻尼时间 1</li> <li>▪ 振动阻尼时间 2</li> <li>▪ 密度</li> <li>▪ 油密度</li> <li>▪ 水密度</li> <li>▪ 动力粘度</li> <li>▪ 传感器电子模块温度 (ISEM)</li> <li>▪ 空管检测 选项</li> <li>▪ GSV 流量</li> <li>▪ GSV 流量替代选择</li> </ul>		<ul style="list-style-type: none"> <li>▪ 运动粘度</li> <li>▪ 小流量切除 选项</li> <li>▪ 质量流量</li> <li>▪ 油的质量流量</li> <li>▪ 水的质量流量</li> <li>▪ HBSI</li> <li>▪ NSV 流量</li> <li>▪ NSV 流量替代选择</li> <li>▪ 外部压力</li> <li>▪ 励磁电流 1</li> <li>▪ 励磁电流 2</li> <li>▪ 振动频率 1</li> <li>▪ 振动频率 2</li> <li>▪ S&amp;W 体积流量</li> <li>▪ 参考密度</li> <li>▪ 参考密度替代选择</li> <li>▪ 校正体积流量</li> <li>▪ 油的校正体积流量</li> </ul>	<ul style="list-style-type: none"> <li>▪ 水的校正体积流量</li> <li>▪ 振动阻尼时间波动 1</li> <li>▪ 振动阻尼时间波动 2</li> <li>▪ 频率波动 1</li> <li>▪ 频率波动 2</li> <li>▪ 溶质质量流量</li> <li>▪ 溶液体积流量</li> <li>▪ 溶质体积流量</li> <li>▪ 温度补偿后的动力粘度</li> <li>▪ 温度补偿后的运动粘度</li> <li>▪ 温度</li> <li>▪ 状态</li> <li>▪ 体积流量</li> <li>▪ 油的体积流量</li> <li>▪ 水的体积流量</li> <li>▪ Water cut</li> </ul>

1) 诊断操作可以更改。这会导致测量变量的整体状态发生变更。

诊断信息		维修指导	
编号	简述		
862	非满管管道	1. 检查过程气体 2. 调节检测限定值	
测量变量状态 [出厂] <sup>1)</sup>			
Quality	Bad		
Quality substatus	Process related		
Coding (hex)	0x28 ... 0x2B		
状态信号	S		
诊断行为	Warning		
受影响的测量变量			
<ul style="list-style-type: none"> <li>▪ 溶液质量流量</li> <li>▪ 溶质校正体积流量</li> <li>▪ 溶液校正体积流量</li> <li>▪ 浓度</li> <li>▪ 密度</li> <li>▪ 油密度</li> <li>▪ 水密度</li> <li>▪ 动力粘度</li> <li>▪ 空管检测 选项</li> <li>▪ GSV 流量</li> <li>▪ GSV 流量替代选择</li> <li>▪ 运动粘度</li> <li>▪ 小流量切除 选项</li> </ul>		<ul style="list-style-type: none"> <li>▪ 质量流量</li> <li>▪ 油的质量流量</li> <li>▪ 水的质量流量</li> <li>▪ HBSI</li> <li>▪ NSV 流量</li> <li>▪ NSV 流量替代选择</li> <li>▪ 外部压力</li> <li>▪ S&amp;W 体积流量</li> <li>▪ 参考密度</li> <li>▪ 参考密度替代选择</li> <li>▪ 校正体积流量</li> <li>▪ 油的校正体积流量</li> <li>▪ 水的校正体积流量</li> </ul>	<ul style="list-style-type: none"> <li>▪ 溶质质量流量</li> <li>▪ 溶液体积流量</li> <li>▪ 溶质体积流量</li> <li>▪ 温度补偿后的动力粘度</li> <li>▪ 温度补偿后的运动粘度</li> <li>▪ 温度</li> <li>▪ 状态</li> <li>▪ 体积流量</li> <li>▪ 油的体积流量</li> <li>▪ 水的体积流量</li> <li>▪ Water cut</li> </ul>

1) 诊断操作可以更改。这会导致测量变量的整体状态发生变更。

诊断信息		维修指导			
编号	简述				
882	输入信号	1. 检查输入设置 2. 检查外接设备或过程条件			
	<b>测量变量状态</b>				
	Quality		Bad		
	Quality substatus		Maintenance alarm		
	Coding (hex)		0x24 ... 0x27		
	状态信号		F		
	诊断行为		Alarm		
<b>受影响的测量变量</b>					
<table border="0"> <tr> <td style="vertical-align: top;"> <ul style="list-style-type: none"> <li>▪ 振动幅值 1</li> <li>▪ 振动幅值 2</li> <li>▪ 非对称信号</li> <li>▪ 溶液质量流量</li> <li>▪ 第二腔室温度</li> <li>▪ 溶质校正体积流量</li> <li>▪ 溶液校正体积流量</li> <li>▪ 浓度</li> <li>▪ 测量值 1</li> <li>▪ 测量值 2</li> <li>▪ 测量值 3</li> <li>▪ 振动阻尼时间 1</li> <li>▪ 振动阻尼时间 2</li> <li>▪ 密度</li> <li>▪ 油密度</li> <li>▪ 水密度</li> <li>▪ 动力粘度</li> <li>▪ 传感器电子模块温度(ISEM)</li> <li>▪ 空管检测 选项</li> </ul> </td> <td style="vertical-align: top;"> <ul style="list-style-type: none"> <li>▪ GSV 流量</li> <li>▪ GSV 流量替代选择</li> <li>▪ 运动粘度</li> <li>▪ 小流量切除 选项</li> <li>▪ 质量流量</li> <li>▪ 油的质量流量</li> <li>▪ 水的质量流量</li> <li>▪ HBSI</li> <li>▪ NSV 流量</li> <li>▪ NSV 流量替代选择</li> <li>▪ 外部压力</li> <li>▪ 励磁电流 1</li> <li>▪ 励磁电流 2</li> <li>▪ 振动频率 1</li> <li>▪ 振动频率 2</li> <li>▪ S&amp;W 体积流量</li> <li>▪ 参考密度</li> <li>▪ 参考密度替代选择</li> <li>▪ 校正体积流量</li> </ul> </td> <td style="vertical-align: top;"> <ul style="list-style-type: none"> <li>▪ 油的校正体积流量</li> <li>▪ 水的校正体积流量</li> <li>▪ 振动阻尼时间波动 1</li> <li>▪ 振动阻尼时间波动 2</li> <li>▪ 频率波动 1</li> <li>▪ 频率波动 2</li> <li>▪ 溶质质量流量</li> <li>▪ 溶液体积流量</li> <li>▪ 溶质体积流量</li> <li>▪ 温度补偿后的动力粘度</li> <li>▪ 温度补偿后的运动粘度</li> <li>▪ 温度</li> <li>▪ 状态</li> <li>▪ 体积流量</li> <li>▪ 油的体积流量</li> <li>▪ 水的体积流量</li> <li>▪ Water cut</li> </ul> </td> </tr> </table>			<ul style="list-style-type: none"> <li>▪ 振动幅值 1</li> <li>▪ 振动幅值 2</li> <li>▪ 非对称信号</li> <li>▪ 溶液质量流量</li> <li>▪ 第二腔室温度</li> <li>▪ 溶质校正体积流量</li> <li>▪ 溶液校正体积流量</li> <li>▪ 浓度</li> <li>▪ 测量值 1</li> <li>▪ 测量值 2</li> <li>▪ 测量值 3</li> <li>▪ 振动阻尼时间 1</li> <li>▪ 振动阻尼时间 2</li> <li>▪ 密度</li> <li>▪ 油密度</li> <li>▪ 水密度</li> <li>▪ 动力粘度</li> <li>▪ 传感器电子模块温度(ISEM)</li> <li>▪ 空管检测 选项</li> </ul>	<ul style="list-style-type: none"> <li>▪ GSV 流量</li> <li>▪ GSV 流量替代选择</li> <li>▪ 运动粘度</li> <li>▪ 小流量切除 选项</li> <li>▪ 质量流量</li> <li>▪ 油的质量流量</li> <li>▪ 水的质量流量</li> <li>▪ HBSI</li> <li>▪ NSV 流量</li> <li>▪ NSV 流量替代选择</li> <li>▪ 外部压力</li> <li>▪ 励磁电流 1</li> <li>▪ 励磁电流 2</li> <li>▪ 振动频率 1</li> <li>▪ 振动频率 2</li> <li>▪ S&amp;W 体积流量</li> <li>▪ 参考密度</li> <li>▪ 参考密度替代选择</li> <li>▪ 校正体积流量</li> </ul>	<ul style="list-style-type: none"> <li>▪ 油的校正体积流量</li> <li>▪ 水的校正体积流量</li> <li>▪ 振动阻尼时间波动 1</li> <li>▪ 振动阻尼时间波动 2</li> <li>▪ 频率波动 1</li> <li>▪ 频率波动 2</li> <li>▪ 溶质质量流量</li> <li>▪ 溶液体积流量</li> <li>▪ 溶质体积流量</li> <li>▪ 温度补偿后的动力粘度</li> <li>▪ 温度补偿后的运动粘度</li> <li>▪ 温度</li> <li>▪ 状态</li> <li>▪ 体积流量</li> <li>▪ 油的体积流量</li> <li>▪ 水的体积流量</li> <li>▪ Water cut</li> </ul>
<ul style="list-style-type: none"> <li>▪ 振动幅值 1</li> <li>▪ 振动幅值 2</li> <li>▪ 非对称信号</li> <li>▪ 溶液质量流量</li> <li>▪ 第二腔室温度</li> <li>▪ 溶质校正体积流量</li> <li>▪ 溶液校正体积流量</li> <li>▪ 浓度</li> <li>▪ 测量值 1</li> <li>▪ 测量值 2</li> <li>▪ 测量值 3</li> <li>▪ 振动阻尼时间 1</li> <li>▪ 振动阻尼时间 2</li> <li>▪ 密度</li> <li>▪ 油密度</li> <li>▪ 水密度</li> <li>▪ 动力粘度</li> <li>▪ 传感器电子模块温度(ISEM)</li> <li>▪ 空管检测 选项</li> </ul>	<ul style="list-style-type: none"> <li>▪ GSV 流量</li> <li>▪ GSV 流量替代选择</li> <li>▪ 运动粘度</li> <li>▪ 小流量切除 选项</li> <li>▪ 质量流量</li> <li>▪ 油的质量流量</li> <li>▪ 水的质量流量</li> <li>▪ HBSI</li> <li>▪ NSV 流量</li> <li>▪ NSV 流量替代选择</li> <li>▪ 外部压力</li> <li>▪ 励磁电流 1</li> <li>▪ 励磁电流 2</li> <li>▪ 振动频率 1</li> <li>▪ 振动频率 2</li> <li>▪ S&amp;W 体积流量</li> <li>▪ 参考密度</li> <li>▪ 参考密度替代选择</li> <li>▪ 校正体积流量</li> </ul>	<ul style="list-style-type: none"> <li>▪ 油的校正体积流量</li> <li>▪ 水的校正体积流量</li> <li>▪ 振动阻尼时间波动 1</li> <li>▪ 振动阻尼时间波动 2</li> <li>▪ 频率波动 1</li> <li>▪ 频率波动 2</li> <li>▪ 溶质质量流量</li> <li>▪ 溶液体积流量</li> <li>▪ 溶质体积流量</li> <li>▪ 温度补偿后的动力粘度</li> <li>▪ 温度补偿后的运动粘度</li> <li>▪ 温度</li> <li>▪ 状态</li> <li>▪ 体积流量</li> <li>▪ 油的体积流量</li> <li>▪ 水的体积流量</li> <li>▪ Water cut</li> </ul>			

诊断信息		维修指导			
编号	简述				
910	测量管不振动	1. 检查电子模块 2. 检查传感器			
	<b>测量变量状态</b>				
	Quality		Bad		
	Quality substatus		Maintenance alarm		
	Coding (hex)		0x24 ... 0x27		
	状态信号		F		
	诊断行为		Alarm		
<b>受影响的测量变量</b>					
<table border="0"> <tr> <td style="vertical-align: top;"> <ul style="list-style-type: none"> <li>▪ 振动幅值 1</li> <li>▪ 振动幅值 2</li> <li>▪ 非对称信号</li> <li>▪ 溶液质量流量</li> <li>▪ 第二腔室温度</li> <li>▪ 溶质校正体积流量</li> <li>▪ 溶液校正体积流量</li> <li>▪ 浓度</li> <li>▪ 振动阻尼时间 1</li> <li>▪ 振动阻尼时间 2</li> <li>▪ 密度</li> <li>▪ 油密度</li> <li>▪ 水密度</li> <li>▪ 动力粘度</li> <li>▪ 传感器电子模块温度(ISEM)</li> <li>▪ 空管检测 选项</li> <li>▪ GSV 流量</li> <li>▪ GSV 流量替代选择</li> </ul> </td> <td style="vertical-align: top;"> <ul style="list-style-type: none"> <li>▪ 运动粘度</li> <li>▪ 小流量切除 选项</li> <li>▪ 质量流量</li> <li>▪ 油的质量流量</li> <li>▪ 水的质量流量</li> <li>▪ HBSI</li> <li>▪ NSV 流量</li> <li>▪ NSV 流量替代选择</li> <li>▪ 外部压力</li> <li>▪ 励磁电流 1</li> <li>▪ 励磁电流 2</li> <li>▪ 振动频率 1</li> <li>▪ 振动频率 2</li> <li>▪ S&amp;W 体积流量</li> <li>▪ 参考密度</li> <li>▪ 参考密度替代选择</li> <li>▪ 校正体积流量</li> <li>▪ 油的校正体积流量</li> </ul> </td> <td style="vertical-align: top;"> <ul style="list-style-type: none"> <li>▪ 水的校正体积流量</li> <li>▪ 振动阻尼时间波动 1</li> <li>▪ 振动阻尼时间波动 2</li> <li>▪ 频率波动 1</li> <li>▪ 频率波动 2</li> <li>▪ 溶质质量流量</li> <li>▪ 溶液体积流量</li> <li>▪ 溶质体积流量</li> <li>▪ 温度补偿后的动力粘度</li> <li>▪ 温度补偿后的运动粘度</li> <li>▪ 温度</li> <li>▪ 状态</li> <li>▪ 体积流量</li> <li>▪ 油的体积流量</li> <li>▪ 水的体积流量</li> <li>▪ Water cut</li> </ul> </td> </tr> </table>			<ul style="list-style-type: none"> <li>▪ 振动幅值 1</li> <li>▪ 振动幅值 2</li> <li>▪ 非对称信号</li> <li>▪ 溶液质量流量</li> <li>▪ 第二腔室温度</li> <li>▪ 溶质校正体积流量</li> <li>▪ 溶液校正体积流量</li> <li>▪ 浓度</li> <li>▪ 振动阻尼时间 1</li> <li>▪ 振动阻尼时间 2</li> <li>▪ 密度</li> <li>▪ 油密度</li> <li>▪ 水密度</li> <li>▪ 动力粘度</li> <li>▪ 传感器电子模块温度(ISEM)</li> <li>▪ 空管检测 选项</li> <li>▪ GSV 流量</li> <li>▪ GSV 流量替代选择</li> </ul>	<ul style="list-style-type: none"> <li>▪ 运动粘度</li> <li>▪ 小流量切除 选项</li> <li>▪ 质量流量</li> <li>▪ 油的质量流量</li> <li>▪ 水的质量流量</li> <li>▪ HBSI</li> <li>▪ NSV 流量</li> <li>▪ NSV 流量替代选择</li> <li>▪ 外部压力</li> <li>▪ 励磁电流 1</li> <li>▪ 励磁电流 2</li> <li>▪ 振动频率 1</li> <li>▪ 振动频率 2</li> <li>▪ S&amp;W 体积流量</li> <li>▪ 参考密度</li> <li>▪ 参考密度替代选择</li> <li>▪ 校正体积流量</li> <li>▪ 油的校正体积流量</li> </ul>	<ul style="list-style-type: none"> <li>▪ 水的校正体积流量</li> <li>▪ 振动阻尼时间波动 1</li> <li>▪ 振动阻尼时间波动 2</li> <li>▪ 频率波动 1</li> <li>▪ 频率波动 2</li> <li>▪ 溶质质量流量</li> <li>▪ 溶液体积流量</li> <li>▪ 溶质体积流量</li> <li>▪ 温度补偿后的动力粘度</li> <li>▪ 温度补偿后的运动粘度</li> <li>▪ 温度</li> <li>▪ 状态</li> <li>▪ 体积流量</li> <li>▪ 油的体积流量</li> <li>▪ 水的体积流量</li> <li>▪ Water cut</li> </ul>
<ul style="list-style-type: none"> <li>▪ 振动幅值 1</li> <li>▪ 振动幅值 2</li> <li>▪ 非对称信号</li> <li>▪ 溶液质量流量</li> <li>▪ 第二腔室温度</li> <li>▪ 溶质校正体积流量</li> <li>▪ 溶液校正体积流量</li> <li>▪ 浓度</li> <li>▪ 振动阻尼时间 1</li> <li>▪ 振动阻尼时间 2</li> <li>▪ 密度</li> <li>▪ 油密度</li> <li>▪ 水密度</li> <li>▪ 动力粘度</li> <li>▪ 传感器电子模块温度(ISEM)</li> <li>▪ 空管检测 选项</li> <li>▪ GSV 流量</li> <li>▪ GSV 流量替代选择</li> </ul>	<ul style="list-style-type: none"> <li>▪ 运动粘度</li> <li>▪ 小流量切除 选项</li> <li>▪ 质量流量</li> <li>▪ 油的质量流量</li> <li>▪ 水的质量流量</li> <li>▪ HBSI</li> <li>▪ NSV 流量</li> <li>▪ NSV 流量替代选择</li> <li>▪ 外部压力</li> <li>▪ 励磁电流 1</li> <li>▪ 励磁电流 2</li> <li>▪ 振动频率 1</li> <li>▪ 振动频率 2</li> <li>▪ S&amp;W 体积流量</li> <li>▪ 参考密度</li> <li>▪ 参考密度替代选择</li> <li>▪ 校正体积流量</li> <li>▪ 油的校正体积流量</li> </ul>	<ul style="list-style-type: none"> <li>▪ 水的校正体积流量</li> <li>▪ 振动阻尼时间波动 1</li> <li>▪ 振动阻尼时间波动 2</li> <li>▪ 频率波动 1</li> <li>▪ 频率波动 2</li> <li>▪ 溶质质量流量</li> <li>▪ 溶液体积流量</li> <li>▪ 溶质体积流量</li> <li>▪ 温度补偿后的动力粘度</li> <li>▪ 温度补偿后的运动粘度</li> <li>▪ 温度</li> <li>▪ 状态</li> <li>▪ 体积流量</li> <li>▪ 油的体积流量</li> <li>▪ 水的体积流量</li> <li>▪ Water cut</li> </ul>			

诊断信息		维修指导	
编号	简述		
912	介质不均匀	1. 检查过程条件 2. 增大系统压力	
	测量变量状态 [出厂] <sup>1)</sup>		
	Quality		Uncertain
	Quality substatus		Process related
	Coding (hex)		0x78 ... 0x7B
	状态信号		S
	诊断行为		Warning
受影响的测量变量			
<ul style="list-style-type: none"> <li>■ 振动幅值 1</li> <li>■ 振动幅值 2</li> <li>■ 非对称信号</li> <li>■ 溶液质量流量</li> <li>■ 第二腔室温度</li> <li>■ 溶质校正体积流量</li> <li>■ 溶液校正体积流量</li> <li>■ 浓度</li> <li>■ 振动阻尼时间 1</li> <li>■ 振动阻尼时间 2</li> <li>■ 密度</li> <li>■ 油密度</li> <li>■ 水密度</li> <li>■ 动力粘度</li> <li>■ 传感器电子模块温度(ISEM)</li> <li>■ 空管检测 选项</li> <li>■ GSV 流量</li> <li>■ GSV 流量替代选择</li> <li>■ 运动粘度</li> <li>■ 小流量切除 选项</li> <li>■ 质量流量</li> <li>■ 油的质量流量</li> <li>■ 水的质量流量</li> <li>■ HBSI</li> <li>■ NSV 流量</li> <li>■ NSV 流量替代选择</li> <li>■ 外部压力</li> <li>■ 励磁电流 1</li> <li>■ 励磁电流 2</li> <li>■ 振动频率 1</li> <li>■ 振动频率 2</li> <li>■ S&amp;W 体积流量</li> <li>■ 参考密度</li> <li>■ 参考密度替代选择</li> <li>■ 校正体积流量</li> <li>■ 油的校正体积流量</li> <li>■ 水的校正体积流量</li> <li>■ 振动阻尼时间波动 1</li> <li>■ 振动阻尼时间波动 2</li> <li>■ 频率波动 1</li> <li>■ 频率波动 2</li> <li>■ 溶质质量流量</li> <li>■ 溶液体积流量</li> <li>■ 溶质体积流量</li> <li>■ 温度补偿后的动力粘度</li> <li>■ 温度补偿后的运动粘度</li> <li>■ 温度</li> <li>■ 状态</li> <li>■ 体积流量</li> <li>■ 油的体积流量</li> <li>■ 水的体积流量</li> <li>■ Water cut</li> </ul>			

1) 诊断操作可以更改。这会导致测量变量的整体状态发生变更。

诊断信息		维修指导	
编号	简述		
913	介质不适合	1. 检查过程条件 2. 检查电子模块或传感器	
	测量变量状态 [出厂] <sup>1)</sup>		
	Quality		Uncertain
	Quality substatus		Process related
	Coding (hex)		0x78 ... 0x7B
	状态信号		S
	诊断行为		Warning
受影响的测量变量			
<ul style="list-style-type: none"> <li>▪ 振动幅值 1</li> <li>▪ 振动幅值 2</li> <li>▪ 非对称信号</li> <li>▪ 溶液质量流量</li> <li>▪ 第二腔室温度</li> <li>▪ 溶质校正体积流量</li> <li>▪ 溶液校正体积流量</li> <li>▪ 浓度</li> <li>▪ 振动阻尼时间 1</li> <li>▪ 振动阻尼时间 2</li> <li>▪ 密度</li> <li>▪ 油密度</li> <li>▪ 水密度</li> <li>▪ 动力粘度</li> <li>▪ 传感器电子模块温度 (ISEM)</li> <li>▪ 空管检测 选项</li> <li>▪ GSV 流量</li> <li>▪ GSV 流量替代选择</li> <li>▪ 运动粘度</li> <li>▪ 小流量切除 选项</li> <li>▪ 质量流量</li> <li>▪ 油的质量流量</li> <li>▪ 水的质量流量</li> <li>▪ HBSI</li> <li>▪ NSV 流量</li> <li>▪ NSV 流量替代选择</li> <li>▪ 外部压力</li> <li>▪ 励磁电流 1</li> <li>▪ 励磁电流 2</li> <li>▪ 振动频率 1</li> <li>▪ 振动频率 2</li> <li>▪ S&amp;W 体积流量</li> <li>▪ 参考密度</li> <li>▪ 参考密度替代选择</li> <li>▪ 校正体积流量</li> <li>▪ 油的校正体积流量</li> <li>▪ 水的校正体积流量</li> <li>▪ 振动阻尼时间波动 1</li> <li>▪ 振动阻尼时间波动 2</li> <li>▪ 频率波动 1</li> <li>▪ 频率波动 2</li> <li>▪ 溶质质量流量</li> <li>▪ 溶液体积流量</li> <li>▪ 溶质体积流量</li> <li>▪ 温度补偿后的动力粘度</li> <li>▪ 温度补偿后的运动粘度</li> <li>▪ 温度</li> <li>▪ 状态</li> <li>▪ 体积流量</li> <li>▪ 油的体积流量</li> <li>▪ 水的体积流量</li> <li>▪ Water cut</li> </ul>			

1) 诊断操作可以更改。这会导致测量变量的整体状态发生更改。

诊断信息		维修指导	
编号	简述		
941	API 温度超出规范	1. 检查过程温度 2. 检查相关 API 参数	
	测量变量状态		
	Quality		Bad
	Quality substatus		Maintenance alarm
	Coding (hex)		0x24 ... 0x27
	状态信号		S
	诊断行为		Alarm
受影响的测量变量			
<ul style="list-style-type: none"> <li>▪ 油密度</li> <li>▪ 水密度</li> <li>▪ GSV 流量</li> <li>▪ GSV 流量替代选择</li> <li>▪ 质量流量</li> <li>▪ 油的质量流量</li> <li>▪ 水的质量流量</li> <li>▪ NSV 流量</li> <li>▪ NSV 流量替代选择</li> <li>▪ 外部压力</li> <li>▪ S&amp;W 体积流量</li> <li>▪ 参考密度替代选择</li> <li>▪ 校正体积流量</li> <li>▪ 油的校正体积流量</li> <li>▪ 水的校正体积流量</li> <li>▪ 油的体积流量</li> <li>▪ 水的体积流量</li> <li>▪ Water cut</li> </ul>			

诊断信息		维修指导	
编号	简述		
942	API 密度超出规范	1. 检查过程密度 2. 检查相关 API 参数	
	测量变量状态		
	Quality		Bad
	Quality substatus		Maintenance alarm
	Coding (hex)		0x24 ... 0x27
	状态信号		S
	诊断行为		Alarm
	受影响的测量变量		
	质量流量		

诊断信息		维修指导	
编号	简述		
943	API 压力超出规范	1. 检查过程压力 2. 检查相关 API 参数	
	测量变量状态		
	Quality		Bad
	Quality substatus		Maintenance alarm
	Coding (hex)		0x24 ... 0x27
	状态信号		S
	诊断行为		Alarm
	受影响的测量变量		
	<ul style="list-style-type: none"> <li>▪ 油密度</li> <li>▪ 水密度</li> <li>▪ GSV 流量</li> <li>▪ GSV 流量替代选择</li> <li>▪ 质量流量</li> <li>▪ 油的质量流量</li> <li>▪ 水的质量流量</li> <li>▪ NSV 流量</li> <li>▪ NSV 流量替代选择</li> <li>▪ 外部压力</li> <li>▪ S&amp;W 体积流量</li> <li>▪ 参考密度替代选择</li> <li>▪ 校正体积流量</li> <li>▪ 油的校正体积流量</li> <li>▪ 水的校正体积流量</li> <li>▪ 油的体积流量</li> <li>▪ 水的体积流量</li> <li>▪ Water cut</li> </ul>		

诊断信息		维修指导	
编号	简述		
944	监控失效	检查心跳技术监控功能的过程条件	
	测量变量状态 [出厂] <sup>1)</sup>		
	Quality		Bad
	Quality substatus		Maintenance alarm
	Coding (hex)		0x24 ... 0x27
	状态信号		S
	诊断行为		Warning
	受影响的测量变量		
<ul style="list-style-type: none"> <li>▪ 振动幅值 1</li> <li>▪ 振动幅值 2</li> <li>▪ 非对称信号</li> <li>▪ 溶液质量流量</li> <li>▪ 第二腔室温度</li> <li>▪ 浓度</li> <li>▪ 振动阻尼时间 1</li> <li>▪ 振动阻尼时间 2</li> <li>▪ 密度</li> <li>▪ 动力粘度</li> <li>▪ 传感器电子模块温度 (ISEM)</li> <li>▪ 空管检测 选项</li> <li>▪ 运动粘度</li> <li>▪ 小流量切除 选项</li> <li>▪ 质量流量</li> <li>▪ HBSI</li> <li>▪ 外部压力</li> <li>▪ 励磁电流 1</li> <li>▪ 励磁电流 2</li> <li>▪ 振动频率 1</li> <li>▪ 振动频率 2</li> <li>▪ 参考密度</li> <li>▪ 校正体积流量</li> <li>▪ 振动阻尼时间波动 1</li> <li>▪ 振动阻尼时间波动 2</li> <li>▪ 频率波动 1</li> <li>▪ 频率波动 2</li> <li>▪ 溶质质量流量</li> <li>▪ 温度补偿后的动力粘度</li> <li>▪ 温度补偿后的运动粘度</li> <li>▪ 温度</li> <li>▪ 状态</li> <li>▪ 体积流量</li> </ul>			

1) 诊断操作可以更改。这会导致测量变量的整体状态发生更改。



诊断信息		维修指导	
编号	简述		
948	振动幅值过大	检查过程条件	
	测量变量状态 [出厂] <sup>1)</sup>		
	Quality		Uncertain
	Quality substatus		Process related
	Coding (hex)		0x78 ... 0x7B
	状态信号		S
	诊断行为		Warning
	受影响的测量变量		
<ul style="list-style-type: none"> <li>▪ 振动幅值 1</li> <li>▪ 振动幅值 2</li> <li>▪ 非对称信号</li> <li>▪ 溶液质量流量</li> <li>▪ 第二腔室温度</li> <li>▪ 溶质校正体积流量</li> <li>▪ 溶液校正体积流量</li> <li>▪ 浓度</li> <li>▪ 振动阻尼时间 1</li> <li>▪ 振动阻尼时间 2</li> <li>▪ 密度</li> <li>▪ 油密度</li> <li>▪ 水密度</li> <li>▪ 动力粘度</li> <li>▪ 传感器电子模块温度 (ISEM)</li> <li>▪ 空管检测 选项</li> <li>▪ GSV 流量</li> <li>▪ GSV 流量替代选择</li> <li>▪ 运动粘度</li> <li>▪ 小流量切除 选项</li> <li>▪ 质量流量</li> <li>▪ 油的质量流量</li> <li>▪ 水的质量流量</li> <li>▪ HBSI</li> <li>▪ NSV 流量</li> <li>▪ NSV 流量替代选择</li> <li>▪ 外部压力</li> <li>▪ 励磁电流 1</li> <li>▪ 励磁电流 2</li> <li>▪ 振动频率 1</li> <li>▪ 振动频率 2</li> <li>▪ S&amp;W 体积流量</li> <li>▪ 参考密度</li> <li>▪ 参考密度替代选择</li> <li>▪ 校正体积流量</li> <li>▪ 油的校正体积流量</li> <li>▪ 水的校正体积流量</li> <li>▪ 振动阻尼时间波动 1</li> <li>▪ 振动阻尼时间波动 2</li> <li>▪ 频率波动 1</li> <li>▪ 频率波动 2</li> <li>▪ 溶质质量流量</li> <li>▪ 溶液体积流量</li> <li>▪ 溶质体积流量</li> <li>▪ 温度补偿后的动力粘度</li> <li>▪ 温度补偿后的运动粘度</li> <li>▪ 温度</li> <li>▪ 状态</li> <li>▪ 体积流量</li> <li>▪ 油的体积流量</li> <li>▪ 水的体积流量</li> <li>▪ Water cut</li> </ul>			

1) 诊断操作可以更改。这会导致测量变量的整体状态发生更改。





## 12.8 现有诊断事件

**诊断** 菜单允许用户分别查看当前诊断事件和上一个诊断事件。

-  访问诊断事件的补救措施:
  - 通过现场显示单元 →  149
  - 通过网页浏览器 →  151
  - 通过“FieldCare”调试软件 →  152
  - 通过“DeviceCare”调试软件 →  152

 **诊断列表** 子菜单 →  208 中显示其他未解决诊断事件。

**菜单路径**  
“诊断” 菜单

 诊断	
当前诊断信息	→  208
上一条诊断信息	→  208
重启后的工作时间	→  208
工作时间	→  208

### 参数概览和简要说明

参数	条件	说明	用户界面
当前诊断信息	已发生诊断事件。	显示当前诊断事件及其诊断信息。  同时出现两条或多条信息时，显示屏上显示最高优先级的信息。	诊断响应、诊断代号和短信息图标。
上一条诊断信息	已发生 2 个诊断事件。	显示上一个诊断事件及其诊断信息。	诊断响应、诊断代号和短信息的图标。
重启后的工作时间	-	显示至上一次重启后的设备工作时间。	天(d)、时(h)、分(m)和秒(s)
工作时间	-	显示设备累积工作时间。	天(d)、时(h)、分(m)和秒(s)

## 12.9 诊断信息列表

**诊断列表** 子菜单中最多可以显示 5 个现有诊断事件及其相关诊断信息。多于 5 个诊断事件时，显示屏上显示优先级最高的信息。

**菜单路径**  
诊断 → 诊断列表



A0014006-ZH

图 31 现场显示示意图

- i** 访问诊断事件的补救措施:
- 通过现场显示单元 → 图 149
  - 通过网页浏览器 → 图 151
  - 通过“FieldCare”调试软件 → 图 152
  - 通过“DeviceCare”调试软件 → 图 152

## 12.10 事件日志

### 12.10.1 查看事件日志

已发生事件信息按照时间顺序列举在**事件日志**子菜单中。

**菜单路径**

**诊断** 菜单 → **事件日志** 子菜单 → 事件日志

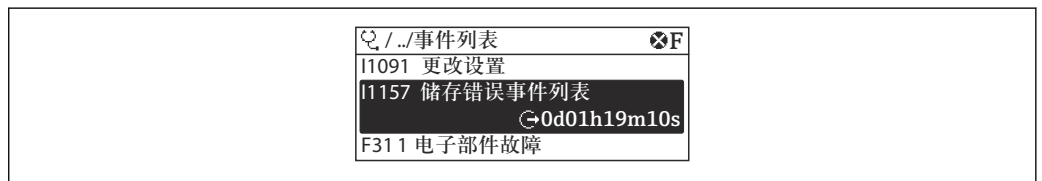

A0014008-ZH

图 32 现场显示示意图

- 按照时间顺序最多可以显示 20 条事件信息。
- 如果设备开启**扩展 Historom** 应用软件包（订购选项），事件日志中最多允许输入 100 条事件信息。

事件历史包含:

- 诊断事件 → 图 156
- 信息事件 → 图 210

除了事件发生时间外，每个事件还分配有图标，显示事件已经发生或已经结束:

- 诊断事件
  - ⊖: 事件发生
  - ⊕: 事件结束
- 信息事件
  - ⊖: 事件发生

- i** 访问诊断事件的补救措施:
- 通过现场显示单元 → 图 149
  - 通过网页浏览器 → 图 151
  - 通过“FieldCare”调试软件 → 图 152
  - 通过“DeviceCare”调试软件 → 图 152

- i** 筛选显示的事件信息 → 图 209

### 12.10.2 筛选事件日志

通过**选项** 参数可以设置**事件列表**子菜单中显示事件信息类别。

**菜单路径**

诊断 → 事件日志 → 选项

**筛选类别**

- 全部
- 故障(F)
- 功能检查(C)
- 超出规格(S)
- 需要维护(M)
- 信息 (I)

**12.10.3 信息事件概览**

不同于诊断事件，信息时间仅在事件日志中显示，不会在诊断列表中显示。

信息编号	信息名称
I1000	----- (设备正常)
I1079	传感器已更改
I1089	上电
I1090	复位设置
I1091	设置已更改
I1092	HistoROM 备份文件已删除
I1111	密度调节失败
I1137	电子模块已更换
I1151	历史记录复位
I1155	复位电子模块温度
I1156	趋势存贮错误
I1157	存储器错误事件列表
I1184	显示屏已连接
I1209	密度校正正常
I1221	零点校正失败
I1222	零点校正正常
I1256	显示: 访问状态更改
I1278	检测到 I/O 模块重启
I1335	固件改变
I1361	网页服务器: 登录失败
I1397	总线:访问状态更改
I1398	CDI:访问状态更改
I1444	设备校验成功
I1445	设备校验失败
I1447	记录应用参考数据
I1448	应用参考数据记录完成
I1449	应用参考数据记录失败
I1450	监控关闭
I1451	监控开启
I1457	失败: 测量误差校验
I1459	失败: I/O 模块校验
I1460	HBSI 校验失败

信息编号	信息名称
I1461	失败：传感器校验
I1462	失败：传感器电子模块校验
I1512	开始下载
I1513	下载完成
I1514	开始上传
I1515	上传完成
I1618	I/O 模块 2 已更换
I1619	I/O 模块 3 已更换
I1621	I/O 模块 4 已更换
I1622	标定已更改
I1624	所有累加器清零
I1625	打开写保护
I1626	关闭写保护
I1627	网页服务器：登录成功
I1628	显示：登录成功
I1629	CDI：登录成功
I1631	Web 服务器访问接口改变
I1632	显示：登录失败
I1633	CDI：登录失败
I1634	复位至工厂设置
I1635	复位至出厂设置
I1636	复位现场总线地址
I1639	已达到最大开关次数
I1649	硬件写入保护开启
I1650	硬件写入保护关闭
I1712	收到新闪存文件
I1725	传感器电子模块(ISEM)已更改
I1726	设置备份失败

## 12.11 复位设备

通过**设备复位**参数 (→  124)将仪表的全部或部分设置复位至指定状态。

### 12.11.1 “设备复位”参数的功能范围

选项	说明
取消	不执行任何操作，用户退出此参数。
复位至出厂设置	将用户自定义参数的缺省设置复位至用户自定义设置，所有其他参数复位至工厂设置。
重启设备	重启将 RAM 中存储参数复位至工厂设置（例如测量值）。设备设置保持不变。
恢复 S-DAT 备份	复位 S-DAT 中保存的数据。其他信息：解决存储错误“083 存储容量不一致”，或在安装新 S-DAT 后复位 S-DAT 中保存的数据。  该选项仅在报警状况下显示。

## 12.12 设备信息

设备信息 子菜单中包含显示不同仪表标识信息的所有参数。

### 菜单路径

“诊断” 菜单 → 设备信息

▶ 设备信息	
设备位号	→ 212
序列号	→ 212
固件版本号	→ 212
订货号	→ 212
扩展订货号 1	→ 212
扩展订货号 2	→ 212
扩展订货号 3	→ 213
电子铭牌版本号	→ 213
PROFIBUS ident number	→ 213
Status PROFIBUS Master Config	→ 213

### 参数概览和简要说明

参数	说明	用户界面	出厂设置
设备位号	显示测量点名称。	最多包含 32 个字符，例如字母、数字或特殊符号（例如 @、%、/）。	Promass 300 DP
序列号	显示测量设备的序列号。	最多 11 位字符串，包含字母和数字。	-
固件版本号	显示安装的设备固件版本号。	字符串，格式：xx.yy.zz	-
订货号	显示设备订货号。  传感器和变送器铭牌上的“Order code”区中标识有订货号。	字符串由字符、数字和特殊标点符号组成（例如/）。	-
设备名称		最多 32 个字符，例如字母和数字。	-
扩展订货号 1	显示扩展订货号的第 1 部分。  传感器和变送器铭牌上的“Ext. ord. cd”区中标识有扩展订货号。	字符串	-
扩展订货号 2	显示扩展订货号的第 2 部分。  传感器和变送器铭牌上的“Ext. ord. cd”区中标识有扩展订货号。	字符串	-

参数	说明	用户界面	出厂设置
扩展订货号 3	显示扩展订货号的第 3 部分。  传感器和变送器铭牌上的“Ext. ord. cd”区中标识有扩展订货号。	字符串	-
电子铭牌版本号	显示电子铭牌(ENP)的版本号。	字符串	-
PROFIBUS ident number	显示 Profibus 识别号。	0 ... FFFF	0x156D
Status PROFIBUS Master Config	显示 Profibus 主站设置状态。	<ul style="list-style-type: none"> <li>■ 有源</li> <li>■ 未激活</li> </ul>	-

## 12.13 固件更新历史

发布日期	固件版本号	订购选项 “固件版本号”	固件 变更内容	文档资料类型	文档资料代号
06.2018	01.00.zz	选型代号 75	原始固件	操作手册	BA01850D/06/EN/01.18

 可使用服务接口将固件闪存为当前版本或上一个版本。

 固件版本与上一版本固件、已安装的设备描述文件和调试工具的兼容性，请参考“制造商信息”文档。

 制造商信息的获取方式：

- 登陆 **Endress+Hauser** 公司网站下载文档资料：[www.endress.com](http://www.endress.com) → 资料下载
- 提供下列具体信息：
  - 产品基本型号：例如 **8F3B**  
产品基本型号是订货号的第一部分：参见设备铭牌。
  - 搜索词：制造商信息
  - 媒体类型：技术资料

## 13 维护

### 13.1 维护操作

无需特殊维护。

#### 13.1.1 清洗

##### 清洁非接液部件表面

1. 建议：使用干燥或用水略微蘸湿的无绒布清洁。
2. 禁止使用尖锐物体或会腐蚀部件表面（例如显示单元、外壳）的腐蚀性清洗液。
3. 禁止使用高压蒸汽。
4. 确保符合设备的防护等级。

##### **注意**

##### 清洁剂会损坏表面！

使用错误的清洁剂会损坏表面！

- ▶ 禁止使用含浓酸、浓碱或有机溶剂的清洗液，例如苯甲醇、二氯甲烷、二甲苯、浓缩甘油清洗液或丙酮。

##### 清洁接液部件表面

进行原位清洗和原位消毒（CIP/SIP）时注意以下几点：

- 仅允许使用接液部件材质能够耐受的清洗液。
- 注意最高允许介质温度。

### 13.2 测量和测试设备

Endress+Hauser 提供多种测量和测试设备，例如 Netilion 或设备测试服务。

 详细信息请咨询 Endress+Hauser 当地销售中心。

部分测量和测试设备一览：→  218

### 13.3 维护服务

Endress+Hauser 提供多种设备维护服务，例如二次校准、维护服务或设备测试。

 详细信息请咨询 Endress+Hauser 当地销售中心。

## 14 维修

### 14.1 概述

#### 14.1.1 修理和转换理念

Endress+Hauser 的修理和改装理念如下：

- 测量仪表采用模块化设计。
- 备件按照逻辑套件分类，配备相应的安装指南。
- 由 Endress+Hauser 服务工程师或经过培训的合格用户进行修理操作。
- 仅允许 Endress+Hauser 服务工程师或在工厂中将认证一台仪表改装成另一台认证仪表。

#### 14.1.2 维修和改装说明



关于测量设备的维修和改装，请遵循以下说明：

- ▶ 仅允许使用 Endress+Hauser 原装备件。
- ▶ 根据《安装指南》进行维修。
- ▶ 遵守适用标准、联邦/国家法规、防爆手册 (XA) 和证书要求。
- ▶ 记录所有维修和改装信息，并输入至 Netilion Analytics。

### 14.2 备件

设备浏览器 ([www.endress.com/deviceviewer](http://www.endress.com/deviceviewer))：

列举了测量设备的所有备件及其订货号，支持直接订购备件。如需要，用户还可以下载配套《安装指南》。

-  测量设备序列号：
  - 位于设备铭牌上。
  - 可以通过序列号参数 (→  212) (在设备信息子菜单中) 查看。

### 14.3 维修服务

Endress+Hauser 提供多项服务。

-  详细信息请咨询 Endress+Hauser 当地销售中心。

### 14.4 返厂

安全返厂要求与具体设备型号和国家法规相关。

1. 相关信息参见网页：<https://www.endress.com>
2. 返厂时，请妥善包装，保护设备免受撞击等外部影响。原包装具有最佳防护效果。

### 14.5 废弃

-  为满足 2012/19/EU 指令关于废弃电气和电子设备 (WEEE) 的要求，Endress+Hauser 产品均带上述图标，尽量避免将废弃电气和电子设备作为未分类城市垃圾废弃处置。此类产品不可作为未分类城市垃圾废弃处置。必须遵循规定条件将产品寄回制造商废弃处置。

### 14.5.1 拆除测量仪表

1. 关闭设备。

#### 警告

**存在过程条件导致人员受伤的风险!**

- ▶ 请留意危险的过程条件，例如测量仪表中的压力、高温或腐蚀性介质。

2. 以相反顺序执行“安装设备”和“连接设备”章节中的安装和连接步骤。遵守安全指南的要求。

### 14.5.2 废弃测量仪表

#### 警告

**存在有害健康流体危害人员和环境的危险。**

- ▶ 确保测量设备和所有腔室内均无危害健康或环境的残液，例如：渗入裂缝或扩散至塑料中的物质。

废弃时请注意以下几点：









- ▶ 遵守现行联邦/国家法规。
- ▶ 正确分类和循环再使用设备部件。

## 15 附件



Endress+Hauser 提供多种设备附件，以满足不同用户的需求。附件可以随设备一同订购，也可以单独订购。具体订货号信息请咨询 Endress+Hauser 当地销售中心，或登陆 Endress+Hauser 公司网站的产品主页查询：[www.endress.com](http://www.endress.com)。

### 15.1 设备专用附件

#### 15.1.1 变送器附件

附件	说明
Proline 300 变送器	<p>替换或备用变送器。通过订货号确定以下规格参数信息：</p> <ul style="list-style-type: none"> <li>▪ 认证</li> <li>▪ 输出</li> <li>▪ 输入</li> <li>▪ 显示/操作</li> <li>▪ 外壳</li> <li>▪ 软件</li> </ul> <p> 订货号：8X3BXX</p> <p> 《安装指南》EA01200D</p>
远传显示单元 DKX001	<ul style="list-style-type: none"> <li>▪ 与测量仪表一同订购： 订购选项“显示；操作”，选型代号 O“远传显示单元，四行背光显示，带 10 m (30 ft) 电缆，光敏键操作”</li> <li>▪ 单独订购时： <ul style="list-style-type: none"> <li>▪ 测量仪表：订购选项“显示；操作”，选型代号 M “无，设计用于远传显示单元”</li> <li>▪ DKX001：使用 DKX001 产品选型表</li> </ul> </li> <li>▪ 日后订购时： DKX001：使用 DKX001 产品选型表</li> </ul> <p><b>DKX001 的安装架</b></p> <ul style="list-style-type: none"> <li>▪ 直接订购时：订购选项“安装附件”，选型代号 RA“安装架，1/2"管道”</li> <li>▪ 订货号（日后订购）：71340960</li> </ul> <p><b>连接电缆（替换电缆）</b> 通过独立产品选型表：DKX002</p> <p> 显示与操作单元 DKX001 的详细信息 → 244。</p> <p> 《特殊文档》SD01763D</p>
外接 WLAN 天线	<p>外接 WLAN 天线，带 1.5 m (59.1 in) 连接电缆和两个角型安装架。订购选项“安装附件”，选型代号 P8“宽域无线天线”。</p> <ul style="list-style-type: none"> <li> <ul style="list-style-type: none"> <li>▪ 卫生应用场合禁止使用外接 WLAN 天线。</li> <li>▪ WLAN 接口的详细信息 → 65。</li> </ul> </li> </ul> <p> 订货号：71351317</p> <p> 《安装指南》EA01238D</p>
防护罩	<p>保护测量仪表，使其免受气候条件的影响，例如雨水、直接高温日晒。</p> <p> 订货号：71343505</p> <p> 《安装指南》EA01160D</p>



### 15.1.2 传感器

附件	说明
热夹套	<p>用于稳定传感器内的流体温度。水、水蒸汽和其他非腐蚀性液体均为允许使用的流体。</p> <p> 如果使用油作为伴热介质，请咨询 Endress+Hauser 当地销售中心。</p> <p>热夹套不能安装在带爆破片的传感器上使用。 使用带产品基本型号的订货号：DK8003。</p> <p> 《特殊文档》SD02156D</p>

## 15.2 服务专用附件

附件	说明
Applicator	<p>Endress+Hauser 测量仪表的选型计算软件：</p> <ul style="list-style-type: none"> <li>选择符合工业要求的测量仪表</li> <li>计算所有所需参数，优化流量计设计，例如公称口径、压损、流速和测量精度。</li> <li>图形化显示计算结果</li> <li>确定部分订货号。在项目的整个生命周期内管理、记录和访问所有与项目有关的数据和参数。</li> </ul> <p>Applicator 软件的获取途径： 网址：<a href="https://portal.endress.com/webapp/applicator">https://portal.endress.com/webapp/applicator</a></p>
Netilion	<p>IIoT 生态系统：解锁知识</p> <p>Endress+Hauser 通过 Netilion IIoT 生态系统优化工厂绩效、实现工作流程数字化、共享知识以及提升协作能力。</p> <p>Endress+Hauser 在过程自动化领域拥有数十年丰富经验，为过程工业提供能够获得数据洞察力的 IIoT 生态系统。使用这些洞察可优化过程，提高工厂可用性、生产效率和可靠性，从而增加工厂收益。</p> <p><a href="http://www.netilion.endress.com">www.netilion.endress.com</a></p>
FieldCare	<p>Endress+Hauser 基于 FDT 的工厂资产管理工具。</p> <p>设置工厂中的所有智能现场设备，帮助用户进行设备管理。基于状态信息，简单高效地检查设备状态及状况。</p> <p> 《操作手册》BA00027S 和 BA00059S</p>
DeviceCare	<p>连接和设置 Endress+Hauser 现场设备的调试软件。</p> <p> <ul style="list-style-type: none"> <li>《技术资料》：TI01134S</li> <li>《推广彩页》：IN01047S</li> </ul></p>

## 15.3 系统产品

附件	说明
Memograph M 图形显示数据管理仪	<p>Memograph M 图形显示数据管理仪提供所有相关的过程变量信息。正确记录测量值，监控限定值和分析测量点。数据储存在 256 MB 内部存储器、SD 卡或 U 盘中。</p> <p> <ul style="list-style-type: none"> <li>《技术资料》TI00133R</li> <li>《操作手册》BA00247R</li> </ul></p>
Cerabar M	<p>压力变送器，用于测量气体、蒸汽和液体的绝压和表压。可以读取工作压力值。</p> <p> <ul style="list-style-type: none"> <li>《技术资料》TI00426P 和 TI00436P</li> <li>《操作手册》BA00200P 和 BA00382P</li> </ul></p>

附件	说明
CerabarS	压力变送器，用于测量气体、蒸汽和液体的绝压和表压。可以读取工作压力值。  <ul style="list-style-type: none"><li>▪ 《技术资料》 TI00383P</li><li>▪ 《操作手册》 BA00271P</li></ul>
iTEMP	温度变送器，适用所有应用场合，可以测量气体、蒸汽和液体的温度。可以读取介质温度。  《应用手册》 FA00006T

## 16 技术参数

### 16.1 应用

测量设备仅可用于液体和气体流量测量。

取决于具体订购型号，测量设备还可以测量易爆、易燃、有毒和氧化介质。

为保证测量设备始终正常工作，确保测量设备的接液部件材质完全能够耐受介质腐蚀。

### 16.2 功能与系统设计

---

测量原理 基于科氏力测量原理进行质量流量测量。

---

测量系统 设备由一台变送器和一个传感器组成。  
一体型仪表：  
变送器和传感器组成一个整体机械单元。  
关于测量仪表结构的信息 →  13

## 16.3 输入

### 测量变量

#### 直接测量变量

- 质量流量
- 密度
- 温度

#### 测量变量计算值

- 体积流量
- 校正体积流量
- 参考密度

### 测量范围

#### 液体测量范围

DN		量程范围: $\dot{m}_{\min(F)} \dots \dot{m}_{\max(F)}$	
[mm]	[in]	[kg/h]	[lb/min]
8	$\frac{3}{8}$	0 ... 2 000	0 ... 73.50
15	$\frac{1}{2}$	0 ... 6 500	0 ... 238.9
25	1	0 ... 18 000	0 ... 661.5
40	$1\frac{1}{2}$	0 ... 45 000	0 ... 1 654
50	2	0 ... 70 000	0 ... 2 573
80	3	0 ... 180 000	0 ... 6 615
100	4	0 ... 350 000	0 ... 12 860
150	6	0 ... 800 000	0 ... 29 400
250	10	0 ... 2 200 000	0 ... 80 850



#### 气体测量范围

满量程值取决于所用气体的密度和声速。满量程值计算公式如下:

$$\dot{m}_{\max(G)} = (\rho_G \cdot c_G / m) \cdot d_i^2 \cdot (\pi/4) \cdot 3600 \cdot n$$

$\dot{m}_{\max(G)}$	气体测量时的最大满量程值[kg/h]
$\rho_G$	操作条件下的气体密度[kg/m <sup>3</sup> ]
$c_G$	声速 (气体) [m/s]
$d_i$	测量管内径[m]
$\pi$	Pi
$n = 2$	测量管数量
$m = 2$	适用于除纯氢气和纯氦气之外的所有气体
$m = 3$	适用于纯氢气和纯氦气

#### 推荐测量范围

 限流值 →  239

### 量程比

大于 1000 : 1。

流量大于预设定满量程值，但电子部件尚未溢出时，累加器继续正常工作。

输入信号

**外部测量值**

为了提高指定测量变量的测量精度，或为了计算气体的校正体积流量，自动化系统不间断向测量设备输入不同的测量值：

- 工作压力，用于提高测量精度（Endress+Hauser 建议使用绝压测量仪表，例如 Cerabar M 或 Cerabar S）
- 介质温度，用于提高测量精度（例如 iTEMP）
- 参考密度，用于计算气体的校正体积流量

 Endress+Hauser 提供多种型号的压力和温度测量设备：参考“附件”章节 →  218

建议基于读取的外部测量值计算校正体积流量。

**电流输入**

自动化系统通过电流输入将测量值传输至测量设备中 →  222。

**数字通信**

自动化系统通过 PROFIBUS DP 写入测量值。

**0/4...20 mA 电流输入**

电流输入	0/4...20 mA (有源/无源信号)
电流范围	<ul style="list-style-type: none"> <li>▪ 4...20 mA (有源信号)</li> <li>▪ 0/4...20 mA (无源信号)</li> </ul>
分辨率	1 µA
电压降	典型值: 0.6 ... 2 V (3.6 ... 22 mA (无源信号) 时)
最大输入电压	≤ 30 V (无源信号)
开路电压	28.8 V (有源信号)
允许输入变量	<ul style="list-style-type: none"> <li>▪ 压力</li> <li>▪ 温度</li> <li>▪ 密度</li> </ul>

**状态输入**

最大输入值	<ul style="list-style-type: none"> <li>▪ -3 ... 30 V DC</li> <li>▪ 打开状态输入时 (ON) : <math>R_i &gt; 3 \text{ k}\Omega</math></li> </ul>
响应时间	设置范围: 5 ... 200 ms
输入信号电平	<ul style="list-style-type: none"> <li>▪ 低电平: -3 ... +5 V DC</li> <li>▪ 高电平: 12 ... 30 V DC</li> </ul>
可分配功能	<ul style="list-style-type: none"> <li>▪ 关</li> <li>▪ 分别复位每个累加器</li> <li>▪ 复位所有累加器</li> <li>▪ 超流量</li> </ul>

## 16.4 输出

输出信号

### PROFIBUS DP

信号编码	NRZ 编码
数据传输	9.6 kBaud...12 MBaud
终端电阻	内置，通过 DIP 开关开启

### 4...20 mA 电流输出

信号模式	设置选项： <ul style="list-style-type: none"> <li>■ 有源信号</li> <li>■ 无源信号</li> </ul>
电流范围	设置选项： <ul style="list-style-type: none"> <li>■ 4...20 mA (NAMUR)</li> <li>■ 4...20 mA (US)</li> <li>■ 4...20 mA</li> <li>■ 0...20 mA (需要事先选择有源信号)</li> <li>■ 固定电流</li> </ul>
最大输出值	22.5 mA
开路电压	28.8 VDC (有源信号)
最大输入电压	30 VDC (无源信号)
负载	0 ... 700 Ω
分辨率	0.38 μA
阻尼时间	设置范围: 0 ... 999.9 s
可分配的测量变量	<ul style="list-style-type: none"> <li>■ 质量流量</li> <li>■ 体积流量</li> <li>■ 校正体积流量</li> <li>■ 密度</li> <li>■ 参考密度</li> <li>■ 温度</li> <li>■ 电子模块温度</li> <li>■ 振动频率 0</li> <li>■ 振动阻尼 0</li> <li>■ 非对称信号</li> <li>■ 励磁电流 0</li> </ul> <p> 带一个或多个应用软件包的测量仪表的选项范围将增大。</p>



### 4...20 mA 电流输出 (Ex i 无源信号)

订购选项	“输出; 输入 2” (21)、“输出; 输入 3” (022) : 选型代号 C: 4...20 mA 电流输出 (Ex i 无源信号)
信号模式	无源信号
电流范围	设置选项： <ul style="list-style-type: none"> <li>■ 4...20 mA (NAMUR)</li> <li>■ 4...20 mA (US)</li> <li>■ 4...20 mA</li> <li>■ 固定电流</li> </ul>
最大输出值	22.5 mA
最大输入电压	30 V DC
负载	0 ... 700 Ω
分辨率	0.38 μA

阻尼时间	设置范围: 0 ... 999 s
可分配的测量变量	<ul style="list-style-type: none"> <li>▪ 质量流量</li> <li>▪ 体积流量</li> <li>▪ 校正体积流量</li> <li>▪ 密度</li> <li>▪ 参考密度</li> <li>▪ 温度</li> <li>▪ 电子模块温度</li> <li>▪ 振动频率 0</li> <li>▪ 振动阻尼 0</li> <li>▪ 非对称信号</li> <li>▪ 励磁电流 0</li> </ul> <p> 带一个或多个应用软件包的测量仪表的选项范围将增大。</p>

**脉冲/频率/开关量输出**

功能	可设置为脉冲、频率或开关量输出
类型	集电极开路 设置选项: <ul style="list-style-type: none"> <li>▪ 有源信号</li> <li>▪ 无源信号</li> <li>▪ 无源信号 (NAMUR)</li> </ul> <p> 无源信号 (Ex i)</p>
最大输入值	30 V DC, 250 mA 时 (无源信号)
开路电压	28.8 V DC (有源信号)
电压降	22.5 mA 时: ≤ 2 V DC
<b>脉冲输出</b>	
最大输入值	30 V DC, 250 mA 时 (无源信号)
最大输出电流	22.5 mA (有源信号)
开路电压	28.8 V DC (有源信号)
脉冲宽度	设置范围: 0.05 ... 2 000 ms
最大脉冲速率	10 000 Impulse/s
脉冲值	设置范围
可分配的测量变量	<ul style="list-style-type: none"> <li>▪ 质量流量</li> <li>▪ 体积流量</li> <li>▪ 校正体积流量</li> </ul> <p> 带一个或多个应用软件包的测量仪表的选项范围将增大。</p>
<b>频率输出</b>	
最大输入值	30 V DC, 250 mA 时 (无源信号)
最大输出电流	22.5 mA (有源信号)
开路电压	28.8 V DC (有源信号)
输出频率	设置范围: 2 ... 10 000 Hz ( $f_{max} = 12\,500$ Hz)
阻尼时间	设置范围: 0 ... 999.9 s
占空比	1:1

<p><b>可分配的测量变量</b></p>	<ul style="list-style-type: none"> <li>▪ 质量流量</li> <li>▪ 体积流量</li> <li>▪ 校正体积流量</li> <li>▪ 密度</li> <li>▪ 参考密度</li> <li>▪ 温度</li> <li>▪ 电子模块温度</li> <li>▪ 振动频率 0</li> <li>▪ 振动阻尼 0</li> <li>▪ 非对称信号</li> <li>▪ 励磁电流 0</li> </ul> <p> 带一个或多个应用软件包的测量仪表的选项范围将增大。</p>
<p><b>开关量输出</b></p>	
<p><b>最大输入值</b></p>	<p>30 V DC, 250 mA 时 (无源信号)</p>
<p><b>开路电压</b></p>	<p>28.8 V DC (有源信号)</p>
<p><b>开关响应</b></p>	<p>数字量, 导通或截止</p>
<p><b>开关切换延迟时间</b></p>	<p>设置范围: 0 ... 100 s</p>
<p><b>开关动作次数</b></p>	<p>无限制</p>
<p><b>可分配功能</b></p>	<ul style="list-style-type: none"> <li>▪ 关闭</li> <li>▪ 开启</li> <li>▪ 诊断响应</li> <li>▪ 限值                         <ul style="list-style-type: none"> <li>▪ 质量流量</li> <li>▪ 体积流量</li> <li>▪ 校正体积流量</li> <li>▪ 密度</li> <li>▪ 参考密度</li> <li>▪ 温度</li> <li>▪ 累加器 1...3</li> </ul> </li> <li>▪ 流向监测</li> <li>▪ 状态                         <ul style="list-style-type: none"> <li>▪ 非满管检测</li> <li>▪ 小流量切除</li> </ul> </li> </ul> <p> 带一个或多个应用软件包的测量仪表的选项范围将增大。</p>

**继电器输出**

<p><b>功能</b></p>	<p>开关量输出</p>
<p><b>类型</b></p>	<p>继电器输出, 电气隔离</p>
<p><b>开关响应</b></p>	<p>设置选项:</p> <ul style="list-style-type: none"> <li>▪ NO (常开), 出厂设置</li> <li>▪ NC (常闭)</li> </ul>

最大开关容量 (无源信号)	<ul style="list-style-type: none"> <li>▪ 30 V DC, 0.1 A</li> <li>▪ 30 V AC, 0.5 A</li> </ul>
可分配功能	<ul style="list-style-type: none"> <li>▪ 关闭</li> <li>▪ 开启</li> <li>▪ 诊断响应</li> <li>▪ 限值                             <ul style="list-style-type: none"> <li>▪ 质量流量</li> <li>▪ 体积流量</li> <li>▪ 校正体积流量</li> <li>▪ 密度</li> <li>▪ 参考密度</li> <li>▪ 温度</li> <li>▪ 累加器 1...3</li> </ul> </li> <li>▪ 流向监测</li> <li>▪ 状态                             <ul style="list-style-type: none"> <li>▪ 非满管检测</li> <li>▪ 小流量切除</li> </ul> </li> </ul> <p> 带一个或多个应用软件包的测量仪表的选项范围将增大。</p>

### 可配置输入/输出

调试设备时可以将一路指定输入或输出设置为用户自定义输入/输出 (可配置输入/输出)。

可以设置下列输入和输出:

- 选择电流输出: 4...20 mA (有源信号)、0/4...20 mA (无源信号)
- 脉冲/频率/开关量输出
- 选择电流输入: 4...20 mA (有源信号)、0/4...20 mA (无源信号)
- 状态输入

### 报警信号

取决于接口类型, 显示下列故障信息:

### PROFIBUS DP

状态和报警信息	诊断符合 PROFIBUS PA Profile 3.02 标准
---------	----------------------------------

### 电流输出

<b>4...20 mA 电流输出</b>	
故障模式	可设置: <ul style="list-style-type: none"> <li>▪ 4 ... 20 mA, 符合 NAMUR NE 43 标准</li> <li>▪ 4 ... 20 mA, 符合美国标准</li> <li>▪ 最小值: 3.59 mA</li> <li>▪ 最大值: 22.5 mA</li> <li>▪ 自定义值: 3.59 ... 22.5 mA</li> <li>▪ 实际值</li> <li>▪ 最近有效值</li> </ul>
<b>4...20 mA 电流输出</b>	
故障模式	可设置: <ul style="list-style-type: none"> <li>▪ 最大报警电流: 22 mA</li> <li>▪ 自定义值: 0 ... 20.5 mA</li> </ul>

## 脉冲/频率/开关量输出

脉冲输出	
故障模式	可设置: <ul style="list-style-type: none"> <li>实际值</li> <li>无脉冲</li> </ul>
频率输出	
故障模式	可设置: <ul style="list-style-type: none"> <li>实际值</li> <li>0 Hz</li> <li>自定义值: 2 ... 12 500 Hz</li> </ul>
开关量输出	
故障模式	可设置: <ul style="list-style-type: none"> <li>当前状态</li> <li>打开</li> <li>关闭</li> </ul>

## 继电器输出

故障模式	选项: <ul style="list-style-type: none"> <li>当前状态</li> <li>断开</li> <li>闭合</li> </ul>
------	--

## 现场显示单元

纯文本显示	显示错误原因和补救措施
背光	红色背光标识设备错误。

 状态信号符合 NAMUR 推荐的 NE 107 标准



## 接口/协议

- 通过数字通信:
  - PROFIBUS DP
- 通过服务接口
  - CDI-RJ45 服务接口
  - WLAN 接口
- 纯文本显示
  - 诊断信息和补救措施

## 网页浏览器

纯文本显示	显示错误原因和补救措施
-------	-------------

## LED 指示灯

状态信息	不同 LED 指示灯标识的状态 显示下列信息，取决于仪表类型: <ul style="list-style-type: none"> <li>已上电</li> <li>数据传输中</li> <li>发生设备报警/错误</li> </ul>  通过 LED 指示灯查看诊断信息 →  148
------	---

小流量切除 允许用户自定义小流量切除开关点。

电气隔离 输出与以下信号回路电气隔离：

- 电源
- 其他输出
- 保护性接地连接 (PE)

通信规范参数

制造商 ID	0x11
识别码	0x156F
Profile 版本号	3.02
设备描述文件 (GSD、DTM、DD)	<p>详细信息和文件登陆以下网址查询：</p> <ul style="list-style-type: none"> <li>▪ <a href="https://www.endress.com/download">https://www.endress.com/download</a></li> <li>进入设备产品主页：PRODUCTS → Product Finder → Links</li> <li>▪ <a href="https://www.profibus.com">https://www.profibus.com</a></li> </ul>
支持功能	<ul style="list-style-type: none"> <li>▪ 标识和维护 通过控制系统和铭牌简便标识设备</li> <li>▪ PROFIBUS 上传/下载 通过 PROFIBUS 上传/下载，参数的读取和写入速度最多可以提高 10 倍</li> <li>▪ 简明状态 诊断信息清晰分类，简明易懂</li> </ul>
设备地址设置	<ul style="list-style-type: none"> <li>▪ 输入/输出电子模块上的 DIP 开关</li> <li>▪ 通过调试软件操作 (例如 FieldCare)</li> </ul>
与早期型号的兼容性	<p>如果更换设备，测量设备 Promass 300 能够与老型号设备的循环数据兼容。使用 Promass 300 GSD 文件无需调整 PROFIBUS 网络的设计参数。</p> <p>早期型号： Promass 83 PROFIBUS DP</p> <ul style="list-style-type: none"> <li>▪ ID 号：1529 (十六进制)</li> <li>▪ 扩展 GSD 文件：EH3x1529.gsd</li> <li>▪ 标准 GSD 文件：EH3_1529.gsd</li> </ul>
系统集成	<p>系统集成信息。</p> <ul style="list-style-type: none"> <li>▪ 循环数据传输</li> <li>▪ 块类型</li> <li>▪ 模块说明</li> </ul>

## 16.5 电源

接线端子分配 → 32

电源

订购选项“电源”	端子电压		频率范围
选型代号 D	24 VDC	±20%	-
选型代号 E	100 ... 240 VAC	-15...10%	50/60 Hz
选型代号 I	24 VDC	±20%	-
	100 ... 240 VAC	-15...10%	50/60 Hz



功率消耗

**变送器**  
最大 10 W (有功功率)

启动电流	最大 36 A (<5 ms)，符合 NAMUR NE 21 标准
------	-----------------------------------

电流消耗	<b>变送器</b> <ul style="list-style-type: none"> <li>最大 400 mA (24 V)</li> <li>最大 200 mA (110 V, 50/60 Hz; 230 V, 50/60 Hz)</li> </ul>								
电源故障	<ul style="list-style-type: none"> <li>累加器停止累积, 保持最近一次测量值。</li> <li>取决于设备型号, 设置保存在设备存储单元或外接存储单元 (HistoROM DAT) 中。</li> <li>存储错误信息 (包括总运行小时数)。</li> </ul>								
过电流保护元件	设备自身无 ON/OFF 开关, 必须安装专用断路保护器。 <ul style="list-style-type: none"> <li>断路保护器必须安装在便于操作的位置, 并贴上相应标签。</li> <li>断路保护器标称电流: 2 A, 不超过 10 A。</li> </ul>								
电气连接	→  33								
电势平衡	→  37								
接线端子	压簧式接线端子: 连接线芯电缆和带线鼻子的线芯电缆。 导线横截面积为 0.2 ... 2.5 mm <sup>2</sup> (24 ... 12 AWG)。								
电缆入口	<ul style="list-style-type: none"> <li>缆塞: M20 × 1.5, 连接 6 ... 12 mm (0.24 ... 0.47 in) 直径电缆</li> <li>螺纹电缆入口:             <ul style="list-style-type: none"> <li>NPT ½"</li> <li>G ½"</li> <li>M20</li> </ul> </li> <li>数字通信的设备插头: M12</li> </ul>								
电缆规格	→  30								
过电压保护	<table border="1"> <tr> <td>供电电压波动</td> <td>→  228</td> </tr> <tr> <td>过电压保护等级</td> <td>II 级过电压保护</td> </tr> <tr> <td>短时间暂态过电压</td> <td>电缆对地电压最高 1200 V, 持续时间不超过 5 s</td> </tr> <tr> <td>长时间暂态过电压</td> <td>电缆对地电压不超过 500 V</td> </tr> </table>	供电电压波动	→  228	过电压保护等级	II 级过电压保护	短时间暂态过电压	电缆对地电压最高 1200 V, 持续时间不超过 5 s	长时间暂态过电压	电缆对地电压不超过 500 V
供电电压波动	→  228								
过电压保护等级	II 级过电压保护								
短时间暂态过电压	电缆对地电压最高 1200 V, 持续时间不超过 5 s								
长时间暂态过电压	电缆对地电压不超过 500 V								

## 16.6 性能参数

参考工作条件	<ul style="list-style-type: none"> <li>测量误差符合 ISO 11631 标准</li> <li>水             <ul style="list-style-type: none"> <li>+15 ... +45 °C (+59 ... +113 °F)</li> <li>2 ... 6 bar (29 ... 87 psi)</li> </ul> </li> <li>数据符合标定协议的要求</li> <li>在认证标定设备上测定测量精度, 符合 ISO 17025 标准</li> </ul> <p> 使用 Applicator 选型软件 →  218 计算测量误差</p>
最大测量误差	o.r. = 读数值的; 1 g/cm <sup>3</sup> = 1 kg/l; T = 介质温度

**基本测量精度**

 设计准则 →  234

**质量流量和体积流量 (液体)**

- ±0.05 % o.r. (质量流量测量可选: PremiumCal 精度; 订购选项“校准流量”, 选型代号 D)
- ±0.10 % o.r. (标准)

**质量流量 (气体)**

±0.25 % o.r.

**质量流量 (低温液体和气体, -100 °C (-148 °F))**

±0.35 % o.r. (订购选项“测量管材质”, 选型代号 LA)

**密度 (液体)**

在参考操作条件下	标准密度校准	宽范围 密度校准 <sup>1) 2)</sup>	扩展密度校准 <sup>3) 4)</sup>
[g/cm <sup>3</sup> ]	[g/cm <sup>3</sup> ]	[g/cm <sup>3</sup> ]	[g/cm <sup>3</sup> ]
±0.0005	±0.0005	±0.001	±0.0005

- 1) 特殊密度校准条件: 0 ... 2 g/cm<sup>3</sup>, +5 ... +80 °C (+41 ... +176 °F)
- 2) 订购选项“应用软件包”, 选型代号 EE “特殊密度校准” (公称直径 ≤ 100 DN)
- 3) 特殊密度校准条件: 0 ... 2 g/cm<sup>3</sup>, +20 ... +60 °C (+68 ... +140 °F)
- 4) 订购选项“应用软件包”, 选型代号 E1 “扩展密度校准”

**密度 (低温液体和气体, -100 °C (-148 °F))**

±0.05 g/cm<sup>3</sup> (订购选项“测量管材质”, 选型代号 LA)

**温度**

±0.5 °C ± 0.005 · T °C (±0.9 °F ± 0.003 · (T - 32) °F)

**零点稳定性**

DN		零点稳定性	
[mm]	[in]	[kg/h]	[lb/min]
8	3/8	0.030	0.001
15	1/2	0.200	0.007
25	1	0.540	0.019
40	1 1/2	2.25	0.083
50	2	3.50	0.129
80	3	9.0	0.330
100	4	14.0	0.514
150	6	32.0	1.17
250	10	88.0	3.23

### 高压型仪表（订购选项“测量管材质”，选型代号 TS、TT、TU）

DN		零点稳定性	
[mm]	[in]	[kg/h]	[lb/min]
15	½	0.3	0.011
25	1	1.8	0.0662
50	2	7	0.2573
80	3	18	0.6615
100	4	21	0.7718
150	6	48	1.764
250	10	132	4.851

低温型仪表（订购选项“测量管材质，接液部件外表面”，选型代号 LA）应注意以下几点：

#### 注意

由于低温液体会蒸发，现场测定零点和执行零点校正都十分困难。

► 通常，无法更改零点的工厂缺省设置。需要进行零点校正时，请确保介质为液体。

#### 流量

在不同量程比下，仪表公称口径与流量的对应表。

#### SI 单位

DN [mm]	1:1	1:10	1:20	1:50	1:100	1:500
	[kg/h]	[kg/h]	[kg/h]	[kg/h]	[kg/h]	[kg/h]
8	2000	200	100	40	20	4
15	6500	650	325	130	65	13
25	18000	1800	900	360	180	36
40	45000	4500	2250	900	450	90
50	70000	7000	3500	1400	700	140
80	180000	18000	9000	3600	1800	360
100	350000	35000	17500	7000	3500	700
150	800000	80000	40000	16000	8000	1600
250	2200000	220000	110000	44000	22000	4400

#### US 单位

DN [inch]	1:1	1:10	1:20	1:50	1:100	1:500
	[lb/min]	[lb/min]	[lb/min]	[lb/min]	[lb/min]	[lb/min]
⅜	73.50	7.350	3.675	1.470	0.735	0.147
½	238.9	23.89	11.95	4.778	2.389	0.478
1	661.5	66.15	33.08	13.23	6.615	1.323
1½	1654	165.4	82.70	33.08	16.54	3.308
2	2573	257.3	128.7	51.46	25.73	5.146
3	6615	661.5	330.8	132.3	66.15	13.23
4	12860	1286	643.0	257.2	128.6	25.72

DN	1:1	1:10	1:20	1:50	1:100	1:500
[inch]	[lb/min]	[lb/min]	[lb/min]	[lb/min]	[lb/min]	[lb/min]
6	29 400	2 940	1 470	588	294	58.80
10	80 850	8 085	4 043	1 617	808.5	161.7

**输出精度**

基本输出精度如下:

**电流输出**

精度	±5 µA
----	-------

**脉冲/频率输出**

o.r. =读数值的

精度	最大±50 ppm o.r. (在整个环境温度范围内)
----	-----------------------------

重复性 o.r. =读数值的;  $1 \text{ g/cm}^3 = 1 \text{ kg/l}$ ; T =介质温度

**基本重复性**

 设计准则 →  234

**质量流量和体积流量 (液体)**

±0.025 % o.r. (PremiumCal 精度: 质量流量测量)  
±0.05 % o.r.

**质量流量 (气体)**

±0.20 % o.r.

**质量流量 (低温液体和气体, -100 °C (-148 °F))**

±0.175 % o.r. (订购选项“测量管材质”, 选型代号 LA)

**密度 (液体)**

±0.00025 g/cm<sup>3</sup>

**密度 (低温液体和气体, -100 °C (-148 °F))**

±0.025 g/cm<sup>3</sup> (订购选项“测量管材质”, 选型代号 LA)

**温度**

±0.25 °C ± 0.0025 · T °C (±0.45 °F ± 0.0015 · (T-32) °F)

响应时间 响应时间取决于仪表设置(阻尼时间)

**环境温度的影响**

**电流输出**

温度系数	Max. 1 µA/°C
------	--------------

**脉冲/频率输出**

温度系数	无其他影响。测量精度中已考虑温度系数。
------	---------------------

介质温度的影响

**质量流量**

o.f.s. = 满量程值的

过程温度不同于零点校正温度时，传感器附加测量误差通常为  $\pm 0.0002\% \text{ o.f.s./}^\circ\text{C}$  ( $\pm 0.0001\% \text{ o.f.s./}^\circ\text{F}$ )。

如果在过程温度下执行零点校正，能够减少此效应的影响。

**密度**

- 过程温度不同于密度校准温度时，传感器测量误差通常为  $\pm 0.00005 \text{ g/cm}^3/^\circ\text{C}$  ( $\pm 0.000025 \text{ g/cm}^3/^\circ\text{F}$ )。可以进行现场密度校正。
- 同时适用订购选项“测量管材质”，选型代号 LA（低温介质， $-100^\circ\text{C}$  ( $-148^\circ\text{F}$ ))。

**扩展密度（特殊密度校准）**

过程温度超出有效范围( $\rightarrow$  229)时，测量误差为  $\pm 0.00005 \text{ g/cm}^3/^\circ\text{C}$  ( $\pm 0.000025 \text{ g/cm}^3/^\circ\text{F}$ )

**扩展密度校准**

过程温度超出有效范围( $\rightarrow$  229)时，测量误差为  $\pm 0.00005 \text{ g/cm}^3/^\circ\text{C}$  ( $\pm 0.000025 \text{ g/cm}^3/^\circ\text{F}$ )

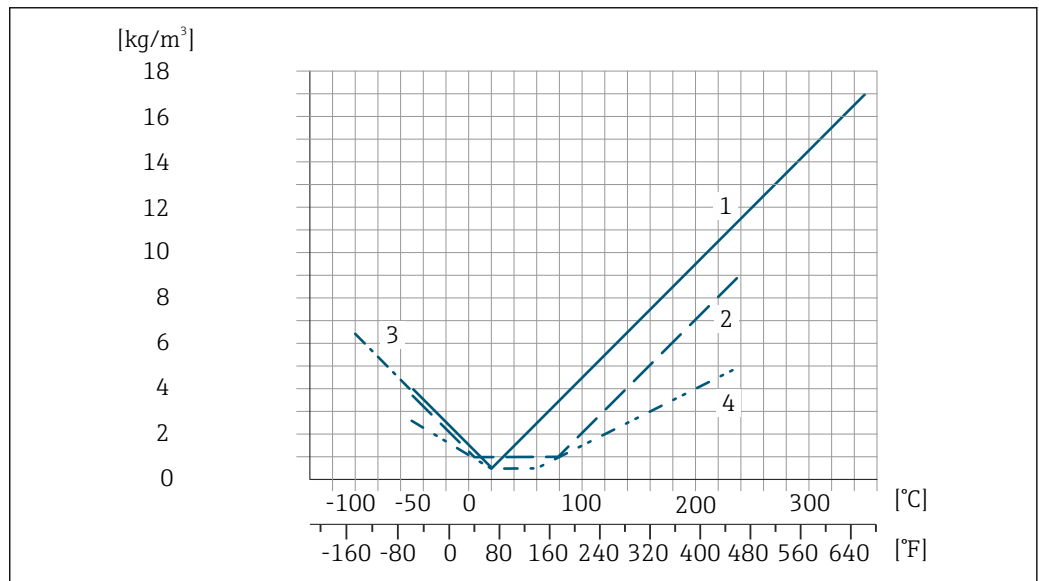

- 1 现场密度校正，例如在  $+20^\circ\text{C}$  ( $+68^\circ\text{F}$ ) 时
- 2 特殊密度校准
- 3 适用于订购选项“测量管材质”，选型代号 LA
- 4 扩展密度校准

**温度**

$$\pm 0.005 \cdot T \text{ } ^\circ\text{C} (\pm 0.005 \cdot (T - 32) \text{ } ^\circ\text{F})$$

介质压力的影响

下图显示了过程压力（表压）对质量流量和测量精度的影响。

o.r. =读数值的



通过以下方式可以对此效应进行补偿:

- 通过电流输入或数字量输入读取当前压力测量值。
- 在设备参数中设置固定压力值。



《操作手册》。

DN		[% o.r./bar]	[% o.r./psi]
[mm]	[in]		
8	3/8	无影响	
15	1/2	-0.002	-0.0001
25	1	无影响	
40	1 1/2	-0.003	-0.0002
50	2	-0.008	-0.0006
80	3	-0.009	-0.0006
100	4	-0.007	-0.0005
150	6	-0.009	-0.0006
250	10	-0.009	-0.0006

设计准则

o.r. =读数值的, o.f.s. =满量程值的

BaseAccu =基本测量精度(% o.r.), BaseRepeat =基本重复性(% o.r.)

MeasValue =测量值; ZeroPoint =零点稳定性

基于流量计算最大测量误差

流量	最大测量误差(% o.r.)
$\geq \frac{\text{ZeroPoint}}{\text{BaseAccu}} \cdot 100$ <small>A0021332</small>	$\pm \text{BaseAccu}$ <small>A0021339</small>
$< \frac{\text{ZeroPoint}}{\text{BaseAccu}} \cdot 100$ <small>A0021333</small>	$\pm \frac{\text{ZeroPoint}}{\text{MeasValue}} \cdot 100$ <small>A0021334</small>

基于流量计算最大重复性

流量	最大重复性 (% o.r.)
$\geq \frac{1/2 \cdot \text{ZeroPoint}}{\text{BaseRepeat}} \cdot 100$ <small>A0021335</small>	$\pm \text{BaseRepeat}$ <small>A0021340</small>
$< \frac{1/2 \cdot \text{ZeroPoint}}{\text{BaseRepeat}} \cdot 100$ <small>A0021336</small>	$\pm 1/2 \cdot \frac{\text{ZeroPoint}}{\text{MeasValue}} \cdot 100$ <small>A0021337</small>

## 最大测量误差示例

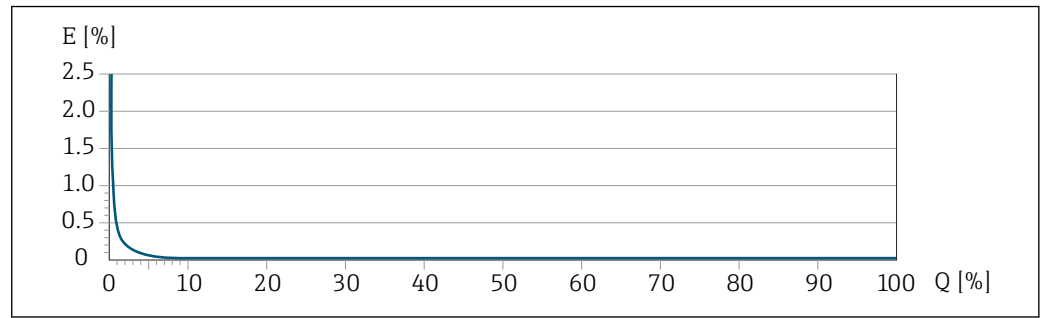

E 最大测量误差 (% o.r.) (示例: PremiumCal)  
Q 流量 (%满量程值)

A0028808

## 16.7 安装

安装要求 → 20

## 16.8 环境

环境温度范围 → 22

### 温度表

 在危险区域中使用仪表时，注意允许环境温度和流体温度之间的相互关系。

 温度表的详细信息请参考单独的仪表文档资料《安全指南》(XA)。

储存温度 -50 ... +80 °C (-58 ... +176 °F)

气候等级 符合 DIN EN 60068-2-38 标准 (Z/AD 测试)

相对湿度 设备可以安装在户外及室内使用，允许相对湿度为 4 ... 95%。

工作海拔高度 符合 EN 61010-1 标准  
≤ 2 000 m (6 562 ft)

防护等级

### 变送器

- IP66/67, Type 4X, 允许在污染等级 4 级的工况下使用
- 打开外壳后: IP20, Type 1, 允许在污染等级 2 级的工况下使用
- 显示单元: IP20, Type 1, 允许在污染等级 2 级的工况下使用

### 可选

订购选项“传感器选项”，选型代号 CH “IP69”

### 外接 WLAN 天线

IP67

抗冲击性和抗振性

正弦波振动, 符合 IEC 60068-2-6 标准

- 2 ... 8.4 Hz, 3.5 mm 峰值
- 8.4 ... 2 000 Hz, 1 g 峰值

宽带随机振动, 符合 IEC 60068-2-64 标准

- 10 ... 200 Hz, 0.003 g<sup>2</sup>/Hz
- 200 ... 2 000 Hz, 0.001 g<sup>2</sup>/Hz
- 总计: 1.54 g rms

半正弦波冲击, 符合 IEC 60068-2-27 标准

6 ms 30 g

粗处理冲击, 符合 IEC 60068-2-31 标准

机械负载

变送器外壳:

- 采取保护措施消除外力影响, 例如振动或冲击
- 禁止用作登梯或攀爬辅助工具

电磁兼容性 (EMC)

- IEC/EN 61326 和 NAMUR NE 21 标准规定, 如果按照 NAMUR NE 98 标准安装设备, 则视为满足 NAMUR NE 21 标准的要求。
- 符合 IEC/EN 61000-6-2 和 IEC/EN 61000-6-4 标准
- PROFIBUS DP 型设备: 符合 EN 50170 标准第 2 卷、IEC 61784 标准规定的干扰发射限值

 PROFIBUS DP 型设备: 如果波特率大于 1.5 MBaud, 必须使用 EMC 电缆入口, 电缆屏蔽层应尽可能深地插入至接线端子中。

 详细信息参见符合性声明。

 设备不适用于住宅区, 无法确保在此类环境中采取充分的无线电接收保护措施。

## 16.9 过程条件

介质温度范围

标准型	-50 ... +150 °C (-58 ... +302 °F)	订购选项“测量管材质, 接液部件外表面”, 选型代号 HA、SA、SB、SC
增温型	-50 ... +240 °C (-58 ... +464 °F)	订购选项“测量管材质, 接液部件外表面”, 选型代号 SD、SE、SF、TH
高温型	-50 ... +350 °C (-58 ... +662 °F)	适用公称口径 DN 15 (½")、DN 25 (1")、DN 50 ... 250 (2 ... 10") 订购选项“测量管材质, 接液部件外表面”, 选型代号 TS、TT、TU
低温型	-196 ... +150 °C (-320 ... +302 °F) <b>注意</b> 过大温差导致材料疲劳。 ▶ 与介质的最大温差: 300 K	订购选项“测量管材质, 接液部件外表面”, 选型代号 LA

环境温度和介质温度的相互关系



图 33 示例图，具体数值见下表。

- T<sub>a</sub> 环境温度
- T<sub>m</sub> 介质温度
- A 介质温度 T<sub>m</sub> 越高 (T<sub>a max</sub> = 60 °C (140 °F)时)，所需的环境温度 T<sub>a</sub> 越低
- B 传感器最高允许介质温度 T<sub>m</sub> 对应的最高允许环境温度 T<sub>a</sub>

**i** 在危险区中使用的设备的参数：  
参见单独成册的设备防爆手册 (XA) → 253。

类型	未安装保温层				安装有保温层			
	A		B		A		B	
	T <sub>a</sub>	T <sub>m</sub>	T <sub>a</sub>	T <sub>m</sub>	T <sub>a</sub>	T <sub>m</sub>	T <sub>a</sub>	T <sub>m</sub>
标准型	60 °C (140 °F)	150 °C (302 °F)	-	-	60 °C (140 °F)	110 °C (230 °F) <sup>1)</sup>	55 °C (131 °F)	150 °C (302 °F)
增温型	60 °C (140 °F)	160 °C (320 °F) <sup>2)</sup>	55 °C (131 °F)	240 °C (464 °F)	60 °C (140 °F)	110 °C (230 °F)	50 °C (122 °F) <sup>3)</sup>	240 °C (464 °F)
高温型	60 °C (140 °F)	350 °C (662 °F)	-	-	60 °C (140 °F)	350 °C (662 °F)	-	-

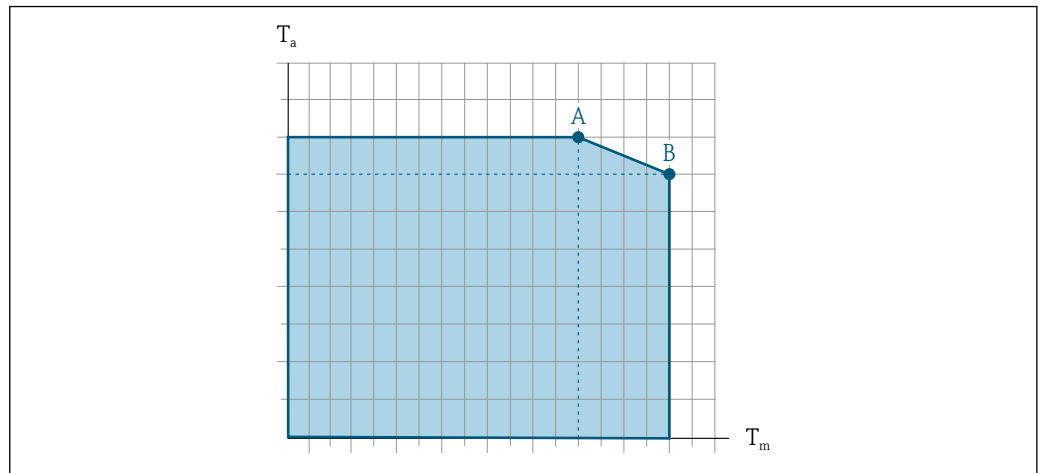
- 1) 变送器未安装在传感器上方，且四周空气自由流通，最高允许介质温度为 150 °C (302 °F)
- 2) 变送器未安装在传感器上方，且四周空气自由流通，最高允许介质温度为 240 °C (464 °F)
- 3) 变送器未安装在传感器上方，且四周空气自由流通，最高允许环境温度为 55 °C (131 °F)

介质密度 0 ... 5 000 kg/m<sup>3</sup> (0 ... 312 lb/cf)

温压曲线 **i** 过程连接的温度/压力关系概述参见《技术资料》

传感器外壳

对于-50 ... +150 °C (-58 ... +302 °F)温度范围内使用的标准型仪表，传感器接线盒内充注有干燥的氮气，保护内部安装的电子和机械部件。

对于其他温度范围内使用的仪表型号，传感器接线盒内充注有干燥的惰性气体。

**i** 一旦发生测量管故障（例如测量腐蚀性或磨损性流体），流体会积聚在传感器接线盒内。

一旦发生测量管故障，传感器接线盒内部压力随过程压力上升而上升。如果用户判定传感器接线盒的爆破压力不满足安全防护要求，可以选择安装爆破片，防止传感器接线盒

内出现过高压。因此，对于高压气体测量场合，特别是过程压力会超过传感器外壳爆破压力 2/3 的应用场合，强烈建议选用爆破片。

如果要求直接排放泄漏介质，传感器需要选配爆破片。将泄放口连接至专用螺纹接头。

如果需要对传感器执行吹扫（气体检测），应配备吹扫连接口。

 禁止打开吹扫连接口，除非能立即向第二腔室中注入干燥的惰性气体。仅使用低压气体吹扫。

最大压力:

- DN 08...150 (3/8...6"): 5 bar (72.5 psi)
- DN 250 (10"):
  - 介质温度 ≤ 100 °C (212 °F)时: 5 bar (72.5 psi)
  - 介质温度 > 100 °C (212 °F)时: 3 bar (43.5 psi)

### 传感器外壳的爆破压力

以下列举的传感器外壳爆破压力仅适用标准型仪表和密闭吹扫接口的仪表（未打开/出厂状态）。

将带吹扫连接接口的仪表型号（订购选项“传感器选项”，选型代号 CH “吹扫连接接口”）连接至吹扫系统，最大压力取决于吹扫系统或仪表的压力等级，取较小者。

对于选配有爆破片（订购选项“传感器选项”，选型代号 CA “爆破片”）的仪表型号，最大压力取决于爆破片爆破压力。

传感器外壳的爆破压力是传感器外壳发生机械故障前的典型内部压力，由型式认证测试确定。型式认证符合性声明可以随仪表一同订购（订购选项“附加认证”，选型代号 LN “传感器外壳的爆破压力，型式认证测试”）。

DN		传感器外壳的爆破压力	
[mm]	[in]	[bar]	[psi]
8	3/8	400	5800
15	1/2	350	5070
25	1	280	4060
40	1 1/2	260	3770
50	2	180	2610
80	3	120	1740
100	4	95	1370
150	6	75	1080
250	10	50	720

 外形尺寸参见《技术资料》中的“机械结构”章节

**爆破片** 为了提高安全等级，使用带爆破片（爆破压力为 10 ... 15 bar (145 ... 217.5 psi)）的仪表型号（订购选项“传感器选项”，选型代号 CA “爆破片”）。

爆破片和热夹套不能同时使用。

 外形尺寸参见《技术资料》中的“机械结构”章节

**内部清洗**

- CIP 清洗
- SIP 清洗

**选配件**



- 接液部件除油脂清洗，不提供一致性声明  
订购选项“服务”，选型代号 HA <sup>2)</sup>
- 接液部件除油脂清洗，符合 IEC/TR 60877-2.0 和 BOC 50000810-4 标准，提供一致性声明  
订购选项“服务”，选型代号 HB <sup>2)</sup>

**限流值**



在所需流量范围和允许压损间择优选择公称口径。

 满量程值参见“测量范围”章节 →  221

- 最小推荐满量程值约为最大满量程值的 1/20
- 在大多数应用场合中，满量程值的 20 ... 50 % 被视为理想限流值
- 测量磨损性介质时（例如含固液体），必须选择小满量程值：流速低于 1 m/s (3 ft/s)。
- 测量气体时请遵守下列规则：
  - 测量管中的流速不得超过声速的一半 (0.5 Mach) 。
  - 最大质量流量取决于气体密度：计算公式

 使用 Applicator 选型软件 →  218 计算限流值

**压损**

 使用 Applicator 选型软件计算压损 →  218

小压损型 Promass F: 订购选项“传感器选项”，选型代号 CE “降低压损”

**系统压力**

→  22

## 16.10 机械结构

**设计及外形尺寸**

 设备的外形尺寸和安装长度参见《技术资料》中的“机械结构”章节

**重量**

重量参数（不含包装材料重量）均针对法兰型仪表（EN/DIN PN 40 法兰）。重量参数（包含变送器）：订购选项“外壳”，选型代号 A “铝外壳，带涂层”。

不同型号的变送器的重量各不相同：

- 在危险区中使用的变送器型号  
(订购选项“外壳”，选型代号 A “铝，带涂层”；Ex d 隔爆场合)：+2 kg (+4.4 lbs)
- 铸造不锈钢材质的变送器型号  
(订购选项“外壳”，选型代号 L “铸造不锈钢”)：+6 kg (+13 lbs)
- 在卫生场合中使用的变送器型号  
(订购选项“外壳”，选型代号 B “不锈钢；卫生型”)：+0.2 kg (+0.44 lbs)

**重量 (SI 单位)**

DN [mm]	重量[kg]
8	11
15	12
25	14
40	19

2) 清洗服务仅针对测量仪表。随箱附件不进行清洗。

DN [mm]	重量[kg]
50	30
80	55
100	96
150	154
250	400

**重量 (US 单位)**

DN [in]	重量[lbs]
3/8	24
1/2	26
1	31
1 1/2	42
2	66
3	121
4	212
6	340
10	882

材质

**变送器外壳**

订购选项“外壳”:

- 选型代号 **A** “铝，带涂层”：带铝合金 AlSi10Mg 涂层
- 选型代号 **B** “不锈钢；卫生型”：不锈钢 1.4404 (316L)
- 选型代号 **L** “铸造不锈钢”：铸造不锈钢 1.4409 (CF3M) ， 类同 316L

**窗口材质**

订购选项“外壳”:

- 选型代号 **A** “铝，带涂层”：玻璃
- 选型代号 **B** “不锈钢；卫生型”：聚碳酸酯
- 选型代号 **L** “铸造不锈钢”：玻璃

**密封垫**

订购选项“外壳”:

选型代号 **B** “不锈钢；卫生型”：EPDM 和硅树脂

### 电缆入口/缆塞



图 34 允许的电缆入口/缆塞

- 1 M20 × 1.5 内螺纹
- 2 M20 × 1.5 缆塞
- 3 转接头, 适用 G ½"或 NPT ½"内螺纹电缆入口

### 订购选项“外壳”，选型代号 A“铝，带涂层”

提供多种类型的电缆入口，可在危险区和非防爆场合中使用。

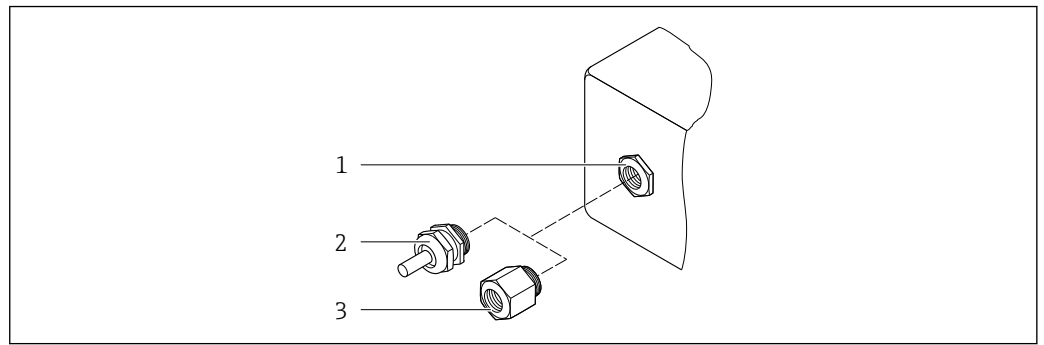
电缆入口/缆塞	材质
M20 × 1.5 缆塞	非防爆场合: 塑料 Zone 2, Div. 2, Ex d/de 防爆区: 黄铜, 塑料外壳
转接头, 适用 G ½"内螺纹电缆入口	镀镍黄铜
转接头, 适用 NPT ½"内螺纹电缆入口	

### 订购选项“传感器接线盒”，选型代号 B“不锈钢；卫生型”

提供多种类型的电缆入口，可在危险区和非防爆场合中使用。

电缆入口/缆塞	材质
M20 × 1.5 缆塞	塑料
转接头, 适用 G ½"内螺纹电缆入口	镀镍黄铜
转接头, 适用 NPT ½"内螺纹电缆入口	

### 订购选项“外壳”，选型代号 L“铸造不锈钢”

提供多种类型的电缆入口，可在危险区和非防爆场合中使用。

电缆入口/缆塞	材质
M20 × 1.5 缆塞	不锈钢, 1.4404 (316L)
转接头, 适用 G ½"内螺纹电缆入口	
转接头, 适用 NPT ½"内螺纹电缆入口	

### 传感器外壳

 传感器外壳材质取决于订购选项“测量管材质，接液部件外表面”的选型代号相关。

订购选项“测量管材质，接液部件外表面”	材质
选型代号 HA、SA、SD、TH	<ul style="list-style-type: none"> <li>▪ 外表面耐酸碱腐蚀</li> <li>▪ 不锈钢 1.4301 (304)</li> </ul> <p> 仪表型号 (订购选项“传感器选项”，选型代号 CC “316L 传感器外壳”：不锈钢 1.4404 (316L))</p>
选型代号 SB、SC、SE、SF	<ul style="list-style-type: none"> <li>▪ 外表面耐酸碱腐蚀</li> <li>▪ 不锈钢 1.4301 (304)</li> </ul>
选型代号 TS、TT、TU、LA	<ul style="list-style-type: none"> <li>▪ 外表面耐酸碱腐蚀</li> <li>▪ 不锈钢 1.4404 (316L)</li> </ul>

### 测量管

- DN 8...100 (3/8...4"): 不锈钢 1.4539 (904L);  
分流器: 不锈钢 1.4404 (316/316L)
- DN 150 (6")、DN 250 (10"): 不锈钢 1.4404 (316/316L) ;  
分流器: 不锈钢 1.4404 (316/316L)
- DN 8...250 (3/8...10"): Alloy C22 2.4602 (UNS N06022) 合金;  
分流器: Alloy C22 2.4602 (UNS N06022) 合金

### 高温型仪表



- DN 15 (1/2")、DN 25 (1")、DN 50...250 (2...10"):
- DN 15...100 (1/2...4"): 不锈钢 1.4539 (904L)
  - DN 150 (6")、DN 250 (10"): 不锈钢 1.4404 (316/316L)
  - DN 15...250 (1/2...10"): Alloy C22 2.4602 (UNS N06022) 合金

### 过程连接

- EN 1092-1 (DIN2501) / ASME B 16.5 / JIS B2220 法兰:
  - 不锈钢 1.4404 (F316/F316L)
  - Alloy C22 2.4602 (UNS N06022) 合金
  - 松套法兰: 不锈钢 1.4301 (F304) ; 接液部件: Alloy C22 合金
- 所有其他过程连接:  
不锈钢 1.4404 (316/316L)

### 高温型仪表

- EN 1092-1 (DIN2501) / ASME B 16.5 / JIS B2220 法兰:
- DN 15...250 (1/2...10"): 不锈钢 1.4404 (316/316L)
  - DN 15...250 (1/2...10"): Alloy C22 2.4602 (UNS N06022) 合金

 可选过程连接 →  243

### 密封圈

焊接型过程连接，无内置密封圈

### 附件

#### 防护罩



不锈钢 1.4404 (316L)

#### 外接 WLAN 天线

- 天线: ASA 塑料 (丙烯酸酯 - 苯乙烯 - 丙烯腈) 和镀镍黄铜
- 转接头: 不锈钢和镀镍黄铜
- 电缆: 聚乙烯
- 插头: 镀镍黄铜
- 角型支架: 不锈钢

## 过程连接

- 固定法兰连接:
  - EN 1092-1 (DIN 2501) 法兰
  - EN 1092-1 (DIN 2512N) 法兰
  - NAMUR 长度, 符合 NE 132 标准
  - ASME B16.5 法兰
  - JIS B2220 法兰
  - DIN 11864-2 Form A 槽面法兰, DIN 11866 A 类配合管道
- 卡箍连接:
  - Tri-Clamp 卡箍 (OD 管), DIN 11866 C 类配合管道
- 螺纹:
  - DIN 11851 螺纹接头, DIN 11866 A 类配合管道
  - SMS 1145 螺纹接头
  - ISO 2853 螺纹接头, ISO 2037 配合管道
  - DIN 11864-1 Form A 螺纹接头, DIN 11866 A 类配合管道
- VCO 接头:
  - 8-VCO-4 接头
  - 12-VCO-4 接头

 过程连接材质 →  242

## 表面光洁度

所有参数均针对液部件。

可以订购以下表面光洁度:

类别	方法	选型代号/订购选项 “测量管材质, 接液部件外表面”
未抛光	-	HA、LA、SA、SD、TH、TS、TT、TU
$Ra \leq 0.76 \mu\text{m}$ (30 $\mu\text{in}$ ) <sup>1)</sup>	机械抛光处理 <sup>2)</sup>	SB、SE
$Ra \leq 0.76 \mu\text{m}$ (30 $\mu\text{in}$ ) <sup>1)</sup>	机械抛光处理 <sup>2)</sup> , 焊缝处于焊后状态	SJ、SL
$Ra \leq 0.38 \mu\text{m}$ (15 $\mu\text{in}$ ) <sup>1)</sup>	机械抛光处理 <sup>2)</sup>	SC、SF
$Ra \leq 0.38 \mu\text{m}$ (15 $\mu\text{in}$ ) <sup>1)</sup>	机械抛光处理 <sup>2)</sup> , 焊缝处于焊后状态	SK、SM
$Ra \leq 0.38 \mu\text{m}$ (15 $\mu\text{in}$ ) <sup>1)</sup>	机械 <sup>2)</sup> 及电抛光处理	BC
$Ra \leq 0.38 \mu\text{m}$ (15 $\mu\text{in}$ ) <sup>1)</sup>	机械 <sup>2)</sup> 及电抛光处理, 焊缝处于焊后状态	BG

1) 表面光洁度 Ra 符合 ISO 21920 标准

2) 管道与阀组之间无法操作的焊缝除外

## 16.11 用户界面

## 语言

提供下列操作语言:



- 通过现场操作
  - 英语、德语、法语、西班牙语、意大利语、荷兰语、葡萄牙语、波兰语、俄语、土耳其语、中文、日语、韩语、越南语、捷克语、瑞典语
- 通过网页浏览器
  - 英语、德语、法语、西班牙语、意大利语、荷兰语、葡萄牙语、波兰语、俄语、土耳其语、中文、日语、越南语、捷克语、瑞典语
- 通过“FieldCare”、“DeviceCare”调试软件操作时: 英语、德语、法语、西班牙语、意大利语、中文、日语

现场操作

**通过显示单元**

设备级别:

- 订购选项“显示; 操作”, 选型代号 F“四行背光图形显示; 光敏键操作”
- 订购选项“显示; 操作”, 选型代号 G“四行背光图形显示; 光敏键操作+WLAN 访问”

 WLAN 接口信息 →  65

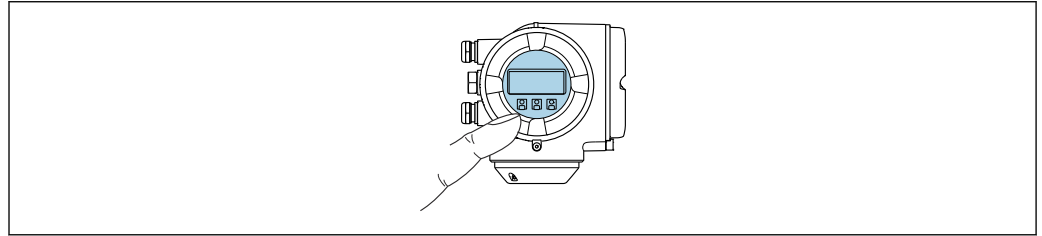



A0026785

 35 光敏键操作



**显示单元**

- 四行背光图形显示
- 白色背光显示; 发生设备错误时切换至红色背光显示
- 可以分别设置测量变量和状态变量的显示格式

**操作部件**

- 通过 3 个光敏键进行外部操作, 无需打开外壳: , , 
- 允许在不同防爆场合中使用操作部件

**使用远传显示单元 DKX001**

 可以选购远传显示单元 DKX001 →  217。

- 远传显示单元 DKX001 适用的外壳类型: 订购选项“外壳”:
  - 选型代号 A“铝, 带涂层”
  - 选型代号 L“铸造不锈钢”
- 同时订购测量仪表和远传显示单元 DKX001 时, 出厂包装内的测量设备上安装有堵头。此时变送器无显示功能, 也无法进行操作。
- 如果日后订购, 远传显示单元 DKX001 不能与测量设备的现有显示单元同时使用。在操作过程中变送器只允许连接一台显示与操作单元使用。

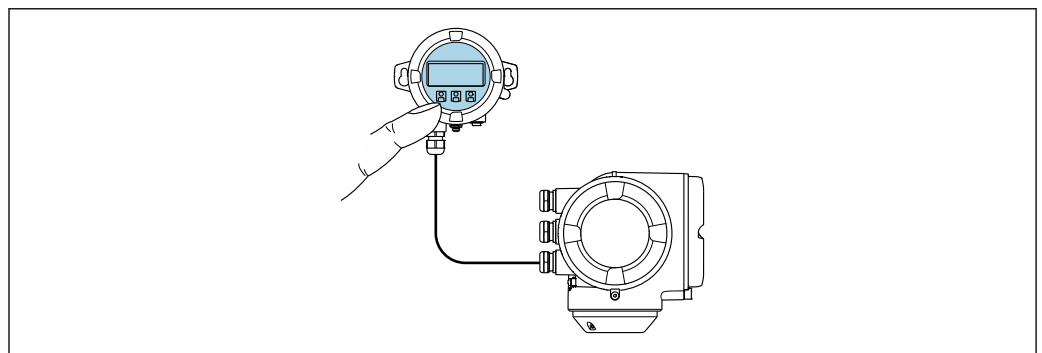

A0026786

 36 通过远传显示单元 DKX001 操作

**显示与操作单元**

显示与操作单元对应显示单元 →  244。

### 外壳材质

远传显示单元 DKX001 的外壳材质取决于变送器的外壳材质。

变送器外壳		分离型显示与操作单元
订购选项“外壳”	材质	材质
选型代号 A “铝，带涂层”	带铝合金 AlSi10Mg 涂层	带铝合金 AlSi10Mg 涂层
选型代号 L “铸造不锈钢”	铸造不锈钢 1.4409 (CF3M)，类同 316L	1.4409 (CF3M)

### 电缆入口

取决于连接变送器的外壳类型，订购选项“电气连接”。

### 连接电缆

→  31

### 外形尺寸



外形尺寸的详细信息：

《技术资料》中的“机械结构”章节。

远程操作



→  64

服务接口

→  65

配套调试工具

可以使用不同的调试工具现场或远程访问测量仪表。取决于使用的调试工具，可以使用不同操作单元和不同接口访问。

配套调试工具	操作设备	接口	附加信息
网页浏览器	笔记本电脑、个人计算机或平板电脑，已安装有以太网浏览器	<ul style="list-style-type: none"> <li>■ CDI-RJ45 服务接口</li> <li>■ WLAN 接口</li> </ul>	设备的《特殊文档》→  254
DeviceCare SFE100	笔记本电脑、个人计算机或平板电脑，安装有 Microsoft Windows 系统	<ul style="list-style-type: none"> <li>■ CDI-RJ45 服务接口</li> <li>■ WLAN 接口</li> <li>■ 现场总线通信</li> </ul>	→  218
FieldCare SFE500	笔记本电脑、个人计算机或平板电脑，安装有 Microsoft Windows 系统	<ul style="list-style-type: none"> <li>■ CDI-RJ45 服务接口</li> <li>■ WLAN 接口</li> <li>■ 现场总线通信</li> </ul>	→  218
Field Xpert	SMT70/77/50	<ul style="list-style-type: none"> <li>■ 所有总线接口</li> <li>■ WLAN 接口</li> <li>■ 蓝牙</li> <li>■ CDI-RJ45 服务接口</li> </ul>	《操作手册》BA01202S 设备描述文件： 使用手操器的更新功能



可以使用基于 FDT 技术的其他调试软件操作仪表，带设备驱动，例如 DTM/iDTM 或 DD/EDD。上述调试软件来自不同的制造商。允许集成至下列调试软件中：

- 艾默生 TREX → [www.emerson.com](http://www.emerson.com)
- 霍尼韦尔现场设备管理器 (FDM) → [www.process.honeywell.com](http://www.process.honeywell.com)
- 横河 FieldMate → [www.yokogawa.com](http://www.yokogawa.com)
- PACTWare → [www.pactware.com](http://www.pactware.com)

登陆网站下载设备描述文件：[www.endress.com](http://www.endress.com) → 资料下载区

### 网页服务器

使用内置网页服务器的网页浏览器服务接口 (CDI-RJ45) 或通过 WLAN 接口操作和设置设备。操作菜单的结构与现场显示单元相同。除了显示测量值外, 还显示设备状态信息, 可用于监测设备状态。此外还可以管理设备参数和设置网络参数。

WLAN 连接只适用带 WLAN 接口的设备 (可以单独订购): 订购选项“显示; 操作”, 选型代号 G “四行背光显示; 光敏键操作+ WLAN”。设备相当于接入点, 与计算机或移动手操器通信。

#### 支持功能

操作设备 (例如笔记本电脑) 与测量仪表间的数据交换:

- 上传测量仪表的设置 (XML 格式, 备份设置)
- 在测量仪表中保存设置 (XML 格式, 复位设置)
- 输出事件列表 (.csv 文件)
- 输出参数设定值 (.csv 文件或 PDF 文件, 归档记录测量点设置)
- 输出 Heartbeat Technology 心跳技术验证日志 (PDF 文件, 需要同时订购“心跳自校验”→ 250 应用软件包)
- 烧录固件, 例如进行设备固件升级
- 下载驱动程序, 用于系统集成
- 最多显示 1000 个已保存的测量值 (需要同时订购扩展 HistoROM 应用软件包 → 250)

### HistoROM 数据管理

测量仪表提供 HistoROM 数据管理功能。HistoROM 数据管理包括存储和导入/导出关键设备和过程参数, 确保操作和服务更加可靠、安全和高效。

 出厂时, 设置参数的工厂设定值储存在仪表存储单元中, 用于备份。更新后的数据记录可以覆盖此储存数据, 例如调试后。

### 数据存储方式的详细说明

提供有四类数据存储单元, 将参数存储在设备中:

	HistoROM 备份	T-DAT	S-DAT
适用数据	<ul style="list-style-type: none"> <li>▪ 事件日志, 例如诊断事件</li> <li>▪ 参数值备份记录</li> <li>▪ 设备固件应用软件包</li> <li>▪ 系统集成驱动程序, 通过网页服务器导出, 例如: GSD, 适用于 PROFIBUS DP</li> </ul>	<ul style="list-style-type: none"> <li>▪ 测量值日志 (“扩展 HistoROM”订购选项)</li> <li>▪ 当前参数值记录 (固件实时使用)</li> <li>▪ 指标 (最小值/最大值)</li> <li>▪ 累积量</li> </ul>	<ul style="list-style-type: none"> <li>▪ 传感器参数: 例如公称口径</li> <li>▪ 序列号</li> <li>▪ 标定信息</li> <li>▪ 设备设置 (例如软件选项、固定 I/O 或多路 I/O)</li> </ul>
存储位置	固定安装在计算机接线腔中的用户接口板上	可以插入计算机接线腔中的用户接口板上	安装在变送器颈部的传感器插头中

### 数据备份

#### 自动

- 大多数重要设备参数 (传感器和变送器) 均自动保存在 DAT 模块中
- 更换变送器或测量设备时: 一旦 T-DAT 中储存的先前设备参数被更改, 新测量设备立即正常工作
- 更换电子模块时 (例如 I/O 电子模块): 一旦电子模块被更换, 模块中的软件便会与当前设备固件进行比对。如需要, 更新或降低模块中的软件版本号。随后即可使用电子模块, 不会出现兼容性问题。

#### 手动

内置设备存储单元 HistoROM 中备份其他参数记录 (完整参数设定值):

- 数据备份功能  
备份和随后恢复设备存储单元 HistoROM 备份
- 数据比对功能  
比对当前设备设置和设备存储单元 HistoROM 备份的设备的设置

## 数据传输

### 手动

- 通过指定调试软件的导出功能将设备设置传输至另一台设备中，例如使用 FieldCare、DeviceCare 或网页服务器：复制设置或归档储存（例如用于备份）
- 通过网页服务器传输驱动程序，用于系统集成，例如：  
GSD 文件，适用 PROFIBUS DP

## 事件列表

### 自动

- 在事件列表中按照时间先后顺序最多显示 20 条事件信息
- 使用扩展 HistoROM 应用软件包时(订购选项)：在事件列表中最多显示 100 条事件信息及其时间戳、纯文本说明和补救措施
- 通过不同的接口和调试工具(例如：DeviceCare、FieldCare 或 Web 服务器)可以导出和显示事件列表

## 数据日志

### 手动

使用扩展 HistoROM 应用软件包时（订购选项）：

- 记录 1...4 个通道，最多 1000 个测量值（每个通道最多 250 个测量值）
- 用户自定义记录间隔时间
- 通过不同的接口和调试软件（例如 FieldCare、DeviceCare 或网页服务器）可以输出测量值

## 16.12 证书与认证

产品证书与认证的最新信息进入产品主页查询 ([www.endress.com](http://www.endress.com))：

1. 点击“产品筛选”按钮，或在搜索栏中直接输入基本型号，选择所需产品。
2. 打开产品主页。
3. 选择资料下载。

### CE 标志

设备符合欧盟指令的法律要求。详细信息参见相应 EU 符合性声明和适用标准。  
Endress+Hauser 确保贴有 CE 标志的设备均成功通过了所需测试。

### UKCA 认证

设备满足英国的适用法规要求（行政法规）。详细信息参见 UKCA 符合性声明和适用标准。Endress+Hauser 确保粘贴有 UKCA 标志的设备（在订购选项中选择 UKCA 认证）均成功通过了所需评估和测试。

Endress+Hauser 英国分公司的联系地址：

Endress+Hauser Ltd.  
Floats Road  
Manchester M23 9NF  
United Kingdom  
[www.uk.endress.com](http://www.uk.endress.com)

### RCM 标志



测量系统符合“澳大利亚通讯与媒体管理局（ACMA）”制定的 EMC 标准。

卫生合规认证

- 3A 认证
    - 仅订购选项“附加认证”中选择选型代号 LP “3A”的仪表型号通过 3A 认证。
    - 测量仪表通过 3A 认证。
    - 安装测量仪表时，确保测量仪表外部无残留液体积聚。必须遵照 3A 认证要求安装远传显示单元。
    - 遵照 3A 认证要求安装附件（例如热夹套、防护罩、墙装架）。每个附件均可单独清洗。特殊情况下可能需要拆卸设备。
  - EHEDG 认证 (Type EL, Cl. I)
 

仅订购选项“附加认证”中选择选型代号 LT “EHEDG”的设备型号通过测试，满足 EHEDG 的要求。

为了满足 EHEDG 认证要求，设备必须使用符合 EHEDG 书面要求的“易清洗的管道接头和过程连接”的过程连接 ([www.ehedg.org](http://www.ehedg.org))。

为了满足 EHEDG 认证要求，仪表必须安装在能够保证自排空的位置。根据欧洲卫生工程设计指南 (EHEDG) 规定的清洁度测试标准，过程管路中的介质流速应达到 1.5 m/s。为了实现 EHEDG 合规清洁，必须满足此流速要求。
  - FDA CFR 21 认证
    - 食品接触材料法规 (EC) 1935/2004
    - 食品接触材料法规 GB 4806
    - 选择材料类型时，必须遵守食品接触材料法规的要求。
-  遵守特殊安装指南。→  24

药物相容性试验

- FDA 21 CFR 177
- USP <87>
- USP <88> Cl. VI 121 °C
- TSE/BSE 适用性证书
- cGMP
 

仪表型号（订购选项“测试，证书”，选型代号 JG “cGMP 合规要求及声明”）符合 cGMP 认证要求，涵盖接液部件表面光洁度、结构设计、FDA 21 CFR 材料合规认证、USP Cl. VI 测试和 TSE/BSE 合规认证。

声明中附有产品序列号。

认证: PROFIBUS

**PROFIBUS 接口**

测量设备通过 PROFIBUS 用户组织 (PNO) 的认证和注册。测量系统完全满足以下标准的要求:

- PA Profile 3.02 认证
- 设备可与其他制造商的认证设备配套使用 (互操作性)

压力设备指令

- 如果认证标记
  - a) PED/G1/x (x =类别) 或
  - b) PESR/G1/x (x =类别)

出现在传感器铭牌上，Endress+Hauser 确认符合以下文件中的“基本安全要求”

  - a) 压力设备准则 2014/68/EU 的附录 I，或
  - b) 法定文书 2016 No. 1105，附件 2。
- 非 PED 和 PESR 认证型设备基于工程实践经验设计和制造。它们符合以下要求
  - a) 压力设备指令 2014/68/EU 第 4 条第 3 款或
  - b) 2016 年第 1105 号法定文书第 1 部分第 8 款。

应用范围请参考

  - a) 压力设备指令 2014/68/EU 附录 II 的图表 6...9，或
  - b) 法定文书 2016 No. 1105，附件 3，第 2 款。

无线电认证

测量仪表通过无线电认证。

 无线电认证的详细信息参见《特殊文档》→  254

其他认证

**船级认证**

当前有效证书的获取方式:

- 登陆 **Endress+Hauser** 公司网站的资料下载区: [www.endress.com](http://www.endress.com) → 资料下载
- 提供下列具体信息:
  - 产品基本型号, 例如 8E3B
  - 搜索范围: 认证和证书 → 船级认证

**CRN 认证**

部分设备型号通过 CRN 认证。CRN 认证设备必须订购经过 CSA 批准的 CRN 认证过程连接。

**测试和证书**

- ISO 23277 ZG2x (PT) + ISO 10675-1 ZG1 (RT) 测量管 (PT) +过程连接 (RT) 焊缝、测试报告
- 液体渗透测试 + 射线无损探伤 ASME B31.3 NFS (RT) 测量管 (PT) +过程连接 (RT) 焊缝、测试报告
- 液体渗透测试 + 射线无损探伤 ASME VIII Div.1 (RT) 测量管 (PT) +过程连接 (RT) 焊缝、检测报告
- 目视检查 + 液体渗透测试 + 射线无损探伤 NORSOK M-601 (RT) 测量管 (VT+PT) +过程连接。(VT + RT) 焊缝、测试报告
- ISO 23277 ZG2x (PT) + ISO 10675-1 ZG1 (DR) 测量管 (PT) +过程连接 (DR) 焊缝、测试报告
- 液体渗透测试 + 射线无损探伤 ASME B31.3 NFS (DR) 测量管 (PT) +过程连接 (DR) 焊缝、测试报告
- 液体渗透测试 + 射线无损探伤 ASME VIII Div.1 (DR) 测量管 (PT) +过程连接 (DR) 焊缝、检测报告
- 目视检查 + 液体渗透测试 + 射线无损探伤 NORSOK M-601 (DR) 测量管 (VT+PT) +过程连接 (VT+DR) 焊缝、测试报告
- EN10204-3.1 材料证书, 接液部件
- 压力测试, 内部程序, 测试报告 (订购选项“测试, 证书”, 选型代号 JB)
- ISO4287/Ra 表面光洁度测试 (接液部件), 测试报告 (选型代号 JE)
- PMI 测试 (材料内元素含量检测), 内部程序 (接液部件), 测试报告 (选型代号 JK)
- cGMP 声明及合规要求 (选型代号 JG)

**焊接连接测试**

选型代号	测试标准				组件	
	ISO 23277 AL2x (PT) ISO 10675-1 AL1 (RT, DR)	ASME B31.3 NFS	ASME VIII Div.1 Appx. 4+8	NORSOK M-601	测量管	测试程序
KF	x				PT	RT
KK		x			PT	RT
KP			x		PT	RT
KR				x	VT, PT	VT, RT
K1	x				PT	DR
K2		x			PT	DR
K3			x		PT	DR
K4				x	VT, PT	VT, DR

PT = 渗透探伤、RT = 射线探伤、VT = 目视检测、DR = X 射线  
所有选型代号均提供测试报告

外部标准和指南

- EN 60529  
外壳防护等级 (IP 等级)
- IEC/EN 60068-2-6  
环境影响: 测试步骤 - Fc 测试: 振动 (正弦波)。
- IEC/EN 60068-2-31  
环境影响: 试验步骤 - Ec 试验: 粗率操作造成的冲击 (主要用于设备型样品)。
- EN 61010-1  
测量、控制和实验室使用电气设备的安全要求 - 常规要求
- GB30439.5  
工业自动化产品安全要求 - 第 5 部分: 流量计安全要求
- EN 61326-1/-2-3  
测量、控制和实验室使用电气设备的安全要求 - EMC 要求
- NAMUR NE 21  
工业过程和实验室控制设备的电磁兼容性 (EMC)
- NAMUR NE 32  
带微处理器的现场控制仪表在电源故障时的数据保留
- NAMUR NE 43  
带模拟量输出信号的数字变送器故障信号水平标准。
- NAMUR NE 53  
带数字式电子插件的现场设备和信号处理设备的操作软件
- NAMUR NE 80  
过程控制设备使用压力设备指令的应用规范
- NAMUR NE 105  
通过现场设备设计软件集成现场总线设备规范
- NAMUR NE 107  
现场型设备的自监控和自诊断。
- NAMUR NE 131  
标准应用中的现场设备要求
- NAMUR NE 132  
科里奥利质量流量计
- NACE MR0103  
腐蚀性炼油环境中的抵御硫化应力破裂的材料
- NACE MR0175/ISO 15156-1  
油气制造过程中的含 H<sub>2</sub>S 环境下的使用材料
- ETSI EN 300 328  
2.4 GHz 无线电部件的指南
- EN 301489  
电磁兼容性和无线电频谱管理 (ERM)。

### 16.13 应用软件包

多种不同类型的应用软件包可选, 以提升仪表的功能性。基于安全角度考虑, 或为了满足特定应用条件要求, 需要使用此类应用软件包。

可以随表订购 Endress+Hauser 应用软件包, 也可以日后单独订购。附件的详细订购信息请咨询 Endress+Hauser 当地销售中心, 或登录 Endress+Hauser 公司的产品主页订购: [www.endress.com](http://www.endress.com)。



应用软件包的详细信息参见:  
《特殊文档》→ 253

诊断功能

订购选项“应用软件包”, 选型代号 EA “扩展 HistoROM”

包括扩展功能, 例如事件日志、开启测量值存储单元。

事件日志:

存储容量可扩展, 从 20 条事件日志 (基本型) 扩展至 100 条事件日志。

数据记录（在线记录仪）：

- 最多可以存储 1000 个测量值。
- 4 个存储模块均可输出 250 个测量值。用户可以确定或设置记录间隔时间。
- 通过现场显示单元或调试软件（例如 FieldCare、DeviceCare 或网页服务器）可以查看测量值日志。

 详细信息参见设备《操作手册》。

**Heartbeat Technology 心跳技术** 订购选项“应用软件包”，选型代号 EB“心跳自校验 + 心跳自监测”

#### 心跳自校验



满足 DIN ISO 9001:2015 章节 7.6 a)溯源认证要求“监视和测量设备的控制”。

- 无需中断过程即可对已安装点进行功能测试。
- 按需提供溯源校验结果，包括报告。
- 通过现场操作或其他操作界面简单进行测试。
- 清晰的测量点评估（通过/失败），在制造商规格范围内具有较高的总测试覆盖率。
- 基于操作员风险评估延长标定间隔时间。

#### 心跳自监测

向外部监测系统连续提供测量原理特征参数监控数据，用于预维护或过程分析。此类参数有助于操作员：

- 得出结论：使用此类数据和有关过程影响因素（例如腐蚀、磨损、粘附等）在一段时间内对测量性能所产生影响的其他信息。
- 及时安排服务计划。
- 监测过程或产品质量，例如气穴。

 Heartbeat Technology 心跳技术的详细信息：  
《特殊文档》→  253

**浓度测量** 订购选项“应用软件包”，选型代号 ED“浓度测量”

计算和输出流体浓度。

使用“浓度测量应用软件包”将密度测量值转换成两种物质混合液的浓度：

- 选择预设置流体（例如不同糖溶液、酸液、碱液、盐液、乙醇等）。
- 标准应用中的常用单位或用户自定义单位（°Brix、°Plato、百分比质量、百分比体积、mol/l 等）。
- 基于用户自定义表格计算浓度。

 详细信息参见设备《特殊文档》。

**特殊密度** 订购选项“应用软件包”，选型代号 EE“特殊密度”

在许多应用场合中密度是关键测量参数，用于监控品质和控制过程。设备测量流体密度，供控制系统使用。

“特殊密度”应用软件包在扩展密度和温度范围内进行高精度密度测量，特别适用过程条件多变的应用场合。

随箱提供的校准证书包含下列信息：

- 空气中的密度测量性能
- 不同密度液体介质中的密度测量性能
- 不同温度下水中的密度测量性能

 详细信息参见设备《操作手册》。

**扩展密度** 订购选项“应用软件包”，选型代号 E1“扩展密度”

对于按体积测量场合，设备能够计算并输出体积流量（质量流量除以测得的密度）。

此应用软件包是计量交接应用的标准校准工具，符合国家和国际标准（例如 OIML、MID）。建议用于温度范围较大的按体积计费给料应用。

随箱提供的校准证书中介绍了不同温度下空气和水中的密度测量性能。

 详细信息参见设备《操作手册》。

石油测量

订购选项“应用软件包”，选型代号 EJ “石油测量”

使用此应用软件包可以计算和显示油气行业中最重要参数。

- 校正体积流量和参考密度计算值，符合“石油测量标准 API 手册第 11.1 章”
- 含水量，基于密度测量
- 加权平均密度和加权平均温度

 详细信息参见设备《特殊文档》。

石油测量和锁定功能



订购选项“应用软件包”，选型代号 EM “石油测量和锁定功能”

使用此应用软件包可以计算和显示油气行业中最重要参数。同时也可锁定设置参数。

- 校正体积流量和参考密度计算值，符合“石油测量标准 API 手册第 11.1 章”
- 含水量，基于密度测量
- 加权平均密度和加权平均温度

 详细信息参见设备《特殊文档》。

### 16.14 附件

 选配附件的详细信息 →  217

### 16.15 文档资料

 配套技术文档资料的查询方式如下：

- 设备浏览器 ([www.endress.com/deviceviewer](http://www.endress.com/deviceviewer))：输入铭牌上的序列号
- 在 Endress+Hauser Operations app 中：输入铭牌上的序列号或扫描铭牌上的二维码。

标准文档资料

《简明操作指南》

传感器的《简明操作指南》

测量仪表	文档资料代号
Proline Promass F	KA01261D

变送器的《简明操作指南》

测量仪表	文档资料代号
Proline 300	KA01386D

### 技术资料

仪表型号	文档资料代号
Promass F 300	TI01221D

## 仪表功能描述

测量仪表	文档资料代号
Promass 300	GP01134D

设备配套文档资料

## 安全指南

《安全指南》适用于在危险区中使用的电气设备。

内容	文档资料代号
ATEX/IECEX Ex d	XA01405D
ATEX/IECEX Ex ec	XA01439D
cCSAus XP	XA01373D
cCSAus Ex d	XA01372D
cCSAus Ex ec	XA01507D
EAC Ex d	XA01656D
EAC Ex ec	XA01657D
JPN Ex d	XA01778D
KCs Ex d	XA03285D
INMETRO Ex d	XA01468D
INMETRO Ex ec	XA01470D
NEPSI Ex d	XA01469D
NEPSI Ex ec	XA01471D
UKEX Ex d	XA02566D
UKEX Ex ec	XA02568D

## 远传显示单元 DKX001

内容	文档资料代号
ATEX/IECEX Ex i	XA01494D
ATEX/IECEX Ex ec	XA01498D
cCSAus IS	XA01499D
cCSAus Ex nA	XA01513D
EAC Ex i	XA01664D
EAC Ex ec	XA01665D
INMETRO Ex i	XA01500D
INMETRO Ex ec	XA01501D
JPN	XA01781D
KCs Ex i	XA03280D
NEPSI Ex i	XA01502D
NEPSI Ex nA	XA01503D
UKCA Ex i	XA01494D
UKCA Ex ec	XA01498D

### 特殊文档

内容	文档资料代号
压力设备指令	SD01614D
远传显示单元 DKX001	SD01763D
无线电认证 (A309/A310 显示单元的 WLAN 接口)	SD01793D
网页服务器	SD02226D
Heartbeat Technology 心跳技术	SD02202D
浓度测量	SD02212D
石油测量	SD02216D

### 安装指南

内容	说明
备件套件和附件的安装指南	<ul style="list-style-type: none"> <li>▪ 使用设备浏览器 → 215 查询可选备件套件</li> <li>▪ 可以同时订购附件的《安装指南》 → 217</li> </ul>

## 索引

## 0 ... 9

3A 认证 ..... 248

## A

安全 ..... 9

安装 ..... 20

安装尺寸 ..... 22

参见 安装尺寸

安装方向 (垂直管道、水平管道) ..... 21

安装工具 ..... 26

安装后检查 ..... 81

安装后检查 (检查列表) ..... 28

安装位置 ..... 20

安装要求

安装尺寸 ..... 22

安装方向 ..... 21

安装位置 ..... 20

爆破片 ..... 24

传感器伴热 ..... 23

隔热 ..... 23

静压力 ..... 22

前后直管段 ..... 22

竖直向下管道 ..... 20

振动 ..... 24

安装准备 ..... 26

Applicator ..... 221

## B

帮助文本

查看 ..... 56

关闭 ..... 56

说明 ..... 56

包装处置 ..... 19

报警信号 ..... 226

爆破片

安全指南 ..... 24

爆破压力 ..... 238

备件 ..... 215

编辑界面

使用操作按钮 ..... 52

输入界面 ..... 52

编辑视图 ..... 51

使用操作部件 ..... 51

变送器

旋转外壳 ..... 27

旋转显示单元 ..... 28

标准和指南 ..... 250

表面光洁度 ..... 243

补救措施

查看 ..... 151

关闭 ..... 151

## C

材质 ..... 240

菜单

设备设置 ..... 82

设置 ..... 82, 83

诊断 ..... 208

自定义设置 ..... 110

菜单路径 (菜单视图) ..... 49

菜单视图

在设置向导中 ..... 49

在子菜单中 ..... 49

参考工作条件 ..... 229

参数

更改 ..... 56

输入数值或文本 ..... 56

参数访问权限

读操作 ..... 57

写操作 ..... 57

参数设置

测量变量 (子菜单) ..... 129

传感器调整 (子菜单) ..... 112

电流输出 ..... 92

电流输出 (向导) ..... 92

电流输出值 1 ... n (子菜单) ..... 140

电流输入 ..... 90

电流输入 (向导) ..... 90

电流输入 1 ... n (子菜单) ..... 139

仿真 (子菜单) ..... 124

非满管检测 (向导) ..... 109

复位访问密码 (子菜单) ..... 123

管理员 (子菜单) ..... 123

继电器输出 ..... 103

继电器输出 1 ... n (向导) ..... 103

继电器输出 1 ... n (子菜单) ..... 141

累加器 (子菜单) ..... 138

累加器 1 ... n (子菜单) ..... 115

累加器操作 (子菜单) ..... 141

脉冲/频率/开关量输出 ..... 96

脉冲/频率/开关量输出 (向导) ..... 96, 98, 101

脉冲/频率/开关量输出 1 ... n (子菜单) ..... 140

设备信息 (子菜单) ..... 212

设置 (菜单) ..... 83

设置备份 (子菜单) ..... 121

设置访问密码 (向导) ..... 123

输入/输出设置 ..... 90

数据日志 (子菜单) ..... 142

通信 (子菜单) ..... 88

网页服务器 (子菜单) ..... 63

系统单位 (子菜单) ..... 84

显示 (向导) ..... 105

显示 (子菜单) ..... 117

小流量切除 (向导) ..... 108

校正体积流量计算 (子菜单) ..... 111

选择介质 (向导) ..... 87

诊断 (菜单) ..... 208

状态输入 ..... 91

状态输入 1 ... n (向导) ..... 91

状态输入 1 ... n (子菜单) ..... 139

Analog inputs (子菜单) ..... 89

I/O 设置 (子菜单) ..... 90

- WLAN 设置 (向导) ..... 120
  - Zero adjustment (向导) ..... 114
  - Zero verification (向导) ..... 113
  - 参数设置写保护 ..... 126
  - 操作 ..... 129
  - 操作安全 ..... 10
  - 操作按键
    - 参见 操作部件
  - 操作部件 ..... 53, 150
  - 操作菜单
    - 菜单、子菜单 ..... 45
    - 结构 ..... 45
    - 子菜单和用户角色 ..... 46
  - 操作方式 ..... 44
  - 操作显示界面 ..... 47
  - 操作原理 ..... 46
  - 测量变量
    - 参见 过程变量
  - 测量范围
    - 气体测量 ..... 221
    - 液体测量 ..... 221
  - 测量和测试设备 ..... 214
  - 测量精度 ..... 229
  - 测量设备
    - 结构 ..... 13
  - 测量系统 ..... 220
  - 测量仪表
    - 安装传感器 ..... 27
    - 安装准备 ..... 26
    - 拆除 ..... 216
    - 废弃 ..... 216
    - 改装 ..... 215
    - 开启 ..... 81
    - 修理 ..... 215
  - 测量仪表标识 ..... 14
  - 测量仪表的用途
    - 参见 指定用途
    - 错误用途 ..... 9
    - 临界工况 ..... 9
  - 测量原理 ..... 220
  - 测试和证书 ..... 249
  - 产品安全 ..... 10
  - 储存条件 ..... 18
  - 储存温度 ..... 18
  - 储存温度范围 ..... 235
  - 传感器
    - 安装 ..... 27
  - 传感器伴热 ..... 23
  - 传感器外壳 ..... 237
  - 存储方式 ..... 246
  - 错误信息
    - 参见 诊断信息
  - CE 标志 ..... 10, 247
  - cGMP ..... 248
  - CIP 清洗 ..... 238
- D**
- 打开或关闭键盘锁 ..... 57
  - 到货验收 ..... 14
- 电磁兼容性 ..... 236
  - 电缆入口
    - 防护等级 ..... 42
    - 技术参数 ..... 229
  - 电流消耗 ..... 229
  - 电气隔离 ..... 228
  - 电气连接
    - 测量仪表 ..... 30
    - 调试软件
      - 通过服务接口 (CDI-RJ45) ..... 65
      - 通过 PROFIBUS DP 网络 ..... 64
      - 通过 WLAN 接口操作 ..... 65
    - 防护等级 ..... 42
    - 网页服务器 ..... 65
    - WLAN 接口 ..... 65
  - 电势平衡 ..... 37
  - 电源 ..... 228
  - 电源故障 ..... 229
  - 电子模块 ..... 13
  - 调试 ..... 81
    - 高级设置 ..... 110
    - 设置设备 ..... 82
  - 调整诊断响应 ..... 154
  - 订货号 ..... 15, 16
  - 读操作 ..... 57
  - 读取测量值 ..... 129
  - DeviceCare ..... 67
    - 设备描述文件 ..... 68
  - DIP 开关
    - 参见 写保护开关
- E**
- 二次校准 ..... 214
  - EHEDG 认证 ..... 248
  - EMPTY\_MODULE 模块 ..... 79
- F**
- 返厂 ..... 215
  - 防护等级 ..... 42, 235
  - 访问密码 ..... 57
    - 输入错误 ..... 57
  - 废弃 ..... 215
  - 服务
    - 维护 ..... 214
    - 维修 ..... 215
  - 符合性声明 ..... 10
  - FDA ..... 248
  - FDA 认证 ..... 248
  - FieldCare ..... 67
    - 功能 ..... 67
    - 设备描述文件 ..... 68
- G**
- 隔热 ..... 23
  - 更换
    - 仪表部件 ..... 215
  - 工具
    - 安装 ..... 26
    - 电气连接 ..... 30

运输	18
工作场所安全	10
工作海拔高度	235
功率消耗	228
功能	
参见 参数	
固件	
版本号	68
发布日期	68
固件更新历史	213
故障排除	
概述	146
关闭写保护功能	126
管理设备设置	121
过程变量	
测量	221
计算	221
过程连接	243
<b>H</b>	
后直管段	22
环境条件	
储存温度	235
工作海拔高度	235
机械负载	236
抗冲击性和抗振性	236
相对湿度	235
环境温度	
影响	232
环境温度范围	235
HistoROM	121
<b>J</b>	
机械负载	236
技术参数, 概述	220
兼容老产品型号	68
检查	
安装	28
连接	42
收到的货物	14
检查列表	
安装后检查	28
连接后检查	42
接线端子	229
接线端子分配	32
结构	
操作菜单	45
测量设备	13
介质密度	237
介质温度	
影响	233
介质压力	
影响	233
静压力	22
<b>K</b>	
开关量输出	225
开启写保护功能	126
抗冲击性和抗振性	236

块	
累加器	
SETTOT_MODETOT_TOTAL	75
SETTOT_TOTAL	75
TOTAL	74
模拟量输出	76
模拟量输入	72
数字量输出	77
数字量输入	77
扩展订货号	
变送器	15
传感器	16
<b>L</b>	
累加器	
分配过程变量	138
复位	141
设置	115
用户操作	141
连接	
参见 电气连接	
连接电缆	30, 31
连接工具	30
连接供电电缆	34
连接后检查	81
连接后检查 (检查列表)	42
连接设备	33
连接信号电缆	34
连接准备	33
量程比	221
流向	21, 27
<b>M</b>	
铭牌	
变送器	15
传感器	16
模块示意图	
EMPTY_MODULE	79
模拟量输出块	76
模拟量输入块	72
<b>N</b>	
内部清洗	238
Netilion	214
<b>P</b>	
PROFIBUS 认证	248
<b>Q</b>	
其他认证	249
气候等级	235
前直管段	22
<b>R</b>	
人员要求	9
认证	247
软件版本号	68
RCM 标志	247

**S**

筛选事件日志	209
设备	
电气连接准备	33
设置	82
设备版本信息	68
设备部件	13
设备类型 ID	68
设备浏览器	215
设备描述文件	68
设备名称	
变送器	15
传感器	16
设备数据库文件	
GSD	68
设备锁定, 状态	129
设备维修	215
设备修订版本号	68
设计准则	
测量误差	234
重复性	234
设置	
传感器调节	112
电流输出	92
电流输入	90
仿真	124
非满管检测	109
复位累加器	141
复位设备	211
高级显示设置	117
管理	122
管理设备设置	121
继电器输出	103
介质	87
开关量输出	101
累加器	115
累加器复位	141
脉冲/频率/开关量输出	96, 98
脉冲输出	96
模拟量输入	89
设备位号	83
使测量仪表适应过程条件	141
输入/输出设置	90
通信接口	88
系统单位	84
显示语言	81
现场显示单元	105
小流量切除	108
状态输入	91
WLAN	120
设置访问密码	126, 127
设置显示语言	81
生产日期	15, 16
食品接触材料法规	248
事件日志	209
输出变量	223
输出信号	223
输入变量	221
竖直向下管道	20

数字编辑器	51
数字量输出块	77
数字量输入块	77
SETTOT_MODETOT_TOTAL 块	75
SETTOT_TOTAL 块	75
SIP 清洗	238

**T**

特殊安装指南	
卫生合规认证	24
特殊接线指南	38
提示工具	
参见 帮助文本	
图标	
控制数据输入	52
输入界面	52
锁定	47
通信	47
现场显示单元的状态区	47
诊断	47
状态信号	47
推荐测量范围	239
TOTAL 块	74
TSE/BSE 适用性证书	248

**U**

UKCA 认证	247
USP Cl. VI	248

**W**

维护操作	214
维修	215
说明	215
卫生合规认证	248
温度范围	
储存温度	18
介质温度	236
显示单元的环境温度范围	244
温压曲线	237
文本编辑器	51
文本菜单	
查看	53
关闭	53
解释	53
文档	
功能	6
信息图标	6
文档功能	6
文档相关信息	6
文档资料	252
无线电认证	248
W@M 设备浏览器	14
WLAN 设置	120

**X**

系统集成	68
系统设计	
参见 测量设备设计	
测量系统	220

- 显示
    - 当前诊断事件 ..... 208
    - 上一个诊断事件 ..... 208
  - 显示单元
    - 参见 现场显示单元
  - 显示历史测量值 ..... 142
  - 显示区
    - 操作显示 ..... 48
    - 在菜单视图中 ..... 49
  - 显示值
    - 锁定状态 ..... 129
  - 现场显示单元 ..... 244
    - 菜单视图 ..... 49
    - 参见 报警状态下
    - 参见 操作显示界面
    - 参见 诊断信息
    - 数字编辑器 ..... 51
    - 文本编辑器 ..... 51
  - 限流值 ..... 239
  - 响应时间 ..... 232
  - 向导
    - 电流输出 ..... 92
    - 电流输入 ..... 90
    - 非满管检测 ..... 109
    - 继电器输出 1 ... n ..... 103
    - 脉冲/频率/开关量输出 ..... 96, 98, 101
    - 设置访问密码 ..... 123
    - 显示 ..... 105
    - 小流量切除 ..... 108
    - 选择介质 ..... 87
    - 状态输入 1 ... n ..... 91
    - WLAN 设置 ..... 120
    - Zero adjustment ..... 114
    - Zero verification ..... 113
  - 小流量切除 ..... 228
  - 写保护
    - 通过访问密码 ..... 126
    - 通过写保护开关 ..... 127
  - 写保护开关 ..... 127
  - 写操作 ..... 57
  - 信息图标
    - 菜单 ..... 49
    - 参数 ..... 49
    - 操作部件 ..... 51
    - 测量变量 ..... 48
    - 测量通道号 ..... 48
    - 设置向导 ..... 49
    - 子菜单 ..... 49
  - 性能参数 ..... 229
  - 序列号 ..... 15, 16
  - 旋转变送器外壳 ..... 27
  - 旋转电子腔外壳
    - 参见 旋转变送器外壳
  - 旋转显示单元 ..... 28
  - 循环数据传输 ..... 72
- Y**
- 压力设备指令 ..... 248
  - 压损 ..... 239
- 药物相容性试验 ..... 248
  - 应用 ..... 220
  - 应用场合
    - 其他风险 ..... 9
  - 应用软件包 ..... 250
  - 影响
    - 环境温度 ..... 232
    - 介质温度 ..... 233
    - 介质压力 ..... 233
  - 硬件写保护 ..... 127
  - 用户角色 ..... 46
  - 语言, 操作方式 ..... 243
  - 远程操作 ..... 245
  - 远传显示单元 DKX001 ..... 244
  - 运输测量仪表 ..... 18
- Z**
- 在线记录仪 ..... 142
  - 诊断
    - 信息图标 ..... 149
  - 诊断响应
    - 解释 ..... 150
    - 图标 ..... 150
  - 诊断信息 ..... 149
    - 补救措施 ..... 156
    - 概述 ..... 156
    - 设计, 说明 ..... 150, 153
    - 网页浏览器 ..... 151
    - 现场显示单元 ..... 149
    - DeviceCare ..... 152
    - FieldCare ..... 152
    - LED 指示灯 ..... 148
  - 诊断信息列表 ..... 208
  - 振动 ..... 24
  - 证书 ..... 247
  - 直接访问 ..... 55
  - 指定用途 ..... 9
  - 制造商 ID ..... 68
  - 重复性 ..... 232
  - 重量
    - 运输 (说明) ..... 18
    - SI 单位 ..... 239
    - US 单位 ..... 240
  - 主要电子模块 ..... 13
  - 注册商标 ..... 8
  - 状态区
    - 操作显示 ..... 47
    - 在菜单视图中 ..... 49
  - 状态信号 ..... 149, 152
  - 子菜单
    - 测量变量 ..... 129
    - 测量值 ..... 129
    - 传感器调整 ..... 112
    - 电流输出值 1 ... n ..... 140
    - 电流输入 1 ... n ..... 139
    - 仿真 ..... 124
    - 复位访问密码 ..... 123
    - 概述 ..... 46
    - 高级设置 ..... 110

管理员 .....	122, 123
过程变量 .....	111
计算值 .....	111
继电器输出 1 ... n .....	141
累加器 .....	138
累加器 1 ... n .....	115
累加器操作 .....	141
脉冲/频率/开关量输出 1 ... n .....	140
设备信息 .....	212
设置备份 .....	121
事件日志 .....	209
输出值 .....	140
输入值 .....	139
数据日志 .....	142
通信 .....	81, 88
网页服务器 .....	63
系统单位 .....	84
显示 .....	117
校正体积流量计算 .....	111
状态输入 1 ... n .....	139
Analog inputs .....	89
I/O 设置 .....	90
最大测量误差 .....	229





[www.addresses.endress.com](http://www.addresses.endress.com)

---