

Kratka navodila za uporabo Deltabar PMD50

Merjenje diferenčnega tlaka
HART



Ta kratka navodila za uporabo niso zamenjava za obsežnejša navodila za uporabo "Operating Instructions". Za dodatne informacije o izdelku glejte:

- www.endress.com/deviceviewer
- pametnega telefona ali tablice: aplikacija Endress+Hauser Operations



1 O dokumentu

1.1 Funkcija dokumenta

Kratka navodila za uporabo vsebujejo vse bistvene informacije od prevzemne kontrole do prvega prevzema v obratovanje.

1.2 Simboli

1.2.1 Opozorilni simboli

NEVARNOST

Ta simbol opozarja na nevarno situacijo. Če se ji ne izognete, bo imela za posledico smrt ali težke telesne poškodbe.

OPOZORILO

Ta simbol opozarja na potencialno nevarno situacijo. Če se ji ne izognete, ima lahko za posledico smrt ali težke telesne poškodbe.

POZOR

Ta simbol opozarja na potencialno nevarno situacijo. Če se ji ne izognete, ima lahko za posledico srednje težke ali lažje telesne poškodbe.

OBVESTILO

Ta simbol opozarja na potencialno nevarno situacijo. Če takšne situacije ne preprečite, lahko povzroči poškodbe na izdelku ali predmetih v bližini.

1.2.2 Elektro simboli

Ozemljitveni priključek:

Priključek za povezavo z ozemljilnim sistemom.

1.2.3 Simboli posebnih vrst informacij

Dovoljeno:

Dovoljeni postopki, procesi ali dejanja.

Prepovedano:

Prepovedani postopki, procesi ali dejanja.

Dodatne informacije: 

Sklic na dokumentacijo: 

Sklic na stran: 

Koraki postopka: [1.](#), [2.](#), [3.](#)

Rezultat posameznega koraka: 



1.2.4 Simboli v ilustracijah

Številke pozicij: 1, 2, 3 ...

Koraki postopka: [1.](#), [2.](#), [3.](#)

Pogledi: A, B, C, ...

1.2.5 Simboli na napravi

Varnostna navodila:  → 

Upoštevajte varnostna navodila v pripadajočih navodilih za uporabo "Operating Instructions".

1.2.6 Komunikacijski simboli

1.3 Registrirane blagovne znamke

HART®

Registrirana blagovna znamka družbe FieldComm Group, Austin, Texas, ZDA

2 Osnovna varnostna navodila

2.1 Zahteve glede osebja

Osebe, ki vgrajuje, prevzema v obratovanje, izvaja diagnostično obravnavo in vzdržuje to napravo, mora izpolnjevati te zahteve:

- ▶ Osebe morajo sestavljati za to specifično funkcijo in nalogo usposobljeni specialisti.
- ▶ Imeti morajo pooblastila od lastnika/upravljavca postroja.
- ▶ Poznati morajo relevantno lokalno zakonodajo.
- ▶ Pred začetkom del mora osebe prebrati in razumeti navodila v tem dokumentu, morebitnih dopolnilnih dokumentih in certifikatih (odvisno od aplikacije).
- ▶ Slediti morajo navodilom in osnovnim pogojem.

Posluževalci morajo izpolnjevati te zahteve:

- ▶ Lastnik/upravljavec postroja jih mora, zahtevani nalogi primerno, podučiti in pooblastiti.
- ▶ Slediti morajo navodilom v tem dokumentu.

2.2 Namenska uporaba

Deltabar je merilni pretvornik diferenčnega tlaka, namenjen merjenju tlaka, pretoka, nivoja in diferenčnega tlaka.

2.2.1 Nepravilna uporaba

Proizvajalec ne odgovarja za škodo, ki nastane zaradi nepravilne ali nenamenske rabe.

V primeru dvoma:

- ▶ Endress+Hauser nudi pomoč pri ugotavljanju korozijske odpornosti omočenih materialov na posebne medije in medije za čiščenje, vendar je to samo pomoč, za odpornost ne jamči in ne sprejema odgovornosti.

2.3 Varstvo pri delu

Pri delu na napravi ali z njo:

- ▶ Vedno uporabljajte osebno zaščitno opremo, skladno z zahtevami lokalne zakonodaje.
- ▶ Izključite napajalno napetost, preden priključite napravo.

2.4 Varnost obratovanja

Nevarnost poškodb!

- ▶ Napravo uporabljajte samo v tehnično brezhibnem stanju, brez napak in okvar.
- ▶ Za neoporečno delovanje naprave je odgovorno posluževalno osebje.

Spremembe naprave

Neodobrene spremembe naprave niso dovoljene in lahko vodijo do nepredvidljivih nevarnosti:

- ▶ Če so spremembe kljub vsemu nujne, se posvetujte z ustreznimi predstavniki proizvajalca Endress+Hauser.

Popravilo

Zaradi zagotavljanja varnosti obratovanja in zanesljivosti velja naslednje:

- ▶ Popravila izvajajte le, če so izrecno dovoljena.
- ▶ Upoštevajte lokalno zakonodajo, ki se nanaša na popravila električnih naprav.
- ▶ Vedno uporabljajte le originalne Endress+Hauser nadomestne dele in dodatno opremo.

Nevarno območje

Zaradi zagotavljanja varnosti osebja in postroja v primeru uporabe te naprave v nevarnih območjih (npr. protiekspluzijska zaščita, tlačne posode):

- ▶ Na tipski ploščici preverite, ali lahko naročeno napravo uporabljate na zeleni način v območjih, ki zahtevajo posebne odobritve.
- ▶ Upoštevajte specifikacije v dodatni dokumentaciji, ki je sestavni del teh navodil.

2.5 Varnost izdelka

Ta naprava je zasnovana skladno z dobro inženirsko prakso, da ustreza naj sodobnejšim varnostnim zahtevam. Bila je preizkušena in je tovarno zapustila v stanju, ki omogoča varno uporabo.

Izpolnjuje splošne varnostne in zakonodajne zahteve. Skladna je tudi z zahtevami direktiv ES, navedenih v za to napravo specifični ES-izjavi o skladnosti. Endress+Hauser to potrjuje z oznako CE na napravi.

2.6 Funkcionalna varnost SIL (opcija)

Pri napravah, ki so namenjene uporabi s funkcionalno varnostjo, dosledno upoštevajte priročnik o funkcionalni varnosti.

2.7 Varnost informacijske tehnologije

Podjetje Endress+Hauser lahko jamči zgolj za naprave, ki so vgrajene in uporabljane v skladu z navodili za uporabo. Naprava je opremljena z varnostnimi mehanizmi, ki jo ščitijo pred neželenimi spremembami nastavitvev. Posluževalci morajo sami poskrbeti za IT ukrepe, skladne z varnostnimi standardi uporabnika naprave, ki so zasnovani za dodatno varovanje naprave in prenosa njenih podatkov.

2.8 Varnost informacijske tehnologije za napravo

Naprava nudi posebne funkcije, ki so upravitelju v pomoč pri zagotavljanju zaščitnih ukrepov. Te funkcije lahko nastavi uporabnik in pri pravilni uporabi zagotavljajo večjo varnost med obratovanjem. Pregled najpomembnejših funkcij je podan v naslednjem poglavju:

- Zaščita proti pisanju s stikalom za hardversko blokiranje nastavitvev
- Geslo za spremembo uporabniške vloge (velja za posluževanje z orodji FieldCare, DeviceCare in orodji za upravljanje sredstev, npr. AMS, PDM)

3 Prevezna kontrola in identifikacija izdelka

3.1 Prevezna kontrola

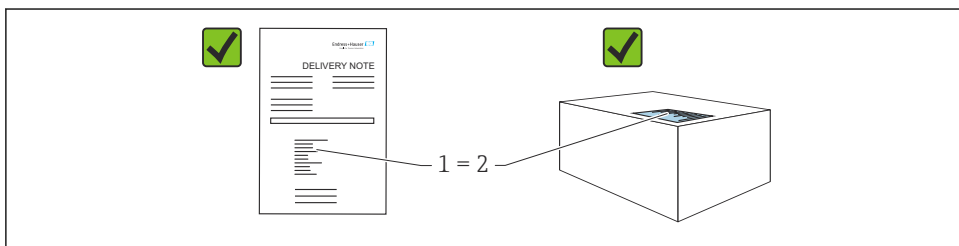

A0016870

- Sta kataloški kodi na dobavnici (1) in nalepki izdelka (2) enaki?
- Ali so izdelki nepoškodovani?
- Se podatki na tipski ploščici ujemajo s podatki v naročilu in na dobavnici?
- Ali je priložena dokumentacija?
- Po potrebi (glejte tipsko ploščico): ali so varnostna navodila "Safety Instructions (XA)" priložena?

i Če je na katero koli od teh vprašanj odgovor "ne", se obrnite na zastopnika podjetja Endress+Hauser.

3.2 Skladiščenje in transport

3.2.1 Pogoji skladiščenja

- Uporabljajte originalno embalažo
- Napravo skladiščite na suhem in čistem mestu, zaščiteno pred poškodbami zaradi udarcev

Temperaturno območje skladiščenja

Glejte tehnične informacije.

3.2.2 Prenos izdelka na merilno mesto

⚠ OPOZORILO

Nepravilen transport!

Ohišje in membrana se lahko poškodujeta, nevarnost telesnih poškodb!

- ▶ Napravo prenašajte do merilnega mesta v originalni embalaži.

4 Vgradnja

OBVESTILO

Naprava se lahko v primeru nepravilnega rokovanja poškoduje!

- ▶ Pod nobenim pogojem ne smete odstraniti vijakov na poz. 1. V primeru odstranitve teh vijakov preneha veljati garancija.

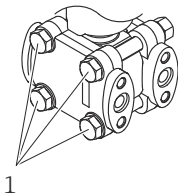

A0025336

4.1 Pogoji za vgradnjo

4.1.1 Splošna navodila

- Ne čistite in ne dotikajte se membrane s trdimi in/ali koničastimi predmeti.
- Zaščito odstranite z membrane šele tik pred vgradnjo.

Vedno trdno zategnite pokrov ohišja in uvode kablov.

1. Uvode kablov zategnite z uporabo protiključa.
2. Zategnite spojno matico.

4.1.2 Navodila za vgradnjo

- Za zagotovitev čim boljše berljivosti lokalnega displeja naravnajte ohišje z displejem.
- Podjetje Endress+Hauser ponuja montažni nosilec za namestitev naprave na cevi ali stene.
- Pri meritvah v medijih, ki vsebujejo trdne snovi (npr. onesnažene tekočine), je smiselno namestiti separatorje in izpustne ventile.
- Z ventilskim blokom si lahko poenostavite prevzem v obratovanje, vgradnjo in vzdrževanje brez prekinitev procesa.
- Med vgradnjo naprave, električno vezavo in posluževanjem pazite, da ne pride do vdora vode v ohišje.

4.1.3 Namestitev tlačnih cevk

- Priporočila za napeljavo tlačnih cevk najdete v standardu DIN 19210 "Differential pressure piping for flow measurement devices" oz. v ustreznih nacionalnih ali mednarodnih standardih.
- Pri polaganju tlačnih cevk na prostem morate zagotoviti zadostno zaščito pred zmrzovanjem, npr. z uporabo spremljevalnega ogrevanja cevi.
- Tlačne cevke namestite z najmanj 10-odstotnim enakomernim padcem.

4.2 Vgradnja naprave

4.2.1 Merjenje pretoka

Merjenje pretoka v plinih

Napravo montirajte nad merilno točko, da bo kondenzat lahko odtekal v procesni cevovod.

Merjenje pretoka v parah

- Napravo montirajte pod merilno točko.
- Lovilnike kondenzata namestite v istem nivoju z mesti merjenja in na enaki razdalji do naprave.
- Pred prevzemom v obratovanje napolnite cevke do višine lovilnikov kondenzata.

Merjenje pretoka v tekočinah

- Napravo montirajte pod merilno točko, tako da so impulzne cevke vedno napolnjene s tekočino in da se plinski mehurčki lahko vračajo v procesni cevovod.
- Pri meritvah v medijih s trdnimi snovmi, kot npr. v onesnaženih tekočinah, je smiselna namestitev separatorjev in izpustnih ventilov za lovljenje in odstranjevanje usedlin.

4.2.2 Meritve nivoja

Merjenje nivoja v odprtih posodah

- Napravo montirajte pod spodnji merilni priključek, tako da so impulzne cevke vedno napolnjene s tekočino.
- Nizkotlačna stran je izpostavljena atmosferskemu tlaku.
- Pri meritvah v medijih s trdnimi snovmi, kot npr. v onesnaženih tekočinah, je smiselna namestitev separatorjev in izpustnih ventilov za lovljenje in odstranjevanje usedlin.

Merjenje nivoja v zaprti posodi

- Napravo montirajte pod spodnji merilni priključek, tako da so impulzne cevke vedno napolnjene s tekočino.
- Nizkotlačno stran vedno priključite nad najvišjim nivojem.
- Pri meritvah v medijih s trdnimi snovmi, kot npr. v onesnaženih tekočinah, je smiselna namestitev separatorjev in izpustnih ventilov za lovljenje in odstranjevanje usedlin.

Merjenje nivoja v zaprti posodi z uparjanjem medija

- Napravo montirajte pod spodnji merilni priključek, tako da so impulzne cevke vedno napolnjene s tekočino.
- Nizkotlačno stran vedno priključite nad najvišjim nivojem.
- Lovilnik kondenzata zagotavlja konstanten tlak na nizkotlačni strani.
- Pri meritvah v medijih s trdnimi snovmi, kot npr. v onesnaženih tekočinah, je smiselna namestitev separatorjev in izpustnih ventilov za lovljenje in odstranjevanje usedlin.

4.2.3 Meritve tlaka

Merjenje tlaka z merilnima celicama 160 bar (2 400 psi) in 250 bar (3 750 psi)

- Napravo montirajte nad merilno točko, da bo kondenzat lahko odtekal v procesni cevovod.
- Podtlačna stran je izpostavljena atmosferskemu tlaku prek referenčnega zračnega filtra, ki je privit v stransko prirobnico na nizkotlačni strani.

4.2.4 Merjenje diferenčnega tlaka

Merjenje diferenčnega tlaka v plinih in parah

Napravo montirajte nad merilno točko, da bo kondenzat lahko odtekal v procesni cevovod.

Merjenje diferenčnega tlaka v tekočinah

- Napravo montirajte pod merilno točko, tako da so impulzne cevke vedno napolnjene s tekočino in da se plinski mehurčki lahko vračajo v procesni cevovod.
- Pri meritvah v medijih s trdnimi snovmi, kot npr. v onesnaženih tekočinah, je smiselna namestitev separatorjev in izpustnih ventilov za lovljenje in odstranjevanje usedlin.

4.2.5 Zapiranje pokrovov ohišja

OBVESTILO

Poškodba navoja in pokrova ohišja zaradi umazanije in oblog!

- ▶ Odstranite umazanijo (npr. pesek) na navoju pokrova in ohišja.
- ▶ Če ob privijanju pokrova še vedno občutite upor, znova preverite navoj glede prisotnosti oblog.



Navoj na ohišju

Na navojih prostora z elektroniko in priključnimi sponkami je lahko prisotna prevleka proti trenju.

Pri vseh materialih, iz katerih so izdelana ohišja, velja naslednje:

- ✗ **Ne mažite navojev ohišja.**

5 Električna priključitev

5.1 Zahteve za priključitev

5.1.1 Izenačevanje potencialov

Priklop ozemljitve na napravi ni dovoljen. Če je potrebno, lahko pred vezavo naprave najprej povežete vodnik za izenačevanje potencialov z zunanjo ozemljitveno sponko naprave.

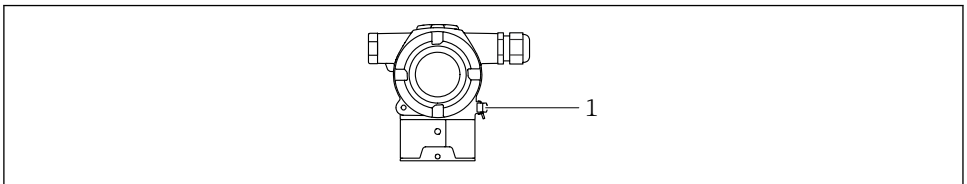

A0054034

1 Ozemljitvena sponka za priključitev vodnika za izenačevanje potencialov



Če je potrebno, lahko pred vezavo naprave najprej povežete vodnik za izenačevanje potencialov z zunanjo ozemljitveno sponko naprave.

⚠ OPOZORILO**Nevarnost eksplozije!**

- ▶ V primeru uporabe v nevarnem območju upoštevajte varnostna navodila v ločeni dokumentaciji.



Za zagotovitev čim boljše elektromagnetne združljivosti:

- Vodnik za izenačevanje potencialov naj bo čim krajši.
- Presek vodnikov naj povsod znaša najmanj $2,5 \text{ mm}^2$ (14 AWG)

5.2 Priključitev naprave

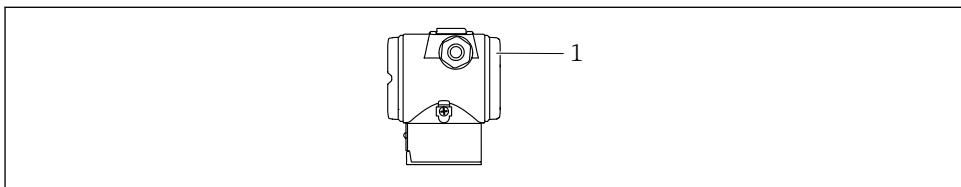

A0054035

- 1 Pokrov prostora s priključnimi sponkami

**Navoj na ohišju**

Na navojih prostora z elektroniko in priključnimi sponkami je lahko prisotna prevleka proti trenju.

Pri vseh materialih, iz katerih so izdelana ohišja, velja naslednje:

- ✗ **Ne mažite navojev ohišja.**

5.2.1 Napajalna napetost

- Ex d, Ex e, brez zaščite Ex: napajalna napetost: 10.5 do $35 V_{DC}$
- Ex i: napajalna napetost: 10.5 do $30 V_{DC}$
- Nazivni tok: 4 do 20 mA HART



Napajalnik mora biti preizkušen glede izpolnjevanja varnostnih zahtev (npr. PELV, SELV, Class 2) in biti skladen s specifikacijami ustreznega protokola. Za tokovno povezavo 4 do 20 mA veljajo enake zahteve kot za protokol HART.

V skladu s standardom IEC/EN 61010 morate v napajalni tokokrog naprave vgraditi primerno ločilno stikalo.

5.2.2 Poraba moči

Za zagotovitev varnosti naprave mora biti največji napajalni tok omejen na 500 mA (npr. pred napravo priključite varovalko).

5.2.3 Priključne sponke

- Napajanje in notranja ozemljitvena sponka
Zatezno območje: 0.5 do 2.5 mm^2 (20 do 14 AWG)
- Zunanja ozemljitvena sponka
Zatezno območje: 0.5 do 4 mm^2 (20 do 12 AWG)

5.2.4 Specifikacije kablov

- Zaščitni vodnik in ozemljitev oklopa kabla: nazivni presek $> 1 \text{ mm}^2$ (17 AWG)
Nazivni presek $0,5 \text{ mm}^2$ (20 AWG) do $2,5 \text{ mm}^2$ (13 AWG)
- Zunanji premer kabla $\varnothing 5$ do 9 mm (0.2 do 0.35 in) je odvisen od uporabljene kabelske uvodnice (glejte dokument "Tehnične informacije").

5.2.5 4-20 mA HART

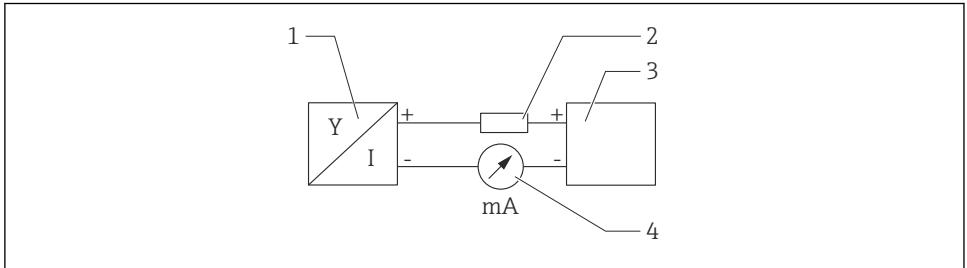

A0028908

1 Blokovna shema vezave HART

- 1 Naprava s komunikacijo HART
- 2 Komunikacijski upor HART
- 3 Napajanje
- 4 Multimeter



Komunikacijski upor HART z upornostjo 250Ω , vključen v signalni vod, je pri nizkoimpedančnem napajanju vedno potreben.

Upoštevajte padec napetosti:

Največ 6 V za komunikacijski upor 250Ω

5.2.6 Prenapetostna zaščita

Naprave brez opsijske prenapetostne zaščite

Oprema podjetja Endress+Hauser izpolnjuje zahteve standardov IEC/DIN EN 61326-1, ki veljajo za izdelke (Preglednica 2, Industrijsko okolje).

Glede na vrsto priključka (enosmerni napajalni tok, vhodni/izhodni priključek) so v skladu s standardom IEC/DIN EN 61326-1 v uporabi različne ravni preizkušanja zaščite pred začasno električno prenapetostjo (udarom) (IEC/DIN EN 61000-4-5 Električni udar):

Raven preizkusa na priključkih z enosmernim tokom in na vhodnih/izhodnih priključkih znaša 1000 V med vodom in zemljo.

Naprave z opsijsko prenapetostno zaščito

- Prebojna napetost: min. 400 V DC
- Preizkušeno v skladu s standardom IEC/DIN EN 60079-14, podpoglavje 12.3 (IEC/DIN EN 60060-1, poglavje 7)
- Nazivni odvodni tok: 10 kA

Prenapetostna kategorija

Prenapetostna kategorija II

5.2.7 Električna priključitev

⚠ OPOZORILO

Morda je priključena napajalna napetost!

Nevarnost električnega udara in/ali eksplozije!

- ▶ Če boste napravo uporabljali v nevarnih območjih, upoštevajte nacionalne standarde in podatke, navedene v varnostnih navodilih (XA). Uporabljajte predpisane kabselske uvodnice.
- ▶ Napajalna napetost mora ustrezati specifikaciji na tipski ploščici.
- ▶ Izključite napajalno napetost, preden priključite napravo.
- ▶ Če je potrebno, lahko vodnik za izenačevanje potencialov pred vezavo naprave povežete z zunanjo ozemljitveno sponko merilnega pretvornika.
- ▶ V skladu s standardom IEC/EN 61010 morate v napajalni tokokrog naprave vgraditi primerno ločilno stikalo.
- ▶ Kabli morajo biti ustrezno izolirani ob upoštevanju napajalne napetosti in kategorije prenapetosti.
- ▶ Priključni kabli morajo imeti primerno temperaturno stabilnost ob upoštevanju temperature okolice.
- ▶ Ne uporabljajte naprave brez nameščenih pokrovov.
- ▶ Vgrajeni so zaščitni tokokrogi za zaščito pred zamenjano polarnostjo, visokofrekvenčnimi vplivi in prenapetostnimi vrhovi.

Napravo priključite v naslednjem vrstnem redu:

1. Sprostite zaporo pokrova (če je prisotna).
2. Odvijte pokrov.
3. Speljite kable skozi kabselske uvodnice oz. uvode kablov.
4. Priključite kabel.
5. Kabselske uvodnice oz. uvode kablov zategnite tako, da bo zagotovljeno tesnjenje. Pri zategnitvi uvoda na ohišju uporabite protiključ. Primeren ključ velikosti 24/25 (8 Nm (5.9 lbf ft)) za kabselsko uvodnico M20.
6. Trdno privijte pokrov prostora s priključnimi sponkami.

5.2.8 Razpored priključnih sponk

Ohišje z dvojnim predelkom

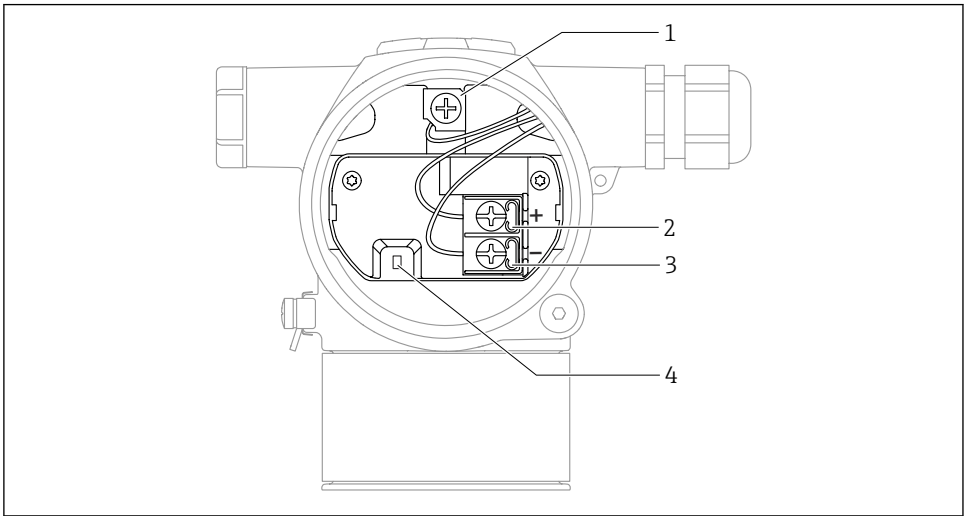

A0054036

- 1 Notranja ozemljitvena sponka
- 2 Priključna sponka "+"
- 3 Priključna sponka "-"
- 4 Zaporna dioda: zaporna dioda se uporablja za neprekinjeno merjenje izhodnega signala.

5.2.9 Uvodi za kable

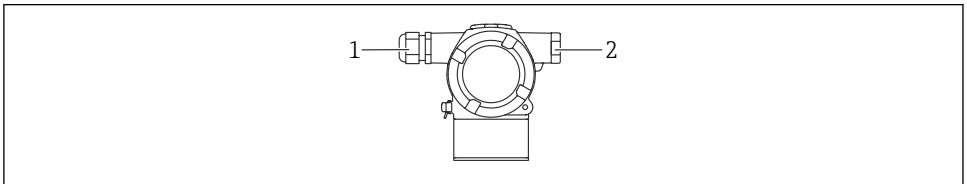

A0054037

- 1 Uvod za kabel
- 2 Slepi čep

Vrsta uvoda kabla je odvisna od naročene izvedbe naprave.



Povezovalne kable vedno speljite navzdol, tako da vlaga ne bo vdiral v prostor s priključnimi sponkami.

Po potrebi ustvarite odkapno zanko oz. uporabite zaščito pred vremenskimi vplivi.

5.3 Zagotovitev stopnje zaščite

5.3.1 Uvodi za kable

- Uvodnica M20, plastična, IP66/68, tip 4X/6P
- Uvodnica M20, ponikljana medenina, IP66/68, tip 4X/6P
- Uvodnica M20, 316L, IP66/68, tip 4X/6P
- Navoj M20, IP66/68, tip 4X/6P
- Navoj G1/2, IP66/68, tip 4X/6P
 - Če ste ob naročilu izbrali navoj G1/2, je naprava dobavljena s standardnim navojem M20 in navojnim adapterjem G1/2, skupaj z vso pripadajočo dokumentacijo.
- Navoj NPT1/2, IP66/68, tip 4X/6P
- Slep čep za zaščito med transportom: IP22, tip 2

6 Možnosti posluževanja

6.1 Tipke za posluževanje in DIP stikala na elektronskem vložku

6.1.1 DIP stikalo na elektronskem vložku

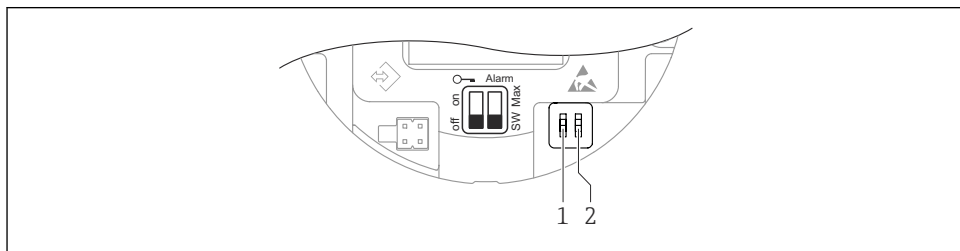

A0054038

- 1 *DIP stikalo za zaklepanje in odklepanje naprave*
- 2 *DIP stikalo za alarmni tok*

 Nastavitev na DIP stikalih ima prednost pred nastavitvami z drugimi posluževalnimi pripomočki (npr. FieldCare/DeviceCare).

6.2 Dostop prek barvnega displeja (opcija) in magnetnega gumba

Funkcije, ki jih je mogoče sprožiti z magnetnim gumbom:

- Ničelna točka in razpon
- Obračanje prikaza
- Kompenzacija vpliva lege
- Ponastavitev gesla uporabniške vloge
- Ponastavitev naprave



Osvetlitev barvnega zaslona je prilagojena glede na napajalno napetost in porabo toka.

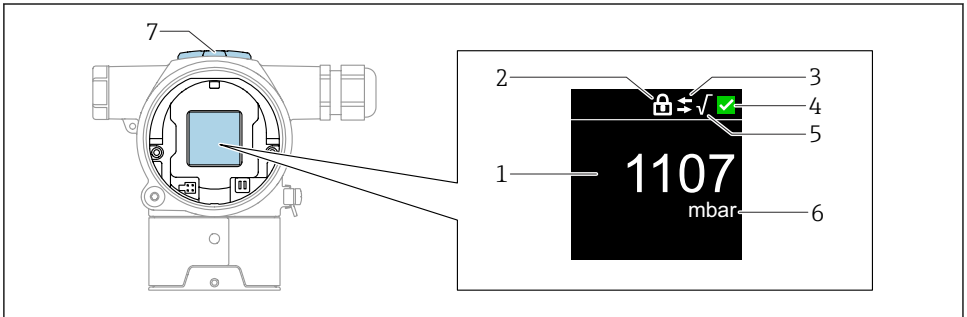

A0054039

2 Barvni displej

- 1 Izmerjena vrednost (do najv. 5-mestni prikaz)
- 2 Zaklenjeno (simbol se prikaže, ko je naprava zaklenjena)
- 3 Komunikacija HART (simbol se prikaže, ko je komunikacija HART omogočena)
- 4 Statusni simbol po standardu NAMUR
- 5 Korenska funkcija (prikaže se, ko je v uporabi za izmerjeno vrednost)
- 6 Podatek o izmerjeni vrednosti v %
- 7 Magnetni tipki (Zero in Span)

7 Prevzem v obratovanje

7.1 Priprava

Merilno območje in enota, v kateri se prenašajo izmerjene vrednosti, ustrežata podatkom na tipski ploščici.

⚠ OPOZORILO

Nastavitve tokovnega izhoda so pomembne za zagotavljanje varnosti!

To lahko povzroči prelivanje medija.

- ▶ Nastavitev tokovnega izhoda je odvisna od nastavitve za Parameter **Assign PV**.
- ▶ Ko spremenite Parameter **Assign PV**, preverite nastavitvi razpona območja (LRV in URV) ter ju po potrebi prilagodite.

⚠ OPOZORILO**Procesni tlak je nad dovoljeno zgornjo mejo ali pod dovoljeno spodnjo mejo!**

Nevarnost poškodb, če se deli razletijo! V primeru previsokega tlaka se prikažejo opozorila.

- ▶ Če je na napravi prisoten tlak, ki je nižji od najmanjšega dovoljenega tlaka ali višji od največjega dovoljenega tlaka, se pojavi sporočilo.
- ▶ Napravo uporabljajte samo znotraj omejitev merilnega območja.

7.1.1 Stanje ob dobavi

Če niso bile naročene nobene prilagojene nastavitve:

- Parameter **Assign PV** Možnost **Pressure**
- Kalibracijske vrednosti, določene glede na nazivno vrednost merilne celice
- Alarmni tok je nastavljen na najnižjo vrednost (3,6 mA) (samo če pri naročilu ni bila izbrana nobena druga dodatna možnost)
- DIP stikalo v položaju izklopa OFF

7.2 Nastavitev jezika uporabniškega vmesnika

Jezik uporabniškega vmesnika se nastavi z uporabo posluževalnega orodja.

7.2.1 Barvni displej – Zaklep ali odklep

Posluževanje je zaklenjeno od zunaj s plastičnim pokrovom, ki ga je mogoče pritrditi z vijakom.

7.2.2 Posluževalno orodje

Oglejte si razlago ustreznega posluževalnega orodja.

7.3 Nastavitev merilne naprave**7.3.1 Prevzem v obratovanje z uporabo tipk**

Z uporabo tipk so na voljo naslednje funkcije:

- Obračanje prikaza na barvnem displeju
- Kompenzacija vpliva lege (korekcija ničelne točke)
Zaradi lege naprave lahko pride do odmika tlačne vrednosti
Odmik tlačne vrednosti lahko popravite s kompenzacijo vpliva lege
- Nastavitev spodnje vrednosti območja in zgornje vrednosti območja
Tlak, ki je prisoten ali vnesen, mora biti znotraj omejitev nazivnega tlaka senzorja (glejte podatke na tipski ploščici)
- Ponastavitev naprave

Kompenzacija vpliva lege

1. Naprava je vgrajena v zeleni legi in ni pod tlakom.
2. Istočasno pritisnite tipki "Zero" in "Span" za vsaj 3 sekunde.
3. Ko se na barvnem displeju prikaže napis "done" (opravljeno), je prisotni tlak uporabljen za kompenzacijo vpliva lege.

Nastavitev spodnje vrednosti območja (tlak ali skalirana spremenljivka)

1. Pritisnite "Zero" za vsaj 3 s.
2. Na napravi je prisoten zeleni tlak za spodnjo vrednost območja ali je vnesen s tipkami (tipka "Zero" = tipka "Edit" / "Span" = "Set").
3. Ko se na barvnem displeju prikaže napis "done" (opravljeno), je prisotni ali vneseni tlak sprejet za spodnjo vrednost območja.

Nastavitev zgornje vrednosti območja (tlak ali skalirana spremenljivka)

1. Pritisnite "Span" za vsaj 3 s.
2. Na napravi je prisoten zeleni tlak za zgornjo vrednost območja ali je vnesen s tipkami (tipka "Zero" = tipka "Edit" / "Span" = "Set").
3. Ko se na barvnem displeju prikaže napis "done" (opravljeno), je prisotni ali vneseni tlak sprejet za zgornjo vrednost območja.
4. Ali se na barvnem zaslonu ne prikaže napis "done" (opravljeno)?
 - ↳ Prisoten tlak ni bil sprejet kot tlak za zgornjo vrednost merilnega območja.
V primeru izbire Možnost **Table** mokre kalibracije ni mogoče izvesti.

Preverjanje nastavitvev (tlak ali skalirana spremenljivka)

1. Na kratko pritisnite tipko "Zero" (za pribl. 1 sekundo) za prikaz spodnje vrednosti območja.
2. Na kratko pritisnite tipko "Span" (za pribl. 1 sekundo) za prikaz zgornje vrednosti območja.
3. Na kratko in istočasno pritisnite tipki "Zero" in "Span" (za pribl. 1 sekundo) za prikaz kalibracijskega odmika.

Ponastavitev naprave

- ▶ Istočasno pritisnite in držite "Zero" in "Span" vsaj 12 sekund.

Obračanje prikaza na barvnem displeju

Vklop funkcije:

1. Trikrat zaporedoma na kratko pritisnite tipko **Span**.
2. V 15 sekundah pritisnite in pridržite tipko **Span**-za vsaj 3 sekunde.

Ponastavitev gesla uporabniške vloge

Vklop funkcije:

1. Trikrat zaporedoma na kratko pritisnite tipko Zero.
2. V 15 sekundah znova pritisnite tipko Zero.

7.3.2 Prevzem v obratovanje s čarovnikom

V programih FieldCare, DeviceCare ¹⁾ je na voljo Čarovnik **Commissioning**, ki uporabnika vodi po postopku prvega prevzema v obratovanje.

1. Povežite napravo s programom FieldCare ali DeviceCare.
2. V programu FieldCare ali DeviceCare odprite napravo.
 - ↳ Prikaže se nadzorna plošča (začetna stran) naprave:
3. Odprite Meni **Guidance** in kliknite Čarovnik **Commissioning** za zagon čarovnika.
4. Za vsak parameter vnesite ali izberite ustrezno vrednost. Vrednosti se takoj zapišejo v napravo.
5. Za prehod na naslednjo stran kliknite "Next".
6. Ko izpolnite vse strani, kliknite "End", da zapustite Čarovnik **Commissioning**.

 Če prekinete Čarovnik **Commissioning** pred nastavitvijo vseh potrebnih parametrov, naprava lahko ostane v nedefiniranem stanju. V tem primeru vam priporočamo obnovitev privzetih tovarniških nastavitvev.

Primer: posredovanje vrednosti tlaka na tokovnem izhodu

 Pretvorba enot za tlak in temperaturo poteka samodejno. Ostale enote niso pretvorjene.

Naslednji primer prikazuje meritev vrednosti tlaka v posodi in njeno posredovanje na tokovnem izhodu. Najvišji tlak 450 mbar (6.75 psi) ustreza toku 20 mA. Tok 4 mA ustreza tlaku 50 mbar (0.75 psi).

Pogoji:

- Merjena veličina je neposredno proporcionalna tlaku
- Zaradi položaja naprave lahko pride do odmika izmerjene vrednosti tlaka, kar pomeni, da pri prazni oz. delno napolnjeni posodi izmerjena vrednost ne bo enaka nič.
 - Po potrebi opravite kompenzacijo vpliva lege.
- Za Parameter **Assign PV** morate nastaviti Možnost **Pressure** (tovarniška nastavitvev).

1) DeviceCare je na voljo za prenos na naslovu www.software-products.endress.com. Za prenos programske opreme se morate registrirati na portalu Endress+Hauser.

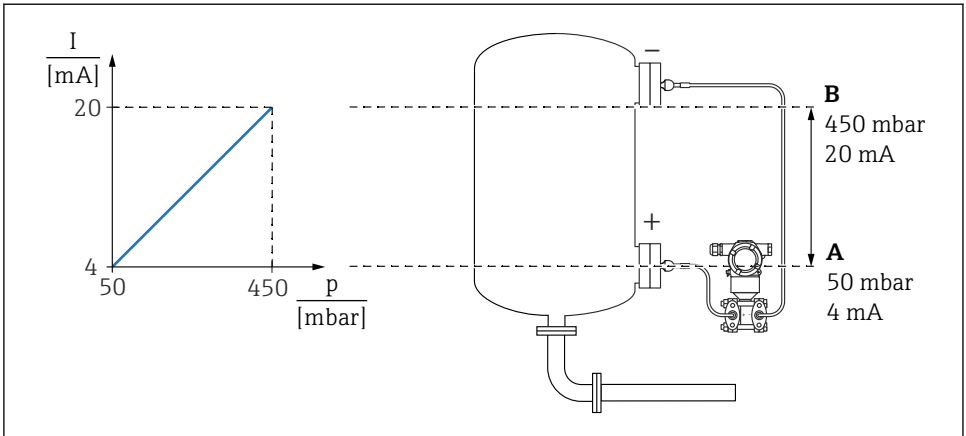

A0054186

A Lower range value output

B Upper range value output

Prilagoditev:

1. Vnesite vrednost tlaka za tok 4 mA, uporabite Parameter **Lower range value output** (50 mbar (0.75 psi)).
2. Vnesite vrednost tlaka za tok 20 mA, uporabite Parameter **Upper range value output** (450 mbar (6.75 psi)).

Rezultat: merilno območje je nastavljeno na 4 do 20 mA.

7.3.3 Prezvem v obratovanje brez čarovnika

Primer: prezvem v obratovanje za meritve volumna v rezervoarju

i Pretvorba enot za tlak in temperaturo poteka samodejno. Ostale enote niso pretvorjene.

V naslednjem primeru je treba volumen v rezervoarju meriti v litrih. Največjemu volumnu 1 000 l (264 gal) ustreza tlak 450 mbar (6.75 psi).

Najmanjšemu volumnu 0 litrov ustreza tlak 50 mbar (0.75 psi).

Pogoji:

- Merjena veličina je neposredno sorazmerna tlaku
- Zaradi položaja naprave lahko pride do odmika izmerjene vrednosti tlaka, kar pomeni, da pri prazni oz. delno napolnjeni posodi izmerjena vrednost ne bo enaka nič.

Po potrebi opravite kompenzacijo vpliva lege

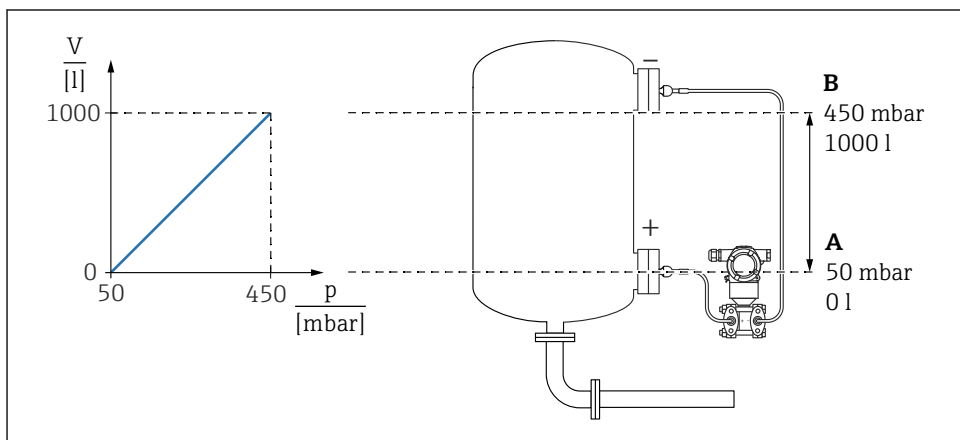

A0054187

A Parameter "Pressure value 1" in Parameter "Scaled variable value 1"

B Parameter "Pressure value 2" in Parameter "Scaled variable value 2"

i Trenutni tlak je prikazan v orodju za posluževanje na isti strani z nastavitvami v polju "Pressure".

- Vnesite vrednost tlaka za spodnjo točko kalibracije, Parameter **Pressure value 1**: 50 mbar (0.75 psi)
 - ↳ Pot v meniju: Application → Sensor → Scaled variable → Pressure value 1
- Vnesite vrednost volumna za spodnjo točko kalibracije, Parameter **Scaled variable value 1**: 0 l (0 gal)
 - ↳ Pot v meniju: Application → Sensor → Scaled variable → Scaled variable value 1

3. Vnesite vrednost tlaka za zgornjo točko kalibracije, Parameter **Pressure value 2**: 450 mbar (6.75 psi)
 - ↳ Pot v meniju: Application → Sensor → Scaled variable → Pressure value 2
4. Vnesite vrednost volumna za zgornjo točko kalibracije, Parameter **Scaled variable value 2**: 1 000 l (264 gal)
 - ↳ Pot v meniju: Application → Sensor → Scaled variable → Scaled variable value 2

Rezultat: merilno območje je nastavljeno na 0 do 1 000 l (0 do 264 gal). Ta nastavev je določena oz. velja samo za parametra Parameter **Scaled variable value 1** in Parameter **Scaled variable value 2**. Ta nastavev ne vpliva na tokovni izhod.



71764469

www.addresses.endress.com
