

Betriebsanleitung

Proline Promag H 300

Magnetisch-induktives Durchflussmessgerät
Modbus TCP



- Dokument so aufbewahren, dass das Dokument bei Arbeiten am und mit dem Gerät jederzeit verfügbar ist.
- Um eine Gefährdung für Personen oder der Anlage zu vermeiden: Kapitel "Grundlegende Sicherheitshinweise" sowie alle anderen, arbeitsspezifischen Sicherheitshinweise im Dokument sorgfältig lesen.
- Der Hersteller behält sich vor, technische Daten ohne spezielle Ankündigung dem entwicklungstechnischen Fortschritt anzupassen. Über die Aktualität und eventuelle Erweiterungen dieser Anleitung gibt Ihre Endress+Hauser Vertriebszentrale Auskunft.

Inhaltsverzeichnis

1	Hinweise zum Dokument	6	6	Montage	21
1.1	Dokumentfunktion	6	6.1	Montageanforderungen	21
1.2	Symbole	6	6.1.1	Montageposition	21
1.2.1	Warnhinweissymbole	6	6.1.2	Anforderungen aus Umgebung und Prozess	26
1.2.2	Elektrische Symbole	6	6.1.3	Spezielle Montagehinweise	27
1.2.3	Kommunikationsspezifische Sym- bole	6	6.2	Gerät montieren	28
1.2.4	Werkzeugsymbole	7	6.2.1	Benötigtes Werkzeug	28
1.2.5	Symbole für Informationstypen	7	6.2.2	Messgerät vorbereiten	28
1.2.6	Symbole in Grafiken	7	6.2.3	Messumformergehäuse drehen	28
1.3	Dokumentation	8	6.2.4	Anzeigemodul drehen	29
1.4	Eingetragene Marken	8	6.3	Montagekontrolle	29
2	Sicherheitshinweise	9	7	Elektrischer Anschluss	31
2.1	Anforderungen an das Personal	9	7.1	Elektrische Sicherheit	31
2.2	Bestimmungsgemäße Verwendung	9	7.2	Anschlussbedingungen	31
2.3	Sicherheit am Arbeitsplatz	10	7.2.1	Benötigtes Werkzeug	31
2.4	Betriebssicherheit	10	7.2.2	Anforderungen an Anschlusskabel	31
2.5	Produktsicherheit	10	7.2.3	Klemmenbelegung	34
2.6	IT-Sicherheit	10	7.2.4	Verfügbare Gerätestecker für Proline 300	34
2.7	Gerätespezifische IT-Sicherheit	11	7.2.5	Modbus TCP over Ethernet-APL 10 Mbit/s	34
2.7.1	Zugriff via Hardwareschreibschutz schützen	11	7.2.6	Modbus TCP over Ethernet 100 Mbit/s	35
2.7.2	Zugriff via Passwort schützen	11	7.2.7	Schirmung und Erdung	35
2.7.3	Zugriff via Webserver	12	7.2.8	Gerät vorbereiten	35
2.7.4	Zugriff via Service-Schnittstelle (Port 2): CDI-RJ45	12	7.3	Gerät anschließen	36
2.7.5	Erweiterte Sicherheitsanforderun- gen	13	7.3.1	Messumformer anschließen	36
3	Produktbeschreibung	14	7.3.2	Messumformer anschließen	38
3.1	Produktaufbau	14	7.3.3	Messumformer in ein Netzwerk ein- binden	41
4	Warenannahme und Produktidenti- fizierung	15	7.3.4	Anschluss abgesetztes Anzeige- und Bedienmodul DKX001	42
4.1	Warenannahme	15	7.4	Potenzialausgleich sicherstellen	42
4.2	Produktidentifizierung	15	7.4.1	Anforderungen	42
4.2.1	Messumformer-Typenschild	16	7.4.2	Anschlussbeispiel Standardfall	42
4.2.2	Messaufnehmer-Typenschild	17	7.4.3	Anschlussbeispiele Sonderfälle	42
4.2.3	Symbole auf dem Gerät	18	7.5	Spezielle Anschlusshinweise	44
5	Lagerung und Transport	19	7.5.1	Anschlussbeispiele	44
5.1	Lagerbedingungen	19	7.6	Hardwareeinstellungen	47
5.2	Produkt transportieren	19	7.6.1	Geräteadresse einstellen	47
5.2.1	Messgeräte ohne Hebeösen	19	7.6.2	Geräteadresse einstellen	47
5.2.2	Messgeräte mit Hebeösen	20	7.6.3	Abschlusswiderstand aktivieren	48
5.2.3	Transport mit einem Gabelstapler	20	7.6.4	Default IP-Adresse aktivieren	49
5.3	Verpackungsentsorgung	20	7.7	Schutzart sicherstellen	49
6	Montage	21	7.8	Anschlusskontrolle	50
6.1	Montageanforderungen	21	8	Bedienungsmöglichkeiten	51
6.1.1	Montageposition	21	8.1	Übersicht zu Bedienungsmöglichkeiten	51
6.1.2	Anforderungen aus Umgebung und Prozess	26	8.2	Aufbau und Funktionsweise des Bedienme- nüs	52
6.1.3	Spezielle Montagehinweise	27	8.2.1	Aufbau des Bedienmenüs	52
6.2	Gerät montieren	28	8.2.2	Bedienphilosophie	53
6.2.1	Benötigtes Werkzeug	28			
6.2.2	Messgerät vorbereiten	28			
6.2.3	Messumformergehäuse drehen	28			
6.2.4	Anzeigemodul drehen	29			
6.3	Montagekontrolle	29			

8.3	Zugriff auf Bedienmenü via Vor-Ort-Anzeige .	54	10.6	Erweiterte Einstellungen	107
8.3.1	Betriebsanzeige	54	10.6.1	Parameter zur Eingabe des Freigabe-	108
8.3.2	Navigieransicht	57	10.6.2	Sensorabgleich durchführen	108
8.3.3	Editieransicht	59	10.6.3	Summenzähler konfigurieren	108
8.3.4	Bedienelemente	61	10.6.4	Weitere Anzeigenkonfigurationen	110
8.3.5	Kontextmenü aufrufen	61	10.6.5	durchführen	110
8.3.6	Navigieren und aus Liste wählen	63	10.6.6	Elektrodenreinigung durchführen	113
8.3.7	Parameter direkt aufrufen	63	10.6.7	WLAN konfigurieren	114
8.3.8	Hilfetext aufrufen	64	10.6.8	Konfiguration verwalten	116
8.3.9	Parameter ändern	64	10.6.8	Parameter zur Administration des	117
8.3.10	Anwenderrollen und ihre Zugriffs-	65	10.7	Geräts nutzen	120
8.3.11	Schreibschutz aufheben via Freiga-	65	10.7.1	Erweiterte Einstellungen	120
8.3.12	becode	65	10.7.2	Sensorabgleich durchführen	120
8.4	Zugriff auf Bedienmenü via Webbrowser	66	10.7.3	Summenzähler konfigurieren	121
8.4.1	Funktionsumfang	66	10.7.4	Assistent "Eichbetriebaktivierung"	122
8.4.2	Voraussetzungen	67	10.7.5	Assistent "Eichbetriebdeaktivierung"	124
8.4.3	Verbindungsaufbau	68	10.7.6	Weitere Anzeigenkonfigurationen	126
8.4.4	Einloggen	70	10.7.7	durchführen	126
8.4.5	Bedienoberfläche	71	10.7.8	Elektrodenreinigung durchführen	128
8.4.6	Webserver deaktivieren	72	10.7.9	WLAN konfigurieren	129
8.4.7	Ausloggen	72	10.7.10	Heartbeat Grundeinstellungen	130
8.5	Bedienung über SmartBlue-App	73	10.7.10	durchführen	130
8.6	Zugriff auf Bedienmenü via Bedientool	73	10.7.10	Konfiguration verwalten	131
8.6.1	Bedientool anschließen	74	10.7.10	Parameter zur Administration des	132
8.6.2	FieldCare	77	10.8	Geräts nutzen	134
8.6.3	DeviceCare	78	10.9	Simulation	136
9	Systemintegration	79	10.9.1	Simulation Prozessgröße	138
9.1	Übersicht zu Gerätebeschreibungsdateien	79	10.9.2	Simulation Eingang	138
9.1.1	Aktuelle Versionsdaten zum Gerät	79	10.9.3	Simulation Ausgang	139
9.1.2	Bedientools	79	10.9.4	Simulation Diagnoseereignis	141
9.2	Modbus TCP Systemintegration	79	10.10	Einstellungen vor unerlaubtem Zugriff schüt-	141
10	Inbetriebnahme	80	10.10.1	zen	141
10.1	Montage- und Anschlusskontrolle	80	10.10.2	Schreibschutz via Freigabecode	141
10.2	Messgerät einschalten	80	10.10.2	Schreibschutz via Verriegelungs-	143
10.3	Verbindungsaufbau via FieldCare	80	11	schalter	145
10.4	Bediensprache einstellen	80	11	Betrieb	145
10.5	Gerät konfigurieren	81	11.1	Status der Geräteverriegelung ablesen	145
10.5.1	Kommunikationsschnittstelle anzei-	82	11.2	Messwerte ablesen	145
10.5.2	gen	82	11.2.1	Untermenü "Prozessgrößen"	145
10.5.3	Systemeinheiten einstellen	86	11.2.2	Untermenü "Eingangswerte"	147
10.5.4	I/O-Konfiguration anzeigen	87	11.2.3	Untermenü "Eingangswerte"	148
10.5.5	Stromeingang konfigurieren	88	11.2.4	Ausgangswerte	149
10.5.6	Statuseingang konfigurieren	89	11.2.5	Untermenü "Summenzähler"	151
10.5.7	Stromausgang konfigurieren	90	11.2.6	Summenzähler	152
10.5.8	Assistent "Impuls-/Frequenz-/Schalt-	93	11.3	Messgerät an Prozessbedingungen anpassen	152
10.5.9	ausgang 1 ... n"	93	11.4	Summenzähler-Reset durchführen	153
10.5.10	Relaisausgang konfigurieren	97	11.4.1	Funktionsumfang von Parameter	153
10.5.11	Doppelimpulsausgang konfigurieren	99	11.4.2	"Steuerung Summenzähler"	153
10.5.12	Vor-Ort-Anzeige konfigurieren	100	11.4.2	Funktionsumfang von Parameter	154
10.5.13	Schleichmenge konfigurieren	102	11.4.2	"Alle Summenzähler zurücksetzen"	154
10.5.13	Leerrohrüberwachung konfigurieren	104	12	Diagnose und Störungsbehebung	155
10.5.13	Durchflussdämpfung konfigurieren	105	12.1	Allgemeine Störungsbehebungen	155
			12.2	Diagnoseinformation via LEDs	157
			12.2.1	Messumformer	157

12.3	Diagnoseinformation auf Vor-Ort-Anzeige ..	159	16 Technische Daten	188	
12.3.1	Diagnosemeldung	159	16.1	Anwendungsbereich	188
12.3.2	Behebungsmaßnahmen aufrufen ..	161	16.2	Arbeitsweise und Systemaufbau	188
12.4	Diagnoseinformation im Webbrowser	161	16.3	Eingang	188
12.4.1	Diagnosemöglichkeiten	161	16.4	Ausgang	192
12.4.2	Behebungsmaßnahmen aufrufen ..	162	16.5	Energieversorgung	200
12.5	Diagnoseinformation in FieldCare oder DeviceCare	162	16.6	Leistungsmerkmale	201
12.5.1	Diagnosemöglichkeiten	162	16.7	Montage	203
12.5.2	Behebungsmaßnahmen aufrufen ..	163	16.8	Umgebung	203
12.6	Diagnoseinformation via Kommunikationsschnittstelle	164	16.9	Prozess	205
12.6.1	Diagnoseinformation auslesen	164	16.10	Konstruktiver Aufbau	206
12.6.2	Störungsverhalten konfigurieren ..	164	16.11	Anzeige und Bedienoberfläche	210
12.7	Diagnoseinformationen anpassen	164	16.12	Zertifikate und Zulassungen	214
12.7.1	Diagnoseverhalten anpassen	164	16.13	Anwendungspakete	217
12.8	Übersicht zu Diagnoseinformationen	165	16.14	Zubehör	218
12.9	Anstehende Diagnoseereignisse	173	16.15	Dokumentation	218
12.10	Diagnoseliste	174	Stichwortverzeichnis	221	
12.11	Ereignis-Logbuch	174			
12.11.1	Ereignis-Logbuch auslesen	174			
12.11.2	Ereignis-Logbuch filtern	175			
12.11.3	Übersicht zu Informationsereignissen	175			
12.12	Gerät zurücksetzen	177			
12.12.1	Funktionsumfang von Parameter "Gerät zurücksetzen"	177			
12.13	Geräteinformationen	177			
12.14	Firmware-Historie	179			
12.15	Firmware-Historie	180			
13	Wartung	181			
13.1	Wartungsarbeiten	181			
13.1.1	Reinigung	181			
13.1.2	Austausch von Dichtungen	181			
13.2	Mess- und Prüfmittel	181			
13.3	Dienstleistungen zur Wartung	182			
14	Reparatur	183			
14.1	Allgemeine Hinweise	183			
14.1.1	Reparatur- und Umbaukonzept	183			
14.1.2	Hinweise zu Reparatur und Umbau ..	183			
14.2	Ersatzteile	183			
14.3	Dienstleistungen zur Reparatur	183			
14.4	Rücksendung	183			
14.5	Entsorgung	184			
14.5.1	Messgerät demontieren	184			
14.5.2	Messgerät entsorgen	184			
15	Zubehör	185			
15.1	Gerätespezifisches Zubehör	185			
15.1.1	Zum Messumformer	185			
15.1.2	Zum Messaufnehmer	186			
15.2	Servicespezifisches Zubehör	186			
15.3	Systemkomponenten	187			

1 Hinweise zum Dokument

1.1 Dokumentfunktion

Diese Anleitung liefert alle Informationen, die in den verschiedenen Phasen des Lebenszyklus des Geräts benötigt werden: Von der Produktidentifizierung, Warenannahme und Lagerung über Montage, Anschluss, Bedienungsgrundlagen und Inbetriebnahme bis hin zur Störungsbeseitigung, Wartung und Entsorgung.

1.2 Symbole

1.2.1 Warnhinweissymbole



Bezeichnet eine unmittelbar drohende Gefahr. Wenn sie nicht gemieden wird, sind Tod oder schwerste Verletzungen die Folge.



Bezeichnet eine möglicherweise drohende Gefahr. Wenn sie nicht gemieden wird, können Tod oder schwerste Verletzungen die Folge sein.



Bezeichnet eine möglicherweise drohende Gefahr. Wenn sie nicht gemieden wird, können leichte oder geringfügige Verletzungen die Folge sein.





Bezeichnet eine möglicherweise schädliche Situation. Wenn sie nicht gemieden wird, kann das Produkt oder etwas in seiner Umgebung beschädigt werden.

1.2.2 Elektrische Symbole



Symbol	Bedeutung
	Gleichstrom
	Wechselstrom
	Gleich- und Wechselstrom
	Erdanschluss Eine geerdete Klemme, die vom Gesichtspunkt des Benutzers über ein Erdungssystem geerdet ist.
	Schutzerde (PE: Protective earth) Erdungsklemmen, die geerdet werden müssen, bevor andere Anschlüsse hergestellt werden dürfen. Die Erdungsklemmen befinden sich innen und außen am Gerät: <ul style="list-style-type: none"> ▪ Innere Erdungsklemme: Schutzerde wird mit dem Versorgungsnetz verbunden. ▪ Äußere Erdungsklemme: Gerät wird mit dem Erdungssystem der Anlage verbunden.

1.2.3 Kommunikationsspezifische Symbole













Symbol	Bedeutung
	Wireless Local Area Network (WLAN) Kommunikation über ein drahtloses, lokales Netzwerk.
	LED LED ist aus.

Symbol	Bedeutung
	LED LED ist an.
	LED LED blinkt.





1.2.4 Werkzeugsymbole



Symbol	Bedeutung
	Schlitzschraubendreher
	Innensechskantschlüssel
	Gabelschlüssel

1.2.5 Symbole für Informationstypen

Symbol	Bedeutung
	Erlaubt Abläufe, Prozesse oder Handlungen, die erlaubt sind.
	Zu bevorzugen Abläufe, Prozesse oder Handlungen, die zu bevorzugen sind.
	Verboten Abläufe, Prozesse oder Handlungen, die verboten sind.
	Tipp Kennzeichnet zusätzliche Informationen.
	Verweis auf Dokumentation
	Verweis auf Seite
	Verweis auf Abbildung
	Zu beachtender Hinweis oder einzelner Handlungsschritt
	Handlungsschritte
	Ergebnis eines Handlungsschritts
	Hilfe im Problemfall
	Sichtkontrolle

1.2.6 Symbole in Grafiken

Symbol	Bedeutung
	Positionsnummern
	Handlungsschritte
	Ansichten
	Schnitte
	Explosionsgefährdeter Bereich

Symbol	Bedeutung
	Sicherer Bereich (nicht explosionsgefährdeter Bereich)
	Durchflussrichtung

1.3 Dokumentation

-  Eine Übersicht zum Umfang der zugehörigen Technischen Dokumentation bieten:
- **Device Viewer** (www.endress.com/deviceviewer): Seriennummer vom Typenschild eingeben
 - **Endress+Hauser Operations App**: Seriennummer vom Typenschild eingeben oder Matrixcode auf dem Typenschild einscannen

Im Download-Bereich der Endress+Hauser Internetseite (www.endress.com/downloads) sind folgende Dokumenttypen je nach Produktkonfiguration verfügbar:

Dokumenttyp	Zweck und Inhalt des Dokuments
Technische Information (TI)	Planungshilfe Das Dokument enthält die technischen Daten zum Produkt und gibt einen Überblick, was rund um das Produkt bestellt werden kann.
Kurzanleitung (KA)	Schnell zum 1. Messwert Die Anleitung enthält die wesentlichen Informationen zum Produkt, von der Warenannahme bis zur Erstinbetriebnahme.
Betriebsanleitung (BA)	Nachschlagewerk Die Anleitung enthält die Informationen, die in den verschiedenen Phasen des Lebenszyklus des Produkts benötigt werden: Von der Produktidentifizierung, Warenannahme und Lagerung über Montage, Anschluss, Bedienungsgrundlagen und Inbetriebnahme bis hin zur Störungsbeseitigung, Wartung und Entsorgung.
Beschreibung Geräteparameter (GP)	Referenz für Parameter Das Dokument enthält detaillierte Erläuterungen zu lesbaren oder konfigurierbaren Parametern im Produkt. Die Beschreibung richtet sich an Personen, die über den gesamten Lebenszyklus mit dem Produkt arbeiten und dabei spezifische Konfigurationen durchführen.
Sicherheitshinweise (XA)	Abhängig von der Zulassung liegen dem Produkt bei Auslieferung Sicherheitshinweise für elektrische Betriebsmittel in explosionsgefährdeten Bereichen bei. Diese sind integraler Bestandteil der Betriebsanleitung.  Auf dem Typenschild ist angegeben, welche Sicherheitshinweise (XA) für das jeweilige Produkt relevant sind.
Geräteabhängige Zusatzdokumentation (SD/FY)	Anweisungen der entsprechenden Zusatzdokumentation konsequent beachten. Die Zusatzdokumentation ist fester Bestandteil der Dokumentation zum Produkt.

1.4 Eingetragene Marken

Modbus®

Eingetragene Marke der SCHNEIDER AUTOMATION, INC.

TRI-CLAMP®

Eingetragene Marke der Firma Ladish & Co., Inc., Kenosha, USA

2 Sicherheitshinweise

2.1 Anforderungen an das Personal

Das Personal für Installation, Inbetriebnahme, Diagnose und Wartung muss folgende Bedingungen erfüllen:

- ▶ Ausgebildetes Fachpersonal: Verfügt über Qualifikation, die dieser Funktion und Tätigkeit entspricht.
- ▶ Vom Anlagenbetreiber autorisiert.
- ▶ Mit den nationalen Vorschriften vertraut.
- ▶ Vor Arbeitsbeginn: Anweisungen in Anleitung und Zusatzdokumentation sowie Zertifikate (je nach Anwendung) lesen und verstehen.
- ▶ Anweisungen und Rahmenbedingungen befolgen.

Das Bedienpersonal muss folgende Bedingungen erfüllen:

- ▶ Entsprechend den Aufgabenanforderungen vom Anlagenbetreiber eingewiesen und autorisiert.
- ▶ Anweisungen in dieser Anleitung befolgen.

2.2 Bestimmungsgemäße Verwendung

Anwendungsbereich und Messstoffe

Das in dieser Anleitung beschriebene Messgerät ist nur für die Durchflussmessung von Flüssigkeiten bestimmt, die eine Mindestleitfähigkeit von 5 $\mu\text{S}/\text{cm}$ aufweisen.

Je nach bestellter Ausführung kann das Messgerät auch explosionsgefährdete, brennbare, giftige und brandfördernde Messstoffe messen.

Messgeräte für den Einsatz in explosionsgefährdeten Bereichen, in hygienischen Anwendungen oder bei erhöhter Gefährdung durch Prozessdrücke, sind auf dem Typenschild besonders gekennzeichnet.

Um den einwandfreien Zustand des Messgeräts während der Betriebszeit zu gewährleisten:

- ▶ Messgerät nur unter Einhaltung der Daten auf dem Typenschild und der in Anleitung und Zusatzdokumentation aufgelisteten Rahmenbedingungen einsetzen.
- ▶ Anhand des Typenschilds prüfen, ob das bestellte Gerät für den vorgesehenen Gebrauch im zulassungsrelevanten Bereich (z. B. Explosionsschutz, Druckgerätesicherheit) eingesetzt werden kann.
- ▶ Messgerät nur für Messstoffe einsetzen, gegen welche die prozessberührenden Materialien hinreichend beständig sind.
- ▶ Den spezifizierten Druck- und Temperaturbereich einhalten.
- ▶ Den spezifizierten Umgebungstemperaturbereich einhalten.
- ▶ Messgerät dauerhaft vor Korrosion durch Umwelteinflüsse schützen.

Fehlgebrauch

Nicht bestimmungsgemäße Verwendung kann die Sicherheit beeinträchtigen. Der Hersteller haftet nicht für Schäden, die aus unsachgemäßer oder nicht bestimmungsgemäßer Verwendung entstehen.

WARNUNG

Bruchgefahr durch korrosive oder abrasive Messstoffe sowie Umgebungsbedingungen!

- ▶ Kompatibilität des Prozessmessstoffs mit dem Messaufnehmer abklären.
- ▶ Beständigkeit aller messstoffberührenden Materialien im Prozess sicherstellen.
- ▶ Spezifizierten Druck- und Temperaturbereich einhalten.

HINWEIS**Klärung bei Grenzfällen:**

- ▶ Bei speziellen Messstoffen und Medien für die Reinigung: Endress+Hauser ist bei der Abklärung der Korrosionsbeständigkeit messstoffberührender Materialien behilflich, übernimmt aber keine Garantie oder Haftung, da kleine Veränderungen der Temperatur, Konzentration oder des Verunreinigungsgrads im Prozess Unterschiede in der Korrosionsbeständigkeit bewirken können.

Restrisiken**⚠ WARNUNG**

Gefahr durch Verbrennung oder Erfrierung! Messstoffe und Elektronik mit hoher oder tiefer Temperatur können zu heißen oder kalten Oberflächen auf dem Gerät führen!

- ▶ Geeigneten Berührungsschutz montieren.

2.3 Sicherheit am Arbeitsplatz

Bei Arbeiten am und mit dem Gerät:

- ▶ Erforderliche persönliche Schutzausrüstung gemäß nationalen Vorschriften tragen.

2.4 Betriebssicherheit

Beschädigung des Geräts!

- ▶ Das Gerät nur in technisch einwandfreiem und betriebssicherem Zustand betreiben.
- ▶ Der Betreiber ist für den störungsfreien Betrieb des Geräts verantwortlich.

Umbauten am Gerät

Eigenmächtige Umbauten am Gerät sind nicht zulässig und können zu unvorhersehbaren Gefahren führen!

- ▶ Wenn Umbauten trotzdem erforderlich sind: Rücksprache mit dem Hersteller halten.

Reparatur

Um die Betriebssicherheit weiterhin zu gewährleisten:

- ▶ Nur wenn die Reparatur ausdrücklich erlaubt ist, diese am Gerät durchführen.
- ▶ Die nationalen Vorschriften bezüglich Reparatur eines elektrischen Geräts beachten.
- ▶ Nur Original-Ersatzteile und Zubehör verwenden.

2.5 Produktsicherheit

Das Gerät ist nach dem Stand der Technik und guter Ingenieurspraxis betriebssicher gebaut und geprüft und hat das Werk in sicherheitstechnisch einwandfreiem Zustand verlassen.

Es erfüllt die allgemeinen Sicherheitsanforderungen und gesetzlichen Anforderungen. Zudem ist es konform zu den EU-Richtlinien, die in der gerätespezifischen EU-Konformitätserklärung aufgelistet sind. Mit Anbringung der CE-Kennzeichnung bestätigt der Hersteller diesen Sachverhalt.





2.6 IT-Sicherheit

Eine Gewährleistung seitens des Herstellers ist nur gegeben, wenn das Produkt gemäß der Betriebsanleitung installiert und eingesetzt wird. Das Produkt verfügt über Sicherheitsmechanismen, um es gegen versehentliche Veränderung der Einstellungen zu schützen.

IT-Sicherheitsmaßnahmen gemäß dem Sicherheitsstandard des Betreibers, die das Produkt und dessen Datentransfer zusätzlich schützen, sind vom Betreiber selbst zu implementieren.

2.7 Gerätespezifische IT-Sicherheit

Um die betreiberseitigen Schutzmaßnahmen zu unterstützen, bietet das Gerät einige spezifische Funktionen. Diese Funktionen sind durch den Anwender konfigurierbar und gewährleisten bei korrekter Nutzung eine erhöhte Sicherheit im Betrieb. Die folgende Auflistung ist eine Übersicht der wichtigsten Funktionen:

Funktion/Schnittstelle	Werkseinstellung	Empfehlung
Schreibschutz via Hardware-Verriegelungsschalter →  11	Nicht aktiviert	Individuell nach Risikoabschätzung
Freigabecode (gilt auch für Webserver Login oder FieldCare-Verbindung) →  12	Nicht aktiviert (0000)	Bei der Inbetriebnahme einen individuellen Freigabecode vergeben
WLAN (Bestelloption in Anzeigemodul)	Aktiviert	Individuell nach Risikoabschätzung
WLAN Security Modus	Aktiviert (WPA2-PSK)	Nicht verändern
WLAN-Passphrase (Passwort) →  12	Seriennummer	Bei der Inbetriebnahme einen individuellen WLAN-Passphrase vergeben
WLAN-Modus	Access Point	Individuell nach Risikoabschätzung
Webserver →  12	Aktiviert	Individuell nach Risikoabschätzung
Service-Schnittstelle CDI-RJ45 →  12	Aktiviert	-

2.7.1 Zugriff via Hardwareschreibschutz schützen

Der Schreibzugriff auf die Parameter des Geräts via Vor-Ort-Anzeige, Webbrowser oder Bedientool (z.B. FieldCare, DeviceCare) kann über einen Verriegelungsschalter (DIP-Schalter auf dem Hauptelektronikmodul) deaktiviert werden. Bei aktiviertem Hardwareschreibschutz ist nur Lesezugriff auf die Parameter möglich.

Der Hardwareschreibschutz ist im Auslieferungszustand deaktiviert →  143.

2.7.2 Zugriff via Passwort schützen

Um den Schreibzugriff auf die Parameter des Geräts oder den Zugriff auf das Gerät via der WLAN-Schnittstelle zu schützen, stehen unterschiedliche Passwörter zur Verfügung.

- Anwenderspezifischer Freigabecode
Den Schreibzugriff auf die Parameter des Geräts via Vor-Ort-Anzeige, Webbrowser oder Bedientool (z.B. FieldCare, DeviceCare) schützen. Das Zugriffsrecht wird durch die Verwendung eines anwenderspezifischen Freigabecodes klar geregelt.
- WLAN-Passphrase
Der Netzwerkschlüssel schützt eine Verbindung zwischen einem Bediengerät (z.B. Notebook oder Tablet) und dem Gerät über die optional bestellbare WLAN-Schnittstelle.
- Infrastruktur Modus
Bei Betrieb im Infrastruktur Modus entspricht der WLAN-Passphrase dem betreiberseitig konfigurierten WLAN-Passphrase.

Anwenderspezifischer Freigabecode

Vor-Ort-Anzeige, Webbrowser und Bedientool (z.B. FieldCare, DeviceCare)

- Der Schreibzugriff auf die Parameter des Geräts via Vor-Ort-Anzeige, Webbrowser oder Bedientool (z.B. FieldCare, DeviceCare) kann durch den veränderbaren, anwenderspezifischen Freigabecode geschützt werden →  141.
- Im Auslieferungszustand besitzt das Gerät keinen Freigabecode und entspricht dem Wert: 0000 (offen).

WLAN-Passphrase: Betrieb als WLAN Access Point

Eine Verbindung zwischen einem Bediengerät (z.B. Notebook oder Tablet) und dem Gerät über die optional bestellbare WLAN-Schnittstelle (→  76) wird durch den Netzwerkschlüssel geschützt. Die WLAN-Authentifizierung des Netzwerkschlüssels ist konform dem Standard IEEE 802.11.

Der Netzwerkschlüssel ist im Auslieferungszustand geräteabhängig vordefiniert. Er kann über das Untermenü **WLAN-Einstellungen** im Parameter **WLAN-Passphrase** (→  115) angepasst werden.

Infrastruktur Modus

Eine Verbindung zwischen Gerät und dem WLAN Access Point ist anlagenseitig über SSID und Passphrase geschützt. Für einen Zugriff an den zuständigen Systemadministrator wenden.

Allgemeine Hinweise für die Verwendung der Passwörter

- Der bei Auslieferung gültige Freigabecode und Netzwerkschlüssel aus Sicherheitsgründen bei der Inbetriebnahme ändern.
- Bei der Definition und Verwaltung des Freigabecodes und Netzwerkschlüssels sind die allgemein üblichen Regeln für die Generierung eines sicheren Passworts zu berücksichtigen.
- Die Verwaltung und der sorgfältige Umgang mit dem Freigabecode und Netzwerkschlüssel obliegt dem Benutzer.
- Angaben zur Einstellung des Freigabecodes oder Informationen z. B. bei Verlust des Passwortes: Schreibschutz via Freigabecode →  141.

2.7.3 Zugriff via Webserver

Mit dem integrierten Webserver kann das Gerät über einen Webbrowser bedient und konfiguriert werden →  66. Die Verbindung erfolgt via Service-Schnittstelle (CDI-RJ45) oder WLAN-Schnittstelle.

Mit dem integrierten Webserver kann das Gerät über einen Webbrowser via Ethernet-APL, der Service-Schnittstelle (CDI-RJ45) oder via WLAN-Schnittstelle bedient und konfiguriert werden.

Der Webserver ist im Auslieferungszustand aktiviert. Über den Parameter **Webserver Funktionalität** kann der Webserver bei Bedarf (z. B. nach der Inbetriebnahme) deaktiviert werden.

Die Geräte- und Status-Informationen können auf der Login-Seite ausgeblendet werden. Dadurch wird ein unberechtigtes Auslesen der Informationen unterbunden.



Detaillierte Informationen zu den Parametern des Geräts: Beschreibung Geräteparameter.

2.7.4 Zugriff via Service-Schnittstelle (Port 2): CDI-RJ45

Das Gerät kann über die Service-Schnittstelle mit einem Netzwerk verbunden werden. Aufgrund gerätespezifischer Funktionen ist ein sicherer Betrieb des Geräts in einem Netzwerk gewährleistet.

Es wird empfohlen, die einschlägigen Industrienormen und Richtlinien anzuwenden, die von nationalen und internationalen Sicherheitsausschüssen verfasst wurden wie zum Beispiel IEC/ISA62443 oder IEEE. Hierzu zählen organisatorische Sicherheitsmaßnahmen wie die Vergabe von Zutrittsberechtigungen und auch technische Maßnahmen wie zum Beispiel eine Netzwerksegmentierung.



Detaillierte Angaben zum Anschluss von Messumformern mit einer Ex de Zulassung: Separates Dokument "Sicherheitshinweise" (XA) zum Gerät.

2.7.5 Erweiterte Sicherheitsanforderungen

Sofern die spezifizierten Anforderungen an die Maßnahmen nicht eingehalten werden können, sind Ersatzmaßnahmen vorzusehen. Dabei kann es sich z. B. um einen mechanischen Schutz des Produkts gegen Manipulation, der Verkabelung oder auch um organisatorische Maßnahmen handeln. Die Proline-Messgeräte können z. B. im freien Feld eingesetzt werden. Die Maßnahmen vor physischer Manipulation der Proline-Messgeräte müssen kundenseitig vorgenommen werden.

Werden Proline-Messgeräte in ein anderes System integriert, sind zusätzliche Analysen erforderlich. Folgendes beachten:

- Feldbusnetzwerk (OT) und Unternehmensnetzwerk (IT) müssen strikt getrennt sein.
- Endress+Hauser empfiehlt eine Segmentierung der Feldbusnetzwerke gemäß DIN IEC 62443-3-3.

Netzwerk

Besonders zu beachten sind die eingesetzten Netzwerkkomponenten wie z. B. Router und Switches. Die Integrität der Komponenten muss vom Betreiber sichergestellt werden. Der Zugriff auf das Netzwerk muss vom Betreiber gegebenenfalls eingeschränkt werden.

FDI Packages

Für die Konfiguration des Feldgeräts können signierte FDI Packages über www.endress.com bezogen werden.

Anwenderschulungen

Je nach Anwendungsszenario können auch fachfremde Anwender mit dem Instrument in Berührung kommen. Wir empfehlen, diese Anwender für den sicheren Gebrauch mit den entsprechenden Endgeräten, Komponenten und/oder Schnittstellen zu schulen und für die Security zu sensibilisieren.

3 Produktbeschreibung

Das Gerät besteht aus Messumformer und Messaufnehmer.

Das Gerät ist als Kompaktausführung verfügbar:

Messumformer und Messaufnehmer bilden eine mechanische Einheit.

3.1 Produktaufbau

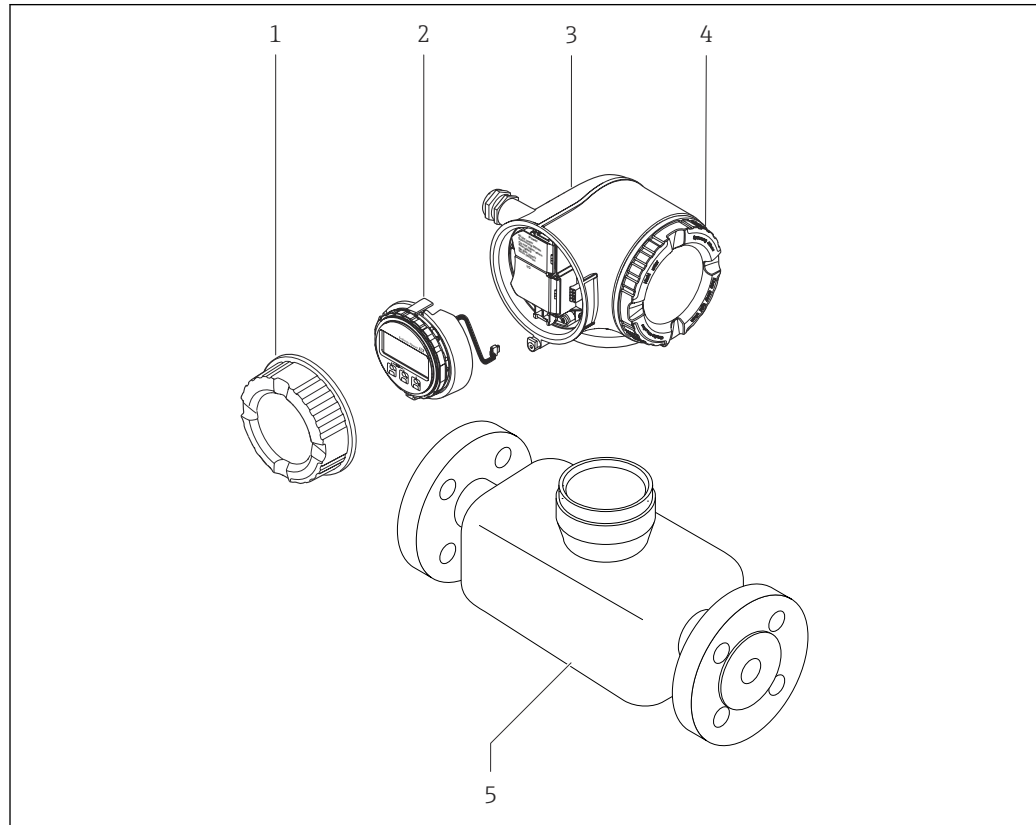

A0029586

1 Wichtige Komponenten eines Messgeräts

- 1 Anschlussraumdeckel
- 2 Anzeigemodul
- 3 Messumformergehäuse
- 4 Elektronikraumdeckel
- 5 Messaufnehmer

4 Warenannahme und Produktidentifizierung

4.1 Warenannahme

Nach Erhalt der Lieferung:

1. Verpackung auf Beschädigungen prüfen.
 - ↳ Schäden unverzüglich dem Hersteller melden.
Beschädigte Komponenten nicht installieren.
2. Den Lieferumfang anhand des Lieferscheins prüfen.
3. Typenschilddaten mit den Bestellangaben auf dem Lieferschein vergleichen.
4. Vollständigkeit der Technischen Dokumentation und aller weiteren erforderlichen Dokumente, z. B. Zertifikate prüfen.



Wenn eine der oben genannten Bedingungen nicht erfüllt ist: Hersteller kontaktieren.

4.2 Produktidentifizierung

Folgende Möglichkeiten stehen zur Identifizierung des Geräts zur Verfügung:

- Typenschild
- Bestellcode (Order code) mit Angabe der Geräteeigenschaften auf dem Lieferschein
- Seriennummer von Typenschildern im *Device Viewer* eingeben (www.endress.com/deviceviewer): Alle Informationen zum Gerät werden angezeigt.
- Seriennummer von Typenschildern in die *Endress+Hauser Operations App* eingeben oder mit der *Endress+Hauser Operations App* den DataMatrix-Code auf dem Typenschild scannen: Alle Informationen zum Gerät werden angezeigt.

Eine Übersicht zum Umfang der zugehörigen Technischen Dokumentation bieten:

- Die Kapitel "Weitere Standarddokumentation zum Gerät" und "Geräteabhängige Zusatzdokumentation"
- Der *Device Viewer*: Seriennummer vom Typenschild eingeben (www.endress.com/deviceviewer)
- Die *Endress+Hauser Operations App*: Seriennummer vom Typenschild eingeben oder den DataMatrix-Code auf dem Typenschild scannen.

4.2.1 Messumformer-Typenschild

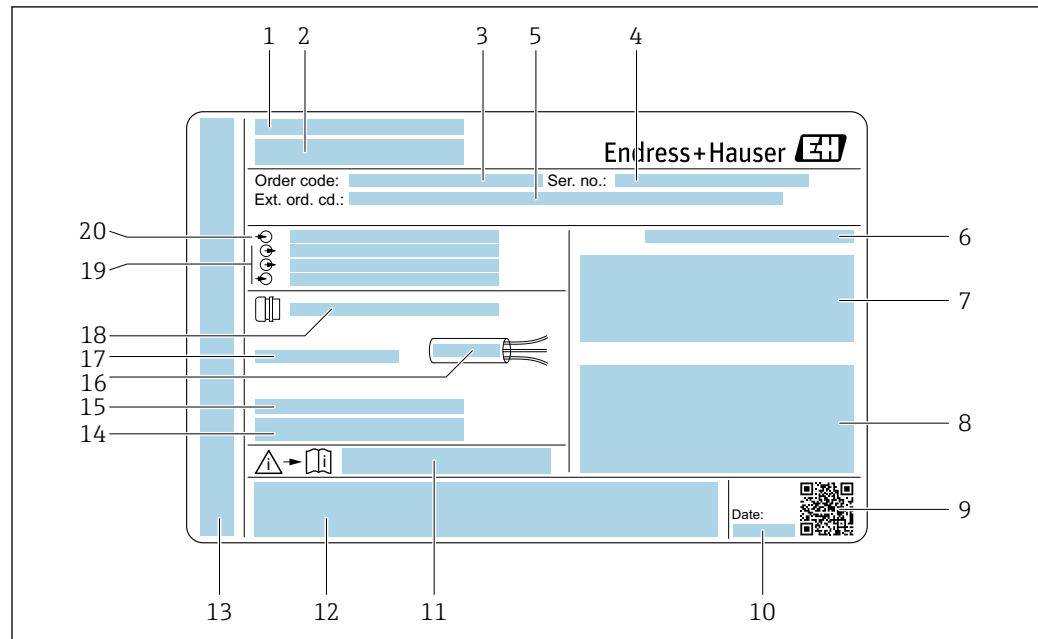

A0058872

2 Beispiel für ein Messumformer-Typenschild

- 1 Hersteller/Zertifikatshalter
- 2 Name des Messumformers
- 3 Bestellcode (Order code)
- 4 Seriennummer (Ser. no.)
- 5 Erweiterter Bestellcode (Ext. ord. cd.)
- 6 Schutzart
- 7 Raum für Zulassungen: Einsatz im explosionsgefährdeten Bereich
- 8 Elektrische Anschlussdaten: Verfügbare Ein- und Ausgänge
- 9 2-D-Matrixcode
- 10 Herstellungsdatum: Jahr-Monat
- 11 Dokumentnummer sicherheitsrelevanter Zusatzdokumentation
- 12 Raum für Zulassungen und Zertifikate: z. B. CE-Zeichen, RCM-Zeichen
- 13 Raum für Schutzart des Anschluss- und Elektronikraums bei Einsatz im explosionsgefährdeten Bereich
- 14 Firmware-Version (FW) und Geräterevision (Dev.Rev.) ab Werk
- 15 Raum für Zusatzinformationen bei Sonderprodukten
- 16 Zulässiger Temperaturbereich für Kabel
- 17 Zulässige Umgebungstemperatur (T_a)
- 18 Informationen zur Kabelverschraubung
- 19 Verfügbare Ein- und Ausgänge Versorgungsspannung
- 20 Elektrische Anschlussdaten: Versorgungsspannung

4.2.2 Messaufnehmer-Typenschild

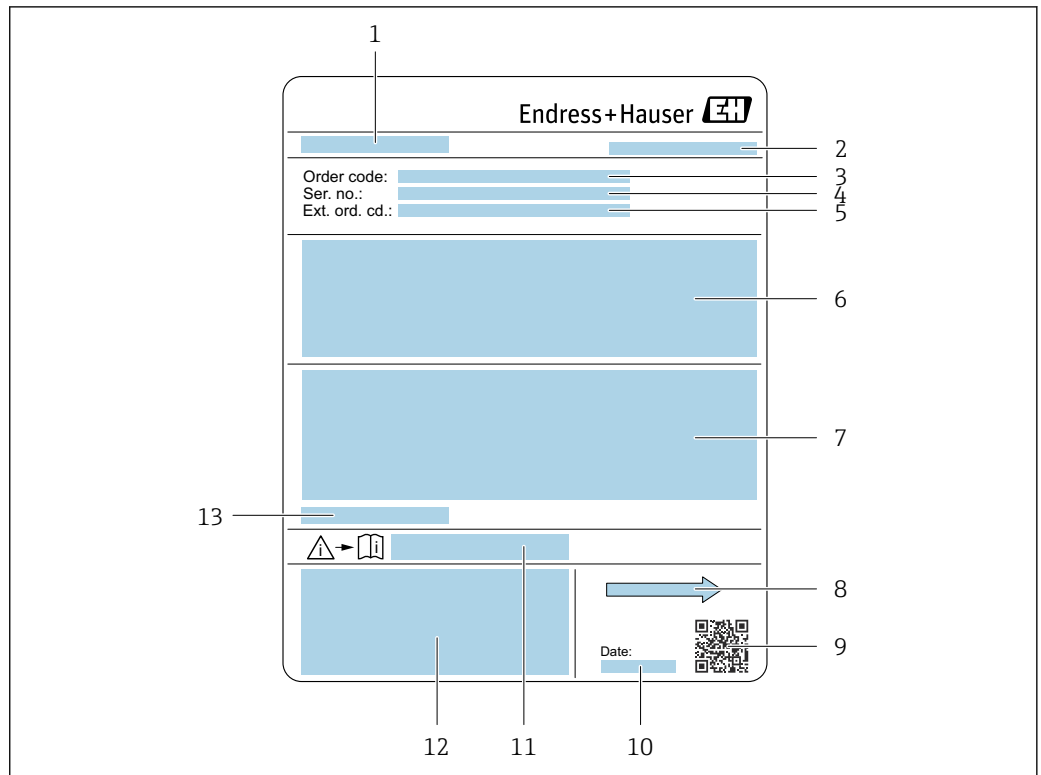

A0029204

3 Beispiel für Messaufnehmer-Typenschild

- 1 Name des Messaufnehmers
- 2 Hersteller/Zertifikatshalter
- 3 Bestellcode (Order code)
- 4 Seriennummer (Ser. no.)
- 5 Erweiterter Bestellcode (Ext. ord. cd.) → 17
- 6 Durchfluss; Nennweite des Messaufnehmers; Druckstufe; Nominaldruck; Systemdruck; Messstoff-Temperaturbereich; Werkstoff von Messrohrauskleidung und Elektroden
- 7 Zulassungsinformationen zu Explosionsschutz, Druckgeräterichtlinie und Schutzart
- 8 Durchflussrichtung
- 9 2-D-Matrixcode
- 10 Herstellungsdatum: Jahr-Monat
- 11 Dokumentnummer sicherheitsrelevanter Zusatzdokumentation
- 12 CE-Zeichen, RCM-Zeichen
- 13 Zulässige Umgebungstemperatur (T_a)



Bestellcode

Die Nachbestellung des Messgeräts erfolgt über den Bestellcode (Order code).

Erweiterter Bestellcode

- Gerätetyp (Produktwurzel) und Grundspezifikationen (Muss-Merkmale) werden immer aufgeführt.
- Von den optionalen Spezifikationen (Kann-Merkmale) werden nur die sicherheits- und zulassungsrelevanten Spezifikationen aufgeführt (z.B. LA). Wurden noch andere optionale Spezifikationen bestellt, werden diese gemeinsam durch das Platzhaltersymbol # dargestellt (z.B. #LA#).
- Enthalten die bestellten optionalen Spezifikationen keine sicherheits- und zulassungsrelevanten Spezifikationen, werden sie durch das Platzhaltersymbol + dargestellt (z.B. XXXXXX-AACCCAAD2S1+).

4.2.3 Symbole auf dem Gerät

Symbol	Bedeutung
	WARNUNG! Dieser Hinweis macht auf eine gefährliche Situation aufmerksam, die, wenn sie nicht vermieden wird, zu Tod oder schwerer Körperverletzung führen kann. Um die Art der potenziellen Gefahr und die zur Vermeidung der Gefahr erforderlichen Maßnahmen herauszufinden, die Dokumentation zum Messgerät konsultieren.
	Verweis auf Dokumentation Verweist auf die entsprechende Dokumentation zum Gerät.
	Schutzleiteranschluss Eine Klemme, die geerdet werden muss, bevor andere Anschlüsse hergestellt werden dürfen.

5 Lagerung und Transport

5.1 Lagerbedingungen

Folgende Hinweise bei der Lagerung beachten:

- ▶ Um Stoßsicherheit zu gewährleisten, in Originalverpackung lagern.
- ▶ Auf Prozessanschlüsse montierte Schutzscheiben oder Schutzkappen nicht entfernen. Sie verhindern mechanische Beschädigungen an den Dichtflächen sowie Verschmutzungen im Messrohr.
- ▶ Vor Sonneneinstrahlung schützen. Unzulässig hohe Oberflächentemperaturen vermeiden.
- ▶ Lagerort so wählen, dass eine Betauung des Messgeräts ausgeschlossen ist. Pilze und Bakterien können die Auskleidung beschädigen.
- ▶ Trocken und staubfrei lagern.
- ▶ Nicht im Freien lagern.

Lagerungstemperatur → 📄 203

5.2 Produkt transportieren

Messgerät in Originalverpackung zur Messstelle transportieren.

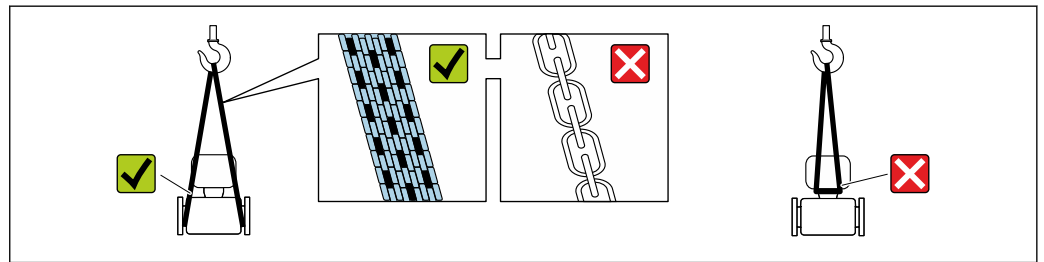

A0029252

- i** Auf Prozessanschlüssen montierte Schutzscheiben oder -kappen nicht entfernen. Sie verhindern mechanische Beschädigungen an den Dichtflächen sowie Verschmutzungen im Messrohr.

5.2.1 Messgeräte ohne Hebeösen

⚠️ WARNUNG

Schwerpunkt des Messgeräts liegt über den Aufhängepunkten der Tragriemen

Verletzungsgefahr durch abrutschendes Messgerät!

- ▶ Messgerät vor Drehen oder Abrutschen sichern.
- ▶ Gewichtsangabe auf der Verpackung beachten (Aufkleber).

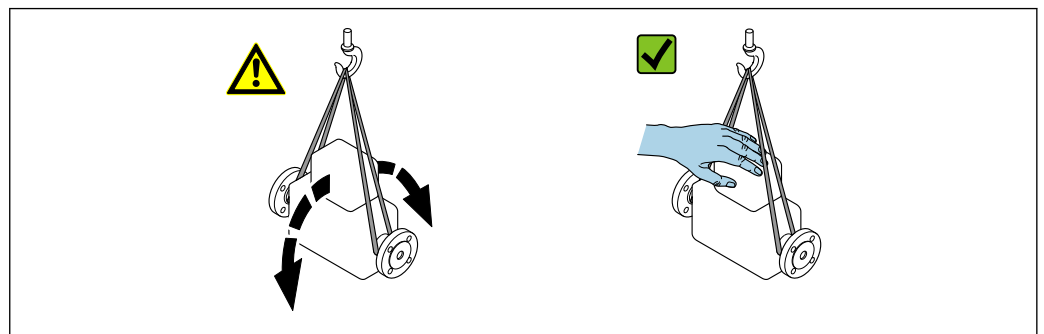

A0029214

5.2.2 Messgeräte mit Hebeösen

⚠ VORSICHT

Spezielle Transporthinweise für Geräte mit Hebeösen

- ▶ Für den Transport ausschließlich die am Gerät oder an den Flanschen angebrachten Hebeösen verwenden.
- ▶ Das Gerät muss immer an mindestens zwei Hebeösen befestigt werden.

5.2.3 Transport mit einem Gabelstapler

Beim Transport in einer Holzbox ermöglicht die Bodenstruktur, dass die Holzbox mit einem Gabelstapler längs oder beidseitig angehoben werden kann.

⚠ VORSICHT

Gefahr von Beschädigung der Magnetspule!

- ▶ Beim Transport mit einem Gabelstapler den Messaufnehmer nicht am Mantelblech anheben.
- ▶ Ansonsten wird das Mantelblech eingedrückt und die innenliegenden Magnetspulen beschädigt.

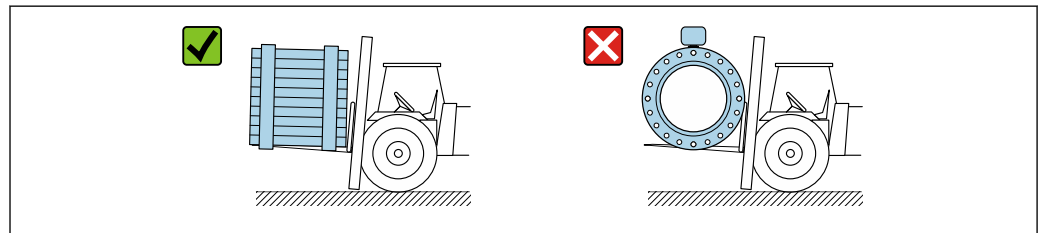

A0029319

5.3 Verpackungsentsorgung

Alle Verpackungsmaterialien sind umweltfreundlich und zu 100 % recyclebar:

- Umverpackung des Geräts
 - Stretchfolie aus Polymer gemäß EU-Richtlinie 2002/95/EC (RoHS)
- Verpackung
 - Holzbox behandelt nach Standard ISPM 15, bestätigt durch IPPC-Logo
 - Karton gemäß europäischer Verpackungsrichtlinie 94/62EG, Bestätigung der Recyclingfähigkeit durch angebrachtes RESY-Symbol
- Transportmaterial und Befestigungsmaterial
 - Kunststoff-Einwegpalette
 - Kunststoffbänder
 - Kunststoff-Klebestreifen
- Füllmaterial
 - Papierpolster

6 Montage

6.1 Montageanforderungen

6.1.1 Montageposition

Montageort

- Gerät nicht am höchsten Punkt der Rohrleitung einbauen.
- Gerät nicht vor einem freien Rohrauslauf in einer Falleitung einbauen.

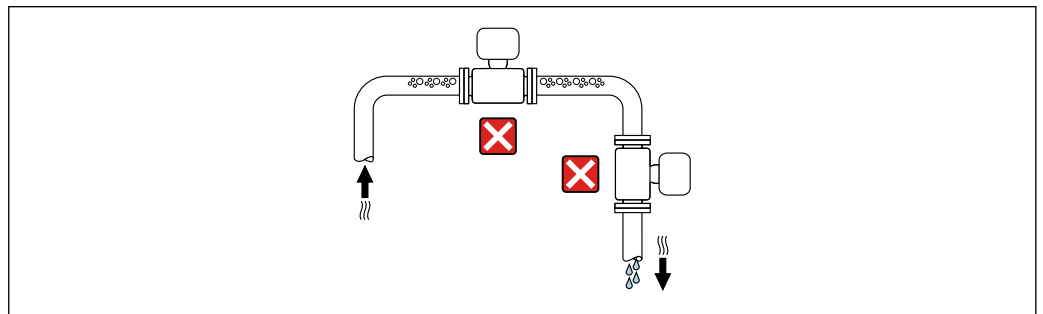

A0042131

Der Einbau des Geräts in eine Steigleitung ist zu bevorzugen.

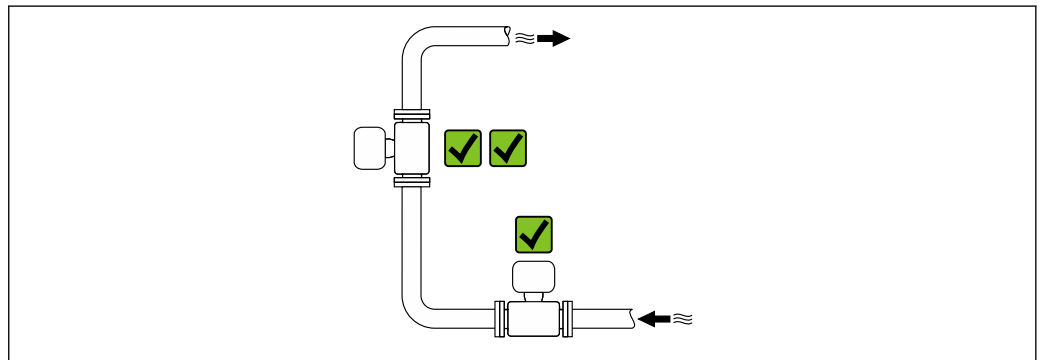

A0042137

Einbau vor einer Falleitung

HINWEIS

Unterdruck im Messrohr kann die Messrohrhauskleidung beschädigen!

- ▶ Bei Einbau vor Falleitungen mit einer Länge $h \geq 5 \text{ m}$ (16,4 ft): Nach dem Gerät einen Siphon mit einem Belüftungsventil einbauen.

i Diese Anordnung verhindert ein Abreißen des Flüssigkeitsstromes und Lufteinschlüsse.

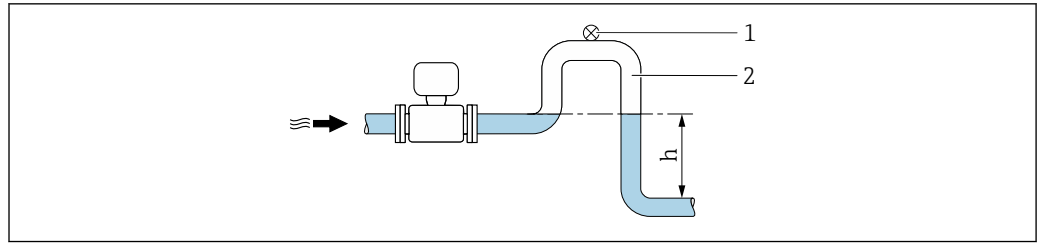

A0028981

- 1 Belüftungsventil
2 Rohrleitungssiphon
h Länge der Fallleitung

Einbau bei teilgefüllter Rohrleitung

- Bei teilgefüllten Rohrleitungen mit Gefälle eine dükerähnliche Einbauweise vorsehen.
- Der Einbau einer Reinigungsklappe wird empfohlen.

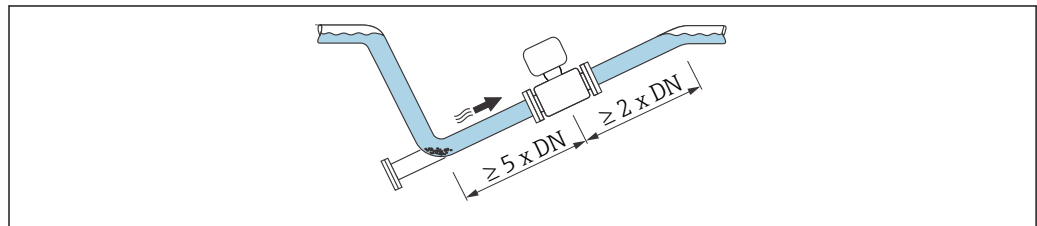

A0041088

Einbau in der Nähe von Pumpen

HINWEIS

Unterdruck im Messrohr kann die Messrohrauskleidung beschädigen!

- Um den Systemdruck aufrecht zu halten das Gerät in Durchflussrichtung nach der Pumpe einbauen.
- Bei Einsatz von Kolben-, Kolbenmembran- oder Schlauchpumpen Pulsationsdämpfer einbauen.

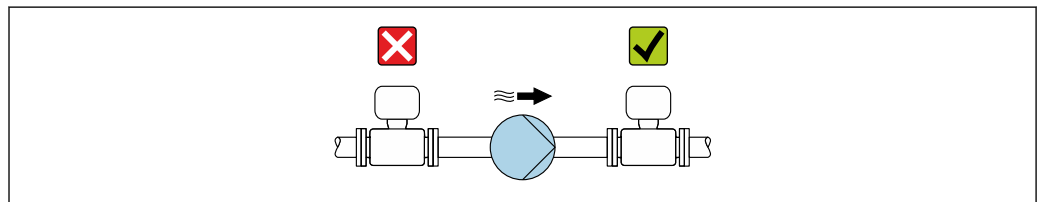

A0041083

- Angaben zur Unterdruckfestigkeit der Messrohrauskleidung
- Angaben zur Vibrations- und Schockfestigkeit des Messsystems → 204

Einbau bei Rohrschwingungen



HINWEIS

Rohrschwingungen können das Gerät beschädigen!

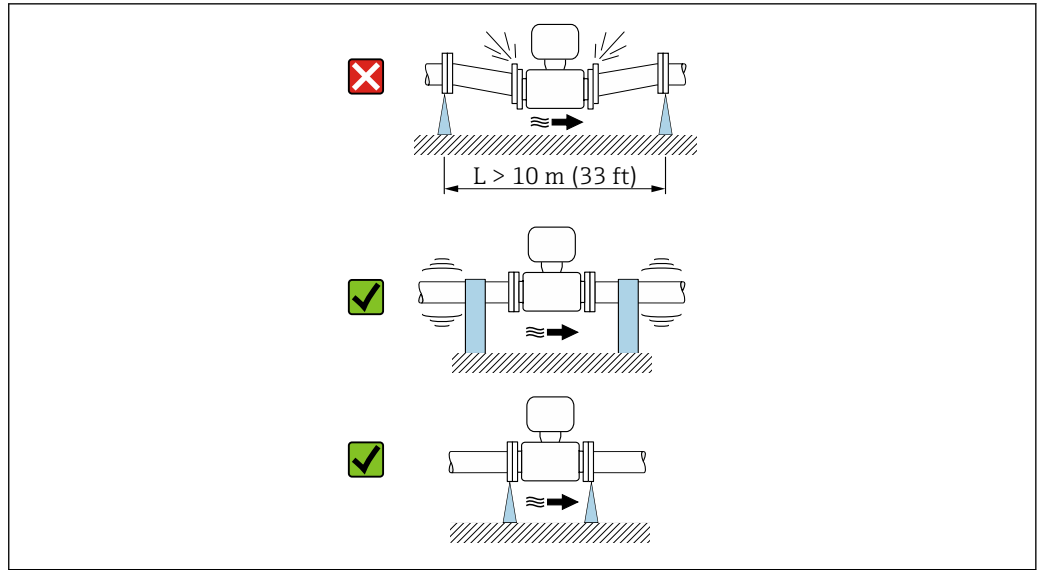
- Gerät keinen starken Schwingungen aussetzen.
- Rohrleitung abstützen und fixieren.
- Gerät abstützen und fixieren.









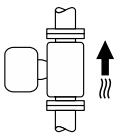

A0041092

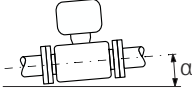
 Angaben zur Vibrations- und Schockfestigkeit des Messsystems →  204

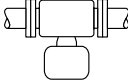
Einbaulage

Die Pfeilrichtung auf dem Typenschild hilft, das Messgerät entsprechend der Durchflussrichtung einzubauen (Fließrichtung des Messstoffs durch die Rohrleitung).

Einbaulage		Empfehlung
Vertikale Einbaulage	 A0015591	
Horizontale Einbaulage	 A0041328	 1)
Horizontale Einbaulage Messumformer unten	 A0015590	 2) 3)  4)
Horizontale Einbaulage Messumformer seitlich	 A0015592	

- 1) Für Hygieneanwendungen sollte das Messgerät selbstentleerend sein. Hierfür ist eine vertikale Einbaulage empfohlen. Sollte nur eine horizontale Einbaulage möglich sein, wird ein Neigungswinkel $\alpha \geq 10^\circ$ empfohlen.
- 2) Anwendungen mit hohen Prozesstemperaturen können die Umgebungstemperatur erhöhen. Um die maximale Umgebungstemperatur für den Messumformer einzuhalten, wird diese Einbaulage empfohlen.
- 3) Um eine Überhitzung der Elektronik bei starker Erwärmung (z.B. CIP- oder SIP-Reinigungsprozess) zu vermeiden, das Gerät mit dem Messumformerteil nach unten gerichtet einbauen.
- 4) Bei eingeschalteter Leerrohrüberwachung: Leerrohrüberwachung funktioniert nur, wenn das Messumformergehäuse nach oben gerichtet ist.

Vertikal

Optimal bei leerlaufenden Rohrsystemen und beim Einsatz der Leerrohrüberwachung.

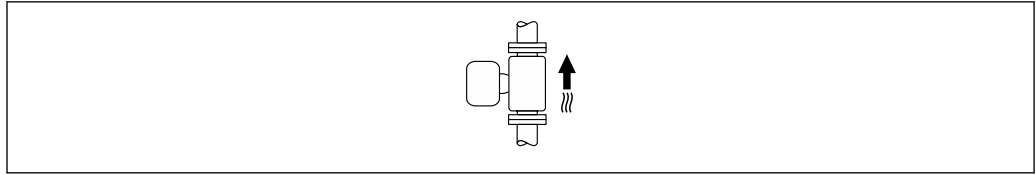

A0015591

Horizontal

- Die Messelektrodenachse sollte vorzugsweise waagrecht liegen. Dadurch wird eine kurzzeitige Isolierung der Messelektroden infolge mitgeführter Luftblasen vermieden.
- Die Leerrohrüberwachung funktioniert nur, wenn das Messumformergehäuse nach oben gerichtet ist. Ansonsten ist nicht gewährleistet, dass die Leerrohrüberwachung bei teilgefülltem oder leerem Messrohr wirklich anspricht.

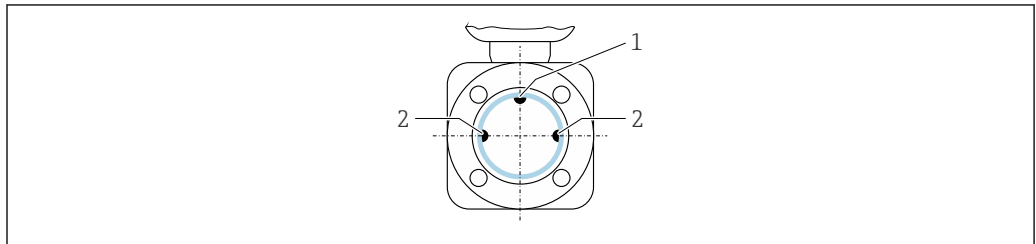

A0028998

- 1 MSÜ-Elektrode für die Leerrohrüberwachung, ab $\geq \text{DN } 15$ ($\frac{1}{2}$ ") verfügbar
- 2 Messelektroden für die Signalerfassung

i Messgeräte mit einem Nenndurchmesser $< \text{DN } 15$ ($\frac{1}{2}$ ") verfügen über keine MSÜ-Elektrode. In dem Fall erfolgt die Leerrohrüberwachung über die Messelektroden.

Ein- und Auslaufstrecken

Einbau mit Ein- und Auslaufstrecken

Der Einbau erfolgt mit Ein- und Auslaufstrecken.

Gerade und ungestörte Ein- und Auslaufstrecken einhalten.

Um Unterdruck zu vermeiden und um die spezifizierte Messgenauigkeit einzuhalten, das Gerät möglichst vor turbulenz erzeugenden Armaturen (z. B. Ventile, T-Stücke) und nach Pumpen einbauen.

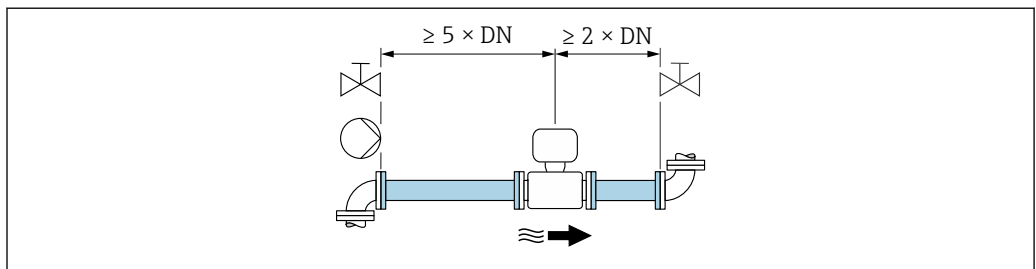

A0028997

Ausreichenden Abstand zum nächsten Rohrbogen einhalten.

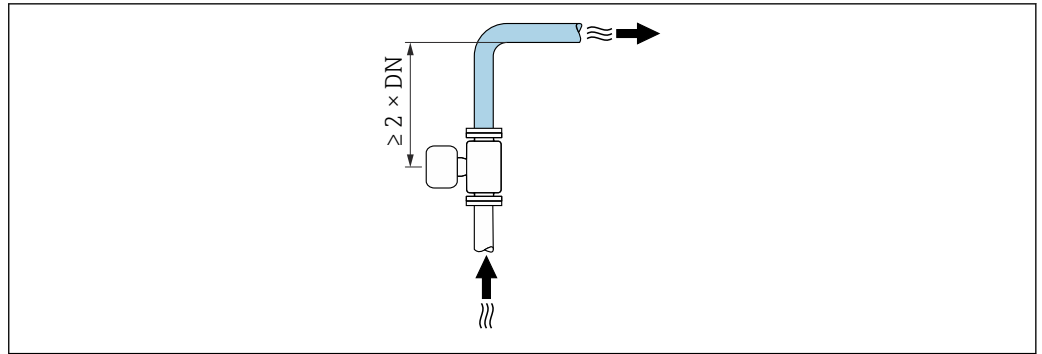

A0042132

Einbau ohne Ein- und Auslaufstrecken

Je nach Bauart und Einbauort des Geräts kann auf Ein- und Auslaufstrecken verzichtet oder sie können verringert werden.



Maximale Messabweichung

Bei Einbau des Geräts mit den beschriebenen Ein- und Auslaufstrecken kann eine maximale Messabweichung von $\pm 0,5\%$ vom Messwert $\pm 1\text{ mm/s}$ ($0,04\text{ in/s}$) gewährleistet werden.

Geräte und mögliche Bestelloptionen

Bestellmerkmal "Elektroden"		
Option	Beschreibung	Design
J	1.4435/316L, spitz für 0 x DN Ein-/Auslaufstrecken	0 x DN Full-bore-Design ¹⁾
L	1.4435/316L für 0 x DN Ein-/Auslaufstrecken	
M	Alloy C22 für 0 x DN Ein-/Auslaufstrecken	
N	Tantal für 0 x DN Ein-/Auslaufstrecken	

1) "Full-bore" steht für einen Querschnitt des Messrohrs gemäß Nennweite ohne Verengung. Dadurch entsteht kein Druckverlust.

Einbau vor oder nach Bögen

Der Einbau kann ohne Ein- und Auslaufstrecken erfolgen.

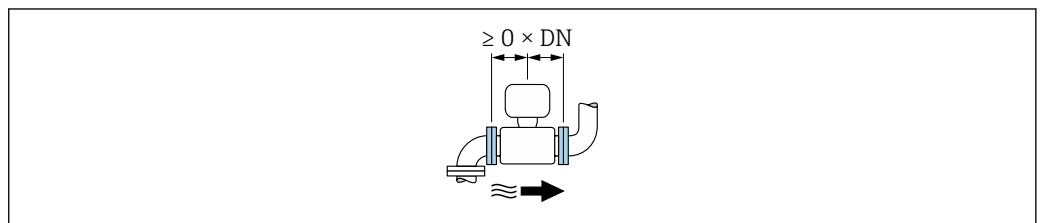

A0032859

Einbau nach Pumpen

Der Einbau kann ohne Ein- und Auslaufstrecken erfolgen.

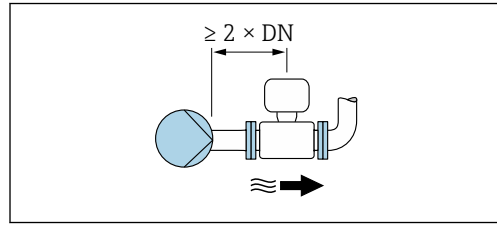

i Eine Einlaufstrecke von $\geq 2 \times \text{DN}$ wird empfohlen.

Einbau vor Ventilen

Der Einbau kann ohne Ein- und Auslaufstrecken erfolgen.

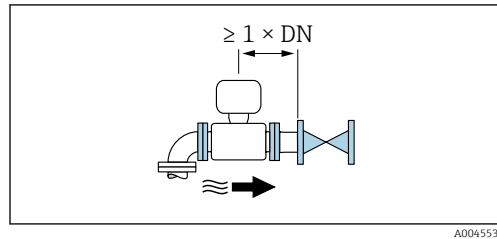

i Eine Auslaufstrecke von $\geq 1 \times \text{DN}$ wird empfohlen.

Einbau nach Ventilen

Der Einbau kann ohne Ein- und Auslaufstrecken erfolgen, wenn das Ventil während des Betriebs zu 100% geöffnet ist.

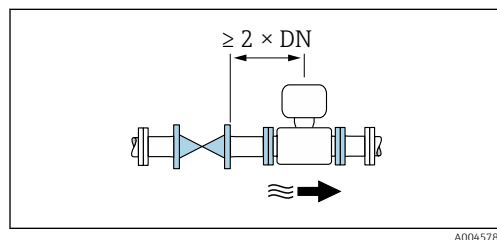

i Eine Einlaufstrecke von $\geq 2 \times \text{DN}$ wird empfohlen, wenn das Ventil während des Betriebs zu 100% geöffnet ist.

Einbaumaße

 Angaben zu den Abmessungen und Einbaulängen des Geräts: Dokument "Technische Information", Kapitel "Konstruktiver Aufbau"

6.1.2 Anforderungen aus Umgebung und Prozess

Umgebungstemperaturbereich

Messumformer	Standard: $-40 \dots +60 \text{ °C}$ ($-40 \dots +140 \text{ °F}$)
Vor-Ort-Anzeige	$-20 \dots +60 \text{ °C}$ ($-4 \dots +140 \text{ °F}$), außerhalb des Temperaturbereichs kann die Ablesbarkeit der Vor-Ort-Anzeige beeinträchtigt sein.
Messaufnehmer	$-40 \dots +60 \text{ °C}$ ($-40 \dots +140 \text{ °F}$)
Messrohrauskleidung	Den zulässigen Temperaturbereich der Messrohrauskleidung nicht über- oder unterschreiten.

Bei Betrieb im Freien:

- Messgerät an einer schattigen Stelle montieren.
- Direkte Sonneneinstrahlung vermeiden, besonders in wärmeren Klimaregionen.
- Starke Bewitterung vermeiden.

Systemdruck

Einbau in der Nähe von Pumpen →  22

Vibrationen

Einbau bei Rohrschwingungen →  22

Anpassungsstücke

Der Messaufnehmer kann mit Hilfe entsprechender Anpassungsstücke nach DIN EN 545 (Doppelflansch-Übergangsstücke) auch in eine Rohrleitung größerer Nennweite eingebaut werden. Die dadurch erreichte Erhöhung der Strömungsgeschwindigkeit verbessert bei sehr langsam fließendem Messstoff die Messgenauigkeit. Das abgebildete Nomogramm dient zur Ermittlung des verursachten Druckabfalls durch Konfusoren und Diffusoren.

-  ■ Das Nomogramm gilt nur für Flüssigkeiten mit wasserähnlicher Viskosität.
- Bei hoher Viskosität des Messstoffs kann ein größerer Messrohrdurchmesser in Betracht gezogen werden, um den Druckverlust zu reduzieren.

1. Durchmesser Verhältnis d/D ermitteln.
2. Druckverlust in Abhängigkeit von der Strömungsgeschwindigkeit (nach der Einschnürung) und dem d/D -Verhältnis aus dem Nomogramm ablesen.

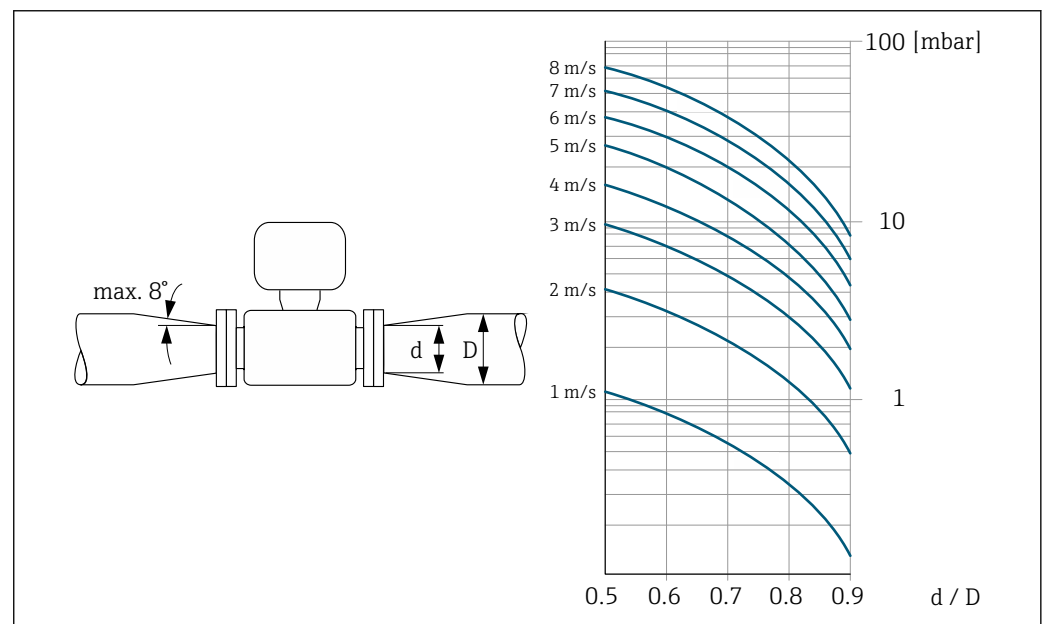

A0029002

6.1.3 Spezielle Montagehinweise

Wetterschutzhaube

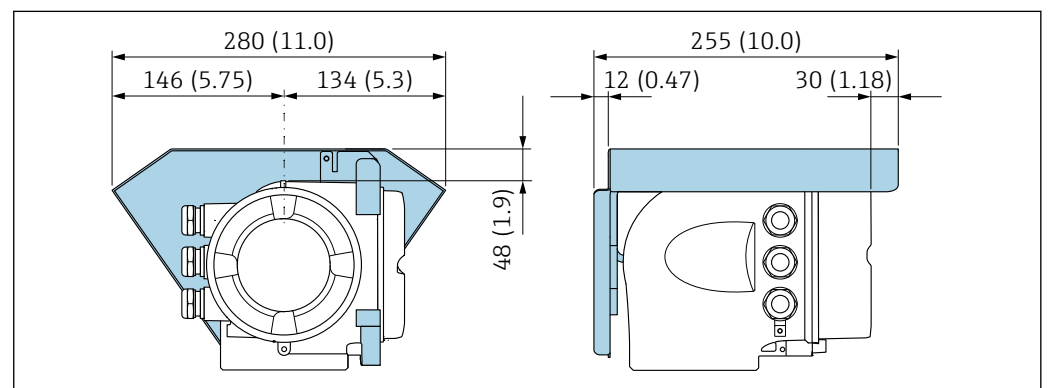

A0029553

 4 Einheit mm (in)

Lebensmitteltauglichkeit

- i** Bei Installation in hygienischen Anwendungen: Hinweise im Kapitel "Zertifikate und Zulassungen/Lebensmitteltauglichkeit" beachten → 215
- Für Messgeräte mit Bestellmerkmal "Gehäuse", Option B "Rostfrei, hygienisch" ist der Anschlussraumdeckel zum Verschließen handfest zuzudrehen und um weitere 45° anzuziehen (entspricht 15 Nm).

6.2 Gerät montieren

6.2.1 Benötigtes Werkzeug

Für Messaufnehmer

Für Flansche und andere Prozessanschlüsse: Entsprechendes Montagewerkzeug

6.2.2 Messgerät vorbereiten

1. Sämtliche Reste der Transportverpackung entfernen.
2. Vorhandene Schutzscheiben oder Schutzkappen vom Messaufnehmer entfernen.
3. Aufkleber auf dem Elektronikraumdeckel entfernen.

6.2.3 Messumformergehäuse drehen

Um den Zugang zum Anschlussraum oder Anzeigemodul zu erleichtern, kann das Messumformergehäuse gedreht werden.

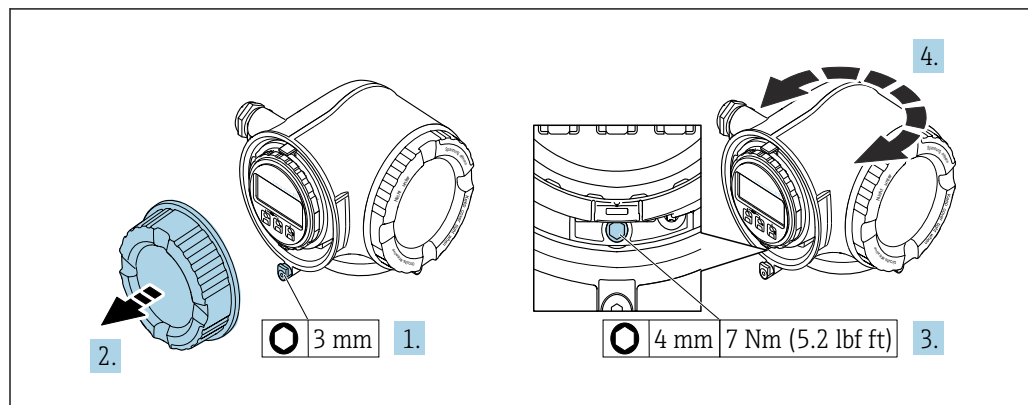

5 Gehäuse in nicht explosionsgeschützter Ausführung

1. Je nach Geräteausführung: Sicherungskralle des Anschlussraumdeckels lösen.
2. Anschlussraumdeckel abschrauben.
3. Befestigungsschraube lösen.
4. Gehäuse in die gewünschte Position drehen.
5. Befestigungsschraube anziehen.
6. Anschlussraumdeckel anschrauben.
7. Je nach Geräteausführung: Sicherungskralle des Anschlussraumdeckels anbringen.

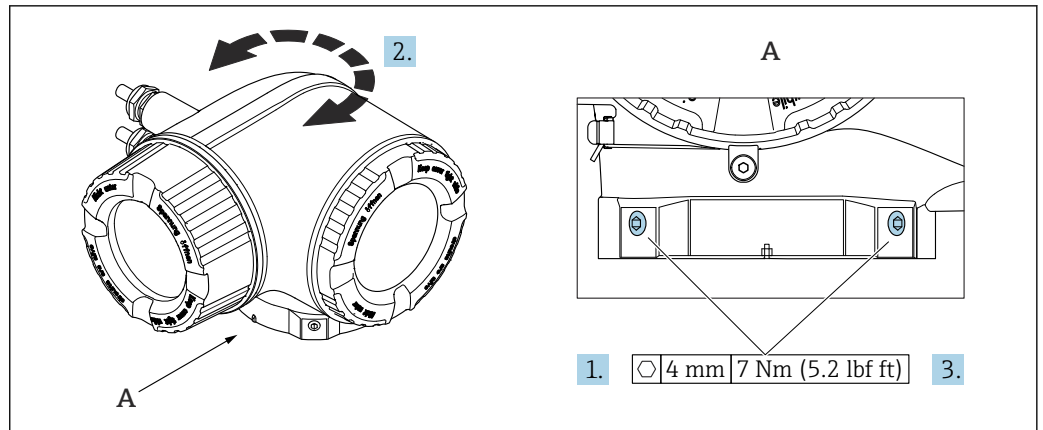

6 Ex-Gehäuse

1. Befestigungsschrauben lösen.
2. Gehäuse in die gewünschte Position drehen.
3. Befestigungsschrauben anziehen.

6.2.4 Anzeigemodul drehen

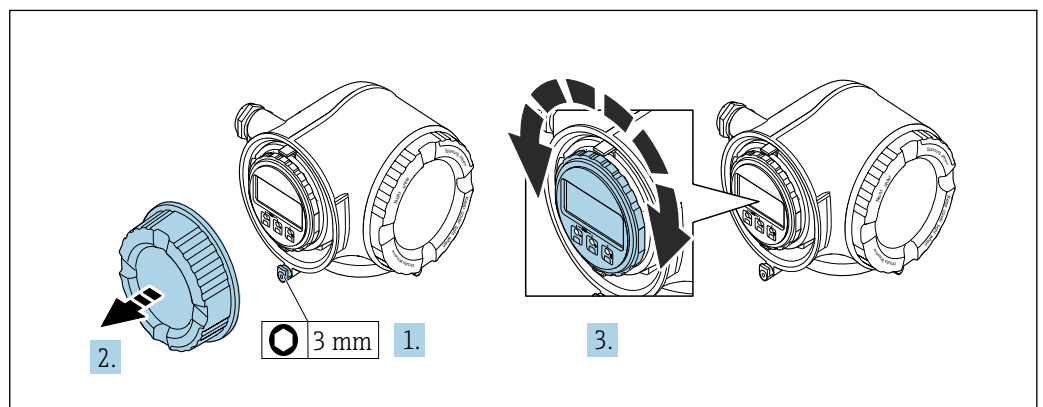

Um die Ables- und Bedienbarkeit zu erleichtern, kann das Anzeigemodul gedreht werden.



1. Je nach Geräteausführung: Sicherungskralle des Anschlussraumdeckels lösen.
2. Anschlussraumdeckel abschrauben.
3. Anzeigemodul in die gewünschte Position drehen: Max. $8 \times 45^\circ$ in jede Richtung.
4. Anschlussraumdeckel anschrauben.
5. Je nach Geräteausführung: Sicherungskralle des Anschlussraumdeckels anbringen.

6.3 Montagekontrolle

Ist das Gerät unbeschädigt (Sichtprüfung)?	<input type="checkbox"/>
Entspricht das Gerät den Messstellenspezifikationen? Zum Beispiel: <ul style="list-style-type: none"> ▪ Prozesstemperatur ▪ Prozessdruck (siehe Dokument "Technische Information", Kapitel "Druck-Temperatur-Kurven") ▪ Umgebungstemperatur ▪ Messbereich 	<input type="checkbox"/>

Wurde die richtige Einbaulage für den Messaufnehmer gewählt →  23 ? <ul style="list-style-type: none">■ Gemäß Messaufnehmertyp■ Gemäß Messstofftemperatur■ Gemäß Messstoffeigenschaften (ausgasend, feststoffbeladen)	<input type="checkbox"/>
Stimmt die Pfeilrichtung auf dem Messaufnehmer mit der tatsächlichen Messstoff-Fließrichtung überein →  23?	<input type="checkbox"/>
Ist die Messstellenbezeichnung und -beschriftung korrekt (Sichtprüfung)?	<input type="checkbox"/>
Sind die Befestigungsschrauben fest angezogen?	<input type="checkbox"/>
Wurde vor der ersten Inbetriebnahme die Reinigung gemäß den vorgegebenen Reinigungsangaben durchgeführt? →  181?	<input type="checkbox"/>

7 Elektrischer Anschluss

WARNUNG

Spannungsführende Bauteile! Unsachgemäße Arbeiten an elektrischen Anschlüssen können zu einem Stromschlag führen.

- ▶ Trennvorrichtung (Schalter oder Leistungsschalter) einrichten, mit der das Gerät leicht von der Versorgungsspannung getrennt werden kann.
- ▶ Zusätzlich zur Gerätesicherung eine Überstromschutzeinrichtung mit max. 10 A in die Anlageninstallation einfügen.

7.1 Elektrische Sicherheit

Gemäß national gültigen Vorschriften.

7.2 Anschlussbedingungen

7.2.1 Benötigtes Werkzeug

- Für Kabeleinführungen: Entsprechendes Werkzeug verwenden
- Für Sicherungskralle: Innensechskantschlüssel 3 mm
- Abisolierzange
- Bei Verwendung von Litzenkabeln: Quetschzange für Aderendhülse
- Zum Kabelentfernen aus Klemmstelle: Schlitzschraubendreher ≤ 3 mm (0,12 in)

7.2.2 Anforderungen an Anschlusskabel

Die kundenseitig bereitgestellten Anschlusskabel müssen die folgenden Anforderungen erfüllen.

Schutzerdungskabel für die äußere Erdungsklemme

Leiterquerschnitt $< 6 \text{ mm}^2$ (10 AWG)

Größere Querschnitte können durch die Verwendung eines Kabelschuhs angeschlossen werden.

Die Erdungsimpedanz muss weniger als 2Ω betragen.

Zulässiger Temperaturbereich

- Die im jeweiligen Land geltenden Installationsrichtlinien sind zu beachten.
- Die Kabel müssen für die zu erwartenden Minimal- und Maximaltemperaturen geeignet sein.

Energieversorgungskabel (inkl. Leiter für die innere Erdungsklemme)

Normales Installationskabel ausreichend.

Signalkabel

Stromeingang 4 ... 20 mA

Normales Installationskabel ausreichend.

Impuls-/Frequenz-/Schaltausgang

Normales Installationskabel ausreichend.

Relaisausgang

Normales Installationskabel ausreichend.

Statuseingang

Normales Installationskabel ausreichend.

Modbus RS485

Geschirmtes Twisted-Pair-Kabel.



Siehe <https://modbus.org> "MODBUS over Serial Line Specification and Implementation Guide"

Ethernet-APL

Geschirmtes Twisted-Pair-Kabel. Empfohlen wird Kabeltyp A.



Siehe <https://www.profibus.com> "Ethernet-APL White Paper"

Kabeldurchmesser

- Mit ausgelieferte Kabelverschraubungen:
 - M20 × 1,5 mit Kabel Ø 6 ... 12 mm (0,24 ... 0,47 in)
- Federkraftklemmen: Für Litzen und Litzen mit Aderendhülsen geeignet.
 - Leiterquerschnitt 0,2 ... 2,5 mm² (24 ... 12 AWG)

Anforderungen an das Verbindungskabel – Abgesetztes Anzeige- und Bedienmodul DKX001*Optional lieferbares Verbindungskabel*

Es wird ein Kabel mitgeliefert je nach Bestelloption

- Bestellcode Messgerät: Bestellmerkmal **030** "Anzeige; Bedienung", Option **O** oder
- Bestellcode Messgerät: Bestellmerkmal **030** "Anzeige; Bedienung", Option **M** und
- Bestellcode DKX001: Bestellmerkmal **040** "Kabel", Option **A, B, D, E**

Standardkabel	2 × 2 × 0,34 mm ² (22 AWG) PVC-Kabel mit gemeinsamem Schirm (2 Paare, paarverseilt)
Flammwidrigkeit	Nach DIN EN 60332-1-2
Ölbeständigkeit	Nach DIN EN 60811-2-1
Schirmung	Kupfer-Geflecht verzinkt, optische Abdeckung ≥ 85 %
Kapazität Ader/Schirm	≤ 200 pF/m
L/R	≤ 24 µH/Ω
Lieferbare Kabellänge	5 m (15 ft)/10 m (35 ft)/20 m (65 ft)/30 m (100 ft)
Dauerbetriebstemperatur	Bei fester Verlegung: -50 ... +105 °C (-58 ... +221 °F); bewegt: -25 ... +105 °C (-13 ... +221 °F)

Standardkabel - kundenspezifisches Kabel

Es wird kein Kabel mitgeliefert und muss kundenseitig bereitgestellt werden bei folgender Bestelloption:

Bestellcode DKX001: Bestellmerkmal **040** "Kabel", Option **1** "Ohne, kundenseitig, max. 300 m"

Ein Standardkabel mit folgenden Mindestanforderungen kann als Verbindungskabel, auch im explosionsgefährdeten Bereich (Zone 2, Class I, Division 2 und Zone 1, Class I, Division 1), eingesetzt werden:

Standardkabel	4 Adern (2 Paare); paarverseilt mit gemeinsamem Schirm, Aderquerschnitt minimal 0,34 mm ² (22 AWG)
Schirmung	Kupfer-Geflecht verzinkt, optische Abdeckung $\geq 85\%$
Kabelimpedanz (Paar)	Minimal 80 Ω
Kabellänge	Maximal 300 m (1 000 ft), maximaler Schleifwiderstand 20 Ω
Kapazität Ader/Schirm	Maximal 1 000 nF für Zone 1, Class I, Division 1
L/R	Maximal 24 $\mu\text{H}/\Omega$ für Zone 1, Class I, Division 1

7.2.3 Klemmenbelegung

Messumformer: Versorgungsspannung, Ein-/Ausgänge

Die Klemmenbelegung der Ein- und Ausgänge ist von der jeweiligen Bestellvariante des Geräts abhängig. Die gerätespezifische Klemmenbelegung ist auf einem Aufkleber in der Klemmenabdeckung dokumentiert.

Versorgungsspannung		Ein-/Ausgang 1 (Port 1)		Ein-/Ausgang 2		Ein-/Ausgang 3		Service-Schnittstelle (Port 2)
1 (+)	2 (-)	26 (B)	27 (A)	24 (+)	25 (-)	22 (+)	23 (-)	CDI-RJ45
Gerätespezifische Klemmenbelegung: Aufkleber in Klemmenabdeckung.								

Modbus TCP

Versorgungsspannung		Ein-/Ausgang 1 (Port 1 ¹⁾)		Ein-/Ausgang 2		Ein-/Ausgang 3		Service-Schnittstelle (Port 2) ¹⁾
1 (+)	2 (-)	26 (+)	27 (-)	24 (+)	25 (-)	22 (+)	23 (-)	CDI-RJ45
Gerätespezifische Klemmenbelegung: Aufkleber in Klemmenabdeckung.								

1) Zur Modbus TCP Kommunikation darf jeweils nur Port 1 oder Port 2 verwendet werden.

 Klemmenbelegung des abgesetzten Anzeige- und Bedienmoduls →  42.

Informationen zur Pin-Belegung der Gerätestecker: Betriebsanleitung zum Gerät.

7.2.4 Verfügbare Gerätestecker für Proline 300

 Gerätestecker dürfen nicht in explosionsgefährdeten Bereichen eingesetzt werden!

Bestellmerkmal "Eingang; Ausgang 1", Option MB "Modbus TCP over Ethernet-APL"

Bestellmerkmal "Elektrischer Anschluss"	Zubehör	Kabeleinführung/Anschluss	
		2	3
L, N, P, U	-	Stecker M12×1 A-Coded	-
L, N, P, U	NB ¹⁾	Stecker M12×1 A-Coded	Stecker M12×1 ¹⁾ D-Coded
1 ²⁾ , 2 ²⁾ , 7 ²⁾ , 8 ²⁾	-	-	Stecker M12×1 D-Coded

1) Nicht als Modbus TCP-Port verwendbar.

2) Nicht kombinierbar mit einer externen WLAN-Antenne (Bestellmerkmal "Zubehör beigelegt", Option P8, einem RJ45 M12-Adapter für die Service-Schnittstelle (Bestellmerkmal "Zubehör montiert", Option NB) oder eines abgesetzten Anzeige- und Bedienmoduls DKX001.

7.2.5 Modbus TCP over Ethernet-APL 10 Mbit/s

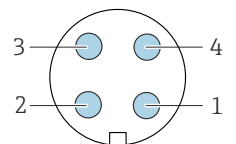
	Pin	Belegung	Codierung	Stecker/Buchse
	1	APL-signal -		
2	APL-signal +			

	3	Kabelschirm ¹		
	4	nicht belegt		
	Metallisches Steckergehäuse	Kabelschirm		
	¹ Wenn Kabelschirm verwendet wird			

7.2.6 Modbus TCP over Ethernet 100 Mbit/s

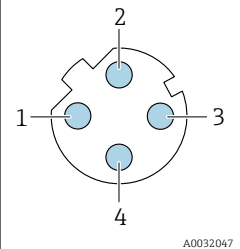
	Pin	Belegung		Codierung	Stecker/Buchse
	1	+	Tx	D	Buchse
	2	+	Rx		
	3	-	Tx		
	4	-	Rx		

7.2.7 Schirmung und Erdung

Schirmungs- und Erdungskonzept

1. Elektromagnetische Verträglichkeit (EMV) einhalten.
2. Explosionsschutz berücksichtigen.
3. Personenschutz beachten.
4. Nationale Installationsvorschriften und Richtlinien einhalten.
5. Kabelspezifikation beachten .
6. Abisolierte und verdrehte Kabelschirmstücke bis zur Erdungsklemme so kurz wie möglich halten.
7. Leitungen lückenlos abschirmen.

Erdung des Kabelschirms

HINWEIS

In Anlagen ohne Potenzialausgleich: Mehrfache Erdung des Kabelschirms verursacht netzfrequente Ausgleichströme!

Beschädigung des Kabelschirms der Busleitung.

- ▶ Kabelschirm der Busleitung nur einseitig mit der Ortserde oder dem Schutzleiter erden.
- ▶ Den nicht angeschlossenen Schirm isolieren.

Zur Erfüllung der EMV-Anforderungen:

1. Mehrfache Erdung des Kabelschirms mit Potenzialausgleichsleiter durchführen.
2. Jede lokale Erdungsklemme mit dem Potenzialausgleichsleiter verbinden.

7.2.8 Gerät vorbereiten

HINWEIS

Mangelnde Gehäusedichtheit!

Aufheben der Funktionstüchtigkeit des Messgeräts möglich.

- ▶ Passende, der Schutzart entsprechende Kabelverschraubungen verwenden.

1. Wenn vorhanden: Blindstopfen entfernen.

2. Wenn das Messgerät ohne Kabelverschraubungen ausgeliefert wird:
Passende Kabelverschraubung für entsprechendes Anschlusskabel bereitstellen.
3. Wenn das Messgerät mit Kabelverschraubungen ausgeliefert wird:
Anforderungen an Anschlusskabel beachten .

7.3 Gerät anschließen

HINWEIS

Einschränkung der elektrischen Sicherheit durch falschen Anschluss!

- ▶ Elektrische Anschlussarbeiten nur von entsprechend ausgebildetem Fachpersonal ausführen lassen.
- ▶ National gültige Installationsvorschriften beachten.
- ▶ Die örtlichen Arbeitsschutzvorschriften einhalten.
- ▶ Vor dem Anschluss weiterer Kabel: Immer erst das Schutzleiterkabel ⊕ anschließen.
- ▶ Bei Einsatz im explosionsgefährdeten Bereich: Hinweise in der gerätespezifischen Ex-Dokumentation beachten.

7.3.1 Messumformer anschließen

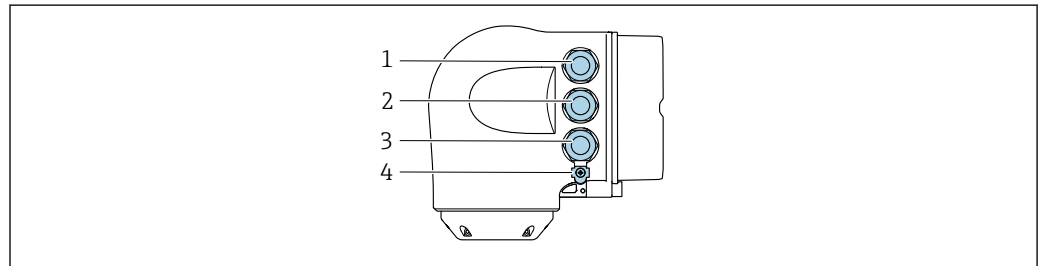

A0026781

- 1 Anschluss Versorgungsspannung
- 2 Anschluss Signalübertragung Ein-/Ausgang
- 3 Anschluss Signalübertragung Ein-/Ausgang oder Anschluss für Netzwerk Verbindung über Serviceschnittstelle (CDI-RJ45); Optional: Anschluss externe WLAN-Antenne oder Anschluss abgesetztes Anzeige- und Bedienmodul DKX001
- 4 Schutzerde (PE)

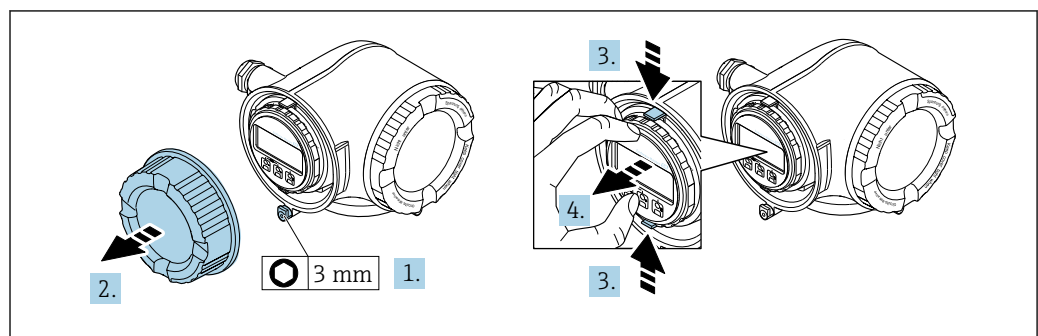

A0029813

1. Sicherungskralle des Anschlussraumdeckels lösen.
2. Anschlussraumdeckel abschrauben.
3. Laschen der Halterung des Anzeigemoduls zusammendrücken.
4. Halterung des Anzeigemoduls abziehen.

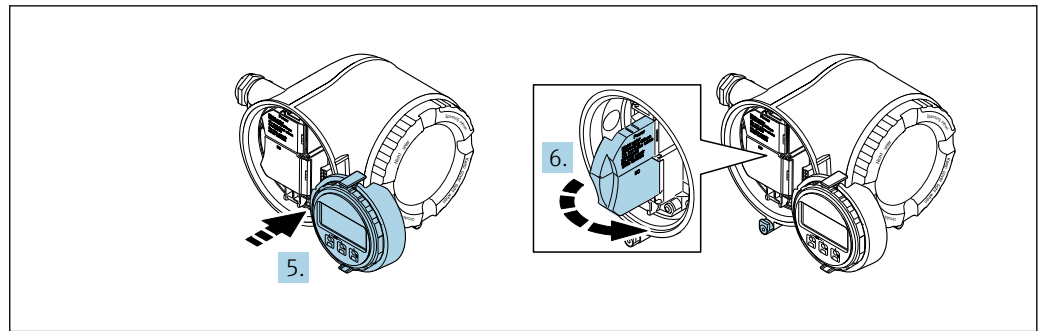

A0029814

5. Halterung am Rand des Elektronikraums aufstecken.
6. Klemmenabdeckung aufklappen.

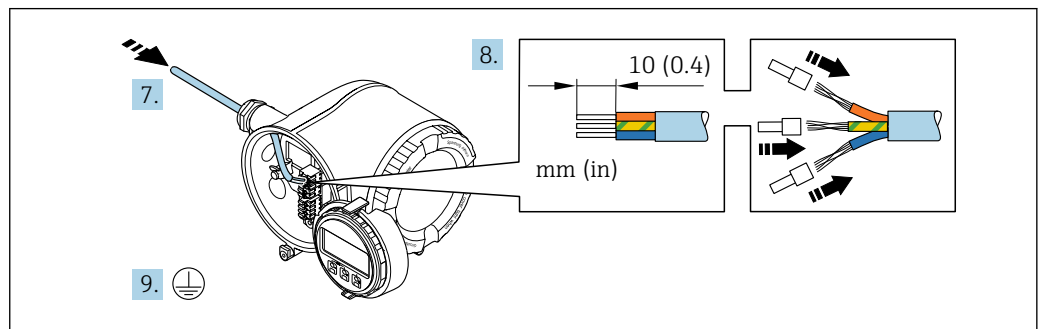

A0029815

7. Kabel durch die Kabeleinführung schieben. Um Dichtheit zu gewährleisten, Dichtungsring nicht aus der Kabeleinführung entfernen.
8. Kabel und Kabelenden abisolieren. Bei Litzenkabeln: Zusätzlich Aderendhülsen anbringen.
9. Schutzleiter anschließen.

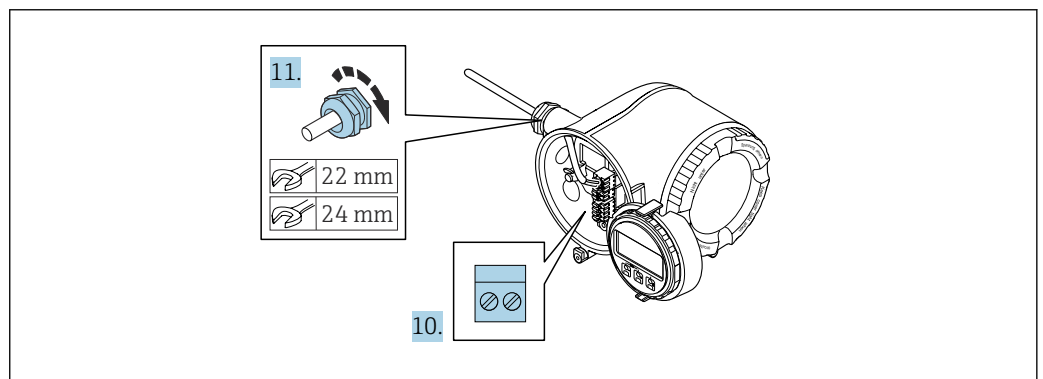

A0029816

10. Kabel gemäß Klemmenbelegung anschließen.
 - ↳ **Klemmenbelegung Signalkabel:** Die gerätespezifische Klemmenbelegung ist auf einem Aufkleber in der Klemmenabdeckung dokumentiert.
 - Klemmenbelegung Anschluss Versorgungsspannung:** Aufkleber in der Klemmenabdeckung oder → 34.
11. Kabelverschraubungen fest anziehen.
 - ↳ Der Anschluss der Kabel ist damit abgeschlossen.
12. Klemmenabdeckung zuklappen.
13. Halterung des Anzeigemoduls im Elektronikraum aufstecken.
14. Anschlussraumdeckel aufschrauben.
15. Sicherungskralle des Anschlussraumdeckels befestigen.

Kabel entfernen

Um ein Kabel wieder aus einer Klemmstelle zu entfernen:

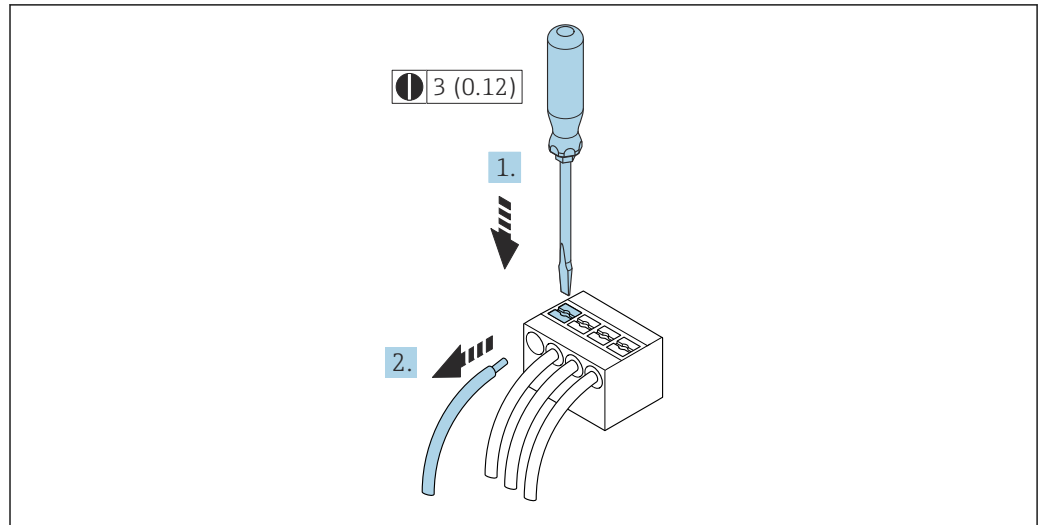

A0029598

7 Einheit mm (in)

1. Mit einem Schlitzschraubendreher auf den Schlitz zwischen den beiden Klemmenlöchern drücken.
2. Das Kabelende aus der Klemme ziehen.

7.3.2 Messumformer anschließen

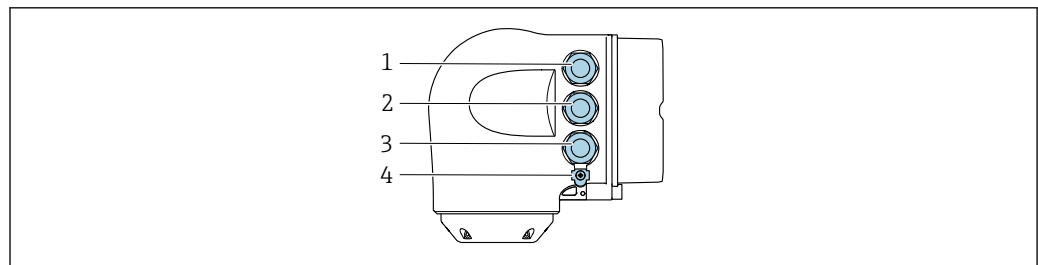

A0026781

- 1 Anschluss Versorgungsspannung
- 2 Anschluss Signalübertragung Ein-/Ausgang
- 3 Anschluss Signalübertragung Ein-/Ausgang oder Anschluss für Netzwerk Verbindung über Service-Schnittstelle (CDI-RJ45); Optional: Anschluss externe WLAN-Antenne oder Anschluss abgesetztes Anzeige- und Bedienmodul DKX001
- 4 Schutzleiter (PE)

Neben dem Anschluss des Geräts über Modbus TCP over Ethernet-APL und den verfügbaren Ein-/Ausgängen steht noch eine weitere Anschlussmöglichkeit zur Verfügung:
Über Service-Schnittstelle (CDI-RJ45) in ein Netzwerk einbinden → 41.

Stecker anschließen

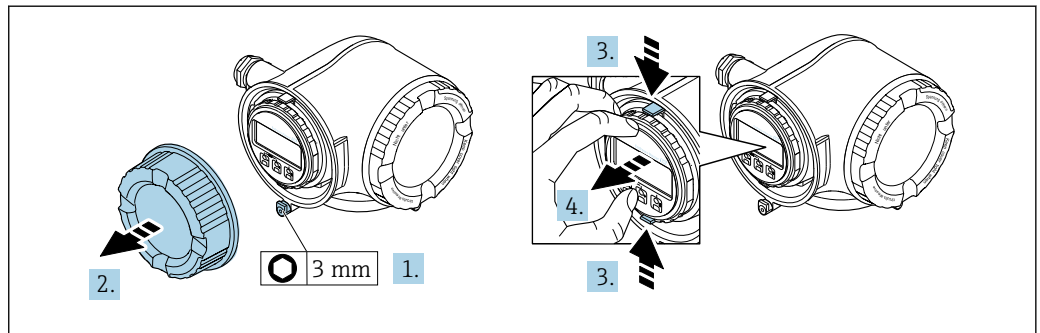

A0029813

1. Sicherungskralle des Anschlussraumdeckels lösen.
2. Anschlussraumdeckel abschrauben.
3. Laschen der Halterung des Anzeigemoduls zusammendrücken.
4. Halterung des Anzeigemoduls abziehen.

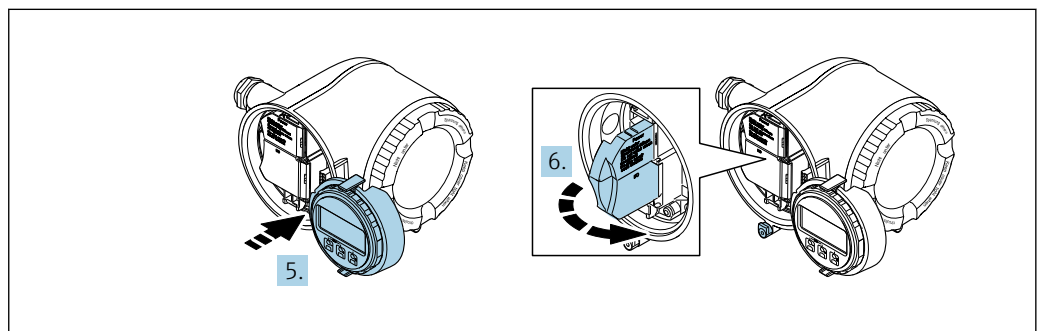

A0029814

5. Halterung am Rand des Elektronikraums aufstecken.
6. Klemmenabdeckung aufklappen.

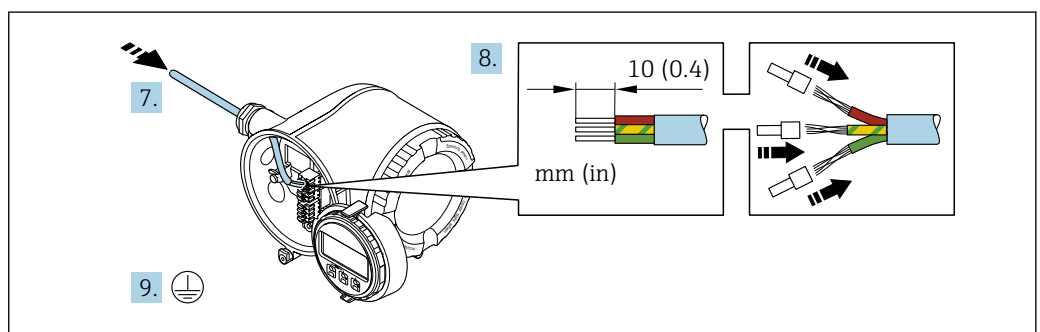

A0051111

7. Kabel durch die Kabeleinführung schieben. Um Dichtheit zu gewährleisten, Dichtungsring nicht aus der Kabeleinführung entfernen.
8. Kabel und Kabelenden abisolieren und an Klemmen 26-27 anschließen. Bei Litzenkabeln: Zusätzlich Aderendhülsen anbringen.
9. Schutzleiter (PE) anschließen.
10. Kabelverschraubungen fest anziehen.
↳ Der Anschluss über den APL-Port ist damit abgeschlossen.

Versorgungsspannung und weitere Ein-/Ausgänge anschließen

1. Kabel durch die Kabeleinführung schieben. Um Dichtheit zu gewährleisten, Dichtungsring nicht aus der Kabeleinführung entfernen.

2. Kabel und Kabelenden abisolieren. Bei Litzenkabeln: Zusätzlich Aderendhülsen anbringen.
3. Schutzleiter anschließen.

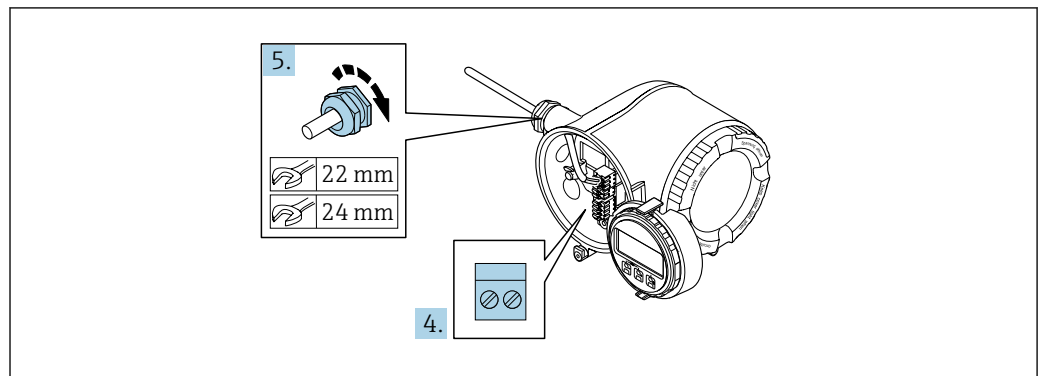

A0033984

4. Kabel gemäß Klemmenbelegung anschließen.
 - ↳ **Klemmenbelegung Signalkabel:** Die gerätespezifische Klemmenbelegung ist auf einem Aufkleber in der Klemmenabdeckung dokumentiert.
 - Klemmenbelegung Anschluss Versorgungsspannung:** Aufkleber in der Klemmenabdeckung oder → 34.
5. Kabelverschraubungen fest anziehen.
 - ↳ Der Anschluss der Kabel ist damit abgeschlossen.
6. Klemmenabdeckung zuklappen.
7. Halterung des Anzeigemoduls im Elektronikraum aufstecken.
8. Anschlussraumdeckel aufschrauben.
9. Sicherungskralle des Anschlussraumdeckels befestigen.

Kabel entfernen

Um ein Kabel wieder aus einer Klemmstelle zu entfernen:

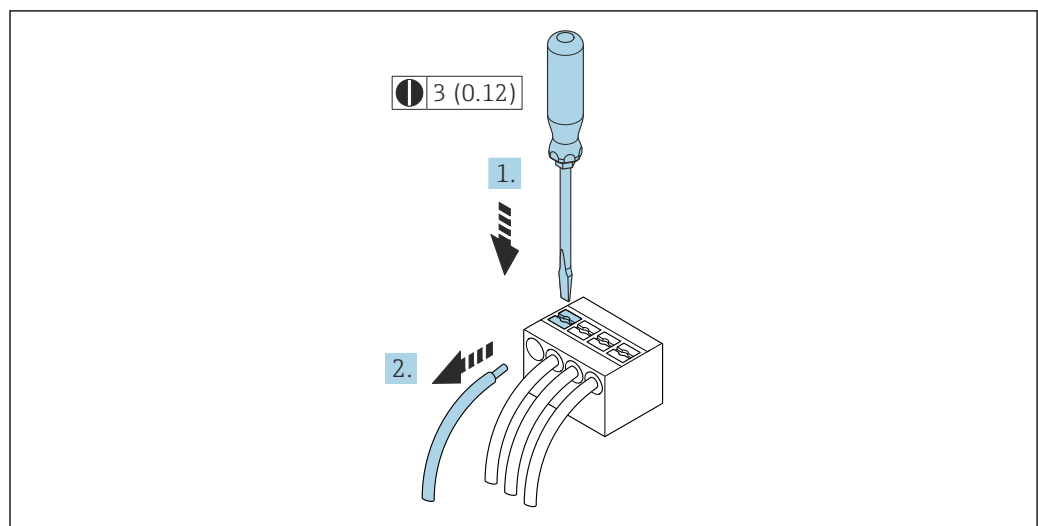

A0029598

8 Einheit mm (in)

1. Mit einem Schlitzschraubendreher auf den Schlitz zwischen den beiden Klemmenlöchern drücken.
2. Das Kabelende aus der Klemme ziehen.

7.3.3 Messumformer in ein Netzwerk einbinden

In diesem Kapitel werden nur die grundsätzlichen Anschlussmöglichkeiten für eine Einbindung des Geräts in ein Netzwerk dargestellt.

Vorgehensweise für den korrekten Anschluss des Messumformers → 36.

Über die Service-Schnittstelle einbinden

Die Einbindung erfolgt über den Anschluss an der Service-Schnittstelle (CDI-RJ45).

Beim Anschluss zu beachten:

- Empfohlenes Kabel: CAT 5e, CAT 6 oder CAT 7, mit geschirmtem Stecker (z. B. Fabrikat YAMAICHI ; Part No Y-ConProfixPlug63 / Prod. ID: 82-006660)
- Maximale Kabeldicke: 6 mm
- Länge des Steckers inklusive Knickschutz: 42 mm
- Biegeradius: 5 x Kabeldicke

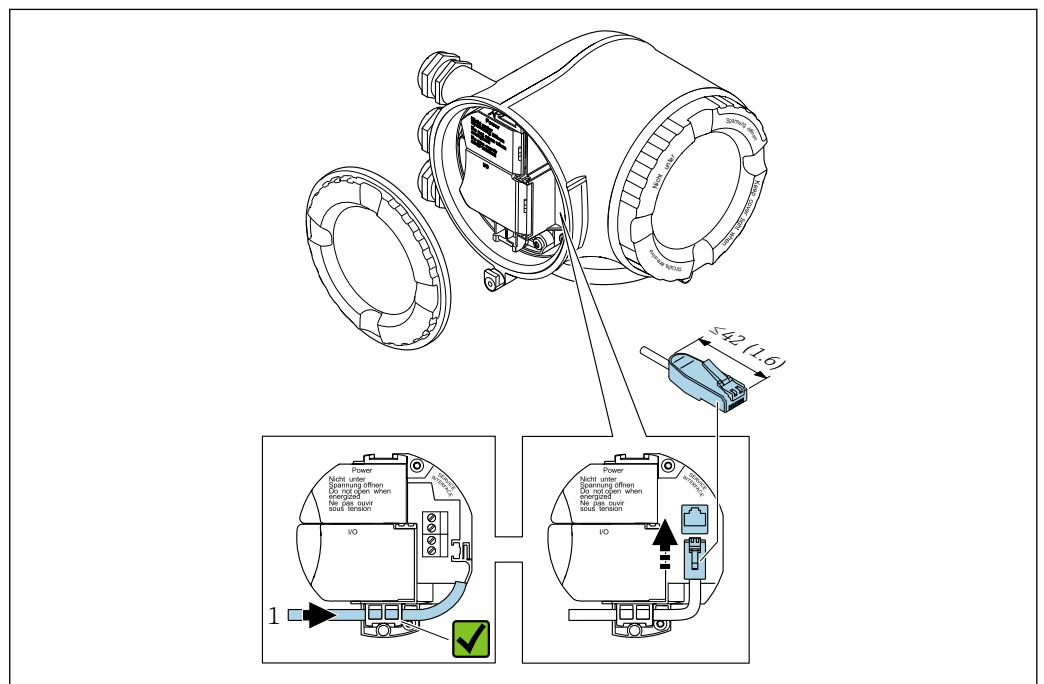

1 Service-Schnittstelle (CDI-RJ45)

- i** Optional ist ein Adapter für RJ45 auf M12 Stecker erhältlich:
Bestellmerkmal "Zubehör", Option **NB**: "Adapter RJ45 M12 (Service-Schnittstelle)"

Der Adapter verbindet die Service-Schnittstelle (CDI-RJ45) mit einem in der Kabeleinführung montierten M12 Stecker. Der Anschluss an die Service-Schnittstelle kann dadurch ohne Öffnen des Geräts über einen M12 Stecker erfolgen.

7.3.4 Anschluss abgesetztes Anzeige- und Bedienmodul DKX001

i Das abgesetzte Anzeige- und Bedienmodul DKX001 ist optional bestellbar → 185.

- Das abgesetzte Anzeige- und Bedienmodul DKX001 ist nur für folgende Gehäusausführung verfügbar: Bestellmerkmal "Gehäuse": Option A "Alu, beschichtet"
- Bei der direkten Bestellung des abgesetzten Anzeige- und Bedienmoduls DKX001 mit dem Messgerät wird das Messgerät immer mit einem Blindeckel ausgeliefert. Eine Anzeige oder Bedienung am Messumformer ist in dem Fall nicht vorhanden.
- Bei nachträglicher Bestellung darf das abgesetzte Anzeige- und Bedienmodul DKX001 nicht gleichzeitig mit dem vorhandenen Anzeigemodul des Messgeräts angeschlossen werden. Es darf immer nur eine Anzeige oder Bedienung am Messumformer angeschlossen sein.

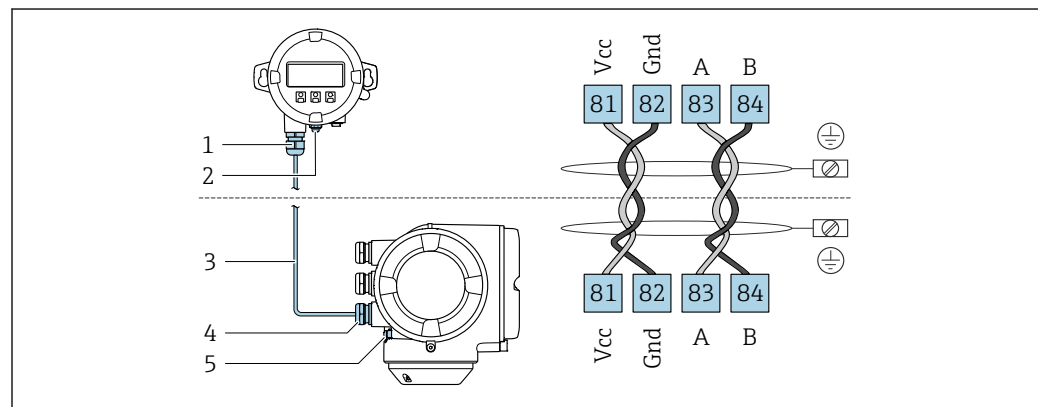

- 1 Abgesetztes Anzeige- und Bedienmodul DKX001
- 2 Anschluss Schutzerde (PE)
- 3 Verbindungskabel
- 4 Messgerät
- 5 Anschluss Schutzerde (PE)

A0027518

7.4 Potenzialausgleich sicherstellen

7.4.1 Anforderungen

Beim Potenzialausgleich:

- Betriebsinterne Erdungskonzepte beachten
- Einsatzbedingungen wie Material und Erdung der Rohrleitung berücksichtigen
- Messstoff, Messaufnehmer und Messumformer auf dasselbe elektrische Potenzial legen
- Für die Potenzialausgleichsverbindungen ein Erdungskabel mit dem Mindestquerschnitt von 6 mm² (10 AWG) und einem Kabelschuh verwenden

7.4.2 Anschlussbeispiel Standardfall

Prozessanschlüsse aus Metall

Der Potenzialausgleich erfolgt in der Regel über die metallischen, messstoffberührenden Prozessanschlüsse, welche direkt auf den Messaufnehmer montiert sind. Damit entfällt in der Regel der Einsatz von weiteren Potenzialausgleichs-Maßnahmen.

7.4.3 Anschlussbeispiele Sonderfälle

Prozessanschlüsse aus Kunststoff

Bei Prozessanschlüssen aus Kunststoff ist der Potenzialausgleich zwischen Messaufnehmer und Messstoff über zusätzliche Erdungsringe oder Prozessanschlüsse mit integrierter

Erdungselektrode sicherzustellen. Ein Fehlen des Potenzialausgleichs kann die Messgenauigkeit beeinflussen oder zur Zerstörung des Messaufnehmers durch elektrochemischen Abbau von Elektroden führen.

Beim Einsatz von Erdungsringen folgende Punkte beachten:

- Je nach Bestelloption werden bei Prozessanschlüssen anstelle von Erdungsringen entsprechende Kunststoffscheiben eingesetzt. Diese Kunststoffscheiben dienen nur als "Platzhalter" und besitzen keinerlei Potenzialausgleichsfunktion. Sie übernehmen zudem eine entscheidende Dichtungsfunktion an der Schnittstelle Sensor/Anschluss. Bei Prozessanschlüssen ohne metallische Erdungsringe dürfen diese Kunststoffscheiben/Dichtungen deshalb nicht entfernt werden bzw. diese sind immer zu montieren!
- Erdungsringe können bei Endress+Hauser als Zubehörteil DK5HR* separat bestellt werden (enthält keine Dichtungen). Bei der Bestellung darauf achten, dass die Erdungsringe kompatibel zum Elektrodenwerkstoff sind. Ansonsten besteht die Gefahr, dass die Elektroden durch elektrochemische Korrosion zerstört werden!
- Falls Dichtungen benötigt werden, können diese zusätzlich mit dem Dichtungsset DK5G* bestellt werden.
- Erdungsringe inkl. Dichtungen werden innerhalb der Prozessanschlüsse montiert. Die Einbaulänge wird dadurch nicht beeinflusst.

Potenzialausgleich über zusätzlichen Erdungsring

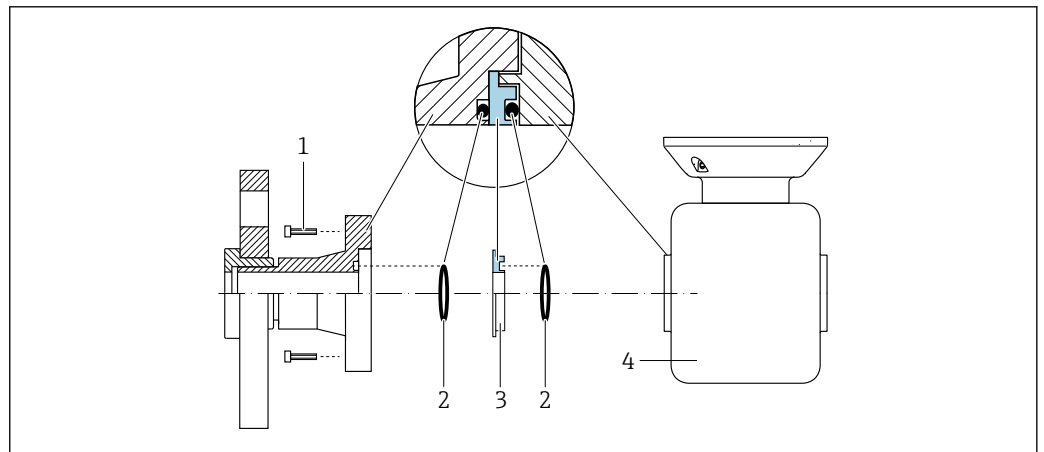

A0028971

- 1 Sechskantschrauben Prozessanschluss
- 2 O-Ring-Dichtungen
- 3 Kunststoffscheibe (Platzhalter) bzw. Erdungsring
- 4 Messaufnehmer

Potenzialausgleich über Erdungselektroden am Prozessanschluss

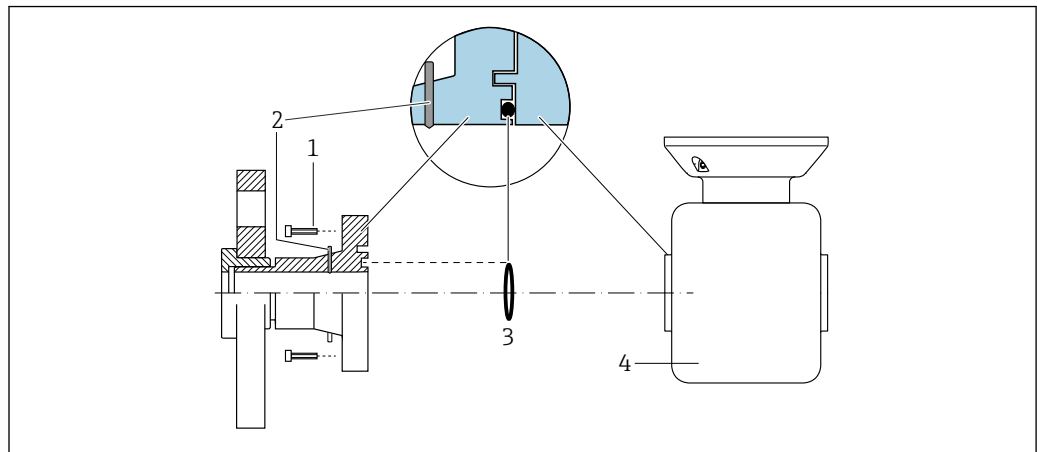

A0028972

- 1 Sechskantschrauben Prozessanschluss
- 2 Integrierte Erdungselektroden
- 3 O-Ring-Dichtung
- 4 Messaufnehmer

7.5 Spezielle Anschlusshinweise

7.5.1 Anschlussbeispiele

Stromausgang 4 ... 20 mA (ohne HART)

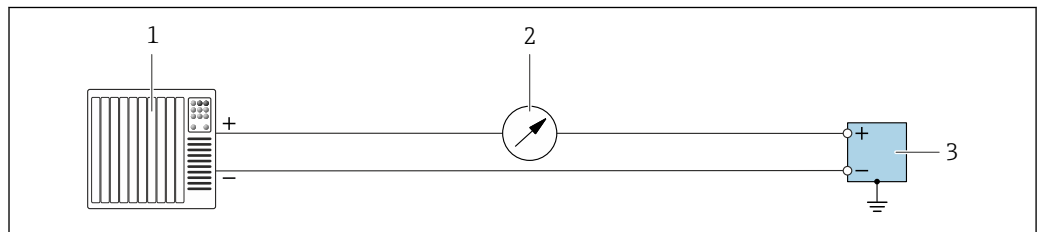

A0055851

9 Anschlussbeispiel für 4 ... 20 mA Stromausgang (aktiv)

- 1 Automatisierungssystem mit Stromeingang (z. B. SPS)
- 2 Optionales weiteres Anzeigeelement: Maximale Bürde beachten
- 3 Durchflussmessgerät mit Stromausgang (aktiv)

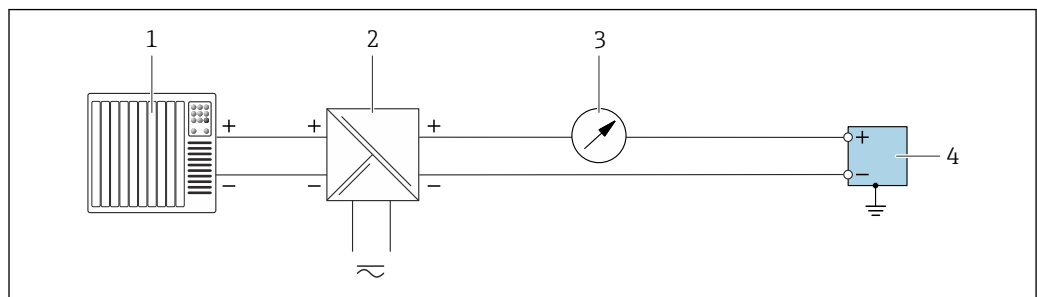

A0055852

10 Anschlussbeispiel für 4 ... 20 mA Stromausgang (passiv)

- 1 Automatisierungssystem mit Stromeingang (z. B. SPS)
- 2 Spannungsversorgung
- 3 Optionales weiteres Anzeigeelement: Maximale Bürde beachten
- 4 Messumformer mit Stromausgang (passiv)

Stromeingang 4 ... 20 mA

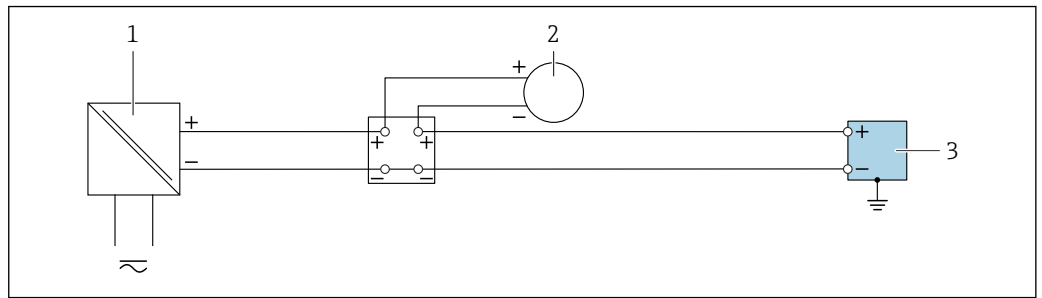

A0055B53

11 Anschlussbeispiel für 4 ... 20 mA Stromeingang

- 1 Spannungsversorgung
- 2 Externes Messgerät mit 4 ... 20 mA Stromausgang passiv (z. B. Druck oder Temperatur)
- 3 Messumformer mit 4 ... 20 mA Stromeingang

Impuls-/Frequenz-/Schaltausgang

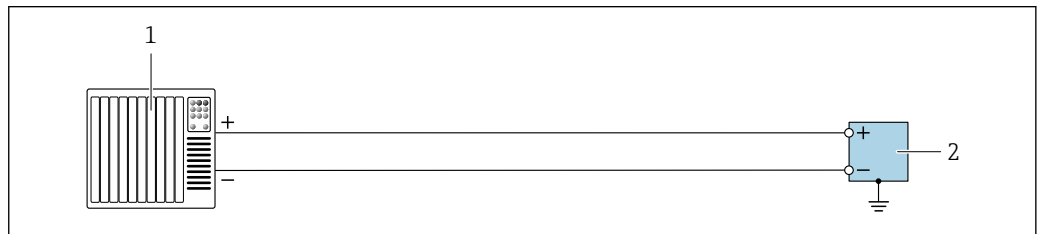

A0055B56

12 Anschlussbeispiel für Impuls-/Frequenz-/Schaltausgang (aktiv)

- 1 Automatisierungssystem mit Impuls-/Frequenz-/Schalteingang (z. B. SPS)
- 2 Messumformer mit Impuls-/Frequenz-/Schaltausgang (aktiv)

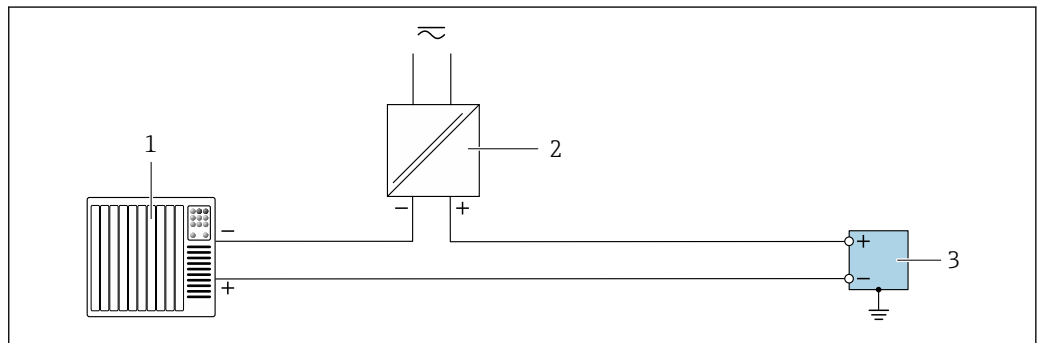

A0055B55

13 Anschlussbeispiel für Impuls-/Frequenz-/Schaltausgang (passiv)

- 1 Automatisierungssystem mit Impuls-/Frequenz-/Schalteingang (z. B. SPS)
- 2 Spannungsversorgung
- 3 Messumformer mit Impuls-/Frequenz-/Schaltausgang (passiv)

Relaisausgang

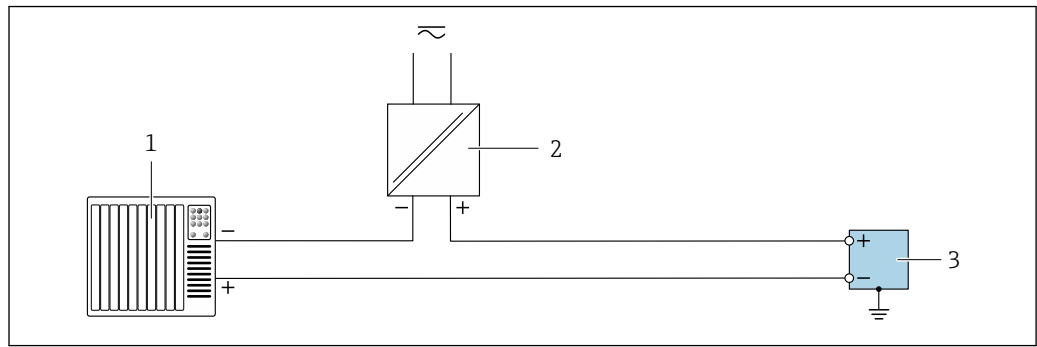

A0055859

14 Anschlussbeispiel für Relaisausgang

- 1 Automatisierungssystem mit Schalteingang (z. B. SPS)
- 2 Spannungsversorgung
- 3 Messumformer mit Relaisausgang

Statuseingang

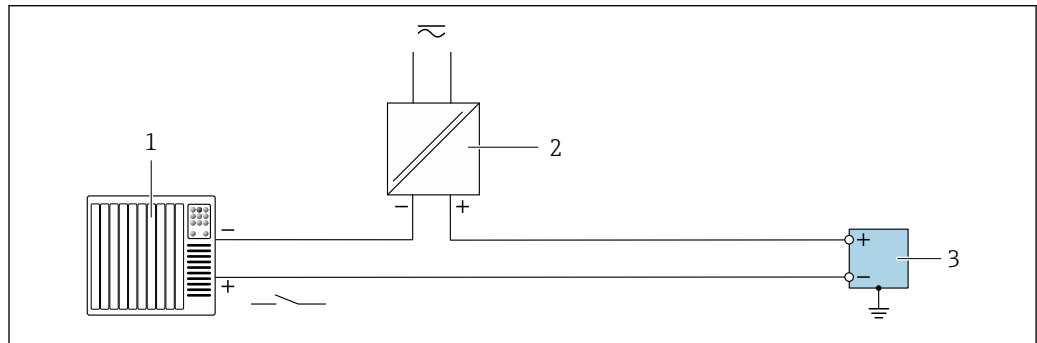

A0055860

15 Anschlussbeispiel für Statuseingang

- 1 Automatisierungssystem mit Schaltausgang passiv (z. B. SPS)
- 2 Spannungsversorgung
- 3 Messumformer mit Statuseingang

Modbus RS485

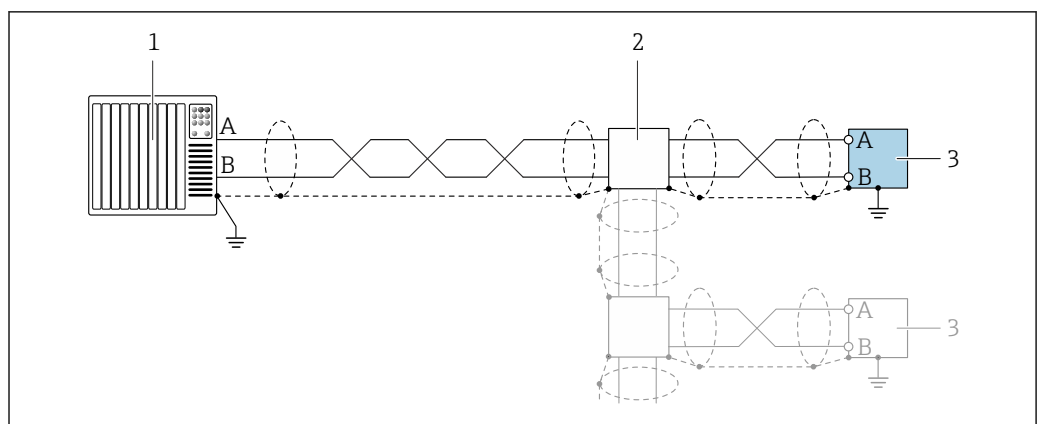

A0055863

16 Anschlussbeispiel für Modbus RS485

- 1 Automatisierungssystem mit Modbus-Master (z. B. SPS)
- 2 Optionale Verteilerbox
- 3 Messumformer mit Modbus RS485

Ethernet-APL

 Siehe <https://www.profibus.com> "Ethernet-APL White Paper"

7.6 Hardwareeinstellungen**7.6.1 Geräteadresse einstellen**

Die Geräteadresse muss bei einem Modbus Slave immer eingestellt werden. Die gültigen Geräteadressen liegen in einem Bereich von 1 ... 247. In einem Modbus RS485-Netzwerk kann jede Adresse nur einmal vergeben werden. Bei nicht korrekt eingestellter Adresse wird das Messgerät vom Modbus Master nicht erkannt. Alle Messgeräte werden mit der Geräteadresse 247 und mit dem Adressmode "Softwareadressierung" ausgeliefert.

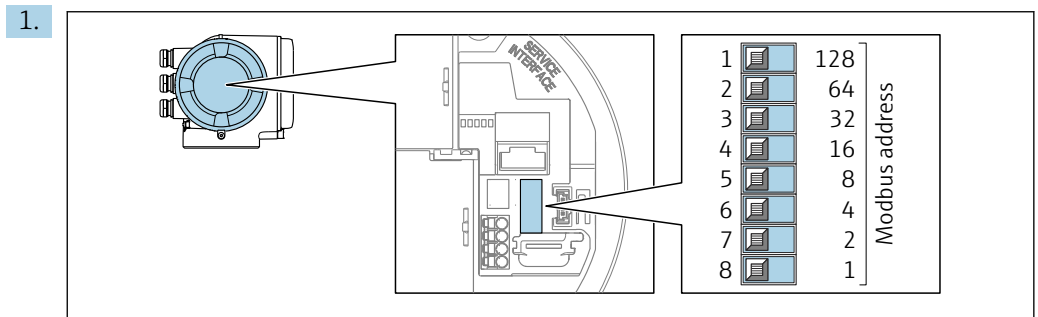
Hardwareadressierung

Die gewünschte Geräteadresse mittels der DIP-Schalter im Anschlussklemmenraum einstellen.

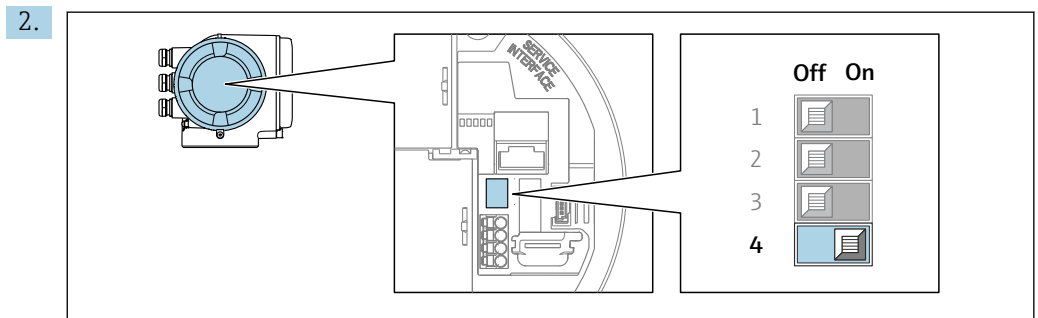

Die Adressierung von Softwareadressierung auf Hardwareadressierung umschalten:
DIP-Schalter auf **On**.

↳ Die Änderung der Geräteadresse wird nach 10 Sekunden wirksam.

Softwareadressierung

► Die Adressierung von Hardwareadressierung auf Softwareadressierung umschalten:
DIP-Schalter auf **Off**.

↳ Die im Parameter **Geräteadresse** eingestellte Geräteadresse wird nach 10 Sekunden wirksam.

7.6.2 Geräteadresse einstellen

Die IP-Adresse des Messgeräts ist für das Netzwerk via DIP-Schalter konfigurierbar.

Adressierungsdaten

IP-Adresse und ihre Konfigurationsmöglichkeiten			
1. Oktett	2. Oktett	3. Oktett	4. Oktett
192.	168.	1.	XXX

Nur via Software-Adressierung konfigurierbar

Via Software- und Hardware-Adressierung konfigurierbar

IP-Adressbereich	1 ... 254 (4. Oktett)
IP-Adresse Broadcast	255
Adressierungsart ab Werk	Software-Adressierung; alle DIP-Schalter der Hardware-Adressierung stehen auf OFF.
IP-Adresse ab Werk	DHCP-Server aktiv

IP-Adresse einstellen

Stromschlaggefahr beim Öffnen des Messumformergehäuses.

- ▶ Vor dem Öffnen des Messumformergehäuses:
- ▶ Das Gerät von der Energieversorgung trennen.

i Die Default-IP-Adresse darf **nicht** aktiviert sein .

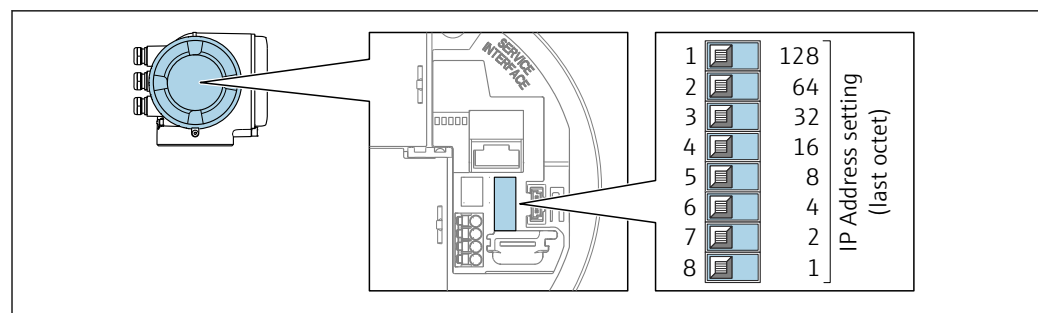

A0029635

1. Je nach Gehäuseausführung: Sicherungskralle oder Befestigungsschraube des Gehäusedeckels lösen.
2. Je nach Gehäuseausführung: Gehäusedeckel abschrauben oder öffnen und gegebenenfalls Vor-Ort-Anzeige vom Hauptelektronikmodul trennen .
3. Gewünschte IP-Adresse über die entsprechenden DIP-Schalter auf dem I/O-Elektronikmodul einstellen.
4. Messumformer in umgekehrter Reihenfolge wieder zusammenbauen.
5. Gerät wieder an die Energieversorgung anschließen.
 - ↳ Nach dem Neustart des Geräts wird die eingestellte Geräteadresse verwendet.

7.6.3 Abschlusswiderstand aktivieren

Um eine fehlerhafte Kommunikationsübertragung zu vermeiden, die durch Fehlanpassungen der Impedanz verursacht werden: Modbus RS485-Leitung am Anfang und Ende des Bussegments korrekt abschließen.

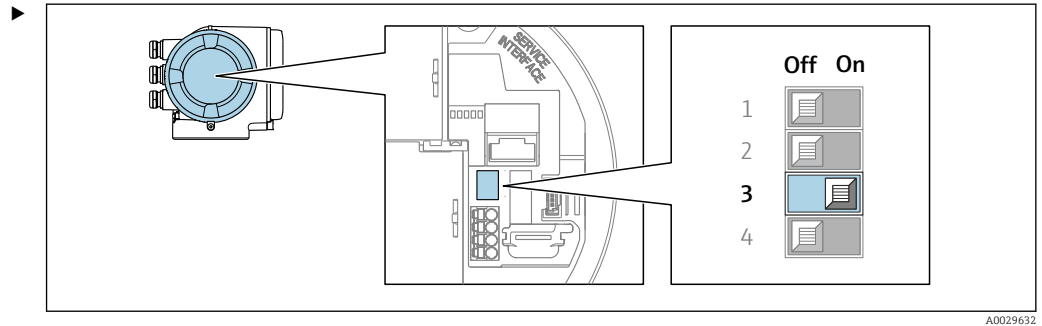

DIP-Schalter Nr. 3 auf **On** umschalten.

7.6.4 Default IP-Adresse aktivieren

Default IP-Adresse über DIP-Schalter aktivieren

Stromschlaggefahr beim Öffnen des Messumformergehäuses.

- ▶ Vor dem Öffnen des Messumformergehäuses:
- ▶ Das Gerät von der Energieversorgung trennen.

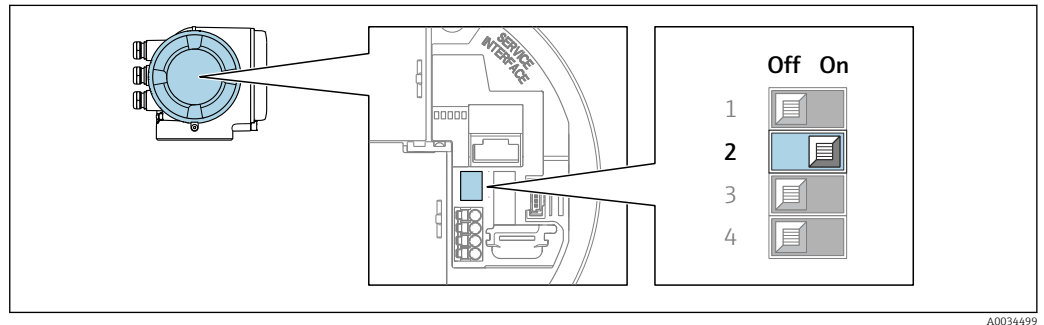

1. Je nach Gehäuseausführung: Sicherungskralle oder Befestigungsschraube des Gehäusesdeckels lösen.
2. Je nach Gehäuseausführung: Gehäusesdeckel abschrauben oder öffnen und gegebenenfalls Vor-Ort-Anzeige vom Hauptelektronikmodul trennen.
3. DIP-Schalter Nr. 24 auf dem I/O-Elektronikmodul von **OFF** → **ON** setzen.
4. Messumformer in umgekehrter Reihenfolge wieder zusammenbauen.
5. Gerät wieder an die Energieversorgung anschließen.
 - ↳ Nach dem Neustart des Geräts wird die Default IP-Adresse verwendet.

7.7 Schutzart sicherstellen

Das Messgerät erfüllt alle Anforderungen gemäß der Schutzart IP66/67, Type 4X enclosure.

Um die Schutzart IP66/67, Type 4X enclosure zu gewährleisten, folgende Schritte nach dem elektrischen Anschluss durchführen:

1. Prüfen, ob die Gehäusedichtungen sauber und richtig eingelegt sind.
2. Gegebenenfalls die Dichtungen trocknen, reinigen oder ersetzen.
3. Sämtliche Gehäuseschrauben und Schraubdeckel fest anziehen.
4. Kabelverschraubungen fest anziehen.

5. Damit auftretende Feuchtigkeit nicht zur Einführung gelangt:
Mit dem Kabel vor der Kabeleinführung eine nach unten hängende Schlaufe bilden ("Wassersack").

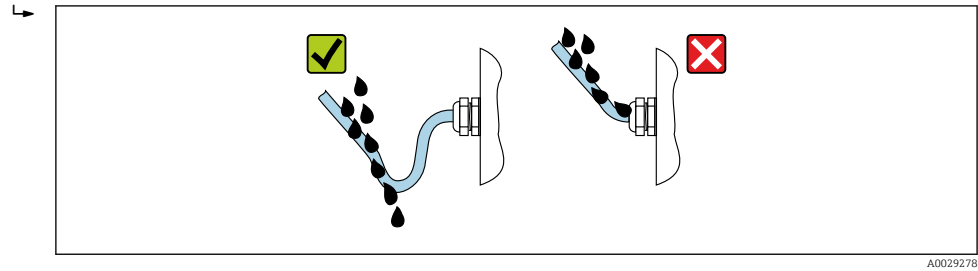

6. Die mitgelieferten Kabelverschraubungen und Kunststoffblindstopfen, die für die Kabeleinführungen mit Gewinde verwendet werden, gewährleisten keine Schutzart IP66/67, Type 4X enclosure. Um diese Schutzart zu erreichen, müssen nicht verwendete Kabelverschraubungen und Kunststoffblindstopfen durch Gewindeblindstopfen der Schutzart IP66/67, Type 4X enclosure ersetzt werden.

7.8 Anschlusskontrolle

Sind Gerät und Kabel unbeschädigt (Sichtprüfung)?	<input type="checkbox"/>
Ist die Schutzterdung korrekt ausgeführt?	<input type="checkbox"/>
Entsprechen die verwendeten Kabel den Anforderungen ?	<input type="checkbox"/>
Sind die montierten Kabel zugentlastet und fest verlegt?	<input type="checkbox"/>
Sind alle Kabelverschraubungen montiert, fest angezogen und dicht? Kabelführung mit "Wassersack" → 49?	<input type="checkbox"/>
Ist die Klemmenbelegung korrekt ?	<input type="checkbox"/>
Wenn Versorgungsspannung vorhanden: Erscheint eine Anzeige auf dem Anzeigemodul?	<input type="checkbox"/>
Ist der Potenzialausgleich korrekt durchgeführt ?	<input type="checkbox"/>
Sind Blindstopfen in nicht benutzte Kabeleinführungen eingesetzt und Transportstopfen durch Blindstopfen ersetzt?	<input type="checkbox"/>

8 Bedienungsmöglichkeiten

8.1 Übersicht zu Bedienungsmöglichkeiten

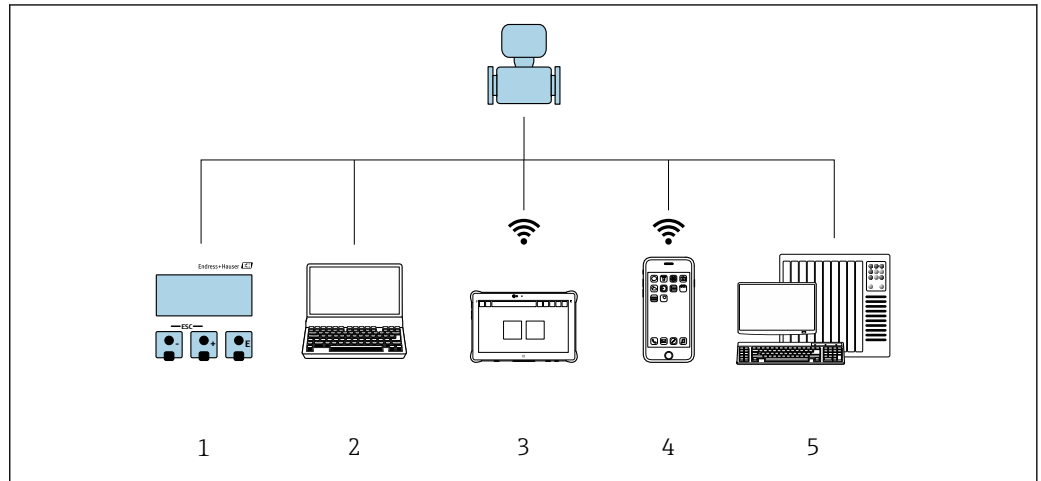

A0046226

- 1 Vor-Ort-Bedienung via Anzeigemodul
- 2 Computer mit Webbrowser oder mit Bedientool (z. B. FieldCare, DeviceCare, SIMATIC PDM)
- 3 Field Xpert SMT70
- 4 Mobiles Handbediengerät
- 5 Automatisierungssystem (z. B. SPS)

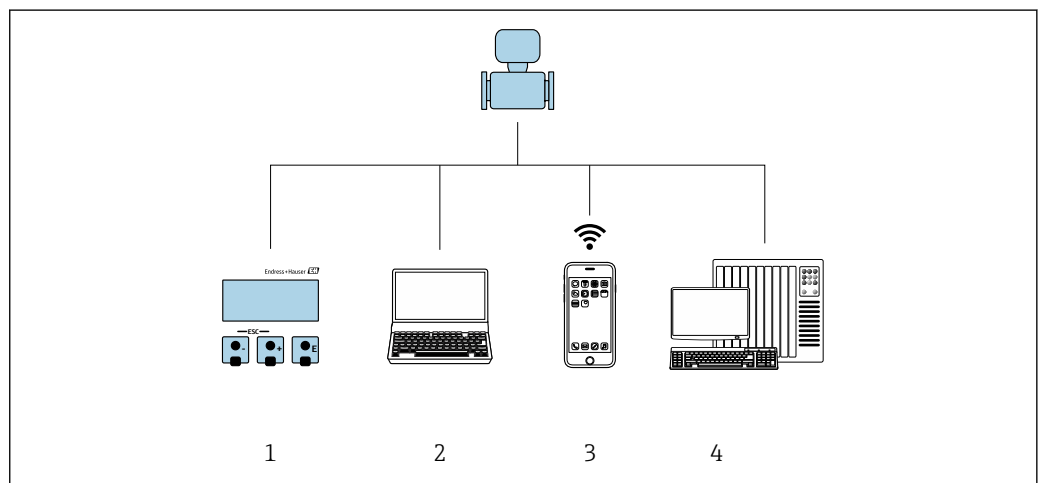

A0030213

- 1 Vor-Ort-Bedienung via Anzeigemodul
- 2 Computer mit Webbrowser oder mit Bedientool (z. B. FieldCare, DeviceCare, AMS Device Manager, SIMATIC PDM)
- 3 Mobiles Handbediengerät mit SmartBlue App
- 4 Automatisierungssystem (z. B. SPS)

8.2 Aufbau und Funktionsweise des Bedienmenüs

8.2.1 Aufbau des Bedienmenüs

 Zur Bedienmenü-Übersicht für Experten: Dokument "Beschreibung Geräteparameter" zum Gerät →  219

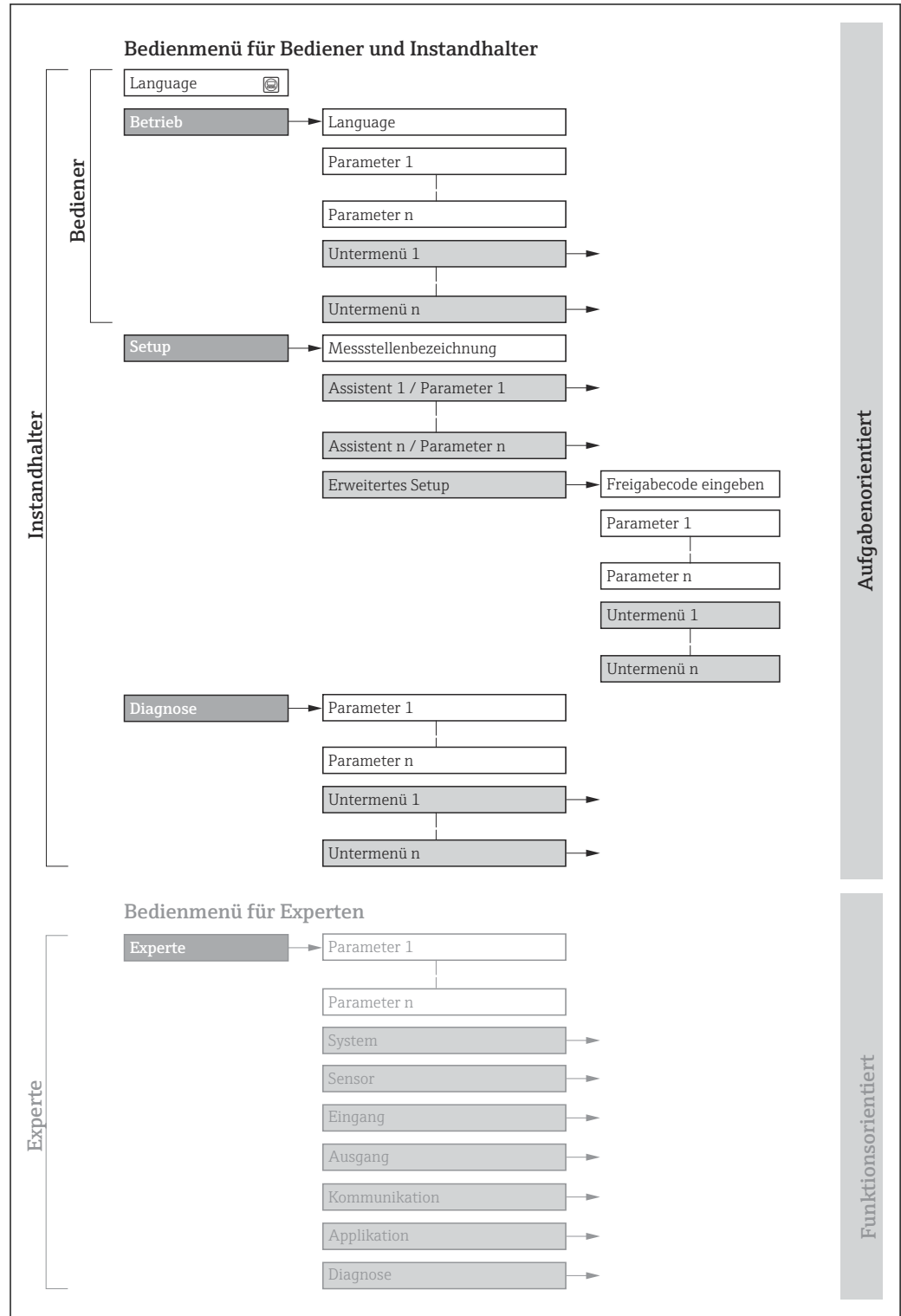

A0018237-DE

 17 Schematischer Aufbau des Bedienmenüs

8.2.2 Bedienphilosophie

Die einzelnen Teile des Bedienmenüs sind bestimmten Anwenderrollen zugeordnet (z. B. Bediener, Instandhalter). Zu jeder Anwenderrolle gehören typische Aufgaben innerhalb des Gerätelebenszyklus.

Menü/Parameter		Anwenderrolle und Aufgaben	Inhalt/Bedeutung
Language	Aufgabenorientiert	Rolle "Bediener", "Instandhalter" Aufgaben im laufenden Messbetrieb: <ul style="list-style-type: none"> ▪ Konfiguration der Betriebsanzeige ▪ Ablesen von Messwerten 	Festlegen der Bediensprache
Betrieb			<ul style="list-style-type: none"> ▪ Festlegen der Bediensprache ▪ Festlegen der Webserver-Bediensprache ▪ Zurücksetzen und Steuern von Summenzählern ▪ Konfiguration der Betriebsanzeige (z.B. Anzeigeformat, Anzeigekontrast) ▪ Zurücksetzen und Steuern von Summenzählern
Setup		Rolle "Instandhalter" Inbetriebnahme: <ul style="list-style-type: none"> ▪ Konfiguration der Messung ▪ Konfiguration der Ein- und Ausgänge ▪ Konfiguration der Kommunikationsschnittstelle 	Assistenten zur schnellen Inbetriebnahme: <ul style="list-style-type: none"> ▪ Einstellen der Systemeinheiten ▪ Anzeige der I/O-Konfiguration ▪ Einstellen der Eingänge ▪ Einstellen der Ausgänge ▪ Konfiguration der Betriebsanzeige ▪ Einstellen der Schleichmengenunterdrückung ▪ Einstellen der Leerrohrüberwachung Erweitertes Setup <ul style="list-style-type: none"> ▪ Zur genaueren Konfiguration der Messung (Anpassung an besondere Messbedingungen) ▪ Berechnete Prozessgrößen ▪ Sensorabgleich ▪ Konfiguration der Summenzähler ▪ Einstellen der Anzeige ▪ Konfiguration der Elektrodenreinigung (optional) ▪ Konfiguration der WLAN- Einstellungen ▪ Datensicherung ▪ Administration (Definition Freigabecode, Messgerät zurücksetzen)
Diagnose	Rolle "Instandhalter" Fehlerbehebung: <ul style="list-style-type: none"> ▪ Diagnose und Behebung von Prozess- und Gerätefehlern ▪ Messwertsimulation 	Enthält alle Parameter zur Fehlerermittlung und -analyse von Prozess- und Gerätefehlern: <ul style="list-style-type: none"> ▪ Diagnoseliste Enthält bis zu 5 aktuell anstehende Diagnosemeldungen. ▪ Ereignislogbuch Enthält aufgetretene Ereignismeldungen. ▪ Geräteinformation Enthält Informationen zur Identifizierung des Geräts. ▪ Messwerte Enthält alle aktuellen Messwerte. ▪ Untermenü Messwertspeicherung mit Bestelloption "Extended HistoROM" Speicherung und Visualisierung von Messwerten ▪ Heartbeat Technology Überprüfung der Gerätefunktionalität auf Anforderung und Dokumentation der Verifizierungsergebnisse. ▪ Simulation Dient zur Simulation von Messwerten oder Ausgangswerten. ▪ Testpunkte 	

Menü/Parameter	Anwenderrolle und Aufgaben	Inhalt/Bedeutung
Experte	Funktionsorientiert	<p>Aufgaben, die detaillierte Kenntnisse über die Funktionsweise des Geräts erfordern:</p> <ul style="list-style-type: none"> ▪ Inbetriebnahme von Messungen unter schwierigen Bedingungen ▪ Optimale Anpassung der Messung an schwierige Bedingungen ▪ Detaillierte Konfiguration der Kommunikationsschnittstelle ▪ Fehlerdiagnose in schwierigen Fällen
		<p>Enthält alle Parameter des Geräts und ermöglicht diese durch einen Zugriffscode direkt anzuspringen. Dieses Menü ist nach den Funktionsblöcken des Geräts aufgebaut:</p> <ul style="list-style-type: none"> ▪ System Enthält alle übergeordneten Geräteparameter, die weder die Messung noch die Messwertkommunikation betreffen. ▪ Sensor Konfiguration der Messung. ▪ Eingang Konfiguration des Stauseingangs. ▪ Ausgang Konfiguration der analogen Stromausgänge sowie von Impuls-/Frequenz- und Schaltausgang. ▪ Kommunikation Konfiguration der digitalen Kommunikationsschnittstelle und des Webserver. ▪ Applikation Konfiguration der Funktionen, die über die eigentliche Messung hinausgehen (z.B. Summenzähler). ▪ Diagnose Fehlerermittlung und -analyse von Prozess- und Gerätefehlern, zur Gerätesimulation sowie zum Menü Heartbeat Technology.

8.3 Zugriff auf Bedienmenü via Vor-Ort-Anzeige

8.3.1 Betriebsanzeige

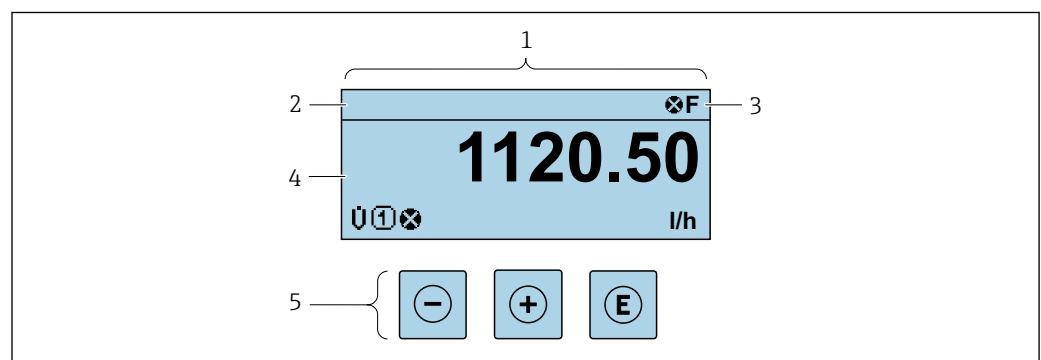

A0029346

- 1 Betriebsanzeige
- 2 Messstellenbezeichnung
- 3 Statusbereich
- 4 Anzeigebereich für Messwerte (bis zu 4 Zeilen)
- 5 Bedienelemente → 61

Statusbereich

Im Statusbereich der Betriebsanzeige erscheinen rechts oben folgende Symbole:

- Statussignale → 159
 - **F**: Ausfall
 - **C**: Funktionskontrolle
 - **S**: Außerhalb der Spezifikation
 - **M**: Wartungsbedarf
- Diagnoseverhalten → 160
 - : Alarm
 - : Warnung
 - : Verriegelung (Das Gerät ist über die Hardware verriegelt)
 - : Kommunikation (Kommunikation via Fernbedienung ist aktiv)

Anzeigebereich

Im Anzeigebereich sind jedem Messwert bestimmte Symbolarten zur näheren Erläuterung vorangestellt:

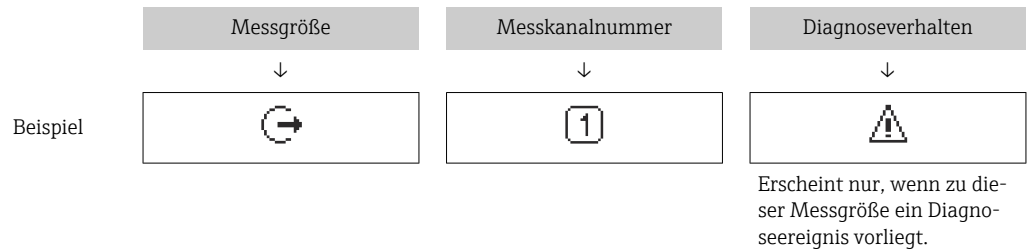

Messgrößen

Symbol	Bedeutung
U	
G	Leitfähigkeit
m	Massefluss

Anzahl und Darstellung der Messgrößen sind über Parameter **Format Anzeige** (→ 101) konfigurierbar.

Summenzähler

Symbol	Bedeutung
Σ	Summenzähler Über die Messkanalnummer wird angezeigt, welcher der drei Summenzähler dargestellt wird.

Ausgang

Symbol	Bedeutung
	Ausgang Über die Messkanalnummer wird angezeigt, welcher der Ausgänge dargestellt wird.



Eingang

Symbol	Bedeutung
	Statureingang

Messkanalnummern

Symbol	Bedeutung
	Messkanal 1...4 Die Messkanalnummer wird nur angezeigt, wenn mehrere Kanäle desselben Messgrößentyps vorhanden sind (z.B. Summenzähler 1...3).

Diagnoseverhalten

Symbol	Bedeutung
	Alarm <ul style="list-style-type: none">▪ Die Messung wird unterbrochen.▪ Signalausgänge und Summenzähler nehmen den definierten Alarmzustand an.▪ Eine Diagnosemeldung wird generiert.
	Warnung <ul style="list-style-type: none">▪ Die Messung wird fortgesetzt.▪ Die Signalausgänge und Summenzähler werden nicht beeinflusst.▪ Eine Diagnosemeldung wird generiert.

 Das Diagnoseverhalten bezieht sich auf ein Diagnoseereignis, das die angezeigte Messgröße betrifft.

8.3.2 Navigieransicht

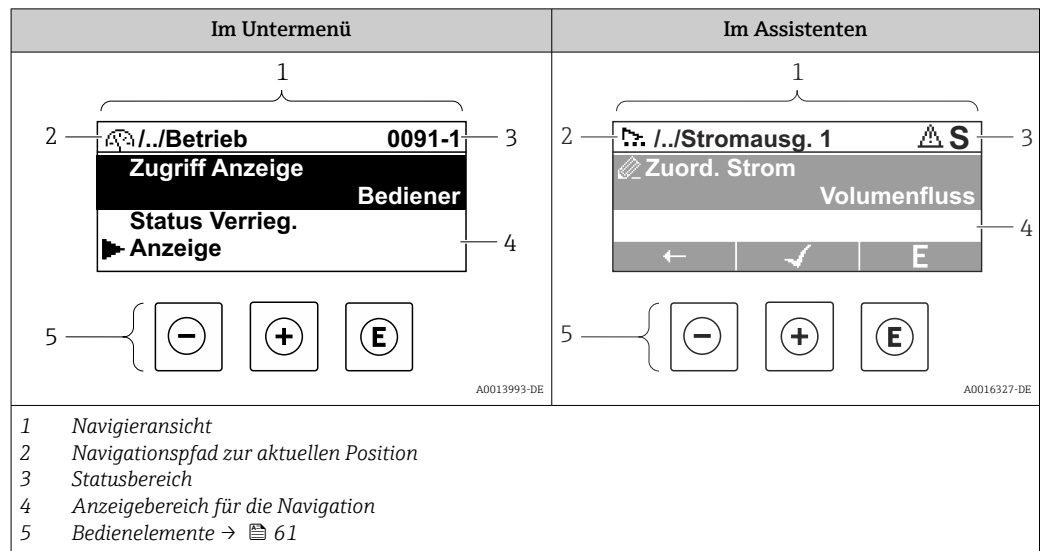

Navigationspfad

Der Navigationspfad zur aktuellen Position wird in der Navigieransicht links oben angezeigt und besteht aus folgenden Elementen:

- Das Anzeigesymbol für das Menü/Untermenü (▶) bzw. dem Assistenten (⏏).
- Ein Auslassungszeichen (/ ../) für dazwischen liegende Bedienmenüebenen.
- Name vom aktuellen Untermenü, Assistenten oder Parameter

	Anzeigesymbol	Auslassungszeichen	Parameter
	↓	↓	↓
Beispiel	▶	/ ../	Anzeige

Zu den Anzeigesymbolen des Menüs: Kapitel "Anzeigebereich" → 57

Statusbereich

Im Statusbereich der Navigieransicht rechts oben erscheint:



- Im Untermenü
 - Der Direktzugriffscod zum Parameter (z.B. 0022-1)
 - Wenn ein Diagnoseereignis vorliegt: Diagnoseverhalten und Statussignal
- Im Assistenten
 - Wenn ein Diagnoseereignis vorliegt: Diagnoseverhalten und Statussignal

- Zu Diagnoseverhalten und Statussignal → 159
- Zur Funktionsweise und Eingabe des Direktzugriffscodes → 63





Anzeigebereich

Menüs

Symbol	Bedeutung
	<p>Betrieb Erscheint:</p> <ul style="list-style-type: none"> ▪ Im Menü neben der Auswahl "Betrieb" ▪ Links im Navigationspfad im Menü Betrieb

	Setup Erscheint: <ul style="list-style-type: none"> ▪ Im Menü neben der Auswahl "Setup" ▪ Links im Navigationspfad im Menü Setup
	Diagnose Erscheint: <ul style="list-style-type: none"> ▪ Im Menü neben der Auswahl "Diagnose" ▪ Links im Navigationspfad im Menü Diagnose
	Experte Erscheint: <ul style="list-style-type: none"> ▪ Im Menü neben der Auswahl "Experte" ▪ Links im Navigationspfad im Menü Experte



Untermenüs, Assistenten, Parameter

Symbol	Bedeutung
	Untermenü
	Assistenten
	Parameter innerhalb eines Assistenten  Für Parameter in Untermenüs gibt es kein Anzeigesymbol.

Verriegelung

Symbol	Bedeutung
	Parameter verriegelt Vor einem Parameternamen: Der Parameter ist verriegelt. <ul style="list-style-type: none"> ▪ Durch einen anwenderspezifischen Freigabecode ▪ Durch den Hardware-Verriegelungsschalter

Assistenten

Symbol	Bedeutung
	Wechselt zum vorherigen Parameter.
	Bestätigt den Parameterwert und wechselt zum nächsten Parameter.
	Öffnet die Editieransicht des Parameters.

8.3.3 Editieransicht

Zahleneditor

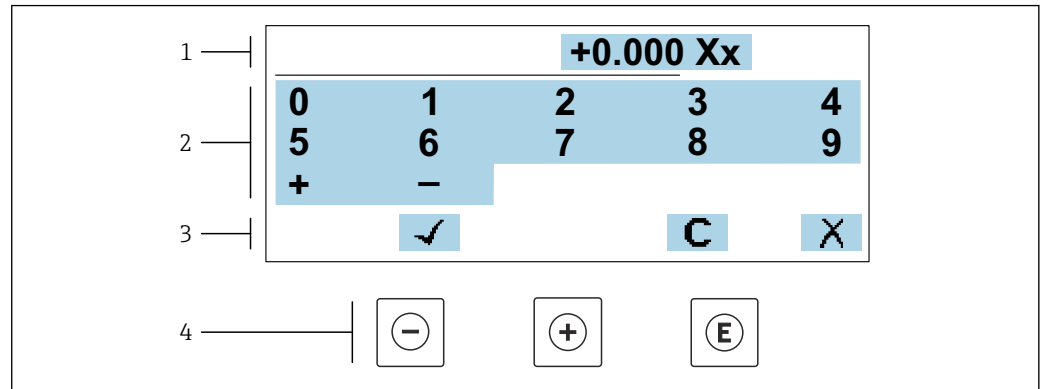

A0034250

18 Für die Eingabe von Werten in Parametern (z.B. Grenzwerte)

- 1 Anzeigebereich der Eingabe
- 2 Eingabemaske
- 3 Eingabe bestätigen, löschen oder verwerfen
- 4 Bedienelemente

Texteditor

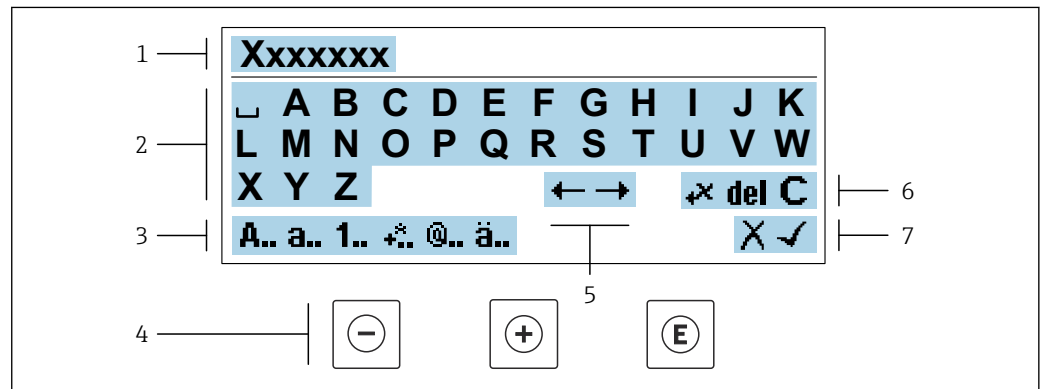



A0034114

19 Für die Eingabe von Texten in Parametern (z.B. Messstellenbezeichnung)

- 1 Anzeigebereich der Eingabe
- 2 Aktuelle Eingabemaske
- 3 Eingabemaske wechseln
- 4 Bedienelemente
- 5 Eingabeposition verschieben
- 6 Eingabe löschen
- 7 Eingabe verwerfen oder bestätigen

Bedienelemente in der Editieransicht verwenden





Taste	Bedeutung
	Minus-Taste Die Eingabeposition nach links verschieben.
	Plus-Taste Die Eingabeposition nach rechts verschieben.

Taste	Bedeutung
	Enter-Taste <ul style="list-style-type: none"> ▪ Kurzer Tastendruck: Auswahl bestätigen. ▪ Tastendruck von 2 s: Eingabe bestätigen.
	Escape-Tastenkombination (Tasten gleichzeitig drücken) Editieransicht, ohne eine Änderung zu übernehmen schließen.





Eingabemasken

Symbol	Bedeutung
A..	Großbuchstaben
a..	Kleinbuchstaben
1..	Zahlen
+..	Satz- und Sonderzeichen: = + - * / ² ³ ¼ ½ ¾ () < > { }
@..	Satz- und Sonderzeichen: " ` ^ . , ; : ? ! % μ ° € \$ £ ¥ § @ # / \ ~ & _
ä..	Umlaute und Akzente

Eingabe steuern

Symbol	Bedeutung
	Eingabeposition verschieben
	Eingabe verwerfen
	Eingabe bestätigen
	Zeichen links neben der Eingabeposition löschen
del	Zeichen rechts neben der Eingabeposition löschen
C	Alle eingegebenen Zeichen löschen

8.3.4 Bedienelemente

Taste	Bedeutung
	<p>Minus-Taste</p> <p><i>Bei Menü, Untermenü</i> Bewegt in einer Auswahlliste den Markierungsbalken nach oben.</p> <p><i>Bei Assistenten</i> Geht zum vorherigen Parameter.</p> <p><i>Bei Text- und Zahleneditor</i> Die Eingabeposition nach links verschieben.</p>
	<p>Plus-Taste</p> <p><i>Bei Menü, Untermenü</i> Bewegt in einer Auswahlliste den Markierungsbalken nach unten.</p> <p><i>Bei Assistenten</i> Geht zum nächsten Parameter.</p> <p><i>Bei Text- und Zahleneditor</i> Die Eingabeposition nach rechts verschieben.</p>
	<p>Enter-Taste</p> <p><i>Bei Betriebsanzeige</i> Kurzer Tastendruck: Öffnet das Bedienmenü.</p> <p><i>Bei Menü, Untermenü</i></p> <ul style="list-style-type: none"> ▪ Kurzer Tastendruck: <ul style="list-style-type: none"> ▪ Öffnet das markierte Menü, Untermenü oder Parameter. ▪ Startet den Assistenten. ▪ Wenn Hilfetext geöffnet: Schließt den Hilfetext des Parameters. ▪ Tastendruck von 2 s bei Parameter: Wenn vorhanden: Öffnet den Hilfetext zur Funktion des Parameters. <p><i>Bei Assistenten</i> Öffnet die Editieransicht des Parameters und bestätigt den Parameterwert.</p> <p><i>Bei Text- und Zahleneditor</i></p> <ul style="list-style-type: none"> ▪ Kurzer Tastendruck: Auswahl bestätigen. ▪ Tastendruck von 2 s: Eingabe bestätigen.
	<p>Escape-Tastenkombination (Tasten gleichzeitig drücken)</p> <p><i>Bei Menü, Untermenü</i></p> <ul style="list-style-type: none"> ▪ Kurzer Tastendruck: <ul style="list-style-type: none"> ▪ Verlässt die aktuelle Menüebene und führt zur nächsthöheren Ebene. ▪ Wenn Hilfetext geöffnet: Schließt den Hilfetext des Parameters. ▪ Tastendruck von 2 s: Rücksprung in die Betriebsanzeige ("Home-Position"). <p><i>Bei Assistenten</i> Verlässt den Assistenten und führt zur nächsthöheren Ebene.</p> <p><i>Bei Text- und Zahleneditor</i> Schließt die Editieransicht ohne Änderungen zu übernehmen.</p>
	<p>Minus/Enter-Tastenkombination (Tasten gleichzeitig drücken)</p> <ul style="list-style-type: none"> ▪ Bei aktiver Tastenverriegelung: Tastendruck von 3 s: Deaktivierung der Tastenverriegelung. ▪ Bei nicht aktiver Tastenverriegelung: Tastendruck von 3 s: Öffnet das Kontextmenü inkl. der Auswahl für die Aktivierung der Tastenverriegelung.

8.3.5 Kontextmenü aufrufen

Mithilfe des Kontextmenüs kann der Anwender schnell und direkt aus der Betriebsanzeige die folgenden Menüs aufrufen:

- Setup
- Datensicherung
- Simulation

Kontextmenü aufrufen und schließen

Der Anwender befindet sich in der Betriebsanzeige.

1. Die Tasten \square und \boxplus länger als 3 Sekunden drücken.
↳ Das Kontextmenü öffnet sich.

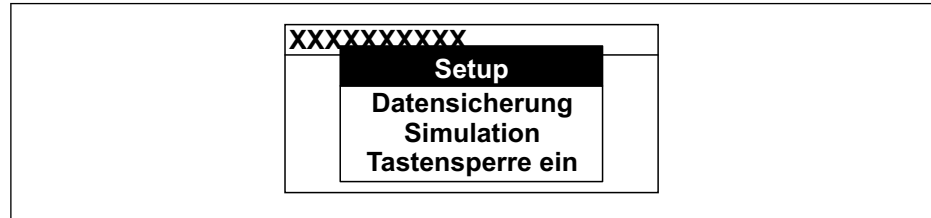

A0034608-DE

2. Gleichzeitig \square + \boxplus drücken.
↳ Das Kontextmenü wird geschlossen und die Betriebsanzeige erscheint.

Menü aufrufen via Kontextmenü

1. Kontextmenü öffnen.
2. Mit \boxplus zum gewünschten Menü navigieren.
3. Mit \boxminus die Auswahl bestätigen.
↳ Das gewählte Menü öffnet sich.

8.3.6 Navigieren und aus Liste wählen

Zur Navigation im Bedienmenü dienen verschiedene Bedienelemente. Dabei erscheint der Navigationspfad links in der Kopfzeile. Die einzelnen Menüs sind durch vorangestellte Symbole gekennzeichnet, die auch in der Kopfzeile beim Navigieren angezeigt werden.

 Zur Erläuterung der Navigieransicht mit Symbolen und Bedienelementen →  57

Beispiel: Anzahl der angezeigten Messwerte auf "2 Werte" einstellen

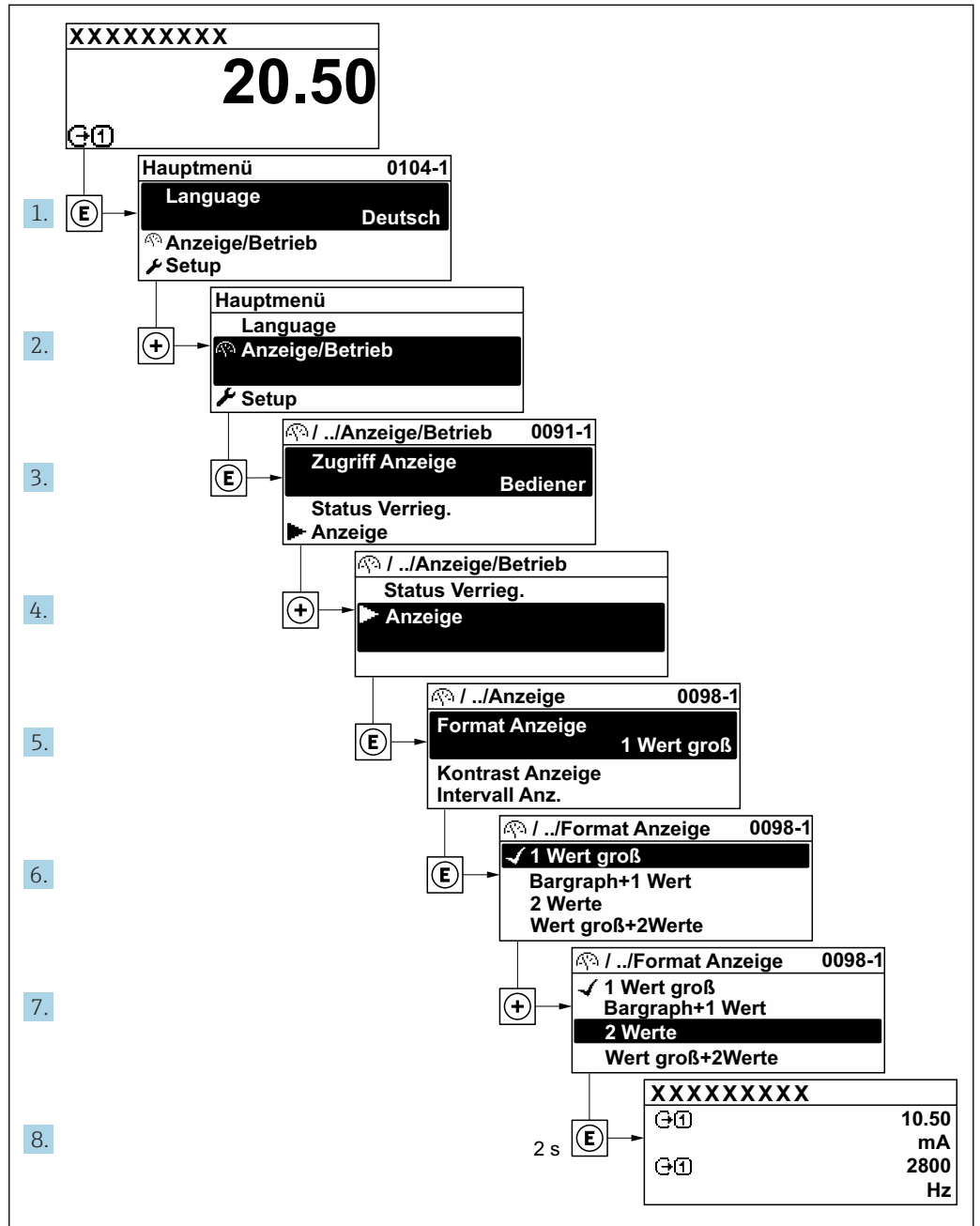

A0029562-DE

8.3.7 Parameter direkt aufrufen

Um auf einen Parameter via Vor-Ort-Anzeige direkt zugreifen zu können, ist jedem Parameter eine Paramaternummer zugeordnet. Durch Eingabe dieses Zugriffscodes in Parameter **Direktzugriff** wird der gewünschte Parameter direkt aufgerufen.

Navigationspfad

Experte → Direktzugriff

Der Direktzugriffscode besteht aus einer maximal 5-stelligen Nummer und der Kanalnummer, die den Kanal einer Prozessgröße identifiziert: z.B. 00914-2. Dieser erscheint während der Navigieransicht rechts in der Kopfzeile des gewählten Parameters.

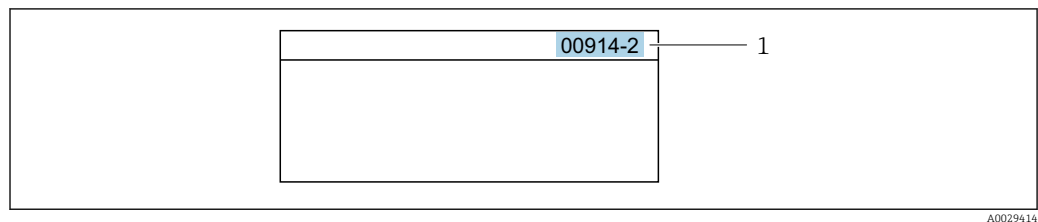

1 Direktzugriffscode

Bei der Eingabe des Direktzugriffscodes folgende Punkte beachten:

- Die führenden Nullen im Direktzugriffscode müssen nicht eingegeben werden.
Beispiel: Eingabe von **914** statt **00914**
- Wenn keine Kanalnummer eingegeben wird, wird automatisch Kanal 1 aufgerufen.
Beispiel: Eingabe von **00914** → Parameter **Zuordnung Prozessgröße**
- Wenn ein anderer Kanal aufgerufen wird: Direktzugriffscode mit der entsprechenden Kanalnummer eingeben.
Beispiel: Eingabe von **00914-2** → Parameter **Zuordnung Prozessgröße**



Zu den Direktzugriffscodes der einzelnen Parameter: Dokument "Beschreibung Geräteparameter" zum Gerät

8.3.8 Hilfetext aufrufen

Zu einigen Parametern existieren Hilfetexte, die der Anwender aus der Navigieransicht heraus aufrufen kann. Diese beschreiben kurz die Funktion des Parameters und unterstützen damit eine schnelle und sichere Inbetriebnahme.



Hilfetext aufrufen und schließen

Der Anwender befindet sich in der Navigieransicht und der Markierungsbalken steht auf einem Parameter.

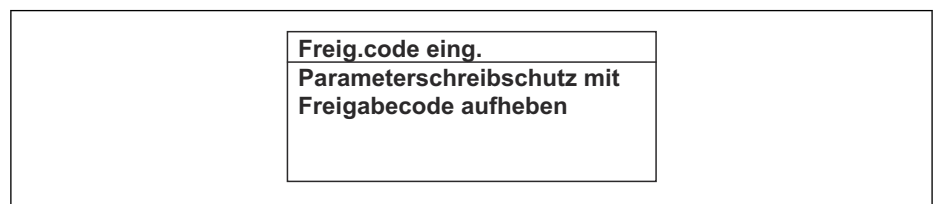
1. 2 s auf  drücken.
↳ Der Hilfetext zum markierten Parameter öffnet sich.



 20 Beispiel: Hilfetext für Parameter "Freigabecode eingeben"

2. Gleichzeitig  +  drücken.
↳ Der Hilfetext wird geschlossen.

8.3.9 Parameter ändern

Parametern können über den Zahlen- oder Texteditor geändert werden.

- Zahleneditor: Werte in einem Parameter ändern, z.B. Vorgabe von Grenzwerten.
- Texteditor: Texte in einem Parameter eingeben, z.B. Messstellenbezeichnung.

Wenn der eingegebene Wert außerhalb des zulässigen Wertebereichs liegt, wird eine Rückmeldung ausgegeben.

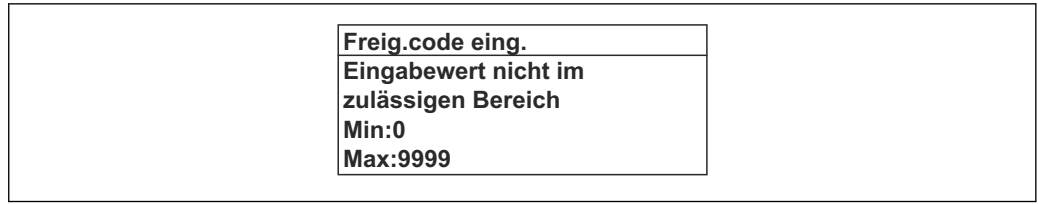

A0014049-DE

 Zur Erläuterung der Editieransicht - bestehend aus Texteditor und Zahleneditor - mit Symbolen →  59, zur Erläuterung der Bedienelemente →  61

8.3.10 Anwenderrollen und ihre Zugriffsrechte

Die beiden Anwenderrollen "Bediener" und "Instandhalter" haben einen unterschiedlichen Schreibzugriff auf die Parameter, wenn der Kunde einen anwenderspezifischen Freigabecode definiert. Dieser schützt die Gerätekfiguration via Vor-Ort-Anzeige vor unerlaubtem Zugriff →  141.

Zugriffsrechte für die Anwenderrollen definieren

Bei Auslieferung des Geräts ist noch kein Freigabecode definiert. Das Zugriffsrecht (Lese- und Schreibzugriff) auf das Gerät ist nicht eingeschränkt und entspricht dem der Anwenderrolle "Instandhalter".

- ▶ Freigabecode definieren.
 - ↳ Zusätzlich zur Anwenderrolle "Instandhalter" wird die Anwenderrolle "Bediener" neu definiert. Die Zugriffsrechte der beiden Anwenderrollen unterscheiden sich.

Zugriffsrechte auf Parameter: Anwenderrolle "Instandhalter"

Status Freigabecode	Lesezugriff	Schreibzugriff
Es wurde noch kein Freigabecode definiert (Werkeinstellung).	✓	✓
Nachdem ein Freigabecode definiert wurde.	✓	✓ ¹⁾

1) Erst nach Eingabe des Freigabecodes erhält der Anwender Schreibzugriff.



Zugriffsrechte auf Parameter: Anwenderrolle "Bediener"

Status Freigabecode	Lesezugriff	Schreibzugriff
Nachdem ein Freigabecode definiert wurde.	✓	_ ¹⁾



1) Bestimmte Parameter sind trotz des definierten Freigabecodes immer änderbar und damit vom Schreibschutz ausgenommen, da sie die Messung nicht beeinflussen: Schreibschutz via Freigabecode →  141

 Mit welcher Anwenderrolle der Benutzer aktuell angemeldet ist, zeigt Parameter **Zugriffsrecht**. Navigationspfad: Betrieb → Zugriffsrecht

8.3.11 Schreibschutz aufheben via Freigabecode

Wenn auf der Vor-Ort-Anzeige vor einem Parameter das -Symbol erscheint, ist er durch einen anwenderspezifischen Freigabecode schreibgeschützt und sein Wert momentan via Vor-Ort-Bedienung nicht änderbar →  141.

Der Parameterschreibschutz via Vor-Ort-Bedienung kann durch Eingabe des anwenderspezifischen Freigabecodes im Parameter **Freigabecode eingeben** (→  108) über die jeweilige Zugriffsmöglichkeit aufgehoben werden.

1. Nach Drücken von  erscheint die Eingabeaufforderung für den Freigabecode.
2. Freigabecode eingeben.
 - ↳ Das -Symbol vor den Parametern verschwindet; alle zuvor schreibgeschützten Parameter sind wieder freigeschaltet.

8.3.12 Tastenverriegelung ein- und ausschalten



Über die Tastenverriegelung lässt sich der Zugriff auf das gesamte Bedienmenü via Vor-Ort-Bedienung sperren. Ein Navigieren durch das Bedienmenü oder ein Ändern der Werte von einzelnen Parametern ist damit nicht mehr möglich. Nur die Messwerte auf der Betriebsanzeige können abgelesen werden.

Die Tastenverriegelung wird über ein Kontextmenü ein- und ausgeschaltet.

Tastenverriegelung einschalten



-  Die Tastenverriegelung wird automatisch eingeschaltet:
- Wenn das Gerät > 1 Minute in der Messwertanzeige nicht bedient wurde.
 - Nach jedem Neustart des Geräts.

Tastenverriegelung manuell einschalten

1. Das Gerät befindet sich in der Messwertanzeige.
Die Tasten  und  3 Sekunden drücken.
↳ Ein Kontextmenü wird aufgerufen.
2. Im Kontextmenü die Auswahl **Tastensperre ein** wählen.
↳ Die Tastenverriegelung ist eingeschaltet.

-  Versucht der Anwender auf das Bedienmenü zuzugreifen, während die Tastenverriegelung aktiviert ist, erscheint die Meldung **Tastensperre ein**.

Tastenverriegelung ausschalten

- ▶ Die Tastenverriegelung ist eingeschaltet.
Die Tasten  und  3 Sekunden drücken.
↳ Die Tastenverriegelung ist ausgeschaltet.

8.4 Zugriff auf Bedienmenü via Webbrowser

8.4.1 Funktionsumfang

Mit dem integrierten Webserver kann das Gerät über einen Webbrowser via Ethernet-APL, Service-Schnittstelle (CDI-RJ45) oder via WLAN-Schnittstelle bedient und konfiguriert werden. Der Aufbau des Bedienmenüs ist dabei derselbe wie bei der Vor-Ort-Anzeige. Neben den Messwerten werden auch Statusinformationen zum Gerät dargestellt und ermöglichen eine Kontrolle des Gerätezustands. Zusätzlich können die Daten vom Gerät verwaltet und die Netzwerkparameter eingestellt werden.

Für die WLAN-Verbindung wird ein Gerät benötigt, das über eine optional bestellbare WLAN-Schnittstelle verfügt: Bestellmerkmal "Anzeige; Bedienung", Option G "4-zeilig beleuchtet; Touch Control + WLAN". Das Gerät dient als Access Point und ermöglicht eine Kommunikation mittels Computer oder mobilem Handbediengerät.

-  Weitere Informationen zum Webserver: Sonderdokumentation zum Gerät

8.4.2 Voraussetzungen

Computer Hardware



Hardware	Schnittstelle	
	RJ45	WLAN
Schnittstelle	Der Computer muss über eine RJ45-Schnittstelle verfügen. ¹⁾	Das Bediengerät muss über eine WLAN-Schnittstelle verfügen.
Verbindung	Standard Ethernet-Kabel	Verbindung über Wireless LAN.
Bildschirm	Empfohlene Größe: ≥ 12" (abhängig von der Auflösung des Bildschirms)	

1) Empfohlenes Kabel: CAT5e, CAT6 oder CAT7, mit geschirmtm Stecker (z. B. Fabrikat YAMAICHI ; Part No Y-ConProfixPlug63 / Prod. ID: 82-006660)

Computer Software

Software	Schnittstelle	
	RJ45	WLAN
Empfohlene Betriebssysteme	<ul style="list-style-type: none"> ▪ Microsoft Windows 8 oder höher. ▪ Mobile Betriebssysteme: <ul style="list-style-type: none"> ▪ iOS ▪ Android  Microsoft Windows XP und Windows 7 wird unterstützt.	
Einsetzbare Webbrowser	<ul style="list-style-type: none"> ▪ Microsoft Edge ▪ Mozilla Firefox ▪ Google Chrome ▪ Safari 	



Computer Einstellungen

Einstellungen	Schnittstelle	
	RJ45	WLAN
Benutzerrechte	Entsprechende Benutzerrechte (z. B. Administratorenrechte) für TCP/IP- und Proxyservereinstellungen sind erforderlich (z. B. für Anpassung der IP-Adresse, Subnet mask).	
Proxyservereinstellungen des Webbrowsers	Die Einstellung des Webbrowsers <i>Proxyserver für LAN verwenden</i> muss deaktiviert sein .	
JavaScript	JavaScript muss aktiviert sein.  Wenn JavaScript nicht aktivierbar: http://192.168.1.212/servlet/basic.html in Adresszeile des Webbrowsers eingeben. Eine voll funktionsfähige, aber vereinfachte Darstellung der Bedienmenüstruktur im Webbrowser startet.  Bei Installation einer neuen Firmware-Version: Um eine korrekte Darstellung zu ermöglichen, im Webbrowser unter Internetoptionen den Zwischenspeicher (Cache) löschen.	JavaScript muss aktiviert sein.  Das WLAN-Display erfordert JavaScript-Unterstützung.



Einstellungen	Schnittstelle	
	RJ45	WLAN
Netzwerkverbindungen	Nur die aktiven Netzwerkverbindungen zum Messgerät verwenden.	
	Alle weiteren Netzwerkverbindungen wie z. B. WLAN ausschalten.	Alle weiteren Netzwerkverbindungen ausschalten.

 Bei Verbindungsproblemen: →  156

Messgerät: Via Serviceschnittstelle CDI-RJ45

Gerät	Serviceschnittstelle CDI-RJ45
Messgerät	Das Messgerät verfügt über eine RJ45-Schnittstelle.
Webserver	Webserver muss aktiviert sein; Werkseinstellung: An  Zum Aktivieren des Webserver →  72

Messgerät: Via WLAN-Schnittstelle

Gerät	WLAN-Schnittstelle
Messgerät	Das Messgerät verfügt über eine WLAN-Antenne: <ul style="list-style-type: none"> ▪ Messumformer mit integrierter WLAN-Antenne ▪ Messumformer mit externer WLAN-Antenne
Webserver	Webserver und WLAN muss aktiviert sein; Werkseinstellung: An  Zum Aktivieren des Webserver →  72

8.4.3 Verbindungsaufbau

Via Serviceschnittstelle (CDI-RJ45)

Messgerät vorbereiten

1. Je nach Gehäuseausführung:
Sicherungskralle oder Befestigungsschraube des Gehäusedeckels lösen.
2. Je nach Gehäuseausführung:
Gehäusedeckel abschrauben oder öffnen.
3. Computer über Standard Ethernet-Kabel mit RJ45-Stecker anschließen .

Internetprotokoll vom Computer konfigurieren

Die folgenden Angaben beziehen sich auf die Ethernet-Einstellungen des Geräts ab Werk.

IP-Adresse des Geräts: 192.168.1.212 (Werkseinstellung)

1. Messgerät einschalten.
2. Computer über Standard Ethernet-Kabel mit RJ45-Stecker anschließen →  75.
3. Wenn keine 2. Netzwerkkarte verwendet wird: Alle Anwendungen auf Notebook schließen.
 - ↳ Anwendungen, die Internet oder Netzwerk benötigen, wie z.B. Email, SAP-Anwendungen, Internet oder Windows Explorer.
4. Alle offenen Internet-Browser schließen.
5. Eigenschaften vom Internetprotokoll (TCP/IP) gemäß Tabelle konfigurieren:

IP-Adresse	192.168.1.XXX; für XXX alle Zahlenfolgen außer: 0, 212 und 255 → z.B. 192.168.1.213
Subnet mask	255.255.255.0
Default gateway	192.168.1.212 oder Zellen leer lassen

Via WLAN-Schnittstelle

Internetprotokoll vom mobilen Endgerät konfigurieren

HINWEIS

Wenn die WLAN-Verbindung während der Parametrierung unterbrochen wird, können vorgenommene Einstellungen verloren gehen.

- ▶ Darauf achten, dass die WLAN-Verbindung während der Parametrierung des Messgeräts nicht getrennt wird.

HINWEIS

Folgendes beachten, um einen Netzwerkkonflikt zu vermeiden:

- ▶ Gleichzeitigen Zugriff von demselben mobilen Endgerät auf das Messgerät via Service-Schnittstelle (CDI-RJ45) und WLAN-Schnittstelle vermeiden.
- ▶ Nur eine Service-Schnittstelle (CDI-RJ45 oder WLAN-Schnittstelle) aktivieren.
- ▶ Wenn eine gleichzeitige Kommunikation erforderlich ist: Unterschiedliche IP-Adressbereiche einstellen, z.B. 192.168.0.1 (WLAN-Schnittstelle) und 192.168.1.212 (Service-Schnittstelle CDI-RJ45).

Vorbereitung des mobilen Endgeräts

- ▶ WLAN des mobilen Endgeräts aktivieren.

WLAN-Verbindung vom mobilen Endgerät zum Messgerät aufbauen

1. In den WLAN-Einstellungen des mobilen Endgeräts:
Messgerät anhand der SSID auswählen (z.B. EH_Promag_300_A802000).
2. Gegebenenfalls Verschlüsselungsmethode WPA2 wählen.
3. Passwort eingeben:
Beim Messgerät ab Werk die Seriennummer (z.B. L100A802000).
↳ LED am Anzeigemodul blinkt. Jetzt ist die Bedienung des Messgeräts mit dem Webbrowser, FieldCare oder DeviceCare möglich.

 Seriennummer befindet sich auf dem Typenschild.

 Um eine sichere und schnelle Zuweisung des WLAN-Netzwerks zur Messstelle sicherzustellen, wird empfohlen, den SSID-Namen zu ändern. Der neue SSID-Name sollte eindeutig der Messstelle zugeordnet werden können (z.B. Messstellenbezeichnung), da er als WLAN-Netzwerk angezeigt wird.

WLAN-Verbindung trennen

- ▶ Nach Beenden der Parametrierung:
WLAN-Verbindung zwischen mobilem Endgerät und Messgerät trennen.

Webbrowser starten

1. Webbrowser auf dem Computer starten.

2. IP-Adresse des Webservers in der Webbrowser-Adresszeile eingeben: 192.168.1.212
↳ Die Login-Webseite erscheint.

A0053670

- 1 Gerätebild
- 2 Geräte name
- 3 Messstellenkennzeichnung
- 4 Statussignal
- 5 Aktuelle Messwerte
- 6 Bediensprache
- 7 Anwenderrolle
- 8 Freigabecode
- 9 Login
- 10 Freigabecode zurücksetzen (→ 118)

i Wenn keine oder nur eine unvollständige Login-Webseite erscheint → 156

8.4.4 Einloggen

1. Gewünschte Bediensprache für den Webbrowser wählen.
2. Anwenderspezifischen Freigabecode eingeben.
3. Eingabe mit **OK** bestätigen.

Freigabecode	0000 (Werkseinstellung); vom Kunden änderbar
---------------------	--

i Wenn 10 Minuten lang keine Aktion durchgeführt wird, springt der Webbrowser automatisch auf die Login-Webseite zurück.

8.4.5 Bedienoberfläche

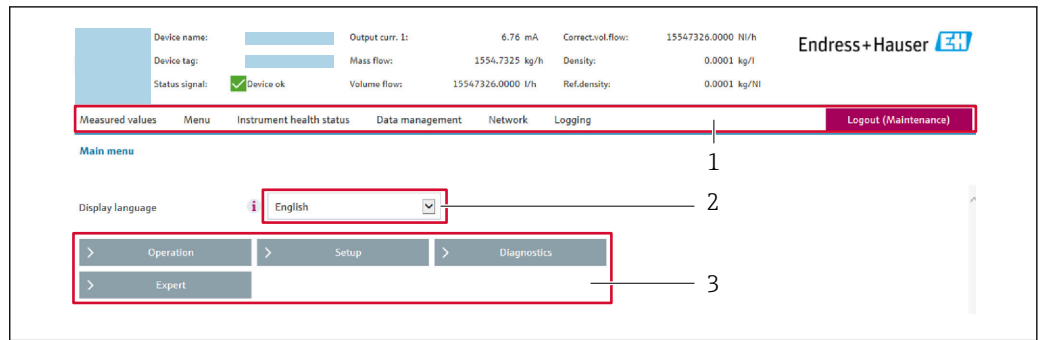

A0029418

- 1 Funktionszeile
- 2 Bediensprache auf der Vor-Ort-Anzeige
- 3 Navigationsbereich

Kopfzeile

In der Kopfzeile erscheinen folgende Informationen:

- Gerätename
- Messstellenbezeichnung
- Gerätestatus mit Statussignal → 162
- Aktuelle Messwerte

Funktionszeile

Funktionen	Bedeutung
Messwerte	Anzeige der Messwerte des Messgeräts
Menü	<ul style="list-style-type: none"> ■ Zugriff auf das Bedienmenü vom Messgerät ■ Aufbau des Bedienmenüs ist derselbe wie bei der Vor-Ort-Anzeige  Detaillierte Angaben zum Aufbau des Bedienmenüs: Beschreibung Geräteparameter
Gerätestatus	Anzeige der aktuell anstehenden Diagnosemeldungen, gelistet nach ihrer Priorität
Datenmanagement	Datenaustausch zwischen Computer und Messgerät: <ul style="list-style-type: none"> ■ Gerätekonfiguration: <ul style="list-style-type: none"> ■ Einstellungen vom Gerät laden (XML-Format, Konfiguration sichern) ■ Einstellungen ins Gerät speichern (XML-Format, Konfiguration wiederherstellen) ■ Logbuch - Ereignislogbuch exportieren (.csv-Datei) ■ Dokumente - Dokumente exportieren: <ul style="list-style-type: none"> ■ Backup-Datensatz exportieren (.csv-Datei, Dokumentation der Konfiguration der Messstelle erstellen) ■ Verifizierungsbericht (PDF-Datei, nur mit dem Anwendungspaket "Heartbeat Verification" verfügbar) ■ Firmware-Update - Flashen einer Firmware-Version
Netzwerk	Konfiguration und Überprüfung aller notwendigen Parameter für den Verbindungsaufbau zum Messgerät: <ul style="list-style-type: none"> ■ Netzwerkeinstellungen (z.B. IP-Adresse, MAC-Adresse) ■ Geräteinformationen (z.B. Seriennummer, Firmware-Version)
Logout	Beenden des Bedienvorgangs und Aufruf der Login-Seite

Navigationsbereich

In dem Navigationsbereich können die Menüs, die zugehörigen Untermenüs und Parameter ausgewählt werden.

Arbeitsbereich

Abhängig von der gewählten Funktion und ihren Untermenüs können in diesem Bereich verschiedene Aktionen durchgeführt werden:

- Einstellung von Parametern
- Ablesen von Messwerten
- Aufrufen von Hilfetexten
- Starten eines Up-/Downloads

8.4.6 Webserver deaktivieren

Der Webserver des Messgeräts kann über den Parameter **Webserver Funktionalität** je nach Bedarf ein- und ausgeschaltet werden.

Navigation

Menü "Experte" → Kommunikation → Webserver

Parameterübersicht mit Kurzbeschreibung

Parameter	Beschreibung	Auswahl	Werkseinstellung
Webserver Funktionalität	Webserver ein- und ausschalten.	<ul style="list-style-type: none"> ▪ Aus ▪ HTML Off ▪ An 	An

Funktionsumfang von Parameter "Webserver Funktionalität"

Option	Beschreibung
Aus	<ul style="list-style-type: none"> ▪ Der Webserver ist komplett deaktiviert. ▪ Der Port 80 ist gesperrt.
HTML Off	Die HTML-Variante des Webserver ist nicht verfügbar.
An	<ul style="list-style-type: none"> ▪ Die komplette Webserver-Funktionalität steht zur Verfügung. ▪ JavaScript wird genutzt. ▪ Das Passwort wird verschlüsselt übertragen. ▪ Eine Änderung des Passworts wird ebenfalls verschlüsselt übertragen.

Webserver aktivieren

Wenn der Webserver deaktiviert ist, kann dieser über den Parameter **Webserver Funktionalität** nur über folgende Bedienungsmöglichkeiten wieder aktiviert werden:

- Via Vor-Ort-Anzeige
- Via Bedientool "FieldCare"
- Via Bedientool "DeviceCare"

8.4.7 Ausloggen

 Bei Bedarf vor dem Ausloggen: Datensicherung über Funktion **Datenmanagement** durchführen (Konfiguration vom Gerät laden).

1. In der Funktionszeile Eintrag **Logout** wählen.
↳ Startseite mit dem Login erscheint.
2. Webbrowser schließen.
3. Wenn nicht mehr benötigt:
Geänderte Eigenschaften vom Internetprotokoll (TCP/IP) zurücksetzen →  68.

8.5 Bedienung über SmartBlue-App

Das Gerät kann via SmartBlue-App bedient und konfiguriert werden.

- Voraussetzung für die Nutzung ist der Download der SmartBlue-App auf einem Mobilgerät
- Informationen zur Kompatibilität der SmartBlue-App mit Mobilgeräten: siehe **Apple-App Store (iOS-Geräte)** oder **Google Play Store (Android-Geräte)**
- Fehlbedienung durch Unbefugte wird durch verschlüsselte Kommunikation und Passwortverschlüsselung verhindert
- Die Bluetooth® Funktion kann nach der erstmaligen Geräteeinrichtung deaktiviert werden

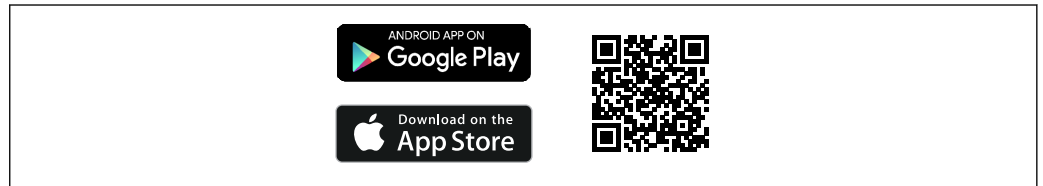

A0033202

21 QR-Code zur kostenlosen Endress+Hauser SmartBlue-App

Download und Installation:

1. QR-Code scannen oder im Suchfeld des Apple-App Store (iOS) oder Google Play Store (Android) **SmartBlue** eingeben.
2. SmartBlue-App installieren und starten.
3. Bei Android-Geräten: Standortbestimmung (GPS) aktivieren (bei iOS-Geräten nicht erforderlich).
4. Empfangsbereites Gerät aus der angezeigten Geräteliste auswählen.

Login:

1. Benutzername eingeben: admin
2. Initial-Passwort eingeben: Seriennummer des Geräts
3. Nach dem ersten Login: Passwort ändern

i Hinweise zum Passwort und Rücksetzcode

Für Geräte entsprechend den Anforderungen der IEC 62443-4-1 „Secure product development lifecycle management“ ("ProtectBlue"):

- Bei Verlust des selbst gewählten Passworts: Hinweise zur Benutzerverwaltung und zum Reset-Taster in der Betriebsanleitung beachten.
- Hinweise des zugehörigen Security-Handbuchs (SD) beachten.

Für alle anderen Geräte (ohne "ProtectBlue"):

- Bei Verlust des selbst gewählten Passworts kann der Zugang über einen Rücksetzcode wiederhergestellt werden. Der Rücksetzcode ist die Seriennummer des Geräts in umgekehrter Reihenfolge. Nach Eingabe des Rücksetzcodes ist wieder das Initial-Passwort gültig.
- Wie das Passwort kann auch der Rücksetzcode geändert werden.
- Bei Verlust des selbst gewählten Rücksetzcodes kann das Passwort nicht mehr über die SmartBlue-App zurückgesetzt werden. In diesem Fall den Endress+Hauser Service kontaktieren.

8.6 Zugriff auf Bedienmenü via Bedientool

Die Struktur des Bedienmenüs in den Bedientools ist dieselbe wie bei der Bedienung via Vor-Ort-Anzeige.

8.6.1 Bedientool anschließen

Via Modbus-RS485-Protokoll

Diese Kommunikationsschnittstelle ist bei Geräteausführungen mit Modbus-RS485-Ausgang verfügbar.

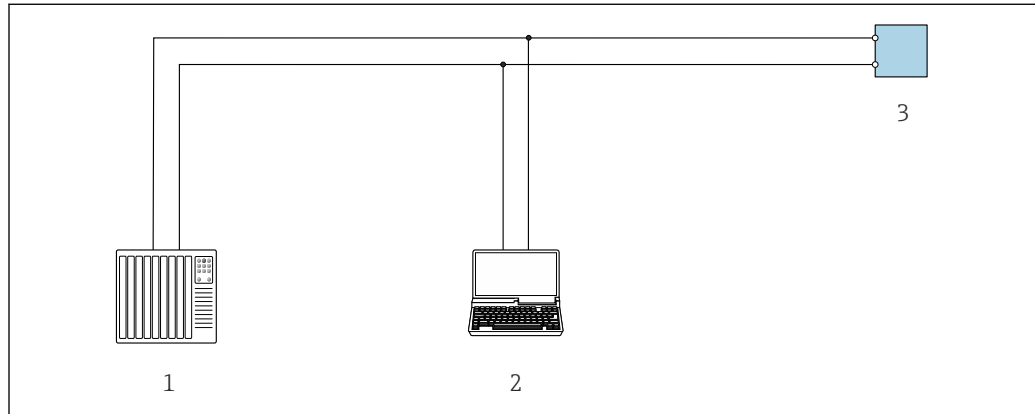

A0029437

22 Möglichkeiten der Fernbedienung via Modbus-RS485-Protokoll (aktiv)

- 1 Automatisierungssystem (z.B. SPS)
- 2 Computer mit Webbrowser zum Zugriff auf integrierten Geräteserver oder mit Bedientool (z.B. FieldCare, DeviceCare) mit COM DTM "CDI Communication TCP/IP" oder Modbus DTM
- 3 Messumformer

Via Modbus TCP over Ethernet-APL 10 Mbit/s, SPE 10 Mbit/s

Diese Kommunikationsschnittstelle ist bei Geräteausführungen mit Modbus TCP over Ethernet-APL-Ausgang auf Port 1 verfügbar.

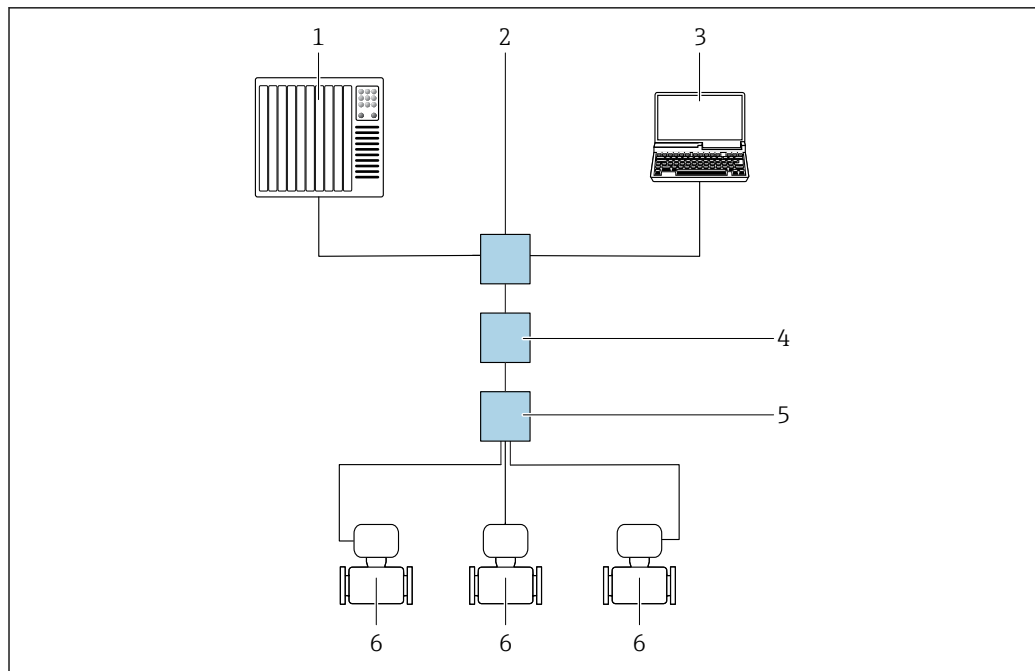

A0046117

23 Möglichkeiten der Fernbedienung via Modbus TCP over Ethernet-APL-Protokoll (aktiv)

- 1 Automatisierungssystem, z. B. Simatic S7 (Siemens)
- 2 Ethernet-Switch, z. B. Scalance X204 (Siemens)
- 3 Computer mit Webbrowser oder Bedientool
- 4 APL-Power-Switch/SPE-Power-Switch (optional)
- 5 APL-Field-Switch/SPE-Field-Switch
- 6 Messgerät/Kommunikation via Port 1 (Anschlussklemme 26 + 27)

Via Modbus TCP over Ethernet 100 Mbit/s

Diese Kommunikationsschnittstelle ist bei Geräteausführungen mit Modbus TCP over Ethernet-APL-Ausgang auf Port 2 verfügbar.

Sterntopologie

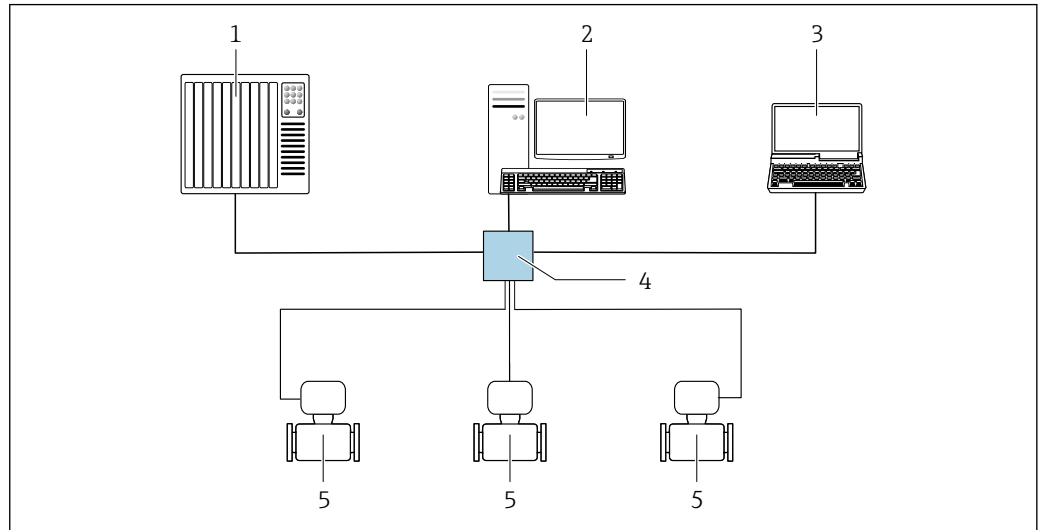

24 Möglichkeiten der Fernbedienung via Modbus TCP over Ethernet - 100 Mbit/s: Sterntopologie

- 1 Automatisierungssystem, z. B. RSLogix (Rockwell Automation)
- 2 Workstation zur Messgerätebedienung: Mit Custom Add-On Profile für "RSLogix 5000" (Rockwell Automation) oder mit Electronic Data Sheet (EDS)
- 3 Computer mit Webbrowser oder Bedientool
- 4 Standard Ethernet-Switch, z. B. Stratix (Rockwell Automation)
- 5 Messgerät/Kommunikation via Port 2 (Anschluss RJ45)

Service-Schnittstelle

Via Service-Schnittstelle (CDI-RJ45)

Um eine Konfiguration des Geräts vor Ort durchzuführen, kann eine Punkt-zu-Punkt-Verbindung aufgebaut werden. Alternativ kann eine Verbindung via Modbus TCP genutzt werden. Der Anschluss erfolgt bei geöffnetem Gehäuse direkt über die Service-Schnittstelle (CDI-RJ45) des Geräts.

i Optional ist für den nicht explosionsgefährdeten Bereich ein Adapter für RJ45 auf M12 Stecker erhältlich:

Bestellmerkmal "Zubehör", Option **NB**: "Adapter RJ45 M12 (Service-Schnittstelle)"

Der Adapter verbindet die Service-Schnittstelle (CDI-RJ45) mit einem in der Kabeleinführung montierten M12 Stecker. Der Anschluss an die Service-Schnittstelle kann ohne Öffnen des Geräts über einen M12 Stecker erfolgen.

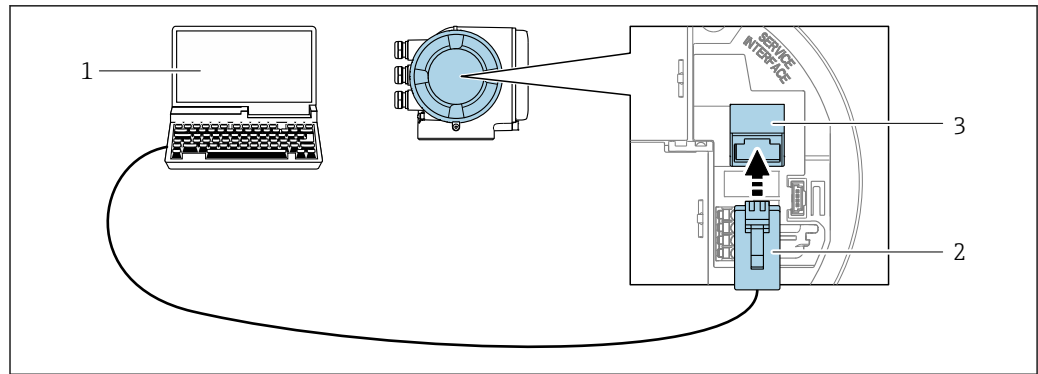

A0027563

25 Anschluss via Service-Schnittstelle (CDI-RJ45)

- 1 Computer mit Webbrowser zum Zugriff auf integrierten Webserver oder mit Bedientool "FieldCare", "Device-Care" mit COM DTM "CDI Communication TCP/IP" oder Modbus DTM oder Bedientool
- 2 Standard-Ethernet-Verbindungskabel mit RJ45-Stecker
- 3 Service-Schnittstelle (CDI-RJ45) des Messgeräts mit Zugriff auf integrierten Webserver

Via WLAN-Schnittstelle

Die optionale WLAN-Schnittstelle ist bei folgender Geräteausführung vorhanden:
Bestellmerkmal "Anzeige; Bedienung", Option G "4-zeilig, beleuchtet; Touch Control + WLAN"

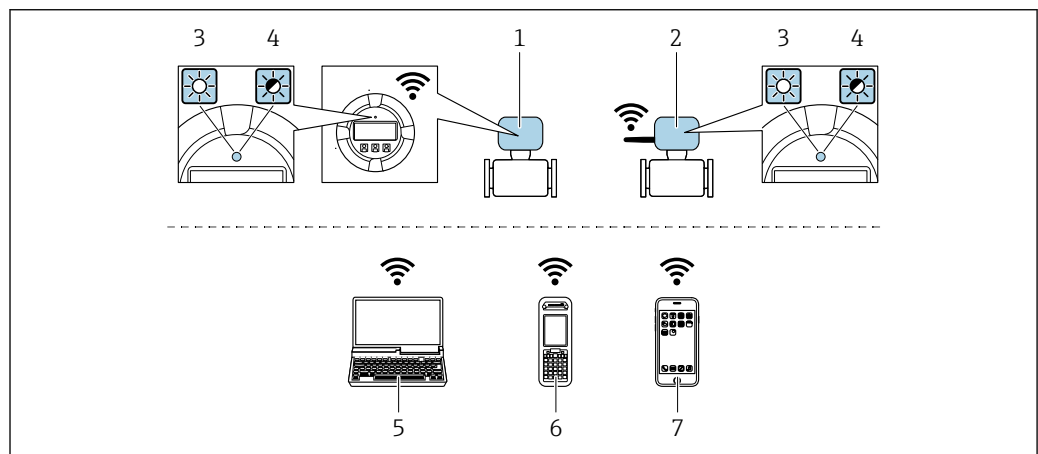

A0034570

- 1 Messumformer mit integrierter WLAN-Antenne
- 2 Messumformer mit externer WLAN-Antenne
- 3 LED leuchtet konstant: WLAN-Empfang am Messgerät ist aktiviert
- 4 LED blinkt: WLAN-Verbindung zwischen Bediengerät und Messgerät ist hergestellt
- 5 Computer mit WLAN-Schnittstelle und Webbrowser zum Zugriff auf integrierten Geräteserver oder mit Bedientool (z. B. FieldCare, DeviceCare)
- 6 Mobiles Handbediengerät mit WLAN-Schnittstelle und Webbrowser zum Zugriff auf integrierten Geräteserver oder Bedientool (z. B. FieldCare, DeviceCare)
- 7 Smartphone oder Tablet (z. B. Field Xpert SMT70)

Funktion	WLAN: IEEE 802.11 b/g (2,4 GHz)
Verschlüsselung	WPA2-PSK AES-128 (gemäß IEEE 802.11i)
Einstellbare WLAN-Kanäle	1 bis 11
Schutzart	IP66/67
Verfügbare Antennen	<ul style="list-style-type: none"> ▪ Interne Antenne ▪ Externe Antenne (optional) Bei schlechten Sende-/Empfangsbedingungen am Montageort. <p>i Jeweils nur 1 Antenne aktiv!</p>

Reichweite	<ul style="list-style-type: none"> ■ Interne Antenne: Typischerweise 10 m (32 ft) ■ Externe Antenne: Typischerweise 50 m (164 ft)
Werkstoffe (Externe Antenne)	<ul style="list-style-type: none"> ■ Antenne: Kunststoff ASA (Acrylnitril-Styrol-Acrylat-Copolymere) und Messing vernickelt ■ Adapter: Rostfreier Stahl und Messing vernickelt ■ Kabel: Polyethylen ■ Stecker: Messing vernickelt ■ Befestigungswinkel: Rostfreier Stahl

Internetprotokoll vom mobilen Endgerät konfigurieren

HINWEIS

Wenn die WLAN-Verbindung während der Parametrierung unterbrochen wird, können vorgenommene Einstellungen verloren gehen.

- ▶ Darauf achten, dass die WLAN-Verbindung während der Parametrierung des Messgeräts nicht getrennt wird.

HINWEIS

Folgendes beachten, um einen Netzwerkkonflikt zu vermeiden:

- ▶ Gleichzeitigen Zugriff von demselben mobilen Endgerät auf das Messgerät via Service-Schnittstelle (CDI-RJ45) und WLAN-Schnittstelle vermeiden.
- ▶ Nur eine Service-Schnittstelle (CDI-RJ45 oder WLAN-Schnittstelle) aktivieren.
- ▶ Wenn eine gleichzeitige Kommunikation erforderlich ist: Unterschiedliche IP-Adressbereiche einstellen, z. B. 192.168.0.1 (WLAN-Schnittstelle) und 192.168.1.212 (Service-Schnittstelle CDI-RJ45).

Vorbereitung des mobilen Endgeräts

- ▶ WLAN des mobilen Endgeräts aktivieren.

WLAN-Verbindung vom mobilen Endgerät zum Messgerät aufbauen

1. In den WLAN-Einstellungen des mobilen Endgeräts:
Messgerät anhand der SSID auswählen (z.B. EH_Promag_300_A802000).
2. Gegebenenfalls Verschlüsselungsmethode WPA2 wählen.
3. Passwort eingeben:
Beim Messgerät ab Werk die Seriennummer (z.B. L100A802000).
↳ LED am Anzeigemodul blinkt. Jetzt ist die Bedienung des Messgeräts mit dem Webbrowser, FieldCare oder DeviceCare möglich.

 Seriennummer befindet sich auf dem Typenschild.

 Um eine sichere und schnelle Zuweisung des WLAN-Netzwerks zur Messstelle sicherzustellen, wird empfohlen, den SSID-Namen zu ändern. Der neue SSID-Name sollte eindeutig der Messstelle zugeordnet werden können (z.B. Messstellenbezeichnung), da er als WLAN-Netzwerk angezeigt wird.

WLAN-Verbindung trennen

- ▶ Nach Beenden der Parametrierung:
WLAN-Verbindung zwischen mobilem Endgerät und Messgerät trennen.

8.6.2 FieldCare

Funktionsumfang

FDT (Field Device Technology) basiertes Anlagen-Asset-Management-Tool von Endress+Hauser. Es kann alle intelligenten Feldeinrichtungen in einer Anlage konfigurieren und unterstützt bei deren Verwaltung. Durch Verwendung von Statusinformationen stellt es

darüber hinaus ein einfaches, aber wirkungsvolles Mittel dar, deren Zustand zu kontrollieren.

Der Zugriff erfolgt via:

- Serviceschnittstelle CDI-RJ45 →  75
- WLAN-Schnittstelle →  76

Typische Funktionen:

- Parametrierung von Messumformern
- Laden und Speichern von Gerätedaten (Upload/Download)
- Dokumentation der Messstelle
- Visualisierung des Messwertspeichers (Linienschreiber) und Ereignis-Logbuchs



- Betriebsanleitung BA00027S
- Betriebsanleitung BA00059S



Bezugsquelle für Gerätebeschreibungsdateien →  79

8.6.3 DeviceCare

Funktionsumfang

Tool zum Verbinden und Konfigurieren von Endress+Hauser Feldgeräten.

Am schnellsten lassen sich Feldgeräte von Endress+Hauser mit dem dedizierten Tool „DeviceCare“ konfigurieren. Es stellt zusammen mit den DTMs (Device Type Managers) eine komfortable und umfassende Lösung dar.



Innovation-Broschüre IN01047S



Bezugsquelle für Gerätebeschreibungsdateien →  79

9 Systemintegration

9.1 Übersicht zu Gerätebeschreibungsdateien

9.1.1 Aktuelle Versionsdaten zum Gerät

Firmware-Version	01.00.zz	<ul style="list-style-type: none"> ▪ Auf Titelseite der Anleitung ▪ Auf Messumformer-Typenschild ▪ Firmware-Version Diagnose → Geräteinformation → Firmware-Version
------------------	----------	---

 Zur Übersicht der verschiedenen Firmware-Versionen zum Gerät →  179
→  180

9.1.2 Bedientools

Im Folgenden ist für die einzelnen Bedientools die passende Gerätebeschreibungsdatei mit Bezugsquelle aufgelistet.

Bedientool via Serviceschnittstelle (CDI) oder Modbusschnittstelle	Bezugsquellen der Gerätebeschreibungen
FieldCare	<ul style="list-style-type: none"> ▪ www.endress.com → Download-Area ▪ USB-Stick (Endress+Hauser kontaktieren) ▪ E-Mail → Download-Area
DeviceCare	<ul style="list-style-type: none"> ▪ www.endress.com → Download-Area ▪ E-Mail → Download-Area



9.2 Modbus TCP Systemintegration

 Ausführliche Informationen zur Systemintegration: Sonderdokumentation Modbus TCP Systemintegration zum Gerät:

10 Inbetriebnahme

10.1 Montage- und Anschlusskontrolle

Vor der Inbetriebnahme des Geräts:

- ▶ Sicherstellen, dass die Montage- und Anschlusskontrolle erfolgreich durchgeführt wurde.
- Checkliste "Montagekontrolle" →  29
- Checkliste "Anschlusskontrolle" →  50

10.2 Messgerät einschalten

- ▶ Nach erfolgreicher Montage- und Anschlusskontrolle das Gerät einschalten.
 - ↳ Die Vor-Ort-Anzeige wechselt nach erfolgreichem Aufstarten automatisch von der Aufstartanzeige in die Betriebsanzeige.

 Erscheint keine Anzeige auf der Vor-Ort-Anzeige oder wird eine Diagnosemeldung angezeigt: Kapitel "Diagnose und Störungsbehebung" →  155.

10.3 Verbindungsaufbau via FieldCare

- Zum Anschließen von FieldCare →  75
- Zum Verbindungsaufbau via FieldCare
- Zur Bedienoberfläche von FieldCare

10.4 Bediensprache einstellen

Werkseinstellung: Englisch oder bestellte Landessprache

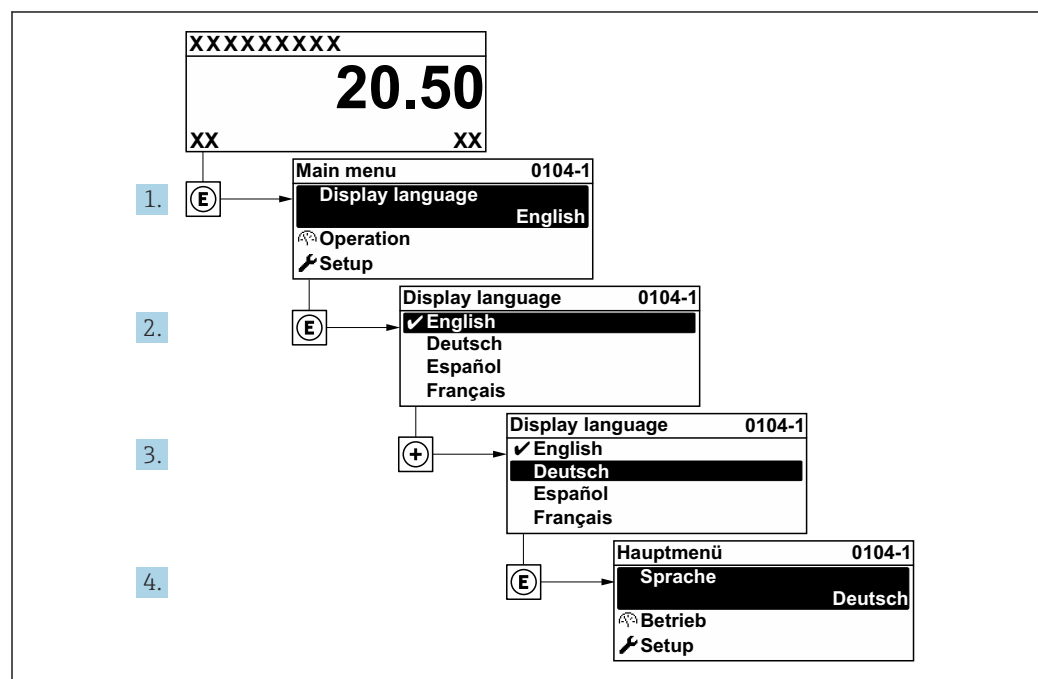

 26 Am Beispiel der Vor-Ort-Anzeige

A0029420

10.5 Gerät konfigurieren

Das Menü **Setup** mit seinen geführten Assistenten enthält alle Parameter, die für den Standard-Messbetrieb benötigt werden.

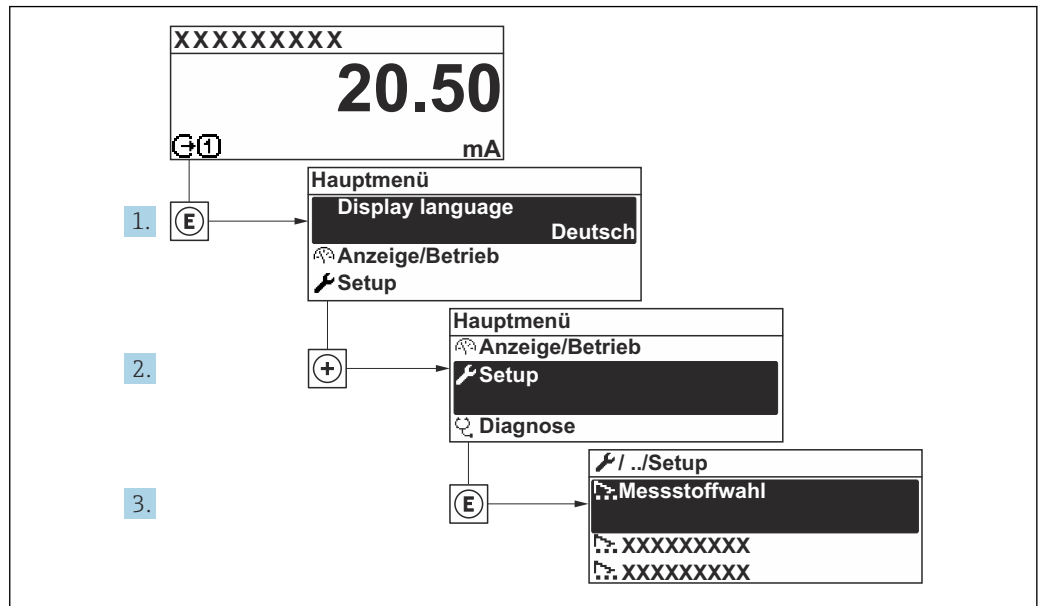

27 Navigation zum Menü "Setup" am Beispiel der Vor-Ort-Anzeige

i Abhängig von der Geräteausführung kann die Anzahl der Untermenüs und Parameter variieren. Bestimmte Untermenüs und darunter angeordnete Parameter werden nicht in der Betriebsanleitung erläutert, sondern in der entsprechenden Sonderdokumentation zum Gerät (Ergänzende Dokumentation).

Navigation

Menü "Setup" → Messstellenkennzeichnung

Setup	
Messstellenkennzeichnung	→ 82
▶ Kommunikation	→ 82
▶ Systemeinheiten	→ 86
▶ I/O-Konfiguration	→ 87
▶ Stromeingang 1 ... n	→ 88
▶ Statuseingang 1 ... n	→ 89
▶ Stromausgang 1 ... n	→ 90
▶ Impuls-/Frequenz-/Schaltausgang 1 ... n	→ 93

▶ Relaisausgang 1 ... n	→ 97
▶ Doppelimpulsausgang	→ 99
▶ Anzeige	→ 100
▶ Schleichmengenunterdrückung	→ 102
▶ Leerrohrüberwachung	→ 104
▶ Durchflussdämpfung konfigurieren	→ 105
▶ Erweitertes Setup	→ 107

Parameterübersicht mit Kurzbeschreibung

Parameter	Beschreibung	Eingabe	Werkseinstellung
Messstellenkennzeichnung	Bezeichnung für Messstelle eingeben.	Zeichenfolge aus Zahlen, Buchstaben und Sonderzeichen (32)	Promag

10.5.1 Kommunikationsschnittstelle anzeigen

Das Untermenü **Kommunikation** zeigt dem Anwender alle aktuellen Parametereinstellungen zur Auswahl und zum Einstellen der Kommunikationsschnittstelle.

Navigation

Menü "Setup" → Kommunikation

▶ Kommunikation	
Bytereihenfolge	→ 83
Fehlerverhalten	→ 83
Feldbus-Schreibzugriff	→ 83
▶ APL-Port	→ 83
▶ Service-Schnittstelle	→ 84
▶ Netzwerkdiagnose	→ 85

Parameterübersicht mit Kurzbeschreibung

Parameter	Beschreibung	Auswahl	Werkseinstellung
Bytereihenfolge	Übertragungsreihenfolge der Bytes wählen.	<ul style="list-style-type: none"> ■ 0-1-2-3 ■ 3-2-1-0 ■ 1-0-3-2 ■ 2-3-0-1 	1-0-3-2
Fehlerverhalten	Messwertausgabe bei Auftreten einer Diagnosemeldung via Modbus-Kommunikation wählen.	<ul style="list-style-type: none"> ■ NaN-Wert ■ Letzter gültiger Wert 	NaN-Wert
Feldbus-Schreibzugriff	Art des Zugriffs via Feldbus auf das Messgerät wählen.	<ul style="list-style-type: none"> ■ Lesen + Schreiben ■ Nur Lesen 	Lesen + Schreiben

Untermenü "APL-Port"

Navigation

Menü "Setup" → Kommunikation → APL-Port

▶ **APL-Port**

IP-Adresse	→ ⓘ 83
Subnetzmaske	→ ⓘ 83
Standard-Gateway	→ ⓘ 83
MAC-Adresse	→ ⓘ 83
DHCP client	→ ⓘ 83

Parameterübersicht mit Kurzbeschreibung

Parameter	Beschreibung	Eingabe / Anzeige / Auswahl	Werkseinstellung
IP-Adresse	IP-Adresse des Geräts eingeben.	Zeichenfolge aus Zahlen, Buchstaben und Sonderzeichen (15)	192.168.2.212
Subnetzmaske	Subnetzmaske des Geräts eingeben.	Zeichenfolge aus Zahlen, Buchstaben und Sonderzeichen (15)	255.255.255.0
Standard-Gateway	IP-Adresse für das Standardgateway des Geräts eingeben.	Zeichenfolge aus Zahlen, Buchstaben und Sonderzeichen (15)	0.0.0.0
MAC-Adresse	Zeigt die MAC-Adresse des Messgeräts.	Zeichenfolge aus Zahlen, Buchstaben und Sonderzeichen	
DHCP client	DHCP-Client-Funktionalität ein- und ausschalten.	<ul style="list-style-type: none"> ■ Aus ■ An 	An

Untermenü "Service-Schnittstelle"

Navigation

Menü "Setup" → Kommunikation → Service-Schnittstelle

▶ Service-Schnittstelle

IP-Adresse	→ ⓘ 84
Subnetzmaske	→ ⓘ 84
Standard-Gateway	→ ⓘ 84
MAC-Adresse	→ ⓘ 84
DHCP client	→ ⓘ 84
Aushandlung Duplex Übertrag.geschwindigkeit.	→ ⓘ 85
Übertragungsrate der Schnittstelle	→ ⓘ 85
Duplex-Status	→ ⓘ 85

Parameterübersicht mit Kurzbeschreibung

Parameter	Beschreibung	Eingabe / Anzeige / Auswahl	Werkseinstellung
IP-Adresse	IP-Adresse des im Messgerät integrierten Webservers. Bei ausgeschaltetem DHCP client und Schreibzugriff kann die IP-Adresse auch eingegeben werden. IP-Adresse der Service-Schnittstelle (Port 2) eingeben.	4 Oktett: 0 ... 255 (im jeweiligen Oktett)	192.168.1.212
Subnetzmaske	Anzeige der Subnetzmaske. Bei ausgeschaltetem DHCP client und Schreibzugriff kann die Subnetzmaske auch eingegeben werden. Subnetzmaske der Service-Schnittstelle (Port 2) eingeben.	4 Oktett: 0 ... 255 (im jeweiligen Oktett)	255.255.255.0
Standard-Gateway	Anzeige des Default-Gateways. Bei ausgeschaltetem DHCP client und Schreibzugriff kann das Standard-Gateway auch eingegeben werden. Standard-Gateway der Service-Schnittstelle (Port 2) eingeben.	4 Oktett: 0 ... 255 (im jeweiligen Oktett)	0.0.0.0
MAC-Adresse	Zeigt MAC-Adresse des Messgeräts. MAC = Media-Access-Control Zeigt MAC-Adresse der Service-Schnittstelle (Port 2) an.	Eineindeutige 12-stellige Zeichenfolge aus Zahlen und Buchstaben, z.B.: 00:07:05:10:01:5F	Jedes Messgerät erhält eine individuelle Adresse.
DHCP client	DHCP-Client-Funktionalität ein- und ausschalten.	<ul style="list-style-type: none"> ■ Aus ■ An 	Aus

Parameter	Beschreibung	Eingabe / Anzeige / Auswahl	Werkseinstellung
Aushandlung Duplex Übertrag.geschwindigkeit.	Den Duplex-Modus und die Übertragungsgeschwindigkeit für die verbundenen Geräte wählen.	<ul style="list-style-type: none"> ▪ Auto ▪ 10 Mbit/s full duplex ▪ 10 Mbit/s half duplex ▪ 100 Mbit/s full duplex ▪ 100 Mbit/s half duplex 	Auto
Übertragungsrate der Schnittstelle		Positive Ganzzahl	100 Mbit/s
Duplex-Status		<ul style="list-style-type: none"> ▪ Full duplex ▪ Half duplex ▪ Unknown 	Unknown

Untermenü "Netzwerkdiagnose"

Navigation

Menü "Setup" → Kommunikation → Netzwerkdiagnose

► Netzwerkdiagnose

Signalrauschabstand	→ ⓘ 85
Zahl fehlgeschlagener empfangener Pakete	→ ⓘ 85
Maximale Anzahl TCP-Verbindungen	→ ⓘ 85
Zurückweisung TCP-Verbindungsanfrage	→ ⓘ 85
Timeout Inaktivität	→ ⓘ 85

Parameterübersicht mit Kurzbeschreibung

Parameter	Beschreibung	Anzeige / Eingabe / Auswahl	Werkseinstellung
Signalrauschabstand	Zeigt den Signalrauschabstand der Ethernet-APL-Verbindung. Wert > 21dB ist gut und ab 23dB sehr gut.	Gleitkommazahl mit Vorzeichen	0 dB
Zahl fehlgeschlagener empfangener Pakete	Zeigt die Anzahl fehlgeschlagener Paketempfänge (PHY).	0 ... 65 535	0
Maximale Anzahl TCP-Verbindungen	Maximal erlaubte Anzahl gleichzeitiger TCP-Verbindungen wählen.	1 ... 4	4
Zurückweisung TCP-Verbindungsanfrage	Angeben, wie mit neuen TCP-Verbindungsanfragen verfahren werden soll, wenn die maximal erlaubte Anzahl Verbindungen bereits erreicht wurde.	<ul style="list-style-type: none"> ▪ Inaktive schließen ▪ Älteste schließen ▪ Zurückweisen 	Inaktive schließen
Timeout Inaktivität	Dauer eingeben, bis eine inaktive Verbindung automatisch geschlossen wird	0 ... 99 s	60 s

10.5.2 Systemeinheiten einstellen

Im Untermenü **Systemeinheiten** können die Einheiten aller Messwerte eingestellt werden.

i Abhängig von der Geräteausführung kann die Anzahl der Untermenüs und Parameter variieren. Bestimmte Untermenüs und darunter angeordnete Parameter werden nicht in der Betriebsanleitung erläutert, sondern in der entsprechenden Sonderdokumentation zum Gerät (Ergänzende Dokumentation).

Navigation

Menü "Setup" → Systemeinheiten

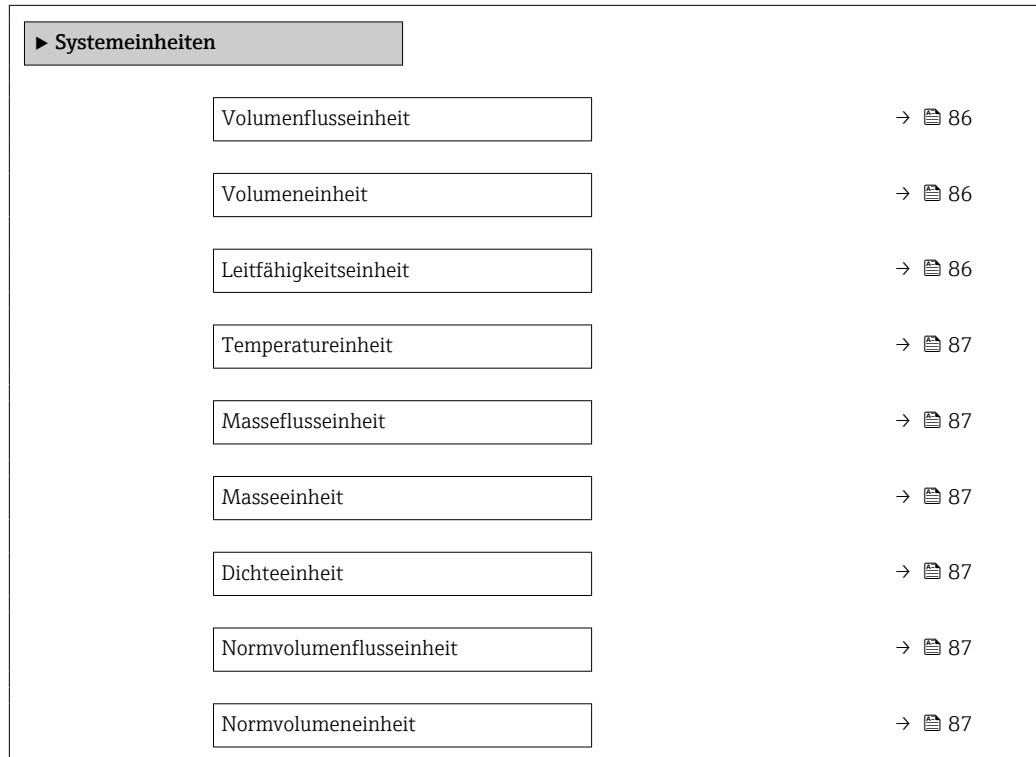

Parameterübersicht mit Kurzbeschreibung

Parameter	Voraussetzung	Beschreibung	Auswahl	Werkseinstellung
Volumenflusseinheit	-	Einheit für Volumenfluss wählen. <i>Auswirkung</i> Die gewählte Einheit gilt für: ▪ Ausgang ▪ Schleichmenge ▪ Simulationswert Prozessgröße	Einheiten-Auswahl-liste	Abhängig vom Land: ▪ l/h ▪ gal/min (us)
Volumeneinheit	-	Einheit für Volumen wählen.	Einheiten-Auswahl-liste	Abhängig vom Land: ▪ m ³ ▪ gal (us)
Leitfähigkeitseinheit	In Parameter Leitfähigkeitsmessung ist die Option An ausgewählt.	Einheit für Leitfähigkeit wählen. <i>Auswirkung</i> Die gewählte Einheit gilt für: Simulationswert Prozessgröße	Einheiten-Auswahl-liste	µS/cm

Parameter	Voraussetzung	Beschreibung	Auswahl	Werkseinstellung
Temperatureinheit	-	Einheit für Temperatur wählen. <i>Auswirkung</i> Die gewählte Einheit gilt für: <ul style="list-style-type: none"> ▪ Parameter Temperatur ▪ Parameter Maximaler Wert ▪ Parameter Minimaler Wert ▪ Parameter Externe Temperatur ▪ Parameter Maximaler Wert ▪ Parameter Minimaler Wert 	Einheiten-Auswahl-liste	Abhängig vom Land: <ul style="list-style-type: none"> ▪ °C ▪ °F
Masseflusseinheit	-	Einheit für Massefluss wählen. <i>Auswirkung</i> Die gewählte Einheit gilt für: <ul style="list-style-type: none"> ▪ Ausgang ▪ Schleichmenge ▪ Simulationswert Prozessgröße 	Einheiten-Auswahl-liste	Abhängig vom Land: <ul style="list-style-type: none"> ▪ kg/h ▪ lb/min
Masseinheit	-	Einheit für Masse wählen.	Einheiten-Auswahl-liste	Abhängig vom Land: <ul style="list-style-type: none"> ▪ kg ▪ lb
Dichteeinheit	-	Einheit für Messstoffdichte wählen. <i>Auswirkung</i> Die gewählte Einheit gilt für: <ul style="list-style-type: none"> ▪ Ausgang ▪ Simulationswert Prozessgröße 	Einheiten-Auswahl-liste	Abhängig vom Land: <ul style="list-style-type: none"> ▪ kg/l ▪ lb/ft³
Normvolumenflusseinheit	-	Einheit für Normvolumenfluss wählen. <i>Auswirkung</i> Die gewählte Einheit gilt für: Parameter Normvolumenfluss (→ ⓘ 146)	Einheiten-Auswahl-liste	Abhängig vom Land: <ul style="list-style-type: none"> ▪ NI/h ▪ Sft³/h
Normvolumeneinheit	-	Einheit für Normvolumen wählen.	Einheiten-Auswahl-liste	Abhängig vom Land: <ul style="list-style-type: none"> ▪ Nm³ ▪ Sft³



10.5.3 I/O-Konfiguration anzeigen

Das Untermenü **I/O-Konfiguration** führt den Anwender durch alle Parameter, in denen die Konfiguration der I/O-Module angezeigt wird.

Navigation

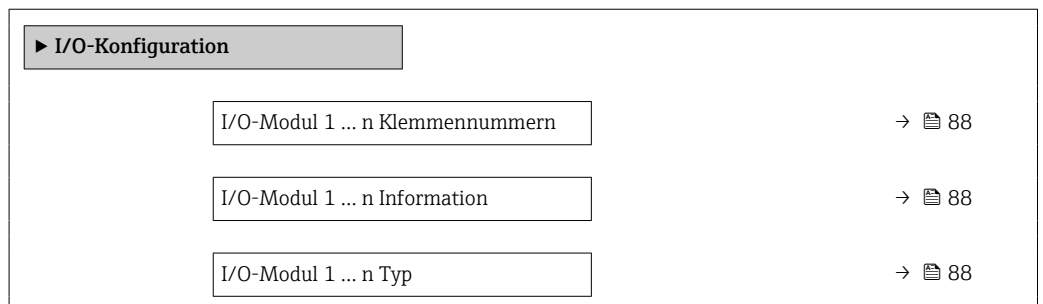
Menü "Setup" → I/O-Konfiguration



I/O-Konfiguration übernehmen	→  88
I/O-Nachrüstcode	→  88

Parameterübersicht mit Kurzbeschreibung

Parameter	Beschreibung	Anzeige / Auswahl / Eingabe	Werkseinstellung
I/O-Modul 1 ... n Klemmennummern	Zeigt die vom I/O-Modul belegten Klemmennummern.	<ul style="list-style-type: none"> ▪ Nicht belegt ▪ 26-27 (I/O 1) ▪ 24-25 (I/O 2) ▪ 22-23 (I/O 3) 	-
I/O-Modul 1 ... n Information	Zeigt Information zum gesteckten I/O-Modul.	<ul style="list-style-type: none"> ▪ Nicht gesteckt ▪ Ungültig ▪ Nicht konfigurierbar ▪ Konfigurierbar ▪ MODBUS 	-
I/O-Modul 1 ... n Typ	Zeigt den I/O-Modultyp.	<ul style="list-style-type: none"> ▪ Aus ▪ Stromausgang * ▪ Stromeingang * ▪ Statureingang * ▪ Impuls-/Frequenz-/Schalt- ausgang * ▪ Doppelimpulsausgang * ▪ Relaisausgang * 	Aus
I/O-Konfiguration übernehmen	Parameterierung des frei konfigurierbaren I/O-Moduls übernehmen.	<ul style="list-style-type: none"> ▪ Nein ▪ Ja 	Nein
I/O-Nachrüstcode	Code eingeben, um die I/O-Konfiguration zu ändern.	Positive Ganzzahl	0







* Sichtbar in Abhängigkeit von Bestelloptionen oder Geräteeinstellungen

10.5.4 Stromeingang konfigurieren

Der **Assistent "Stromeingang"** führt den Anwender systematisch durch alle Parameter, die für die Konfiguration des Stromeingangs eingestellt werden müssen.

Navigation

Menü "Setup" → Stromeingang 1 ... n

▶ Stromeingang 1 ... n	
Strombereich	→  89
Klemmennummer	→  89
Signalmodus	→  89
Klemmennummer	→  89
0/4 mA-Wert	→  89
20mA-Wert	→  89

Fehlerverhalten	→ 89
Klemmennummer	→ 89
Fehlerwert	→ 89
Klemmennummer	→ 89

Parameterübersicht mit Kurzbeschreibung

Parameter	Voraussetzung	Beschreibung	Auswahl / Anzeige / Eingabe	Werkseinstellung
Strombereich	–	Strombereich für Prozesswertausgabe und oberen/unteren Ausfallsignalpegel wählen.	<ul style="list-style-type: none"> ■ 4 ... 20 mA (4 ... 20.5 mA) ■ 4 ... 20 mA NE (3.8 ... 20.5 mA) ■ 4 ... 20 mA US (3.9 ... 20.8 mA) ■ 0...20 mA (0...20.5 mA) 	4 ... 20 mA NE (3.8 ... 20.5 mA)
Klemmennummer	–	Zeigt die vom Stromeingangsmodul belegten Klemmennummern.	<ul style="list-style-type: none"> ■ Nicht belegt ■ 24-25 (I/O 2) ■ 22-23 (I/O 3) 	–
Signalmodus	Das Messgerät ist nicht für den Einsatz im explosionsgefährdeten Bereich in der Zündschutzart Ex-i zugelassen.	Signalmodus für Stromeingang wählen.	<ul style="list-style-type: none"> ■ Passiv* ■ Aktiv* 	Aktiv
0/4 mA-Wert	–	Wert für 4mA-Strom eingeben.	Gleitkommazahl mit Vorzeichen	0
20mA-Wert	–	Wert für 20mA-Strom eingeben.	Gleitkommazahl mit Vorzeichen	Abhängig von Land und Nennweite
Fehlerverhalten	–	Eingangsverhalten bei Gerätealarm festlegen.	<ul style="list-style-type: none"> ■ Alarm ■ Letzter gültiger Wert ■ Definierter Wert 	Alarm
Fehlerwert	In Parameter Fehlerverhalten ist die Option Definierter Wert ausgewählt.	Wert eingeben, den das Gerät bei fehlendem Eingangssignal vom externen Gerät verwendet.	Gleitkommazahl mit Vorzeichen	0

* Sichtbar in Abhängigkeit von Bestelloptionen oder Geräteeinstellungen

10.5.5 Statureingang konfigurieren

Das Untermenü **Statureingang** führt den Anwender systematisch durch alle Parameter, die für die Konfiguration des Statureingangs eingestellt werden müssen.

Navigation

Menü "Setup" → Statureingang 1 ... n

► Statureingang 1 ... n	
Zuordnung Statureingang	→ 90

Klemmennummer	→  90
Aktiver Pegel	→  90
Klemmennummer	→  90
Ansprechzeit Statuseingang	→  90
Klemmennummer	→  90

Parameterübersicht mit Kurzbeschreibung





Parameter	Beschreibung	Auswahl / Anzeige / Eingabe	Werkseinstellung
Zuordnung Statuseingang	Funktion für Statuseingang wählen.	<ul style="list-style-type: none"> ■ Aus ■ Summenzähler 1 zurücksetzen ■ Summenzähler 2 zurücksetzen ■ Summenzähler 3 zurücksetzen ■ Alle Summenzähler zurücksetzen ■ Messwertunterdrückung 	Aus
Klemmennummer	Zeigt die vom Statuseingangsmodul belegten Klemmennummern.	<ul style="list-style-type: none"> ■ Nicht belegt ■ 24-25 (I/O 2) ■ 22-23 (I/O 3) 	-
Aktiver Pegel	Festlegen, bei welchem Eingangssignalpegel die zugeordnete Funktion ausgelöst wird.	<ul style="list-style-type: none"> ■ Hoch ■ Niedrig 	Hoch
Ansprechzeit Statuseingang	Zeitdauer festlegen, die der Eingangssignalpegel mindestens anliegen muss, um die gewählte Funktion auszulösen.	5 ... 200 ms	50 ms

10.5.6 Stromausgang konfigurieren

Der Assistent **Stromausgang** führt den Anwender systematisch durch alle Parameter, die für die Konfiguration des Stromausgangs eingestellt werden müssen.

Navigation







Menü "Setup" → Stromausgang

▶ Stromausgang 1 ... n	
Prozessgröße Stromausgang	→  91
Klemmennummer	→  91
Strombereich Ausgang	→  92
Klemmennummer	→  91
Signalmodus	→  92

Klemmennummer	→ 91
Messbereichsanfang Ausgang	→ 92
Messbereichsende Ausgang	→ 92
Fester Stromwert	→ 92
Klemmennummer	→ 91
Dämpfung Stromausgang	→ 92
Fehlerverhalten Stromausgang	→ 92
Klemmennummer	→ 91
Fehlerstrom	→ 92
Klemmennummer	→ 91

Parameterübersicht mit Kurzbeschreibung

Parameter	Voraussetzung	Beschreibung	Auswahl / Anzeige / Eingabe	Werkseinstellung
Prozessgröße Stromausgang	-	Prozessgröße für den Stromausgang wählen.	<ul style="list-style-type: none"> ■ Aus ■ Volumenfluss ■ Massefluss ■ Normvolumenfluss ■ Fließgeschwindigkeit ■ Leitfähigkeit ■ Korrigierte Leitfähigkeit* ■ Temperatur* ■ Elektroniktemperatur ■ Rauschen* ■ Spulenstromanstiegszeit* ■ Potenzial Referenzelektrode gegen PE* ■ HBSI* ■ Belagsindex* ■ Testpunkt 1 ■ Testpunkt 2 ■ Testpunkt 3 	Volumenfluss
Klemmennummer	-	Zeigt die vom Stromausgangsmodul belegten Klemmennummern.	<ul style="list-style-type: none"> ■ Nicht belegt ■ 24-25 (I/O 2) ■ 22-23 (I/O 3) 	-

Parameter	Voraussetzung	Beschreibung	Auswahl / Anzeige / Eingabe	Werkseinstellung
Strombereich Ausgang	–	Strombereich für Prozesswertausgabe und oberen/unteren Ausfallsignalpegel wählen.	<ul style="list-style-type: none"> ■ 4 ... 20 mA NE (3.8 ... 20.5 mA) ■ 4 ... 20 mA US (3.9 ... 20.8 mA) ■ 4 ... 20 mA (4 ... 20.5 mA) ■ 0...20 mA (0...20.5 mA) ■ Fester Wert 	Abhängig vom Land: <ul style="list-style-type: none"> ■ 4 ... 20 mA NE (3.8 ... 20.5 mA) ■ 4 ... 20 mA US (3.9 ... 20.8 mA)
Signalmodus	–	Signalmodus für Stromausgang wählen.	<ul style="list-style-type: none"> ■ Aktiv* ■ Passiv* 	Aktiv
Messbereichsanfang Ausgang	In Parameter Strombereich (→  92) ist eine der folgenden Optionen ausgewählt: <ul style="list-style-type: none"> ■ 4 ... 20 mA NE (3.8 ... 20.5 mA) ■ 4 ... 20 mA US (3.9 ... 20.8 mA) ■ 4 ... 20 mA (4 ... 20.5 mA) ■ 0...20 mA (0...20.5 mA) 	Wert für den Messbereichsanfang eingeben.	Gleitkommazahl mit Vorzeichen	Abhängig vom Land: <ul style="list-style-type: none"> ■ 0 l/h ■ 0 gal/min (us)
Messbereichsende Ausgang	In Parameter Strombereich (→  92) ist eine der folgenden Optionen ausgewählt: <ul style="list-style-type: none"> ■ 4 ... 20 mA NE (3.8 ... 20.5 mA) ■ 4 ... 20 mA US (3.9 ... 20.8 mA) ■ 4 ... 20 mA (4 ... 20.5 mA) ■ 0...20 mA (0...20.5 mA) 	Wert für das Messbereichsende eingeben.	Gleitkommazahl mit Vorzeichen	Abhängig von Land und Nennweite
Fester Stromwert	In Parameter Strombereich (→  92) ist die Option Fester Stromwert ausgewählt.	Bestimmt den festen Ausgangsstrom.	0 ... 22,5 mA	22,5 mA
Dämpfung Stromausgang	In Parameter Zuordnung Stromausgang (→  91) ist eine Prozessgröße und in Parameter Strombereich (→  92) ist eine der folgenden Optionen ausgewählt: <ul style="list-style-type: none"> ■ 4 ... 20 mA NE (3.8 ... 20.5 mA) ■ 4 ... 20 mA US (3.9 ... 20.8 mA) ■ 4 ... 20 mA (4 ... 20.5 mA) ■ 0...20 mA (0...20.5 mA) 	Zeitkonstante für die Ausgangsdämpfung (PT1-Glied) eingeben. Die Dämpfung reduziert die Auswirkung von Messwertschwankungen auf das Ausgangssignal.	0,0 ... 999,9 s	1,0 s
Fehlerverhalten Stromausgang	In Parameter Zuordnung Stromausgang (→  91) ist eine Prozessgröße und in Parameter Strombereich (→  92) ist eine der folgenden Optionen ausgewählt: <ul style="list-style-type: none"> ■ 4 ... 20 mA NE (3.8 ... 20.5 mA) ■ 4 ... 20 mA US (3.9 ... 20.8 mA) ■ 4 ... 20 mA (4 ... 20.5 mA) ■ 0...20 mA (0...20.5 mA) 	Ausgangsverhalten bei Gerätealarm wählen.	<ul style="list-style-type: none"> ■ Min. ■ Max. ■ Letzter gültiger Wert ■ Aktueller Wert ■ Fester Wert 	Max.
Fehlerstrom	In Parameter Fehlerverhalten ist die Option Definierter Wert ausgewählt.	Wert für Stromausgabe bei Gerätealarm eingeben.	0 ... 22,5 mA	22,5 mA

* Sichtbar in Abhängigkeit von Bestelloptionen oder Geräteeinstellungen







10.5.7 Assistent "Impuls-/Frequenz-/Schaltausgang 1 ... n"

Der Assistent **Impuls-/Frequenz-/Schaltausgang** führt den Anwender systematisch durch alle Parameter, die für die Konfiguration des gewählten Ausgangstyps eingestellt werden können.

Navigation

Menü "Setup" → Impuls-/Frequenz-/Schaltausgang 1 ... n













► Impuls-/Frequenz-/Schaltausgang 1 ... n	
Betriebsart	→ 94
Klemmennummer	→ 94
Signalmodus	→ 94
Zuordnung Impulsausgang	→ 94
Zuordnung Frequenzausgang	→ 94
Funktion Schaltausgang	→ 95
Zuordnung Diagnoseverhalten	→ 95
Zuordnung Grenzwert	→ 95
Zuordnung Überwachung Durchfluss- richtung	→ 95
Zuordnung Status	→ 95
Impulsskalierung	→ 95
Impulsbreite	→ 95
Fehlerverhalten	→ 95
Anfangsfrequenz	→ 96
Endfrequenz	→ 96
Messwert für Anfangsfrequenz	→ 96
Messwert für Endfrequenz	→ 96
Dämpfung Ausgang	→ 96
Fehlerverhalten	→ 96

Fehlerfrequenz	→  96
Einschaltpunkt	→  96
Ausschaltpunkt	→  97
Einschaltverzögerung	→  97
Ausschaltverzögerung	→  97
Fehlerverhalten	→  97
Invertiertes Ausgangssignal	→  97

Parameterübersicht mit Kurzbeschreibung

Parameter	Voraussetzung	Beschreibung	Auswahl / Anzeige / Eingabe	Werkseinstellung
Betriebsart	-	Ausgang als Impuls-, Frequenz oder Schaltausgang festlegen.	<ul style="list-style-type: none"> ▪ Impuls ▪ Frequenz ▪ Schalter 	Impuls
Klemmennummer	-	Zeigt die vom PFS-Ausgangsmodul belegten Klemmennummern.	<ul style="list-style-type: none"> ▪ Nicht belegt ▪ 24-25 (I/O 2) ▪ 22-23 (I/O 3) 	-
Signalmodus	-	Signalmodus für PFS-Ausgang wählen.	<ul style="list-style-type: none"> ▪ Passiv ▪ Aktiv* ▪ Passive NE 	Passiv
Zuordnung Impulsausgang	In Parameter Betriebsart ist die Option Impuls ausgewählt.	Prozessgröße für Impulsausgang wählen.	<ul style="list-style-type: none"> ▪ Aus ▪ Volumenfluss ▪ Massefluss ▪ Normvolumenfluss 	Aus
Zuordnung Frequenzausgang	In Parameter Betriebsart (→  94) ist die Option Frequenz ausgewählt.	Prozessgröße für Frequenzausgang wählen.	<ul style="list-style-type: none"> ▪ Aus ▪ Volumenfluss ▪ Massefluss ▪ Normvolumenfluss ▪ Fließgeschwindigkeit ▪ Leitfähigkeit* ▪ Korrigierte Leitfähigkeit* ▪ Temperatur* ▪ Elektroniktemperatur ▪ Rauschen* ▪ Spulenstromanstiegszeit* ▪ Potenzial Referenzelektrode gegen PE* ▪ Belagsindex* ▪ Testpunkt 1 ▪ Testpunkt 2 ▪ Testpunkt 3 ▪ HBSI* 	Aus

Parameter	Voraussetzung	Beschreibung	Auswahl / Anzeige / Eingabe	Werkseinstellung
Funktion Schaltausgang	In Parameter Betriebsart ist die Option Schalter ausgewählt.	Funktion für Schaltausgang wählen.	<ul style="list-style-type: none"> ■ Aus ■ An ■ Diagnoseverhalten ■ Grenzwert ■ Überwachung Fließrichtung ■ Status 	Aus
Zuordnung Diagnoseverhalten	–	Der Ausgang ist eingeschaltet (geschlossen, leitend), wenn ein Diagnoseereignis der zugewiesenen Verhaltenskategorie anliegt.	<ul style="list-style-type: none"> ■ Alarm ■ Alarm oder Warnung ■ Warnung 	Alarm
Zuordnung Grenzwert	<ul style="list-style-type: none"> ■ In Parameter Betriebsart ist die Option Schalter ausgewählt. ■ In Parameter Funktion Schaltausgang ist die Option Grenzwert ausgewählt. 	Größe wählen, die auf Grenzwertüberschreitungen überwacht werden soll. Wurde ein Grenzwert überschritten, wird der Ausgang eingeschaltet (leitend).	<ul style="list-style-type: none"> ■ Aus ■ Volumenfluss ■ Massefluss ■ Normvolumenfluss ■ Fließgeschwindigkeit ■ Leitfähigkeit * ■ Korrigierte Leitfähigkeit * ■ Summenzähler 1 ■ Summenzähler 2 ■ Summenzähler 3 ■ Temperatur * ■ Elektroniktemperatur 	Volumenfluss
Zuordnung Überwachung Durchflussrichtung	<ul style="list-style-type: none"> ■ In Parameter Betriebsart ist die Option Schalter ausgewählt. ■ In Parameter Funktion Schaltausgang ist die Option Überwachung Fließrichtung ausgewählt. 	Prozessgröße für Überwachung der Durchflussrichtung wählen.		Volumenfluss
Zuordnung Status	<ul style="list-style-type: none"> ■ In Parameter Betriebsart ist die Option Schalter ausgewählt. ■ In Parameter Funktion Schaltausgang ist die Option Status ausgewählt. 	Gerätfunktion wählen, deren Status angezeigt wird. Wenn der Einschaltpunkt erreicht wird, ist der Ausgang eingeschaltet (geschlossen, leitend).	<ul style="list-style-type: none"> ■ Leerrohrüberwachung ■ Schleichmengenunterdrückung ■ Belagsindex * ■ HBSI-Grenzwert überschritten * 	Leerrohrüberwachung
Impulsskalierung	In Parameter Betriebsart (→  94) ist die Option Impuls und in Parameter Zuordnung Impulsausgang (→  94) ist eine Prozessgröße ausgewählt.	Menge für den Messwert eingeben, bei der ein Impuls ausgegeben wird.	Positive Gleitkommazahl	Abhängig von Land und Nennweite
Impulsbreite	In Parameter Betriebsart (→  94) ist die Option Impuls und in Parameter Zuordnung Impulsausgang (→  94) ist eine Prozessgröße ausgewählt.	Zeitdauer des Ausgangsimpulses festlegen.	0,05 ... 2 000 ms	100 ms
Fehlerverhalten	In Parameter Betriebsart (→  94) ist die Option Impuls und in Parameter Zuordnung Impulsausgang (→  94) ist eine Prozessgröße ausgewählt.	Ausgangsverhalten bei Gerätealarm wählen.	<ul style="list-style-type: none"> ■ Aktueller Wert ■ Keine Impulse 	Keine Impulse

Parameter	Voraussetzung	Beschreibung	Auswahl / Anzeige / Eingabe	Werkseinstellung
Anfangsfrequenz	In Parameter Betriebsart (→  94) ist die Option Frequenz und in Parameter Zuordnung Frequenz Ausgang (→  94) ist eine Prozessgröße ausgewählt.	Anfangsfrequenz eingeben.	0,0 ... 10 000,0 Hz	0,0 Hz
Endfrequenz	In Parameter Betriebsart (→  94) ist die Option Frequenz und in Parameter Zuordnung Frequenz Ausgang (→  94) ist eine Prozessgröße ausgewählt.	Endfrequenz eingeben.	0,0 ... 10 000,0 Hz	10 000,0 Hz
Messwert für Anfangsfrequenz	In Parameter Betriebsart (→  94) ist die Option Frequenz und in Parameter Zuordnung Frequenz Ausgang (→  94) ist eine Prozessgröße ausgewählt.	Messwert für Anfangsfrequenz eingeben.	Gleitkommazahl mit Vorzeichen	Abhängig von Land und Nennweite
Messwert für Endfrequenz	In Parameter Betriebsart (→  94) ist die Option Frequenz und in Parameter Zuordnung Frequenz Ausgang (→  94) ist eine Prozessgröße ausgewählt.	Messwert für Endfrequenz festlegen.	Gleitkommazahl mit Vorzeichen	Abhängig von Land und Nennweite
Dämpfung Ausgang	In Parameter Zuordnung Stromausgang (→  91) ist eine der folgenden Optionen ausgewählt: <ul style="list-style-type: none"> ■ Volumenfluss ■ Massefluss ■ Normvolumenfluss ■ Fließgeschwindigkeit ■ Leitfähigkeit * ■ Korrigierte Leitfähigkeit * ■ Temperatur * ■ Elektroniktemperatur 	Zeitkonstante für die Ausgangsdämpfung (PT1-Glied) eingeben. Die Dämpfung reduziert die Auswirkung von Messwertschwankungen auf das Ausgangssignal.	0 ... 999,9 s	0,0 s
Fehlerverhalten	In Parameter Betriebsart (→  94) ist die Option Frequenz und in Parameter Zuordnung Frequenz Ausgang (→  94) ist eine Prozessgröße ausgewählt.	Ausgangsverhalten bei Gerätealarm wählen.	<ul style="list-style-type: none"> ■ Aktueller Wert ■ Fester Wert ■ 0 Hz 	0 Hz
Fehlerfrequenz	Im Parameter Betriebsart (→  94) ist die Option Frequenz , im Parameter Zuordnung Frequenz Ausgang (→  94) ist eine Prozessgröße und im Parameter Fehlerverhalten ist die Option Definierter Wert ausgewählt.	Wert für Frequenz Ausgabe bei Gerätealarm eingeben.	0,0 ... 12 500,0 Hz	0,0 Hz
Einschaltpunkt	<ul style="list-style-type: none"> ■ In Parameter Betriebsart ist die Option Schalter ausgewählt. ■ In Parameter Funktion Schaltausgang ist die Option Grenzwert ausgewählt. 	Grenzwert für den Einschaltpunkt eingeben (Prozessgröße > Einschaltpunkt = geschlossen, leitend).	Gleitkommazahl mit Vorzeichen	Abhängig vom Land: <ul style="list-style-type: none"> ■ 0 l/h ■ 0 gal/min (us)

Parameter	Voraussetzung	Beschreibung	Auswahl / Anzeige / Eingabe	Werkseinstellung
Ausschaltpunkt	<ul style="list-style-type: none"> In Parameter Betriebsart ist die Option Schalter ausgewählt. In Parameter Funktion Schaltausgang ist die Option Grenzwert ausgewählt. 	Grenzwert für den Ausschalt- punkt eingeben (Prozessgröße < Ausschalt- punkt = offen, nicht leitend).	Gleitkommazahl mit Vorzeichen	Abhängig vom Land: <ul style="list-style-type: none"> 0 l/h 0 gal/min (us)
Einschaltverzögerung	–	Verzögerungsdauer eingeben, bevor der Ausgang eingeschaltet wird.	0,0 ... 100,0 s	0,0 s
Ausschaltverzögerung	–	Verzögerungsdauer eingeben, bevor der Ausgang ausgeschaltet wird.	0,0 ... 100,0 s	0,0 s
Fehlerverhalten	–	Ausgangsverhalten bei Geräte- alarm wählen.	<ul style="list-style-type: none"> Aktueller Status Offen Geschlossen 	Offen
Invertiertes Ausgangssignal	–	Ausgangssignal umkehren.	<ul style="list-style-type: none"> Nein Ja 	Nein

* Sichtbar in Abhängigkeit von Bestelloptionen oder Geräteeinstellungen

10.5.8 Relaisausgang konfigurieren







Der Assistent **Relaisausgang** führt den Anwender systematisch durch alle Parameter, die für die Konfiguration des Relaisausgangs eingestellt werden müssen.

Navigation

Menü "Setup" → Relaisausgang 1 ... n

► Relaisausgang 1 ... n

Funktion Relaisausgang	→ ⓘ 98
Klemmennummer	→ ⓘ 98
Zuordnung Überwachung Durchfluss- richtung	→ ⓘ 98
Klemmennummer	→ ⓘ 98
Zuordnung Grenzwert	→ ⓘ 98
Klemmennummer	→ ⓘ 98
Zuordnung Diagnoseverhalten	→ ⓘ 98
Klemmennummer	→ ⓘ 98
Zuordnung Status	→ ⓘ 98
Klemmennummer	→ ⓘ 98

Ausschaltpunkt	→  99
Ausschaltverzögerung	→  99
Einschaltpunkt	→  99
Einschaltverzögerung	→  99
Fehlerverhalten	→  99
Klemmennummer	→  98

Parameterübersicht mit Kurzbeschreibung

Parameter	Voraussetzung	Beschreibung	Auswahl / Anzeige / Eingabe	Werkseinstellung
Funktion Relaisausgang	–	Funktion für Relaisausgang wählen.	<ul style="list-style-type: none"> ▪ Geschlossen ▪ Offen ▪ Diagnoseverhalten ▪ Grenzwert ▪ Überwachung Fließrichtung ▪ Status 	Geschlossen
Klemmennummer	–	Zeigt die vom Relaisausgangsmodul belegten Klemmennummern.	<ul style="list-style-type: none"> ▪ Nicht belegt ▪ 24-25 (I/O 2) ▪ 22-23 (I/O 3) 	–
Zuordnung Überwachung Durchflussrichtung	In Parameter Funktion Relaisausgang ist die Option Überwachung Fließrichtung ausgewählt.	Prozessgröße für Überwachung der Durchflussrichtung wählen.		Volumenfluss
Zuordnung Grenzwert	In Parameter Funktion Relaisausgang ist die Option Grenzwert ausgewählt.	Größe wählen, die auf Grenzwertüberschreitungen überwacht werden soll. Wurde ein Grenzwert überschritten, wird der Ausgang eingeschaltet (leitend).	<ul style="list-style-type: none"> ▪ Aus ▪ Volumenfluss ▪ Massefluss ▪ Normvolumenfluss ▪ Fließgeschwindigkeit ▪ Leitfähigkeit * ▪ Korrigierte Leitfähigkeit * ▪ Summenzähler 1 ▪ Summenzähler 2 ▪ Summenzähler 3 ▪ Temperatur * ▪ Elektroniktemperatur 	Volumenfluss
Zuordnung Diagnoseverhalten	In Parameter Funktion Relaisausgang ist die Option Diagnoseverhalten ausgewählt.	Der Ausgang ist eingeschaltet (geschlossen, leitend), wenn ein Diagnoseereignis der zugewiesenen Verhaltenskategorie anliegt.	<ul style="list-style-type: none"> ▪ Alarm ▪ Alarm oder Warnung ▪ Warnung 	Alarm
Zuordnung Status	In Parameter Funktion Relaisausgang ist die Option Digitalausgang ausgewählt.	Gerätefunktion wählen, deren Status angezeigt wird. Wenn der Einschaltpunkt erreicht wird, ist der Ausgang eingeschaltet (geschlossen, leitend).	<ul style="list-style-type: none"> ▪ Leerrohrüberwachung ▪ Schleichmengenunterdrückung ▪ HBSI-Grenzwert überschritten * 	Leerrohrüberwachung

Parameter	Voraussetzung	Beschreibung	Auswahl / Anzeige / Eingabe	Werkseinstellung
Ausschaltpunkt	In Parameter Funktion Relaisausgang ist die Option Grenzwert ausgewählt.	Grenzwert für den Ausschalt- punkt eingeben (Prozessgröße < Ausschaltpunkt = offen, nicht leitend).	Gleitkommazahl mit Vorzeichen	Abhängig vom Land: ■ 0 l/h ■ 0 gal(us)/min
Ausschaltverzögerung	In Parameter Funktion Relaisausgang ist die Option Grenzwert ausgewählt.	Verzögerungsdauer eingeben, bevor der Ausgang ausgeschal- tet wird.	0,0 ... 100,0 s	0,0 s
Einschaltpunkt	In Parameter Funktion Relaisausgang ist die Option Grenzwert ausgewählt.	Messwert für Einschaltpunkt eingeben.	Gleitkommazahl mit Vorzeichen	Abhängig vom Land: ■ 0 l/h ■ 0 gal(us)/min
Einschaltverzögerung	In Parameter Funktion Relaisausgang ist die Option Grenzwert ausgewählt.	Verzögerungsdauer eingeben, bevor der Ausgang eingeschalt- et wird.	0,0 ... 100,0 s	0,0 s
Fehlerverhalten	–	Ausgangsverhalten bei Geräte- alarm wählen.	■ Aktueller Status ■ Offen ■ Geschlossen	Offen
Schaltzustand	–	Zeigt den aktuellen Schaltzu- stand des Ausgangs.	■ Offen ■ Geschlossen	–

* Sichtbar in Abhängigkeit von Bestelloptionen oder Geräteeinstellungen

10.5.9 Doppelimpulsausgang konfigurieren

Das Untermenü **Doppelimpulsausgang** führt den Anwender systematisch durch alle Parameter, die für die Konfiguration des Doppelimpulsausgangs eingestellt werden müssen.

Navigation

Menü "Setup" → Doppelimpulsausgang

► **Doppelimpulsausgang**

Signalmodus	→ 100
Master-Klemmennummer	→ 100
Zuordnung Impulsausgang	→ 100
Messmodus	→ 100
Impulswertigkeit	→ 100
Impulsbreite	→ 100
Fehlerverhalten	→ 100
Invertiertes Ausgangssignal	→ 100

Parameterübersicht mit Kurzbeschreibung

Parameter	Beschreibung	Auswahl / Anzeige / Eingabe	Werkseinstellung
Signalmodus	Signalmodus für Doppelimpulsausgang wählen.	<ul style="list-style-type: none"> ■ Passiv ■ Aktiv * ■ Passive NE 	Passiv
Master-Klemmennummer	Zeigt die vom Master des Doppelimpulsausgangsmoduls belegten Klemmennummern.	<ul style="list-style-type: none"> ■ Nicht belegt ■ 24-25 (I/O 2) ■ 22-23 (I/O 3) 	–
Zuordnung Impulsausgang	Prozessgröße für Impulsausgang wählen.	<ul style="list-style-type: none"> ■ Aus ■ Volumenfluss ■ Massefluss ■ Normvolumenfluss 	Aus
Messmodus	Messmodus für Impulsausgang wählen.	<ul style="list-style-type: none"> ■ Vorwärtsfluss ■ Vorwärtsfluss/Rückfluss ■ Rückfluss ■ Kompensation Rückfluss 	Vorwärtsfluss
Impulswertigkeit	Messwert für Impulsausgabe eingeben.	Gleitkommazahl mit Vorzeichen	Abhängig von Land und Nennweite
Impulsbreite	Zeitdauer des Ausgangsimpulses festlegen.	0,5 ... 2 000 ms	0,5 ms
Fehlerverhalten	Ausgangsverhalten bei Gerätealarm wählen.	<ul style="list-style-type: none"> ■ Aktueller Wert ■ Keine Impulse 	Keine Impulse
Invertiertes Ausgangssignal	Ausgangssignal umkehren.	<ul style="list-style-type: none"> ■ Nein ■ Ja 	Nein

* Sichtbar in Abhängigkeit von Bestelloptionen oder Geräteeinstellungen

10.5.10 Vor-Ort-Anzeige konfigurieren

Der Assistent **Anzeige** führt den Anwender systematisch durch alle Parameter, die für die Konfiguration der Vor-Ort-Anzeige eingestellt werden können.

Navigation

Menü "Setup" → Anzeige

▶ Anzeige

Format Anzeige	→ ⓘ 101
1. Anzeigewert	→ ⓘ 101
1. Wert 0%-Bargraph	→ ⓘ 101
1. Wert 100%-Bargraph	→ ⓘ 101
2. Anzeigewert	→ ⓘ 101
3. Anzeigewert	→ ⓘ 101
3. Wert 0%-Bargraph	→ ⓘ 101

3. Wert 100%-Bargraph	→ 101
4. Anzeigewert	→ 101

Parameterübersicht mit Kurzbeschreibung

Parameter	Voraussetzung	Beschreibung	Auswahl / Eingabe	Werkseinstellung
Format Anzeige	Eine Vor-Ort-Anzeige ist vorhanden.	Darstellung der Messwerte für Vor-Ort-Anzeige wählen.	<ul style="list-style-type: none"> ■ 1 Wert groß ■ 1 Bargraph + 1 Wert ■ 2 Werte ■ 1 Wert groß + 2 Werte ■ 4 Werte 	1 Wert groß
1. Anzeigewert	Eine Vor-Ort-Anzeige ist vorhanden.	Messwert wählen, der auf der Vor-Ort-Anzeige dargestellt wird.	<ul style="list-style-type: none"> ■ Volumenfluss ■ Massefluss ■ Normvolumenfluss ■ Fließgeschwindigkeit ■ Korrigierte Leitfähigkeit* ■ Temperatur* ■ Elektroniktemperatur* ■ HBSI* ■ Rauschen* ■ Spulenstromanstiegszeit* ■ Potenzial Referenzelektrode gegen PE* ■ Belagsindex* ■ Testpunkt 1 ■ Testpunkt 2 ■ Testpunkt 3 ■ Summenzähler 1 ■ Summenzähler 2 ■ Summenzähler 3 ■ Stromausgang 1* ■ Stromausgang 2* ■ Stromausgang 3* ■ Stromausgang 4* 	Volumenfluss
1. Wert 0%-Bargraph	Eine Vor-Ort-Anzeige ist vorhanden.	0 %-Wert für Bargraph-Anzeige eingeben.	Gleitkommazahl mit Vorzeichen	Abhängig vom Land: <ul style="list-style-type: none"> ■ 0 l/h ■ 0 gal/min (us)
1. Wert 100%-Bargraph	Eine Vor-Ort-Anzeige ist vorhanden.	100 %-Wert für Bargraph-Anzeige eingeben.	Gleitkommazahl mit Vorzeichen	Abhängig von Land und Nennweite
2. Anzeigewert	Eine Vor-Ort-Anzeige ist vorhanden.	Messwert wählen, der auf der Vor-Ort-Anzeige dargestellt wird.	Auswahlliste siehe Parameter 1. Anzeigewert (→ 101)	Keine
3. Anzeigewert	Eine Vor-Ort-Anzeige ist vorhanden.	Messwert wählen, der auf der Vor-Ort-Anzeige dargestellt wird.	Auswahlliste siehe Parameter 1. Anzeigewert (→ 101)	Keine
3. Wert 0%-Bargraph	In Parameter 3. Anzeigewert wurde eine Auswahl getroffen.	0 %-Wert für Bargraph-Anzeige eingeben.	Gleitkommazahl mit Vorzeichen	Abhängig vom Land: <ul style="list-style-type: none"> ■ 0 l/h ■ 0 gal/min (us)
3. Wert 100%-Bargraph	In Parameter 3. Anzeigewert wurde eine Auswahl getroffen.	100 %-Wert für Bargraph-Anzeige eingeben.	Gleitkommazahl mit Vorzeichen	0
4. Anzeigewert	Eine Vor-Ort-Anzeige ist vorhanden.	Messwert wählen, der auf der Vor-Ort-Anzeige dargestellt wird.	Auswahlliste siehe Parameter 1. Anzeigewert (→ 101)	Keine

Parameter	Voraussetzung	Beschreibung	Auswahl / Eingabe	Werkseinstellung
Display language	Eine Vor-Ort-Anzeige ist vorhanden.	Sprache der Vor-Ort-Anzeige einstellen.	<ul style="list-style-type: none"> ▪ English ▪ Deutsch ▪ Français ▪ Español ▪ Italiano ▪ Nederlands ▪ Portuguesa ▪ Polski ▪ русский язык (Russian) ▪ Svenska ▪ Türkçe ▪ 中文 (Chinese) ▪ 日本語 (Japanese) ▪ 한국어 (Korean) ▪ tiếng Việt (Vietnamese)* ▪ čeština (Czech) 	English (alternativ ist die bestellte Sprache voreingestellt)
Intervall Anzeige	Eine Vor-Ort-Anzeige ist vorhanden.	Anzeigedauer von Messwerten auf Vor-Ort-Anzeige einstellen, wenn diese im Wechsel angezeigt werden.	1 ... 10 s	5 s
Dämpfung Anzeige	Eine Vor-Ort-Anzeige ist vorhanden.	Reaktionszeit der Vor-Ort-Anzeige auf Messwertschwankungen einstellen.	0,0 ... 999,9 s	0,0 s
Kopfzeile	Eine Vor-Ort-Anzeige ist vorhanden.	Inhalt für Kopfzeile der Vor-Ort-Anzeige wählen.	<ul style="list-style-type: none"> ▪ Messstellenkennzeichnung ▪ Freitext 	Messstellenkennzeichnung
Kopfzeilentext	In Parameter Kopfzeile ist die Option Freitext ausgewählt.	Text für Kopfzeile der Vor-Ort-Anzeige eingeben.	Max. 12 Zeichen wie Buchstaben, Zahlen oder Sonderzeichen (z.B. @, %, /)	-----
Trennzeichen	Eine Vor-Ort-Anzeige ist vorhanden.	Trennzeichen für Dezimaldarstellung von Zahlenwerten wählen.	<ul style="list-style-type: none"> ▪ . (Punkt) ▪ , (Komma) 	. (Punkt)
Hintergrundbeleuchtung	–	Hintergrundbeleuchtung der Vor-Ort-Anzeige ein- und ausschalten.	<ul style="list-style-type: none"> ▪ Deaktivieren ▪ Aktivieren 	Aktivieren
5. Anzeigewert	Eine Vor-Ort-Anzeige ist vorhanden.	Messwert wählen, der auf der Vor-Ort-Anzeige dargestellt wird.	Auswahlliste siehe Parameter 1. Anzeigewert (→ 101)	Keine
6. Anzeigewert	Eine Vor-Ort-Anzeige ist vorhanden.	Messwert wählen, der auf der Vor-Ort-Anzeige dargestellt wird.	Auswahlliste siehe Parameter 1. Anzeigewert (→ 101)	Keine
7. Anzeigewert	Eine Vor-Ort-Anzeige ist vorhanden.	Messwert wählen, der auf der Vor-Ort-Anzeige dargestellt wird.	Auswahlliste siehe Parameter 1. Anzeigewert (→ 101)	Keine
8. Anzeigewert	Eine Vor-Ort-Anzeige ist vorhanden.	Messwert wählen, der auf der Vor-Ort-Anzeige dargestellt wird.	Auswahlliste siehe Parameter 1. Anzeigewert (→ 101)	Keine

* Sichtbar in Abhängigkeit von Bestelloptionen oder Geräteeinstellungen

10.5.11 Schleichmenge konfigurieren

Der Assistent **Schleichmengenunterdrückung** führt den Anwender systematisch durch alle Parameter, die für die Konfiguration der Schleichmengenunterdrückung eingestellt werden müssen.

Navigation
Menü "Setup" → Schleichmengenunterdrückung

► **Sleichmengenunterdrückung**

Zuordnung Prozessgröße	→ 103
Einschaltpunkt Schleichmengenunterdrück.	→ 103
Ausschaltpunkt Schleichmengenunterdrück.	→ 103
Druckstoßunterdrückung	→ 103

Parameterübersicht mit Kurzbeschreibung

Parameter	Voraussetzung	Beschreibung	Auswahl / Eingabe	Werkseinstellung
Zuordnung Prozessgröße	–	Prozessgröße für Schleichmengenunterdrückung wählen.	<ul style="list-style-type: none"> ■ Aus ■ Massefluss ■ Volumenfluss ■ Normvolumenfluss 	Volumenfluss
Einschaltpunkt Schleichmengenunterdrück.	In Parameter Zuordnung Prozessgröße (→ 103) ist eine Prozessgröße ausgewählt.	Einschaltpunkt für Schleichmengenunterdrückung eingeben.	Positive Gleitkommazahl	Abhängig von Land und Nennweite
Ausschaltpunkt Schleichmengenunterdrück.	In Parameter Zuordnung Prozessgröße (→ 103) ist eine Prozessgröße ausgewählt.	Ausschaltpunkt für Schleichmengenunterdrückung eingeben.	0 ... 100,0 %	50 %
Druckstoßunterdrückung	In Parameter Zuordnung Prozessgröße (→ 103) ist eine Prozessgröße ausgewählt.	Zeitspanne für Signalunterdrückung eingeben (= aktive Druckstoßunterdrückung).	0 ... 100 s	0 s





10.5.12 Leerrohrüberwachung konfigurieren

i Die Messgeräte werden bereits werksseitig mit Wasser (ca. 500 µS/cm) abgeglichen. Bei Flüssigkeiten mit einer tieferen Leitfähigkeit ist ein neuer Vollrohrabgleich vor Ort empfehlenswert.

Das Untermenü **Leerrohrüberwachung** enthält Parameter, die für die Konfiguration der Leerrohrüberwachung eingestellt werden müssen.

Navigation

Menü "Setup" → Leerrohrüberwachung

▶ Leerrohrüberwachung	
Leerrohrüberwachung	→  104
Neuer Abgleich	→  104
Fortschritt	→  104
Schaltpunkt Leerrohrüberwachung	→  104
Ansprechzeit Leerrohrüberwachung	→  104

Parameterübersicht mit Kurzbeschreibung

Parameter	Voraussetzung	Beschreibung	Auswahl / Anzeige / Eingabe	Werkseinstellung
Leerrohrüberwachung	–	Leerrohrüberwachung ein- und ausschalten.	<ul style="list-style-type: none"> ▪ Aus ▪ An 	Aus
Neuer Abgleich	In Parameter Leerrohrüberwachung ist die Option An ausgewählt.	Art des Abgleichs wählen.	<ul style="list-style-type: none"> ▪ Abbrechen ▪ Leerrohrabgleich ▪ Vollrohrabgleich 	Abbrechen
Fortschritt	–	Zeigt den Fortschritt des Vorgangs.	<ul style="list-style-type: none"> ▪ Ok ▪ In Arbeit ▪ Nicht ok 	Nicht ok
Schaltpunkt Leerrohrüberwachung	–	Schaltpunkt in % des Unterschieds zwischen den Abgleichwerten eingeben. Je tiefer der Prozentsatz, desto früher wird das Messrohr als leer erkannt.	0 ... 100 %	50 %
Ansprechzeit Leerrohrüberwachung	In Parameter Zuordnung Prozessgröße (→  104) ist eine Prozessgröße ausgewählt.	Eingabe der Zeitspanne (Entprellzeit), während der das Signal mindestens anliegen muss, damit die Diagnosemeldung S962 "Rohr leer" bei teilgefülltem oder leerem Messrohr ausgelöst wird.	0 ... 100 s	1 s

10.5.13 Durchflussdämpfung konfigurieren

Der Assistent **Durchflussdämpfung konfigurieren** führt den Anwender, abhängig vom gewählten Szenario, systematisch durch die Parameter:

- **Dämpfung für Anwendung konfigurieren**
Um die Durchflussdämpfung für die spezifischen Anforderungen der jeweiligen Prozessanwendung zu konfigurieren.
- **Altes Gerät ersetzen**
Um bei einem Geräte austausch die Durchflussdämpfung für das neue Gerät zu übernehmen.
- **Werkseinstellungen wiederherstellen**
Um die Werkseinstellungen aller für die Durchflussdämpfung relevanten Parameter wiederherzustellen.

Navigation

Menü "Setup" → Durchflussdämpfung konfigurieren

► Durchflussdämpfung konfigurieren	
Szenario	→ 106
Altes Gerät	→ 106
CIP-Filter an	→ 106
Dämpfungsstärke	→ 106
Häufigkeit Durchflussänderung	→ 106
Anwendung	→ 106
Pulsierender Durchfluss	→ 106
Durchflussspitzen	→ 106
Dämpfungsstärke	→ 106
Filteroptionen	→ 106
Medianfiltertiefe	→ 106
Durchflussdämpfung	→ 106
Support ID	→ 106
Einstellungen speichern	→ 106

Parameterübersicht mit Kurzbeschreibung

Parameter	Beschreibung	Auswahl / Anzeige	Werkseinstellung
Szenario	Zutreffendes Szenario wählen.	<ul style="list-style-type: none"> ▪ Altes Gerät ersetzen ▪ Dämpfung für Anwendung konfigurieren ▪ Werkseinstellungen wiederherstellen 	Dämpfung für Anwendung konfigurieren
Altes Gerät	Zu ersetzendes Messgerät wählen.	<ul style="list-style-type: none"> ▪ Promag 10 (vor 2021) ▪ Promag 50/53 ▪ Promag 55 H 	Promag 50/53
CIP-Filter an	Angeben, ob der CIP-Filter beim Gerät bisher angewendet wurde.	<ul style="list-style-type: none"> ▪ Nein ▪ Ja 	Nein
Dämpfungsstärke	Die Dämpfungsstärke wählen, die angewendet werden soll.	<ul style="list-style-type: none"> ▪ Auslieferungszustand ▪ Schwach ▪ Stark 	Auslieferungszustand
Häufigkeit Durchflussänderung	Angeben, wie häufig der Durchfluss ändert.	<ul style="list-style-type: none"> ▪ Einmal pro Tag oder weniger ▪ Einmal pro Stunde oder weniger ▪ Einmal pro Minute oder weniger ▪ Einmal pro Sekunde oder mehr 	Einmal pro Minute oder weniger
Anwendung	Den zutreffenden Anwendungsfall wählen.	<ul style="list-style-type: none"> ▪ Durchfluss darstellen ▪ Regelkreis ▪ Totalisieren ▪ Batching 	Durchfluss darstellen
Pulsierender Durchfluss	Angeben, ob der Prozess sich durch pulsierenden Durchfluss auszeichnet (z. B. bei Verdrängungspumpenanwendung).	<ul style="list-style-type: none"> ▪ Nein ▪ Ja 	Nein
Durchflussspitzen	Angeben, wie oft sich Durchflussspitzen ereignen.	<ul style="list-style-type: none"> ▪ Nie ▪ Sporadisch ▪ Regelmäßig ▪ Kontinuierlich 	Nie
Response Time		<ul style="list-style-type: none"> ▪ Fast ▪ Slow ▪ Normal 	Normal
Filteroptionen	Zeigt die Art des Durchflussfilters, die für die Dämpfung empfohlen wird.	<ul style="list-style-type: none"> ▪ Adaptiv ▪ Adaptiv-CIP an ▪ Dynamisch ▪ Dynamisches CIP an ▪ Binomial ▪ Binomial-CIP an 	Binomial
Medianfiltertiefe	Zeigt die Medianfiltertiefe, die für die Dämpfung empfohlen wird.	0 ... 255	6
Durchflussdämpfung	Zeigt die Tiefe des Durchflussfilters, die für die Dämpfung empfohlen wird.	0 ... 15	7
Support ID	Sind die empfohlenen Einstellungen nicht zufriedenstellend: Wenden Sie sich mit der angezeigten Support ID an Ihre Endress+Hauser Serviceorganisation.	0 ... 65535	0
Einstellungen speichern	Angeben, ob die empfohlenen Einstellungen gespeichert werden sollen.	<ul style="list-style-type: none"> ▪ Abbrechen ▪ Speichern 	Abbrechen
Filter Wizard result:		<ul style="list-style-type: none"> ▪ Ausgeführt ▪ Aborted 	Aborted

10.6 Erweiterte Einstellungen

Das Untermenü **Erweitertes Setup** mit seinen Untermenüs enthält Parameter für spezifische Einstellungen.

Navigation zum Untermenü "Erweitertes Setup"

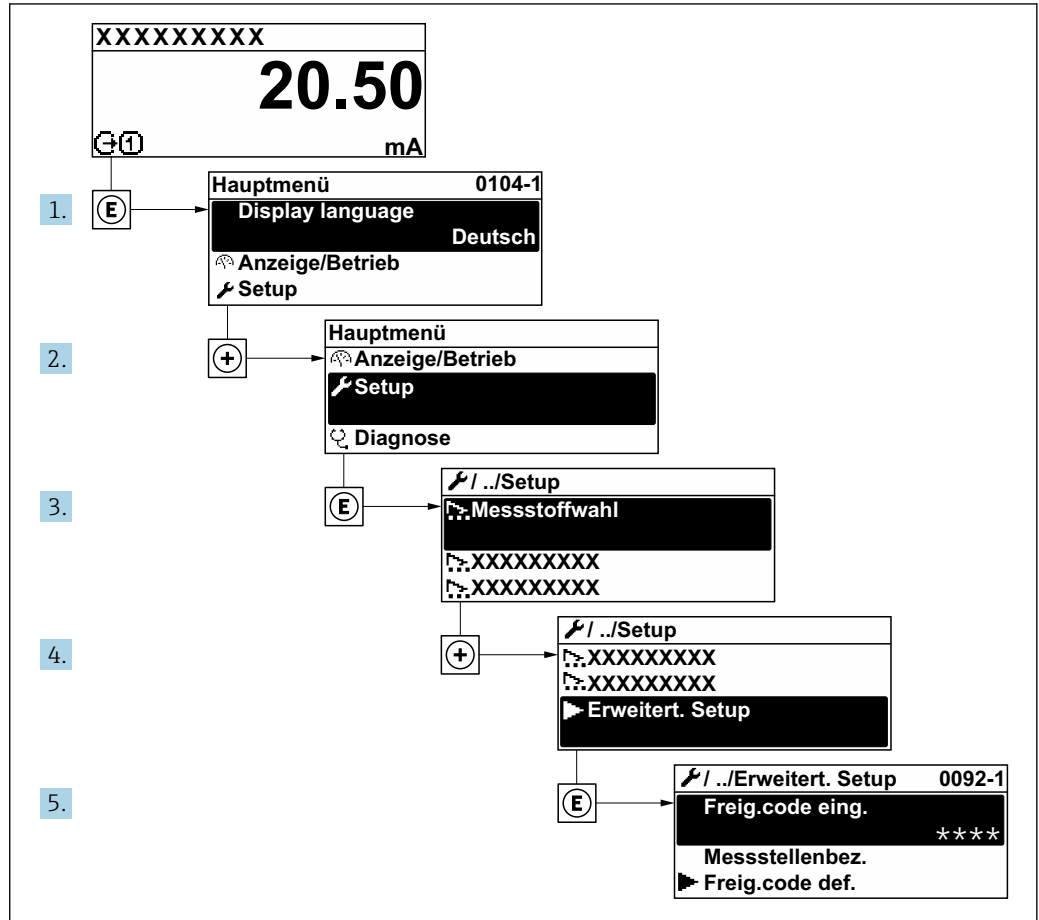

A003223-DE

i Abhängig von der Geräteausführung und den verfügbaren Anwendungspaketen kann die Anzahl der Untermenüs und Parameter variieren. Diese Untermenüs und deren Parameter werden nicht in der Betriebsanleitung erläutert, sondern in der entsprechenden Sonderdokumentation zum Gerät.

Detaillierte Angaben zu den Parameterbeschreibungen von Anwendungspaketen:
Sonderdokumentation zum Gerät

Navigation

Menü "Setup" → Erweitertes Setup

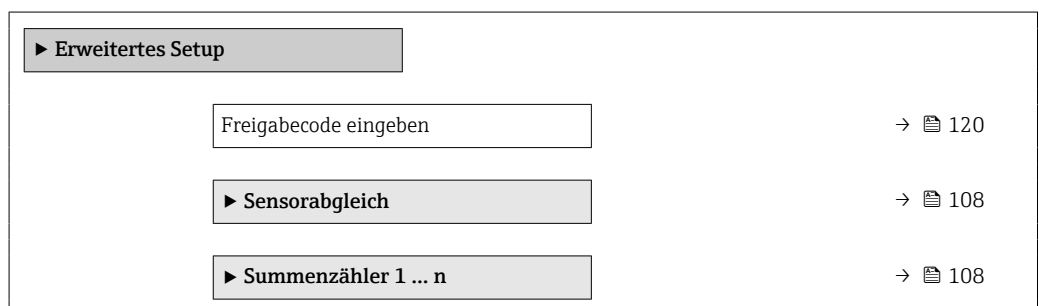

▶ Anzeige	→ 110
▶ Elektrodenreinigungszyklus	→ 113
▶ WLAN-Einstellungen	→ 114
▶ Datensicherung	→ 116
▶ Administration	→ 117

10.6.1 Parameter zur Eingabe des Freigabecodes nutzen

Navigation

Menü "Setup" → Erweitertes Setup

Parameterübersicht mit Kurzbeschreibung

Parameter	Beschreibung	Eingabe
Freigabecode eingeben	Parameterschreibschutz mit anwenderspezifischem Freigabecode aufheben.	Max. 16-stellige Zeichenfolge aus Zahlen, Buchstaben und Sonderzeichen

10.6.2 Sensorabgleich durchführen

Das Untermenü **Sensorabgleich** enthält Parameter, die die Funktionalität des Sensors betreffen.

Navigation

Menü "Setup" → Erweitertes Setup → Sensorabgleich

▶ Sensorabgleich	
Einbaurichtung	→ 108

Parameterübersicht mit Kurzbeschreibung

Parameter	Beschreibung	Auswahl	Werkseinstellung
Einbaurichtung	Vorzeichen der Messstoff-Fließrichtung wählen.	<ul style="list-style-type: none"> ▪ Vorwärtsfluss ▪ Rückfluss 	Vorwärtsfluss

10.6.3 Summenzähler konfigurieren

Im Untermenü **"Summenzähler 1 ... n"** kann der jeweilige Summenzähler konfiguriert werden.

Navigation

Menü "Setup" → Erweitertes Setup → Summenzähler 1 ... n

▶ Summenzähler 1 ... n	
Zuordnung Prozessgröße 1 ... n	→ ⓘ 109
Einheit Prozessgröße 1 ... n	→ ⓘ 109
Summenzähler 1 ... n Betriebsart	→ ⓘ 109
Fehlerverhalten Summenzähler 1 ... n	→ ⓘ 109

Parameterübersicht mit Kurzbeschreibung





















Parameter	Voraussetzung	Beschreibung	Auswahl	Werkseinstellung
Zuordnung Prozessgröße 1 ... n	–	Prozessgröße für Summenzähler wählen.	<ul style="list-style-type: none"> ■ Aus ■ Volumenfluss ■ Massefluss ■ Normvolumenfluss 	Volumenfluss
Einheit Prozessgröße 1 ... n	In Parameter Zuordnung Prozessgröße (→ ⓘ 109) von Untermenü Summenzähler 1 ... n ist eine Prozessgröße ausgewählt.	Einheit für Prozessgröße des Summenzählers wählen.	Einheiten-Auswahl-liste	Abhängig vom Land: <ul style="list-style-type: none"> ■ l ■ gal (us)
Summenzähler 1 ... n Betriebsart	In Parameter Zuordnung Prozessgröße (→ ⓘ 109) von Untermenü Summenzähler 1 ... n ist eine Prozessgröße ausgewählt.	Betriebsart Summenzähler wählen, z. B. nur in Vorwärts- oder nur in Rückwärtsfließrichtung aufsummieren.	<ul style="list-style-type: none"> ■ Netto ■ Vorwärts ■ Rückwärts 	Netto
Fehlerverhalten Summenzähler 1 ... n	In Parameter Zuordnung Prozessgröße (→ ⓘ 109) von Untermenü Summenzähler 1 ... n ist eine Prozessgröße ausgewählt.	Summenzählerverhalten bei Gerätealarm wählen.	<ul style="list-style-type: none"> ■ Anhalten ■ Fortfahren ■ Letzter gültiger Wert + fortfahren 	Anhalten

10.6.4 Weitere Anzeigenkonfigurationen durchführen



Im Untermenü **Anzeige** können alle Parameter rund um die Konfiguration der Vor-Ort-Anzeige eingestellt werden.

Navigation

Menü "Setup" → Erweitertes Setup → Anzeige

► Anzeige	
Format Anzeige	→  111
1. Anzeigewert	→  111
1. Wert 0%-Bargraph	→  111
1. Wert 100%-Bargraph	→  111
1. Nachkommastellen	→  111
2. Anzeigewert	→  111
2. Nachkommastellen	→  111
3. Anzeigewert	→  111
3. Wert 0%-Bargraph	→  111
3. Wert 100%-Bargraph	→  111
3. Nachkommastellen	→  112
4. Anzeigewert	→  112
4. Nachkommastellen	→  112
Display language	→  112
Intervall Anzeige	→  112
Dämpfung Anzeige	→  112
Kopfzeile	→  112
Kopfzeilentext	→  112
Trennzeichen	→  113
Hintergrundbeleuchtung	→  113

Parameterübersicht mit Kurzbeschreibung

Parameter	Voraussetzung	Beschreibung	Auswahl / Eingabe	Werkseinstellung
Format Anzeige	Eine Vor-Ort-Anzeige ist vorhanden.	Darstellung der Messwerte für Vor-Ort-Anzeige wählen.	<ul style="list-style-type: none"> ■ 1 Wert groß ■ 1 Bargraph + 1 Wert ■ 2 Werte ■ 1 Wert groß + 2 Werte ■ 4 Werte 	1 Wert groß
1. Anzeigewert	Eine Vor-Ort-Anzeige ist vorhanden.	Messwert wählen, der auf der Vor-Ort-Anzeige dargestellt wird.	<ul style="list-style-type: none"> ■ Volumenfluss ■ Massefluss ■ Normvolumenfluss ■ Fließgeschwindigkeit ■ Korrigierte Leitfähigkeit* ■ Temperatur* ■ Elektroniktemperatur ■ HBSI* ■ Rauschen* ■ Spulenstromanstiegszeit* ■ Potenzial Referenzelektrode gegen PE* ■ Belagsindex* ■ Testpunkt 1 ■ Testpunkt 2 ■ Testpunkt 3 ■ Summenzähler 1 ■ Summenzähler 2 ■ Summenzähler 3 ■ Stromausgang 1* ■ Stromausgang 2* ■ Stromausgang 3* ■ Stromausgang 4* 	Volumenfluss
1. Wert 0%-Bargraph	Eine Vor-Ort-Anzeige ist vorhanden.	0 %-Wert für Bargraph-Anzeige eingeben.	Gleitkommazahl mit Vorzeichen	Abhängig vom Land: <ul style="list-style-type: none"> ■ 0 l/h ■ 0 gal/min (us)
1. Wert 100%-Bargraph	Eine Vor-Ort-Anzeige ist vorhanden.	100 %-Wert für Bargraph-Anzeige eingeben.	Gleitkommazahl mit Vorzeichen	Abhängig von Land und Nennweite
1. Nachkommastellen	In Parameter 1. Anzeigewert ist ein Messwert festgelegt.	Anzahl Nachkommastellen für Anzeigewert wählen.	<ul style="list-style-type: none"> ■ x ■ x.x ■ x.xx ■ x.xxx ■ x.xxxx 	x.xx
2. Anzeigewert	Eine Vor-Ort-Anzeige ist vorhanden.	Messwert wählen, der auf der Vor-Ort-Anzeige dargestellt wird.	Auswahlliste siehe Parameter 1. Anzeigewert (→  101)	Keine
2. Nachkommastellen	In Parameter 2. Anzeigewert ist ein Messwert festgelegt.	Anzahl Nachkommastellen für Anzeigewert wählen.	<ul style="list-style-type: none"> ■ x ■ x.x ■ x.xx ■ x.xxx ■ x.xxxx 	x.xx
3. Anzeigewert	Eine Vor-Ort-Anzeige ist vorhanden.	Messwert wählen, der auf der Vor-Ort-Anzeige dargestellt wird.	Auswahlliste siehe Parameter 1. Anzeigewert (→  101)	Keine
3. Wert 0%-Bargraph	In Parameter 3. Anzeigewert wurde eine Auswahl getroffen.	0 %-Wert für Bargraph-Anzeige eingeben.	Gleitkommazahl mit Vorzeichen	Abhängig vom Land: <ul style="list-style-type: none"> ■ 0 l/h ■ 0 gal/min (us)
3. Wert 100%-Bargraph	In Parameter 3. Anzeigewert wurde eine Auswahl getroffen.	100 %-Wert für Bargraph-Anzeige eingeben.	Gleitkommazahl mit Vorzeichen	0

Parameter	Voraussetzung	Beschreibung	Auswahl / Eingabe	Werkseinstellung
3. Nachkommastellen	In Parameter 3. Anzeigewert ist ein Messwert festgelegt.	Anzahl Nachkommastellen für Anzeigewert wählen.	<ul style="list-style-type: none"> ■ x ■ x.x ■ x.xx ■ x.xxx ■ x.xxxx 	x.xx
4. Anzeigewert	Eine Vor-Ort-Anzeige ist vorhanden.	Messwert wählen, der auf der Vor-Ort-Anzeige dargestellt wird.	Auswahlliste siehe Parameter 1. Anzeigewert (→ 📄 101)	Keine
4. Nachkommastellen	In Parameter 4. Anzeigewert ist ein Messwert festgelegt.	Anzahl Nachkommastellen für Anzeigewert wählen.	<ul style="list-style-type: none"> ■ x ■ x.x ■ x.xx ■ x.xxx ■ x.xxxx 	x.xx
Display language	Eine Vor-Ort-Anzeige ist vorhanden.	Sprache der Vor-Ort-Anzeige einstellen.	<ul style="list-style-type: none"> ■ English ■ Deutsch ■ Français ■ Español ■ Italiano ■ Nederlands ■ Portuguesa ■ Polski ■ русский язык (Russian) ■ Svenska ■ Türkçe ■ 中文 (Chinese) ■ 日本語 (Japanese) ■ 한국어 (Korean) ■ tiếng Việt (Vietnamese)* ■ čeština (Czech) 	English (alternativ ist die bestellte Sprache voreingestellt)
Intervall Anzeige	Eine Vor-Ort-Anzeige ist vorhanden.	Anzeigedauer von Messwerten auf Vor-Ort-Anzeige einstellen, wenn diese im Wechsel angezeigt werden.	1 ... 10 s	5 s
Dämpfung Anzeige	Eine Vor-Ort-Anzeige ist vorhanden.	Reaktionszeit der Vor-Ort-Anzeige auf Messwertschwankungen einstellen.	0,0 ... 999,9 s	0,0 s
Kopfzeile	Eine Vor-Ort-Anzeige ist vorhanden.	Inhalt für Kopfzeile der Vor-Ort-Anzeige wählen.	<ul style="list-style-type: none"> ■ Messstellenkennzeichnung ■ Freitext 	Messstellenkennzeichnung
Kopfzeilentext	In Parameter Kopfzeile ist die Option Freitext ausgewählt.	Text für Kopfzeile der Vor-Ort-Anzeige eingeben.	Max. 12 Zeichen wie Buchstaben, Zahlen oder Sonderzeichen (z.B. @, %, /)	-----

Parameter	Voraussetzung	Beschreibung	Auswahl / Eingabe	Werkseinstellung
Trennzeichen	Eine Vor-Ort-Anzeige ist vorhanden.	Trennzeichen für Dezimaldarstellung von Zahlenwerten wählen.	<ul style="list-style-type: none"> ▪ . (Punkt) ▪ , (Komma) 	. (Punkt)
Hintergrundbeleuchtung	Eine der folgenden Bedingungen ist erfüllt: <ul style="list-style-type: none"> ▪ Bestellmerkmal "Anzeige; Bedienung", Option F "4-zeilig beleuchtet; Touch Control" ▪ Bestellmerkmal "Anzeige; Bedienung", Option G "4-zeilig beleuchtet; Touch Control +WLAN" ▪ Bestellmerkmal "Anzeige; Bedienung", Option O "Getrennte Anzeige 4-zeilig beleuchtet; 10m/30ft Kabel; Touch Control" 	Hintergrundbeleuchtung der Vor-Ort-Anzeige ein- und ausschalten.	<ul style="list-style-type: none"> ▪ Deaktivieren ▪ Aktivieren 	Aktivieren

* Sichtbar in Abhängigkeit von Bestelloptionen oder Geräteeinstellungen





10.6.5 Elektrodenreinigung durchführen

Das Untermenü **Elektrodenreinigungszyklus** enthält Parameter, die für die Konfiguration der Elektrodenreinigung eingestellt werden müssen.

 Das Untermenü ist nur vorhanden, wenn das Gerät mit Elektrodenreinigung bestellt wurde.

Navigation

Menü "Setup" → Erweitertes Setup → Elektrodenreinigungszyklus

► Elektrodenreinigungszyklus	
Elektrodenreinigungszyklus	→  114
ECC-Dauer	→  114
ECC-Erholzeit	→  114
ECC-Intervall	→  114
ECC-Polarität	→  114

Parameterübersicht mit Kurzbeschreibung

Parameter	Voraussetzung	Beschreibung	Auswahl / Eingabe / Anzeige	Werkseinstellung
Elektrodenreinigungszyklus	Bei folgendem Bestellmerkmal: "Anwendungspaket", Option EC "ECC Elektrodenreinigung"	Elektrodenreinigung ein- oder ausschalten.	<ul style="list-style-type: none"> ■ Aus ■ An 	An
ECC-Dauer	Bei folgendem Bestellmerkmal: "Anwendungspaket", Option EC "ECC Elektrodenreinigung"	Dauer der Reinigungsphase des Zyklus festlegen. Für die Dauer der Reinigungs- und Erholungsphase wird Diagnosemeldung-Nr. 530 angezeigt.	0,01 ... 30 s	2 s
ECC-Erholzeit	Bei folgendem Bestellmerkmal: "Anwendungspaket", Option EC "ECC Elektrodenreinigung"	Maximale Zeitspanne nach Reinigung zur Erholung festlegen, während der die Ausgabewerte eingefroren werden, bevor die Messung wieder aufgenommen wird.	1 ... 600 s	60 s
ECC-Intervall	Bei folgendem Bestellmerkmal: "Anwendungspaket", Option EC "ECC Elektrodenreinigung"	Das Intervall zwischen einem Reinigungszyklus und dem nächsten festlegen.	0,5 ... 168 h	0,5 h
ECC-Polarität	Bei folgendem Bestellmerkmal: "Anwendungspaket", Option EC "ECC Elektrodenreinigung"	Polarität der Elektrodenreinigung wählen.	<ul style="list-style-type: none"> ■ Positiv ■ Negativ 	Abhängig vom Elektroden-Material: <ul style="list-style-type: none"> ■ Tantal: Option Negativ ■ Platin, Alloy C22, Rostfreier Stahl: Option Positiv

10.6.6 WLAN konfigurieren

Das Untermenü **WLAN Settings** führt den Anwender systematisch durch alle Parameter, die für die WLAN-Konfiguration eingestellt werden müssen.

Navigation

Menü "Setup" → Erweitertes Setup → WLAN-Einstellungen

► WLAN-Einstellungen	
WLAN	→ ⓘ 115
WLAN-Modus	→ ⓘ 115
SSID-Name	→ ⓘ 115
Netzwerksicherheit	→ ⓘ 115
Sicherheitsidentifizierung	→ ⓘ 115
Benutzername	→ ⓘ 115
WLAN-Passwort	→ ⓘ 115
WLAN-IP-Adresse	→ ⓘ 115

WLAN-MAC-Adresse	→ ⓘ 115
WLAN-Passphrase	→ ⓘ 115
Zuordnung SSID-Name	→ ⓘ 115
SSID-Name	→ ⓘ 116
Verbindungsstatus	→ ⓘ 116
Empfangene Signalstärke	→ ⓘ 116

Parameterübersicht mit Kurzbeschreibung

Parameter	Voraussetzung	Beschreibung	Auswahl / Eingabe / Anzeige	Werkseinstellung
WLAN	–	WLAN ein- und ausschalten.	<ul style="list-style-type: none"> ■ Deaktivieren ■ Aktivieren 	Aktivieren
WLAN-Modus	–	WLAN-Modus wählen.	<ul style="list-style-type: none"> ■ WLAN Access Point ■ WLAN-Station 	WLAN Access Point
SSID-Name	Der Client ist aktiviert.	Anwenderdefinierten SSID-Namen eingeben (max. 32 Zeichen).	–	–
Netzwerksicherheit	–	Sicherheitstyp des WLAN-Netzwerks wählen.	<ul style="list-style-type: none"> ■ Ungesichert ■ WPA2-PSK ■ EAP-PEAP with MSCHAPv2 * ■ EAP-PEAP MSCHAPv2 no server authentic.* ■ EAP-TLS * 	WPA2-PSK
Sicherheitsidentifizierung	–	Sicherheitseinstellungen wählen und diese via Menü Data-management > Security > WLAN downloaden.	<ul style="list-style-type: none"> ■ Trusted issuer certificate ■ Gerätezertifikat ■ Device private key 	–
Benutzername	–	Benutzername eingeben.	–	–
WLAN-Passwort	–	WLAN-Passwort eingeben.	–	–
WLAN-IP-Adresse	–	IP-Adresse der WLAN-Schnittstelle des Geräts eingeben.	4 Oktett: 0...255 (im jeweiligen Oktett)	192.168.1.212
WLAN-MAC-Adresse	–	MAC-Adresse der WLAN-Schnittstelle des Geräts eingeben.	Eineindeutige 12-stellige Zeichenfolge aus Zahlen und Buchstaben	Jedes Messgerät erhält eine individuelle Adresse.
WLAN-Passphrase	In Parameter Sicherheitstyp ist die Option WPA2-PSK ausgewählt.	Netzwerkschlüssel eingeben (8-32 Zeichen).  Der bei Auslieferung gültige Netzwerkschlüssel sollte aus Sicherheitsgründen bei der Inbetriebnahme geändert werden.	8...32-stellige Zeichenfolge aus Zahlen, Buchstaben und Sonderzeichen (ohne Leerzeichen)	Seriennummer des Messgeräts (z.B. L100A802000)
Zuordnung SSID-Name	–	Wählen, welcher Name für SSID verwendet wird: Messstellenbezeichnung oder anwenderdefinierter Name.	<ul style="list-style-type: none"> ■ Messstellenkennzeichnung ■ Anwenderdefiniert 	Anwenderdefiniert

Parameter	Voraussetzung	Beschreibung	Auswahl / Eingabe / Anzeige	Werkseinstellung
SSID-Name	<ul style="list-style-type: none"> In Parameter Zuordnung SSID-Name ist die Option Anwenderdefiniert ausgewählt. In Parameter WLAN-Modus ist die Option WLAN Access Point ausgewählt. 	Anwenderdefinierten SSID-Namen eingeben (max. 32 Zeichen).  Der anwenderdefinierte SSID-Name darf nur einmal vergeben werden. Wenn der SSID-Name mehrmals vergeben wird, können sich die Geräte gegenseitig stören.	Max. 32-stellige Zeichenfolge aus Zahlen, Buchstaben und Sonderzeichen	EH_Gerätebezeichnung_letzte 7 Stellen der Seriennummer (z.B. EH_Promag_300_A802000)
Verbindungsstatus	-	Zeigt den Verbindungsstatus an.	<ul style="list-style-type: none"> Verbunden Nicht verbunden 	Nicht verbunden
Empfangene Signalstärke	-	Zeigt die empfangene Signalstärke.	<ul style="list-style-type: none"> Niedrig Mittel Hoch 	Hoch





* Sichtbar in Abhängigkeit von Bestelloptionen oder Geräteeinstellungen

10.6.7 Konfiguration verwalten

Nach der Inbetriebnahme besteht die Möglichkeit, die aktuelle Gerätekonfiguration zu sichern oder die vorherige Gerätekonfiguration wiederherzustellen. Das Verwalten der Gerätekonfiguration erfolgt über den Parameter **Konfigurationsdaten verwalten**.

Navigation

Menü "Setup" → Erweitertes Setup → Datensicherung

► Datensicherung	
Betriebszeit	→  116
Letzte Datensicherung	→  116
Konfigurationsdaten verwalten	→  116
Sicherungsstatus	→  117
Vergleichsergebnis	→  117

Parameterübersicht mit Kurzbeschreibung

Parameter	Beschreibung	Anzeige / Auswahl	Werkseinstellung
Betriebszeit	Zeigt, wie lange das Gerät bis zum jetzigen Zeitpunkt in Betrieb ist.	Tage (d), Stunden (h), Minuten (m) und Sekunden (s)	-
Letzte Datensicherung	Zeigt die Betriebszeit, wann die letzte Datensicherung in das HistoROM Backup erfolgt ist.	Tage (d), Stunden (h), Minuten (m) und Sekunden (s)	-
Konfigurationsdaten verwalten	Aktion zum Verwalten der Gerätedaten im HistoROM Backup wählen.	<ul style="list-style-type: none"> Abbrechen Sichern Wiederherstellen* Vergleichen* Datensicherung löschen 	Abbrechen

Parameter	Beschreibung	Anzeige / Auswahl	Werkseinstellung
Sicherungsstatus	Zeigt den aktuellen Status der Datensicherung oder -wiederherstellung.	<ul style="list-style-type: none"> ■ Keine ■ Sicherung läuft ■ Wiederherstellung läuft ■ Löschen läuft ■ Vergleich läuft ■ Wiederherstellung fehlgeschlagen ■ Sicherung fehlgeschlagen 	Keine
Vergleichsergebnis	Vergleich der aktuellen Gerätedatensätze mit dem HistoROM Backup.	<ul style="list-style-type: none"> ■ Einstellungen identisch ■ Einstellungen nicht identisch ■ Datensicherung fehlt ■ Datensicherung defekt ■ Ungeprüft ■ Datensatz nicht kompatibel 	Ungeprüft

* Sichtbar in Abhängigkeit von Bestelloptionen oder Geräteeinstellungen

Funktionsumfang von Parameter "Konfigurationsdaten verwalten"

Optionen	Beschreibung
Abbrechen	Der Parameter wird ohne Aktion verlassen.
Sichern	Die aktuelle Gerätekonfiguration wird vom HistoROM Backup in den Gerätespeicher des Geräts gesichert. Die Sicherungskopie umfasst die Messumformerdaten des Geräts.
Wiederherstellen	Die letzte Sicherungskopie der Gerätekonfiguration wird aus dem Anzeigemodul aus dem Gerätespeicher in das HistoROM Backup des Geräts zurückgespielt. Die Sicherungskopie umfasst die Messumformerdaten des Geräts.
Vergleichen	Die im Gerätespeicher gespeicherte Gerätekonfiguration wird mit der aktuellen Gerätekonfiguration des HistoROM Backups verglichen.
Datensicherung löschen	Die Sicherungskopie der Gerätekonfiguration wird aus dem Gerätespeicher des Geräts gelöscht.

HistoROM Backup

Ist ein "nichtflüchtiger" Gerätespeicher in Form eines EEPROM.



Während die Aktion durchgeführt wird, ist die Konfiguration via Vor-Ort-Anzeige gesperrt und auf der Anzeige erscheint eine Rückmeldung zum Stand des Vorgangs.

10.6.8 Parameter zur Administration des Geräts nutzen

Das Untermenü **Administration** führt den Anwender systematisch durch alle Parameter, die für die Administration des Geräts genutzt werden können.

Navigation

Menü "Setup" → Erweitertes Setup → Administration

▶ Administration		
▶ Freigabecode definieren		→ ⓘ 118
▶ Freigabecode zurücksetzen		→ ⓘ 118
Gerät zurücksetzen		→ ⓘ 119

Parameter zum Definieren des Freigabecodes nutzen

Diesen Assistenten ausführen, um einen Freigabecode für die Instandhalter-Rolle zu definieren.

Navigation

Menü "Setup" → Erweitertes Setup → Administration → Freigabecode definieren

▶ Freigabecode definieren

Freigabecode definieren

→ ⓘ 118

Freigabecode bestätigen

→ ⓘ 118

Parameterübersicht mit Kurzbeschreibung

Parameter	Beschreibung	Eingabe
Freigabecode definieren	Einen Freigabecode definieren, der für die Zugriffsrechte der Instandhalter-Rolle erforderlich ist.	Max. 16-stellige Zeichenfolge aus Zahlen, Buchstaben und Sonderzeichen
Freigabecode bestätigen	Eingegebenen Freigabecode für die Instandhalter-Rolle bestätigen.	Max. 16-stellige Zeichenfolge aus Zahlen, Buchstaben und Sonderzeichen

Parameter zum Zurücksetzen des Freigabecodes nutzen

Navigation

Menü "Setup" → Erweitertes Setup → Administration → Freigabecode zurücksetzen

▶ Freigabecode zurücksetzen

Betriebszeit

→ ⓘ 118

Freigabecode zurücksetzen

→ ⓘ 118

Parameterübersicht mit Kurzbeschreibung

Parameter	Beschreibung	Anzeige / Eingabe	Werkseinstellung
Betriebszeit	Zeigt, wie lange das Gerät bis zum jetzigen Zeitpunkt in Betrieb ist.	Tage (d), Stunden (h), Minuten (m) und Sekunden (s)	–
Freigabecode zurücksetzen	<p>Den vom Endress+Hauser Technischen Support erhaltenen Code eingeben, um den Instandhalter-Code zurückzusetzen.</p> <p> Für einen Resetcode: Wenden Sie sich an Ihre Endress+Hauser Serviceorganisation.</p> <p>Die Eingabe der Resetcodes ist nur möglich via:</p> <ul style="list-style-type: none"> ▪ Webbrowser ▪ DeviceCare, FieldCare (via Serviceschnittstelle CDI-RJ45) ▪ Feldbus 	Zeichenfolge aus Zahlen, Buchstaben und Sonderzeichen	0x00

Parameter zum Zurücksetzen des Geräts nutzen**Navigation**

Menü "Setup" → Erweitertes Setup → Administration

Parameterübersicht mit Kurzbeschreibung

Parameter	Beschreibung	Auswahl	Werkseinstellung
Gerät zurücksetzen	Gesamte Gerätekonfiguration oder einen Teil der Konfiguration auf einen definierten Zustand zurücksetzen.	<ul style="list-style-type: none"> ▪ Abbrechen ▪ Auf Auslieferungszustand ▪ Gerät neu starten ▪ S-DAT Sicherung wiederherstellen * 	Abbrechen

* Sichtbar in Abhängigkeit von Bestelloptionen oder Geräteeinstellungen

10.7 Erweiterte Einstellungen

Navigation

Menü "Setup" → Erweitertes Setup

▶ Erweitertes Setup

- Freigabecode eingeben → ⓘ 120
- ▶ Sensorabgleich → ⓘ 120
- ▶ Summenzähler 1 ... n → ⓘ 121
- ▶ Eichbetriebaktivierung → ⓘ 124
- ▶ Eichbetriebdeaktivierung → ⓘ 122
- ▶ Anzeige → ⓘ 126
- ▶ Elektrodenreinigungszyklus → ⓘ 128
- ▶ WLAN-Einstellungen → ⓘ 129
- ▶ Datensicherung → ⓘ 131
- ▶ Administration → ⓘ 132

Parameterübersicht mit Kurzbeschreibung

Parameter	Beschreibung	Eingabe	Werkseinstellung
Freigabecode eingeben	Parameterschreibschutz mit anwenderspezifischem Freigabecode aufheben.	0 ... 9999	0

10.7.1 Sensorabgleich durchführen

Das Untermenü **Sensorabgleich** enthält Parameter, die die Funktionalität des Sensors betreffen.

Navigation

Menü "Setup" → Erweitertes Setup → Sensorabgleich

▶ Sensorabgleich

- Einbaurichtung → ⓘ 108

Parameterübersicht mit Kurzbeschreibung

Parameter	Beschreibung	Auswahl	Werkseinstellung
Einbaurichtung	Vorzeichen der Messstoff-Fließrichtung wählen.	<ul style="list-style-type: none"> ■ Vorwärtsfluss ■ Rückfluss 	Vorwärtsfluss

10.7.2 Summenzähler konfigurieren

Im Untermenü "Summenzähler 1 ... n" kann der jeweilige Summenzähler konfiguriert werden.

Navigation

Menü "Setup" → Erweitertes Setup → Summenzähler 1 ... n

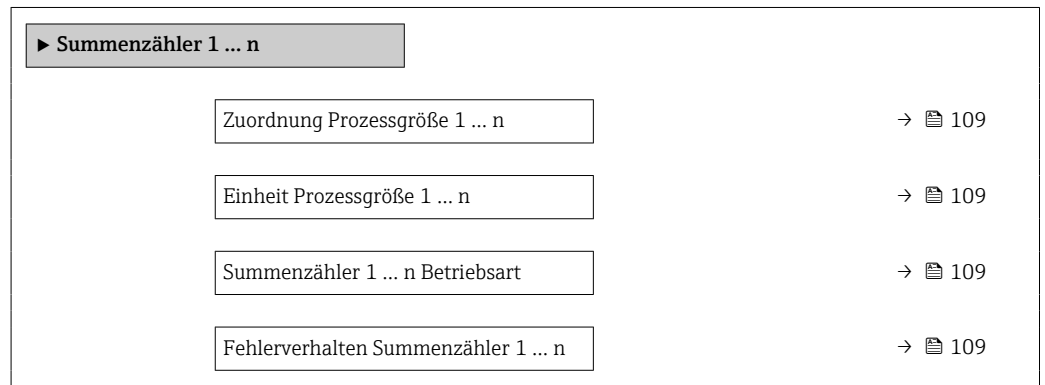

Parameterübersicht mit Kurzbeschreibung

Parameter	Voraussetzung	Beschreibung	Auswahl	Werkseinstellung
Zuordnung Prozessgröße 1 ... n	–	Prozessgröße für Summenzähler wählen.	<ul style="list-style-type: none"> ■ Aus ■ Volumenfluss ■ Massefluss ■ Normvolumenfluss 	Volumenfluss
Einheit Prozessgröße 1 ... n	In Parameter Zuordnung Prozessgröße (→ 109) von Untermenü Summenzähler 1 ... n ist eine Prozessgröße ausgewählt.	Einheit für Prozessgröße des Summenzählers wählen.	Einheiten-Auswahl-liste	Abhängig vom Land: <ul style="list-style-type: none"> ■ l ■ gal (us)
Summenzähler 1 ... n Betriebsart	In Parameter Zuordnung Prozessgröße (→ 109) von Untermenü Summenzähler 1 ... n ist eine Prozessgröße ausgewählt.	Betriebsart Summenzähler wählen, z. B. nur in Vorwärts- oder nur in Rückwärtsfließrichtung aufsummieren.	<ul style="list-style-type: none"> ■ Netto ■ Vorwärts ■ Rückwärts 	Netto
Fehlerverhalten Summenzähler 1 ... n	In Parameter Zuordnung Prozessgröße (→ 109) von Untermenü Summenzähler 1 ... n ist eine Prozessgröße ausgewählt.	Summenzählerverhalten bei Gerätealarm wählen.	<ul style="list-style-type: none"> ■ Anhalten ■ Fortfahren ■ Letzter gültiger Wert + fortfahren 	Anhalten

10.7.3 Assistent "Eichbetriebaktivierung"

Im Untermenü **Anzeige** können alle Parameter rund um die Konfiguration der Vor-Ort-Anzeige eingestellt werden.

Navigation

Menü "Setup" → Erweitertes Setup → Eichbetriebeaktivierung

▶ Eichbetriebaktivierung

Autorisierter Anwenderlogin	→ 122
Passwort	→ 122
Login-Status	→ 122
Anzeigetest	→ 122
Jahr	→ 122
Monat	→ 123
Tag	→ 123
AM/PM	→ 123
Stunde	→ 123
Minute	→ 123
Eichbetrieb-Logbuch löschen	→ 123
Anzahl Logbucheinträge	→ 123
Prüfsumme	→ 123
DIP-Schalter umschalten	→ 123

Parameterübersicht mit Kurzbeschreibung

Parameter	Beschreibung	Eingabe / Anzeige / Auswahl	Werkseinstellung
Autorisierter Anwenderlogin	Eingabe eines festgelegten autorisierten Anwender-logins.	Autorisierter Anwender-login	EH000
Passwort	Eingabe eines festgelegten Passworts.	0 ... 999 999	177 801
Login-Status	Anzeige des Login-Status.	<ul style="list-style-type: none"> ▪ Eingeloggt ▪ Ausgeloggt 	Ausgeloggt
Anzeigetest	Anzeigetest starten oder abbrechen.	<ul style="list-style-type: none"> ▪ Abbrechen ▪ Starten 	Abbrechen
Jahr	Eingabe des Jahrs.	9 ... 99	10

Parameter	Beschreibung	Eingabe / Anzeige / Auswahl	Werkseinstellung
Monat	Eingabe des Monats.	<ul style="list-style-type: none"> ▪ Januar ▪ Februar ▪ März ▪ April ▪ Mai ▪ Juni ▪ Juli ▪ August ▪ September ▪ Oktober ▪ November ▪ Dezember 	Januar
Tag	Eingabe des Tags.	1 ... 31 d	1 d
AM/PM	Auswahl AM/PM.	<ul style="list-style-type: none"> ▪ AM ▪ PM 	AM
Stunde	Eingabe der Stunde.	0 ... 23 h	12 h
Minute	Eingabe der Minute.	0 ... 59 min	0 min
Eichbetrieb-Logbuch löschen	Auswahl Eichbetrieb-Logbuch löschen.	<ul style="list-style-type: none"> ▪ Abbrechen ▪ Daten löschen 	Abbrechen
Anzahl Logbucheinträge	Anzeige der belegten Logbuch-Einträge.	0..30	0
Prüfsumme	Zeigt die Prüfsumme der gesamten Firmware.	Positive Ganzzahl	-
DIP-Schalter umschalten	Anzeige des DIP-Schalter Status.	<ul style="list-style-type: none"> ▪ Aus ▪ An 	Aus

10.7.4 Assistent "Eichbetriebdeaktivierung"

Navigation

Menü "Setup" → Erweitertes Setup → Eichbetriebaktivierung

▶ Eichbetriebdeaktivierung

Autorisierter Anwenderlogin	→ 124
Passwort	→ 124
Login-Status	→ 124
Jahr	→ 124
Monat	→ 124
Tag	→ 124
AM/PM	→ 124
Stunde	→ 124
Minute	→ 125
DIP-Schalter umschalten	→ 125

Parameterübersicht mit Kurzbeschreibung

Parameter	Beschreibung	Eingabe / Anzeige / Auswahl	Werkseinstellung
Autorisierter Anwenderlogin	Eingabe eines festgelegten autorisierten Anwender-logins.	Autorisierter Anwender-login	EH000
Passwort	Eingabe eines festgelegten Passworts.	0 ... 999 999	177 801
Login-Status	Anzeige des Login-Status.	<ul style="list-style-type: none"> ▪ Eingeloggt ▪ Ausgeloggt 	Ausgeloggt
Jahr	Eingabe des Jahrs.	9 ... 99	10
Monat	Eingabe des Monats.	<ul style="list-style-type: none"> ▪ Januar ▪ Februar ▪ März ▪ April ▪ Mai ▪ Juni ▪ Juli ▪ August ▪ September ▪ Oktober ▪ November ▪ Dezember 	Januar
Tag	Eingabe des Tags.	1 ... 31 d	1 d
AM/PM	Auswahl AM/PM.	<ul style="list-style-type: none"> ▪ AM ▪ PM 	AM
Stunde	Eingabe der Stunde.	0 ... 23 h	12 h









Parameter	Beschreibung	Eingabe / Anzeige / Auswahl	Werkseinstellung
Minute	Eingabe der Minute.	0 ... 59 min	0 min
DIP-Schalter umschalten	Anzeige des DIP-Schalter Status.	<ul style="list-style-type: none">■ Aus■ An	Aus

10.7.5 Weitere Anzeigenkonfigurationen durchführen



Im Untermenü **Anzeige** können alle Parameter rund um die Konfiguration der Vor-Ort-Anzeige eingestellt werden.

Navigation

Menü "Setup" → Erweitertes Setup → Anzeige

► Anzeige	
Format Anzeige	→  127
1. Anzeigewert	→  127
1. Wert 0%-Bargraph	→  127
1. Wert 100%-Bargraph	→  127
2. Anzeigewert	→  127
3. Anzeigewert	→  127
3. Wert 0%-Bargraph	→  127
3. Wert 100%-Bargraph	→  127
4. Anzeigewert	→  127

Parameterübersicht mit Kurzbeschreibung

Parameter	Voraussetzung	Beschreibung	Auswahl / Eingabe	Werkseinstellung
Format Anzeige	Eine Vor-Ort-Anzeige ist vorhanden.	Darstellung der Messwerte für Vor-Ort-Anzeige wählen.	<ul style="list-style-type: none"> ■ 1 Wert groß ■ 1 Bargraph + 1 Wert ■ 2 Werte ■ 1 Wert groß + 2 Werte ■ 4 Werte 	1 Wert groß
1. Anzeigewert	Eine Vor-Ort-Anzeige ist vorhanden.	Messwert wählen, der auf der Vor-Ort-Anzeige dargestellt wird.	<ul style="list-style-type: none"> ■ Volumenfluss ■ Massefluss ■ Normvolumenfluss ■ Fließgeschwindigkeit ■ Korrigierte Leitfähigkeit* ■ Temperatur* ■ Elektroniktemperatur ■ HBSI* ■ Rauschen* ■ Spulenstromanstiegszeit* ■ Potenzial Referenzelektrode gegen PE* ■ Belagsindex* ■ Testpunkt 1 ■ Testpunkt 2 ■ Testpunkt 3 ■ Summenzähler 1 ■ Summenzähler 2 ■ Summenzähler 3 ■ Stromausgang 1* ■ Stromausgang 2* ■ Stromausgang 3* ■ Stromausgang 4* 	Volumenfluss
1. Wert 0%-Bargraph	Eine Vor-Ort-Anzeige ist vorhanden.	0 %-Wert für Bargraph-Anzeige eingeben.	Gleitkommazahl mit Vorzeichen	Abhängig vom Land: <ul style="list-style-type: none"> ■ 0 l/h ■ 0 gal/min (us)
1. Wert 100%-Bargraph	Eine Vor-Ort-Anzeige ist vorhanden.	100 %-Wert für Bargraph-Anzeige eingeben.	Gleitkommazahl mit Vorzeichen	Abhängig von Land und Nennweite
2. Anzeigewert	Eine Vor-Ort-Anzeige ist vorhanden.	Messwert wählen, der auf der Vor-Ort-Anzeige dargestellt wird.	Auswahlliste siehe Parameter 1. Anzeigewert (→  101)	Keine
3. Anzeigewert	Eine Vor-Ort-Anzeige ist vorhanden.	Messwert wählen, der auf der Vor-Ort-Anzeige dargestellt wird.	Auswahlliste siehe Parameter 1. Anzeigewert (→  101)	Keine
3. Wert 0%-Bargraph	In Parameter 3. Anzeigewert wurde eine Auswahl getroffen.	0 %-Wert für Bargraph-Anzeige eingeben.	Gleitkommazahl mit Vorzeichen	Abhängig vom Land: <ul style="list-style-type: none"> ■ 0 l/h ■ 0 gal/min (us)
3. Wert 100%-Bargraph	In Parameter 3. Anzeigewert wurde eine Auswahl getroffen.	100 %-Wert für Bargraph-Anzeige eingeben.	Gleitkommazahl mit Vorzeichen	0
4. Anzeigewert	Eine Vor-Ort-Anzeige ist vorhanden.	Messwert wählen, der auf der Vor-Ort-Anzeige dargestellt wird.	Auswahlliste siehe Parameter 1. Anzeigewert (→  101)	Keine

* Sichtbar in Abhängigkeit von Bestelloptionen oder Geräteeinstellungen

10.7.6 Elektrodenreinigung durchführen

Das Untermenü **Elektrodenreinigungszyklus** enthält Parameter, die für die Konfiguration der Elektrodenreinigung eingestellt werden müssen.

 Das Untermenü ist nur vorhanden, wenn das Gerät mit Elektrodenreinigung bestellt wurde.

Navigation

Menü "Setup" → Erweitertes Setup → Elektrodenreinigungszyklus

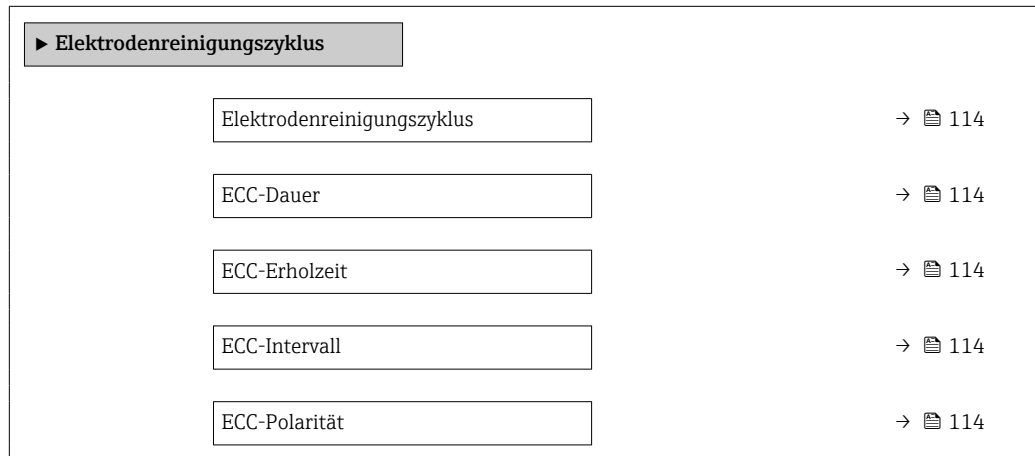

Parameterübersicht mit Kurzbeschreibung

Parameter	Voraussetzung	Beschreibung	Auswahl / Eingabe / Anzeige	Werkseinstellung
Elektrodenreinigungszyklus	Bei folgendem Bestellmerkmal: "Anwendungspaket", Option EC "ECC Elektrodenreinigung"	Elektrodenreinigung ein- oder ausschalten.	<ul style="list-style-type: none"> ■ Aus ■ An 	An
ECC-Dauer	Bei folgendem Bestellmerkmal: "Anwendungspaket", Option EC "ECC Elektrodenreinigung"	Dauer der Reinigungsphase des Zyklus festlegen. Für die Dauer der Reinigungs- und Erholungsphase wird Diagnosesmeldung-Nr. 530 angezeigt.	0,01 ... 30 s	2 s
ECC-Erholzeit	Bei folgendem Bestellmerkmal: "Anwendungspaket", Option EC "ECC Elektrodenreinigung"	Maximale Zeitspanne nach Reinigung zur Erholung festlegen, während der die Ausgabe-werte eingefroren werden, bevor die Messung wieder aufgenommen wird.	1 ... 600 s	60 s
ECC-Intervall	Bei folgendem Bestellmerkmal: "Anwendungspaket", Option EC "ECC Elektrodenreinigung"	Das Intervall zwischen einem Reinigungszyklus und dem nächsten festlegen.	0,5 ... 168 h	0,5 h
ECC-Polarität	Bei folgendem Bestellmerkmal: "Anwendungspaket", Option EC "ECC Elektrodenreinigung"	Polarität der Elektrodenreinigung wählen.	<ul style="list-style-type: none"> ■ Positiv ■ Negativ 	Abhängig vom Elektroden-Material: <ul style="list-style-type: none"> ■ Tantal: Option Negativ ■ Platin, Alloy C22, Rostfreier Stahl: Option Positiv

10.7.7 WLAN konfigurieren

Das Untermenü **WLAN Settings** führt den Anwender systematisch durch alle Parameter, die für die WLAN-Konfiguration eingestellt werden müssen.



Navigation

Menü "Setup" → Erweitertes Setup → WLAN-Einstellungen

▶ WLAN-Einstellungen	
WLAN	→ 129
WLAN-Modus	→ 129
SSID-Name	→ 130
Netzwerksicherheit	→ 130
Sicherheitsidentifizierung	→ 130
Benutzername	→ 130
WLAN-Passwort	→ 130
WLAN-IP-Adresse	→ 130
WLAN-MAC-Adresse	→ 115
WLAN-Passphrase	→ 130
WLAN-MAC-Adresse	→ 115
Zuordnung SSID-Name	→ 130
SSID-Name	→ 130
Verbindungsstatus	→ 130
Empfangene Signalstärke	→ 130

Parameterübersicht mit Kurzbeschreibung

Parameter	Voraussetzung	Beschreibung	Auswahl / Eingabe / Anzeige	Werkseinstellung
WLAN	–	WLAN ein- und ausschalten.	<ul style="list-style-type: none"> ■ Deaktivieren ■ Aktivieren 	Aktivieren
WLAN-Modus	–	WLAN-Modus wählen.	<ul style="list-style-type: none"> ■ WLAN Access Point ■ WLAN-Station 	WLAN Access Point

Parameter	Voraussetzung	Beschreibung	Auswahl / Eingabe / Anzeige	Werkseinstellung
SSID-Name	Der Client ist aktiviert.	Anwenderdefinierten SSID-Namen eingeben (max. 32 Zeichen).	–	–
Netzwerksicherheit	–	Sicherheitstyp des WLAN-Netzwerks wählen.	<ul style="list-style-type: none"> ■ Ungesichert ■ WPA2-PSK ■ EAP-PEAP with MSCHAPv2* ■ EAP-PEAP MSCHAPv2 no server authentic.* ■ EAP-TLS* 	WPA2-PSK
Sicherheitsidentifizierung	–	Sicherheitseinstellungen wählen und diese via Menü Data-management > Security > WLAN downloaden.	<ul style="list-style-type: none"> ■ Trusted issuer certificate ■ Gerätezertifikat ■ Device private key 	–
Benutzername	–	Benutzername eingeben.	–	–
WLAN-Passwort	–	WLAN-Passwort eingeben.	–	–
WLAN-IP-Adresse	–	IP-Adresse der WLAN-Schnittstelle des Geräts eingeben.	4 Oktett: 0...255 (im jeweiligen Oktett)	192.168.1.212
WLAN-Passphrase	In Parameter Sicherheitstyp ist die Option WPA2-PSK ausgewählt.	Netzwerkschlüssel eingeben (8-32 Zeichen).  Der bei Auslieferung gültige Netzwerkschlüssel sollte aus Sicherheitsgründen bei der Inbetriebnahme geändert werden.	8...32-stellige Zeichenfolge aus Zahlen, Buchstaben und Sonderzeichen (ohne Leerzeichen)	Seriennummer des Messgeräts (z.B. L100A802000)
Zuordnung SSID-Name	–	Wählen, welcher Name für SSID verwendet wird: Messstellenbezeichnung oder anwenderdefinierter Name.	<ul style="list-style-type: none"> ■ Messstellenkennzeichnung ■ Anwenderdefiniert 	Anwenderdefiniert
SSID-Name	<ul style="list-style-type: none"> ■ In Parameter Zuordnung SSID-Name ist die Option Anwenderdefiniert ausgewählt. ■ In Parameter WLAN-Modus ist die Option WLAN Access Point ausgewählt. 	Anwenderdefinierten SSID-Namen eingeben (max. 32 Zeichen).  Der anwenderdefinierte SSID-Name darf nur einmal vergeben werden. Wenn der SSID-Name mehrmals vergeben wird, können sich die Geräte gegenseitig stören.	Max. 32-stellige Zeichenfolge aus Zahlen, Buchstaben und Sonderzeichen	EH_Gerätebezeichnung_letzte 7 Stellen der Seriennummer (z.B. EH_Promag_300_A802000)
Verbindungsstatus	–	Zeigt den Verbindungsstatus an.	<ul style="list-style-type: none"> ■ Verbunden ■ Nicht verbunden 	Nicht verbunden
Empfangene Signalstärke	–	Zeigt die empfangene Signalstärke.	<ul style="list-style-type: none"> ■ Niedrig ■ Mittel ■ Hoch 	Hoch

* Sichtbar in Abhängigkeit von Bestelloptionen oder Geräteeinstellungen

10.7.8 Heartbeat Grundeinstellungen durchführen

Das Untermenü **Heartbeat Setup** führt den Anwender systematisch durch alle Parameter, die für die Heartbeat Grundeinstellungen genutzt werden können.

 Der Verification Wizard von Heartbeat Technology wird nur angezeigt, wenn das Gerät über das Anwendungspaket Heartbeat Verification +Monitoring verfügt.

Untermenü "Heartbeat Grundeinstellungen"

Navigation

Menü "Setup" → Erweitertes Setup → Heartbeat Setup → Heartbeat Grundeinstellungen

▶ Heartbeat Grundeinstellungen

Anlagenbetreiber

→ 131

Ort

→ 131

Parameterübersicht mit Kurzbeschreibung

Parameter	Beschreibung	Auswahl / Eingabe	Werkseinstellung
Referenzdaten Applikation aufzeichnen	Aktuelle Gerätewerte als Referenzgrundlage für Monitoring und Verifikation speichern.	<ul style="list-style-type: none"> ■ Abbrechen ■ Starten 	Abbrechen
Referenzdaten Applikation aufzeichnen	Aktuelle Gerätewerte als Referenzgrundlage für Monitoring und Verifikation speichern.	<ul style="list-style-type: none"> ■ Abbrechen ■ Starten 	Abbrechen
Anlagenbetreiber	Anlagenbetreiber eingeben.	Max. 32 Zeichen wie Buchstaben, Zahlen oder Sonderzeichen (z.B. @, %, /)	–
Ort	Ort eingeben.	Max. 32 Zeichen wie Buchstaben, Zahlen oder Sonderzeichen (z.B. @, %, /)	–

10.7.9 Konfiguration verwalten

Nach der Inbetriebnahme besteht die Möglichkeit, die aktuelle Gerätekonfiguration zu sichern oder die vorherige Gerätekonfiguration wiederherzustellen. Das Verwalten der Gerätekonfiguration erfolgt über den Parameter **Konfigurationsdaten verwalten**.

Navigation

Menü "Setup" → Erweitertes Setup → Datensicherung

▶ Datensicherung

Betriebszeit

→ 116

Letzte Datensicherung

→ 116

Konfigurationsdaten verwalten

→ 116

Sicherungsstatus

→ 117

Vergleichsergebnis

→ 117

Parameterübersicht mit Kurzbeschreibung

Parameter	Beschreibung	Anzeige / Auswahl	Werkseinstellung
Betriebszeit	Zeigt, wie lange das Gerät bis zum jetzigen Zeitpunkt in Betrieb ist.	Tage (d), Stunden (h), Minuten (m) und Sekunden (s)	–
Letzte Datensicherung	Zeigt die Betriebszeit, wann die letzte Datensicherung in das HistoROM Backup erfolgt ist.	Tage (d), Stunden (h), Minuten (m) und Sekunden (s)	–
Konfigurationsdaten verwalten	Aktion zum Verwalten der Gerätedaten im HistoROM Backup wählen.	<ul style="list-style-type: none"> ▪ Abbrechen ▪ Sichern ▪ Wiederherstellen ▪ Vergleichen ▪ Datensicherung löschen 	Abbrechen
Sicherungsstatus	Zeigt den aktuellen Status der Datensicherung oder -wiederherstellung.	<ul style="list-style-type: none"> ▪ Keine ▪ Sicherung läuft ▪ Wiederherstellung läuft ▪ Löschen läuft ▪ Vergleich läuft ▪ Wiederherstellung fehlgeschlagen ▪ Sicherung fehlgeschlagen 	Keine
Vergleichsergebnis	Vergleich der aktuellen Gerätedatensätze mit dem HistoROM Backup.	<ul style="list-style-type: none"> ▪ Einstellungen identisch ▪ Einstellungen nicht identisch ▪ Datensicherung fehlt ▪ Datensicherung defekt ▪ Ungeprüft ▪ Datensatz nicht kompatibel 	Ungeprüft

Funktionsumfang von Parameter "Konfigurationsdaten verwalten"

Optionen	Beschreibung
Abbrechen	Der Parameter wird ohne Aktion verlassen.
Sichern	Die aktuelle Gerätekonfiguration wird vom HistoROM Backup in den Gerätespeicher des Geräts gesichert. Die Sicherungskopie umfasst die Messumformerdaten des Geräts.
Wiederherstellen	Die letzte Sicherungskopie der Gerätekonfiguration wird aus dem Anzeigemodul aus dem Gerätespeicher in das HistoROM Backup des Geräts zurückgespielt. Die Sicherungskopie umfasst die Messumformerdaten des Geräts.
Vergleichen	Die im Gerätespeicher gespeicherte Gerätekonfiguration wird mit der aktuellen Gerätekonfiguration des HistoROM Backups verglichen.
Datensicherung löschen	Die Sicherungskopie der Gerätekonfiguration wird aus dem Gerätespeicher des Geräts gelöscht.



HistoROM Backup

Ist ein "nichtflüchtiger" Gerätespeicher in Form eines EEPROM.



Während die Aktion durchgeführt wird, ist die Konfiguration via Vor-Ort-Anzeige gesperrt und auf der Anzeige erscheint eine Rückmeldung zum Stand des Vorgangs.

10.7.10 Parameter zur Administration des Geräts nutzen

Das Untermenü **Administration** führt den Anwender systematisch durch alle Parameter, die für die Administration des Geräts genutzt werden können.

Navigation

Menü "Setup" → Erweitertes Setup → Administration

▶ Administration

▶ Freigabecode definieren → 118

▶ Freigabecode zurücksetzen → 118

Gerät zurücksetzen → 119

Parameter zum Definieren des Freigabecodes nutzen

Diesen Assistenten ausführen, um einen Freigabecode für die Instandhalter-Rolle zu definieren.

Navigation

Menü "Setup" → Erweitertes Setup → Administration → Freigabecode definieren

▶ Freigabecode definieren

Freigabecode definieren → 118

Freigabecode bestätigen → 118

Parameterübersicht mit Kurzbeschreibung

Parameter	Beschreibung	Eingabe
Freigabecode definieren	Einen Freigabecode definieren, der für die Zugriffsrechte der Instandhalter-Rolle erforderlich ist.	Max. 16-stellige Zeichenfolge aus Zahlen, Buchstaben und Sonderzeichen
Freigabecode bestätigen	Eingegebenen Freigabecode für die Instandhalter-Rolle bestätigen.	Max. 16-stellige Zeichenfolge aus Zahlen, Buchstaben und Sonderzeichen

Parameter zum Zurücksetzen des Freigabecodes nutzen

Navigation

Menü "Setup" → Erweitertes Setup → Administration → Freigabecode zurücksetzen

▶ Freigabecode zurücksetzen

Betriebszeit → 118

Freigabecode zurücksetzen → 118

Parameterübersicht mit Kurzbeschreibung

Parameter	Beschreibung	Anzeige / Eingabe	Werkseinstellung
Betriebszeit	Zeigt, wie lange das Gerät bis zum jetzigen Zeitpunkt in Betrieb ist.	Tage (d), Stunden (h), Minuten (m) und Sekunden (s)	–
Freigabecode zurücksetzen	Den vom Endress+Hauser Technischen Support erhaltenen Code eingeben, um den Instandhalter-Code zurückzusetzen.  Für einen Resetcode: Wenden Sie sich an Ihre Endress+Hauser Serviceorganisation. Die Eingabe der Resetcodes ist nur möglich via: <ul style="list-style-type: none"> ▪ Webbrowser ▪ DeviceCare, FieldCare (via Serviceschnittstelle CDI-RJ45) ▪ Feldbus 	Zeichenfolge aus Zahlen, Buchstaben und Sonderzeichen	0x00

Parameter zum Zurücksetzen des Geräts nutzen

Navigation

Menü "Setup" → Erweitertes Setup → Administration

Parameterübersicht mit Kurzbeschreibung

Parameter	Beschreibung	Auswahl	Werkseinstellung
Gerät zurücksetzen	Gesamte Gerätekonfiguration oder einen Teil der Konfiguration auf einen definierten Zustand zurücksetzen.	<ul style="list-style-type: none"> ▪ Abbrechen ▪ Auf Auslieferungszustand ▪ Gerät neu starten ▪ S-DAT Sicherung wiederherstellen 	Abbrechen

10.8 Simulation





Über das Untermenü **Simulation** können unterschiedliche Prozessgrößen im Prozess und das Gerätealarmverhalten simuliert sowie nachgeschaltete Signalketten überprüft werden (Schalten von Ventilen oder Regelkreisen). Die Simulation kann ohne reale Messung (kein Durchfluss von Messstoff durch das Gerät) durchgeführt werden.

Navigation

Menü "Diagnose" → Simulation



Parameterübersicht mit Kurzbeschreibung

Parameter	Voraussetzung	Beschreibung	Auswahl / Eingabe	Werkseinstellung
Simulation Prozessgröße	–	Prozessgröße für Simulation wählen, die dadurch aktiviert wird.	<ul style="list-style-type: none"> ■ Aus ■ Volumenfluss ■ Massefluss ■ Normvolumenfluss ■ Fließgeschwindigkeit ■ Leitfähigkeit * ■ Korrigierte Leitfähigkeit * ■ Temperatur * 	Aus
Prozesswert	In Parameter Zuordnung Simulation Prozessgröße (→  135) ist eine Prozessgröße ausgewählt.	Simulationswert für gewählte Prozessgröße eingeben.	Abhängig von der ausgewählten Prozessgröße	0
Simulation Stromausgang	–	Simulation des Stromausgangs ein- und ausschalten.	<ul style="list-style-type: none"> ■ Aus ■ An 	Aus
Wert Stromausgang	In Parameter Simulation Stromausgang 1 ... n ist die Option An ausgewählt.	Stromwert für Simulation eingeben.	3,59 ... 22,5 mA	3,59 mA
Simulation Frequenzausgang	In Parameter Betriebsart ist die Option Frequenz ausgewählt.	Simulation des Frequenzausgangs ein- und ausschalten.	<ul style="list-style-type: none"> ■ Aus ■ An 	Aus
Wert Frequenzausgang	In Parameter Simulation Frequenzausgang 1 ... n ist die Option An ausgewählt.	Frequenzwert für Simulation eingeben.	0,0 ... 12 500,0 Hz	0,0 Hz
Simulation Impulsausgang	In Parameter Betriebsart ist die Option Impuls ausgewählt.	Simulation des Impulsausgangs einstellen und ausschalten.  Bei Option Fester Wert : Parameter Impulsbreite (→  95) definiert die Impulsbreite der ausgegebenen Impulse.	<ul style="list-style-type: none"> ■ Aus ■ Fester Wert ■ Abwärtszählender Wert 	Aus
Wert Impulsausgang	In Parameter Simulation Impulsausgang 1 ... n ist die Option Abwärtszählender Wert ausgewählt.	Anzahl der Impulse für Simulation eingeben.	0 ... 65 535	0
Simulation Schaltausgang	In Parameter Betriebsart ist die Option Schalter ausgewählt.	Simulation des Schaltausgangs ein- und ausschalten.	<ul style="list-style-type: none"> ■ Aus ■ An 	Aus
Schaltzustand	–	Zustand des Schaltausgangs für die Simulation wählen.	<ul style="list-style-type: none"> ■ Offen ■ Geschlossen 	Offen
Simulation Relaisausgang	–	Simulation des Relaisausgangs ein- und ausschalten.	<ul style="list-style-type: none"> ■ Aus ■ An 	Aus
Schaltzustand	In Parameter Simulation Schaltausgang 1 ... n ist die Option An ausgewählt.	Zustand des Relaisausgangs für Simulation wählen.	<ul style="list-style-type: none"> ■ Offen ■ Geschlossen 	Offen
Simulation Impulsausgang	–	Simulation des Impulsausgangs einstellen und ausschalten.  Bei Option Fester Wert : Parameter Impulsbreite definiert die Impulsbreite der ausgegebenen Impulse.	<ul style="list-style-type: none"> ■ Aus ■ Fester Wert ■ Abwärtszählender Wert 	Aus

Parameter	Voraussetzung	Beschreibung	Auswahl / Eingabe	Werkseinstellung
Wert Impulsausgang	In Parameter Simulation Impulsausgang ist die Option Abwärtszählender Wert ausgewählt.	Simulation des Impulsausgangs einstellen und ausschalten.	0 ... 65 535	0
Simulation Gerätealarm	–	Gerätealarm ein- und ausschalten.	<ul style="list-style-type: none"> ■ Aus ■ An 	Aus
Kategorie Diagnoseereignis	–	Kategorie des Diagnoseereignis auswählen.	<ul style="list-style-type: none"> ■ Sensor ■ Elektronik ■ Konfiguration ■ Prozess 	Prozess
Simulation Diagnoseereignis	–	Diagnoseereignis wählen, um dieses zu simulieren.	<ul style="list-style-type: none"> ■ Aus ■ Auswahlliste Diagnoseereignisse (abhängig von der ausgewählten Kategorie) 	Aus
Simulation Stromeingang	–	Simulation vom Stromeingang ein- und ausschalten.	<ul style="list-style-type: none"> ■ Aus ■ An 	Aus
Wert Stromeingang	In Parameter Simulation Stromeingang 1 ... n ist die Option An ausgewählt.	Stromwert für Simulation eingeben.	0 ... 22,5 mA	0 mA
Simulation Statuseingang	–	Simulation vom Statuseingang ein- und ausschalten.	<ul style="list-style-type: none"> ■ Aus ■ An 	Aus
Signalpegel Eingang	In Parameter Simulation Statuseingang ist die Option An ausgewählt.	Signalpegel für Simulation vom Statuseingang wählen.	<ul style="list-style-type: none"> ■ Hoch ■ Niedrig 	Hoch

* Sichtbar in Abhängigkeit von Bestelloptionen oder Geräteeinstellungen

10.9 Simulation



Über das Untermenü **Simulation** können unterschiedliche Prozessgrößen im Prozess und das Gerätealarmverhalten simuliert sowie nachgeschaltete Signalketten überprüft werden (Schalten von Ventilen oder Regelkreisen). Die Simulation kann ohne reale Messung (kein Durchfluss von Messstoff durch das Gerät) durchgeführt werden.

Navigation

Menü "Diagnose" → Simulation

▶ Simulation	
▶ Simulation Prozessgröße	→ 138
▶ Simulation Eingang	→ 138
▶ Simulation Ausgang	→ 139
▶ Simulation Diagnoseereignis	→ 141

Parameterübersicht mit Kurzbeschreibung

Parameter	Voraussetzung	Beschreibung	Auswahl / Eingabe	Werkseinstellung
Signalpegel Eingang	In Parameter Simulation Statureingang ist die Option An ausgewählt.	Signalpegel für Simulation vom Statureingang wählen.	<ul style="list-style-type: none"> ■ Hoch ■ Niedrig 	Hoch
Simulation Stromeingang	–	Simulation vom Stromeingang ein- und ausschalten.	<ul style="list-style-type: none"> ■ Aus ■ An 	Aus
Wert Stromeingang	In Parameter Simulation Stromeingang 1 ... n ist die Option An ausgewählt.	Stromwert für Simulation eingeben.	0 ... 22,5 mA	0 mA
Simulation Stromausgang	–	Simulation des Stromausgangs ein- und ausschalten.	<ul style="list-style-type: none"> ■ Aus ■ An 	Aus
Wert Stromausgang	In Parameter Simulation Stromausgang 1 ... n ist die Option An ausgewählt.	Stromwert für Simulation eingeben.	3,59 ... 22,5 mA	3,59 mA
Simulation Frequenzausgang	In Parameter Betriebsart ist die Option Frequenz ausgewählt.	Simulation des Frequenzausgangs ein- und ausschalten.	<ul style="list-style-type: none"> ■ Aus ■ An 	Aus
Wert Frequenzausgang	In Parameter Simulation Frequenzausgang 1 ... n ist die Option An ausgewählt.	Frequenzwert für Simulation eingeben.	0,0 ... 12 500,0 Hz	0,0 Hz
Simulation Impulsausgang	In Parameter Betriebsart ist die Option Impuls ausgewählt.	Simulation des Impulsausgangs einstellen und ausschalten.  Bei Option Fester Wert : Parameter Impulsbreite (→ 95) definiert die Impulsbreite der ausgegebenen Impulse.	<ul style="list-style-type: none"> ■ Aus ■ Fester Wert ■ Abwärtszählender Wert 	Aus
Wert Impulsausgang	In Parameter Simulation Impulsausgang 1 ... n ist die Option Abwärtszählender Wert ausgewählt.	Anzahl der Impulse für Simulation eingeben.	0 ... 65 535	0
Simulation Schaltausgang	In Parameter Betriebsart ist die Option Schalter ausgewählt.	Simulation des Schaltausgangs ein- und ausschalten.	<ul style="list-style-type: none"> ■ Aus ■ An 	Aus
Schaltzustand	–	Zustand des Schaltausgangs für die Simulation wählen.	<ul style="list-style-type: none"> ■ Offen ■ Geschlossen 	Offen
Simulation Relaisausgang	–	Simulation des Relaisausgangs ein- und ausschalten.	<ul style="list-style-type: none"> ■ Aus ■ An 	Aus
Schaltzustand	In Parameter Simulation Schaltausgang 1 ... n ist die Option An ausgewählt.	Zustand des Relaisausgangs für Simulation wählen.	<ul style="list-style-type: none"> ■ Offen ■ Geschlossen 	Offen
Simulation Impulsausgang	–	Simulation des Impulsausgangs einstellen und ausschalten.  Bei Option Fester Wert : Parameter Impulsbreite definiert die Impulsbreite der ausgegebenen Impulse.	<ul style="list-style-type: none"> ■ Aus ■ Fester Wert ■ Abwärtszählender Wert 	Aus
Wert Impulsausgang	In Parameter Simulation Impulsausgang ist die Option Abwärtszählender Wert ausgewählt.	Simulation des Impulsausgangs einstellen und ausschalten.	0 ... 65 535	0

10.9.1 Simulation Prozessgröße

Navigation

Menü "Diagnose" → Simulation → Simulation Prozessgröße

▶ **Simulation Prozessgröße**

Simulation Prozessgröße

→ 138

Prozesswert

→ 138

Parameterübersicht mit Kurzbeschreibung

Parameter	Voraussetzung	Beschreibung	Auswahl / Eingabe	Werkseinstellung
Simulation Prozessgröße	–	Prozessgröße für Simulation wählen, die dadurch aktiviert wird.	<ul style="list-style-type: none"> ▪ Aus ▪ Volumenfluss ▪ Massefluss ▪ Normvolumenfluss ▪ Fließgeschwindigkeit ▪ Leitfähigkeit * ▪ Korrigierte Leitfähigkeit * ▪ Temperatur * 	Aus
Prozesswert	In Parameter Zuordnung Simulation Prozessgröße (→ 135) ist eine Prozessgröße ausgewählt.	Simulationswert für gewählte Prozessgröße eingeben.	Abhängig von der ausgewählten Prozessgröße	0

* Sichtbar in Abhängigkeit von Bestelloptionen oder Geräteeinstellungen

10.9.2 Simulation Eingang

Navigation

Menü "Diagnose" → Simulation → Simulation Eingang

▶ **Simulation Eingang**

Simulation Stromeingang 1 ... n

→ 139

Wert Stromeingang 1 ... n

→ 139

Simulation Statureingang

→ 139

Signalpegel Eingang

→ 139

Parameterübersicht mit Kurzbeschreibung

Parameter	Voraussetzung	Beschreibung	Auswahl / Eingabe	Werkseinstellung
Simulation Stromeingang 1 ... n	-	Simulation vom Stromeingang ein- und ausschalten.	<ul style="list-style-type: none"> ■ Aus ■ An 	Aus
Wert Stromeingang 1 ... n	In Parameter Simulation Stromeingang 1 ... n ist die Option An ausgewählt.	Stromwert für Simulation eingeben.	0 ... 22,5 mA	0 mA
Simulation Statuseingang	-	Simulation vom Statuseingang ein- und ausschalten.	<ul style="list-style-type: none"> ■ Aus ■ An 	Aus
Signalpegel Eingang	-	Signalpegel für Simulation vom Statuseingang wählen.	<ul style="list-style-type: none"> ■ Hoch ■ Niedrig 	Hoch



10.9.3 Simulation Ausgang

Navigation

Menü "Diagnose" → Simulation → Simulation Ausgang

► Simulation Ausgang	
Simulation Stromausgang 1 ... n	→ 140
Wert Stromausgang 1 ... n	→ 140
Simulation Frequenzausgang 1 ... n	→ 140
Wert Frequenzausgang 1 ... n	→ 140
Simulation Impulsausgang 1 ... n	→ 140
Wert Impulsausgang 1 ... n	→ 140
Simulation Schaltausgang 1 ... n	→ 140
Schaltzustand 1 ... n	→ 140
Simulation Relaisausgang 1 ... n	→ 140
Schaltzustand 1 ... n	→ 140
Simulation Impulsausgang	→ 140
Wert Impulsausgang	→ 140

Parameterübersicht mit Kurzbeschreibung

Parameter	Voraussetzung	Beschreibung	Auswahl / Eingabe	Werkseinstellung
Simulation Stromausgang 1 ... n	–	Simulation des Stromausgangs ein- und ausschalten.	<ul style="list-style-type: none"> ■ Aus ■ An 	Aus
Wert Stromausgang 1 ... n	In Parameter Simulation Stromausgang 1 ... n ist die Option An ausgewählt.	Stromwert für Simulation eingeben.	3,59 ... 22,5 mA	3,59 mA
Simulation Frequenzausgang 1 ... n	In Parameter Betriebsart ist die Option Frequenz ausgewählt.	Simulation des Frequenzausgangs ein- und ausschalten.	<ul style="list-style-type: none"> ■ Aus ■ An 	Aus
Wert Frequenzausgang 1 ... n	In Parameter Simulation Frequenzausgang 1 ... n ist die Option An ausgewählt.	Frequenzwert für Simulation eingeben.	0,0 ... 12 500,0 Hz	0,0 Hz
Simulation Impulsausgang 1 ... n	In Parameter Betriebsart ist die Option Impuls ausgewählt.	Simulation des Impulsausgangs einstellen und ausschalten.  Bei Option Fester Wert : Parameter Impulsbreite (→  95) definiert die Impulsbreite der ausgegebenen Impulse.	<ul style="list-style-type: none"> ■ Aus ■ Fester Wert ■ Abwärtszählender Wert 	Aus
Wert Impulsausgang 1 ... n	In Parameter Simulation Impulsausgang 1 ... n ist die Option Abwärtszählender Wert ausgewählt.	Anzahl der Impulse für Simulation eingeben.	0 ... 65 535	0
Simulation Schaltausgang 1 ... n	In Parameter Betriebsart ist die Option Schalter ausgewählt.	Simulation des Schaltausgangs ein- und ausschalten.	<ul style="list-style-type: none"> ■ Aus ■ An 	Aus
Schaltzustand 1 ... n	–	Zustand des Schaltausgangs für die Simulation wählen.	<ul style="list-style-type: none"> ■ Offen ■ Geschlossen 	Offen
Simulation Relaisausgang 1 ... n	–	Simulation des Relaisausgangs ein- und ausschalten.	<ul style="list-style-type: none"> ■ Aus ■ An 	Aus
Schaltzustand 1 ... n	In Parameter Simulation Schaltausgang 1 ... n ist die Option An ausgewählt.	Zustand des Relaisausgangs für Simulation wählen.	<ul style="list-style-type: none"> ■ Offen ■ Geschlossen 	Offen
Simulation Impulsausgang	–	Simulation des Impulsausgangs einstellen und ausschalten.  Bei Option Fester Wert : Parameter Impulsbreite definiert die Impulsbreite der ausgegebenen Impulse.	<ul style="list-style-type: none"> ■ Aus ■ Fester Wert ■ Abwärtszählender Wert 	Aus
Wert Impulsausgang	In Parameter Simulation Impulsausgang ist die Option Abwärtszählender Wert ausgewählt.	Simulation des Impulsausgangs einstellen und ausschalten.	0 ... 65 535	0

10.9.4 Simulation Diagnoseereignis

Navigation

Menü "Diagnose" → Simulation → Simulation Diagnoseereignis

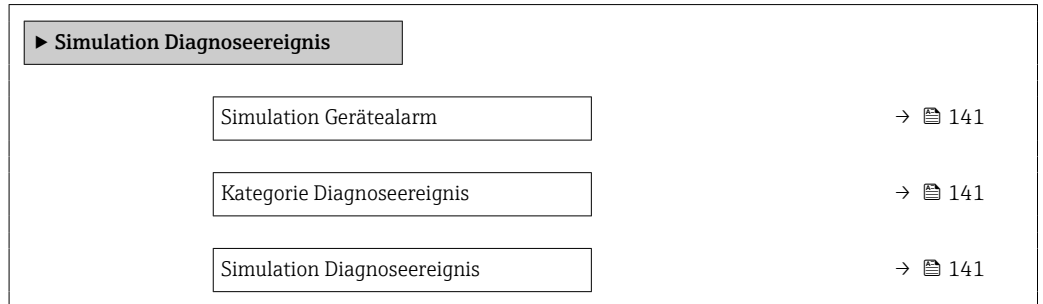

Parameterübersicht mit Kurzbeschreibung

Parameter	Beschreibung	Auswahl / Eingabe	Werkseinstellung
Simulation Gerätealarm	Gerätealarm ein- und ausschalten.	<ul style="list-style-type: none"> ▪ Aus ▪ An 	Aus
Simulation Diagnoseereignis	Service-ID des Diagnoseereignisses eingeben, um dieses Ereignis zu simulieren.	Positive Ganzzahl	-
Kategorie Diagnoseereignis	Kategorie des Diagnoseereignis auswählen.	<ul style="list-style-type: none"> ▪ Sensor ▪ Elektronik ▪ Konfiguration ▪ Prozess 	Prozess
Simulation Diagnoseereignis	Diagnoseereignis wählen, um dieses zu simulieren.	<ul style="list-style-type: none"> ▪ Aus ▪ Auswahlliste Diagnoseereignisse (abhängig von der ausgewählten Kategorie) 	Aus

10.10 Einstellungen vor unerlaubtem Zugriff schützen

Um die Parametrierung des Messgeräts gegen unbeabsichtigtes Ändern zu schützen, gibt es folgende Möglichkeiten des Schreibschutzes:

- Zugriff auf Parameter via Freigabecode schützen → 141
- Zugriff auf Vor-Ort-Bedienung via Tastenverriegelung schützen → 66
- Zugriff auf Messgerät via Verriegelungsschalter schützen → 143





10.10.1 Schreibschutz via Freigabecode

Der anwenderspezifische Freigabecode hat folgende Auswirkungen:

- Via Vor-Ort-Bedienung sind die Parameter für die Messgerätkonfiguration schreibgeschützt und ihre Werte nicht mehr änderbar.
- Via Webbrowser ist der Gerätezugriff geschützt und dadurch auch die Parameter für die Messgerätkonfiguration.
- Via FieldCare oder DeviceCare (via Serviceschnittstelle CDI-RJ45) ist der Gerätezugriff geschützt und dadurch auch die Parameter für die Messgerätkonfiguration.

Freigabecode definieren via Vor-Ort-Anzeige

1. Zum Parameter **Freigabecode definieren** (→ 118) navigieren.
2. Maximal 16-stellige Zeichenfolge aus Zahlen, Buchstaben und Sonderzeichen als Freigabecode festlegen.



3. Freigabecode durch wiederholte Eingabe im Parameter **Freigabecode bestätigen** (→  118) bestätigen.
 - ↳ Vor allen schreibgeschützten Parametern erscheint auf der Vor-Ort-Anzeige das -Symbol.
- i**
- Deaktivieren des Parameterschreibschutz via Freigabecode →  65.
 - Bei Verlust des Freigabecodes: Freigabecode zurücksetzen →  142.
 - Im Parameter **Zugriffsrecht** wird angezeigt mit welcher Anwenderrolle der Benutzer aktuell angemeldet ist.
 - Navigationspfad: Betrieb → Zugriffsrecht
 - Anwenderrollen und ihre Zugriffsrechte →  65
 - Wenn in der Navigier- und Editieransicht 10 Minuten lang keine Taste gedrückt wird, sperrt das Gerät die schreibgeschützten Parameter automatisch wieder.
 - Wenn ein Rücksprung aus der Navigier- und Editieransicht in die Betriebsanzeige erfolgt, sperrt das Gerät die schreibgeschützten Parameter nach 60 s automatisch.

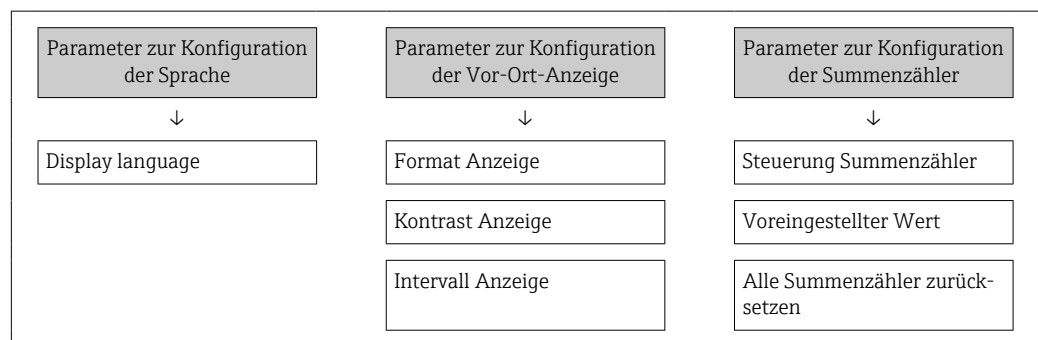

Immer änderbare Parameter via Vor-Ort-Anzeige

Ausgenommen vom Parameterschreibschutz via Vor-Ort-Anzeige sind bestimmte Parameter, welche die Messung nicht beeinflussen. Sie können trotz des anwenderspezifischen Freigabecodes immer geändert werden, auch wenn die übrigen Parameter gesperrt sind.



Freigabecode definieren via Webbrowser

1. Zum Parameter **Freigabecode definieren** (→  118) navigieren.
2. Maximal 16-stelligen Zahlencode als Freigabecode festlegen.
3. Freigabecode durch wiederholte Eingabe im Parameter **Freigabecode bestätigen** (→  118) bestätigen.
 - ↳ Der Webbrowser wechselt zur Login-Webseite.

- i**
- Deaktivieren des Parameterschreibschutz via Freigabecode →  65.
 - Bei Verlust des Freigabecodes: Freigabecode zurücksetzen →  142.
 - Im Parameter **Zugriffsrecht** wird angezeigt mit welcher Anwenderrolle der Benutzer aktuell angemeldet ist.
 - Navigationspfad: Betrieb → Zugriffsrecht
 - Anwenderrollen und ihre Zugriffsrechte →  65



Wenn 10 Minuten lang keine Aktion durchgeführt wird, springt der Webbrowser automatisch auf die Login-Webseite zurück.

Freigabecode zurücksetzen

Bei Verlust des anwenderspezifischen Freigabecodes besteht die Möglichkeit, diesen auf die Werkseinstellung zurückzusetzen. Dafür muss ein Resetcode eingegeben werden. Danach kann der anwenderspezifische Freigabecode neu definiert werden.

Via Webbrowser, FieldCare, DeviceCare (via Serviceschnittstelle CDI-RJ45), Feldbus

i Einen Resetcode können Sie nur von Ihrer lokalen Endress+Hauser Serviceorganisation erhalten. Dieser muss extra für jedes Gerät berechnet werden.

1. Seriennummer des Geräts notieren.
2. Parameter **Betriebszeit** auslesen.
3. Lokale Endress+Hauser Serviceorganisation kontaktieren und Seriennummer sowie Betriebszeit mitteilen.
 - ↳ Berechneten Resetcode erhalten.
4. Resetcode im Parameter **Freigabecode zurücksetzen** (→  118) eingeben.
 - ↳ Der Freigabecode wurde auf die Werkseinstellung **0000** zurückgesetzt. Er kann neu definiert werden →  141.

i Aus Gründen der IT-Sicherheit ist der berechnete Resetcode nur 96 h ab der genannten Betriebszeit und für die genannte Seriennummer gültig. Falls Sie nicht vor 96 h wieder am Gerät sein können sollten Sie entweder die ausgelesene Betriebszeit um ein paar Tage erhöhen oder das Gerät ausschalten.

10.10.2 Schreibschutz via Verriegelungsschalter



Im Gegensatz zum Parameterschreibschutz via anwenderspezifischem Freigabecode lässt sich damit der Schreibzugriff auf das gesamte Bedienmenü - bis auf **Parameter "Kontrast Anzeige"** - sperren.

Die Werte der Parameter sind nur noch sichtbar, aber nicht mehr änderbar (Ausnahme **Parameter "Kontrast Anzeige"**):

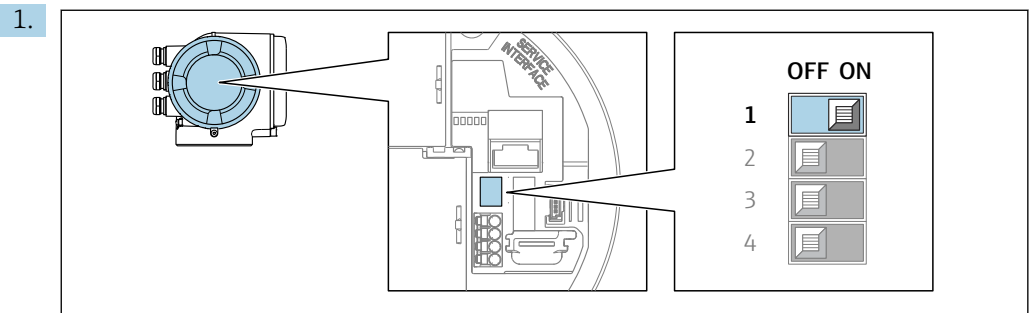

- Via Vor-Ort-Anzeige
- Via MODBUS RS485 Protokoll

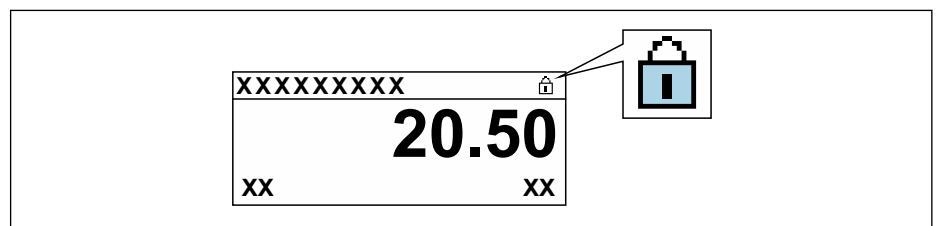

Verriegelungsschalter (WP) auf dem Hauptelektronikmodul in Position **ON** bringen: Hardwareschreibschutz aktiviert.

↳ In Parameter **Status Verriegelung** wird die Option **Hardware-verriegelt** angezeigt →  145. Auf der Vor-Ort-Anzeige erscheint zusätzlich in der Kopfzeile der Betriebsanzeige und in der Navigieransicht vor den Parametern das -Symbol.



2. Verriegelungsschalter (WP) auf dem Hauptelektronikmodul in Position **OFF** (Werks-einstellung) bringen: Hardwareschreibschutz deaktiviert.
 - ↳ In Parameter **Status Verriegelung** wird keine Option angezeigt →  145. Auf der Vor-Ort-Anzeige verschwindet in der Kopfzeile der Betriebsanzeige und in der Navigieransicht vor den Parametern das -Symbol.





11 Betrieb

11.1 Status der Geräteverriegelung ablesen

Anzeige aktiver Schreibschutz: Parameter **Status Verriegelung**

Betrieb → Status Verriegelung

Funktionsumfang von Parameter "Status Verriegelung"





Optionen	Beschreibung
Keine	Es gelten die Zugriffsrechte, die in Parameter Zugriffsrecht angezeigt werden →  65. Erscheint nur auf der Vor-Ort-Anzeige.
Hardware-verriegelt	Der DIP-Schalter für die Hardware-Verriegelung ist auf dem Terminalprint aktiviert. Dadurch ist der Schreibzugriff auf die Parameter gesperrt (z.B. über Vor-Ort-Anzeige oder Bedientool) →  143.
Eichbetrieb aktiv - alle Parameter	Der DIP-Schalter für den Eichbetrieb ist auf dem Terminalprint aktiviert. Verriegelt die eichrelevanten Parameter und zusätzlich von Endress+Hauser vordefinierte nicht-eichrelevante Parameter (z.B. auf Vor-Ort-Anzeige oder Bedientool).  Detaillierte Angaben zum Eichbetrieb: Sonderdokumentation zum Gerät
Eichbetrieb aktiv - definierte Parameter	Der DIP-Schalter für den Eichbetrieb ist auf dem Terminalprint aktiviert. Verriegelt nur die eichrelevanten Parameter (z.B. auf Vor-Ort-Anzeige oder Bedientool).  Detaillierte Angaben zum Eichbetrieb: Sonderdokumentation zum Gerät
Vorübergehend verriegelt	Aufgrund interner Verarbeitungen im Gerät (z.B. Up-/Download von Daten, Reset) ist der Schreibzugriff auf die Parameter kurzzeitig gesperrt. Nach Abschluss der Verarbeitung sind die Parameter wieder änderbar.

11.2 Messwerte ablesen

Mithilfe des Untermenü **Messwerte** können alle Messwerte abgelesen werden.

Navigation

Menü "Diagnose" → Messwerte

▶ Messwerte	
▶ Prozessgrößen	→  145
▶ Eingangswerte	→  147
▶ Ausgangswerte	→  149
▶ Summenzähler	→  152

11.2.1 Untermenü "Prozessgrößen"

Das Untermenü **Prozessgrößen** enthält alle Parameter, um die aktuellen Messwerte zu jeder Prozessgröße anzuzeigen.

Navigation

Menü "Diagnose" → Messwerte → Prozessgrößen

► Prozessgrößen	
Volumenfluss	→ 146
Massefluss	→ 146
Normvolumenfluss	→ 146
Fließgeschwindigkeit	→ 146
Leitfähigkeit	→ 146
Korrigierte Leitfähigkeit	→ 147
Temperatur	→ 147
Dichte	→ 147

Parameterübersicht mit Kurzbeschreibung

Parameter	Voraussetzung	Beschreibung	Anzeige
Volumenfluss	-	Zeigt aktuell gemessenen Volumenfluss an. <i>Abhängigkeit</i> Die Einheit wird übernommen aus: Parameter Volumenflusseinheit (→ 86)	Gleitkommazahl mit Vorzeichen
Massefluss	-	Zeigt aktuell berechneten Massefluss an. <i>Abhängigkeit</i> Die Einheit wird übernommen aus: Parameter Masseflusseinheit (→ 87)	Gleitkommazahl mit Vorzeichen
Normvolumenfluss	-	Zeigt aktuell berechneten Normvolumenfluss an. <i>Abhängigkeit</i> Die Einheit wird übernommen aus: Parameter Normvolumenflusseinheit (→ 87)	Gleitkommazahl mit Vorzeichen
Fließgeschwindigkeit	-	Zeigt aktuell berechnete Fließgeschwindigkeit an.	Gleitkommazahl mit Vorzeichen
Leitfähigkeit	-	Zeigt aktuell gemessene Leitfähigkeit an. <i>Abhängigkeit</i> Die Einheit wird übernommen aus: Parameter Leitfähigkeitseinheit (→ 86)	Gleitkommazahl mit Vorzeichen

Parameter	Voraussetzung	Beschreibung	Anzeige
Korrigierte Leitfähigkeit	Eine der folgenden Bedingungen ist erfüllt: <ul style="list-style-type: none"> Bestellmerkmal "Sensoroption", Option CI "Messstofftemperaturmessung" oder Die Temperatur wird von extern ins Gerät eingelesen. 	Zeigt aktuell korrigierte Leitfähigkeit an. <i>Abhängigkeit</i> Die Einheit wird übernommen aus: Parameter Leitfähigkeitseinheit (→ ⓘ 86)	Positive Gleitkommazahl
Temperatur	Eine der folgenden Bedingungen ist erfüllt: <ul style="list-style-type: none"> Bestellmerkmal "Sensoroption", Option CI "Messstofftemperaturmessung" oder Die Temperatur wird von extern ins Gerät eingelesen. 	Zeigt aktuell berechnete Temperatur an. <i>Abhängigkeit</i> Die Einheit wird übernommen aus: Parameter Temperatureinheit (→ ⓘ 87)	Positive Gleitkommazahl
Dichte	–	Zeigt aktuelle feste oder eingelesene Dichte an. <i>Abhängigkeit</i> Die Einheit wird übernommen aus: Parameter Dichteinheit	Gleitkommazahl mit Vorzeichen

11.2.2 Untermenü "Eingangswerte"

Das Untermenü **Eingangswerte** führt den Anwender systematisch zu den einzelnen Eingangswerten.

Navigation

Menü "Diagnose" → Messwerte → Eingangswerte

▶ Eingangswerte	
▶ Stromeingang 1 ... n	→ ⓘ 147
▶ Statuseingang 1 ... n	→ ⓘ 148

Eingangswerte Stromeingang

Das Untermenü **Stromeingang 1 ... n** enthält alle Parameter, um die aktuellen Messwerte zu jedem Stromeingang anzuzeigen.

Navigation

Menü "Diagnose" → Messwerte → Eingangswerte → Stromeingang 1 ... n

▶ Stromeingang 1 ... n	
Messwerte 1 ... n	→ ⓘ 148
Gemessener Strom 1 ... n	→ ⓘ 148

Parameterübersicht mit Kurzbeschreibung

Parameter	Beschreibung	Anzeige
Messwerte 1 ... n	Zeigt aktuellen Eingangswert.	Gleitkommazahl mit Vorzeichen
Gemessener Strom 1 ... n	Zeigt aktuellen Stromwert vom Stromeingang.	0 ... 22,5 mA

Eingangswerte Statuseingang

Das Untermenü **Statuseingang 1 ... n** enthält alle Parameter, um die aktuellen Messwerte zu jedem Statuseingang anzuzeigen.

Navigation

Menü "Diagnose" → Messwerte → Eingangswerte → Statuseingang 1 ... n

▶ Statuseingang 1 ... n

Wert Statuseingang

→ 148

Parameterübersicht mit Kurzbeschreibung

Parameter	Beschreibung	Anzeige
Wert Statuseingang	Zeigt aktuellen Eingangssignalpegel.	<ul style="list-style-type: none"> ■ Hoch ■ Niedrig

11.2.3 Untermenü "Eingangswerte"

Das Untermenü **Eingangswerte** führt den Anwender systematisch zu den einzelnen Eingangswerten.

Navigation

Menü "Diagnose" → Messwerte → Eingangswerte

▶ Eingangswerte

▶ Stromeingang 1 ... n

→ 148

▶ Statuseingang 1 ... n

→ 149

Eingangswerte Stromeingang

Das Untermenü **Stromeingang 1 ... n** enthält alle Parameter, um die aktuellen Messwerte zu jedem Stromeingang anzuzeigen.

Navigation

Menü "Diagnose" → Messwerte → Eingangswerte → Stromeingang 1 ... n

▶ Stromeingang 1 ... n

Messwerte 1 ... n	→ 149
Gemessener Strom 1 ... n	→ 149

Parameterübersicht mit Kurzbeschreibung

Parameter	Beschreibung	Anzeige
Messwerte 1 ... n	Zeigt aktuellen Eingangswert.	Gleitkommazahl mit Vorzeichen
Gemessener Strom 1 ... n	Zeigt aktuellen Stromwert vom Stromeingang.	0 ... 22,5 mA

Eingangswerte Statureingang

Das Untermenü **Statureingang 1 ... n** enthält alle Parameter, um die aktuellen Messwerte zu jedem Statureingang anzuzeigen.

Navigation

Menü "Diagnose" → Messwerte → Eingangswerte → Statureingang 1 ... n

▶ Statureingang 1 ... n	
Wert Statureingang	→ 149

Parameterübersicht mit Kurzbeschreibung

Parameter	Beschreibung	Anzeige	Werkseinstellung
Wert Statureingang	Zeigt aktuellen Eingangssignalpegel.	<ul style="list-style-type: none"> ■ Hoch ■ Niedrig 	Niedrig

11.2.4 Ausgangswerte

Das Untermenü **Ausgangswerte** enthält alle Parameter, um die aktuellen Messwerte zu jedem Ausgang anzuzeigen.

Navigation

Menü "Diagnose" → Messwerte → Ausgangswerte

▶ Ausgangswerte	
▶ Stromausgang 1 ... n	→ 150
▶ Impuls-/Frequenz-/Schaltausgang 1 ... n	→ 150
▶ Relaisausgang 1 ... n	→ 151
▶ Doppelimpulsausgang	→ 151

Ausgangswerte Stromausgang

Das Untermenü **Wert Stromausgang** enthält alle Parameter, um die aktuellen Messwerte zu jedem Stromausgang anzuzeigen.

Navigation

Menü "Diagnose" → Messwerte → Ausgangswerte → Wert Stromausgang 1 ... n

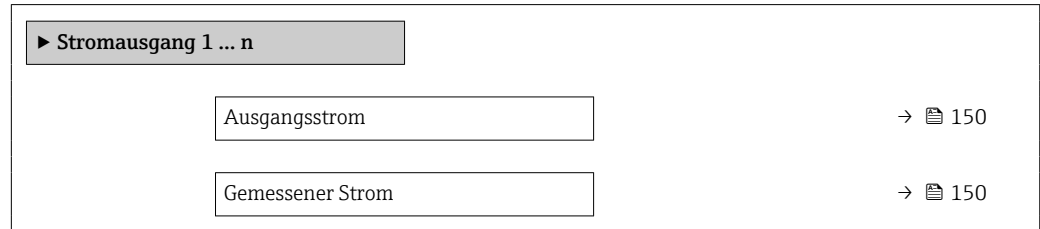

Parameterübersicht mit Kurzbeschreibung

Parameter	Beschreibung	Anzeige
Ausgangsstrom	Zeigt aktuell berechneten Stromwert vom Stromausgang.	3,59 ... 22,5 mA
Gemessener Strom	Zeigt aktuell gemessenen Stromwert vom Stromausgang.	0 ... 30 mA

Ausgangswerte Impuls-/Frequenz-/Schaltausgang

Das Untermenü **Impuls-/Frequenz-/Schaltausgang 1 ... n** enthält alle Parameter, um die aktuellen Messwerte zu jedem Impuls-/Frequenz-/Schaltausgang anzuzeigen.

Navigation

Menü "Diagnose" → Messwerte → Ausgangswerte → Impuls-/Frequenz-/Schaltausgang 1 ... n

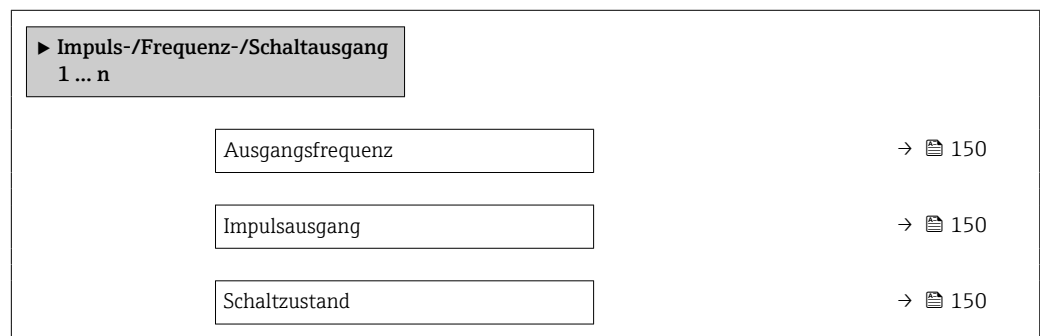

Parameterübersicht mit Kurzbeschreibung

Parameter	Voraussetzung	Beschreibung	Anzeige
Ausgangsfrequenz	In Parameter Betriebsart ist die Option Frequenz ausgewählt.	Zeigt aktuell gemessenen Wert vom Frequenzausgang.	0,0 ... 12 500,0 Hz
Impulsausgang	In Parameter Betriebsart ist die Option Impuls ausgewählt.	Zeigt aktuell ausgegebene Impulsfrequenz an.	Positive Gleitkommazahl
Schaltzustand	In Parameter Betriebsart ist die Option Schalter ausgewählt.	Zeigt aktuellen Zustand vom Schaltausgang.	<ul style="list-style-type: none"> ■ Offen ■ Geschlossen

Ausgangswerte Relaisausgang

Das Untermenü **Relaisausgang 1 ... n** enthält alle Parameter, um die aktuellen Messwerte zu jedem Relaisausgang anzuzeigen.

Navigation

Menü "Diagnose" → Messwerte → Ausgangswerte → Relaisausgang 1 ... n

▶ Relaisausgang 1 ... n

Schaltzustand	→ ⓘ 151
Schaltzyklen	→ ⓘ 151
Max. Schaltzyklenanzahl	→ ⓘ 151

Parameterübersicht mit Kurzbeschreibung

Parameter	Beschreibung	Anzeige
Schaltzustand	Zeigt den aktuellen Schaltzustand des Ausgangs.	<ul style="list-style-type: none"> ■ Offen ■ Geschlossen
Schaltzyklen	Zeigt Anzahl aller durchgeführten Schaltzyklen.	Positive Ganzzahl
Max. Schaltzyklenanzahl	Zeigt die maximale Anzahl gewährleisteter Schaltzyklen.	Positive Ganzzahl

Ausgangswerte Doppelimpulsausgang

Das Untermenü **Doppelimpulsausgang** enthält alle Parameter, um die aktuellen Messwerte zum Doppelimpulsausgang anzuzeigen.

Navigation

Menü "Diagnose" → Messwerte → Ausgangswerte → Doppelimpulsausgang

▶ Doppelimpulsausgang

Impulsausgang	→ ⓘ 151
---------------	---------

Parameterübersicht mit Kurzbeschreibung

Parameter	Beschreibung	Anzeige
Impulsausgang	Zeigt aktuell ausgegebene Impulsfrequenz.	Positive Gleitkommazahl

11.2.5 Untermenü "Summenzähler"

Das Untermenü **Summenzähler** enthält alle Parameter, um die aktuellen Messwerte zu jedem Summenzähler anzuzeigen.

Navigation

Menü "Diagnose" → Messwerte → Summenzähler

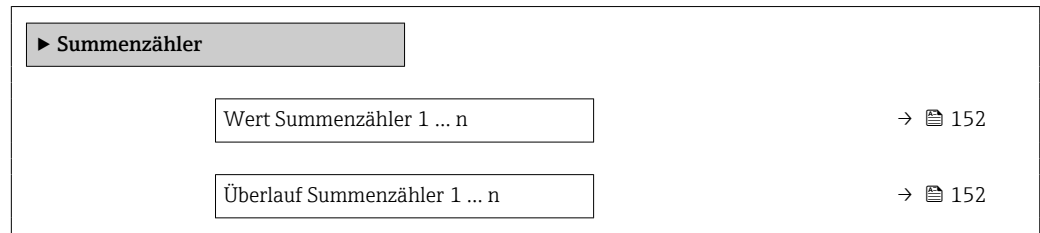

Parameterübersicht mit Kurzbeschreibung

Parameter	Voraussetzung	Beschreibung	Anzeige
Wert Summenzähler	In Parameter Zuordnung Prozessgröße (→ 109) von Untermenü Summenzähler 1 ... n ist eine Prozessgröße ausgewählt.	Zeigt aktuellen Zählerstand vom Summenzähler.	Gleitkommazahl mit Vorzeichen
Überlauf Summenzähler	In Parameter Zuordnung Prozessgröße (→ 109) von Untermenü Summenzähler 1 ... n ist eine Prozessgröße ausgewählt.	Zeigt aktuellen Überlauf vom Summenzähler.	Ganzzahl mit Vorzeichen

11.2.6 Summenzähler

Das Untermenü **Summenzähler** enthält alle Parameter, um die aktuellen Messwerte zu jedem Summenzähler anzuzeigen.

Navigation

Menü "Diagnose" → Messwerte → Summenzähler

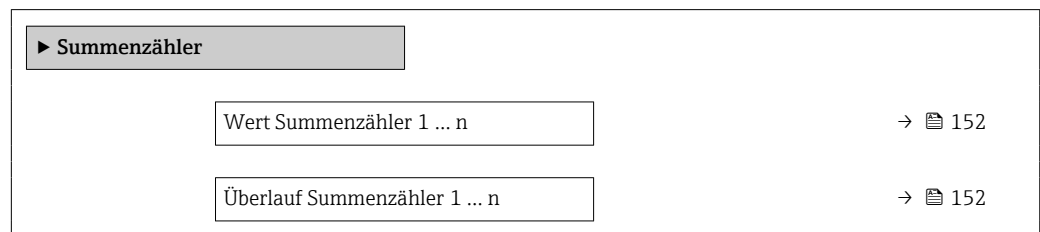

Parameterübersicht mit Kurzbeschreibung

Parameter	Beschreibung	Anzeige	Werkseinstellung
Wert Summenzähler	Zeigt den aktuellen Zählerstand des Summenzählers.	Gleitkommazahl mit Vorzeichen	01
Überlauf Summenzähler	Zeigt den aktuellen Überlauf des Summenzählers.	-32 000,0 ... 32 000,0	0

11.3 Messgerät an Prozessbedingungen anpassen

Dazu stehen zur Verfügung:

- Grundeinstellungen mithilfe des Menü **Setup** (→ 81)
- Erweiterte Einstellungen mithilfe des Untermenü **Erweitertes Setup** (→ 107)

11.4 Summenzähler-Reset durchführen

Im Untermenü **Betrieb** erfolgt das Zurücksetzen der Summenzähler:

- Steuerung Summenzähler
- Alle Summenzähler zurücksetzen

Im Untermenü **Betrieb** erfolgt das Zurücksetzen der Summenzähler:

- Steuerung Summenzähler
- Alle Summenzähler zurücksetzen

Navigation

Menü "Betrieb" → Summenzähler-Bedienung

► Summenzähler-Bedienung	
Steuerung Summenzähler 1 ... n	→ ⓘ 153
Voreingestellter Wert 1 ... n	→ ⓘ 153
Alle Summenzähler zurücksetzen	→ ⓘ 153

Parameterübersicht mit Kurzbeschreibung

Parameter	Voraussetzung	Beschreibung	Auswahl / Eingabe	Werkseinstellung
Steuerung Summenzähler 1 ... n	In Parameter Zuordnung Prozessgröße (→ ⓘ 109) von Untermenü Summenzähler 1 ... n ist eine Prozessgröße ausgewählt.	Summenzähler steuern.	<ul style="list-style-type: none"> ■ Totalisieren ■ Zurücksetzen + anhalten* ■ Voreingestellter Wert + anhalten* ■ Zurücksetzen + starten ■ Voreingestellter Wert + starten* ■ Anhalten* 	Totalisieren
Voreingestellter Wert 1 ... n	In Parameter Zuordnung Prozessgröße (→ ⓘ 109) von Untermenü Summenzähler 1 ... n ist eine Prozessgröße ausgewählt.	Startwert für Summenzähler vorgeben. <i>Abhängigkeit</i>  Für den Summenzähler wird die Einheit der ausgewählten Prozessgröße in Parameter Einheit Summenzähler (→ ⓘ 109) festgelegt.	Gleitkommazahl mit Vorzeichen	01
Alle Summenzähler zurücksetzen	–	Alle Summenzähler auf Wert 0 zurücksetzen und starten.	<ul style="list-style-type: none"> ■ Abbrechen ■ Zurücksetzen + starten 	Abbrechen

* Sichtbar in Abhängigkeit von Bestelloptionen oder Geräteeinstellungen

11.4.1 Funktionsumfang von Parameter "Steuerung Summenzähler"

Optionen	Beschreibung
Totalisieren	Der Summenzähler wird gestartet oder läuft weiter.
Zurücksetzen + anhalten	Die Summierung wird angehalten und der Summenzähler auf Wert 0 zurückgesetzt.

Optionen	Beschreibung
Voreingestellter Wert + anhalten ¹⁾	Die Summierung wird angehalten und der Summenzähler auf seinen definierten Startwert aus Parameter Voreingestellter Wert gesetzt.
Zurücksetzen + starten	Der Summenzähler wird auf Wert 0 zurückgesetzt und die Summierung erneut gestartet.
Voreingestellter Wert + starten ¹⁾	Der Summenzähler wird auf seinen definierten Startwert aus Parameter Voreingestellter Wert gesetzt und die Summierung erneut gestartet.
Anhalten	Die Summierung wird angehalten.

1) Sichtbar in Abhängigkeit von Bestelloptionen oder Geräteeinstellungen

11.4.2 Funktionsumfang von Parameter "Alle Summenzähler zurücksetzen"

Optionen	Beschreibung
Abbrechen	Der Parameter wird ohne Aktion verlassen.
Zurücksetzen + starten	Zurücksetzen aller Summenzähler auf den Wert 0 und Neustart der Summierung. Alle bisherigen aufsummierten Durchflussmengen werden dadurch gelöscht.

12 Diagnose und Störungsbehebung

12.1 Allgemeine Störungsbehebungen

Zur Vor-Ort-Anzeige

Fehler	Mögliche Ursachen	Behebung
Vor-Ort-Anzeige dunkel, aber Signalausgabe innerhalb des gültigen Bereichs	Kabel des Anzeigemoduls ist nicht richtig eingesteckt.	Stecker korrekt auf Hauptelektronikmodul und Anzeigemodul einstecken.
Vor-Ort-Anzeige dunkel und keine Ausgangssignale	Versorgungsspannung stimmt nicht mit der Angabe auf dem Typenschild überein.	Richtige Versorgungsspannung anlegen → 36.
Vor-Ort-Anzeige dunkel und keine Ausgangssignale	Versorgungsspannung ist falsch gepolt.	Versorgungsspannung umpolen.
Vor-Ort-Anzeige dunkel und keine Ausgangssignale	Anschlusskabel haben keinen Kontakt zu den Anschlussklemmen.	Kontaktierung der Kabel prüfen und gegebenenfalls korrigieren.
Vor-Ort-Anzeige dunkel und keine Ausgangssignale	<ul style="list-style-type: none"> ▪ Anschlussklemmen sind auf I/O-Elektronikmodul nicht korrekt gesteckt. ▪ Anschlussklemmen sind auf Hauptelektronikmodul nicht korrekt gesteckt. 	Anschlussklemmen kontrollieren.
Vor-Ort-Anzeige dunkel und keine Ausgangssignale	<ul style="list-style-type: none"> ▪ I/O-Elektronikmodul ist defekt. ▪ Hauptelektronikmodul ist defekt. 	Ersatzteil bestellen → 183.
Vor-Ort-Anzeige nicht ablesbar, aber Signalausgabe innerhalb des gültigen Bereichs	Anzeige ist zu hell oder zu dunkel eingestellt.	<ul style="list-style-type: none"> ▪ Anzeige heller einstellen durch gleichzeitiges Drücken von \boxplus + \boxminus. ▪ Anzeige dunkler einstellen durch gleichzeitiges Drücken von \boxminus + \boxplus.
Vor-Ort-Anzeige dunkel, aber Signalausgabe innerhalb des gültigen Bereichs	Anzeigemodul ist defekt.	Ersatzteil bestellen → 183.
Hintergrundbeleuchtung der Vor-Ort-Anzeige rot	Diagnoseereignis mit Diagnoseverhalten "Alarm" eingetreten.	Behebungsmaßnahmen durchführen → 165
Text auf Vor-Ort-Anzeige erscheint in einer nicht verständlichen Sprache.	Eine nicht verständliche Bediensprache ist eingestellt.	<ol style="list-style-type: none"> 1. Für 2 s \boxminus + \boxplus drücken ("Home-Position"). 2. \boxminus drücken. 3. In Parameter Display language (→ 102) die gewünschte Sprache einstellen.
Meldung auf Vor-Ort-Anzeige: "Communication Error" "Check Electronics"	Die Kommunikation zwischen Anzeigemodul und Elektronik ist unterbrochen.	<ul style="list-style-type: none"> ▪ Kabel und Verbindungsstecker zwischen Hauptelektronikmodul und Anzeigemodul prüfen. ▪ Ersatzteil bestellen → 183.

Zu Ausgangssignalen

Fehler	Mögliche Ursachen	Behebung
Signalausgabe außerhalb des gültigen Bereichs	Hauptelektronikmodul ist defekt.	Ersatzteil bestellen → 183.
Gerät zeigt auf Vor-Ort-Anzeige richtigen Wert an, aber Signalausgabe falsch, jedoch im gültigen Bereich.	Parametrierfehler	Parametrierung prüfen und korrigieren.
Gerät misst falsch.	Parametrierfehler oder Gerät wird außerhalb des Anwendungsbereichs betrieben.	<ol style="list-style-type: none"> 1. Parametrierung prüfen und korrigieren. 2. Angegebene Grenzwerte in den "Technischen Daten" einhalten.

Zum Zugriff

Fehler	Mögliche Ursachen	Behebung
Schreibzugriff auf Parameter ist nicht möglich.	Hardware-Schreibschutz ist aktiviert.	Verriegelungsschalter auf Hauptelektronikmodul in Position OFF bringen → 143.
Schreibzugriff auf Parameter ist nicht möglich.	Aktuelle Anwenderrolle hat eingeschränkte Zugriffsrechte.	1. Anwenderrolle prüfen → 65. 2. Korrekten kundenspezifischen Freigabecode eingeben → 65.
Verbindung via Modbus RS485 ist nicht möglich.	Modbus RS485-Buskabel ist falsch angeschlossen.	Klemmenbelegung prüfen → 34.
Verbindung via Modbus RS485 ist nicht möglich.	Modbus RS485-Leitung ist nicht korrekt terminiert.	Abschlusswiderstand prüfen → 48.
Verbindung via Modbus RS485 ist nicht möglich.	Einstellungen der Kommunikationsschnittstelle sind nicht korrekt.	Modbus RS485-Konfiguration prüfen .
Verbindung zum Webserver ist nicht möglich.	Webserver ist deaktiviert.	Via Bedientool "FieldCare" oder "DeviceCare" prüfen, ob der Webserver des Geräts aktiviert ist, und gegebenenfalls aktivieren → 72.
	Am PC ist die Ethernet-Schnittstelle falsch eingestellt.	<ul style="list-style-type: none"> ▶ Eigenschaften vom Internetprotokoll (TCP/IP) prüfen → 68. ▶ Netzwerkeinstellungen mit IT-Verantwortlichem prüfen.
Verbindung zum Webserver ist nicht möglich.	Am PC ist die IP-Adresse falsch eingestellt.	IP-Adresse prüfen: 192.168.1.212 → 68
Verbindung zum Webserver ist nicht möglich.	WLAN-Zugangsdaten sind falsch.	<ul style="list-style-type: none"> ▪ WLAN-Netzwerkstatus prüfen. ▪ Erneut mit WLAN-Zugangsdaten beim Gerät anmelden. ▪ Prüfen, dass WLAN beim Gerät und Bediengerät aktiviert ist → 68.
	WLAN-Kommunikation ist deaktiviert.	–
Verbindung zum Webserver, FieldCare oder DeviceCare ist nicht möglich.	WLAN-Netzwerk ist nicht verfügbar.	<ul style="list-style-type: none"> ▪ Prüfen, ob WLAN-Empfang vorhanden ist: LED am Anzeigemodul leuchtet blau. ▪ Prüfen, ob die WLAN-Verbindung aktiviert ist: LED am Anzeigemodul blinkt blau. ▪ Gerätefunktion einschalten.
Keine oder instabile Netzwerkverbindung.	WLAN-Netzwerk ist schwach.	<ul style="list-style-type: none"> ▪ Bediengerät außerhalb Empfangsbereich: Netzwerkstatus auf Bediengerät prüfen. ▪ Zur Verbesserung der Netzwerkleistung: Externe WLAN-Antenne verwenden.
	Parallele WLAN- und Ethernet-Kommunikation.	<ul style="list-style-type: none"> ▪ Netzwerkeinstellungen prüfen. ▪ Temporär nur WLAN als Schnittstelle aktivieren.
Webbrowser ist eingefroren und keine Bedienung mehr möglich.	Datentransfer ist aktiv.	Warten, bis Datentransfer oder laufende Aktion abgeschlossen ist.
	Verbindungsabbruch	<ul style="list-style-type: none"> ▶ Kabelverbindung und Spannungsversorgung prüfen. ▶ Webbrowser refreshen und gegebenenfalls neu starten.
Anzeige der Inhalte im Webbrowser ist schlecht lesbar oder unvollständig.	Verwendete Webbrowser-Version ist nicht optimal.	<ul style="list-style-type: none"> ▶ Korrekte Webbrowser-Version verwenden → 67. ▶ Zwischenspeicher des Webbrowsers leeren. ▶ Webbrowser neu starten.
	Ansichtseinstellungen sind nicht passend.	Schriftgröße/Anzeigeverhältnis vom Webbrowser anpassen.
Keine oder unvollständige Darstellung der Inhalte im Webbrowser.	<ul style="list-style-type: none"> ▪ JavaScript ist nicht aktiviert. ▪ JavaScript ist nicht aktivierbar. 	<ul style="list-style-type: none"> ▶ JavaScript aktivieren. ▶ Als IP-Adresse http://XXX.XXX.X.XX/servlet/basic.html eingeben.

Fehler	Mögliche Ursachen	Behebung
Bedienung mit FieldCare oder DeviceCare via Serviceschnittstelle CDI-RJ45 (Port 8000) ist nicht möglich.	Firewall des PCs oder Netzwerks verhindert Kommunikation.	Je nach Einstellungen der verwendeten Firewall auf dem PC oder im Netzwerk, muss die Firewall für den FieldCare-/DeviceCare-Zugriff deaktiviert oder angepasst werden.
Flashen der Firmware mit FieldCare oder DeviceCare via Serviceschnittstelle CDI-RJ45 (Port 8000 oder TFTP-Ports) ist nicht möglich.	Firewall des PCs oder Netzwerks verhindert Kommunikation.	Je nach Einstellungen der verwendeten Firewall auf dem PC oder im Netzwerk, muss die Firewall für den FieldCare-/DeviceCare-Zugriff deaktiviert oder angepasst werden.

12.2 Diagnoseinformation via LEDs

12.2.1 Messumformer

Verschiedene LEDs im Messumformer liefern Informationen zum Gerätestatus.

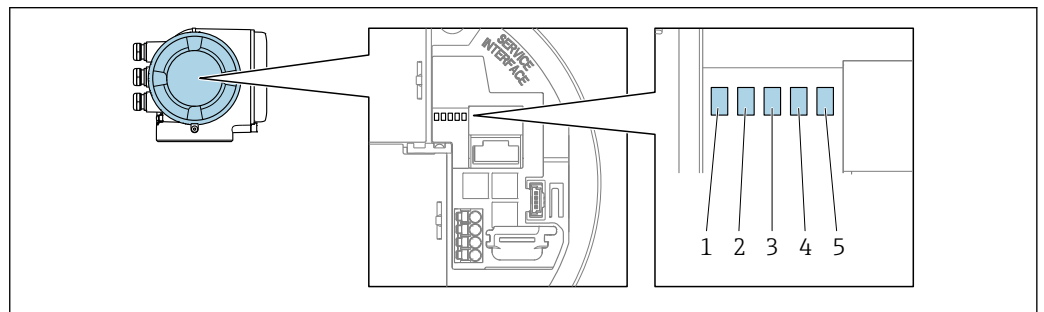

A0029629

- 1 Versorgungsspannung
- 2 Gerätestatus
- 3 Nicht verwendet
- 4 Kommunikation
- 5 Service-Schnittstelle (CDI) aktiv

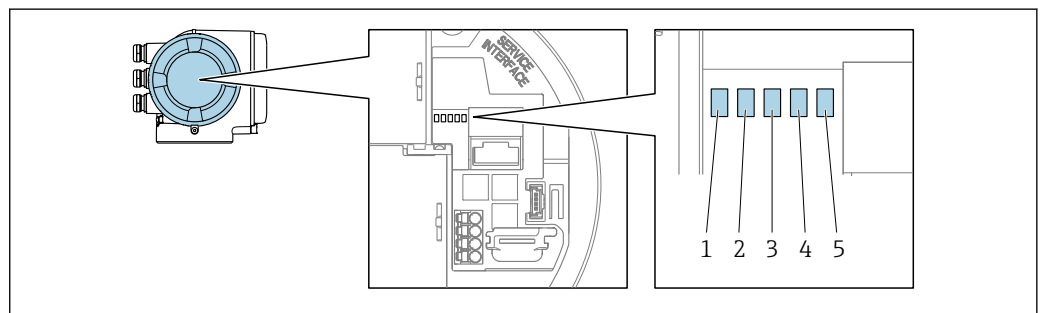

A0029629

- 1 Versorgungsspannung
- 2 Gerätestatus
- 3 Netzwerkstatus
- 4 Port 1: Kommunikation
- 5 Port 2 aktiv: Service-Schnittstelle (CDI)

LED	Farbe	Bedeutung
1 Versorgungsspannung	Aus	Versorgungsspannung ist aus oder zu niedrig.
	Grün	Versorgungsspannung ist ok.
2 Gerätestatus (Normalbetrieb)	Aus	Firmwarefehler
	Grün	Gerätestatus ist ok.
	Grün blinkend	Gerät ist nicht konfiguriert.

LED	Farbe	Bedeutung
	Rot	Diagnoseereignis mit Diagnoseverhalten Alarm ist aufgetreten.
	Rot blinkend	Diagnoseereignis mit Diagnoseverhalten Warnung ist aufgetreten.
	Rot blinkend/Grün	Gerät startet neu.
2 Gerätestatus (Beim Aufstarten)	Rot langsam blinkend	Wenn > 30 Sekunden: Problem mit dem Bootloader.
	Rot schnell blinkend	Wenn > 30 Sekunden: Kompatibilitätsproblem beim Einlesen der Firmware.
3 Nicht verwendet	–	–
4 Kommunikation	Aus	Kommunikation nicht aktiv.
	Weiß	Kommunikation aktiv.
5 Service-Schnittstelle (CDI)	Aus	Nicht angeschlossen oder keine Verbindung hergestellt.
	Gelb	Angeschlossen und Verbindung hergestellt.
	Gelb blinkend	Service-Schnittstelle aktiv.

LED	Farbe	Bedeutung
1 Versorgungsspannung	Aus	Versorgungsspannung ist aus oder zu niedrig.
	Grün	Versorgungsspannung ist ok.
2 Gerätestatus (Normalbetrieb)	Aus	Firmwarefehler
	Grün	Gerätestatus ist ok.
	Grün blinkend	Gerät ist nicht konfiguriert.
	Rot	Diagnoseereignis mit Diagnoseverhalten Alarm ist aufgetreten.
	Rot blinkend	Diagnoseereignis mit Diagnoseverhalten Warnung ist aufgetreten.
2 Gerätestatus (Beim Aufstarten)	Rot langsam blinkend	Wenn > 30 Sekunden: Problem mit dem Bootloader.
	Rot schnell blinkend	Wenn > 30 Sekunden: Kompatibilitätsproblem beim Einlesen der Firmware.
3 Netzwerkstatus	Aus	<ul style="list-style-type: none"> ■ Gerät empfängt keine Modbus-TCP-Daten. ■ Kein Modbus-TCP-Client angeschlossen.
	Grün	Mindestens ein Modbus-TCP-Client ist angeschlossen (nur Modbus-TCP).
	Rot blinkend	500 ms aus, 500 ms an
4 Kommunikation	Aus	Kommunikation nicht aktiv.
	Weiß	Kommunikation aktiv.
5 Service-Schnittstelle (CDI)	Aus	Nicht angeschlossen oder keine Verbindung hergestellt.
	Gelb	Angeschlossen und Verbindung hergestellt.
	Gelb blinkend	Service-Schnittstelle aktiv.

12.3 Diagnoseinformation auf Vor-Ort-Anzeige

12.3.1 Diagnosemeldung

Störungen, die das Selbstüberwachungssystem des Messgeräts erkennt, werden als Diagnosemeldung im Wechsel mit der Betriebsanzeige angezeigt.

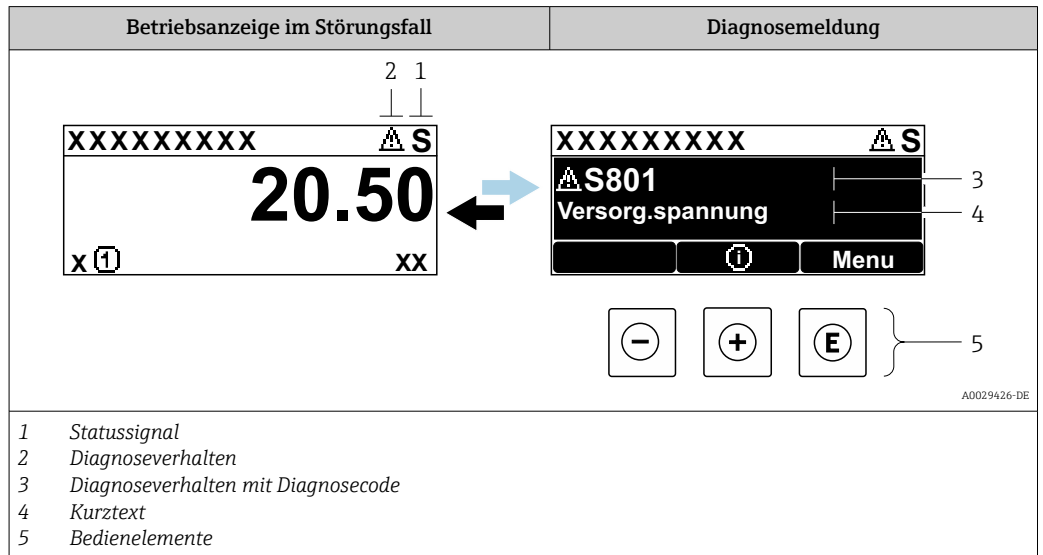

Wenn mehrere Diagnoseereignisse gleichzeitig anstehen, wird nur die Diagnosemeldung von dem Diagnoseereignis mit der höchsten Priorität angezeigt.

- i** Weitere aufgetretene Diagnoseereignisse sind im Menü **Diagnose** abrufbar:
 - Via Parameter → 173
 - Via Untermenüs → 174



Statussignale

Die Statussignale geben Auskunft über den Zustand und die Verlässlichkeit des Geräts, indem sie die Ursache der Diagnoseinformation (Diagnoseereignis) kategorisieren.

- i** Die Statussignale sind gemäß VDI/VDE 2650 und NAMUR-Empfehlung NE 107 klassifiziert:
 - F = Failure
 - C = Function Check
 - S = Out of Specification
 - M = Maintenance Required

Symbol	Bedeutung
F	Ausfall Es liegt ein Gerätefehler vor. Der Messwert ist nicht mehr gültig.
C	Funktionskontrolle Das Gerät befindet sich im Service-Modus (z.B. während einer Simulation).
S	Außerhalb der Spezifikation Das Gerät wird betrieben: Außerhalb seiner technischen Spezifikationsgrenzen (z.B. außerhalb des Prozesstemperaturbereichs)
M	Wartungsbedarf Es ist eine Wartung erforderlich. Der Messwert ist weiterhin gültig.

Diagnoseverhalten



Symbol	Bedeutung
	Alarm <ul style="list-style-type: none"> Die Messung wird unterbrochen. Signalausgänge und Summenzähler nehmen den definierten Alarmzustand an. Eine Diagnosemeldung wird generiert.
	Warnung <ul style="list-style-type: none"> Die Messung wird fortgesetzt. Die Signalausgänge und Summenzähler werden nicht beeinflusst. Eine Diagnosemeldung wird generiert.

Diagnoseinformation

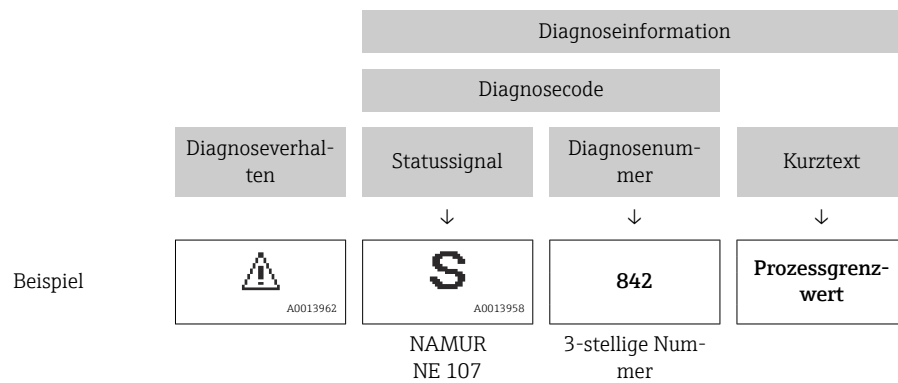
Die Störung kann mithilfe der Diagnoseinformation identifiziert werden. Der Kurztext hilft dabei, indem er einen Hinweis zur Störung liefert. Zusätzlich ist der Diagnoseinformation auf der Vor-Ort-Anzeige das dazugehörige Symbol für das Diagnoseverhalten vorangestellt.



Bedienelemente

Taste	Bedeutung
	Plus-Taste <i>Bei Menü, Untermenü</i> Öffnet die Meldung zu den Behebungsmaßnahmen.
	Enter-Taste <i>Bei Menü, Untermenü</i> Öffnet das Bedienmenü.

12.3.2 Behebungsmaßnahmen aufrufen

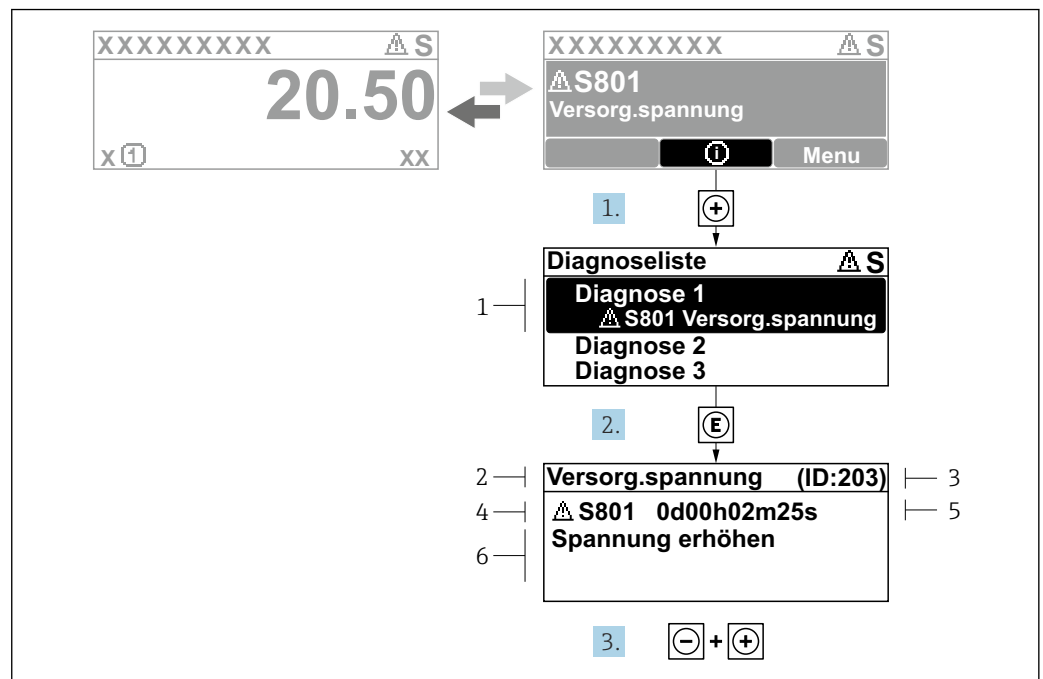

28 Meldung zu Behebungsmaßnahmen

- 1 Diagnoseinformation
- 2 Kurztext
- 3 Service-ID
- 4 Diagnoseverhalten mit Diagnosecode
- 5 Betriebszeit des Auftretens
- 6 Behebungsmaßnahmen

1. Der Anwender befindet sich in der Diagnosemeldung.
 \oplus drücken (E -Symbol).
 ↳ Das Untermenü **Diagnoseliste** öffnet sich.
2. Das gewünschte Diagnoseereignis mit \oplus oder \ominus auswählen und E drücken.
 ↳ Die Meldung zu den Behebungsmaßnahmen öffnet sich.
3. Gleichzeitig $\ominus + \oplus$ drücken.
 ↳ Die Meldung zu den Behebungsmaßnahmen wird geschlossen.

Der Anwender befindet sich innerhalb des Menü **Diagnose** im Untermenü **Diagnoseliste**. Eine Liste aktiver Diagnosen wird angezeigt. Der Anwender kann ein Diagnoseereignis auswählen.

1. E drücken.
 ↳ Die Meldung zu den Behebungsmaßnahmen des ausgewählten Diagnoseereignisses öffnet sich.
2. Gleichzeitig $\ominus + \oplus$ drücken.
 ↳ Die Meldung zu den Behebungsmaßnahmen wird geschlossen.



12.4 Diagnoseinformation im Webbrowser

12.4.1 Diagnosemöglichkeiten

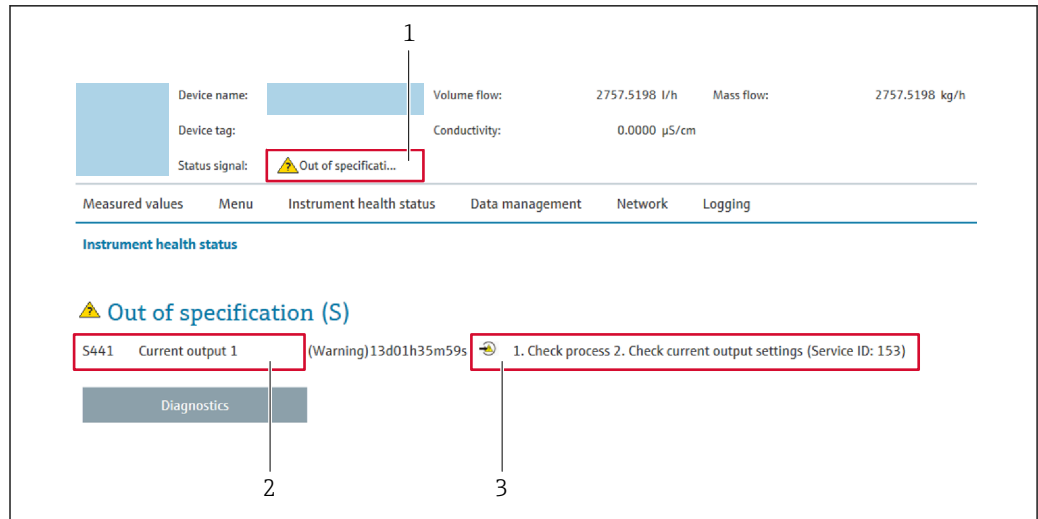
Störungen, die das Messgeräts erkennt, werden im Webbrowser nach dem Einloggen auf der Startseite angezeigt.







- 1 Statusbereich mit Statussignal
- 2 Diagnoseinformation
- 3 Behebungsmaßnahmen mit Service-ID

-  Zusätzlich lassen sich im Menü **Diagnose** aufgetretene Diagnoseereignisse anzeigen:
 - Via Parameter →  173
 - Via Untermenü →  174

Statussignale

Die Statussignale geben Auskunft über den Zustand und die Verlässlichkeit des Geräts, indem sie die Ursache der Diagnoseinformation (Diagnoseereignis) kategorisieren.

Symbol	Bedeutung
	Ausfall Es liegt ein Gerätefehler vor. Der Messwert ist nicht mehr gültig.
	Funktionskontrolle Das Gerät befindet sich im Service-Modus (z.B. während einer Simulation).
	Außerhalb der Spezifikation Das Gerät wird betrieben: Außerhalb seiner technischen Spezifikationsgrenzen (z.B. außerhalb des Prozesstemperaturbereichs)
	Wartungsbedarf Es ist eine Wartung erforderlich. Der Messwert ist weiterhin gültig.

-  Die Statussignale sind gemäß VDI/VDE 2650 und NAMUR-Empfehlung NE 107 klassifiziert.

12.4.2 Behebungsmaßnahmen aufrufen

Um Störungen schnell beseitigen zu können, stehen zu jedem Diagnoseereignis Behebungsmaßnahmen zur Verfügung. Diese werden neben dem Diagnoseereignis mit seiner dazugehörigen Diagnoseinformation angezeigt.

12.5 Diagnoseinformation in FieldCare oder DeviceCare

12.5.1 Diagnosemöglichkeiten

Störungen, die das Messgerät erkennt, werden im Bedientool nach dem Verbindungsaufbau auf der Startseite angezeigt.

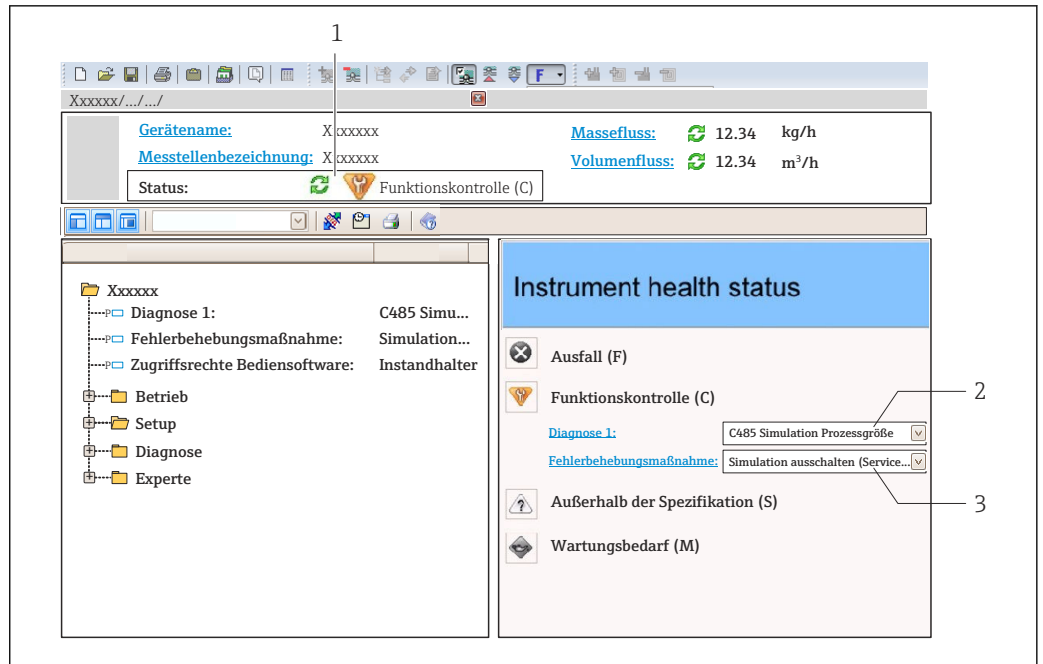

- 1 Statusbereich mit Statussignal → 159
- 2 Diagnoseinformation → 160
- 3 Behebungsmaßnahmen mit Service-ID

- i** Zusätzlich lassen sich im Menü **Diagnose** aufgetretene Diagnoseereignisse anzeigen:
 - Via Parameter → 173
 - Via Untermenü → 174

Diagnoseinformation

Die Störung kann mithilfe der Diagnoseinformation identifiziert werden. Der Kurztext hilft dabei, indem er einen Hinweis zur Störung liefert. Zusätzlich ist der Diagnoseinformation auf der Vor-Ort-Anzeige das dazugehörige Symbol für das Diagnoseverhalten vorangestellt.

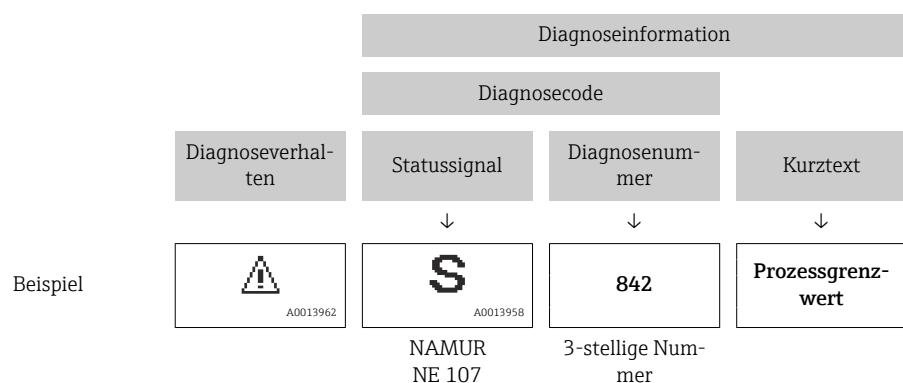

12.5.2 Behebungsmaßnahmen aufrufen

Um Störungen schnell beseitigen zu können, stehen zu jedem Diagnoseereignis Behebungsmaßnahmen zur Verfügung:

- Auf der Startseite
Behebungsmaßnahmen werden unterhalb der Diagnoseinformation in einem separaten Feld angezeigt.
- Im Menü **Diagnose**
Behebungsmaßnahmen sind im Arbeitsbereich der Bedienoberfläche abrufbar.

Der Anwender befindet sich innerhalb des Menü **Diagnose**.



1. Den gewünschten Parameter aufrufen.
2. Rechts im Arbeitsbereich mit dem Cursor über den Parameter fahren.
 - ↳ Ein Tooltip mit Behebungsmaßnahmen zum Diagnoseereignis erscheint.

12.6 Diagnoseinformation via Kommunikationsschnittstelle

12.6.1 Diagnoseinformation auslesen

Die Diagnoseinformation kann über die Modbus RS485-Registeradressen ausgelesen werden.

- Via Registeradresse **6821** (Datentyp = String): Diagnosecode, z.B. F270
- Via Registeradresse **6859** (Datentyp = Integer): Diagnosenummer, z.B. 270

 Zur Übersicht der Diagnoseereignisse mit Diagnosenummer und Diagnosecode
 →  165



12.6.2 Störungsverhalten konfigurieren

Das Störungsverhalten für die Modbus RS485-Kommunikation kann im Untermenü **Modbus-Konfiguration** über 1 Parameter konfiguriert werden.

Navigationspfad

Setup → Kommunikation

Parameterübersicht mit Kurzbeschreibung

Parameter	Beschreibung	Auswahl	Werkseinstellung
Fehlerverhalten	Messwertausgabe bei Auftreten einer Diagnosemeldung via Modbus-Kommunikation wählen.  Dieser Parameter wirkt sich je nach gewählter Option in Parameter Zuordnung Diagnoseverhalten aus.	<ul style="list-style-type: none"> ▪ NaN-Wert ▪ Letzter gültiger Wert  NaN ≙ not a number	NaN-Wert

12.7 Diagnoseinformationen anpassen

12.7.1 Diagnoseverhalten anpassen



Jeder Diagnoseinformation ist ab Werk ein bestimmtes Diagnoseverhalten zugeordnet. Diese Zuordnung kann der Anwender bei bestimmten Diagnoseinformationen im Untermenü **Diagnoseverhalten** ändern.

Experte → System → Diagnoseeinstellungen → Diagnoseverhalten

Folgende Optionen können der Diagnosenummer als Diagnoseverhalten zugeordnet werden:

Optionen	Beschreibung
Alarm	Das Gerät unterbricht die Messung. Die Messwertausgabe via Modbus RS485 und Summenzähler nehmen den definierten Alarmzustand an. Eine Diagnosemeldung wird generiert. Die Hintergrundbeleuchtung wechselt auf Rot.
Warnung	Das Gerät misst weiter. Die Messwertausgabe via Modbus RS485 und Summenzähler werden nicht beeinflusst. Es wird eine Diagnosemeldung generiert.
Nur Logbucheintrag	Das Gerät misst weiter. Die Diagnosemeldung wird nur im Untermenü Ereignislogbuch (Untermenü Ereignisliste) und nicht im Wechsel zur Betriebsanzeige angezeigt.
Aus	Das Diagnoseereignis wird ignoriert und weder eine Diagnosemeldung generiert noch eingetragen.

12.8 Übersicht zu Diagnoseinformationen

-  Verfügt das Messgerät über ein oder mehrere Anwendungspakete, erweitert sich die Anzahl der Diagnoseinformationen und der betroffenen Messgrößen.
-  Bei einigen Diagnoseinformationen ist das Diagnoseverhalten veränderbar. Diagnoseinformation anpassen →  164

Diagnose-nummer	Kurztext	Behebungsmaßnahmen	Statussignal [ab Werk]	Diagnoseverhalten [ab Werk]
Diagnose zum Sensor				
043	Kurzschluss Sensor 1 erkannt	1. Sensorkabel und Sensor prüfen 2. Heartbeat Verification ausführen 3. Sensorkabel oder Sensor ersetzen	S	Warning ¹⁾
082	Datenspeicher inkonsistent	Modulverbindungen prüfen	F	Alarm
083	Speicherinhalt inkonsistent	1. Gerät neu starten 2. S-DAT Daten wiederherstellen 3. S-DAT ersetzen	F	Alarm
143	HBSI-Grenzwert überschritten	1. Prüfen, ob externe Magnetfeldstörung vorliegt 2. Durchflusswert prüfen 3. Sensor ersetzen	M	Warning ¹⁾
168	Belagsgrenzwert überschritten	Messrohr reinigen	M	Warning
169	Leitfähigkeitsmessung fehlgeschlagen	1. Erdungsbedingungen prüfen 2. Leitfähigkeitsmessung deaktivieren	M	Warning
170	Spulenwiderstand fehlerhaft	Umgebungs- und Prozesstemperatur prüfen	F	Alarm
180	Temperatursensor defekt	1. Sensorverbindungen prüfen 2. Sensorkabel oder Sensor ersetzen 3. Temperaturmessung ausschalten	F	Warning
181	Sensorverbindung fehlerhaft	1. Sensorkabel und Sensor prüfen 2. Heartbeat Verification ausführen 3. Sensorkabel oder Sensor ersetzen	F	Alarm
Diagnose zur Elektronik				
201	Elektronik fehlerhaft	1. Gerät neu starten 2. Elektronik ersetzen	F	Alarm
242	Firmware inkompatibel	1. Firmwareversion prüfen 2. Elektronikmodul flashen oder ersetzen	F	Alarm

Diagnose- nummer	Kurztext	Behebungsmaßnahmen	Statussig- nal [ab Werk]	Diagnose- verhalten [ab Werk]
252	Modul inkompatibel	1. Elektronikmodule prüfen 2. Prüfen, ob korrekte Module verfügbar sind (z. B. NEx, Ex) 3. Elektronikmodule ersetzen	F	Alarm
262	Modulverbindung unterbrochen	1. Verbindungskabel zwischen Sensorelektronikmodul (ISEM) und Hauptelektronik prüfen oder ersetzen 2. ISEM oder Hauptelektronik prüfen oder ersetzen	F	Alarm
270	Hauptelektronik defekt	1. Gerät neu starten 2. Hauptelektronikmodul ersetzen	F	Alarm
271	Hauptelektronik fehlerhaft	1. Gerät neu starten 2. Hauptelektronikmodul ersetzen	F	Alarm
272	Hauptelektronik fehlerhaft	Gerät neu starten	F	Alarm
273	Hauptelektronik defekt	1. Anzeige-Notbetrieb beachten 2. Hauptelektronik ersetzen	F	Alarm
275	I/O-Modul 1 ... n defekt	I/O-Modul tauschen	F	Alarm
276	I/O-Modul 1 ... n fehlerhaft	1. Gerät neu starten 2. I/O-Modul tauschen	F	Alarm
283	Speicherinhalt inkonsistent	Gerät neu starten	F	Alarm
302	Geräteverifizierung aktiv	Geräteverifizierung aktiv, bitte warten	C	Warning ¹⁾
303	I/O 1 ... n-Konfiguration geändert	1. I/O-Modul-Konfiguration übernehmen (Parameter "I/O-Konfiguration übernehmen") 2. Danach Gerätebeschreibung (DD) neu laden und Verkabelung prüfen	M	Warning
311	Sensorelektronik (ISEM) fehlerhaft	Wartungsbedarf! Gerät nicht zurücksetzen	M	Warning
330	Flash-Datei ungültig	1. Gerätefirmware updaten 2. Gerät neu starten	M	Warning
331	Firmware-Update fehlgeschlagen	1. Gerätefirmware updaten 2. Gerät neu starten	F	Warning
332	Schreiben in HistorROM Backup fehlg.	1. Nutzerschnittstellenleiterplatte ersetzen 2. Ex d/XP: Messumformer ersetzen	F	Alarm
361	I/O-Modul 1 ... n fehlerhaft	1. Gerät neu starten 2. Elektronikmodule prüfen 3. I/O-Modul oder Hauptelektronik tauschen	F	Alarm
372	Sensorelektronik (ISEM) fehlerhaft	1. Gerät neu starten 2. Prüfen, ob Fehler erneut auftritt 3. Sensorelektronikmodul (ISEM) ersetzen	F	Alarm
373	Sensorelektronik (ISEM) fehlerhaft	Daten übertragen oder Gerät rücksetzen	F	Alarm
375	I/O 1 ... n-Kommunikation fehlgeschlagen	1. Gerät neu starten 2. Prüfen, ob Fehler erneut auftritt 3. Modulträger inklusive Elektronikmodulen ersetzen	F	Alarm
376	Sensorelektronik (ISEM) fehlerhaft	1. Sensorelektronikmodul (ISEM) ersetzen 2. Diagnosemeldung ausschalten	S	Warning ¹⁾

Diagnose- nummer	Kurztext	Behebungsmaßnahmen	Statussi- gnal [ab Werk]	Diagnose- verhalten [ab Werk]
377	Elektrodensignal fehlerhaft	1. Leerrohrerkennung einschalten 2. Teilbefülltes Rohr und Einbaurichtung prüfen 3. Sensorverkabelung prüfen 4. Diagnose 377 ausschalten	S	Warning ¹⁾
378	Versorgungsspannung ISEM fehlerhaft	zwischen Sensor und Messumformer prüfen 1. Wenn vorhanden:Verbindungskabel 2. Hauptelektronikmodul ersetzen 3. Sensorelektronikmodul (ISEM) ersetzen	F	Alarm
382	Datenspeicher	1. T-DAT einstecken 2. T-DAT ersetzen	F	Alarm
383	Speicherinhalt	Gerät rücksetzen	F	Alarm
387	HistoROM-Daten fehlerhaft	Service kontaktieren	F	Alarm
Diagnose zur Konfiguration				
410	Datenübertragung fehlgeschlagen	1. Datenübertrag. wiederholen 2. Verbindung prüfen	F	Alarm
412	Download verarbeiten	Download wird verarbeitet, bitte warten.	C	Warning
431	Nachabgleich 1 ... n notwendig	Nachabgleich ausführen	M	Warning
437	Parametrierung inkompatibel	1. Firmware aktualisieren 2. Werksreset durchführen	F	Alarm
438	Datensatz unterschiedlich	1. Datensatzdatei prüfen 2. Geräteparametrierung prüfen 3. Download der neuen Geräteparametrierung durchführen	M	Warning
441	Stromausgang 1 ... n gesättigt	1. Einstellungen des Stromausgangs prüfen 2. Prozess prüfen	S	Warning ¹⁾
442	Frequenzausgang 1 ... n gesättigt	1. Einstellungen des Frequenzausgangs prüfen 2. Prozess prüfen	S	Warning ¹⁾
443	Impulsausgang 1 ... n gesättigt	1. Einstellungen des Impulsausgangs prüfen 2. Prozess prüfen	S	Warning ¹⁾
444	Stromeingang 1 ... n gesättigt	1. Einstellungen des Stromeingangs prüfen 2. Angeschlossenes Gerät prüfen 3. Prozess prüfen	S	Warning ¹⁾
453	Messwertunterdrückung aktiv	Messwertunterdrückung ausschalten	C	Warning
484	Simulation Fehlermodus aktiv	Simulation ausschalten	C	Alarm
485	Simulation Prozessgröße aktiv	Simulation ausschalten	C	Warning
486	Simulation Stromeingang 1 ... n aktiv	Simulation ausschalten	C	Warning
491	Simulation Stromausgang 1 ... n aktiv	Simulation ausschalten	C	Warning
492	Simulation Frequenzausgang 1 ... n aktiv	Simulation Frequenzausgang ausschalten	C	Warning

Diagnose- nummer	Kurztext	Behebungsmaßnahmen	Statussig- nal [ab Werk]	Diagnose- verhalten [ab Werk]
493	Simulation Impulsausgang 1 ... n aktiv	Simulation Impulsausgang ausschalten	C	Warning
494	Simulation Schaltausgang 1 ... n aktiv	Simulation Schaltausgang ausschalten	C	Warning
495	Simulation Diagnoseereignis aktiv	Simulation ausschalten	C	Warning
496	Simulation Statuseingang 1 ... n aktiv	Simulation des Statuseingangs ausschalten	C	Warning
502	Eichbetr.aktiv./-deaktiv. fehlgeschlagen	Sequenz der Eichbetriebaktivierung/-deaktivierung einhalten: Zuerst autorisierter Anwenderlogin, dann DIP-Schalter auf Hauptelektronikmodul einstellen	C	Warning
511	Sensor-Einstellung fehlerhaft	1. Messperiode und Integrationszeit prüfen 2. Sensoreigenschaften prüfen	C	Alarm
512	ECC-Erholzeit überschritten	1. ECC-Erholzeit prüfen 2. ECC ausschalten	F	Alarm
520	I/O 1 ... n-Hardwarekonfiguration ungültig	1. I/O-Hardwarekonfiguration prüfen 2. Falsches I/O-Modul ersetzen 3. Modul vom Doppelimpulsausgang auf korrekten Slot stecken	F	Alarm
530	Elektrodenreinigung aktiv	Elektrodenreinigung ausschalten	C	Warning
531	Leerrohrabgleich fehlerhaft	Abgleich Leerrohrüberwachung durchführen	S	Warning ¹⁾
537	Konfiguration	1. IP-Adressen im Netzwerk prüfen 2. IP-Adresse ändern	F	Warning
540	Eichbetriebmodus fehlgeschlagen	1. Gerät ausschalten, DIP-Schalter umschalten 2. Eichbetriebmodus deaktivieren 3. Eichbetriebmodus neu aktivieren 4. Elektronikkomponenten prüfen	F	Alarm
543	Doppelimpulsausgang	1. Prozess prüfen 2. Einstellung des Impulsausgangs prüfen	S	Warning ¹⁾
593	Simulation Doppelimpulsausgang 1	Simulation Impulsausgang ausschalten	C	Warning
594	Simulation Relaisausgang 1 ... n aktiv	Simulation Schaltausgang ausschalten	C	Warning
599	Eichbetrieb-Logbuch voll	1. Eichbetriebmodus deaktivieren 2. Eichbetrieb-Logbuch löschen (alle 30 Einträge) 3. Eichbetriebmodus aktivieren	F	Warning
Diagnose zum Prozess				
803	Schleifenstrom 1 fehlerhaft	1. Verkabelung prüfen 2. I/O-Modul tauschen	F	Alarm
811	APL-Verbindung fehlerhaft	Feldgerät nur an APL-Spur-Port anschließen	F	Alarm
832	Elektroniktemperatur zu hoch	Umgebungstemperatur reduzieren	S	Warning ¹⁾
833	Elektroniktemperatur zu niedrig	Umgebungstemperatur erhöhen	S	Warning ¹⁾
834	Prozesstemperatur zu hoch	Prozesstemperatur reduzieren	S	Warning ¹⁾

Diagnose-nummer	Kurztext	Behebungsmaßnahmen	Statussignal [ab Werk]	Diagnoseverhalten [ab Werk]
835	Prozesstemperatur zu niedrig	Prozesstemperatur erhöhen	S	Warning ¹⁾
842	Prozesswert unterschritten	Schleimengenüberwachung aktiv! Einstellungen Schleimengenunterdrückung prüfen	S	Warning ¹⁾
882	Eingangssignal fehlerhaft	1. Parametrierung des Eingangssignals prüfen 2. Externes Gerät prüfen 3. Prozessbedingungen prüfen	F	Alarm
937	Sensorsymmetrie	1. Externe Magnetfeldstörung in der Nähe des Sensors beseitigen 2. Diagnosemeldung ausschalten	S	Warning ¹⁾
938	Spulenstrom nicht stabil	1. Prüfen, ob externe Magnetfeldstörung vorliegt 2. Heartbeat Verification ausführen 3. Durchflusswert prüfen	F	Alarm ¹⁾
961	Elektrodenpotenzial außerhalb Spezifik.	1. Prozessbedingungen prüfen 2. Umgebungsbedingungen prüfen	S	Warning ¹⁾
962	Rohr leer	1. Vollrohrabgleich durchführen 2. Leerrohrabgleich durchführen 3. Leerrohrerkennung ausschalten	S	Warning ¹⁾

1) Diagnoseverhalten ist änderbar.

Diagnose-nummer	Kurztext	Behebungsmaßnahmen	Statussignal [ab Werk]	Diagnoseverhalten [ab Werk]
Diagnose zum Sensor				
043	Kurzschluss Sensor 1 erkannt	1. Sensorkabel und Sensor prüfen 2. Heartbeat Verification ausführen 3. Sensorkabel oder Sensor ersetzen	S	Warning ¹⁾
082	Datenspeicher inkonsistent	Modulverbindungen prüfen	F	Alarm
083	Speicherinhalt inkonsistent	1. Gerät neu starten 2. S-DAT Daten wiederherstellen 3. S-DAT ersetzen	F	Alarm
143	HBSI-Grenzwert überschritten	1. Prüfen, ob externe Magnetfeldstörung vorliegt 2. Durchflusswert prüfen 3. Sensor ersetzen	M	Warning ¹⁾
168	Belagsgrenzwert überschritten	Messrohr reinigen	M	Warning
169	Leitfähigkeitsmessung fehlgeschlagen	1. Erdungsbedingungen prüfen 2. Leitfähigkeitsmessung deaktivieren	M	Warning
170	Spulenwiderstand fehlerhaft	Umgebungs- und Prozesstemperatur prüfen	F	Alarm
180	Temperatursensor defekt	1. Sensorverbindungen prüfen 2. Sensorkabel oder Sensor ersetzen 3. Temperaturmessung ausschalten	F	Warning
181	Sensorverbindung fehlerhaft	1. Sensorkabel und Sensor prüfen 2. Heartbeat Verification ausführen 3. Sensorkabel oder Sensor ersetzen	F	Alarm

Diagnose- nummer	Kurztext	Behebungsmaßnahmen	Statussig- nal [ab Werk]	Diagnose- verhalten [ab Werk]
Diagnose zur Elektronik				
201	Elektronik fehlerhaft	1. Gerät neu starten 2. Elektronik ersetzen	F	Alarm
242	Firmware inkompatibel	1. Firmwareversion prüfen 2. Elektronikmodul flashen oder erset- zen	F	Alarm
252	Modul inkompatibel	1. Elektronikmodule prüfen 2. Prüfen, ob korrekte Module verfügbar sind (z. B. NEx, Ex) 3. Elektronikmodule ersetzen	F	Alarm
262	Modulverbindung unter- brochen	1. Verbindungskabel zwischen Sensore- elektronikmodul (ISEM) und Haupt- elektronik prüfen oder ersetzen 2. ISEM oder Hauptelektronik prüfen oder ersetzen	F	Alarm
270	Hauptelektronik defekt	1. Gerät neu starten 2. Hauptelektronikmodul ersetzen	F	Alarm
271	Hauptelektronik fehler- haft	1. Gerät neu starten 2. Hauptelektronikmodul ersetzen	F	Alarm
272	Hauptelektronik fehler- haft	Gerät neu starten	F	Alarm
273	Hauptelektronik defekt	1. Anzeige-Notbetrieb beachten 2. Hauptelektronik ersetzen	F	Alarm
275	I/O-Modul 1 ... n defekt	I/O-Modul tauschen	F	Alarm
276	I/O-Modul 1 ... n fehler- haft	1. Gerät neu starten 2. I/O-Modul tauschen	F	Alarm
283	Speicherinhalt inkonsis- tent	Gerät neu starten	F	Alarm
302	Geräteverifizierung aktiv	Geräteverifizierung aktiv, bitte warten	C	Warning ¹⁾
303	I/O 1 ... n-Konfiguration geändert	1. I/O-Modul-Konfiguration überneh- men (Parameter "I/O-Konfiguration übernehmen") 2. Danach Gerätebeschreibung (DD) neu laden und Verkabelung prüfen	M	Warning
311	Sensorelektronik (ISEM) fehlerhaft	Wartungsbedarf! Gerät nicht zurücksetzen	M	Warning
330	Flash-Datei ungültig	1. Gerätefirmware updaten 2. Gerät neu starten	M	Warning
331	Firmware-Update fehlge- schlagen	1. Gerätefirmware updaten 2. Gerät neu starten	F	Warning
332	Schreiben in HistorOM Backup fehlg.	1. Nutzerschnittstellenleiterplatte erset- zen 2. Ex d/XP: Messumformer ersetzen	F	Alarm
361	I/O-Modul 1 ... n fehler- haft	1. Gerät neu starten 2. Elektronikmodule prüfen 3. I/O-Modul oder Hauptelektronik tau- schen	F	Alarm
372	Sensorelektronik (ISEM) fehlerhaft	1. Gerät neu starten 2. Prüfen, ob Fehler erneut auftritt 3. Sensorelektronikmodul (ISEM) erset- zen	F	Alarm
373	Sensorelektronik (ISEM) fehlerhaft	Daten übertragen oder Gerät rücksetzen	F	Alarm

Diagnose- nummer	Kurztext	Behebungsmaßnahmen	Statussig- nal [ab Werk]	Diagnose- verhalten [ab Werk]
375	I/O 1 ... n-Kommunikation fehlgeschlagen	1. Gerät neu starten 2. Prüfen, ob Fehler erneut auftritt 3. Modulträger inklusive Elektronikmodulen ersetzen	F	Alarm
376	Sensorelektronik (ISEM) fehlerhaft	1. Sensorelektronikmodul (ISEM) ersetzen 2. Diagnosemeldung ausschalten	S	Warning ¹⁾
377	Elektrodensignal fehlerhaft	1. Leerrohrerkennung einschalten 2. Teilbefülltes Rohr und Einbaurichtung prüfen 3. Sensorverkabelung prüfen 4. Diagnose 377 ausschalten	S	Warning ¹⁾
378	Versorgungsspannung ISEM fehlerhaft	zwischen Sensor und Messumformer prüfen 1. Wenn vorhanden:Verbindungskabel 2. Hauptelektronikmodul ersetzen 3. Sensorelektronikmodul (ISEM) ersetzen	F	Alarm
382	Datenspeicher	1. T-DAT einstecken 2. T-DAT ersetzen	F	Alarm
383	Speicherinhalt	Gerät rücksetzen	F	Alarm
387	HistoROM-Daten fehlerhaft	Service kontaktieren	F	Alarm
Diagnose zur Konfiguration				
410	Datenübertragung fehlgeschlagen	1. Datenübertrag. wiederholen 2. Verbindung prüfen	F	Alarm
412	Download verarbeiten	Download wird verarbeitet, bitte warten.	C	Warning
431	Nachabgleich 1 ... n notwendig	Nachabgleich ausführen	M	Warning
437	Parametrierung inkompatibel	1. Firmware aktualisieren 2. Werksreset durchführen	F	Alarm
438	Datensatz unterschiedlich	1. Datensatzdatei prüfen 2. Geräteparametrierung prüfen 3. Download der neuen Geräteparametrierung durchführen	M	Warning
441	Stromausgang 1 ... n gesättigt	1. Einstellungen des Stromausgangs prüfen 2. Prozess prüfen	S	Warning ¹⁾
442	Frequenzausgang 1 ... n gesättigt	1. Einstellungen des Frequenzausgangs prüfen 2. Prozess prüfen	S	Warning ¹⁾
443	Impulsausgang 1 ... n gesättigt	1. Einstellungen des Impulsausgangs prüfen 2. Prozess prüfen	S	Warning ¹⁾
444	Stromeingang 1 ... n gesättigt	1. Einstellungen des Stromeingangs prüfen 2. Angeschlossenes Gerät prüfen 3. Prozess prüfen	S	Warning ¹⁾
453	Messwertunterdrückung aktiv	Messwertunterdrückung ausschalten	C	Warning
484	Simulation Fehlermodus aktiv	Simulation ausschalten	C	Alarm
485	Simulation Prozessgröße aktiv	Simulation ausschalten	C	Warning

Diagnose- nummer	Kurztext	Behebungsmaßnahmen	Statussig- nal [ab Werk]	Diagnose- verhalten [ab Werk]
486	Simulation Stromeingang 1 ... n aktiv	Simulation ausschalten	C	Warning
491	Simulation Stromausgang 1 ... n aktiv	Simulation ausschalten	C	Warning
492	Simulation Frequenzausgang 1 ... n aktiv	Simulation Frequenzausgang ausschalten	C	Warning
493	Simulation Impulsausgang 1 ... n aktiv	Simulation Impulsausgang ausschalten	C	Warning
494	Simulation Schaltausgang 1 ... n aktiv	Simulation Schaltausgang ausschalten	C	Warning
495	Simulation Diagnoseereignis aktiv	Simulation ausschalten	C	Warning
496	Simulation Statuseingang 1 ... n aktiv	Simulation des Statuseingangs ausschalten	C	Warning
502	Eichbetr.aktiv./-deaktiv. fehlgeschlagen	Sequenz der Eichbetriebaktivierung/-deaktivierung einhalten: Zuerst autorisierter Anwenderlogin, dann DIP-Schalter auf Hauptelektronikmodul einstellen	C	Warning
511	Sensor-Einstellung fehlerhaft	1. Messperiode und Integrationszeit prüfen 2. Sensoreigenschaften prüfen	C	Alarm
512	ECC-Erholzeit überschritten	1. ECC-Erholzeit prüfen 2. ECC ausschalten	F	Alarm
520	I/O 1 ... n-Hardwarekonfiguration ungültig	1. I/O-Hardwarekonfiguration prüfen 2. Falsches I/O-Modul ersetzen 3. Modul vom Doppelimpulsausgang auf korrekten Slot stecken	F	Alarm
530	Elektrodenreinigung aktiv	Elektrodenreinigung ausschalten	C	Warning
531	Leerrohrabgleich fehlerhaft	Abgleich Leerrohrüberwachung durchführen	S	Warning ¹⁾
537	Konfiguration	1. IP-Adressen im Netzwerk prüfen 2. IP-Adresse ändern	F	Warning
540	Eichbetriebmodus fehlgeschlagen	1. Gerät ausschalten, DIP-Schalter umschalten 2. Eichbetriebmodus deaktivieren 3. Eichbetriebmodus neu aktivieren 4. Elektronikkomponenten prüfen	F	Alarm
543	Doppelimpulsausgang	1. Prozess prüfen 2. Einstellung des Impulsausgangs prüfen	S	Warning ¹⁾
593	Simulation Doppelimpulsausgang 1	Simulation Impulsausgang ausschalten	C	Warning
594	Simulation Relaisausgang 1 ... n aktiv	Simulation Schaltausgang ausschalten	C	Warning
599	Eichbetrieb-Logbuch voll	1. Eichbetriebmodus deaktivieren 2. Eichbetrieb-Logbuch löschen (alle 30 Einträge) 3. Eichbetriebmodus aktivieren	F	Warning
Diagnose zum Prozess				
803	Schleifenstrom 1 fehlerhaft	1. Verkabelung prüfen 2. I/O-Modul tauschen	F	Alarm
811	APL-Verbindung fehlerhaft	Feldgerät nur an APL-Spur-Port anschließen	F	Alarm





Diagnose-nummer	Kurztext	Behebungsmaßnahmen	Statussignal [ab Werk]	Diagnoseverhalten [ab Werk]
832	Elektroniktemperatur zu hoch	Umgebungstemperatur reduzieren	S	Warning ¹⁾
833	Elektroniktemperatur zu niedrig	Umgebungstemperatur erhöhen	S	Warning ¹⁾
834	Prozesstemperatur zu hoch	Prozesstemperatur reduzieren	S	Warning ¹⁾
835	Prozesstemperatur zu niedrig	Prozesstemperatur erhöhen	S	Warning ¹⁾
842	Prozesswert unterschritten	Schleichmengenüberwachung aktiv! Einstellungen Schleichmengenunterdrückung prüfen	S	Warning ¹⁾
882	Eingangssignal fehlerhaft	1. Parametrierung des Eingangssignals prüfen 2. Externes Gerät prüfen 3. Prozessbedingungen prüfen	F	Alarm
937	Sensorsymmetrie	1. Externe Magnetfeldstörung in der Nähe des Sensors beseitigen 2. Diagnosemeldung ausschalten	S	Warning ¹⁾
938	Spulenstrom nicht stabil	1. Prüfen, ob externe Magnetfeldstörung vorliegt 2. Heartbeat Verification ausführen 3. Durchflusswert prüfen	F	Alarm ¹⁾
961	Elektrodenpotenzial außerhalb Spezifik.	1. Prozessbedingungen prüfen 2. Umgebungsbedingungen prüfen	S	Warning ¹⁾
962	Rohr leer	1. Vollrohrabgleich durchführen 2. Leerrohrabgleich durchführen 3. Leerrohrerkennung ausschalten	S	Warning ¹⁾



1) Diagnoseverhalten ist änderbar.

12.9 Anstehende Diagnoseereignisse

Das Menü **Diagnose** bietet die Möglichkeit, sich das aktuelle und zuletzt aufgetretene Diagnoseereignis separat anzeigen zu lassen.

 Aufrufen der Behebungsmaßnahmen eines Diagnoseereignisses:

- Via Vor-Ort-Anzeige →  159
- Via Webbrowser →  161
- Via Bedientool "FieldCare" →  162
- Via Bedientool "DeviceCare" →  162

 Weitere anstehende Diagnoseereignisse sind im Untermenü **Diagnoseliste** anzeigbar →  174

Navigation
Menü "Diagnose"

 **Diagnose**

Aktuelle Diagnose

→  174

Letzte Diagnose

→  174

Betriebszeit ab Neustart	→ 174
Betriebszeit	→ 174

Parameterübersicht mit Kurzbeschreibung

Parameter	Voraussetzung	Beschreibung	Anzeige
Aktuelle Diagnose	Ein Diagnoseereignis ist aufgetreten.	Zeigt das aktuell aufgetretene Diagnoseereignis mit seiner Diagnoseinformation. Wenn mehrere Meldungen gleichzeitig auftreten, wird die Meldung mit der höchsten Priorität angezeigt.	Symbol für Diagnoseverhalten, Diagnosecode und Kurztext.
Letzte Diagnose	Zwei Diagnoseereignisse sind bereits aufgetreten.	Zeigt das vor dem aktuellen Diagnoseereignis zuletzt aufgetretene Diagnoseereignis mit seiner Diagnoseinformation.	Symbol für Diagnoseverhalten, Diagnosecode und Kurztext.
Betriebszeit ab Neustart	-	Zeigt die Betriebszeit, die seit dem letzten Geräte-neustart vergangen ist.	Tage (d), Stunden (h), Minuten (m) und Sekunden (s)
Betriebszeit	-	Zeigt, wie lange das Gerät bis zum jetzigen Zeitpunkt in Betrieb ist.	Tage (d), Stunden (h), Minuten (m) und Sekunden (s)

12.10 Diagnoseliste

Im Untermenü **Diagnoseliste** werden bis zu 5 aktuell anstehende Diagnoseereignisse mit der dazugehörigen Diagnoseinformation angezeigt. Wenn mehr als 5 Diagnoseereignisse anstehen, werden diejenigen mit der höchsten Priorität angezeigt.

Navigationspfad

Diagnose → Diagnoseliste

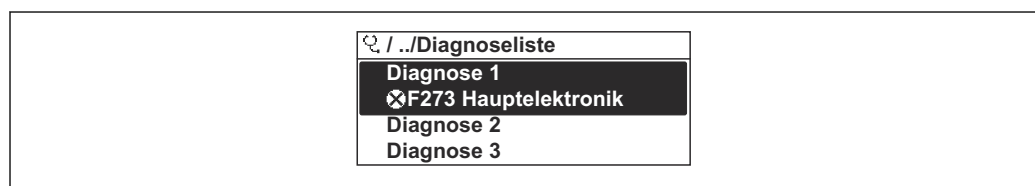

A0014006-DE

29 Am Beispiel der Vor-Ort-Anzeige

Aufrufen der Behebungsmaßnahmen eines Diagnoseereignisses:

- Via Vor-Ort-Anzeige → 159
- Via Webbrowser → 161
- Via Bedientool "FieldCare" → 162
- Via Bedientool "DeviceCare" → 162

12.11 Ereignis-Logbuch

12.11.1 Ereignis-Logbuch auslesen

Eine chronologische Übersicht zu den aufgetretenen Ereignismeldungen bietet das Untermenü **Ereignisliste**.

Navigationspfad

Menü **Diagnose** → Untermenü **Ereignislogbuch** → Ereignisliste



A0014008-DE

30 Am Beispiel der Vor-Ort-Anzeige

- Max. 20 Ereignismeldungen können chronologisch angezeigt werden.
- Wenn im Gerät das Anwendungspaket **Extended HistoROM** (Bestelloption) freigeschaltet ist, kann die Ereignisliste bis zu 100 Meldungseinträge umfassen.

Die Ereignishistorie umfasst Einträge zu:

- Diagnoseereignissen → 165
- Informationsereignissen → 175

Jedem Ereignis ist neben der Betriebszeit seines Auftretens noch ein Symbol zugeordnet, ob das Ereignis aufgetreten oder beendet ist:

- Diagnoseereignis
 - ⌚: Auftreten des Ereignisses
 - ⌚: Ende des Ereignisses
- Informationsereignis
 - ⌚: Auftreten des Ereignisses

i Aufrufen der Behebungsmaßnahmen eines Diagnoseereignisses:

- Via Vor-Ort-Anzeige → 159
- Via Webbrowser → 161
- Via Bedientool "FieldCare" → 162
- Via Bedientool "DeviceCare" → 162

i Filtern der angezeigten Ereignismeldungen → 175

12.11.2 Ereignis-Logbuch filtern

Mithilfe von Parameter **Filteroptionen** kann bestimmt werden, welche Kategorie von Ereignismeldungen im Untermenü **Ereignisliste** angezeigt werden.

Navigationspfad

Diagnose → Ereignislogbuch → Filteroptionen

Filterkategorien

- Alle
- Ausfall (F)
- Funktionskontrolle (C)
- Außerhalb der Spezifikation (S)
- Wartungsbedarf (M)
- Information (I)

12.11.3 Übersicht zu Informationsereignissen

Ein Informationsereignis wird im Gegensatz zum Diagnoseereignis nur im Ereignis-Logbuch angezeigt und nicht in der Diagnoseliste.

Informationsereignis	Ereignistext
I1000	----- (Gerät i.O.)
I1079	Sensor getauscht

Informationsereignis	Ereignistext
I1089	Gerätestart
I1090	Konfiguration rückgesetzt
I1091	Konfiguration geändert
I1092	HistoROM Backup gelöscht
I1137	Elektronik getauscht
I1151	Historie rückgesetzt
I1155	Elektroniktemperatur rückgesetzt
I1156	Speicherfehler Trendblock
I1157	Speicherfehler Ereignisliste
I1256	Anzeige: Zugriffsrechte geändert
I1278	I/O-Modul neu gestartet
I1335	Firmware geändert
I1351	Fehler bei Leerrohrüberwachungsabgleich
I1353	Leerrohrüberwachungsabgleich Ok
I1361	Webserver: Login fehlgeschlagen
I1397	Feldbus: Zugriffsrechte geändert
I1398	CDI: Zugriffsrechte geändert
I1443	Buildup thickness not determined
I1444	Geräteverifizierung bestanden
I1445	Geräteverifizierung nicht bestanden
I1457	Verifiz.Messabweichung nicht bestanden
I1459	I/O-Modul-Verifizierung nicht bestanden
I1461	Sensorverifizierung nicht bestanden
I1462	Sensorelektronikverifiz. nicht bestanden
I1512	Download gestartet
I1513	Download beendet
I1514	Upload gestartet
I1515	Upload beendet
I1517	Eichbetrieb aktiv
I1518	Eichbetrieb inaktiv
I1618	I/O-Modul 2 ersetzt
I1619	I/O-Modul 3 ersetzt
I1621	I/O-Modul 4 ersetzt
I1622	Kalibrierung geändert
I1624	Alle Summenzähler rückgesetzt
I1625	Schreibschutz aktiviert
I1626	Schreibschutz deaktiviert
I1627	Webserver: Login erfolgreich
I1628	Anzeige: Login erfolgreich
I1629	CDI: Login erfolgreich
I1631	Webserverzugriff geändert
I1632	Anzeige: Login fehlgeschlagen
I1633	CDI: Login fehlgeschlagen

Informationsereignis	Ereignistext
I1634	Auf Werkseinstellung rückgesetzt
I1635	Auf Auslieferungszustand rückgesetzt
I1639	Max. Schaltzyklenanzahl erreicht
I1643	Eichbetrieb-Logbuch gelöscht
I1649	Hardwareschreibschutz aktiviert
I1650	Hardwareschreibschutz deaktiviert
I1651	Eichbetriebparameter geändert
I1712	Neue Flash-Datei erhalten
I1725	Sensorelektronikmodul (ISEM) geändert
I1726	Datensicherung fehlgeschlagen

12.12 Gerät zurücksetzen

Mithilfe von Parameter **Gerät zurücksetzen** (→  119) lässt sich die gesamte Gerätekonfiguration oder ein Teil der Konfiguration auf einen definierten Zustand zurücksetzen.

12.12.1 Funktionsumfang von Parameter "Gerät zurücksetzen"



Optionen	Beschreibung
Abbrechen	Der Parameter wird ohne Aktion verlassen.
Auf Auslieferungszustand	Jeder Parameter, für den eine kundenspezifische Voreinstellung bestellt wurde, wird auf diesen kundenspezifischen Wert zurückgesetzt; alle anderen Parameter auf ihre Werkseinstellung.
Gerät neu starten	Durch den Neustart wird jeder Parameter, dessen Daten sich im flüchtigen Speicher (RAM) befinden, auf seine Werkseinstellung zurückgesetzt (z. B. Messwertdaten). Die Gerätekonfiguration bleibt unverändert.
S-DAT Sicherung wiederherstellen	Wiederherstellung der Daten, die auf dem S-DAT gespeichert sind. Zusätzliche Information: Diese Funktion kann zur Behebung des Speicherfehlers "083 Speicherinhalt inkonsistent" verwendet werden oder zur Wiederherstellung der S-DAT Daten bei Installation eines neuen S-DAT.  Diese Option wird nur im Störfall angezeigt.

12.13 Geräteinformationen

Das Untermenü **Geräteinformation** enthält alle Parameter, die verschiedene Informationen zur Geräteidentifizierung anzeigen.

Navigation

Menü "Diagnose" → Geräteinformation

▶ Geräteinformation	
Messstellenkennzeichnung	→  178
Seriennummer	→  178
Firmware-Version	→  178

Gerätename	→ ⓘ 178
Hersteller	→ ⓘ 178
Bestellcode	→ ⓘ 178
Erweiterter Bestellcode 1	→ ⓘ 178
Erweiterter Bestellcode 2	→ ⓘ 178
Erweiterter Bestellcode 3	→ ⓘ 178
ENP-Version	→ ⓘ 178

Parameterübersicht mit Kurzbeschreibung

Parameter	Beschreibung	Anzeige	Werkseinstellung
Messstellenkennzeichnung	Zeigt Bezeichnung für Messstelle an.	Max. 32 Zeichen wie Buchstaben, Zahlen oder Sonderzeichen (z.B. @, %, /).	Promag
Seriennummer	Zeigt die Seriennummer des Messgeräts.	Max. 11-stellige Zeichenfolge aus Buchstaben und Zahlen.	-
Firmware-Version	Zeigt installierte Gerätefirmware-Version.	Zeichenfolge im Format: xx.yy.zz	-
Gerätename	Zeigt den Namen des Messumformers. ⓘ Befindet sich auch auf Typenschild vom Messumformer.	Promag 300/500	-
Hersteller	Zeigt den Hersteller.	Zeichenfolge aus Zahlen, Buchstaben und Sonderzeichen	Endress+Hauser
Bestellcode	Zeigt den Gerätebestellcode. ⓘ Befindet sich auch auf Typenschild von Messaufnehmer und Messumformer im Feld "Order code".	Zeichenfolge aus Buchstaben, Zahlen und bestimmten Satzzeichen (z.B. /).	-
Erweiterter Bestellcode 1	Zeigt den 1. Teil des erweiterten Bestellcodes. ⓘ Befindet sich auch auf Typenschild von Messaufnehmer und Messumformer im Feld "Ext. ord. cd."	Zeichenfolge	-
Erweiterter Bestellcode 2	Zeigt den 2. Teil des erweiterten Bestellcodes. ⓘ Befindet sich auch auf Typenschild von Messaufnehmer und Messumformer im Feld "Ext. ord. cd."	Zeichenfolge	-
Erweiterter Bestellcode 3	Zeigt den 3. Teil des erweiterten Bestellcodes. ⓘ Befindet sich auch auf Typenschild von Messaufnehmer und Messumformer im Feld "Ext. ord. cd."	Zeichenfolge	-
ENP-Version	Zeigt die Version des elektronischen Typenschildes (Electronic Name Plate).	Zeichenfolge	2.02.00

12.14 Firmware-Historie

Freigabedatum	Firmware-Version	Bestellmerkmal "Firmware Version"	Firmware-Änderungen	Dokumentationstyp	Dokumentation
08.2022	01.06.zz	Option 58	<ul style="list-style-type: none"> ▪ HBSI (Heartbeat Technology) ▪ Belagsindex (Heartbeat Technology) ▪ Durchflussdämpfung konfigurieren 	Betriebsanleitung	BA01394D/06/DE/04.22
08.2019	01.05.zz	Option 63	Diverse Verbesserungen	Betriebsanleitung	BA01394D/06/DE/03.19
10.2017	01.01.zz	Option 67	<ul style="list-style-type: none"> ▪ Verbesserung der Performance und der Eingabe mittels Texteditor in der Vor-Ort-Anzeige ▪ Optimierung Tastenverriegelung Vor-Ort-Anzeige ▪ Webserver Feature Update <ul style="list-style-type: none"> ▪ Unterstützung der Funktion Trend Daten ▪ Erweiterung Heartbeat-Funktion um die Detailergebnisse (3./4. Seite des Reports) ▪ Gerätekonfiguration als PDF (Parameterprotokoll, ähnlich wie FDT-Print) ▪ Netzwerkfähigkeit Ethernet(-Service)-Schnittstelle ▪ Umfangreiches Heartbeat Feature Update <ul style="list-style-type: none"> ▪ Unterstützung WLAN-Infrastruktur Mode in der Vor-Ort-Anzeige ▪ Implementierung Rücksetz-Code 	Betriebsanleitung	BA01394D/06/DE/02.17
08.2016	01.00.zz	Option 74	Original-Firmware	Betriebsanleitung	BA01394D/06/DE/01.16

 Das Flashen der Firmware auf die aktuelle Version oder auf vorhandene Vorgängerversion ist via Service-Schnittstelle möglich. Zur Kompatibilität der Firmware-Version: siehe "Gerätehistorie und Kompatibilität" Zur Kompatibilität der Firmware-Version: siehe "Gerätehistorie und Kompatibilität"

 Zur Kompatibilität der Firmware-Version mit der Vorgängerversion, den installierten Gerätebeschreibungsdateien und Bedientools: Angaben im Dokument "Herstellerinformation" zum Gerät beachten.

Zur Kompatibilität der Firmware-Version mit den installierten Gerätebeschreibungsdateien und Bedientools: Angaben im Dokument "Herstellerinformation" zum Gerät beachten.

-  Die Herstellerinformation ist verfügbar:
 - Im Download-Bereich der Endress+Hauser Internetseite: www.endress.com → Downloads
 - Folgende Details angeben:
 - Produktwurzel: z.B. 5H3B
Die Produktwurzel ist der erste Teil des Bestellcodes (Order code): Siehe Typenschild am Gerät.
 - Textsuche: Herstellerinformation
 - Suchbereich: Dokumentation – Technische Dokumentationen

12.15 Firmware-Historie

Freigabedatum	Firmware-Version	Bestellmerkmal "Firmware Version"	Firmware-Änderungen	Dokumentationstyp	Dokumentation
09.2025	01.00.zz	Option 62	-	Betriebsanleitung	BA02391D/06/DE/01.25

-  Das Flashen der Firmware auf die aktuelle Version oder auf vorhandene Vorgängerversion ist via Service-Schnittstelle möglich. Zur Kompatibilität der Firmware-Version: siehe "Gerätehistorie und Kompatibilität" Zur Kompatibilität der Firmware-Version: siehe "Gerätehistorie und Kompatibilität"

-  Zur Kompatibilität der Firmware-Version mit der Vorgängerversion, den installierten Gerätebeschreibungsdateien und Bedientools: Angaben im Dokument "Herstellerinformation" zum Gerät beachten.

Zur Kompatibilität der Firmware-Version mit den installierten Gerätebeschreibungsdateien und Bedientools: Angaben im Dokument "Herstellerinformation" zum Gerät beachten.

-  Die Herstellerinformation ist verfügbar:
 - Im Download-Bereich der Endress+Hauser Internetseite: www.endress.com → Downloads
 - Folgende Details angeben:
 - Produktwurzel: z.B. 5H3B
Die Produktwurzel ist der erste Teil des Bestellcodes (Order code): Siehe Typenschild am Gerät.
 - Textsuche: Herstellerinformation
 - Suchbereich: Dokumentation – Technische Dokumentationen

13 Wartung

13.1 Wartungsarbeiten

Es sind grundsätzlich keine speziellen Wartungsarbeiten erforderlich.

13.1.1 Reinigung

Reinigung nicht mediumsberührender Oberflächen

1. Empfehlung: Trockenes oder leicht mit Wasser angefeuchtetes, fusselfreies Tuch verwenden.
2. Keine scharfen Gegenstände oder aggressive Reinigungsmittel verwenden, die Oberflächen (z. B. Displays, Gehäuse) und Dichtungen angreifen.
3. Keinen Hochdruckdampf verwenden.
4. Schutzart des Gerätes beachten.

HINWEIS

Beschädigung der Oberflächen durch Reinigungsmittel!

Durch falsche Reinigungsmittel ist eine Beschädigung der Oberflächen möglich!

- ▶ Keine Reinigungsmittel mit konzentrierten Mineralsäuren, Laugen oder organischen Lösemitteln z. B. Benzylalkohol, Methylenchlorid, Xylol, konzentrierte Glycerol-Reiniger oder Aceton verwenden.

Reinigung mediumsberührender Oberflächen

Bei CIP- und SIP-Reinigung folgende Punkte beachten:

- Nur Reinigungsmittel verwenden, gegen die die mediumsberührenden Materialien hinreichend beständig sind.
- Maximal zulässige Messstofftemperatur beachten.

13.1.2 Austausch von Dichtungen

Dichtungen (insbesondere aseptische Formdichtungen) des Messaufnehmers müssen periodisch ausgetauscht werden.

Die Zeitspanne zwischen den Auswechslungen hängt von der Häufigkeit der Reinigungszyklen sowie von der Messstoff- und Reinigungstemperatur ab.

Ersatzdichtungen (Zubehörteil) →  218

13.2 Mess- und Prüfmittel

Endress+Hauser bietet eine Vielzahl von Mess- und Prüfmitteln an wie Netilion oder Gerätetests.

-  Ausführliche Angaben zu den Dienstleistungen erhalten Sie bei Ihrer Endress+Hauser Vertriebszentrale.

Auflistung einiger Mess- und Prüfmittel: →  186

13.3 Dienstleistungen zur Wartung

Endress+Hauser bietet eine Vielzahl von Dienstleistungen zur Wartung an wie Re-Kalibrierung, Wartungsservice oder Gerätetests.

 Ausführliche Angaben zu den Dienstleistungen erhalten Sie bei Ihrer Endress+Hauser Vertriebszentrale.

14 Reparatur

14.1 Allgemeine Hinweise

14.1.1 Reparatur- und Umbaukonzept

Das Endress+Hauser Reparatur- und Umbaukonzept sieht Folgendes vor:

- Die Messgeräte sind modular aufgebaut.
- Ersatzteile sind jeweils zu sinnvollen Kits mit einer zugehörigen Einbauanleitung zusammengefasst.
- Reparaturen werden durch den Endress+Hauser Service oder durch entsprechend geschulte Kunden durchgeführt.
- Der Umbau eines zertifizierten Gerätes in eine andere zertifizierte Variante darf nur durch den Endress+Hauser Service oder im Werk durchgeführt werden.

14.1.2 Hinweise zu Reparatur und Umbau



Bei Reparatur und Umbau eines Messgeräts folgende Hinweise beachten:

- ▶ Nur Original-Ersatzteile von Endress+Hauser verwenden.
- ▶ Reparatur gemäß Einbauanleitung durchführen.
- ▶ Die entsprechenden einschlägigen Normen, nationalen Vorschriften, Ex-Dokumentation (XA) und Zertifikate beachten.
- ▶ Jede Reparatur und jeden Umbau dokumentieren und in Netilion Analytics eintragen.

14.2 Ersatzteile

Device Viewer (www.endress.com/deviceviewer):

Dort werden alle Ersatzteile zum Messgerät inklusive Bestellcode aufgelistet und lassen sich bestellen. Wenn vorhanden steht auch die dazugehörige Einbauanleitung zum Download zur Verfügung.

-  Messgerät-Seriennummer:
 - Befindet sich auf dem Gerätetypenschild.
 - Lässt sich über Parameter **Seriennummer** (→  178) im Untermenü **Geräteinformation** auslesen.

14.3 Dienstleistungen zur Reparatur

Endress+Hauser bietet eine Vielzahl von Dienstleistungen an.

-  Ausführliche Angaben zu den Dienstleistungen erhalten Sie bei Ihrer Endress+Hauser Vertriebszentrale.

14.4 Rücksendung

Die Anforderungen für eine sichere Rücksendung können je nach Gerätetyp und landespezifischer Gesetzgebung unterschiedlich sein.

1. Informationen auf der Internetseite einholen: <https://www.endress.com>
2. Bei einer Rücksendung das Gerät so verpacken, dass es zuverlässig vor Stößen und äußeren Einflüssen geschützt wird. Die Originalverpackung bietet optimalen Schutz.

14.5 Entsorgung



Gemäß der Richtlinie 2012/19/EU über Elektro- und Elektronik-Altgeräte (WEEE) ist das Produkt mit dem abgebildeten Symbol gekennzeichnet, um die Entsorgung von WEEE als unsortierten Hausmüll zu minimieren. Gekennzeichnete Produkte nicht als unsortierten Hausmüll entsorgen, sondern zu den gültigen Bedingungen an den Hersteller zurückgeben.

14.5.1 Messgerät demontieren

1. Gerät ausschalten.

⚠️ WARNUNG

Personengefährdung durch Prozessbedingungen!

- ▶ Auf gefährliche Prozessbedingungen wie Druck im Messgerät, hohe Temperaturen oder aggressive Messstoffe achten.
2. Die Montage- und Anschlusschritte aus den Kapiteln "Gerät montieren" und "Gerät anschließen" in sinngemäß umgekehrter Reihenfolge durchführen. Sicherheitshinweise beachten.

14.5.2 Messgerät entsorgen

⚠️ WARNUNG

Gefährdung von Personal und Umwelt durch gesundheitsgefährdende Messstoffe!

- ▶ Sicherstellen, dass das Messgerät und alle Hohlräume frei von gesundheits- oder umweltgefährdenden Messstoffresten sind, z.B. in Ritzen eingedrungene oder durch Kunststoff diffundierte Stoffe.

Folgende Hinweise zur Entsorgung beachten:











- ▶ Die national gültigen Vorschriften beachten.
- ▶ Auf eine stoffliche Trennung und Verwertung der Gerätekomponenten achten.

15 Zubehör

Für das Gerät sind verschiedene Zubehöerteile lieferbar, die bei Endress+Hauser mit dem Gerät bestellt oder nachbestellt werden können. Ausführliche Angaben zum betreffenden Bestellcode sind bei Ihrer Endress+Hauser Vertriebszentrale erhältlich oder auf der Produktseite der Endress+Hauser Webseite: www.endress.com.

15.1 Gerätespezifisches Zubehör

15.1.1 Zum Messumformer



Zubehör	Beschreibung
Messumformer Proline 300	<p>Messumformer für den Austausch oder für die Lagerhaltung. Über den Bestellcode können folgende Spezifikationen angegeben werden:</p> <ul style="list-style-type: none"> ▪ Zulassungen ▪ Ausgang ▪ Eingang ▪ Anzeige/Bedienung ▪ Gehäuse ▪ Software <p> Bestellnummer: 5X3BXX</p> <p> Einbauanleitung EA01199D</p>
Abgesetztes Anzeige- und Bedienmodul DKX001	<ul style="list-style-type: none"> ▪ Bei direkter Bestellung mit dem Messgerät: Bestellmerkmal "Anzeige; Bedienung", Option O "Getrennte Anzeige 4-zeilig beleuchtet; 10 m (30 ft) Kabel; Touch Control" ▪ Bei separater Bestellung: <ul style="list-style-type: none"> ▪ Messgerät: Bestellmerkmal „Anzeige; Bedienung“, Option M "Ohne, Vorbereitet für getrennte Anzeige" ▪ DKX001: Über die separate Bestellstruktur DKX001 ▪ Bei nachträglicher Bestellung: DKX001: Über die separate Bestellstruktur DKX001 <p>Montagebügel für DKX001</p> <ul style="list-style-type: none"> ▪ Bei direkter Bestellung: Bestellmerkmal "Zubehör beigelegt", Option RA "Montagebügel, Rohr 1/2" ▪ Bei nachträglicher Bestellung: Bestellnummer: 71340960 <p>Verbindungskabel (Ersatzkabel) Über die separate Bestellstruktur: DKX002</p> <p> Weitere Angaben zum Anzeige- und Bedienmodul DKX001 →  211.</p> <p> Sonderdokumentation SD01763D</p>
Externe WLAN-Antenne	<p>Externe WLAN-Antenne mit 1,5 m (59,1 in) Verbindungskabel und zwei Befestigungswinkel. Bestellmerkmal "Zubehör beigelegt", Option P8 "Wireless Antenne Weitbereich".</p> <p> <ul style="list-style-type: none"> ▪ Die externe WLAN-Antenne ist nicht für den Einsatz in hygienischen Anwendungen geeignet. ▪ Weitere Angaben zur WLAN-Schnittstelle →  76. </p> <p> Bestellnummer: 71351317</p> <p> Einbauanleitung EA01238D</p>
Wetterschutzhaube	<p>Wird dazu verwendet, das Messgerät vor Wettereinflüssen zu schützen: z.B. vor Regenwasser, übermäßiger Erwärmung durch Sonneneinstrahlung.</p> <p> Bestellnummer: 71343505</p> <p> Einbauanleitung EA01160D</p>

15.1.2 Zum Messaufnehmer



Zubehör	Beschreibung
Adapterset	Adapteranschlüsse für den Einbau von Promag H anstelle eines Promag 30/33 A oder Promag 30/33 H (DN 25). Lieferumfang: <ul style="list-style-type: none"> ▪ 2 Prozessanschlüsse ▪ Schrauben ▪ Dichtungen
Dichtungsset	Für den regelmäßigen Austausch von Dichtungen beim Messaufnehmer.
Distanzstück	Bei einem Austausch eines Messaufnehmers DN 80/100 in einer bestehenden Installation ist ein Distanzstück notwendig, wenn der neue Messaufnehmer kürzer ist.
Einschweißhilfe	Schweißstutzen als Prozessanschluss: Einschweißhilfe für den Einbau in die Rohrleitung.
Erdungsringe	Werden dazu verwendet, den Messstoff in ausgekleideten Messrohren zu erden, um eine einwandfreie Messung zu gewährleisten.  Erdungsringe können über die Gerätebestellstruktur oder als Zubehör über die Bestellstruktur DK5HR konfiguriert und bestellt werden.
Montageset	Lieferumfang: <ul style="list-style-type: none"> ▪ 2 Prozessanschlüssen ▪ Schrauben ▪ Dichtungen
Wandmontageset	Wandmontageset für Messgerät (nur DN 2...25 (1/12...1"))

15.2 Servicespezifisches Zubehör

Zubehör	Beschreibung
Applicator	Software für die Auswahl und Auslegung von Endress+Hauser Messgeräten: <ul style="list-style-type: none"> ▪ Auswahl von Messgeräten mit industriespezifischen Anforderungen ▪ Berechnung aller notwendigen Daten zur Bestimmung des optimalen Durchflussmessgeräts: z.B. Nennweite, Druckabfall, Fließgeschwindigkeit und Messgenauigkeiten. ▪ Grafische Darstellung von Berechnungsergebnissen ▪ Ermittlung des partiellen Bestellcodes. Verwaltung, Dokumentation und Abrufbarkeit aller projektrelevanter Daten und Parameter über die gesamte Lebensdauer eines Projekts. <p>Applicator ist verfügbar: Über das Internet: https://portal.endress.com/webapp/applicator</p>
Netilion	IIoT-Ökosystem: Unlock knowledge Mit dem Netilion IIoT-Ökosystem ermöglicht Ihnen Endress+Hauser, Ihre Anlagenleistung zu optimieren, Arbeitsabläufe zu digitalisieren, Wissen weiterzugeben und die Zusammenarbeit zu verbessern. Auf der Grundlage jahrzehntelanger Erfahrung in der Prozessautomatisierung bietet Endress+Hauser der Prozessindustrie ein IIoT-Ökosystem, mit dem Sie Erkenntnisse aus Daten gewinnen. Diese Erkenntnisse können zur Optimierung von Prozessen eingesetzt werden, was zu einer höheren Anlagenverfügbarkeit, Effizienz und Zuverlässigkeit führt – und letztlich zu einer profitableren Anlage. www.netilion.endress.com

Zubehör	Beschreibung
FieldCare	<p>FDT-basiertes Anlagen-Asset-Management-Tool von Endress+Hauser. Es kann alle intelligenten Feldeinrichtungen in Ihrer Anlage konfigurieren und unterstützt Sie bei deren Verwaltung. Durch Verwendung von Statusinformationen stellt es darüber hinaus ein einfaches, aber wirkungsvolles Mittel dar, deren Zustand zu kontrollieren.</p> <p> Betriebsanleitung BA00027S und BA00059S</p>
DeviceCare	<p>Tool zum Verbinden und Konfigurieren von Endress+Hauser Feldgeräten.</p> <p> <ul style="list-style-type: none"> ▪ Technische Information: TI01134S ▪ Innovation-Broschüre: IN01047S </p>

15.3 Systemkomponenten

Zubehör	Beschreibung
Bildschirmschreiber Memograph M	<p>Der Bildschirmschreiber Memograph M liefert Informationen über alle relevanten Messgrößen. Messwerte werden sicher aufgezeichnet, Grenzwerte überwacht und Messstellen analysiert. Die Datenspeicherung erfolgt im 256 MB großen internen Speicher und zusätzlich auf SD-Karte oder USB-Stick.</p> <p> <ul style="list-style-type: none"> ▪ Technische Information TI00133R ▪ Betriebsanleitung BA00247R </p>
iTEMP	<p>Die Temperaturtransmitter sind universal einsetzbar und zur Messung von Gasen, Dämpfen und Flüssigkeiten geeignet. Sie können für das Einlesen der Messstofftemperatur verwendet werden.</p> <p> Dokument "Fields of Activity" FA00006T</p>

16 Technische Daten

16.1 Anwendungsbereich

Das Messgerät ist nur für die Durchflussmessung von Flüssigkeiten bestimmt, die eine Mindestleitfähigkeit von 5 $\mu\text{S}/\text{cm}$ aufweisen.

Je nach bestellter Ausführung kann das Messgerät auch explosionsgefährliche, entzündliche, giftige und brandfördernde Messstoffe messen.

Um den einwandfreien Zustand des Geräts für die Betriebszeit zu gewährleisten: Gerät nur für Messstoffe einsetzen, gegen welche die prozessberührenden Materialien hinreichend beständig sind.

16.2 Arbeitsweise und Systemaufbau

Messprinzip Magnetisch-induktive Durchflussmessung nach dem *Faraday'schen Induktionsgesetz*.

Messeinrichtung Das Gerät besteht aus Messumformer und Messaufnehmer.
Das Gerät ist als Kompaktausführung verfügbar:
Messumformer und Messaufnehmer bilden eine mechanische Einheit.
Zum Aufbau des Messgeräts →  14

16.3 Eingang

Messgröße **Direkte Messgrößen**

- Volumenfluss (proportional zur induzierten Spannung)
- Temperatur ¹⁾
- Elektrische Leitfähigkeit

Berechnete Messgrößen

- Massefluss
- Normvolumenfluss
- Korrigierte elektrische Leitfähigkeit ¹⁾

Messbereich Typisch $v = 0,01 \dots 10 \text{ m/s}$ ($0,03 \dots 33 \text{ ft/s}$) mit der spezifizierten Messgenauigkeit

Durchflusskennwerte in SI-Einheiten: DN 2...125 ($\frac{1}{12}$...5")

Nennweite		Empfohlene Durchflussmenge min./max. Endwert ($v \sim 0,3/10 \text{ m/s}$)	Werkseinstellungen		
[mm]	[in]		Endwert Stromausgang ($v \sim 2,5 \text{ m/s}$)	Impulswertigkeit ($\sim 2 \text{ Pulse/s}$)	Schleichmenge ($v \sim 0,04 \text{ m/s}$)
		[dm^3/min]	[dm^3/min]	[dm^3]	[dm^3/min]
2	$\frac{1}{12}$	0,06 ... 1,8	0,5	0,005	0,01
4	$\frac{5}{32}$	0,25 ... 7	2	0,025	0,05

1) Nur verfügbar für Nennweiten DN 15...150 ($\frac{1}{2}$...6") und mit Bestellmerkmal "Sensoroption", Option CI "Messstofftemperaturmessung".

Nennweite		Empfohlene Durchflussmenge min./max. Endwert (v ~ 0,3/10 m/s) [dm ³ /min]	Werkseinstellungen		
[mm]	[in]		Endwert Stromausgang (v ~ 2,5 m/s) [dm ³ /min]	Impulswertigkeit (~ 2 Pulse/s) [dm ³]	Schleichmenge (v ~ 0,04 m/s) [dm ³ /min]
8	5/16	1 ... 30	8	0,1	0,1
15	1/2	4 ... 100	25	0,2	0,5
25 ¹⁾	1	9 ... 300	75	0,5	1
40	1 1/2	25 ... 700	200	1,5	3
50	2	35 ... 1 100	300	2,5	5
65	–	60 ... 2 000	500	5	8
80	3	90 ... 3 000	750	5	12
100	4	145 ... 4 700	1200	10	20
125	5	220 ... 7 500	1850	15	30

1) Die Werte gelten für die Produktvariante: 5HxB26

Durchflusskennwerte in SI-Einheiten: DN 150 (6")

Nennweite		Empfohlene Durchflussmenge min./max. Endwert (v ~ 0,3/10 m/s) [m ³ /h]	Werkseinstellungen		
[mm]	[in]		Endwert Stromausgang (v ~ 2,5 m/s) [m ³ /h]	Impulswertigkeit (~ 2 Pulse/s) [m ³]	Schleichmenge (v ~ 0,04 m/s) [m ³ /h]
150	6	20 ... 600	150	0,03	2,5

Durchflusskennwerte in US-Einheiten: 1/12 - 6" (DN 2 - 150)

Nennweite		Empfohlene Durchflussmenge min./max. Endwert (v ~ 0,3/10 m/s) [gal/min]	Endwert Stromausgang (v ~ 2,5 m/s) [gal/min]	Impulswertigkeit (~ 2 Pulse/s) [gal]	Schleichmenge (v ~ 0,04 m/s)
[in]	[mm]				[gal/min]
1/12	2	0,015 ... 0,5	0,1	0,001	0,002
1/32	4	0,07 ... 2	0,5	0,005	0,008
5/16	8	0,25 ... 8	2	0,02	0,025
1/2	15	1 ... 27	6	0,05	0,1
1 ¹⁾	25	2,5 ... 80	18	0,2	0,25
1 1/2	40	7 ... 190	50	0,5	0,75
2	50	10 ... 300	75	0,5	1,25
3	80	24 ... 800	200	2	2,5
4	100	40 ... 1 250	300	2	4

Nennweite		Empfohlene Durchflussmenge min./max. Endwert (v ~ 0,3/10 m/s)	Werkseinstellungen		
			Endwert Stromausgang (v ~ 2,5 m/s)	Impulswertigkeit (~ 2 Pulse/s)	Schleichenmenge (v ~ 0,04 m/s)
[in]	[mm]	[gal/min]	[gal/min]	[gal]	[gal/min]
5	125	60 ... 1950	450	5	7
6	150	90 ... 2650	600	5	12

1) Die Werte gelten für die Produktvariante: 5HxB26

Empfohlener Messbereich

 Durchflussgrenze →  205

Messdynamik



Über 1000 : 1

Eingangssignal

Eingelesene Messwerte

Um die Messgenauigkeit bestimmter Messgrößen zu erhöhen oder den Massefluss zu berechnen, kann das Automatisierungssystem kontinuierlich verschiedene Messwerte in das Messgerät schreiben:

- Messstofftemperatur ermöglicht eine temperaturkompensierte Leitfähigkeitsmessung (z.B. iTEMP)
- Referenzdichte zur Berechnung des Masseflusses

 Bei Endress+Hauser sind verschiedene Druck- und Temperaturmessgeräte bestellbar: Kapitel "Zubehör" →  187

Das Einlesen externer Messwerte wird zur Berechnung des Normvolumenfluss empfohlen.

Stromeingang

Das Schreiben der Messwerte vom Automatisierungssystem zum Messgerät erfolgt über den Stromeingang →  190.

Digitale Kommunikation

- Das Schreiben der Messwerte durch das Automatisierungssystem erfolgt über Modbus RS485.
- Das Schreiben der Messwerte durch das Automatisierungssystem erfolgt über Modbus TCP-APL.

Stromeingang 0/4...20 mA

Stromeingang	0/4...20 mA (aktiv/passiv)
Strombereich	<ul style="list-style-type: none"> ▪ 4...20 mA (aktiv) ▪ 0/4...20 mA (passiv)
Auflösung	1 µA
Spannungsabfall	Typisch: 0,6 ... 2 V bei 3,6 ... 22 mA (passiv)
Maximale Eingangsspannung	≤ 30 V (passiv)

Leerlaufspannung	≤ 28,8 V (aktiv)
Mögliche Eingangsgrößen	<ul style="list-style-type: none"> ▪ Temperatur ▪ Dichte

Statuseingang

Maximale Eingangswerte	<ul style="list-style-type: none"> ▪ DC -3 ... 30 V ▪ Wenn Statuseingang aktiv (ON): $R_i > 3 \text{ k}\Omega$
Ansprechzeit	Einstellbar: 5 ... 200 ms
Eingangssignalpegel	<ul style="list-style-type: none"> ▪ Low-Signal (tief): DC -3 ... +5 V ▪ High-Signal (hoch): DC 12 ... 30 V
Zuordenbare Funktionen	<ul style="list-style-type: none"> ▪ Aus ▪ Die einzelnen Summenzähler separat zurücksetzen ▪ Alle Summenzähler zurücksetzen ▪ Messwertunterdrückung

16.4 Ausgang

Ausgangssignal

Modbus RS485

Physikalische Schnittstelle	RS485 gemäß Standard EIA/TIA-485
Abschlusswiderstand	Integriert, über DIP-Schalter aktivierbar

Modbus TCP over Ethernet-APL

Port 1: Modbus TCP over Ethernet-APL 10 Mbit/s	
Geräteanwendung	<p>Geräteanschluss an einen APL-Field-Switch (Klemme 26/27) Das Gerät darf nur gemäß der folgenden APL-Port-Klassifizierungen betrieben werden:</p> <ul style="list-style-type: none"> ▪ Bei Einsatz im explosionsgefährdeten Bereich: SLAA oder SLAC ¹⁾ ▪ Bei Einsatz im nicht explosionsgefährdeten Bereich: SLAX <p>Anschlusswerte APL-Field-Switch (entspricht z. B. APL-Port-Klassifizierung SPCC oder SPAA):</p> <ul style="list-style-type: none"> ▪ Maximale Eingangsspannung: 15 V_{DC} ▪ Minimale Ausgangswerte: 0,54 W <p>Geräteanschluss an einen SPE-Switch</p> <ul style="list-style-type: none"> ▪ In nicht-explosionsgefährdeten Bereichen kann das Gerät mit einem geeigneten SPE-Switch eingesetzt werden: <ul style="list-style-type: none"> ▪ Maximale Ausgangsspannung: 30 V_{DC} ▪ Minimale Ausgangsleistung: 1,85 W ▪ Der SPE-Switch muss den Standard 10BASE-T1L und die PoDL-Leistungsklassen 10, 11 oder 12 unterstützen sowie über eine Funktion zur Deaktivierung der Leistungsklassenerkennung verfügen.
Standards	Gemäß IEEE 802.3cg, APL-Port-Profil Spezifikation v1.0, galvanisch getrennt
Datenübertragung	Vollduplex (APL/SPE)
Stromaufnahme	Klemme 26/27 max. ca. 45 mA
Zulässige Speisespannung	9 ... 30 V
Busanschluss	Klemme 26/27 mit integriertem Verpolungsschutz

1) Weitere Informationen zum Einsatz des Geräts im explosionsgefährdeten Bereich: Ex-Sicherheitshinweise

Port 2: Modbus TCP over Ethernet 100 Mbit/s	
Geräteanwendung	<p>Geräteanschluss an einen Fast-Ethernet-Switch (RJ45) Im nicht explosionsgefährdeten Bereich muss der Ethernet-Switch den Standard 100BASE-TX unterstützen.</p>
Standards	Gemäß IEEE 802.3u
Datenübertragung	Halbduplex, Vollduplex
Stromaufnahme	-
Zulässige Speisespannung	-
Busanschluss	Service-Schnittstelle (RJ45)

Stromausgang 4...20 mA

Signalmodus	Wahlweise einstellbar: <ul style="list-style-type: none"> ▪ Aktiv ▪ Passiv
Strombereich	Wahlweise einstellbar: <ul style="list-style-type: none"> ▪ 4...20 mA NAMUR ▪ 4...20 mA US ▪ 4...20 mA ▪ 0...20 mA (nur bei Signalmodus aktiv) ▪ Fester Stromwert
Maximale Ausgangswerte	22,5 mA
Leerlaufspannung	DC 28,8 V (aktiv)
Maximale Eingangsspannung	DC 30 V (passiv)
Bürde	0 ... 700 Ω
Auflösung	0,38 μ A
Dämpfung	Einstellbar: 0 ... 999,9 s
Zuordenbare Messgrößen	<ul style="list-style-type: none"> ▪ Volumenfluss ▪ Massefluss ▪ Normvolumenfluss ▪ Fließgeschwindigkeit ▪ Leitfähigkeit ▪ Korrigierte Leitfähigkeit ▪ Temperatur ▪ Elektroniktemperatur

Impuls-/Frequenz-/Schaltausgang

Funktion	Als Impuls-, Frequenz- oder Schaltausgang wahlweise einstellbar
Ausführung	Open-Collector Wahlweise einstellbar: <ul style="list-style-type: none"> ▪ Aktiv ▪ Passiv ▪ Passiv NAMUR  Ex-i, passiv
Maximale Eingangswerte	DC 30 V, 250 mA (passiv)
Leerlaufspannung	DC 28,8 V (aktiv)
Spannungsabfall	Bei 22,5 mA: \leq DC 2 V
Impulsausgang	
Maximale Eingangswerte	DC 30 V, 250 mA (passiv)
Maximaler Ausgangsstrom	22,5 mA (aktiv)
Leerlaufspannung	DC 28,8 V (aktiv)
Impulsbreite	Einstellbar: 0,05 ... 2 000 ms
Maximale Impulsrate	10 000 Impulse/s
Impulswertigkeit	Einstellbar
Zuordenbare Messgrößen	<ul style="list-style-type: none"> ▪ Volumenfluss ▪ Massefluss ▪ Normvolumenfluss
Frequenzausgang	
Maximale Eingangswerte	DC 30 V, 250 mA (passiv)

Maximaler Ausgangsstrom	22,5 mA (aktiv)
Leerlaufspannung	DC 28,8 V (aktiv)
Ausgangsfrequenz	Einstellbar: Endfrequenz 2 ... 10 000 Hz ($f_{\max} = 12\,500$ Hz)
Dämpfung	Einstellbar: 0 ... 999,9 s
Impuls-Pausen-Verhältnis	1:1
Zuordenbare Messgrößen	<ul style="list-style-type: none"> ▪ Volumenfluss ▪ Massefluss ▪ Normvolumenfluss ▪ Fließgeschwindigkeit ▪ Leitfähigkeit ▪ Korrigierte Leitfähigkeit ▪ Temperatur ▪ Elektroniktemperatur
Schaltausgang	
Maximale Eingangswerte	DC 30 V, 250 mA (passiv)
Leerlaufspannung	DC 28,8 V (aktiv)
Schaltverhalten	Binär, leitend oder nicht leitend
Schaltverzögerung	Einstellbar: 0 ... 100 s
Anzahl Schaltzyklen	Unbegrenzt
Zuordenbare Funktionen	<ul style="list-style-type: none"> ▪ Aus ▪ An ▪ Diagnoseverhalten ▪ Grenzwert: <ul style="list-style-type: none"> ▪ Aus ▪ Volumenfluss ▪ Massefluss ▪ Normvolumenfluss ▪ Fließgeschwindigkeit ▪ Leitfähigkeit ▪ Korrigierte Leitfähigkeit ▪ Summenzähler 1...3 ▪ Temperatur ▪ Elektroniktemperatur ▪ Überwachung Durchflussrichtung ▪ Status <ul style="list-style-type: none"> ▪ Leerrohrüberwachung ▪ Belagsindex ▪ HBSI-Grenzwert überschritten ▪ Schleimengenunterdrückung

Doppelimpulsausgang

Funktion	Doppelimpuls
Ausführung	Open-Collector Wahlweise einstellbar: <ul style="list-style-type: none"> ▪ Aktiv ▪ Passiv ▪ Passiv NAMUR
Maximale Eingangswerte	DC 30 V, 250 mA (passiv)
Leerlaufspannung	DC 28,8 V (aktiv)
Spannungsabfall	Bei 22,5 mA: \leq DC 2 V
Ausgangsfrequenz	Einstellbar: 0 ... 1 000 Hz
Dämpfung	Einstellbar: 0 ... 999 s

Impuls-Pausen-Verhältnis	1:1
Zuordenbare Messgrößen	<ul style="list-style-type: none"> ■ Volumenfluss ■ Massefluss ■ Normvolumenfluss ■ Fließgeschwindigkeit ■ Leitfähigkeit ■ Korrigierte Leitfähigkeit ■ Temperatur ■ Elektroniktemperatur

Relaisausgang

Funktion	Schaltausgang
Ausführung	Relaisausgang, galvanisch getrennt
Schaltverhalten	Wahlweise einstellbar: <ul style="list-style-type: none"> ■ NO (normaly open), Werkseinstellung ■ NC (normaly closed)
Maximale Schaltleistung (passiv)	<ul style="list-style-type: none"> ■ DC 30 V, 0,1 A ■ AC 30 V, 0,5 A
Zuordenbare Funktionen	<ul style="list-style-type: none"> ■ Aus ■ An ■ Diagnoseverhalten ■ Grenzwert: <ul style="list-style-type: none"> ■ Aus ■ Volumenfluss ■ Massefluss ■ Normvolumenfluss ■ Fließgeschwindigkeit ■ Leitfähigkeit ■ Korrigierte Leitfähigkeit ■ Summenzähler 1...3 ■ Temperatur ■ Elektroniktemperatur ■ Überwachung Durchflussrichtung ■ Status <ul style="list-style-type: none"> ■ Leerrohrüberwachung ■ Belagsindex ■ HBSI-Grenzwert überschritten ■ Schleichmengenunterdrückung

Frei konfigurierbarer Ein-/Ausgang

Einem frei konfigurierbaren Ein-/Ausgang (Konfigurierbares I/O) wird bei der Inbetriebnahme des Geräts **ein** spezifischer Ein- oder Ausgang zugeordnet.

Für die Zuordnung stehen folgende Ein- und Ausgänge zur Verfügung:

- Stromausgang wählbar: 4...20 mA (aktiv), 0/4...20 mA (passiv)
- Impuls-/Frequenz-/Schaltausgang
- Stromeingang wählbar: 4...20 mA (aktiv), 0/4...20 mA (passiv)
- Statureingang

Ausfallsignal

Ausfallinformationen werden abhängig von der Schnittstelle wie folgt dargestellt.

Modbus RS485

Fehlerverhalten	Wählbar: <ul style="list-style-type: none"> ■ NaN-Wert anstelle des aktuellen Wertes ■ Letzter gültiger Wert
------------------------	--

Modbus TCP over Ethernet-APL/SPE/Fast Ethernet

Fehlerverhalten	Wählbar: <ul style="list-style-type: none"> ▪ NaN-Wert anstelle des aktuellen Wertes ▪ Letzter gültiger Wert
------------------------	--

Stromausgang

Stromausgang 4-20 mA	
Fehlerverhalten	Einstellbar: <ul style="list-style-type: none"> ▪ 4 ... 20 mA gemäß NAMUR-Empfehlung NE 43 ▪ 4 ... 20 mA gemäß US ▪ Min. Wert: 3,59 mA ▪ Max. Wert: 22,5 mA ▪ Definierbarer Wert zwischen: 3,59 ... 22,5 mA ▪ Aktueller Wert ▪ Letzter gültiger Wert
Stromausgang 4-20 mA	
Fehlerverhalten	Einstellbar: <ul style="list-style-type: none"> ▪ Maximaler Alarm: 22 mA ▪ Definierbarer Wert zwischen: 0 ... 20,5 mA

Impuls-/Frequenz-/Schaltausgang

Impulsausgang	
Fehlerverhalten	Einstellbar: <ul style="list-style-type: none"> ▪ Aktueller Wert ▪ Keine Impulse
Frequenzausgang	
Fehlerverhalten	Einstellbar: <ul style="list-style-type: none"> ▪ Aktueller Wert ▪ 0 Hz ▪ Definierbarer Wert zwischen: 2 ... 12 500 Hz
Schaltausgang	
Fehlerverhalten	Einstellbar: <ul style="list-style-type: none"> ▪ Aktueller Status ▪ Offen ▪ Geschlossen

Relaisausgang

Fehlerverhalten	Wählbar: <ul style="list-style-type: none"> ▪ Aktueller Status ▪ Offen ▪ Geschlossen
------------------------	---

Vor-Ort-Anzeige

Klartextanzeige	Mit Hinweis zu Ursache und Behebungsmaßnahmen
Hintergrundbeleuchtung	Rote Beleuchtung signalisiert Gerätefehler.



Statussignal gemäß NAMUR-Empfehlung NE 107



Schnittstelle/Protokoll

- Via digitale Kommunikation:
 - Modbus RS485
 - Modbus TCP over Ethernet-APL
- Via Service-Schnittstelle
 - Service-Schnittstelle CDI-RJ45
 - Via Service-Schnittstelle/Port 2: (RJ45)
 - WLAN-Schnittstelle
- Klartextanzeige
 - Mit Hinweis zu Ursache und Behebungsmaßnahmen
 - Modbus TCP

Webbrowser

Klartextanzeige	Mit Hinweis zu Ursache und Behebungsmaßnahmen
------------------------	---

LEDs

Statusinformationen	Statusanzeige durch verschiedene LEDs Je nach Geräteausführung werden folgende Informationen angezeigt: <ul style="list-style-type: none"> ▪ Versorgungsspannung aktiv ▪ Datenübertragung aktiv ▪ Gerätealarm/-störung vorhanden ▪ Netzwerk verfügbar ▪ Verbindung hergestellt ▪ Diagnose Status  Diagnoseinformation via LEDs →  157
----------------------------	---

Unterdrückung der Schleichmenge

Die Schaltpunkte für die Schleichmengenunterdrückung sind frei wählbar.

Galvanische Trennung

Die Ausgänge sind galvanisch getrennt:

- von der Spannungsversorgung
- zueinander
- gegen Anschluss Schutzterde (PE)

Protokollspezifische Daten

Protokoll	Modbus Applications Protocol Specification V1.1
Antwortzeiten	<ul style="list-style-type: none"> ▪ Direkter Datenzugriff: Typisch 25 ... 50 ms ▪ Auto-Scan-Puffer (Datenbereich): Typisch 3 ... 5 ms
Gerätetyp	Slave
Slave-Adressbereich	1 ... 247
Broadcast-Adressbereich	0
Funktionscodes	<ul style="list-style-type: none"> ▪ 03: Read holding register ▪ 04: Read input register ▪ 06: Write single registers ▪ 08: Diagnostics ▪ 16: Write multiple registers ▪ 23: Read/write multiple registers
Broadcast-Messages	Unterstützt von folgenden Funktionscodes: <ul style="list-style-type: none"> ▪ 06: Write single registers ▪ 16: Write multiple registers ▪ 23: Read/write multiple registers

Unterstützte Baudrate	<ul style="list-style-type: none"> ▪ 1 200 BAUD ▪ 2 400 BAUD ▪ 4 800 BAUD ▪ 9 600 BAUD ▪ 19 200 BAUD ▪ 38 400 BAUD ▪ 57 600 BAUD ▪ 115 200 BAUD
Modus Datenübertragung	<ul style="list-style-type: none"> ▪ ASCII ▪ RTU
Datenzugriff	Auf jeden Geräteparameter kann via Modbus RS485 zugegriffen werden.  Zu den Modbus-Registerinformationen
Kompatibilität zum Vorgängermodell	Bei einem Geräte austausch unterstützt das Messgerät Promag 300 grundsätzlich die Kompatibilität der Modbus-Register für die Prozessgrößen und Diagnoseinformationen zum Vorgängermodell Promag 53. Eine Anpassung der Projektierung im Automatisierungssystem ist nicht notwendig.
Systemintegration	Informationen zur Systemintegration . <ul style="list-style-type: none"> ▪ Modbus RS485-Informationen ▪ Funktionscodes ▪ Register-Informationen ▪ Antwortzeit ▪ Modbus-Data-Map

Modbus TCP over Ethernet-APL

Port 1: Modbus TCP over Ethernet-APL 10 Mbit/s, SPE 10 Mbit/s	
Protokoll	<ul style="list-style-type: none"> ▪ Modbus application protocol V1.1 ▪ TCP
Antwortzeiten	Auf die Anfrage des Modbus Clients: Typisch 3 ... 5 ms
TCP-Port	502
Modbus TCP-Verbindungen	maximal 4
Kommunikationstyp	Ethernet Advanced Physical Layer 10BASE-T1L
Datenübertragung	Vollduplex
Polarität	Automatische Korrektur von gekreuztem "APL-Signal +" und "APL-Signal -" Signalleitungen
Gerätetyp	Server
Gerätetypkennung	0xC43C
Funktionscodes	<ul style="list-style-type: none"> ▪ 03: Read holding register ▪ 04: Read input register ▪ 06: Write single registers ▪ 16: Write multiple registers ▪ 23: Read/write multiple registers ▪ 43: Read Device Identifikation
Broadcast-unterstützt für Funktionscodes	<ul style="list-style-type: none"> ▪ 06: Write single registers ▪ 16: Write multiple registers ▪ 23: Read/write multiple registers ▪ 43: Read Device Identifikation
Unterstützte Übertragungsgeschwindigkeit	10 Mbit/s (Ethernet-APL)
Unterstützte Merkmale	Adresse einstellbar über DHCP, Webserver oder Software
Gerätebeschreibungsdateien (FDI)	Informationen und Dateien unter: www.endress.com → Download-Area
Konfigurationsmöglichkeiten für Messgerät	<ul style="list-style-type: none"> ▪ Asset Management Software (FieldCare, DeviceCare, Field Expert) ▪ Integrierter Webserver via Webbrowser und IP-Adresse ▪ Vor-Ortbedienung

Unterstützte Funktionen	<ul style="list-style-type: none"> ▪ Geräteidentifizierung über: <ul style="list-style-type: none"> Typenschild ▪ Messwertstatus Die Prozessgrößen werden mit einem Messwertstatus kommuniziert ▪ Blinking-Feature über die Vor-Ort-Anzeige für vereinfachte Geräteidentifizierung und -zuordnung ▪ Gerätebedienung über Asset Management Software (z. B. FieldCare, Device-Care)
Systemintegration	<p>Informationen zur Systemintegration .</p> <ul style="list-style-type: none"> ▪ Übersicht und Beschreibung der unterstützten Funktionscodes ▪ Kodierung des Status ▪ Werkseinstellung

Port 2: Modbus TCP over Ethernet 100 Mbit/s	
Protokoll	<ul style="list-style-type: none"> ▪ Modbus application protocol V1.1 ▪ TCP
Antwortzeiten	Auf die Anfrage des Modbus Clients: Typisch 3 ... 5 ms
TCP-Port	502
Modbus TCP-Verbindungen	maximal 4
Kommunikationstyp	<ul style="list-style-type: none"> ▪ 10BASE-T ▪ 100BASE-TX
Datenübertragung	Halbduplex, Vollduplex
Polarität	Auto-MDIX
Gerätetyp	Server
Gerätetypkennung	0xC43C
Funktionscodes	<ul style="list-style-type: none"> ▪ 03: Read holding register ▪ 04: Read input register ▪ 06: Write single registers ▪ 16: Write multiple registers ▪ 23: Read/write multiple registers ▪ 43: Read Device Identifikation
Broadcast-unterstützt für Funktionscodes	<ul style="list-style-type: none"> ▪ 06: Write single registers ▪ 16: Write multiple registers ▪ 23: Read/write multiple registers ▪ 43: Read Device Identifikation
Unterstützte Übertragungsgeschwindigkeit	<ul style="list-style-type: none"> ▪ 10 Mbit/s ▪ 100 Mbit/s (Fast-Ethernet)
Unterstützte Merkmale	Adresse einstellbar über DHCP, Webserver oder Software
Gerätebeschreibungsdateien (FDI)	Informationen und Dateien unter: www.endress.com → Download-Area
Konfigurationsmöglichkeiten für Messgerät	<ul style="list-style-type: none"> ▪ Asset Management Software (FieldCare, DeviceCare, Field Expert) ▪ Integrierter Webserver via Webbrowser und IP-Adresse ▪ Vor-Ortbedienung
Unterstützte Funktionen	<ul style="list-style-type: none"> ▪ Geräteidentifizierung über: <ul style="list-style-type: none"> Typenschild ▪ Messwertstatus Die Prozessgrößen werden mit einem Messwertstatus kommuniziert ▪ Gerätebedienung über Asset Management Software (z. B. FieldCare, Device-Care)
Systemintegration	<p>Informationen zur Systemintegration .</p> <ul style="list-style-type: none"> ▪ Übersicht und Beschreibung der unterstützten Funktionscodes ▪ Kodierung des Status ▪ Werkseinstellung

16.5 Energieversorgung

Klemmenbelegung →  34

Versorgungsspannung	Bestellmerkmal "Energieversorgung"		Klemmenspannung	Frequenzbereich
	Option D	DC 24 V	±20%	–
Option E	AC 100 ... 240 V	–15...+10%	50/60 Hz, ±4 Hz	
Option I	DC 24 V	±20%	–	
	AC 100 ... 240 V	–15...+10%	50/60 Hz, ±4 Hz	

Leistungsaufnahme **Messumformer**
Max. 10 W (Wirkleistung)

Einschaltstrom	Max. 36 A (<5 ms) gemäß NAMUR-Empfehlung NE 21
-----------------------	--

Stromaufnahme **Messumformer**

- Max. 400 mA (24 V)
- Max. 200 mA (110 V, 50/60 Hz; 230 V, 50/60 Hz)

Versorgungsausfall

- Summenzähler bleiben auf dem zuletzt ermittelten Wert stehen.
- Konfiguration bleibt je nach Geräteausführung im Gerätespeicher oder im steckbaren Datenspeicher (HistoROM DAT) erhalten.
- Fehlermeldungen inklusive Stand des Betriebsstundenzählers werden abgespeichert.

Überstromschutzeinrichtung

Das Gerät muss mit einem dedizierten Leitungsschutzschalter (LSS) betrieben werden, da es über keinen eigenen Ein/Aus-Schalter verfügt.

- Der Leitungsschutzschalter muss einfach erreichbar und gekennzeichnet sein.
- Zulässiger Nennstrom des Leitungsschutzschalter: 2 A bis maximal 10 A.

Elektrischer Anschluss →  36

Potenzialausgleich

Klemmen

Federkraftklemmen: Für Litzen und Litzen mit Aderendhülsen geeignet.
Leiterquerschnitt 0,2 ... 2,5 mm² (24 ... 12 AWG).

Kabeleinführungen

- Kabelverschraubung: M20 × 1,5 mit Kabel Ø 6 ... 12 mm (0,24 ... 0,47 in)
- Gewinde für Kabeleinführung:
 - NPT ½"
 - G ½"
 - M20

Kabelspezifikation →  31

Überspannungsschutz	Netzspannungsschwankungen	→ ☰ 200
	Überspannungskategorie	Überspannungskategorie II
	Kurzzeitige, temporäre Überspannung	Zwischen Leitung und Erde bis zu 1200 V, während max. 5 s
	Langfristige, temporäre Überspannung	Zwischen Leitung und Erde bis zu 500 V

16.6 Leistungsmerkmale

Referenzbedingungen

- Fehlergrenzen in Anlehnung an DIN EN 29104, zukünftig ISO 20456
- Wasser, typisch: +15 ... +45 °C (+59 ... +113 °F); 0,5 ... 7 bar (73 ... 101 psi)
- Angaben gemäß Kalibrierprotokoll
- Angaben zur Messabweichung basierend auf akkreditierten Kalibrieranlagen gemäß ISO 17025
- Referenztemperatur für Leitfähigkeitsmessung: 25 °C (77 °F)

Maximale Messabweichung v.M. = vom Messwert

Fehlergrenzen unter Referenzbedingungen

Volumenfluss

- ±0,5 % v.M. ± 1 mm/s (0,04 in/s)
- Optional: ±0,2 % v.M. ± 2 mm/s (0,08 in/s)

 Schwankungen der Versorgungsspannung haben innerhalb des spezifizierten Bereichs keinen Einfluss.

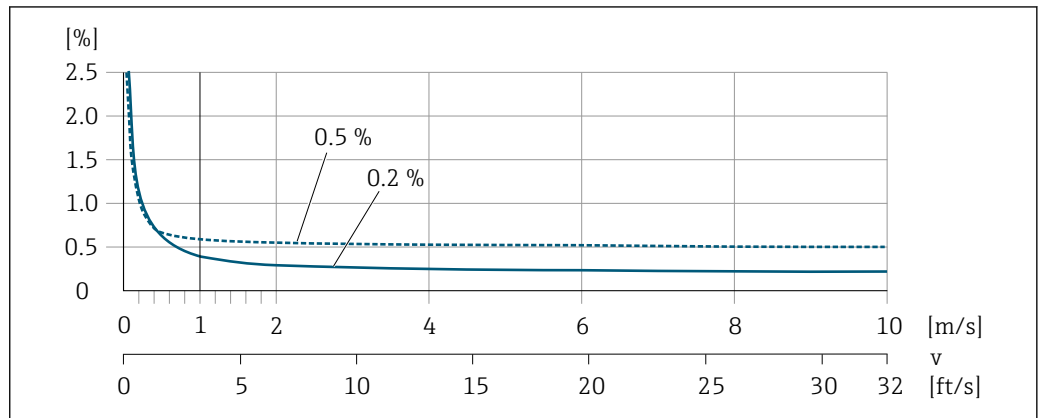

 31 Maximale Messabweichung in % v.M.

Temperatur

±3 °C (±5,4 °F)

Elektrische Leitfähigkeit

Die Werte gelten für:

- Geräte mit Prozessanschlüssen aus Edelstahl
- Messungen bei einer Referenztemperatur von 25 °C (77 °F). Bei abweichender Temperatur muss der Temperaturkoeffizient des Messstoffs beachtet werden (typisch 2,1 %/K)

Leitfähigkeit [$\mu\text{S}/\text{cm}$]	Nennweite		Messabweichung [%] vom Messwert
	[mm]	[in]	
5 ... 20	15...150	$\frac{1}{2}$...6	$\pm 20\%$
> 20 ... 50	15...150	$\frac{1}{2}$...6	$\pm 10\%$
> 50 ... 10000	2...8	$\frac{1}{12}$... $\frac{5}{16}$	$\pm 10\%$
	15...150	$\frac{1}{2}$...6	<ul style="list-style-type: none"> ■ Standard: $\pm 10\%$ ■ Optional ¹⁾: $\pm 5\%$
> 10000 ... 20000	2...150	$\frac{1}{12}$...6	$\pm 10\%$
> 20000 ... 100000	2...150	$\frac{1}{12}$...6	$\pm 20\%$

1) Bestellmerkmal "Kalibrierte Leitfähigkeitsmessung", Option CW

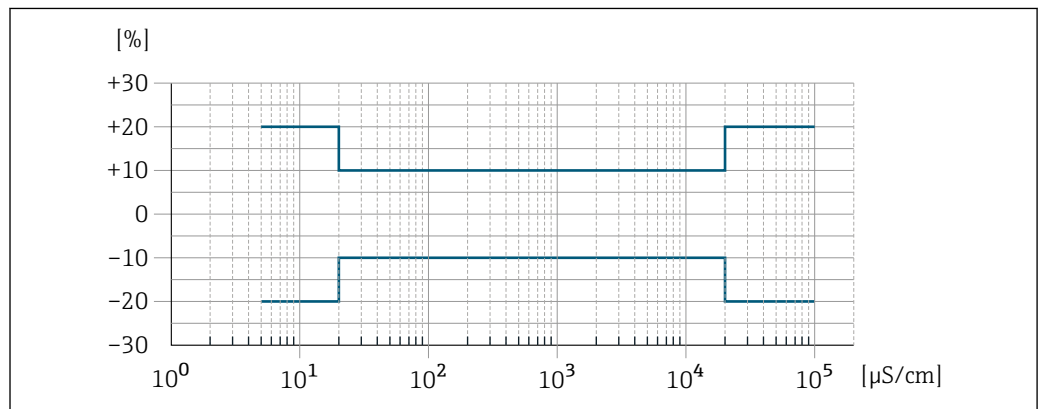

A0042279

32 Messabweichung (Standard)

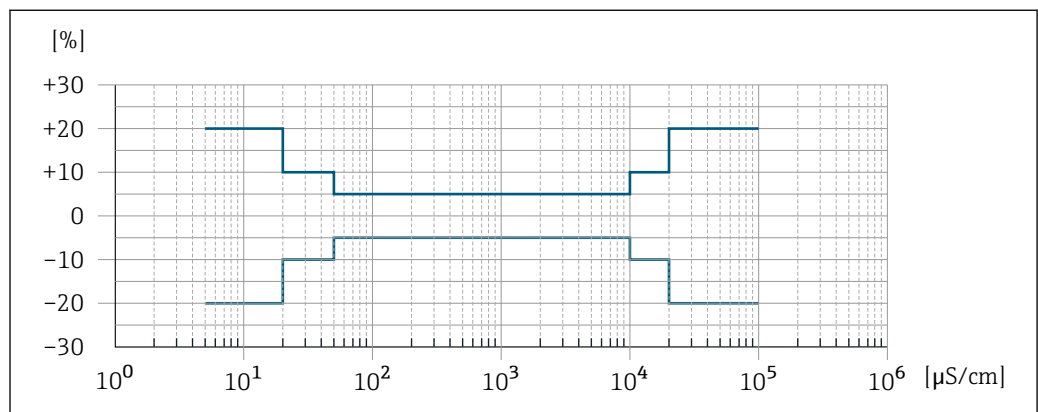

A0047944

33 Messabweichung (Optional: Bestellmerkmal "Kalibrierte Leitfähigkeitsmessung", Option CW)

Genauigkeit der Ausgänge

Die Ausgänge weisen die folgende Grundgenauigkeit auf:

Stromausgang

Genauigkeit	$\pm 5 \mu\text{A}$
-------------	---------------------

Impuls-/Frequenzausgang

v.M. = vom Messwert

Genauigkeit	Max. ± 50 ppm v.M. (über den kompletten Umgebungstemperaturbereich)
--------------------	---

Wiederholbarkeit

v.M. = vom Messwert

Volumenflussmax. $\pm 0,1$ % v.M. $\pm 0,5$ mm/s (0,02 in/s)**Temperatur** $\pm 0,5$ °C ($\pm 0,9$ °F)**Elektrische Leitfähigkeit**

- Max. ± 5 % v.M.
- Max. ± 1 % v.M. für DN 15...150 in Verbindung mit Prozessanschlüssen aus rostfreiem Stahl 1.4404 (F316L)

Ansprechzeit Temperaturmessung $T_{90} < 15$ s**Einfluss Umgebungstemperatur****Stromausgang**

Temperaturkoeffizient	Max. $1 \mu\text{A}/^\circ\text{C}$
------------------------------	-------------------------------------

Impuls-/Frequenzgang

Temperaturkoeffizient	Kein zusätzlicher Effekt. In Genauigkeit enthalten.
------------------------------	---

16.7 Montage

Montageanforderungen→  21

16.8 Umgebung

Umgebungstemperaturbereich→  26**Temperaturtabellen**



 Für den Einsatz im explosionsgefährdeten Bereich die Abhängigkeit von zulässiger Umgebungs- und Messstofftemperatur beachten.

 Detaillierte Angaben zu den Temperaturtabellen: Separates Dokument "Sicherheitshinweise" (XA) zum Gerät.

Lagerungstemperatur

Die Lagerungstemperatur entspricht dem Umgebungstemperaturbereich von Messumformer und Messaufnehmer →  26.

- Um unzulässig hohe Oberflächentemperaturen zu vermeiden: Messgerät während der Lagerung nicht direkter Sonneneinstrahlung aussetzen.
- Lagerplatz wählen, an dem eine Betauung des Messgeräts ausgeschlossen ist, da ein Pilz- oder Bakterienbefall die Auskleidung beschädigen kann.
- Wenn Schutzkappen oder Schutzscheiben montiert sind: Diese vor der Montage des Messgeräts nie entfernen.

Atmosphäre	<p>Erweiterter Schutz gegenüber Kondensation und Feuchtigkeit: Messaufnehmergehäuse ist mit einem Gel ausgegossen.</p> <p>Bestellmerkmal "Sensoroption", Option CF "Rauhe Umgebung".</p>
Relative Luftfeuchte	Das Gerät ist für den Einsatz in Außen- und Innenbereichen mit einer relativen Luftfeuchte von 4 ... 95 % geeignet.
Betriebshöhe	Gemäß EN 61010-1 ≤ 2 000 m (6 562 ft)
Schutzart	<p>Messumformer</p> <ul style="list-style-type: none"> ■ IP66/67, Type 4X enclosure, geeignet für Verschmutzungsgrad 4 ■ Bei geöffnetem Gehäuse: IP20, Type 1 enclosure, geeignet für Verschmutzungsgrad 2 ■ Anzeigemodul: IP20, Type 1 enclosure, geeignet für Verschmutzungsgrad 2 <p>Optional</p> <p>Externe WLAN-Antenne</p> <p>IP67</p>
Vibrationsfestigkeit und Schockfestigkeit	<p>Schwingen sinusförmig in Anlehnung an IEC 60068-2-6</p> <ul style="list-style-type: none"> ■ 2 ... 8,4 Hz, 3,5 mm peak ■ 8,4 ... 2 000 Hz, 1 g peak <p>Schwingen Breitbandrauschen in Anlehnung an IEC 60068-2-64</p> <ul style="list-style-type: none"> ■ 10 ... 200 Hz, 0,003 g²/Hz ■ 200 ... 2 000 Hz, 0,001 g²/Hz ■ Total: 1,54 g rms <p>Schocks Halbsinus in Anlehnung an IEC 60068-2-27</p> <p>6 ms 30 g</p> <p>Stoß durch raue Handhabung in Anlehnung an IEC 60068-2-31</p>
Mechanische Belastung	<p>Messumformergehäuse:</p> <ul style="list-style-type: none"> ■ Vor mechanischen Einflüssen wie Stößen oder Schlägen schützen ■ Nicht als Steighilfe verwenden
Elektromagnetische Verträglichkeit (EMV)	<ul style="list-style-type: none"> ■ Nach IEC/EN 61326 und NAMUR-Empfehlung 21 (NE 21), NAMUR-Empfehlung 21 (NE 21) wird erfüllt bei Installation entsprechend NAMUR-Empfehlung 98 (NE 98) ■ Nach IEC/EN 61000-6-2 und IEC/EN 61000-6-4 <p> Details sind in der Konformitätserklärung ersichtlich.</p> <p> Diese Einrichtung ist nicht dafür vorgesehen, in Wohnbereichen verwendet zu werden, und kann einen angemessenen Schutz des Funkempfangs in solchen Umgebungen nicht sicherstellen.</p> <p> Für den Einsatz in der Umgebung von elektrischen Versorgungsleitungen mit hohen Strömen wird die Auswahl eines Messaufnehmers mit Stahlgehäuse empfohlen.</p>

16.9 Prozess

Messstofftemperaturbereich -20 ... +150 °C (-4 ... +302 °F)

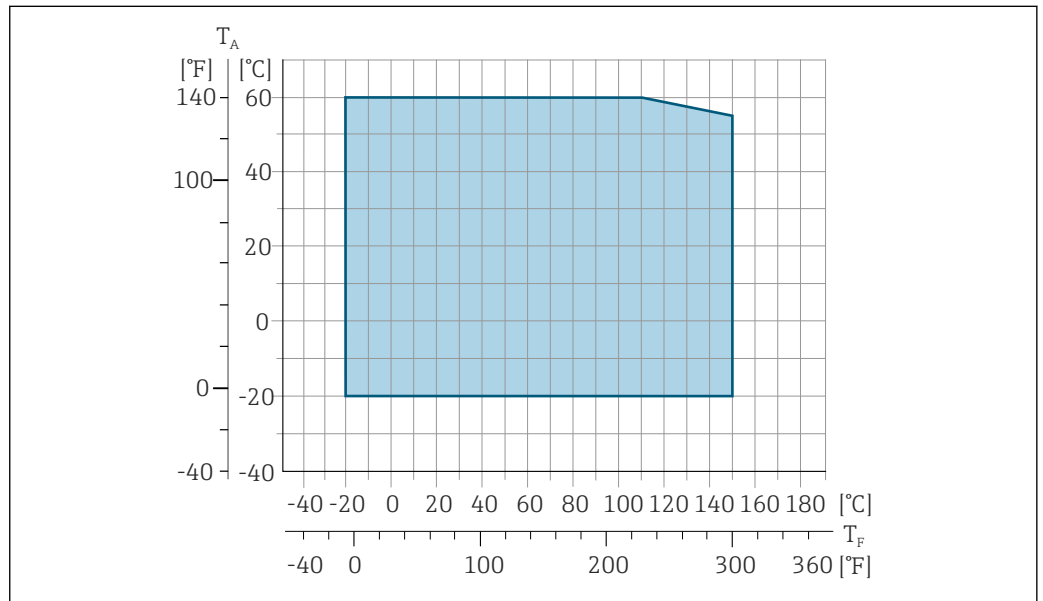

T_A Umgebungstemperatur
 T_F Messstofftemperatur

i Im eichpflichtigen Verkehr beträgt die zugelassene Messstofftemperatur 0 ... +50 °C (+32 ... +122 °F).

Leitfähigkeit $\geq 5 \mu\text{S/cm}$ für Flüssigkeiten im Allgemeinen.

Druck-Temperatur-Kurven **i** Eine Übersicht zu den Druck-Temperatur-Kurven für die Prozessanschlüsse: Technische Information

Unterdruckfestigkeit *Messrohrskleidung: PFA*



Nennweite		Grenzwerte für Absolutdruck in [mbar] ([psi]) bei Messstofftemperatur:				
[mm]	[in]	+25 °C (+77 °F)	+80 °C (+176 °F)	+100 °C (+212 °F)	+130 °C (+266 °F)	+150 °C (+302 °F)
2 ... 150	$\frac{1}{12}$... 6	0 (0)	0 (0)	0 (0)	0 (0)	0 (0)

Durchflussgrenze Der Rohrlungsdurchmesser und die Durchflussmenge bestimmen die Nennweite des Messaufnehmers. Die optimale Fließgeschwindigkeit liegt zwischen 2 ... 3 m/s (6,56 ... 9,84 ft/s). Die Durchflussgeschwindigkeit (v) zusätzlich auf die physikalischen Eigenschaften des Messstoffs abstimmen:

- $v < 2 \text{ m/s}$ (6,56 ft/s): Bei kleinen Leitfähigkeiten
- $v > 2 \text{ m/s}$ (6,56 ft/s): Bei belagsbildenden Messstoffen (z.B. fettreiche Milch)

i Eine notwendige Erhöhung der Durchflussgeschwindigkeit erfolgt durch die Reduktion der Messaufnehmer-Nennweite.

- Für Messstoffe mit hohem Feststoffgehalt kann ein Messaufnehmer mit nominalem Durchmesser $> \text{DN } 8$ ($\frac{3}{8}$ ") aufgrund größerer Elektroden die Signalstabilität und Reinigbarkeit verbessern.

Druckverlust	<ul style="list-style-type: none"> ■ Ab Nennweite DN 8 (5/16") entsteht kein Druckverlust, wenn der Einbau des Messaufnehmers in eine Rohrleitung mit gleicher Nennweite erfolgt. ■ Druckverlustangaben bei der Verwendung von Anpassungsstücken nach DIN EN 545 →  27
Systemdruck	→  26
Innenreinigung	<ul style="list-style-type: none"> ■ CIP-Reinigung ■ SIP-Reinigung
Vibrationen	→  27

16.10 Konstruktiver Aufbau

Bauform, Maße	 Angaben zu den Abmessungen und Einbaulängen des Geräts: Dokument "Technische Information", Kapitel "Konstruktiver Aufbau"
Gewicht	<p>Alle Werte (Gewicht ohne Verpackungsmaterial) beziehen sich auf Geräte mit Flanschen der Standarddruckstufe. Gewichtsangaben können abhängig von Druckstufe und Bauart geringer ausfallen. Gewichtsangaben inklusive Messumformer gemäß Bestellmerkmal "Gehäuse", Option A "Alu, beschichtet".</p> <p>Abweichende Werte aufgrund anderer Messumformerausführungen:</p> <ul style="list-style-type: none"> ■ Messumformerausführung für den Ex-Bereich (Bestellmerkmal "Gehäuse", Option A "Alu, beschichtet"; Ex d): +2 kg (+4,4 lbs) ■ Messumformerausführung für den hygienischen Bereich (Bestellmerkmal "Gehäuse", Option B "Rostfrei, hygienisch"): +0,2 kg (+0,44 lbs)

Nennweite		Gewicht	
[mm]	[in]	[kg]	[lbs]
2	1/12	4,7	10,4
4	5/32	4,7	10,4
8	5/16	4,7	10,4
15	½	4,6	10,1
25	1	5,5	12,1
40	1 ½	6,8	15,0
50	2	7,3	16,1
65	–	8,1	17,9
80	3	8,7	19,2
100	4	10,0	22,1
125	5	15,4	34,0
150	6	17,8	39,3

Messrohrspezifikation

Nennweite		Druckstufe ¹⁾	Innendurchmesser Prozessanschluss	
[mm]	[in]	EN (DIN)	PFA	
		[bar]	[mm]	[in]
2	1/12	PN 16/40	2,25	0,09
4	5/32	PN 16/40	4,5	0,18
8	5/16	PN 16/40	9,0	0,35
15	½	PN 16/40	16,0	0,63
–	1	PN 16/40	22,6 ²⁾	0,89 ²⁾
25	–	PN 16/40	26,0 ³⁾	1,02 ³⁾
40	1 ½	PN 16/25/40	34,8	1,37
50	2	PN 16/25	47,5	1,87
65	–	PN 16/25	60,2	2,37
80	3	PN 16/25	72,9	2,87
100	4	PN 16/25	97,4	3,83
125	5	PN 10/16	120,0	4,72
150	6	PN 10/16	146,9	5,78

1) Abhängig von Prozessanschluss und verwendeten Dichtungen

2) Bestellcode 5H**22

3) Bestellcode 5H**26

Werkstoffe

Gehäuse Messumformer

Bestellmerkmal "Gehäuse":

- Option **A** "Alu, beschichtet": Aluminium, AlSi10Mg, beschichtet
- Option **B** "Rostfrei, hygienisch": Rostfreier Stahl, 1.4404 (316L)

Fensterwerkstoff

Bestellmerkmal "Gehäuse":

- Option **A** "Alu, beschichtet": Glas
- Option **B** "Rostfrei, hygienisch": Polycarbonat

Dichtungen

Bestellmerkmal "Gehäuse":

Option **B** "Rostfrei, hygienisch": EPDM und Silikon

Kabeleinführungen/-verschraubungen

Bestellmerkmal "Gehäuse", Option **A** "Alu, beschichtet"

Die verschiedenen Kabeleinführungen sind für den explosionsgefährdeten und nicht explosionsgefährdeten Bereich geeignet.

Kabeleinführung/-verschraubung	Werkstoff
Verschraubung M20 × 1,5	Non-Ex: Kunststoff
	Z2, D2, Ex d/de: Messing mit Kunststoff
Adapter für Kabeleinführung mit Innengewinde G ½"	Messing vernickelt
Adapter für Kabeleinführung mit Innengewinde NPT ½"	

Bestellmerkmal "Gehäuse", Option B "Rostfrei, hygienisch"

Die verschiedenen Kabeleinführungen sind für den explosionsgefährdeten und nicht explosionsgefährdeten Bereich geeignet.

Kabeleinführung/-verschraubung	Werkstoff
Kabelverschraubung M20 × 1,5	Kunststoff
Adapter für Kabeleinführung mit Innengewinde G ½"	Messing vernickelt
Adapter für Kabeleinführung mit Innengewinde NPT ½"	

Messaufnehmergehäuse

Rostfreier Stahl, 1.4301 (304)

Messrohre

Rostfreier Stahl, 1.4301 (304)

Messrohrskleidung

PFA

Prozessanschlüsse

- Rostfreier Stahl, 1.4404 (F316L)
- PVDF
- Klebemuffe aus PVC

Elektroden

- Standard: Rostfreier Stahl, 1.4435 (316L)
- Optional: Alloy C22, 2.4602 (UNS N06022); Tantal (Ta 2,5W); Platin (Pt/Ir 20%) (nur bis DN 25 (1"))

Dichtungen

- O-Ring-Dichtung, DN 2...25 (1/12...1"): EPDM, FKM, Kalrez
- Aseptische²⁾ Formdichtung, DN 2...150 (1/12...6"): EPDM, FKM, VMQ (Silikon)

Zubehör

Wetterschutzhaube

Rostfreier Stahl, 1.4404 (316L)

Externe WLAN-Antenne

- Antenne: Kunststoff ASA (Acrylnitril-Styrol-Acrylester) und Messing vernickelt
- Adapter: Rostfreier Stahl und Messing vernickelt
- Kabel: Polyethylen
- Stecker: Messing vernickelt
- Befestigungswinkel: Rostfreier Stahl

Erdungsringe



- Standard: 1.4435 (316L)
- Optional: Alloy C22, Tantal

2) Aseptisch bedeutet in diesem Zusammenhang hygienisches Design

*Wandmontageset*Rostfreier Stahl, 1.4301 (304) ³⁾*Distanzstück*

1.4435 (F316L)

Elektrodenbestückung	<ul style="list-style-type: none"> ■ Messelektroden zur Signalerfassung ■ Messstoffüberwachungselektrode zur Leerrohrdedektion/Temperaturmessung (nur DN 15...150 (½...6"))
----------------------	---

Prozessanschlüsse	<p>Mit O-Ring-Dichtung:</p> <ul style="list-style-type: none"> ■ Schweißstutzen ■ Flansch ■ Außengewinde ■ Innengewinde ■ Schlauchanschluss ■ PVC-Klebemuffe <p>Mit aseptischer Formdichtung:</p> <ul style="list-style-type: none"> ■ Clamp ■ Verschraubung ■ Flansch <p> ■ Zu den verschiedenen Werkstoffen der Prozessanschlüsse →  208</p> <ul style="list-style-type: none"> ■ Zu dem konstruktiven Aufbau der Prozessanschlüsse
-------------------	---

Oberflächenrauheit	<p>Elektroden:</p> <ul style="list-style-type: none"> ■ Rostfreier Stahl, 1.4435 (316L) elektropoliert $\leq 0,5 \mu\text{m}$ (19,7 μin) ■ Alloy C22, 2.4602 (UNS N06022); Tantal (Ta 2,5W) $\leq 0,5 \mu\text{m}$ (19,7 μin); Platin (Pt/Ir 20%) $\leq 0,5 \mu\text{m}$ (19,7 μin) <p>(Alle Angaben beziehen sich auf messstoffberührende Teile)</p> <p>Messrohrskleidung mit PFA:</p> <p>$\leq 0,4 \mu\text{m}$ (15,7 μin)</p> <p>(Alle Angaben beziehen sich auf messstoffberührende Teile)</p> <p>Prozessanschlüsse aus rostfreiem Stahl:</p> <ul style="list-style-type: none"> ■ mit O-Ring-Dichtung: $\leq 1,6 \mu\text{m}$ (63 μin) ■ mit aseptischer Dichtung: $Ra_{\text{max}} = 0,76 \mu\text{m}$ (31,5 μin) Optional: $Ra_{\text{max}} = 0,38 \mu\text{m}$ (15 μin) elektropoliert <p>(Alle Angaben beziehen sich auf messstoffberührende Teile)</p>
--------------------	---

3) Erfüllt nicht die Installations-Richtlinien des hygienischen Designs.

16.11 Anzeige und Bedienoberfläche

Sprachen

Bedienung in folgenden Landessprachen möglich:

- Via Vor-Ort-Bedienung
Englisch, Deutsch, Französisch, Spanisch, Italienisch, Niederländisch, Portugiesisch, Polnisch, Russisch, Türkisch, Chinesisch, Japanisch, Koreanisch, Vietnamesisch, Tschechisch, Schwedisch
- Via Webbrowser
Englisch, Deutsch, Französisch, Spanisch, Italienisch, Niederländisch, Portugiesisch, Polnisch, Russisch, Türkisch, Chinesisch, Japanisch, Vietnamesisch, Tschechisch, Schwedisch
- Via Bedientool "FieldCare", "DeviceCare": Englisch, Deutsch, Französisch, Spanisch, Italienisch, Chinesisch, Japanisch

Vor-Ort-Bedienung

Via Anzeigemodul

Ausstattung:

- Bestellmerkmal "Anzeige; Bedienung", Option F "4-zeilige, beleuchtete, grafische Anzeige; Touch Control"
- Bestellmerkmal "Anzeige; Bedienung", Option G "4-zeilige, beleuchtete, grafische Anzeige; Touch Control + WLAN"

 Informationen zur WLAN-Schnittstelle →  76

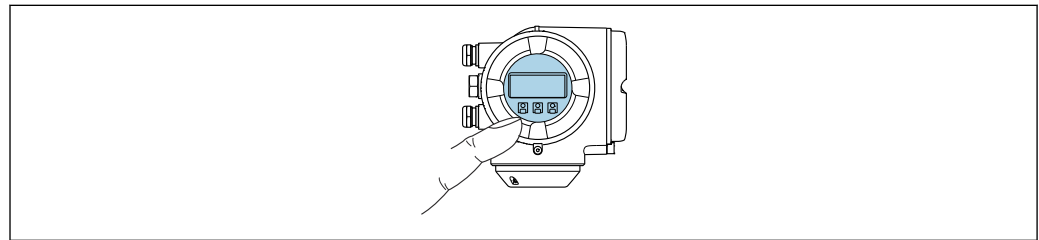



A0026785

 34 *Bedienung mit Touch Control*

Anzeigeelemente

- 4-zeilige, beleuchtete, grafische Anzeige
- Hintergrundbeleuchtung weiß, bei Gerätefehler rot
- Anzeige für die Darstellung von Messgrößen und Statusgrößen individuell konfigurierbar

Bedienelemente

- Bedienung von außen ohne Öffnen des Gehäuses via Touch Control (3 optische Tasten): , , 
- Bedienelemente auch in den verschiedenen Zonen des explosionsgefährdeten Bereichs zugänglich

Via abgesetztem Anzeige- und Bedienmodul DKX001

- i** Das abgesetzte Anzeige- und Bedienmodul DKX001 ist optional bestellbar → 185.
 - Das abgesetztes Anzeige- und Bedienmodul DKX001 ist nur für folgende Gehäusausführung verfügbar: Bestellmerkmal "Gehäuse": Option A "Alu, beschichtet"
 - Bei der direkten Bestellung des abgesetzten Anzeige- und Bedienmoduls DKX001 mit dem Messgerät wird das Messgerät immer mit einem Blinddeckel ausgeliefert. Eine Anzeige oder Bedienung am Messumformer ist in dem Fall nicht vorhanden.
 - Bei nachträglicher Bestellung darf das abgesetzte Anzeige- und Bedienmodul DKX001 nicht gleichzeitig mit dem vorhandenen Anzeigemodul des Messgeräts angeschlossen werden. Es darf immer nur eine Anzeige oder Bedienung am Messumformer angeschlossen sein.

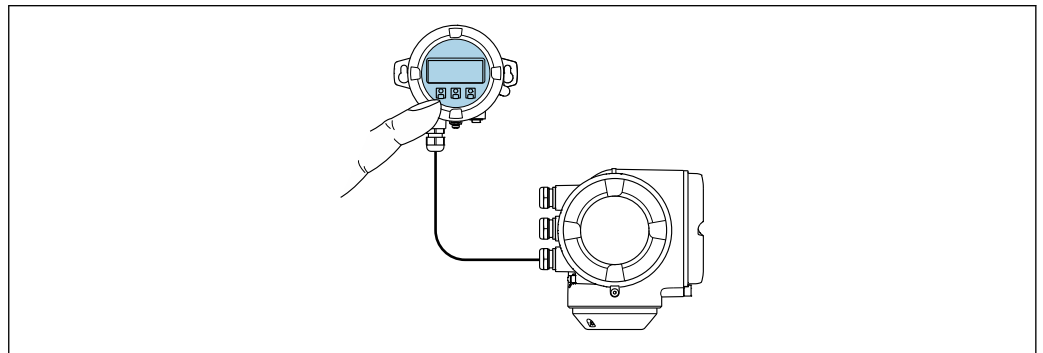

A0026786

35 *Bedienung via abgesetztem Anzeige- und Bedienmodul DKX001*

Anzeige- und Bedienelemente

Die Anzeige- und Bedienelemente entsprechen dem des Anzeigemoduls → 210.

Gehäusewerkstoff

Der Gehäusewerkstoff des Anzeige- und Bedienmoduls DKX001 entspricht dem ausgewählten Werkstoff des Messumformergehäuses.

Messumformergehäuse		Abgesetztes Anzeige- und Bedienmodul
Bestellmerkmal "Gehäuse"	Werkstoff	Werkstoff
Option A "Alu, beschichtet"	AlSi10Mg, beschichtet	AlSi10Mg, beschichtet

Kabeleinführung

Entspricht der Auswahl des Messumformergehäuses, Bestellmerkmal "Elektrischer Anschluss".

Verbindungskabel

→ 32

Abmessungen



Angaben zu den Abmessungen:
Dokument "Technische Information", Kapitel "Konstruktiver Aufbau".

Fernbedienung → 74

Service-Schnittstelle → 75

Unterstützte Bedientools

Für den lokalen Zugriff oder den Fernzugriff auf das Messgerät können verschiedene Bedientools verwendet werden. Abhängig vom verwendeten Bedientool kann der Zugriff mithilfe von unterschiedlichen Bediengeräten und via verschiedene Schnittstellen erfolgen.

Unterstützte Bedientools	Bediengerät	Schnittstelle	Weitere Informationen
Webbrowser	Notebook, PC oder Tablet mit Webbrowser	<ul style="list-style-type: none"> ■ Service-Schnittstelle CDI-RJ45 ■ WLAN-Schnittstelle ■ Ethernet-basierter Feldbus (EtherNet/IP, PROFINET, Modbus TCP over Ethernet-APL) 	Sonderdokumentation zum Gerät
DeviceCare SFE100	Notebook, PC oder Tablet mit Microsoft Windows-System	<ul style="list-style-type: none"> ■ Service-Schnittstelle CDI-RJ45 ■ WLAN-Schnittstelle ■ Feldbus-Protokoll ■ Modbus TCP over Ethernet-APL 	→  186
FieldCare SFE500	Notebook, PC oder Tablet mit Microsoft Windows-System	<ul style="list-style-type: none"> ■ Service-Schnittstelle CDI-RJ45 ■ WLAN-Schnittstelle ■ Feldbus-Protokoll 	→  186
Field Xpert	SMT70/77/50	<ul style="list-style-type: none"> ■ Alle Feldbus-Protokolle ■ WLAN-Schnittstelle ■ Bluetooth ■ Service-Schnittstelle CDI-RJ45 	Betriebsanleitung BA01202S Gerätebeschreibungsdateien: Updatefunktion vom Handbediengerät verwenden

 Weitere Bedientools auf Basis FDT Technologie mit einem Gerätetreiber wie DTM/iDTM oder DD/EDD sind für die Gerätebedienung nutzbar. Diese Bedientools sind bei den jeweiligen Herstellern erhältlich. Es wird eine Integration u.a. in folgende Bedientools unterstützt:

- Emersons TREX → www.emerson.com
- Field Device Manager (FDM) von Honeywell → www.process.honeywell.com
- FieldMate von Yokogawa → www.yokogawa.com
- PACTWare → www.pactware.com

Die zugehörigen Gerätebeschreibungsdateien sind verfügbar: www.endress.com → Download-Area

Webserver

Mit dem integrierten Webserver kann das Gerät über einen Webbrowser via Ethernet-APL, Service-Schnittstelle (CDI-RJ45) oder via WLAN-Schnittstelle bedient und konfiguriert werden. Der Aufbau des Bedienmenüs ist dabei derselbe wie bei der Vor-Ort-Anzeige. Neben den Messwerten werden auch Statusinformationen zum Gerät dargestellt und ermöglichen eine Kontrolle des Gerätezustands. Zusätzlich können die Daten vom Gerät verwaltet und die Netzwerkparameter eingestellt werden.

Für die WLAN-Verbindung wird ein Gerät benötigt, das über eine optional bestellbare WLAN-Schnittstelle verfügt: Bestellmerkmal "Anzeige; Bedienung", Option G "4-zeilig beleuchtet; Touch Control + WLAN". Das Gerät dient als Access Point und ermöglicht eine Kommunikation mittels Computer oder mobilem Handbediengerät.

Unterstützte Funktionen

Datenaustausch zwischen Bediengerät (wie z. B. Notebook) und Messgerät:

- Konfiguration vom Messgerät laden (XML-Format, Konfiguration sichern)
- Konfiguration ins Messgerät speichern (XML-Format, Konfiguration wieder herstellen)
- Export der Eventliste (.csv-Datei)
- Export der Parametereinstellungen (.csv-Datei oder PDF-Datei, Dokumentation der Konfiguration der Messstelle erstellen)
- Export des Heartbeat Verifizierungsberichts (PDF-Datei, nur verfügbar mit dem Anwendungspaket **Heartbeat Verification** → ⓘ 217)
- Flashen der Firmware-Version für z. B. Upgrade der Geräte-Firmware
- Download Treiber für Systemintegration
- Darstellung von bis zu 1000 gespeicherten Messwerten (Nur verfügbar mit dem Anwendungspaket **Extended HistoROM** → ⓘ 217)

HistoROM-Datenmanagement

Das Messgerät verfügt über ein HistoROM-Datenmanagement. Das HistoROM-Datenmanagement umfasst sowohl die Speicherung als auch das Importieren und Exportieren wichtiger Geräte- und Prozessdaten. Dadurch können Betriebs- und Serviceeinsätze wesentlich sicherer und effizienter durchgeführt werden.

 Im Auslieferungszustand sind die Werkseinstellungen der Parametrierdaten als Sicherung im Gerätespeicher hinterlegt. Dieser kann z.B. nach der Inbetriebnahme mit einem aktualisierten Datensatz überschrieben werden.

Zusatzinformationen Speicherkonzept

Es gibt verschiedene Speicher, in denen Gerätedaten gespeichert und vom Gerät genutzt werden:

	HistoROM Backup	T-DAT	S-DAT
Verfügbare Daten	<ul style="list-style-type: none"> ■ Ereignis-Logbuch z. B. Diagnoseereignisse ■ Sicherung eines Parameterdatensatzes ■ Firmwarepaket des Geräts 	<ul style="list-style-type: none"> ■ Messwertspeicherung (Bestelloption „Extended HistoROM“) ■ Aktueller Parameterdatensatz (wird zur Laufzeit durch Firmware verwendet) ■ Schleppzeiger (Minimum/Maximum-Werte) ■ Summenzählerwert 	<ul style="list-style-type: none"> ■ Messaufnehmerdaten: z. B. Nennweite ■ Seriennummer ■ Kalibrierdaten ■ Gerätekonfiguration (z. B. SW-Optionen, fixes I/O oder Multi I/O)
Speicherort	Fix auf der Benutzerschnittstellen-Leiterplatte im Anschlussraum	Steckbar auf der Benutzerschnittstellen-Leiterplatte im Anschlussraum	Im Sensorstecker im Messumformer-Hals-teil

Datensicherung

Automatisch

- Automatische Speicherung der wichtigsten Gerätedaten (Messaufnehmer und -umformer) in den DAT-Modulen
- Im Austauschfall Messumformer oder Messgerät: Nach Austausch des T-DATs mit bisherigen Gerätedaten steht das neue Messgerät sofort und fehlerfrei wieder in Betrieb
- Im Austauschfall Elektronikmodul (z.B. I/O-Elektronikmodul): Nach Austausch des Elektronikmoduls wird die Software des Moduls mit der vorhandenen Gerätefirmware verglichen. Im Bedarfsfall erfolgt ein Up- oder Downgrade der Software des Moduls. Anschließend ist das Elektronikmodul sofort einsatzbereit und es tritt kein Kompatibilitätsfehler auf.

Manuell

Zusätzlicher Parameterdatensatz (komplette Parametereinstellungen) im integrierten Gerätespeicher HistoROM Backup für:

- Datensicherungsfunktion
Sicherung und spätere Wiederherstellung einer Geräteparametrierung im Gerätespeicher HistoROM Backup
- Datenvergleichsfunktion
Vergleich der aktuellen Geräteparametrierung mit der im Gerätespeicher HistoROM Backup gespeicherten Geräteparametrierung

Datenübertragung

Manuell

Übertragung einer Geräteparametrierung auf ein anderes Gerät mithilfe der Exportfunktion des jeweiligen Bedientools, z.B. mit FieldCare, DeviceCare oder Webserver: Zum Duplizieren der Parametrierung oder zur Ablage in ein Archiv (z.B. zwecks Sicherung)

Ereignisliste

Automatisch

- Chronologische Anzeige von max. 20 Ereignismeldungen in der Ereignisliste
- Mit Freischaltung des Anwendungspakets **Extended HistoROM** (Bestelloption): Anzeige von bis zu 100 Ereignismeldungen in der Ereignisliste mit Zeitstempel, Klartextbeschreibung und Behebungsmaßnahmen
- Export und Anzeige der Ereignisliste über verschiedene Schnittstellen und Bedientools z.B. DeviceCare, FieldCare oder Webserver

Messwertspeicher

Manuell

Mit Freischaltung des Anwendungspakets **Extended HistoROM** (Bestelloption):



- Aufzeichnung über 1 bis 4 Kanäle von bis zu 1 000 Messwerten (jeweils bis zu 250 Messwerte pro Kanal)
- Frei konfigurierbares Aufzeichnungsintervall
- Export der Messwertaufzeichnung über verschiedene Schnittstellen und Bedientools z.B. FieldCare, DeviceCare oder Webserver

16.12 Zertifikate und Zulassungen

Aktuelle Zertifikate und Zulassungen zum Produkt stehen unter www.endress.com auf der jeweiligen Produktseite zur Verfügung:

1. Produkt mit Hilfe der Filter und Suchmaske auswählen.
2. Produktseite öffnen.
3. **Downloads** auswählen.

CE-Kennzeichnung	<p>Das Gerät erfüllt die gesetzlichen Anforderungen der anwendbaren EU-Richtlinien. Diese sind zusammen mit den angewandten Normen in der entsprechenden EU-Konformitätserklärung aufgeführt.</p> <p>Endress+Hauser bestätigt die erfolgreiche Prüfung des Geräts mit der Anbringung der CE-Kennzeichnung.</p>
UKCA-Kennzeichnung	<p>Das Gerät erfüllt die gesetzlichen Anforderungen der anwendbaren UK-Rechtsverordnungen (Statutory Instruments). Diese sind zusammen mit den zugewiesenen Normen in der entsprechenden UKCA-Konformitätserklärung aufgeführt. Durch Selektion der Bestelloption zur UKCA-Kennzeichnung bestätigt Endress+Hauser die erfolgreiche Prüfung und Bewertung des Geräts mit der Anbringung der UKCA-Kennzeichnung.</p> <p>Kontaktadresse Endress+Hauser UK: Endress+Hauser Ltd. Floats Road Manchester M23 9NF United Kingdom www.uk.endress.com</p>
RCM-Zeichen	<p>Das Messsystem stimmt überein mit den EMV-Anforderungen der Behörde "Australian Communications and Media Authority (ACMA)".</p>

Ex-Zulassung	Die Geräte sind zum Einsatz im explosionsgefährdeten Bereich zertifiziert und die zu beachtenden Sicherheitshinweise im separaten Dokument "Sicherheitshinweise" (XA) beigefügt. Dieses ist auf dem Typenschild referenziert.
Lebensmitteltauglichkeit	<ul style="list-style-type: none"> ■ 3-A-Zulassung <ul style="list-style-type: none"> ■ Bestätigung durch Anbringung des 3-A-Symbols für Messgeräte mit Bestellmerkmal "Weitere Zulassung", Option LP "3-A". ■ Bei der Installation des Messgeräts darauf achten, dass sich außen am Messgerät keine Flüssigkeitsansammlung bilden kann. Die Installation von abgesetzten Messumformern muss gemäß 3-A-Norm erfolgen. ■ Die Installation und Auswahl von Prozessanschlüssen und Zubehör (z.B. Wetterschutzhaube, Wandhalterung) muss gemäß 3-A-Norm erfolgen. Jedes Zubehör ist reinigbar. Demontage unter Umständen notwendig. ■ EHEDG-geprüft (Type EL Class I) <ul style="list-style-type: none"> ■ Bestätigung durch Anbringung des EHEDG-Symbols für Messgeräte mit Bestellmerkmal "Weitere Zulassung", Option LT "EHEDG". ■ Für Messstoffe mit Fettgehalt > 8 % ist der Dichtungswerkstoff EPDM nicht geeignet. ■ Um die Anforderungen an die EHEDG Zertifizierung zu erfüllen, muss das Gerät mit Prozessanschlüssen gemäß des EHEDG Positionspapiers "Easy cleanable Pipe couplings and Process connections" eingesetzt werden (www.ehedg.org). ■ Testkriterium für die Reinigbarkeit gemäß EHEDG ist eine Fließgeschwindigkeit von 1,5 m/s in der Prozessleitung. Diese Geschwindigkeit muss für eine EHEDG konforme Reinigung sichergestellt sein. ■ Die Vorgaben der Food Contact Material Regularien bei der Auswahl der Materialausführungen ist einzuhalten. ■ FDA 21 CFR 177.1550 ■ Food Contact Materials Regulation (EC) 1935/2004 ■ Food Contact Materials Regulation GB 4806 ■ Pasteurized Milk Ordinance (PMO) <p> Verbindliche Angaben zu den geltenden Konformitäten sind der jeweils gültigen Konformitätserklärung zu entnehmen.</p>
Pharmatauglichkeit	<ul style="list-style-type: none"> ■ USP <87> ■ USP <88> Class VI 121 °C ■ TSE/BSE Eignungszertifikat ■ cGMP <p>Geräte mit Bestellmerkmal "Test, Zeugnis", Option JG "Konformität zu cGMP abgeleiteten Anforderungen, Erklärung" sind konform gemäß den Anforderungen von cGMP in Bezug auf Oberflächen von mediumsberührten Teilen, Design, Materialkonformität, USP Class VI-Tests und TSE/BSE-Konformität. Eine seriennummernspezifische Erklärung wird erstellt.</p> <p> Verbindliche Angaben zu den geltenden Konformitäten sind der jeweils gültigen Konformitätserklärung zu entnehmen.</p>
Funkzulassung	<p>Das Messgerät besitzt eine Funkzulassung.</p> <p> Detaillierte Informationen zur Funkzulassung: Sonderdokumentation</p>

Druckgerätezulassung	<ul style="list-style-type: none"> ■ Mit der Kennzeichnung <ul style="list-style-type: none"> a) PED/G1/x (x = Kategorie) oder b) PESR/G1/x (x = Kategorie) auf dem Messaufnehmer-Typenschild bestätigt Endress+Hauser die Konformität mit den "Grundlegenden Sicherheitsanforderungen" <ul style="list-style-type: none"> a) des Anhangs I der Druckgeräterichtlinie 2014/68/EU oder b) des Schedule 2 der Statutory Instruments 2016 no. 1105. ■ Geräte ohne diese Kennzeichnung (ohne PED oder PESR) sind nach guter Ingenieurspraxis ausgelegt und hergestellt. Sie entsprechen den Anforderungen von <ul style="list-style-type: none"> a) Art. 4 Abs. 3 der Druckgeräterichtlinie 2014/68/EU oder b) Part 1, Abs. 8 der Statutory Instruments 2016 no. 1105. Ihr Einsatzbereich ist <ul style="list-style-type: none"> a) in den Diagrammen 6 bis 9 im Anhang II der Druckgeräterichtlinie 2014/68/EU oder b) im Schedule 3, Abs. 2 der Statutory Instruments 2016 no. 1105 dargestellt.
----------------------	--

Weitere Zertifizierungen

Schiffsbauzulassung

Aktuell gültige Zertifikate sind verfügbar:

- Im Download-Bereich der Endress+Hauser Internetseite: www.endress.com → Downloads
- Folgende Details angeben:
 - Produktwurzel: z.B. 5H3B
 - Suchbereich: Zulassung & Zertifikate → Schiffsbau

LABS frei

LABS = lackbenetzungsstörende Substanzen

Bestellmerkmal "Dienstleistung":

- Option **HC**: LABS frei (Version A)
- Option **HD**: LABS frei (Version B)
- Option **HE**: LABS frei (Version C)



Weitere Informationen zu LABS frei: Dokument "Test specification" TS01028D

Tests und Zeugnisse

- EN10204-3.1 Materialnachweis, medienberührte Teile und Messaufnehmergehäuse (Bestellmerkmal "Test, Zeugnis", Option JA)
- Druckprüfung, internes Verfahren Prüfbericht (Bestellmerkmal "Test, Zeugnis", Option JB)

Externe Normen und Richtlinien

- EN 60529
Schutzarten durch Gehäuse (IP-Code)
- EN 61010-1
Sicherheitsbestimmungen für elektrische Mess-, Steuer-, Regel- und Laborgeräte - Allgemeine Anforderungen
- GB 30439.5
Sicherheitsbestimmungen für Produkte der industriellen Automatisierung - Teil 5: Sicherheitsbestimmungen für Durchflussmessgeräte
- EN 61326-1/-2-3
EMV-Anforderungen für elektrische Mess-, Steuer-, Regel- und Laborgeräte
- NAMUR NE 21
Elektromagnetische Verträglichkeit von Betriebsmitteln der Prozess- und Labortechnik
- NAMUR NE 32
Sicherung der Informationsspeicherung bei Spannungsausfall bei Feld- und Leitgeräten mit Mikroprozessoren

- NAMUR NE 43
Vereinheitlichung des Signalpegels für die Ausfallinformation von digitalen Messumformern mit analogem Ausgangssignal.
- NAMUR NE 53
Software von Feldgeräten und signalverarbeitenden Geräten mit Digitalelektronik
- NAMUR NE 105
Anforderungen an die Integration von Feldbus-Geräten in Engineering-Tools für Feldgeräte
- NAMUR NE 107
Selbstüberwachung und Diagnose von Feldgeräten
- NAMUR NE 131
Anforderungen an Feldgeräte für Standardanwendungen
- ETSI EN 300 328
Vorschriften für 2,4-GHz-Funkkomponenten.
- EN 301489
Elektromagnetische Verträglichkeit und Funkspektrumangelegenheiten (ERM).

16.13 Anwendungspakete

Um die Funktionalität des Geräts je nach Bedarf zu erweitern, sind für das Gerät verschiedene Anwendungspakete lieferbar: z.B. aufgrund von Sicherheitsaspekten oder spezifischer Anforderungen von Applikationen.

Die Anwendungspakete können bei Endress+Hauser mit dem Gerät bestellt oder nachbestellt werden. Ausführliche Angaben zum betreffenden Bestellcode sind bei Ihrer Endress+Hauser Vertriebszentrale erhältlich oder auf der Produktseite der Endress+Hauser Website: www.endress.com.

Diagnosefunktionalität	<p>Bestellmerkmal "Anwendungspaket", Option EA "Extended HistoROM"</p> <p>Umfasst Erweiterungen bezüglich Ereignislogbuch und Freischaltung des Messwertspeichers.</p> <p>Ereignislogbuch: Speichervolumen wird von 20 Meldungseinträgen (Standardausführung) auf bis zu 100 erweitert.</p> <p>Messwertspeicher (Linienschreiber):</p> <ul style="list-style-type: none"> ▪ Speichervolumen wird für bis zu 1000 Messwerte aktiviert. ▪ 250 Messwerte können über jeden der 4 Speicherkanäle ausgegeben werden. Aufzeichnungsintervall ist frei konfigurierbar. ▪ Auf Messwertaufzeichnungen kann via Vor-Ort-Anzeige oder Bedientool z.B. FieldCare, DeviceCare oder Webserver zugegriffen werden. <p> Detaillierte Angaben: Betriebsanleitung zum Gerät.</p>
------------------------	--

Heartbeat Technology	<p>Bestellmerkmal "Anwendungspaket", Option EB "Heartbeat Verification + Monitoring"</p> <p>Heartbeat Verification</p> <p>Erfüllt die Anforderung an die rückführbare Verifizierung nach DIN ISO 9001:2015 Kapitel 7.6 a) "Lenkung von Überwachungs- und Messmitteln".</p> <ul style="list-style-type: none"> ▪ Funktionsprüfung im eingebauten Zustand ohne Prozessunterbrechung. ▪ Rückverfolgbare Verifizierungsergebnisse auf Anforderung, inklusive Bericht. ▪ Einfacher Prüfablauf über Vor-Ort-Bedienung oder weitere Bedienschnittstellen. ▪ Eindeutige Messstellenbewertung (Bestanden / Nicht bestanden) mit hoher Testabdeckung im Rahmen der Herstellerspezifikation. ▪ Verlängerung von Kalibrationsintervallen gemäß Risikobewertung durch Betreiber.
----------------------	---

Heartbeat Monitoring

Liefert kontinuierlich für das Messprinzip charakteristische Daten an ein externes Condition Monitoring System zum Zweck der vorbeugenden Wartung oder der Prozessanalyse. Diese Daten ermöglichen:

- Im Kontext mit weiteren Informationen, Rückschlüsse auf die zeitliche Beeinträchtigung der Messleistung durch Prozesseinflüsse (z. B. Belagsbildung, Störungen vom Magnetfeld).
- Die rechtzeitige Planung von Serviceeinsätzen.
- Die Überwachung der Prozess- oder Produktqualität.



Detaillierte Informationen zur Heartbeat Technology:
Sonderdokumentation

Reinigung

Bestellmerkmal "Anwendungspaket", Option EC "ECC Elektrodenreinigung "

Die Elektrodenreinigungsfunktion (ECC) wurde entwickelt, um eine Lösung für Anwendungen zu haben, bei denen häufig Magnetit-Ablagerungen (Fe_3O_4) auftreten (z.B. heißes Wasser). Da Magnetit sehr leitfähig ist, führen diese Ablagerungen zu Messfehlern und schlussendlich zum Signalverlust. Das Anwendungspaket ist so konzipiert, dass es den Aufbau sehr leitfähiger Substanzen und dünner Schichten (typisch für Magnetit) vermeidet.



Detaillierte Angaben: Betriebsanleitung zum Gerät.

16.14 Zubehör

Überblick zum bestellbaren Zubehör → 185

16.15 Dokumentation

- Eine Übersicht zum Umfang der zugehörigen Technischen Dokumentation bieten:
- *Device Viewer* (www.endress.com/deviceviewer): Seriennummer vom Typenschild eingeben
 - *Endress+Hauser Operations App*: Seriennummer vom Typenschild eingeben oder Matrixcode auf dem Typenschild einscannen

Standarddokumentation**Kurzanleitung***Kurzanleitung zum Messaufnehmer*

Messgerät	Dokumentationscode
Proline Promag H	KA01289D

Kurzanleitung zum Messumformer

Messgerät	Dokumentationscode
Proline 300	KA01310D KA01732D

Technische Information

Messgerät	Dokumentationscode
Promag H 300	TI01223D

Beschreibung Geräteparameter

Messgerät	Dokumentationscode
Promag 300	GP01053D
Promag 300	GP01238D

Geräteabhängige
Zusatzdokumentation

Sicherheitshinweise

Sicherheitshinweise für elektrische Betriebsmittel für explosionsgefährdete Bereiche.

Inhalt	Dokumentationscode
ATEX/IECEX Ex d	XA01414D
ATEX/IECEX Ex ec	XA01514D
cCSAus XP	XA01515D
cCSAus Ex d	XA01516D
cCSAus Ex ec	XA01517D
EAC Ex d	XA01656D
EAC Ex ec	XA01657D
JPN Ex d	XA01775D
KCs Ex d	XA03279D
INMETRO Ex d	XA01518D
INMETRO Ex ec	XA01519D
NEPSI Ex d	XA01520D
NEPSI Ex ec	XA01521D
UKEX Ex d	XA02558D
UKEX Ex ec	XA02559D

Abgesetztes Anzeige- und Bedienmodul DKX001



Inhalt	Dokumentationscode
ATEX/IECEX Ex i	XA01494D
ATEX/IECEX Ex ec	XA01498D
cCSAus IS	XA01499D
cCSAus Ex nA	XA01513D
EAC Ex i	XA01664D
EAC Ex ec	XA01665D
INMETRO Ex i	XA01500D
INMETRO Ex ec	XA01501D
JPN	XA01781D
KCs Ex i	XA03280D
NEPSI Ex i	XA01502D
NEPSI Ex nA	XA01503D
UKCA Ex i	XA01494D
UKCA Ex ec	XA01498D

Sonderdokumentation

Inhalt	Dokumentationscode
Angaben zur Druckgeräterichtlinie	SD01614D
Funkzulassungen für WLAN-Schnittstelle für Anzeigemodul A309/A310	SD01793D
Webserver	
Abgesetztes Anzeige- und Bedienmodul DKX001	SD01763D
Modbus TCP Systemintegration	SD03383D

Inhalt	Dokumentationscode
--------	--------------------

Einbauanleitung

Inhalt	Bemerkung
Einbauanleitung für Ersatzteilsets und Zubehör	<ul style="list-style-type: none"> ▪ Übersicht aller verfügbaren Ersatzteilsets über <i>Device Viewer</i> aufrufen →  183 ▪ Bestellbares Zubehör mit Einbauanleitung →  185

Stichwortverzeichnis

A

Anforderungen an Personal	9
Anpassungsstücke	27
Anschluss	
siehe Elektrischer Anschluss	
Anschlussbeispiele Potenzialausgleich	42
Anschlusskabel	31, 32
Anschlusskontrolle	80
Anschlusskontrolle (Checkliste)	50
Anschlussvorbereitungen	35
Anschlusswerkzeug	31
Ansprechzeit Temperaturmessung	203
Anwenderrollen	53
Anwendungsbereich	188
Anzeige	
Aktuelles Diagnoseereignis	173
Letztes Diagnoseereignis	173
siehe Vor-Ort-Anzeige	
Anzeige- und Bedienmodul DKX001	211
Anzeigebereich	
Bei Betriebsanzeige	55
In Navigieransicht	57
Anzeigemodul drehen	29
Anzeigewerte	
Zum Status Verriegelung	145
Applicator	188
Assistent	
Anzeige	100
Doppelimpulsausgang	99
Durchflussdämpfung konfigurieren	105
Eichbetriebaktivierung	124
Eichbetriebdeaktivierung	122
Freigabecode definieren	118, 133
Impuls-/Frequenz-/Schaltausgang 1 ... n	93
Leerrohrüberwachung	104
Relaisausgang 1 ... n	97
Schleichmengenunterdrückung	102
Statuseingang 1 ... n	89
Stromausgang	90
Stromeingang 1 ... n	88
WLAN-Einstellungen	114, 129
Aufbau	
Bedienmenü	52
Messgerät	14
Ausfallsignal	195
Ausgangskenngrößen	192
Ausgangssignal	192
Auslaufstrecken	24
Austausch	
Gerätekomponenten	183
Austausch von Dichtungen	181
B	
Bedienelemente	61, 160
Bedienmenü	
Aufbau	52

Menüs, Untermenüs	52
Untermenüs und Anwenderrollen	53
Bedienphilosophie	53
Bediensprache einstellen	80
Bedientasten	
siehe Bedienelemente	
Bedienungsmöglichkeiten	51
Behebungsmaßnahmen	
Aufrufen	161
Schließen	161
Bestellcode (Order code)	16, 17
Bestimmungsgemäße Verwendung	9
Betrieb	145
Betriebsanzeige	54
Betriebshöhe	204
Betriebssicherheit	10
C	
CE-Kennzeichnung	214
CE-Zeichen	10
cGMP	215
Checkliste	
Anschlusskontrolle	50
Montagekontrolle	29
CIP-Reinigung	206
D	
Device Viewer	183
DeviceCare	78
Gerätebeschreibungsdatei	79
Diagnose	
Symbole	159
Diagnoseinformation	
Aufbau, Erläuterung	160, 163
DeviceCare	162
FieldCare	162
Kommunikationsschnittstelle	164
LED	157
Vor-Ort-Anzeige	159
Webbrowser	161
Diagnoseinformation auslesen, Modbus RS485	164
Diagnoseinformationen	
Behebungsmaßnahmen	165
Übersicht	165
Diagnoseliste	174
Diagnosemeldung	159
Diagnoseverhalten	
Erläuterung	160
Symbole	160
Diagnoseverhalten anpassen	164
Dienstleistungen	
Reparatur	183
Wartung	182
DIP-Schalter	
siehe Verriegelungsschalter	
Direktzugriff	63

Dokument		
Funktion	6	
Symbole	6	
Dokumentation	218	
Dokumentfunktion	6	
Druck-Temperatur-Kurven	205	
Druckgerätezulassung	216	
Druckverlust	206	
Durchflussgrenze	205	
Durchflussrichtung	23	
E		
ECC	113, 128	
Editieransicht	59	
Bedienelemente verwenden	59, 60	
Eingabemaske	60	
Einbaulage (vertikal, horizontal)	23	
Einbaumaße	26	
Einfluss		
Umgebungstemperatur	203	
Eingang	188	
Eingetragene Marken	8	
Einlaufstrecken	24	
Einsatz Messgerät		
Fehlgebrauch	9	
Grenzfälle	9	
siehe Bestimmungsgemäße Verwendung		
Einsatzgebiet		
Restrisiken	10	
Einstellungen		
Administration	117, 132	
Bediensprache	80	
Doppelimpulsausgang	99	
Elektrodenreinigung (ECC)	113, 128	
Erweiterte Anzeigenkonfigurationen	110, 126	
Gerät zurücksetzen	177	
Gerätekonfiguration verwalten	116, 131	
I/O-Konfiguration	87	
Kommunikationsschnittstelle	82	
Leerrohrüberwachung (MSÜ)	104	
Messgerät an Prozessbedingungen anpassen	152	
Relaisausgang	97	
Schleichmengenunterdrückung	102	
Sensorabgleich	108, 120	
Simulation	134, 136	
Statuseingang	89	
Stromausgang	90	
Stromeingang	88	
Summenzähler	108, 121	
Summenzähler zurücksetzen	153	
Summenzähler-Reset	153	
Systemeinheiten	86	
Vor-Ort-Anzeige	100	
WLAN	114, 129	
Elektrischer Anschluss		
Bedientool (z. B. FieldCare, DeviceCare, AMS Device Manager, SIMATIC PDM)	74, 75	
Bedientool (z.B. FieldCare, DeviceCare, AMS Device Manager, SIMATIC PDM)	74	
Bedientools		
Via Modbus TCP over Ethernet-APL-Protokoll	74, 75	
Via Modbus-RS485-Protokoll	74	
Via Service-Schnittstelle (CDI-RJ45)	75	
Via WLAN-Schnittstelle	76	
Computer mit Webbrowser	74, 75	
Messgerät	31	
Schutzart	49	
Webserver	75	
WLAN-Schnittstelle	76	
Elektrodenbestückung	209	
Elektromagnetische Verträglichkeit	204	
Elektronikgehäuse drehen		
siehe Messumformergehäuse drehen		
Elektronikmodul	14	
Entsorgung	184	
Ereignis-Logbuch	174	
Ereignis-Logbuch filtern	175	
Ereignisliste	174	
Ersatzteil	183	
Ersatzteile	183	
Erweiterter Bestellcode		
Messaufnehmer	17	
Messumformer	16	
Ex-Zulassung	215	
F		
Falleitung	21	
Fehlermeldungen		
siehe Diagnosemeldungen		
Fernbedienung	211	
FieldCare	77	
Funktion	77	
Gerätebeschreibungsdatei	79	
Firmware		
Freigabedatum	79	
Version	79	
Firmware-Historie	179, 180	
Freigabecode	65	
Falsche Eingabe	65	
Freigabecode definieren	141, 142	
Funktionen		
siehe Parameter		
Funkzulassung	215	
G		
Galvanische Trennung	197	
Gerät		
Konfigurieren	81	
Vorbereiten für elektrischen Anschluss	35	
Gerät anschließen	36	
Gerätebeschreibungsdateien	79	
Gerätekomponenten	14	
Gerätekonfiguration verwalten	116, 131	
Gerätename		
Messaufnehmer	17	
Messumformer	16	
Gerätereparatur	183	

Gerätrevision	79	Messbereich	188
Gerätetypkennung	79	Messdynamik	190
Geräteverriegelung, Status	145	Messeinrichtung	188
Gewicht		Messgerät	
Transport (Hinweise)	19	Aufbau	14
H		Demontieren	184
Hardwareschreibschutz	143	Einschalten	80
Hauptelektronikmodul	14	Entsorgen	184
Hersteller-ID	79	Reparatur	183
Herstellungsdatum	16, 17	Umbau	183
Hilfetext		Via Kommunikationsprotokoll-Protokoll einbin-	
Aufrufen	64	den	79
Erläuterung	64	Vorbereiten für Montage	28
Schließen	64	Messgerät identifizieren	15
HistoROM	116, 131	Messgrößen	
I		Berechnete	188
Inbetriebnahme	80	Gemessene	188
Erweiterte Einstellungen	107, 120	siehe Prozessgrößen	
Gerät konfigurieren	81	Messprinzip	188
Informationen zum Dokument	6	Messrohrspezifikation	207
Innenreinigung	206	Messstofftemperaturbereich	205
K		Messumformer	
Kabel Versorgungsspannung anschließen	36, 38	Anzeigemodul drehen	29
Kabeleinführung		Gehäuse drehen	28
Schutzart	49	Messumformergehäuse drehen	28
Kabeleinführungen		Messwerte ablesen	145
Technische Daten	200	Modbus RS485	
Klemmen	200	Diagnoseinformation	164
Klemmenbelegung	34	Störungsverhalten konfigurieren	164
Konformitätserklärung	10	Montage	21
Kontextmenü		Montagebedingungen	
Aufrufen	61	Anpassungsstücke	27
Erläuterung	61	Ein- und Auslaufstrecken	24
Schließen	61	Einbaulage	23
Kontrolle		Einbaumaße	26
Erhaltene Ware	15	Falleitung	21
L		Montageort	21
Lagerbedingungen	19	Systemdruck	26
Lagerungstemperatur	19	Teilgefülltes Rohr	22
Lagerungstemperaturbereich	203	Vibrationen	27
Lebensmitteltauglichkeit	215	Montagekontrolle	80
Leistungsaufnahme	200	Montagekontrolle (Checkliste)	29
Leistungsmerkmale	201	Montagemasse	
Leitfähigkeit	205	siehe Einbaumaße	
Lesezugriff	65	Montageort	21
M		Montagevorbereitungen	28
Maximale Messabweichung	201	Montagewerkzeug	28
Mechanische Belastung	204	N	
Menü		Navigationsspfad (Navigieransicht)	57
Diagnose	173	Navigieransicht	
Setup	81	Im Assistenten	57
Menüs		Im Untermenü	57
Zu spezifischen Einstellungen	107, 120	Netilion	181
Zur Gerätkonfiguration	81	Normen und Richtlinien	216
Mess- und Prüfmittel	181	O	
		Oberflächenrauheit	209

P

Parameter	
Ändern	64
Werte oder Texte eingeben	64
Parametereinstellungen	
Administration (Untermenü)	119, 134
Anzeige (Assistent)	100
Anzeige (Untermenü)	110, 126
APL-Port (Untermenü)	83
Datensicherung (Untermenü)	116, 131
Diagnose (Menü)	173
Doppelimpulsausgang	99
Doppelimpulsausgang (Assistent)	99
Doppelimpulsausgang (Untermenü)	151
Durchflussdämpfung konfigurieren (Assistent)	105
Eichbetriebaktivierung (Assistent)	124
Eichbetriebdeaktivierung (Assistent)	122
Elektrodenreinigungszyklus (Untermenü)	113, 128
Erweitertes Setup (Untermenü)	108, 120
Freigabecode definieren (Assistent)	118, 133
Freigabecode zurücksetzen (Untermenü)	118, 133
Geräteinformation (Untermenü)	177
Heartbeat Grundeinstellungen (Untermenü)	131
I/O-Konfiguration	87
I/O-Konfiguration (Untermenü)	87
Impuls-/Frequenz-/Schaltausgang 1 ... n (Assistent)	93
Impuls-/Frequenz-/Schaltausgang 1 ... n (Untermenü)	150
Kommunikation (Untermenü)	82
Leerrohrüberwachung (Assistent)	104
Netzwerkdiagnose (Untermenü)	85
Prozessgrößen (Untermenü)	145
Relaisausgang	97
Relaisausgang 1 ... n (Assistent)	97
Relaisausgang 1 ... n (Untermenü)	151
Schleichmengenunterdrückung (Assistent)	102
Sensorabgleich (Untermenü)	108, 120
Service-Schnittstelle (Untermenü)	84
Setup (Menü)	81
Simulation (Untermenü)	134, 136
Simulation Ausgang (Untermenü)	139
Simulation Diagnoseereignis (Untermenü)	141
Simulation Eingang (Untermenü)	138
Simulation Prozessgröße (Untermenü)	138
Statureingang	89
Statureingang 1 ... n (Assistent)	89
Statureingang 1 ... n (Untermenü)	148, 149
Stromausgang	90
Stromausgang (Assistent)	90
Stromeingang	88
Stromeingang 1 ... n (Assistent)	88
Stromeingang 1 ... n (Untermenü)	147, 148
Summenzähler (Untermenü)	151, 152
Summenzähler 1 ... n (Untermenü)	108, 121
Summenzähler-Bedienung (Untermenü)	153
Systemeinheiten (Untermenü)	86
Webserver (Untermenü)	72
Wert Stromausgang 1 ... n (Untermenü)	150

WLAN-Einstellungen (Assistent)	114, 129
Parametereinstellungen schützen	141
Pharmatauglichkeit	215
Potenzialausgleich	42
Produktsicherheit	10
Prozessanschlüsse	209
Prozessbedingungen	
Druckverlust	206
Durchflussgrenze	205
Leitfähigkeit	205
Messstofftemperatur	205
Unterdruckfestigkeit	205
Prüfkontrolle	
Anschluss	50
Montage	29

R

RCM-Zeichen	214
Re-Kalibrierung	182
Referenzbedingungen	201
Reparatur	183
Hinweise	183
Reparatur eines Geräts	183
Rücksendung	183

S

Schaltausgang	195
Schleichmengenunterdrückung	197
Schreibschutz	
Via Freigabecode	141
Via Verriegelungsschalter	143
Schreibschutz aktivieren	141
Schreibschutz deaktivieren	141
Schreibzugriff	65
Schutzart	49, 204
Seriennummer	16, 17
Sicherheit	9
Sicherheit am Arbeitsplatz	10
Signalkabel anschließen	36, 38
SIP-Reinigung	206
Softwarefreigabe	79
Speicherkonzept	213
Spezielle Anschlusshinweise	44
Spezielle Montagehinweise	
Lebensmitteltauglichkeit	28
Sprachen, Bedienungsmöglichkeiten	210
Statusbereich	
Bei Betriebsanzeige	54
In Navigieransicht	57
Statussignale	159, 162
Störungsbehebungen	
Allgemeine	155
Störungsverhalten konfigurieren, Modbus RS485	164
Stromaufnahme	200
Summenzähler	
Konfigurieren	108, 121
Zuordnung Prozessgröße	152
Symbole	
Bedienelemente	59

Eingabe steuern	60
Eingabemaske	60
Für Assistenten	57
Für Diagnoseverhalten	54
Für Kommunikation	54
Für Menüs	57
Für Messgröße	55
Für Messkanalnummer	55
Für Parameter	57
Für Statussignal	54
Für Untermenü	57
Für Verriegelung	54
Im Statusbereich der Vor-Ort-Anzeige	54
Systemaufbau	
Messeinrichtung	188
siehe Messgerät Aufbau	
Systemdruck	26
Systemintegration	79
T	
Tastenverriegelung ein-/ausschalten	66
Technische Daten, Übersicht	188
Teilgefülltes Rohr	22
Temperaturbereich	
Lagerungstemperatur	19
Umgebungstemperatur Anzeige	210
Tests und Zeugnisse	216
Texteditor	59
Tooltip	
siehe Hilfetext	
Transport Messgerät	19
TSE/BSE Eignungs-Zertifikat	215
Typenschild	
Messaufnehmer	17
Messumformer	16
U	
UKCA-Kennzeichnung	214
Umgebungsbedingungen	
Betriebshöhe	204
Lagerungstemperatur	203
Mechanische Belastung	204
Relative Luftfeuchte	204
Umgebungstemperatur	26
Vibrationsfestigkeit und Schockfestigkeit	204
Umgebungstemperatur	
Einfluss	203
Umgebungstemperaturbereich	26, 204
Unterdruckfestigkeit	205
Untermenü	
Administration	117, 119, 132, 134
Anzeige	110, 126
APL-Port	83
Ausgangswerte	149
Datensicherung	116, 131
Doppelimpulsausgang	151
Eingangswerte	147, 148
Elektrodenreinigungszyklus	113, 128
Ereignisliste	174
Erweitertes Setup	107, 108, 120
Freigabecode zurücksetzen	118, 133
Geräteinformation	177
Heartbeat Grundeinstellungen	131
I/O-Konfiguration	87
Impuls-/Frequenz-/Schaltausgang 1 ... n	150
Kommunikation	82
Messwerte	145
Netzwerkdiagnose	85
Prozessgrößen	145
Relaisausgang 1 ... n	151
Sensorabgleich	108, 120
Service-Schnittstelle	84
Simulation	134, 136
Simulation Ausgang	139
Simulation Diagnoseereignis	141
Simulation Eingang	138
Simulation Prozessgröße	138
Status Eingang 1 ... n	148, 149
Stromeingang 1 ... n	147, 148
Summenzähler	151, 152
Summenzähler 1 ... n	108, 121
Summenzähler-Bedienung	153
Systemeinheiten	86
Übersicht	53
Webserver	72
Wert Stromausgang 1 ... n	150
USP Class VI	215
V	
Verpackungsentsorgung	20
Verriegelungsschalter	143
Versionsdaten zum Gerät	79
Versorgungsausfall	200
Versorgungsspannung	200
Vibrationen	27
Vibrationsfestigkeit und Schockfestigkeit	204
Vor-Ort-Anzeige	210
Navigieransicht	57
siehe Betriebsanzeige	
siehe Diagnosemeldung	
siehe Im Störfall	
Texteditor	59
Zahlenditor	59
W	
W@M Device Viewer	15
Warenannahme	15
Wartungsarbeiten	181
Austausch von Dichtungen	181
Weitere Zertifizierungen	216
Werkstoffe	207
Werkzeug	
Elektrischen Anschluss	31
Für Montage	28
Transport	19
Wiederholbarkeit	203
WLAN-Einstellungen	114, 129

Z

Zahleneditor	59
Zertifikate	214
Zugriffsrechte auf Parameter	
Lesezugriff	65
Schreibzugriff	65
Zulassungen	214



71754716

www.addresses.endress.com
