

사용 설명서 요약

Cerabar S PMC71, PMP71, PMP75

프로세스 압력 측정



본 사용 설명서(요약본)는 계기 사용 설명서를 대체하지 않습니다.

계기에 대한 자세한 정보는 사용 설명서와 기타 문서를 참조하십시오.

모든 계기 버전에 대해 제공

- 인터넷: www.endress.com/deviceviewer
- 스마트폰/태블릿: Endress+Hauser Operations 앱

1 관련 문서

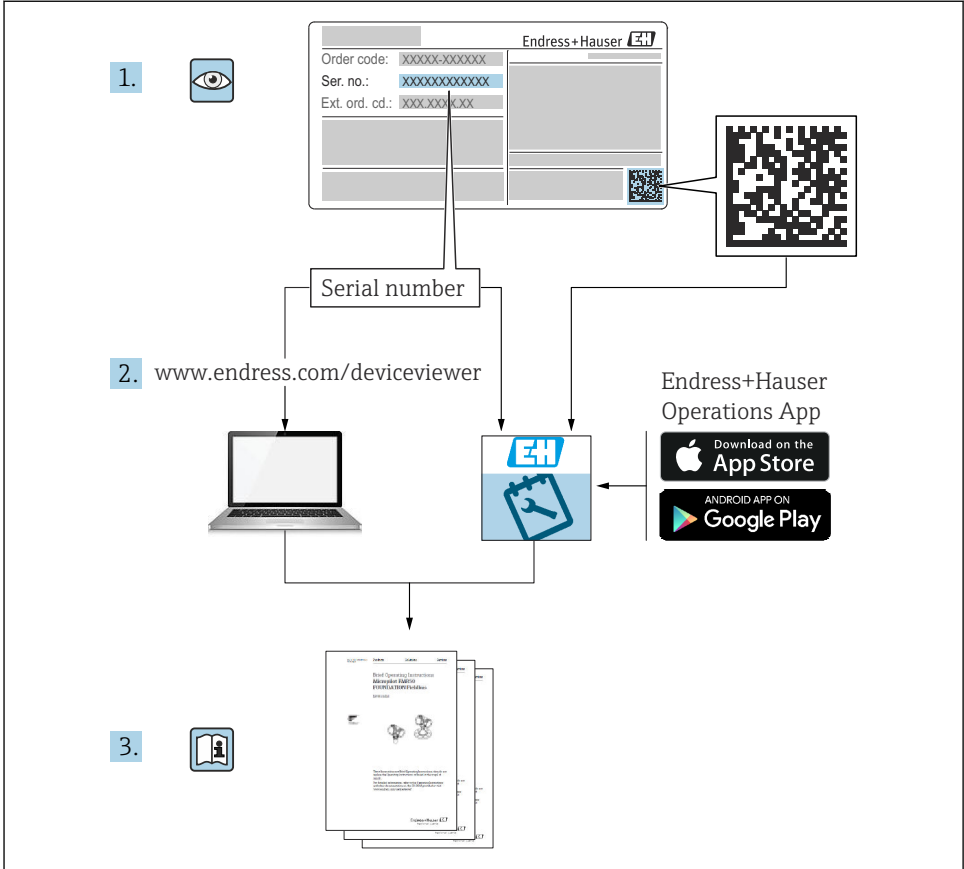

A0023555

2 문서 정보

2.1 문서 기능

사용 설명서(요약본)은 입고 승인에서 최초 시운전에 이르는 모든 필수 정보를 제공합니다.

2.2 사용 기호

2.2.1 안전 기호



위험
위험 상황을 알리는 기호입니다. 이 상황을 방지하지 못하면 심각한 인명 피해가 발생할 수 있습니다.



경고
위험 상황을 알리는 기호입니다. 이 상황을 방지하지 못하면 심각한 인명 피해가 발생할 수 있습니다.



주의
위험 상황을 알리는 기호입니다. 이 상황을 방지하지 못하면 경미한 부상이나 중상을 당할 수 있습니다.



주의
신체적 상해가 발생하지 않는 과정 및 기타 요인에 대해 알려주는 기호입니다.

2.2.2 전기 기호

⊖ 보호 접지(PE)

다른 연결을 설정하기 전에 접지에 연결해야 하는 접지 단자

접지 단자는 계기 내부와 외부에 있습니다.

- 내부 접지 단자: 보호 접지가 주전원에 연결됩니다.
- 외부 접지 단자: 계기가 플랜트 접지 시스템에 연결됩니다.

2.3 특정 정보 및 그래픽 관련 기호



우선

우선 순위가 높은 절차, 프로세스 또는 작업입니다.



금지

금지된 절차, 프로세스 또는 작업입니다.



팁

추가 정보를 알려줍니다.



설명서 참조

설명서 참조



페이지 참조

페이지 참조



▶

따라야 할 주의 사항 또는 개별 단계

1, 2, 3

일련의 단계



육안 검사

육안 검사

1, 2, 3, ...

항목 번호

2.4 등록 상표

KALREZ®

미국 월밍턴 소재 E.I. Du Pont de Nemours & Co.의 상표

TRI-CLAMP®

미국 커노샤 소재 Ladish & Co., Inc.의 상표

HART®

미국 오스틴 소재 FieldComm Group의 등록 상표

GORE-TEX®

미국 W.L. Gore & Associates, Inc.의 상표

3 기본 안전 지침

3.1 작업자 요건

작업자는 다음 작업 요건을 충족해야 합니다.

- ▶ 교육을 받고 자격을 갖춘 전문가가 이 기능과 작업을 수행할 수 있는 적절한 자격을 갖추어야 함
- ▶ 플랜트 소유자/오퍼레이터의 승인을 받아야 함
- ▶ 국가 규정을 숙지하고 있어야 함
- ▶ 작업을 시작하기 전에 작업 내용에 따라 매뉴얼과 보조 자료 및 인증서에 나온 지침을 읽고 숙지해야 함
- ▶ 지침을 준수하고 기본 조건을 충족해야 함

3.2 용도

Cerabar S는 레벨 및 압력 측정용 압력 트랜스미터입니다.

3.2.1 잘못된 사용

지정되지 않은 용도로 사용하여 발생하는 손상에 대해서는 제조사가 책임을 지지 않습니다.

모호한 사례인지 확인하십시오.

- ▶ 특수한 유체와 세정액의 경우 Endress+Hauser는 유체에 닿는 재질의 내부식성을 확인하는 데 도움을 줄 수 있지만, 어떠한 보증이나 책임도 부담하지 않습니다.

3.3 작업장 안전

계기 작업 시:

- ▶ 국가 규정에 따라 필수 개인 보호 장비를 착용하십시오.
- ▶ 계기를 연결하기 전에 공급 전압 연결을 해제하십시오.

3.4 작동 안전

부상 위험!

- ▶ 적절한 기술적 조건 및 이중 안전(fail-safe) 조건에서만 계기를 작동하십시오.

- ▶ 계기의 무간섭 작동은 오퍼레이터의 책임입니다.

계기 개조

- 무단 계기 개조는 허용되지 않으며 예기치 않은 위험이 발생할 수 있습니다.
- ▶ 그럼에도 불구하고 계기 개조가 반드시 필요한 경우 Endress+Hauser로 문의하십시오.

수리

- 작동 안전 및 안전성을 유지하려면 다음과 같이 하십시오.
- ▶ 명확한 승인이 있는 경우에만 계기를 수리하십시오.
 - ▶ 전기 계기 수리와 관련된 연방 및 국가 규정을 준수하십시오.
 - ▶ Endress+Hauser의 정품 예비 부품 및 액세서리만 사용하십시오.

방폭 지역

- 계기를 방폭 지역에서 사용할 때 사람과 시설에 대한 위험을 방지하려면 다음과 같이 하십시오 (예: 방폭, 압력 탱크 안전).
- ▶ 명판을 참조하여 주문한 계기가 방폭 지역에서 지정된 용도로 사용 허가되었는지 확인하십시오.
 - ▶ 이 설명서의 필수 요소인 별도의 보조 문서에 명시된 사양을 준수하십시오.

3.5 제품 안전

이 계기는 최신 안전 요건을 충족하기 위해 우수한 엔지니어링 관행에 따라 설계 및 테스트되었으며, 작동하기에 안전한 상태로 공장에서 출하되었습니다.

일반 안전 요건 및 법적 요건을 충족합니다. 계기별 EC 적합성 선언에 나오는 EC 지침도 준수합니다. Endress+Hauser는 CE 마크를 부착해 이러한 사실을 확인합니다.

3.6 기능 안전 SIL3(선택사항)

기능 안전 애플리케이션에서 사용하는 계기의 경우 기능 안전 매뉴얼을 엄격하게 준수해야 합니다.

4 입고 승인 및 제품 식별

4.1 입고 승인

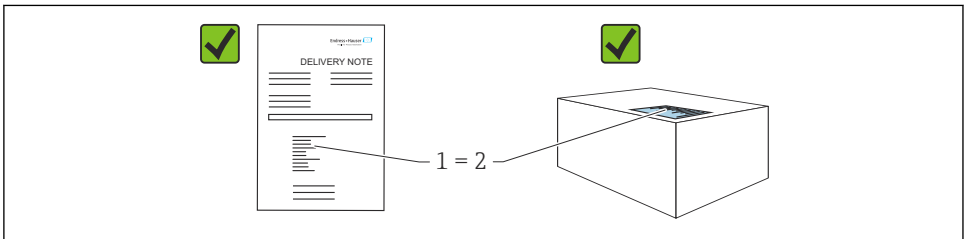

A0016870

- 납품서 (1)의 주문 코드와 제품 스티커 (2)의 주문 코드가 일치합니까?
- 제품이 손상되지 않았습니까?
- 명판의 데이터가 주문 사양 및 납품서와 일치합니까?
- 문서가 제공됩니까?
- 필요한 경우(명판 참조): 안전 지침(XA)이 있습니까?

 이 조건 중 하나라도 충족되지 않으면 Endress + Hauser 세일즈 센터에 연락하십시오.

4.2 제품 식별

명판을 확인하십시오. 사용 설명서를 참조하십시오.

4.3 보관 및 운송

4.3.1 보관 조건

원래 포장을 사용하십시오.

깨끗하고 건조한 상태에서 계기를 보관하고 충격으로 인한 손상으로부터 보호하십시오(EN 837-2).

5 설치

5.1 설치 요구사항

5.1.1 일반 설치 지침

- G 1 1/2 나사가 있는 계기:
 - 계기를 탱크에 조일 때 프로세스 연결부의 밀봉면에 플랫 씰을 장착해야 합니다. 프로세스 멤브레인에 추가적인 응력이 가해지는 것을 방지하려면 나사를 헴프(hemp)나 이와 유사한 재료로 밀봉하지 마십시오.
- NPT 나사가 있는 계기:
 - Teflon 테이프로 나사 주위를 감싸 밀봉하십시오.
 - 육각 볼트만 사용해서 계기를 조이십시오. 하우징을 돌리지 마십시오.
 - 나사를 과도하게 조이지 마십시오. 최대 조임 토크: 20~30 Nm (14.75~22.13 lbf ft)
- 다음 프로세스 연결부에는 최대 40 Nm (29.50 lbf ft)의 조임 토크가 지정되어 있습니다.
 - 나사 ISO228 G1/2 (제품 옵션 "1A" 또는 "1B")
 - 나사 DIN13 M20 x 1.5 (제품 옵션 "1N" 또는 "1P")

5.1.2 PVDF 나사가 있는 센서 모듈의 설치



프로세스 연결부 손상 위험!

부상 위험!

- ▶ PVDF 나사가 있는 센서 모듈은 제공된 설치 브래킷을 사용해 설치해야 합니다!

경고

압력 및 온도로 인한 재료 피로!

부품 폭발로 인한 부상 위험! 고압과 고온에 노출되면 나사가 헐거워질 수 있습니다.

- ▶ 나사의 무결성을 정기적으로 점검해야 하고 나사를 7 Nm (5.16 lbf ft)의 최대 조임 토크로 다시 조여야 할 수 있습니다. 1/2" NPT 나사를 밀봉할 때는 Teflon 테이프가 권장됩니다.

5.2 다이어프램 씰이 없는 계기의 설치 지침 - PMP71, PMC71

주의

계기 손상!

가열된 Cerabar S가 세척 프로세스 중에 냉수 등에 의해 냉각되면 일시적으로 진공 상태가 생기는데, 그 결과 압력 보정구(1)를 통해 센서에 수분이 침투할 수 있습니다.

- ▶ 다음과 같이 계기를 설치하십시오.

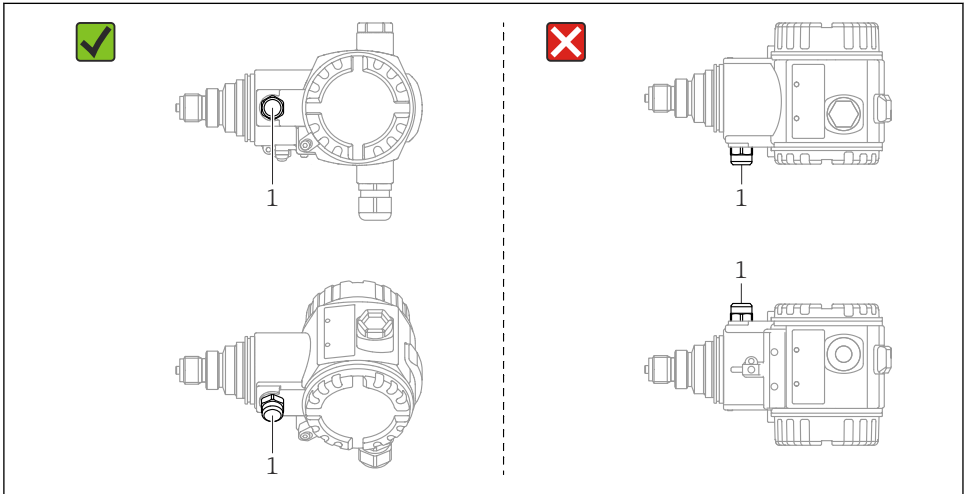

A0031804

- 압력 보정구와 GORE-TEX® 필터(1)를 오염과 물로부터 보호하십시오.
- 다이어프램 씰이 없는 Cerabar S 계기는 마노미터와 동일한 가이드라인에 따라 설치됩니다(DIN EN 837-2). 차단 장치와 워터 포켓 배관 사용을 추천합니다. 방향은 측정 용도에 따라 달라집니다.
- 단단하거나 뾰족한 물체로 프로세스 멤브레인을 세척하거나 건드리지 마십시오.
- ASME-BPE(Part SD Cleanability)의 청결성 요건을 준수하려면 계기를 다음과 같이 설치해야 합니다.

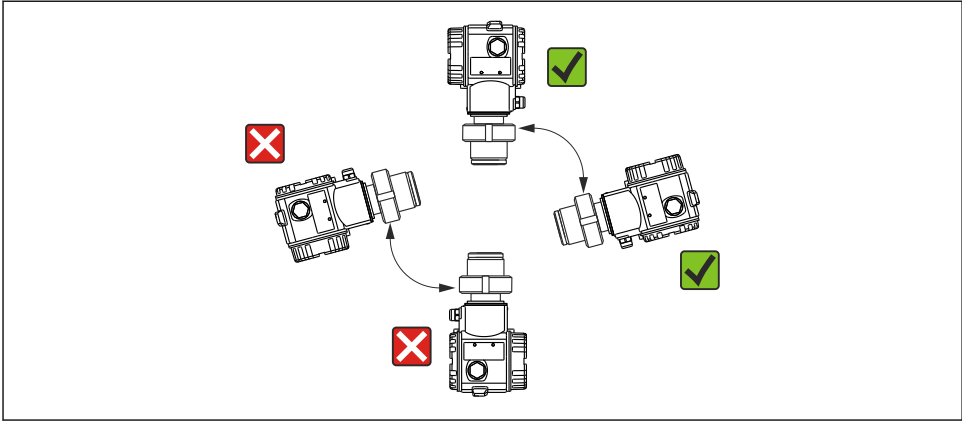

A0031805

5.2.1 기체 압력 측정

응축된 유체가 프로세스로 돌아갈 수 있도록 Cerabar S와 차단 장치를 태핑 포인트 위쪽으로 설치하십시오.

5.2.2 증기 압력 측정

증기 압력 측정의 경우 워터 포켓 배관을 사용하십시오. 워터 포켓 배관은 온도를 외기 온도와 비슷하게 낮춰줍니다. 가급적이면 계기를 워터 포켓 배관과 함께 태핑 지점 아래에 설치하십시오.

장점:

- 정의된 수주는 최소한의/미미한 측정 오류만 발생시킴
- 계기에 사소한/무시해도 좋은 열 영향만 발생합니다.

태핑 지점 위에 설치하는 것도 허용됩니다. 트랜스미터의 최대 허용 외기 온도를 준수하십시오.

5.2.3 액체 압력 측정

Cerabar S를 차단 장치와 함께 태핑 지점 아래 또는 동일한 높이에 설치하십시오.

5.2.4 레벨 측정

- 항상 가장 낮은 측정 포인트 아래에 Cerabar S를 설치하십시오.
- 유체 인입 지점 또는 교반기의 동압력에 영향을 받을 수 있는 탱크 내부 지점에 계기를 설치하지 마십시오.
- 계기를 펌프의 흡입 영역에 설치하지 마십시오.
- 계기를 차단 장치의 다운스트림에 설치하면 교정 및 기능 테스트를 보다 쉽게 진행할 수 있습니다.

5.3 다이어프램 씰이 있는 계기의 설치 지침 - PMP75

- 다이어프램 씰이 있는 Cerabar S 계기는 다이어프램 씰의 유형에 따라 나사, 플랜지 또는 클램프로 고정됩니다.
- 캐필러리 내 액주의 수두압에 의해 영점 변동이 발생할 수 있습니다. 영점 변동은 수정할 수 있습니다.
- 단단하거나 뾰족한 물체로 다이어프램 씰의 프로세스 멤브레인을 세척하거나 건드리지 마십시오.
- 설치 직전까지 프로세스 멤브레인의 보호제를 제거하지 마십시오.

주의

잘못된 취급!

계기 손상!

- ▶ 다이어프램 씰과 압력 트랜스미터는 함께 밀폐된 오일 충전 교정 시스템을 구성합니다. 유체 충전 구멍은 밀봉되어 열 수 없습니다.
- ▶ 설치 브래킷을 사용할 경우 캐필러리의 좌굴을 방지하기 위해 캐필러리에 충분한 변형 방지 조치를 취해야 합니다(곡률 반경 ≥ 100 mm (3.94 in)).
- ▶ Cerabar S TI00383P 기술 정보, "다이어프램 씰 시스템 계획 지침" 섹션에 명시된 다이어프램 씰 충전 유체 적용 제한을 준수하십시오.

주의

더욱 정확한 측정 결과를 얻고 계기의 결함을 방지하려면 아래와 같이 캐필러리를 장착하십시오.

- ▶ 캐필러리를 진동 없이 설치하십시오(추가 압력에 의한 움직임 방지를 위해 필요).
- ▶ 열선 또는 냉각선 주변에는 설치하지 마십시오.
- ▶ 외기 온도가 기준 온도 이하 또는 이상일 경우 캐필러리를 단열하십시오.
- ▶ ≥ 100 mm (3.94 in)의 곡률 반경으로 설치하십시오.
- ▶ 캐필러리를 다이어프램 씰의 운반 보조 수단으로 사용하지 마십시오.

6 전기 연결

6.1 연결 요구사항

⚠ 경고

감전 위험!

작동 전압이 35 VDC보다 높으면 단자의 접촉 전압이 위험 수준일 수 있습니다.

- ▶ 습기가 많은 환경에서는 전압이 있을 때 커버를 열지 마십시오.

⚠ 경고

잘못 연결하면 전기 안전이 저해됩니다!

▶

- 감전/폭발 위험이 있습니다! 계기를 연결하기 전에 공급 전압 연결을 해제하십시오.
- 방폭 지역에서 계기를 사용할 때, 설치하는 해당 국가 표준 및 규정, 안전 지침 또는 설치 또는 제어 도면을 준수해야 합니다.
- 내장형 과전압 보호 장치(서지 피뢰기)가 있는 계기는 반드시 접지해야 합니다.

- 역극성, 고주파 영향 및 과전압 피크를 방지하는 보호 회로가 내장되어 있습니다.
- 공급 전압이 명판의 전원과 일치해야 합니다. 사용 설명서를 참조하십시오 → 2.
- 연결하기 전에 공급 전압을 끄십시오.
- 단자부의 하우징 커버를 제거하십시오.
- 케이블을 글랜드에 끼우십시오. 차폐 된 꼬인 2선 케이블을 사용하는 것이 좋습니다.
- 그림과 같이 계기를 연결하십시오.
- 하우징 커버를 고정하십시오.
- 전원을 켜십시오.

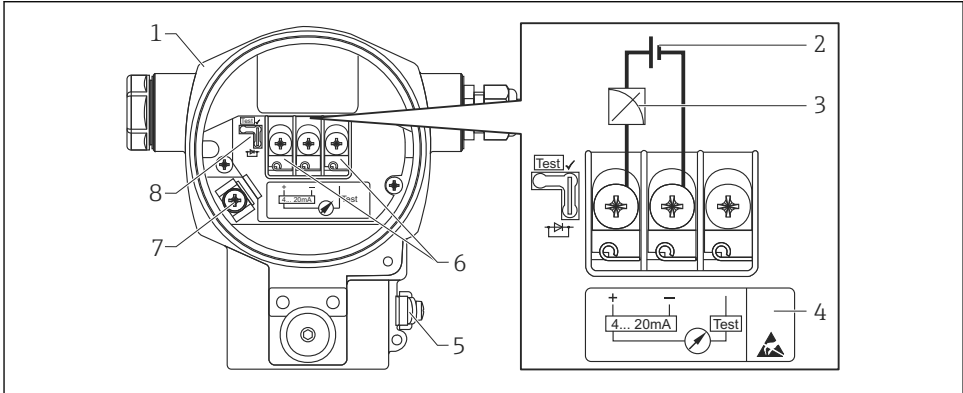

A0019989

- 1 하우징
- 2 최소 공급 전압 = 10.5 V DC, 점퍼가 그림과 같이 설정됩니다.
- 2 최소 공급 전압 = 11.5 V DC, 점퍼가 "Test" 위치로 설정됩니다.
- 3 4 ~ 20 mA
- 4 내장형 과전압 보호 장치가 있는 계기는 여기에 "OVP"(과전압 보호) 라벨이 표시됩니다.
- 5 외부 접지 단자
- 6 4~20 mA 양극과 테스트 단자 사이의 테스트 신호
- 7 내부 접지 단자
- 8 4~20 mA 테스트 신호용 점퍼

6.1.1 Harting plug Han7D가 있는 계기의 연결

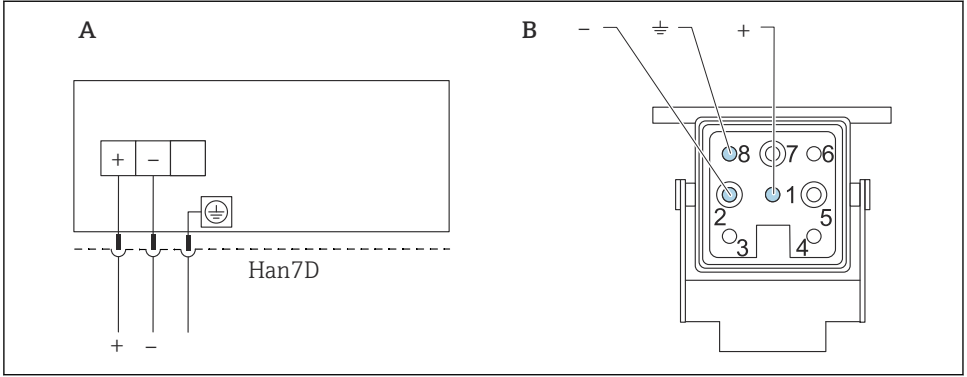

A0019990

- A Harting plug Han7D가 있는 계기의 전기 연결
- B 계기의 플러그인 연결부 보기
- 갈색
- ≍ 녹색/노란색
- + 파란색

6.1.2 M12 플러그가 있는 계기의 연결(p. 21)

	핀	
	1	신호 +
	2	할당되지 않음
	3	신호 -
	4	접지

A0011175

6.1.3 케이블 연결 버전(p. 21)

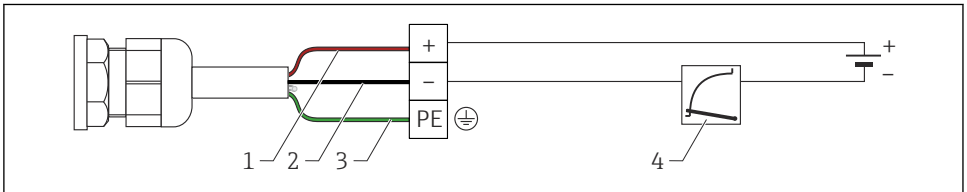

A0019991

- 1 rd = 빨간색, bk = 검은색, gnye = 녹색/노란색

6.1.4 차폐/등전위화

- 양쪽(캐비닛과 계기)에 차폐가 연결되어 있는 경우 외란을 방지하는 최적의 차폐가 구성됩니다. 플랜트에서 등전위화 전류가 예상되는 경우 한쪽에만, 가급적이면 트랜스미터에만 접지 차폐를 구성합니다.
- 위험 지역에서 사용할 때는 관련 규정을 준수하십시오.

추가 기술 데이터와 지침이 포함된 별도의 Ex 문서가 모든 Ex 시스템에서 기본 문서로 제공됩니다.

6.2 계기 연결

6.2.1 공급 전압



공급 전압이 연결되어 있을 수 있습니다!

감전/폭발 위험이 있습니다!

- ▶ 방폭 지역에서 계기를 사용할 때, 설치해 해당 국가 표준 및 규정, 안전 지침 또는 설치 또는 제어 도면을 준수해야 합니다.
- ▶ 방폭 데이터는 요청 시 별도로 Ex 문서를 통해 확인할 수 있습니다. Ex 문서는 폭발 방폭 지역에서의 사용이 승인된 모든 계기와 함께 표준으로 제공됩니다.

전자 버전	4~20 mA 테스트 신호용 접퍼가 "Test" 위치에 있음(출하시 상태)	4~20 mA 테스트 신호용 접퍼가 "Non-Test" 위치에 있음
4~20 mA HART, 비방폭 지역 버전	11.5~45 V DC	10.5~45 V DC

4~20 mA 테스트 신호 측정

양극과 테스트 단자를 통해 중단 없이 4~20 mA 테스트 신호를 측정할 수 있습니다. 계기의 최소 공급 전압은 접퍼 위치를 변경해 줄일 수 있습니다. 그러면 더 낮은 공급 전압으로도 작동이 가능합니다.

측정 오차를 0.1 % 미만으로 유지하려면 전류계의 내부 저항이 0.7Ω 미만이어야 합니다. 아래 표에 따라 접퍼 위치를 준수하십시오.

테스트 신호용 접퍼 위치	설명
	<ul style="list-style-type: none"> ■ 양극과 테스트 단자를 통해 4~20 mA 테스트 신호 측정: 가능. (따라서 다이오드를 통해 간섭 없이 출력 전류를 측정할 수 있음) ■ 출하시 상태 ■ 최소 공급 전압: 11.5 V DC
	<ul style="list-style-type: none"> ■ 양극과 테스트 단자를 통해 4~20 mA 테스트 신호 측정: 불가능 ■ 최소 공급 전압: 10.5 V DC

6.2.2 단자

- 공급 전압 및 내부 접지 단자: 0.5~2.5 mm² (20~14 AWG)
- 외부 접지 단자: 0.5~4 mm² (20~12 AWG)

6.2.3 케이블 사양

- Endress+Hauser는 2선식 차폐 연선 케이블의 사용을 권장합니다.
- 케이블 직경: 5~9 mm (0.2~0.35 in)

6.2.4 부하

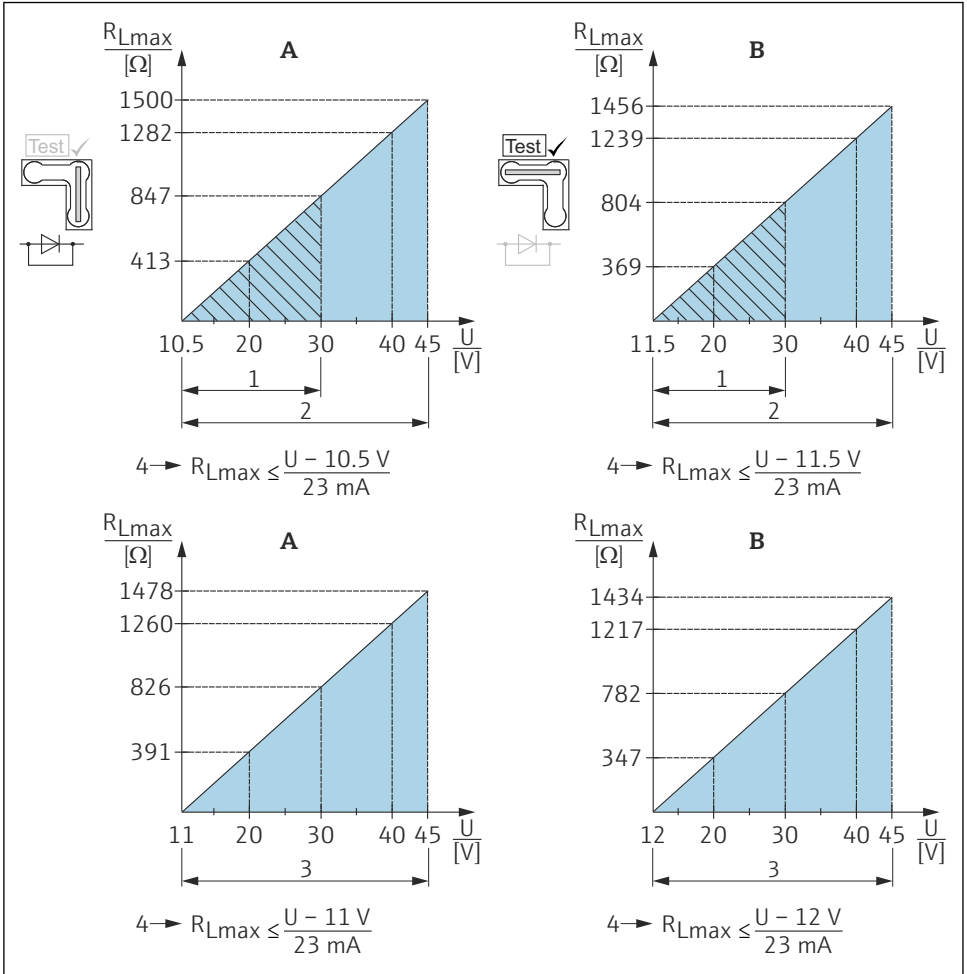

A0020467

- A 4~20 mA 테스트 신호용 점퍼가 "Non-Test" 위치로 설정되어 있음
 B 4~20 mA 테스트 신호용 점퍼가 "Test" 위치로 설정되어 있음

7 작동 옵션

7.1 로컬 디스플레이(옵션)

4라인 LCD가 표시와 작동에 사용됩니다. 로컬 디스플레이에는 측정값, 대화 텍스트, 오류 메시지 및 알람 메시지가 표시됩니다. 계기 디스플레이는 90° 단위로 회전할 수 있습니다. 따라서 계기 설치 위치에 따라 쉽게 계기를 작동하고 측정값을 읽을 수 있습니다.

기능:

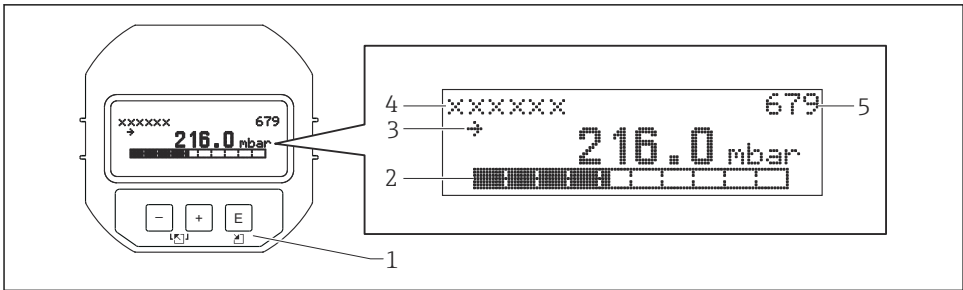

- 부호 및 소수점, 단위 표시, 전류 표시용 막대 그래프를 포함한 8자리 측정값 표시
- 파라미터를 몇 개의 레벨과 그룹으로 나눈 단순하고 완전한 메뉴 구성
- 손쉬운 검색을 위해 각 파라미터에 3자리 ID 번호 할당
- 언어, 표시 전환, 센서 온도 같은 다른 측정 값의 표시, 대비 설정 등 개별적인 필요와 요구 사항에 따라 디스플레이 설정 가능
- 종합적인 진단 기능(오류 및 경고 메시지, 최대/최소 인디케이터 등)
- Quick Setup 메뉴를 사용한 신속하고 안전한 시운전



A0016498

다음 표는 로컬 디스플레이에 표시되는 기호에 대한 설명입니다. 4개의 기호가 동시에 나타날 수 있습니다.

기호	의미
	알람 기호 <ul style="list-style-type: none"> ▪ 기호 점멸: 경고, 계기에서 측정 중 ▪ 기호 점등: 에러, 계기에서 측정이 중단됨 참고: 알람 기호는 추세 기호에 우선하여 적용됩니다.
	잠금 기호 계기의 작동이 잠금 설정되었습니다. 계기 잠금을 해제하십시오.
	통신 기호 통신을 통한 데이터 전송.
	추세 기호(증가) 측정값이 증가합니다.

기호	의미
	추세 기호(감소) 측정값이 감소합니다.
	추세 기호(일정) 지난 몇 분 동안 측정 값이 일정 수준을 유지했습니다.

7.2 작동 키

7.2.1 작동 키의 위치

알루미늄 및 스테인리스강 하우징(T14)의 경우 작동 키는 계기 외부의 보호 플랩 아래 또는 기판 내부에 있습니다. 위생 스테인리스강 하우징(T17)의 경우 작동 키는 항상 기판 내부에 있습니다. 또한 옵션 로컬 디스플레이에는 작동 키가 있습니다.

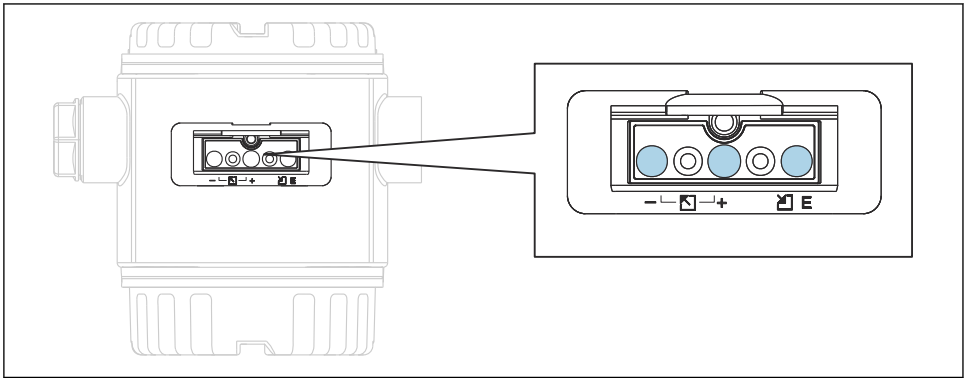

A0016499

 2 작동 키, 외부

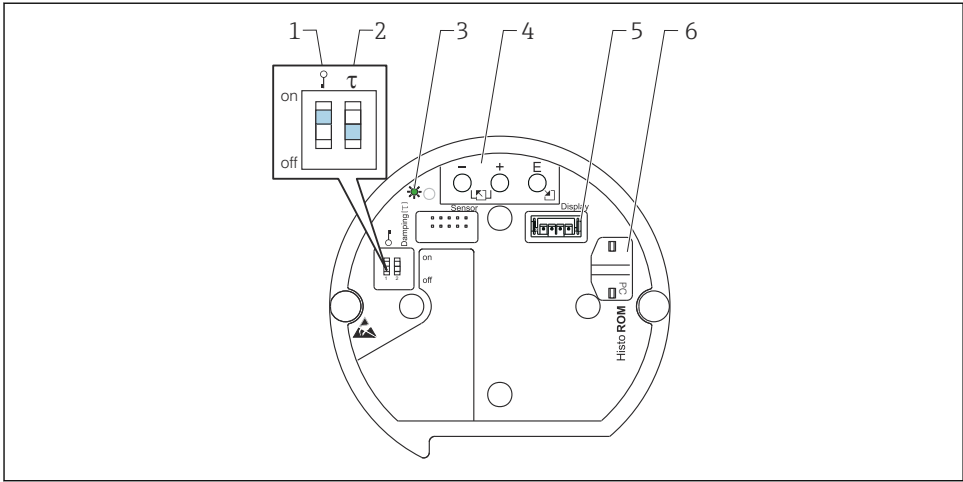

A0020031

☐ 3 작동 키, 내부

- 1 측정값 관련 파라미터의 잠금/잠금 해제를 위한 DIP 스위치
- 2 댐핑 활성화/비활성화용 DIP 스위치
- 3 값이 승인되었음을 나타내는 녹색 LED
- 4 작동 키
- 5 디스플레이 옵션용 슬롯
- 6 옵션 HistoROM®/M-DAT용 슬롯





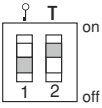

7.2.2 작동 키의 기능 - 로컬 디스플레이가 연결되지 않은 경우

기능을 실행하려면 해당 키 또는 키 조합을 3 s 이상 누르십시오. 리셋하려면 해당 키 조합을 6 s 이상 누르십시오.

	의미
-	하위 값을 선택합니다. 계기에 기준 압력이 있습니다. 자세한 설명은 "압력 측정 모드" 또는 "레벨 측정 모드" 섹션도 참조하십시오.
+	하위 값을 선택합니다. 계기에 기준 압력이 있습니다. 자세한 설명은 "압력 측정 모드" 또는 "레벨 측정 모드" 섹션도 참조하십시오.
E	위치 조정
+ - E ○ 및 ○ 및 ○	모든 파라미터를 리셋합니다. 작동 키를 이용한 리셋에서 소프트웨어 리셋 코드는 7864입니다.
+ E ○ 및 ○	옵션 HistoROM®/M-DAT 모듈의 설정 데이터를 계기에 복사합니다.

	의미
	계기의 설정 데이터를 옵션 HistoROM®/M-DAT 모듈에 복사합니다.
	<ul style="list-style-type: none"> DIP 스위치 1: 측정값 관련 파라미터를 잠금/잠금 해제합니다. 기본 설정: 꺼짐(잠금 해제) DIP 스위치 2: 댐핑 켜짐/꺼짐, 기본 설정: 켜짐(댐핑 켜짐)

7.2.3 작동 키의 기능 - 로컬 디스플레이가 연결된 경우

작동 키	의미
	<ul style="list-style-type: none"> 선택 목록에서 위로 이동합니다. 기능 내에서 숫자 값 또는 문자를 편집합니다.
	<ul style="list-style-type: none"> 선택 목록에서 아래로 이동합니다. 기능 내에서 숫자 값 또는 문자를 편집합니다.
	<ul style="list-style-type: none"> 입력값 확인 다음 항목으로 이동
	로컬 디스플레이 색상 대비 설정: 어둡게
	로컬 디스플레이 색상 대비 설정: 밝게
	<p>ESC 기능:</p> <ul style="list-style-type: none"> 수정된 값을 저장하지 않고 편집 모드를 종료합니다. 메뉴에서 기능 그룹 안에 있을 때 처음으로 여러 키를 동시에 누르면 기능 그룹에서 한 파라미터 돌아갑니다. 이후 여러 키를 동시에 누를 때마다 메뉴에서 한 레벨씩 올라갑니다. 메뉴에서 선택 레벨에 있을 때 여러 키를 동시에 누를 때마다 메뉴에서 한 레벨씩 올라갑니다. <p>참고: 기능 그룹, 레벨, 선택 레벨 등의 용어는 "메뉴 구조"를 참조하십시오.</p>

7.3 로컬 작동 - 로컬 디스플레이가 연결되지 않은 경우

7.3.1 입력 측정 모드

로컬 디스플레이가 연결되지 않은 경우 기관 또는 계기 외부에 있는 키 3개를 사용해 다음 기능을 수행할 수 있습니다.

- 위치 조정(영점 수정)
- 하한 범위 값 및 상한 범위 값 설정
- 계기 리셋

- 작동 잠금을 해제해야 합니다.
- 이 계기는 기본으로 "Pressure" 측정 모드로 설정되어 있습니다. "MEASURING MODE" 파라미터를 통해 측정 모드를 변경할 수 있습니다.
- 센서에 가해진 압력은 센서 범위(Nominal pressure limit) 이내여야 합니다. 사용 설명서를 참조하십시오.

⚠ 경고

측정 모드 변경은 교정 데이터에 영향을 줄 수 있습니다!
 이 인해 제품 오버플로우가 발생할 수 있습니다.
 ▶ 측정 모드가 변경된 경우 교정 데이터를 확인하십시오.

8 시운전

이 계기는 기본으로 "Pressure" 측정 모드로 설정되어 있습니다. 측정 범위와 측정값이 전송되는 단위는 명판의 데이터와 일치합니다.

⚠ 경고

허용 프로세스 압력을 초과했습니다!
 부품 폭발로 인한 부상 위험! 압력이 너무 높으면 경고가 표시됩니다.
 ▶ 계기의 압력이 최대 허용 압력보다 높으면 'E115 Sensor overpressure'라는 메시지와 'E727 Sensor pressure error - overrange'라는 메시지가 연속으로 표시됩니다. 센서 범위 제한 내에서만 계기를 사용하십시오.

주의

허용 프로세스 압력에 미치지 못합니다!
 압력이 너무 낮으면 메시지가 표시됩니다.
 ▶ 계기의 압력이 최소 허용 압력보다 낮으면 'E120 Sensor low pressure'라는 메시지와 'E727 Sensor pressure error - overrange'라는 메시지가 연속으로 표시됩니다. 센서 범위 제한 내에서만 계기를 사용하십시오.

8.1 메시지 구성

- E727, E115 및 E120 메시지는 "Error" 유형의 메시지이며, "Warning" 또는 "Alarm"으로 설정할 수 있습니다. 이 메시지의 기본 설정은 "Warning"입니다. 이렇게 설정하면 센서 범위를 초과할 수 있다는 사실을 사용자가 인식하는 경우에 전류 출력이 설정된 알람 전류 값을 채택하지 않습니다(예: 캐스케이드 측정).
- 다음 경우에는 E727, E115 및 E120 메시지를 "Alarm"으로 설정하시기 바랍니다.
 - 측정을 위해 센서 범위를 벗어날 필요가 없을 때
 - 계기 방향(예: 다이어프램 씰이 있는 계기)으로 인해 발생한 큰 측정 오차를 위치 조정으로 교정해야 할 때

8.2 언어 및 측정 모드 선택

8.2.1 로컬 작동

LANGUAGE 및 MEASURING MODE 파라미터는 1번째 선택 레벨에 있습니다.

다음과 같은 측정 모드를 사용할 수 있습니다.

- 압력
- 레벨

8.2.2 디지털 통신

다음과 같은 측정 모드를 사용할 수 있습니다.

- 압력
- 레벨

LANGUAGE 파라미터는 DISPLAY 그룹에 있습니다(OPERATING MENU → DISPLAY).

- LANGUAGE 파라미터를 사용해 로컬 디스플레이의 메뉴 언어를 선택하십시오.
- 구성 창의 "Language" 버튼을 사용해 FieldCare의 메뉴 언어를 선택하십시오.
"Extra" 메뉴 → "Options" → "Display" → "Language"를 사용해 FieldCare 프레임의 메뉴 언어를 선택하십시오.

8.3 위치 조정

계기의 방향 때문에 측정값이 변동될 수 있습니다(용기가 비어 있을 때 측정값이 0을 표시하지 않음). 위치 조정을 수행하는 방법에는 세 가지가 있습니다. (메뉴 경로: (GROUP SELECTION →) OPERATING MENU → SETTINGS → POSITION ADJUST).

8.4 "Pressure" 측정 모드의 Quick Setup 메뉴

로컬 작동	디지털 통신
Measured value display [K] 키를 사용해 측정값 디스플레이에서 GROUP SELECTION으로 전환합니다.	Measured value display QUICK SETUP 메뉴를 선택합니다.
GROUP SELECTION MEASURING MODE 파라미터를 선택합니다.	MEASURING MODE "Pressure" 옵션을 선택합니다.
MEASURING MODE "Pressure" 옵션을 선택합니다.	
GROUP SELECTION QUICK SETUP 메뉴를 선택합니다.	
POS. ZERO ADJUST 계기 방향 때문에 측정 값이 변동될 수 있습니다. "Confirm" 옵션을 사용해 POS. ZERO ADJUST 파라미터를 통해 MEASURED VALUE를 수정합니다(예: 현재 압력에 값 0.0 지정).	POS. ZERO ADJUST 계기 방향 때문에 측정 값이 변동될 수 있습니다. "Confirm" 옵션을 사용해 POS. ZERO ADJUST 파라미터를 통해 MEASURED VALUE를 수정합니다(예: 현재 압력에 값 0.0 지정).
POS. INPUT VALUE 계기 방향 때문에 측정 값이 변동될 수 있습니다. POS. INPUT VALUE 파라미터를 통해 MEASURED VALUE에 바람직한 설정점을 지정하십시오.	POS. INPUT VALUE 계기 방향 때문에 측정 값이 변동될 수 있습니다. POS. INPUT VALUE 파라미터를 통해 MEASURED VALUE에 바람직한 설정점을 지정하십시오.
SET LRV 측정 범위를 설정합니다(4 mA 값 입력). 하한 전류 값 (4 mA 값)의 압력 값을 입력합니다. 계기에 기준 압력이 없어야 합니다.	SET LRV 측정 범위를 설정합니다(4 mA 값 입력). 하한 전류 값 (4 mA 값)의 압력 값을 입력합니다. 계기에 기준 압력이 없어야 합니다.

로컬 작동	디지털 통신
<p>SET URV 측정 범위를 설정합니다(20 mA 값 입력). 상한 전류 값 (20 mA 값)의 압력 값을 입력합니다. 계기에 기준 압력이 없어야 합니다.</p>	<p>SET URV 측정 범위를 설정합니다(20 mA 값 입력). 상한 전류 값 (20 mA 값)의 압력 값을 입력합니다. 계기에 기준 압력이 없어야 합니다.</p>
<p>DAMPING VALUE 댐핑 시간(시간 상수)을 입력합니다. 댐핑은 모든 하위 요소(예: 로컬 디스플레이, 측정 값, 전류 출력)가 압력의 변화에 반응하는 속도에 영향을 줍니다.</p>	<p>DAMPING VALUE 댐핑 시간(시간 상수)을 입력합니다. 댐핑은 모든 하위 요소(예: 로컬 디스플레이, 측정 값, 전류 출력)가 압력의 변화에 반응하는 속도에 영향을 줍니다.</p>



71570657

www.addresses.endress.com
