

Istruzioni di funzionamento brevi **Proline Promag L**

Sensore elettromagnetico



Il presente manuale contiene Istruzioni di funzionamento brevi; esse **non** sostituiscono le Istruzioni di funzionamento relative al dispositivo.

Istruzioni di funzionamento brevi - Sensore

Contengono informazioni relative al sensore.

Istruzioni di funzionamento brevi del trasmettitore →  3.



A0023555

Istruzioni di funzionamento brevi per il dispositivo

Il dispositivo comprende un trasmettitore e un sensore.

La procedura per la messa in servizio di questi due componenti è descritta in due manuali separati:

- Istruzioni di funzionamento brevi del sensore
- Istruzioni di funzionamento brevi del trasmettitore

Consultare ambedue le Istruzioni di funzionamento brevi per la messa in servizio del dispositivo poiché i contenuti dei due manuali sono tra loro complementari:

Istruzioni di funzionamento brevi del sensore

Le Istruzioni di funzionamento brevi del sensore sono concepite per gli specialisti responsabili dell'installazione del misuratore.

- Accettazione alla consegna ed identificazione del prodotto
- Stoccaggio e trasporto
- Installazione

Istruzioni di funzionamento brevi del trasmettitore

Le Istruzioni di funzionamento brevi del trasmettitore sono concepite per gli specialisti responsabili della messa in servizio, della configurazione e dell'impostazione dei parametri del misuratore (fino al primo valore misurato).

- Descrizione del prodotto
- Installazione
- Collegamento elettrico
- Opzioni operative
- Integrazione di sistema
- Messa in servizio
- Informazioni diagnostiche

Documentazione aggiuntiva del dispositivo



Queste Istruzioni di funzionamento brevi sono le **Istruzioni di funzionamento brevi del sensore**.

Le "Istruzioni di funzionamento brevi del trasmettitore" sono disponibili mediante:

- Internet: www.endress.com/deviceviewer
- Smartphone/tablet: *Operations App di Endress+Hauser*

Informazioni dettagliate sul dispositivo sono riportate nelle Istruzioni di funzionamento e nella documentazione aggiuntiva:

- Internet: www.endress.com/deviceviewer
- Smartphone/tablet: *Operations App di Endress+Hauser*





Indice

1	Informazioni sulla documentazione	5
1.1	Simboli usati	5
2	Istruzioni di sicurezza generali	8
2.1	Requisiti per il personale	8
2.2	Destinazione d'uso	8
2.3	Sicurezza sul posto di lavoro	9
2.4	Sicurezza operativa	9
2.5	Sicurezza del prodotto	10
2.6	Sicurezza informatica	10
3	Controlli alla consegna e identificazione del prodotto	11
3.1	Controllo alla consegna	11
3.2	Identificazione del prodotto	12
4	Stoccaggio e trasporto	13
4.1	Condizioni di stoccaggio	13
4.2	Trasporto del prodotto	13
5	Installazione	15
5.1	Condizioni di installazione	15
5.2	Montaggio del misuratore	21
5.3	Verifica finale dell'installazione	26
6	Smaltimento	27
6.1	Smontaggio del misuratore	27
6.2	Smaltimento del misuratore	27
7	Appendice	28
7.1	Coppie di serraggio per le viti	28











1 Informazioni sulla documentazione

1.1 Simboli usati





1.1.1 Simboli di sicurezza

Simbolo	Significato
	PERICOLO! Questo simbolo segnala una situazione pericolosa, che causa lesioni gravi o mortali se non evitata.
	AVVISO! Questo simbolo segnala una situazione pericolosa, che può causare lesioni gravi o mortali se non evitata.
	ATTENZIONE! Questo simbolo segnala una situazione pericolosa, che può causare lesioni minori o di media entità se non evitata.
	NOTA! Questo simbolo contiene informazioni su procedure e altri fatti che non provocano lesioni personali.

1.1.2 Simboli per alcuni tipi di informazioni





Simbolo	Significato	Simbolo	Significato
	Consentito Procedure, processi o interventi consentiti.		Preferito Procedure, processi o interventi preferenziali.
	Vietato Procedure, processi o interventi vietati.		Suggerimento Indica informazioni aggiuntive.
	Riferimento che rimanda alla documentazione		Riferimento alla pagina
	Riferimento alla figura		Serie di passaggi
	Risultato di un passaggio		Ispezione visiva

1.1.3 Simboli elettrici





Simbolo	Significato	Simbolo	Significato
	Corrente continua		Corrente alternata
	Corrente continua e corrente alternata		Messa a terra Morsetto collegato a terra che, per quanto riguarda l'operatore, è collegato a terra tramite sistema di messa a terra.

Simbolo	Significato
	Messa a terra protettiva (PE) Morsetto che deve essere collegato a terra prima di poter eseguire qualsiasi altro collegamento. I morsetti di terra sono posizionati all'interno e all'esterno del dispositivo: <ul style="list-style-type: none"> ▪ Morsetto di terra interno: collega la messa a terra protettiva all'alimentazione di rete. ▪ Morsetto di terra esterno: collega il dispositivo al sistema di messa a terra dell'impianto.





1.1.4 Simboli di comunicazione

Simbolo	Significato	Simbolo	Significato
	WLAN (Wireless Local Area Network) Comunicazione tramite una rete locale wireless.		Bluetooth Trasmissione wireless di dati tra dispositivi posti a breve distanza.
	LED Il LED è spento.		LED Il LED è acceso.
	LED Il LED lampeggia.		

1.1.5 Simboli degli utensili

Simbolo	Significato	Simbolo	Significato
	Cacciavite Torx		Cacciavite a testa piatta
	Cacciavite a croce		Chiave a brugola
	Chiave fissa		

1.1.6 Simboli nei grafici

Simbolo	Significato	Simbolo	Significato
1, 2, 3,...	Numeri degli elementi		Serie di passaggi
A, B, C, ...	Viste	A-A, B-B, C-C, ...	Sezioni
	Area pericolosa		Area sicura (area non pericolosa)
	Direzione del flusso		

2 Istruzioni di sicurezza generali

2.1 Requisiti per il personale

Il personale, nell'eseguire i propri compiti, deve soddisfare i seguenti requisiti:

- ▶ Gli specialisti addestrati e qualificati devono possedere una qualifica pertinente per la funzione e il compito specifici.
- ▶ Deve essere autorizzato dall'operatore/responsabile dell'impianto.
- ▶ Deve conoscere approfonditamente le normative locali/nazionali.
- ▶ Prima di cominciare il lavoro, leggere attentamente e assicurarsi di aver compreso le istruzioni contenute nel manuale e nella documentazione supplementare e i certificati (in funzione dell'applicazione).
- ▶ Seguire le istruzioni e rispettare le condizioni.

2.2 Destinazione d'uso

Applicazione e fluidi

Il misuratore è adatto esclusivamente alla misura di portata di liquidi con conducibilità minima di 5 $\mu\text{S}/\text{cm}$.

In base alla versione ordinata, il dispositivo può misurare anche fluidi potenzialmente esplosivi, infiammabili, velenosi e ossidanti.

I misuratori per uso in area pericolosa, in applicazioni igieniche o applicazioni che presentano rischi aggiuntivi dovuti alla pressione di processo, riportano sulla targhetta il corrispondente contrassegno.

Per garantire le perfette condizioni del misuratore durante il funzionamento:

- ▶ Rispettare i campi di pressione e temperatura specificati.
- ▶ Impiegare il misuratore solo nel completo rispetto dei dati riportati sulla targhetta e delle condizioni generali, elencate nelle istruzioni di funzionamento e nella documentazione addizionale.
- ▶ Verificare sulla targhetta se il dispositivo ordinato può essere utilizzato in area pericolosa (ad es. protezione dal rischio di esplosione, sicurezza del contenitore in pressione).
- ▶ Impiegare il dispositivo solo per i fluidi contro i quali i materiali delle parti bagnate offrono sufficiente resistenza.
- ▶ Se il misuratore non è utilizzato alla temperatura atmosferica, rispettare tassativamente le condizioni di base, specificate nella documentazione associata al dispositivo: paragrafo "Documentazione".
- ▶ Il misuratore deve essere protetto in modo permanente dalla corrosione provocata dalle condizioni ambientali.

Uso non corretto

Un uso improprio può compromettere la sicurezza. Il produttore non è responsabile per i danni causati da un uso del dispositivo improprio o diverso da quello previsto.

⚠ AVVERTENZA**Pericolo di rottura con fluidi corrosivi o abrasivi.**

- ▶ Verificare la compatibilità del fluido di processo con il materiale del sensore.
- ▶ Verificare la resistenza nel processo di tutti i materiali delle parti bagnate.
- ▶ Rispettare i campi di pressione e temperatura specificati.

AVISO**Verifica per casi limite:**

- ▶ Nel caso di fluidi speciali e detergenti, Endress+Hauser è disponibile per verificare la resistenza alla corrosione dei materiali delle parti bagnate, ma non può fornire garanzie, né assumersi alcuna responsabilità poiché anche minime variazioni di temperatura, concentrazione o grado di contaminazione nel processo possono alterare le caratteristiche di resistenza alla corrosione.

Rischi residui**⚠ AVVERTENZA****L'elettronica e il fluido possono provocare il surriscaldamento delle superfici. Pericolo di ustioni.**

- ▶ In caso di elevate temperature del fluido, prevedere delle protezioni per evitare il contatto e le bruciature.

2.3 Sicurezza sul posto di lavoro

In caso di lavoro su e con il dispositivo:

- ▶ Indossare le attrezzature protettive personali richieste, in base alle normative federali/nazionali.

In caso di saldatura sulle tubazioni:

- ▶ Non mettere a terra la saldatrice tramite il misuratore.

Se si lavora con il dispositivo o lo si tocca con mani bagnate:

- ▶ A causa del maggior rischio di scosse elettriche, si devono indossare i guanti.

2.4 Sicurezza operativa

Rischio di infortuni!

- ▶ Utilizzare lo strumento in corrette condizioni tecniche e solo in condizioni di sicurezza.
- ▶ L'operatore è responsabile del funzionamento privo di interferenze dello strumento.

Requisiti ambientali

La custodia in plastica del trasmettitore può danneggiarsi se esposta permanentemente a miscele di vapore e aria.

- ▶ Nel caso di dubbi, contattare l'Ufficio commerciale Endress+Hauser locale per maggiori indicazioni.
- ▶ Se impiegato in aree soggette ad approvazione, osservare le informazioni riportate sulla targhetta.

2.5 Sicurezza del prodotto

Il misuratore è stato sviluppato secondo le procedure di buona ingegneria per soddisfare le attuali esigenze di sicurezza, è stato collaudato e ha lasciato la fabbrica in condizioni tali da poter essere usato in completa sicurezza.

Soddisfa gli standard generali di sicurezza e i requisiti legali. Rispetta anche le direttive UE elencate nella Dichiarazione di conformità UE specifica del dispositivo. Endress+Hauser conferma questo stato di fatto apponendo il marchio CE sullo strumento.

2.6 Sicurezza informatica

Noi forniamo una garanzia unicamente nel caso in cui il dispositivo sia installato e utilizzato come descritto nelle Istruzioni per l'uso. Il dispositivo è dotato di un meccanismo di sicurezza per proteggerlo da eventuali modifiche accidentali alle sue impostazioni.

Gli operatori stessi sono tenuti ad applicare misure di sicurezza informatica in linea con gli standard di sicurezza dell'operatore progettate per fornire una protezione aggiuntiva per il dispositivo e il trasferimento dei dati del dispositivo.

3 Controlli alla consegna e identificazione del prodotto

3.1 Controllo alla consegna



A0028673



1
2



1
2

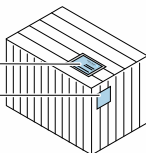

I codici d'ordine sui documenti di consegna (1) e sull'etichetta del prodotto (2) corrispondono?

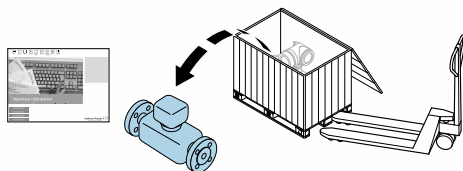

A0028673

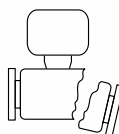
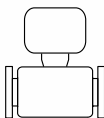

Le merci sono integre?



A0028673

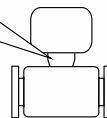
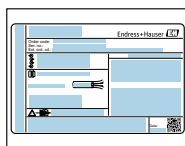

I dati della targhetta corrispondono alle informazioni per l'ordine riportate nel documento di trasporto?



A0028673



Il CD-ROM, con la documentazione tecnica (in base alla versione del dispositivo) e i documenti, è incluso nella fornitura?



- Nel caso una delle condizioni non sia rispettata, contattare l'Ufficio commerciale Endress+Hauser locale.
- In base alla versione del dispositivo, il CD-ROM potrebbe non essere compreso nella fornitura! La documentazione tecnica è reperibile in Internet o mediante l'applicazione *Operations App* di Endress+Hauser.

3.2 Identificazione del prodotto

Per identificare il misuratore, sono disponibili le seguenti opzioni:

- Dati riportati sulla targhetta
- Codice d'ordine con l'elenco delle caratteristiche del dispositivo sui documenti di consegna
- Inserire i numeri di serie riportati sulle targhetta in *W@M Device Viewer* (www.endress.com/deviceviewer): sono visualizzate tutte le informazioni sul misuratore.
- Inserire il numero di serie riportato sulle targhetta in *Operations App di Endress+Hauser* o scansionare il codice matrice 2D (codice QR) presente sulla targhetta con *Operations App di Endress+Hauser*: sono visualizzate tutte le informazioni sul misuratore.

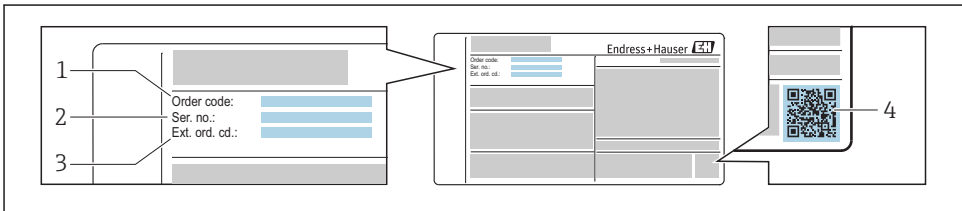

A0030196

1 Esempio di targhetta

- 1 Codice d'ordine
- 2 Numero di serie (Ser. no.)
- 3 Codice d'ordine esteso (Ext. ord. cd.)
- 4 Codice matrice 2D (codice QR)



Per informazioni dettagliate sulle specifiche elencate sulla targhetta, consultare le Istruzioni di funzionamento del dispositivo.

4 Stoccaggio e trasporto

4.1 Condizioni di stoccaggio

Per l'immagazzinamento, osservare le seguenti note:

- ▶ Conservare nella confezione originale per garantire la protezione da urti.
- ▶ Non togliere le coperture o i coperchi di protezione installati sulle connessioni al processo. Evitano danni meccanici alle superfici di tenuta e i depositi di sporco nel tubo di misura.
- ▶ Proteggere dalla luce diretta del sole per evitare temperature superficiali eccessivamente elevate.
- ▶ Selezionare un luogo di immagazzinamento dove non possa accumularsi umidità nel misuratore, poiché la formazione di funghi e batteri può danneggiare il rivestimento.
- ▶ Conservare in luogo asciutto e privo di polvere.
- ▶ Non conservare all'esterno.

4.2 Trasporto del prodotto

Trasportare il misuratore fino al punto di misura nell'imballaggio originale.

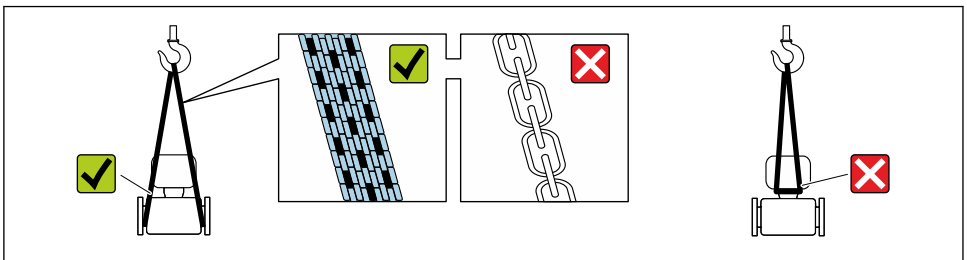

A0029252

- i** Non togliere le coperture o i coperchi installati sulle connessioni al processo. Evitano danni meccanici alle superfici di tenuta e i depositi di sporco nel tubo di misura.

4.2.1 Misuratori privi di ganci di sollevamento

⚠ AVVERTENZA

Il centro di gravità del misuratore è più in alto dei punti di attacco delle cinghie.

Rischio di lesioni, se il misuratore dovesse capovolgersi.

- ▶ Assicurare il misuratore in modo che non possa scivolare o ruotare.
- ▶ Osservare il peso specificato sull'imballo (etichetta adesiva).

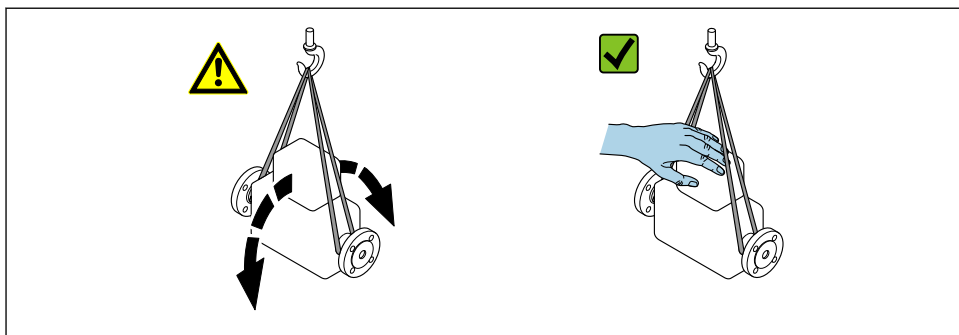

A0029214

4.2.2 Misuratori con ganci di sollevamento

⚠ ATTENZIONE

Istruzioni di trasporto speciali per strumenti con ganci di sollevamento

- ▶ Per il trasporto dello strumento utilizzare esclusivamente i ganci di sollevamento presenti sullo strumento medesimo o sulle flange.
- ▶ Lo strumento deve essere assicurato ad almeno due ganci di sollevamento.

4.2.3 Trasporto con un elevatore a forca

Se per il trasporto si utilizzano casse di imballaggio in legno, la struttura di base consente di caricare le casse longitudinalmente, trasversalmente o dai due lati utilizzando un elevatore a forca.

⚠ ATTENZIONE

Rischio di danneggiamento della bobina magnetica

- ▶ Se per il trasporto si usa un elevatore a forca, non sollevare il sensore reggendolo dal corpo in metallo.
- ▶ In caso contrario, il corpo si potrebbe deformare e danneggiare le bobine magnetiche interne.

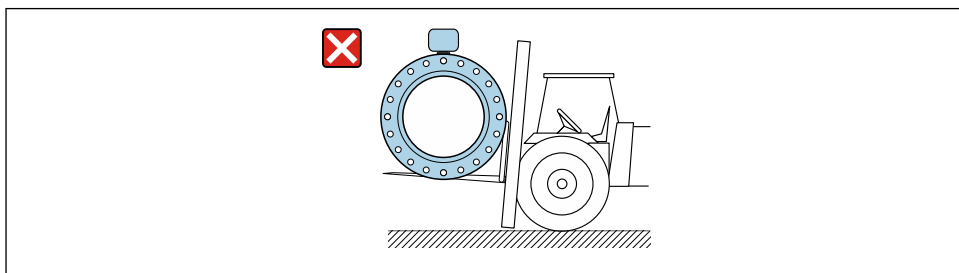

A0029319

5 Installazione

5.1 Condizioni di installazione

5.1.1 Posizione di montaggio

Posizione di montaggio

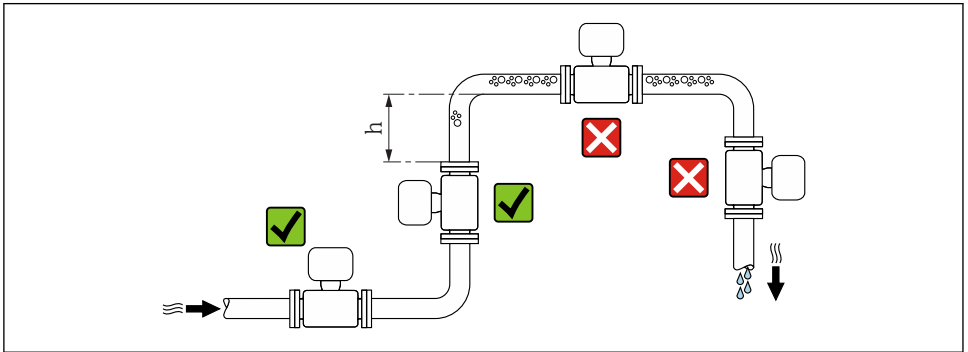

A0029343

$$h \geq 2 \times DN$$

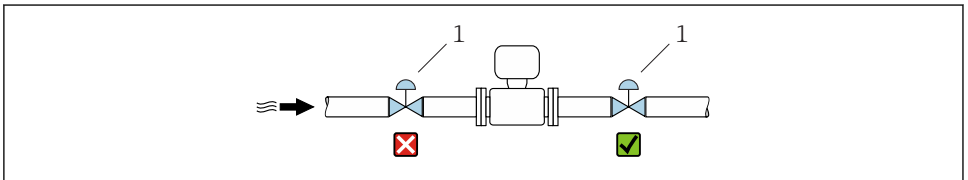

A0033017

☒ 2 *L'installazione del sensore dopo una valvola di regolazione non è consigliata*

1 *Valvola di controllo*

Installazione in tubi a scarico libero

Installare un sifone con una valvola di sfiato a valle del sensore, se i tubi a scarico libero hanno una lunghezza $h \geq 5$ m (16,4 ft). Questa precauzione consente di evitare condizioni di bassa pressione e il conseguente rischio di danni al tubo di misura. Questo accorgimento previene la perdita della misura.

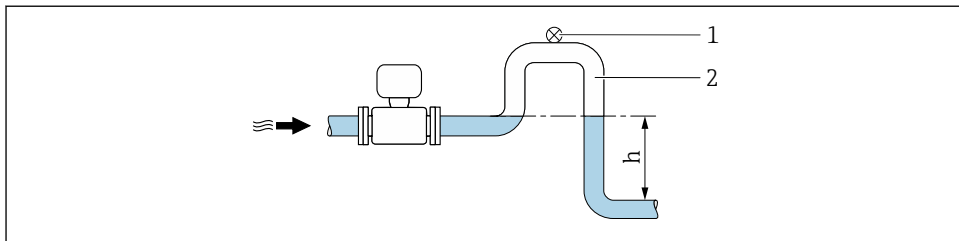

A0028981

3 *Installazione in un tubo a scarico libero*

1 *Valvola di sfiato*

2 *Sifone del tubo*

h *Lunghezza del tubo a scarico libero*

Installazione in tubi parzialmente pieni

Le tubazioni parzialmente piene in pendenza richiedono una configurazione drenabile.

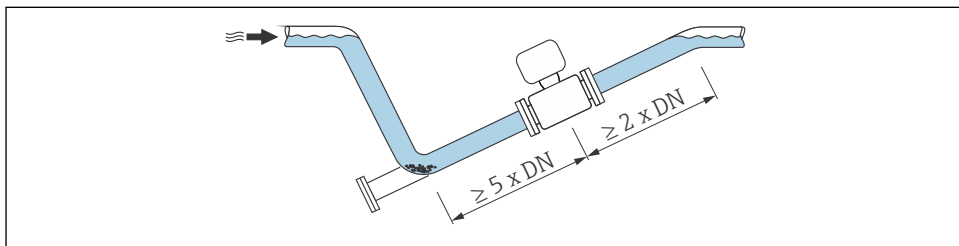

A0029257

Per sensori pesanti DN ≥ 350 (14")

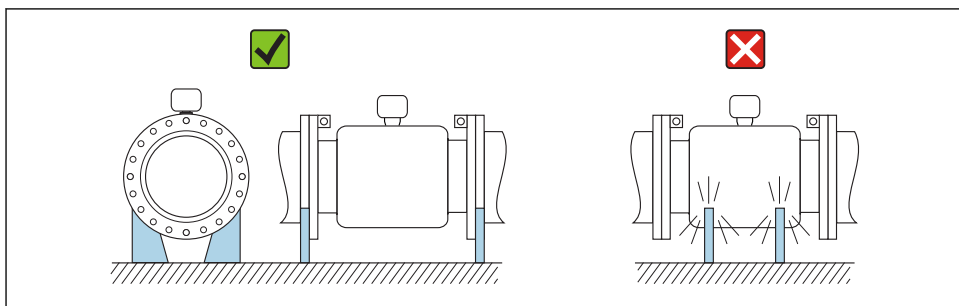

A0016276

Orientamento

La direzione della freccia sulla targhetta del sensore aiuta ad installare il sensore in base alla direzione del flusso.

Un orientamento ottimale aiuta a evitare accumuli di gas e aria nonché depositi nel tubo di misura.

Verticale

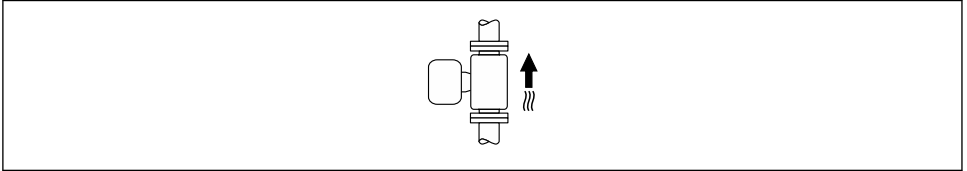

A0015991

Ottimale per i sistemi di tubazioni autosvuotanti e in abbinamento al rilevamento di tubo vuoto.

Orizzontale

- È opportuno che il piano degli elettrodi di misura sia orizzontale. In questo modo si previene il breve isolamento dei due elettrodi di misura dovuto alla presenza di bolle d'aria.
- Il rilevamento di tubo vuoto funziona solo se la custodia del trasmettitore è rivolta in alto; in caso contrario non vi è alcuna garanzia che la funzione di rilevamento tubo vuoto risponda correttamente in caso di tubo di misura parzialmente pieno o vuoto.

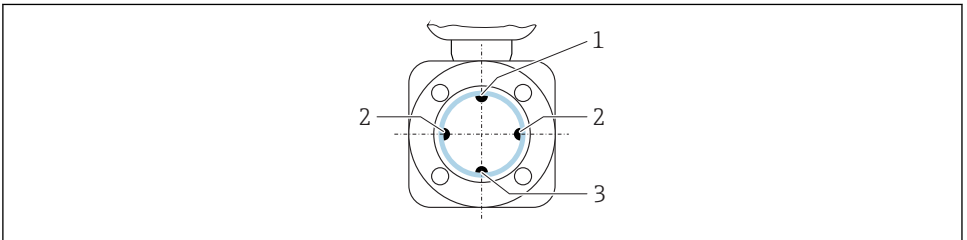

A0029344

- 1 Elettrodo EPD per il rilevamento di tubo vuoto
- 2 Elettrodi di misura per il rilevamento del segnale
- 3 Elettrodo di riferimento per l'equalizzazione del potenziale

Tratti rettilinei in entrata e in uscita

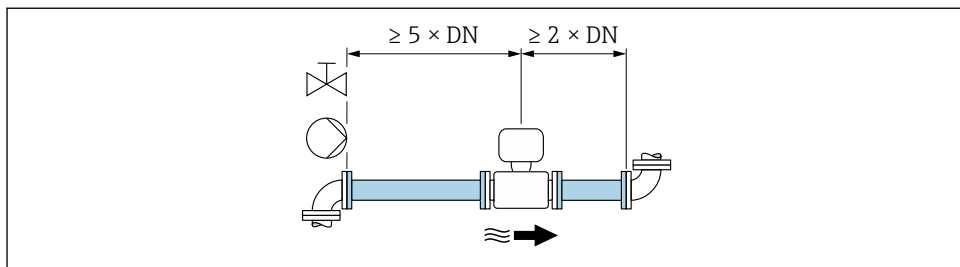

A0028997

- 4 Codice d'ordine per "Struttura", opzione A "Lunghezza dell'inserzione corta, ISO/DVGW fino a DN400, DN450-2000 1:1" e codice d'ordine per "Struttura", opzione B "Lunghezza dell'inserzione lunga, ISO/DVGW fino a DN400, DN450-2000 1:1.3"

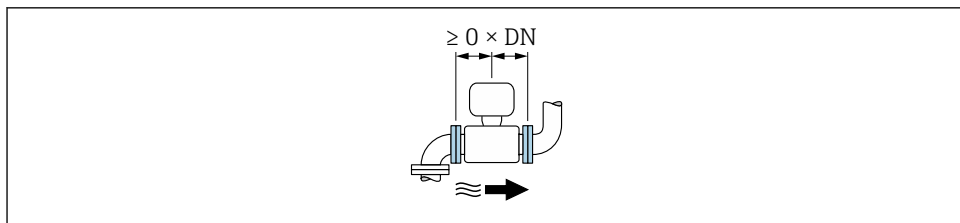

A0032859

- 5 Codice d'ordine per "Struttura", opzione C "Lunghezza dell'inserzione corta, ISO/DVGW fino a DN300, senza tratti rettilinei in entrata e in uscita, tubo di misura ristretto"

 Per le dimensioni e le lunghezze di installazione del dispositivo, consultare la documentazione "Informazioni tecniche", paragrafo "Costruzione meccanica".

5.1.2 Requisiti di ambiente e processo

Campo di temperatura ambiente

 Per maggiori informazioni sul campo di temperatura ambiente, consultare le istruzioni di funzionamento del dispositivo.

In caso di funzionamento all'esterno:

- Installare il misuratore in luogo ombreggiato.
- Evitare la luce solare diretta, soprattutto in regioni calde.
- Evitare l'esposizione diretta agli agenti atmosferici.

Tablelle di temperatura

 Per maggiori informazioni sulle tablelle di temperatura, consultare la documentazione separata "Istruzioni di sicurezza" (XA) del dispositivo.

Pressione di sistema

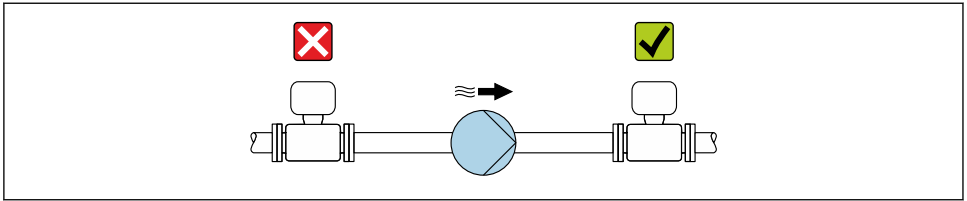

A0028777

- i** Installare, inoltre, degli smorzatori di impulsi, se sono impiegate pompe a pistone, a membrana o peristaltiche.

Vibrazioni

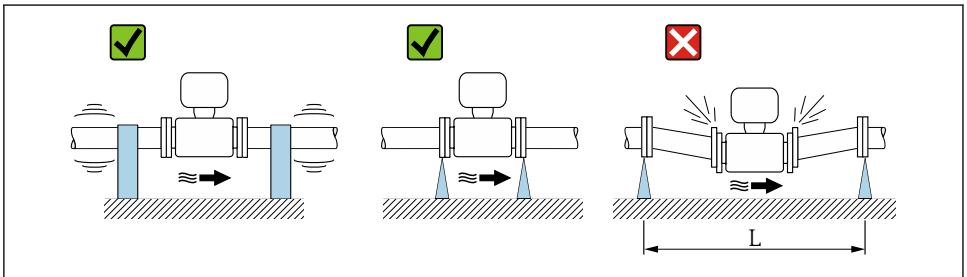

A0029004

- 6** Misure per evitare vibrazioni del dispositivo ($L > 10\text{ m}$ (33 ft))

Adattatori

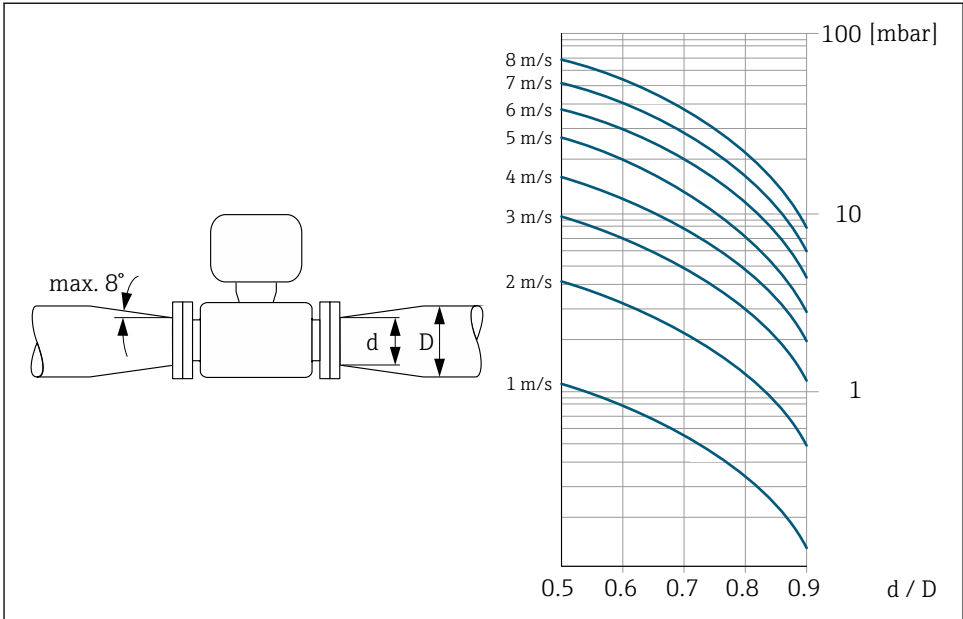

A0029002

5.1.3 Istruzioni di montaggio speciali

Tettuccio di protezione dalle intemperie: Proline 300

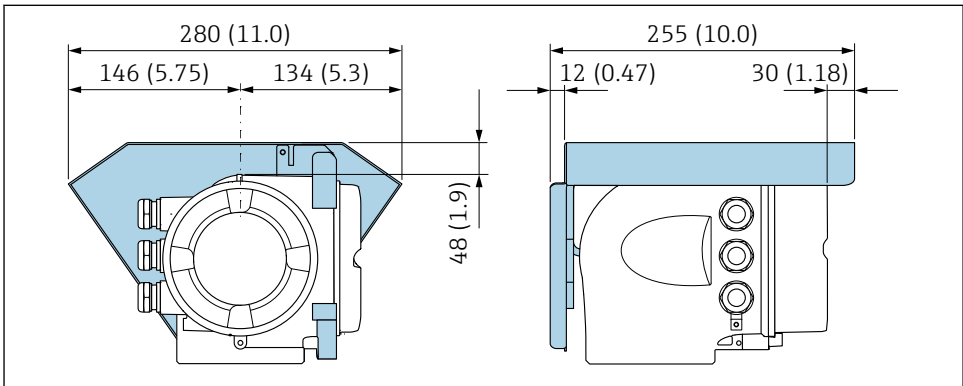

A0029553

Immersione temporanea in acqua

Per un'immersione temporanea in acqua, fino a 168 ore a profondità ≤ 3 m (10 ft) o, in casi eccezionali, fino a 48 ore a profondità ≤ 10 m (30 ft), è disponibile una versione separata con protezione IP67, Type 6.

Rispetto alla custodia Type 4X in classe di protezione IP67 standard, la versione IP67 Type 6 è stata progettata per resistere a sommersioni di breve durata o temporanee.

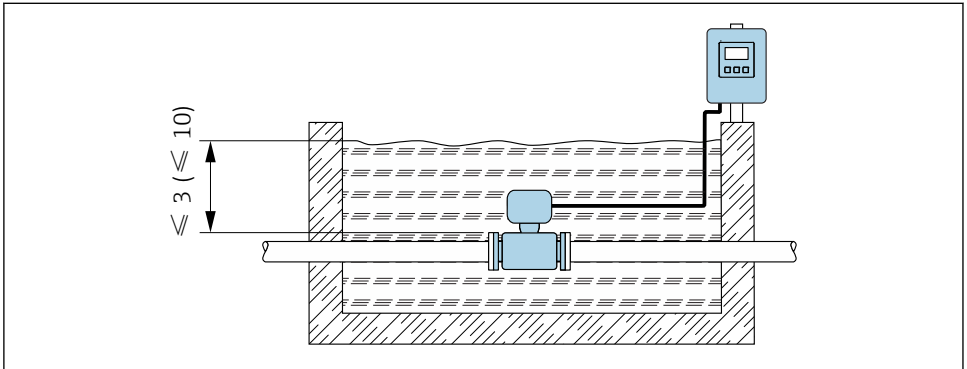

A0029320

7 Unità ingegneristica in m(ft)



Per informazioni dettagliate per la sostituzione del pressacavo sul vano collegamenti, consultare le Istruzioni di funzionamento brevi del trasmettitore.

5.2 Montaggio del misuratore

5.2.1 Utensili richiesti

Per flange e altre connessioni al processo, utilizzare un utensile di montaggio adatto

5.2.2 Preparazione del misuratore

1. Rimuovere tutto l'imballaggio per il trasporto rimasto.
2. Rimuovere eventuali coperture o coperchi di protezione dal sensore.
3. Rimuovere l'etichetta adesiva del vano dell'elettronica.

5.2.3 Montaggio del sensore

⚠ AVVERTENZA

Uno strato elettricamente conduttivo si potrebbe formare all'interno del tubo di misura!

Rischio di corto circuito del segnale di misura.

- ▶ Garantire che i diametri interni delle guarnizioni siano maggiori o uguali a quelli delle connessioni al processo e della tubazione.
- ▶ Verificare che le guarnizioni siano pulite e integre.
- ▶ Installare le guarnizioni in modo corretto.
- ▶ Non utilizzare miscele di tenuta elettricamente conduttive come la grafite.

⚠ AVVERTENZA

Pericolo dovuto a tenuta di processo non adeguata!

- ▶ Garantire che i diametri interni delle guarnizioni siano maggiori o uguali a quelli delle connessioni al processo e della tubazione.
- ▶ Verificare che le guarnizioni siano pulite e integre.
- ▶ Installare le guarnizioni in modo corretto.

1. Garantire che la direzione indicata dalla freccia sul sensore corrisponda alla direzione di deflusso del fluido.
2. Per rispettare le specifiche del dispositivo, installare il misuratore tra le flange della tubazione in modo che sia centrato rispetto alla sezione di misura.
3. Se si impiegano dischi di messa a terra, rispettare le Istruzioni di installazione fornite.
4. Osservare le coppie di serraggio richieste per le viti.
5. Installare il misuratore o ruotare la custodia del trasmettitore in modo che gli ingressi cavo non siano orientati verso l'alto.

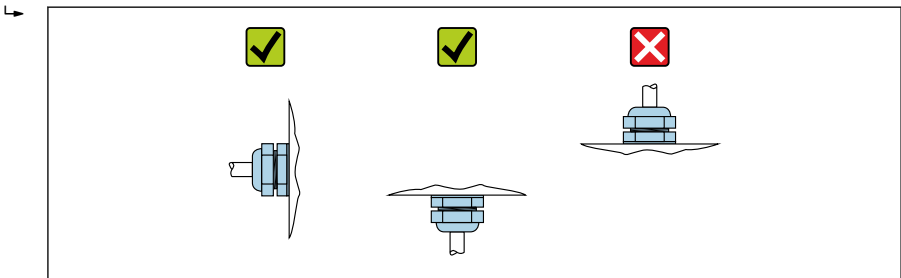

A0029263

Montaggio delle guarnizioni

⚠ ATTENZIONE

Uno strato elettricamente conduttivo si potrebbe formare all'interno del tubo di misura!

Rischio di corto circuito del segnale di misura.

- ▶ Non utilizzare miscele di tenuta elettricamente conduttive come la grafite.

Rispettare le seguenti istruzioni per l'installazione delle guarnizioni:

- Verificare che le guarnizioni non sporgano all'interno della sezione della tubazione.
- Per le flange DIN: usare solo guarnizioni secondo DIN EN 1514-1.
- Per il rivestimento "gomma dura": sono **sempre** richieste delle guarnizioni addizionali.
- Per il rivestimento "poliuretano": in genere **non** sono richieste delle guarnizioni addizionali.
- Per il rivestimento "PTFE": in genere **non** sono richieste delle guarnizioni addizionali.

Montaggio del cavo di messa a terra/dei dischi di messa a terra

Per le informazioni sull'equalizzazione del potenziale e le istruzioni di montaggio dettagliate per l'uso dei cavi/dischi di messa a terra, consultare le Istruzioni di funzionamento brevi del trasmettitore.

Coppie di serraggio per le viti

→  28

5.2.4 Montaggio del trasmettitore della versione separata:

ATTENZIONE

La temperatura ambiente è troppo elevata!

Pericolo di surriscaldamento dell'elettronica e di deformazione della custodia.

- ▶ Non superare la temperatura ambiente massima consentita .
- ▶ Nel caso di funzionamento all'esterno: evitare la luce solare diretta e l'esposizione alle intemperie, soprattutto nelle regioni a clima caldo.

ATTENZIONE

Una forza eccessiva può danneggiare la custodia!

- ▶ Evitare le sollecitazioni meccaniche eccessive.

Montaggio a parete

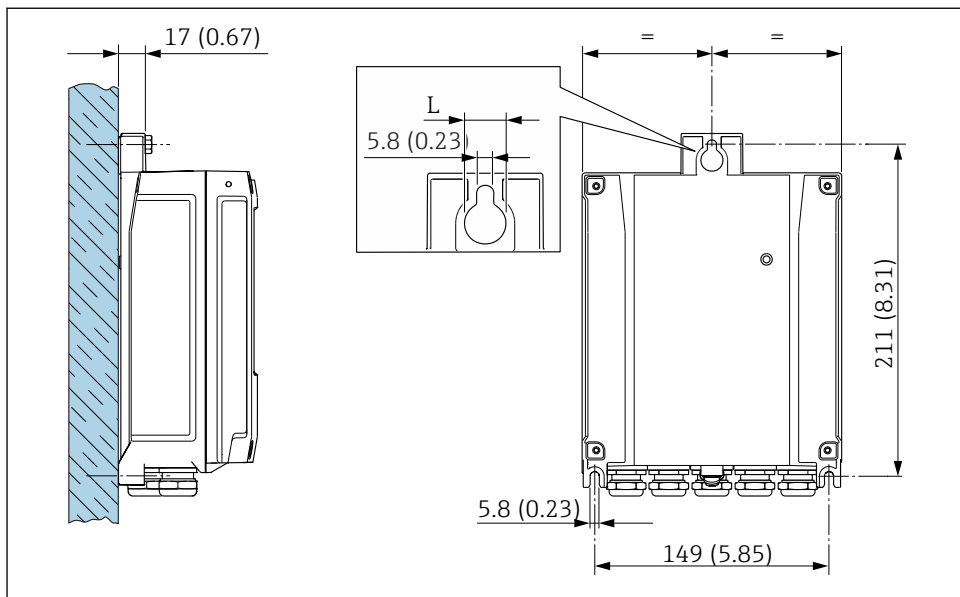

8 Unità ingegneristica mm (in)

L Dipende dal codice d'ordine per "Custodia del trasmettitore"

Codice d'ordine per "Custodia del trasmettitore"

- Opzione A, alluminio rivestito: L = 14 mm (0,55 in)
- Opzione D, policarbonato: L = 13 mm (0,51 in)

Installazione su palina

⚠ AVVERTENZA

Coppia di serraggio eccessiva applicata alle viti di fissaggio sulla custodia in plastica!
Rischio di danni al trasmettitore in plastica.

- ▶ Serrare le viti di fissaggio in base alla coppia di serraggio: 2 Nm (1,5 lbf ft)

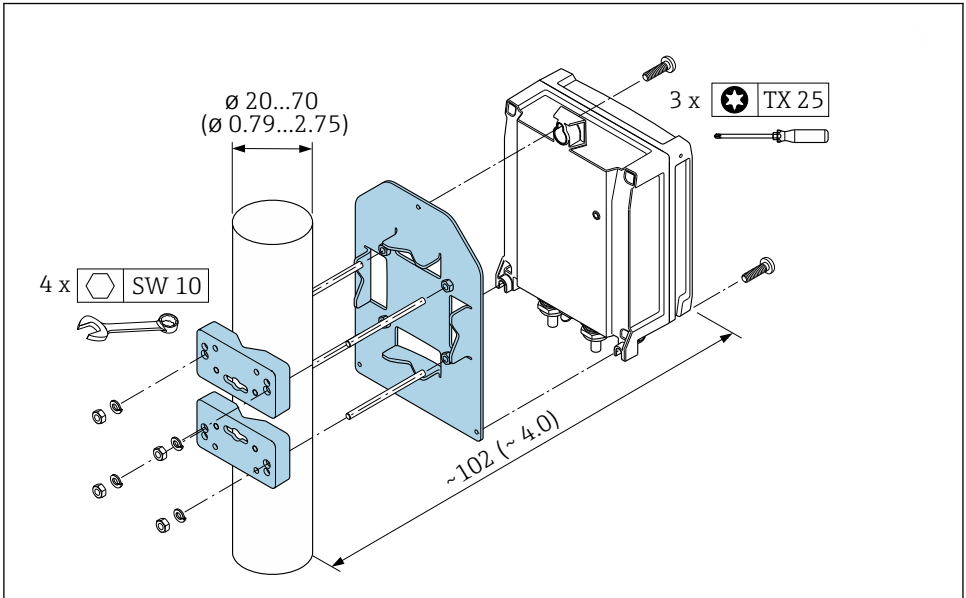

A0029051

9 Unità ingegneristica mm (in)

5.3 Verifica finale dell'installazione

Il dispositivo è integro (controllo visivo)?	<input type="checkbox"/>
Il misuratore è conforme alle specifiche del punto di misura? Ad esempio: <ul style="list-style-type: none"> ▪ Temperatura di processo ▪ Pressione di processo (consultare il paragrafo "Caratteristiche nominali di pressione-temperatura" nella documentazione "Informazioni tecniche") ▪ Temperatura ambiente ▪ Campo di misura 	<input type="checkbox"/>
L'orientamento scelto per il sensore è corretto ? <ul style="list-style-type: none"> ▪ In base al tipo di sensore ▪ In base alla temperatura del fluido ▪ In base alle caratteristiche del fluido (degasante, con solidi sospesi) 	<input type="checkbox"/>
La direzione indicata dalla freccia sulla targhetta del sensore corrisponde a quella del fluido che scorre nella tubazione ?	<input type="checkbox"/>
L'identificazione del punto di misura e l'etichettatura sono corrette (controllo visivo)?	<input type="checkbox"/>
Il misuratore è protetto sufficientemente dalle precipitazioni e dalla radiazione solare diretta?	<input type="checkbox"/>
Le viti di fissaggio sono state serrate con la corretta coppia di serraggio?	<input type="checkbox"/>

6 Smaltimento

6.1 Smontaggio del misuratore

1. Spegnere lo strumento.

AVVERTENZA

Condizioni di processo pericolose.

- ▶ Prestare attenzione a condizioni di processo pericolose come pressione all'interno del misuratore, temperature elevate o fluidi aggressivi.
2. Eseguire le procedure di montaggio e connessione descritte ai paragrafi "Montaggio del misuratore" e "Connessione del misuratore" procedendo in ordine inverso. Rispettare le Istruzioni di sicurezza.

6.2 Smaltimento del misuratore

AVVERTENZA

Pericolo per il personale e l'ambiente derivante da fluidi nocivi per la salute.

- ▶ Assicurarsi che il misuratore e tutte le cavità siano privi di fluidi o residui di fluido nocivi per la salute o l'ambiente, ad es. sostanze che si siano infiltrate all'interno di fessure o diffuse attraverso la plastica.

Durante il trasporto rispettare le seguenti note:

- ▶ Rispettare le normative nazionali e locali applicabili.
- ▶ Garantire una separazione e un riutilizzo corretti dei componenti del dispositivo.

7 Appendice

7.1 Coppie di serraggio per le viti



Per maggiori informazioni sulle coppie di serraggio per le viti, v. paragrafo "Montaggio del sensore" nelle Istruzioni di funzionamento del dispositivo

Considerare quanto segue:

- Le coppie elencate sono valide solo:
 - per filettature lubrificate
 - per tubazioni non sottoposte a forze di trazione
- Serrare le viti uniformemente e in sequenza diagonalmente opposta.
- Un eccessivo serraggio delle viti deforma le superfici di tenuta o danneggia le guarnizioni.

EN 1092-1 (DIN 2501), PN 6/10/16

Diametro nominale [mm]	Pressione nominale [bar]	Viti [mm]	Spessore flangia [mm]	Coppia di serraggio viti max. [Nm]		
				Gomma dura	Poliuretano	PTFE
25	PN 10/16	4 × M12	18	-	6	11
32	PN 10/16	4 × M16	18	-	16	27
40	PN 10/16	4 × M16	18	-	16	29
50	PN 10/16	4 × M16	18	-	15	40
65 ¹⁾	PN 10/16	8 × M16	18	-	10	22
80	PN 10/16	8 × M16	20	-	15	30
100	PN 10/16	8 × M16	20	-	20	42
125	PN 10/16	8 × M16	22	-	30	55
150	PN 10/16	8 × M20	22	-	50	90
200	PN 16	12 × M20	24	-	65	87
250	PN 16	12 × M24	26	-	126	151
300	PN 16	12 × M24	28	-	139	177
350	PN 6	12 × M20	22	111	120	-
350	PN 10	16 × M20	26	112	118	-
350	PN 16	16 × M24	30	152	165	-
400	PN 6	16 × M20	22	90	98	-
400	PN 10	16 × M24	26	151	167	-
400	PN 16	16 × M27	32	193	215	-
450	PN 6	16 × M20	22	112	126	-
450	PN 10	20 × M24	28	153	133	-
500	PN 6	20 × M20	24	119	123	-

Diametro nominale [mm]	Pressione nominale [bar]	Viti [mm]	Spessore flangia [mm]	Coppia di serraggio viti max. [Nm]		
				Gomma dura	Poliuretano	PTFE
500	PN 10	20 × M24	28	155	171	–
500	PN 16	20 × M30	34	275	300	–
600	PN 6	20 × M24	30	139	147	–
600	PN 10	20 × M27	28	206	219	–
600 ¹⁾	PN 16	20 × M33	36	415	443	–
700	PN 6	24 × M24	24	148	139	–
700	PN 10	24 × M27	30	246	246	–
700	PN 16	24 × M33	36	278	318	–
800	PN 6	24 × M27	24	206	182	–
800	PN 10	24 × M30	32	331	316	–
800	PN 16	24 × M36	38	369	385	–
900	PN 6	24 × M27	26	230	637	–
900	PN 10	28 × M30	34	316	307	–
900	PN 16	28 × M36	40	353	398	–
1000	PN 6	28 × M27	26	218	208	–
1000	PN 10	28 × M33	34	402	405	–
1000	PN 16	28 × M39	42	502	518	–
1200	PN 6	32 × M30	28	319	299	–
1200	PN 10	32 × M36	38	564	568	–
1200	PN 16	32 × M45	48	701	753	–
1400	PN 6	36 × M33	32	430	–	–
1400	PN 10	36 × M39	42	654	–	–
1400	PN 16	36 × M45	52	729	–	–
1600	PN 6	40 × M33	34	440	–	–
1600	PN 10	40 × M45	46	946	–	–
1600	PN 16	40 × M52	58	1007	–	–
1800	PN 6	44 × M36	36	547	–	–
1800	PN 10	44 × M45	50	961	–	–
1800	PN 16	44 × M52	62	1108	–	–
2000	PN 6	48 × M39	38	629	–	–
2000	PN 10	48 × M45	54	1047	–	–

Diametro nominale [mm]	Pressione nominale [bar]	Viti [mm]	Spessore flangia [mm]	Coppia di serraggio viti max. [Nm]		
				Gomma dura	Poliuretano	PTFE
2000	PN 16	48 × M56	66	1324	-	-
2200	PN 6	52 × M39	42	698	-	-
2200	PN 10	52 × M52	58	1217	-	-
2400	PN 6	56 × M39	44	768	-	-
2400	PN 10	56 × M52	62	1229	-	-

1) In accordo alla direttiva EN 1092-1 (non secondo DIN 2501)

EN 1092-1 (DIN 2501), PN 10/16/25, P245GH/inossidabile; calcolate in base a EN 1591-1:2014 per flange conformi a EN 1092-1:2013

Diametro nominale [mm]	Pressione nominale [bar]	Viti [mm]	Spessore flangia [mm]	Coppia di serraggio viti nom. [Nm]	
				PUR	HG
350	PN 6	12 × M20	22	75	60
350	PN 10	16 × M20	26	80	70
350	PN 16	16 × M24	30	135	125
400	PN 6	16 × M20	22	70	65
400	PN 10	16 × M24	26	120	100
400	PN 16	16 × M27	32	190	175
450	PN 6	16 × M20	22	90	70
450	PN 10	20 × M24	28	110	100
450	PN 16	20 × M27	34	190	175
500	PN 6	20 × M20	24	70	65
500	PN 10	20 × M24	28	120	110
500	PN 16	20 × M30	36	235	225
600	PN 6	20 × M24	30	105	105
600	PN 10	20 × M27	30	160	165
600	PN 16	20 × M33	40	340	340
700	PN 6	24 × M24	30	110	110
700	PN 10	24 × M27	35	190	190
700	PN 16	24 × M33	40	340	340
800	PN 6	24 × M27	30	145	145
800	PN 10	24 × M30	38	260	260

Diametro nominale [mm]	Pressione nominale [bar]	Viti [mm]	Spessore flangia [mm]	Coppia di serraggio viti nom. [Nm]	
				PUR	HG
800	PN 16	24 × M36	41	455	465
900	PN 6	24 × M27	34	180	170
900	PN 10	28 × M30	38	275	265
900	PN 16	28 × M36	48	475	475
1000	PN 6	28 × M27	38	185	175
1000	PN 10	28 × M33	44	360	350
1000	PN 16	28 × M39	59	620	630
1200	PN 6	32 × M30	42	250	235
1200	PN 10	32 × M36	55	480	470
1200	PN 16	32 × M45	78	900	890
1400	PN 6	36 × M33	56	-	300
1400	PN 10	36 × M39	65	-	600
1400	PN 16	36 × M45	84	-	1050
1600	PN 6	40 × M33	63	-	340
1600	PN 10	40 × M45	75	-	810
1600	PN 16	40 × M52	102	-	1420
1800	PN 6	44 × M36	69	-	430
1800	PN 10	44 × M45	85	-	920
1800	PN 16	44 × M52	110	-	1600
2000	PN 6	48 × M39	74	-	530
2000	PN 10	48 × M45	90	-	1040
2000	PN 16	48 × M56	124	-	1900
2200	PN 6	52 × M39	81	-	580
2200	PN 10	52 × M52	100	-	1290
2400	PN 6	56 × M39	87	-	650
2400	PN 10	56 × M52	110	-	1410

ASME B16.5, Classe 150

Diametro nominale		Viti	Coppia di serraggio viti max. [Nm] (lbf · ft)		
[mm]	[in]	[in]	Gomma dura	Poliuretano	PTFE
25	1	4 × 5/8	-	5 (4)	14 (13)
40	1 ½	8 × 5/8	-	10 (7)	21 (15)
50	2	4 × 5/8	-	15 (11)	40 (29)
80	3	4 × 5/8	-	25 (18)	65 (48)
100	4	8 × 5/8	-	20 (15)	44 (32)
150	6	8 × ¾	-	45 (33)	90 (66)
200	8	8 × ¾	-	65 (48)	87 (64)
250	10	12 × 7/8	-	126 (93)	151 (112)
300	12	12 × 7/8	-	146 (108)	177 (131)
350	14	12 × 1	135 (100)	158 (117)	-
400	16	16 × 1	128 (94)	150 (111)	-
450	18	16 × 1 1/8	204 (150)	234 (173)	-
500	20	20 × 1 1/8	183 (135)	217 (160)	-
600	24	20 × 1 ¼	268 (198)	307 (226)	-

AWWA C207, Classe D

Diametro nominale		Viti	Coppia di serraggio viti max. [Nm] (lbf · ft)		
[mm]	[in]	[in]	Gomma dura	Poliuretano	PTFE
700	28	28 × 1 ¼	247 (182)	292 (215)	-
750	30	28 × 1 ¼	287 (212)	302 (223)	-
800	32	28 × 1 ½	394 (291)	422 (311)	-
900	36	32 × 1 ½	419 (309)	430 (317)	-
1000	40	36 × 1 ½	420 (310)	477 (352)	-
1050	42	36 × 1 ½	528 (389)	518 (382)	-
1200	48	44 × 1 ½	552 (407)	531 (392)	-
1350	54	44 × 1 ¾	730 (538)	-	-
1500	60	52 × 1 ¾	758 (559)	-	-
1650	66	52 × 1 ¾	946 (698)	-	-
1800	72	60 × 1 ¾	975 (719)	-	-
2000	78	64 × 2	853 (629)	-	-

Diametro nominale		Viti [in]	Coppia di serraggio viti max. [Nm] (lbf · ft)		
[mm]	[in]		Gomma dura	Poliuretano	PTFE
2 150	84	64 × 2	931 (687)	-	-
2 300	90	68 × 2 ¼	1048 (773)	-	-

AS 2129, Tabella E

Diametro nominale		Viti [mm]	Coppia di serraggio viti max. [Nm]		
[mm]			Gomma dura	Poliuretano	PTFE
350		12 × M24	203	-	-
400		12 × M24	226	-	-
450		16 × M24	226	-	-
500		16 × M24	271	-	-
600		16 × M30	439	-	-
700		20 × M30	355	-	-
750		20 × M30	559	-	-
800		20 × M30	631	-	-
900		24 × M30	627	-	-
1000		24 × M30	634	-	-
1200		32 × M30	727	-	-

AS 4087, PN 16

Diametro nominale		Viti [mm]	Coppia di serraggio viti max. [Nm]		
[mm]			Gomma dura	Poliuretano	PTFE
350		12 × M24	203	-	-
375		12 × M24	137	-	-
400		12 × M24	226	-	-
450		12 × M24	301	-	-
500		16 × M24	271	-	-
600		16 × M27	393	-	-
700		20 × M27	330	-	-
750		20 × M30	529	-	-
800		20 × M33	631	-	-
900		24 × M33	627	-	-

Diametro nominale [mm]	Viti [mm]	Coppia di serraggio viti max. [Nm]		
		Gomma dura	Poliuretano	PTFE
1000	24 × M33	595	-	-
1200	32 × M33	703	-	-

www.addresses.endress.com
