

Instrukcja obsługi

Proline Promass H 500

HART

Przepływomierz Coriolisa

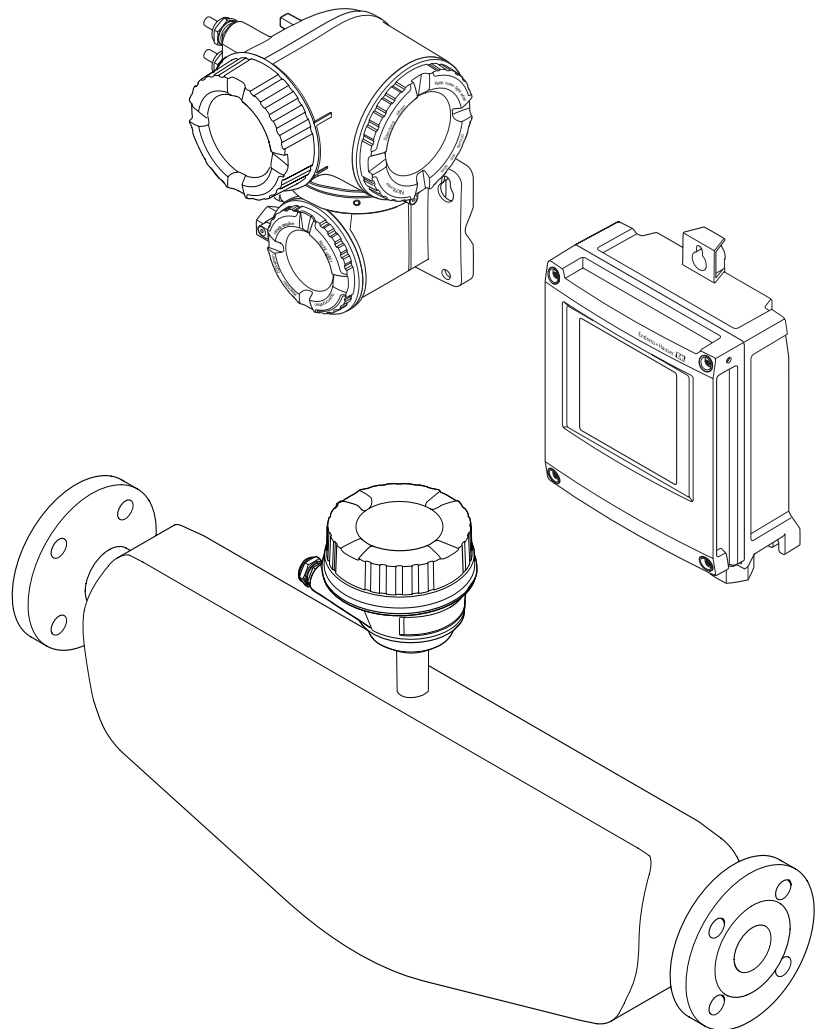

- Dokument niniejszy należy przechowywać w bezpiecznym miejscu tak, aby był on zawsze dostępny podczas pracy z przyrządem.
- Aby uniknąć zagrożeń dla osób i obiektu, należy dokładnie przeczytać rozdział "Podstawowe wskazówki bezpieczeństwa" oraz wszelkie inne zalecenia dotyczące bezpieczeństwa podane w niniejszym dokumencie, odnoszące się do procedur postępowania.
- Producent zastrzega sobie prawo zmiany danych technicznych bez wcześniejszego zawiadomienia. Aby otrzymać najbardziej aktualne informacje i najaktualniejszą wersję niniejszej instrukcji obsługi, należy zwrócić się do oddziału Endress+Hauser.

Spis treści

1	Informacje o niniejszym dokumencie	6			
1.1	Przeznaczenie dokumentu	6			
1.2	Stosowane symbole	6			
1.2.1	Symbole bezpieczeństwa	6			
1.2.2	Symbole elektryczne	6			
1.2.3	Symbole typu komunikacji	6			
1.2.4	Symbole narzędzi	7			
1.2.5	Symbole oznaczające rodzaj informacji	7			
1.2.6	Symbole na rysunkach	7			
1.3	Dokumentacja uzupełniająca	8			
1.3.1	Dokumentacja standardowa	8			
1.3.2	Dokumentacja uzupełniająca	8			
1.4	Zastrzeżone znaki towarowe	8			
2	Podstawowe wskazówki bezpieczeństwa	9			
2.1	Wymagania dotyczące personelu	9			
2.2	Zastosowanie przyrządu	9			
2.3	Przepisy BHP	10			
2.4	Bezpieczeństwo użytkownika	10			
2.5	Bezpieczeństwo produktu	11			
2.6	Bezpieczeństwo systemów IT	11			
2.7	Środki bezpieczeństwa IT w przyrządzie	11			
2.7.1	Zabezpieczenie dostępu za pomocą sprzętowej blokady zapisu	11			
2.7.2	Blokada dostępu za pomocą hasła	12			
2.7.3	Dostęp poprzez sieć obiektową	12			
2.7.4	Dostęp poprzez serwer WWW	13			
2.7.5	Dostęp poprzez interfejs serwisowy CDI-RJ45	13			
3	Opis produktu	14			
3.1	Konstrukcja wyrobu	14			
3.1.1	Proline 500 – wersja z komunikacją cyfrową	14			
3.1.2	Proline 500	15			
4	Odbiór dostawy i identyfikacja produktu	16			
4.1	Odbiór dostawy	16			
4.2	Identyfikacja produktu	17			
4.2.1	Tabliczka znamionowa przetwornika	17			
4.2.2	Tabliczka znamionowa czujnika	19			
4.2.3	Symbole na urządzeniu	20			
5	Transport i składowanie	21			
5.1	Warunki składowania	21			
5.2	Transportowanie produktu	21			
5.2.1	Przyrządy bez uchwytów do podnoszenia	21			
5.2.2	Przyrządy z uchwytami do podnoszenia	22			
5.2.3	Przenoszenie za pomocą podnośnika widłowego	22			
5.3	Utylizacja opakowania	22			
6	Warunki pracy: montaż	22			
6.1	Zalecenia montażowe	22			
6.1.1	Pozycja montażowa	23			
6.1.2	Warunki pracy: środowisko i proces	25			
6.1.3	Specjalne zalecenia montażowe	27			
6.2	Montaż przyrządu	28			
6.2.1	Niezbędne narzędzia	28			
6.2.2	Przygotowanie przetwornika pomiarowego	29			
6.2.3	Montaż przyrządu	29			
6.2.4	Montaż obudowy przetwornika Proline 500 – wersja z komunikacją cyfrową	29			
6.2.5	Montaż obudowy przetwornika: Proline 500	31			
6.2.6	Obracanie obudowy przetwornika: Proline 500	32			
6.2.7	Obracanie wskaźnika: Proline 500	33			
6.3	Kontrola po wykonaniu montażu	33			
7	Podłączenie elektryczne	34			
7.1	Warunki podłączenia	34			
7.1.1	Niezbędne narzędzia	34			
7.1.2	Specyfikacja przewodów podłączeniowych	34			
7.1.3	Rozmieszczenie zacisków	38			
7.1.4	Przygotowanie przyrządu	38			
7.2	Podłączenie przetwornika pomiarowego Proline 500 – wersja z komunikacją cyfrową	40			
7.2.1	Podłączenie przewodu wersji rozdzielnej	40			
7.2.2	Podłączenie przewodu sygnałowego i przewodu zasilającego	46			
7.3	Podłączenie przetwornika pomiarowego: Proline 500	48			
7.3.1	Podłączenie przewodu wersji rozdzielnej	48			
7.3.2	Podłączenie przewodu sygnałowego i przewodu zasilającego	52			
7.4	Wyrównanie potencjałów	54			
7.4.1	Wymagania	54			
7.5	Specjalne wskazówki dotyczące podłączenia	54			
7.5.1	Przykłady podłączeń	54			
7.6	Zapewnienie stopnia ochrony	58			

7.7	Kontrola po wykonaniu połączeń elektrycznych	59	9.3	Pozostałe ustawienia	92
8	Warianty obsługi	60	10	Uruchomienie	96
8.1	Przegląd wariantów obsługi	60	10.1	Kontrola funkcjonalna	96
8.2	Struktura i funkcje menu obsługi	61	10.2	Załączenie przyrządu	96
8.2.1	Struktura menu obsługi	61	10.3	Wybór języka obsługi	96
8.2.2	Koncepcja obsługi	62	10.4	Konfiguracja przyrządu	96
8.3	Dostęp do menu obsługi za pomocą wskaźnika lokalnego	63	10.4.1	Definiowanie etykiety	98
8.3.1	Wskaźnik	63	10.4.2	Ustawianie jednostek systemowych ..	98
8.3.2	Okno nawigacji	65	10.4.3	Wybór typu medium	101
8.3.3	Widok edycji	67	10.4.4	Wyświetlenie konfiguracji modułów wejść/wyjść	102
8.3.4	Przyciski obsługi	69	10.4.5	Konfigurowanie wejścia prądowego	103
8.3.5	Otwieranie menu kontekstowego ..	69	10.4.6	Konfigurowanie wejścia statusu ..	104
8.3.6	Nawigacja po menu i wybór pozycji z listy	71	10.4.7	Konfigurowanie wyjścia prądowego	105
8.3.7	Bezpośredni dostęp do parametrów ..	71	10.4.8	Konfigurowanie wyjścia binarnego (PFS)	111
8.3.8	Otwieranie tekstu pomocy	72	10.4.9	Konfigurowanie wyjścia przekaźnikowego	122
8.3.9	Zmiana wartości parametrów	72	10.4.10	Konfigurowanie podwójnego wyjścia impulsowego	125
8.3.10	Rodzaje użytkowników i związane z nimi uprawnienia dostępu	73	10.4.11	Konfigurowanie wskaźnika	127
8.3.11	Wyłączenie blokady zapisu za pomocą kodu dostępu	73	10.4.12	Konfigurowanie funkcji odcięcia niskich przepływów	133
8.3.12	Włączanie i wyłączanie blokady przycisków	74	10.4.13	Konfigurowanie funkcji detekcji częściowego wypełnienia rury	134
8.4	Dostęp do menu obsługi za pomocą przeglądarki internetowej	74	10.5	Ustawienia zaawansowane	135
8.4.1	Zakres funkcji	74	10.5.1	Parametr umożliwiający wprowadzenie kodu dostępu	136
8.4.2	Wymagania	75	10.5.2	Wartości obliczane	136
8.4.3	Ustanowienie połączenia	76	10.5.3	Ustawianie czujnika	137
8.4.4	Logowanie	78	10.5.4	Konfigurowanie licznika	138
8.4.5	Interfejs użytkownika	79	10.5.5	Konfiguracja zaawansowanych ustawień wskaźnika	142
8.4.6	Wyłączenie funkcji serwera WWW ..	80	10.5.6	Konfiguracja WLAN	148
8.4.7	Wylogowanie	80	10.5.7	Zarządzanie konfiguracją	149
8.5	Dostęp do menu obsługi za pomocą oprogramowania obsługowego	81	10.5.8	Parametry służące do administracji .	151
8.5.1	Podłączenie oprogramowania obsługowego	81	10.6	Symulacja	152
8.5.2	Komunikator Field Xpert SFX350, SFX370	85	10.7	Zabezpieczenie ustawień przed nieuprawnionym dostępem	156
8.5.3	FieldCare	86	10.7.1	Blokada za pomocą kodu dostępu ...	157
8.5.4	DeviceCare	87	10.7.2	Blokada zapisu za pomocą przełącznika blokady zapisu	158
8.5.5	Oprogramowanie AMS Device Manager	88	11	Obsługa	161
8.5.6	SIMATIC PDM	88	11.1	Odczyt stanu blokady urządzenia	161
8.5.7	Komunikator Field Communicator 475	88	11.2	Wybór języka obsługi	161
9	Integracja z systemami sterowania i zarządzania aparaturą obiektową ..	89	11.3	Konfigurowanie wskaźnika	161
9.1	Informacje podane w plikach opisu urządzenia (DD)	89	11.4	Odczyt wartości mierzonych	161
9.1.1	Dane aktualnej wersji przyrządu ..	89	11.4.1	„Zmienne mierzone” submenu	162
9.1.2	Oprogramowanie obsługowe	89	11.4.2	„Licznik” submenu	164
9.2	Zmienne mierzone przesyłane z wykorzystaniem protokołu HART	90	11.4.3	„Wartości wejściowe” submenu	164
			11.4.4	Wartości wyjściowe	166
			11.5	Dostosowanie przyrządu do warunków procesu	168
			11.6	Zerowanie licznika	168
			11.6.1	Zakres funkcji „Obsługa licznika” parameter	169

11.6.2	Zakres funkcji „Kasuj wszystkie liczniki” parameter	169	14.5	Utylizacja przyrządu	203
11.7	Wyświetlanie historii pomiarów	170	14.5.1	Demontaż przyrządu	203
			14.5.2	Utylizacja przyrządu	203
12	Diagnostyka i usuwanie usterek	175	15	Akcesoria	204
12.1	Ogólne wskazówki diagnostyczne	175	15.1	Akcesoria stosowane w zależności od wersji przepływomierza	204
12.2	Informacje diagnostyczne sygnalizowane za pomocą diod sygnalizacyjnych LED	177	15.1.1	Przetwornik pomiarowy	204
12.2.1	Przetwornik	177	15.1.2	Czujnik przepływu	205
12.2.2	Obudowa przedziału podłączeniowego czujnika	179	15.2	Akcesoria do komunikacji	205
12.3	Informacje diagnostyczne na wskaźniku lokalnym	181	15.3	Akcesoria do zdalnej konfiguracji, obsługi i diagnostyki	206
12.3.1	Komunikaty diagnostyczne	181	15.4	Komponenty systemowe AKP	207
12.3.2	Informacje o możliwych działaniach	183	16	Dane techniczne	208
12.4	Informacje diagnostyczne dostępne za pośrednictwem przeglądarki internetowej	183	16.1	Zastosowanie	208
12.4.1	Funkcje diagnostyczne	183	16.2	Budowa układu pomiarowego	208
12.4.2	Informacje o środkach zaradczych	184	16.3	Wielkości wejściowe	209
12.5	Informacje diagnostyczne dostępne za pośrednictwem oprogramowania DeviceCare lub FieldCare	185	16.4	Wielkości wyjściowe	212
12.5.1	Funkcje diagnostyczne	185	16.5	Zasilanie	217
12.5.2	Informacje o możliwych działaniach	186	16.6	Cechy metrologiczne	218
12.6	Dostosowanie komunikatów diagnostycznych	186	16.7	Warunki pracy: montaż	222
12.6.1	Zmiana klasy diagnostycznej	186	16.8	Warunki pracy: środowisko	222
12.6.2	Zmiana sygnału statusu	186	16.9	Warunki pracy: proces	223
12.7	Przegląd komunikatów diagnostycznych	187	16.10	Budowa mechaniczna	226
12.8	Bieżące zdarzenia diagnostyczne	192	16.11	Obsługa	229
12.9	Podmenu Lista Diagnost	193	16.12	Certyfikaty i dopuszczenia	233
12.10	Rejestr zdarzeń	193	16.13	Pakiety aplikacji	235
12.10.1	Odczyt rejestru zdarzeń	193	16.14	Akcesoria	236
12.10.2	Filtrowanie rejestru zdarzeń	194	16.15	Dokumentacja uzupełniająca	236
12.10.3	Przegląd zdarzeń informacyjnych	194	Spis haseł	239	
12.11	Przywracanie ustawień fabrycznych	196			
12.11.1	Zakres funkcji „Reset ustawień” parameter	196			
12.12	Informacje o urządzeniu	196			
12.13	Weryfikacja oprogramowania	199			
13	Konserwacja	201			
13.1	Czynności konserwacyjne	201			
13.1.1	Czyszczenie zewnętrzne	201			
13.2	Wyposażenie do pomiarów i prób	201			
13.3	Serwis Endress+Hauser	201			
14	Naprawa	202			
14.1	Informacje ogólne	202			
14.1.1	Koncepcja naprawy i modyfikacji przyrządu	202			
14.1.2	Wskazówki dotyczące naprawy i modyfikacji	202			
14.2	Części zamienne	202			
14.3	Serwis Endress+Hauser	202			
14.4	Zwrot przyrządu	202			





1 Informacje o niniejszym dokumencie

1.1 Przeznaczenie dokumentu





Niniejsza instrukcja obsługi zawiera wszelkie informacje, które są niezbędne na różnych etapach cyklu życia przyrządu: od identyfikacji produktu, odbiorze dostawy i składowaniu, przez montaż, podłączenie, obsługę i uruchomienie aż po wyszukiwanie usterek, konserwację i utylizację.

1.2 Stosowane symbole



1.2.1 Symbole bezpieczeństwa



Symbol	Funkcja
 NEBEZPIECZEŃSTWO!	Ostrzega przed niebezpieczną sytuacją. Niemożność uniknięcia tej sytuacji może spowodować poważne uszkodzenia ciała lub śmierć.
 OSTRZEŻENIE!	Ostrzega przed niebezpieczną sytuacją. Niemożność uniknięcia tej sytuacji może spowodować poważne uszkodzenia ciała lub śmierć.
 PRZESTROGA!	Ostrzega przed niebezpieczną sytuacją. Niemożność uniknięcia tej sytuacji może spowodować średnie lub drobne uszkodzenia ciała.
 NOTYFIKACJA!	Ten symbol zawiera informacje o procedurach oraz innych czynnościach, które nie powodują uszkodzenia ciała.

1.2.2 Symbole elektryczne



Ikona	Znaczenie
	Prąd stały
	Prąd zmienny
	Prąd stały lub zmienny
	Zacisk uziemienia roboczego (uziemienie elektroniki) Zacisk uziemiony, tj. z punktu widzenia użytkownika jest już uziemiony poprzez system uziemienia.
	Przewód ochronny (PE) Zacisk, który powinien być podłączony do uziemienia zanim wykonane zostaną jakiegokolwiek inne podłączenia przyrządu. Zaciski uziemienia znajdują się wewnątrz i na zewnątrz obudowy przyrządu: <ul style="list-style-type: none"> ▪ Wewnętrzny zacisk uziemienia: łączy przewód ochronny z siecią zasilającą. ▪ Zewnętrzny zacisk uziemienia: łączy przyrząd z systemem uziemienia instalacji.

1.2.3 Symbole typu komunikacji













Symbol	Znaczenie
	Bezprzewodowa sieć lokalna (WLAN) Komunikacja za pomocą bezprzewodowej sieci lokalnej.
	Dioda LED Dioda LED nie świeci się.

Symbol	Znaczenie
	Dioda LED Dioda LED świeci się.
	Dioda LED Dioda LED pulsuje.



1.2.4 Symbole narzędzi



Symbol	Znaczenie
	Śrubokręt Torx
	Śrubokręt krzyżowy
	Klucz płaski

1.2.5 Symbole oznaczające rodzaj informacji



Ikona	Znaczenie
	Dopuszczalne Dopuszczalne procedury, procesy lub czynności.
	Zalecane Zalecane procedury, procesy lub czynności.
	Zabronione Zabronione procedury, procesy lub czynności.
	Wskazówka Oznacza dodatkowe informacje.
	Odsyłacz do dokumentacji.
	Odsyłacz do strony.
	Odsyłacz do rysunku.
	Uwaga lub krok procedury.
	Kolejne kroki procedury.
	Wynik kroku procedury.
	Pomoc w razie problemu.
	Kontrola wzrokowa.

1.2.6 Symbole na rysunkach

Symbol	Znaczenie
1, 2, 3, ...	Numery pozycji
	Kolejne kroki procedury
A, B, C, ...	Widoki
A-A, B-B, C-C, ...	Przekroje
	Strefa zagrożona wybuchem

Symbol	Znaczenie
	Strefa bezpieczna (niezagrożona wybuchem)
	Kierunek przepływu

1.3 Dokumentacja uzupełniająca

-  Wykaz dostępnej dokumentacji technicznej, patrz:
- *W@M Device Viewer*: wprowadzić numer seryjny podany na tabliczce znamionowej (www.pl.endress.com/deviceviewer)
 - Aplikacja *Endress+Hauser Operations*: wprowadzić numer seryjny podany na tabliczce znamionowej lub zeskanować kod QR z tabliczki znamionowej.
-  Szczegółowy wykaz dokumentów wraz z oznaczeniami →  236

1.3.1 Dokumentacja standardowa

Typ dokumentu	Cel i zawartość dokumentu
Karta katalogowa	Pomoc w doborze przyrządu Dokument ten zawiera wszystkie dane techniczne przyrządu oraz przegląd akcesoriów i innych wyrobów, które można zamówić dla przyrządu.
Skrócona instrukcja obsługi czujnika przepływu	Umożliwia szybki dostęp do głównej wartości mierzonej - Część 1 Skrócona instrukcja obsługi czujnika przepływu jest przeznaczona dla specjalistów odpowiedzialnych za montaż przetwornika. <ul style="list-style-type: none"> ▪ Odbiór dostawy i identyfikacja produktu ▪ Transport i składowanie ▪ Warunki pracy: montaż
Skrócona instrukcja obsługi przetwornika	Umożliwia szybki dostęp do głównej wartości mierzonej - Część 2 Skrócona instrukcja obsługi przetwornika jest przeznaczona dla specjalistów odpowiedzialnych za uruchomienie, konfigurację i parametryzację przetwornika pomiarowego jako całości (do momentu uzyskania pierwszej wartości zmierzonej). <ul style="list-style-type: none"> ▪ Opis produktu ▪ Warunki pracy: montaż ▪ Podłączenie elektryczne ▪ Warianty obsługi ▪ Integracja z systemami automatyki ▪ Uruchomienie ▪ Komunikaty diagnostyczne
Opis parametrów	Opis parametrów urządzenia Dokument zawiera szczegółowy opis każdego parametru w menu Ekspert. Opis jest przeznaczony dla osób wykonujących prace przy przyrządzie przez cały cykl życia przyrządu oraz jego konfigurację.

1.3.2 Dokumentacja uzupełniająca

W zależności od zamówionej wersji dostarczana jest dodatkowa dokumentacja: należy zawsze ściśle przestrzegać wskazówek podanych w dokumentacji uzupełniającej. Dokumentacja uzupełniająca stanowi integralną część dokumentacji przyrządu.

1.4 Zastrzeżone znaki towarowe

HART®

jest zastrzeżonym znakiem towarowym FieldComm Group, Austin, Teksas, USA

2 Podstawowe wskazówki bezpieczeństwa

2.1 Wymagania dotyczące personelu

Personel przeprowadzający montaż, uruchomienie, diagnostykę i konserwację powinien spełniać następujące wymagania:

- ▶ Przeszkoleni, wykwalifikowani operatorzy powinni posiadać odpowiednie kwalifikacje do wykonania konkretnych zadań i funkcji.
- ▶ Posiadać zgodę właściciela/operatora obiektu.
- ▶ Posiadać znajomość obowiązujących przepisów.
- ▶ Przed rozpoczęciem prac przeczytać ze zrozumieniem zalecenia podane w instrukcji obsługi, dokumentacji uzupełniającej oraz certyfikatach (zależnie od zastosowania).
- ▶ Przestrzegać wskazówek i podstawowych warunków bezpieczeństwa.

Personel obsługi powinien spełniać następujące wymagania:

- ▶ Być przeszkolony i posiadać zgody odpowiednie dla wymagań związanych z określonym zadaniem od właściciela/operatora obiektu.
- ▶ Postępować zgodnie ze wskazówkami podanymi w niniejszym podręczniku.

2.2 Zastosowanie przyrządu

Zastosowanie i media mierzone

Przepływomierz opisany w niniejszej skróconej instrukcji obsługi jest przeznaczony wyłącznie do pomiaru przepływu cieczy i gazów.

W zależności od zamówionej wersji, może on również służyć do pomiaru przepływu cieczy wybuchowych, łatwopalnych, trujących i utleniających.

Przepływomierze przeznaczone do stosowania w strefach zagrożonych wybuchem, w aplikacjach higienicznych lub w aplikacjach, w których występuje zwiększone ryzyko spowodowane ciśnieniem medium, są odpowiednio oznakowane na tabliczce znamionowej.

Dla zapewnienia, aby przyrząd był w odpowiednim stanie technicznym przez cały okres eksploatacji należy:

- ▶ Przestrzegać podanego zakresu ciśnień i temperatur medium.
- ▶ Używać go, zachowując parametry podane na tabliczce znamionowej oraz ogólne warunki podane w instrukcji obsługi oraz dokumentacji uzupełniającej.
- ▶ Sprawdzić na tabliczce znamionowej, czy zamówiony przyrząd jest dopuszczony do zamierzonego zastosowania w strefie zagrożenia wybuchem.
- ▶ Używać go do pomiaru mediów, dla których materiały urządzenia mające kontakt z medium są wystarczająco odporne.
- ▶ Jeśli przepływomierz jest eksploatowany w temperaturze innej niż temperatura otoczenia, należy bezwzględnie przestrzegać podstawowych wskazówek podanych w dokumentacji dostarczonej wraz z przyrządem: patrz rozdział "Dokumentacja uzupełniająca" →  8.
- ▶ Należy zapewnić stałą ochronę przyrządu przed korozją i wpływem warunków otoczenia.

Niewłaściwe zastosowanie przyrządu

Niewłaściwe zastosowanie lub zastosowanie niezgodne z przeznaczeniem może zagrażać bezpieczeństwu. Producent nie ponosi żadnej odpowiedzialności za szkody spowodowane niewłaściwym zastosowaniem lub zastosowaniem niezgodnym z przeznaczeniem.

⚠ OSTRZEŻENIE**Niebezpieczeństwo uszkodzenia przez media korozyjne lub zawierające cząstki ścierne!**

- ▶ Sprawdzić zgodność medium procesowego z materiałem czujnika.
- ▶ Za dobór odpowiednich materiałów wchodzących w kontakt z medium procesowym a w szczególności za ich odporność odpowiada użytkownik.
- ▶ Przestrzegać podanego zakresu ciśnień i temperatur medium.

NOTYFIKACJA**Objaśnienie dla przypadków granicznych:**

- ▶ W przypadku cieczy specjalnych, w tym cieczy stosowanych do czyszczenia, Endress +Hauser udzieli wszelkich informacji dotyczących odporności na korozję materiałów pozostających w kontakcie z medium, nie udziela jednak żadnej gwarancji, ponieważ niewielkie zmiany temperatury, stężenia lub zawartości zanieczyszczeń mogą spowodować zmianę odporności korozyjnej materiałów wchodzących w kontakt z medium procesowym.

Ryzyka szczątkowe**⚠ OSTRZEŻENIE****Ze względu na pobór mocy przez podzespoły elektroniczne i podczas przepływu gorącego medium przez przyrząd, temperatura powierzchni zewnętrznej obudowy przyrządu może wzrosnąć. Stwarza to ryzyko oparzenia!**

- ▶ W przypadku cieczy o podwyższonej temperaturze należy zapewnić odpowiednie zabezpieczenie przed oparzeniem.

2.3 Przepisy BHP

Przed przystąpieniem do pracy przy przyrządzie:

- ▶ Zawsze należy mieć nałożony niezbędny sprzęt ochrony osobistej, określony w przepisach krajowych.

W przypadku wykonywania robót spawalniczych na rurociągach:

- ▶ Niedopuszczalne jest uziemianie urządzenia spawalniczego z wykorzystaniem przyrządu.

W przypadku dotykania przyrządu mokrymi rękami:

- ▶ Ze względu na zwiększone ryzyko porażenia elektrycznego należy zakładać rękawice ochronne.

2.4 Bezpieczeństwo użytkowania

Ryzyko uszkodzenia ciała.

- ▶ Przyrząd można użytkować wyłącznie wtedy, gdy jest sprawny technicznie i wolny od usterek i wad.
- ▶ Za niezawodną pracę przyrządu odpowiedzialność ponosi operator.

Przeróbki przyrządu

Niedopuszczalne są nieautoryzowane przeróbki przyrządu, które mogą spowodować niebezpieczeństwo trudne do przewidzenia.

- ▶ Jeśli mimo to przeróbki są niezbędne, należy skontaktować się z E+H.

Naprawa

Dla zapewnienia bezpieczeństwa użytkowania,

- ▶ Naprawy przyrządu wykonywać jedynie wtedy, gdy jest to wyraźnie dozwolone.
- ▶ Przestrzegać obowiązujących przepisów krajowych dotyczących naprawy urządzeń elektrycznych.

- Używać wyłącznie oryginalnych części zamiennych i akcesoriów Endress+Hauser.

2.5 Bezpieczeństwo produktu

Urządzenie zostało skonstruowane oraz przetestowane zgodnie z aktualnym stanem wiedzy technicznej i opuściło zakład producenta w stanie gwarantującym niezawodne działanie.

Spełnia ogólne wymagania bezpieczeństwa i wymogi prawne. Ponadto jest zgodne z dyrektywami unijnymi wymienionymi w Deklaracji Zgodności WE dla konkretnego przyrządu. Endress+Hauser potwierdza to poprzez umieszczenie na przyrządzie znaku CE.





2.6 Bezpieczeństwo systemów IT

Gwarancja producenta jest udzielana wyłącznie wtedy, gdy urządzenie jest zainstalowane i użytkowane zgodnie z instrukcją obsługi. Urządzenie posiada mechanizmy zabezpieczające przed przypadkową zmianą ustawień.

Użytkownik powinien wdrożyć środki bezpieczeństwa systemów IT, zgodne z obowiązującymi u niego standardami bezpieczeństwa, zapewniające dodatkową ochronę rejestratora i przesyłu danych do/z rejestratora.

2.7 Środki bezpieczeństwa IT w przyrządzie

Przyrząd oferuje szereg funkcji umożliwiających operatorowi zapewnienie bezpieczeństwa obsługi i konfiguracji. Funkcje te mogą być konfigurowane przez użytkownika i zapewniają większe bezpieczeństwo eksploatacji przyrządu. W następnym rozdziale podano przegląd najważniejszych funkcji bezpieczeństwa.

Funkcja/ interfejs	Ustawienie fabryczne	Zalecenia
Blokada przełącznikiem blokady zapisu →  11	Wyłączona.	Stosownie do aplikacji, po dokonaniu oceny ryzyka.
Kod dostępu (dotyczy również logowania do serwera WWW lub połączenia z FieldCare) →  12	Wyłączona (0000).	Zdefiniować indywidualny kod dostępu podczas uruchomienia.
WLAN (przyrząd w wersji z wyświetlaczem)	Włączona.	Stosownie do aplikacji, po dokonaniu oceny ryzyka.
Zabezpieczenie dostępu do WLAN	Włączone (szyfrowanie WPA2-PSK)	Nie zmieniać.
Klucz sieciowy WLAN (hasło) →  12	Numer seryjny	Zdefiniować indywidualny kod dostępu podczas uruchomienia.
Tryb WLAN	Punkt dostępowy WLAN	Stosownie do aplikacji, po dokonaniu oceny ryzyka.
Serwer WWW →  13	Włączona.	Stosownie do aplikacji, po dokonaniu oceny ryzyka.
Interfejs serwisowy CDI-RJ45 →  13	–	Stosownie do aplikacji, po dokonaniu oceny ryzyka.

2.7.1 Zabezpieczenie dostępu za pomocą sprzętowej blokady zapisu

Dostęp do zapisu parametrów przyrządu poprzez wskaźnik lokalny, przeglądarkę internetową lub oprogramowanie obsługowe (np. FieldCare, DeviceCare) można

zablokować za pomocą przełącznika blokady zapisu (mikroprzełącznik na płycie głównej). Przy włączonej blokadzie zapisu możliwy jest jedynie odczyt parametrów przyrządu.

Fabrycznie sprzętowa blokada zapisu jest wyłączona →  158.

2.7.2 Blokada dostępu za pomocą hasła

Do ochrony parametrów przyrządu przed zapisem lub dostępem do przyrządu poprzez interfejs WLAN służą różne hasła dostępu.

- **Indywidualny kod dostępu**
Chroni przed dostępem do parametrów przyrządu poprzez wskaźnik lokalny, przeglądarkę internetową lub oprogramowanie obsługowe (np. FieldCare, DeviceCare). Uprawnienia dostępu są jednoznacznie określone za pomocą indywidualnego kodu dostępu.
- **Hasło WLAN**
Klucz sieciowy chroni przed dostępem do przyrządu za pośrednictwem stacji operatorskiej (np. notebooka lub tabletu) poprzez interfejs WLAN, który może być zamówiony jako opcja.

Indywidualny kod dostępu

Dostęp do zapisu parametrów przyrządu poprzez wskaźnik lokalny, przeglądarkę internetową lub oprogramowanie obsługowe (np. FieldCare, DeviceCare) może być chroniony za pomocą indywidualnego kodu dostępu, który może być zmieniany przez użytkownika (→  157).

Fabrycznie przyrząd nie ma ustawionego kodu dostępu, co odpowiada wartości 0000 (pełny dostęp).

Hasło WLAN

Dostęp do przyrządu za pośrednictwem stacji operatorskiej (np. notebooka lub tabletu) poprzez interfejs WLAN (→  83), który może być zamówiony jako opcja, jest zabezpieczony za pomocą klucza sieciowego. Klucz sieciowy służący do uwierzytelniania w sieci WLAN jest zgodny ze standardem IEEE 802.11.

Fabrycznie predefiniowany klucz sieciowy zależy od przyrządu. Można go zmienić w ustawieniach **Ustawienia WLAN** submenu w **Hasło WLAN** parameter (→  149).



Ogólne wskazówki dotyczące korzystania z hasła

- Kod dostępu i hasło sieciowe ustawione fabrycznie należy zmienić podczas uruchomienia.
- Podczas definiowania i zarządzania kodem dostępu lub hasłem sieciowym, należy przestrzegać zasad tworzenia bezpiecznego hasła.
- Za zarządzanie i zachowanie środków ostrożności związanych z kodem dostępu i hasłem sieciowym odpowiada użytkownik.
- Informacje dotyczące ustawiania kodu dostępu oraz działań na wypadek utraty hasła, patrz rozdział "Blokada za pomocą kodu dostępu" →  157

2.7.3 Dostęp poprzez sieć obiektową

Podczas komunikacji za pośrednictwem sieci obiektowej dostęp do parametrów przyrządu może być ograniczony do *tylko do odczytu*. Stosowną opcję można zmienić w **Dostęp zapisu do magistrali** parameter.

Nie ma to wpływu na cykliczną transmisję wartości zmierzonych do systemu nadrzędnego, która jest zawsze zapewniona.

 Dodatkowe informacje: patrz dokument pt. "Opis parametrów urządzenia" dla danego przyrządu →  237

2.7.4 Dostęp poprzez serwer WWW

Dzięki wbudowanej funkcji serwera WWW, przyrząd może być obsługiwany i konfigurowany za pośrednictwem przeglądarki sieciowej (→  74). Do połączenia służy interfejs serwisowy (CDI-RJ45) lub interfejs WLAN.

Fabrycznie funkcja serwera WWW jest włączona. W razie potrzeby funkcję tę można wyłączyć (np. po uruchomieniu punktu pomiarowego) w **WWW zał./wył.** parameter.

Na stronie logowania informacje o statusie przyrządu może być ukryta. Uniemożliwia to dostęp do informacji osobom nieuprawnionym.



Dodatkowe informacje: patrz dokument pt. "Opis parametrów urządzenia" dla danego przyrządu →  237

2.7.5 Dostęp poprzez interfejs serwisowy CDI-RJ45

Przyrząd można podłączyć do sieci poprzez interfejs serwisowy CDI-RJ45. Bezpieczeństwo jego pracy w sieci zapewniają specjalne funkcje urządzenia.

Zalecane jest uwzględnienie obowiązujących przepisów dotyczących bezpieczeństwa, np. zaleceń Urzędu Federalnego ds. Bezpieczeństwa Informacji. Obejmują one organizacyjne środki bezpieczeństwa, np. przydzielanie uprawnień dostępu, jak również środki techniczne, np. segmentację sieci.

3 Opis produktu

Układ pomiarowy składa się z przetwornika pomiarowego i czujnika przepływu. Przetwornik jest montowany w innym miejscu niż czujnik przepływu. Jest on połączony w czujnikiem jednym przewodem.

3.1 Konstrukcja wyrobu

Dostępne są dwie wersje przetwornika.

3.1.1 Proline 500 – wersja z komunikacją cyfrową

Transmisja danych: cyfrowa

Pozycja kodu zam. "Wbudowany moduł elektroniki ISEM", opcja A: "Czujnik"

Zastosowanie w aplikacjach niewymagających spełnienia specjalnych wymogów związanych z warunkami otoczenia lub pracy.

Dzięki umieszczeniu modułu elektroniki w przetworniku, zalecany zwłaszcza w przypadku: konieczności szybkiej wymiany przetwornika.

- Może być użyty standardowy przewód połączeniowy.
- Niewrażliwość na zewnętrzne zakłócenia elektromagnetyczne.

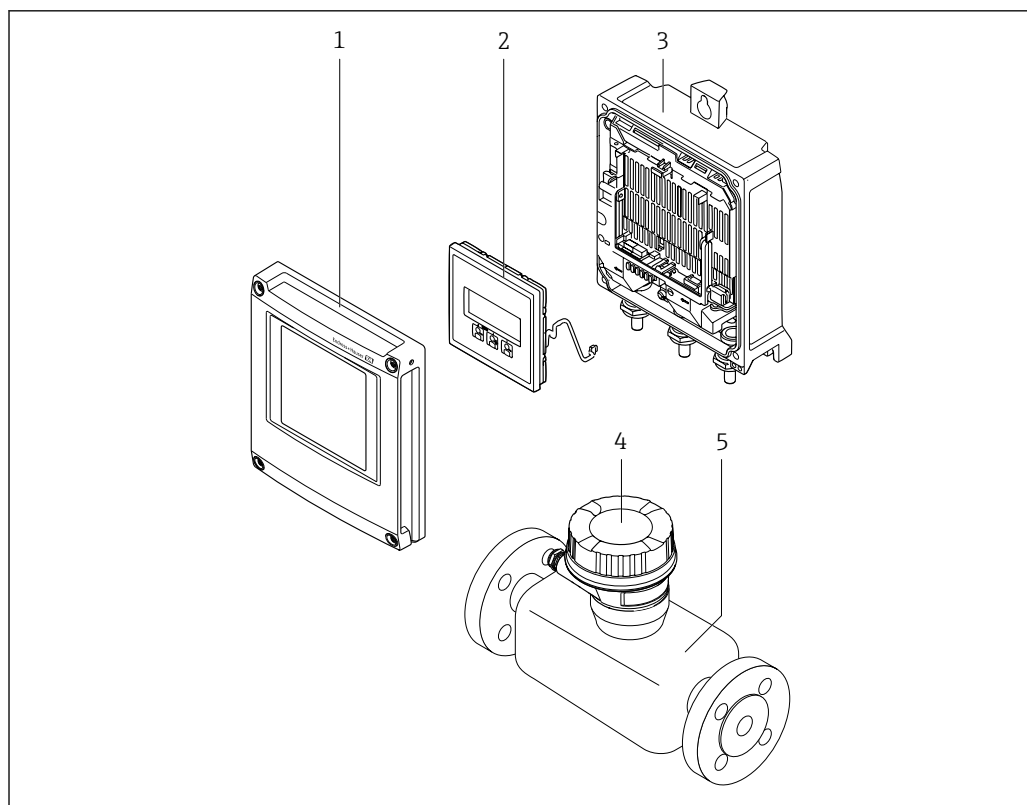

A0029593

1 Najważniejsze podzespoły przyrządu

- 1 Pokrywa przedziału elektroniki
- 2 Wskaźnik
- 3 Obudowa przetwornika
- 4 Obudowa przedziału podłączeniowego czujnika z wbudowanym modułem ISEM: do podłączenia przewodów połączeniowych
- 5 Czujnik przepływu

3.1.2 Proline 500

Transmisja danych: analogowa

Pozycja kodu zam. "Wbudowany moduł elektroniki ISEM", opcja **B**: "Przetwornik"

Zastosowanie w aplikacjach wymagających spełnienia specjalnych wymogów związanych z warunkami otoczenia lub pracy.

Dzięki umieszczeniu modułu elektroniki w przetworniku, zalecany zwłaszcza w przypadku:

- Silnych drgań czujnika.
- Czujników umieszczonych w instalacjach podziemnych.
- Stałej pracy czujnika przepływu pod wodą.

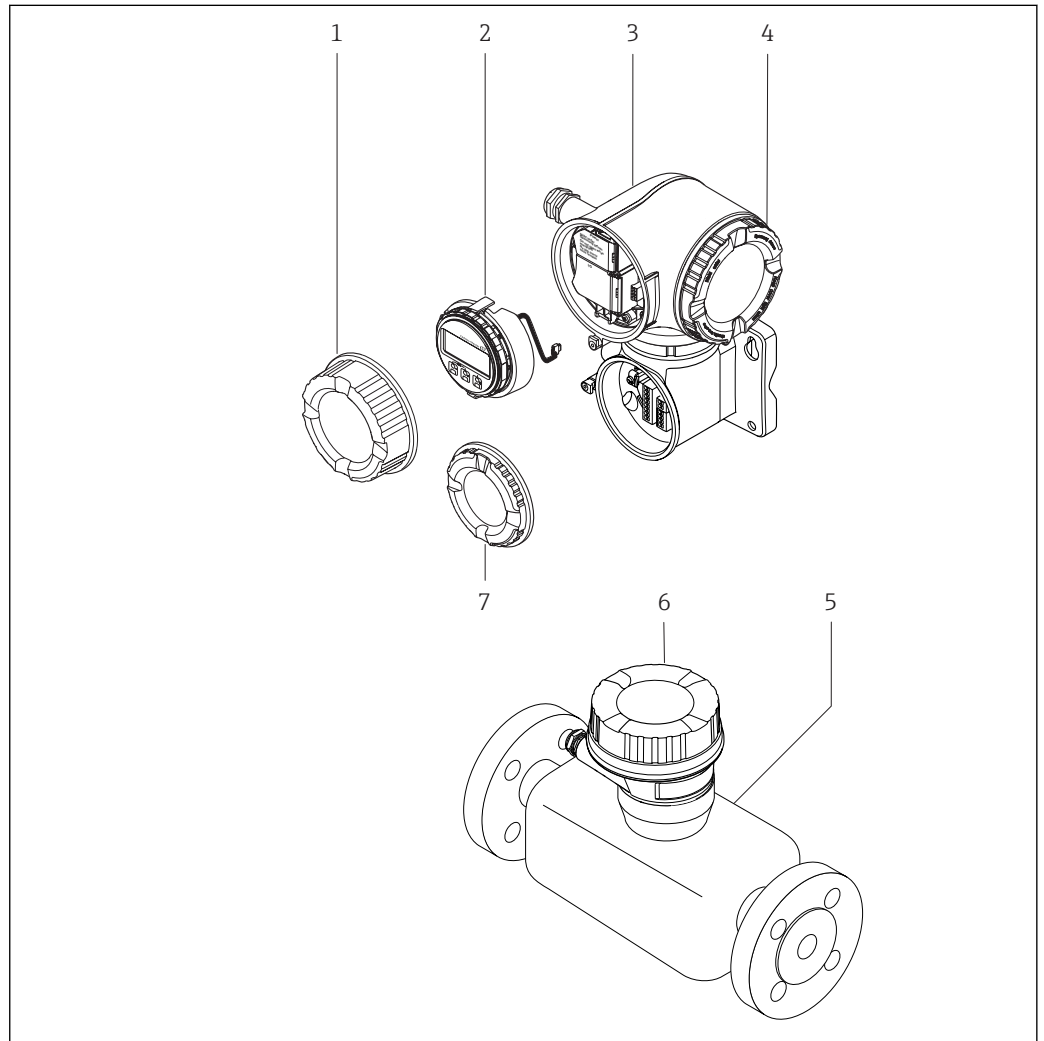

A0029589

2 Najważniejsze podzespoły przyrządu

- 1 Pokrywa przedziału podłączeniowego
- 2 Wskaźnik
- 3 Obudowa przetwornika z wbudowanym modułem ISEM
- 4 Pokrywa przedziału elektroniki
- 5 Czujnik przepływu
- 6 Obudowa przedziału podłączeniowego czujnika: do podłączenia przewodów połączeniowych
- 7 Pokrywa przedziału podłączeniowego: do podłączenia przewodów połączeniowych

4 Odbiór dostawy i identyfikacja produktu

4.1 Odbiór dostawy



A0028673

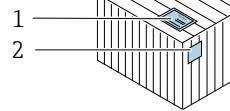
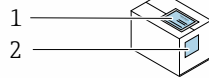

Czy kod zamówieniowy w dokumentach przewozowych (1) jest identyczny jak na naklejce przyrządu (2)?

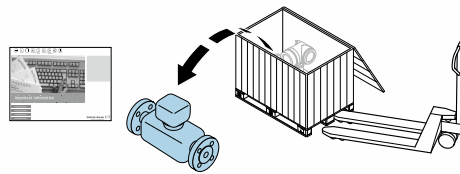

A0028673

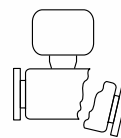
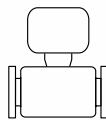

Czy wyrób nie jest uszkodzony?



A0028673

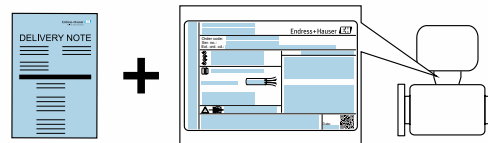

Czy dane na tabliczce znamionowej są zgodne z danymi w zamówieniu i w dokumentach przewozowych?



A0028673



Czy dołączona została płyta CD-ROM z dokumentacją techniczną (zależnie od wersji przyrządu) wyrobu?



- Jeśli jeden z warunków nie jest spełniony, należy skontaktować się z oddziałem Endress+Hauser.
- W zależności od wersji przyrządu, płyta CD-ROM może nie wchodzić w zakres dostawy! Wtedy dokumentację techniczną można pobrać ze strony internetowej lub za pomocą aplikacji *Endress+Hauser Operations*, patrz rozdział "Identyfikacja produktu" → 17.

4.2 Identyfikacja produktu

Możliwe opcje identyfikacji są następujące:

- Dane na tabliczce znamionowej
- Pozycje kodu zamówieniowego podane w dokumentach przewozowych
- Korzystając z narzędzia *W@M Device Viewer* (www.pl.endress.com/deviceviewer) i wprowadzając numer seryjny podany na tabliczce znamionowej: wyświetlane są szczegółowe informacje na temat przyrządu.
- Wprowadzając numer seryjny podany na tabliczce znamionowej do aplikacji *Endress+Hauser Operations* lub skanując kod QR z tabliczki znamionowej za pomocą aplikacji *Endress+Hauser Operations*: wyświetlone zostaną wszystkie informacje dotyczące danego przyrządu.

Wykaz dostępnej dokumentacji technicznej, patrz:

- Rozdział "Dokumentacja standardowa" → 8 i "Dokumentacja uzupełniająca" → 8
- *W@M Device Viewer*: wprowadzić numer seryjny podany na tabliczce znamionowej (www.pl.endress.com/deviceviewer)
- Aplikacja *Endress+Hauser Operations*: wprowadzić numer seryjny podany na tabliczce znamionowej lub zeskanować kod QR z tabliczki znamionowej.

4.2.1 Tabliczka znamionowa przetwornika

Proline 500 – wersja z komunikacją cyfrową

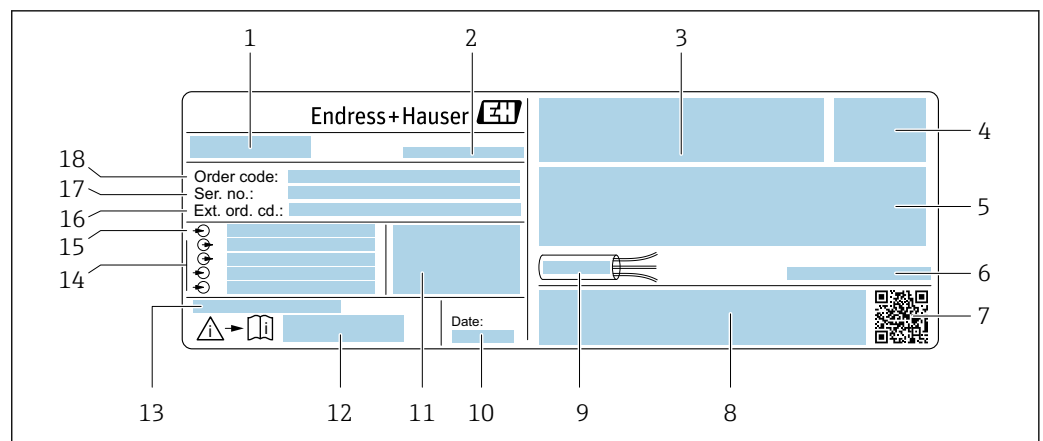

3 Przykładowa tabliczka znamionowa przetwornika

- 1 Nazwa przetwornika
- 2 Zakład produkcyjny
- 3 Miejsce zarezerwowane na informacje o dopuszczeniach: dopuszczenie Ex
- 4 Stopień ochrony
- 5 Dane podłączenia elektrycznego, np. dostępne wejścia i wyjścia
- 6 Dopuszczalna temperatura otoczenia (T_a)
- 7 Dwuwymiarowy matrycowy kod kreskowy
- 8 Miejsce na informacje o dopuszczeniach i certyfikatach, np. znak CE, znak C-Tick
- 9 Dopuszczalny zakres temperatur dla przewodu
- 10 Data produkcji: rok-miesiąc
- 11 Wersja oprogramowania (FW) i wersja przyrządu (Dev.Rev.)
- 12 Numer dokumentacji zawierającej zalecenia dotyczące bezpieczeństwa
- 13 Miejsce na dodatkowe informacje (w przypadku specjalnych wersji przyrządu)
- 14 Dostępne wejścia i wyjścia, napięcie zasilania
- 15 Dane podłączenia elektrycznego: napięcie zasilania
- 16 Rozszerzony kod zamówieniowy (Ext. ord. cd.)
- 17 Numer seryjny (Ser. no.)
- 18 Kod zamówieniowy

Proline 500

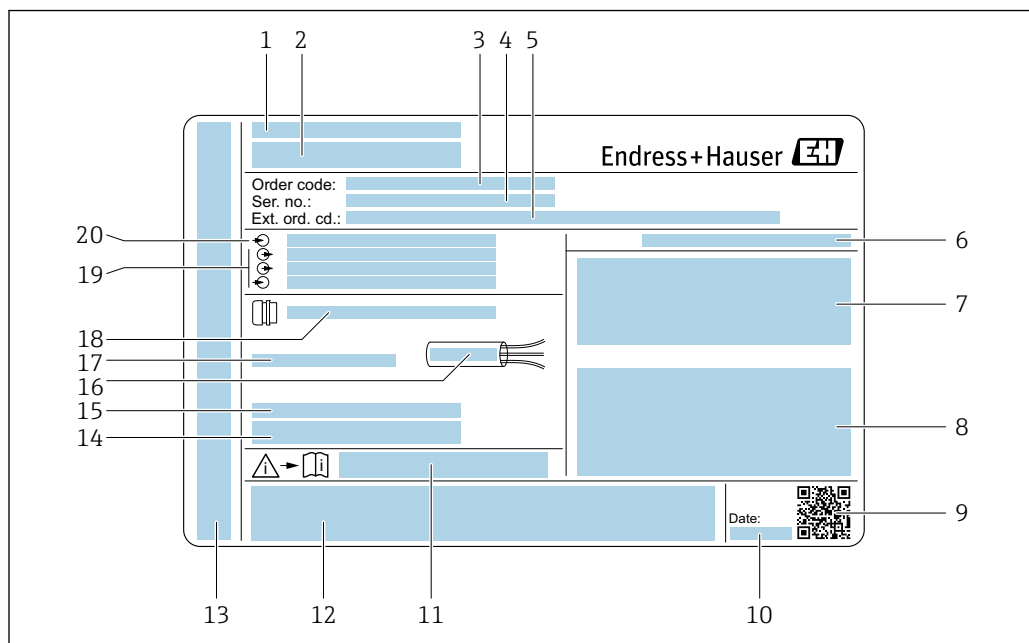

A0029192

4 Przykładowa tabliczka znamionowa przetwornika

- 1 Zakład produkcyjny
- 2 Nazwa przetwornika
- 3 Kod zamówieniowy
- 4 Numer seryjny (Ser. no.)
- 5 Rozszerzony kod zamówieniowy (Ext. ord. cd.)
- 6 Stopień ochrony
- 7 Miejsce zarezerwowane na informacje o dopuszczeniach: dopuszczenie Ex
- 8 Dane podłączenia elektrycznego, np. dostępne wejścia i wyjścia
- 9 Dwuwymiarowy matrycowy kod kreskowy
- 10 Data produkcji: rok-miesiąc
- 11 Numer dokumentacji zawierającej zalecenia dotyczące bezpieczeństwa
- 12 Miejsce na informacje o dopuszczeniach i certyfikatach, np. znak CE, znak C-Tick
- 13 Miejsce na informacje o stopniu ochrony przedziału podłączeniowego i przedziału elektroniki w przypadku stosowania w strefach zagrożonych wybuchem
- 14 Wersja oprogramowania (FW) i wersja przyrządu (Dev.Rev.)
- 15 Miejsca na dodatkowe informacje (w przypadku specjalnych wersji przyrządu)
- 16 Dopuszczalny zakres temperatur dla przewodu
- 17 Dopuszczalna temperatura otoczenia (T_a)
- 18 Dane dławika kablowego
- 19 Dostępne wejścia i wyjścia, napięcie zasilania
- 20 Dane podłączenia elektrycznego: napięcie zasilania

4.2.2 Tabliczka znamionowa czujnika

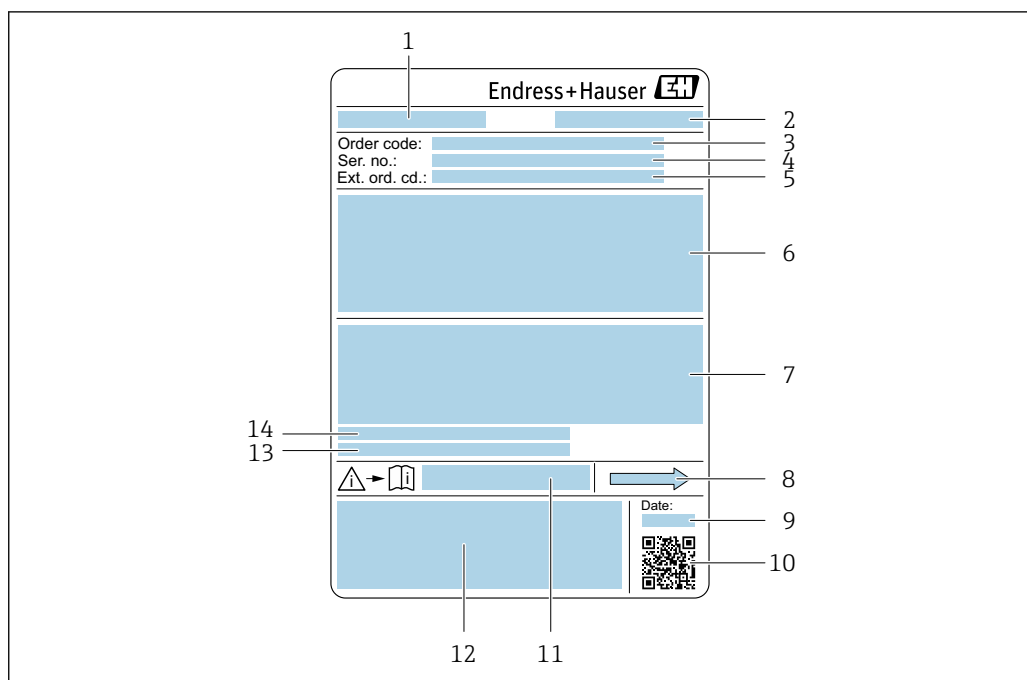

A0029199

5 Przykładowa tabliczka znamionowa czujnika przepływu

- 1 Nazwa czujnika
- 2 Zakład produkcyjny
- 3 Kod zamówieniowy
- 4 Numer seryjny (Ser. no.)
- 5 Rozszerzony kod zamówieniowy (Ext. ord. cd.)
- 6 Średnica nominalna czujnika; średnica nominalna/ciśnienie nominalne przyłączy kołnierzowych; ciśnienie próbne czujnika; zakres temperatur medium; materiał rur pomiarowych i rozdzielacza; informacje dotyczące czujnika przepływu: np. wytrzymałość ciśnieniowa osłony wtórnej, specjalna kalibracja gęstości
- 7 Dopuszczenie do pracy w strefie zagrożonej wybuchem, zgodność z Dyrektywą Ciśnieniową oraz stopień ochrony
- 8 Kierunek przepływu
- 9 Data produkcji: rok-miesiąc
- 10 Dwuwymiarowy matrycowy kod kreskowy
- 11 Numer dokumentacji zawierającej zalecenia dotyczące bezpieczeństwa
- 12 Znak CE, C-Tick
- 13 Chropowatość powierzchni
- 14 Dopuszczalna temperatura otoczenia (T_a)



Kod zamówieniowy

Ponowne zamówienie przepływomierza wymaga podania kodu zamówieniowego.

Rozszerzony kod zamówieniowy

- Typ przyrządu i podstawowe dane techniczne (obowiązkowe pozycje) są zawsze podawane.
- Spośród danych (pozycji) opcjonalnych podane są tylko dane techniczne dotyczące bezpieczeństwa i stref zagrożonych wybuchem (np. LA) Jeśli zamówienie obejmuje także parametry opcjonalne, oznacza się je używając wieloznacznika "#" (np. #LA#).
- Jeśli parametry opcjonalne w zamówieniu nie obejmują żadnych parametrów związanych z bezpieczeństwem, czy certyfikatami, są one oznaczone wieloznacznikiem "+" (np. XXXXXX-ABCDE+).

4.2.3 Symbole na urządzeniu

Ikona	Znaczenie
	OSTRZEŻENIE! Ostrzega przed niebezpieczną sytuacją. Niemożność uniknięcia tej sytuacji może spowodować poważne uszkodzenia ciała lub śmierć.
	Odsyłacz do dokumentacji Odsyła do odpowiedniej dokumentacji przyrządu.
	Zacisk uziemienia ochronnego (uziemienie obudowy) Zacisk, który powinien być podłączony do uziemienia zanim wykonane zostaną jakiegokolwiek inne podłączenia przyrządu.

5 Transport i składowanie

5.1 Warunki składowania

Przestrzegać następujących zaleceń dotyczących składowania:

- ▶ Przechowywać przyrząd w oryginalnym opakowaniu zabezpieczającym przed uderzeniami.
- ▶ Nie usuwać elementów zabezpieczających przyłącza procesowe, aż do momentu bezpośrednio poprzedzającego montaż. Zapobiegają one mechanicznemu uszkodzeniu powierzchni uszczelniających i zanieczyszczeniu rury pomiarowej.
- ▶ Chronić przed bezpośrednim nasłonecznieniem, aby uniknąć nagrzewania się powierzchni przyrządu.
- ▶ Miejsce składowania powinno być suche, pozbawione pyłu.
- ▶ Nie składować na wolnym powietrzu.

Temperatura składowania → 📄 222

5.2 Transportowanie produktu

Przyrząd należy transportować do miejsca instalacji w punkcie pomiarowym w oryginalnym opakowaniu.

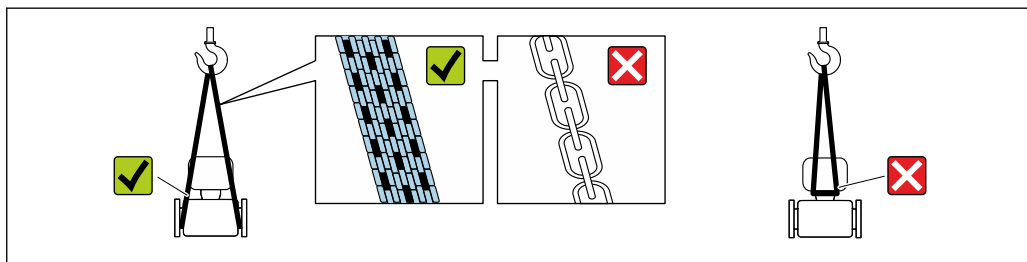

A0029252

- i** Nie usuwać elementów zabezpieczających przyłącza procesowe, aż do momentu bezpośrednio poprzedzającego montaż. Zapobiegają one mechanicznemu uszkodzeniu powierzchni uszczelniających i zanieczyszczeniu rury pomiarowej.

5.2.1 Przyrządy bez uchwytów do podnoszenia

⚠ OSTRZEŻENIE

Środek ciężkości zamontowanego przepływomierza znajduje się powyżej punktów podwieszenia.

Ryzyko uszkodzeń ciała w razie ześlizgnięcia się przepływomierza.

- ▶ Zabezpieczyć przyrząd przed obrotem lub zsunięciem.
- ▶ Sprawdzić masę podaną na opakowaniu (naklejka).

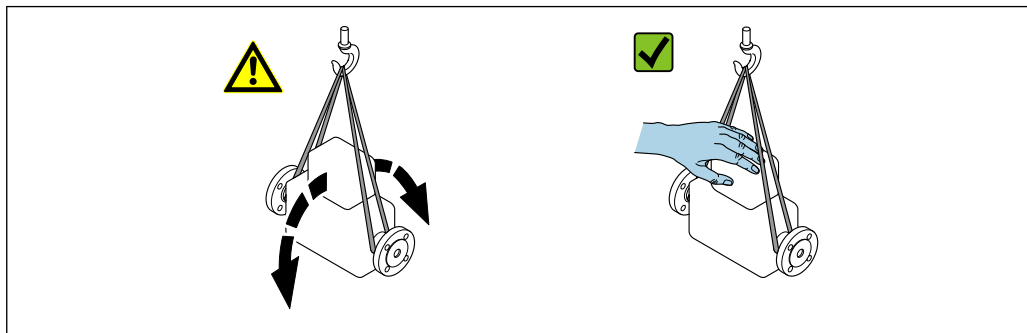

A0029214

5.2.2 Przyrządy z uchwytami do podnoszenia

▲ PRZESTROGA

Specjalne wskazówki transportowe dla przyrządów z uchwytami do podnoszenia

- ▶ Przyrząd należy transportować tylko za uchwyty do podnoszenia lub za kołnierze.
- ▶ Przyrząd należy chwycić co najmniej za oba uchwyty transportowe.

5.2.3 Przenoszenie za pomocą podnośnika widłowego

W przypadku skrzyń drewnianych konstrukcja podłogi umożliwia ich podnoszenie wózkami widłowymi z obu stron.

5.3 Utylizacja opakowania

Wszystkie materiały użyte na opakowania są nieszkodliwe dla środowiska i w całości można je wykorzystać jako surowiec wtórny:

- Opakowanie zewnętrzne: opakowanie rozciągliwe z polimeru spełnia wymagania dyrektywy 2002/95/WE (RoHS).
- Opakowanie:
 - Skrzynie drewniane poddane obróbce zgodnie ze standardem ISPM nr 15, co jest potwierdzone znakiem IPPC naniesionym na skrzyniach.
lub
 - Karton zgodnie z dyrektywą 94/62/WE w sprawie opakowań i odpadów opakowaniowych; możliwość użycia jako surowca wtórnego jest potwierdzona symbolem RESY naniesionym na opakowaniu.
- Opakowanie do transportu morskiego (opcja): skrzynie drewniane poddane obróbce zgodnie ze standardem ISPM nr 15, co jest potwierdzone znakiem IPPC naniesionym na skrzyniach.
- Oprzyrządowanie do przenoszenia i montażu:
 - Paleta z tworzywa sztucznego do jednorazowego użytku
 - Pasy z tworzywa sztucznego
 - Taśmy samoprzylepne z tworzywa sztucznego
- Wypełnienie: ścinki papieru

6 Warunki pracy: montaż

6.1 Zalecenia montażowe

Przyrząd nie wymaga żadnych konstrukcji wsporczych. Siły zewnętrzne są całkowicie pochłaniane przez elementy konstrukcyjne przepływomierza.

6.1.1 Pozycja montażowa

Miejsce montażu

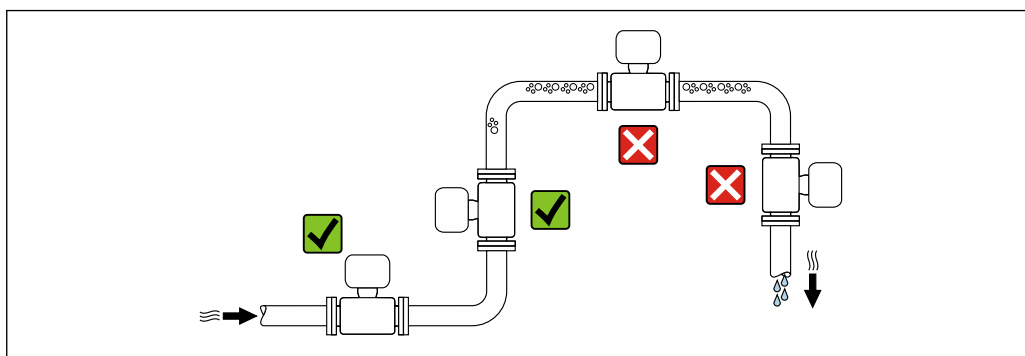

A0028772

Aby zapobiec błędom pomiarowym wskutek gromadzenia się pęcherzyków powietrza w rurze pomiarowej, należy unikać montażu przepływomierza w następujących miejscach:

- W najwyższym punkcie rurociągu
- Bezpośrednio przed wylotem z rury w przypadku rurociągu ze swobodnym wypływem.

Montaż na pionowo opadających odcinkach rurociągow

Proponowany układ pokazany niżej pozwala na montaż przepływomierza na pionowo opadającym odcinku rurociągu z wypływem swobodnym. Za przepływomierzem należy zamontować zawór lub kryzę o przekroju mniejszym niż średnica rurociągu, co zapobiegnie wnikaniu powietrza do wnętrza rury pomiarowej.

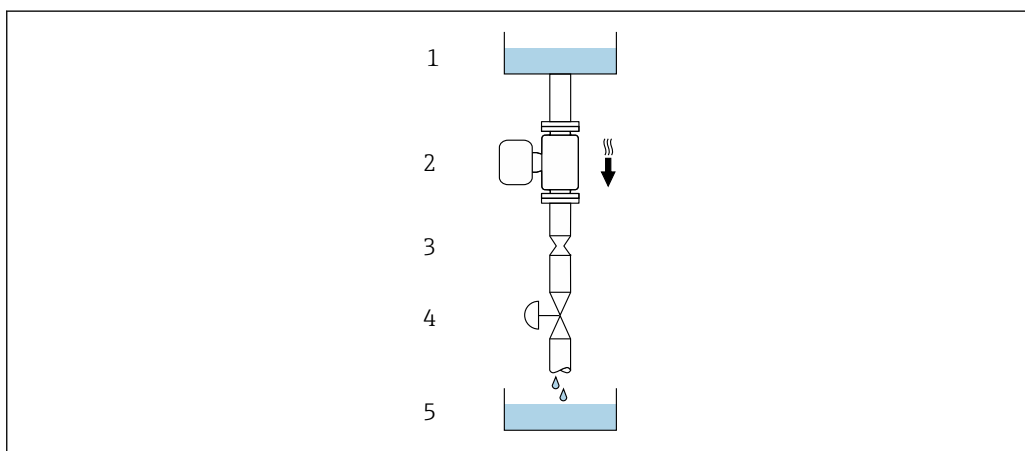

A0028773

6 Montaż na pionowo opadającym odcinku rurociągu (np. w układzie dozowania)



- 1 Zbiornik magazynowy
- 2 Czujnik przepływu
- 3 Kryza, przewężenie rury
- 4 Zawór
- 5 Zbiornik dozujący

DN		Ø kryzy, przewężenia rury	
[mm]	[cale]	[mm]	[cale]
8	3/8	6	0,24
15	1/2	10	0,40
25	1	14	0,55

DN		Ø kryzy, przewężenia rury	
[mm]	[cale]	[mm]	[cale]
40	1½	22	0,87
50	2	28	1,10

Pozycja pracy

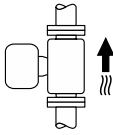
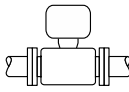
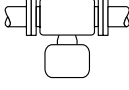
Kierunek strzałki na tabliczce znamionowej przetwornika powinien być zgodny z kierunkiem przepływu medium w rurociągu.

Pozycja pracy		Zalecana pozycja pracy
A	Pozycja pionowa	 A0015591
B	Pozycja pozioma, przetwornik nad rurociągiem	 A0015589
C	Pozycja pozioma, przetwornik pod rurociągiem	 A0015590
D	Pozycja pozioma, przetwornik z boku	 A0015592

- 1) W przypadku aplikacji niskotemperaturowych temperatura otoczenia może się dodatkowo obniżyć. Ta pozycja jest zalecana aby utrzymać minimalną temperaturę otoczenia przetwornika.
- 2) W przypadku aplikacji wysokotemperaturowych może wzrosnąć temperatura otoczenia. Ta pozycja jest zalecana aby nie dopuścić do przekroczenia maks. temperatury otoczenia przetwornika.

Położenie czujnika pomiarowego z zakrzywioną rurą pomiarową w pozycji poziomej powinno być dostosowane do właściwości mierzzonego medium (tworzenie się pęcherzy gazowych, gromadzenie się cząstek stałych w rurach pomiarowych).

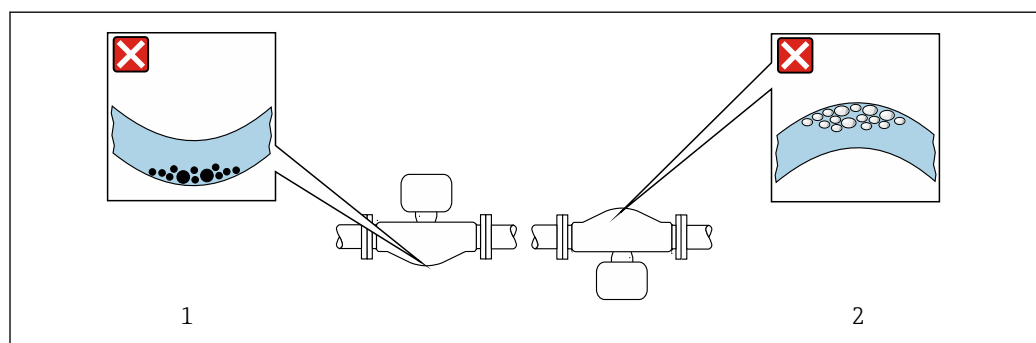

 7 Pozycja robocza czujnika z zakrzywioną rurą pomiarową

- 1 Nieodpowiednia pozycja dla cieczy z zawartością ciał stałych: ryzyko gromadzenia się osadów.
- 2 Nieodpowiednia pozycja dla cieczy odgazowujących: ryzyko gromadzenia się pęcherzy powietrza lub innych gazów.

Prostoliniowe odcinki dolotowe i wylotowe

Nie istnieje konieczność stosowania jakichkolwiek odcinków prostych przed przepływomierzem nawet wtedy, gdy występują elementy powodujące turbulencje medium (zawory, kolana, trójniki). Warunkiem jest jednak, aby wyżej wymienione elementy nie powodowały kawitacji → 25.

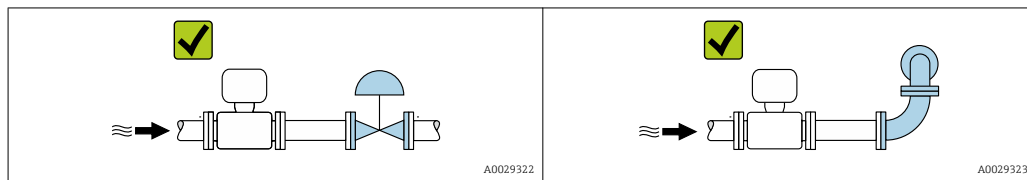

Wymiary zabudowy

 Informacje dotyczące wymiarów i długości zabudowy przyrządu, patrz rozdział "Budowa mechaniczna" w odpowiedniej karcie katalogowej.

6.1.2 Warunki pracy: środowisko i proces

Temperatura otoczenia

Przetwornik	<ul style="list-style-type: none"> ▪ -40 ... +60 °C (-40 ... +140 °F) ▪ Pozycja kodu zam. "Testy, certyfikaty", opcja JP: -50 ... +60 °C (-58 ... +140 °F)
Czytelność wskazań na wskaźniku	-20 ... +60 °C (-4 ... +140 °F) W temperaturach przekraczających dopuszczalne wartości czytelność wskazań na wskaźniku przyrządu może być obniżona.

 Zależność między temperaturą otoczenia a temperaturą medium → 223

- ▶ W przypadku montażu na otwartej przestrzeni:
Przetwornik nie powinien być narażony na bezpośrednie działanie promieni słonecznych (szczególnie w ciepłych strefach klimatycznych, gdyż może to doprowadzić do przegrzania układów elektronicznych).

 Osłonę pogodową można zamówić w Endress+Hauser : → 204

Ciśnienie w instalacji

Istotne jest, aby nie występowała kawitacja, ani aby gazy występujące naturalnie w wielu cieczach nie zaczęły się wydzielać.

- Kawitacja jest spowodowana spadkiem ciśnienia poniżej ciśnienia cząsteczkowego pary:
- w przypadku cieczy o niskiej temperaturze wrzenia (węglowodory, rozpuszczalniki, gazy skroplone)
 - w przewodach ssawnych
- ▶ Należy zapewnić, aby ciśnienie w instalacji było wystarczająco wysokie, aby zapobiec kawitacji i wydzielaniu się gazów.

Dlatego też najlepiej jest montować przepływomierze w następujących miejscach:

- w najniższym punkcie pionowego rurociągu
- po stronie tłocznej pompy (nie występuje podciśnienie),

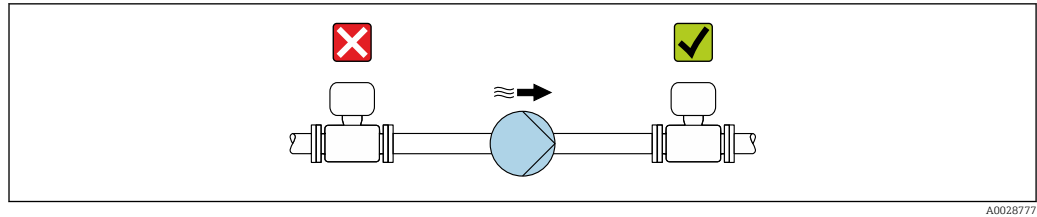

A0028777

Izolacja termiczna

W przypadku niektórych mediów należy ograniczać do minimum wymianę ciepła między czujnikiem a przetwornikiem pomiarowym. Jako izolację można stosować różnorodne materiały.

Dla wersji z izolacją termiczną zalecane są następujące wersje przyrządu:

Wersja z wydłużoną szyjką:

Pozycja kodu zam. "Materiał rur pom.; pow. części zwilżanych", opcja **DA** lub **EA** z wydłużoną szyjką dla izolacji o długości 105 mm (4,13 in).

NOTYFIKACJA

Przegrzanie modułu elektroniki wskutek zastosowania izolacji termicznej!

- ▶ Zalecana pozycja montażowa: pozioma, obudowa przedziału podłączeniowego czujnika skierowana do dołu (pod rurociągami).
- ▶ Nie izolować obudowy przedziału podłączeniowego czujnika.
- ▶ Maksymalna dopuszczalna temperatura w dolnej części obudowy przetwornika obudowy przedziału podłączeniowego czujnika: 80 °C (176 °F)
- ▶ Izolacja termiczna dla wersji z wydłużoną szyjką: szyjka powinna pozostać nieizolowana. Zalecamy pozostawienie wydłużonej szyjki nieizolowanej, aby zapewnić optymalne rozpraszanie ciepła.

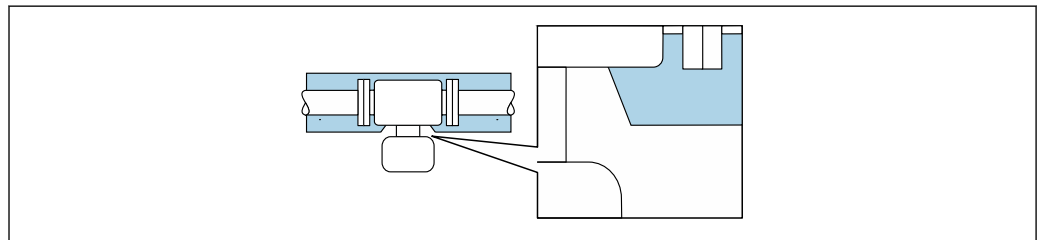

A0034391

8 Izolacja termiczna wersji z wydłużoną szyjką: szyjka nieosłonięta

Nagrzewanie

NOTYFIKACJA

Podwyższona temperatura otoczenia może spowodować nagrzewanie się modułu elektroniki!

- ▶ Przestrzegać maks. dopuszczalnej temperatury otoczenia przetwornika .
- ▶ W zależności od temperatury medium, należy stosować się do odpowiednich zaleceń dotyczących pozycji montażowej .

NOTYFIKACJA

Niebezpieczeństwo przegrzania podczas podgrzewania

- ▶ Temperatura u spodu obudowy przetwornika nie powinna przekroczyć 80 °C (176 °F).
- ▶ Należy zapewnić, aby przy szyjce przetwornika konwekcja ciepła była możliwie największa.
- ▶ Wspornik obudowy powinien pozostać nieizolowany. Odkryta część służy do rozpraszania ciepła i chroni moduł elektroniki przed przegrzaniem lub przechłodzeniem.

Możliwe sposoby podgrzewania

W przypadku niektórych płynów należy podjąć następujące środki, by zapobiec stratom ciepła w obrębie czujnika:

- Grzanie elektryczne, np. za pomocą taśm grzewczych
- Za pomocą rurek miedzianych z przepływającą nimi gorącą wodą lub parą
- Za pomocą płaszczy grzewczych

Stosowanie elektrycznych przewodów grzejnych

Jeśli podczas podgrzewania moc grzewcza jest sterowana poprzez regulację kąta fazowego lub generator impulsów, występujące pola magnetyczne mogą mieć wpływ na wartość mierzoną (jeżeli natężenie pola magnetycznego przekracza dopuszczalną wartość określoną przez normę EN (30 A/m)).

W takich przypadkach, konieczne jest ekranowanie czujnika od pola magnetycznego, np. poprzez zastosowanie ekranu osłony wtórnej wykonanego z blachy stalowej ocynkowanej lub z cienkiej blachy elektrotechnicznej anizotropowej (np. V330-35A).

Blacha powinna posiadać następujące własności:

- Przenikalność magnetyczna względna $\mu_r \geq 300$
- Grubość blachy $d \geq 0,35$ mm ($d \geq 0,014$ in)

Drgania instalacji

Wysoka częstotliwość drgań rur pomiarowych zapewnia dużą odporność przepływomierza na typowe drgania instalacji, pochodzące na przykład od elementów napędowych.

6.1.3 Specjalne zalecenia montażowe

Kalibracja punktu zerowego

Wszystkie przepływomierze są kalibrowane metodami opartymi na najnowszej technologii. Kalibracja jest wykonywana w warunkach odniesienia → 218. Z tego powodu, przepływomierz z reguły nie wymaga kalibracji punktu zerowego na obiekcie.

Kalibracja punktu zerowego zalecana jest jedynie w szczególnych przypadkach:

- Dla uzyskania najwyższej dokładności, nawet przy bardzo małych wartościach przepływu.
- W ekstremalnych warunkach procesu (np. bardzo wysokie temperatury lub medium o wysokiej lepkości).

Pokrywa ochronna

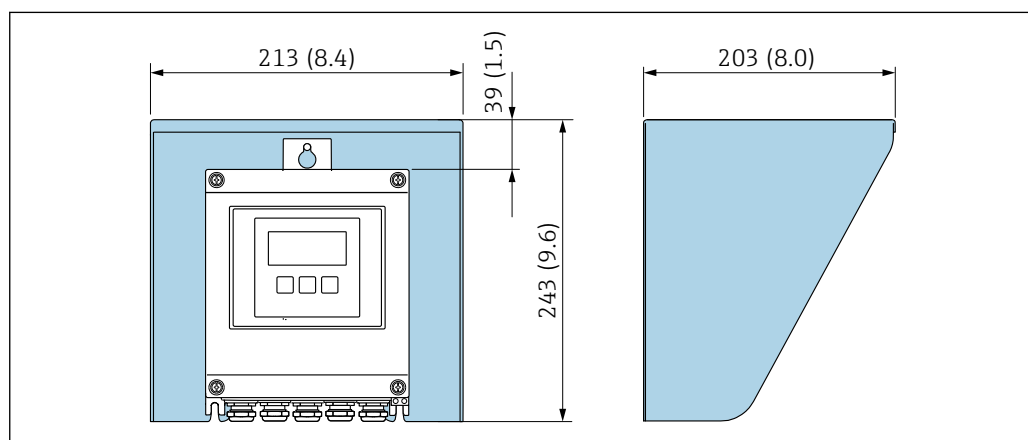

9 Osłona pogodowa do przetwornika Proline 500 – wersja z komunikacją cyfrową

A0029552

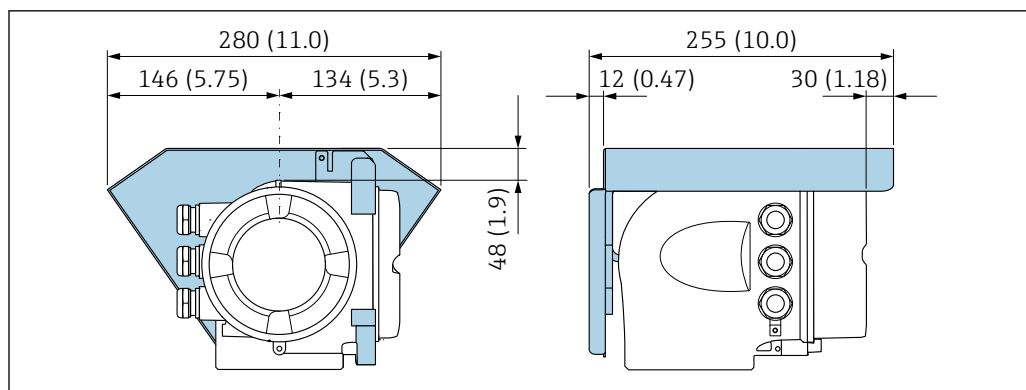

A0029553

10 Osłona pogodowa do przetwornika Proline 500

Blokada pokrywy: Proline 500

NOTYFIKACJA

Pozycja kodu zam. "Obudowa przetwornika", opcja L "Odlew, stal k.o.": pokrywa obudowy przetwornika posiada otwór do zamontowania blokady.

Pokrywę można zablokować za pomocą śrub i łańcucha lub linki (zapewnia użytkownik).

- ▶ Zalecane jest używanie lin bądź łańcuchów ze stali k.o.
- ▶ W razie zastosowania powłoki ochronnej, zalecane jest użycie rurki termokurczliwej do zabezpieczenia powłoki lakierniczej obudowy.

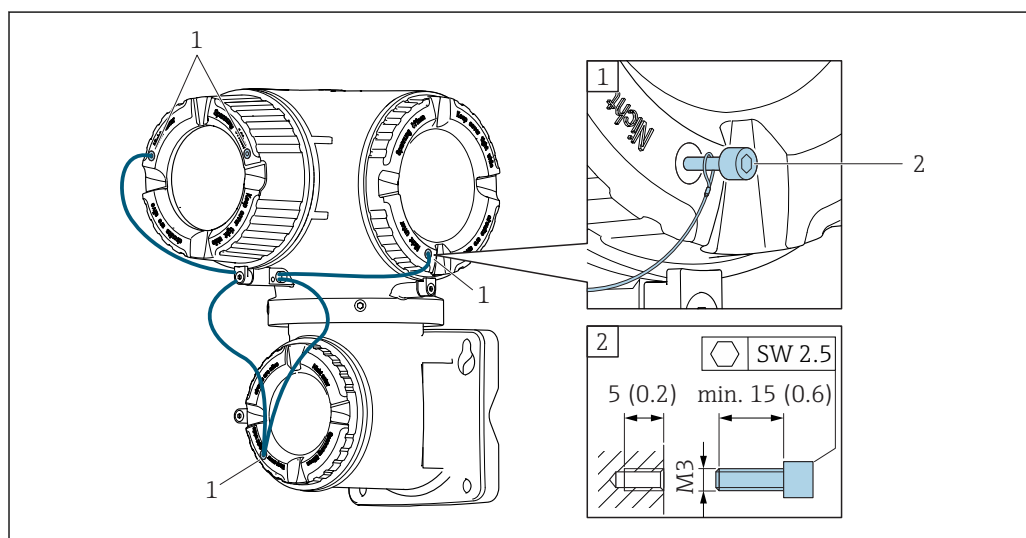

A0029799

- 1 Otwór w pokrywie pod śrubę mocującą
2 Śruba blokady pokrywy

6.2 Montaż przyrządu

6.2.1 Niezbędne narzędzia

Przetwornik

Do montażu na słupku:

- Proline 500 – wersja z komunikacją cyfrową
 - Klucz płaski 10
 - Wkrętak Torx TX 25
- Przetwornik Proline 500
 - Klucz płaski 13

Do montażu ściennego:
Wiertło z końcówką $\varnothing 6,0$ mm

Czujnik przepływu

Do kołnierzy lub innych przyłączy technologicznych: odpowiednie narzędzia montażowe

6.2.2 Przygotowanie przetwornika pomiarowego

1. Usunąć wszelkie pozostałości opakowania stosowanego podczas transportu.
2. Usunąć wszelkie elementy zabezpieczające przyłącza technologiczne czujnika.
3. Usunąć naklejkę na pokrywie na pokrywie przedziału elektroniki.

6.2.3 Montaż przyrządu

⚠ OSTRZEŻENIE

Niebezpieczeństwo wskutek niewłaściwych uszczelnień przyłącza technologicznego!

- ▶ Należy dopilnować, aby średnice wewnętrzne uszczelnień były większe lub równe średnicy rury pomiarowej i rurociągu.
- ▶ Uszczelki powinny być czyste i nieuszkodzone.
- ▶ Zapewnić właściwy montaż uszczelnień.

1. Sprawdzić, czy kierunek wskazywany przez strzałkę na tabliczce znamionowej czujnika jest zgodny z kierunkiem przepływu medium.
2. Przyrząd montować w taki sposób lub obrócić obudowę przetwornika tak, aby wprowadzenia przewodów nie były skierowane w górę.

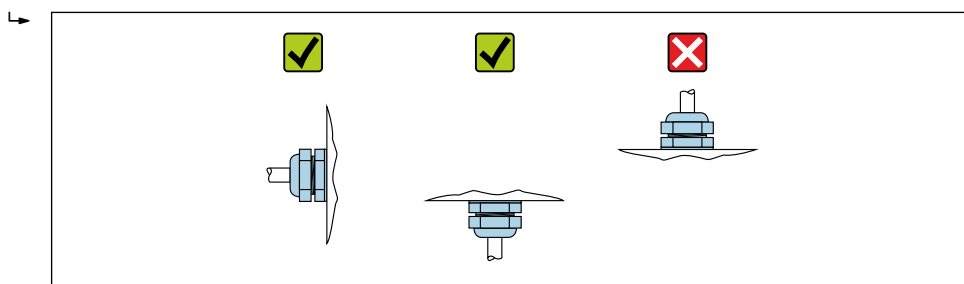

A0029263

6.2.4 Montaż obudowy przetwornika Proline 500 – wersja z komunikacją cyfrową

⚠ PRZESTROGA

Wysoka temperatura otoczenia!

Niebezpieczeństwo przegrzania modułu elektroniki i odkształcenia obudowy.

- ▶ Nie przekraczać dopuszczalnej maksymalnej temperatury otoczenia wynoszącej .
- ▶ W przypadku montażu na otwartej przestrzeni unikać narażenia na bezpośrednie warunki atmosferyczne, szczególnie w ciepłych strefach klimatycznych.

⚠ PRZESTROGA

Wywieranie nadmiernych obciążeń może spowodować uszkodzenie obudowy!

- ▶ Unikać nadmiernych obciążeń mechanicznych.

Przetwornik może być montowany w następujący sposób:

- na rurze lub stojaku
- na ścianie

Montaż na rurze lub stojaku**⚠ OSTRZEŻENIE****Nie stosować nadmiernego momentu dokręcenia śrub mocujących!**

Ryzyko zniszczenia plastikowej obudowy przetwornika.

- ▶ Śruby mocujące należy dokręcać zachowując odpowiedni moment dokręcenia:
2 Nm (1,5 lbf ft)

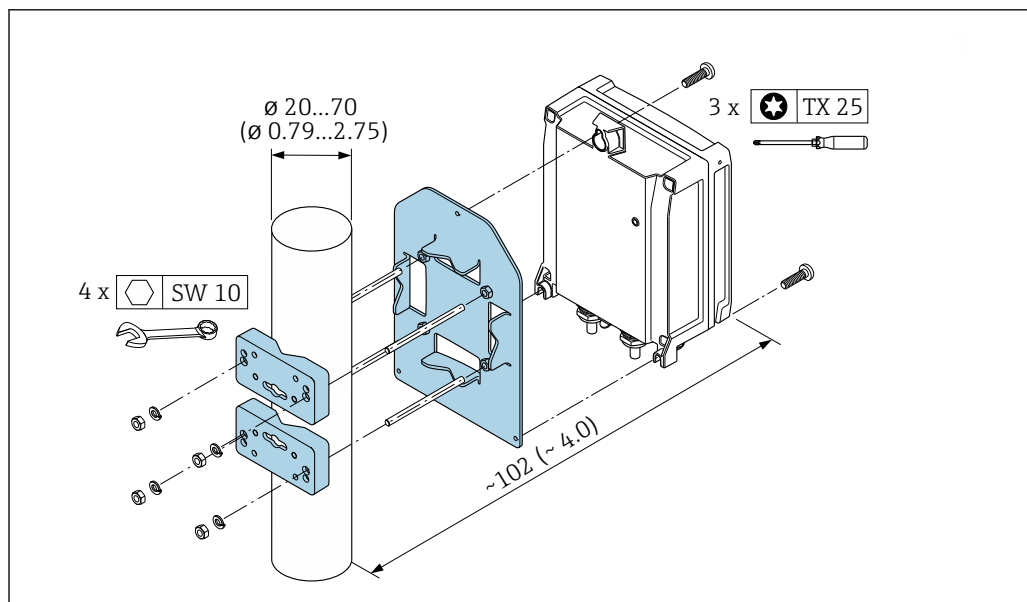

11 Jednostka: mm (cale)

A0029051

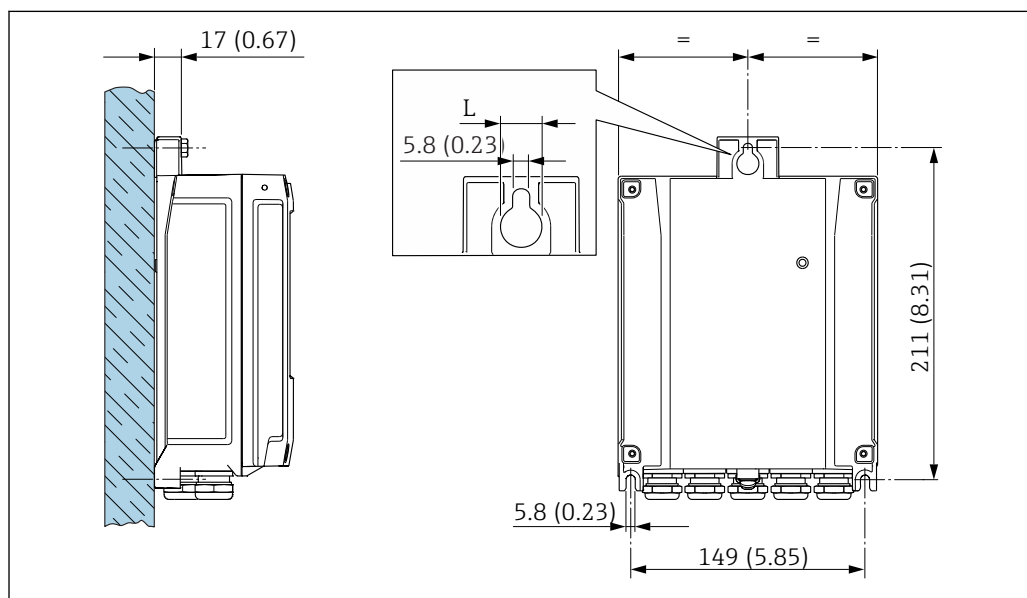
Montaż do ściany

12 Jednostka: mm (cale)

A0029054

L Zależy od opcji wybranej z pozycji kodu zam. "Obudowa przetwornika"

Pozycja kodu zam. "Obudowa przetwornika"

- Opcja **A** "Aluminium malowane proszkowo": L = 14 mm (0,55 in)
- Opcja **D** "Poliwęglan": L = 13 mm (0,51 in)

1. Wywiercić otwory.
2. Wsadzić kołki rozporowe do wywierconych otworów.
3. Wkręcić lekko śruby mocujące.
4. Zamontować obudowę przetwornika na śrubach mocujących.
5. Dokręcić śruby mocujące.

6.2.5 Montaż obudowy przetwornika: Proline 500

⚠ PRZESTROGA

Wysoka temperatura otoczenia!

Niebezpieczeństwo przegrzania modułu elektronicznego i odkształcenia obudowy.

- ▶ Nie przekraczać dopuszczalnej maksymalnej temperatury otoczenia wynoszącej .
- ▶ W przypadku montażu na otwartej przestrzeni unikać narażenia na bezpośrednie warunki atmosferyczne, szczególnie w ciepłych strefach klimatycznych.

⚠ PRZESTROGA

Wywieranie nadmiernych obciążeń może spowodować uszkodzenie obudowy!

- ▶ Unikać nadmiernych obciążeń mechanicznych.

Przetwornik może być montowany w następujący sposób:

- na rurze lub stojaku
- na ścianie

Montaż do ściany

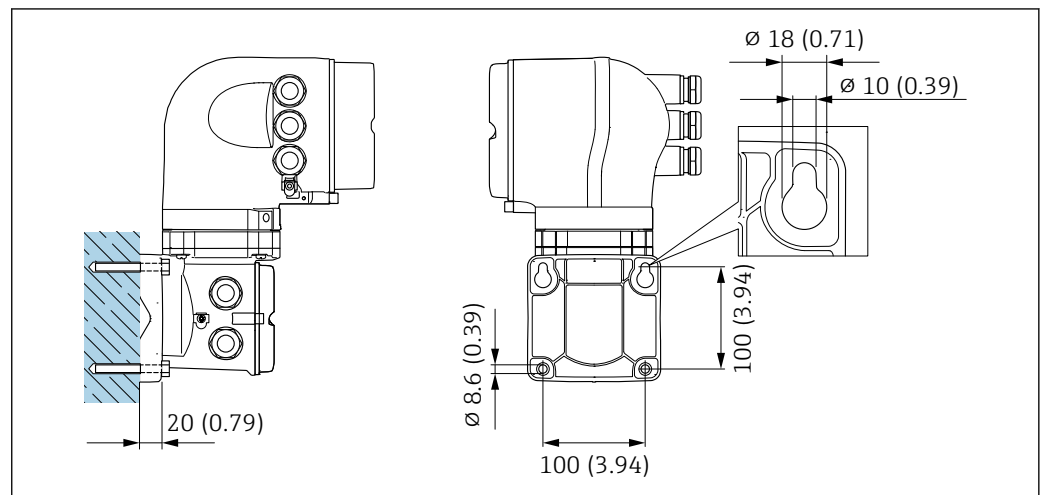

13 Jednostka: mm (in)

1. Wywiercić otwory.
2. Wsadzić kołki rozporowe do wywierconych otworów.
3. Wkręcić lekko śruby mocujące.
4. Zamontować obudowę przetwornika na śrubach mocujących.
5. Dokręcić śruby mocujące.

Montaż na rurze lub stojaku**⚠ OSTRZEŻENIE**

Pozycja kodu zam. "Obudowa przetwornika", opcja L "Odlew, stal k.o.": staliwna obudowa przetwornika jest bardzo ciężka.

Jeśli nie zostanie zamontowana na mocnym, stałym stojaku, nie będzie stabilna.

- ▶ Przetwornik należy więc zamontować na mocnym, stałym stojaku, na stabilnej powierzchni.

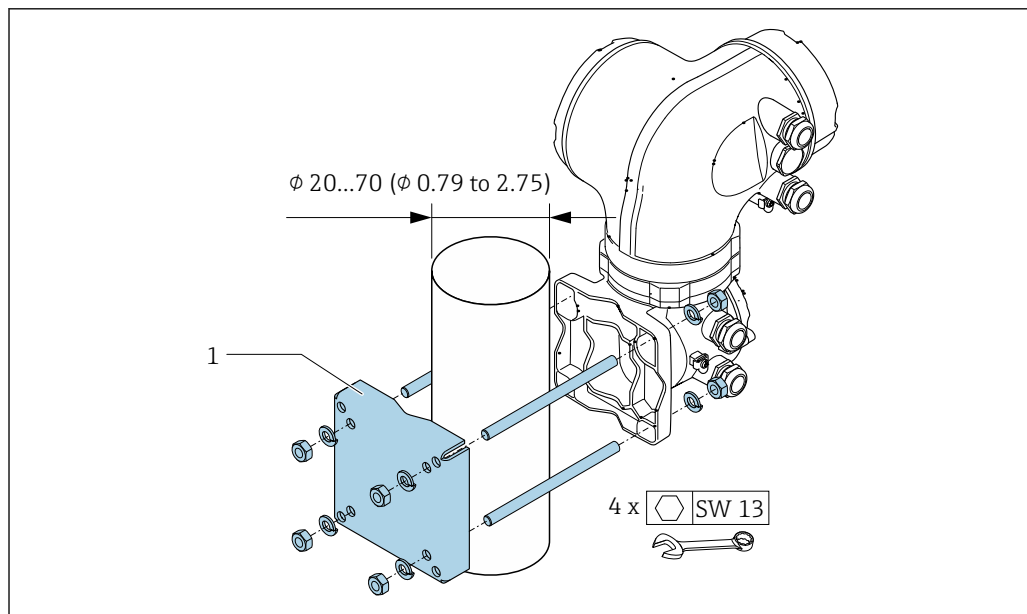

A0029057

14 Jednostka: mm (cale)

6.2.6 Obracanie obudowy przetwornika: Proline 500

Aby ułatwić dostęp do przedziału podłączeniowego lub wskaźnika, istnieje możliwość obrócenia obudowy przetwornika.

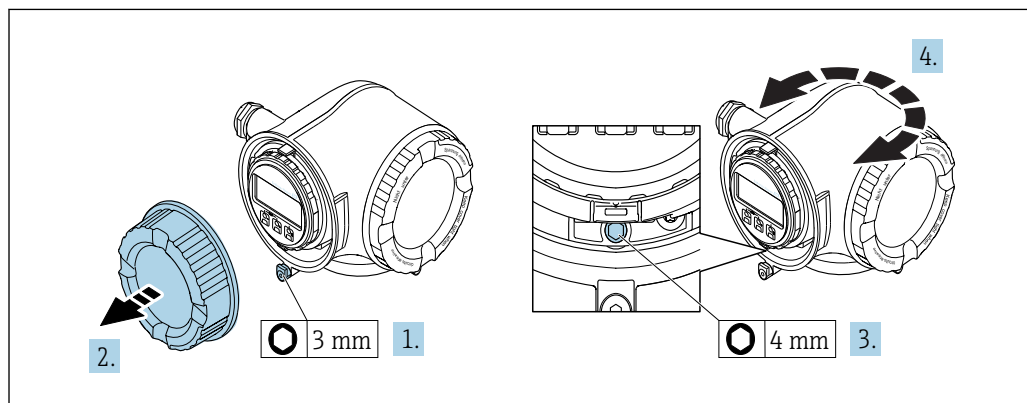

A0029993

1. W zależności od wersji przyrządu: odkręcić śrubę zabezpieczenia przedziału podłączeniowego.
2. Odkręcić pokrywę przedziału podłączeniowego.
3. Odkręcić śrubę mocującą.
4. Obrócić obudowę dożądanego położenia.
5. Dokręcić śrubę mocującą.
6. Wkręcić pokrywę przedziału podłączeniowego

7. W zależności od wersji przyrządu: wkręcić śrubę zabezpieczenia przedziału połączeniowego.

6.2.7 Obracanie wskaźnika: Proline 500

Aby zwiększyć czytelność wskazań, wyświetlacz można obracać.

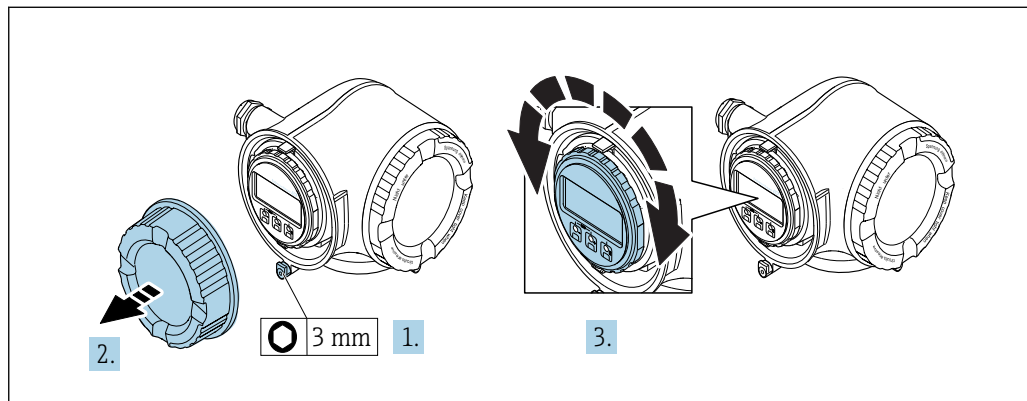

A0030035

1. W zależności od wersji przyrządu: odkręcić śrubę zabezpieczenia przedziału połączeniowego.
2. Odkręcić pokrywę przedziału połączeniowego.
3. Obrócić obudowę dożądanego położenia: maks. $8 \times 45^\circ$ w każdym kierunku.
4. Wkręcić pokrywę przedziału połączeniowego.
5. W zależności od wersji przyrządu: wkręcić śrubę zabezpieczenia przedziału połączeniowego.

6.3 Kontrola po wykonaniu montażu

Czy przyrząd nie jest uszkodzony (kontrola wzrokowa)	<input type="checkbox"/>
Czy przepływomierz odpowiada parametrom w punkcie pomiarowym Przykładowo: <ul style="list-style-type: none"> ▪ Temperatura pracy → 223 ▪ Ciśnienie pracy (patrz rozdział "Zależność ciśnienie-temperatura" w odpowiedniej karcie katalogowej) ▪ Temperatura otoczenia ▪ Zakres pomiarowy 	<input type="checkbox"/>
Czy pozycja pracy czujnika pomiarowego jest właściwa <ul style="list-style-type: none"> ▪ Dla czujnika danego typu ▪ Dla danej temperatury medium ▪ Dla danych własności medium (ciecz odgazowująca, zawierająca cząstki stałe) 	<input type="checkbox"/>
Czy kierunek wskazywany przez strzałkę na tabliczce znamionowej czujnika jest zgodny z kierunkiem przepływu medium przez rurę pomiarową → 24	<input type="checkbox"/>
Czy oznaczenie punktu pomiarowego jest prawidłowe (kontrola wzrokowa)	<input type="checkbox"/>
Czy przyrząd jest odpowiednio zabezpieczony przed wilgocią i bezpośrednim działaniem promieniowania słonecznego	<input type="checkbox"/>
Czy śruba i zabezpieczenie są dokładnie dokręcone	<input type="checkbox"/>

7 Podłączenie elektryczne

NOTYFIKACJA

Przyrząd nie posiada wewnętrznego wyłącznika zasilania.

- ▶ W związku z tym należy zainstalować przełącznik lub odłącznik zasilania umożliwiający odłączenie przyrządu od sieci zasilającej.
- ▶ Mimo, że przepływomierz jest wyposażony w bezpiecznik, instalacja elektryczna powinna posiadać dodatkowy wyłącznik nadmiarowo-prądowy (maks. prąd znamionowy 10 A).

7.1 Warunki podłączenia

7.1.1 Niezbędne narzędzia

- Do dławików kablowych: użyć odpowiednich narzędzi
- Do odkręcenia śruby zabezpieczającej: klucz imbusowy 3 mm
- Przyrząd do zdejmowania izolacji
- W przypadku przewodów linkowych: praska do tulejek kablowych
- Do demontażu przewodów z zacisków: wkrętak płaski ≤ 3 mm (0,12 in)

7.1.2 Specyfikacja przewodów podłączeniowych

Kable podłączeniowe dostarczone przez użytkownika powinny być zgodne z następującą specyfikacją.

Bezpieczeństwo elektryczne

Zgodność z obowiązującymi przepisami krajowymi.

Przewód uziemienia ochronnego

Przekrój żyły: 2,1 mm² (14 AWG)

Impedancja uziemienia powinna być niższa od 1 Ω .

Dopuszczalny zakres temperatur

- Przestrzegać przepisów lokalnych dotyczących instalacji przewodów.
- Przewody muszą być odpowiednie do spodziewanych temperatur minimalnych i maksymalnych.

Przewód zasilający

Standardowy kabel instalacyjny jest wystarczający.

Przewód sygnałowy

Wyjście prądowe 4...20 mA HART

Zalecane są przewody ekranowane. Przestrzegać zaleceń dotyczących lokalnego systemu uziemienia.

Wyjście prądowe 0/4...20 mA

Standardowy kabel instalacyjny jest wystarczający.

Wyjście binarne

Standardowy kabel instalacyjny jest wystarczający.

Podwójne wyjście impulsowe

Standardowy kabel instalacyjny jest wystarczający.

Wyjście przekaźnikowe

Standardowy kabel instalacyjny jest wystarczający.

Wejście prądowe 0/4 to 20 mA

Standardowy kabel instalacyjny jest wystarczający.

Wejście statusu

Standardowy kabel instalacyjny jest wystarczający.

Średnica przewodu

- Dławiaki kablowe:

M20 × 1,5, możliwe średnice zewnętrzne przewodu: \varnothing 6 ... 12 mm (0,24 ... 0,47 in)

- Zaciski sprężynowe: przeznaczone do żył linkowych niezarobionych i zarobionych tulejkami kablowymi.

Przekroje żył 0,2 ... 2,5 mm² (24 ... 12 AWG).

Dobór przewodu połączeniowego między przetwornikiem a czujnikiem przepływu

Zależy od typu przetwornika i strefy, w której jest on zamontowany

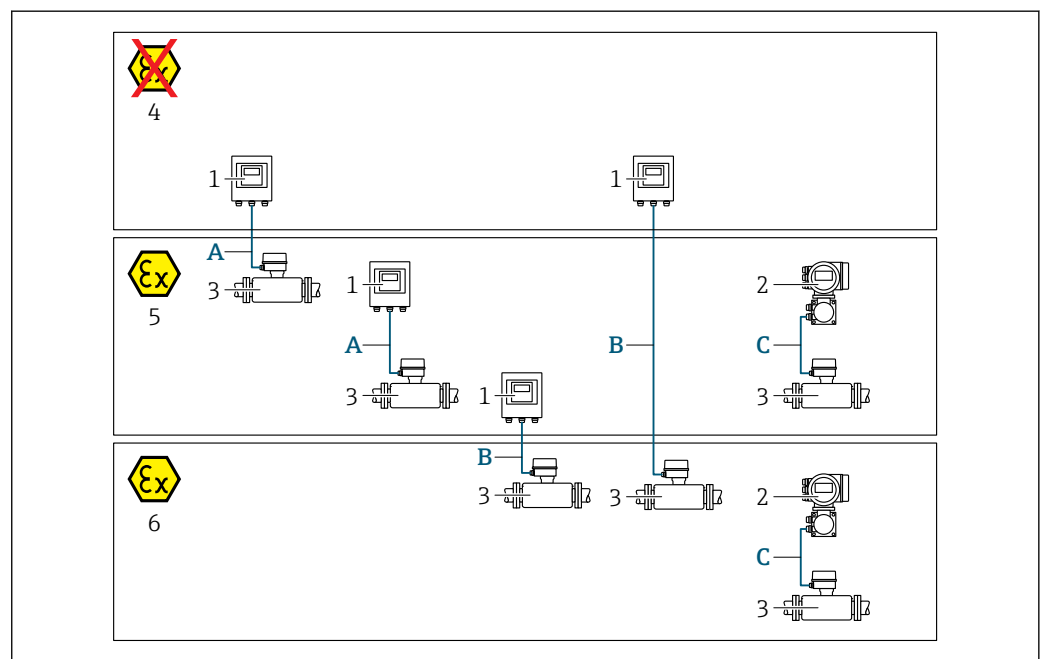

A0032476

1 Proline 500 – wersja z komunikacją cyfrową

2 Przetwornik Proline 500

3 Czujnik przepływu Promass

4 Wersja dla stref niezagrażonych wybuchem

5 Wersja dla stref zagrożonych wybuchem: Strefa 2, Class I, Division 2

6 Wersja dla stref zagrożonych wybuchem: Strefa 1; Class I, Division 1

A Przewód standardowy do przetwornika Proline 500 – wersja z komunikacją cyfrową → 36

Przetwornik zainstalowany w strefie niezagrażonej wybuchem lub zagrożonej wybuchem: Strefa 2; Class I, Division 2 / czujnik przepływu zainstalowany w strefie zagrożonej wybuchem: Strefa 2; Class I, Division 2

B Przewód standardowy do przetwornika Proline 500 – wersja z komunikacją cyfrową → 36

Przetwornik zainstalowany w strefie zagrożonej wybuchem: Strefa 2; Class I, Division 2 / czujnik przepływu zainstalowany w strefie zagrożonej wybuchem: Strefa 1; Class I, Division 1

C Przewód sygnałowy do przetwornika Proline 500 → 38

Przetwornik i czujnik przepływu zainstalowany w strefie zagrożonej wybuchem: Strefa 2; Class I, Division 2 lub Strefa 1; Class I, Division 1

A: Przewód połączeniowy czujnik przepływu - przetwornik: Proline 500 – wersja z komunikacją cyfrową

Przewód standardowy

Jako przewód podłączeniowy może być użyty przewód standardowy o niżej podanych parametrach.

Konstrukcja	4-żyłowy (skrętka 2-parowa); nieizolowane miedziane przewody linkowe; każda para ze wspólnym ekranem
Ekran	Oplot miedziany ocynowany, optyczne pokrycie oplotem $\geq 85\%$
Rezystancja pętli	Linia zasilająca (+, -): maks. 10 Ω
Długość przewodu	Maks. 300 m (1000 ft), patrz tabela poniżej.

Przekrój przewodu	Długość przewodu [maks.]
0,34 mm ² (AWG 22)	80 m (270 ft)
0,50 mm ² (AWG 20)	120 m (400 ft)
0,75 mm ² (AWG 18)	180 m (600 ft)
1,00 mm ² (AWG 17)	240 m (800 ft)
1,50 mm ² (AWG 15)	300 m (1000 ft)

Opcjonalny przewód połączeniowy

Konstrukcja	2 × 2 × 0,34 mm ² (AWG 22) izolowany PVC ¹⁾ ze wspólnym ekranem (nieizolowane miedziane przewody linkowe; skrętka 2-parowa)
Odporność na pionowe rozprzestrzenianie się płomienia	Wg PN-EN 60332-1-2
Olejoodporność	Wg PN-EN 60811-2-1
Ekran	Oplot miedziany ocynowany, optyczne pokrycie oplotem $\geq 85\%$
Temperatura pracy	Połączenia nieruchome: -50 ... +105 °C (-58 ... +221 °F); połączenia swobodne: -25 ... +105 °C (-13 ... +221 °F)
Dostępne długości przewodu	Połączenia nieruchome: 20 m (65 ft); połączenia swobodne: maks. 50 m (165 ft)

- 1) Promieniowanie UV niszczy zewnętrzny płaszcz przewodu. W miarę możliwości należy chronić przewód przed bezpośrednim działaniem promieni słonecznych.

B: Przewód połączeniowy czujnik przepływu - przetwornik: Proline 500 – wersja z komunikacją cyfrową

Przewód standardowy

Jako przewód podłączeniowy może być użyty przewód standardowy o niżej podanych parametrach.

Konstrukcja	4, 6, 8-żyłowy (skrętka 2, 3, 4-parowa); nieizolowane miedziane przewody linkowe; każda para ze wspólnym ekranem
Ekran	Oplot miedziany ocynowany, optyczne pokrycie oplotem $\geq 85\%$
Pojemność C	Maks. 760 nF dla grupy wybuchowości IIC, maks. 4,2 μ F dla grupy wybuchowości IIB
Indukcyjność L	Maks. 26 μ H dla grupy wybuchowości IIC, maks. 104 μ H dla grupy wybuchowości IIB

Stosunek indukcyjności do rezystancji przewodu (L/R)	Maks. 8,9 $\mu\text{H}/\Omega$ dla grupy wybuchowości IIC, maks. 35,6 $\mu\text{H}/\Omega$ dla grupy wybuchowości IIB (zgodnie z normą PN-EN 60079-25)
Rezystancja pętli	Linia zasilająca (+, -): maks. 5 Ω
Długość przewodu	Maks. 150 m (500 ft), patrz tabela poniżej.

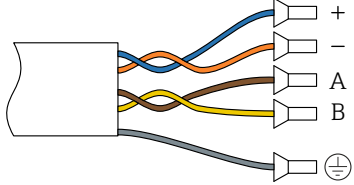
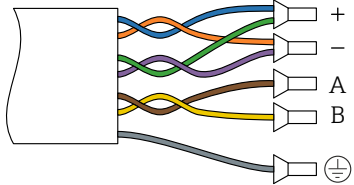
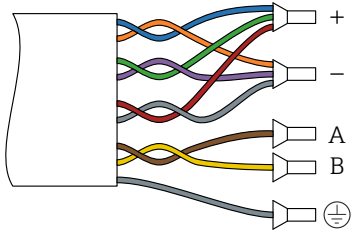
Przekrój przewodu	Długość przewodu [maks.]	Sposób zarobienia końcówek
2 x 2 x 0,50 mm ² (AWG 22)	50 m (165 ft)	2 x 2 x 0,50 mm ² (AWG 22)  <ul style="list-style-type: none">■ +, - = 0,5 mm²■ A, B = 0,5 mm²
3 x 2 x 0,50 mm ² (AWG 22)	100 m (330 ft)	3 x 2 x 0,50 mm ² (AWG 22)  <ul style="list-style-type: none">■ +, - = 1,0 mm²■ A, B = 0,5 mm²
4 x 2 x 0,50 mm ² (AWG 22)	150 m (500 ft)	4 x 2 x 0,50 mm ² (AWG 22)  <ul style="list-style-type: none">■ +, - = 1,5 mm²■ A, B = 0,5 mm²

Opcjonalny przewód połączeniowy

Przewód połączeniowy do stosowania w	Strefie 1; Class I, Division 1
Przewód standardowy	2 x 2 x 0,5 mm ² (AWG 20) izolowany PVC ¹⁾ ze wspólnym ekranem (skrętka 2-parowa)
Odporność na pionowe rozprzestrzenianie się płomienia	Wg PN-EN 60332-1-2
Olejoodporność	Wg PN-EN 60811-2-1
Ekran	Oplot miedziany ocynowany, optyczne pokrycie oplotem $\geq 85\%$

Temperatura pracy	Połączenia nieruchome: -50 ... +105 °C (-58 ... +221 °F); połączenia swobodne: -25 ... +105 °C (-13 ... +221 °F)
Dostępne długości przewodu	Połączenia nieruchome: 20 m (65 ft); połączenia swobodne: maks. 50 m (165 ft)

- 1) Promieniowanie UV niszczy zewnętrzny płaszcz przewodu. W miarę możliwości należy chronić przewód przed bezpośrednim działaniem promieni słonecznych.

C: Przewód połączeniowy czujnik przepływu - przetwornik: Proline 500

Przewód standardowy	6 × 0,38 mm ² izolowany PVC ¹⁾ ze wspólnym ekranem i oddzielnie ekranowanymi żyłami
Rezystancja żył	≤ 50 Ω/km (0,015 Ω/ft)
Pojemność żyła/ekran	≤ 420 pF/m (128 pF/ft)
Długość przewodu (maks.)	20 m (65 ft)
Możliwe do zamówienia długości przewodu	5 m (15 ft), 10 m (32 ft), 20 m (65 ft)
Temperatura pracy	Maks. 105 °C (221 °F)

- 1) Promieniowanie UV niszczy zewnętrzny płaszcz przewodu. W miarę możliwości należy chronić przewód przed bezpośrednim działaniem promieni słonecznych.

7.1.3 Rozmieszczenie zacisków

Przetwornik: obwód zasilania, wejścia/ wyjścia

Rozmieszczenie zacisków wejściowych i wyjściowych zależy od zamówionej wersji przyrządu. Rozmieszczenie zacisków dla konkretnej wersji przepływomierza jest podane na etykiecie w pokrywie przedziału podłączeniowego.

Zasilanie		Wejście/ wyjście 1		Wejście/ wyjście 2		Wejście/ wyjście 3		Wejście/ wyjście 4	
1 (+)	2 (-)	26 (+)	27 (-)	24 (+)	25 (-)	22 (+)	23 (-)	20 (+)	21 (-)
Rozmieszczenie zacisków dla konkretnej wersji przepływomierza jest podane na etykiecie w pokrywie przedziału podłączeniowego.									

Przewód połączeniowy między obudową przedziału podłączeniowego czujnika a przetwornikiem

W wersji rozdzielnej czujnik przepływu jest połączony z przetwornikiem przewodem połączeniowym. Przewód łączy obudowę przedziału podłączeniowego czujnika z obudową przetwornika.

Rozmieszczenie zacisków i podłączenie przewodu:

- Proline 500 – wersja z komunikacją cyfrową → 40
- Proline 500 → 48

7.1.4 Przygotowanie przyrządu

Kolejność czynności:

1. Zainstalować czujnik i przetwornik.
2. Obudowa przedziału podłączeniowego czujnika: podłączyć przewód połączeniowy.
3. Przetwornik: podłączyć przewód połączeniowy.
4. Przetwornik: podłączyć przewód sygnałowy oraz przewód zasilający.

NOTYFIKACJA**Niewystarczający stopień ochrony obudowy!**

Możliwość obniżonej niezawodności pracy przyrządu.

► Należy użyć dławików, zapewniających odpowiedni stopień ochrony.

1. Usunąć zaślepki (jeśli występują).
2. Jeśli przyrząd jest dostarczony bez dławików kablowych:
użytkownik powinien dostarczyć dławiki przewodów podłączeniowych zapewniające wymagany stopień ochrony IP.
3. Jeśli przyrząd jest dostarczony z dławikami kablowymi:
Przestrzegać wymagań dotyczących przewodów podłączeniowych →  34.

7.2 Podłączenie przetwornika pomiarowego Proline 500 – wersja z komunikacją cyfrową

NOTYFIKACJA

Niewłaściwe podłączenie może zmniejszyć bezpieczeństwo elektryczne!

- ▶ Podłączenie elektryczne może być wykonywane wyłącznie przez przeszkolony personel techniczny, uprawniony do wykonywania prac przez użytkownika obiektu.
- ▶ Przestrzegać obowiązujących przepisów krajowych.
- ▶ Przestrzegać lokalnych przepisów BHP.
- ▶ Przewód uziemienia ochronnego ⊕ należy zawsze podłączać przed podłączeniem pozostałych żył.
- ▶ W przypadku użycia w atmosferach wybuchowych należy przestrzegać zaleceń podanych w "Instrukcjach dot. bezpieczeństwa Ex" dla konkretnego przyrządu.

7.2.1 Podłączenie przewodu wersji rozdzielnej

⚠ OSTRZEŻENIE

Ryzyko zniszczenia podzespołów elektronicznych!

- ▶ Podłączyć czujnik przepływu i przetwornik do tej samej linii wyrównania potencjałów.
- ▶ Łączyć ze sobą należy tylko czujnik i przetwornik mające ten sam numer seryjny.
- ▶ Podłączyć uziemienie do śruby na obudowie przedziału podłączeniowego czujnika.

Przyporządkowanie zacisków przewodu

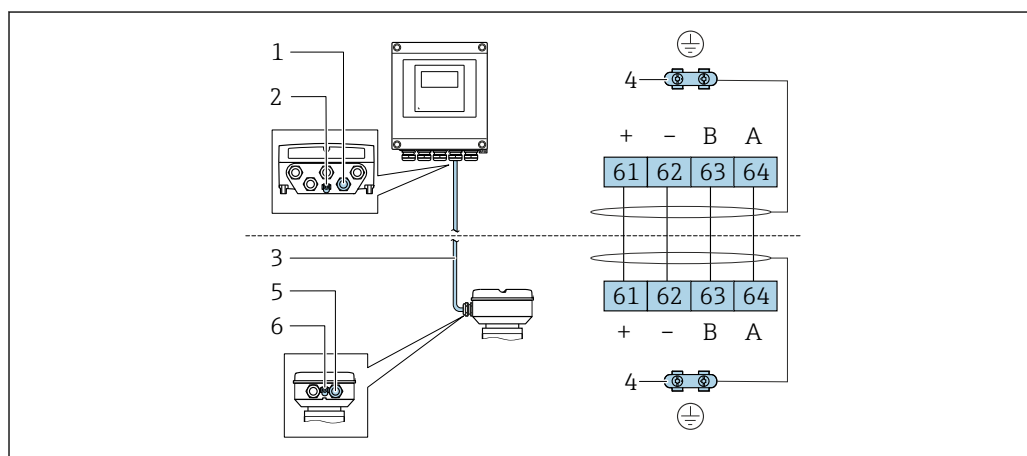

A0028198

- 1 Wprowadzenie przewodu w obudowie przetwornika
- 2 Przewód ochronny (PE)
- 3 Przewód podłączeniowy modułu ISEM
- 4 Uziemienie poprzez zacisk uziemienia; w wersji ze złączem wtykowym zacisk uziemienia znajduje się w samym złączu
- 5 Dławik kablowy lub gniazdo wtykowe na obudowie przedziału podłączeniowego czujnika
- 6 Przewód ochronny (PE)

Podłączenie przewodów w obudowie przedziału podłączeniowego czujnika

- Podłączenie za pomocą zacisków, pozycja kodu zam. "Obudowa złącza modułu elek.czujnika":
 - Opcja **A** "Aluminium malowane proszkowo" → 42
 - Opcja **B** "Stal k.o." → 43
 - Opcja **L** "Odlew, stal k.o." → 42
- Podłączenie za pomocą złączy wtykowych, pozycja kodu zam. "Obudowa złącza modułu elek.czujnika":
 - Opcja **C** "Higieniczna ultra-kompakt, stal k.o." → 44

Podłączenie przewodu połączeniowego do przetwornika

Przewód połączeniowy jest łączony poprzez listwę zaciskową →  45.

Podłączenie przewodów do listwy zaciskowej w obudowie przedziału podłączeniowego czujnika

Dla wersji przyrządu określonych w pozycji kodu zam. "Obudowa złącza modułu elek. czujnika":

- Opcja A "Aluminium malowane proszkowo"
- Opcja L "Odlew, stal k.o."

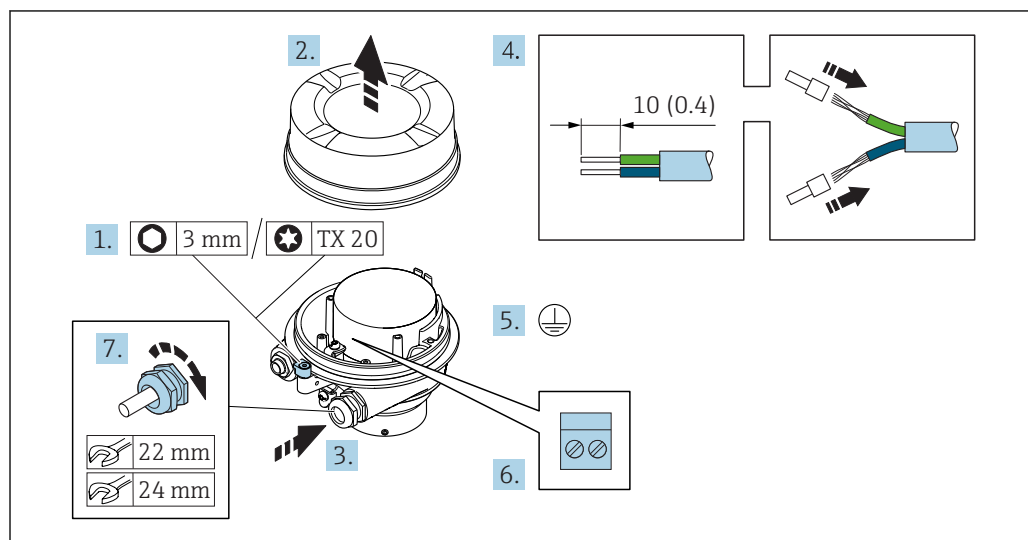

A0029616

1. Odkręcić zabezpieczenie pokrywy obudowy.
2. Odkręcić pokrywę obudowy.
3. Przełożyć przewód przez dławik kablowy. Dla zapewnienia szczelności, nie usuwać pierścienia uszczelniającego z dławika.
4. Zdjąć izolację z przewodu oraz poszczególnych żył. W przypadku przewodów linkowych zarobić końce tulejkami kablowymi.
5. Podłączyć przewód uziemienia ochronnego.
6. Podłączyć przewód zgodnie ze schematem elektrycznym.
7. Dokręcić dławiki kablowe.
 - ↳ Procedura podłączania przewodu połączeniowego jest zakończona.

OSTRZEŻENIE

Niewłaściwe uszczelnienie obudowy spowoduje obniżenie jej stopnia ochrony.

- ▶ Nie nanosić żadnych smarów na gwint pokrywy. Gwint pokrywy jest pokryty smarem suchym.
8. Wkręcić pokrywę obudowy.
 9. Wkręcić zabezpieczenie pokrywy obudowy.

Podłączanie przewodów do listwy zaciskowej w obudowie przedziału podłączeniowego czujnika

Dla wersji przyrządu określonych w pozycji kodu zam. "Obudowa złącza modułu elek. czujnika":

Opcja B: Stal k.o.

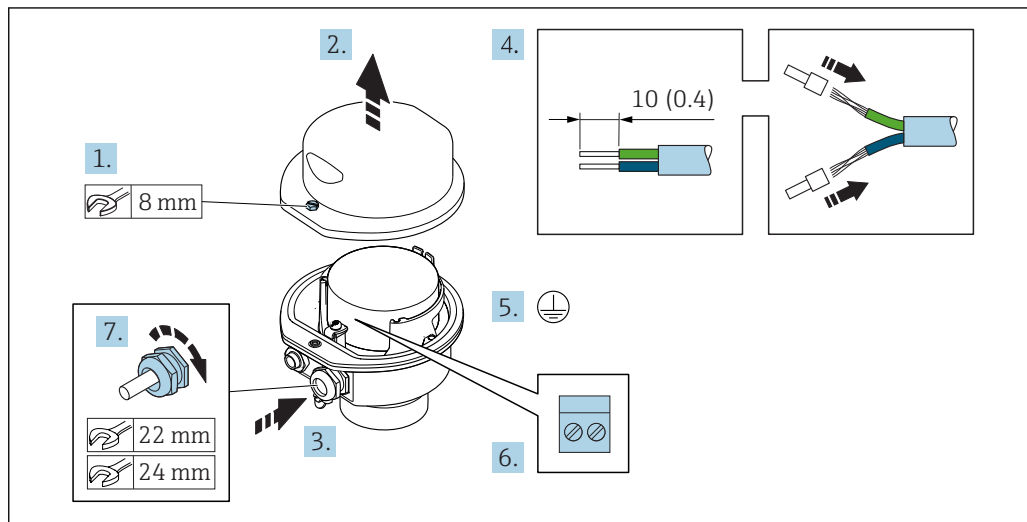

A0029613

1. Odkręcić śrubę zabezpieczenia pokrywy obudowy.
2. Otworzyć pokrywę obudowy.
3. Przełożyć przewód przez dławik kablowy. Dla zapewnienia szczelności, nie usuwać pierścienia uszczelniającego z dławika.
4. Zdjąć izolację z przewodu oraz poszczególnych żył. W przypadku przewodów linkowych zarobić końce tulejkami kablowymi.
5. Podłączyć przewód uziemienia ochronnego.
6. Podłączyć przewód zgodnie ze schematem elektrycznym.
7. Dokręcić dławiki kablowe.
 - ↳ Procedura podłączania przewodu połączeniowego jest zakończona.
8. Zamknąć pokrywę obudowy.
9. Dokręcić śrubę zabezpieczenia pokrywy obudowy.

Podłączanie przewodów do gniazda wtykowego w obudowie przedziału podłączeniowego czujnika

Dla wersji przyrządu określonych w pozycji kodu zam. "Obudowa przedziału podłączeniowego czujnika":

Opcja **C** "Ultrakompakt higieniczna, stal k.o."

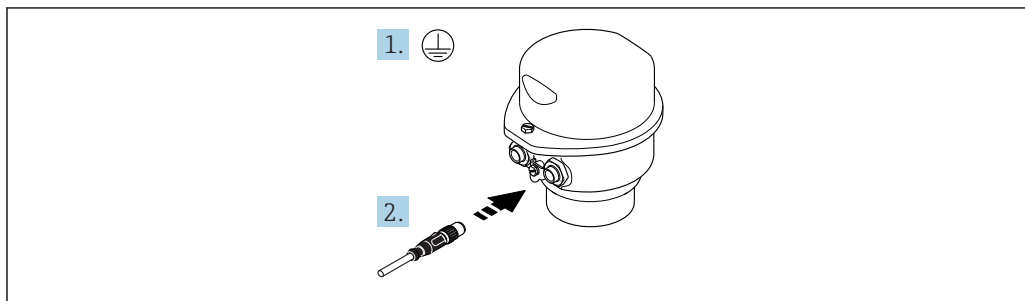

1. Podłączyć przewód uziemienia ochronnego.
2. Podłączyć wtyk do gniazda wtykowego.

Podłączenie przewodu połączeniowego do przetwornika

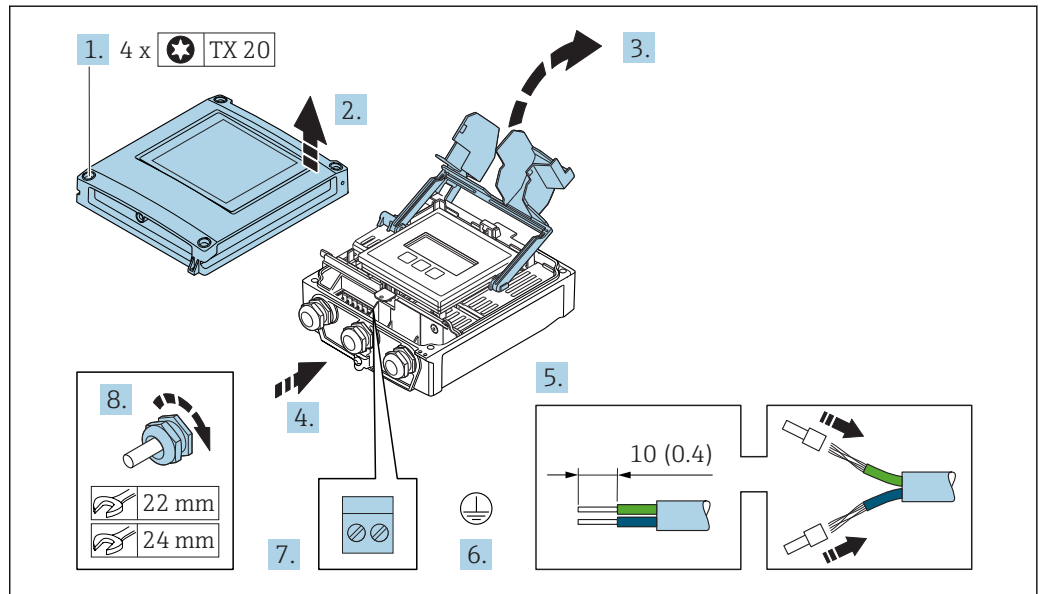

A0029597

1. Odkręcić 4 śruby mocujące pokrywę obudowy.
2. Otworzyć pokrywę obudowy.
3. Unieść pokrywę listwy zaciskowej.
4. Przełożyć przewód przez dławik kablowy. Dla zapewnienia szczelności, nie usuwać pierścienia uszczelniającego z dławika.
5. Zdjąć izolację z przewodu oraz poszczególnych żył. W przypadku przewodów linkowych zarobić końce tulejkami kablowymi.
6. Podłączyć przewód uziemienia ochronnego.
7. Podłączyć przewód zgodnie ze schematem elektrycznym → 40.
8. Dokręcić dławiki kablowe.
 - ↳ Procedura podłączania przewodu połączeniowego jest zakończona.
9. Zamknąć pokrywę obudowy.
10. Dokręcić śrubę zabezpieczenia pokrywy obudowy.
11. Po podłączeniu przewodu:
 - Podłączyć przewód sygnałowy oraz przewód zasilający → 46.

7.2.2 Podłączenie przewodu sygnałowego i przewodu zasilającego

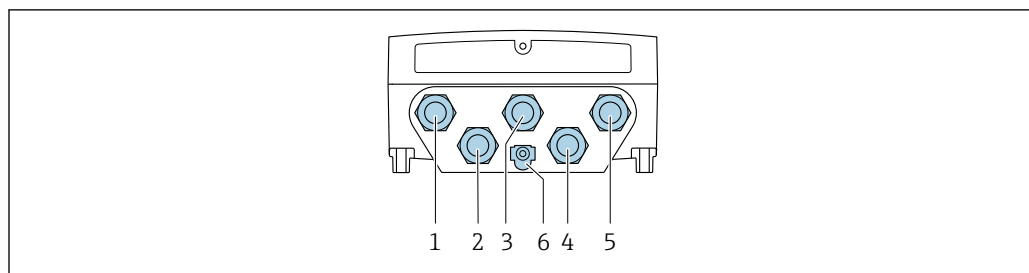

A0028200

- 1 Wprowadzenie przewodu zasilającego
- 2 Wprowadzenie przewodów sygnałowych (wejściowych/wyjściowych)
- 3 Wprowadzenie przewodów sygnałowych (wejściowych/wyjściowych)
- 4 Wprowadzenie przewodu łączącego czujnik z przetwornikiem
- 5 Wprowadzenie przewodów sygnałowych (wejściowych/wyjściowych); opcjonalnie: podłączenie zewnętrznej anteny WLAN
- 6 Przewód ochronny (PE)

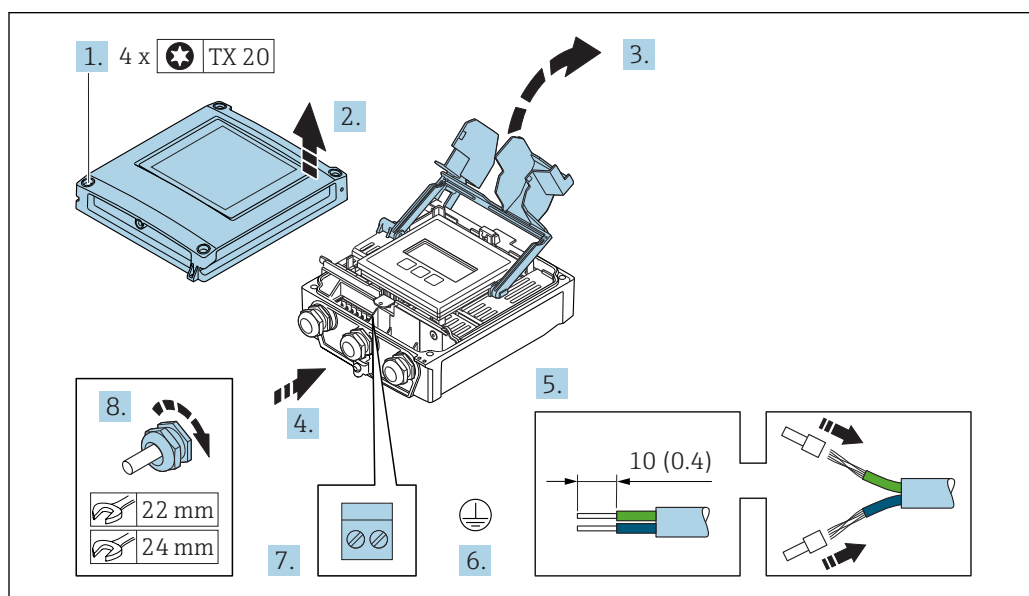

A0029597

1. Odkręcić 4 śruby mocujące pokrywę obudowy.
2. Otworzyć pokrywę obudowy.
3. Unieść pokrywę listwy zaciskowej.
4. Przełożyć przewód przez dławik kablowy. Dla zapewnienia szczelności, nie usuwać pierścienia uszczelniającego z dławika.
5. Zdjąć izolację z przewodu oraz poszczególnych żył. W przypadku przewodów linkowych zarobić końce tulejkami kablowymi.
6. Podłączyć przewód uziemienia ochronnego.
7. Podłączyć przewód zgodnie ze schematem elektrycznym .
 - ↳ **Rozmieszczenie zacisków przewodu sygnałowego:** Rozmieszczenie zacisków dla konkretnej wersji przepływomierza jest podane na etykiecie w pokrywie przedziału podłączeniowego.
 - Rozmieszczenie zacisków przewodu zasilającego:** Etykieta w pokrywie przedziału podłączeniowego lub → 38.
8. Dokręcić dławiki kablowe.
 - ↳ Procedura podłączania przewodu jest zakończona.
9. Zamknąć pokrywę listwy zaciskowej.

10. Zamknąć pokrywę obudowy.

⚠ OSTRZEŻENIE

Niewłaściwe uszczelnienie obudowy spowoduje obniżenie jej stopnia ochrony.

- ▶ Nie nanosić żadnych smarów na gwint.

⚠ OSTRZEŻENIE

Nie stosować nadmiernego momentu dokręcenia śrub mocujących!

Ryzyko zniszczenia plastikowej obudowy przetwornika.

- ▶ Śruby mocujące należy dokręcać zachowując odpowiedni moment dokręcenia:
2 Nm (1,5 lbf ft)

11. Dokręcić 4 śruby mocujące pokrywę obudowy.

Demontaż przewodu

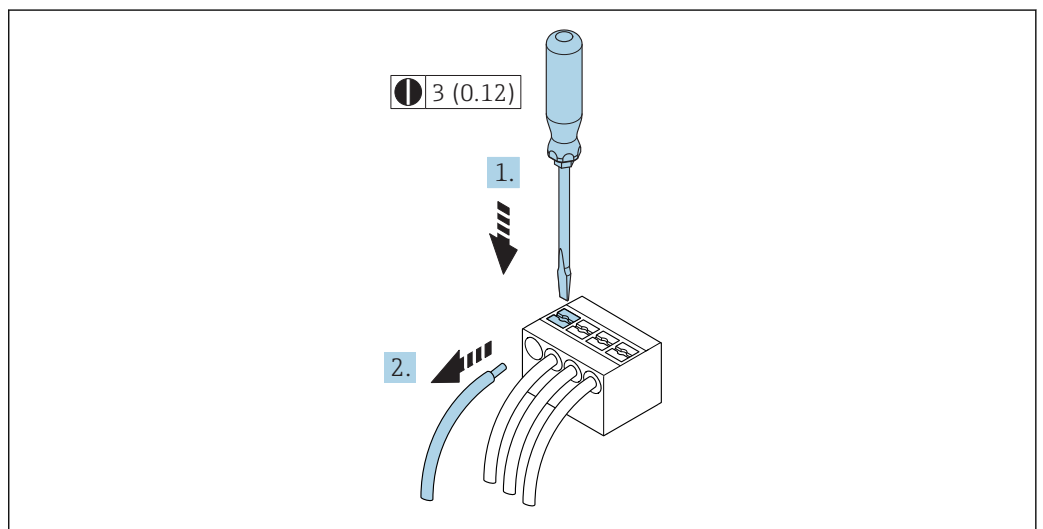

15 Jednostka: mm (in)

1. Do demontażu przewodu z zacisku kablowego użyć wkrętaka płaskiego. Wsunąć ostrze wkrętaka w szczelinę między zaciskami,
2. jednocześnie wyciągając koniec przewodu z zacisku.

7.3 Podłączenie przetwornika pomiarowego: Proline 500

NOTYFIKACJA

Niewłaściwe podłączenie może zmniejszyć bezpieczeństwo elektryczne!

- ▶ Podłączenie elektryczne może być wykonywane wyłącznie przez przeszkolony personel techniczny, uprawniony do wykonywania prac przez użytkownika obiektu.
- ▶ Przestrzegać obowiązujących przepisów krajowych.
- ▶ Przestrzegać lokalnych przepisów BHP.
- ▶ Przewód uziemienia ochronnego ⊕ należy zawsze podłączać przed podłączeniem pozostałych żył.
- ▶ W przypadku użycia w atmosferach wybuchowych należy przestrzegać zaleceń podanych w "Instrukcjach dot. bezpieczeństwa Ex" dla konkretnego przyrządu.

7.3.1 Podłączenie przewodu wersji rozdzielnej

⚠ OSTRZEŻENIE

Ryzyko zniszczenia podzespołów elektronicznych!

- ▶ Podłączyć czujnik przepływu i przetwornik do tej samej linii wyrównania potencjałów.
- ▶ Łączyć ze sobą należy tylko czujnik i przetwornik mające ten sam numer seryjny.
- ▶ Podłączyć uziemienie do śruby na obudowie przedziału podłączeniowego czujnika.

Przyporządkowanie zacisków przewodu

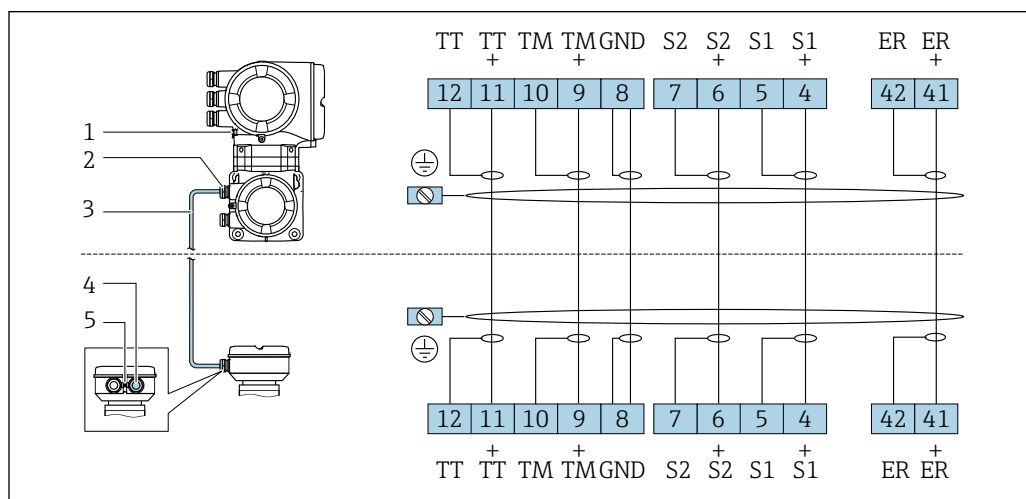

A0028197

- 1 Przewód ochronny (PE)
- 2 Wprowadzenie przewodu w obudowie przedziału podłączeniowego przetwornika
- 3 Przewód podłączeniowy
- 4 Wprowadzenie przewodu w obudowie przedziału podłączeniowego czujnika
- 5 Przewód ochronny (PE)

Podłączanie przewodów w obudowie przedziału podłączeniowego czujnika

Podłączenie za pomocą zacisków, pozycja kodu zam. "Obudowa":

- Opcja B "Stal k.o." → 50
- Opcja L "Odlew, stal k.o." → 49

Podłączenie przewodu połączeniowego do przetwornika

Przewód połączeniowy jest łączony poprzez listwę zaciskową → 51.

Podłączanie przewodów do listwy zaciskowej w obudowie przedziału podłączeniowego czujnika

Dla wersji przyrządu określonych w pozycji kodu zam. "Obudowa":
Opcja L "Odlew, stal k.o."

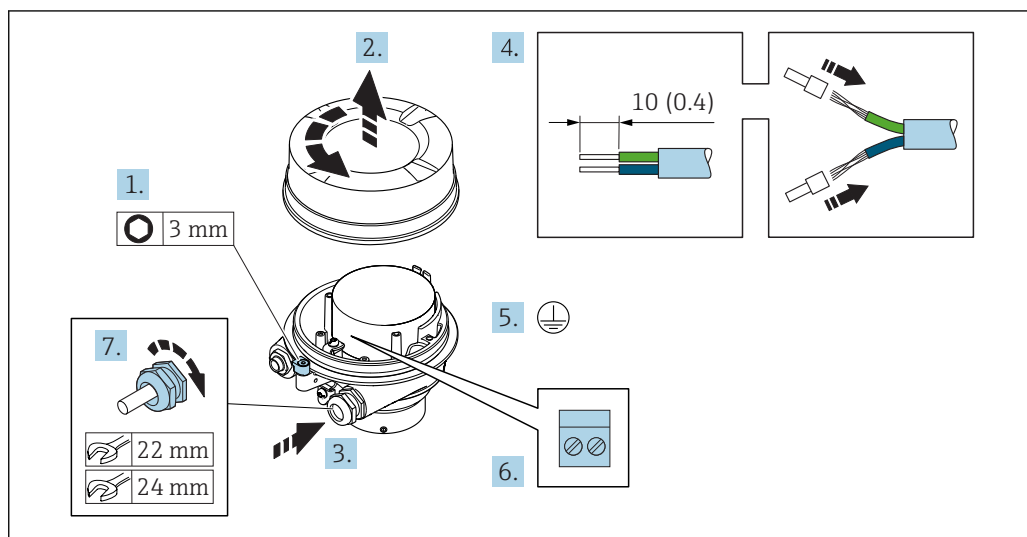

A0029612

1. Odkręcić zabezpieczenie pokrywy obudowy.
2. Odkręcić pokrywę obudowy.
3. Przełożyć przewód przez dławik kablowy. Dla zapewnienia szczelności, nie usuwać pierścienia uszczelniającego z dławika.
4. Zdjąć izolację z przewodu oraz poszczególnych żył. W przypadku przewodów linkowych zarobić końce tulejkami kablowymi.
5. Podłączyć przewód uziemienia ochronnego.
6. Podłączyć przewód zgodnie ze schematem elektrycznym.
7. Dokręcić dławiki kablowe.
 - ↳ Procedura podłączania przewodu połączeniowego jest zakończona.

⚠ OSTRZEŻENIE

Niewłaściwe uszczelnienie obudowy spowoduje obniżenie jej stopnia ochrony.

- ▶ Nie nanosić żadnych smarów na gwint pokrywy. Gwint pokrywy jest pokryty smarem suchym.
8. Wkręcić pokrywę obudowy.
 9. Wkręcić zabezpieczenie pokrywy obudowy.

Podłączanie przewodów do listwy zaciskowej w obudowie przedziału podłączeniowego czujnika

Dla wersji przyrządu określonych w pozycji kodu zam. "Obudowa":
Opcja B "Stal k.o."

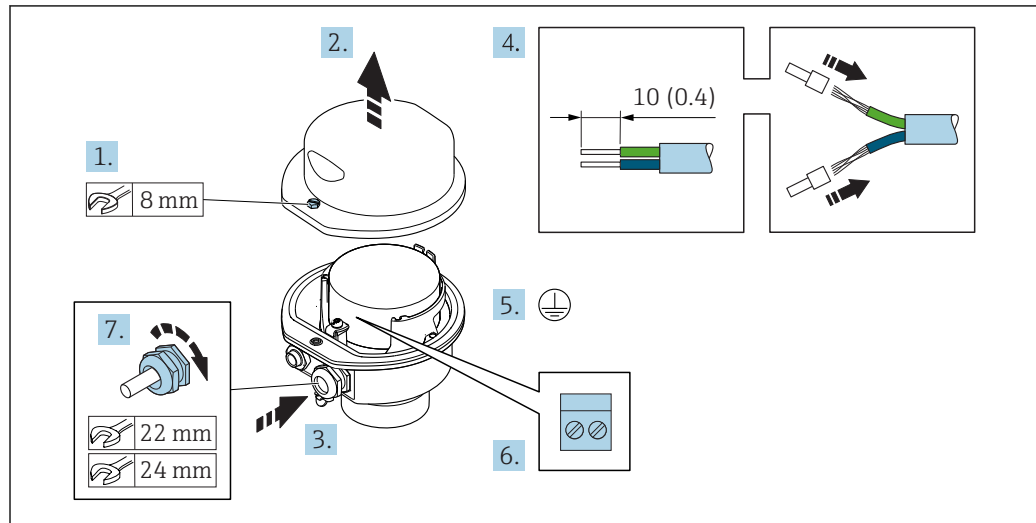

A0029613

1. Odkręcić śrubę zabezpieczenia pokrywy obudowy.
2. Otworzyć pokrywę obudowy.
3. Przełożyć przewód przez dławik kablowy. Dla zapewnienia szczelności, nie usuwać pierścienia uszczelniającego z dławika.
4. Zdjąć izolację z przewodu oraz poszczególnych żył. W przypadku przewodów linkowych zarobić końce tulejkami kablowymi.
5. Podłączyć przewód uziemienia ochronnego.
6. Podłączyć przewód zgodnie ze schematem elektrycznym.
7. Dokręcić dławiki kablowe.
 - ↳ Procedura podłączania przewodu połączeniowego jest zakończona.
8. Zamknąć pokrywę obudowy.
9. Dokręcić śrubę zabezpieczenia pokrywy obudowy.

Podłączenie przewodu połączeniowego do przetwornika

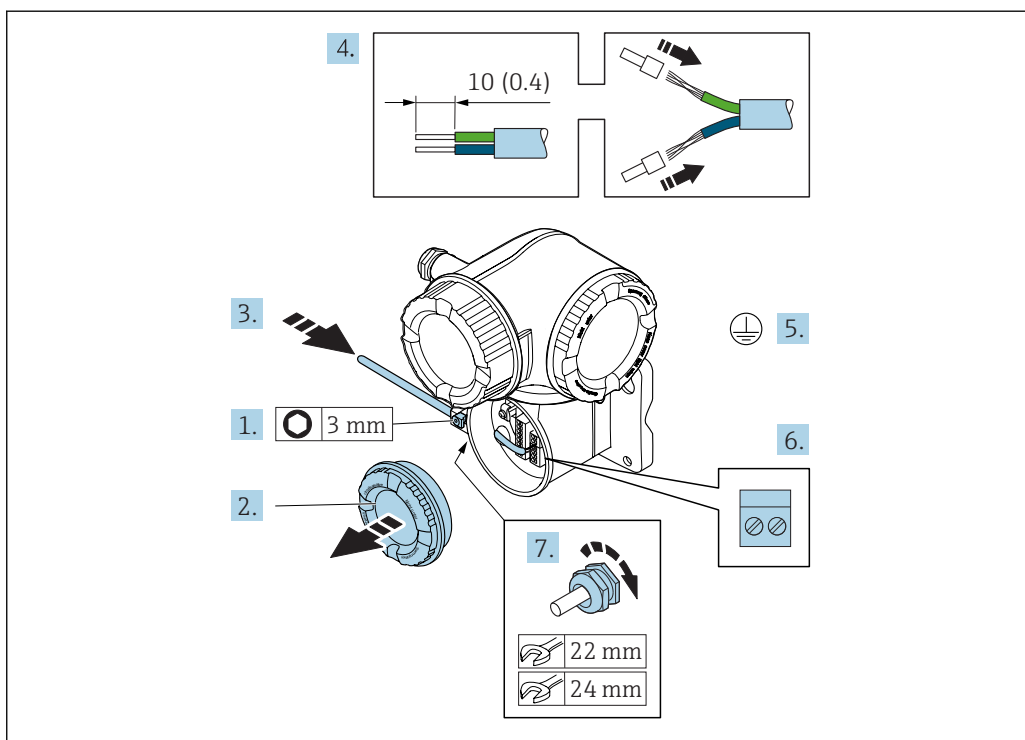

A0029592

1. Odkręcić śrubę zacisku przedziału połączeniowego.
2. Odkręcić pokrywę przedziału połączeniowego.
3. Przełożyć przewód przez dławik kablowy. Dla zapewnienia szczelności, nie usuwać pierścienia uszczelniającego z dławika.
4. Zdjąć izolację z przewodu oraz poszczególnych żył. W przypadku przewodów linkowych zarobić końce tulejkami kablowymi.
5. Podłączyć przewód uziemienia ochronnego.
6. Podłączyć przewód zgodnie ze schematem elektrycznym → 48.
7. Dokręcić dławiki kablowe.
 - ↳ Procedura podłączania przewodu połączeniowego jest zakończona.
8. Wkręcić pokrywę przedziału połączeniowego.
9. Dokręcić śrubę zacisku przedziału połączeniowego.
10. Po podłączeniu przewodu połączeniowego: Po podłączeniu przewodów połączeniowych:
 - Podłączyć przewód sygnałowy oraz przewód zasilający → 52.

7.3.2 Podłączenie przewodu sygnałowego i przewodu zasilającego

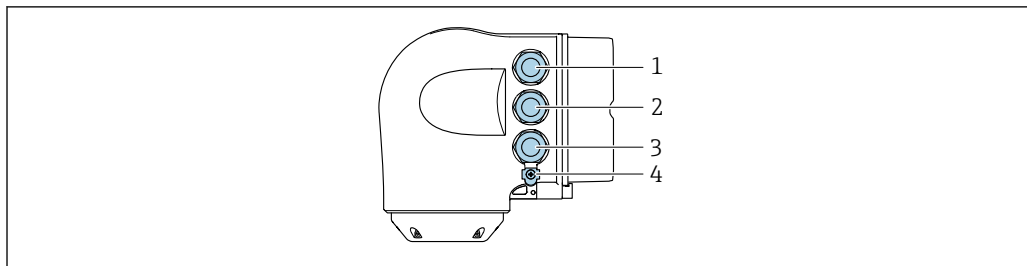

A0026781

- 1 Wprowadzenie przewodu zasilającego
- 2 Wprowadzenie przewodów sygnałowych (wejściowych/wyjściowych)
- 3 Wprowadzenie przewodów sygnałowych (wejściowych/wyjściowych) lub przewodu podłączenia do sieci obiektowej poprzez interfejs serwisowy (CDI-RJ45)
- 4 Przewód ochronny (PE)

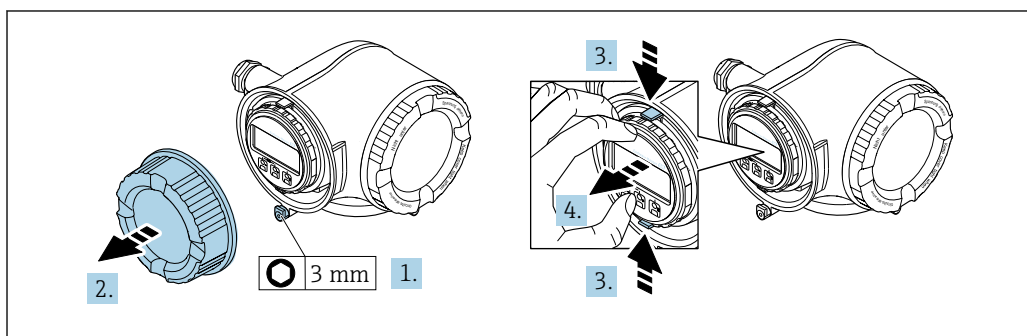

A0029813

1. Odkręcić śrubę zacisku przedziału podłączeniowego.
2. Odkręcić pokrywę przedziału podłączeniowego.
3. Ścisnąć zaczepy uchwytu modułu wskaźnika.
4. Wyjąć uchwyt modułu wskaźnika.

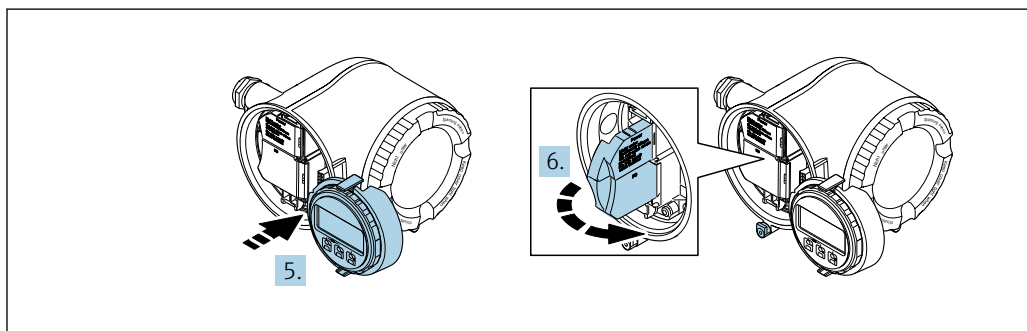

A0029814

5. Zaczepić uchwyt na brzegu przedziału elektroniki.
6. Zamknąć pokrywę listwy zaciskowej.

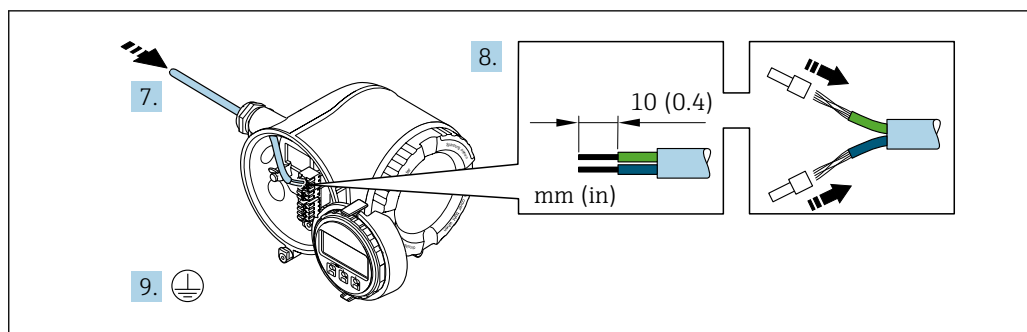

A0029815

7. Przełożyć przewód przez dławik kablowy. Dla zapewnienia szczelności, nie usuwać pierścienia uszczelniającego z dławika.
8. Zdjąć izolację z przewodu oraz poszczególnych żył. W przypadku przewodów linkowych zarobić końce tulejkami kablowymi.
9. Podłączyć uziemienie ochronne.

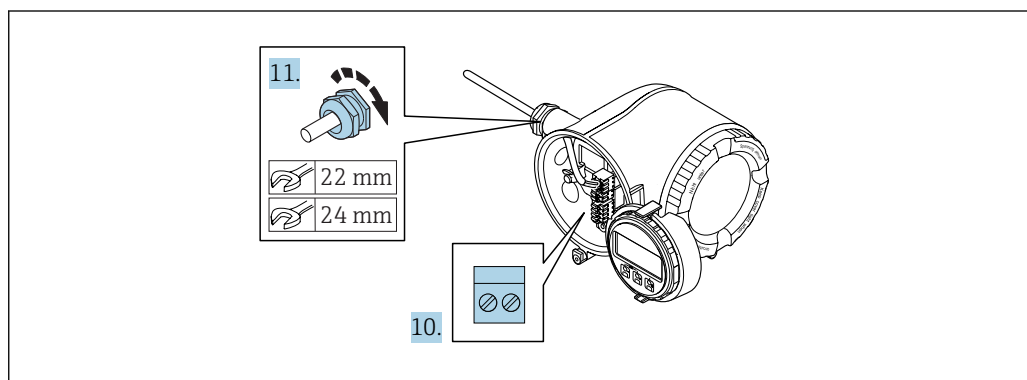

A0029816

10. Podłączyć przewód zgodnie ze schematem elektrycznym .
 - ↳ **Roźmieszczenie zacisków przewodu sygnałowego:** Roźmieszczenie zacisków dla konkretnej wersji przepływomierza jest podane na etykietce w pokrywie przedziału podłączeniowego.
 - Roźmieszczenie zacisków przewodu zasilającego:** Etykieta w pokrywie przedziału podłączeniowego lub . → 38
11. Dokręcić dławiki kablowe.
 - ↳ Procedura podłączania przewodu jest zakończona.
12. Zamknąć pokrywę listwy zaciskowej.
13. Zamontować uchwyt modułu wskaźnika w przedziale elektroniki.
14. Wkręcić pokrywę przedziału podłączeniowego.
15. Dokręcić śrubę zacisku przedziału podłączeniowego.

Demontaż przewodu

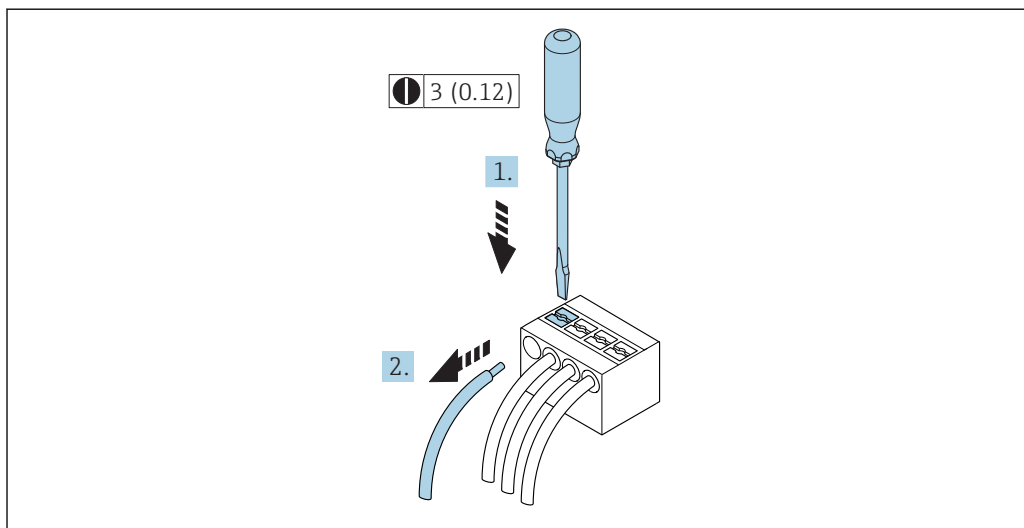

A0029598

16 Jednostka: mm (in)

1. Do demontażu przewodu z zacisku kablowego użyć wkrętaka płaskiego. Wsunąć ostrze wkrętaka w szczelinę między zaciskami,
2. jednocześnie wyciągając koniec przewodu z zacisku.

7.4 Wyrównanie potencjałów

7.4.1 Wymagania

Poza podłączeniem przewodów uziemiających, żadne dodatkowe czynności nie są wymagane.

7.5 Specjalne wskazówki dotyczące podłączenia

7.5.1 Przykłady połączeń

Wyjście prądowe 4...20 mA HART

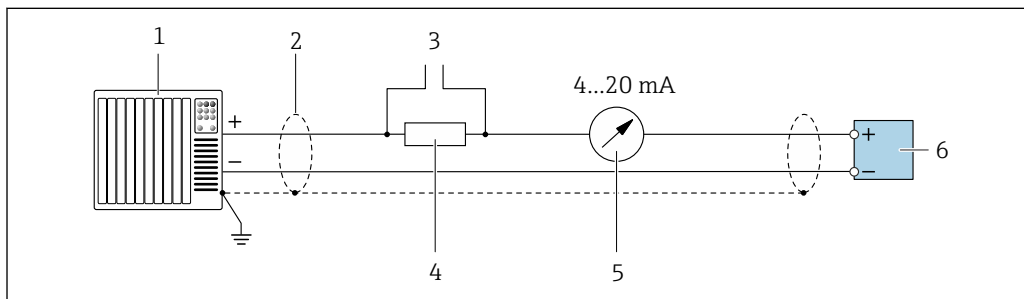

A0029055

17 Przykład podłączenia dla wersji z aktywnym wyjściem prądowym 4...20 mA HART

- 1 System sterowania (np. sterownik programowalny)
- 2 Ekran przewodu: dla spełnienia wymagań kompatybilności elektromagnetycznej, ekran przewodu należy podłączyć do uziemienia na obu końcach. Użyć przewodów o odpowiednich parametrach
- 3 Podłączenie przyrządów HART → 81
- 4 Rezystor komunikacyjny HART ($\geq 250 \Omega$): zachować maks. obciążenie → 212
- 5 Wskaźnik analogowy: zachować maks. obciążenie → 212
- 6 Przetwornik

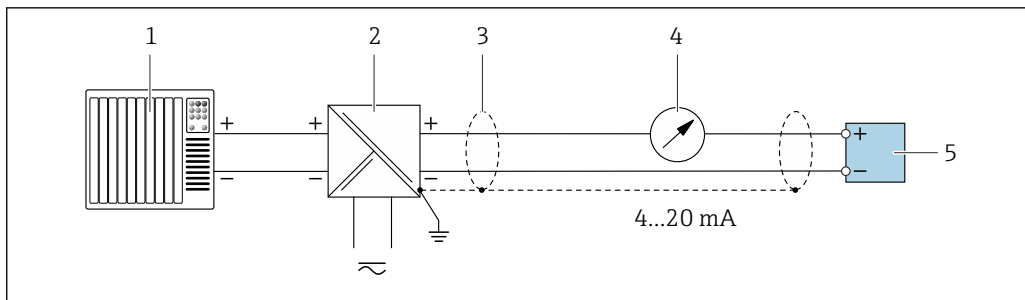

A0028762

18 Przykład podłączenia dla wersji z pasywnym wyjściem prądowym 4...20 mA HART

- 1 System sterowania (np. sterownik programowalny)
- 2 Zasilanie
- 3 Ekran przewodu: dla spełnienia wymagań kompatybilności elektromagnetycznej, ekran przewodu należy podłączyć do uziemienia na obu końcach. Użyć przewodów o odpowiednich parametrach
- 4 Wskaźnik analogowy: zachować maks. obciążenie → 212
- 5 Przetwornik

Wejście HART

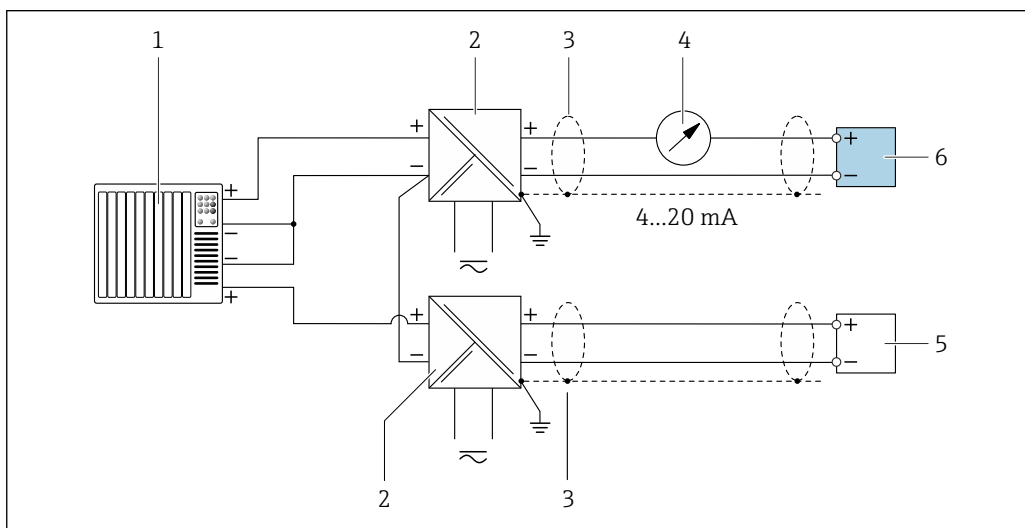

A0028763

19 Przykład podłączenia dla układu z wejściem HART ze wspólnym "-" (pasywnym)

- 1 System sterowania z wyjściem HART (np. sterownik programowalny)
- 2 Aktywna bariera z zasilaczem pętli prądowej (np. RN22 1N)
- 3 Ekran przewodu: dla spełnienia wymagań kompatybilności elektromagnetycznej, ekran przewodu należy podłączyć do uziemienia na obu końcach. Użyć przewodów o odpowiednich parametrach
- 4 Wskaźnik analogowy: zachować maks. obciążenie
- 5 Przetwornik ciśnienia (np. Cerabar M, Cerabar S): patrz wymagania
- 6 Przetwornik

Wyjście prądowe 4-20 mA

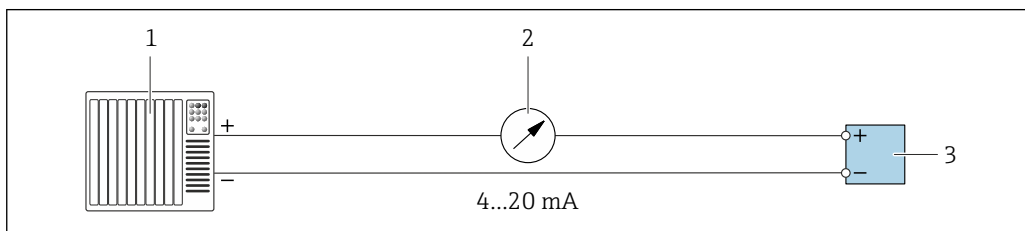

A0028758

20 Przykład podłączenia wyjścia prądowego 4-20 mA (aktywnego)

- 1 System sterowania (np. sterownik programowalny)
- 2 Wskaźnik analogowy: zachować maks. obciążenie
- 3 Przetwornik

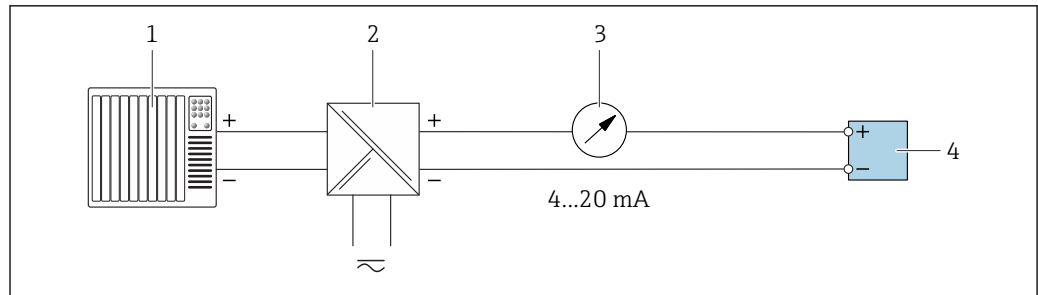

A0028759

21 Przykład podłączenia wyjścia prądowego 4-20 mA (pasywnego)

- 1 System sterowania (np. sterownik programowalny)
- 2 Aktywna bariera z zasilaczem pętli prądowej (np. RN221N)
- 3 Wskaźnik analogowy: zachować maks. obciążenie
- 4 Przetwornik

Wyjście impulsowe / częstotliwościowe

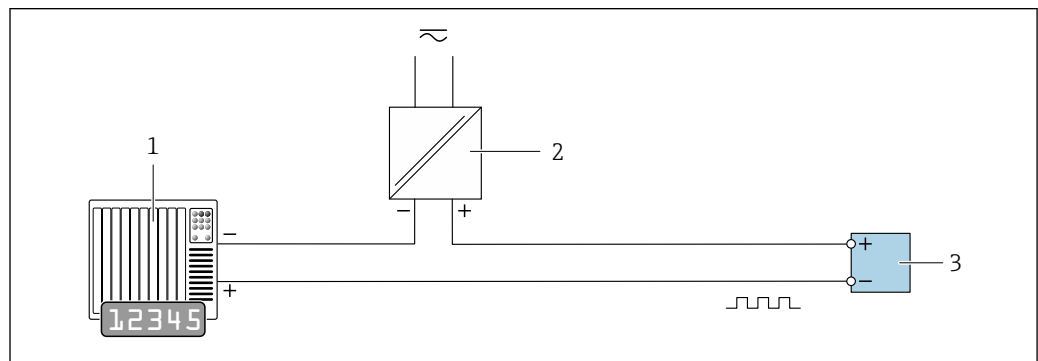

A0028761

22 Przykład podłączenia wyjścia impulsowego/ częstotliwościowego (pasywnego)

- 1 System sterowania procesem z wejściem impulsowym/ częstotliwościowym (np. sterownik programowalny)
- 2 Zasilanie
- 3 Przetwornik: zachować maks. wartości wejściowe → 213

Wyjście dwustanowe

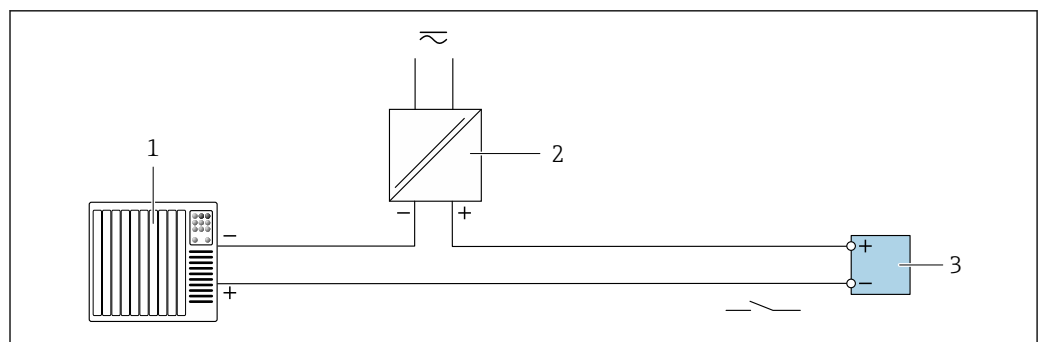

A0028760

23 Przykład podłączenia wyjścia dwustanowego (pasywnego)

- 1 System sterowania (np. sterownik programowalny)
- 2 Zasilanie
- 3 Przetwornik: zachować maks. wartości wejściowe → 213

Podwójne wyjście impulsowe

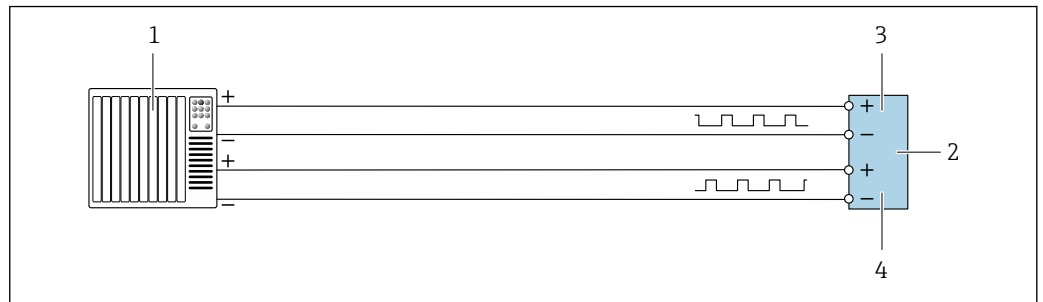

A0029280

▣ 24 Przykład podłączenia podwójnego wyjścia impulsowego (aktywnego)

- 1 System sterowania procesem z podwójnym wejściem impulsowym (np. sterownik programowalny)
- 2 Przetwornik: zachować maks. wartości wejściowe → 214
- 3 Podwójne wyjście impulsowe
- 4 Podwójne wyjście impulsowe (slave), z przesunięciem fazowym

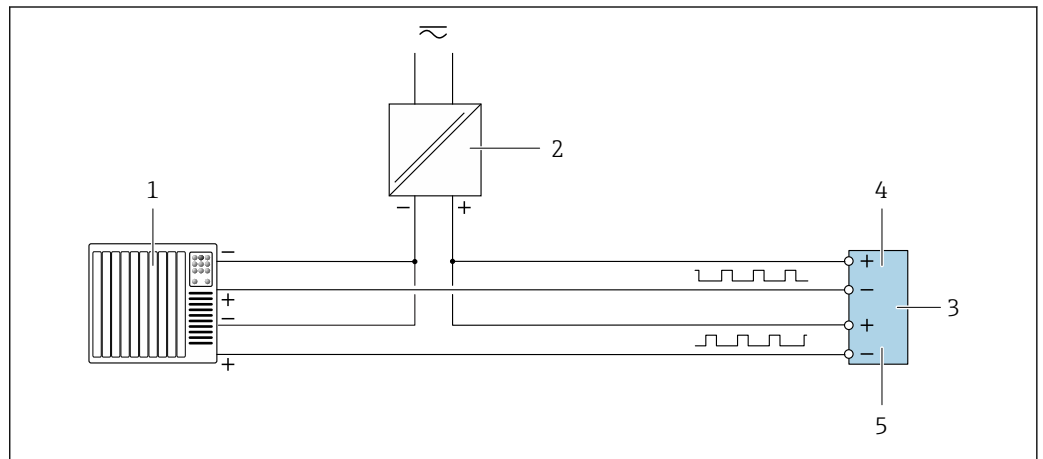

A0029279

▣ 25 Przykład podłączenia wersji z podwójnym wyjściem impulsowym (pasywnym)

- 1 System sterowania procesem z podwójnym wejściem impulsowym (np. sterownik programowalny)
- 2 Zasilanie
- 3 Przetwornik: zachować maks. wartości wejściowe → 214
- 4 Podwójne wyjście impulsowe
- 5 Podwójne wyjście impulsowe (slave), z przesunięciem fazowym

Wyjście przekaźnikowe

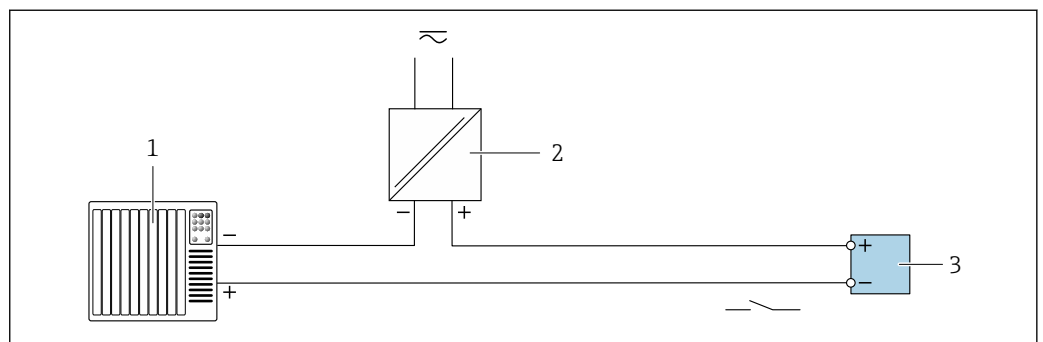

A0028760

▣ 26 Przykład podłączenia wyjścia przekaźnikowego (pasywnego)

- 1 System sterowania z wejściem przekaźnikowym (np. sterownik programowalny)
- 2 Zasilanie
- 3 Przetwornik: zachować maks. wartości wejściowe → 214

Wejście prądowe

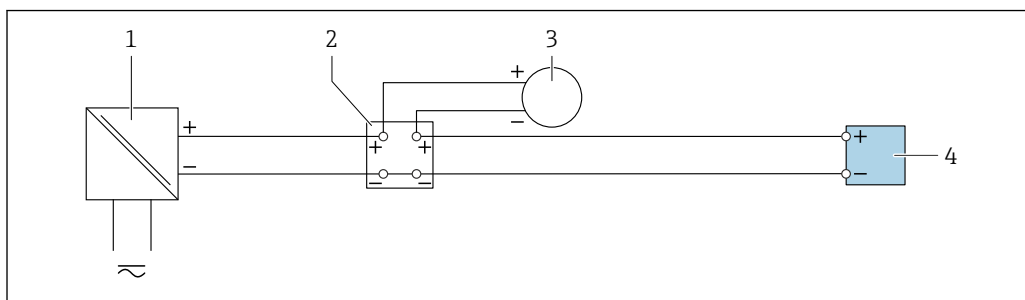

A0028915

27 Przykład podłączenia wejścia prądowego 4...20 mA

- 1 Zasilacz
- 2 Zewnętrzny przyrząd pomiarowy (do odczytu np. wartości ciśnienia, temperatury)
- 3 Przetwornik: zachować maks. wartości wejściowe

Wejście statusu

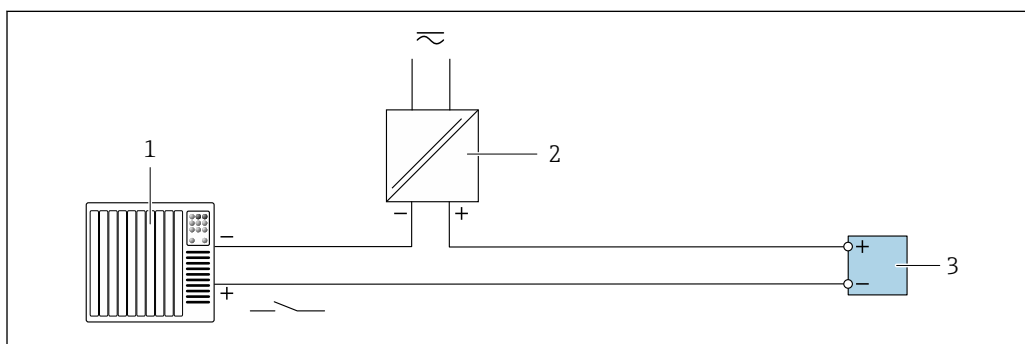

A0028764

28 Przykład podłączenia wejścia statusu

- 1 System sterowania z wyjściem statusu (np. sterownik programowalny)
- 2 Zasilanie
- 3 Przetwornik: zachować maks. wartości wejściowe

7.6 Zapewnienie stopnia ochrony

Przyrząd spełnia wymagania dla stopnia ochrony IP66/67, obudowa: NEMA 4X.

Dla zagwarantowania stopnia ochrony IP66/67 (dla obudowy: NEMA 4X), po wykonaniu połączeń należy:

1. Sprawdzić, czy uszczelki obudowy są czyste i poprawnie zamontowane.
2. W razie potrzeby osuszyć, oczyścić lub wymienić uszczelki na nowe.
3. Dokręcić wszystkie śruby obudowy i pokryw obudowy.
4. Dokręcić dławiki kablowe.
5. Dla zapewnienia, aby wilgoć nie przedostała się przez dławiki kablowe: poprowadzić przewód ze zwisem.

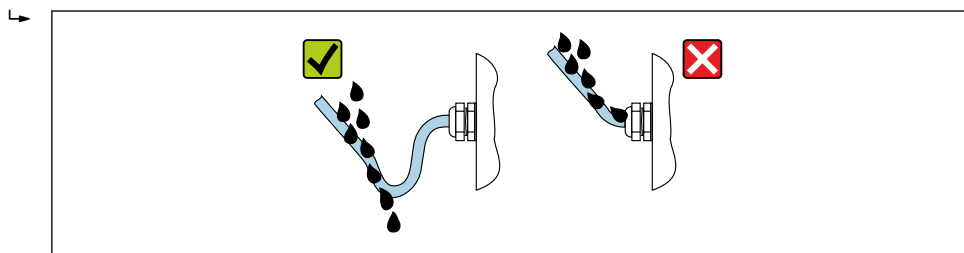

A0029278

6. Zaślepić wszystkie niewykorzystane wprowadzenia przewodów.

7.7 Kontrola po wykonaniu połączeń elektrycznych

Czy przewody lub przyrząd nie jest uszkodzony (kontrola wzrokowa)	<input type="checkbox"/>
Czy przewody są zgodne ze specyfikacją	<input type="checkbox"/>
Czy zamontowane przewody są odpowiednio odciążone	<input type="checkbox"/>
Czy wszystkie dławiki kablowe są zamontowane, odpowiednio dokręcone i szczelne Czy przewody są wyprowadzone do dołu, uniemożliwiając penetrację wilgoci do dławików → 58	<input type="checkbox"/>

8 Warianty obsługi

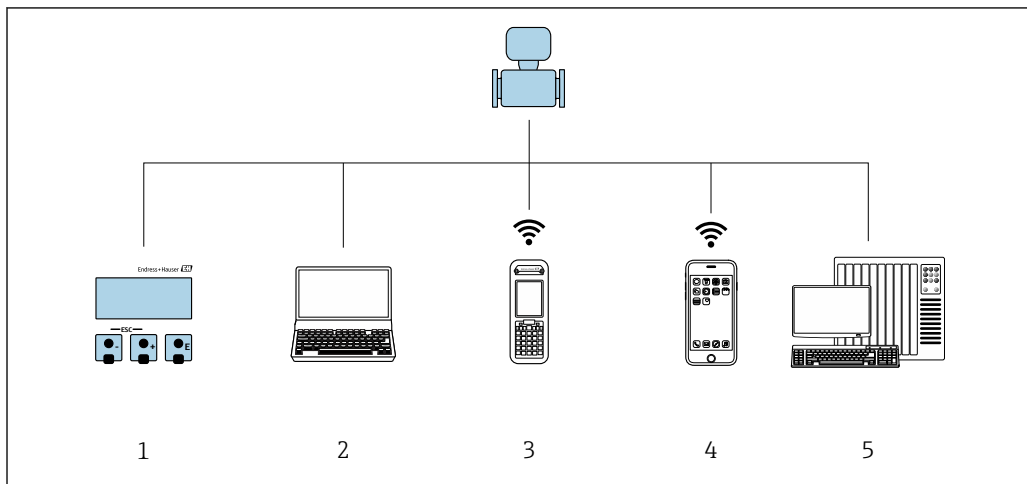

8.1 Przegląd wariantów obsługi





- 1 Obsługa za pomocą wskaźnika lokalnego
- 2 Komputer z przeglądarką internetową (np. Internet Explorer) lub z zainstalowanym oprogramowaniem obsługowym (np. FieldCare, DeviceCare, AMS Device Manager, SIMATIC PDM)
- 3 Komunikator Field Xpert SFX350 lub SFX370
- 5 Terminal ręczny
- 6 System sterowania (np. sterownik programowalny)

8.2 Struktura i funkcje menu obsługi

8.2.1 Struktura menu obsługi

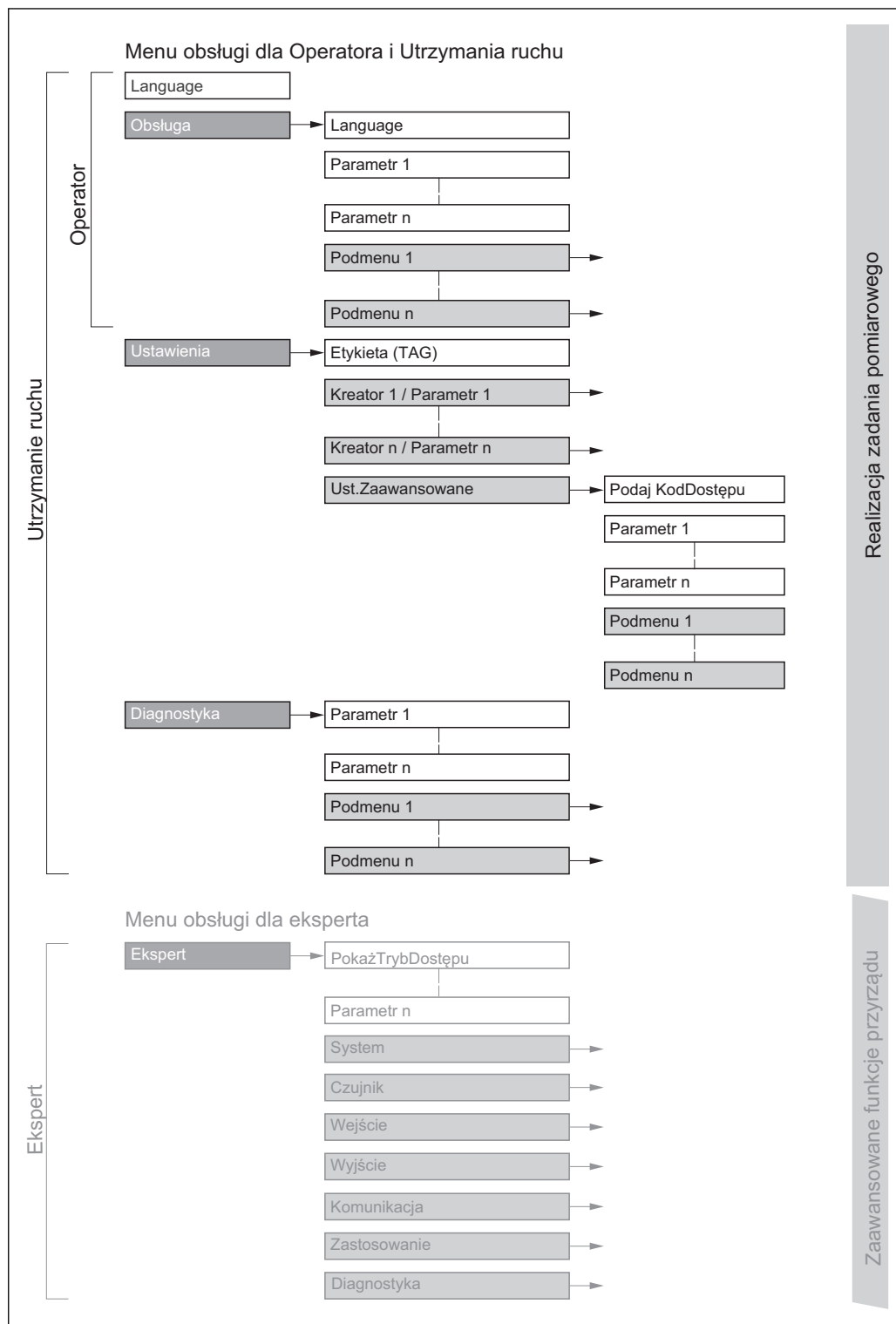
 Przegląd menu obsługi dla ekspertów: dokument "Opis parametrów urządzenia" dostarczany wraz z przyrządem →  237



 29 Struktura menu obsługi

A0018237-PL

8.2.2 Koncepcja obsługi

Poszczególne elementy menu obsługi są dostępne dla różnych rodzajów użytkowników (Operator, Utrzymanie ruchu itd.). W trakcie eksploatacji przyrządu każdy rodzaj użytkownika wykonuje typowe dla siebie zadania.

Menu/parametr		Rodzaj użytkownika i zadania	Treść/Znaczenie
Language	Realizacja zadania pomiarowego	Rodzaj użytkownika: "Operator", "Utrzymanie ruchu" Wykonywane zadania: <ul style="list-style-type: none"> ▪ Konfigurowanie wskaźnika ▪ Odczyt wartości mierzonych 	<ul style="list-style-type: none"> ▪ Wybór języka obsługi ▪ Wybór języka obsługi dla serwera WWW ▪ Zerowanie i kontrolowanie wskazań liczników
Obsługa			<ul style="list-style-type: none"> ▪ Konfigurowanie wyświetlacza (np. format wskazań, kontrast wyświetlacza) ▪ Zerowanie i kontrolowanie wskazań liczników
Ustawienia		Rodzaj użytkownika: "Utrzymanie ruchu" Uruchomienie: <ul style="list-style-type: none"> ▪ Konfiguracja pomiaru ▪ Konfiguracja wejść i wyjść ▪ Konfiguracja parametrów interfejsu komunikacyjnego 	Kreatory szybkiej konfiguracji: <ul style="list-style-type: none"> ▪ Ustawianie jednostek systemowych ▪ Konfiguracja parametrów interfejsu komunikacyjnego ▪ Wybór rodzaju medium ▪ Wyświetlenie konfiguracji wejść/wyjść ▪ Konfigurowanie wejść ▪ Konfigurowanie wyjść ▪ Konfigurowanie wskaźnika ▪ Konfiguracja funkcji kondycjonowania wyjścia ▪ Konfiguracja funkcji odciążenia niskich przepływów ▪ Konfiguracja funkcji częściowego wypełnienia rury pomiarowej i pustej rury Ustawienia zaawansowane <ul style="list-style-type: none"> ▪ Zaawansowana konfiguracja przyrządu (dostosowanie do specjalnych warunków pomiaru) ▪ Konfiguracja liczników ▪ Konfiguracja ustawień WLAN ▪ Administracja (definiowanie kodu dostępu, resetowanie konfiguracji urządzenia)
Diagnostyka		Rodzaj użytkownika: "Utrzymanie ruchu" Usuwanie błędów: <ul style="list-style-type: none"> ▪ Diagnostyka i usuwanie błędów procesowych i przyrządu ▪ Symulacja wartości mierzonych 	Zawiera wszystkie parametry związane z wykrywaniem błędów i analizą błędów procesu i przyrządu: <ul style="list-style-type: none"> ▪ Lista diagnostyczna Zawiera maks. 5 aktywnych komunikatów diagnostycznych. ▪ Rejestr zdarzeń Zawiera komunikaty o zdarzeniach, które wystąpiły. ▪ Informacje o urządzeniu Zawiera dane identyfikacyjne przyrządu. ▪ Wartości mierzone Zawiera wszystkie aktualne wartości mierzone. ▪ Rejestracja danych submenu dla opcji zamówieniowej "rozszerzony HistoROM" Zapis i wizualizacja wartości zmierzonych ▪ Heartbeat Funkcjonalność urządzenia jest sprawdzana zgodnie z ustawieniami a wyniki weryfikacji są dokumentowane. ▪ Symulacja Służy do symulacji wartości mierzonych lub wartości wyjściowych.

Menu/parametr		Rodzaj użytkownika i zadania	Treść/Znaczenie
Ekspert	Zaawansowane funkcje przyrządu	Zadania wymagające dokładnej znajomości funkcji przyrządu: <ul style="list-style-type: none"> ▪ Uruchomienie pomiarów w trudnych warunkach ▪ Optymalizacja pomiarów w trudnych warunkach ▪ Dokładna konfiguracja parametrów interfejsu komunikacyjnego ▪ Diagnostyka błędów w trudnych przypadkach 	Zawiera wszystkie parametry przyrządu i umożliwia bezpośredni dostęp do nich po podaniu kodu dostępu. Struktura tego menu odpowiada strukturze bloków funkcyjnych przyrządu: <ul style="list-style-type: none"> ▪ System Zawiera wszystkie parametry systemu, nie związane z pomiarem ani transmisją wartości mierzonych. ▪ Czujnik Konfiguracja pomiaru. ▪ Wejście Konfiguracja wejścia statusu. ▪ Wyjście Zawiera wszystkie parametry służące do konfigurowania wyjść prądowych oraz wyjścia impulsowego/częstotliwościowego i statusu. ▪ Komunikacja Dokładna konfiguracja parametrów cyfrowego interfejsu komunikacyjnego i serwera WWW. ▪ Zastosowanie Zawiera wszystkie parametry służące do konfigurowania funkcji innych niż sam pomiar (np. liczników). ▪ Diagnostyka Zawiera parametry służące do wykrywania i analizy błędów procesu i przyrządu, symulacji oraz parametry technologii Heartbeat.

8.3 Dostęp do menu obsługi za pomocą wskaźnika lokalnego

8.3.1 Wskaźnik

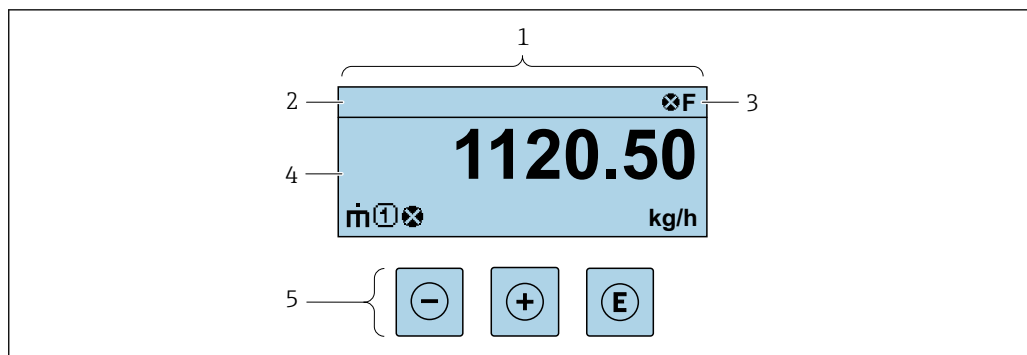







A0029348

- 1 Wskaźnik
- 2 Etykieta (TAG)
- 3 Wskazanie statusu
- 4 Obszar wskazań wartości mierzonych (4 wiersze)
- 5 Przyciski obsługi → 69



Wskazanie statusu

We wskazaniu statusu w prawym górnym rogu wskaźnika wyświetlane są następujące ikony:









- Sygnały statusu →  181
 - **F**: Błąd
 - **C**: Sprawdzenie
 - **S**: Poza specyfikacją
 - **M**: Konserwacja
- Klasa diagnostyczna →  182
 - : Alarm
 - : Ostrzeżenie
- : Blokada (włączona sprzętowa blokada przyrządu)
- : Komunikacja (aktywna komunikacja z urządzeniem zdalnym)

Pole wskazań



W polu wskazań przed każdą wartością mierzoną są wyświetlane ikony dodatkowych informacji:

	Zmienna mierzona	Numer kanału pomiarowego	Klasa diagnostyczna
	↓	↓	↓
Przykład			
			Ikona wyświetlana tylko wtedy, gdy dla danej wartości mierzonej pojawi się komunikat diagnostyczny.

Wartości mierzone

Ikona	Znaczenie
	Przepływ masowy
	<ul style="list-style-type: none"> ▪ Przepływ objętościowy ▪ Skorygowany przepływ objętościowy
	<ul style="list-style-type: none"> ▪ Gęstość ▪ Gęstość odniesienia
	Temperatura
	Licznik  Numer kanału pomiarowego oznacza jeden z trzech liczników, dla którego wyświetlane jest wskazanie.
	Wyjście  Numer kanału pomiarowego oznacza numer wyjścia, dla którego wyświetlane jest wskazanie.
	Wejście statusu

Numery kanałów pomiarowych

Ikona	Znaczenie
 ... 	Kanał pomiarowy 1...4
Numer kanału pomiarowego jest wyświetlany tylko wtedy, gdy ta sama zmienna mierzona jest przypisana do kilku kanałów pomiarowych (np. Licznik 1 do 3).	

Klasa diagnostyczna

Ikona klasy diagnostycznej odnosi się do zdarzenia diagnostycznego dla wyświetlanej wartości mierzonej. Informacje dotyczące ikon → 182

i Do ustawiania liczby i sposobu wyświetlania wartości mierzonych na wskaźniku lokalnym służy **Format wyświetlania** parameter (→ 128).

8.3.2 Okno nawigacji

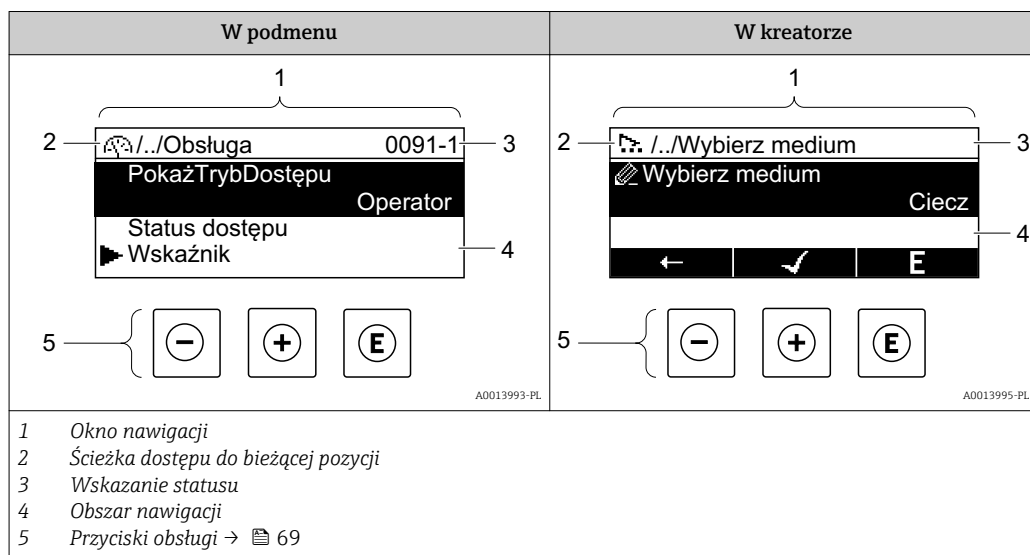

Ścieżka menu



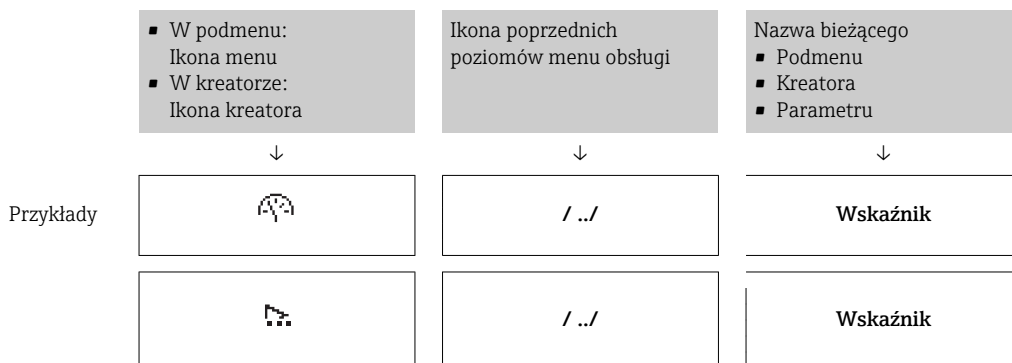

Ścieżka menu jest wyświetlana w lewym górnym rogu okna nawigacji, obejmuje następujące elementy:



i Informacje dotyczące ikon menu, patrz punkt "Pole wskazań" → 66





Wskazanie statusu

We wskazaniu statusu znajdującym się w prawym górnym rogu w widoku ścieżki dostępu wyświetlane są następujące informacje:





- W podmenu
 - Kod bezpośredniego dostępu do danego parametru (e.g. 0022-1)
 - W przypadku aktywnego zdarzenia diagnostycznego: symbol klasy diagnostycznej i sygnał statusu
 - W kreatorze
 - W przypadku aktywnego zdarzenia diagnostycznego: symbol klasy diagnostycznej i sygnał statusu
-  ■ Informacje dotyczące diagnostyk i sygnalizacji statusu przyrządu →  181
-  ■ Informacje dotyczące funkcji i wprowadzania kodu bezpośredniego dostępu →  71

Pole wskazań

Pozycje menu

Ikona	Znaczenie
	Obsługa Ta ikona pojawia się: <ul style="list-style-type: none"> ■ W menu obok opcji "Obsługa" ■ Z lewej strony ścieżki menu "Obsługa"
	Ustawienia Ta ikona pojawia się: <ul style="list-style-type: none"> ■ W menu obok opcji "Ustawienia" ■ Z lewej strony ścieżki menu "Ustawienia"
	Diagnostyka Ta ikona pojawia się: <ul style="list-style-type: none"> ■ W menu obok opcji "Diagnostyka" ■ Z lewej strony ścieżki menu "Diagnostyka"
	Ekspert Ta ikona pojawia się: <ul style="list-style-type: none"> ■ W menu obok opcji "Ekspert" ■ Z lewej strony ścieżki menu "Ekspert"

Podmenu, kreatory, parametry

Ikona	Znaczenie
	Podmenu
	Kreator
	Parametry w kreatorze  Obok parametrów w podmenu nie jest wyświetlana żadna ikona.

Blokada

Ikona	Znaczenie
	Parametr zablokowany Ikona ta wyświetlana przed nazwą parametru oznacza, że ten parametr jest zablokowany. <ul style="list-style-type: none"> ■ Za pomocą kodu użytkownika ■ Za pomocą blokady sprzętowej

Korzystanie z kreatorów

Ikona	Znaczenie
	Przejdźcie do poprzedniego parametru.

	Zatwierdzenie wartości parametru i przejście do następnego.
	Otwarcie okna edycji parametru.

8.3.3 Widok edycji

Edytor liczb

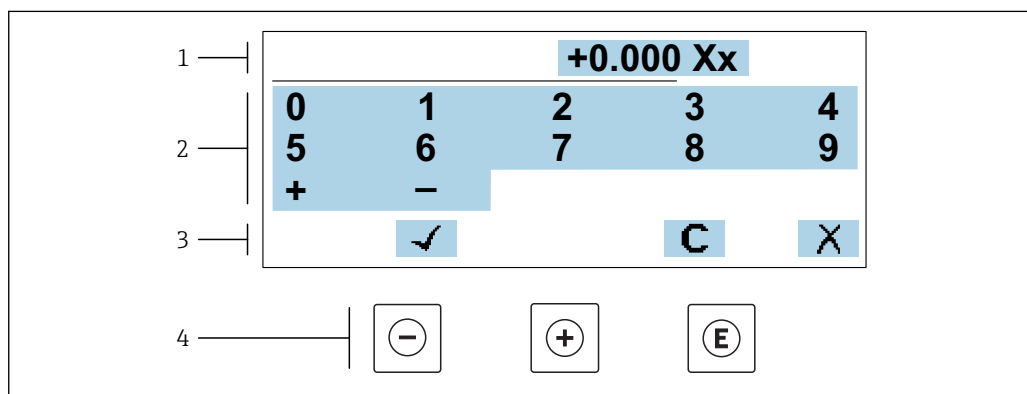

A0034250

30 Do wprowadzania wartości parametrów (np. wartości granicznych)

- 1 Pole wskazań wprowadzanych wartości
- 2 Pole wyboru wartości
- 3 Przyciski potwierdzenia, kasowania lub odrzucenia wprowadzonych danych
- 4 Przyciski obsługi

Edytor tekstu

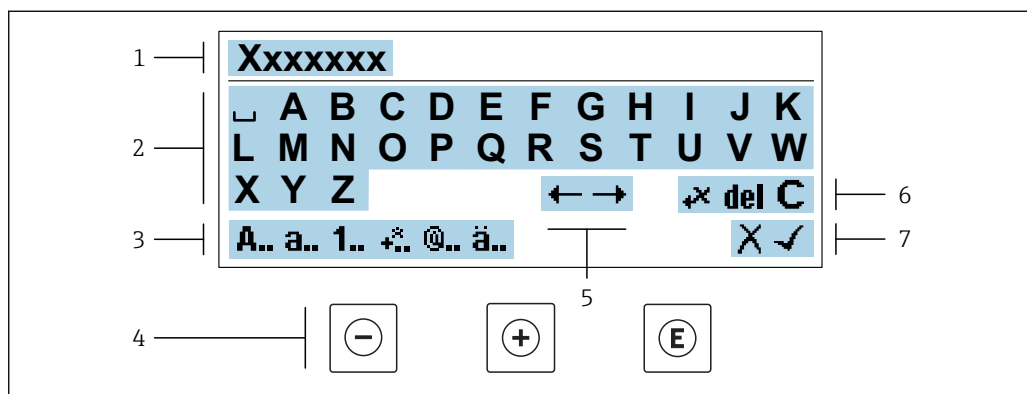





A0034114

31 Do wprowadzania tekstu w parametrach (np. oznaczenia punktu pomiarowego)

- 1 Pole wskazań wprowadzanych wartości
- 2 Aktualne pole wyboru znaków
- 3 Następne pole wyboru znaków
- 4 Przyciski obsługi
- 5 Przesunięcie kursora
- 6 Kasowanie wprowadzonego tekstu
- 7 Odrzucenie lub zatwierdzenie wprowadzanego tekstu





Funkcje przycisków obsługi w widoku edycji

Przycisk(i)	Znaczenie
	Przycisk "minus" Przejdźcie o jedną pozycję w lewo.
	Przycisk "plus" Przejdźcie o jedną pozycję w prawo.
	Przycisk Enter <ul style="list-style-type: none"> ▪ Naciśnięcie przycisku na krótko: zatwierdzenie wyboru. ▪ Naciśnięcie przycisku na 2 s: potwierdzenia wprowadzonych znaków.
	Przycisk ESC (jednoczesne naciśnięcie obu przycisków) Zamyka widok edycji bez zatwierdzenia zmian.





Pola wyboru wartości

Ikona	Znaczenie
A..	Wielkie litery
a..	Małe litery
1..	Liczby
	Znaki interpunkcyjne i znaki specjalne: = + - * / ² ³ ¼ ½ ¾ () [] < > { }
@..	Znaki interpunkcyjne i znaki specjalne: " ' ^ . , ; : ? ! % μ ° € \$ £ ¥ § @ # / \ ~ & _
ä..	Znaki umlaut i znaki akcentowane

Kontrola wprowadzania danych

Ikona	Znaczenie
	Przesunięcie kursora
	Odrzucenie wprowadzonego znaku / wybranej opcji
	Zatwierdzenie wprowadzonego znaku / wybranej opcji
	Kasowanie znaku bezpośrednio na lewo od kursora
del	Kasowanie znaku bezpośrednio na prawo od kursora
C	Kasowanie wszystkich wprowadzonych znaków

8.3.4 Przyciski obsługi

Przycisk(i)	Znaczenie
	<p>Przycisk "minus"</p> <p><i>W menu, podmenu</i> Powoduje przesunięcie paska zaznaczenia w górę, w obrębie listy wyboru.</p> <p><i>W asystencie</i> Zatwierdzenie wartości parametru i przejście do poprzedniego.</p> <p><i>W edytorze tekstu i liczb</i> Przejście o jedną pozycję w lewo.</p>
	<p>Przycisk "plus"</p> <p><i>W menu, podmenu</i> Powoduje przesunięcie paska zaznaczenia w górę, w obrębie listy wyboru.</p> <p><i>W asystencie</i> Zatwierdzenie wartości parametru i przejście do następnego.</p> <p><i>W edytorze tekstu i liczb</i> Przejście o jedną pozycję w prawo.</p>
	<p>Przycisk Enter</p> <p><i>Na wskazaniu wartości mierzonych</i></p> <ul style="list-style-type: none"> Po naciśnięciu przycisku na krótko następuje otwarcie menu obsługi. Po naciśnięciu przycisku przez 2 s następuje otwarcie menu kontekstowego zawierającego opcję włączenia blokady przycisków. <p><i>W menu, podmenu</i></p> <ul style="list-style-type: none"> Naciśnięcie przycisku na krótko: <ul style="list-style-type: none"> Otwiera wybrane menu, podmenu lub parametr. Uruchamia asystenta. Jeśli otwarty jest tekst pomocy, powoduje zamknięcie tekstu pomocy dla danego parametru. Po naciśnięciu przycisku przez 2 s dla parametru: <ul style="list-style-type: none"> Powoduje otwarcie tekstu pomocy (jeśli istnieje) dla funkcji lub parametru. <p><i>W asystencie</i> Otwarcie okna edycji parametru.</p> <p><i>W edytorze tekstu i liczb</i></p> <ul style="list-style-type: none"> Naciśnięcie przycisku na krótko: zatwierdzenie wyboru. Naciśnięcie przycisku na 2 s: potwierdzenia wprowadzonych znaków.
	<p>Przycisk ESC (jednoczesne naciśnięcie obu przycisków)</p> <p><i>W menu, podmenu</i></p> <ul style="list-style-type: none"> Naciśnięcie przycisku na krótko: <ul style="list-style-type: none"> Powoduje wyjście z danego poziomu menu i przejście do następnego wyższego poziomu. Jeśli otwarty jest tekst pomocy, powoduje zamknięcie tekstu pomocy dla danego parametru. Naciśnięcie przycisku przez 2 s powoduje powrót do wskazania wartości mierzonej ("pozycja Home"). <p><i>W asystencie</i> Powoduje zamknięcie asystenta i przejście do następnego wyższego poziomu.</p> <p><i>W edytorze tekstu i liczb</i> Zamyka widok edycji bez zatwierdzenia zmian.</p>
	<p>Kombinacja przycisku Minus/Enter (jednoczesne naciśnięcie obu przycisków)</p> <p>Naciśnięcie przycisku przez 3 s: wyłączenie blokady przycisków.</p>

8.3.5 Otwieranie menu kontekstowego

Menu kontekstowe umożliwia szybki dostęp do następujących pozycji menu, bezpośrednio z poziomu wskazywania wartości mierzonych:

- Ustawienia
- Kopia ustawień
- Symulacja

Otwieranie i zamykanie menu kontekstowego

Z poziomu wskazań wartości mierzonych.

1. Nacisnąć przycisk \square przez 2 s.
↳ Otwiera się menu kontekstowe.

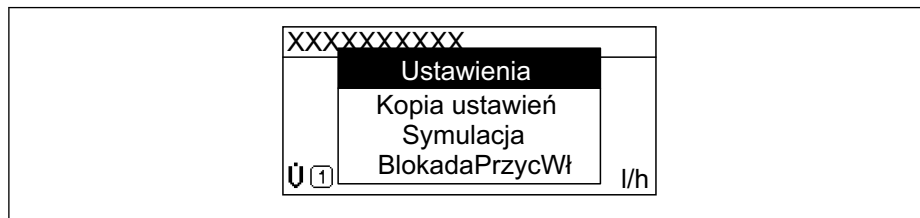

A0034608-PL



2. Nacisnąć jednocześnie przycisk \square i \oplus .
↳ Menu kontekstowe zostanie zamknięte i ponownie pojawi się wskazanie wartości mierzonej.

Wybór pozycji menu kontekstowego

1. Otworzyć menu kontekstowe.
2. Przyciskiem \oplus przejść do żądanej pozycji menu.
3. Nacisnąć przycisk \square celem zatwierdzenia wyboru.
↳ Wybrana pozycja menu otwiera się.

8.3.6 Nawigacja po menu i wybór pozycji z listy

Do nawigacji po menu obsługi służą różne elementy. Ścieżka dostępu jest wyświetlana z lewej strony nagłówka. Ikony są wyświetlane przed poszczególnymi pozycjami menu. Ikony te są również wyświetlane w nagłówku w trakcie nawigacji.

 Informacje na temat ikon w oknie nawigacji oraz przycisków obsługi →  65

Przykład: wybór opcji formatu wyświetlania wartości mierzonych: "2 wartości"

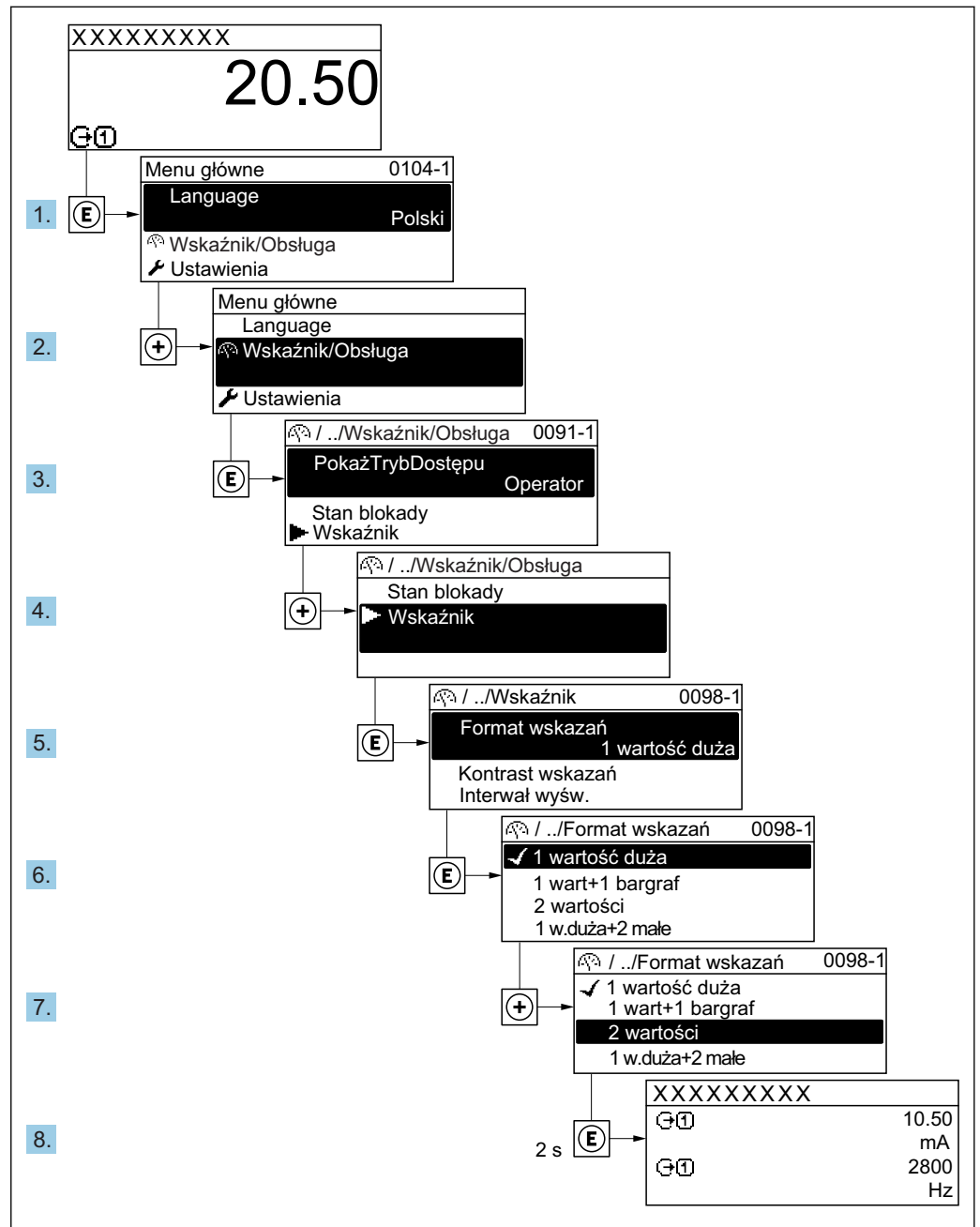

A0029562-PL

8.3.7 Bezpośredni dostęp do parametrów

Do każdego parametru jest przypisany numer, który umożliwia bezpośredni dostęp do niego na wskaźniku lokalnym. Wprowadzenie tego kodu w **Dostęp bezpośredni** parameter powoduje bezpośrednio otwarcie tego parametru.

Ścieżka menu

Ekspert → Dostęp bezpośredni

Kod bezpośredniego dostępu składa się z liczby 5-cyfrowej (maksymalnie) i numeru kanału, który oznacza kanał zmiennej procesowej, np. 00914-2. W oknie nawigacji kod ten jest widoczny z prawej strony nagłówka wybranego parametru.

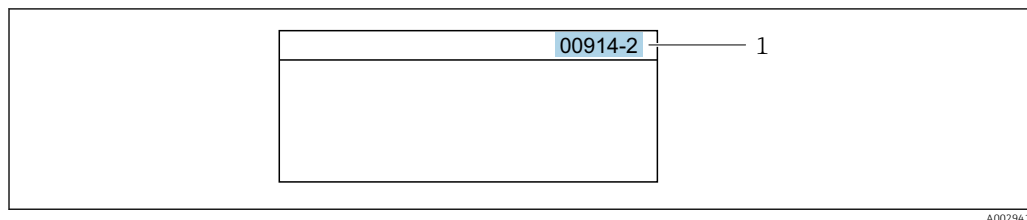

1 Kod bezpośredniego dostępu

Uwagi ogólne dotyczące wprowadzania kodu bezpośredniego dostępu:

- Nie trzeba wprowadzać początkowych zer kodu bezpośredniego dostępu.
Przykład: należy wprowadzić "914" zamiast "00914"
- Jeśli nie zostanie wprowadzony numeru kanału, automatycznie wybierany jest kanał 1.
Przykład: należy wprowadzić 00914 → **Przypisz zmienną procesową** parameter
- Jeśli ma być wybrany inny kanał pomiarowy, należy wprowadzić kod bezpośredniego dostępu wraz z numerem odpowiedniego kanału.
Przykład: należy wprowadzić 00914-2 → **Przypisz zmienną procesową** parameter



Bezpośredni dostęp do poszczególnych parametrów, patrz dokumentacja "Parametry urządzenia (GP)" dla danego przyrządu

8.3.8 Otwieranie tekstu pomocy

Dla niektórych parametrów dostępny jest tekst pomocy, który można otwierać w oknie nawigacji. Tekst pomocy zawiera krótkie objaśnienie funkcji danego parametru i pomaga w szybkim i łatwym uruchomieniu punktu pomiarowego.



Otwieranie i zamykanie tekstu pomocy

Otwarte jest okno nawigacji a pasek zaznaczenia jest ustawiony na danym parametrze.

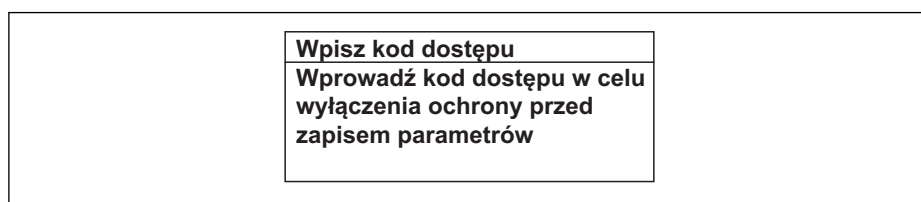
1. Nacisnąć przycisk  przez 2 s.
↳ Otwiera się tekst pomocy dla wybranego parametru.



32 Przykład: tekst pomocy dla parametru "Podaj KodDostępu"

2. Nacisnąć jednocześnie przycisk  i .
- ↳ Tekst pomocy zamyka się.

8.3.9 Zmiana wartości parametrów



Do zmiany parametrów służy edytor liczb lu edytor tekstu.

- Edytor liczb: służy do zmiany wartości parametru, np. wartości granicznych.
- Edytor tekstu: służy do wprowadzenia tekstu dla danego parametru, np. etykiety punktu pomiarowego.

Jeśli wprowadzana wartość nie mieści się w dopuszczalnym zakresie, wyświetlany jest komunikat.

WpiszKodDostępu Wartość błędna lub poza zakresem Min:0 Max:9999
--

A0014049-PL

 Opis widoku edycji dla edytora tekstu i edytora liczb oraz opis symboli →  67, opis przycisków obsługi →  69

8.3.10 Rodzaje użytkowników i związane z nimi uprawnienia dostępu

Jeśli zdefiniowane zostaną inne kody dostępu dla użytkownika "Operator" i "Utrzymanie ruchu", każdy z nich będzie miał inne uprawnienia dostępu do parametrów. Zabezpiecza to przed zmianą konfiguracji przyrządu przez osobę nieuprawnioną. →  157

Definiowanie kodów dostępu dla różnych rodzajów użytkowników

Fabrycznie żadne kody dostępu nie są zdefiniowane. Uprawnienia dostępu (do odczytu i zapisu) są nieograniczone i odpowiadają dostępowi użytkownika "Utrzymanie ruchu".

- ▶ Definiowanie kodu dostępu.
 - ↳ Oprócz użytkownika "Utrzymanie ruchu" istnieje możliwość zdefiniowania użytkownika "Operator". Każdy z nich będzie miał wtedy inne uprawnienia dostępu.

Uprawnienia dostępu do parametrów: rodzaj użytkownika "Utrzymanie ruchu"

Status kodu dostępu	Dostęp do odczytu	Dostęp do zapisu
Kod dostępu nie został zdefiniowany (ustawienie fabryczne).	✓	✓
Kod dostępu został zdefiniowany.	✓	✓ ¹⁾

- 1) Użytkownik ma dostęp do zapisu tylko po wprowadzeniu kodu dostępu.



Uprawnienia dostępu do parametrów: rodzaj użytkownika "Operator"

Status kodu dostępu	Dostęp do odczytu	Dostęp do zapisu
Kod dostępu został zdefiniowany.	✓	-- ¹⁾

- 1) Pomimo zdefiniowania kodu dostępu, niektóre parametry mogą być zawsze zmieniane a więc nie są zabezpieczone przed zapisem, ponieważ nie mają wpływu na pomiar. Patrz rozdział "Zabezpieczenie przed zapisem za pomocą kodu dostępu"

 Typ aktualnie zalogowanego użytkownika jest wskazywany w parametrze **Status dostępu** parameter. Ścieżka menu: Obsługa → Status dostępu

8.3.11 Wyłączenie blokady zapisu za pomocą kodu dostępu

Jeśli na wskaźniku wyświetlana jest ikona  przed danym parametrem, parametr ten jest zabezpieczony przed zapisem za pomocą kodu użytkownika i jego wartości nie można zmienić za pomocą przycisków obsługi na wskaźniku →  157.

Blokadę zapisu za pomocą przycisków obsługi można wyłączyć po wprowadzeniu kodu użytkownika w **Podaj kod dostępu** parameter (→  136), korzystając z odpowiedniej opcji dostępu.

1. Po naciśnięciu przycisku  pojawi się monit o wprowadzeniu kodu dostępu.

2. Wprowadzić kod dostępu.
 - ↳ Ikona  przed nazwą parametru znika; wszystkie parametry zabezpieczone przed zapisem są teraz odblokowane.

8.3.12 Włączanie i wyłączenie blokady przycisków

Funkcja blokady przycisków umożliwia wyłączenie dostępu do całego menu obsługi za pomocą przycisków. Uniemożliwia to nawigację po menu obsługi oraz zmianę wartości poszczególnych parametrów. Można jedynie odczytywać wskazania wartości mierzonych na wskaźniku.

Włączanie i wyłączenie blokady wykonuje się za pomocą menu kontekstowego.

Włączanie blokady przycisków

-  Blokada przycisków jest włączana automatycznie:
 - Gdy żaden przycisk nie zostanie naciśnięty przez ponad 1 minutę.
 - Każdorazowo po ponownym uruchomieniu przyrządu.

Ręczne włączenie blokady przycisków:

1. Z poziomu wskazań wartości mierzonych. Nacisnąć przycisk  przez co najmniej 2 s.
 - ↳ Pojawia się menu kontekstowe.
2. Z menu kontekstowego wybrać opcję **Zablokowanie**.
 - ↳ Blokada przycisków jest włączona.

-  Próba dostępu do menu obsługi przy włączonej blokadzie przycisków powoduje wyświetlenie komunikatu **Zablokowanie**.

Wyłączanie blokady przycisków



1. Blokada przycisków jest włączona. Nacisnąć przycisk  przez co najmniej 2 s.
 - ↳ Pojawia się menu kontekstowe.
2. Z menu kontekstowego wybrać opcję **Odblokowanie**.
 - ↳ Blokada przycisków jest wyłączona.

8.4 Dostęp do menu obsługi za pomocą przeglądarki internetowej

8.4.1 Zakres funkcji

Zintegrowany serwer WWW umożliwia obsługę i konfigurację przyrządu poprzez przeglądarkę internetową i interfejs serwisowy (CDI-RJ45) lub interfejs WLAN. Struktura menu obsługi jest identyczna, jak w przypadku obsługi za pomocą przycisków. Oprócz wartości mierzonych wyświetlane są również informacje o statusie przyrządu, umożliwiające użytkownikowi sprawdzenie statusu przepływomierza. Możliwe jest również zarządzanie danymi przyrządu oraz konfiguracja parametrów sieci.

W celu obsługi poprzez interfejs WLAN niezbędne jest urządzenie posiadające interfejs WLAN (zamawiane opcjonalnie): pozycja kodu zam. "Wyświetlacz; obsługa", opcja **G** "4-liniowy, podświetlany wyświetlacz graficzny; przyciski "touch control" + WLAN". Urządzenie to pełni funkcję punktu dostępowego i umożliwia komunikację za pomocą komputera lub komunikatora ręcznego.

-  Dodatkowe informacje dotyczące serwera WWW, patrz Dokumentacja specjalna (SD) dla danego przyrządu →  237

8.4.2 Wymagania



Sprzęt komputerowy

Sprzęt	Interfejs	
	CDI-RJ45	WLAN
Interfejs	Komputer musi posiadać interfejs RJ45.	Stacja operatorska musi posiadać interfejs WLAN.
Połączenie	Standardowy przewód Ethernet ze złączem RJ45.	Połączenie poprzez bezprzewodową sieć LAN.
Ekran	Zalecana przekątna ekranu : $\geq 12"$ (zależy od rozdzielczości)	

Oprogramowanie



Oprogramowanie	Interfejs	
	CDI-RJ45	WLAN
Zalecane systemy operacyjne	<ul style="list-style-type: none"> ▪ Microsoft Windows 7 lub wyższy. ▪ Mobilne systemy operacyjne: <ul style="list-style-type: none"> - iOS - Android <p> System operacyjny Microsoft Windows XP jest obsługiwany.</p>	
Obsługiwane przeglądarki sieciowe	<ul style="list-style-type: none"> ▪ Microsoft Internet Explorer 8 lub wyższa ▪ Microsoft Edge ▪ Mozilla Firefox ▪ Google Chrome ▪ Safari 	

Ustawienia komputera



Ustawienia	Interfejs	
	CDI-RJ45	WLAN
Uprawnienia użytkowników	Użytkownik powinien posiadać odpowiednie uprawnienia (np. administratora) do konfiguracji protokołu TCP/IP i stawień serwera proxy (adresu IP, maski podsieci itd.).	
Ustawienia serwera proxy w przeglądarce	W przeglądarce pole wyboru opcji <i>Użyj serwera proxy dla sieci LAN</i> powinno być odznaczone .	
Obsługa JavaScript	<p>Obsługa JavaScript musi być włączona.</p> <p> Jeśli nie można włączyć obsługi JavaScript: w wierszu adresu przeglądarki należy wprowadzić <code>http://192.168.1.212/basic.html</code>. W przeglądarce zostanie uruchomione w pełni funkcjonalne, ale uproszczone menu obsługi.</p> <p> Podczas instalowania nowej wersji oprogramowania: aby umożliwić poprawne wyświetlanie danych, należy wyczyścić pamięć podręczną (cache) przeglądarki, korzystając z menu Opcje internetowe.</p>	
Połączenia sieciowe	Należy korzystać wyłącznie z aktywnych połączeń sieciowych z przyrządem.	
	Wyłączyć wszystkie pozostałe połączenia sieciowe, np. WLAN.	Wyłączyć wszystkie pozostałe połączenia sieciowe.

 W przypadku problemów z połączeniem: →  176

Przetwornik pomiarowy: Poprzez interfejs serwisowy (CDI-RJ45)

Przetwornik pomiarowy	Interfejs serwisowy CDI-RJ45
Przetwornik pomiarowy	Przetwornik pomiarowy powinien posiadać interfejs RJ45.
Serwer WWW	Funkcja serwera WWW musi być włączona; ustawienie fabryczne: ON  Informacje o włączaniu funkcji serwera WWW →  80

Przetwornik pomiarowy: Poprzez interfejs WLAN

Przetwornik pomiarowy	Interfejs WLAN
Przetwornik pomiarowy	Przetwornik pomiarowy powinien posiadać antenę WLAN: <ul style="list-style-type: none"> ▪ Przetwornik z wbudowaną anteną WLAN ▪ Przetwornik z zewnętrzną anteną WLAN
Serwer WWW	Funkcja serwera WWW oraz WLAN musi być włączona; ustawienie fabryczne: ON  Informacje o włączaniu funkcji serwera WWW →  80

8.4.3 Ustanowienie połączenia**Poprzez interfejs serwisowy (CDI-RJ45)***Przygotowanie przyrządu**Proline 500 – wersja z komunikacją cyfrową*

1. Odkręcić 4 śruby mocujące pokrywę obudowy.
2. Otworzyć pokrywę obudowy.
3. Lokalizacja gniazda podłączeniowego zależy od przyrządu i protokołu komunikacyjnego:
Podłączyć komputer do złącza RJ45 za pomocą standardowego przewodu Ethernet .

Proline 500

1. Zależnie od wersji obudowy:
Zwolnić zacisk lub odkręcić śrubę zabezpieczenia pokrywy obudowy.
2. Zależnie od wersji obudowy:
Odkręcić lub otworzyć pokrywę obudowy.
3. Lokalizacja gniazda podłączeniowego zależy od przyrządu i protokołu komunikacyjnego:
Podłączyć komputer do złącza RJ45 za pomocą standardowego przewodu Ethernet .

Konfiguracja protokołu internetowego w komputerze

Poniżej podano domyślne ustawienia protokołu Ethernet w przetworniku.

Adres IP: 192.168.1.212 (ustawienie fabryczne)

1. Włączyć przyrząd.
2. Połączyć przyrząd z komputerem za pomocą przewodu →  82.
3. W przypadku pojedynczej karty sieciowej: zamknąć wszystkie aplikacje w notebooku.
 - ↳ Aplikacje wymagające dostępu do Internetu lub sieci takie, jak poczta e-mail, aplikacje SAP, Internet Explorer lub Eksplorator Windows.
4. Zamknąć wszystkie przeglądarki internetowe.
5. Skonfigurować parametry protokołu sieciowego (TCP/IP) w sposób podany w poniższej tabeli:

Adres IP	192.168.1.XXX; XXX: wszystkie wartości liczbowe z wyjątkiem: 0, 212 i 255 → np. 192.168.1.213
Maska podsieci	255.255.255.0
Domyślna brama	192.168.1.212 lub pozostawić pole puste

Interfejs WLAN

Konfiguracja protokołu sieciowego w terminalu ręcznym

NOTYFIKACJA

Jeśli podczas konfiguracji połączenie WLAN zostanie przerwane, zachodzi ryzyko utraty ustawień.

- ▶ Należy dopilnować, aby w trakcie konfiguracji przyrządu połączenie WLAN nie zostało przerwane.

NOTYFIKACJA

Zasadniczo należy unikać jednoczesnego dostępu do przyrządu poprzez interfejs serwisowy (CDI-RJ45) oraz interfejs WLAN z tego samego komunikatora ręcznego. Może to spowodować konflikt sieciowy.

- ▶ Włączony powinien być jeden interfejs serwisowy (CDI-RJ45) lub interfejs WLAN.
- ▶ Jeśli jednoczesna komunikacja jest niezbędna, należy ustawić różne zakresy adresów, np. 192.168.0.1 (interfejs WLAN) oraz 192.168.1.212 (interfejs serwisowy CDI-RJ45).

Przygotowanie komunikatora ręcznego

- ▶ Włączyć komunikację WLAN w komunikatorze.

Ustanowienie połączenia komunikatora ręcznego z przetwornikiem

1. W ustawieniach WLAN komunikatora:
Wybrać przyrząd korzystając z identyfikatora sieci SSID (np. EH_Promass_500_A802000).
2. W razie potrzeby wybrać metodę szyfrowania WPA2.
3. Wprowadzić hasło: fabrycznie ustawiony numer seryjny przyrządu (np. L100A802000).
↳ Kontrolka LED na wskaźniku pulsuje: teraz można rozpocząć obsługę przyrządu poprzez przeglądarkę internetową, oprogramowanie FieldCare lub DeviceCare.

 Numer seryjny jest podany na tabliczce znamionowej.

 Dla zapewnienia bezpiecznego i szybkiego przypisania sieci WLAN do punktu pomiarowego, zaleca się zmienić identyfikator sieci SSID. Nowy identyfikator SSID powinien być jednoznacznie przypisany do punktu pomiarowego (np. etykieta urządzenia), ponieważ jest on wyświetlany jako nazwa sieci WLAN.

Rozłączanie

- ▶ Po skonfigurowaniu przyrządu:
Zakończyć połączenie WLAN pomiędzy stacją operatorską a przyrządem.

Uruchomienie przeglądarki

1. Uruchomić przeglądarkę sieciową w komputerze.

2. W wierszu adresu przeglądarki wprowadzić adres IP serwera WWW: 192.168.1.212
↳ Wyświetlona zostanie strona logowania.

A0029417

- 1 Rysunek przepływomierza
- 2 Nazwa przepływomierza
- 3 Etykieta urządzenia (→ 📄 98)
- 4 Sygnał statusu
- 5 Aktualne wartości zmierzone
- 6 Język obsługi
- 7 Rodzaj użytkownika
- 8 Kod dostępu
- 9 Przycisk "Login"
- 10 Kasowanie kodu dostępu (→ 📄 152)

i Jeśli strona logowania nie pojawia się lub jest niekompletna → 📄 176

8.4.4 Logowanie

1. Wybrać wersję językową przeglądarki sieciowej.
2. Wprowadzić kod dostępu dla danego rodzaju użytkownika.
3. Nacisnąć **OK** celem potwierdzenia kodu.

Kod dostępu	0000 (ustawiony fabrycznie); może być zmieniony przez użytkownika
--------------------	---

i Jeśli w ciągu 10 minut nie zostanie wykonane żadne działanie, następuje powrót do strony logowania przeglądarki.

8.4.5 Interfejs użytkownika

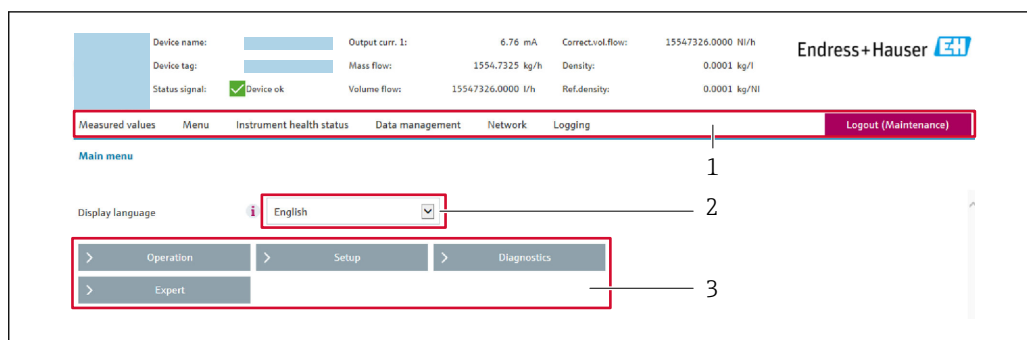

A0029418

- 1 Wiersz funkcji
- 2 Język interfejsu
- 3 Obszar nawigacji

Nagłówek

Nagłówek zawiera następujące informacje:

- Etykieta (TAG)
- Pole statusu ze wskazaniem rodzaju błędu → 📄 184
- Aktualne wartości zmierzone

Wiersz funkcji

Funkcje	Funkcja
Wartości mierzone	Wyświetlane są wskazania wartości zmierzonych przez przyrząd
Menu	<ul style="list-style-type: none"> ■ Dostęp do menu obsługi przyrządu ■ Struktura menu obsługi jest identyczna, jak w przypadku obsługi za pomocą wskaźnika 📄 Szczegółowe informacje na temat struktury menu obsługi, patrz instrukcja obsługi dla danego przyrządu
Kondycja urządzenia	Wyświetla aktualne diagnostyki przyrządu uszeregowane według priorytetu
Zarządzanie danymi	<p>Wymiana danych pomiędzy komputerem PC a przyrządem:</p> <ul style="list-style-type: none"> ■ Konfiguracja przyrządu: <ul style="list-style-type: none"> - Pobierz ustawienia z urządzenia (w formacie XML, tworzenie kopii zapasowej ustawień konfiguracyjnych) - Prześlij ustawienia do urządzenia (w formacie XML, przywrócenie ustawień konfiguracyjnych) ■ Rejestr zdarzeń - Eksport listy zdarzeń (plik .csv) ■ Dokumenty - Eksport kopii zapasowej: <ul style="list-style-type: none"> - Eksport parametrów (plik .csv, tworzenie dokumentacji punktu pomiarowego) - Raport z weryfikacji (plik PDF, opcja dostępna tylko w wersji z pakietem aplikacji "Heartbeat weryfikacja + monitoring") ■ Aktualizacja oprogramowania - zapis firmware w pamięci typu "Flash"
Sieć	<p>Konfiguracja i sprawdzenie wszystkich parametrów niezbędnych do ustanowienia połączenia z przyrządem:</p> <ul style="list-style-type: none"> ■ Ustawień sieciowych (np. adresu IP, adresu MAC) ■ Informacji o przyrządzie (np. numeru seryjnego, wersji oprogramowania)
Wyloguj się	Zakończenie pracy i przejście do strony logowania

Obszar nawigacji

Po wybraniu funkcji z paska funkcji, w obszarze nawigacji wyświetlane są podmenu danej funkcji. Użytkownik może poruszać się po całej strukturze menu.

Obszar roboczy

W zależności od wybranej funkcji i odpowiednich podmenu, w tym obszarze mogą być wykonywane różne działania:

- Konfigurowanie parametrów
- Odczyt wartości mierzonych
- Otwieranie tekstu pomocy
- Rozpoczęcie odczytu/zapisu

8.4.6 Wyłączenie funkcji serwera WWW

Web-serwer przyrządu może być włączony lub wyłączony w razie potrzeby za pomocą **WWW zał./wył.** parameter.

Nawigacja

„Ekspert” menu → Komunikacja → Serwer WWW

Przegląd parametrów wraz z krótkim opisem

Parametr	Opis	Wybór	Ustawienia fabryczne
WWW zał./wył.	Włącza lub wyłącza funkcję serwera WWW.	<ul style="list-style-type: none"> ▪ Wyłącz ▪ Załącz 	Załącz

Zakres funkcji „WWW zał./wył.” parameter

Opcja	Opis
Wyłącz	<ul style="list-style-type: none"> ▪ Serwer WWW jest wyłączony. ▪ Port 80 jest zablokowany.
Załącz	<ul style="list-style-type: none"> ▪ Wszystkie funkcje serwera WWW są dostępne. ▪ Włączona obsługa JavaScript. ▪ Hasło jest przesyłane w postaci zaszyfrowanej. ▪ Każda zmiana hasła jest także przesyłana w postaci zaszyfrowanej.

Włączenie funkcji Web Serwera

Jeśli funkcja serwera WWW jest wyłączona, może zostać włączona jedynie poprzez parametr **WWW zał./wył.** parameter:

- Za pomocą wskaźnika
- Za pomocą oprogramowania obsługowego "FieldCare"
- Za pomocą oprogramowania obsługowego "DeviceCare"

8.4.7 Wylogowanie

 W razie potrzeby przed wylogowaniem należy wykonać kopię zapasową danych, korzystając z funkcji **Zarządz. danymi** (odczyt konfiguracji z przyrządu).

1. Wybrać pozycję **Wylogowanie** w wierszu funkcji.
 - ↳ Pojawia się strona główna z oknem logowania.
2. Zamknąć przeglądarkę.
3. Gdy serwer nie jest już potrzebny:
 - Zresetować parametry protokołu sieciowego (TCP/IP) →  76.

8.5 Dostęp do menu obsługi za pomocą oprogramowania obsługowego

Struktura menu obsługi w oprogramowaniu obsługowym jest identyczna, jak w przypadku obsługi za pomocą przycisków.

8.5.1 Podłączenie oprogramowania obsługowego

Interfejs HART

Ten interfejs komunikacyjny jest dostępny w wersji przyrządu z wyjściem HART.

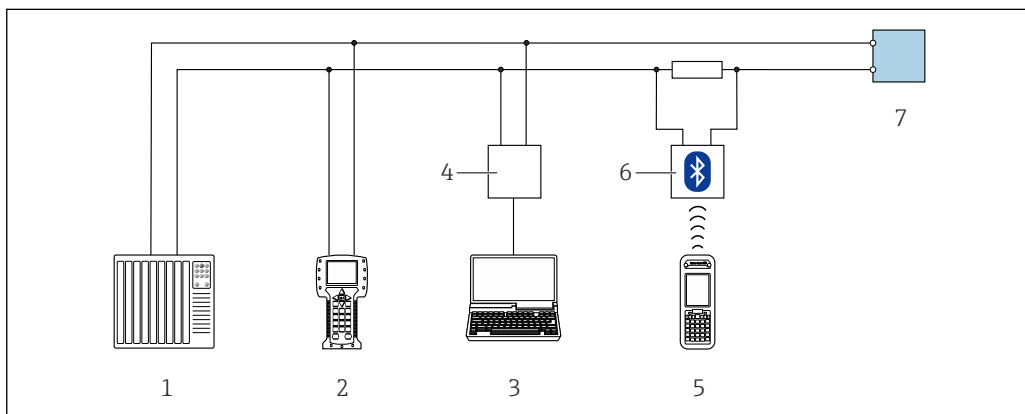

33 Opcje obsługi zdalnej z wykorzystaniem systemu sterowania z wyjściem HART (aktywnym)

- 1 System sterowania (np. sterownik programowalny)
- 2 Komunikator Field Communicator 475
- 3 Komputer z zainstalowaną przeglądarką internetową (np. Internet Explorer) umożliwiającą dostęp do wbudowanego serwera WWW lub komputer z zainstalowanym oprogramowaniem obsługowym (np. FieldCare, DeviceCare, AMS Device Manager, SIMATIC PDM) i sterownikiem komunikacyjnym DTM dla protokołu TCP/IP realizowanego przez złącze CDI
- 4 Modem Commubox FXA195 (USB)
- 5 Komunikator Field Xpert SFX350 lub SFX370
- 6 Modem VIATOR Bluetooth z przewodem podłączeniowym
- 7 Przetwornik

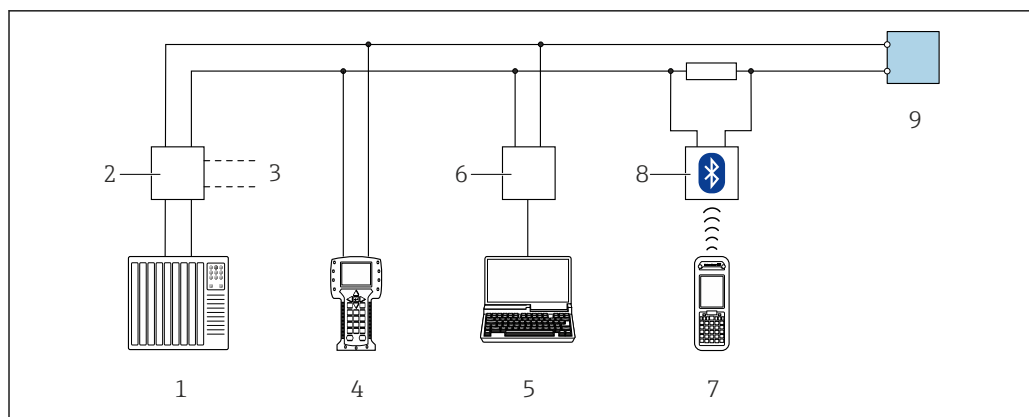

A0028746

34 Opcje obsługi zdalnej z wykorzystaniem systemu sterowania z wyjściem HART (pasywnym)

- 1 System sterowania (np. sterownik programowalny)
- 2 Moduł zasilania przetwornika, np. RN22 1N (z rezystorem komunikacyjnym)
- 3 Gniazdo do podłączenia modemu Commubox FXA195 i komunikatora obiektowego, 475
- 4 Komunikator Field Communicator 475
- 5 Komputer z zainstalowaną przeglądarką internetową (np. Internet Explorer) umożliwiającą dostęp do wbudowanego serwera WWW lub komputer z zainstalowanym oprogramowaniem obsługowym (np. FieldCare, DeviceCare, AMS Device Manager, SIMATIC PDM) i sterownikiem komunikacyjnym DTM dla protokołu TCP/IP realizowanego przez złącze CDI
- 6 Modem Commubox FXA195 (USB)
- 7 Komunikator Field Xpert SFX350 lub SFX370
- 8 Modem VIATOR Bluetooth z przewodem podłączeniowym
- 9 Przetwornik

Interfejs serwisowy

Interfejs serwisowy (CDI-RJ45)

Ustanowienie połączenia punkt-punkt umożliwia skonfigurowanie przyrządu w punkcie pomiarowym. Po otwarciu obudowy przetwornika, połączenie można ustanowić bezpośrednio poprzez interfejs serwisowy (CDI-RJ45) urządzenia.

- i** Adapter RJ45 do złącza M12 jest dostępny opcjonalnie:
Pozycja kodu zam. "Akcesoria zamontowane", opcja **NB**: "Adapter RJ45 M12 (interfejs serwisowy)"

Adapter służy do podłączenia interfejsu serwisowego (CDI-RJ45) do złącza M12 zamontowanego w miejscu wprowadzenia przewodu. Dzięki temu podłączenie do interfejsu serwisowego można zrealizować poprzez gniazdo M12 bez otwierania obudowy przetwornika.

Proline 500 – wersja z komunikacją cyfrową

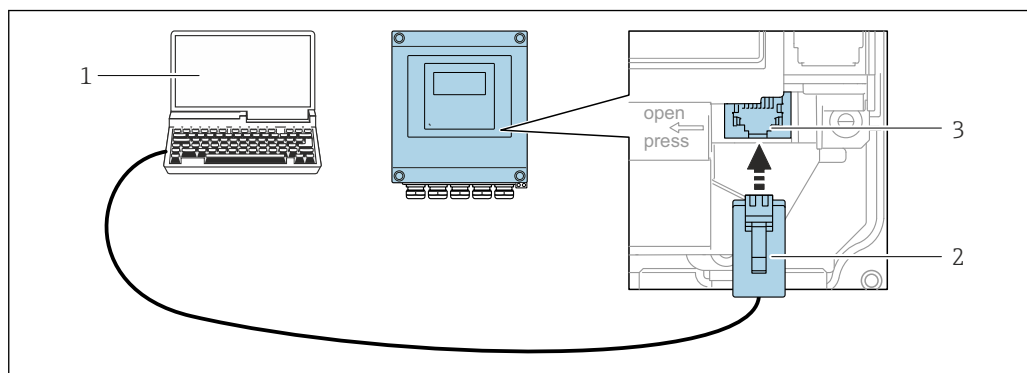

A0029163

35 Podłączenie poprzez interfejs serwisowy (CDI-RJ45)

- 1 Komputer z przeglądarką internetową (np. Internet Explorer, Microsoft Edge) umożliwiającą dostęp do zintegrowanego serwera WWW lub z zainstalowanym oprogramowaniem obsługowym "FieldCare", "DeviceCare" i sterownikiem komunikacyjnym DTM dla protokołu TCP/IP realizowanego przez złącze CD
- 2 Standardowy kabel Ethernet ze złączem RJ45
- 3 Interfejs serwisowy (CDI -RJ45) przyrządu z dostępem do zintegrowanego serwera WWW

Przetwornik Proline 500

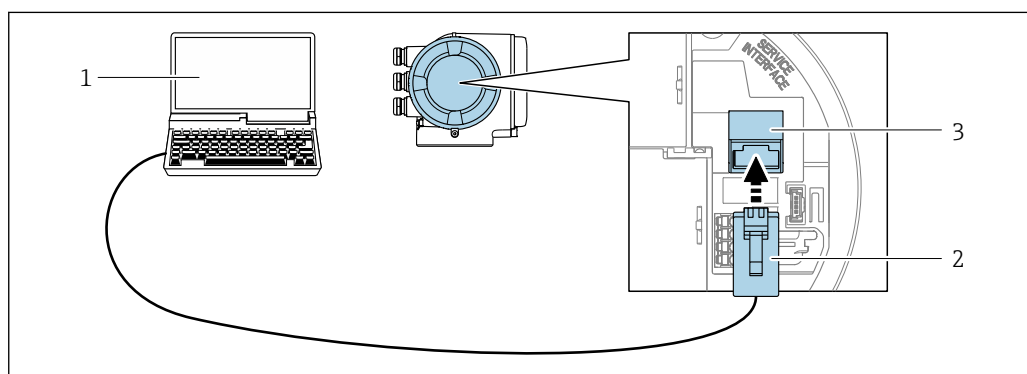

A0027563

36 Podłączenie poprzez interfejs serwisowy (CDI-RJ45)

- 1 Komputer z przeglądarką internetową (np. Internet Explorer, Microsoft Edge) umożliwiającą dostęp do zintegrowanego serwera WWW lub z zainstalowanym oprogramowaniem obsługowym "FieldCare", "DeviceCare" i sterownikiem komunikacyjnym DTM dla protokołu TCP/IP realizowanego przez złącze CD
- 2 Standardowy kabel Ethernet ze złączem RJ45
- 3 Interfejs serwisowy (CDI -RJ45) przyrządu z dostępem do zintegrowanego serwera WWW

Poprzez interfejs WLAN

Interfejs WLAN (opcja) jest dostępny dla następującej wersji przyrządu:
Pozycja kodu zam. "Wyświetlacz; obsługa", opcja G: 4-liniowy, podświetlany, Touch control + WLAN"

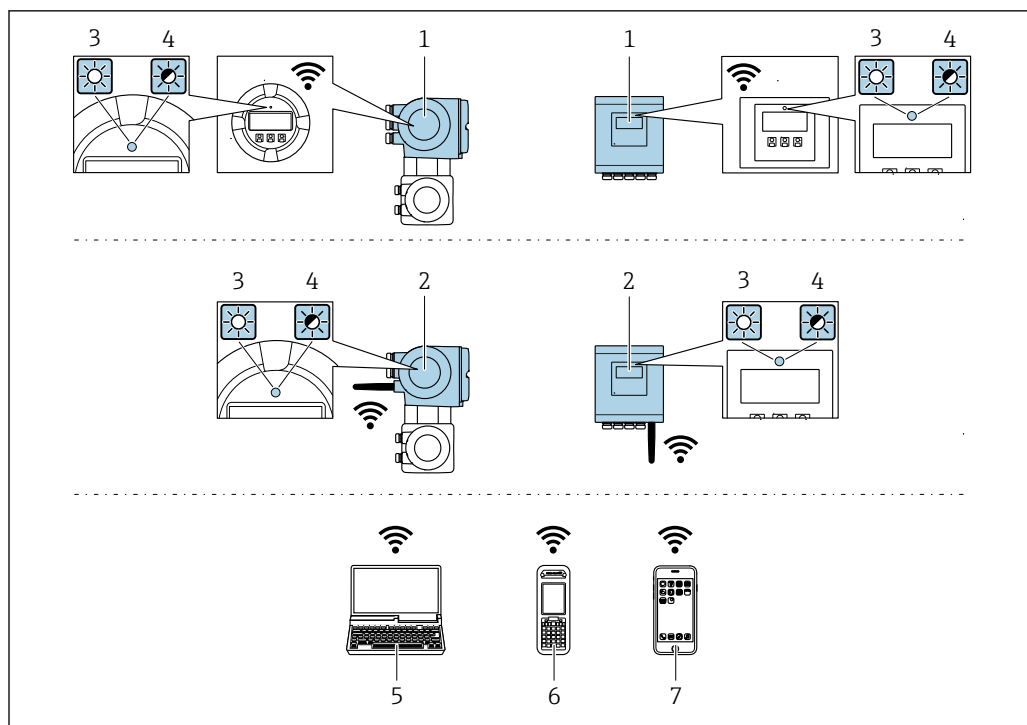

A0034569

- 1 Przetwornik z wbudowaną anteną WLAN
- 2 Przetwornik z zewnętrzną anteną WLAN
- 3 Kontrolka LED świeci się ciągle: aktywna komunikacja WLAN
- 4 Kontrolka LED pulsuje: ustanowiono połączenie WLAN pomiędzy stacją operatorską a przyrządem
- 5 Komputer z interfejsem WLAN i zainstalowaną przeglądarką internetową (np. Microsoft Internet Explorer, Microsoft Edge) umożliwiającą dostęp do zintegrowanego serwera WWW lub z zainstalowanym oprogramowaniem obsługowym (np. FieldCare, DeviceCare)
- 6 Komunikator ręczny z interfejsem WLAN i zainstalowaną przeglądarką internetową (np. Microsoft Internet Explorer, Microsoft Edge) umożliwiającą dostęp do zintegrowanego serwera WWW lub z zainstalowanym oprogramowaniem obsługowym (np. FieldCare, DeviceCare)
- 7 Smartfon lub tablet

Funkcje	WLAN: IEEE 802.11 b/g (2,4 GHz)
Szyfrowanie	WPA2-PSK/AES 128 bit
Konfigurowalne kanały WLAN	1...11
Stopień ochrony	IP67
Dostępne anteny	<ul style="list-style-type: none"> ■ Antena wewnętrzna ■ Antena zewnętrzna (opcja) <p>Jeśli warunki transmisji/ odbioru w miejscu montażu przetwornika są słabe.</p> <p> Aktywna jest zawsze tylko jedna antena!</p>
Zasięg maks.	50 m (164 ft)
Materiały: Zewnętrzna antena WLAN	<ul style="list-style-type: none"> ■ Antena: tworzywo ASA (akrylonitryl-styren-ester akrylowy) i mosiądz niklowany ■ Adapter: stal k.o. i mosiądz niklowany ■ Przewód: polietylen ■ Złącze anteny: mosiądz niklowany ■ Wspornik kątowy: stal k.o.

Konfiguracja protokołu sieciowego w terminalu ręcznym

NOTYFIKACJA

Jeśli podczas konfiguracji połączenie WLAN zostanie przerwane, zachodzi ryzyko utraty ustawień.

- ▶ Należy dopilnować, aby w trakcie konfiguracji przyrządu połączenie WLAN nie zostało przerwane.

NOTYFIKACJA

Zasadniczo należy unikać jednoczesnego dostępu do przyrządu poprzez interfejs serwisowy (CDI-RJ45) oraz interfejs WLAN z tego samego komunikatora ręcznego. Może to spowodować konflikt sieciowy.

- ▶ Włączony powinien być jeden interfejs serwisowy (CDI-RJ45) lub interfejs WLAN.
- ▶ Jeśli jednoczesna komunikacja jest niezbędna, należy ustawić różne zakresy adresów, np. 192.168.0.1 (interfejs WLAN) oraz 192.168.1.212 (interfejs serwisowy CDI-RJ45).

Przygotowanie komunikatora ręcznego

- ▶ Włączyć komunikację WLAN w komunikatorze.

Ustanowienie połączenia komunikatora ręcznego z przetwornikiem

1. W ustawieniach WLAN komunikatora:
Wybrać przyrząd korzystając z identyfikatora sieci SSID (np. EH_Promass_500_A802000).
2. W razie potrzeby wybrać metodę szyfrowania WPA2.
3. Wprowadzić hasło: fabrycznie ustawiony numer seryjny przyrządu (np. L100A802000).
↳ Kontrolka LED na wskaźniku pulsuje: teraz można rozpocząć obsługę przyrządu poprzez przeglądarkę internetową, oprogramowanie FieldCare lub DeviceCare.

 Numer seryjny jest podany na tabliczce znamionowej.

 Dla zapewnienia bezpiecznego i szybkiego przypisania sieci WLAN do punktu pomiarowego, zaleca się zmienić identyfikator sieci SSID. Nowy identyfikator SSID powinien być jednoznacznie przypisany do punktu pomiarowego (np. etykieta urządzenia), ponieważ jest on wyświetlany jako nazwa sieci WLAN.

Rozłączanie

- ▶ Po skonfigurowaniu przyrządu:
Zakończyć połączenie WLAN pomiędzy stacją operatorską a przyrządem.

8.5.2 Komunikator Field Xpert SFX350, SFX370

Zakres funkcji

Field Xpert SFX350 i SFX370 to przenośne komputery PDA do uruchomienia i diagnostyki urządzeń obiektowych. Pozwalają one na efektywną parametryzację i diagnostykę urządzeń obiektowych HART i FOUNDATION Fieldbus w **strefach niezagrażonych wybuchem** (SFX350, SFX370) oraz **zagrożonych wybuchem** (SFX370).

 Dodatkowe informacje, patrz instrukcja obsługi BA01202S

Źródło plików opisu urządzenia



Patrz informacje →  89

8.5.3 FieldCare

Zakres funkcji

FieldCare jest oprogramowaniem Endress+Hauser do zarządzania aparaturą obiektową (Plant Asset Management Tool), opartym na standardzie FDT. Narzędzie to umożliwia konfigurację wszystkich inteligentnych urządzeń obiektowych w danej instalacji oraz wspiera zarządzanie nimi. Dzięki komunikatom statusu zapewnia również efektywną kontrolę ich stanu funkcjonalnego.

Dostęp poprzez:

- Protokół HART
- Interfejs serwisowy CDI-RJ45 →  82
- Interfejs WLAN →  83

Typowe funkcje:

- Programowanie parametrów przetwornika pomiarowego
- Zapis i odczyt danych urządzenia (upload/download)
- Tworzenie dokumentacji punktu pomiarowego
- Wizualizacja danych zapisanych w pamięci wartości mierzonych (rejestratora) oraz rejestru zdarzeń



Szczegółowe informacje dotyczące oprogramowania FieldCare, patrz instrukcje obsługi BA00027S i BA00059S

Źródło plików opisu urządzenia

Patrz informacje →  89

Nawiązanie połączenia

1. Uruchomić FieldCare i utworzyć projekt.
2. W widoku sieci: wybrać "Add a device".
 - ↳ Otwiera się okno **Add device**.
3. Z listy wybrać opcję **CDI Communication TCP/IP** i nacisnąć przycisk **OK** celem potwierdzenia.
4. Prawym przyciskiem kliknąć na **CDI Communication TCP/IP** i z widocznego menu kontekstowego wybrać opcję **Add device**.
5. Wybrać żądane urządzenie z listy i nacisnąć przycisk **OK** celem potwierdzenia.
 - ↳ Otwiera się okno **CDI Communication TCP/IP (Configuration)**.
6. W polu **IP address** wprowadzić adres przyrządu: 192.168.1.212 i nacisnąć przycisk **Enter** celem zatwierdzenia.
7. Ustanowić połączenie z przyrządem w trybie online.



Szczegółowe informacje, patrz instrukcje obsługi BA00027S i BA00059S

Wskazanie

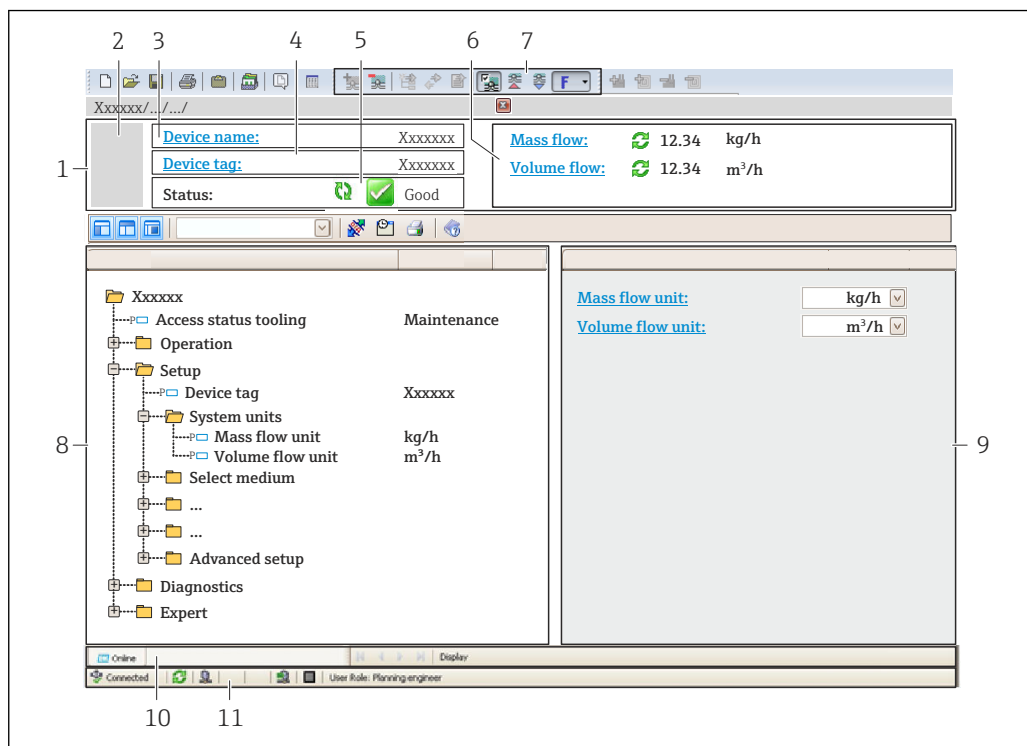

A0021051-PL

- 1 Nagłówek
- 2 Rysunek przepływomierza
- 3 Nazwa urządzenia
- 4 Oznaczenie punktu pomiarowego (TAG)
- 5 Pole statusu ze wskazaniem rodzaju błędu → 184
- 6 Pole wskazań wartości mierzonych
- 7 Pasek narzędzi do edycji z dodatkowymi funkcjami, m.in. zapis/ przywracanie, lista zdarzeń i tworzenie dokumentacji punktu pomiarowego
- 8 Obszar nawigacji wraz ze strukturą menu obsługi
- 9 Obszar roboczy
- 10 Pole zakładek
- 11 Wskazanie statusu

8.5.4 DeviceCare

Zakres funkcji

Oprogramowanie narzędziowe do podłączenia i konfiguracji urządzeń obiektowych Endress+Hauser.

Najszybszym sposobem konfiguracji urządzeń obiektowych Endress+Hauser jest użycie dedykowanego narzędzia "DeviceCare". Po zainstalowaniu sterowników urządzeń (DTM), jest to wygodne, kompleksowe narzędzie konfiguracyjne.



Dodatkowe informacje, patrz: Broszura - Innowacje IN01047S

Źródło plików opisu urządzenia

Patrz informacje → 89

8.5.5 Oprogramowanie AMS Device Manager

Zakres funkcji

Oprogramowanie firmy Emerson Process Management służące do obsługi i konfiguracji przyrządów pomiarowych za pośrednictwem protokołu HART.

Źródło plików opisu urządzenia

Patrz →  89

8.5.6 SIMATIC PDM

Zakres funkcji

SIMATIC PDM jest uniwersalnym oprogramowaniem narzędziowym firmy Siemens do obsługi, konfiguracji i diagnostyki inteligentnych urządzeń obiektowych wyposażonych w protokół komunikacyjny HART, niezależnie od producenta.

Źródło plików opisu urządzenia

Patrz →  89

8.5.7 Komunikator Field Communicator 475

Zakres funkcji

Przemysłowy komunikator ręczny firmy Emerson Process Management do zdalnej konfiguracji i wyświetlania wartości mierzonych za pośrednictwem protokołu HART.

Źródło plików opisu urządzenia



Patrz →  89

9 Integracja z systemami sterowania i zarządzania aparaturą obiektową

9.1 Informacje podane w plikach opisu urządzenia (DD)

9.1.1 Dane aktualnej wersji przyrządu

Wersja oprogramowania	01.01.zz	<ul style="list-style-type: none"> ▪ Na stronie tytułowej instrukcji obsługi ▪ Na tabliczce znamionowej przetwornika ▪ Wersja oprogramowania Diagnostyka → Informacje o urządzeniu → Wersja oprogramowania
Data wersji oprogramowania	10.2017	---
ID producenta	0x11	Identyfikator producenta (ID) Diagnostyka → Informacje o urządzeniu → Identyfikator producenta (ID)
Typ urządzenia	0x3B	Typ urządzenia Diagnostyka → Informacje o urządzeniu → Typ urządzenia
Wersja protokołu HART	7	---
Rewizja modelu	1	<ul style="list-style-type: none"> ▪ Na tabliczce znamionowej przetwornika ▪ Rewizja modelu urządzenia Diagnostyka → Informacje o urządzeniu → Rewizja modelu urządzenia

 Przegląd poszczególnych wersji oprogramowania przyrządu →  199

9.1.2 Oprogramowanie obsługowe

W poniższej tabeli podano, skąd można uzyskać pliki opisu urządzenia wymagane dla poszczególnych programów obsługowych.

Oprogramowanie wykorzystujące protokół HART	Źródło plików opisu urządzenia
FieldCare	<ul style="list-style-type: none"> ▪ www.pl.endress.com → Do pobrania ▪ płyta CD-ROM (skontaktować się z Endress+Hauser) ▪ płyta DVD (skontaktować się z Endress+Hauser)
DeviceCare	<ul style="list-style-type: none"> ▪ www.pl.endress.com → Do pobrania ▪ płyta CD-ROM (skontaktować się z Endress+Hauser) ▪ płyta DVD (skontaktować się z Endress+Hauser)
<ul style="list-style-type: none"> ▪ Komunikator Field Xpert SFX350 ▪ Komunikator Field Xpert SFX370 	Poprzez funkcję aktualizacji oprogramowania komunikatora
AMS Device Manager (Emerson Process Management)	www.pl.endress.com → Do pobrania
SIMATIC PDM (Siemens)	www.pl.endress.com → Do pobrania
Komunikator Field Communicator 475 (Emerson Process Management)	Poprzez funkcję aktualizacji oprogramowania komunikatora

9.2 Zmienne mierzone przesyłane z wykorzystaniem protokołu HART

Fabrycznie do zmiennych dynamicznych przypisane są następujące zmienne mierzone (zmienne HART):

Zmienne dynamiczne	Zmienne mierzone (zmienne HART)
Główna zmienna dynamiczna (PV)	Przepływ masowy
Druga zmienna dynamiczna (SV)	Licznik 1
Trzecia zmienna dynamiczna (TV)	Gęstość
Czwarta zmienna dynamiczna (QV)	Temperatura

Przypisanie zmiennych mierzonych do zmiennych dynamicznych można zmieniać za pomocą przycisków obsługi oraz oprogramowania narzędziowego za pomocą następujących parametrów:

- Ekspert → Komunikacja → Wyjście HART → Wyjście → Przypisz wartość PV
- Ekspert → Komunikacja → Wyjście HART → Wyjście → Przypisz wartość SV
- Ekspert → Komunikacja → Wyjście HART → Wyjście → Przypisz wartość TV
- Ekspert → Komunikacja → Wyjście HART → Wyjście → Przypisz wartość QV

Do zmiennych dynamicznych mogą być przypisane następujące zmienne mierzone:

Zmienne mierzone dla PV (głównej zmiennej dynamicznej)

- Wyłącz
- Przepływ masowy
- Przepływ objętościowy
- Przepływ objętościowy normalizowany
- Przepływ masy fazy mierzonej ¹⁾
- Przepływ masy fazy nośnej ¹⁾
- Przepływ objętościowy fazy mierzonej ¹⁾
- Przepływ objętościowy fazy nośnej ¹⁾
- Target standard volume flow ¹⁾
- Carrier standard volume flow ¹⁾
- Gęstość
- Gęstość odniesienia
- Standard density alternate ¹⁾
- Gross standard volume flow ¹⁾
- Gross standard volume flow alternate ¹⁾
- Net standard volume flow ¹⁾
- Net standard volume flow alternate ¹⁾
- Sediment and water volume ¹⁾
- Water cut ¹⁾
- Density oil ¹⁾
- Density water ¹⁾
- Mass flow oil ¹⁾
- Mass flow water ¹⁾
- Volume flow oil ¹⁾
- Volume flow water ¹⁾
- Standard volume flow oil ¹⁾
- Standard volume flow water ¹⁾
- Stężenie ¹⁾
- Lepkość dynamiczna ¹⁾
- Lepkość kinematyczna ¹⁾
- Lepkość dynamiczna skomp. temperaturowo ¹⁾

1) Opcja wyświetlana zależnie od opcji wybranej w kodzie zamówieniowym lub konfiguracji przyrządu

- Lepkość kinematyczna skompensowana temp. ¹⁾
- Temperatura
- Temperatura elektroniki
- Częstotliwość drgań 0
- Częstotliwość drgań 1 ¹⁾
- Amplituda drgań 0
- Amplituda drgań 1 ¹⁾
- Wahania częstotliwości 0
- Wahania częstotliwości 1 ¹⁾
- Tłumienie drgań 0
- Tłumienie drgań 1 ¹⁾
- Wahania tłumienia drgań 0
- Wahania tłumienia drgań 1 ¹⁾
- Asymetria sygnału
- Prąd wzbudzenia 0
- Prąd wzbudzenia 1 ¹⁾
- HBSI ¹⁾
- Ciśnienie ¹⁾

Zmienne mierzone dla SV, TV, QV (drugiej, trzeciej i czwartej zmiennej dynamicznej)

- Przepływ masowy
- Przepływ objętościowy
- Przepływ objętościowy normalizowany
- Przepływ masy fazy mierzonej ²⁾
- Przepływ masy fazy nośnej ²⁾
- Gęstość
- Gęstość odniesienia
- Stężenie ²⁾
- Lepkość dynamiczna ²⁾
- Lepkość kinematyczna ²⁾
- Lepkość dynamiczna skomp. temperaturowo ²⁾
- Lepkość kinematyczna skompensowana temp. ²⁾
- Temperatura
- Temperatura elektroniki
- Licznik 1...3
- HBSI ²⁾
- Przepływ objętościowy fazy mierzonej ²⁾
- Przepływ objętościowy fazy nośnej ²⁾
- Target standard volume flow ²⁾
- Carrier standard volume flow ²⁾
- Standard density alternate ²⁾
- Gross standard volume flow ²⁾
- Gross standard volume flow alternate ²⁾
- Net standard volume flow ²⁾
- Net standard volume flow alternate ²⁾
- Sediment and water volume ²⁾
- Water cut ²⁾
- Density oil ²⁾
- Density water ²⁾
- Mass flow oil ²⁾
- Mass flow water ²⁾
- Volume flow oil ²⁾
- Volume flow water ²⁾
- Standard volume flow oil ²⁾

2) Opcja wyświetlana zależnie od opcji wybranej w kodzie zamówieniowym lub konfiguracji przyrządu

- Standard volume flow water²⁾
- Density weighted average²⁾
- Temperature weighted average²⁾

i W przypadku przyrządu z jednym lub kilkoma pakietami aplikacji liczba możliwych opcji jest większa.

Pakiet aplikacji Heartbeat Technology

W wersji z pakietem aplikacji Heartbeat Technology dostępne są dodatkowe zmienne mierzone:

Temperatura osłony wtórnej

Zmienne urządzenia

Zmienne urządzenia są przypisane na stałe. Maksymalnie może być przesyłanych 8 zmiennych urządzenia:

- 0 = przepływ masowy
- 1 = przepływ objętościowy
- 2 = skorygowany przepływ objętościowy
- 3 = gęstość
- 4 = gęstość odniesienia
- 5 = temperatura
- 6 = licznik 1
- 7 = licznik 2
- 8 = licznik 3
- 13 = przepływ masowy fazy mierzonej
- 14 = przepływ masowy fazy nośnej
- 15 = stężenie

9.3 Pozostałe ustawienia

Tryb Burst zgodny ze Specyfikacją HART 7:

Nawigacja

„Ekspert” menu → Komunikacja → Wyjście HART → Konfiguracja burst → Konfiguracja burst 1 ... n

▶ Konfiguracja burst

▶ Konfiguracja burst 1 ... n

Tryb Burst 1 ... n	→ ⓘ 93
Polecenie rozgłoszeniowe 1 ... n	→ ⓘ 93
Burst zmienna 0	→ ⓘ 94
Burst zmienna 1	→ ⓘ 94
Burst zmienna 2	→ ⓘ 94
Burst zmienna 3	→ ⓘ 94
Burst zmienna 4	→ ⓘ 94
Burst zmienna 5	→ ⓘ 94

Burst zmienna 6	→ 94
Burst zmienna 7	→ 94
Burst tryb wyzwalania	→ 95
Burst poziom wyzwalania	→ 95
Minimalny czas odświeżania	→ 95
Maksymalny czas odświeżania	→ 95

Przegląd parametrów wraz z krótkim opisem

Parametr	Opis	Wybór / Wejście użytkownika	Ustawienia fabryczne
Tryb Burst 1 ... n	Służy do włączenia trybu burst HART dla wiadomości X.	<ul style="list-style-type: none"> ■ Wyłącz ■ Załącz 	Wyłącz
Polecenie rozgłoszeniowe 1 ... n	Służy do wyboru polecenia HART wysyłanego do jednostki HART master.	<ul style="list-style-type: none"> ■ Polecenie 1 ■ Polecenie 2 ■ Polecenie 3 ■ Polecenie 9 ■ Polecenie 33 ■ Polecenie 48 	Polecenie 2

Parametr	Opis	Wybór / Wejście użytkownika	Ustawienia fabryczne
Burst zmienna 0	Dla poleceń 9 i 33 HART: możliwość przypisania zmiennej HART urządzenia lub zmiennej procesowej.	<ul style="list-style-type: none"> ■ Przepływ masowy ■ Przepływ objętościowy ■ Przepływ objętościowy normalizowany ■ Przepływ masy fazy mierzonej* ■ Przepływ masy fazy nośnej* ■ Gęstość ■ Gęstość odniesienia ■ Stężenie* ■ Temperatura ■ Licznik 1 ■ Licznik 2 ■ Licznik 3 ■ Wejście HART ■ Percent of range ■ Prąd mierzony ■ Wartość pierwsza (PV) ■ Wartość druga (SV) ■ Wartość trzecia (TV) ■ Wartość czwarta (QV) ■ Nieużywany ■ Przepływ objętościowy fazy mierzonej ■ Przepływ objętościowy fazy nośnej ■ Przepływ obj. norm. fazy mierzonej ■ Przep. obj. norm. fazy nośnej ■ Alternatywna gęstość odniesienia ■ Przepływ GSV ■ Alternatywny przepływ GSV ■ Przepływ NSV ■ Alternatywny NSV ■ Przepływ objętościowy osadu i wody ■ Water cut ■ Gęstość ropy ■ Gęstość wody ■ Przepływ masowy ropy ■ Przepływ masowy wody ■ Przepływ objętościowy ropy ■ Przepływ objętościowy wody ■ Przepływ objęt. normalizowany ropy ■ Przepływ objętościowy normalizowany wody 	Przepływ objętościowy
Burst zmienna 1	Polecenie 9 i 33 HART: wybrać zmienną HART urządzenia lub zmienną procesową.	Patrz Burst zmienna 0 parameter.	Nieużywany
Burst zmienna 2	Polecenie 9 i 33 HART: wybrać zmienną HART urządzenia lub zmienną procesową.	Patrz Burst zmienna 0 parameter.	Nieużywany
Burst zmienna 3	Polecenie 9 i 33 HART: wybrać zmienną HART urządzenia lub zmienną procesową.	Patrz Burst zmienna 0 parameter.	Nieużywany
Burst zmienna 4	Dla polecenia 9 HART: wybrać zmienną HART urządzenia lub zmienną procesową.	Patrz Burst zmienna 0 parameter.	Nieużywany
Burst zmienna 5	Dla polecenia 9 HART: wybrać zmienną HART urządzenia lub zmienną procesową.	Patrz Burst zmienna 0 parameter.	Nieużywany
Burst zmienna 6	Dla polecenia 9 HART: wybrać zmienną HART urządzenia lub zmienną procesową.	Patrz Burst zmienna 0 parameter.	Nieużywany
Burst zmienna 7	Dla polecenia 9 HART: wybrać zmienną HART urządzenia lub zmienną procesową.	Patrz Burst zmienna 0 parameter.	Nieużywany

Parametr	Opis	Wybór / Wejście użytkownika	Ustawienia fabryczne
Burst tryb wyzwalań	Wybór zdarzenia wyzwalającego przesyłanie wiadomości X w trybie burst.	<ul style="list-style-type: none"> ■ Ciągłe ■ Zakres ■ Narastająco ■ Opadająco ■ Trwa zmiana 	Ciągłe
Burst poziom wyzwalań	Służy do wprowadzenia poziomu wyzwalań. Wraz z opcją wybraną w Burst tryb wyzwalań parameter, poziom wyzwalań określa moment wyzwalań wiadomości X w trybie burst.	Liczba zmiennoprzecinkowa ze znakiem	–
Minimalny czas odświeżania	Funkcja ta służy do wprowadzenia minimalnego czasu odświeżania polecenia X w trybie burst.	Dodatnia liczba całkowita	1 000 ms
Maksymalny czas odświeżania	Funkcja ta służy do wprowadzenia maksymalnego czasu odświeżania polecenia X w trybie burst.	Dodatnia liczba całkowita	2 000 ms

* Widoczność zależy od opcji w kodzie zamówieniowym lub od ustawień urządzenia

10 Uruchomienie

10.1 Kontrola funkcjonalna

Przed uruchomieniem przyrządu:

- ▶ Przed uruchomieniem przyrządu należy upewnić się, że wykonane zostały czynności kontrolne po wykonaniu montażu oraz po wykonaniu połączeń elektrycznych.
 - "Kontrola po wykonaniu montażu" (lista kontrolna) → 33
 - "Kontrola po wykonaniu połączeń elektrycznych" (lista kontrolna) → 59

10.2 Załączenie przyrządu

- ▶ Przyrząd należy załączyć po pomyślnym wykonaniu kontroli funkcjonalnej.
 - ↳ Po pomyślnym uruchomieniu, na wskaźniku lokalnym po ekranach startowych automatycznie wyświetlany jest ekran wskazywania wartości mierzonych.

Jeśli wskaźnik jest pusty lub wyświetlany jest komunikat diagnostyczny, patrz rozdział "Diagnostyka i wykrywanie usterek" → 175.

10.3 Wybór języka obsługi

Ustawienie fabryczne: English lub język określony w zamówieniu

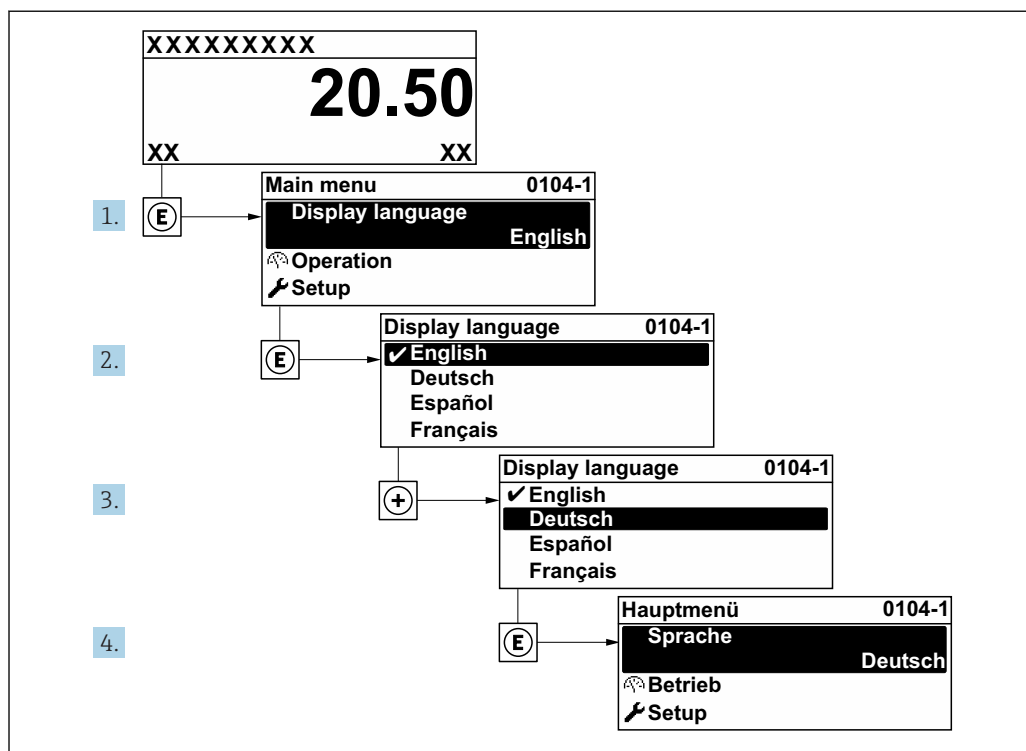

37 *pozycje menu wyświetlane na wyświetlaczu wskaźnika lokalnego*

10.4 Konfiguracja przyrządu

- Interaktywne asystenty w **Ustawienia** menu umożliwiają ustawienie wszystkich parametrów niezbędnych do standardowej konfiguracji przyrządu.
- Ścieżka dostępu do **Ustawienia** menu

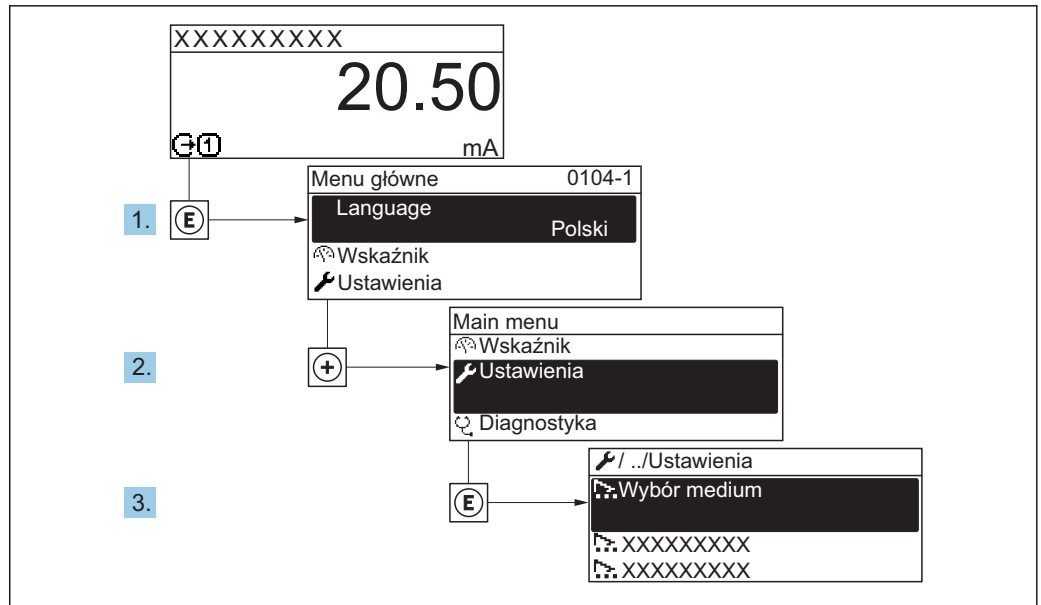

A0032222-PL

38 Pozycje menu wyświetlane na wyświetlaczu wskaźnika lokalnego

i W zależności od wersji urządzenia, nie wszystkie podmenu i parametry są dostępne. Możliwości wyboru zależą od opcji określonych w kodzie zamówieniowym.

Ustawienia	
Etykieta urządzenia	→ 98
▶ Jednostki systemowe	→ 98
▶ Wybór medium	→ 101
▶ Konfiguracja I/O	→ 102
▶ Wejście prądowe 1 ... n	→ 103
▶ Wejście statusu 1 ... n	→ 104
▶ Prąd wyjściowy 1 ... n	→ 105
▶ Wyj. binarne 1 ... n	→ 111
▶ Wyjście przekaźnikowe 1 ... n	→ 122
▶ Podwójne wyj. prądowe	→ 125
▶ Wskaźnik	→ 127
▶ Odcięcie niskich przepływów	→ 133

▶ Detekcja częściowego wypełnienia rury	→ 134
▶ Ustawienia zaawansowane	→ 135

10.4.1 Definiowanie etykiety

Aby umożliwić szybką identyfikację punktu pomiarowego w systemie, można zmienić fabrycznie ustawione oznaczenie punktu pomiarowego za pomocą **Etykieta urządzenia** parameter.

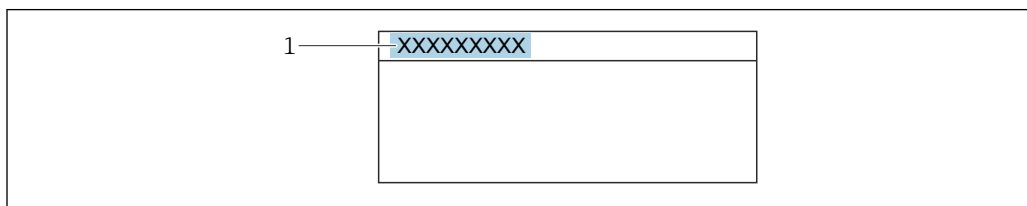

A0029422

39 Nagłówek wskazania wartości mierzonej z oznaczeniem punktu pomiarowego

1 Oznaczenie punktu pomiarowego (TAG)

i Oznaczenie punktu pomiarowego (TAG) można wprowadzić za pomocą oprogramowania obsługowego "FieldCare" → 87

Nawigacja

„Ustawienia” menu → Etykieta urządzenia

Przegląd parametrów wraz z krótkim opisem

Parametr	Opis	Wejście użytkownika	Ustawienia fabryczne
Etykieta urządzenia	Wprowadź etykietę punktu pomiarowego.	Maks. 32 znaki w tym litery, cyfry i znaki specjalne (np. @, %, /).	Promass

10.4.2 Ustawianie jednostek systemowych







Jednostki systemowe submenu umożliwia ustawienie jednostek dla wszystkich wartości mierzonych.

i W zależności od wersji urządzenia, nie wszystkie podmenu i parametry są dostępne. Możliwości wyboru zależą od opcji określonych w kodzie zamówieniowym.

Nawigacja



„Ustawienia” menu → Jednostki systemowe

▶ Jednostki systemowe	
Jednostka przepływu masowego	→ 99
Jednostka masy	→ 99
Jednostka przepływu objętościowego	→ 99

Jednostka objętości	→  99
Jedn.przepływ.objęt. normalizowany	→  99
Jednostka objętości normalizowanej	→  99
Jednostka gęstości	→  99
Jednostka gęstości odniesienia	→  100
Jednostka temperatury	→  100
Jednostka ciśnienia	→  100

Przegląd parametrów wraz z krótkim opisem

Parametr	Opis	Wybór	Ustawienia fabryczne
Jednostka przepływu masowego	Wybierz jednostkę przepływu masowego. <i>Wynik</i> Wybrana jednostka ma zastosowanie do: <ul style="list-style-type: none"> ▪ Wyjścia ▪ Odcięcia niskich przepływów ▪ Symulowanej zmiennej procesowej 	Lista wyboru jednostek	Zależnie od ustawień regionalnych: <ul style="list-style-type: none"> ▪ kg/h ▪ lb/min
Jednostka masy	Wybierz jednostkę masy.	Lista wyboru jednostek	Zależnie od ustawień regionalnych: <ul style="list-style-type: none"> ▪ kg ▪ lb
Jednostka przepływu objętościowego	Wybierz jednostkę przepływu objętościowego. <i>Wynik</i> Wybrana jednostka ma zastosowanie do: <ul style="list-style-type: none"> ▪ Wyjścia ▪ Odcięcia niskich przepływów ▪ Symulowanej zmiennej procesowej 	Lista wyboru jednostek	Zależnie od ustawień regionalnych: <ul style="list-style-type: none"> ▪ l/h ▪ gal/min (us)
Jednostka objętości	Wybierz jednostkę objętości.	Lista wyboru jednostek	Zależnie od ustawień regionalnych: <ul style="list-style-type: none"> ▪ l (DN > 150 (6"): m³) ▪ gal (us)
Jedn.przepływ.objęt. normalizowany	Wybierz jednostkę skorygowanego przepływu objętościowego. <i>Wynik</i> Wybrana jednostka ma zastosowanie do: Przepływ objętościowy normalizowany parameter (→  163)	Lista wyboru jednostek	Zależnie od ustawień regionalnych: <ul style="list-style-type: none"> ▪ NI/h ▪ Sft³/min
Jednostka objętości normalizowanej	Wybierz jednostkę skorygowanego przepływu objętościowego.	Lista wyboru jednostek	Zależnie od ustawień regionalnych: <ul style="list-style-type: none"> ▪ NI ▪ Sft³
Jednostka gęstości	Wybierz jednostkę gęstości. <i>Wynik</i> Wybrana jednostka ma zastosowanie do: <ul style="list-style-type: none"> ▪ Wielkości wyjściowych ▪ Symulowanej zmiennej procesowej ▪ Parametru Kalibr. gęstości (w Ekspert menu) 	Lista wyboru jednostek	Zależnie od ustawień regionalnych: <ul style="list-style-type: none"> ▪ kg/l ▪ lb/ft³

Parametr	Opis	Wybór	Ustawienia fabryczne
Jednostka gęstości odniesienia	Wybierz jednostkę gęstości referencyjnej.	Lista wyboru jednostek	Zależnie od ustawień regionalnych <ul style="list-style-type: none"> ▪ kg/Nl ▪ lb/Sft³
Jednostka temperatury	Wybierz jednostkę temperatury. <i>Wynik</i> Wybrana jednostka ma zastosowanie do: <ul style="list-style-type: none"> ▪ Temperatura elektroniki parameter (6053) ▪ Wartość maksymalna parameter (6051) ▪ Wartość minimalna parameter (6052) ▪ Temperatura zewnętrzna parameter (6080) ▪ Wartość maksymalna parameter (6108) ▪ Wartość minimalna parameter (6109) ▪ Temperatura osłony wtórnej parameter (6027) ▪ Wartość maksymalna parameter (6029) ▪ Wartość minimalna parameter (6030) ▪ Temperatura odniesienia parameter (1816) ▪ Temperatura parameter 	Lista wyboru jednostek	Zależnie od ustawień regionalnych: <ul style="list-style-type: none"> ▪ °C ▪ °F
Jednostka ciśnienia	Wybierz jednostkę dla ciśnienia procesowego. <i>Wynik</i> Jednostka jest ustawiana zgodnie z jednostką wybraną w: <ul style="list-style-type: none"> ▪ Ciśnienie parameter (→  102) ▪ Ciśnienie zewnętrzne parameter (→  102) ▪ Ciśnienie 	Lista wyboru jednostek	Zależnie od ustawień regionalnych: <ul style="list-style-type: none"> ▪ bar a ▪ psi a

10.4.3 Wybór typu medium

Podmenu **Wybierz medium** wizard zawiera parametry, które powinny być ustawione w celu wyboru rodzaju medium.

Nawigacja

„Ustawienia” menu → Wybierz medium

► Wybór medium	
Wybierz medium	→ 102
Wybierz typ gazu	→ 102
Referencyjna prędkość dźwięku	→ 102
Współczyn. temper. dla prędkości dźwięku	→ 102
Kompensacja ciśnienia	→ 102
Ciśnienie	→ 102
Ciśnienie zewnętrzne	→ 102

Przegląd parametrów wraz z krótkim opisem

Parametr	Warunek wstępny	Opis	Wybór / Wejście użytkownika / Interfejs użytkownika	Ustawienia fabryczne
Wybierz medium	–	Wybierz typ medium.	<ul style="list-style-type: none"> ■ Ciecz ■ Gaz 	Ciecz
Wybierz typ gazu	W Wybierz medium parameterpowinna być wybrana Gaz option.	Wybierz typ mierzonego gazu.	<ul style="list-style-type: none"> ■ Powietrze ■ Amoniak NH₃ ■ Argon Ar ■ Sześciofluorek siarki SF₆ ■ Tlen O₂ ■ Ozon O₃ ■ Tlenki azotu NO_x ■ Azot N₂ ■ Podtlenek azotu N₂O ■ Metan CH₄ ■ Wodór H₂ ■ Hel He ■ Chlorowodór HCl ■ Siarkowodór H₂S ■ Etylen C₂H₄ ■ Dwutlenek węgla CO₂ ■ Tlenek węgla CO ■ Chlor Cl₂ ■ Butan C₄H₁₀ ■ Propan C₃H₈ ■ Propylen C₃H₆ ■ Etan C₂H₆ ■ Inne 	Metan CH ₄
Referencyjna prędkość dźwięku	W Wybierz typ gazu parameterpowinna być wybrana Inne option.	Podaj prędkość dźwięku w gazie przy temp. 0 °C (32 °F).	1 ... 99999,9999 m/s	415,0 m/s
Współczyn. temper. dla prędkości dźwięku	W Wybierz typ gazu parametermusi być wybrana Inne option.	Podaj współczynnik temperaturowy dla prędkości dźwięku w gazie.	Liczba zmiennoprzecinkowa dodatnia	0 (m/s)/K
Kompensacja ciśnienia	–	Wybierz sposób kompensacji zmian ciśnienia.	<ul style="list-style-type: none"> ■ Wyłącz ■ Wartość stała ■ Wartość zewnętrzna ■ Wejście prądowe 1[*] ■ Wejście prądowe 2[*] ■ Wejście prądowe 3[*] 	Wyłącz
Ciśnienie	W Kompensacja ciśnienia parametermusi być wybrana Wartość stała option.	Wprowadź wartość ciśnienia stosowanego do jego kompensacji.	Liczba zmiennoprzecinkowa dodatnia	0 bar
Ciśnienie zewnętrzne	W Kompensacja ciśnienia parametermusi być wybrana Wartość zewnętrzna option.	Wskazuje wartość ciśnienia procesowego.	Liczba zmiennoprzecinkowa dodatnia	0 bar

* Widoczność zależy od opcji w kodzie zamówieniowym lub od ustawień urządzenia

10.4.4 Wyświetlenie konfiguracji modułów wejść/wyjść

Konfiguracja I/O submenu prowadzi użytkownika kolejno przez wszystkie parametry służące do wyświetlenia konfiguracji modułów wejść/wyjść.

Nawigacja

„Ustawienia” menu → Konfiguracja I/O

► Konfiguracja I/O	
Moduł I/O 1 ... n numer zacisku	→ 103
Moduł I/O 1 ... n informacja	→ 103
Moduł I/O 1 ... n typ	→ 103
Zastosuj konfigurację I/O	→ 103
Kod konwersji	→ 103

Przegląd parametrów wraz z krótkim opisem

Parametr	Opis	Interfejs użytkownika / Wybór / Wejście użytkownika	Ustawienia fabryczne
Moduł I/O 1 ... n numer zacisku	Pokazuje numer zacisków modułu I/O.	<ul style="list-style-type: none"> ■ Nieużywany ■ 26-27 (I/O 1) ■ 24-25 (I/O 2) ■ 22-23 (I/O 3) ■ 20-21 (I/O 4) * 	–
Moduł I/O 1 ... n informacja	Pokazuje informacje nt. zabudowanych modułów I/O.	<ul style="list-style-type: none"> ■ Nie podłączono ■ Niewłaściwy ■ Niekonfigurowalne ■ Konfigurowalne ■ HART 	–
Moduł I/O 1 ... n typ	Pokazuje typ modułu I/O.	<ul style="list-style-type: none"> ■ Wyłącz ■ Prąd wyjściowy * ■ Wejście prądowe * ■ Wejście statusu * ■ Wyj. binarne * 	Wyłącz
Zastosuj konfigurację I/O	Zastosuj konfigurację elastycznych modułów WEJ/WYJ (I/O).	<ul style="list-style-type: none"> ■ Nie ■ Tak 	Nie
Kod konwersji	Wprowadź kod aby zmienić konfigurację WEJ/WYJ.	Dodatnia liczba całkowita	0

* Widoczność zależy od opcji w kodzie zamówieniowym lub od ustawień urządzenia







10.4.5 Konfigurowanie wejścia prądowego

„Wejście prądowe” wizard prowadzi użytkownika kolejno przez wszystkie parametry służące do konfiguracji wejścia prądowego.

Nawigacja

„Ustawienia” menu → Wejście prądowe

► Wejście prądowe 1 ... n	
Zacisk nr	→ 104

Tryb sygnału	→  104
Wartość dla 0/4 mA	→  104
Wartość dla 20 mA	→  104
Aktualny zakres	→  104
Tryb awaryjny	→  104
Wartość błędu	→  104

Przegląd parametrów wraz z krótkim opisem

Parametr	Warunek wstępny	Opis	Interfejs użytkownika / Wybór / Wejście użytkownika	Ustawienia fabryczne
Zacisk nr	–	Pokazuje numer zacisku wejścia prądowego.	<ul style="list-style-type: none"> ▪ Nieużywany ▪ 24-25 (I/O 2) ▪ 22-23 (I/O 3) ▪ 20-21 (I/O 4) * 	–
Tryb sygnału	Przyrząd nie posiada dopuszczenia do stosowania w strefie zagrożonej wybuchem, w której wymagane jest wykonanie iskrobezpieczne (Ex-i).	Wybierz tryb pracy dla wejścia prądowego.	<ul style="list-style-type: none"> ▪ Pasywny ▪ Aktywny 	Aktywny
Wartość dla 0/4 mA	–	Wprowadź wartość dla 4 mA.	Liczba zmiennoprzecinkowa ze znakiem	0
Wartość dla 20 mA	–	Wprowadź wartość dla 20 mA.	Liczba zmiennoprzecinkowa ze znakiem	Zależy od ustawień regionalnych i średnicy nominalnej
Aktualny zakres	–	Wybierz zakres pomiarowy i wartości graniczne do sygnalizacji alarmu.	<ul style="list-style-type: none"> ▪ 4...20 mA ▪ 4...20 mA NAMUR ▪ 4...20 mA US ▪ 0...20 mA 	Zależnie od ustawień regionalnych: <ul style="list-style-type: none"> ▪ 4...20 mA NAMUR ▪ 4...20 mA US
Tryb awaryjny	–	Określ reakcję wejścia w stanie alarmowym.	<ul style="list-style-type: none"> ▪ Alarm ▪ Ostatnia poprawna wartość zmierzona ▪ Wartość zdefiniowana 	Alarm
Wartość błędu	W Tryb awaryjny parametremusi być wybrana Wartość zdefiniowana option.	Wprowadź wartość, która będzie używana przez przepływomierz, jeśli wartość sygnału z urządzenia zewnętrznego jest niedostępna.	Liczba zmiennoprzecinkowa ze znakiem	0

* Widoczność zależy od opcji w kodzie zamówieniowym lub od ustawień urządzenia

10.4.6 Konfigurowanie wejścia statusu

Wejście statusu submenu prowadzi użytkownika kolejno przez procedurę ustawiania wszystkich parametrów konfiguracyjnych wejścia statusu.

Nawigacja

„Ustawienia” menu → Wejście statusu

► Wejście statusu 1 ... n	
Przypisz wejście statusu	→ 105
Zacisk nr	→ 105
Poziom aktywny	→ 105
Zacisk nr	→ 105
Czas odpowiedzi wejścia statusu	→ 105
Zacisk nr	→ 105

Przegląd parametrów wraz z krótkim opisem

Parametr	Opis	Interfejs użytkownika / Wybór / Wejście użytkownika	Ustawienia fabryczne
Zacisk nr	Pokazuje numer zacisku wejścia statusu.	<ul style="list-style-type: none"> ■ Nieużywany ■ 24-25 (I/O 2) ■ 22-23 (I/O 3) ■ 20-21 (I/O 4)* 	–
Przypisz wejście statusu	Wybierz funkcję dla wejścia statusu.	<ul style="list-style-type: none"> ■ Wyłącz ■ Kasowanie licznika 1 ■ Kasowanie licznika 2 ■ Kasowanie licznika 3 ■ Kasuj wszystkie liczniki ■ Wymuszenie przepływu 	Wyłącz
Poziom aktywny	Określ poziom sygnału wejściowego wyzwalający funkcję.	<ul style="list-style-type: none"> ■ Duża ■ Mała 	Duża
Czas odpowiedzi wejścia statusu	Określ minimalny czas trwania sygnału wejściowego, aby uaktywnić wybraną funkcję.	5 ... 200 ms	50 ms

* Widoczność zależy od opcji w kodzie zamówieniowym lub od ustawień urządzenia









10.4.7 Konfigurowanie wyjścia prądowego

Prąd wyjściowy wizarł prowadzi użytkownika kolejno przez procedurę konfiguracji wszystkich parametrów wyjścia prądowego.

Nawigacja

„Ustawienia” menu → Prąd wyjściowy



► Prąd wyjściowy 1 ... n	
Zacisk nr	→ 106
Tryb sygnału	→ 106

Przypisz wyjście prądowe 1 ... n	→  107
Aktualny zakres	→  108
Wartość dla 0/4 mA	→  108
Wartość dla 20 mA	→  108
Ustalony prąd wyjściowy	→  108
Tłumienie 1 ... n	→  109
Tryb awaryjny	→  110
Wartość prądu, gdy wystąpił błąd	→  110

Przegląd parametrów wraz z krótkim opisem

Parametr	Warunek wstępny	Opis	Interfejs użytkownika / Wybór / Wejście użytkownika	Ustawienia fabryczne
Zacisk nr	-	Pokazuje numer zacisku wyjścia prądowego.	<ul style="list-style-type: none"> ▪ Nieużywany ▪ 26-27 (I/O 1) ▪ 24-25 (I/O 2) ▪ 22-23 (I/O 3) ▪ 20-21 (I/O 4) * 	-
Tryb sygnału	-	Wybierz tryb pracy dla wyjścia prądowego.	<ul style="list-style-type: none"> ▪ Pasywny ▪ Aktywny 	Aktywny

Parametr	Warunek wstępny	Opis	Interfejs użytkownika / Wybór / Wejście użytkownika	Ustawienia fabryczne
Przypisz wyjście prądowe 1 ... n	-	Przyporządkuj wartość mierzoną do wyjścia prądowego.	<ul style="list-style-type: none"> ■ Wyłącz ■ Przepływ masowy ■ Przepływ objętościowy ■ Przepływ objętościowy normalizowany ■ Przepływ masy fazy mierzonej * ■ Przepływ masy fazy nośnej * ■ Przepływ objętościowy fazy mierzonej ■ Przepływ objętościowy fazy nośnej ■ Przepływ obj. norm. fazy mierzonej ■ Przep. obj. norm. fazy nośnej ■ Gęstość ■ Gęstość odniesienia ■ Alternatywna gęstość odniesienia ■ Przepływ GSV ■ Alternatywny przepływ GSV ■ Przepływ NSV ■ Alternatywny NSV ■ Przepływ objętościowy osadu i wody ■ Water cut ■ Gęstość ropy ■ Gęstość wody ■ Przepływ masowy ropy ■ Przepływ masowy wody ■ Przepływ objętościowy ropy ■ Przepływ objętościowy wody ■ Przepływ objęt. normalizowany ropy ■ Przepływ objętościowy normalizowany wody ■ Stężenie * ■ Temperatura ■ Temperatura osłony wtórnej * ■ Temperatura elektroniki ■ Częstotliwość drgań 0 ■ Amplituda drgań 0 * ■ Wahania częstotliwości 0 	Przepływ masowy

Parametr	Warunek wstępny	Opis	Interfejs użytkownika / Wybór / Wejście użytkownika	Ustawienia fabryczne
			<ul style="list-style-type: none"> ■ Tłumienie drgań 0 ■ Wahania tłumienia drgań 0 ■ Asymetria sygnału ■ Prąd wzbudzenia 0 ■ Ciśnienie 	
Aktualny zakres	-	Wybierz zakres pomiarowy i wartości graniczne do sygnalizacji alarmu.	<ul style="list-style-type: none"> ■ 4...20 mA NAMUR ■ 4...20 mA US ■ 4...20 mA ■ 0...20 mA ■ Ustalony prąd wyjściowy 	Zależnie od ustawień regionalnych: <ul style="list-style-type: none"> ■ 4...20 mA NAMUR ■ 4...20 mA US
Wartość dla 0/4 mA	W Aktualny zakres parameter (→  108) musi być wybrana jedna z następujących opcji: <ul style="list-style-type: none"> ■ 4...20 mA NAMUR ■ 4...20 mA US ■ 4...20 mA ■ 0...20 mA 	Wprowadź wartość dla 4 mA.	Liczba zmiennoprzecinkowa ze znakiem	Zależnie od ustawień regionalnych: <ul style="list-style-type: none"> ■ 0 kg/h ■ 0 lb/min
Wartość dla 20 mA	W Aktualny zakres parameter (→  108) musi być wybrana jedna z następujących opcji: <ul style="list-style-type: none"> ■ 4...20 mA NAMUR ■ 4...20 mA US ■ 4...20 mA ■ 0...20 mA 	Wprowadź wartość dla 20 mA.	Liczba zmiennoprzecinkowa ze znakiem	Zależy od ustawień regionalnych i średnicy nominalnej
Ustalony prąd wyjściowy	W Aktualny zakres parameter (→  108) powinna być wybrana Ustalony prąd wyjściowy option.	Określa stały prąd wyjściowy.	0 ... 22,5 mA	22,5 mA

Parametr	Warunek wstępny	Opis	Interfejs użytkownika / Wybór / Wejście użytkownika	Ustawienia fabryczne
Tłumienie 1 ... n	<p>W Przypisz wyjście prądowe parameter (→ ⓘ 107) musi być wybrana jedna z następujących opcji:</p> <ul style="list-style-type: none"> ▪ Przepływ masowy ▪ Przepływ objętościowy ▪ Przepływ objętościowy normalizowany ▪ Przepływ masy fazy mierzonej * ▪ Przepływ masy fazy nośnej * ▪ Gęstość ▪ Gęstość odniesienia ▪ Stężenie * ▪ Temperatura ▪ Temperatura osłony wtórnej * ▪ Temperatura elektroniki ▪ Częstotliwość drgań 0 ▪ Amplituda drgań 0 * ▪ Wahania częstotliwości 0 ▪ Wahania tłumienia drgań 0 ▪ Wahania tłumienia rur 0 ▪ Asymetria sygnału ▪ Prąd wzbudzenia 0 <p> Szczegółowy opis opcji Częstotliwość drgań, Amplituda drgań, Tłumienie drgań i Asymetria sygnału: Wartość wyświetlana 1 parameter</p> <p>W Aktualny zakres parameter (→ ⓘ 108) musi być wybrana jedna z następujących opcji:</p> <ul style="list-style-type: none"> ▪ 4...20 mA NAMUR ▪ 4...20 mA US ▪ 4...20 mA ▪ 0...20 mA 	Wprowadź czas reakcji wyjścia prądowego na zmiany wartości mierzonej.	0,0 ... 999,9 s	1,0 s

Parametr	Warunek wstępny	Opis	Interfejs użytkownika / Wybór / Wejście użytkownika	Ustawienia fabryczne
Tryb awaryjny	<p>W Przypisz wyjście prądowe parameter (→ ⓘ 107) musi być wybrana jedna z następujących opcji:</p> <ul style="list-style-type: none"> ■ Przepływ masowy ■ Przepływ objętościowy ■ Przepływ objętościowy normalizowany ■ Przepływ masy fazy mierzonej * ■ Przepływ masy fazy nośnej * ■ Gęstość ■ Gęstość odniesienia ■ Stężenie * ■ Temperatura ■ Temperatura osłony wtórnej * ■ Temperatura elektroniki ■ Częstotliwość drgań 0 ■ Amplituda drgań 0 * ■ Wahania częstotliwości 0 ■ Tłumienie drgań 0 ■ Wahania tłumienia drgań 0 ■ Asymetria sygnału ■ Prąd wzbudzenia 0 <p>W Aktualny zakres parameter (→ ⓘ 108) musi być wybrana jedna z następujących opcji:</p> <ul style="list-style-type: none"> ■ 4...20 mA NAMUR ■ 4...20 mA US ■ 4...20 mA ■ 0...20 mA 	Zdefiniuj zachowanie wyjścia w stanie alarmu.	<ul style="list-style-type: none"> ■ Wartość minimalna ■ Wartość maksymalna ■ Ostatnia poprawna wartość zmierzona ■ Bieżąca wartość ■ Wartość zdefiniowana 	Wartość maksymalna
Wartość prądu, gdy wystąpił błąd	W Tryb awaryjny parameter powinna być wybrana Wartość zdefiniowana option.	Ustaw wartość prądu wyjściowego dla alarmu.	0 ... 22,5 mA	22,5 mA

* Widoczność zależy od opcji w kodzie zamówieniowym lub od ustawień urządzenia

10.4.8 Konfigurowanie wyjścia binarnego (PFS)

Wyj. binarne wizarz prowadzi użytkownika kolejno przez procedurę ustawiania wszystkich parametrów konfiguracyjnych wybranego typu wyjścia.

Nawigacja

„Ustawienia” menu → Ustawienia zaawansowane → Wyj. binarne

▶ Wyj. binarne 1 ... n

Tryb pracy

→ 111

Przegląd parametrów wraz z krótkim opisem

Parametr	Opis	Wybór	Ustawienia fabryczne
Tryb pracy	Zdefiniuj wyjście jako impulsowe, częstotliwościowe.	<ul style="list-style-type: none"> ▪ Impuls ▪ Częstotliwość ▪ Przełącz 	Impuls

Konfigurowanie wyjścia impulsowego

Nawigacja

„Ustawienia” menu → Wyj. binarne

▶ Wyj. binarne 1 ... n

Tryb pracy

→ 112

Zacisk nr

→ 112

Tryb sygnału

→ 112

Przypisz wyjście impulsowe

→ 112

Waga impulsu

→ 113

Szerokość impulsu

→ 113

Tryb awaryjny



→ 113

Odwróć sygnał wyjściowy

→ 113

Przegląd parametrów wraz z krótkim opisem

Parametr	Warunek wstępny	Opis	Wybór / Interfejs użytkownika / Wejście użytkownika	Ustawienia fabryczne
Tryb pracy	–	Zdefiniuj wyjście jako impulsowe, częstotliwościowe.	<ul style="list-style-type: none"> ■ Impuls ■ Częstotliwość ■ Przełącz 	Impuls
Zacisk nr	–	Pokazuje numer zacisków wyjścia binarnego (PFS).	<ul style="list-style-type: none"> ■ Nieużywany ■ 24-25 (I/O 2) ■ 22-23 (I/O 3) ■ 20-21 (I/O 4) * 	–
Tryb sygnału	–	Wybierz tryb pracy wyjścia binarnego PFS.	<ul style="list-style-type: none"> ■ Pasywny ■ Aktywny 	Pasywny
Przypisz wyjście impulsowe 1 ... n	W Tryb pracy parameter musi być wybrana Impuls option.	Wybierz zmienną procesowy dla wyjścia impulsowego.	<ul style="list-style-type: none"> ■ Wyłącz ■ Przepływ masowy ■ Przepływ objętościowy ■ Przepływ objętościowy normalizowany ■ Przepływ masy fazy mierzonej * ■ Przepływ masy fazy nośnej * ■ Przepływ objętościowy fazy mierzonej ■ Przepływ objętościowy fazy nośnej ■ Przepływ obj. norm. fazy mierzonej ■ Przep. obj. norm. fazy nośnej ■ Przepływ GSV ■ Alternatywny przepływ GSV ■ Przepływ NSV ■ Alternatywny NSV ■ Przepływ objętościowy osadu i wody ■ Przepływ masowy ropy ■ Przepływ masowy wody ■ Przepływ objętościowy ropy ■ Przepływ objętościowy wody ■ Przepływ objęt. normalizowany ropy ■ Przepływ objętościowy normalizowany wody 	Wyłącz

Parametr	Warunek wstępny	Opis	Wybór / Interfejs użytkownika / Wejście użytkownika	Ustawienia fabryczne
Waga impulsu	W Tryb pracy parameter musi być wybrana Impuls option a w Przypisz wyjście impulsowe parameter (→  112) musi być wybrana jedna z następujących opcji: <ul style="list-style-type: none"> Przepływ masowy Przepływ objętościowy Przepływ objętościowy normalizowany Przepływ masy fazy mierzonej* Przepływ masy fazy nośnej* 	Wprowadź wartość pomiarową, przy której na wyjściu generowany jest impuls.	Liczba zmiennoprzecinkowa ze znakiem	Zależy od ustawień regionalnych i średnicy nominalnej
Szerokość impulsu	W Tryb pracy parameter musi być wybrana Impuls option a w Przypisz wyjście impulsowe parameter (→  112) musi być wybrana jedna z następujących opcji: <ul style="list-style-type: none"> Przepływ masowy Przepływ objętościowy Przepływ objętościowy normalizowany Przepływ masy fazy mierzonej* Przepływ masy fazy nośnej* 	Zdefiniuj czas trwania impulsu wyjściowego.	0,05 ... 2 000 ms	100 ms
Tryb awaryjny	W Tryb pracy parameter musi być wybrana Impuls option a w Przypisz wyjście impulsowe parameter (→  112) musi być wybrana jedna z następujących opcji: <ul style="list-style-type: none"> Przepływ masowy Przepływ objętościowy Przepływ objętościowy normalizowany Przepływ masy fazy mierzonej* Przepływ masy fazy nośnej* 	Zdefiniuj zachowanie wyjścia w stanie alarmu.	<ul style="list-style-type: none"> Bieżąca wartość Brak impulsów 	Brak impulsów
Odwróć sygnał wyjściowy	–	Odwrócenie sygnału wyjściowego.	<ul style="list-style-type: none"> Nie Tak 	Nie



* Widoczność zależy od opcji w kodzie zamówieniowym lub od ustawień urządzenia









Konfigurowanie wyjścia częstotliwościowego

Nawigacja

„Ustawienia” menu → Wyj. binarne

▶ Wyj. binarne 1 ... n



Tryb pracy	→  114
Zacisk nr	→  114
Tryb sygnału	→  114



Przypisz wyjście częstotliwościowe	→  115
Częstotliwość minimalna	→  116
Częstotliwość maksymalna	→  116
Wartość mierz dla częstotl. min.	→  117
Wartość mierz. dla częstotliwości maks.	→  117
Tryb awaryjny	→  118
Wartość częstotliwości błędu	→  118
Odwróć sygnał wyjściowy	→  118



Przegląd parametrów wraz z krótkim opisem

Parametr	Warunek wstępny	Opis	Wybór / Interfejs użytkownika / Wejście użytkownika	Ustawienia fabryczne
Tryb pracy	–	Zdefiniuj wyjście jako impulsowe, częstotliwościowe.	<ul style="list-style-type: none"> ▪ Impuls ▪ Częstotliwość ▪ Przełącz 	Impuls
Zacisk nr	–	Pokazuje numer zacisków wyjścia binarnego (PFS).	<ul style="list-style-type: none"> ▪ Nieużywany ▪ 24-25 (I/O 2) ▪ 22-23 (I/O 3) ▪ 20-21 (I/O 4) * 	–
Tryb sygnału	–	Wybierz tryb pracy wyjścia binarnego PFS.	<ul style="list-style-type: none"> ▪ Pasywny ▪ Aktywny 	Pasywny

Parametr	Warunek wstępny	Opis	Wybór / Interfejs użytkownika / Wejście użytkownika	Ustawienia fabryczne
Przypisz wyjście częstotliwościowe	W Tryb pracy parameter (-> 111) musi być wybrana Częstotliwość option.	Wybierz parametr procesowy dla wyjścia częstotliwościowego.	<ul style="list-style-type: none"> ■ Wyłącz ■ Przepływ masowy ■ Przepływ objętościowy ■ Przepływ objętościowy normalizowany ■ Przepływ masy fazy mierzonej * ■ Przepływ masy fazy nośnej * ■ Przepływ objętościowy fazy mierzonej ■ Przepływ objętościowy fazy nośnej ■ Przepływ obj. norm. fazy mierzonej ■ Przep. obj. norm. fazy nośnej ■ Gęstość ■ Gęstość odniesienia ■ Alternatywna gęstość odniesienia ■ Przepływ GSV ■ Alternatywny przepływ GSV ■ Przepływ NSV ■ Alternatywny NSV ■ Przepływ objętościowy osadu i wody ■ Water cut ■ Gęstość ropy ■ Gęstość wody ■ Przepływ masowy ropy ■ Przepływ masowy wody ■ Przepływ objętościowy ropy ■ Przepływ objętościowy wody ■ Przepływ objęt. normalizowany ropy ■ Przepływ objętościowy normalizowany wody ■ Stężenie * ■ Temperatura ■ Temperatura osłony wtórnej * ■ Temperatura elektroniki ■ Częstotliwość drgań 0 ■ Amplituda drgań 0 * ■ Wahania częstotliwości 0 	Wyłącz

Parametr	Warunek wstępny	Opis	Wybór / Interfejs użytkownika / Wejście użytkownika	Ustawienia fabryczne
			<ul style="list-style-type: none"> ■ Tłumienie drgań 0 ■ Wahania tłumienia drgań 0 ■ Asymetria sygnału ■ Prąd wzbudzenia 0 ■ HBSI ■ Ciśnienie 	
Częstotliwość minimalna	<p>W Tryb pracy parameter musi być wybrana Częstotliwość option a w Przypisz wyjście częstotliwościowe parameter (→  115) musi być wybrana jedna z następujących opcji:</p> <ul style="list-style-type: none"> ■ Przepływ masowy ■ Przepływ objętościowy ■ Przepływ objętościowy normalizowany ■ Przepływ masy fazy mierzonej * ■ Przepływ masy fazy nośnej * ■ Gęstość ■ Gęstość odniesienia ■ Stężenie * ■ Temperatura ■ Temperatura osłony wtórnej * ■ Temperatura elektroniki ■ Częstotliwość drgań 0 ■ Wahania częstotliwości 0 ■ Amplituda drgań 0 * ■ Tłumienie drgań 0 ■ Wahania tłumienia drgań 0 ■ Asymetria sygnału ■ Prąd wzbudzenia 0 	Wprowadź częstotliwość minimalną.	0,0 ... 10 000,0 Hz	0,0 Hz
Częstotliwość maksymalna	<p>W Tryb pracy parameter musi być wybrana Częstotliwość option a w Przypisz wyjście częstotliwościowe parameter (→  115) musi być wybrana jedna z następujących opcji:</p> <ul style="list-style-type: none"> ■ Przepływ masowy ■ Przepływ objętościowy ■ Przepływ objętościowy normalizowany ■ Przepływ masy fazy mierzonej * ■ Przepływ masy fazy nośnej * ■ Gęstość ■ Gęstość odniesienia ■ Stężenie * ■ Temperatura ■ Temperatura osłony wtórnej * ■ Temperatura elektroniki ■ Częstotliwość drgań 0 ■ Wahania częstotliwości 0 ■ Amplituda drgań 0 * ■ Tłumienie drgań 0 ■ Wahania tłumienia drgań 0 ■ Asymetria sygnału ■ Prąd wzbudzenia 0 	Wprowadź maksymalną częstotliwość.	0,0 ... 10 000,0 Hz	10 000,0 Hz

Parametr	Warunek wstępny	Opis	Wybór / Interfejs użytkownika / Wejście użytkownika	Ustawienia fabryczne
Wartość mierz dla częstotl. min.	<p>W Tryb pracy parameter musi być wybrana Częstotliwość option a w Przypisz wyjście częstotliwościowe parameter (→  115) musi być wybrana jedna z następujących opcji:</p> <ul style="list-style-type: none"> ▪ Przepływ masowy ▪ Przepływ objętościowy ▪ Przepływ objętościowy normalizowany ▪ Przepływ masy fazy mierzonej * ▪ Przepływ masy fazy nośnej * ▪ Gęstość ▪ Gęstość odniesienia ▪ Stężenie * ▪ Temperatura ▪ Temperatura osłony wtórnej * ▪ Temperatura elektroniki ▪ Częstotliwość drgań 0 ▪ Wahania częstotliwości 0 ▪ Amplituda drgań 0 * ▪ Tłumienie drgań 0 ▪ Wahania tłumienia drgań 0 ▪ Asymetria sygnału ▪ Prąd wzbudzenia 0 	Wprowadź wartość pomiarową dla częstotliwości minimalnej.	Liczba zmiennoprzecinkowa ze znakiem	Zależy od ustawień regionalnych i średnicy nominalnej
Wartość mierz. dla częstotliwości maks.	<p>W Tryb pracy parameter musi być wybrana Częstotliwość option a w Przypisz wyjście częstotliwościowe parameter (→  115) musi być wybrana jedna z następujących opcji:</p> <ul style="list-style-type: none"> ▪ Przepływ masowy ▪ Przepływ objętościowy ▪ Przepływ objętościowy normalizowany ▪ Przepływ masy fazy mierzonej * ▪ Przepływ masy fazy nośnej * ▪ Gęstość ▪ Gęstość odniesienia ▪ Stężenie * ▪ Temperatura ▪ Temperatura osłony wtórnej * ▪ Temperatura elektroniki ▪ Częstotliwość drgań 0 ▪ Wahania częstotliwości 0 ▪ Amplituda drgań 0 * ▪ Tłumienie drgań 0 ▪ Wahania tłumienia drgań 0 ▪ Asymetria sygnału ▪ Prąd wzbudzenia 0 	Wprowadź wartość pomiarową dla częstotliwości maksymalnej.	Liczba zmiennoprzecinkowa ze znakiem	Zależy od ustawień regionalnych i średnicy nominalnej

Parametr	Warunek wstępny	Opis	Wybór / Interfejs użytkownika / Wejście użytkownika	Ustawienia fabryczne
Tryb awaryjny	<p>W Tryb pracy parameter musi być wybrana Częstotliwość option a w Przypisz wyjście częstotliwościowe parameter (->  115) musi być wybrana jedna z następujących opcji:</p> <ul style="list-style-type: none"> ▪ Przepływ masowy ▪ Przepływ objętościowy ▪ Przepływ objętościowy normalizowany ▪ Przepływ masy fazy mierzonej[*] ▪ Przepływ masy fazy nośnej[*] ▪ Gęstość ▪ Gęstość odniesienia ▪ Stężenie[*] ▪ Temperatura ▪ Temperatura osłony wtórnej[*] ▪ Temperatura elektroniki ▪ Częstotliwość drgań 0 ▪ Wahania częstotliwości 0 ▪ Amplituda drgań 0[*] ▪ Tłumienie drgań 0 ▪ Wahania tłumienia drgań 0 ▪ Asymetria sygnału ▪ Prąd wzbudzenia 0 	Zdefiniuj zachowanie wyjścia w stanie alarmu.	<ul style="list-style-type: none"> ▪ Bieżąca wartość ▪ Wartość zdefiniowana ▪ 0 Hz 	0 Hz
Wartość częstotliwości błędu	<p>W Tryb pracy parameter musi być wybrana Częstotliwość option a w Przypisz wyjście częstotliwościowe parameter (->  115) musi być wybrana jedna z następujących opcji:</p> <ul style="list-style-type: none"> ▪ Przepływ masowy ▪ Przepływ objętościowy ▪ Przepływ objętościowy normalizowany ▪ Przepływ masy fazy mierzonej[*] ▪ Przepływ masy fazy nośnej[*] ▪ Gęstość ▪ Gęstość odniesienia ▪ Stężenie[*] ▪ Temperatura ▪ Temperatura osłony wtórnej[*] ▪ Temperatura elektroniki ▪ Częstotliwość drgań 0 ▪ Wahania częstotliwości 0 ▪ Amplituda drgań 0[*] ▪ Tłumienie drgań 0 ▪ Wahania tłumienia drgań 0 ▪ Asymetria sygnału ▪ Prąd wzbudzenia 0 	Wprowadź wartość częstotliwości na wyjściu w stanie alarmu.	0,0 ... 12 500,0 Hz	0,0 Hz
Odwróć sygnał wyjściowy	-	Odwroćnię sygnału wyjściowego.	<ul style="list-style-type: none"> ▪ Nie ▪ Tak 	Nie

* Widoczność zależy od opcji w kodzie zamówieniowym lub od ustawień urządzenia

Konfigurowanie wyjścia dwustanowego

Nawigacja

„Ustawienia” menu → Wyj. binarne

► Wyj. binarne 1 ... n	
Tryb pracy	→ 119
Zacisk nr	→ 119
Tryb sygnału	→ 119
Funkcja wyjścia binarnego	→ 120
Przypisz klasę diagnostyczną	→ 120
Określ próg	→ 121
Przypisz kierunek przepływu	→ 122
Przypisz status	→ 122
Wartość załączająca	→ 122
Wartość wyłączająca	→ 122
Opóźnienie załączenia	→ 122
Opóźnienie wyłączenia	→ 122
Tryb awaryjny	→ 122
Odwróć sygnał wyjściowy	→ 122

Przegląd parametrów wraz z krótkim opisem

Parametr	Warunek wstępny	Opis	Wybór / Interfejs użytkownika / Wejście użytkownika	Ustawienia fabryczne
Tryb pracy	–	Zdefiniuj wyjście jako impulsowe, częstotliwościowe.	<ul style="list-style-type: none"> ■ Impuls ■ Częstotliwość ■ Przełącz 	Impuls
Zacisk nr	–	Pokazuje numer zacisków wyjścia binarnego (PFS).	<ul style="list-style-type: none"> ■ Nieużywany ■ 24-25 (I/O 2) ■ 22-23 (I/O 3) ■ 20-21 (I/O 4)* 	–
Tryb sygnału	–	Wybierz tryb pracy wyjścia binarnego PFS.	<ul style="list-style-type: none"> ■ Pasywny ■ Aktywny 	Pasywny

Parametr	Warunek wstępny	Opis	Wybór / Interfejs użytkownika / Wejście użytkownika	Ustawienia fabryczne
Funkcja wyjścia binarnego	W Tryb pracy parameter powinna być wybrana Przełącz option.	Wybierz funkcję dla wyjścia przekaźnikowego.	<ul style="list-style-type: none"> ▪ Wyłącz ▪ Załącz ▪ Klasa diagnostyczna ▪ Ograniczenie ▪ Kierunek przepływu ▪ Status 	Wyłącz
Przypisz klasę diagnostyczną	<ul style="list-style-type: none"> ▪ W Tryb pracy parametremusi być wybrana Przełącz option. ▪ W Funkcja wyjścia binarnego parametremusi być wybrana Klasa diagnostyczna option. 	Wybierz funkcję dla wyjścia binarnego.	<ul style="list-style-type: none"> ▪ Alarm ▪ Alarm lub ostrzeżenie ▪ Ostrzeżenie 	Alarm

Parametr	Warunek wstępny	Opis	Wybór / Interfejs użytkownika / Wejście użytkownika	Ustawienia fabryczne
Określ próg	<ul style="list-style-type: none"> ■ W Tryb pracy parameter musi być wybrana Przełącz option. ■ W Funkcja wyjścia binarnego parameter musi być wybrana Ograniczenie option. 	Wybierz zmienną procesową dla funkcji limitu.	<ul style="list-style-type: none"> ■ Przepływ masowy ■ Przepływ objętościowy ■ Przepływ objętościowy normalizowany ■ Przepływ masy fazy mierzonej * ■ Przepływ masy fazy nośnej * ■ Przepływ objętościowy fazy mierzonej ■ Przepływ objętościowy fazy nośnej ■ Przepływ obj. norm. fazy mierzonej ■ Przep. obj. norm. fazy nośnej ■ Gęstość ■ Gęstość odniesienia ■ Alternatywna gęstość odniesienia ■ Przepływ GSV ■ Alternatywny przepływ GSV ■ Przepływ NSV ■ Alternatywny NSV ■ Przepływ objętościowy osadu i wody ■ Water cut ■ Gęstość ropy ■ Gęstość wody ■ Przepływ masowy ropy ■ Przepływ masowy wody ■ Przepływ objętościowy ropy ■ Przepływ objętościowy wody ■ Przepływ objęt. normalizowany ropy ■ Przepływ objętościowy normalizowany wody ■ Stężenie * ■ Temperatura ■ Licznik 1 ■ Licznik 2 ■ Licznik 3 ■ Tłumienie drgań ■ Ciśnienie 	Przepływ masowy

Parametr	Warunek wstępny	Opis	Wybór / Interfejs użytkownika / Wejście użytkownika	Ustawienia fabryczne
Przypisz kierunek przepływu	<ul style="list-style-type: none"> ▪ W Tryb pracy parametremusi być wybrana Przełącz option. ▪ W Funkcja wyjścia binarnego parametremusi być wybrana Kierunek przepływu option. 	Wybierz zmienną procesową do monitorowania kierunku przepływu.	<ul style="list-style-type: none"> ▪ Wyłącz ▪ Przepływ objętościowy ▪ Przepływ masowy ▪ Przepływ objętościowy normalizowany 	Przepływ masowy
Przypisz status	<ul style="list-style-type: none"> ▪ W Tryb pracy parametremusi być wybrana Przełącz option. ▪ W Funkcja wyjścia binarnego parametremusi być wybrana Status option. 	Wybierz status urządzenia dla wyjścia przekaźnikowego.	<ul style="list-style-type: none"> ▪ Detekcja częściowego wypełnienia rury ▪ Odcięcie niskich przepływów 	Detekcja częściowego wypełnienia rury
Wartość załączająca	<ul style="list-style-type: none"> ▪ W Tryb pracy parametremusi być wybrana Przełącz option. ▪ W Funkcja wyjścia binarnego parametremusi być wybrana Ograniczenie option. 	Wprowadź wartość mierzoną dla punktu włączenia.	Liczba zmiennoprzecinkowa ze znakiem	Zależnie od ustawień regionalnych: <ul style="list-style-type: none"> ▪ 0 kg/h ▪ 0 lb/min
Wartość wyłączająca	<ul style="list-style-type: none"> ▪ W Tryb pracy parametremusi być wybrana Przełącz option. ▪ W Funkcja wyjścia binarnego parametremusi być wybrana Ograniczenie option. 	Wprowadź wartość mierzoną dla punktu wyłączenia.	Liczba zmiennoprzecinkowa ze znakiem	Zależnie od ustawień regionalnych: <ul style="list-style-type: none"> ▪ 0 kg/h ▪ 0 lb/min
Opóźnienie załączenia	<ul style="list-style-type: none"> ▪ W Tryb pracy parametremusi być wybrana Przełącz option. ▪ W Funkcja wyjścia binarnego parametremusi być wybrana Ograniczenie option. 	Określ opóźnienie włączenia wyjścia statusu.	0,0 ... 100,0 s	0,0 s
Opóźnienie wyłączenia	<ul style="list-style-type: none"> ▪ W Tryb pracy parametremusi być wybrana Przełącz option. ▪ W Funkcja wyjścia binarnego parametremusi być wybrana Ograniczenie option. 	Określ opóźnienie wyłączenia wyjścia statusu.	0,0 ... 100,0 s	0,0 s
Tryb awaryjny	–	Zdefiniuj zachowanie wyjścia w stanie alarmu.	<ul style="list-style-type: none"> ▪ Status bieżący ▪ Otwarty ▪ Zamknięty 	Otwarty
Odwróć sygnał wyjściowy	–	Odwroć sygnału wyjściowego.	<ul style="list-style-type: none"> ▪ Nie ▪ Tak 	Nie

* Widoczność zależy od opcji w kodzie zamówieniowym lub od ustawień urządzenia

10.4.9 Konfigurowanie wyjścia przekaźnikowego

Wyjście przekaźnikowe wizarł prowadzi użytkownika kolejno przez procedurę ustawiania wszystkich parametrów konfiguracyjnych wyjścia przekaźnikowego.

Nawigacja

„Ustawienia” menu → Wyjście przekaźnikowe 1 ... n

► RelaisOutput 1 ... n	
Funkcja wyjścia binarnego	→ 123
Przypisz kierunek przepływu	→ 123
Określ próg	→ 124
Przypisz klasę diagnostyczną	→ 124
Przypisz status	→ 125
Wartość wyłączająca	→ 125
Wartość załączająca	→ 125
Tryb awaryjny	→ 125

Przegląd parametrów wraz z krótkim opisem

Parametr	Warunek wstępny	Opis	Wybór / Interfejs użytkownika / Wejście użytkownika	Ustawienia fabryczne
Funkcja wyjścia przekaźnikowego	–	Wybierz funkcję wyjścia przekaźnikowego.	<ul style="list-style-type: none"> ▪ Zamknięty ▪ Otwarty ▪ Klasa diagnostyczna ▪ Ograniczenie ▪ Kierunek przepływu ▪ Wyjście binarne 	Zamknięty
Zacisk nr	–	Pokazuje numer zacisku wyjścia przekaźnikowego.	<ul style="list-style-type: none"> ▪ Nieużywany ▪ 24-25 (I/O 2) ▪ 22-23 (I/O 3) ▪ 20-21 (I/O 4) 	–
Przypisz kierunek przepływu	W Funkcja wyjścia przekaźnikowego parametremusi być wybrana Kierunek przepływu option.	Wybierz zmienną procesową do monitorowania kierunku przepływu.	<ul style="list-style-type: none"> ▪ Wyłącz ▪ Przepływ objętościowy ▪ Przepływ masowy ▪ Przepływ objętościowy normalizowany 	Przepływ masowy

Parametr	Warunek wstępny	Opis	Wybór / Interfejs użytkownika / Wejście użytkownika	Ustawienia fabryczne
Określ próg	W Funkcja wyjścia przebieżnikowego parametremusi być wybrana Ograniczenie option.	Wybierz zmienną procesową dla funkcji limitu.	<ul style="list-style-type: none"> ▪ Przepływ masowy ▪ Przepływ objętościowy ▪ Przepływ objętościowy normalizowany ▪ Przepływ masy fazy mierzonej * ▪ Przepływ masy fazy nośnej * ▪ Przepływ objętościowy fazy mierzonej ▪ Przepływ objętościowy fazy nośnej ▪ Przepływ obj. norm. fazy mierzonej ▪ Przep. obj. norm. fazy nośnej ▪ Gęstość ▪ Gęstość odniesienia ▪ Alternatywna gęstość odniesienia ▪ Przepływ GSV ▪ Alternatywny przepływ GSV ▪ Przepływ NSV ▪ Alternatywny NSV ▪ Przepływ objętościowy osadu i wody ▪ Water cut ▪ Gęstość ropy ▪ Gęstość wody ▪ Przepływ masowy ropy ▪ Przepływ masowy wody ▪ Przepływ objętościowy ropy ▪ Przepływ objętościowy wody ▪ Przepływ objęt. normalizowany ropy ▪ Przepływ objętościowy normalizowany wody ▪ Stężenie * ▪ Temperatura ▪ Licznik 1 ▪ Licznik 2 ▪ Licznik 3 ▪ Tłumienie drgań ▪ Ciśnienie 	Przepływ masowy
Przypisz klasę diagnostyczną	W Funkcja wyjścia przebieżnikowego parametremusi być wybrana Klasa diagnostyczna option.	Wybierz funkcję dla wyjścia binarnego.	<ul style="list-style-type: none"> ▪ Alarm ▪ Alarm lub ostrzeżenie ▪ Ostrzeżenie 	Alarm

Parametr	Warunek wstępny	Opis	Wybór / Interfejs użytkownika / Wejście użytkownika	Ustawienia fabryczne
Przypisz status	W Funkcja wyjścia przekaźnikowego parametremusi być wybrana Wyjście binarne option.	Wybierz status urządzenia dla wyjścia przekaźnikowego.	<ul style="list-style-type: none"> ■ Detekcja częściowego wypełnienia rury ■ Odcięcie niskich przepływów 	Detekcja częściowego wypełnienia rury
Wartość wyłączająca	W Funkcja wyjścia przekaźnikowego parametremusi być wybrana Ograniczenie option.	Wprowadź wartość mierzoną dla punktu wyłączenia.	Liczba zmiennoprzecinkowa ze znakiem	Zależnie od ustawień regionalnych: <ul style="list-style-type: none"> ■ 0 kg/h ■ 0 lb/min
Opóźnienie wyłączenia	W Funkcja wyjścia przekaźnikowego parametremusi być wybrana Ograniczenie option.	Określ opóźnienie wyłączenia wyjścia statusu.	0,0 ... 100,0 s	0,0 s
Wartość załączająca	W Funkcja wyjścia przekaźnikowego parametremusi być wybrana Ograniczenie option.	Wprowadź wartość mierzoną dla punktu włączenia.	Liczba zmiennoprzecinkowa ze znakiem	Zależnie od ustawień regionalnych: <ul style="list-style-type: none"> ■ 0 kg/h ■ 0 lb/min
Opóźnienie załączenia	W Funkcja wyjścia przekaźnikowego parametremusi być wybrana Ograniczenie option.	Określ opóźnienie włączenia wyjścia statusu.	0,0 ... 100,0 s	0,0 s
Tryb awaryjny	–	Zdefiniuj zachowanie wyjścia w stanie alarmu.	<ul style="list-style-type: none"> ■ Status bieżący ■ Otwarty ■ Zamknięty 	Otwarty

* Widoczność zależy od opcji w kodzie zamówieniowym lub od ustawień urządzenia

10.4.10 Konfigurowanie podwójnego wyjścia impulsowego



The **Podwójne wyj. prądowe** submenu zawiera wszystkie parametry niezbędne do konfiguracji podwójnego wyjścia impulsowego.

Nawigacja

„Ustawienia” menu → Podwójne wyj. prądowe

► Podwójne wyj. prądowe

Numer zacisku Master	→ ⓘ 126
Numer zacisku Slave	→ ⓘ 126
Tryb sygnału	→ ⓘ 126
Przypisz wyjście impulsowe 1	→ ⓘ 126
Tryb pomiarowy	→ ⓘ 126
Waga impulsu	→ ⓘ 126
Szerokość impulsu	→ ⓘ 126

Tryb awaryjny	→  126
Odwróć sygnał wyjściowy	→  126

Przegląd parametrów wraz z krótkim opisem

Parametr	Opis	Wybór / Interfejs użytkownika / Wejście użytkownika	Ustawienia fabryczne
Tryb sygnału	Wybierz tryb sygnału dla wyjścia podwójnych impulsów.	<ul style="list-style-type: none"> ▪ Pasywny ▪ Aktywny ▪ Pasywny NAMUR 	Pasywny
Numer zacisku Master	Pokazuje numery zacisków podwójnego wyjścia impulsowego.	<ul style="list-style-type: none"> ▪ Nieużywany ▪ 24-25 (I/O 2) ▪ 22-23 (I/O 3) 	–
Numer zacisku Slave		<ul style="list-style-type: none"> ▪ Nieużywany ▪ 24-25 (I/O 2) ▪ 22-23 (I/O 3) 	–
Przypisz wyjście impulsowe 1	Wybierz zmienną procesową dla wyjścia impulsowego.	<ul style="list-style-type: none"> ▪ Wyłącz ▪ Przepływ masowy ▪ Przepływ objętościowy ▪ Przepływ objętościowy normalizowany ▪ Przepływ masy fazy mierzonej* ▪ Przepływ masy fazy nośnej* ▪ Przepływ objętościowy fazy mierzonej ▪ Przepływ objętościowy fazy nośnej ▪ Przepływ obj. norm. fazy mierzonej ▪ Przep. obj. norm. fazy nośnej ▪ Przepływ GSV ▪ Alternatywny przepływ GSV ▪ Przepływ NSV ▪ Alternatywny NSV ▪ Przepływ objętościowy osadu i wody ▪ Przepływ masowy ropy ▪ Przepływ masowy wody ▪ Przepływ objętościowy ropy ▪ Przepływ objętościowy wody ▪ Przepływ objęt. normalizowany ropy ▪ Przepływ objętościowy normalizowany wody 	Wyłącz
Tryb pomiarowy	Wybierz tryb pracy wyjścia impulsowego.	<ul style="list-style-type: none"> ▪ Przepływ w przód ▪ Przepły dwukierunkowy ▪ Przepływ do tyłu ▪ Kompensacja cofania 	Przepływ w przód
Waga impulsu	Wprowadź wartość pomiarową, przy której na wyjściu generowany jest impuls.	Liczba zmiennoprzecinkowa ze znakiem	Zależy od ustawień regionalnych i średnicy nominalnej
Szerokość impulsu	Zdefiniuj czas trwania impulsu wyjściowego.	0,5 ... 2 000 ms	0,5 ms
Tryb awaryjny	Zdefiniuj zachowanie wyjścia w stanie alarmu.	<ul style="list-style-type: none"> ▪ Bieżąca wartość ▪ Brak impulsów 	Brak impulsów
Odwróć sygnał wyjściowy	Odwrocenie sygnału wyjściowego.	<ul style="list-style-type: none"> ▪ Nie ▪ Tak 	Nie

* Widoczność zależy od opcji w kodzie zamówieniowym lub od ustawień urządzenia

10.4.11 Konfigurowanie wskaźnika

Wskaźnik wizar prowadzi użytkownika kolejno przez procedurę konfiguracji wszystkich parametrów wskaźnika.

Nawigacja

„Ustawienia” menu → Wskaźnik

► Wskaźnik	
Format wyświetlania	→ 128
Wartość wyświetlana 1	→ 129
Wartość 0% na wykresie słupkowym 1	→ 130
Wartość 100% na wykresie słupkowym 1	→ 130
Wartość wyświetlana 2	→ 131
Wartość wyświetlana 3	→ 132
Wartość 0% na wykresie słupkowym 3	→ 132
Wartość 100% na wykresie słupkowym 3	→ 132
Wartość wyświetlana 4	→ 132



Przegląd parametrów wraz z krótkim opisem

Parametr	Warunek wstępny	Opis	Wybór / Wejście użytkownika	Ustawienia fabryczne
Format wyświetlania	Wskaźnik musi być zamontowany.	Wybierz sposób wyświetlania wartości mierzonych na lokalnym wskaźniku.	<ul style="list-style-type: none"> ▪ 1 wartość, maks. rozmiar ▪ 1 wartość + 1 bargraf ▪ 2 wartości ▪ 1 duża wartość + 2 wartości ▪ 4 wartości 	1 wartość, maks. rozmiar

Parametr	Warunek wstępny	Opis	Wybór / Wejście użytkownika	Ustawienia fabryczne
Wartość wyświetlana 1	Wskaźnik musi być zamontowany.	Wybierz wartość mierzoną do wyświetlenia na wskaźniku lokalnym.	<ul style="list-style-type: none"> ■ Przepływ masowy ■ Przepływ objętościowy ■ Przepływ objętościowy normalizowany ■ Przepływ masy fazy mierzonej * ■ Przepływ masy fazy nośnej * ■ Przepływ objętościowy fazy mierzonej ■ Przepływ objętościowy fazy nośnej ■ Przepływ obj. norm. fazy mierzonej ■ Przep. obj. norm. fazy nośnej ■ Gęstość ■ Gęstość odniesienia ■ Alternatywna gęstość odniesienia ■ Przepływ GSV ■ Alternatywny przepływ GSV ■ Przepływ NSV ■ Alternatywny NSV ■ Przepływ objętościowy osadu i wody ■ Water cut ■ Gęstość ropy ■ Gęstość wody ■ Przepływ masowy ropy ■ Przepływ masowy wody ■ Przepływ objętościowy ropy ■ Przepływ objętościowy wody ■ Przepływ objęt. normalizowany ropy ■ Przepływ objętościowy normalizowany wody ■ Średnia ważona gęstość ■ Średnia ważona temperatura ■ Stężenie * ■ Temperatura ■ Temperatura osłony wtórnej * ■ Temperatura elektroniki ■ Częstotliwość drgań 0 ■ Amplituda drgań 0 * 	Przepływ masowy

Parametr	Warunek wstępny	Opis	Wybór / Wejście użytkownika	Ustawienia fabryczne
			<ul style="list-style-type: none"> ■ Wahania częstotliwości 0 ■ Tłumienie drgań 0 ■ Wahania tłumienia drgań 0 ■ Asymetria sygnału ■ Prąd wzbudzenia 0 ■ Licznik 1 ■ Licznik 2 ■ Licznik 3 ■ Prąd wyjściowy 1 ■ Prąd wyjściowy 2 * ■ Prąd wyjściowy 3 * ■ Prąd wyjściowy 4 * ■ Ciśnienie 	
Wartość 0% na wykresie słupkowym 1	Wskaźnik musi być zamontowany.	Wprowadź wartość 0% dla wyświetlania wykresu słupkowego.	Liczba zmiennoprzecinkowa ze znakiem	Zależy od ustawień regionalnych: <ul style="list-style-type: none"> ■ 0 kg/h ■ 0 lb/min
Wartość 100% na wykresie słupkowym 1	Wskaźnik musi być zamontowany.	Wprowadź wartość 100% dla wyświetlania wykresu słupkowego.	Liczba zmiennoprzecinkowa ze znakiem	Zależy od ustawień regionalnych i średnicy nominalnej

Parametr	Warunek wstępny	Opis	Wybór / Wejście użytkownika	Ustawienia fabryczne
Wartość wyświetlana 2	Wskaźnik musi być zamontowany.	Wybierz wartość mierzoną do wyświetlenia na wskaźniku lokalnym.	<ul style="list-style-type: none"> ■ Brak ■ Przepływ masowy ■ Przepływ objętościowy ■ Przepływ objętościowy normalizowany ■ Przepływ masy fazy mierzonej * ■ Przepływ masy fazy nośnej * ■ Przepływ objętościowy fazy mierzonej ■ Przepływ objętościowy fazy nośnej ■ Przepływ obj. norm. fazy mierzonej ■ Przep. obj. norm. fazy nośnej ■ Gęstość ■ Gęstość odniesienia ■ Alternatywna gęstość odniesienia ■ Przepływ GSV ■ Alternatywny przepływ GSV ■ Przepływ NSV ■ Alternatywny NSV ■ Przepływ objętościowy osadu i wody ■ Water cut ■ Gęstość ropy ■ Gęstość wody ■ Przepływ masowy ropy ■ Przepływ masowy wody ■ Przepływ objętościowy ropy ■ Przepływ objętościowy normalizowany wody ■ Przepływ objęt. normalizowany ropy ■ Przepływ objętościowy wody ■ Średnia ważona gęstość ■ Średnia ważona temperatura ■ Stężenie * ■ Temperatura ■ Temperatura osłony wtórnej * ■ Temperatura elektroniki ■ Częstotliwość drgań 0 ■ Amplituda drgań 0 * 	Brak

Parametr	Warunek wstępny	Opis	Wybór / Wejście użytkownika	Ustawienia fabryczne
			<ul style="list-style-type: none"> ■ Wahania częstotliwości 0 ■ Tłumienie drgań 0 ■ Wahania tłumienia drgań 0 ■ Asymetria sygnału ■ Prąd wzbudzenia 0 ■ Licznik 1 ■ Licznik 2 ■ Licznik 3 ■ Prąd wyjściowy 1 ■ Prąd wyjściowy 2 * ■ Prąd wyjściowy 3 * ■ Prąd wyjściowy 4 * ■ Ciśnienie 	
Wartość wyświetlana 3	Wskaźnik musi być zamontowany.	Wybierz wartość mierzoną do wyświetlenia na wskaźniku lokalnym.	Lista wyboru, patrz Wartość wyświetlana 2 parameter (→  131)	Brak
Wartość 0% na wykresie słupkowym 3	Musi być wybrana jedna z opcji w Wartość wyświetlana 3 parameter.	Wprowadź wartość 0% dla wyświetlania wykresu słupkowego.	Liczba zmiennoprzecinkowa ze znakiem	Zależnie od ustawień regionalnych: <ul style="list-style-type: none"> ■ 0 kg/h ■ 0 lb/min
Wartość 100% na wykresie słupkowym 3	Musi być wybrana jedna z opcji w Wartość wyświetlana 3 parameter.	Wprowadź wartość 100% dla wyświetlania wykresu słupkowego.	Liczba zmiennoprzecinkowa ze znakiem	0
Wartość wyświetlana 4	Wskaźnik musi być zamontowany.	Wybierz wartość mierzoną do wyświetlenia na wskaźniku lokalnym.	Lista wyboru, patrz Wartość wyświetlana 2 parameter (→  131)	Brak

* Widoczność zależy od opcji w kodzie zamówieniowym lub od ustawień urządzenia

10.4.12 Konfigurowanie funkcji odcięcia niskich przepływów

Odcięcie niskich przepływów wizarł prowadzi użytkownika kolejno przez procedurę konfiguracji wszystkich parametrów funkcji odcięcia niskich przepływów.

Nawigacja

„Ustawienia” menu → Odcięcie niskich przepływów

► Odcięcie niskich przepływów	
Przypisz zmienną procesową	→ 133
Wartość zał. odcięcia niskich przepływów	→ 133
Wartość wył. odcięcia niskich przepływów	→ 133
Tłumienie uderzeń ciśnienia	→ 133

Przegląd parametrów wraz z krótkim opisem

Parametr	Warunek wstępny	Opis	Wybór / Wejście użytkownika	Ustawienia fabryczne
Przypisz zmienną procesową	–	Wybierz zmienną procesową dla odcięcia niskich przepływów.	<ul style="list-style-type: none"> ■ Wyłącz ■ Przepływ masowy ■ Przepływ objętościowy ■ Przepływ objętościowy normalizowany 	Przepływ masowy
Wartość zał. odcięcia niskich przepływów	W Przypisz zmienną procesową parameter (→ 133) musi być wybrana jedna z następujących opcji: <ul style="list-style-type: none"> ■ Przepływ masowy ■ Przepływ objętościowy ■ Przepływ objętościowy normalizowany 	Wprowadź wartość włączającą odcięcie niskich przepływów.	Liczba zmiennoprzecinkowa dodatnia	Zależy od ustawień regionalnych i średnicy nominalnej
Wartość wył. odcięcia niskich przepływów	W Przypisz zmienną procesową parameter (→ 133) musi być wybrana jedna z następujących opcji: <ul style="list-style-type: none"> ■ Przepływ masowy ■ Przepływ objętościowy ■ Przepływ objętościowy normalizowany 	Wprowadź wartość wyłączającą odcięcie niskich przepływów.	0 ... 100,0 %	50 %
Tłumienie uderzeń ciśnienia	W Przypisz zmienną procesową parameter (→ 133) musi być wybrana jedna z następujących opcji: <ul style="list-style-type: none"> ■ Przepływ masowy ■ Przepływ objętościowy ■ Przepływ objętościowy normalizowany 	Wprowadź zakres czasowy dla tłumienia sygnału (= aktywne tłumienie szoku ciśnieniowego).	0 ... 100 s	0 s

10.4.13 Konfigurowanie funkcji detekcji częściowego wypełnienia rury

Kreator **DetCzęścWypRury** prowadzi użytkownika kolejno przez procedurę konfiguracji wszystkich parametrów funkcji detekcji częściowego wypełnienia rurociągu.

Nawigacja

„Ustawienia” menu → Detekcja częściowego wypełnienia rury

<div style="border: 1px solid black; padding: 2px; background-color: #f0f0f0;"> ► Detekcja częściowego wypełnienia rury </div>	
Przypisz zmienną procesową	→ 134
Dolna wart. dla detekcji cz. wyp. rury	→ 134
Górna wart. dla detekcji cz. wyp. rury	→ 134
Czas odp. detekcji część. wypełn. rur	→ 134

Przegląd parametrów wraz z krótkim opisem

Parametr	Warunek wstępny	Opis	Wybór / Wejście użytkownika	Ustawienia fabryczne
Przypisz zmienną procesową	–	Wybierz zmienną procesową dla detekcji częściowego napełnienia rur pomiarowych.	<ul style="list-style-type: none"> ■ Wyłącz ■ Gęstość ■ Gęstość odniesienia 	Wyłącz
Dolna wart. dla detekcji cz. wyp. rury	W Przypisz zmienną procesową parameter (→ 134) musi być wybrana jedna z następujących opcji: <ul style="list-style-type: none"> ■ Gęstość ■ Gęstość odniesienia 	Wprowadź dolną wartość graniczną dla wyłączenia wykrycia częściowego napełnienia rury.	Liczba zmiennoprzecinkowa ze znakiem	200
Górna wart. dla detekcji cz. wyp. rury	W Przypisz zmienną procesową parameter (→ 134) musi być wybrana jedna z następujących opcji: <ul style="list-style-type: none"> ■ Gęstość ■ Gęstość odniesienia 	Wprowadź górną wartość graniczną dla wyłączenia wykrycia częściowego wypełnienia rury.	Liczba zmiennoprzecinkowa ze znakiem	6 000
Czas odp. detekcji część. wypełn. rur	W Przypisz zmienną procesową parameter (→ 134) musi być wybrana jedna z następujących opcji: <ul style="list-style-type: none"> ■ Gęstość ■ Gęstość odniesienia 	Wprowadź czas przed wyświetleniem komunikatu diagnostycznego o wykryciu częściowego wypełnienia rury.	0 ... 100 s	1 s

10.5 Ustawienia zaawansowane

Ustawienia zaawansowane submenu wraz z podmenu zawiera wszystkie parametry niezbędne do konfiguracji specyficznych parametrów przyrządu.

Ścieżka dostępu do „Ustawienia zaawansowane” submenu

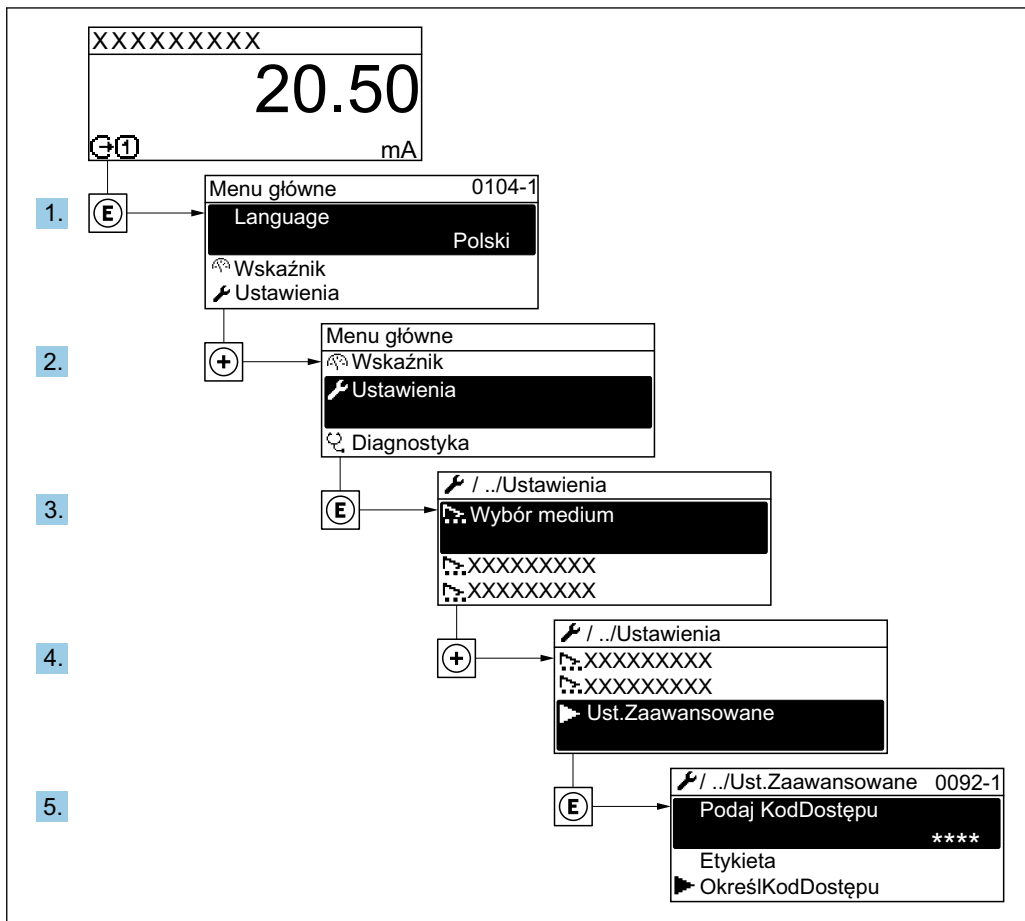

A0032223-PL

i Ilość podmenu zależy od wersji przyrządu. Niektóre pozycje podmenu nie są omówione w niniejszej instrukcji obsługi. Pozycje te, wraz z odpowiednimi parametrami omówiono w dokumentacji specjalnej dla danego przyrządu.

Nawigacja

„Ustawienia” menu → Ustawienia zaawansowane

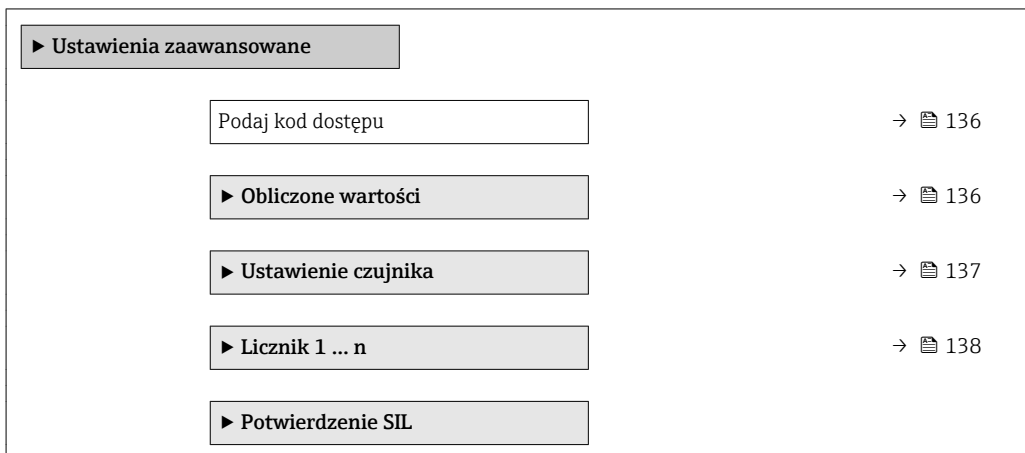

▶ Wyłącz SIL	
▶ Wskaźnik	→ 142
▶ Ustawienia WLAN	→ 148
▶ Stężenie	
▶ Ustawienia Heartbeat	
▶ Konfiguracja kopii	→ 149
▶ Administracja	→ 151

10.5.1 Parametr umożliwiający wprowadzenie kodu dostępu

Nawigacja

„Ustawienia” menu → Ustawienia zaawansowane

Przegląd parametrów wraz z krótkim opisem

Parametr	Opis	Wejście użytkownika
Podaj kod dostępu	Wprowadź kod dostępu w celu wyłączenia ochrony przed zapisem parametrów.	0 ... 9999

10.5.2 Wartości obliczane

Podmenu **Obliczone wart.** zawiera parametry służące do obliczania normalizowanego przepływu objętościowego.

Nawigacja

„Ustawienia” menu → Ustawienia zaawansowane → Obliczone wartości

▶ Obliczone wartości	
▶ Obl. normalnego przepływu objętościowego	
Obl. normalnego przepływu objętościowego	→ 137
Zewnętrzna gęstość odniesienia	→ 137
Stała gęstość odniesienia	→ 137
Temperatura odniesienia	→ 137

Współ. rozszerzalności liniowy	→ 137
Wsp. rozszerzalności kwadratowy	→ 137

Przegląd parametrów wraz z krótkim opisem

Parametr	Warunek wstępny	Opis	Wybór / Interfejs użytkownika / Wejście użytkownika	Ustawienia fabryczne
Obl. normalnego przepływu objętościowego	–	Wybierz gęstość odniesienia dla wyliczenia skorygowanego przepływu objętościowego.	<ul style="list-style-type: none"> ■ Stała gęstość odniesienia ■ Obliczona gęstość odniesienia ■ Wejście prądowe 1* ■ Wejście prądowe 2* ■ Wejście prądowe 3* 	Obliczona gęstość odniesienia
Zewnętrzna gęstość odniesienia	W Obl. normalnego przepływu objętościowego parameter musi być wybrana jedna z następujących opcji: <ul style="list-style-type: none"> ■ Wejście prądowe 1* ■ Wejście prądowe 2* ■ Wejście prądowe 3* 	Pokazuje zewnętrzną gęstość odniesienia.	Liczba zmiennoprzecinkowa ze znakiem	–
Stała gęstość odniesienia	W Obl. normalnego przepływu objętościowego parameter musi być wybrana Stała gęstość odniesienia option.	Podaj stałą wartość gęstości odniesienia.	Liczba zmiennoprzecinkowa dodatnia	1 kg/Nl
Temperatura odniesienia	W Obl. normalnego przepływu objętościowego parameter musi być wybrana Obliczona gęstość odniesienia option.	Wprowadź temperaturę referencyjną dla wyliczenia gęstości referencyjnej.	–273,15 ... 99999 °C	Zależnie od ustawień regionalnych: <ul style="list-style-type: none"> ■ +20 °C ■ +68 °F
Współ. rozszerzalności liniowy	W Obl. normalnego przepływu objętościowego parameter musi być wybrana Obliczona gęstość odniesienia option.	Podaj zależny od medium liniowy współczynnik rozszerzalności do wyliczenia gęstości odniesienia.	Liczba zmiennoprzecinkowa ze znakiem	0,0 1/K
Wsp. rozszerzalności kwadratowy	W Obl. normalnego przepływu objętościowego parameter musi być wybrana Obliczona gęstość odniesienia option.	Wprowadź kwadratowy współczynnik rozszerzalności medium o nieliniowej charakterystyce do obliczenia gęstości referencyjnej.	Liczba zmiennoprzecinkowa ze znakiem	0,0 1/K ²

* Widoczność zależy od opcji w kodzie zamówieniowym lub od ustawień urządzenia

10.5.3 Ustawianie czujnika

Podmenu **Ustaw. czujnika** zawiera parametry odnoszące się do funkcjonalności czujnika.

Nawigacja

„Ustawienia” menu → Ustawienia zaawansowane → Ustawienie czujnika

▶ Ustawienie czujnika	
Kierunek montażu	→ 138
▶ Ustawienie punktu zerowego	
	→ 138

Przegląd parametrów wraz z krótkim opisem

Parametr	Opis	Wybór	Ustawienia fabryczne
Kierunek montażu	Wprowadź wskaźnik kierunku przepływu odpowiedni do kierunku strzałki na czujniku.	<ul style="list-style-type: none"> ■ Przepływ zgodny ze strzałką ■ Przepływ przeciwny strzałce 	Przepływ zgodny ze strzałką

Ustawienie punktu zerowego

Wszystkie przepływomierze są kalibrowane metodami opartymi na najnowszej technologii. Kalibracja jest wykonywana w warunkach odniesienia → 218. Z tego powodu, przepływomierz z reguły nie wymaga kalibracji punktu zerowego na obiekcie.

Kalibracja punktu zerowego zalecana jest jedynie w szczególnych przypadkach:

- Dla uzyskania najwyższej dokładności, nawet przy bardzo małych wartościach przepływu.
- W ekstremalnych warunkach procesu (np. bardzo wysokie temperatury lub medium o wysokiej lepkości).

Nawigacja

„Ustawienia” menu → Ustawienia zaawansowane → Ustawienie czujnika → Ustawienie punktu zerowego

▶ Ustawienie punktu zerowego	
Ustaw punkt zerowy	→ 138
Czynność w toku	→ 138

Przegląd parametrów wraz z krótkim opisem

Parametr	Opis	Wybór / Interfejs użytkownika	Ustawienia fabryczne
Ustaw punkt zerowy	Rozpocznij regulację punktu zerowego.	<ul style="list-style-type: none"> ■ Anuluj ■ Zajęty ■ Błąd ustawiania punktu zerowego ■ Start 	Anuluj
Czynność w toku	Pokazuje postęp procesu.	0 ... 100 %	–

10.5.4 Konfigurowanie licznika

„Licznik 1 ... n” submenu umożliwia konfigurację poszczególnych liczników.

Nawigacja

„Ustawienia” menu → Ustawienia zaawansowane → Licznik 1 ... n

► Licznik 1 ... n	
Przypisz zmienną procesową	→ 140
Jednostka licznika 1 ... n	→ 140
Tryb licznika	→ 141
Tryb awaryjny	→ 141

Przegląd parametrów wraz z krótkim opisem

Parametr	Warunek wstępny	Opis	Wybór	Ustawienia fabryczne
Przypisz zmienną procesową	–	Wybierz zmienną procesową dla sumatora.	<ul style="list-style-type: none"> ▪ Wyłącz ▪ Przepływ masowy ▪ Przepływ objętościowy ▪ Przepływ objętościowy normalizowany ▪ Przepływ masy fazy mierzonej* ▪ Przepływ masy fazy nośnej* ▪ Przepływ objętościowy fazy mierzonej ▪ Przepływ objętościowy fazy nośnej ▪ Przepływ obj. norm. fazy mierzonej ▪ Przep. obj. norm. fazy nośnej ▪ Przepływ GSV ▪ Alternatywny przepływ GSV ▪ Przepływ NSV ▪ Alternatywny NSV ▪ Przepływ objętościowy osadu i wody ▪ Przepływ masowy ropy ▪ Przepływ masowy wody ▪ Przepływ objętościowy ropy ▪ Przepływ objętościowy wody ▪ Przepływ objęt. normalizowany ropy ▪ Przepływ objętościowy normalizowany wody 	Przepływ masowy
Jednostka licznika 1 ... n	<p>W Przypisz zmienną procesową parameter (→  140) w Licznik 1 ... n submenu musi być wybrana jedna z następujących opcji:</p> <ul style="list-style-type: none"> ▪ Przepływ objętościowy ▪ Przepływ masowy ▪ Przepływ objętościowy normalizowany ▪ Przepływ masy fazy mierzonej* ▪ Przepływ masy fazy nośnej* 	Wybierz jednostkę zmiennej procesu dla licznika.	Lista wyboru jednostek	<p>Zależnie od ustawień regionalnych:</p> <ul style="list-style-type: none"> ▪ kg ▪ lb

Parametr	Warunek wstępny	Opis	Wybór	Ustawienia fabryczne
Tryb licznika	<p>W Przypisz zmienną procesową parameter (→ ☰ 140) w Licznik 1 ... n submenu musi być wybrana jedna z następujących opcji:</p> <ul style="list-style-type: none"> ■ Przepływ objętościowy ■ Przepływ masowy ■ Przepływ objętościowy normalizowany ■ Przepływ masy fazy mierzonej* ■ Przepływ masy fazy nośnej* 	Wybierz tryb obliczeń dla licznika.	<ul style="list-style-type: none"> ■ Bilans ■ Suma w przód ■ Suma wstecz 	Bilans
Tryb awaryjny	<p>W Przypisz zmienną procesową parameter (→ ☰ 140) w Licznik 1 ... n submenu musi być wybrana jedna z następujących opcji:</p> <ul style="list-style-type: none"> ■ Przepływ objętościowy ■ Przepływ masowy ■ Przepływ objętościowy normalizowany ■ Przepływ masy fazy mierzonej* ■ Przepływ masy fazy nośnej* 	Określ zachowanie licznika w stanie alarmu.	<ul style="list-style-type: none"> ■ Stop ■ Bieżąca wartość ■ Ostatnia poprawna wartość zmierzona 	Stop

* Widoczność zależy od opcji w kodzie zamówieniowym lub od ustawień urządzenia

10.5.5 Konfiguracja zaawansowanych ustawień wskaźnika

Wskaźnik submenu umożliwia ustawienie wszystkich parametrów konfiguracyjnych wskaźnika.

Nawigacja

„Ustawienia” menu → Ustawienia zaawansowane → Wskaźnik

► Wskaźnik	
Format wyświetlania	→ 143
Wartość wyświetlana 1	→ 144
Wartość 0% na wykresie słupkowym 1	→ 145
Wartość 100% na wykresie słupkowym 1	→ 145
Miejsce dziesiętne 1	→ 145
Wartość wyświetlana 2	→ 146
Miejsce dziesiętne 2	→ 147
Wartość wyświetlana 3	→ 147
Wartość 0% na wykresie słupkowym 3	→ 147
Wartość 100% na wykresie słupkowym 3	→ 147
Miejsce dziesiętne 3	→ 147
Wartość wyświetlana 4	→ 147
Miejsce dziesiętne 4	→ 147
Display language	→ 148
Interwał wyświetlania	→ 148
Opóźnienie wyświetlania	→ 148
Nagłówek	→ 148
Tekst nagłówka	→ 148
Znak dziesiętny	→ 148
Podświetlenie	→ 148

Przegląd parametrów wraz z krótkim opisem

Parametr	Warunek wstępny	Opis	Wybór / Wejście użytkownika	Ustawienia fabryczne
Format wyświetlania	Wskaźnik musi być zamontowany.	Wybierz sposób wyświetlania wartości mierzonych na lokalnym wskaźniku.	<ul style="list-style-type: none">■ 1 wartość, maks. rozmiar■ 1 wartość + 1 bargraf■ 2 wartości■ 1 duża wartość + 2 wartości■ 4 wartości	1 wartość, maks. rozmiar

Parametr	Warunek wstępny	Opis	Wybór / Wejście użytkownika	Ustawienia fabryczne
Wartość wyświetlana 1	Wskaźnik musi być zamontowany.	Wybierz wartość mierzoną do wyświetlenia na wskaźniku lokalnym.	<ul style="list-style-type: none"> ▪ Przepływ masowy ▪ Przepływ objętościowy ▪ Przepływ objętościowy normalizowany ▪ Przepływ masy fazy mierzonej* ▪ Przepływ masy fazy nośnej* ▪ Przepływ objętościowy fazy mierzonej ▪ Przepływ objętościowy fazy nośnej ▪ Przepływ obj. norm. fazy mierzonej ▪ Przep. obj. norm. fazy nośnej ▪ Gęstość ▪ Gęstość odniesienia ▪ Alternatywna gęstość odniesienia ▪ Przepływ GSV ▪ Alternatywny przepływ GSV ▪ Przepływ NSV ▪ Alternatywny NSV ▪ Przepływ objętościowy osadu i wody ▪ Water cut ▪ Gęstość ropy ▪ Gęstość wody ▪ Przepływ masowy ropy ▪ Przepływ masowy wody ▪ Przepływ objętościowy ropy ▪ Przepływ objętościowy wody ▪ Przepływ objęt. normalizowany ropy ▪ Przepływ objętościowy normalizowany wody ▪ Średnia ważona gęstość ▪ Średnia ważona temperatura ▪ Stężenie* ▪ Temperatura ▪ Temperatura osłony wtórnej* ▪ Temperatura elektroniki ▪ Częstotliwość drgań 0 ▪ Amplituda drgań 0* 	Przepływ masowy

Parametr	Warunek wstępny	Opis	Wybór / Wejście użytkownika	Ustawienia fabryczne
			<ul style="list-style-type: none"> ■ Wahania częstotliwości 0 ■ Tłumienie drgań 0 ■ Wahania tłumienia drgań 0 ■ Asymetria sygnału ■ Prąd wzbudzenia 0 ■ Licznik 1 ■ Licznik 2 ■ Licznik 3 ■ Prąd wyjściowy 1 ■ Prąd wyjściowy 2 * ■ Prąd wyjściowy 3 * ■ Prąd wyjściowy 4 * ■ Ciśnienie 	
Wartość 0% na wykresie słupkowym 1	Wskaźnik musi być zamontowany.	Wprowadź wartość 0% dla wyświetlania wykresu słupkowego.	Liczba zmiennoprzecinkowa ze znakiem	Zależnie od ustawień regionalnych: <ul style="list-style-type: none"> ■ 0 kg/h ■ 0 lb/min
Wartość 100% na wykresie słupkowym 1	Wskaźnik musi być zamontowany.	Wprowadź wartość 100% dla wyświetlania wykresu słupkowego.	Liczba zmiennoprzecinkowa ze znakiem	Zależy od ustawień regionalnych i średnicy nominalnej
Miejsce dziesiętne 1	Należy wybrać wartość mierzoną w Wartość wyświetlana 1 parameter.	Wybierz liczbę miejsc dziesiętnych dla wyświetlanych wartości.	<ul style="list-style-type: none"> ■ x ■ x.x ■ x.xx ■ x.xxx ■ x.xxxx 	x.xx

Parametr	Warunek wstępny	Opis	Wybór / Wejście użytkownika	Ustawienia fabryczne
Wartość wyświetlana 2	Wskaźnik musi być zamontowany.	Wybierz wartość mierzoną do wyświetlenia na wskaźniku lokalnym.	<ul style="list-style-type: none"> ■ Brak ■ Przepływ masowy ■ Przepływ objętościowy ■ Przepływ objętościowy normalizowany ■ Przepływ masy fazy mierzonej * ■ Przepływ masy fazy nośnej * ■ Przepływ objętościowy fazy mierzonej ■ Przepływ objętościowy fazy nośnej ■ Przepływ obj. norm. fazy mierzonej ■ Przep. obj. norm. fazy nośnej ■ Gęstość ■ Gęstość odniesienia ■ Alternatywna gęstość odniesienia ■ Przepływ GSV ■ Alternatywny przepływ GSV ■ Przepływ NSV ■ Alternatywny NSV ■ Przepływ objętościowy osadu i wody ■ Water cut ■ Gęstość ropy ■ Gęstość wody ■ Przepływ masowy ropy ■ Przepływ masowy wody ■ Przepływ objętościowy ropy ■ Przepływ objętościowy normalizowany wody ■ Przepływ objęt. normalizowany ropy ■ Przepływ objętościowy wody ■ Średnia ważona gęstość ■ Średnia ważona temperatura ■ Stężenie * ■ Temperatura ■ Temperatura osłony wtórnej * ■ Temperatura elektroniki ■ Częstotliwość drgań 0 ■ Amplituda drgań 0 * 	Brak

Parametr	Warunek wstępny	Opis	Wybór / Wejście użytkownika	Ustawienia fabryczne
			<ul style="list-style-type: none"> ■ Wahania częstotliwości 0 ■ Tłumienie drgań 0 ■ Wahania tłumienia drgań 0 ■ Asymetria sygnału ■ Prąd wzbudzenia 0 ■ Licznik 1 ■ Licznik 2 ■ Licznik 3 ■ Prąd wyjściowy 1 ■ Prąd wyjściowy 2 * ■ Prąd wyjściowy 3 * ■ Prąd wyjściowy 4 * ■ Ciśnienie 	
Miejsce dziesiętne 2	Należy wybrać wartość mierzoną w parametrze Wartość wyświetlana 2 parameter.	Wybierz liczbę miejsc dziesiętnych dla wyświetlanych wartości.	<ul style="list-style-type: none"> ■ x ■ x.x ■ x.xx ■ x.xxx ■ x.xxxx 	x.xx
Wartość wyświetlana 3	Wskaźnik musi być zamontowany.	Wybierz wartość mierzoną do wyświetlenia na wskaźniku lokalnym.	Lista wyboru, patrz Wartość wyświetlana 2 parameter (→ 131)	Brak
Wartość 0% na wykresie słupkowym 3	Musi być wybrana jedna z opcji w Wartość wyświetlana 3 parameter.	Wprowadź wartość 0% dla wyświetlania wykresu słupkowego.	Liczba zmiennoprzecinkowa ze znakiem	Zależnie od ustawień regionalnych: <ul style="list-style-type: none"> ■ 0 kg/h ■ 0 lb/min
Wartość 100% na wykresie słupkowym 3	Musi być wybrana jedna z opcji w Wartość wyświetlana 3 parameter.	Wprowadź wartość 100% dla wyświetlania wykresu słupkowego.	Liczba zmiennoprzecinkowa ze znakiem	0
Miejsce dziesiętne 3	Należy wybrać wartość mierzoną w parametrze Wartość wyświetlana 3 parameter.	Wybierz liczbę miejsc dziesiętnych dla wyświetlanych wartości.	<ul style="list-style-type: none"> ■ x ■ x.x ■ x.xx ■ x.xxx ■ x.xxxx 	x.xx
Wartość wyświetlana 4	Wskaźnik musi być zamontowany.	Wybierz wartość mierzoną do wyświetlenia na wskaźniku lokalnym.	Lista wyboru, patrz Wartość wyświetlana 2 parameter (→ 131)	Brak
Miejsce dziesiętne 4	Należy wybrać wartość mierzoną w parametrze Wartość wyświetlana 4 parameter.	Wybierz liczbę miejsc dziesiętnych dla wyświetlanych wartości.	<ul style="list-style-type: none"> ■ x ■ x.x ■ x.xx ■ x.xxx ■ x.xxxx 	x.xx

Parametr	Warunek wstępny	Opis	Wybór / Wejście użytkownika	Ustawienia fabryczne
Display language	Wskaźnik musi być zamontowany.	Wybierz język obsługi.	<ul style="list-style-type: none"> ▪ English * ▪ Deutsch * ▪ Français * ▪ Español * ▪ Italiano * ▪ Nederlands * ▪ Portuguesa * ▪ Polski * ▪ русский язык (Russian) * ▪ Svenska * ▪ Türkçe * ▪ 中文 (Chinese) * ▪ 日本語 (Japanese) * ▪ 한국어 (Korean) * ▪ Bahasa Indonesia * ▪ tiếng Việt (Vietnamese) * ▪ čeština (Czech) * 	English (Alternatywnie zamówiony język obsługi może być ustawiony fabrycznie)
Interwał wyświetlania	Wskaźnik musi być zamontowany.	Ustaw czas wyświetlania cyklicznego wybranych wartości.	1 ... 10 s	5 s
Opóźnienie wyświetlania	Wskaźnik musi być zamontowany.	Ustaw czas reakcji wskaźnika na zmianę wartości mierzonej.	0,0 ... 999,9 s	0,0 s
Nagłówek	Wskaźnik musi być zamontowany.	Wybierz treść nagłówka na wskaźniku lokalnym.	<ul style="list-style-type: none"> ▪ Etykieta urządzenia ▪ Dowolny tekst 	Etykieta urządzenia
Tekst nagłówka	W Nagłówek parametremusi być wybrana Dowolny tekst option.	Wprowadź treść nagłówka.	Maks. 12 znaków w tym litery, cyfry i znaki specjalne (np. @, %, /)	-----
Znak dziesiętny	Wskaźnik musi być zamontowany.	Wybierz separator dziesiętny używany w trakcie wyświetlania wartości liczbowych.	<ul style="list-style-type: none"> ▪ . (kropka) ▪ , (przecinek) 	. (kropka)
Podświetlenie	Spełniony musi być jeden z następujących warunków: <ul style="list-style-type: none"> ▪ Pozycja kodu zam. " Wyświetlacz; obsługa"; opcja F "4-liniowy, podświetlany; touch control" ▪ Pozycja kodu zam. " Wyświetlacz; obsługa"; opcja G "4-liniowy, podświetlany; touch control +WLAN" 	Włącz i wyłącz podświetlenie wskaźnika lokalnego.	<ul style="list-style-type: none"> ▪ Wyłącz ▪ Załącz 	Załącz

* Widoczność zależy od opcji w kodzie zamówieniowym lub od ustawień urządzenia

10.5.6 Konfiguracja WLAN

WLAN Settings submenu zawiera wszystkie parametry niezbędne do konfiguracji WLAN.

Nawigacja

„Ustawienia” menu → Ustawienia zaawansowane → WLAN Settings



▶ Ustawienia WLAN

Adres IP WLAN

→ 📄 149

Typ zabezpieczeń	→ 149
Hasło WLAN	→ 149
Przypisz nazwę SSID	→ 149
Nazwa SSID	→ 149
Wprowadź zmiany	→ 149

Przegląd parametrów wraz z krótkim opisem

Parametr	Warunek wstępny	Opis	Wejście użytkownika / Wybór	Ustawienia fabryczne
Adres IP WLAN	–	Wprowadź adres IP interfejsu WLAN przyrządu.	4. oktet: 0...255 (w danym oktecie)	192.168.1.212
Zabezpieczenia sieci	–	Wybierz typ zabezpieczenia interfejsu WLAN.	<ul style="list-style-type: none"> ▪ Niezabezpieczona ▪ WPA2-PSK ▪ EAP-PEAP with MSCHAPv2 ▪ EAP-PEAP MSCHAPv2 no server authentic. ▪ EAP-TLS 	WPA2-PSK
Hasło WLAN	W Typ zabezpieczeń parameter powinna być wybrana WPA2-PSK option.	Wprowadź hasło sieciowe (8-32 znaków).  Ze względów bezpieczeństwa, klucz sieciowy dostarczony wraz z urządzeniem należy zmienić podczas uruchomienia.	Ciąg złożony z 8 do 32 znaków zawierających cyfry, litery i znaki specjalne	Numer seryjny przyrządu (np. L100A802000)
Przypisz nazwę SSID	–	Wybierz nazwę SSID: TAG lub zdefiniowaną przez użytkownika.	<ul style="list-style-type: none"> ▪ Etykieta urządzenia ▪ Zdefiniowane przez użytkownika 	Zdefiniowane przez użytkownika
Nazwa SSID	<ul style="list-style-type: none"> ▪ W Przypisz nazwę SSID parameter musi być wybrana Definiowane przez użytkownika option. ▪ W Tryb WLAN parameter musi być wybrana Punkt dostępu WLAN option. 	Wprowadź nazwę SSID.  Identyfikator SSID zdefiniowany przez użytkownika musi być unikatowy. Jeśli dla różnych urządzeń jest zdefiniowany jednakowy identyfikator SSID, wystąpi kolizja.	Maks. 32-cyfrowy ciąg znaków złożony z liter, cyfr i znaków specjalnych	EH_nazwa urządzenia_ostatnie 7 cyfr numeru seryjnego (np. EH_Promass_500_A 802000)
Wprowadź zmiany	–	Wprowadź zmiany ustawień WLAN.	<ul style="list-style-type: none"> ▪ Anuluj ▪ Ok 	Anuluj

10.5.7 Zarządzanie konfiguracją

Po uruchomieniu przyrządu istnieje możliwość zapisania aktualnej konfiguracji przyrządu, lub przywrócenia jego ostatnich, poprawnych ustawień.

Do tego służy **Zarządzanie konfiguracją przyrządu** parameter oraz opcje wybierane w **Konfiguracja kopii** submenu.

Nawigacja

„Ustawienia” menu → Ustawienia zaawansowane → Konfiguracja kopii

► Konfiguracja kopii	
Czas pracy urządzenia	→ 150
Ostatnia kopia zapasowa	→ 150
Zarządzanie konfiguracją przyrządu	→ 150
Stan kopii zapasowej	→ 150
Wynik porównania	→ 150

Przegląd parametrów wraz z krótkim opisem

Parametr	Opis	Interfejs użytkownika / Wybór	Ustawienia fabryczne
Czas pracy urządzenia	Wskazuje czas pracy urządzenia.	Dni (d), godziny (h), minuty (m) i sekundy (s)	–
Ostatnia kopia zapasowa	Pokazuje kiedy dokonano ostatniej kopii zapasowej w HistoROM.	Dni (d), godziny (h), minuty (m) i sekundy (s)	–
Zarządzanie konfiguracją przyrządu	Wybierz operację na danych zapisanych w HistoROM.	<ul style="list-style-type: none"> ■ Anuluj ■ Wykonaj kopię zapasową ■ Przywróć ■ Porównaj ■ Usuń kopię zapasową 	Anuluj
Stan kopii zapasowej	Wskazuje status zapisu lub odtwarzania danych.	<ul style="list-style-type: none"> ■ Brak ■ Trwa zapisywanie ■ Trwa przywracanie ■ Trwa usuwanie ■ Trwa porównywanie ■ Błąd przywracania ■ Kopia nieudana 	Brak
Wynik porównania	Porównanie aktualnych parametrów przyrządu z zapisanymi w HistoRom.	<ul style="list-style-type: none"> ■ Ustawienia jednakowe ■ Ustawienia różne ■ Brak kopii zapasowej ■ Kopia zapasowa jest uszkodzona ■ Nie sprawdzono ■ Wersja niezgodna 	Nie sprawdzono

Zakres funkcji „Zarządzanie konfiguracją przyrządu” parameter

Opcje	Opis
Anuluj	Wyjście z parametru, żadna operacja nie jest wykonywana.
Wykonaj kopię zapasową	Kopia zapasowa aktualnej konfiguracji przyrządu zapisanej w module HistoROM jest zapisywana w pamięci przyrządu. Kopia zapasowa zawiera dane przetwornika.
Przywróć	Do modułu HistoROM przyrządu przywracana jest ostatnia kopia zapasowa konfiguracji przyrządu, zapisana w w pamięci przyrządu. Kopia zapasowa zawiera dane przetwornika.

Opcje	Opis
Porównaj	Konfiguracja przyrządu zapisana w pamięci przyrządu jest porównywana z aktualną konfiguracją zapisaną w pamięci HistoROM.
Usuń kopię zapasową	Kopia zapasowa konfiguracji przyrządu jest kasowana z pamięci przyrządu.

 *Zapis kopii zapasowej w pamięci HistoROM*
HistoROM to nieulotna pamięć przyrządu typu EEPROM.

 Podczas wykonywania tej operacji konfiguracja nie może być edytowana za pomocą wskaźnika a na wskaźniku wyświetlany jest komunikat o postępie.

10.5.8 Parametry służące do administracji

Administracja submenu zawiera wszystkie parametry, które mogą być wykorzystane do celów administracji urządzeniem.

Nawigacja

„Ustawienia” menu → Ustawienia zaawansowane → Administracja

▶ Administracja		
▶ Określ kod dostępu		→ 151
▶ Kasowanie kodu dostępu		→ 152
Reset ustawień		→ 152

Parametr umożliwiający definiowanie kodu dostępu

Nawigacja

„Ustawienia” menu → Ustawienia zaawansowane → Administracja → Określ kod dostępu

▶ Określ kod dostępu		
Określ kod dostępu		→ 151
Potwierdź kod dostępu		→ 151

Przegląd parametrów wraz z krótkim opisem

Parametr	Opis	Wejście użytkownika
Określ kod dostępu	Ogranicz możliwość zapisu parametrów aby zabezpieczyć urządzenie przed wprowadzeniem przypadkowych zmian.	Maks. 16-cyfrowy ciąg znaków złożony z liter, cyfr i znaków specjalnych
Potwierdź kod dostępu	Potwierdź wprowadzony kod dostępu.	Maks. 16-cyfrowy ciąg znaków złożony z liter, cyfr i znaków specjalnych

Parametr umożliwiający kasowanie kodu dostępu**Nawigacja**

„Ustawienia” menu → Ustawienia zaawansowane → Administracja → Kasowanie kodu dostępu

▶ Kasowanie kodu dostępu	
Czas pracy urządzenia	→ 152
Kasowanie kodu dostępu	→ 152

Przegląd parametrów wraz z krótkim opisem

Parametr	Opis	Interfejs użytkownika / Wejście użytkownika	Ustawienia fabryczne
Czas pracy urządzenia	Wskazuje czas pracy urządzenia.	Dni (d), godziny (h), minuty (m) i sekundy (s)	–
Kasowanie kodu dostępu	<p>Przywróć kod dostępu do ustawień fabrycznych.</p> <p> Aby uzyskać kod resetu, należy skontaktować się z serwisem Endress+Hauser.</p> <p>Kod resetu można wprowadzić jedynie poprzez:</p> <ul style="list-style-type: none"> ▪ Przeglądarkę internetową ▪ Oprogramowanie DeviceCare, FieldCare (poprzez interfejs serwisowy CDI-RJ45) ▪ Sieć obiektową 	Ciąg znaków złożony z liter, cyfr i znaków specjalnych	0x00

Parametr umożliwiający reset konfiguracji przyrządu**Nawigacja**

„Ustawienia” menu → Ustawienia zaawansowane → Administracja

Przegląd parametrów wraz z krótkim opisem

Parametr	Opis	Wybór	Ustawienia fabryczne
Reset ustawień	Resetowanie konfiguracji przyrządu - całkowite lub częściowe do określonego stanu.	<ul style="list-style-type: none"> ▪ Anuluj ▪ Do ustawień z fazy dostawy urządzenia ▪ Uruchom ponownie urządzenie ▪ Przywróć kopię S-DAT 	Anuluj

10.6 Symulacja

Symulacja submenu umożliwia symulację, w warunkach braku przepływu, wartości różnych zmiennych procesowych i trybu alarmu oraz ciągu sygnałów wyjściowych (testowanie załączania zaworów lub pętli sterowania).

Nawigacja

„Diagnostyka” menu → Symulacja

► Symulacja	
Przypisz symulowaną zmienną procesową	→ 154
Wartość symulowana	→ 155
Symulacja wejścia statusu	→ 155
Poziom symulowany	→ 155
Symulacja prądu wejściowego 1 ... n	→ 155
Wartość prądu wejścia 1 ... n	→ 155
Symulacja wyjścia prądowego 1 ... n	→ 155
Wartość prądu wyjściowego 1 ... n	→ 155
Symulacja wyjścia częstotliwościowego 1 ... n	→ 155
Wartość częstotliwości 1 ... n	→ 155
Symulacja wyjścia impulsowego 1 ... n	→ 155
Wartość impulsu 1 ... n	→ 155
Symulacja wyjścia binarnego 1 ... n	→ 155
Status wyjścia binarnego 1 ... n	→ 156
Symulacja wyjścia przekaźnikowego 1 ... n	→ 156
Status wyjścia binarnego 1 ... n	→ 156
Symulacja wyjścia impulsowego	→ 156
Wartość impulsu	→ 156
Symulacja alarmu urządzenia	→ 156
Kategoria zdarzenia diagnostycznego	→ 156
Symulacja zdarzenia diagnostycznego	→ 156

Przegląd parametrów wraz z krótkim opisem

Parametr	Warunek wstępny	Opis	Wybór / Wejście użytkownika / Interfejs użytkownika	Ustawienia fabryczne
Przypisz symulowaną zmienną procesową	-	Wybierz zmienną procesową dla aktywnej symulacji.	<ul style="list-style-type: none"> ■ Wyłącz ■ Przepływ masowy ■ Przepływ objętościowy ■ Przepływ objętościowy normalizowany ■ Przepływ objętościowy fazy mierzonej ■ Przepływ objętościowy fazy nośnej ■ Przepływ obj. norm. fazy mierzonej ■ Przep. obj. norm. fazy nośnej ■ Gęstość ■ Gęstość odniesienia ■ Alternatywna gęstość odniesienia ■ Przepływ GSV ■ Alternatywny przepływ GSV ■ Przepływ NSV ■ Alternatywny NSV ■ Przepływ objętościowy osadu i wody ■ Water cut ■ Gęstość ropy ■ Gęstość wody ■ Przepływ masowy ropy ■ Przepływ masowy wody ■ Przepływ objętościowy ropy ■ Przepływ objętościowy wody ■ Przepływ objęt. normalizowany ropy ■ Przepływ objętościowy normalizowany wody ■ Średnia ważona gęstość ■ Średnia ważona temperatura ■ Temperatura ■ Stężenie * ■ Przepływ masy fazy mierzonej * ■ Przepływ masy fazy nośnej * 	Wyłącz



Parametr	Warunek wstępny	Opis	Wybór / Wejście użytkownika / Interfejs użytkownika	Ustawienia fabryczne
Wartość symulowana	W Przypisz symulowaną zmienną procesową parameter (→ ⓘ 154) musi być wybrana jedna z następujących opcji: <ul style="list-style-type: none"> ▪ Przepływ masowy ▪ Przepływ objętościowy ▪ Przepływ objętościowy normalizowany ▪ Gęstość ▪ Gęstość odniesienia ▪ Temperatura ▪ Stężenie* ▪ Przepływ masy fazy mierzonej* ▪ Przepływ masy fazy nośnej* 	Podaj wartość dla symulowanej zmiennej.	Zależy od wybranej zmiennej procesowej	0
Symulacja wejścia statusu	–	Zał./Wył. symulację wejścia statusu.	<ul style="list-style-type: none"> ▪ Wyłącz ▪ Załącz 	Wyłącz
Poziom symulowany	W Symulacja wejścia statusu parameter musi być wybrana Załącz option.	Wybierz poziom sygnału dla symulacji wejścia statusu.	<ul style="list-style-type: none"> ▪ Duża ▪ Mała 	Duża
Symulacja prądu wejściowego 1 ... n	–	Służy do włączenia/wyłączenia funkcji symulacji prądu wejściowego.	<ul style="list-style-type: none"> ▪ Wyłącz ▪ Załącz 	Wyłącz
Wartość prądu wejścia 1 ... n	W Symulacja prądu wejściowego 1 ... n parameter musi być wybrana Załącz option.	Służy do wprowadzenia wartości symulowanej.	0 ... 22,5 mA	0 mA
Symulacja wyjścia prądowego 1 ... n	–	Zał./Wył. symulację wyjścia prądowego.	<ul style="list-style-type: none"> ▪ Wyłącz ▪ Załącz 	Wyłącz
Wartość prądu wyjściowego 1 ... n	W Symulacja wyjścia prądowego 1 ... n parameter musi być wybrana opcja Załącz option.	Podaj symulowaną wartość prądu.	3,59 ... 22,5 mA	3,59 mA
Symulacja wyjścia częstotliwościowego 1 ... n	W Tryb pracy parameter musi być wybrana Częstotliwość option.	Załącz/wyłącz symulację wyjścia częstotliwościowego.	<ul style="list-style-type: none"> ▪ Wyłącz ▪ Załącz 	Wyłącz
Wartość częstotliwości 1 ... n	W Symulacja wyjścia częstotliwościowego 1 ... n parameter musi być wybrana Załącz option.	Wprowadź częstotliwość symulowaną.	0,0 ... 12 500,0 Hz	0,0 Hz
Symulacja wyjścia impulsowego 1 ... n	W Tryb pracy parameter musi być wybrana Impuls option.	Załączenie/Wyłączenie symulacji wyjścia impulsowego.  Po wybraniu Wartość stała option: Szerokość impulsu parameter (→ ⓘ 113) służy do zdefiniowania czasu trwania impulsu wyjściowego.	<ul style="list-style-type: none"> ▪ Wyłącz ▪ Wartość stała ▪ Odliczanie 	Wyłącz
Wartość impulsu 1 ... n	W Symulacja wyjścia impulsowego 1 ... n parameter musi być wybrana Odliczanie option.	Wprowadź ilość symulowanych impulsów.	0 ... 65 535	0
Symulacja wyjścia binarnego 1 ... n	W Tryb pracy parameter musi być wybrana Przełącz option.	Zał./Wył. symulacji wyjścia binarnego.	<ul style="list-style-type: none"> ▪ Wyłącz ▪ Załącz 	Wyłącz

Parametr	Warunek wstępny	Opis	Wybór / Wejście użytkownika / Interfejs użytkownika	Ustawienia fabryczne
Status wyjścia binarnego 1 ... n	–	Wybierz status wyjścia binarnego do symulacji.	<ul style="list-style-type: none"> ▪ Otwarty ▪ Zamknięty 	Otwarty
Symulacja wyjścia przekaźnikowego 1 ... n	–	Zał./Wyl. symulację wyjścia przekaźnikowego.	<ul style="list-style-type: none"> ▪ Wyłącz ▪ Załącz 	Wyłącz
Status wyjścia binarnego 1 ... n	W Symulacja wyjścia binarnego 1 ... n parameter musi być wybrana Załącz option.	Wybierz status wyjścia przekaźnikowego do symulacji.	<ul style="list-style-type: none"> ▪ Otwarty ▪ Zamknięty 	Otwarty
Symulacja wyjścia impulsowego	–	Załączenie/Wyłączenie symulacji wyjścia impulsowego.  Po wybraniu Wartość stała option: Szerokość impulsu parameter służy do zdefiniowania czasu trwania impulsu wyjściowego.	<ul style="list-style-type: none"> ▪ Wyłącz ▪ Wartość stała ▪ Odliczanie 	Wyłącz
Wartość impulsu	W Symulacja wyjścia impulsowego parameter musi być wybrana Odliczanie option.	Załączenie/Wyłączenie symulacji wyjścia impulsowego.	0 ... 65 535	0
Symulacja alarmu urządzenia	–	Zał./Wyl. alarm.	<ul style="list-style-type: none"> ▪ Wyłącz ▪ Załącz 	Wyłącz
Kategoria zdarzenia diagnostycznego	–	Służy do wyboru kategorii zdarzenia diagnostycznego.	<ul style="list-style-type: none"> ▪ Czujnik ▪ Elektronika ▪ Konfiguracja ▪ Proces 	Proces
Symulacja zdarzenia diagnostycznego	–	Wybierz zdarzenie diagnostyczne do symulacji.	<ul style="list-style-type: none"> ▪ Wyłącz ▪ Lista wyboru zdarzeń diagnostycznych (zależy od wybranej kategorii) 	Wyłącz
Interwał zapisu danych	–	Określenie interwału rejestracji tlog. Wartość określa odstęp czasowy pomiędzy poszczególnymi danymi w pamięci.	1,0 ... 3 600,0 s	–

* Widoczność zależy od opcji w kodzie zamówieniowym lub od ustawień urządzenia

10.7 Zabezpieczenie ustawień przed nieuprawnionym dostępem

Istnieją następujące możliwości zabezpieczenia konfiguracji przyrządu przed przypadkową zmianą:



- Zabezpieczenie dostępu do parametrów za pomocą kodu dostępu →  157
- Zabezpieczenie dostępu do menu obsługi lokalnej za pomocą blokady przycisków →  74
- Zabezpieczenie dostępu do przyrządu za pomocą przełącznika blokady zapisu →  158

10.7.1 Blokada za pomocą kodu dostępu



Skutki zabezpieczenia dostępu za pomocą kodu użytkownika:

- Parametry konfiguracyjne przepływomierza są zablokowane, dzięki czemu nie można ich już zmienić za pomocą przycisków obsługi.
- Niemożliwy jest dostęp do przyrządu ani do jego parametrów konfiguracyjnych poprzez przeglądarkę internetową.
- Niemożliwy jest dostęp do przyrządu ani do jego parametrów konfiguracyjnych za pomocą oprogramowania FieldCare ani DeviceCare (poprzez interfejs serwisowy CDI-RJ45).

Definiowanie kodu dostępu za pomocą wskaźnika lokalnego

1. Wybrać **Określ kod dostępu** parameter (→  151).
2. Wybrać maks. 16-cyfrowy ciąg znaków złożony z liter, cyfr i znaków specjalnych jako kod dostępu.
3. W**Potwierdź kod dostępu** parameter (→  151) wprowadzić ponownie kod dostępu, celem potwierdzenia.
 - ↳ Wszystkie parametry zabezpieczone przed zapisem są poprzedzone ikoną .

Jeśli w oknie nawigacji i edycji przez 10 minut nie zostanie naciśnięty żaden przycisk, blokada parametrów zostanie włączona automatycznie. Jeśli użytkownik powróci z okna nawigacji i edycji do trybu wyświetlania wartości mierzonej, po 60 s następuje automatyczne włączenie blokady parametrów.

-  ▪ Jeśli blokada zapisu jest aktywowana za pomocą kodu dostępu, może ona być wyłączona tylko po podaniu tego kodu . →  73
- Typ aktualnie zalogowanego użytkownika jest wyświetlany na wskaźniku w parametrze →  73 **Status dostępu** parameter. Ścieżka menu: Obsługa → Status dostępu





Parametry, które zawsze mogą być zmieniane za pomocą wskaźnika lokalnego

Funkcja zabezpieczenia przed zapisem za pomocą wskaźnika lokalnego nie obejmuje niektórych parametrów niemających wpływu na pomiar. Pomimo ustawienia kodu dostępu, parametry te można zawsze zmienić nawet wtedy, gdy inne parametry są zablokowane.

	Parametry konfiguracyjne wskaźnika	Parametry konfiguracyjne licznika
	↓	↓
Language	Format wyświetlania	Obsługa licznika
	Kontrast wskazań	Nastawa wstępna
	Interwał wyświetlania	Kasuj wszystkie liczniki

Definiowanie kodu dostępu za pomocą przeglądarki internetowej

1. Wybrać **Określ kod dostępu** parameter (→  151).
2. Wybrać maks. 16-cyfrową liczbę jako kod dostępu.



3. W **Potwierdź kod dostępu** parameter (→  151) wprowadzić ponownie kod dostępu, celem potwierdzenia.
 - ↳ W przeglądarce otwiera się strona logowania.
-  Jeśli w ciągu 10 minut nie zostanie wykonane żadne działanie, następuje powrót do strony logowania przeglądarki.
- 
 - Jeśli blokada zapisu jest aktywowana za pomocą kodu dostępu, może ona być wyłączona tylko po podaniu tego kodu .→  73
 - Typ aktualnie zalogowanego użytkownika jest wskazywany w parametrze **Status dostępu** parameter. Ścieżka menu: Obsługa → Status dostępu

Resetowanie kodu dostępu

W razie zagubienia kodu dostępu, można go zresetować i przywrócić kod ustawiony fabrycznie. W tym celu należy wprowadzić kod resetu. Kod dostępu można potem zdefiniować ponownie.

Za pomocą przeglądarki internetowej, oprogramowania FieldCare, DeviceCare (poprzez interfejs serwisowy CDI-RJ45), sieci obiektowej

 Aby uzyskać kod resetu, należy skontaktować się z serwisem Endress+Hauser.

1. Wybrać **Kasowanie kodu dostępu** parameter (→  152).
2. Wprowadzić kod resetu.
 - ↳ Przywrócony został fabryczny kod dostępu **0000**. Można go teraz ponownie zdefiniować .→  157

10.7.2 Blokada zapisu za pomocą przełącznika blokady zapisu

W przeciwieństwie do blokady zapisu za pomocą kodu użytkownika, pozwala on na zablokowanie możliwości zmiany wszystkich parametrów w menu obsługi, za wyjątkiem „**Kontrast wskazań**” parameter.

Parametry są wtedy dostępne w trybie tylko do odczytu i nie można ich edytować (z wyjątkiem „**Kontrast wskazań**” parameter):

- Za pomocą wskaźnika
- Poprzez interfejs HART

Proline 500 – wersja z komunikacją cyfrową

OSTRZEŻENIE

Nie stosować nadmiernego momentu dokręcenia śrub mocujących!

Ryzyko zniszczenia plastikowej obudowy przetwornika.

- ▶ Śruby mocujące należy dokręcać zachowując odpowiedni moment dokręcenia:
2 Nm (1,5 lbf ft)

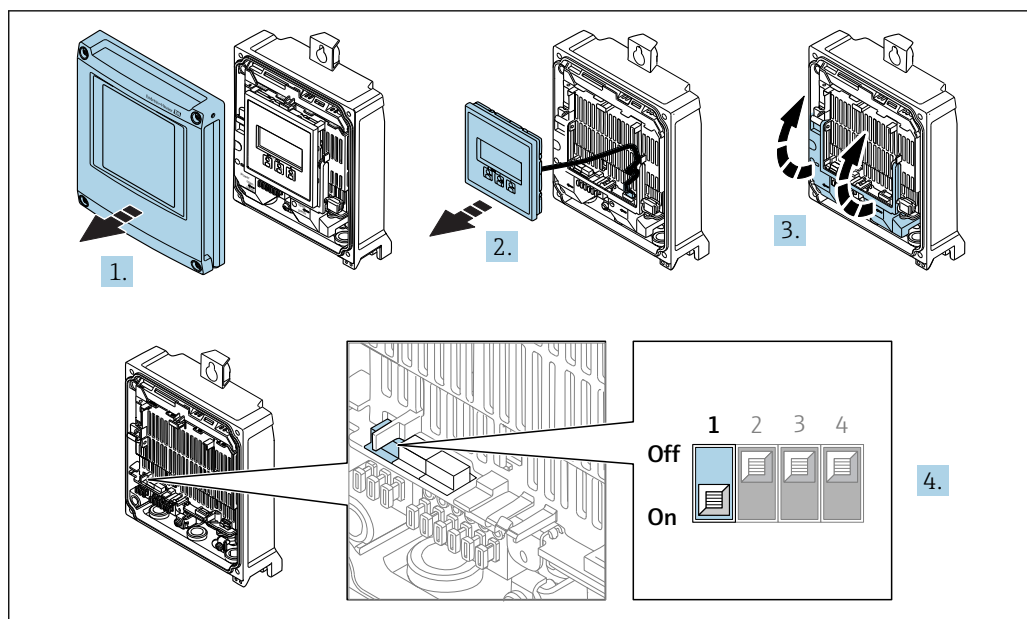

A0029673

1. Otworzyć pokrywę obudowy.
2. Wymontować wskaźnik.
3. Unieść pokrywę listwy zaciskowej.
4. Ustawienie przełącznika blokady zapisu (WP) w głównym module elektroniki w pozycji **ON** powoduje włączenie sprzętowej blokady zapisu.
 - ↳ W **Stan blokady** parameter wyświetlana jest **Blokada sprzętu** option → 161. Dodatkowo, w oknie wskazywania wartości mierzonej w nagłówku oraz w widoku nawigacji po menu, przed parametrami wyświetlana jest ikona .

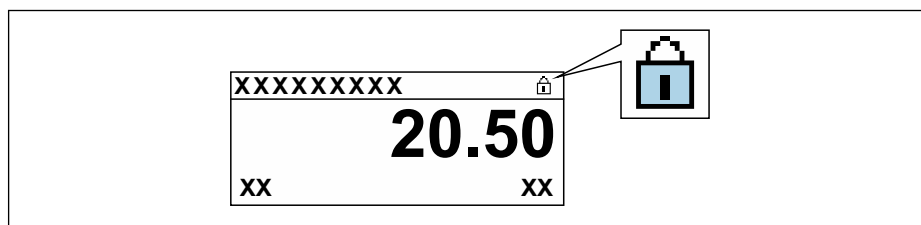

A0029425

5. Ustawienie przełącznika blokady zapisu (WP) w głównym module elektroniki w pozycji **OFF** (ustawienie fabryczne) powoduje wyłączenie sprzętowej blokady zapisu.
 - ↳ W **Stan blokady** parameter nie jest wyświetlana żadna opcja → 161. W oknie wskazywania wartości mierzonej w nagłówku oraz w widoku nawigacji po menu, znika ikona .

Proline 500

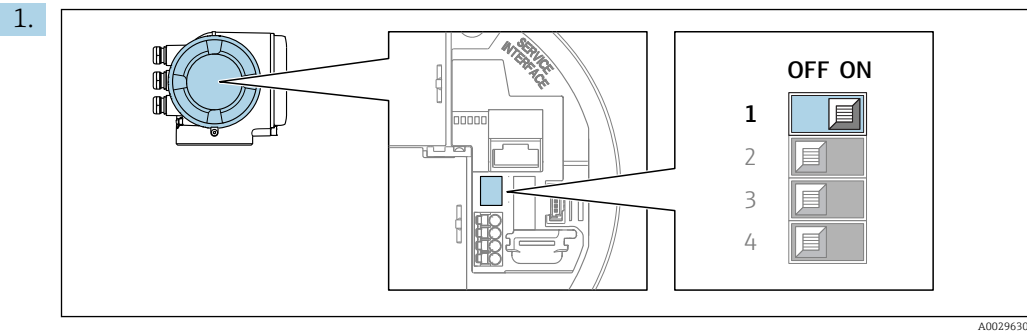

Ustawienie przełącznika blokady zapisu (WP) w głównym module elektroniki w pozycji **ON** powoduje włączenie sprzętowej blokady zapisu.

- ↳ W **Stan blokady** parameter wyświetlana jest **Blokada sprzętu** option → 161. Dodatkowo, w oknie wskazywania wartości mierzonej w nagłówku oraz w widoku nawigacji po menu, przed parametrami wyświetlana jest ikona .

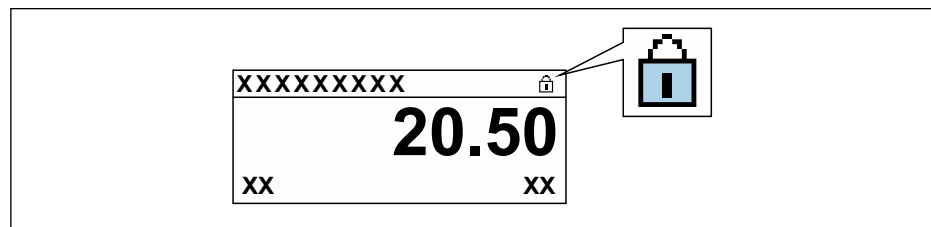

2. Ustawienie przełącznika blokady zapisu (WP) w głównym module elektroniki w pozycji **OFF** (ustawienie fabryczne) powoduje wyłączenie sprzętowej blokady zapisu.
- ↳ W **Stan blokady** parameter nie jest wyświetlana żadna opcja → 161. W oknie wskazywania wartości mierzonej w nagłówku oraz w widoku nawigacji po menu, znika ikona  przed parametrami.

11 Obsługa

11.1 Odczyt stanu blokady urządzenia

Sygnalizacja aktywnej blokady zapisu: **Stan blokady** parameter

Obsługa → Stan blokady

Zakres funkcji „Stan blokady” parameter

Opcje	Opis
Brak	Stan blokady jest wyświetlany w Status dostępu parameter → 73. Wskazanie wyświetlane jest tylko na wskaźniku lokalnym.
Blokada sprzętu	Włączona jest sprzętowa blokada zapisu mikroprzełącznikiem na płycie głównej. Służy on do włączenia blokady zapisu parametrów (np. za pomocą przycisków lub oprogramowania narzędziowego) .
Blokada zgodnie z SIL	Włączony tryb SIL. W tym trybie zapis parametrów (np. za pomocą przycisków lub oprogramowania narzędziowego) jest niemożliwy.
Blokada okresowa	Dostęp do zapisu parametrów jest chwilowo zablokowany z powodu będących w toku procesów wewnętrznych (np. wysyłania/pobierania danych, resetu itd.). Parametry będzie można zmieniać po zakończeniu procesu.

11.2 Wybór języka obsługi

 Szczegółowe informacje:

- Dotyczące konfiguracji języka obsługi → 96
- Informacje dotyczące języków obsługi dostępnych dla danego przyrządu → 229

11.3 Konfigurowanie wskaźnika

Szczegółowe informacje:

- Ustawienia podstawowe wskaźnika → 127
- Ustawienia zaawansowane wskaźnika → 142

11.4 Odczyt wartości mierzonych

Wartości mierzone submenu umożliwia odczyt wszystkich wartości zmierzonych.

Nawigacja

„Diagnostyka” menu → Wartości mierzone

► Wartości mierzone	
► Zmienne mierzone	→ 162
► Wartości wejściowe	→ 164
► Wartości wyjściowe	→ 166
► Licznik	→ 164

11.4.1 „Zmienne mierzone” submenu

Zmienne mierzone submenu zawiera wszystkie parametry niezbędne do wskazywania bieżących wartości mierzonych dla każdej zmiennej procesowej.







Nawigacja





„Diagnostyka” menu → Wartości mierzone → Zmienne mierzone

► Zmienne mierzone	
Przepływ masowy	→ 162
Przepływ objętościowy	→ 162
Przepływ objętościowy normalizowany	→ 163
Gęstość	→ 163
Gęstość odniesienia	→ 163
Temperatura	→ 163
Ciśnienie	→ 163
Stężenie	→ 163
Przepływ masy fazy mierzonej	→ 164
Przepływ masy fazy nośnej	→ 164

Przegląd parametrów wraz z krótkim opisem

Parametr	Warunek wstępny	Opis	Interfejs użytkownika
Przepływ masowy	–	Na wskaźniku wyświetlana jest aktualna wartość mierzona przepływu masowego. <i>Zależność</i> Jednostka jest ustawiana zgodnie z jednostką wybraną w Jednostka przepływu masowego parameter (→ 99).	Liczba zmiennoprzecinkowa ze znakiem
Przepływ objętościowy	–	Na wskaźniku wyświetlana jest aktualna wartość obliczona przepływu objętościowego. <i>Zależność</i> Jednostka jest ustawiana zgodnie z jednostką wybraną w Jednostka przepływu objętościowego parameter (→ 99).	Liczba zmiennoprzecinkowa ze znakiem

Parametr	Warunek wstępny	Opis	Interfejs użytkownika
Przepływ objętościowy normalizowany	–	Na wskaźniku wyświetlana jest bieżąca wartość obliczonego przepływu objętościowego normalizowanego. <i>Zależność</i> Jednostka jest ustawiana zgodnie z jednostką wybraną w Jedn.przepływ.objęt. normalizowany parameter (→  99).	Liczba zmiennoprzecinkowa ze znakiem
Gęstość	–	Pokazuje aktualnie mierzoną gęstość. <i>Zależność</i> Jednostka jest ustawiana zgodnie z jednostką wybraną w Jednostka gęstości parameter (→  99).	Liczba zmiennoprzecinkowa ze znakiem
Gęstość odniesienia	–	Na wskaźniku wyświetlana jest aktualna wartość obliczona gęstości odniesienia. <i>Zależność</i> Jednostka jest ustawiana zgodnie z jednostką wybraną w Jednostka gęstości odniesienia parameter (→  100).	Liczba zmiennoprzecinkowa ze znakiem
Temperatura	–	Pokazuje aktualnie mierzoną temperaturę medium. <i>Zależność</i> Jednostka jest ustawiana zgodnie z jednostką wybraną w Jednostka temperatury parameter (→  100).	Liczba zmiennoprzecinkowa ze znakiem
Ciśnienie	–	Na wskaźniku wyświetlana jest stała wartość ciśnienia lub wartość ciśnienia mierzonego przez czujnik zewnętrzny. <i>Zależność</i> Jednostka jest ustawiana zgodnie z jednostką wybraną w Jednostka ciśnienia parameter (→  100).	Liczba zmiennoprzecinkowa ze znakiem
Stężenie	Dla pozycji kodu zam.: "Pakiet aplikacji", opcja ED "Pomiar stężenia"  Do wyświetlenia aktualnie aktywnych opcji oprogramowania służy Przegląd aktywnych opcji oprogramowania parameter.	Na wskaźniku wyświetlana jest aktualna wartość obliczona stężenia. <i>Zależność</i> Jednostka jest ustawiana zgodnie z jednostką wybraną w Jednostka stężenia parameter.	Liczba zmiennoprzecinkowa ze znakiem



Parametr	Warunek wstępny	Opis	Interfejs użytkownika
Przepływ masy fazy mierzonej	Spełnione muszą być następujące warunki: <ul style="list-style-type: none"> ▪ Pozycja kodu zam. "Pakiet aplikacji", opcja ED "Pomiar stężenia" ▪ W Jednostka stężenia parameter musi być wybrana WT-% option lub User conc. option. <p> Do wyświetlenia aktualnie aktywnych opcji oprogramowania służy Przegląd aktywnych opcji oprogramowania parameter.</p>	Na wskaźniku wyświetlana jest aktualnie zmierzona wartość przepływu masowego fazy mierzonej. <i>Zależność</i> Jednostka jest ustawiana zgodnie z jednostką wybraną w Jednostka przepływu masowego parameter (→  99).	Liczba zmiennoprzecinkowa ze znakiem
Przepływ masy fazy nośnej	Spełnione muszą być następujące warunki: <ul style="list-style-type: none"> ▪ Pozycja kodu zam. "Pakiet aplikacji", opcja ED "Pomiar stężenia" ▪ W Jednostka stężenia parameter musi być wybrana WT-% option lub User conc. option. <p> Do wyświetlenia aktualnie aktywnych opcji oprogramowania służy Przegląd aktywnych opcji oprogramowania parameter.</p>	Na wskaźniku wyświetlana jest aktualna wartość zmierzona przepływu masowego fazy nośnej. <i>Zależność</i> Jednostka jest ustawiana zgodnie z jednostką wybraną w Jednostka przepływu masowego parameter (→  99).	Liczba zmiennoprzecinkowa ze znakiem

11.4.2 „Licznik” submenu



Licznik submenu zawiera wszystkie parametry niezbędne do wskazywania bieżących wartości zmiennych mierzonych przez każdy licznik.

Nawigacja

„Diagnostyka” menu → Wartości mierzone → Licznik

▶ Licznik	
Stan licznika 1 ... n	→  164
Przepełnienie licznika 1 ... n	→  164

Przegląd parametrów wraz z krótkim opisem

Parametr	Warunek wstępny	Opis	Interfejs użytkownika
Stan licznika 1 ... n	W parametrze Przypisz zmienną procesową parameter (→  140) w Licznik 1 ... n submenumusi być wybrana jedna ze zmiennych procesowych.	Wyświetlany jest bieżący stan licznika.	Liczba zmiennoprzecinkowa ze znakiem
Przepełnienie licznika 1 ... n	W parametrze Przypisz zmienną procesową parameter (→  140) w Licznik 1 ... n submenumusi być wybrana jedna ze zmiennych procesowych.	Wyświetla aktualne ustawienie przepełnienia danego licznika.	Liczba całkowita ze znakiem

11.4.3 „Wartości wejściowe” submenu

Wartości wejściowe submenu służy do wskazywania poszczególnych wartości wejściowych.

Nawigacja

„Diagnostyka” menu → Wartości mierzone → Wartości wejściowe

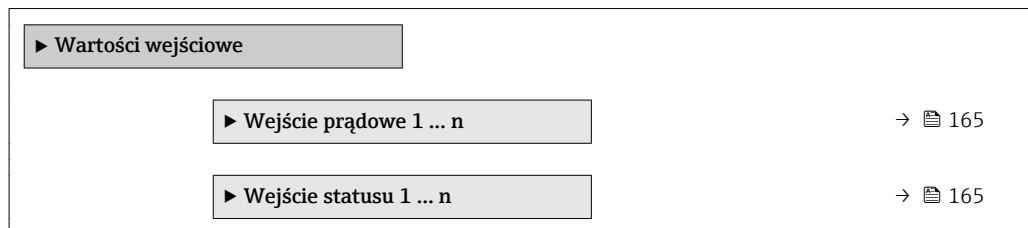
**Wartości wejściowe na wejściu prądowym**

Wejście prądowe 1 ... n submenu zawiera wszystkie parametry niezbędne do wskazywania bieżących wartości zmiennych mierzonych dla każdego wejścia prądowego.

Nawigacja

„Diagnostyka” menu → Wartości mierzone → Wartości wejściowe → Wejście prądowe 1 ... n

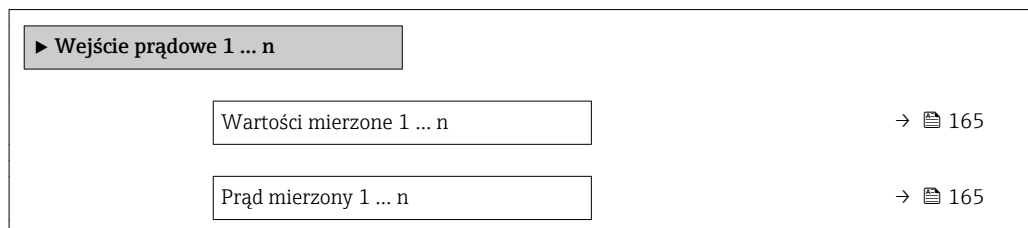
**Przegląd parametrów wraz z krótkim opisem**

Parametr	Opis	Interfejs użytkownika
Wartości mierzone 1 ... n	Wskazanie bieżącej wartości mierzonej na wejściu.	Liczba zmiennoprzecinkowa ze znakiem
Prąd mierzony 1 ... n	Służy do wskazywania wartości zmierzonej na wejściu prądowym.	0 ... 22,5 mA

Wartości wejściowe na wejściu statusu

Wejście statusu 1 ... n submenu zawiera wszystkie parametry niezbędne do wskazywania bieżących wartości zmiennych mierzonych dla każdego wejścia statusu.

Nawigacja

„Diagnostyka” menu → Wartości mierzone → Wartości wejściowe → Wejście statusu 1 ... n

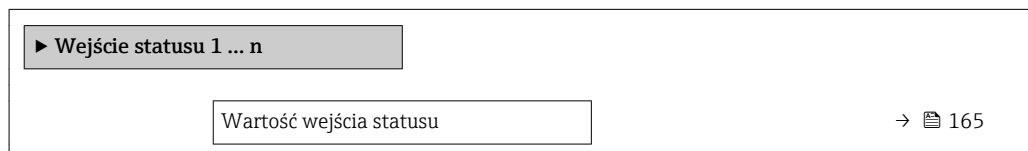
**Przegląd parametrów wraz z krótkim opisem**

Parametr	Opis	Interfejs użytkownika
Wartość wejścia statusu	Pokazuje aktualny poziom sygnału wejściowego.	<ul style="list-style-type: none"> ■ Duża ■ Mała

11.4.4 Wartości wyjściowe

Wartości wyjściowe submenu zawiera wszystkie parametry niezbędne do wskazywania bieżących wartości zmiennych mierzonych przez każdy licznik.

Nawigacja

„Diagnostyka” menu → Wartości mierzone → Wartości wyjściowe

▶ Wartości wyjściowe	
▶ Prąd wyjściowy 1 ... n	→ 166
▶ Wyj. binarne 1 ... n	→ 166
▶ Wyjście przekaźnikowe 1 ... n	→ 167
▶ Podwójne wyj. prądowe	→ 168

Wartości wyjściowe na wyjściu prądowym

Wartość prądu wyjściowego submenu zawiera wszystkie parametry niezbędne do wskazywania bieżących wartości mierzonych dla każdego wyjścia prądowego.

Nawigacja

„Diagnostyka” menu → Wartości mierzone → Wartości wyjściowe → Wartość prądu wyjściowego 1 ... n

▶ Prąd wyjściowy 1 ... n	
Prąd wyjściowy 1 ... n	→ 166
Prąd mierzony 1 ... n	→ 166

Przegląd parametrów wraz z krótkim opisem

Parametr	Opis	Interfejs użytkownika
Prąd wyjściowy 1	Na wskaźniku wyświetlana aktualna obliczona wartość prądu na wyjściu prądowym.	3,59 ... 22,5 mA
Prąd mierzony	Służy do wskazywania aktualnej wartości prądu na wyjściu.	0 ... 30 mA

Wartości wyjściowe dla wyjścia binarnego PFS

Wyj. binarne 1 ... n submenu zawiera wszystkie parametry niezbędne do wskazywania bieżących wartości zmierzonych dla każdego wyjścia binarnego PFS.

Nawigacja

„Diagnostyka” menu → Wartości mierzone → Wartości wyjściowe → Wyj. binarne 1 ... n

▶ Wyj. binarne 1 ... n		
Częstotliwość wyjściowa 1 ... n		→ 167
Wyjście impulsowe 1 ... n		→ 167
Status wyjścia binarnego 1 ... n		→ 167

Przegląd parametrów wraz z krótkim opisem

Parametr	Warunek wstępny	Opis	Interfejs użytkownika
Częstotliwość wyjściowa 1 ... n	W Tryb pracy parametremusi być wybrana Częstotliwość option.	Na wyświetlaczu wyświetlana jest aktualna wartość zmierzona dla wyjścia częstotliwościowego.	0,0 ... 12 500,0 Hz
Wyjście impulsowe 1 ... n	W Tryb pracy parameter musi być wybrana Impuls option.	Wskazanie aktualnej częstotliwości impulsów na wyjściu impulsowym.	Liczba zmiennoprzecinkowa dodatnia
Status wyjścia binarnego 1 ... n	W Tryb pracy parametremusi być wybrana Przełącz option.	Służy do wskazywania aktualnego stanu wyjścia binarnego.	<ul style="list-style-type: none"> ■ Otwarty ■ Zamknięty

Wartości wyjściowe dla wyjścia przekaźnikowego

Wyjście przekaźnikowe 1 ... n submenu zawiera wszystkie parametry niezbędne do wskazywania bieżących wartości zmierzonych na wyjściu przekaźnikowym.

Nawigacja

„Diagnostyka” menu → Wartości mierzone → Wartości wyjściowe → Wyjście przekaźnikowe 1 ... n

▶ Wyjście przekaźnikowe 1 ... n		
Status wyjścia binarnego		→ 167
Cykle przełączania		→ 167
Maks. ilość cykli przełączania		→ 167

Przegląd parametrów wraz z krótkim opisem

Parametr	Opis	Interfejs użytkownika
Status wyjścia binarnego	Wskazuje aktualny stan wyjścia przekaźnikowego.	<ul style="list-style-type: none"> ■ Otwarty ■ Zamknięty
Cykle przełączania	Pokazuje ilość całkowitą cykli przełączania.	Dodatnia liczba całkowita
Maks. ilość cykli przełączania	Pokazuje maksymalną ilość gwarantowanych cykli przełączania.	Dodatnia liczba całkowita

Wartości wyjściowe dla podwójnego wyjścia impulsowego

Podwójne wyj. prądowe submenu zawiera wszystkie parametry niezbędne do wskazywania bieżących wartości zmierzonych dla każdego podwójnego wyjścia impulsowego.

Nawigacja

„Diagnostyka” menu → Wartości mierzone → Wartości wyjściowe → Podwójne wyj. prądowe

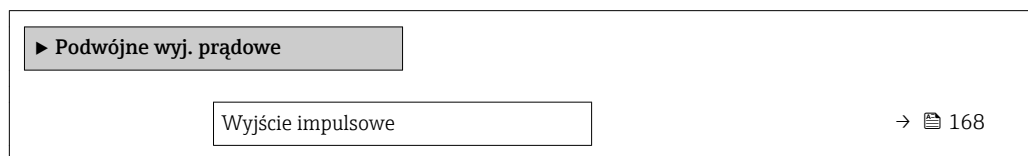

Przegląd parametrów wraz z krótkim opisem

Parametr	Opis	Interfejs użytkownika
Wyjście impulsowe	Aktualna wartość częstotliwości impulsów.	Liczba zmiennoprzecinkowa dodatnia

11.5 Dostosowanie przyrządu do warunków procesu

Dostępne są następujące parametry:

- Ustawienia podstawowe w **Ustawienia** menu (→ 96)
- Ustawienia zaawansowane w **Ustawienia zaawansowane** submenu (→ 135)

11.6 Zerowanie licznika

Do zerowania liczników służy **Obsługa** submenu:



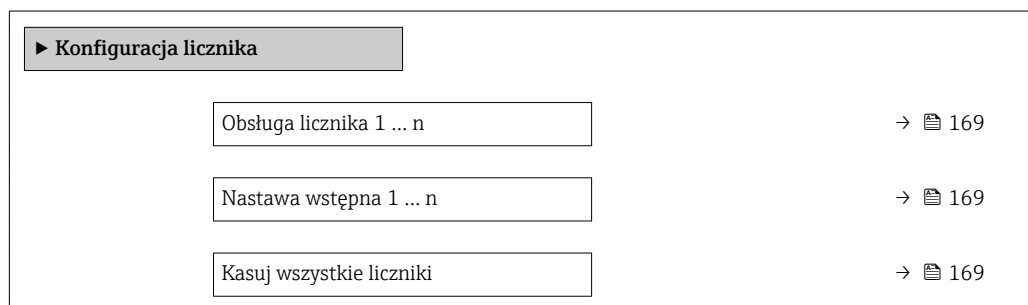

- Obsługa licznika
- Kasuj wszystkie liczniki

Nawigacja

„Obsługa” menu → Konfiguracja licznika



Przegląd parametrów wraz z krótkim opisem

Parametr	Warunek wstępny	Opis	Wybór / Wejście użytkownika	Ustawienia fabryczne
Obsługa licznika 1 ... n	W Przypisz zmienną procesową parameter (→  140) w Licznik 1 ... n submenu musi być wybrana jedna z następujących opcji: <ul style="list-style-type: none"> Przepływ objętościowy Przepływ masowy Przepływ objętościowy normalizowany Przepływ masy fazy mierzonej* Przepływ masy fazy nośnej* 	Kontrola wartości licznika.	<ul style="list-style-type: none"> Sumuj Kasuj + Wstrzymaj Nastawa wstępna + Stop Kasuj + Start Nastawa wstępna + start Wstrzymać 	Sumuj
Nastawa wstępna 1 ... n	W Przypisz zmienną procesową parameter (→  140) w Licznik 1 ... n submenu musi być wybrana jedna z następujących opcji: <ul style="list-style-type: none"> Przepływ objętościowy Przepływ masowy Przepływ objętościowy normalizowany Przepływ masy fazy mierzonej* Przepływ masy fazy nośnej* 	Określ wartość początkową licznika. <i>Zależność</i>  Do ustawienia jednostki licznika dla wybranej zmiennej procesowej służy Jednostka licznika parameter (→  140).	Liczba zmiennoprzecinkowa ze znakiem	Zależnie od ustawień regionalnych: <ul style="list-style-type: none"> 0 kg 0 lb
Kasuj wszystkie liczniki	–	Wyzeruj wszystkie liczniki i uruchom.	<ul style="list-style-type: none"> Anuluj Kasuj + Start 	Anuluj

* Widoczność zależy od opcji w kodzie zamówieniowym lub od ustawień urządzenia

11.6.1 Zakres funkcji „Obsługa licznika” parameter



Opcje	Opis
Sumuj	Uruchomienie lub kontynuacja pracy licznika.
Kasuj + Wstrzymaj	Sumowanie jest zatrzymywane i licznik zostaje wyzerowany.
Nastawa wstępna + Stop	Sumowanie jest zatrzymywane a licznik jest ustawiany na wartość zdefiniowaną w Nastawa wstępna parameter.
Kasuj + Start	Licznik jest zerowany i proces sumowania jest ponownie uruchamiany.
Nastawa wstępna + start	Licznik jest ustawiany na wartość zdefiniowaną w Nastawa wstępna parameter i proces sumowania jest ponownie uruchamiany.
Wstrzymać	Sumowanie jest zatrzymywane.

11.6.2 Zakres funkcji „Kasuj wszystkie liczniki” parameter

Opcje	Opis
Anuluj	Wyjście z parametru, żadna operacja nie jest wykonywana.
Kasuj + Start	Wszystkie liczniki są zerowane i proces sumowania jest ponownie uruchamiany. Powoduje to skasowanie wszystkich zsumowanych do tej pory wartości przepływów.

11.7 Wyświetlanie historii pomiarów

Aby podmenu **Rejestracja danych** submenu było wyświetlane, musi być zainstalowany pakiet **rozszerzony HistoROM** (opcja zamówieniowa). Zawiera ono wszystkie parametry służące do rejestracji historii pomiarów.

-  Dostęp do historii pomiarów jest również możliwy poprzez:
 - Oprogramowanie FieldCare do zarządzania aparaturą obiektową →  86.
 - Przeglądarkę internetową

Zakres funkcji

- Przyrząd umożliwia zapis 1000 wartości mierzonych
- 4 kanały zapisu danych
- Programowany interwał zapisu danych
- Wyświetlanie trendu wartości mierzonych dla każdego kanału w postaci wykresu

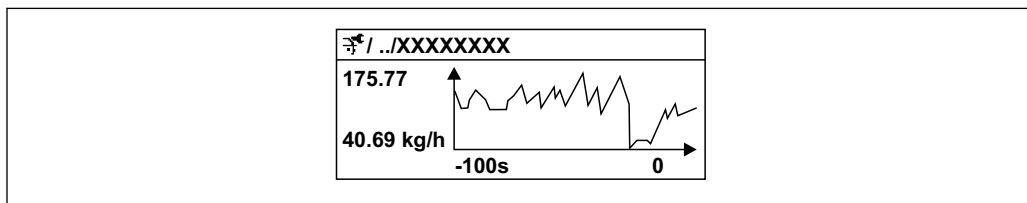









 40 Wykres trendu wartości mierzonej

- Oś X: w zależności od wybranej liczby kanałów, wyświetla od 250 do 1000 wartości mierzonych zmiennej procesowej.
- Oś Y: wyświetla przybliżony zakres wartości mierzonych i na bieżąco dostosowuje go do bieżącego pomiaru.

-  W przypadku zmiany interwału zapisu lub sposobu przyporządkowania zmiennych procesowych do poszczególnych kanałów, dane zostaną skasowane.

Nawigacja







„Diagnostyka” menu → Rejestracja danych

► Rejestracja danych	
Przypisz kanał 1	→  172
Przypisz kanał 2	→  173
Przypisz kanał 3	→  173
Przypisz kanał 4	→  173
Interwał zapisu danych	→  174
Wyczyść zarchiwizowane dane	→  174
Rejestracja danych	→  174
Opóźnienie rejestracji	→  174
Ustawienia rejestracji	→  174

Status rejestracji danych	→ 📄 174
Czas rejestracji	→ 📄 174
▶ Wyświetlanie kanału 1	
▶ Wyświetlanie kanału 2	
▶ Wyświetlanie kanału 3	
▶ Wyświetlanie kanału 4	

Przegląd parametrów wraz z krótkim opisem

Parametr	Warunek wstępny	Opis	Wybór / Wejście użytkownika / Interfejs użytkownika	Ustawienia fabryczne
Przypisz kanał 1	<p>Musi być zainstalowany pakiet Rozszerzony HistoROM.</p> <p> Do wyświetlenia aktualnie aktywnych opcji oprogramowania służy Przegląd aktywnych opcji oprogramowania parameter.</p>	Przypisanie zmiennej procesowej do kanału rejestracji.	<ul style="list-style-type: none"> ▪ Wyłącz ▪ Przepływ masowy ▪ Przepływ objętościowy ▪ Przepływ objętościowy normalizowany ▪ Przepływ masy fazy mierzonej * ▪ Przepływ masy fazy nośnej * ▪ Przepływ objętościowy fazy mierzonej ▪ Przepływ objętościowy fazy nośnej ▪ Przepływ obj. norm. fazy mierzonej ▪ Przep. obj. norm. fazy nośnej ▪ Gęstość ▪ Gęstość odniesienia ▪ Alternatywna gęstość odniesienia ▪ Przepływ GSV ▪ Alternatywny przepływ GSV ▪ Przepływ NSV ▪ Alternatywny NSV ▪ Przepływ objętościowy osadu i wody ▪ Water cut ▪ Gęstość ropy ▪ Gęstość wody ▪ Przepływ masowy ropy ▪ Przepływ masowy wody ▪ Przepływ objętościowy ropy ▪ Przepływ objętościowy wody ▪ Przepływ objęt. normalizowany ropy ▪ Przepływ objętościowy normalizowany wody ▪ Stężenie * ▪ Lepkość dynamiczna ▪ Lepkość kinematyczna ▪ Lepkość dynamiczna skomp. temperaturowo 	Wyłącz

Parametr	Warunek wstępny	Opis	Wybór / Wejście użytkownika / Interfejs użytkownika	Ustawienia fabryczne
			<ul style="list-style-type: none"> ▪ Lepkość kinematyczna skompensowana temp. ▪ Temperatura ▪ Temperatura osłony wtórnej * ▪ Temperatura elektroniki ▪ Częstotliwość drgań 0 ▪ Częstotliwość drgań 1 ▪ Amplituda drgań * ▪ Amplituda drgań 1 ▪ Wahania częstotliwości 0 ▪ Wahania częstotliwości 1 ▪ Tłumienie drgań 0 ▪ Tłumienie drgań 1 ▪ Wahania tłumienia drgań 0 ▪ Wahania tłumienia drgań 1 ▪ Asymetria sygnału ▪ Prąd wzbudzenia 0 ▪ Prąd wzbudzenia 1 ▪ HBSI ▪ Prąd wyjściowy 1 ▪ Prąd wyjściowy 2 * ▪ Prąd wyjściowy 3 * ▪ Prąd wyjściowy 4 * ▪ Ciśnienie 	
Przypisz kanał 2	<p>Musi być zainstalowany pakiet Rozszerzony HistoROM.</p> <p> Do wyświetlenia aktualnie aktywnych opcji oprogramowania służy Przegląd aktywnych opcji oprogramowania parameter.</p>	Służy do przypisania zmiennej procesowej do kanału pomiarowego.	Lista wyboru, patrz opis dla Przypisz kanał 1 parameter (→  172))	Wyłącz
Przypisz kanał 3	<p>Musi być zainstalowany pakiet Rozszerzony HistoROM.</p> <p> Do wyświetlenia aktualnie aktywnych opcji oprogramowania służy Przegląd aktywnych opcji oprogramowania parameter.</p>	Służy do przypisania zmiennej procesowej do kanału pomiarowego.	Lista wyboru, patrz opis dla Przypisz kanał 1 parameter (→  172))	Wyłącz
Przypisz kanał 4	<p>Musi być zainstalowany pakiet Rozszerzony HistoROM.</p> <p> Do wyświetlenia aktualnie aktywnych opcji oprogramowania służy Przegląd aktywnych opcji oprogramowania parameter.</p>	Służy do przypisania zmiennej procesowej do kanału pomiarowego.	Lista wyboru, patrz opis dla Przypisz kanał 1 parameter (→  172))	Wyłącz

Parametr	Warunek wstępny	Opis	Wybór / Wejście użytkownika / Interfejs użytkownika	Ustawienia fabryczne
Interwał zapisu danych	Musi być zainstalowany pakiet rozszerzony HistoROM .	Służy do określenia interwału zapisu danych. Wartość ta określa odstęp czasowy pomiędzy kolejnymi punktami danych w pamięci.	0,1 ... 3 600,0 s	1,0 s
Wyczyść zarchiwizowane dane	Musi być zainstalowany pakiet rozszerzony HistoROM .	Kasowanie wszystkich zarejestrowanych danych.	<ul style="list-style-type: none"> ▪ Anuluj ▪ Wyczyść dane 	Anuluj
Rejestracja danych	–	Służy do wyboru metody zapisu danych.	<ul style="list-style-type: none"> ▪ Nadpisywanie ▪ Nie nadpisywać 	Nadpisywanie
Opóźnienie rejestracji	W Rejestracja danych parameterpowinna być wybrana Nie nadpisywać option.	Służy do wprowadzenia opóźnienia czasowego rejestracji wartości zmierzonych.	0 ... 999 h	0 h
Ustawienia rejestracji	W Rejestracja danych parameterpowinna być wybrana Nie nadpisywać option.	Rozpoczęcie i zatrzymanie zapisu wartości mierzonych.	<ul style="list-style-type: none"> ▪ Brak ▪ Usuń+start ▪ Stop 	Brak
Status rejestracji danych	W Rejestracja danych parameterpowinna być wybrana Nie nadpisywać option.	Na wyświetlaczu wskazywany jest status rejestracji danych.	<ul style="list-style-type: none"> ▪ Wykonane ▪ Opóźnienie aktywne ▪ Aktywny ▪ Zatrzymany 	Wykonane
Czas rejestracji	W Rejestracja danych parameterpowinna być wybrana Nie nadpisywać option.	Na wyświetlaczu wyświetlany jest całkowity czas rejestracji.	Liczba zmiennoprzecinkowa dodatnia	0 s

* Widoczność zależy od opcji w kodzie zamówieniowym lub od ustawień urządzenia

12 Diagnostyka i usuwanie usterek

12.1 Ogólne wskazówki diagnostyczne

Wskaźnik lokalny

Błąd	Możliwe przyczyny	Rozwiązanie
Wyświetlacz ciemny, brak sygnałów wyjściowych	Napięcie zasilające jest niezgodne ze specyfikacją na tabliczce znamionowej.	Zapewnić odpowiednie napięcie zasilania .
Wyświetlacz ciemny, brak sygnałów wyjściowych	Nie zachowano biegunowości.	Zmienić biegunowość.
Wyświetlacz ciemny, brak sygnałów wyjściowych	Brak styku kabli z zaciskami.	Sprawdzić podłączenia kabli i w razie potrzeby poprawić styk.
Wyświetlacz ciemny, brak sygnałów wyjściowych	Błędne podłączenie zacisków do modułu wejść/wyjść. Błędne podłączenie zacisków do głównego modułu elektroniki.	Sprawdzić podłączenie zacisków.
Wyświetlacz ciemny, brak sygnałów wyjściowych	Uszkodzony moduł wejść/wyjść. Uszkodzony główny moduł elektroniki.	Zamówić część zamienną → 202.
Wyświetlacz ciemny, brak sygnałów wyjściowych	Błędne podłączenie wtyku modułu wskaźnika do głównego modułu elektroniki.	Sprawdzić podłączenie i w razie potrzeby poprawić.
Wyświetlacz ciemny, brak sygnałów wyjściowych	Błędne podłączenie przewodu podłączeniowego.	1. Sprawdzić podłączenie przewodu elektrody i w razie potrzeby poprawić styk. 2. Sprawdzić podłączenie przewodu zasilającego cewki i w razie potrzeby poprawić styk.
Wyświetlacz jest ciemny, ale sygnał wyjściowy mieści się w wybranym zakresie	Zbyt duża lub zbyt mała jasność wyświetlacza.	<ul style="list-style-type: none"> ▪ Zwiększyć jasność wyświetlacza poprzez jednoczesne naciśnięcie przycisków \oplus + \boxminus. ▪ Zmniejszyć jasność wyświetlacza poprzez jednoczesne naciśnięcie przycisków \boxminus + \boxplus.
Wyświetlacz jest ciemny, ale sygnał wyjściowy mieści się w wybranym zakresie	Niewłaściwe podłączenie kabla modułu wskaźnika.	Podłączyć odpowiednio wtyczkę do modułu elektroniki i modułu wskaźnika.
Wyświetlacz jest ciemny, ale sygnał wyjściowy mieści się w wybranym zakresie	Uszkodzony moduł wskaźnika.	Zamówić część zamienną → 202.
Czerwony kolor podświetlenia wskaźnika	Wystąpił błąd przyrządu, klasa diagnostyczna: Alarm.	Podjąć działania zaradcze
Wyświetlany tekst na wyświetlaczu jest w niewłaściwym języku.	Ustawiono niewłaściwy język obsługi.	<ol style="list-style-type: none"> 1. Nacisnąć przyciski \boxminus + \oplus przez 2 s (pozycja "home"). 2. Nacisnąć przycisk \boxminus. 3. W Display language parameter (→ 148) wybrać właściwy język obsługi.
Komunikat na wskaźniku lokalnym: "Błąd komunikacji" "Sprawdź elektronikę"	Przerwanie połączenia wskaźnika z modułem elektroniki.	<ul style="list-style-type: none"> ▪ Sprawdzić kabel i wtyk pomiędzy modułem elektroniki a wskaźnikiem. ▪ Zamówić część zamienną → 202.

Sygnały wyjściowe

Błąd	Możliwe przyczyny	Rozwiązanie
Sygnał wyjściowy nie mieści się w ustawionym zakresie	Uszkodzony główny moduł elektroniki.	Zamówić część zamienną → 202
Sygnał wyjściowy nie mieści się w ustawionym zakresie (< 3,6 mA lub > 22 mA)	Uszkodzony główny moduł elektroniki. Uszkodzony moduł wejść/wyjść.	Zamówić część zamienną → 202
Poprawne wskazania wartości na wyświetlaczu, ale błędne sygnały wyjściowe, chociaż mieszczą się w ustawionym zakresie.	Błąd konfiguracji	Sprawdzić i zmienić ustawienia parametrów.
Błędne wyniki pomiarów.	Błąd konfiguracji lub przyrząd zastosowany poza zakresem możliwych ustawień.	1. Sprawdzić i zmienić ustawienia parametrów. 2. Zachować wartości graniczne podane w rozdziale "Dane techniczne".

Dostęp

Błąd	Możliwe przyczyny	Rozwiązanie
Brak uprawnień do zapisu parametrów	Włączona sprzętowa blokada zapisu	Ustawić przełącznik blokady zapisu w głównym module elektroniki w pozycji OFF → 158.
Brak uprawnień do zapisu parametrów	Aktualnie wybrany typ użytkownika ma ograniczone uprawnienia dostępu	1. Sprawdzić typ użytkownika → 73. 2. Wprowadzić odpowiedni kod użytkownika → 73.
Brak połączenia poprzez sieć HART	Brak rezystora komunikacyjnego lub rezystor niewłaściwie zainstalowany.	Zainstalować odpowiednio rezystor komunikacyjny (250 Ω) . Zachować maks. obciążenie → 212.
Brak połączenia poprzez sieć HART	Commubox <ul style="list-style-type: none"> ▪ Niewłaściwie podłączony ▪ Niewłaściwie skonfigurowany ▪ Błędnie zainstalowane sterowniki ▪ Niewłaściwie skonfigurowane złącze USB komputera 	Sprawdzić w dokumentacji modemu Commubox.  FXA195 HART: karta katalogowa TI00404F
Brak połączenia z serwerem WWW	Serwer WWW wyłączony	Za pomocą oprogramowania obsługowego "FieldCare" lub "DeviceCare" sprawdzić, czy funkcja serwera WWW jest włączona a w razie potrzeby włączyć ją → 80.
	Błąd konfiguracji interfejsu Ethernet komputera	1. Sprawdzić właściwości protokołu TCP/IP → 76. 2. Sprawdzić ustawienia sieciowe u administratora sieci.
Brak połączenia z serwerem WWW	Błędny adres IP	Sprawdzić adres IP: 192.168.1.212 → 76
Brak połączenia z serwerem WWW	Błędne dane dostępowe do sieci WLAN	<ul style="list-style-type: none"> ▪ Sprawdzić status sieci WLAN. ▪ Ponownie zalogować się do urządzenia, korzystając z danych dostępowych sieci WLAN. ▪ Sprawdzić, czy w przyrządzie i stacji operatorskiej włączono obsługę sieci WLAN .
	Wyłączona komunikacja WLAN	-

Błąd	Możliwe przyczyny	Rozwiązanie
Brak połączenia z serwerem WWW, oprogramowaniem FieldCare lub DeviceCare	Brak dostępnej sieci WLAN	<ul style="list-style-type: none"> ▪ Sprawdzić, czy sieć WLAN jest dostępna: kontrolka LED we wskaźniku świeci się na niebiesko ▪ Sprawdzić, czy połączenie WLAN jest uruchomione: kontrolka LED we wskaźniku pulsuje na niebiesko ▪ Włączyć tę funkcję w przyrządzie.
Brak lub niestabilne połączenie sieciowe	Słaby zasięg sieci WLAN.	<ul style="list-style-type: none"> ▪ Stacja operatorska poza zasięgiem: sprawdzić status sieci na stacji operatorskiej. ▪ Aby zwiększyć zasięg sieci, użyć zewnętrznej anteny WLAN.
	Równoległa komunikacja przez interfejsy WLAN oraz Ethernet	<ul style="list-style-type: none"> ▪ Sprawdzić ustawienia sieci. ▪ Tymczasowo włączyć tylko komunikację przez sieć WLAN.
Przeglądarka zablokowana, niemożliwe korzystanie z niej	Aktywny transfer danych	Odczekać aż transfer danych lub bieżąca czynność zostanie zakończona.
	Przerwanie połączenia	<ol style="list-style-type: none"> 1. Sprawdzić podłączenie przewodu sieciowego i zasilanie. 2. Odświeżyć okno przeglądarki a w razie potrzeby ponownie uruchomić przeglądarkę.
Zawartość okna przeglądarki niekompletna lub trudna do odczytu	Nie zainstalowano optymalnej wersji serwera WWW.	<ol style="list-style-type: none"> 1. Użyć właściwej wersji przeglądarki . 2. Oczyszczyć pamięć podręczną przeglądarki i uruchomić ponownie przeglądarkę.
	Błędne ustawienia widoku.	Zmienić wielkość czcionki/ powiększenie widoku przeglądarki.
Brak lub niepełne wyświetlanie treści w przeglądarce sieciowej	<ul style="list-style-type: none"> ▪ Wyłączona obsługa JavaScript ▪ Nie można włączyć obsługi JavaScript 	<ol style="list-style-type: none"> 1. Włączyć obsługę JavaScript. 2. Wprowadzić http://XXX.XXX.X.XXX/basic.html jako adres IP.
Obsługa za pomocą FieldCare lub DeviceCare poprzez interfejs serwisowy CDI-RJ45 (port 8000)	Oprogramowanie firewall na komputerze blokuje komunikację	W zależności od ustawień oprogramowania firewall używanego na komputerze lub w sieci, należy je skonfigurować lub wyłączyć, aby umożliwić dostęp poprzez FieldCare/DeviceCare.
Aktualizacja firmware za pomocą FieldCare lub DeviceCare poprzez interfejs serwisowy CDI-RJ45 (poprzez port 8000 lub porty TFTP)	Oprogramowanie firewall na komputerze blokuje komunikację	W zależności od ustawień oprogramowania firewall używanego na komputerze lub w sieci, należy je skonfigurować lub wyłączyć, aby umożliwić dostęp poprzez FieldCare/DeviceCare.

12.2 Informacje diagnostyczne sygnalizowane za pomocą diod sygnalizacyjnych LED

12.2.1 Przetwornik

Proline 500 – wersja z komunikacją cyfrową

Do wskazywania statusu przyrządu służy szereg kontrolki LED w przetworniku.

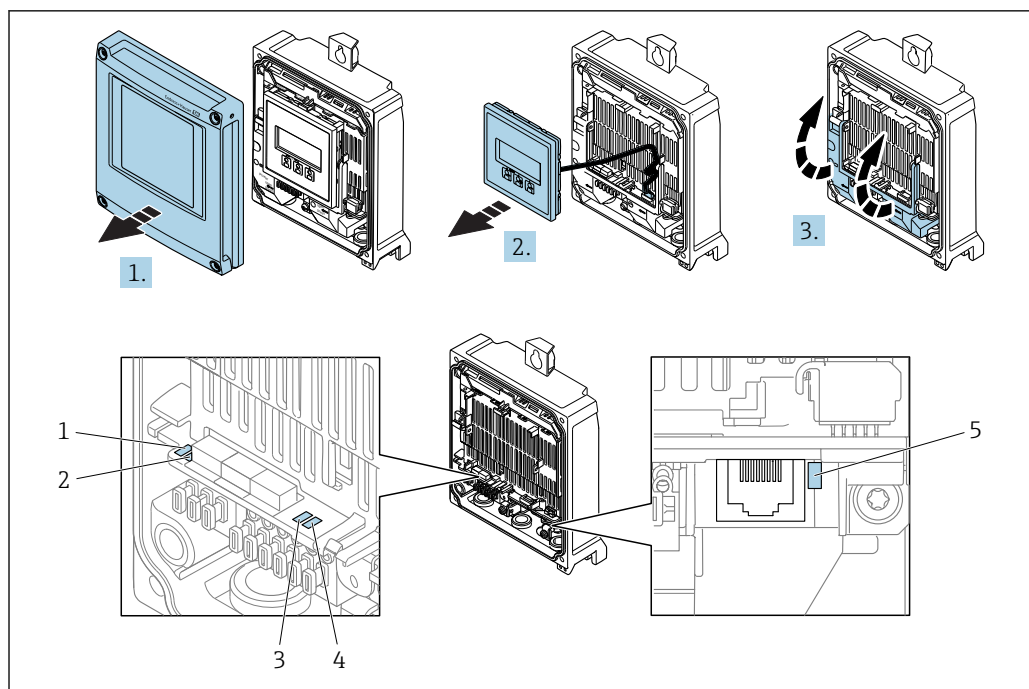

A0029689

- 1 Zasilanie
 2 Status przyrządu
 3 Nieużywana
 4 Komunikacja
 5 Interfejs serwisowy (CDI) aktywny

1. Otworzyć pokrywę obudowy.
2. Wymontować wskaźnik.
3. Unieść pokrywę listwy zaciskowej.

Kontrolka LED	Kolor	Funkcja
1 Zasilanie	Nie świeci się	Zasilanie wyłączone lub za niskie napięcie zasilania.
	Zielony	Napięcie zasilania jest odpowiednie.
2 Status przyrządu	Nie świeci się	Błąd oprogramowania
	Zielony	Normalna praca przyrządu.
	Zielony pulsujący	Przyrząd nieskonfigurowany.
	Czerwony pulsujący	Wystąpił błąd przyrządu, klasa diagnostyczna: Ostrzeżenie.
	Czerwony	Wystąpił błąd przyrządu, klasa diagnostyczna: Alarm.
	Pulsujący czerwono/zielony	Następuje ponowne uruchomienie przyrządu.
3 Nieużywana	–	–
4 Komunikacja	Nie świeci się	Brak komunikacji.
	Biały	Aktywna komunikacja.
5 Interfejs serwisowy (CDI)	Nie świeci się	Nie podłączony lub nie ustanowiono połączenia.
	Żółty	Podłączony, połączenie ustanowione.
	Żółty pulsujący	Aktywny interfejs serwisowy.

Proline 500

Do wskazywania statusu przyrządu służy szereg kontrolki LED w przetworniku.

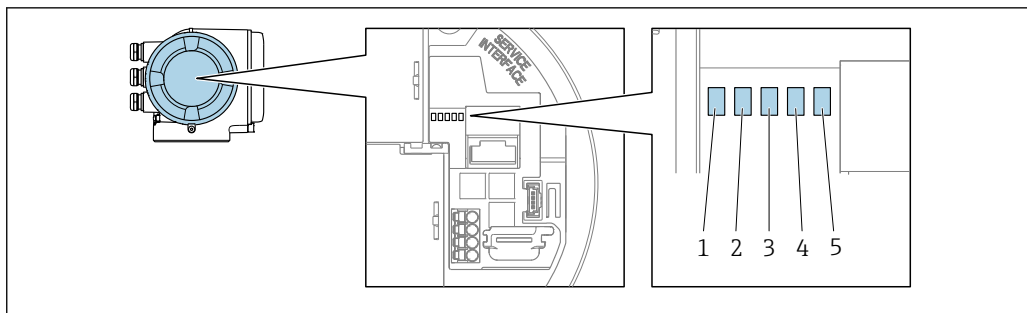

A0029629

- 1 Zasilanie
- 2 Status przyrządu
- 3 Nieużywana
- 4 Komunikacja
- 5 Interfejs serwisowy (CDI) aktywny

Kontrolka LED	Kolor	Funkcja
1 Zasilanie	Nie świeci się	Zasilanie wyłączone lub za niskie napięcie zasilania.
	Zielony	Napięcie zasilania jest odpowiednie.
2 Status przyrządu	Wyłącz	Błąd oprogramowania
	Zielony	Normalna praca przyrządu.
	Zielony pulsujący	Przyrząd nieskonfigurowany.
	Czerwony pulsujący	Wystąpił błąd przyrządu, klasa diagnostyczna: Ostrzeżenie.
	Czerwony	Wystąpił błąd przyrządu, klasa diagnostyczna: Alarm.
	Pulsujący czerwono/zielony	Następuje ponowne uruchomienie przyrządu.
3 Nieużywana	–	–
4 Komunikacja	Biały	Aktywna komunikacja.
	Nie świeci się	Brak komunikacji.
5 Interfejs serwisowy (CDI)	Nie świeci się	Nie podłączony lub nie ustanowiono połączenia.
	Żółty	Podłączony, połączenie ustanowione.
	Żółty pulsujący	Aktywny interfejs serwisowy.

12.2.2 Obudowa przedziału podłączeniowego czujnika

Proline 500 – wersja z komunikacją cyfrową

Do wskazywania statusu przyrządu służy szereg kontrolki w module elektroniki ISEM (inteligentny moduł elektroniki czujnika) w obudowie przedziału podłączeniowego czujnika.

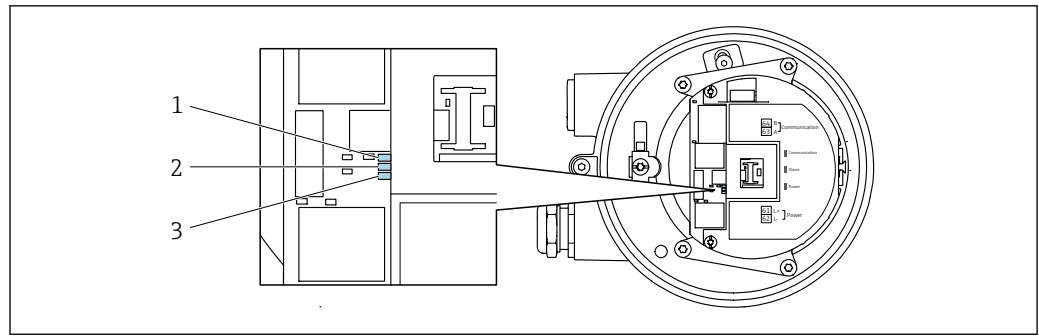

A0029699

- 1 Komunikacja
- 2 Status przyrządu
- 3 Zasilanie

Wskaźnik LED	Kolor	Funkcja
1 Komunikacja	Biały	Aktywna komunikacja
2 Status przyrządu	Czerwony	Błąd
	Czerwony pulsujący	Ostrzeżenie
3 Zasilanie	Zielony	Napięcie zasilania jest odpowiednie
	Nie świeci się	Zasilanie wyłączone lub za niskie napięcie zasilania

12.3 Informacje diagnostyczne na wskaźniku lokalnym

12.3.1 Komunikaty diagnostyczne

Na wskaźniku przyrządu wyświetlane są wskazania błędów wykrytych dzięki funkcji autodiagnostyki przyrządu na przemian ze wskazaniem wartości mierzonych.

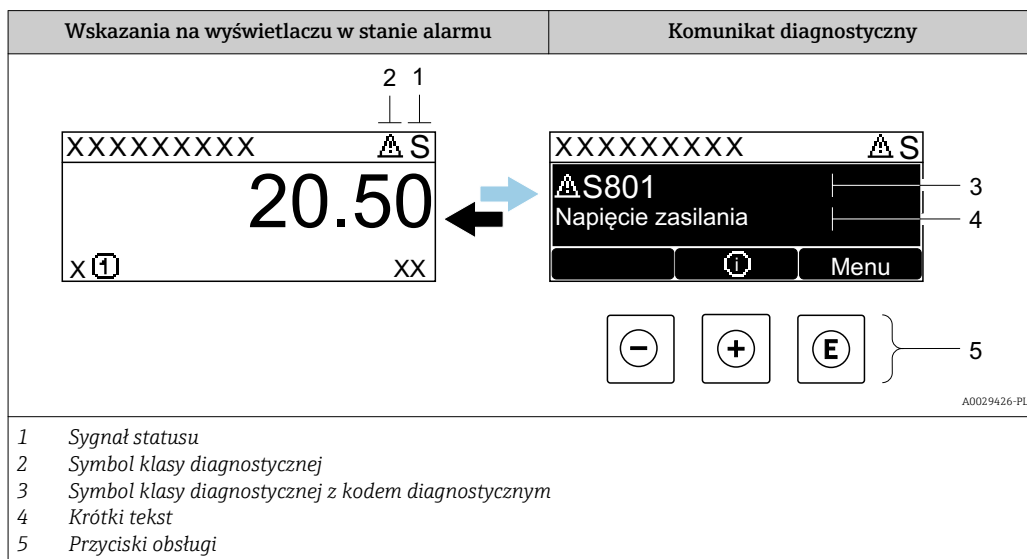

Jeżeli jednocześnie pojawi się kilka komunikatów diagnostycznych, wyświetlany jest tylko komunikat o najwyższym priorytecie.

- i** Pozostałe bieżące zdarzenia diagnostyczne, które wystąpiły, mogą być wyświetlane w **Diagnostyka** menu:
- W parametrze
 - W podmenu → 193



Sygnały statusu

Sygnały statusu informują w sposób ciągły o stanie przyrządu i dokładności wyników pomiaru; są podzielone na kategorie, zależnie od typu wiadomości diagnostycznej (zdarzenia diagnostycznego).

- i** Zgodnie z normą VDI/VDE 2650 i zaleceniami NAMUR NE 107, sygnały statusu są podzielone na następujące typy: F = Błąd, C = Sprawdzanie funkcji, S = Poza specyfikacją, M = Wymaga konserwacji

Ikona	Znaczenie
F	Błąd (F) Wystąpił błąd przyrządu. Wartość zmierzona jest błędna.
C	Sprawdzanie funkcji Przyrząd pracuje w trybie serwisowym (np. podczas symulacji).
S	Poza specyfikacją Przyrząd pracuje: <ul style="list-style-type: none"> ▪ Poza wartościami przewidzianymi w specyfikacji technicznej (np. poza dopuszczalnym zakresem temperatur) ▪ Poza wartościami skonfigurowanymi przez użytkownika (np. maks. wartością przepływu ustawioną w parametrze Wartość dla 20mA)
M	Wymaga konserwacji Konieczna jest konserwacja przyrządu. Wartość mierzona jest wciąż poprawna.

Klasa diagnostyczna



Ikona	Znaczenie
	Alarm <ul style="list-style-type: none"> ▪ Pomiar jest przerywany. ▪ Wyjścia sygnałowe i liczniki przyjmują zdefiniowane wartości alarmowe. ▪ Generowany jest komunikat diagnostyczny.
	Ostrzeżenie Pomiar jest kontynuowany. Ostrzeżenie nie ma wpływu na sygnały wyjściowe ani na liczniki. Generowany jest komunikat diagnostyczny.

Komunikaty diagnostyczne

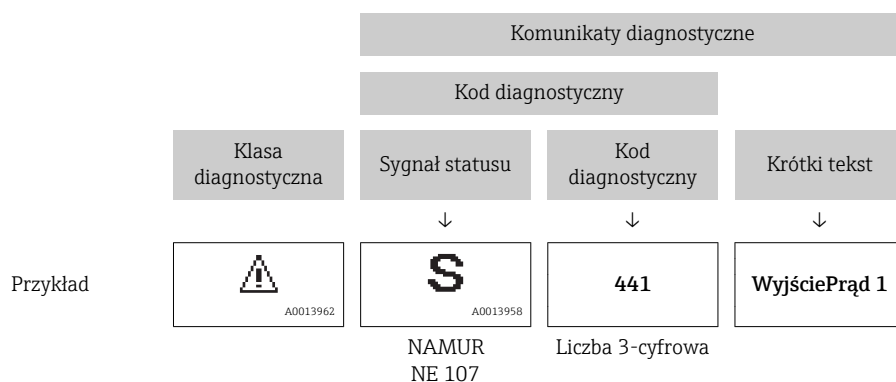
Błędy mogą być identyfikowane za pomocą informacji diagnostycznych. Skrócony tekst komunikatu podaje bliższe informacje dotyczące błędu. Dodatkowo, na wskaźniku, przed komunikatem diagnostycznym wyświetlana jest ikona klasy diagnostycznej.



Przyciski obsługi

Przycisk	Funkcja
	Przycisk plus <i>W menu, podmenu</i> Otwiera okno komunikatu o możliwych działaniach.
	Przycisk Enter <i>W menu, podmenu</i> Otwiera menu obsługi.

12.3.2 Informacje o możliwych działaniach

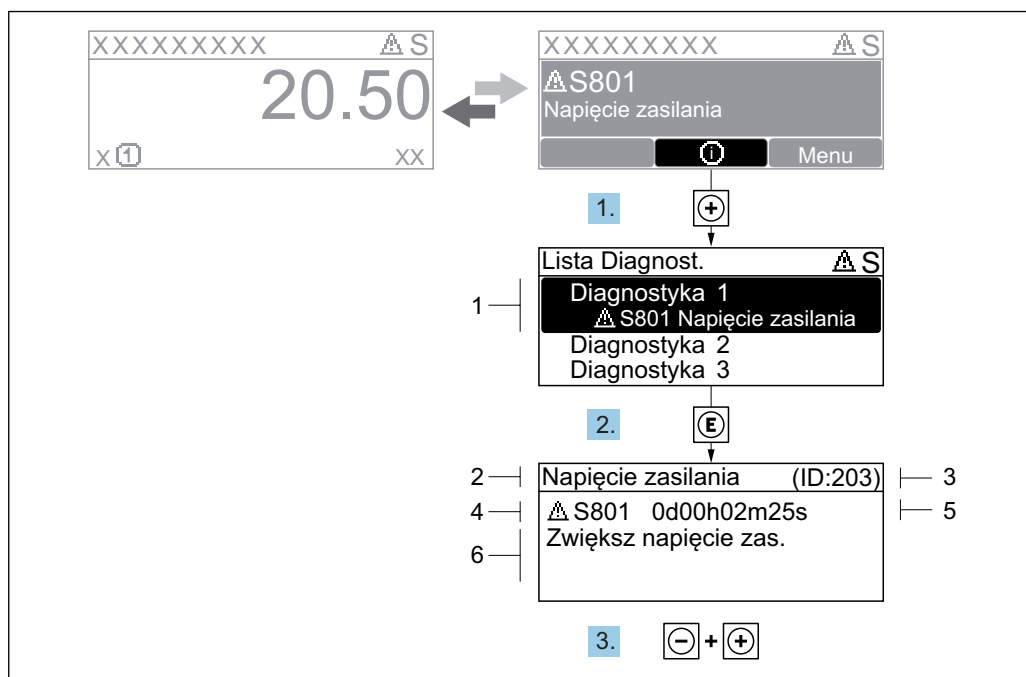

41 Komunikat o możliwych działaniach

- 1 Informacje diagnostyczne
- 2 Krótki tekst
- 3 Identyfikator
- 4 Ikona diagnostyki z kodem diagnostycznym
- 5 Długość czasu pracy w chwili wystąpienia zdarzenia
- 6 Działania

1. Wyświetlany jest komunikat diagnostyczny.
Nacisnąć przycisk \oplus (ikona Ⓢ).
↳ Otwiera się **Lista diagnostyczna** submenu.
2. Przyciskiem \oplus lub \ominus wybrać zdarzenie diagnostyczne i nacisnąć przycisk E .
↳ Otwiera się okno komunikatu o możliwych działaniach.
3. Nacisnąć jednocześnie przycisk \ominus i \oplus .
↳ Okno komunikatu jest zamykane.

Otwarte jest **Diagnostyka** menu przy pozycji dotyczącej zdarzenia diagnostycznego, np. przy **Lista diagnostyczna** submenu lub **Poprzednia diagnostyka** parameter.

1. Nacisnąć przycisk E .
↳ Wyświetlany jest komunikat dotyczący działań dla wybranego zdarzenia diagnostycznego.
2. Nacisnąć jednocześnie przycisk \ominus i \oplus .
↳ Okno komunikatu jest zamykane.

12.4 Informacje diagnostyczne dostępne za pośrednictwem przeglądarki internetowej

12.4.1 Funkcje diagnostyczne

Wszelkie wykryte błędy przyrządu są wyświetlane na stronie głównej przeglądarki po zalogowaniu się użytkownika.

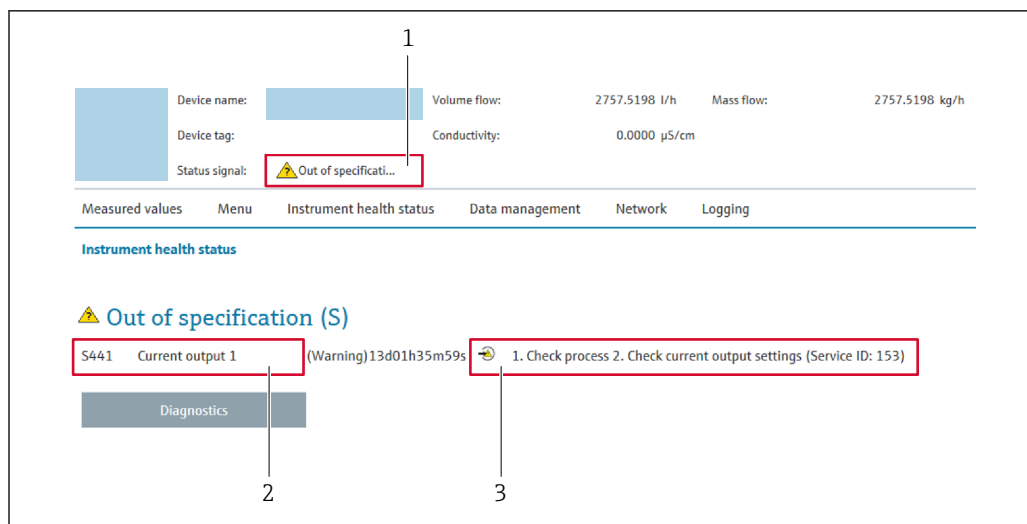





A0031056

- 1 Pole statusu ze wskazaniem rodzaju błędu
- 2 Komunikaty diagnostyczne → 182
- 3 Działania i identyfikator zdarzenia

-  Oprócz tego, zdarzenia diagnostyczne, które wystąpiły, można wyświetlić w **Diagnostyka** menu:
- W parametrze
 - W podmenu → 193

Sygnaly statusu

Sygnaly statusu informują w sposób ciągły o stanie przyrządu i dokładności wyników pomiaru; są podzielone na kategorie, zależnie od typu wiadomości diagnostycznej (zdarzenia diagnostycznego).

Ikona	Znaczenie
	Błąd (F) Wystąpił błąd przyrządu. Wartość zmierzona jest błędna.
	Kontrola funkcjonalna Przyrząd pracuje w trybie serwisowym (np. podczas symulacji).
	Poza specyfikacją Przyrząd pracuje: <ul style="list-style-type: none"> ▪ Poza wartościami przewidzianymi w specyfikacji technicznej (np. poza dopuszczalnym zakresem temperatur) ▪ Poza wartościami skonfigurowanymi przez użytkownika (np. maks. wartością przepływu ustawioną w parametrze Wartość dla 20mA)
	Wymaga konserwacji Konieczna jest konserwacja przyrządu. Wartość mierzona jest wciąż poprawna.

-  Sygnaly statusu są podzielone na kategorie zgodnie z wymaganiami VDI/VDE 2650 i zaleceniami NAMUR NE 107.

12.4.2 Informacje o środkach zaradczych

Celem umożliwienia szybkiego usunięcia problemu, dla każdego zdarzenia diagnostycznego dostępne są informacje o działaniach, które należy podjąć. W tym przypadku kolor tła wyświetlacza zmienia się na czerwony.

12.5 Informacje diagnostyczne dostępne za pośrednictwem oprogramowania DeviceCare lub FieldCare

12.5.1 Funkcje diagnostyczne

Wszelkie wykryte błędy przyrządu są wyświetlane na stronie głównej programu obsługowego po ustanowieniu połączenia z przyrządem.

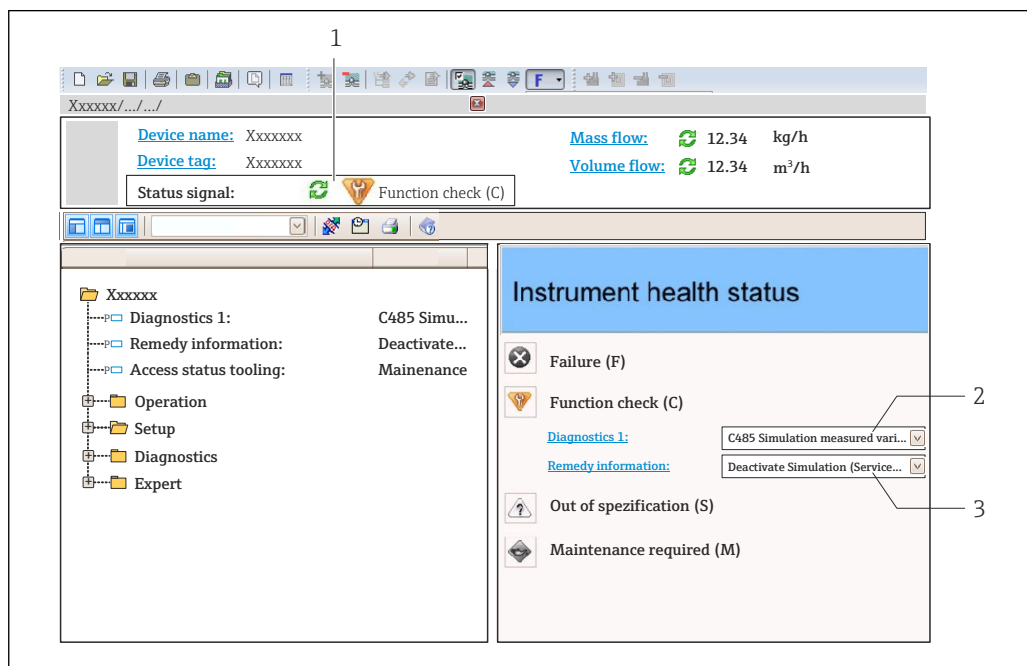

- 1 Pole statusu ze wskazaniem rodzaju błędu → 181
- 2 Informacje diagnostyczne → 182
- 3 Działanie i identyfikator zdarzenia

- i** Oprócz tego, zdarzenia diagnostyczne, które wystąpiły, można wyświetlić w **Diagnostyka** menu:
 - W parametrze
 - W podmenu → 193

Komunikaty diagnostyczne

Błędy mogą być identyfikowane za pomocą informacji diagnostycznych. Skrócony tekst komunikatu podaje bliższe informacje dotyczące błędu. Dodatkowo, na wskaźniku, przed komunikatem diagnostycznym wyświetlana jest ikona klasy diagnostycznej.

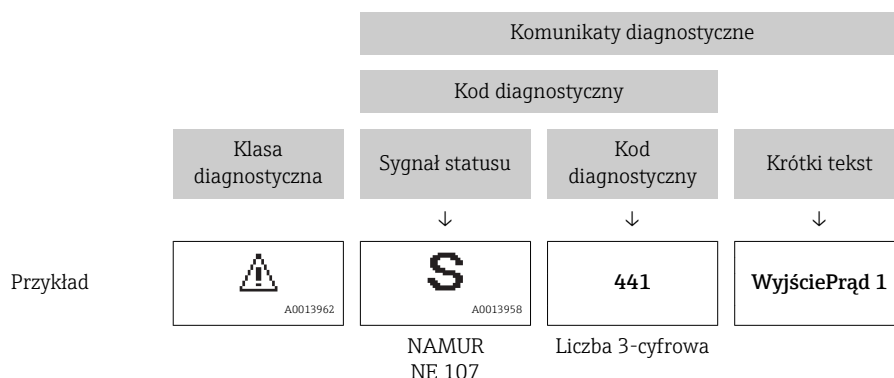

12.5.2 Informacje o możliwych działaniach

Celem umożliwienia szybkiego usunięcia problemu, dla każdego zdarzenia diagnostycznego dostępne są informacje o działaniach, które należy podjąć:

- Na stronie głównej
Informacje o działaniach są wyświetlane w oddzielnym polu pod komunikatem diagnostycznym.
- W **Diagnostyka** menu
Informacje o działaniach mogą być wywołane w obszarze roboczym interfejsu użytkownika.

Otwarte jest **Diagnostyka** menu.

1. Wybrać żądany parametr.
2. Z prawej strony okna umieścić kursor myszy nad danym parametrem.
 - ↳ Pojawia się wskazówka dotycząca działań dla danego zdarzenia diagnostycznego.

12.6 Dostosowanie komunikatów diagnostycznych

12.6.1 Zmiana klasy diagnostycznej

Fabrycznie, do każdego komunikatu diagnostycznego jest przypisana klasa diagnostyczna. Dla niektórych komunikatów diagnostycznych użytkownik może zmienić klasę diagnostyczną w **Zdarzenia** submenu.

Ekspert → System → Ustawienia diagnostyki → Zdarzenia



A0014048-PL

42 Pozycje menu wyświetlane na wyświetlaczu wskaźnika lokalnego

Możliwe klasy diagnostyczne są następujące:

Opcje	Opis
Alarm	Przyrząd zatrzymuje pomiar. Sygnały wyjściowe i liczniki przyjmują zdefiniowane wartości alarmowe. Generowany jest komunikat diagnostyczny. Kolor tła zmienia się na czerwony.
Ostrzeżenie	Przyrząd kontynuuje pomiary. Ostrzeżenie nie ma wpływu na sygnały wyjściowe ani na liczniki. Generowany jest komunikat diagnostyczny.
Tylko wpis w rejestrze	Przyrząd kontynuuje pomiary. Komunikat diagnostyczny jest tylko wyświetlany w Rejestr zdarzeń submenu (Lista zdarzeń submenu), ale nie jest wyświetlany na przemian ze wskazaniem wartości zmierzonych.
Wyłącz	Zdarzenie diagnostyczne jest ignorowane, żaden komunikat nie jest generowany ani nie jest wprowadzany do rejestru zdarzeń.

12.6.2 Zmiana sygnału statusu

Fabrycznie, do każdego komunikatu diagnostycznego jest przypisany sygnał statusu. Dla niektórych komunikatów diagnostycznych użytkownik może zmienić sygnał statusu w **Kategoria zdarzenia diagnostycznego** submenu.

Ekspert → Komunikacja → Kategoria zdarzenia diagnostycznego



Możliwe sygnały statusu

Konfiguracja zgodnie z protokołem HART według specyfikacji 7 i z zaleceniami NAMUR NE107 (zbiorczy komunikat stanu).

Ikona	Znaczenie
F A0013956	Błąd (F) Sygnalizuje usterkę przyrządu. Wartość zmierzona jest błędna.
C A0013959	Kontrola funkcjonalna Przyrząd pracuje w trybie serwisowym (np. podczas symulacji).
S A0013958	Poza specyfikacją Przyrząd pracuje: <ul style="list-style-type: none"> ▪ Poza wartościami przewidzianymi w specyfikacji technicznej (np. poza dopuszczalnym zakresem temperatur) ▪ Poza wartościami skonfigurowanymi przez użytkownika (np. maks. wartością przepływu ustawioną w parametrze Wartość dla 20mA)
M A0013957	Wymaga konserwacji Konieczna jest konserwacja przyrządu. Wartość mierzona jest wciąż poprawna.
N A0023076	Nie wpływa na zbiorczy komunikat stanu.

12.7 Przegląd komunikatów diagnostycznych

 W przypadku przyrządu z jednym lub kilkoma pakietami aplikacji, ilość informacji diagnostycznych oraz liczba zmiennych mierzonych jest większa.

 Dla niektórych diagnostyk można zmienić sygnał statusu oraz reakcję na zdarzenie. Dostosowanie komunikatów diagnostycznych →  186

Numer diagnostyczny	Krótki tekst	Działanie naprawcze	Sygnał statusu [z fabryki]	Reakcje diagnostyczne [z fabryki]
Czujnik diagnostyczny				
022	Uszkodzenie czujnika temperatury	1. Sprawdź lub wymień moduł elektroniki czujnika (ISEM) 2. Sprawdź kabel pomiędzy czujnikiem i przetwornikiem (wersja rozdzielna) 3. Wymień czujnik	F	Alarm
046	Limit czujnika przekroczony	1. Obejrzyj czujnik 2. Sprawdź warunki procesowe	S	Warning ¹⁾
062	Usterka podł. czujnika	1. Sprawdź lub wymień moduł elektroniki czujnika (ISEM) 2. Sprawdź kabel pomiędzy czujnikiem i przetwornikiem (wersja rozdzielna) 3. Wymień czujnik	F	Alarm
063	Błędny prąd wzbudzenia	1. Sprawdź lub wymień moduł elektroniki czujnika (ISEM) 2. Sprawdź kabel pomiędzy czujnikiem i przetwornikiem (wersja rozdzielna) 3. Wymień czujnik	S	Alarm
082	Przechowywanie danych	1. Sprawdź połączenia modułu 2. Skontaktuj się z serwisem	F	Alarm

Numer diagnostyczny	Krótki tekst	Działanie naprawcze	Sygnal statusu [z fabryki]	Reakcje diagnostyczne [z fabryki]
083	Zawartość pamięci	1. Uruchom ponownie 2. Przywróć kopię danych z HistoROM S-DAT 3. Wymień HistoROM S-DAT	F	Alarm
140	Sygnal czujnika asymetryczny	1. Sprawdź lub wymień moduł elektroniki czujnika (ISEM) 2. Sprawdź kabel pomiędzy czujnikiem i przetwornikiem (wersja rozdzielna) 3. Wymień czujnik	S	Alarm ¹⁾
144	Za duży błąd pomiaru	1. Sprawdź lub wymień czujnik 2. Sprawdź warunki procesowe	F	Alarm ¹⁾
Diagnostyka elektroniki				
201	Usterka przyrządu	1. Uruchom ponownie urządzenie 2. Skontaktuj się z serwisem technicznym	F	Alarm
242	Oprog. niezgodne	1. Sprawdź oprogramowanie 2. Wymień główny moduł elektroniki lub uaktualnij jego oprogramowanie	F	Alarm
252	Moduły niekompatybilne	1. Sprawdź moduły elektroniki 2. Sprawdź dostępność modułów elektroniki (np. NEx, Ex) 3. Wymień moduły elektroniki	F	Alarm
252	Moduły niekompatybilne	1. Sprawdź czy włożono właściwy moduł elektroniki 2. Wymień moduł elektroniki	F	Alarm
262	Błąd podłączenia elektroniki czujnika	1. Sprawdź lub wymień kabel pomiędzy elektroniką czujnika (ISEM) a płytą główną 2. Sprawdź lub wymień ISEM lub płytę główną	F	Alarm
270	Błąd płyty głównej	Wymień główny moduł elektroniki	F	Alarm
271	Błąd płyty głównej	1. Uruchom ponownie urządzenie 2. Wymień główny moduł elektroniki	F	Alarm
272	Błąd płyty głównej	1. Uruchom ponownie urządzenie 2. Skontaktuj się z serwisem technicznym	F	Alarm
273	Błąd płyty głównej	Wymień elektronikę	F	Alarm
275	Błąd modułu I/O 1 ... n	Wymień moduł wejścia/wyjścia	F	Alarm
276	Moduł I/O 1 ... n uszkodzony	1. Uruchom ponownie urządzenie 2. Wymień moduł wejść/wyjść	F	Alarm
283	Zawartość pamięci	1. Zresetuj przyrząd 2. Skontaktuj się z serwisem	F	Alarm
302	Aktywna weryfikacja przyrządu	Trwa weryfikacja urządzenia. Proszę czekać.	C	Warning
311	Błąd elektroniki	1. Nie resetuj przyrządu 2. Skontaktuj się z serwisem	M	Warning
332	Błąd zapisu w HistoROM	Wymień płytkę interfejsu użytkownika (HMI)	F	Alarm

Numer diagnostyczny	Krótki tekst	Działanie naprawcze	Sygnal statusu [z fabryki]	Reakcje diagnostyczne [z fabryki]
361	Moduł I/O 1 ... n uszkodzony	1. Uruchom ponownie urządzenie 2. Sprawdź moduł wejść/wyjść i główny moduł elektroniki 3. Wymień uszkodzony moduł	F	Alarm
372	Uszkodzenie elektroniki czujnika (ISEM)	1. Uruchom ponownie 2. Sprawdź czy błąd występuje 3. Wymień moduł elektroniki czujnika (ISEM)	F	Alarm
373	Uszkodzenie elektroniki czujnika (ISEM)	1. Przekaż dane lub uruchom ponownie urządzenie 2. Skontaktuj się z serwisem technicznym	F	Alarm
374	Uszkodzenie elektroniki czujnika (ISEM)	1. Uruchom ponownie 2. Sprawdź czy błąd występuje 3. Wymień moduł elektroniki czujnika (ISEM)	S	Warning ¹⁾
375	Błąd komunikacji z płytą I/O 1 ... n	1. Uruchom ponownie 2. Sprawdź czy błąd występuje 3. Wymień moduły elektroniki	F	Alarm
382	Przechowywanie danych	1. Włóż T-DAT 2. Wymień T-DAT	F	Alarm
383	Zawartość pamięci	1. Uruchom ponownie 2. Skasuj T-DAT poprzez 'Reset ustawień' 3. Wymień T-DAT	F	Alarm
387	Usterka HistoROM	Proszę o kontakt z serwisem	F	Alarm
Diagnostyka konfiguracji				
303	I/O 1 ... n zmiana konfiguracji	1. Zastosuj konfigurację I/O (parametr Zastosuj konfigurację I/O) 2. Załaduj ponownie opis przyrządu i sprawdź okablowanie	M	Warning
330	Plik flash uszkodzony	1. Zaktualizuj oprogramowanie 2. Uruchom ponownie	M	Warning
331	Błąd aktualizacji oprogramowania	1. Zaktualizuj oprogramowanie 2. Uruchom ponownie	F	Warning
410	Przesyłanie danych	1. Sprawdź podłączenie 2. Ponów transfer danych	F	Alarm
412	Trwa pobieranie	Pobieranie aktywne, proszę czekać	C	Warning
431	Korekcja 1 ... n	Wykonaj kondycjonowanie sygnału wyjściowego	C	Warning
437	Konfiguracja niekompatybilna	1. Uruchom ponownie urządzenie 2. Skontaktuj się z serwisem technicznym	F	Alarm
438	Zbiór danych	1. Sprawdź plik zbioru danych 2. Sprawdź konfigurację urządzenia 3. Wyślij/pobierz nową konfigurację	M	Warning
441	Prąd wyjściowy 1 ... n	1. Sprawdź proces 2. Sprawdź ustawienia wyjścia prądowego	S	Warning ¹⁾

Numer diagnostyczny	Krótki tekst	Działanie naprawcze	Sygnal statusu [z fabryki]	Reakcje diagnostyczne [z fabryki]
442	Wyjście częstotliwościowe 1 ... n	1. Sprawdź proces 2. Sprawdź ustawienia wyjścia częstotliwościowego	S	Warning ¹⁾
443	Wyjście impulsowe 1 ... n	1. Sprawdź proces 2. Sprawdź ustawienia wyjścia impulsowego	S	Warning ¹⁾
444	Wejście prądowe 1 ... n	1. Sprawdź proces 2. Sprawdź ustawienia wejścia prądowego	S	Warning ¹⁾
453	Wymuszenie przepływu	Wyłącz wymuszenie przepływu	C	Warning
484	Tryb symulacji błędu	Wyłącz symulację	C	Alarm
485	Symulacja wartości mierzonej	Wyłącz symulację	C	Warning
486	Symulacja prądu wejściowego 1 ... n	Wyłącz symulację	C	Warning
491	Symulacja wyjścia prądowego 1 ... n	Wyłącz symulację	C	Warning
492	Symulacja wyjścia częstotliwościowego 1 ... n	Wyłącz symulację wyjścia częstotliwościowego	C	Warning
493	Symulacja wyjścia impulsowego 1 ... n	Wyłącz symulację wyjścia impulsowego	C	Warning
494	Symulacja wyjścia binarnego 1 ... n	Wyłącz symulację wyjścia binarnego	C	Warning
495	Symulacja zdarzenia diagnostycznego	Wyłącz symulację	C	Warning
496	Symulacja wejścia statusu	Wyłącz symulację wejścia statusu	C	Warning
502	Błąd aktyw/deaktyw. trybu rozliczeń	Wykonaj załączenie/wyłączenie trybu rozliczeń. Zalóż się a następnie przełącz przełącznik trybu rozliczeń na elektronice	C	Warning
520	Konfiguracja sprzętowa I/O 1 ... n wadliwa	1. Sprawdź konfigurację sprzętową I/O 2. Wymień wadliwy moduł I/O 3. Umieść moduł podwójnych impulsów we właściwym gnieździe	F	Alarm
528	Ustawienia stężenia błędne	1. Sprawdź ustawienia stężenia 2. Sprawdź wartości wejściowe np. ciśnienie, temperaturę	S	Alarm
529	Ustawienia stężenia błędne	1. Sprawdź ustawienia stężenia 2. Sprawdź wartości wejściowe np. ciśnienie, temperaturę	S	Warning
537	Konfiguracja	1. Sprawdź adres IP w sieci 2. Zmień adres IP	F	Warning
540	Tryb Rozliczeń Błąd	1. Sprawdź elektronikę 2. Sprawdź ustawienia 3. Wyłącz tryb rozliczeniowy 4. Włącz tryb rozliczeniowy	F	Alarm
543	Podwójne wyj. prądowe	1. Sprawdź proces 2. Sprawdź ustawienia wyjścia impulsowego	S	Warning ¹⁾

Numer diagnostyczny	Krótki tekst	Działanie naprawcze	Sygnal statusu [z fabryki]	Reakcje diagnostyczne [z fabryki]
593	Symulacja wyj. podwójnych impulsów	Wyłącz symulację wyjścia impulsowego	C	Warning
594	Symulacja wyjścia przekaźnikowego	Wyłącz symulację wyjścia binarnego	C	Warning
599	Rejestr trybu rozliczeniowego pełny	1. Wyłącz tryb rozliczeń 2. Kasuj rejestr TR (wszystkie wartości) 3. Załącz tryb rozliczeń	F	Warning
Diagnostyka procesu				
803	Pętla prądowa	1. Sprawdź przewody 2. Wymień moduł wejść/wyjść	F	Alarm
830	Temperatura czujnika za wysoka	Zmniejsz temperaturę otoczenia wokół obudowy czujnika	S	Warning ¹⁾
831	Temperatura czujnika za niska	Zwiększ temperaturę otoczenia wokół obudowy czujnika	S	Warning ¹⁾
832	Za wysoka temperatura elektroniki	Zmniejsz temperaturę otoczenia	S	Warning ¹⁾
833	Za niska temperatura elektroniki	Zwiększ temperaturę otoczenia	S	Warning ¹⁾
834	Temperatura procesowa za wysoka	Zmniejsz temperaturę procesu	S	Warning ¹⁾
835	Temperatura procesowa za niska	Zwiększ temperaturę procesową	S	Warning ¹⁾
842	Limit procesu	Odcięcie niskich przepływów jest aktywne! 1. Sprawdź ustawienia odcięcia niskich przepływów	S	Warning
862	Częściowe wypełnienie rury pomiarowej	1. Sprawdź czy w cieczy nie pojawił się gaz 2. Określ wartości graniczne dla detekcji	S	Warning ¹⁾
882	Sygnal wejściowy	1. Sprawdź konfigurację wejścia 2. Sprawdź czujnik ciśnienia lub warunki procesowe	F	Alarm
910	Brak drgań rur pomiarowych	1. Sprawdź elektronikę 2. Sprawdź czujnik	F	Alarm
912	Medium niejednorodne	1. Sprawdź warunki procesowe 2. Zwiększ ciśnienie w instalacji	S	Warning ¹⁾
913	Nieodpowiednie medium	1. Sprawdź warunki procesowe 2. Sprawdź elektronikę lub czujnik	S	Warning ¹⁾
941	Temperatura API poza specyfikacją	1. Porównaj temperaturę procesową z wybraną grupą produktową API 2. Sprawdź parametry związane z API	S	Alarm
942	Gęstość API poza specyfikacją	1. Porównaj gęstość procesową z wybraną grupą produktową API 2. Sprawdź parametry związane z API	S	Alarm
943	Ciśnienie API poza specyfikacją	1. Porównaj ciśnienie procesowe z wybraną grupą produktową API 2. Sprawdź parametry związane z API	S	Alarm

Numer diagnostyczny	Krótki tekst	Działanie naprawcze	Sygnal statusu [z fabryki]	Reakcje diagnostyczne [z fabryki]
944	Niepowodzenie weryfikacji	Sprawdź warunki procesowe dla monitorowania Heartbeat	S	Warning ¹⁾
948	Tłumienie drgań za wysokie	Sprawdź parametry procesowe	S	Warning ¹⁾

1) Diagnostyka zachowania może zostać zmieniona.

12.8 Bieżące zdarzenia diagnostyczne

Diagnostyka menu umożliwia użytkownikowi przeglądanie bieżących i poprzednich zdarzeń diagnostycznych.

i Możliwe działania dla danej diagnostyki:

- Za pomocą wskaźnika → 183
- Za pomocą przeglądarki internetowej → 184
- Za pomocą oprogramowania obsługowego "FieldCare" → 186
- Za pomocą oprogramowania obsługowego "DeviceCare" → 186

i Pozostałe bieżące zdarzenia diagnostyczne mogą być wyświetlane w **Lista diagnostyczna** submenu → 193

Nawigacja

„Diagnostyka” menu

Diagnostyka	
Bieżąca diagnostyka	→ 192
Poprzednia diagnostyka	→ 192
Czas pracy od restartu	→ 192
Czas pracy urządzenia	→ 192

Przegląd parametrów wraz z krótkim opisem

Parametr	Warunek wstępny	Opis	Interfejs użytkownika
Bieżąca diagnostyka	Musi wystąpić zdarzenie diagnostyczne.	Pokazuje aktualne zdarzenie diagnostyczne w formie tekstowej. i Jeżeli pojawi się dwa lub więcej komunikatów, wyświetlany jest komunikat o najwyższym prioritycie.	Symbol klasy diagnostycznej, kod diagnostyczny i krótki komunikat.
Poprzednia diagnostyka	Musiły wystąpić dwa zdarzenia diagnostyczne.	Pokazuje poprzednie zdarzenie diagnostyczne w formie tekstowej.	Symbol klasy diagnostycznej, kod diagnostyczny i krótki komunikat.
Czas pracy od restartu	-	Pokazuje czas pracy od ostatniego restartu.	Dni (d), godziny (h), minuty (m) i sekundy (s)
Czas pracy urządzenia	-	Wskazuje czas pracy urządzenia.	Dni (d), godziny (h), minuty (m) i sekundy (s)

12.9 Podmenu Lista Diagnost

W podmenu **Lista diagnostyczna** submenu może być wyświetlanych maks. 5 aktywnych diagnostyk wraz z odpowiednimi informacjami diagnostycznymi. Jeśli aktywnych jest więcej niż 5 diagnostyk, na wyświetlaczu wyświetlane są diagnostyki o najwyższym priorytecie.

Ścieżka menu

Diagnostyka → Lista diagnostyczna

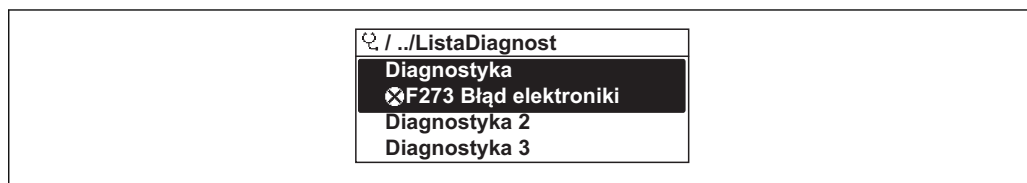

A0014006-PL

43 Pozycje menu wyświetlane na wyświetlaczu wskaźnika lokalnego



Możliwe działania dla danej diagnostyki:

- Za pomocą wskaźnika → 183
- Za pomocą przeglądarki internetowej → 184
- Za pomocą oprogramowania obsługowego "FieldCare" → 186
- Za pomocą oprogramowania obsługowego "DeviceCare" → 186

12.10 Rejestr zdarzeń

12.10.1 Odczyt rejestru zdarzeń

Podmenu **Rejestr zdarzeń** zawiera chronologiczny wykaz komunikatów o zdarzeniach.

Ścieżka menu

Diagnostyka menu → Rejestr zdarzeń submenu → Lista zdarzeń

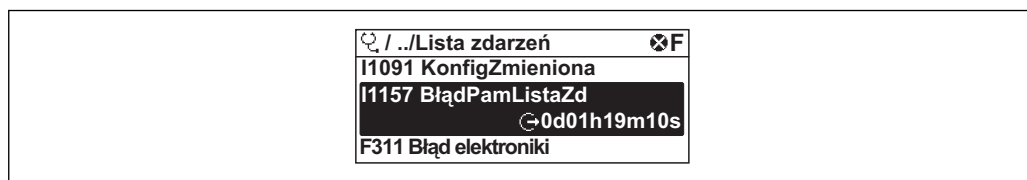

A0014008-PL

44 Pozycje menu wyświetlane na wyświetlaczu wskaźnika lokalnego

- Wyświetlanych może być maks. 20 komunikatów o zdarzeniach w kolejności chronologicznej.
- Dla wersji z zainstalowanym pakietem **rozszerzony HistoROM**, (opcja zamówieniowa), lista zdarzeń może zawierać maks. 100 pozycji.





Historia zdarzeń zawiera wpisy dotyczące:



- Zdarzeń diagnostycznych → 187
- Zdarzeń informacyjnych → 194

Oprócz czasu wystąpienia, do każdego zdarzenia jest również przypisany symbol wskazujący, czy dane zdarzenie wystąpiło lub czy zakończyło się:

- Zdarzenie diagnostyczne
 - ☹: Zdarzenie wystąpiło
 - ☺: Zdarzenie zakończyło się
- Zdarzenie informacyjne
 - ☹: Zdarzenie wystąpiło

 **Możliwe działania dla danej diagnostyki:**

- Za pomocą wskaźnika →  183
- Za pomocą przeglądarki internetowej →  184
- Za pomocą oprogramowania obsługowego "FieldCare" →  186
- Za pomocą oprogramowania obsługowego "DeviceCare" →  186

 **Filtrowanie wyświetlanych komunikatów o zdarzeniach →  194**

12.10.2 Filtrowanie rejestru zdarzeń

Opcje filtrowania parameter, umożliwia zdefiniowanie kategorii komunikatów o zdarzeniach, które mają być wyświetlane w podmenu **Lista zdarzeń**.

Ścieżka menu

Diagnostyka → Rejestr zdarzeń → Opcje filtrowania

Rodzaje filtrów

- Wszystkie
- Błąd (F)
- Sprawdzanie funkcji (C)
- Poza specyfikacją (S)
- Wymaga przeglądu (M)
- Informacja (I)

12.10.3 Przegląd zdarzeń informacyjnych

W przeciwieństwie do zdarzeń diagnostycznych, zdarzenia informacyjne są wyświetlane tylko w rejestrze zdarzeń a nie na liście diagnostycznej.

Numer informacji	Nazwa informacji
I1000	----- (Przyrząd OK)
I1079	Zmieniono czujnik
I1089	Załączenie zasilania
I1090	Reset konfiguracji
I1091	Konfiguracja zmieniona
I1092	Zawartość HistoROM skasowana
I1111	Błąd kalibracji gęstości
I1137	Wymieniono główny moduł elektroniki
I1151	Kasowanie historii
I1155	Reset temperatury modułu elektroniki
I1156	Błąd pamięci - trendy pomiarów
I1157	Błąd pamięci - lista zdarzeń
I1184	Wskaźnik podłączony
I1209	Kalibracja gęstości prawidłowa
I1221	Błąd ustawiania punktu zerowego
I1222	Ustaw. zera OK

Numer informacji	Nazwa informacji
I1256	Wskaźnik: zmienił się status dostępu
I1264	Przerwana sekwencja bezpieczeństwa!
I1278	Wykryto reset modułu I/O
I1335	Oprogramowanie zmienione
I1361	Logowanie nieudane
I1397	Zmiana statusu dostępu do magistrali
I1398	CDI: zmienił się status dostępu
I1444	Weryfikacja udana
I1445	Weryfikacja zakończona niepowodzeniem
I1447	Rejestracja danych odniesienia
I1448	Zapis danych referencyjnych aplikacji
I1449	Błąd zapisu danych referencyjnych apl.
I1450	Wyłączenie monitoringu
I1451	Włączenie monitoringu
I1457	Błąd weryfikacji dokładności pomiaru
I1459	Błąd weryfikacji modułu I/O
I1460	Weryfikacja HBSI błędna
I1461	Niepowodzenie weryfikacji czujnika
I1462	Niepowodzenie weryfikacji elektroniki
I1512	Pobieranie rozpoczęte
I1513	Pobieranie ukończone
I1514	Wysyłanie rozpoczęte
I1515	Wysyłanie zakończone
I1517	Tryb rozliczeń aktywny
I1518	Tryb rozliczeń nieaktywny
I1554	Start sekwencji bezpieczeństwa
I1555	Potwierdzenie sekwencji bezpieczeństwa
I1556	Tryb bezpieczny wyłączony
I1618	Moduł I/O 2 zmieniony
I1619	Moduł I/O 3 zmieniony
I1621	Moduł I/O 4 zmieniony
I1622	Kalibracja zmieniona
I1624	Kasuj wszystkie liczniki
I1625	Ochrona przed zapisem aktywna
I1626	Ochrona zapisu nieaktywna
I1627	Zalogowano pomyślnie
I1628	Logowanie udane
I1629	Logowanie CDI OK
I1631	Poziom dostępu WWW zmieniony
I1632	Logowanie nieudane
I1633	Błąd logowania CDI
I1634	Powrót do ustawień fabrycznych
I1635	Kasuj pobrane parametry

Numer informacji	Nazwa informacji
I1639	Osiągnięto maks. ilość cykli przełącz.
I1643	Rejestr TR skasowany
I1649	Blokada zapisu załączona
I1650	Blokada zapisu wyłączona
I1651	Parametr trybu rozliczeń zmieniony
I1712	Pobrano nowy plik flash
I1725	Wymieniono elektronikę czujnika (ISEM)
I1726	Błąd tworzenia kopii

12.11 Przywracanie ustawień fabrycznych

Reset ustawień parameter (→  152) umożliwia zresetowanie całej konfiguracji przyrządu lub jej część do określonego stanu.

12.11.1 Zakres funkcji „Reset ustawień” parameter







Opcje	Opis
Anuluj	Wyjście z parametru, żadna operacja nie jest wykonywana.
Do ustawień z fazy dostawy urządzenia	Przywracane są ustawienia wszystkich parametrów zgodnie ze specyfikacją użytkownika podaną w zamówieniu. Dla wszystkich pozostałych parametrów przywracane są ustawienia fabryczne.
Uruchom ponownie urządzenie	Ponowne uruchomienie powoduje przywrócenie ustawień fabrycznych wszystkich parametrów (np. danych pomiarowych), których dane są zapisane w pamięci ulotnej (RAM). Konfiguracja przyrządu pozostaje bez zmian.
Przywróć kopię S-DAT	Przywrócenie ustawień z kopii zapisanej w pamięci S-DAT. Dane są przywracane z modułu elektroniki do modułu S-DAT.

12.12 Informacje o urządzeniu

Informacje o urządzeniu submenu zawiera wszystkie parametry służące do wyświetlania różnych danych identyfikacyjnych przyrządu.





Nawigacja

„Diagnostyka” menu → Informacje o urządzeniu

► Informacje o urządzeniu	
Etykieta urządzenia	→  197
Numer seryjny	→  197
Wersja oprogramowania	→  197
Nazwa urządzenia	→  197
Kod zamówieniowy	→  197
Rozszerzony kod zamówieniowy 1	→  197

Rozszerzony kod zamówieniowy 2	→ ⓘ 197
Rozszerzony kod zamówieniowy 3	→ ⓘ 197
Wersja tabliczki elektronicznej ENP	→ ⓘ 197
Rewizja modelu urządzenia	→ ⓘ 197
Identyfikator urządzenia	→ ⓘ 197
Typ urządzenia	→ ⓘ 198
Identyfikator producenta (ID)	→ ⓘ 198

Przegląd parametrów wraz z krótkim opisem

Parametr	Opis	Interfejs użytkownika	Ustawienia fabryczne
Etykieta urządzenia	Powoduje wyświetlenie nazwy punktu pomiarowego.	Maks. 32 znaki w tym litery, cyfry i znaki specjalne (np. @, %, /).	Promass
Numer seryjny	Pokazuje numer seryjny przyrządu pomiarowego.	Maks. 11-znakowy ciąg złożony z liter i cyfr.	-
Wersja oprogramowania	Pokazuje wersję oprogramowania urządzenia.	Ciąg znaków w formacie xx.yy.zz	-
Nazwa urządzenia	Pokazuje nazwę przetwornika.  Jest ona także podana na tabliczce znamionowej.	Promass300/500	-
Kod zamówieniowy	Pokazuje kod zamówieniowy przyrządu.  Jest on podany na tabliczce znamionowej czujnika i przetwornika w polu "Order code".	Ciąg znaków złożony z liter, liczb i niektórych znaków interpunkcyjnych (np. /).	-
Rozszerzony kod zamówieniowy 1	Pokazuje pierwszą część rozszerzonego kodu zamówieniowego.  Jest on podany na tabliczce znamionowej czujnika i przetwornika w polu "Ext. ord. cd".	Ciąg znaków	-
Rozszerzony kod zamówieniowy 2	Pokazuje drugą część rozszerzonego kodu zamówieniowego.  Jest on podany na tabliczce znamionowej czujnika i przetwornika w polu "Ext. ord. cd".	Ciąg znaków	-
Rozszerzony kod zamówieniowy 3	Pokazuje trzecią część rozszerzonego kodu zamówieniowego.  Jest on podany na tabliczce znamionowej czujnika i przetwornika w polu "Ext. ord. cd".	Ciąg znaków	-
Wersja tabliczki elektronicznej ENP	Pokazuje wersję tabliczki elektronicznej przyrządu (ENP).	Ciąg znaków	2.02.00
Rewizja modelu urządzenia	Pokazuje numer rewizji z którą urządzenie jest zarejestrowane w HART Communication Foundation.	2-cyfrowa liczba w kodzie szesnastkowym	2
Identyfikator urządzenia	Wskazuje ID urządzenia do jego identyfikacji w sieci HART.	6-cyfrowa liczba w kodzie szesnastkowym	-



Parametr	Opis	Interfejs użytkownika	Ustawienia fabryczne
Typ urządzenia	Pokazuje typ urządzenia które jest zarejestrowane w HART Communication Foundation.	2-cyfrowa liczba w kodzie szesnastkowym	0x3B (dla Promass 300/500)
Identyfikator producenta (ID)	Pokazuje numer ID producenta zarejestrowany w HART Communication Foundation.	2-cyfrowa liczba w kodzie szesnastkowym	0x11 (dla Endress+Hauser)

12.13 Weryfikacja oprogramowania

Data wersji	Wersja oprogramowania	Pozycja kodu zam. "Wersja oprogramowania"	Zmiany oprogramowania	Typ dokumentacji	Oznaczenie dokumentacji
08.2016	01.00.zz	Opcja 78	Pierwsza wersja oprogramowania	Instrukcja obsługi	BA01530D/31/PL/01.16
10.2017	01.01.zz	Opcja 71	<ul style="list-style-type: none"> ▪ Nowy pakiet aplikacji "Ropa naftowa" ▪ Aktualizacja pakietu "Pomiar stężenia" ▪ Aktualizacja pakietu "Lepkość" ▪ Nowy pakiet aplikacji "Serwer OPC-UA" ▪ Wskaźnik lokalny - zwiększona czytelność i wprowadzanie danych za pomocą edytora tekstu ▪ Optymalizacja blokady przycisków wyświetlacza ▪ Udoskonalenia i rozszerzone funkcje pomiaru rozliczeniowego ▪ Aktualizacja funkcji serwera WWW <ul style="list-style-type: none"> - Obsługa funkcji trendu danych - Rozszerzona diagnostyka Heartbeat, zawierająca szczegółowe wyniki (strona 3/4 raportu z weryfikacji) - Raport konfiguracji przyrządu w formacie PDF (rejestr parametrów podobny do wydruku FDT) ▪ Obsługa interfejsu Ethernet (serwisowego) ▪ Duża aktualizacja diagnostyki Heartbeat ▪ Wskaźnik lokalny - obsługa trybu infrastruktury WLAN ▪ Kod resetu 	Instrukcja obsługi	BA01530D/31/PL/02.17



Uaktualnienie oprogramowania do wersji bieżącej lub poprzedniej jest możliwe poprzez interfejs serwisowy.

-  Informacje dotyczące kompatybilności wersji oprogramowania z wersją poprzednią, zainstalowanymi plikami opisu urządzenia i oprogramowaniem obsługowym podano w dokumencie "Informacje producenta".
-  Informacje producenta są dostępne:
- Na stronie internetowej Endress+Hauser pod adresem: www.pl.endress.com → Do pobrania
 - Należy podać następujące dane:
 - Kod przyrządu: np. 8H 5B
Kod przyrządu stanowi pierwszą część kodu zamówieniowego: patrz tabliczka znamionowa przyrządu.
 - W polu "Wyszukiwanie tekstowe" wpisać: Informacje producenta
 - Typ publikacji: Dokumentacje – Karty katalogowe i instrukcje obsługi

13 Konserwacja

13.1 Czynności konserwacyjne

Przyrząd nie wymaga żadnych specjalnych czynności konserwacyjnych.

13.1.1 Czyszczenie zewnętrzne

Podczas czyszczenia zewnętrznej powierzchni przetwornika, zawsze należy stosować środki czyszczące, które nie niszczą powierzchni obudowy oraz uszczelek.

13.2 Wyposażenie do pomiarów i prób

Endress+Hauser oferuje różnorodne wyposażenie do pomiarów i prób, np. W@M lub testy przyrządów.

 W sprawie informacji dotyczących usług należy skontaktować się z oddziałem Endress+Hauser.

Wykaz niektórego wyposażenia do pomiarów i prób: →  204

13.3 Serwis Endress+Hauser

Endress+Hauser oferuje szeroki asortyment usług, np. ponownej kalibracji, konserwacji lub prób przyrządów.

 W sprawie informacji dotyczących usług należy skontaktować się z oddziałem Endress+Hauser.

14 Naprawa

14.1 Informacje ogólne

14.1.1 Koncepcja naprawy i modyfikacji przyrządu

Koncepcja naprawy i modyfikacji Endress+Hauser:

- Przyrząd ma modułową konstrukcję.
- Części zamienne są dostarczane w odpowiednich zestawach, wraz z odpowiednimi instrukcjami ich montażu.
- Naprawy są wykonywane przez serwis E+H lub odpowiednio przeszkolony serwis klienta.
- Urządzenie o danej klasie wykonania przeciwwybuchowego może być przekształcone w wersję o innej klasie tylko przez serwis Endress+Hauser.

14.1.2 Wskazówki dotyczące naprawy i modyfikacji



Prosimy przestrzegać następujących wskazówek:

- ▶ Dozwolone jest stosowanie tylko oryginalnych części zamiennych Endress+Hauser.
- ▶ Naprawy wykonywać zgodnie ze wskazówkami montażowymi.
- ▶ Przestrzegać obowiązujących norm, przepisów, zaleceń podanych w dokumentacji Ex (XA) i certyfikatów.
- ▶ Dokumentować wszelkie naprawy i modyfikacje oraz wprowadzać je do bazy danych *W@M*.

14.2 Części zamienne

W@M Device Viewer (www.pl.endress.com/deviceviewer):

Zawiera ona wykaz wszystkich części zamiennych dostępnych dla przyrządu wraz z kodami zamówieniowymi. Jest także możliwość pobrania odpowiednich wskazówek montażowych, o ile istnieją.

-  Numer seryjny przyrządu:
 - Znajduje się na tabliczce znamionowej przyrządu.
 - Można go odczytać w **Numer seryjny** parameter (→  197), w **Informacje o urządzeniu** submenu.

14.3 Serwis Endress+Hauser

Endress+Hauser oferuje bogaty asortyment usług.

-  W sprawie informacji dotyczących usług należy skontaktować się z oddziałem Endress+Hauser.

14.4 Zwrot przyrządu

Zwrotu przyrządu pomiarowego należy dokonać jeżeli konieczne jest dokonanie jego naprawy lub kalibracji fabrycznej, lub też w przypadku zamówienia albo otrzymania dostawy niewłaściwego typu przyrządu pomiarowego. Firma Endress+Hauser posiadająca certyfikat ISO jest obowiązana przestrzegać określonych procedur w przypadku obchodzenia się z wyrobami będącymi w kontakcie z medium procesowym.

Dla zagwarantowania przyrządu w sposób bezpieczny i szybki, prosimy o przestrzeganie procedury oraz warunków zwrotu urządzeń, podanych na stronie Endress+Hauser pod adresem <http://www.endress.com/support/return-material>

14.5 Utylizacja przyrządu

14.5.1 Demontaż przyrządu

1. Wyłączyć przyrząd.

⚠ OSTRZEŻENIE

Warunki procesu mogą stwarzać niebezpieczeństwo dla ludzi.

- ▶ Uważać na niebezpieczne warunki procesu, takie jak ciśnienie wewnątrz przyrządu, wysoka temperatura lub ciecze agresywne.
2. Zdemontować przyrząd w kolejności odwrotnej, jak podczas montażu i podłączenia elektrycznego, podanej w rozdziałach "Montaż przyrządu" i "Podłączenie elektryczne". Przestrzegać wskazówek podanych w instrukcjach bezpieczeństwa.

14.5.2 Utylizacja przyrządu

⚠ OSTRZEŻENIE

Media zagrażające zdrowiu stwarzają niebezpieczeństwo dla ludzi i środowiska.

- ▶ Sprawdzić, czy usunięte zostały wszelkie pozostałości niebezpiecznych substancji, np. resztki zalegające w szczelinach lub takie, które przeniknęły do elementów wykonanych z tworzyw sztucznych.

Utylizując przyrząd przestrzegać następujących wskazówek:











- ▶ Przestrzegać obowiązujących przepisów.
- ▶ Pamiętać o segregacji odpadów i recyklingu podzespołów przyrządu.



15 Akcesoria

Dostępne są różnorodne akcesoria dla czujnika pomiarowego i przetwornika. Szczegółowe informacje oraz kody zamówieniowe można uzyskać w Biurze Handlowym Endress+Hauser lub w na stronie produktowej serwisu Endress+Hauser pod adresem: www.pl.endress.com.

15.1 Akcesoria stosowane w zależności od wersji przepływomierza

15.1.1 Przetwornik pomiarowy





Nazwa	Opis
Przetwornik <ul style="list-style-type: none"> ▪ Proline 500 – wersja z komunikacją cyfrową ▪ Proline 500 	<p>Przetwornik pomiarowy na wymianę. Kod zamówieniowy służy do określenia następujących parametrów technicznych przyrządu:</p> <ul style="list-style-type: none"> ▪ Dopuszczenia ▪ Wyjście ▪ Wejście ▪ Wskaźnik; Obsługa ▪ Obudowa ▪ Wersja oprogramowania <p> ▪ Proline 500 – wersja z komunikacją cyfrową: Kod zamówieniowy: 8X5BXX-XXXXXXXXXA</p> <p>▪ Przetwornik Proline 500: Kod zamówieniowy: 8X5BXX-XXXXXXXXXB</p> <p> Przetwornik Proline 500 na wymianę: W zamówieniu należy zawsze podawać numer seryjny posiadanego przetwornika. W oparciu o numer seryjny można ustawić parametry nowego przetwornika tak, jak w wymienianym.</p> <p> Dodatkowe informacje, patrz</p> <ul style="list-style-type: none"> ▪ Przetwornik Proline 500 – wersja z komunikacją cyfrową: Zalecenia montażowe EA01151 ▪ Przetwornik Proline 500: Zalecenia montażowe EA01152
Zewnętrzna antena WLAN	<p>Zewnętrzna antena WLAN z przewodem o długości 2 m (6,6 ft) oraz dwoma wspornikami kątowymi. Pozycja kodu zam. "Akcesoria załączone", opcja P8 "Antena Wireless do przesyłu danych na znaczne odległości".</p> <p> Informacje dotyczące interfejsu WLAN .->  83</p>
Zestaw do montażu do rury	<p>Zestaw do montażu przetwornika do rury.</p> <p> ▪ Proline 500 – wersja z komunikacją cyfrową Kod zamówieniowy: 71346427</p> <p>▪ Przetwornik Proline 500 Kod zamówieniowy: 71346428</p>
Oslona pogodowa Przetwornik <ul style="list-style-type: none"> ▪ Proline 500 – wersja z komunikacją cyfrową ▪ Proline 500 	<p>Służy do zabezpieczenia przyrządu pomiarowego od wpływu warunków pogodowych takich, jak deszcz, przegrzanie wskutek bezpośredniego nasłonecznienia.</p> <p> ▪ Proline 500 – wersja z komunikacją cyfrową Kod zamówieniowy: 71343504</p> <p>▪ Przetwornik Proline 500 Kod zamówieniowy: 71343505</p> <p> Dodatkowe informacje, patrz: Zalecenia montażowe EA01160</p>
Oslona wskaźnika Proline 500 – wersja z komunikacją cyfrową	<p>Służy do zabezpieczenia przyrządu pomiarowego od wpływu warunków pogodowych takich, jak deszcz, przegrzanie wskutek bezpośredniego nasłonecznienia.</p> <p> Kod zamówieniowy: 71228792</p> <p> Dodatkowe informacje, patrz: Zalecenia montażowe EA01161</p>



Przewód podłączeniowy Proline 500 – wersja z komunikacją cyfrową Czujnik - Przetwornik	Przewód podłączeniowy można zamawiać bezpośrednio wraz z przyrządem (pozycja kodu zam. "Przewód, przyłącze czujnika") lub jako akcesoria (kod zam.: DK8012). Dostępne są następujące długości przewodu podłączeniowego: pozycja kodu zam. "Przewód, przyłącze czujnika" <ul style="list-style-type: none"> ▪ Opcja B: 20 m (65 ft) cyfrowy ▪ Opcja E: Określa zamawiający, maks. 50 m ▪ Opcja F: Określa zamawiający, maks. 165 ft  Maks. długość przewodu podłączeniowego dla przetwornika Proline 500 – wersja z komunikacją cyfrową: 300 m (1 000 ft)
Przewód podłączeniowy Proline 500 Czujnik - Przetwornik	Przewód podłączeniowy można zamawiać bezpośrednio wraz z przyrządem (pozycja kodu zam. "Przewód, przyłącze czujnika") lub jako akcesoria (kod zam.: DK8012). Dostępne są następujące długości przewodu podłączeniowego: pozycja kodu zam. "Przewód, przyłącze czujnika" <ul style="list-style-type: none"> ▪ Opcja 1: 5 m (16 ft) ▪ Opcja 2: 10 m (32 ft) ▪ Opcja 3: 20 m (65 ft)  Możliwa długość przewodu podłączeniowego dla przetwornika Proline 500: maks. 20 m (65 ft)

15.1.2 Czujnik przepływu



Akcesoria	Opis
Płaszcz grzewczy	Służy do stabilizacji temperatury medium w czujniku. Dopuszczalne media mierzone: woda, para wodna oraz inne ciecze niemające własności korozyjnych. Możliwość użycia oleju jako medium grzewczego, należy skonsultować z Endress+Hauser.  Szczegółowe informacje, patrz instrukcja obsługi BA00099D

15.2 Akcesoria do komunikacji





Nazwa	Opis
Modem Commubox FXA195 HART	Umożliwia iskrobezpieczną komunikację HART poprzez interfejs USB w celu zdalnej obsługi za pomocą oprogramowania FieldCare.  Dodatkowe informacje, patrz karta katalogowa TI00404F
Konwerter HART HMX50	Służy do odczytu i konwersji dynamicznych zmiennych procesowych HART na analogowe sygnały prądowe lub sygnały wartości granicznych.  Dodatkowe informacje, patrz karta katalogowa TI00429F i instrukcja obsługi BA00371F
Obiektowy serwer sieciowy FXA320 Fieldgate	Obiektowy serwer sieciowy umożliwiający zdalne monitorowanie przyrządów obiektowych (4...20 mA) przez standardową przeglądarkę internetową.  Dodatkowe informacje, patrz karta katalogowa TI00025S i instrukcja obsługi BA00053S
Obiektowy serwer sieciowy FXA520 Fieldgate	Obiektowy serwer sieciowy umożliwiający zdalną diagnostykę i konfigurację podłączonych urządzeń HART poprzez standardową przeglądarkę internetową.  Dodatkowe informacje, patrz karta katalogowa TI00025S i instrukcja obsługi BA00051S

Komunikator Field Xpert SFX350	Field Xpert SFX350 to mobilny komputer PDA do uruchomienia i diagnostyki urządzeń obiektowych. Pozwala on na efektywną parametryzację i diagnostykę urządzeń obiektowych HART w strefach niezagrażonych wybuchem.  Dodatkowe informacje, patrz instrukcja obsługi BA01202S
Komunikator Field Xpert SFX370	Field Xpert SFX370 to mobilny komputer PDA do uruchomienia i diagnostyki urządzeń obiektowych. Pozwala on na efektywną parametryzację i diagnostykę urządzeń obiektowych HART w strefach niezagrażonych wybuchem oraz zagrożonych wybuchem.  Dodatkowe informacje, patrz instrukcja obsługi BA01202S

15.3 Akcesoria do zdalnej konfiguracji, obsługi i diagnostyki

Nazwa	Opis
Applicator	<p>Oprogramowanie wspomagające dobór i konfigurację przyrządów pomiarowych przepływu Endress+Hauser:</p> <ul style="list-style-type: none"> ▪ Dobór przetworników pomiarowych do aplikacji przemysłowych ▪ Obliczanie wszystkich niezbędnych parametrów umożliwiających optymalny dobór przepływomierza: m.in. średnicy nominalnej, spadku ciśnienia, prędkości przepływu i dokładności. ▪ Graficzna prezentacja wyników obliczeń ▪ Określanie kodu zamówieniowego, zarządzanie, dokumentowanie i dostęp do wszystkich danych projektowych i parametrów przez cały czas realizacji projektu. <p>Applicator jest dostępny:</p> <ul style="list-style-type: none"> ▪ Do pobrania ze strony: https://wapps.endress.com/applicator ▪ Na płycie DVD do lokalnej instalacji na komputerze PC.
W@M	<p>W@M Life Cycle Management</p> <p>Większa produktywność dzięki informacjom na wyciągnięcie ręki. Dane dotyczące instalacji i jej komponentów są generowane od pierwszego etapu planowania i przez cały cykl życia instalacji aparatury obiektowej.</p> <p>W@M Life Cycle Management to otwarta i elastyczna platforma informacyjna, która oferuje przydatne narzędzia dostępne w trybie online i offline.</p> <p>Natychmiastowy dostęp do aktualnych i szczegółowych danych pozwala Ci oszczędzać czas, przyspiesza proces zakupowy i wydłuża czas ciągłej pracy instalacji.</p> <p>W połączeniu z odpowiednimi usługami platforma W@M Life Cycle Management zwiększa wydajność na każdym etapie cyklu życia. Dodatkowe informacje, patrz strona www.endress.com/lifecyclemanagement</p>
FieldCare	<p>FieldCare jest oprogramowaniem Endress+Hauser do zarządzania aparaturą obiektową (Plant Asset Management Tool), opartym na standardzie FDT.</p> <p>Narzędzie to umożliwia konfigurację wszystkich inteligentnych urządzeń obiektowych w danej instalacji oraz wspiera zarządzanie nimi. Dzięki komunikatom statusu zapewnia również efektywną kontrolę ich stanu funkcjonalnego.</p> <p> Szczegółowe informacje, patrz instrukcje obsługi BA00027S i BA00059S</p>
DeviceCare	<p>Oprogramowanie narzędziowe do podłączenia i konfiguracji urządzeń obiektowych Endress+Hauser.</p> <p> Dodatkowe informacje, patrz: Broszura - Innowacje IN01047S</p>

15.4 Komponenty systemowe AKP

Nazwa	Opis
Stacja graficznej rejestracji danych Memograph M	<p>Stacja graficznej rejestracji danych Memograph M prezentuje i przetwarza informacje o wszystkich istotnych parametrach procesowych. Przyrząd rejestruje wartości pomiarowe, monitoruje wartości graniczne i analizuje przebiegi. Dane są składowane w pamięci wewnętrznej o pojemności 256 MB, na karcie SD lub w pamięci USB.</p> <p> Szczegółowe informacje, patrz karta katalogowa TI00133R i instrukcja obsługi BA00247R</p>
Cerabar M	<p>Przetwornik pomiarowy do pomiarów ciśnienia absolutnego i względnego gazów, pary i cieczy. Umożliwia odczyt wartości ciśnienia roboczego.</p> <p> Szczegółowe informacje, patrz karty katalogowe TI00426P, TI00436P i instrukcje obsługi BA00200P, BA00382P</p>
Cerabar S	<p>Przetwornik pomiarowy do pomiarów ciśnienia absolutnego i względnego gazów, pary i cieczy. Umożliwia odczyt wartości ciśnienia roboczego.</p> <p> Szczegółowe informacje, patrz karta katalogowa TI00383P i instrukcja obsługi BA00271P</p>
iTEMP	<p>Przetworniki temperatury mogą być wykorzystywane we wszystkich aplikacjach pomiarowych gazów, pary i cieczy. Umożliwiają odczyt temperatury medium.</p> <p> Dodatkowe informacje, patrz broszura FA00006T</p>

16 Dane techniczne

16.1 Zastosowanie

Przepływomierz jest przeznaczony tylko do pomiaru przepływu cieczy i gazów.

W zależności od zamówionej wersji, może on również służyć do pomiaru przepływu cieczy wybuchowych, łatwopalnych, trujących i utleniających.

Dla zapewnienia, aby przyrząd był w odpowiednim stanie technicznym przez cały okres eksploatacji, powinien on być używany do pomiaru mediów, na które materiały wchodzące w kontakt z medium są wystarczająco odporne.

16.2 Budowa układu pomiarowego

Zasada pomiaru

Pomiar przepływu masowego opiera się na kontrolowanym generowaniu siły Coriolisa

Układ pomiarowy

Układ pomiarowy składa się z przetwornika pomiarowego i czujnika przepływu. Przetwornik jest montowany w innym miejscu niż czujnik przepływu. Jest on połączony w czujnikiem jednym przewodem.

Informacje na temat konstrukcji przyrządu →  14

16.3 Wielkości wejściowe

Zmienna mierzona

Zmienne mierzone bezpośrednio

- Przepływ masowy
- Gęstość
- Temperatura

Zmienne obliczane

- Przepływ objętościowy
- Przepływ objętościowy normalizowany
- Gęstość odniesienia

Zakres pomiarowy

Zakresy pomiarowe dla cieczy

DN		Zakres pomiarowy $\dot{m}_{\min(F)}$ do $\dot{m}_{\max(F)}$	
[mm]	[cale]	[kg/h]	[lb/min]
8	$\frac{3}{8}$	0 ... 2 000	0 ... 73,50
15	$\frac{1}{2}$	0 ... 6 500	0 ... 238,9
25	1	0 ... 18 000	0 ... 661,5
40	$1\frac{1}{2}$	0 ... 45 000	0 ... 1 654
50	2	0 ... 70 000	0 ... 2 573

Zakresy pomiarowe dla gazów

Zakresy pomiarowe dotyczą wyłącznie wersji Promass H z rurą pomiarową z tantalu 2.5W.

Maksymalny zakres pomiarowy zależy od gęstości gazu i można go wyznaczyć z poniższego wzoru:

$$\dot{m}_{\max(G)} = \dot{m}_{\max(F)} \cdot \rho_G : x$$

$\dot{m}_{\max(G)}$	Maksymalny zakres pomiarowy dla gazów [kg/h]
$\dot{m}_{\max(F)}$	Maksymalny zakres pomiarowy dla cieczy [kg/h]
$\dot{m}_{\max(G)} < \dot{m}_{\max(F)}$	Wartość $\dot{m}_{\max(G)}$ nigdy nie może być większa od wartości $\dot{m}_{\max(F)}$
ρ_G	Gęstość gazu w [kg/m ³] w warunkach roboczych
x	Stała zależna od średnicy nominalnej

DN		x
[mm]	[cale]	[kg/m ³]
8	$\frac{3}{8}$	60
15	$\frac{1}{2}$	80
25	1	90
40	$1\frac{1}{2}$	90
50	2	90

Zalecany zakres pomiarowyPatrz rozdział "Wartości przepływów" →  225

Dynamika pomiaru

Ponad 1000 : 1



Przepływy o wartości powyżej maksymalnego ustawionego zakresu nie powodują przeciążenia elektroniki, tj. wskazania liczników są poprawne.

Sygnał wejściowy

Zewnętrzne wartości mierzone

Celem zwiększenia dokładności niektórych wartości mierzonych lub obliczeń skorygowanego przepływu objętościowego gazów, system automatyki może w sposób ciągły zapisywać różne wartości pomiarowe w przyrządzie:

- Ciśnienie pracy, celem zwiększenia dokładności (Endress+Hauser zaleca stosowanie przetworników ciśnienia absolutnego, np. Cerabar M lub Cerabar S)
- Temperaturę medium, celem zwiększenia dokładności (np. za pomocą przetwornika iTEMP)
- Gęstość odniesienia dla wyliczenia skorygowanego przepływu objętościowego gazów

 W ofercie Endress+Hauser dostępne są różne przetworniki ciśnienia i temperatury: patrz rozdział "Akcesoria" →  207

Zalecane jest wczytywanie wartości mierzonych z czujników zewnętrznych, celem obliczenia następujących zmiennych dla gazów:

Skorygowany przepływ objętościowy

Protokół HART

Wartości pomiarowe są zapisywane w przyrządzie przez system sterowania poprzez protokół HART. Przetwornik ciśnienia musi obsługiwać następujące funkcje:

- Protokół HART
- Tryb pakietowy (Burst mode)

Wejście prądowe

Wartości pomiarowe są zapisywane w przyrządzie przez system sterowania poprzez wejście prądowe →  210.

Wejście prądowe 0/4...20 mA

Wejście prądowe	0/4...20 mA (aktywne/pasywne)
Wyjście prądowe	<ul style="list-style-type: none"> ▪ 4...20 mA (aktywne) ▪ 0/4...20 mA (pasywne)
Rozdzielczość	1 μ A
Spadek napięcia	Typowo: 0,6 ... 2 V dla 3,6 ... 22 mA (pasywne)
Maks. napięcie wejściowe	\leq 30 V (pasywne)
Napięcie jałowe	\leq 28,8 V (aktywne)
Możliwe wielkości wejściowe	<ul style="list-style-type: none"> ▪ Ciśnienie ▪ Temperatura ▪ Gęstość

Wejście statusu



Maksymalne wartości wejściowe	<ul style="list-style-type: none"> ▪ DC -3 ... 30 V ▪ Gdy wejście statusu jest aktywne (ON): $R_i > 3 \text{ k}\Omega$
Czas odpowiedzi	Ustawiany w zakresie: 5 ... 200 ms

Poziom sygnału wejściowego	<ul style="list-style-type: none">■ Poziom niski: DC -3 ... +5 V■ Poziom wysoki: DC 12 ... 30 V
Możliwe funkcje	<ul style="list-style-type: none">■ Wyłącz■ Indywidualne kasowanie poszczególnych liczników■ Kasowanie wszystkich liczników■ Wymuszenie przepływu (zera sygnału)



16.4 Wielkości wyjściowe

Sygnaly wyjściowe



Wyjście prądowe HART

Typ wyjścia	4...20 mA HART
Zakres prądowy	Może być ustawiony na 4...20 mA (aktywne/pasywne)  Ex i, pasywne
Napięcie jałowe	DC 28,8 V (aktywne)
Maks. napięcie wejściowe	DC 30 V (pasywne)
Obciążenie	250 ... 700 Ω
Rozdzielczość	0,38 μA
Tłumienie	Ustawiane w zakresie: 0,07 ... 999 s
Możliwe zmienne mierzone	<ul style="list-style-type: none"> ▪ Przepływ masowy ▪ Przepływ objętościowy ▪ Skorygowany przepływ objętościowy ▪ Gęstość ▪ Gęstość odniesienia ▪ Temperatura ▪ Temperatura elektroniki ▪ Częstotliwość drgań 0 ▪ Tłumienie drgań 0 ▪ Asymetria sygnału ▪ Prąd wzbudzenia 0  W przypadku przyrządu z jednym lub kilkoma pakietami aplikacji liczba możliwych opcji jest większa.

Wyjście prądowe 0/4...20 mA

Typ wyjścia	0/4 ... 20 mA
Maksymalne wartości wyjściowe	22,5 mA
Zakres prądowy	Może być skonfigurowany jako: <ul style="list-style-type: none"> ▪ 4...20 mA (aktywne) ▪ 0/4...20 mA (pasywne)  Ex i, pasywne
Napięcie jałowe	DC 28,8 V (aktywne)
Maks. napięcie wejściowe	DC 30 V (pasywne)
Obciążenie	0 ... 700 Ω
Rozdzielczość	0,38 μA
Tłumienie	Ustawiane w zakresie: 0,07 ... 999 s
Możliwe zmienne mierzone	<ul style="list-style-type: none"> ▪ Przepływ masowy ▪ Przepływ objętościowy ▪ Skorygowany przepływ objętościowy ▪ Gęstość ▪ Gęstość odniesienia ▪ Temperatura ▪ Temperatura elektroniki ▪ Częstotliwość drgań 0 ▪ Tłumienie drgań 0 ▪ Asymetria sygnału ▪ Prąd wzbudzenia 0  W przypadku przyrządu z jednym lub kilkoma pakietami aplikacji liczba możliwych opcji jest większa.

Wyjście binarne (PFS)

Funkcja	Może być skonfigurowane jako impulsowe, częstotliwościowe lub dwustanowe
Wersja	Typu "otwarty kolektor" Może być skonfigurowane jako: <ul style="list-style-type: none"> ▪ Aktywne ▪ Pasywne  Ex i, pasywne
Maksymalne wartości wejściowe	DC 30 V, 250 mA (pasywne)
Napięcie jałowe	DC 28,8 V (aktywne)
Spadek napięcia	Dla 22,5 mA: \leq DC 2 V
Wyjście impulsowe	
Maksymalne wartości wejściowe	DC 30 V, 250 mA (pasywne)
Maks. prąd wyjściowy	22,5 mA (aktywne)
Napięcie jałowe	DC 28,8 V (aktywne)
Szerokość impulsu	Ustawiana w zakresie: 0,05 ... 2 000 ms
Maksymalna częstotliwość impulsów	10 000 Impulse/s
Waga impulsu	Programowana
Możliwe zmienne mierzone	<ul style="list-style-type: none"> ▪ Przepływ masowy ▪ Przepływ objętościowy ▪ Skorygowany przepływ objętościowy
Wyjście częstotliwościowe	
Maksymalne wartości wejściowe	DC 30 V, 250 mA (pasywne)
Maks. prąd wyjściowy	22,5 mA (aktywne)
Napięcie jałowe	DC 28,8 V (aktywne)
Częstotliwość wyjściowa	Ustawiana: częstotliwość maksymalna 2 ... 10 000 Hz ($f_{\max} = 12\,500$ Hz)
Tłumienie	Ustawiane w zakresie: 0 ... 999 s
Stosunek przerwa/wypełnienie	1:1
Możliwe zmienne mierzone	<ul style="list-style-type: none"> ▪ Przepływ masowy ▪ Przepływ objętościowy ▪ Skorygowany przepływ objętościowy ▪ Gęstość ▪ Gęstość odniesienia ▪ Temperatura ▪ Temperatura elektroniki ▪ Częstotliwość drgań 0 ▪ Tłumienie drgań 0 ▪ Asymetria sygnału ▪ Prąd wzbudzenia 0  W przypadku przyrządu z jednym lub kilkoma pakietami aplikacji liczba możliwych opcji jest większa.
Wyjście dwustanowe	
Maksymalne wartości wejściowe	DC 30 V, 250 mA (pasywne)
Napięcie jałowe	DC 28,8 V (aktywne)
Mechanizm przełączania	Dwustanowy (stan przewodzenia i nieprzewodzenia)
Opóźnienie przełączania	Ustawiane w zakresie: 0 ... 100 s

Ilość załączy	Nieograniczona
Możliwe funkcje	<ul style="list-style-type: none"> ■ Wyłącz ■ Włącz ■ Klasa diagnostyczna ■ Limit <ul style="list-style-type: none"> - Przepływ masowy - Przepływ objętościowy - Skorygowany przepływ objętościowy - Gęstość - Gęstość odniesienia - Temperatura - Licznik 1-3 ■ Kontrola kierunku przepływu ■ Status <ul style="list-style-type: none"> - Detekcja częściowego napełnienia rur pomiarowych - Odcięcie niskich przepływów <p> W przypadku przyrządu z jednym lub kilkoma pakietami aplikacji liczba możliwych opcji jest większa.</p>

Podwójne wyjście impulsowe

Funkcja	Dwa niezależne sygnały impulsowe przesunięte fazowo względem siebie
Wersja	Typu "open kolektor" Może być skonfigurowane jako: <ul style="list-style-type: none"> ■ Aktywne ■ Pasywne
Maksymalne wartości wejściowe	DC 30 V, 250 mA (pasywny)
Napięcie jałowe	DC 28,8 V (aktywne)
Spadek napięcia	Dla 22,5 mA: ≤ DC 2 V
Częstotliwość wyjściowa	Ustawiana w zakresie: 0 ... 1 000 Hz
Tłumienie	Ustawiane w zakresie: 0 ... 999 s
Stosunek przerwa/wypełnienie	1:1
Możliwe zmienne mierzone	<ul style="list-style-type: none"> ■ Przepływ masowy ■ Przepływ objętościowy ■ Przepływ objętościowy normalizowany ■ Gęstość ■ Gęstość odniesienia ■ Temperatura <p> W przypadku przyrządu z jednym lub kilkoma pakietami aplikacji liczba możliwych opcji jest większa.</p>

Wyjście przekaźnikowe

Funkcja	Wyjście przełączające
Wersja	Wyjście przekaźnikowe separowane galwanicznie
Mechanizm przełączania	Może być skonfigurowane jako: <ul style="list-style-type: none"> ■ NO (normalnie otwarte), ustawienie fabryczne ■ NC (normalnie zamknięte)

Maks. obciążalność styków (obciążenie pasywne)	<ul style="list-style-type: none"> ▪ DC 30 V, 0,1 A ▪ AC 30 V, 0,5 A
Możliwe funkcje	<ul style="list-style-type: none"> ▪ Wyłącz ▪ Włącz ▪ Klasa diagnostyczna ▪ Limit <ul style="list-style-type: none"> - Przepływ masowy - Przepływ objętościowy - Przepływ objętościowy normalizowany - Gęstość - Gęstość odniesienia - Temperatura - Licznik 1-3 ▪ Kontrola kierunku przepływu ▪ Status <ul style="list-style-type: none"> - Detekcja częściowego napełnienia rur pomiarowych - Odcięcie niskich przepływów <p> W przypadku przyrządu z jednym lub kilkoma pakietami aplikacji liczba możliwych opcji jest większa.</p>

Konfigurowalny moduł wejścia/wyjścia

Podczas uruchomienia, do **jednego** gniazda może być podłączony konfigurowalny moduł wejść/wyjść.

Moduł ten może być skonfigurowany w następujący sposób:

- Wyjście prądowe: 4...20 mA (aktywne), 0/4...20 mA (pasywne)
- Wyjście binarne
- Wejście prądowe: 4...20 mA (aktywne), 0/4...20 mA (pasywne)
- Wejście statusu

Parametry techniczne wejść i wyjść opisano w niniejszym rozdziale.

Sygnalizacja usterki

W zależności od typu interfejsu, informacja o usterce jest prezentowana w następujący sposób:

Wyjście prądowe 0/4...20 mA

4...20 mA

Tryb obsługi błędu	<p>Możliwość wyboru:</p> <ul style="list-style-type: none"> ▪ 4 ... 20 mA zgodnie z zaleceniami NAMUR NE 43 ▪ 4 ... 20 mA zgodnie z US ▪ Wartość min.: 3,59 mA ▪ Wartość maks.: 22,5 mA ▪ Wartość definiowana w zakresie: 3,59 ... 22,5 mA ▪ Bieżąca wartość ▪ Ostatnia poprawna wartość
---------------------------	---

0...20 mA

Tryb obsługi błędu	<p>Możliwość wyboru:</p> <ul style="list-style-type: none"> ▪ Poziom maksymalny: 22 mA ▪ Wartość definiowana w zakresie: 0 ... 20,5 mA
---------------------------	--

Wyjście binarne (PFS)

Wyjście impulsowe	
Tryb obsługi błędu	Możliwość wyboru: <ul style="list-style-type: none"> ▪ Bieżąca wartość ▪ Brak impulsów
Wyjście częstotliwościowe	
Tryb obsługi błędu	Możliwość wyboru: <ul style="list-style-type: none"> ▪ Bieżąca wartość ▪ 0 Hz ▪ Wartość zdefiniowana ($f_{\max} 2 \dots 12\,500$ Hz)
Wyjście przełączające	
Tryb obsługi błędu	Możliwość wyboru: <ul style="list-style-type: none"> ▪ Stan bieżący ▪ Otwarte ▪ Zamknięte

Wyjście przekaźnikowe

Tryb obsługi błędu	Możliwość wyboru: <ul style="list-style-type: none"> ▪ Stan bieżący ▪ Otwarte ▪ Zamknięte
--------------------	--

Wyświetlacz

Komunikat tekstowy	Z informacją o przyczynie i działaniach
Podświetlenie	Czerwone podświetlenie sygnalizuje błąd przyrządu.

 Sygnalizacja statusu zgodnie z NAMUR NE 107

Interfejs/protokół

- Za pomocą komunikacji cyfrowej:
 - Protokół HART
- Poprzez interfejs serwisowy
 - Interfejs serwisowy CDI-RJ45
 - Interfejs WLAN

Komunikat tekstowy	Z informacją o przyczynie i działaniach
--------------------	---

Serwer WWW

Komunikat tekstowy	Z informacją o przyczynie i działaniach
--------------------	---

Diody sygnalizacyjne LED

Informacja o stanie przyrządu	<p>Stan przyrządu jest sygnalizowany za pomocą różnokolorowych diod LED</p> <p>W zależności od wersji przyrządu wyświetlane są następujące informacje:</p> <ul style="list-style-type: none"> ▪ Zasilanie włączone ▪ Aktywna transmisja danych ▪ Wystąpił alarm/błąd przyrządu. <p> Informacje diagnostyczne sygnalizowane za pomocą diod sygnalizacyjnych LED</p>
--------------------------------------	--

Wartość odcięcia niskich przepływów Punkt odcięcia (zerowania) pomiaru przy niskich przepływach (przepływy pełzające) jest ustawiany płynnie.

Separacja galwaniczna Obwody wejściowe są galwanicznie izolowane od siebie i od uziemienia (PE).

Parametry komunikacji cyfrowej	ID producenta	0x11
	Typ urządzenia	0x3B
	Wersja protokołu HART	7
	Pliki opisu urządzenia (DTM, DD)	Informacje i pliki do pobrania ze strony: www.pl.endress.com
	Obciążenie HART	Min. 250 Ω
	Integracja z systemami sterowania i zarządzania aparaturą obiektową	Informacje dotyczące integracji z systemami automatyki →  90. <ul style="list-style-type: none"> ▪ Zmienne mierzone przesyłane z wykorzystaniem protokołu HART ▪ Tryb Burst

16.5 Zasilanie

Rozmieszczenie zacisków →  38

Zasilanie	Pozycja kodu zam. "Zasilanie"	Napięcie na zaciskach		Zakres częstotliwości
	Opcja D	DC 24 V	±20%	–
	Opcja E	AC100 ... 240 V	-15...+10%	50/60 Hz
	Opcja I	DC 24 V	±20%	–
		AC100 ... 240 V	-15...+10%	50/60 Hz

Pobór mocy **Przetwornik**
Maks. 10 W (moc czynna)

Pobór prądu **Przetwornik**

- Maks. 400 mA (24 V)
- Maks. 200 mA (110 V, 50/60 Hz; 230 V, 50/60 Hz)

Zanik napięcia zasilającego

- Licznik zapamiętuje ostatnią wartość mierzoną.
- Parametry konfiguracyjne są zapisywane w module pamięci HistoROM DAT (moduł wtykowy).
- Wiadomości o błędach (łącznie z wartością licznika godzin pracy) zostają zachowane.

Podłączenie elektryczne →  48

Wyrównanie potencjałów →  54

Zaciski
Zaciski sprężynowe: przeznaczone do żył linkowych niezarobionych i zarobionych tulejkami kablowymi.
Przekroje żył 0,2 ... 2,5 mm² (24 ... 12 AWG).

Wprowadzenia przewodów

- Dławik kablowy: M20 × 1.5 Ø przewodu: 6 ... 12 mm (0,24 ... 0,47 in)
- Gwinty wewnętrzne dla dławików:
 - NPT ½"
 - G ½"
 - M20
- Wtyk przewodu podłączeniowego: M12
Wtyk przewodu występuje zawsze w wersji przyrządu określoną w pozycji kodu zam. "Obudowa przedziału podłączeniowego czujnika", opcja **C** "Ultrakompakt higieniczna, stal k.o."

Parametry przewodów →  34

16.6 Cechy metrologiczne

Warunki odniesienia

- Granice błędów wg PN-ISO 11631
- Woda: +15 ... +45 °C (+59 ... +113 °F) , przy 2 ... 6 bar (29 ... 87 psi)
- Parametry zgodnie z protokołem kalibracji
- Dokładność określona w stanowisku wzorcowania akredytowanym zgodnie z PN-ISO 17025.

 Do obliczenia błędów pomiarowych należy użyć oprogramowania *Applicator* →  206

Maksymalny błąd pomiaru w.w. = wartość wskazywana; 1 g/cm³ = 1 kg/l; T = temperatura medium

Dokładność bazowa

 Wskazówki dotyczące projektowania →  221

Przepływ masowy i przepływ objętościowy (ciecze)

±0,10 % w.w.

Przepływ masowy (gazy)

±0,50 % w.w. (tantal)

Pomiar gęstości (ciecze)

W warunkach odniesienia [g/cm ³]	Standardowa kalibracja gęstości ¹⁾ [g/cm ³]	Specjalna Kalibracja gęstości ^{2), 3)} [g/cm ³]
±0,0005	±0,02	±0,002

1) W całym zakresie temperatury i gęstości

2) Zakres dla specjalnej kalibracji gęstości: 0 ... 2 g/cm³, +10 ... +80 °C (+50 ... +176 °F)

3) Pozycja kodu zam. "Pakiet aplikacji", opcja EF "Gęstość Specjalna"

Temperatura

$$\pm 0,5 \text{ } ^\circ\text{C} \pm 0,005 \cdot T \text{ } ^\circ\text{C} (\pm 0,9 \text{ } ^\circ\text{F} \pm 0,003 \cdot (T - 32) \text{ } ^\circ\text{F})$$
Stabilność zera

DN		Stabilność zera	
[mm]	[cale]	[kg/h]	[lb/min]
8	$\frac{3}{8}$	0,40	0,015
15	$\frac{1}{2}$	0,65	0,024
25	1	1,80	0,066
40	$1\frac{1}{2}$	9,00	0,331
50	2	14,00	0,514

Wartości przepływów

Wartości przepływów z uwzględnieniem zawężenia zakresu w zależności od średnicy nominalnej.

Jednostki metryczne

DN	1:1	1:10	1:20	1:50	1:100	1:500
[mm]	[kg/h]	[kg/h]	[kg/h]	[kg/h]	[kg/h]	[kg/h]
8	2 000	200	100	40	20	4
15	6 500	650	325	130	65	13
25	18 000	1 800	900	360	180	36
40	45 000	4 500	2 250	900	450	90
50	70 000	7 000	3 500	1 400	700	140

Amerykański układ jednostek

DN	1:1	1:10	1:20	1:50	1:100	1:500
[cale]	[lb/min]	[lb/min]	[lb/min]	[lb/min]	[lb/min]	[lb/min]
$\frac{3}{8}$	73,50	7,350	3,675	1,470	0,735	0,147
$\frac{1}{2}$	238,9	23,89	11,95	4,778	2,389	0,478
1	661,5	66,15	33,08	13,23	6,615	1,323
$1\frac{1}{2}$	1 654	165,4	82,70	33,08	16,54	3,308
2	2 573	257,3	128,7	51,46	25,73	5,146

Dokładność wyjść

Dokładność bazową wyjść analogowych podano niżej.

Wyjście prądowe

Dokładność	$\pm 5 \text{ } \mu\text{A}$
-------------------	------------------------------

Wyjście impulsowe/ częstotliwościowe



w.w. = wartość wskazywana

Dokładność	Maks. ± 50 ppm w.w. (w całym zakresie temperatur otoczenia)
-------------------	---

Powtarzalność

w.w. = wartość wskazywana; $1 \text{ g/cm}^3 = 1 \text{ kg/l}$; T = temperatura medium

Powtarzalność bazowa

 Wskazówki dotyczące projektowania →  221

Przepływ masowy i przepływ objętościowy (ciecze)

$\pm 0,05$ % w.w.

Przepływ masowy (gazy)

$\pm 0,25$ % w.w. (rura pom. z tantalu)

Pomiar gęstości (ciecze)

$\pm 0,00025 \text{ g/cm}^3$

Temperatura

$\pm 0,25 \text{ }^\circ\text{C} \pm 0,0025 \cdot T \text{ }^\circ\text{C}$ ($\pm 0,45 \text{ }^\circ\text{F} \pm 0,0015 \cdot (T-32) \text{ }^\circ\text{F}$)

Czas odpowiedzi

Czas odpowiedzi zależy od konfiguracji (tłumienie).

Wpływ temperatury otoczenia

Wyjście prądowe

Współczynnik temperaturowy	Maks. $1 \mu\text{A}/^\circ\text{C}$
-----------------------------------	--------------------------------------

Wyjście impulsowe / częstotliwościowe

Współczynnik temperaturowy	Brak dodatkowego wpływu. Uwzględniony w podanej dokładności.
-----------------------------------	--

Wpływ temperatury medium

Przepływ masowy i przepływ objętościowy

w.m. = wartości maksymalnej zakresu

Jeżeli temperatura medium jest inna niż ta, w której dokonywano ustawienia punktu zerowego, dodatkowy błąd czujnika wynosi typowo $\pm 0,0002$ % w.m./ $^\circ\text{C}$ ($\pm 0,0001$ % w.m./ $^\circ\text{F}$).

Wpływ ten jest mniejszy, jeśli kalibracja punktu zerowego jest wykonywana w temperaturze procesu.

Gęstość

Jeżeli temperatura medium jest inna niż ta, w której dokonywano kalibracji gęstości, dodatkowy błąd czujnika wynosi typowo $\pm 0,0001 \text{ g/cm}^3 / ^\circ\text{C}$ ($\pm 0,00005 \text{ g/cm}^3 / ^\circ\text{F}$).
Możliwa jest kalibracja gęstości na obiekcie.

Specjalna kalibracja gęstości

Jeśli temperatura medium jest poza kalibrowanym zakresem, błąd pomiaru wynosi (\rightarrow  218) $\pm 0,0001 \text{ g/cm}^3 / ^\circ\text{C}$ ($\pm 0,00005 \text{ g/cm}^3 / ^\circ\text{F}$)

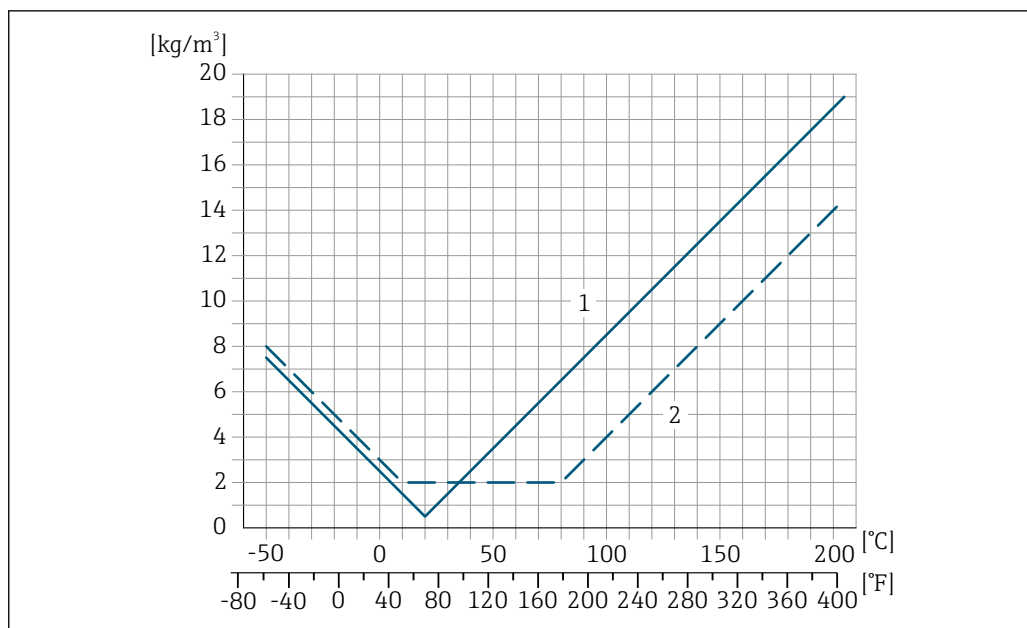

- 1 Kalibracja gęstości w warunkach procesowych, np. w temperaturze +20 °C (+68 °F)
 2 Specjalna kalibracja gęstości

Temperatura

$$\pm 0,005 \cdot T \text{ } ^\circ\text{C} (\pm 0,005 \cdot (T - 32) \text{ } ^\circ\text{F})$$

Wpływ ciśnienia medium

Poniższa tabela przedstawia wpływ zmian ciśnienia medium na dokładność pomiaru przepływu masowego wynikający z różnicy pomiędzy ciśnieniem, w którym przeprowadzono kalibrację a ciśnieniem roboczym.

w.w. = wartość wskazywana



Wpływ ten można skompensować poprzez:

- Wczytanie aktualnej wartości mierzonej ciśnienia poprzez wejście prądowe.
- Zdefiniowanie stałej wartości ciśnienia w parametrach przepływomierza.



Instrukcja obsługi .

DN		Promass H, rura pom. z cyrkonu 702/R 60702		Promass H, rura pom. z tantalu 2.5W	
[mm]	[cale]	[% w.w./bar]	[% w.w./psi]	[% w.w./bar]	[% w.w./psi]
8	3/8	-0,017	-0,0012	-0,007	-0,0005
15	1/2	-0,021	-0,0014	-0,005	-0,0003
25	1	-0,013	-0,0009	-0,015	-0,0010
40	1 1/2	-0,018	-0,0012	-0,012	-0,0008
50	2	-0,015	-0,0010	-0,011	-0,0008

Wzory obliczeniowe

w.w. = wartość wskazywana; w.m. = wartość maksymalna zakresu

BaseAccu = dokładność bazowa w % w.w., BaseRepeat = powtarzalność bazowa w % w.w.

MeasValue = wartość mierzona; ZeroPoint = stabilność zera

Obliczenie maksymalnego błędu pomiaru jako funkcji natężenia przepływu

Natężenie przepływu	Maksymalny błąd pomiaru w % w.w.
$\geq \frac{\text{ZeroPoint}}{\text{BaseAccu}} \cdot 100$ A0021332	$\pm \text{BaseAccu}$ A0021339
$< \frac{\text{ZeroPoint}}{\text{BaseAccu}} \cdot 100$ A0021333	$\pm \frac{\text{ZeroPoint}}{\text{MeasValue}} \cdot 100$ A0021334

Obliczenie maksymalnej powtarzalności jako funkcji natężenia przepływu

Natężenie przepływu	Maksymalna powtarzalność w % w.w.
$\geq \frac{1/2 \cdot \text{ZeroPoint}}{\text{BaseRepeat}} \cdot 100$ A0021335	$\pm \text{BaseRepeat}$ A0021340
$< \frac{1/2 \cdot \text{ZeroPoint}}{\text{BaseRepeat}} \cdot 100$ A0021336	$\pm 1/2 \cdot \frac{\text{ZeroPoint}}{\text{MeasValue}} \cdot 100$ A0021337

Przykład obliczenia maks. błędu pomiaru

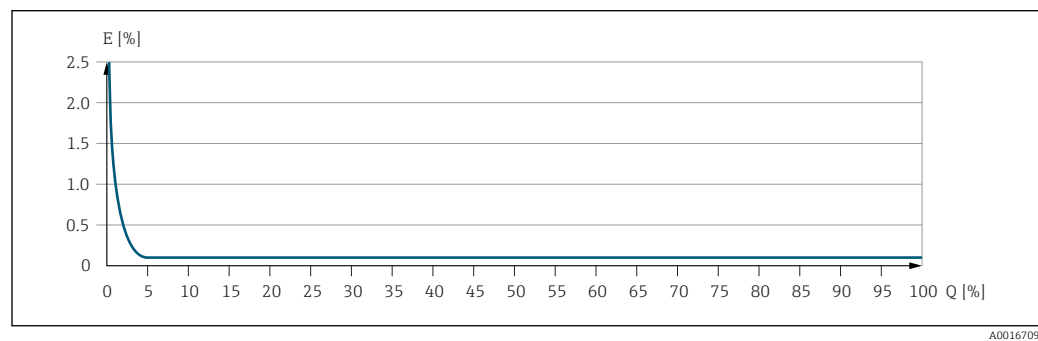

E Maksymalny błąd pomiaru w % w.w. (przykład)
Q Natężenie przepływu w % wartości maksymalnej zakresu

16.7 Warunki pracy: montaż

"Wymagania montażowe"

16.8 Warunki pracy: środowisko

Temperatura otoczenia → 25

Tabele temperatur

 Podczas eksploatacji przyrządu w strefach zagrożonych wybuchem należy przestrzegać zależności między dopuszczalną temperaturą otoczenia a temperaturą medium.

 Szczegółowe informacje dotyczące tabel temperatur, patrz oddzielny dokument Instrukcje dot. bezpieczeństwa Ex (XA) dla danego przyrządu.

Temperatura składowania -50 ... +80 °C (-58 ... +176 °F)

Klasa klimatyczna	DIN EN 60068-2-38 (próba Z/AD)
Stopień ochrony	<p>Przetwornik</p> <ul style="list-style-type: none"> ■ Standardowo: obudowa - IP66/67, typ 4X ■ Przy otwartej obudowie: IP20, typ 1 ■ Wskaźnik: obudowa - IP20, typ 1 <p>Czujnik przepływu</p> <ul style="list-style-type: none"> ■ Standardowo: obudowa - IP66/67, typ 4X ■ Dla pozycji kodu zam. "Opcje czujnika", opcja CM: wersja ze stopniem ochrony IP69 <p>Zewnętrzna antena WLAN IP67</p>
Odporność na wibracje	<ul style="list-style-type: none"> ■ Wibracje sinusoidalne wg PN-EN 60068-2-6 Częstotliwość 2 ... 8,4 Hz, amplituda skoku 3,5 mm ■ Wibracje losowe (test Fh), wg PN-EN 60068-2-64 <ul style="list-style-type: none"> - 10 ... 200 Hz, 0,003 g²/Hz - 200 ... 2 000 Hz, 0,001 g²/Hz - Maks. poziom drgań: 1,54 g (wartość skuteczna)
Odporność na udary	Udary półsinusoidalne wg PN-EN 60068-2-27 6 ms 50 g
Odporność na udary	Udary spowodowane nieostrożnym obchodzeniem się z wyrobami, wg PN-EN 60068-2-31
Obciążenia mechaniczne	Zabronione jest stawanie na obudowie przetwornika.
Kompatybilność elektromagnetyczna (EMC)	<p>zgodnie z PN-EN 61326 i zaleceniami NAMUR NE 21</p> <p> Szczegółowe dane podano w Deklaracji Zgodności.</p>

16.9 Warunki pracy: proces

Temperatura medium	-50 ... +205 °C (-58 ... +401 °F), rura pom. z cyrkonu 702/R 60702	Pozycja kodu zam. "Materiał rur pom., pow. części zwilżanych", opcja DA
	-50 ... +150 °C (-58 ... +302 °F) rura pom. z tantalu 2.5W	Pozycja kodu zam. "Materiał rur pom., pow. części zwilżanych", opcja EA

Zależność między temperaturą otoczenia a temperaturą medium

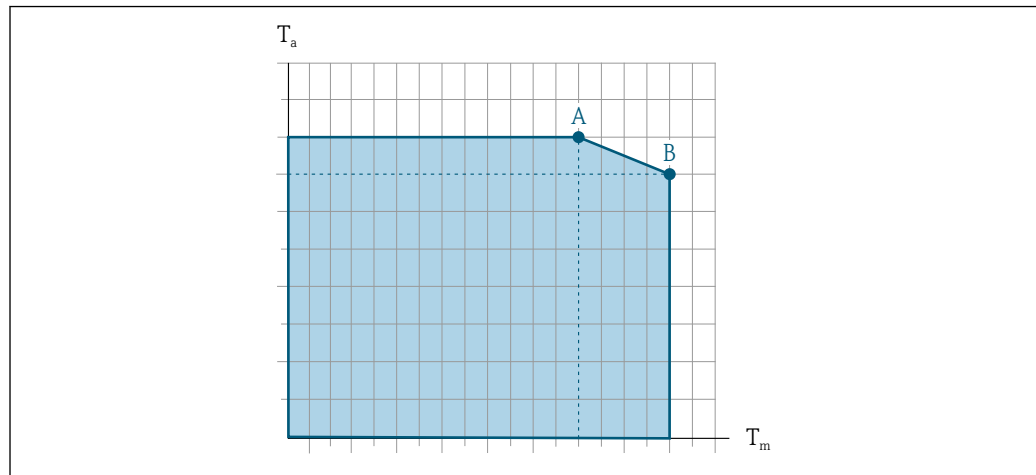

A0031121



45 Rysunek poglądowy, wartości podano w tabeli poniżej.

T_a Temperatura otoczenia

T_m Temperatura medium

A Maks. dopuszczalna temperatura medium T_m przy $T_{a\max} = 60\text{ °C}$ (140 °F); wyższe temperatury medium T_m wymagają niższej temperatury otoczenia T_a

B Maks. dopuszczalna temperatura otoczenia T_a przy podanej maks. temperaturze medium dla T_m czujnika przepływu

 Wartości dla przyrządów stosowanych w strefach zagrożenia wybuchem:
Odrębna dokumentacja Ex (XA) dla przepływomierza →  237.

Wersja ¹⁾	Nieizolowany				Izolowany			
	A		B		A		B	
	T_a	T_m	T_a	T_m	T_a	T_m	T_a	T_m
Rura pomiarowa z tantalu (pozycja kodu zam. "Materiał rury pomiarowej", opcja EA)	60 °C (140 °F)	150 °C (302 °F)	-	-	60 °C (140 °F)	150 °C (302 °F)	-	-
Rura pomiarowa z cyrkonu 702 (pozycja kodu zam. "Materiał rury pomiarowej", opcja DA)	60 °C (140 °F)	205 °C (401 °F)	-	-	60 °C (140 °F)	150 °C (302 °F)	55 °C (131 °F)	205 °C (401 °F)

1) Wartości dotyczą przetwornika Promass H 500 - wersji z komunikacją cyfrową oraz Promass H 500.

Gęstość 0 ... 5 000 kg/m³ (0 ... 312 lb/cf)

Zależność ciśnienie-temperatura



Przegląd zależności ciśnienie-temperatura dla przyłączy technologicznych, patrz karta katalogowa

Oslona wtórna

Obudowa czujnika przepływu jest wypełniona suchym azotem i zabezpiecza wewnętrzny moduł elektroniki oraz elementy mechaniczne.

Podane niżej ciśnienia nominalne/rozrywające osłony wtórnej mają zastosowanie wyłącznie do przepływomierzy w wersji standardowej i/lub wyposażonych w zamknięte przyłącza do przedmuchu (nigdy nie otwierane po dostawie).

Jeśli przepływomierz posiadający przyłącza do przedmuchu (pozycja kodu zam. "Opcje czujnika", opcja CH "Przyłącza do przedmuchu") zostanie podłączony do systemu przedmuchowego, maksymalne dopuszczalne ciśnienie zależy od parametrów tego

systemu lub przepływomierza, zależnie od tego, który z nich ma niższe ciśnienie nominalne.

Ciśnienie rozrywające osłony wtórnej oznacza typowe ciśnienie wewnętrzne, osiągnięte przed mechanicznym uszkodzeniem osłony wtórnej, określone podczas badania typu. Przepływomierz może być dostarczony wraz z odpowiednią deklaracją badania typu (pozycja kodu zam. "Dodatkowe dopuszczenia", opcja LN "Ciśn. rozryw. obud. czujnik., test ciśn.").

DN		Ciśnienie nominalne osłony wtórnej (z uwzględnieniem współczynnika bezpieczeństwa ≥ 4)		Ciśnienie rozrywające osłony wtórnej	
[mm]	[cale]	[bar]	[psi]	[bar]	[psi]
8	$\frac{3}{8}$	25	362	170	2 465
15	$\frac{1}{2}$	25	362	160	2 320
25	1	25	362	130	1 885
40	1½	16	232	85	1 232
50	2	16	232	85	1 232

 W przypadku uszkodzenia rury pomiarowej (np. wskutek oddziaływania mediów korozyjnych lub zawierających cząstki ścierne), medium wypełni osłonę wtórną.



Przyłącze to może służyć także do przedmuchu gazem lub detekcji gazu wewnątrz osłony.

 Nie otwierać przyłączy spustowych, chyba że osłona może zostać natychmiast wypełniona suchym gazem obojętnym. Do przedmuchu nadciśnienie w osłonie wtórnej powinno być niskie. Ciśnienie maksymalne: 5 bar (72,5 psi).



 Wymiary podano w rozdziale "Budowa mechaniczna" w karcie katalogowej

Wartości przepływów

Optymalną średnicę przepływomierza należy określić biorąc pod uwagę zakres pomiarowy czujnika i dopuszczalny spadek ciśnienia.

 W rozdziale "Zakres pomiarowy" podano maksymalne zakresy pomiarowe czujników →  209

- Minimalny, zalecany zakres pomiarowy wynosi 1/20 zakresu pomiarowego czujnika
- W większości przypadków optymalny jest zakres pomiarowy wynoszący 20 ... 50 % zakresu maksymalnego czujnika
- Jeżeli ciecze posiadają właściwości ścierne, zalecane są mniejsze wartości przepływu: prędkość cieczy < 1 m/s (< 3 ft/s).
- W przypadku gazów należy zastosować następujące zasady:
 - Prędkość przepływu w rurach pomiarowych nie może być większa niż połowa prędkości dźwięku w danym gazie (0,5 Mach).
 - Maksymalne masowe natężenie przepływu zależy od gęstości gazu: równanie na stronie →  209

 Do obliczenia wartości przepływu należy użyć oprogramowania narzędziowego (*Applicator*) →  206

Strata ciśnienia

 Do obliczenia zakresu pomiarowego należy użyć oprogramowania narzędziowego (*Applicator*) →  206

Ciśnienie w instalacji

→  25

16.10 Budowa mechaniczna

Konstrukcja, wymiary



Informacje dotyczące wymiarów i długości zabudowy przyrządu, patrz rozdział "Budowa mechaniczna" w odpowiedniej karcie katalogowej.

Masa

Podane masy (bez masy opakowania) odnoszą się do wersji z kołnierzami PN 40 wg PN/EN.

Inne wartości dla różnych wersji przetwornika:

Przetwornik

- Proline 500 – wersja z komunikacją cyfrową, obudowa z poliwęglanu: 1,4 kg (3,1 lbs)
- Proline 500 – wersja z komunikacją cyfrową, obudowa aluminiowa: 2,4 kg (5,3 lbs)
- Proline 500, obudowa aluminiowa: 6,5 kg (14,3 lbs)
- Proline 500, obudowa odlewana ze staliwa k.o.: 15,6 kg (34,4 lbs)

Czujnik

- Czujnik, wersja z aluminiową obudową przedziału podłączeniowego: patrz informacje w tabeli poniżej
- Wersja z obudową przedziału podłączeniowego z odlewu ze staliwa k.o.: +3,7 kg (+8,2 lbs)

Masa (jednostki metryczne)

DN [mm]	Masa [kg]
8	10
15	11
25	17
40	34
50	67

Masa (amerykański układ jednostek)

DN [cale]	Masa [lbs]
3/8	22
1/2	24
1	37
1 1/2	75
2	148

Materiały

Obudowa przetwornika

Obudowa Proline 500 – wersja z komunikacją cyfrową

Pozycja kodu zam. "Obudowa przetwornika":

- Opcja **A** "Aluminium malowane proszkowo": odlew aluminiowy (AlSi10Mg) lakierowany proszkowo
- Opcja **D** "Poliwęglan": poliwęglan

Obudowa Proline 500

Pozycja kodu zam. "Obudowa przetwornika":

- Opcja **A** "Aluminium malowane proszkowo": odlew aluminiowy (AlSi10Mg) lakierowany proszkowo
- Opcja **L** "Odlew ze staliwa k.o.": odlew ze staliwa k.o. 1.4409 (CF3M), skład podobny do stali k.o. 316L

Materiał wziernika

Pozycja kodu zam. "Obudowa przetwornika":

- Opcja **A** "Aluminium malowane proszkowo": szkło
- Opcja **D** "Poliwęglan": tworzywo sztuczne
- Opcja **L** "Odlew ze staliwa k.o.": szkło

Obudowa przedziału podłączeniowego czujnika

Pozycja kodu zam. "Obudowa złącza modułu elek. czujnika":

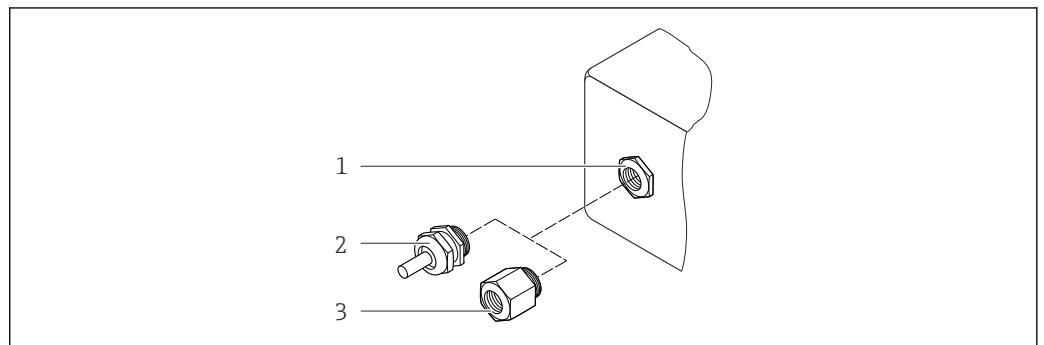

- Opcja **A** "Aluminium malowane proszkowo": odlew aluminiowy (AlSi10Mg) lakierowany proszkowo
- Opcja **B**: Stal k.o.:
 - Stal k.o. 1.4301 (304)
 - Opcja: pozycja kodu zam. "Opcje czujnika", opcja **CC** "Wersja higieniczna, maksymalna odporność na korozję": stal k.o. 1.4404 (316L)
- Opcja **C**: Ultra-kompakt, stal k.o.:
 - Stal k.o. 1.4301 (304)
 - Opcja: pozycja kodu zam. "Opcje czujnika", opcja **CC** "Wersja higieniczna, maksymalna odporność na korozję": stal k.o. 1.4404 (316L)
- Opcja **L** "Odlew, stal k.o.": 1.4409 (CF3M) skład podobny do stali k.o. 316L

Wprowadzenia przewodów/ dławiki kablowe



46 Możliwe wprowadzenia przewodów/ dławiki kablowe

- 1 Gwint wewnętrzny $M20 \times 1.5$
- 2 Dławik kablowy $M20 \times 1.5$
- 3 Adapter do wprowadzenia przewodu z gwintem wewnętrznym $G \frac{1}{2}$ " lub $NPT \frac{1}{2}$ "

Wprowadzenia przewodów i adaptery	Materiał
Dławik kablowy M20 × 1.5	Tworzywo sztuczne
<ul style="list-style-type: none"> ■ Adapter do wprowadzenia przewodu z gwintem wewnętrznym G ½" ■ Adapter do wprowadzenia przewodu z gwintem wewnętrznym NPT ½" <p> Dostępny tylko w niektórych wersjach przyrządu:</p> <ul style="list-style-type: none"> ■ Pozycja kodu zam. "Obudowa przetwornika": <ul style="list-style-type: none"> - Opcja A "Aluminium malowane proszkowo" - Opcja D "Poliwęglan" ■ Pozycja kodu zam. "Obudowa złącza modułu elek. czujnika": <ul style="list-style-type: none"> - Proline 500 – wersja z komunikacją cyfrową: <ul style="list-style-type: none"> Opcja A "Aluminium malowane proszkowo" Opcja B "Stal k.o." Opcja L "Odlew, stal k.o." - Proline 500: <ul style="list-style-type: none"> Opcja B "Stal k.o." Opcja L "Odlew, stal k.o." 	Mosiądz niklowany
<ul style="list-style-type: none"> ■ Adapter do wprowadzenia przewodu z gwintem wewnętrznym G ½" ■ Adapter do wprowadzenia przewodu z gwintem wewnętrznym NPT ½" <p> Dostępny tylko w niektórych wersjach przyrządu:</p> <ul style="list-style-type: none"> ■ Pozycja kodu zam. "Obudowa przetwornika": <ul style="list-style-type: none"> Opcja L "Odlew, stal k.o." ■ Pozycja kodu zam. "Obudowa złącza modułu elek. czujnika": <ul style="list-style-type: none"> Opcja L "Odlew, stal k.o." 	Stal k.o. 1.4404 (316L)

Przewód podłączeniowy

Przewód połączeniowy czujnik przepływu - przetwornik: Proline 500 – wersja z komunikacją cyfrową

Przewód z miedzianym ekranem, izolowany PCV

Przewód połączeniowy czujnik przepływu - przetwornik: Proline 500

- Przewód standardowy: przewód z miedzianym ekranem, izolowany PCV
- Przewód wzmocniony: przewód z miedzianym ekranem, izolowany PCV i osłoną z oplotem wzmacniającym z drutu stalowego

 Promieniowanie UV może niszczyć zewnętrzny płaszcz przewodu. Należy w możliwie największym stopniu chronić przewód przed wpływem słońca.

Obudowa czujnika przepływu

- Powierzchnia zewnętrzna odporna na kwasy i ługi
- Stal k.o. 1.4301 (304)

Rury pomiarowe

- Cyrkon 702/R 60702:
- Tantal 2.5W

Przyłącza technologiczne

- Stal k.o. 1.4301 (304), części zwilżane: cyrkon 702, tantal
- Kołnierz wg EN 1092-1 (DIN 2501) / ASME B16.5 / JIS B2220:

 Lista wszystkich dostępnych przyłączy technologicznych →  229

Uszczelki

Spawane przyłącza technologiczne bez uszczelki wewnętrznych

Akcesoria

Pokrywa ochronna

Stal k.o. 1.4404 (316L)

Zewnętrzna antena WLAN

- Antena: tworzywo ASA (akrylonitryl-styren-ester akrylowy) i mosiądz niklowany
- Adapter: stal k.o. i mosiądz niklowany
- Przewód: polietylen
- Wtyk: mosiądz niklowany
- Wspornik kątowy: stal k.o.

Przyłącza procesowe

Stałe złącza kołnierzowe:

- Kołnierze EN 1092-1 (DIN 2501)
- Kołnierze EN 1092-1 (DIN 2512N)
- Kołnierze ASME B16.5
- Kołnierze JIS B2220

 Informacje dotyczące materiałów przyłączy procesowych →  228

Chropowatość powierzchni

Wszystkie dane dotyczą części będących w kontakcie z medium. Istnieje możliwość zamówienia wersji o następującej gładkości powierzchni:
Niepolerowana

16.11 Obsługa

Języki obsługi

Języki obsługi:



- Obsługa lokalna
Angielski, niemiecki, francuski, hiszpański, włoski, holenderski, portugalski, polski, rosyjski, turecki, chiński, japoński, koreański, Bahasa (indonezyjski), wietnamski, czeski, szwedzki
- Przeglądarka internetowa
Angielski, niemiecki, francuski, hiszpański, włoski, holenderski, portugalski, polski, rosyjski, turecki, chiński, japoński, koreański, Bahasa (indonezyjski), wietnamski, czeski, szwedzki
- Oprogramowanie obsługowe FieldCare, DeviceCare: angielski, niemiecki, francuski, hiszpański, włoski, chiński, japoński

Obsługa lokalna

Za pomocą wskaźnika

Dostępne są dwa typy wskaźników:

- Pozycja kodu zam. "Wyświetlacz; obsługa"; opcja **F** "4-liniowy podświetlany; Touch Control"
- Pozycja kodu zam. "Wyświetlacz; obsługa"; opcja **G**: 4-liniowy, podświetlany, Touch Control + WLAN"

 Informacje dotyczące interfejsu WLAN →  83

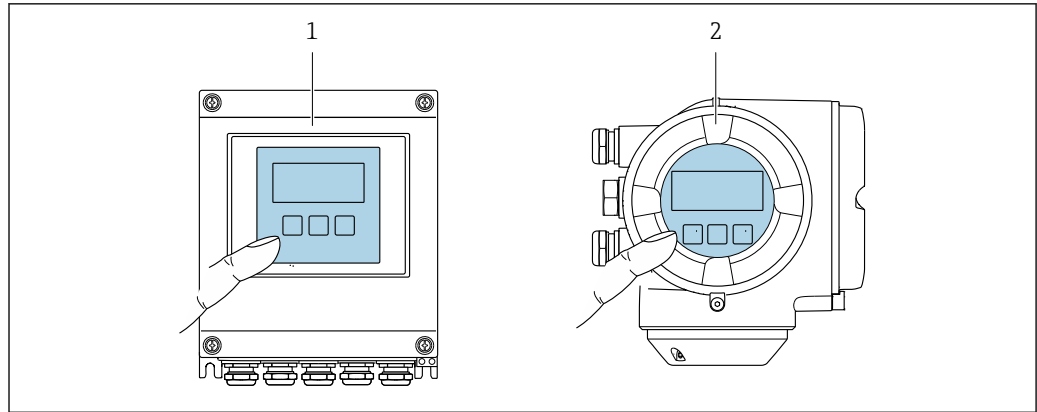

A002B232

47 Obsługa za pomocą przycisków optycznych "Touch control"

- 1 Proline 500 – wersja z komunikacją cyfrową
2 Proline 500

Wyświetlacz i elementy obsługi

- 4-liniowy, podświetlany wyświetlacz graficzny
- Białe podświetlenie tła; zmienia się na czerwone w przypadku błędu
- Możliwość indywidualnej konfiguracji formatu wyświetlania wartości mierzonych i statusu przyrządu
- Dopuszczalna temperatura otoczenia dla wskaźnika: $-20 \dots +60 \text{ }^\circ\text{C}$ ($-4 \dots +140 \text{ }^\circ\text{F}$)
W temperaturach przekraczających dopuszczalne wartości czytelność wskazań na wskaźniku przyrządu może być obniżona.

Przyciski obsługi

- Obsługa zewnętrzna bez konieczności otwierania obudowy za pomocą przycisków "touch control" (3 przyciski optyczne): \oplus , \square , \boxminus
- Możliwość obsługi lokalnej również w strefach zagrożonych wybuchem

Obsługa zdalna → 81

Interfejs serwisowy → 82

Obsługiwane
oprogramowanie
narzędziowe

Lokalny lub zdalny dostęp do przyrządu jest możliwy za pomocą różnych programów obsługowych. W zależności od użytego oprogramowania obsługowego, możliwy jest dostęp z różnych stacji operatorskich, za pośrednictwem różnych interfejsów komunikacyjnych.

Obsługiwane oprogramowanie narzędziowe	Stacja operatorska	Interfejs	Informacje dodatkowe
Przeglądarka internetowa	Notebook, komputer PC lub tablet z zainstalowaną przeglądarką internetową	<ul style="list-style-type: none"> ■ Interfejs serwisowy CDI-RJ45 ■ Interfejs WLAN 	Dokumentacja specjalna dla przyrządu → 237
DeviceCare SFE100	Notebook, komputer PC lub tablet z systemem operacyjnym Microsoft Windows	<ul style="list-style-type: none"> ■ Interfejs serwisowy CDI-RJ45 ■ Interfejs WLAN ■ Protokół fieldbus 	→ 206

Obsługiwane oprogramowanie narzędziowe	Stacja operatorska	Interfejs	Informacje dodatkowe
FieldCare SFE500	Notebook, komputer PC lub tablet z systemem operacyjnym Microsoft Windows	<ul style="list-style-type: none"> ■ Interfejs serwisowy CDI-RJ45 ■ Interfejs WLAN ■ Protokół fieldbus 	→  206
Device Xpert	Komunikator Field Xpert SFX 100/350/370	Protokół HART i FOUNDATION Fieldbus	Instrukcja obsługi BA01202S Pliki opisu urządzenia (DD): Użyć funkcji aktualizacji oprogramowania komunikatora

 Do obsługi przepływomierza może być użyte inne oprogramowanie obsługowe oparte na standardzie FDT, z zainstalowanym sterownikiem DTM/iDTM lub plikiem opisu urządzenia DD/EDD. Oprogramowanie to jest oferowane przez kilku producentów. Przyrząd może być obsługiwany za pomocą następującego oprogramowania obsługowego:

- FactoryTalk AssetCentre (FTAC) produkcji Rockwell Automation → www.rockwellautomation.com
- Process Device Manager (PDM) produkcji Siemens → www.siemens.com
- Asset Management Solutions (AMS) produkcji Emerson → www.emersonprocess.com
- Komunikator FieldCommunicator 375/475 produkcji Emerson → www.emersonprocess.com
- Field Device Manager (FDM) produkcji Honeywell → www.honeywellprocess.com
- FieldMate produkcji Yokogawa → www.yokogawa.com
- PACTWare → www.pactware.com

Odpowiednie pliki opisu urządzenia są dostępne na stronie pod adresem: www.endress.com → Do pobrania

Serwer WWW

Zintegrowany serwer WWW umożliwia obsługę i konfigurację przyrządu poprzez przeglądarkę internetową i interfejs serwisowy (CDI-RJ45) lub interfejs WLAN. Struktura menu obsługi jest identyczna, jak w przypadku obsługi za pomocą przycisków. Oprócz wartości mierzonych wyświetlane są również informacje o statusie przyrządu, umożliwiające użytkownikowi sprawdzenie statusu przepływomierza. Możliwe jest również zarządzanie danymi przyrządu oraz konfiguracja parametrów sieci.

W celu obsługi poprzez interfejs WLAN niezbędne jest urządzenie posiadające interfejs WLAN (zamawiane opcjonalnie): pozycja kodu zam. "Wyświetlacz; obsługa", opcja G "4-liniowy, podświetlany wyświetlacz graficzny; przyciski "touch control" + WLAN". Urządzenie to pełni funkcję punktu dostępowego i umożliwia komunikację za pomocą komputera lub komunikatora ręcznego.

Obsługiwane funkcje

Wymiana danych pomiędzy stacją operatorską (np. notebookiem) a przyrządem:

- Odczyt danych konfiguracyjnych z przyrządu (w formacie XML, tworzenie kopii zapasowej ustawień konfiguracyjnych)
- Zapis danych konfiguracyjnych w przyrządzie (w formacie XML, przywrócenie ustawień konfiguracyjnych)
- Eksport rejestru zdarzeń (plik .csv)
- Eksport ustawień parametrów (plik .csv lub PDF, dokumentacja konfiguracji punktu pomiarowego)
- Eksport rejestru weryfikacji Heartbeat (plik PDF, opcja dostępna tylko w wersji z pakietem aplikacji "Heartbeat weryfikacja + monitoring")

- Zapis firmware w pamięci typu Flash, np. celem późniejszej aktualizacji
- Pobieranie sterownika w celu integracji z systemem automatyki
- Wizualizacja maks. 1000 zapisanych wartości mierzonych (dostępne wyłącznie z zainstalowanym pakietem aplikacji **Rozszerzony HistoROM** →  235)

 Dokumentacja specjalna dotycząca serwera WWW →  237

Zarządzanie danymi w pamięci HistoROM

Przyrząd posiada pamięć HistoROM służącą do zarządzania danymi. Zarządzanie danymi w pamięci HistoROM obejmuje zapis oraz import/ eksport głównych parametrów przyrządu oraz procesu, co pozwala na zwiększenie niezawodności, bezpieczeństwa i wydajności obsługi i serwisu przyrządu.

 W stanie dostawy kopia zapasowa ustawień fabrycznych parametrów konfiguracyjnych jest zapisana w pamięci przyrządu. Można ją zastąpić zaktualizowanym rekordem danych, np. po uruchomieniu punktu pomiarowego.

Dodatkowe informacje dotyczące koncepcji zapisu danych

Istnieje kilka rodzajów pamięci danych, w których zapisywane są wykorzystywane potem parametry przyrządu:

	Pamięć wewnętrzna urządzenia	Moduł T-DAT	Moduł S-DAT
Dostępne dane	<ul style="list-style-type: none"> ▪ Rejestr zdarzeń, np. zdarzeń diagnostycznych ▪ Kopia zapasowa parametrów przyrządu ▪ Firmware przyrządu 	<ul style="list-style-type: none"> ▪ Rejestracja wartości zmierzonych (Opcja zamówieniowa "Rozszerzony HistoROM") ▪ Bieżące parametry przyrządu (wykorzystywane przez firmware podczas pomiarów) ▪ Wartości graniczne (min./maks.) ▪ Wskazania liczników 	<ul style="list-style-type: none"> ▪ Dane czujnika: średnica itd. ▪ Numer seryjny ▪ Parametry kalibracyjne ▪ Parametry konfiguracyjne (np. opcje oprogramowania, stałe oraz konfigurowalne wejścia/wyjścia)
Lokalizacja pamięci	Mocowana na stałe na płycie elektroniki w przedziale podłączeniowym	Podłączana do gniazda wtykowego na płycie elektroniki w przedziale podłączeniowym	Zamontowana w gnieździe wtykowym czujnika, w szyjce przetwornika

Wykonywanie kopii ustawień

Automatyczne

- Najważniejsze parametry przyrządu (czujnika i przetwornika) są automatycznie zapisywane w modułach DAT
- Po wymianie przetwornika lub czujnika pomiarowego: zamontowanie modułu T-DAT zawierającego poprzednie parametry przyrządu powoduje, że nowy przyrząd jest natychmiast gotów do pracy
- Po wymianie czujnika: poprzednie parametry przyrządu są przenoszone z modułu S-DAT do przetwornika i przyrząd jest natychmiast gotów do pracy
- Po wymianie modułu elektroniki (np. modułu wejść/wyjść): oprogramowanie modułu jest porównywane z aktualnym oprogramowaniem zainstalowanym w przyrządzie. W razie potrzeby instalowana jest nowsza (upgrade) lub starsza (downgrade) wersja oprogramowania modułu. Moduł elektroniki jest natychmiast gotowy do użycia i nie ma żadnych problemów z kompatybilnością.

Ręczne

Parametry dodatkowe (kompletne ustawienia parametrów) w pamięci wewnętrznej HistoROM dla:

- Funkcji archiwizacji danych
Kopia zapasowa i odtworzenie konfiguracji przyrządu w pamięci wewnętrznej HistoROM
- Funkcji porównywania danych
Porównanie bieżącej konfiguracji przyrządu z konfiguracją zapisaną w pamięci wewnętrznej HistoROM

Transfer danych

Ręcznie

Transfer konfiguracji przyrządu do innego przyrządu z wykorzystaniem funkcji eksportu danego oprogramowania obsługowego (np. FieldCare, DeviceCare lub serwera WWW: celem wykonania duplikatu konfiguracji lub zapisu w archiwum (np. jako kopii zapasowej)

Lista zdarzeń

Automatycznie

- Wyświetlanie listy maks. 20 komunikatów o zdarzeniach w porządku chronologicznym
- Po zainstalowaniu pakietu aplikacji **rozszerzony HistoROM** (opcja), istnieje możliwość wyświetlenia listy maks. 100 komunikatów o zdarzeniach wraz ze znacznikiem czasu, komunikatem tekstowym i możliwymi działaniami diagnostycznymi
- Listę zdarzeń można eksportować i wyświetlać z wykorzystaniem różnych interfejsów i oprogramowania obsługowego, np. DeviceCare, FieldCare lub serwera WWW

Archiwizacja danych

Ręcznie

Jeśli pakiet aplikacji **Rozszerzony HistoROM** (opcja) jest zainstalowany:

- Można rejestrować maks. 1 000 wartości zmierzonych z 1 do 4 kanałów pomiarowych
- Użytkownik może konfigurować interwał zapisu danych
- Można rejestrować maks. 250 wartości zmierzonych dla każdego spośród 4 kanałów pomiarowych
- Eksport zarejestrowanych wartości mierzonych z wykorzystaniem różnych interfejsów i oprogramowania obsługowego. FieldCare, DeviceCare lub serwera WWW

16.12 Certyfikaty i dopuszczenia

Znak CE	<p>Przyrząd spełnia wszystkie obowiązujące wymagania przepisów Unii Europejskiej. Są one wyszczególnione w Deklaracji zgodności WE wraz ze stosowanymi normami.</p> <p>Endress+Hauser potwierdza wykonanie testów przyrządu z wynikiem pozytywnym poprzez umieszczenie na nim znaku CE.</p>
Znak C-tick	Przepływomierz spełnia wymagania dotyczące kompatybilności elektromagnetycznej określone przez "Australian Communications and Media Authority (ACMA)".
Dopuszczenie Ex	Przyrząd posiada dopuszczenie do stosowania w strefach zagrożonych wybuchem a odpowiednie wskazówki podano w oddzielnej "Instrukcji dot. bezpieczeństwa Ex" (XA). Oznaczenie tej dokumentacji jest podane na tabliczce znamionowej przyrządu.
Atesty farmaceutyczne	<ul style="list-style-type: none"> ■ Dopuszczenie FDA ■ Dopuszczenie USP Class VI ■ Certyfikat TSE
Bezpieczeństwo funkcjonalne	Przyrząd może być stosowany w systemach monitorowania przepływu (min., maks., zakres) zapewniających poziom nienaruszalności bezpieczeństwa funkcjonalnego do SIL 2 (wersja jednokanałowa); pozycja kodu zam. "Dodatkowe dopuszczenia", opcja LA i SIL 3 (wersja wielokanałowa dla pracy w redundancji homogenicznej), posiada certyfikat TÜV zgodnie z normą PN-EN 61508.

Możliwość monitoringu następujących parametrów:

- Przepływ masowy
- Przepływ objętościowy
- Gęstość



Podręcznik dotyczący bezpieczeństwa funkcjonalnego wraz z informacją dotyczącą poziomu SIL dla przyrządu → 237

Certyfikat HART

Interfejs HART

Przepływomierz został zarejestrowany i uzyskał świadectwo organizacji FieldComm Group. Układ pomiarowy spełnia wszystkie wymagania następujących specyfikacji:

- Specyfikacja HART 7
- Przyrząd może współpracować z certyfikowanymi wyrobami innych producentów (kompatybilność)

Dyrektywa ciśnieniowa (PED)

- Oznakowanie PED/G1/x (x = kategoria) na tabliczce znamionowej czujnika oznacza, że Endress+Hauser potwierdza zgodność z wymogami zasadniczymi, określonymi w Załączniku I Dyrektywy Ciśnieniowej 2014/68/UE.
- Przyrządy bez tego oznakowania (PED) powinny być projektowane i wytwarzane zgodnie z rozsądnymi praktykami inżynierskimi. Spełniają one wymagania art. 4, ust. 3 dyrektywy ciśnieniowej 2014/68/UE. Zakres zastosowań jest podany w tabelach 6...9 załącznika II do Dyrektywy ciśnieniowej 2014/68/UE.

Dopuszczenia radiowe

Przepływomierz posiada dopuszczenie radiowe.



Dodatkowe informacje dotyczące dopuszczenia radiowego, patrz Dokumentacja specjalna → 237

Dodatkowe certyfikaty

Atest CRN

Niektóre wersje przyrządów posiadają atest CRN. Dla przyrządów z atestem CRN należy zamówić przyłącze technologiczne z atestem CRN, posiadające dopuszczenie CSA.

Testy i certyfikaty

- Test ciśnieniowy, wewnętrzna procedura, certyfikat sprawdzenia
- Świadectwo odbioru 3.1 (części zwilżane i osłona wtórna) wg PN-EN 10204
- Świadectwo badań PMI (metodą XRF), procedura wewnętrzna, dla metalowych części zwilżanych
- Zaświadczenie o jakości 2.1 wg PN-EN 10204 (deklaracja zgodności z zamówieniem) i atest 2.2 wg PN-EN 10204

Inne normy i zalecenia

- PN-EN 60529
Stopnie ochrony obudów (kody IP)
- PN-EN 60068-2-6
Badania środowiskowe - Próby - Próba Fc: Wibracje (sinusoidalne).
- PN-EN 60068-2-31
Badania środowiskowe - Próby - Próba Ec: Udary spowodowane nieostrożnym obchodzeniem się z wyrobami, głównie typu urządzenie.
- PN-EN 61010-1
Wymagania bezpieczeństwa dotyczące elektrycznych przyrządów pomiarowych, automatyki i urządzeń laboratoryjnych - wymagania ogólne
- PN-EN 61326
"Emisja zakłóceń zgodna z wymogami dla Klasy A". Kompatybilność elektromagnetyczna (wymagania EMC).

- NAMUR NE 21
Kompatybilność elektromagnetyczna (EMC) przemysłowych urządzeń pomiarowych i laboratoryjnych
- NAMUR NE 32
Przechowywanie danych na wypadek zaniku zasilania w urządzenia obiektowych, kontrolno-pomiarowych i mikroprocesorach
- NAMUR NE 43
Standaryzacja poziomu wyjściowych sygnałów analogowych przetworników cyfrowych w przypadku usterki.
- NAMUR NE 53
Standaryzacja oprogramowania urządzeń obiektowych i cyfrowych przetworników sygnałów pomiarowych
- NAMUR NE 80
Zastosowanie Dyrektywy Ciśnieniowej do urządzeń automatyki kontrolno-pomiarowej
- NAMUR NE 105
Specyfikacje dla integracji urządzeń obiektowych z oprogramowaniem obsługowym dla urządzeń obiektowych
- NAMUR NE 107
Autodiagnostyka urządzeń obiektowych
- NAMUR NE 131
Wymagania dla urządzeń obiektowych w standardowych aplikacjach
- NAMUR NE 132
Przepływomierze masowe Coriolisa

16.13 Pakiety aplikacji

Dostępnych jest szereg pakietów aplikacji rozszerzających funkcjonalność przyrządu. Pakiety te mogą być niezbędne do zwiększenia bezpieczeństwa funkcjonalnego lub wymagań specyficznych dla danej aplikacji.

Można je zamówić bezpośrednio w Endress+Hauser. Szczegółowe informacje oraz kody zamówieniowe można uzyskać w Biurze Handlowym Endress+Hauser lub w na stronie produktowej serwisu Endress+Hauser pod adresem: www.pl.endress.com.



Szczegółowe informacje dotyczące pakietów aplikacji:
Dokumentacja specjalna przyrządu → 237

Funkcje diagnostyczne

Nazwa pakietu	Opis
Rozszerzony HistoROM	<p>Zawiera rozszerzone funkcje rejestracji zdarzeń i aktywacji pamięci wartości mierzonych.</p> <p>Rejestr zdarzeń: Pojemność pamięci zwiększono z 20 pozycji (wersja podstawowa) do 100 pozycji.</p> <p>Zapis danych pomiarowych (rejestrator):</p> <ul style="list-style-type: none"> ■ Możliwość zapisu maks. 1000 wartości mierzonych. ■ Możliwość transmisji 250 wartości mierzonych dla każdego spośród 4 kanałów. Możliwość ustawiania częstotliwości rejestracji wartości mierzonych przez użytkownika. ■ Dostęp zarejestrowanych wartości zmierzonych za pomocą wskaźnika lub oprogramowania obsługowego, np. FieldCare, DeviceCare lub serwera WWW.



Technologia Heartbeat

Nazwa pakietu	Opis
Heartbeat weryfikacja + monitoring	<p>Heartbeat weryfikacja Spełnia wymagania dla weryfikacji mającej powiązanie ze wzorcami jednostek miary wg PN-EN ISO 9001:2008 rozdział 7.6 a) "Nadzorowanie wyposażenia do monitorowania i pomiarów".</p> <ul style="list-style-type: none"> Testy funkcjonalne po zainstalowaniu bez przerywania procesu. Wyniki weryfikacji powiązane ze wzorcami jednostek miary, generowanie raportów. Uprozczone testy za pomocą przycisków lub innych elementów obsługi. Jednoznaczna ocena medium w punkcie pomiarowym (dobry/zły) przy zapewnieniu wysokiego pokrycia diagnostycznego określonego w specyfikacji producenta. Zwiększenie lub zmniejszenie częstotliwości kalibracji zgodnie z oceną ryzyka przez operatora. <p>Heartbeat weryfikacja + monitoring Dane diagnostyczne, odpowiednie dla zasady pomiaru, są przesyłane w sposób ciągły do zewnętrznego systemu monitorowania stanu przepływomierza dla celów obsługi profilaktycznej lub analizy procesu. Dane te umożliwiają operatorowi:</p> <ul style="list-style-type: none"> Wyciąganie wniosków, w oparciu o te dane oraz inne informacje, o wpływie warunków procesowych (np. korozji, zużycia ściernego, tworzenia osadu itp.) na dokładność pomiarową przepływomierza w miarę upływu czasu. Planowanie na czas czynności obsługowych. Monitorowanie jakości procesu lub produktu, np. pęcherzy gazu.

Koncentracja

Nazwa pakietu	Opis
Gęstość specjalna + koncentracja	<p>Obliczanie i przesyłanie wartości koncentracji cieczy W wielu aplikacjach gęstość medium jest wykorzystywana jako główna wartości mierzona do monitorowania jakości lub kontrolowania procesu. Przyrząd dokonuje pomiaru gęstości medium i przesyła wartość mierzona do systemu sterowania. Pakiet aplikacji "Gęstość specjalna" umożliwia dokonywanie wysokodokładnych pomiarów gęstości w szerokim zakresie gęstości i temperatury, szczególnie w aplikacjach charakteryzujących się dużą zmiennością warunków procesu.</p> <p>Zmierzona wartość gęstości jest przeliczana na stężenie substancji w mieszaninie dwuskładnikowej z wykorzystaniem pakietu aplikacji "Pomiar stężenia":</p> <ul style="list-style-type: none"> Wybór wstępnie zdefiniowanych cieczy (np. roztwory cukru o różnym stężeniu, kwasów, ługów, soli, etanolu itd.) Jednostki powszechnie stosowane lub zdefiniowane przez użytkownika ("Brix", "Plato, % masy, % obj., mol/l itd.) dla typowych aplikacji. Obliczanie stężenia w oparciu o tabele zdefiniowane przez użytkownika.

Serwer OPC-UA

Nazwa pakietu	Opis
Serwer OPC-UA	<p>Ten pakiet umożliwia użytkownikowi zainstalowanie aplikacji serwera OPC-UA, która udostępnia kompleksowe usługi związane z pracą urządzenia aplikacjom IoT i SCADA.</p> <p> Dokumentacja specjalna dla pakietu aplikacji serwera OPC-UA →  237.</p>

16.14 Akcesoria

 Przegląd akcesoriów możliwych do zamówienia →  204

16.15 Dokumentacja uzupełniająca

-  Wykaz dostępnej dokumentacji technicznej, patrz:
- W@M Device Viewer*: wprowadzić numer seryjny podany na tabliczce znamionowej (www.pl.endress.com/deviceviewer)
 - Aplikacja *Endress+Hauser Operations*: wprowadzić numer seryjny podany na tabliczce znamionowej lub zeskanować kod QR z tabliczki znamionowej.

Dokumentacja standardowa **Skrócone instrukcje obsługi***Skrócone instrukcje obsługi czujnika przepływu*

Nazwa przyrządu	Oznaczenie dokumentu
Proline Promass H	KA01283D

Skrócone instrukcje obsługi przetwornika

Nazwa przyrządu	Oznaczenie dokumentu
Proline 500 – wersja z komunikacją cyfrową	KA01315D
Proline 500	KA01314D

Karty katalogowe

Nazwa przyrządu	Oznaczenie dokumentu
Promass H 500	TI01283D

Parametry urządzenia (GP)

Nazwa przyrządu	Oznaczenie dokumentu
Promass 500	GP01060D

Dokumentacja
uzupełniająca**Instrukcje dot. bezpieczeństwa Ex (XA)**

Wskazówki dot. bezpieczeństwa dla urządzeń elektrycznych stosowanych w obszarze zagrożonym wybuchem.

Dopuszczenie	Oznaczenie dokumentu Nazwa przyrządu
ATEX/IECEX Ex i	XA01473D
ATEX/IECEX Ex ec	XA01474D
cCSAus IS	XA01475D
cCSAus Ex i	XA01509D
cCSAus Ex nA	XA01510D
INMETRO Ex i	XA01476D
INMETRO Ex ec	XA01477D
NEPSI Ex i	XA01478D
NEPSI Ex nA	XA01479D

Dokumentacja specjalna

Treść	Oznaczenie dokumentu
Informacje o Dyrektywie Ciśnieniowej	SD01614D
Instrukcja dotycząca bezpieczeństwa funkcjonalnego	SD01729D
Dopuszczenia radiowe dla modułów wskaźnika A309/A310 z interfejsem WLAN	SD01793D
Serwer WWW	SD01666D
Pakiet IIoT/OPC-UA	SD02040D

Treść	Oznaczenie dokumentu
Technologia Heartbeat	SD01643D
Pakiet aplikacji "Stężenie"	SD01645D
Pakiet aplikacji "Ropa naftowa"	SD02013D

Zalecenia montażowe (EA)

Treść	Uwagi
Wskazówki montażowe dla zestawów części zamiennych i akcesoriów	<ul style="list-style-type: none">▪ Przegląd wszystkich dostępnych zestawów części zamiennych, patrz narzędzie <i>W@M Device Viewer</i> → 📖 202▪ Akcesoria możliwe do zamówienia wraz ze wskazówkami montażowymi → 📖 204

Spis haseł

A

Aktualna wersja przyrządu	89
Applicator	209
Atesty farmaceutyczne	233

B

Bezpieczeństwo	9
Bezpieczeństwo funkcjonalne (SIL)	233
Bezpieczeństwo produktu	11
Bezpieczeństwo użytkowania	10
Blokada urządzenia, stan	161
Blokada zapisu	
Kodem dostępu	157
Za pomocą przełącznika blokady zapisu	158
Budowa układu pomiarowego	
patrz Budowa przetwornika pomiarowego	
Układ pomiarowy	208

C

Cechy metrologiczne	218
Certyfikat HART	234
Certyfikat TSE	233
Certyfikaty	233
Chropowatość powierzchni	229
Ciśnienie medium	
Wpływ	221
Ciśnienie w instalacji	25
Czas odpowiedzi	220
Części zamienne	202
Czujnik przepływu	
Montaż	29
Czynności konserwacyjne	201
Czyszczenie	
Czyszczenie zewnętrzne	201
Czyszczenie zewnętrzne	201

D

Dane techniczne, przegląd	208
Data produkcji	17, 19
Definiowanie kodu dostępu	157
Deklaracja zgodności	11
DeviceCare	87
Plik opisu urządzenia	89
Diagnostyka	
Ikony	181
Dodatkowe certyfikaty	234
Dokładność	218
Dokument	
funkcjonowania	6
Stosowane symbole	6
Dokumentacja	
Dokumentacja uzupełniająca	8
Dopuszczenia	233
Dopuszczenia radiowe	234
Dopuszczenie Ex	233
Dopuszczenie USP Class VI	233

Dostęp do odczytu	73
Dostęp do zapisu	73
Drgania instalacji	27
Dynamika pomiaru	210
Dyrektywa ciśnieniowa (PED)	234
Działania	
Informacje	183
Zamykanie	183

E

Edytor liczb	67
Edytor tekstu	67
Elementy składowe układu pomiarowego	14

F

FDA	233
Field Xpert	
Funkcje	85
Field Xpert SFX350	85
FieldCare	86
Funkcja	86
Nawiązanie połączenia	86
Plik opisu urządzenia	89
Wskazanie	87
Filtrowanie rejestru zdarzeń	194
Firmware	
Data wersji	89
Wersja	89
Funkcje	
patrz Parametry	

G

Gęstość	224
Główny moduł elektroniki	14

H

HistoROM	149
--------------------	-----

I

ID producenta	89
Identyfikacja przyrządu	17
Ikony	
Aktywnej komunikacji	64
Blokady	64
Diagnostyki	64
Dla kreatora	66
Dla menu	66
Dla parametrów	66
Dla podmenu	66
Kontrola wprowadzania danych	68
Numeru kanału pomiarowego	64
Pole wyboru wartości	68
Sygnalizacji statusu	64
Wartości mierzonej	64
We wskazaniu statusu na wskaźniku	64
Informacje diagnostyczne	
Diody sygnalizacyjne LED	177

Działania	187
Informacje ogólne	187
Przeglądarka internetowa	183
Wskaźnik lokalny	181
Informacje o dokumencie	6
Inne normy i zalecenia	234
Integracja z systemami sterowania i zarządzania aparaturą obiektową	89
Izolacja termiczna	26

J	
Języki, warianty obsługi	229

K	
Kierunek przepływu	24, 29
Klasa diagnostyczna	
Ikony	182
Objaśnienie	182
Klasa klimatyczna	223
Kod bezpośredniego dostępu	66
Kod dostępu	73
Błędne wprowadzenie	73
Kod zamówieniowy	17, 19
Kompatybilność elektromagnetyczna	223
Komunikator Field Communicator 475	88
Komunikator ręczny	
Przeznaczenie	88
Komunikaty błędów	
patrz Komunikaty diagnostyczne	
Komunikaty diagnostyczne	181
Budowa, opis	182, 185
DeviceCare	185
FieldCare	185
Koncepcja obsługi	62
Konfiguracja WLAN	148
Kontrola	
Po odbiorze wyrobu	16
Warunki pracy: montaż	33
Złączka	59
Kontrola funkcjonalna	96
Kontrola po wykonaniu montażu	96
Kontrola po wykonaniu montażu (lista kontrolna)	33
Kontrola po wykonaniu połączeń elektrycznych (lista kontrolna)	59

L	
Licznik	
Konfiguracja	138
Lista kontrolna	
Kontrola po wykonaniu montażu	33
Kontrola po wykonaniu połączeń elektrycznych	59
Lista zdarzeń	193

M	
Maksymalny błąd pomiaru	218
Masa	
Amerykański układ jednostek	226
Jednostki metryczne	226
Transport (wskazówki)	21
Materiały	226

Menu	
Diagnostyka	192
Ustawienia	98
Menu kontekstowe	
Objaśnienie	69
Otwieranie	69
Zamykanie	69
Menu obsługi	
Menu, podmenu	61
Podmenu i rodzaje użytkowników	62
Struktura	61
Miejsce montażu	23
Mikroprzełącznik	
patrz Przełącznik blokady zapisu	
Moduł elektroniki	14

N	
Nagrzewanie czujnika	26
Naprawa	202
Uwagi	202
Naprawa przyrządu	202
Narzędzia	
Do montażu	28
Podłączenie elektryczne	34
Transport	21
Narzędzia do podłączenia	34
Narzędzia montażowe	28
Nazwa części zamiennej	202
Nazwa przyrządu	
Konfiguracja	96
Nazwa urządzenia	
Czujnik przepływu	19
Przetwornik	17
Numer seryjny	17, 19

O	
Obciążenia mechaniczne	223
Obracanie obudowy modułu elektroniki	
patrz Obracanie obudowy przetwornika	
Obracanie obudowy przetwornika	32
Obracanie wskaźnika	33
Obsługa	161
Obsługa zdalna	230
Obszar zastosowań	
Ryzyka szczytkowe	10
Odbiór dostawy	16
Odczyt wartości mierzonych	161
Odporność na udary	223
Odporność na wibracje	223
Okno nawigacji	
W kreatorze	65
W podmenu	65
Oprogramowanie AMS Device Manager	88
Funkcja	88
Ośłona wtórna	224

P	
Pakiety aplikacji	235

Parametr	
Wprowadzanie wartości lub tekstu	72
Zmiana	72
Parametry komunikacji cyfrowej	90
Pionowo opadający odcinek rurociągu	23
Pliki opisu urządzenia (DD)	89
Pobór mocy	217
Pobór prądu	217
Podłączenie	
patrz Podłączenie elektryczne	
Podłączenie elektryczne	
Interfejs WLAN	83
Komputer z zainstalowaną przeglądarką internetową (np. Internet Explorer)	81
Komunikator Field Communicator 475	81
Komunikator Field Xpert SFX350/SFX370	81
Modem Commubox FXA195 (USB)	81
Modem VIATOR Bluetooth	81
Nazwa przyrządu	34
Oprogramowanie obsługowe	
Interfejs HART	81
Poprzez interfejs serwisowy (CDI-RJ45)	82
Poprzez interfejs WLAN	83
Oprogramowanie obsługowe (np. FieldCare, AMS Device Manager, SIMATIC PDM)	81
Serwer WWW	82
Stopień ochrony	58
Podłączenie przewodu sygnałowego/ przewodu zasilającego	
Proline 500 – wersja z komunikacją cyfrową	46
Przetwornik Proline 500	52
Podłączenie przewodu wersji rozdzielnej	
Obudowa przedziału podłączeniowego czujnika, Proline 500	48
Obudowa przedziału podłączeniowego czujnika, Proline 500 - wersja z komunikacją cyfrową	40
Proline 500 – wersja z komunikacją cyfrową	45
Przetwornik Proline 500	51
Rozmieszczenie zacisków Proline 500 - wersja z komunikacją cyfrową	40
Rozmieszczenie zacisków Promag 500	48
Podłączenie przyrządu	
Proline 500	48
Proline 500 – wersja z komunikacją cyfrową	40
Podmenu	
Informacje ogólne	62
Lista zdarzeń	193
Zmienne procesowe	136
Podmenu Lista Diagnost	193
Pole wskazań	
Na wskaźniku	64
W widoku ścieżki dostępu	66
Ponowna kalibracja	201
Powtarzalność	220
Pozycja pracy (pionowa, pozioma)	24
Pozycje menu	
Dla ustawień specyficznych	135
Do konfiguracji przyrządu	96
Proline 500 – wersja z komunikacją cyfrową	
Podłączenie przewodu sygnałowego/ przewodu zasilającego	46
Prostoliniowe odcinki dolotowe	25
Prostoliniowe odcinki wylotowe	25
Protokół HART	
Zmienne mierzone	90
Zmienne urządzenia	90
Przełącznik blokady zapisu	158
Przepisy BHP	10
Przetwornik	
Obracanie obudowy	32
Obracanie wskaźnika	33
Przetwornik pomiarowy	
Demontaż	203
Modyfikacja	202
Montaż czujnika przepływu	29
Naprawa	202
Przygotowanie do montażu	29
Przygotowanie do podłączenia elektrycznego	38
Struktura	14
Utylizacja przyrządu	203
Załączenie	96
Przetwornik Proline 500	
Podłączenie przewodu sygnałowego/ przewodu zasilającego	52
Przewód podłączeniowy	34
Przeznaczenie dokumentu	6
Przyciski obsługi	69, 182
patrz Przyciski obsługi	
Przygotowanie do montażu	29
Przygotowanie do podłączenia	38
Przyłącza procesowe	229
R	
Rejestr zdarzeń	193
Rejestrator	170
Rewizja modelu	89
Rodzaje użytkowników	62
Rozmieszczenie styków przewodu podłączeniowego: Proline 500 - wersja z komunikacją cyfrową	
Obudowa przedziału podłączeniowego czujnika	40
Rozmieszczenie zacisków	38
Rozmieszczenie zacisków przewodu połączeniowego w Proline 500	
Obudowa przedziału podłączeniowego czujnika	48
Rozszerzony kod zamówieniowy	
Czujnik przepływu	19
Przetwornik	17
S	
Separacja galwaniczna	217
Serwis Endress+Hauser	
Konservacja	201
Naprawa	202
SIL (Bezpieczeństwo funkcjonalne)	233
SIMATIC PDM	88
Przeznaczenie	88
Specjalne wskazówki dotyczące podłączenia	54

Sprzętowa blokada zapisu	158
Stopień ochrony	58, 223
Strata ciśnienia	225
Struktura	
Menu obsługi	61
Przetwornik pomiarowy	14
Submenu	
Administracja	151, 152
Informacje o urządzeniu	196
Jednostki systemowe	98
Kasowanie kodu dostępu	152
Konfiguracja burst 1 ... n	92
Konfiguracja I/O	102
Konfiguracja kopii	149
Konfiguracja licznika	168
Licznik	164
Licznik 1 ... n	138
Obliczone wartości	136
Podwójne wyj. prądowe	125, 168
Rejestracja danych	170
Serwer WWW	80
Symulacja	152
Ustawienia zaawansowane	135, 136
Ustawienie czujnika	137
Ustawienie punktu zerowego	138
Wartości mierzone	161
Wartości wejściowe	164
Wartości wyjściowe	166
Wartość prądu wyjściowego 1 ... n	166
Wejście prądowe 1 ... n	165
Wejście statusu	104
Wejście statusu 1 ... n	165
WLAN Settings	148
Wskaźnik	142
Wyj. binarne 1 ... n	166
Wyjście przekaźnikowe 1 ... n	167
Zmienne mierzone	162
Sygnalizacja usterki	215
Sygnaly statusu	181, 184
Sygnaly wyjściowe	212
Symbole	
Elementy obsługi	68
Szybki dostęp	71
Ś	
Ścieżka menu (okno nawigacji)	65
T	
Tabliczka znamionowa	
Czujnik przepływu	19
Przetwornik	17
Tekst pomocy	
Informacje	72
Objaśnienie	72
Zamykanie	72
Temperatura medium	
Wpływ	220
Temperatura otoczenia	
Wpływ	220

Temperatura składowania	21, 222
Testy i certyfikaty	234
Transportowanie przyrządu	21
Tryb burst	92
Typ urządzenia	89
U	
Układ pomiarowy	208
Uprawnienia dostępu do parametrów	
Dostęp do odczytu	73
Dostęp do zapisu	73
Uruchomienie	96
Konfiguracja przyrządu	96
Ustawienia zaawansowane	135
Ustawienia	
Administracja	151
Detekcja częściowego napełnienia rury	134
Dostosowanie przyrządu do warunków procesu	168
Etykieta	98
Jednostki systemowe	98
Język obsługi	96
Konfiguracja wejść/wyjść	102
Licznik	138
Medium	101
Obsługa WLAN	148
Odcięcie niskich przepływów	133
Podwójne wyjście impulsowe	125
Reset ustawień	196
Symulacja	152
Ustawienie czujnika	137
Wejście prądowe	103
Wejście statusu	104
Wskaźnik lokalny	127
Wyjście binarne (PFS)	111, 113
Wyjście dwustanowe	119
Wyjście impulsowe	111
Wyjście prądowe	105
Wyjście przekaźnikowe	122
Zaawansowane ustawienia wskaźnika	142
Zarządzanie konfiguracją przyrządu	149
Zerowanie licznika	168
Ustawienia parametrów	
Administracja (Submenu)	152
Detekcja częściowego wypełnienia rury (Wizard)	134
Diagnostyka (Menu)	192
Informacje o urządzeniu (Submenu)	196
Jednostki systemowe (Submenu)	98
Kasowanie kodu dostępu (Submenu)	152
Konfiguracja burst 1 ... n (Submenu)	92
Konfiguracja I/O (Submenu)	102
Konfiguracja kopii (Submenu)	149
Konfiguracja licznika (Submenu)	168
Konfiguracja wejść/wyjść	102
Licznik (Submenu)	164
Licznik 1 ... n (Submenu)	138
Obliczone wartości (Submenu)	136
Odcięcie niskich przepływów (Wizard)	133
Określ kod dostępu (Wizard)	151
Podwójne wyj. prądowe (Submenu)	125, 168

Podwójne wyjście impulsowe	125	Wizard	
Prąd wyjściowy (Wizard)	105	Detekcja częściowego wypełnienia rury	134
Rejestracja danych (Submenu)	170	Odcięcie niskich przepływów	133
Serwer WWW (Submenu)	80	Określ kod dostępu	151
Symulacja (Submenu)	152	Prąd wyjściowy	105
Ustawienia (Menu)	98	Wejście prądowe	103
Ustawienia zaawansowane (Submenu)	136	Wskaźnik	127
Ustawienie czujnika (Submenu)	137	Wybierz medium	101
Ustawienie punktu zerowego (Submenu)	138	Wyj. binarne	111, 113, 119
Wartość prądu wyjściowego 1 ... n (Submenu)	166	Wyjście przekaźnikowe 1 ... n	122
Wejście prądowe	103	Włączanie/wyłączanie blokady przycisków	74
Wejście prądowe (Wizard)	103	Włączenie blokady zapisu	156
Wejście prądowe 1 ... n (Submenu)	165	Wpływ	
Wejście statusu	104	Ciśnienie medium	221
Wejście statusu (Submenu)	104	Temperatura medium	220
Wejście statusu 1 ... n (Submenu)	165	Temperatura otoczenia	220
WLAN Settings (Submenu)	148	Wprowadzenia przewodów	
Wskaźnik (Submenu)	142	Dane techniczne	218
Wskaźnik (Wizard)	127	Wprowadzenie przewodów	
Wybierz medium (Wizard)	101	Stopień ochrony	58
Wyj. binarne (Wizard)	111, 113, 119	Wskazania	
Wyj. binarne 1 ... n (Submenu)	166	Stanu blokady	161
Wyjście binarne (PFS)	111	Wskazanie	
Wyjście prądowe	105	Bieżąca diagnostyka	192
Wyjście przekaźnikowe	122	Poprzednia diagnostyka	192
Wyjście przekaźnikowe 1 ... n (Submenu)	167	Wskazanie statusu	
Wyjście przekaźnikowe 1 ... n (Wizard)	122	Na wskaźniku	64
Zmienne mierzone (Submenu)	162	W widoku ścieżki dostępu	66
Utylizacja opakowania	22	Wskazówka	
Utylizacja przyrządu	203	patrz Tekst pomocy	
W		Wskaźnik	63
W@M	201, 202	patrz Wskaźnik lokalny	
W@M Device Viewer	17, 202	Wskaźnik lokalny	229
Warianty obsługi	60	Edytor liczb	67
Wartości mierzone		Edytor tekstu	67
patrz Zmienne procesowe		Okno nawigacji	65
Wartości przepływów	225	patrz Komunikaty diagnostyczne	
Wartość odcięcia niskich przepływów	217	patrz W stanie alarmu	
Warunki montażowe		patrz Wskaźnik	
Drgania instalacji	27	Wybór języka obsługi	96
Prostoliniowe odcinki dolotowe i wylotowe	25	Wyjście dwustanowe	214
Wymiary zabudowy	25	Wykrywanie i usuwanie usterek	
Warunki odniesienia	218	Wskaźniki ogólne	175
Warunki pracy: montaż	22	Wyłączenie blokady zapisu	156
Warunki pracy: środowisko		Wymagania dotyczące personelu	9
Obciążenia mechaniczne	223	Wymiana	
Odporność na udary	223	Elementy składowe układu pomiarowego	202
Odporność na wibracje	223	Wymiary montażowe	
Temperatura składowania	222	patrz Wymiary zabudowy	
Warunki składowania	21	Wymiary zabudowy	25
Wersja oprogramowania	89	Wyposażenie do pomiarów i prób	201
Weryfikacja oprogramowania	199	Wyrównanie potencjałów	54
Widok edycji	67	Wyświetlanie historii pomiarów	170
Korzystanie z przycisków obsługi	68	Wzory obliczeniowe	
Pole wyboru wartości	68	Maksymalny błąd pomiaru	221
Wielkości wejściowe	209	Powtarzalność	221
Wielkości wyjściowe	212	Z	
		Zabezpieczenie ustawień parametrów	156

Zaciski	218
Zakres funkcji	
Field Xpert	85
Komunikator Field Communicator 475	88
Komunikator ręczny	88
Oprogramowanie AMS Device Manager	88
SIMATIC PDM	88
Zakres pomiarowy	
Dla cieczy	209
Dla gazów	209
Zakres pomiarowy, zalecany	225
Zakres temperatur	
Dopuszczalna temp. otoczenia dla wskaźnika	229
Temperatura medium	223
Temperatura składowania	21
Zalecenia montażowe	
Ciśnienie w instalacji	25
Izolacja termiczna	26
Miejsce montażu	23
Nagrzewanie czujnika	26
Pionowo opadający odcinek rurociągu	23
Pozycja pracy	24
Zależność ciśnienie-temperatura	224
Zanik napięcia zasilającego	217
Zarządzanie konfiguracją przyrządu	149
Zasada pomiaru	208
Zasilanie	217
Zastosowanie	208
Zastosowanie przyrządu	9
Niewłaściwe zastosowanie przyrządu	9
patrz Zastosowanie przyrządu	
Przypadki graniczne	9
Zastrzeżone znaki towarowe	8
Zmiana klasy diagnostycznej	186
Zmiana sygnału statusu	186
Zmienne procesowe	
Mierzone	209
Obliczane	209
Znak C-tick	233
Znak CE	11, 233
Zwrot przyrządu	202

www.addresses.endress.com
