

# Instrucțiuni succinte de utilizare

## Debitmetru

### Proline 300

Transmițător PROFIBUS PA  
cu senzor electromagnetic

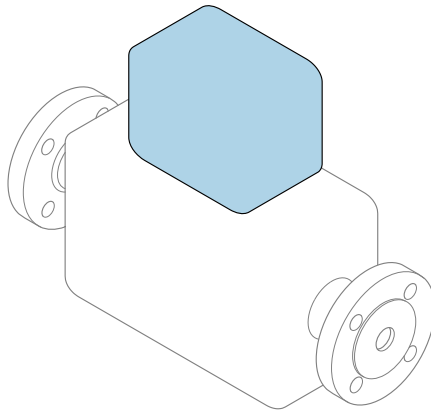

Acestea sunt instrucțiuni de utilizare sintetizate; ele **nu** înlocuiesc instrucțiunile de utilizare referitoare la dispozitiv.

#### **Instrucțiuni de utilizare sintetizate partea 2 din 2: Transmițătorul**

Conține informații despre transmițător.

Instrucțiuni de utilizare sintetizate partea 1 din 2: Senzorul  
→  3

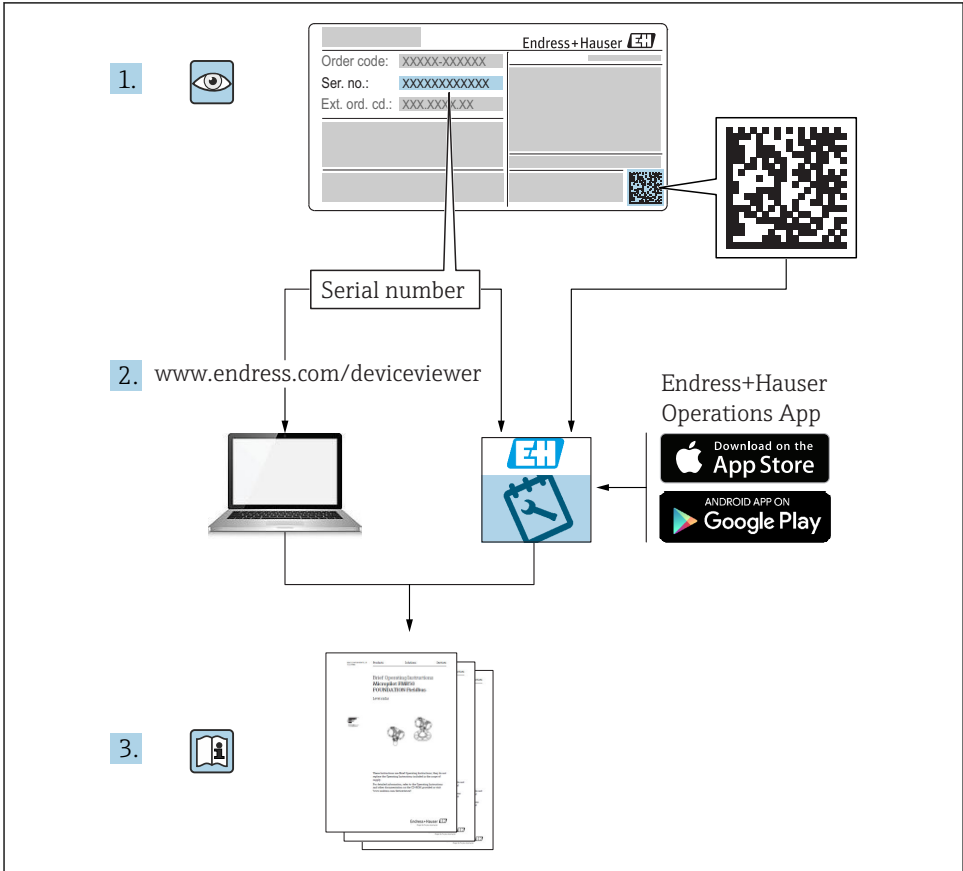

A0023555

## Instrucțiuni de utilizare sintetizate pentru debitmetru

Dispozitivul constă dintr-un transmițător și un senzor.

Procesul de punere în funcțiune a acestor două componente este descris în două manuale separate, care formează Instrucțiunile de utilizare sintetizate ale debitmetrului:

- Instrucțiuni de utilizare sintetizate partea 1: Senzorul
- Instrucțiuni de utilizare sintetizate partea 2: Transmițătorul

Vă rugăm să consultați ambele documente cu instrucțiuni de utilizare sintetizate la punerea în funcțiune a debitmetrului, deoarece conținutul unuia vine în completarea celuilalt:

### Instrucțiuni de utilizare sintetizate partea 1: Senzorul

Instrucțiunile de utilizare sintetizate ale senzorului sunt destinate specialiștilor responsabili pentru instalarea dispozitivului de măsurare.

- Acceptarea la recepție și identificarea produsului
- Depozitare și transport
- Instalare

### Instrucțiuni de utilizare sintetizate partea 2: Transmițătorul

Instrucțiunile de utilizare sintetizate ale transmițătorului sunt destinate specialiștilor responsabili pentru punerea în funcțiune, configurarea și parametrizarea dispozitivului de măsurare (până la prima valoare măsurată).

- Descrierea produsului
- Instalare
- Conexiune electrică
- Opțiuni de operare
- Integrarea sistemului
- Dare în exploatare
- Informații privind diagnosticarea

## Documentație suplimentară a dispozitivului



Acestea sunt Instrucțiuni de utilizare sintetizate pentru **Instrucțiuni de utilizare sintetizate partea 2: Transmițătorul**.

„Instrucțiunile de utilizare sintetizate partea 1: Senzorul” sunt disponibile prin:

- Internet: [www.endress.com/deviceviewer](http://www.endress.com/deviceviewer)
- Telefon inteligent/tabletă: *Aplicație operații Endress+Hauser*

Informații detaliate despre dispozitiv se găsesc în instrucțiunile de utilizare și în celelalte documentații:

- Internet: [www.endress.com/deviceviewer](http://www.endress.com/deviceviewer)
- Telefon inteligent/tabletă: *Aplicație operații Endress+Hauser*





# Cuprins

<b>1</b>	<b>Despre acest document</b>	<b>5</b>
1.1	Simboluri utilizate	5
<b>2</b>	<b>Instrucțiuni de siguranța de bază</b>	<b>8</b>
2.1	Cerințe pentru personal	8
2.2	Utilizare indicată	8
2.3	Siguranța la locul de muncă	9
2.4	Siguranță în utilizare	9
2.5	Siguranța produsului	9
2.6	Securitate IT	10
2.7	Securitate IT specifică dispozitivului	10
<b>3</b>	<b>Descrierea produsului</b>	<b>11</b>
<b>4</b>	<b>Instalare</b>	<b>12</b>
4.1	Rotirea carcasei traductorului	12
4.2	Rotirea modului de afișare	13
4.3	Verificare post-instalare a traductorului	13
<b>5</b>	<b>Conexiune electrică</b>	<b>14</b>
5.1	Condiții de conectare	14
5.2	Conectarea dispozitivului de măsurare	18
5.3	Asigurarea egalizării potențialului	21
5.4	Setări ale componentelor hardware	26
5.5	Asigurarea gradului de protecție	27
5.6	Verificare post-conectare	28
<b>6</b>	<b>Opțiuni de operare</b>	<b>29</b>
6.1	Prezentare generală a opțiunilor de operare	29
6.2	Structura și funcția meniului de operare	30
6.3	Acces la meniul de operare prin afișajul local	31
6.4	Acces la meniul de operare prin instrumentul de operare	34
6.5	Acces la meniul de operare prin serverul web	34
<b>7</b>	<b>Integrarea sistemului</b>	<b>34</b>
<b>8</b>	<b>Dare în exploatare</b>	<b>35</b>
8.1	Verificare funcții	35
8.2	Setare limbă de operare	35
8.3	Configurarea dispozitivului de măsurare	36
8.4	Protejarea setărilor împotriva accesului neautorizat	36
<b>9</b>	<b>Informații privind diagnosticarea</b>	<b>37</b>











# 1 Despre acest document

## 1.1 Simboluri utilizate





### 1.1.1 Simboluri de siguranță

Simbol	Semnificație
	<b>PERICOL!</b> Acest simbol vă alertează cu privire la o situație periculoasă. Neevitarea acestei situații va avea ca rezultat vătămări corporale grave sau letale.
	<b>AVERTISMENT!</b> Acest simbol vă alertează cu privire la o situație periculoasă. Neevitarea acestei situații poate avea ca rezultat vătămări corporale grave sau letale.
	<b>ATENȚIE!</b> Acest simbol vă alertează cu privire la o situație periculoasă. Neevitarea acestei situații poate avea ca rezultat vătămări corporale minore sau medii.
	<b>NOTĂ!</b> Acest simbol conține informații despre proceduri și alte fapte care nu au ca rezultat vătămări corporale.

### 1.1.2 Simboluri pentru anumite tipuri de informații





Simbol	Semnificație	Simbol	Semnificație
	<b>Admis</b> Proceduri, procese sau acțiuni care sunt admise.		<b>Preferat</b> Proceduri, procese sau acțiuni care sunt preferate.
	<b>Interzis</b> Proceduri, procese sau acțiuni care sunt interzise.		<b>Sfat</b> Indică informații suplimentare.
	Referire la documentație		Referire la pagină
	Referire la grafic		Serie de pași
	Rezultatul unui pas		Inspecție vizuală

### 1.1.3 Simboluri electrice





Simbol	Semnificație	Simbol	Semnificație
	Curent continuu		Curent alternativ
	Curent direct și curent alternativ		<b>Legarea la masă</b> În ceea ce îl privește pe operator, o bornă de împământare care este legată la masă prin intermediul unui sistem de împământare.

Simbol	Semnificație
	<b>Împământare de protecție (PE)</b> O bornă care trebuie conectată la priza de pământ înainte de a face orice altă racordare. Bornele de împământare sunt situate la interiorul și exteriorul dispozitivului: <ul style="list-style-type: none"> <li>▪ Bornă de împământare interioară: Conectează conductorul de împământare de protecție la rețeaua de alimentare principală.</li> <li>▪ Bornă de împământare exterioră: Conectează dispozitivul la sistemul de împământare a utilajului.</li> </ul>





### 1.1.4 Simboluri de comunicație

Simbol	Semnificație	Simbol	Semnificație
	<b>Wireless Local Area Network (WLAN)</b> Comunicație prin intermediul unei rețele wireless locale.		<b>LED</b> Dioda emițătoare de lumină este stinsă.
	<b>LED</b> Dioda emițătoare de lumină este aprinsă.		<b>LED</b> Dioda emițătoare de lumină luminează intermitent.

### 1.1.5 Simboluri instrumente

Simbol	Semnificație	Simbol	Semnificație
	Șurubelniță Torx		Șurubelniță cu cap plat
	Șurubelniță în cruce		Cheie imbus
	Cheie cu capăt deschis		

### 1.1.6 Simboluri în grafice

Simbol	Semnificație	Simbol	Semnificație
1, 2, 3,...	Numere elemente		Serie de pași
A, B, C, ...	Vizualizări	A-A, B-B, C-C, ...	Secțiuni
	Zonă periculoasă		Zonă sigură (nepericuloasă)
	Direcție debit		

## 2 Instrucțiuni de siguranța de bază

### 2.1 Cerințe pentru personal

Personalul trebuie să îndeplinească următoarele cerințe:

- ▶ Specialiștii instruiți calificați trebuie să aibă o calificare relevantă pentru această funcție și sarcină specifică.
- ▶ Sunt autorizați de către proprietarul/operatorul unității.
- ▶ Sunt familiarizați cu reglementările federale/naționale.
- ▶ Înainte de a începe activitatea, citiți și încercați să înțelegeți instrucțiunile din manual și din documentația suplimentară, precum și certificatele (în funcție de aplicație).
- ▶ Urmați instrucțiunile și respectați condițiile de bază.

### 2.2 Utilizare indicată

#### Domeniul și medii de utilizare

Dispozitivul de măsurare descris în aceste instrucțiuni de utilizare sintetizate este proiectat exclusiv pentru măsurarea debitului lichidelor cu o conductivitate minimă de 5  $\mu\text{S}/\text{cm}$ .

În funcție de versiunea comandată, dispozitivul poate măsura și în medii potențial explozive, inflamabile, toxice și oxidante.

Dispozitivele de măsurare pentru utilizare în zone periculoase, în aplicații igienice sau în medii unde există un risc sporit din cauza presiunii de proces, sunt etichetate în conformitate pe plăcuța de identificare.

Pentru a asigura rămânerea dispozitivului de măsurare în stare corespunzătoare pentru durata de operare:

- ▶ Respectați intervalul de presiune și temperatură specificat.
- ▶ Utilizați dispozitivul de măsurare numai în deplină conformitate cu datele de pe plăcuța de identificare și cu condițiile generale indicate în instrucțiunile de utilizare și în documentația suplimentară.
- ▶ Pe baza plăcuței de identificare, verificați dacă este permisă utilizarea dispozitivului comandat în zone periculoase (de ex. dacă prezintă protecție la explozie, siguranța recipientului la presiune).
- ▶ Utilizați dispozitivul de măsurare numai pentru medii în care materialele umezite în proces sunt suficient de rezistente.
- ▶ Dacă temperatura ambiantă a dispozitivului de măsurare este în afara temperaturii atmosferice, este absolut esențial să respectați condițiile de bază relevante specificate în documentația asociată dispozitivului.
- ▶ Protejați permanent dispozitivul de măsurare împotriva coroziunii cauzată de influențele mediului ambiant.

#### Utilizare incorectă

Utilizarea în alte scopuri decât cele prevăzute poate compromite siguranța dispozitivului. Producătorul își declină orice răspundere pentru daunele provocate prin utilizarea incorectă sau în alt scop decât cel prevăzut în prezentul manual.



**⚠️ AVERTISMENT****Pericol de crăpare din cauza lichidelor corozive sau abrazive și din cauza condițiilor ambiante!**

- ▶ Verificați compatibilitatea lichidului de proces cu materialul din care este fabricat senzorul.
- ▶ Asigurați-vă că toate materialele umezite de lichide pe parcursul procesului sunt rezistente.
- ▶ Respectați intervalul de presiune și temperatură specificat.

**NOTĂ****Verificare pentru cazurile limită:**

- ▶ Pentru lichidele speciale și lichidele de curățare, Endress+Hauser furnizează cu plăcere asistență pentru verificarea rezistenței la coroziune a materialelor umezite de lichide, însă nu acceptă nicio garanție sau răspundere deoarece schimbările mici ale temperaturii, concentrației sau nivelului de contaminare în cadrul procesului pot modifica proprietățile rezistenței la coroziune.

**Riscuri reziduale****⚠️ AVERTISMENT****Componentele electronice și mediul pot cauza încălzirea suprafețelor. Acest lucru prezintă un pericol de arsuri!**

- ▶ În cazul temperaturilor ridicate ale lichidelor, asigurați protecție împotriva contactului, pentru a preveni arsurile.

## 2.3 Siguranța la locul de muncă

Pentru lucrul pe dispozitiv și cu acesta:

- ▶ Purtați echipamentul individual de protecție necesar în conformitate cu reglementările federale/naționale.

Pentru lucrări de sudură pe conducte:

- ▶ Nu legați unitatea de sudură la masă prin dispozitivul de măsurare.

Dacă lucrați la sau cu dispozitivul cu mâinile ude:

- ▶ Din cauza riscului de electrocutare crescut, trebuie să purtați mănuși.

## 2.4 Siguranță în utilizare

Risc de accidentare.

- ▶ Utilizați dispozitivul numai în stare tehnică corespunzătoare și în regimul de siguranță.
- ▶ Operatorul este responsabil pentru utilizarea fără interferențe a dispozitivului.

## 2.5 Siguranța produsului

Dispozitivul de măsurare este conceput în conformitate cu buna practică tehnologică pentru a respecta cele mai moderne cerințe de siguranță; acesta a fost testat și a părăsit fabrica într-o stare care asigură funcționarea în condiții de siguranță.

Acesta îndeplinește standardele de siguranță și cerințele legale generale. De asemenea, este în conformitate cu directivele UE menționate în declarația de conformitate UE specifică dispozitivului. Endress+Hauser confirmă acest fapt prin aplicarea marcatului CE pe dispozitiv.

## 2.6 Securitate IT

Garanția oferită de noi este valabilă numai în cazul în care dispozitivul/ este instalat și utilizat conform descrierii din Instrucțiunile de operare. Dispozitivul/ este echipat cu mecanisme de securitate pentru protecție împotriva oricăror modificări accidentale ale setărilor.

Măsurile de securitate IT care asigură protecție suplimentară pentru dispozitiv/ și transferul datelor asociat, trebuie implementate chiar de operatori, în conformitate cu standardele de securitate ale acestora.

## 2.7 Securitate IT specifică dispozitivului

Dispozitivul pune la dispoziție o gamă de funcții specifice pentru a susține măsurile de protecție pentru operator. Aceste funcții pot fi configurate de către utilizator și oferă siguranță sporită în timpul funcționării, în cazul utilizării corecte.



Pentru informații detaliate privind securitatea IT specifică dispozitivului, consultați Instrucțiunile de operare ale dispozitivului.

### 2.7.1 Acces prin interfața de service (CDI-RJ45)

Dispozitivul poate fi conectat la o rețea prin intermediul interfeței de service (CDI-RJ45). Funcțiile specifice dispozitivului asigură operarea în siguranță a dispozitivului într-o rețea.

Se recomandă utilizarea standardelor și instrucțiunilor industriale relevante definite de către comisiile de siguranță naționale și internaționale, precum IEC/ISA62443 sau IEEE. Acest lucru include măsuri de securitate organizatorice, precum alocarea autorizației de acces, precum și măsuri tehnice, de exemplu segmentarea rețelei.

### 3 Descrierea produsului

Dispozitivul constă dintr-un transmțător Proline 300 și un senzorelectromagnetic Proline Promag.

Dispozitivul este disponibil ca versiune compactă:  
Traductorul și senzorul formează o unitate mecanică.

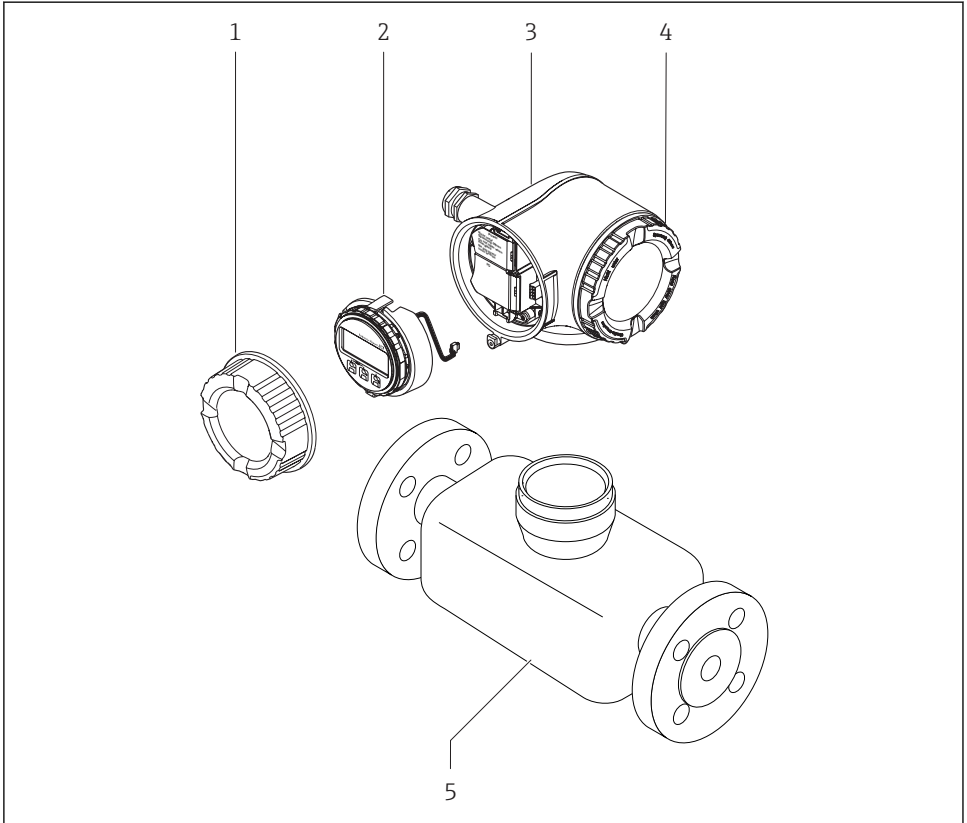

A0029586

- 1 Capac compartiment de conexiune
- 2 Modul de afișaj
- 3 Carcasa traductorului
- 4 Capac compartiment de bloc electronic
- 5 Senzor



Utilizarea dispozitivului cu modul de afișare și operare de la distanță DKX001 →  2.1.



Pentru informații detaliate privind descrierea produsului, consultați instrucțiunile de utilizare ale dispozitivului

## 4 Instalare



Pentru informații detaliate despre montarea senzorului, consultați instrucțiunile de utilizare sintetizate pentru senzor → 3

### 4.1 Rotirea carcasei traductorului

Pentru a asigura acces mai ușor la compartimentul de conexiune sau la modulul de afișare, carcasa traductorului se poate roti.

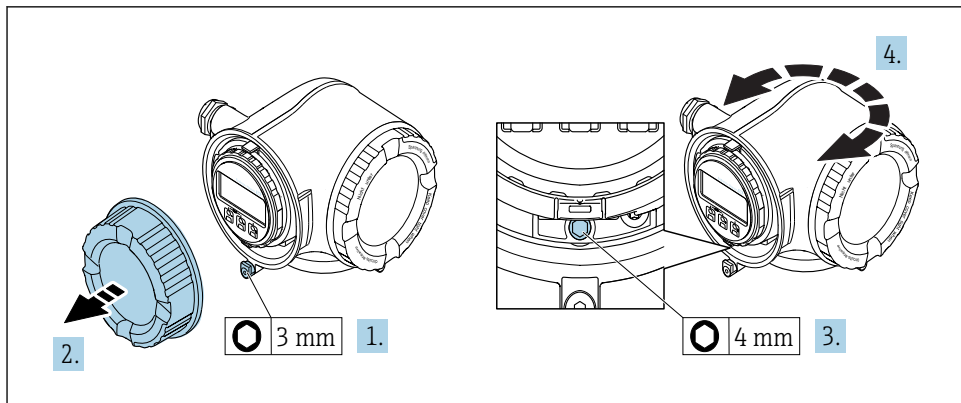

A0029993

1. În funcție de versiunea dispozitivului: slăbiți clema de prindere a capacului compartimentului de conexiuni.
2. Deșurubați capacul compartimentului de conexiune.
3. Eliberați șurubul de fixare.
4. Rotiți carcasa în poziția dorită.
5. Strângeți cu putere șurubul de fixare.
6. Înșurubați capacul compartimentului de conexiune
7. În funcție de versiunea dispozitivului: atașați clema de prindere a capacului compartimentului de conexiuni.

## 4.2 Rotirea modului de afișare

Modulul de afișare poate fi rotit pentru a optimiza lizibilitatea și operabilitatea afișajului.

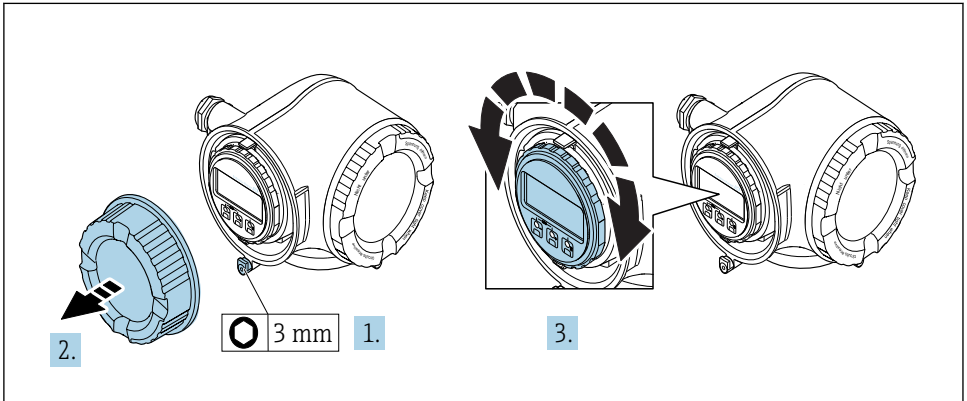

A0030035

1. În funcție de versiunea dispozitivului: slăbiți clema de prindere a capacului compartimentului de conexiuni.
2. Deșurubați capacul compartimentului de conexiune.
3. Rotiți modulul de afișare în poziția dorită: max.  $8 \times 45^\circ$  în fiecare direcție.
4. Înșurubați capacul compartimentului de conexiune.
5. În funcție de versiunea dispozitivului: atașați clema de prindere a capacului compartimentului de conexiuni.

## 4.3 Verificare post-instalare a traductorului

Verificarea post-instalare trebuie efectuată întotdeauna după următoarele operații:

- Rotirea carcasei traductorului
- Rotirea modului de afișare

Dispozitivul este nedeteriorat (verificare vizuală)?	<input type="checkbox"/>
Rotirea carcasei transmițătorului: <ul style="list-style-type: none"> <li>▪ Este strâns bine șurubul de fixare?</li> <li>▪ Este înfiletat bine capacul compartimentului de conexiuni?</li> <li>▪ Este strânsă bine clema de fixare?</li> </ul>	<input type="checkbox"/>
Rotirea modului de afișare: <ul style="list-style-type: none"> <li>▪ Este înfiletat bine capacul compartimentului de conexiuni?</li> <li>▪ Este strânsă bine clema de fixare?</li> </ul>	<input type="checkbox"/>

## 5 Conexiune electrică

### NOTĂ

#### Dispozitivul de măsurare nu dispune de un disjuncteur intern.

- ▶ Din acest motiv, alocăți dispozitivului de măsurare un comutator sau un disjuncteur de putere astfel încât linia de alimentare cu energie electrică să poată fi deconectată cu ușurință de la rețea.
- ▶ Deși dispozitivul de măsurare este prevăzut cu o siguranță, trebuie integrată în instalația sistemului o protecție suplimentară la depășirea intensității (maximum 10 A).

### 5.1 Condiții de conectare

#### 5.1.1 Scule necesare

- Pentru intrările de cablu: folosiți scule adecvate
- Pentru clema de prindere: cheie imbus 3 mm
- Dispozitiv pentru îndepărtarea izolației de pe cablu
- Când folosiți cabluri torsadate: clește de dezizolat pentru inelul de etanșare al capătului de fir
- Pentru scoaterea cablurilor din bornă: șurubelniță cu cap plat  $\leq 3$  mm (0,12 in)

#### 5.1.2 Cerințe pentru cablul de conectare

Cablurile de conectare furnizate de client trebuie să îndeplinească următoarele cerințe.

#### Siguranță electrică

În conformitate cu reglementările federale/naționale aplicabile.

#### Cablu de împământare de protecție

Cablu  $\geq 2,08$  mm<sup>2</sup> (14 AWG)

Impedanța de împământare trebuie să fie mai mică decât 1  $\Omega$ .

#### Domeniu admisibil de temperatură

- Trebuie respectate directivele care se aplică în țara în care are loc instalarea.
- Cablurile trebuie să fie adecvate pentru temperatura minimă și maximă anticipate.

#### Cablu de alimentare cu energie

Este suficient cablul de instalare standard.

#### Diametru cablu

- Presgarnituri de cablu furnizate:  
M20  $\times$  1,5 cu cablu cu  $\varnothing$  6 la 12 mm (0,24 la 0,47 in)
- Borne cu arc: Adecvate pentru toroane și toroane cu manșoane.  
Secțiune transversală conductor 0,2 la 2,5 mm<sup>2</sup> (24 la 12 AWG).

## Cablu de semnal

### PROFIBUS PA

Cablu răsucit, ecranat cu două fire. Se recomandă utilizarea unui cablu de tip A.



Pentru informații suplimentare privind planificarea și instalarea rețelelor PROFIBUS, consultați:

- Instrucțiuni de operare „PROFIBUS DP/PA: Instrucțiuni pentru planificare și punere în funcțiune” (BA00034S)
- Instrucțiuni PNO 2.092 „Instrucțiuni pentru utilizator și pentru instalarea PROFIBUS PA”
- IEC 61158-2 (MBP)

*Ieșire în curent de la 0/4 la 20 mA*

Este suficient cablul de instalare standard.

*Ieșire în impuls/frecvență/de comutație*

Este suficient cablul de instalare standard.

*Ieșire releu*

Este suficient cablul de instalare standard.

*Intrare în curent de la 0/4 la 20 mA*

Este suficient cablul de instalare standard.

*Intrare în stare*

Este suficient cablul de instalare standard.

## Cerințe pentru cablul de conectare

*Cablu de conectare disponibil opțional*

Este furnizat un cablu în funcție de opțiunea de comandă

- Codul de comandă pentru dispozitivul de măsurare: codul de comandă **030** pentru „Afișaj; utilizare”, opțiune **O**  
sau
- Codul de comandă pentru dispozitivul de măsurare: codul de comandă **030** pentru „Afișaj; utilizare”, opțiune **M**  
și
- Cod de comandă pentru DKX001: cod de comandă **040** pentru „Cablu”, opțiunea **A, B, D, E**

<b>Cablu standard</b>	2 × 2 × 0,34 mm <sup>2</sup> (22 AWG) cablu din PVC cu ecranare comună (2 perechi, cablare pe pereche)
<b>Rezistență la flăcări</b>	În conformitate cu DIN EN 60332-1-2
<b>Rezistență la ulei</b>	În conformitate cu DIN EN 60811-2-1
<b>Ecranare</b>	Fir de cupru placat cu staniu, capac optic ≥ 85 %
<b>Capacitanță: conductor/ecran</b>	≤200 pF/m

<b>L/R</b>	≤24 μH/Ω
<b>Lungime cablu disponibilă</b>	5 m (15 ft)/10 m (35 ft)/20 m (65 ft)/30 m (100 ft)
<b>Temperatură de funcționare</b>	Când este montat într-o poziție fixă: -50 la +105 °C (-58 la +221 °F); când cablul se poate mișca liber: -25 la +105 °C (-13 la +221 °F)

### *Cablu standard - cablu specific clientului*

Nu este furnizat niciun cablu, și acesta trebuie obținut de către client (până la max. 300 m (1 000 ft)) pentru următoarea opțiune de comandă:

Cod de comandă pentru DKX001: Cod de comandă **040** pentru „Cablu”, opțiunea **1** „Niciunul, furnizat de client, max 300 m”

Un cablu standard poate fi utilizat drept cablu de conectare.

<b>Cablu standard</b>	4 conductoare (2 perechi); cablare pe pereche cu ecranare comună
<b>Ecranare</b>	Fir de cupru placat cu staniu, capac optic ≥ 85 %
<b>Capacitanță: conductor/ecran</b>	Maxim 1 000 nF pentru Zona 1; Clasa I, Divizia 1
<b>L/R</b>	Maxim 24 μH/Ω pentru Zona 1; Clasa I, Divizia 1
<b>Lungime cablu</b>	Maxim 300 m (1 000 ft), a se vedea tabelul următor

<b>Secțiune transversală</b>	<b>Lungimea max. a cablului pentru utilizare în Zonă nepericuloasă, Zona Ex 2, Clasa I, Divizie 2 Zona Ex 1, Clasa I, Divizie 1</b>
0,34 mm <sup>2</sup> (22 AWG)	80 m (270 ft)
0,50 mm <sup>2</sup> (20 AWG)	120 m (400 ft)
0,75 mm <sup>2</sup> (18 AWG)	180 m (600 ft)
1,00 mm <sup>2</sup> (17 AWG)	240 m (800 ft)
1,50 mm <sup>2</sup> (15 AWG)	300 m (1 000 ft)





### 5.1.3 Alocarea bornelor

#### Traductor: tensiune de alimentare, intrări/ieșiri

Alocarea bornelor pentru intrări și ieșiri depinde de versiunea comandată individuală a dispozitivului. Alocarea terminalului specific dispozitivului este documentată pe o etichetă adezivă de la nivelul capacului terminalului.

Tensiunea de alimentare		Intrare/ieșire 1		Intrare/ieșire 2		Intrare/ieșire 3	
1 (+)	2 (-)	26 (B)	27 (A)	24 (+)	25 (-)	22 (+)	23 (-)
Alocarea terminalului specific dispozitivului: pe baza etichetei adezive de la nivelul capacului terminalului.							

 Alocarea terminalului pe afișajul de la distanță și modulul de operare →  21.

### 5.1.4 Atribuirea pinilor pentru fișa dispozitivului

 Fișa dispozitivului poate fi comandată ca opțiune extra.

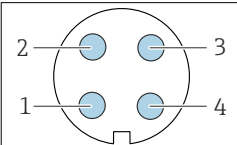
	Pin		Alocare	Codificare	Fișă/priză
	1	+		PROFIBUS PA +	A
2			Împământare		
3	-		PROFIBUS PA -		
4			Nealocat		

### 5.1.5 Pregătirea dispozitivului de măsurare

#### NOTĂ

#### Etanșare insuficientă a carcasei!

Fiabilitatea operațională a dispozitivului de măsurare ar putea fi compromisă.

► Utilizați presgarnituri de cablu adecvate în conformitate cu gradul de protecție.

1. Scoateți fișa provizorie, dacă există.
2. Dacă dispozitivul de măsurare este furnizat fără presgarnituri de cablu: Asigurați o presgarnitură de cablu adecvată pentru cablul de conectare corespunzător.
3. Dacă dispozitivul de măsurare este furnizat cu presgarnituri de cablu: Respectați cerințele pentru cablurile de conectare →  14.

## 5.2 Conectarea dispozitivului de măsurare

### NOTĂ

#### Limitarea siguranței electrice din cauza conexiunii incorecte!

- ▶ Lucrările de conectare electrică trebuie efectuate numai de specialiști instruiți corespunzător.
- ▶ Respectați codurile și reglementările de instalare federale/naționale aplicabile.
- ▶ Respectați reglementările locale privind siguranța la locul de muncă.
- ▶ Conectați întotdeauna cablul de protecție prin legare la pământ ⊕ înainte de a conecta cabluri suplimentare.
- ▶ Pentru utilizarea în atmosfere potențial explozive, respectați informațiile din documentația Ex specifică dispozitivului.

### 5.2.1 Conectarea traductorului

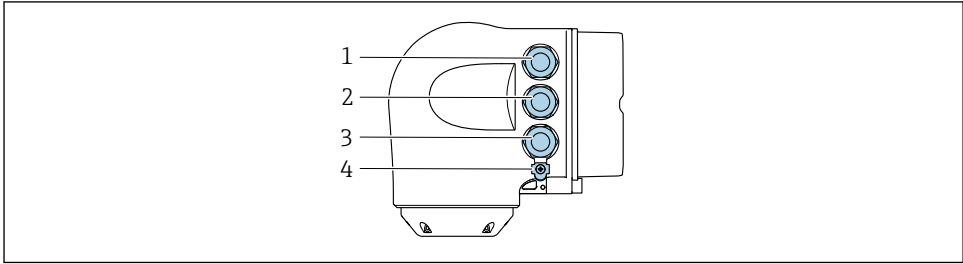

A0026781

- 1 Conectarea terminalului pentru tensiune de alimentare
- 2 Conectarea terminalului pentru transmiterea semnalului, intrare/ieșire
- 3 Clemă de bornă pentru transmiterea semnalului, intrare/ieșire sau clemă de bornă pentru conexiune la rețea prin interfață de service (CDI-RJ45); opțional: conexiune pentru antenă externă WLAN sau modulul de afișare și operare la distanță DKX001
- 4 Împământare de protecție (PE)

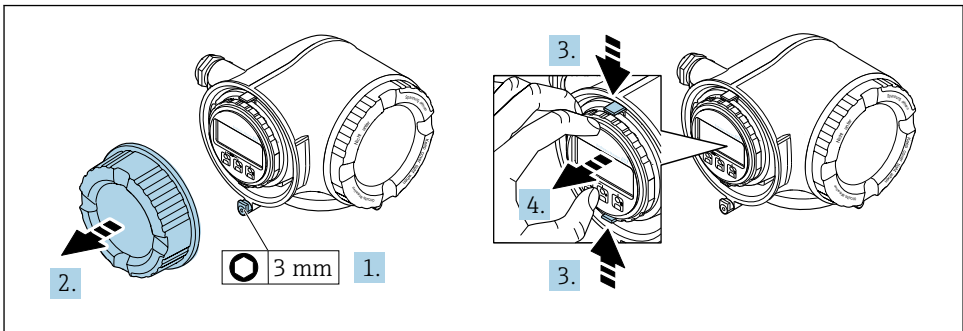

A0029813

1. Slăbiți clemă de prindere a capacului compartimentului de conexiuni.
2. Deșurubați capacul compartimentului de conexiune.

3. Strângeți împreună plăcuțele suportului modulului de afișare.
4. Demontați suportul modulului de afișare.

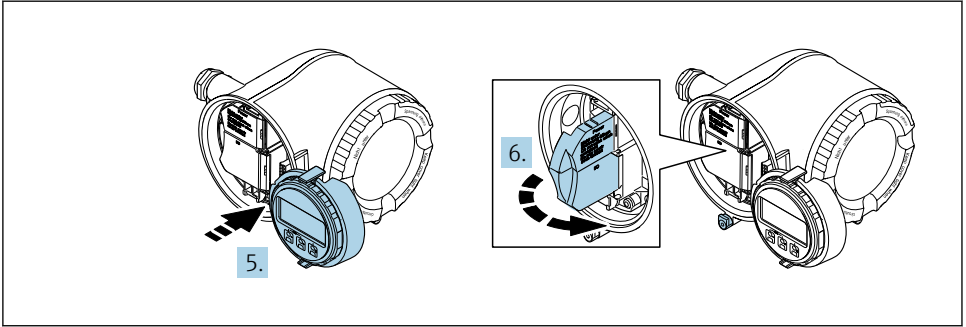

A0029814

5. Atașați suportul la marginea compartimentului de componente electronice.
6. Deschideți capacul de bornă.

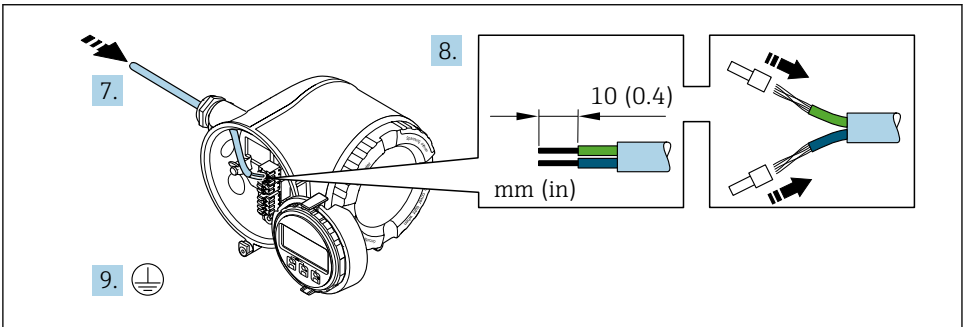

A0029815

7. Împingeți cablul prin intrarea aferentă. Pentru a asigura etanșarea, nu îndepărtați inelul de etanșare din intrarea pentru cablu.
8. Dezizolați cablul și capetele de cablu. În cazul cablurilor torsadate, montați, de asemenea, bandaje.
9. Conectați împământarea de protecție.

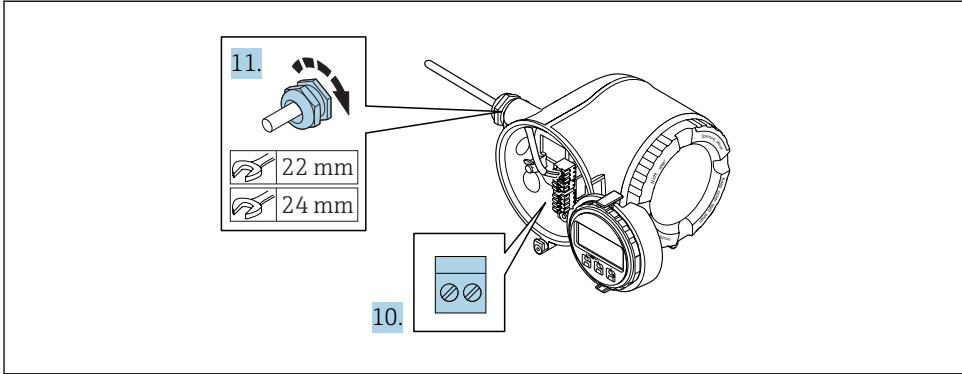

A0029816

10. Conectați cablul în conformitate cu alocarea bornelor .
  - ↳ **Alocarea bornei cablului de semnal:** Alocarea bornei specifice dispozitivului este indicată pe o etichetă adezivă de la nivelul capacului de bornă.
  - Alocarea bornelor de tensiune de alimentare:** Etichetă adezivă în capacul de bornă sau →  17.
11. Strângeți cu putere presgarniturile de cablu.
  - ↳ Astfel se încheie procesul de conectare a cablului.
12. Închideți capacul de bornă.
13. Montați suportul modulului de afișare în compartimentul componentelor electronice.
14. Înșurubați capacul compartimentului de conexiune.
15. Fixați clema de prindere a capacului compartimentului de conexiuni.

## 5.2.2 Conectarea modului de afișare și operare de la distanță DKX001



Modulul de afișare și operare de la distanță DKX001 este disponibil ca opțiune extra.

- Dispozitivul de măsurare este prevăzut întotdeauna cu un capac orb atunci când modulul de afișare și operare de la distanță DKX001 este comandat direct cu dispozitivul de măsurare. Afișarea și operarea la nivelul traductorului nu sunt posibile în acest caz.
- În cazul comandării ulterioare, este posibil ca modulul de afișare și operare la distanță DKX001 să nu fie conectat simultan cu modulul de afișare a dispozitivului de măsurare existent. Doar o singură unitate de afișare sau operare poate fi conectată la traductor o dată.

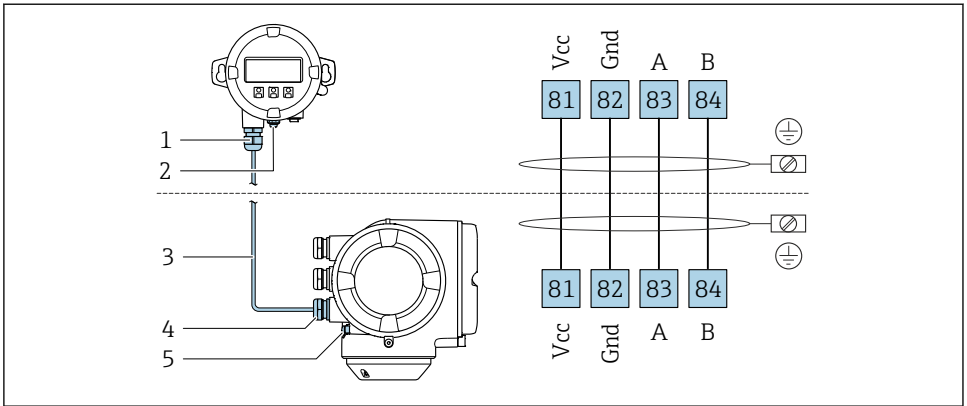

A0027518

- 1 Modul de afișare și operare la distanță DKX001
- 2 Împământare de protecție (PE)
- 3 Cablu de conectare
- 4 Dispozitiv de măsurare
- 5 Împământare de protecție (PE)

## 5.3 Asigurarea egalizării potențialului

### 5.3.1 Proline Promag H



Pentru dispozitive prevăzute pentru utilizarea în locații periculoase, respectați directivele din documentația Ex (XA).

#### Conexiuni metalice de proces

Egalizarea potențialului se realizează în general prin intermediul conexiunilor metalice de proces care intră în contact cu mediul și sunt montate direct pe senzor. Prin urmare, de obicei nu este nevoie de măsuri suplimentare pentru egalizarea potențialului.

## Conexiuni plastice de proces

În cazul conexiunilor plastice de proces, inelele de împământare sau conexiunile de proces suplimentare, cu electrod de împământare integrat, trebuie utilizate pentru a asigura egalizarea de potențial între senzor și fluid. În cazul în care nu se realizează egalizarea de potențial, precizia de măsurare poate fi afectată sau senzorul poate fi distrus ca urmare a descompunerii electrochimice a electrozilor.

În timpul utilizării inelelor de împământare, aveți în vedere următoarele:

- În funcție de opțiunea comandată, pentru unele conexiuni de proces se utilizează discuri din plastic și nu inele de împământare. Aceste discuri de plastic îndeplinesc exclusiv rolul unui „distanțier” și nu dispun de funcția de egalizare a potențialului. În plus, acestea îndeplinesc funcția importantă de etanșare la nivelul senzorului/interfeței de conexiune. Prin urmare, în cazul conexiunilor de proces fără inele de împământare din metal, aceste discuri/garnituri de etanșare din plastic nu ar trebui înlocuite niciodată și trebuie să fie întotdeauna instalate!
- Inelele de împământare pot fi comandate separat ca accesoriu de la Endress+Hauser. La comandare, asigurați-vă că inelele de împământare sunt compatibile cu materialul utilizat pentru electrozi, deoarece, în caz contrar, există pericolul de distrugere a electrozilor din cauza coroziunii electrochimice!
- Inelele de împământare, inclusiv garniturile de etanșare, sunt montate în interiorul conexiunilor de proces. Prin urmare, lungimea instalației nu este afectată.

*Egalizarea potențialului prin intermediul inelului de împământare suplimentar*

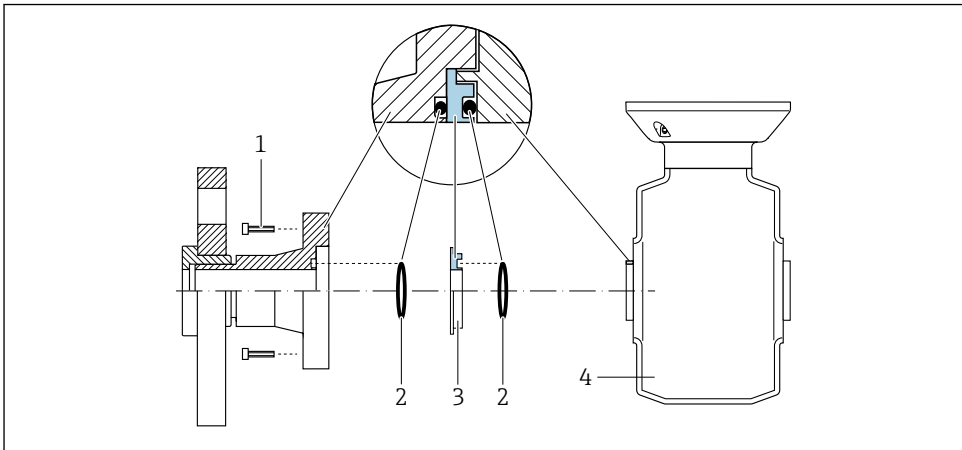

A0028971

- 1 Bolțuri cu cap hexagonal pentru conexiunea de proces
- 2 Inele de etanșare
- 3 Disc de plastic (distanțier) sau inel de împământare
- 4 Senzor

### Egalizarea potențialului prin intermediul electrozilor de împământare pentru conexiunea de proces

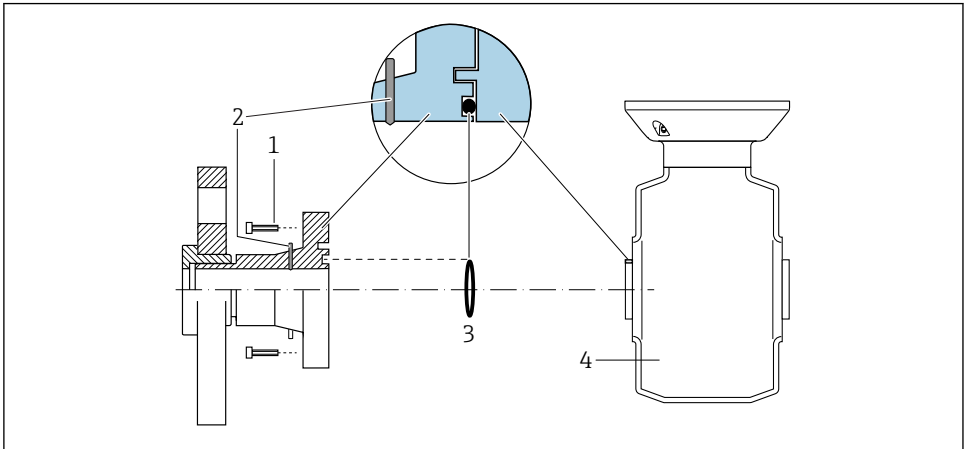

A0028972

- 1 Bolțuri cu cap hexagonal pentru conexiunea de proces
- 2 Electrozi de împământare integrați
- 3 Inel de etanșare
- 4 Senzor

#### 5.3.2 Promag P



Pentru dispozitive prevăzute pentru utilizarea în locații periculoase, respectați directivele din documentația Ex (XA).

#### Conductă împământată din metal

##### Conductă metalică necăptușită și fără împământare

Această metodă de conexiune este valabilă și în situații în care:

- Nu este utilizată egalizarea obișnuită a potențialului
- Sunt prezenți curenții egalizatori

<b>Cablu de împământare</b>	Cel puțin fir de cupru 6 mm <sup>2</sup> (0,0093 in <sup>2</sup> )
-----------------------------	--

1. Conectați ambele flanșe de senzor la flanșa de conductă printr-un cablu de împământare și împământați-le.
2. Dacă DN ≤ 300 (12"): Montați cablul de împământare direct pe învelișul conducător al flanșei senzorului cu ajutorul șuruburilor flanșelor.
3. Dacă DN ≥ 350 (14"): Montați cablul de împământare direct pe suportul metalic de transport. Respectați cuplurile de strângere a șurubului: consultați Instrucțiunile de utilizare sintetizate ale senzorului.

4. Conectați carcasa de conexiune a transmțătorului sau a senzorului la potențialul la masă prin intermediul bornei de împământare furnizate în acest scop.

### Conductă din plastic sau conductă cu căptușeală izolatoare

Această metodă de conexiune este valabilă și în situații în care:

- Nu este utilizată egalizarea obișnuită a potențialului
- Sunt prezenți curenții egalizatori

Cablu de împământare	Cel puțin fir de cupru 6 mm <sup>2</sup> (0,0093 in <sup>2</sup> )
----------------------	--

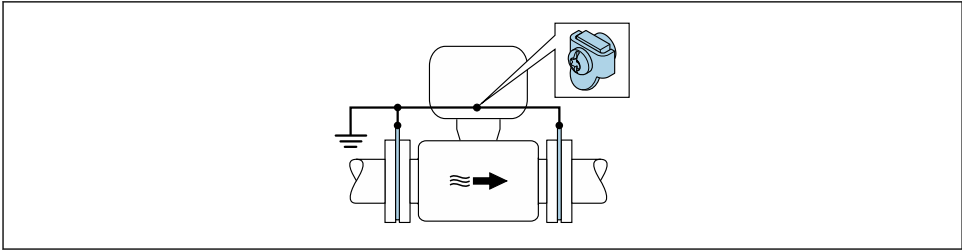

A0029339

- 1 Egalizarea potențialului prin borna de împământare și discuri de împământare

1. Conectați discurile de împământare la borna de împământare prin cablu de împământare.
2. Conectați discurile de împământare la potențialul de împământare.

### Conductă cu unitate de protecție catodică

Această metodă de conexiune este utilizată numai în cazul în care sunt îndeplinite următoarele două condiții:

- Conductă metalică fără căptușeală sau conductă cu căptușeală conducătoare de electricitate
- Protecția catodică este integrată în echipamentul de protecție personală

Cablu de împământare	Cel puțin fir de cupru 6 mm <sup>2</sup> (0,0093 in <sup>2</sup> )
----------------------	--

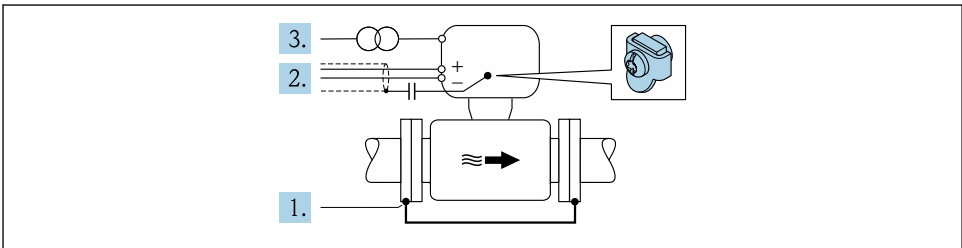

A0029340



Condiție prealabilă: Senzorul este instalat în conductă într-un mod care asigură izolația electrică.

1. Conectați cele două flanșe ale conductei prin intermediul unui cablu de împământare.
2. Dirijați scutul liniilor de semnal printr-un condensator.
3. Conectați dispozitivul de măsurare la sursa de alimentare cu energie electrică astfel încât acesta să fie mobil în raport cu împământarea de protecție (transformator de izolare).

## 5.4 Setări ale componentelor hardware

### 5.4.1 Setarea adresei dispozitivului

Adresa trebuie întotdeauna configurată pentru un dispozitiv PROFIBUS DP/PA. Intervalul de adresă valid este între 1 și 126. Într-o rețea PROFIBUS DP/PA, fiecare adresă poate fi alocată o singură dată. Dacă adresa nu este configurată corect, dispozitivul nu este recunoscut de către master. Toate dispozitivele de măsurare sunt livrate din fabrică cu adresa dispozitivului 126 și cu metoda de adresare a software-ului.

Risc de electrocutare la deschiderea carcasei transmițătorului.

- ▶ Înainte de a deschide carcasa transmițătorului:
- ▶ Deconectați dispozitivul de la sursa de alimentare.

#### Adresarea hardware

1.

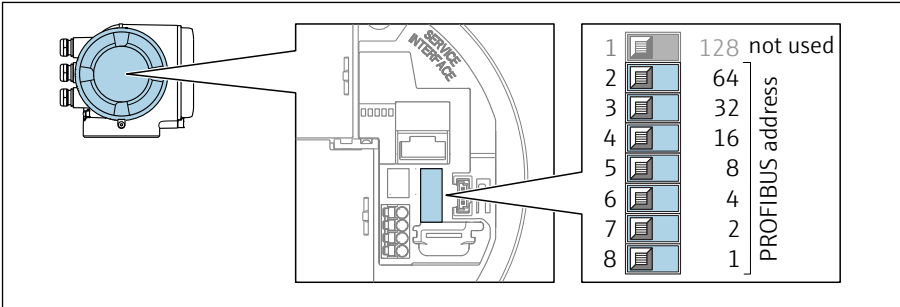

A0029637

Setați adresa dorită a dispozitivului folosind comutatoarele tip DIP switch în compartimentul de conexiuni.

2.

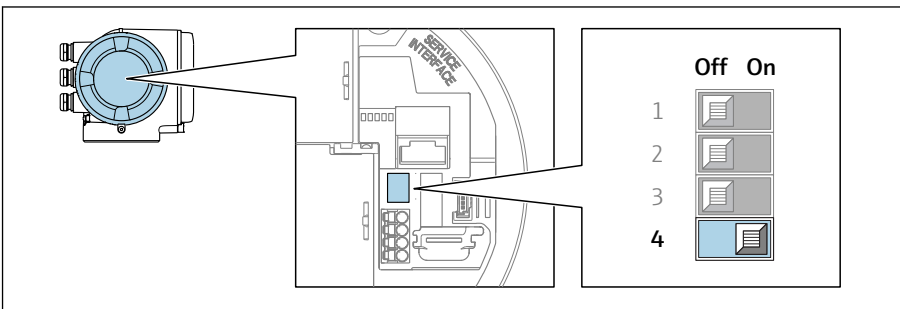

A0029633

Pentru a comuta de la adresarea software-ului la adresarea hardware-ului: setați comutatorul tip DIP switch pe **On** (Pornit).

- ↳ Modificarea adresei dispozitivului devine validă după 10 secunde. Dispozitivul este repornit.

## Adresare software

- ▶ Pentru a comuta de la adresarea hardware-ului la adresarea software-ului: setați comutatorul tip DIP switch nr. 4 pe **Off** (Oprit).
  - ↳ Adresa dispozitivului configurată în parametrul **Device address** devine validă după 10 secunde. Dispozitivul este repornit.

### 5.4.2 Activarea adresei IP implicite

Adresa IP implicită 192.168.1.212 poate fi activată de comutatorul tip DIP switch.

Pericol de electrocutare la deschiderea carcasei transmițătorului.

- ▶ Înainte de a deschide carcasa transmițătorului:
- ▶ Deconectați dispozitivul de la sursa de alimentare.

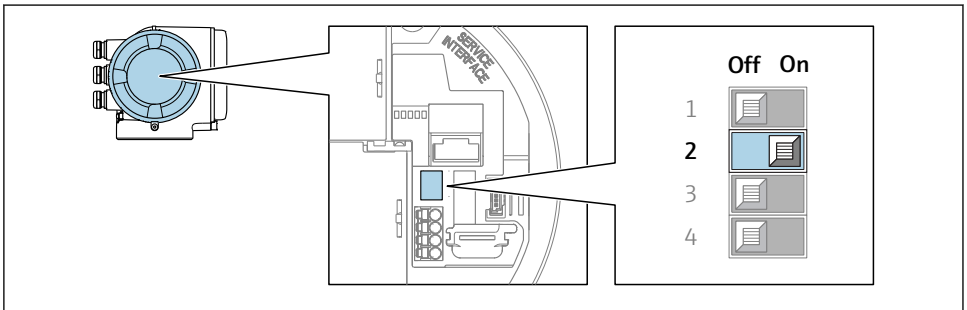

A0034499

- ▶ Setați comutatorul tip DIP switch nr. 2 de pe modulul de componente electronice I/O de pe **OFF** → **ON**.

## 5.5 Asigurarea gradului de protecție

Dispozitivul de măsurare îndeplinește toate cerințele pentru gradul de protecție IP66/67, incintă tip 4X.

Pentru a garanta gradul de protecție IP66/67, incintă tip 4X, efectuați următorii pași după conexiunea electrică:

1. Verificați dacă garniturile carcasei sunt curate și montate corect.
2. Uscați, curățați sau înlocuiți garniturile, dacă este necesar.
3. Strângeți toate șuruburile carcasei și înfiletați capacele.
4. Strângeți cu putere presgarniturile de cablu.

5. Pentru a vă asigura că umezeala nu pătrunde în intrarea cablului:  
Dirijați cablul astfel încât să facă buclă jos înainte de intrarea cablului („separator de apă”).

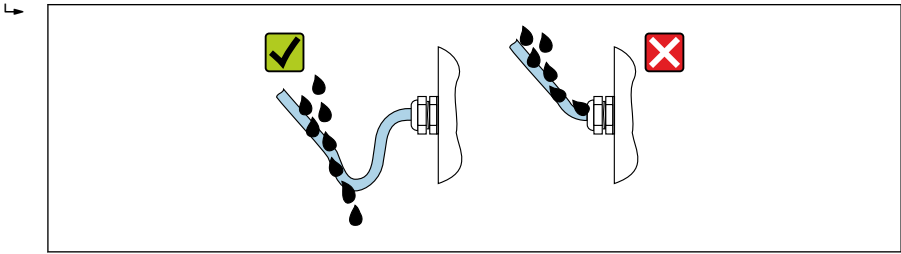

A0029278

6. Introduceți fișe oarbe în intrările de cablu neutilizate.

## 5.6 Verificare post-conectare

Cablurile sau dispozitivul sunt intacte (verificare vizuală)?	<input type="checkbox"/>
Corespund cerințelor cablurile utilizate?	<input type="checkbox"/>
Cablurile prezintă o protecție corespunzătoare contra uzurii?	<input type="checkbox"/>
Toate presgarniturile sunt instalate, bine strânse și etanșate? Merge cablul cu „separatorul de apă” → 27?	<input type="checkbox"/>
Dacă este prezentă tensiune de alimentare, apar valorile pe modulul de afișare?	<input type="checkbox"/>
Este egalizarea potențialului stabilită corect ?	<input type="checkbox"/>

## 6 Opțiuni de operare

### 6.1 Prezentare generală a opțiunilor de operare

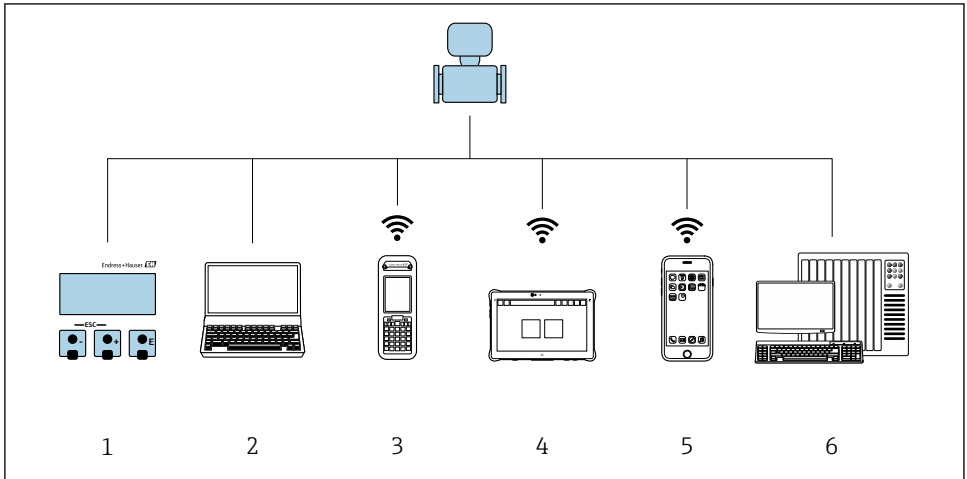

A0034513

- 1 Operare locală prin intermediul modulului de afișare local
- 2 Computer cu browser web (de ex., Internet Explorer) sau cu instrument de operare (de ex., FieldCare, DeviceCare, AMS Device Manager, SIMATIC PDM)
- 3 Field Xpert SFX350 sau SFX370
- 4 Field Xpert SMT70
- 5 Terminal portabil mobil
- 6 Sistem de control (de ex. PLC)

## 6.2 Structura și funcția meniului de operare

### 6.2.1 Structura meniului de operare

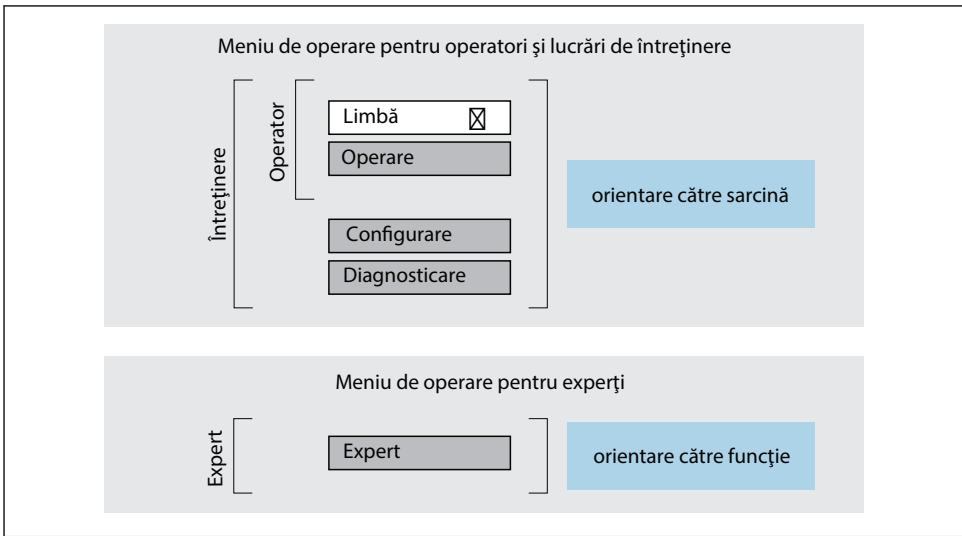

A0014058-RO

2 Structura schematică a meniului de operare

### 6.2.2 Principiile de funcționare

Părțile individuale ale meniului de operare sunt alocate anumitor roluri de utilizatori (operator, întreținere etc.). Fiecare rol de utilizator conține activități tipice în cadrul ciclului de viață al dispozitivului.

 Pentru informații detaliate privind principiile de funcționare, consultați instrucțiunile de utilizare ale dispozitivului.

## 6.3 Acces la meniul de operare prin afișajul local

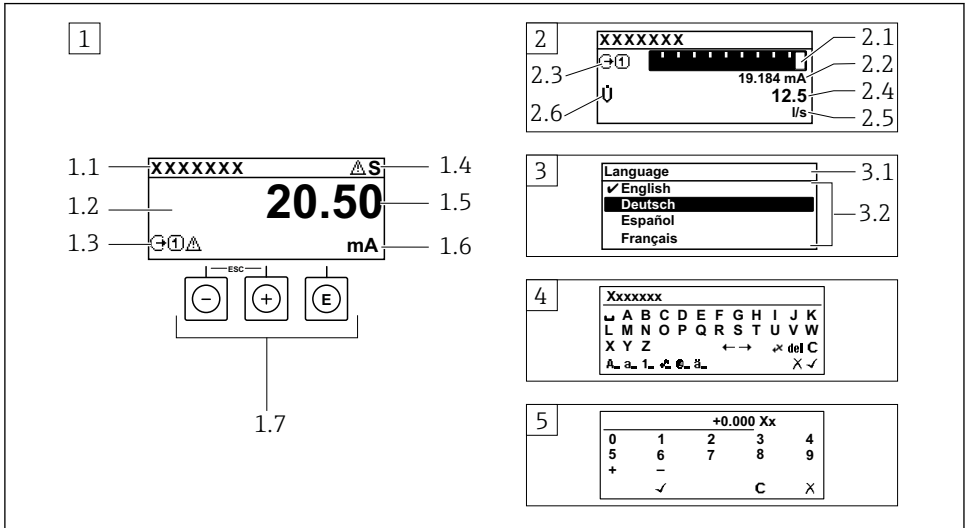

A0014013

- 1 Afișaj operațional cu valoarea măsurată prezentată ca „1 valoare, max.” (exemplu)
  - 1.1 Device tag (Etichetă dispozitiv)
  - 1.2 Zonă de afișare pentru valorile măsurate (4 linii)
  - 1.3 Simboluri explicative pentru valoarea măsurată: tip de valoare măsurată, număr canal de măsurare, simbol pentru comportamentul de diagnosticare
  - 1.4 Zonă de stare
  - 1.5 Valoare măsurată
  - 1.6 Unitate pentru valoarea măsurată
  - 1.7 Elemente de operare
- 2 Afișaj operațional cu valoarea măsurată prezentată ca „1 histogramă + 1 valoare” (exemplu)
  - 2.1 Afișare histogramă pentru valoarea măsurată 1
  - 2.2 Valoare măsurată 1 cu unitate
  - 2.3 Simboluri explicative pentru valoarea măsurată 1: tip de valoare măsurată, număr canal de măsurare
  - 2.4 Valoare măsurată 2
  - 2.5 Unitate pentru valoarea măsurată 2
  - 2.6 Simboluri explicative pentru valoarea măsurată 2: tip de valoare măsurată, număr canal de măsurare
- 3 Vizualizare navigare: listă de culegere a unui parametru
  - 3.1 Cale de navigare și zonă de stare
  - 3.2 Zonă de afișare pentru navigare: ✓ indică valoarea curentă a parametrului
- 4 Vizualizare de editare: editor de text cu mască de intrare
- 5 Vizualizare de editare: editor numeric cu mască de intrare

### 6.3.1 Afișaj operațional

Simboluri explicative pentru valoarea măsurată	Zonă de stare
<ul style="list-style-type: none"> <li>▪ În funcție de versiunea dispozitivului, de ex.:               <ul style="list-style-type: none"> <li>▪ : Debit volumic</li> <li>▪ : Debit masic</li> <li>▪ : Densitate</li> <li>▪ : Conductivitate</li> <li>▪ : Temperatură</li> </ul> </li> <li>▪ : Totalizator</li> <li>▪ : Ieșire</li> <li>▪ : Intrare</li> <li>▪ : Număr canal de măsurare <sup>1)</sup></li> <li>▪ Comportament de diagnosticare <sup>2)</sup> <ul style="list-style-type: none"> <li>▪ : Alarmă</li> <li>▪ : Avertisment</li> </ul> </li> </ul>	<p>Următoarele simboluri apar în zona de stare a afișajului operațional în partea dreaptă, sus:</p> <ul style="list-style-type: none"> <li>▪ Semnale de stare               <ul style="list-style-type: none"> <li>▪ : Eroare</li> <li>▪ : Verificare funcții</li> <li>▪ : În afara specificației</li> <li>▪ : Necesită întreținere</li> </ul> </li> <li>▪ Comportament la diagnosticare               <ul style="list-style-type: none"> <li>▪ : Alarmă</li> <li>▪ : Avertisment</li> <li>▪ : Blocare (blocați prin hardware))</li> <li>▪ : Comunicarea prin utilizarea la distanță este activă.</li> </ul> </li> </ul>

1) Dacă există două sau mai multe canale pentru același tip de variabilă măsurată (totalizator, ieșire etc.).

2) Pentru un eveniment de diagnosticare care vizează variabila măsurată afișată.

### 6.3.2 Vizualizare navigare

Zonă de stare	Zonă de afișare
<p>Următoarele apar în zona de stare a vizualizării navigării în colțul din dreapta, sus:</p> <ul style="list-style-type: none"> <li>▪ În submeniu               <ul style="list-style-type: none"> <li>▪ Codul de acces direct pentru parametrul la care navigați (de ex. 0022-1)</li> <li>▪ Dacă este prezent un eveniment de diagnosticare, comportamentul de diagnosticare și semnalul de stare</li> </ul> </li> <li>▪ În expert               <ul style="list-style-type: none"> <li>▪ Dacă este prezent un eveniment de diagnosticare, comportamentul de diagnosticare și semnalul de stare</li> </ul> </li> </ul>	<ul style="list-style-type: none"> <li>▪ Pictograme pentru meniuri               <ul style="list-style-type: none"> <li>▪ : Operare</li> <li>▪ : Configurare</li> <li>▪ : Diagnosticări</li> <li>▪ : Expert</li> <li>▪ : Submeniu</li> <li>▪ : Experți</li> <li>▪ : Parametri în cadrul unui expert</li> <li>▪ : Parametru blocat</li> </ul> </li> </ul>





### 6.3.3 Vizualizare editare

Editor de text	Simboluri de corectare sub
Confirmă selecția.	Elimină toate caracterele introduse.
Ieșe din intrare fără aplicarea modificărilor.	Mută poziția de intrare cu o poziție spre dreapta.
Elimină toate caracterele introduse.	Mută poziția de intrare cu o poziție spre stânga.
Comută la selecția instrumentelor de corecție.	Șterge caracterul aflat imediat în partea stângă a poziției de intrare.
<b>Aa1</b> Comutare <ul style="list-style-type: none"> <li>▪ Între litere majuscule și minuscule</li> <li>▪ Pentru introducerea numerelor</li> <li>▪ Pentru introducerea caracterelor speciale</li> </ul>	



Editor numeric	
<input type="checkbox"/> ✓ Confirmă selecția.	<input type="checkbox"/> ← Mută poziția de intrare cu o poziție spre stânga.
<input type="checkbox"/> X Iese din intrare fără aplicarea modificărilor.	<input type="checkbox"/> . Inserează un separator zecimal în poziția de intrare.
<input type="checkbox"/> - Inserează semnul de minus în poziția de intrare.	<input type="checkbox"/> C Elimină toate caracterele introduse.

### 6.3.4 Elemente de operare

Taste și semnificație
<p> <b>Tasta Enter</b></p> <p><i>Cu un afișaj operațional</i> Apăsarea scurtă a tastei deschide meniul de operare.</p> <p><i>Într-un meniu, submeniu</i></p> <ul style="list-style-type: none"> <li>▪ Apăsarea scurtă a tastei: <ul style="list-style-type: none"> <li>▪ Deschide meniul, submeniul sau parametrul selectat.</li> <li>▪ Pornește expertul.</li> <li>▪ Dacă textul de ajutor este deschis: Închide textul de ajutor al parametrului.</li> </ul> </li> <li>▪ Apăsarea tastei pentru 2 s în cazul unui parametru: Dacă este prezentă, deschide textul de ajutor pentru funcția parametrului.</li> </ul> <p><i>Cu un expert:</i> deschide vizualizarea de editare a parametrului.</p> <p><i>Cu un editor numeric și de text</i></p> <ul style="list-style-type: none"> <li>▪ Apăsăți tasta scurt: confirmați selecția.</li> <li>▪ Apăsăți tasta pentru 2 s: confirmați intrarea.</li> </ul>
<p> <b>Tastă minus</b></p> <ul style="list-style-type: none"> <li>▪ <i>Într-un meniu, submeniu:</i> mută bara de selectare în sus într-o listă de selecție.</li> <li>▪ <i>Cu un expert:</i> confirmă valoarea parametrului și merge la parametrul anterior.</li> <li>▪ <i>Cu un editor de text și numeric:</i> mută cursorul la stânga.</li> </ul>
<p> <b>Tasta Plus</b></p> <ul style="list-style-type: none"> <li>▪ <i>Într-un meniu, submeniu:</i> mută bara de selectare în jos într-o listă de selecție.</li> <li>▪ <i>Cu un expert:</i> confirmă valoarea parametrului și merge la parametrul următor.</li> <li>▪ <i>Cu un editor de text și numeric:</i> mută cursorul la dreapta.</li> </ul>
<p>  <b>Combinăție de taste Escape (apăsăți tastele simultan)</b></p> <p><i>Într-un meniu, submeniu</i></p> <ul style="list-style-type: none"> <li>▪ Apăsarea scurtă a tastei: <ul style="list-style-type: none"> <li>▪ Iese din nivelul curent al meniului și vă duce la următorul nivel superior.</li> <li>▪ Dacă textul de ajutor este deschis, închide textul de ajutor al parametrului.</li> </ul> </li> <li>▪ Apăsarea tastei pentru 2 s în cazul unui parametru: vă readuce la afișajul operațional („poziția Home”).</li> </ul> <p><i>Cu un expert:</i> iese din expert și vă duce la următorul nivel superior.</p> <p><i>Cu un editor de text și numeric:</i> închide vizualizarea editorului fără să aplice vreo modificare.</p>

**Taste și semnificație****☉+☉ Combi-nația de taste Minus/Enter (apăsăți tastele simultan)**

*Cu un afișaj operațional:*

- Dacă blocarea tastaturii este activă:  
Apăsăți tasta pentru 3 s: dezactivează blocarea tastaturii.
- Dacă blocarea tastaturii nu este activă:  
Apăsăți tasta pentru 3 s: se deschide meniul contextual inclusiv opțiunea pentru activarea blocării tastaturii.

**6.3.5 Informații suplimentare**

 Pentru informații suplimentare pe marginea subiectelor următoare, consultați instrucțiunile de utilizare ale dispozitivului

- Apelarea textului de ajutor
- Rolurile utilizatorilor și autorizația de acces corespunzătoare
- Dezactivarea protecției la scriere prin intermediul codului de acces
- Activarea și dezactivarea blocării tastaturii

**6.4 Acces la meniul de operare prin instrumentul de operare**

 Meniul de operare poate fi accesat, de asemenea, prin instrumentele de operare FieldCare și DeviceCare. Consultați instrucțiunile de utilizare ale dispozitivului.

**6.5 Acces la meniul de operare prin serverul web**

 Meniul de operare poate fi accesat și prin serverul web. Consultați instrucțiunile de utilizare ale dispozitivului.

**7 Integrarea sistemului**

 Pentru informații detaliate despre integrarea sistemului, consultați instrucțiunile de utilizare ale dispozitivului.

- Prezentare generală a fișierelor de descriere a dispozitivului:
  - Data versiunii curente pentru dispozitiv
  - Instrumente de operare
- Fișier coordonator dispozitiv (GSD)
  - GSD specific producătorului
  - GSD profil
- Compatibilitate cu modelul anterior
- Utilizarea modulelor GSD ale modelului anterior
- Transmisie de date ciclică
  - Model bloc
  - Descriere module

## 8 Dare în exploatare

### 8.1 Verificare funcții

Înainte de a pune în funcțiune dispozitivul de măsurare:

▶ Asigurați-vă că s-au efectuat verificările post-instalare și post-conectare.

- Lista de control „Verificare post-instalare” → 📄 13
- Listă de control „Verificarea post-conectare” → 📄 28

### 8.2 Setare limbă de operare

Setare din fabrică: Engleză sau limba locală comandată

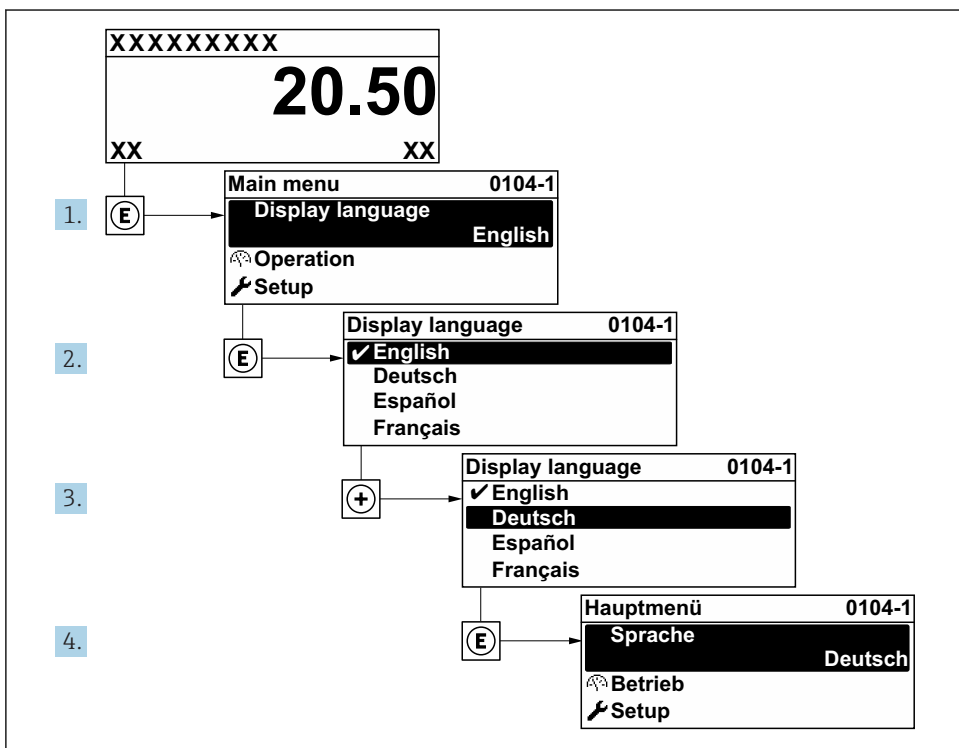

A0029420

📄 3 *Preluarea exemplului afișajului local*

## 8.3 Configurarea dispozitivului de măsurare

Meniul **Setup** cu submeniurile și expertii săi dirijați sunt utilizați pentru punerea în funcțiune rapidă a dispozitivului de măsurare. Conțin toți parametrii necesari pentru configurare, de exemplu pentru măsurare sau comunicare.



În funcție de versiunea dispozitivului, nu sunt disponibile toate submeniurile și toți parametrii la orice dispozitiv. Selecția poate varia în funcție de codul de comandă.

Exemplu: Submeniuri disponibile, experți	Semnificație
Unități sistem	Configurați unitățile pentru toate valorile măsurate
Intrări analogice	Configurați intrările analogice
Intrare în curent	Configurarea tipului de intrare/ieșire a semnalului
Intrare în stare	
Ieșire curent 1 la n	
Ieșire în impuls/frecvență/de comutație 1 la n	
Ieșire releu	
Interfață utilizator	Configurați formatul afișajului pe afișajul local
Întrerupere debit scăzut	Setați întreruperea debitului scăzut
Detectare conducte goale	Configurare detectare conducte goale
Advanced setup (Setare avansată)	Parametrii suplimentari pentru configurare: <ul style="list-style-type: none"> <li>▪ Reglarea senzorului</li> <li>▪ Totalizator</li> <li>▪ Interfață utilizator</li> <li>▪ Circuit de curățare a electrozilor</li> <li>▪ Setări WLAN</li> <li>▪ Copie de siguranță a datelor</li> <li>▪ Administration (Administrare)</li> </ul>

## 8.4 Protejarea setărilor împotriva accesului neautorizat

Există următoarele opțiuni de protecție la scriere pentru a proteja configurarea dispozitivului de măsurare împotriva modificărilor accidentale:

- Protejați accesul la parametri prin cod de acces
- Protejați accesul la operarea locală prin blocarea tastelor
- Protejați accesul la dispozitivul de măsurare prin comutatorul de protecție la scriere



Pentru informații detaliate despre protejarea setărilor împotriva accesului neautorizat, consultați instrucțiunile de utilizare ale dispozitivului.

## 9 Informații privind diagnosticarea

Erorile detectate de sistemul de auto-monitorizare a dispozitivului de măsurare sunt afișate ca mesaj de diagnosticare, prin alternare cu afișajul operațional. Mesajul referitor la măsurile de remediere poate fi apelat din mesajul de diagnosticare și conține informații importante cu privire la eroare.

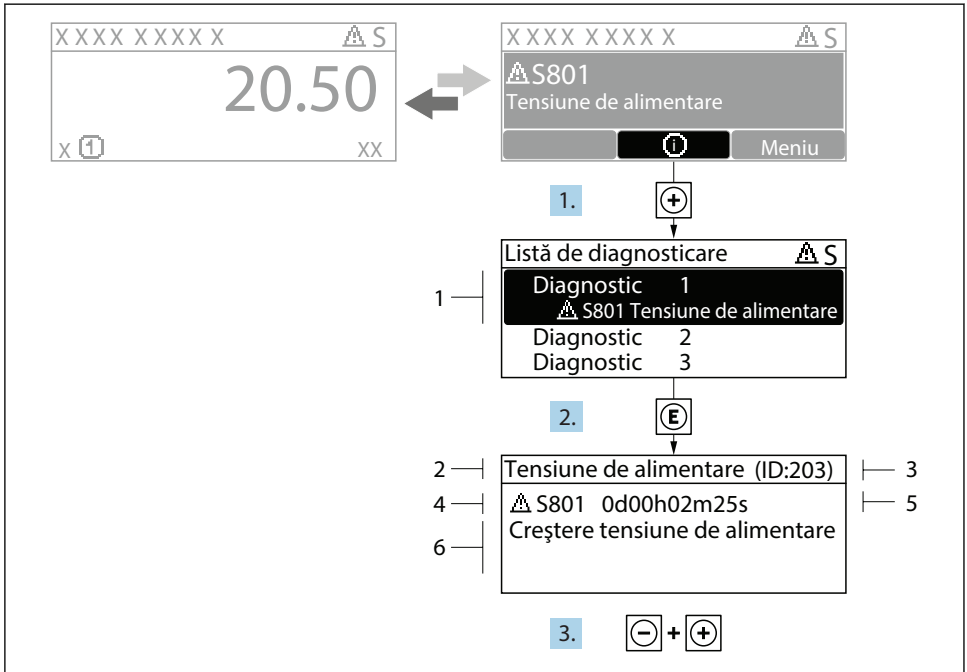

A0029431-RO

### 4 Mesaj referitor la măsurile de remediere

- 1 Informații privind diagnosticarea
- 2 Text scurt
- 3 ID service
- 4 Comportament la diagnosticare cu cod de diagnosticare
- 5 Momentul producerii
- 6 Măsuri de remediere

1. Utilizatorul se află în mesajul de diagnosticare.  
Apăsați **+** (simbol **+**).
- ↳ Se deschide submeniul **Diagnostic list**.
2. Selectați evenimentul de diagnosticare dorit cu **+** sau **-** și apăsați **E**.
- ↳ Se deschide mesajul referitor la măsurile de remediere.
3. Apăsați **-** + **+** simultan.
- ↳ Mesajul referitor la măsurile de remediere se închide.





[www.addresses.endress.com](http://www.addresses.endress.com)

---