

Használati útmutató

HAW569-AA2B / -DA2B

Túlfeszültség-levezető



Biztonsági utasítások

Az eszközt csak megfelelő villanyszerelési ismeretekkel rendelkező személy szerelheti fel és csatlakoztathatja. Be kell tartani az országos szabványokat és a hatályos biztonsági előírásokat.

Felszerelés előtt ellenőrizze az eszköz esetleges külső sérüléseit. Ha az ellenőrzés során bármilyen sérülést vagy hibát észlelt, az eszközt nem szabad felszerelni.

A használat csak a jelen felszerelési utasításban feltüntetett határértékek között megengedett.

A megadott értékeket meghaladó terhelések esetén kár keletkezhet az eszközben, valamint a hozzá csatlakoztatott berendezésben.

Az eszköz felnyitása vagy bármely, azon illetéktelenül elvégzett beavatkozás érvényteleníti a jótállást.

Ha a működési jellemzők megkövetelik az árnyékolóvezeték külön felszerelését, az árnyékolás közvetett földelése ajánlott (lásd a 2. ábrát).

Ha a bemeneten lévő árnyékolókapocs (a középső kapocs) nincs bekötve, az funkció nélkülinek tekintendő.

Ebben a használati útmutatóban különálló Ex dokumentáció található a veszélyes környezetben felszerelt mérőrendszerekre vonatkozóan (HAW569-BA2B). A biztonsági utasításokat teljes mértékben be kell tartani!

Beépítés

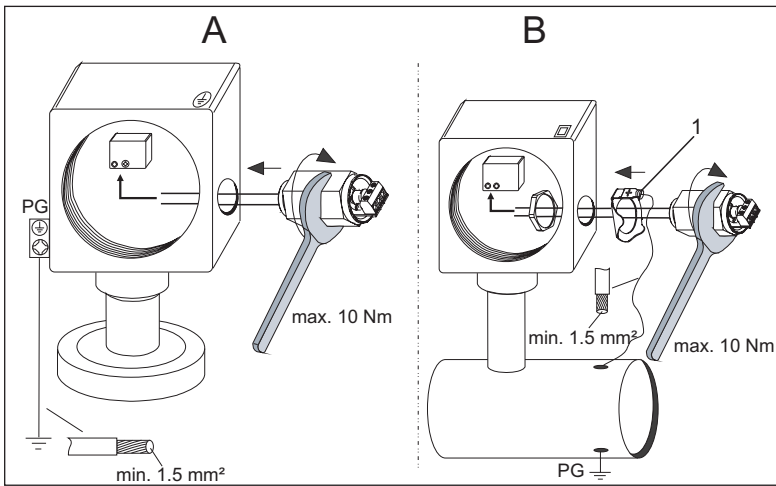

A: Fém ház

B: Műanyag ház

1: Földelőgyűrű készlet, lásd Tartozékok

Árnyékoló földelés

- 1 nélkül
- 2 közvetlenül, EMC tömszelencével
- 3 közvetetten, gázkiszúrással (veszélyes területen nem megengedett)

1

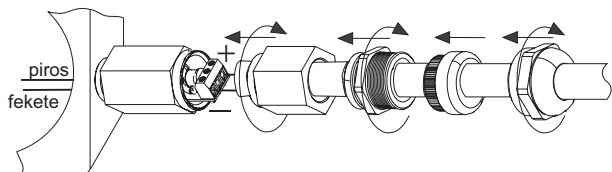
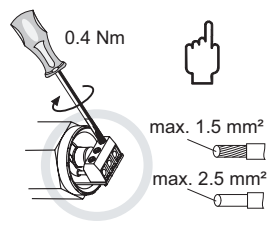
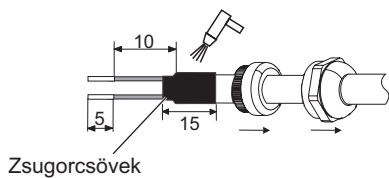

2

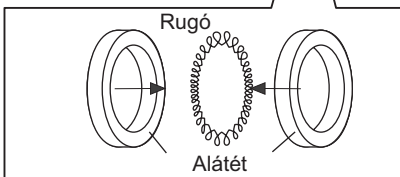
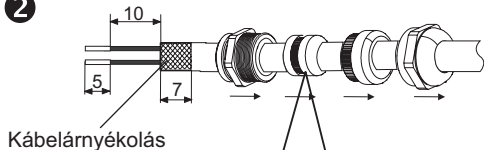

Az alátét-rugó szerelvény a tömszelence részét képezi. A rugó létesít kapcsolatot a kábel árnyékolása és a földelés között.

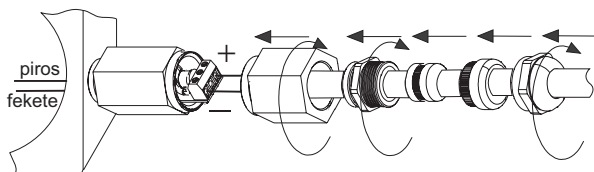

3

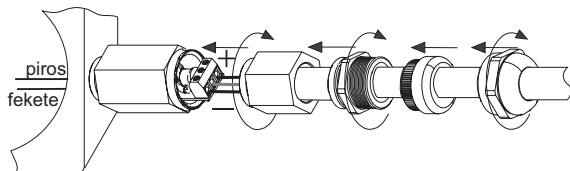
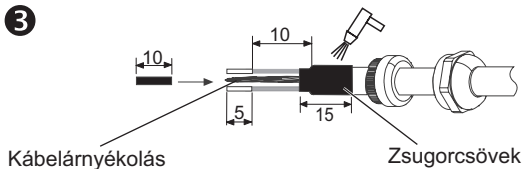

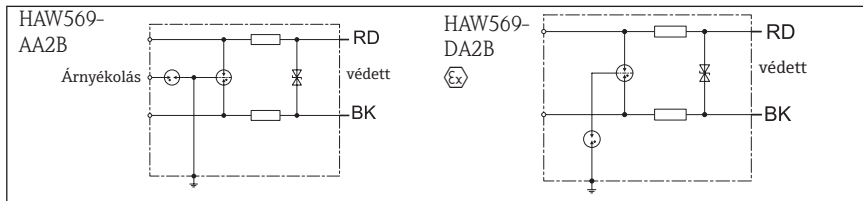

Belső áramkör

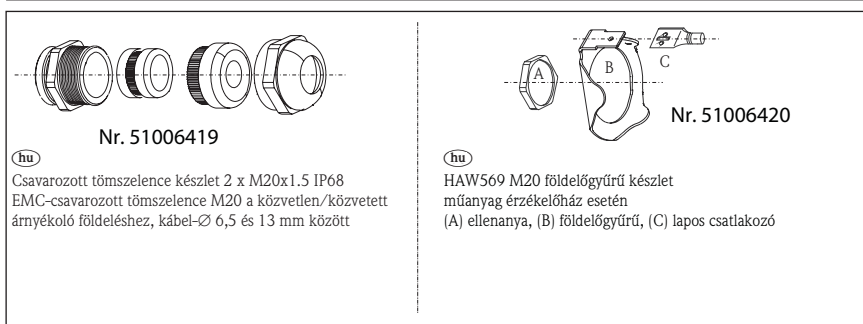

Tartozékok

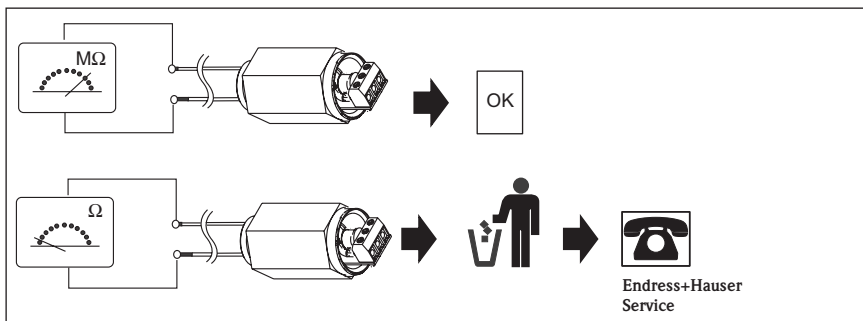

Teszt

Műszaki információk	Túlfeszültség-levezető	HAW569	TI01013K/09/de	Dokumentáció
Műszaki információk	Túlfeszültség-levezető	HAW562	TI01012K/09/de	
ATEX Biztonsági utasítások		HAW569-DA2B	XA01003K/09	
SIL biztonsági kézikönyv (Letöltés: www.endress.com/download)			SD01005K/09	
Rendszerkomponensek brosúra			FA016K/09/de	

www.endress.com/worldwide