

取扱説明書

Proline Promass S 500

コリオリ流量計
PROFIBUS PA

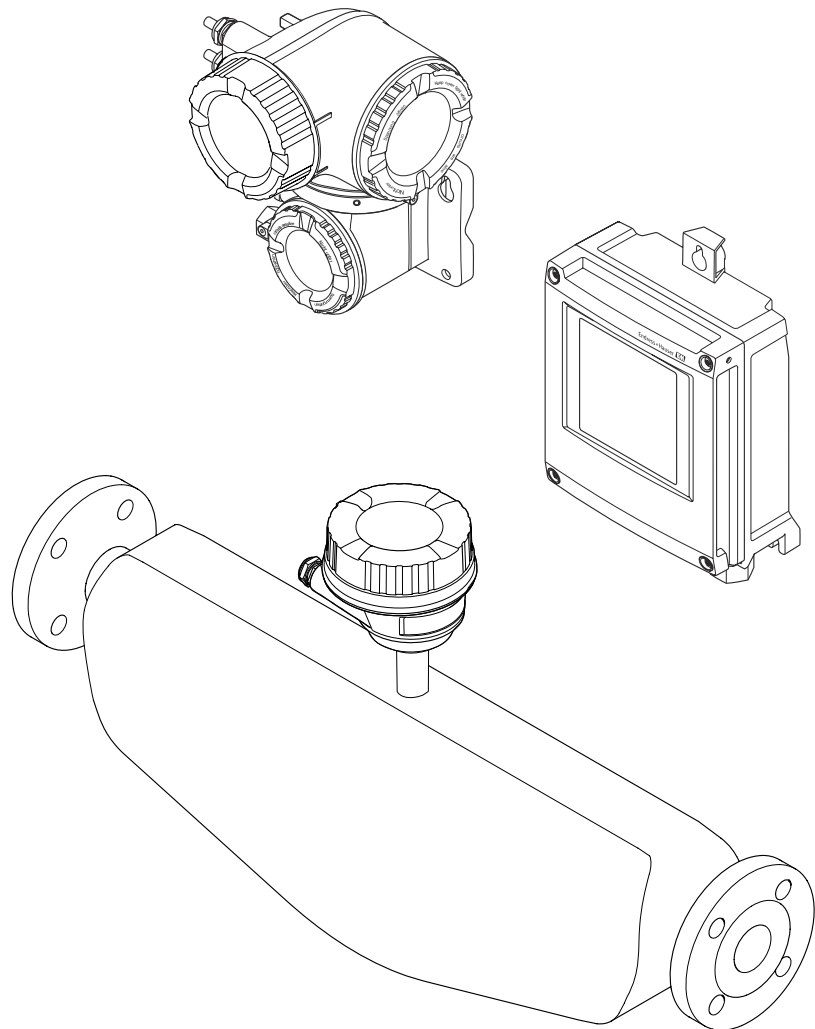

- 本書は、本機器で作業する場合にいつでもすぐに手に取れる安全な場所に保管してください。
- 要員やプラントが危険にさらされないよう、「基本安全注意事項」セクション、ならびに作業手順に関して本書に規定されている、その他の安全注意事項をすべて熟読してください。
- 弊社は、事前の予告なしに技術仕様を変更する権利を有するものとします。本書に関する最新情報および更新内容については、弊社営業所もしくは販売代理店にお問い合わせください。

目次

1	本説明書について	6	6.1.2	環境およびプロセスの要件	24
1.1	資料の機能	6	6.1.3	特別な取付けの説明	25
1.2	シンボル	6	6.2	機器の取付け	27
1.2.1	安全シンボル	6	6.2.1	必要な工具	27
1.2.2	電気シンボル	6	6.2.2	機器の準備	27
1.2.3	通信シンボル	6	6.2.3	機器の取付け	27
1.2.4	工具シンボル	7	6.2.4	変換器ハウジングの取付け : Proline 500 - デジタル	28
1.2.5	特定情報に関するシンボル	7	6.2.5	変換器ハウジングの取付け : Proline 500	29
1.2.6	図中のシンボル	7	6.2.6	変換器ハウジングの回転 : Proline 500	31
1.3	関連資料	8	6.2.7	表示モジュールの回転 : Proline 500	31
1.3.1	標準資料	8	6.3	設置状況の確認	32
1.3.2	機器固有の補足資料	8			
1.4	登録商標	8			
2	安全上の注意事項	9	7	電気接続	33
2.1	要員の要件	9	7.1	接続条件	33
2.2	用途	9	7.1.1	必要な工具	33
2.3	労働安全	10	7.1.2	接続ケーブルの要件	33
2.4	使用上の安全性	10	7.1.3	端子の割当て	37
2.5	製品の安全性	10	7.1.4	機器プラグを使用可能	37
2.6	IT セキュリティ	10	7.1.5	機器プラグのピンの割当て	37
2.7	機器固有の IT セキュリティ	11	7.1.6	シールドおよび接地	38
2.7.1	ハードウェア書き込み保護による アクセス保護	11	7.1.7	機器の準備	39
2.7.2	パスワードによるアクセス保護	11	7.2	機器の接続 : Proline 500 - デジタル	40
2.7.3	Web サーバー経由のアクセス	12	7.2.1	接続ケーブルの接続	40
2.7.4	サービスインターフェイス (CDI- RJ45) 経由のアクセス	12	7.2.2	信号ケーブルと電源ケーブルの 接続	45
3	製品説明	13	7.3	機器の接続 : Proline 500	47
3.1	製品構成	13	7.3.1	接続ケーブルの接続	47
3.1.1	Proline 500 - デジタル	13	7.3.2	信号ケーブルと電源ケーブルの 接続	50
3.1.2	Proline 500	14	7.4	電位平衡の確保	52
4	納品内容確認および製品識別表示 ..	15	7.4.1	要件	52
4.1	納品内容確認	15	7.5	特別な接続指示	53
4.2	製品識別表示	15	7.5.1	接続例	53
4.2.1	変換器の銘板	16	7.6	ハードウェア設定	56
4.2.2	センサの銘板	18	7.6.1	機器アドレスの設定	56
4.2.3	機器のシンボル	19	7.6.2	初期設定の IP アドレスの有効化	57
5	保管および輸送	20	7.7	保護等級の保証	59
5.1	保管条件	20	7.8	配線状況の確認	59
5.2	製品の運搬	20	8	操作オプション	60
5.2.1	吊金具なし機器	20	8.1	操作オプションの概要	60
5.2.2	吊金具付き機器	21	8.2	操作メニューの構成と機能	61
5.2.3	フォークリフトによる運搬	21	8.2.1	操作メニューの構成	61
5.3	梱包材の廃棄	21	8.2.2	操作指針	62
6	設置	21	8.3	現場表示器による操作メニューへのアク セス	63
6.1	設置条件	21	8.3.1	操作画面表示	63
6.1.1	取付位置	21	8.3.2	ナビゲーション画面	65
			8.3.3	編集画面	67
			8.3.4	操作部	69

8.3.5	コンテキストメニューを開く	69	10.6.4	通信インターフェイス設定	105
8.3.6	ナビゲーションおよびリストから 選択	71	10.6.5	アナログ入力の設定	107
8.3.7	パラメータの直接呼び出し	71	10.6.6	I/O 設定の表示	108
8.3.8	ヘルプテキストの呼び出し	72	10.6.7	電流入力の設定	109
8.3.9	パラメータの変更	72	10.6.8	ステータス入力の設定	110
8.3.10	ユーザーの役割と関連するアクセ ス権	73	10.6.9	電流出力の設定	110
8.3.11	アクセスコードによる書き込み保 護の無効化	73	10.6.10	パルス/周波数/スイッチ出力の 設定	113
8.3.12	キーパッドロックの有効化/無効化	74	10.6.11	リレー出力の設定	120
8.4	ウェブブラウザによる操作メニューへのア クセス	74	10.6.12	現場表示器の設定	122
8.4.1	機能範囲	74	10.6.13	ローフローカットオフの設定	125
8.4.2	必須条件	75	10.6.14	非満管検出の設定	126
8.4.3	接続の確立	76	10.7	高度な設定	127
8.4.4	ログイン	78	10.7.1	計算値	128
8.4.5	ユーザーインターフェイス	79	10.7.2	センサの調整の実施	129
8.4.6	Web サーバーの無効化	80	10.7.3	積算計の設定	130
8.4.7	ログアウト	80	10.7.4	表示の追加設定	132
8.5	操作ツールによる操作メニューへのアク セス	81	10.7.5	WLAN 設定	135
8.5.1	操作ツールの接続	81	10.7.6	設定管理	136
8.5.2	FieldCare	84	10.7.7	機器管理のためのパラメータを 使用	137
8.5.3	DeviceCare	86	10.8	シミュレーション	139
8.5.4	SIMATIC PDM	86	10.9	不正アクセスからの設定の保護	141
9	システム統合	87	10.9.1	アクセスコードによる書き込み 保護	142
9.1	デバイス記述ファイルの概要	87	10.9.2	書き込み保護スイッチによる書き 込み保護	143
9.1.1	現在の機器データバージョン	87	11	操作	146
9.1.2	操作ツール	87	11.1	機器ロック状態の読み取り	146
9.2	機器マスターファイル (GSD)	87	11.2	操作言語の設定	146
9.2.1	製造者固有 GSD	88	11.3	表示部の設定	146
9.2.2	プロファイル GSD	88	11.4	測定値の読み取り	146
9.3	旧型モデルとの互換性	89	11.4.1	「測定した変数」 サブメニュー	147
9.3.1	自動識別 (初期設定)	89	11.4.2	積算計	148
9.3.2	手動設定	89	11.4.3	「入力値」 サブメニュー	149
9.3.3	GSD ファイルの変更またはコント ローラの再起動なしでの機器の 交換	89	11.4.4	出力値	150
9.4	旧型モデルの GSD モジュールの使用	90	11.5	プロセス条件への機器の適合	152
9.4.1	旧型モデルの CONTROL_BLOCK モ ジュールの使用	90	11.6	積算計リセットの実行	152
9.5	サイクリックデータ伝送	92	11.7	データのログの表示	153
9.5.1	ブロックモデル	92	12	診断およびトラブルシューティ ング	157
9.5.2	モジュールの説明	92	12.1	一般トラブルシューティング	157
10	設定	99	12.2	発光ダイオードによる診断情報	160
10.1	機能チェック	99	12.2.1	変換器	160
10.2	機器の電源投入	99	12.2.2	センサ接続ハウジング	161
10.3	FieldCare 経由の接続	99	12.3	現場表示器の診断情報	163
10.4	ソフトウェアによる機器アドレスの設定	99	12.3.1	診断メッセージ	163
10.4.1	PROFIBUS ネットワーク	99	12.3.2	対処法の呼び出し	165
10.5	操作言語の設定	99	12.4	ウェブブラウザの診断情報	165
10.6	機器の設定	100	12.4.1	診断オプション	165
10.6.1	タグ番号の設定	101	12.4.2	対策情報の呼び出し	166
10.6.2	システムの単位の設定	102	12.5	FieldCare または DeviceCare の診断情報	166
10.6.3	測定物の選択および設定	105	12.5.1	診断オプション	166
			12.5.2	対策情報の呼び出し	167

12.6	診断情報の適合	168	16.11	ヒューマンインターフェイス	256
12.6.1	診断動作の適合	168	16.12	認証と認定	259
12.7	診断情報の概要	171	16.13	アプリケーションパッケージ	261
12.7.1	センサの診断	171	16.14	アクセサリ	262
12.7.2	電子部の診断	179	16.15	補足資料	263
12.7.3	設定の診断	196			
12.7.4	プロセスの診断	210	索引		265
12.8	未処理の診断イベント	223			
12.9	診断リスト	223			
12.10	イベントログ	224			
12.10.1	イベントログの読み出し	224			
12.10.2	イベントログブックのフィルタリング	225			
12.10.3	情報イベントの概要	225			
12.11	機器のリセット	226			
12.11.1	「機器リセット」パラメータの機能範囲	227			
12.12	機器情報	227			
12.13	ファームウェアの履歴	229			
13	メンテナンス	230			
13.1	メンテナンス作業	230			
13.1.1	外部洗浄	230			
13.1.2	内部洗浄	230			
13.2	測定機器およびテスト機器	230			
13.3	エンドレスハウザー社サービス	230			
14	修理	231			
14.1	一般的注意事項	231			
14.1.1	修理および変更コンセプト	231			
14.1.2	修理および変更に関する注意事項	231			
14.2	スペアパーツ	231			
14.3	Endress+Hauser サービス	231			
14.4	返却	231			
14.5	廃棄	232			
14.5.1	機器の取外し	232			
14.5.2	機器の廃棄	232			
15	アクセサリ	233			
15.1	機器固有のアクセサリ	233			
15.1.1	変換器用	233			
15.1.2	センサ用	234			
15.2	サービス関連のアクセサリ	235			
15.3	システムコンポーネント	235			
16	技術データ	236			
16.1	アプリケーション	236			
16.2	機能とシステム構成	236			
16.3	入力	237			
16.4	出力	239			
16.5	電源	244			
16.6	性能特性	245			
16.7	設置	249			
16.8	環境	249			
16.9	プロセス	250			
16.10	構造	252			

1 本説明書について

1.1 資料の機能

この取扱説明書には、機器ライフサイクルの各種段階（製品の識別、納品内容確認、保管、取付け、接続、操作、設定からトラブルシューティング、メンテナンス、廃棄まで）において必要とされるあらゆる情報が記載されています。

1.2 シンボル

1.2.1 安全シンボル



危険
危険な状況を警告するシンボルです。この表示を無視して誤った取り扱いをすると、死亡したり、大けがをしたりするほか、爆発・火災を引き起こす恐れがあります。



警告
危険な状況を警告するシンボルです。この表示を無視して誤った取り扱いをすると、死亡、大けが、爆発、火災の恐れがあります。



注意
危険な状況を警告するシンボルです。この表示を無視して誤った取り扱いをすると、けが、物的損害の恐れがあります。



注記
人身傷害につながらない、手順やその他の事象に関する情報を示すシンボルです。



1.2.2 電気シンボル

シンボル	意味
	直流
	交流
	直流および交流
	アース端子 オペレータに関する限り、接地システムを用いて接地された接地端子
	保安アース (PE) その他の接続を行う前に、接地接続する必要がある端子 接地端子は機器の内側と外側にあります。 <ul style="list-style-type: none"> ■ 内側の接地端子：保安アースと電源を接続します。 ■ 外側の接地端子：機器とプラントの接地システムを接続します。

1.2.3 通信シンボル

シンボル	意味
	ワイヤレス ローカル エリア ネットワーク (WLAN) ローカルネットワークを介した無線通信
	LED 発光ダイオードがオフ
	LED 発光ダイオードがオン
	LED 発光ダイオードが点滅



1.2.4 工具シンボル

シンボル	意味
	Torx ドライバ
	プラスドライバ
	スパナ

1.2.5 特定情報に関するシンボル

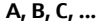
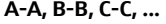

シンボル	意味
	許可 許可された手順、プロセス、動作
	推奨 推奨の手順、プロセス、動作
	禁止 禁止された手順、プロセス、動作
	ヒント 追加情報を示します。
	資料参照
	ページ参照
	図参照
	注意すべき注記または個々のステップ
	一連のステップ
	操作・設定の結果
	問題が発生した場合のヘルプ
	目視確認

1.2.6 図中のシンボル

シンボル	意味
	項目番号
	一連のステップ
	図
	断面図
	危険場所
	安全場所（非危険場所）
	流れ方向

1.3 関連資料

-  同梱される関連の技術資料の概要については、次を参照してください。
- W@M デバイスビューワー (www.endress.com/deviceviewer) : 銘板のシリアル番号を入力してください。
 - Endress+Hauser Operations アプリ : 銘板のシリアル番号を入力するか、銘板の 2D マトリクスコード (QR コード) をスキャンしてください。

 資料番号付きの個別の資料の詳細なリスト →  263

1.3.1 標準資料

資料タイプ	資料の目的および内容
技術仕様書	機器の計画支援 本資料には、機器に関するすべての技術データが記載されており、本機器用に注文可能なアクセサリやその他の製品の概要が示されています。
センサの簡易取扱説明書	簡単に初めての測定を行うための手引き - Part 1 センサの簡易取扱説明書は、計測機器の設置を行う責任者のために用意されたものです。 <ul style="list-style-type: none"> ▪ 納品内容確認および製品識別表示 ▪ 保管および輸送 ▪ 設置
変換器の簡易取扱説明書	簡単に初めての測定を行うための手引き - Part 2 変換器の簡易取扱説明書は、計測機器のコミッショニング、初期設定、およびパラメータ設定を行う責任者のために用意されたものです。 <ul style="list-style-type: none"> ▪ 製品説明 ▪ 設置 ▪ 電気接続 ▪ 操作オプション ▪ システム統合 ▪ 設定 ▪ 診断情報
機能説明書	使用するパラメータの参考資料 本資料には、エキスパート操作メニュー内の各パラメータの詳しい説明が記載されています。本説明書は、全ライフサイクルにわたって本機器を使用し、特定の設定を行う人のために用意されたものです。

1.3.2 機器固有の補足資料

注文した機器の型に応じて追加資料が提供されます。必ず、補足資料の指示を厳守してください。補足資料は、機器資料に付随するものです。

1.4 登録商標

PROFIBUS®

PROFIBUS User Organization, Karlsruhe, Germany の登録商標です。

TRI-CLAMP®

Ladish & Co., Inc., Kenosha, USA の登録商標です。

2 安全上の注意事項

2.1 要員の要件

設置、設定、診断、およびメンテナンスを実施する要員は、以下の要件を満たさなければなりません。

- ▶ 訓練を受けて、当該任務および作業に関する資格を取得した専門作業員であること。
- ▶ 施設責任者の許可を得ていること。
- ▶ 各地域/各国の法規を熟知していること。
- ▶ 作業を開始する前に、取扱説明書、補足資料、ならびに証明書（用途に応じて異なります）の説明を読み、内容を理解しておくこと。
- ▶ 指示に従い、基本条件を遵守すること。

オペレータ要員は、以下の要件を満たさなければなりません。

- ▶ 施設責任者からその作業に必要な訓練および許可を得ていること。
- ▶ 本資料の説明に従うこと。

2.2 用途

アプリケーションおよび測定物

本書で説明する機器は、液体の流量測定にのみ使用することを目的としたものです。

注文したバージョンに応じて、本機器は爆発性、可燃性、毒性、酸化性の測定物も測定できます。

危険場所、サニタリアプリケーション、またはプロセス圧力によるリスクが高い場所で使用する機器は、それに適したラベルが銘板に貼付されています。

運転時間中、機器が適切な条件下にあるよう、次の点に注意してください。

- ▶ 規定された圧力および温度の範囲内に保ってください。
- ▶ 本機器を使用する場合は必ず、銘板に明記されたデータ、ならびに取扱説明書や補足資料に記載された一般条件に従ってください。
- ▶ 注文した機器が防爆仕様になっているか型式銘板を確認してください（例：防爆認定、圧力容器安全）。
- ▶ 本機器は、接液部材質の耐食性を十分に確保できる測定物の測定にのみ使用してください。
- ▶ 本機器の周囲温度が大気温度の範囲外になる場合は、関連する機器資料に記載されている基本条件を順守することが重要です → 図 8。
- ▶ 機器を環境による腐食から永続的に保護してください。

不適切な用途

指定用途以外での使用は、安全性を危うくする可能性があります。製造者は、定められた使用法以外または誤った使用方法により発生する損害について責任を負いません。

▲ 警告

腐食性または研磨性のある流体、あるいは周囲条件による破損の危険

- ▶ プロセス流体とセンサ材質の適合性を確認してください。
- ▶ プロセス内のすべての接液部材質の耐食性を確認してください。
- ▶ 規定された圧力および温度の範囲内に保ってください。

注記

不明な場合の確認：

- ▶ 特殊な流体および洗浄液に関して、Endress+Hauser では接液部材質の耐食性確認をサポートしますが、プロセスの温度、濃度、または汚染レベルのわずかな変化によって耐食性が変わる可能性があるため、保証や責任は負いかねます。

残存リスク

警告

電子モジュールと測定物により表面が加熱する可能性があります。それにより、やけどの危険が発生します。

- ▶ 流体温度が高い場合は、接触しないように保護対策を講じて、やけどを防止してください。

2.3 労働安全

機器で作業する場合：

- ▶ 各地域/各国の規定に従って必要な個人用保護具を着用してください。

配管の溶接作業の場合：

- ▶ 溶接装置は機器を介して接地しないでください。

濡れた手で機器の作業をする場合：

- ▶ 感電の危険性が高まるため、手袋を着用してください。

2.4 使用上の安全性

けがに注意！

- ▶ 本機器は、適切な技術条件およびフェールセーフ条件下でのみ操作してください。
- ▶ 施設責任者には、機器を支障なく操作できるようにする責任があります。

機器の改造

機器を無断で変更することは、予測不可能な危険を招くおそれがあり、認められません。

- ▶ 変更が必要な場合は、弊社営業所もしくは販売代理店にお問い合わせください。

修理

操作上の安全性と信頼性を保証するために、以下の点にご注意ください。

- ▶ 機器の修理は、そのことが明確に許可されている場合にのみ実施してください。
- ▶ 電気機器の修理に関する各地域/各国の規定を遵守してください。
- ▶ 弊社純正スペアパーツおよびアクセサリのみを使用してください。

2.5 製品の安全性

本機器は、最新の安全要件に適合するように GEP (Good Engineering Practice) に従って設計され、テストされて安全に操作できる状態で工場から出荷されます。

本機は一般的な安全基準および法的要件を満たしています。また、機器固有の EU 適合宣言に明記された EU 指令にも準拠します。Endress+Hauser は機器に CE マークを貼付することにより、機器の適合性を保証します。

2.6 IT セキュリティ

取扱説明書の指示に従って機器を設置および使用した場合にのみ、当社の保証は有効です。本機器には、設定が不注意で変更されないよう、保護するためのセキュリティ機構が備えられています。

機器および関連データ伝送をさらに保護するための IT セキュリティ対策は、施設責任者の安全基準に従って施設責任者自身が実行する必要があります。

2.7 機器固有の IT セキュリティ

ユーザー側の保護対策をサポートするため、本機器はさまざまな特定機能を提供します。この機能はユーザー設定が可能であり、適切に使用すると操作の安全性向上が保証されます。最も重要な機能の概要は、次のセクションに示されています。

機能/インターフェイス	初期設定	推奨
ハードウェア書き込み保護スイッチによる書き込み保護 → 11	無効	リスク評価に従って個別に
アクセスコード (Web サーバーのログインまたは FieldCare 接続にも適用) → 11	無効 (0000)	カスタマイズされたアクセスコードを設定中に割り当てます。
WLAN (表示モジュールの注文オプション)	有効	リスク評価に従って個別に
WLAN セキュリティモード	有効 (WPA2-PSK)	変更しないでください。
WLAN パスフレーズ (パスワード) → 12	シリアル番号	設定中に個別の WLAN パスフレーズを割り当てます。
WLAN モード	アクセスポイント	リスク評価に従って個別に
Web サーバー → 12	有効	リスク評価に従って個別に
CDI-RJ45 サービスインターフェイス → 12	-	リスク評価に従って個別に

2.7.1 ハードウェア書き込み保護によるアクセス保護

現場表示器、ウェブブラウザ、または操作ツール（例：FieldCare、DeviceCare）を介した機器パラメータへの書き込みアクセスを、書き込み保護スイッチ（マザーボードの DIP スイッチ）により無効にすることが可能です。ハードウェア書き込み保護が有効になっている場合は、パラメータの読み取りアクセスのみ可能です。

機器の納入時には、ハードウェア書き込み保護が無効になっています。→ 143

2.7.2 パスワードによるアクセス保護

機器パラメータへの書き込みアクセス、または WLAN インターフェイスを介した機器へのアクセスを防ぐため、各種のパスワードを使用できます。

- ユーザー固有のアクセスコード
現場表示器、ウェブブラウザ、または操作ツール（例：FieldCare、DeviceCare）を介した機器パラメータへの書き込みアクセスを防止します。アクセス承認は、ユーザー固有のアクセスコードを使用して明確に管理されます。
- WLAN のパスワード
ネットワークキーにより、オプションとして注文可能な WLAN インターフェイスを介した操作部（例：ノートパソコンまたはタブレット端末）と機器の接続が保護されます。
- インフラモード
機器がインフラモードで動作する場合、WLAN パスフレーズは事業者側で設定した WLAN パスフレーズと一致します。

ユーザー固有のアクセスコード

現場表示器、ウェブブラウザ、または操作ツール（例：FieldCare、DeviceCare）を介した機器パラメータへの書き込みアクセスは、変更可能なユーザー固有のアクセスコードを使用して防止できます。（→ 142）。

機器の納入時には、機器のアクセスコードは未設定で 0000（オープン）となっています。

WLAN のパスワード : WLAN アクセスポイントとして動作

オプションとして注文可能な WLAN インターフェイスを介した操作部 (例: ノートパソコンまたはタブレット端末) と機器の接続 (→ 図 82) は、ネットワークキーにより保護されます。ネットワークキーの WLAN 認証は IEEE 802.11 規格に適合します。

機器の納入時には、ネットワークキーは機器に応じて事前設定されています。これは、**WLAN のパスワード** パラメータ (→ 図 136) の **WLAN 設定** サブメニュー で変更することが可能です。

インフラモード

機器と WLAN アクセスポイントの接続は、システム側の SSID とパスワードによって保護されています。アクセスするには、システム管理者にお問い合わせください。

パスワードの使用に関する一般的な注意事項

- 機器とともに支給されたアクセスコードとネットワークキーは、設定中に変更する必要があります。
- アクセスコードとネットワークキーの決定および管理を行う場合は、安全なパスワードを生成するための一般規則に従ってください。
- ユーザーにはアクセスコードとネットワークキーを管理して慎重に取り扱う責任があります。
- アクセスコードの設定またはパスワード紛失時の対処法の詳細については、「アクセスコードを介した書き込み保護」セクションを参照してください。→ 図 142

2.7.3 Web サーバー経由のアクセス

本機器は内蔵された Web サーバーを使用して、ウェブブラウザを介して操作および設定を行うことが可能です (→ 図 74)。サービスインターフェイス (CDI-RJ45) または WLAN インターフェイスを介して接続されます。

機器の納入時には、Web サーバーが使用可能な状態になっています。必要に応じて、**Web サーバ 機能** パラメータを使用して Web サーバーを無効にできます (例: 設定後)。

機器およびステータス情報は、ログインページで非表示にできます。これにより、情報への不正アクセスを防ぐことができます。

 機器パラメータの詳細については、次を参照してください。
「機能説明書」 → 図 263.

2.7.4 サービスインターフェイス (CDI-RJ45) 経由のアクセス

機器はサービスインターフェイス (CDI-RJ45) を介してネットワークに接続できます。機器固有の機能により、ネットワーク内での機器の操作の安全性が保証されます。

IEC/ISA62443 または IEEE など、国内および国際的な安全委員会によって規定された関連する工業規格やガイドラインの使用を推奨します。これには、アクセス承認の割り当てといった組織的なセキュリティ方法や、ネットワークセグメンテーションなどの技術的手段が含まれます。

 **Ex de** 認証付き変換器はサービスインターフェイス (CDI-RJ45) を介して接続することができません。

「認証変換器 + センサ」のオーダーコード、オプション (Ex de) : BA, BB, C1, C2, GA, GB, MA, MB, NA, NB

3 製品説明

測定システムは、変換器とセンサから構成されています。変換器とセンサは物理的に別の場所に設置されます。これらは接続ケーブルを使用して相互に接続されます。

3.1 製品構成

変換器は2種類より選択可能です。

3.1.1 Proline 500 – デジタル

信号伝送：デジタル

「内蔵の ISEM 電子モジュール」のオーダーコード、オプション **A** 「センサ」

環境条件または動作条件に起因する特別な要件を満たす必要のないアプリケーションで使用

電子モジュールがセンサ内にあるため、本機器は次の場合に最適：
変換器の容易な交換

- 標準ケーブルを接続ケーブルとして使用可能
- 外部の EMC 干渉の影響を受けない

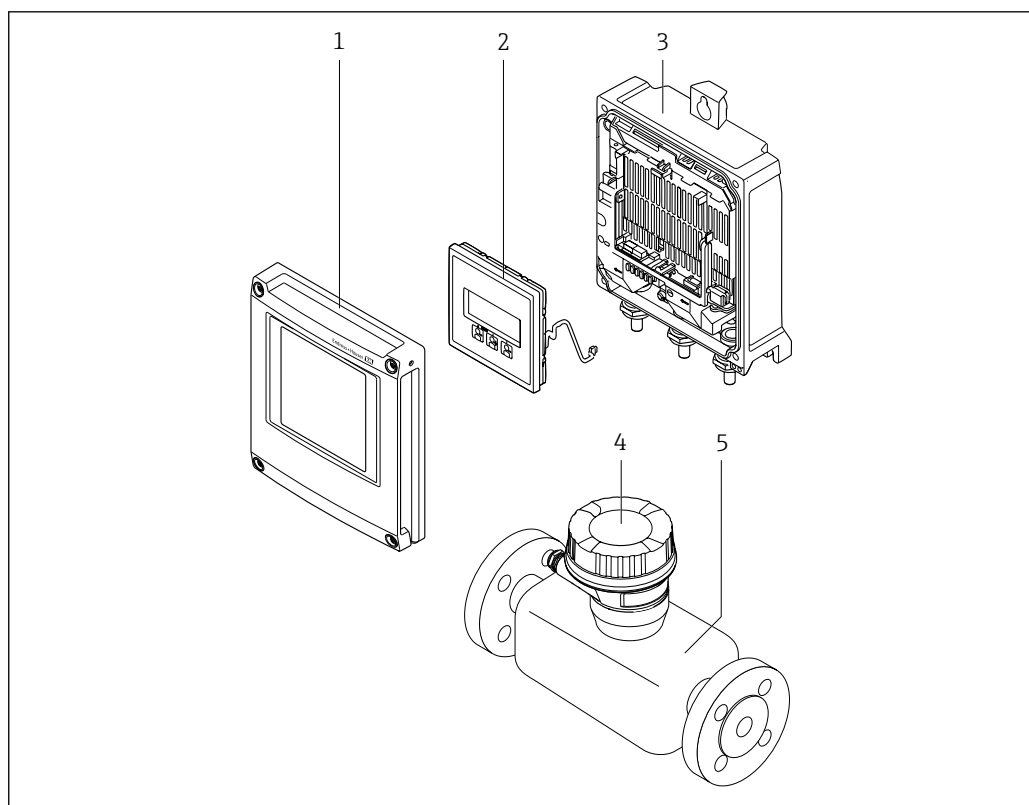

A0029593

図 1 機器の主要コンポーネント

- 1 表示部のカバー
- 2 表示モジュール
- 3 変換器ハウジング
- 4 ISEM 電子モジュール内蔵のセンサ接続ハウジング：接続ケーブル接続
- 5 センサ

3.1.2 Proline 500

信号伝送：アナログ

「内蔵の ISEM 電子モジュール」のオーダーコード、オプション **B**「変換器」

環境条件または動作条件に起因する特別な要件を満たす必要のあるアプリケーションで使用

電子モジュールが変換器内にあるため、本機器は次の場合に最適：

- センサの振動が強い
- 地下埋設でセンサを使用
- センサを常時水中に浸漬

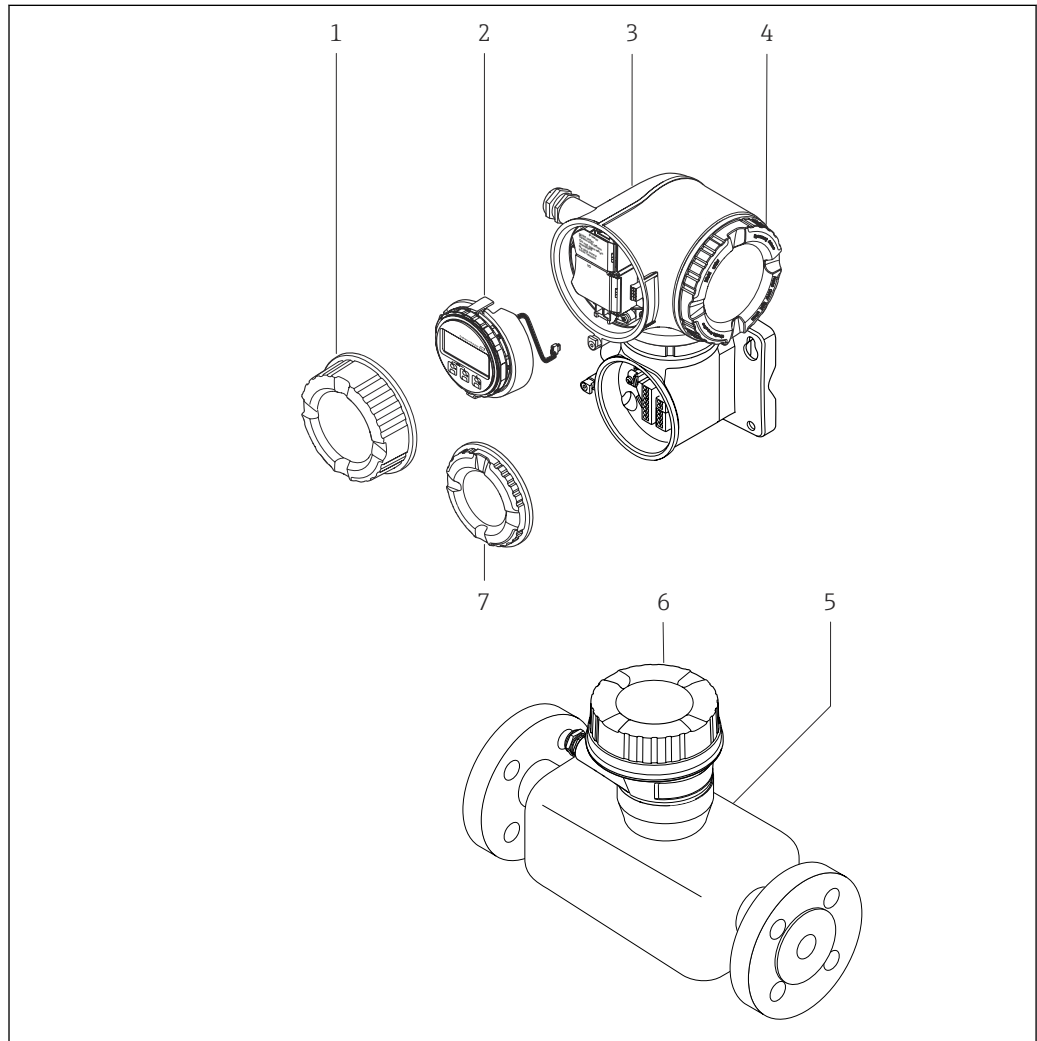











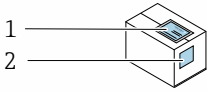
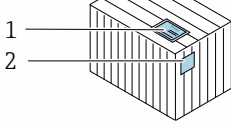
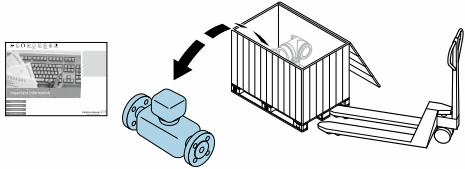

A0029589

図 2 機器の主要コンポーネント

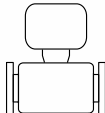
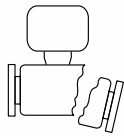
- 1 端子部カバー
- 2 表示モジュール
- 3 ISEM 電子モジュール内蔵の変換器ハウジング
- 4 表示部のカバー
- 5 センサ
- 6 センサ接続ハウジング：接続ケーブル接続
- 7 端子部カバー：接続ケーブル接続

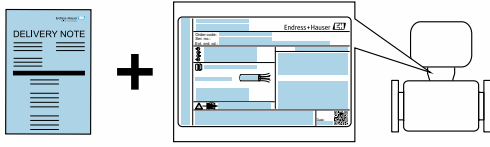
4 納品内容確認および製品識別表示

4.1 納品内容確認

			<p>発送書類 (1) と製品ラベル (2) に記載されたオーダーコードが一致するか？</p>
			
			
			<p>納入品に損傷がないか？</p>
			
			
		<p>銘板のデータと発送書類に記載された注文情報が一致するか？</p>	
			
		<p>付随する関連資料が同梱されているか？</p>	

-  1つでも条件が満たされていない場合は、弊社営業所もしくは販売代理店にお問い合わせください。
- 機器バージョンに応じて、CD-ROM は納入範囲に含まれないことがあります。技術資料はインターネットまたは「Endress+Hauser Operations アプリ」から入手可能です。「製品識別表示」セクションを参照してください → 16。

4.2 製品識別表示

機器を識別するには以下の方法があります。

- 銘板
- 納品書に記載されたオーダーコード（機器仕様コードの明細付き）
- 銘板のシリアル番号を W@M デバイスビューワー (www.endress.com/deviceviewer) に入力すると、機器に関するすべての情報が表示されます。
- 銘板のシリアル番号を Endress+Hauser Operations アプリに入力するか、Endress+Hauser Operations アプリを使用して銘板の 2-D マトリクスコード（QR コード）をスキャンすると、機器に関するすべての情報が表示されます。

同梱される関連の技術資料の概要については、次を参照してください。

- 「その他の機器標準資料」 → 8 および 「機器固有の補足資料」 → 8 セクション
- W@M デバイスビューワー：銘板のシリアル番号を入力してください (www.endress.com/deviceviewer)。
- Endress+Hauser Operations アプリ：銘板のシリアル番号を入力するか、銘板の 2-D マトリクスコード (QR コード) をスキャンしてください。

4.2.1 変換器の銘板

Proline 500 – デジタル

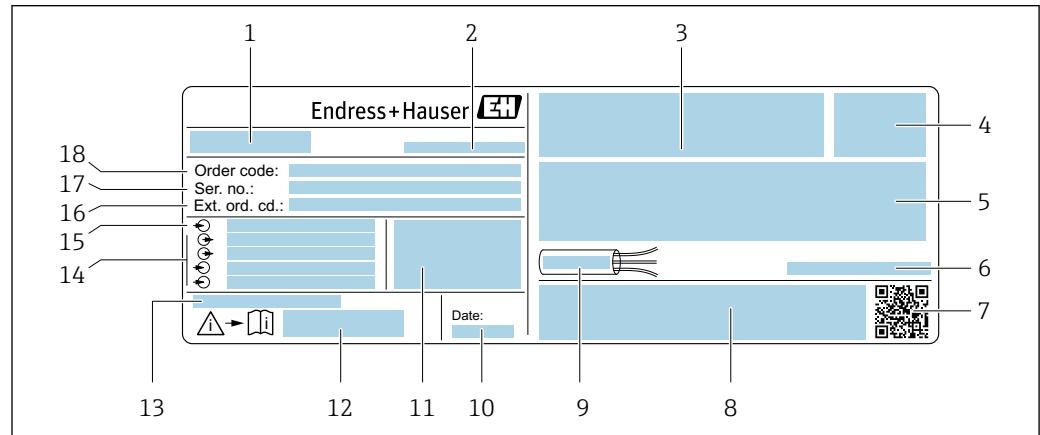

A0029194

図 3 変換器銘板の例

- 1 変換器名
- 2 製造場所
- 3 認定用スペース：危険場所用
- 4 保護等級
- 5 電気接続データ：使用可能な入力/出力
- 6 許容周囲温度 (T_a)
- 7 2-D マトリクスコード
- 8 認定および認証用スペース (例：CE マーク、C-Tick)
- 9 ケーブルの許容温度範囲
- 10 製造日：年/月
- 11 工場出荷時のファームウェアのバージョン (FW) および機器リビジョン (Dev.Rev.)
- 12 安全関連の補足資料の資料番号
- 13 特注品の追加情報用スペース
- 14 使用可能な入力/出力、電源電圧
- 15 電気接続データ：電源電圧
- 16 拡張オーダーコード (Ext. ord. cd.)
- 17 シリアル番号 (Ser. no.)
- 18 オーダーコード

Proline 500

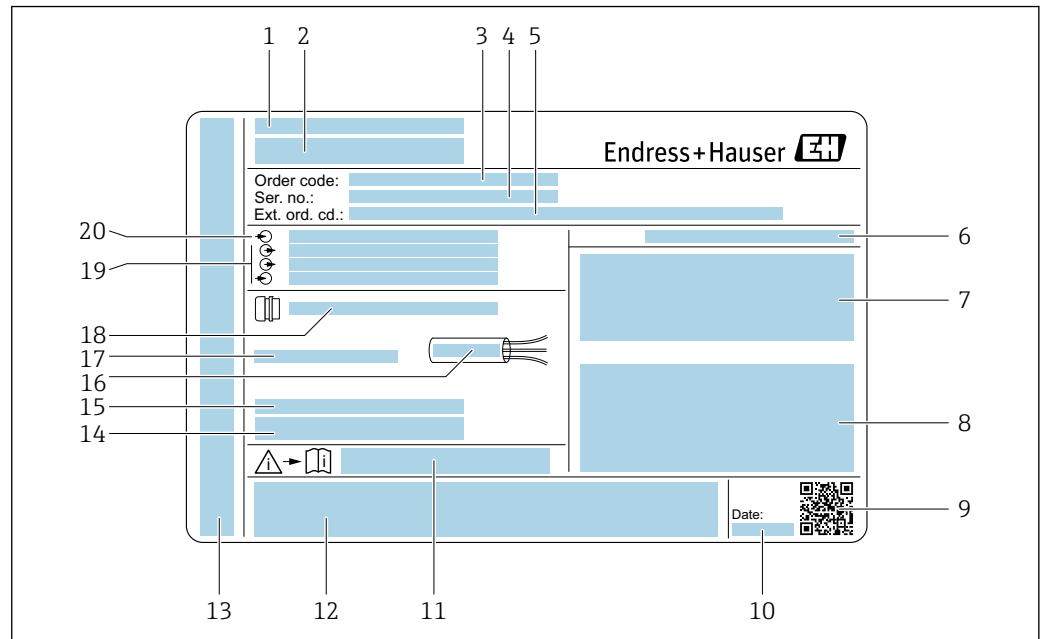

A0029192

☐ 4 変換器銘板の例

- 1 製造場所
- 2 変換器名
- 3 オーダーコード
- 4 シリアル番号 (Ser. no.)
- 5 拡張オーダーコード (Ext. ord. cd.)
- 6 保護等級
- 7 認定用スペース：危険場所用
- 8 電気接続データ：使用可能な入力/出力
- 9 2-Dマトリクスコード
- 10 製造日：年/月
- 11 安全関連の補足資料の資料番号
- 12 認定および認証用スペース (例：CE マーク、C-Tick)
- 13 接続および電子部コンパートメントの保護等級用スペース (危険場所用)
- 14 工場出荷時のファームウェアのバージョン (FW) および機器リビジョン (Dev.Rev.)
- 15 特注品の追加情報用スペース
- 16 ケーブルの許容温度範囲
- 17 許容周囲温度 (T_a)
- 18 ケーブルグラウンドの情報
- 19 使用可能な入力/出力、電源電圧
- 20 電気接続データ：電源電圧

4.2.2 センサの銘板

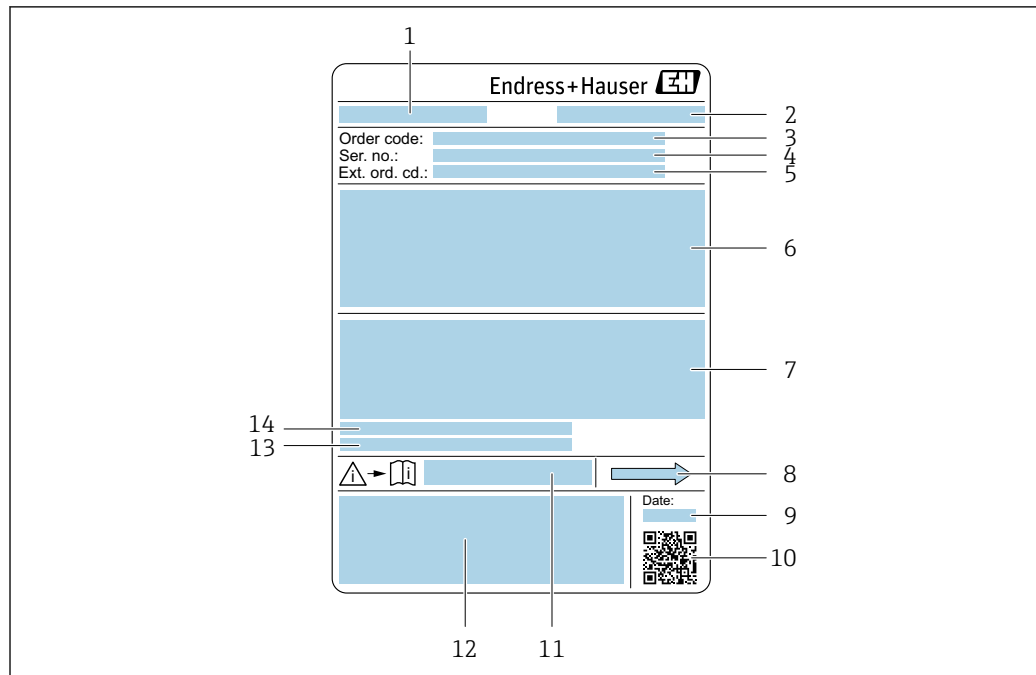

A0029199

図 5 センサ銘板の例

- 1 センサ名
- 2 製造場所
- 3 オーダーコード
- 4 シリアル番号 (Ser. no.)
- 5 拡張オーダーコード (Ext. ord. cd.)
- 6 センサ呼び口径、フランジ呼び口径/呼び圧力、センサ試験圧力、流体温度範囲、計測チューブおよびマニホールドの材質、センサ固有の情報 (例：センサハウジングの圧力範囲、密度仕様 (高精度密度校正))
- 7 保護等級、防爆認定および欧州圧力機器指令の情報
- 8 流れ方向
- 9 製造日：年/月
- 10 2-Dマトリクスコード
- 11 安全関連の補足資料の資料番号
- 12 CE マーク、C-Tick
- 13 表面粗さ
- 14 許容周囲温度 (T_a)



オーダーコード

機器の追加注文の際は、オーダーコードを使用してください。

拡張オーダーコード

- 機器タイプ (製品ルートコード) と基本仕様 (必須仕様コード) を必ず記入します。
- オプション仕様 (オプション仕様コード) については、安全および認定に関する仕様のみを記入します (例：LA)。その他のオプション仕様も注文する場合、これは # 記号を用いて示されます (例：#LA#)。
- 注文したオプション仕様に安全および認定に関する仕様が含まれない場合は、+ 記号を用いて示されます (例：XXXXXX-ABCDE+)。

4.2.3 機器のシンボル

シンボル	意味
	警告 危険な状況を警告するシンボルです。この表示を無視して誤った取り扱いをすると、死亡、大けが、爆発、火災の恐れがあります。
	資料参照 対応する機器関連文書の参照指示
	保護接地端子 その他の接続を行う前に、接地接続する必要がある端子

5 保管および輸送

5.1 保管条件

保管する際は、次の点に注意してください。

- ▶ 衝撃を防止するため、納品に使用された梱包材を使って保管してください。
- ▶ プロセス接続部に取り付けられている保護カバーまたは保護キャップは外さないでください。これは、シール表面の機械的な損傷と計測チューブ内の汚染を防止するために必要です。
- ▶ 表面温度が許容範囲を超えないよう、直射日光があたらないようにしてください。
- ▶ 乾燥した、粉塵のない場所に保管してください。
- ▶ 屋外に保管しないでください。

保管温度 → 250

5.2 製品の運搬

納品に使用された梱包材を使って、機器を測定現場まで運搬してください。

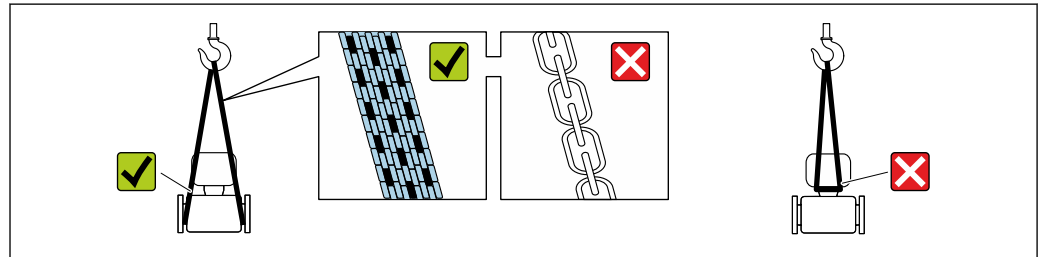

A0029252

- i** プロセス接続部に取り付けられている保護カバーまたはキャップは外さないでください。これは、シール表面の機械的な損傷と計測チューブ内の汚染を防止するために必要です。

5.2.1 吊金具なし機器

警告

機器の重心は、吊り帯の吊り下げポイントより高い位置にあります。

機器がずり落ちると負傷する恐れがあります。

- ▶ 機器がずり落ちたり、回転したりしないようにしっかりと固定してください。
- ▶ 梱包材に明記された質量（貼付ラベル）に注意してください。

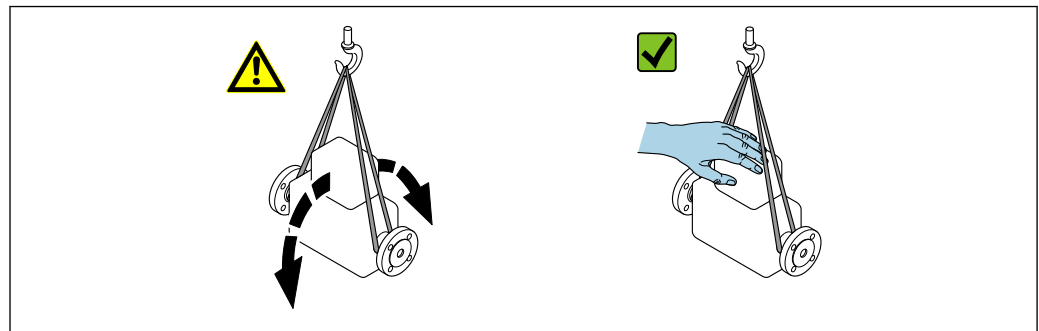

A0029214

5.2.2 吊金具付き機器

▲ 注意

吊金具付き機器用の特別な運搬指示

- ▶ 機器の運搬には、機器に取り付けられている吊金具またはフランジのみを使用してください。
- ▶ 機器は必ず、最低でも2つ以上の吊金具で固定してください。

5.2.3 フォークリフトによる運搬

木箱に入れて運搬する場合は、フォークリフトを使用して縦方向または両方向で持ち上げられるような木箱の床構造となっています。

5.3 梱包材の廃棄

梱包材はすべて環境にやさしく、100%リサイクル可能です。

- 機器の外装
 - EU 指令 2002/95/EC (RoHS) に準拠するポリマー製ストレッチフィルム
- パッケージ
 - ISPM 15 規格に準拠して処理された木枠、IPPC ログによる確認証明
 - 欧州包装ガイドライン 94/62/EC に準拠する段ボール箱、リサイクル可能、RESY マークによる確認証明
- 運搬および固定用資材
 - 使い捨てプラスチック製パレット
 - プラスチック製ストラップ
 - プラスチック製粘着テープ
- 充填材
 - 紙製詰め物

6 設置

6.1 設置条件

6.1.1 取付位置

取付位置

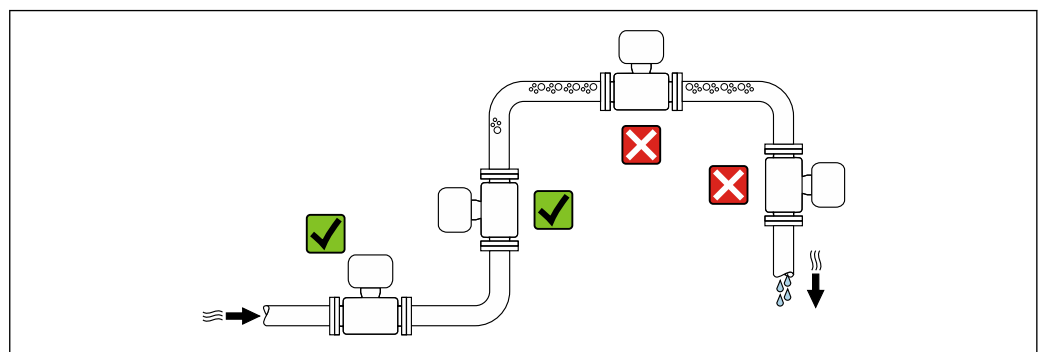

A0028772

計測チューブ内の気泡溜まりによる測定エラーを防止するため、以下の配管位置には取付けないでください。

- 配管の最も高い位置
- 下り方向垂直配管の開放出口の直前

下り配管への設置

ただし、次の設置方法をとることにより、開放型の垂直配管への取付けも可能です。呼び口径より断面積の小さな絞り機構あるいはオリフィスプレートを設けることにより、測定中に計測チューブ内が空洞状態になることを防止できます。

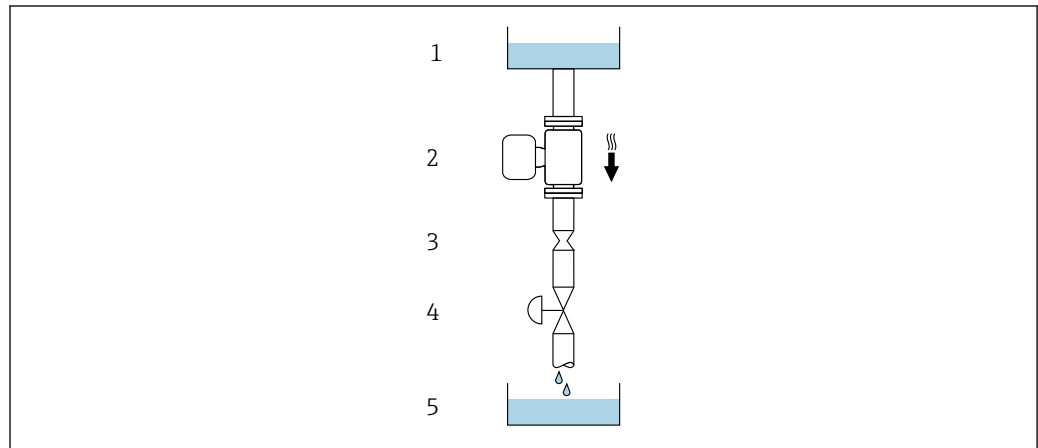

A0028773

図 6 下り方向の垂直配管での設置（例: バッチアプリケーション用）



- 1 供給タンク
- 2 センサ
- 3 オリフィスプレート、絞り機構
- 4 バルブ
- 5 バッチタンク

呼び口径		Øオリフィスプレート、絞り機構	
[mm]	[in]	[mm]	[in]
8	3/8	6	0.24
15	1/2	10	0.40
25	1	14	0.55
40	1 1/2	22	0.87
50	2	28	1.10

取付方向

センサの銘板に表示された矢印の方向が、流れ方向（配管を流れる測定物の方向）に従ってセンサを取り付ける際に役立ちます。

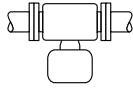
取付方向		推奨
A	垂直方向	 A0015591 <input checked="" type="checkbox"/> <input checked="" type="checkbox"/> ¹⁾
B	水平方向、変換器が上向き	 A0015589 <input checked="" type="checkbox"/> <input checked="" type="checkbox"/> ²⁾ 例外： → 図 7, 表 23

取付方向		推奨
C	水平方向、変換器が下向き	 <small>A0015590</small> 3) 例外： → 7, 23
D	水平方向、変換器が横向き	 <small>A0015592</small> 3)

- 1) 確実に自己排水するためには、この取付方向を推奨します。
- 2) プロセス温度が低いアプリケーションでは、周囲温度も低くなる場合があります。これは、変換器の最低周囲温度を守るための推奨の取付方向です。
- 3) プロセス温度が高いアプリケーションでは、周囲温度も高くなる場合があります。これは、変換器の最大周囲温度を守るための推奨の取付方向です。

計測チューブが弓形のセンサを水平取付する場合は、液体の特性に考慮した位置にセンサを設置してください。

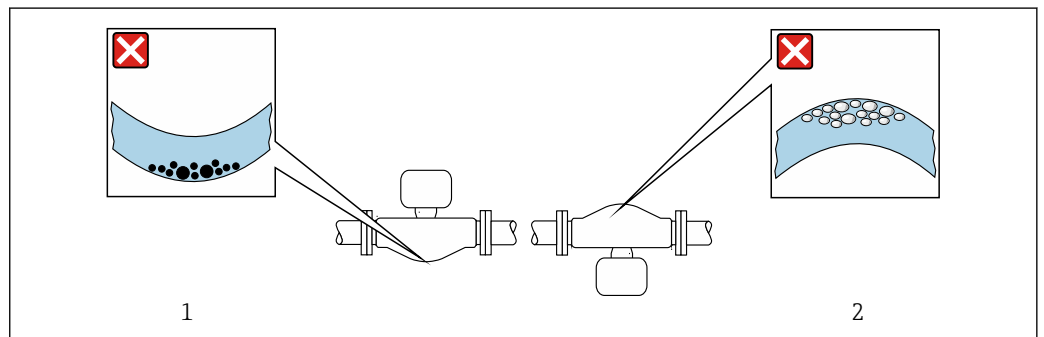

7 弓形計測チューブセンサの取付方向

- 1 固形分を含む液体には、この取付方向は避けてください。固形分が堆積する恐れがあります。
- 2 気泡が発生する恐れのある液体には、この取付方向は避けてください。気泡が滞留する恐れがあります。

上流側/下流側直管部

キャビテーションが発生しない限り、流れの乱れを生じさせる障害物（バルブ、エルボ、ティー等）に特別な予防措置をとる必要はありません → 24。

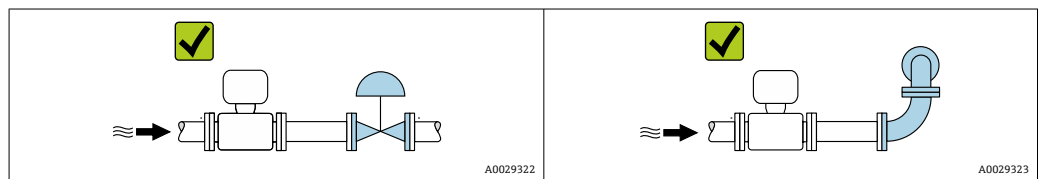

設置寸法

機器の外形寸法および取付寸法については、技術仕様書の「構造」セクションを参照してください。

6.1.2 環境およびプロセスの要件

周囲温度範囲

機器	<ul style="list-style-type: none"> ■ $-40\sim+60\text{ }^{\circ}\text{C}$ ($-40\sim+140\text{ }^{\circ}\text{F}$) ■ 「試験、証明」のオーダーコード、オプション JP : $-50\sim+60\text{ }^{\circ}\text{C}$ ($-58\sim+140\text{ }^{\circ}\text{F}$)
現場表示器の視認性	$-20\sim+60\text{ }^{\circ}\text{C}$ ($-4\sim+140\text{ }^{\circ}\text{F}$) 温度が許容温度範囲外の場合、表示部の視認性が悪化する可能性があります。

i 周囲温度と流体温度の依存関係 → 250

- ▶ 屋外で使用する場合：
特に高温地域では直射日光は避けてください。

i 日除けカバーの注文については、Endress+Hauser にお問い合わせください。
→ 233

使用圧力

キャビテーションが発生しないようにすることや、液体に混入したガスが発泡しないようにすることが重要です。

使用圧力が蒸気圧を下回った場合に、キャビテーションは発生します。

- 沸点の低い液体において（例：炭化水素、溶剤、液化ガス）
- 吸引ラインにおいて
- ▶ キャビテーションやガスの発泡を防止するため、使用圧力を十分に高く維持してください。

従って、最適な設置場所は以下のようになります。

- 垂直配管の最も低い位置
- ポンプの下流側（真空になる恐れがありません）

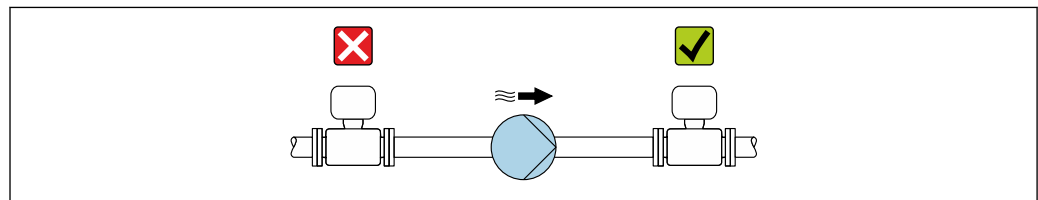

A0028777

断熱

一部の流体においては、センサから変換器への放射熱を低く抑えることが重要です。必要な断熱を設けるために、さまざまな材質を使用することができます。

断熱材付きのバージョンには、以下の機器バージョンが推奨されます。

断熱材用の伸長ネック付きバージョン：

「センサオプション」のオーダーコード、オプション CG、長さ 105 mm (4.13 in) の伸長ネック付き

注記

断熱により電子機器部が過熱する恐れがあります。

- ▶ 推奨の取付方向：水平取付、センサ接続ハウジングは下向き
- ▶ センサ接続ハウジングを断熱しないでください。
- ▶ センサ接続ハウジング下端の許容最高温度： $80\text{ }^{\circ}\text{C}$ ($176\text{ }^{\circ}\text{F}$)
- ▶ 伸長ネックを覆わない断熱：最適な放熱を保証するために、伸長ネックを断熱しないことをお勧めします。

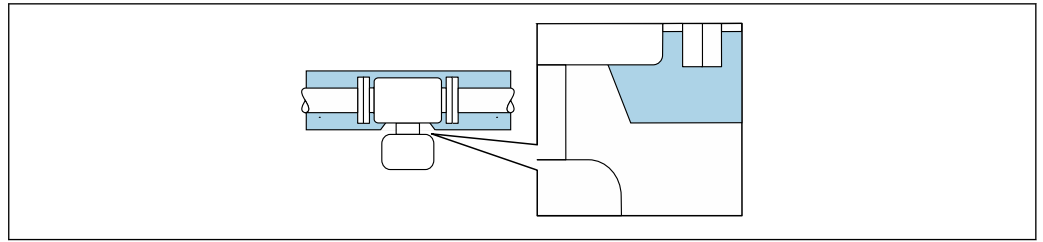

A0034391

図 8 伸長ネックを覆わない断熱：

ヒーティング

注記

周囲温度の上昇により電子モジュールが過熱する恐れがあります。

- ▶ 変換器の許容最高周囲温度に注意してください。
- ▶ 流体温度に応じて、機器取付方向の要件を考慮してください。

注記

ヒーティング時の過熱の危険

- ▶ 変換器ハウジング下端の温度は 80 °C (176 °F) を超えないようにしてください。
- ▶ 変換器ネック部分で十分な対流が起きていることを確認してください。
- ▶ 変換器ネック部分周囲の十分な範囲が覆われないようにしてください。覆われていない変換器の台座より放熱し、電子機器部が過熱/過冷却するのを防ぎます。
- ▶ 爆発性雰囲気を使用する場合は、機器固有の防爆資料の指示に従ってください。温度表の詳細については、別冊の機器の「安全上の注意事項」(XA) を参照してください。

ヒーティングオプション

センサで熱損失が発生してはならない流体の場合は、次のヒーティングオプションを利用することが可能です。

- 電気ヒーティング (例：電気バンドヒーター)
- 温水または蒸気を利用した配管
- スチームジャケット

振動

計測チューブは高い振動周波数で測定を行っているため、配管等の外部振動の影響を受けません。

6.1.3 特別な取付けの説明

排液性

垂直取付けの場合は、計測チューブから完全に液体を排出させ、固形分の堆積を防止することができます。

衛生適合性

i サニタリアプリケーションに設置する場合は、「認証と認定」の「衛生適合性」セクションを参照してください → 図 260

サニタリ接続時の取付クランプによる固定

動作性能を確保するためにセンサに支持材を追加する必要はありません。ただし、設置のために支持材を追加する必要がある場合、以下の寸法に従ってください。

クランプと機器の間で取付クランプの位置を合わせます。

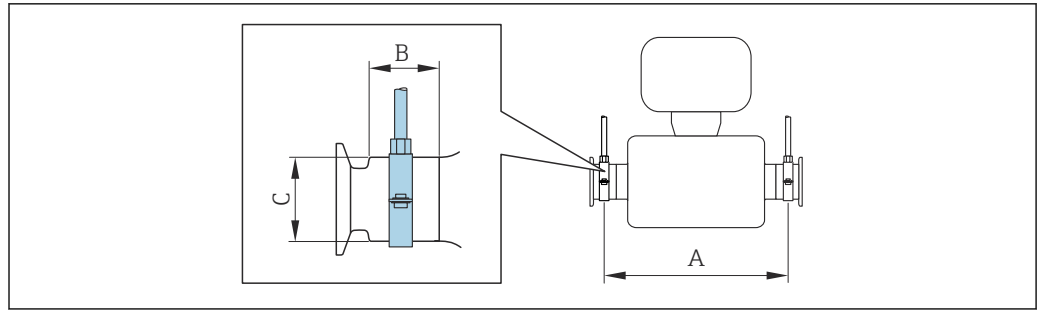

A0030298

呼び口径		A		B		C	
[mm]	[in]	[mm]	[in]	[mm]	[in]	[mm]	[in]
8	3/8	298	11.73	33	1.3	28	1.1
15	1/2	402	15.83	33	1.3	28	1.1
25	1	542	21.34	33	1.3	38	1.5
40	1 1/2	658	25.91	36.5	1.44	56	2.2
50	2	772	30.39	44.1	1.74	75	2.95

ゼロ点調整

すべての機器は、最新技術に従って校正が実施されています。校正は基準条件下で行われています。→ 245 そのため、現場でのゼロ点調整は、通常は必要ありません。

ゼロ点調整は以下のような場合に行うことを推奨します。

- 低流量でも最高の測定精度が要求される場合
- 過酷なプロセス条件または動作条件において（例：非常に高いプロセス温度または非常に高粘度の流体）

保護カバー

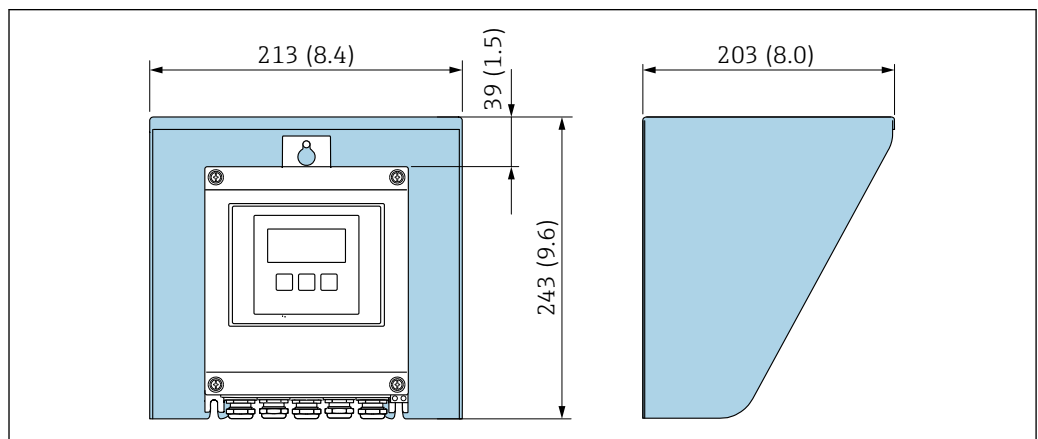

A0029552

図 9 Proline 500 - デジタル用の保護カバー、単位 mm (in)

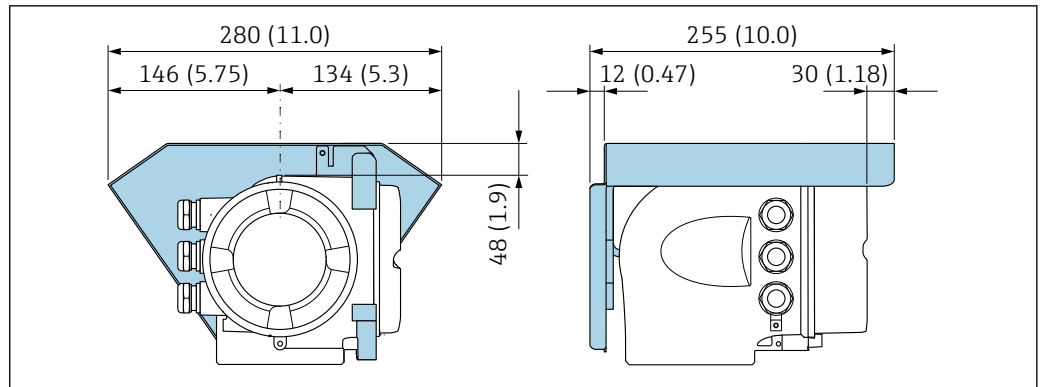

A0029553

図 10 Proline 500 用の保護カバー、単位 mm (in)

6.2 機器の取付け

6.2.1 必要な工具

変換器用

柱取付け用：

- Proline 500 – デジタル変換器
 - スパナ AF 10
 - Torx ドライバ TX 25
- Proline 500 変換器
 - スパナ AF 13

壁取付け用：

ドリルビット $\varnothing 6.0$ mm 付きドリル

センサ用

フランジおよびその他のプロセス接続用：適切な取付工具

6.2.2 機器の準備

1. 残っている輸送梱包材をすべて取り除きます。
2. センサから保護カバーまたは保護キャップをすべて取り外します。
3. 表示部のカバーに付いているステッカーをはがします。

6.2.3 機器の取付け

警告

プロセスの密閉性が不適切な場合、危険が及ぶ可能性があります。

- ▶ ガasketの内径がプロセス接続や配管と同等かそれより大きい確認してください。
- ▶ シールに汚れや損傷がないことを確認してください。
- ▶ シールを正しく固定してください。

1. センサの銘板に表示された矢印の方向が、流体の流れ方向と一致しているか確認します。

2. 電線管接続口が上を向かないように機器を取り付けるか、変換器ハウジングを回転させます。

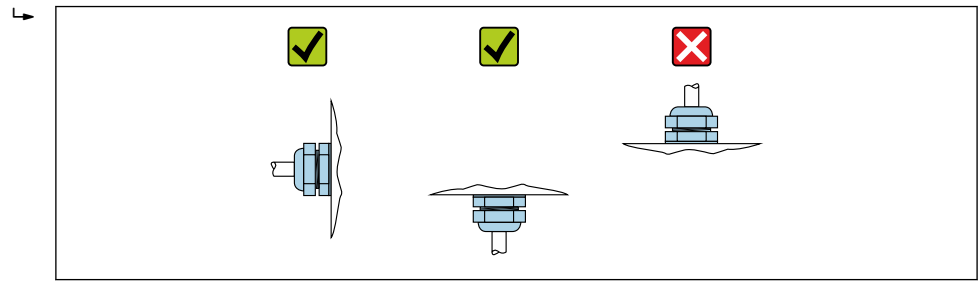

A0029263

6.2.4 変換器ハウジングの取付け : Proline 500 – デジタル

⚠ 注意

周囲温度が高すぎます。

電子部過熱とハウジング変形が生じる恐れがあります。

- ▶ 許容周囲温度を超えないように注意してください。
- ▶ 屋外で使用する場合：特に高温地域では直射日光が当たらないように、風化にさらされないようにしてください。

⚠ 注意

過度な力によりハウジングが損傷する恐れがあります。

- ▶ 過度な機械的応力がかからないようにしてください。

変換器は次のような方法で取付できます。

- 設置状況
- 壁取付け

設置状況

⚠ 警告

固定ネジの締め付けトルクが超過！

プラスチック製変換器が損傷する恐れがあります。

- ▶ 締め付けトルクに従って固定ネジを締め付けてください。2 Nm (1.5 lbf ft)

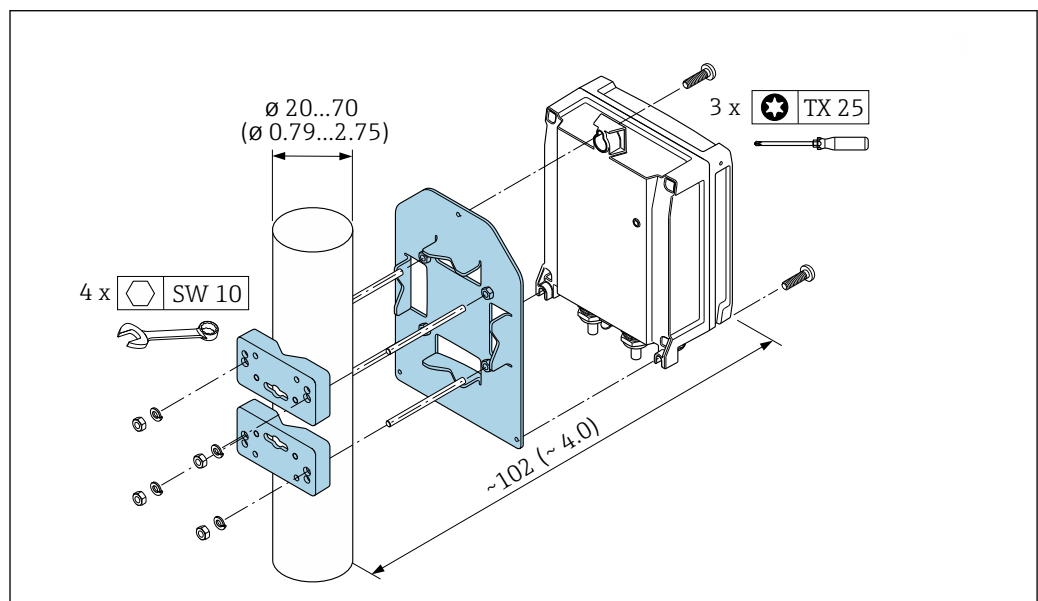

A0029051

11 単位 mm (in)

壁取付け



図 12 単位 mm (in)

L 「変換器ハウジング」のオーダーコードに応じて異なる

「変換器ハウジング」のオーダーコード

- オプション A、塗装アルミダイカスト : L = 14 mm (0.55 in)
- オプション D、ポリカーボネート : L = 13 mm (0.51 in)

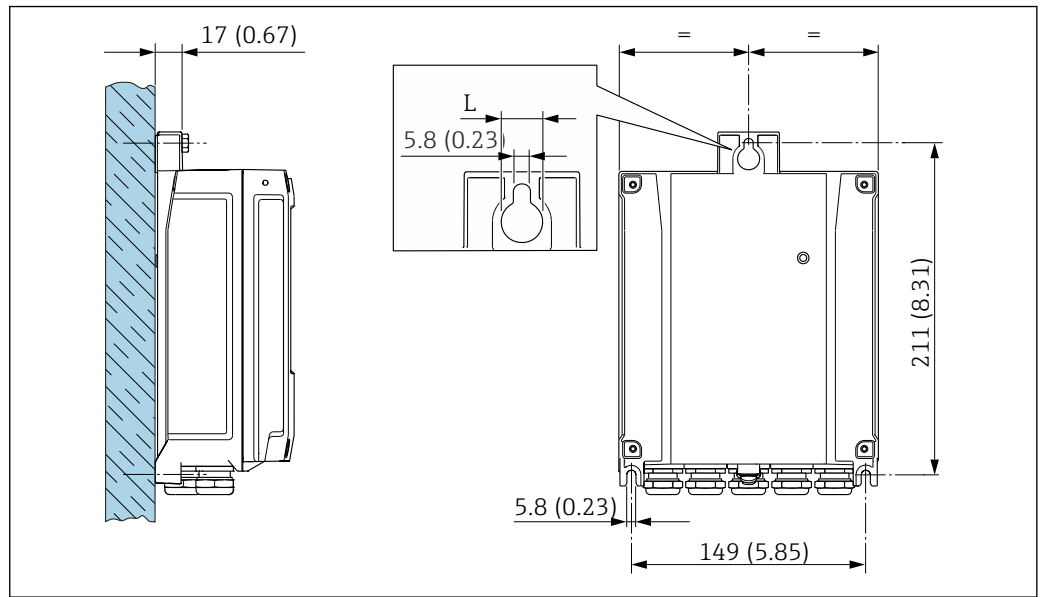
1. 穴を開けます。
2. 壁用プラグを穴に挿入します。
3. 最初に固定ネジを軽くねじ込みます。
4. 固定ネジの上から変換器ハウジングを取り付けて、位置を合わせます。
5. 固定ネジを締め付けます。

6.2.5 変換器ハウジングの取付け : Proline 500

▲ 注意

周囲温度が高すぎます。

電子部過熱とハウジング変形が生じる恐れがあります。

- ▶ 許容周囲温度を超えないように注意してください。
- ▶ 屋外で使用する場合：特に高温地域では直射日光が当たらないように、風化にさらされないようにしてください。

▲ 注意

過度な力によりハウジングが損傷する恐れがあります。

- ▶ 過度な機械的応力がかからないようにしてください。

変換器は次のような方法で取付できます。

- 設置状況
- 壁取付け

壁取付け



図 13 単位 mm (in)

1. 穴を開けます。
2. 壁用プラグを穴に挿入します。
3. 最初に固定ネジを軽くねじ込みます。
4. 固定ネジの上から変換器ハウジングを取り付けて、位置を合わせます。
5. 固定ネジを締め付けます。

設置状況

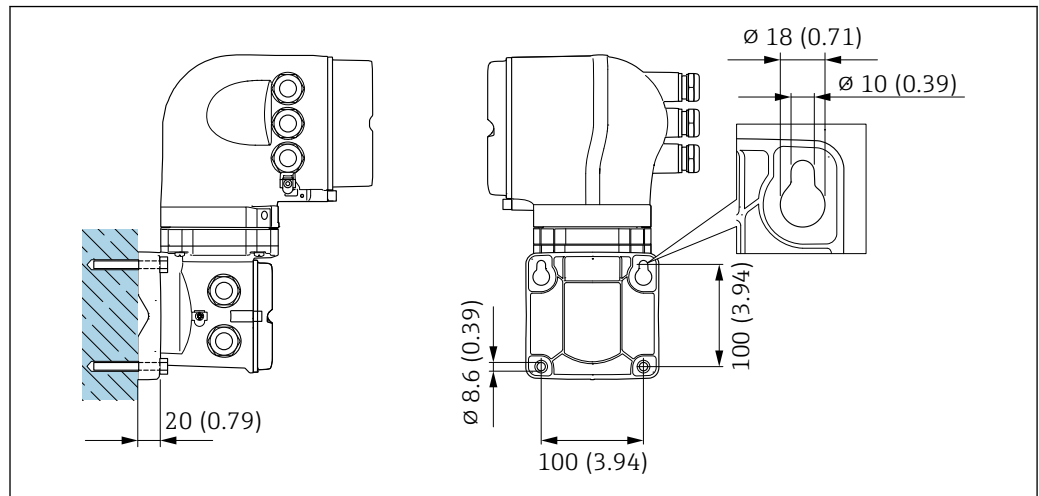

図 14 単位 mm (in)

A0029057

6.2.6 変換器ハウジングの回転 : Proline 500

端子部や表示モジュールにアクセスしやすくするため、変換器ハウジングを回転させることが可能です。

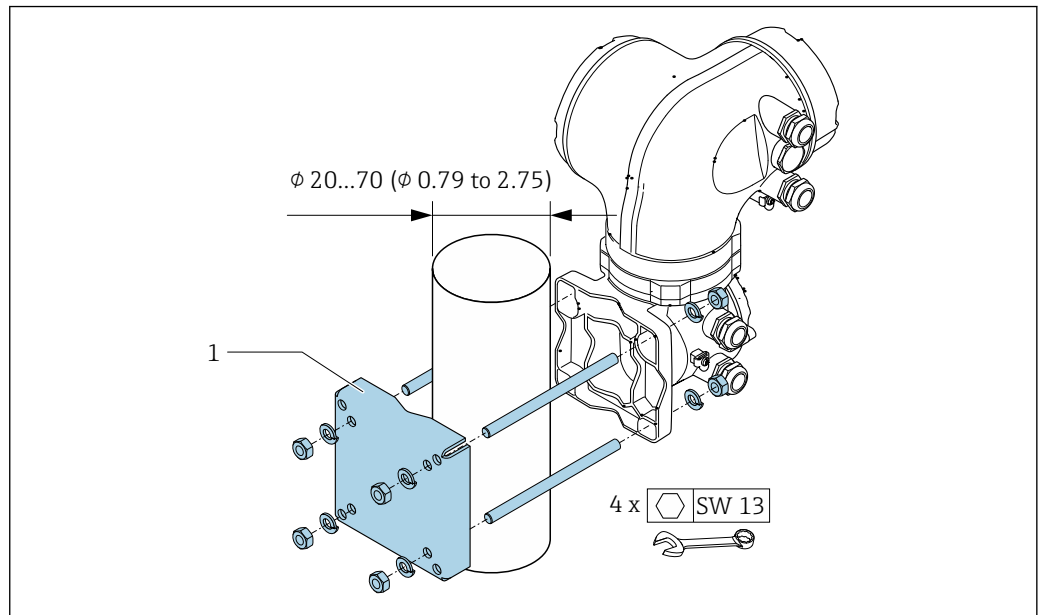
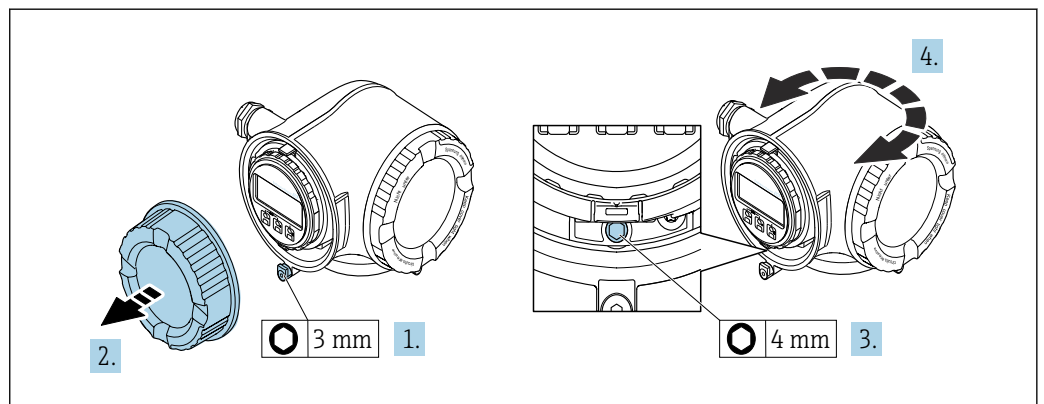

A0029993

1. 機器バージョンに応じて、端子部カバーの固定クランプを緩めます。
2. 端子部カバーを外します。
3. 固定ネジを緩めます。
4. ハウジングを必要な位置に回転させます。
5. 固定ネジをしっかりと締め付けます。
6. 端子部カバーを取り付けます。
7. 機器バージョンに応じて、端子部カバーの固定クランプを取り付けます。

6.2.7 表示モジュールの回転 : Proline 500

表示モジュールを回転させて、表示部の視認性と操作性を最適化することが可能です。

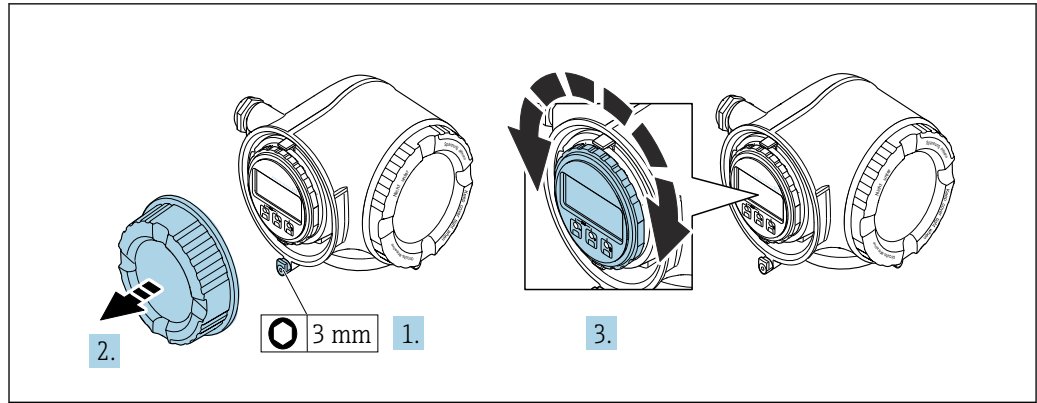

A0030035

1. 機器バージョンに応じて、端子部カバーの固定クランプを緩めます。
2. 端子部カバーを外します。
3. 表示モジュールを必要な位置に回転させます：各方向に対して $8 \times 45^\circ$
4. 端子部カバーを取り付けます。
5. 機器バージョンに応じて、端子部カバーの固定クランプを取り付けます。

6.3 設置状況の確認

機器は損傷していないか？（外観検査）	<input type="checkbox"/>
機器が測定ポイントの仕様を満たしているか？ 例： <ul style="list-style-type: none"> ■ プロセス温度 → ㉮ 250 ■ プロセス圧力（技術仕様書の「圧力温度曲線」セクションを参照） ■ 周囲温度 ■ 測定範囲 	<input type="checkbox"/>
センサの正しい取付方向が選択されているか？ <ul style="list-style-type: none"> ■ センサタイプに応じて ■ 測定物温度に応じて ■ 測定物特性に応じて（気泡、固形分が含まれる） 	<input type="checkbox"/>
センサの銘板にある矢印が配管内を流れる流体の方向に適合しているか → ㉮ 22？	<input type="checkbox"/>
測定ポイントの識別番号とそれに対応する銘板は正しいか（外観検査）？	<input type="checkbox"/>
機器が湿気あるいは直射日光から適切に保護されているか？	<input type="checkbox"/>
固定ネジや固定クランプがしっかりと締め付けられているか？	<input type="checkbox"/>

7 電気接続

注記

本機器には内蔵の回路遮断器がありません。

- ▶ そのため、電源ラインを簡単に主電源から切り離せるようにするためのスイッチまたは電力回路遮断器を機器に割り当てる必要があります。
- ▶ 機器にはヒューズが装備されていますが、追加の過電流保護（最大 10 A）をシステム設置に組み込む必要があります。

7.1 接続条件

7.1.1 必要な工具

- 電線管接続口用：適切な工具を使用
- 固定クランプ用：六角レンチ 3 mm
- 電線ストリッパー
- より線ケーブルを使用する場合：電線端スリーブ用の圧着工具
- ケーブルを端子から外す場合：マイナスドライバ ≤ 3 mm (0.12 in)

7.1.2 接続ケーブルの要件

ユーザー側で用意する接続ケーブルは、以下の要件を満たす必要があります。

電気の安全性

適用される各地域/各国の規定に準拠

保護接地ケーブル

ケーブル $\geq 2.08 \text{ mm}^2$ (14 AWG)

接地インピーダンスは 1Ω 以下でなければなりません。

許容温度範囲

- 設置する国/地域に適用される設置ガイドラインを順守する必要があります。
- ケーブルは予想される最低温度および最高温度に適合しなければなりません。

電源ケーブル

一般的な接続ケーブルをご使用いただけます。

信号ケーブル

PROFIBUS PA

2 線ツイストシールドケーブル。ケーブルタイプ A が推奨です。



PROFIBUS ネットワークのプランニングおよび設置の詳細については、以下を参照してください。

- 取扱説明書『PROFIBUS DP/PA: Guidelines for planning and commissioning』(BA00034S)
- PNO Directive 2.092 「PROFIBUS PA User and Installation Guideline」
- IEC 61158-2 (MBP)

電流出力 0/4 ~ 20 mA

一般的な接続ケーブルをご使用いただけます。

パルス/周波数/スイッチ出力

一般的な接続ケーブルをご使用いただけます。

リレー出力

一般的な接続ケーブルをご使用いただけます。

電流入力 0/4 ~ 20 mA

一般的な接続ケーブルをご使用いただけます。

ステータス入力

一般的な接続ケーブルをご使用いただけます。

ケーブル径

- 提供されるケーブルグランド :
M20 × 1.5、 $\varnothing 6 \sim 12$ mm (0.24~0.47 in) ケーブル用
- スプリング端子 : より線およびスリーブ付きより線に最適
導体断面積 0.2~2.5 mm² (24~12 AWG)

変換器とセンサ間の接続ケーブルの選択

変換器のタイプおよび設置ゾーンに応じて異なります。

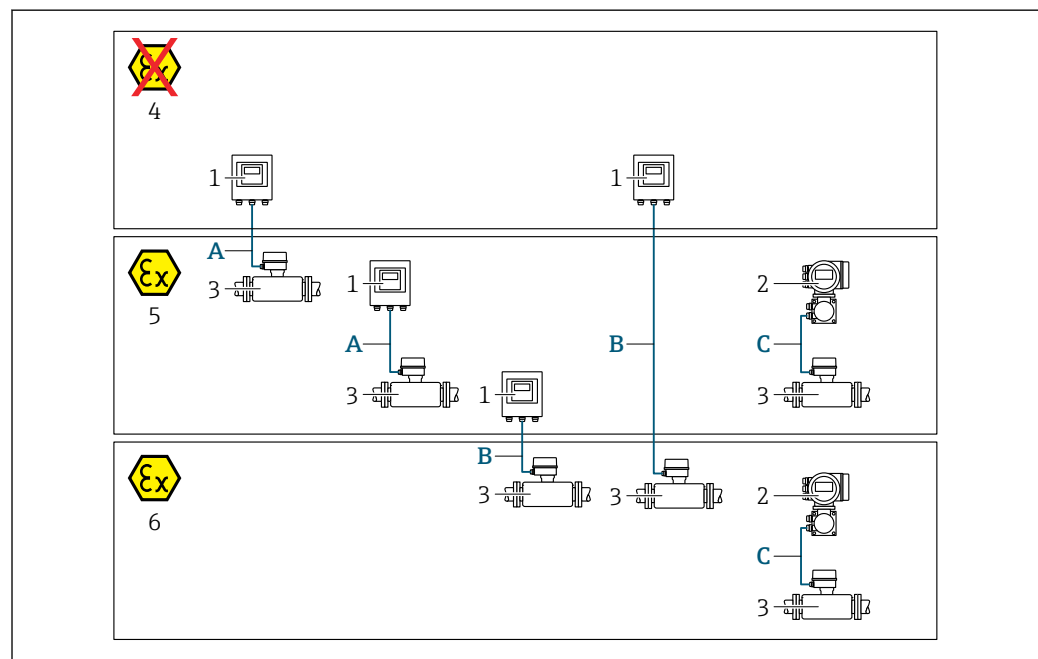

A0032476

- 1 Proline 500 デジタル変換器
- 2 Proline 500 変換器
- 3 センサ Promass
- 4 非危険場所
- 5 危険場所 : Zone 2; Class I, Division 2
- 6 危険場所 : Zone 1; Class I, Division 1
- A 500 デジタル変換器への標準ケーブル → ㉟ 35
非危険場所または危険場所に設置された変換器 : Zone 2; Class I, Division 2 / 危険場所に設置されたセンサ : Zone 2; Class I, Division 2
- B 500 デジタル変換器への標準ケーブル → ㉟ 35
危険場所に設置された変換器 : Zone 2; Class I, Division 2 / 危険場所に設置されたセンサ : Zone 1; Class I, Division 1
- C 500 変換器への信号ケーブル → ㉟ 37
危険場所に設置された変換器およびセンサ : Zone 2; Class I, Division 2 または Zone 1; Class I, Division 1

A : センサと変換器間の接続ケーブル : Proline 500 - デジタル**標準ケーブル**

以下の仕様の標準ケーブルを接続ケーブルとして使用できます。

構成	4 芯 (2 ペア) ; 非絶縁 CU 撚り線 ; 共通シールド付きペア撚り
シールド	錫メッキ銅編組線、光学のカバー ≥ 85 %
ループ抵抗	電源ライン (+, -) : 最大 10 Ω
ケーブル長	最大 300 m (1000 ft)、下表を参照

断面積	ケーブル長 [最大]
0.34 mm ² (AWG 22)	80 m (270 ft)
0.50 mm ² (AWG 20)	120 m (400 ft)
0.75 mm ² (AWG 18)	180 m (600 ft)
1.00 mm ² (AWG 17)	240 m (800 ft)
1.50 mm ² (AWG 15)	300 m (1000 ft)

オプションで使用可能な接続ケーブル

構成	2 × 2 × 0.34 mm ² (AWG 22) PVC ケーブル ¹⁾ 、共通シールド付き (2 ペア、非絶縁 CU 撚り線、ペア撚り)
難燃性	DIN EN 60332-1-2 に準拠
耐油性	DIN EN 60811-2-1 に準拠
シールド	錫メッキ銅編組線、光学のカバー ≥ 85 %
動作温度	固定位置 : -50~+105 °C (-58~+221 °F)に取り付けた場合 ; ケーブルを自由に移動できる場合 : -25~+105 °C (-13~+221 °F)
使用可能なケーブル長	固定 ; 20 m (65 ft)、可変 : 最大 50 m (165 ft)

- 1) 紫外線放射により、ケーブルの外側シースが損なわれる可能性があります。可能な場合は、ケーブルを直射日光から保護してください。

B : センサと変換器間の接続ケーブル : Proline 500 - デジタル**標準ケーブル**

以下の仕様の標準ケーブルを接続ケーブルとして使用できます。

構成	4、6、8 芯 (2、3、4 ペア) ; 非絶縁 CU 撚り線 ; 共通シールド付きペア撚り
シールド	錫メッキ銅編組線、光学のカバー ≥ 85 %
静電容量 C	最大 760 nF IIC、最大 4.2 μF IIB
インダクタンス L	最大 26 μH IIC、最大 104 μH IIB
インダクタンス/抵抗比 (L/R)	最大 8.9 μH/Ω IIC、最大 35.6 μH/Ω IIB (例 : IEC 60079-25 に準拠)
ループ抵抗	電源ライン (+, -) : 最大 5 Ω
ケーブル長	最大 150 m (500 ft)、下表を参照

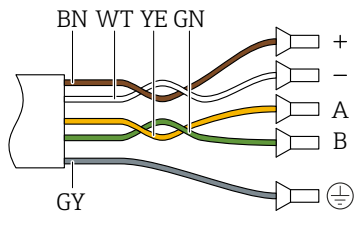
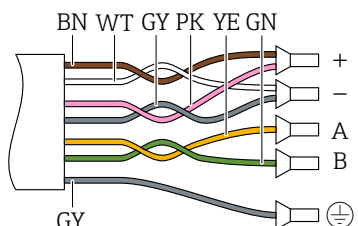
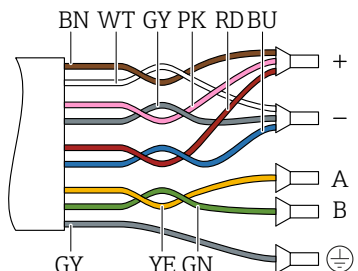
断面積	ケーブル長 [最大]	ターミネーション
2 x 2 x 0.50 mm ² (AWG 20)	50 m (165 ft)	2 x 2 x 0.50 mm ² (AWG 20)  ■ +, - = 0.5 mm ² ■ A, B = 0.5 mm ²
3 x 2 x 0.50 mm ² (AWG 20)	100 m (330 ft)	3 x 2 x 0.50 mm ² (AWG 20)  ■ +, - = 1.0 mm ² ■ A, B = 0.5 mm ²
4 x 2 x 0.50 mm ² (AWG 20)	150 m (500 ft)	4 x 2 x 0.50 mm ² (AWG 20)  ■ +, - = 1.5 mm ² ■ A, B = 0.5 mm ²

オプションで使用可能な接続ケーブル

接続ケーブル	Zone 1; Class I, Division 1
標準ケーブル	2 x 2 x 0.5 mm ² (AWG 20) PVC ケーブル ¹⁾ 、共通シールド付き (2 ペア、ペア捩り)
難燃性	DIN EN 60332-1-2 に準拠
耐油性	DIN EN 60811-2-1 に準拠
シールド	錫メッキ銅編組線、光学のカバー ≥ 85 %
動作温度	固定位置: -50~+105 °C (-58~+221 °F)に取り付けた場合; ケーブルを自由に移動できる場合: -25~+105 °C (-13~+221 °F)
使用可能なケーブル長	固定; 20 m (65 ft)、可変: 最大 50 m (165 ft)

1) 紫外線放射により、ケーブルの外側シースが損なわれる可能性があります。可能な場合は、ケーブルを直射日光から保護してください。

C : センサと変換器間の接続ケーブル : Proline 500

標準ケーブル	6 × 0.38 mm ² PVC ケーブル ¹⁾ 、共通シールドおよび個別シールドコア付き
仕様によるケーブル抵抗	≤ 50 Ω/km (0.015 Ω/ft)
静電容量 : コア/シールド	≤ 420 pF/m (128 pF/ft)
ケーブル長 (最大)	20 m (65 ft)
ケーブル長 (注文可能な)	5 m (15 ft), 10 m (32 ft), 20 m (65 ft)
動作温度	最大 105 °C (221 °F)

1) 紫外線放射により、ケーブルの外側シースが損なわれる可能性があります。可能な場合は、ケーブルを直射日光から保護してください。

7.1.3 端子の割当て

変換器 : 電源電圧、入力/出力

入出力の端子の割当ては、注文した個別の機器バージョンに応じて異なります。機器固有の端子の割当ては、端子部カバーに貼付されたラベルに明記されています。

電源電圧		入力/出力 1		入力/出力 2		入力/出力 3		入力/出力 4	
1 (+)	2 (-)	26 (B)	27 (A)	24 (+)	25 (-)	22 (+)	23 (-)	20 (+)	21 (-)
機器固有の端子の割当て : 端子部カバーに貼付されたラベル									

変換器およびセンサ接続ハウジング : 接続ケーブル

別の場所に設置されているセンサと変換器は接続ケーブルを使用して相互に接続されます。ケーブルはセンサ接続ハウジングおよび変換器ハウジングを介して接続されません。

接続ケーブルの端子の割当ておよび接続 :

- Proline 500 - デジタル → 40
- Proline 500 → 47

7.1.4 機器プラグを使用可能

 危険場所では機器プラグを使用できません。

「入力 ; 出力 1」のオーダーコード、オプション GA「PROFIBUS PA」

オーダーコード 「電気接続」	電線管接続口/コネクタ	
	2	3
L, N, P, U	コネクタ M12 × 1	-

7.1.5 機器プラグのピンの割当て

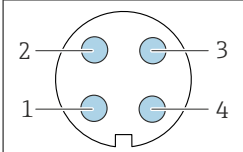
	ピン	割当て	コード	プラグ/ソケット
	1	+	PROFIBUS PA +	A
2		接地		
3	-	PROFIBUS PA -		
4		未使用		

7.1.6 シールドおよび接地

フィールドバスシステムの最適な電磁適合性 (EMC) は、システムコンポーネント、特に配線をできるだけ完全にシールドした場合にのみ保証されます。可能な限り全体をシールドしてください。シールド率は 90 % が理想的です。

1. 最適な電磁適合性を確保するためには、シールドをできるだけ基準接地に接続することが重要です。
2. 防爆のため、接地を省略することを推奨します。

両方の要件を満たすために、フィールドバスシステムは通常は 3 種類のシールド方法に対応しています。

- 両端をシールドする
- キャパシタ端子を備えたフィールド機器において給電側の一端だけをシールドする
- 給電側の一端だけをシールドする

ほとんどの場合、給電側の一端だけをシールドしたケーブルを挿入すると最も良い電磁適合性が得られます (フィールド機器にキャパシタ端子なし)。EMC 干渉が存在する場合に操作を制限されないようにするには、入力配線に関する適切な措置を講じる必要があります。本機ではこれらの措置が考慮されており、NAMUR NE21 に準拠した操作の耐干渉性が保証されます。

1. 設置に際しては、各国の設置要件およびガイドラインに従ってください。
2. 個々の接地点間の電位差が大きい場合は、シールドの 1 点のみを直接基準接地に接続してください。
3. 電位平衡のないシステムでは、フィールドバスシステムのケーブルシールドを、フィールドバス電源ユニットや安全バリアなどの片側のみに接地する必要があります。

注記

電位平衡のないシステムの場合は、ケーブルシールドの多重接地により電源周波数均等化電流が生じます。

バスケーブルシールドが損傷する恐れがあります。

- ▶ バスケーブルシールドは、現場接地端子または保護接地端子のどちらかに一端だけを接地してください。
- ▶ 接続されていないシールドは絶縁してください。



図 15 PROFIBUS PA の接続例

- 1 制御システム (例: PLC)
- 2 PROFIBUS PA セグメントカプラ
- 3 ケーブルシールド: EMC 要件を満たすために、ケーブルシールドの両端を接地してケーブル仕様に従ってください。
- 4 T ボックス
- 5 機器
- 6 接地
- 7 バスターミネータ
- 8 電位平衡導体

7.1.7 機器の準備

以下の順序で手順を実施します。

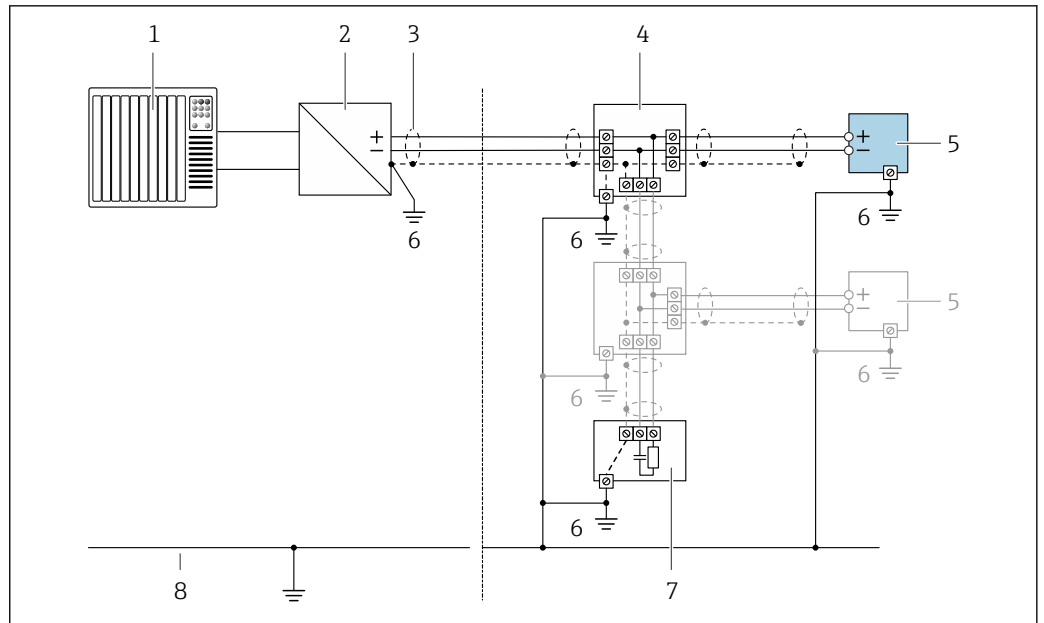
1. センサと変換器を取り付けます。
2. 接続ハウジング、センサ: 接続ケーブルを接続します。
3. 変換器: 接続ケーブルを接続します。
4. 変換器: 信号ケーブルおよび電源ケーブルを接続します。

注記

ハウジングの密閉性が不十分な場合。

機器の動作信頼性が損なわれる可能性があります。

▶ 保護等級に対応する適切なケーブルグランドを使用してください。

1. ダミープラグがある場合は、これを取り外します。
2. 機器にケーブルグランドが同梱されていない場合: 接続ケーブルに対応する適切なケーブルグランドを用意してください。
3. 機器にケーブルグランドが同梱されている場合: 接続ケーブルの要件を順守します。→ 図 33。

7.2 機器の接続：Proline 500 – デジタル

注記

不適切な接続により電気的安全性が制限されます。

- ▶ 電気配線作業は、適切な訓練を受けた専門作業員のみが実施してください。
- ▶ 適用される各地域/各国の設置法規を遵守してください。
- ▶ 各地域の労働安全規定に従ってください。
- ▶ 追加のケーブルを接続する前に、必ず保護接地ケーブルを接続します。Ⓢ
- ▶ 爆発性雰囲気中で使用する場合は、機器固有の防爆資料の注意事項をよく読んでください。

7.2.1 接続ケーブルの接続

警告

電子部品が損傷する恐れがあります。

- ▶ センサと変換器を同じ電位平衡に接続します。
- ▶ センサは同じシリアル番号の変換器にのみ接続します。
- ▶ センサの接続ハウジングは外部のネジ端子を介して接地します。

接続ケーブル端子の割当て

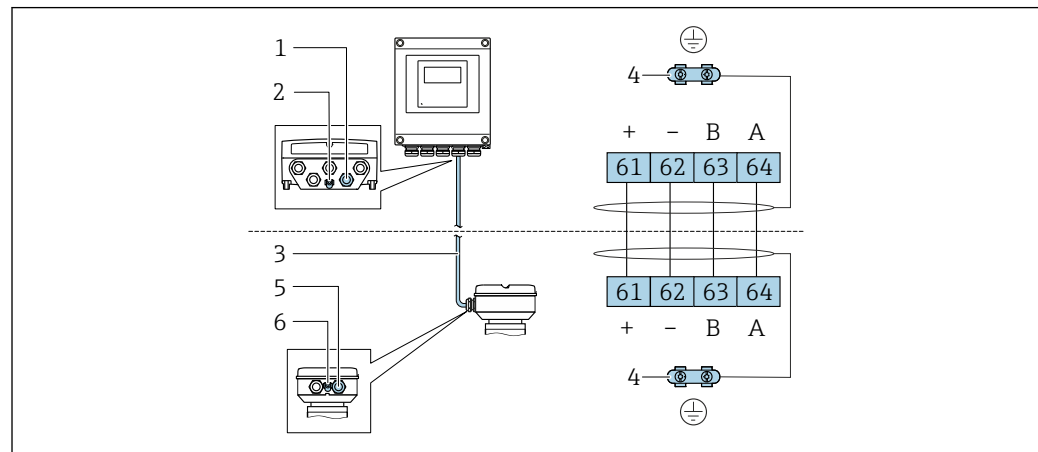

- 1 変換器ハウジングのケーブル用の電線管接続口
- 2 保護接地 (PE)
- 3 ISEM 通信用接続ケーブル
- 4 アース端子を介した接地、機器プラグバージョンはプラグ本体を介して接地
- 5 センサ接続ハウジングのケーブルまたは機器プラグコネクタ用の電線管接続口
- 6 保護接地 (PE)

接続ケーブルとセンサ接続ハウジングの接続

- 端子を介した接続、「センサ接続ハウジング」のオーダーコード：
 - オプション A 「アルミダイカスト、塗装」 → 41
 - オプション B 「ステンレス」 → 42
- コネクタを介した接続、「センサ接続ハウジング」のオーダーコード：
 - オプション C 「ウルトラコンパクトサニタリ、ステンレス」 → 43

接続ケーブルと変換器の接続

ケーブルは端子を介して変換器と接続されます → 44。

端子を介したセンサ接続ハウジングの接続

「センサ接続ハウジング」のオーダーコードが以下の機器バージョン：
オプションA「塗装アルミダイカスト」

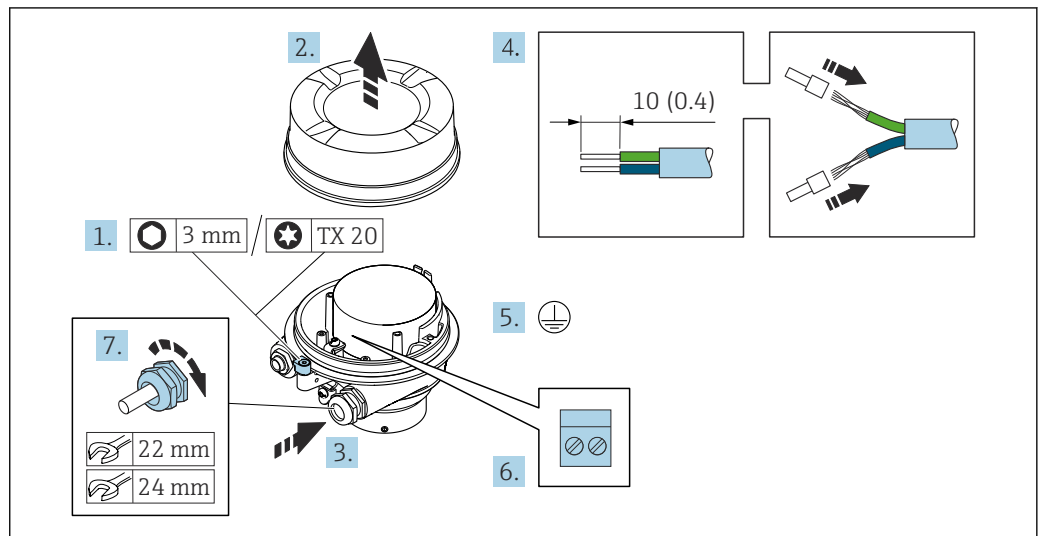

A0029616

1. ハウジングカバーの固定クランプを緩めます。
2. ハウジングカバーを緩めて外します。
3. 電線管接続口からケーブルを挿入します。気密性を確保するため、電線管接続口のシールリングは外さないでください。
4. ケーブルおよびケーブル終端の被覆を剥がします。より線ケーブルを使用する場合は、スリーブを取り付けます。
5. 保護接地を接続します。
6. 接続ケーブル端子の割当てに従ってケーブルを接続します。
7. ケーブルグランドをしっかりと締め付けます。
 - ↳ これにより接続ケーブルの接続作業が完了します。

⚠ 警告

ハウジングの密閉性が不十分な時には、ハウジング保護等級は無効です。

▶ 潤滑剤を用いずにカバーにねじ込んでください。カバーのネジ部にはドライ潤滑コーティングが施されています。

8. ハウジングカバーを取り付けます。
9. ハウジングカバーの固定クランプを締め付けます。

端子を介したセンサ接続ハウジングの接続

「センサ接続ハウジング」のオーダーコードが以下の機器バージョン：
オプション **B** 「ステンレス」

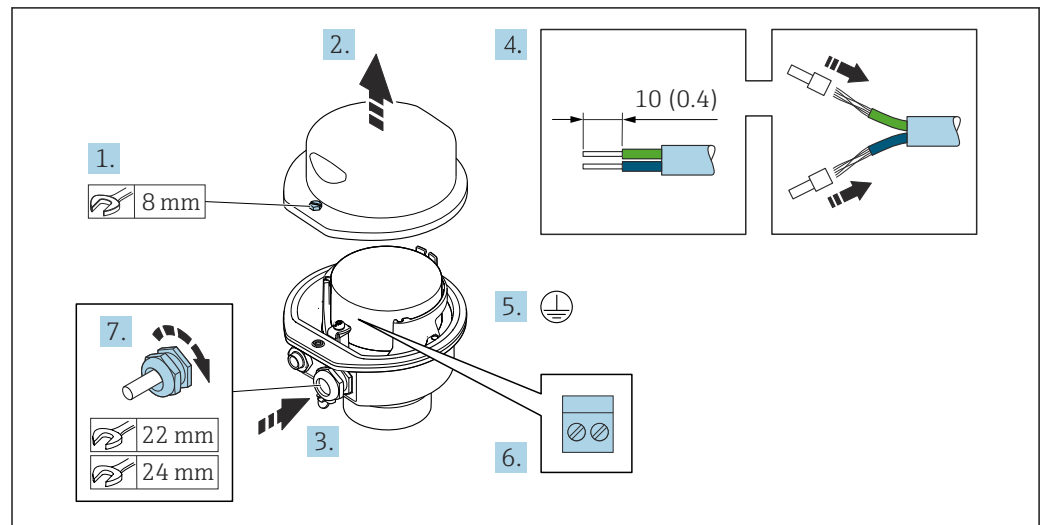

A0029613

1. ハウジングカバーの固定ネジを緩めます。
2. ハウジングカバーを開きます。
3. 電線管接続口からケーブルを挿入します。気密性を確保するため、電線管接続口のシールリングは外さないでください。
4. ケーブルおよびケーブル終端の被覆を剥がします。より線ケーブルを使用する場合は、スリーブを取り付けます。
5. 保護接地を接続します。
6. 接続ケーブル端子の割当てに従ってケーブルを接続します。
7. ケーブルグランドをしっかりと締め付けます。
↳ これにより接続ケーブルの接続作業が完了します。
8. ハウジングカバーを閉じます。
9. ハウジングカバーの固定ネジを締め付けます。

コネクタを介したセンサ接続ハウジングの接続

「センサ接続ハウジング」のオーダーコードが以下の機器バージョン：
オプションC「ウルトラコンパクトサニタリ、ステンレス」

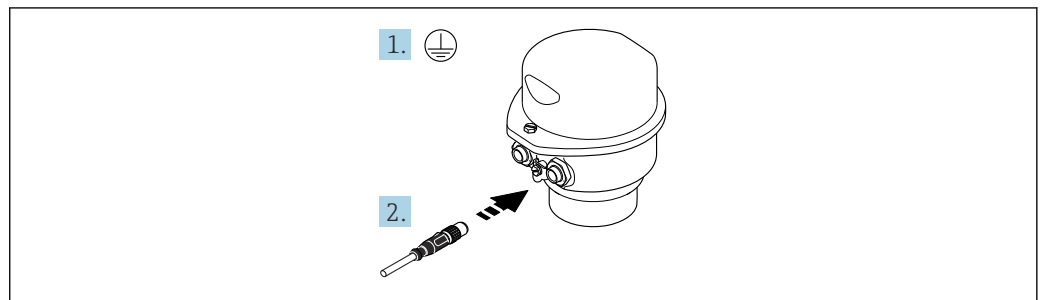

A0029615

1. 保護接地を接続します。
2. コネクタを接続します。

接続ケーブルと変換器の接続

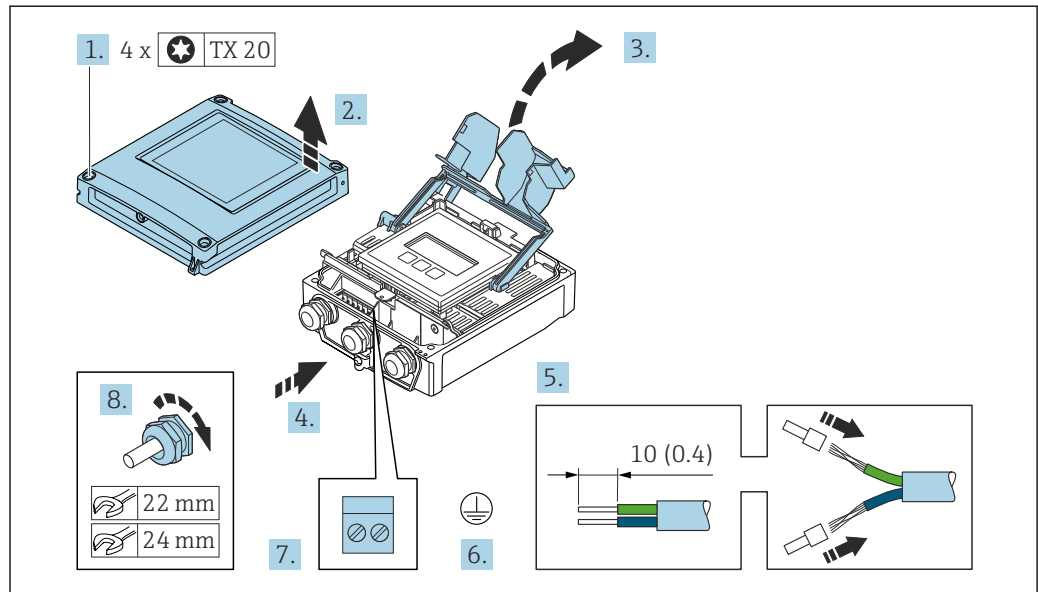

A0029597

1. ハウジングカバーの4つの固定ネジを緩めます。
2. ハウジングカバーを開きます。
3. 端子部カバーを開きます。
4. 電線管接続口からケーブルを挿入します。気密性を確保するため、電線管接続口のシールリングは外さないでください。
5. ケーブルおよびケーブル終端の被覆を剥がします。より線ケーブルを使用する場合は、スリーブを取り付けます。
6. 保護接地を接続します。
7. 接続ケーブル端子の割当てに従ってケーブルを接続します→ 40。
8. ケーブルグランドをしっかりと締め付けます。
↳ これにより接続ケーブルの接続作業が完了します。
9. ハウジングカバーを閉じます。
10. ハウジングカバーの固定ネジを締め付けます。
11. 接続ケーブルの接続後：
信号ケーブルと電源ケーブルを接続します→ 45。

7.2.2 信号ケーブルと電源ケーブルの接続

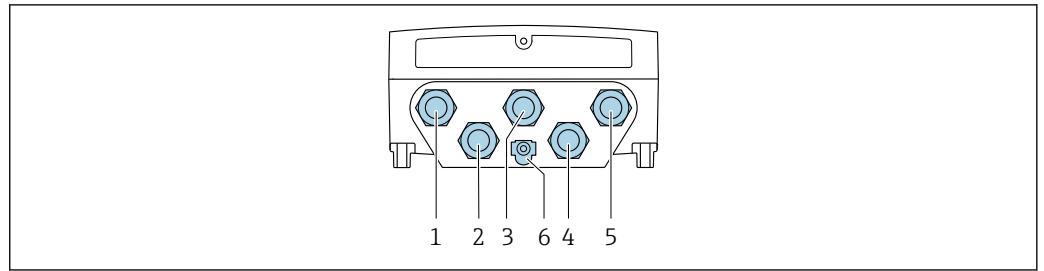

A0028200

- 1 電源用端子接続
- 2 入力/出力信号伝送用端子接続
- 3 入力/出力信号伝送用端子接続
- 4 センサと変換器間の接続ケーブル用端子接続
- 5 入力/出力信号伝送用端子接続ネットワーク接続用端子接続 (DHCP クライアント); オプション: 外部のWLAN アンテナ用接続
- 6 保護接地 (PE)

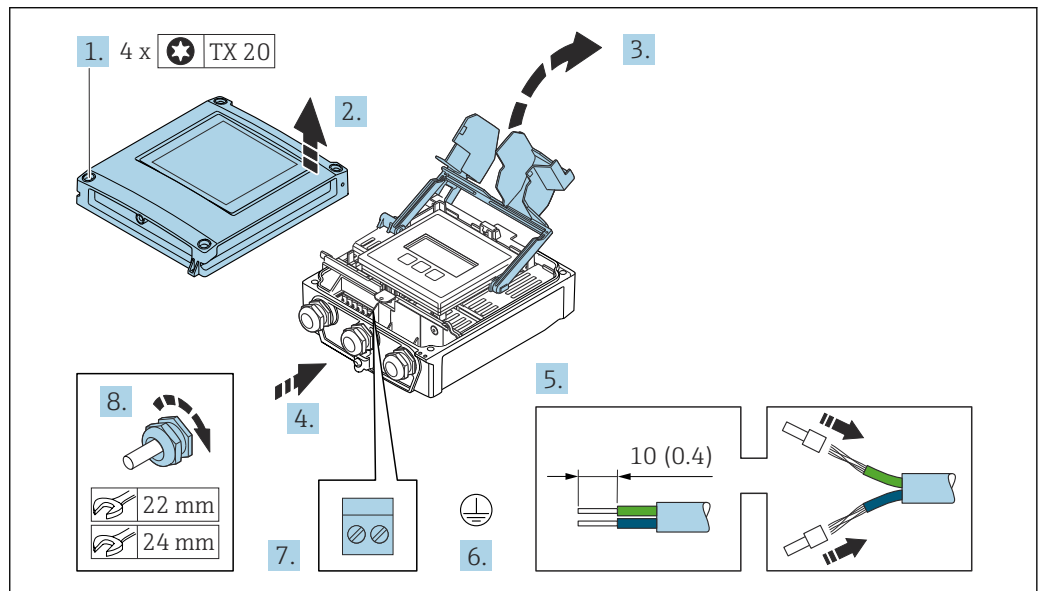

A0029597

1. ハウジングカバーの4つの固定ネジを緩めます。
2. ハウジングカバーを開きます。
3. 端子部カバーを開きます。
4. 電線管接続口からケーブルを挿入します。気密性を確保するため、電線管接続口のシールリングは外さないでください。
5. ケーブルおよびケーブル終端の被覆を剥がします。より線ケーブルを使用する場合は、スリーブを取り付けます。
6. 保護接地を接続します。
7. 端子の割当てに従ってケーブルを接続します。
 - ↳ **信号ケーブルの端子の割当て**: 機器固有の端子の割当ては、端子部カバーの粘着ラベルに明記されています。
 - 電源の端子の割当て**: 端子部カバーの粘着ラベルまたは → 図 37
8. ケーブルグランドをしっかりと締め付けます。
 - ↳ これによりケーブル接続作業が完了します。
9. 端子部カバーを閉じます。
10. ハウジングカバーを閉じます。

⚠ 警告

ハウジングの密閉性が不十分な時には、ハウジング保護等級が無効になる場合があります。

- ▶ 潤滑剤を用いずにねじ込んでください。

⚠ 警告

固定ネジの締め付けトルクが超過！

プラスチック製変換器が損傷する恐れがあります。

- ▶ 締め付けトルクに従って固定ネジを締め付けてください。2 Nm (1.5 lbf ft)

11. ハウジングカバーの4つの固定ネジを締め付けます。

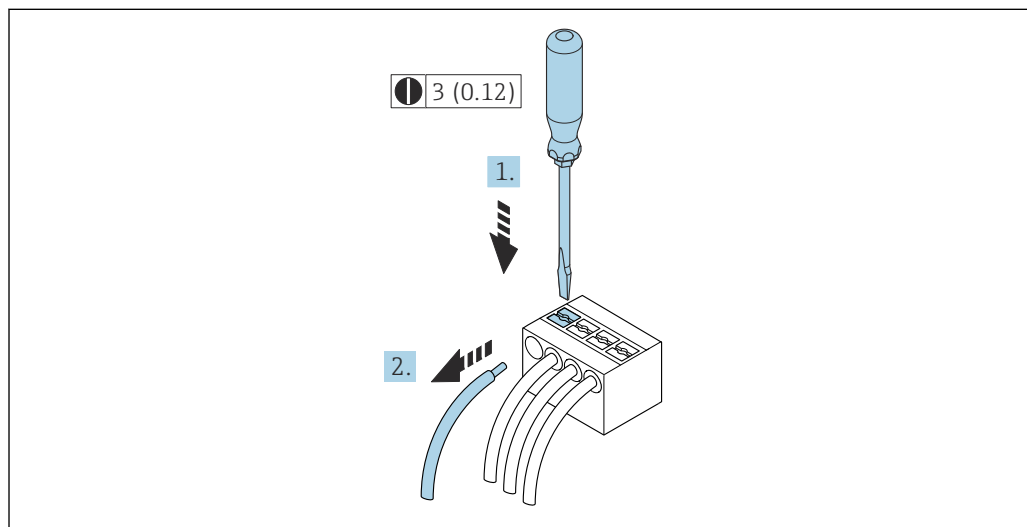
ケーブルの取外し

A0029598

図 16 単位 mm (in)

1. ケーブルを端子から取り外す場合は、マイナスドライバを使用して2つの端子孔間の溝を押しながら、
2. 同時にケーブル終端を端子から引き抜きます。

7.3 機器の接続 : Proline 500

注記

不適切な接続により電気的安全性が制限されます。

- ▶ 電気配線作業は、適切な訓練を受けた専門作業員のみが実施してください。
- ▶ 適用される各地域/各国の設置法規を遵守してください。
- ▶ 各地域の労働安全規定に従ってください。
- ▶ 追加のケーブルを接続する前に、必ず保護接地ケーブルを接続します。Ⓢ
- ▶ 爆発性雰囲気中使用する場合は、機器固有の防爆資料の注意事項をよく読んでください。

7.3.1 接続ケーブルの接続

警告

電子部品が損傷する恐れがあります。

- ▶ センサと変換器を同じ電位平衡に接続します。
- ▶ センサは同じシリアル番号の変換器にのみ接続します。
- ▶ センサの接続ハウジングは外部のネジ端子を介して接地します。

接続ケーブル端子の割当て

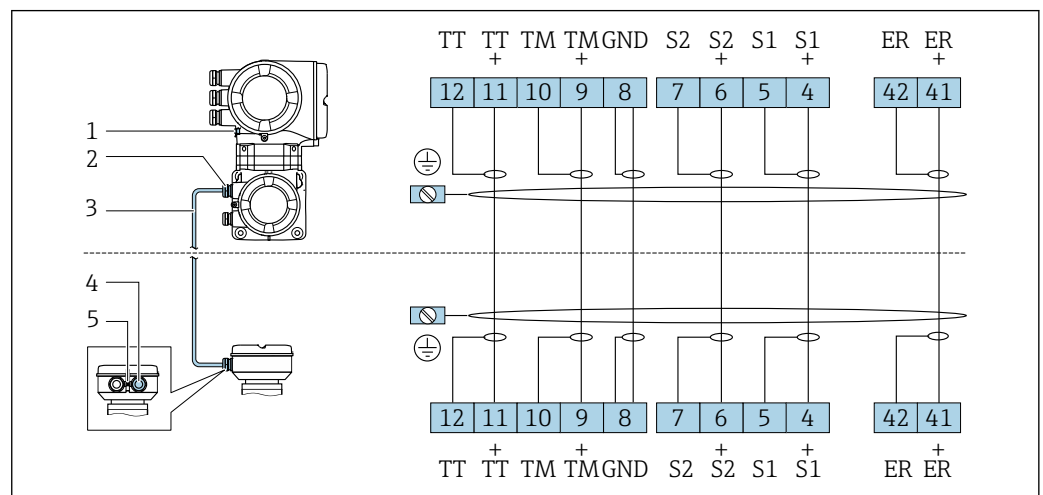

A0028197

- 1 保護接地 (PE)
- 2 変換器接続ハウジングの接続ケーブル用の電線管接続口
- 3 接続ケーブル
- 4 センサ接続ハウジングの接続ケーブル用の電線管接続口
- 5 保護接地 (PE)

接続ケーブルとセンサ接続ハウジングの接続

端子を介した接続、「ハウジング」のオーダーコード：
オプション B 「ステンレス」 → 48

接続ケーブルと変換器の接続

ケーブルは端子を介して変換器と接続されます → 49。

端子を介したセンサ接続ハウジングの接続

「ハウジング」のオーダーコードが以下の機器バージョン：
オプション B「ステンレス」

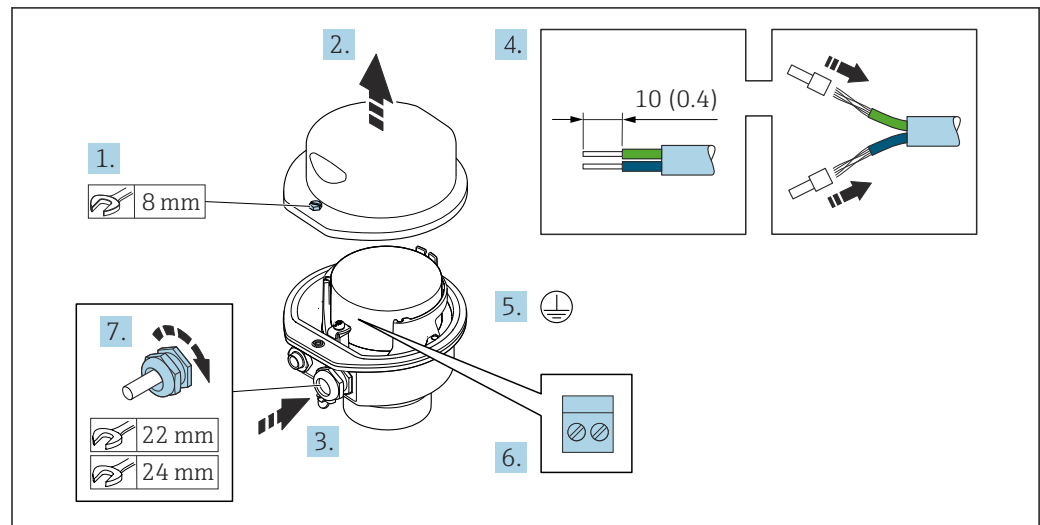

A0029613

1. ハウジングカバーの固定ネジを緩めます。
2. ハウジングカバーを開きます。
3. 電線管接続口からケーブルを挿入します。気密性を確保するため、電線管接続口のシールリングは外さないでください。
4. ケーブルおよびケーブル終端の被覆を剥がします。より線ケーブルを使用する場合は、スリーブを取り付けます。
5. 保護接地を接続します。
6. 接続ケーブル端子の割当てに従ってケーブルを接続します。
7. ケーブルグランドをしっかりと締め付けます。
↳ これにより接続ケーブルの接続作業が完了します。
8. ハウジングカバーを閉じます。
9. ハウジングカバーの固定ネジを締め付けます。

接続ケーブルと変換器の接続

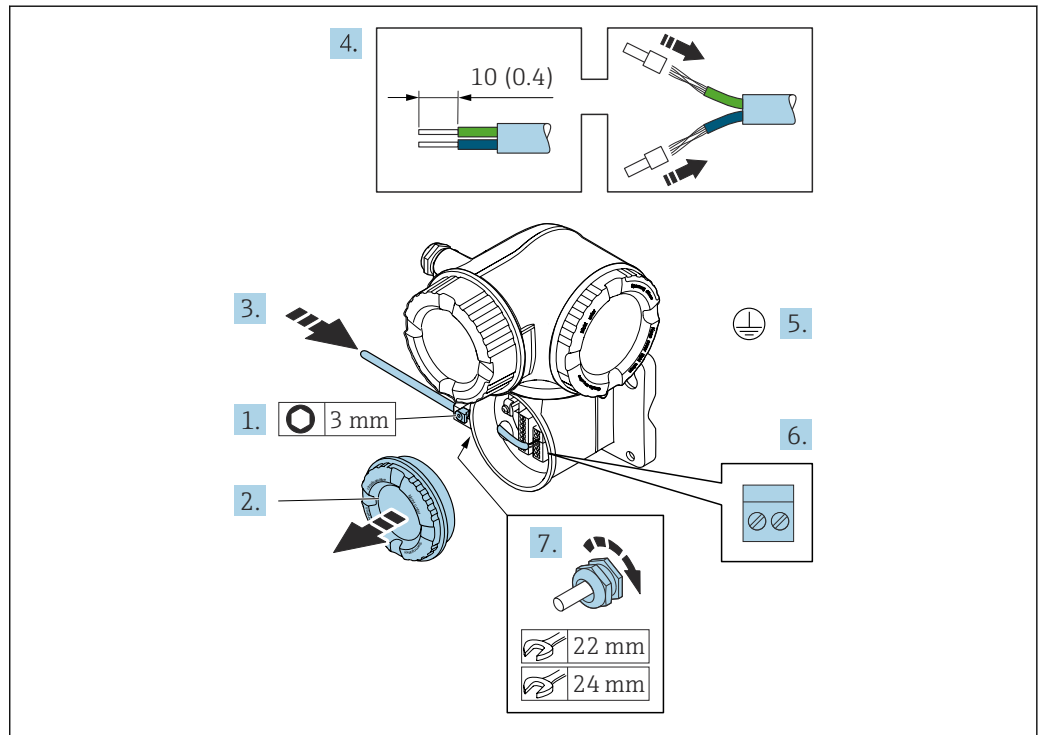

A0029592

1. 端子部カバーの固定クランプを緩めます。
2. 端子部カバーを外します。
3. 電線管接続口からケーブルを挿入します。気密性を確保するため、電線管接続口のシールリングは外さないでください。
4. ケーブルおよびケーブル終端の被覆を剥がします。より線ケーブルを使用する場合は、スリーブも取り付けます。
5. 保護接地を接続します。
6. 接続ケーブル端子の割当てに従ってケーブルを接続します→ 図 47。
7. ケーブルグランドをしっかりと締め付けます。
↳ これにより接続ケーブルの接続作業が完了します。
8. 端子部カバーを取り付けます。
9. 端子部カバーの固定クランプを締め付けます。
10. 接続ケーブルの接続後： 接続ケーブルの接続後：
信号ケーブルと電源ケーブルを接続します→ 図 50。

7.3.2 信号ケーブルと電源ケーブルの接続

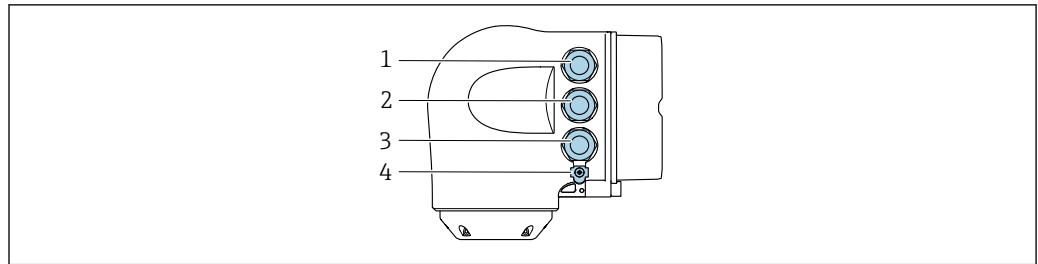

A0026781

- 1 電源用端子接続
- 2 入力/出力信号伝送用端子接続
- 3 入力/出力信号伝送用端子接続、またはサービスインターフェイス経由 (CDI-RJ45) のネットワーク接続用端子
- 4 保護接地 (PE)

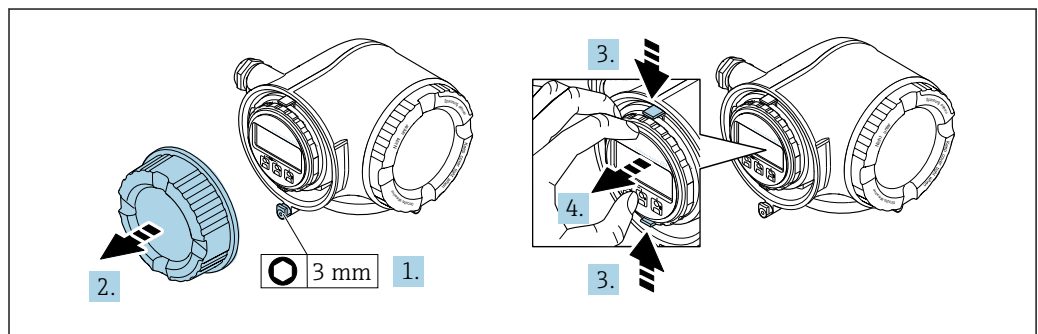

A0029813

1. 端子部カバーの固定クランプを緩めます。
2. 端子部カバーを外します。
3. 表示モジュールホルダのツメを同時に押し込みます。
4. 表示モジュールホルダを外します。

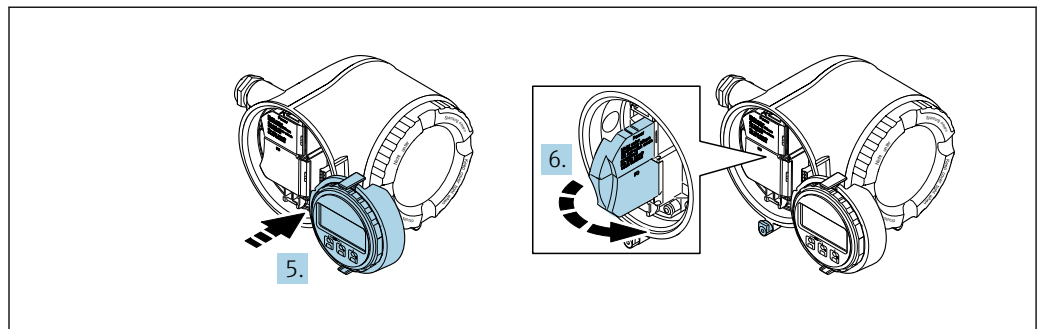

A0029814

5. 電子部コンパートメントの縁にホルダを取り付けます。
6. 端子部カバーを開きます。

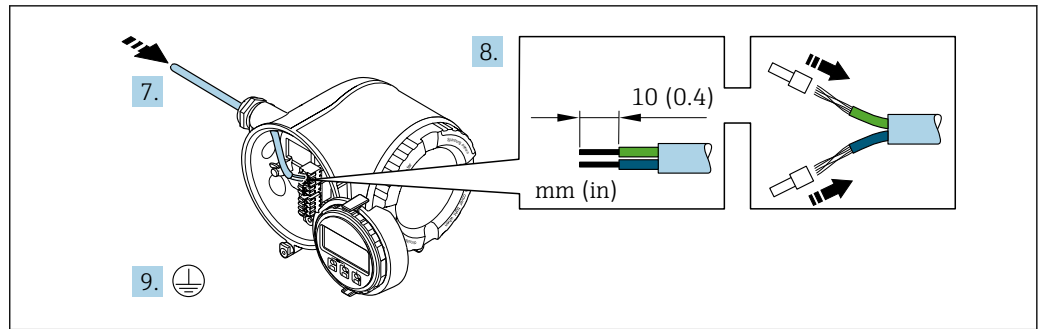

A0029815

7. 電線管接続口からケーブルを挿入します。気密性を確保するため、電線管接続口のシールリングは外さないでください。
8. ケーブルおよびケーブル終端の被覆を剥がします。より線ケーブルを使用する場合は、スリーブも取り付けます。
9. 保護接地を接続します。

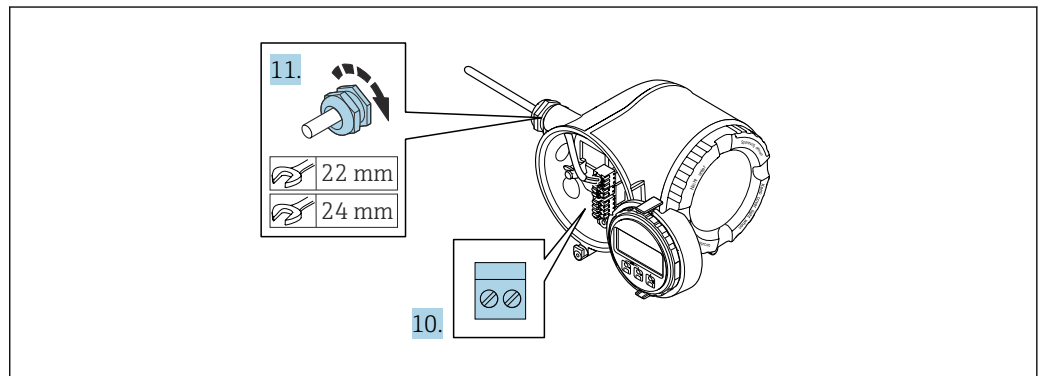

A0029816

10. 端子の割当てに従ってケーブルを接続します。
 - ↳ **信号ケーブルの端子の割当て**：機器固有の端子の割当ては、端子部カバーの粘着ラベルに明記されています。
 - 電源の端子の割当て**：端子部カバーの粘着ラベルまたは → 37
11. ケーブルグランドをしっかりと締め付けます。
 - ↳ これによりケーブル接続作業が完了します。
12. 端子部カバーを閉じます。
13. 表示モジュールホルダを電子部コンパートメントに取り付けます。
14. 端子部カバーを取り付けます。
15. 端子部カバーの固定クランプをしっかりと固定します。

ケーブルの取外し

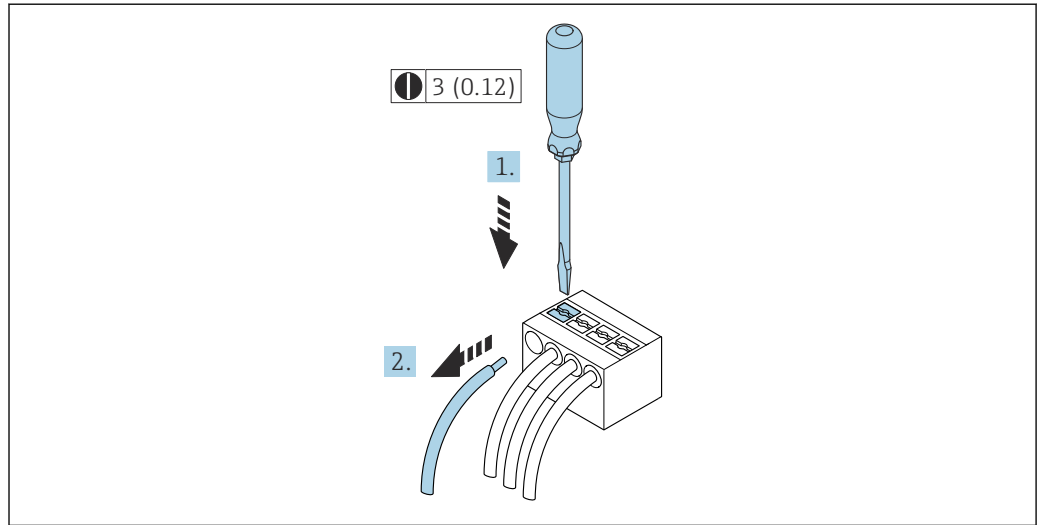

A0029598

図 17 単位 mm (in)

1. ケーブルを端子から取り外す場合は、マイナスドライバを使用して2つの端子孔間の溝を押しながら、
2. 同時にケーブル終端を端子から引き抜きます。

7.4 電位平衡の確保

7.4.1 要件

電位平衡に関して特別な措置を講じる必要はありません。

7.5 特別な接続指示

7.5.1 接続例

PROFIBUS PA

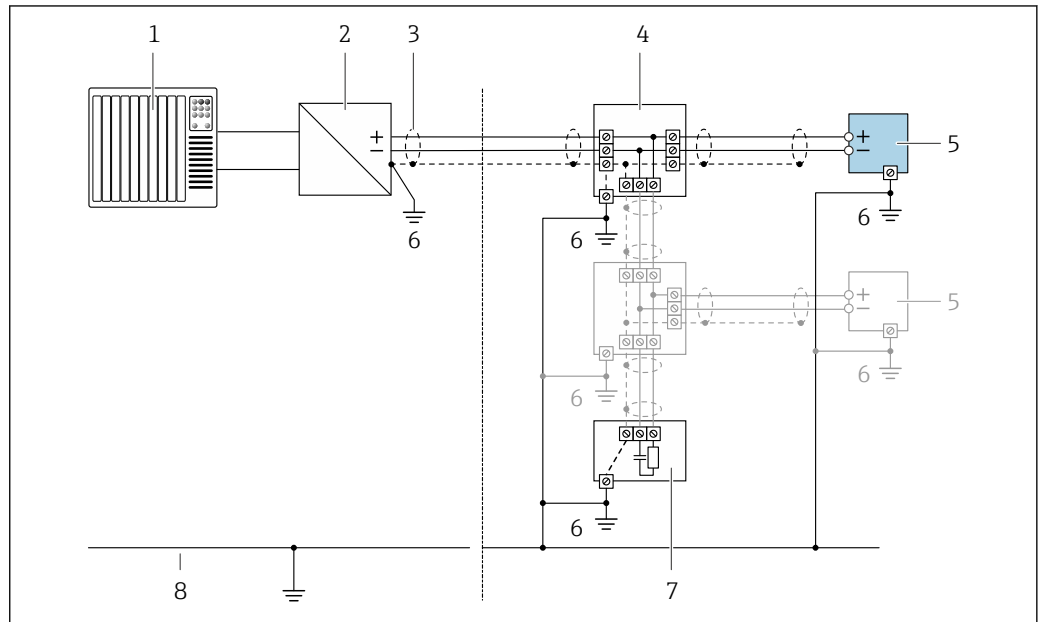

A0028768

図 18 PROFIBUS PA の接続例

- 1 制御システム (例: PLC)
- 2 PROFIBUS PA セグメントカプラー
- 3 一方の端にケーブルシールドが使用されています。EMC 要件を満たすために、ケーブルシールドの両端を接地してケーブル仕様に従ってください。
- 4 T ボックス
- 5 機器
- 6 接地
- 7 バスターミネータ
- 8 アース線

電流出力 4~20 mA

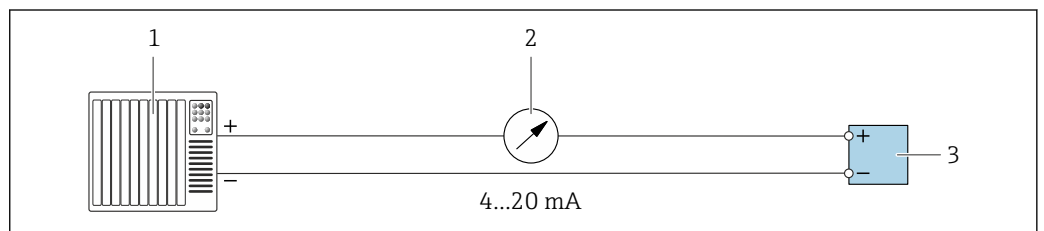

A0028758

図 19 4~20 mA 電流出力 (アクティブ) の接続例

- 1 オートメーションシステム、電流入力付き (例: PLC)
- 2 アナログ表示器: 最大負荷に注意
- 3 変換器

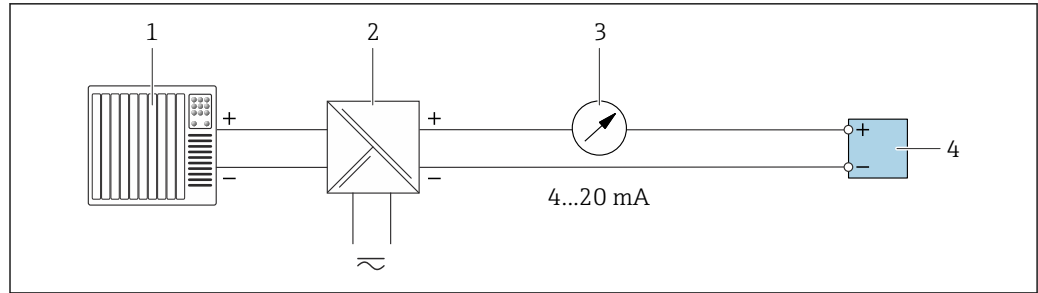

A0028759

図 20 4～20 mA 電流出力（パッシブ）の接続例

- 1 オートメーションシステム、電流入力付き（例：PLC）
- 2 電源用アクティブバリア（例：RN221N）
- 3 アナログ表示器：最大負荷に注意
- 4 変換器

パルス/周波数出力

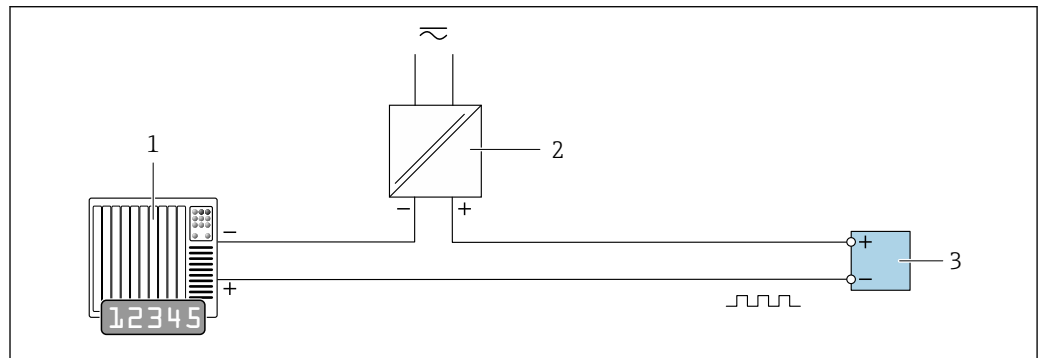

A0028761

図 21 パルス/周波数出力（パッシブ）の接続例

- 1 オートメーションシステム、パルス/周波数入力付き（例：PLC）
- 2 電源
- 3 変換器：入力値に注意 → 図 240

スイッチ出力

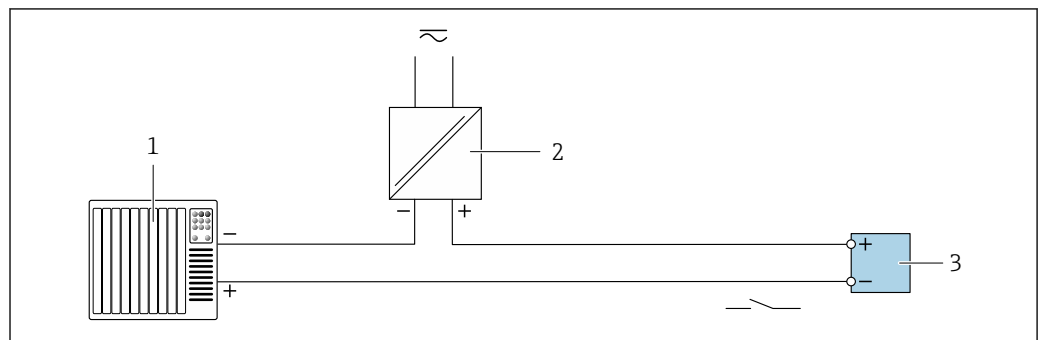

A0028760

図 22 スイッチ出力（パッシブ）の接続例

- 1 オートメーションシステム、スイッチ入力付き（例：PLC）
- 2 電源
- 3 変換器：入力値に注意 → 図 240

リレー出力

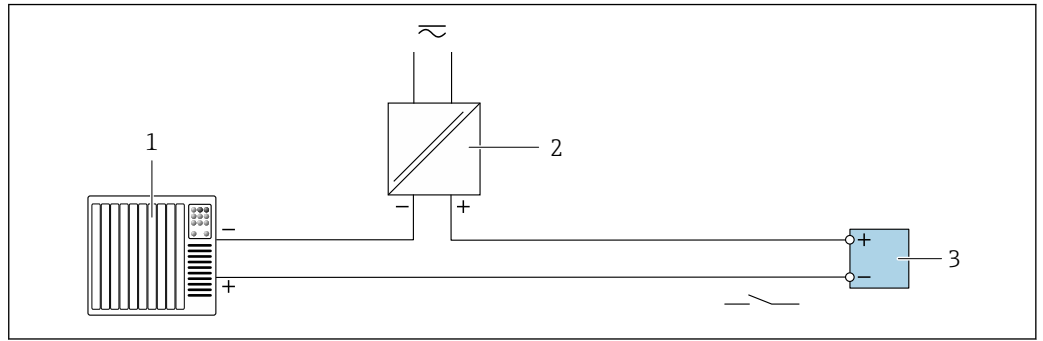

A0028760

図 23 リレー出力（パッシブ）の接続例

- 1 オートメーションシステム、リレー入力付き（例：PLC）
- 2 電源
- 3 変換器：入力値に注意 → 図 241

電流入力

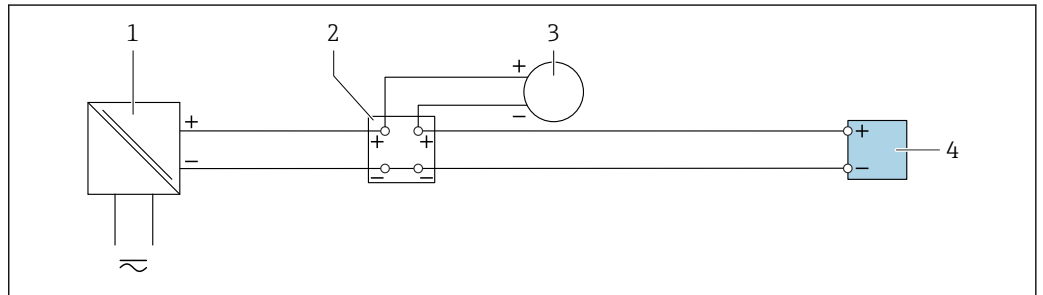

A0028915

図 24 4~20 mA 電流入力の接続例

- 1 電源
- 2 端子箱
- 3 外部機器（例：圧力または温度読込み用）
- 4 変換器

ステータス入力

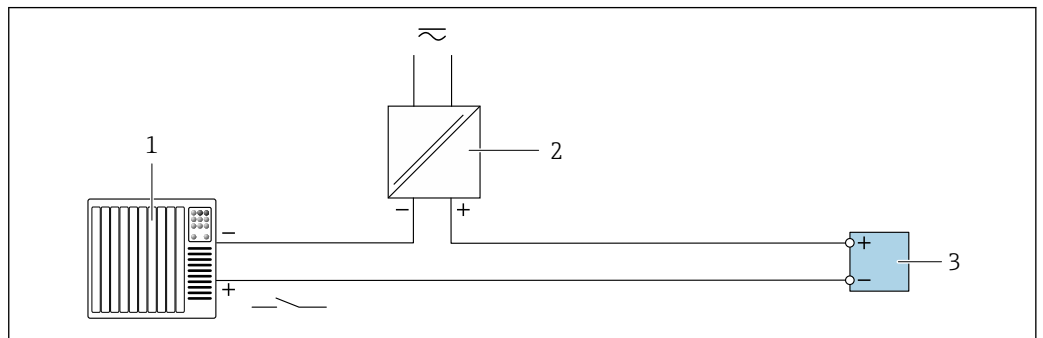

A0028764

図 25 ステータス入力の接続例

- 1 オートメーションシステム、ステータス出力付き（例：PLC）
- 2 電源
- 3 変換器

7.6 ハードウェア設定

7.6.1 機器アドレスの設定

アドレスは PROFIBUS DP/PA 機器に対して必ず設定する必要があります。有効なアドレス範囲は、1 から 126 です。PROFIBUS DP/PA のネットワークでは、各アドレスは一度だけ割り当てることができます。アドレスが正しく設定されない場合、機器がマスターに認識されません。全ての機器は、機器アドレス 126 およびソフトウェアのアドレス指定方法で工場から出荷されます。

変換器ハウジングを開けると感電の危険性があります。

- ▶ ハウジングを開ける前に：
- ▶ 機器の電源を切ります。

Proline 500 – デジタル変換器

ハードウェアアドレス指定

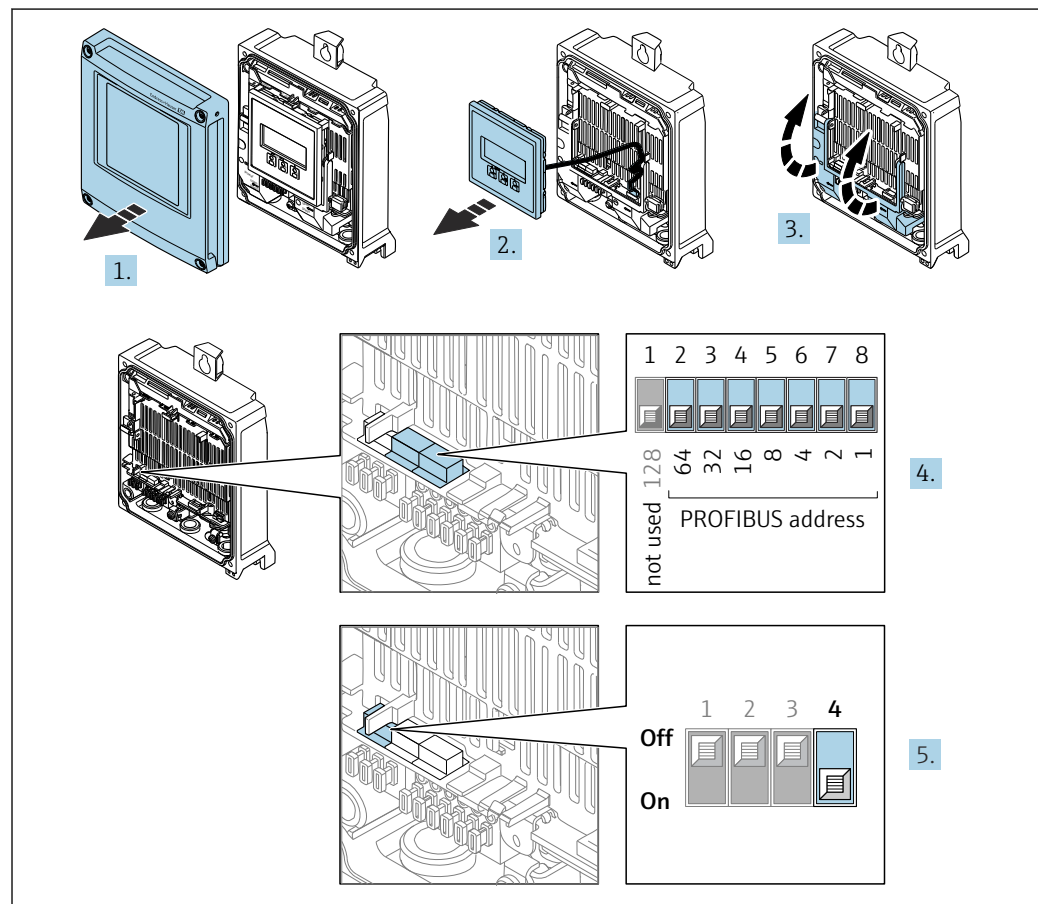

A0029679

1. ハウジングカバーを開きます。
2. 表示モジュールを外します。
3. 端子部カバーを開きます。
4. DIP スイッチを使用して必要な機器アドレスを設定します。
5. ソフトウェアのアドレス指定からハードウェアのアドレス指定に切り替える場合：DIP スイッチを **ON** に設定します。
 - ↳ 機器アドレスの変更は 10 秒後に有効になります。機器はリスタートします。

ソフトウェアのアドレス指定

- ▶ ハードウェアのアドレス指定からソフトウェアのアドレス指定に切り替える場合：DIP スイッチ番号 4 を **OFF** に設定します。
 - ↳ **デバイスアドレス** パラメータ (→ 106) で設定した機器アドレスは 10 秒後に有効になります。機器はリスタートします。

Proline 500 変換器

ハードウェアのアドレス指定

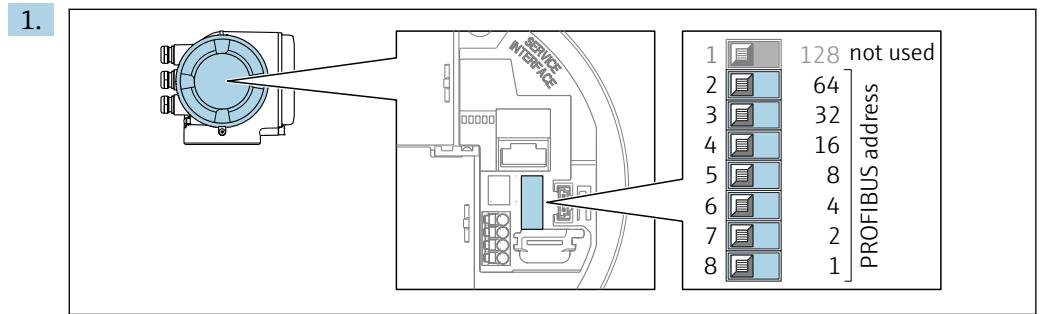

端子部の DIP スイッチを使用して必要な機器アドレスを設定します。

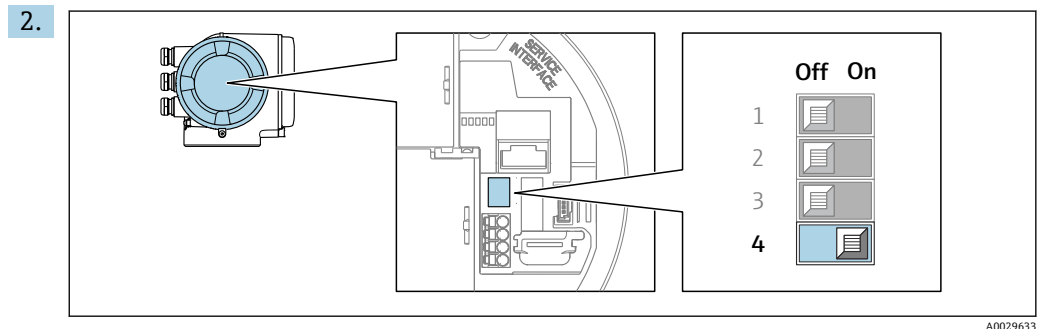

- ソフトウェアのアドレス指定からハードウェアのアドレス指定に切り替える場合：DIP スイッチを **ON** に設定します。
- ↳ 機器アドレスの変更は 10 秒後に有効になります。機器はリスタートします。

ソフトウェアのアドレス指定

- ▶ ハードウェアのアドレス指定からソフトウェアのアドレス指定に切り替える場合：DIP スイッチ番号 4 を **OFF** に設定します。
 - ↳ **デバイスアドレス** パラメータ (→ 106) で設定した機器アドレスは 10 秒後に有効になります。機器はリスタートします。

7.6.2 初期設定の IP アドレスの有効化

DIP スイッチを使用して、初期設定の IP アドレス 192.168.1.212 を有効にすることが可能です。

DIP スイッチによる初期設定の IP アドレスの有効化：Proline 500 - デジタル

変換器ハウジングを開けると感電の危険性があります。

- ▶ ハウジングを開ける前に：
- ▶ 機器の電源を切ります。

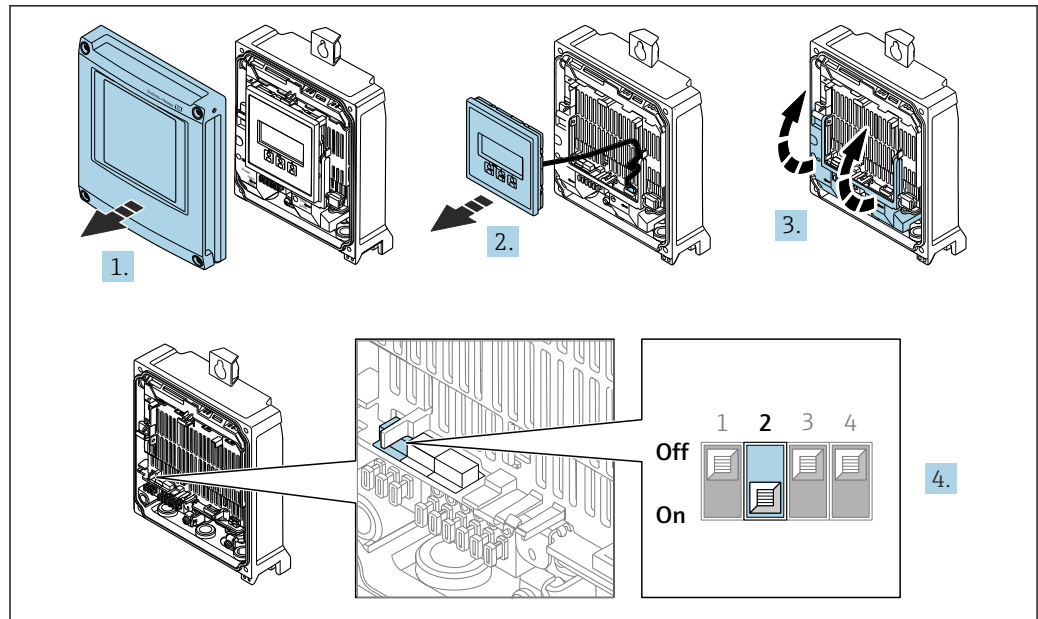

A0034500

1. ハウジングカバーの4つの固定ネジを緩めます。
2. ハウジングカバーを開きます。
3. 端子部カバーを開きます。
4. I/O 電子モジュールの DIP スイッチ番号2を **オフ** → **ON** に設定します。
5. 変換器を再度取り付ける場合は、取り外しと逆の手順を実施してください。
6. 本機器を電源に再接続します。
 - ↳ 機器を再起動すると、初期設定の IP アドレスが使用されます。

DIP スイッチによる初期設定の IP アドレスの有効化 : Proline 500

変換器ハウジングを開けると感電の危険性があります。

- ▶ ハウジングを開ける前に :
- ▶ 機器の電源を切ります。

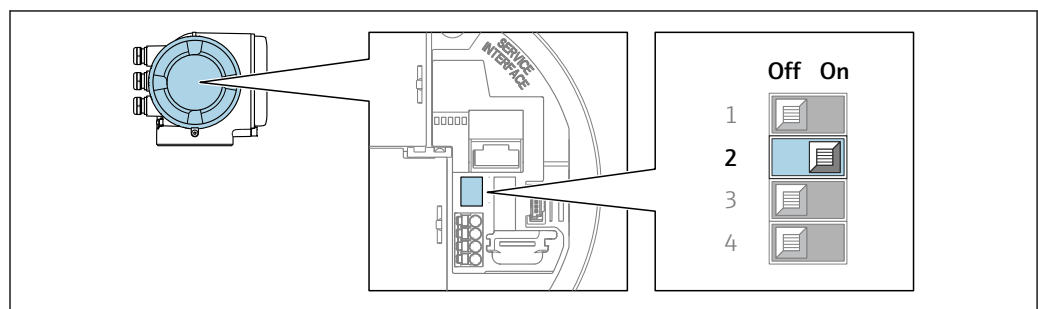

A0034499

1. ハウジングの種類に応じて、ハウジングカバーの固定クランプまたは固定ネジを緩めます。
2. ハウジングの種類に応じてハウジングカバーを開くか緩めて外し、必要に応じて、現場表示器をメイン電子モジュールから取り外します。
3. I/O 電子モジュールの DIP スイッチ番号2を **OFF** → **ON** に設定します。
4. 変換器を再度取り付ける場合は、取り外しと逆の手順を実施してください。
5. 本機器を電源に再接続します。
 - ↳ 機器を再起動すると、初期設定の IP アドレスが使用されます。

7.7 保護等級の保証

本機器は、IP66/67 保護等級、Type 4X 容器のすべての要件を満たしています。

IP 66 および IP 67 保護等級、Type 4X 容器を保証するため、電気接続の後、次の手順を実施してください。

1. ハウジングシールに汚れがなく、適切に取り付けられているか確認してください。
2. 必要に応じて、シールの乾燥、清掃、交換を行います。
3. ハウジングのネジやカバーをすべてしっかりと締め付けます。
4. ケーブルグランドをしっかりと締め付けます。
5. 電線管接続口への水滴の侵入を防ぐため：
電線管接続口の手前でケーブルが下方に垂れるように配線してください（「ウォータートラップ」）。

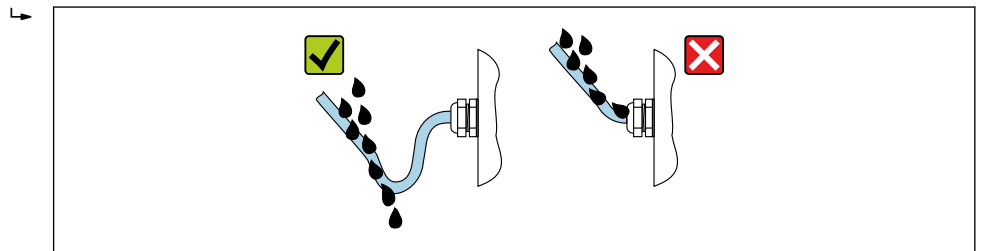

A0029278

6. 使用しない電線管接続口にはダミープラグを挿入します。

7.8 配線状況の確認

ケーブルあるいは機器に損傷はないか（外観検査）？	<input type="checkbox"/>
使用されるケーブルが要件を満たしているか？	<input type="checkbox"/>
ケーブルに適切なストレインリリーフがあるか？	<input type="checkbox"/>
すべてのケーブルグランドが取り付けられ、しっかりと固定され、密閉されているか？ケーブル経路に「ウォータートラップ」があるか？ → 59？	<input type="checkbox"/>

8 操作オプション

8.1 操作オプションの概要

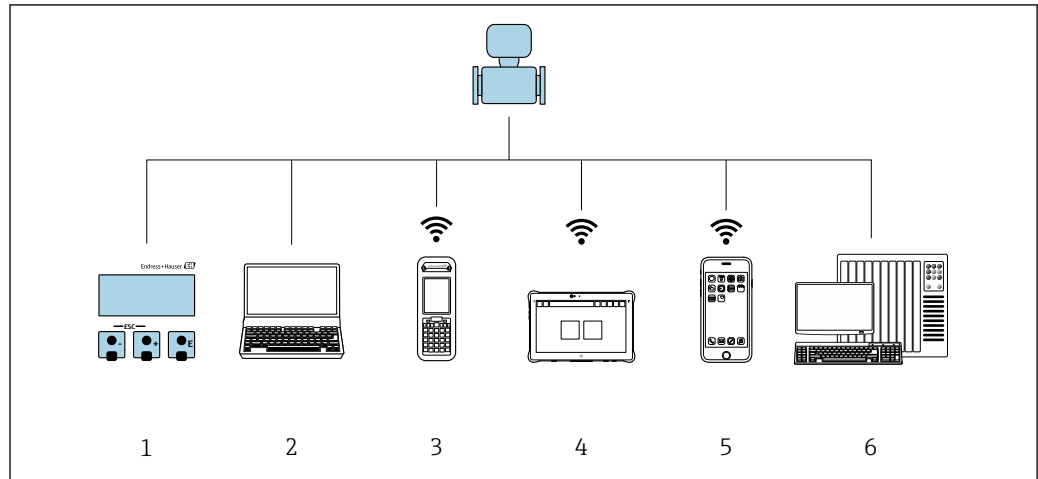



A0034513

- 1 表示モジュールによる現場操作
- 2 ウェブブラウザ（例：Internet Explorer）または操作ツール（例：FieldCare、DeviceCare、AMS Device Manager、SIMATIC PDM）搭載のコンピュータ
- 3 Field Xpert SFX350 または SFX370
- 4 Field Xpert SMT70
- 5 携帯型ハンドヘルドターミナル
- 6 制御システム（例：PLC）

8.2 操作メニューの構成と機能

8.2.1 操作メニューの構成

 エキスパート用の操作メニューの概要については: 機器に同梱されている機能説明書を参照 →  263

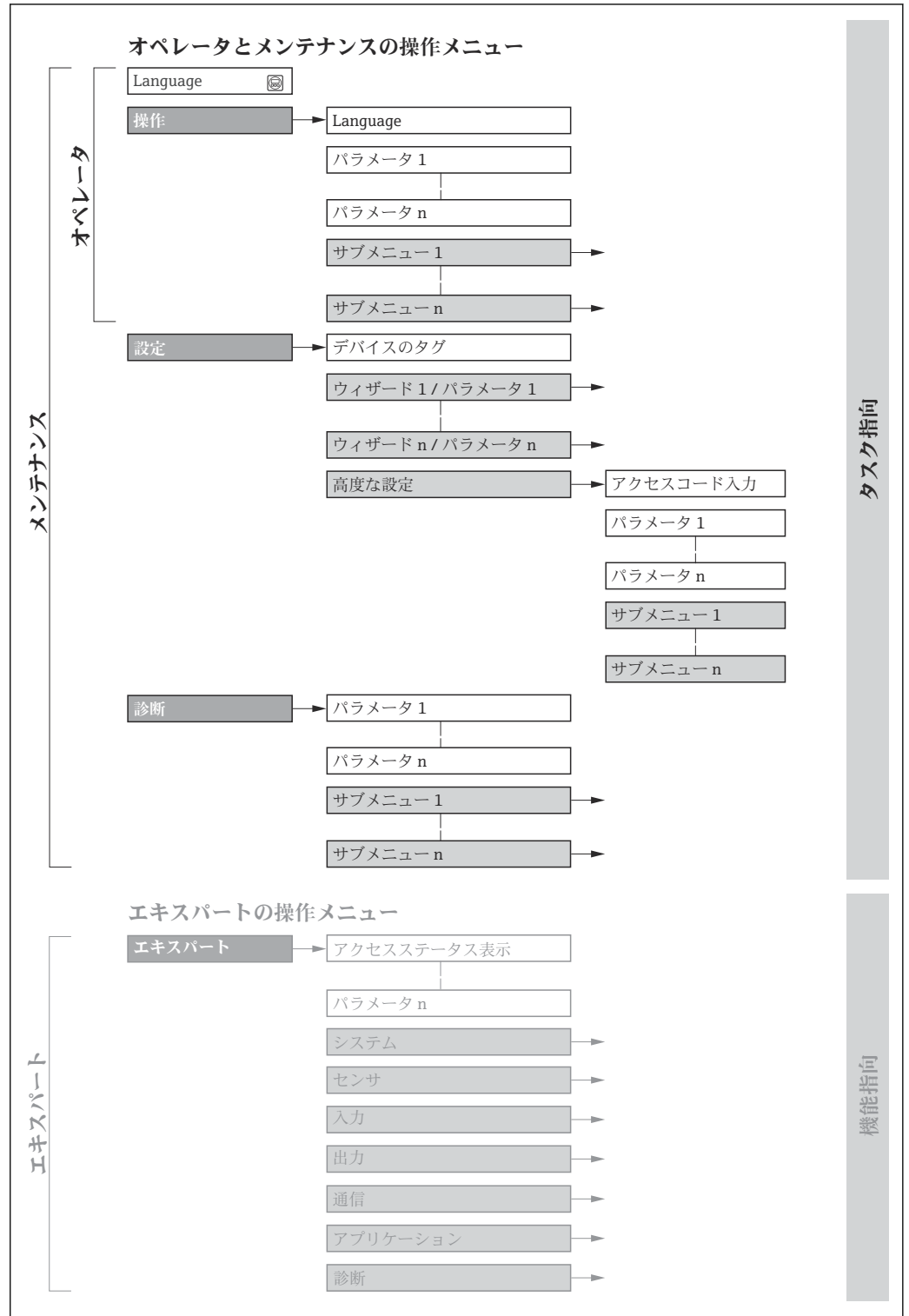

 26 操作メニューの概要構成

A0018237-JA

8.2.2 操作指針

操作メニューの個別の要素は、特定のユーザーの役割に割り当てられています (オペレーター、メンテナンスなど)。各ユーザーの役割には、機器ライフサイクル内の標準的な作業が含まれます。

メニュー/パラメータ		ユーザーの役割と作業	内容/意味
Language	タスク指向	「オペレータ」、「メンテナンス」の役割 運転中の作業： <ul style="list-style-type: none"> ■ 操作画面表示の設定 ■ 測定値の読み取り 	<ul style="list-style-type: none"> ■ 操作言語の設定 ■ Web サーバー操作言語の設定 ■ 積算計のリセットおよびコントロール
操作			<ul style="list-style-type: none"> ■ 操作画面表示の設定 (例：表示形式、表示のコントラスト) ■ 積算計のリセットおよびコントロール
設定		「メンテナンス」の役割 設定： <ul style="list-style-type: none"> ■ 測定の設定 ■ 入力および出力の設定 ■ 通信インターフェイスの設定 	迅速な設定用のウィザード： <ul style="list-style-type: none"> ■ システムの単位の設定 ■ 通信インターフェイスの設定 ■ 測定物の設定 ■ I/O 設定の表示 ■ 入力の設定 ■ 出力の設定 ■ 操作画面表示の設定 ■ ローフローカットオフの設定 ■ 非満管検出および空検知の設定 高度な設定 <ul style="list-style-type: none"> ■ より高度にカスタマイズされた測定の設定 (特殊な測定条件に対応) ■ 積算計の設定 ■ WLAN の設定 ■ 管理 (アクセスコード設定、機器リセット)
診断		「メンテナンス」の役割 エラー解除： <ul style="list-style-type: none"> ■ プロセスおよび機器エラーの診断と解消 ■ 測定値シミュレーション 	エラー検出、プロセスおよび機器エラー分析用のパラメータがすべて含まれます。 <ul style="list-style-type: none"> ■ 診断リスト 現在未処理の診断メッセージが最大 5 件含まれます。 ■ イベントログブック 発生したイベントメッセージが含まれます。 ■ 機器情報 機器識別用の情報が含まれます。 ■ 測定値 すべての現在の測定値が含まれます。 ■ Analog inputs アナログ入力の表示に使用 ■ データのログ サブメニュー (注文オプション「拡張 HistoROM」) 測定値の保存と視覚化 ■ Heartbeat 必要に応じて機器の機能をチェックし、検証結果が記録されます。 ■ シミュレーション 測定値または出力値のシミュレーションに使用

メニュー/パラメータ		ユーザーの役割と作業	内容/意味
エキスパート	機能指向	機器の機能に関してより詳細な知識が要求される作業： <ul style="list-style-type: none"> ■ 各種条件下における測定の設定 ■ 各種条件下における測定の最適化 ■ 通信インターフェイスの詳細設定 ■ 難しいケースにおけるエラー診断 	すべての機器パラメータが含まれており、アクセスコードを使用して直接これらのパラメータにアクセスすることが可能です。メニュー構造は機器の機能ブロックに基づいています。 <ul style="list-style-type: none"> ■ システム 測定または通信インターフェイスに関与しない、高次の機器パラメータがすべて含まれます。 ■ センサ 測定の設定 ■ 出力 パルス/周波数/スイッチ出力の設定 ■ 入力 ステータス入力の設定 ■ 出力 アナログ電流出力およびパルス/周波数/スイッチ出力の設定 ■ 通信 デジタル通信インターフェイスおよび Web サーバーの設定 ■ 機能ブロック (例:「アナログ入力」) のサブメニュー 機能ブロックの設定 ■ アプリケーション 実際の測定を超える機能 (例: 積算計) の設定 ■ 診断 機器シミュレーションおよび Heartbeat Technology 用、プロセスおよび機器エラーの検出と分析

8.3 現場表示器による操作メニューへのアクセス

8.3.1 操作画面表示

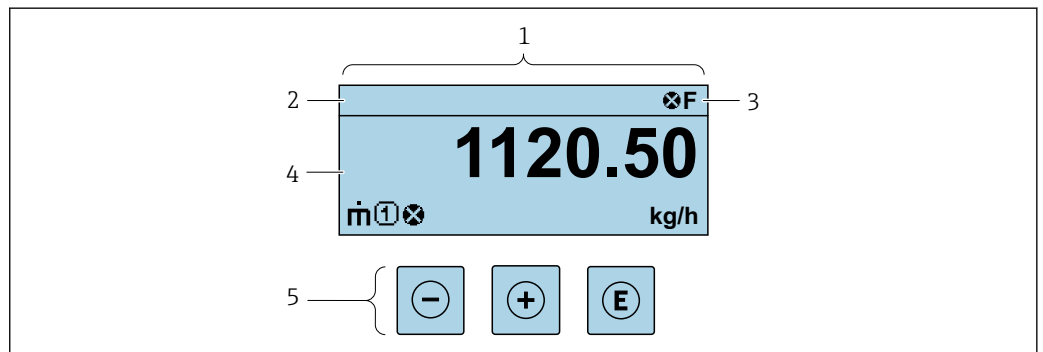

- 1 操作画面表示
- 2 デバイスのタグ
- 3 ステータスエリア
- 4 測定値の表示エリア (4行)
- 5 操作および表示 → 69

ステータスエリア

操作画面表示のステータスエリアの右上に、次のシンボルが表示されます。

- ステータス信号 → 163
 - F: エラー
 - C: 機能チェック
 - S: 仕様範囲外
 - M: メンテナンスが必要
- 診断時の動作 → 164
 - ⊗: アラーム
 - ⚠: 警告
 - Ⓛ: ロック (機器はハードウェアを介してロック)
 - ↔: 通信 (リモート操作を介した通信が有効)

表示エリア

表示エリアでは、各測定値の前に、説明を補足する特定のシンボルタイプが表示されます。

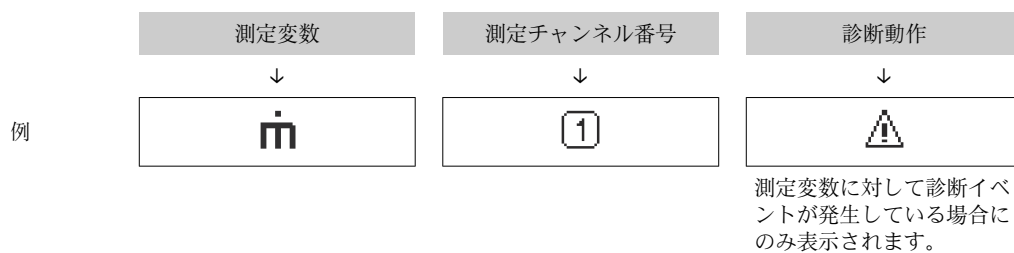

測定値

シンボル	意味
	質量流量
	<ul style="list-style-type: none"> ▪ 体積流量 ▪ 基準体積流量
	<ul style="list-style-type: none"> ▪ 密度 ▪ 基準密度
	温度
	積算計 測定チャンネル番号は、3つの積算計のどれが表示されているかを示します。
	ステータス入力

測定チャンネル番号

シンボル	意味
	測定チャンネル 1 ~ 4
測定チャンネル番号は、同じ測定変数の種類に対して1つ以上のチャンネルがある場合にのみ表示されません (例: 積算計 1~3)。	

診断時の動作

診断イベントに付随する診断動作であり、表示される測定変数に関するもの。
 シンボルに関する情報 → 164

測定値の数および形式は、**表示形式** パラメータ (→ 123) で設定できます。

8.3.2 ナビゲーション画面

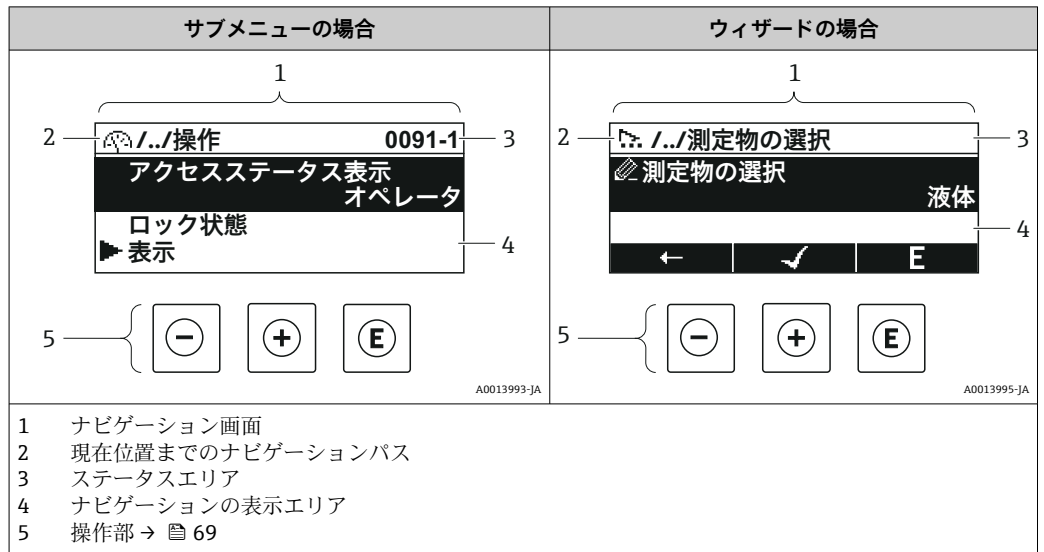

ナビゲーションパス

ナビゲーションパス (ナビゲーション画面の左上に表示) は、以下の要素で構成されます。

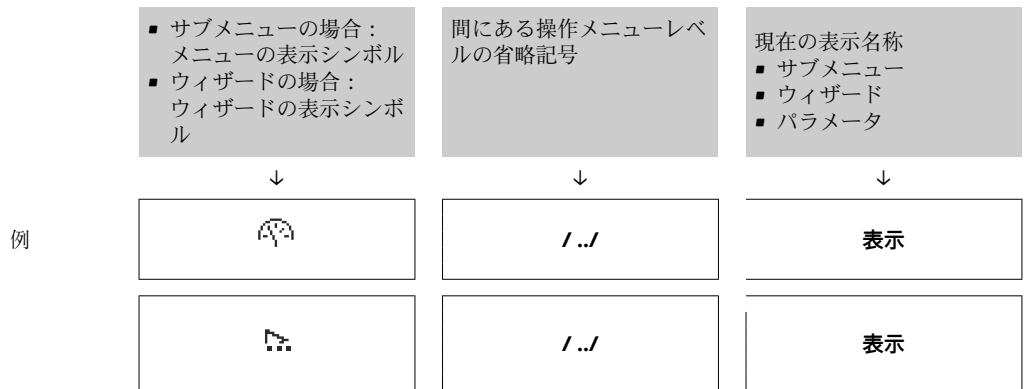

i メニューのアイコンの詳細については、「表示エリア」セクションを参照してください。→ 66

ステータスエリア

ナビゲーション画面のステータスエリアの右上端に、以下が表示されます。





- サブメニューの場合
 - ナビゲーションするパラメータへの直接アクセスコード (例: 0022-1)
 - 診断イベントが発生している場合は、診断動作およびステータス信号
- ウィザードの場合
 - 診断イベントが発生している場合は、診断動作およびステータス信号

i





- 診断動作およびステータス信号に関する情報 → 163
- 直接アクセスコードの機能および入力に関する情報 → 71

表示エリア

メニュー

シンボル	意味
	操作 表示位置： ■ メニューの「操作」選択の横 ■ 操作メニューのナビゲーションパスの左側
	設定 表示位置： ■ メニューの「設定」選択の横 ■ 設定メニューのナビゲーションパスの左側
	診断 表示位置： ■ メニューの「診断」選択の横 ■ 診断メニューのナビゲーションパスの左側
	エキスパート 表示位置： ■ メニューの「エキスパート」選択の横 ■ エキスパートメニューのナビゲーションパスの左側



サブメニュー、ウィザード、パラメータ

シンボル	意味
	サブメニュー
	ウィザード
	ウィザード内のパラメータ  サブメニュー内のパラメータ用の表示シンボルはありません。

ロック

シンボル	意味
	パラメータのロック パラメータ名の前に表示される場合は、そのパラメータがロックされていることを示します。 ■ ユーザー固有のアクセスコードを使用 ■ ハードウェア書き込み保護スイッチを使用

ウィザード操作

シンボル	意味
	前のパラメータに切り替え
	パラメータ値を確定し、次のパラメータに切り替え
	パラメータの編集画面を開く

8.3.3 編集画面

数値エディタ

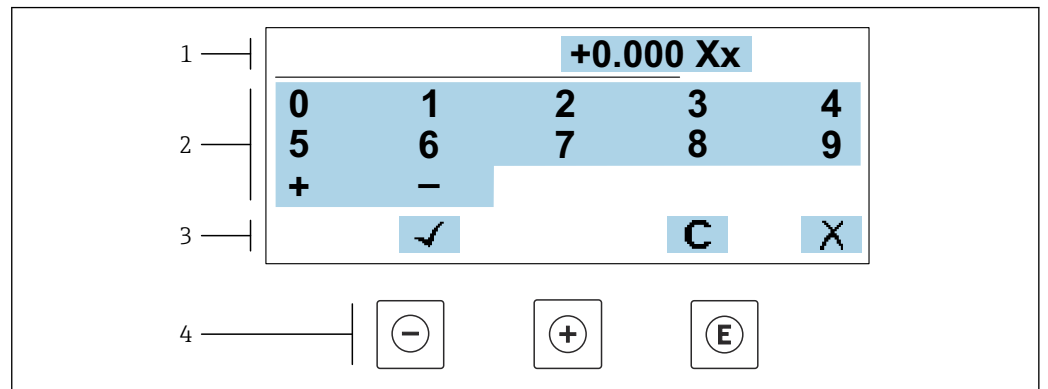

A0034250

図 27 パラメータの値入力用 (例: リミット値)

- 1 入力値表示エリア
- 2 入力画面
- 3 入力値の確定、削除または拒否
- 4 操作部

テキストエディタ

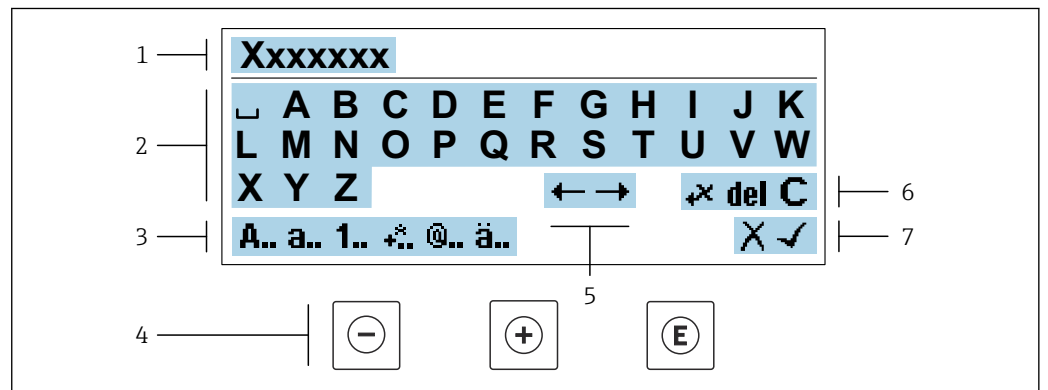



A0034114

図 28 パラメータのテキスト入力用 (例: タグ名称)



- 1 入力値表示エリア
- 2 現在の入力画面
- 3 入力画面の変更
- 4 操作部
- 5 入力位置の移動
- 6 入力値の削除
- 7 入力値の拒否または確定

編集画面における操作部の使用方法





操作キー	意味
	- キー 入力位置を左に移動
	+ キー 入力位置を右に移動

操作キー	意味
	Enter キー <ul style="list-style-type: none"> ■ キーを短く押した場合：選択の確定 ■ キーを2秒押した場合：入力値の確定
	エスケープキーの組み合わせ（キーを同時に押す） 変更内容を受け入れずに、編集画面を閉じる





入力画面

シンボル	意味
A..	大文字
a..	小文字
1..	数字
	句読点および特殊文字：= + - * / ² / ₃ ¼ ½ ¾ () [] < > { }
	句読点および特殊文字：' " ^ . , ; : ? ! % μ ° € \$ £ ¥ \$ @ # / \ ~ & _
ä..	ウムラウト記号およびアクセント記号

データ入力値の管理

シンボル	意味
	入力位置の移動
	入力値の拒否
	入力値の確定
	入力位置の左隣の文字を削除
del	入力位置の右隣の文字を削除
C	入力した文字をすべて削除

8.3.4 操作部

操作キー	意味
	<p>- キー</p> <p>メニュー、サブメニュー内 選択リスト内の選択バーを上方へ移動</p> <p>ウィザードの場合 パラメータ値を確定し、前のパラメータに移動</p> <p>テキストおよび数値エディタの場合 入力位置を左に移動</p>
	<p>+ キー</p> <p>メニュー、サブメニュー内 選択リスト内の選択バーを下方へ移動</p> <p>ウィザードの場合 パラメータ値を確定し、次のパラメータに移動</p> <p>テキストおよび数値エディタの場合 入力位置を右に移動</p>
	<p>Enter キー</p> <p>操作画面表示の場合 キーを短く押すと、操作メニューが開く</p> <p>メニュー、サブメニュー内</p> <ul style="list-style-type: none"> ■ キーを短く押した場合： <ul style="list-style-type: none"> ▪ 選択したメニュー、サブメニュー、またはパラメータが開く ▪ ウィザードが開始する ▪ ヘルプテキストを開いている場合は、パラメータのヘルプテキストを閉じる ■ パラメータの位置でキーを2秒押した場合： <ul style="list-style-type: none"> ▪ パラメータ機能のヘルプテキストがある場合は、これが開く <p>ウィザードの場合 パラメータの編集画面を開く</p> <p>テキストおよび数値エディタの場合</p> <ul style="list-style-type: none"> ■ キーを短く押した場合：選択の確定 ■ キーを2秒押した場合：入力値の確定
	<p>エスケープキーの組み合わせ（キーを同時に押す）</p> <p>メニュー、サブメニュー内</p> <ul style="list-style-type: none"> ■ キーを短く押した場合： <ul style="list-style-type: none"> ▪ 現在のメニューレベルを終了し、より高次のレベルに移動 ▪ ヘルプテキストを開いている場合は、パラメータのヘルプテキストを閉じる ■ キーを2秒押すと、操作画面表示に戻る（「ホーム画面」） <p>ウィザードの場合 ウィザードを終了し、より高次のレベルに移動</p> <p>テキストおよび数値エディタの場合 変更内容を受け入れずに、編集画面を閉じる</p>
	<p>- /Enter キーの組み合わせ（キーを同時に押す）</p> <ul style="list-style-type: none"> ■ キーパッドロックが有効な場合： <ul style="list-style-type: none"> ▪ キーを3秒押した場合：キーパッドロックの無効化 ■ キーパッドロックが無効な場合： <ul style="list-style-type: none"> ▪ キーを3秒押す：キーパッドロックを有効化するオプションを含むコンテキストメニューが開く



8.3.5 コンテキストメニューを開く

コンテキストメニューを使用すると、操作画面表示から簡単かつダイレクトに次のメニューを開くことができます。

- 設定
- データバックアップ
- シミュレーション



コンテキストメニューの呼び出しと終了

操作画面表示にします。

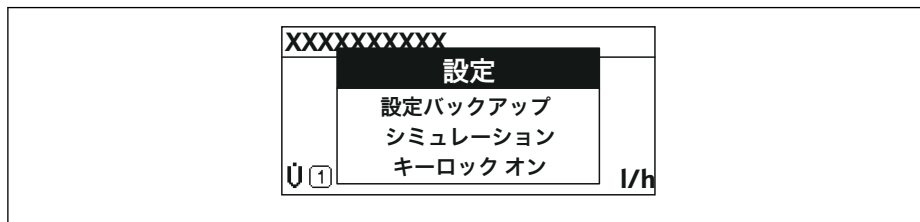

1.  および  キーを3秒以上押します。
↳ コンテキストメニューが開きます。



A0034608-JA

2.  +  を同時に押します。
↳ コンテキストメニューが閉じて、操作画面が表示されます。

コンテキストメニューによるメニューの呼び出し

1. コンテキストメニューを開きます。
2.  を同時に押して、必要なメニューに移動します。
3.  を押して、選択を確定します。
↳ 選択したメニューが開きます。

8.3.6 ナビゲーションおよびリストから選択

各種の操作部を使用して、操作メニュー内をナビゲートすることができます。ナビゲーションパスはヘッダーの左側に表示されます。個々のメニューの前にアイコンが表示されます。このアイコンは、ナビゲーション中もヘッダーに表示されます。

i シンボルを含むナビゲーション画面および操作部の説明 → 65

例：表示する測定値の数を「2つの値」に設定

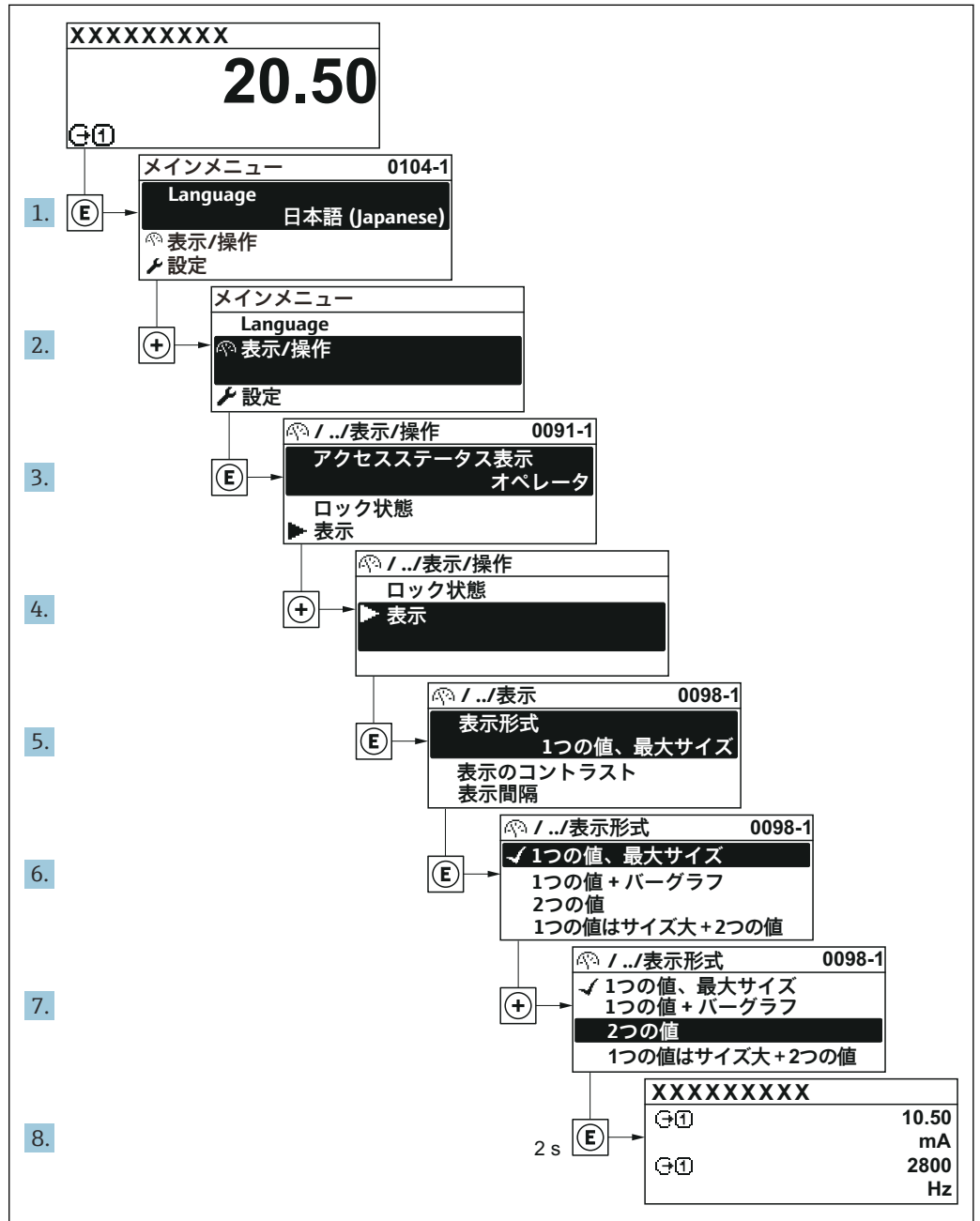

A0029562-JA

8.3.7 パラメータの直接呼び出し

各パラメータにパラメータ番号が割り当てられているため、現場表示器を介して直接パラメータにアクセスすることが可能です。このアクセスコードを**直接アクセス**パラメータに入力すると、必要なパラメータが直接呼び出されます。

ナビゲーションパス

エキスパート → 直接アクセス

直接アクセスコードは、5桁の数字（最大）とプロセス変数のチャンネルを識別するためのチャンネル番号から成ります（例：00914-2）。ナビゲーション画面では、これは選択したパラメータのヘッダーの右側に表示されます。

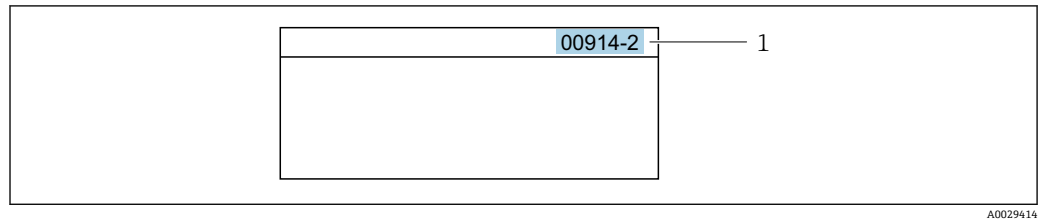

1 直接アクセスコード

直接アクセスコードを入力する際は、次のことに注意してください。

- 直接アクセスコードの最初のゼロは入力する必要がありません。
例：「00914」の代わりに「914」と入力
- チャンネル番号を入力しなかった場合は、自動的にチャンネル1に変わります。
例：00914を入力 → プロセス変数の割り当て パラメータ
- 別のチャンネルに変えたい場合：直接アクセスコードで対応するチャンネル番号を入力します。
例：00914-2を入力 → プロセス変数の割り当て パラメータ



個別のパラメータの直接アクセスコードについては、機器の機能説明書を参照してください。

8.3.8 ヘルプテキストの呼び出し

一部のパラメータにはヘルプテキストが用意されており、ナビゲーション画面から呼び出すことが可能です。パラメータ機能の簡単な説明が記載されたヘルプテキストにより、迅速かつ安全な設定作業がサポートされます。

ヘルプテキストの呼び出しと終了

ナビゲーション画面で、パラメータの上に選択バーが表示されています。

1. を2秒間押します。
↳ 選択したパラメータのヘルプテキストが開きます。

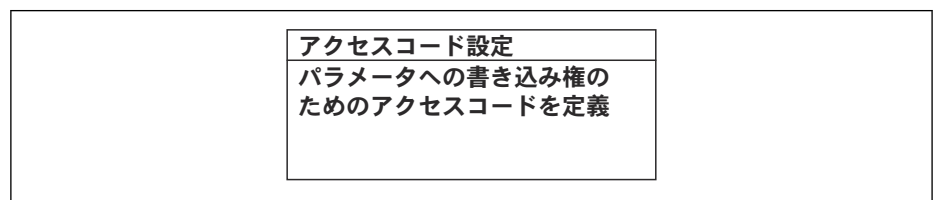

29 例：「アクセスコード入力」のヘルプテキスト

2. + を同時に押します。
↳ ヘルプテキストが閉じます。

8.3.9 パラメータの変更

パラメータは数値エディタまたはテキストエディタを使用して変更できます。

- 数値エディタ：パラメータの値を変更（例：リミット値の指定）
- テキストエディタ：パラメータのテキストを入力（例：タグ名称）

入力した値が許容される範囲を超える場合は、メッセージが表示されます。

アクセスコード入力 入力値が無効または範囲外 Min:0 Max:9999

A0014049-JA

i 編集画面 (テキストエディタと数値エディタで構成される) とシンボルの説明については → 67、操作部の説明については → 69 を参照してください。

8.3.10 ユーザーの役割と関連するアクセス権

ユーザー固有のアクセスコードをユーザーが設定した場合、「オペレータ」と「メンテナンス」の2つのユーザーの役割では、パラメータへの書き込みアクセスが異なります。これにより、現場表示器を介した機器設定の不正アクセスが保護されます。
→ 142

ユーザーの役割に対するアクセス権の設定

工場からの機器の納入時には、アクセスコードはまだ設定されていません。機器へのアクセス権 (読み込み/書き込みアクセス権) には制約がなく、ユーザーの役割「メンテナンス」に対応します。

- ▶ アクセスコードを設定します。
 - ↳ ユーザーの役割「オペレータ」は、ユーザーの役割「メンテナンス」に追加して再設定されます。これら2つのユーザーの役割のアクセス権は異なります。

パラメータのアクセス権：ユーザーの役割「メンテナンス」

アクセスコードステータス	読み込みアクセス権	書き込みアクセス権
アクセスコードは未設定 (工場設定)	✓	✓
アクセスコードの設定後	✓	✓ ¹⁾

- 1) アクセスコードの入力後、ユーザーには書き込みアクセス権のみが付与されます。

パラメータのアクセス権：ユーザーの役割「オペレータ」

アクセスコードステータス	読み込みアクセス権	書き込みアクセス権
アクセスコードの設定後	✓	-- ¹⁾

- 1) 特定のパラメータはアクセスコード設定にもかかわらず、常に変更可能です。これは、測定に影響を及ぼさないため、書き込み保護から除外されます。「アクセスコードによる書き込み保護」セクションを参照してください

i ユーザーが現在、どのユーザーの役割でログインしているか、**アクセスステータス**パラメータに表示されます。ナビゲーションパス：操作 → アクセスステータス

8.3.11 アクセスコードによる書き込み保護の無効化

現場表示器のパラメータの前に  シンボルが表示されている場合、そのパラメータはユーザー固有のアクセスコードで書き込み保護されています。そのときは、現場操作による値の変更はできません。→ 142。

現場操作によるパラメータ書き込み保護は、各アクセスオプションを使用してユーザー固有のアクセスコードを**アクセスコード入力**パラメータに入力することにより無効にできます。

1.  を押すと、アクセスコードの入力プロンプトが表示されます。

2. アクセスコードを入力します。
 - ↳ パラメータの前の  シンボルが消えます。それまで書き込み保護されていたすべてのパラメータが再び使用可能になります。

8.3.12 キーパッドロックの有効化/無効化

キーパッドロックを使用すると、現場操作によるすべての操作メニューへのアクセスを防ぐことができます。その結果、操作メニューのナビゲーションまたはパラメータの変更はできなくなります。操作画面表示の測定値を読み取ることだけが可能です。

キーパッドロックのオン/オフはコンテキストメニューで行います。

キーパッドロックのオン

-  キーパッドロックが自動的にオンになります。
 - 機器が表示部を介して 1 分以上操作されなかった場合
 - 機器をリスタートした場合

キーロックを手動で有効化：

1. 測定値表示の画面を表示します。
 - および  キーを 3 秒以上押します。
 - ↳ コンテキストメニューが表示されます。
2. コンテキストメニューで **キーロック オン** オプションを選択します。
 - ↳ キーパッドロックがオンになっています。

-  キーパッドロックが有効な場合に、操作メニューへのアクセスを試みると、**キーロック オン** というメッセージが表示されます。

キーパッドロックのオフ



- ▶ キーパッドロックがオンになっています。
 - および  キーを 3 秒以上押します。
 - ↳ キーパッドロックがオフになります。

8.4 ウェブブラウザによる操作メニューへのアクセス

8.4.1 機能範囲

内蔵された Web サーバーにより、ウェブブラウザおよびサービスインターフェイス (CDI-RJ45) または WLAN インターフェイスを介して機器の操作や設定を行うことが可能です。操作メニューの構成は現場表示器のものと同じです。測定値に加えて、機器のステータス情報も表示されるため、ユーザーは機器のステータスを監視できます。また、機器データの管理およびネットワークパラメータの設定が可能です。

WLAN 接続の場合は WLAN インターフェイス (オプションとして注文可能) 付きの機器が必要：「ディスプレイ；操作」のオーダーコード、オプション G「4 行表示、バックライト；タッチコントロール + WLAN」。機器はアクセスポイントとして機能し、コンピュータまたは携帯型ハンドヘルドターミナルによる通信を可能にします。

-  Web サーバーのその他の情報については、機器の個別説明書を参照してください。
→  264

8.4.2 必須条件



コンピュータハードウェア



ハードウェア	インターフェイス	
	CDI-RJ45	WLAN
インターフェイス	コンピュータには RJ45 インターフェイスが必要です。	操作部には WLAN インターフェイスが必要です。
接続	RJ45 プラグの付いた標準 Ethernet ケーブル	無線 LAN を介した接続
画面	推奨サイズ : ≥12" (画面解像度に応じて)	

コンピュータソフトウェア

ソフトウェア	インターフェイス	
	CDI-RJ45	WLAN
推奨のオペレーティングシステム	<ul style="list-style-type: none"> ▪ Microsoft Windows 7 以上 ▪ モバイルオペレーティングシステム : <ul style="list-style-type: none"> ▪ iOS ▪ Android  Microsoft Windows XP に対応しません。	
対応のウェブブラウザ	<ul style="list-style-type: none"> ▪ Microsoft Internet Explorer 8 以上 ▪ Microsoft Edge ▪ Mozilla Firefox ▪ Google Chrome ▪ Safari 	

コンピュータ設定

設定	インターフェイス	
	CDI-RJ45	WLAN
ユーザー権限	TCP/IP およびプロキシサーバー設定用の適切なユーザー権限 (例 : 管理者権限) が必要 (IP アドレス、サブネットマスクなどの調整のため)。	
ウェブブラウザのプロキシサーバー設定	ウェブブラウザ設定の LAN 用にプロキシサーバーを使用を 非選択 にする必要があります。	
JavaScript	JavaScript を有効にしなければなりません。  JavaScript を有効にできない場合 : ウェブブラウザのアドレス行に <code>http://192.168.1.212/basic.html</code> を入力します。ウェブブラウザですべての機能を備えた簡易バージョンの操作メニューが起動します。  新しいファームウェアのバージョンをインストールする場合 : 正確なデータ表示を可能にするため、ウェブブラウザの一時的なメモリ (キャッシュ) を インターネットオプション で消去します。	
ネットワーク接続	機器とのアクティブなネットワーク接続のみを使用してください。	
	WLAN など、他のネットワーク接続はすべてオフにします。	他のネットワーク接続はすべてオフにします。

 接続の問題が発生した場合 : →  158

機器：CDI-RJ45 サービスインターフェイス経由

機器	CDI-RJ45 サービスインターフェイス
機器	機器には RJ45 インターフェイスがあります。
Web サーバー	Web サーバーを有効にする必要があります。工場設定：オン  Web サーバーの有効化に関する情報 → 80

機器：WLAN インターフェイス経由

機器	WLAN インターフェイス
機器	機器には WLAN アンテナがあります。 <ul style="list-style-type: none"> ▪ 内蔵の WLAN アンテナ付き変換器 ▪ 外部の WLAN アンテナ付き変換器
Web サーバー	Web サーバーおよび WLAN を有効にする必要があります。工場設定：ON  Web サーバーの有効化に関する情報 → 80

8.4.3 接続の確立**サービスインターフェイス（CDI-RJ45）経由****機器の準備****Proline 500 – デジタル**

1. ハウジングカバーの 4 つの固定ネジを緩めます。
2. ハウジングカバーを開きます。
3. 接続ソケットの位置は機器や通信プロトコルに応じて異なります。
標準の Ethernet 接続ケーブルを使用してコンピュータを RJ45 コネクタに接続します。.

Proline 500

1. ハウジングの種類に応じて：
ハウジングカバーの固定クランプまたは固定ネジを緩めます。
2. ハウジングの種類に応じて：
ハウジングカバーを緩めて外すか、開きます。
3. 接続ソケットの位置は機器や通信プロトコルに応じて異なります。
標準の Ethernet 接続ケーブルを使用してコンピュータを RJ45 コネクタに接続します。.

コンピュータのインターネットプロトコルの設定

以下は、機器の Ethernet 初期設定です。

機器の IP アドレス：192.168.1.212（工場設定）

1. 機器の電源を ON にします。
2. ケーブルを使用してコンピュータを接続します。→ 81.
3. 2 つ目のネットワークカードを使用しない場合は、ノートパソコンのすべてのアプリケーションを閉じます。
↳ E メール、SAP アプリケーション、インターネットまたは Windows Explorer などのアプリケーションにはインターネットまたはネットワーク接続が必要となります。
4. 開いているインターネットブラウザをすべて閉じます。

5. 表の記載に従って、インターネットプロトコル (TCP/IP) のプロパティを設定します。

IP アドレス	192.168.1.XXX、XXX については 0、212、255 以外のすべての続き番号 → 例： 192.168.1.213
サブネットマスク	255.255.255.0
デフォルトゲートウェイ	192.168.1.212 または空欄

WLAN インターフェイス経由

携帯端末のインターネットプロトコルの設定

注記

設定中に WLAN 接続が中断した場合、行った設定が失われる可能性があります。

- ▶ 機器の設定中は WLAN 接続が切断されないように注意してください。

注記

原則として、同じモバイル端末からサービスインターフェイス (CDI-RJ45) と WLAN インターフェイスを介して機器に同時にアクセスしないようにしてください。これによりネットワークの競合が発生する可能性があります。

- ▶ 1つのサービスインターフェイス (CDI-RJ45 サービスインターフェイスまたは WLAN インターフェイス) のみを有効にしてください。
- ▶ 同時通信が必要な場合：たとえば、192.168.0.1 (WLAN インターフェイス) と 192.168.1.212 (CDI-RJ45 サービスインターフェイス) など、異なる IP アドレス範囲を設定します。

モバイル端末の準備

- ▶ モバイル端末の WLAN 受信を有効にします。

モバイル端末から機器への接続の確立

1. モバイル端末の WLAN 設定において：
SSID (例：EH_Promass_500_A802000) を使用して機器を選択します。
2. 必要に応じて、WPA2 暗号方式を選択します。
3. パスワードを入力します。機器の工場出荷時のシリアル番号 (例：
L100A802000)
↳ 表示モジュールの LED が点滅：ウェブブラウザ、FieldCare または DeviceCare を使用して機器を操作することが可能です。



シリアル番号は銘板に明記されています。



WLAN ネットワークを測定点に安全かつ迅速に割り当てるためには、SSID 名称の変更を推奨します。WLAN ネットワークとして表示されるため、新しい SSID 名称を測定点に明確に割り当てることが可能です (例：タグ番号)。

接続切断

- ▶ 機器の設定後：
操作部と機器の WLAN 接続を終了します。

ウェブブラウザを起動します。

1. コンピュータのウェブブラウザを起動します。

2. Web サーバーの IP アドレスをウェブブラウザのアドレス行に入力します (192.168.1.212)。
 - ↳ ログイン画面が表示されます。

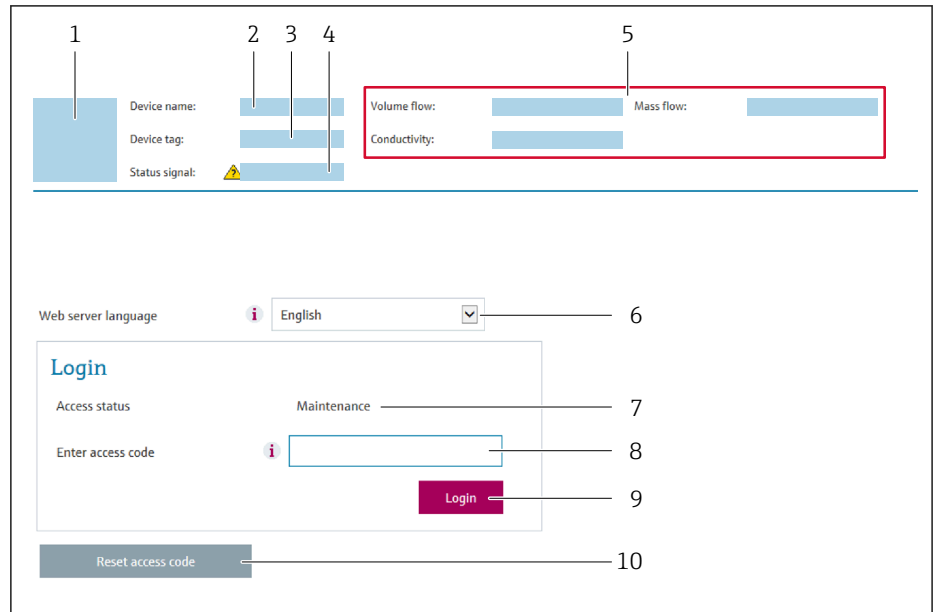

A0029417

- 1 機器の図
- 2 機器名
- 3 デバイスのタグ
- 4 ステータス信号
- 5 現在の計測値
- 6 操作言語
- 7 ユーザーの役割
- 8 アクセスコード
- 9 ログイン
- 10 アクセスコードのリセット (→ 138)

i ログイン画面が表示されない、または、画面が不完全な場合 → 158

8.4.4 ログイン

1. 希望するウェブブラウザの操作言語を選択します。
2. ユーザー固有のアクセスコードを入力します。
3. **OK** を押して、入力内容を確定します。

アクセスコード	0000 (工場設定)、ユーザー側で変更可能
---------	------------------------

i 10 分間何も操作されなかった場合、ウェブブラウザは自動的にログイン画面に戻ります。

8.4.5 ユーザーインターフェイス

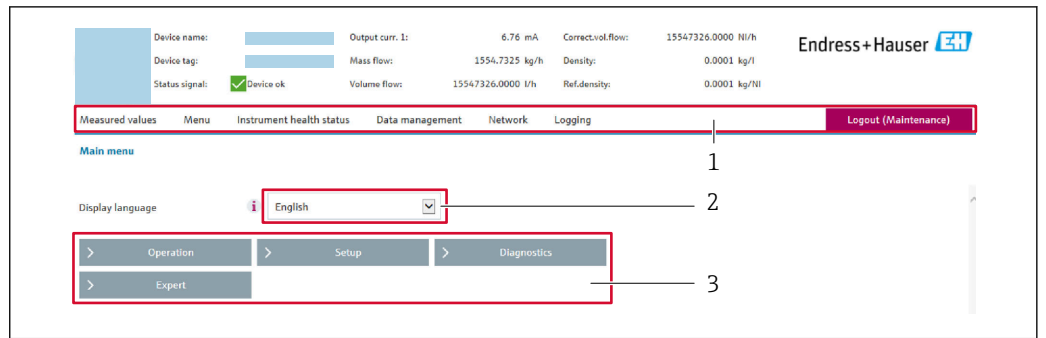

A0029418

- 1 機能列
- 2 現場表示器の言語
- 3 ナビゲーションエリア

ヘッダー

以下の情報がヘッダーに表示されます。

- 機器名
- デバイスのタグ
- 機器ステータスとステータス信号 → 166
- 現在の計測値

機能列

機能	意味
測定値	機器の測定値を表示
メニュー	<ul style="list-style-type: none"> ■ 機器から操作メニューへのアクセス ■ 操作メニューの構成は現場表示器のものと同じです。  操作メニューの構成の詳細については、機器の取扱説明書を参照してください。
機器ステータス	現在未処理の診断メッセージを優先度の高い順序で表示
データ管理	PC と機器間のデータ交換： <ul style="list-style-type: none"> ■ 機器の設定： <ul style="list-style-type: none"> ■ 機器からの読み込み設定 (XML 形式、設定の保存) ■ 機器への保存設定 (XML 形式、設定の復元) ■ ログブック - イベントログのエクスポート (.csv ファイル) ■ ドキュメント - ドキュメントのエクスポート： <ul style="list-style-type: none"> ■ バックアップデータ記録のエクスポート (.csv ファイル、測定点設定のドキュメント作成) ■ 検証レポート (PDF ファイル、「Heartbeat 検証」アプリケーションパッケージの場合のみ使用可能) ■ システム統合用ファイル - フィールドバスを使用する場合は、システム統合用の機器ドライバを機器からアップロードします。 PROFIBUS PA : GSD ファイル ■ ファームウェアアップデート - ファームウェアバージョンの更新
ネットワーク設定	機器との接続確立に必要なすべてのパラメータの設定および確認 <ul style="list-style-type: none"> ■ ネットワーク設定 (例：IP アドレス、MAC アドレス) ■ 機器情報 (例：シリアル番号、ファームウェアのバージョン)
ログアウト	操作の終了とログイン画面の呼び出し

ナビゲーションエリア

機能バーで1つの機能を選択した場合、ナビゲーションエリアに機能のサブメニューが表示されます。ユーザーは、メニュー構成内をナビゲートすることができます。

作業エリア

選択した機能と関連するサブメニューに応じて、このエリアでさまざまな処理を行うことができます。

- パラメータ設定
- 測定値の読み取り
- ヘルプテキストの呼び出し
- アップロード/ダウンロードの開始

8.4.6 Web サーバーの無効化

機器の Web サーバーは、必要に応じて **Web サーバ 機能** パラメータを使用してオン/オフできます。

ナビゲーション

「エキスパート」メニュー → 通信 → Web サーバ

パラメータ概要（簡単な説明付き）

パラメータ	説明	選択
Web サーバ 機能	Web サーバーのオン/オフを切り替えます。	<ul style="list-style-type: none"> ■ オフ ■ HTML Off ■ オン

「Web サーバ 機能」パラメータの機能範囲

オプション	説明
オフ	<ul style="list-style-type: none"> ■ Web サーバーは完全に無効になります。 ■ ポート 80 はロックされます。
HTML Off	Web サーバーの HTML バージョンは使用できません。
オン	<ul style="list-style-type: none"> ■ Web サーバーのすべての機能が使用できます。 ■ JavaScript が使用されます。 ■ パスワードは暗号化された状態で伝送されます。 ■ パスワードの変更も暗号化された状態で伝送されます。

Web サーバーの有効化

Web サーバーが無効になった場合、以下の操作オプションを介した **Web サーバ 機能** パラメータを使用してのみ再び有効にすることが可能です。

- 現場表示器を介して
- 「FieldCare」操作ツールを使用
- 「DeviceCare」操作ツールを使用

8.4.7 ログアウト

 ログアウトする前に、必要に応じて、**データ管理機能**（機器のアップロード設定）を使用してデータバックアップを行ってください。

1. 機能列で **ログアウト** 入力項目を選択します。
↳ ホームページにログインボックスが表示されます。
2. ウェブブラウザを閉じます。

3. 必要なくなった場合：

インターネットプロトコル (TCP/IP) の変更されたプロパティをリセットします。
→ 76.

8.5 操作ツールによる操作メニューへのアクセス

操作ツールを使用する場合の操作メニュー構成は、現場表示器による操作と同じです。

8.5.1 操作ツールの接続

PROFIBUS PA ネットワーク経由

この通信インターフェイスは PROFIBUS PA 対応の機器バージョンに装備されています。



図 30 PROFIBUS PA ネットワークを介したリモート操作のオプション

- 1 オートメーションシステム
- 2 PROFIBUS ネットワークカード付きコンピュータ
- 3 PROFIBUS DP ネットワーク
- 4 PROFIBUS DP/PA セグメントカプラー
- 5 PROFIBUS PA ネットワーク
- 6 T ボックス
- 7 機器

サービスインターフェイス

サービスインターフェイス (CDI-RJ45) 経由

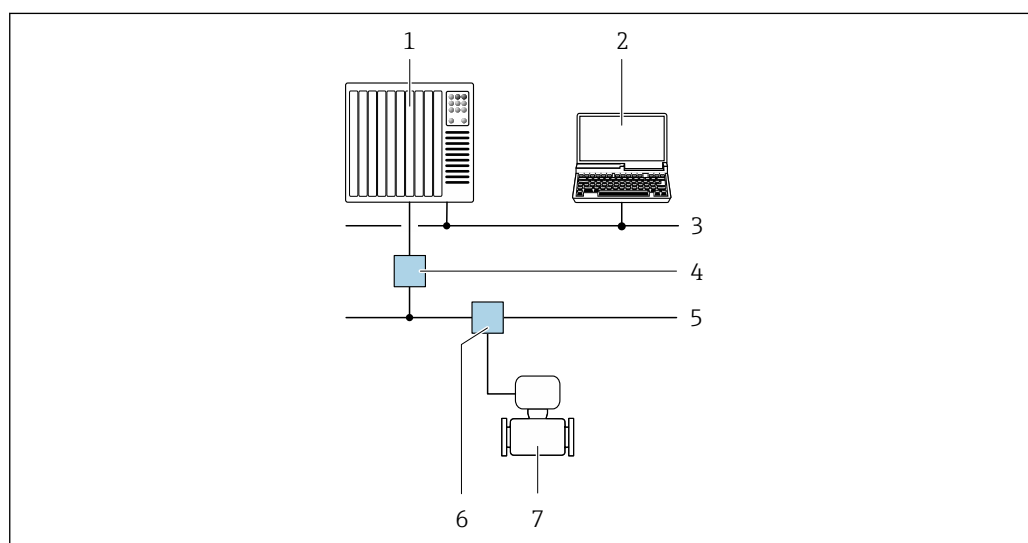
ポイント・トゥー・ポイント接続を確立して、機器を現場で設定することが可能です。ハウジングを開いた状態で、機器のサービスインターフェイス (CDI-RJ45) を介して直接接続が確立されます。

i RJ45 用アダプタおよび M12 コネクタがオプションで用意されています。「アクセサリ」のオーダーコード、オプション **NB** : 「アダプタ RJ45 M12 (サービスインターフェイス)」

アダプタにより、サービスインターフェイス (CDI-RJ45) と電線管接続口に付いている M12 コネクタが接続されます。そのため、機器を開けることなく、M12 コネクタを介してサービスインターフェイスとの接続を確立することが可能です。

Proline 500 – デジタル変換器

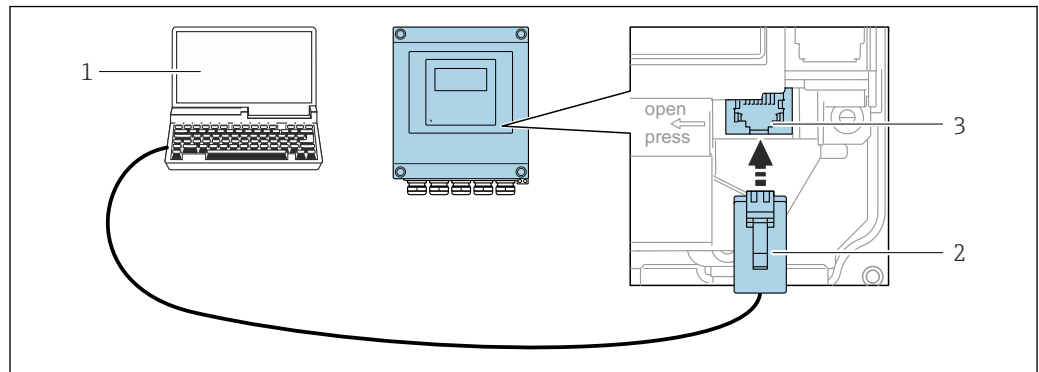

A0029163

図 31 サービスインターフェイス (CDI-RJ45) 経由の接続

- 1 機器の内蔵 Web サーバーにアクセスするためのウェブブラウザ (例: Microsoft Internet Explorer、Microsoft Edge) もしくは COM DTM「CDI Communication TCP/IP」を使用した操作ツール「FieldCare」、
「DeviceCare」を搭載したコンピュータ
- 2 標準 Ethernet 接続ケーブル、RJ45 コネクタ付き
- 3 内蔵された Web サーバーへアクセス可能な機器のサービスインターフェイス (CDI-RJ45)

Proline 500 変換器

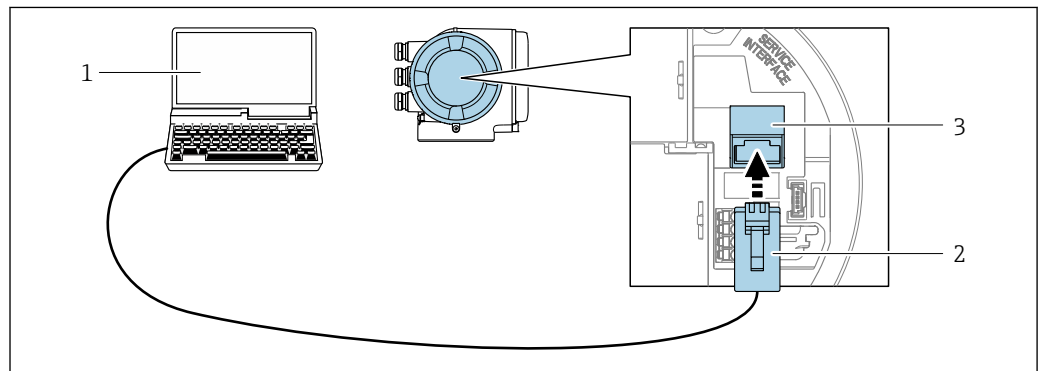

A0027563

図 32 サービスインターフェイス (CDI-RJ45) 経由の接続

- 1 機器の内蔵 Web サーバーにアクセスするためのウェブブラウザ (例: Microsoft Internet Explorer、Microsoft Edge) もしくは COM DTM「CDI Communication TCP/IP」を使用した操作ツール「FieldCare」、
「DeviceCare」を搭載したコンピュータ
- 2 標準 Ethernet 接続ケーブル、RJ45 コネクタ付き
- 3 内蔵された Web サーバーへアクセス可能な機器のサービスインターフェイス (CDI-RJ45)

WLAN インターフェイス経由

以下の機器バージョンでは、オプションの WLAN インターフェイスが使用できます。
「ディスプレイ ; 操作」のオーダーコード、オプション G「4 行表示、バックライト ;
タッチコントロール + WLAN」

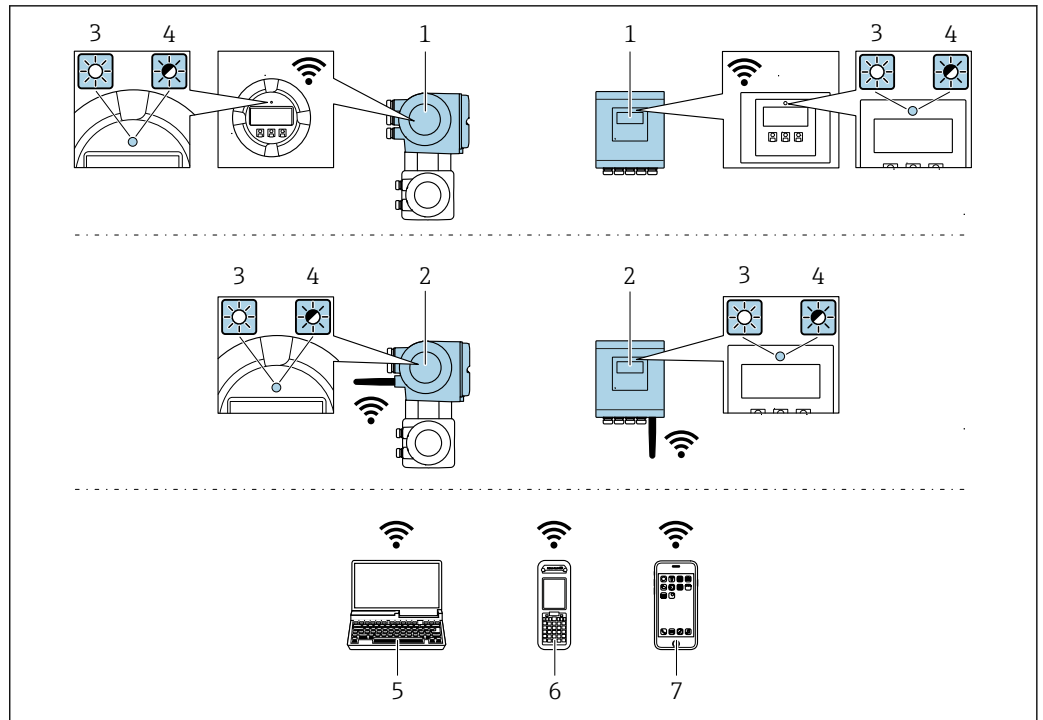

A0034569

- 1 内蔵の WLAN アンテナ付き変換器
- 2 外部の WLAN アンテナ付き変換器
- 3 LED 点灯：機器の WLAN 受信が可能
- 4 LED 点滅：操作部と機器の WLAN 接続が確立
- 5 機器の内蔵 Web サーバーまたは操作ツール（例：FieldCare、DeviceCare）にアクセスするための WLAN インターフェイスおよびウェブブラウザ（例：Microsoft Internet Explorer、Microsoft Edge）搭載のコンピュータ
- 6 機器の内蔵 Web サーバーまたは操作ツール（例：FieldCare、DeviceCare）にアクセスするための WLAN インターフェイスおよびウェブブラウザ（例：Microsoft Internet Explorer、Microsoft Edge）搭載の携帯型ハンドヘルドターミナル
- 7 スマートフォンまたはタブレット端末（例：Field Xpert SMT70）

機能	WLAN : IEEE 802.11 b/g (2.4 GHz)
暗号化	WPA2-PSK AES-128 (IEEE 802.11i に準拠)
設定可能な WLAN チャンネル	1~11
保護等級	IP67
使用可能なアンテナ	<ul style="list-style-type: none"> ■ 内部アンテナ ■ 外部アンテナ (オプション) 設置場所の送受信状態が悪い場合  いずれの場合も、1つのアンテナのみアクティブになります。
レンジ	<ul style="list-style-type: none"> ■ 内部アンテナ：標準 10 m (32 ft) ■ 外部アンテナ：標準 50 m (164 ft)
材質 (外部アンテナ)	<ul style="list-style-type: none"> ■ アンテナ：ASA プラスチック (アクリロニトリル-スチレン-アクリル酸エステル) およびニッケルめっき真鍮 ■ アダプタ：ステンレスおよびニッケルめっき真鍮 ■ ケーブル：ポリエチレン ■ コネクタ：ニッケルめっき真鍮 ■ アングルブラケット：ステンレス

携帯端末のインターネットプロトコルの設定

注記

設定中に WLAN 接続が中断した場合、行った設定が失われる可能性があります。

▶ 機器の設定中は WLAN 接続が切断されないように注意してください。

注記

原則として、同じモバイル端末からサービスインターフェイス (CDI-RJ45) と WLAN インターフェイスを介して機器に同時にアクセスしないようにしてください。これによりネットワークの競合が発生する可能性があります。

- ▶ 1つのサービスインターフェイス (CDI-RJ45 サービスインターフェイスまたは WLAN インターフェイス) のみを有効にしてください。
- ▶ 同時通信が必要な場合：たとえば、192.168.0.1 (WLAN インターフェイス) と 192.168.1.212 (CDI-RJ45 サービスインターフェイス) など、異なる IP アドレス範囲を設定します。

モバイル端末の準備

- ▶ モバイル端末の WLAN 受信を有効にします。

モバイル端末から機器への接続の確立

1. モバイル端末の WLAN 設定において：
SSID (例：EH_Promass_500_A802000) を使用して機器を選択します。
2. 必要に応じて、WPA2 暗号方式を選択します。
3. パスワードを入力します。機器の工場出荷時のシリアル番号 (例：L100A802000)
 - ↳ 表示モジュールの LED が点滅：ウェブブラウザ、FieldCare または DeviceCare を使用して機器を操作することが可能です。

 シリアル番号は銘板に明記されています。

 WLAN ネットワークを測定点に安全かつ迅速に割り当てるためには、SSID 名称の変更を推奨します。WLAN ネットワークとして表示されるため、新しい SSID 名称を測定点に明確に割り当てることが可能です (例：タグ番号)。

接続切断



- ▶ 機器の設定後：
操作部と機器の WLAN 接続を終了します。

8.5.2 FieldCare

機能範囲

Endress+Hauser の FDT ベースのプラントアセットマネジメントツールです。システム内にあるすべての高性能フィールド機器の設定を行い、その管理をサポートします。ステータス情報を使用することにより、各機器のステータスと状態を簡単かつ効果的にチェックすることができます。

アクセス方法：

- PROFIBUS PA プロトコル →  81
- CDI-RJ45 サービスインターフェイス →  81
- WLAN インターフェイス →  82

標準機能：

- 変換器のパラメータ設定
- 機器データの読み込みおよび保存 (アップロード/ダウンロード)
- 測定点のドキュメント作成
- 測定値メモリ (ラインレコーダ) およびイベントログブックの視覚化

 FieldCare に関する追加情報については、取扱説明書 BA00027S および BA00059S を参照してください。

デバイス記述ファイルの入手先

→  87 を参照

接続の確立

1. FieldCare を開始し、プロジェクトを立ち上げます。
2. ネットワークで：機器を追加します。
↳ **機器追加**ウィンドウが開きます。
3. リストから **CDI Communication TCP/IP** を選択し、**OK** を押して確定します。
4. **CDI Communication TCP/IP** を右クリックして、開いたコンテキストメニューから **機器追加** を選択します。
5. リストから目的の機器を選択し、**OK** を押して確定します。
↳ **CDI Communication TCP/IP (設定)** ウィンドウが開きます。
6. 機器アドレス：192.168.1.212 を **IP アドレス** フィールドに入力し、**Enter** を押して確定します。
7. 機器のオンライン接続を確立します。

 追加情報については、取扱説明書 BA00027S および BA00059S を参照してください。

ユーザーインターフェイス

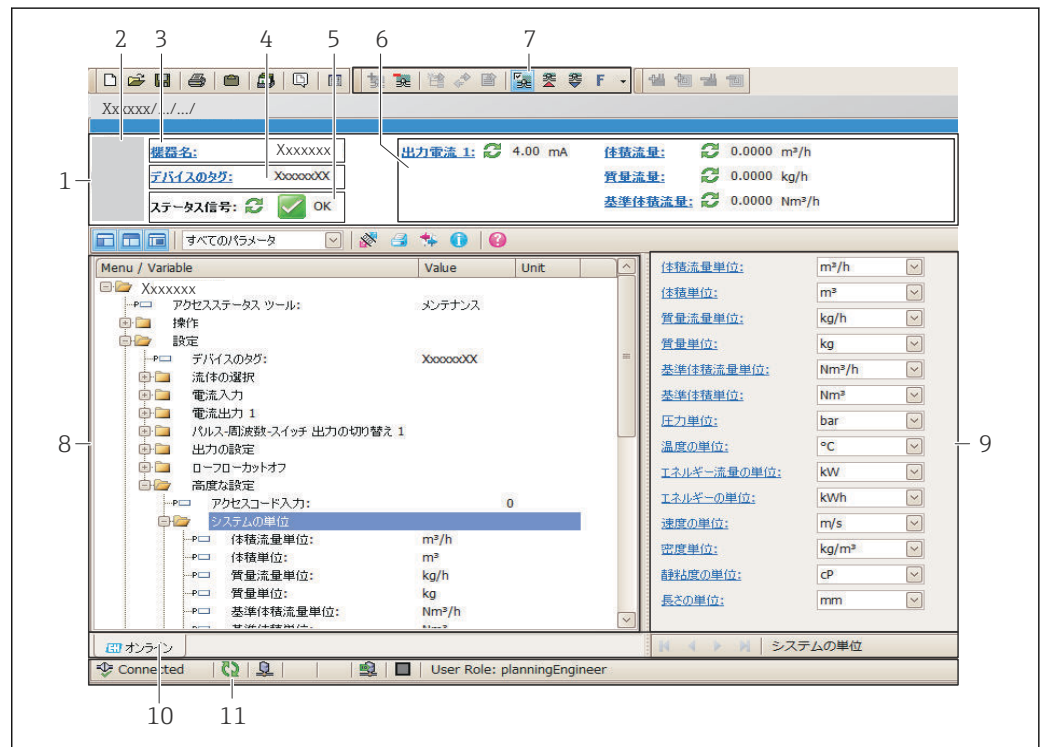

- 1 ヘッダー
- 2 機器の図
- 3 機器名
- 4 デバイスのタグ
- 5 ステータスエリアとステータス信号 → 166
- 6 現在の測定値の表示エリア
- 7 編集ツールバー（保存/復元、イベントリスト、ドキュメント作成などの追加機能）
- 8 ナビゲーションエリアと操作メニュー構成
- 9 作業エリア
- 10 アクションレンジ
- 11 ステータスエリア

A0021051-JA

8.5.3 DeviceCare

機能範囲

Endress+Hauser 製フィールド機器の接続および設定用ツール。

専用の「DeviceCare」ツールを使用すると、Endress+Hauser 製フィールド機器を簡単に設定できます。デバイスタイプマネージャ (DTM) も併用すると、効率的で包括的なソリューションとして活用できます。



詳細については、イノベーションカタログ IN01047S を参照してください。

デバイス記述ファイルの入手先

→ 87 を参照

8.5.4 SIMATIC PDM

機能範囲

SIMATIC PDM は、シーメンス社製の標準化されたメーカー非依存型プログラムで、インテリジェントフィールド機器の PROFIBUS PA プロトコルを介した操作、設定、メンテナンス、診断のためのツールです。

デバイス記述ファイルの入手先



データを参照 → 87

9 システム統合

9.1 デバイス記述ファイルの概要

9.1.1 現在の機器データバージョン

ファームウェアのバージョン	01.01.zz	<ul style="list-style-type: none"> 取扱説明書の表紙に明記 変換器の銘板に明記 ファームウェアのバージョン 診断 → 機器情報 → ファームウェアのバージョン
ファームウェアのバージョンのリリース日付	2018年11月	---
製造者 ID	0x11	製造者 ID 診断 → 機器情報 → 製造者 ID
機器タイプ ID	0x156D	機器タイプ 診断 → 機器情報 → 機器タイプ
プロファイルバージョン	3.02	---

 機器の各種ファームウェアバージョンの概要 →  229

9.1.2 操作ツール

以下の表には、個々の操作ツールに適した DD ファイルとそのファイルの入手先情報が記載されています。

操作ツール： PROFIBUS プロトコル経由	デバイス記述ファイルの入手方法
FieldCare	<ul style="list-style-type: none"> www.endress.com → ダウンロードエリア CD-ROM (Endress+Hauser にお問い合わせください) DVD (Endress+Hauser にお問い合わせください)
DeviceCare	<ul style="list-style-type: none"> www.endress.com → ダウンロードエリア CD-ROM (Endress+Hauser にお問い合わせください) DVD (Endress+Hauser にお問い合わせください)
SIMATIC PDM (シーメンス社)	www.endress.com → ダウンロードエリア

9.2 機器マスターファイル (GSD)

フィールド機器をバスシステムに統合するために、PROFIBUS システムは出力データ、入力データ、データ形式、データ容量、サポートされた伝送速度といった機器パラメータの記述を必要とします。

これらのデータは、通信システム稼働時に PROFIBUS マスターに提供される機器マスターファイル (GSD) に記載されています。また、ネットワーク構造にアイコンとして表示される機器ビットマップも統合できます。

プロファイル 3.02 機器マスターファイル (GSD) を使用すると、さまざまなメーカーが製造したフィールド機器を再設定せずに交換することが可能です。

一般的に、プロファイル 3.02 以降は 2 つの異なる GSD を使用可能：製造者固有 GSD およびプロファイル GSD。

-  設定する前に、ユーザーはシステム操作にどの GSD を使用するか決める必要があります。
- クラス 2 マスターを使用すると設定を変更できます。

9.2.1 製造者固有 GSD

この GSD は機器の無制限の機能性を保証します。そのため、機器固有のプロセスパラメータと機能が使用できます。

製造者固有 GSD	ID number (ID 番号)	ファイル名
PROFIBUS PA	0x156D	EH3x156D.gsd

製造者固有 GSD の使用

Ident number selector パラメータの **製造者** オプションで割当てを行います。



製造者固有 GSD の供給元：

- 内蔵の Web サーバーを介して機器から直接エクスポート：
データ管理 → ドキュメント → GSD ファイルのエクスポート
- 弊社ウェブサイトからダウンロード：
www.endress.com → ダウンロードエリア

9.2.2 プロファイル GSD

アナログ入力ブロック (AI) の数と測定値が異なります。システムをプロファイル GSD で設定した場合、さまざまなメーカーで製造した機器を交換することが可能です。ただし、周期的プロセス値の順序が正しいか確認する必要があります。

ID number (ID 番号)	対応ブロック	対応チャンネル
0x9740	<ul style="list-style-type: none"> ■ 1 × アナログ入力 ■ 1 × 積算計 	<ul style="list-style-type: none"> ■ アナログ入力チャンネル：体積流量 ■ 積算計チャンネル：体積流量
0x9741	<ul style="list-style-type: none"> ■ 2 × アナログ入力 ■ 1 × 積算計 	<ul style="list-style-type: none"> ■ アナログ入力 1 チャンネル：体積流量 ■ アナログ入力 2 チャンネル：質量流量 ■ 積算計チャンネル：体積流量
0x9742	<ul style="list-style-type: none"> ■ 3 × アナログ入力 ■ 1 × 積算計 	<ul style="list-style-type: none"> ■ アナログ入力 1 チャンネル：体積流量 ■ アナログ入力 2 チャンネル：質量流量 ■ アナログ入力 3 チャンネル：基準体積流量 ■ 積算計チャンネル：体積流量

プロファイル GSD の使用

Ident number selector パラメータで割当てを行います。

- ID 番号 0x9740：1 AI, 1 Totalizer (0x9740) オプション
- ID 番号 0x9741：2 AI, 1 Totalizer (0x9741) オプション
- ID 番号 0x9742：Profile オプション

9.3 旧型モデルとの互換性

機器を交換した場合、Promass 500 機器は旧型モデルとのサイクリックデータの互換性をサポートします。PROFIBUS ネットワークのエンジニアリングパラメータを Promass 500 GSD ファイルと調整する必要はありません。

旧型モデル：

- Promass 80 PROFIBUS PA
 - ID 番号：1528 (16 進)
 - 拡張 GSD ファイル：EH3x1528.gsd
 - 標準 GSD ファイル：EH3_1528.gsd
- Promass 83 PROFIBUS PA
 - ID 番号：152A (16 進)
 - 拡張 GSD ファイル：EH3x152A.gsd
 - 標準 GSD ファイル：EH3_152A.gsd

9.3.1 自動識別（初期設定）

Promass 500 PROFIBUS PA は、オートメーションシステムで設定された機器を自動的に認識して (Promass 80 PROFIBUS PA または Promass 83 PROFIBUS PA)、同じ入出力データと測定値ステータス情報を周期的データ交換で使用できるようにします。

自動識別は、**Ident number selector** パラメータで **Automatic mode** オプション（初期設定）を使用して設定します。

9.3.2 手動設定

手動設定は、**Ident number selector** パラメータで **Promass 80 (0x1528)** オプションまたは **Promass 83 (0x152A)** オプションを使用して行われます。

その後、Promass 500 PROFIBUS PA によって同じ入出力データと測定値ステータス情報が周期的データ交換で使用可能になります。

- Promass 500 PROFIBUS PA が操作プログラム（クラス 2 マスタ）を介して非周期的に設定されている場合は、機器のブロック構造またはパラメータを介して直接アクセスできます。
- 交換する機器においてパラメータが変更された場合（Promass 80 PROFIBUS PA または Promass 83 PROFIBUS PA）（パラメータ設定が元の初期設定と一致しない）、新しい交換用 Promass 500 PROFIBUS PA において、操作プログラム（クラス 2 マスタ）を介してこのパラメータを適宜変更する必要があります。

例

現在操作されている Promass 80 PROFIBUS PA のローフローカットオフ設定が質量流量（初期設定）から基準体積流量に変更されました。この機器が、Promass 500 PROFIBUS PA に交換されます。

機器の交換後、機器が同じように動作することを保証するには、Promass 500 PROFIBUS PA のローフローカットオフの割当ても基準体積流量に手動で変更する必要があります。

9.3.3 GSD ファイルの変更またはコントローラの再起動なしでの機器の交換

以下に記載されている手順により、進行中の操作を中断せずに、またはコントローラを再起動せずに機器を交換することが可能です。ただし、この手順では機器を完全に統合することはできません。

1. 機器 Promass 80 PROFIBUS PA または Promass 83 PROFIBUS PA を Promass 500 PROFIBUS PA に交換します。
2. 機器アドレスの設定：Promass 80 または Promass 83 PROFIBUS PA に設定されたものと同じ機器アドレスを使用しなければなりません。

3. 機器 Promass 500 PROFIBUS PA を接続します。

交換する機器の初期設定が変更されたい場合 (Promass 80 PROFIBUS PA または Promass 83 PROFIBUS PA)、以下の設定を変更する必要があります。

1. アプリケーション固有のパラメータの設定
2. アナログ入力または積算計機能ブロックの **Channel** パラメータ を介して伝送されるプロセス変数の選択
3. プロセス変数の単位の設定

9.4 旧型モデルの GSD モジュールの使用

互換モードでは、オートメーションシステムですでに設定されているすべてのモジュールは、通常、周期的なデータ伝送中にサポートされます。ただし、Promass 500 は、以下のモジュールに関して、さらなる処理を行いません。つまり、この機能は実行されません。

- DISPLAY_VALUE
- BATCHING_QUANTITY
- BATCHING_FIX_COMP_QUANTITY

機器を交換した場合、Promass 500 機器は旧型モデルとサイクリックデータの互換性をサポートします。PROFIBUS ネットワークのエンジニアリングパラメータを Promass 500 GSD ファイルと調整する必要はありません。

旧型モデルの GSD を使用して分散制御システムに送信される診断メッセージは、機器の診断メッセージとは異なる場合があります。機器の診断メッセージが重要になります。

9.4.1 旧型モデルの CONTROL_BLOCK モジュールの使用

旧型モデルで CONTROL_BLOCK モジュールを使用していた場合、関連する機能を Promass 500 に割り当てることができると、制御変数の処理がさらに行われます。

旧型モデルに応じて、機能は以下のようにサポートされます。

旧型モデル : Promass 80 PROFIBUS PA

制御変数	機能	対応
0 → 2	ポジティブゼロリターン : ON	あり
0 → 3	ポジティブゼロリターン : OFF	あり
0 → 4	ゼロ点調整 : START (開始)	あり
0 → 8	測定モード : UNIDIRECTIONAL (一方向)	なし
0 → 9	測定モード : BIDIRECTIONAL (双方向)	原因 : Profile 流量トランスデューサブロックはサポートされなくなりました。 機能を続けて使用する場合 : 積算計機能ブロックの積算計動作モードパラメータを使用します。
0 → 24	UNIT TO BUS (単位からバス)	なし 原因 : 単位が自動的に取り込まれるため、機能は不要になりました。

旧型モデル : Promass 83 PROFIBUS PA

制御変数	機能	対応
0 → 2	ポジティブゼロリターン : ON	あり
0 → 3	ポジティブゼロリターン : OFF	あり

制御変数	機能	対応
0 → 4	ゼロ点調整：開始	あり
0 → 8	測定モード：一方向	なし
0 → 9	測定モード：双方向	原因： Profile 流量トランスデューサブロックはサポートされなくなりました。 機能を続けて使用する場合： 積算計機能ブロックの 積算計動作モード パラメータを使用します。
0 → 24	単位からバス	なし 原因： 単位が自動的に取り込まれるため、この機能は不要になりました。
0 → 25	高度な診断 - 警告モード：ON	なし
0 → 26	高度な診断 - 警告モード：OFF	機能を続けて使用する場合： この機能は「Heartbeat Technology」アプリケーションパッケージで提供されます。
0 → 70 ~ 78	追加機能：高度な診断	

9.5 サイクリックデータ伝送

機器マスタファイル (GSD) を使用する場合の周期的データ伝送

9.5.1 ブロックモデル

ブロックモデルは、機器によって周期的データ交換で使用可能になる入出力データを示します。サイクリックデータ交換は PROFIBUS マスタ (クラス 1) (例: 制御システム) で行われます。

機器		制御システム
流量 ブロック	アナログ入力ブロック 1 ~8 → 93 出力値 AI →	PROFIBUS PA
	出力値 TOTAL →	
	積算計ブロック 1~3 → 94 コントローラ SETTOT ←	
	設定 MODETOT ←	
	アナログ出力ブロック 1 ~3 → 96 入力値 AO ←	
	ディスクリート入力ブロック 1~2 → 96 出力値 DI →	
ディスクリート出力ブロック 1~4 → 97 入力値 DO ←		

モジュールの特定の順序

本機器はモジュール式の PROFIBUS スレーブとして機能します。コンパクト型スレーブとは対照的に、モジュール式スレーブにはさまざまな構成があり、複数の個別のモジュールから成ります。機器マスタファイル (GSD) には個別のモジュール (入出力データ) およびその個別の特性に関する記述が含まれています。

モジュールはスロットに恒久的に割り当てられています。したがって、モジュールを設定する場合は、モジュールの順序および配置に配慮する必要があります。

スロット	モジュール	機能ブロック
1~8	AI	アナログ入力ブロック 1~8
9	TOTAL または SETTOT_TOTAL または SETTOT_MODETOT_TOTAL	積算計ブロック 1
10		積算計ブロック 2
11		積算計ブロック 3
12~14	AO	アナログ出力ブロック 1~3
15~16	DI	ディスクリート入力ブロック 1~2
17~21	DO	ディスクリート出力ブロック 1~5
22~23	AO	アナログ出力ブロック 4~5

PROFIBUS ネットワークのスループット率を最適化するため、PROFIBUS マスタシステムで処理するモジュールのみを設定することを推奨します。これにより、設定したモジュール間に隙間が生じた場合は、この隙間に EMPTY_MODULE を割り当てる必要があります。

9.5.2 モジュールの説明

PROFIBUS マスタの観点からのデータ構造の説明:

- 入力データ: 機器から PROFIBUS マスタに送信されます。
- 出力データ: PROFIBUS マスタから機器に送信されます。

AI モジュール（アナログ入力）

入力値を機器から PROFIBUS マスタ（クラス 1）に伝送します。

AI モジュールを介して、選択された入力値とステータスが PROFIBUS マスタ（クラス 1）に周期的に伝送されます。入力値は、最初の 4 バイトが IEEE 754 規格に準拠する浮動小数点数という形で表されます。第 5 バイトには、入力値に関する標準化されたステータス情報が含まれます。

8 つのアナログ入力ブロックがあります（スロット 1～8）。

選択：入力変数

入力変数
質量流量
体積流量
基準体積流量
密度
基準密度
温度
電子モジュール温度
振動周波数 0
周波数変動 0
振動ダンピング 0
チューブダンピング変動 0
信号の非対称性
励磁コイル電流 0
濃度 ¹⁾
固形分質量流量 ¹⁾
搬送液質量流量 ¹⁾
固形分の体積流量 ¹⁾
搬送流体の体積流量 ¹⁾
固形分基準体積流量 ¹⁾
搬送液基準体積流量 ¹⁾
保護容器温度 ²⁾
振動周波数 1 ²⁾
振動振幅 0 ²⁾
振動振幅 1 ²⁾
周波数変動 1 ²⁾
振動ダンピング 1 ²⁾
チューブダンピングの変動 1 ²⁾
励磁電流 1 ²⁾
HBSI ²⁾
電流入力 1
電流入力 2
電流入力 3

1) 濃度アプリケーションパッケージの場合のみ使用可能

2) Heartbeat 検証アプリケーションパッケージの場合のみ使用可能

初期設定

機能ブロック	初期設定
AI 1	質量流量
AI 2	体積流量
AI 3	基準体積流量
AI 4	密度
AI 5	質量流量
AI 6	温度
AI 7	質量流量
AI 8	質量流量

データ構造

アナログ入力の入力データ

バイト 1	バイト 2	バイト 3	バイト 4	バイト 5
測定値：浮動小数点数 (IEEE 754)				ステータス

積算モジュール

積算計の値を機器から PROFIBUS マスタ (クラス 1) に伝送します。

選択された積算計の値とステータスは、TOTAL (積算) モジュールを介して PROFIBUS マスタ (クラス 1) に周期的に伝送されます。積算計の値は、最初の 4 バイトが IEEE 754 規格に準拠する浮動小数点数という形で表されます。第 5 バイトには、積算計の値に関する標準化されたステータス情報が含まれます。

3 つの積算計ブロックがあります (スロット 9~11)。

選択：積算計の値

入力変数
質量流量
体積流量
基準体積流量
固形分質量流量 ¹⁾
搬送液質量流量 ¹⁾

1) 「濃度」アプリケーションパッケージの場合のみ使用可能

初期設定

機能ブロック	初期設定：TOTAL
積算計 1、2、3	質量流量

データ構造

TOTAL の入力データ

バイト 1	バイト 2	バイト 3	バイト 4	バイト 5
測定値：浮動小数点数 (IEEE 754)				ステータス

SETTOT_TOTAL モジュール

モジュールの組み合わせは、SETTOT および TOTAL 機能から成ります。

- SETTOT : PROFIBUS マスタを介して積算計をコントロールします。
- TOTAL : 積算計の値とステータスを PROFIBUS マスタに伝送します。

3つの積算計ブロックがあります (スロット 9~11)。

選択 : 積算計のコントロール

SETTOT 値	積算計のコントロール
0	積算計の開始
1	リセット
2	積算計初期設定の採用

初期設定

機能ブロック	初期設定 : SETTOT 値 (意味)
積算計 1、2、3	0 (積算)

データ構造**SETTOT の出力データ**

バイト 1
制御変数 1

TOTAL の入力データ

バイト 1	バイト 2	バイト 3	バイト 4	バイト 5
測定値 : 浮動小数点数 (IEEE 754)				ステータス

SETTOT_MODETOT_TOTAL モジュール

モジュールの組み合わせは、SETTOT、MODETOT および TOTAL 機能から成ります。

- SETTOT : PROFIBUS マスタを介して積算計をコントロールします。
- MODETOT : PROFIBUS マスタを介して積算計を設定します。
- TOTAL : 積算計の値とステータスを PROFIBUS マスタに伝送します。

3つの積算計ブロックがあります (スロット 9~11)。

選択 : 積算計の設定

MODETOT 値	積算計の設定
0	バランス調整
1	正の流れのバランス調整
2	負の流れのバランス調整
3	積算の停止

初期設定

機能ブロック	初期設定 : MODETOT 値 (意味)
積算計 1、2、3	0 (バランス調整)

データ構造

SETTOT および MODETOT の出力データ

バイト 1	バイト 2
制御変数 1 : SETTOT	制御変数 2 : MODETOT

TOTAL の入力データ

バイト 1	バイト 2	バイト 3	バイト 4	バイト 5
測定値 : 浮動小数点数 (IEEE 754)				ステータス

AO モジュール (アナログ出力)

補正値を PROFIBUS マスタ (クラス 1) から機器に伝送します。

補正値とステータスは、AO モジュールを介して PROFIBUS マスタ (クラス 1) から機器に周期的に伝送されます。補正値は、最初の 4 バイトが IEEE 754 規格に準拠する浮動小数点数という形で表されます。第 5 バイトには、補正値に関する標準化されたステータス情報が含まれます。

5 つのアナログ出力ブロックがあります (スロット 12~14、22~23)。

補正値の割当て

補正値は個別のアナログ出力ブロックに恒久的に割り当てられています。

機能ブロック	補正値
AO 1	外部圧力 ¹⁾
AO 2	外部温度 ¹⁾
AO 3	外部入力 of 基準密度
AO 4	-
AO 5	-

1) 補正値は SI 基本単位で機器に送信する必要があります。

 次を使用して選択します : エキスパート → センサ → 外部補正

データ構造

アナログ出力の出力データ

バイト 1	バイト 2	バイト 3	バイト 4	バイト 5
測定値 : 浮動小数点数 (IEEE 754)				ステータス

DI モジュール (ディスクリート入力)

ディスクリート入力値を機器から PROFIBUS マスタ (クラス 1) に伝送します。機器はディスクリート入力値を使用して、機器機能のステータスを PROFIBUS マスタ (クラス 1) に伝送します。

DI モジュールはディスクリート入力値とステータスを PROFIBUS マスタ (クラス 1) に周期的に伝送します。ディスクリート入力値は最初の 1 バイトで表されます。第 2 バイトには、入力値に関する標準化されたステータス情報が含まれます。

2 つのディスクリート入力ブロックがあります (スロット 15~16)。

選択：機器機能

機器機能	初期設定：ステータス（意味）
空検知	<ul style="list-style-type: none"> ■ 0（機器機能がアクティブでない） ■ 1（機器機能がアクティブ）
ローフローカットオフ	
ステータス検証 ¹⁾	<ul style="list-style-type: none"> ■ ビット 0：検証ステータス-チェック未完了 ■ ビット 1：検証ステータス-エラー ■ ビット 2：検証ステータス-進行中 ■ ビット 3：検証ステータス-準備完了 ■ ビット 4：検証結果全体-エラー ■ ビット 5：検証結果全体-パス ■ ビット 6：検証結果全体-チェック未完了 ■ ビット 7：未使用

1) Heartbeat 検証アプリケーションパッケージの場合のみ使用可能

初期設定

機能ブロック	初期設定
DI 1	空検知
DI 2	ローフローカットオフ

データ構造

ディスクリット入力の入力データ

バイト 1	バイト 2
ディスクリット	ステータス

DO モジュール（ディスクリット出力）

ディスクリット出力値を PROFIBUS マスタ（クラス 1）から機器に伝送します。PROFIBUS マスタ（クラス 1）はディスクリット出力値を使用して機器機能を有効/無効にします。

DO モジュールはディスクリット出力値とステータスを機器に周期的に伝送します。ディスクリット出力値は最初の 1 バイトで表されます。第 2 バイトには、出力値に関係する標準化されたステータス情報が含まれます。

5 つのディスクリット出力ブロックがあります（スロット 17～21）。

機器機能の割当て

機器機能は個別のディスクリット出力ブロックに恒久的に割り当てられています。

機能ブロック	機器機能	値：制御（意味）
DO 1	流量の強制ゼロ出力	<ul style="list-style-type: none"> ■ 0（機器機能の無効化） ■ 1（機器機能の有効化）
DO 2	ゼロ点調整	
DO 3	検証の開始 ¹⁾	
DO 4	リレー出力	<ul style="list-style-type: none"> ■ 0（非導通） ■ 1（導通）
DO 5	濃度 ²⁾	測定物タイプの割当て (下表を参照)

1) Heartbeat 検証アプリケーションパッケージの場合のみ使用可能

2) 濃度アプリケーションパッケージの場合のみ使用可能

測定物タイプの割当て：機能ブロック DO 5	
101	果糖水溶液
102	グルコース水溶液
104	過酸化水素水溶液
105	蔗糖水溶液
106	転化糖水溶液
107	硝酸
108	リン酸
109	水酸化カリウム
100	オフ
110	水酸化ナトリウム
111	エタノール水溶液
112	メタノール水溶液
113	硝酸アンモニウム水溶液
114	塩化鉄 (III) 水溶液
115	HFCS42
116	HFCS55
117	HFCS90
118	原麦汁
119	質量%/ 体積%
121	係数セット 1
122	係数セット 2
123	係数セット 3
124	塩酸
125	硫酸

データ構造

ディスクリート出力の出力データ

バイト 1	バイト 2
ディスクリート	ステータス

EMPTY_MODULE モジュール

このモジュールは、スロットで使用されないモジュールによって生じる空きスペースを割り当てるために使用します。

本機器はモジュール式の PROFIBUS スレーブとして機能します。コンパクト型スレーブとは対照的に、モジュール式の PROFIBUS スレーブにはさまざまな構成があり、複数の個別のモジュールから成ります。GSD ファイルには、個別のモジュールの説明とその個別のプロパティが含まれています。

モジュールはスロットに恒久的に割り当てられています。モジュールを設定する場合は、モジュールの順序/配置を順守することが重要です。設定したモジュール間に隙間が生じた場合は、EMPTY_MODULE を割り当てる必要があります。

10 設定

10.1 機能チェック

機器の設定を実施する前に：

- ▶ 設置状況の確認および配線状況の確認を行ったか確認してください。
- 「設置状況の確認」チェックリスト → ㉮ 32
- 「配線状況の確認」チェックリスト → ㉮ 59

10.2 機器の電源投入

- ▶ 機能確認が終了したら、機器の電源を入れることができます。
 - ↳ スタートアップの終了後、現場表示器は自動的にスタートアップ表示から動作画面に切り替わります。

 現場表示器に何も表示されない、または診断メッセージが表示される場合は、「診断およびトラブルシューティング」セクションを参照してください → ㉮ 157。

10.3 FieldCare 経由の接続

- FieldCare → ㉮ 81 の接続用
- FieldCare → ㉮ 85 経由の接続用
- FieldCare → ㉮ 85 ユーザーインターフェイス用

10.4 ソフトウェアによる機器アドレスの設定

「通信」サブメニューで、機器のアドレスを設定できます。

ナビゲーション

「設定」メニュー → 通信 → デバイスアドレス

10.4.1 PROFIBUS ネットワーク

工場出荷時の機器は以下の初期設定となっています。

機器アドレス	126
--------	-----

-  現在の機器アドレスを表示するため：デバイスアドレス パラメータ → ㉮ 105
- ハードウェアアドレス指定が有効な場合、ソフトウェアアドレス指定はブロックされます → ㉮ 56。

10.5 操作言語の設定

初期設定：英語または注文した地域の言語



図 33 現場表示器の表示例

10.6 機器の設定

- 設定メニュー（ガイドウィザード付き）には、通常運転に必要なパラメータがすべて含まれています。
- 設定メニューへのナビゲーション

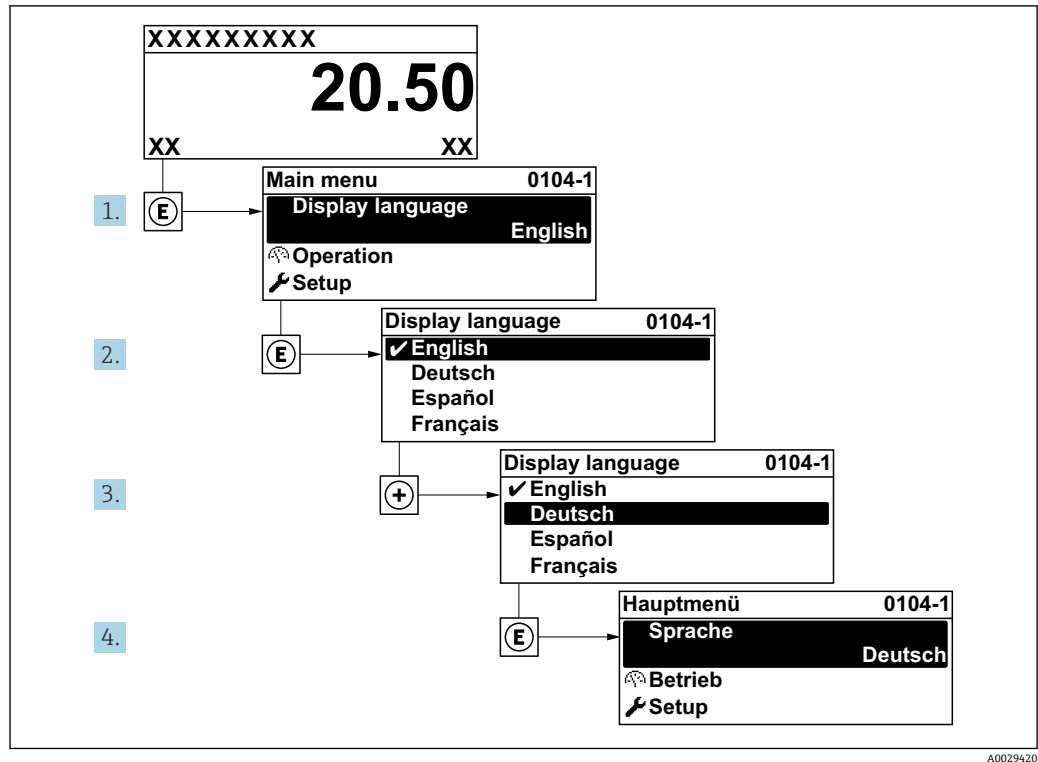

図 34 現場表示器の表示例

i 機器バージョンに応じて、一部の機器には使用できないサブメニューやパラメータがあります。選択はオーダーコードに応じて異なります。

ナビゲーション

「設定」メニュー

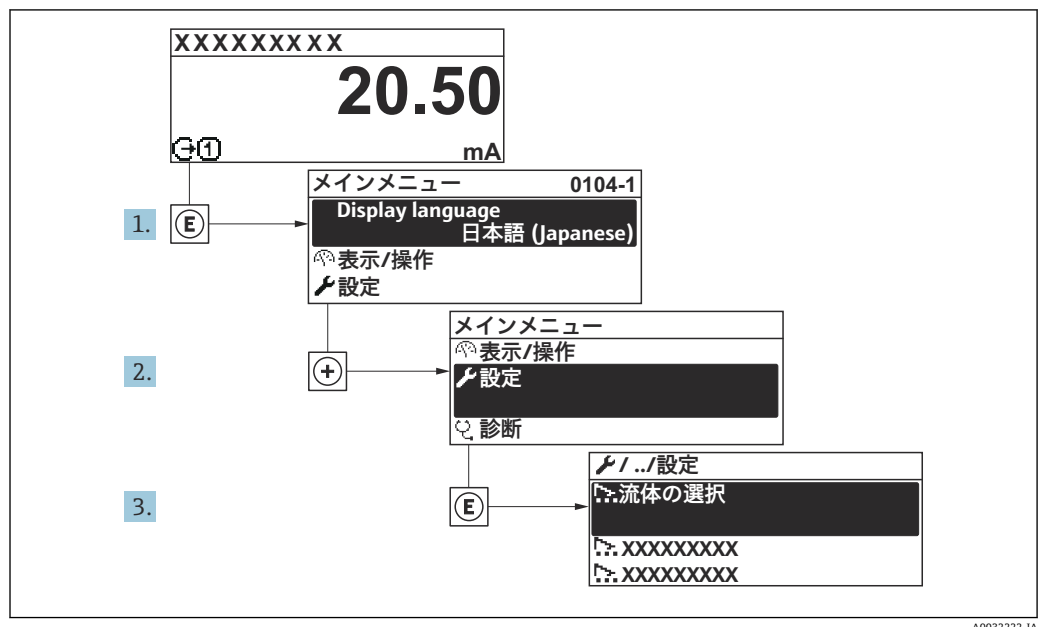
🔧 設定	
デバイスのタグ	→ 102
▶ システムの単位	→ 102
▶ 流体の選択	→ 105
▶ 通信	→ 105
▶ Analog inputs	→ 107
▶ I/O 設定	→ 108
▶ 電流入力 1~n	→ 109
▶ ステータス入力 1~n	
▶ 電流出力 1~n	→ 110
▶ パルス-周波数-スイッチ 出力の切り替え 1~n	→ 113
▶ リレー出力 1~n	→ 120
▶ 表示	→ 122
▶ ローフローカットオフ	→ 125
▶ 非満管の検出	→ 126
▶ 高度な設定	→ 127

10.6.1 タグ番号の設定

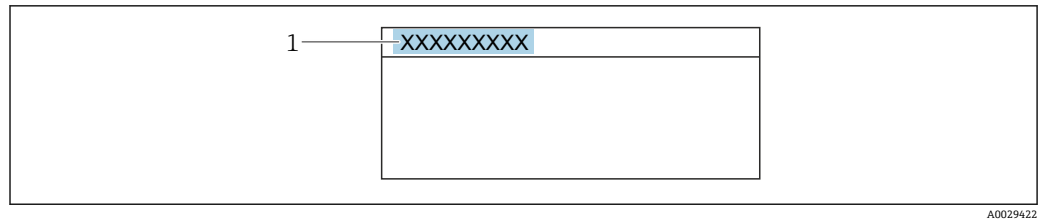

システム内で迅速に測定点を識別するため、**デバイスのタグ** パラメータを使用して一意的な名称を入力し、それによって工場設定を変更することが可能です。



A0029422

図 35 タグ番号を含む操作画面表示のヘッダー

1 タグ番号

 タグ番号を「FieldCare」操作ツールで入力します。→  85

ナビゲーション

「設定」メニュー → デバイスのタグ

パラメータ概要（簡単な説明付き）

パラメータ	説明	ユーザー入力	工場出荷時設定
デバイスのタグ	測定ポイントの名称を入力。	最大 32 文字（英字、数字、または特殊文字（例：@, %, /）など）	Promass 500 PA

10.6.2 システムの単位の設定

システムの単位 サブメニューで、すべての測定値の単位を設定できます。

 機器バージョンに応じて、一部の機器には使用できないサブメニューやパラメータがあります。選択はオーダーコードに応じて異なります。

ナビゲーション

「設定」メニュー → システムの単位



<input type="text" value="温度の単位"/>	→ 104
<input type="text" value="圧力単位"/>	→ 104

パラメータ概要（簡単な説明付き）

パラメータ	説明	選択	工場出荷時設定
質量流量単位	質量流量の単位を選択。 結果 選択した単位は以下に適用： <ul style="list-style-type: none"> ▪ 出力 ▪ ローフローカットオフ ▪ シミュレーションするプロセス変数 	単位の選択リスト	国に応じて異なります： <ul style="list-style-type: none"> ▪ kg/h ▪ lb/min
質量単位	質量の単位を選択。	単位の選択リスト	国に応じて異なります： <ul style="list-style-type: none"> ▪ kg ▪ lb
体積流量単位	体積流量の単位を選択。 結果 選択した単位は以下に適用： <ul style="list-style-type: none"> ▪ 出力 ▪ ローフローカットオフ ▪ シミュレーションするプロセス変数 	単位の選択リスト	国に応じて異なります： <ul style="list-style-type: none"> ▪ l/h ▪ gal/min (us)
体積単位	体積の単位を選択。	単位の選択リスト	国に応じて異なります： <ul style="list-style-type: none"> ▪ l（呼び口径 > 150A (6") : m³ オプション) ▪ gal (us)
基準体積流量単位	基準体積流量の単位を選択。 結果 選択した単位は以下に適用： 基準体積流量 パラメータ (→ 147)	単位の選択リスト	国に応じて異なります： <ul style="list-style-type: none"> ▪ NI/h ▪ Sft³/min
基準体積単位	基準体積の単位を選択。	単位の選択リスト	国に応じて異なります： <ul style="list-style-type: none"> ▪ NI ▪ Sft³
密度単位	密度単位を選択。 結果 選択した単位は以下に適用： <ul style="list-style-type: none"> ▪ 出力 ▪ シミュレーションするプロセス変数 ▪ 密度調整 (エキスパート メニュー) 	単位の選択リスト	国に応じて異なります： <ul style="list-style-type: none"> ▪ kg/l ▪ lb/ft³
基準密度単位	基準密度の単位を選択。	単位の選択リスト	国に応じて異なります： <ul style="list-style-type: none"> ▪ kg/NI ▪ lb/Sft³

パラメータ	説明	選択	工場出荷時設定
温度の単位	<p>温度の単位を選択。</p> <p>結果</p> <p>選択した単位は以下に適用：</p> <ul style="list-style-type: none"> ■ 電気部内温度 パラメータ (6053) ■ 最大値 パラメータ (6051) ■ 最小値 パラメータ (6052) ■ 最大値 パラメータ (6108) ■ 最小値 パラメータ (6109) ■ 保護容器の温度 パラメータ (6027) ■ 最大値 パラメータ (6029) ■ 最小値 パラメータ (6030) ■ 基準温度 パラメータ (1816) ■ 温度 パラメータ 	単位の選択リスト	<p>国に応じて異なります：</p> <ul style="list-style-type: none"> ■ °C ■ °F
圧力単位	<p>プロセス圧力の単位を選択。</p> <p>結果</p> <p>単位は以下の設定が用いられます。</p> <ul style="list-style-type: none"> ■ 補正する圧力値 パラメータ (→ 105) ■ 外部圧力 パラメータ (→ 105) ■ 補正する圧力値 	単位の選択リスト	<p>国に応じて異なります：</p> <ul style="list-style-type: none"> ■ bar a ■ psi a

10.6.3 測定物の選択および設定

測定物の選択 ウィザードサブメニューには、測定物の選択および設定のために必要なパラメータが含まれ、これを設定しなければなりません。

ナビゲーション

「設定」メニュー → 測定物の選択

▶ 流体の選択	
測定物の選択	→ 105
圧力補正	→ 105
補正する圧力値	→ 105
外部圧力	→ 105

パラメータ概要（簡単な説明付き）

パラメータ	必須条件	説明	選択/ユーザー入力/ユーザーインターフェイス
測定物の選択	-	測定物の種類を選択。	液体
圧力補正	-	圧力補正タイプを選択。	<ul style="list-style-type: none"> ■ オフ ■ 固定値 ■ 外部入力値 ■ 電流入力 1[*] ■ 電流入力 3[*]
補正する圧力値	圧力補正 パラメータで 固定値 オプションまたは 電流入力 1...n オプションが選択されていること。	圧力補正に使用するプロセス圧力を入力。	正の浮動小数点数
外部圧力	圧力補正 パラメータで 固定値 オプションまたは 電流入力 1...n オプションが選択されていること。	外部入力のプロセス圧力値を示します。	正の浮動小数点数

* 表示はオーダしたオプションや機器のセッティングにより異なります

10.6.4 通信インターフェイス設定

通信 サブメニューを使用すると、通信インターフェイスの選択および設定に必要なすべてのパラメータを体系的に設定できます。

ナビゲーション

「設定」メニュー → 通信

▶ 通信	
デバイスアドレス	→ 106

パラメータ概要（簡単な説明付き）

パラメータ	説明	ユーザー入力
デバイスアドレス	機器アドレスの入力。	0~126

10.6.5 アナログ入力の設定

Analog inputs サブメニューを使用すると、個々の **Analog input 1~n** サブメニューを体系的に設定できます。ここから、個別のアナログ入力のパラメータに移動できます。

ナビゲーション

「設定」メニュー → Analog inputs

▶ Analog inputs

▶ Analog input 1~n

Channel	→ 107
PV filter time	→ 107
Fail safe type	→ 108
Fail-safe value	→ 108

パラメータ概要（簡単な説明付き）

パラメータ	必須条件	説明	選択/ユーザー入力
Channel	-	プロセス変数を選択します。	<ul style="list-style-type: none"> ■ 質量流量 ■ 体積流量 ■ 基準体積流量* ■ 密度 ■ 基準密度* ■ 固形分質量流量* ■ 搬送液質量流量* ■ 濃度* ■ 固形分体積流量* ■ 搬送液体積流量* ■ 固形分基準体積流量* ■ 搬送液基準体積流量* ■ 温度 ■ 保護容器の温度* ■ 電気部内温度 ■ 振動周波数 0 ■ 周波数変動 0* ■ 振動ダンピング 0* ■ 振動ダンピングの変動 0* ■ 振動ダンピングの変動 1* ■ 信号の非対称性* ■ コイル電流 0* ■ 電流入力 1*
PV filter time	-	信号ピークを抑制する時間を設定します。設定された時間の間、アナログ入力はプロセス変数の一貫性のない増加に対して反応しません。	正の浮動小数点数

パラメータ	必須条件	説明	選択/ユーザー入力
Fail safe type	-	フェールセーフモードを選択します。	<ul style="list-style-type: none"> ■ Fail-safe value ■ Fallback value ■ Off
Fail-safe value	Fail safe type パラメータで Fail-safe value オプションが選択されていること。	エラー発生時の出力値を設定します。	符号付き浮動小数点数

* 表示はオーダーしたオプションや機器のセッティングにより異なります

10.6.6 I/O 設定の表示

I/O 設定 サブメニューを使用すると、I/O モジュールの設定が表示されるすべてのパラメータを体系的に設定できます。

ナビゲーション

「設定」メニュー → I/O 設定

▶ I/O 設定	
I/O モジュール 1~n の端子番号	→ 108
I/O モジュール 1~n の情報	→ 108
I/O モジュール 1~n のタイプ	→ 108
I/O の設定を適用	→ 108
コンバージョンコード	→ 108

パラメータ概要（簡単な説明付き）

パラメータ	説明	ユーザーインターフェイス/選択/ユーザー入力
I/O モジュール 1~n の端子番号	I/O モジュールが使用している端子番号を表示。	<ul style="list-style-type: none"> ■ 未使用 ■ 26-27 (I/O 1) ■ 24-25 (I/O 2)
I/O モジュール 1~n の情報	接続された I/O モジュールの情報を表示。	<ul style="list-style-type: none"> ■ 接続されていない ■ 無効 ■ 設定不可 ■ 設定可能 ■ Profibus PA
I/O モジュール 1~n のタイプ	I/O モジュールのタイプを表示。	<ul style="list-style-type: none"> ■ オフ ■ 電流出力* ■ 電流入力* ■ ステータス入力* ■ パルス-周波数-スイッチ 出力の切り替え*
I/O の設定を適用	自由に構成できる I/O モジュールの設定を適用する。	<ul style="list-style-type: none"> ■ いいえ ■ はい
コンバージョンコード	I/O 構成を変更するためにコードを入力。	正の整数

* 表示はオーダーしたオプションや機器のセッティングにより異なります

10.6.7 電流入力の設定

「電流入力」ウィザードを使用すると、電流入力の設定に必要なすべてのパラメータを体系的に設定できます。

ナビゲーション

「設定」メニュー → 電流入力

▶ 電流入力 1~n	
端子番号	→ 109
信号モード	→ 109
0/4mA の値	→ 109
20mA の値	→ 109
電流スパン	→ 109
フェールセーフモード	→ 109
フェールセーフの値	→ 109

パラメータ概要（簡単な説明付き）

パラメータ	必須条件	説明	ユーザーインターフェイス/選択/ユーザー入力	工場出荷時設定
端子番号	-	電流入力モジュールが使用している端子番号を表示。	<ul style="list-style-type: none"> ■ 未使用 ■ 24-25 (I/O 2) 	-
信号モード	本機器は保護タイプ Ex-i の危険場所で使用するための認定を取得していません。	電流入力の信号モードを選択。	<ul style="list-style-type: none"> ■ パッシブ ■ アクティブ* 	アクティブ
0/4mA の値	-	4 mA の値を入力。	符号付き浮動小数点数	-
20mA の値	-	20 mA の値を入力。	符号付き浮動小数点数	国および呼び口径に応じて異なります
電流スパン	-	プロセス値出力の電流範囲とアラーム信号の上限/下限レベルを選択。	<ul style="list-style-type: none"> ■ 4...20 mA ■ 4...20 mA NAMUR ■ 4...20 mA US ■ 0...20 mA 	国に応じて異なります： <ul style="list-style-type: none"> ■ 4...20 mA NAMUR ■ 4...20 mA US
フェールセーフモード	-	アラーム状態の時の入力値を定義します。	<ul style="list-style-type: none"> ■ アラーム ■ 最後の有効値 ■ 決めた値 	-
フェールセーフの値	フェールセーフモード パラメータで決めた値 オプションが選択されていること。	外部機器からの入力値がない場合に使用する値を入力してください。	符号付き浮動小数点数	-

* 表示はオーダしたオプションや機器のセッティングにより異なります

10.6.8 ステータス入力の設定

ステータス入力 サブメニューを使用すると、ステータス入力の設定に必要なすべてのパラメータを体系的に設定できます。

ナビゲーション

「設定」メニュー → ステータス入力

▶ ステータス入力 1~n		
ステータス入力の割り当て		→ ⓘ 110
端子番号		→ ⓘ 110
アクティブレベル		→ ⓘ 110
端子番号		→ ⓘ 110
ステータス入力の応答時間		→ ⓘ 110
端子番号		→ ⓘ 110

パラメータ概要（簡単な説明付き）

パラメータ	説明	ユーザーインターフェイス/選択/ユーザー入力
端子番号	ステータス入力モジュールが使用している端子番号を表示。	<ul style="list-style-type: none"> ■ 未使用 ■ 24-25 (I/O 2)
ステータス入力の割り当て	ステータス入力に割り当てる機能を選択してください。	<ul style="list-style-type: none"> ■ オフ ■ 積算計 1 のリセット ■ 積算計 2 のリセット ■ 積算計 3 のリセット ■ すべての積算計をリセット ■ 流量の強制ゼロ出力
アクティブレベル	指定した機能がトリガされる入力信号のレベルを定義してください。	<ul style="list-style-type: none"> ■ ハイ ■ ロー
ステータス入力の応答時間	選択した機能をトリガするまでに入力信号のレベルが維持されなければいけない時間を定義。	5~200 ms

10.6.9 電流出力の設定

電流出力 ウィザードを使用すると、電流出力の設定に必要なすべてのパラメータを体系的に設定できます。

ナビゲーション

「設定」メニュー → 電流出力

▶ 電流出力 1~n		
端子番号		→ ⓘ 111
信号モード		→ ⓘ 111

電流出力 1~n の割り当て	→ 111
電流スパン	→ 111
0/4mA の値	→ 112
20mA の値	→ 112
固定電流値	→ 112
出力 1~n のダンピング	→ 112
フェールセーフモード	→ 112
故障時の電流値	→ 112

パラメータ概要（簡単な説明付き）

パラメータ	必須条件	説明	ユーザーインターフェイス/選択/ユーザー入力	工場出荷時設定
端子番号	-	電流出力モジュールが使用している端子番号の表示。	<ul style="list-style-type: none"> ■ 未使用 ■ 24-25 (I/O 2) 	-
信号モード	-	電流出力の信号モードを選択。	<ul style="list-style-type: none"> ■ パッシブ* ■ アクティブ* 	アクティブ
電流出力 1~n の割り当て	-	電流出力に割り当てるプロセス変数を選択。	<ul style="list-style-type: none"> ■ オフ* ■ 質量流量 ■ 体積流量 ■ 基準体積流量* ■ 固形分質量流量* ■ 搬送液質量流量* ■ 固形分体積流量* ■ 搬送液体積流量* ■ 固形分基準体積流量* ■ 搬送液基準体積流量* ■ 密度 ■ 基準密度* ■ 濃度* ■ 温度 ■ 保護容器の温度* ■ 電気部内温度 ■ 振動周波数 0* ■ 振動振幅 0* ■ 周波数変動 0* ■ 振動ダンピング 0* ■ 振動ダンピングの変動 0* ■ 信号の非対称性* ■ コイル電流 0* ■ HBSI* ■ 圧力* 	-
電流スパン	-	プロセス値出力の電流範囲とアラーム信号の上限/下限レベルを選択。	<ul style="list-style-type: none"> ■ 4...20 mA NAMUR ■ 4...20 mA US ■ 4...20 mA ■ 0...20 mA ■ 固定電流値 	国に応じて異なります： <ul style="list-style-type: none"> ■ 4...20 mA NAMUR ■ 4...20 mA US

パラメータ	必須条件	説明	ユーザーインターフェイス/選択/ユーザー入力	工場出荷時設定
0/4mA の値	電流スパン パラメータ (→ 111) で以下の選択項目のいずれかが選択されていること。 <ul style="list-style-type: none"> ■ 4...20 mA NAMUR ■ 4...20 mA US ■ 4...20 mA ■ 0...20 mA 	4 mA の値を入力。	符号付き浮動小数点数	国に応じて異なります： <ul style="list-style-type: none"> ■ 0 kg/h ■ 0 lb/min
20mA の値	電流スパン パラメータ (→ 111) で以下の選択項目のいずれかが選択されていること。 <ul style="list-style-type: none"> ■ 4...20 mA NAMUR ■ 4...20 mA US ■ 4...20 mA ■ 0...20 mA 	20 mA の値を入力。	符号付き浮動小数点数	国および呼び口径に応じて異なります。
固定電流値	電流スパン パラメータ (→ 111) で 固定電流値 オプションが選択されていること。	電流出力固定値の設定。	0~22.5 mA	22.5 mA
出力 1~n のダンピング	電流出力の割り当て パラメータ (→ 111) でプロセス変数が選択されており、 電流スパン パラメータ (→ 111) で、以下の選択項目のいずれかが選択されていること。 <ul style="list-style-type: none"> ■ 4...20 mA NAMUR ■ 4...20 mA US ■ 4...20 mA ■ 0...20 mA 	測定値の変動に対する電流出力信号の応答時間を設定。	0.0~999.9 秒	-
フェールセーフモード	電流出力の割り当て パラメータ (→ 111) でプロセス変数が選択されており、 電流スパン パラメータ (→ 111) で、以下の選択項目のいずれかが選択されていること。 <ul style="list-style-type: none"> ■ 4...20 mA NAMUR ■ 4...20 mA US ■ 4...20 mA ■ 0...20 mA 	アラーム状態の時の出力動作の定義。	<ul style="list-style-type: none"> ■ 最少 ■ 最大 ■ 最後の有効値 ■ 実際の値 ■ 決めた値 	-
故障時の電流値	フェールセーフモード パラメータで 決めた値 オプションが選択されていること。	アラーム状態の電流出力値を設定。	0~22.5 mA	22.5 mA

* 表示はオーダしたオプションや機器のセッティングにより異なります

10.6.10 パルス/周波数/スイッチ出力の設定

パルス-周波数-スイッチ 出力の切り替え ウィザードを使用すると、選択した出力タイプの設定に必要なすべてのパラメータを体系的に設定できます。

ナビゲーション

「設定」メニュー → 高度な設定 → パルス-周波数-スイッチ 出力の切り替え

▶ パルス-周波数-スイッチ 出力の切り替え 1~n	動作モード	→ 113
----------------------------	-------	-------

パラメータ概要（簡単な説明付き）

パラメータ	説明	選択
動作モード	出力をパルス、周波数またはスイッチ出力として定義。	<ul style="list-style-type: none"> ■ パルス ■ 周波数 ■ スイッチ出力

パルス出力の設定

ナビゲーション

「設定」メニュー → パルス-周波数-スイッチ 出力の切り替え

▶ パルス-周波数-スイッチ 出力の切り替え 1~n	動作モード	→ 114
	端子番号	→ 114
	信号モード	→ 114
	パルス出力の割り当て	→ 114
	パルスの値	→ 114
	パルス幅	→ 114
	フェールセーフモード	→ 114
	出力信号の反転	→ 114

パラメータ概要（簡単な説明付き）

パラメータ	必須条件	説明	選択/ユーザーインターフェイス/ユーザー入力	工場出荷時設定
動作モード	-	出力をパルス、周波数またはスイッチ出力として定義。	<ul style="list-style-type: none"> ■ パルス ■ 周波数 ■ スイッチ出力 	-
端子番号	-	PFS (パルス/周波数/ステータス)出力モジュールが使用している端子番号を表示。	<ul style="list-style-type: none"> ■ 未使用 ■ 24-25 (I/O 2) 	-
信号モード	-	PFS 出力のために信号モードを選択して下さい。	<ul style="list-style-type: none"> ■ パッシブ ■ アクティブ 	-
パルス出力 1~n の割り当て	動作モード パラメータで パルス オプションが選択されていること。	パルス出力するプロセス変数の選択。	<ul style="list-style-type: none"> ■ オフ ■ 質量流量 ■ 体積流量 ■ 基準体積流量* ■ 固形分質量流量* ■ 搬送液質量流量* ■ 固形分体積流量* ■ 搬送液体積流量* ■ 固形分基準体積流量* ■ 搬送液基準体積流量* 	-
パルスの値	動作モード パラメータ (→ 113) で パルス オプションが選択されており、 パルス出力の割り当て パラメータ (→ 114) でプロセス変数が選択されていること。	パルス出力する測定値の入力 (パルス値)。	符号付き浮動小数点数	国および呼び口径に応じて異なります。
パルス幅	動作モード パラメータ (→ 113) で パルス オプションが選択されており、 パルス出力の割り当て パラメータ (→ 114) でプロセス変数が選択されていること。	パルス出力のパルス幅を定義。	0.05~2 000 ms	-
フェールセーフモード	動作モード パラメータ (→ 113) で パルス オプションが選択されており、 パルス出力の割り当て パラメータ (→ 114) でプロセス変数が選択されていること。	アラーム状態の時の出力動作の定義。	<ul style="list-style-type: none"> ■ 実際の値 ■ パルスなし 	-
出力信号の反転	-	出力信号の反転。	<ul style="list-style-type: none"> ■ いいえ ■ はい 	-

* 表示はオーダしたオプションや機器のセッティングにより異なります

周波数出力の設定

ナビゲーション

「設定」メニュー → パルス-周波数-スイッチ 出力の切り替え

▶ パルス-周波数-スイッチ 出力の切り替え 1~n

動作モード

→ 115

端子番号

→ 115

信号モード	→ 115
周波数出力割り当て	→ 116
周波数の最小値	→ 116
周波数の最大値	→ 116
最小周波数の時測定する値	→ 116
最大周波数の時の値	→ 116
フェールセーフモード	→ 116
フェール時の周波数	→ 117
出力信号の反転	→ 117

パラメータ概要 (簡単な説明付き)

パラメータ	必須条件	説明	選択/ユーザーインターフェイス/ユーザー入力	工場出荷時設定
動作モード	-	出力をパルス、周波数またはスイッチ出力として定義。	<ul style="list-style-type: none"> ■ パルス ■ 周波数 ■ スイッチ出力 	-
端子番号	-	PFS (パルス/周波数/ステータス)出力モジュールが使用している端子番号を表示。	<ul style="list-style-type: none"> ■ 未使用 ■ 24-25 (I/O 2) 	-
信号モード	-	PFS 出力のために信号モードを選択して下さい。	<ul style="list-style-type: none"> ■ パッシブ ■ アクティブ 	-

パラメータ	必須条件	説明	選択/ユーザーインターフェイス/ユーザー入力	工場出荷時設定
周波数出力割り当て	動作モード パラメータ (→ 113)で 周波数 オプションが選択されていること。	周波数出力するプロセス変数の選択。	<ul style="list-style-type: none"> ■ オフ ■ 質量流量 ■ 体積流量 ■ 基準体積流量 ■ 固形分質量流量* ■ 搬送液質量流量* ■ 固形分体積流量* ■ 搬送液体積流量* ■ 固形分基準体積流量* ■ 搬送液基準体積流量* ■ 密度 ■ 基準密度 ■ 濃度* ■ 温度 ■ 保護容器の温度* ■ 電気部内温度 ■ 振動周波数 0 ■ 振動振幅 0* ■ 周波数変動 0* ■ 振動ダンピング 0* ■ 振動ダンピングの変動 0* ■ 信号の非対称性* ■ コイル電流 0* ■ HBSI* ■ 圧力 	-
周波数の最小値	動作モード パラメータ (→ 113)で 周波数 オプションが選択されており、 周波数出力割り当て パラメータ (→ 116)でプロセス変数が選択されていること。	最小周波数を入力。	0.0~10000.0 Hz	-
周波数の最大値	動作モード パラメータ (→ 113)で 周波数 オプションが選択されており、 周波数出力割り当て パラメータ (→ 116)でプロセス変数が選択されていること。	最大周波数を入力。	0.0~10000.0 Hz	-
最小周波数の時測定する値	動作モード パラメータ (→ 113)で 周波数 オプションが選択されており、 周波数出力割り当て パラメータ (→ 116)でプロセス変数が選択されていること。	最小周波数に対する測定値を入力。	符号付き浮動小数点数	国および呼び口径に応じて異なります。
最大周波数の時の値	動作モード パラメータ (→ 113)で 周波数 オプションが選択されており、 周波数出力割り当て パラメータ (→ 116)でプロセス変数が選択されていること。	最大周波数に対する測定値を入力。	符号付き浮動小数点数	国および呼び口径に応じて異なります。
フェールセーフモード	動作モード パラメータ (→ 113)で 周波数 オプションが選択されており、 周波数出力割り当て パラメータ (→ 116)でプロセス変数が選択されていること。	アラーム状態の時の出力動作の定義。	<ul style="list-style-type: none"> ■ 実際の値 ■ 決めた値 ■ 0 Hz 	-

パラメータ	必須条件	説明	選択/ユーザーインターフェイス/ユーザー入力	工場出荷時設定
フェール時の周波数	動作モード パラメータ (→ 113)で 周波数 オプションが選択されており、 周波数出力割り当て パラメータ (→ 116)でプロセス変数が選択されていること。	アラーム状態の時の周波数出力の値を入力。	0.0~12 500.0 Hz	-
出力信号の反転	-	出力信号の反転。	<ul style="list-style-type: none"> ■ いいえ ■ はい 	-

* 表示はオーダーしたオプションや機器のセッティングにより異なります

スイッチ出力の設定

ナビゲーション

「設定」メニュー → パルス-周波数-スイッチ 出力の切り替え

▶ パルス-周波数-スイッチ 出力の切り替え 1~n	
動作モード	→ 118
端子番号	→ 118
信号モード	→ 118
スイッチ出力機能	→ 119
診断動作の割り当て	→ 119
リミットの割り当て	→ 119
流れ方向チェックの割り当て	→ 119
ステータスの割り当て	→ 119
スイッチオンの値	→ 119
スイッチオフの値	→ 119
スイッチオンの遅延	→ 120
スイッチオフの遅延	→ 120
フェールセーフモード	→ 120
出力信号の反転	→ 120

パラメータ概要 (簡単な説明付き)

パラメータ	必須条件	説明	選択/ユーザーインターフェイス/ユーザー入力	工場出荷時設定
動作モード	-	出力をパルス、周波数またはスイッチ出力として定義。	<ul style="list-style-type: none"> ■ パルス ■ 周波数 ■ スイッチ出力 	-
端子番号	-	PFS (パルス/周波数/ステータス)出力モジュールが使用している端子番号を表示。	<ul style="list-style-type: none"> ■ 未使用 ■ 24-25 (I/O 2) 	-
信号モード	-	PFS 出力のために信号モードを選択して下さい。	<ul style="list-style-type: none"> ■ パッシブ ■ アクティブ 	-

パラメータ	必須条件	説明	選択/ユーザーインターフェイス/ユーザー入力	工場出荷時設定
スイッチ出力機能	動作モード パラメータで スイッチ出力 オプションが選択されていること。	スイッチ出力の機能を選択。	<ul style="list-style-type: none"> ■ オフ ■ オン ■ 診断動作 ■ リミット ■ 流れ方向チェック ■ ステータス 	-
診断動作の割り当て	<ul style="list-style-type: none"> ■ 動作モード パラメータでスイッチ出力 オプションが選択されていること。 ■ スイッチ出力機能 パラメータで診断動作 オプションが選択されていること。 	スイッチ出力の診断動作を選択。	<ul style="list-style-type: none"> ■ アラーム ■ アラーム + 警告 ■ 警告 	-
リミットの割り当て	<ul style="list-style-type: none"> ■ 動作モード パラメータでスイッチ出力 オプションが選択されていること。 ■ スイッチ出力機能 パラメータでリミット オプションが選択されていること。 	リミット機能のためのプロセス変数の選択。	<ul style="list-style-type: none"> ■ 質量流量 ■ 体積流量 ■ 基準体積流量* ■ 固形分質量流量* ■ 搬送液質量流量* ■ 固形分体積流量* ■ 搬送液体積流量 ■ 固形分基準体積流量* ■ 搬送液基準体積流量* ■ 密度 ■ 基準密度* ■ 濃度* ■ 温度 ■ 振動ダンピング ■ 圧力 ■ 積算計 1 ■ 積算計 2 ■ 積算計 3 	-
流れ方向チェックの割り当て	<ul style="list-style-type: none"> ■ 動作モード パラメータでスイッチ出力 オプションが選択されていること。 ■ スイッチ出力機能 パラメータで流れ方向チェック オプションが選択されていること。 	流れ方向の監視のためのプロセス変数を選択。	<ul style="list-style-type: none"> ■ オフ ■ 体積流量 ■ 質量流量 ■ 基準体積流量* 	-
ステータスの割り当て	<ul style="list-style-type: none"> ■ 動作モード パラメータでスイッチ出力 オプションが選択されていること。 ■ スイッチ出力機能 パラメータでステータス オプションが選択されていること。 	スイッチ出力するデバイスステータスの選択。	<ul style="list-style-type: none"> ■ 非満管の検出 ■ ローフローカット ■ オフ ■ デジタル出力 4* 	-
スイッチオンの値	<ul style="list-style-type: none"> ■ 動作モード パラメータでスイッチ出力 オプションが選択されていること。 ■ スイッチ出力機能 パラメータでリミット オプションが選択されていること。 	スイッチオンポイントの測定値を入力します。	符号付き浮動小数点数	国に応じて異なります: <ul style="list-style-type: none"> ■ 0 kg/h ■ 0 lb/min
スイッチオフの値	<ul style="list-style-type: none"> ■ 動作モード パラメータでスイッチ出力 オプションが選択されていること。 ■ スイッチ出力機能 パラメータでリミット オプションが選択されていること。 	スイッチオフポイントの測定値を入力します。	符号付き浮動小数点数	国に応じて異なります: <ul style="list-style-type: none"> ■ 0 kg/h ■ 0 lb/min

パラメータ	必須条件	説明	選択/ユーザーインターフェイス/ユーザー入力	工場出荷時設定
スイッチオンの遅延	<ul style="list-style-type: none"> ■ 動作モード パラメータでスイッチ出力 オプションが選択されていること。 ■ スイッチ出力機能 パラメータでリミット オプションが選択されていること。 	ステータス出力をスイッチオンする遅延時間を定義。	0.0~100.0 秒	-
スイッチオフの遅延	<ul style="list-style-type: none"> ■ 動作モード パラメータでスイッチ出力 オプションが選択されていること。 ■ スイッチ出力機能 パラメータでリミット オプションが選択されていること。 	ステータス出力をスイッチオフする遅延時間を定義。	0.0~100.0 秒	-
フェールセーフモード	-	アラーム状態の時の出力動作の定義。	<ul style="list-style-type: none"> ■ 実際のステータス ■ オープン ■ クローズ 	-
出力信号の反転	-	出力信号の反転。	<ul style="list-style-type: none"> ■ いいえ ■ はい 	-

* 表示はオーダしたオプションや機器のセッティングにより異なります

10.6.11 リレー出力の設定

リレー出力 ウィザードを使用すると、リレー出力の設定に必要なすべてのパラメータを体系的に設定できます。

ナビゲーション

「設定」メニュー → リレー出力 1~n

▶ RelaisOutput 1~n	
スイッチ出力機能	→ 121
流れ方向チェックの割り当て	→ 121
リミットの割り当て	→ 121
診断動作の割り当て	→ 121
ステータスの割り当て	→ 121
スイッチオフの値	→ 121
スイッチオンの値	→ 121
フェールセーフモード	→ 122

パラメータ概要（簡単な説明付き）

パラメータ	必須条件	説明	選択/ユーザーインターフェイス/ユーザー入力	工場出荷時設定
リレーの機能	-	リレー出力の機能を選択。	<ul style="list-style-type: none"> ■ クローズ ■ オープン ■ 診断動作 ■ リミット ■ 流れ方向チェック ■ デジタル出力 	-
端子番号	-	リレー出力モジュールが使用している端子番号を表示。	<ul style="list-style-type: none"> ■ 未使用 ■ 24-25 (I/O 2) 	-
流れ方向チェックの割り当て	リレーの機能 パラメータで 流れ方向チェック オプションが選択されていること。	流れ方向の監視のためのプロセス変数を選択。	<ul style="list-style-type: none"> ■ オフ ■ 体積流量 ■ 質量流量 ■ 基準体積流量* 	-
リミットの割り当て	リレーの機能 パラメータで リミット オプションが選択されていること。	リミット機能のためのプロセス変数の選択。	<ul style="list-style-type: none"> ■ 質量流量 ■ 体積流量 ■ 基準体積流量* ■ 固形分質量流量* ■ 搬送液質量流量* ■ 固形分体積流量* ■ 搬送液体積流量* ■ 固形分基準体積流量* ■ 搬送液基準体積流量* ■ 密度 ■ 基準密度* ■ 濃度* ■ 温度 ■ 振動ダンピング ■ 圧力 ■ 積算計 1 ■ 積算計 2 ■ 積算計 3 	-
診断動作の割り当て	リレーの機能 パラメータで 診断動作 オプションが選択されていること。	スイッチ出力の診断動作を選択。	<ul style="list-style-type: none"> ■ アラーム ■ アラーム + 警告 ■ 警告 	-
ステータスの割り当て	リレーの機能 パラメータで デジタル出力 オプションが選択されていること。	スイッチ出力するデバイスステータスの選択。	<ul style="list-style-type: none"> ■ 非満管の検出 ■ ローフローカット ■ オフ ■ デジタル出力 4* 	-
スイッチオフの値	リレーの機能 パラメータで リミット オプションが選択されていること。	スイッチオフポイントの測定値を入力します。	符号付き浮動小数点数	国に応じて異なります： <ul style="list-style-type: none"> ■ 0 kg/h ■ 0 lb/min
スイッチオフの遅延	リレーの機能 パラメータで リミット オプションが選択されていること。	ステータス出力をスイッチオフする遅延時間を定義。	0.0~100.0 秒	-
スイッチオンの値	リレーの機能 パラメータで リミット オプションが選択されていること。	スイッチオンポイントの測定値を入力します。	符号付き浮動小数点数	国に応じて異なります： <ul style="list-style-type: none"> ■ 0 kg/h ■ 0 lb/min

パラメータ	必須条件	説明	選択/ユーザーインターフェイス/ユーザー入力	工場出荷時設定
スイッチオンの遅延	リレーの機能パラメータでリミットオプションが選択されていること。	ステータス出力をスイッチオンする遅延時間を定義。	0.0~100.0 秒	-
フェールセーフモード	-	アラーム状態の時の出力動作の定義。	<ul style="list-style-type: none"> ■ 実際のステータス ■ オープン ■ クローズ 	-

* 表示はオーダしたオプションや機器のセッティングにより異なります

10.6.12 現場表示器の設定

表示 ウィザードを使用すると、現場表示器の設定に必要なすべてのパラメータを体系的に設定できます。

ナビゲーション

「設定」メニュー → 表示

▶ 表示	
表示形式	→ 123
1 の値表示	→ 123
バーグラフ 0%の値 1	→ 123
バーグラフ 100%の値 1	→ 123
2 の値表示	→ 123
3 の値表示	→ 123
バーグラフ 0%の値 3	→ 123
バーグラフ 100%の値 3	→ 124
4 の値表示	→ 124

パラメータ概要（簡単な説明付き）

パラメータ	必須条件	説明	選択/ユーザー入力	工場出荷時設定
表示形式	現場表示器があること。	測定値のディスプレイへの表示方法を選択。	<ul style="list-style-type: none"> ■ 1つの値、最大サイズ ■ 1つの値 + バーグラフ ■ 2つの値 ■ 1つの値はサイズ大 + 2つの値 ■ 4つの値 	-
1の値表示	現場表示器があること。	ローカルディスプレイに表示する測定値を選択。	<ul style="list-style-type: none"> ■ 質量流量 ■ 体積流量 ■ 基準体積流量* ■ 固形分質量流量* ■ 搬送液質量流量* ■ 固形分体積流量* ■ 搬送液体積流量* ■ 固形分基準体積流量* ■ 搬送液基準体積流量* ■ 密度 ■ 基準密度* ■ 濃度* ■ 温度 ■ 保護容器の温度* ■ 電気部内温度 ■ 振動周波数 0 ■ 振動振幅 0* ■ 周波数変動 0* ■ 振動ダンピング 0* ■ 振動ダンピングの変動 0* ■ 信号の非対称性* ■ コイル電流 0* ■ 積算計 1 ■ 積算計 2 ■ 積算計 3 ■ 電流出力 1* ■ 圧力 	-
バーグラフ 0%の値 1	現場表示器があること。	バーグラフ 0% の値を入力。	符号付き浮動小数点数	国に応じて異なります： <ul style="list-style-type: none"> ■ 0 kg/h ■ 0 lb/min
バーグラフ 100%の値 1	現場表示器があること。	バーグラフ 100% の値を入力。	符号付き浮動小数点数	国および呼び口径に応じて異なります
2の値表示	現場表示器があること。	ローカルディスプレイに表示する測定値を選択。	選択リストについては、 1の値表示 パラメータ (→ 123)を参照	-
3の値表示	現場表示器があること。	ローカルディスプレイに表示する測定値を選択。	選択リストについては、 1の値表示 パラメータ (→ 123)を参照	-
バーグラフ 0%の値 3	3の値表示 パラメータで選択されていること。	バーグラフ 0% の値を入力。	符号付き浮動小数点数	国に応じて異なります： <ul style="list-style-type: none"> ■ 0 kg/h ■ 0 lb/min

パラメータ	必須条件	説明	選択/ユーザー入力	工場出荷時設定
バーグラフ 100%の値 3	3 の値表示 パラメータで選択していること。	バーグラフ 100% の値を入力。	符号付き浮動小数点数	-
4 の値表示	現場表示器があること。	ローカル ディスプレイに表示する測定値を選択。	選択リストについては、 1 の値表示 パラメータ (→ 123) を参照	-

* 表示はオーダーしたオプションや機器のセッティングにより異なります

10.6.13 ローフローカットオフの設定

ローフローカットオフ ウィザードを使用すると、ローフローカットオフの設定に必要なすべてのパラメータを体系的に設定できます。

ナビゲーション

「設定」メニュー → ローフローカットオフ

▶ ローフローカットオフ	
プロセス変数の割り当て	→ 125
ローフローカットオフ オンの値	→ 125
ローフローカットオフ オフの値	→ 125
プレッシャショックの排除	→ 125

パラメータ概要（簡単な説明付き）

パラメータ	必須条件	説明	選択/ユーザー入力	工場出荷時設定
プロセス変数の割り当て	-	ローフローカットオフに割り当てるプロセス変数を選択。	<ul style="list-style-type: none"> ■ オフ ■ 質量流量 ■ 体積流量 ■ 基準体積流量* 	-
ローフローカットオフ オンの値	プロセス変数の割り当て パラメータ (→ 125) でプロセス変数が選択されていること。	ローフローカットオフがオンになる値を入力。	正の浮動小数点数	国および呼び口径に応じて異なります。
ローフローカットオフ オフの値	プロセス変数の割り当て パラメータ (→ 125) でプロセス変数が選択されていること。	ローフローカットオフをオフにする値を入力。	0~100.0 %	-
プレッシャショックの排除	プロセス変数の割り当て パラメータ (→ 125) でプロセス変数が選択されていること。	大きな圧力変動時の信号抑制 (=プレッシャショックさプレス) の期間を入力。	0~100 秒	-

* 表示はオーダーしたオプションや機器のセッティングにより異なります

10.6.14 非満管検出の設定

非満管検出ウィザードを使用すると、パイプの空検知の設定に必要なすべてのパラメータを体系的に設定できます。

ナビゲーション

「設定」メニュー → 非満管の検出

▶ 非満管の検出	
プロセス変数の割り当て	→ 126
非満管検出の下側の閾値	→ 126
非満管検出の上側の閾値	→ 126
非満管検出までの応答時間	→ 126

パラメータ概要（簡単な説明付き）

パラメータ	必須条件	説明	選択/ユーザー入力
プロセス変数の割り当て	-	部分的に充填されたパイプの検出に割り当てるプロセス変数を選択。	<ul style="list-style-type: none"> ■ オフ ■ 密度 ■ 基準密度
非満管検出の下側の閾値	プロセス変数の割り当て パラメータ (→ 126)でプロセス変数が選択されていること。	部分的に充填されたパイプの検出を無効にする下限値を入力。	符号付き浮動小数点数
非満管検出の上側の閾値	プロセス変数の割り当て パラメータ (→ 126)でプロセス変数が選択されていること。	部分的に充填されたパイプの検出を無効にする上限値を入力。	符号付き浮動小数点数
非満管検出までの応答時間	プロセス変数の割り当て パラメータ (→ 126)でプロセス変数が選択されていること。	空検知の診断メッセージを表示するまでの時間（遅延時間）を入力。	0~100 秒

10.7 高度な設定

高度な設定 サブメニューとそのサブメニューには、特定の設定に必要なパラメータが含まれています。

「高度な設定」 サブメニュー へのナビゲーション

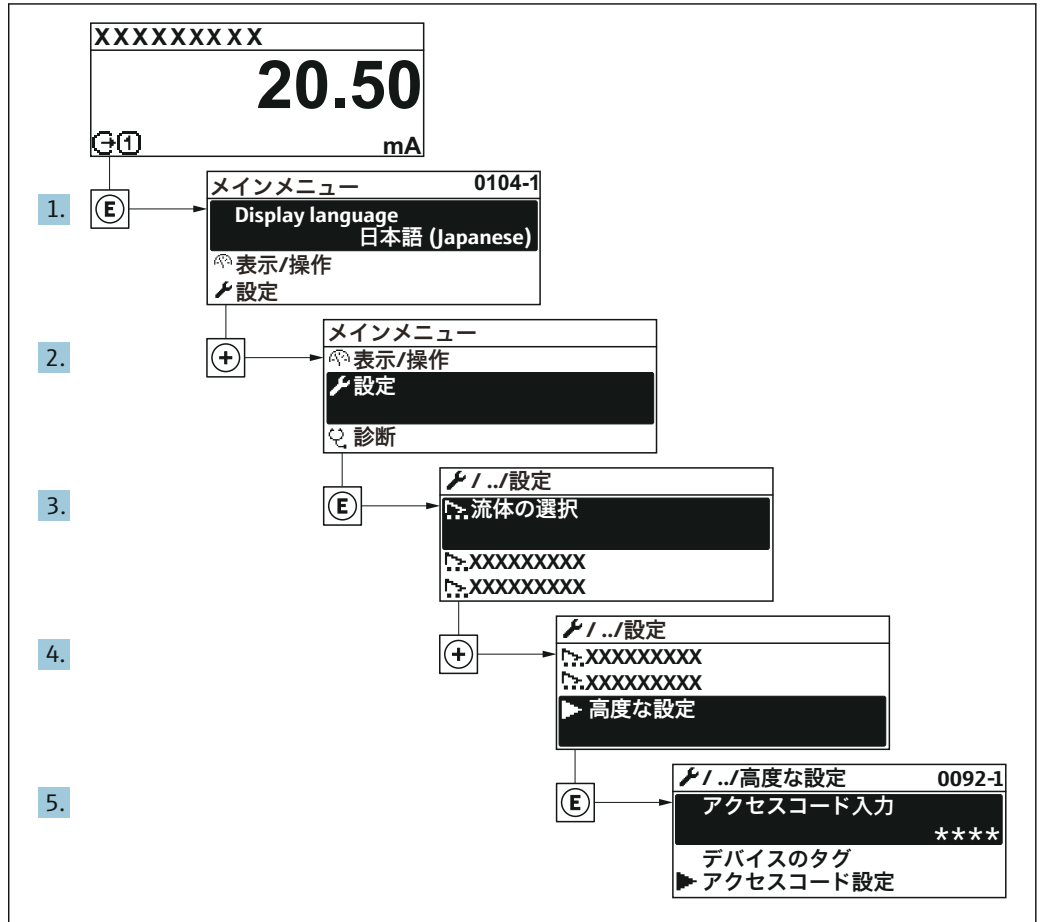

A0032223-JA

i サブメニューの数は機器バージョンに応じて異なります。一部のサブメニューは取扱説明書に記載されていません。これらのサブメニューおよびそれに含まれるパラメータについては、機器の個別説明書に説明が記載されています。

ナビゲーション

「設定」 メニュー → 高度な設定

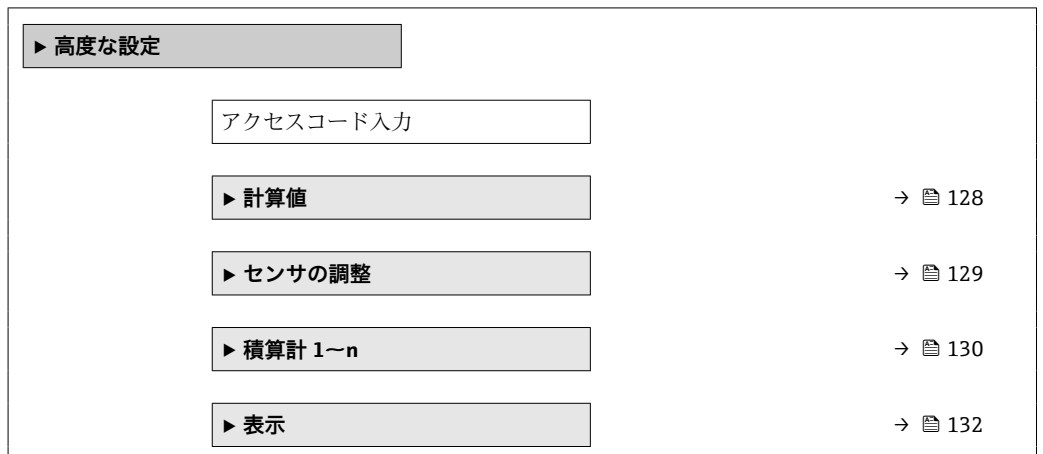

▶ WLAN 設定	→ 135
▶ 濃度	
▶ Heartbeat 設定	
▶ 設定のバックアップ	→ 136
▶ 管理	→ 137

10.7.1 計算値

計算値サブメニューには、基準体積流量の計算に必要なパラメータがすべて含まれています。

ナビゲーション

「設定」メニュー → 高度な設定 → 計算値

▶ 計算値	
▶ 基準体積流量の計算	
基準体積流量の計算	→ 128
外部入力の基準密度	→ 128
固定基準密度	→ 128
基準温度	→ 129
1 次熱膨張係数	→ 129
2 次熱膨脹係数	→ 129

パラメータ概要（簡単な説明付き）

パラメータ	必須条件	説明	選択/ユーザーインターフェイス/ユーザー入力	工場出荷時設定
基準体積流量の計算	-	基準体積流量計算のための基準密度を選択。	<ul style="list-style-type: none"> ■ 固定基準密度 ■ 算出基準密度 ■ 外部入力の基準密度 ■ 電流入力 1* ■ 電流入力 3* 	-
外部入力の基準密度	-	外部入力の基準密度を表示。	符号を含む浮動小数点数	-
固定基準密度	基準体積流量の計算パラメータで 固定基準密度 オプションが選択されていること。	基準密度の固定値を入力。	正の浮動小数点数	-

パラメータ	必須条件	説明	選択/ユーザーインターフェイス/ユーザー入力	工場出荷時設定
基準温度	基準体積流量の計算パラメータで算出基準密度オプションが選択されていること。	基準密度計算のための基準温度を入力。	-273.15~99999 °C	国に応じて異なります: ■ +20 °C ■ +68 °F
1次熱膨張係数	基準体積流量の計算パラメータで算出基準密度オプションが選択されていること。	基準密度計算のための被測定物固有の線膨張係数を入力。	符号付き浮動小数点数	-
2次熱膨張係数	基準体積流量の計算パラメータで算出基準密度オプションが選択されていること。	非線形膨張の場合: 基準密度計算のための被測定物固有の2次膨張係数を入力。	符号付き浮動小数点数	-

* 表示はオーダしたオプションや機器のセッティングにより異なります

10.7.2 センサの調整の実施

センサの調整サブメニューには、センサの機能に関するパラメータが含まれます。

ナビゲーション

「設定」メニュー → 高度な設定 → センサの調整

▶ センサの調整	
設置方向	→ 129
▶ ゼロ点調整	→ 129

パラメータ概要（簡単な説明付き）

パラメータ	説明	選択
設置方向	センサ上の矢印の方向と一致する流れ方向の符号を設定。	<ul style="list-style-type: none"> ■ 矢印方向の流れ ■ 矢印の反対方向の流れ

ゼロ点調整

すべての機器は、最新技術に従って校正が実施されています。校正は基準条件下で行われています。→ 129 そのため、現場でのゼロ点調整は、通常は必要ありません。

ゼロ点調整は以下のような場合に行うことを推奨します。

- 低流量でも最高の測定精度が要求される場合
- 過酷なプロセス条件または動作条件において（例：非常に高いプロセス温度または非常に高粘度の流体）

ナビゲーション

「設定」メニュー → 高度な設定 → センサの調整 → ゼロ点調整

▶ ゼロ点調整	
ゼロ点調整の実施	→ 130
進行中	→ 130

パラメータ概要（簡単な説明付き）

パラメータ	説明	選択/ユーザーインターフェイス	工場出荷時設定
ゼロ点調整の実施	ゼロ点調整を開始。	<ul style="list-style-type: none"> ■ キャンセル ■ 進行中* ■ ゼロ点調整エラー* ■ 開始* 	-
進行中	プロセスの進行状態を見る。	0~100 %	-

* 表示はオーダしたオプションや機器のセッティングにより異なります

10.7.3 積算計の設定

「積算計 1~n」サブメニューで個別の積算計を設定できます。

ナビゲーション

「設定」メニュー → 高度な設定 → 積算計 1~n

▶ 積算計 1~n	
プロセス変数の割り当て	→ 130
積算計の単位	→ 130
積算計動作モード	→ 131
積算計 1~n のコントロール	→ 130
フェールセーフモード	→ 131

パラメータ概要（簡単な説明付き）

パラメータ	説明	選択	工場出荷時設定
プロセス変数の割り当て	積算計のプロセス変数を選択。	<ul style="list-style-type: none"> ■ 質量流量 ■ 体積流量 ■ 基準体積流量* ■ 固形分質量流量* ■ 搬送液質量流量* ■ 固形分体積流量* ■ 搬送液体積流量* ■ 固形分基準体積流量* ■ 搬送液基準体積流量* 	-
積算計の単位	積算計のプロセス変数の単位を選択。	単位の選択リスト	国に応じて異なります： <ul style="list-style-type: none"> ■ kg ■ lb
積算計 1~n のコントロール	積算計の値を制御。	<ul style="list-style-type: none"> ■ 積算開始 ■ リセット + ホールド ■ プリセット + ホールド 	-

パラメータ	説明	選択	工場出荷時設定
積算計動作モード	積算計の計算モードの選択。	<ul style="list-style-type: none"> ■ 正味流量の積算 ■ 正方向流量の積算 ■ 逆方向流量の積算 ■ 最後の有効値 	-
フェールセーフモード	機器アラームが発生した場合の積算計の挙動を設定します。	<ul style="list-style-type: none"> ■ 停止 ■ 実際の値 ■ 最後の有効値 	-

* 表示はオーダーしたオプションや機器のセッティングにより異なります

10.7.4 表示の追加設定

表示 サブメニューを使用して、現場表示器の設定に関するすべてのパラメータを設定できます。

ナビゲーション

「設定」メニュー → 高度な設定 → 表示

▶ 表示	
表示形式	→ 133
1 の値表示	→ 133
バーグラフ 0%の値 1	→ 133
バーグラフ 100%の値 1	→ 133
小数点桁数 1	→ 133
2 の値表示	→ 133
小数点桁数 2	→ 133
3 の値表示	→ 134
バーグラフ 0%の値 3	→ 134
バーグラフ 100%の値 3	→ 134
小数点桁数 3	→ 134
4 の値表示	→ 134
小数点桁数 4	→ 134
Display language	→ 134
表示間隔	→ 134
表示のダンピング	→ 134
ヘッダー	→ 134
ヘッダーテキスト	→ 134
区切り記号	→ 135
バックライト	→ 135

パラメータ概要（簡単な説明付き）

パラメータ	必須条件	説明	選択/ユーザー入力	工場出荷時設定
表示形式	現場表示器があること。	測定値のディスプレイへの表示方法を選択。	<ul style="list-style-type: none"> ■ 1つの値、最大サイズ ■ 1つの値 + バーグラフ ■ 2つの値 ■ 1つの値はサイズ大 + 2つの値 ■ 4つの値 	-
1の値表示	現場表示器があること。	ローカルディスプレイに表示する測定値を選択。	<ul style="list-style-type: none"> ■ 質量流量 ■ 体積流量 ■ 基準体積流量* ■ 固形分質量流量* ■ 搬送液質量流量* ■ 固形分体積流量* ■ 搬送液体積流量* ■ 固形分基準体積流量* ■ 搬送液基準体積流量* ■ 密度 ■ 基準密度* ■ 濃度* ■ 温度 ■ 保護容器の温度* ■ 電気部内温度 ■ 振動周波数 0 ■ 振動振幅 0* ■ 周波数変動 0* ■ 振動ダンピング 0* ■ 振動ダンピングの変動 0* ■ 信号の非対称性* ■ コイル電流 0* ■ 積算計 1 ■ 積算計 2 ■ 積算計 3 ■ 電流出力 1* ■ 圧力 	-
バーグラフ 0%の値 1	現場表示器があること。	バーグラフ 0% の値を入力。	符号付き浮動小数点数	国に応じて異なります: <ul style="list-style-type: none"> ■ 0 kg/h ■ 0 lb/min
バーグラフ 100%の値 1	現場表示器があること。	バーグラフ 100% の値を入力。	符号付き浮動小数点数	国および呼び口径に応じて異なります
小数点桁数 1	測定値が 1の値表示 パラメータで設定されていること。	表示値の小数点以下の桁数を選択。	<ul style="list-style-type: none"> ■ x ■ x.x ■ x.xx ■ x.xxx ■ x.xxxx 	-
2の値表示	現場表示器があること。	ローカルディスプレイに表示する測定値を選択。	選択リストについては、 1の値表示 パラメータ (→ 123)を参照	-
小数点桁数 2	測定値が 2の値表示 パラメータで設定されていること。	表示値の小数点以下の桁数を選択。	<ul style="list-style-type: none"> ■ x ■ x.x ■ x.xx ■ x.xxx ■ x.xxxx 	-

パラメータ	必須条件	説明	選択/ユーザー入力	工場出荷時設定
3 の値表示	現場表示器があること。	ローカル ディスプレイに表示する測定値を選択。	選択リストについては、 1 の値表示 パラメータ (→ 123) を参照	-
バーグラフ 0% の値 3	3 の値表示 パラメータで選択されていること。	バーグラフ 0% の値を入力。	符号付き浮動小数点数	国に応じて異なります： ■ 0 kg/h ■ 0 lb/min
バーグラフ 100% の値 3	3 の値表示 パラメータで選択していること。	バーグラフ 100% の値を入力。	符号付き浮動小数点数	-
小数点桁数 3	測定値が 3 の値表示 パラメータで設定されていること。	表示値の小数点以下の桁数を選択。	<ul style="list-style-type: none"> ■ x ■ x.x ■ x.xx ■ x.xxx ■ x.xxxx 	-
4 の値表示	現場表示器があること。	ローカル ディスプレイに表示する測定値を選択。	選択リストについては、 1 の値表示 パラメータ (→ 123) を参照	-
小数点桁数 4	測定値が 4 の値表示 パラメータで設定されていること。	表示値の小数点以下の桁数を選択。	<ul style="list-style-type: none"> ■ x ■ x.x ■ x.xx ■ x.xxx ■ x.xxxx 	-
Display language	現場表示器があること。	表示言語を設定。	<ul style="list-style-type: none"> ■ English ■ Deutsch ■ Français ■ Español ■ Italiano ■ Nederlands ■ Portuguesa ■ Polski ■ русский язык (Russian) ■ Svenska ■ Türkçe ■ 中文 (Chinese) ■ 日本語 (Japanese) ■ 한국어 (Korean) ■ Bahasa Indonesia ■ tiếng Việt (Vietnamese) ■ čeština (Czech) 	English (または、注した言語を機器にプリセット)
表示間隔	現場表示器があること。	測定値の切り替え表示の時に測定値を表示する時間を設定。	1~10 秒	-
表示のダンピング	現場表示器があること。	測定値の変動に対する表示の応答時間を設定。	0.0~999.9 秒	-
ヘッダー	現場表示器があること。	ローカル ディスプレイのヘッダーの内容を選択。	<ul style="list-style-type: none"> ■ デバイスのタグ ■ フリーテキスト 	-
ヘッダーテキスト	ヘッダー パラメータで フリーテキスト オプションが選択されていること。	ディスプレイのヘッダーのテキストを入力。	最大 12 文字 (英字、数字、または特殊文字 (例: @, %, /) など)	-

パラメータ	必須条件	説明	選択/ユーザー入力	工場出荷時設定
区切り記号	現場表示器があること。	数値表示の桁区切り記号を選択。	<ul style="list-style-type: none"> ■ . (点) ■ , (コンマ) 	. (点)
バックライト	以下の条件の1つを満たしていること： <ul style="list-style-type: none"> ■ 「ディスプレイ;操作」のオーダーコード、オプション F 「4行表示、バックライト;タッチコントロール」 ■ 「ディスプレイ;操作」のオーダーコード、オプション G 「4行表示、バックライト;タッチコントロール+WLAN」 	ローカルディスプレイのバックライトのオンとオフを切り替え。	<ul style="list-style-type: none"> ■ 無効 ■ 有効 	-

* 表示はオーダーしたオプションや機器のセッティングにより異なります

10.7.5 WLAN 設定

WLAN Settings サブメニューを使用すると、WLAN の設定に必要なすべてのパラメータを体系的に設定できます。



ナビゲーション

「設定」メニュー → 高度な設定 → WLAN Settings

▶ WLAN 設定	
WLAN IP アドレス	→ 135
セキュリティタイプ	→ 135
WLAN のパスワード	→ 136
SSID の設定	→ 136
SSID 名	→ 136
変更を適用する	→ 136

パラメータ概要 (簡単な説明付き)

パラメータ	必須条件	説明	ユーザー入力/選択	工場出荷時設定
WLAN IP アドレス	-	機器の WLAN インタフェースの IP アドレスを入力。	4 オクテット: 0 ~ 255 (特定のオクテットにおいて)	-
ネットワークセキュリティ	-	WLAN ネットワークのセキュリティタイプを選択。	<ul style="list-style-type: none"> ■ 保護されない ■ WPA2-PSK ■ EAP-PEAP with MSCHAPv2 * ■ EAP-PEAP MSCHAPv2 no server authentic. * ■ EAP-TLS * 	-

パラメータ	必須条件	説明	ユーザー入力/選択	工場出荷時設定
WLAN のパスワード	Security type パラメータで WPA2-PSK オプションが選択されていること。	ネットワークキー (8 から 32 文字) を入力。  機器とともに支給されたネットワークキーは、安全上の理由から設定中に変更する必要があります。	数字、英字、特殊文字から成る 8~32 桁の文字列	機器のシリアル番号 (例: L100A802000)
SSID の設定	-	どの SSID 名を使用するか選択: デバイスタグまたはユーザー定義名。	<ul style="list-style-type: none"> ■ デバイスのタグ ■ ユーザー定義 	-
SSID 名	<ul style="list-style-type: none"> ■ SSID の設定 パラメータで ユーザー定義 オプションが選択されていること。 ■ WLAN モード パラメータで WLAN アクセスポイント オプションが選択されていること。 	ユーザー定義の SSID 名 (最大 32 文字) を入力。  ユーザー設定された SSID 名称は 1 回しか割り当てることができません。SSID 名称を 1 回以上割り当てた場合、機器は相互に干渉する可能性があります。	数字、英字、特殊文字から成る最大 32 桁の文字列	EH_機器名称_シリアル番号の最後の 7 桁 (例: EH_Promass_500_A802000)
変更を適用する	-	変更した WLAN の設定を使用する。	<ul style="list-style-type: none"> ■ キャンセル ■ Ok 	-

* 表示はオーダしたオプションや機器のセッティングにより異なります

10.7.6 設定管理

設定後、現在の機器設定の保存、または前の機器設定の復元を行うことが可能です。

設定管理 パラメータおよび**設定のバックアップ** サブメニューの関連するオプションを使用して、これを実行できます。

ナビゲーション

「設定」メニュー → 高度な設定 → 設定のバックアップ

▶ 設定のバックアップ	
稼働時間	→ 136
最後のバックアップ	→ 136
設定管理	→ 137
バックアップのステータス	→ 137
比較の結果	→ 137

パラメータ概要 (簡単な説明付き)

パラメータ	説明	ユーザーインターフェイス/選択
稼働時間	装置の稼働時間を示す。	日 (d)、時 (h)、分 (m)、秒 (s)
最後のバックアップ	最後のデータバックアップが組み込み HistoROM に保存された時を表示。	日 (d)、時 (h)、分 (m)、秒 (s)

パラメータ	説明	ユーザーインターフェイス/選択
設定管理	組み込み HistoROM の機器データの管理の動作を選択。	<ul style="list-style-type: none"> ■ キャンセル ■ バックアップの実行 ■ 復元* ■ 比較* ■ バックアップデータの削除
バックアップのステータス	現在のデータセーブ、リストアの状態を示す。	<ul style="list-style-type: none"> ■ なし ■ バックアップ中 ■ リストア中 ■ 削除処理進行中 ■ 比較進行中 ■ リストアの失敗 ■ バックアップの失敗
比較の結果	現在の機器データと組み込み HistoROM のバックアップとの比較。	<ul style="list-style-type: none"> ■ 設定データは一致する ■ 設定データは一致しない ■ バックアップデータはありません ■ 保存データの破損 ■ チェック未完了 ■ データセット非互換

* 表示はオーダしたオプションや機器のセッティングにより異なります

「設定管理」パラメータの機能範囲

オプション	説明
キャンセル	何も実行せずにこのパラメータを終了します。
バックアップの実行	現在の機器設定のバックアップコピーを、HistoROM バックアップから機器のメモリに保存します。バックアップコピーには機器の変換器データが含まれます。
復元	機器設定の最後のバックアップコピーを、機器メモリから機器の HistoROM バックアップに復元します。バックアップコピーには機器の変換器データが含まれます。
比較	機器メモリに保存された機器設定と HistoROM バックアップの現在の機器設定とを比較します。
バックアップデータの削除	機器設定のバックアップコピーを、機器のメモリから削除します。



HistoROM バックアップ

HistoROM は、EEPROM タイプの不揮発性メモリです。



この操作の処理中は、現場表示器を介して設定を編集することはできません。また、処理ステータスを表すメッセージが表示されます。

10.7.7 機器管理のためのパラメータを使用

管理 サブメニューを使用すると、機器の管理のために必要なすべてのパラメータを体系的に使用できます。

ナビゲーション

「設定」メニュー → 高度な設定 → 管理

▶ 管理	▶ アクセスコード設定	→ 138
------	-------------	-------

▶ アクセスコードのリセット	→ ⓘ 138
機器リセット	→ ⓘ 139

アクセスコードの設定のためのパラメータを使用

ナビゲーション

「設定」メニュー → 高度な設定 → 管理 → アクセスコード設定

▶ アクセスコード設定	
アクセスコード設定	→ ⓘ 138
アクセスコードの確認	→ ⓘ 138

パラメータ概要（簡単な説明付き）

パラメータ	説明	ユーザー入力
アクセスコード設定	設定の不用意な変更から機器を守るために書き込みアクセスを制限。	数字、英字、特殊文字から成る最大 16 桁の文字列
アクセスコードの確認	入力されたアクセスコードを確認してください。	数字、英字、特殊文字から成る最大 16 桁の文字列

アクセスコードのリセットのためのパラメータを使用

ナビゲーション

「設定」メニュー → 高度な設定 → 管理 → アクセスコードのリセット

▶ アクセスコードのリセット	
稼働時間	→ ⓘ 138
アクセスコードのリセット	→ ⓘ 138

パラメータ概要（簡単な説明付き）

パラメータ	説明	ユーザーインターフェイス/ユーザー入力
稼働時間	装置の稼働時間を示す。	日 (d)、時 (h)、分 (m)、秒 (s)
アクセスコードのリセット	<p>アクセスコードを工場出荷値にリセットする。</p> <p> リセットコードについては、弊社サービスにお問い合わせください。</p> <p>リセットコードは、以下を介してのみ入力できます。</p> <ul style="list-style-type: none"> ▪ ウェブブラウザ ▪ DeviceCare、FieldCare (サービスインターフェイス CDI-RJ45 経由) ▪ フィールドバス 	数字、英字、特殊文字から成る文字列

機器のリセットのためのパラメータを使用

ナビゲーション

「設定」メニュー → 高度な設定 → 管理

パラメータ概要（簡単な説明付き）

パラメータ	説明	選択
機器リセット	機器の設定をリセットします-全部または一部を-決められた状態に。	<ul style="list-style-type: none"> ■ キャンセル ■ 納入時の状態に ■ 機器の再起動 ■ S-DAT のバックアップをリストア*

* 表示はオーダしたオプションや機器のセッティングにより異なります

10.8 シミュレーション

シミュレーション サブメニューにより、実際の流量がなくても、各種プロセス変数や機器アラームモードをシミュレーションし、下流側の信号接続を確認することが可能です（バルブの切り替えまたは閉制御ループ）。

ナビゲーション

「診断」メニュー → シミュレーション

▶ シミュレーション	
シミュレーションする測定パラメータ割り当て	→ 140
測定値	→ 140
ステータス入力のシミュレーション	→ 140
入力信号レベル	→ 140
電流入力 1~n のシミュレーション	→ 140
電流入力 1~n の値	→ 140
電流出力 1~n のシミュレーション	→ 140
電流出力 1~n の値	→ 140
周波数出力シミュレーション 1~n	→ 140
周波数の値 1~n	→ 140
パルス出力シミュレーション 1~n	→ 141
パルスの値 1~n	→ 141

シミュレーションスイッチ出力 1~n	→ 141
スイッチの状態 1~n	→ 141
リレー出力 1~n シミュレーション	→ 141
スイッチの状態 1~n	→ 141
機器アラームのシミュレーション	→ 141
診断イベントの種類	→ 141
診断イベントのシミュレーション	→ 141

パラメータ概要（簡単な説明付き）

パラメータ	必須条件	説明	選択/ユーザー入力/ユーザーインターフェイス
シミュレーションする測定パラメータ割り当て	-	シミュレーションするプロセス変数を選択してください。	<ul style="list-style-type: none"> ■ オフ ■ 質量流量 ■ 体積流量 ■ 基準体積流量* ■ 固形分質量流量* ■ 搬送液質量流量* ■ 固形分体積流量* ■ 搬送液体積流量* ■ 固形分基準体積流量* ■ 搬送液基準体積流量* ■ 密度 ■ 基準密度* ■ 温度 ■ 濃度*
測定値	シミュレーションする測定パラメータ割り当てパラメータ (→ 140) でプロセス変数が選択されていること。	選択したプロセス変数をシミュレーションする値を入力してください。	選択したプロセス変数に応じて異なります。
ステータス入力のシミュレーション	-	ステータス入力のシミュレーションをオン、オフ切り替え。	<ul style="list-style-type: none"> ■ オフ ■ オン
入力信号レベル	ステータス入力のシミュレーションパラメータでオン オプションが選択されていること。	ステータス入力をシミュレーションする信号レベルを選択してください。	<ul style="list-style-type: none"> ■ ハイ ■ ロー
電流入力 1~n のシミュレーション	-	電流入力シミュレーションのオン/オフ。	<ul style="list-style-type: none"> ■ オフ ■ オン
電流入力 1~n の値	電流入力 1~n のシミュレーションパラメータでオン オプションが選択されていること。	シミュレーションの電流値を入力。	0~22.5 mA
電流出力 1~n のシミュレーション	-	電流出力のシミュレーションをオン、オフします。	<ul style="list-style-type: none"> ■ オフ ■ オン
電流出力 1~n の値	電流出力 1~n のシミュレーションパラメータでオン オプションが選択されていること。	シミュレーションする電流の値を入力してください。	3.59~22.5 mA
周波数出力シミュレーション 1~n	動作モードパラメータで周波数 オプションが選択されていること。	周波数出力のシミュレーションをオン、オフしてください。	<ul style="list-style-type: none"> ■ オフ ■ オン
周波数の値 1~n	周波数出力シミュレーション 1~n パラメータでオン オプションが選択されていること。	シミュレーションする周波数の値を入力してください。	0.0~12500.0 Hz

パラメータ	必須条件	説明	選択/ユーザー入力/ユーザーインターフェイス
パルス出力シミュレーション 1~n	動作モード パラメータでパルス オプションが選択されていること。	設定しパルス出力のシミュレーションをオフしてください。  固定値 オプションの場合： パルス幅 パラメータ (→ 114)によりパルス出力のパルス幅が設定されます。	<ul style="list-style-type: none"> ■ オフ ■ 固定値 ■ カウントダウンする値
パルスの値 1~n	パルス出力シミュレーション 1~n パラメータで カウントダウンする値 オプションが選択されていること。	シミュレーションするパルスの数を入力してください。	0~65 535
シミュレーションスイッチ出力 1~n	動作モード パラメータで スイッチ出力 オプションが選択されていること。	スイッチ出力のシミュレーションをオン、オフします。	<ul style="list-style-type: none"> ■ オフ ■ オン
スイッチの状態 1~n	-	ステータス出力をシミュレーションするためのステータスを選択します。	<ul style="list-style-type: none"> ■ オープン ■ クローズ
リレー出力 1~n シミュレーション	-	リレー出力のシミュレーションのオンとオフの切り替え。	<ul style="list-style-type: none"> ■ オフ ■ オン
スイッチの状態 1~n	シミュレーションスイッチ出力 1~n パラメータで オン オプションが選択されていること。	リレー出力の状態をシミュレーションのために選択する。	<ul style="list-style-type: none"> ■ オープン ■ クローズ
パルス出力シミュレーション	-	設定しパルス出力のシミュレーションをオフしてください。  固定値 オプションの場合： パルス幅 パラメータによりパルス出力のパルス幅が設定されます。	<ul style="list-style-type: none"> ■ オフ ■ 固定値 ■ カウントダウンする値
パルスの値	パルス出力シミュレーション パラメータで カウントダウンする値 オプションが選択されていること。	設定しパルス出力のシミュレーションをオフしてください。	0~65 535
機器アラームのシミュレーション	-	デバイスアラームのシミュレーションをオン、オフします。	<ul style="list-style-type: none"> ■ オフ ■ オン
診断イベントの種類	-	診断イベントカテゴリを選択。	<ul style="list-style-type: none"> ■ センサ ■ エレクトロニクス ■ 設定 ■ プロセス
診断イベントのシミュレーション	-	このイベントをシミュレーションする診断イベントの選択。	<ul style="list-style-type: none"> ■ オフ ■ 診断イベント選択リスト (選択したカテゴリに応じて)
ロギングの時間間隔	-	データロギングの間隔を定義します。この値はメモリ内の個々のデータ間隔の時間を定義します。	1.0~3 600.0 秒

* 表示はオーダしたオプションや機器のセッティングにより異なります

10.9 不正アクセスからの設定の保護

以下の書き込み保護オプションにより、意図せずに機器の設定が変更されないよう保護することが可能です。

- アクセスコードによるパラメータのアクセス保護 → 142
- キーロックによる現場操作のアクセス保護 → 74
- 書き込み保護スイッチによる機器のアクセス保護 → 143

10.9.1 アクセスコードによる書き込み保護

ユーザー固有のアクセスコードは以下の効果をもたらします。

- 機器設定用パラメータは書き込み保護となり、現場操作を介してその値を変更することはできなくなります。
- ウェブブラウザを介した機器アクセスを防止し、機器設定用パラメータを保護します。
- FieldCare または DeviceCare (CDI-RJ45 サービスインターフェイス経由) を介した機器アクセスを防止し、機器設定用パラメータを保護します。

現場表示器によるアクセスコードの設定

1. **アクセスコード設定** パラメータ (→ 138) に移動します。
2. アクセスコードとして数字、英字、特殊文字から成る最大 16 桁の文字列を設定します。
3. 再度アクセスコードを**アクセスコードの確認** パラメータ (→ 138) に入力して、コードを確定します。
 - ↳ すべての書き込み保護パラメータの前に、 シンボルが表示されます。

ナビゲーション、編集画面で 10 分以上キーを押さなかった場合、機器は自動的に書き込み保護パラメータを再度ロックします。ナビゲーション、編集画面から操作画面表示モードに戻すと、機器は自動的に書き込み保護パラメータを 60 秒後にロックします。

-  ■ アクセスコードを使用してパラメータ書き込み保護を有効にした場合は、無効にする場合も必ずアクセスコードが必要です → 73。
- 現在、現場表示器を介してログインしているユーザーの役割は、→ 73 **アクセスステータス** パラメータに表示されます。ナビゲーションパス：操作 → アクセスステータス

現場表示器で随時変更可能なパラメータ

測定に影響を及ぼさない特定のパラメータは、現場表示器によるパラメータ書き込み保護から除外されます。ユーザー固有のアクセスコードにもかかわらず、これは、他のパラメータがロックされている場合も常に変更可能です。

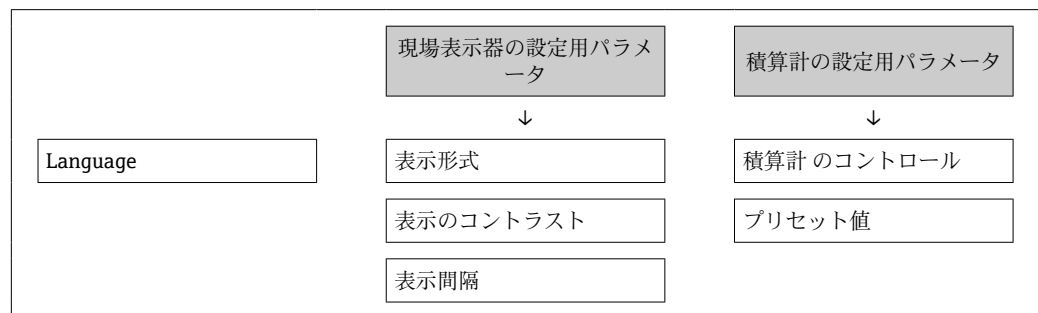

ウェブブラウザによるアクセスコードの設定

1. **アクセスコード設定** パラメータ (→ 138) に移動します。
2. アクセスコードとして最大 16 桁の数値コードを設定します。

3. 再度アクセスコードを**アクセスコードの確認** パラメータ (→ 138)に入力して、コードを確定します。
↳ ウェブブラウザがログイン画面に切り替わります。
- i** 10分間何も操作されなかった場合、ウェブブラウザは自動的にログイン画面に戻ります。
- i**
 - アクセスコードを使用してパラメータ書き込み保護を有効にした場合は、無効にする場合も必ずアクセスコードが必要です→ 73。
 - ユーザーがウェブブラウザを介して現在、どのユーザーの役割でログインしているか、**アクセスステータス** パラメータ に表示されます。ナビゲーションパス：操作 → アクセスステータス

アクセスコードのリセット

ユーザー固有のアクセスコードを間違えた場合は、工場設定のコードにリセットできません。このためには、リセットコードを入力しなければなりません。ユーザー固有のアクセスコードはその後、再び設定することが可能です。

ウェブブラウザ、FieldCare、DeviceCare (CDI-RJ45 サービスインターフェイス経由)、フィールドバスを使用

i リセットコードについては、弊社サービスにお問い合わせください。

1. **アクセスコードのリセット** パラメータ (→ 138)に移動します。
2. リセットコードを入力します。
↳ アクセスコードは工場設定 **0000** にリセットされます。これは、再設定することが可能です→ 142。

10.9.2 書き込み保護スイッチによる書き込み保護

ユーザー固有のアクセスコードによるパラメータ書き込み保護とは異なり、これは、すべての操作メニュー (**「表示のコントラスト」** パラメータ用以外) の書き込みアクセス権をロックします。

これにより、パラメータ値は読み取り専用となり、編集はできなくなります (**「表示のコントラスト」** パラメータ以外)。

- 現場表示器を介して
- PROFIBUS PA プロトコル経由

Proline 500 – デジタル

警告

固定ネジの締め付けトルクが超過！

プラスチック製変換器が損傷する恐れがあります。

- ▶ 締め付けトルクに従って固定ネジを締め付けてください。2 Nm (1.5 lbf ft)

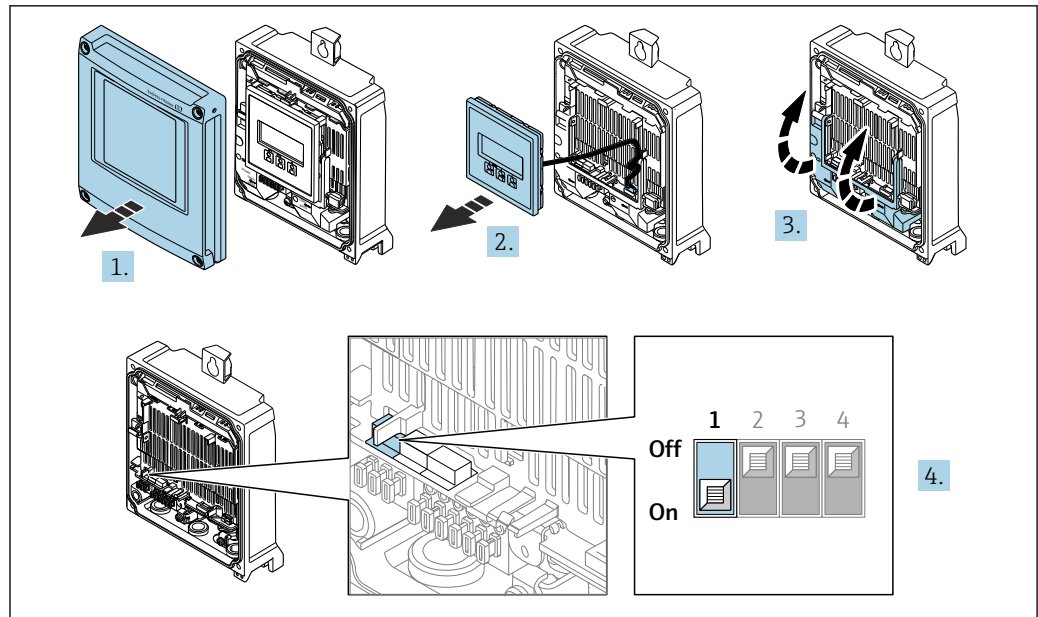

A0029673

1. ハウジングカバーを開きます。
2. 表示モジュールを外します。
3. 端子部カバーを開きます。
4. メイン電子モジュールの書き込み保護 (WP) スイッチを **ON** 位置に設定すると、ハードウェア書き込み保護が有効になります。
 - ↳ **ロック状態** パラメータに**ハードウェア書き込みロック** オプションが表示されます→ 146。さらに、現場表示器の操作画面表示のヘッダーとナビゲーション画面のパラメータの前に  シンボルが表示されます。

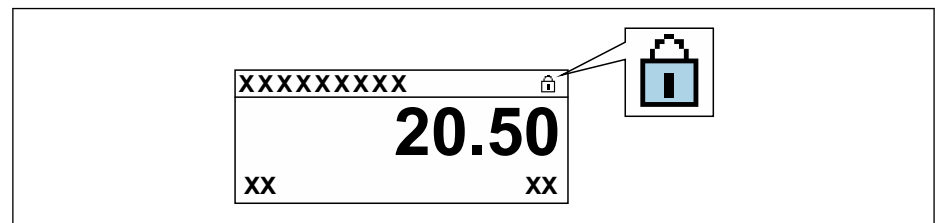

A0029425

5. メイン電子モジュールの書き込み保護 (WP) スイッチを **OFF** 位置 (工場設定) に設定すると、ハードウェア書き込み保護が無効になります。
 - ↳ **ロック状態** パラメータに表示されるオプションはありません→ 146。現場表示器の操作画面表示のヘッダーとナビゲーション画面のパラメータの前に表示されていた  シンボルは消えます。

Proline 500

1.

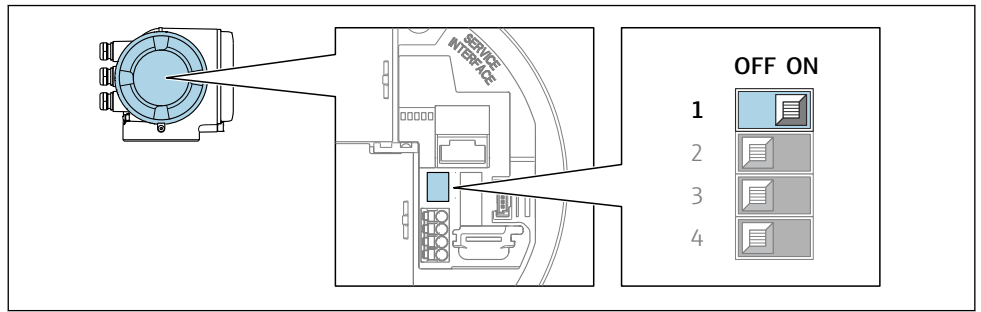

A0029630

メイン電子モジュールの書き込み保護 (WP) スイッチを **ON** 位置に設定すると、ハードウェア書き込み保護が有効になります。

- ↳ **ロック状態** パラメータに**ハードウェア書き込みロック** オプションが表示されます → 図 146。さらに、現場表示器の操作画面表示のヘッダーとナビゲーション画面のパラメータの前に 図 シンボルが表示されます。

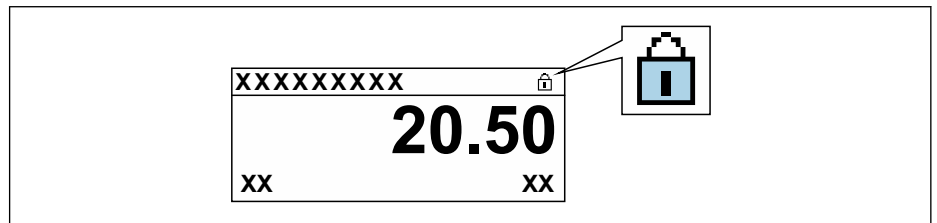

A0029425

2. メイン電子モジュールの書き込み保護 (WP) スイッチを **OFF** 位置 (工場設定) に設定すると、ハードウェア書き込み保護が無効になります。

- ↳ **ロック状態** パラメータ → 図 146 に表示されるオプションはありません。現場表示器の操作画面表示のヘッダーとナビゲーション画面のパラメータの前に表示されていた 図 シンボルは消えます。

11 操作

11.1 機器ロック状態の読み取り

機器の有効な書き込み保護：ロック状態 パラメータ

操作 → ロック状態

「ロック状態」パラメータの機能範囲

オプション	説明
なし	アクセスステータス パラメータに表示されるアクセスステータスが適用されず → 図 73。現場表示器にのみ表示されます。
ハードウェア書き込みロック	PCB 基板のハードウェア書き込みロック用 DIP スイッチが有効になっています。これにより、パラメータへの書き込みアクセスがロックされます（例：現場表示器または操作ツールを介して）。
一時ロック	機器の内部処理（例：データアップロード/ダウンロード、リセットなど）を実行中のため、パラメータへの書き込みアクセスが一時的にロックされます。内部処理が完了すると、再びパラメータを変更することが可能です。

11.2 操作言語の設定



詳細情報：

- 操作言語の設定 → 図 99
- 機器が対応する操作言語の情報 → 図 256

11.3 表示部の設定

詳細情報：

- 現場表示器の基本設定 → 図 122
- 現場表示器の高度な設定 → 図 132

11.4 測定値の読み取り

測定値 サブメニューを使用して、すべての測定値を読み取ることが可能です。

ナビゲーション

「診断」メニュー → 測定値

▶ 測定値	
▶ 測定した変数	→ 図 147
▶ 入力値	→ 図 149
▶ 出力値	→ 図 150
▶ 積算計 1~n	→ 図 148

11.4.1 「測定した変数」サブメニュー

測定した変数 サブメニューには、各プロセス変数の現在の測定値を表示させるために必要なパラメータがすべて含まれています。

ナビゲーション

「診断」メニュー → 測定値 → 測定した変数

▶ 測定した変数	
質量流量	→ 147
体積流量	→ 147
基準体積流量	→ 147
密度	→ 147
基準密度	→ 148
温度	→ 148
補正する圧力値	→ 148
濃度	→ 148
固形分質量流量	→ 148
搬送液質量流量	→ 148

パラメータ概要（簡単な説明付き）

パラメータ	必須条件	説明	ユーザーインターフェイス
質量流量	-	現在測定されている質量流量を表示します。 依存関係 単位は 質量流量単位 パラメータ (→ 103)の設定が用いられます。	符号付き浮動小数点数
体積流量	-	現在計算されている体積流量を表示します。 依存関係 単位は 体積流量単位 パラメータ (→ 103)の設定が用いられます。	符号付き浮動小数点数
基準体積流量	-	現在計算されている基準体積流量を表示します。 依存関係 単位は 基準体積流量単位 パラメータ (→ 103)の設定が用いられます。	符号付き浮動小数点数
密度	-	密度の現在の測定値を表示。 依存関係 単位は 密度単位 パラメータ (→ 103)の設定が用いられます。	符号付き浮動小数点数

パラメータ	必須条件	説明	ユーザーインターフェイス
基準密度	-	現在計算されている基準密度を表示します。 依存関係 単位は 基準密度単位 パラメータ (→ 103)の設定が用いられます。	符号付き浮動小数点数
温度	-	現在測定している流体の温度。 依存関係 単位は 温度の単位 パラメータ (→ 104)の設定が用いられます。	符号付き浮動小数点数
補正する圧力値	-	固定または外部の圧力値を表示します。 依存関係 単位は 圧力単位 パラメータ (→ 104)の設定が用いられます。	符号付き浮動小数点数
濃度	次のオーダーコードの場合： 「アプリケーションパッケージ」のオーダーコード、オプション ED「濃度」  現在有効なソフトウェアオプションが、 有効なソフトウェアオプションの概要 パラメータに表示されます。	現在計算されている濃度を表示します。 依存関係 単位は 濃度の単位 パラメータの設定が用いられます。	符号付き浮動小数点数
固形分質量流量	以下の条件を満たしていること。 「アプリケーションパッケージ」のオーダーコード、オプション ED「濃度」  現在有効なソフトウェアオプションが、 有効なソフトウェアオプションの概要 パラメータに表示されます。	現在測定されているターゲット測定物の質量流量を表示します。 依存関係 単位は 質量流量単位 パラメータ (→ 103)の設定が用いられます。	符号付き浮動小数点数
搬送液質量流量	以下の条件を満たしていること。 「アプリケーションパッケージ」のオーダーコード、オプション ED「濃度」  現在有効なソフトウェアオプションが、 有効なソフトウェアオプションの概要 パラメータに表示されます。	現在測定されているキャリア測定物の質量流量を表示します。 依存関係 単位は 質量流量単位 パラメータ (→ 103)の設定が用いられます。	符号付き浮動小数点数

11.4.2 積算計

積算計 サブメニューには、各積算計の現在の測定値を表示させるために必要なパラメータがすべて含まれています。

ナビゲーション

「診断」メニュー → 測定値 → 積算計 1~n

▶ 積算計 1~n	
プロセス変数の割り当て	→ 149
積算計の値 1~n	→ 149
積算計ステータス 1~n	→ 149
積算計ステータス 1~n	→ 149

パラメータ概要（簡単な説明付き）

パラメータ	必須条件	説明	選択/ユーザー入力/ユーザーインターフェイス
プロセス変数の割り当て	-	積算計のプロセス変数を選択。	<ul style="list-style-type: none"> ■ 質量流量 ■ 体積流量 ■ 基準体積流量* ■ 固形分質量流量* ■ 搬送液質量流量* ■ 固形分体積流量* ■ 搬送液体積流量* ■ 固形分基準体積流量* ■ 搬送液基準体積流量*
積算計の値 1~n	プロセス変数の割り当て パラメータで、以下の選択項目のいずれかが選択されていること。 <ul style="list-style-type: none"> ■ 体積流量 ■ 質量流量 ■ 基準体積流量 ■ 総質量流量 ■ 凝縮水の質量流量 ■ エネルギー流量 ■ 熱量の差 	現在の積算計カウンタ値を表示。	符号付き浮動小数点数
積算計ステータス 1~n	-	現在の積算計ステータスを表示。	<ul style="list-style-type: none"> ■ Good ■ Uncertain ■ Bad
積算計ステータス 1~n	Target mode パラメータで Auto オプションが選択されていること。	積算計の現在のステータス値（16 進数）を表示します。	0~0xFF

* 表示はオーダしたオプションや機器のセッティングにより異なります

11.4.3 「入力値」サブメニュー

入力値 サブメニューを使用すると、個別の入力値を体系的に表示できます。

ナビゲーション

「診断」メニュー → 測定値 → 入力値

▶ 入力値	
▶ 電流入力 1~n	→ 149
▶ ステータス入力 1~n	→ 150

電流入力の入力値

電流入力 1~n サブメニューには、各電流入力の現在の測定値を表示させるために必要なパラメータがすべて含まれています。

ナビゲーション

「診断」メニュー → 測定値 → 入力値 → 電流入力 1～n

▶ 電流入力 1～n	
測定値 1～n	→ 150
測定した電流 1～n	→ 150

パラメータ概要（簡単な説明付き）

パラメータ	説明	ユーザーインターフェイス
測定値 1～n	現在の電流入力値を表示します。	符号付き浮動小数点数
測定した電流 1～n	電流入力の現在値を表示します。	0～22.5 mA

ステータス入力の入力値

ステータス入力 1～n サブメニューには、各ステータス入力の現在の測定値を表示させるために必要なパラメータがすべて含まれています。

ナビゲーション

「診断」メニュー → 測定値 → 入力値 → ステータス入力 1～n

▶ ステータス入力 1～n	
ステータス入力の値	→ 150

パラメータ概要（簡単な説明付き）

パラメータ	説明	ユーザーインターフェイス
ステータス入力の値	現在の入力の信号のレベルを表示。	<ul style="list-style-type: none"> ■ ハイ ■ ロー

11.4.4 出力値

出力値 サブメニューには、各出力の現在の測定値を表示させるために必要なパラメータがすべて含まれています。

ナビゲーション

「診断」メニュー → 測定値 → 出力値

▶ 出力値	
▶ 電流出力 1～n	→ 151

▶ パルス-周波数-スイッチ 出力の切り替え 1~n	→ 151
▶ リレー出力 1~n	→ 152

電流出力の出力値

電流出力の値 サブメニューには、各電流出力の現在の測定値を表示させるために必要なパラメータがすべて含まれています。

ナビゲーション

「診断」メニュー → 測定値 → 出力値 → 電流出力 1~n の値

▶ 電流出力 1~n	
出力電流 1~n	→ 151
測定した電流 1~n	→ 151

パラメータ概要（簡単な説明付き）

パラメータ	説明	ユーザーインターフェイス
出力電流 1	現在計算されている電流出力の電流値を表示します。	3.59~22.5 mA
測定した電流	電流出力の現在測定されている電流値を表示。	0~30 mA

パルス/周波数/スイッチ出力の出力値

パルス-周波数-スイッチ 出力の切り替え 1~n サブメニューには、各パルス/周波数/スイッチ出力の現在の測定値を表示させるために必要なパラメータがすべて含まれています。

ナビゲーション

「診断」メニュー → 測定値 → 出力値 → パルス-周波数-スイッチ 出力の切り替え 1~n

▶ パルス-周波数-スイッチ 出力の切り替え 1~n	
出力周波数 1~n	→ 152
パルス出力 1~n	→ 152
スイッチの状態 1~n	→ 152

パラメータ概要（簡単な説明付き）

パラメータ	必須条件	説明	ユーザーインターフェイス
出力周波数 1~n	動作モードパラメータで周波数オプションが選択されていること。	周波数出力の現在測定されている値を表示。	0.0~12500.0 Hz
パルス出力 1~n	動作モードパラメータでパルスオプションが選択されていること。	現在出力されているパルス周波数を表示。	正の浮動小数点数
スイッチの状態 1~n	動作モードパラメータでスイッチ出力オプションが選択されていること。	現在のスイッチ出力ステータスを表示。	<ul style="list-style-type: none"> ■ オープン ■ クローズ

リレー出力の出力値

リレー出力 1~n サブメニューには、各リレー出力の現在の測定値を表示させるために必要なパラメータがすべて含まれています。

ナビゲーション

「診断」メニュー → 測定値 → 出力値 → リレー出力 1~n

▶ リレー出力 1~n		
スイッチの状態		→ 152
スイッチ周期		→ 152
最大スイッチサイクル数		→ 152

パラメータ概要（簡単な説明付き）

パラメータ	説明	ユーザーインターフェイス
スイッチの状態	現在のリレーのスイッチ状態を表示。	<ul style="list-style-type: none"> ■ オープン ■ クローズ
スイッチ周期	すべての実行されたスイッチサイクルの数を表示。	正の整数
最大スイッチサイクル数	保証されたスイッチサイクルの最大数を表示。	正の整数

11.5 プロセス条件への機器の適合

プロセス条件に適合させるために、以下の機能があります。

- 設定メニュー (→ 100) を使用した基本設定
- 高度な設定サブメニュー (→ 127) を使用した高度な設定

11.6 積算計リセットの実行

操作 サブメニュー で積算計をリセット：
積算計のコントロール

「積算計のコントロール」パラメータの機能範囲

オプション	説明
積算開始	積算計が開始されます。
リセット+ホールド	積算処理が停止し、積算計が0にリセットされます。
プリセット+ホールド	積算処理が停止し、積算計が プリセット値 1~n パラメータから定義された開始値に設定されます。

ナビゲーション

「操作」メニュー → 積算計の処理

▶ 積算計の処理	
積算計 1~n のコントロール	→ 153
プリセット値 1~n	→ 153
すべての積算計をリセット	→ 153

パラメータ概要（簡単な説明付き）

パラメータ	必須条件	説明	選択/ユーザー入力
積算計 1~n のコントロール	-	積算計の値を制御。	<ul style="list-style-type: none"> ■ 積算開始 ■ リセット+ホールド ■ プリセット+ホールド
プリセット値 1~n	プロセス変数の割り当て パラメータで、以下の選択項目のいずれかが選択されていること。 <ul style="list-style-type: none"> ■ 体積流量 ■ 質量流量 ■ 基準体積流量 ■ 総質量流量 ■ 凝縮水の質量流量 ■ エネルギー流量 ■ 熱量の差 	積算計の開始値を設定。	符号付き浮動小数点数
すべての積算計をリセット	-	すべての積算計を0にリセットして積算の開始。	<ul style="list-style-type: none"> ■ キャンセル ■ リセット+積算開始

11.7 データのログの表示

データのログ サブメニューを表示するには、機器の**拡張 HistoROM** アプリケーションパッケージを有効にする必要があります（注文オプション）。これには、測定値履歴に関するすべてのパラメータが含まれています。

-  データロギングは以下を介しても使用可能：
- プラントアセットマネジメントツール FieldCare → 84
 - ウェブブラウザ

機能範囲

- 合計 1000 個の測定値を保存できます。
- 4つのロギングチャンネル
- データのロギングの時間間隔は調整可能です。
- 各ロギングチャンネルの測定値トレンドをチャート形式で表示します。

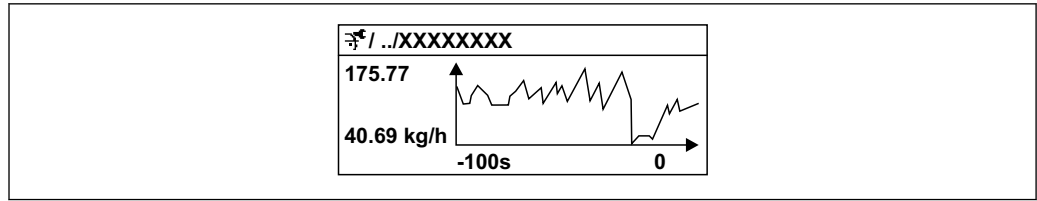

A0016357

図 36 測定値トレンドのチャート

- x 軸：選択されたチャンネル数に応じて 250～1000 個のプロセス変数の測定値を示します。
- y 軸：常に測定中の値に合わせて、大体の測定値スパンを示します。

i ログングの時間間隔の長さ、またはチャンネルのプロセス変数の割り当てを変更すると、データのログ内容は削除されます。



ナビゲーション

「診断」メニュー → データのログ

▶ データのログ

チャンネル 1 の割り当て	→ ⓘ 155
チャンネル 2 の割り当て	→ ⓘ 155
チャンネル 3 の割り当て	→ ⓘ 155
チャンネル 4 の割り当て	→ ⓘ 155
ログングの時間間隔	→ ⓘ 155
すべてのログをリセット	→ ⓘ 155
データログング	→ ⓘ 155
ログングの遅延	→ ⓘ 155
データログングのコントロール	→ ⓘ 156
データログングステータス	→ ⓘ 156
全ログング期間	→ ⓘ 156
▶ チャンネル 1 表示	
▶ チャンネル 2 表示	
▶ チャンネル 3 表示	
▶ チャンネル 4 表示	

パラメータ概要（簡単な説明付き）

パラメータ	必須条件	説明	選択/ユーザー入力/ユーザーインターフェイス
チャンネル 1 の割り当て	拡張 HistoROM アプリケーションパッケージが使用できます。	ロギングチャンネルにプロセス変数を割り当てます。	<ul style="list-style-type: none"> ■ オフ ■ 質量流量 ■ 体積流量 ■ 基準体積流量* ■ 固形分質量流量* ■ 搬送液質量流量* ■ 固形分体積流量* ■ 搬送液体積流量* ■ 固形分基準体積流量* ■ 搬送液基準体積流量* ■ 密度 ■ 基準密度* ■ 濃度* ■ 温度 ■ 保護容器の温度* ■ 電気部内温度 ■ 振動周波数 0 ■ 振動振幅* ■ 周波数変動 0* ■ 振動ダンピング 0* ■ 振動ダンピングの変動 0* ■ 信号の非対称性* ■ コイル電流 0* ■ HBSI* ■ 電流出力 1* ■ 電流出力 2* ■ 電流出力 3* ■ 電流出力 4* ■ 圧力
チャンネル 2 の割り当て	拡張 HistoROM アプリケーションパッケージが使用できます。  現在有効なソフトウェアオプションが、 有効なソフトウェアオプションの概要 パラメータに表示されます。	ロギングチャンネルにプロセス変数を割り当て。	選択リストについては、 チャンネル 1 の割り当て パラメータ (→ 155) を参照
チャンネル 3 の割り当て	拡張 HistoROM アプリケーションパッケージが使用できます。  現在有効なソフトウェアオプションが、 有効なソフトウェアオプションの概要 パラメータに表示されます。	ロギングチャンネルにプロセス変数を割り当て。	選択リストについては、 チャンネル 1 の割り当て パラメータ (→ 155) を参照
チャンネル 4 の割り当て	拡張 HistoROM アプリケーションパッケージが使用できます。  現在有効なソフトウェアオプションが、 有効なソフトウェアオプションの概要 パラメータに表示されます。	ロギングチャンネルにプロセス変数を割り当て。	選択リストについては、 チャンネル 1 の割り当て パラメータ (→ 155) を参照
ロギングの時間間隔	拡張 HistoROM アプリケーションパッケージが使用できます。	データのロギングの時間間隔は設定します。この値は、メモリ内の個々のデータポイント間の時間間隔を決定します。	0.1~3 600.0 秒
すべてのログをリセット	拡張 HistoROM アプリケーションパッケージが使用できます。	すべてのログデータを削除します。	<ul style="list-style-type: none"> ■ キャンセル ■ データ削除
データロギング	-	データロギングの方法を選択します。	<ul style="list-style-type: none"> ■ 上書きする ■ 上書きしない
ロギングの遅延	データロギング パラメータで 上書きしない オプションが選択されていること。	測定値ロギングの遅延時間を入力します。	0~999 h

パラメータ	必須条件	説明	選択/ユーザー入力/ユーザーインターフェイス
データロギングのコントロール	データロギング パラメータで 上書きしない オプションが選択されていること。	測定値ロギングを開始または停止します。	<ul style="list-style-type: none"> ▪ なし ▪ 削除 + スタート ▪ 停止
データロギングステータス	データロギング パラメータで 上書きしない オプションが選択されていること。	測定値ロギングステータスを表示します。	<ul style="list-style-type: none"> ▪ 完了 ▪ 遅延が有効 ▪ アクティブ ▪ 停止
全ロギング期間	データロギング パラメータで 上書きしない オプションが選択されていること。	全ロギング期間を表示します。	正の浮動小数点数

* 表示はオーダしたオプションや機器のセッティングにより異なります

12 診断およびトラブルシューティング

12.1 一般トラブルシューティング

現場表示器用

エラー	可能性のある原因	解決方法
現場表示器が暗く、出力信号がない	電源電圧が銘板に明記された値と異なる	正しい電源電圧を印加する。
現場表示器が暗く、出力信号がない	電源電圧の極性が正しくない	極性を正す。
現場表示器が暗く、出力信号がない	接続ケーブルと端子の接続が確立されない	ケーブルの接続を確認し、必要に応じて修正する。
現場表示器が暗く、出力信号がない	端子が I/O 電子モジュールに正しく差し込まれていない 端子がメイン電子モジュールに正しく差し込まれていない	端子を確認する。
現場表示器が暗く、出力信号がない	I/O 電子モジュールの故障 メイン電子モジュールの故障	スペアパーツを注文する → 231。
現場表示器が暗く、出力信号がない	メイン電子モジュールと表示モジュール間のコネクタが正しく差し込まれていない	接続を確認し、必要に応じて修正する。
現場表示器が暗く、出力信号がない	接続ケーブルが正しく差し込まれていない	1. 電極ケーブルの接続を確認し、必要に応じて修正する。 2. コイルケーブルの接続を確認し、必要に応じて修正する。
現場表示器が暗いが、信号出力は有効な範囲内にある	表示部の設定が明るすぎる/暗すぎる	<ul style="list-style-type: none"> ■ 田 + 田 を同時に押して、表示を明るくする。 ■ 田 + 田 を同時に押して、表示を暗くする。
現場表示器が暗いが、信号出力は有効な範囲内にある	表示モジュールのケーブルが正しく差し込まれていない	メイン電子モジュールおよび表示モジュールにプラグを正しく挿入する。
現場表示器が暗いが、信号出力は有効な範囲内にある	表示モジュールの故障	スペアパーツを注文する → 231。
現場表示器のバックライトが赤い	診断動作が「アラーム」の診断イベントが発生している	対策を講じる。→ 171
現場表示器のテキストが外国語で表示され、理解できない	操作言語の設定が正しくない	<ol style="list-style-type: none"> 1. 田 + 田 を 2 秒 押す (「ホーム画面」)。 2. 田 を押す。 3. Display language パラメータ (→ 134) で必要な言語を設定する。
現場表示器のメッセージ： 「通信エラー」 「電子モジュールの確認」	表示モジュールと電子モジュール間の通信が中断された	<ul style="list-style-type: none"> ■ メイン電子モジュールと表示モジュール間のケーブルとコネクタを確認する。 ■ スペアパーツを注文する → 231。

出力信号用

エラー	可能性のある原因	解決方法
信号出力が有効な範囲を超えている	メイン電子モジュールの故障	スペアパーツを注文する → ㉞ 231。
現場表示器に正しい値が表示されるが、信号出力が正しくない (有効な範囲内にはある)	設定エラー	パラメータ設定を確認し、修正する。
機器測定が正しくない	設定エラーまたは機器が用途範囲外で使用されている	1. 正しいパラメータ設定を確認する。 2. 「技術データ」に明記されたリミット値に従う。

アクセス用

エラー	可能性のある原因	解決方法
パラメータへの書き込みアクセス権がない	ハードウェア書き込み保護が有効	メイン電子モジュールの書き込み保護スイッチを OFF 位置に設定する。→ ㉞ 143。
パラメータへの書き込みアクセス権がない	現在のユーザーの役割ではアクセス権が制限されている	1. ユーザーの役割を確認する → ㉞ 73。 2. 正しいユーザー固有のアクセスコードを入力する→ ㉞ 73。
PROFIBUS PA 経由の通信が確立されない	機器プラグの接続が正しくない	コネクタのピンの割当てを確認する。
PROFIBUS PA 経由の通信が確立されない	PROFIBUS PA ケーブルの終端処理が正しくない	終端抵抗を確認する。
Web サーバーと接続できない	Web サーバーが無効	「FieldCare」または「DeviceCare」操作ツールを使用して機器の Web サーバーが有効か確認し、必要に応じて有効にする→ ㉞ 80。
	コンピュータの Ethernet インターフェイスの設定が正しくない	1. インターネットプロトコル (TCP/IP) のプロパティを確認する → ㉞ 76→ ㉞ 76。 2. IT マネージャを使用してネットワーク設定を確認する。
Web サーバーと接続できない	IP アドレスが正しくない	IP アドレス (192.168.1.212) を確認する。→ ㉞ 76→ ㉞ 76
Web サーバーと接続できない	不正な WLAN アクセスデータ	<ul style="list-style-type: none"> ■ WLAN ネットワークの状態を確認する。 ■ WLAN アクセスデータを使用して機器に再度ログインする。 ■ 測定機器および操作機器の WLAN が有効になっているか確認する→ ㉞ 76。
	WLAN 通信が無効	-
Web サーバー、FieldCare または DeviceCare と接続できない	WLAN ネットワークが使用できない	<ul style="list-style-type: none"> ■ WLAN 受信があるか確認する：表示モジュールの LED が青色で点灯 ■ WLAN 接続が有効か確認する：表示モジュールの LED が青色で点滅 ■ 機器機能を ON にする。
Network 接続が存在しない、または不安定	WLAN ネットワークが弱い	<ul style="list-style-type: none"> ■ 操作機器が受信の範囲外にある：操作機器のネットワークの状態を確認する。 ■ ネットワーク性能を向上させるために、外部の WLAN アンテナを使用する。

エラー	可能性のある原因	解決方法
	WLAN および Ethernet 通信が平行	<ul style="list-style-type: none"> ■ ネットワーク設定を確認する。 ■ 一時的に WLAN のみをインターフェイスとして有効にします。
ウェブブラウザがフリーズし、操作できない	データ転送が作動中	データ転送または現在の動作が完了するまで待ってください。
	接続が失われた	<ol style="list-style-type: none"> 1. ケーブル接続と電源を確認する。 2. ウェブブラウザを再読み込みし、必要に応じて再起動する。
ウェブブラウザの内容が不完全、または読めない	ウェブブラウザの最適なバージョンが使用されていない	<ol style="list-style-type: none"> 1. 適切なウェブブラウザバージョンを使用する → 図 75。 2. ウェブブラウザのキャッシュを消去し、ウェブブラウザを再起動する。
	不適切な表示設定	ウェブブラウザのフォントサイズ/表示比率を変更する。
ウェブブラウザの内容が不完全、または、表示されない	<ul style="list-style-type: none"> ■ JavaScript が有効になっていない ■ JavaScript を有効にできない 	<ol style="list-style-type: none"> 1. JavaScript を有効にする。 2. IP アドレスとして <code>http://XXX.XXX.X.XXX/basic.html</code> を入力する。
CDI-RJ45 サービスインターフェイス (ポート 8000) を介した FieldCare または DeviceCare による操作	コンピュータまたはネットワークのファイアウォールによる通信の障害	コンピュータまたはネットワークで使用するファイアウォールの設定に応じて、FieldCare/DeviceCare アクセスを可能にするためにファイアウォールを適合または無効にする必要がある。
CDI-RJ45 サービスインターフェイス (ポート 8000 または TFTP ポート経由) を介した FieldCare または DeviceCare によるファームウェアの更新	コンピュータまたはネットワークのファイアウォールによる通信の障害	コンピュータまたはネットワークで使用するファイアウォールの設定に応じて、FieldCare/DeviceCare アクセスを可能にするためにファイアウォールを適合または無効にする必要がある。

12.2 発光ダイオードによる診断情報

12.2.1 変換器

Proline 500 – デジタル

変換器の各種 LED により機器ステータスに関する情報が提供されます。

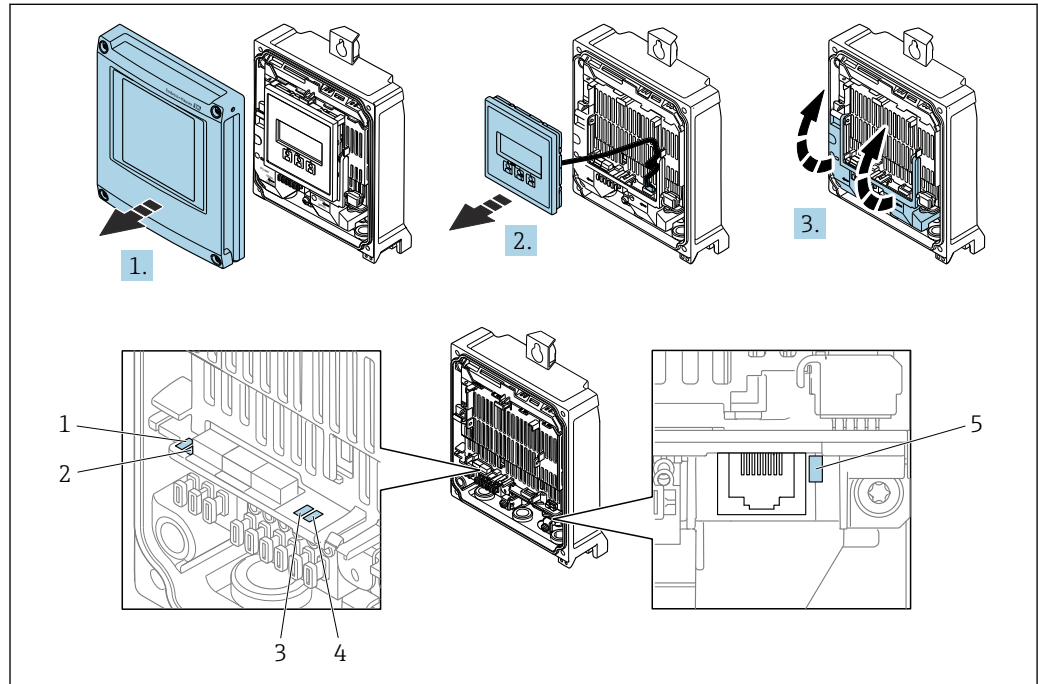

A0029689

- 1 電源電圧
- 2 機器ステータス
- 3 未使用
- 4 通信
- 5 サービスインターフェイス (CDI) アクティブ、Ethernet リンク/アクティビティ

1. ハウジングカバーを開きます。
2. 表示モジュールを外します。
3. 端子部カバーを開きます。

LED	色	意味
1 電源電圧	オフ	電源オフまたは供給電圧不足
	緑	電源 OK
2 機器ステータス (通常の操作)	オフ	ファームウェアエラー
	緑	機器ステータス OK
	緑色点滅	機器が設定されていない
	赤色点滅	診断動作「警告」の診断イベントが発生
	赤	診断動作「アラーム」の診断イベントが発生
	赤色/緑色点滅	機器の再起動
2 機器ステータス (スタートアップ中)	赤色の低速点滅	> 30 秒の場合：ブートローダーの問題
	赤色の高速点滅	> 30 秒の場合：ファームウェア読み込み中に互換性の問題
3 未使用	-	-
4 通信	オフ	機器が Profibus データを受信しない

LED	色	意味
	白	機器が Profibus データを受信する
5 サービスインターフェイス (CDI)、Ethernet リンク/アクティビティ	オフ	接続なし、または接続が確立されていない
	黄	接続中、および接続が確立されている
	黄色点滅	サービスインターフェイス アクティブ

Proline 500

変換器の各種 LED により機器ステータスに関する情報が提供されます。

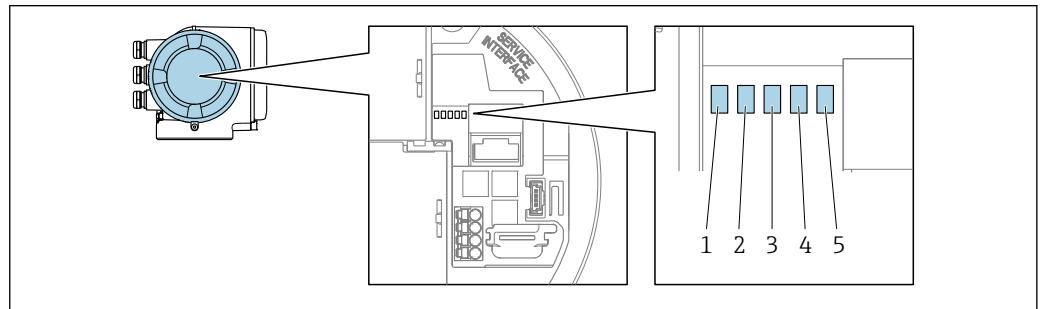

A0029629

- 1 電源電圧
- 2 機器ステータス
- 3 未使用
- 4 通信
- 5 サービスインターフェイス (CDI) アクティブ、Ethernet リンク/アクティビティ

LED	色	意味
1 電源電圧	オフ	電源オフまたは供給電圧不足
	緑	電源 OK
2 機器ステータス (通常の操作)	オフ	ファームウェアエラー
	緑	機器ステータス OK
	緑色点滅	機器が設定されていない
	赤	診断動作「アラーム」の診断イベントが発生
	赤色点滅	診断動作「警告」の診断イベントが発生
	赤色/緑色点滅	機器の再起動
2 機器ステータス (スタートアップ中)	赤色の低速点滅	> 30 秒の場合：ブートローダーの問題
	赤色の高速点滅	> 30 秒の場合：ファームウェア読み込み中に互換性の問題
3 未使用	-	-
4 通信	オフ	機器が Profibus データを受信しない
	白	機器が Profibus データを受信する
5 サービスインターフェイス (CDI)、Ethernet リンク/アクティビティ	オフ	接続なし、または接続が確立されていない
	黄	接続中、および接続が確立されている
	黄色点滅	サービスインターフェイス アクティブ

12.2.2 センサ接続ハウジング

Proline 500 – デジタル

センサ接続ハウジング内の ISEM 電子モジュール (インテリジェントセンサ電子モジュール) の各種 LED により機器ステータスに関する情報が提供されます。

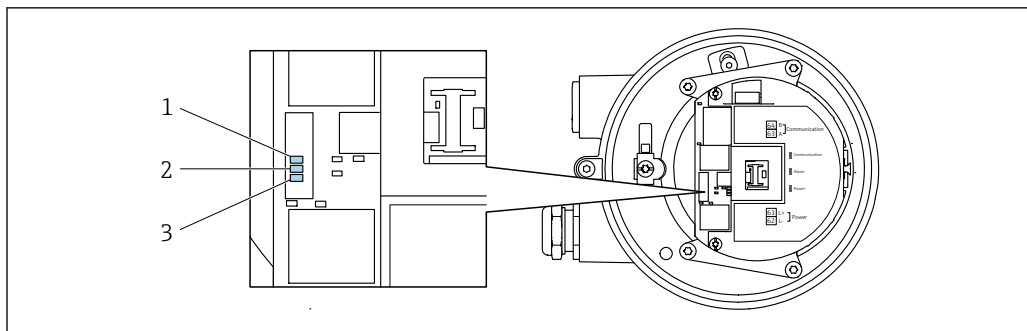

A0029699

- 1 通信
- 2 機器ステータス
- 3 電源電圧

LED	色	意味
1 通信	白	通信アクティブ
2 機器ステータス (通常の操作)	赤	問題
	赤色点滅	警告
2 機器ステータス (スタートアップ中)	赤色の低速点滅	> 30 秒の場合：ブートローダーの問題
	赤色の高速点滅	> 30 秒の場合：ファームウェア読み込み中に互換性の問題
3 電源電圧	緑	電源 OK
	オフ	電源オフまたは供給電圧不足

12.3 現場表示器の診断情報

12.3.1 診断メッセージ

機器の自己監視システムで検出されたエラーが、操作画面表示と交互に診断メッセージとして表示されます。

アラーム状態の操作画面表示	診断メッセージ
A0029426-JA	
<ol style="list-style-type: none"> 1 ステータス信号 2 診断時の動作 3 診断動作と診断コード 4 ショートテキスト 5 操作部 	

2 つまたはそれ以上の診断イベントが同時に発生している場合は、最優先に処理する必要のある診断イベントのメッセージのみが表示されます。

- i** 発生したその他の診断イベントは **診断** メニュー に表示されます。
 - パラメータを使用 → 223
 - サブメニューを使用 → 223



ステータス信号

ステータス信号は、診断情報（診断イベント）の原因を分類することにより、機器の状態および信頼性に関する情報を提供します。

- i** ステータス信号は VDI/VDE 2650 および NAMUR 推奨 NE 107 に準拠して分類されます。F = 故障、C = 機能チェック、S = 仕様範囲外、M = メンテナンスが必要

シンボル	意味
F	エラー 機器エラーが発生。測定値は無効。
C	機能チェック 機器はサービスモード（例：シミュレーション中）
S	仕様範囲外 機器は作動中： 技術仕様の範囲外（例：許容プロセス温度の範囲外）
M	メンテナンスが必要 メンテナンスが必要。測定値は依然として有効。

診断動作



シンボル	意味
	アラーム ■ 測定が中断します。 ■ 信号出力と積算計が設定されたアラーム状態になります。 ■ 診断メッセージが生成されます。
	警告 測定が再開します。信号出力と積算計は影響を受けません。診断メッセージが生成されます。

診断情報

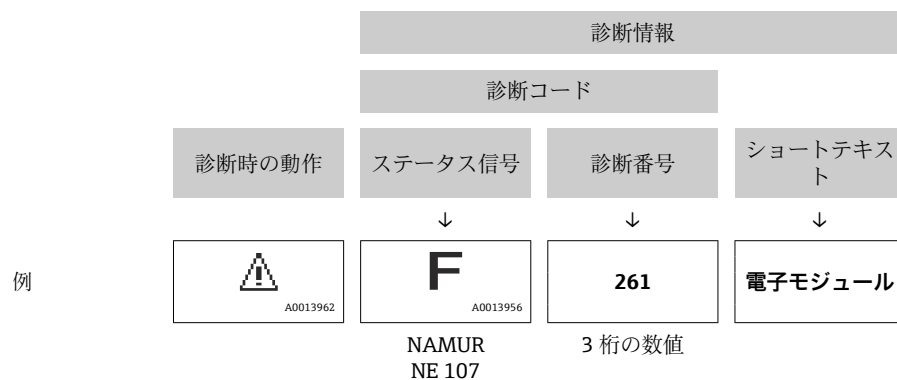
診断情報を使用してエラーを特定することが可能です。ショートテキストにより、エラーに関する情報が提供されます。さらに、診断動作に対応するシンボルが現場表示器の診断情報の前に表示されます。



操作部

キー	意味
	+ キー メニュー、サブメニュー内 対策情報に関するメッセージを開きます。
	Enter キー メニュー、サブメニュー内 操作メニューを開きます。

12.3.2 対処法の呼び出し

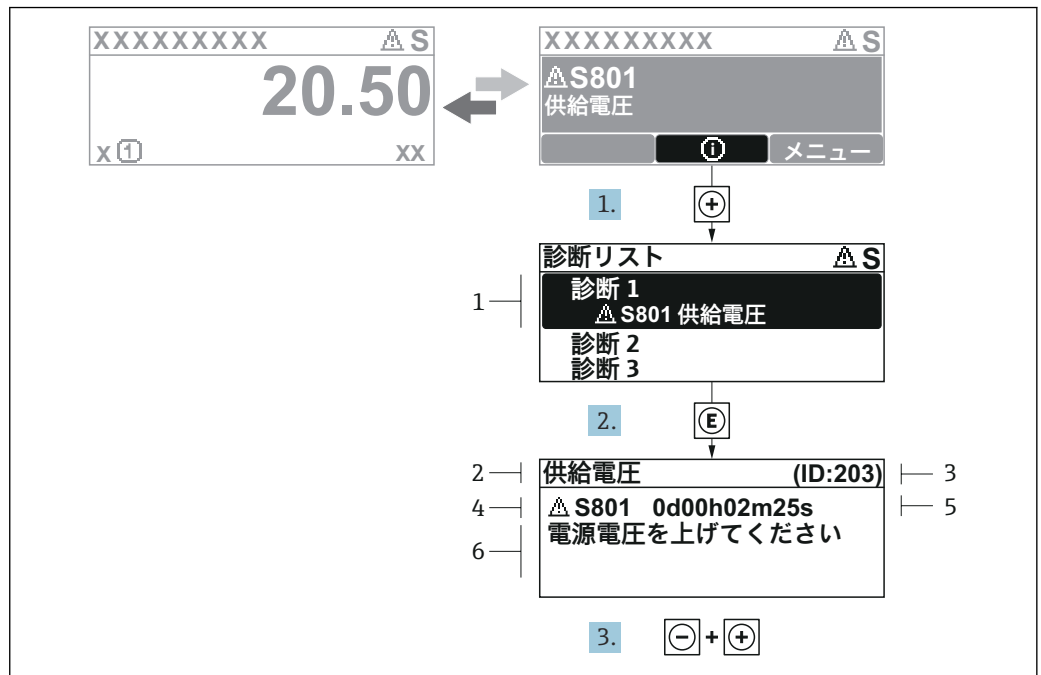

A0029431-JA

図 37 対処法に関するメッセージ

- 1 診断情報
- 2 ショートテキスト
- 3 サービス ID
- 4 診断動作と診断コード
- 5 イベントの発生時間
- 6 対処法

1. 診断メッセージを表示します。
 ④ を押します (① シンボル)。
 ↳ **診断リスト** サブメニューが開きます。
2. ④ または ⑤ を使用して必要な診断イベントを選択し、⑥ を押します。
 ↳ 対処法に関するメッセージが開きます。
3. ④ + ⑤ を同時に押します。
 ↳ 対処法に関するメッセージが閉じます。

診断 メニュー内の診断イベントの入力項目に移動します (例: **診断リスト** サブメニューまたは **前回の診断結果** パラメータ)。

1. ⑥ を押します。
 ↳ 選択した診断イベントの対処法に関するメッセージが開きます。
2. ④ + ⑤ を同時に押します。
 ↳ 対処法に関するメッセージが閉じます。

12.4 ウェブブラウザの診断情報

12.4.1 診断オプション

機器が検知したエラーは、ユーザーがログインするとウェブブラウザのホームページに表示されます。

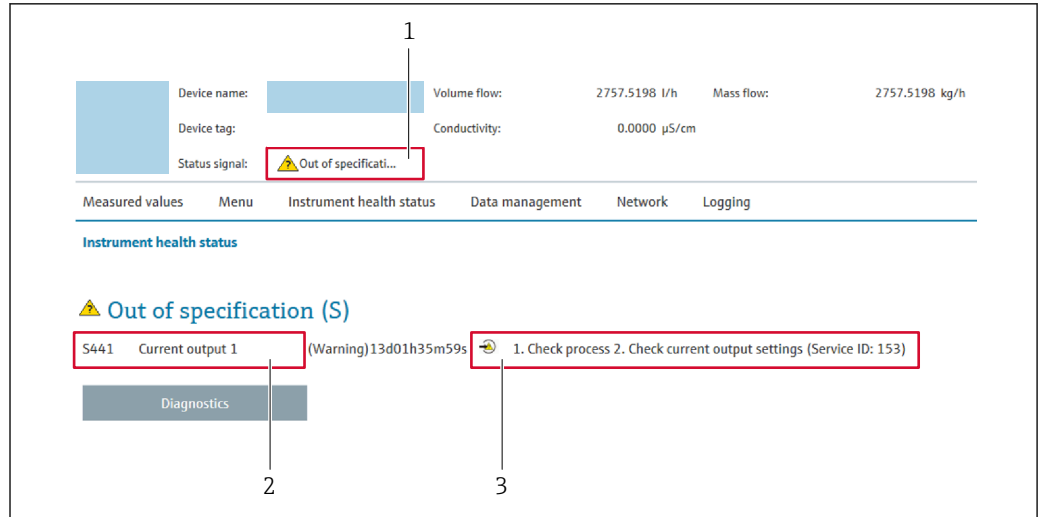

A0031056

- 1 ステータスエリアとステータス信号
- 2 診断情報
- 3 サービス ID による対策情報

- i** また、発生した診断イベントは **診断** メニューに表示されます。
 - パラメータを使用 → 223
 - サブメニューを使用 → 223

ステータス信号

ステータス信号は、診断情報（診断イベント）の原因を分類することにより、機器の状態および信頼性に関する情報を提供します。

シンボル	意味
	エラー 機器エラーが発生。測定値は無効。
	機能チェック 機器はサービスモード（例：シミュレーション中）
	仕様範囲外 機器は作動中： 技術仕様の範囲外（例：許容プロセス温度の範囲外）
	メンテナンスが必要 メンテナンスが必要。測定値は依然として有効。

- i** ステータス信号は VDI/VDE 2650 および NAMUR 推奨 NE 107 に準拠して分類されます。

12.4.2 対策情報の呼び出し

問題を迅速に是正できるよう、各診断イベントに対して対策情報が提供されます。これらの対策は、診断イベントおよび関連する診断情報とともに赤で表示されます。

12.5 FieldCare または DeviceCare の診断情報

12.5.1 診断オプション

機器が検知したエラーは、接続が確立されると操作ツールのホームページに表示されません。

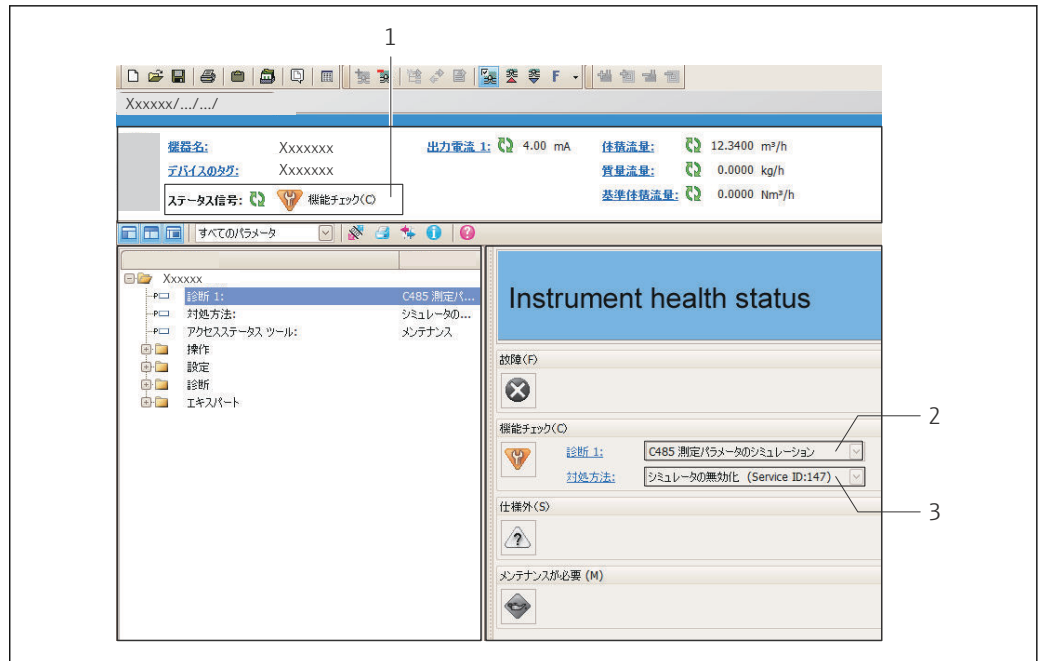

- 1 ステータスエリアとステータス信号 → 163
- 2 診断情報 → 164
- 3 サービス ID による対策情報

i また、発生した診断イベントは **診断** メニュー に表示されます。

- パラメータを使用 → 223
- サブメニューを使用 → 223

診断情報

診断情報を使用してエラーを特定することが可能です。ショートテキストにより、エラーに関する情報が提供されます。さらに、診断動作に対応するシンボルが現場表示器の診断情報の前に表示されます。

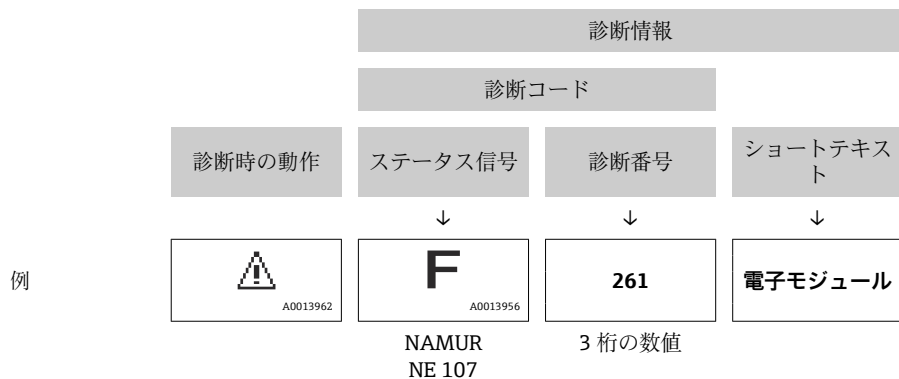

12.5.2 対策情報の呼び出し

問題を迅速に是正できるよう、各診断イベントに対して対策情報が提供されます。

- ホームページ上
対策情報は、診断情報の下の別個フィールドに表示されます。
- **診断** メニュー内
対策情報はユーザーインターフェイスの作業エリアに呼び出すことが可能です。

診断 メニュー に移動します。

1. 必要なパラメータを呼び出します。

2. 作業エリアの右側で、パラメータの上にマウスポインタを移動させます。
 ↳ 診断イベントに対する対策情報のヒントが表示されます。

12.6 診断情報の適合

12.6.1 診断動作の適合

診断情報の各項目には、工場出荷時に特定の診断動作が割り当てられています。特定の診断情報については、ユーザーがこの割り当てを**診断時の動作**サブメニューで変更できます。

 PROFIBUS PA プロファイル 3.02 仕様（簡約ステータス）に準拠する診断動作。

エキスパート → システム → 診断イベントの処理 → 診断時の動作

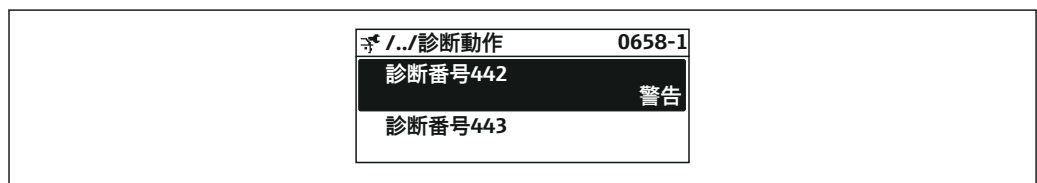

A0019179-JA

使用可能な診断動作

以下の診断動作を割り当てることが可能です。

診断動作	説明
アラーム	機器が測定を停止します。積算計が設定されたアラーム状態になります。診断メッセージが生成されます。
警告	機器は測定を継続します。PROFIBUS を介した測定値出力および積算計は影響を受けません。診断メッセージが生成されます。
ログブック入力のみ	機器は測定を継続します。診断メッセージは イベントログブック サブメニュー（ イベントリスト サブメニュー）に表示されるだけで、操作画面表示と交互に表示されることはありません。
オフ	診断イベントは無視され、診断メッセージの生成または入力を行なわれません。

測定値ステータスの表示

アナログ入力、デジタル入力、積算計の各機能ブロックが周期的にデータ伝送するよう設定されている場合、機器ステータスは PROFIBUS PA プロファイル仕様 3.02 に準拠して符号化され、符号化バイト（バイト 5）を介して測定値とともに PROFIBUS マスター（クラス 1）に伝送されます。符号化バイトは 3 つのセグメントに分割されます：品質、品質サブステータス、リミット。

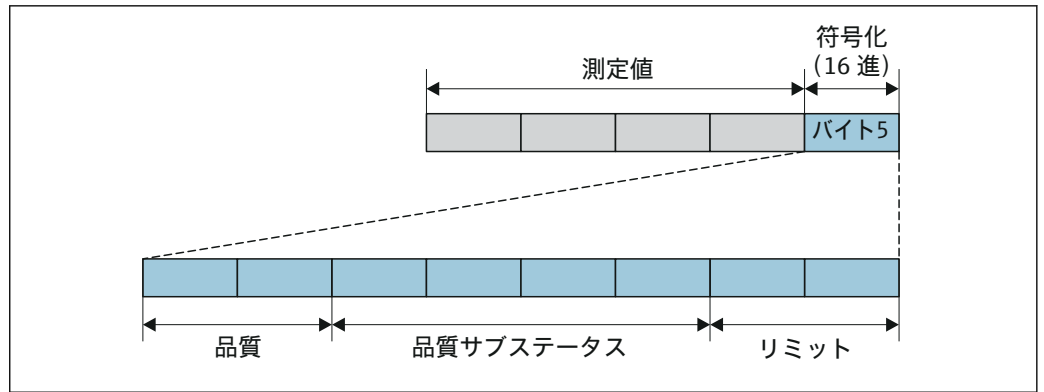

A0032228-JA

図 38 符号化バイトの構造

符号化バイトの内容は、個別の機能ブロックで設定されたフェールセーフモードに応じて異なります。設定されたフェールセーフモードに応じて、PROFIBUS プロファイル仕様 3.02 に準拠するステータス情報が符号化バイトを介して PROFIBUS マスター（クラス 1）に伝送されます。

診断動作による測定値ステータスおよび機器ステータスの特定

診断動作が割り当てられている場合、これによって診断情報の測定値ステータスと機器ステータスも変わります。測定値ステータスと機器ステータスは、診断動作の選択と診断情報が所在するグループに応じます。

診断情報は以下のようにグループ化されています。

- センサに関する診断情報：診断番号 000～199 → 169
- 電子モジュールに関する診断情報：診断番号 200～399 → 170
- 設定に関する診断情報：診断番号 400～599 → 170
- プロセスに関する診断情報：診断番号 800～999 → 171

診断情報が所在するグループに応じて、以下の測定値ステータスと機器ステータスは特定の診断動作に固定的に割り当てられています。

センサに関する診断情報：診断番号 000～199

診断時の動作 (設定可能)	測定値のステータス (固定割当て)				機器診断 (固定割当て)
	品質	品質サブステータス	コード (16進数)	カテゴリ (NE107)	
アラーム	不良 (BAD)	メンテナンス アラーム	0x24～0x27	F (故障)	メンテナンス アラーム
警告	良 (GOOD)	メンテナンス 要求	0xA8～0xAB	M (メンテナンス)	メンテナンス 要求
ログブック入力のみ	良 (GOOD)	OK	0x80～0x8E	-	-
オフ					

電子モジュールに関する診断情報：診断番号 200～399

診断番号 200～301、303～399

診断時の動作 (設定可能)	測定値のステータス (固定割当て)				機器診断 (固定割当て)
	品質	品質 サブステータ ス	コード (16進数)	カテゴリ (NE107)	
アラーム	不良 (BAD)	メンテナンス アラーム	0x24～0x27	F (故障)	メンテナンス アラーム
警告					
ログブック入力のみ	良 (GOOD)	OK	0x80～0x8E	-	-
オフ					

診断情報 302

診断時の動作 (設定可能)	測定値のステータス (固定割当て)				機器診断 (固定割当て)
	品質	品質 サブステータ ス	コード (16進数)	カテゴリ (NE107)	
アラーム	不良 (BAD)	機能チェック、 ローカルオー バーライド	0x24～0x27	C	機能チェック
警告	良 (GOOD)	機能チェック	0xBC～0xBF	-	-

診断情報 302 (機器診断有効) は内部または外部の Heartbeat 検証中の出力です。

- 信号ステータス：機能チェック
- 診断動作の選択と：アラームまたは警告 (初期設定)

Heartbeat 検証が開始されるとデータロギングは中断され、最後の有効な測定値が出力されて積算計が停止します。

設定に関する診断情報：診断番号 400～599

診断時の動作 (設定可能)	測定値のステータス (固定割当て)				機器診断 (固定割当て)
	品質	品質 サブステータ ス	コード (16進数)	カテゴリ (NE107)	
アラーム	不良 (BAD)	プロセス 関連	0x28～0x2B	F (故障)	無効なプロセス 条件
警告	不定 (UNCERT AIN)	プロセス 関連	0x78～0x7B	S (仕様範囲外)	無効なプロセス 条件
ログブック入力のみ	良 (GOOD)	OK	0x80～0x8E	-	-
オフ					

プロセスに関する診断情報：診断番号 800～999

診断時の動作 (設定可能)	測定値のステータス (固定割当て)				機器診断 (固定割当て)
	品質	品質 サブステータ ス	コード (16 進数)	カテゴリ (NE107)	
アラーム	不良 (BAD)	プロセス 関連	0x28～0x2B	F (故障)	無効なプロセス 条件
警告	不定 (UNCERT AIN)	プロセス 関連	0x78～0x7B	S (仕様範囲外)	無効なプロセス 条件
ログブック入力のみ	良 (GOOD)	OK	0x80～0x8E	-	-
オフ					

12.7 診断情報の概要

- i** 機器に1つ以上のアプリケーションパッケージがある場合は、診断情報および関係する測定変数の数は増加します。
- すべての Promass 機器ファミリーに関する全測定変数は、常に「関係する測定変数」に表示されています。問題の機器に使用可能な測定変数は、機器のバージョンに応じて異なります。機器の機能（個別の出力など）に測定変数を割り当てる場合は、問題の機器バージョンに使用可能な測定変数をすべて選択できます。
- i** 診断情報の一部の項目では、診断動作を変更することが可能です。診断情報の変更 → 168

12.7.1 センサの診断

診断情報		修理	
番号	ショートテキスト		
022	温度センサの故障	2. もしあれば：センサと変換器間のケーブルの接続をチェックして下さい。 3. センサを交換してください。 1. センサ電子モジュール (ISEM) をチェックまたは交換してください。	
	測定変数のステータス		
	Quality Bad		
	Quality substatus Maintenance alarm		
	Coding (hex) 0x24～0x27		
	ステータス信号 F		
	診断動作 Alarm		
	影響される測定変数		
	<ul style="list-style-type: none"> ▪ 振動振幅 1 ▪ 振動振幅 2 ▪ 信号の非対称性 ▪ 搬送液質量流量 ▪ 保護容器の温度 ▪ 固形分基準体積流量 ▪ 搬送液基準体積流量 ▪ 濃度 ▪ 振動ダンピング 1 ▪ 振動ダンピング 2 ▪ 密度 ▪ オイル密度 ▪ 水密度 ▪ 静粘度 ▪ センサ電子部 (ISEM) の温度 ▪ 空検知 オプション ▪ GSV 流量 ▪ GSV 流量代替 	<ul style="list-style-type: none"> ▪ 動粘度 ▪ ローフローカットオフ オプション ▪ 質量流量 ▪ オイルの質量流量 ▪ 水の質量流量 ▪ HBSI ▪ NSV 流量 ▪ NSV 流量代替 ▪ 外部圧力 ▪ コイル電流 1 ▪ コイル電流 2 ▪ 振動周波数 1 ▪ 振動周波数 2 ▪ S&W 体積流量 ▪ 基準密度 ▪ 基準密度代替 ▪ 基準体積流量 ▪ オイルの基準体積流量 	<ul style="list-style-type: none"> ▪ 水の基準体積流量 ▪ 振動ダンピングの変動 1 ▪ 振動ダンピングの変動 2 ▪ 周波数変動 1 ▪ 周波数変動 2 ▪ 固形分質量流量 ▪ 搬送液体積流量 ▪ 固形分体積流量 ▪ 温度補正後の静粘度 ▪ 温度補正後の動粘度 ▪ 温度 ▪ ステータス ▪ 体積流量 ▪ オイルの体積流量 ▪ 水の体積流量 ▪ Water cut

診断情報		修理	
番号	ショートテキスト		
046	センサの規定値を越えています	1. センサを調査してください。 2. プロセスの状態をチェックしてください。	
	測定変数のステータス [工場出荷時]¹⁾		
	Quality		Good
	Quality substatus		Maintenance demanded
	Coding (hex)		0xA8~0xAB
	ステータス信号		S
	診断動作		Warning
影響される測定変数			
<ul style="list-style-type: none"> ■ 振動振幅 1 ■ 振動振幅 2 ■ 信号の非対称性 ■ 搬送液質量流量 ■ 保護容器の温度 ■ 固形分基準体積流量 ■ 搬送液基準体積流量 ■ 濃度 ■ 振動ダンピング 1 ■ 振動ダンピング 2 ■ 密度 ■ オイル密度 ■ 水密度 ■ 静粘度 ■ センサ電子部 (ISEM) の温度 ■ 空検知 オプション ■ GSV 流量 ■ GSV 流量代替 		<ul style="list-style-type: none"> ■ 動粘度 ■ ローフローカットオフ オプション ■ 質量流量 ■ オイルの質量流量 ■ 水の質量流量 ■ HBSI ■ NSV 流量 ■ NSV 流量代替 ■ 外部圧力 ■ コイル電流 1 ■ コイル電流 2 ■ 振動周波数 1 ■ 振動周波数 2 ■ S&W 体積流量 ■ 基準密度 ■ 基準密度代替 ■ 基準体積流量 ■ オイルの基準体積流量 	<ul style="list-style-type: none"> ■ 水の基準体積流量 ■ 振動ダンピングの変動 1 ■ 振動ダンピングの変動 2 ■ 周波数変動 1 ■ 周波数変動 2 ■ 固形分質量流量 ■ 搬送液体積流量 ■ 固形分体積流量 ■ 温度補正後の静粘度 ■ 温度補正後の動粘度 ■ 温度 ■ ステータス ■ 体積流量 ■ オイルの体積流量 ■ 水の体積流量 ■ Water cut

1) 診断動作を変更できます。 これにより、測定変数の全体ステータスが変更されます。

診断情報		修理		
番号	ショートテキスト			
062	センサ接続不良	2. もしあれば：センサと変換器間のケーブルの接続をチェックして下さい。 3. センサを交換してください。 1. センサ電子モジュール (ISEM) をチェックまたは交換してください。		
	測定変数のステータス			
	Quality		Bad	
	Quality substatus		Maintenance alarm	
	Coding (hex)		0x24~0x27	
	ステータス信号		F	
	診断動作		Alarm	
	影響される測定変数			
	<ul style="list-style-type: none"> ▪ 振動振幅 1 ▪ 振動振幅 2 ▪ 信号の非対称性 ▪ 搬送液質量流量 ▪ 保護容器の温度 ▪ 固形分基準体積流量 ▪ 搬送液基準体積流量 ▪ 濃度 ▪ 振動ダンピング 1 ▪ 振動ダンピング 2 ▪ 密度 ▪ オイル密度 ▪ 水密度 ▪ 静粘度 ▪ センサ電子部 (ISEM) の温度 ▪ 空検知 オプション ▪ GSV 流量 ▪ GSV 流量代替 		<ul style="list-style-type: none"> ▪ 動粘度 ▪ ローフローカットオフ オプション ▪ 質量流量 ▪ オイルの質量流量 ▪ 水の質量流量 ▪ HBSI ▪ NSV 流量 ▪ NSV 流量代替 ▪ 外部圧力 ▪ コイル電流 1 ▪ コイル電流 2 ▪ 振動周波数 1 ▪ 振動周波数 2 ▪ S&W 体積流量 ▪ 基準密度 ▪ 基準密度代替 ▪ 基準体積流量 ▪ オイルの基準体積流量 	<ul style="list-style-type: none"> ▪ 水の基準体積流量 ▪ 振動ダンピングの変動 1 ▪ 振動ダンピングの変動 2 ▪ 周波数変動 1 ▪ 周波数変動 2 ▪ 固形分質量流量 ▪ 搬送液体積流量 ▪ 固形分体積流量 ▪ 温度補正後の静粘度 ▪ 温度補正後の動粘度 ▪ 温度 ▪ ステータス ▪ 体積流量 ▪ オイルの体積流量 ▪ 水の体積流量 ▪ Water cut

診断情報		修理	
番号	ショートテキスト		
063	励磁電流が不十分	2. もしあれば：センサと変換器間のケーブルの接続をチェックして下さい。 3. センサを交換してください。 1. センサ電子モジュール (ISEM) をチェックまたは交換してください。	
	測定変数のステータス		
	Quality		Bad
	Quality substatus		Maintenance alarm
	Coding (hex)		0x24~0x27
	ステータス信号		S
	診断動作		Alarm
影響される測定変数			
<ul style="list-style-type: none"> ■ 振動振幅 1 ■ 振動振幅 2 ■ 信号の非対称性 ■ 搬送液質量流量 ■ 保護容器の温度 ■ 固形分基準体積流量 ■ 搬送液基準体積流量 ■ 濃度 ■ 振動ダンピング 1 ■ 振動ダンピング 2 ■ 密度 ■ オイル密度 ■ 水密度 ■ 静粘度 ■ センサ電子部 (ISEM) の温度 ■ 空検知 オプション ■ GSV 流量 ■ GSV 流量代替 ■ 動粘度 ■ ローフローカットオフ オプション ■ 質量流量 ■ オイルの質量流量 ■ 水の質量流量 ■ HBSI ■ NSV 流量 ■ NSV 流量代替 ■ 外部圧力 ■ コイル電流 1 ■ コイル電流 2 ■ 振動周波数 1 ■ 振動周波数 2 ■ S&W 体積流量 ■ 基準密度 ■ 基準密度代替 ■ 基準体積流量 ■ オイルの基準体積流量 ■ 水の基準体積流量 ■ 振動ダンピングの変動 1 ■ 振動ダンピングの変動 2 ■ 周波数変動 1 ■ 周波数変動 2 ■ 固形分質量流量 ■ 搬送液体積流量 ■ 固形分体積流量 ■ 温度補正後の静粘度 ■ 温度補正後の動粘度 ■ 温度 ■ ステータス ■ 体積流量 ■ オイルの体積流量 ■ 水の体積流量 ■ Water cut 			

診断情報		修理			
番号	ショートテキスト				
082	データストレージ	1. モジュールの接続をチェック 2. 弊社サービスへ連絡			
	測定変数のステータス				
	Quality		Bad		
	Quality substatus		Maintenance alarm		
	Coding (hex)		0x24~0x27		
	ステータス信号		F		
	診断動作		Alarm		
影響される測定変数					
<table border="0"> <tr> <td style="vertical-align: top;"> <ul style="list-style-type: none"> ▪ 振動振幅 1 ▪ 振動振幅 2 ▪ 信号の非対称性 ▪ 搬送液質量流量 ▪ 保護容器の温度 ▪ 固形分基準体積流量 ▪ 搬送液基準体積流量 ▪ 濃度 ▪ 測定値 1 ▪ 測定値 2 ▪ 測定値 3 ▪ 振動ダンピング 1 ▪ 振動ダンピング 2 ▪ 密度 ▪ オイル密度 ▪ 水密度 ▪ 静粘度 ▪ センサ電子部 (ISEM) の温度 ▪ 空検知 オプション </td> <td style="vertical-align: top;"> <ul style="list-style-type: none"> ▪ GSV 流量 ▪ GSV 流量代替 ▪ 動粘度 ▪ ローフローカットオフ オプション ▪ 質量流量 ▪ オイルの質量流量 ▪ 水の質量流量 ▪ HBSI ▪ NSV 流量 ▪ NSV 流量代替 ▪ 外部圧力 ▪ コイル電流 1 ▪ コイル電流 2 ▪ 振動周波数 1 ▪ 振動周波数 2 ▪ S&W 体積流量 ▪ 基準密度 ▪ 基準密度代替 ▪ 基準体積流量 </td> <td style="vertical-align: top;"> <ul style="list-style-type: none"> ▪ オイルの基準体積流量 ▪ 水の基準体積流量 ▪ 振動ダンピングの変動 1 ▪ 振動ダンピングの変動 2 ▪ 周波数変動 1 ▪ 周波数変動 2 ▪ 固形分質量流量 ▪ 搬送液体積流量 ▪ 固形分体積流量 ▪ 温度補正後の静粘度 ▪ 温度補正後の動粘度 ▪ 温度 ▪ ステータス ▪ 体積流量 ▪ オイルの体積流量 ▪ 水の体積流量 ▪ Water cut </td> </tr> </table>			<ul style="list-style-type: none"> ▪ 振動振幅 1 ▪ 振動振幅 2 ▪ 信号の非対称性 ▪ 搬送液質量流量 ▪ 保護容器の温度 ▪ 固形分基準体積流量 ▪ 搬送液基準体積流量 ▪ 濃度 ▪ 測定値 1 ▪ 測定値 2 ▪ 測定値 3 ▪ 振動ダンピング 1 ▪ 振動ダンピング 2 ▪ 密度 ▪ オイル密度 ▪ 水密度 ▪ 静粘度 ▪ センサ電子部 (ISEM) の温度 ▪ 空検知 オプション 	<ul style="list-style-type: none"> ▪ GSV 流量 ▪ GSV 流量代替 ▪ 動粘度 ▪ ローフローカットオフ オプション ▪ 質量流量 ▪ オイルの質量流量 ▪ 水の質量流量 ▪ HBSI ▪ NSV 流量 ▪ NSV 流量代替 ▪ 外部圧力 ▪ コイル電流 1 ▪ コイル電流 2 ▪ 振動周波数 1 ▪ 振動周波数 2 ▪ S&W 体積流量 ▪ 基準密度 ▪ 基準密度代替 ▪ 基準体積流量 	<ul style="list-style-type: none"> ▪ オイルの基準体積流量 ▪ 水の基準体積流量 ▪ 振動ダンピングの変動 1 ▪ 振動ダンピングの変動 2 ▪ 周波数変動 1 ▪ 周波数変動 2 ▪ 固形分質量流量 ▪ 搬送液体積流量 ▪ 固形分体積流量 ▪ 温度補正後の静粘度 ▪ 温度補正後の動粘度 ▪ 温度 ▪ ステータス ▪ 体積流量 ▪ オイルの体積流量 ▪ 水の体積流量 ▪ Water cut
<ul style="list-style-type: none"> ▪ 振動振幅 1 ▪ 振動振幅 2 ▪ 信号の非対称性 ▪ 搬送液質量流量 ▪ 保護容器の温度 ▪ 固形分基準体積流量 ▪ 搬送液基準体積流量 ▪ 濃度 ▪ 測定値 1 ▪ 測定値 2 ▪ 測定値 3 ▪ 振動ダンピング 1 ▪ 振動ダンピング 2 ▪ 密度 ▪ オイル密度 ▪ 水密度 ▪ 静粘度 ▪ センサ電子部 (ISEM) の温度 ▪ 空検知 オプション 	<ul style="list-style-type: none"> ▪ GSV 流量 ▪ GSV 流量代替 ▪ 動粘度 ▪ ローフローカットオフ オプション ▪ 質量流量 ▪ オイルの質量流量 ▪ 水の質量流量 ▪ HBSI ▪ NSV 流量 ▪ NSV 流量代替 ▪ 外部圧力 ▪ コイル電流 1 ▪ コイル電流 2 ▪ 振動周波数 1 ▪ 振動周波数 2 ▪ S&W 体積流量 ▪ 基準密度 ▪ 基準密度代替 ▪ 基準体積流量 	<ul style="list-style-type: none"> ▪ オイルの基準体積流量 ▪ 水の基準体積流量 ▪ 振動ダンピングの変動 1 ▪ 振動ダンピングの変動 2 ▪ 周波数変動 1 ▪ 周波数変動 2 ▪ 固形分質量流量 ▪ 搬送液体積流量 ▪ 固形分体積流量 ▪ 温度補正後の静粘度 ▪ 温度補正後の動粘度 ▪ 温度 ▪ ステータス ▪ 体積流量 ▪ オイルの体積流量 ▪ 水の体積流量 ▪ Water cut 			

診断情報		修理	
番号	ショートテキスト		
083	電子メモリ内容	1. 機器を再起動する。 2. HistoROM S-DAT のバックアップをリストアする ('機器のリセット'パラメータ) 3. HistoROM S-DAT を交換する。	
	測定変数のステータス		
	Quality		Bad
	Quality substatus		Maintenance alarm
	Coding (hex)		0x24~0x27
	ステータス信号		F
	診断動作		Alarm
	影響される測定変数		
<ul style="list-style-type: none"> ■ 振動振幅 1 ■ 振動振幅 2 ■ 信号の非対称性 ■ 搬送液質量流量 ■ 保護容器の温度 ■ 固形分基準体積流量 ■ 搬送液基準体積流量 ■ 濃度 ■ 測定値 1 ■ 測定値 2 ■ 測定値 3 ■ 振動ダンピング 1 ■ 振動ダンピング 2 ■ 密度 ■ オイル密度 ■ 水密度 ■ 静粘度 ■ センサ電子部 (ISEM) の温度 ■ 空検知 オプション ■ GSV 流量 ■ GSV 流量代替 ■ 動粘度 ■ ローフローカットオフ オプション ■ 質量流量 ■ オイルの質量流量 ■ 水の質量流量 ■ HBSI ■ NSV 流量 ■ NSV 流量代替 ■ 外部圧力 ■ コイル電流 1 ■ コイル電流 2 ■ 振動周波数 1 ■ 振動周波数 2 ■ S&W 体積流量 ■ 基準密度 ■ 基準密度代替 ■ 基準体積流量 ■ オイルの基準体積流量 ■ 水の基準体積流量 ■ 振動ダンピングの変動 1 ■ 振動ダンピングの変動 2 ■ 周波数変動 1 ■ 周波数変動 2 ■ 固形分質量流量 ■ 搬送液体積流量 ■ 固形分体積流量 ■ 温度補正後の静粘度 ■ 温度補正後の動粘度 ■ 温度 ■ ステータス ■ 体積流量 ■ オイルの体積流量 ■ 水の体積流量 ■ Water cut 			

診断情報		修理										
番号	ショートテキスト											
140	<p>センサ信号が不均整</p> <p>測定変数のステータス [工場出荷時]¹⁾</p> <table border="1"> <tr> <td>Quality</td> <td>Bad</td> </tr> <tr> <td>Quality substatus</td> <td>Maintenance alarm</td> </tr> <tr> <td>Coding (hex)</td> <td>0x24~0x27</td> </tr> <tr> <td>ステータス信号</td> <td>S</td> </tr> <tr> <td>診断動作</td> <td>Alarm</td> </tr> </table> <p>影響される測定変数</p> <ul style="list-style-type: none"> ▪ 振動振幅 1 ▪ 振動振幅 2 ▪ 信号の非対称性 ▪ 搬送液質量流量 ▪ 保護容器の温度 ▪ 固形分基準体積流量 ▪ 搬送液基準体積流量 ▪ 濃度 ▪ 測定値 1 ▪ 測定値 2 ▪ 測定値 3 ▪ 振動ダンピング 1 ▪ 振動ダンピング 2 ▪ 密度 ▪ オイル密度 ▪ 水密度 ▪ 静粘度 ▪ センサ電子部 (ISEM) の温度 ▪ 空検知 オプション ▪ GSV 流量 ▪ GSV 流量代替 ▪ 動粘度 ▪ ローフローカットオフ オプション ▪ 質量流量 ▪ オイルの質量流量 ▪ 水の質量流量 ▪ HBSI ▪ NSV 流量 ▪ NSV 流量代替 ▪ 外部圧力 ▪ コイル電流 1 ▪ コイル電流 2 ▪ 振動周波数 1 ▪ 振動周波数 2 ▪ S&W 体積流量 ▪ 基準密度 ▪ 基準密度代替 ▪ 基準体積流量 ▪ オイルの基準体積流量 ▪ 水の基準体積流量 ▪ 振動ダンピングの変動 1 ▪ 振動ダンピングの変動 2 ▪ 周波数変動 1 ▪ 周波数変動 2 ▪ 固形分質量流量 ▪ 搬送液体積流量 ▪ 固形分体積流量 ▪ 温度補正後の静粘度 ▪ 温度補正後の動粘度 ▪ 温度 ▪ ステータス ▪ 体積流量 ▪ オイルの体積流量 ▪ 水の体積流量 ▪ Water cut 	Quality	Bad	Quality substatus	Maintenance alarm	Coding (hex)	0x24~0x27	ステータス信号	S	診断動作	Alarm	<p>2. もしあれば：センサと変換器間のケーブルの接続をチェックして下さい。</p> <p>3. センサを交換してください。</p> <p>1. センサ電子モジュール (ISEM) をチェックまたは交換してください。</p>
Quality	Bad											
Quality substatus	Maintenance alarm											
Coding (hex)	0x24~0x27											
ステータス信号	S											
診断動作	Alarm											

1) 診断動作を変更できます。これにより、測定変数の全体ステータスが変更されます。

診断情報		修理	
番号	ショートテキスト		
144	過大な計測エラー	1. センサをチェックするか交換してください。 2. プロセス状態を確認してください。	
	測定変数のステータス [工場出荷時]¹⁾		
	Quality		Bad
	Quality substatus		Maintenance alarm
	Coding (hex)		0x24~0x27
	ステータス信号		F
	診断動作		Alarm
	影響される測定変数		
	<ul style="list-style-type: none"> ■ 振動振幅 1 ■ 振動振幅 2 ■ 信号の非対称性 ■ 搬送液質量流量 ■ 保護容器の温度 ■ 固形分基準体積流量 ■ 搬送液基準体積流量 ■ 濃度 ■ 振動ダンピング 1 ■ 振動ダンピング 2 ■ 密度 ■ オイル密度 ■ 水密度 ■ 静粘度 ■ センサ電子部 (ISEM) の温度 ■ 空検知 オプション ■ GSV 流量 ■ GSV 流量代替 ■ 動粘度 ■ ローフローカットオフ オプション ■ 質量流量 ■ オイルの質量流量 ■ 水の質量流量 ■ HBSI ■ NSV 流量 ■ NSV 流量代替 ■ 外部圧力 ■ コイル電流 1 ■ コイル電流 2 ■ 振動周波数 1 ■ 振動周波数 2 ■ S&W 体積流量 ■ 基準密度 ■ 基準密度代替 ■ 基準体積流量 ■ オイルの基準体積流量 ■ 水の基準体積流量 ■ 振動ダンピングの変動 1 ■ 振動ダンピングの変動 2 ■ 周波数変動 1 ■ 周波数変動 2 ■ 固形分質量流量 ■ 搬送液体積流量 ■ 固形分体積流量 ■ 温度補正後の静粘度 ■ 温度補正後の動粘度 ■ 温度 ■ ステータス ■ 体積流量 ■ オイルの体積流量 ■ 水の体積流量 ■ Water cut 		

1) 診断動作を変更できます。これにより、測定変数の全体ステータスが変更されます。

12.7.2 電子部の診断

診断情報		修理			
番号	ショートテキスト				
201	機器の故障	1. 機器を再起動して下さい。 2. 弊社サービスへ連絡して下さい。			
	測定変数のステータス				
	Quality		Bad		
	Quality substatus		Maintenance alarm		
	Coding (hex)		0x24~0x27		
	ステータス信号		F		
	診断動作		Alarm		
影響される測定変数					
<table border="0"> <tr> <td style="vertical-align: top;"> <ul style="list-style-type: none"> ▪ 振動振幅 1 ▪ 振動振幅 2 ▪ 信号の非対称性 ▪ 搬送液質量流量 ▪ 保護容器の温度 ▪ 固形分基準体積流量 ▪ 搬送液基準体積流量 ▪ 濃度 ▪ 測定値 1 ▪ 測定値 2 ▪ 測定値 3 ▪ 振動ダンピング 1 ▪ 振動ダンピング 2 ▪ 密度 ▪ オイル密度 ▪ 水密度 ▪ 静粘度 ▪ センサ電子部 (ISEM) の温度 ▪ 空検知 オプション </td> <td style="vertical-align: top;"> <ul style="list-style-type: none"> ▪ GSV 流量 ▪ GSV 流量代替 ▪ 動粘度 ▪ ローフローカットオフ オプション ▪ 質量流量 ▪ オイルの質量流量 ▪ 水の質量流量 ▪ HBSI ▪ NSV 流量 ▪ NSV 流量代替 ▪ 外部圧力 ▪ コイル電流 1 ▪ コイル電流 2 ▪ 振動周波数 1 ▪ 振動周波数 2 ▪ S&W 体積流量 ▪ 基準密度 ▪ 基準密度代替 ▪ 基準体積流量 </td> <td style="vertical-align: top;"> <ul style="list-style-type: none"> ▪ オイルの基準体積流量 ▪ 水の基準体積流量 ▪ 振動ダンピングの変動 1 ▪ 振動ダンピングの変動 2 ▪ 周波数変動 1 ▪ 周波数変動 2 ▪ 固形分質量流量 ▪ 搬送液体積流量 ▪ 固形分体積流量 ▪ 温度補正後の静粘度 ▪ 温度補正後の動粘度 ▪ 温度 ▪ ステータス ▪ 体積流量 ▪ オイルの体積流量 ▪ 水の体積流量 ▪ Water cut </td> </tr> </table>			<ul style="list-style-type: none"> ▪ 振動振幅 1 ▪ 振動振幅 2 ▪ 信号の非対称性 ▪ 搬送液質量流量 ▪ 保護容器の温度 ▪ 固形分基準体積流量 ▪ 搬送液基準体積流量 ▪ 濃度 ▪ 測定値 1 ▪ 測定値 2 ▪ 測定値 3 ▪ 振動ダンピング 1 ▪ 振動ダンピング 2 ▪ 密度 ▪ オイル密度 ▪ 水密度 ▪ 静粘度 ▪ センサ電子部 (ISEM) の温度 ▪ 空検知 オプション 	<ul style="list-style-type: none"> ▪ GSV 流量 ▪ GSV 流量代替 ▪ 動粘度 ▪ ローフローカットオフ オプション ▪ 質量流量 ▪ オイルの質量流量 ▪ 水の質量流量 ▪ HBSI ▪ NSV 流量 ▪ NSV 流量代替 ▪ 外部圧力 ▪ コイル電流 1 ▪ コイル電流 2 ▪ 振動周波数 1 ▪ 振動周波数 2 ▪ S&W 体積流量 ▪ 基準密度 ▪ 基準密度代替 ▪ 基準体積流量 	<ul style="list-style-type: none"> ▪ オイルの基準体積流量 ▪ 水の基準体積流量 ▪ 振動ダンピングの変動 1 ▪ 振動ダンピングの変動 2 ▪ 周波数変動 1 ▪ 周波数変動 2 ▪ 固形分質量流量 ▪ 搬送液体積流量 ▪ 固形分体積流量 ▪ 温度補正後の静粘度 ▪ 温度補正後の動粘度 ▪ 温度 ▪ ステータス ▪ 体積流量 ▪ オイルの体積流量 ▪ 水の体積流量 ▪ Water cut
<ul style="list-style-type: none"> ▪ 振動振幅 1 ▪ 振動振幅 2 ▪ 信号の非対称性 ▪ 搬送液質量流量 ▪ 保護容器の温度 ▪ 固形分基準体積流量 ▪ 搬送液基準体積流量 ▪ 濃度 ▪ 測定値 1 ▪ 測定値 2 ▪ 測定値 3 ▪ 振動ダンピング 1 ▪ 振動ダンピング 2 ▪ 密度 ▪ オイル密度 ▪ 水密度 ▪ 静粘度 ▪ センサ電子部 (ISEM) の温度 ▪ 空検知 オプション 	<ul style="list-style-type: none"> ▪ GSV 流量 ▪ GSV 流量代替 ▪ 動粘度 ▪ ローフローカットオフ オプション ▪ 質量流量 ▪ オイルの質量流量 ▪ 水の質量流量 ▪ HBSI ▪ NSV 流量 ▪ NSV 流量代替 ▪ 外部圧力 ▪ コイル電流 1 ▪ コイル電流 2 ▪ 振動周波数 1 ▪ 振動周波数 2 ▪ S&W 体積流量 ▪ 基準密度 ▪ 基準密度代替 ▪ 基準体積流量 	<ul style="list-style-type: none"> ▪ オイルの基準体積流量 ▪ 水の基準体積流量 ▪ 振動ダンピングの変動 1 ▪ 振動ダンピングの変動 2 ▪ 周波数変動 1 ▪ 周波数変動 2 ▪ 固形分質量流量 ▪ 搬送液体積流量 ▪ 固形分体積流量 ▪ 温度補正後の静粘度 ▪ 温度補正後の動粘度 ▪ 温度 ▪ ステータス ▪ 体積流量 ▪ オイルの体積流量 ▪ 水の体積流量 ▪ Water cut 			

診断情報		修理	
番号	ショートテキスト		
242	ソフトウェアの互換性なし	1. ソフトウェアをチェックして下さい。 2. メイン電子モジュールのフラッシュまたは交換をして下さい。	
測定変数のステータス			
Quality	Bad		
Quality substatus	Maintenance alarm		
Coding (hex)	0x24~0x27		
ステータス信号	F		
診断動作	Alarm		
影響される測定変数			
<ul style="list-style-type: none"> ■ 振動振幅 1 ■ 振動振幅 2 ■ 信号の非対称性 ■ 搬送液質量流量 ■ 保護容器の温度 ■ 固形分基準体積流量 ■ 搬送液基準体積流量 ■ 濃度 ■ 測定値 1 ■ 測定値 2 ■ 測定値 3 ■ 振動ダンピング 1 ■ 振動ダンピング 2 ■ 密度 ■ オイル密度 ■ 水密度 ■ 静粘度 ■ センサ電子部 (ISEM) の温度 ■ 空検知 オプション 		<ul style="list-style-type: none"> ■ GSV 流量 ■ GSV 流量代替 ■ 動粘度 ■ ローフローカットオフ オプション ■ 質量流量 ■ オイルの質量流量 ■ 水の質量流量 ■ HBSI ■ NSV 流量 ■ NSV 流量代替 ■ 外部圧力 ■ コイル電流 1 ■ コイル電流 2 ■ 振動周波数 1 ■ 振動周波数 2 ■ S&W 体積流量 ■ 基準密度 ■ 基準密度代替 ■ 基準体積流量 	<ul style="list-style-type: none"> ■ オイルの基準体積流量 ■ 水の基準体積流量 ■ 振動ダンピングの変動 1 ■ 振動ダンピングの変動 2 ■ 周波数変動 1 ■ 周波数変動 2 ■ 固形分質量流量 ■ 搬送液体積流量 ■ 固形分体積流量 ■ 温度補正後の静粘度 ■ 温度補正後の動粘度 ■ 温度 ■ ステータス ■ 体積流量 ■ オイルの体積流量 ■ 水の体積流量 ■ Water cut

診断情報		修理	
番号	ショートテキスト		
252	モジュールの互換性なし	1. 電子モジュールを確認 2. 正しいモジュールがあるかを確認 (例.防爆、非防爆) 3. 電子モジュールを交換	
測定変数のステータス			
Quality	Bad		
Quality substatus	Maintenance alarm		
Coding (hex)	0x24~0x27		
ステータス信号	F		
診断動作	Alarm		
影響される測定変数			
<ul style="list-style-type: none"> ▪ 振動振幅 1 ▪ 振動振幅 2 ▪ 信号の非対称性 ▪ 搬送液質量流量 ▪ 保護容器の温度 ▪ 固形分基準体積流量 ▪ 搬送液基準体積流量 ▪ 濃度 ▪ 測定値 1 ▪ 測定値 2 ▪ 測定値 3 ▪ 振動ダンピング 1 ▪ 振動ダンピング 2 ▪ 密度 ▪ オイル密度 ▪ 水密度 ▪ 静粘度 ▪ センサ電子部 (ISEM) の温度 ▪ 空検知 オプション 		<ul style="list-style-type: none"> ▪ GSV 流量 ▪ GSV 流量代替 ▪ 動粘度 ▪ ローフローカットオフ オプション ▪ 質量流量 ▪ オイルの質量流量 ▪ 水の質量流量 ▪ HBSI ▪ NSV 流量 ▪ NSV 流量代替 ▪ 外部圧力 ▪ コイル電流 1 ▪ コイル電流 2 ▪ 振動周波数 1 ▪ 振動周波数 2 ▪ S&W 体積流量 ▪ 基準密度 ▪ 基準密度代替 ▪ 基準体積流量 	<ul style="list-style-type: none"> ▪ オイルの基準体積流量 ▪ 水の基準体積流量 ▪ 振動ダンピングの変動 1 ▪ 振動ダンピングの変動 2 ▪ 周波数変動 1 ▪ 周波数変動 2 ▪ 固形分質量流量 ▪ 搬送液体積流量 ▪ 固形分体積流量 ▪ 温度補正後の静粘度 ▪ 温度補正後の動粘度 ▪ 温度 ▪ ステータス ▪ 体積流量 ▪ オイルの体積流量 ▪ 水の体積流量 ▪ Water cut

診断情報		修理	
番号	ショートテキスト		
252	モジュールの互換性なし	1. 正しい電子モジュールが使われているか確認する 2. 電子モジュールを交換する	
測定変数のステータス			
Quality	Bad		
Quality substatus	Maintenance alarm		
Coding (hex)	0x24~0x27		
ステータス信号	F		
診断動作	Alarm		
影響される測定変数			
<ul style="list-style-type: none"> ▪ 振動振幅 1 ▪ 振動振幅 2 ▪ 信号の非対称性 ▪ 搬送液質量流量 ▪ 保護容器の温度 ▪ 濃度 ▪ 測定値 1 ▪ 測定値 2 ▪ 測定値 3 ▪ 振動ダンピング 1 ▪ 振動ダンピング 2 ▪ 密度 		<ul style="list-style-type: none"> ▪ 静粘度 ▪ センサ電子部 (ISEM) の温度 ▪ 空検知 オプション ▪ 動粘度 ▪ ローフローカットオフ オプション ▪ 質量流量 ▪ HBSI ▪ 外部圧力 ▪ コイル電流 1 ▪ コイル電流 2 ▪ 振動周波数 1 ▪ 振動周波数 2 	<ul style="list-style-type: none"> ▪ 基準密度 ▪ 基準体積流量 ▪ 振動ダンピングの変動 1 ▪ 振動ダンピングの変動 2 ▪ 周波数変動 1 ▪ 周波数変動 2 ▪ 固形分質量流量 ▪ 温度補正後の静粘度 ▪ 温度補正後の動粘度 ▪ 温度 ▪ ステータス ▪ 体積流量

診断情報		修理	
番号	ショートテキスト		
262	センサ電子部接続不良	1. センサ電子モジュール (ISEM)とメイン電子基板間の接続ケーブルを確認または交換。 2. ISEM またはメイン電子基板を確認または交換。	
	測定変数のステータス		
	Quality		Bad
	Quality substatus		Maintenance alarm
	Coding (hex)		0x24~0x27
	ステータス信号		F
	診断動作		Alarm
影響される測定変数			
<ul style="list-style-type: none"> ■ 振動振幅 1 ■ 振動振幅 2 ■ 信号の非対称性 ■ 搬送液質量流量 ■ 保護容器の温度 ■ 固形分基準体積流量 ■ 搬送液基準体積流量 ■ 濃度 ■ 測定値 1 ■ 測定値 2 ■ 測定値 3 ■ 振動ダンピング 1 ■ 振動ダンピング 2 ■ 密度 ■ オイル密度 ■ 水密度 ■ 静粘度 ■ センサ電子部 (ISEM) の温度 ■ 空検知 オプション ■ GSV 流量 ■ GSV 流量代替 ■ 動粘度 ■ ローフローカットオフ オプション ■ 質量流量 ■ オイルの質量流量 ■ 水の質量流量 ■ HBSI ■ NSV 流量 ■ NSV 流量代替 ■ 外部圧力 ■ コイル電流 1 ■ コイル電流 2 ■ 振動周波数 1 ■ 振動周波数 2 ■ S&W 体積流量 ■ 基準密度 ■ 基準密度代替 ■ 基準体積流量 ■ オイルの基準体積流量 ■ 水の基準体積流量 ■ 振動ダンピングの変動 1 ■ 振動ダンピングの変動 2 ■ 周波数変動 1 ■ 周波数変動 2 ■ 固形分質量流量 ■ 搬送液体積流量 ■ 固形分体積流量 ■ 温度補正後の静粘度 ■ 温度補正後の動粘度 ■ 温度 ■ ステータス ■ 体積流量 ■ オイルの体積流量 ■ 水の体積流量 ■ Water cut 			

診断情報		修理
番号	ショートテキスト	
270	メイン電子モジュール故障	メイン電子モジュールの変更
測定変数のステータス		
Quality	Bad	
Quality substatus	Maintenance alarm	
Coding (hex)	0x24~0x27	
ステータス信号	F	
診断動作	Alarm	
影響される測定変数		
<ul style="list-style-type: none"> ■ 振動振幅 1 ■ 振動振幅 2 ■ 信号の非対称性 ■ 搬送液質量流量 ■ 保護容器の温度 ■ 固形分基準体積流量 ■ 搬送液基準体積流量 ■ 濃度 ■ 測定値 1 ■ 測定値 2 ■ 測定値 3 ■ 振動ダンピング 1 ■ 振動ダンピング 2 ■ 密度 ■ オイル密度 ■ 水密度 ■ 静粘度 ■ センサ電子部 (ISEM) の温度 ■ 空検知 オプション 		
<ul style="list-style-type: none"> ■ GSV 流量 ■ GSV 流量代替 ■ 動粘度 ■ ローフローカットオフ オプション ■ 質量流量 ■ オイルの質量流量 ■ 水の質量流量 ■ HBSI ■ NSV 流量 ■ NSV 流量代替 ■ 外部圧力 ■ コイル電流 1 ■ コイル電流 2 ■ 振動周波数 1 ■ 振動周波数 2 ■ S&W 体積流量 ■ 基準密度 ■ 基準密度代替 ■ 基準体積流量 		
		<ul style="list-style-type: none"> ■ オイルの基準体積流量 ■ 水の基準体積流量 ■ 振動ダンピングの変動 1 ■ 振動ダンピングの変動 2 ■ 周波数変動 1 ■ 周波数変動 2 ■ 固形分質量流量 ■ 搬送液体積流量 ■ 固形分体積流量 ■ 温度補正後の静粘度 ■ 温度補正後の動粘度 ■ 温度 ■ ステータス ■ 体積流量 ■ オイルの体積流量 ■ 水の体積流量 ■ Water cut

診断情報		修理	
番号	ショートテキスト		
271	メイン電子モジュール故障	1. 機器を再起動して下さい。 2. メイン電子モジュールを交換して下さい。	
	測定変数のステータス		
	Quality		Bad
	Quality substatus		Maintenance alarm
	Coding (hex)		0x24~0x27
	ステータス信号		F
	診断動作		Alarm
影響される測定変数			
<ul style="list-style-type: none"> ■ 振動振幅 1 ■ 振動振幅 2 ■ 信号の非対称性 ■ 搬送液質量流量 ■ 保護容器の温度 ■ 固形分基準体積流量 ■ 搬送液基準体積流量 ■ 濃度 ■ 測定値 1 ■ 測定値 2 ■ 測定値 3 ■ 振動ダンピング 1 ■ 振動ダンピング 2 ■ 密度 ■ オイル密度 ■ 水密度 ■ 静粘度 ■ センサ電子部 (ISEM) の温度 ■ 空検知 オプション ■ GSV 流量 ■ GSV 流量代替 ■ 動粘度 ■ ローフローカットオフ オプション ■ 質量流量 ■ オイルの質量流量 ■ 水の質量流量 ■ HBSI ■ NSV 流量 ■ NSV 流量代替 ■ 外部圧力 ■ コイル電流 1 ■ コイル電流 2 ■ 振動周波数 1 ■ 振動周波数 2 ■ S&W 体積流量 ■ 基準密度 ■ 基準密度代替 ■ 基準体積流量 ■ オイルの基準体積流量 ■ 水の基準体積流量 ■ 振動ダンピングの変動 1 ■ 振動ダンピングの変動 2 ■ 周波数変動 1 ■ 周波数変動 2 ■ 固形分質量流量 ■ 搬送液体積流量 ■ 固形分体積流量 ■ 温度補正後の静粘度 ■ 温度補正後の動粘度 ■ 温度 ■ ステータス ■ 体積流量 ■ オイルの体積流量 ■ 水の体積流量 ■ Water cut 			

診断情報		修理	
番号	ショートテキスト		
272	メイン電子モジュール故障	1. 機器を再起動して下さい。 2. 弊社サービスへ連絡して下さい。	
測定変数のステータス			
Quality	Bad		
Quality substatus	Maintenance alarm		
Coding (hex)	0x24~0x27		
ステータス信号	F		
診断動作	Alarm		
影響される測定変数			
<ul style="list-style-type: none"> ■ 振動振幅 1 ■ 振動振幅 2 ■ 信号の非対称性 ■ 搬送液質量流量 ■ 保護容器の温度 ■ 固形分基準体積流量 ■ 搬送液基準体積流量 ■ 濃度 ■ 測定値 1 ■ 測定値 2 ■ 測定値 3 ■ 振動ダンピング 1 ■ 振動ダンピング 2 ■ 密度 ■ オイル密度 ■ 水密度 ■ 静粘度 ■ センサ電子部 (ISEM) の温度 ■ 空検知 オプション 		<ul style="list-style-type: none"> ■ GSV 流量 ■ GSV 流量代替 ■ 動粘度 ■ ローフローカットオフ オプション ■ 質量流量 ■ オイルの質量流量 ■ 水の質量流量 ■ HBSI ■ NSV 流量 ■ NSV 流量代替 ■ 外部圧力 ■ コイル電流 1 ■ コイル電流 2 ■ 振動周波数 1 ■ 振動周波数 2 ■ S&W 体積流量 ■ 基準密度 ■ 基準密度代替 ■ 基準体積流量 	<ul style="list-style-type: none"> ■ オイルの基準体積流量 ■ 水の基準体積流量 ■ 振動ダンピングの変動 1 ■ 振動ダンピングの変動 2 ■ 周波数変動 1 ■ 周波数変動 2 ■ 固形分質量流量 ■ 搬送液体積流量 ■ 固形分体積流量 ■ 温度補正後の静粘度 ■ 温度補正後の動粘度 ■ 温度 ■ ステータス ■ 体積流量 ■ オイルの体積流量 ■ 水の体積流量 ■ Water cut

診断情報		修理
番号	ショートテキスト	
273	メイン電子モジュール故障	電子基板を交換
測定変数のステータス		
Quality	Bad	
Quality substatus	Maintenance alarm	
Coding (hex)	0x24~0x27	
ステータス信号	F	
診断動作	Alarm	
影響される測定変数		
<ul style="list-style-type: none"> ■ 振動振幅 1 ■ 振動振幅 2 ■ 信号の非対称性 ■ 搬送液質量流量 ■ 保護容器の温度 ■ 固形分基準体積流量 ■ 搬送液基準体積流量 ■ 濃度 ■ 測定値 1 ■ 測定値 2 ■ 測定値 3 ■ 振動ダンピング 1 ■ 振動ダンピング 2 ■ 密度 ■ オイル密度 ■ 水密度 ■ 静粘度 ■ センサ電子部 (ISEM) の温度 ■ 空検知 オプション 		<ul style="list-style-type: none"> ■ GSV 流量 ■ GSV 流量代替 ■ 動粘度 ■ ローフローカットオフ オプション ■ 質量流量 ■ オイルの質量流量 ■ 水の質量流量 ■ HBSI ■ NSV 流量 ■ NSV 流量代替 ■ 外部圧力 ■ コイル電流 1 ■ コイル電流 2 ■ 振動周波数 1 ■ 振動周波数 2 ■ S&W 体積流量 ■ 基準密度 ■ 基準密度代替 ■ 基準体積流量
		<ul style="list-style-type: none"> ■ オイルの基準体積流量 ■ 水の基準体積流量 ■ 振動ダンピングの変動 1 ■ 振動ダンピングの変動 2 ■ 周波数変動 1 ■ 周波数変動 2 ■ 固形分質量流量 ■ 搬送液体積流量 ■ 固形分体積流量 ■ 温度補正後の静粘度 ■ 温度補正後の動粘度 ■ 温度 ■ ステータス ■ 体積流量 ■ オイルの体積流量 ■ 水の体積流量 ■ Water cut

診断情報		修理
番号	ショートテキスト	
275	I/O モジュール 1~n 故障	I/O モジュールの変更
測定変数のステータス		
Quality	Bad	
Quality substatus	Maintenance alarm	
Coding (hex)	0x24~0x27	
ステータス信号	F	
診断動作	Alarm	
影響される測定変数		
<ul style="list-style-type: none"> ■ 振動振幅 1 ■ 振動振幅 2 ■ 信号の非対称性 ■ 搬送液質量流量 ■ 保護容器の温度 ■ 濃度 ■ 測定値 1 ■ 測定値 2 ■ 測定値 3 ■ 振動ダンピング 1 ■ 振動ダンピング 2 ■ 密度 		<ul style="list-style-type: none"> ■ 静粘度 ■ センサ電子部 (ISEM) の温度 ■ 空検知 オプション ■ 動粘度 ■ ローフローカットオフ オプション ■ 質量流量 ■ HBSI ■ 外部圧力 ■ コイル電流 1 ■ コイル電流 2 ■ 振動周波数 1 ■ 振動周波数 2
		<ul style="list-style-type: none"> ■ 基準密度 ■ 基準体積流量 ■ 振動ダンピングの変動 1 ■ 振動ダンピングの変動 2 ■ 周波数変動 1 ■ 周波数変動 2 ■ 固形分質量流量 ■ 温度補正後の静粘度 ■ 温度補正後の動粘度 ■ 温度 ■ ステータス ■ 体積流量

診断情報		修理
番号	ショートテキスト	
276	I/O モジュール 1~n 誤り	1. 機器を再起動して下さい。 2. IO モジュールを交換して下さい。
測定変数のステータス		
Quality	Bad	
Quality substatus	Maintenance alarm	
Coding (hex)	0x24~0x27	
ステータス信号	F	
診断動作	Alarm	
影響される測定変数		
<ul style="list-style-type: none"> ▪ 振動振幅 1 ▪ 振動振幅 2 ▪ 信号の非対称性 ▪ 搬送液質量流量 ▪ 保護容器の温度 ▪ 固形分基準体積流量 ▪ 搬送液基準体積流量 ▪ 濃度 ▪ 測定値 1 ▪ 測定値 2 ▪ 測定値 3 ▪ 振動ダンピング 1 ▪ 振動ダンピング 2 ▪ 密度 ▪ 静粘度 ▪ センサ電子部 (ISEM) の温度 ▪ 空検知 オプション ▪ 動粘度 ▪ ローフローカットオフ オプション ▪ 質量流量 ▪ HBSI ▪ 外部圧力 ▪ コイル電流 1 ▪ コイル電流 2 ▪ 振動周波数 1 ▪ 振動周波数 2 ▪ 基準密度 ▪ 基準体積流量 ▪ 振動ダンピングの変動 1 ▪ 振動ダンピングの変動 2 ▪ 周波数変動 1 ▪ 周波数変動 2 ▪ 固形分質量流量 ▪ 搬送液体積流量 ▪ 固形分体積流量 ▪ 温度補正後の静粘度 ▪ 温度補正後の動粘度 ▪ 温度 ▪ ステータス ▪ 体積流量 		

診断情報		修理
番号	ショートテキスト	
283	電子メモリ内容	1. 機器をリセット 2. 弊社サービスへ連絡
測定変数のステータス		
Quality	Bad	
Quality substatus	Maintenance alarm	
Coding (hex)	0x24~0x27	
ステータス信号	F	
診断動作	Alarm	
影響される測定変数		
<ul style="list-style-type: none"> ▪ 振動振幅 1 ▪ 振動振幅 2 ▪ 信号の非対称性 ▪ 搬送液質量流量 ▪ 保護容器の温度 ▪ 固形分基準体積流量 ▪ 搬送液基準体積流量 ▪ 濃度 ▪ 測定値 1 ▪ 測定値 2 ▪ 測定値 3 ▪ 振動ダンピング 1 ▪ 振動ダンピング 2 ▪ 密度 ▪ オイル密度 ▪ 水密度 ▪ 静粘度 ▪ センサ電子部 (ISEM) の温度 ▪ 空検知 オプション ▪ GSV 流量 ▪ GSV 流量代替 ▪ 動粘度 ▪ ローフローカットオフ オプション ▪ 質量流量 ▪ オイルの質量流量 ▪ 水の質量流量 ▪ HBSI ▪ NSV 流量 ▪ NSV 流量代替 ▪ 外部圧力 ▪ コイル電流 1 ▪ コイル電流 2 ▪ 振動周波数 1 ▪ 振動周波数 2 ▪ S&W 体積流量 ▪ 基準密度 ▪ 基準密度代替 ▪ 基準体積流量 ▪ オイルの基準体積流量 ▪ 水の基準体積流量 ▪ 振動ダンピングの変動 1 ▪ 振動ダンピングの変動 2 ▪ 周波数変動 1 ▪ 周波数変動 2 ▪ 固形分質量流量 ▪ 搬送液体積流量 ▪ 固形分体積流量 ▪ 温度補正後の静粘度 ▪ 温度補正後の動粘度 ▪ 温度 ▪ ステータス ▪ 体積流量 ▪ オイルの体積流量 ▪ 水の体積流量 ▪ Water cut 		

診断情報		修理	
番号	ショートテキスト		
302	機器の検証がアクティブ	機器の検証がアクティブです、お待ちください。	
	測定変数のステータス [工場出荷時]¹⁾		
	Quality		Good
	Quality substatus		Function check
	Coding (hex)		0xBC~0xBF
	ステータス信号		C
	診断動作		Warning
	影響される測定変数		
	<ul style="list-style-type: none"> ■ 振動振幅 1 ■ 振動振幅 2 ■ 信号の非対称性 ■ 搬送液質量流量 ■ 保護容器の温度 ■ 固形分基準体積流量 ■ 搬送液基準体積流量 ■ 濃度 ■ 測定値 1 ■ 測定値 2 ■ 測定値 3 ■ 振動ダンピング 1 ■ 振動ダンピング 2 ■ 密度 ■ オイル密度 ■ 水密度 ■ 静粘度 ■ センサ電子部 (ISEM) の温度 ■ 空検知 オプション ■ GSV 流量 ■ GSV 流量代替 ■ 動粘度 ■ ローフローカットオフ オプション ■ 質量流量 ■ オイルの質量流量 ■ 水の質量流量 ■ HBSI ■ NSV 流量 ■ NSV 流量代替 ■ 外部圧力 ■ コイル電流 1 ■ コイル電流 2 ■ 振動周波数 1 ■ 振動周波数 2 ■ S&W 体積流量 ■ 基準密度 ■ 基準密度代替 ■ 基準体積流量 ■ オイルの基準体積流量 ■ 水の基準体積流量 ■ 振動ダンピングの変動 1 ■ 振動ダンピングの変動 2 ■ 周波数変動 1 ■ 周波数変動 2 ■ 固形分質量流量 ■ 搬送液体積流量 ■ 固形分体積流量 ■ 温度補正後の静粘度 ■ 温度補正後の動粘度 ■ 温度 ■ ステータス ■ 体積流量 ■ オイルの体積流量 ■ 水の体積流量 ■ Water cut 		

1) 診断動作を変更できます。これにより、測定変数の全体ステータスが変更されます。

診断情報		修理	
番号	ショートテキスト		
303	I/O 1~n 構成変更	1. I/O モジュールの構成を適用する。(パラメータ I/O 構成の適用) 2. その後、DD を再読み込みして配線を確認する。	
	測定変数のステータス		
	Quality		Bad
	Quality substatus		Maintenance alarm
	Coding (hex)		0x24~0x27
	ステータス信号		M
	診断動作		Warning
	影響される測定変数		
-			

診断情報		修理			
番号	ショートテキスト				
311	電子モジュール故障	1. 機器をリセットしないでください 2. 弊社サービスへ連絡			
	測定変数のステータス				
	Quality		Bad		
	Quality substatus		Maintenance alarm		
	Coding (hex)		0x24~0x27		
	ステータス信号		M		
	診断動作		Warning		
影響される測定変数					
<table border="0"> <tr> <td style="vertical-align: top;"> <ul style="list-style-type: none"> ▪ 振動振幅 1 ▪ 振動振幅 2 ▪ 信号の非対称性 ▪ 搬送液質量流量 ▪ 保護容器の温度 ▪ 固形分基準体積流量 ▪ 搬送液基準体積流量 ▪ 濃度 ▪ 測定値 1 ▪ 測定値 2 ▪ 測定値 3 ▪ 振動ダンピング 1 ▪ 振動ダンピング 2 ▪ 密度 ▪ オイル密度 ▪ 水密度 ▪ 静粘度 ▪ センサ電子部 (ISEM) の温度 ▪ 空検知 オプション </td> <td style="vertical-align: top;"> <ul style="list-style-type: none"> ▪ GSV 流量 ▪ GSV 流量代替 ▪ 動粘度 ▪ ローフローカットオフ オプション ▪ 質量流量 ▪ オイルの質量流量 ▪ 水の質量流量 ▪ HBSI ▪ NSV 流量 ▪ NSV 流量代替 ▪ 外部圧力 ▪ コイル電流 1 ▪ コイル電流 2 ▪ 振動周波数 1 ▪ 振動周波数 2 ▪ S&W 体積流量 ▪ 基準密度 ▪ 基準密度代替 ▪ 基準体積流量 </td> <td style="vertical-align: top;"> <ul style="list-style-type: none"> ▪ オイルの基準体積流量 ▪ 水の基準体積流量 ▪ 振動ダンピングの変動 1 ▪ 振動ダンピングの変動 2 ▪ 周波数変動 1 ▪ 周波数変動 2 ▪ 固形分質量流量 ▪ 搬送液体積流量 ▪ 固形分体積流量 ▪ 温度補正後の静粘度 ▪ 温度補正後の動粘度 ▪ 温度 ▪ ステータス ▪ 体積流量 ▪ オイルの体積流量 ▪ 水の体積流量 ▪ Water cut </td> </tr> </table>			<ul style="list-style-type: none"> ▪ 振動振幅 1 ▪ 振動振幅 2 ▪ 信号の非対称性 ▪ 搬送液質量流量 ▪ 保護容器の温度 ▪ 固形分基準体積流量 ▪ 搬送液基準体積流量 ▪ 濃度 ▪ 測定値 1 ▪ 測定値 2 ▪ 測定値 3 ▪ 振動ダンピング 1 ▪ 振動ダンピング 2 ▪ 密度 ▪ オイル密度 ▪ 水密度 ▪ 静粘度 ▪ センサ電子部 (ISEM) の温度 ▪ 空検知 オプション 	<ul style="list-style-type: none"> ▪ GSV 流量 ▪ GSV 流量代替 ▪ 動粘度 ▪ ローフローカットオフ オプション ▪ 質量流量 ▪ オイルの質量流量 ▪ 水の質量流量 ▪ HBSI ▪ NSV 流量 ▪ NSV 流量代替 ▪ 外部圧力 ▪ コイル電流 1 ▪ コイル電流 2 ▪ 振動周波数 1 ▪ 振動周波数 2 ▪ S&W 体積流量 ▪ 基準密度 ▪ 基準密度代替 ▪ 基準体積流量 	<ul style="list-style-type: none"> ▪ オイルの基準体積流量 ▪ 水の基準体積流量 ▪ 振動ダンピングの変動 1 ▪ 振動ダンピングの変動 2 ▪ 周波数変動 1 ▪ 周波数変動 2 ▪ 固形分質量流量 ▪ 搬送液体積流量 ▪ 固形分体積流量 ▪ 温度補正後の静粘度 ▪ 温度補正後の動粘度 ▪ 温度 ▪ ステータス ▪ 体積流量 ▪ オイルの体積流量 ▪ 水の体積流量 ▪ Water cut
<ul style="list-style-type: none"> ▪ 振動振幅 1 ▪ 振動振幅 2 ▪ 信号の非対称性 ▪ 搬送液質量流量 ▪ 保護容器の温度 ▪ 固形分基準体積流量 ▪ 搬送液基準体積流量 ▪ 濃度 ▪ 測定値 1 ▪ 測定値 2 ▪ 測定値 3 ▪ 振動ダンピング 1 ▪ 振動ダンピング 2 ▪ 密度 ▪ オイル密度 ▪ 水密度 ▪ 静粘度 ▪ センサ電子部 (ISEM) の温度 ▪ 空検知 オプション 	<ul style="list-style-type: none"> ▪ GSV 流量 ▪ GSV 流量代替 ▪ 動粘度 ▪ ローフローカットオフ オプション ▪ 質量流量 ▪ オイルの質量流量 ▪ 水の質量流量 ▪ HBSI ▪ NSV 流量 ▪ NSV 流量代替 ▪ 外部圧力 ▪ コイル電流 1 ▪ コイル電流 2 ▪ 振動周波数 1 ▪ 振動周波数 2 ▪ S&W 体積流量 ▪ 基準密度 ▪ 基準密度代替 ▪ 基準体積流量 	<ul style="list-style-type: none"> ▪ オイルの基準体積流量 ▪ 水の基準体積流量 ▪ 振動ダンピングの変動 1 ▪ 振動ダンピングの変動 2 ▪ 周波数変動 1 ▪ 周波数変動 2 ▪ 固形分質量流量 ▪ 搬送液体積流量 ▪ 固形分体積流量 ▪ 温度補正後の静粘度 ▪ 温度補正後の動粘度 ▪ 温度 ▪ ステータス ▪ 体積流量 ▪ オイルの体積流量 ▪ 水の体積流量 ▪ Water cut 			

診断情報		修理	
番号	ショートテキスト		
332	組み込み HistoROM への書き込み失敗	ユーザインタフェースボードを交換してください 防爆：変換器を交換	
測定変数のステータス			
Quality	Bad		
Quality substatus	Maintenance alarm		
Coding (hex)	0x24~0x27		
ステータス信号	F		
診断動作	Alarm		
影響される測定変数			
<ul style="list-style-type: none"> ■ 振動振幅 1 ■ 振動振幅 2 ■ 信号の非対称性 ■ 搬送液質量流量 ■ 保護容器の温度 ■ 固形分基準体積流量 ■ 搬送液基準体積流量 ■ 濃度 ■ 振動ダンピング 1 ■ 振動ダンピング 2 ■ 密度 ■ オイル密度 ■ 水密度 ■ 静粘度 ■ センサ電子部 (ISEM) の温度 ■ 空検知 オプション ■ GSV 流量 ■ GSV 流量代替 		<ul style="list-style-type: none"> ■ 動粘度 ■ ローフローカットオフ オプション ■ 質量流量 ■ オイルの質量流量 ■ 水の質量流量 ■ HBSI ■ NSV 流量 ■ NSV 流量代替 ■ 外部圧力 ■ コイル電流 1 ■ コイル電流 2 ■ 振動周波数 1 ■ 振動周波数 2 ■ S&W 体積流量 ■ 基準密度 ■ 基準密度代替 ■ 基準体積流量 ■ オイルの基準体積流量 	<ul style="list-style-type: none"> ■ 水の基準体積流量 ■ 振動ダンピングの変動 1 ■ 振動ダンピングの変動 2 ■ 周波数変動 1 ■ 周波数変動 2 ■ 固形分質量流量 ■ 搬送液体積流量 ■ 固形分体積流量 ■ 温度補正後の静粘度 ■ 温度補正後の動粘度 ■ 温度 ■ ステータス ■ 体積流量 ■ オイルの体積流量 ■ 水の体積流量 ■ Water cut

診断情報		修理
番号	ショートテキスト	
361	I/O モジュール 1~n 誤り	1. 機器を再起動して下さい。 2. 電子モジュールをチェックして下さい。 3. IO モジュールまたはメイン電子モジュールを交換してください。
測定変数のステータス		
Quality	Bad	
Quality substatus	Maintenance alarm	
Coding (hex)	0x24~0x27	
ステータス信号	F	
診断動作	Alarm	
影響される測定変数		
<ul style="list-style-type: none"> ■ 振動振幅 1 ■ 振動振幅 2 ■ 信号の非対称性 ■ 搬送液質量流量 ■ 保護容器の温度 ■ 濃度 ■ 測定値 1 ■ 測定値 2 ■ 測定値 3 ■ 振動ダンピング 1 ■ 振動ダンピング 2 ■ 密度 		<ul style="list-style-type: none"> ■ 基準密度 ■ 基準体積流量 ■ 振動ダンピングの変動 1 ■ 振動ダンピングの変動 2 ■ 周波数変動 1 ■ 周波数変動 2 ■ 固形分質量流量 ■ 温度補正後の静粘度 ■ 温度補正後の動粘度 ■ 温度 ■ ステータス ■ 体積流量

診断情報		修理	
番号	ショートテキスト		
372	センサ電子部 (ISEM)故障	1. 機器を再起動する。 2. 故障が再発するか確認する。 3. センサ電子モジュール(ISEM)を交換する。	
	測定変数のステータス		
	Quality Bad		
	Quality substatus Maintenance alarm		
	Coding (hex) 0x24~0x27		
	ステータス信号 F		
	診断動作 Alarm		
	影響される測定変数		
	<ul style="list-style-type: none"> ■ 振動振幅 1 ■ 振動振幅 2 ■ 信号の非対称性 ■ 搬送液質量流量 ■ 保護容器の温度 ■ 固形分基準体積流量 ■ 搬送液基準体積流量 ■ 濃度 ■ 測定値 1 ■ 測定値 2 ■ 測定値 3 ■ 振動ダンピング 1 ■ 振動ダンピング 2 ■ 密度 ■ オイル密度 ■ 水密度 ■ 静粘度 ■ センサ電子部 (ISEM) の温度 ■ 空検知 オプション 	<ul style="list-style-type: none"> ■ GSV 流量 ■ GSV 流量代替 ■ 動粘度 ■ ローフローカットオフ オプション ■ 質量流量 ■ オイルの質量流量 ■ 水の質量流量 ■ HBSI ■ NSV 流量 ■ NSV 流量代替 ■ 外部圧力 ■ コイル電流 1 ■ コイル電流 2 ■ 振動周波数 1 ■ 振動周波数 2 ■ S&W 体積流量 ■ 基準密度 ■ 基準密度代替 ■ 基準体積流量 	<ul style="list-style-type: none"> ■ オイルの基準体積流量 ■ 水の基準体積流量 ■ 振動ダンピングの変動 1 ■ 振動ダンピングの変動 2 ■ 周波数変動 1 ■ 周波数変動 2 ■ 固形分質量流量 ■ 搬送液体積流量 ■ 固形分体積流量 ■ 温度補正後の静粘度 ■ 温度補正後の動粘度 ■ 温度 ■ ステータス ■ 体積流量 ■ オイルの体積流量 ■ 水の体積流量 ■ Water cut

診断情報		修理	
番号	ショートテキスト		
373	センサ電子部 (ISEM)故障	1. データの転送または機器のリセットをして下さい。 2. 弊社サービスへ連絡して下さい。	
	測定変数のステータス		
	Quality		Bad
	Quality substatus		Maintenance alarm
	Coding (hex)		0x24~0x27
	ステータス信号		F
	診断動作		Alarm
	影響される測定変数		
	<ul style="list-style-type: none"> ■ 振動振幅 1 ■ 振動振幅 2 ■ 信号の非対称性 ■ 搬送液質量流量 ■ 保護容器の温度 ■ 固形分基準体積流量 ■ 搬送液基準体積流量 ■ 濃度 ■ 測定値 1 ■ 測定値 2 ■ 測定値 3 ■ 振動ダンピング 1 ■ 振動ダンピング 2 ■ 密度 ■ オイル密度 ■ 水密度 ■ 静粘度 ■ センサ電子部 (ISEM) の温度 ■ 空検知 オプション ■ GSV 流量 ■ GSV 流量代替 ■ 動粘度 ■ ローフローカットオフ オプション ■ 質量流量 ■ オイルの質量流量 ■ 水の質量流量 ■ HBSI ■ NSV 流量 ■ NSV 流量代替 ■ 外部圧力 ■ コイル電流 1 ■ コイル電流 2 ■ 振動周波数 1 ■ 振動周波数 2 ■ S&W 体積流量 ■ 基準密度 ■ 基準密度代替 ■ 基準体積流量 ■ オイルの基準体積流量 ■ 水の基準体積流量 ■ 振動ダンピングの変動 1 ■ 振動ダンピングの変動 2 ■ 周波数変動 1 ■ 周波数変動 2 ■ 固形分質量流量 ■ 搬送液体積流量 ■ 固形分体積流量 ■ 温度補正後の静粘度 ■ 温度補正後の動粘度 ■ 温度 ■ ステータス ■ 体積流量 ■ オイルの体積流量 ■ 水の体積流量 ■ Water cut 		

診断情報		修理	
番号	ショートテキスト		
374	センサ電子部 (ISEM)故障	1. 機器を再起動する。 2. 故障が再発するか確認する。 3. センサ電子モジュール (ISEM) を交換する。	
	測定変数のステータス [工場出荷時]¹⁾		
	Quality		Bad
	Quality substatus		Maintenance alarm
	Coding (hex)		0x24~0x27
	ステータス信号		S
	診断動作		Warning
	影響される測定変数		
	<ul style="list-style-type: none"> ■ 振動振幅 1 ■ 振動振幅 2 ■ 信号の非対称性 ■ 搬送液質量流量 ■ 保護容器の温度 ■ 濃度 ■ 振動ダンピング 1 ■ 振動ダンピング 2 ■ 密度 ■ 静粘度 ■ センサ電子部 (ISEM) の温度 ■ 空検知 オプション ■ 動粘度 ■ ローフローカットオフ オプション ■ 質量流量 ■ HBSI ■ 外部圧力 ■ コイル電流 1 ■ コイル電流 2 ■ 振動周波数 1 ■ 振動周波数 2 ■ 基準密度 ■ 基準体積流量 ■ 振動ダンピングの変動 1 ■ 振動ダンピングの変動 2 ■ 周波数変動 1 ■ 周波数変動 2 ■ 固形分質量流量 ■ 温度補正後の静粘度 ■ 温度補正後の動粘度 ■ 温度 ■ ステータス ■ 体積流量 		

1) 診断動作を変更できます。これにより、測定変数の全体ステータスが変更されます。

診断情報		修理	
番号	ショートテキスト		
375	I/O- 1~n 通信異常	1. 機器を再起動する。 2. 故障が再発するか確認する。 3. 電子モジュールを含むモジュールラックを交換する。	
	測定変数のステータス		
	Quality		Bad
	Quality substatus		Maintenance alarm
	Coding (hex)		0x24~0x27
	ステータス信号		F
	診断動作		Alarm
	影響される測定変数		
	<ul style="list-style-type: none"> ■ 振動振幅 1 ■ 振動振幅 2 ■ 信号の非対称性 ■ 搬送液質量流量 ■ 保護容器の温度 ■ 固形分基準体積流量 ■ 搬送液基準体積流量 ■ 濃度 ■ 測定値 1 ■ 測定値 2 ■ 測定値 3 ■ 振動ダンピング 1 ■ 振動ダンピング 2 ■ 密度 ■ オイル密度 ■ 水密度 ■ 静粘度 ■ センサ電子部 (ISEM) の温度 		
	<ul style="list-style-type: none"> ■ 空検知 オプション ■ GSV 流量 ■ GSV 流量代替 ■ 動粘度 ■ ローフローカットオフ オプション ■ 質量流量 ■ オイルの質量流量 ■ 水の質量流量 ■ HBSI ■ NSV 流量 ■ NSV 流量代替 ■ 外部圧力 ■ コイル電流 1 ■ コイル電流 2 ■ 振動周波数 1 ■ 振動周波数 2 ■ S&W 体積流量 ■ 基準密度 		
<ul style="list-style-type: none"> ■ 基準密度代替 ■ 基準体積流量 ■ オイルの基準体積流量 ■ 水の基準体積流量 ■ 振動ダンピングの変動 1 ■ 振動ダンピングの変動 2 ■ 周波数変動 1 ■ 周波数変動 2 ■ 固形分質量流量 ■ 搬送液体積流量 ■ 固形分体積流量 ■ 温度補正後の静粘度 ■ 温度補正後の動粘度 ■ 温度 ■ ステータス ■ 体積流量 			

診断情報		修理	
番号	ショートテキスト		
382	データストレージ	1. T-DAT を挿入する。 2. T-DAT を交換する。	
	測定変数のステータス		
	Quality		Bad
	Quality substatus		Maintenance alarm
	Coding (hex)		0x24~0x27
	ステータス信号		F
	診断動作		Alarm
影響される測定変数			
<ul style="list-style-type: none"> ■ 振動振幅 1 ■ 振動振幅 2 ■ 信号の非対称性 ■ 搬送液質量流量 ■ 保護容器の温度 ■ 固形分基準体積流量 ■ 搬送液基準体積流量 ■ 濃度 ■ 測定値 1 ■ 測定値 2 ■ 測定値 3 ■ 振動ダンピング 1 ■ 振動ダンピング 2 ■ 密度 ■ オイル密度 ■ 水密度 ■ 静粘度 ■ センサ電子部 (ISEM) の温度 ■ 空検知 オプション ■ GSV 流量 ■ GSV 流量代替 ■ 動粘度 ■ ローフローカットオフ オプション ■ 質量流量 ■ オイルの質量流量 ■ 水の質量流量 ■ HBSI ■ NSV 流量 ■ NSV 流量代替 ■ 外部圧力 ■ コイル電流 1 ■ コイル電流 2 ■ 振動周波数 1 ■ 振動周波数 2 ■ S&W 体積流量 ■ 基準密度 ■ 基準密度代替 ■ 基準体積流量 ■ オイルの基準体積流量 ■ 水の基準体積流量 ■ 振動ダンピングの変動 1 ■ 振動ダンピングの変動 2 ■ 周波数変動 1 ■ 周波数変動 2 ■ 固形分質量流量 ■ 搬送液体積流量 ■ 固形分体積流量 ■ 温度補正後の静粘度 ■ 温度補正後の動粘度 ■ 温度 ■ ステータス ■ 体積流量 ■ オイルの体積流量 ■ 水の体積流量 ■ Water cut 			

診断情報		修理	
番号	ショートテキスト		
383	電子メモリ内容	1. 機器を再起動する。 2. `機器のリセット'パラメータから T-DAT を削除する。 3. T-DAT を交換する。	
	測定変数のステータス		
	Quality Bad		
	Quality substatus Maintenance alarm		
	Coding (hex) 0x24~0x27		
	ステータス信号 F		
	診断動作 Alarm		
	影響される測定変数		
	<ul style="list-style-type: none"> ▪ 振動振幅 1 ▪ 振動振幅 2 ▪ 信号の非対称性 ▪ 搬送液質量流量 ▪ 保護容器の温度 ▪ 固形分基準体積流量 ▪ 搬送液基準体積流量 ▪ 濃度 ▪ 測定値 1 ▪ 測定値 2 ▪ 測定値 3 ▪ 振動ダンピング 1 ▪ 振動ダンピング 2 ▪ 密度 ▪ オイル密度 ▪ 水密度 ▪ 静粘度 ▪ センサ電子部 (ISEM) の温度 	<ul style="list-style-type: none"> ▪ 空検知 オプション ▪ GSV 流量 ▪ GSV 流量代替 ▪ 動粘度 ▪ ローフローカットオフ オプション ▪ 質量流量 ▪ オイルの質量流量 ▪ 水の質量流量 ▪ HBSI ▪ NSV 流量 ▪ NSV 流量代替 ▪ 外部圧力 ▪ コイル電流 1 ▪ コイル電流 2 ▪ 振動周波数 1 ▪ 振動周波数 2 ▪ S&W 体積流量 ▪ 基準密度 	<ul style="list-style-type: none"> ▪ 基準密度代替 ▪ 基準体積流量 ▪ オイルの基準体積流量 ▪ 水の基準体積流量 ▪ 振動ダンピングの変動 1 ▪ 振動ダンピングの変動 2 ▪ 周波数変動 1 ▪ 周波数変動 2 ▪ 固形分質量流量 ▪ 搬送液体積流量 ▪ 固形分体積流量 ▪ 温度補正後の静粘度 ▪ 温度補正後の動粘度 ▪ 温度 ▪ ステータス ▪ 体積流量

診断情報		修理	
番号	ショートテキスト		
387	HistoROM へのバックアップの失敗	弊社サービスにご連絡ください	
測定変数のステータス			
Quality	Bad		
Quality substatus	Maintenance alarm		
Coding (hex)	0x24~0x27		
ステータス信号	F		
診断動作	Alarm		
影響される測定変数			
<ul style="list-style-type: none"> ■ 振動振幅 1 ■ 振動振幅 2 ■ 信号の非対称性 ■ 搬送液質量流量 ■ 保護容器の温度 ■ 固形分基準体積流量 ■ 搬送液基準体積流量 ■ 濃度 ■ 測定値 1 ■ 測定値 2 ■ 測定値 3 ■ 振動ダンピング 1 ■ 振動ダンピング 2 ■ 密度 ■ オイル密度 ■ 水密度 ■ 静粘度 ■ センサ電子部 (ISEM) の温度 ■ 空検知 オプション 		<ul style="list-style-type: none"> ■ GSV 流量 ■ GSV 流量代替 ■ 動粘度 ■ ローフローカットオフ オプション ■ 質量流量 ■ オイルの質量流量 ■ 水の質量流量 ■ HBSI ■ NSV 流量 ■ NSV 流量代替 ■ 外部圧力 ■ コイル電流 1 ■ コイル電流 2 ■ 振動周波数 1 ■ 振動周波数 2 ■ S&W 体積流量 ■ 基準密度 ■ 基準密度代替 ■ 基準体積流量 	<ul style="list-style-type: none"> ■ オイルの基準体積流量 ■ 水の基準体積流量 ■ 振動ダンピングの変動 1 ■ 振動ダンピングの変動 2 ■ 周波数変動 1 ■ 周波数変動 2 ■ 固形分質量流量 ■ 搬送液体積流量 ■ 固形分体積流量 ■ 温度補正後の静粘度 ■ 温度補正後の動粘度 ■ 温度 ■ ステータス ■ 体積流量 ■ オイルの体積流量 ■ 水の体積流量 ■ Water cut

12.7.3 設定の診断

診断情報		修理	
番号	ショートテキスト		
330	フラッシュファイルが無効	1. 機器のファームウェアをアップデートする。 2. 機器を再起動する。	
測定変数のステータス			
Quality	Bad		
Quality substatus	Maintenance alarm		
Coding (hex)	0x24~0x27		
ステータス信号	M		
診断動作	Warning		
影響される測定変数			
<ul style="list-style-type: none"> ■ 振動振幅 1 ■ 振動振幅 2 ■ 信号の非対称性 ■ 搬送液質量流量 ■ 保護容器の温度 ■ 濃度 ■ 測定値 1 ■ 測定値 2 ■ 測定値 3 ■ 振動ダンピング 1 ■ 振動ダンピング 2 ■ 密度 		<ul style="list-style-type: none"> ■ 静粘度 ■ センサ電子部 (ISEM) の温度 ■ 空検知 オプション ■ 動粘度 ■ ローフローカットオフ オプション ■ 質量流量 ■ HBSI ■ 外部圧力 ■ コイル電流 1 ■ コイル電流 2 ■ 振動周波数 1 ■ 振動周波数 2 	<ul style="list-style-type: none"> ■ 基準密度 ■ 基準体積流量 ■ 振動ダンピングの変動 1 ■ 振動ダンピングの変動 2 ■ 周波数変動 1 ■ 周波数変動 2 ■ 固形分質量流量 ■ 温度補正後の静粘度 ■ 温度補正後の動粘度 ■ 温度 ■ ステータス ■ 体積流量

診断情報		修理	
番号	ショートテキスト		
331	ファームウェアアップデート失敗	1. 機器のファームウェアをアップデートする。 2. 機器を再起動する。	
	測定変数のステータス		
	Quality		Bad
	Quality substatus		Maintenance alarm
	Coding (hex)		0x24~0x27
	ステータス信号		F
	診断動作		Warning
	影響される測定変数		
	<ul style="list-style-type: none"> ▪ 振動振幅 1 ▪ 振動振幅 2 ▪ 信号の非対称性 ▪ 搬送液質量流量 ▪ 保護容器の温度 ▪ 固形分基準体積流量 ▪ 搬送液基準体積流量 ▪ 濃度 ▪ 測定値 1 ▪ 測定値 2 ▪ 測定値 3 ▪ 振動ダンピング 1 ▪ 振動ダンピング 2 ▪ 密度 ▪ オイル密度 ▪ 水密度 ▪ 静粘度 ▪ センサ電子部 (ISEM) の温度 ▪ 空検知 オプション ▪ GSV 流量 ▪ GSV 流量代替 ▪ 動粘度 ▪ ローフローカットオフ オプション ▪ 質量流量 ▪ オイルの質量流量 ▪ 水の質量流量 ▪ HBSI ▪ NSV 流量 ▪ NSV 流量代替 ▪ 外部圧力 ▪ コイル電流 1 ▪ コイル電流 2 ▪ 振動周波数 1 ▪ 振動周波数 2 ▪ S&W 体積流量 ▪ 基準密度 ▪ 基準密度代替 ▪ 基準体積流量 ▪ オイルの基準体積流量 ▪ 水の基準体積流量 ▪ 振動ダンピングの変動 1 ▪ 振動ダンピングの変動 2 ▪ 周波数変動 1 ▪ 周波数変動 2 ▪ 固形分質量流量 ▪ 搬送液体積流量 ▪ 固形分体積流量 ▪ 温度補正後の静粘度 ▪ 温度補正後の動粘度 ▪ 温度 ▪ ステータス ▪ 体積流量 ▪ オイルの体積流量 ▪ 水の体積流量 ▪ Water cut 		

診断情報		修理		
番号	ショートテキスト			
410	データ転送	1. 接続をチェックして下さい。 2. データ転送を再試行して下さい。		
	測定変数のステータス			
	Quality		Bad	
	Quality substatus		Maintenance alarm	
	Coding (hex)		0x24~0x27	
	ステータス信号		F	
	診断動作		Alarm	
	影響される測定変数			
	<ul style="list-style-type: none"> ■ 振動振幅 1 ■ 振動振幅 2 ■ 信号の非対称性 ■ 搬送液質量流量 ■ 保護容器の温度 ■ 固形分基準体積流量 ■ 搬送液基準体積流量 ■ 濃度 ■ 測定値 1 ■ 測定値 2 ■ 測定値 3 ■ 振動ダンピング 1 ■ 振動ダンピング 2 ■ 密度 ■ オイル密度 ■ 水密度 ■ 静粘度 ■ センサ電子部 (ISEM) の温度 ■ 空検知 オプション 		<ul style="list-style-type: none"> ■ GSV 流量 ■ GSV 流量代替 ■ 動粘度 ■ ローフローカットオフ オプション ■ 質量流量 ■ オイルの質量流量 ■ 水の質量流量 ■ HBSI ■ NSV 流量 ■ NSV 流量代替 ■ 外部圧力 ■ コイル電流 1 ■ コイル電流 2 ■ 振動周波数 1 ■ 振動周波数 2 ■ S&W 体積流量 ■ 基準密度 ■ 基準密度代替 ■ 基準体積流量 	<ul style="list-style-type: none"> ■ オイルの基準体積流量 ■ 水の基準体積流量 ■ 振動ダンピングの変動 1 ■ 振動ダンピングの変動 2 ■ 周波数変動 1 ■ 周波数変動 2 ■ 固形分質量流量 ■ 搬送液体積流量 ■ 固形分体積流量 ■ 温度補正後の静粘度 ■ 温度補正後の動粘度 ■ 温度 ■ ステータス ■ 体積流量 ■ オイルの体積流量 ■ 水の体積流量 ■ Water cut

診断情報		修理	
番号	ショートテキスト		
412	ダウンロード中	ダウンロード中です。しばらくお待ち下さい。	
	測定変数のステータス		
	Quality		Uncertain
	Quality substatus		Initial value
	Coding (hex)		0x4C~0x4F
	ステータス信号		C
	診断動作		Warning
	影響される測定変数		
	<ul style="list-style-type: none"> ▪ 振動振幅 1 ▪ 振動振幅 2 ▪ 信号の非対称性 ▪ 搬送液質量流量 ▪ 保護容器の温度 ▪ 固形分基準体積流量 ▪ 搬送液基準体積流量 ▪ 濃度 ▪ 測定値 1 ▪ 測定値 2 ▪ 測定値 3 ▪ 振動ダンピング 1 ▪ 振動ダンピング 2 ▪ 密度 ▪ オイル密度 ▪ 水密度 ▪ 静粘度 ▪ センサ電子部 (ISEM) の温度 ▪ 空検知 オプション ▪ GSV 流量 ▪ GSV 流量代替 ▪ 動粘度 ▪ ローフローカットオフ オプション ▪ 質量流量 ▪ オイルの質量流量 ▪ 水の質量流量 ▪ HBSI ▪ NSV 流量 ▪ NSV 流量代替 ▪ 外部圧力 ▪ コイル電流 1 ▪ コイル電流 2 ▪ 振動周波数 1 ▪ 振動周波数 2 ▪ S&W 体積流量 ▪ 基準密度 ▪ 基準密度代替 ▪ 基準体積流量 ▪ オイルの基準体積流量 ▪ 水の基準体積流量 ▪ 振動ダンピングの変動 1 ▪ 振動ダンピングの変動 2 ▪ 周波数変動 1 ▪ 周波数変動 2 ▪ 固形分質量流量 ▪ 搬送液体積流量 ▪ 固形分体積流量 ▪ 温度補正後の静粘度 ▪ 温度補正後の動粘度 ▪ 温度 ▪ ステータス ▪ 体積流量 ▪ オイルの体積流量 ▪ 水の体積流量 ▪ Water cut 		

診断情報		修理	
番号	ショートテキスト		
431	トリム 1~n	調整の実行	
	測定変数のステータス		
	Quality		Good
	Quality substatus		Function check
	Coding (hex)		0xBC~0xBF
	ステータス信号		C
	診断動作		Warning
	影響される測定変数		
-			

診断情報		修理		
番号	ショートテキスト			
437	設定の互換性なし	1. 機器を再起動して下さい。 2. 弊社サービスへ連絡して下さい。		
	測定変数のステータス			
	Quality		Bad	
	Quality substatus		Maintenance alarm	
	Coding (hex)		0x24~0x27	
	ステータス信号		F	
	診断動作		Alarm	
	影響される測定変数			
	<ul style="list-style-type: none"> ■ 振動振幅 1 ■ 振動振幅 2 ■ 信号の非対称性 ■ 搬送液質量流量 ■ 保護容器の温度 ■ 固形分基準体積流量 ■ 搬送液基準体積流量 ■ 濃度 ■ 測定値 1 ■ 測定値 2 ■ 測定値 3 ■ 振動ダンピング 1 ■ 振動ダンピング 2 ■ 密度 ■ オイル密度 ■ 水密度 ■ 静粘度 ■ センサ電子部 (ISEM) の温度 ■ 空検知 オプション 		<ul style="list-style-type: none"> ■ GSV 流量 ■ GSV 流量代替 ■ 動粘度 ■ ローフローカットオフ オプション ■ 質量流量 ■ オイルの質量流量 ■ 水の質量流量 ■ HBSI ■ NSV 流量 ■ NSV 流量代替 ■ 外部圧力 ■ コイル電流 1 ■ コイル電流 2 ■ 振動周波数 1 ■ 振動周波数 2 ■ S&W 体積流量 ■ 基準密度 ■ 基準密度代替 ■ 基準体積流量 	<ul style="list-style-type: none"> ■ オイルの基準体積流量 ■ 水の基準体積流量 ■ 振動ダンピングの変動 1 ■ 振動ダンピングの変動 2 ■ 周波数変動 1 ■ 周波数変動 2 ■ 固形分質量流量 ■ 搬送液体積流量 ■ 固形分体積流量 ■ 温度補正後の静粘度 ■ 温度補正後の動粘度 ■ 温度 ■ ステータス ■ 体積流量 ■ オイルの体積流量 ■ 水の体積流量 ■ Water cut

診断情報		修理	
番号	ショートテキスト		
438	データセット	1. データセットファイルのチェック 2. 機器設定のチェック 3. 新規設定のアップロード/ダウンロード	
	測定変数のステータス		
	Quality		Uncertain
	Quality substatus		Maintenance demanded
	Coding (hex)		0x68~0x6B
	ステータス信号		M
	診断動作		Warning
	影響される測定変数		
	<ul style="list-style-type: none"> ▪ 振動振幅 1 ▪ 振動振幅 2 ▪ 信号の非対称性 ▪ 搬送液質量流量 ▪ 保護容器の温度 ▪ 固形分基準体積流量 ▪ 搬送液基準体積流量 ▪ 濃度 ▪ 測定値 1 ▪ 測定値 2 ▪ 測定値 3 ▪ 振動ダンピング 1 ▪ 振動ダンピング 2 ▪ 密度 ▪ オイル密度 ▪ 水密度 ▪ 静粘度 ▪ センサ電子部 (ISEM) の温度 ▪ 空検知 オプション ▪ GSV 流量 ▪ GSV 流量代替 ▪ 動粘度 ▪ ローフローカットオフ オプション ▪ 質量流量 ▪ オイルの質量流量 ▪ 水の質量流量 ▪ HBSI ▪ NSV 流量 ▪ NSV 流量代替 ▪ 外部圧力 ▪ コイル電流 1 ▪ コイル電流 2 ▪ 振動周波数 1 ▪ 振動周波数 2 ▪ S&W 体積流量 ▪ 基準密度 ▪ 基準密度代替 ▪ 基準体積流量 ▪ オイルの基準体積流量 ▪ 水の基準体積流量 ▪ 振動ダンピングの変動 1 ▪ 振動ダンピングの変動 2 ▪ 周波数変動 1 ▪ 周波数変動 2 ▪ 固形分質量流量 ▪ 搬送液体積流量 ▪ 固形分体積流量 ▪ 温度補正後の静粘度 ▪ 温度補正後の動粘度 ▪ 温度 ▪ ステータス ▪ 体積流量 ▪ オイルの体積流量 ▪ 水の体積流量 ▪ Water cut 		

診断情報		修理	
番号	ショートテキスト		
441	電流出力 1~n	1. プロセスの状態をチェックして下さい。 2. 電流出力の設定をチェックして下さい。	
	測定変数のステータス [工場出荷時]¹⁾		
	Quality		Good
	Quality substatus		Function check
	Coding (hex)		0xBC~0xBF
	ステータス信号		S
	診断動作		Warning
	影響される測定変数		
-			

1) 診断動作を変更できます。これにより、測定変数の全体ステータスが変更されます。

診断情報		修理	
番号	ショートテキスト		
442	周波数出力 1~n	1. プロセスの状態をチェックして下さい。 2. 周波数出力の設定をチェックして下さい。	
	測定変数のステータス [工場出荷時] ¹⁾		
	Quality		Good
	Quality substatus		Function check
	Coding (hex)		0xBC~0xBF
	ステータス信号		S
	診断動作		Warning
	影響される測定変数		
-			

1) 診断動作を変更できます。これにより、測定変数の全体ステータスが変更されます。

診断情報		修理	
番号	ショートテキスト		
443	パルス出力 1~n	1. プロセスの状態をチェックして下さい。 2. パルス出力の設定をチェックして下さい。	
	測定変数のステータス [工場出荷時] ¹⁾		
	Quality		Good
	Quality substatus		Function check
	Coding (hex)		0xBC~0xBF
	ステータス信号		S
	診断動作		Warning
	影響される測定変数		
-			

1) 診断動作を変更できます。これにより、測定変数の全体ステータスが変更されます。

診断情報		修理	
番号	ショートテキスト		
444	電流入力 1~n	1. プロセスを確認。 2. 電流入力の設定を確認。	
	測定変数のステータス [工場出荷時] ¹⁾		
	Quality		Good
	Quality substatus		Function check
	Coding (hex)		0xBC~0xBF
	ステータス信号		S
	診断動作		Warning
	影響される測定変数		
<ul style="list-style-type: none"> ▪ 測定値 1 ▪ 測定値 2 ▪ 測定値 3 			

1) 診断動作を変更できます。これにより、測定変数の全体ステータスが変更されます。

診断情報		修理
番号	ショートテキスト	
453	流量の強制ゼロ出力 測定変数のステータス Quality Good Quality substatus Function check Coding (hex) 0xBC~0xBF ステータス信号 C 診断動作 Warning 影響される測定変数 <ul style="list-style-type: none"> ▪ 振動振幅 1 ▪ 振動振幅 2 ▪ 信号の非対称性 ▪ 搬送液質量流量 ▪ 保護容器の温度 ▪ 固形分基準体積流量 ▪ 搬送液基準体積流量 ▪ 濃度 ▪ 振動ダンピング 1 ▪ 振動ダンピング 2 ▪ 密度 ▪ オイル密度 ▪ 水密度 ▪ 静粘度 ▪ センサ電子部 (ISEM) の温度 ▪ 空検知 オプション ▪ GSV 流量 ▪ GSV 流量代替 ▪ 動粘度 ▪ ローフローカットオフ オプション ▪ 質量流量 ▪ オイルの質量流量 ▪ 水の質量流量 ▪ HBSI ▪ NSV 流量 ▪ NSV 流量代替 ▪ 外部圧力 ▪ コイル電流 1 ▪ コイル電流 2 ▪ 振動周波数 1 ▪ 振動周波数 2 ▪ S&W 体積流量 ▪ 基準密度 ▪ 基準密度代替 ▪ 基準体積流量 ▪ オイルの基準体積流量 ▪ 水の基準体積流量 ▪ 振動ダンピングの変動 1 ▪ 振動ダンピングの変動 2 ▪ 周波数変動 1 ▪ 周波数変動 2 ▪ 固形分質量流量 ▪ 搬送液体積流量 ▪ 固形分体積流量 ▪ 温度補正後の静粘度 ▪ 温度補正後の動粘度 ▪ 温度 ▪ ステータス ▪ 体積流量 ▪ オイルの体積流量 ▪ 水の体積流量 ▪ Water cut 	流量オーバーライドの無効化

診断情報		修理
番号	ショートテキスト	
463	アナログ入力 1~n 選択が無効 測定変数のステータス Quality Bad Quality substatus Maintenance alarm Coding (hex) 0x24~0x27 ステータス信号 F 診断動作 Alarm 影響される測定変数 <ul style="list-style-type: none"> ▪ 測定値 1 ▪ 測定値 2 ▪ 測定値 3 	1. モジュール/チャネルの構成を確認 2. I/O モジュールの構成を確認

診断情報		修理
番号	ショートテキスト	
482	FB not Auto/Cas	ブロックを AUTO モードへ設定
測定変数のステータス		
Quality	Good	
Quality substatus	Ok	
Coding (hex)	0x80~0x83	
ステータス信号	F	
診断動作	Alarm	
影響される測定変数		
-		

診断情報		修理
番号	ショートテキスト	
484	エラーモードのシミュレーション	シミュレータの無効化
測定変数のステータス		
Quality	Bad	
Quality substatus	Function check	
Coding (hex)	0x3C~0x3F	
ステータス信号	C	
診断動作	Alarm	
影響される測定変数		
<ul style="list-style-type: none"> ■ 振動振幅 1 ■ 振動振幅 2 ■ 信号の非対称性 ■ 搬送液質量流量 ■ 保護容器の温度 ■ 固形分基準体積流量 ■ 搬送液基準体積流量 ■ 濃度 ■ 振動ダンピング 1 ■ 振動ダンピング 2 ■ 密度 ■ オイル密度 ■ 水密度 ■ 静粘度 ■ センサ電子部 (ISEM) の温度 ■ 空検知 オプション ■ GSV 流量 ■ GSV 流量代替 ■ 動粘度 ■ ローフローカットオフ オプション ■ 質量流量 ■ オイルの質量流量 ■ 水の質量流量 ■ HBSI ■ NSV 流量 ■ NSV 流量代替 ■ 外部圧力 ■ コイル電流 1 ■ コイル電流 2 ■ 振動周波数 1 ■ 振動周波数 2 ■ S&W 体積流量 ■ 基準密度 ■ 基準密度代替 ■ 基準体積流量 ■ オイルの基準体積流量 ■ 水の基準体積流量 ■ 振動ダンピングの変動 1 ■ 振動ダンピングの変動 2 ■ 周波数変動 1 ■ 周波数変動 2 ■ 固形分質量流量 ■ 搬送液体積流量 ■ 固形分体積流量 ■ 温度補正後の静粘度 ■ 温度補正後の動粘度 ■ 温度 ■ ステータス ■ 体積流量 ■ オイルの体積流量 ■ 水の体積流量 ■ Water cut 		

診断情報		修理
番号	ショートテキスト	
485	測定値のシミュレーション	シミュレータの無効化
測定変数のステータス		
Quality	Good	
Quality substatus	Function check	
Coding (hex)	0xBC~0xBF	
ステータス信号	C	
診断動作	Warning	
影響される測定変数		
<ul style="list-style-type: none"> ▪ 振動振幅 1 ▪ 振動振幅 2 ▪ 信号の非対称性 ▪ 搬送液質量流量 ▪ 保護容器の温度 ▪ 固形分基準体積流量 ▪ 搬送液基準体積流量 ▪ 濃度 ▪ 振動ダンピング 1 ▪ 振動ダンピング 2 ▪ 密度 ▪ オイル密度 ▪ 水密度 ▪ 静粘度 ▪ センサ電子部 (ISEM) の温度 ▪ 空検知 オプション ▪ GSV 流量 ▪ GSV 流量代替 ▪ 動粘度 ▪ ローフローカットオフ オプション ▪ 質量流量 ▪ オイルの質量流量 ▪ 水の質量流量 ▪ HBSI ▪ NSV 流量 ▪ NSV 流量代替 ▪ 外部圧力 ▪ コイル電流 1 ▪ コイル電流 2 ▪ 振動周波数 1 ▪ 振動周波数 2 ▪ S&W 体積流量 ▪ 基準密度 ▪ 基準密度代替 ▪ 基準体積流量 ▪ オイルの基準体積流量 ▪ 水の基準体積流量 ▪ 振動ダンピングの変動 1 ▪ 振動ダンピングの変動 2 ▪ 周波数変動 1 ▪ 周波数変動 2 ▪ 固形分質量流量 ▪ 搬送液体積流量 ▪ 固形分体積流量 ▪ 温度補正後の静粘度 ▪ 温度補正後の動粘度 ▪ 温度 ▪ ステータス ▪ 体積流量 ▪ オイルの体積流量 ▪ 水の体積流量 ▪ Water cut 		

診断情報		修理
番号	ショートテキスト	
486	電流入力 1~n のシミュレーション	シミュレータの無効化
測定変数のステータス		
Quality	Good	
Quality substatus	Function check	
Coding (hex)	0xBC~0xBF	
ステータス信号	C	
診断動作	Warning	
影響される測定変数		
<ul style="list-style-type: none"> ▪ 測定値 1 ▪ 測定値 2 ▪ 測定値 3 		

診断情報		修理	
番号	ショートテキスト		
491	電流出力 1~n のシミュレーション	シミュレータの無効化	
	測定変数のステータス		
	Quality		Good
	Quality substatus		Function check
	Coding (hex)		0xBC~0xBF
	ステータス信号		C
	診断動作		Warning
	影響される測定変数		
-			

診断情報		修理	
番号	ショートテキスト		
492	周波数出力のシミュレーション 1~n	シミュレーション周波数出力を無効にする。	
	測定変数のステータス		
	Quality		Good
	Quality substatus		Function check
	Coding (hex)		0xBC~0xBF
	ステータス信号		C
	診断動作		Warning
	影響される測定変数		
-			

診断情報		修理	
番号	ショートテキスト		
493	パルス出力のシミュレーション 1~n	シミュレーションパルス出力を無効にする	
	測定変数のステータス		
	Quality		Good
	Quality substatus		Function check
	Coding (hex)		0xBC~0xBF
	ステータス信号		C
	診断動作		Warning
	影響される測定変数		
-			

診断情報		修理	
番号	ショートテキスト		
494	シミュレーションスイッチ出力 1~n	シミュレーションスイッチ出力を無効にする。	
	測定変数のステータス		
	Quality		Good
	Quality substatus		Function check
	Coding (hex)		0xBC~0xBF
	ステータス信号		C
	診断動作		Warning
	影響される測定変数		
-			

診断情報		修理	
番号	ショートテキスト		
495	診断イベントのシミュレーション	シミュレータの無効化	
	測定変数のステータス		
	Quality		Good
	Quality substatus		Ok
	Coding (hex)		0x80~0x83
	ステータス信号		C
	診断動作		Warning
	影響される測定変数		
-			

診断情報		修理	
番号	ショートテキスト		
496	ステータス入力のシミュレーション	ステータス入力のシミュレーションを止める。	
	測定変数のステータス		
	Quality		Good
	Quality substatus		Function check
	Coding (hex)		0xBC~0xBF
	ステータス信号		C
	診断動作		Warning
	影響される測定変数		
-			

診断情報		修理	
番号	ショートテキスト		
497	ブロック出力シミュレーション	シミュレーションを無効にする	
	測定変数のステータス		
	Quality		Good
	Quality substatus		Ok
	Coding (hex)		0x80~0x83
	ステータス信号		C
	診断動作		Warning
	影響される測定変数		
-			

診断情報		修理	
番号	ショートテキスト		
520	I/O 1~n ハードウェア構成無効	1. I/O ハードの構成を確認 2. 問題のある I/O モジュールを交換 3. 正しいスロットにダブルパルスモジュールを挿入	
	測定変数のステータス		
	Quality		Bad
	Quality substatus		Function check
	Coding (hex)		0x3C~0x3F
	ステータス信号		F
	診断動作		Alarm
	影響される測定変数		
-			

診断情報		修理	
番号	ショートテキスト		
528	濃度設定が不適切	1. 濃度設定を確認 2. 入力値を確認	
	測定変数のステータス		
	Quality		Bad
	Quality substatus		Function check
	Coding (hex)		0x3C~0x3F
	ステータス信号		S
	診断動作		Alarm
	影響される測定変数		
<ul style="list-style-type: none"> ▪ 搬送液質量流量 ▪ 固形分基準体積流量 ▪ 搬送液基準体積流量 ▪ 濃度 ▪ 密度 ▪ 質量流量 ▪ 固形分質量流量 ▪ 搬送液体積流量 ▪ 固形分体積流量 ▪ 体積流量 			

診断情報		修理	
番号	ショートテキスト		
529	濃度設定が不適切	1. 濃度設定を確認 2. 入力値を確認	
	測定変数のステータス		
	Quality		Bad
	Quality substatus		Function check
	Coding (hex)		0x3C~0x3F
	ステータス信号		S
	診断動作		Warning
	影響される測定変数		
<ul style="list-style-type: none"> ▪ 搬送液質量流量 ▪ 固形分基準体積流量 ▪ 搬送液基準体積流量 ▪ 濃度 ▪ 密度 ▪ 質量流量 ▪ 固形分質量流量 ▪ 搬送液体積流量 ▪ 固形分体積流量 ▪ 体積流量 			

診断情報		修理	
番号	ショートテキスト		
537	設定	1. IP アドレスの確認 2. IP アドレスの変更	
	測定変数のステータス		
	Quality		Good
	Quality substatus		Function check
	Coding (hex)		0xBC~0xBF
	ステータス信号		F
	診断動作		Warning
	影響される測定変数		
-			

診断情報		修理	
番号	ショートテキスト		
594	リレー出力 シミュレーション	シミュレーションスイッチ出力を無効にする。	
	測定変数のステータス		
	Quality		Good
	Quality substatus		Function check
	Coding (hex)		0xBC~0xBF
	ステータス信号		C
	診断動作		Warning
	影響される測定変数		
-			

12.7.4 プロセスの診断

診断情報		修理	
番号	ショートテキスト		
803	電流ループ	1. 配線のチェックをして下さい。 2. IO モジュールを交換して下さい。	
	測定変数のステータス		
	Quality		Bad
	Quality substatus		Process related
	Coding (hex)		0x28~0x2B
	ステータス信号		F
	診断動作		Alarm
	影響される測定変数		
-			

診断情報		修理	
番号	ショートテキスト		
830	センサ温度が高すぎます	センサハウジングの周囲温度を下げてください。	
	測定変数のステータス [工場出荷時] ¹⁾		
	Quality		Uncertain
	Quality substatus		Process related
	Coding (hex)		0x78~0x7B
	ステータス信号		S
	診断動作		Warning
	影響される測定変数		
<ul style="list-style-type: none"> ■ 振動振幅 1 ■ 振動振幅 2 ■ 信号の非対称性 ■ 搬送液質量流量 ■ 保護容器の温度 ■ 固形分基準体積流量 ■ 搬送液基準体積流量 ■ 濃度 ■ 振動ダンピング 1 ■ 振動ダンピング 2 ■ 密度 ■ オイル密度 ■ 水密度 ■ 静粘度 ■ センサ電子部 (ISEM) の温度 ■ 空検知 オプション ■ GSV 流量 ■ GSV 流量代替 ■ 動粘度 ■ ローフローカットオフ オプション ■ 質量流量 ■ オイルの質量流量 ■ 水の質量流量 ■ HBSI ■ NSV 流量 ■ NSV 流量代替 ■ 外部圧力 ■ コイル電流 1 ■ コイル電流 2 ■ 振動周波数 1 ■ 振動周波数 2 ■ S&W 体積流量 ■ 基準密度 ■ 基準密度代替 ■ 基準体積流量 ■ オイルの基準体積流量 ■ 水の基準体積流量 ■ 振動ダンピングの変動 1 ■ 振動ダンピングの変動 2 ■ 周波数変動 1 ■ 周波数変動 2 ■ 固形分質量流量 ■ 搬送液体積流量 ■ 固形分体積流量 ■ 温度補正後の静粘度 ■ 温度補正後の動粘度 ■ 温度 ■ ステータス ■ 体積流量 ■ オイルの体積流量 ■ 水の体積流量 ■ Water cut 			

1) 診断動作を変更できます。これにより、測定変数の全体ステータスが変更されます。

診断情報		修理	
番号	ショートテキスト		
831	センサ温度が低すぎます	センサハウジングの周囲温度を上げて下さい。	
測定変数のステータス [工場出荷時] ¹⁾			
Quality	Uncertain		
Quality substatus	Process related		
Coding (hex)	0x78~0x7B		
ステータス信号	S		
診断動作	Warning		
影響される測定変数			
<ul style="list-style-type: none"> ▪ 振動振幅 1 ▪ 振動振幅 2 ▪ 信号の非対称性 ▪ 搬送液質量流量 ▪ 保護容器の温度 ▪ 固形分基準体積流量 ▪ 搬送液基準体積流量 ▪ 濃度 ▪ 振動ダンピング 1 ▪ 振動ダンピング 2 ▪ 密度 ▪ オイル密度 ▪ 水密度 ▪ 静粘度 ▪ センサ電子部 (ISEM) の温度 ▪ 空検知 オプション ▪ GSV 流量 ▪ GSV 流量代替 		<ul style="list-style-type: none"> ▪ 動粘度 ▪ ローフローカットオフ オプション ▪ 質量流量 ▪ オイルの質量流量 ▪ 水の質量流量 ▪ HBSI ▪ NSV 流量 ▪ NSV 流量代替 ▪ 外部圧力 ▪ コイル電流 1 ▪ コイル電流 2 ▪ 振動周波数 1 ▪ 振動周波数 2 ▪ S&W 体積流量 ▪ 基準密度 ▪ 基準密度代替 ▪ 基準体積流量 ▪ オイルの基準体積流量 	<ul style="list-style-type: none"> ▪ 水の基準体積流量 ▪ 振動ダンピングの変動 1 ▪ 振動ダンピングの変動 2 ▪ 周波数変動 1 ▪ 周波数変動 2 ▪ 固形分質量流量 ▪ 搬送液体積流量 ▪ 固形分体積流量 ▪ 温度補正後の静粘度 ▪ 温度補正後の動粘度 ▪ 温度 ▪ ステータス ▪ 体積流量 ▪ オイルの体積流量 ▪ 水の体積流量 ▪ Water cut

1) 診断動作を変更できます。これにより、測定変数の全体ステータスが変更されます。

診断情報		修理
番号	ショートテキスト	
832	基板温度が高すぎます	周囲温度を下げてください。
測定変数のステータス [工場出荷時] ¹⁾		
Quality	Bad	
Quality substatus	Process related	
Coding (hex)	0x28~0x2B	
ステータス信号	S	
診断動作	Warning	
影響される測定変数		
<ul style="list-style-type: none"> ■ 振動振幅 1 ■ 振動振幅 2 ■ 信号の非対称性 ■ 搬送液質量流量 ■ 保護容器の温度 ■ 固形分基準体積流量 ■ 搬送液基準体積流量 ■ 濃度 ■ 測定値 1 ■ 測定値 2 ■ 測定値 3 ■ 振動ダンピング 1 ■ 振動ダンピング 2 ■ 密度 ■ オイル密度 ■ 水密度 ■ 静粘度 ■ センサ電子部 (ISEM) の温度 ■ 空検知 オプション 		
<ul style="list-style-type: none"> ■ GSV 流量 ■ GSV 流量代替 ■ 動粘度 ■ ローフローカットオフ オプション ■ 質量流量 ■ オイルの質量流量 ■ 水の質量流量 ■ HBSI ■ NSV 流量 ■ NSV 流量代替 ■ 外部圧力 ■ コイル電流 1 ■ コイル電流 2 ■ 振動周波数 1 ■ 振動周波数 2 ■ S&W 体積流量 ■ 基準密度 ■ 基準密度代替 ■ 基準体積流量 		
		<ul style="list-style-type: none"> ■ オイルの基準体積流量 ■ 水の基準体積流量 ■ 振動ダンピングの変動 1 ■ 振動ダンピングの変動 2 ■ 周波数変動 1 ■ 周波数変動 2 ■ 固形分質量流量 ■ 搬送液体積流量 ■ 固形分体積流量 ■ 温度補正後の静粘度 ■ 温度補正後の動粘度 ■ 温度 ■ ステータス ■ 体積流量 ■ オイルの体積流量 ■ 水の体積流量 ■ Water cut

1) 診断動作を変更できます。これにより、測定変数の全体ステータスが変更されます。

診断情報		修理	
番号	ショートテキスト		
833	基板温度が低すぎます	周囲温度を上げて下さい。	
測定変数のステータス [工場出荷時] ¹⁾			
Quality	Bad		
Quality substatus	Process related		
Coding (hex)	0x28~0x2B		
ステータス信号	S		
診断動作	Warning		
影響される測定変数			
<ul style="list-style-type: none"> ▪ 振動振幅 1 ▪ 振動振幅 2 ▪ 信号の非対称性 ▪ 搬送液質量流量 ▪ 保護容器の温度 ▪ 固形分基準体積流量 ▪ 搬送液基準体積流量 ▪ 濃度 ▪ 測定値 1 ▪ 測定値 2 ▪ 測定値 3 ▪ 振動ダンピング 1 ▪ 振動ダンピング 2 ▪ 密度 ▪ オイル密度 ▪ 水密度 ▪ 静粘度 ▪ センサ電子部 (ISEM) の温度 ▪ 空検知 オプション 		<ul style="list-style-type: none"> ▪ GSV 流量 ▪ GSV 流量代替 ▪ 動粘度 ▪ ローフローカットオフ オプション ▪ 質量流量 ▪ オイルの質量流量 ▪ 水の質量流量 ▪ HBSI ▪ NSV 流量 ▪ NSV 流量代替 ▪ 外部圧力 ▪ コイル電流 1 ▪ コイル電流 2 ▪ 振動周波数 1 ▪ 振動周波数 2 ▪ S&W 体積流量 ▪ 基準密度 ▪ 基準密度代替 ▪ 基準体積流量 	<ul style="list-style-type: none"> ▪ オイルの基準体積流量 ▪ 水の基準体積流量 ▪ 振動ダンピングの変動 1 ▪ 振動ダンピングの変動 2 ▪ 周波数変動 1 ▪ 周波数変動 2 ▪ 固形分質量流量 ▪ 搬送液体積流量 ▪ 固形分体積流量 ▪ 温度補正後の静粘度 ▪ 温度補正後の動粘度 ▪ 温度 ▪ ステータス ▪ 体積流量 ▪ オイルの体積流量 ▪ 水の体積流量 ▪ Water cut

1) 診断動作を変更できます。これにより、測定変数の全体ステータスが変更されます。

診断情報		修理	
番号	ショートテキスト		
834	プロセス温度が高すぎます	プロセス温度を下げて下さい。	
測定変数のステータス [工場出荷時]¹⁾			
Quality	Uncertain		
Quality substatus	Process related		
Coding (hex)	0x78~0x7B		
ステータス信号	S		
診断動作	Warning		
影響される測定変数			
<ul style="list-style-type: none"> ■ 振動振幅 1 ■ 振動振幅 2 ■ 信号の非対称性 ■ 搬送液質量流量 ■ 保護容器の温度 ■ 固形分基準体積流量 ■ 搬送液基準体積流量 ■ 濃度 ■ 振動ダンピング 1 ■ 振動ダンピング 2 ■ 密度 ■ オイル密度 ■ 水密度 ■ 静粘度 ■ センサ電子部 (ISEM) の温度 ■ 空検知 オプション ■ GSV 流量 ■ GSV 流量代替 		<ul style="list-style-type: none"> ■ 動粘度 ■ ローフローカットオフ オプション ■ 質量流量 ■ オイルの質量流量 ■ 水の質量流量 ■ HBSI ■ NSV 流量 ■ NSV 流量代替 ■ 外部圧力 ■ コイル電流 1 ■ コイル電流 2 ■ 振動周波数 1 ■ 振動周波数 2 ■ S&W 体積流量 ■ 基準密度 ■ 基準密度代替 ■ 基準体積流量 ■ オイルの基準体積流量 	<ul style="list-style-type: none"> ■ 水の基準体積流量 ■ 振動ダンピングの変動 1 ■ 振動ダンピングの変動 2 ■ 周波数変動 1 ■ 周波数変動 2 ■ 固形分質量流量 ■ 搬送液体積流量 ■ 固形分体積流量 ■ 温度補正後の静粘度 ■ 温度補正後の動粘度 ■ 温度 ■ ステータス ■ 体積流量 ■ オイルの体積流量 ■ 水の体積流量 ■ Water cut

1) 診断動作を変更できます。これにより、測定変数の全体ステータスが変更されます。

診断情報		修理	
番号	ショートテキスト		
835	プロセス温度が低すぎます	プロセス温度を上げてください。	
測定変数のステータス [工場出荷時]¹⁾			
Quality	Uncertain		
Quality substatus	Process related		
Coding (hex)	0x78~0x7B		
ステータス信号	S		
診断動作	Warning		
影響される測定変数			
<ul style="list-style-type: none"> ▪ 振動振幅 1 ▪ 振動振幅 2 ▪ 信号の非対称性 ▪ 搬送液質量流量 ▪ 保護容器の温度 ▪ 固形分基準体積流量 ▪ 搬送液基準体積流量 ▪ 濃度 ▪ 振動ダンピング 1 ▪ 振動ダンピング 2 ▪ 密度 ▪ オイル密度 ▪ 水密度 ▪ 静粘度 ▪ センサ電子部 (ISEM) の温度 ▪ 空検知 オプション ▪ GSV 流量 ▪ GSV 流量代替 		<ul style="list-style-type: none"> ▪ 動粘度 ▪ ローフローカットオフ オプション ▪ 質量流量 ▪ オイルの質量流量 ▪ 水の質量流量 ▪ HBSI ▪ NSV 流量 ▪ NSV 流量代替 ▪ 外部圧力 ▪ コイル電流 1 ▪ コイル電流 2 ▪ 振動周波数 1 ▪ 振動周波数 2 ▪ S&W 体積流量 ▪ 基準密度 ▪ 基準密度代替 ▪ 基準体積流量 ▪ オイルの基準体積流量 	<ul style="list-style-type: none"> ▪ 水の基準体積流量 ▪ 振動ダンピングの変動 1 ▪ 振動ダンピングの変動 2 ▪ 周波数変動 1 ▪ 周波数変動 2 ▪ 固形分質量流量 ▪ 搬送液体積流量 ▪ 固形分体積流量 ▪ 温度補正後の静粘度 ▪ 温度補正後の動粘度 ▪ 温度 ▪ ステータス ▪ 体積流量 ▪ オイルの体積流量 ▪ 水の体積流量 ▪ Water cut

1) 診断動作を変更できます。これにより、測定変数の全体ステータスが変更されます。

診断情報		修理
番号	ショートテキスト	
842	プロセスのリミット値	ローフローカットオフ有効! 1. ローフローカットオフの設定を確認してください。
測定変数のステータス [工場出荷時] ¹⁾		
Quality	Uncertain	
Quality substatus	Process related	
Coding (hex)	0x78~0x7B	
ステータス信号	S	
診断動作	Warning	
影響される測定変数		
<ul style="list-style-type: none"> ■ 振動振幅 1 ■ 振動振幅 2 ■ 信号の非対称性 ■ 搬送液質量流量 ■ 保護容器の温度 ■ 固形分基準体積流量 ■ 搬送液基準体積流量 ■ 濃度 ■ 振動ダンピング 1 ■ 振動ダンピング 2 ■ 密度 ■ オイル密度 ■ 水密度 ■ 静粘度 ■ センサ電子部 (ISEM) の温度 ■ 空検知 オプション ■ GSV 流量 ■ GSV 流量代替 ■ 動粘度 ■ ローフローカットオフ オプション ■ 質量流量 ■ オイルの質量流量 ■ 水の質量流量 ■ HBSI ■ NSV 流量 ■ NSV 流量代替 ■ 外部圧力 ■ コイル電流 1 ■ コイル電流 2 ■ 振動周波数 1 ■ 振動周波数 2 ■ S&W 体積流量 ■ 基準密度 ■ 基準密度代替 ■ 基準体積流量 ■ オイルの基準体積流量 ■ 水の基準体積流量 ■ 振動ダンピングの変動 1 ■ 振動ダンピングの変動 2 ■ 周波数変動 1 ■ 周波数変動 2 ■ 固形分質量流量 ■ 搬送液体積流量 ■ 固形分体積流量 ■ 温度補正後の静粘度 ■ 温度補正後の動粘度 ■ 温度 ■ ステータス ■ 体積流量 ■ オイルの体積流量 ■ 水の体積流量 ■ Water cut 		

1) 診断動作を変更できます。これにより、測定変数の全体ステータスが変更されます。

診断情報		修理
番号	ショートテキスト	
862	計測チューブが非満管	1. プロセス中の気泡を確認してください。 2. 検出限界を調整してください。
測定変数のステータス [工場出荷時] ¹⁾		
Quality	Bad	
Quality substatus	Process related	
Coding (hex)	0x28~0x2B	
ステータス信号	S	
診断動作	Warning	
影響される測定変数		
<ul style="list-style-type: none"> ■ 搬送液質量流量 ■ 固形分基準体積流量 ■ 搬送液基準体積流量 ■ 濃度 ■ 密度 ■ オイル密度 ■ 水密度 ■ 静粘度 ■ 空検知 オプション ■ GSV 流量 ■ GSV 流量代替 ■ 動粘度 ■ ローフローカットオフ オプション ■ 質量流量 ■ オイルの質量流量 ■ 水の質量流量 ■ HBSI ■ NSV 流量 ■ NSV 流量代替 ■ 外部圧力 ■ S&W 体積流量 ■ 基準密度 ■ 基準密度代替 ■ 基準体積流量 ■ オイルの基準体積流量 ■ 水の基準体積流量 ■ 固形分質量流量 ■ 搬送液体積流量 ■ 固形分体積流量 ■ 温度補正後の静粘度 ■ 温度補正後の動粘度 ■ 温度 ■ ステータス ■ 体積流量 ■ オイルの体積流量 ■ 水の体積流量 ■ Water cut 		

1) 診断動作を変更できます。これにより、測定変数の全体ステータスが変更されます。

診断情報		修理	
番号	ショートテキスト		
882	入力信号	1. 入力設定をチェック 2. 圧力センサまたはプロセス状態をチェック	
	測定変数のステータス		
	Quality Bad		
	Quality substatus Maintenance alarm		
	Coding (hex) 0x24~0x27		
	ステータス信号 F		
	診断動作 Alarm		
	影響される測定変数		
	<ul style="list-style-type: none"> ■ 振動振幅 1 ■ 振動振幅 2 ■ 信号の非対称性 ■ 搬送液質量流量 ■ 保護容器の温度 ■ 固形分基準体積流量 ■ 搬送液基準体積流量 ■ 濃度 ■ 測定値 1 ■ 測定値 2 ■ 測定値 3 ■ 振動ダンピング 1 ■ 振動ダンピング 2 ■ 密度 ■ オイル密度 ■ 水密度 ■ 静粘度 ■ センサ電子部 (ISEM) の温度 ■ 空検知 オプション 	<ul style="list-style-type: none"> ■ GSV 流量 ■ GSV 流量代替 ■ 動粘度 ■ ローフローカットオフ オプション ■ 質量流量 ■ オイルの質量流量 ■ 水の質量流量 ■ HBSI ■ NSV 流量 ■ NSV 流量代替 ■ 外部圧力 ■ コイル電流 1 ■ コイル電流 2 ■ 振動周波数 1 ■ 振動周波数 2 ■ S&W 体積流量 ■ 基準密度 ■ 基準密度代替 ■ 基準体積流量 	<ul style="list-style-type: none"> ■ オイルの基準体積流量 ■ 水の基準体積流量 ■ 振動ダンピングの変動 1 ■ 振動ダンピングの変動 2 ■ 周波数変動 1 ■ 周波数変動 2 ■ 固形分質量流量 ■ 搬送液体積流量 ■ 固形分体積流量 ■ 温度補正後の静粘度 ■ 温度補正後の動粘度 ■ 温度 ■ ステータス ■ 体積流量 ■ オイルの体積流量 ■ 水の体積流量 ■ Water cut

診断情報		修理	
番号	ショートテキスト		
910	計測チューブ振動しない	1. 電子部のチェック 2. センサの検査	
	測定変数のステータス		
	Quality		Bad
	Quality substatus		Maintenance alarm
	Coding (hex)		0x24~0x27
	ステータス信号		F
	診断動作		Alarm
	影響される測定変数		
	<ul style="list-style-type: none"> ■ 振動振幅 1 ■ 振動振幅 2 ■ 信号の非対称性 ■ 搬送液質量流量 ■ 保護容器の温度 ■ 固形分基準体積流量 ■ 搬送液基準体積流量 ■ 濃度 ■ 振動ダンピング 1 ■ 振動ダンピング 2 ■ 密度 ■ オイル密度 ■ 水密度 ■ 静粘度 ■ センサ電子部 (ISEM) の温度 ■ 空検知 オプション ■ GSV 流量 ■ GSV 流量代替 ■ 動粘度 ■ ローフローカットオフ オプション ■ 質量流量 ■ オイルの質量流量 ■ 水の質量流量 ■ HBSI ■ NSV 流量 ■ NSV 流量代替 ■ 外部圧力 ■ コイル電流 1 ■ コイル電流 2 ■ 振動周波数 1 ■ 振動周波数 2 ■ S&W 体積流量 ■ 基準密度 ■ 基準密度代替 ■ 基準体積流量 ■ オイルの基準体積流量 ■ 水の基準体積流量 ■ 振動ダンピングの変動 1 ■ 振動ダンピングの変動 2 ■ 周波数変動 1 ■ 周波数変動 2 ■ 固形分質量流量 ■ 搬送液体積流量 ■ 固形分体積流量 ■ 温度補正後の静粘度 ■ 温度補正後の動粘度 ■ 温度 ■ ステータス ■ 体積流量 ■ オイルの体積流量 ■ 水の体積流量 ■ Water cut 		

診断情報		修理	
番号	ショートテキスト		
912	流体が不均一	1. プロセスの状態をチェックして下さい。 2. プロセス圧力を上げてください。	
	測定変数のステータス [工場出荷時]¹⁾		
	Quality		Uncertain
	Quality substatus		Process related
	Coding (hex)		0x78~0x7B
	ステータス信号		S
	診断動作		Warning
	影響される測定変数		
<ul style="list-style-type: none"> ▪ 振動振幅 1 ▪ 振動振幅 2 ▪ 信号の非対称性 ▪ 搬送液質量流量 ▪ 保護容器の温度 ▪ 固形分基準体積流量 ▪ 搬送液基準体積流量 ▪ 濃度 ▪ 振動ダンピング 1 ▪ 振動ダンピング 2 ▪ 密度 ▪ オイル密度 ▪ 水密度 ▪ 静粘度 ▪ センサ電子部 (ISEM) の温度 ▪ 空検知 オプション ▪ GSV 流量 ▪ GSV 流量代替 ▪ 動粘度 ▪ ローフローカットオフ オプション ▪ 質量流量 ▪ オイルの質量流量 ▪ 水の質量流量 ▪ HBSI ▪ NSV 流量 ▪ NSV 流量代替 ▪ 外部圧力 ▪ コイル電流 1 ▪ コイル電流 2 ▪ 振動周波数 1 ▪ 振動周波数 2 ▪ S&W 体積流量 ▪ 基準密度 ▪ 基準密度代替 ▪ 基準体積流量 ▪ オイルの基準体積流量 ▪ 水の基準体積流量 ▪ 振動ダンピングの変動 1 ▪ 振動ダンピングの変動 2 ▪ 周波数変動 1 ▪ 周波数変動 2 ▪ 固形分質量流量 ▪ 搬送液体積流量 ▪ 固形分体積流量 ▪ 温度補正後の静粘度 ▪ 温度補正後の動粘度 ▪ 温度 ▪ ステータス ▪ 体積流量 ▪ オイルの体積流量 ▪ 水の体積流量 ▪ Water cut 			

1) 診断動作を変更できます。これにより、測定変数の全体ステータスが変更されます。

診断情報		修理	
番号	ショートテキスト		
913	流体が適していない	1. プロセスの状態を確認 2. 電子モジュールまたはセンサの確認	
	測定変数のステータス [工場出荷時]¹⁾		
	Quality		Uncertain
	Quality substatus		Process related
	Coding (hex)		0x78~0x7B
	ステータス信号		S
	診断動作		Warning
	影響される測定変数		
	<ul style="list-style-type: none"> ■ 振動振幅 1 ■ 振動振幅 2 ■ 信号の非対称性 ■ 搬送液質量流量 ■ 保護容器の温度 ■ 固形分基準体積流量 ■ 搬送液基準体積流量 ■ 濃度 ■ 振動ダンピング 1 ■ 振動ダンピング 2 ■ 密度 ■ オイル密度 ■ 水密度 ■ 静粘度 ■ センサ電子部 (ISEM) の温度 ■ 空検知 オプション ■ GSV 流量 ■ GSV 流量代替 ■ 動粘度 ■ ローフローカットオフ オプション ■ 質量流量 ■ オイルの質量流量 ■ 水の質量流量 ■ HBSI ■ NSV 流量 ■ NSV 流量代替 ■ 外部圧力 ■ コイル電流 1 ■ コイル電流 2 ■ 振動周波数 1 ■ 振動周波数 2 ■ S&W 体積流量 ■ 基準密度 ■ 基準密度代替 ■ 基準体積流量 ■ オイルの基準体積流量 ■ 水の基準体積流量 ■ 振動ダンピングの変動 1 ■ 振動ダンピングの変動 2 ■ 周波数変動 1 ■ 周波数変動 2 ■ 固形分質量流量 ■ 搬送液体積流量 ■ 固形分体積流量 ■ 温度補正後の静粘度 ■ 温度補正後の動粘度 ■ 温度 ■ ステータス ■ 体積流量 ■ オイルの体積流量 ■ 水の体積流量 ■ Water cut 		

1) 診断動作を変更できます。これにより、測定変数の全体ステータスが変更されます。

診断情報		修理	
番号	ショートテキスト		
941	API 温度が仕様外	1. プロセス温度を選択した API コモディティグループと確認 2. API 関連パラメータを確認	
	測定変数のステータス		
	Quality		Bad
	Quality substatus		Maintenance alarm
	Coding (hex)		0x24~0x27
	ステータス信号		S
	診断動作		Alarm
	影響される測定変数		
	<ul style="list-style-type: none"> ■ オイル密度 ■ 水密度 ■ GSV 流量 ■ GSV 流量代替 ■ 質量流量 ■ オイルの質量流量 ■ 水の質量流量 ■ NSV 流量 ■ NSV 流量代替 ■ 外部圧力 ■ S&W 体積流量 ■ 基準密度代替 ■ 基準体積流量 ■ オイルの基準体積流量 ■ 水の基準体積流量 ■ オイルの体積流量 ■ 水の体積流量 ■ Water cut 		

診断情報		修理	
番号	ショートテキスト		
942	API 密度仕様外	1. プロセス密度を選択した API のコモディティグループと確認 2. API 関連のパラメータを確認	
	測定変数のステータス		
	Quality		Bad
	Quality substatus		Maintenance alarm
	Coding (hex)		0x24~0x27
	ステータス信号		S
	診断動作		Alarm
	影響される測定変数		
質量流量			

診断情報		修理	
番号	ショートテキスト		
943	API 圧力が仕様外	1. プロセス圧力を API コモディティグループと確認 2. API 関連パラメータを確認	
	測定変数のステータス		
	Quality		Bad
	Quality substatus		Maintenance alarm
	Coding (hex)		0x24~0x27
	ステータス信号		S
	診断動作		Alarm
	影響される測定変数		
<ul style="list-style-type: none"> ■ オイル密度 ■ 水密度 ■ GSV 流量 ■ GSV 流量代替 ■ 質量流量 ■ オイルの質量流量 		<ul style="list-style-type: none"> ■ 水の質量流量 ■ NSV 流量 ■ NSV 流量代替 ■ 外部圧力 ■ S&W 体積流量 ■ 基準密度代替 	<ul style="list-style-type: none"> ■ 基準体積流量 ■ オイルの基準体積流量 ■ 水の基準体積流量 ■ オイルの体積流量 ■ 水の体積流量 ■ Water cut

診断情報		修理	
番号	ショートテキスト		
944	モニタリングのフェール	Heartbeat モニタリングのプロセス状態のチェック	
	測定変数のステータス [工場出荷時] ¹⁾		
	Quality		Bad
	Quality substatus		Maintenance alarm
	Coding (hex)		0x24~0x27
	ステータス信号		S
	診断動作		Warning
影響される測定変数			
<ul style="list-style-type: none"> ■ 振動振幅 1 ■ 振動振幅 2 ■ 信号の非対称性 ■ 搬送液質量流量 ■ 保護容器の温度 ■ 濃度 ■ 振動ダンピング 1 ■ 振動ダンピング 2 ■ 密度 ■ 静粘度 ■ センサ電子部 (ISEM) の温度 ■ 空検知 オプション ■ 動粘度 ■ ローフローカットオフ オプション ■ 質量流量 ■ HBSI ■ 外部圧力 ■ コイル電流 1 ■ コイル電流 2 ■ 振動周波数 1 ■ 振動周波数 2 ■ 基準密度 ■ 基準体積流量 ■ 振動ダンピングの変動 1 ■ 振動ダンピングの変動 2 ■ 周波数変動 1 ■ 周波数変動 2 ■ 固形分質量流量 ■ 温度補正後の静粘度 ■ 温度補正後の動粘度 ■ 温度 ■ ステータス ■ 体積流量 			

1) 診断動作を変更できます。これにより、測定変数の全体ステータスが変更されます。

診断情報		修理	
番号	ショートテキスト		
948	振動ダンピングが過大	プロセスの状態をチェックして下さい。	
	測定変数のステータス [工場出荷時] ¹⁾		
	Quality		Uncertain
	Quality substatus		Process related
	Coding (hex)		0x78~0x7B
	ステータス信号		S
	診断動作		Warning
影響される測定変数			
<ul style="list-style-type: none"> ■ 振動振幅 1 ■ 振動振幅 2 ■ 信号の非対称性 ■ 搬送液質量流量 ■ 保護容器の温度 ■ 固形分基準体積流量 ■ 搬送液基準体積流量 ■ 濃度 ■ 振動ダンピング 1 ■ 振動ダンピング 2 ■ 密度 ■ オイル密度 ■ 水密度 ■ 静粘度 ■ センサ電子部 (ISEM) の温度 ■ 空検知 オプション ■ GSV 流量 ■ GSV 流量代替 ■ 動粘度 ■ ローフローカットオフ オプション ■ 質量流量 ■ オイルの質量流量 ■ 水の質量流量 ■ HBSI ■ NSV 流量 ■ NSV 流量代替 ■ 外部圧力 ■ コイル電流 1 ■ コイル電流 2 ■ 振動周波数 1 ■ 振動周波数 2 ■ S&W 体積流量 ■ 基準密度 ■ 基準密度代替 ■ 基準体積流量 ■ オイルの基準体積流量 ■ 水の基準体積流量 ■ 振動ダンピングの変動 1 ■ 振動ダンピングの変動 2 ■ 周波数変動 1 ■ 周波数変動 2 ■ 固形分質量流量 ■ 搬送液体積流量 ■ 固形分体積流量 ■ 温度補正後の静粘度 ■ 温度補正後の動粘度 ■ 温度 ■ ステータス ■ 体積流量 ■ オイルの体積流量 ■ 水の体積流量 ■ Water cut 			

1) 診断動作を変更できます。これにより、測定変数の全体ステータスが変更されます。

12.8 未処理の診断イベント

診断 メニューを使用すると、現在の診断イベントおよび前回の診断イベントを個別に表示させることが可能です。

- i** 診断イベントの是正策を呼び出す方法：
- 現場表示器を使用 → 165
 - ウェブブラウザを使用 → 166
 - 「FieldCare」操作ツールを使用 → 167
 - 「DeviceCare」操作ツールを使用 → 167

i その他の未処理の診断イベントは**診断リスト** サブメニュー → 223 に表示されます。

ナビゲーション

「診断」メニュー

🔍 診断	
現在の診断結果	→ 223
前回の診断結果	→ 223
再起動からの稼働時間	→ 223
稼働時間	→ 223

パラメータ概要（簡単な説明付き）

パラメータ	必須条件	説明	ユーザーインターフェイス
現在の診断結果	1つの診断イベントが発生していること。	診断情報に加えて現在発生している診断イベントを表示。 i 2つあるいはそれ以上のメッセージが同時に発生した場合は、最優先に処理する必要のあるメッセージが表示されます。	診断動作のシンボル、診断コード、ショートメッセージ
前回の診断結果	すでに2つの診断イベントが発生していること。	診断情報に加えて以前に発生した現在の診断イベントを表示。	診断動作のシンボル、診断コード、ショートメッセージ
再起動からの稼働時間	-	最後に機器が再起動してからの機器の運転時間を表示。	日 (d)、時 (h)、分 (m)、秒 (s)
稼働時間	-	装置の稼働時間を示す。	日 (d)、時 (h)、分 (m)、秒 (s)

12.9 診断リスト

現在未処理の診断イベントを最大5件まで関連する診断情報とともに**診断リスト** サブメニューに表示できます。5件以上の診断イベントが未処理の場合は、最優先に処理する必要のあるイベントが表示部に示されます。

ナビゲーションパス

診断 → 診断リスト



A0014006-JA

図 39 現場表示器の表示例

- i** 診断イベントの是正策を呼び出す方法：
- 現場表示器を使用 → 図 165
 - ウェブブラウザを使用 → 図 166
 - 「FieldCare」操作ツールを使用 → 図 167
 - 「DeviceCare」操作ツールを使用 → 図 167

12.10 イベントログ

12.10.1 イベントログの読み出し

イベントリストサブメニューでは、発生したイベントメッセージの一覧を時系列に表示できます。

ナビゲーションパス

診断 メニュー → **イベントログブック** サブメニュー → **イベントリスト**

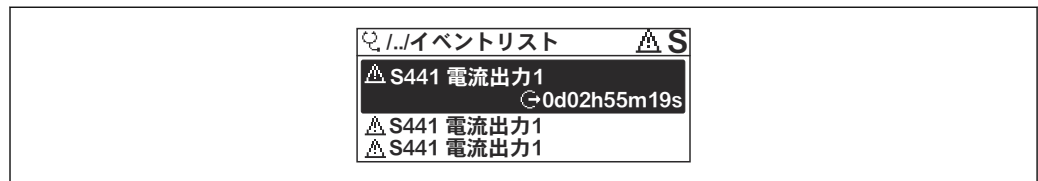

A0014008-JA

図 40 現場表示器の表示例

- 最大 20 件のイベントメッセージを時系列に表示できます。
- **拡張 HistoROM** アプリケーションパッケージ (注文オプション) が有効な場合、イベントリストには最大 100 件までストア可能です。

イベント履歴には、次の入力項目が含まれます。

- 診断イベント → 図 171
- 情報イベント → 図 225

各イベントの発生時間に加えて、そのイベントの発生または終了を示すシンボルが割り当てられます。

- 診断イベント
 - ⊖ : イベントの発生
 - ⊕ : イベントの終了
- 情報イベント
 - ⊖ : イベントの発生

- i** 診断イベントの是正策を呼び出す方法：
- 現場表示器を使用 → 図 165
 - ウェブブラウザを使用 → 図 166
 - 「FieldCare」操作ツールを使用 → 図 167
 - 「DeviceCare」操作ツールを使用 → 図 167
- i** 表示されたイベントメッセージのフィルタリング → 図 225

12.10.2 イベントログブックのフィルタリング

フィルタオプション パラメータを使用すると、**イベントリスト**サブメニューに表示するイベントメッセージのカテゴリを設定できます。

ナビゲーションパス

診断 → イベントログブック → フィルタオプション

フィルタカテゴリ

- すべて
- 故障 (F)
- 機能チェック (C)
- 仕様範囲外 (S)
- メンテナンスが必要 (M)
- 情報 (I)

12.10.3 情報イベントの概要

診断イベントとは異なり、情報イベントは診断リストには表示されず、イベントログブックにのみ表示されます。

情報番号	情報名
I1000	----- (装置 OK)
I1079	センサが交換されました。
I1089	電源オン
I1090	設定のリセット
I1091	設定変更済
I1092	HistoROM のバックアップ削除
I1111	密度調整エラー
I1137	電子部が交換されました
I1151	履歴のリセット
I1155	電子部内温度のリセット
I1156	メモリエラートレンド
I1157	メモリエラー イベントリスト
I1184	ディスプレイが接続されています
I1209	密度調整 OK
I1221	ゼロ点調整エラー
I1222	ゼロ点調整 OK
I1256	表示: アクセスステータス変更
I1278	I/O モジュールのリセットを検出
I1335	ファームウェアの変更
I1361	Web サーバ:ログイン失敗
I1397	フィールドバス: アクセスステータス変更
I1398	CDI: アクセスステータス変更
I1444	機器の検証パス
I1445	機器の検証のフェール
I1447	基準データとして記録する
I1448	アプリケーションの基準データを記録する
I1449	アプリケーションの基準データの記録失敗
I1450	モニタリングオフ

情報番号	情報名
I1451	モニタリング オン
I1457	フェール：測定エラー検証
I1459	フェール：I/O モジュールの検証
I1460	センサの健全性(HBSI)検証失敗
I1461	フェール：センサの検証
I1462	フェール：センサの電子機器モジュールの検証
I1512	ダウンロードを開始しました
I1513	ダウンロード終了
I1514	アップロード開始
I1515	アップロード完了
I1618	I/O モジュール 2 交換
I1619	I/O モジュール 3 交換
I1621	I/O モジュール 4 交換
I1622	校正の変更
I1624	すべての積算計をリセット
I1625	書き込み保護有効
I1626	書き込み禁止無効
I1627	Web サーバ:ログイン成功
I1628	ディスプレイ:ログイン成功
I1629	CDI: ログイン成功
I1631	Web サーバアクセス変更
I1632	ディスプレイ:ログイン失敗
I1633	CDI: ログインの失敗
I1634	工場初期値にリセット
I1635	出荷時設定にリセット
I1636	フィールドバスのアドレスをリセット
I1639	最大のスイッチサイクル数へ到達
I1649	ハードウェアの書き込み保護が有効
I1650	ハードウェアの書き込み保護は無効
I1712	新しいフラッシュファイルを受領
I1725	センサ電子部モジュール (ISEM)交換
I1726	設定のバックアップ失敗

12.11 機器のリセット

機器リセット パラメータ (→ 139) を使用すると、機器設定全体または設定の一部を決められた状態にリセットできます。

12.11.1 「機器リセット」パラメータの機能範囲

オプション	説明
キャンセル	何も実行せずにこのパラメータを終了します。
納入時の状態に	ユーザー固有の初期設定で注文されたすべてのパラメータをユーザー固有の値にリセットします。その他のパラメータはすべて、工場設定にリセットされません。
機器の再起動	再起動により、揮発性メモリ (RAM) に保存されているすべてのパラメータを工場設定にリセットします (例: 測定値データ)。機器設定に変更はありません。
S-DAT のバックアップをリストア	S-DAT の保存されているデータを復元します。データ記録は電子モジュールメモリから S-DAT に復元されます。  このオプションはアラーム状態でのみ表示されます。

12.12 機器情報





機器情報 サブメニューには、機器の識別に必要な各種情報を表示するパラメータがすべて含まれています。

ナビゲーション

「診断」メニュー → 機器情報

▶ 機器情報	
デバイスのタグ	→ 228
シリアル番号	→ 228
ファームウェアのバージョン	→ 228
機器名	→ 228
オーダーコード	→ 228
拡張オーダーコード 1	→ 228
拡張オーダーコード 2	→ 228
拡張オーダーコード 3	→ 228
ENP バージョン	→ 228
PROFIBUS ident number	→ 228
Status PROFIBUS Master Config	→ 228

パラメータ概要（簡単な説明付き）

パラメータ	説明	ユーザーインターフェイス	工場出荷時設定
デバイスのタグ	機器のタグを表示します。	最大 32 文字（英字、数字、または特殊文字（例：@, %, /）など）	Promass 500 PA
シリアル番号	機器のシリアル番号の表示。	最大 11 文字の英字および数字	-
ファームウェアのバージョン	ファームウェアバージョンの表示。	形式 xx.yy.zz の文字列	-
機器名	変換器の名称の表示。  名称は変換器の銘板に明記されています。	Promass 300/500	-
オーダーコード	機器のオーダーコードの表示。  オーダーコードはセンサおよび変換器の銘板の「オーダーコード」欄に明記されています。	英字、数字、特定の句読点（例：/）から成る文字列	-
拡張オーダーコード 1	拡張オーダーコードの 1 番目の部分を表示。  拡張オーダーコードもセンサおよび変換器の銘板の「拡張オーダーコード」欄に明記されています。	文字列	-
拡張オーダーコード 2	拡張オーダーコードの 2 番目の部分を表示。  拡張オーダーコードもセンサおよび変換器の銘板の「拡張オーダーコード」欄に明記されています。	文字列	-
拡張オーダーコード 3	拡張オーダーコードの 3 番目の部分を表示。  拡張オーダーコードもセンサおよび変換器の銘板の「拡張オーダーコード」欄に明記されています。	文字列	-
ENP バージョン	電子ネームプレート (ENP) のバージョンを表示。	文字列	-
PROFIBUS ident number	PROFIBUS 識別番号を表示します。	0~FFFF	0x156D
Status PROFIBUS Master Config	PROFIBUS マスタ設定の状態を表示します。	<ul style="list-style-type: none"> ■ アクティブ ■ 無効 	-

12.13 ファームウェアの履歴

リリース日付	ファームウェアのバージョン	「ファームウェアのバージョン」のオーダーコード	ファームウェア変更	資料の種類	関連資料
2016年8月	01.00.zz	オプション72	オリジナルファームウェア	取扱説明書	BA01557D/06/EN/01.16
2018年11月	01.01.zz	オプション68	<ul style="list-style-type: none"> ■ 濃度更新 ■ 現場表示器 - 性能向上およびテキストエディタによるデータ入力 ■ 現場表示器のキーパッドロックを最適化 ■ Web サーバー機能更新 <ul style="list-style-type: none"> ■ トレンドデータ機能のサポート ■ 詳細結果を含めるために強化された Heartbeat 機能 (レポートの 3/4 ページ) ■ 機器設定 PDF (パラメータログ、FDT 印刷と同様に) ■ Ethernet (サービス) インターフェイスのネットワーク機能 ■ 包括的な Heartbeat 機能更新 ■ 現場表示器 - WLAN インフラモードのサポート ■ リセットコードの実装 	取扱説明書	BA01557D/06/EN/02.18

 サービスインターフェイス (CDI) を使用してファームウェアを現行バージョンまたは旧バージョンに書き換えることができます。

 ファームウェアのバージョンと以前のバージョン、インストールされたデバイス記述ファイルおよび操作ツールとの互換性については、メーカー情報資料の機器情報を参照してください。

 メーカー情報は、以下から入手できます。

- 弊社ウェブサイトのダウンロードエリアより：www.endress.com → Download
- 次の詳細を指定します。
 - 製品ルートコード：例、8S5B
製品ルートコードはオーダーコードの最初の部分：機器の銘板を参照
 - テキスト検索：メーカー情報
 - メディアタイプ：ドキュメント - 技術資料

13 メンテナンス

13.1 メンテナンス作業

特別なメンテナンスは必要ありません。

13.1.1 外部洗浄

機器の外部を洗浄する場合は、必ずハウジングまたはシールの表面に傷をつけない洗浄剤を使用してください。

13.1.2 内部洗浄

CIP および SIP 洗浄を行う場合は、次の点に注意してください。

- プロセス接液部材質の耐久性を十分に確保できる洗浄剤のみを使用してください。
- 機器の最高許容流体温度に従ってください → 図 250。

ピグ洗浄の場合は、次の点に注意してください。

計測チューブおよびプロセス接続の内径に注意してください。

13.2 測定機器およびテスト機器

Endress+Hauser は、W@M またはテスト機器など各種の測定機器やテスト機器を提供しています。

 サービスの詳細については、弊社営業所もしくは販売代理店にお問い合わせください。

一部の測定機器およびテスト機器のリスト： → 図 233 → 図 235

13.3 エンドレスハウザー社サービス

エンドレスハウザー社では、再校正、メンテナンスサービス、またはテスト機器など、メンテナンスに関する幅広いサービスを提供しています。

 サービスの詳細については、弊社営業所もしくは販売代理店にお問い合わせください。

14 修理

14.1 一般的注意事項

14.1.1 修理および変更コンセプト

Endress+Hauser の修理および変更コンセプトでは、次のことが考慮されています。

- 機器はモジュール式の構造となっています。
- スペアパーツは合理的なキットに分類され、関連する取付指示が付属します。
- 修理は、Endress+Hauser サービス担当または適切な訓練を受けたユーザーが実施します。
- 認証を取得した機器は、Endress+Hauser サービス担当または工場でのみ別の認証取得機器に交換できます。

14.1.2 修理および変更に関する注意事項

機器の修理および変更を行う場合は、次の点に注意してください。

- ▶ 弊社純正スペアパーツのみを使用してください。
- ▶ 取付指示に従って修理してください。
- ▶ 適用される規格、各地域/各国の規定、防爆資料 (XA)、認証を遵守してください。
- ▶ 修理および変更はすべて記録し、W@M ライフサイクル管理データベースに入力してください。

14.2 スペアパーツ

W@M デバイスビューワー (www.endress.com/deviceviewer) :

機器のスペアパーツがすべてオーダーコードとともにリストされており、注文することが可能です。関連するインストールガイドがある場合は、これをダウンロードすることもできます。

 機器シリアル番号 :

- 機器の銘板に明記されています。
- **機器情報** サブメニューの**シリアル番号** パラメータ (→  228)から読み取ることが可能です。

14.3 Endress+Hauser サービス

Endress+Hauser は、さまざまなサービスを提供しています。

 サービスの詳細については、弊社営業所もしくは販売代理店にお問い合わせください。

14.4 返却

機器の安全な返却要件は、機器の種類と各国の法によって異なります。

1. 次のウェブページで詳細情報を参照してください：
<http://www.endress.com/support/return-material>
2. 機器の修理または工場校正が必要な場合、あるいは、誤った機器が注文または納入された場合は、本機器を返却してください。

14.5 廃棄



電子・電気機器廃棄物 (WEEE) に関する指令 2012/19/EU により必要とされる場合、分別されていない一般廃棄物として処理する WEEE を最小限に抑えるため、製品には絵文字シンボルが付いています。このマークが付いている製品は、分別しない一般ゴミとしては廃棄しないでください。代わりに、適切な条件下で廃棄するために Endress+Hauser へご返送ください。

14.5.1 機器の取外し

1. 機器の電源をオフにします。

警告

プロセス条件によっては、危険が及ぶ可能性があります。

- ▶ 機器内の圧力、高温、腐食性流体を使用するなど、危険なプロセス条件の場合は注意してください。

2. 「機器の取付け」および「機器の接続」セクションに明記された取付けおよび接続手順と逆の手順を実施してください。安全注意事項に従ってください。

14.5.2 機器の廃棄

警告

健康に有害な流体によって、人体や環境に危険が及ぶ可能性があります。

- ▶ 隙間に入り込んだ、またはプラスチックから拡散した物質など、健康または環境に有害な残留物を、機器および隙間の溝からすべて確実に除去してください。

廃棄する際には、以下の点に注意してください。







- ▶ 適用される各地域/各国の規定を遵守してください。
- ▶ 機器コンポーネントを適切に分別および再利用してください。





15 アクセサリ

変換器およびセンサには、アクセサリも多数用意されています。詳細については、最寄りの弊社営業所もしくは販売代理店にお問い合わせください。オーダーコードに関する詳細は、弊社営業所もしくは販売代理店にお問い合わせいただくか、弊社ウェブサイトの製品ページをご覧ください：www.endress.com。



15.1 機器固有のアクセサリ

15.1.1 変換器用

アクセサリ	説明
変換器 <ul style="list-style-type: none"> ▪ Proline 500 – デジタル ▪ Proline 500 	交換用あるいは在庫用変換器。オーダーコードを使用して以下の仕様を決定します。 <ul style="list-style-type: none"> ▪ 認定 ▪ 出力 ▪ 入力 ▪ 表示/操作 ▪ ハウジング ▪ ソフトウェア <p> ▪ Proline 500 – デジタル変換器： オーダー番号：8X5BXX-*****A</p> <p>▪ Proline 500 変換器： オーダー番号：8X5BXX-*****B</p> <p> 交換用の Proline 500 変換器： 注文時に現在の変換器のシリアル番号を明示することが重要です。シリアル番号に基づき、交換機器の機器固有のデータ（例：校正ファクタ）を新しい変換器で使用することが可能です。</p> <p> ▪ Proline 500 – デジタル変換器：インストールガイド EA01151D ▪ Proline 500 変換器：インストールガイド EA01152D</p>
外部の WLAN アンテナ	外部の WLAN アンテナ、1.5 m (59.1 in) 接続ケーブルと 2 つのアンクルブラケット付き。「同梱アクセサリ」のオーダーコード、オプション P8「広域ワイヤレスアンテナ」 <ul style="list-style-type: none"> ▪ 外部の WLAN アンテナは、サニタリアプリケーションでの使用には適していません。 ▪ WLAN インターフェイスの詳細情報については → 82 を参照してください。 <p> オーダー番号：71351317</p> <p> インストールガイド (EA01238D)</p>
配管取付セット	変換器用配管取付セット <ul style="list-style-type: none"> ▪ Proline 500 – デジタル変換器 オーダー番号：71346427 <p> インストールガイド (EA01195D)</p> <ul style="list-style-type: none"> ▪ Proline 500 変換器 オーダー番号：71346428
保護カバー 変換器 <ul style="list-style-type: none"> ▪ Proline 500 – デジタル ▪ Proline 500 	天候（例：雨水、直射日光による過熱）の影響から機器を保護するために使用します。 <ul style="list-style-type: none"> ▪ Proline 500 – デジタル変換器 オーダー番号：71343504 ▪ Proline 500 変換器 オーダー番号：71343505 <p> インストールガイド (EA01191D)</p>

ディスプレイガード Proline 500 - デジタル	砂漠地域での砂の衝撃または傷から表示部を保護するために使用します。  オーダー番号 : 71228792  インストールガイド (EA01093D)
接続ケーブル Proline 500 - デジタル センサ - 変換器	接続ケーブルは機器と一緒に (「ケーブル、センサ接続」のオーダーコード)、またはアクセサリとして注文できます (オーダー番号 DK8012)。 以下のケーブル長が用意されています (「ケーブル、センサ接続」のオーダーコード)。 <ul style="list-style-type: none"> ■ オプション B : 20 m (65 ft) ■ オプション E : 最大 50 m までユーザー設定可能 ■ オプション F : 最大 165 ft までユーザー設定可能  Proline 500 - デジタル接続ケーブルの許容最大ケーブル長 : 300 m (1000 ft)
接続ケーブル Proline 500 センサ - 変換器	接続ケーブルは機器と一緒に (「ケーブル、センサ接続」のオーダーコード)、またはアクセサリとして注文できます (オーダー番号 DK8012)。 以下のケーブル長が用意されています (「ケーブル、センサ接続」のオーダーコード)。 <ul style="list-style-type: none"> ■ オプション 1 : 5 m (16 ft) ■ オプション 2 : 10 m (32 ft) ■ オプション 3 : 20 m (65 ft)  Proline 500 接続ケーブルの許容ケーブル長 : 最大 20 m (65 ft)







15.1.2 センサ用

アクセサリ	説明
スチームジャケット	センサ内の流体温度を一定に保つために使用します。流体として使用できるのは、水、蒸気、その他の非腐食性液体です。  測定物としてオイルを使用する場合は、Endress+Hauser にお問い合わせください。 <ul style="list-style-type: none"> ■ 機器と一緒に注文する場合 : 「同梱アクセサリ」のオーダーコード <ul style="list-style-type: none"> ■ オプション RB 「スチームジャケット、G 1/2" 雌ねじ」 ■ オプション RC 「スチームジャケット、G 3/4" 雌ねじ」 ■ オプション RD 「スチームジャケット、NPT 1/2" 雌ねじ」 ■ オプション RE 「スチームジャケット、NPT 3/4" 雌ねじ」 ■ 後で注文する場合 : 製品ルート DK8003 付きのオーダーコードを使用します。  個別説明書 SD02162D

15.2 サービス関連のアクセサリ

アクセサリ	説明
Applicator	<p>Endress+Hauser 製機器のセレクション/サイジング用ソフトウェア。</p> <ul style="list-style-type: none"> 産業上の要件に応じた機器の選定 最適な流量計を選定するために必要なあらゆるデータの計算（例：呼び口径、圧力損失、流速、精度） 計算結果を図で表示 プロジェクトの全期間中、部分オーダーコードの確認、あらゆるプロジェクト関連データおよびパラメータの管理、文書化、アクセスが可能です。 <p>Applicator は以下から入手可能：</p> <ul style="list-style-type: none"> インターネット経由：https://portal.endress.com/webapp/applicator 現場の PC インストール用にダウンロード可能な DVD
W@M	<p>W@M ライフサイクルマネジメント</p> <p>いつでも入手可能な情報により生産性が向上します。プラントおよびそのコンポーネントに関連するデータを、計画の初期段階および資産のライフサイクル全体にわたって取得することが可能です。</p> <p>W@M ライフサイクルマネジメントは、オンラインおよびオンサイトツールを備えたオープンでフレキシブルな情報プラットフォームです。データに瞬時にアクセスできるため、プラントのエンジニアリング時間の短縮、購買プロセスの迅速化、プラント稼働時間の増加が実現します。</p> <p>適切なサービスと組み合わせることにより、W@M ライフサイクルマネジメントはあらゆる段階の生産性向上に役立ちます。詳細については、www.endress.com/lifecyclemanagement をご覧ください。</p>
FieldCare	<p>Endress+Hauser の FDT ベースのプラントアセットマネジメントツールです。</p> <p>システム内にあるすべての高性能フィールド機器を設定し、その管理をサポートすることが可能です。ステータス情報を使用することにより、ステータスと状態を簡単かつ効果的にチェックすることができます。</p> <p> 取扱説明書 BA00027S / BA00059S</p>
DeviceCare	<p>Endress+Hauser 製フィールド機器の接続および設定用ツール。</p> <p> イノベーションカタログ IN01047S</p>

15.3 システムコンポーネント

アクセサリ	説明
Memograph M グラフィックデータマネージャ	<p>Memograph M グラフィックデータマネージャには、関連する測定変数の情報がすべて表示されます。測定値を正確に記録し、リミット値の監視、計測ポイントの解析を行います。このデータは、256 MB の内部メモリに保存され、SD カードまたは USB スティックにも保存されます。</p> <p> 技術仕様書 TI00133R</p> <p> 取扱説明書 BA00247R</p>
CerabarM	<p>気体、蒸気、液体の絶対圧およびゲージ圧測定用の圧力伝送器です。プロセス圧力値の読み取りに使用できます。</p> <p> 技術仕様書 TI00426P / TI00436P</p> <p> 取扱説明書 BA00200P / BA00382P</p>
CerabarS	<p>気体、蒸気、液体の絶対圧およびゲージ圧測定用の圧力伝送器です。プロセス圧力値の読み取りに使用できます。</p> <p> 技術仕様書 TI00383P</p> <p> 取扱説明書 BA00271P</p>
iTEMP	<p>あらゆるアプリケーションに使用でき、気体、蒸気、液体の測定に最適な温度伝送器です。流体温度の読み取りに使用できます。</p> <p> 「活用分野」資料 FA00006T</p>

16 技術データ

16.1 アプリケーション

本機器は、液体の流量測定にのみ使用することを目的としたものです。

注文したバージョンに応じて、本機器は爆発性、可燃性、毒性、酸化性の測定物も測定できます。

機器が耐用年数にわたって適切な動作状態を維持することを保証するため、接液部材質が十分に耐性のある測定物にのみ使用してください。

16.2 機能とシステム構成

測定原理	コリオリの原理に基づく質量流量測定
計測システム	測定システムは、変換器とセンサから構成されています。変換器とセンサは物理的に別の場所に設置されます。これらは接続ケーブルを使用して相互に接続されます。 機器の構成に関する情報 →  13

16.3 入力

測定変数

直接測定するプロセス変数

- 質量流量
- 密度
- 温度

計算された測定変数



- 体積流量
- 基準体積流量
- 基準密度

測定範囲

液体の測定範囲

呼び口径		測定範囲フルスケール値 $\dot{m}_{\min(F)} \sim \dot{m}_{\max(F)}$	
[mm]	[in]	[kg/h]	[lb/min]
8	$\frac{3}{8}$	0~2 000	0~73.50
15	$\frac{1}{2}$	0~6 500	0~238.9
25	1	0~18 000	0~661.5
40	$1\frac{1}{2}$	0~45 000	0~1 654
50	2	0~70 000	0~2 573

推奨の測定範囲

 流量制限 →  252

計測可能流量範囲

1000 : 1 以上。



設定されたフルスケール値を流量が超えても電子モジュールはオーバーライドされず、積算値が正確に測定されます。

入力信号

外部測定値

特定の測定変数の精度を上げるため、オートメーションシステムにより機器に各種の測定値を連続して書き込むことができます。

- 精度を上げるためのプロセス圧力（Endress+Hauser では絶対圧力用の圧力伝送器（例：Cerabar M または Cerabar S）の使用を推奨）
- 精度を上げるための流体温度（例：iTEMP）

 Endress+Hauser では各種の圧力伝送器と温度計を用意しています。「アクセサリ」章を参照してください。→  235

電流入力

電流入力を介して測定値がオートメーションシステムから機器に書き込まれます →  238。

デジタル通信

PROFIBUS PA を介して測定値がオートメーションシステムから機器に書き込まれます。

電流入力 0/4~20 mA

電流入力	0/4~20 mA (アクティブ/パッシブ)
電流スパン	<ul style="list-style-type: none"> ▪ 4~20 mA (アクティブ) ▪ 0/4~20 mA (パッシブ)
分解能	1 μ A
電圧降下	通常 : 0.6~2 V、3.6~22 mA の場合 (パッシブ)
最大入力電圧	\leq 30 V (パッシブ)
開回路電圧	\leq 28.8 V (アクティブ)
可能な入力変数	<ul style="list-style-type: none"> ▪ 圧力 ▪ 温度 ▪ 密度

ステータス入力

最大入力値	<ul style="list-style-type: none"> ▪ DC -3~30 V ▪ ステータス入力 that アクティブ (オン) な場合 : $R_i > 3 \text{ k}\Omega$
応答時間	設定可能 : 5~200 ms
入力信号レベル	<ul style="list-style-type: none"> ▪ ローレベル : DC -3~+5 V ▪ ハイレベル : DC 12~30 V
割り当て可能な機能	<ul style="list-style-type: none"> ▪ オフ ▪ 各積算計を個別にリセット ▪ すべての積算計をリセット ▪ 流量の強制ゼロ出力

16.4 出力

出力信号

PROFIBUS PA

PROFIBUS PA	EN 50170 vol.2、IEC 61158-2 (MBP) に準拠、電氣的に絶縁
データ伝送	31.25 kbit/s
消費電流	10 mA
許容電源電圧	9~32 V
バス接続	逆極性保護内蔵

電流出力 4~20 mA

信号モード	可能な設定 : <ul style="list-style-type: none"> ■ アクティブ ■ パッシブ
電流スパン	可能な設定 : <ul style="list-style-type: none"> ■ 4~20 mA NAMUR ■ 4~20 mA US ■ 4~20 mA ■ 0~20 mA (信号モードが有効な場合のみ) ■ 固定電流値
最大出力値	22.5 mA
開回路電圧	DC 28.8 V (アクティブ)
最大入力電圧	DC 30 V (パッシブ)
負荷	0~700 Ω
分解能	0.38 μA
ダンピング	設定可能 : 0~999.9 秒
割り当て可能な測定変数	<ul style="list-style-type: none"> ■ 質量流量 ■ 体積流量 ■ 基準体積流量 ■ 密度 ■ 基準密度 ■ 温度 ■ 電子モジュール内温度 ■ 振動周波数 0 ■ 振動ダンピング 0 ■ 信号の非対称性 ■ 励磁コイル電流 0 <p> 機器に 1 つ以上のアプリケーションパッケージがある場合、オプションの範囲が広がります。</p>



電流出力 4~20 mA Ex i パッシブ

オーダーコード	「出力 ; 入力 2」 (21)、「出力 ; 入力 3」 (022) : オプション C : 電流出力 4~20 mA Ex i パッシブ
信号モード	パッシブ
電流スパン	可能な設定 : <ul style="list-style-type: none"> ■ 4~20 mA NAMUR ■ 4~20 mA US ■ 4~20 mA ■ 固定電流値
最大出力値	22.5 mA
最大入力電圧	DC 30 V

負荷	0~700 Ω
分解能	0.38 μA
ダンピング	設定可能 : 0~999 秒
割り当て可能な測定変数	<ul style="list-style-type: none"> ■ 質量流量 ■ 体積流量 ■ 基準体積流量 ■ 密度 ■ 基準密度 ■ 温度 ■ 電子モジュール内温度 ■ 振動周波数 0 ■ 振動ダンピング 0 ■ 信号の非対称性 ■ 励磁コイル電流 0 <p> 機器に1つ以上のアプリケーションパッケージがある場合、オプションの範囲が広がります。</p>

パルス/周波数/スイッチ出力

機能	パルス、周波数、またはスイッチ出力に設定可能
バージョン	<p>オープンコレクタ</p> <p>可能な設定 :</p> <ul style="list-style-type: none"> ■ アクティブ ■ パッシブ ■ パッシブ NAMUR <p> Ex-i、パッシブ</p>
最大入力値	DC 30 V、250 mA (パッシブ)
開回路電圧	DC 28.8 V (アクティブ)
電圧降下	22.5 mA の場合 : ≤ DC 2 V
パルス出力	
最大入力値	DC 30 V、250 mA (パッシブ)
最大出力電流	22.5 mA (アクティブ)
開回路電圧	DC 28.8 V (アクティブ)
パルス幅	設定可能 : 0.05~2 000 ms
最大パルスレート	10 000 Impulse/s
パルス値	調整可
割り当て可能な測定変数	<ul style="list-style-type: none"> ■ 質量流量 ■ 体積流量 ■ 基準体積流量
周波数出力	
最大入力値	DC 30 V、250 mA (パッシブ)
最大出力電流	22.5 mA (アクティブ)
開回路電圧	DC 28.8 V (アクティブ)
出力周波数	調整可能 : 周波数終了値 2~10 000 Hz ($f_{max} = 12\,500$ Hz)
ダンピング	設定可能 : 0~999.9 秒
ハイ/ロー	1:1

割り当て可能な測定変数	<ul style="list-style-type: none"> ■ 質量流量 ■ 体積流量 ■ 基準体積流量 ■ 密度 ■ 基準密度 ■ 温度 ■ 電子モジュール内温度 ■ 振動周波数 0 ■ 振動ダンピング 0 ■ 信号の非対称性 ■ 励磁コイル電流 0 <p> 機器に 1 つ以上のアプリケーションパッケージがある場合、オプションの範囲が広がります。</p>
スイッチ出力	
最大入力値	DC 30 V、250 mA (パッシブ)
開回路電圧	DC 28.8 V (アクティブ)
スイッチング動作	2 値、導通または非導通
スイッチング遅延	設定可能：0~100 秒
スイッチング回数	無制限
割り当て可能な機能	<ul style="list-style-type: none"> ■ オフ ■ On ■ 診断動作 ■ リミット値 <ul style="list-style-type: none"> ■ 質量流量 ■ 体積流量 ■ 基準体積流量 ■ 密度 ■ 基準密度 ■ 温度 ■ 積算計 1~3 ■ 流れ方向監視 ■ ステータス <ul style="list-style-type: none"> ■ 非満管の検出 ■ ローフローカットオフ <p> 機器に 1 つ以上のアプリケーションパッケージがある場合、オプションの範囲が広がります。</p>

リレー出力

機能	スイッチ出力
バージョン	リレー出力、電氣的に絶縁
スイッチング動作	可能な設定： <ul style="list-style-type: none"> ■ NO (ノーマルオープン)、工場設定 ■ NC (ノーマルクローズ)

最大スイッチング容量 (パッシブ)	<ul style="list-style-type: none"> ■ DC 30 V、0.1 A ■ AC 30 V、0.5 A
割り当て可能な機能	<ul style="list-style-type: none"> ■ オフ ■ On ■ 診断動作 ■ リミット値 <ul style="list-style-type: none"> ■ 質量流量 ■ 体積流量 ■ 基準体積流量 ■ 密度 <ul style="list-style-type: none"> ■ 基準密度 ■ 温度 <ul style="list-style-type: none"> ■ 積算計 1~3 ■ 流れ方向監視 ■ ステータス <ul style="list-style-type: none"> ■ 非満管の検出 ■ ローフローカットオフ <p> 機器に1つ以上のアプリケーションパッケージがある場合、オプションの範囲が広がります。</p>

ユーザー設定可能な入力/出力

機器設定中に特定の入力または出力の **1つ** がユーザー設定可能な入力/出力 (設定可能な I/O) に割り当てられます。

以下の入力および出力の割り当てが可能です。

- 電流出力の選択：4 ~ 20 mA (アクティブ)、0/4 ~ 20 mA (パッシブ)
- パルス/周波数/スイッチ出力
- 電流入力の選択：4 ~ 20 mA (アクティブ)、0/4 ~ 20 mA (パッシブ)
- ステータス入力

アラーム時の信号

インターフェイスに応じて、以下のようにエラー情報が表示されます。

PROFIBUS PA

ステータスおよびアラームメッセージ	PROFIBUS PA プロファイルバージョン 3.02 に準拠した診断
エラー電流 FDE (Fault Disconnection Electronic)	0 mA

電流出力 0/4 ~ 20 mA

4 ~ 20 mA

フェールセーフモード	以下から選択： <ul style="list-style-type: none"> ■ 4~20 mA、NAMUR 推奨 NE 43 に準拠 ■ 4~20 mA US に準拠 ■ 最小値：3.59 mA ■ 最大値：22.5 mA ■ 次の値間で任意に設定可能：3.59~22.5 mA ■ 実際の値 ■ 最後の有効値
------------	---

0 ~ 20 mA

フェールセーフモード	以下から選択： <ul style="list-style-type: none"> ■ 最大アラーム：22 mA ■ 次の値間で任意に設定可能：0~20.5 mA
------------	--

パルス/周波数/スイッチ出力

パルス出力	
フェールセーフモード	以下から選択 : <ul style="list-style-type: none"> ■ 実際の値 ■ パルスなし
周波数出力	
フェールセーフモード	以下から選択 : <ul style="list-style-type: none"> ■ 実際の値 ■ 0 Hz ■ 決めた値 ($f_{\max} 2 \sim 12\,500$ Hz)
スイッチ出力	
フェールセーフモード	以下から選択 : <ul style="list-style-type: none"> ■ 現在のステータス ■ オープン ■ クローズ

リレー出力

フェールセーフモード	以下から選択 : <ul style="list-style-type: none"> ■ 現在のステータス ■ オープン ■ クローズ
------------	--

現場表示器

ブレンテキスト表示	原因と対処法に関する情報
バックライト	赤のバックライトは機器エラーを示します。

 NAMUR 推奨 NE 107 に準拠するステータス信号

インターフェイス/プロトコル

- デジタル通信経由 :
PROFIBUS PA
- サービスインターフェイス経由
 - CDI-RJ45 サービスインターフェイス
 - WLAN インターフェイス

ブレンテキスト表示	原因と対処法に関する情報
-----------	--------------

ウェブブラウザ

ブレンテキスト表示	原因と対処法に関する情報
-----------	--------------

発光ダイオード (LED)

ステータス情報	<p>各種 LED でステータスを示します。</p> <p>機器バージョンに応じて以下の情報が表示されます。</p> <ul style="list-style-type: none"> ■ 電源電圧がアクティブ ■ データ伝送がアクティブ ■ 機器アラーム/エラーが発生 <p> 発光ダイオードによる診断情報 → 160</p>
---------	---

ローフローカットオフ ローフローカットオフ値はユーザーが任意に設定可能

電氣的絶縁性 出力は相互に、および接地 (PE) に対して電氣的に絶縁されています。

プロトコル固有のデータ

製造者 ID	0x11
識別番号	0x156D
プロファイルバージョン	3.02
DD ファイル (GSD、DTM、DD)	<p>情報およびファイルは以下から入手できます。</p> <ul style="list-style-type: none"> ■ www.endress.com ■ www.profibus.org
サポートされる機能	<ul style="list-style-type: none"> ■ 識別表示とメンテナンス 制御システムおよび銘板部分にシンプルな機器 ID を記載 ■ PROFIBUS アップロード/ダウンロード PROFIBUS アップロード/ダウンロードによりパラメータの読み取りと書き込みの速度が最大 10 倍に向上 ■ 簡約ステータス 発生した診断メッセージの分類による簡潔でわかりやすい診断情報
機器アドレスの設定	<ul style="list-style-type: none"> ■ I/O 電子モジュール上の DIP スイッチ ■ 現場表示器 ■ 操作ツールを使用 (例: FieldCare)
旧型モデルとの互換性	<p>機器を交換した場合、Promass 500 機器は旧型モデルとのサイクリックデータの互換性をサポートします。PROFIBUS ネットワークのエンジニアリングパラメータを Promass 500 GSD ファイルと調整する必要はありません。</p> <p>旧型モデル:</p> <ul style="list-style-type: none"> ■ Promass 80PROFIBUS PA <ul style="list-style-type: none"> ■ ID 番号: 1528 (16 進) ■ 拡張 GSD ファイル: EH3x1528.gsd ■ 標準 GSD ファイル: EH3_1528.gsd ■ Promass 83PROFIBUS PA <ul style="list-style-type: none"> ■ ID 番号: 152A (16 進) ■ 拡張 GSD ファイル: EH3x152A.gsd ■ 標準 GSD ファイル: EH3_152A.gsd
システム統合	<p>システム統合に関する情報 → 92</p> <ul style="list-style-type: none"> ■ サイクリックデータ伝送 ■ ブロックモデル ■ モジュールの説明

16.5 電源

端子の割当て → 37

機器プラグを使用可能 → 37

機器プラグのピンの割当て → 37

電源電圧

オーダーコードが示すもの「電源」のオーダーコード	端子電圧		周波数範囲
オプション D	DC 24 V	±20%	-
オプション E	AC100~240 V	-15~+10%	50/60 Hz

オーダーコードが示すもの 「電源」のオーダーコード	端子電圧		周波数範囲
オプション I	DC 24 V	±20%	-
	AC100~240 V	-15~+10%	50/60 Hz

消費電力

変換器

最大 10 W (有効電力)

電源投入時の突入電流：	最大 36 A (< 5 ms)、NAMUR 推奨 NE 21 に準拠
-------------	-------------------------------------

消費電流

変換器

- 最大 400 mA (24 V)
- 最大 200 mA (110 V、50/60 Hz ; 230 V、50/60 Hz)

電源障害

- 積算計は測定された最後の有効値で停止します。
- 機器の種類に応じて、設定は機器メモリまたは取り外し可能なデータメモリ (HistoROM DAT) に保持されます。
- エラーメッセージ (総稼働時間を含む) が保存されます。

電気接続

→ 47

電位平衡

→ 52

端子

スプリング端子：より線およびスリーブ付きより線に最適
 導体断面積 0.2~2.5 mm² (24~12 AWG)

電線管接続口

- ケーブルグランド：M20 × 1.5 使用ケーブル 6~12 mm (0.24~0.47 in)
- 電線管接続口用ねじ：
 - NPT ½"
 - G ½"
 - M20
- デジタル通信用の機器プラグ：M12
- 接続ケーブル用の機器プラグ：M12
 機器プラグは、必ず「センサ接続ハウジング」のオーダーコード、オプション C「超小型、サニタリ、ステンレス」の機器バージョン用に使われます。

ケーブル仕様

→ 33

16.6 性能特性

基準動作条件

- ISO 11631 に基づくエラーリミット
- 水は +15~+45 °C (+59~+113 °F)、0.2~0.6 MPa (29~87 psi)
- 仕様は校正プロトコルに準拠
- ISO 17025 に準拠した認定校正装置に基づく精度。

 測定誤差を確認するには、Applicator サイジング用ツールを使用してください。
 → 235

最大測定誤差

o.r. = 読み値、 $1 \text{ g/cm}^3 = 1 \text{ kg/l}$ 、T = 流体温度**基準精度** 「精度の考え方」参照 → 248**質量流量および体積流量（液体）**

±0.10 % o.r.

密度（液体）

基準条件下 [g/cm ³]	標準密度校正 ¹⁾ [g/cm ³]	高精度 密度仕様 ^{2) 3)} [g/cm ³]
±0.0005	±0.01	±0.002

1) 温度および密度の全範囲にわたって有効

2) 高精度密度校正の有効範囲：0~2 g/cm³、+10~+80 °C (+50~+176 °F)

3) 「アプリケーションパッケージ」のオーダーコード、オプション EE 「高精度密度」

温度

±0.5 °C ± 0.005 · T °C (±0.9 °F ± 0.003 · (T - 32) °F)

ゼロ点の安定度

呼び口径		ゼロ点の安定度	
[mm]	[in]	[kg/h]	[lb/min]
8	$\frac{3}{8}$	0.20	0.007
15	$\frac{1}{2}$	0.65	0.024
25	1	1.80	0.066
40	$1\frac{1}{2}$	4.50	0.165
50	2	7.0	0.257

流量値

流量値は、呼び口径に依存するターンダウンパラメータです。

SI 単位

呼び口径 [mm]	1:1	1:10	1:20	1:50	1:100	1:500
	[kg/h]	[kg/h]	[kg/h]	[kg/h]	[kg/h]	[kg/h]
8	2000	200	100	40	20	4
15	6500	650	325	130	65	13
25	18000	1800	900	360	180	36
40	45000	4500	2250	900	450	90
50	70000	7000	3500	1400	700	140

US 単位

呼び口径	1:1	1:10	1:20	1:50	1:100	1:500
[inch]	[lb/min]	[lb/min]	[lb/min]	[lb/min]	[lb/min]	[lb/min]
$\frac{3}{8}$	73.50	7.350	3.675	1.470	0.735	0.147
$\frac{1}{2}$	238.9	23.89	11.95	4.778	2.389	0.478
1	661.5	66.15	33.08	13.23	6.615	1.323
1½	1654	165.4	82.70	33.08	16.54	3.308
2	2573	257.3	128.7	51.46	25.73	5.146

出力の精度

出力の精度仕様は、以下の通りです。

電流出力

精度	±5 µA
----	-------

パルス/周波数出力

o.r. = 読み値

精度	最高 ±50 ppm o.r. (周囲温度範囲全体にわたって)
----	---------------------------------

繰返し性

o.r. = 読み値 ; $1 \text{ g/cm}^3 = 1 \text{ kg/l}$ 、T = 流体温度

基準の繰返し性

 「精度の考え方」参照 → 248

質量流量および体積流量 (液体)

±0.05 % o.r.

密度 (液体)

±0.00025 g/cm³

温度

±0.25 °C ± 0.0025 · T °C (±0.45 °F ± 0.0015 · (T-32) °F)

応答時間

応答時間は設定に応じて異なります (ダンピング)。

周囲温度の影響

電流出力

温度係数	最大 1 µA/°C
------	------------

パルス/周波数出力

温度係数	付加的影響はありません。精度に含まれます。
------	-----------------------

流体温度の影響

質量流量および体積流量

o.f.s. = 対フルスケール値

ゼロ点調整時の温度とプロセス温度に差異がある場合、センサに付加される標準的な測定誤差は、 $\pm 0.0002\% \text{ o.f.s./}^\circ\text{C}$ ($\pm 0.0001\% \text{ o.f.s./}^\circ\text{F}$) となります。

プロセス温度でゼロ点調整を実施すると、この影響は減少します。

密度

密度校正温度とプロセス温度に差異がある場合、センサに付加される標準測定誤差は $\pm 0.0001 \text{ g/cm}^3 / ^\circ\text{C}$ ($\pm 0.00005 \text{ g/cm}^3 / ^\circ\text{F}$) となります。現場密度校正を実施できます。

高精度密度仕様（高精度密度校正）

プロセス温度が校正範囲 ((→ 246)) を外れた場合、測定誤差は $\pm 0.0001 \text{ g/cm}^3 / ^\circ\text{C}$ ($\pm 0.00005 \text{ g/cm}^3 / ^\circ\text{F}$) となります

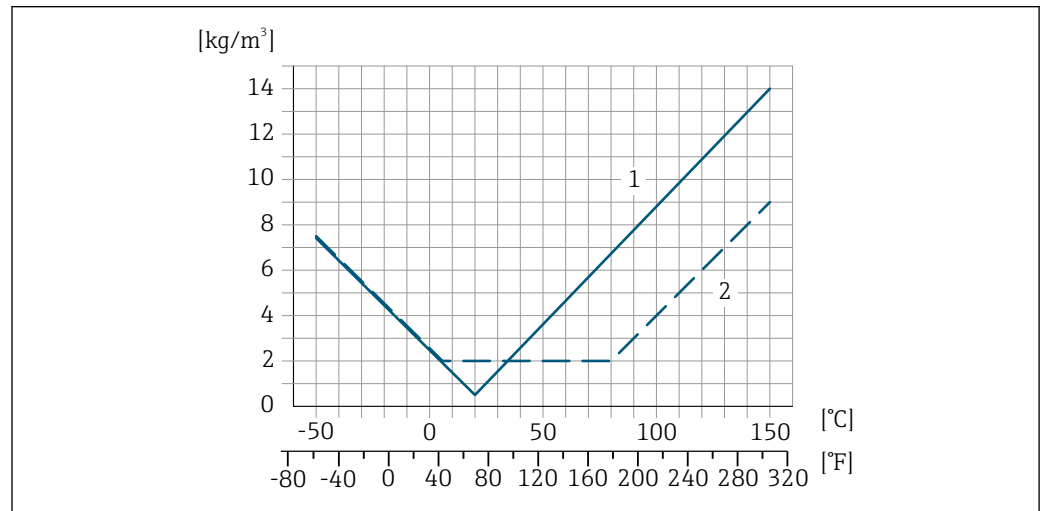

A0016611

- 1 現場密度校正、例：+20 °C (+68 °F) 時
- 2 高精度密度校正

温度

$\pm 0.005 \cdot T \text{ }^\circ\text{C}$ ($\pm 0.005 \cdot (T - 32) \text{ }^\circ\text{F}$)

流体圧力の影響

下表には、校正圧力とプロセス圧力との差による、質量流量の精度に対する影響が示されています。

o.r. = 読み値

-  以下により、影響を補正することが可能です。
 - 電流入力を通じて現在の圧力測定値を読み込む
 - 機器パラメータで圧力の固定値を設定する

 取扱説明書

呼び口径		[% o.r./bar]	[% o.r./psi]
[mm]	[in]		
8	3/8	-0.002	-0.0001
15	1/2	-0.006	-0.0004
25	1	-0.005	-0.0003
40	1 1/2	-0.007	-0.0005
50	2	-0.006	-0.0004

精度の考え方

o.r. = 読み値、o.f.s. = 対フルスケール値

BaseAccu = 基準精度 (% o.r.)、BaseRepeat = 基準の繰返し性 (% o.r.)

MeasValue = 測定値 ; ZeroPoint = ゼロ点の安定度

流量に応じた最大測定誤差の計算

流量	最大測定誤差 (% o.r.)
$\geq \frac{\text{ZeroPoint}}{\text{BaseAccu}} \cdot 100$ <small>A0021332</small>	$\pm \text{BaseAccu}$ <small>A0021339</small>
$< \frac{\text{ZeroPoint}}{\text{BaseAccu}} \cdot 100$ <small>A0021333</small>	$\pm \frac{\text{ZeroPoint}}{\text{MeasValue}} \cdot 100$ <small>A0021334</small>

流量に応じた最大繰返し性の計算

流量	最大繰返し性 (% o.r.)
$\geq \frac{1/2 \cdot \text{ZeroPoint}}{\text{BaseRepeat}} \cdot 100$ <small>A0021335</small>	$\pm \text{BaseRepeat}$ <small>A0021340</small>
$< \frac{1/2 \cdot \text{ZeroPoint}}{\text{BaseRepeat}} \cdot 100$ <small>A0021336</small>	$\pm 1/2 \cdot \frac{\text{ZeroPoint}}{\text{MeasValue}} \cdot 100$ <small>A0021337</small>

最大測定誤差の例

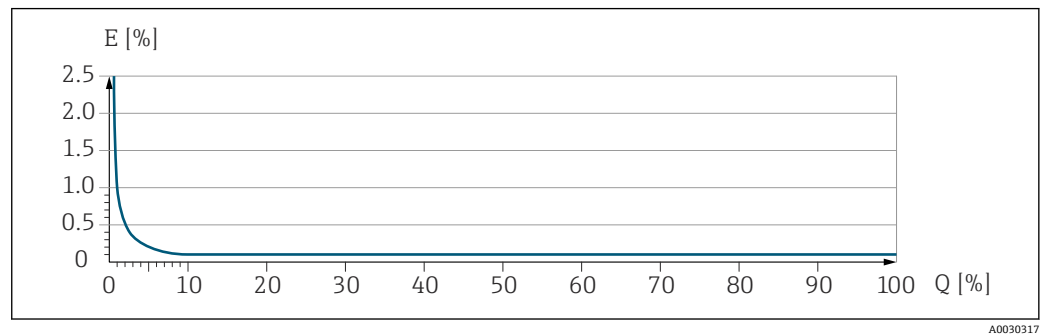

E 最大測定誤差 (% o.r.) (例)
 Q 最大測定範囲の流量 (%)

16.7 設置

設置条件 → 21

16.8 環境

周囲温度範囲 → 24 → 24

温度表

i 危険場所で本機器を使用する場合は、許容される周囲温度と流体温度の間の相互依存性に注意してください。

📖 温度表の詳細については、別冊の機器の「安全上の注意事項」(XA) を参照してください。

保管温度 -50～+80 °C (-58～+176 °F)

気候クラス DIN EN 60068-2-38 (試験 Z/AD)

保護等級

変換器

- 標準 : IP66/67、Type 4X 容器
- ハウジング開放時 : IP20、Type 1 容器
- 表示モジュール : IP20、Type 1 容器

Sensor (センサ)

- 標準 : IP66/67、Type 4X 容器
- 「センサオプション」のオーダーコード、オプション **CM** の場合 : IP69 も注文可能

外部の WLAN アンテナ
IP67

耐振動性および耐衝撃性 **正弦波振動、IEC 60068-2-6 に準拠**

Sensor (センサ)

- 2～8.4 Hz、3.5 mm ピーク
- 8.4～2 000 Hz、1 g ピーク

変換器

- 2～8.4 Hz、7.5 mm ピーク
- 8.4～2 000 Hz、2 g ピーク

広帯域不規則振動、IEC 60068-2-64 に準拠

Sensor (センサ)

- 10～200 Hz、0.003 g²/Hz
- 200～2 000 Hz、0.001 g²/Hz
- 合計 : 1.54 g rms

変換器

- 10～200 Hz、0.01 g²/Hz
- 200～2 000 Hz、0.003 g²/Hz
- 合計 : 2.70 g rms

正弦半波衝撃、IEC 60068-2-27 に準拠

- Sensor (センサ)
6 ms 30 g
- 変換器
6 ms 50 g

乱暴な取扱いによる衝撃、IEC 60068-2-31 に準拠

機械的負荷 絶対に、変換器ハウジングを踏み台や足場として使用しないでください。

電磁適合性 (EMC) IEC/EN 61326 および NAMUR 推奨 21 (NE 21) に準拠

 詳細については、適合宣言を参照してください。

16.9 プロセス

流体温度範囲 -50～+150 °C (-58～+302 °F)

周囲温度と流体温度の依存関係

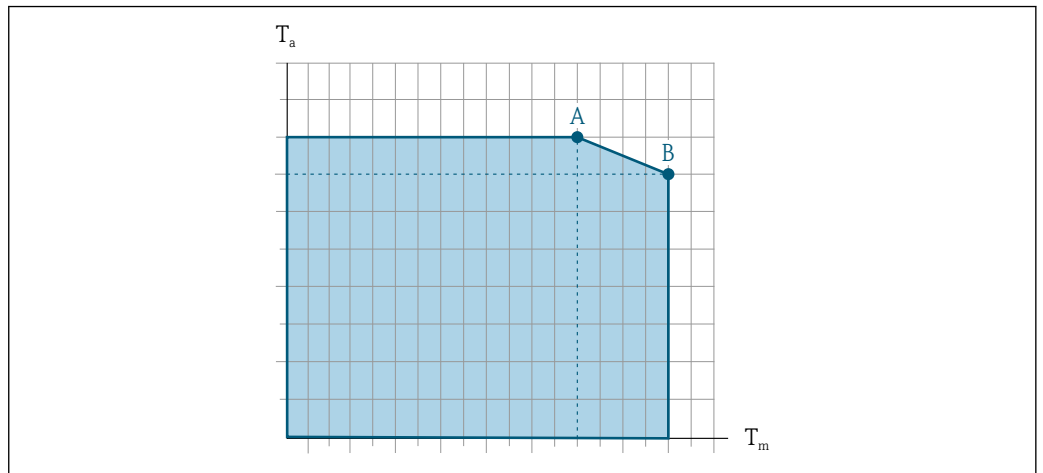

A0031121

図 41 例示、値は下表を参照

T_a 周囲温度範囲

T_M 流体温度

A 許容最高流体温度 T_m at T_{a max} = 60 °C (140 °F) ; 流体温度 T_m が高い場合は、周囲温度 T_a を下げる必要があります。

B 規定されたセンサの最高流体温度 T_m における許容最高周囲温度 T_a



危険場所で使用する機器の値 :

機器の別冊の防爆資料 (XA) を参照 → 図 263。

バージョン	断熱なし				断熱			
	A		B		A		B	
	T _a	T _M	T _a	T _M	T _a	T _M	T _a	T _M
Promass S 500 - デジタル	60 °C (140 °F)	150 °C (302 °F)	-	-	60 °C (140 °F)	90 °C (194 °F)	45 °C (113 °F)	150 °C (302 °F)
Promass S 500								

密度 0~5 000 kg/m³ (0~312 lb/cf)

圧力温度曲線  プロセス接続の圧力温度曲線の概要が『技術仕様書』に記載されています。

センサハウジング

センサハウジングには乾燥窒素ガスが充填されており、内部の電子部品や機械部品が保護されます。



計測チューブが故障した場合 (例 : 腐食性または研磨性のある流体などのプロセス特性に起因)、流体は最初にセンサハウジングに溜まります。

センサをガスでパージする必要がある場合は (ガス検出)、パージ接続を取り付けなければなりません。



センサハウジングに不活性ガスを充填するとき以外は、パージ接続を開けないようにしてください。パージは、必ず低圧で行ってください。

最大圧力 : 0.5 MPa (72.5 psi)

センサハウジング破裂圧力

以下のセンサハウジングの破裂圧力は、標準機器および/または密閉されたパージ接続付きの機器（開けていない/納品時の状態）にのみ適用されます。

パージ接続付きの機器（「センサオプション」のオーダーコード、オプション CH「パージ接続」）をパージシステムに接続した場合、パージシステム自体または機器のうち、圧力区分が低い方のコンポーネントに応じて、最大圧力は決まります。

センサハウジングの破裂圧力は、センサハウジングが機械的に故障する前に到達する標準的な内圧に相当し、これは型式試験中に確認されます。対応する型式試験適合宣言は、機器と一緒に注文できます（「追加認証」のオーダーコード、オプション LN「センサハウジング破裂圧力、型式試験」）。

呼び口径		センサハウジング破裂圧力	
[mm]	[in]	[bar]	[psi]
8	$\frac{3}{8}$	190	2755
15	$\frac{1}{2}$	175	2538
25	1	165	2392
40	$1\frac{1}{2}$	152	2204
50	2	103	1494

 寸法については、技術仕様書の「構造」セクションを参照してください。

流量制限

最も適したセンサ呼び口径は、測定範囲と許容圧力損失を考慮して選択してください。

 測定範囲のフルスケール値の概要については、「測定範囲」セクションを参照してください。→ [237](#)

- 推奨最小フルスケール値は、最大測定範囲の約 1/20 です。
- ほとんどのアプリケーションにおいて、最大測定範囲の 20～50 % の間が最適な測定範囲となります。
- 研磨性のある測定物（固形分が混入した液体など）の場合は、低いフルスケール値を選択する必要があります。流速 < 1 m/s (< 3 ft/s)

 流量制限を計算するには、Applicator サイジング用ツールを使用してください。→ [235](#)

圧力損失

 圧力損失を計算するには、Applicator サイジング用ツールを使用してください。→ [235](#)

使用圧力

→ [24](#)

16.10 構造

構造、寸法

 機器の外形寸法および取付寸法については、技術仕様書の「構造」セクションを参照してください。

質量

すべての値（梱包材を含まない質量）は、EN/DIN PN 40 フランジ付き機器の値です。

変換器

- Proline 500 – デジタル ポリカーボネート : 1.4 kg (3.1 lbs)
- Proline 500 – デジタル アルミニウム : 2.4 kg (5.3 lbs)
- Proline 500 アルミニウム : 6.5 kg (14.3 lbs)

Sensor (センサ)

アルミニウム接続ハウジングバージョンのセンサ：下表の情報を参照

質量 (SI 単位)

呼び口径 [mm]	質量 [kg]
8	11
15	13
25	19
40	35
50	58

質量 (US 単位)

呼び口径 [in]	質量 [lbs]
3/8	24
1/2	29
1	42
1 1/2	77
2	128

材質**変換器ハウジング****Proline 500 のハウジング - デジタル変換器**

「変換器ハウジング」のオーダーコード：

- オプション A 「塗装アルミダイカスト」：アルミダイカスト、AlSi10Mg、塗装
- オプション D 「ポリカーボネート」：ポリカーボネート

Proline 500 変換器のハウジング

「変換器ハウジング」のオーダーコード：

オプション A 「塗装アルミダイカスト」：アルミダイカスト、AlSi10Mg、塗装

ウィンドウ材質

「変換器ハウジング」のオーダーコード：

- オプション A 「アルミダイカスト、塗装」：ガラス
- オプション D 「ポリカーボネート」：プラスチック

柱取付け用の固定部品

- ネジ、ネジボルト、ワッシャ、ナット：ステンレス A2 (クロムニッケル鋼)
- 金属板：ステンレス 1.4301 (SUS 304 相当)

センサ接続ハウジング

「センサ接続ハウジング」のオーダーコード：

- オプション A 「塗装アルミダイカスト」：アルミダイカスト、AlSi10Mg、塗装
- オプション B 「ステンレス」：
 - ステンレス 1.4301 (SUS 304 相当)
 - オプション：「センサ仕様」のオーダーコード、オプション CC 「サニタリバージョン、最大の耐腐食性」：ステンレス 1.4404 (SUS 316L 相当)
- オプション C 「ウルトラコンパクト、ステンレス」：
 - ステンレス 1.4301 (SUS 304 相当)
 - オプション：「センサ仕様」のオーダーコード、オプション CC 「サニタリバージョン、最大の耐腐食性」：ステンレス 1.4404 (SUS 316L 相当)

電線管接続口/ケーブルグランド

電線管接続口およびアダプタ	材質
ケーブルグランド M20 × 1.5	プラスチック
<ul style="list-style-type: none"> ■ 電線管接続口用アダプタ (雌ねじ G ½") ■ 電線管接続口用アダプタ (雌ねじ NPT ½") <p>i 特定の機器バージョンでのみ使用できます。</p> <ul style="list-style-type: none"> ■ 「変換器ハウジング」のオーダーコード： <ul style="list-style-type: none"> ■ オプション A 「アルミダイカスト、塗装」 ■ オプション D 「ポリカーボネート」 ■ 「センサ接続ハウジング」のオーダーコード： <ul style="list-style-type: none"> ■ Proline 500 – デジタル： <ul style="list-style-type: none"> ■ オプション A 「塗装アルミダイカスト」 ■ オプション B 「ステンレス」 ■ Proline 500： <ul style="list-style-type: none"> ■ オプション B 「ステンレス」 	ニッケルメッキ真ちゅう
<p>機器プラグ用アダプタ</p> <p>i <ul style="list-style-type: none"> ■ デジタル通信用の機器プラグ：特定の機器バージョンでのみ使用できます。 ■ 接続ケーブル用の機器プラグ：機器プラグは、必ず「センサ接続ハウジング」のオーダーコード、オプション C 「ウルトラコンパクト、サニタリ、ステンレス」の機器バージョン用に使用されます。 </p>	ステンレス 1.4404 (SUS 316L 相当)

機器プラグ

電気接続	材質
プラグ M12x1	<ul style="list-style-type: none"> ■ ソケット：ステンレス 1.4404 (SUS 316L 相当) ■ コンタクトハウジング：ポリアミド ■ コンタクト：金メッキ真ちゅう

接続ケーブル

i 紫外線によりケーブルの外側シースが損傷する可能性があります。可能な限り、直射日光からケーブルを保護してください。

センサ – Proline 500 – デジタル変換器間の接続ケーブル

銅シールド付き PVC ケーブル

センサ – Proline 500 変換器間の接続ケーブル

- 標準ケーブル：銅シールド付き PVC ケーブル
- 保護ケーブル：銅シールドおよび追加鋼製編組ジャケット付き PVC ケーブル

センサハウジング



- 耐酸、耐アルカリの表面
- ステンレス 1.4301 (SUS 304 相当)

計測チューブ

ステンレス 1.4435 (SUS 316L 相当)

プロセス接続

EN 1092-1 (DIN 2501) / ASME B16.5 / JIS B2220 準 拠のフランジ接続 :	ステンレス 1.4404 (SUS 316 または 316L 相当)
その他のすべてのプロセ ス接続 :	ステンレス 1.4435 (SUS 316L 相当)

 使用可能なプロセス接続 →  255

シール

溶接されているプロセス接続は内部シール材不使用

アクセサリ**保護カバー**



ステンレス 1.4404 (SUS 316L 相当)

外部の WLAN アンテナ

- アンテナ : ASA プラスチック (アクリロニトリル-スチレン-アクリル酸エステル) およびニッケルメッキ真ちゅう
- アダプタ : ステンレスおよびニッケルメッキ真ちゅう
- ケーブル : ポリエチレン
- プラグ : ニッケルメッキ真ちゅう
- アンゲルブラケット : ステンレス

プロセス接続

- 固定フランジ接続 :
 - EN 1092-1 (DIN 2501) フランジ
 - EN 1092-1 (DIN 2512N) フランジ
 - ASME B16.5 フランジ
 - JIS B2220 フランジ
 - DIN 11864-2 Form A フランジ、DIN 11866 シリーズ A、ノッチ付きフランジ
- クランプ接続 :
 - トリクランプ (管外径)、DIN 11866 シリーズ C
 - DIN 11864-3 Form A クランプ、DIN 11866 シリーズ A、ノッチ付き
 - DIN 32676 クランプ、DIN 11866 シリーズ A
 - ISO 2852 クランプ、ISO 2037
- ネジ :
 - DIN 11851 ネジ、DIN 11866 シリーズ A
 - SMS 1145 ネジ
 - ISO 2853 ネジ、ISO 2037
 - DIN 11864-1 Form A ネジ、DIN 11866 シリーズ A

 プロセス接続の材質 →  255

表面粗さ	<p>すべて接液部のデータ。以下の表面粗さ品質を注文できます。</p> <ul style="list-style-type: none"> ■ $Ra_{max} = 0.76 \mu\text{m}$ (30 μin) ■ $Ra_{max} = 0.38 \mu\text{m}$ (15 μin)
------	--

16.11 ヒューマンインターフェイス

言語	<p>以下の言語で操作できます。</p> <ul style="list-style-type: none"> ■ 現場操作を経由 <ul style="list-style-type: none"> 英語、ドイツ語、フランス語、スペイン語、イタリア語、オランダ語、ポルトガル語、ポーランド語、ロシア語、トルコ語、中国語、日本語、韓国語、バハサ（インドネシア語）、ベトナム語、チェコ語、スウェーデン語 ■ ウェブブラウザを経由： <ul style="list-style-type: none"> 英語、ドイツ語、フランス語、スペイン語、イタリア語、オランダ語、ポルトガル語、ポーランド語、ロシア語、トルコ語、中国語、日本語、韓国語、バハサ（インドネシア語）、ベトナム語、チェコ語、スウェーデン語 ■ 「FieldCare」、「DeviceCare」操作ツールを経由：英語、ドイツ語、フランス語、スペイン語、イタリア語、中国語、日本語
----	---

現場操作	<p>表示モジュール経由</p> <p>機器：</p> <ul style="list-style-type: none"> ■ 「ディスプレイ；操作」のオーダーコード、オプションF「4行表示、バックライト、グラフィック表示；タッチコントロール」 ■ 「ディスプレイ；操作」のオーダーコード、オプションG「4行表示、バックライト、グラフィック表示；タッチコントロール+WLAN」 <p>i WLAN インターフェイスに関する情報 → 82</p>
------	---



図 42 タッチコントロールによる操作

- 1 Proline 500 - デジタル
- 2 Proline 500

表示部

- 4行表示、バックライト、グラフィック表示
- 白色バックライト；機器エラー発生時は赤に変化
- 測定変数およびステータス変数の表示形式は個別に設定可能
- 表示部の許容周囲温度：-20～+60 °C (-4～+140 °F)
温度が許容温度範囲外の場合、表示部の視認性が悪化する可能性があります。

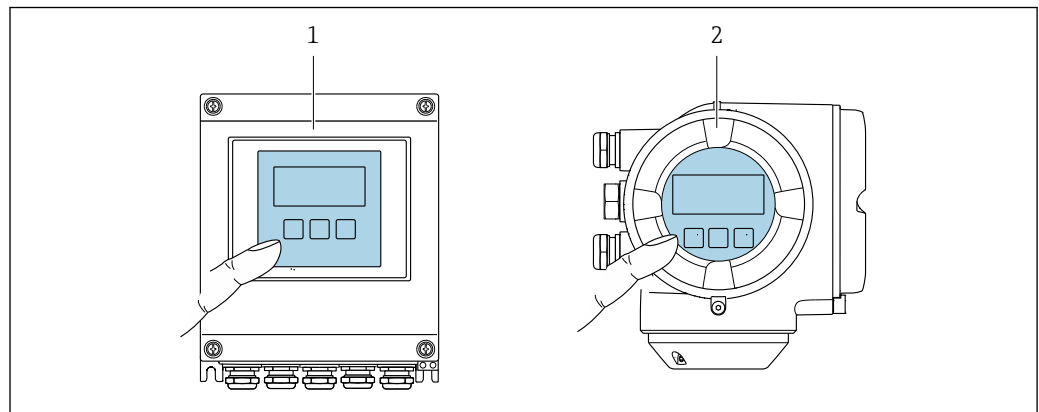
操作部

- ハウジングを開けずにタッチコントロール（3つの光学式キー）による外部操作：
⊕、⊖、⊞
- 危険場所の各種区域でも操作部にアクセス可能

リモート操作 → 81

サービスインターフェイス → 81

サポートされる操作ツール 現場または遠隔で機器にアクセスするために、各種の操作ツールを使用できます。使用する操作ツールに応じて、さまざまな操作部を使用し、多様なインターフェイスを介してアクセスすることが可能です。

サポートされる操作ツール	操作部	インターフェイス	追加情報
ウェブブラウザ	ウェブブラウザ搭載のノートパソコン、PC、またはタブレット端末	<ul style="list-style-type: none"> ■ CDI-RJ45 サービスインターフェイス ■ WLAN インターフェイス 	機器の個別説明書 → 264
DeviceCare SFE100	Microsoft Windows システム搭載のノートパソコン、PC、またはタブレット端末	<ul style="list-style-type: none"> ■ CDI-RJ45 サービスインターフェイス ■ WLAN インターフェイス ■ フィールドバスプロトコル 	→ 235
FieldCare SFE500	Microsoft Windows システム搭載のノートパソコン、PC、またはタブレット端末	<ul style="list-style-type: none"> ■ CDI-RJ45 サービスインターフェイス ■ WLAN インターフェイス ■ フィールドバスプロトコル 	→ 235

 DTM/iDTM または DD/EDD などのデバイスドライバを備えた、FDT 技術に基づく他の操作ツールを使用して機器を操作できます。これらの操作ツールは、各メーカーから入手可能です。特に、以下の操作ツールへの統合がサポートされます。

- Rockwell Automation 製 FactoryTalk AssetCentre (FTAC) → www.rockwellautomation.com
- シーメンス製 Process Device Manager (PDM) → www.siemens.com
- ハネウエル製 Field Device Manager (FDM) → www.honeywellprocess.com
- 横河電機製 FieldMate → www.yokogawa.com
- PACTWare → www.pactware.com

関連する DD ファイルは、次から入手可能です。 www.endress.com → ダウンロード

Web サーバー

内蔵された Web サーバーにより、ウェブブラウザおよびサービスインターフェイス (CDI-RJ45) または WLAN インターフェイスを介して機器の操作や設定を行うことが可能です。操作メニューの構成は現場表示器のものと同じです。測定値に加えて、機器のステータス情報も表示されるため、ユーザーは機器のステータスを監視できます。また、機器データの管理およびネットワークパラメータの設定が可能です。

WLAN 接続の場合は WLAN インターフェイス（オプションとして注文可能）付きの機器が必要：「ディスプレイ；操作」のオーダーコード、オプション G「4 行表示、バックライト；タッチコントロール + WLAN」。機器はアクセスポイントとして機能し、コンピュータまたは携帯型ハンドヘルドターミナルによる通信を可能にします。

サポートされる機能

操作部（たとえば、ノートパソコンなど）と機器間のデータ交換：

- 機器から設定のアップロード（XML 形式、設定のバックアップ）
- 機器への設定の保存（XML 形式、設定の復元）
- イベントリストのエクスポート（.csv ファイル）
- パラメータ設定のエクスポート（.csv ファイルまたは PDF ファイル、測定点設定の記録）
- Heartbeat 検証ログのエクスポート（PDF ファイル、「Heartbeat 検証」アプリケーションパッケージの場合のみ使用可能）
- たとえば、機器ファームウェアアップグレードのためのファームウェアバージョンの更新
- システム統合用のダウンロードドライバ
- 保存された測定値の表示（最大 1000 個）（**拡張 HistoROM** アプリケーションパッケージの場合のみ使用可能 → 262）

 Web サーバー個別説明書 → 264

HistoROM データ管理

機器には HistoROM データ管理機能があります。HistoROM データ管理には、重要な機器データおよびプロセスデータの保存とインポート/エクスポートの両方の機能があり、操作やサービス作業の信頼性、安全性、効率が大幅に向上します。

 機器の納入時には、設定データの工場設定は機器メモリにバックアップとして保存されています。このメモリは、たとえば、設定後に最新のデータ記録を使用して上書きできます。

データの保存コンセプトに関する追加情報

機器が使用するための機器データを保存するデータ記憶装置には、いくつかのタイプがあります。

	機器メモリ	T-DAT	S-DAT
使用可能なデータ	<ul style="list-style-type: none"> ■ イベントログ（例：診断イベント） ■ パラメータデータ記録バックアップ ■ 機器ファームウェアパッケージ ■ Web サーバー経由でエクスポートするためのシステム統合用ドライバ。例：GSD、PROFIBUS PA 用 	<ul style="list-style-type: none"> ■ 測定値記録（「拡張 HistoROM」注文オプション） ■ 現在のパラメータデータ記録（実行時にファームウェアが使用） ■ ピークホールド表示（最小値/最大値） ■ 積算計の値 	<ul style="list-style-type: none"> ■ センサデータ：呼び口径など ■ シリアル番号 ■ 校正データ ■ 機器設定（例：SW オプション、固定 I/O またはマルチ I/O）
保存場所	端子部のユーザーインターフェイスボードに固定	端子部のユーザーインターフェイスボードに取付け可能	変換器ネック部分のセンサブラグ内

データバックアップ

自動

- 最も重要な機器データ（センサおよび変換器）は自動的に DAT モジュールに保存されます。
- 変換器または機器を交換した場合：以前の機器データが保存された T-DAT を交換した場合、新しい機器はエラーなしで再び直ちに操作できる状態になります。
- センサを交換した場合：センサを交換した場合、新しいセンサデータが S-DAT から機器に伝送され、機器はエラーなしで再び直ちに操作できる状態になります。
- 電子モジュール（例：I/O 電子モジュール）を交換した場合：電子モジュールを交換すると、モジュールのソフトウェアと現在の機器ファームウェアが比較されます。必要に応じて、モジュールソフトウェアはアップデートまたはダウングレードされます。その後、電子モジュールは直ちに使用することが可能であり、互換性の問題は発生しません。

マニュアル

以下のための、統合された機器メモリ HistoROM バックアップの追加のパラメータデータ記録（パラメータ設定一式）：

- データバックアップ機能
機器メモリ HistoROM バックアップの機器設定のバックアップおよびその後の復元
- データ比較機能
現在の機器設定と機器メモリ HistoROM バックアップに保存された機器設定の比較

データ転送

マニュアル

- 特定の操作ツール（例：FieldCare、DeviceCare、または Web サーバー）のエクスポート機能を使用して機器設定を別の機器に伝送：設定の複製またはアーカイブに保存するため（例：バックアップ目的）
- Web サーバーを介したシステム統合用ドライバの伝送。例：
GSD、PROFIBUS PA 用

イベントリスト

自動

- イベントリストのイベントメッセージ（最大 20 件）の時系列表示
- **拡張 HistoROM** アプリケーションパッケージ（注文オプション）が有効な場合：最大 100 件のイベントメッセージがタイムスタンプ、プレーンテキスト説明、対処法とともにイベントリストに表示されます。
- イベントリストは各種のインターフェイスや操作ツール（例：DeviceCare、FieldCare、または Web サーバー）を介してエクスポートして表示することが可能です。

データのログ

マニュアル

拡張 HistoROM アプリケーションパッケージ（注文オプション）が有効な場合：

- 1～4 チャンネルを介して最大 1000 個の測定値を記録
- ユーザー設定可能な記録間隔
- 4 つあるメモリチャンネルのそれぞれで最大 250 個の測定値を記録
- 各種のインターフェイスや操作ツール（例：FieldCare、DeviceCare、または Web サーバー）を介して測定値ログのエクスポート

16.12 認証と認定

 現在、入手可能な認証と認定については、製品コンフィギュレータで確認できません。

CE マーク

本機器は適用される EU 指令の法的必要条件を満たしています。これらの要求事項は、適用される規格とともに EU 適合宣言に明記されています。

Endress+Hauser は本製品が試験に合格したことを、CE マークの添付により保証いたします。

RCM マーク

本機器は「Australian Communications and Media Authority (ACMA)」の EMC 指令に適合します。

防爆認定

機器は防爆認定機器であり、関連する安全注意事項は別冊の「安全上の注意事項（英文）」(XA) 資料に掲載されています。この資料の参照先は、銘板に明記されています。

衛生適合性

- 3-A 認証
 - 「追加認証」のオーダーコード、オプション LP「3A」の機器のみ 3-A 認証を取得しています。
 - 3-A 認証は機器に対する認証です。
 - 機器を設置する場合、液体が機器の外側に集まらないようにしてください。分離型変換器は、3-A 規格に準拠して設置する必要があります。
 - アクセサリ（スチームジャケット、日除けカバー、壁取付ホルダなど）は、3-A 規格に準拠して設置する必要があります。各アクセサリは洗浄することができます。一部の環境では、分解が必要な場合があります。
- EHEDG テスト合格

「追加認証」のオーダーコード、オプション LT「EHEDG」の機器のみテストが実施され、EHEDG の要件を満たしています。

EHEDG 認証の要件を満たすためには、「Easy Cleanable Pipe Couplings and Process Connections（洗浄性の高い配管継手およびプロセス接続）」(www.ehedg.org) と題された EHEDG ガイドラインに準拠するプロセス接続と組み合わせて機器を使用する必要があります。
- FDA
- 食品接触材規則（EC）1935/2004

医薬品適合性

- FDA 21 CFR 177
 - USP <87>
 - USP <88> クラス VI 121 °C
 - TSE/BSE 適正証明
 - cGMP
-  「試験、証明」のオーダーコード、オプション JG「cGMP 要件への適合、宣言書」の機器は、接液部表面、設計、FDA 21 CFR 準拠材質、USP クラス VI 試験、および TSE/BSE 準拠に関する cGMP の要件を満たします。
- 機器とともにシリアル番号が明記された製造者宣言書が納入されます。

PROFIBUS 認定

PROFIBUS インターフェイス

この機器は、PNO（PROFIBUS ユーザー組織）の認定と登録を受けています。したがって、以下のすべての仕様要件を満たします。

- PROFIBUS PA プロファイルバージョン 3.02 に準拠した認証
- この機器は、認証を取得した他メーカーの機器と組み合わせることもできます（相互運用性）

欧州圧力機器指令

- センサ銘板に「PED/G1/x（x = カテゴリー）」識別表示がある場合、Endress+Hauser は本機器が欧州圧力機器指令 2014/68/EU 付録 I の「基本安全基準」に適合していることを承認します。
- PED マークがない機器は、GEP（適切な技術的手法）に従って設計 / 製造されています。この機器は、欧州圧力機器指令 2014/68/EU の第 4 章 3 項の要件を満たしています。欧州圧力機器指令 2014/68/EU 付録 II の図 6~9 に、その用途範囲が記載されています。

無線認証

本機器は無線認証を取得しています。



無線認証の詳細については、個別説明書を参照してください → 264

その他の認定

CRN 認定

機器バージョンの一部は、CRN 認定を取得しています。CRN 認定機器の場合は、CSA 認定を受けた CRN 認定プロセス接続部を注文する必要があります。

試験および証明書

- EN10204-3.1 材料証明、接液部のパーツおよびセンサハウジング
- 圧力試験、内部手順、検査証明書
- PMI 試験 (XRF)、内部手順、接液部、試験報告書
- cGMP、適合宣言に由来する要件に準拠
- 注文および EN10204-2.2 試験報告に準拠した EN10204-2.1 適合証明

その他の基準およびガイドライン

- EN 60529
ハウジング保護等級 (IP コード)
- IEC/EN 60068-2-6
環境影響：試験手順 - 試験 Fc：振動（正弦波）
- IEC/EN 60068-2-31
環境影響：試験手順 - 試験 Ec：乱暴な取扱いによる衝撃、主に機器用
- EN 61010-1
測定、制御、実験用電気機器の安全要件 - 一般要求事項
- IEC/EN 61326
クラス A 要件に準拠した放射。電磁適合性 (EMC 要件)
- NAMUR NE 21
工業用プロセスおよび試験機器の電磁適合性 (EMC)
- NAMUR NE 32
マイクロプロセッサ付きフィールド機器および制御機器の電源異常時のデータ保持
- NAMUR NE 43
アナログ出力信号を有するデジタル変換器の故障情報信号レベルの標準化
- NAMUR NE 53
デジタル電子部品を有するフィールド機器と信号処理機器のソフトウェア
- NAMUR NE 80
プロセス制御機器に関する欧州圧力機器指令の適用
- NAMUR NE 105
フィールド機器用エンジニアリングツールにフィールドバス機器を統合するための仕様
- NAMUR NE 107
フィールド機器の自己監視および診断
- NAMUR NE 131
標準アプリケーション用フィールド機器の要件
- NAMUR NE 132
コリオリ質量流量計

16.13 アプリケーションパッケージ

機器の機能を拡張するために、各種のアプリケーションパッケージが用意されています。これらのパッケージは、安全面や特定のアプリケーション要件を満たすのに必要とされます。

アプリケーションパッケージは、Endress+Hauser 社に機器と一緒に注文するか、または後から追加注文できます。オーダーコードに関する詳細は、お近くの弊社営業所もしくは販売代理店にお問い合わせいただくか、弊社ウェブサイトの製品ページをご覧ください：www.endress.com。

 アプリケーションパッケージの詳細情報：
機器の個別説明書 →  263

診断機能

パッケージ	説明
拡張 HistoROM	<p>イベントログおよび測定値メモリのアクティベーションに関する拡張機能が含まれます。</p> <p>イベントログ： メッセージ数 20 (標準バージョン) から 100 にメモリ容量が増えます。</p> <p>データロギング (ラインレコーダ)：</p> <ul style="list-style-type: none"> 最大 1000 個の測定値までのメモリ容量を有効化。 4 つあるメモリチャンネルのそれぞれから、250 個の測定値を出力可能。記録間隔は、ユーザーが定義/設定できます。 現場表示器または操作ツール (例：FieldCare、DeviceCare、または Web サーバー) を介して測定値ログにアクセスできます。

Heartbeat Technology

パッケージ	説明
Heartbeat 検証 + 監視	<p>Heartbeat 検証 DIN ISO 9001:2008、7.6 a) 章「監視および測定機器の制御」に準拠する、トレーサビリティが確保された検証のための要件を満たします。</p> <ul style="list-style-type: none"> プロセスを中断せずに設置された状態での機能試験 必要に応じて、トレーサビリティが確保された検証が可能 (レポートを含む) 現場操作またはその他の操作インターフェイスを介した簡単な試験プロセス 製造者仕様の枠内で試験範囲が広く、明確な測定点の評価 (合格/不合格) 事業者のリスク評価に応じた校正間隔の延長 <p>Heartbeat モニタリング 測定原理固有のデータを予防保全またはプロセス分析のために外部状態監視システムに連続的に供給します。このデータにより、事業者は以下のことが可能になります。</p> <ul style="list-style-type: none"> 時間とともに測定機能に及ぼすプロセスの影響 (腐食、摩耗、付着物など) について、結論を引き出す (これらのデータとその他の情報を用いて)。 適切なサービスのスケジュールを立てる。 プロセスまたは製品の品質 (例：気泡) の監視



濃度

パッケージ	説明
濃度	<p>流体濃度の計算および出力</p> <p>測定密度は、「濃度」アプリケーションパッケージを使用して、二元混合物の物質濃度に換算されます。</p> <ul style="list-style-type: none"> 事前に設定された流体 (例：各種の糖溶液、酸、アルカリ、塩、エタノールなど) の選択 標準アプリケーション用の一般的な、またはユーザー定義の単位 (°Brix、°Plato、% 質量、% 体積、mol/l など) ユーザー定義された表からの濃度計算

高精度密度

パッケージ	説明
高精度密度	<p>多くのアプリケーションでは、品質監視または制御プロセスのための重要な測定値として密度が使用されます。機器は標準仕様で流体の密度を測定し、この値を制御システムに提供します。</p> <p>特に、プロセス条件が変動するアプリケーションにおいて、「高精度密度」アプリケーションパッケージは幅広い密度および温度範囲にわたって高精度の密度測定を可能にします。</p>

16.14 アクセサリ

 注文可能なアクセサリの概要 →  233

16.15 補足資料

-  同梱される関連の技術資料の概要については、次を参照してください。
- W@M デバイスビューワー (www.endress.com/deviceviewer) : 銘板のシリアル番号を入力してください。
 - Endress+Hauser Operations アプリ : 銘板のシリアル番号を入力するか、銘板の 2D マトリクスコード (QR コード) をスキャンしてください。

標準資料

簡易取扱説明書

センサの簡易取扱説明書

機器	資料番号
Proline Promass S	KA01287D

変換器の簡易取扱説明書

機器	資料番号
Proline 500 - デジタル	KA01392D
Proline 500	KA01391D

技術仕様書

機器	資料番号
Promass S 500	TI01288D

機能説明書

機器	資料番号
Promass 500	GP01061D

機器に応じた追加資料

安全上の注意事項

危険場所で使用する電気機器に関する安全上の注意事項

内容	資料番号 機器
ATEX/IECEX Ex i	XA01473D
ATEX/IECEX Ex ec	XA01474D
cCSAus IS	XA01475D
cCSAus Ex i	XA01509D
cCSAus Ex nA	XA01510D
INMETRO Ex i	XA01476D
INMETRO Ex ec	XA01477D
NEPSI Ex i	XA01478D
NEPSI Ex nA	XA01479D
NEPSI Ex i	XA01658D
NEPSI Ex nA	XA01659D
JPN	XA01780D

個別説明書

内容	資料番号
欧州圧力機器指令に関する情報（英文）	SD01614D
表示モジュール A309/A310 の WLAN インターフェイスに関する無線認定	SD01793D
Web サーバー	SD01668D
Heartbeat Technology	SD01705D
濃度測定	SD01711D

インストールガイド

内容	コメント
スベアパーツセットおよびアクセサリのインストールガイド	<ul style="list-style-type: none">▪ W@M デバイスビューワーを使用して、選択可能なすべてのスベアパーツセットの概要にアクセス → 231▪ 注文可能なインストールガイド付きのアクセサリ → 233

索引

記号

試験および証明書	261
診断メッセージ	163
精度の考え方	
繰返し性	248
最大測定誤差	248
製品の安全性	10
設置条件セッチジョウケン	
センサヒーティング	25
操作画面表示	63
操作指針	62
測定機器およびテスト機器	230
電気接続	
保護等級	59
電源電圧	244
特別な接続指示	53
納品内容確認	15
廃棄	232
保管条件	20
保護等級	250
労働安全	10

0~9

3-A 認証	260
--------	-----

C

CE マーク	10, 259
cGMP	260

D

DD ファイル	87
DeviceCare	86
DD ファイル	87
DIP スイッチ	
書き込み保護スイッチを参照	

E

EHDEG 認証	260
EMPTY_MODULE モジュール	98
Endress+Hauser サービス	
修理	231

F

FDA	260
FieldCare	84
DD ファイル	87
機能	84
ユーザーインターフェイス	85
接続の確立	85

H

HistoROM	136
----------	-----

P

PROFIBUS 認定	260
Proline 500 - デジタルの接続ケーブルの端子の割当て	
センサ接続ハウジング	40

Proline 500 - デジタル変換器

信号ケーブル/電源ケーブルの接続	45
Proline 500 接続ケーブルの端子の割当て	
センサ接続ハウジング	47
Proline 500 変換器	
信号ケーブル/電源ケーブルの接続	50

R

RCM マーク	259
---------	-----

S

SETTOT_MODETOT_TOTAL モジュール	95
SETTOT_TOTAL モジュール	95
SIMATIC PDM	86
機能	86

T

TSE/BSE 適正証明	260
--------------	-----

U

USP クラス VI	260
------------	-----

W

W@M	230, 231
W@M デバイスビューワー	15, 231
WLAN 設定	135

ア

アクセスコード	73
不正な入力	73
アクセスコード設定	142
圧力温度曲線	251
圧力損失	252
アナログ出力モジュール	96
アナログ入力モジュール	93
アプリケーション	236
アプリケーションパッケージ	261
アラーム時の信号	242
安全	9

イ

イベントリスト	224
イベントログ	224
イベントログブックのフィルタリング	225
医薬品適合性	260

ウ

ウィザード	
アクセスコード設定	138
パルス-周波数-スイッチ 出力の切り替え	
	113, 114, 118
リレー出力 1~n	120
ローフローカットオフ	125
測定物の選択	105
電流出力	110
電流入力	109
非満管の検出	126

表示	122	機器の識別表示	15
工		機器の修理	231
影響		機器の接続	
周囲温度	247	Proline 500	47
流体圧力	248	Proline 500 - デジタル	40
流体温度	247	機器の用途	
衛生適合性	260	不明な場合	9
エラーメッセージ		用途を参照	
診断メッセージを参照		不適切な用途	9
エンドレスハウザー社サービス		機器マスターファイル	
メンテナンス	230	GSD	87
オ		機器名	
欧州圧力機器指令	260	センサ	18
応答時間	247	変換器	16
オーダーコード	16, 18	機器ロック状態	146
温度範囲		気候クラス	250
表示部の周囲温度範囲	256	技術データ、概要	236
保管温度	20	基準およびガイドライン	261
流体温度	250	基準動作条件	245
カ		機能	
外部洗浄	230	パラメータを参照	
書き込みアクセス権	73	機能チェック	99
書き込み保護		機能範囲	
アクセスコードによる	142	SIMATIC PDM	86
書き込み保護スイッチを使用	143	旧型モデルとの互換性	87
書き込み保護スイッチ	143	ク	
書き込み保護の無効化	141	繰返し性	247
書き込み保護の有効化	141	ケ	
拡張オーダーコード		計測可能流量範囲	237
センサ	18	計測システム	236
変換器	16	言語、操作オプション	256
下流側	23	検査	
環境		納入品	15
機械的負荷	250	現場表示器	256
耐振動性および耐衝撃性	250	アラーム状態時を参照	
保管温度	250	数値エディタ	67
キ		テキストエディタ	67
キーパッドロックの有効化/無効化	74	ナビゲーション画面	65
機械的負荷	250	診断メッセージを参照	
機器		操作画面表示を参照	
構成	13	コ	
修理	231	交換	
センサの取付け	27	機器コンポーネント	231
電気配線の準備	39	工具	
取付けの準備	27	運搬	20
取外し	232	電気接続	33
廃棄	232	取付け用	27
変更	231	構成	
有効化	99	機器	13
機器コンポーネント	13	操作メニュー	61
機器修理	231	コンテキストメニュー	
機器資料		終了	69
補足資料	8	説明	69
機器設定の管理	136	呼び出し	69
機器タイプ ID	87	梱包材の廃棄	21
機器の運搬	20		

サ

サイクリックデータ伝送	92
再校正	230
材質	253
最大測定誤差	246
サブメニュー	
Analog inputs	107
I/O 設定	108
Web サーバ	80
WLAN Settings	135
アクセスコードのリセット	138
イベントリスト	224
概要	62
システムの単位	102
シミュレーション	139
ステータス入力	110
ステータス入力 1~n	150
ゼロ点調整	129
センサの調整	129
データのログ	153
パルス-周波数-スイッチ 出力の切り替え 1~n	151
プロセス変数	128
リレー出力 1~n	152
管理	137, 139
機器情報	227
計算値	128
高度な設定	127
出力値	150
積算計 1~n	130, 148
積算計の処理	152
設定のバックアップ	136
測定した変数	147
測定値	146
通信	99, 105
電流出力 1~n の値	151
電流入力 1~n	149
入力値	149
表示	132

シ

システム構成	
機器構成を参照	
計測システム	236
システム統合	87
質量	
SI 単位	253
US 単位	253
運搬 (注意事項)	20
周囲温度	
影響	247
修理	231
備考	231
出力	239
出力信号	239
使用圧力	24
使用上の安全性	10
消費電流	245
消費電力	245
上流側	23

食品接触材規則	260
シリアル番号	16, 18
資料	
機能	6
シンボル	6
資料の機能	6
信号ケーブル/電源ケーブルの接続	
Proline 500 - デジタル変換器	45
Proline 500 変換器	50
診断	
シンボル	163
診断情報	
DeviceCare	166
FieldCare	166
ウェブブラウザ	165
概要	171
現場表示器	163
構成、説明	164, 167
対処法	171
発光ダイオード	160
診断動作	
シンボル	164
説明	164
診断動作の適合	168
診断リスト	223
振動	25
シンボル	
ウィザード用	66
現場表示器のステータスエリア内	63
サブメニュー用	66
診断動作用	63
ステータス信号用	63
操作部	67
測定チャンネル番号用	64
測定変数用	64
通信用	63
データ入力値の管理	68
入力画面	68
パラメータ用	66
メニュー用	66
ロック用	63

ス

垂直配管	22
スイッチ出力	241
数値エディタ	67
ステータスエリア	
操作画面表示用	63
ナビゲーション画面内	65
ステータス信号	163, 166
スペアパーツ	231

セ

製造者 ID	87
製造日	16, 18
精度	245
性能特性	245
積算計	
設定	130

操作	152	リレー出力	120
プロセス変数の割り当て	148	ローフロー	125
リセット	152	センサ	
積算モジュール	94	設置	27
接続		センサハウジング	251
電気接続を参照		センサヒーティング	25
接続ケーブル	33	洗浄	
接続ケーブルの接続		外部洗浄	230
Proline 500 - デジタルの端子の割当て	40	定置洗浄 (CIP)	230
Proline 500 - デジタル変換器	44	定置滅菌 (SIP)	230
Proline 500 端子の割当て	47	内部洗浄	230
Proline 500 変換器	49	ソ	
センサ接続ハウジング、Proline 500	47	操作	146
センサ接続ハウジング、Proline 500 - デジタル	40	操作オプション	60
接続工具	33	操作キー	
接続の準備	39	操作部を参照	
設置	21	操作言語の設定	99
設置状況の確認	99	操作部	69, 164
設置状況の確認 (チェックリスト)	32	操作メニュー	
設置条件		構成	61
使用圧力	24	サブメニューおよびユーザーの役割	62
上流側/下流側直管部	23	メニュー、サブメニュー	61
振動	25	測定原理	236
垂直配管	22	測定値	
設置寸法	23	プロセス変数を参照	
取付位置	21	測定値の読み取り	146
取付方向	22	測定範囲	
設置条件セッチジョウケン		液体の	237
断熱	24	測定範囲、推奨	252
設置寸法	23	その他の認定	260
設定	99	タ	
I/O 設定	108	対処法	
WLAN	135	終了	165
アナログ入力	107	呼び出し	165
管理	137	耐振動性および耐衝撃性	250
機器設定の管理	136	ダイレクトアクセス	71
機器の設定	100	端子	245
機器のタグ	101	端子の割当て	37
機器リセット	226	断熱	24
現場表示器	122	チ	
高度な設定	127	チェック	
高度な表示の設定	132	設置	32
システムの単位	102	チェックリスト	
シミュレーション	139	設置状況の確認	32
スイッチ出力	118	配線状況の確認	59
ステータス入力	110	直接アクセスコード	65
積算計	130	ツ	
積算計のリセット	152	ツールヒント	
積算計リセット	152	ヘルプテキストを参照	
センサの調整	129	テ	
操作言語	99	ディスクリット出力モジュール	97
測定物	105	ディスクリット入力モジュール	96
通信インターフェイス	105	ディスプレイ	
電流出力	110	現場表示器を参照	
電流入力	109	データのログの表示	153
パルス/周波数/スイッチ出力	113, 114		
パルス出力	113		
非満管検出	126		
プロセス条件への機器の適合	152		

適合宣言	10
テキストエディタ	67
デバイス記述ファイル	87
電位平衡	52
電気接続	
Web サーバー	81
WLAN インターフェイス	82
機器	33
操作ツール	
PROFIBUS PA ネットワーク経由	81
WLAN インターフェイス経由	82
サービスインターフェイス (CDI-RJ45) 経由	81
電氣的絶縁性	244
電源障害	245
点検チェック	
接続	59
電磁適合性	250
電子部ハウジングの回転	
変換器ハウジングの回転を参照	
電子モジュール	13
電線管接続口	
技術データ	245
保護等級	59
伝送器	
設定	100
ト	
登録商標	8
特別な取付けの説明	
衛生適合性	25
トラブルシューティング	
一般	157
取付位置	21
取付工具	27
取付寸法	
設置寸法を参照	
取付けの準備	27
取付方向 (垂直方向、水平方向)	22
ナ	
内部洗浄	230
流れ方向	22, 27
ナビゲーション画面	
ウィザードの場合	65
サブメニューの場合	65
ナビゲーションパス (ナビゲーション画面)	65
ニ	
入力	237
認証	259
認定	259
ハ	
ハードウェア書き込み保護	143
配線状況の確認 (チェックリスト)	59
パラメータ	
値またはテキストの入力	72
変更	72
パラメータ設定	
I/O 設定	108
ステータス入力	110
電流出力	110
電流入力	109
パルス/周波数/スイッチ出力	113
リレー出力	120
パラメータ設定の保護	141
パラメータのアクセス権	
書き込みアクセス権	73
読み込みアクセス権	73
パラメータ設定	
Analog inputs (サブメニュー)	107
I/O 設定 (サブメニュー)	108
Web サーバ (サブメニュー)	80
WLAN Settings (サブメニュー)	135
アクセスコードのリセット (サブメニュー)	138
アクセスコード設定 (ウィザード)	138
システムの単位 (サブメニュー)	102
シミュレーション (サブメニュー)	139
ステータス入力 (サブメニュー)	110
ステータス入力 1~n (サブメニュー)	150
ゼロ点調整 (サブメニュー)	129
センサの調整 (サブメニュー)	129
データのログ (サブメニュー)	153
パルス-周波数-スイッチ 出力の切り替え (ウィザード)	113, 114, 118
パルス-周波数-スイッチ 出力の切り替え 1~n (サブメニュー)	151
リレー出力 1~n (ウィザード)	120
リレー出力 1~n (サブメニュー)	152
ローフローカットオフ (ウィザード)	125
管理 (サブメニュー)	139
機器情報 (サブメニュー)	227
計算値 (サブメニュー)	128
診断 (メニュー)	223
積算計 1~n (サブメニュー)	130, 148
積算計の処理 (サブメニュー)	152
設定 (メニュー)	101
設定のバックアップ (サブメニュー)	136
測定した変数 (サブメニュー)	147
測定物の選択 (ウィザード)	105
通信 (サブメニュー)	105
電流出力 (ウィザード)	110
電流出力 1~n の値 (サブメニュー)	151
電流入力 (ウィザード)	109
電流入力 1~n (サブメニュー)	149
非満管の検出 (ウィザード)	126
表示 (ウィザード)	122
表示 (サブメニュー)	132
ヒ	
表示エリア	
操作画面表示用	64
ナビゲーション画面内	66
表示値	
ロック状態用	146
表示モジュールの回転	31
表面粗さ	256



71512176

www.addresses.endress.com
