

Manual de instrucciones

Proline Promass S 300

Caudalímetro Coriolis
PROFIBUS PA

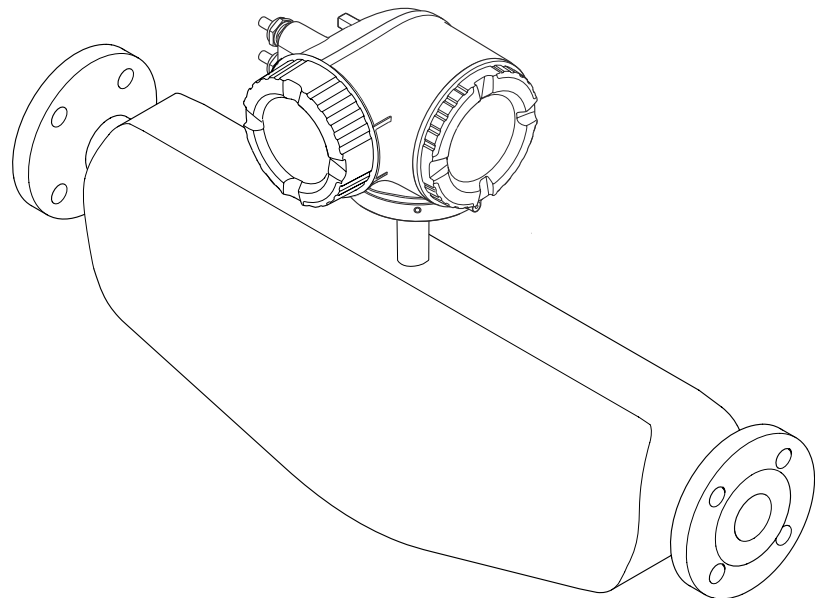

- Compruebe que el documento se guarda en un lugar seguro de tal forma que se encuentra siempre a mano cuando se está trabajando con el equipo.
- Para evitar peligros para personas o la instalación, lea atentamente la sección "Instrucciones básicas de seguridad" y todas las demás instrucciones de seguridad del documento que se refieren a los procedimientos de trabajo.
- El fabricante se reserva el derecho de modificar los datos técnicos sin previo aviso. El centro Endress+Hauser que le atiende habitualmente le proporcionará las últimas informaciones novedosas y actualizaciones del presente manual de instrucciones.

Índice de contenidos

1	Sobre este documento	6			
1.1	Finalidad del documento	6			
1.2	Símbolos	6			
1.2.1	Símbolos de seguridad	6			
1.2.2	Símbolos eléctricos	6			
1.2.3	Símbolo de comunicaciones	6			
1.2.4	Símbolos de las herramientas	7			
1.2.5	Símbolos para determinados tipos de información ...	7			
1.2.6	Símbolos en gráficos	7			
1.3	Documentación	8			
1.3.1	Documentación estándar	8			
1.3.2	Documentación complementaria según instrumento	8			
1.4	Marcas registradas	9			
2	Instrucciones de seguridad	10			
2.1	Requisitos que debe cumplir el personal	10			
2.2	Uso correcto del equipo	10			
2.3	Seguridad en el lugar de trabajo	11			
2.4	Funcionamiento seguro	11			
2.5	Seguridad del producto	11			
2.6	Seguridad TI	12			
2.7	Seguridad informática específica del equipo ..	12			
2.7.1	Protección del acceso mediante protección contra escritura de hardware	12			
2.7.2	Protección del acceso mediante una contraseña	13			
2.7.3	Acceso mediante servidor Web	13			
2.7.4	Acceso mediante interfaz de servicio (CDI-RJ45)	14			
3	Descripción del producto	15			
3.1	Diseño del producto	15			
4	Recepción de material e identificación del producto	16			
4.1	Recepción de material	16			
4.2	Identificación del producto	17			
4.2.1	Placa de identificación del transmisor	18			
4.2.2	Placa de identificación del sensor	19			
4.2.3	Símbolos en el equipo de medición ...	20			
5	Almacenamiento y transporte	21			
5.1	Condiciones de almacenamiento	21			
5.2	Transporte del producto	21			
5.2.1	Equipos de medición sin orejetas para izar	21			
5.2.2	Equipos de medición con orejetas para izar	22			
5.2.3	Transporte con una horquilla elevadora	22			
5.3	Tratamiento final del embalaje	22			
6	Instalación	23			
6.1	Condiciones de instalación	23			
6.1.1	Posición de montaje	23			
6.1.2	Requisitos ambientales y del proceso .	25			
6.1.3	Instrucciones especiales para el montaje	27			
6.2	Montaje del instrumento de medición	28			
6.2.1	Herramientas requeridas	28			
6.2.2	Preparación del instrumento de medición	28			
6.2.3	Montaje del instrumento de medición	28			
6.2.4	Giro de la caja del transmisor	29			
6.2.5	Giro del módulo indicador	29			
6.3	Comprobaciones tras la instalación	30			
7	Conexión eléctrica	31			
7.1	Condiciones de conexión	31			
7.1.1	Herramientas requeridas	31			
7.1.2	Requisitos que deben cumplir los cables de conexión	31			
7.1.3	Asignación de terminales	34			
7.1.4	Conectores disponibles	34			
7.1.5	Asignación de pins del conector del equipo	34			
7.1.6	Apantallamiento y puesta a tierra ...	34			
7.1.7	Preparación del instrumento de medición	36			
7.2	Conexión del equipo de medición	36			
7.2.1	Conexión del transmisor	36			
7.2.2	Conexión del indicador remoto y módulo de configuración DKX001 ...	39			
7.3	Asegurar la igualación de potencial	39			
7.3.1	Requisitos	39			
7.4	Instrucciones especiales para el conexionado .	40			
7.4.1	Ejemplos de conexión	40			
7.5	Ajustes de hardware	43			
7.5.1	Ajuste de la dirección del equipo	43			
7.5.2	Activar la dirección IP predeterminada	43			
7.6	Aseguramiento del grado de protección	44			
7.7	Comprobaciones tras la conexión	45			
8	Posibilidades de configuración	46			
8.1	Visión general sobre las opciones de configuración del instrumento	46			
8.2	Estructura y funciones del menú de configuración	47			
8.2.1	Estructura del menú de configuración	47			

8.2.2	Filosofía de funcionamiento	48	9.5.2	Descripción de los módulos	79
8.3	Acceso al menú de configuración desde el indicador local	49	10	Puesta en marcha	86
8.3.1	Pantalla para operaciones de configuración	49	10.1	Verificación funcional	86
8.3.2	Vista de navegación	51	10.2	Activación del instrumento de medición	86
8.3.3	Vista de edición	53	10.3	Conexión mediante FieldCare	86
8.3.4	Elementos de configuración	55	10.4	Configuración de la dirección del equipo mediante software	86
8.3.5	Apertura del menú contextual	55	10.4.1	Red PROFIBUS	86
8.3.6	Navegar y seleccionar de una lista	57	10.5	Ajuste del idioma de las operaciones de configuración	86
8.3.7	Llamar directamente un parámetro	57	10.6	Configuración del equipo de medición	87
8.3.8	Llamada del texto de ayuda	58	10.6.1	Definición del nombre de etiqueta del equipo (TAG)	88
8.3.9	Modificación de parámetros	59	10.6.2	Definir las unidades de sistema	89
8.3.10	Roles de usuario y autorización de acceso correspondiente	59	10.6.3	Selección y caracterización del producto	92
8.3.11	Desactivación de la protección contra escritura mediante código de acceso	60	10.6.4	Configuración de la interfaz de comunicaciones	92
8.3.12	Activación y desactivación del bloqueo de teclado	60	10.6.5	Configuración de las entradas analógicas	94
8.4	Acceso al menú de configuración mediante navegador de Internet	60	10.6.6	Visualización de la configuración de las E/S	95
8.4.1	Elección de funciones	60	10.6.7	Configuración de la entrada de corriente	96
8.4.2	Prerrequisitos	61	10.6.8	Para configurar la entrada de estado	97
8.4.3	Establecimiento de una conexión	62	10.6.9	Configuración de la salida de corriente	98
8.4.4	Registro inicial	64	10.6.10	Configurar la salida de pulsos/ frecuencia/conmutación	101
8.4.5	Indicador	65	10.6.11	Configuración de la salida de relé	108
8.4.6	Inhabilitación del servidor web	66	10.6.12	Configurar el visualizador local	110
8.4.7	Despedida (Logout)	66	10.6.13	Configurar la supresión de caudal residual	113
8.5	Acceso al menú de configuración mediante herramientas/software de configuración	67	10.6.14	Configuración de la detección de tubería parcialmente llena	114
8.5.1	Conexión con el software de configuración	67	10.7	Ajustes avanzados	115
8.5.2	FieldCare	70	10.7.1	Valores calculados	116
8.5.3	DeviceCare	71	10.7.2	Realización de un ajuste del sensor	117
8.5.4	SIMATIC PDM	72	10.7.3	Configurar el totalizador	118
9	Integración en el sistema	73	10.7.4	Ajustes adicionales de visualización	120
9.1	Visión general de los ficheros de descripción del equipo	73	10.7.5	Configuración WLAN	123
9.1.1	Datos sobre la versión actual del equipo	73	10.7.6	Gestión de configuración	124
9.1.2	Herramientas de configuración	73	10.7.7	Utilización de parámetros para la administración del equipo	126
9.2	Fichero maestro del equipo (GSD)	73	10.8	Simulación	127
9.2.1	GSD específico del fabricante	74	10.9	Protección de los parámetros de configuración contra accesos no autorizados	130
9.2.2	GSD de perfil	74	10.9.1	Protección contra escritura mediante código de acceso	131
9.3	Compatibilidad con modelos anteriores	75	10.9.2	Protección contra escritura mediante microinterruptor	132
9.3.1	Identificación automática (ajuste de fábrica)	75	11	Configuración	134
9.3.2	Ajuste manual	75	11.1	Lectura del estado de bloqueo del instrumento	134
9.3.3	Sustitución de equipos de medida sin cambiar el fichero GSD o sin reiniciar el controlador	75	11.2	Ajuste del idioma de configuración	134
9.4	Utilizando los módulos GSD del modelo previo	76	11.3	Configurar el indicador	134
9.4.1	Utilizar el módulo CONTROL_BLOCK en el modelo anterior	76			
9.5	Transmisión cíclica de datos	78			
9.5.1	Esquema en bloques	78			

11.4	Lectura de los valores medidos	134			
11.4.1	Submenú "Variables medidas"	135			
11.4.2	Totalizador	136			
11.4.3	Submenú "Valores de entrada"	137			
11.4.4	Valores de salida	138			
11.5	Adaptar el instrumento de medición a las condiciones de proceso	140			
11.6	Reiniciar (resetear) un totalizador	140			
11.7	Ver el registro de datos (memoria de valores medidos)	141			
12	Diagnósticos y localización y resolución de fallos	145			
12.1	Localización y resolución de fallos generales	145			
12.2	Información de diagnóstico mediante diodos luminiscentes	148			
12.2.1	Transmisor	148			
12.3	Información de diagnósticos visualizados en el indicador local	149			
12.3.1	Mensaje de diagnóstico	149			
12.3.2	Visualización de medidas correctivas	151			
12.4	Información sobre diagnóstico en el navegador de Internet	151			
12.4.1	Opciones de diagnóstico	151			
12.4.2	Acceder a información acerca de medidas de subsanación	152			
12.5	Información de diagnóstico en FieldCare o DeviceCare	153			
12.5.1	Opciones de diagnóstico	153			
12.5.2	Acceder a información acerca de medidas de subsanación	154			
12.6	Adaptar la información de diagnósticos	154			
12.6.1	Adaptar el comportamiento ante diagnóstico	154			
12.7	Visión general sobre informaciones de diagnóstico	157			
12.7.1	Diagnóstico del sensor	158			
12.7.2	Diagnóstico de la electrónica	166			
12.7.3	Diagnóstico de la configuración	184			
12.7.4	Diagnóstico del proceso	198			
12.8	Eventos de diagnóstico pendientes	212			
12.9	Lista diagn.	212			
12.10	Libro eventos	213			
12.10.1	Lectura del libro de registro de eventos	213			
12.10.2	Filtrar el libro de registro de eventos	214			
12.10.3	Visión general sobre eventos de información	214			
12.11	Reiniciar el equipo de medición	215			
12.11.1	Alcance funcional del Parámetro "Resetear dispositivo"	216			
12.12	Información del aparato	216			
12.13	Historial del firmware	218			
13	Mantenimiento	220			
13.1	Tareas de mantenimiento	220			
13.1.1	Limpieza externa	220			
13.1.2	Limpieza interior	220			
13.2	Equipos de medición y ensayo	220			
13.3	Servicios de Endress+Hauser	220			
14	Reparación	221			
14.1	Observaciones generales	221			
14.1.1	Enfoque para reparaciones y conversiones	221			
14.1.2	Observaciones sobre reparaciones y conversiones	221			
14.2	Piezas de repuesto	221			
14.3	Personal de servicios de Endress+Hauser	221			
14.4	Devolución del equipo	221			
14.5	Eliminación de residuos	222			
14.5.1	Desinstalación del equipo de medición	222			
14.5.2	Eliminación del instrumento de medición	222			
15	Accesorios	223			
15.1	Accesorios específicos según el equipo	223			
15.1.1	Para los transmisores	223			
15.1.2	Para los sensores	224			
15.2	Accesorios específicos para el mantenimiento	224			
15.3	Componentes del sistema	225			
16	Datos técnicos	226			
16.1	Aplicación	226			
16.2	Funcionamiento y diseño del sistema	226			
16.3	Entrada	227			
16.4	Salida	229			
16.5	Fuente de alimentación	234			
16.6	Características de funcionamiento	235			
16.7	Instalación	239			
16.8	Entorno	240			
16.9	Proceso	241			
16.10	Construcción mecánica	243			
16.11	Interfaz de usuario	245			
16.12	Certificados y homologaciones	250			
16.13	Paquetes de aplicaciones	253			
16.14	Accesorios	254			
16.15	Documentación suplementaria	254			
	Índice alfabético	257			

1 Sobre este documento

1.1 Finalidad del documento

Este manual de instrucciones contiene toda la información que pueda necesitarse durante las distintas fases del ciclo de vida del instrumento: desde la identificación del producto, recepción de entrada del instrumento, el almacenamiento del mismo, hasta su montaje, conexión, configuración y puesta en marcha, incluyendo la localización y resolución de fallos, el mantenimiento y el desguace del instrumento.

1.2 Símbolos

1.2.1 Símbolos de seguridad

PELIGRO

Este símbolo le advierte de una situación peligrosa. Si no se evita dicha situación, pueden producirse lesiones graves o mortales.

ADVERTENCIA

Este símbolo le advierte de una situación peligrosa. Si usted no evita la situación peligrosa, ello podrá causar la muerte o graves lesiones.





ATENCIÓN

Este símbolo le advierte de una situación peligrosa. No evitar dicha situación puede implicar lesiones menores o de gravedad media.



AVISO



Este símbolo señala información sobre procedimientos y otros hechos importantes que no están asociados con riesgos de lesiones.

1.2.2 Símbolos eléctricos



Símbolo	Significado
	Corriente continua
	Corriente alterna
	Corriente continua y corriente alterna
	Conexión a tierra Una borna de tierra que, para un operario, está conectado con tierra mediante un sistema de puesta a tierra.
	Tierra de protección (PE) Un terminal que debe conectarse con tierra antes de hacer cualquier otra conexión. Los bornes de tierra se sitúan dentro y fuera del equipo: <ul style="list-style-type: none"> ▪ Borne de tierra interno: conecta la tierra de protección a la red principal. ▪ Borne de tierra externo: conecta el equipo al sistema de puesta a tierra de la planta.

1.2.3 Símbolo de comunicaciones













Símbolo	Significado
	Red de área local inalámbrica (WLAN) Comunicación a través de una red local inalámbrica.
	LED El diodo emisor de luz está apagado.

Símbolo	Significado
	LED El diodo emisor de luz está encendido.
	LED El diodo emisor de luz está parpadeando.





1.2.4 Símbolos de las herramientas



Símbolo	Significado
	Destornillador de punta plana
	Llave Allen
	Llave fija para tuercas

1.2.5 Símbolos para determinados tipos de información

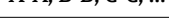

Símbolo	Significado
	Permitido Procedimientos, procesos o acciones que están permitidos.
	Preferido Procedimientos, procesos o acciones que son preferibles.
	Prohibido Procedimientos, procesos o acciones que están prohibidos.
	Consejo Indica información adicional.
	Referencia a la documentación.
	Referencia a la página.
	Referencia a gráficos.
	Nota o paso individual que se debe respetar.
	Serie de pasos.
	Resultado de un paso.
	Ayuda en caso de problemas.
	Inspección visual.

1.2.6 Símbolos en gráficos

Símbolo	Significado
	Número del elemento
	Serie de pasos
	Vistas
	Secciones
	Zona con peligro de explosión

Símbolo	Significado
	Zona segura (zona no explosiva)
	Dirección/sentido del caudal

1.3 Documentación

-  Para una visión general sobre el alcance de la documentación técnica del equipo, consúltese:
- *W@M Device Viewer* (www.endress.com/deviceviewer): Introduzca el número de serie indicado en la placa de identificación
 - *Endress+Hauser Operations App*: Introduzca el número de serie indicado en la placa de identificación o escanee el código matricial en 2D (código QR) que presenta la placa de identificación
-  Lista detallada de los distintos documentos con códigos de documento →  254

1.3.1 Documentación estándar

Tipo de documento	Finalidad y contenidos del documento
Información técnica	Ayuda de planificación para su equipo Este documento contiene todos los datos técnicos del instrumento y proporciona una visión general sobre los distintos accesorios y otros productos que pueden pedirse para el instrumento.
Manual de instrucciones abreviado del sensor	Le dirige rápidamente hasta el primer valor medido - Parte 1 El Manual de instrucciones abreviado del sensor está destinado a los especialistas responsables de la instalación del equipo de medición. <ul style="list-style-type: none"> ▪ Recepción de material e identificación del producto ▪ Almacenamiento y transporte ▪ Instalación
Manual de instrucciones abreviado del transmisor	Le dirige rápidamente hasta el primer valor medido - Parte 2 El Manual de instrucciones abreviado del transmisor está destinado a los especialistas responsables de la puesta en marcha, configuración y parametrización del equipo de medición (hasta el primer valor medido). <ul style="list-style-type: none"> ▪ Descripción del producto ▪ Instalación ▪ Conexión eléctrica ▪ Posibilidades de configuración ▪ Integración en el sistema ▪ Puesta en marcha ▪ Información de diagnóstico
Descripción de parámetros del instrumento	Documento de referencia sobre los parámetros que dispone El documento proporciona explicaciones detalladas de cada parámetro del Menú de configuración Experto. Las descripciones están pensadas para las personas que tengan que trabajar con el instrumento a lo largo de todo su ciclo de vida y que tengan que realizar configuraciones específicas.

1.3.2 Documentación complementaria según instrumento

Según la versión del equipo que se haya pedido, se suministran también unos documentos suplementarios. Cumpla siempre estrictamente las instrucciones indicadas en dicha documentación suplementaria. La documentación suplementaria es parte integrante de la documentación del instrumento.

1.4 Marcas registradas

PROFIBUS®

Marca registrada de PROFIBUS User Organization, Karlsruhe, Alemania

TRI-CLAMP®

Marca registrada de Ladish & Co., Inc., Kenosha, EUA

2 Instrucciones de seguridad

2.1 Requisitos que debe cumplir el personal

El personal para las tareas de instalación, puesta en marcha, diagnósticos y mantenimiento debe cumplir los siguientes requisitos:

- ▶ El personal especializado cualificado y formado debe disponer de la cualificación correspondiente para esta función y tarea específicas.
- ▶ Deben tener la autorización del jefe/dueño de la planta.
- ▶ Deben estar familiarizados con las normas y reglamentos nacionales.
- ▶ Antes de comenzar con el trabajo, se debe leer y entender las instrucciones contenidas en el manual y la documentación complementaria, así como en los certificados (según cada aplicación).
- ▶ Debe seguir las instrucciones y satisfacer las condiciones básicas.

Los operarios deben satisfacer los siguientes requisitos:

- ▶ Haber recibido la formación apropiada y disponer de la autorización por parte del explotador/propietario de la planta para ejercer dichas tareas.
- ▶ Seguir las instrucciones del presente manual.

2.2 Uso correcto del equipo

Aplicación y productos

El equipo de medición descrito en este manual tiene por único objeto la medición de flujo de líquidos.

Según la versión pedida, el instrumento puede medir también fluidos potencialmente explosivos, inflamables, venenosos u oxidantes.

Los equipos de medida aptos para el uso en zonas con peligro de explosión, en aplicaciones sanitarias o donde existan mayores peligros por la presión del proceso, presentan la indicación correspondiente en su placa de identificación.

Para asegurar que el instrumento de medición se mantenga en las condiciones apropiadas durante el tiempo útil:

- ▶ Manténgase en los rangos de presión y temperatura especificados.
- ▶ Únicamente utilice el dispositivo de medición conforme a la información de la placa de identificación y las condiciones generales que figuran en el manual de instrucciones y la documentación complementaria.
- ▶ Verifique, mirando la placa de identificación, si el instrumento pedido es apto para el uso en la zona peligrosa en cuestión (p. ej., protección contra explosiones, seguridad del depósito de presión).
- ▶ Utilice el instrumento de medición únicamente con productos cuando los materiales de las partes del instrumento que entran en contacto con el producto sean suficientemente resistentes.
- ▶ Si la temperatura ambiente del equipo de medición es distinta a la temperatura atmosférica, es esencial que se cumplan las condiciones básicas especificadas en la documentación del equipo →  8.
- ▶ Mantenga protegido su equipo de medición contra la corrosión debida a influencias medioambientales.

Uso incorrecto

Dar al equipo un uso no previsto puede poner en riesgo la seguridad. El fabricante declina toda responsabilidad por los daños que se puedan derivar de una utilización del equipo inadecuada o distinta del uso previsto.

⚠ ADVERTENCIA**Peligro de rotura debido a fluidos corrosivos o abrasivos y condiciones ambientales.**

- ▶ Verifique la compatibilidad del fluido del proceso con el material del sensor.
- ▶ Asegúrese de la resistencia de todos los materiales de las partes en contacto con el producto del proceso.
- ▶ Manténgase en los rangos de presión y temperatura especificados.

AVISO**Verificación en casos límite:**

- ▶ En los casos de que el fluido sea especial o un producto de limpieza, Endress+Hauser proporcionará gustosamente asistencia en la verificación de la resistencia a la corrosión de los materiales en contacto con el fluido, pero no proporcionará ninguna garantía ni asumirá ninguna responsabilidad al respecto debido a que pequeñas variaciones en la temperatura, concentración o nivel de contaminación en el proceso pueden alterar las propiedades de resistencia a la corrosión.

Riesgos residuales**⚠ ADVERTENCIA****La electrónica y el producto pueden ocasionar el calentamiento de las superficies. Esto implica un riesgo de quemaduras.**

- ▶ En el caso de fluidos de proceso con temperaturas elevadas, tome las medidas de protección necesarias para evitar quemaduras por contacto.

2.3 Seguridad en el lugar de trabajo

Para trabajar con el instrumento:

- ▶ Lleve el equipo de protección personal conforme a las normas nacionales.

Para trabajos de soldadura con las tuberías:

- ▶ No conecte el soldador a tierra a través del instrumento de medida.

En el caso de trabajar en o con el dispositivo con las manos mojadas:

- ▶ Es necesario utilizar guantes debido al riesgo de descargas eléctricas.

2.4 Funcionamiento seguro

Riesgo de lesiones.

- ▶ Opere únicamente con el instrumento si éste está en buenas condiciones técnicas y funciona de forma segura.
- ▶ El operario es responsable del funcionamiento libre de interferencias del instrumento.

Transformaciones en el instrumento

No está permitido someter el instrumento a modificaciones no autorizadas. Éstas pueden implicar riesgos imprevisibles.

- ▶ Si a pesar de ello se requiere hacer alguna modificación, consulte a Endress+Hauser.

Reparaciones

Para asegurar el funcionamiento seguro y fiable del instrumento,

- ▶ Realice únicamente reparaciones del instrumento que estén permitidas expresamente.
- ▶ Observe las normas nacionales relativas a reparaciones de equipos eléctricos.
- ▶ Utilice únicamente piezas de repuesto y accesorios originales de Endress+Hauser.

2.5 Seguridad del producto

Este instrumento de medición ha sido diseñado de acuerdo a las buenas prácticas de ingeniería y cumple los requisitos de seguridad más exigentes, ha sido sometido a pruebas

de funcionamiento y ha salido de fábrica en condiciones óptimas para funcionar de forma segura.

Cumple las normas de seguridad y los requisitos legales pertinentes. Cumple también con las directivas de la UE enumeradas en la Declaración CE de conformidad específica del instrumento. Endress+Hauser lo confirma dotando al instrumento con la marca CE.





2.6 Seguridad TI

Nuestra garantía es válida solo si el equipo está instalado y se utiliza tal como se describe en el Manual de instrucciones. El equipo está dotado de mecanismos de seguridad que lo protegen contra modificaciones involuntarias en los parámetros de configuración.

Las medidas de seguridad informática, que proporcionan protección adicional para el equipo y transmisión de datos relacionados, deben implementarlas los operados mismos conforme a sus estándares de seguridad.

2.7 Seguridad informática específica del equipo

El equipo ofrece un rango de funciones específico para ser compatible con medidas de protección por parte del operador. Estas funciones pueden ser configuradas por el usuario y garantizan una seguridad en operación mayor si se utilizan correctamente. Se proporciona un resumen de las funciones más importantes la sección siguiente.

Función/interfase	Ajuste de fábrica	Recomendación
Protección contra escritura mediante microinterruptor →  12	Sin habilitar.	Seguimiento individualizado del análisis de riesgos.
Código de acceso (también es aplicable para el inicio de sesión en servidor web o la conexión a FieldCare) →  13	Sin habilitar (0000).	Asigna un código de acceso personalizado durante la puesta en marcha.
WLAN (opción de pedido en el módulo del indicador)	Habilitado.	Seguimiento individualizado del análisis de riesgos.
Modo de seguridad WLAN	Habilitado (WPA2-PSK)	No cambiar.
Frase de contraseña de WLAN (contraseña) →  13	Número de serie	Asigne una frase de contraseña de WLAN individual durante la puesta en marcha.
Modo de WLAN	Punto de acceso	Seguimiento individualizado del análisis de riesgos.
Servidor Web →  13	Habilitado.	Seguimiento individualizado del análisis de riesgos.
Interfaz de servicio CDI-RJ45 →  14	-	Seguimiento individualizado del análisis de riesgos.

2.7.1 Protección del acceso mediante protección contra escritura de hardware

El acceso de escritura a los parámetros del equipo mediante indicador local, navegador de Internet o software de configuración (por ejemplo FieldCare, DeviceCare) puede deshabilitarse mediante el interruptor de protección contra escritura (microinterruptor en la placa base). Cuando la protección contra escritura de hardware está activa, solo es posible el acceso para lectura a los parámetros.

La protección de escritura de hardware está deshabilitada cuando se entrega el equipo →  132.

2.7.2 Protección del acceso mediante una contraseña

Están disponibles contraseñas diferentes para proteger el acceso de escritura a los parámetros del equipo o acceso al equipo mediante la interfaz WLAN.

- **Código de acceso específico para el usuario**
Proteja el acceso de escritura a los parámetros del equipo mediante indicador local, navegador de Internet o software de configuración (p. ej. FieldCare, DeviceCare). La autorización de acceso se regula claramente mediante el uso de un código de acceso específico de usuario.
- **Frase de acceso WLAN**
La clave de red protege la conexión entre una unidad de operación (p. ej. portátil o tableta) y el equipo mediante la interfaz WLAN que puede solicitarse como opción.
- **Modo de infraestructura**
Cuando el equipo se opera en modo infraestructura, la frase de contraseña de WLAN se corresponde con la configurada en el lado del operador.

Código de acceso específico para el usuario

El acceso de escritura a los parámetros del equipo mediante indicador local, navegador de Internet o software de configuración (por ejemplo FieldCare, DeviceCare) puede protegerse mediante el código de acceso modificable específico para el usuario (→  131).

Cuando se entrega el equipo, este no dispone de código de acceso y equivale a 0000 (abierto).

Frase de acceso WLAN: Operación como punto de acceso a WLAN

La conexión entre una unidad operativa (por ejemplo ordenador portátil o tableta) y el equipo mediante la interfaz WLAN (→  68), que puede solicitarse como opción extra, está protegida mediante una clave de red. La autenticación de la clave de red cumple con el estándar IEEE 802.11.

En la entrega del equipo, la clave de red está predefinida según el equipo. Esta puede cambiarse mediante el Submenú **Configuración de WLAN** en el Parámetro **Frase de acceso WLAN** (→  124).

Modo de infraestructura

La conexión entre el equipo y el punto de acceso a WLAN está protegida mediante un SSID y frase de contraseña en el lado del sistema. Póngase en contacto con el administrador del sistema pertinente para acceder.

Observaciones generales sobre el uso de contraseñas

- El código de acceso y la clave de red proporcionados con el equipo se deben cambiar durante la puesta en marcha.
- Siga las normas habituales para la generación de una contraseña segura al definir y gestionar el código de acceso o clave de red.
- El usuario es responsable de la gestión y manejo con cuidado del código de acceso y la clave de red.
- Para obtener información sobre cómo configurar el código de acceso o sobre qué hacer si pierde la contraseña, consulte la sección "Protección de escritura mediante el código de acceso" →  131

2.7.3 Acceso mediante servidor Web

Se puede operar y configurar el equipo mediante un navegador de Internet con el servidor web (→  60). La conexión se realiza mediante la interfaz de servicio (CDI-RJ45) o la interfaz WLAN.

El servidor Web está desactivado cuando se entrega el equipo. El servidor Web puede desactivarse si es necesario (p. ej. después de la puesta en marcha) mediante el Parámetro **Funcionalidad del servidor web**.

La información sobre el equipo y el estado puede ocultarse en la página de inicio de sesión. Se impide así el acceso sin autorización a la información.



Para más información detallada sobre los parámetros del equipo, véase:
El documento "Descripción de los parámetros del equipo" →  255.

2.7.4 Acceso mediante interfaz de servicio (CDI-RJ45)

El equipo se puede conectar a una red mediante la interfaz de servicio (CDI-RJ45). Las funciones específicas de equipo garantizan la operación segura del equipo en una red.

Se recomienda tomar como referencia los estándares industriales correspondientes y las directrices definidas por comités de seguridad nacionales e internacionales, como IEC/ISA62443 o la IEEE. Esto incluye las medidas de seguridad organizativa como la asignación de autorización de acceso, así como medidas técnicas como la segmentación de red.



No es posible conectar los transmisores dotados con un certificado Ex de protección contra explosiones mediante la interfaz de servicio (CDI-RJ45).

Código de producto para "Transmisor + sensor con certificado", opciones (Ex de): BA, BB, C1, C2, GA, GB, MA, MB, NA, NB

3 Descripción del producto

El equipo comprende un transmisor y un sensor.

El equipo está disponible en una versión compacta:

El transmisor y el sensor forman una sola unidad mecánica.

3.1 Diseño del producto

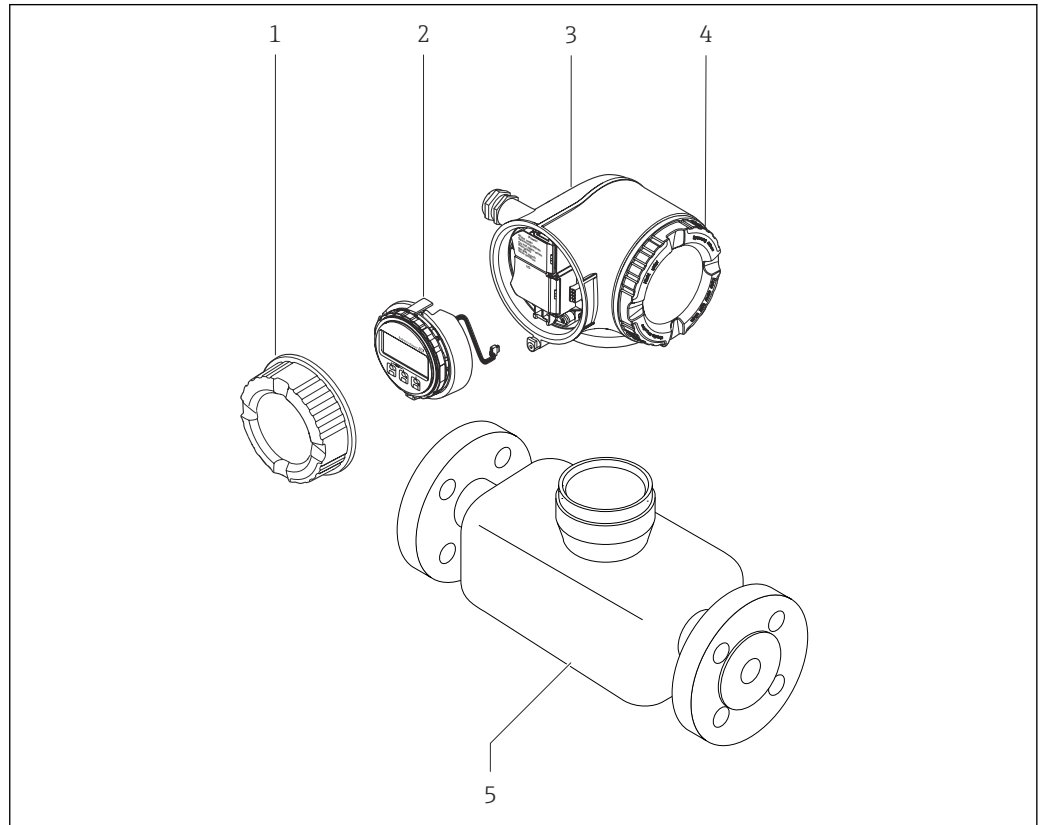

1 Componentes importantes del instrumento de medición

- 1 Tapa del compartimento de conexiones
- 2 Módulo indicador
- 3 Caja del transmisor
- 4 Cubierta del compartimento de la electrónica
- 5 Sensor

4 Recepción de material e identificación del producto

4.1 Recepción de material

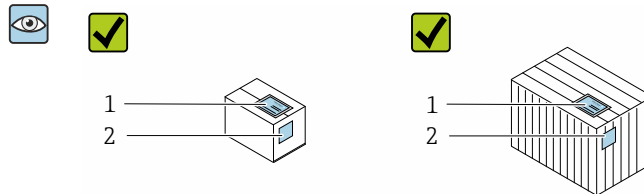

¿Son idénticos los códigos de pedido indicados en el albarán (1) y en la etiqueta adhesiva del producto (2)?

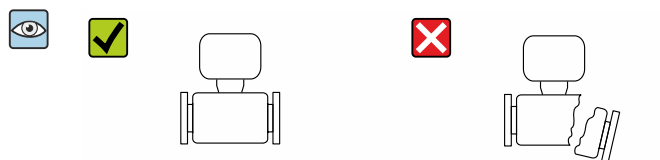
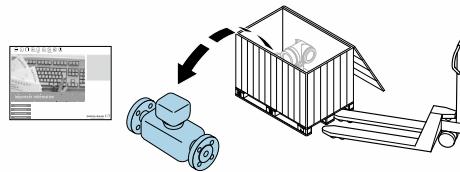

¿La mercancía se encuentra en un estado impecable sin daños?

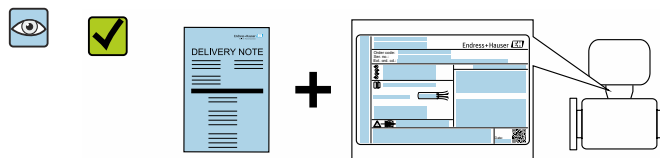

¿Los datos de la placa de identificación se corresponden con la información del pedido indicada en el albarán?

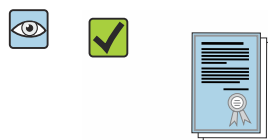

¿El suministro va acompañado de un sobre que contiene los documentos correspondientes?



- i** Si no se cumple alguna de las condiciones, póngase en contacto con el centro de ventas de Endress+Hauser de su zona.
- En el caso de algunas versiones del equipo, el CD-ROM no se incluye en el suministro. Puede disponer de la Documentación Técnica mediante Internet o la App "Operations" de Endress+Hauser, véase la sección → 17 "Identificación del producto".

4.2 Identificación del producto

Están disponibles las siguientes opciones para identificar el equipo:

- Especificaciones indicadas en la placa de identificación
- Código de pedido con desglose de las características del equipo en el albarán de entrega
- Introduzca los números de serie indicados en las placas de identificación en el *W@M Device Viewer* (www.es.endress.com/deviceviewer): Se muestra toda la información sobre el equipo.
- Introduzca el número de serie indicado en la placa de identificación en la *Endress+Hauser Operations App* o escanee el código matricial 2D (código QR) de la placa de identificación con la *Endress+Hauser Operations App*: Se muestra toda la información sobre el equipo de medida.

Para una visión general sobre el alcance de la documentación técnica del equipo, consulte:

- Las secciones "Documentación adicional estándar sobre el equipo" →  8 y "Documentación suplementaria según equipo" →  8
- El *W@M Device Viewer*: introduzca el número de serie indicado en la placa de identificación (www.es.endress.com/deviceviewer)
- La *Endress+Hauser Operations App*: entre el número de serie indicado en la placa de identificación o escanee el código matricial 2D (código QR) que presenta la placa de identificación.

4.2.1 Placa de identificación del transmisor

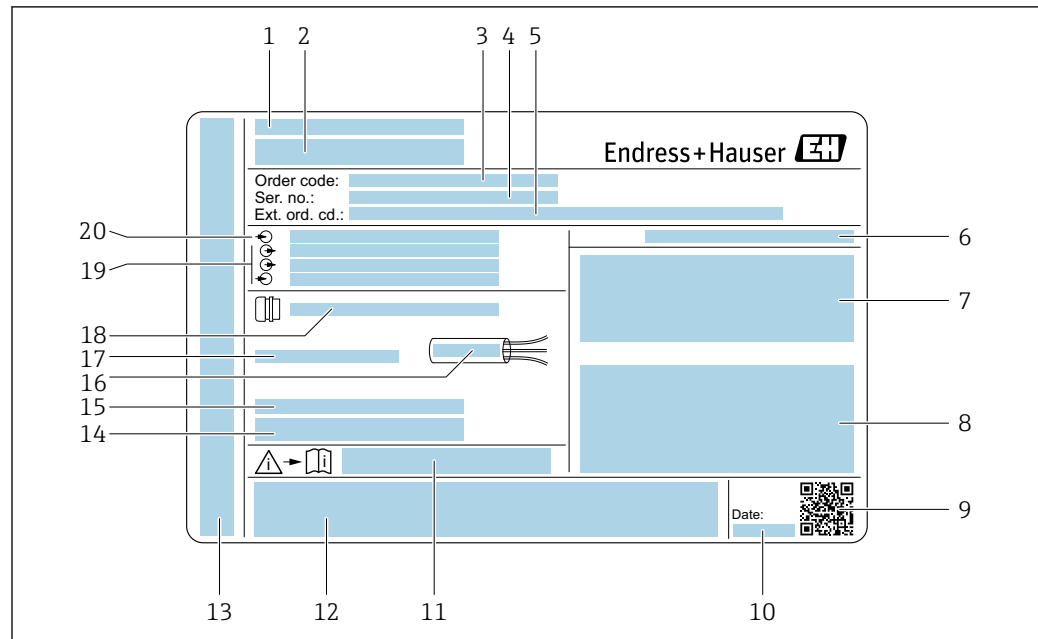

A0029192

2 Ejemplo de una placa de identificación del transmisor

- 1 Lugar de fabricación
- 2 Nombre del transmisor
- 3 Código de producto
- 4 Número de serie (ser. no.)
- 5 Código de producto ampliado (Ext. ord. cd.)
- 6 Grado de protección
- 7 Espacio para homologaciones: uso en zonas con peligro de explosión
- 8 Datos de conexión eléctrica: entradas y salidas disponibles
- 9 Código de matriz 2-D (QR)
- 10 Fecha de fabricación: año-mes
- 11 Número del documento complementario sobre seguridad
- 12 Espacio para homologaciones y certificados: p. ej. marcado CE, C-Tick
- 13 Espacio para el grado de protección del compartimento de conexiones y electrónica al utilizarse en zonas con peligro de explosión
- 14 Versión del firmware (FW) y versión del instrumento (Dev.Rev.) de fábrica
- 15 Espacio para información adicional en el caso de productos especiales
- 16 Rango de temperaturas admisibles para el cable
- 17 Temperatura ambiente admisible (T_a)
- 18 Información sobre prensaestopas para cable
- 19 Entradas y salidas y tensión de alimentación disponibles
- 20 Datos de la conexión eléctrica: tensión de alimentación

4.2.2 Placa de identificación del sensor

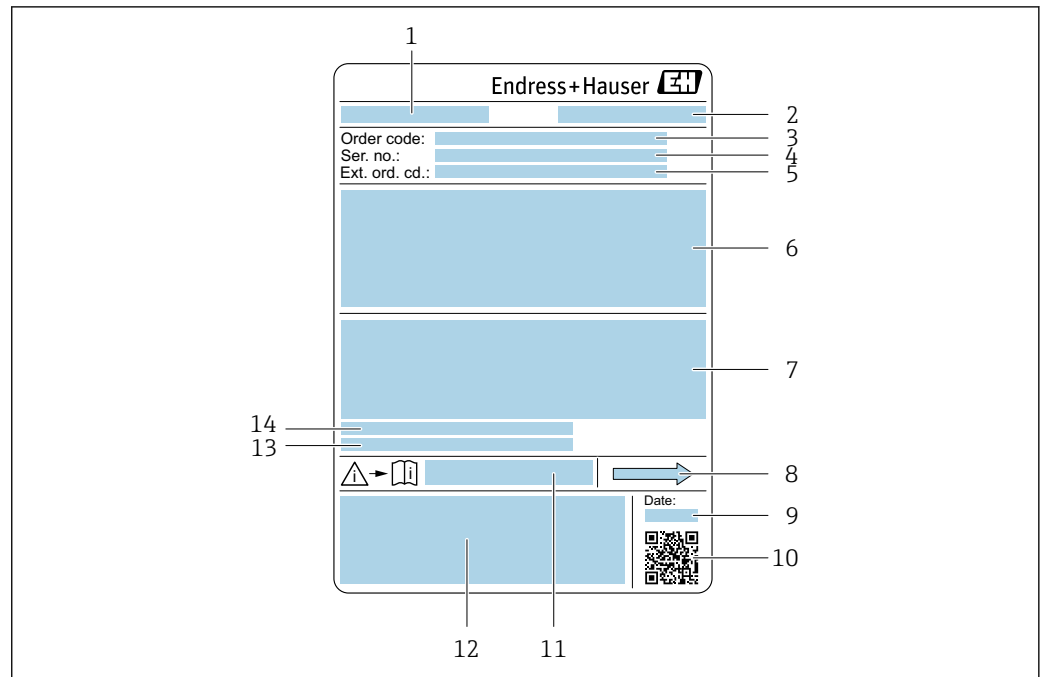

A0029199

3 Ejemplo de placa de identificación de un sensor

- 1 Nombre del sensor
- 2 Lugar de fabricación
- 3 Código de producto
- 4 Número de serie (ser. no.)
- 5 Código de producto ampliado (Ext. ord. cd.)
- 6 Diámetro nominal del sensor; presión nominal / diámetro nominal de la brida; presión de prueba del sensor; rango de temperatura del producto; material de la tubería de medición y manifold; información específica del sensor: p. ej., rango de presión de la caja del sensor, especificación de densidad de amplio rango (calibración de densidad especial)
- 7 Información de certificados sobre protección contra explosiones, Directiva de equipos a presión y grado de protección
- 8 Dirección/sentido del caudal
- 9 Fecha de fabricación: año-mes
- 10 Código de matriz 2D (QR)
- 11 Número del documento complementario sobre seguridad
- 12 Marcado CE, marca C
- 13 Rugosidad superficial
- 14 Temperatura ambiente admisible (T_a)



i Código del equipo

Para volver a pedir el instrumento de medición se utiliza el código del equipo.

Código ampliado del equipo

- Comprende siempre el tipo de dispositivo (producto base) y las especificaciones básicas (características obligatorias).
- De las especificaciones opcionales (características opcionales), se enumeran únicamente las relacionadas con la seguridad y certificaciones del instrumento (p. ej., LA). Si se piden también otras especificaciones opcionales, éstas se indican de forma conjunta utilizando el símbolo # (p. ej., #LA#).
- Si las especificaciones opcionales del pedido no incluyen ninguna especificación relacionada con la seguridad o con certificaciones, entonces éstas se indican mediante el símbolo + (p. ej., XXXXXX-ABCDE+).

4.2.3 Símbolos en el equipo de medición

Símbolo	Significado
	¡AVISO! Este símbolo le advierte de una situación peligrosa. Si no se evita dicha situación, se pueden producir lesiones graves y hasta mortales.
	Referencia a documentación Hace referencia a la documentación correspondiente del equipo.
	Conexión a tierra de protección Terminal que se debe conectar a tierra antes de hacer cualquier otra conexión.

5 Almacenamiento y transporte

5.1 Condiciones de almacenamiento

Tenga en cuenta las observaciones siguientes relativas al almacenamiento:

- ▶ Guarde el equipo en el embalaje original para asegurar su protección contra posibles golpes.
- ▶ No retire las cubiertas protectoras ni las capuchas de protección que se encuentren instaladas en las conexiones a proceso. Impiden que las superficies de estanqueidad sufran daños mecánicos y que la suciedad entre en el tubo de medición.
- ▶ Proteja el equipo contra la luz solar directa para evitar que sus superficies se calienten más de lo admisible.
- ▶ Guarde el equipo en un lugar seco y sin polvo.
- ▶ No lo guarde en el exterior.

Temperatura de almacenamiento → 📄 240

5.2 Transporte del producto

Transporte el instrumento hasta el punto de medida manteniéndolo dentro del embalaje original.

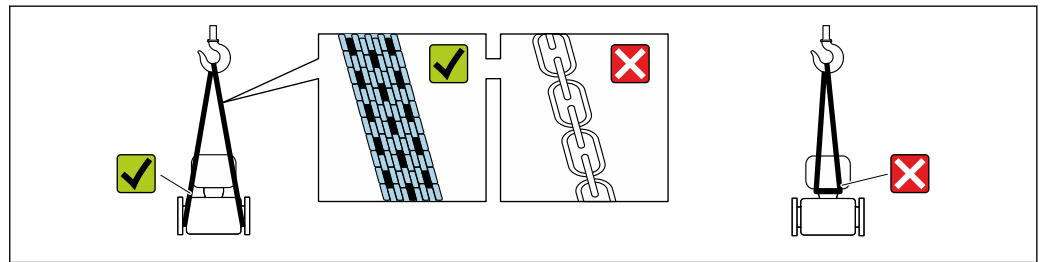

A0029252

- i** No extraiga las tapas o capuchones de protección de las conexión a proceso . Protegen las superficies de estanqueidad contra daños mecánicos y evitan que entre suciedad en el tubo de medición.

5.2.1 Equipos de medición sin orejetas para izar

⚠ ADVERTENCIA

El centro de gravedad del instrumento se encuentra en un punto que está por encima de los puntos de sujeción de las eslingas.

Riesgo de lesiones si el instrumento resbala o vuelca.

- ▶ Afiance el equipo de medición para que no resbale o vuelque.
- ▶ Tenga en cuenta el peso especificado en el embalaje (etiqueta adhesiva).

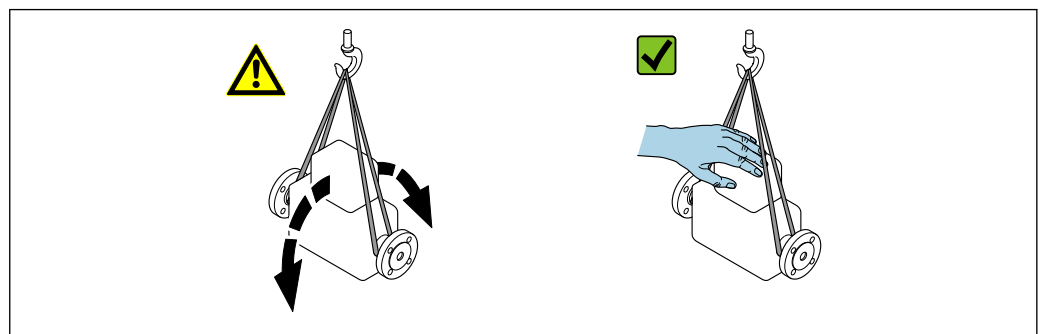

A0029214

5.2.2 Equipos de medición con orejetas para izar

⚠ ATENCIÓN

Instrucciones especiales para el transporte de equipos sin orejetas para izar

- ▶ Para el transporte del dispositivo, utilice únicamente las orejetas para izar dispuestas en el mismo o bien bridas .
- ▶ Es imprescindible que dicho dispositivo quede afianzado con por lo menos dos orejetas para izar.

5.2.3 Transporte con una horquilla elevadora

Si el transporte se efectúa en cestas de madera, la estructura del piso posibilita elevar las cestas longitudinalmente o por ambos lados mediante una horquilla elevadora.

5.3 Tratamiento final del embalaje

Todo el material del embalaje es respetuosos con el medioambiente y 100 % reciclable:

- Embalaje externo del instrumento
 - Envoltorio elástico de polímero que cumple con la Directiva UE 2002/95/CE (RoHS)
- Envasado
 - Caja de madera tratada según la normativa ISPM 15, lo que se confirma mediante el logotipo de la IPPC
 - Caja de cartón conforme a la directriz europea 94/62UE sobre embalajes; su reciclabilidad está confirmada por el símbolo RESY
- Transporte y seguridad de los materiales
 - Paleta desechable de plástico
 - Flejes de plástico
 - Cinta adhesiva de plástico
- Material de relleno
 - Bloques de papel

6 Instalación

6.1 Condiciones de instalación

6.1.1 Posición de montaje

Lugar de montaje

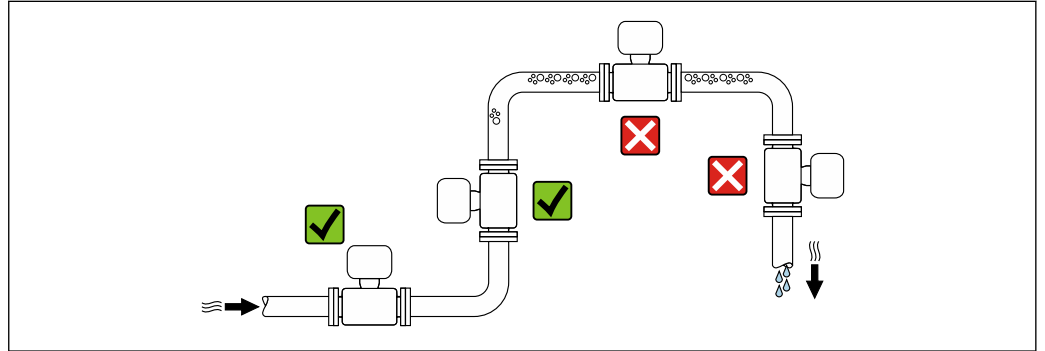

A0028772

A fin de prevenir errores en las medidas debido a la acumulación de burbujas de gas en el tubo de medición, evite los lugares de instalación siguientes en la tubería:

- El punto más alto del sistema de tuberías.
- Directamente aguas arriba de una salida libre de tubería en una tubería descendente.

Instalación en tuberías descendentes

Sin embargo, la sugerencia de instalación que se muestra seguidamente permite llevar a cabo la instalación en una tubería vertical abierta. Las estrangulaciones de la tubería o el uso de un orificio con una sección transversal menor que el diámetro nominal impiden que el sensor funcione en vacío durante el transcurso de la medición.

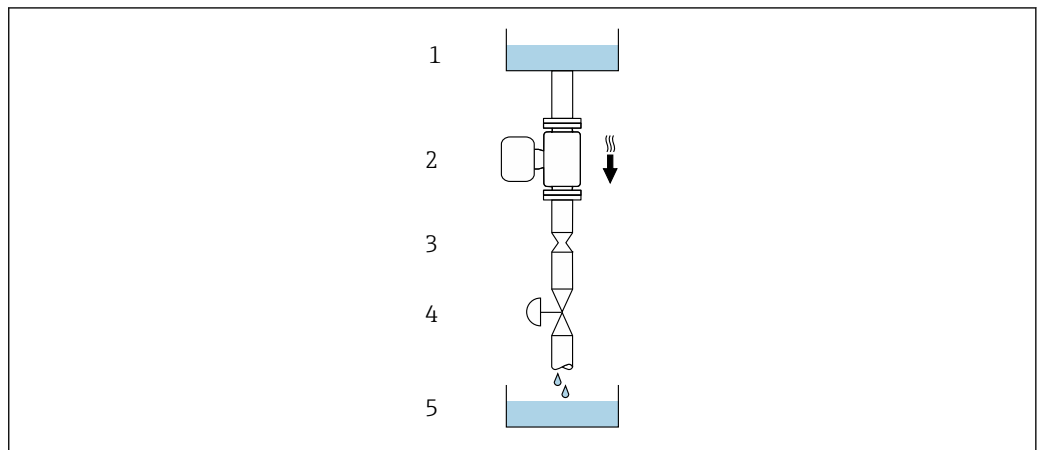

A0028773

4 Instalación en una tubería descendente (p. ej., para aplicaciones por lotes)

- 1 Depósito de suministro
- 2 Sensor
- 3 Placa orificio, estrangulación de la tubería
- 4 Válvula
- 5 Depósito de lotes

DN		Ø placa orificio, estrangulación de la tubería	
[mm]	[in]	[mm]	[in]
8	3/8	6	0,24
15	1/2	10	0,40
25	1	14	0,55
40	1½	22	0,87
50	2	28	1,10

Orientación

El sentido de la flecha que figura en la placa de identificación del sensor le ayuda a instalar el sensor conforme al sentido de flujo (sentido de circulación del producto por la tubería).

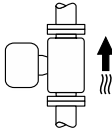
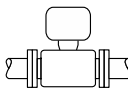
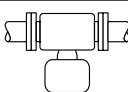
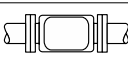
Orientación		Recomendación
A	Orientación vertical	 A0015591
B	Orientación horizontal, transmisor en la parte superior	 A0015589
C	Orientación horizontal, transmisor en la parte inferior	 A0015590
D	Orientación horizontal, transmisor en la parte lateral	 A0015592

- 1) Esta orientación se recomienda para garantizar el autodrenado.
- 2) Las aplicaciones con temperaturas de proceso bajas pueden rebajar la temperatura ambiente. A fin de mantener la temperatura ambiente mínima para el transmisor, se recomienda esta orientación.
- 3) Aplicaciones con temperaturas de proceso elevadas pueden implicar un aumento de la temperatura ambiente. A fin de mantener la temperatura ambiente máxima para el transmisor, se recomienda esta orientación.

Si el sensor se instala en horizontal con un tubo de medición curvado, adapte la posición del sensor a las propiedades del fluido.

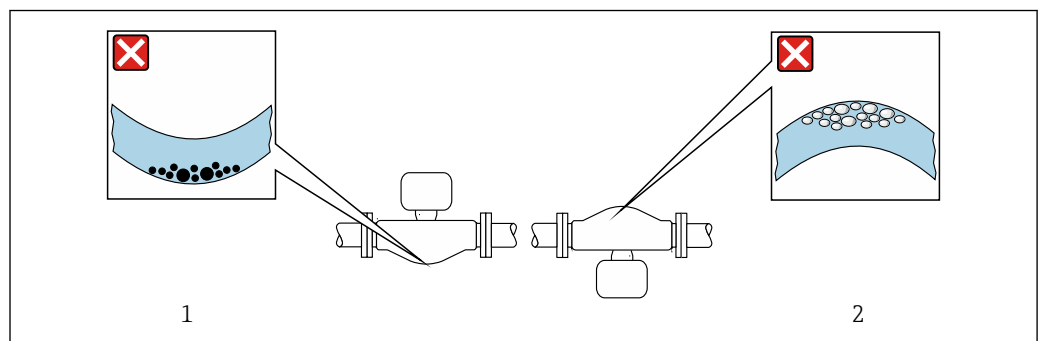

5 Orientación del sensor con tubo de medición curvado

- 1 Evite esta orientación si el fluido presenta sólidos en suspensión: Riesgo de acumulación de sólidos.
- 2 Evite esta orientación para líquidos que contengan gas: Riesgo de acumulación de gas.

Tramos rectos de entrada y salida

Los elementos que puedan originar turbulencias en el perfil del caudal, tales como válvulas, codos, tramos en T, etc., no requieren precauciones especiales, mientras no se produzca cavitación → 25.

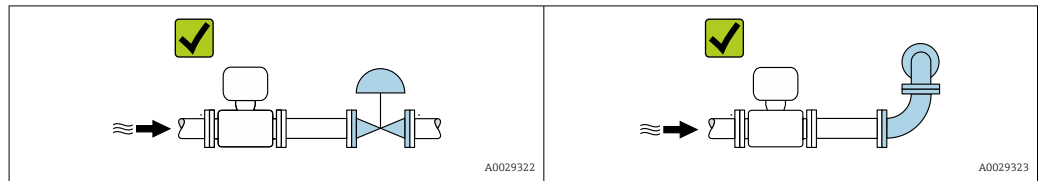

Medidas de instalación

 Las medidas y las longitudes de instalación del equipo se pueden consultar en el documento "Información técnica", sección "Construcción mecánica".

6.1.2 Requisitos ambientales y del proceso

Rango de temperaturas ambiente

Instrumento de medición	<ul style="list-style-type: none"> ▪ -40 ... +60 °C (-40 ... +140 °F) ▪ Código de producto para "Prueba, certificado", opción JP: -50 ... +60 °C (-58 ... +140 °F)
Legibilidad del indicador local	<p>-20 ... +60 °C (-4 ... +140 °F)</p> <p>La legibilidad de la pantalla del indicador puede verse mermada a temperaturas fuera de rango.</p>

 Dependencia de la temperatura ambiente en la temperatura del producto → 241

- ▶ Si el equipo se instala al aire libre:
Protéjalo de la radiación solar directa, sobre todo en regiones de clima cálido.

 Puede solicitar una tapa de protección ambiental de Endress+Hauser. → 223.

Presión del sistema

Es importante que no se produzca ninguna cavitación o que no se difundan los gases que arrastra el líquido.

La cavitación se produce cuando la presión cae por debajo de la presión de vapor:

- en líquidos que tienen un punto de ebullición bajo (p. ej., hidrocarburos, disolventes, gases licuados)
- en líneas de succión
- ▶ Asegure que la presión del sistema sea lo suficientemente elevada para prevenir que se produzca cavitación o liberación de gases.

Por esta razón, se recomiendan los siguientes lugares para la instalación:

- en el punto más bajo de una tubería vertical
- en un punto aguas abajo de las bombas (sin riesgo de vacío)

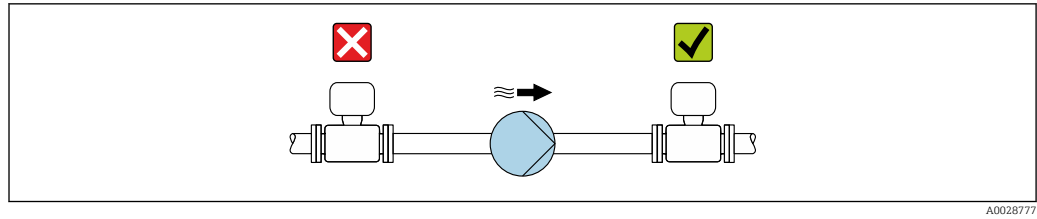

A0028777

Aislamiento térmico

En el caso de algunos fluidos, es importante mantener el calor radiado del sensor al transmisor a un nivel bajo. Existe una amplia gama de materiales que permiten conseguir el aislamiento necesario.

Se recomiendan las siguientes versiones de equipo para versiones con aislamiento térmico: Versión con cuello extendido para aislamiento:

Código de producto para "Opción de sensor", opción CG con una longitud de cuello extendida de 105 mm (4,13 in).

AVISO

Sobrecalentamiento de la electrónica a causa del aislamiento térmico.

- ▶ Orientación recomendada: orientación horizontal, la caja del transmisor apunta hacia abajo.
- ▶ No aislar la caja del transmisor .
- ▶ Temperatura admisible máxima en la parte inferior de la caja del transmisor: 80 °C (176 °F)
- ▶ Aislamiento térmico con cuello extendido al aire libre: recomendamos no aislar el cuello extendido para obtener una disipación del calor óptima.

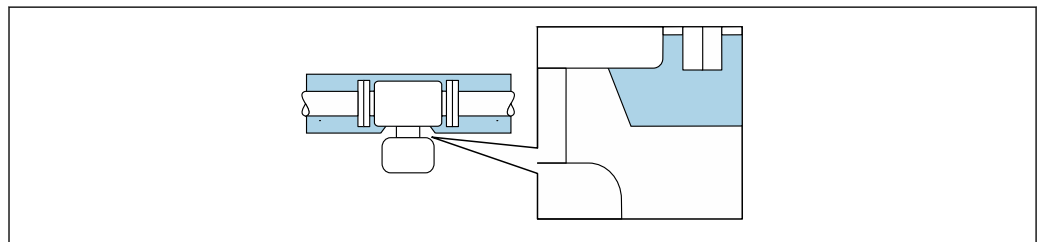

A0034391

6 Aislamiento térmico con cuello extendido al aire libre

Calentamiento

AVISO

¡La electrónica puede sobrecalentarse debido a una temperatura ambiente elevada!

- ▶ Tenga en cuenta la temperatura ambiente máxima admisible para el transmisor .
- ▶ Dependiendo de la temperatura del fluido, tenga en cuenta los requisitos de orientación del equipo .

AVISO

Riesgo de sobrecalentamiento por calefacción

- ▶ Tome las medidas adecuadas para asegurar que la temperatura en la parte inferior del cabezal del transmisor no sea demasiado alta 80 °C (176 °F).
- ▶ Asegúrese de que hay suficiente convección en el cuello del transmisor.
- ▶ Asegúrese de que una parte lo suficientemente grande del cuello del transmisor se mantiene descubierta. La parte sin tapar es necesaria porque actúa como un radiador y evita por tanto que se sobrecaliente o enfríe demasiado la electrónica.
- ▶ Si va a utilizar el equipo en una zona con atmósferas potencialmente explosivas, observe la información indicada en el documento Ex del equipo. Para información detallada de las tablas de temperatura, véase la documentación separada titulada "Instrucciones de seguridad" (XA) para el dispositivo.

Opciones de calentamiento

Si un fluido requiere que no haya pérdida de calor en el sensor, los usuarios pueden hacer uso de las siguientes opciones de calentamiento:

- Calentamiento eléctrico, p. ej. por trazado eléctrico
- Mediante tuberías de agua caliente o vapor
- Mediante camisas calefactoras

Vibraciones

La elevada frecuencia de oscilación de los tubos de medida permite asegurar que las vibraciones de la planta no inciden sobre el buen funcionamiento del equipo de medida.

6.1.3 Instrucciones especiales para el montaje

Drenabilidad

Los tubos de medición se pueden drenar completamente y proteger contra adherencias de sólidos en orientación vertical.

Compatibilidad sanitaria

-  Si se instala en aplicaciones higiénicas, consulte la información contenida en la sección "Certificados y homologaciones/compatibilidad sanitaria" → 251
- En el caso de equipos de medición con el código de producto "Caja", opción B "Inoxidable, higiénica", para sellar la tapa del compartimento de conexiones, enrósquela con la fuerza de la mano y luego añádale otro giro de 45° (que corresponde a 15 Nm).

Fijación con una abrazadera de montaje en el caso de conexiones sanitarias

No hace falta dotar el sensor de un soporte adicional para que pueda funcionar. No obstante, si la instalación requiere un soporte adicional, deben tenerse en cuenta las siguientes dimensiones.

Utilice una abrazadera de montaje que incluya un revestimiento de protección entre abrazadera e instrumento de medición.

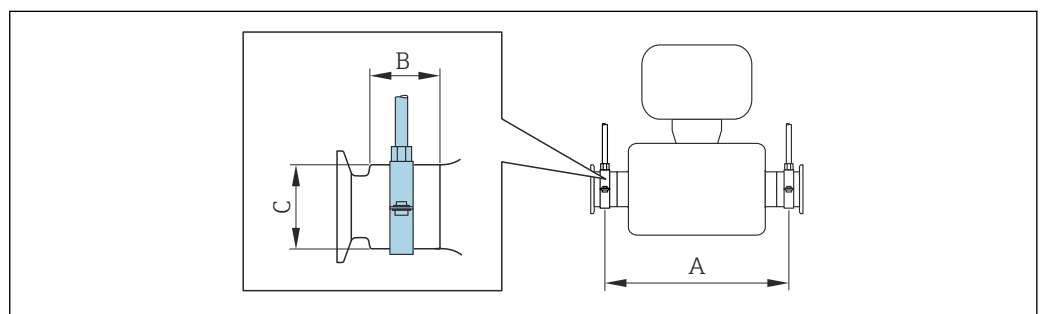

A0030298

DN		A		B		C	
[mm]	[pulgadas]	[mm]	[pulgadas]	[mm]	[pulgadas]	[mm]	[pulgadas]
8	3/8	298	11,73	33	1,3	28	1,1
15	1/2	402	15,83	33	1,3	28	1,1
25	1	542	21,34	33	1,3	38	1,5
40	1 1/2	658	25,91	36,5	1,44	56	2,2
50	2	772	30,39	44,1	1,74	75	2,95

Ajuste de punto cero

Todos los equipos de medición se calibran según la tecnología y el estado de la técnica. La calibración se realiza bajo condiciones de referencia → 235. No suele ser por ello necesario realizar un ajuste del punto cero en campo.

La experiencia demuestra que el ajuste de punto cero solo es recomendable en casos especiales:

- Para alcanzar la máxima precisión en la medida incluso con caudales muy pequeños.
- En condiciones de proceso o de funcionamiento extremas (p. ej., temperaturas de proceso muy altas o líquidos muy viscosos).

Cubierta protectora

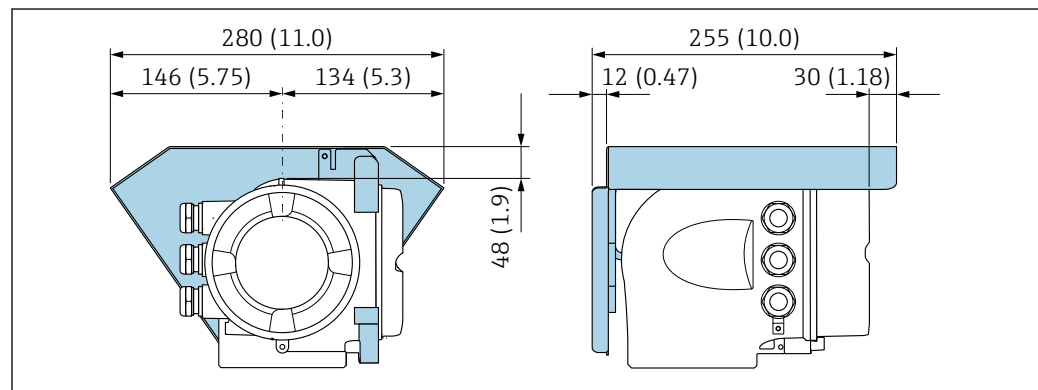

A0029553

7 Unidad física mm (in)

6.2 Montaje del instrumento de medición

6.2.1 Herramientas requeridas

Para el sensor

Para bridas y otras conexiones a proceso: herramienta correspondiente

6.2.2 Preparación del instrumento de medición

1. Extraiga todo el material de embalaje y transporte restante.
2. Extraiga las tapas o capuchas de protección del sensor.
3. Extraiga la etiqueta adhesiva dispuesta sobre la tapa del compartimento de la electrónica.

6.2.3 Montaje del instrumento de medición

⚠ ADVERTENCIA

Peligro por sellado insuficiente del proceso.

- ▶ Asegúrese de los diámetros internos de las juntas sean mayores o iguales que los de las conexiones a proceso y las tuberías.
- ▶ Asegúrese de que las juntas estén limpias y no presenten daños.
- ▶ Asegure las juntas correctamente.

1. Asegúrese de que el sentido indicado por la flecha que figura en la placa de identificación del sensor coincida con el sentido de flujo del fluido.

2. Instale el equipo de medición o gire la caja del transmisor de forma que las entradas de cables no señalen hacia arriba.

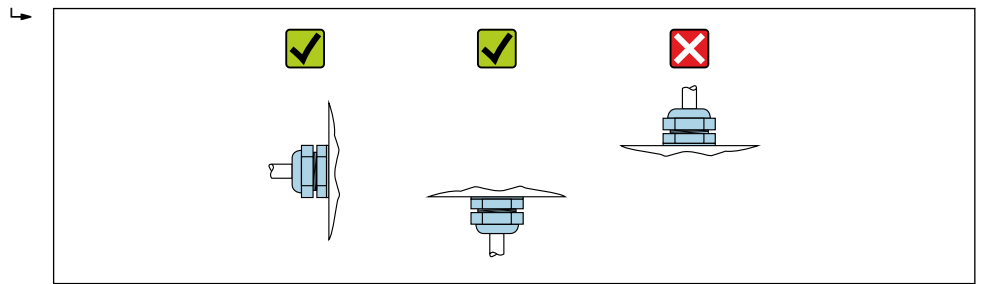

A0029263

6.2.4 Giro de la caja del transmisor

Para facilitar el acceso al compartimento de conexiones o módulo indicador, se puede girar el cabezal del transmisor.

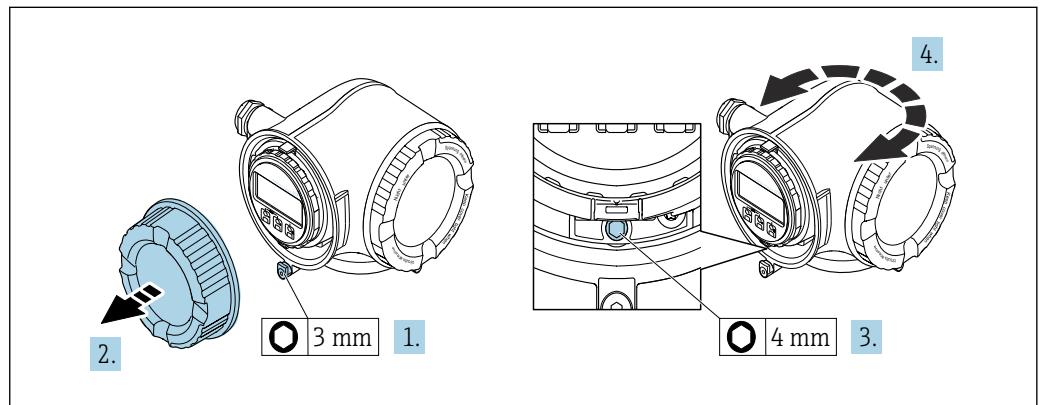

A0029993

1. Según la versión del equipo: Afloje la abrazadera de sujeción de la tapa del compartimento de conexiones.
2. Desenrosque la cubierta del compartimento de conexiones.
3. Afloje el tornillo de fijación.
4. Gire la caja hasta la posición deseada.
5. Apriete firmemente el tornillo de fijación.
6. Enrosque la tapa frontal del compartimento de conexiones.
7. Según la versión del equipo: Acople la abrazadera de sujeción de la cubierta del compartimento de conexiones.

6.2.5 Giro del módulo indicador

El indicador se puede girar a fin de optimizar su legibilidad y manejo.

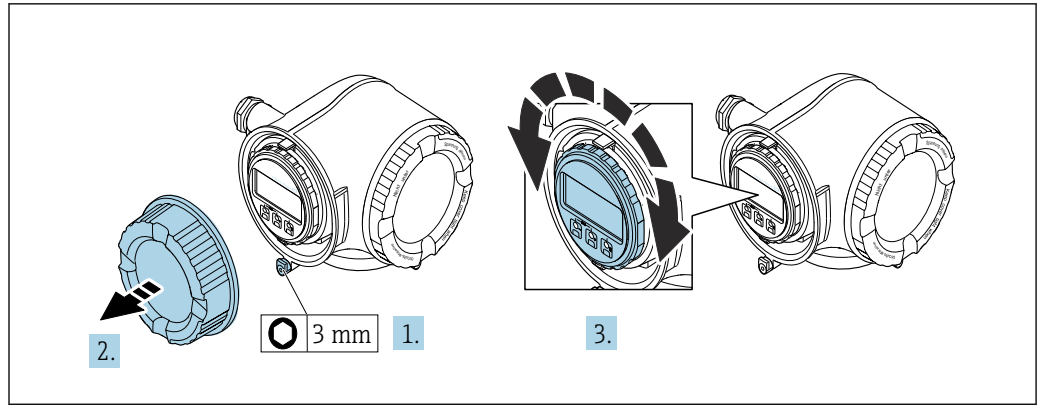

A0030035

1. Según la versión del equipo: afloje el tornillo de bloqueo de la tapa del compartimento de conexiones.
2. Desenrosque la tapa frontal del compartimento de conexiones.
3. Gire el módulo indicador hasta la posición deseada: máx. 8 × 45° en cada sentido.
4. Enrosque la tapa frontal del compartimento de conexiones.
5. Según la versión del equipo: inserte el tornillo de bloqueo de la tapa del compartimento de conexiones.

6.3 Comprobaciones tras la instalación

¿El equipo de medición presenta algún daño visible?	<input type="checkbox"/>
¿El instrumento de medición corresponde a las especificaciones del punto de medida? Por ejemplo: <ul style="list-style-type: none"> ▪ Temperatura de proceso → 241 ▪ Presión del proceso (consulte el capítulo sobre "Valores nominales de presión-temperatura" del documento "Información técnica") ▪ Temperatura ambiente ▪ Rango de medición 	<input type="checkbox"/>
¿La orientación escogida para el sensor es la adecuada ? <ul style="list-style-type: none"> ▪ Según el tipo de sensor ▪ Conforme a la temperatura del medio ▪ Conforme a las propiedades del medio (contenido de gas, con sólidos en suspensión) 	<input type="checkbox"/>
¿La flecha de la placa de identificación del sensor concuerda con el sentido del caudal del fluido en la tubería → 24?	<input type="checkbox"/>
¿La identificación y el etiquetado del punto de medida son correctos (inspección visual)?	<input type="checkbox"/>
¿El equipo está protegido adecuadamente contra la lluvia y la radiación solar?	<input type="checkbox"/>
¿El tornillo de seguridad y el tornillo de bloqueo están bien apretados?	<input type="checkbox"/>

7 Conexión eléctrica

AVISO

El instrumento de medición no tiene ningún interruptor interno para interrumpir la corriente.

- ▶ Por esta razón, debe dotar el equipo de medida con un interruptor de corriente con el que pueda desconectarse fácilmente la alimentación de la red.
- ▶ Aunque el instrumento de medición está equipado con un fusible, se debería integrar la protección contra sobrevoltajes adicional (mínimo 10 A) en la instalación del sistema.

7.1 Condiciones de conexión

7.1.1 Herramientas requeridas

- Para entradas de cable: utilice las herramientas correspondientes
- Para tornillo de bloqueo: llave Allen 3 mm
- Pelacables
- Si utiliza cables trenzados: alicates para el terminal de empalme
- Para extraer cables de terminales: destornillador de hoja plana ≤ 3 mm (0,12 in)

7.1.2 Requisitos que deben cumplir los cables de conexión

Los cables de conexión escogidos por el usuario deben cumplir los siguientes requisitos.

Seguridad eléctrica

Conforme a las normas nacionales pertinentes.

Cable a tierra de protección

Cable $\geq 2,08$ mm² (14 AWG)

La impedancia de puesta a tierra debe ser menor que 1 Ω .

Rango de temperaturas admisibles

- Se debe respetar las normativas de instalación vigentes en el país de instalación.
- Los cables deben ser aptos para las temperaturas mínimas y máximas previstas.

Cable de alimentación

Basta que sea un cable de instalación estándar.

Cable de señal

PROFIBUS PA

Cable apantallado a 2 hilos trenzados. Se recomienda cable de tipo A.



Para más información sobre la planificación e instalación de redes PROFIBUS, véase:

- Manual de instrucciones "PROFIBUS DP/PA: guía para la planificación y puesta en marcha" (BA00034S)
- Directiva PNO 2.092 "Guía de usuario e instalación de PROFIBUS PA"
- IEC 61158-2 (MBP)

Salida de corriente 0/4 a 20 mA

Un cable de instalación estándar es suficiente.

Pulsos/frecuencia/salida de conmutación

Un cable de instalación estándar es suficiente.

Salida de relé

Un cable de instalación estándar es suficiente.

Entrada de corriente 0/4 a 20 mA

Un cable de instalación estándar es suficiente.

Entrada de estado

Un cable de instalación estándar es suficiente.

Diámetro del cable

- Prensaestopas suministrados:
M20 × 1,5 con cable Ø 6 ... 12 mm (0,24 ... 0,47 in)
- Terminales con resorte: aptos para cables trenzados con y sin terminales de empalme.
Sección transversal del hilo conductor 0,2 ... 2,5 mm² (24 ... 12 AWG).

Requisitos para el cable de conexión – Indicador remoto y módulo de configuración DKX001*Cable de conexión disponible opcionalmente*

El cable se suministra en función de la opción de pedido

- Código de producto del equipo de medición: código de producto **030** para "Indicador; operación", opción **O**
o
- Código de producto del equipo de medición: código de producto **030** para "Indicador; operación", opción **M**
y
- Código de producto para DKX001: código de producto **040** para "Cable", opción **A, B, D, E**

Cable estándar	2 × 2 × 0,34 mm ² (22 AWG) cable de PVC con blindaje común (2 pares, pares trenzados)
Resistencia a la llama	Conforme a DIN EN 60332-1-2
Resistencia al aceite	Conforme a DIN EN 60811-1-2
Blindaje	Trenza de cobre cubierta de hojalata, cubierta óptica ≥ 85 %
Capacitancia: conductor/ blindaje	≤200 pF/m
L/R	≤24 μH/Ω
Longitud del cable disponible	5 m (15 ft)/10 m (35 ft)/20 m (65 ft)/30 m (100 ft)
Temperatura de trabajo	Si se monta en una posición fija: -50 ... +105 °C (-58 ... +221 °F); si el cable puede moverse con libertad: -25 ... +105 °C (-13 ... +221 °F)

Cable estándar - cable específico de cliente

No se suministra cable, lo debe aportar el cliente (hasta máx. 300 m (1 000 ft)) para la opción de pedido siguiente:

Código de producto para DKX001: código de producto **040** para "Cable", opción **1** "Ninguno, provisto por el cliente, máx. 300 m"

Se puede utilizar un cable estándar como cable de conexión.

Cable estándar	4 conductores (2 pares); trenzados con blindaje común
Blindaje	Trenza de cobre cubierta de hojalata, cubierta óptica $\geq 85\%$
Capacitancia: conductor/ blindaje	Máximo 1 000 nF para Zona 1, Clase I, División 1
L/R	Máximo 24 $\mu\text{H}/\Omega$ para Zona 1, Clase I, División 1
Longitud del cable	Máximo 300 m (1 000 ft), véase la tabla siguiente



Sección transversal	Longitud del cable máx. para utilizar en Zona sin peligro de explosiones, Zona Ex 2, Clase I, División 2 Zona Ex 1, Clase I, División 1
0,34 mm ² (22 AWG)	80 m (270 ft)
0,50 mm ² (20 AWG)	120 m (400 ft)
0,75 mm ² (18 AWG)	180 m (600 ft)
1,00 mm ² (17 AWG)	240 m (800 ft)
1,50 mm ² (15 AWG)	300 m (1 000 ft)

7.1.3 Asignación de terminales

Transmisor: tensión de alimentación, entrada/salidas

La asignación de terminales de las entradas y salidas depende de cada versión de pedido del equipo. La asignación de terminales específica del equipo está documentada en la etiqueta adhesiva en la cubierta del terminal.

Tensión de alimentación		Entrada/salida 1		Entrada/salida 2		Entrada/salida 3	
1 (+)	2 (-)	26 (B)	27 (A)	24 (+)	25 (-)	22 (+)	23 (-)
Asignación de terminales específica del equipo: etiqueta adhesiva en la cubierta del terminal.							

 Asignación de terminales del módulo remoto de indicación y operación →  39.

7.1.4 Conectores disponibles

 No se pueden utilizar los conectores en zonas con peligro de explosión.

Código de producto para "Entrada; salida 1", opción GA "PROFIBUS PA"

Código de pedido para "Conexión eléctrica"	Entrada de cable/conexión	
	2	3
L, N, P, U	Conector M12 × 1	-

7.1.5 Asignación de pins del conector del equipo

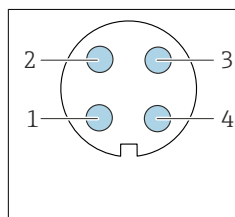
	Pin	Asignación	Codificación	Conector/enchufe	
	1	+	PROFIBUS PA +	A	Conector
	2		Puesta a tierra		
	3	-	PROFIBUS PA -		
	4		Sin asignar		

7.1.6 Apantallamiento y puesta a tierra

La compatibilidad electromagnética óptima (EMC) del sistema de bus de campo solo está garantizada si los componentes del sistema y, en particular las líneas, están blindados y el blindaje forma un conjunto apantallado lo más completo posible. Un apantallamiento del 90 % es idóneo.

1. Para asegurar una protección de EMC óptima, conecte el blindaje con la tierra de referencia con la máxima frecuencia posible.
2. Por cuestiones relativas a la protección contra explosiones, se recomienda que se prescindan de la puesta a tierra.

Para cumplir los dos requisitos, existen básicamente tres tipos distintos de apantallamiento en el sistema de bus de campo:

- Apantallamiento por los dos extremos
- Apantallamiento por un extremo, en el lado de alimentación, con terminación capacitiva en el equipo de campo
- Apantallamiento por un extremo, en el lado de alimentación

La experiencia ha demostrado que los mejores resultados para la EMC se obtienen generalmente cuando la instalación se ha apantallado por un extremo, en el lado de alimentación (sin terminación capacitiva en el equipo de campo). Hay que tomar medidas apropiadas para el cableado de entrada si se quiere un funcionamiento sin restricciones en presencia de interferencias EMC. El presente equipo las ha tenido en cuenta. Queda pues garantizado el buen funcionamiento en presencia de variables interferentes según NAMUR NE21.

1. Respete los requisitos de instalación nacionales y las normativas durante instalación.
2. Si hay grandes diferencias de potencial entre los distintos puntos de puesta a tierra, conecte únicamente un punto del blindaje directamente con tierra de referencia.
3. En sistemas desprovistos de compensación de potencial, el blindaje de los cables del sistema de buses de campo solo debe conectarse por un lado con tierra, por ejemplo, junto a la unidad de alimentación de los buses de campo o junto a las barreras de seguridad.

AVISO

En un sistema sin igualación de potencial, si se conecta el blindaje del cable en más de un punto con tierra, se producen corrientes residuales a la frecuencia de la red.

Esto puede dañar el blindaje del cable del bus.

- ▶ Conecte únicamente un extremo del blindaje del cable de bus con la tierra local o de protección.
- ▶ Aísle el blindaje que quede sin conectar.

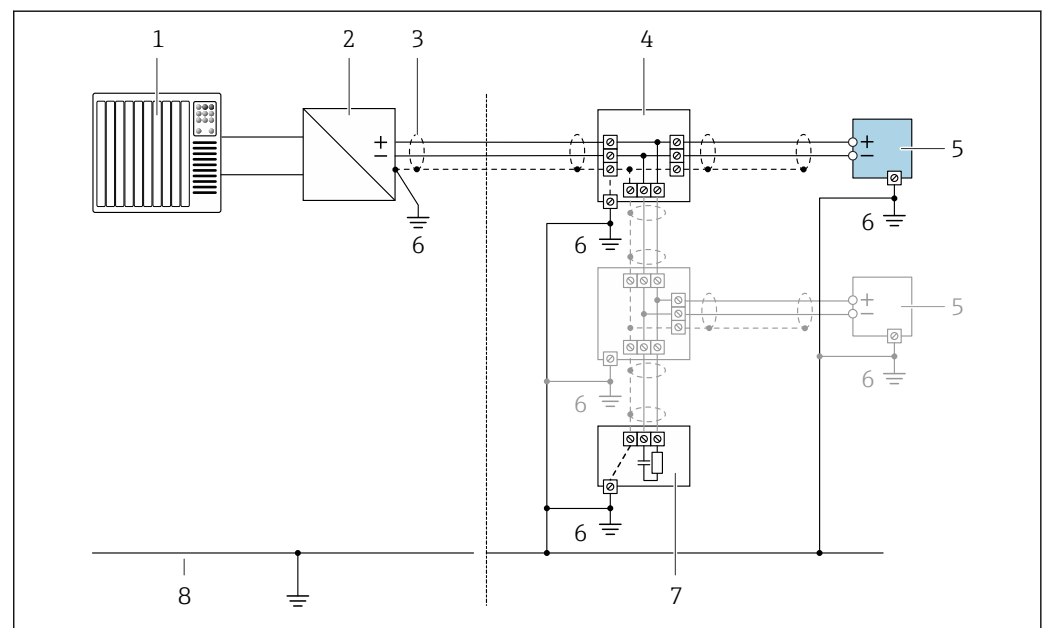

8 Ejemplo de conexión de PROFIBUS PA

- 1 Sistema de control (p. ej. PLC)
- 2 Acoplador de segmentos PROFIBUS PA
- 3 Blindaje del cable: debe conectarse por los dos extremos con tierra para cumplir los requisitos EMC (Compatibilidad electromagnética); observe las especificaciones del cable
- 4 Caja de conexiones en T
- 5 Instrumento de medición
- 6 Conexión local con tierra
- 7 Terminador de bus (impedancia terminal)
- 8 Conductor para compensación de potencial

7.1.7 Preparación del instrumento de medición

AVISO

¡Estanqueidad insuficiente del cabezal!

Se puede comprometer la seguridad en el funcionamiento del equipo de medición.

- ▶ Utilice prensaestopas apropiados que correspondan al grado de protección.

1. Extraiga el conector provisional, si existe.
2. Si el equipo de medición se suministra sin prensaestopas: Provea por favor prensaestopas apropiados para los cables de conexión .
3. Si el equipo de medición se suministra con prensaestopas: Respete las exigencias para cables de conexión → 31.

7.2 Conexión del equipo de medición

AVISO

Seguridad eléctrica limitada por conexión incorrecta.

- ▶ Las tareas de conexión deben ser realizadas únicamente por personal cualificado preparado para ello.
- ▶ Observe las normas de instalación nacionales pertinentes.
- ▶ Cumpla con las normas de seguridad del lugar de trabajo.
- ▶ Conecte siempre el cable a tierra de protección ⊕ antes de conectar los cables adicionales.
- ▶ Si se va a utilizar el equipo en una zona con atmósferas explosivas, observe la información incluida en la documentación Ex del equipo de medición.

7.2.1 Conexión del transmisor

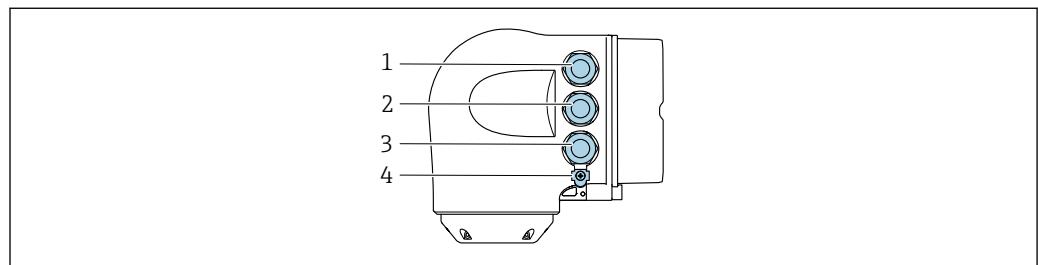

A0026781

- 1 *Conexión del terminal para tensión de alimentación*
- 2 *Conexión del terminal para la transmisión de señales, entrada/salida*
- 3 *Conexión del terminal para la transmisión de señales, entrada/salida o conexión del terminal para la conexión a red mediante interfase de servicio (CDI-RJ45); opcional: conexión para antena WLAN externa o módulo remoto de indicación y operación DKX001*
- 4 *Tierra de protección (PE)*

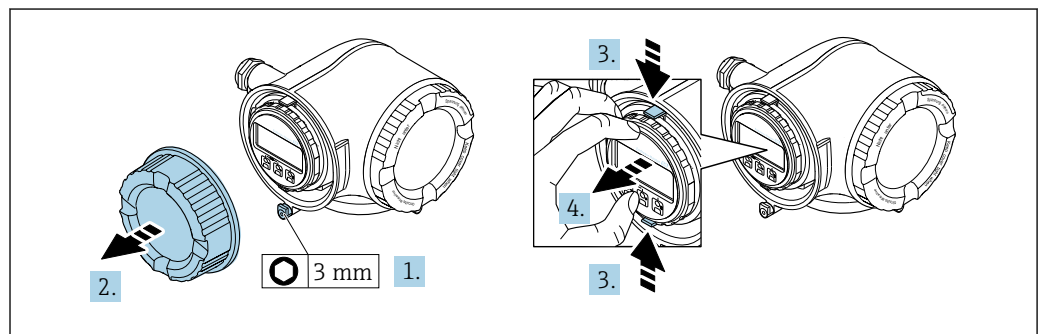

A0029813

1. Afloje el tornillo de bloqueo de la tapa del compartimento de conexiones.

2. Desenrosque la tapa frontal del compartimento de conexiones.
3. Apriete entre sí las tomas del soporte del módulo indicador.
4. Extraiga el soporte del módulo indicador.

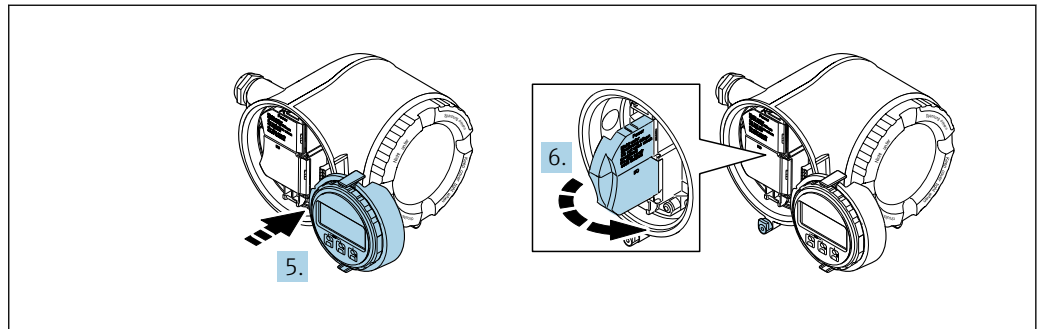

A0029814

5. Una el soporte al borde del compartimento de la electrónica.
6. Abra la cubierta del terminal.

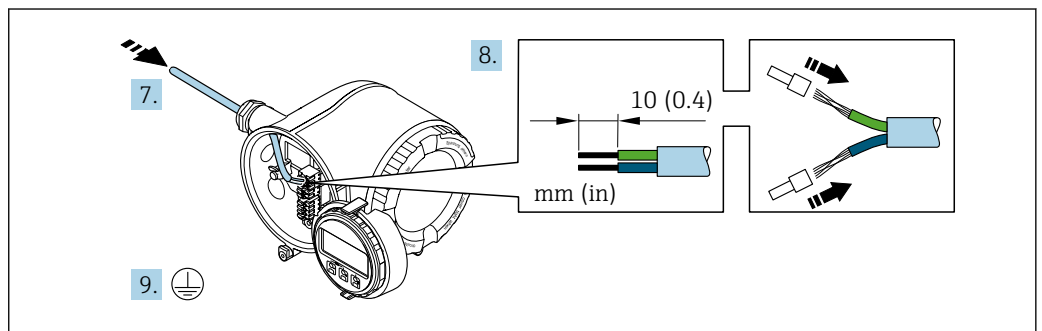

A0029815

7. Pase el cable por la entrada de cables. Para asegurar un sellado correcto, no retire el anillo obturador de la entrada para cable.
8. Pele los extremos del cable. Si es un cable trenzado, dóctelo también de terminales de empalme.
9. Conecte el cable a tierra de protección.

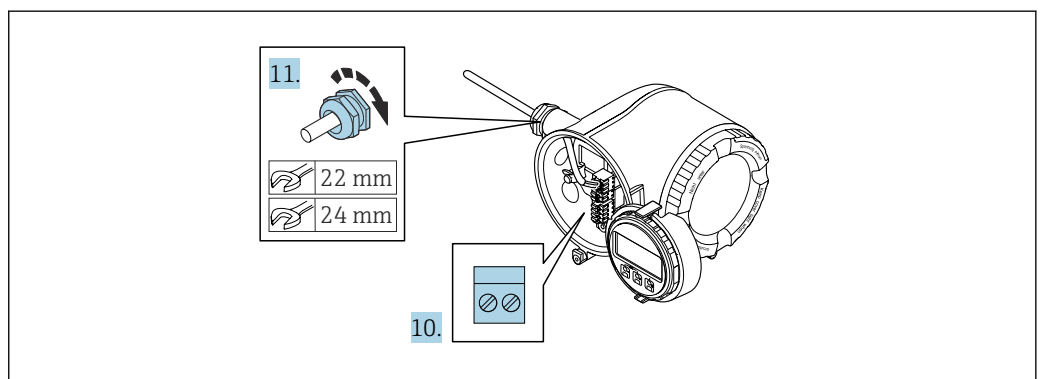

A0029816

10. Conecte los cables conforme a la asignación de terminales.
 - ↳ **Asignación de terminales para cable de señal:** la asignación de terminales específica del equipo está documentada en la etiqueta adhesiva en la cubierta del terminal.
 - Asignación de terminales de la tensión de alimentación:** etiqueta adhesiva en la cubierta del terminal o → 34.
11. Apriete firmemente los prensaestopas.
 - ↳ Esto incluye el proceso de conexión eléctrica.

12. Cierre la cubierta del terminal.
13. Encaje el soporte del módulo indicador en el compartimento de la electrónica.
14. Enrosque la tapa frontal del compartimento de conexiones.
15. Fije el tornillo de bloqueo de la tapa del compartimento de conexiones.

Extracción de un cable

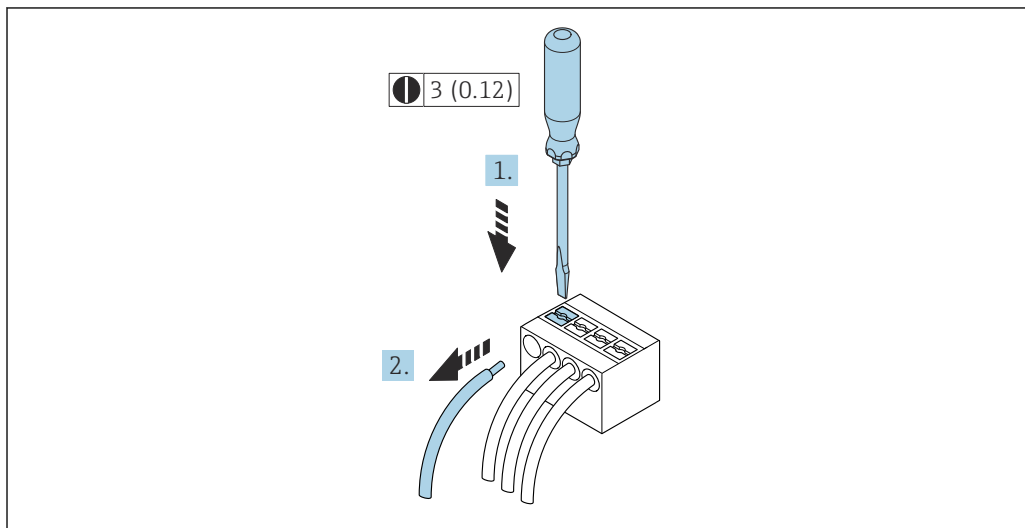

9 Unidad física mm (pulgadas)

1. Para extraer un cable del terminal, utilice un destornillador de cabeza plana para empujar en la ranura entre dos orificios de terminal
2. mientras tira del extremo del cable para extraerlo del terminal.

7.2.2 Conexión del indicador remoto y módulo de configuración DKX001

i El módulo remoto de indicación y operación DKX001 está disponible como accesorio opcional → 223.

- El módulo remoto de indicación y operación DKX001 solo está disponible para la siguiente versión de caja: código de producto para "Caja": opción A "Aluminio, recubierto"
- El equipo de medición se suministra siempre con una cubierta provisional cuando se solicita el módulo remoto de indicación y operación DKX001 directamente con el equipo de medición. La indicación u operación en el transmisor no son posibles en este caso.
- Si se solicita posteriormente, el módulo remoto de indicación y operación DKX001 no puede conectarse al mismo tiempo que el módulo de indicación del equipo de medición existente. Solo una unidad de indicación u operación puede conectarse al transmisor al mismo tiempo.

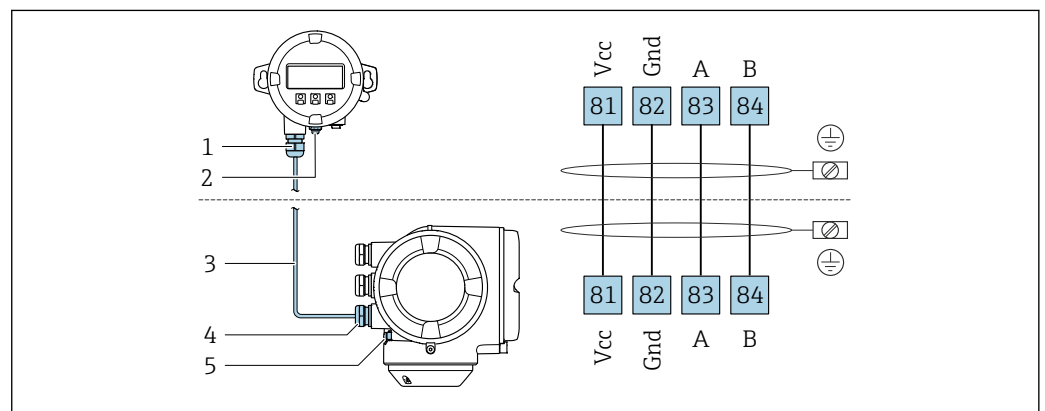

A0027518

- Módulo remoto de indicación y operación DKX001
- Tierra de protección (PE)
- Cable de conexión
- Instrumento de medición
- Tierra de protección (PE)

7.3 Asegurar la igualación de potencial

7.3.1 Requisitos

No es preciso tomar medidas especiales de igualación de potencial.

7.4 Instrucciones especiales para el conexionado

7.4.1 Ejemplos de conexión

PROFIBUS PA

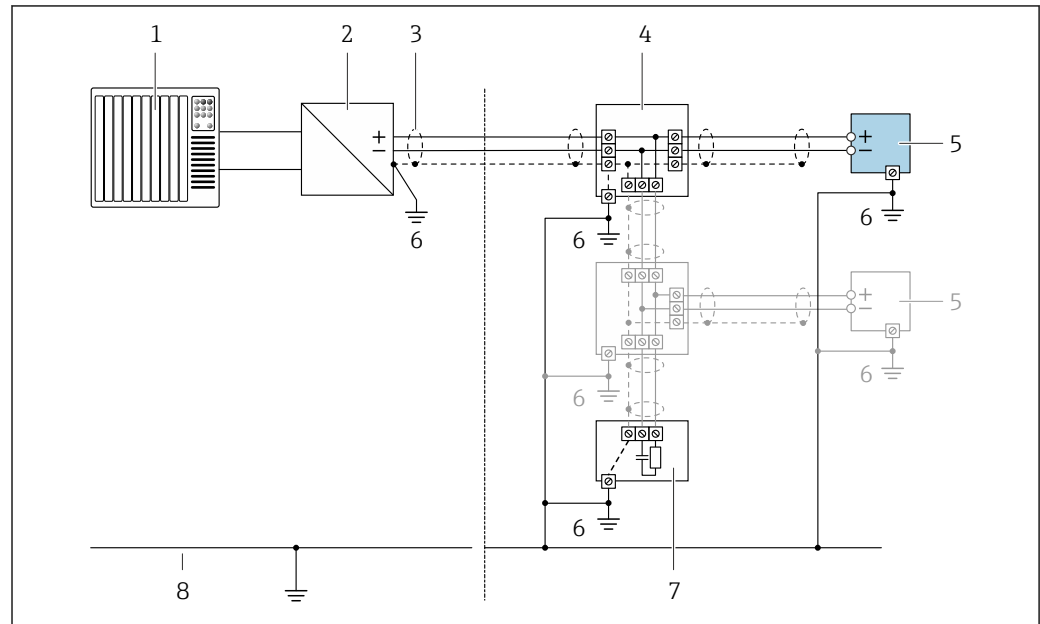

A0028768

10 Ejemplo de conexión de PROFIBUS PA

- 1 Sistema de control (p. ej., PLC)
- 2 Acoplador de segmentos PROFIBUS PA
- 3 Blindaje de cable en un extremo. Para cumplir los requisitos de EMC, el blindaje del cable debe conectarse por los dos extremos con tierra; observe asimismo las especificaciones relativas al cable
- 4 Caja de conexiones en T
- 5 Instrumento de medición
- 6 Conexión local con tierra
- 7 Terminador de bus (impedancia terminal)
- 8 Línea de igualación de potencial

Salida de corriente 4-20 mA HART

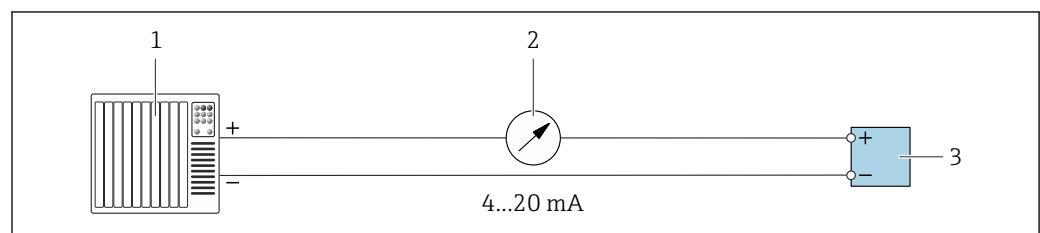

A0028758

11 Ejemplo de conexión de salida de corriente de 4-20 mA (activa)

- 1 Sistema de automatización con entrada de corriente (p. ej., PLC)
- 2 Unidad de indicación analógica: respete la carga máxima
- 3 Transmisor

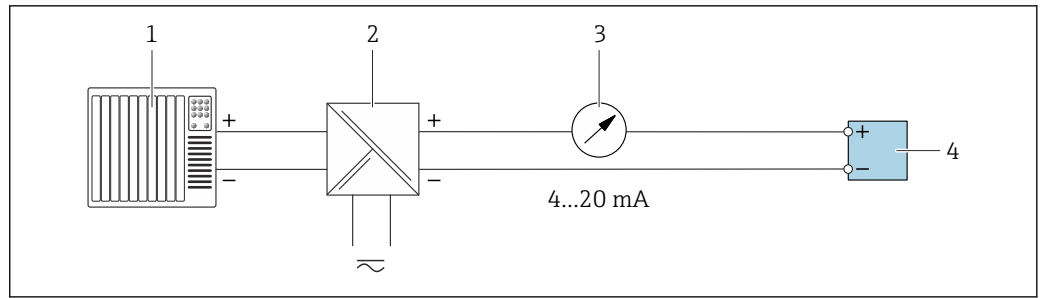

A0028759

12 Ejemplo de conexión de salida de corriente de 4-20 mA (pasiva)

- 1 Sistema de automatización con entrada de corriente (p. ej., PLC)
- 2 Barrera activa para fuente de alimentación (p. ej., RN221N)
- 3 Unidad de indicación analógica: respete la carga máxima
- 4 Transmisor

Pulsos/frecuencia salida

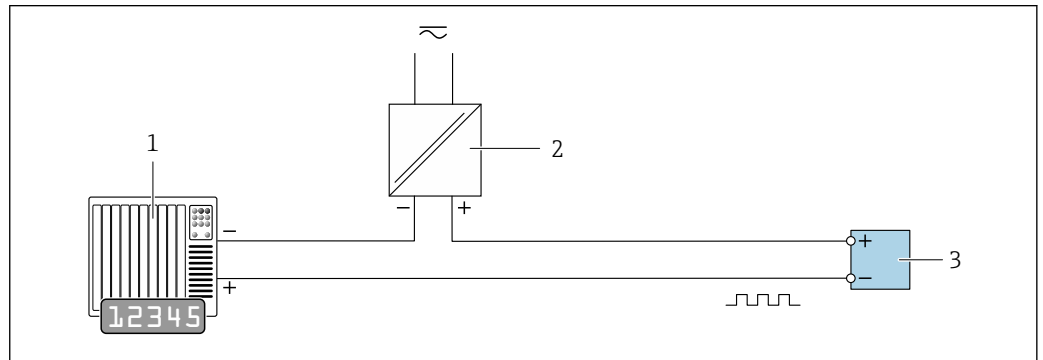

A0028761

13 Ejemplo de conexión de salida de pulsos/frecuencia (pasiva)

- 1 Sistema de automatización con entrada de impulsos/frecuencia (p. ej., PLC)
- 2 Fuente de alimentación
- 3 Transmisor: observe los valores de entrada → 230

Salida de conmutación

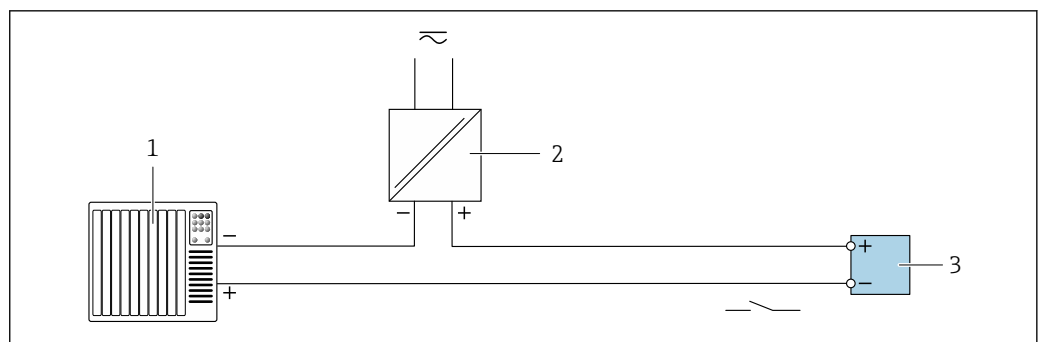

A0028760

14 Ejemplo de conexión de una salida de conmutación (pasiva)

- 1 Sistema de automatización con entrada de corriente (p. ej., PLC)
- 2 Fuente de alimentación
- 3 Transmisor: observe los valores de entrada → 230

Salida de relé

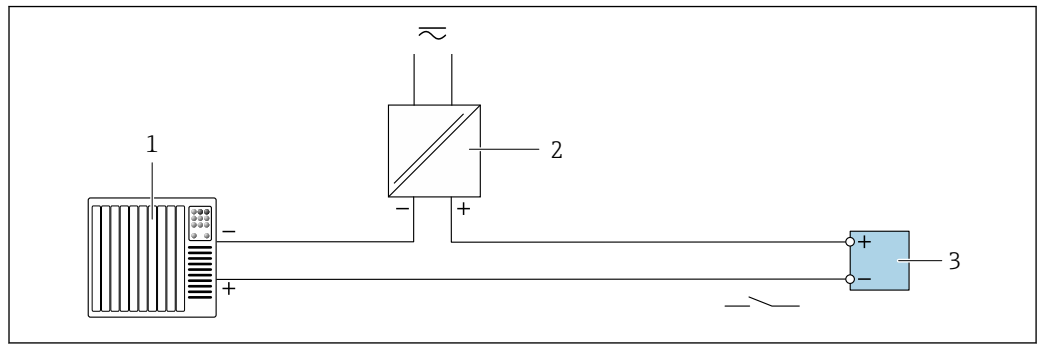

A0028760

15 Ejemplo de conexión de una salida de relé (pasiva)

- 1 Sistema de automatización con entrada de relé (p. ej., PLC)
- 2 Fuente de alimentación
- 3 Transmisor: observe los valores de entrada → 231

Entrada de corriente

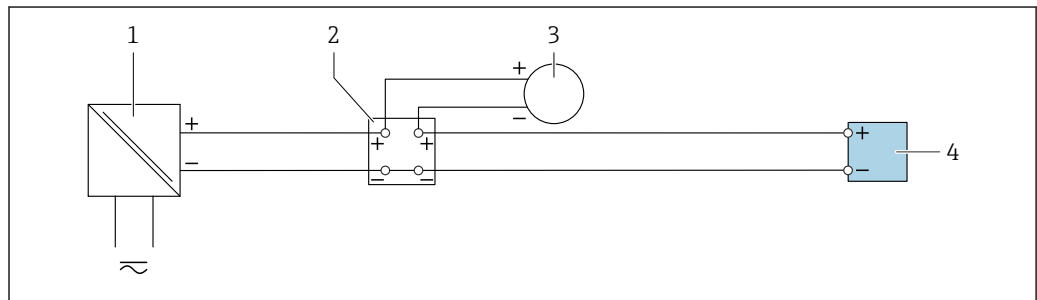

A0028915

16 Ejemplo de conexión de una entrada de corriente de 4 a 20 mA

- 1 Fuente de alimentación
- 2 Caja de terminales
- 3 Equipo de medición externo (por ejemplo, para la lectura de medidas de presión o temperatura)
- 4 Transmisor

Entrada de estado

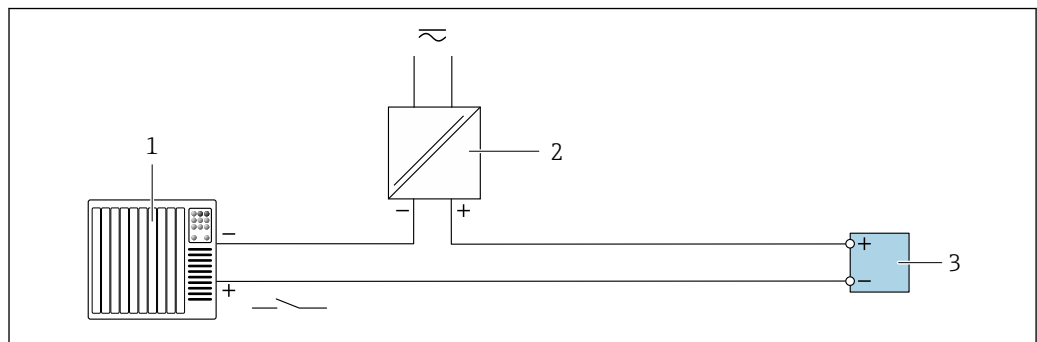

A0028764

17 Ejemplo de conexión de entrada de estado

- 1 Sistema de automatización con salida de estado (p. ej., PLC)
- 2 Fuente de alimentación
- 3 Transmisor

7.5 Ajustes de hardware

7.5.1 Ajuste de la dirección del equipo

Hay que configurar siempre la dirección para un equipo PROFIBUS DP/PA. El rango para una dirección válida es de 1 a 126. Además, en una red PROFIBUS DP/PA solo puede asignarse una vez una determinada dirección. Si no se configura correctamente la dirección del equipo, éste no podrá ser reconocido por el maestro. Todos los equipos de medida se suministran ajustados en fábrica con la dirección 126, habiéndose utilizado para ello el procedimiento de ajuste mediante software.

Riesgo de descargas eléctricas cuando se abre la caja del transmisor.

- ▶ Antes de abrir la caja del transmisor:
- ▶ Desconecte el equipo de la fuente de alimentación.

Ajuste de la dirección mediante hardware

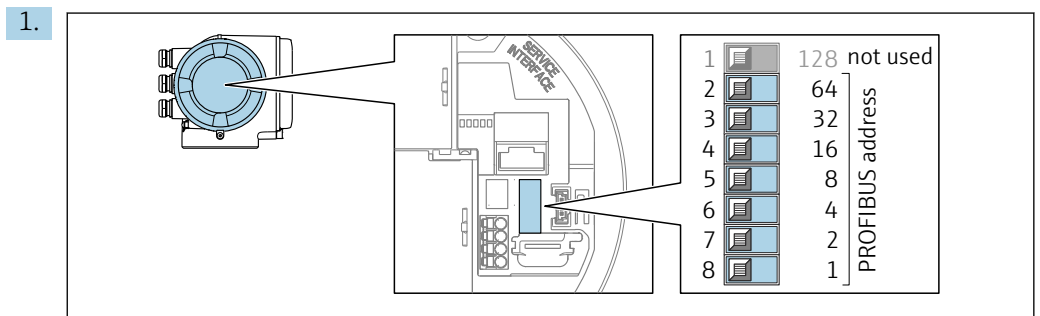

A0029637

Configure la dirección deseada del equipo mediante los microinterruptores en el compartimento de conexión.

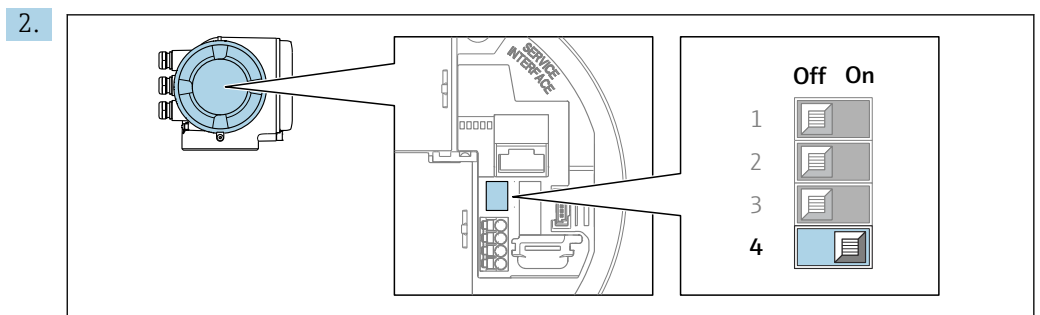

A0029633

Para cambiar el método de direccionamiento de software a hardware: configure el microinterruptor a **On**.

- ↳ El cambio de dirección del equipo se hace efectivo al cabo de unos 10 segundos. Se reinicia el equipo.

Ajuste de la dirección mediante software

- ▶ Para cambiar el método de direccionamiento de hardware a software: configure el microinterruptor N° 4 a **Off**.
 - ↳ La dirección del equipo configurada en el Parámetro **Dirección del instrumento** (→  93) se hace efectivo al cabo de unos 10 segundos. Se reinicia el equipo.

7.5.2 Activar la dirección IP predeterminada

La dirección IP predeterminada 192.168.1.212 se puede activar mediante el microinterruptor.

Activar la dirección IP predeterminada mediante los microinterruptores

Riesgo de descargas eléctricas cuando se abre la caja del transmisor.

- ▶ Antes de abrir la caja del transmisor:
- ▶ Desconecte el equipo de la fuente de alimentación.

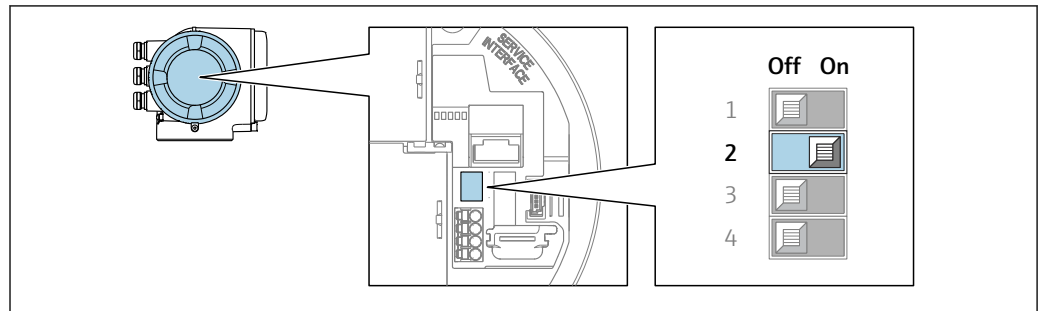

1. Según la versión del cabezal: afloje el tornillo de bloqueo o la presilla de fijación de la tapa.
2. Según cual sea la versión del cabezal, desenrosque o levante la tapa del cabezal y desconecte el indicador local del módulo principal de la electrónica .
3. Cambie el microinterruptor núm. 2 del módulo de la electrónica de **OFF** → **ON**.
4. Para volver a montar el transmisor, invierta los pasos del desmontaje.
5. Reconectar el equipo a la fuente de alimentación.
 - ↳ La dirección IP predeterminada se utilizará una vez que el equipo se haya reiniciado.

7.6 Aseguramiento del grado de protección

El equipo de medición satisface todos los requisitos correspondientes al grado de protección IP66/67, cubierta tipo 4X.

Para garantizar el grado de protección IP66/67, cubierta tipo 4X, efectúe los siguientes pasos una vez haya realizado el conexionado eléctrico:

1. Revise las juntas de la caja para ver si están limpias y bien colocadas.
2. Seque, limpie o sustituya las juntas en caso necesario.
3. Apriete todos los tornillos de la caja y las tapas.
4. Apriete firmemente los prensaestopas.
5. Para asegurar que la humedad no penetre en la entrada de cables: Disponga el cable de modo que quede girado hacia abajo ("trampa antiagua").

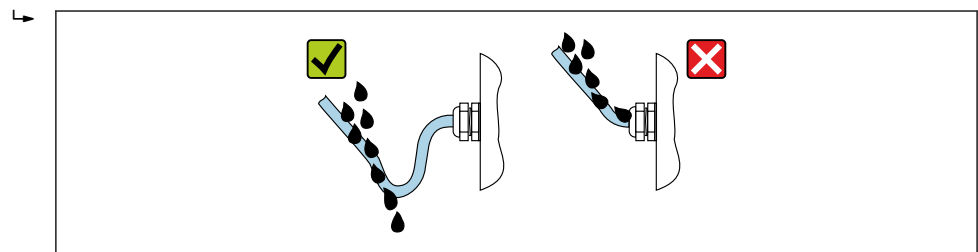

6. Inserte conectores provisionales en las entradas de cable no utilizadas.

7.7 Comprobaciones tras la conexión

¿Los cables o el equipo presentan daños (inspección visual)?	<input type="checkbox"/>
Los cables utilizados cumplen los requisitos?	<input type="checkbox"/>
¿Los cables están debidamente protegidos contra tirones?	<input type="checkbox"/>
¿Se han instalado todos los prensaestopas dejándolos bien apretados y estancos? ¿Se han tendido los cables con "trampa antiagua" → 44?	<input type="checkbox"/>
Cuando hay tensión de alimentación, ¿pueden verse valores indicados en el módulo de visualización?	<input type="checkbox"/>

8 Posibilidades de configuración

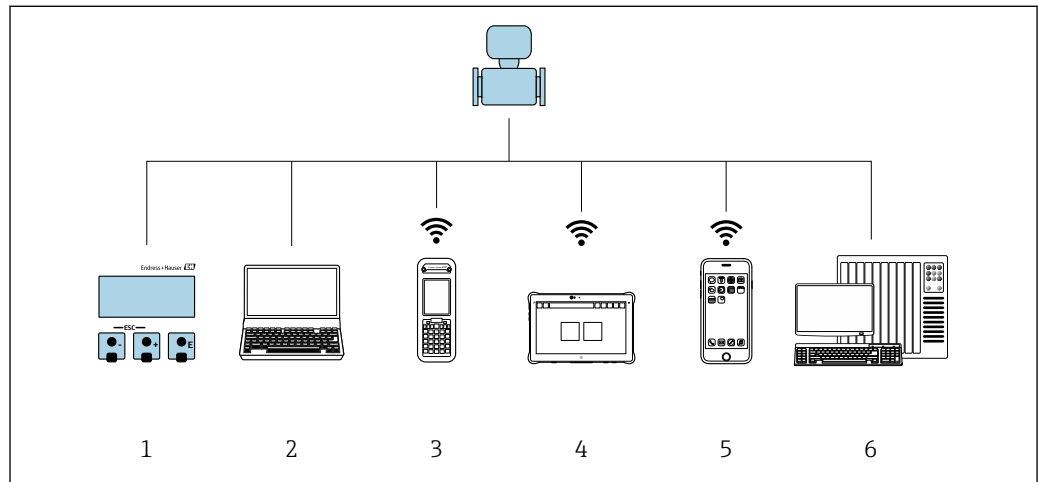

8.1 Visión general sobre las opciones de configuración del instrumento





- 1 Configuración local mediante el módulo de visualización
- 2 Ordenador con navegador de Internet (p. ej., Internet Explorer) o software de configuración (p. ej. FieldCare, DeviceCare, AMS Device Manager, SIMATIC PDM)
- 3 Field Xpert SFX350 o SFX370
- 4 Field Xpert SMT70
- 5 Terminal portátil de mano
- 6 Sistema de control (p. ej. PLC)

8.2 Estructura y funciones del menú de configuración

8.2.1 Estructura del menú de configuración

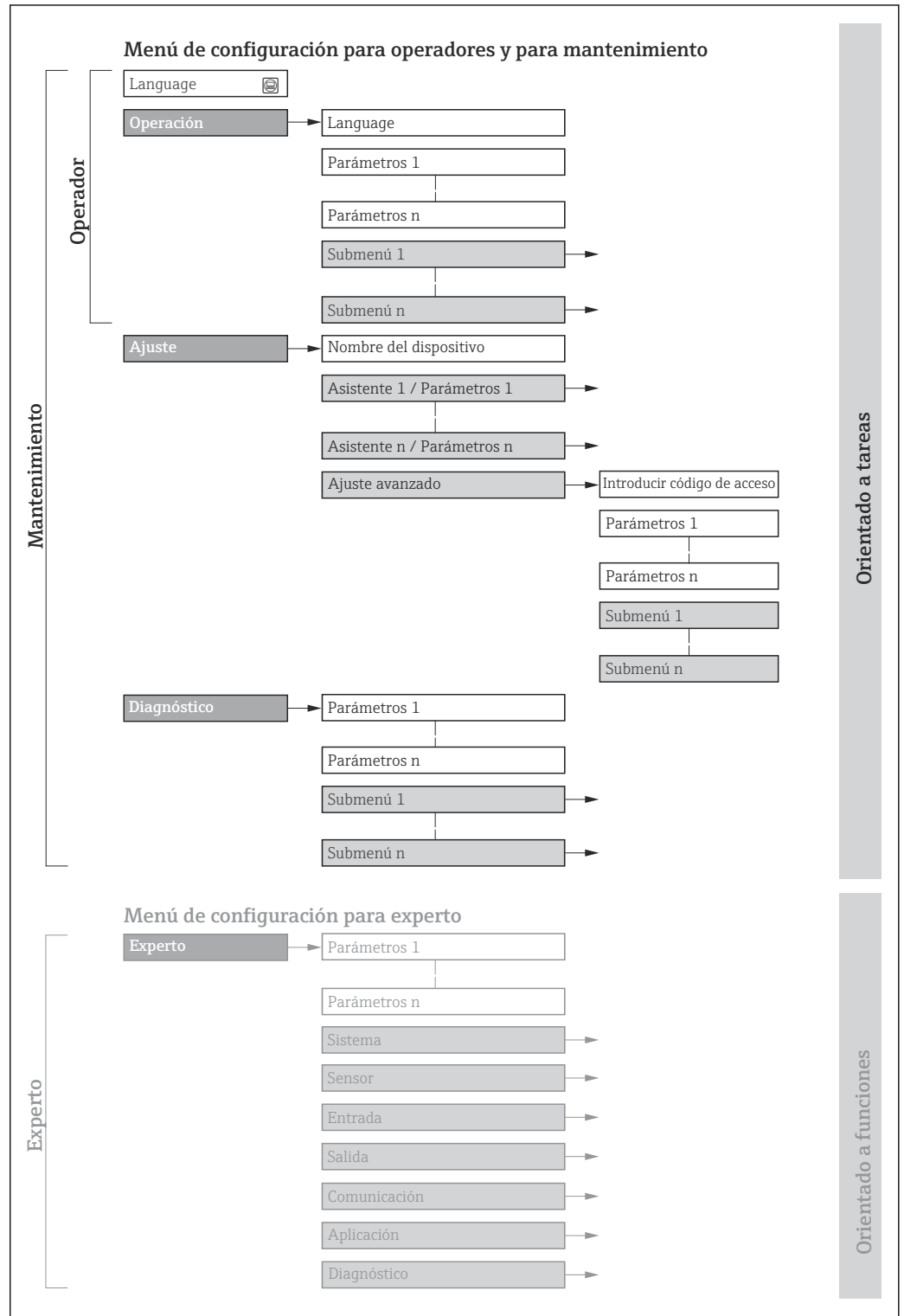
 Para una visión general sobre el menú de configuración para expertos, véase el documento "Descripción de los parámetros del equipo" que se suministra con el equipo →  255



 18 Estructura esquemática del menú de configuración

A0018237-ES

8.2.2 Filosofía de funcionamiento

Cada componente del menú de configuración tiene asignados determinados roles de usuario (operador, mantenimiento, etc.) que son con los que se puede acceder a dichos componentes. Cada rol de usuario tiene asignados determinadas tareas típicas durante el ciclo de vida del instrumento.

Menú/Parámetros		Rol de usuario y tareas	Contenido/significado
Language	orientado a tarea	Rol de usuario "Operario", "Mantenimiento" Tareas durante la configuración: <ul style="list-style-type: none"> ▪ Configurar la pantalla de visualización ▪ Lectura de los valores medidos 	<ul style="list-style-type: none"> ▪ Definir el idioma de trabajo (operativo) ▪ Definir el idioma con el que quiere trabajar con el servidor Web ▪ Poner a cero y controlar los totalizadores
Operación			<ul style="list-style-type: none"> ▪ Configurar la pantalla de visualización (p. ej., formato de visualización, contraste del indicador) ▪ Poner a cero y controlar los totalizadores
Ajuste		Rol de usuario "Mantenimiento" Puesta en marcha: <ul style="list-style-type: none"> ▪ Configuración de la medición ▪ Configuración de las entradas y salidas ▪ Configurar la interfaz de comunicaciones 	Asistente para puesta en marcha rápida: <ul style="list-style-type: none"> ▪ Definir las unidades de medida de sistema ▪ Configurar la interfaz de comunicaciones ▪ Definir el medio/producto ▪ Visualización de la configuración E/S ▪ Configuración de las entradas ▪ Configurar las salidas ▪ Configuración del indicador para operaciones de configuración ▪ Establecimiento de la supresión de caudal residual ▪ Configuración de la detección de tubería vacía y parcialmente llena Ajuste avanzado <ul style="list-style-type: none"> ▪ Para una configuración de la medición más a medición del usuario (adaptación a condiciones de medición especiales) ▪ Configuración de los totalizadores ▪ Configuración de los ajustes de la red de largo alcance (WLAN) ▪ Administración (definir código de acceso, reiniciar el equipo de medición)
Diagnóstico		Rol de usuario "Mantenimiento" Resolución de fallos: <ul style="list-style-type: none"> ▪ Diagnósticos y resolución de errores de equipo y de proceso ▪ Simulación del valor medido 	Comprende todos los parámetros para detectar errores y analizar errores de proceso y de equipo: <ul style="list-style-type: none"> ▪ Lista de diagnósticos Contiene hasta 5 mensajes de diagnóstico pendientes. ▪ Lista de eventos Contiene los mensajes de los eventos que se han producido. ▪ Información del equipo Contiene información para la identificación del equipo. ▪ Valor medido Contiene todos los valores que se están midiendo. ▪ Analog inputs Sirve para visualizar la entrada analógica. ▪ Submenú Memorización de valores medidos con opción de pedido "HistoROM ampliado" Almacenamiento y visualización de los valores medidos ▪ Heartbeat Se verifica bajo demanda la operatividad del instrumento y se documentan los resultados de la verificación. ▪ Simulación Se utiliza para simular valores medidos o valores de salida.

Menú/Parámetros		Rol de usuario y tareas	Contenido/significado
Experto	orientado a funcionalidades	<p>Tareas que requieren conocimiento detallado del funcionamiento del instrumento:</p> <ul style="list-style-type: none"> ▪ Puesta en marcha de mediciones en condiciones difíciles ▪ Adaptación óptima de la medición a las condiciones difíciles ▪ Configuración detallada de la interfaz de comunicaciones ▪ Diagnósticos de error en casos difíciles 	<p>Contiene todos los parámetros del equipo y permite el acceso directo a los parámetros mediante el uso de un código de acceso. La estructura de este menú se basa en bloques de funciones del equipo:</p> <ul style="list-style-type: none"> ▪ Sistema Comprende todos los parámetros de orden superior del equipo que no afectan a la medición ni a la interfaz de comunicaciones. ▪ Sensor Configuración de las mediciones. ▪ Salida Configure la salida de pulsos/frecuencia/conmutación. ▪ Entrada Configuración de la entrada de estado. ▪ Salida Configuración de las salidas de corriente analógicas así como de las salidas de pulsos/frecuencia y la salida de conmutación. ▪ Comunicación Configuración de la interfaz de comunicaciones digitales y del servidor Web. ▪ Submenús de bloques de funciones (p. ej., "Entradas analógicas") Configuración de bloques de funciones. ▪ Aplicación Configuración de las funciones que trascienden la medición en sí (p. ej., totalizador). ▪ Diagnóstico Detección de errores y análisis de errores de proceso o equipo y para simulaciones del equipo y Heartbeat Technology.

8.3 Acceso al menú de configuración desde el indicador local

8.3.1 Pantalla para operaciones de configuración

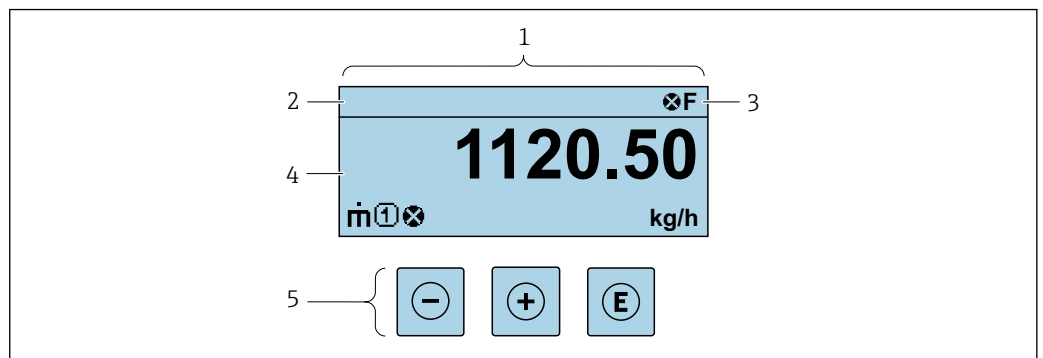

- 1 Pantalla para operaciones de configuración
- 2 Etiqueta equipo
- 3 Zona de visualización del estado
- 4 Zona de visualización de valores medidos (4 líneas)
- 5 Elementos de configuración → 55

A0029348

Zona de visualización del estado

Los siguientes símbolos pueden aparecer en la zona para estado situada en la parte derecha superior del indicador operativo:

- Señales de estado → 149
 - **F**: Fallo
 - **C**: Verificación funcional
 - **S**: Fuera de especificación
 - **M**: Requiere mantenimiento
- Comportamiento de diagnóstico → 150
 - : Alarma
 - : Aviso
- : Bloqueo (se ha bloqueado el equipo mediante hardware)
- : Comunicación (se ha activado comunicación mediante configuración a distancia)

Zona de visualización

En la zona de visualización de valores medidos, cada valor está precedido por determinados símbolos que proporcionan información adicional:

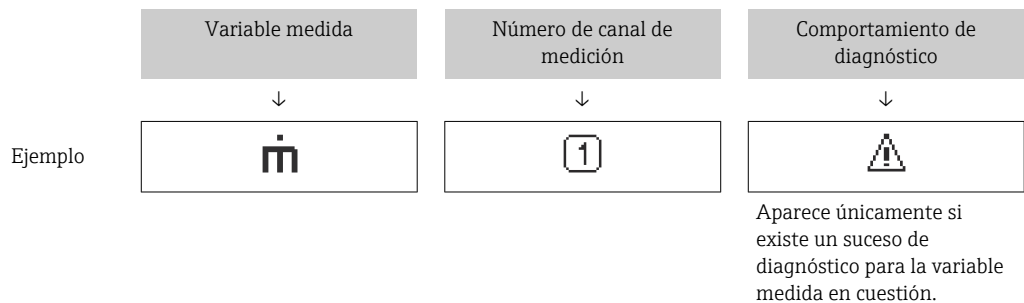

Valores medidos

Símbolo	Significado
	Caudal másico
	<ul style="list-style-type: none"> ▪ Caudal volumétrico ▪ Caudal volumétrico normalizado
	<ul style="list-style-type: none"> ▪ Densidad ▪ Densidad de referencia
	Temperatura
	Totalizador El número del canal indica cuál de los tres totalizadores se está visualizando.
	Entrada de estado

Números de canal de medición

Símbolo	Significado
	Canal de medición 1 a 4
El número del canal de medición se visualiza únicamente si existe más de un canal para la misma variable medida (p. ej.: totalizador 1 a 3).	

Comportamiento de diagnóstico

El comportamiento de diagnóstico se refiere a cómo debe ser el comportamiento cuando se produce un evento de diagnóstico relacionado con la variable medida que se está visualizando.
 Para información sobre los símbolos → 150

i El número de valores medidos y el formato de visualización pueden configurarse mediante el parámetro **Formato visualización** (→ 111).

8.3.2 Vista de navegación

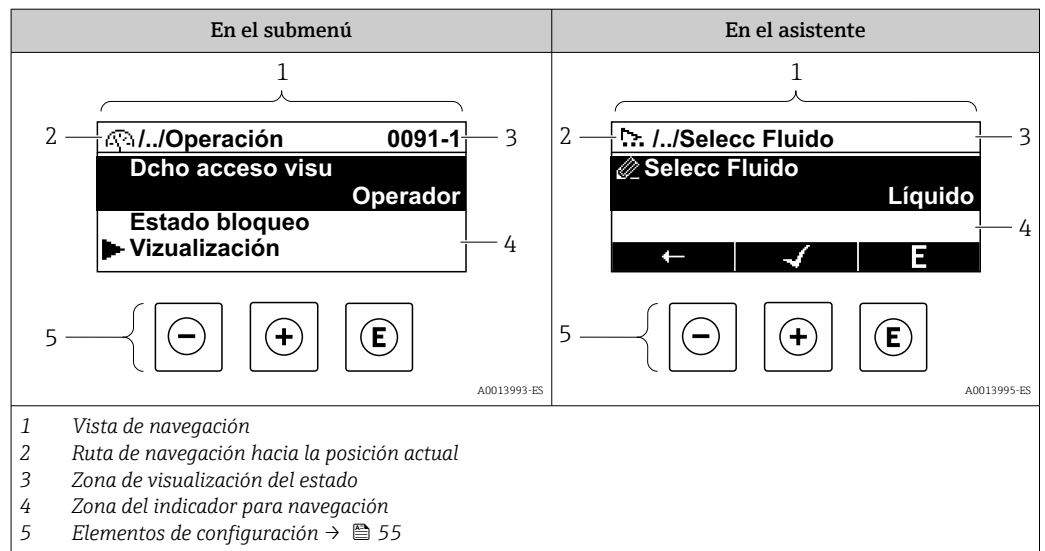

Ruta de navegación

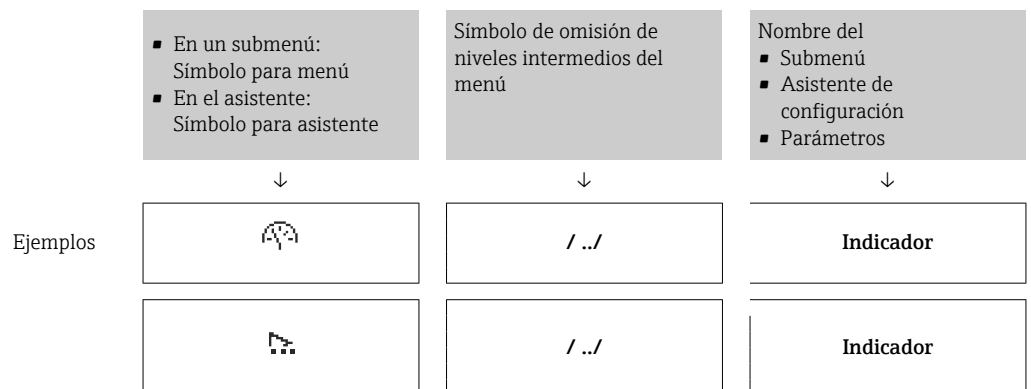

La ruta de navegación - visualizada en la parte superior izquierda de la vista de navegación - consta de los siguientes elementos:



i Para más información sobre los iconos que se utilizan en el menú, véase la sección "Zona de visualización" → 52





Zona de visualización del estado

En la zona de estado situada en la parte superior derecha de la vista de navegación se visualiza lo siguiente:





- En el submenú
 - El código de acceso directo del parámetro hacia el que usted navega (p. ej., 0022-1)
 - Si existe un suceso de diagnóstico, aparecen el comportamiento del diagnóstico y la señal del estado correspondientes
 - En el asistente
 - Si existe un suceso de diagnóstico, aparecen el comportamiento del diagnóstico y la señal del estado correspondientes
-  ▪ Para información sobre el comportamiento de diagnóstico y señal del estado
→  149
- Para información sobre la función y entrada del código de acceso directo →  57

Zona de visualización

Menús

Símbolo	Significado
	Operaciones de configuración Aparece: <ul style="list-style-type: none"> ▪ En el menú, al lado de la opción seleccionable "Operación" ▪ A la izquierda de la ruta de navegación en el menú "Operación"
	Ajuste Aparece: <ul style="list-style-type: none"> ▪ En el menú, al lado de la opción seleccionable "Ajuste" ▪ A la izquierda de la ruta de navegación en el menú "Ajuste"
	Diagnósticos Aparece: <ul style="list-style-type: none"> ▪ En el menú, al lado de la opción seleccionable de "Diagnóstico" ▪ A la izquierda de la ruta de navegación en el menú "Diagnóstico"
	Experto Aparece: <ul style="list-style-type: none"> ▪ En el menú, al lado de la opción seleccionable "Experto" ▪ A la izquierda de la ruta de navegación en el menú "Experto"

Submenús, asistentes, parámetros

Símbolo	Significado
	Submenú
	Asistente de configuración
	Parámetros en un asistente  No hay ningún símbolo de visualización para parámetros en submenús.

Bloqueo

Símbolo	Significado
	Parámetro bloqueado Cuando aparece delante del nombre de un parámetro, indica que el parámetro en cuestión está bloqueado. <ul style="list-style-type: none"> ▪ Mediante código de acceso de usuario ▪ Mediante microinterruptor de protección contra escritura

Operación con asistente

Símbolo	Significado
	Salta al parámetro anterior.

	Confirma el valor del parámetro y salta al parámetro siguiente.
	Abre la ventana de edición del parámetro.

8.3.3 Vista de edición

Editor numérico

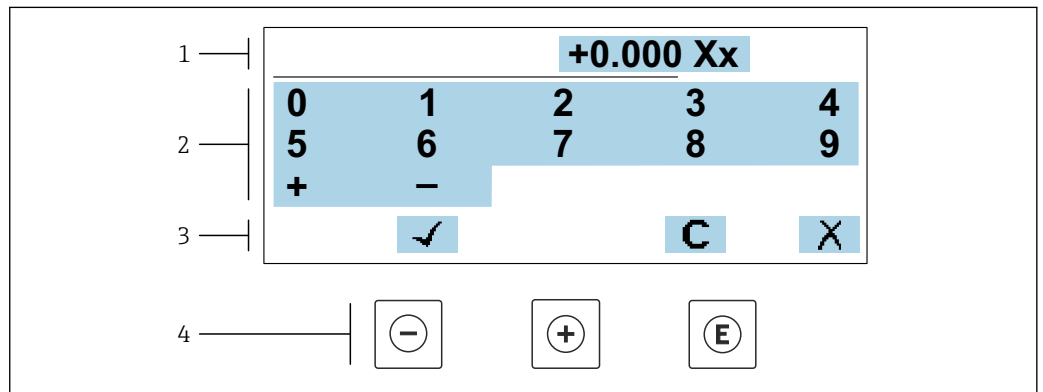

A0034250

19 Para la introducción de valores en los parámetros (por ejemplo, los valores de alarma)

- 1 Zona de visualización de valores introducidos
- 2 Pantalla de introducción de datos
- 3 Confirmar, borrar o rechazar el valor introducido
- 4 Elementos de configuración

Editor de textos

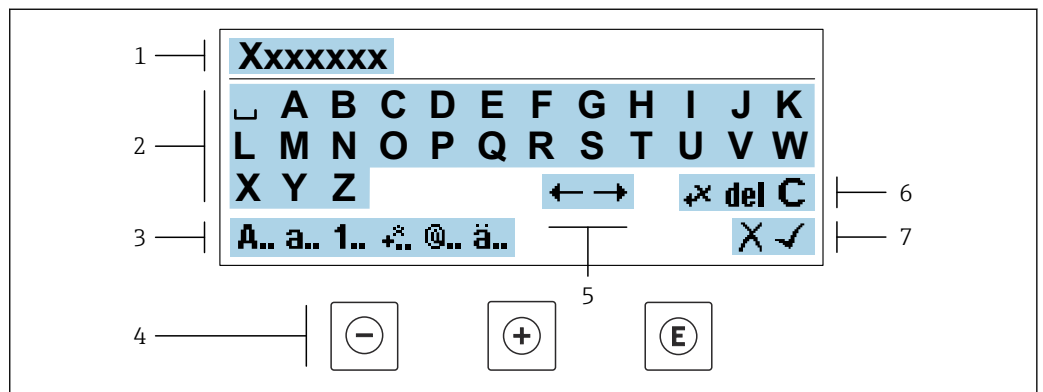





A0034114

20 Para la introducción de literales en los parámetros (por ejemplo, el nombre de etiqueta (tag))

- 1 Zona de visualización de valores introducidos
- 2 Pantalla de introducción de datos activa
- 3 Cambiar la pantalla de introducción de datos
- 4 Elementos de configuración
- 5 Desplazar la posición de la entrada de datos
- 6 Borrar la entrada de datos
- 7 Rechazar o confirme la entrada de datos





Utilizando elementos de configuración en la vista de edición

Tecla(s) de configuración	Significado
	Tecla Menos Desplazar la posición de entrada de datos hacia la izquierda.
	Tecla Más Desplazar la posición de entrada de datos hacia la derecha.
	Tecla Intro <ul style="list-style-type: none"> ▪ Pulsa brevemente la tecla: confirme su selección. ▪ Pulse la tecla de 2 s: confirme el valor introducido.
	Combinación de teclas Escape (pulse las teclas simultáneamente) Cerrar la lista de edición sin aceptar los cambios.





Pantallas de introducción de datos

Símbolo	Significado
A..	Mayúsculas
a..	Minúsculas
1..	Números
+..	Signos de puntuación y caracteres especiales: = + - * / ² ³ ¼ ½ ¾ () < > { }
@..	Signos de puntuación y caracteres especiales: ' " ^ . , ; : ? ! % μ ° € \$ £ ¥ \$ @ # / \ ~ & _
ä..	Diéresis y tildes

Control de entradas de datos

Símbolo	Significado
	Desplazar la posición de la entrada de datos
	Rechazar entradas de datos
	Confirmar la entrada
	Borrar el carácter situado inmediatamente a la izquierda de la posición de entrada de datos
del	Borrar el carácter situado inmediatamente a la derecha de la posición de entrada de datos
C	Borrar todos los caracteres introducidos

8.3.4 Elementos de configuración

Tecla(s) de configuración	Significado
	<p>Tecla Menos</p> <p><i>En un menú, submenú</i> Desplaza la barra de selección en sentido ascendente en una lista de selección.</p> <p><i>Con un asistente</i> Confirma el valor del parámetro y pasa al parámetro anterior.</p> <p><i>Con un editor numérico y de texto</i> Desplazar la posición de entrada de datos hacia la izquierda.</p>
	<p>Tecla Más</p> <p><i>En un menú, submenú</i> Desplaza la barra de selección en sentido descendente en una lista de selección.</p> <p><i>Con un asistente</i> Confirma el valor del parámetro y pasa al parámetro siguiente.</p> <p><i>Con un editor numérico y de texto</i> Desplazar la posición de entrada de datos hacia la derecha.</p>
	<p>Tecla Intro</p> <p><i>Para pantalla de operaciones de configuración</i> Tras pulsar brevemente la tecla, se abre el menú de configuración.</p> <p><i>En un menú, submenú</i></p> <ul style="list-style-type: none"> ▪ Si se pulsa brevemente la tecla: <ul style="list-style-type: none"> ▪ Se abre el menú, submenú o parámetro seleccionados. ▪ Se inicia el asistente. ▪ Si hay un texto de ayuda abierto, cierra el texto de ayuda sobre el parámetro. ▪ Si se pulsa durante 2 s en un parámetro: Se abre el texto de ayuda (si es que hay uno disponible) sobre la función del parámetro. <p><i>Con un asistente</i> Abre la ventana de edición del parámetro.</p> <p><i>Con un editor numérico y de texto</i></p> <ul style="list-style-type: none"> ▪ Pulsa brevemente la tecla: confirme su selección. ▪ Pulse la tecla de 2 s: confirme el valor introducido.
	<p>Combinación de teclas Escape (pulse las teclas simultáneamente)</p> <p><i>En un menú, submenú</i></p> <ul style="list-style-type: none"> ▪ Si se pulsa brevemente la tecla: <ul style="list-style-type: none"> ▪ Se sale del nivel de menú en el que uno se encuentra para ir al siguiente nivel superior. ▪ Si hay un texto de ayuda abierto, cierra el texto de ayuda sobre el parámetro. ▪ Si se pulsan durante 2 s, regresa al indicador operativo ("posición INICIO"). <p><i>Con un asistente</i> Sale del asistente y le lleva al siguiente nivel superior.</p> <p><i>Con un editor numérico y de texto</i> Cerrar la lista de edición sin aceptar los cambios.</p>
	<p>Combinación de las teclas Menos / Enter (pulse simultáneamente ambas teclas)</p> <ul style="list-style-type: none"> ▪ Si el bloqueo de teclado está activado: Pulse la tecla de 3 s: desactivar el bloqueo de teclado. ▪ Si el bloqueo de teclado no está activado: Pulse la tecla de 3 s: se abre el menú contextual, que incluye la opción para activar el bloqueo de teclado.

8.3.5 Apertura del menú contextual

Con el menú contextual puede accederse rápida y directamente a los siguientes menús desde la pantalla operativa:

- Ajuste
- Copia de seguridad de los datos
- Simulación

Acceder y cerrar el menú contextual

El usuario está ante la pantalla de visualización operativa.

1. Pulse las teclas \square y \square durante más de 3 segundos.
↳ Se abre el menú contextual.

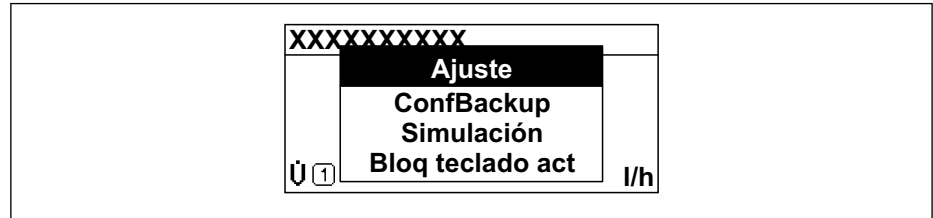

A0034608-ES

2. Pulse simultáneamente \square + \oplus .
↳ El menú contextual se cierra y vuelve a aparecer la pantalla operativa.

Llamar el menú mediante menú contextual

1. Abra el menú contextual.
2. Pulse \oplus para navegar hacia el menú deseado.
3. Pulse \square para confirmar la selección.
↳ Se abre el menú seleccionado.

8.3.6 Navegar y seleccionar de una lista

Se utilizan distintos elementos de configuración para navegar por el menú de configuración. La ruta de navegación aparece indicada en el lado izquierdo del encabezado. Los iconos se visualizan delante de los distintos menús. Estos iconos aparecen también en el encabezado durante la navegación.

i Para una explicación sobre vista de navegación, símbolos y elementos de configuración → 51

Ejemplo: ajuste del número de valores medidos a "2 valores"

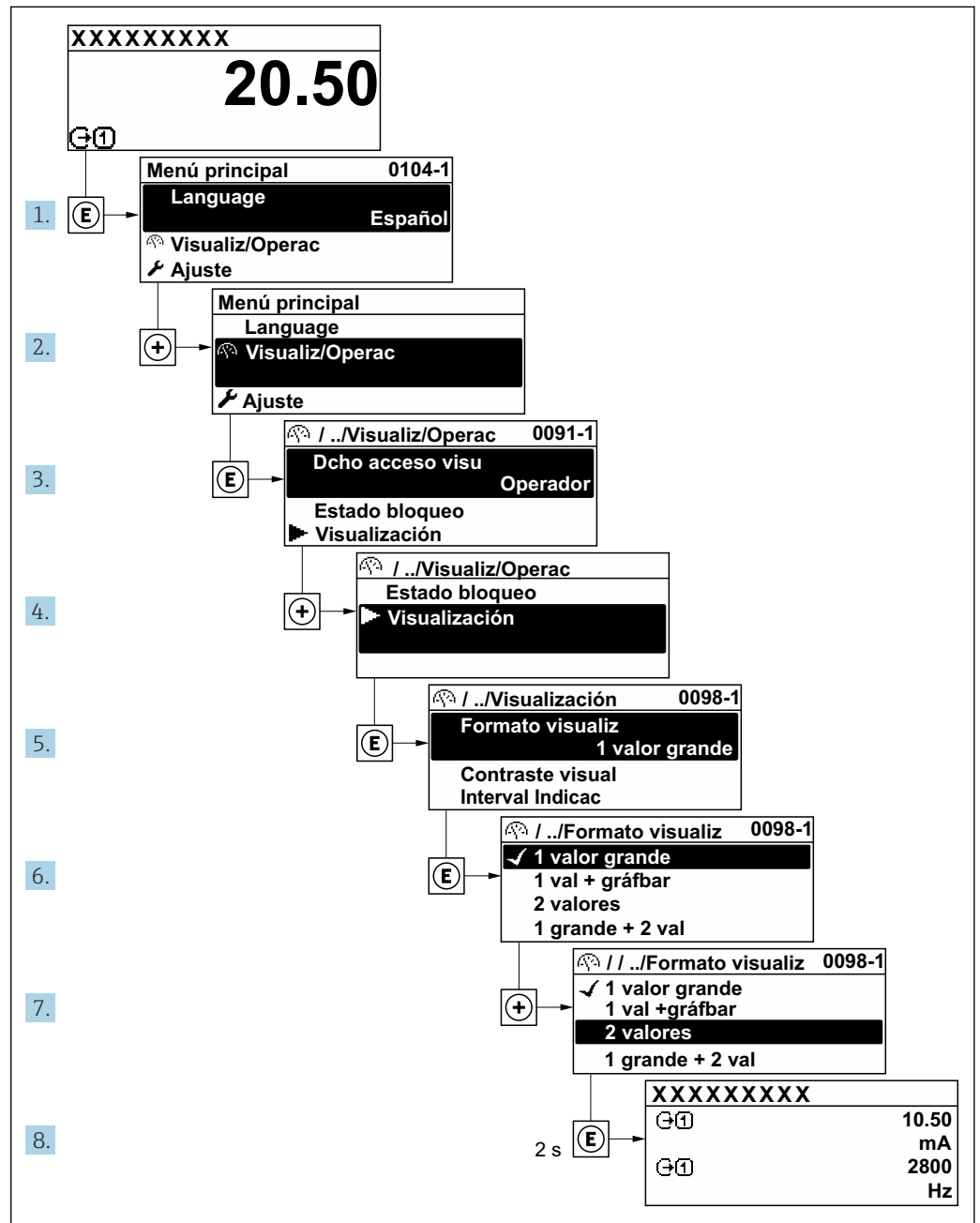

A0029562-ES

8.3.7 Llamar directamente un parámetro

Cada parámetro tiene asignado un número con el que se puede acceder directamente al parámetro utilizando el indicador en planta. Al entrar este código de acceso en Parámetro **Acceso directo** se accede directamente al parámetro deseado.

Ruta de navegación

Experto → Acceso directo

El código de acceso directo se compone de un número de 5 dígitos (como máximo) con el número de identificación del canal correspondiente a la variable de proceso: p. ej., 00914-2. En la vista de navegación, este número aparece indicado en el lado derecho del encabezado del parámetro seleccionado.

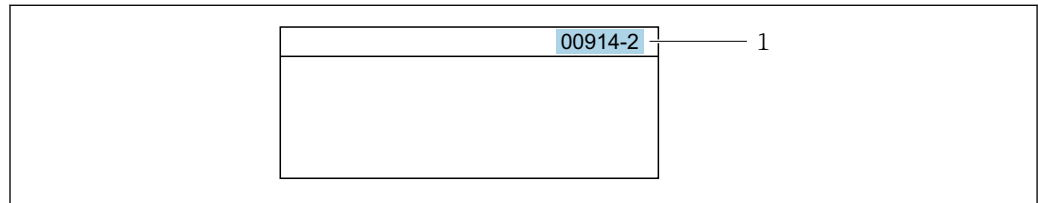

A0029414

1 Código de acceso directo

Tenga en cuenta lo siguiente cuando entre un código de acceso directo:

- No es preciso introducir los ceros delanteros del código de acceso directo.
Por ejemplo: Introduzca "914" en lugar de "00914"
- Si no se entra ningún número de canal, se accede automáticamente al canal 1.
Por ejemplo: Introduzca 00914 → Parámetro **Asignar variable de proceso**
- Si se quiere acceder a otro canal: introduzca el código de acceso directo con el número del canal en cuestión.
Por ejemplo: Introduzca 00914-2 → Parámetro **Asignar variable de proceso**



Véanse los códigos de acceso directo a cada parámetro en el documento "Descripción de los parámetros del equipo» del equipo en cuestión

8.3.8 Llamada del texto de ayuda

Algunos parámetros tienen un texto de ayuda al que puede accederse desde la vista de navegación. El texto de ayuda explica brevemente la función del parámetro facilitando la puesta en marcha rápida y segura.

Llamar y cerrar el texto de ayuda

El usuario está en la vista de navegación y ha puesto la barra de selección sobre un parámetro.

1. Pulse para 2 s.
 - ↳ Se abre el texto de ayuda correspondiente al parámetro seleccionado.

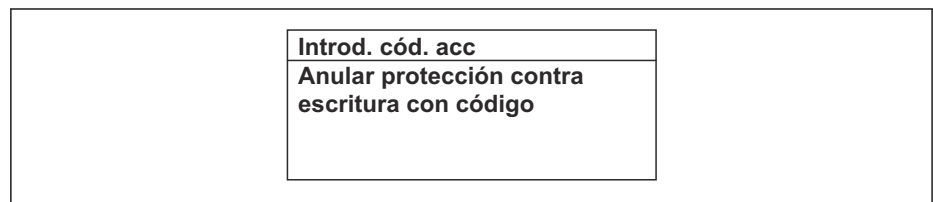

A0014002-ES

21 Ejemplo: Texto de ayuda del parámetro "Entrar código acceso"

2. Pulse simultáneamente + .
 - ↳ Se cierra el texto de ayuda.

8.3.9 Modificación de parámetros



Los parámetros pueden cambiarse desde el editor numérico o el editor de texto.

- Editor numérico: Cambie los valores de un parámetro, por ejemplo, las especificaciones para los valores de alarma.
- Editor de texto: Introduzca literales en los parámetros, por ejemplo, el nombre de etiqueta (tag).

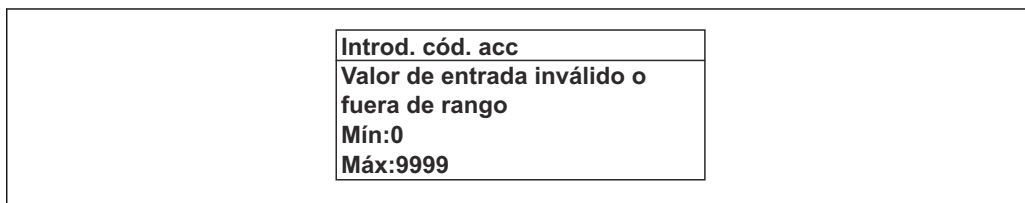
Se visualiza un mensaje si el valor entrado está fuera del rango admisible.



A0014049-ES

 Véase una descripción de la vista de edición -consistente en un editor de texto y un editor numérico- con los símbolos →  53, y una descripción de los elementos de configuración con →  55

8.3.10 Roles de usuario y autorización de acceso correspondiente

Las dos funciones de usuario, "Operario" y "Mantenimiento", no tienen la misma autorización de acceso para escritura si el usuario ha definido un código de acceso específico de usuario. La configuración del equipo queda así protegida contra cualquier acceso no autorizado desde el indicador local →  131.

Definición de la autorización de acceso para los distintos roles de usuario

El equipo todavía no tiene definido ningún código de acceso cuando se entrega de fábrica. La autorización de acceso (acceso de lectura y escritura) al equipo no está restringida y corresponde al rol de usuario de "Mantenimiento".

- ▶ Definición del código de acceso.
 - ↳ El rol de usuario de "Operario" se redefine, junto con el rol de usuario de "Mantenimiento". La autorización de acceso difiere para ambos roles de usuario.

Autorización de acceso a los parámetros: rol de usuario de "Mantenimiento"

Estado de los códigos de acceso	Acceso para lectura	Acceso para escritura
Todavía no se ha definido ningún código de acceso (configuración de fábrica).	✓	✓
Tras definir un código de acceso.	✓	✓ ¹⁾

1) El usuario solo tiene acceso de escritura tras introducir el código de acceso.



Autorización de acceso a los parámetros: rol de usuario de "Operario"

Estado de los códigos de acceso	Acceso para lectura	Acceso para escritura
Tras definir un código de acceso.	✓	-- ¹⁾



1) Aunque se hayan definido códigos de acceso, habrá algunos parámetros que se podrán modificar independientemente de estos códigos debido a no afectan a la medición y no están por ello sometidos a la protección contra la escritura. Véase la sección "Protección contra escritura mediante código de acceso"

 El rol de usuario con el que ha iniciado la sesión el usuario actual aparece indicado en Parámetro **Estado de acceso**. Ruta de navegación: Operación → Estado de acceso

8.3.11 Desactivación de la protección contra escritura mediante código de acceso

Si en el indicador local aparece el símbolo  delante de un parámetro, este parámetro está protegido contra escritura por un código de acceso específico de usuario que no puede modificarse mediante configuración local →  131.

La protección contra escritura de un parámetro puede inhabilitarse por configuración local introduciendo el código de acceso específico de usuario en Parámetro **Introducir código de acceso** desde la opción de acceso correspondiente.

1. Tras pulsar , aparecerá la solicitud para entrar el código de acceso.
2. Entre el código de acceso.
 - ↳ Desaparecerá el símbolo  de delante de los parámetros y quedan abiertos a la escritura todos los parámetros que estaban antes protegidos.

8.3.12 Activación y desactivación del bloqueo de teclado



El bloqueo del teclado permite bloquear el acceso local a todo el menú de configuración. Ya no se puede navegar entonces por el menú de configuración no modificar valores de parámetros. Los usuarios solo podrán leer los valores medidos que aparecen en el indicador de funcionamiento

El bloqueo del teclado se activa y desactiva mediante el menú contextual.

Activación del bloqueo del teclado



-  El bloqueo del teclado se activa automáticamente:
- Si no se ha manipulado el equipo desde el indicador durante más de 1 minuto.
 - Cada vez que se reinicia el equipo.

Para activar el bloqueo de teclado manualmente:

1. El equipo está en el modo de visualización de valores medidos.
Pulse las teclas  y  durante 3 segundos.
↳ Aparece un menú contextual.
2. En el menú contextual, seleccione **Bloqueo teclado activola opción** .
↳ El teclado está bloqueado.

-  Si el usuario intenta acceder al menú de configuración mientras el bloqueo de teclado está activado, **Bloqueo teclado activoaparece el mensaje** .

Desactivación del bloqueo del teclado

- ▶ El teclado está bloqueado.
Pulse las teclas  y  durante 3 segundos.
↳ Se desactiva el bloqueo del teclado.



8.4 Acceso al menú de configuración mediante navegador de Internet

8.4.1 Elección de funciones

Gracias al servidor Web integrado, se pueden configurar y hacer operaciones con el equipo mediante un navegador de Internet y mediante una interfaz de servicio (CDI-RJ45) o una interfaz WLAN. La estructura del menú de configuración es idéntica a la del indicador local. A demás de los valores medidos, se visualiza también información sobre el estado del

equipo para que el usuario pueda monitorizarlo. Además, se pueden gestionar los datos del equipo y configurar los parámetros de la red de comunicaciones.

Para la conexión WLAN se requiere un equipo que disponga de interfaz WLAN (se puede solicitar como opción): código de producto para "Indicador; operación", opción G "4 hilos, iluminado; control óptico + WLAN". El equipo actúa como Punto de acceso y habilita la comunicación por ordenador o terminal de mano portátil.

 Para información adicional sobre el servidor web, véase la Documentación especial del instrumento →  256

8.4.2 Prerrequisitos



Hardware para la computadora

Hardware	Interfase	
	CDI-RJ45	WLAN
Interfase	La computadora debe tener un interfaz RJ45.	La unidad de operación debe disponer de una interfaz WLAN.
Conexión	Cable estándar para Ethernet con conector RJ45.	Conexión mediante LAN inalámbrica.
Pantalla	Tamaño recomendado: ≥12" (según la resolución de la pantalla)	

Software para la computadora

Software	Interfase	
	CDI-RJ45	WLAN
Sistemas operativos recomendados	<ul style="list-style-type: none"> ▪ Microsoft Windows 7 o superior. ▪ Sistema operativos móviles: <ul style="list-style-type: none"> ▪ iOS ▪ Android  Microsoft Windows XP compatible con el equipo.	
Navegadores de Internet compatibles con el equipo	<ul style="list-style-type: none"> ▪ Microsoft Internet Explorer 8 o superior ▪ Microsoft Edge ▪ Mozilla Firefox ▪ Google Chrome ▪ Safari 	



Parámetros de configuración de la computadora

Parámetros de configuración	Interfase	
	CDI-RJ45	WLAN
Derechos de usuario	Se necesitan los derechos de usuario adecuados (p. ej. derechos de administrador) para ajustes de TCP/IP y del servidor proxy (modificar la dirección IP, máscara de subred, etc.).	
Parámetros de configuración del servidor proxy del navegador de Internet	La opción del navegador de Internet <i>Utilice un servidor proxy para su LAN</i> debe deshabilitarse .	
JavaScript	JavaScript debe estar activado.  Si no pudiese habilitarse JavaScript: introduzca <code>http://192.168.1.212/basic.html</code> en la barra de direcciones del navegador de Internet. Aparece una versión simplificada pero plenamente operativa de la estructura del menú de configuración en el navegador de Internet.  Al instalar una versión nueva de firmware: para habilitar la visualización correcta de datos, borre la memoria temporal (caché) del navegador de Internet bajo Opciones de Internet .	



Parámetros de configuración	Interfase	
	CDI-RJ45	WLAN
Conexiones de red	Solo se deben utilizar las conexiones de red activas al equipo de medición.	
	Desactive todas las conexiones de red, como la WLAN.	Desactive todas las conexiones de red.

 Si se producen problemas de conexión: →  146

Instrumento de medición: mediante interfaz de servicio CDI-RJ45

Equipo	Interfaz de servicio CDI-RJ45
Instrumento de medición	El equipo de medición dispone de una interfaz RJ45.
Servidor Web	Hay que habilitar el servidor Web; ajuste de fábrica: ON  Para información sobre la habilitación del servidor Web →  66

Instrumento de medición: mediante interfaz WLAN

Equipo	Interfaz WLAN
Instrumento de medición	El instrumento de medida dispone de una antena WLAN: <ul style="list-style-type: none"> ▪ Transmisor con antena WLAN integrada ▪ Transmisor con antena WLAN externa
Servidor Web	Se debe habilitar el servidor Web y la WLAN; ajuste de fábrica: ON  Para información sobre la habilitación del servidor Web →  66

8.4.3 Establecimiento de una conexión

Mediante interfaz de servicio (CDI-RJ45)

Preparación del instrumento de medición

1. Según el modelo de la caja:
Libere el tornillo de bloqueo o de fijación de la cubierta de la caja.
2. Según el modelo de la caja:
Desenrosque o abra la tapa de la caja.
3. La ubicación del zócalo de conexión depende del equipo de medición y del protocolo de comunicación:
Conecte el ordenador al conector RJ45 mediante el cable de conexión estándar para Ethernet .

Configuración del protocolo de Internet del ordenador

La siguiente información se refiere a los ajustes por defecto para Ethernet del equipo.

Dirección IP del equipo: 192.168.1.212 (ajuste de fábrica)

1. Active el equipo de medición.
2. Conecte con el ordenador utilizando un cable →  67.
3. Si no se utiliza una 2ª tarjeta de red, cierre todas las aplicaciones en el portátil.
 - ↳ Las aplicaciones que requieran Internet o una red, como el correo electrónico, las aplicaciones SAP, Internet o Windows Explorer.
4. Cierre todos los navegadores de Internet.

5. Configure las propiedades del protocolo de Internet (TCP/IP) según lo indicado en la tabla:

Dirección IP	192.168.1.XXX; siendo XXX cualquier valor numérico excepto: 0, 212 y 255 → p. ej., 192.168.1.213
Máscara de subred	255.255.255.0
Gateway por defecto	192.168.1.212 o deje los campos vacíos

Mediante interfaz WLAN

Configuración del protocolo de Internet del terminal móvil

AVISO

Si se pierde la conexión WLAN durante la configuración, se pueden perder los ajustes realizados.

- ▶ Compruebe que la conexión WLAN no esté desconectada durante la configuración del equipo.

AVISO

En principio, evite el acceso simultáneo al equipo de medición mediante la interfaz de servicio (CDI-RJ45) y la interfaz WLAN desde el mismo terminal móvil. Esto podría causar un conflicto de red.

- ▶ Active solo una interfaz de servicio (interfaz de servicio CDI-RJ45 o interfaz WLAN).
- ▶ Si la comunicación simultánea es necesaria: configure diferentes rangos de direcciones IP, p. ej. 192.168.0.1 (interfaz WLAN) y 192.168.1.212 (interfaz de servicio CDI-RJ45).

Preparar el terminal móvil

- ▶ Habilita la recepción WLAN en el terminal móvil.

Establecer una conexión entre el terminal móvil y el equipo de medición

1. En los ajustes WLAN del terminal móvil:
Selecione el equipo de medición utilizando el SSID (p. ej. EH_Promass_300_A802000).
2. Si es necesario, seleccione el método de encriptación WPA2.
3. Introduzca la contraseña: número de serie del equipo de medición de fábrica (p. ej. L100A802000).
↳ El LED del módulo indicador parpadea: ya es posible operar el equipo de medición mediante el navegador de Internet, FieldCare o DeviceCare.

 El número de serie se encuentra en la placa de identificación.

 Para garantizar una asignación segura y rápida de la red WLAN al punto de medición, se recomienda cambiar el nombre de la SSID. Debería poder asignar claramente el nuevo nombre SSID en el punto de medición (p. ej., nombre de etiqueta) ya que se muestra como red WLAN.

Desconexión

- ▶ Tras configurar el equipo:
Termine la conexión WLAN entre la unidad de operación y el equipo de medición.

Inicio del navegador de Internet

1. Inicie el navegador de Internet en el ordenador.

2. Entre la dirección IP del servidor Web en la línea para dirección del navegador de Internet: 192.168.1.212
 ↳ Aparece la página de inicio de sesión.

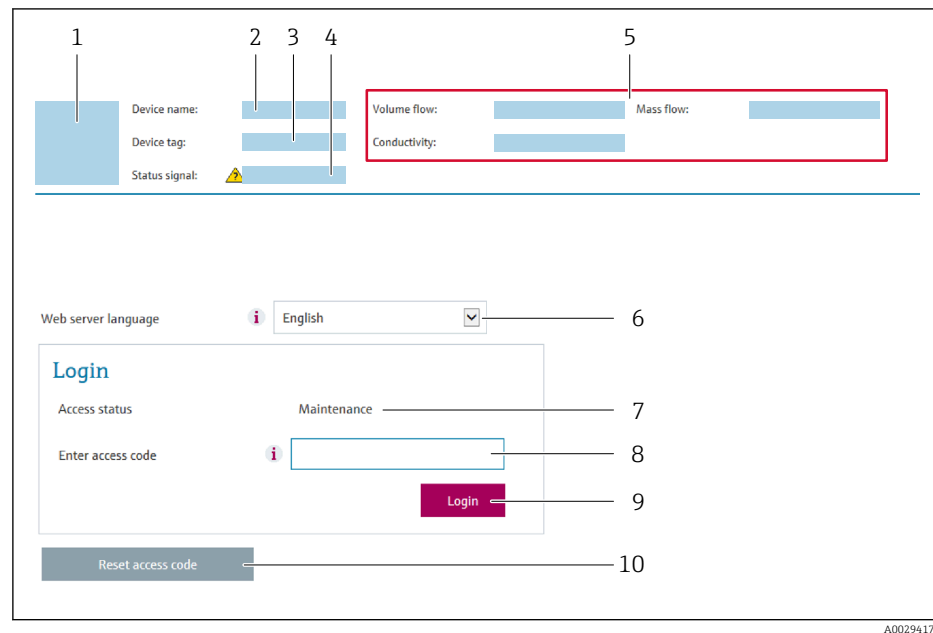

A0029417

- 1 *Imagen del equipo*
- 2 *Nombre del equipo*
- 3 *Nombre del dispositivo*
- 4 *Señal de estado*
- 5 *Valores que se están midiendo*
- 6 *Idioma de configuración*
- 7 *Rol de usuario*
- 8 *Código de acceso*
- 9 *Login (registrarse)*
- 10 *Borrar código de acceso (→ 127)*

i Si no aparece una página de inicio de sesión o la página es incompleta → 146

8.4.4 Registro inicial

1. Seleccione el idioma con el que desee trabajar con el navegador de Internet.
2. Introduzca el código de acceso específico para el usuario.
3. Pulse **OK** para confirmar la entrada.

Código de acceso	0000 (ajuste de fábrica); modificable por el usuario
-------------------------	--

i Si no se realiza ninguna acción durante 10 minutos, el navegador de Internet regresa automáticamente a la página de inicio de sesión.

8.4.5 Indicador

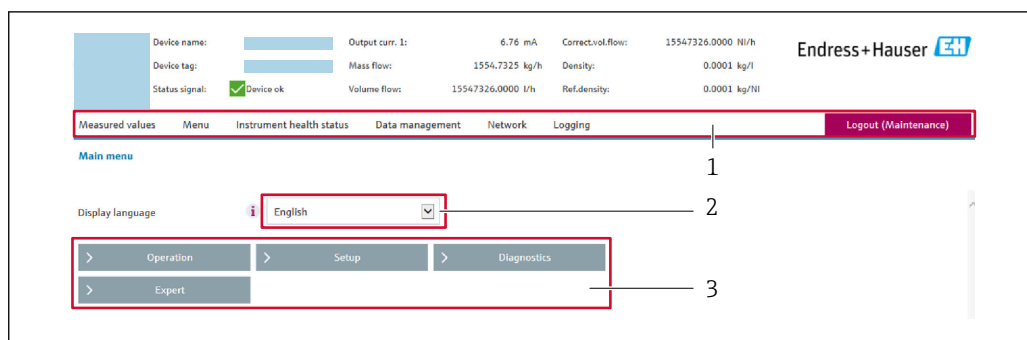

A0029418

- 1 Fila para funciones
- 2 Idioma del indicador local
- 3 Área de navegación

Encabezado

En el encabezado se visualiza la siguiente información:

- Nombre del equipo
- Device tag
- Estado del equipo y estado de la señal → 152
- Valores que se están midiendo

Fila para funciones

Funciones	Significado
Valores medidos	Indica los valores medidos por el equipo de medición
Menú	<ul style="list-style-type: none"> ■ Acceso al menú de configuración desde el equipo de medición ■ La estructura del menú de configuración es idéntica a la del indicador local <p> Para información detallada sobre la estructura del menú de configuración, véase el manual de instrucciones del equipo de medición</p>
Estado del equipo	Visualiza los mensajes de diagnóstico que hay pendientes, ordenados por orden de prioridad
Gestión de datos	<p>Intercambio de datos entre el PC y el equipo de medición:</p> <ul style="list-style-type: none"> ■ Configuración del equipo: <ul style="list-style-type: none"> ■ Cargar configuración del equipo (formato XML, guardar configuración) ■ Guardar configuración del equipo (formato XML, restaurar configuración) ■ Libro de registro - Exportar Libro de registro de eventos (archivo .csv) ■ Documentos - Exportar documentos: <ul style="list-style-type: none"> ■ Exportar registro de copia de seguridad (fichero .csv, crear documentación sobre la configuración del punto de medición) ■ Informe de la verificación (archivo PDF, solo disponible con la aplicación de software "Verificación Heartbeat") ■ Archivo de integración en el sistema - Si utiliza buses de campo, cargue los drivers del equipo para la integración en el sistema desde el equipo de medición: PROFIBUS PA: archivo GSD ■ Actualización de firmware - Volver a instalar la versión del firmware
Configuración de red	<p>Configuración y verificación de todos los parámetros requeridos para establecer la conexión con el equipo de medición:</p> <ul style="list-style-type: none"> ■ Parámetros de configuración de la red (p. ej., dirección IP, dirección MAC) ■ Información sobre el equipo (p. ej., número de serie, versión de firmware)
Cierre de sesión	Cierre de la sesión y recuperación de la página de inicio de sesión

Área de navegación

Si se selecciona una función de la barra de funciones, se abren los submenús de la función en el área de navegación. El usuario puede navegar ahora por la estructura del menú.

Área de trabajo

En esta área pueden realizarse varias acciones en función de la función seleccionada y los submenús correspondientes:

- Configuración de parámetros
- Lectura de los valores medidos
- Llamada del texto de ayuda
- Iniciar una carga/descarga

8.4.6 Inhabilitación del servidor web

El servidor Web del equipo de medida puede activarse y desactivarse según sea necesario utilizando el Parámetro **Funcionalidad del servidor web**.

Navegación

Menú "Experto" → Comunicación → Servidor web

Visión general de los parámetros con una breve descripción

Parámetro	Descripción	Selección
Funcionalidad del servidor web	Activa y desactiva el servidor web.	<ul style="list-style-type: none"> ▪ Desconectado ▪ HTML Off ▪ Conectado

Alcance funcional del Parámetro "Funcionalidad del servidor web"

Opciones	Descripción
Desconectado	<ul style="list-style-type: none"> ▪ El servidor web está totalmente desactivado. ▪ El puerto 80 está bloqueado.
HTML Off	La versión HTML del servidor web no está disponible.
Conectado	<ul style="list-style-type: none"> ▪ La funcionalidad completa del servidor web no está disponible. ▪ Se utiliza JavaScript. ▪ La contraseña se transmite de forma encriptada. ▪ Los cambios de contraseña también se transfieren encriptados.

Activación del servidor Web

Si el servidor Web se encuentra desactivado, solo puede reactivarse con Parámetro **Funcionalidad del servidor web** mediante una de las siguientes opciones:

- Mediante visualizador local
- Mediante Bedientool "FieldCare"
- Mediante software de configuración "DeviceCare"

8.4.7 Despedida (Logout)

 Antes de finalizar la sesión, haga, si es preciso, una copia de seguridad de los datos mediante la función **Gestión de datos** (cargar la configuración del equipo).

1. Seleccionar la entrada **Cerrar sesión** en la fila para funciones.
 - ↳ Aparecerá la página de inicio con el cuadro de inicio de sesión.
2. Cierre el navegador de Internet.

3. Si ya no es necesario:
 Restaure las características modificadas del protocolo de Internet (TCP/IP) → 62.

8.5 Acceso al menú de configuración mediante herramientas/software de configuración

La estructura del menú de configuración en la herramienta/software de configuración es idéntica a la del indicador local.

8.5.1 Conexión con el software de configuración

Mediante red PROFIBUS PA

Esta interfaz de comunicación está disponible para versiones de equipo con PROFIBUS PA.

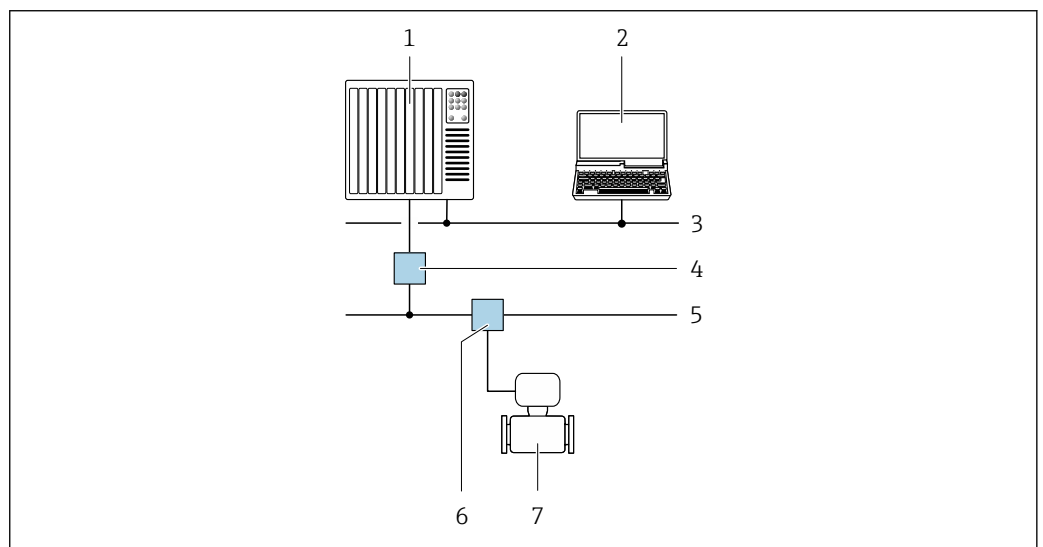

22 Opciones para la configuración a distancia mediante red PROFIBUS PA

- 1 Sistema de automatización
- 2 Ordenador con tarjeta para red PROFIBUS
- 3 Red PROFIBUS DP
- 4 Acoplador de segmentos PROFIBUS DP/PA
- 5 Red PROFIBUS PA
- 6 Caja de conexiones en T
- 7 Instrumento de medición

Interfaz de servicio técnico

Mediante interfaz de servicio (CDI-RJ45)

Para configurar el equipo en campo puede establecerse una conexión de tipo punto-a-punto. La conexión se establece directamente desde la interfaz de servicio (CDI-RJ45) con la caja del equipo abierta.

i También están disponibles opcionalmente un adaptador para RJ45 y el conector M12: Código de producto para "Accesorios", opción **NB**: "Adaptador RJ45 M12 (interfaz de servicio)"

El adaptador conecta la interfaz de servicio (CDI-RJ45) con un conector M12 montado en la entrada de cable. Por lo tanto la conexión con una interfaz de servicio se puede establecer mediante un conector M12 sin abrir el equipo.

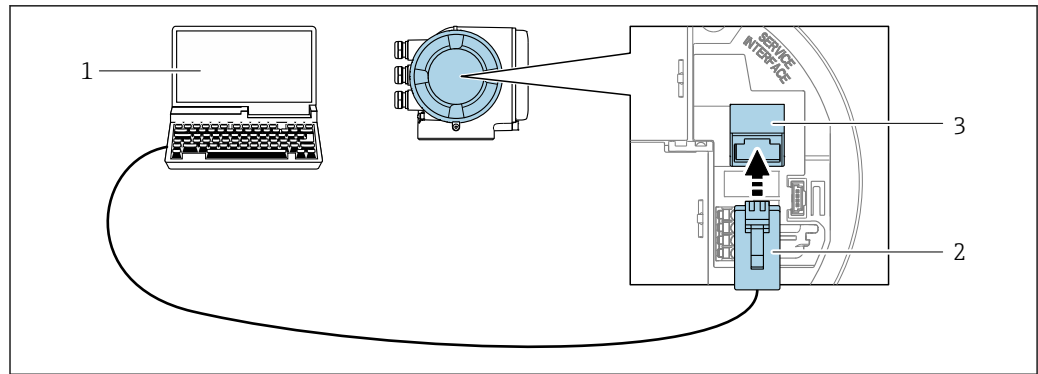

A0027563

23 Conexión mediante la interfaz de servicio (CDI-RJ45)

- 1 Ordenador dotado con navegador de Internet (p. ej.: Microsoft Internet Explorer o Microsoft Edge) para acceder al servidor web de equipos integrados o con un software de configuración (p. ej.: FieldCare o DeviceCare) con protocolo de comunicación DTM "Comunicación TCP/IP desde una interfaz CDI"
- 2 Cable de conexión estándar para Ethernet con conector RJ45
- 3 Interfaz de servicio (CDI-RJ45) del equipo de medición con acceso al servidor web integrado

Mediante interfaz WLAN

La interfaz WLAN opcional está disponible en las versiones de equipo siguientes:
 Código de producto para "Indicador; funcionamiento", opción G "de 4 líneas, iluminado; control óptico + WLAN"

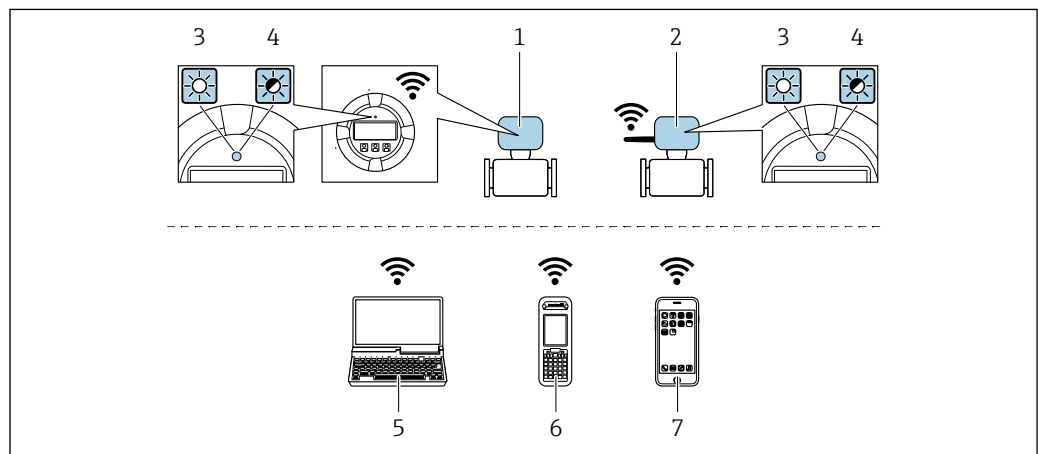

A0034570

- 1 Transmisor con antena WLAN integrada
- 2 Transmisor con antena WLAN externa
- 3 LED encendido permanentemente; el equipo de medición tiene activada la recepción WLAN
- 4 LED parpadeante; conexión establecida entre la unidad de configuración y el equipo de medición
- 5 Ordenador dotado con interfaz WLAN y navegador de Internet (p. ej.: Microsoft Internet Explorer o Microsoft Edge) para acceder al servidor web de equipos integrados o con un software de configuración (p. ej.: FieldCare o DeviceCare)
- 6 Consola portátil con interfaz WLAN y navegador de Internet (p. ej.: Microsoft Internet Explorer o Microsoft Edge) para acceder al servidor web de equipos integrados o con un software de configuración (p. ej.: FieldCare o DeviceCare)
- 7 Teléfono inteligente o tableta (p. ej. Field Xpert SMT70)

Función	WLAN: IEEE 802,11 b/g (2,4 GHz)
Encriptación	WPA2-PSK AES-128 (conforme a IEEE 802,11i)
Canales WLAN configurables	1 ... 11
Grado de protección	IP67

Antenas disponibles	<ul style="list-style-type: none"> ▪ Antena interna ▪ Antena externa (opcional) <p>En caso de condiciones de transmisión/recepción deficientes en el lugar de instalación.</p> <p> Solo una antena activa en cada caso.</p>
Rango	<ul style="list-style-type: none"> ▪ Antena interna: típicamente 10 m (32 ft) ▪ Antena externa: típicamente 50 m (164 ft)
Materiales (antena externa)	<ul style="list-style-type: none"> ▪ Antena: plástico ASA (acrilonitrilo estireno acrilato) y latón niquelado ▪ Adaptador: Acero inoxidable y latón niquelado ▪ Cable: Polietileno ▪ Conector: Latón niquelado ▪ Placa de montaje: Acero inoxidable

Configuración del protocolo de Internet del terminal móvil

AVISO

Si se pierde la conexión WLAN durante la configuración, se pueden perder los ajustes realizados.

- ▶ Compruebe que la conexión WLAN no esté desconectada durante la configuración del equipo.

AVISO

En principio, evite el acceso simultáneo al equipo de medición mediante la interfaz de servicio (CDI-RJ45) y la interfaz WLAN desde el mismo terminal móvil. Esto podría causar un conflicto de red.

- ▶ Active solo una interfaz de servicio (interfaz de servicio CDI-RJ45 o interfaz WLAN).
- ▶ Si la comunicación simultánea es necesaria: configure diferentes rangos de direcciones IP, p. ej. 192.168.0.1 (interfaz WLAN) y 192.168.1.212 (interfaz de servicio CDI-RJ45).

Preparar el terminal móvil

- ▶ Habilita la recepción WLAN en el terminal móvil.

Establecer una conexión entre el terminal móvil y el equipo de medición

1. En los ajustes WLAN del terminal móvil:
Selecione el equipo de medición utilizando el SSID (p. ej. EH_Promass_300_A802000).
2. Si es necesario, seleccione el método de encriptación WPA2.
3. Introduzca la contraseña: número de serie del equipo de medición de fábrica (p. ej. L100A802000).
 - ↳ El LED del módulo indicador parpadea: ya es posible operar el equipo de medición mediante el navegador de Internet, FieldCare o DeviceCare.

 El número de serie se encuentra en la placa de identificación.

 Para garantizar una asignación segura y rápida de la red WLAN al punto de medición, se recomienda cambiar el nombre de la SSID. Debería poder asignar claramente el nuevo nombre SSID en el punto de medición (p. ej., nombre de etiqueta) ya que se muestra como red WLAN.

Desconexión



- ▶ Tras configurar el equipo:
Termine la conexión WLAN entre la unidad de operación y el equipo de medición.

8.5.2 FieldCare

Alcance de las funciones

Software de Endress+Hauser para la gestión de activos de planta (Plant Asset Management Plan -PAM) basado en FDT. Permite configurar todos los equipos de campo inteligentes de un sistema y ayuda a gestionarlos. El uso de la información sobre el estado es también una forma sencilla y efectiva de comprobar su estado.

Se accede a través de:

- Protocolo PROFIBUS PA →  67
- Interfaz de servicio CDI-RJ45 →  67
- Interfaz WLAN →  68

Funciones típicas:

- Configurar parámetros de transmisores
- Cargar y salvaguardar datos de dispositivos/equipos (subir/bajar)
- Documentación del punto de medida
- Visualización de la memoria de valores medidos (registro en línea) y libro de registro de eventos



Para información adicional acerca de FieldCare, véase el manual de instrucciones BA00027S y BA00059S

Fuente para ficheros de descripción de dispositivo (DD)

Véase información →  73

Establecimiento de una conexión

1. Inicie FieldCare y arranque el proyecto.
2. En la red: añada un equipo.
 - ↳ Se abre la ventana **Add device** («añadir dispositivo»).
3. Seleccione la opción **CDI Communication TCP/IP** de la lista y pulse **OK** para confirmar.
4. Haga click con el botón derecho sobre **CDI Communication TCP/IP** y seleccione la opción **Add device** en el menú contextual que se ha abierto.
5. Seleccione el dispositivo deseado de la lista y pulse **OK** para confirmar.
 - ↳ Se abre la ventana de **CDI Communication TCP/IP (configuración)**.
6. Entre la dirección del equipo en el campo **IP address**: 192.168.1.212 y pulse **Enter** para confirmar.
7. Establezca la conexión online con el equipo.



Para información adicional, véase el manual de instrucciones BA00027S y BA00059S

Indicador

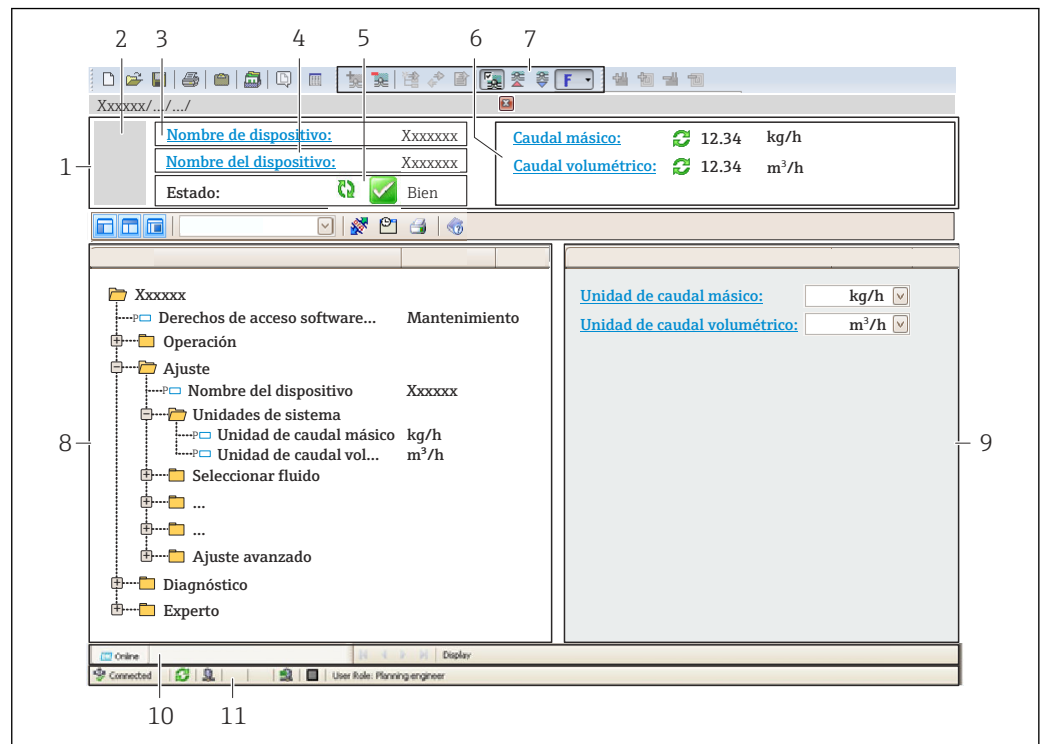

A0021051-ES

- 1 Encabezado
- 2 Imagen del equipo
- 3 Nombre del equipo
- 4 Etiqueta equipo
- 5 Área de estado con señal de estado → 152
- 6 Zona de visualización de valores que se están midiendo
- 7 Barra de herramientas de edición con funciones adicionales como guardar/restaurar, lista de eventos y crear documentos
- 8 Zona de navegación con estructura del menú de configuración
- 9 Área de trabajo
- 10 Rango de acciones
- 11 Zona de visualización del estado

8.5.3 DeviceCare

Alcance de las funciones

Herramienta de conexión y configuración de equipos de campo Endress+Hauser.

La forma más rápida de configurar equipos de campo Endress+Hauser es con la herramienta específica "DeviceCare". Junto con los gestores de tipos de equipo (DTM) supone una solución ventajosa e integral.



Para más detalles, véase el Catálogo de innovaciones IN01047S

Fuente para ficheros de descripción de dispositivo (DD)

Véase información → 73

8.5.4 SIMATIC PDM

Alcance funcional

SIMATIC PDM es un software de Siemens, estandarizado y válido para cualquier fabricante, para la operación, configuración, mantenimiento y diagnóstico de equipos inteligentes de campo mediante protocolo PROFIBUS PA.

Fuente para ficheros de descripción de dispositivo (DD)



Véanse datos →  73

9 Integración en el sistema

9.1 Visión general de los ficheros de descripción del equipo

9.1.1 Datos sobre la versión actual del equipo

Versión de firmware	01.01.zz	<ul style="list-style-type: none"> ▪ En la portada del manual de instrucciones ▪ En la placa de identificación del transmisor ▪ Versión de firmware Diagnóstico → Información del equipo → Versión de firmware
Datos sobre la entrega de la versión de firmware	11.2018	---
ID del fabricante	0x11	ID del fabricante Diagnóstico → Información del equipo → ID del fabricante
ID del tipo de equipo	0x156D	Tipo de dispositivo Diagnóstico → Información del equipo → Tipo de dispositivo
Versión de perfil	3.02	---

 Para una visión general de las distintas versiones de firmware del equipo →  218

9.1.2 Herramientas de configuración

En la tabla siguiente se indican los ficheros descriptores de dispositivo apropiados para las distintas herramientas de configuración, incluyendo indicaciones sobre dónde pueden obtenerse dichos ficheros.

Software de configuración mediante Protocolo PROFIBUS	Fuentes para obtener descriptores de dispositivo
FieldCare	<ul style="list-style-type: none"> ▪ www.es.endress.com → Download Area ▪ CD-ROM (póngase en contacto con Endress+Hauser) ▪ DVD (póngase en contacto con Endress+Hauser)
DeviceCare	<ul style="list-style-type: none"> ▪ www.es.endress.com → Download Area ▪ CD-ROM (póngase en contacto con Endress+Hauser) ▪ DVD (póngase en contacto con Endress+Hauser)
SIMATIC PDM (Siemens)	www.es.endress.com → Download Area

9.2 Fichero maestro del equipo (GSD)

Para integrar los equipos de campo en un sistema de bus, el sistema PROFIBUS necesita disponer de una descripción de los parámetros de los distintos equipo, como datos de salida, datos de entrada, formato de los datos, volumen de datos y velocidad de transmisión que admiten.

Estos datos están contenidos en el fichero maestro del equipo (GSD) que se presenta al máster PROFIBUS cuando se pone el sistema de comunicación en marcha. Además, puede contener también los mapas de bits del equipo que se identifican mediante iconos en la estructura de la red.

Con el fichero maestro del equipo Profile 3.02 (GSD) se tiene la posibilidad de intercambiar equipos de campo de distintos fabricantes sin tener que reconfigurarlos.

En términos generales, es posible usar dos GSD diferentes con Profile 3.02 y superiores: el GSD específico del fabricante y el GSD Profile.

-  Antes de configurar, el usuario debe por tanto escoger la versión de GSD que desee que se utilice para operar con el sistema.
- Los ajustes pueden modificarse mediante un máster de clase 2.

9.2.1 GSD específico del fabricante

Este GSD garantiza la operatividad sin restricciones del equipo de medición. Los parámetros y funciones específicos del equipo están por tanto siempre disponibles.

GSD específico del fabricante	Número ID	Nombre del fichero
PROFIBUS PA	0x156D	EH3x156D.gsd

Use el GSD específico del fabricante

La asignación se realiza en el Parámetro **Ident number selector** a través de Opción **Fabricante**.

-  Fuentes de alimentación para el GSD específico del fabricante:
 - Haga la exportación directamente desde el equipo a través del servidor web integrado:
 - Gestión de datos → Documentos → Exportar fichero GSD
 - Haga la descarga a través del sitio web de Endress+Hauser:
 - www.es.endress.com → Zona de descargas

9.2.2 GSD de perfil

Varía en función del número de bloques de entrada analógica (AI) y de las medidas. Si un sistema está configurado con GSD de perfil, entonces pueden intercambiarse equipos de distintos fabricantes. Pero es esencial asegurar el orden correcto de los valores cíclicos del proceso.

Número ID	Bloques aceptados	Canales aceptados
0x9740	<ul style="list-style-type: none"> 1 entrada analógica 1 totalizador 	<ul style="list-style-type: none"> Canal entrada analógica: caudal volumétrico Canal totalizador: caudal volumétrico
0x9741	<ul style="list-style-type: none"> 2 entradas analógicas 1 totalizador 	<ul style="list-style-type: none"> Canal entrada analógica 1: caudal volumétrico Canal entrada analógica 2: caudal másico Canal totalizador: caudal volumétrico
0x9742	<ul style="list-style-type: none"> 3 entradas analógicas 1 totalizador 	<ul style="list-style-type: none"> Canal entrada analógica 1: caudal volumétrico Canal entrada analógica 2: caudal másico Canal entrada analógica 3: caudal volumétrico normalizado Canal totalizador: caudal volumétrico

Use el GSD Profile

La asignación se realiza en el Parámetro **Ident number selector**:

- N.º de identificación 0x9740: Opción **1 AI, 1 Totalizer (0x9740)**
- N.º de identificación 0x9741: Opción **2 AI, 1 Totalizer (0x9741)**
- N.º de identificación 0x9742: Opción **Profile**

9.3 Compatibilidad con modelos anteriores

Si se cambia el equipo, el equipo de medición Promass 300 admite la compatibilidad de datos cíclicos con los modelos anteriores. No es necesario ajustar los parámetros de ingeniería de la red PROFIBUS con el fichero GSD Promass 300.

Modelos anteriores:

- Promass 80PROFIBUS PA
 - N.º de identificación: 1528 (hex)
 - Fichero GSD ampliado: EH3x1528.gsd
 - Fichero GSD estándar: EH3_1528.gsd
- Promass 83PROFIBUS PA
 - N.º de identificación: 152A (hex)
 - Fichero GSD ampliado: EH3x152A.gsd
 - Fichero GSD estándar: EH3_152A.gsd

9.3.1 Identificación automática (ajuste de fábrica)

El Promass 300 PROFIBUS PA identifica automáticamente el equipo de medida configurado en el sistema de automatización (Promass 80 PROFIBUS PA o Promass 83 PROFIBUS PA) y proporciona el mismo tipo de datos de entrada y salida e información sobre el estado de medición para el intercambio cíclico de datos.

La identificación automática se define en Parámetro **Ident number selector** utilizando Opción **Automatic mode** (ajuste de fábrica).

9.3.2 Ajuste manual

El ajuste manual se realiza en Parámetro **Ident number selector** a través de Opción **Promass 80 (0x1528)** o Opción **Promass 83 (0x152A)**.

Una vez realizado, el Promass 300 PROFIBUS PA proporciona el mismo tipo de datos de entrada y salida e información sobre el estado del valor medido para el intercambio cíclico de datos.

- Si se ha configurado el Promass 300 PROFIBUS PA para modo acíclico mediante un software de configuración (máster de clase 2), el acceso se realiza directamente mediante la estructura de bloques o los parámetros del equipo de medida.
- Si se modificaron parámetros del equipo a sustituir (Promass 80 PROFIBUS PA o Promass 83 PROFIBUS PA) (los ajustes de los parámetros ya no son los de fábrica), entonces habrá que modificar análogamente mediante software de configuración (máster de clase 2) los parámetros correspondientes en el Promass 300 PROFIBUS PA de sustitución.

Ejemplo

En un Promass 80 PROFIBUS PA que se está utilizando se modificó el ajuste del parámetro de caudal residual seleccionando caudal volumétrico normalizado en lugar de caudal másico (ajuste de fábrica). Este equipo ha de sustituirse ahora por un Promass 300 PROFIBUS PA.

Tras esta sustitución, hay que cambiar también manualmente la asignación para caudal residual en el Promass 300 PROFIBUS PA, es decir, hay que seleccionar caudal volumétrico normalizado para que el nuevo equipo de medición se comporte de forma idéntica.

9.3.3 Sustitución de equipos de medida sin cambiar el fichero GSD o sin reiniciar el controlador

Utilizando el procedimiento descrito a continuación, se puede sustituir un equipo sin interrumpir el funcionamiento o reiniciar el controlador. No obstante, cuando se utiliza este procedimiento el equipo no está completamente integrado.

1. Sustituya el equipo de medición Promass 80 PROFIBUS PA o Promass 83 PROFIBUS PA con un Promass 300 PROFIBUS PA.
2. Configure la dirección del equipo: se debe utilizar la misma dirección de equipo configurada para el Promass 80 o Promass 83 PROFIBUS PA.
3. Conexión del equipo de medición Promass 300 PROFIBUS PA.

Si ya se cambió la configuración de fábrica en el equipo sustituido (Promass 80 PROFIBUS PA o Promass 83 PROFIBUS PA), es posible que sea necesario cambiar los siguientes parámetros de configuración:

1. Configuración de parámetros específicos de la aplicación.
2. Selección de variables de proceso a transmitir mediante el Parámetro **Channel** en el bloque funcional Entrada Analógica o Totalizador.
3. Configuración de las unidades de las variables de proceso.

9.4 Utilizando los módulos GSD del modelo previo

En el modo de compatibilidad, todos los módulos que ya estén configurados en el sistema de automatización son compatibles durante la transmisión de datos cíclica. De todos modos, Promass 300 no realiza el procesamiento adicional de los siguientes módulos, es decir, la función no se ejecuta:

- DISPLAY_VALUE
- BATCHING_QUANTITY
- BATCHING_FIX_COMP_QUANTITY

Cuando se reemplaza el equipo, el equipo Promass 300 admite la compatibilidad de datos cíclicos con los modelos anteriores. No es necesario ajustar los parámetros de ingeniería de la red PROFIBUS con el fichero GSD Promass 300.

Los mensajes de diagnóstico transmitidos en el sistema de control distribuido (DCS) con GSD del modelo anterior pueden ser diferentes a los mensajes de diagnóstico del equipo. Los mensajes de diagnóstico del equipo son críticos.

9.4.1 Utilizar el módulo CONTROL_BLOCK en el modelo anterior

Si el módulo de CONTROL_BLOCK se utiliza en el modelo previo, las variables de control se procesan más si las funcionalidades correspondientes se pueden asignar para los Promass 300.

Las funciones son compatibles de la siguiente manera dependiendo del modelo anterior:

Modelo anterior: Promass 80 PROFIBUS PA

Variable de control	Función	Apoyo
0 → 2	Modo de espera: ACTIVADO	Sí
0 → 3	Modo de espera: DESACTIVADO	Sí
0 → 4	Ajuste del punto cero: INICIAR	Sí
0 → 8	Modo de medición: UNIDIRECCIONAL	No Causa: Ya no es compatible el Profile Transducer Block Flow. Para continuar utilice la función: Utilice el Parámetro Modo operativo del totalizador en el bloque funcional Totalizador.

Variable de control	Función	Apoyo
0 → 9	Modo de medición: BIDIRECCIONAL	
0 → 24	UNIDAD A BUS	No Causa: Ya no es necesaria la funcionalidad debido a que la unidad se adopta automáticamente.

Modelo anterior: Promass 83 PROFIBUS PA

Variable de control	Función	Apoyo
0 → 2	Modo de espera: ACTIVADO	Sí
0 → 3	Modo de espera: DESACTIVADO	Sí
0 → 4	Ajuste del punto cero: INICIAR	Sí
0 → 8	Modo de medición: UNIDIRECCIONAL	No
0 → 9	Modo de medición: BIDIRECCIONAL	Causa: Ya no es compatible el Profile Transducer Block Flow. Para continuar utilice la función: Utilice el Parámetro Modo operativo del totalizador en el bloque funcional Totalizador.
0 → 24	UNIDAD A BUS	No Causa: Ya no es necesaria la funcionalidad debido a que la unidad se adopta automáticamente.
0 → 25	Diagnósticos avanzados – Modo de alarma: ACTIVADO	No
0 → 26	Diagnósticos avanzados – Modo de alarma: DESACTIVADO	Para continuar utilice la función: Las funcionalidades se ofrecen en el paquete de aplicación "Heartbeat Technology".
0 → 70 a 78	Funciones adicionales: Diagnósticos avanzados	

9.5 Transmisión cíclica de datos

Transmisión cíclica de datos cuando se utiliza el fichero maestro del dispositivo (GSD).

9.5.1 Esquema en bloques

El esquema en bloques ilustra qué datos de entrada y salida proporciona el equipo de medición para el intercambio cíclico de datos. El intercambio cíclico de datos se realiza con un maestro PROFIBUS (Clase 1), por ejemplo, un sistema de control.

Instrumento de medición				Sistema de control	
Caudal Bloque	Bloques de entrada analógica 1 a 8	→	79	Valor de salida AI →	PROFIBUS PA
				Valor de salida TOTAL →	
	Bloques totalizador 1 a 3	→	80	Controlador SETTOT ←	
				Configuración MODETOT ←	
	Bloques de salida analógica 1 a 3	→	82	Valores de entrada AO ←	
	Bloques de entrada digital 1 a 2	→	83	Valores de salida DI →	
	Bloques de salida digital 1 a 4	→	83	Valores de entrada DO ←	

Orden de colocación predefinido de los módulos

El equipo de medición funciona como esclavo modular PROFIBUS. A diferencia de un esclavo compacto, un esclavo modular tiene un diseño variable y se compone de varios módulos individuales. El fichero maestro del equipo (GSD) contiene una descripción de los distintos módulos (datos de entrada y salida) y de sus características.

La asignación de los módulos a los slots es permanente. Hay que respetar por tanto, a la hora de configurar los módulos, el orden de colocación y la disposición predefinidos para ellos.

Slot	Módulo	Bloque funcional
1 a 8	AI	Bloques de entrada analógica 1 a 8
9	TOTAL o SETTOT_TOTAL o SETTOT_MODETOT_TOTAL	Bloque totalizador 1
10		Bloque totalizador 2
11		Bloque totalizador 3
12...14	AO	Bloques de salida analógica 1 a 3
15...16	DI	Bloques de entrada digital 1 a 2
17...21	DO	Bloques de salida digital 1 a 5
22...23	AO	Bloques de salida analógica 4 a 5

Para optimizar la velocidad de transmisión de datos en la red PROFIBUS, se recomienda configurar únicamente los módulos que se procesan en el sistema máster PROFIBUS. Si quedan huecos entre los módulos configurados, estos huecos deben asignarse a EMPTY_MODULE.

9.5.2 Descripción de los módulos

La estructura de los datos se describe desde la perspectiva del master PROFIBUS:

- Datos de entrada: se envían desde el instrumento de medición al master PROFIBUS.
- Datos de salida: se envían desde el master PROFIBUS al instrumento de medición.

Módulo AI (entrada analógica)

Transmite una variable de entrada desde el equipo de medición al master PROFIBUS (Clase 1).

La variable de entrada que se haya seleccionado se transmite cíclicamente junto con la información sobre el estado al master PROFIBUS (Clase 1) mediante el módulo AI. Los cuatro primeros bytes corresponden a la variable de entrada expresada en forma de número de coma flotante conforme a la norma IEEE 754. El quinto byte contiene información estandarizada sobre el estado correspondiente a la variable de entrada.

Están disponibles ocho bloques de entrada analógica (AI) (slots 1 a 8).

Selección: variable de entrada

Variable de entrada
Caudal másico
Caudal volumétrico
Caudal volumétrico normalizado
Densidad
Densidad de referencia
Temperatura
Temperatura de la electrónica
Frecuencia de oscilación 0
Fluctuaciones de frecuencia 0
Amortiguación de la oscilación 0
Fluctuaciones amortiguación tubo 0
Asimetría señal
Corriente de excitación 0
Concentración ¹⁾
Caudal másico objetivo ¹⁾
Caudal másico portador ¹⁾
Caudal volumétrico objetivo ¹⁾
Caudal volumétrico portador ¹⁾
Caudal volumétrico normalizado objetivo ¹⁾
Caudal volumétrico normalizado de fluido portador ¹⁾
Temperatura del tubo portador ²⁾
Frecuencia de oscilación 1 ²⁾
Amplitud de oscilación 0 ²⁾
Amplitud de oscilación 1 ²⁾
Fluctuaciones de frecuencia 1 ²⁾
Amortiguación de la oscilación 1 ²⁾
Fluctuaciones de amortiguación tubo 1 ²⁾
Corriente de excitación 1 ²⁾
HBSI ²⁾

Variable de entrada
Entrada de corriente 1
Entrada de corriente 2
Entrada de corriente 3

- 1) Disponible únicamente con el paquete de aplicación Concentration
- 2) Disponible únicamente con el paquete de aplicación Heartbeat Verification

Ajuste de fábrica

Bloque funcional	Ajuste de fábrica
AI 1	Caudal másico
AI 2	Caudal volumétrico
AI 3	Caudal volumétrico normalizado
AI 4	Densidad
AI 5	Caudal másico
AI 6	Temperatura
AI 7	Caudal másico
AI 8	Caudal másico

Estructura de los datos

Datos de entrada de Entrada Analógica

Byte 1	Byte 2	Byte 3	Byte 4	Byte 5
Valor medido: número con coma flotante (IEEE 754)				Estado

Módulo TOTAL

Transmite el valor de un totalizador desde el equipo de medición al master PROFIBUS (Clase 1).

Mediante el módulo TOTAL, se transmite cíclicamente el valor de un determinado totalizador junto con la información sobre el estado a un master PROFIBUS (Clase 1). Los cuatro primeros bytes representan el valor del totalizador expresado en forma de número de coma flotante conforme a la norma IEEE 754. El quinto byte contiene información estandarizada sobre el estado correspondiente al valor del totalizador.

Están disponibles tres bloques Totalizador (slots 9 a 11).

Selección: valor de totalizador

Variable de entrada
Caudal másico
Caudal volumétrico
Caudal volumétrico normalizado
Caudal másico del fluido objetivo ¹⁾
Caudal másico portador ¹⁾

- 1) Solo está disponible con el software de aplicación "Concentration"

Ajuste de fábrica

Bloque funcional	Ajuste de fábrica: TOTAL
Totalizadores 1, 2 y 3	Caudal máximo

*Estructura de los datos**Datos de entrada de TOTAL*

Byte 1	Byte 2	Byte 3	Byte 4	Byte 5
Valor medido: número con coma flotante (IEEE 754)				Estado

Módulo SETTOT_TOTAL

La combinación de módulos comprende las funciones SETTOT_TOTAL y SETTOT y TOTAL:

- SETTOT: control de los totalizadores mediante el master PROFIBUS.
- TOTAL: transmite el valor del totalizador junto con información sobre el estado al master PROFIBUS.

Están disponibles tres bloques Totalizador (slots 9 a 11).

Selección: control totalizador

Valor SETTOT	Control totalizador
0	Totalizar
1	Reinicio
2	Aceptar la configuración inicial del totalizador

Ajuste de fábrica

Bloque funcional	Ajuste de fábrica: Valor SETTOT (significado)
Totalizadores 1, 2 y 3	0 (totalizando)

*Estructura de los datos**Datos de salida de SETTOT*

Byte 1
Variable de control 1

Datos de entrada de TOTAL

Byte 1	Byte 2	Byte 3	Byte 4	Byte 5
Valor medido: número con coma flotante (IEEE 754)				Estado

Módulo SETTOT_MODETOT_TOTAL

Esta combinación de módulos comprende las funciones SETTOT, MODETOT y TOTAL:

- SETTOT: control de los totalizadores mediante el master PROFIBUS.
- MODETOT: configura los totalizadores mediante master PROFIBUS.
- TOTAL: transmite el valor del totalizador junto con información sobre el estado al master PROFIBUS.

Están disponibles tres bloques Totalizador (slots 9 a 11).

Selección: configuración de totalizador

Valor MODETOT	Configuración de totalizador
0	Compensar
1	Compensa el caudal positivo
2	Compensa el caudal negativo
3	Detener totalización

Ajuste de fábrica

Bloque funcional	Ajuste de fábrica: Valor MODETOT (significado)
Totalizadores 1, 2 y 3	0 (compensar)

*Estructura de los datos**Datos de salida de SETTOT y MODETOT*

Byte 1	Byte 2
Variable de control 1: SETTOT	Variable de control 2: MODETOT

Datos de entrada de TOTAL

Byte 1	Byte 2	Byte 3	Byte 4	Byte 5
Valor medido: número con coma flotante (IEEE 754)				Estado

Módulo AO (salida analógica)

Transmite un valor de compensación desde el master PROFIBUS (Clase 1) al equipo de medición.

Mediante el módulo AO se transmiten cíclicamente un valor de compensación junto con el valor de estado del maestro PROFIBUS (Clase 1) al equipo de medición. Los cuatro primeros bytes representan el valor de compensación expresado en forma de número de coma flotante conforme a la norma IEEE 754. El quinto byte contiene información estandarizada sobre el estado correspondiente al valor de compensación.

Están disponibles cinco bloques de salida analógica (AO) (slots 12 a 14, 22 a 23).

Valores de compensación asignados

Cada bloque de salida analógica tiene asignado de forma permanente un valor de compensación.

Bloque funcional	Valor de compensación
AO 1	Presión externa ¹⁾
AO 2	Temperatura externa ¹⁾
AO 3	Densidad de referencia externa
AO 4	–
AO 5	–

1) Los valores de compensación deben transmitirse al equipo expresadas en unidades básicas del SI



La selección se realiza mediante: Experto → Sensor → Compensación externa

Estructura de los datos

Datos de salida de Salida analógica

Byte 1	Byte 2	Byte 3	Byte 4	Byte 5
Valor medido: número con coma flotante (IEEE 754)				Estado

Módulo DI (Entrada digital)

Transmite valores de entrada digital desde el instrumento de medición al master PROFIBUS (Clase 1). El instrumento de medición utiliza los valores de entrada digital para transmitir el estado de funciones del equipo al master PROFIBUS (Clase 1).

El módulo DI transmite cíclicamente el valor de entrada digital junto con información sobre el estado al master PROFIBUS (Clase 1). El primer byte representa el valor de entrada digital. El segundo byte contiene información estandarizada sobre el estado correspondiente al valor de entrada.

Están disponibles dos bloques de entrada digital (DI) (slots 15 a 16).

Selección: función del equipo

Función del equipo	Ajuste de fábrica: estado (significado)
Detección de tubería vacía	<ul style="list-style-type: none"> ▪ 0 (función del equipo inactiva) ▪ 1 (función del equipo activa)
Supresión de caudal residual	
Verificación del estado ¹⁾	<ul style="list-style-type: none"> ▪ Bit 0: Estado de la verificación - Comprobación no realizada ▪ Bit 1: Estado de la verificación - Error ▪ Bit 2: Estado de la verificación - Ocupado ▪ Bit 3: Estado de la verificación - Listo ▪ Bit 4: Resultado general de la verificación - Error ▪ Bit 5: Resultado general de la verificación - Aprobado ▪ Bit 6: Resultado general de la verificación - Comprobación no realizada ▪ Bit 7: No utilizado

1) Solo está disponible con la aplicación de software "Heartbeat Verification"

Ajuste de fábrica

Bloque funcional	Ajuste de fábrica
DI 1	Detección de tubería vacía
DI 2	Supresión de caudal residual

Estructura de los datos

Datos de entrada de Entrada Digital

Byte 1	Byte 2
Digital	Estado

Módulo DO (salida digital)

Transmite valores de salida digitales desde el master PROFIBUS (Clase 1) al equipo de medición. El master PROFIBUS (Clase 1) utiliza los valores de salida digitales para activar y desactivar funciones del equipo.

El módulo DO transmite cíclicamente valores de salida digitales, junto con información sobre su estado, al equipo de medición. El primer byte representa el valor de salida digital.

El segundo byte contiene información estandarizada sobre el estado correspondiente al valor de salida.

Están disponibles cinco bloques de salida digital (DO) (slots 17 a 21).

Funciones asignadas del equipo

Cada bloque de salida digital tiene asignada de forma permanente una función del equipo.

Bloque funcional	Función del equipo	Valores: control (significado)
DO 1	Ignorar caudal	<ul style="list-style-type: none"> ■ 0 (desactivar función del equipo) ■ 1 (activar función del equipo)
DO 2	Ajuste del punto cero	
DO 3	Iniciar verificación ¹⁾	
DO 4	Salida de relé	<ul style="list-style-type: none"> ■ 0 (no conductivo) ■ 1 (conductivo)
DO 5	Concentración ²⁾	Asignación de tipo de producto (véase la tabla siguiente)

1) Disponible únicamente con la aplicación de software "Heartbeat Verification"

2) Disponible únicamente con el paquete de aplicación Concentration

Asignación de tipo de producto: bloque de funciones DO 5	
101	Fructosa en agua
102	Glucosa en agua
104	Peróxido de hidrógeno en agua
105	Sacarosa en agua
106	Azúcar invertido en agua
107	Ácido nítrico
108	Ácido fosfórico
109	Hidróxido potásico
100	Off
110	Hidróxido sódico
111	Etanol en agua
112	Metanol en agua
113	Nitrato de amonio en agua
114	Cloruro de hierro(III) en agua
115	HFCS42
116	HFCS55
117	HFCS90
118	Mosto original
119	% masa / % volumen
121	Conjunto de coef. n.º 1
122	Conjunto de coef. n.º 2
123	Conjunto de coef. n.º 3
124	Ácido clorhídrico
125	Ácido sulfúrico

*Estructura de los datos**Datos de salida de Salida digital*

Byte 1	Byte 2
Digital	Estado

Módulo EMPTY_MODULE

Este módulo se utiliza para asignar espacios vacíos que se deben al hecho de que no se utilizan módulos en todos los slots .



El equipo de medición funciona como esclavo modular PROFIBUS. A diferencia de un esclavo compacto, un PROFIBUS modular presenta un diseño variable y se compone de varios módulos individuales. El fichero GSD contiene una descripción de los distintos módulos y de sus características.

Los módulos están asignados de forma permanente a los slots. Cuando se configuren los módulos, es absolutamente necesario tener en cuenta la secuencia/disposición de los módulos. Los espacios vacíos que pueda haber entre módulos configurados deben llenarse con el EMPTY_MODULE.

10 Puesta en marcha



10.1 Verificación funcional

Antes de poner en marcha el equipo de medición:



- ▶ Antes de poner en marcha el dispositivo, asegúrese de que se han realizado las verificaciones tras la conexión y la instalación.
- Lista de "Verificación tras la instalación" →  30
- Lista de "Verificación tras la conexión" →  45

10.2 Activación del instrumento de medición

- ▶ Tras una verificación funcional satisfactoria, active el instrumento de medición.
 - ↳ Tras un inicio satisfactorio, el indicador local pasa automáticamente de la pantalla de inicio a la visualización de valores medidos.

 Si no se visualizara nada en el indicador local o si apareciera un mensaje de diagnóstico, consulte el capítulo "Diagnósticos y localización y resolución de fallos" .→  145.

10.3 Conexión mediante FieldCare

- Para conexión FieldCare →  67
- Para conexión desde FieldCare →  70
- Para la interfaz de usuario FieldCare →  71

10.4 Configuración de la dirección del equipo mediante software

En el Submenú "Comunicación", la dirección del equipo es configurable.



Navegación

Menú "Ajuste" → Comunicación → Dirección del instrumento

10.4.1 Red PROFIBUS

El equipo de medida se suministra configurado con los siguientes ajustes de fábrica:

Dirección del equipo	126
----------------------	-----

-  Para mostrar en el indicador la dirección del equipo en curso: Parámetro **Dirección del instrumento** →  92
- Si se activa el ajuste mediante hardware de la dirección, se bloquea el ajuste mediante software de la dirección →  43

10.5 Ajuste del idioma de las operaciones de configuración

Ajuste de fábrica: "English" o idioma pedido

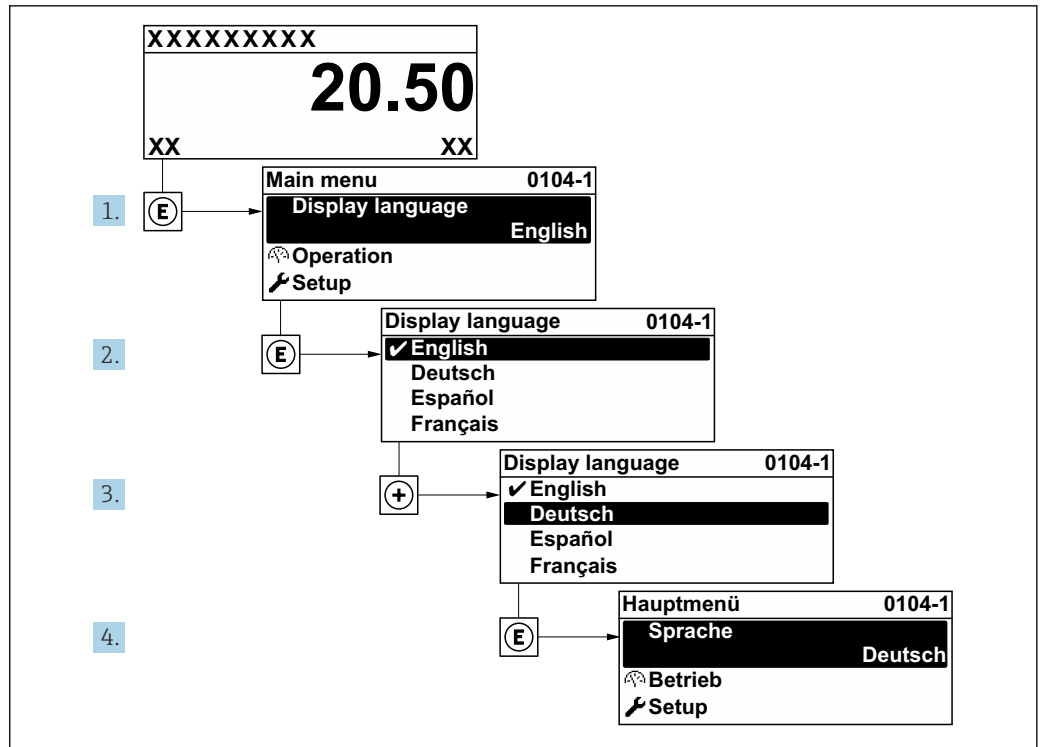

24 Considérese el ejemplo del indicador local

A0029420

10.6 Configuración del equipo de medición

- El Menú **Ajuste** con sus asistentes de guía contiene todos los parámetros necesarios para operaciones estándar.
- Navegación hacia Menú **Ajuste**

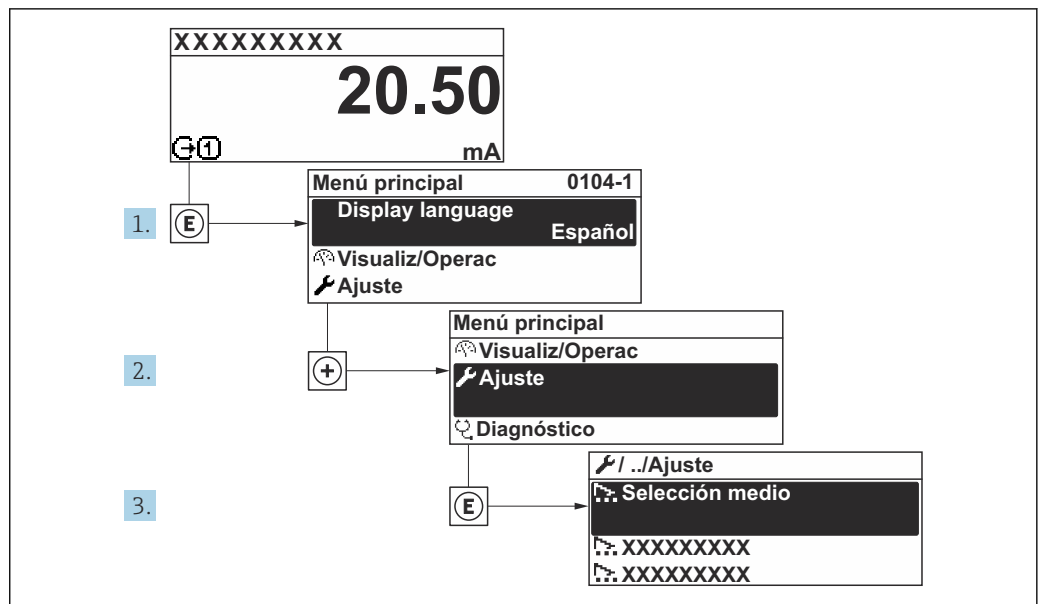

25 Considérese el ejemplo del indicador local

A0032222-ES

i En función de la versión del instrumento, no todos los submenús y parámetros están disponibles en cada instrumento. La selección puede variar según el código de producto.

Navegación

Menú "Ajuste"

🔧 Ajuste	
Nombre del dispositivo	→ 📖 89
▶ Unidades de sistema	→ 📖 89
▶ Selección medio	→ 📖 92
▶ Comunicación	→ 📖 92
▶ Analog inputs	→ 📖 94
▶ Configuración de E / S	→ 📖 95
▶ Corriente de entrada 1 ... n	→ 📖 96
▶ Entrada estado 1 ... n	
▶ Salida de corriente 1 ... n	→ 📖 98
▶ Salida de conmutación pulso-frecuenc. 1 ... n	→ 📖 101
▶ Salida de relé 1 ... n	→ 📖 108
▶ Visualización	→ 📖 110
▶ Supresión de caudal residual	→ 📖 113
▶ Detección tubo parcialmente lleno	→ 📖 114
▶ Ajuste avanzado	→ 📖 115

10.6.1 Definición del nombre de etiqueta del equipo (TAG)

Para facilitar la identificación rápida del punto de medida en el sistema, puede entrar una designación unívoca mediante Parámetro **Nombre del dispositivo**, cambiando aquí el ajuste de fábrica.

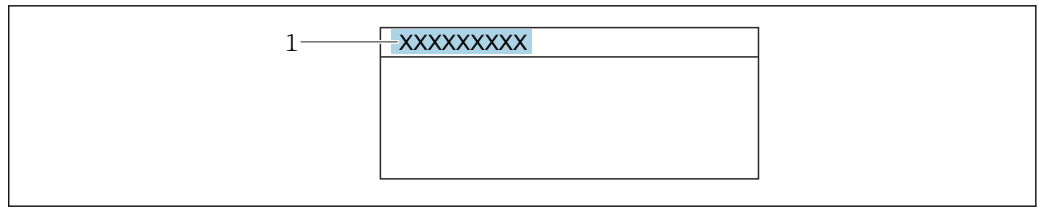

A0029422

26 Encabezado del indicador de operaciones de configuración con el nombre de etiqueta (TAG)

1 Nombre de etiqueta (Tag)

i Introduzca el nombre de la etiqueta en la "FieldCare" herramienta operativa → 71

Navegación

Menú "Ajuste" → Nombre del dispositivo

Visión general de los parámetros con una breve descripción

Parámetro	Descripción	Entrada de usuario	Ajuste de fábrica
Nombre del dispositivo	Entre el nombre del punto de medida.	Máx. 32 caracteres que pueden ser letras, números o caracteres especiales (p. ej., @, %, /).	Promass 300 PA

10.6.2 Definir las unidades de sistema



En el Submenú **Unidades de sistema** pueden definirse las unidades de los distintos valores medidos.

i En función de la versión del instrumento, no todos los submenús y parámetros están disponibles en cada instrumento. La selección puede variar según el código de producto.

Navegación

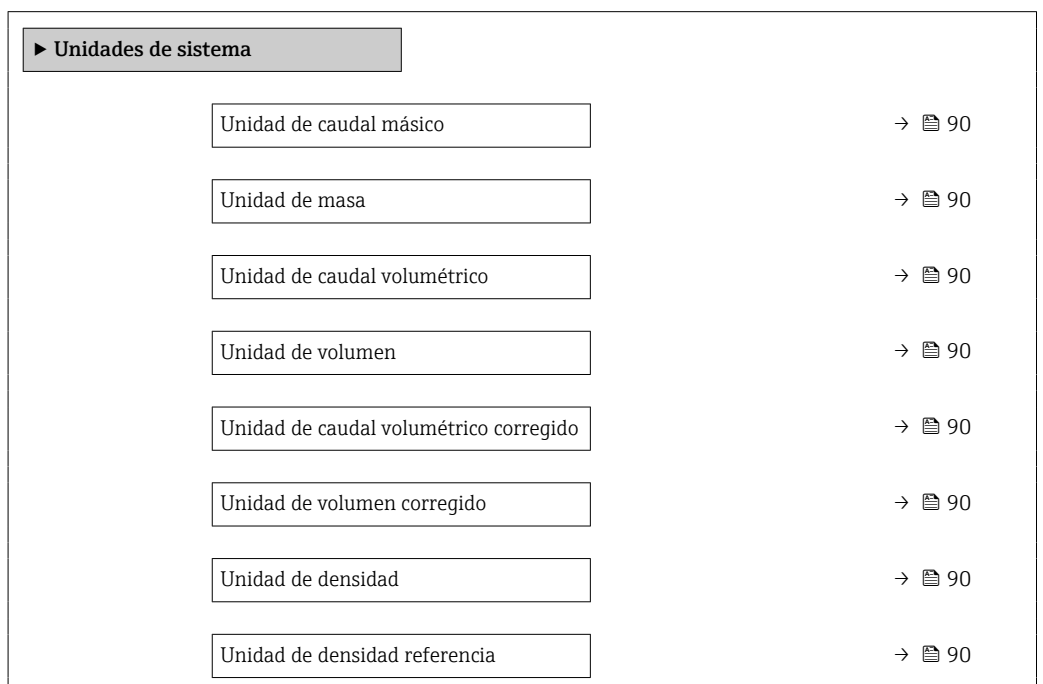

Menú "Ajuste" → Unidades de sistema



Unidad temperatura	→  91
Unidad presión	→  91

Visión general de los parámetros con una breve descripción

Parámetro	Descripción	Selección	Ajuste de fábrica
Unidad de caudal másico	Elegir la unidad de caudal másico. <i>Resultado</i> La unidad seleccionada se utilizará para: <ul style="list-style-type: none"> ▪ Salida ▪ Supresión de caudal residual ▪ Simulación variable de proceso 	Lista de selección de la unidad	En función del país: <ul style="list-style-type: none"> ▪ kg/h ▪ lb/min
Unidad de masa	Elegir la unidad de masa.	Lista de selección de la unidad	En función del país: <ul style="list-style-type: none"> ▪ kg ▪ lb
Unidad de caudal volumétrico	Elegir unidad del caudal volumétrico. <i>Resultado</i> La unidad seleccionada se utilizará para: <ul style="list-style-type: none"> ▪ Salida ▪ Supresión de caudal residual ▪ Simulación variable de proceso 	Lista de selección de la unidad	En función del país: <ul style="list-style-type: none"> ▪ l/h ▪ gal/min (us)
Unidad de volumen	Elegir unidad del volumen.	Lista de selección de la unidad	En función del país: <ul style="list-style-type: none"> ▪ l (DN > 150 (6"): Opción m³) ▪ gal (us)
Unidad de caudal volumétrico corregido	Elegir la unidad para el caudal volumétrico normalizado. <i>Resultado</i> La unidad seleccionada se utilizará para: Parámetro Caudal volumétrico corregido (→  135)	Lista de selección de la unidad	En función del país: <ul style="list-style-type: none"> ▪ NI/h ▪ Sft³/min
Unidad de volumen corregido	Elegir unidad para el volumen corregido.	Lista de selección de la unidad	En función del país: <ul style="list-style-type: none"> ▪ NI ▪ Sft³
Unidad de densidad	Elegir la unidad de densidad del fluido. <i>Resultado</i> La unidad seleccionada se utilizará para: <ul style="list-style-type: none"> ▪ Salida ▪ Simulación variable de proceso ▪ Ajuste de la densidad (Menú Experto) 	Lista de selección de la unidad	En función del país: <ul style="list-style-type: none"> ▪ kg/l ▪ lb/ft³
Unidad de densidad referencia	Elegir la unidad de la densidad de referencia.	Lista de selección de la unidad	En función del país: <ul style="list-style-type: none"> ▪ kg/NI ▪ lb/Sft³

Parámetro	Descripción	Selección	Ajuste de fábrica
Unidad temperatura	<p>Elegir la unidad de la temperatura.</p> <p><i>Resultado</i></p> <p>La unidad seleccionada se utilizará para:</p> <ul style="list-style-type: none"> ▪ Parámetro Temperatura de la electrónica (6053) ▪ Parámetro Valor máximo (6051) ▪ Parámetro Valor Inicial (6052) ▪ Parámetro Valor máximo (6108) ▪ Parámetro Valor Inicial (6109) ▪ Parámetro Temperatura tubo portador (6027) ▪ Parámetro Valor máximo (6029) ▪ Parámetro Valor Inicial (6030) ▪ Parámetro Temperatura de referencia (1816) ▪ Parámetro Temperatura 	Lista de selección de la unidad	<p>En función del país:</p> <ul style="list-style-type: none"> ▪ °C ▪ °F
Unidad presión	<p>Elegir la unidad de presión.</p> <p><i>Resultado</i></p> <p>La unidad de medida se toma de:</p> <ul style="list-style-type: none"> ▪ Parámetro Valor de presión (→  92) ▪ Parámetro Presión externa (→  92) ▪ Valor de presión 	Lista de selección de la unidad	<p>En función del país:</p> <ul style="list-style-type: none"> ▪ bar a ▪ psi a

10.6.3 Selección y caracterización del producto

La opción de submenú Asistente **Seleccionar fluido** contiene los parámetros que han de configurarse para seleccionar y establecer el producto que se va a emplear.

Navegación

Menú "Ajuste" → Seleccionar fluido

▶ Selección medio	
Seleccionar fluido	→ 92
Compensación de presión	→ 92
Valor de presión	→ 92
Presión externa	→ 92

Visión general de los parámetros con una breve descripción

Parámetro	Requisito previo	Descripción	Selección / Entrada de usuario / Indicación
Seleccionar fluido	–	Elegir el tipo de fluido.	Líquido
Compensación de presión	–	Conectar corrección presión.	<ul style="list-style-type: none"> ▪ Desconectado ▪ Valor fijo ▪ Valor Externo ▪ Corriente de entrada 1 *
Valor de presión	Las opciones Opción Valor fijo o Opción Corriente de entrada 1...n se seleccionan en el parámetro Parámetro Compensación de presión .	Introducir la presión del proceso que se utilizará en la corrección de presión.	Número positivo de coma flotante
Presión externa	Las opciones Opción Valor fijo o Opción Corriente de entrada 1...n se seleccionan en el parámetro Parámetro Compensación de presión .	Muestra el valor de presión de proceso externo.	Número positivo de coma flotante

* La visibilidad depende de las opciones en el código o de los ajustes en el instrumento

10.6.4 Configuración de la interfaz de comunicaciones

El Submenú **Comunicación** le guía sistemáticamente por todos los parámetros que hay que configurar para seleccionar y caracterizar la interfaz de comunicaciones.

Navegación

Menú "Ajuste" → Comunicación

▶ Comunicación	
Dirección del instrumento	→ 93

Visión general de los parámetros con una breve descripción

Parámetro	Descripción	Entrada de usuario
Dirección del instrumento	Entre la dirección del equipo.	0 ... 126

10.6.5 Configuración de las entradas analógicas

El Submenú **Analog inputs** guía al usuario de forma sistemática a cada Submenú **Analog input 1 ... n**. Así se obtienen los parámetros de cada entrada analógica.

Navegación

Menú "Ajuste" → Analog inputs

The screenshot shows a hierarchical menu structure for configuring analog inputs. At the top level, there is a button labeled '▶ Analog inputs'. Below it, a second-level button is labeled '▶ Analog input 1 ... n'. Underneath this, there are four configuration parameters, each with a text input field and a right-pointing arrow followed by a help icon and the number '95':

- Channel
- PV filter time
- Fail safe type
- Fail-safe value

Visión general de los parámetros con una breve descripción

Parámetro	Requisito previo	Descripción	Selección / Entrada de usuario
Channel	–	Seleccione la variable de proceso.	<ul style="list-style-type: none"> ■ Caudal másico ■ Caudal volumétrico ■ Caudal volumétrico corregido * ■ Densidad ■ Densidad de Referencia * ■ Objetivo de caudal másico * ■ Caudal másico del portador * ■ Concentración * ■ Objetivo de caudal volumétrico * ■ Caudal volum del portador * ■ Caudal volumétrico corregido * ■ Caudal volumétrico del portador correg. * ■ Temperatura ■ Temperatura tubo portador * ■ Temperatura de la electrónica ■ Frecuencia Oscilación 0 ■ Fluctuación Frecuencia 0 * ■ Amortiguación Oscilación 0 * ■ Fluct oscilación de amortig 0 * ■ Fluct oscilación de amortig 1 * ■ Asimetría Señal * ■ Excitador corriente 0 * ■ Corriente de entrada 1 *
PV filter time	–	Especifique el tiempo para suprimir picos de señal. Durante el tiempo especificado, la entrada analógica no responderá a un aumento errático en el valor de la variable de proceso.	Número positivo de coma flotante
Fail safe type	–	Seleccione el modo de fallo.	<ul style="list-style-type: none"> ■ Fail-safe value ■ Fallback value ■ Off
Fail-safe value	En Parámetro Fail safe type , se selecciona Opción Fail-safe value .	Especifique los valores que deben emitirse si se produce un error.	Número de coma flotante con signo

* La visibilidad depende de las opciones en el código o de los ajustes en el instrumento

10.6.6 Visualización de la configuración de las E/S

La interfaz Submenú **Configuración de E / S** guía al usuario sistemáticamente por todos los parámetros en que se muestra la configuración de los módulos de E/S.

Navegación

Menú "Ajuste" → Configuración de E / S

► Configuración de E / S		
Módulo E/S 1 ... n número terminales	→	📖 96
Módulo E/S 1 ... n información	→	📖 96
Módulo E/S 1 ... n tipo	→	📖 96
Aplicar configuración I/O	→	📖 96
Código de conversión	→	📖 96

Visión general de los parámetros con una breve descripción

Parámetro	Descripción	Indicación / Selección / Entrada de usuario
Módulo E/S 1 ... n número terminales	Muestra el número de los terminales utilizado por el módulo E/S.	<ul style="list-style-type: none"> ▪ No usado ▪ 26-27 (I/O 1) ▪ 24-25 (I/O 2)
Módulo E/S 1 ... n información	Muestra la información del módulo de E/S conectado.	<ul style="list-style-type: none"> ▪ No está conectado ▪ Inválido ▪ No configurable ▪ Configurable ▪ Profibus PA
Módulo E/S 1 ... n tipo	Muestra la E/S tipo de módulo.	<ul style="list-style-type: none"> ▪ Desconectado ▪ Salida de corriente * ▪ Corriente de entrada * ▪ Entrada estado * ▪ Salida de conmutación pulso-frecuenc. *
Aplicar configuración I/O	Aplicar parametrización del módulo I/O libremente configurable.	<ul style="list-style-type: none"> ▪ No ▪ Sí
Código de conversión	Entrar el código para cambiar la configuración de I/O.	Entero positivo

* La visibilidad depende de las opciones en el código o de los ajustes en el instrumento

10.6.7 Configuración de la entrada de corriente

La interfaz **Asistente "Corriente de entrada"** guía al usuario sistemáticamente por todos los parámetros que deben ajustarse para configurar la entrada de corriente.

Navegación

Menú "Ajuste" → Corriente de entrada

► Corriente de entrada 1 ... n		
Número terminal	→	📖 97
Modo de señal	→	📖 97

Valor 0/4mA	→ 97
Valor 20mA	→ 97
Rango de corriente	→ 97
Comportamiento en caso de error	→ 97
Valor en fallo	→ 97

Visión general de los parámetros con una breve descripción

Parámetro	Requisito previo	Descripción	Indicación / Selección / Entrada de usuario	Ajuste de fábrica
Número terminal	-	Muestra el número de los terminales utilizados en la entrada de corriente.	<ul style="list-style-type: none"> ■ No usado ■ 24-25 (I/O 2) 	-
Modo de señal	El equipo de medición no cuenta con la certificación conforme puede usarse en zonas con peligro de explosión con tipo de protección Ex-i.	Escojer el modo de señal para la entrada de corriente.	<ul style="list-style-type: none"> ■ Pasivo * ■ Activo * 	Activo
Valor 0/4mA	-	Introducir valor para corriente de 4 mA.	Número de coma flotante con signo	-
Valor 20mA	-	Introducir valor para corriente de 20 mA.	Número de coma flotante con signo	Depende del país y del diámetro nominal
Rango de corriente	-	Elegir el rango de corriente para la salida de valores de proceso y el nivel de señal de alarma.	<ul style="list-style-type: none"> ■ 4...20 mA ■ 4...20 mA NAMUR ■ 4...20 mA US ■ 0...20 mA 	En función del país: <ul style="list-style-type: none"> ■ 4...20 mA NAMUR ■ 4...20 mA US
Comportamiento en caso de error	-	Definir comportamiento de entrada en condiciones de alarma.	<ul style="list-style-type: none"> ■ Alarma ■ Último valor válido ■ Valor definido 	-
Valor en fallo	En el parámetro Parámetro Comportamiento en caso de error se selecciona la opción Opción Valor definido .	Entrar el valor que utilizará el instrumento si falta el valor de entrada del instrumento externo.	Número de coma flotante con signo	-

* La visibilidad depende de las opciones en el código o de los ajustes en el instrumento





10.6.8 Para configurar la entrada de estado

La interfaz Submenú **Entrada estado** guía al usuario sistemáticamente por todos los parámetros que deben ajustarse para configurar la entrada de estado.

Navegación

Menú "Ajuste" → Entrada estado

► Entrada estado 1 ... n	
Asignar entrada de estado	→ 98

Número terminal	→  98
Nivel activo	→  98
Número terminal	→  98
Tiempo de respuesta estado entrada	→  98
Número terminal	→  98

Visión general de los parámetros con una breve descripción







Parámetro	Descripción	Indicación / Selección / Entrada de usuario
Número terminal	Muestra los números de los terminales utilizados por el módulo de entrada de estado.	<ul style="list-style-type: none"> ■ No usado ■ 24-25 (I/O 2)
Asignar entrada de estado	Elegir la función del estado de la entrada.	<ul style="list-style-type: none"> ■ Desconectado ■ Borrar totalizador 1 ■ Borrar totalizador 2 ■ Borrar totalizador 3 ■ Resetear todos los totalizadores ■ Supresión de valores medidos
Nivel activo	Definir el nivel de señal de entrada y que desencadenará la función asignada.	<ul style="list-style-type: none"> ■ Alto ■ Bajo
Tiempo de respuesta estado entrada	Definir el mínimo tiempo que debe estar presente la señal de entrada antes de que se active la función seleccionada.	5 ... 200 ms

10.6.9 Configuración de la salida de corriente

El Asistente **Salida de corriente** guía sistemáticamente por todos los parámetros que deben ajustarse para configurar la salida de corriente.

Navegación







Menú "Ajuste" → Salida de corriente

▶ Salida de corriente 1 ... n	
Número terminal	→  99
Modo de señal	→  99
Correspondencia salida de corriente 1 ... n	→  99
Rango de corriente	→  100
Valor 0/4mA	→  100
Valor 20mA	→  100
Valor de corriente fijo	→  100

Atenuación salida 1 ... n	→ 100
Comportamiento en caso de error	→ 100
Corriente de defecto	→ 100

Visión general de los parámetros con una breve descripción

Parámetro	Requisito previo	Descripción	Indicación / Selección / Entrada de usuario	Ajuste de fábrica
Número terminal	–	Muestra el número de los terminales utilizados en el módulo de salida de corriente.	<ul style="list-style-type: none"> ■ No usado ■ 24-25 (I/O 2) 	–
Modo de señal	–	Muestra el modo de señal para la salida de corriente.	<ul style="list-style-type: none"> ■ Pasivo * ■ Activo * 	Activo
Correspondencia salida de corriente 1 ... n	–	Elegir variable de proceso para salida de corriente.	<ul style="list-style-type: none"> ■ Desconectado * ■ Caudal másico ■ Caudal volumétrico ■ Caudal volumétrico corregido * ■ Objetivo de caudal másico * ■ Caudal másico del portador * ■ Objetivo de caudal volumétrico * ■ Caudal volum del portador * ■ Caudal volumétrico corregido * ■ Caudal volumétrico del portador correg. * ■ Densidad ■ Densidad de Referencia * ■ Concentración * ■ Temperatura ■ Temperatura tubo portador * ■ Temperatura de la electrónica ■ Frecuencia Oscilación 0 ■ Amplitud Oscilación 0 * ■ Fluctuación Frecuencia 0 * ■ Amortiguación Oscilación 0 * ■ Fluct oscilación de amortig 0 * ■ Asimetría Señal * ■ Excitador corriente 0 * ■ HBSI * ■ Presión * 	–

Parámetro	Requisito previo	Descripción	Indicación / Selección / Entrada de usuario	Ajuste de fábrica
Rango de corriente	–	Elegir el rango de corriente para la salida de valores de proceso y el nivel de señal de alarma.	<ul style="list-style-type: none"> ■ 4...20 mA NAMUR ■ 4...20 mA US ■ 4...20 mA ■ 0...20 mA ■ Valor de corriente fijo 	En función del país: <ul style="list-style-type: none"> ■ 4...20 mA NAMUR ■ 4...20 mA US
Valor 0/4mA	En el Parámetro Rango de corriente (→  100) se selecciona una de las siguientes opciones: <ul style="list-style-type: none"> ■ 4...20 mA NAMUR ■ 4...20 mA US ■ 4...20 mA ■ 0...20 mA 	Introducir valor para corriente de 4 mA.	Número de coma flotante con signo	En función del país: <ul style="list-style-type: none"> ■ 0 kg/h ■ 0 lb/min
Valor 20mA	En el parámetro Parámetro Rango de corriente (→  100) se selecciona una de las siguientes opciones: <ul style="list-style-type: none"> ■ 4...20 mA NAMUR ■ 4...20 mA US ■ 4...20 mA ■ 0...20 mA 	Introducir valor para corriente de 20 mA.	Número de coma flotante con signo	Depende del país y del diámetro nominal
Valor de corriente fijo	El Opción Valor de corriente fijo está seleccionado en el Parámetro Rango de corriente (→  100).	Defina la salida de corriente fija.	0 ... 22,5 mA	22,5 mA
Atenuación salida 1 ... n	En el parámetro Parámetro Correspondencia salida de corriente (→  99) se selecciona una variable de proceso y en el parámetro Parámetro Rango de corriente (→  100) se selecciona una de las siguientes opciones: <ul style="list-style-type: none"> ■ 4...20 mA NAMUR ■ 4...20 mA US ■ 4...20 mA ■ 0...20 mA 	Ajustar el tiempo de reacción para la señal de salida de corriente a las fluctuaciones de los valores medidos.	0,0 ... 999,9 s	–
Comportamiento en caso de error	En el parámetro Parámetro Correspondencia salida de corriente (→  99) se selecciona una variable de proceso y en el parámetro Parámetro Rango de corriente (→  100) se selecciona una de las siguientes opciones: <ul style="list-style-type: none"> ■ 4...20 mA NAMUR ■ 4...20 mA US ■ 4...20 mA ■ 0...20 mA 	Definir comportamiento salida en condición alarma.	<ul style="list-style-type: none"> ■ Mín. ■ Máx. ■ Último valor válido ■ Valor actual ■ Valor definido 	–
Corriente de defecto	El Opción Valor definido está seleccionado en el Parámetro Comportamiento en caso de error .	Fijar el valor de la corriente que emite la salida de corriente en caso de alarma.	0 ... 22,5 mA	22,5 mA

* La visibilidad depende de las opciones en el código o de los ajustes en el instrumento

10.6.10 Configurar la salida de pulsos/frecuencia/conmutación

El Asistente **Salida de conmutación pulso-frecuenc.** guía sistemáticamente por todos los parámetros que deben ajustarse para configurar el tipo de salida seleccionado.

Navegación

Menú "Ajuste" → Ajuste avanzado → Salida de conmutación pulso-frecuenc.

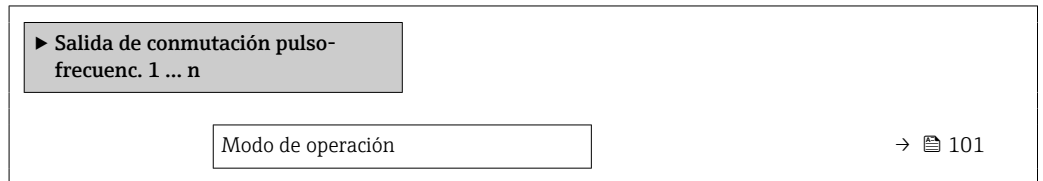

Visión general de los parámetros con una breve descripción

Parámetro	Descripción	Selección
Modo de operación	Definir salida como pulso, frecuencia o switch.	<ul style="list-style-type: none"> ■ Impulso ■ Frecuencia ■ Interruptor





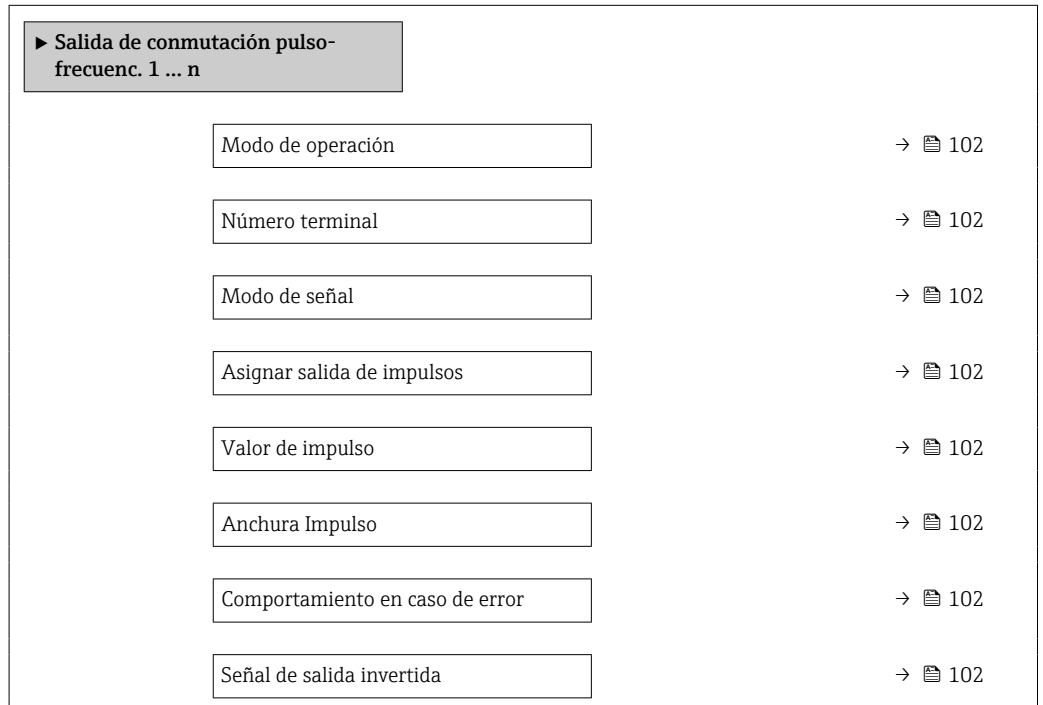

Configuración de la salida de pulsos

Navegación

Menú "Ajuste" → Salida de conmutación pulso-frecuenc.



Visión general de los parámetros con una breve descripción

Parámetro	Requisito previo	Descripción	Selección / Indicación / Entrada de usuario	Ajuste de fábrica
Modo de operación	–	Definir salida como pulso, frecuencia o switch.	<ul style="list-style-type: none"> ■ Impulso ■ Frecuencia ■ Interruptor 	–
Número terminal	–	Muestra los números de los terminales utilizados por el módulo de salida PFS.	<ul style="list-style-type: none"> ■ No usado ■ 24-25 (I/O 2) 	–
Modo de señal	–	Seleccione el modo de señal para la salida PFS.	<ul style="list-style-type: none"> ■ Pasivo ■ Activo 	–
Asignar salida de impulsos 1 ... n	El Opción Impulso se selecciona en el parámetro Parámetro Modo de operación .	Seleccionar variable de proceso para salida de pulsos.	<ul style="list-style-type: none"> ■ Desconectado ■ Caudal máxico ■ Caudal volumétrico ■ Caudal volumétrico corregido * ■ Objetivo de caudal máxico * ■ Caudal máxico del portador * ■ Objetivo de caudal volumétrico * ■ Caudal volum del portador * ■ Caudal volumétrico corregido * ■ Caudal volumétrico del portador correg. * 	–
Valor de impulso	Se selecciona el Opción Impulso en el Parámetro Modo de operación (→  101) y se selecciona una variable de proceso en el Parámetro Asignar salida de impulsos (→  102).	Definir valor de pulso.	Número de coma flotante con signo	Depende del país y del diámetro nominal
Anchura Impulso	Se selecciona la opción Opción Impulso en el parámetro Parámetro Modo de operación (→  101) y se selecciona una variable de proceso en el parámetro Parámetro Asignar salida de impulsos (→  102).	Definir anchura de tiempo de salida de pulsos.	0,05 ... 2 000 ms	–
Comportamiento en caso de error	Se selecciona la opción Opción Impulso en el parámetro Parámetro Modo de operación (→  101) y se selecciona una variable de proceso en el parámetro Parámetro Asignar salida de impulsos (→  102).	Definir comportamiento salida en condición alarma.	<ul style="list-style-type: none"> ■ Valor actual ■ Sin impulsos 	–
Señal de salida invertida	–	Invertir la señal de salida.	<ul style="list-style-type: none"> ■ No ■ Sí 	–

* La visibilidad depende de las opciones en el código o de los ajustes en el instrumento

Configuración de la salida de frecuencia

Navegación

Menú "Ajuste" → Salida de conmutación pulso-frecuenc.

► Salida de conmutación pulso-frecuenc. 1 ... n	
Modo de operación	→ 103
Número terminal	→ 103
Modo de señal	→ 103
Asignar salida de frecuencia	→ 104
Valor frecuencia inicial	→ 104
Frecuencia final	→ 104
Valor medido de frecuencia inicial	→ 105
Valor medido de frecuencia	→ 105
Comportamiento en caso de error	→ 105
Frecuencia de fallo	→ 105
Señal de salida invertida	→ 105

Visión general de los parámetros con una breve descripción

Parámetro	Requisito previo	Descripción	Selección / Indicación / Entrada de usuario	Ajuste de fábrica
Modo de operación	–	Definir salida como pulso, frecuencia o switch.	<ul style="list-style-type: none"> ■ Impulso ■ Frecuencia ■ Interruptor 	–
Número terminal	–	Muestra los números de los terminales utilizados por el módulo de salida PFS.	<ul style="list-style-type: none"> ■ No usado ■ 24-25 (I/O 2) 	–
Modo de señal	–	Seleccione el modo de señal para la salida PFS.	<ul style="list-style-type: none"> ■ Pasivo ■ Activo 	–

Parámetro	Requisito previo	Descripción	Selección / Indicación / Entrada de usuario	Ajuste de fábrica
Asignar salida de frecuencia	La opción Opción Frecuencia se selecciona en el parámetro Parámetro Modo de operación (→ 101).	Seleccionar variable de proceso para salida de frecuencia.	<ul style="list-style-type: none"> ▪ Desconectado ▪ Caudal másico ▪ Caudal volumétrico ▪ Caudal volumétrico corregido ▪ Objetivo de caudal másico * ▪ Caudal másico del portador * ▪ Objetivo de caudal volumétrico * ▪ Caudal volum del portador * ▪ Caudal volumétrico corregido * ▪ Caudal volumétrico del portador correg. * ▪ Densidad ▪ Densidad de Referencia ▪ Concentración * ▪ Temperatura ▪ Temperatura tubo portador * ▪ Temperatura de la electrónica ▪ Frecuencia Oscilación 0 ▪ Amplitud Oscilación 0 * ▪ Fluctuación Frecuencia 0 * ▪ Amortiguación Oscilación 0 * ▪ Fluct oscilación de amortig 0 * ▪ Asimetría Señal * ▪ Excitador corriente 0 * ▪ HBSI * ▪ Presión 	-
Valor frecuencia inicial	Se selecciona la opción Opción Frecuencia en el parámetro Parámetro Modo de operación (→ 101) y se selecciona una variable de proceso en el parámetro Parámetro Asignar salida de frecuencia (→ 104).	Introducir frecuencia mínima.	0,0 ... 10000,0 Hz	-
Frecuencia final	Se selecciona la opción Opción Frecuencia en el parámetro Parámetro Modo de operación (→ 101) y se selecciona una variable de proceso en el parámetro Parámetro Asignar salida de frecuencia (→ 104).	Introducir máxima frecuencia.	0,0 ... 10000,0 Hz	-

Parámetro	Requisito previo	Descripción	Selección / Indicación / Entrada de usuario	Ajuste de fábrica
Valor medido de frecuencia inicial	Se selecciona la opción Opción Frecuencia en el parámetro Parámetro Modo de operación (→ 101) y se selecciona una variable de proceso en el parámetro Parámetro Asignar salida de frecuencia (→ 104).	Introducir valor medido para frecuencia mínima.	Número de coma flotante con signo	Depende del país y del diámetro nominal
Valor medido de frecuencia	Se selecciona la opción Opción Frecuencia en el parámetro Parámetro Modo de operación (→ 101) y se selecciona una variable de proceso en el parámetro Parámetro Asignar salida de frecuencia (→ 104).	Introducir valor medido para frecuencia máxima.	Número de coma flotante con signo	Depende del país y del diámetro nominal
Comportamiento en caso de error	Se selecciona la opción Opción Frecuencia en el parámetro Parámetro Modo de operación (→ 101) y se selecciona una variable de proceso en el parámetro Parámetro Asignar salida de frecuencia (→ 104).	Definir comportamiento salida en condición alarma.	<ul style="list-style-type: none"> ■ Valor actual ■ Valor definido ■ 0 Hz 	–
Frecuencia de fallo	Se selecciona la opción Opción Frecuencia en el parámetro Parámetro Modo de operación (→ 101) y se selecciona una variable de proceso en el parámetro Parámetro Asignar salida de frecuencia (→ 104).	Introducir valor salida de frecuencia en condición de alarma.	0,0 ... 12 500,0 Hz	–
Señal de salida invertida	–	Invertir la señal de salida.	<ul style="list-style-type: none"> ■ No ■ Sí 	–

* La visibilidad depende de las opciones en el código o de los ajustes en el instrumento

Configuración de la salida de conmutación

Navegación

Menú "Ajuste" → Salida de conmutación pulso-frecuenc.

► Salida de conmutación pulso-frecuenc. 1 ... n	
Modo de operación	→ 106
Número terminal	→ 106
Modo de señal	→ 106
Función salida de conmutación	→ 107
Asignar nivel de diagnóstico	→ 107
Asignar valor límite	→ 107
Asignar chequeo de dirección de caudal	→ 107
Asignar estado	→ 107
Valor de conexión	→ 108
Valor de desconexión	→ 108
Retardo de la conexión	→ 108
Retardo de la desconexión	→ 108
Comportamiento en caso de error	→ 108
Señal de salida invertida	→ 108

Visión general de los parámetros con una breve descripción

Parámetro	Requisito previo	Descripción	Selección / Indicación / Entrada de usuario	Ajuste de fábrica
Modo de operación	-	Definir salida como pulso, frecuencia o switch.	<ul style="list-style-type: none"> ▪ Impulso ▪ Frecuencia ▪ Interruptor 	-
Número terminal	-	Muestra los números de los terminales utilizados por el módulo de salida PFS.	<ul style="list-style-type: none"> ▪ No usado ▪ 24-25 (I/O 2) 	-
Modo de señal	-	Seleccione el modo de señal para la salida PFS.	<ul style="list-style-type: none"> ▪ Pasivo ▪ Activo 	-

Parámetro	Requisito previo	Descripción	Selección / Indicación / Entrada de usuario	Ajuste de fábrica
Función salida de conmutación	El Opción Interruptor está seleccionado en el Parámetro Modo de operación .	Seleccionar función para salida switch.	<ul style="list-style-type: none"> ■ Desconectado ■ Conectado ■ Comportamiento Diagnóstico ■ Limite ■ Comprobar direcc. caudal ■ Estado 	–
Asignar nivel de diagnóstico	<ul style="list-style-type: none"> ■ En el parámetro Parámetro Modo de operación se selecciona la opción Opción Interruptor. ■ En el parámetro Parámetro Función salida de conmutación se selecciona la opción Opción Comportamiento Diagnóstico. 	Seleccionar comportamiento diagnóstico para salida conmutación.	<ul style="list-style-type: none"> ■ Alarma ■ Alarma o aviso ■ Aviso 	–
Asignar valor límite	<ul style="list-style-type: none"> ■ La opción Opción Interruptor se selecciona en el parámetro Parámetro Modo de operación. ■ La opción Opción Limite se selecciona en el parámetro Parámetro Función salida de conmutación. 	Elegir variable de proceso para función de límite.	<ul style="list-style-type: none"> ■ Caudal másico ■ Caudal volumétrico ■ Caudal volumétrico corregido * ■ Objetivo de caudal másico * ■ Caudal másico del portador * ■ Objetivo de caudal volumétrico * ■ Caudal volum del portador * ■ Caudal volumétrico corregido * ■ Caudal volumétrico del portador correg. * ■ Densidad ■ Densidad de Referencia * ■ Concentración * ■ Temperatura ■ Amortiguación de oscilación ■ Presión ■ Totalizador 1 ■ Totalizador 2 ■ Totalizador 3 	–
Asignar chequeo de dirección de caudal	<ul style="list-style-type: none"> ■ El Opción Interruptor está seleccionado en el Parámetro Modo de operación. ■ El Opción Comprobar direcc. caudal está seleccionado en el Parámetro Función salida de conmutación. 	Elegir la variable de proceso para el control de la dirección de caudal.	<ul style="list-style-type: none"> ■ Desconectado ■ Caudal volumétrico ■ Caudal másico ■ Caudal volumétrico corregido * 	–
Asignar estado	<ul style="list-style-type: none"> ■ El Opción Interruptor está seleccionado en el Parámetro Modo de operación. ■ El Opción Estado está seleccionado en el Parámetro Función salida de conmutación. 	Seleccionar status equipo para salida switch.	<ul style="list-style-type: none"> ■ Detección tubo parcialmente lleno ■ Supresión de caudal residual ■ Salida digital 4 * 	–

Parámetro	Requisito previo	Descripción	Selección / Indicación / Entrada de usuario	Ajuste de fábrica
Valor de conexión	<ul style="list-style-type: none"> En el parámetro Parámetro Modo de operación se selecciona la opción Opción Interruptor. En el parámetro Parámetro Función salida de conmutación se selecciona la opción Opción Limite. 	Introducir el valor medido para el punto de encendido.	Número de coma flotante con signo	En función del país: <ul style="list-style-type: none"> 0 kg/h 0 lb/min
Valor de desconexión	<ul style="list-style-type: none"> En el parámetro Parámetro Modo de operación se selecciona la opción Opción Interruptor. En el parámetro Parámetro Función salida de conmutación se selecciona la opción Opción Limite. 	Introducir el valor medido para el punto de apagado.	Número de coma flotante con signo	En función del país: <ul style="list-style-type: none"> 0 kg/h 0 lb/min
Retardo de la conexión	<ul style="list-style-type: none"> El Opción Interruptor está seleccionado en el Parámetro Modo de operación. El Opción Limite está seleccionado en el Parámetro Función salida de conmutación. 	Definir retardo para switch-on de la salida de estatus.	0,0 ... 100,0 s	-
Retardo de la desconexión	<ul style="list-style-type: none"> El Opción Interruptor está seleccionado en el Parámetro Modo de operación. El Opción Limite está seleccionado en el Parámetro Función salida de conmutación. 	Definir retardo para switch-off de la salida de status.	0,0 ... 100,0 s	-
Comportamiento en caso de error	-	Definir comportamiento salida en condición alarma.	<ul style="list-style-type: none"> Estado actual Abierto Cerrado 	-
Señal de salida invertida	-	Invertir la señal de salida.	<ul style="list-style-type: none"> No Sí 	-

* La visibilidad depende de las opciones en el código o de los ajustes en el instrumento





10.6.11 Configuración de la salida de relé

La interfaz Asistente **Salida de relé** guía al usuario sistemáticamente por todos los parámetros que deben ajustarse para configurar la salida de relé.

Navegación

Menú "Ajuste" → Salida de relé 1 ... n

► RelaisOutput 1 ... n	
Función salida de conmutación	→ 109
Asignar chequeo de dirección de caudal	→ 109
Asignar valor límite	→ 109

Asignar nivel de diagnóstico	→  110
Asignar estado	→  110
Valor de desconexión	→  110
Valor de conexión	→  110
Comportamiento en caso de error	→  110

Visión general de los parámetros con una breve descripción

Parámetro	Requisito previo	Descripción	Selección / Indicación / Entrada de usuario	Ajuste de fábrica
Función de salida de relé	–	Seleccione la función de la salida de relé.	<ul style="list-style-type: none"> ■ Cerrado ■ Abierto ■ Comportamiento Diagnóstico ■ Limite ■ Comprobar direcc. caudal ■ Salida digital 	–
Número terminal	–	Muestra los números de los terminales utilizados por el módulo de salida de relé.	<ul style="list-style-type: none"> ■ No usado ■ 24-25 (I/O 2) 	–
Asignar chequeo de dirección de caudal	En el parámetro Parámetro Función de salida de relé se selecciona la opción Opción Comprobar direcc. caudal .	Elegir la variable de proceso para el control de la dirección de caudal.	<ul style="list-style-type: none"> ■ Desconectado ■ Caudal volumétrico ■ Caudal másico ■ Caudal volumétrico corregido * 	–
Asignar valor limite	La opción Opción Limite se selecciona en el parámetro Parámetro Función de salida de relé .	Elegir variable de proceso para función de limite.	<ul style="list-style-type: none"> ■ Caudal másico ■ Caudal volumétrico ■ Caudal volumétrico corregido * ■ Objetivo de caudal másico * ■ Caudal másico del portador * ■ Objetivo de caudal volumétrico * ■ Caudal volum del portador * ■ Caudal volumétrico corregido * ■ Caudal volumétrico del portador correg. * ■ Densidad ■ Densidad de Referencia * ■ Concentración * ■ Temperatura ■ Amortiguación de oscilación ■ Presión ■ Totalizador 1 ■ Totalizador 2 ■ Totalizador 3 	–

Parámetro	Requisito previo	Descripción	Selección / Indicación / Entrada de usuario	Ajuste de fábrica
Asignar nivel de diagnóstico	En el parámetro Parámetro Función de salida de relé se selecciona la opción Opción Comportamiento Diagnóstico .	Seleccionar comportamiento diagnóstico para salida conmutación.	<ul style="list-style-type: none"> ■ Alarma ■ Alarma o aviso ■ Aviso 	-
Asignar estado	En el parámetro Parámetro Función de salida de relé se selecciona la opción Opción Salida digital .	Seleccionar status equipo para salida switch.	<ul style="list-style-type: none"> ■ Detección tubo parcialmente lleno ■ Supresión de caudal residual ■ Salida digital 4 * 	-
Valor de desconexión	En el parámetro Parámetro Función de salida de relé se selecciona la opción Opción Limite .	Introducir el valor medido para el punto de apagado.	Número de coma flotante con signo	En función del país: <ul style="list-style-type: none"> ■ 0 kg/h ■ 0 lb/min
Retardo de la desconexión	En el parámetro Parámetro Función de salida de relé se selecciona la opción Opción Limite .	Definir retardo para switch-off de la salida de status.	0,0 ... 100,0 s	-
Valor de conexión	En el parámetro Parámetro Función de salida de relé se selecciona la opción Opción Limite .	Introducir el valor medido para el punto de encendido.	Número de coma flotante con signo	En función del país: <ul style="list-style-type: none"> ■ 0 kg/h ■ 0 lb/min
Retardo de la conexión	En el parámetro Parámetro Función de salida de relé se selecciona la opción Opción Limite .	Definir retardo para switch-on de la salida de estatus.	0,0 ... 100,0 s	-
Comportamiento en caso de error	-	Definir comportamiento salida en condición alarma.	<ul style="list-style-type: none"> ■ Estado actual ■ Abierto ■ Cerrado 	-

* La visibilidad depende de las opciones en el código o de los ajustes en el instrumento



10.6.12 Configurar el visualizador local

El Asistente **Visualización** guía sistemáticamente por todos los parámetros que pueden ajustarse para configurar el indicador local.

Navegación



Menú "Ajuste" → Visualización

► Visualización	
Formato visualización	→ 📄 111
1er valor visualización	→ 📄 111
1. valor gráfico de barras 0%	→ 📄 112
1. valor gráfico de barras 100%	→ 📄 112
2er valor visualización	→ 📄 112
3er valor visualización	→ 📄 112

3. valor gráfico de barras 0%	→  112
3. valor gráfico de barras 100%	→  112
4er valor visualización	→  112

Visión general de los parámetros con una breve descripción

Parámetro	Requisito previo	Descripción	Selección / Entrada de usuario	Ajuste de fábrica
Formato visualización	Se proporciona un indicador local.	Elegir modo de visualización de los valores en el indicador.	<ul style="list-style-type: none"> ■ 1 valor grande ■ 1 valor + 1 gráfico de barras ■ 2 valores ■ 1 valor grande + 2 valores ■ 4 valores 	-
1er valor visualización	Se proporciona un visualizador local.	Elegir el valor medido que se mostrará en el display local.	<ul style="list-style-type: none"> ■ Caudal másico ■ Caudal volumétrico ■ Caudal volumétrico corregido * ■ Objetivo de caudal másico * ■ Caudal másico del portador * ■ Objetivo de caudal volumétrico * ■ Caudal volum del portador * ■ Caudal volumétrico corregido * ■ Caudal volumétrico del portador correg. * ■ Densidad ■ Densidad de Referencia * ■ Concentración * ■ Temperatura ■ Temperatura tubo portador * ■ Temperatura de la electrónica ■ Frecuencia Oscilación 0 ■ Amplitud Oscilación 0 * ■ Fluctuación Frecuencia 0 * ■ Amortiguación Oscilación 0 * ■ Fluct oscilación de amortig 0 * ■ Asimetría Señal * ■ Excitador corriente 0 * ■ Totalizador 1 ■ Totalizador 2 ■ Totalizador 3 ■ Salida de corriente 1 * ■ Presión 	-

Parámetro	Requisito previo	Descripción	Selección / Entrada de usuario	Ajuste de fábrica
1. valor gráfico de barras 0%	Se proporciona un indicador local.	Introducir valor 0% para visualización en gráfico de barras.	Número de coma flotante con signo	En función del país: <ul style="list-style-type: none"> ■ 0 kg/h ■ 0 lb/min
1. valor gráfico de barras 100%	Se proporciona un visualizador local.	Introducir valor 100% para visualización en gráfico de barras.	Número de coma flotante con signo	Depende del país y del diámetro nominal
2er valor visualización	Se proporciona un visualizador local.	Elegir el valor medido que se mostrará en el display local.	Para la lista de selección, véase Parámetro 1er valor visualización (→  111)	–
3er valor visualización	Se proporciona un visualizador local.	Elegir el valor medido que se mostrará en el display local.	Para la lista de selección, véase Parámetro 1er valor visualización (→  111)	–
3. valor gráfico de barras 0%	Se ha seleccionado una opción en el parámetro Parámetro 3er valor visualización .	Introducir valor 0% para visualización en gráfico de barras.	Número de coma flotante con signo	En función del país: <ul style="list-style-type: none"> ■ 0 kg/h ■ 0 lb/min
3. valor gráfico de barras 100%	Se ha seleccionado una opción en el parámetro Parámetro 3er valor visualización .	Introducir valor 100% para visualización en gráfico de barras.	Número de coma flotante con signo	–
4er valor visualización	Se proporciona un visualizador local.	Elegir el valor medido que se mostrará en el display local.	Para la lista de selección, véase Parámetro 1er valor visualización (→  111)	–

* La visibilidad depende de las opciones en el código o de los ajustes en el instrumento

10.6.13 Configurar la supresión de caudal residual

La interfaz Asistente **Supresión de caudal residual** guía al usuario sistemáticamente por todos los parámetros que han de establecerse para configurar la supresión de caudal residual.

Navegación

Menú "Ajuste" → Supresión de caudal residual

▶ **Supresión de caudal residual**

Asignar variable de proceso	→ 113
Valor ON Supresión de caudal residual	→ 113
Valor OFF Supresión de Caudal Residual	→ 113
Supresión de golpe de presión	→ 113

Visión general de los parámetros con una breve descripción

Parámetro	Requisito previo	Descripción	Selección / Entrada de usuario	Ajuste de fábrica
Asignar variable de proceso	–	Elegir variable de proceso para supresión de caudal residual.	<ul style="list-style-type: none"> ■ Desconectado ■ Caudal másico ■ Caudal volumétrico ■ Caudal volumétrico corregido * 	–
Valor ON Supresión de caudal residual	La selección de una variable de proceso se realiza en Parámetro Asignar variable de proceso (→ 113).	Introducir el punto de conexión para la supresión de flujos mínimos.	Número positivo de coma flotante	Depende del país y del diámetro nominal
Valor OFF Supresión de Caudal Residual	La selección de una variable de proceso se realiza en Parámetro Asignar variable de proceso (→ 113).	Introducir el valor OFF de supresión caudal residual.	0 ... 100,0 %	–
Supresión de golpe de presión	La selección de una variable de proceso se realiza en Parámetro Asignar variable de proceso (→ 113).	Introducir el intervalo de tiempo para la supresión de señales (= supresión activa de golpes de presión).	0 ... 100 s	–

* La visibilidad depende de las opciones en el código o de los ajustes en el instrumento

10.6.14 Configuración de la detección de tubería parcialmente llena

El asistente para **Detección de tubería parcialmente llena** le guía sistemáticamente por todos los parámetros a ajustar para configurar la monitorización del llenado de tubería.

Navegación

Menú "Ajuste" → Detección tubo parcialmente lleno

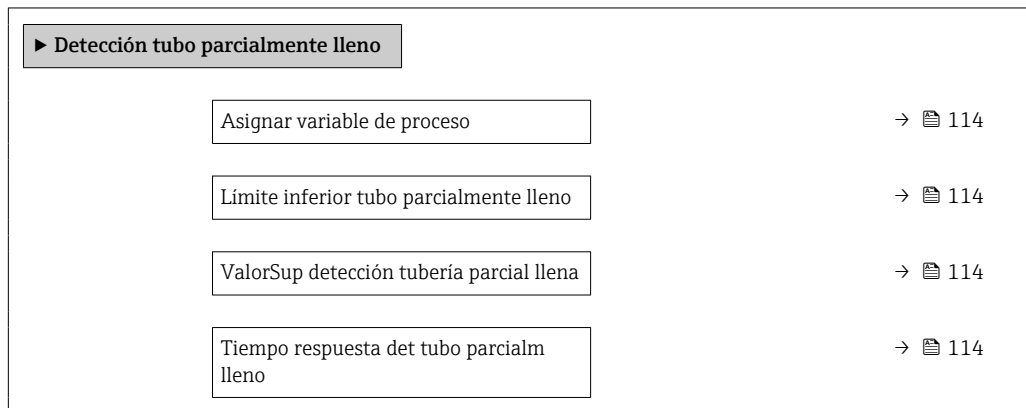

Visión general de los parámetros con una breve descripción

Parámetro	Requisito previo	Descripción	Selección / Entrada de usuario
Asignar variable de proceso	–	Elegir variable de proceso para detección de tubo de vacío.	<ul style="list-style-type: none"> ■ Desconectado ■ Densidad ■ Densidad de Referencia
Límite inferior tubo parcialmente lleno	La selección de una variable de proceso se realiza en Parámetro Asignar variable de proceso (→ 114).	Introducir el límite inferior para la desactivación de la detección del tubo vacío.	Número de coma flotante con signo
ValorSup detección tubería parcial llena	La selección de una variable de proceso se realiza en Parámetro Asignar variable de proceso (→ 114).	Introducir límite superior para desactivar detección de tubería vacía.	Número de coma flotante con signo
Tiempo respuesta det tubo parcialm lleno	La selección de una variable de proceso se realiza en Parámetro Asignar variable de proceso (→ 114).	Introducir el intervalo de tiempo hasta que aparezca el mensaje de diagnóstico con detección tubo vacío.	0 ... 100 s

10.7 Ajustes avanzados

La opción de menú Submenú **Ajuste avanzado** junto con sus submenús contiene parámetros de configuración para ajustes específicos.

Navegación hacia Submenú "Ajuste avanzado"

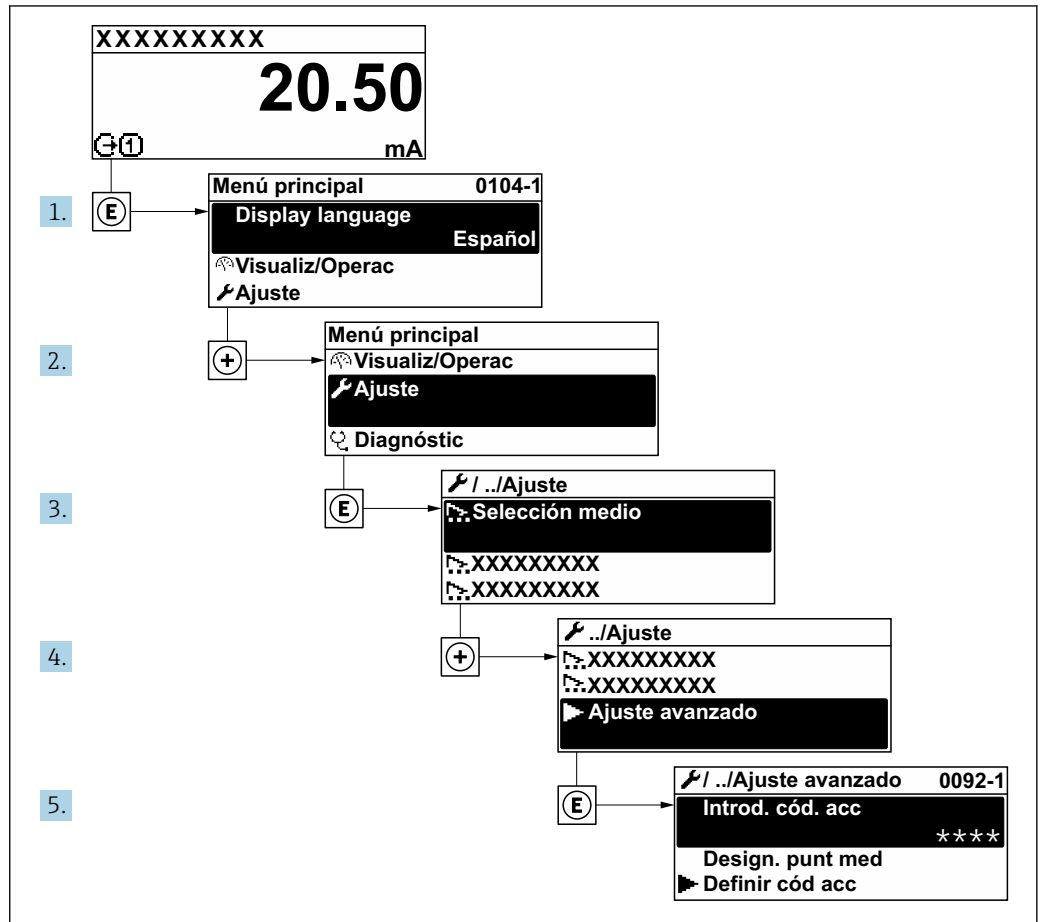

A0092223-ES

i El número de submenús puede variar según la versión del equipo. Algunos submenús no se describen en el manual de instrucciones de funcionamiento. Estos submenús y los parámetros que contienen se describen en la documentación especial asociada al equipo.

Navegación

Menú "Ajuste" → Ajuste avanzado

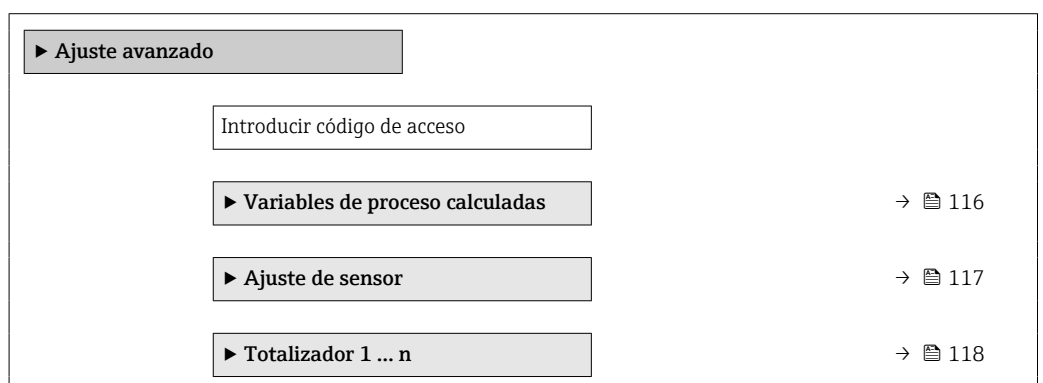

▶ Visualización	→ 120
▶ Configuración de WLAN	→ 123
▶ Concentración	
▶ Ajustes del Hearbeat	
▶ Configuración del backup	→ 124
▶ Administración	→ 126

10.7.1 Valores calculados

El submenú **Valores calculados** contiene los parámetros para calcular el caudal volumétrico normalizado.

Navegación

Menú "Ajuste" → Ajuste avanzado → Variables de proceso calculadas

▶ Variables de proceso calculadas	
▶ Caudal volumétrico corregido calculado	
Caudal volumétrico corregido calculado	→ 117
Densidad referencia externa	→ 117
Densidad de referencia fija	→ 117
Temperatura de referencia	→ 117
Coeficiente de expansión lineal	→ 117
Coeficiente de expansión cuadrático	→ 117

Visión general de los parámetros con una breve descripción

Parámetro	Requisito previo	Descripción	Selección / Indicación / Entrada de usuario	Ajuste de fábrica
Caudal volumétrico corregido calculado	–	Elegir la densidad de referencia para calcular el caudal volumétrico normalizado.	<ul style="list-style-type: none"> ■ Densidad de referencia fija ■ Densidad de referencia calculada ■ Densidad referencia externa ■ Corriente de entrada 1 * 	–
Densidad referencia externa	–	Muestra la densidad de referencia externa.	Número con coma flotante y signo	–
Densidad de referencia fija	La opción Opción Densidad de referencia fija se selecciona en el parámetro Parámetro Caudal volumétrico corregido calculado .	Introducir valor fijo para la densidad de referencia.	Número positivo de coma flotante	–
Temperatura de referencia	La opción Opción Densidad de referencia calculada se selecciona en el parámetro Parámetro Caudal volumétrico corregido calculado .	Introducir la temperatura de referencia para el cálculo de la densidad de referencia.	–273,15 ... 99 999 °C	En función del país: <ul style="list-style-type: none"> ■ +20 °C ■ +68 °F
Coefficiente de expansión lineal	La opción Opción Densidad de referencia calculada se selecciona en el parámetro Parámetro Caudal volumétrico corregido calculado .	Introducir el coeficiente de expansión lineal específico del fluido para el cálculo de la densidad de referencia.	Número de coma flotante con signo	–
Coefficiente de expansión cuadrático	La opción Opción Densidad de referencia calculada se selecciona en el parámetro Parámetro Caudal volumétrico corregido calculado .	Para medios con expansión no lineal: introducir el coeficiente de expansión cuadrático específico del medio para calcular la densidad de referencia.	Número de coma flotante con signo	–

* La visibilidad depende de las opciones en el código o de los ajustes en el instrumento

10.7.2 Realización de un ajuste del sensor

El submenú **Ajuste del sensor** contiene parámetros que pertenecen a las funcionalidades del sensor.

Navegación

Menú "Ajuste" → Ajuste avanzado → Ajuste de sensor

▶ Ajuste de sensor	
Dirección instalación	→ ⓘ 118
▶ Ajuste del punto cero	→ ⓘ 118

Visión general de los parámetros con una breve descripción

Parámetro	Descripción	Selección
Dirección instalación	Ajustar signo de la dirección de caudal para que coincida con sentido de la flecha.	<ul style="list-style-type: none"> ■ Caudal en la dirección de la flecha ■ Caudal contra dirección de la flecha

Ajuste del punto cero



Todos los equipos de medición se calibran según la tecnología y el estado de la técnica. La calibración se realiza bajo condiciones de referencia →  235. No suele ser por ello necesario realizar un ajuste del punto cero en campo.

La experiencia demuestra que el ajuste de punto cero solo es recomendable en casos especiales:

- Para alcanzar la máxima precisión en la medida incluso con caudales muy pequeños.
- En condiciones de proceso o de funcionamiento extremas (p. ej., temperaturas de proceso muy altas o líquidos muy viscosos).

Navegación

Menú "Ajuste" → Ajuste avanzado → Ajuste de sensor → Ajuste del punto cero

▶ Ajuste del punto cero	
Ajustar punto cero	→  118
Progreso	→  118

Visión general de los parámetros con una breve descripción

Parámetro	Descripción	Selección / Indicación	Ajuste de fábrica
Ajustar punto cero	Iniciar ajuste del punto cero.	<ul style="list-style-type: none"> ■ Cancelar ■ Ocupado * ■ Error al ajustar punto cero * ■ Iniciar * 	–
Progreso	Muestra el progreso del proceso.	0 ... 100 %	–



* La visibilidad depende de las opciones en el código o de los ajustes en el instrumento



10.7.3 Configurar el totalizador

En Submenú "Totalizador 1 ... n" pueden configurarse los distintos totalizadores.

Navegación

Menú "Ajuste" → Ajuste avanzado → Totalizador 1 ... n

▶ Totalizador 1 ... n	
Asignar variable de proceso	→  119
Unidad del totalizador	→  119
Modo operativo del totalizador	→  119

Control contador totalizador 1 ... n	→  119
Comportamiento en caso de error	→  119

Visión general de los parámetros con una breve descripción

Parámetro	Descripción	Selección	Ajuste de fábrica
Asignar variable de proceso	Seleccione la variable de proceso para el totalizador.	<ul style="list-style-type: none"> ■ Caudal másico ■ Caudal volumétrico ■ Caudal volumétrico corregido* ■ Objetivo de caudal másico* ■ Caudal másico del portador* ■ Objetivo de caudal volumétrico* ■ Caudal volum del portador* ■ Caudal volumétrico corregido* ■ Caudal volumétrico del portador correg.* 	-
Unidad del totalizador	Seleccione la unidad en la que ha de expresarse la variable de proceso del totalizador.	Lista de selección de la unidad	En función del país: <ul style="list-style-type: none"> ■ kg ■ lb
Control contador totalizador 1 ... n	Control del valor del totalizador.	<ul style="list-style-type: none"> ■ Totalizar ■ Borrar + Mantener ■ Preseleccionar + detener 	-
Modo operativo del totalizador	Seleccione el modo de operar del totalizador.	<ul style="list-style-type: none"> ■ Caudal neto ■ Caudal total en sentido normal ■ Caudal total inverso ■ Último valor válido 	-
Comportamiento en caso de error	Definir el comportamiento del totalizador en el caso de producirse una alarma en el equipo.	<ul style="list-style-type: none"> ■ Parar ■ Valor actual ■ Último valor válido 	-





















* La visibilidad depende de las opciones en el código o de los ajustes en el instrumento

10.7.4 Ajustes adicionales de visualización

En Submenú **Visualización** usted puede configurar todos los parámetros relativos al indicador local.



Navegación

Menú "Ajuste" → Ajuste avanzado → Visualización

► Visualización	
Formato visualización	→  121
1er valor visualización	→  121
1. valor gráfico de barras 0%	→  121
1. valor gráfico de barras 100%	→  121
Decimales 1	→  121
2er valor visualización	→  122
Decimales 2	→  122
3er valor visualización	→  122
3. valor gráfico de barras 0%	→  122
3. valor gráfico de barras 100%	→  122
Decimales 3	→  122
4er valor visualización	→  122
Decimales 4	→  122
Display language	→  122
Intervalo de indicación	→  122
Atenuación del visualizador	→  123
Línea de encabezamiento	→  123
Texto de encabezamiento	→  123
Carácter de separación	→  123
Retroiluminación	→  123

Visión general de los parámetros con una breve descripción

Parámetro	Requisito previo	Descripción	Selección / Entrada de usuario	Ajuste de fábrica
Formato visualización	Se proporciona un indicador local.	Elegir modo de visualización de los valores en el indicador.	<ul style="list-style-type: none"> ■ 1 valor grande ■ 1 valor + 1 gráfico de barras ■ 2 valores ■ 1 valor grande + 2 valores ■ 4 valores 	–
1er valor visualización	Se proporciona un visualizador local.	Elegir el valor medido que se mostrará en el display local.	<ul style="list-style-type: none"> ■ Caudal másico ■ Caudal volumétrico ■ Caudal volumétrico corregido * ■ Objetivo de caudal másico * ■ Caudal másico del portador * ■ Objetivo de caudal volumétrico * ■ Caudal volum del portador * ■ Caudal volumétrico corregido * ■ Caudal volumétrico del portador correg. * ■ Densidad ■ Densidad de Referencia * ■ Concentración * ■ Temperatura ■ Temperatura tubo portador * ■ Temperatura de la electrónica ■ Frecuencia Oscilación 0 ■ Amplitud Oscilación 0 * ■ Fluctuación Frecuencia 0 * ■ Amortiguación Oscilación 0 * ■ Fluct oscilación de amortig 0 * ■ Asimetría Señal * ■ Excitador corriente 0 * ■ Totalizador 1 ■ Totalizador 2 ■ Totalizador 3 ■ Salida de corriente 1 * ■ Presión 	–
1. valor gráfico de barras 0%	Se proporciona un indicador local.	Introducir valor 0% para visualización en gráfico de barras.	Número de coma flotante con signo	En función del país: <ul style="list-style-type: none"> ■ 0 kg/h ■ 0 lb/min
1. valor gráfico de barras 100%	Se proporciona un visualizador local.	Introducir valor 100% para visualización en gráfico de barras.	Número de coma flotante con signo	Depende del país y del diámetro nominal
Decimales 1	El valor medido se especifica en Parámetro 1er valor visualización.	Elegir la cantidad de decimales para el valor indicado.	<ul style="list-style-type: none"> ■ x ■ x.x ■ x.xx ■ x.xxx ■ x.xxxx 	–

Parámetro	Requisito previo	Descripción	Selección / Entrada de usuario	Ajuste de fábrica
2er valor visualización	Se proporciona un visualizador local.	Elegir el valor medido que se mostrará en el display local.	Para la lista de selección, véase Parámetro 1er valor visualización (→  111)	–
Decimales 2	El valor medido se especifica en Parámetro 2er valor visualización .	Elegir la cantidad de decimales para el valor indicado.	<ul style="list-style-type: none"> ▪ x ▪ x.x ▪ x.xx ▪ x.xxx ▪ x.xxxx 	–
3er valor visualización	Se proporciona un visualizador local.	Elegir el valor medido que se mostrará en el display local.	Para la lista de selección, véase Parámetro 1er valor visualización (→  111)	–
3. valor gráfico de barras 0%	Se ha seleccionado una opción en el parámetro Parámetro 3er valor visualización .	Introducir valor 0% para visualización en gráfico de barras.	Número de coma flotante con signo	En función del país: <ul style="list-style-type: none"> ▪ 0 kg/h ▪ 0 lb/min
3. valor gráfico de barras 100%	Se ha seleccionado una opción en el parámetro Parámetro 3er valor visualización .	Introducir valor 100% para visualización en gráfico de barras.	Número de coma flotante con signo	–
Decimales 3	El valor medido se especifica en Parámetro 3er valor visualización .	Elegir la cantidad de decimales para el valor indicado.	<ul style="list-style-type: none"> ▪ x ▪ x.x ▪ x.xx ▪ x.xxx ▪ x.xxxx 	–
4er valor visualización	Se proporciona un visualizador local.	Elegir el valor medido que se mostrará en el display local.	Para la lista de selección, véase Parámetro 1er valor visualización (→  111)	–
Decimales 4	El valor medido se especifica en Parámetro 4er valor visualización .	Elegir la cantidad de decimales para el valor indicado.	<ul style="list-style-type: none"> ▪ x ▪ x.x ▪ x.xx ▪ x.xxx ▪ x.xxxx 	–
Display language	Se proporciona un visualizador local.	Elegir el idioma del display local.	<ul style="list-style-type: none"> ▪ English ▪ Deutsch ▪ Français ▪ Español ▪ Italiano ▪ Nederlands ▪ Portuguesa ▪ Polski ▪ русский язык (Russian) ▪ Svenska ▪ Türkçe ▪ 中文 (Chinese) ▪ 日本語 (Japanese) ▪ 한국어 (Korean) ▪ Bahasa Indonesia ▪ tiếng Việt (Vietnamese) ▪ čeština (Czech) 	English (alternativamente, el idioma solicitado se encuentra preconfigurado en el instrumento)
Intervalo de indicación	Se proporciona un visualizador local.	Ajustar el tiempo de indicación de los valores medidos en el display local, cuando aparezcan alternativamente.	1 ... 10 s	–

Parámetro	Requisito previo	Descripción	Selección / Entrada de usuario	Ajuste de fábrica
Atenuación del visualizador	Se proporciona un visualizador local.	Ajustar el tiempo de reacción del display local a las fluctuaciones en los valores medidos.	0,0 ... 999,9 s	-
Línea de encabezamiento	Se proporciona un visualizador local.	Elegir el contenido del encabezado del display local.	<ul style="list-style-type: none"> ■ Nombre del dispositivo ■ Texto libre 	-
Texto de encabezamiento	En el parámetro Parámetro Línea de encabezamiento se selecciona la opción Opción Texto libre .	Introducir el texto para el encabezado del display local.	Máx. 12 caracteres que pueden ser letras, números o caracteres especiales (p. ej., @, %, /)	-
Carácter de separación	Se proporciona un visualizador local.	Elegir el carácter de separación para representar los decimales de valores numéricos.	<ul style="list-style-type: none"> ■ . (punto) ■ , (coma) 	. (punto)
Retroiluminación	Se cumple alguna de las condiciones siguientes: <ul style="list-style-type: none"> ■ Código de producto para "Indicador; funcionamiento", opción F "Local de 4 líneas, iluminado; control óptico" ■ Código de producto para "Indicador; funcionamiento", opción G "Local de 4 líneas, iluminado; control óptico + WLAN" ■ Código de producto para "Indicador; funcionamiento", opción O "Remoto de 4 líneas, iluminado; cable de 10 m; control óptico" 	Conectar y desconectar retroiluminación del display local.	<ul style="list-style-type: none"> ■ Desactivar ■ Activar 	-

* La visibilidad depende de las opciones en el código o de los ajustes en el instrumento

10.7.5 Configuración WLAN



La interfaz Submenú **WLAN Settings** guía al usuario sistemáticamente por todos los parámetros que deben ajustarse para establecer la configuración de la WLAN.

Navegación

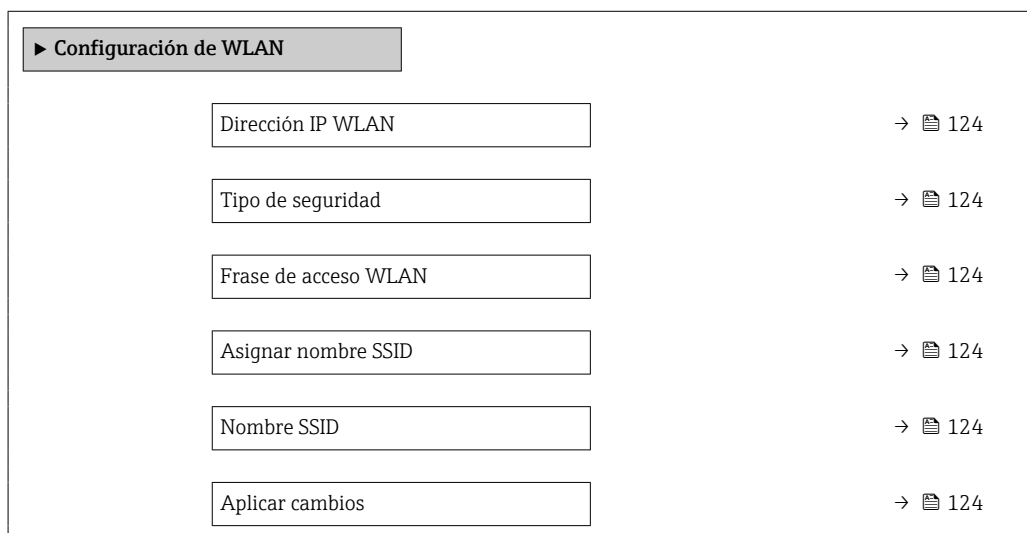
Menú "Ajuste" → Ajuste avanzado → WLAN Settings



Visión general de los parámetros con una breve descripción

Parámetro	Requisito previo	Descripción	Entrada de usuario / Selección	Ajuste de fábrica
Dirección IP WLAN	–	Introduzca la dirección IP del interface WLAN del dispositivo.	4 octetos: 0 a 255 (en un determinado octeto)	–
Seguridad de la red	–	Seleccione el tipo de seguridad del interfase WLAN.	<ul style="list-style-type: none"> ▪ No es seguro ▪ WPA2-PSK ▪ EAP-PEAP with MSCHAPv2 * ▪ EAP-PEAP MSCHAPv2 no server authentic. * ▪ EAP-TLS * 	–
Frase de acceso WLAN	El Opción WPA2-PSK está seleccionado en el Parámetro Security type .	Introduzca la clave de red (8 a 32 caracteres).  Por razones de seguridad, durante la puesta en marcha es necesario cambiar la clave de red que se le ha proporcionado con el equipo.	Cadena de caracteres de 8 a 32 dígitos que puede constar de números, letras y caracteres especiales	Número de serie del equipo de medición (p. ej. L100A802000)
Asignar nombre SSID	–	Elegir el nombre que se utilizará para SSID, tag del instrumento o nombre definido por el usuario.	<ul style="list-style-type: none"> ▪ Nombre del dispositivo ▪ Usuario definido 	–
Nombre SSID	<ul style="list-style-type: none"> ▪ La opción Opción Usuario definido se selecciona en el parámetro Parámetro Asignar nombre SSID. ▪ La opción Opción Punto de acceso WLAN se selecciona en el parámetro Parámetro Modo WLAN. 	Introduzca el nombre SSID definido por el usuario (máx. 32 caracteres).  El nombre SSID definido por el usuario solo se puede asignar una vez. Si se asigna más de una vez el mismo nombre SSID definido por el usuario, los equipos pueden interferir entre ellos.	Debe ser una cadena de máx. 32 dígitos entre los cuales haya números, letras y caracteres especiales	EH_designación de equipo_últimos 7 dígitos del número de serie (p. ej. EH_Promass_300_A 802000)
Aplicar cambios	–	Usar ajustes modificados WLAN.	<ul style="list-style-type: none"> ▪ Cancelar ▪ Ok 	–

* La visibilidad depende de las opciones en el código o de los ajustes en el instrumento

10.7.6 Gestión de configuración

Una vez puesto en marcha el equipo, puede guardar la configuración del equipo o recuperar una configuración anterior.

Para hacerlo puede utilizar Parámetro **Control de configuración** y las opciones relacionadas con el mismo que se encuentran en el Submenú **Configuración del backup**.

Navegación

Menú "Ajuste" → Ajuste avanzado → Configuración del backup

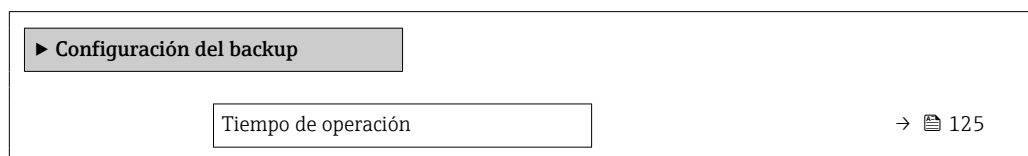

Última salvaguarda	→ 125
Control de configuración	→ 125
Estado del Backup	→ 125
Comparación resultado	→ 125

Visión general de los parámetros con una breve descripción

Parámetro	Descripción	Indicación / Selección
Tiempo de operación	Indica cuánto tiempo ha estado funcionando el aparato hasta ahora.	Días (d), horas (h), minutos (m) y segundos (s)
Última salvaguarda	Aparece cuando la última copia de seguridad de datos se guarda en HistoROM.	Días (d), horas (h), minutos (m) y segundos (s)
Control de configuración	Escojer la acción a ejecutar con los datos del instrumento en el HistoROM.	<ul style="list-style-type: none"> ■ Cancelar ■ Ejecutar copia ■ Restablecer * ■ Comparar * ■ Borrar datos backup
Estado del Backup	Muestra el estado actual de los datos guardados o restaurados.	<ul style="list-style-type: none"> ■ Ninguno ■ Guardando ■ Restaurando ■ Borrando ■ Comparando ■ Restauración fallida ■ Fallo en el backup
Comparación resultado	Comparación de datos actuales en el instrumento con los guardados en HistoROM.	<ul style="list-style-type: none"> ■ Registro de datos idéntico ■ Registro de datos no idéntico ■ Falta registro de datos ■ Registro de datos defectuoso ■ Test no realizado ■ Grupo de datos incompatible

* La visibilidad depende de las opciones en el código o de los ajustes en el instrumento

Alcance funcional del Parámetro "Control de configuración"

Opciones	Descripción
Cancelar	No se ejecutará ninguna acción y el usuario saldrá del parámetro.
Ejecutar copia	Una copia de seguridad de la configuración de equipo se guarda desde el paquete de software HistoROM en la memoria del equipo. La copia de seguridad incluye los datos del transmisor del equipo.
Restablecer	La última copia de seguridad de la configuración de equipo que hay en la memoria del equipo se restablece a la copia de seguridad del software HistoROM del el equipo. La copia de seguridad incluye los datos del transmisor del equipo.

Opciones	Descripción
Comparar	La configuración de equipo que hay guardada en la memoria del equipo se compara con la configuración de equipo que hay en la copia de seguridad del software HistoROM del equipo.
Borrar datos backup	La copia de seguridad de los datos de configuración del equipo se borra de la memoria del equipo.

 **Copia de seguridad HistoROM**
Un HistoROM es una memoria "no volátil" en forma de EEPROM.



 Durante el proceso de salvaguarda no podrá editarse la configuración mediante indicador local y se visualizará un mensaje sobre el estado del proceso.

10.7.7 Utilización de parámetros para la administración del equipo

La interfaz Submenú **Administración** guía al usuario sistemáticamente por todos los parámetros que pueden utilizarse para finalidades de gestión del equipo.

Navegación



Menú "Ajuste" → Ajuste avanzado → Administración

► Administración	
► Definir código de acceso	→  126
► Borrar código de acceso	→  127
Resetear dispositivo	→  127

Uso del parámetro para definir el código de acceso

Navegación

Menú "Ajuste" → Ajuste avanzado → Administración → Definir código de acceso

► Definir código de acceso	
Definir código de acceso	→  126
Confirmar el código de acceso	→  126

Visión general de los parámetros con una breve descripción

Parámetro	Descripción	Entrada de usuario
Definir código de acceso	Acceso de escritura restringido para proteger la configuración del instrumento a cambios no intencionados.	Debe ser una cadena de máx. 16 dígitos entre los cuales haya números, letras y caracteres especiales
Confirmar el código de acceso	Confirme el código de acceso.	Debe ser una cadena de máx. 16 dígitos entre los cuales haya números, letras y caracteres especiales

Uso del parámetro para recuperar el código de acceso

Navegación

Menú "Ajuste" → Ajuste avanzado → Administración → Borrar código de acceso

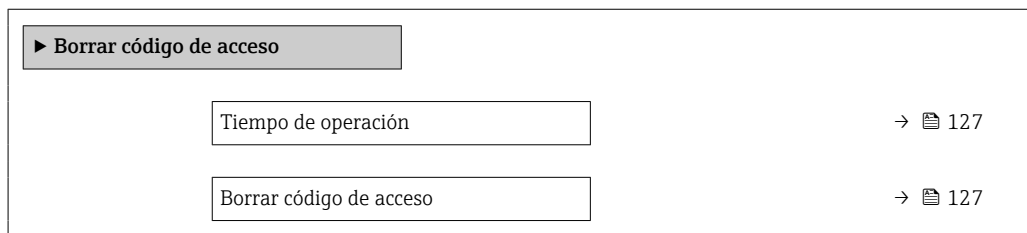

Visión general de los parámetros con una breve descripción

Parámetro	Descripción	Indicación / Entrada de usuario
Tiempo de operación	Indica cuánto tiempo ha estado funcionando el aparato hasta ahora.	Días (d), horas (h), minutos (m) y segundos (s)
Borrar código de acceso	<p>Borrar con código de acceso a ajustes de fábrica.</p> <p> Para recuperar el código, contacte con el personal de servicios de Endress+Hauser.</p> <p>El código nuevo solo puede introducirse desde:</p> <ul style="list-style-type: none"> ▪ Navegador de Internet ▪ DeviceCare, FieldCare (mediante la interfaz de servicios CDI-RJ45) ▪ Fieldbus 	Cadena de caracteres que puede constar de números, letras y caracteres especiales

Uso del parámetro para reiniciar el equipo

Navegación

Menú "Ajuste" → Ajuste avanzado → Administración

Visión general de los parámetros con una breve descripción

Parámetro	Descripción	Selección
Resetear dispositivo	Borrar la configuración del instrumento -total o parcialmente - a un estado definido.	<ul style="list-style-type: none"> ▪ Cancelar ▪ Poner en estado de suministro ▪ Reiniciar instrumento ▪ Restaurar S-DAT *

* La visibilidad depende de las opciones en el código o de los ajustes en el instrumento

10.8 Simulación

Submenú **Simulación** le permite simular, sin que haya realmente un flujo, diversas variables de proceso así como el modo de alarma del equipo, y verificar las cadenas de señales corriente abajo del equipo (válvulas de conmutación o circuitos cerrados de regulación).

Navegación

Menú "Diagnóstico" → Simulación

► Simulación	
Asignar simulación variable de proceso	→ 129
Valor variable de proceso	→ 129
Simulación entrada estado	→ 129
Nivel de señal de entrada	→ 129
Entrada de simulación de corriente 1 ... n	→ 129
Valor corriente de entrada 1 ... n	→ 129
Simulación de salida de corriente 1 ... n	→ 129
Valor salida corriente 1 ... n	→ 129
Simulación salida frecuencia 1 ... n	→ 129
Valor salida de frecuencia 1 ... n	→ 129
Simulación pulsos salida 1 ... n	→ 129
Valor pulso 1 ... n	→ 129
Simulación salida de conmutación 1 ... n	→ 130
Estado de conmutación 1 ... n	→ 130
Salida de relé 1 ... n simulación	→ 130
Estado de conmutación 1 ... n	→ 130
Simulación de alarma en el instrumento	→ 130
Categoría de eventos de diagnóstico	→ 130
Diagnóstico de Simulación	→ 130

Visión general de los parámetros con una breve descripción



Parámetro	Requisito previo	Descripción	Selección / Entrada de usuario / Indicación
Asignar simulación variable de proceso	–	Escoja una variable de proceso para la simulación que está activada.	<ul style="list-style-type: none"> ■ Desconectado ■ Caudal másico ■ Caudal volumétrico ■ Caudal volumétrico corregido * ■ Objetivo de caudal másico * ■ Caudal másico del portador * ■ Objetivo de caudal volumétrico * ■ Caudal volum del portador * ■ Caudal volumétrico corregido * ■ Caudal volumétrico del portador correg. * ■ Densidad ■ Densidad de Referencia * ■ Temperatura ■ Concentración *
Valor variable de proceso	La selección de una variable de proceso se realiza en Parámetro Asignar simulación variable de proceso (→  129).	Entrar el valor de simulación para la variable de proceso escogida.	Depende de la variable de proceso seleccionada
Simulación entrada estado	–	Conmutador simulación del estado de la entrada activado y desactivado.	<ul style="list-style-type: none"> ■ Desconectado ■ Conectado
Nivel de señal de entrada	En el parámetro Parámetro Simulación entrada estado se selecciona la opción Opción Conectado .	Elegir el nivel de señal para la simulación del estado de la entrada.	<ul style="list-style-type: none"> ■ Alto ■ Bajo
Entrada de simulación de corriente 1 ... n	–	Active y desactive la simulación de la entrada de corriente.	<ul style="list-style-type: none"> ■ Desconectado ■ Conectado
Valor corriente de entrada 1 ... n	En el parámetro Parámetro Entrada de simulación de corriente 1 ... n se selecciona la opción Opción Conectado .	Entre el valor de corriente a simular.	0 ... 22,5 mA
Simulación de salida de corriente 1 ... n	–	Conmutar la corriente de salida encender y apagar.	<ul style="list-style-type: none"> ■ Desconectado ■ Conectado
Valor salida corriente 1 ... n	En el parámetro Parámetro Simulación de salida de corriente 1 ... n se selecciona la opción Opción Conectado .	Entrar el valor de corriente de simulación.	3,59 ... 22,5 mA
Simulación salida frecuencia 1 ... n	En el parámetro Parámetro Modo de operación se selecciona la opción Opción Frecuencia .	Conmute la simulación de la frecuencia de salida on y off.	<ul style="list-style-type: none"> ■ Desconectado ■ Conectado
Valor salida de frecuencia 1 ... n	En el parámetro Parámetro Simulación salida frecuencia 1 ... n se selecciona la opción Opción Conectado .	Entre el valor de frecuencia de simulación.	0,0 ... 12 500,0 Hz
Simulación pulsos salida 1 ... n	En el parámetro Parámetro Modo de operación se selecciona la opción Opción Impulso .	Ajustar y apagar la simulación de pulsos de salida.  Para Opción Valor fijo : Parámetro Anchura Impulso (→  102) define la anchura de los pulsos de la salida de pulsos.	<ul style="list-style-type: none"> ■ Desconectado ■ Valor fijo ■ Valor de cuenta atrás
Valor pulso 1 ... n	En el parámetro Parámetro Simulación pulsos salida 1 ... n se selecciona la opción Opción Valor de cuenta atrás .	Entre el número de pulsos de simulación.	0 ... 65 535

Parámetro	Requisito previo	Descripción	Selección / Entrada de usuario / Indicación
Simulación salida de conmutación 1 ... n	En el parámetro Parámetro Modo de operación se selecciona la opción Opción Interruptor .	Conmutar el simulador de salida de pulsos de encender a apagar.	<ul style="list-style-type: none"> ■ Desconectado ■ Conectado
Estado de conmutación 1 ... n	–	Elegir el estado de la salida de estado en simulación.	<ul style="list-style-type: none"> ■ Abierto ■ Cerrado
Salida de relé 1 ... n simulación	–	Interruptor de simulación de la salida del relé de encendido y apagado.	<ul style="list-style-type: none"> ■ Desconectado ■ Conectado
Estado de conmutación 1 ... n	La opción Opción Conectado se selecciona en el parámetro Parámetro Simulación salida de conmutación 1 ... n .	Seleccione el estado de la salida de relé para la simulación.	<ul style="list-style-type: none"> ■ Abierto ■ Cerrado
Simulación pulsos salida	–	Ajustar y apagar la simulación de pulsos de salida.  Para Opción Valor fijo : Parámetro Anchura Impulso define la anchura de los pulsos de la salida de pulsos.	<ul style="list-style-type: none"> ■ Desconectado ■ Valor fijo ■ Valor de cuenta atrás
Valor pulso	En el parámetro Parámetro Simulación pulsos salida se selecciona la opción Opción Valor de cuenta atrás .	Ajustar y apagar la simulación de pulsos de salida.	0 ... 65535
Simulación de alarma en el instrumento	–	Conmutar la alarma del instrumento encender y apagar.	<ul style="list-style-type: none"> ■ Desconectado ■ Conectado
Categoría de eventos de diagnóstico	–	Selección de la categoría de un evento de diagnóstico.	<ul style="list-style-type: none"> ■ Sensor ■ Electrónicas ■ Configuración ■ Proceso
Diagnóstico de Simulación	–	Escoger un evento de diagnóstico para simular este evento.	<ul style="list-style-type: none"> ■ Desconectado ■ Lista de selección de eventos de diagnóstico (según la categoría elegida)
Intervalo de memoria	–	Definir el intervalo para guardar los datos. Este valor define el intervalo de tiempo en que se guardan los valores en memoria.	1,0 ... 3 600,0 s

* La visibilidad depende de las opciones en el código o de los ajustes en el instrumento

10.9 Protección de los parámetros de configuración contra accesos no autorizados

Las siguientes opciones de protección contra escritura existen para proteger la configuración del equipo de medida contra modificaciones accidentales:



- Protección del acceso a los parámetros mediante código de acceso →  131
- Protección del acceso a la operación local mediante bloqueo de llave →  60
- Protección del acceso al equipo de medición mediante interruptor de protección contra escritura →  132

10.9.1 Protección contra escritura mediante código de acceso



Los efectos del código de acceso específico de usuario son los siguientes:

- Mediante configuración local, los parámetros de configuración del equipo quedan protegidos contra escritura y no pueden modificarse.
- El acceso al equipo desde un navegador de Internet queda protegido, así como los parámetros de configuración del equipo de medición.
- El acceso al equipo desde FieldCare o DeviceCare (mediante una interfaz de servicios CDI-RJ45) queda protegido, así como los parámetros de configuración del equipo de medición.

Definición del código de acceso mediante indicador local

1. Navegue a Parámetro **Definir código de acceso** (→  126).
2. Cadena de máx. 16 dígitos como máximo que puede constar de números, letras y caracteres especiales como código de acceso.
3. Vuelva a introducir el código de acceso en Parámetro **Confirmar el código de acceso** (→  126) para su confirmación.
 - ↳ Aparece el símbolo  delante de los parámetros protegidos contra escritura.

El equipo vuelve a bloquear automáticamente los parámetros protegidos contra escritura si no se pulsa en un lapso de 10 minutos ninguna tecla en las vistas de navegación y edición. El equipo bloquea automáticamente los parámetros protegidos contra escritura a 60 s la que el usuario vuelve al modo usual de visualización desde las vistas de navegación y edición.

-  Si se activa la protección contra escritura con un código de acceso, solo puede desactivarse mediante ese código de acceso →  60.
 - El rol de usuario que tiene actualmente asignado el usuario que ha iniciado una sesión aparece indicado en el →  59 Parámetro **Estado de acceso**. Ruta de navegación: Operación → Estado de acceso



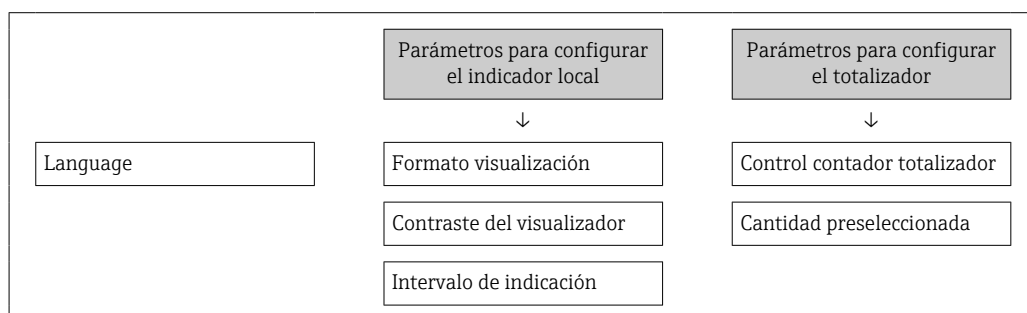

Parámetros que siempre son modificables mediante indicador local

Hay algunos parámetros sin influencia sobre la medición que quedan excluidos de la protección contra escritura utilizando el indicador local. Siempre es posible modificar un código de acceso específico de usuario, incluso cuando los otros parámetros están bloqueados.



Definición del código de acceso mediante navegador de Internet



1. Navegue a Parámetro **Definir código de acceso** (→  126).
2. Defina un código de acceso de máx. 16 dígitos.

3. Vuelva a introducir el código de acceso en Parámetro **Confirmar el código de acceso** (→  126) para su confirmación.
 - ↳ El navegador de Internet pasa a la página de inicio de sesión.
-  Si no se realiza ninguna acción durante 10 minutos, el navegador de Internet regresa automáticamente a la página de inicio de sesión.
- 
 - Si se activa la protección contra escritura con un código de acceso, solo puede desactivarse mediante ese código de acceso →  60.
 - El rol de usuario con el que se ha registrado el usuario desde el navegador de Internet aparece indicado en Parámetro **Estado de acceso**. Ruta de navegación: Operación → Estado de acceso

Recuperación del código de acceso.

Si se equivoca al introducir el código de acceso especificado por el usuario, es posible reiniciar el código a su valor de fábrica original. Con este propósito es preciso introducir un código de recuperación. Entonces es posible definir un nuevo código de acceso específico de usuario a continuación.

Acceso desde un navegador de Internet, las aplicaciones FieldCare o DeviceCare (mediante la interfaz de servicios CDI-RJ45), un bus de campo

-  Para recuperar el código, contacte con el personal de servicios de Endress+Hauser.
1. Navegue a Parámetro **Borrar código de acceso** (→  127).
 2. Introduzca el código de recuperación.
 - ↳ El código de acceso ha recuperado su valor de origen **0000**. Ahora puede volverse a definir →  131.

10.9.2 Protección contra escritura mediante microinterruptor

A diferencia de la protección contra escritura activada mediante un código de acceso de usuario, permite bloquear la escritura en todo el menú de configuración, salvo en Parámetro **"Contraste del visualizador"**.

Entonces solo pueden leerse los valores de los parámetros, pero éstos ya no pueden editarse (excepción **Parámetro "Contraste del visualizador"**):

- Mediante indicador local
- Mediante protocolo PROFIBUS PA

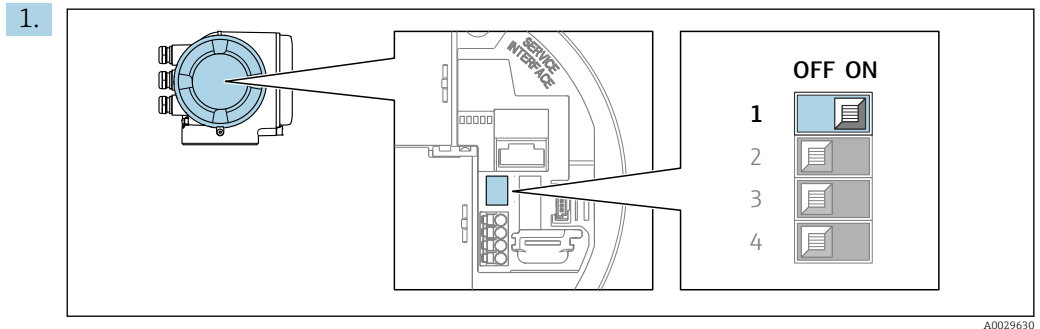

Al ajustar el microinterruptor WP del módulo de la electrónica principal en la posición **ON**, se desactiva la protección contra escritura.

- ↳ En el parámetro Parámetro **Estado bloqueo** la opción Opción **Protección de escritura hardware** se muestra → 134. Además, aparece el símbolo delante de los parámetros en el encabezado de la pantalla operativa del indicador local y en la vista de navegación del mismo.

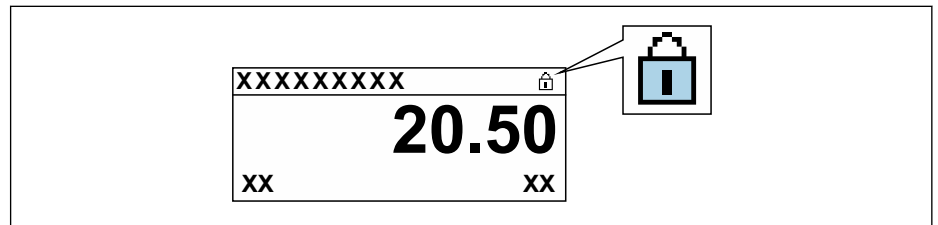

2. Al ajustar el microinterruptor WP del módulo de la electrónica principal en la posición **OFF** (ajuste de fábrica), se desactiva la protección contra escritura.

- ↳ No se muestra ninguna opción en Parámetro **Estado bloqueo** → 134. En el indicador local, desaparece el símbolo junto a los parámetros visualizados en el encabezado de la pantalla operativa y en la vista de navegación.

11 Configuración

11.1 Lectura del estado de bloqueo del instrumento

Protección contra escritura activa en el instrumento: Parámetro **Estado bloqueo**



Operación → Estado bloqueo

Alcance funcional del Parámetro "Estado bloqueo"

Opciones	Descripción
Ninguno	Los derechos de acceso visualizados en el indicador Parámetro Estado de acceso se refieren a →  59. Se visualizan únicamente en el indicador local.
Protección de escritura hardware	El microinterruptor de bloqueo por hardware se activa desde la placa PCB. Se bloquea con él el acceso con escritura a los parámetros (por módulo de visualización en campo o por software de configuración) .
Temporalmente bloqueado	El acceso con escritura a los parámetros queda bloqueado temporalmente debido a la ejecución de determinados procesos internos (p. ej., carga/descarga de datos, reinicios, etc.). Una vez finalizado el proceso interno, podrán modificarse de nuevo los parámetros.



11.2 Ajuste del idioma de configuración

 Información detallada:

- Sobre la configuración del idioma de trabajo →  86
- Para información sobre los posibles idiomas de trabajo con el equipo de medida →  245

11.3 Configurar el indicador

Información detallada:





- Sobre los parámetros de configuración básicos del indicador local →  110
- Sobre los parámetros de configuración avanzados del indicador local →  120

11.4 Lectura de los valores medidos

Con Submenú **Valor medido**, pueden leerse todos los valores medidos.

Navegación

Menú "Diagnóstico" → Valor medido

▶ Valor medido	
▶ Variables medidas	→  135
▶ Valores de entrada	→  137
▶ Valores de salida	→  138
▶ Totalizador 1 ... n	→  136

11.4.1 Submenú "Variables medidas"

El equipo Submenú **Variables medidas** contiene todos los parámetros necesarios para visualizar en el indicador los valores medidos efectivos de cada variable de proceso.



Navegación

Menú "Diagnóstico" → Valor medido → Variables medidas

► Variables medidas	
Caudal másico	→ 135
Caudal volumétrico	→ 135
Caudal volumétrico corregido	→ 135
Densidad	→ 136
Densidad de Referencia	→ 136
Temperatura	→ 136
Valor de presión	→ 136
Concentración	→ 136
Objetivo de caudal másico	→ 136
Caudal másico del portador	→ 136

Visión general de los parámetros con una breve descripción

Parámetro	Requisito previo	Descripción	Indicación
Caudal másico	–	Muestra en el indicador el caudal másico que se está midiendo. <i>Dependencia</i> La unidad fue tomada en Parámetro Unidad de caudal másico (→ 90).	Número de coma flotante con signo
Caudal volumétrico	–	Muestra en el indicador el caudal volumétrico que se acaba de calcular. <i>Dependencia</i> La unidad fue tomada en Parámetro Unidad de caudal volumétrico (→ 90).	Número de coma flotante con signo
Caudal volumétrico corregido	–	Muestra en el indicador el caudal volumétrico normalizado que se acaba de calcular. <i>Dependencia</i> La unidad fue tomada en Parámetro Unidad de caudal volumétrico corregido (→ 90).	Número de coma flotante con signo

Parámetro	Requisito previo	Descripción	Indicación
Densidad	–	Muestra la densidad actual medida. <i>Dependencia</i> La unidad fue tomada en Parámetro Unidad de densidad (→ ⓘ 90).	Número de coma flotante con signo
Densidad de Referencia	–	Muestra en el indicador la densidad de referencia que se acaba de calcular. <i>Dependencia</i> La unidad fue tomada en Parámetro Unidad de densidad referencia (→ ⓘ 90).	Número de coma flotante con signo
Temperatura	–	Mostrar temperatura medida actual. <i>Dependencia</i> La unidad fue tomada en Parámetro Unidad temperatura (→ ⓘ 91).	Número de coma flotante con signo
Valor de presión	–	Muestra un valor de presión externo o uno fijo. <i>Dependencia</i> La unidad fue tomada en Parámetro Unidad presión (→ ⓘ 91).	Número de coma flotante con signo
Concentración	En el caso de los siguientes códigos de producto: Código de producto para "Paquete de aplicaciones", opción ED "Concentración"  Las opciones de software activas se muestran en Parámetro Opción de software sinopsis autorizada.	Visualiza la concentración que se está calculando. <i>Dependencia</i> La unidad se selecciona desde el Parámetro Unidad de concentración.	Número de coma flotante con signo
Objetivo de caudal másico	Con las condiciones siguientes: Código de producto para "Paquete de aplicaciones", opción ED "Concentración"  Las opciones de software activas se muestran en Parámetro Opción de software sinopsis autorizada.	Visualiza el caudal másico que se está midiendo actualmente en el producto objetivo. <i>Dependencia</i> La unidad se selecciona desde el Parámetro Unidad de caudal másico (→ ⓘ 90).	Número de coma flotante con signo
Caudal másico del portador	Con las condiciones siguientes: Código de producto para "Paquete de aplicaciones", opción ED "Concentración"  Las opciones de software activas se muestran en Parámetro Opción de software sinopsis autorizada.	Visualiza el caudal másico que se está midiendo actualmente en el producto portador. <i>Dependencia</i> La unidad se selecciona desde el Parámetro Unidad de caudal másico (→ ⓘ 90).	Número de coma flotante con signo

11.4.2 Totalizador

Submenú **Totalizador** contiene todos los parámetros necesarios para visualizar para cada totalizador los valores medidos de corriente.

Navegación

Menú "Diagnóstico" → Valor medido → Totalizador 1 ... n

▶ Totalizador 1 ... n	
Asignar variable de proceso	→ ⓘ 137
Valor de totalizador 1 ... n	→ ⓘ 137

Estado del totalizador 1 ... n	→ ⓘ 137
Estado del totalizador 1 ... n	→ ⓘ 137

Visión general de los parámetros con una breve descripción

Parámetro	Requisito previo	Descripción	Selección / Entrada de usuario / Indicación
Asignar variable de proceso	–	Seleccione la variable de proceso para el totalizador.	<ul style="list-style-type: none"> ■ Caudal másico ■ Caudal volumétrico ■ Caudal volumétrico corregido * ■ Objetivo de caudal másico * ■ Caudal másico del portador * ■ Objetivo de caudal volumétrico * ■ Caudal volum del portador * ■ Caudal volumétrico corregido * ■ Caudal volumétrico del portador correg. *
Valor de totalizador 1 ... n	En Parámetro Asignar variable de proceso se selecciona una de las siguientes opciones: <ul style="list-style-type: none"> ■ Caudal volumétrico ■ Caudal másico ■ Caudal volumétrico corregido ■ Caudal másico total ■ Caudal de condensados ■ Flujo energético ■ Diferencia calorífica de caudal 	Visualiza el valor actual del contador totalizador.	Número de coma flotante con signo
Estado del totalizador 1 ... n	–	Visualiza el estado actual del totalizador.	<ul style="list-style-type: none"> ■ Good ■ Uncertain ■ Bad
Estado del totalizador 1 ... n	En el parámetro Parámetro Target mode se selecciona la opción Opción Auto .	Visualiza el valor de estado actual (hex) del totalizador.	0 ... 0xFF

* La visibilidad depende de las opciones en el código o de los ajustes en el instrumento

11.4.3 Submenú "Valores de entrada"

Submenú **Valores de entrada** le guía sistemáticamente por las distintas magnitudes de entrada.

Navegación

Menú "Diagnóstico" → Valor medido → Valores de entrada

▶ Valores de entrada	
▶ Corriente de entrada 1 ... n	→ ⓘ 138
▶ Entrada estado 1 ... n	→ ⓘ 138

Valores para la entrada de corriente

Submenú **Corriente de entrada 1 ... n** contiene todos los parámetros necesarios para visualizar los valores de corriente medidos para cada entrada de corriente.

Navegación

Menú "Diagnóstico" → Valor medido → Valores de entrada → Corriente de entrada 1 ... n

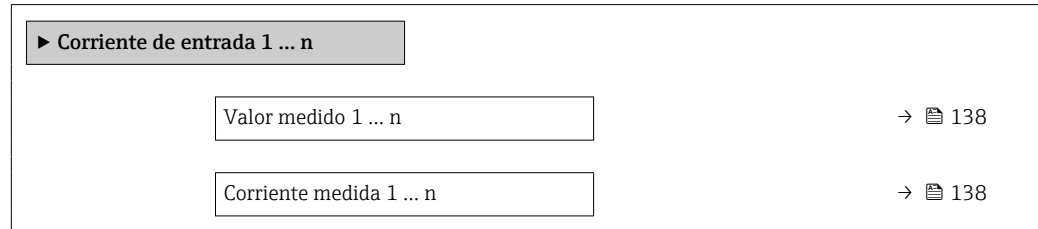

Visión general de los parámetros con una breve descripción

Parámetro	Descripción	Indicación
Valor medido 1 ... n	Visualiza el valor efectivo de entrada.	Número de coma flotante con signo
Corriente medida 1 ... n	Visualiza el valor efectivo de la entrada de corriente.	0 ... 22,5 mA

Valores para la entrada de estados

Submenú **Entrada estado 1 ... n** contiene todos los parámetros necesarios para visualizar los valores de corriente medidos para cada entrada de estados.

Navegación

Menú "Diagnóstico" → Valor medido → Valores de entrada → Entrada estado 1 ... n

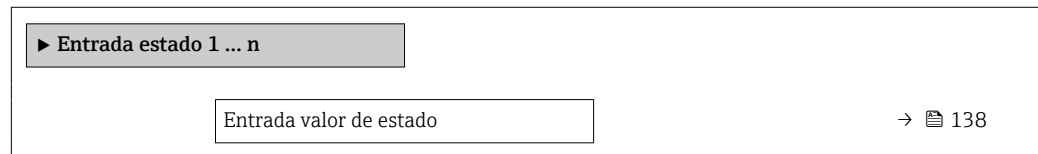

Visión general de los parámetros con una breve descripción

Parámetro	Descripción	Indicación
Entrada valor de estado	Muestra la corriente de la señal de entrada actual.	<ul style="list-style-type: none"> ■ Alto ■ Bajo

11.4.4 Valores de salida

Submenú **Valores de salida** contiene todos los parámetros necesarios para visualizar, para cada salida, los valores medidos de corriente.

Navegación

Menú "Diagnóstico" → Valor medido → Valores de salida

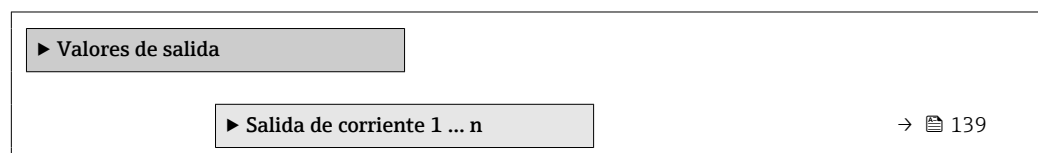

▶ Salida de conmutación pulso-frequec. 1 ... n	→ 139
▶ Salida de relé 1 ... n	→ 140

Valores para la salida de corriente

Submenú **Valor salida corriente** contiene todos los parámetros necesarios para visualizar los valores de corriente medidos para cada salida de corriente.

Navegación

Menú "Diagnóstico" → Valor medido → Valores de salida → Valor salida corriente 1 ... n

▶ Salida de corriente 1 ... n	
Corriente de salida 1 ... n	→ 139
Corriente medida 1 ... n	→ 139

Visión general de los parámetros con una breve descripción

Parámetro	Descripción	Indicación
Corriente de salida 1	Visualiza el valor de corriente efectivo calculado para la salida de corriente.	3,59 ... 22,5 mA
Corriente medida	Visualiza el valor de corriente efectivo calculado para la salida de corriente.	0 ... 30 mA

Valores para la salida de pulsos/frecuencia/conmutación

Submenú **Salida de conmutación pulso-frequec. 1 ... n** contiene todos los parámetros necesarios para visualizar los valores de corriente medidos para cada salida de pulsos/frecuencia/conmutación.

Navegación

Menú "Diagnóstico" → Valor medido → Valores de salida → Salida de conmutación pulso-frequec. 1 ... n

▶ Salida de conmutación pulso-frequec. 1 ... n	
Salida de frecuencia 1 ... n	→ 140
Salida de impulsos 1 ... n	→ 140
Estado de conmutación 1 ... n	→ 140

Visión general de los parámetros con una breve descripción

Parámetro	Requisito previo	Descripción	Indicación
Salida de frecuencia 1 ... n	En el parámetro Parámetro Modo de operación se selecciona la opción Opción Frecuencia .	Visualiza el valor medido efectivo de la salida de frecuencia.	0,0 ... 12 500,0 Hz
Salida de impulsos 1 ... n	La opción Opción Impulso se selecciona en el parámetro Parámetro Modo de operación .	Muestra en el indicador la frecuencia de pulsos efectiva.	Número positivo de coma flotante
Estado de conmutación 1 ... n	El Opción Interruptor está seleccionado en el Parámetro Modo de operación .	Visualiza el estado actual de la salida de conmutación.	<ul style="list-style-type: none"> ■ Abierto ■ Cerrado

Valores para salida de relé

Submenú **Salida de relé 1 ... n** contiene todos los parámetros necesarios para visualizar los valores de corriente medidos para cada salida de relé.

Navegación

Menú "Diagnóstico" → Valor medido → Valores de salida → Salida de relé 1 ... n

► Salida de relé 1 ... n	
Estado de conmutación	→ 140
Conmutar ciclos	→ 140
Máx. número de ciclos de conmut	→ 140

Visión general de los parámetros con una breve descripción

Parámetro	Descripción	Indicación
Estado de conmutación	Muestra el estado actual del relé.	<ul style="list-style-type: none"> ■ Abierto ■ Cerrado
Conmutar ciclos	Muestra el número de ciclos conmutados.	Entero positivo
Máx. número de ciclos de conmut	Muestra el número máximo de ciclos de conmutación garantizados.	Entero positivo

11.5 Adaptar el instrumento de medición a las condiciones de proceso

Dispone de lo siguiente para este fin:

- Parámetros de configuración básica utilizando Menú **Ajuste** (→ 87)
- Parámetros de configuración avanzada utilizando Submenú **Ajuste avanzado** (→ 115)

11.6 Reiniciar (resetear) un totalizador

Los totalizadores se ponen a cero en Submenú **Operación**:
Control contador totalizador

Alcance funcional del Parámetro "Control contador totalizador "

Opciones	Descripción
Totalizar	Se pone en marcha el totalizador.
Borrar + Mantener	Se detiene el proceso de totalización y el totalizador se pone a cero.
Preseleccionar + detener	Se detiene el proceso de totalización y el totalizador se pone al valor de inicio definido en Parámetro Cantidad preseleccionada 1 ... n .

Navegación

Menú "Operación" → Manejo del totalizador

► Manejo del totalizador	
Control contador totalizador 1 ... n	→ 141
Cantidad preseleccionada 1 ... n	→ 141
Resetear todos los totalizadores	→ 141

Visión general de los parámetros con una breve descripción

Parámetro	Requisito previo	Descripción	Selección / Entrada de usuario
Control contador totalizador 1 ... n	–	Control del valor del totalizador.	<ul style="list-style-type: none"> ■ Totalizar ■ Borrar + Mantener ■ Preseleccionar + detener
Cantidad preseleccionada 1 ... n	En Parámetro Asignar variable de proceso se selecciona una de las siguientes opciones: <ul style="list-style-type: none"> ■ Caudal volumétrico ■ Caudal másico ■ Caudal volumétrico corregido ■ Caudal másico total ■ Caudal de condensados ■ Flujo energético ■ Diferencia calorífica de caudal 	Especifique el valor de inicio para el totalizador.	Número de coma flotante con signo
Resetear todos los totalizadores	–	Resetear todos los totalizadores a 0 e iniciar.	<ul style="list-style-type: none"> ■ Cancelar ■ Resetear + Iniciar

11.7 Ver el registro de datos (memoria de valores medidos)

El paquete de aplicación **HistoROM ampliado** debe habilitarse en el equipo (opción de pedido) para que aparezca el Submenú **Memorización de valores medidos**. Contiene todos los parámetros relacionados con la historia de los valores medidos.



También se puede acceder al registro de datos desde:

- La herramienta de software para la gestión de activos de la planta (PAM, Plant Asset Management Tool) FieldCare → 70.
- Navegador de Internet

Elección de funciones

- El equipo puede guardar en total 1000 valores medidos
- 4 canales de registro
- Registro de datos con intervalos de registro ajustables
- Tendencia de los valores medidos visualizada mediante gráfico para cada canal de registro

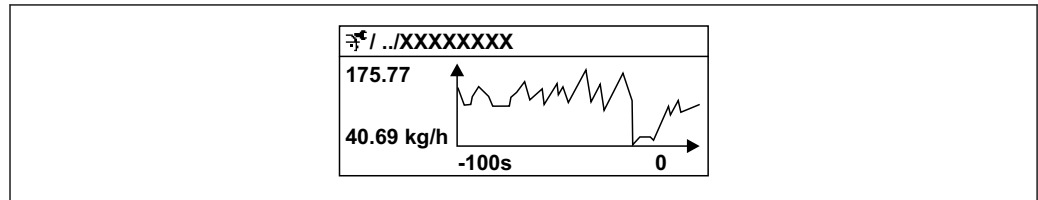

Fig. 27 Gráfico de tendencia de un valor medido

- Eje x: presenta 250 a 1000 valores medidos de una variable medida, dependiendo la cantidad de valores del número de canales seleccionados.
- Eje y: presenta el rango aprox. de valores medidos, adaptándolo constantemente según el progreso de la medición.

i Siempre que se modifican el intervalo de registro o las variables de proceso asignadas a los canales, se borra el contenido del registro de datos.

Navegación

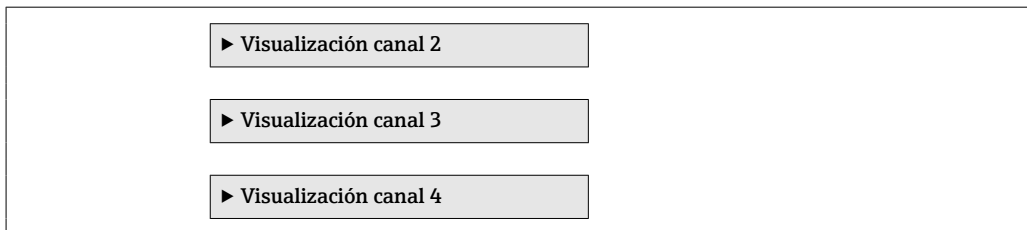

Menú "Diagnóstico" → Memorización de valores medidos

► Memorización de valores medidos	
Asignación canal 1	→ 143
Asignación canal 2	→ 143
Asignación canal 3	→ 143
Asignación canal 4	→ 144
Intervalo de memoria	→ 144
Borrar memoria de datos	→ 144
Registro de datos	→ 144
Retraso de conexión	→ 144
Control de registro de datos	→ 144
Estado registro de datos	→ 144
Duración acceso	→ 144
► Visualización canal 1	



Visión general de los parámetros con una breve descripción

Parámetro	Requisito previo	Descripción	Selección / Entrada de usuario / Indicación
Asignación canal 1	El paquete de aplicaciones de software HistoROM ampliado está disponible.	Asignar una variable de proceso al canal de registro en cuestión.	<ul style="list-style-type: none"> ■ Desconectado ■ Caudal másico ■ Caudal volumétrico ■ Caudal volumétrico corregido * ■ Objetivo de caudal másico * ■ Caudal másico del portador * ■ Objetivo de caudal volumétrico * ■ Caudal volum del portador * ■ Caudal volumétrico corregido * ■ Caudal volumétrico del portador correg. * ■ Densidad ■ Densidad de Referencia * ■ Concentración * ■ Temperatura ■ Temperatura tubo portador * ■ Temperatura de la electrónica ■ Frecuencia Oscilación 0 * ■ Amplitud de oscilación * ■ Fluctuación Frecuencia 0 * ■ Amortiguación Oscilación 0 * ■ Fluct oscilación de amortig 0 * ■ Asimetría Señal * ■ Excitador corriente 0 * ■ HBSI * ■ Salida de corriente 1 * ■ Salida de corriente 2 * ■ Salida de corriente 3 * ■ Salida de corriente 4 * ■ Presión
Asignación canal 2	El paquete de aplicaciones de software HistoROM ampliado está disponible.  Las opciones de software activas se muestran en Parámetro Opción de software sinopsis autorizada .	Asignar una variable de proceso al canal de registro en cuestión.	Lista de selección, véase Parámetro Asignación canal 1 (→  143)
Asignación canal 3	El paquete de aplicaciones de software HistoROM ampliado está disponible.  Las opciones de software activas se muestran en Parámetro Opción de software sinopsis autorizada .	Asignar una variable de proceso al canal de registro en cuestión.	Lista de selección, véase Parámetro Asignación canal 1 (→  143)













Parámetro	Requisito previo	Descripción	Selección / Entrada de usuario / Indicación
Asignación canal 4	El paquete de aplicaciones de software HistoROM ampliado está disponible.  Las opciones de software activas se muestran en Parámetro Opción de software sinopsis autorizada .	Asignar una variable de proceso al canal de registro en cuestión.	Lista de selección, véase Parámetro Asignación canal 1 (→  143)
Intervalo de memoria	El paquete de aplicaciones de software HistoROM ampliado está disponible.	Especifique el intervalo de registro a utilizar para el registro de datos. Este valor define el intervalo de tiempo entre dos datos consecutivos a guardar en la memoria.	0,1 ... 3 600,0 s
Borrar memoria de datos	El paquete de aplicaciones de software HistoROM ampliado está disponible.	Se borra toda la memoria de valores medidos.	<ul style="list-style-type: none"> ■ Cancelar ■ Borrar datos
Registro de datos	–	Selección del método de registro de datos.	<ul style="list-style-type: none"> ■ Sobreescritura ■ No sobreescritura
Retraso de conexión	En el parámetro Parámetro Registro de datos se selecciona la opción Opción No sobreescritura .	Introducción del tiempo de retardo para el registro de datos de los valores medidos.	0 ... 999 h
Control de registro de datos	En el parámetro Parámetro Registro de datos se selecciona la opción Opción No sobreescritura .	Inicio y paro del registro de valores medidos.	<ul style="list-style-type: none"> ■ Ninguno ■ Borrar + iniciar ■ Parar
Estado registro de datos	En el parámetro Parámetro Registro de datos se selecciona la opción Opción No sobreescritura .	Muestra en el indicador el estado del registro de valores medidos.	<ul style="list-style-type: none"> ■ Realizado ■ Retraso activo ■ Activo ■ Parado
Duración acceso	En el parámetro Parámetro Registro de datos se selecciona la opción Opción No sobreescritura .	Muestra en el indicador la duración total del registro de datos.	Número positivo de coma flotante

* La visibilidad depende de las opciones en el código o de los ajustes en el instrumento

12 Diagnósticos y localización y resolución de fallos

12.1 Localización y resolución de fallos generales

Para el indicador local

Fallo	Causas posibles	Solución
Visualizador apagado y sin señales de salida	La tensión de alimentación no concuerda con la indicada en la placa de identificación.	Conecte la tensión de alimentación correcta →  36.
Visualizador apagado y sin señales de salida	La polaridad de la fuente de alimentación no es la correcta.	Cambie la polaridad.
Visualizador apagado y sin señales de salida	Falla el contacto entre cables de conexión y terminales.	Revise la conexión de los cables y corríjala si fuera necesario.
Visualizador apagado y sin señales de salida	Terminales mal insertados en el módulo E/S de la electrónica. Terminales mal insertados en el módulo de electrónica principal.	Revise los terminales.
Visualizador apagado y sin señales de salida	Módulo E/S de la electrónica defectuoso. Módulo de electrónica principal defectuoso.	Pida un repuesto →  221.
Visualizador está apagado pero las señales de salida están dentro del rango admisible	Visualizador ajustado con brillo demasiado oscuro o excesivamente claro.	<ul style="list-style-type: none"> ▪ Aumente el brillo del visualizador pulsando simultáneamente  + . ▪ Disminuya el brillo del visualizador pulsando simultáneamente  + .
Visualizador está apagado pero las señales de salida están dentro del rango admisible	El cable del módulo de visualización no está bien conectado.	Inserte correctamente los conectores en el módulo de electrónica principal y módulo de visualización.
Visualizador está apagado pero las señales de salida están dentro del rango admisible	Módulo de visualización defectuoso.	Pida un repuesto →  221.
Fondo del visualizador local iluminado en rojo	Se ha producido un evento de diagnóstico al que se le ha asignado el comportamiento correspondiente a "Alarma".	Tome las medidas correctivas correspondientes →  157
El texto del visualizador local está escrito en un idioma extranjero y no puede entenderse.	El idioma operativo configurado es incorrecto.	<ol style="list-style-type: none"> 1. Pulse  +  para 2 s ("posición INICIO"). 2. Pulse . 3. Seleccione el idioma deseado en el Parámetro Display language (→  122).
Mensaje visualizado en el indicador local: "Error de comunicación" "Revise la electrónica"	Se ha interrumpido la comunicación entre el módulo de visualización y la electrónica.	<ul style="list-style-type: none"> ▪ Revise el conector y el cable entre módulo de electrónica y módulo de visualización. ▪ Pida un repuesto →  221.

En caso de fallos en las señales de salida

Fallo	Causas posibles	Solución
Señal de salida fuera del rango válido	Módulo de electrónica principal defectuoso.	Pida un repuesto → 221.
Se visualizan valores correctos en el visualizador local pero la señal de salida es incorrecta aunque está dentro del rango válido.	Error de configuración	Compruebe y corrija la configuración de parámetros.
El equipo no mide correctamente.	Error de configuración o el equipo funciona fuera de los rangos de aplicación.	1. Revise y corrija la configuración de los parámetros. 2. Observe los valores de alarma especificados en "Datos técnicos".

En caso de fallos en el acceso

Fallo	Causas posibles	Solución
No se puede escribir en parámetros	Protección contra escritura mediante hardware está activada	Ponga en posición OFF los interruptores de protección contra escritura que se encuentran en el módulo de electrónica principal posición → 132.
No se puede escribir en parámetros	El rol de usuario que está activado tiene una autorización de acceso limitada	1. Revise el rol de usuario → 59. 2. Entre el código correcto de acceso de usuario → 60.
Ninguna conexión mediante PROFIBUS PA	Conector del equipo conectado incorrectamente	Revise la asignación de pins del conector .
Ninguna conexión mediante PROFIBUS PA	Cable de PROFIBUS PA mal terminado	Revise el resistor de terminación .
No se establece conexión con el servidor Web	Servidor Web inhabilitado	Compruebe con el "FieldCare" o el software de configuración "DeviceCare" si el servidor web del instrumento de medición está habilitado y habilítelo si fuera necesario → 66.
	Configuración incorrecta de la interfaz Ethernet del ordenador	1. Revise las características del protocolo de Internet (TCP/IP) → 62 → 62. 2. Revise los parámetros de configuración de la red con el IT Manager.
No se establece conexión con el servidor Web	Dirección IP incorrecta	Verifique la dirección IP: 192.168.1.212 → 62 → 62
No se establece conexión con el servidor Web	Datos de acceso a la WLAN incorrectos	<ul style="list-style-type: none"> ■ Compruebe el estado de la red WLAN. ■ Inicie sesión en el equipo de nuevo mediante los datos de acceso a la WLAN. ■ Verifique que la WLAN está habilitada en el equipo de medición y el equipo de operación → 62.
	Comunicación WLAN deshabilitada	–

Fallo	Causas posibles	Solución
No se establece conexión con el servidor web, FieldCare o DeviceCare	No existe red WLAN disponible	<ul style="list-style-type: none"> ▪ Compruebe si la recepción WLAN está presente: el LED en el módulo de indicación está encendido azul ▪ Compruebe si la conexión WLAN está habilitada: el LED en el módulo de indicación parpadea azul ▪ Active la función de instrumento.
Conexión de red no presente o inestable	La red WLAN es débil.	<ul style="list-style-type: none"> ▪ El equipo de operación está fuera del rango de recepción: compruebe el estado de la red en el equipo de operación. ▪ Para mejorar el rendimiento de la red, utilice una antena WLAN externa.
	Comunicación WLAN y Ethernet paralela	<ul style="list-style-type: none"> ▪ Compruebe la configuración de la red. ▪ Habilite temporalmente solo la WLAN como interfaz.
Navegador de Internet congelado y no se pueden hacer más operaciones	Transferencia de datos en ejecución	Espere a que finalice la transferencia de datos o acción en curso.
	Pérdida de conexión	<ol style="list-style-type: none"> 1. Revise el cable de conexión y la alimentación. 2. Actualice el Navegador de Internet y reinicie si fuera necesario.
Contenidos del navegador de Internet incompletos o ilegibles	No se está utilizando la versión óptima del servidor Web.	<ol style="list-style-type: none"> 1. Utilice la versión correcta del navegador de Internet → 61. 2. Borre el caché del navegador de Internet y reinicie el navegador.
	Ajuste inapropiado de los parámetros de configuración de visualización.	Cambie la relación de tamaño fuente/visualizador del navegador de Internet.
No se pueden visualizar o solo de forma incompleta contenidos en el navegador de Internet	<ul style="list-style-type: none"> ▪ JavaScript inhabilitado ▪ No se puede habilitar el JavaScript 	<ol style="list-style-type: none"> 1. Habilite el JavaScript. 2. Entre http://XXX.XXX.X.XXX/basic.html como dirección IP.
Operación con FieldCare o DeviceCare mediante interfaz de servicio CDI-RJ45 (puerto 8000)	El firewall de ordenador o red está interfiriendo con la comunicación	Según la configuración del firewall utilizada en el ordenador o en la red, el firewall debe adaptarse o deshabilitarse para permitir acceso al FieldCare/DeviceCare.
Sobrescritura del firmware con FieldCare o DeviceCare mediante interfaz de servicio CDI-RJ45 (mediante puerto 8000 o puertos TFTP)	El firewall de ordenador o red está interfiriendo con la comunicación	Según la configuración del firewall utilizada en el ordenador o en la red, el firewall debe adaptarse o deshabilitarse para permitir acceso al FieldCare/DeviceCare.

12.2 Información de diagnóstico mediante diodos luminiscentes

12.2.1 Transmisor

Diversos pilotos LED en el transmisor proporcionan información sobre el estado del equipo.

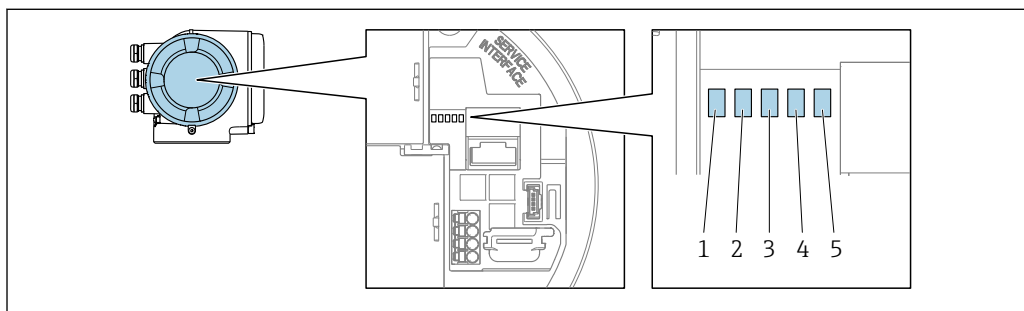

A0029629

- 1 Tensión de alimentación
- 2 Estado del equipo
- 3 Sin utilizar
- 4 Comunicación
- 5 Interfaz de servicio (CDI) activa, enlace/actividad Ethernet

LED	Color	Significado
1 Tensión de alimentación	Desactivar	Tensión de alimentación desactivada o insuficiente.
	Verde	Tensión de alimentación en orden.
2 Estado del equipo (funcionamiento normal)	Desactivar	Error de firmware
	Verde	El estado del equipo es correcto.
	Intermitente verde	El equipo no está configurado.
	Rojo	Se ha producido un evento de diagnóstico al que se le ha asignado el comportamiento correspondiente a "Alarma".
	Intermitente roja	Se ha producido un evento de diagnóstico al que se le ha asignado el comportamiento correspondiente a "¡Aviso!".
2 Estado del equipo (durante el encendido)	Parpadea lentamente en rojo	Si > 30 segundos: problema con el gestor de arranque.
	Parpadea rápidamente en rojo	Si > 30 segundos: problema de compatibilidad al leer el firmware.
3 Sin utilizar	-	-
4 Comunicación	Desactivar	El equipo no recibe ningún dato Profibus.
	Blanco	El equipo recibe datos Profibus.
5 Interfaz de servicio (CDI), Enlace/Actividad Ethernet	Desactivar	No está conectado o no se ha establecido ninguna conexión.
	Amarillo	Está conectado y hay una conexión establecida.
	Amarillo parpadeante	La interfaz de servicio está activa.

12.3 Información de diagnósticos visualizados en el indicador local

12.3.1 Mensaje de diagnóstico

Los fallos detectados por el sistema de automonitorización del instrumento de medición se visualizan como un mensaje de diagnóstico, alternándose con el indicador de funcionamiento.

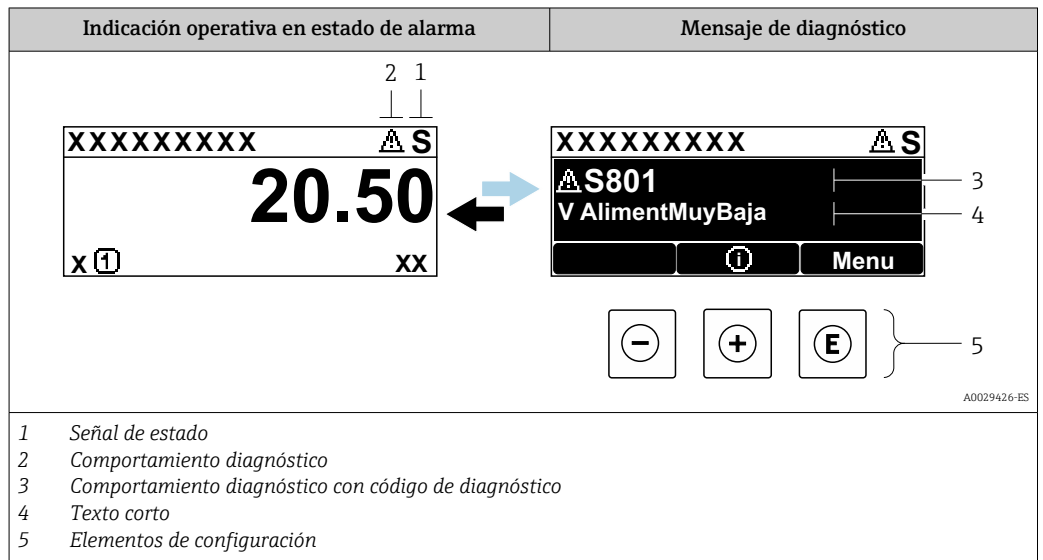

Si hay dos o más eventos de diagnóstico pendientes, se visualizará únicamente el de mayor prioridad.

i Otros eventos de diagnóstico que han ocurrido pueden visualizarse en Menú **Diagnóstico**:

- En el parámetro → 212
- Mediante submenús → 212



Señales de estado

Las señales de estado proporcionan información sobre el estado y grado de fiabilidad del equipo por medio de una clasificación de las causas de la información de diagnóstico (evento de diagnóstico).

i Las señales de estado se clasifican conforme a VDI/VDE 2650 y las recomendaciones NAMUR NE 107: F = Fallo, C = Verificación funcional, S = Fuera de especificaciones, M = requiere mantenimiento

Símbolo	Significado
F	Fallo Se ha producido un error de equipo. El valor medido ya no es válido.
C	Comprobación de funciones El instrumento está en modo de servicio (p. ej., durante una simulación).
S	Fuera de especificación Se está haciendo funcionar el instrumento: Fuera de los límites de las especificaciones técnicas (p. ej., fuera del rango de temperaturas de proceso)
M	Requiere mantenimiento El instrumento requiere mantenimiento. Los valores medidos siguen siendo válidos.

Comportamiento de diagnóstico



Símbolo	Significado
	Alarma <ul style="list-style-type: none"> Se interrumpe la medición. Las salidas de señal y los totalizadores toman los valores definidos para situación de alarma. Se genera un mensaje de diagnóstico.
	Aviso Se reanuda la medición. Las señales de salida y los totalizadores no se ven afectados. Se genera un mensaje de diagnóstico.

Información de diagnóstico

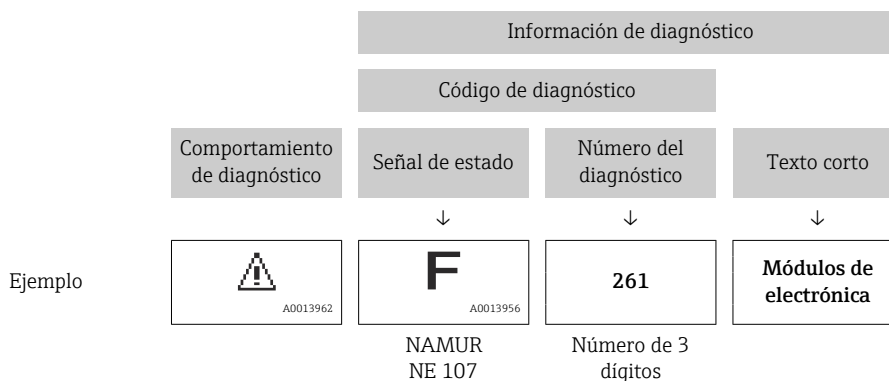
Mediante la información de diagnóstico pueden identificarse los fallos. Un texto corto le proporciona información sobre el fallo. Además, delante de la información de diagnóstico visualizada en el indicador local, se visualiza el símbolo del comportamiento ante diagnóstico correspondiente.



Elementos de configuración

Tecla	Significado
	Tecla Más En un menú, submenú Abre el mensaje con información sobre medidas correctivas.
	Tecla Intro En un menú, submenú Abre el menú de configuración.

12.3.2 Visualización de medidas correctivas

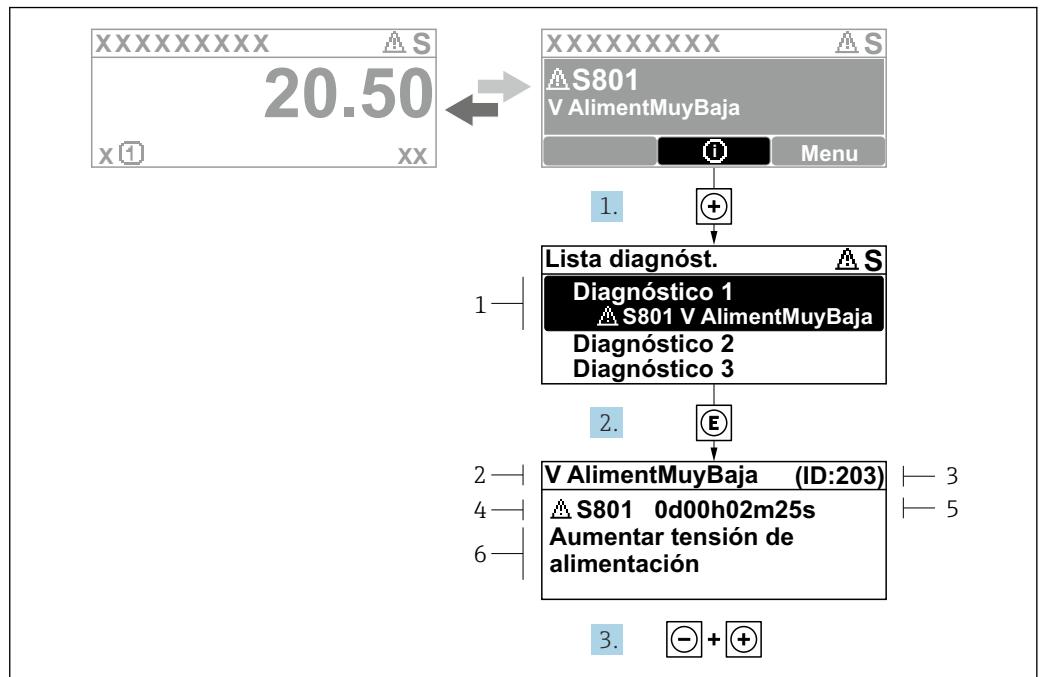

Fig. 28 Mensaje acerca de las medidas correctivas

- 1 Información de diagnóstico
- 2 Texto corto
- 3 ID de servicio
- 4 Comportamiento de diagnóstico con código de diagnóstico
- 5 Tiempo de funcionamiento al producirse el evento
- 6 Medidas correctivas

1. El usuario está en el mensaje de diagnóstico.
Pulse \oplus (símbolo Ⓢ).
↳ Apertura de Submenú **Lista de diagnósticos**.
2. Seleccione el evento de diagnóstico buscado mediante \oplus o \ominus y pulse Ⓢ .
↳ Se abre el mensaje sobre las medidas correctivas.
3. Pulse simultáneamente $\ominus + \oplus$.
↳ Se cierra el mensaje con medida correctiva.

El usuario está en Menú **Diagnóstico** en una entrada para un evento de diagnóstico, p. ej. en las opciones Submenú **Lista de diagnósticos** o Parámetro **Último diagnóstico**.

1. Pulse Ⓢ .
↳ Se abre el mensaje que contiene la medida correctiva para el evento de diagnóstico seleccionado.
2. Pulse simultáneamente $\ominus + \oplus$.
↳ Se cierra el mensaje con medidas correctivas.

12.4 Información sobre diagnóstico en el navegador de Internet

12.4.1 Opciones de diagnóstico

Los fallos detectados por el equipo de medición se visualizan en la página inicial del navegador de Internet una vez ha entrado el usuario en el sistema.

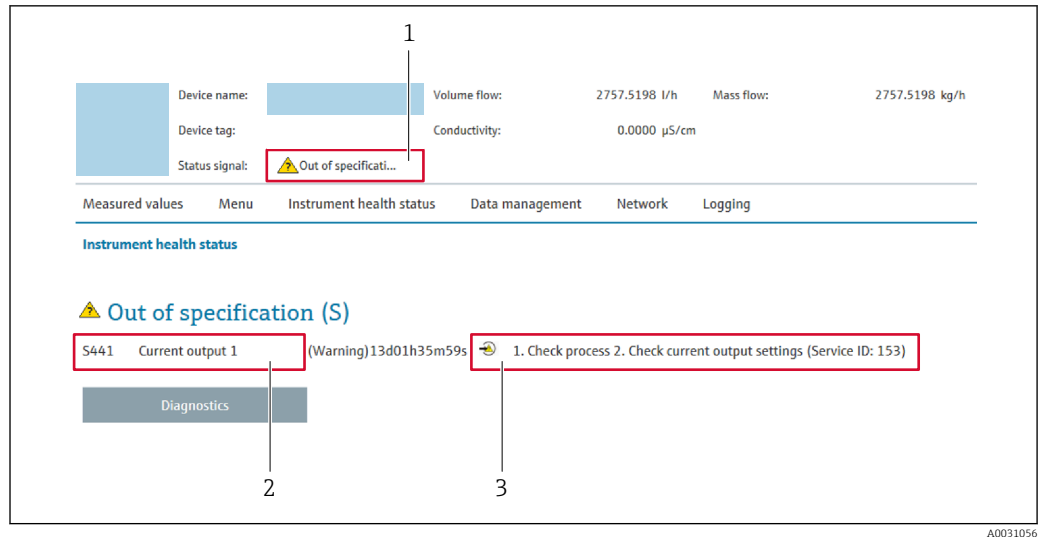

- 1 Área de estado con señal de estado
- 2 Información de diagnóstico
- 3 Información sobre medidas correctivas con ID de servicio

i Además, los eventos de diagnóstico que han ocurrido pueden visualizarse en Menú

Diagnóstico:

- En el parámetro → 212
- Mediante submenú → 212

Señales de estado

Las señales de estado proporcionan información sobre el estado y grado de fiabilidad del equipo por medio de una clasificación de las causas de la información de diagnóstico (evento de diagnóstico).

Símbolo	Significado
	Fallo Se ha producido un error de equipo. El valor medido ya no es válido.
	Comprobación de funciones El instrumento está en modo de servicio (p. ej., durante una simulación).
	Fuera de especificación Se está haciendo funcionar el instrumento: Fuera de los límites de las especificaciones técnicas (p. ej., fuera del rango de temperaturas de proceso)
	Requiere mantenimiento El instrumento requiere mantenimiento. Los valores medidos siguen siendo válidos.

i Las señales de estado se clasifican conforme a la norma VDI/VDE 2650 y las recomendaciones NAMUR 107.

12.4.2 Acceder a información acerca de medidas de subsanación

Para cada evento de diagnóstico existe información sobre las medidas correctivas correspondientes a fin de asegurar así la resolución rápida del problema. Las medidas correctivas se visualizan en rojo junto con la indicación del evento de diagnóstico y la información sobre el diagnóstico.

12.5 Información de diagnóstico en FieldCare o DeviceCare

12.5.1 Opciones de diagnóstico

Cualquier fallo que detecta el equipo de medición aparece indicado en la página de inicio del software de configuración a la que se accede a la que establece la conexión.

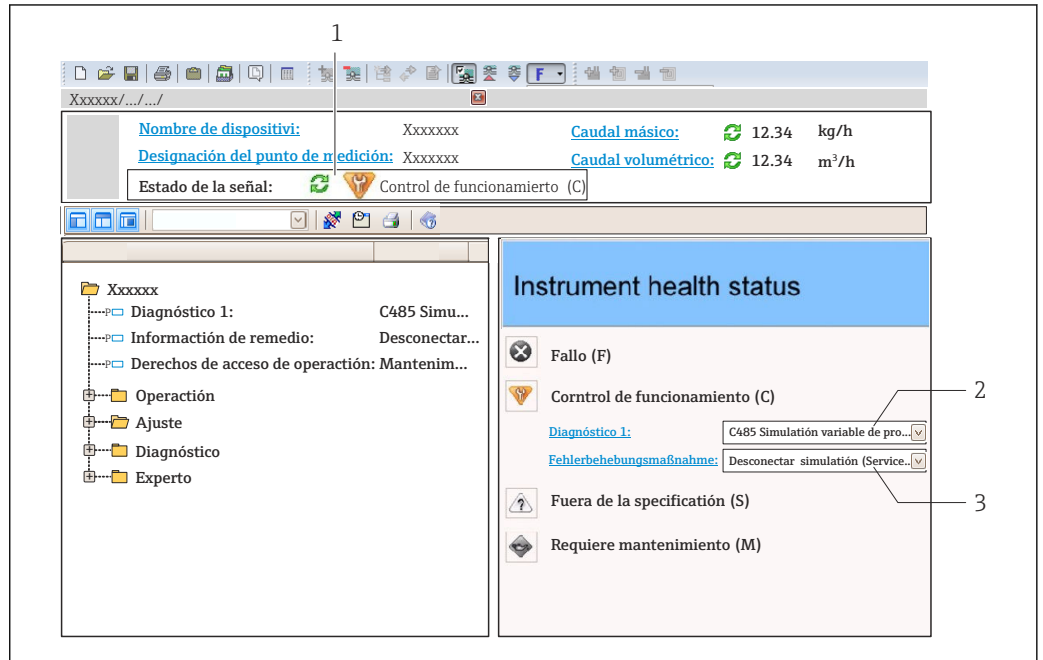

- 1 Área de estado con señal de estado → 149
- 2 Información de diagnóstico → 150
- 3 Información sobre medidas correctivas con ID de servicio

i Además, los eventos de diagnóstico que han ocurrido pueden visualizarse en Menú **Diagnóstico**:

- En el parámetro → 212
- Mediante submenú → 212

Información de diagnóstico

Mediante la información de diagnóstico pueden identificarse los fallos. Un texto corto le proporciona información sobre el fallo. Además, delante de la información de diagnóstico visualizada en el indicador local, se visualiza el símbolo del comportamiento ante diagnóstico correspondiente.

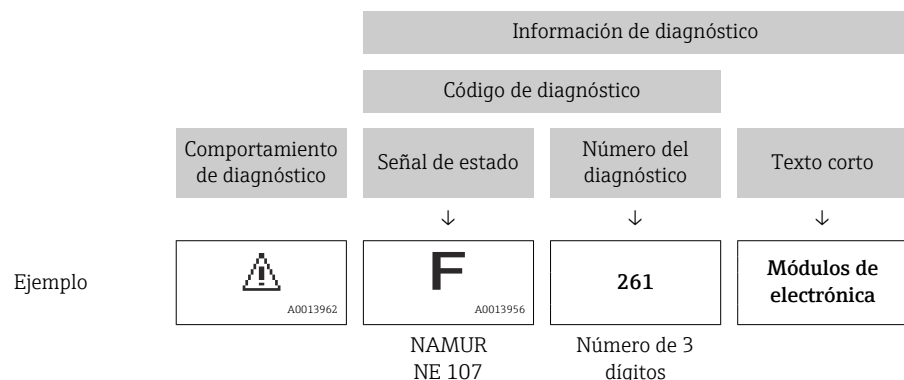

12.5.2 Acceder a información acerca de medidas de subsanación

Para cada evento de diagnóstico hay información con remedios para rectificar rápidamente el problema en cuestión a la que puede accederse:

- En la página de inicio
La información remedios se visualiza en un campo independiente, por debajo de la información de diagnósticos.
- En Menú **Diagnóstico**
La información remedios puede abrirse en el área de trabajo de la pantalla indicadora.

El usuario está en Menú **Diagnóstico**.

1. Abrir el parámetro deseado.
2. En el lado derecho del área de trabajo, colocándose con el ratón sobre el parámetro.
 - ↳ Aparece una herramienta del software con información sobre remedios para el evento de diagnóstico en cuestión.

12.6 Adaptar la información de diagnósticos

12.6.1 Adaptar el comportamiento ante diagnóstico

A cada ítem de información de diagnóstico se le asigna en fábrica un determinado comportamiento del equipo en respuesta al diagnóstico. El usuario puede modificar esta asignación para algunas informaciones de diagnóstico específicas en Submenú **Nivel diagnóstico**.

-  Comportamiento de diagnóstico de acuerdo con la especificación PROFIBUS PA Profile 3.02, Condensed Status.

Experto → Sistema → Tratamiento de eventos → Nivel diagnóstico

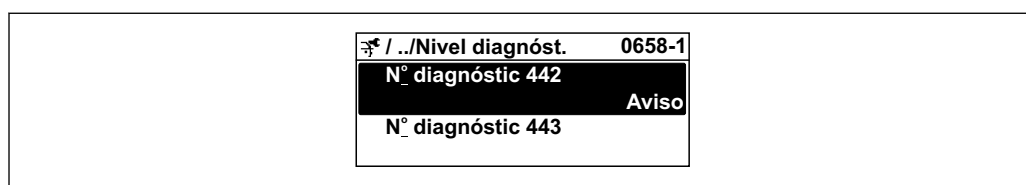

A0019179-ES

Comportamientos ante diagnóstico disponibles

Los comportamientos ante diagnóstico asignables son los siguientes:

Comportamiento de diagnóstico	Descripción
Alarma	El equipo detiene la medición. Los totalizadores adquieren los valores definidos para situación de alarma. Se genera un mensaje de diagnóstico.
Aviso	El equipo sigue midiendo. La salida de valores medidos mediante PROFIBUS y los totalizadores no resultan afectados. Se genera un mensaje de diagnóstico.
Diario de entradas	El equipo sigue midiendo. El mensaje de diagnóstico se visualiza únicamente en Submenú Lista de eventos (Submenú Lista de eventos) y no se visualiza en alternancia con el indicador operativo.
Desconectado	Se ignora el evento de diagnóstico y no se emite ni registra ningún mensaje de diagnóstico.

Visualización del estado del valor medido

Si los bloques funcionales Entrada analógica, Entrada digital y Totalizador han sido configurados para la transmisión cíclica de datos, el estado del equipo se presenta

codificado según la especificación PROFIBUS PA Profile 3.02 y se transmite junto con el valor medido al máster PROFIBUS (Clase 1) mediante el byte de codificación (byte 5). El byte de codificación se compone de tres segmentos: Calidad, Calidad subestado y Límites.

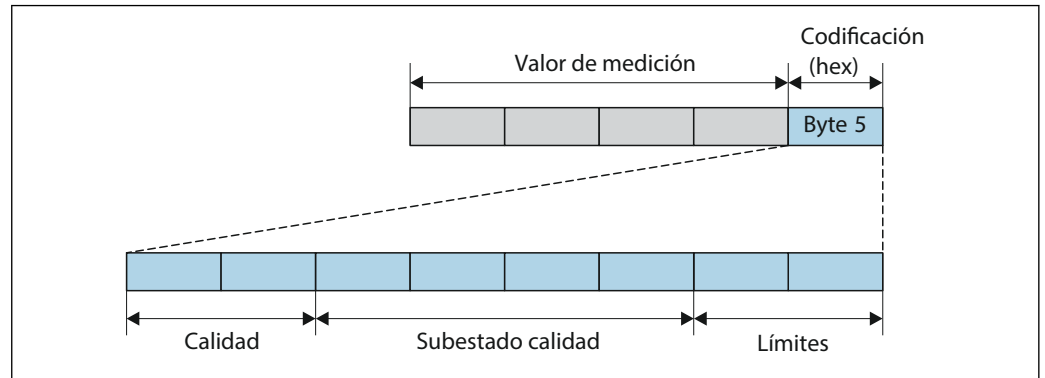

Fig. 29 Estructura del byte de codificación

El contenido del byte de codificación varía según la configuración del modo de alarma que se haya definido para el bloque funcional en cuestión. Según cuál sea el modo de alarma configurado, la información del estado conforme a las Especificaciones del perfil PROFIBUS PA 3.02 se transmite al administrador PROFIBUS (Clase 1) por medio del byte de codificación .

Determinación del estado del valor medido y del estado del equipo mediante el comportamiento ante diagnóstico

Cuando se asigna un comportamiento ante diagnóstico, se modifica también el estado del valor medido y el estado del equipo correspondiente a la información de diagnóstico. El estado del valor medido y el estado del equipo dependen de la elección de comportamiento ante diagnóstico realizada y del grupo al que pertenece la información de diagnóstico.

Las informaciones de diagnóstico están agrupadas de la forma siguiente:

- Información de diagnóstico relativa al sensor: diagnósticos de número 000 a 199
→ Fig. 155
- Información de diagnóstico relativa a la electrónica: diagnósticos de número 200 a 399
→ Fig. 156
- Información de diagnóstico relativa a la configuración: diagnósticos de número 400 a 599 → Fig. 156
- Información de diagnóstico relativa al proceso: diagnósticos de número 800 a 999
→ Fig. 157

Según cual sea el grupo al que pertenece la información de diagnóstico, el estado del valor medido y el estado del equipo tienen asignados de forma fija los siguientes comportamientos ante diagnóstico:

Información de diagnóstico relativa al sensor: diagnósticos de número 000 a 199

Comportamiento de diagnóstico (configurable)	Estado del valor medido (módulo fijo)				Diagnosis del aparato (módulo fijo)
	Calidad	Calidad Subestado	Codificación (hex)	Categoría (NE107)	
Alarma	BAD	Mantenimiento alarma	0x24 a 0x27	F (Fallo)	Mantenimiento alarma
Aviso	BUENO (GOOD)	Mantenimiento necesario	0xA8 a 0xAB	M (Mantenimiento)	Mantenimiento necesario

Comportamiento de diagnóstico (configurable)	Estado del valor medido (módulo fijo)				Diagnosis del aparato (módulo fijo)
	Calidad	Calidad Subestado	Codificación (hex)	Categoría (NE107)	
Solo entrada en libro de registros	BUENO (GOOD)	ok	0x80 a 0x8E	-	-
Off (desactivada)					

Información de diagnóstico relativa a la electrónica: diagnósticos de número 200 a 399

Diagnósticos de número 200 a 301, 303 a 399

Comportamiento de diagnóstico (configurable)	Estado del valor medido (módulo fijo)				Diagnosis del aparato (módulo fijo)
	Calidad	Calidad Subestado	Codificación (hex)	Categoría (NE107)	
Alarma	BAD	Mantenimiento alarma	0x24 a 0x27	F (Fallo)	Mantenimiento alarma
Aviso					
Solo entrada en libro de registros	BUENO (GOOD)	ok	0x80 a 0x8E	-	-
Off (desactivada)					

Información sobre el diagnóstico de número 302

Comportamiento de diagnóstico (configurable)	Estado del valor medido (módulo fijo)				Diagnosis del aparato (módulo fijo)
	Calidad	Calidad Subestado	Codificación (hex)	Categoría (NE107)	
Alarma	BAD	Comprobación de funciones, control local	0x24 a 0x27	C	Comprobación de funciones
Aviso	BUENO (GOOD)	Comprobación de funciones	0xBC a 0xBF	-	-

La información sobre el diagnóstico de número 302 (comprobación de equipo activa) está activa durante una verificación Heartbeat interna o externa.

- Estado de la señal: Comprobación de funciones
- Elección del comportamiento según diagnóstico: alarma o aviso (ajuste de fábrica)

Cuando la verificación Heartbeat se inicia, el registro de datos se interrumpe, la salida adopta el último valor medido válido y los totalizadores dejan de contar.



Información de diagnóstico relativa a la configuración: diagnósticos de número 400 a 599

Comportamiento de diagnóstico (configurable)	Estado del valor medido (módulo fijo)				Diagnosis del aparato (módulo fijo)
	Calidad	Calidad Subestado	Codificación (hex)	Categoría (NE107)	
Alarma	BAD	Proceso relacionado con	0x28 a 0x2B	F (Fallo)	Condiciones proceso no válidas
Aviso	INCIERTO	Proceso relacionado con	0x78 a 0x7B	S (Fuera de especificaciones)	Condiciones proceso no válidas
Solo entrada en libro de registros	BUENO (GOOD)	ok	0x80 a 0x8E	-	-
Off (desactivada)					

Información de diagnóstico relativa al proceso: diagnósticos de número 800 a 999

Comportamiento de diagnóstico (configurable)	Estado del valor medido (módulo fijo)				Diagnosis del aparato (módulo fijo)
	Calidad	Calidad Subestado	Codificación (hex)	Categoría (NE107)	
Alarma	BAD	Proceso relacionado con	0x28 a 0x2B	F (Fallo)	Condiciones proceso no válidas
Aviso	INCIERTO	Proceso relacionado con	0x78 a 0x7B	S (Fuera de especificaciones)	Condiciones proceso no válidas
Solo entrada en libro de registros	BUENO (GOOD)	ok	0x80 a 0x8E	-	-
Off (desactivada)					

12.7 Visión general sobre informaciones de diagnóstico

-  La cantidad de información de diagnóstico y el número de variables medidas involucradas aumenta cuando el equipo de medición tiene un o más de un paquete de aplicación instalado.
- En la lista "Variables medidas afectadas" aparecen todos los valores medidos afectados de la familia completa de instrumentos Promass. Las variables medidas disponibles para el equipo en cuestión dependen de la versión del equipo. Cuando se asignan las variables medidas a las funciones del equipo, por ejemplo, a cada salida, todas las variables medidas disponibles para la versión del equipo en cuestión están disponibles.
-  En el caso de algunos ítems de información de diagnóstico, puede modificarse el comportamiento ante diagnóstico. Cambiar la información de diagnósticos →  154

12.7.1 Diagnóstico del sensor

Información de diagnóstico		Remedio	
Nº	Texto corto		
022	Sensor de temperatura defectuoso	1. Comprobar o sustituir la electrónica del sensor (ISEM) 2. Si está disponible: comprobar cable entre sensor y transmisor 3. Sustituir el sensor	
	Estado de las variables de medición		
	Quality		Bad
	Quality substatus		Maintenance alarm
	Coding (hex)		0x24 ... 0x27
	Señal de estado		F
	Comportamiento de diagnóstico		Alarm
Variables de medición afectadas			
<ul style="list-style-type: none"> ▪ Amplitud Oscilación 1 ▪ Amplitud Oscilación 2 ▪ Asimetría Señal ▪ Caudal másico del portador ▪ Temperatura tubo portador ▪ Caudal volumétrico corregido ▪ Caudal volumétrico del portador correg. ▪ Concentración ▪ Amortiguación Oscilación 1 ▪ Amortiguación Oscilación 2 ▪ Densidad ▪ Densidad del aceite ▪ Densidad del agua ▪ Viscosidad dinámica ▪ Electrónica temper. sensor (ISEM) ▪ Opción Detección tubería vacía ▪ Caudal GSV ▪ Caudal alternativo de GSV ▪ Viscosidad cinemática ▪ Opción Supresión de caudal residual ▪ Caudal másico ▪ Caudal másico de aceite ▪ Caudal másico de agua ▪ HBSI ▪ Caudal NSV ▪ Caudal alternativo NSV ▪ Presión externa ▪ Excitador corriente 1 ▪ Excitador corriente 2 ▪ Frecuencia Oscilación 1 ▪ Frecuencia Oscilación 2 ▪ Caudal volumétrico S&W ▪ Densidad de Referencia ▪ Alternativa de densidad de referencia ▪ Caudal volumétrico corregido ▪ Caudal en volumen corregido de aceite ▪ Caudal volumétrico corregido a agua ▪ Fluct oscilación de amortig 1 ▪ Fluct oscilación de amortig 2 ▪ Fluctuación Frecuencia 1 ▪ Fluctuación Frecuencia 2 ▪ Objetivo de caudal másico ▪ Caudal volum del portador ▪ Objetivo de caudal volumétrico ▪ Viscosidad dinámica compensada con temp ▪ Viscosidad cinemática comp con temp ▪ Temperatura ▪ Estado ▪ Caudal volumétrico ▪ Caudal de aceite ▪ Caudal de agua ▪ Water cut 			

Información de diagnóstico		Remedio	
Nº	Texto corto		
046	Límite excedido en sensor	1. Verificar sensor 2. Chequear condiciones proceso	
	Estado de las variables de medición [Ex-fábrica] ¹⁾		
	Quality		Good
	Quality substatus		Maintenance demanded
	Coding (hex)		0xA8 ... 0xAB
	Señal de estado		S
	Comportamiento de diagnóstico		Warning
Variables de medición afectadas			
<ul style="list-style-type: none"> ▪ Amplitud Oscilación 1 ▪ Amplitud Oscilación 2 ▪ Asimetría Señal ▪ Caudal másico del portador ▪ Temperatura tubo portador ▪ Caudal volumétrico corregido ▪ Caudal volumétrico del portador correg. ▪ Concentración ▪ Amortiguación Oscilación 1 ▪ Amortiguación Oscilación 2 ▪ Densidad ▪ Densidad del aceite ▪ Densidad del agua ▪ Viscosidad dinámica ▪ Electrónica temper. sensor (ISEM) ▪ Opción Detección tubería vacía ▪ Caudal GSV ▪ Caudal alternativo de GSV ▪ Viscosidad cinemática ▪ Opción Supresión de caudal residual ▪ Caudal másico ▪ Caudal másico de aceite ▪ Caudal másico de agua ▪ HBSI ▪ Caudal NSV ▪ Caudal alternativo NSV ▪ Presión externa ▪ Excitador corriente 1 ▪ Excitador corriente 2 ▪ Frecuencia Oscilación 1 ▪ Frecuencia Oscilación 2 ▪ Caudal volumétrico S&W ▪ Densidad de Referencia ▪ Alternativa de densidad de referencia ▪ Caudal volumétrico corregido ▪ Caudal en volumen corregido de aceite ▪ Caudal volumétrico corregido a agua ▪ Fluct oscilación de amortig 1 ▪ Fluct oscilación de amortig 2 ▪ Fluctuación Frecuencia 1 ▪ Fluctuación Frecuencia 2 ▪ Objetivo de caudal másico ▪ Caudal volum del portador ▪ Objetivo de caudal volumétrico ▪ Viscosidad dinámica compensada con temp ▪ Viscosidad cinemática comp con temp ▪ Temperatura ▪ Estado ▪ Caudal volumétrico ▪ Caudal de aceite ▪ Caudal de agua ▪ Water cut 			

1) El comportamiento de diagnóstico puede cambiarse. Esto causa que el estado general de la variable medida cambie.

Información de diagnóstico		Remedio	
Nº	Texto corto		
062	Conexión de sensor defectuosa	1. Comprobar o sustituir la electrónica del sensor (ISEM) 2. Si está disponible: comprobar cable entre sensor y transmisor 3. Sustituir el sensor	
	Estado de las variables de medición		
	Quality		Bad
	Quality substatus		Maintenance alarm
	Coding (hex)		0x24 ... 0x27
	Señal de estado		F
	Comportamiento de diagnóstico		Alarm
Variables de medición afectadas			
<ul style="list-style-type: none"> ▪ Amplitud Oscilación 1 ▪ Amplitud Oscilación 2 ▪ Asimetría Señal ▪ Caudal másico del portador ▪ Temperatura tubo portador ▪ Caudal volumétrico corregido ▪ Caudal volumétrico del portador correg. ▪ Concentración ▪ Amortiguación Oscilación 1 ▪ Amortiguación Oscilación 2 ▪ Densidad ▪ Densidad del aceite ▪ Densidad del agua ▪ Viscosidad dinámica ▪ Electrónica temper. sensor (ISEM) ▪ Opción Detección tubería vacía ▪ Caudal GSV ▪ Caudal alternativo de GSV ▪ Viscosidad cinemática ▪ Opción Supresión de caudal residual ▪ Caudal másico ▪ Caudal másico de aceite ▪ Caudal másico de agua ▪ HBSI ▪ Caudal NSV ▪ Caudal alternativo NSV ▪ Presión externa ▪ Excitador corriente 1 ▪ Excitador corriente 2 ▪ Frecuencia Oscilación 1 ▪ Frecuencia Oscilación 2 ▪ Caudal volumétrico S&W ▪ Densidad de Referencia ▪ Alternativa de densidad de referencia ▪ Caudal volumétrico corregido ▪ Caudal en volumen corregido de aceite ▪ Caudal volumétrico corregido a agua ▪ Fluct oscilación de amortig 1 ▪ Fluct oscilación de amortig 2 ▪ Fluctuación Frecuencia 1 ▪ Fluctuación Frecuencia 2 ▪ Objetivo de caudal másico ▪ Caudal volum del portador ▪ Objetivo de caudal volumétrico ▪ Viscosidad dinámica compensada con temp ▪ Viscosidad cinemática comp con temp ▪ Temperatura ▪ Estado ▪ Caudal volumétrico ▪ Caudal de aceite ▪ Caudal de agua ▪ Water cut 			

Información de diagnóstico		Remedio	
Nº	Texto corto		
063	Fallo en la corriente de excitación	1. Comprobar o sustituir la electrónica del sensor (ISEM) 2. Si está disponible: comprobar cable entre sensor y transmisor 3. Sustituir el sensor	
	Estado de las variables de medición		
	Quality		Bad
	Quality substatus		Maintenance alarm
	Coding (hex)		0x24 ... 0x27
	Señal de estado		S
	Comportamiento de diagnóstico		Alarm
Variables de medición afectadas			
<ul style="list-style-type: none"> ▪ Amplitud Oscilación 1 ▪ Amplitud Oscilación 2 ▪ Asimetría Señal ▪ Caudal másico del portador ▪ Temperatura tubo portador ▪ Caudal volumétrico corregido ▪ Caudal volumétrico del portador correg. ▪ Concentración ▪ Amortiguación Oscilación 1 ▪ Amortiguación Oscilación 2 ▪ Densidad ▪ Densidad del aceite ▪ Densidad del agua ▪ Viscosidad dinámica ▪ Electrónica temper. sensor (ISEM) ▪ Opción Detección tubería vacía ▪ Caudal GSV ▪ Caudal alternativo de GSV ▪ Viscosidad cinemática ▪ Opción Supresión de caudal residual ▪ Caudal másico ▪ Caudal másico de aceite ▪ Caudal másico de agua ▪ HBSI ▪ Caudal NSV ▪ Caudal alternativo NSV ▪ Presión externa ▪ Excitador corriente 1 ▪ Excitador corriente 2 ▪ Frecuencia Oscilación 1 ▪ Frecuencia Oscilación 2 ▪ Caudal volumétrico S&W ▪ Densidad de Referencia ▪ Alternativa de densidad de referencia ▪ Caudal volumétrico corregido ▪ Caudal en volumen corregido de aceite ▪ Caudal volumétrico corregido a agua ▪ Fluct oscilación de amortig 1 ▪ Fluct oscilación de amortig 2 ▪ Fluctuación Frecuencia 1 ▪ Fluctuación Frecuencia 2 ▪ Objetivo de caudal másico ▪ Caudal volum del portador ▪ Objetivo de caudal volumétrico ▪ Viscosidad dinámica compensada con temp ▪ Viscosidad cinemática comp con temp ▪ Temperatura ▪ Estado ▪ Caudal volumétrico ▪ Caudal de aceite ▪ Caudal de agua ▪ Water cut 			

Información de diagnóstico		Remedio			
Nº	Texto corto				
082	Almacenamiento de datos	1. Compruebe el módulo de conexiones 2. Contacte con servicio técnico			
	Estado de las variables de medición				
	Quality		Bad		
	Quality substatus		Maintenance alarm		
	Coding (hex)		0x24 ... 0x27		
	Señal de estado		F		
	Comportamiento de diagnóstico		Alarm		
Variables de medición afectadas					
<table border="0"> <tr> <td style="vertical-align: top;"> <ul style="list-style-type: none"> ▪ Amplitud Oscilación 1 ▪ Amplitud Oscilación 2 ▪ Asimetría Señal ▪ Caudal másico del portador ▪ Temperatura tubo portador ▪ Caudal volumétrico corregido ▪ Caudal volumétrico del portador correg. ▪ Concentración ▪ Valor medido 1 ▪ Valor medido 2 ▪ Valor medido 3 ▪ Amortiguación Oscilación 1 ▪ Amortiguación Oscilación 2 ▪ Densidad ▪ Densidad del aceite ▪ Densidad del agua ▪ Viscosidad dinámica ▪ Electrónica temper. sensor (ISEM) ▪ Opción Detección tubería vacía </td> <td style="vertical-align: top;"> <ul style="list-style-type: none"> ▪ Caudal GSV ▪ Caudal alternativo de GSV ▪ Viscosidad cinemática ▪ Opción Supresión de caudal residual ▪ Caudal másico ▪ Caudal másico de aceite ▪ Caudal másico de agua ▪ HBSI ▪ Caudal NSV ▪ Caudal alternativo NSV ▪ Presión externa ▪ Excitador corriente 1 ▪ Excitador corriente 2 ▪ Frecuencia Oscilación 1 ▪ Frecuencia Oscilación 2 ▪ Caudal volumétrico S&W ▪ Densidad de Referencia ▪ Alternativa de densidad de referencia ▪ Caudal volumétrico corregido </td> <td style="vertical-align: top;"> <ul style="list-style-type: none"> ▪ Caudal en volumen corregido de aceite ▪ Caudal volumétrico corregido a agua ▪ Fluct oscilación de amortig 1 ▪ Fluct oscilación de amortig 2 ▪ Fluctuación Frecuencia 1 ▪ Fluctuación Frecuencia 2 ▪ Objetivo de caudal másico ▪ Caudal volum del portador ▪ Objetivo de caudal volumétrico ▪ Viscosidad dinámica compensada con temp ▪ Viscosidad cinemática comp con temp ▪ Temperatura ▪ Estado ▪ Caudal volumétrico ▪ Caudal de aceite ▪ Caudal de agua ▪ Water cut </td> </tr> </table>			<ul style="list-style-type: none"> ▪ Amplitud Oscilación 1 ▪ Amplitud Oscilación 2 ▪ Asimetría Señal ▪ Caudal másico del portador ▪ Temperatura tubo portador ▪ Caudal volumétrico corregido ▪ Caudal volumétrico del portador correg. ▪ Concentración ▪ Valor medido 1 ▪ Valor medido 2 ▪ Valor medido 3 ▪ Amortiguación Oscilación 1 ▪ Amortiguación Oscilación 2 ▪ Densidad ▪ Densidad del aceite ▪ Densidad del agua ▪ Viscosidad dinámica ▪ Electrónica temper. sensor (ISEM) ▪ Opción Detección tubería vacía 	<ul style="list-style-type: none"> ▪ Caudal GSV ▪ Caudal alternativo de GSV ▪ Viscosidad cinemática ▪ Opción Supresión de caudal residual ▪ Caudal másico ▪ Caudal másico de aceite ▪ Caudal másico de agua ▪ HBSI ▪ Caudal NSV ▪ Caudal alternativo NSV ▪ Presión externa ▪ Excitador corriente 1 ▪ Excitador corriente 2 ▪ Frecuencia Oscilación 1 ▪ Frecuencia Oscilación 2 ▪ Caudal volumétrico S&W ▪ Densidad de Referencia ▪ Alternativa de densidad de referencia ▪ Caudal volumétrico corregido 	<ul style="list-style-type: none"> ▪ Caudal en volumen corregido de aceite ▪ Caudal volumétrico corregido a agua ▪ Fluct oscilación de amortig 1 ▪ Fluct oscilación de amortig 2 ▪ Fluctuación Frecuencia 1 ▪ Fluctuación Frecuencia 2 ▪ Objetivo de caudal másico ▪ Caudal volum del portador ▪ Objetivo de caudal volumétrico ▪ Viscosidad dinámica compensada con temp ▪ Viscosidad cinemática comp con temp ▪ Temperatura ▪ Estado ▪ Caudal volumétrico ▪ Caudal de aceite ▪ Caudal de agua ▪ Water cut
<ul style="list-style-type: none"> ▪ Amplitud Oscilación 1 ▪ Amplitud Oscilación 2 ▪ Asimetría Señal ▪ Caudal másico del portador ▪ Temperatura tubo portador ▪ Caudal volumétrico corregido ▪ Caudal volumétrico del portador correg. ▪ Concentración ▪ Valor medido 1 ▪ Valor medido 2 ▪ Valor medido 3 ▪ Amortiguación Oscilación 1 ▪ Amortiguación Oscilación 2 ▪ Densidad ▪ Densidad del aceite ▪ Densidad del agua ▪ Viscosidad dinámica ▪ Electrónica temper. sensor (ISEM) ▪ Opción Detección tubería vacía 	<ul style="list-style-type: none"> ▪ Caudal GSV ▪ Caudal alternativo de GSV ▪ Viscosidad cinemática ▪ Opción Supresión de caudal residual ▪ Caudal másico ▪ Caudal másico de aceite ▪ Caudal másico de agua ▪ HBSI ▪ Caudal NSV ▪ Caudal alternativo NSV ▪ Presión externa ▪ Excitador corriente 1 ▪ Excitador corriente 2 ▪ Frecuencia Oscilación 1 ▪ Frecuencia Oscilación 2 ▪ Caudal volumétrico S&W ▪ Densidad de Referencia ▪ Alternativa de densidad de referencia ▪ Caudal volumétrico corregido 	<ul style="list-style-type: none"> ▪ Caudal en volumen corregido de aceite ▪ Caudal volumétrico corregido a agua ▪ Fluct oscilación de amortig 1 ▪ Fluct oscilación de amortig 2 ▪ Fluctuación Frecuencia 1 ▪ Fluctuación Frecuencia 2 ▪ Objetivo de caudal másico ▪ Caudal volum del portador ▪ Objetivo de caudal volumétrico ▪ Viscosidad dinámica compensada con temp ▪ Viscosidad cinemática comp con temp ▪ Temperatura ▪ Estado ▪ Caudal volumétrico ▪ Caudal de aceite ▪ Caudal de agua ▪ Water cut 			

Información de diagnóstico		Remedio	
Nº	Texto corto		
083	Contenido de la memoria	1. Reiniciar el instrumento 2. Reestablecer la S-DAT del HistoROM ('Borrar el instrumento' parámetros) 3. Sustituir el HistoROM S-DAT	
	Estado de las variables de medición		
	Quality		Bad
	Quality substatus		Maintenance alarm
	Coding (hex)		0x24 ... 0x27
	Señal de estado		F
	Comportamiento de diagnóstico		Alarm
Variables de medición afectadas			
<ul style="list-style-type: none"> ▪ Amplitud Oscilación 1 ▪ Amplitud Oscilación 2 ▪ Asimetría Señal ▪ Caudal másico del portador ▪ Temperatura tubo portador ▪ Caudal volumétrico corregido ▪ Caudal volumétrico del portador correg. ▪ Concentración ▪ Valor medido 1 ▪ Valor medido 2 ▪ Valor medido 3 ▪ Amortiguación Oscilación 1 ▪ Amortiguación Oscilación 2 ▪ Densidad ▪ Densidad del aceite ▪ Densidad del agua ▪ Viscosidad dinámica ▪ Electrónica temper. sensor (ISEM) ▪ Opción Detección tubería vacía ▪ Caudal GSV ▪ Caudal alternativo de GSV ▪ Viscosidad cinemática ▪ Opción Supresión de caudal residual ▪ Caudal másico ▪ Caudal másico de aceite ▪ Caudal másico de agua ▪ HBSI ▪ Caudal NSV ▪ Caudal alternativo NSV ▪ Presión externa ▪ Excitador corriente 1 ▪ Excitador corriente 2 ▪ Frecuencia Oscilación 1 ▪ Frecuencia Oscilación 2 ▪ Caudal volumétrico S&W ▪ Densidad de Referencia ▪ Alternativa de densidad de referencia ▪ Caudal volumétrico corregido ▪ Caudal en volumen corregido de aceite ▪ Caudal volumétrico corregido a agua ▪ Fluct oscilación de amortig 1 ▪ Fluct oscilación de amortig 2 ▪ Fluctuación Frecuencia 1 ▪ Fluctuación Frecuencia 2 ▪ Objetivo de caudal másico ▪ Caudal volum del portador ▪ Objetivo de caudal volumétrico ▪ Viscosidad dinámica compensada con temp ▪ Viscosidad cinemática comp con temp ▪ Temperatura ▪ Estado ▪ Caudal volumétrico ▪ Caudal de aceite ▪ Caudal de agua ▪ Water cut 			

Información de diagnóstico		Remedio	
Nº	Texto corto		
140	Señal del sensor asimétrica	1. Comprobar o sustituir la electrónica del sensor (ISEM) 2. Si está disponible: comprobar cable entre sensor y transmisor 3. Sustituir el sensor	
	Estado de las variables de medición [Ex-fábrica] ¹⁾		
	Quality		Bad
	Quality substatus		Maintenance alarm
	Coding (hex)		0x24 ... 0x27
	Señal de estado		S
	Comportamiento de diagnóstico		Alarm
Variables de medición afectadas			
<ul style="list-style-type: none"> ▪ Amplitud Oscilación 1 ▪ Amplitud Oscilación 2 ▪ Asimetría Señal ▪ Caudal másico del portador ▪ Temperatura tubo portador ▪ Caudal volumétrico corregido ▪ Caudal volumétrico del portador correg. ▪ Concentración ▪ Valor medido 1 ▪ Valor medido 2 ▪ Valor medido 3 ▪ Amortiguación Oscilación 1 ▪ Amortiguación Oscilación 2 ▪ Densidad ▪ Densidad del aceite ▪ Densidad del agua ▪ Viscosidad dinámica ▪ Electrónica temper. sensor (ISEM) ▪ Opción Detección tubería vacía ▪ Caudal GSV ▪ Caudal alternativo de GSV ▪ Viscosidad cinemática ▪ Opción Supresión de caudal residual ▪ Caudal másico ▪ Caudal másico de aceite ▪ Caudal másico de agua ▪ HBSI ▪ Caudal NSV ▪ Caudal alternativo NSV ▪ Presión externa ▪ Excitador corriente 1 ▪ Excitador corriente 2 ▪ Frecuencia Oscilación 1 ▪ Frecuencia Oscilación 2 ▪ Caudal volumétrico S&W ▪ Densidad de Referencia ▪ Alternativa de densidad de referencia ▪ Caudal volumétrico corregido ▪ Caudal en volumen corregido de aceite ▪ Caudal volumétrico corregido a agua ▪ Fluct oscilación de amortig 1 ▪ Fluct oscilación de amortig 2 ▪ Fluctuación Frecuencia 1 ▪ Fluctuación Frecuencia 2 ▪ Objetivo de caudal másico ▪ Caudal volum del portador ▪ Objetivo de caudal volumétrico ▪ Viscosidad dinámica compensada con temp ▪ Viscosidad cinemática comp con temp ▪ Temperatura ▪ Estado ▪ Caudal volumétrico ▪ Caudal de aceite ▪ Caudal de agua ▪ Water cut 			

1) El comportamiento de diagnóstico puede cambiarse. Esto causa que el estado general de la variable medida cambie.

Información de diagnóstico		Remedio	
Nº	Texto corto		
144	Error de medida muy alto	1. Comprobar o cambiar el sensor 2. Comprobar las condiciones de proceso	
	Estado de las variables de medición [Ex-fábrica] ¹⁾		
	Quality		Bad
	Quality substatus		Maintenance alarm
	Coding (hex)		0x24 ... 0x27
	Señal de estado		F
	Comportamiento de diagnóstico		Alarm
Variables de medición afectadas			
<ul style="list-style-type: none"> ▪ Amplitud Oscilación 1 ▪ Amplitud Oscilación 2 ▪ Asimetría Señal ▪ Caudal másico del portador ▪ Temperatura tubo portador ▪ Caudal volumétrico corregido ▪ Caudal volumétrico del portador correg. ▪ Concentración ▪ Amortiguación Oscilación 1 ▪ Amortiguación Oscilación 2 ▪ Densidad ▪ Densidad del aceite ▪ Densidad del agua ▪ Viscosidad dinámica ▪ Electrónica temper. sensor (ISEM) ▪ Opción Detección tubería vacía ▪ Caudal GSV ▪ Caudal alternativo de GSV ▪ Viscosidad cinemática ▪ Opción Supresión de caudal residual ▪ Caudal másico ▪ Caudal másico de aceite ▪ Caudal másico de agua ▪ HBSI ▪ Caudal NSV ▪ Caudal alternativo NSV ▪ Presión externa ▪ Excitador corriente 1 ▪ Excitador corriente 2 ▪ Frecuencia Oscilación 1 ▪ Frecuencia Oscilación 2 ▪ Caudal volumétrico S&W ▪ Densidad de Referencia ▪ Alternativa de densidad de referencia ▪ Caudal volumétrico corregido ▪ Caudal en volumen corregido de aceite ▪ Caudal volumétrico corregido a agua ▪ Fluct oscilación de amortig 1 ▪ Fluct oscilación de amortig 2 ▪ Fluctuación Frecuencia 1 ▪ Fluctuación Frecuencia 2 ▪ Objetivo de caudal másico ▪ Caudal volum del portador ▪ Objetivo de caudal volumétrico ▪ Viscosidad dinámica compensada con temp ▪ Viscosidad cinemática comp con temp ▪ Temperatura ▪ Estado ▪ Caudal volumétrico ▪ Caudal de aceite ▪ Caudal de agua ▪ Water cut 			

1) El comportamiento de diagnóstico puede cambiarse. Esto causa que el estado general de la variable medida cambie.

12.7.2 Diagnóstico de la electrónica

Información de diagnóstico		Remedio	
Nº	Texto corto		
201	Fallo de instrumento	1. Reiniciar inst. 2. Contacte servicio	
	Estado de las variables de medición		
	Quality		Bad
	Quality substatus		Maintenance alarm
	Coding (hex)		0x24 ... 0x27
	Señal de estado		F
	Comportamiento de diagnóstico		Alarm
Variables de medición afectadas			
<ul style="list-style-type: none"> ▪ Amplitud Oscilación 1 ▪ Amplitud Oscilación 2 ▪ Asimetría Señal ▪ Caudal másico del portador ▪ Temperatura tubo portador ▪ Caudal volumétrico corregido ▪ Caudal volumétrico del portador correg. ▪ Concentración ▪ Valor medido 1 ▪ Valor medido 2 ▪ Valor medido 3 ▪ Amortiguación Oscilación 1 ▪ Amortiguación Oscilación 2 ▪ Densidad ▪ Densidad del aceite ▪ Densidad del agua ▪ Viscosidad dinámica ▪ Electrónica temper. sensor (ISEM) ▪ Opción Detección tubería vacía ▪ Caudal GSV ▪ Caudal alternativo de GSV ▪ Viscosidad cinemática ▪ Opción Supresión de caudal residual ▪ Caudal másico ▪ Caudal másico de aceite ▪ Caudal másico de agua ▪ HBSI ▪ Caudal NSV ▪ Caudal alternativo NSV ▪ Presión externa ▪ Excitador corriente 1 ▪ Excitador corriente 2 ▪ Frecuencia Oscilación 1 ▪ Frecuencia Oscilación 2 ▪ Caudal volumétrico S&W ▪ Densidad de Referencia ▪ Alternativa de densidad de referencia ▪ Caudal volumétrico corregido ▪ Caudal en volumen corregido de aceite ▪ Caudal volumétrico corregido a agua ▪ Fluct oscilación de amortig 1 ▪ Fluct oscilación de amortig 2 ▪ Fluctuación Frecuencia 1 ▪ Fluctuación Frecuencia 2 ▪ Objetivo de caudal másico ▪ Caudal volum del portador ▪ Objetivo de caudal volumétrico ▪ Viscosidad dinámica compensada con temp ▪ Viscosidad cinemática comp con temp ▪ Temperatura ▪ Estado ▪ Caudal volumétrico ▪ Caudal de aceite ▪ Caudal de agua ▪ Water cut 			

Información de diagnóstico		Remedio	
Nº	Texto corto		
242	Software incompatible	1. Verificar software 2. Electrónica principal: programación flash o cambiar	
	Estado de las variables de medición		
	Quality		Bad
	Quality substatus		Maintenance alarm
	Coding (hex)		0x24 ... 0x27
	Señal de estado		F
	Comportamiento de diagnóstico		Alarm
Variables de medición afectadas			
<ul style="list-style-type: none"> ▪ Amplitud Oscilación 1 ▪ Amplitud Oscilación 2 ▪ Asimetría Señal ▪ Caudal másico del portador ▪ Temperatura tubo portador ▪ Caudal volumétrico corregido ▪ Caudal volumétrico del portador correg. ▪ Concentración ▪ Valor medido 1 ▪ Valor medido 2 ▪ Valor medido 3 ▪ Amortiguación Oscilación 1 ▪ Amortiguación Oscilación 2 ▪ Densidad ▪ Densidad del aceite ▪ Densidad del agua ▪ Viscosidad dinámica ▪ Electrónica temper. sensor (ISEM) ▪ Opción Detección tubería vacía ▪ Caudal GSV ▪ Caudal alternativo de GSV ▪ Viscosidad cinemática ▪ Opción Supresión de caudal residual ▪ Caudal másico ▪ Caudal másico de aceite ▪ Caudal másico de agua ▪ HBSI ▪ Caudal NSV ▪ Caudal alternativo NSV ▪ Presión externa ▪ Excitador corriente 1 ▪ Excitador corriente 2 ▪ Frecuencia Oscilación 1 ▪ Frecuencia Oscilación 2 ▪ Caudal volumétrico S&W ▪ Densidad de Referencia ▪ Alternativa de densidad de referencia ▪ Caudal volumétrico corregido ▪ Caudal en volumen corregido de aceite ▪ Caudal volumétrico corregido a agua ▪ Fluct oscilación de amortig 1 ▪ Fluct oscilación de amortig 2 ▪ Fluctuación Frecuencia 1 ▪ Fluctuación Frecuencia 2 ▪ Objetivo de caudal másico ▪ Caudal volum del portador ▪ Objetivo de caudal volumétrico ▪ Viscosidad dinámica compensada con temp ▪ Viscosidad cinemática comp con temp ▪ Temperatura ▪ Estado ▪ Caudal volumétrico ▪ Caudal de aceite ▪ Caudal de agua ▪ Water cut 			

Información de diagnóstico		Remedio	
Nº	Texto corto		
252	Módulos incompatibles	1. Compruebe el módulo electrónico 2. Compruebe si el módulo correcto está disponible (p.e. NEx, Ex) 3. Sustituya el módulo electrónico	
	Estado de las variables de medición		
	Quality		Bad
	Quality substatus		Maintenance alarm
	Coding (hex)		0x24 ... 0x27
	Señal de estado		F
	Comportamiento de diagnóstico		Alarm
Variables de medición afectadas			
<ul style="list-style-type: none"> ▪ Amplitud Oscilación 1 ▪ Amplitud Oscilación 2 ▪ Asimetría Señal ▪ Caudal másico del portador ▪ Temperatura tubo portador ▪ Caudal volumétrico corregido ▪ Caudal volumétrico del portador correg. ▪ Concentración ▪ Valor medido 1 ▪ Valor medido 2 ▪ Valor medido 3 ▪ Amortiguación Oscilación 1 ▪ Amortiguación Oscilación 2 ▪ Densidad ▪ Densidad del aceite ▪ Densidad del agua ▪ Viscosidad dinámica ▪ Electrónica temper. sensor (ISEM) ▪ Opción Detección tubería vacía ▪ Caudal GSV ▪ Caudal alternativo de GSV ▪ Viscosidad cinemática ▪ Opción Supresión de caudal residual ▪ Caudal másico ▪ Caudal másico de aceite ▪ Caudal másico de agua ▪ HBSI ▪ Caudal NSV ▪ Caudal alternativo NSV ▪ Presión externa ▪ Excitador corriente 1 ▪ Excitador corriente 2 ▪ Frecuencia Oscilación 1 ▪ Frecuencia Oscilación 2 ▪ Caudal volumétrico S&W ▪ Densidad de Referencia ▪ Alternativa de densidad de referencia ▪ Caudal volumétrico corregido ▪ Caudal en volumen corregido de aceite ▪ Caudal volumétrico corregido a agua ▪ Fluct oscilación de amortig 1 ▪ Fluct oscilación de amortig 2 ▪ Fluctuación Frecuencia 1 ▪ Fluctuación Frecuencia 2 ▪ Objetivo de caudal másico ▪ Caudal volum del portador ▪ Objetivo de caudal volumétrico ▪ Viscosidad dinámica compensada con temp ▪ Viscosidad cinemática comp con temp ▪ Temperatura ▪ Estado ▪ Caudal volumétrico ▪ Caudal de aceite ▪ Caudal de agua ▪ Water cut 			

Información de diagnóstico		Remedio	
Nº	Texto corto		
252	Módulos incompatibles	1. Comprobar si está conectado el módulo electrónico correcto 2. Sustituir el módulo electrónico	
	Estado de las variables de medición		
	Quality		Bad
	Quality substatus		Maintenance alarm
	Coding (hex)		0x24 ... 0x27
	Señal de estado		F
	Comportamiento de diagnóstico		Alarm
Variables de medición afectadas			
<ul style="list-style-type: none"> ▪ Amplitud Oscilación 1 ▪ Amplitud Oscilación 2 ▪ Asimetría Señal ▪ Caudal másico del portador ▪ Temperatura tubo portador ▪ Concentración ▪ Valor medido 1 ▪ Valor medido 2 ▪ Valor medido 3 ▪ Amortiguación Oscilación 1 ▪ Amortiguación Oscilación 2 ▪ Densidad ▪ Viscosidad dinámica ▪ Electrónica temper. sensor (ISEM) ▪ Opción Detección tubería vacía ▪ Viscosidad cinemática ▪ Opción Supresión de caudal residual ▪ Caudal másico ▪ HBSI ▪ Presión externa ▪ Excitador corriente 1 ▪ Excitador corriente 2 ▪ Frecuencia Oscilación 1 ▪ Frecuencia Oscilación 2 ▪ Densidad de Referencia ▪ Caudal volumétrico corregido ▪ Fluct oscilación de amortig 1 ▪ Fluct oscilación de amortig 2 ▪ Fluctuación Frecuencia 1 ▪ Fluctuación Frecuencia 2 ▪ Objetivo de caudal másico ▪ Viscosidad dinámica compensada con temp ▪ Viscosidad cinemática comp con temp ▪ Temperatura ▪ Estado ▪ Caudal volumétrico 			

Información de diagnóstico		Remedio	
Nº	Texto corto		
262	Conexión electrónica sensor defect.	1. Comprobar o sustituir el cable de conexión entre el módulo sensor (ISEM) y la electrónica 2. Comprobar o sustituir la ISEM o la electrónica	
	Estado de las variables de medición		
	Quality		Bad
	Quality substatus		Maintenance alarm
	Coding (hex)		0x24 ... 0x27
	Señal de estado		F
	Comportamiento de diagnóstico		Alarm
Variables de medición afectadas			
<ul style="list-style-type: none"> ▪ Amplitud Oscilación 1 ▪ Amplitud Oscilación 2 ▪ Asimetría Señal ▪ Caudal másico del portador ▪ Temperatura tubo portador ▪ Caudal volumétrico corregido ▪ Caudal volumétrico del portador correg. ▪ Concentración ▪ Valor medido 1 ▪ Valor medido 2 ▪ Valor medido 3 ▪ Amortiguación Oscilación 1 ▪ Amortiguación Oscilación 2 ▪ Densidad ▪ Densidad del aceite ▪ Densidad del agua ▪ Viscosidad dinámica ▪ Electrónica temper. sensor (ISEM) ▪ Opción Detección tubería vacía ▪ Caudal GSV ▪ Caudal alternativo de GSV ▪ Viscosidad cinemática ▪ Opción Supresión de caudal residual ▪ Caudal másico ▪ Caudal másico de aceite ▪ Caudal másico de agua ▪ HBSI ▪ Caudal NSV ▪ Caudal alternativo NSV ▪ Presión externa ▪ Excitador corriente 1 ▪ Excitador corriente 2 ▪ Frecuencia Oscilación 1 ▪ Frecuencia Oscilación 2 ▪ Caudal volumétrico S&W ▪ Densidad de Referencia ▪ Alternativa de densidad de referencia ▪ Caudal volumétrico corregido ▪ Caudal en volumen corregido de aceite ▪ Caudal volumétrico corregido a agua ▪ Fluct oscilación de amortig 1 ▪ Fluct oscilación de amortig 2 ▪ Fluctuación Frecuencia 1 ▪ Fluctuación Frecuencia 2 ▪ Objetivo de caudal másico ▪ Caudal volum del portador ▪ Objetivo de caudal volumétrico ▪ Viscosidad dinámica compensada con temp ▪ Viscosidad cinemática comp con temp ▪ Temperatura ▪ Estado ▪ Caudal volumétrico ▪ Caudal de aceite ▪ Caudal de agua ▪ Water cut 			

Información de diagnóstico		Remedio	
Nº	Texto corto		
270	Error electrónica principal	Sustituir electrónica principal	
	Estado de las variables de medición		
	Quality		Bad
	Quality substatus		Maintenance alarm
	Coding (hex)		0x24 ... 0x27
	Señal de estado		F
	Comportamiento de diagnóstico		Alarm
Variables de medición afectadas			
<ul style="list-style-type: none"> ▪ Amplitud Oscilación 1 ▪ Amplitud Oscilación 2 ▪ Asimetría Señal ▪ Caudal másico del portador ▪ Temperatura tubo portador ▪ Caudal volumétrico corregido ▪ Caudal volumétrico del portador correg. ▪ Concentración ▪ Valor medido 1 ▪ Valor medido 2 ▪ Valor medido 3 ▪ Amortiguación Oscilación 1 ▪ Amortiguación Oscilación 2 ▪ Densidad ▪ Densidad del aceite ▪ Densidad del agua ▪ Viscosidad dinámica ▪ Electrónica temper. sensor (ISEM) ▪ Opción Detección tubería vacía ▪ Caudal GSV ▪ Caudal alternativo de GSV ▪ Viscosidad cinemática ▪ Opción Supresión de caudal residual ▪ Caudal másico ▪ Caudal másico de aceite ▪ Caudal másico de agua ▪ HBSI ▪ Caudal NSV ▪ Caudal alternativo NSV ▪ Presión externa ▪ Excitador corriente 1 ▪ Excitador corriente 2 ▪ Frecuencia Oscilación 1 ▪ Frecuencia Oscilación 2 ▪ Caudal volumétrico S&W ▪ Densidad de Referencia ▪ Alternativa de densidad de referencia ▪ Caudal volumétrico corregido ▪ Caudal en volumen corregido de aceite ▪ Caudal volumétrico corregido a agua ▪ Fluct oscilación de amortig 1 ▪ Fluct oscilación de amortig 2 ▪ Fluctuación Frecuencia 1 ▪ Fluctuación Frecuencia 2 ▪ Objetivo de caudal másico ▪ Caudal volum del portador ▪ Objetivo de caudal volumétrico ▪ Viscosidad dinámica compensada con temp ▪ Viscosidad cinemática comp con temp ▪ Temperatura ▪ Estado ▪ Caudal volumétrico ▪ Caudal de aceite ▪ Caudal de agua ▪ Water cut 			

Información de diagnóstico		Remedio	
Nº	Texto corto		
271	Error electrónica principal	1. Reinicio de dispositivo 2. Sustituir electrónica principal	
	Estado de las variables de medición		
	Quality		Bad
	Quality substatus		Maintenance alarm
	Coding (hex)		0x24 ... 0x27
	Señal de estado		F
	Comportamiento de diagnóstico		Alarm
Variables de medición afectadas			
<ul style="list-style-type: none"> ▪ Amplitud Oscilación 1 ▪ Amplitud Oscilación 2 ▪ Asimetría Señal ▪ Caudal másico del portador ▪ Temperatura tubo portador ▪ Caudal volumétrico corregido ▪ Caudal volumétrico del portador correg. ▪ Concentración ▪ Valor medido 1 ▪ Valor medido 2 ▪ Valor medido 3 ▪ Amortiguación Oscilación 1 ▪ Amortiguación Oscilación 2 ▪ Densidad ▪ Densidad del aceite ▪ Densidad del agua ▪ Viscosidad dinámica ▪ Electrónica temper. sensor (ISEM) ▪ Opción Detección tubería vacía ▪ Caudal GSV ▪ Caudal alternativo de GSV ▪ Viscosidad cinemática ▪ Opción Supresión de caudal residual ▪ Caudal másico ▪ Caudal másico de aceite ▪ Caudal másico de agua ▪ HBSI ▪ Caudal NSV ▪ Caudal alternativo NSV ▪ Presión externa ▪ Excitador corriente 1 ▪ Excitador corriente 2 ▪ Frecuencia Oscilación 1 ▪ Frecuencia Oscilación 2 ▪ Caudal volumétrico S&W ▪ Densidad de Referencia ▪ Alternativa de densidad de referencia ▪ Caudal volumétrico corregido ▪ Caudal en volumen corregido de aceite ▪ Caudal volumétrico corregido a agua ▪ Fluct oscilación de amortig 1 ▪ Fluct oscilación de amortig 2 ▪ Fluctuación Frecuencia 1 ▪ Fluctuación Frecuencia 2 ▪ Objetivo de caudal másico ▪ Caudal volum del portador ▪ Objetivo de caudal volumétrico ▪ Viscosidad dinámica compensada con temp ▪ Viscosidad cinemática comp con temp ▪ Temperatura ▪ Estado ▪ Caudal volumétrico ▪ Caudal de aceite ▪ Caudal de agua ▪ Water cut 			

Información de diagnóstico		Remedio	
Nº	Texto corto		
272	Error electrónica principal	1. Reiniciar inst. 2. Contacte servicio	
	Estado de las variables de medición		
	Quality		Bad
	Quality substatus		Maintenance alarm
	Coding (hex)		0x24 ... 0x27
	Señal de estado		F
	Comportamiento de diagnóstico		Alarm
Variables de medición afectadas			
<ul style="list-style-type: none"> ▪ Amplitud Oscilación 1 ▪ Amplitud Oscilación 2 ▪ Asimetría Señal ▪ Caudal másico del portador ▪ Temperatura tubo portador ▪ Caudal volumétrico corregido ▪ Caudal volumétrico del portador correg. ▪ Concentración ▪ Valor medido 1 ▪ Valor medido 2 ▪ Valor medido 3 ▪ Amortiguación Oscilación 1 ▪ Amortiguación Oscilación 2 ▪ Densidad ▪ Densidad del aceite ▪ Densidad del agua ▪ Viscosidad dinámica ▪ Electrónica temper. sensor (ISEM) ▪ Opción Detección tubería vacía ▪ Caudal GSV ▪ Caudal alternativo de GSV ▪ Viscosidad cinemática ▪ Opción Supresión de caudal residual ▪ Caudal másico ▪ Caudal másico de aceite ▪ Caudal másico de agua ▪ HBSI ▪ Caudal NSV ▪ Caudal alternativo NSV ▪ Presión externa ▪ Excitador corriente 1 ▪ Excitador corriente 2 ▪ Frecuencia Oscilación 1 ▪ Frecuencia Oscilación 2 ▪ Caudal volumétrico S&W ▪ Densidad de Referencia ▪ Alternativa de densidad de referencia ▪ Caudal volumétrico corregido ▪ Caudal en volumen corregido de aceite ▪ Caudal volumétrico corregido a agua ▪ Fluct oscilación de amortig 1 ▪ Fluct oscilación de amortig 2 ▪ Fluctuación Frecuencia 1 ▪ Fluctuación Frecuencia 2 ▪ Objetivo de caudal másico ▪ Caudal volum del portador ▪ Objetivo de caudal volumétrico ▪ Viscosidad dinámica compensada con temp ▪ Viscosidad cinemática comp con temp ▪ Temperatura ▪ Estado ▪ Caudal volumétrico ▪ Caudal de aceite ▪ Caudal de agua ▪ Water cut 			

Información de diagnóstico		Remedio	
Nº	Texto corto		
273	Error electrónica principal	Cambiar electrónica	
	Estado de las variables de medición		
	Quality		Bad
	Quality substatus		Maintenance alarm
	Coding (hex)		0x24 ... 0x27
	Señal de estado		F
	Comportamiento de diagnóstico		Alarm
Variables de medición afectadas			
<ul style="list-style-type: none"> ▪ Amplitud Oscilación 1 ▪ Amplitud Oscilación 2 ▪ Asimetría Señal ▪ Caudal másico del portador ▪ Temperatura tubo portador ▪ Caudal volumétrico corregido ▪ Caudal volumétrico del portador correg. ▪ Concentración ▪ Valor medido 1 ▪ Valor medido 2 ▪ Valor medido 3 ▪ Amortiguación Oscilación 1 ▪ Amortiguación Oscilación 2 ▪ Densidad ▪ Densidad del aceite ▪ Densidad del agua ▪ Viscosidad dinámica ▪ Electrónica temper. sensor (ISEM) ▪ Opción Detección tubería vacía ▪ Caudal GSV ▪ Caudal alternativo de GSV ▪ Viscosidad cinemática ▪ Opción Supresión de caudal residual ▪ Caudal másico ▪ Caudal másico de aceite ▪ Caudal másico de agua ▪ HBSI ▪ Caudal NSV ▪ Caudal alternativo NSV ▪ Presión externa ▪ Excitador corriente 1 ▪ Excitador corriente 2 ▪ Frecuencia Oscilación 1 ▪ Frecuencia Oscilación 2 ▪ Caudal volumétrico S&W ▪ Densidad de Referencia ▪ Alternativa de densidad de referencia ▪ Caudal volumétrico corregido ▪ Caudal en volumen corregido de aceite ▪ Caudal volumétrico corregido a agua ▪ Fluct oscilación de amortig 1 ▪ Fluct oscilación de amortig 2 ▪ Fluctuación Frecuencia 1 ▪ Fluctuación Frecuencia 2 ▪ Objetivo de caudal másico ▪ Caudal volum del portador ▪ Objetivo de caudal volumétrico ▪ Viscosidad dinámica compensada con temp ▪ Viscosidad cinemática comp con temp ▪ Temperatura ▪ Estado ▪ Caudal volumétrico ▪ Caudal de aceite ▪ Caudal de agua ▪ Water cut 			

Información de diagnóstico		Remedio	
Nº	Texto corto		
275	Módulo E/S 1 ... n defectuoso	Sustituir módulo E/S	
	Estado de las variables de medición		
	Quality		Bad
	Quality substatus		Maintenance alarm
	Coding (hex)		0x24 ... 0x27
	Señal de estado		F
	Comportamiento de diagnóstico		Alarm
Variables de medición afectadas			
<ul style="list-style-type: none"> ▪ Amplitud Oscilación 1 ▪ Amplitud Oscilación 2 ▪ Asimetría Señal ▪ Caudal másico del portador ▪ Temperatura tubo portador ▪ Concentración ▪ Valor medido 1 ▪ Valor medido 2 ▪ Valor medido 3 ▪ Amortiguación Oscilación 1 ▪ Amortiguación Oscilación 2 ▪ Densidad ▪ Viscosidad dinámica ▪ Electrónica temper. sensor (ISEM) ▪ Opción Detección tubería vacía ▪ Viscosidad cinemática ▪ Opción Supresión de caudal residual ▪ Caudal másico ▪ HBSI ▪ Presión externa ▪ Excitador corriente 1 ▪ Excitador corriente 2 ▪ Frecuencia Oscilación 1 ▪ Frecuencia Oscilación 2 ▪ Densidad de Referencia ▪ Caudal volumétrico corregido ▪ Fluct oscilación de amortig 1 ▪ Fluct oscilación de amortig 2 ▪ Fluctuación Frecuencia 1 ▪ Fluctuación Frecuencia 2 ▪ Objetivo de caudal másico ▪ Viscosidad dinámica compensada con temp ▪ Viscosidad cinemática comp con temp ▪ Temperatura ▪ Estado ▪ Caudal volumétrico 			

Información de diagnóstico		Remedio	
Nº	Texto corto		
276	Módulo E/S 1 ... n averiado	1. Reinicio de dispositivo 2. Sustituir módulo E/S	
	Estado de las variables de medición		
	Quality		Bad
	Quality substatus		Maintenance alarm
	Coding (hex)		0x24 ... 0x27
	Señal de estado		F
	Comportamiento de diagnóstico		Alarm
Variables de medición afectadas			
<ul style="list-style-type: none"> ▪ Amplitud Oscilación 1 ▪ Amplitud Oscilación 2 ▪ Asimetría Señal ▪ Caudal másico del portador ▪ Temperatura tubo portador ▪ Caudal volumétrico corregido ▪ Caudal volumétrico del portador correg. ▪ Concentración ▪ Valor medido 1 ▪ Valor medido 2 ▪ Valor medido 3 ▪ Amortiguación Oscilación 1 ▪ Amortiguación Oscilación 2 ▪ Densidad ▪ Viscosidad dinámica ▪ Electrónica temper. sensor (ISEM) ▪ Opción Detección tubería vacía ▪ Viscosidad cinemática ▪ Opción Supresión de caudal residual ▪ Caudal másico ▪ HBSI ▪ Presión externa ▪ Excitador corriente 1 ▪ Excitador corriente 2 ▪ Frecuencia Oscilación 1 ▪ Frecuencia Oscilación 2 ▪ Densidad de Referencia ▪ Caudal volumétrico corregido ▪ Fluct oscilación de amortig 1 ▪ Fluct oscilación de amortig 2 ▪ Fluctuación Frecuencia 1 ▪ Fluctuación Frecuencia 2 ▪ Objetivo de caudal másico ▪ Caudal volum del portador ▪ Objetivo de caudal volumétrico ▪ Viscosidad dinámica compensada con temp ▪ Viscosidad cinemática comp con temp ▪ Temperatura ▪ Estado ▪ Caudal volumétrico 			

Información de diagnóstico		Remedio	
Nº	Texto corto		
283	Contenido de la memoria	1. Resetear el instrumento 2. Contacte con servicio técnico	
	Estado de las variables de medición		
	Quality		Bad
	Quality substatus		Maintenance alarm
	Coding (hex)		0x24 ... 0x27
	Señal de estado		F
	Comportamiento de diagnóstico		Alarm
Variables de medición afectadas			
<ul style="list-style-type: none"> ▪ Amplitud Oscilación 1 ▪ Amplitud Oscilación 2 ▪ Asimetría Señal ▪ Caudal másico del portador ▪ Temperatura tubo portador ▪ Caudal volumétrico corregido ▪ Caudal volumétrico del portador correg. ▪ Concentración ▪ Valor medido 1 ▪ Valor medido 2 ▪ Valor medido 3 ▪ Amortiguación Oscilación 1 ▪ Amortiguación Oscilación 2 ▪ Densidad ▪ Densidad del aceite ▪ Densidad del agua ▪ Viscosidad dinámica ▪ Electrónica temper. sensor (ISEM) ▪ Opción Detección tubería vacía ▪ Caudal GSV ▪ Caudal alternativo de GSV ▪ Viscosidad cinemática ▪ Opción Supresión de caudal residual ▪ Caudal másico ▪ Caudal másico de aceite ▪ Caudal másico de agua ▪ HBSI ▪ Caudal NSV ▪ Caudal alternativo NSV ▪ Presión externa ▪ Excitador corriente 1 ▪ Excitador corriente 2 ▪ Frecuencia Oscilación 1 ▪ Frecuencia Oscilación 2 ▪ Caudal volumétrico S&W ▪ Densidad de Referencia ▪ Alternativa de densidad de referencia ▪ Caudal volumétrico corregido ▪ Caudal en volumen corregido de aceite ▪ Caudal volumétrico corregido a agua ▪ Fluct oscilación de amortig 1 ▪ Fluct oscilación de amortig 2 ▪ Fluctuación Frecuencia 1 ▪ Fluctuación Frecuencia 2 ▪ Objetivo de caudal másico ▪ Caudal volum del portador ▪ Objetivo de caudal volumétrico ▪ Viscosidad dinámica compensada con temp ▪ Viscosidad cinemática comp con temp ▪ Temperatura ▪ Estado ▪ Caudal volumétrico ▪ Caudal de aceite ▪ Caudal de agua ▪ Water cut 			

Información de diagnóstico		Remedio	
Nº	Texto corto		
302	Verificación del instrumento activa	Verificación del instrumento activa, por favor espere.	
	Estado de las variables de medición [Ex-fábrica] ¹⁾		
	Quality		Good
	Quality substatus		Function check
	Coding (hex)		0xBC ... 0xBF
	Señal de estado		C
	Comportamiento de diagnóstico		Warning
Variables de medición afectadas			
<ul style="list-style-type: none"> ▪ Amplitud Oscilación 1 ▪ Amplitud Oscilación 2 ▪ Asimetría Señal ▪ Caudal másico del portador ▪ Temperatura tubo portador ▪ Caudal volumétrico corregido ▪ Caudal volumétrico del portador correg. ▪ Concentración ▪ Valor medido 1 ▪ Valor medido 2 ▪ Valor medido 3 ▪ Amortiguación Oscilación 1 ▪ Amortiguación Oscilación 2 ▪ Densidad ▪ Densidad del aceite ▪ Densidad del agua ▪ Viscosidad dinámica ▪ Electrónica temper. sensor (ISEM) ▪ Opción Detección tubería vacía ▪ Caudal GSV ▪ Caudal alternativo de GSV ▪ Viscosidad cinemática ▪ Opción Supresión de caudal residual ▪ Caudal másico ▪ Caudal másico de aceite ▪ Caudal másico de agua ▪ HBSI ▪ Caudal NSV ▪ Caudal alternativo NSV ▪ Presión externa ▪ Excitador corriente 1 ▪ Excitador corriente 2 ▪ Frecuencia Oscilación 1 ▪ Frecuencia Oscilación 2 ▪ Caudal volumétrico S&W ▪ Densidad de Referencia ▪ Alternativa de densidad de referencia ▪ Caudal volumétrico corregido ▪ Caudal en volumen corregido de aceite ▪ Caudal volumétrico corregido a agua ▪ Fluct oscilación de amortig 1 ▪ Fluct oscilación de amortig 2 ▪ Fluctuación Frecuencia 1 ▪ Fluctuación Frecuencia 2 ▪ Objetivo de caudal másico ▪ Caudal volum del portador ▪ Objetivo de caudal volumétrico ▪ Viscosidad dinámica compensada con temp ▪ Viscosidad cinemática comp con temp ▪ Temperatura ▪ Estado ▪ Caudal volumétrico ▪ Caudal de aceite ▪ Caudal de agua ▪ Water cut 			

1) El comportamiento de diagnóstico puede cambiarse. Esto causa que el estado general de la variable medida cambie.

Información de diagnóstico		Remedio	
Nº	Texto corto		
303	E/S 1 ... n configuration cambiada	1. Aplicar configuración de módulo I/O (parámetro Aplicar configuración I/O) 2. Después, cargar la descripción del instrumento y comprobar cableado	
	Estado de las variables de medición		
	Quality		Bad
	Quality substatus		Maintenance alarm
	Coding (hex)		0x24 ... 0x27
	Señal de estado		M
	Comportamiento de diagnóstico		Warning
Variables de medición afectadas			
-			

Información de diagnóstico		Remedio	
Nº	Texto corto		
311	Error electrónica	1. No resetear el instrumento 2. Contacte con servicio	
	Estado de las variables de medición		
	Quality		Bad
	Quality substatus		Maintenance alarm
	Coding (hex)		0x24 ... 0x27
	Señal de estado		M
	Comportamiento de diagnóstico		Warning
Variables de medición afectadas			
<ul style="list-style-type: none"> ▪ Amplitud Oscilación 1 ▪ Amplitud Oscilación 2 ▪ Asimetría Señal ▪ Caudal másico del portador ▪ Temperatura tubo portador ▪ Caudal volumétrico corregido ▪ Caudal volumétrico del portador correg. ▪ Concentración ▪ Valor medido 1 ▪ Valor medido 2 ▪ Valor medido 3 ▪ Amortiguación Oscilación 1 ▪ Amortiguación Oscilación 2 ▪ Densidad ▪ Densidad del aceite ▪ Densidad del agua ▪ Viscosidad dinámica ▪ Electrónica temper. sensor (ISEM) ▪ Opción Detección tubería vacía ▪ Caudal GSV ▪ Caudal alternativo de GSV ▪ Viscosidad cinemática ▪ Opción Supresión de caudal residual ▪ Caudal másico ▪ Caudal másico de aceite ▪ Caudal másico de agua ▪ HBSI ▪ Caudal NSV ▪ Caudal alternativo NSV ▪ Presión externa ▪ Excitador corriente 1 ▪ Excitador corriente 2 ▪ Frecuencia Oscilación 1 ▪ Frecuencia Oscilación 2 ▪ Caudal volumétrico S&W ▪ Densidad de Referencia ▪ Alternativa de densidad de referencia ▪ Caudal volumétrico corregido ▪ Caudal en volumen corregido de aceite ▪ Caudal volumétrico corregido a agua ▪ Fluct oscilación de amortig 1 ▪ Fluct oscilación de amortig 2 ▪ Fluctuación Frecuencia 1 ▪ Fluctuación Frecuencia 2 ▪ Objetivo de caudal másico ▪ Caudal volum del portador ▪ Objetivo de caudal volumétrico ▪ Viscosidad dinámica compensada con temp ▪ Viscosidad cinemática comp con temp ▪ Temperatura ▪ Estado ▪ Caudal volumétrico ▪ Caudal de aceite ▪ Caudal de agua ▪ Water cut 			

Información de diagnóstico		Remedio
Nº	Texto corto	
332	Falló la escritura en el HistorROM	Sustituir circuito interface Ex d/XP, sustituir transmisor
Estado de las variables de medición		
Quality	Bad	
Quality substatus	Maintenance alarm	
Coding (hex)	0x24 ... 0x27	
Señal de estado	F	
Comportamiento de diagnóstico	Alarm	
Variables de medición afectadas		
<ul style="list-style-type: none"> ▪ Amplitud Oscilación 1 ▪ Amplitud Oscilación 2 ▪ Asimetría Señal ▪ Caudal másico del portador ▪ Temperatura tubo portador ▪ Caudal volumétrico corregido ▪ Caudal volumétrico del portador correg. ▪ Concentración ▪ Amortiguación Oscilación 1 ▪ Amortiguación Oscilación 2 ▪ Densidad ▪ Densidad del aceite ▪ Densidad del agua ▪ Viscosidad dinámica ▪ Electrónica temper. sensor (ISEM) ▪ Opción Detección tubería vacía ▪ Caudal GSV ▪ Caudal alternativo de GSV 		<ul style="list-style-type: none"> ▪ Viscosidad cinemática ▪ Opción Supresión de caudal residual ▪ Caudal másico ▪ Caudal másico de aceite ▪ Caudal másico de agua ▪ HBSI ▪ Caudal NSV ▪ Caudal alternativo NSV ▪ Presión externa ▪ Excitador corriente 1 ▪ Excitador corriente 2 ▪ Frecuencia Oscilación 1 ▪ Frecuencia Oscilación 2 ▪ Caudal volumétrico S&W ▪ Densidad de Referencia ▪ Alternativa de densidad de referencia ▪ Caudal volumétrico corregido ▪ Caudal en volumen corregido de aceite
		<ul style="list-style-type: none"> ▪ Caudal volumétrico corregido a agua ▪ Fluct oscilación de amortig 1 ▪ Fluct oscilación de amortig 2 ▪ Fluctuación Frecuencia 1 ▪ Fluctuación Frecuencia 2 ▪ Objetivo de caudal másico ▪ Caudal volum del portador ▪ Objetivo de caudal volumétrico ▪ Viscosidad dinámica compensada con temp ▪ Viscosidad cinemática comp con temp ▪ Temperatura ▪ Estado ▪ Caudal volumétrico ▪ Caudal de aceite ▪ Caudal de agua ▪ Water cut

Información de diagnóstico		Remedio
Nº	Texto corto	
361	Módulo E/S 1 ... n averiado	1. Reinicio de dispositivo 2. Verificar módulo electrónica 3. Sustituir módulo E/S o electr principal
Estado de las variables de medición		
Quality	Bad	
Quality substatus	Maintenance alarm	
Coding (hex)	0x24 ... 0x27	
Señal de estado	F	
Comportamiento de diagnóstico	Alarm	
Variables de medición afectadas		
<ul style="list-style-type: none"> ▪ Amplitud Oscilación 1 ▪ Amplitud Oscilación 2 ▪ Asimetría Señal ▪ Caudal másico del portador ▪ Temperatura tubo portador ▪ Concentración ▪ Valor medido 1 ▪ Valor medido 2 ▪ Valor medido 3 ▪ Amortiguación Oscilación 1 ▪ Amortiguación Oscilación 2 ▪ Densidad 		<ul style="list-style-type: none"> ▪ Viscosidad dinámica ▪ Electrónica temper. sensor (ISEM) ▪ Opción Detección tubería vacía ▪ Viscosidad cinemática ▪ Opción Supresión de caudal residual ▪ Caudal másico ▪ HBSI ▪ Presión externa ▪ Excitador corriente 1 ▪ Excitador corriente 2 ▪ Frecuencia Oscilación 1 ▪ Frecuencia Oscilación 2
		<ul style="list-style-type: none"> ▪ Densidad de Referencia ▪ Caudal volumétrico corregido ▪ Fluct oscilación de amortig 1 ▪ Fluct oscilación de amortig 2 ▪ Fluctuación Frecuencia 1 ▪ Fluctuación Frecuencia 2 ▪ Objetivo de caudal másico ▪ Viscosidad dinámica compensada con temp ▪ Viscosidad cinemática comp con temp ▪ Temperatura ▪ Estado ▪ Caudal volumétrico

Información de diagnóstico		Remedio	
Nº	Texto corto		
372	Fallo en electr. del sensor (ISEM)	1. Reiniciar el instrumento 2. Comprobar si hay fallos 3. Sustituir la electrónica del sensor (ISEM)	
	Estado de las variables de medición		
	Quality		Bad
	Quality substatus		Maintenance alarm
	Coding (hex)		0x24 ... 0x27
	Señal de estado		F
	Comportamiento de diagnóstico		Alarm
Variables de medición afectadas			
<ul style="list-style-type: none"> ▪ Amplitud Oscilación 1 ▪ Amplitud Oscilación 2 ▪ Asimetría Señal ▪ Caudal másico del portador ▪ Temperatura tubo portador ▪ Caudal volumétrico corregido ▪ Caudal volumétrico del portador correg. ▪ Concentración ▪ Valor medido 1 ▪ Valor medido 2 ▪ Valor medido 3 ▪ Amortiguación Oscilación 1 ▪ Amortiguación Oscilación 2 ▪ Densidad ▪ Densidad del aceite ▪ Densidad del agua ▪ Viscosidad dinámica ▪ Electrónica temper. sensor (ISEM) ▪ Opción Detección tubería vacía ▪ Caudal GSV ▪ Caudal alternativo de GSV ▪ Viscosidad cinemática ▪ Opción Supresión de caudal residual ▪ Caudal másico ▪ Caudal másico de aceite ▪ Caudal másico de agua ▪ HBSI ▪ Caudal NSV ▪ Caudal alternativo NSV ▪ Presión externa ▪ Excitador corriente 1 ▪ Excitador corriente 2 ▪ Frecuencia Oscilación 1 ▪ Frecuencia Oscilación 2 ▪ Caudal volumétrico S&W ▪ Densidad de Referencia ▪ Alternativa de densidad de referencia ▪ Caudal volumétrico corregido ▪ Caudal en volumen corregido de aceite ▪ Caudal volumétrico corregido a agua ▪ Fluct oscilación de amortig 1 ▪ Fluct oscilación de amortig 2 ▪ Fluctuación Frecuencia 1 ▪ Fluctuación Frecuencia 2 ▪ Objetivo de caudal másico ▪ Caudal volum del portador ▪ Objetivo de caudal volumétrico ▪ Viscosidad dinámica compensada con temp ▪ Viscosidad cinemática comp con temp ▪ Temperatura ▪ Estado ▪ Caudal volumétrico ▪ Caudal de aceite ▪ Caudal de agua ▪ Water cut 			

Información de diagnóstico		Remedio	
Nº	Texto corto		
373	Fallo en electr. del sensor (ISEM)	1. Transferir datos o resetear equipo 2. Contacte servicio	
	Estado de las variables de medición		
	Quality		Bad
	Quality substatus		Maintenance alarm
	Coding (hex)		0x24 ... 0x27
	Señal de estado		F
	Comportamiento de diagnóstico		Alarm
Variables de medición afectadas			
<ul style="list-style-type: none"> ▪ Amplitud Oscilación 1 ▪ Amplitud Oscilación 2 ▪ Asimetría Señal ▪ Caudal másico del portador ▪ Temperatura tubo portador ▪ Caudal volumétrico corregido ▪ Caudal volumétrico del portador correg. ▪ Concentración ▪ Valor medido 1 ▪ Valor medido 2 ▪ Valor medido 3 ▪ Amortiguación Oscilación 1 ▪ Amortiguación Oscilación 2 ▪ Densidad ▪ Densidad del aceite ▪ Densidad del agua ▪ Viscosidad dinámica ▪ Electrónica temper. sensor (ISEM) ▪ Opción Detección tubería vacía ▪ Caudal GSV ▪ Caudal alternativo de GSV ▪ Viscosidad cinemática ▪ Opción Supresión de caudal residual ▪ Caudal másico ▪ Caudal másico de aceite ▪ Caudal másico de agua ▪ HBSI ▪ Caudal NSV ▪ Caudal alternativo NSV ▪ Presión externa ▪ Excitador corriente 1 ▪ Excitador corriente 2 ▪ Frecuencia Oscilación 1 ▪ Frecuencia Oscilación 2 ▪ Caudal volumétrico S&W ▪ Densidad de Referencia ▪ Alternativa de densidad de referencia ▪ Caudal volumétrico corregido ▪ Caudal en volumen corregido de aceite ▪ Caudal volumétrico corregido a agua ▪ Fluct oscilación de amortig 1 ▪ Fluct oscilación de amortig 2 ▪ Fluctuación Frecuencia 1 ▪ Fluctuación Frecuencia 2 ▪ Objetivo de caudal másico ▪ Caudal volum del portador ▪ Objetivo de caudal volumétrico ▪ Viscosidad dinámica compensada con temp ▪ Viscosidad cinemática comp con temp ▪ Temperatura ▪ Estado ▪ Caudal volumétrico ▪ Caudal de aceite ▪ Caudal de agua ▪ Water cut 			

Información de diagnóstico		Remedio	
Nº	Texto corto		
374	Fallo en electr. del sensor (ISEM)	1. Reiniciar el instrumento 2. Comprobar si hay fallos 3. Sustituir la electrónica del sensor (ISEM)	
	Estado de las variables de medición [Ex-fábrica] ¹⁾		
	Quality		Bad
	Quality substatus		Maintenance alarm
	Coding (hex)		0x24 ... 0x27
	Señal de estado		S
	Comportamiento de diagnóstico		Warning
Variables de medición afectadas			
<ul style="list-style-type: none"> ▪ Amplitud Oscilación 1 ▪ Amplitud Oscilación 2 ▪ Asimetría Señal ▪ Caudal másico del portador ▪ Temperatura tubo portador ▪ Concentración ▪ Amortiguación Oscilación 1 ▪ Amortiguación Oscilación 2 ▪ Densidad ▪ Viscosidad dinámica ▪ Electrónica temper. sensor (ISEM) ▪ Opción Detección tubería vacía ▪ Viscosidad cinemática ▪ Opción Supresión de caudal residual ▪ Caudal másico ▪ HBSI ▪ Presión externa ▪ Excitador corriente 1 ▪ Excitador corriente 2 ▪ Frecuencia Oscilación 1 ▪ Frecuencia Oscilación 2 ▪ Densidad de Referencia ▪ Caudal volumétrico corregido ▪ Fluct oscilación de amortig 1 ▪ Fluct oscilación de amortig 2 ▪ Fluctuación Frecuencia 1 ▪ Fluctuación Frecuencia 2 ▪ Objetivo de caudal másico ▪ Viscosidad dinámica compensada con temp ▪ Viscosidad cinemática comp con temp ▪ Temperatura ▪ Estado ▪ Caudal volumétrico 			

1) El comportamiento de diagnóstico puede cambiarse. Esto causa que el estado general de la variable medida cambie.

Información de diagnóstico		Remedio			
Nº	Texto corto				
375	Fallo en comunicación I/O 1 ... n	1. Reiniciar el instrumento 2. Comprobar si el fallo vuelve a ocurrir 3. Sustituir la electrónica			
	Estado de las variables de medición				
	Quality		Bad		
	Quality substatus		Maintenance alarm		
	Coding (hex)		0x24 ... 0x27		
	Señal de estado		F		
	Comportamiento de diagnóstico		Alarm		
Variables de medición afectadas					
<table border="0"> <tr> <td style="vertical-align: top;"> <ul style="list-style-type: none"> ▪ Amplitud Oscilación 1 ▪ Amplitud Oscilación 2 ▪ Asimetría Señal ▪ Caudal másico del portador ▪ Temperatura tubo portador ▪ Caudal volumétrico corregido ▪ Caudal volumétrico del portador correg. ▪ Concentración ▪ Valor medido 1 ▪ Valor medido 2 ▪ Valor medido 3 ▪ Amortiguación Oscilación 1 ▪ Amortiguación Oscilación 2 ▪ Densidad ▪ Densidad del aceite ▪ Densidad del agua ▪ Viscosidad dinámica ▪ Electrónica temper. sensor (ISEM) </td> <td style="vertical-align: top;"> <ul style="list-style-type: none"> ▪ Opción Detección tubería vacía ▪ Caudal GSV ▪ Caudal alternativo de GSV ▪ Viscosidad cinemática ▪ Opción Supresión de caudal residual ▪ Caudal másico ▪ Caudal másico de aceite ▪ Caudal másico de agua ▪ HBSI ▪ Caudal NSV ▪ Caudal alternativo NSV ▪ Presión externa ▪ Excitador corriente 1 ▪ Excitador corriente 2 ▪ Frecuencia Oscilación 1 ▪ Frecuencia Oscilación 2 ▪ Caudal volumétrico S&W ▪ Densidad de Referencia </td> <td style="vertical-align: top;"> <ul style="list-style-type: none"> ▪ Alternativa de densidad de referencia ▪ Caudal volumétrico corregido ▪ Caudal en volumen corregido de aceite ▪ Caudal volumétrico corregido a agua ▪ Fluct oscilación de amortig 1 ▪ Fluct oscilación de amortig 2 ▪ Fluctuación Frecuencia 1 ▪ Fluctuación Frecuencia 2 ▪ Objetivo de caudal másico ▪ Caudal volum del portador ▪ Objetivo de caudal volumétrico ▪ Viscosidad dinámica compensada con temp ▪ Viscosidad cinemática comp con temp ▪ Temperatura ▪ Estado ▪ Caudal volumétrico </td> </tr> </table>			<ul style="list-style-type: none"> ▪ Amplitud Oscilación 1 ▪ Amplitud Oscilación 2 ▪ Asimetría Señal ▪ Caudal másico del portador ▪ Temperatura tubo portador ▪ Caudal volumétrico corregido ▪ Caudal volumétrico del portador correg. ▪ Concentración ▪ Valor medido 1 ▪ Valor medido 2 ▪ Valor medido 3 ▪ Amortiguación Oscilación 1 ▪ Amortiguación Oscilación 2 ▪ Densidad ▪ Densidad del aceite ▪ Densidad del agua ▪ Viscosidad dinámica ▪ Electrónica temper. sensor (ISEM) 	<ul style="list-style-type: none"> ▪ Opción Detección tubería vacía ▪ Caudal GSV ▪ Caudal alternativo de GSV ▪ Viscosidad cinemática ▪ Opción Supresión de caudal residual ▪ Caudal másico ▪ Caudal másico de aceite ▪ Caudal másico de agua ▪ HBSI ▪ Caudal NSV ▪ Caudal alternativo NSV ▪ Presión externa ▪ Excitador corriente 1 ▪ Excitador corriente 2 ▪ Frecuencia Oscilación 1 ▪ Frecuencia Oscilación 2 ▪ Caudal volumétrico S&W ▪ Densidad de Referencia 	<ul style="list-style-type: none"> ▪ Alternativa de densidad de referencia ▪ Caudal volumétrico corregido ▪ Caudal en volumen corregido de aceite ▪ Caudal volumétrico corregido a agua ▪ Fluct oscilación de amortig 1 ▪ Fluct oscilación de amortig 2 ▪ Fluctuación Frecuencia 1 ▪ Fluctuación Frecuencia 2 ▪ Objetivo de caudal másico ▪ Caudal volum del portador ▪ Objetivo de caudal volumétrico ▪ Viscosidad dinámica compensada con temp ▪ Viscosidad cinemática comp con temp ▪ Temperatura ▪ Estado ▪ Caudal volumétrico
<ul style="list-style-type: none"> ▪ Amplitud Oscilación 1 ▪ Amplitud Oscilación 2 ▪ Asimetría Señal ▪ Caudal másico del portador ▪ Temperatura tubo portador ▪ Caudal volumétrico corregido ▪ Caudal volumétrico del portador correg. ▪ Concentración ▪ Valor medido 1 ▪ Valor medido 2 ▪ Valor medido 3 ▪ Amortiguación Oscilación 1 ▪ Amortiguación Oscilación 2 ▪ Densidad ▪ Densidad del aceite ▪ Densidad del agua ▪ Viscosidad dinámica ▪ Electrónica temper. sensor (ISEM) 	<ul style="list-style-type: none"> ▪ Opción Detección tubería vacía ▪ Caudal GSV ▪ Caudal alternativo de GSV ▪ Viscosidad cinemática ▪ Opción Supresión de caudal residual ▪ Caudal másico ▪ Caudal másico de aceite ▪ Caudal másico de agua ▪ HBSI ▪ Caudal NSV ▪ Caudal alternativo NSV ▪ Presión externa ▪ Excitador corriente 1 ▪ Excitador corriente 2 ▪ Frecuencia Oscilación 1 ▪ Frecuencia Oscilación 2 ▪ Caudal volumétrico S&W ▪ Densidad de Referencia 	<ul style="list-style-type: none"> ▪ Alternativa de densidad de referencia ▪ Caudal volumétrico corregido ▪ Caudal en volumen corregido de aceite ▪ Caudal volumétrico corregido a agua ▪ Fluct oscilación de amortig 1 ▪ Fluct oscilación de amortig 2 ▪ Fluctuación Frecuencia 1 ▪ Fluctuación Frecuencia 2 ▪ Objetivo de caudal másico ▪ Caudal volum del portador ▪ Objetivo de caudal volumétrico ▪ Viscosidad dinámica compensada con temp ▪ Viscosidad cinemática comp con temp ▪ Temperatura ▪ Estado ▪ Caudal volumétrico 			

Información de diagnóstico		Remedio	
Nº	Texto corto		
382	Almacenamiento de datos	1. Insertar T-DAT 2. Sustituir T-DAT	
	Estado de las variables de medición		
	Quality		Bad
	Quality substatus		Maintenance alarm
	Coding (hex)		0x24 ... 0x27
	Señal de estado		F
	Comportamiento de diagnóstico		Alarm
Variables de medición afectadas			
<ul style="list-style-type: none"> ▪ Amplitud Oscilación 1 ▪ Amplitud Oscilación 2 ▪ Asimetría Señal ▪ Caudal másico del portador ▪ Temperatura tubo portador ▪ Caudal volumétrico corregido ▪ Caudal volumétrico del portador correg. ▪ Concentración ▪ Valor medido 1 ▪ Valor medido 2 ▪ Valor medido 3 ▪ Amortiguación Oscilación 1 ▪ Amortiguación Oscilación 2 ▪ Densidad ▪ Densidad del aceite ▪ Densidad del agua ▪ Viscosidad dinámica ▪ Electrónica temper. sensor (ISEM) ▪ Opción Detección tubería vacía ▪ Caudal GSV ▪ Caudal alternativo de GSV ▪ Viscosidad cinemática ▪ Opción Supresión de caudal residual ▪ Caudal másico ▪ Caudal másico de aceite ▪ Caudal másico de agua ▪ HBSI ▪ Caudal NSV ▪ Caudal alternativo NSV ▪ Presión externa ▪ Excitador corriente 1 ▪ Excitador corriente 2 ▪ Frecuencia Oscilación 1 ▪ Frecuencia Oscilación 2 ▪ Caudal volumétrico S&W ▪ Densidad de Referencia ▪ Alternativa de densidad de referencia ▪ Caudal volumétrico corregido ▪ Caudal en volumen corregido de aceite ▪ Caudal volumétrico corregido a agua ▪ Fluct oscilación de amortig 1 ▪ Fluct oscilación de amortig 2 ▪ Fluctuación Frecuencia 1 ▪ Fluctuación Frecuencia 2 ▪ Objetivo de caudal másico ▪ Caudal volum del portador ▪ Objetivo de caudal volumétrico ▪ Viscosidad dinámica compensada con temp ▪ Viscosidad cinemática comp con temp ▪ Temperatura ▪ Estado ▪ Caudal volumétrico ▪ Caudal de aceite ▪ Caudal de agua ▪ Water cut 			

Información de diagnóstico		Remedio			
Nº	Texto corto				
383	Contenido de la memoria	1. Reinicio del instrumento 2. Borrar la T-DAT via 'Borrar el instrumento' 3. Sustituir la T-Dat			
	Estado de las variables de medición				
	Quality		Bad		
	Quality substatus		Maintenance alarm		
	Coding (hex)		0x24 ... 0x27		
	Señal de estado		F		
	Comportamiento de diagnóstico		Alarm		
Variables de medición afectadas					
<table border="0"> <tr> <td style="vertical-align: top;"> <ul style="list-style-type: none"> ▪ Amplitud Oscilación 1 ▪ Amplitud Oscilación 2 ▪ Asimetría Señal ▪ Caudal másico del portador ▪ Temperatura tubo portador ▪ Caudal volumétrico corregido ▪ Caudal volumétrico del portador correg. ▪ Concentración ▪ Valor medido 1 ▪ Valor medido 2 ▪ Valor medido 3 ▪ Amortiguación Oscilación 1 ▪ Amortiguación Oscilación 2 ▪ Densidad ▪ Densidad del aceite ▪ Densidad del agua ▪ Viscosidad dinámica ▪ Electrónica temper. sensor (ISEM) </td> <td style="vertical-align: top;"> <ul style="list-style-type: none"> ▪ Opción Detección tubería vacía ▪ Caudal GSV ▪ Caudal alternativo de GSV ▪ Viscosidad cinemática ▪ Opción Supresión de caudal residual ▪ Caudal másico ▪ Caudal másico de aceite ▪ Caudal másico de agua ▪ HBSI ▪ Caudal NSV ▪ Caudal alternativo NSV ▪ Presión externa ▪ Excitador corriente 1 ▪ Excitador corriente 2 ▪ Frecuencia Oscilación 1 ▪ Frecuencia Oscilación 2 ▪ Caudal volumétrico S&W ▪ Densidad de Referencia </td> <td style="vertical-align: top;"> <ul style="list-style-type: none"> ▪ Alternativa de densidad de referencia ▪ Caudal volumétrico corregido ▪ Caudal en volumen corregido de aceite ▪ Caudal volumétrico corregido a agua ▪ Fluct oscilación de amortig 1 ▪ Fluct oscilación de amortig 2 ▪ Fluctuación Frecuencia 1 ▪ Fluctuación Frecuencia 2 ▪ Objetivo de caudal másico ▪ Caudal volum del portador ▪ Objetivo de caudal volumétrico ▪ Viscosidad dinámica compensada con temp ▪ Viscosidad cinemática comp con temp ▪ Temperatura ▪ Estado ▪ Caudal volumétrico </td> </tr> </table>			<ul style="list-style-type: none"> ▪ Amplitud Oscilación 1 ▪ Amplitud Oscilación 2 ▪ Asimetría Señal ▪ Caudal másico del portador ▪ Temperatura tubo portador ▪ Caudal volumétrico corregido ▪ Caudal volumétrico del portador correg. ▪ Concentración ▪ Valor medido 1 ▪ Valor medido 2 ▪ Valor medido 3 ▪ Amortiguación Oscilación 1 ▪ Amortiguación Oscilación 2 ▪ Densidad ▪ Densidad del aceite ▪ Densidad del agua ▪ Viscosidad dinámica ▪ Electrónica temper. sensor (ISEM) 	<ul style="list-style-type: none"> ▪ Opción Detección tubería vacía ▪ Caudal GSV ▪ Caudal alternativo de GSV ▪ Viscosidad cinemática ▪ Opción Supresión de caudal residual ▪ Caudal másico ▪ Caudal másico de aceite ▪ Caudal másico de agua ▪ HBSI ▪ Caudal NSV ▪ Caudal alternativo NSV ▪ Presión externa ▪ Excitador corriente 1 ▪ Excitador corriente 2 ▪ Frecuencia Oscilación 1 ▪ Frecuencia Oscilación 2 ▪ Caudal volumétrico S&W ▪ Densidad de Referencia 	<ul style="list-style-type: none"> ▪ Alternativa de densidad de referencia ▪ Caudal volumétrico corregido ▪ Caudal en volumen corregido de aceite ▪ Caudal volumétrico corregido a agua ▪ Fluct oscilación de amortig 1 ▪ Fluct oscilación de amortig 2 ▪ Fluctuación Frecuencia 1 ▪ Fluctuación Frecuencia 2 ▪ Objetivo de caudal másico ▪ Caudal volum del portador ▪ Objetivo de caudal volumétrico ▪ Viscosidad dinámica compensada con temp ▪ Viscosidad cinemática comp con temp ▪ Temperatura ▪ Estado ▪ Caudal volumétrico
<ul style="list-style-type: none"> ▪ Amplitud Oscilación 1 ▪ Amplitud Oscilación 2 ▪ Asimetría Señal ▪ Caudal másico del portador ▪ Temperatura tubo portador ▪ Caudal volumétrico corregido ▪ Caudal volumétrico del portador correg. ▪ Concentración ▪ Valor medido 1 ▪ Valor medido 2 ▪ Valor medido 3 ▪ Amortiguación Oscilación 1 ▪ Amortiguación Oscilación 2 ▪ Densidad ▪ Densidad del aceite ▪ Densidad del agua ▪ Viscosidad dinámica ▪ Electrónica temper. sensor (ISEM) 	<ul style="list-style-type: none"> ▪ Opción Detección tubería vacía ▪ Caudal GSV ▪ Caudal alternativo de GSV ▪ Viscosidad cinemática ▪ Opción Supresión de caudal residual ▪ Caudal másico ▪ Caudal másico de aceite ▪ Caudal másico de agua ▪ HBSI ▪ Caudal NSV ▪ Caudal alternativo NSV ▪ Presión externa ▪ Excitador corriente 1 ▪ Excitador corriente 2 ▪ Frecuencia Oscilación 1 ▪ Frecuencia Oscilación 2 ▪ Caudal volumétrico S&W ▪ Densidad de Referencia 	<ul style="list-style-type: none"> ▪ Alternativa de densidad de referencia ▪ Caudal volumétrico corregido ▪ Caudal en volumen corregido de aceite ▪ Caudal volumétrico corregido a agua ▪ Fluct oscilación de amortig 1 ▪ Fluct oscilación de amortig 2 ▪ Fluctuación Frecuencia 1 ▪ Fluctuación Frecuencia 2 ▪ Objetivo de caudal másico ▪ Caudal volum del portador ▪ Objetivo de caudal volumétrico ▪ Viscosidad dinámica compensada con temp ▪ Viscosidad cinemática comp con temp ▪ Temperatura ▪ Estado ▪ Caudal volumétrico 			

Información de diagnóstico		Remedio
Nº	Texto corto	
387	Fallo datos HistoROM	Contacte con servicio técnico
Estado de las variables de medición		
Quality	Bad	
Quality substatus	Maintenance alarm	
Coding (hex)	0x24 ... 0x27	
Señal de estado	F	
Comportamiento de diagnóstico	Alarm	
Variables de medición afectadas		
<ul style="list-style-type: none"> ▪ Amplitud Oscilación 1 ▪ Amplitud Oscilación 2 ▪ Asimetría Señal ▪ Caudal másico del portador ▪ Temperatura tubo portador ▪ Caudal volumétrico corregido ▪ Caudal volumétrico del portador correg. ▪ Concentración ▪ Valor medido 1 ▪ Valor medido 2 ▪ Valor medido 3 ▪ Amortiguación Oscilación 1 ▪ Amortiguación Oscilación 2 ▪ Densidad ▪ Densidad del aceite ▪ Densidad del agua ▪ Viscosidad dinámica ▪ Electrónica temper. sensor (ISEM) ▪ Opción Detección tubería vacía 		<ul style="list-style-type: none"> ▪ Caudal GSV ▪ Caudal alternativo de GSV ▪ Viscosidad cinemática ▪ Opción Supresión de caudal residual ▪ Caudal másico ▪ Caudal másico de aceite ▪ Caudal másico de agua ▪ HBSI ▪ Caudal NSV ▪ Caudal alternativo NSV ▪ Presión externa ▪ Excitador corriente 1 ▪ Excitador corriente 2 ▪ Frecuencia Oscilación 1 ▪ Frecuencia Oscilación 2 ▪ Caudal volumétrico S&W ▪ Densidad de Referencia ▪ Alternativa de densidad de referencia ▪ Caudal volumétrico corregido
		<ul style="list-style-type: none"> ▪ Caudal en volumen corregido de aceite ▪ Caudal volumétrico corregido a agua ▪ Fluct oscilación de amortig 1 ▪ Fluct oscilación de amortig 2 ▪ Fluctuación Frecuencia 1 ▪ Fluctuación Frecuencia 2 ▪ Objetivo de caudal másico ▪ Caudal volum del portador ▪ Objetivo de caudal volumétrico ▪ Viscosidad dinámica compensada con temp ▪ Viscosidad cinemática comp con temp ▪ Temperatura ▪ Estado ▪ Caudal volumétrico ▪ Caudal de aceite ▪ Caudal de agua ▪ Water cut

12.7.3 Diagnóstico de la configuración

Información de diagnóstico		Remedio			
Nº	Texto corto				
330	Archivo inválido	1. Actualizar firmware del instrumento 2. Reiniciar instrumento			
	Estado de las variables de medición				
	Quality		Bad		
	Quality substatus		Maintenance alarm		
	Coding (hex)		0x24 ... 0x27		
	Señal de estado		M		
	Comportamiento de diagnóstico		Warning		
Variables de medición afectadas					
<table border="0"> <tr> <td> <ul style="list-style-type: none"> ▪ Amplitud Oscilación 1 ▪ Amplitud Oscilación 2 ▪ Asimetría Señal ▪ Caudal másico del portador ▪ Temperatura tubo portador ▪ Concentración ▪ Valor medido 1 ▪ Valor medido 2 ▪ Valor medido 3 ▪ Amortiguación Oscilación 1 ▪ Amortiguación Oscilación 2 ▪ Densidad </td> <td> <ul style="list-style-type: none"> ▪ Viscosidad dinámica ▪ Electrónica temper. sensor (ISEM) ▪ Opción Detección tubería vacía ▪ Viscosidad cinemática ▪ Opción Supresión de caudal residual ▪ Caudal másico ▪ HBSI ▪ Presión externa ▪ Excitador corriente 1 ▪ Excitador corriente 2 ▪ Frecuencia Oscilación 1 ▪ Frecuencia Oscilación 2 </td> <td> <ul style="list-style-type: none"> ▪ Densidad de Referencia ▪ Caudal volumétrico corregido ▪ Fluct oscilación de amortig 1 ▪ Fluct oscilación de amortig 2 ▪ Fluctuación Frecuencia 1 ▪ Fluctuación Frecuencia 2 ▪ Objetivo de caudal másico ▪ Viscosidad dinámica compensada con temp ▪ Viscosidad cinemática comp con temp ▪ Temperatura ▪ Estado ▪ Caudal volumétrico </td> </tr> </table>			<ul style="list-style-type: none"> ▪ Amplitud Oscilación 1 ▪ Amplitud Oscilación 2 ▪ Asimetría Señal ▪ Caudal másico del portador ▪ Temperatura tubo portador ▪ Concentración ▪ Valor medido 1 ▪ Valor medido 2 ▪ Valor medido 3 ▪ Amortiguación Oscilación 1 ▪ Amortiguación Oscilación 2 ▪ Densidad 	<ul style="list-style-type: none"> ▪ Viscosidad dinámica ▪ Electrónica temper. sensor (ISEM) ▪ Opción Detección tubería vacía ▪ Viscosidad cinemática ▪ Opción Supresión de caudal residual ▪ Caudal másico ▪ HBSI ▪ Presión externa ▪ Excitador corriente 1 ▪ Excitador corriente 2 ▪ Frecuencia Oscilación 1 ▪ Frecuencia Oscilación 2 	<ul style="list-style-type: none"> ▪ Densidad de Referencia ▪ Caudal volumétrico corregido ▪ Fluct oscilación de amortig 1 ▪ Fluct oscilación de amortig 2 ▪ Fluctuación Frecuencia 1 ▪ Fluctuación Frecuencia 2 ▪ Objetivo de caudal másico ▪ Viscosidad dinámica compensada con temp ▪ Viscosidad cinemática comp con temp ▪ Temperatura ▪ Estado ▪ Caudal volumétrico
<ul style="list-style-type: none"> ▪ Amplitud Oscilación 1 ▪ Amplitud Oscilación 2 ▪ Asimetría Señal ▪ Caudal másico del portador ▪ Temperatura tubo portador ▪ Concentración ▪ Valor medido 1 ▪ Valor medido 2 ▪ Valor medido 3 ▪ Amortiguación Oscilación 1 ▪ Amortiguación Oscilación 2 ▪ Densidad 	<ul style="list-style-type: none"> ▪ Viscosidad dinámica ▪ Electrónica temper. sensor (ISEM) ▪ Opción Detección tubería vacía ▪ Viscosidad cinemática ▪ Opción Supresión de caudal residual ▪ Caudal másico ▪ HBSI ▪ Presión externa ▪ Excitador corriente 1 ▪ Excitador corriente 2 ▪ Frecuencia Oscilación 1 ▪ Frecuencia Oscilación 2 	<ul style="list-style-type: none"> ▪ Densidad de Referencia ▪ Caudal volumétrico corregido ▪ Fluct oscilación de amortig 1 ▪ Fluct oscilación de amortig 2 ▪ Fluctuación Frecuencia 1 ▪ Fluctuación Frecuencia 2 ▪ Objetivo de caudal másico ▪ Viscosidad dinámica compensada con temp ▪ Viscosidad cinemática comp con temp ▪ Temperatura ▪ Estado ▪ Caudal volumétrico 			

Información de diagnóstico		Remedio	
Nº	Texto corto		
331	Actualización firmware fallida	1. Actualizar firmware del instrumento 2. Reiniciar instrumento	
	Estado de las variables de medición		
	Quality		Bad
	Quality substatus		Maintenance alarm
	Coding (hex)		0x24 ... 0x27
	Señal de estado		F
	Comportamiento de diagnóstico		Warning
Variables de medición afectadas			
<ul style="list-style-type: none"> ▪ Amplitud Oscilación 1 ▪ Amplitud Oscilación 2 ▪ Asimetría Señal ▪ Caudal másico del portador ▪ Temperatura tubo portador ▪ Caudal volumétrico corregido ▪ Caudal volumétrico del portador correg. ▪ Concentración ▪ Valor medido 1 ▪ Valor medido 2 ▪ Valor medido 3 ▪ Amortiguación Oscilación 1 ▪ Amortiguación Oscilación 2 ▪ Densidad ▪ Densidad del aceite ▪ Densidad del agua ▪ Viscosidad dinámica ▪ Electrónica temper. sensor (ISEM) ▪ Opción Detección tubería vacía ▪ Caudal GSV ▪ Caudal alternativo de GSV ▪ Viscosidad cinemática ▪ Opción Supresión de caudal residual ▪ Caudal másico ▪ Caudal másico de aceite ▪ Caudal másico de agua ▪ HBSI ▪ Caudal NSV ▪ Caudal alternativo NSV ▪ Presión externa ▪ Excitador corriente 1 ▪ Excitador corriente 2 ▪ Frecuencia Oscilación 1 ▪ Frecuencia Oscilación 2 ▪ Caudal volumétrico S&W ▪ Densidad de Referencia ▪ Alternativa de densidad de referencia ▪ Caudal volumétrico corregido ▪ Caudal en volumen corregido de aceite ▪ Caudal volumétrico corregido a agua ▪ Fluct oscilación de amortig 1 ▪ Fluct oscilación de amortig 2 ▪ Fluctuación Frecuencia 1 ▪ Fluctuación Frecuencia 2 ▪ Objetivo de caudal másico ▪ Caudal volum del portador ▪ Objetivo de caudal volumétrico ▪ Viscosidad dinámica compensada con temp ▪ Viscosidad cinemática comp con temp ▪ Temperatura ▪ Estado ▪ Caudal volumétrico ▪ Caudal de aceite ▪ Caudal de agua ▪ Water cut 			

Información de diagnóstico		Remedio	
Nº	Texto corto		
410	Transf. datos	1. Comprobar conexión 2. Volver transf datos	
	Estado de las variables de medición		
	Quality		Bad
	Quality substatus		Maintenance alarm
	Coding (hex)		0x24 ... 0x27
	Señal de estado		F
	Comportamiento de diagnóstico		Alarm
Variables de medición afectadas			
<ul style="list-style-type: none"> ■ Amplitud Oscilación 1 ■ Amplitud Oscilación 2 ■ Asimetría Señal ■ Caudal másico del portador ■ Temperatura tubo portador ■ Caudal volumétrico corregido ■ Caudal volumétrico del portador correg. ■ Concentración ■ Valor medido 1 ■ Valor medido 2 ■ Valor medido 3 ■ Amortiguación Oscilación 1 ■ Amortiguación Oscilación 2 ■ Densidad ■ Densidad del aceite ■ Densidad del agua ■ Viscosidad dinámica ■ Electrónica temper. sensor (ISEM) ■ Opción Detección tubería vacía ■ Caudal GSV ■ Caudal alternativo de GSV ■ Viscosidad cinemática ■ Opción Supresión de caudal residual ■ Caudal másico ■ Caudal másico de aceite ■ Caudal másico de agua ■ HBSI ■ Caudal NSV ■ Caudal alternativo NSV ■ Presión externa ■ Excitador corriente 1 ■ Excitador corriente 2 ■ Frecuencia Oscilación 1 ■ Frecuencia Oscilación 2 ■ Caudal volumétrico S&W ■ Densidad de Referencia ■ Alternativa de densidad de referencia ■ Caudal volumétrico corregido ■ Caudal en volumen corregido de aceite ■ Caudal volumétrico corregido a agua ■ Fluct oscilación de amortig 1 ■ Fluct oscilación de amortig 2 ■ Fluctuación Frecuencia 1 ■ Fluctuación Frecuencia 2 ■ Objetivo de caudal másico ■ Caudal volum del portador ■ Objetivo de caudal volumétrico ■ Viscosidad dinámica compensada con temp ■ Viscosidad cinemática comp con temp ■ Temperatura ■ Estado ■ Caudal volumétrico ■ Caudal de aceite ■ Caudal de agua ■ Water cut 			

Información de diagnóstico		Remedio	
Nº	Texto corto		
412	Procesando descarga	Descarga activa, espere por favor.	
	Estado de las variables de medición		
	Quality		Uncertain
	Quality substatus		Initial value
	Coding (hex)		0x4C ... 0x4F
	Señal de estado		C
	Comportamiento de diagnóstico		Warning
Variables de medición afectadas			
<ul style="list-style-type: none"> ▪ Amplitud Oscilación 1 ▪ Amplitud Oscilación 2 ▪ Asimetría Señal ▪ Caudal másico del portador ▪ Temperatura tubo portador ▪ Caudal volumétrico corregido ▪ Caudal volumétrico del portador correg. ▪ Concentración ▪ Valor medido 1 ▪ Valor medido 2 ▪ Valor medido 3 ▪ Amortiguación Oscilación 1 ▪ Amortiguación Oscilación 2 ▪ Densidad ▪ Densidad del aceite ▪ Densidad del agua ▪ Viscosidad dinámica ▪ Electrónica temper. sensor (ISEM) ▪ Opción Detección tubería vacía ▪ Caudal GSV ▪ Caudal alternativo de GSV ▪ Viscosidad cinemática ▪ Opción Supresión de caudal residual ▪ Caudal másico ▪ Caudal másico de aceite ▪ Caudal másico de agua ▪ HBSI ▪ Caudal NSV ▪ Caudal alternativo NSV ▪ Presión externa ▪ Excitador corriente 1 ▪ Excitador corriente 2 ▪ Frecuencia Oscilación 1 ▪ Frecuencia Oscilación 2 ▪ Caudal volumétrico S&W ▪ Densidad de Referencia ▪ Alternativa de densidad de referencia ▪ Caudal volumétrico corregido ▪ Caudal en volumen corregido de aceite ▪ Caudal volumétrico corregido a agua ▪ Fluct oscilación de amortig 1 ▪ Fluct oscilación de amortig 2 ▪ Fluctuación Frecuencia 1 ▪ Fluctuación Frecuencia 2 ▪ Objetivo de caudal másico ▪ Caudal volum del portador ▪ Objetivo de caudal volumétrico ▪ Viscosidad dinámica compensada con temp ▪ Viscosidad cinemática comp con temp ▪ Temperatura ▪ Estado ▪ Caudal volumétrico ▪ Caudal de aceite ▪ Caudal de agua ▪ Water cut 			

Información de diagnóstico		Remedio	
Nº	Texto corto		
431	Reajuste 1 ... n	Realizar recorte	
	Estado de las variables de medición		
	Quality		Good
	Quality substatus		Function check
	Coding (hex)		0xBC ... 0xBF
	Señal de estado		C
	Comportamiento de diagnóstico		Warning
Variables de medición afectadas			
-			

Información de diagnóstico		Remedio	
Nº	Texto corto		
437	Config. incompatible	1. Reiniciar inst. 2. Contacte servicio	
	Estado de las variables de medición		
	Quality		Bad
	Quality substatus		Maintenance alarm
	Coding (hex)		0x24 ... 0x27
	Señal de estado		F
	Comportamiento de diagnóstico		Alarm
Variables de medición afectadas			
<ul style="list-style-type: none"> ■ Amplitud Oscilación 1 ■ Amplitud Oscilación 2 ■ Asimetría Señal ■ Caudal másico del portador ■ Temperatura tubo portador ■ Caudal volumétrico corregido ■ Caudal volumétrico del portador correg. ■ Concentración ■ Valor medido 1 ■ Valor medido 2 ■ Valor medido 3 ■ Amortiguación Oscilación 1 ■ Amortiguación Oscilación 2 ■ Densidad ■ Densidad del aceite ■ Densidad del agua ■ Viscosidad dinámica ■ Electrónica temper. sensor (ISEM) ■ Opción Detección tubería vacía ■ Caudal GSV ■ Caudal alternativo de GSV ■ Viscosidad cinemática ■ Opción Supresión de caudal residual ■ Caudal másico ■ Caudal másico de aceite ■ Caudal másico de agua ■ HBSI ■ Caudal NSV ■ Caudal alternativo NSV ■ Presión externa ■ Excitador corriente 1 ■ Excitador corriente 2 ■ Frecuencia Oscilación 1 ■ Frecuencia Oscilación 2 ■ Caudal volumétrico S&W ■ Densidad de Referencia ■ Alternativa de densidad de referencia ■ Caudal volumétrico corregido ■ Caudal en volumen corregido de aceite ■ Caudal volumétrico corregido a agua ■ Fluct oscilación de amortig 1 ■ Fluct oscilación de amortig 2 ■ Fluctuación Frecuencia 1 ■ Fluctuación Frecuencia 2 ■ Objetivo de caudal másico ■ Caudal volum del portador ■ Objetivo de caudal volumétrico ■ Viscosidad dinámica compensada con temp ■ Viscosidad cinemática comp con temp ■ Temperatura ■ Estado ■ Caudal volumétrico ■ Caudal de aceite ■ Caudal de agua ■ Water cut 			

Información de diagnóstico		Remedio	
Nº	Texto corto		
438	Conjunto de datos	Comprobar datos ajuste archivo	
	Estado de las variables de medición		
	Quality		Uncertain
	Quality substatus		Maintenance demanded
	Coding (hex)		0x68 ... 0x6B
	Señal de estado		M
	Comportamiento de diagnóstico		Warning
Variables de medición afectadas			
<ul style="list-style-type: none"> ▪ Amplitud Oscilación 1 ▪ Amplitud Oscilación 2 ▪ Asimetría Señal ▪ Caudal másico del portador ▪ Temperatura tubo portador ▪ Caudal volumétrico corregido ▪ Caudal volumétrico del portador correg. ▪ Concentración ▪ Valor medido 1 ▪ Valor medido 2 ▪ Valor medido 3 ▪ Amortiguación Oscilación 1 ▪ Amortiguación Oscilación 2 ▪ Densidad ▪ Densidad del aceite ▪ Densidad del agua ▪ Viscosidad dinámica ▪ Electrónica temper. sensor (ISEM) ▪ Opción Detección tubería vacía ▪ Caudal GSV ▪ Caudal alternativo de GSV ▪ Viscosidad cinemática ▪ Opción Supresión de caudal residual ▪ Caudal másico ▪ Caudal másico de aceite ▪ Caudal másico de agua ▪ HBSI ▪ Caudal NSV ▪ Caudal alternativo NSV ▪ Presión externa ▪ Excitador corriente 1 ▪ Excitador corriente 2 ▪ Frecuencia Oscilación 1 ▪ Frecuencia Oscilación 2 ▪ Caudal volumétrico S&W ▪ Densidad de Referencia ▪ Alternativa de densidad de referencia ▪ Caudal volumétrico corregido ▪ Caudal en volumen corregido de aceite ▪ Caudal volumétrico corregido a agua ▪ Fluct oscilación de amortig 1 ▪ Fluct oscilación de amortig 2 ▪ Fluctuación Frecuencia 1 ▪ Fluctuación Frecuencia 2 ▪ Objetivo de caudal másico ▪ Caudal volum del portador ▪ Objetivo de caudal volumétrico ▪ Viscosidad dinámica compensada con temp ▪ Viscosidad cinemática comp con temp ▪ Temperatura ▪ Estado ▪ Caudal volumétrico ▪ Caudal de aceite ▪ Caudal de agua ▪ Water cut 			

Información de diagnóstico		Remedio	
Nº	Texto corto		
441	Salida de corriente 1 ... n	1. Comprobar proceso 2. Comprobar ajustes corriente de salida	
	Estado de las variables de medición [Ex-fábrica] ¹⁾		
	Quality		Good
	Quality substatus		Function check
	Coding (hex)		0xBC ... 0xBF
	Señal de estado		S
	Comportamiento de diagnóstico		Warning
Variables de medición afectadas			
-			

1) El comportamiento de diagnóstico puede cambiarse. Esto causa que el estado general de la variable medida cambie.

Información de diagnóstico		Remedio	
Nº	Texto corto		
442	Salida de frecuencia 1 ... n	1. Verificar proceso 2. Verificar ajuste de salida de frecuencia	
	Estado de las variables de medición [Ex-fábrica] ¹⁾		
	Quality		Good
	Quality substatus		Function check
	Coding (hex)		0xBC ... 0xBF
	Señal de estado		S
	Comportamiento de diagnóstico		Warning
	Variables de medición afectadas		
-			

1) El comportamiento de diagnóstico puede cambiarse. Esto causa que el estado general de la variable medida cambie.

Información de diagnóstico		Remedio	
Nº	Texto corto		
443	Salida de impulsos 1 ... n	1. Verificar proceso 2. Verificar ajuste de salida de impulsos	
	Estado de las variables de medición [Ex-fábrica] ¹⁾		
	Quality		Good
	Quality substatus		Function check
	Coding (hex)		0xBC ... 0xBF
	Señal de estado		S
	Comportamiento de diagnóstico		Warning
	Variables de medición afectadas		
-			

1) El comportamiento de diagnóstico puede cambiarse. Esto causa que el estado general de la variable medida cambie.

Información de diagnóstico		Remedio	
Nº	Texto corto		
444	Corriente de entrada 1 ... n	1. Comprobar el proceso 2. Comprobar ajustes corriente de entrada	
	Estado de las variables de medición [Ex-fábrica] ¹⁾		
	Quality		Good
	Quality substatus		Function check
	Coding (hex)		0xBC ... 0xBF
	Señal de estado		S
	Comportamiento de diagnóstico		Warning
	Variables de medición afectadas		
<ul style="list-style-type: none"> ▪ Valor medido 1 ▪ Valor medido 2 ▪ Valor medido 3 			

1) El comportamiento de diagnóstico puede cambiarse. Esto causa que el estado general de la variable medida cambie.

Información de diagnóstico		Remedio	
Nº	Texto corto		
453	Supresión de valores medidos	Desactivar paso de caudal	
	Estado de las variables de medición		
	Quality		Good
	Quality substatus		Function check
	Coding (hex)		0xBC ... 0xBF
	Señal de estado		C
	Comportamiento de diagnóstico		Warning
Variables de medición afectadas			
<ul style="list-style-type: none"> ▪ Amplitud Oscilación 1 ▪ Amplitud Oscilación 2 ▪ Asimetría Señal ▪ Caudal másico del portador ▪ Temperatura tubo portador ▪ Caudal volumétrico corregido ▪ Caudal volumétrico del portador correg. ▪ Concentración ▪ Amortiguación Oscilación 1 ▪ Amortiguación Oscilación 2 ▪ Densidad ▪ Densidad del aceite ▪ Densidad del agua ▪ Viscosidad dinámica ▪ Electrónica temper. sensor (ISEM) ▪ Opción Detección tubería vacía ▪ Caudal GSV ▪ Caudal alternativo de GSV ▪ Viscosidad cinemática ▪ Opción Supresión de caudal residual ▪ Caudal másico ▪ Caudal másico de aceite ▪ Caudal másico de agua ▪ HBSI ▪ Caudal NSV ▪ Caudal alternativo NSV ▪ Presión externa ▪ Excitador corriente 1 ▪ Excitador corriente 2 ▪ Frecuencia Oscilación 1 ▪ Frecuencia Oscilación 2 ▪ Caudal volumétrico S&W ▪ Densidad de Referencia ▪ Alternativa de densidad de referencia ▪ Caudal volumétrico corregido ▪ Caudal en volumen corregido de aceite ▪ Caudal volumétrico corregido a agua ▪ Fluct oscilación de amortig 1 ▪ Fluct oscilación de amortig 2 ▪ Fluctuación Frecuencia 1 ▪ Fluctuación Frecuencia 2 ▪ Objetivo de caudal másico ▪ Caudal volum del portador ▪ Objetivo de caudal volumétrico ▪ Viscosidad dinámica compensada con temp ▪ Viscosidad cinemática comp con temp ▪ Temperatura ▪ Estado ▪ Caudal volumétrico ▪ Caudal de aceite ▪ Caudal de agua ▪ Water cut 			

Información de diagnóstico		Remedio	
Nº	Texto corto		
463	Entrada analógica 1 ... n selec. inválida	1. Comprobar la configuración módulo/canal 2. Comprobar la configuración del módulo I/O	
	Estado de las variables de medición		
	Quality		Bad
	Quality substatus		Maintenance alarm
	Coding (hex)		0x24 ... 0x27
	Señal de estado		F
	Comportamiento de diagnóstico		Alarm
Variables de medición afectadas			
<ul style="list-style-type: none"> ▪ Valor medido 1 ▪ Valor medido 2 ▪ Valor medido 3 			

Información de diagnóstico		Remedio	
Nº	Texto corto		
482	FB not Auto/Cas	Ajustar bloque en modo AUTO	
	Estado de las variables de medición		
	Quality		Good
	Quality substatus		Ok
	Coding (hex)		0x80 ... 0x83
	Señal de estado		F
	Comportamiento de diagnóstico		Alarm
	Variables de medición afectadas		
-			

Información de diagnóstico		Remedio	
Nº	Texto corto		
484	Simulación Modo Fallo	Desconectar simulación	
	Estado de las variables de medición		
	Quality		Bad
	Quality substatus		Function check
	Coding (hex)		0x3C ... 0x3F
	Señal de estado		C
	Comportamiento de diagnóstico		Alarm
	Variables de medición afectadas		
<ul style="list-style-type: none"> ■ Amplitud Oscilación 1 ■ Amplitud Oscilación 2 ■ Asimetría Señal ■ Caudal másico del portador ■ Temperatura tubo portador ■ Caudal volumétrico corregido ■ Caudal volumétrico del portador correg. ■ Concentración ■ Amortiguación Oscilación 1 ■ Amortiguación Oscilación 2 ■ Densidad ■ Densidad del aceite ■ Densidad del agua ■ Viscosidad dinámica ■ Electrónica temper. sensor (ISEM) ■ Opción Detección tubería vacía ■ Caudal GSV ■ Caudal alternativo de GSV ■ Viscosidad cinemática ■ Opción Supresión de caudal residual ■ Caudal másico ■ Caudal másico de aceite ■ Caudal másico de agua ■ HBSI ■ Caudal NSV ■ Caudal alternativo NSV ■ Presión externa ■ Excitador corriente 1 ■ Excitador corriente 2 ■ Frecuencia Oscilación 1 ■ Frecuencia Oscilación 2 ■ Caudal volumétrico S&W ■ Densidad de Referencia ■ Alternativa de densidad de referencia ■ Caudal volumétrico corregido ■ Caudal en volumen corregido de aceite ■ Caudal volumétrico corregido a agua ■ Fluct oscilación de amortig 1 ■ Fluct oscilación de amortig 2 ■ Fluctuación Frecuencia 1 ■ Fluctuación Frecuencia 2 ■ Objetivo de caudal másico ■ Caudal volum del portador ■ Objetivo de caudal volumétrico ■ Viscosidad dinámica compensada con temp ■ Viscosidad cinemática comp con temp ■ Temperatura ■ Estado ■ Caudal volumétrico ■ Caudal de aceite ■ Caudal de agua ■ Water cut 			

Información de diagnóstico		Remedio	
Nº	Texto corto		
485	Simulación variable de proceso	Desconectar simulación	
	Estado de las variables de medición		
	Quality		Good
	Quality substatus		Function check
	Coding (hex)		0xBC ... 0xBF
	Señal de estado		C
	Comportamiento de diagnóstico		Warning
Variables de medición afectadas			
<ul style="list-style-type: none"> ▪ Amplitud Oscilación 1 ▪ Amplitud Oscilación 2 ▪ Asimetría Señal ▪ Caudal másico del portador ▪ Temperatura tubo portador ▪ Caudal volumétrico corregido ▪ Caudal volumétrico del portador correg. ▪ Concentración ▪ Amortiguación Oscilación 1 ▪ Amortiguación Oscilación 2 ▪ Densidad ▪ Densidad del aceite ▪ Densidad del agua ▪ Viscosidad dinámica ▪ Electrónica temper. sensor (ISEM) ▪ Opción Detección tubería vacía ▪ Caudal GSV ▪ Caudal alternativo de GSV ▪ Viscosidad cinemática ▪ Opción Supresión de caudal residual ▪ Caudal másico ▪ Caudal másico de aceite ▪ Caudal másico de agua ▪ HBSI ▪ Caudal NSV ▪ Caudal alternativo NSV ▪ Presión externa ▪ Excitador corriente 1 ▪ Excitador corriente 2 ▪ Frecuencia Oscilación 1 ▪ Frecuencia Oscilación 2 ▪ Caudal volumétrico S&W ▪ Densidad de Referencia ▪ Alternativa de densidad de referencia ▪ Caudal volumétrico corregido ▪ Caudal en volumen corregido de aceite ▪ Caudal volumétrico corregido a agua ▪ Fluct oscilación de amortig 1 ▪ Fluct oscilación de amortig 2 ▪ Fluctuación Frecuencia 1 ▪ Fluctuación Frecuencia 2 ▪ Objetivo de caudal másico ▪ Caudal volum del portador ▪ Objetivo de caudal volumétrico ▪ Viscosidad dinámica compensada con temp ▪ Viscosidad cinemática comp con temp ▪ Temperatura ▪ Estado ▪ Caudal volumétrico ▪ Caudal de aceite ▪ Caudal de agua ▪ Water cut 			

Información de diagnóstico		Remedio	
Nº	Texto corto		
486	Entrada de simulación de corriente 1 ... n	Desconectar simulación	
	Estado de las variables de medición		
	Quality		Good
	Quality substatus		Function check
	Coding (hex)		0xBC ... 0xBF
	Señal de estado		C
	Comportamiento de diagnóstico		Warning
Variables de medición afectadas			
<ul style="list-style-type: none"> ▪ Valor medido 1 ▪ Valor medido 2 ▪ Valor medido 3 			

Información de diagnóstico		Remedio	
N°	Texto corto		
491	Simulación de salida de corriente 1 ... n	Desconectar simulación	
	Estado de las variables de medición		
	Quality		Good
	Quality substatus		Function check
	Coding (hex)		0xBC ... 0xBF
	Señal de estado		C
	Comportamiento de diagnóstico		Warning
	Variables de medición afectadas		
-			

Información de diagnóstico		Remedio	
N°	Texto corto		
492	Simulación salida de frecuencia 1 ... n	Desconectar simulación salida de frecuencia	
	Estado de las variables de medición		
	Quality		Good
	Quality substatus		Function check
	Coding (hex)		0xBC ... 0xBF
	Señal de estado		C
	Comportamiento de diagnóstico		Warning
	Variables de medición afectadas		
-			

Información de diagnóstico		Remedio	
N°	Texto corto		
493	Simulación salida de impulsos 1 ... n	Desconectar simulación salida de impulsos	
	Estado de las variables de medición		
	Quality		Good
	Quality substatus		Function check
	Coding (hex)		0xBC ... 0xBF
	Señal de estado		C
	Comportamiento de diagnóstico		Warning
	Variables de medición afectadas		
-			

Información de diagnóstico		Remedio	
Nº	Texto corto		
494	Simulación salida de conmutación 1 ... n	Desconectar simulación salida de conmutación	
	Estado de las variables de medición		
	Quality		Good
	Quality substatus		Function check
	Coding (hex)		0xBC ... 0xBF
	Señal de estado		C
	Comportamiento de diagnóstico		Warning
	Variables de medición afectadas		
-			

Información de diagnóstico		Remedio	
Nº	Texto corto		
495	Diagnóstico de Simulación	Desconectar simulación	
	Estado de las variables de medición		
	Quality		Good
	Quality substatus		Ok
	Coding (hex)		0x80 ... 0x83
	Señal de estado		C
	Comportamiento de diagnóstico		Warning
	Variables de medición afectadas		
-			

Información de diagnóstico		Remedio	
Nº	Texto corto		
496	Simulación entrada estado	Desactivar entrada de estado de simulación	
	Estado de las variables de medición		
	Quality		Good
	Quality substatus		Function check
	Coding (hex)		0xBC ... 0xBF
	Señal de estado		C
	Comportamiento de diagnóstico		Warning
	Variables de medición afectadas		
-			

Información de diagnóstico		Remedio	
Nº	Texto corto		
497	Bloque salida simulación	Desactivar simulación	
	Estado de las variables de medición		
	Quality		Good
	Quality substatus		Ok
	Coding (hex)		0x80 ... 0x83
	Señal de estado		C
	Comportamiento de diagnóstico		Warning
	Variables de medición afectadas		
-			

Información de diagnóstico		Remedio	
Nº	Texto corto		
520	E/S 1 ... n config de hardware no válido	1. Comprobar la configuración de I/O 2. Sustituir el módulo I/O defectuoso 3. Conectar el módulo de doble salida de pulsos	
	Estado de las variables de medición		
	Quality		Bad
	Quality substatus		Function check
	Coding (hex)		0x3C ... 0x3F
	Señal de estado		F
	Comportamiento de diagnóstico		Alarm
	Variables de medición afectadas		
-			

Información de diagnóstico		Remedio	
Nº	Texto corto		
528	Configur de concentración defectuosa	1. Compruebe ajustes de concentración 2. Compruebe valores de entrada, p.e. presión, temperatura	
	Estado de las variables de medición		
	Quality		Bad
	Quality substatus		Function check
	Coding (hex)		0x3C ... 0x3F
	Señal de estado		S
	Comportamiento de diagnóstico		Alarm
	Variables de medición afectadas		
<ul style="list-style-type: none"> ▪ Caudal másico del portador ▪ Caudal volumétrico corregido ▪ Caudal volumétrico del portador correg. ▪ Concentración ▪ Densidad ▪ Caudal másico ▪ Objetivo de caudal másico ▪ Caudal volum del portador ▪ Objetivo de caudal volumétrico ▪ Caudal volumétrico 			

Información de diagnóstico		Remedio	
Nº	Texto corto		
529	Configur de concentración defectuosa	1. Compruebe ajustes de concentración 2. Compruebe valores de entrada, p.e. presión, temperatura	
	Estado de las variables de medición		
	Quality		Bad
	Quality substatus		Function check
	Coding (hex)		0x3C ... 0x3F
	Señal de estado		S
	Comportamiento de diagnóstico		Warning
	Variables de medición afectadas		
<ul style="list-style-type: none"> ▪ Caudal másico del portador ▪ Caudal volumétrico corregido ▪ Caudal volumétrico del portador correg. ▪ Concentración ▪ Densidad ▪ Caudal másico ▪ Objetivo de caudal másico ▪ Caudal volum del portador ▪ Objetivo de caudal volumétrico ▪ Caudal volumétrico 			

Información de diagnóstico		Remedio	
Nº	Texto corto		
537	Configuración	1. Compruebe dirección IP en la red 2. Cambie la dirección IP	
	Estado de las variables de medición		
	Quality		Good
	Quality substatus		Function check
	Coding (hex)		0xBC ... 0xBF
	Señal de estado		F
	Comportamiento de diagnóstico		Warning
	Variables de medición afectadas		
-			

Información de diagnóstico		Remedio	
Nº	Texto corto		
594	Salida de relé simulación	Desconectar simulación salida de conmutación	
	Estado de las variables de medición		
	Quality		Good
	Quality substatus		Function check
	Coding (hex)		0xBC ... 0xBF
	Señal de estado		C
	Comportamiento de diagnóstico		Warning
	Variables de medición afectadas		
-			

12.7.4 Diagnóstico del proceso

Información de diagnóstico		Remedio	
Nº	Texto corto		
803	Corriente de lazo	1. Verificar cableado 2. Sustituir módulo E/S	
	Estado de las variables de medición		
	Quality		Bad
	Quality substatus		Process related
	Coding (hex)		0x28 ... 0x2B
	Señal de estado		F
	Comportamiento de diagnóstico		Alarm
	Variables de medición afectadas		
-			

Información de diagnóstico		Remedio	
Nº	Texto corto		
830	Temperatura en el sensor muy alta	Reducir temp. en el entorno de la carcasa del sensor	
	Estado de las variables de medición [Ex-fábrica] ¹⁾		
	Quality		Uncertain
	Quality substatus		Process related
	Coding (hex)		0x78 ... 0x7B
	Señal de estado		S
	Comportamiento de diagnóstico		Warning
	Variables de medición afectadas		
<ul style="list-style-type: none"> ▪ Amplitud Oscilación 1 ▪ Amplitud Oscilación 2 ▪ Asimetría Señal ▪ Caudal másico del portador ▪ Temperatura tubo portador ▪ Caudal volumétrico corregido ▪ Caudal volumétrico del portador correg. ▪ Concentración ▪ Amortiguación Oscilación 1 ▪ Amortiguación Oscilación 2 ▪ Densidad ▪ Densidad del aceite ▪ Densidad del agua ▪ Viscosidad dinámica ▪ Electrónica temper. sensor (ISEM) ▪ Opción Detección tubería vacía ▪ Caudal GSV ▪ Caudal alternativo de GSV ▪ Viscosidad cinemática ▪ Opción Supresión de caudal residual ▪ Caudal másico ▪ Caudal másico de aceite ▪ Caudal másico de agua ▪ HBSI ▪ Caudal NSV ▪ Caudal alternativo NSV ▪ Presión externa ▪ Excitador corriente 1 ▪ Excitador corriente 2 ▪ Frecuencia Oscilación 1 ▪ Frecuencia Oscilación 2 ▪ Caudal volumétrico S&W ▪ Densidad de Referencia ▪ Alternativa de densidad de referencia ▪ Caudal volumétrico corregido ▪ Caudal en volumen corregido de aceite ▪ Caudal volumétrico corregido a agua ▪ Fluct oscilación de amortig 1 ▪ Fluct oscilación de amortig 2 ▪ Fluctuación Frecuencia 1 ▪ Fluctuación Frecuencia 2 ▪ Objetivo de caudal másico ▪ Caudal volum del portador ▪ Objetivo de caudal volumétrico ▪ Viscosidad dinámica compensada con temp ▪ Viscosidad cinemática comp con temp ▪ Temperatura ▪ Estado ▪ Caudal volumétrico ▪ Caudal de aceite ▪ Caudal de agua ▪ Water cut 			

1) El comportamiento de diagnóstico puede cambiarse. Esto causa que el estado general de la variable medida cambie.

Información de diagnóstico		Remedio	
Nº	Texto corto		
831	Temperatura en el sensor muy baja	Aumentar temp. en el entorno de la carcasa del sensor	
	Estado de las variables de medición [Ex-fábrica] ¹⁾		
	Quality		Uncertain
	Quality substatus		Process related
	Coding (hex)		0x78 ... 0x7B
	Señal de estado		S
	Comportamiento de diagnóstico		Warning
Variables de medición afectadas			
<ul style="list-style-type: none"> ▪ Amplitud Oscilación 1 ▪ Amplitud Oscilación 2 ▪ Asimetría Señal ▪ Caudal másico del portador ▪ Temperatura tubo portador ▪ Caudal volumétrico corregido ▪ Caudal volumétrico del portador correg. ▪ Concentración ▪ Amortiguación Oscilación 1 ▪ Amortiguación Oscilación 2 ▪ Densidad ▪ Densidad del aceite ▪ Densidad del agua ▪ Viscosidad dinámica ▪ Electrónica temper. sensor (ISEM) ▪ Opción Detección tubería vacía ▪ Caudal GSV ▪ Caudal alternativo de GSV ▪ Viscosidad cinemática ▪ Opción Supresión de caudal residual ▪ Caudal másico ▪ Caudal másico de aceite ▪ Caudal másico de agua ▪ HBSI ▪ Caudal NSV ▪ Caudal alternativo NSV ▪ Presión externa ▪ Excitador corriente 1 ▪ Excitador corriente 2 ▪ Frecuencia Oscilación 1 ▪ Frecuencia Oscilación 2 ▪ Caudal volumétrico S&W ▪ Densidad de Referencia ▪ Alternativa de densidad de referencia ▪ Caudal volumétrico corregido ▪ Caudal en volumen corregido de aceite ▪ Caudal volumétrico corregido a agua ▪ Fluct oscilación de amortig 1 ▪ Fluct oscilación de amortig 2 ▪ Fluctuación Frecuencia 1 ▪ Fluctuación Frecuencia 2 ▪ Objetivo de caudal másico ▪ Caudal volum del portador ▪ Objetivo de caudal volumétrico ▪ Viscosidad dinámica compensada con temp ▪ Viscosidad cinemática comp con temp ▪ Temperatura ▪ Estado ▪ Caudal volumétrico ▪ Caudal de aceite ▪ Caudal de agua ▪ Water cut 			

1) El comportamiento de diagnóstico puede cambiarse. Esto causa que el estado general de la variable medida cambie.

Información de diagnóstico		Remedio	
Nº	Texto corto		
832	Temperatura de la electrónica muy alta	Reducir temperatura ambiente	
	Estado de las variables de medición [Ex-fábrica] ¹⁾		
	Quality		Bad
	Quality substatus		Process related
	Coding (hex)		0x28 ... 0x2B
	Señal de estado		S
	Comportamiento de diagnóstico		Warning
Variables de medición afectadas			
<ul style="list-style-type: none"> ▪ Amplitud Oscilación 1 ▪ Amplitud Oscilación 2 ▪ Asimetría Señal ▪ Caudal másico del portador ▪ Temperatura tubo portador ▪ Caudal volumétrico corregido ▪ Caudal volumétrico del portador correg. ▪ Concentración ▪ Valor medido 1 ▪ Valor medido 2 ▪ Valor medido 3 ▪ Amortiguación Oscilación 1 ▪ Amortiguación Oscilación 2 ▪ Densidad ▪ Densidad del aceite ▪ Densidad del agua ▪ Viscosidad dinámica ▪ Electrónica temper. sensor (ISEM) ▪ Opción Detección tubería vacía ▪ Caudal GSV ▪ Caudal alternativo de GSV ▪ Viscosidad cinemática ▪ Opción Supresión de caudal residual ▪ Caudal másico ▪ Caudal másico de aceite ▪ Caudal másico de agua ▪ HBSI ▪ Caudal NSV ▪ Caudal alternativo NSV ▪ Presión externa ▪ Excitador corriente 1 ▪ Excitador corriente 2 ▪ Frecuencia Oscilación 1 ▪ Frecuencia Oscilación 2 ▪ Caudal volumétrico S&W ▪ Densidad de Referencia ▪ Alternativa de densidad de referencia ▪ Caudal volumétrico corregido ▪ Caudal en volumen corregido de aceite ▪ Caudal volumétrico corregido a agua ▪ Fluct oscilación de amortig 1 ▪ Fluct oscilación de amortig 2 ▪ Fluctuación Frecuencia 1 ▪ Fluctuación Frecuencia 2 ▪ Objetivo de caudal másico ▪ Caudal volum del portador ▪ Objetivo de caudal volumétrico ▪ Viscosidad dinámica compensada con temp ▪ Viscosidad cinemática comp con temp ▪ Temperatura ▪ Estado ▪ Caudal volumétrico ▪ Caudal de aceite ▪ Caudal de agua ▪ Water cut 			

1) El comportamiento de diagnóstico puede cambiarse. Esto causa que el estado general de la variable medida cambie.

Información de diagnóstico		Remedio
Nº	Texto corto	
833	Temperatura de la electrónica muy baja	Aumentar temperatura ambiente
	Estado de las variables de medición [Ex-fábrica] ¹⁾	
	Quality	Bad
	Quality substatus	Process related
	Coding (hex)	0x28 ... 0x2B
	Señal de estado	S
	Comportamiento de diagnóstico	Warning
Variables de medición afectadas		
<ul style="list-style-type: none"> ▪ Amplitud Oscilación 1 ▪ Amplitud Oscilación 2 ▪ Asimetría Señal ▪ Caudal másico del portador ▪ Temperatura tubo portador ▪ Caudal volumétrico corregido ▪ Caudal volumétrico del portador correg. ▪ Concentración ▪ Valor medido 1 ▪ Valor medido 2 ▪ Valor medido 3 ▪ Amortiguación Oscilación 1 ▪ Amortiguación Oscilación 2 ▪ Densidad ▪ Densidad del aceite ▪ Densidad del agua ▪ Viscosidad dinámica ▪ Electrónica temper. sensor (ISEM) ▪ Opción Detección tubería vacía ▪ Caudal GSV ▪ Caudal alternativo de GSV ▪ Viscosidad cinemática ▪ Opción Supresión de caudal residual ▪ Caudal másico ▪ Caudal másico de aceite ▪ Caudal másico de agua ▪ HBSI ▪ Caudal NSV ▪ Caudal alternativo NSV ▪ Presión externa ▪ Excitador corriente 1 ▪ Excitador corriente 2 ▪ Frecuencia Oscilación 1 ▪ Frecuencia Oscilación 2 ▪ Caudal volumétrico S&W ▪ Densidad de Referencia ▪ Alternativa de densidad de referencia ▪ Caudal volumétrico corregido ▪ Caudal en volumen corregido de aceite ▪ Caudal volumétrico corregido a agua ▪ Fluct oscilación de amortig 1 ▪ Fluct oscilación de amortig 2 ▪ Fluctuación Frecuencia 1 ▪ Fluctuación Frecuencia 2 ▪ Objetivo de caudal másico ▪ Caudal volum del portador ▪ Objetivo de caudal volumétrico ▪ Viscosidad dinámica compensada con temp ▪ Viscosidad cinemática comp con temp ▪ Temperatura ▪ Estado ▪ Caudal volumétrico ▪ Caudal de aceite ▪ Caudal de agua ▪ Water cut 		

1) El comportamiento de diagnóstico puede cambiarse. Esto causa que el estado general de la variable medida cambie.

Información de diagnóstico		Remedio	
Nº	Texto corto		
834	Temperatura de proceso muy alta	Reducir temperatura del proceso	
	Estado de las variables de medición [Ex-fábrica] ¹⁾		
	Quality		Uncertain
	Quality substatus		Process related
	Coding (hex)		0x78 ... 0x7B
	Señal de estado		S
	Comportamiento de diagnóstico		Warning
Variables de medición afectadas			
<ul style="list-style-type: none"> ▪ Amplitud Oscilación 1 ▪ Amplitud Oscilación 2 ▪ Asimetría Señal ▪ Caudal másico del portador ▪ Temperatura tubo portador ▪ Caudal volumétrico corregido ▪ Caudal volumétrico del portador correg. ▪ Concentración ▪ Amortiguación Oscilación 1 ▪ Amortiguación Oscilación 2 ▪ Densidad ▪ Densidad del aceite ▪ Densidad del agua ▪ Viscosidad dinámica ▪ Electrónica temper. sensor (ISEM) ▪ Opción Detección tubería vacía ▪ Caudal GSV ▪ Caudal alternativo de GSV ▪ Viscosidad cinemática ▪ Opción Supresión de caudal residual ▪ Caudal másico ▪ Caudal másico de aceite ▪ Caudal másico de agua ▪ HBSI ▪ Caudal NSV ▪ Caudal alternativo NSV ▪ Presión externa ▪ Excitador corriente 1 ▪ Excitador corriente 2 ▪ Frecuencia Oscilación 1 ▪ Frecuencia Oscilación 2 ▪ Caudal volumétrico S&W ▪ Densidad de Referencia ▪ Alternativa de densidad de referencia ▪ Caudal volumétrico corregido ▪ Caudal en volumen corregido de aceite ▪ Caudal volumétrico corregido a agua ▪ Fluct oscilación de amortig 1 ▪ Fluct oscilación de amortig 2 ▪ Fluctuación Frecuencia 1 ▪ Fluctuación Frecuencia 2 ▪ Objetivo de caudal másico ▪ Caudal volum del portador ▪ Objetivo de caudal volumétrico ▪ Viscosidad dinámica compensada con temp ▪ Viscosidad cinemática comp con temp ▪ Temperatura ▪ Estado ▪ Caudal volumétrico ▪ Caudal de aceite ▪ Caudal de agua ▪ Water cut 			

1) El comportamiento de diagnóstico puede cambiarse. Esto causa que el estado general de la variable medida cambie.

Información de diagnóstico		Remedio
Nº	Texto corto	
835	Temperatura de proceso muy baja	Aumentar temperatura de proceso
Estado de las variables de medición [Ex-fábrica] ¹⁾		
Quality	Uncertain	
Quality substatus	Process related	
Coding (hex)	0x78 ... 0x7B	
Señal de estado	S	
Comportamiento de diagnóstico	Warning	
Variables de medición afectadas		
<ul style="list-style-type: none"> ▪ Amplitud Oscilación 1 ▪ Amplitud Oscilación 2 ▪ Asimetría Señal ▪ Caudal másico del portador ▪ Temperatura tubo portador ▪ Caudal volumétrico corregido ▪ Caudal volumétrico del portador correg. ▪ Concentración ▪ Amortiguación Oscilación 1 ▪ Amortiguación Oscilación 2 ▪ Densidad ▪ Densidad del aceite ▪ Densidad del agua ▪ Viscosidad dinámica ▪ Electrónica temper. sensor (ISEM) ▪ Opción Detección tubería vacía ▪ Caudal GSV ▪ Caudal alternativo de GSV ▪ Viscosidad cinemática ▪ Opción Supresión de caudal residual ▪ Caudal másico ▪ Caudal másico de aceite ▪ Caudal másico de agua ▪ HBSI ▪ Caudal NSV ▪ Caudal alternativo NSV ▪ Presión externa ▪ Excitador corriente 1 ▪ Excitador corriente 2 ▪ Frecuencia Oscilación 1 ▪ Frecuencia Oscilación 2 ▪ Caudal volumétrico S&W ▪ Densidad de Referencia ▪ Alternativa de densidad de referencia ▪ Caudal volumétrico corregido ▪ Caudal en volumen corregido de aceite ▪ Caudal volumétrico corregido a agua ▪ Fluct oscilación de amortig 1 ▪ Fluct oscilación de amortig 2 ▪ Fluctuación Frecuencia 1 ▪ Fluctuación Frecuencia 2 ▪ Objetivo de caudal másico ▪ Caudal volum del portador ▪ Objetivo de caudal volumétrico ▪ Viscosidad dinámica compensada con temp ▪ Viscosidad cinemática comp con temp ▪ Temperatura ▪ Estado ▪ Caudal volumétrico ▪ Caudal de aceite ▪ Caudal de agua ▪ Water cut 		

1) El comportamiento de diagnóstico puede cambiarse. Esto causa que el estado general de la variable medida cambie.

Información de diagnóstico		Remedio	
Nº	Texto corto		
842	Límite del proceso	Supresión de caudal residual activo! 1. Chequear configuración de Supresión de caudal residual	
	Estado de las variables de medición [Ex-fábrica] ¹⁾		
	Quality		Uncertain
	Quality substatus		Process related
	Coding (hex)		0x78 ... 0x7B
	Señal de estado		S
	Comportamiento de diagnóstico		Warning
Variables de medición afectadas			
<ul style="list-style-type: none"> ▪ Amplitud Oscilación 1 ▪ Amplitud Oscilación 2 ▪ Asimetría Señal ▪ Caudal másico del portador ▪ Temperatura tubo portador ▪ Caudal volumétrico corregido ▪ Caudal volumétrico del portador correg. ▪ Concentración ▪ Amortiguación Oscilación 1 ▪ Amortiguación Oscilación 2 ▪ Densidad ▪ Densidad del aceite ▪ Densidad del agua ▪ Viscosidad dinámica ▪ Electrónica temper. sensor (ISEM) ▪ Opción Detección tubería vacía ▪ Caudal GSV ▪ Caudal alternativo de GSV ▪ Viscosidad cinemática ▪ Opción Supresión de caudal residual ▪ Caudal másico ▪ Caudal másico de aceite ▪ Caudal másico de agua ▪ HBSI ▪ Caudal NSV ▪ Caudal alternativo NSV ▪ Presión externa ▪ Excitador corriente 1 ▪ Excitador corriente 2 ▪ Frecuencia Oscilación 1 ▪ Frecuencia Oscilación 2 ▪ Caudal volumétrico S&W ▪ Densidad de Referencia ▪ Alternativa de densidad de referencia ▪ Caudal volumétrico corregido ▪ Caudal en volumen corregido de aceite ▪ Caudal volumétrico corregido a agua ▪ Fluct oscilación de amortig 1 ▪ Fluct oscilación de amortig 2 ▪ Fluctuación Frecuencia 1 ▪ Fluctuación Frecuencia 2 ▪ Objetivo de caudal másico ▪ Caudal volum del portador ▪ Objetivo de caudal volumétrico ▪ Viscosidad dinámica compensada con temp ▪ Viscosidad cinemática comp con temp ▪ Temperatura ▪ Estado ▪ Caudal volumétrico ▪ Caudal de aceite ▪ Caudal de agua ▪ Water cut 			

1) El comportamiento de diagnóstico puede cambiarse. Esto causa que el estado general de la variable medida cambie.

Información de diagnóstico		Remedio	
Nº	Texto corto		
862	Detección tubo parcialmente lleno	1. Chequear gas en proceso 2. Ajustar límites de detección	
	Estado de las variables de medición [Ex-fábrica] ¹⁾		
	Quality		Bad
	Quality substatus		Process related
	Coding (hex)		0x28 ... 0x2B
	Señal de estado		S
	Comportamiento de diagnóstico		Warning
Variables de medición afectadas			
<ul style="list-style-type: none"> ▪ Caudal másico del portador ▪ Caudal volumétrico corregido ▪ Caudal volumétrico del portador correg. ▪ Concentración ▪ Densidad ▪ Densidad del aceite ▪ Densidad del agua ▪ Viscosidad dinámica ▪ Opción Detección tubería vacía ▪ Caudal GSV ▪ Caudal alternativo de GSV ▪ Viscosidad cinemática ▪ Opción Supresión de caudal residual ▪ Caudal másico ▪ Caudal másico de aceite ▪ Caudal másico de agua ▪ HBSI ▪ Caudal NSV ▪ Caudal alternativo NSV ▪ Presión externa ▪ Caudal volumétrico S&W ▪ Densidad de Referencia ▪ Alternativa de densidad de referencia ▪ Caudal volumétrico corregido ▪ Caudal en volumen corregido de aceite ▪ Caudal volumétrico corregido a agua ▪ Objetivo de caudal másico ▪ Caudal volum del portador ▪ Objetivo de caudal volumétrico ▪ Viscosidad dinámica compensada con temp ▪ Viscosidad cinemática comp con temp ▪ Temperatura ▪ Estado ▪ Caudal volumétrico ▪ Caudal de aceite ▪ Caudal de agua ▪ Water cut 			

1) El comportamiento de diagnóstico puede cambiarse. Esto causa que el estado general de la variable medida cambie.

Información de diagnóstico		Remedio	
Nº	Texto corto		
882	Entrada Señal	1. Comprobar configuración entrada 2. Comprobar sensor de presión o condiciones de proceso	
	Estado de las variables de medición		
	Quality		Bad
	Quality substatus		Maintenance alarm
	Coding (hex)		0x24 ... 0x27
	Señal de estado		F
	Comportamiento de diagnóstico		Alarm
Variables de medición afectadas			
<ul style="list-style-type: none"> ▪ Amplitud Oscilación 1 ▪ Amplitud Oscilación 2 ▪ Asimetría Señal ▪ Caudal másico del portador ▪ Temperatura tubo portador ▪ Caudal volumétrico corregido ▪ Caudal volumétrico del portador correg. ▪ Concentración ▪ Valor medido 1 ▪ Valor medido 2 ▪ Valor medido 3 ▪ Amortiguación Oscilación 1 ▪ Amortiguación Oscilación 2 ▪ Densidad ▪ Densidad del aceite ▪ Densidad del agua ▪ Viscosidad dinámica ▪ Electrónica temper. sensor (ISEM) ▪ Opción Detección tubería vacía ▪ Caudal GSV ▪ Caudal alternativo de GSV ▪ Viscosidad cinemática ▪ Opción Supresión de caudal residual ▪ Caudal másico ▪ Caudal másico de aceite ▪ Caudal másico de agua ▪ HBSI ▪ Caudal NSV ▪ Caudal alternativo NSV ▪ Presión externa ▪ Excitador corriente 1 ▪ Excitador corriente 2 ▪ Frecuencia Oscilación 1 ▪ Frecuencia Oscilación 2 ▪ Caudal volumétrico S&W ▪ Densidad de Referencia ▪ Alternativa de densidad de referencia ▪ Caudal volumétrico corregido ▪ Caudal en volumen corregido de aceite ▪ Caudal volumétrico corregido a agua ▪ Fluct oscilación de amortig 1 ▪ Fluct oscilación de amortig 2 ▪ Fluctuación Frecuencia 1 ▪ Fluctuación Frecuencia 2 ▪ Objetivo de caudal másico ▪ Caudal volum del portador ▪ Objetivo de caudal volumétrico ▪ Viscosidad dinámica compensada con temp ▪ Viscosidad cinemática comp con temp ▪ Temperatura ▪ Estado ▪ Caudal volumétrico ▪ Caudal de aceite ▪ Caudal de agua ▪ Water cut 			

Información de diagnóstico		Remedio
Nº	Texto corto	
910	Tubos de medición no oscilan	1. Compruebe la electrónica 2. Inspeccione la electrónica
Estado de las variables de medición		
Quality	Bad	
Quality substatus	Maintenance alarm	
Coding (hex)	0x24 ... 0x27	
Señal de estado	F	
Comportamiento de diagnóstico	Alarm	
Variables de medición afectadas		
<ul style="list-style-type: none"> ▪ Amplitud Oscilación 1 ▪ Amplitud Oscilación 2 ▪ Asimetría Señal ▪ Caudal másico del portador ▪ Temperatura tubo portador ▪ Caudal volumétrico corregido ▪ Caudal volumétrico del portador correg. ▪ Concentración ▪ Amortiguación Oscilación 1 ▪ Amortiguación Oscilación 2 ▪ Densidad ▪ Densidad del aceite ▪ Densidad del agua ▪ Viscosidad dinámica ▪ Electrónica temper. sensor (ISEM) ▪ Opción Detección tubería vacía ▪ Caudal GSV ▪ Caudal alternativo de GSV 		<ul style="list-style-type: none"> ▪ Viscosidad cinemática ▪ Opción Supresión de caudal residual ▪ Caudal másico ▪ Caudal másico de aceite ▪ Caudal másico de agua ▪ HBSI ▪ Caudal NSV ▪ Caudal alternativo NSV ▪ Presión externa ▪ Excitador corriente 1 ▪ Excitador corriente 2 ▪ Frecuencia Oscilación 1 ▪ Frecuencia Oscilación 2 ▪ Caudal volumétrico S&W ▪ Densidad de Referencia ▪ Alternativa de densidad de referencia ▪ Caudal volumétrico corregido ▪ Caudal en volumen corregido de aceite
		<ul style="list-style-type: none"> ▪ Caudal volumétrico corregido a agua ▪ Fluct oscilación de amortig 1 ▪ Fluct oscilación de amortig 2 ▪ Fluctuación Frecuencia 1 ▪ Fluctuación Frecuencia 2 ▪ Objetivo de caudal másico ▪ Caudal volum del portador ▪ Objetivo de caudal volumétrico ▪ Viscosidad dinámica compensada con temp ▪ Viscosidad cinemática comp con temp ▪ Temperatura ▪ Estado ▪ Caudal volumétrico ▪ Caudal de aceite ▪ Caudal de agua ▪ Water cut

Información de diagnóstico		Remedio	
Nº	Texto corto		
912	Producto no homogéneo	1. Verificar condiciones de proceso 2. Aumentar presión del sistema	
	Estado de las variables de medición [Ex-fábrica] ¹⁾		
	Quality		Uncertain
	Quality substatus		Process related
	Coding (hex)		0x78 ... 0x7B
	Señal de estado		S
	Comportamiento de diagnóstico		Warning
Variables de medición afectadas			
<ul style="list-style-type: none"> ▪ Amplitud Oscilación 1 ▪ Amplitud Oscilación 2 ▪ Asimetría Señal ▪ Caudal másico del portador ▪ Temperatura tubo portador ▪ Caudal volumétrico corregido ▪ Caudal volumétrico del portador correg. ▪ Concentración ▪ Amortiguación Oscilación 1 ▪ Amortiguación Oscilación 2 ▪ Densidad ▪ Densidad del aceite ▪ Densidad del agua ▪ Viscosidad dinámica ▪ Electrónica temper. sensor (ISEM) ▪ Opción Detección tubería vacía ▪ Caudal GSV ▪ Caudal alternativo de GSV ▪ Viscosidad cinemática ▪ Opción Supresión de caudal residual ▪ Caudal másico ▪ Caudal másico de aceite ▪ Caudal másico de agua ▪ HBSI ▪ Caudal NSV ▪ Caudal alternativo NSV ▪ Presión externa ▪ Excitador corriente 1 ▪ Excitador corriente 2 ▪ Frecuencia Oscilación 1 ▪ Frecuencia Oscilación 2 ▪ Caudal volumétrico S&W ▪ Densidad de Referencia ▪ Alternativa de densidad de referencia ▪ Caudal volumétrico corregido ▪ Caudal en volumen corregido de aceite ▪ Caudal volumétrico corregido a agua ▪ Fluct oscilación de amortig 1 ▪ Fluct oscilación de amortig 2 ▪ Fluctuación Frecuencia 1 ▪ Fluctuación Frecuencia 2 ▪ Objetivo de caudal másico ▪ Caudal volum del portador ▪ Objetivo de caudal volumétrico ▪ Viscosidad dinámica compensada con temp ▪ Viscosidad cinemática comp con temp ▪ Temperatura ▪ Estado ▪ Caudal volumétrico ▪ Caudal de aceite ▪ Caudal de agua ▪ Water cut 			

1) El comportamiento de diagnóstico puede cambiarse. Esto causa que el estado general de la variable medida cambie.

Información de diagnóstico		Remedio	
Nº	Texto corto		
913	Producto inadecuado	1. Compruebe las condiciones de proceso 2. Compruebe la electrónica o el sensor	
	Estado de las variables de medición [Ex-fábrica] ¹⁾		
	Quality		Uncertain
	Quality substatus		Process related
	Coding (hex)		0x78 ... 0x7B
	Señal de estado		S
	Comportamiento de diagnóstico		Warning
Variables de medición afectadas			
<ul style="list-style-type: none"> ▪ Amplitud Oscilación 1 ▪ Amplitud Oscilación 2 ▪ Asimetría Señal ▪ Caudal másico del portador ▪ Temperatura tubo portador ▪ Caudal volumétrico corregido ▪ Caudal volumétrico del portador correg. ▪ Concentración ▪ Amortiguación Oscilación 1 ▪ Amortiguación Oscilación 2 ▪ Densidad ▪ Densidad del aceite ▪ Densidad del agua ▪ Viscosidad dinámica ▪ Electrónica temper. sensor (ISEM) ▪ Opción Detección tubería vacía ▪ Caudal GSV ▪ Caudal alternativo de GSV ▪ Viscosidad cinemática ▪ Opción Supresión de caudal residual ▪ Caudal másico ▪ Caudal másico de aceite ▪ Caudal másico de agua ▪ HBSI ▪ Caudal NSV ▪ Caudal alternativo NSV ▪ Presión externa ▪ Excitador corriente 1 ▪ Excitador corriente 2 ▪ Frecuencia Oscilación 1 ▪ Frecuencia Oscilación 2 ▪ Caudal volumétrico S&W ▪ Densidad de Referencia ▪ Alternativa de densidad de referencia ▪ Caudal volumétrico corregido ▪ Caudal en volumen corregido de aceite ▪ Caudal volumétrico corregido a agua ▪ Fluct oscilación de amortig 1 ▪ Fluct oscilación de amortig 2 ▪ Fluctuación Frecuencia 1 ▪ Fluctuación Frecuencia 2 ▪ Objetivo de caudal másico ▪ Caudal volum del portador ▪ Objetivo de caudal volumétrico ▪ Viscosidad dinámica compensada con temp ▪ Viscosidad cinemática comp con temp ▪ Temperatura ▪ Estado ▪ Caudal volumétrico ▪ Caudal de aceite ▪ Caudal de agua ▪ Water cut 			

1) El comportamiento de diagnóstico puede cambiarse. Esto causa que el estado general de la variable medida cambie.

Información de diagnóstico		Remedio	
Nº	Texto corto		
941	Temper API fuera de especificación	1. Comprobar la temperatura de proceso con el grupo API seleccionado 2. Comprobar los parámetros relacionados con API	
	Estado de las variables de medición		
	Quality		Bad
	Quality substatus		Maintenance alarm
	Coding (hex)		0x24 ... 0x27
	Señal de estado		S
	Comportamiento de diagnóstico		Alarm
Variables de medición afectadas			
<ul style="list-style-type: none"> ▪ Densidad del aceite ▪ Densidad del agua ▪ Caudal GSV ▪ Caudal alternativo de GSV ▪ Caudal másico ▪ Caudal másico de aceite ▪ Caudal másico de agua ▪ Caudal NSV ▪ Caudal alternativo NSV ▪ Presión externa ▪ Caudal volumétrico S&W ▪ Alternativa de densidad de referencia ▪ Caudal volumétrico corregido ▪ Caudal en volumen corregido de aceite ▪ Caudal volumétrico corregido a agua ▪ Caudal de aceite ▪ Caudal de agua ▪ Water cut 			

Información de diagnóstico		Remedio	
Nº	Texto corto		
942	Densidad API fuera de especificación	1. Compruebe la densidad de proceso con el grupo API seleccionado. 2. Compruebe los parámetros relacionados con API	
	Estado de las variables de medición		
	Quality		Bad
	Quality substatus		Maintenance alarm
	Coding (hex)		0x24 ... 0x27
	Señal de estado		S
	Comportamiento de diagnóstico		Alarm
	Variables de medición afectadas		
Caudal másico			

Información de diagnóstico		Remedio	
Nº	Texto corto		
943	Presión API fuera de especificación	1. Comprobar la presión de proceso con el grupo API seleccionado 2. Comprobar los parámetros relacionados con API	
	Estado de las variables de medición		
	Quality		Bad
	Quality substatus		Maintenance alarm
	Coding (hex)		0x24 ... 0x27
	Señal de estado		S
	Comportamiento de diagnóstico		Alarm
	Variables de medición afectadas		
<ul style="list-style-type: none"> ▪ Densidad del aceite ▪ Densidad del agua ▪ Caudal GSV ▪ Caudal alternativo de GSV ▪ Caudal másico ▪ Caudal másico de aceite ▪ Caudal másico de agua ▪ Caudal NSV ▪ Caudal alternativo NSV ▪ Presión externa ▪ Caudal volumétrico S&W ▪ Alternativa de densidad de referencia ▪ Caudal volumétrico corregido ▪ Caudal en volumen corregido de aceite ▪ Caudal volumétrico corregido a agua ▪ Caudal de aceite ▪ Caudal de agua ▪ Water cut 			

Información de diagnóstico		Remedio	
Nº	Texto corto		
944	Fallo en la revisión	Comprobar las condiciones de proceso para el control Heartbeat	
	Estado de las variables de medición [Ex-fábrica] ¹⁾		
	Quality		Bad
	Quality substatus		Maintenance alarm
	Coding (hex)		0x24 ... 0x27
	Señal de estado		S
	Comportamiento de diagnóstico		Warning
Variables de medición afectadas			
<ul style="list-style-type: none"> ▪ Amplitud Oscilación 1 ▪ Amplitud Oscilación 2 ▪ Asimetría Señal ▪ Caudal másico del portador ▪ Temperatura tubo portador ▪ Concentración ▪ Amortiguación Oscilación 1 ▪ Amortiguación Oscilación 2 ▪ Densidad ▪ Viscosidad dinámica ▪ Electrónica temper. sensor (ISEM) ▪ Opción Detección tubería vacía ▪ Viscosidad cinemática ▪ Opción Supresión de caudal residual ▪ Caudal másico ▪ HBSI ▪ Presión externa ▪ Excitador corriente 1 ▪ Excitador corriente 2 ▪ Frecuencia Oscilación 1 ▪ Frecuencia Oscilación 2 ▪ Densidad de Referencia ▪ Caudal volumétrico corregido ▪ Fluct oscilación de amortig 1 ▪ Fluct oscilación de amortig 2 ▪ Fluctuación Frecuencia 1 ▪ Fluctuación Frecuencia 2 ▪ Objetivo de caudal másico ▪ Viscosidad dinámica compensada con temp ▪ Viscosidad cinemática comp con temp ▪ Temperatura ▪ Estado ▪ Caudal volumétrico 			

1) El comportamiento de diagnóstico puede cambiarse. Esto causa que el estado general de la variable medida cambie.





Información de diagnóstico		Remedio	
Nº	Texto corto		
948	Amortig oscilac demasiado alto	1. Verificar condiciones de proceso 2. Aumentar presión del sistema	
	Estado de las variables de medición [Ex-fábrica] ¹⁾		
	Quality		Uncertain
	Quality substatus		Process related
	Coding (hex)		0x78 ... 0x7B
	Señal de estado		S
	Comportamiento de diagnóstico		Warning
Variables de medición afectadas			
<ul style="list-style-type: none"> ▪ Amplitud Oscilación 1 ▪ Amplitud Oscilación 2 ▪ Asimetría Señal ▪ Caudal másico del portador ▪ Temperatura tubo portador ▪ Caudal volumétrico corregido ▪ Caudal volumétrico del portador correg. ▪ Concentración ▪ Amortiguación Oscilación 1 ▪ Amortiguación Oscilación 2 ▪ Densidad ▪ Densidad del aceite ▪ Densidad del agua ▪ Viscosidad dinámica ▪ Electrónica temper. sensor (ISEM) ▪ Opción Detección tubería vacía ▪ Caudal GSV ▪ Caudal alternativo de GSV ▪ Viscosidad cinemática ▪ Opción Supresión de caudal residual ▪ Caudal másico ▪ Caudal másico de aceite ▪ Caudal másico de agua ▪ HBSI ▪ Caudal NSV ▪ Caudal alternativo NSV ▪ Presión externa ▪ Excitador corriente 1 ▪ Excitador corriente 2 ▪ Frecuencia Oscilación 1 ▪ Frecuencia Oscilación 2 ▪ Caudal volumétrico S&W ▪ Densidad de Referencia ▪ Alternativa de densidad de referencia ▪ Caudal volumétrico corregido ▪ Caudal en volumen corregido de aceite ▪ Caudal volumétrico corregido a agua ▪ Fluct oscilación de amortig 1 ▪ Fluct oscilación de amortig 2 ▪ Fluctuación Frecuencia 1 ▪ Fluctuación Frecuencia 2 ▪ Objetivo de caudal másico ▪ Caudal volum del portador ▪ Objetivo de caudal volumétrico ▪ Viscosidad dinámica compensada con temp ▪ Viscosidad cinemática comp con temp ▪ Temperatura ▪ Estado ▪ Caudal volumétrico ▪ Caudal de aceite ▪ Caudal de agua ▪ Water cut 			



1) El comportamiento de diagnóstico puede cambiarse. Esto causa que el estado general de la variable medida cambie.

12.8 Eventos de diagnóstico pendientes

Menú **Diagnóstico** permite ver por separado el evento de diagnóstico activo y el anterior.





 A fin de acceder a las medidas para rectificar un evento de diagnóstico:

- Mediante indicador local →  151
- Mediante navegador de Internet →  152
- Desde el software de configuración "FieldCare" →  154
- Desde el software de configuración "DeviceCare" →  154

 Los eventos de diagnóstico restantes que están pendientes pueden visualizarse en Submenú **Lista de diagnósticos** →  212

Navegación

Menú "Diagnóstico"

 Diagnóstico	
Diagnóstico actual	→  212
Último diagnóstico	→  212
Tiempo de funcionamiento desde inicio	→  212
Tiempo de operación	→  212

Visión general de los parámetros con una breve descripción

Parámetro	Requisito previo	Descripción	Indicación
Diagnóstico actual	Se ha producido un evento de diagnóstico.	Muestra el diagnóstico actual, junto al evento y la información del diagnóstico.  Si se han emitido simultáneamente dos o más mensajes de diagnóstico, se visualiza aquí el mensaje de máxima prioridad.	Símbolo del comportamiento ante diagnóstico, código del diagnóstico y mensaje corto.
Último diagnóstico	Ya se han producido dos eventos de diagnóstico.	Muestra el diagnóstico que ocurrió antes del evento actual con la información del diagnóstico.	Símbolo del comportamiento ante diagnóstico, código del diagnóstico y mensaje corto.
Tiempo de funcionamiento desde inicio	-	Muestra el tiempo que el instrumento ha estado en operación desde el último reinicio.	Días (d), horas (h), minutos (m) y segundos (s)
Tiempo de operación	-	Indica cuánto tiempo ha estado funcionando el aparato hasta ahora.	Días (d), horas (h), minutos (m) y segundos (s)

12.9 Lista diagn.

Hasta 5 eventos de diagnóstico activos pueden visualizarse en Submenú **Lista de diagnósticos** junto con la información de diagnóstico asociada. Si hay más de 5 eventos de diagnóstico pendientes, el indicador visualiza los cinco de más prioridad.

Ruta de navegación

Diagnóstico → Lista de diagnósticos

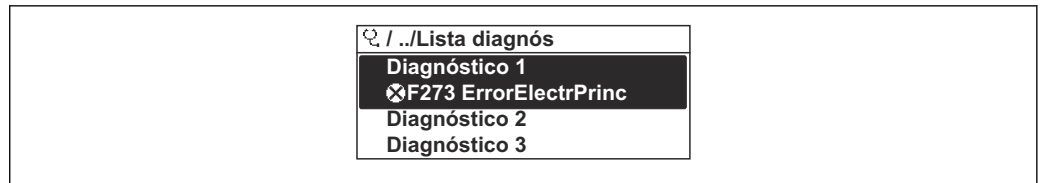

A0014006-ES

30 Considérese el ejemplo del indicador local

i A fin de acceder a las medidas para rectificar un evento de diagnóstico:

- Mediante indicador local → 151
- Mediante navegador de Internet → 152
- Desde el software de configuración "FieldCare" → 154
- Desde el software de configuración "DeviceCare" → 154

12.10 Libro eventos

12.10.1 Lectura del libro de registro de eventos

Puede encontrar un resumen cronológico de los mensajes de eventos emitidos en el submenú **Lista de eventos**.

Ruta de navegación

Menú **Diagnóstico** → Submenú **Lista de eventos** → Lista de eventos

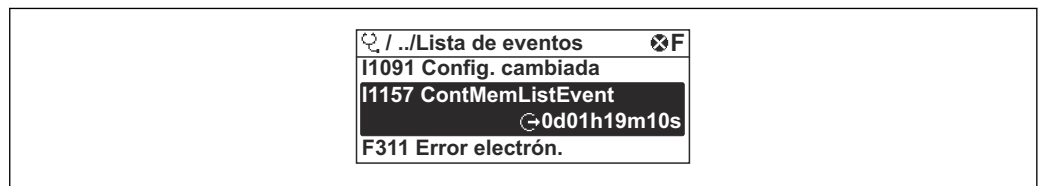

A0014008-ES

31 Considérese el ejemplo del indicador local

- Se visualizan como máximo 20 mensajes de evento ordenados cronológicamente.
- Si en el equipo se ha habilitado el paquete de software **HistoROM avanzado** (pedido opcional), la lista de eventos puede contener hasta 100 entradas.

La historia de eventos incluye entradas de:

- Eventos de diagnóstico → 157
- Eventos de información → 214

Además de la indicación de la hora a la que se produjo el evento, hay también un símbolo junto a cada evento con el que se indica si se trata de un evento que acaba de ocurrir o que ya ha finalizado:

- Evento de diagnóstico
 - ☺: Ocurrencia del evento
 - ☹: Fin del evento
- Evento de información
 - ☺: Ocurrencia del evento

i A fin de acceder a las medidas para rectificar un evento de diagnóstico:

- Mediante indicador local → 151
- Mediante navegador de Internet → 152
- Desde el software de configuración "FieldCare" → 154
- Desde el software de configuración "DeviceCare" → 154

i Para filtrar los mensajes de evento que se visualizan → 214

12.10.2 Filtrar el libro de registro de eventos

Utilizando el parámetro Parámetro **Opciones de filtro** puede definirse qué categoría de mensaje de evento se visualiza en el submenú **Lista de eventos** del indicador.

Ruta de navegación

Diagnóstico → Lista de eventos → Opciones de filtro

Clases de filtro

- Todos
- Fallo (F)
- Control de funcionamiento (C)
- Fuera de la especificación (S)
- Requiere mantenimiento (M)
- Información (I)

12.10.3 Visión general sobre eventos de información

A diferencia de los eventos de diagnóstico, los eventos de información se visualizan únicamente en el libro de registros de eventos y no en la lista de diagnósticos.

Número de información	Nombre de información
I1000	----- (Dispositivo correcto)
I1079	Sensor cambiado
I1089	Inicio de dispositivo
I1090	Borrar config.
I1091	Configuración cambiada
I1092	Borrado datos HistoROM
I1111	Error en ajuste de densidad
I1137	Electrónica sustituida
I1151	Reset de historial
I1155	Borrar temperatura de electrónica
I1156	Error de memoria bloque de tendencia
I1157	Contenido de memoria lista de eventos
I1184	Indicador conectado
I1209	Ajuste de densidad correcto
I1221	Error al ajustar punto cero
I1222	Ajuste correcto del punto cero
I1256	Indicador: estado de acceso cambiado
I1278	Detectado reset en módulo I/O
I1335	Firmware cambiado
I1361	Login al servidor web fallido
I1397	Fieldbus: estado de acceso cambiado
I1398	CDI: estado de acceso cambiado
I1444	Verificación del instrumento pasada
I1445	Verificación de fallo del instrumento
I1447	Grabación de los datos de aplicación
I1448	Datos grabados de aplicación
I1449	Grabando datos con fallo de aplicación
I1450	Revisión apagada

Número de información	Nombre de información
I1451	Revisión conectada
I1457	Fallo:verificación de error de medida
I1459	Fallo en la verificación del módulo I/O
I1460	Fallo en verificación HBSI
I1461	Fallo: verif. del sensor
I1462	Fallo: módulo electrónico del sensor
I1512	Descarga iniciada
I1513	Descarga finalizada
I1514	Carga iniciada
I1515	Carga finalizada
I1618	Módulo E/S 2 sustituido
I1619	Módulo E/S 3 sustituido
I1621	Módulo E/S 4 sustituido
I1622	Calibración cambiada
I1624	Resetear todos los totalizadores
I1625	Activa protección contra escritura
I1626	Protección contra escritura desactivada
I1627	Login al servidor web satisfactorio
I1628	Muestra acceso correcto
I1629	Inicio sesión CDI correcto
I1631	Cambio de acceso al servidor web
I1632	Muestra fallo acceso
I1633	Fallo en inicio sesión CDI
I1634	Borrar parámetros de fábrica
I1635	Borrar parámetros de suministro
I1636	Borrar dirección Fieldbus
I1639	Máx. núm de ciclos conmut alcanzado
I1649	Protección escritura hardware activada
I1650	Protección escritura hardw desactivada
I1712	Nuevo archivo flash recibido
I1725	Electrónica del sensor (ISEM) cambiado
I1726	Fallo en configuración de backup

12.11 Reiniciar el equipo de medición

MedianteParámetro **Resetear dispositivo** (→  127) puede recuperarse toda la configuración de fábrica o poner parte de la configuración a unos valores preestablecidos.

12.11.1 Alcance funcional del Parámetro "Resetear dispositivo"

Opciones	Descripción
Cancelar	No se ejecutará ninguna acción y el usuario saldrá del parámetro.
Poner en estado de suministro	Los parámetros para los que se pidió un ajuste a medida recuperan dichos ajustes. Todos los parámetros restantes recuperan el ajuste de fábrica.
Reiniciar instrumento	Con el reinicio, todos los parámetros que tienen datos en la memoria volátil (RAM) recuperan sus ajustes de fábrica (p. ej., datos de valor medido). Se mantiene la configuración del equipo.
Restaurar S-DAT	Se restablecen los datos guardados en la unidad S-DAT. El registro de datos de la memoria electrónica se almacena en la unidad S-DAT.  Esta opción se muestra en el indicador solo en modo de alarma.

12.12 Información del aparato

Submenú **Información del equipo** contiene todos los parámetros necesarios para visualizar información diversa para la identificación del equipo.

Navegación

Menú "Diagnóstico" → Información del equipo

► Información del equipo	
Nombre del dispositivo	→ ⓘ 217
Número de serie	→ ⓘ 217
Versión de firmware	→ ⓘ 217
Nombre de dispositivo	→ ⓘ 217
Código de Equipo	→ ⓘ 217
Código de Equipo Extendido 1	→ ⓘ 217
Código de Equipo Extendido 2	→ ⓘ 217
Código de Equipo Extendido 3	→ ⓘ 217
Versión ENP	→ ⓘ 217
PROFIBUS ident number	→ ⓘ 217
Status PROFIBUS Master Config	→ ⓘ 217

Visión general de los parámetros con una breve descripción

Parámetro	Descripción	Indicación	Ajuste de fábrica
Nombre del dispositivo	Muestra el nombre del puntos de medición.	Máx. 32 caracteres que pueden ser letras, números o caracteres especiales (p. ej., @, %, /).	Promass 300 PA
Número de serie	Muestra el número de serie del instrumento.	Ristra de máx. 11 dígitos que puede constar de letras y números.	–
Versión de firmware	Muestra la versión del firmware instalada en el instrumento.	Ristra de caracteres con formato xx.yy.zz	–
Nombre de dispositivo	Muestra el nombre del transmisor.  Este nombre puede encontrarse también en la placa de identificación del transmisor.	Promass 300/500	–
Código de Equipo	Visualiza el código del instrumento.  El código de producto puede verse también en las placas de identificación del sensor y transmisor, en el campo "Order code".	Cadena de caracteres compuesta de letras, números y determinados signos de puntuación (p. ej., /).	–
Código de Equipo Extendido 1	Muestra la primera parte del código de pedido extendido.  El código de producto extendido puede verse también en las placas de identificación del sensor y transmisor, en el campo "Ext. ord. cd.".	Cadena de caracteres	–
Código de Equipo Extendido 2	Muestra la segunda parte del código de pedido extendido.  El código de producto extendido puede verse también en las placas de identificación del sensor y transmisor, en el campo "Ext. ord. cd.".	Ristra de caracteres	–
Código de Equipo Extendido 3	Muestra la 3ª parte del código de pedido extendido.  El código de producto extendido puede verse también en las placas de identificación del sensor y transmisor, en el campo "Ext. ord. cd.".	Ristra de caracteres	–
Versión ENP	Muestra la versión de la electrónica (ENP).	Ristra de caracteres	–
PROFIBUS ident number	Muestra el número de identificación de PROFIBUS.	0 ... FFFF	0x156D
Status PROFIBUS Master Config	Muestra el estado de la configuración del máster PROFIBUS.	<ul style="list-style-type: none"> ■ Activo ■ No activado 	–

12.13 Historial del firmware

Estado de actualización fecha	Versión de firmware	Código de producto para "Versión de firmware"	Firmware cambios	Tipo de documentación	Documentación
08.2016	01.00.zz	Opción 72	Firmware original	Manual de instrucciones	BA01513D/06/ES/01.16
11.2018	01.01.zz	Opción 68	<ul style="list-style-type: none"> ▪ Actualización de la concentración ▪ Indicador local: rendimiento mejorado e introducción de datos con el editor de texto ▪ Bloqueo del teclado optimizado para el indicador local ▪ Actualización de las características del servidor web <ul style="list-style-type: none"> ▪ Soporte para función de datos de tendencias ▪ Función Heartbeat mejorada para incluir los resultados detallados (página 3/4 del informe) ▪ Configuración del equipo como PDF (registro de parámetros, similar a la impresión FDT) ▪ Capacidad de red de la interfaz Ethernet (servicio) ▪ Actualización general de la característica Heartbeat ▪ Indicador local: soporte para el modo infraestructura WLAN ▪ Implementación del código de reinicio 	Manual de instrucciones	BA01513D/06/ES/02.18

 Se puede actualizar el firmware a la versión actual o anterior mediante la interfaz de servicio (CDI).

 Para asegurar la compatibilidad de una versión de firmware con la anterior, los ficheros descriptores de dispositivos instalados y software de configuración instalado, observe la información sobre el dispositivo indicada en el documento "Información del fabricante".

 Puede bajarse un documento de información del fabricante en:

- En descargas en la web de Endress+Hauser: www.endress.com → Descargas

- Especifique los siguientes detalles:
 - Raíz del producto: p. ej. 8S3B
La raíz del producto es la primera parte del código de producto: véase la placa de identificación del equipo.
 - Búsqueda de texto: información del fabricante
 - Tipo de producto: Documentación – Documentación técnica

13 Mantenimiento

13.1 Tareas de mantenimiento

No requiere labores de mantenimiento especiales.

13.1.1 Limpieza externa

Para limpiar la parte externa del equipo de medición, utilice siempre detergentes que no sean agresivos para la superficie de la caja ni para las juntas.

13.1.2 Limpieza interior

Respete los siguientes puntos sobre limpieza CIP y SIP:

- Utilice solo detergentes a los que las piezas del equipo que entran en contacto con el medio sean resistentes.
- Tenga en cuenta la temperatura máxima admisible del producto para el equipo de medición →  241.



Tenga en cuenta el siguiente punto sobre limpieza con pigs:

Respete el diámetro interno del tubo de medición y de la conexión a proceso.

13.2 Equipos de medición y ensayo

Endress+Hauser ofrece una amplia gama de equipos de medición y ensayo, como W@M o ensayos de equipos.

 El centro Endress+Hauser de su zona le puede proporcionar información detallada sobre nuestros servicios.

Lista de algunos equipos de medición y ensayo: →  223 →  224

13.3 Servicios de Endress+Hauser

Endress+Hauser ofrece una amplia gama de servicios como recalibraciones, servicios de mantenimiento, ensayos con el equipo.

 El centro Endress+Hauser de su zona le puede proporcionar información detallada sobre nuestros servicios.

14 Reparación

14.1 Observaciones generales

14.1.1 Enfoque para reparaciones y conversiones

El enfoque para reparaciones y conversiones que tiene Endress+Hauser ofrece lo siguiente:

- El instrumento de medición tiene un diseño modular.
- Las piezas de repuesto se han agrupado en juegos útiles de piezas de recambio que incluyen las correspondientes instrucciones de instalación.
- Las reparaciones las realiza el personal de servicios de Endress+Hauser o usuarios debidamente formados.
- Únicamente el personal de servicios de Endress+Hauser o en la fábrica pueden convertir los equipos certificados en otros equipos certificados.

14.1.2 Observaciones sobre reparaciones y conversiones



Observe lo siguiente cuando tenga que realizar alguna reparación o modificación del equipo:

- ▶ Utilice únicamente piezas de repuesto originales de Endress+Hauser.
- ▶ Realiza las reparaciones conforme a las instrucciones de instalación.
- ▶ Observe las normas nacionales y reglamentación nacional pertinentes, la documentación EX (XA) y las indicaciones de los certificados.
- ▶ Documente todas las reparaciones y conversiones que haga e introdúzcalo en la base de datos de la gestión del ciclo de vida *W@M*.

14.2 Piezas de repuesto

W@M Device Viewer (www.endress.com/deviceviewer):

Todas las piezas de repuesto del instrumento de medición, con su código de producto, están enumeradas y pueden pedirse aquí. Si está disponible, los usuarios pueden bajarse también las instrucciones de instalación correspondientes.

-  Número de serie del equipo de medición:
 - Se encuentra en la placa de identificación del equipo.
 - Se puede consultar mediante el Parámetro **Número de serie** (→  217) en la Submenú **Información del equipo**.

14.3 Personal de servicios de Endress+Hauser

Endress+Hauser ofrece una amplia gama de servicios.

-  El centro Endress+Hauser de su zona le puede proporcionar información detallada sobre nuestros servicios.

14.4 Devolución del equipo

Los requisitos de seguridad para la devolución del equipo pueden variar en función del tipo de equipo y la legislación nacional.

1. Para obtener más información, consulte la página web <http://www.endress.com/support/return-material>
2. Devuelva el equipo siempre que tenga que hacerse alguna reparación o calibración o en caso de que el equipo pedido o suministrado no sea el correcto.

14.5 Eliminación de residuos



En los casos necesarios según la Directiva 2012/19/UE, sobre residuos de equipos eléctricos y electrónicos (RAEE), nuestro producto está marcado con el símbolo representativo a fin de minimizar los desechos de RAEE como residuos urbanos no seleccionados. No tire a la basura los productos que llevan la marca de residuos urbanos no seleccionados. En lugar de ello, devuélvalos a Endress+Hauser para su eliminación en las condiciones pertinentes.

14.5.1 Desinstalación del equipo de medición

1. Desconecte el equipo.

⚠ ADVERTENCIA

Peligro para el personal por condiciones de proceso.

- ▶ Tenga cuidado ante condiciones de proceso que pueden ser peligrosas como la presión en el instrumento de medición, las temperaturas elevadas o propiedades corrosivas del fluido.

2. Realice los pasos de montaje y conexión descritos en las secciones "Montaje del equipo de medición" y "Conexión de los dispositivos de medición" en el orden inverso. Observe las instrucciones de seguridad.

14.5.2 Eliminación del instrumento de medición

⚠ ADVERTENCIA

Peligro para personas y medio ambiente debido a fluidos nocivos para la salud.

- ▶ Asegúrese de que el instrumento de medida y todos sus huecos están libres de residuos de fluido que puedan ser dañinos para la salud o el medio ambiente, p. ej., sustancias que han entrado en grietas o se han difundido en el plástico.

Tenga en cuenta lo siguiente a la hora del desguace:











- ▶ Observe las normas nacionales.
- ▶ Separe adecuadamente los componentes para su reciclado.

15 Accesorios



Hay varios accesorios disponibles para el equipo que pueden pedirse junto con el equipo o posteriormente a Endress + Hauser. Puede obtener información detallada sobre los códigos de pedido correspondientes tanto del centro de ventas de Endress+Hauser de su zona como de la página de productos de Endress+Hauser en Internet: www.endress.com.

15.1 Accesorios específicos según el equipo



15.1.1 Para los transmisores

Accesorios	Descripción
Transmisor Proline 300	<p>Transmisor de repuesto o para stock. Utilice el código de producto para definir las especificaciones siguientes:</p> <ul style="list-style-type: none"> ▪ Homologaciones ▪ Salida ▪ Entrada ▪ Visualización/operación ▪ Caja ▪ Software <p> Código de producto: 8X3BXX</p> <p> Instrucciones de instalación EA01200D</p>
Módulo remoto de indicación y operación DKX001	<ul style="list-style-type: none"> ▪ Si el pedido se cursa directamente con el equipo de medición: Código de producto para "Indicador; funcionamiento", opción O "Indicador remoto de 4 líneas, iluminado; 10 m (30 ft) Cable; control óptico" ▪ Si el pedido se cursa por separado: <ul style="list-style-type: none"> ▪ Equipo de medición: código de producto para "Indicador; funcionamiento", opción M "Ninguno, preparado para indicación remota" ▪ DKX001: a partir de la estructura de pedido del producto DKX001 ▪ Si el pedido se cursa inmediatamente a continuación: DKX001: a partir de la estructura de pedido del producto DKX001 <p>Soporte de montaje para el equipo DKX001</p> <ul style="list-style-type: none"> ▪ Si se cursa pedido directamente: código de producto para "Accesorios adjuntos", opción RA "Soporte de montaje, tubería 1/2" ▪ Si el pedido se cursa inmediatamente a continuación: código de producto: 71340960 <p>Cable de conexión (cable de remplazo) A partir de la estructura de pedido del producto: DKX002</p> <p> Más información sobre el módulo remoto de indicación y operación DKX001 →  246.</p> <p> Documentación especial SD01763D</p>
Antena WLAN externa	<p>Antena WLAN externa con cable de conexión 1,5 m (59,1 in) y dos placas de montaje. Código de producto para "Accesorio adjunto", opción P8 "Antena inalámbrica de amplio alcance".</p> <p> <ul style="list-style-type: none"> ▪ La antena WLAN externa no es apta para usarse en aplicaciones higiénicas. ▪ Más información sobre la interfaz WLAN →  68. </p> <p> Número de pedido: 71351317</p> <p> Instrucciones de instalación EA01238D</p>
Cubierta protectora	<p>Se utiliza para proteger el equipo de medición contra la intemperie: p. ej., aguas pluviales o calentamiento excesivo por radiación solar directa.</p> <p> Número de pedido: 71343505</p> <p> Instrucciones de instalación EA01160D</p>





15.1.2 Para los sensores

Accesorios	Descripción
Camisa calefactora	<p>Se utiliza para estabilizar la temperatura de los fluidos en el sensor. Es admisible el uso de agua, vapor de agua y otros líquidos no corrosivos como fluidos.</p> <p> Si usa aceite como producto de calentamiento, consulte con Endress+Hauser.</p> <ul style="list-style-type: none"> ▪ Si el pedido se cursa junto con el equipo de medición: código de producto para "Accesorios adjuntos" <ul style="list-style-type: none"> ▪ Opción RB "camisa calefactora, G 1/2" rosca interna" ▪ Opción RC "camisa calefactora, G 3/4" rosca interna" ▪ Opción RD "camisa calefactora, NPT 1/2" rosca interna" ▪ Opción RE "camisa calefactora, NPT 3/4" rosca interna" ▪ Si el pedido se cursa inmediatamente a continuación: Utilice el código de producto con la raíz del producto DK8003. <p> Documentación especial SD02161D</p>

15.2 Accesorios específicos para el mantenimiento

Accesorios	Descripción
Applicator	<p>Software para selección y dimensionado de equipos de medida de Endress+Hauser:</p> <ul style="list-style-type: none"> ▪ Opción de equipos de medición para satisfacer las necesidades industriales ▪ Cálculo de los datos necesarios para identificar el caudalímetro óptimo: p. ej., diámetro nominal, pérdida de carga, velocidad de caudal o precisión. ▪ Representación gráfica de los resultados del cálculo ▪ Determinación del código de producto parcial, gestión, documentación y acceso a todos los datos y parámetros relacionados con el proyecto durante todo el ciclo de vida del proyecto. <p>Applicator puede obtenerse:</p> <ul style="list-style-type: none"> ▪ En Internet: https://portal.es.endress.com/webapp/applicator ▪ En un DVD descargable para su instalación local en un PC.
W@M	<p>W@M Gestión del Ciclo de Vida</p> <p>Productividad mejorada con disponibilidad de información siempre disponible. Desde el primer día de planificación y durante el ciclo de vida completa de los activos se generan datos relativos a una planta de tratamiento y sus componentes.</p> <p>W@M La Gestión del Ciclo de Vida constituye una plataforma de información abierta y flexible con herramientas online y en campo. El acceso instantáneo para los empleados a datos actuales, en profundidad, reduce el tiempo de ingeniería de la planta, acelera los procesos de compras e incrementa el tiempo operativo de la planta.</p> <p>Juntamente con los servicios adecuados, la Gestión del Ciclo de Vida W@M potencia la productividad en todas las etapas. Para más información, visite nuestra web: www.es.endress.com/lifecyclemanagement</p>
FieldCare	<p>Software de Endress+Hauser para la gestión de activos de la planta (PAM) basado en tecnología FDT.</p> <p>Puede configurar todas las unidades de campo inteligentes que usted tiene en su sistema y le ayuda a gestionarlas convenientemente. El uso de la información sobre el estado es también una forma sencilla y efectiva para chequear el estado de dicha unidades de campo.</p> <p> Manuales de instrucciones BA00027S y BA00059S</p>
DeviceCare	<p>Herramienta de conexión y configuración de equipos de campo Endress+Hauser.</p> <p> Catálogo de novedades IN01047S</p>

15.3 Componentes del sistema

Accesorios	Descripción
Gestor gráfico de datos Memograph M	<p>El gestor gráfico de datos Memograph M proporciona información sobre todas las variables medidas relevantes. Registra correctamente valores medidos, monitoriza valores límite y analiza puntos de medida. Los datos se guardan en la memoria interna de 256 MB y también en una tarjeta SD o un lápiz USB.</p> <p> <ul style="list-style-type: none"> ▪ Información técnica TI00133R ▪ Manual de instrucciones BA00247R </p>
Cerabar M	<p>El transmisor de presión para medidas de presiones absoluta y relativa de gases, vapor y líquidos. Puede utilizarse para obtener el valor de la presión de trabajo.</p> <p> <ul style="list-style-type: none"> ▪ Información técnica TI00426P y TI00436P ▪ Manuales de instrucciones BA00200P y BA00382P </p>
Cerabar S	<p>El transmisor de presión para medidas de presiones absoluta y relativa de gases, vapor y líquidos. Puede utilizarse para obtener el valor de la presión de trabajo.</p> <p> <ul style="list-style-type: none"> ▪ Información técnica TI00383P ▪ Manual de instrucciones BA00271P </p>
iTEMP	<p>Los transmisores de temperatura pueden utilizarse en todo tipo de aplicaciones y son apropiados para medir gases, vapor y líquidos. Pueden utilizarse para proporcionar a otro dispositivo la temperatura del producto.</p> <p> Documento FA00006T: "Ámbitos de actividad"</p>

16 Datos técnicos

16.1 Aplicación

El equipo de medición tiene por único objeto la medición de flujo de líquidos.

Según la versión pedida, el instrumento puede medir también productos potencialmente explosivos, inflamables, venenosos u oxidantes.

Para que el equipo mantenga sus buenas condiciones de funcionamiento durante su vida útil, utilícelo únicamente con productos a los que son suficientemente resistentes los materiales de las partes en contacto con el producto.

16.2 Funcionamiento y diseño del sistema

Principio de medición	Medición de caudal másico según el principio de medición Coriolis
-----------------------	---

Sistema de medición	<p>El equipo comprende un transmisor y un sensor.</p> <p>El equipo está disponible en una versión compacta: El transmisor y el sensor forman una sola unidad mecánica.</p> <p>Para información sobre la estructura del equipo →  15</p>
---------------------	---

16.3 Entrada

Variable medida

Variabes medidas directamente

- Caudal másico
- Densidad
- Temperatura

Variabes medidas calculadas



- Caudal volumétrico
- Caudal volumétrico normalizado
- Densidad de referencia

Rango de medición

Rango de medición para líquidos

DN		Rango de medición valores de fondo de escala $\dot{m}_{\text{mín}(F)}$ a $\dot{m}_{\text{máx}(F)}$	
[mm]	[in]	[kg/h]	[lb/min]
8	$\frac{3}{8}$	0 ... 2 000	0 ... 73,50
15	$\frac{1}{2}$	0 ... 6 500	0 ... 238,9
25	1	0 ... 18 000	0 ... 661,5
40	$1\frac{1}{2}$	0 ... 45 000	0 ... 1 654
50	2	0 ... 70 000	0 ... 2 573

Rango de medida recomendado

 Límite de caudal →  242

Campo operativo de valores del caudal

Por encima de 1000 : 1.



Los caudales superiores al valor de fondo de escala predeterminado no ignoran la unidad electrónica, con el resultado de que los valores del totalizador se registran correctamente.

Señal de entrada

Valores medidos externamente

Para aumentar la precisión de determinadas variables medidas, el sistema de automatización puede proporcionar de forma continuada diversas variables medidas al equipo de medición:

- Presión de trabajo para aumentar la precisión (Endress+Hauser recomienda el uso de un instrumento que mida la presión absoluta, p. ej., Cerabar M o Cerabar S)
- Temperatura del producto para aumentar la precisión (p. ej., iTEMP)

 Endress+Hauser ofrece diversos equipos de medición de presión y temperatura: véase la sección "Accesorios" →  225

Entrada de corriente

El equipo de medición recibe por la entrada de corriente →  228 los valores medidos externamente que le proporciona el sistema de automatización.

Comunicación digital

Los valores medidos externamente se envían desde el sistema de automatización al equipo de medida por medio de PROFIBUS PA.

Entrada de corriente de 0/4 a 20 mA

Entrada de corriente	0/4 a 20 mA (activo/pasivo)
Rango de corriente	<ul style="list-style-type: none"> ▪ 4 a 20 mA (activo) ▪ 0/4 a 20 mA (pasivo)
Resolución	1 μ A
Caída de tensión	Típicamente: 0,6 ... 2 V para 3,6 ... 22 mA (pasivo)
Tensión de entrada máxima	\leq 30 V (pasivo)
Tensión de circuito abierto	\leq 28,8 V (activo)
Variables de entrada factibles	<ul style="list-style-type: none"> ▪ Presión ▪ Temperatura ▪ Densidad

Entrada de estado

Valores de entrada máximos	<ul style="list-style-type: none"> ▪ CD -3 ... 30 V ▪ Si la entrada de estado es activo (ON): $R_i > 3 \text{ k}\Omega$
Tiempo de respuesta	Configurable: 5 ... 200 ms
Nivel de señal de entrada	<ul style="list-style-type: none"> ▪ Señal baja: CC -3 ... +5 V ▪ Señal alta: CC 12 ... 30 V
Funciones asignables	<ul style="list-style-type: none"> ▪ Desconectado ▪ Reinicie por separado todos los totalizadores ▪ Reinicie todos los totalizadores (reset all totalizers) ▪ Ignorar caudal

16.4 Salida

Señal de salida

PROFIBUS PA

PROFIBUS PA	Conforme a la norma EN 50170 vol. 2, IEC 61158-2 (MBP), aislada galvánicamente
Transmisión de datos	31,25 kbit/s
Consumo de corriente	10 mA
Tensión de alimentación admisible	9 ... 32 V
Conexión a bus	Con protección contra inversión de polaridad

Salida de corriente de 4 a 20 mA

Modo de señal	Puede configurarse como: <ul style="list-style-type: none"> ▪ Activo ▪ Pasiva
Rango de corriente	Puede configurarse como: <ul style="list-style-type: none"> ▪ 4 a 20 mA NAMUR ▪ 4 a 20 mA EUA ▪ 4 a 20 mA ▪ 0 a 20 mA (solo si el modo de señal está activo) ▪ Corriente fija
Valores de salida máximos	22,5 mA
Tensión de circuito abierto	CC 28,8 V (activo)
Tensión de entrada máxima	CC 30 V (pasivo)
Carga	0 ... 700 Ω
Resolución	0,38 μA
Atenuación	Configurable: 0 ... 999,9 s
Variables medidas asignables	<ul style="list-style-type: none"> ▪ Caudal másico ▪ Caudal volumétrico ▪ Caudal volumétrico normalizado ▪ Densidad ▪ Densidad de referencia ▪ Temperatura ▪ Temp. electrónica ▪ Frecuencia de oscilación 0 ▪ Amortiguación de la oscilación 0 ▪ Asimetría señal ▪ Corriente de excitación 0 <p> La gama de opciones aumenta cuando el equipo de medida está dotado de un o más paquetes de software de aplicación.</p>



Salida de corriente 4 a 20 mA Ex i pasiva

Código de producto	"Salida; entrada 2" (21), "Salida; entrada 3" (022): Opción C: salida de corriente de 4 a 20 mA Ex i pasiva
Modo de señal	Pasiva
Rango de corriente	Puede configurarse como: <ul style="list-style-type: none"> ▪ 4 a 20 mA NAMUR ▪ 4 a 20 mA EUA ▪ 4 a 20 mA ▪ Corriente fija
Valores de salida máximos	22,5 mA

Tensión de entrada máxima	CD 30 V
Carga	0 ... 700 Ω
Resolución	0,38 μ A
Atenuación	Configurable: 0 ... 999 s
VARIABLES MEDIDAS ASIGNABLES	<ul style="list-style-type: none"> ■ Caudal másico ■ Caudal volumétrico ■ Caudal volumétrico normalizado ■ Densidad ■ Densidad de referencia ■ Temperatura ■ Temp. electrónica ■ Frecuencia de oscilación 0 ■ Amortiguación de la oscilación 0 ■ Asimetría señal ■ Corriente de excitación 0 <p> La gama de opciones aumenta cuando el equipo de medida está dotado de un o más paquetes de software de aplicación.</p>

Salida de pulsos/frecuencia/conmutación

Función	Puede configurarse como salida de pulsos, frecuencia o de conmutación
Versión	<p>Colector abierto</p> <p>Puede configurarse como:</p> <ul style="list-style-type: none"> ■ Activo ■ Pasiva ■ NAMUR pasiva <p> Ex-i, pasivo</p>
Valores de entrada máximos	CC 30 V, 250 mA (pasivo)
Tensión de circuito abierto	CC 28,8 V (activo)
Caída de tensión	Para 22,5 mA: \leq CC 2 V
Salida de pulsos	
Valores de entrada máximos	CC 30 V, 250 mA (pasivo)
Salida de corriente máxima	22,5 mA (activo)
Tensión de circuito abierto	CC 28,8 V (activo)
Ancho de los pulsos	Configurable: 0,05 ... 2 000 ms
Frecuencia máxima de los pulsos	10 000 Impulse/s
Valor de los pulsos	Ajustable
VARIABLES MEDIDAS ASIGNABLES	<ul style="list-style-type: none"> ■ Caudal másico ■ Caudal volumétrico ■ Caudal volumétrico normalizado
Salida de frecuencia	
Valores de entrada máximos	CC 30 V, 250 mA (pasivo)
Salida de corriente máxima	22,5 mA (activo)
Tensión de circuito abierto	CC 28,8 V (activo)
Frecuencia de salida	Ajustable: valor final de frecuencia 2 ... 10 000 Hz ($f_{\text{máx.}} = 12\,500$ Hz)
Atenuación	Configurable: 0 ... 999,9 s

Relación pulsos/pausa	1:1
VARIABLES MEDIDAS ASIGNABLES	<ul style="list-style-type: none"> ■ Caudal másico ■ Caudal volumétrico ■ Caudal volumétrico normalizado ■ Densidad ■ Densidad de referencia ■ Temperatura ■ Temp. electrónica ■ Frecuencia de oscilación 0 ■ Amortiguación de la oscilación 0 ■ Asimetría señal ■ Corriente de excitación 0 <p> La gama de opciones aumenta cuando el equipo de medida está dotado de un o más paquetes de software de aplicación.</p>
Salida de conmutación	
Valores de entrada máximos	CC 30 V, 250 mA (pasivo)
Tensión de circuito abierto	CC 28,8 V (activo)
Comportamiento de conmutación	Binario, conductivo o no conductivo
Retardo en la conmutación	Configurable: 0 ... 100 s
Número de ciclos de conmutación	Sin límite
Funciones asignables	<ul style="list-style-type: none"> ■ Desconectado ■ On ■ Comportamiento de diagnóstico ■ Valor de alarma <ul style="list-style-type: none"> ■ Caudal másico ■ Caudal volumétrico ■ Caudal volumétrico normalizado ■ Densidad ■ Densidad de referencia ■ Temperatura ■ Totalizador 1-3 ■ Monitorización del sentido del caudal ■ Estado <ul style="list-style-type: none"> ■ Detección de tubería parcialmente llena ■ Supresión de caudal residual <p> La gama de opciones aumenta cuando el equipo de medida está dotado de un o más paquetes de software de aplicación.</p>

Salida de relé

Función	Salida de conmutación
Versión	Salida de relé, aislada galvánicamente
Comportamiento de conmutación	Puede configurarse como: <ul style="list-style-type: none"> ■ NA (normalmente abierto), ajuste de fábrica ■ NC (normalmente cerrado)

Capacidad de conmutación máxima (pasivo)	<ul style="list-style-type: none"> ■ CC 30 V, 0,1 A ■ CA 30 V, 0,5 A
Funciones asignables	<ul style="list-style-type: none"> ■ Desconectado ■ On ■ Comportamiento de diagnóstico ■ Valor de alarma <ul style="list-style-type: none"> ■ Caudal másico ■ Caudal volumétrico ■ Caudal volumétrico normalizado ■ Densidad ■ Densidad de referencia ■ Temperatura ■ Totalizador 1-3 ■ Monitorización del sentido del caudal ■ Estado <ul style="list-style-type: none"> ■ Detección de tubería parcialmente llena ■ Supresión de caudal residual <p> La gama de opciones aumenta cuando el equipo de medida está dotado de un o más paquetes de software de aplicación.</p>

Entrada/Salida configurable por el usuario

Durante la puesta en marcha del equipo se asigna **una** entrada o salida a entrada/salida configurable por el usuario (E/S configurable).

Las siguientes entradas y salidas están disponibles para este fin:

- Selección de la salida de corriente: 4 a 20 mA (activo), 0/4 a 20 mA (pasivo)
- Salida de pulsos/frecuencia/conmutación
- Selección de la entrada de corriente: 4 a 20 mA (activo), 0/4 a 20 mA (pasivo)
- Entrada de estado

Señal de interrupción

La información sobre el fallo se visualiza, en función de la interfaz, de la forma siguiente:

PROFIBUS PA

Mensajes sobre estado y de alarma	Diagnósticos conformes al Perfil 3.02 de PROFIBUS PA
Corriente de alarma FDE (fallo en la desconexión de la electrónica)	0 mA

Salida de corriente 0/4 a 20 mA

4 a 20 mA

Comportamiento error	Escoja entre: <ul style="list-style-type: none"> ■ 4 ... 20 mA conforme a la recomendación NAMUR NE 43 ■ 4 ... 20 mA conforme al sistema de unidades anglosajón ■ Valor mínimo: 3,59 mA ■ Valor máximo: 22,5 mA ■ Valor de libre definición entre: 3,59 ... 22,5 mA ■ Valor actual ■ Último valor válido
-----------------------------	---

0 a 20 mA

Comportamiento error	Escoja entre: <ul style="list-style-type: none"> ■ Máximo alarma: 22 mA ■ Valor de libre definición entre: 0 ... 20,5 mA
-----------------------------	--

Salida de impulsos / frecuencia / conmutación

Salida de impulsos	
Comportamiento error	Escoja entre: <ul style="list-style-type: none"> ▪ Valor actual ▪ Sin impulsos
Salida de frecuencia	
Comportamiento error	Escoja entre: <ul style="list-style-type: none"> ▪ Valor actual ▪ 0 Hz ▪ Valor definido ($f_{\text{máx.}} \cdot 2 \dots 12\,500 \text{ Hz}$)
Salida de conmutación	
Comportamiento error	Escoja entre: <ul style="list-style-type: none"> ▪ Estado actual ▪ Abierto ▪ Cerrado

Salida de relé

Comportamiento error	Escoja entre: <ul style="list-style-type: none"> ▪ Estado actual ▪ Abierto ▪ Cerrado
----------------------	---

Indicador local

Indicación escrita	Con información sobre causas y medidas correctivas
Retroiluminado	Iluminación de fondo roja para indicar la ocurrencia de un error en el equipo.



Señal de estados conforme a recomendación NAMUR NE 107

Interfaz/protocolo



- Mediante comunicaciones digitales:
PROFIBUS PA
- Mediante la interfaz de servicio
 - Interfaz de servicio CDI-RJ45
 - Interfaz WLAN

Indicación escrita	Con información sobre causas y medidas correctivas
--------------------	--

Navegador de Internet

Indicación escrita	Con información sobre causas y medidas correctivas
--------------------	--

Diodos luminiscentes (LED)

Información sobre estado	<p>Estado indicado mediante varios diodos luminiscentes</p> <p>La información que se muestra es la siguiente, según la versión del equipo:</p> <ul style="list-style-type: none"> ▪ Tensión de alimentación activa ▪ Transmisión de datos activa ▪ Alarma activa /ocurrencia de un error del equipo <p> Información de diagnóstico mediante diodos luminiscentes →  148</p>
--------------------------	--

Supresión de caudal residual El usuario puede ajustar los puntos de conmutación de la supresión de caudal residual.

Aislamiento galvánico Las salidas están aisladas galvánicamente unas de otras y de la toma de tierra de protección (PE).

Datos específicos del protocolo

ID fabricante	0x11
Núm. de identificación	0x156D
Versión del perfil	3.02
Ficheros descriptores del dispositivo (GSD, DTM, DD)	<p>Información y ficheros en:</p> <ul style="list-style-type: none"> ▪ www.endress.com ▪ www.profibus.org
Funciones soportadas	<ul style="list-style-type: none"> ▪ Identificación & Mantenimiento Identificación sencilla del equipo considerando sistema de control y placa de identificación ▪ Carga/descarga PROFIBUS La lectura y escritura de parámetros es hasta 10 veces más rápida al utilizar carga/descarga PROFIBUS ▪ Estado condensado Información de diagnóstico muy sencilla y clara por clasificación de mensajes de diagnóstico emitidos
Configuración de la dirección del instrumento	<ul style="list-style-type: none"> ▪ Microinterruptores en el módulo E/S de la electrónica ▪ Indicador local ▪ Mediante aplicaciones de software de configuración (p. ej. FieldCare)
Compatibilidad con modelos anteriores	<p>Cuando se reemplaza el equipo, el equipo de medición Promass 300 admite la compatibilidad de datos cíclicos con los modelos anteriores. No es necesario ajustar los parámetros de ingeniería de la red PROFIBUS con el fichero GSD Promass 300.</p> <p>Modelos anteriores:</p> <ul style="list-style-type: none"> ▪ Promass 80 PROFIBUS PA <ul style="list-style-type: none"> ▪ N.º de identificación: 1528 (hex) ▪ Fichero GSD ampliado: EH3x1528.gsd ▪ Fichero GSD estándar: EH3_1528.gsd ▪ Promass 83 PROFIBUS PA <ul style="list-style-type: none"> ▪ N.º de identificación: 152A (hex) ▪ Fichero GSD ampliado: EH3x152A.gsd ▪ Fichero GSD estándar: EH3_152A.gsd
Integración en el sistema	<p>Información sobre la integración de sistemas →  78.</p> <ul style="list-style-type: none"> ▪ Transmisión cíclica de datos ▪ Esquema en bloques ▪ Descripción de los módulos

16.5 Fuente de alimentación

Asignación de terminales →  34

Conectores disponibles →  34

Asignación de pins, conector del equipo →  34

Tensión de alimentación	Código de producto para "Fuente de alimentación"	Tensión del terminal		Rango de frecuencias
	Opción D	CD 24 V	±20%	-
Opción E	CA 100 ... 240 V	-15 a +10 %	50/60 Hz	
Opción I	CD 24 V	±20%	-	
	CA 100 ... 240 V	-15 a +10 %	50/60 Hz	

Consumo de potencia **Transmisor**
Máx. 10 W (potencia activa)

corriente de activación	Máx. 36 A (<5 ms) conforme a la recomendación NAMUR NE 21
-------------------------	---

Consumo de corriente **Transmisor**

- Máx. 400 mA (24 V)
- Máx. 200 mA (110 V, 50/60 Hz; 230 V, 50/60 Hz)

Fallo de la fuente de alimentación

- Los totalizadores se detienen en el último valor medido.
- La configuración se guarda en la memoria del equipo en la memoria intercambiable (HistoROM DAT), según la versión del equipo.
- Se guardan los mensajes de error (incl. horas de funcionamiento en total).

Conexión eléctrica →  36

Igualación de potencial →  39

Terminales Terminales con resorte: aptos para cables trenzados con y sin terminales de empalme. Sección transversal del hilo conductor 0,2 ... 2,5 mm² (24 ... 12 AWG).

Entradas de cables



- Prensaestopas: M20 × 1,5 con cable Ø 6 ... 12 mm (0,24 ... 0,47 in)
- Rosca de la entrada de cable:
 - NPT ½"
 - G ½"
 - M20
- Conector del equipo para comunicaciones digitales: M12

Especificación de los cables →  31

16.6 Características de funcionamiento



Condiciones de trabajo de referencia

- Límites de error basados en la ISO 11631
- Agua con +15 ... +45 °C (+59 ... +113 °F) a2 ... 6 bar (29 ... 87 psi)
- Especificaciones según el protocolo de calibración
- Precisión basada en banco de calibración acreditado con trazabilidad según ISO 17025.

 Para obtener los errores de medición, utilice la función *Applicator* herramienta de dimensionado →  224

Error medido máximo lect. = del valor de lectura; $1 \text{ g/cm}^3 = 1 \text{ kg/l}$; T = temperatura del producto

Precisión de base

 Aspectos básicos del diseño →  239

Caudal másico y caudal volumétrico (líquidos)

$\pm 0,10 \%$ v.l.

Densidad (líquidos)

En las condiciones de referencia [g/cm ³]	Calibración de densidad estándar ¹⁾ [g/cm ³]	Gama amplia Especificación de densidad ^{2) 3)} [g/cm ³]
$\pm 0,0005$	$\pm 0,01$	$\pm 0,002$

- 1) Válida para todo el rango de temperaturas y densidades
- 2) Rango válido para una calibración de densidad especial: $0 \dots 2 \text{ g/cm}^3$, $+10 \dots +80 \text{ °C}$ ($+50 \dots +176 \text{ °F}$)
- 3) Código de producto para "Software de aplicación", opción EE "Densidad especial"

Temperatura

$\pm 0,5 \text{ °C} \pm 0,005 \cdot T \text{ °C}$ ($\pm 0,9 \text{ °F} \pm 0,003 \cdot (T - 32) \text{ °F}$)

Estabilidad del punto cero

DN		Estabilidad del punto cero	
[mm]	[in]	[kg/h]	[lb/min]
8	$\frac{3}{8}$	0,20	0,007
15	$\frac{1}{2}$	0,65	0,024
25	1	1,80	0,066
40	$1\frac{1}{2}$	4,50	0,165
50	2	7,0	0,257

Valores del caudal

Valores del caudal flujo como parámetro de rangeabilidad en función del diámetro nominal.

Unidades del Sistema Internacional (SI)

DN [mm]	1:1	1:10	1:20	1:50	1:100	1:500
	[kg/h]	[kg/h]	[kg/h]	[kg/h]	[kg/h]	[kg/h]
8	2000	200	100	40	20	4
15	6500	650	325	130	65	13
25	18000	1800	900	360	180	36
40	45000	4500	2250	900	450	90
50	70000	7000	3500	1400	700	140

Unidades EUA

DN	1:1	1:10	1:20	1:50	1:100	1:500
[pulgadas]	[lb/min]	[lb/min]	[lb/min]	[lb/min]	[lb/min]	[lb/min]
$\frac{3}{8}$	73,50	7,350	3,675	1,470	0,735	0,147
$\frac{1}{2}$	238,9	23,89	11,95	4,778	2,389	0,478
1	661,5	66,15	33,08	13,23	6,615	1,323
1½	1654	165,4	82,70	33,08	16,54	3,308
2	2573	257,3	128,7	51,46	25,73	5,146

Precisión de las salidas

Las salidas tienen especificadas las siguientes precisiones de base.

Salida de corriente

Precisión	±5 µA
------------------	-------

Salida de pulsos/frecuencia



lect. = de lectura

Precisión	Máx. ±50 ppm lect. (en todo el rango de temperaturas ambiente)
------------------	--

Repetibilidad

v.l. = del valor de lectura; $1 \text{ g/cm}^3 = 1 \text{ kg/l}$; T = temperatura del producto

Repetibilidad base

 Aspectos básicos del diseño →  239

Caudal másico y caudal volumétrico (líquidos)

±0,05 % v.l.

Densidad (líquidos)

±0,00025 g/cm³

Temperatura

±0,25 °C ± 0,0025 · T °C (±0,45 °F ± 0,0015 · (T-32) °F)

Tiempo de respuesta

El tiempo de respuesta depende de la configuración (amortiguación).

Influencia de la temperatura ambiente

Salida de corriente

Coefficiente de temperatura	Máx. 1 µA/°C
------------------------------------	--------------

Salida de impulso/frecuencia

Coefficiente de temperatura	Sin efectos adicionales. Se incluye en la precisión.
------------------------------------	--

Influencia de la temperatura del medio

Caudal másico y caudal volumétrico

v.f.e. = del valor de fondo de escala

Cuando hay una diferencia entre la temperatura para el ajuste del punto cero y la temperatura de proceso, se produce un error de medición adicional típico de $\pm 0,0002\%$ v.f.e./°C ($\pm 0,0001\%$ v.f.e./°F).

El efecto se reduce si el ajuste del punto cero se realiza a la temperatura de proceso.

Densidad

Cuando se produce una diferencia entre la temperatura de calibración de la densidad y la temperatura de proceso, el error medido adicional del sensor es normalmente $\pm 0,0001\text{ g/cm}^3\text{ /}^\circ\text{C}$ ($\pm 0,00005\text{ g/cm}^3\text{ /}^\circ\text{F}$). La calibración de densidad de campo es posible.

Especificación de densidad de rango amplio (calibración de densidad especial)

Si la temperatura del proceso está fuera del rango válido (\rightarrow 236), el error medido es $\pm 0,0001\text{ g/cm}^3\text{ /}^\circ\text{C}$ ($\pm 0,00005\text{ g/cm}^3\text{ /}^\circ\text{F}$)

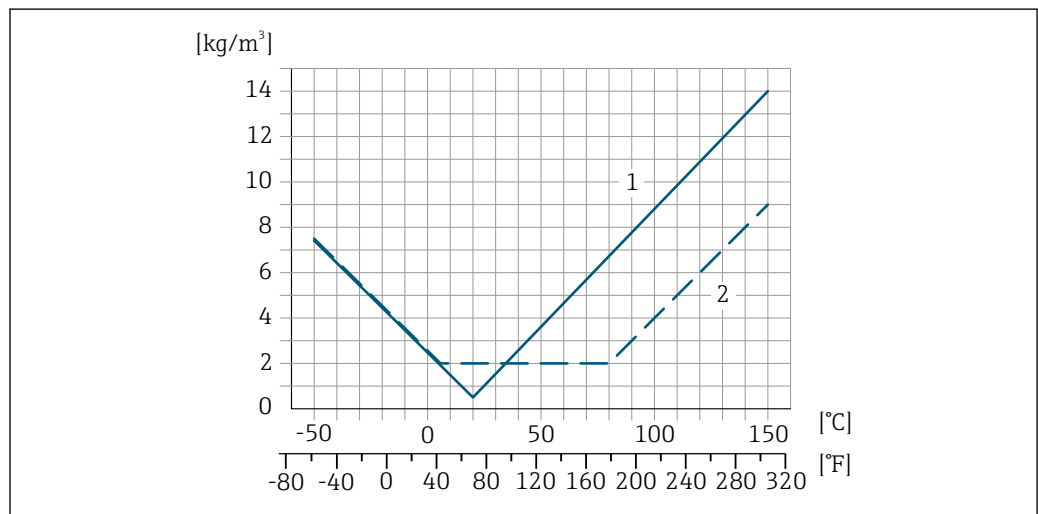

- 1 Calibración de densidad de campo, por ejemplo a +20 °C (+68 °F)
- 2 Calibración de densidad especial

Temperatura

$\pm 0,005 \cdot T\text{ }^\circ\text{C}$ ($\pm 0,005 \cdot (T - 32)\text{ }^\circ\text{F}$)

Influencia de la presión del medio

Las tablas que se presentan a continuación muestran el efecto debido a una diferencia entre las presiones de calibración y de proceso en la precisión de la medición del caudal másico.

lect. = de lectura

- Es posible compensar el efecto mediante:
 - Leyendo el valor de presión que se está midiendo actualmente a través de la entrada actual.
 - Especificando un valor fijo para la presión en los parámetros del equipo.

Manual de instrucciones .

DN		% lect. / bar	[% lect./psi]
[mm]	[in]		
8	3/8	-0,002	-0,0001
15	1/2	-0,006	-0,0004
25	1	-0,005	-0,0003

DN		% lect. / bar	[% lect./psi]
[mm]	[in]		
40	1½	-0,007	-0,0005
50	2	-0,006	-0,0004

Aspectos básicos del diseño

v.l. = valor de la lectura, v.f.e. = del valor de fondo de escala

BaseAccu = precisión de base en % lect., BaseRepeat = repetibilidad de base en % lect.

MeasValue = valor medido; ZeroPoint = estabilidad de punto cero

Cálculo del error medido máximo en función del caudal

Velocidad del caudal	Error medido máximo en % de lect.
$\geq \frac{\text{ZeroPoint}}{\text{BaseAccu}} \cdot 100$ <small>A0021332</small>	$\pm \text{BaseAccu}$ <small>A0021339</small>
$< \frac{\text{ZeroPoint}}{\text{BaseAccu}} \cdot 100$ <small>A0021333</small>	$\pm \frac{\text{ZeroPoint}}{\text{MeasValue}} \cdot 100$ <small>A0021334</small>

Cálculo de la repetibilidad máxima en función del caudal

Velocidad del caudal	Repetibilidad máxima en % de lect.
$\geq \frac{1/2 \cdot \text{ZeroPoint}}{\text{BaseRepeat}} \cdot 100$ <small>A0021335</small>	$\pm \text{BaseRepeat}$ <small>A0021340</small>
$< \frac{1/2 \cdot \text{ZeroPoint}}{\text{BaseRepeat}} \cdot 100$ <small>A0021336</small>	$\pm 1/2 \cdot \frac{\text{ZeroPoint}}{\text{MeasValue}} \cdot 100$ <small>A0021337</small>

Ejemplo de error medido máximo

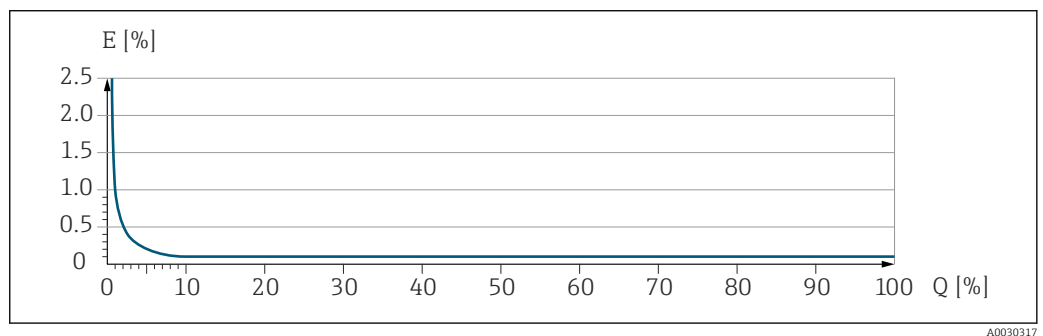

E Error medido máximo en % de lect. (ejemplo)



Q Caudal en % del valor de fondo de escala máximo

16.7 Instalación

Condiciones de instalación → 23

16.8 Entorno

Rango de temperatura ambiente

→  25 →  25

Tablas de temperatura

 Tenga en cuenta las interdependencias entre temperatura ambiente admisible y temperatura admisible del fluido siempre que utilice el equipo en una zona clasificada como peligrosa.

 Para información detallada de las tablas de temperatura, véase la documentación separada titulada "Instrucciones de seguridad" (XA) para el dispositivo.

Temperatura de almacenamiento

-50 ... +80 °C (-58 ... +176 °F)

Clase climática

DIN EN 60068-2-38 (prueba Z/AD)

Grado de protección

Instrumento de medición

- Estándar: IP66/67, carcasa tipo 4X
- Con caja abierta: IP20, cubierta tipo 1
- Módulo indicador: IP20, carcasa tipo 1
- Con el código de producto "Opciones para sensor", opción CM: puede pedirse también IP69

Antena WLAN externa

IP67

Resistencia a vibraciones y choques

Vibraciones de tipo sinusoidal, conforme a IEC 60068-2-6

- 2 ... 8,4 Hz, 3,5 mm pico
- 8,4 ... 2 000 Hz, 1 g pico

Vibración aleatoria en banda ancha, rms, conforme a IEC 60068-2-64

- 10 ... 200 Hz, 0,003 g²/Hz
- 200 ... 2 000 Hz, 0,001 g²/Hz
- Total: 1,54 g rms

Choques de tipo semisinusoidal, conforme a IEC 60068-2-27

6 ms 30 g

Choques debidos a manejo brusco conforme a IEC 60068-2-31

Carga mecánica

La caja del transmisor no debe utilizarse nunca como escalera o para trepar.

Compatibilidad electromagnética (EMC)

Conforme a IEC/EN 61326 y recomendaciones NAMUR 21 (NE 21)

 Se proporcionan detalles al respecto en la "Declaración de conformidad".

16.9 Proceso

Rango de temperaturas del producto -50 ... +150 °C (-58 ... +302 °F)

Dependencia de la temperatura ambiente en la temperatura del producto

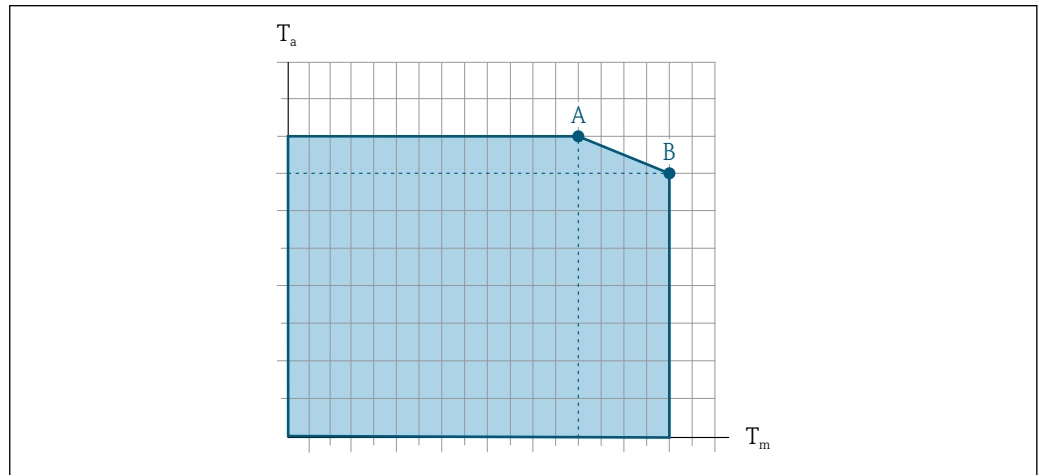

32 Representación ejemplar, valores en la tabla siguiente.

T_a Rango de temperaturas ambiente

T_m Temperatura del producto

A Temperatura máxima del producto admisible T_m at $T_{a,max} = 60\text{ °C}$ (140 °F); las temperaturas superiores del producto T_m requieren una temperatura ambiente reducida T_a

B Temperatura ambiente máxima admisible T_a para la temperatura máxima del producto especificada T_m del sensor

i Valores para equipos utilizados en zonas con peligro de explosión: Documentación Ex separada (XA) para el equipo → 255.

Sin aislar				Aislado			
A		B		A		B	
T_a	T_m	T_a	T_m	T_a	T_m	T_a	T_m
60 °C (140 °F)	150 °C (302 °F)	-	-	60 °C (140 °F)	120 °C (248 °F)	55 °C (131 °F)	150 °C (302 °F)

Densidad 0 ... 5 000 kg/m³ (0 ... 312 lb/cf)

Rangos de presión-temperatura **i** Puede obtener una visión general sobre los rangos de presión y temperatura de las conexiones a proceso en el documento "Información técnica"

Caja del sensor La caja del sensor está llena de gas nitrógeno seco y protege la electrónica y la mecánica del interior.

i Si falla un tubo de medición (por ejemplo, debido a características del proceso como fluidos corrosivos o abrasivos), el fluido estará inicialmente contenido en la caja del sensor.

Si el sensor se va a purgar con gas (detección de gas), debe estar equipado con conexiones de purga.

 No abra las conexiones de purga excepto si el contenedor se puede llenar inmediatamente con un gas inerte seco. Use solo baja presión para purgar.

Presión máxima: 5 bar (72,5 psi)

Presión de ruptura de la caja del sensor

Las presiones de rotura de la caja del sensor siguientes solo son válidas para equipos normales o equipos dotados de conexiones para purga cerradas (sin abrir / como en la entrega).

Si un equipo que dispone de conectores para purga (código de producto para "Opción de sensor", opción CH "Conector para purga") está conectado al sistema de purga, la presión máxima la determina, bien el sistema de purga mismo o bien el equipo, según cuál de estos componentes presente una calificación de presión más baja.

La presión de ruptura de la caja del sensor se refiere a una presión interna típica que se alcanza antes de la falla mecánica de la caja del sensor y que se determinó durante la prueba de tipo. La declaración de prueba de tipo correspondiente se puede pedir con el equipo (código de producto para "Aprobación adicional", opción LN "Presión de ruptura de la caja del sensor, prueba de tipo").

DN		Presión de ruptura de la caja del sensor	
[mm]	[in]	[bar]	[psi]
8	3/8	190	2755
15	1/2	175	2538
25	1	165	2392
40	1 1/2	152	2204
50	2	103	1494

 Para saber más acerca de las dimensiones: véase la sección "Construcción mecánica" del documento "Información técnica"

Límite caudal



Seleccione el diametro nominal optimizando entre rango de caudal requerido y pérdida de carga admisible.

 Para una visión general sobre los valores de fondo de escala disponibles, véase la sección "Rango de medición" →  227

- El valor mínimo de fondo de escala recomendado es aprox. 1/20 del valor máximo de fondo de escala.
- En la mayoría de las aplicaciones, 20 ... 50 % del valor máximo de fondo de escala puede considerarse un valor ideal.
- Debe seleccionar un valor de escala entera bajo para productos abrasivos (como líquidos con sólidos en suspensión): velocidad del caudal < 1 m/s (< 3 ft/s).

 Para determinar el caudal límite utilice el *Applicator* software de dimensionado →  224

Pérdida de carga

 Para determinar la pérdida de presión utilice el *Applicator* software de dimensionado →  224

Presión del sistema

→  25

16.10 Construcción mecánica

Diseño, dimensiones



Para las dimensiones del instrumento y las requeridas para su instalación, véase el documento "Información técnica", sección "Construcción mecánica".

Peso

Todos los valores del peso (el peso excluye el material de embalaje) se refieren a equipos con bridas EN/DIN PN 40. Especificaciones sobre el peso, incluido el transmisor, según el código de producto para "Caja"; opción: A "Aluminio, recubierta".

Valores diferentes para distintas versiones de transmisor:

- Versión de transmisor para zonas con peligro de explosión
(Código de producto para "Caja", opción A: "aluminio, recubierta"; Ex d): +2 kg (+4,4 lbs)
- Versión de transmisor para zona higiénica
(Código de producto para "Caja", opción B: "inoxidable, higiénico"): +0,2 kg (+0,44 lbs)

Peso en unidades SI

DN [mm]	Peso [kg]
8	13
15	15
25	20
40	38
50	61

Peso en unidades EUA

DN [in]	Peso [lbs]
3/8	29
1/2	33
1	44
1 1/2	84
2	134

Materiales

Caja del transmisor

Código de producto para "Caja":

- Opción **A** "Aluminio, recubierta": aluminio, AlSi10Mg, recubierta
- Opción **B** "Inoxidable, higiénica": acero inoxidable, 1.4404 (316L)

Material de la ventana

Código de producto para "Caja":

- Opción **A** "Aluminio, recubierta": vidrio
- Opción **B** "Inoxidable, higiénico": policarbonato

Juntas

Código de producto para "Caja":

Opción **B** "Inoxidable, higiénica": EPDM y silicona

Entradas de cable/prensaestopas

Código de producto para "Caja"; opción: A "Aluminio, recubierta"

Las distintas entradas de cable son apropiadas para zonas clasificadas como peligrosas y zonas no peligrosas.

Entrada de cable/prensaestopas	Material
Acoplamiento M20 × 1,5	Versión no Ex: plástico
	Z2, D2, Ex d/de: latón con plástico
Adaptador para entrada de cable con rosca hembra G ½"	Latón niquelado
Adaptador para entrada de cable con rosca hembra NPT ½"	

Código de producto para "Caja", opción B: "inoxidable, higiénica"

Las distintas entradas de cable son apropiadas para zonas clasificadas como peligrosas y zonas no peligrosas.

Entrada de cable/prensaestopas	Material
Prensaestopas M20 × 1,5	Plástico
Adaptador para entrada de cable con rosca hembra G ½"	Latón niquelado
Adaptador para entrada de cable con rosca hembra NPT ½"	

Conector del equipo

Conexión eléctrica	Materiales
Conector M12x1	<ul style="list-style-type: none"> ■ Zócalo: Acero inoxidable, 1.4404 (316L) ■ Caja de contactos: Poliamida ■ Contactos: Bronce chapado en oro

Caja del sensor



- Superficie exterior resistente a ácidos y bases
- Acero inoxidable 1.4301 (304)

Tubos de medición

Acero inoxidable, 1.4435 (316L)

Conexiones a proceso

Brida según EN 1092-1 (DIN 2501)/ASME B16.5/JIS B2220:	Acero inoxidable 1.4404 (316/316L)
Todas las otras conexiones a proceso:	Acero inoxidable, 1.4435 (316L)

 Conexiones de proceso disponibles →  245

Juntas

Conexiones soldadas a proceso sin juntas internas

Accesorios*Cubierta protectora*

Acero inoxidable 1.4404 (316L)

Antena WLAN externa

- Antena: plástico ASA (acrilonitrilo estireno acrilato) y latón niquelado
- Adaptador: Acero inoxidable y latón niquelado
- Cable: Polietileno
- Conector: Latón niquelado
- Placa de montaje: Acero inoxidable

Conexiones a proceso

- Conexiones bridadas fijas:
 - Brida EN 1092-1 (DIN 2501)
 - Brida EN 1092-1 (DIN 2512N)
 - Brida ASME B16.5
 - Brida JIS B2220
 - Brida de forma A DIN 11864-2, DIN 11866 serie A, brida con entalladura
- Conexiones clamp:
 - Tri-Clamp (tubos OD), DIN 11866 serie C
 - Clamp de forma A DIN 11864-3, DIN 11866 serie A, clamp con entalladura
 - Clamp DN 32676, DIN 11866 serie A
 - Clamp ISO 2852, ISO 2037
- Rosca:
 - Rosca DN 11851, DIN 11866 serie A
 - Rosca SMS 1145
 - Rosca ISO 2853, ISO 2037
 - Rosca de forma A DIN 11864-1, DIN 11866 serie A



Materiales de la conexión a proceso → 244

Rugosidad superficial

Los datos indicados se refieren a las piezas que están en contacto con el líquido. Es posible solicitar la siguiente calidad de rugosidad de la superficie.

- $Ra_{max} = 0,76 \mu m$ (30 μin)
- $Ra_{max} = 0,38 \mu m$ (15 μin)

16.11 Interfaz de usuario

Idiomas

Admite la configuración en los siguientes idiomas:

- Mediante configuración local
Inglés, alemán, francés, español, italiano, holandés, portugués, polaco, ruso, turco, chino, japonés, coreano, bahasa (indonesio), vietnamita, checo, sueco
- Utilizando el navegador de Internet
Inglés, alemán, francés, español, italiano, holandés, portugués, polaco, ruso, turco, chino, japonés, coreano, bahasa (indonesio), vietnamita, checo, sueco
- Mediante las aplicaciones de software de configuración "FieldCare" o "DeviceCare": Inglés, alemán, francés, español, italiano, chino, japonés

Configuración local

Mediante módulo de visualización

Equipos:

- Código de producto para "Indicador; funcionamiento", opción F "de 4 líneas, indicador gráfico, iluminado; control óptico"
- Código de producto para "Indicador; funcionamiento", opción G "de 4 líneas, indicador gráfico, iluminado; control óptico + WLAN"



Información sobre la interfaz WLAN → 68

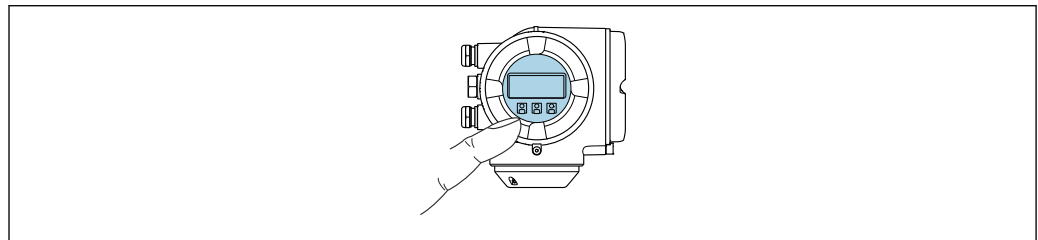

A0026785

33 Operaciones de configuración mediante control táctil

Elementos de indicación

- Indicador gráfico de 4 líneas, iluminado
- Fondo con iluminación en blanco que pasa a rojo en caso de producirse un error del equipo
- El formato en el que se visualizan las variables medidas y las de estado puede configurarse por separado para cada tipo de variable
- Temperaturas ambientes admisibles para el indicador: $-20 \dots +60 \text{ }^\circ\text{C}$ ($-4 \dots +140 \text{ }^\circ\text{F}$)
La legibilidad de la pantalla del indicador puede verse mermada a temperaturas fuera de rango.

Elementos de configuración

- Operaciones de configuración externas mediante control óptico (3 teclas ópticas) sin necesidad de abrir la caja: \oplus , \ominus , \boxplus
- Se puede acceder también a los elementos de configuración cuando el equipo está en zonas con peligro de explosión

Mediante módulo de configuración e indicación a distancia DKX001

El módulo remoto de indicación y operación DKX001 está disponible como accesorio opcional → 223.

- El módulo remoto de indicación y operación DKX001 solo está disponible para la siguiente versión de caja: código de producto para "Caja": opción A "Aluminio, recubierto"
- El equipo de medición se suministra siempre con una cubierta provisional cuando se solicita el módulo remoto de indicación y operación DKX001 directamente con el equipo de medición. La indicación u operación en el transmisor no son posibles en este caso.
- Si se solicita posteriormente, el módulo remoto de indicación y operación DKX001 no puede conectarse al mismo tiempo que el módulo de indicación del equipo de medición existente. Solo una unidad de indicación u operación puede conectarse al transmisor al mismo tiempo.

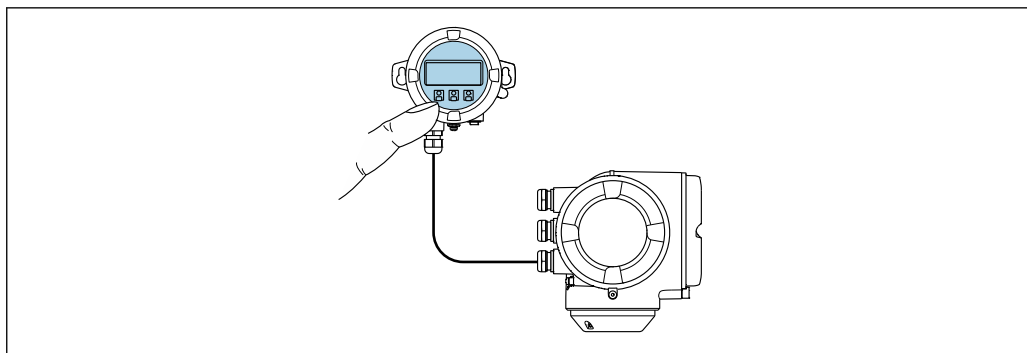

A0026786

34 Operación mediante módulo de configuración e indicación a distancia DKX001

Elementos de indicación y configuración

Los elementos de indicación y operación se corresponden con los del módulo indicador
→ 246.

Material de la caja

El material de la caja del módulo de configuración e indicación DKX001 depende de la elección del material del transmisor.

Caja del transmisor		Módulo de configuración e indicación
Código de producto para "Caja"	Material	Material
Opción A "Aluminio, recubierto"	AlSi10Mg, recubierto	AlSi10Mg, recubierto

Entrada de cable

Corresponde a la elección de la caja del transmisor, código de producto para "Conexión eléctrica".

Cable de conexión

→ 32

Dimensiones



Información sobre las dimensiones:



Sección "Construcción mecánica" del documento «Información técnica».

Configuración a distancia → 67

Interfaz de servicio técnico → 67

Aplicaciones de software de configuración admitidas

Diversas aplicaciones de software de configuración proporcionan acceso remoto a los equipos de medición. Según la aplicación de software de configuración que se utilice es posible acceder con diferentes unidades operativas y diversidad de interfaces.

Aplicaciones de software de configuración admitidas	Unidad de configuración	Interfase	Información adicional
Navegador de Internet	Consola portátil, PC o tableta con navegador de Internet	<ul style="list-style-type: none"> ■ Interfaz de servicio CDI-RJ45 ■ Interfaz WLAN 	Documentación especial para el equipo →  256
DeviceCare SFE100	Consola portátil, PC o tableta con sistema Microsoft Windows	<ul style="list-style-type: none"> ■ Interfaz de servicio CDI-RJ45 ■ Interfaz WLAN ■ Protocolo de bus de campo 	→  224
FieldCare SFE500	Consola portátil, PC o tableta con sistema Microsoft Windows	<ul style="list-style-type: none"> ■ Interfaz de servicio CDI-RJ45 ■ Interfaz WLAN ■ Protocolo de bus de campo 	→  224

 Para el manejo de los equipos pueden utilizarse otras aplicaciones de software de configuración basadas en tecnología FDT con un driver de equipo como DTM/iDTM o DD/EDD. Cada fabricante particular distribuye estas aplicaciones de software de configuración específicas. Las aplicaciones de software de configuración admiten, entre otras, las funciones de integración siguientes:

- FactoryTalk AssetCentre (FTAC) de Rockwell Automation → www.rockwellautomation.com
- Process Device Manager (PDM) de Siemens → www.siemens.com
- Field Device Manager (FDM) de Honeywell → www.honeywellprocess.com
- FieldMate de Yokogawa → www.yokogawa.com
- PACTWare → www.pactware.com

Los ficheros descriptores del dispositivo asociados están disponibles en: www.es.endress.com → descargas

Servidor Web

Gracias al servidor Web integrado, se pueden configurar y hacer operaciones con el equipo mediante un navegador de Internet y mediante una interfaz de servicio (CDI-RJ45) o una interfaz WLAN. La estructura del menú de configuración es idéntica a la del indicador local. Además de los valores medidos, se visualiza también información sobre el estado del equipo para que el usuario pueda monitorizarlo. Además, se pueden gestionar los datos del equipo y configurar los parámetros de la red de comunicaciones.



Para la conexión WLAN se requiere un equipo que disponga de interfaz WLAN (se puede solicitar como opción): código de producto para "Indicador; operación", opción G "4 hilos, iluminado; control óptico + WLAN". El equipo actúa como Punto de acceso y habilita la comunicación por ordenador o terminal de mano portátil.

Funciones soportadas

Intercambio de datos entre la unidad de configuración (como, por ejemplo, una consola portátil) y el equipo de medición:

- Carga de la configuración desde el equipo de medición (formato XML, copia de seguridad de la configuración)
- Almacenaje de la configuración en el equipo de medición (formato XML, recuperación de la configuración)
- Exportación de la lista de eventos (fichero .csv)
- Exportación de los parámetros de configuración (fichero .csv o fichero PDF, documento de configuración del punto de medición)
- Exporte el registro de verificación Heartbeat (fichero PDF, disponible únicamente con el paquete de aplicación "Heartbeat Verification")

- Visualización de actualizaciones, por ejemplo, de la versión del firmware
- Descarga de drivers para la integración de sistemas
- Consulta de hasta 1.000 valores medidos guardados en memoria (disponibles solo con el paquete de aplicaciones de software **Extended HistoROM** →  253)

 Documentación especial para el servidor web →  256

Gestión de datos HistoROM El equipo de medición dispone de la función HistoROM para la gestión de datos . La aplicación de gestión de datos HistoROM incluye tanto el almacenaje e importación/exportación de equipos clave como el procesamiento de datos, y confiere a las tareas de configuración y prestación de servicios mayor fiabilidad, seguridad y eficiencia.

 En el momento de la entrega del equipo, los ajustes de fábrica de los datos de configuración están almacenados como una copia de seguridad en la memoria del equipo. Esta memoria puede sobrescribirse con un registro de datos actualizado, por ejemplo, tras la puesta en marcha.

Información adicional sobre el concepto de almacenamiento de datos

Existen diferentes tipos de unidades de almacenamiento de datos en las que se almacenan los datos del equipo y este los utiliza:

	Memoria del equipo	T-DAT	S-DAT
Datos disponibles	<ul style="list-style-type: none"> ▪ Libro de registros de eventos, como por ejemplo, eventos de diagnóstico ▪ Copia de seguridad del registro de datos de parámetros ▪ Paquete de firmware de equipo ▪ Driver de integración del sistema para exportación por el servidor web, p. ej.: GSD para PROFIBUS PA 	<ul style="list-style-type: none"> ▪ Fichero histórico de valores medidos (opción de cursar pedido de la función "HistoROM ampliada") ▪ Registro de datos de los parámetros en curso (utilizado por firmware en tiempo de ejecución) ▪ Indicador con retención de picos (valores mín./máx.) ▪ Valores de totalizador 	<ul style="list-style-type: none"> ▪ Datos del sensor: diámetro nominal, etc. ▪ Número de serie ▪ Datos de calibración ▪ Configuración del equipo (p. ej. opciones de software, E/S fijas o E/S múltiples)
Lugar de almacenaje	Fija en la placa de la interfaz de usuario en el compartimiento de las conexiones	Adjuntable a la placa de la interfaz de usuario en el compartimiento de las conexiones	En conector del sensor en la parte del cuello del transmisor

Copia de seguridad de los datos

Automático

- Los datos más importantes del equipo (sensor y transmisor) se guardan automáticamente en los módulos DAT
- Si se reemplaza el transmisor o el dispositivo de medición: una vez que se ha cambiado el T-DAT que contiene los datos del equipo anterior, el nuevo dispositivo de medición está listo para funcionar de nuevo inmediatamente sin errores
- Si se reemplaza el sensor: una vez que se ha cambiado el sensor, los datos del nuevo sensor se transfieren del S-DAT en el dispositivo de medición y el dispositivo de medición está listo para funcionar de nuevo inmediatamente sin errores
- Al sustituir módulos de la electrónica (p. ej., el módulo E/S de la electrónica): Una vez reemplazado el módulo de la electrónica, el software del módulo se contrasta con respecto al firmware del equipo. La versión del software del módulo se ajusta a una posterior o anterior donde sea necesario. La disponibilidad del módulo de la electrónica es inmediata y no surgen problemas de compatibilidad.

Manual

Registro adicional de datos de parámetros de configuración (registro completo de los parámetros de configuración) en la copia de seguridad HistoROM integrada en el equipo para:

- Función de copia de seguridad de datos
Copia de seguridad y recuperación posterior de una configuración de equipo desde la copia de seguridad HistoROM de la memoria del equipo
- Función de comparación de datos
Comparación de la configuración de equipo que está en curso con la configuración de equipo que hay guardada en la copia de seguridad HistoROM de la memoria del equipo

Transferencia de datos**Manual**

- Transferencia de la configuración de un equipo a otro equipo mediante la función de exportación de la aplicación de software de configuración específica, p. ej., con FieldCare o DeviceCare o el servidor web: para duplicar la configuración o guardarla en un fichero (p. ej., con el fin de hacer una copia de seguridad)
- Transmisión de los drivers para la integración de sistemas desde el servidor web, por ejemplo:
GSD para PROFIBUS PA

Lista eventos**Automático**

- Indicación cronológica en la lista de eventos de hasta 20 mensajes de eventos
- Si la opción de (cursar pedido del) paquete de aplicaciones de software **Extended HistoROM** está activada: en la lista de eventos se muestran hasta 100 mensajes de eventos junto con una marca temporal, una descripción del evento en textos sencillos y medidas paliativas
- Exportar la lista de eventos y visualizarla en el indicador desde diversas interfaces y aplicaciones de software de configuración, p. ej.: "DeviceCare", "FieldCare" o un servidor web

Registro de datos**Manual**

Si la opción de (cursar pedido del) paquete de aplicaciones de software **Extended HistoROM** está activada:

- Registro de hasta 1 000 valores medidos por los canales 1 a 4
- Intervalo de registro configurable por el usuario
- Registro de hasta 250 valores medidos por cada uno de los 4 canales de memoria
- Exportar el fichero con el histórico de los valores medidos desde diversas interfaces y aplicaciones de software de configuración, p. ej.: FieldCare o DeviceCare o un servidor web

16.12 Certificados y homologaciones



 Las certificados y homologaciones actualmente disponibles pueden recuperarse a través del configurador de productos.

Marca CE

El equipo cumple los requisitos legales de las directivas europeas vigentes. Estas se enumeran en la Declaración CE de conformidad correspondiente, junto con las normativas aplicadas.

Endress+Hauser confirma que las pruebas realizadas en el aparato son satisfactorias añadiendo la marca CE.

Marca de verificación de tareas RCM	El sistema de medición satisface los requisitos EMC de las autoridades australianas para comunicaciones y medios de comunicación ACMA (Australian Communications and Media Authority).
Certificación Ex	El equipo está certificado como equipo apto para ser utilizado en zonas clasificadas como peligrosas y las instrucciones de seguridad correspondientes se encuentran en el documento independiente "Instrucciones de seguridad" (XA). En la placa de identificación se hace referencia a este documento.
Compatibilidad sanitaria	<ul style="list-style-type: none"> ■ Certificación 3-A <ul style="list-style-type: none"> ■ Solo los equipos de medición con el código de producto para "Homologaciones adicionales", opción LP "3A", disponen de la homologación 3-A. ■ La homologación 3-A se refiere al sistema de medición. ■ Cuando se instala el equipo de medición, compruebe que el líquido no puede acumularse en el exterior del equipo de medición. Los transmisores a distancia han de instalarse conforme a la norma estándar 3-A. ■ Los accesorios (p. ej., camisa calefactora, tapa de protección ambiental, unidad de sujeción a la pared) deben instalarse según la norma estándar 3-A. Es necesario limpiar cada accesorio. En determinadas circunstancias puede ser necesario el desmontaje. ■ Verificación EHEDG Solo los equipos con el código de producto para "Homologaciones adicionales", opción LT "EHEDG", se han verificado según la norma EHEDG y cumplen con los requisitos que esta establece. Para cumplir con los requisitos necesarios para obtener la certificación EHEDG, el equipo debe utilizarse con conexiones a proceso conformes con el informe de EHEDG sobre la posición de instalación titulado "Easy Cleanable Pipe Couplings and Process Connections" [Acoplamiento de tuberías y conexiones a proceso fáciles de limpiar] (www.ehedg.org). ■ FDA ■ Regulación sobre materiales en contacto con los alimentos (CE) 1935/2004
Compatibilidad para aplicaciones de la industria farmacéutica	<ul style="list-style-type: none"> ■ FDA 21 CFR 177 ■ USP <87> ■ USP <88> Clase VI 121 °C ■ Certificado de idoneidad TSE/BSE ■ cGMP <p> Los equipos con código de producto para "Prueba, certificado", opción JG "Conformidad con los requisitos derivados de cGMP, declaración" cumplen los requisitos cGMP relacionados con las superficies de partes en contacto con el producto, el diseño, la conformidad del material FDA 21 CFR, las pruebas USP clase VI y la conformidad con TSE/BSE.</p> <p>Con el equipo se suministra una declaración del fabricante específica del número de serie.</p>
Certificación PROFIBUS	<p>Interfaz PROFIBUS</p> <p>El equipo de medición tiene la certificación de la Organización de usuarios de PROFIBUS (PNO: PROFIBUS User Organization) y está registrado en la misma. El equipo de medida cumple los requisitos de las siguientes especificaciones:</p> <ul style="list-style-type: none"> ■ Certificación conforme a PROFIBUS PA Perfil 3.02 ■ El equipo puede funcionar también con equipos certificados de otros fabricantes (interoperabilidad)

Directiva sobre equipos presurizados	<ul style="list-style-type: none"> ■ Con la identificación PED/G1/x (x = categoría) en la placa de identificación del sensor, Endress+Hauser confirma que el equipo cumple los "Requisitos de seguridad básicos" especificados en el anexo I de la Directiva 2014/68/UE, sobre equipos presurizados. ■ Los equipos que no tienen la marca de identificación (PED) han sido diseñados y fabricados de acuerdo a las buenas prácticas de ingeniería. Estos equipos satisfacen los requisitos del artículo 4, párrafo 3 de la Directiva 2014/68/UE, relativa a los equipos presurizados. La gama de aplicaciones está indicada en las tablas de la 6 a 9 del Anexo II de la directiva sobre equipos presurizados 2014/68/EU.
Certificado de radio	<p>El equipo de medición tiene el certificado de radio.</p> <p> Para obtener información detallada acerca de la homologación de radio, consulte la Documentación Especial →  256</p>
Certificados adicionales	<p>Homologación CRN</p> <p>Algunas versiones de equipo están dotadas de la homologación CRN. En el caso de un equipo con homologación CRN es necesario cursar pedido de una conexión a proceso homologada CRN con una homologación CSA.</p> <p>Pruebas y certificados</p> <ul style="list-style-type: none"> ■ Certificado de material EN10204-3.1, piezas y caja del sensor en contacto con el producto ■ Prueba de presión, procedimiento interno, certificado de inspección ■ Prueba PMI (XRF), procedimiento interno, partes en contacto con el producto, informe de la prueba ■ Conformidad con los requisitos derivados de cGMP, declaración ■ Confirmación de cumplimiento de EN10204-2.1 con el pedido e informe de prueba EN10204-2.2
Otras normas y directrices	<ul style="list-style-type: none"> ■ EN 60529 Grados de protección proporcionados por las cajas/cubiertas (código IP) ■ IEC/EN 60068-2-6 Influencias ambientales: procedimiento de ensayo - Prueba Fc: vibración (sinusoidal). ■ IEC/EN 60068-2-31 Influencias ambientales: procedimiento de ensayo - Prueba Ec: golpes por manejo brusco, principalmente de dispositivos/equipos. ■ EN 61010-1 Requisitos de seguridad para equipos eléctricos de medición, control y de laboratorio - Requisitos generales ■ IEC/EN 61326 Emisiones conformes a requisitos de clase A. Compatibilidad electromagnética (requisitos EMC). ■ NAMUR NE 21 Compatibilidad electromagnética (requisitos EMC) de equipos para procesos industriales y de control en laboratorio ■ NAMUR NE 32 Conservación de datos en instrumentos de campo y control, dotados con microprocesadores, en caso de producirse un fallo de alimentación ■ NAMUR NE 43 Estandarización del nivel de la señal para información sobre avería de transmisores digitales con salida de señal analógica. ■ NAMUR NE 53 Software de equipos de campo y dispositivos de tratamiento de señales con electrónica digital ■ NAMUR NE 80 Aplicación de la "Directiva sobre equipos a presión" a equipos de control de procesos

- NAMUR NE 105
Especificaciones sobre la integración de equipos en buses de campo en herramientas de ingeniería para equipos de campo
- NAMUR NE 107
Automonitorización y diagnóstico de equipos de campo
- NAMUR NE 131
Requisitos que deben cumplir equipos de campo para aplicaciones estándar
- NAMUR NE 132
Caudalímetro másico por efecto Coriolis
- ETSI EN 300 328
Directrices para equipos con componentes de radio de 2,4 GHz.
- EN 301489
Compatibilidad electromagnética y asuntos sobre el espectro de radiofrecuencia (ERM).

16.13 Paquetes de aplicaciones

Hay diversos paquetes de aplicación disponibles con los que se amplía la capacidad funcional del equipo. Estos paquetes pueden requerirse para satisfacer determinados aspectos de seguridad o requisitos específicos de la aplicación.

Se puede realizar un pedido de paquetes de software con el instrumento o más tarde a Endress+Hauser. La información detallada sobre el código de producto en cuestión está disponible en su centro local Endress+Hauser o en la página de productos del sitio web de Endress+Hauser: www.endress.com.



Para información detallada sobre los paquetes de aplicaciones:
Documentación especial del equipo → 255

Funciones de diagnóstico

Paquete	Descripción
HistoROM ampliado	<p>Comprende funciones de ampliación que gobiernan el registro de eventos y la activación de la memoria de valores medidos.</p> <p>Registro de eventos: Tamaño de memoria ampliado de 20 (versión estándar) a 100 entradas de mensajes.</p> <p>Registro de datos (registrador de líneas):</p> <ul style="list-style-type: none"> ▪ Activación de una capacidad de memoria de hasta 1000 valores medidos. ▪ Emisión de hasta 250 valores medidos por cada uno de los 4 canales de memoria. El intervalo de registro puede ser configurado por el usuario. ▪ Acceso a los ficheros con el histórico de los valores medidos desde el indicador o la aplicación de software de configuración local, p. ej., FieldCare o DeviceCare o un servidor web.

Heartbeat Technology

Paquete	Descripción
Verificación +monitorización Heartbeat	<p>Verificación Heartbeat Cumple con los requisitos de verificación de trazabilidad conforme a DIN ISO 9001:2008 cap. 7.6 a) "Control del equipo de monitorización y medición".</p> <ul style="list-style-type: none"> ■ Permite una verificación de funciones del equipo instalado sin necesidad de interrumpir el proceso. ■ Permite una verificación de trazabilidad bajo demanda, que incluye un informe. ■ Proceso de verificación sencillo mediante operación local u otras interfaces de configuración. ■ Evaluación clara del punto de medición (pasa/falla) con una elevada cobertura de verificación en el ámbito de las especificaciones del fabricante. ■ Ampliación de los intervalos de calibración conforme a la evaluación de riesgos para el operario. <p>Heartbeat Monitoring Proporciona de forma continua datos característicos del principio de medición a un sistema externo de Condition Monitoring con fines de mantenimiento preventivo o análisis de procesos. Estos datos permiten al operario:</p> <ul style="list-style-type: none"> ■ Sacar conclusiones –a partir de estos datos y otras informaciones– sobre las influencias del proceso (tales como corrosión, abrasión, formación de deposiciones, etc.) que tienen incidencia en el rendimiento de las medidas a lo largo del tiempo. ■ Establecer el calendario de mantenimiento. ■ Monitorizar el proceso o la calidad del producto, p. ej. bolsas de gas.



Concentración

Paquete	Descripción
Concentración	<p>Cálculo y salida de concentraciones de líquidos</p> <p>La densidad medida se convierte en la concentración de una sustancia de una mezcla binaria utilizando el paquete de aplicaciones "Concentración":</p> <ul style="list-style-type: none"> ■ Elección de líquidos predefinidos (por ejemplo, diversas disoluciones de azúcar, ácidos, álcalis, sales, etanol, etc.) ■ Unidades comunes o definidas por el usuario ("Brix", "Plato, % en masa, % en volumen, mol/l etc.) para aplicaciones estándar. ■ Cálculo de la concentración a partir de tablas definidas por el usuario.

Densidad especial

Paquete	Descripción
Densidad especial	<p>Muchas aplicaciones utilizan la densidad como un valor medido clave para monitorizar la calidad o controlar los procesos. El dispositivo mide la densidad del líquido como estándar y pone este valor a disposición del sistema de control. El paquete de aplicaciones "Densidad especial" proporciona una medición de densidad de alta precisión en un amplio rango de densidades y temperaturas, en particular para aplicaciones sometidas a condiciones de proceso variables.</p>

16.14 Accesorios

 Visión general de los accesorios disponibles para efectuar pedidos →  223

16.15 Documentación suplementaria

-  Para una visión general sobre el alcance de la documentación técnica del equipo, consúltese:
- *W@M Device Viewer* (www.endress.com/deviceviewer): Introduzca el número de serie indicado en la placa de identificación
 - *Endress+Hauser Operations App*: Introduzca el número de serie indicado en la placa de identificación o escanee el código matricial en 2D (código QR) que presenta la placa de identificación

Documentación estándar **Manual de instrucciones abreviado**

Manual de instrucciones abreviado para el sensor

Instrumento de medición	Código de la documentación
Proline Promass S	KA01287D

Manual de instrucciones abreviado para transmisor

Equipo de medición	Código de la documentación
Proline 300	KA01227D

Información técnica

Instrumento de medición	Código de la documentación
Promass S 300	TI01278D

Descripción de parámetros del instrumento

Instrumento de medición	Código de la documentación
Promass 300	GP01058D

Documentación adicional **Instrucciones de seguridad**

que depende del equipo

Instrucciones de seguridad para equipos eléctricos para zonas con peligro de explosión.

Contenidos	Código de la documentación
ATEX/IECEX Ex d/Ex de	XA01405D
ATEX/IECEX Ex ec	XA01439D
cCSAus XP	XA01373D
cCSAus Ex d/ Ex de	XA01372D
cCSAus Ex nA	XA01507D
INMETRO Ex d/Ex de	XA01468D
INMETRO Ex ec	XA01470D
NEPSI Ex d/Ex de	XA01469D
NEPSI Ex nA	XA01471D
EAC Ex d/Ex de	XA01656D
EAC Ex nA	XA01657D
JPN Ex d	XA01778D

Módulo remoto de indicación y operación DKX001



Contenidos	Código de la documentación
ATEX/IECEX Ex i	XA01494D
ATEX/IECEX Ex ec	XA01498D
cCSAus IS	XA01499D
cCSAus Ex nA	XA01513D
INMETRO Ex i	XA01500D

Contenidos	Código de la documentación
INMETRO Ex ec	XA01501D
NEPSI Ex i	XA01502D
NEPSI Ex nA	XA01503D

Documentación especial

Contenidos	Código de la documentación
Información sobre la directiva europea de equipos de presión	SD01614D
Módulo remoto de indicación y operación DKX001	SD01763D
Homologaciones de radio para interfaz WLAN para módulo indicador A309/A310	SD01793D
Servidor Web	SD01664D
Heartbeat Technology	SD01698D
Medición de concentraciones	SD01708D

Instrucciones para la instalación

Contenido	Comentario
Instrucciones de instalación para juego de piezas de repuesto y accesorios	<ul style="list-style-type: none"> ▪ Acceda a la visión general de todos los conjuntos de piezas de repuesto disponibles a través del <i>W@M Device Viewer</i> →  221 ▪ Accesorios disponibles para efectuar pedidos con instrucciones de instalación →  223

Índice alfabético

A

Acceso directo	57
Acceso para escritura	59
Acceso para lectura	59
Activación de la protección contra escritura	130
Activación/Desactivación del bloqueo del teclado	60
Adaptar el comportamiento ante diagnóstico	154
Aislamiento galvánico	234
Aislamiento térmico	26
Ajuste del idioma de las operaciones de configuración	86
Ajustes	
- Salida de pulsos	101
Administración	126
Ajuste del sensor	117
Caudal residual	113
Configuración de las E/S	95
Detección de tubería parcialmente llena	114
Salida de conmutación	106
Salida de corriente	98
Salida de impulsos / frecuencia / conmutación	101, 103
UNIDADES SISTEMA	89
Ajustes de configuración	
Configuración de las E/S	95
Salida de corriente	98
Salida de impulsos / frecuencia / conmutación	101
Ajustes de parámetros	
Administración (Submenú)	127
Ajuste (Menú)	88
Ajuste de sensor (Submenú)	117
Ajuste del punto cero (Submenú)	118
Analog inputs (Submenú)	94
Borrar código de acceso (Submenú)	127
Comunicación (Submenú)	92
Configuración de E / S (Submenú)	95
Configuración del backup (Submenú)	124
Corriente de entrada (Asistente)	96
Corriente de entrada 1 ... n (Submenú)	138
Definir código de acceso (Asistente)	126
Detección tubo parcialmente lleno (Asistente)	114
Diagnóstico (Menú)	212
Entrada estado (Submenú)	97
Entrada estado 1 ... n (Submenú)	138
Información del equipo (Submenú)	216
Manejo del totalizador (Submenú)	140
Memorización de valores medidos (Submenú)	141
Salida de conmutación pulso-frecuenc. (Asistente)	101, 103, 106
Salida de conmutación pulso-frecuenc. 1 ... n (Submenú)	139
Salida de corriente (Asistente)	98
Salida de relé 1 ... n (Asistente)	108
Salida de relé 1 ... n (Submenú)	140
Seleccionar fluido (Asistente)	92
Servidor web (Submenú)	66
Simulación (Submenú)	127

Supresión de caudal residual (Asistente)	113
Totalizador 1 ... n (Submenú)	118, 136
Unidades de sistema (Submenú)	89
Valor salida corriente 1 ... n (Submenú)	139
Variables de proceso calculadas (Submenú)	116
Variables medidas (Submenú)	135
Visualización (Asistente)	110
Visualización (Submenú)	120
WLAN Settings (Submenú)	123
Ajustes para proteger los parámetros de configuración	130
Alcance funcional	
SIMATIC PDM	72
Aplicación	226
Asignación de terminales	34
Asistente	
Corriente de entrada	96
Definir código de acceso	126
Detección tubo parcialmente lleno	114
Salida de conmutación pulso-frecuenc.	101, 103, 106
Salida de corriente	98
Salida de relé 1 ... n	108
Seleccionar fluido	92
Supresión de caudal residual	113
Visualización	110
Aspectos básicos del diseño	
Error medido máximo	239
Repetibilidad	239
Autorización de acceso a parámetros	
Acceso para escritura	59
Acceso para lectura	59

B

Bloqueo del equipo, estado	134
----------------------------	-----

C

Cable de conexión	31, 32
Caja del sensor	241
Calentamiento del sensor	26
Campo de aplicación	
Riesgos residuales	11
Campo operativo de valores del caudal	227
Características de funcionamiento	235
Carga mecánica	240
Certificación 3-A	251
Certificación Ex	251
Certificación PROFIBUS	251
Certificado de idoneidad TSE/BSE	251
Certificado de radio	252
Certificado EHEDG	251
Certificados	250
Certificados adicionales	252
cGMP	251
Clase climática	240
Código de acceso	59
Entrada incorrecta	59

Código de acceso directo	52	Consumo de corriente	235
Código de producto	18, 19	Consumo de potencia	235
Código de producto ampliado		D	
Sensor	19	Datos técnicos, visión general	226
Transmisor	18	Declaración de conformidad	11
Compatibilidad con modelos anteriores	73	Definir el código de acceso	131
Compatibilidad electromagnética	240	Densidad	241
Compatibilidad para aplicaciones de la industria		Desactivación de la protección contra escritura	130
farmacéutica	251	DeviceCare	71
Compatibilidad sanitaria	251	Fichero descriptor del dispositivo	73
Componentes del instrumento	15	Devolución del equipo	221
Comportamiento de diagnóstico		Diagnósticos	
Explicación	150	Símbolos	149
Símbolos	150	Dirección del caudal	28
Comprobación		Directiva sobre equipos presurizados	252
Instalación	30	Diseño del sistema	
Comprobaciones de inspección		Sistema de medición	226
Conexión	45	ver Diseño del instrumento de medición	
Comprobaciones tras la conexión (lista de		Documentación sobre el instrumento	
comprobaciones)	45	Documentación complementaria	8
Comprobaciones tras la instalación	86	Documento	
Comprobaciones tras la instalación (lista de		Función	6
comprobaciones)	30	Símbolos	6
Concepto de almacenamiento	249	E	
Condiciones de almacenamiento	21	Editor de textos	53
Condiciones de instalación		Editor numérico	53
Aislamiento térmico	26	Elementos de configuración	55, 150
Calentamiento del sensor	26	Eliminación de residuos	222
Lugar de montaje	23	Entorno	
Medidas de instalación	25	Carga mecánica	240
Orientación	24	Resistencia a vibraciones y choques	240
Presión del sistema	25	Temperatura de almacenamiento	240
Tramos rectos de entrada y salida	25	Entrada	227
Tubería descendente	23	Entrada de cable	
Vibraciones	27	Grado de protección	44
Condiciones de trabajo de referencia	235	Entradas de cables	
Conexión		Datos técnicos	235
ver Conexión eléctrica		Equipo de medición	
Conexión de los cables de señal	36	Configuración	87
Conexión de los cables de tensión de alimentación	36	Montaje del sensor	28
Conexión del equipo de medición	36	Equipos de medición y ensayo	220
Conexión eléctrica		Error medido máximo	236
Grado de protección	44	Estructura	
Herramientas de configuración		Instrumento de medición	15
Mediante interfaz WLAN	68	Menú de configuración	47
Instrumento de medición	31	F	
Interfaz WLAN	68	Fallo de la fuente de alimentación	235
Servidor Web	67	FDA	251
Software de configuración		Fecha de fabricación	18, 19
Mediante interfaz de servicio (CDI-RJ45)	67	Fichero maestro del equipo	
Conexionado eléctrico		GSD	73
Herramientas de configuración		Ficheros descriptores del dispositivo	73
Mediante red PROFIBUS PA	67	Ficheros descriptores del equipo	73
Conexiones a proceso	245	FieldCare	70
Configuración	134	Establecimiento de una conexión	70
Configuración a distancia	247	Fichero descriptor del dispositivo	73
Configuración WLAN	123		
Consejo			
ver Texto de ayuda			

Función	70	Inspección	
Indicador	71	Mercancía recibida	16
Filosofía de funcionamiento	48	Instalación	23
Filtrar el libro de registro de eventos	214	Instrucciones especiales para el conexionado	40
Finalidad del documento	6	Instrucciones especiales para el montaje	
Firmware		Compatibilidad sanitaria	27
Fecha de la versión	73	Instrumento de medición	
Versión	73	Activación	86
Funcionamiento seguro	11	Conversión	221
Funciones		Eliminación de residuos	222
ver Parámetro		Estructura	15
G		Extracción	222
Gestión de la configuración del equipo	124	Preparación para el montaje	28
Giro de la caja del sistema electrónico		Preparación para la conexión eléctrica	36
ver Giro de la caja del transmisor		Reparaciones	221
Giro de la caja del transmisor	29	Integración en el sistema	73
Giro del módulo indicador	29	L	
Grado de protección	44, 240	Lectura de los valores medidos	134
H		Libro eventos	213
Herramientas		Límite caudal	242
Conexión eléctrica	31	Limpieza	
Para el montaje	28	Esterilización in situ (SIP)	220
Transporte	21	Limpieza externa	220
Herramientas de conexión	31	Limpieza in situ (CIP)	220
Herramientas para el montaje	28	Limpieza interior	220
Historial del firmware	218	Limpieza externa	220
HistoROM	124	Limpieza interior	220
Homologaciones	250	Lista de comprobaciones	
I		Comprobaciones tras la conexión	45
ID del fabricante	73	Comprobaciones tras la instalación	30
ID del tipo de equipo	73	Lista diagn.	212
Identificación del instrumento de medición	17	Lista eventos	213
Idiomas, opciones para operación	245	Localización y resolución de fallos	
Igualación de potencial	39	En general	145
Indicador		Lugar de montaje	23
Evento de diagnóstico actual	212	M	
Evento de diagnóstico anterior	212	Marca CE	11, 250
ver Indicador local		Marca de verificación de tareas RCM	251
Indicador local	246	Marcas registradas	9
ver En estado de alarma		Materiales	243
ver Mensaje de diagnóstico		Medidas correctivas	
ver Pantalla para operaciones de configuración		Acceso	151
Vista de navegación	51	Cont. cerrado	151
Influencia		Medidas de instalación	25
Presión del producto	238	Medidas de montaje	
Temperatura ambiente	237	ver Medidas de instalación	
Temperatura del producto	238	Mensaje de diagnóstico	149
Información de diagnóstico		Mensajes de error	
DeviceCare	153	ver Mensajes de diagnóstico	
Diodos luminiscentes	148	Menú	
Diseño, descripción	150, 153	Ajuste	87, 88
FieldCare	153	Diagnóstico	212
Indicador local	149	Menú contextual	
Medidas correctivas	157	Acceso	55
Navegador de Internet	151	Cont. cerrado	55
Visión general	157	Explicación	55

Menú de configuración	
Estructura	47
Menús, submenús	47
Submenús y roles de usuario	48
Menús	
Para ajustes avanzados	115
Para configurar el equipo de medición	87
Microinterruptor para protección contra escritura	132
Microinterruptores	
ver Microinterruptor para protección contra escritura	
Módulo	
Entrada analógica	79
Entrada digital	83
MODULO_VACÍO	85
Salida analógica	82
Salida digital	83
Totalizador	
SETTOT_MODETOT_TOTAL	81
SETTOT_TOTAL	81
TOTAL	80
Módulo de configuración e indicación a distancia	
DKX001	246
Módulo de entrada analógica	79
Módulo de entrada digital	83
Módulo de la electrónica	15
Módulo de salida analógico	82
Módulo de salida digital	83
Módulo EMPTY_MODULE	85
Módulo principal de electrónica	15
Módulo SETTOT_MODETOT_TOTAL	81
Módulo SETTOT_TOTAL	81
Módulo TOTAL	80
N	
Nombre del equipo	
Sensor	19
Transmisor	18
Normas y directrices	252
Número de serie	18, 19
O	
Orientación (vertical, horizontal)	24
P	
Pantalla para operaciones de configuración	49
Paquetes de aplicaciones	253
Parámetro	
Introducción de valores o literales	59
Modificación	59
Parámetros de configuración	
Adaptar el instrumento de medición a las condiciones de proceso	140
Configuración avanzada del visualizador	120
Entrada analógica	94
Entrada de corriente	96
Entrada de estado	97
Etiqueta equipo	88
Gestión de la configuración del equipo	124
Idioma operativo (Language)	86
Indicador local	110
Interfaz de comunicaciones	92
Producto	92
Reinicio de un totalizador	140
Reinicio del equipo	215
Reinicio totalizador	140
Salida de relé	108
Simulación	127
Totalizador	118
WLAN	123
Parámetros de configuración	
Entrada de estado	97
Salida de relé	108
Pérdida de carga	242
Personal de servicios de Endress+Hauser	
Reparaciones	221
Peso	
Transporte (observaciones)	21
Unidades del Sistema Internacional (SI)	243
Unidades EUA	243
Pieza de recambio	221
Piezas de repuesto	221
Placa de identificación	
Sensor	19
Transmisor	18
Posibilidades de configuración	46
Precisión	235
Preparación de las conexiones	36
Preparación para el montaje	28
Presión del producto	
Influencia	238
Presión del sistema	25
Principio de medición	226
Protección contra escritura	
Mediante código de acceso	131
Mediante microinterruptor para protección contra escritura	132
Protección contra escritura mediante hardware	132
Pruebas y certificados	252
Puesta en marcha	86
Ajustes avanzados	115
Configuración del equipo de medición	87
R	
Rango de medición	
Para líquidos	227
Rango de medida, recomendado	242
Rango de temperatura	
Rango de temperaturas ambiente para visualizador	246
Temperatura de almacenamiento	21
Temperatura del producto	241
Rango de temperaturas de almacenamiento	240
Rangos de presión-temperatura	241
Recalibración	220
Recambio	
Componentes del instrumento	221
Recepción de material	16
Registrador lineal	141

Regulación sobre materiales en contacto con los alimentos	251	Entrada estado 1 ... n	138
Reparación	221	Información del equipo	216
Reparación de un equipo	221	Lista eventos	213
Reparación del equipo	221	Manejo del totalizador	140
Reparaciones		Memorización de valores medidos	141
Observaciones	221	Salida de conmutación pulso-frecuenc. 1 ... n	139
Repetibilidad	237	Salida de relé 1 ... n	140
Requisitos para el personal	10	Servidor web	66
Resistencia a vibraciones y choques	240	Simulación	127
Roles de usuario	48	Totalizador 1 ... n	118, 136
Rugosidad superficial	245	Unidades de sistema	89
Ruta de navegación (Vista de navegación)	51	Valor medido	134
S		Valor salida corriente 1 ... n	139
Salida	229	Valores de entrada	137
Salida de conmutación	231	Valores de salida	138
Seguridad	10	Variables de proceso	116
Seguridad del producto	11	Variables de proceso calculadas	116
Seguridad en el lugar de trabajo	11	Variables medidas	135
Sensor		Visión general	48
Montaje	28	Visualización	120
Sentido del flujo	24	WLAN Settings	123
Señal de interrupción	232	Supresión de caudal residual	234
Señal de salida	229	T	
Señales de estado	149, 152	Tareas de mantenimiento	220
Servicios de Endress+Hauser		Teclas de configuración	
Mantenimiento	220	ver Elementos de configuración	
SIMATIC PDM	72	Temperatura ambiente	
Función	72	Influencia	237
Símbolos		Temperatura de almacenamiento	21
Control de entradas de datos	54	Temperatura del producto	
Elementos de configuración	54	Influencia	238
En el asistente	52	Tensión de alimentación	235
En el campo para estado del indicador local	50	Terminales	235
En menús	52	Texto de ayuda	
En parámetros	52	Acceso	58
En submenús	52	Cont. cerrado	58
Pantalla de introducción de datos	54	Explicación	58
Para bloquear	50	Tiempo de respuesta	237
Para comportamiento de diagnóstico	50	Totalizador	
Para comunicaciones	50	Asignar variable de proceso	136
Para el número del canal de medición	50	Configuración	118
Para la señal de estado	50	Operaciones de configuración	140
Para valores medidos	50	Reinicio	140
Sistema de medición	226	Tramos rectos de entrada	25
Sobre este documento	6	Tramos rectos de salida	25
Submenú		Transmisión cíclica de datos	78
Administración	126, 127	Transmisor	
Ajuste avanzado	115	Giro de la caja	29
Ajuste de sensor	117	Giro del módulo indicador	29
Ajuste del punto cero	118	Transporte del equipo de medición	21
Analog inputs	94	Tratamiento final del embalaje	22
Borrar código de acceso	127	Tubería descendente	23
Comunicación	86, 92	U	
Configuración de E / S	95	Uso correcto del equipo	10
Configuración del backup	124	Uso del equipo de medición	
Corriente de entrada 1 ... n	138	Casos límite	10
Entrada estado	97	Uso incorrecto	10

ver Uso correcto del equipo
USP Clase VI 251

V

Valores medidos
ver Variables de proceso
Valores visualizados
En estado de bloqueo 134
Variables de proceso
Caudal másico 227
Medido/a 227
Ver el registro de datos (memoria de valores medidos)
. 141
Verificación funcional 86
Versión de perfil 73
Vibraciones 27
Vista de edición 53
Pantalla de introducción de datos 54
Utilizando elementos de configuración 54
Vista de navegación
En el asistente 51
En el submenú 51
Visualizador local
Editor de textos 53
Editor numérico 53

W

W@M 220, 221
W@M Device Viewer 17, 221

Z

Zona de visualización
En la vista de navegación 52
Para pantalla de operaciones de configuración 50
Zona de visualización del estado
En la vista de navegación 52
Para pantalla de operaciones de configuración 50



www.addresses.endress.com
