

Kratke upute za rad **Memosens COS51E**

Amperometrijski senzor kisika s Memosens 2.0 tehnologijom



Ove upute su kratke upute za uporabu, one ne zamjenjuju Upute za uporabu uz uređaj.

Detaljnije informacije o uređaju pronaći ćete u Uputama za uporabu, a drugu dokumentaciju putem:

- www.endress.com/device-viewer
- Pametnih telefona/tableta: Endress+Hauser Operations App

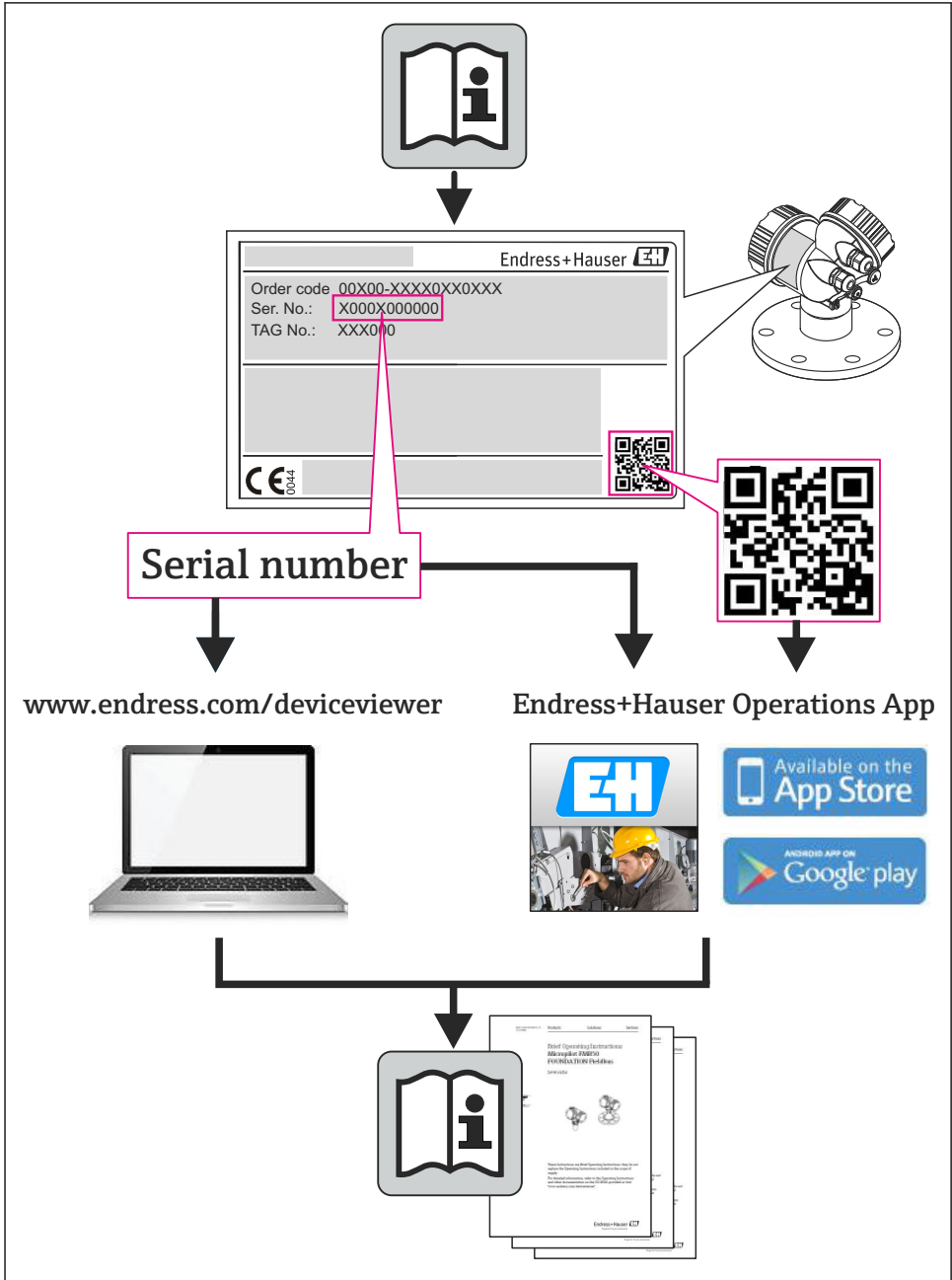



A0023555

Sadržaji

1	Informacije o dokumentu	3
1.1	Sigurnosne napomene	3
1.2	Korišteni simboli	4
1.3	Dokumentacija	4
2	Osnovne sigurnosne upute	5
2.1	Zahtjevi za osoblje	5
2.2	Namjena	5
2.3	Sigurnost na radu	5
2.4	Sigurnost na radu	5
2.5	Sigurnost proizvoda	6
3	Ugradnja	7
3.1	Uvjeti za ugradnju	7
3.2	Montaža senzora	8
3.3	Kontrola nakon montaže	10
4	Električni priključak	10
4.1	Priključivanje senzora	10
4.2	Osiguravanje stupnja zaštite	10
4.3	Provjera nakon priključivanja	11
5	Puštanje u pogon	11
5.1	Provjera funkcije	11







1 Informacije o dokumentu

1.1 Sigurnosne napomene



Struktura napomene	Značenje
<p> OPASNOST</p> <p>Uzroci (/posljedice) Ako je potrebno, posljedice neusklađenosti (ako je primjenjivo)</p> <ul style="list-style-type: none"> ▶ Korektivne mjere 	<p>Ovaj simbol upozorava vas na opasnu situaciju. Ako ne izbjegnute opasnu situaciju, to će rezultirati smrću ili opasnom ozljedom.</p>
<p> UPOZORENJE</p> <p>Uzroci (/posljedice) Ako je potrebno, posljedice neusklađenosti (ako je primjenjivo)</p> <ul style="list-style-type: none"> ▶ Korektivne mjere 	<p>Ovaj simbol upozorava vas na opasnu situaciju. Ako se ne izbjegne može dovesti do smrti ili teških tjelesnih ozljeda.</p>

Struktura napomene	Značenje
<p>⚠ OPREZ</p> <p>Uzroci (/posljedice) Ako je potrebno, posljedice neusklađenosti (ako je primjenjivo)</p> <ul style="list-style-type: none"> ▶ Korektivne mjere 	<p>Ovaj simbol upozorava vas na opasnu situaciju. Ako se ne izbjegne, može dovesti do lakših ili srednje teških ozljeda.</p>
<p>NAPOMENA</p> <p>Uzrok/situacija Ako je potrebno, posljedice neusklađenosti (ako je primjenjivo)</p> <ul style="list-style-type: none"> ▶ Mjera/napomena 	<p>Ovaj simbol upozorava na situacije koje mogu dovesti do materijalne štete.</p>

1.2 Korišteni simboli

	Dodatne informacije, savjet
	Dozvoljeno ili preporučuje se
	Nije dozvoljeno odn. ne preporučuje se
	Referenca na dokumentaciju uređaja
	Referenca na stranicu
	Referenca na sliku
	Rezultat koraka rada

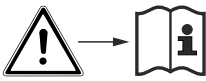
1.2.1 Simboli na uređaju

Simbol	Značenje
	Referenca na dokumentaciju uređaja
	Ne odlažite proizvode koji nose ovu oznaku kao nesortirani komunalni otpad. Umjesto toga, vratite ih proizvođaču za odlaganje pod važećim uvjetima.

1.3 Dokumentacija

Kao proširenje ovih Kratkih uputa za uporabu pronaći ćete sljedeće priručnike na internetskim stranicama proizvođača:

- Upute za uporabu odgovarajućeg senzora
- Tehničke informacije za odgovarajući senzor
- Upute za uporabu korištenog odašiljača
- Upute za uporabu korištenog kabela
- Sigurnosno-tehnički list za odgovarajuće otopine elektrolita

Pored ovih uputa za uporabu, također se uključuje i XA sa "Sigurnosnim uputama za električne uređaje u opasnom području" s senzorima za uporabu u opasnom području.

- ▶ Pažljivo pratite upute o uporabi u opasnom području.

2 Osnovne sigurnosne upute

2.1 Zahtjevi za osoblje

- Montažu, puštanje u pogon, upravljanje i održavanje sustava za mjerenje smije provoditi samo školovano stručno osoblje.
- Tehničko osoblje mora biti ovlašteno od strane operatera sustava za navedene aktivnosti.
- Električno priključivanje smije provesti samo električar.
- Tehničko osoblje mora pročitati ove Upute za uporabu i razumjeti ih te slijediti napomene ovih Uputa za uporabu.
- Kvarove na ovome mjernom mjestu smije uklanjati samo za to ovlašteno i školovano osoblje.



Popravke koji nisu opisani u isporučenim Uputama za rad, smije provoditi samo izravno proizvođač ili servisna organizacija.

2.2 Namjena

Drugačija primjena od opisane ugrožava sigurnost osoba i cijelog uređaja za mjerenje te stoga nije dopuštena.

Proizvođač nije odgovoran za oštećenja nastala nepravilnim ili neprimjerenim korištenjem.

Senzor je pogodan za kontinuirano mjerenje otopljenog kisika u vodenim otopinama.

Senzor je posebno pogodan za:

- Mjerenje, nadziranje i regulaciju sadržaja kisika u bazenima mulja
- Nadziranje sadržaja kisika u izlazima postrojenja s otpadnim vodama
- Nadziranje, mjerenje i reguliranje sadržaja kisika u javim vodama i vodama ribogojilišta

2.3 Sigurnost na radu

Kao korisnik ovog uređaja odgovorni ste pridržavati se sljedećih sigurnosnih odredbi:

- smjernica o ugradnji
- lokalnih normi i odredbi
- odredbi za zaštitu od eksplozije

Elektromagnetska kompatibilnost

- Proizvod je ispitan na elektromagnetsku kompatibilnost u skladu s međunarodnim standardima koji se primjenjuju u industriji.
- Navedena elektromagnetska kompatibilnost vrijedi samo za uređaj koji je priključen sukladno napomenama u ovim Uputama za uporabu.

2.4 Sigurnost na radu

Prije puštanja u rad na svim mjernim točkama:

1. Provjeriti jesu li svi spojevi ispravni.
2. Utvrdite da električni kabeli i spojevi crijeva nisu oštećeni.
3. Oštećene proizvode nemojte puštati u pogon i zaštitite ih od slučajnog puštanja u pogon.
4. Oštećene proizvode označite kao neispravne.

Tijekom rada:

- ▶ Ako smetnje ne možete ukloniti:
proizvodi moraju biti izuzeti i zaštićeni od nenamjernog rada.

⚠ OPREZ**Uključeno čišćenje za vrijeme kalibracije ili održavanja**

Opasnost od ozljeđivanja medijem ili sredstvom za čišćenje!

- ▶ Ako je sustav čišćenja priključen, isključite ga prije nego što izvadite senzor iz medija.
- ▶ Ako trebate testirati funkciju čišćenja tijekom čišćenja, nosite zaštitnu odjeću, naočale i rukavice ili poduzmite druge prikladne mjere da biste se zaštitili.

2.5 Sigurnost proizvoda

2.5.1 Najnovija tehnologija

Proizvod je konstruiran tako da je siguran za rad prema najnovijem stanju tehnike, provjeren je te je napustio tvornicu u besprijekornom stanju što se tiče tehničke sigurnosti. Pridržavani su odgovarajući propisi i međunarodni standardi.

3 Ugradnja

3.1 Uvjeti za ugradnju

3.1.1 Dimenzije

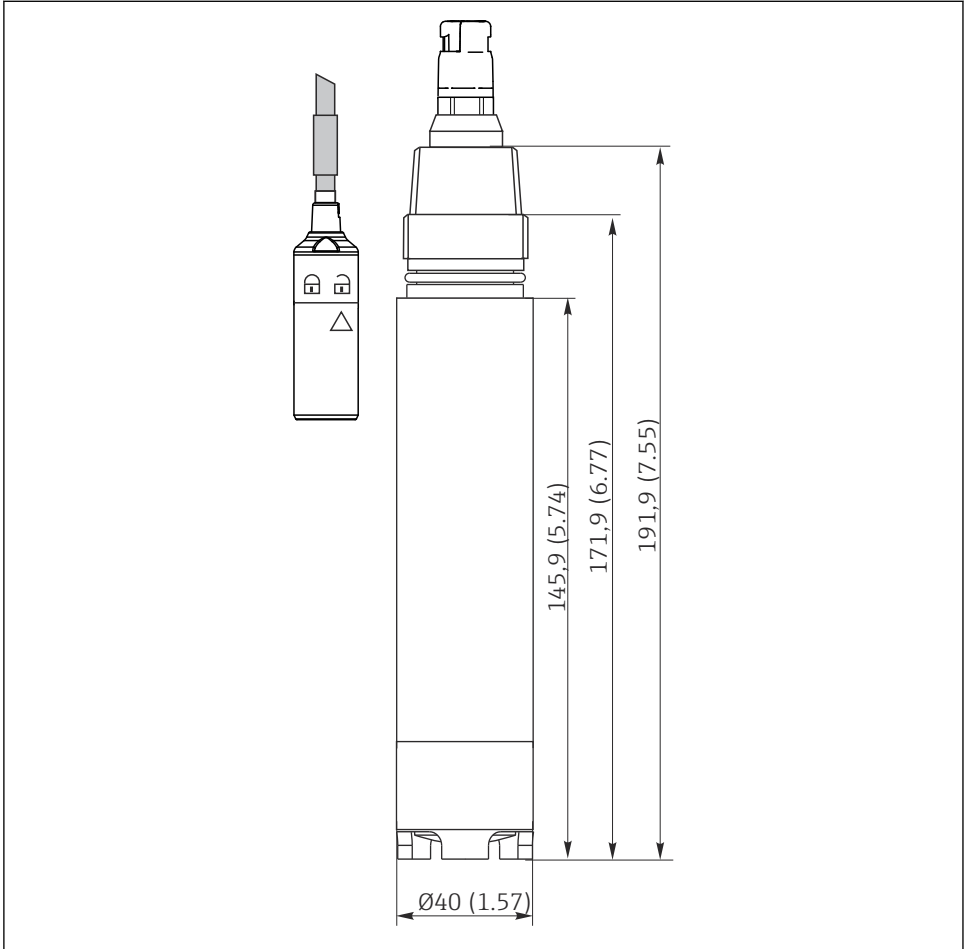

A0045976

1 Dimenzije su u mm (inč)

3.1.2 Položaj ugradnje

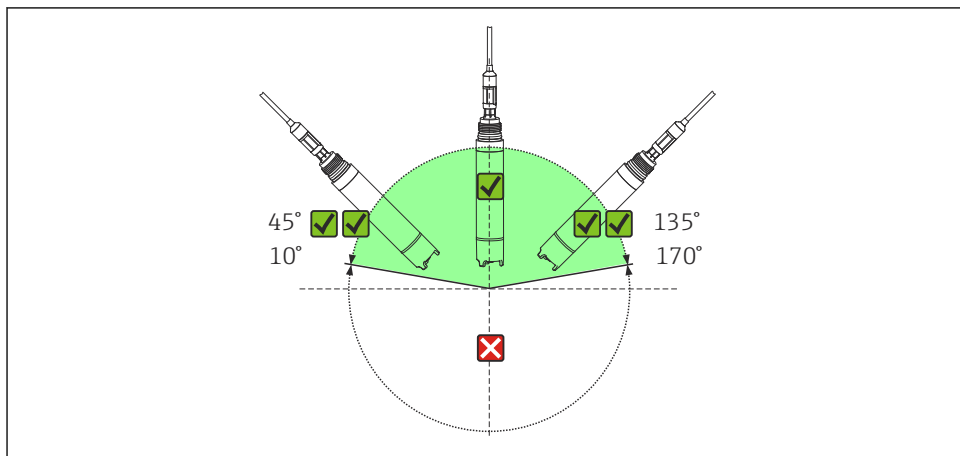

A0030544

2 Dozvoljeni položaji ugradnje

Preporučeni kut ugradnje

Mogući kut ugradnje

Nedopušteni kut ugradnje

Senzor je potrebno ugraditi pod kutom nagiba od 10° do 170° u sklop, na nosač ili odgovarajući procesni priključak. Preporučeni kut: 45° , kako bi se spriječilo stvaranje zračnih mjehurića.

Kutovi nagiba koji ne odgovaraju spomenutima nisu dozvoljeni. **Nemojte** montirati naopačke.

 Slijedite upute za montažu senzora u Uputama za uporabu korištenog sklopa.

3.1.3 Lokacija montaže

1. Odaberite mjesto za montažu koje je lako pristupiti.
2. Provjerite da su uspravni stupovi i sklopovi potpuno osigurani i bez vibracija.
3. Odaberite mjesto ugradnje s koncentracijom kisika koja je tipična za primjenu.

3.2 Montaža senzora

3.2.1 Sustav za mjerenje

Potpuni sustav za mjerenje sastoji se od:

- Memosens COS51E senzor za kisik
- predajnik npr. CM44x
- mjerni kabel, npr. CYK10
- opcionalno: sklop, npr. uronjivi sklop CYA112 ili uvlačni sklop COA451

- opcionalno: držač CYH112 sklopa
- opcionalno: jedinica za čišćenje sa sustavom komprimiranog zraka
- opcionalno: drugi zaštitni štitnici (71096199)

3.2.2 Ugradnja mjerne točke



Montirajte sklopove dalje od umivaonika na čvrstu podlogu. Samo završna faza montaže smije se izvesti na predviđenom mjestu ugradnje. Odaberite mjesto ugradnje koje osigurava pravilno rukovanje sklopom (ugradnja, rad, održavanje).

Mora se ugraditi u odgovarajući sklop (ovisno o primjeni).

⚠ UPOZORENJE

Električni napon

U slučaju kvara, neuzemljeni metalni sklopovi mogu biti pod naponom i kao takvi nisu sigurni na dodir!

- ▶ Ako upotrebljavate metalne armature i montažnu opremu, poštujujte nacionalne odredbe za uzemljenje.

Za potpunu ugradnju mjernog mjesta sa protočnim sklopom ili uvlačnim sklopom, postupite u skladu sa sljedećim koracima:

1. Pritom ugradite uvlačivi ili protočni sklop (ako se koristi).
2. Ugradite senzir kisika u sklop
3. Spojite kabel na senzor i predajnik
4. Priključite dovod vode na isporučene mlaznice za ispiranje (ako koristite sklop s funkcijom čišćenja).
5. Napajanje predajnika

Za potpunu ugradnju mjernog mjesta s ovješanim ili uronjenim sklopom postupite u skladu sa sljedećim koracima:

1. Ugradite senzir kisika u sklop
2. Spojite kabel na senzor i predajnik
3. Pritom ugradite ovješani ili uronjeni sklop
4. Napajanje predajnika

NAPOMENA

Pogreška pri ugradnji

Kratki spoj kabela, gubitak senzora zbog odvajanja kabela, odvrtnje membranske kapice u sklopu !

- ▶ Za postupak uranjanja, senzor mora biti ugrađen u sklop za uranjanje (npr. CYA112).Nemojte ugraditi senzor tako da slobodno visi s kabela!
- ▶ Izbjegavajte primjenu prekomjerne sile zatezanja na kabele (npr. trzajno povlačenje).
- ▶ Odaberite mjesto za montažu kojemu je lako pristupiti za kasnije kalibracije.
- ▶ Slijedite upute za montažu senzora u Uputama za uporabu korištenog sklopa.

3.3 Kontrola nakon montaže

1. Jesu li senzor i kabel neoštećeni?
2. Je li položaj ugradnje pravilan?
3. Je li senzor ugrađen u sklopu i ne visi iz kabela?
4. Izbjegavajte prodiranje vlage.

4 Električni priključak

⚠ UPOZORENJE

Uređaj je pod naponom!

Nestručno priključivanje može dovesti do tjelesnih ozljeda ili smrti!

- ▶ Električno priključivanje smije provesti samo električar.
- ▶ Tehničko osoblje mora pročitati ove Upute za uporabu i razumjeti ih te slijediti napomene ovih Uputa za uporabu.
- ▶ **Prije** početka radova priključivanja provjerite da ne postoji napon niti u jednom kabeu.

4.1 Priključivanje senzora

Električni priključak senzora na transmitter ostvaren je pomoću kabela za mjerenje CYK10.

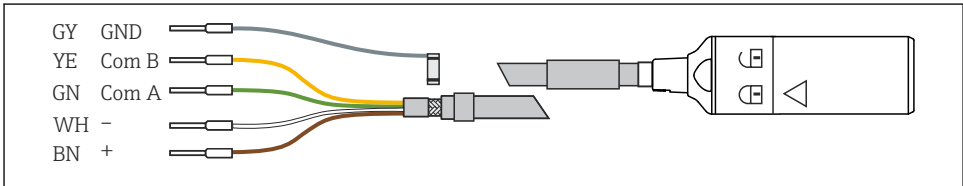

3 Mjerni kabel CYK10

4.2 Osiguravanje stupnja zaštite

Na isporučenom uređaju smiju se provesti samo u ovim uputama opisana mehanička i električna priključivanja, koja su potrebna za odgovarajuću primjenu u skladu s odredbama.

- ▶ Pažljivo izvodite radove.

Inače, pojedinačni tipovi zaštite (zaštita ulaza (IP), električna sigurnost, smetnje elektromagnetske podnošljivosti) dogovoreni za ovaj proizvod više se ne mogu jamčiti zbog, primjerice, poklopaca koji su ostavljeni ili kabel (krajevi) koji su labavi ili nedovoljno osigurani.

4.3 Provjera nakon priključivanja

Održavanje i specifikacije uređaja	Akcija
Je li vanjska strana senzora, sklopa ili kabela neoštećeni?	► Obavite vizualni pregled.
Električni priključak	Akcija
Jesu li montirani kabele otpušteni, a ne uvijeni?	► Obavite vizualni pregled. ► Odvijte kabele.
Je li dovoljna dužina kableske jezgre skinuta, a jezgre su ispravno postavljene na terminalu?	► Obavite vizualni pregled. ► Lagano povucite da provjerite jesu li pravilno postavljene.
Jesu li sve vijčane stezaljke zategnute?	► Zategnite vijke.
Jesu li svi ulazi kabela ugrađeni, zategnuti i nepropusni?	► Obavite vizualni pregled.
Jesu li svi ulazi kabela ugrađeni u smjeru prema dolje ili ugrađeni bočno?	U slučaju bočnih unosa kabela: ► Kabel usmjerite prema dolje kako bi voda mogla kapati.

5 Puštanje u pogon

5.1 Provjera funkcije

Prije puštanja u rad, provjerite:

- Je li senzor ispravno ugrađen?
- Je li električni priključak ispravan?

Ako koristite armaturu s automatskom funkcijom čišćenja:

- Provjerite da je medij za čišćenje (vodu ili zrak na primjer) pravilno spojen.

UPOZORENJE

Curenje medija procesa

Opasnost od ozljeda zbog visokog tlaka, visokih temperatura ili kemijskih opasnosti!

- Prije nanošenja tlaka na sklop sa sustavom za čišćenje, provjerite je li sustav pravilno spojen.
- Nemojte ugraditi sklop u proces ako ne možete uspostaviti pravilan priključak.

1. Na odašiljaču unesite sve postavke specifične za parametre i mjernu točku. To uključuje tlak zraka tijekom umjeravanja i mjerenja ili slanost, na primjer.
2. Provjerite je li potrebno kalibriranje / podešavanje.

Mjerna točka za kisik je tada spremna za mjerenje.



Nakon puštanja u pogon, održavajte senzor u redovitim intervalima kako biste osigurali pouzdano mjerenje. Detaljnije informacije o tome možete pronaći u Uputama za uporabu senzora.



- Upute za uporabu za Memosens COS51E, BA02146C
- Upute za uporabu za korišteni transponder, BA01245C ako se koristi Liquiline CM44x ili Liquiline CM44xR.



71543875

www.addresses.endress.com
