

Hurtigveiledning

Proline Promass K

Coriolis-sensor

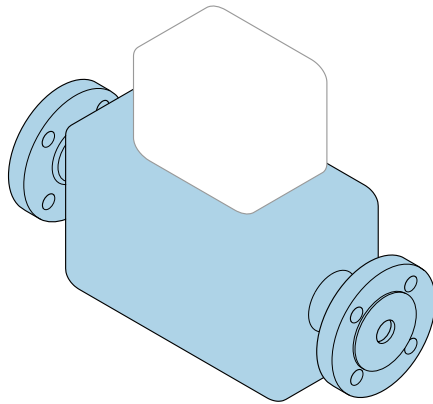

Disse anvisningene er en hurtigveiledning; de er **ikke** en erstatning for bruksanvisningen som gjelder enheten.

Hurtigveiledning, del 1 av 2: Sensor

Inneholder informasjon om giveren.

Hurtigveiledning, del 2 av 2: Giver →  3.



A0023555

Hurtigveiledning for mengdemåler

Enheten består av en giver og en sensor.

Idriftsettingsprosessen for disse to komponentene beskrives i to separate håndbøker som sammen utgjør hurtigveiledningen for mengdemåleren:

- Hurtigveiledning, del 1: Sensor
- Hurtigveiledning, del 2: Giver

Se begge deler av hurtigveiledningen når du setter enheten i drift fordi innholdet i håndbøkene utfyller hverandre:

Hurtigveiledning, del 1: Sensor

Hurtigveiledning for giver er utarbeidet for spesialister med ansvar for å installere måleenheten.

- Mottakskontroll og produktidentifikasjon
- Oppbevaring og transport
- Installasjon

Hurtigveiledning, del 2: Giver

Hurtigveiledningen for sender er utarbeidet for spesialister med ansvar for idriftsetting, konfigurering og innstilling av måleenheten (til første målte verdi).

- Produktbeskrivelse
- Installering
- Elektrisk tilkobling
- Betjeningsalternativer
- Systemintegreering
- Idriftsetting
- Diagnostisk informasjon

Ytterligere enhetsdokumentasjon



Denne hurtigveiledningen er **Hurtigveiledning, del 1: Sensor**.

«Hurtigveiledning, del 2: Giver» er tilgjengelig via:

- Internett: www.endress.com/deviceviewer
- Smarttelefon/nettbrett: *Endress+Hauser Operations App*

Du finner detaljert informasjon om enheten i bruksanvisningen og annen dokumentasjon:

- Internett: www.endress.com/deviceviewer
- Smarttelefon/nettbrett: *Endress+Hauser Operations App*

Innholdsfortegnelse

1	Om dette dokumentet	5
1.1	Benyttede symboler	5
2	Grunnleggende sikkerhetsanvisninger	7
2.1	Krav til personellet	7
2.2	Tiltenkt bruk	7
2.3	Arbeidssikkerhet	8
2.4	Driftssikkerhet	8
2.5	Produktsikkerhet	9
2.6	IT-sikkerhet	9
3	Mottakskontroll og produktidentifikasjon	10
3.1	Mottakskontroll	10
3.2	Identifisering av produktet	11
4	Lagring og transport	12
4.1	Lagringsbetingelser	12
4.2	Transport av produktet	12
5	Installasjon	14
5.1	Installasjonsbetingelser	14
5.2	Montering av måleinstrumentet	20
5.3	Kontroll etter installasjon	21
6	Kassering	22
6.1	Fjerning av måleenheten	22
6.2	Kassering av måleenheten	22

1 Om dette dokumentet

1.1 Benyttede symboler

1.1.1 Sikkerhetssymboler

FARE

Dette symbolet varsler deg om en farlig situasjon. Hvis denne situasjonen ikke unngås, vil den føre til alvorlig personskade eller døden.

ADVARSEL

Dette symbolet varsler deg om en farlig situasjon. Hvis denne situasjonen ikke unngås, kan den føre til alvorlig eller dødelig personskade.











FORSIKTIG

Dette symbolet varsler deg om en farlig situasjon. Hvis denne situasjonen ikke unngås, kan den føre til mindre eller middels alvorlig personskade.





LES DETTE

Dette symbolet inneholder informasjon om prosedyrer og andre fakta som ikke fører til personskade.

1.1.2 Symboler for ulike typer informasjon





Symbol	Betydning	Symbol	Betydning
	Tillatt Prosedyrer, prosesser eller handlinger som er tillatt.		Foretrukket Prosedyrer, prosesser eller handlinger som er foretrukket.
	Forbudt Prosedyrer, prosesser eller handlinger som er forbudt.		Tips Angir at dette er tilleggsinformasjon.
	Henvisning til dokumentasjon		Sidehenvisning
	Illustrasjonshenvisning		Trinn i en fremgangsmåte
	Resultat av et trinn		Visuell kontroll

1.1.3 El-symboler





Symbol	Betydning	Symbol	Betydning
	Likestrøm		Vekselstrøm
	Likestrøm og vekselstrøm		Jordforbindelse Et tilkoblingspunkt som, så vidt operatøren angår, er koblet til jord via et jordsystem.

Symbol	Betydning
	<p>Beskyttelsesjord (PE) Et tilkoblingspunkt som må være koblet til jord før andre koblinger gjøres.</p> <p>Jordingsklemmene er plassert inne i og utenfor enheten:</p> <ul style="list-style-type: none"> ▪ Indre jordingsklemme: Kobler beskyttelsesjorden til nettstrømmen. ▪ Ytre jordingsklemme: Kobler enheten til anleggets jordingsystem.

1.1.4 Verktøysymboler

Symbol	Betydning	Symbol	Betydning
	Torxskrutrekker		Flatskrutrekker
	Stjerneskrutrekker		Unbrakonøkkel
	Fastnøkkel		

1.1.5 Symboler i illustrasjoner

Symbol	Betydning	Symbol	Betydning
1, 2, 3, ...	Elementnumre		Trinn i en fremgangsmåte
A, B, C, ...	Visninger	A-A, B-B, C-C, ...	Utsnitt
	Fareområde		Sikkert område (ikke-fareområde)
	Strømningsretning		

2 Grunnleggende sikkerhetsanvisninger

2.1 Krav til personellet

Følgende krav stilles til personalet:

- ▶ Opplærte, kvalifiserte spesialister må ha en relevant kvalifikasjon for denne spesifikke funksjon og oppgave.
- ▶ Er autorisert av anleggets eier/operatør.
- ▶ Er kjent med føderale/nasjonale bestemmelser.
- ▶ Før du starter arbeidet, må du lese og forstå anvisningene i håndboken og tilleggsdokumentasjon, så vel som sertifikatene (avhengig av bruksområdet).
- ▶ Følg anvisninger og overhold grunnleggende betingelser.

2.2 Tiltent bruk

Bruksområde og medier

Måleenheten beskrevet i denne håndboken er bare tiltent for mengdemåling av væsker og gasser.

Avhengig av den bestilte versjonen kan måleenheten også måle potensielt eksplosive, brannfarlige, giftige og oksiderende medier.

Måleenheter for bruk i farlige områder, i hygieniske bruksområder eller der det er en økt fare på grunn av prosessstrykk, merkes i samsvar med dette på typeskiltet.

Det følgende må gjøres for å holde måleenheten i god stand under brukstiden:

- ▶ Hold innenfor det angitte trykk- og temperaturområdet.
- ▶ Bare bruk måleenheten i fullt samsvar med dataene på typeskiltet og de generelle vilkårene angitt i bruksanvisningen og tilleggsdokumentasjonen.
- ▶ Sjekk typeskiltet om den bestilte enheten er tillatt for den tiltente bruken i fareområdet (f.eks. eksplosjonsvern, trykkbeholdersikkerhet).
- ▶ Bruk måleenheten bare for medier som de prosessfuktede materialene er tilstrekkelig resistente overfor.
- ▶ Hvis måleenhetens omgivelsestemperatur er utenfor den atmosfæriske temperaturen, er det spesielt viktig å overholde relevante grunnleggende vilkår som angitt i enhetsdokumentasjonen.
- ▶ Beskytt måleenheten permanent mot korrosjon på grunn av miljøpåvirkning.

Feil bruk

Ikke-tiltent bruk kan sette sikkerheten i fare. Produsenten er ikke ansvarlig for skade som oppstår på grunn av feil eller ikke-tiltent bruk.



Fare for brudd på grunn av etsende eller harde væsker og omgivelsesvilkår!

- ▶ Kontroller prosessvæskens kompatibilitet med givermaterialet.
- ▶ Sikre motstanden til alle væskefuktede materialer i prosessen.
- ▶ Hold innen det angitte trykk- og temperaturområdet.

LES DETTE**Verifisering ved spesialtilfeller:**

- ▶ For spesialvæsker og væsker for rengjøring gir Endress+Hauser hjelp til å kontrollere korrosjonsmotstanden til de væskefuktede materialene, men gir ikke garanti eller påtar seg ansvar siden minimale endringer i temperaturen, konsentrasjonen eller graden av kontaminering i prosessen kan endre korrosjonsmotstandsegenskapene.

Restrisikoer**⚠ ADVARSEL****Elektronikken og mediet kan forårsake at overflatene blir varme eller fryser. Dette utgjør en forbrenningsfare!**

- ▶ For forhøyede eller lave væsketemperaturer må du sikre beskyttelse mot kontakt.

⚠ ADVARSEL**Fare for at huset blir ødelagt på grunn av brudd på målerøret!**

Hvis et målerør sprekker, vil trykket inne i sensorhuset stige ifølge driftsprosesstrykket.

- ▶ Bruk en bruddskive.

⚠ ADVARSEL**Fare fra lekkende medium!**

For enhetsversjoner med en bruddskive: Medium som lekker under trykk, kan forårsake personskade eller materialskade.

- ▶ Ta forholdsregler for å hindre personskade og materialskade hvis bruddskiven er aktivert.

2.3 Arbeidssikkerhet

Ved arbeid på og med enheten:

- ▶ Bruk personlig verneutstyr i samsvar med nasjonale forskrifter.

For sveisearbeid på røret:

- ▶ Ikke jord sveiseenheten via måleenheten.

Hvis du arbeider på og med enheten med våte hender:

- ▶ Bruk alltid hansker på grunn av den økte faren for elektrisk støt.

2.4 Driftssikkerhet

Fare for personskade!

- ▶ Enheten må bare brukes når den er i god teknisk og feilsikker stand.
- ▶ Operatøren har ansvar for at driften foregår uten interferens.

Omgivelseskrav for giverhus fremstilt av plast

Hvis et giverhus i plast permanent eksponeres for visse damp- og luftblandinger, kan dette skade huset.

- ▶ Ta kontakt med Endress+Hauser-forhandleren hvis du har spørsmål.
- ▶ Hvis enheten brukes i et godkjenningsrelatert område, må du overholde informasjonen på typeskiltet.

2.5 Produktsikkerhet

Denne måleenheten er utformet i samsvar med god teknisk praksis for å oppfylle moderne sikkerhetskrav, har blitt testet og sendt fra fabrikken i en driftsikker tilstand.

Den er i samsvar med generelle sikkerhetsstandarder og oppfyller lovpålagte krav. Den er også i samsvar med EU-direktivene oppført i den enhetsspesifikke EU-samsvarserklæringen.

Endress+Hauser bekrefter dette ved å påføre CE-merket på enheten.

2.6 IT-sikkerhet

Vår garanti er bare gyldig hvis enheten er installert og brukt som beskrevet i bruksanvisningen. Enheten er utstyrt med sikkerhetsmekanismer for å beskytte mot utilsiktede endringer i innstillingene.

IT-sikkerhetstiltak, som gir ytterligere beskyttelse for enheten og tilknyttet dataoverføring, må implementeres av operatørene selv i tråd med deres sikkerhetsstandarder.

3 Mottakskontroll og produktidentifikasjon

3.1 Mottakskontroll

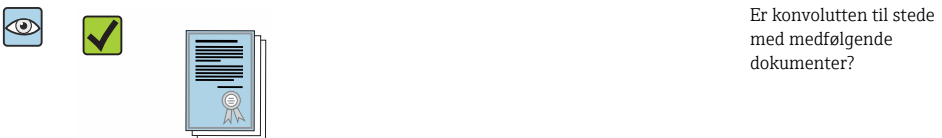
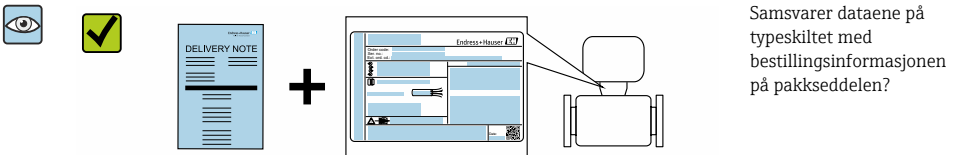
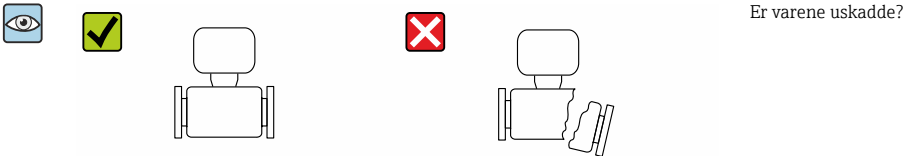
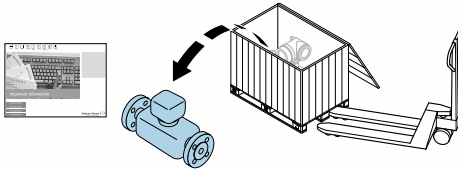
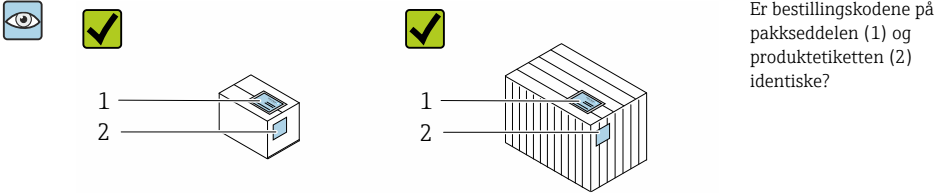

- i** ■ Hvis én av betingelsene ikke oppfylles, må du kontakte Endress+Hauser-forhandleren.
- Den tekniske dokumentasjonen er tilgjengelig via Internett eller via *Endress+Hauser Operations App*.

3.2 Identifisering av produktet

Følgende alternativer er tilgjengelige for identifisering av enheten:

- Spesifikasjoner på typeskiltet
- Bestillingskode med detaljer om enhetsfunksjonene på pakkseddelen
- Angi serienumre fra typeskiltene i *W@MDevice Viewer* (www.endress.com/deviceviewer): All informasjon om enheten vises.
- Angi serienummeret fra typeskiltene i *Endress+Hauser Operations App* eller skann 2D-matrisekoden (QR-kode) på typeskiltet ved hjelp av *Endress+Hauser Operations App*: All informasjon om enheten vises.

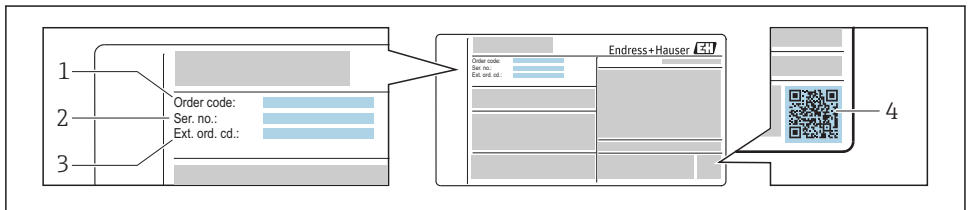

A0030196

1 Eksempel på et typeskilt

- 1 Bestillingskode
- 2 Serienummer (Ser. no.)
- 3 Utvidet bestillingskode (Ext. ord. cd.)
- 4 2D-matrisekode (QR-kode)



Du finner mer detaljert informasjon om de forskjellige delene av spesifikasjonene på typeskiltet i enhetens bruksanvisning.

4 Lagring og transport

4.1 Lagringsbetingelser

Overhold følgende merknader for oppbevaring:

- ▶ Oppbevares i originalemballasje for å sikre beskyttelse mot støt.
- ▶ Ikke fjern beskyttelsesdekslene eller beskyttelseshettene installert på prosesstilkoblingene. De hindrer mekanisk skade på forseglingsoverflatene og kontaminering i målerøret.
- ▶ Må beskyttes mot direkte sollys for å unngå uakseptabelt høye overflatetemperaturer.
- ▶ Oppbevares tørt og støvfritt.
- ▶ Må ikke oppbevares utendørs.

4.2 Transport av produktet

Transporter måleenheten til målepunktet i originalemballasjen.

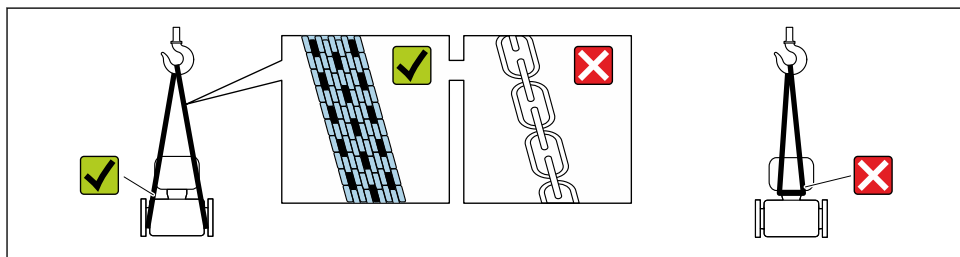

A0029252

i Ikke fjern beskyttelsesdeksler eller hetter installert på prosesstilkoblingene. De hindrer mekanisk skade på forseglingsoverflatene og kontaminering i målerøret.

4.2.1 Måleenheter uten løfteører

⚠ ADVARSEL

Tyngdepunktet på måleenheten er høyere enn opphengspunktene på løftestroppene.

Fare for personskade hvis måleenheten glir.

- ▶ Sikre måleenheten slik at den ikke glir eller dreier.
- ▶ Overhold vekten angitt på emballasjen (påklisset etikett).

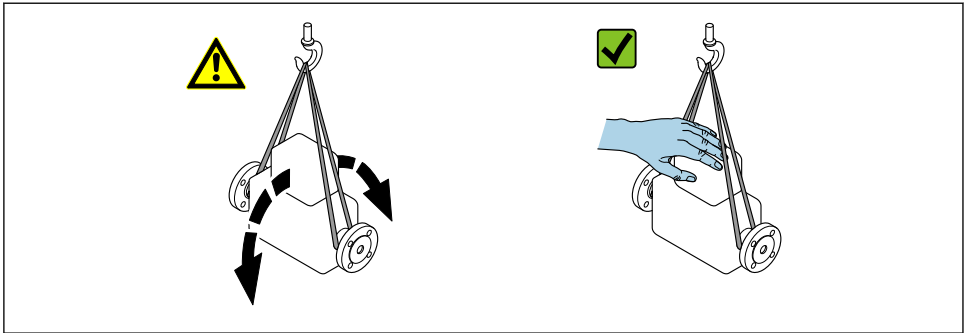

A00292.14

4.2.2 Måleenheter med løfteører

⚠ FORSIKTIG

Særlige transportanvisninger for enheter med løfteører

- ▶ Bare bruk løfteørene montert på enheten eller flenser til å transportere enheten.
- ▶ Enheten må alltid være sikret med minst to løfteører.

4.2.3 Transport med gaffeltruck

Ved transport i trekasser gjør gulvstrukturen det mulig å løfte kassene på langs eller i begge sidene ved hjelp av en gaffeltruck.

5 Installasjon

5.1 Installasjonsbetingelser

Ingen spesielle tiltak, f.eks. støtter, er nødvendig. Ytre krefter absorberes av enhetens konstruksjon.

5.1.1 Monteringsposisjon

Monteringssted

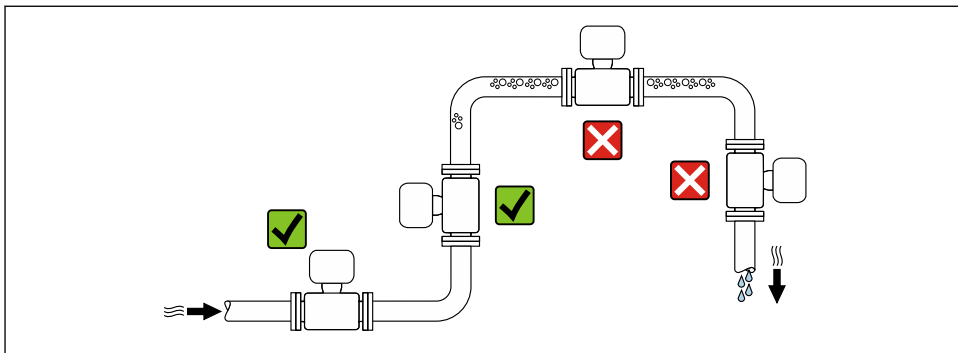

A0028772

Installasjon i nedrør

Følgende installasjonsforslag gir imidlertid mulighet for installasjon i en åpen vertikal rørledning. Rørbegrensninger eller bruk av en åpning med et mindre tverrsnitt enn den nominelle diameteren hindrer at sensoren går tom mens måling pågår.

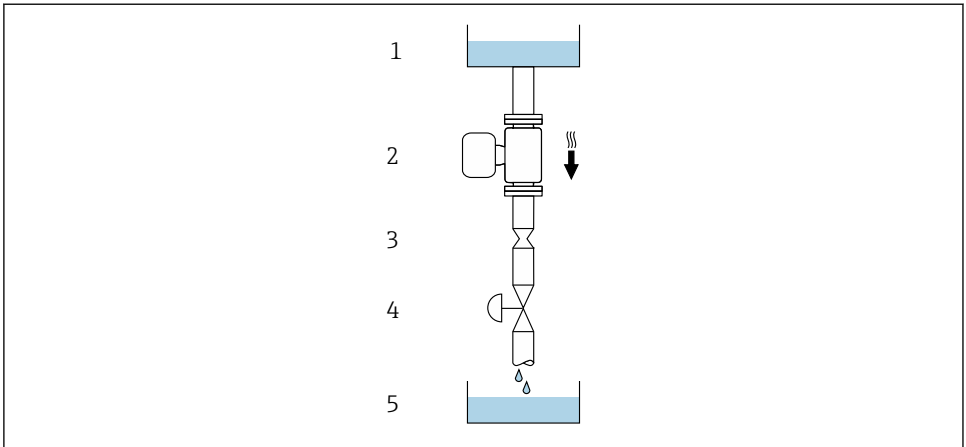

A0028773







2 Installasjon i et nedrør (f.eks. for batchapplikasjoner)

- 1 Forsyningstank
- 2 Sensor
- 3 Blende, rørbegrensning
- 4 Ventil
- 5 Batchingtank

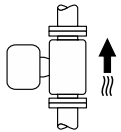
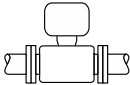
DN		Ø blende, rørbegrensning	
[mm]	[in]	[mm]	[in]
8	$\frac{3}{8}$	6	0.24
15	$\frac{1}{2}$	10	0.40
25	1	14	0.55
40	$1\frac{1}{2}$	22	0.87
50	2	28	1.10
80	3	50	1.97

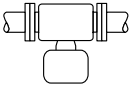
Orientering

Pilens retningen på sensorens typeskilt hjelper deg å installere sensoren ifølge strømningsretningen.

Orientering			Anbefaling
A	Vertikal orientering	 A0015591	✓✓ ¹⁾
B	Horisontal orientering, sender øverst	 A0015589	✓✓ ²⁾ Unntak: →  3,  16
C	Horisontal orientering, sender nederst	 A0015590	✓✓ ³⁾ Unntak: →  3,  16
D	Horisontal orientering, sender på siden	 A0015592	✗

- 1) Denne orienteringen anbefales for å sikre egendrenning.
- 2) Brukstilfeller med lave prosessstemperaturer kan senke omgivelsestemperaturen. Denne orienteringen anbefales for å opprettholde laveste omgivelsestemperatur for giveren.
- 3) Brukstilfeller med høye prosessstemperaturer kan øke omgivelsestemperaturen. Denne orienteringen anbefales for å opprettholde høyeste omgivelsestemperatur for giveren.

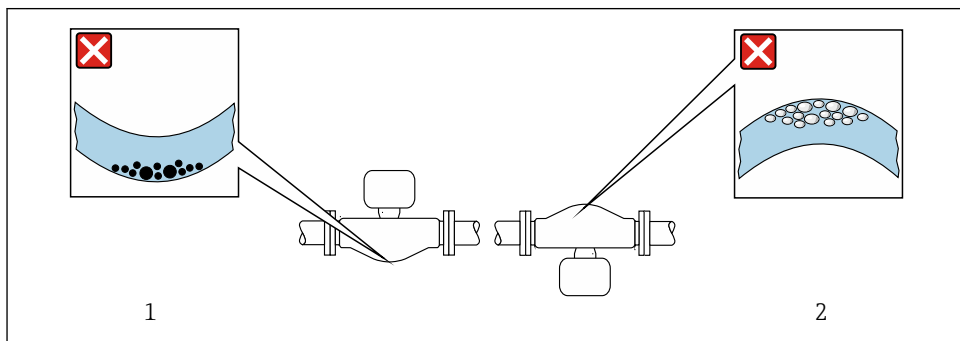

A0028774

 3 **Sensorens orientering med buet målerør**

- 1 Unngå denne orienteringen for væsker med medrevne faststoffer: Risiko for at faststoffer akkumulerer.
- 2 Unngå denne orienteringen for utgassingsvæsker: Risiko for at gass akkumulerer.

Inn- og utløpsbaner

Det kreves ingen spesielle forholdsregler for koblingsutstyr som skaper turbulens, f.eks. ventiler, albuer eller T-profiler, så lenge det ikke oppstår kavitasjon → 17.

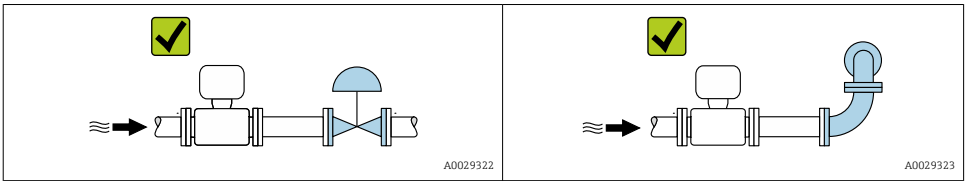

 Du finner informasjon om enhetens dimensjoner og installasjonslengder i dokumentet "Teknisk informasjon", avsnittet "Mekanisk oppbygging".

5.1.2 Krav fra miljø og prosess

Omgivelsestemperaturområde

 Du finner mer detaljert informasjon om omgivelsestemperaturområdet i enhetens bruksanvisning.

Ved drift utendørs:

- Installer måleenheten på et skyggefullt sted.
- Unngå direkte sollys, særlig i områder med varmt klima.
- Unngå direkte eksponering for værforhold.

Temperaturlister

 Du finner mer detaljert informasjon om temperaturlistene i det separate dokumentet kalt «Sikkerhetsforskrifter» (XA) for enheten.

Systemtrykk

Det er viktig at kavitasjon ikke oppstår, eller at gasser medrevet i væskene ikke utgasser. Dette hindres ved hjelp av et tilstrekkelig høyt systemtrykk.

Derfor er følgende monteringssted anbefalt:

- Ved det laveste punktet i et vertikalt rør
- Nedstrøms fra pumper (ingen fare for vakuum)

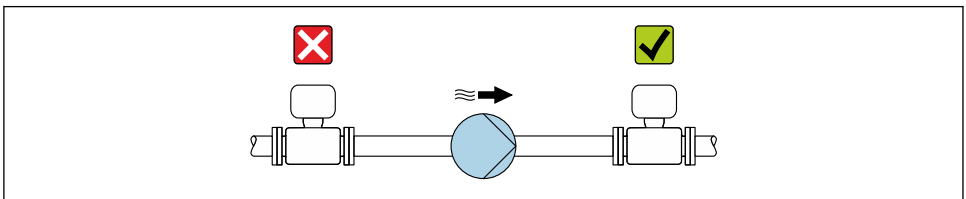

A0028777

Termisk isolasjon

For noen væsker er det viktig å holde varmen fra sensoren til giveren på et lavt nivå. Det kan brukes et bredt utvalg av materialer for den påkrevde isolasjonen.

LES DETTE

Overoppheting av elektronikk på grunn av termisk isolasjon!

- ▶ Termisk isolasjon med forlenget hals fri: Isolasjonen er utelatt rundt den forlengede halsen. Vi anbefaler at du ikke isolerer den forlengede halsen for å sikre optimal varmespredning.

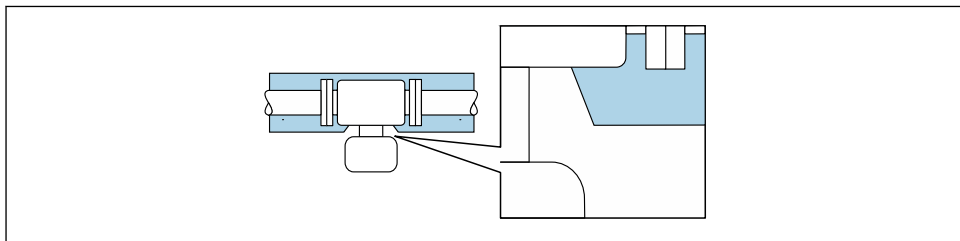

A0034391

4 Termisk isolasjon med forlenget hals fri

Oppvarming

LES DETTE

Elektronikk kan bli overopphetet på grunn av forhøyet omgivelsestemperatur!

- ▶ Vær oppmerksom på høyeste tillatte omgivelsestemperatur for giveren.
- ▶ Avhengig av væsketemperaturen må du ta hensyn til enhetens orienteringskrav.

LES DETTE

Fare for overoppheting ved oppvarming

- ▶ Påse at temperaturen i nedre ende av giverhuset ikke overstiger 80 °C (176 °F).
- ▶ Påse at det finnes tilstrekkelig konveksjon ved giverhalsen.
- ▶ Påse at et tilstrekkelig stort område av giverhalsen forblir eksponert. Den utildekkede delen tjener som radiator og beskytter elektronikken mot overoppheting og sterk kulde.

Oppvarmingsalternativer

Hvis en væske krever at det ikke oppstår varmetap ved sensoren, kan brukere benytte seg av følgende oppvarmingsalternativer:

- Elektrisk oppvarming, f.eks. med elektriske båndvarmere
- Via rør for varmtvann eller damp
- Via oppvarmingskapper



Du finner mer informasjon om oppvarming med elektriske båndvarmere i enhetens bruksanvisning.

Vibrasjoner

Den høye svingningsfrekvensen til målerørene sikrer at riktig drift av målesystemet ikke påvirkes av anleggsvibrasjoner.

5.1.3 Særlige monteringsanvisninger

Drenering

Når målerørene er installert vertikalt, kan de dreneres fullstendig og beskyttes mot avleiringer.

Bruddskive



Fare fra lekkende medium!

Medium som lekker under trykk, kan forårsake personskade eller materialskade.

- ▶ Ta forholdsregler for å hindre fare for personer og skade hvis bruddskiven er aktivert.
- ▶ Overhold informasjonen på klistremerket på bruddskiven.
- ▶ Påse at bruddskivens funksjon og drift ikke hindres gjennom installasjonen av enheten.
- ▶ Ikke bruk en oppvarmingskappe.
- ▶ Ikke fjern eller skad bruddskiven.

Bruddskivens posisjonen er angitt på et klistremerket påført over den. Hvis bruddskiven utløses, ødelegges klistremerket. Skiven kan derfor kontrolleres visuelt.

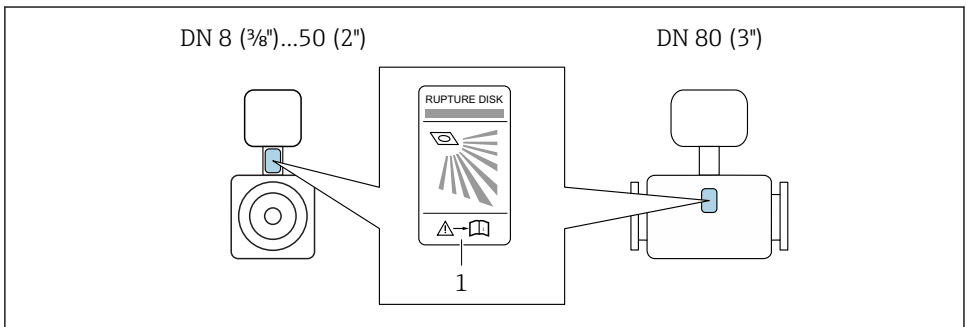

1 Etikett på bruddskive



Du finner mer informasjon om bruk av en bruddskive i enhetens bruksanvisning.

Nullpunktjustering

Alle måleenheter er kalibrert i samsvar med moderne teknologi. Kalibrering utføres under referansebetingelser. Derfor er en nullpunktjustering i feltet generelt ikke påkrevd.

Erfaring viser at nullpunktjustering bare er tilrådelig i spesielle tilfeller:

- For å oppnå største målenøyaktighet også med lave strømningshastigheter.
- Under ekstreme prosess- eller driftsvilkår (f.eks. svært høy prosessstemperaturer eller væsker med svært høy viskositet).

5.2 Montering av måleinstrumentet

5.2.1 Nødvendige verktøy

For flenser og andre prosessstilkoblinger må du bruke et egnet monteringsverktøy

5.2.2 Klargjøring av instrumentet

1. Fjern all gjenværende transportemballasje.
2. Fjern eventuelle beskyttelsesdeksler eller beskyttelseshetter fra giveren.
3. Hvis slike er til stede, må du fjerne transportbeskyttelsen på bruddskiven.
4. Fjern den påklistede etiketten fra elektronikkromdekselet.

5.2.3 Montering av sensoren

⚠ ADVARSEL

Fare på grunn av feil prosessforsegling!

- ▶ Påse at pakningenes innerdiameter er større enn eller lik diameteren til prosessstilkoblingene og røret.
- ▶ Påse at tetningene er rene og uskadde.
- ▶ Fest tetningene riktig.

1. Påse at pilens retning på typeskiltet på sensoren stemmer overens med væskens strømningsretning.
2. Installer måleenheten eller drei senderhuset slik at kabelinnføringene ikke peker oppover.

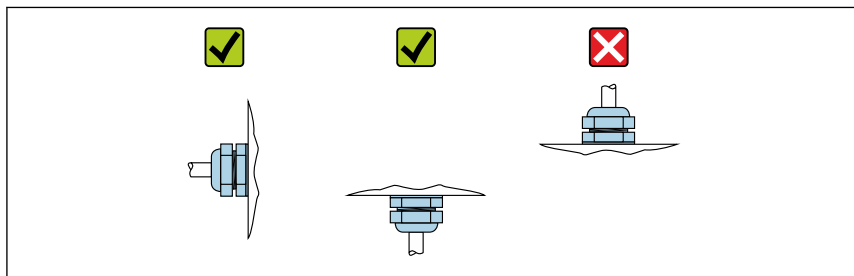

A0029263

5.3 Kontroll etter installasjon

Er enheten uskadd (visuell inspeksjon)?	<input type="checkbox"/>
Oppfyller måleenheten målepunktspesifikasjonene? For eksempel: <ul style="list-style-type: none"> ▪ Prosesstemperatur ▪ Prosesstrykk (se avsnittet om "Trykktemperaturangivelse" i dokumentet "Teknisk informasjon") ▪ Omgivelsestemperatur ▪ Måleområde 	<input type="checkbox"/>
Er riktig orientering for giverventilen valgt ? <ul style="list-style-type: none"> ▪ Ifølge giverventiltipe ▪ Ifølge middelstemperatur ▪ Ifølge medieegenskaper (utgassing, med innblandede faststoffer) 	<input type="checkbox"/>
Stemmer pila på giverventilskiltet overens med retningen av væskefløya gjennom røret → 15?	<input type="checkbox"/>
Stemmer identifikasjonen og etikettene for målepunktet overens (visuell inspeksjon)?	<input type="checkbox"/>
Er enheten tilstrekkelig beskyttet mot nedbør og direkte sollys?	<input type="checkbox"/>
Er festeskruen og festeklemmen godt trukket til?	<input type="checkbox"/>

6 Kassering



Hvis det er et krav ifølge direktiv 2012/19/EU om avfall fra elektrisk og elektronisk utstyr (WEEE), er produktet merket med det illustrerte symbolet for å begrense kasseringen av WEEE som usortert husholdningsavfall. Ikke kasser produkter med denne merkingen som usortert husholdningsavfall. Retur dem heller til Endress+Hauser for kassering under gjeldende vilkår.

6.1 Fjerning av måleenheten

1. Slå av enheten.

⚠ ADVARSEL

Fare for personer på grunn av prosessbetingelser!

- ▶ Vær oppmerksom på farlige prosessbetingelser, f.eks. trykk i måleenheten, høye temperaturer eller aggressive væsker.
2. Utfør monterings- og tilkoblingstrinnene i avsnittene "Montering av måleenheten" og "Tilkobling av måleenheten" i omvendt rekkefølge. Overhold sikkerhetsforskriftene.

6.2 Kassering av måleenheten

⚠ ADVARSEL

Fare for personale og miljø på grunn av helseskadelige væsker.

- ▶ Påse at måleenheten og alle hulrom er fri for væskerester som er farlige for helsen eller miljøet, f.eks. stoffer som har trengt inn i sprekker eller diffundert gjennom plast.

Overhold følgende merknader i forbindelse med kassering:

- ▶ Overhold gjeldende føderale/nasjonale forskrifter.
- ▶ Sørg for riktig separasjon og gjenbruk av enhetskomponentene.



71546836

www.addresses.endress.com
