

Kratke upute za rad

Mjerač protoka

Proline 300

HART odašiljač
s elektromagnetskim senzorom



Ove upute su kratke upute za uporabu, one **ne** zamjenjuju Upute za uporabu uz uređaj.

Kratke upute za rad, dio 2 od 2: odašiljač

Sadrže informacije o odašiljaču.

Kratke upute za rad, dio 1 od 2: senzor →  3



A0023555

Kratke upute za rad mjerača protoka

Uređaj se sastoji od transmitera i senzora.

Proces puštanja u rad ove dvije komponente opisan je u dva odvojena priručnika koji zajedno čine Kratke upute za rad mjerača protoka:

- Kratke upute za rad dio 1: Senzor
- Kratke upute za rad dio 2: Odašiljač

Molimo pogledajte kratke upute za rad pri puštanju u rad uređaja jer se sadržaji priručnika nadopunjuju:

Kratke upute za rad dio 1: Senzor

Kratke upute za uporabu senzora napravljene su ciljano za stručnjaka koji je odgovoran za ugradnju uređaja za mjerenje.

- Preuzimanje robe i identificiranje proizvoda
- Skladištenje i transport
- Ugradnja

Kratke upute za rad dio 2: Odašiljač

Kratke upute za uporabu transmitera napravljene su ciljano za stručnjaka koji je odgovoran za puštanje u pogon, konfiguraciju i parametriziranje uređaja za mjerenje (do prve mjerne vrijednosti).

- Opis proizvoda
- Ugradnja
- Električni priključak
- Mogućnosti upravljanja
- Integracija u sustav
- Puštanje u pogon
- Dijagnostička informacija

Dodatna dokumentacija uređaja



Ove kratke upute za rad su **Kratke upute za rad dio 2: Odašiljač**.

„Kratke upute za rad dio 1: Odašiljač” su dostupne:

- Outem interneta: www.endress.com/deviceviewer
- Pametnog telefona/tableta: *Endress+Hauser Operations App*

Detaljne informacije o uređaju pronaći ćete u Uputama za rad i drugoj dokumentaciji:

- Outem interneta: www.endress.com/deviceviewer
- Pametnog telefona/tableta: *Endress+Hauser Operations App*

Sadržaji

1	Informacije o dokumentu	5
1.1	Simboli	5
2	Sigurnosne upute	7
2.1	Zahtjevi za osoblje	7
2.2	Namjena	7
2.3	Sigurnost na radnom mjestu	8
2.4	Sigurnost pogona	8
2.5	Sigurnost proizvoda	8
2.6	IT sigurnost	9
2.7	IT sigurnost specifična za uređaj	9
3	Opis proizvoda	10
4	Montaža	11
4.1	Zakretanje kućišta odašiljača	11
4.2	Zakretanje modula zaslona	13
4.3	Provjera nakon instalacije odašiljača	13
5	Električni priključak	14
5.1	Električna sigurnost	14
5.2	Zahtjevi povezivanja	14
5.3	Priključivanje uređaja za mjerenje	17
5.4	Jamčenje izjednačavanja potencijala	21
5.5	Osiguravanje vrste zaštite	26
5.6	Provjera nakon priključivanja	26
6	Mogućnosti upravljanja	27
6.1	Pregled mogućnosti upravljanja	27
6.2	Struktura i funkcija radnog izbornika	28
6.3	Pristup radnom izborniku preko lokalnog zaslona	29
6.4	Pristup radnom izborniku preko alata za upravljanje	32
6.5	Pristup radnom izborniku preko internetskog servera	32
7	Integracija u sustav	32
8	Puštanje u pogon	32
8.1	Provjera funkcije	32
8.2	Postavljanje upravljačkog jezika	33
8.3	Konfiguriranje uređaja za mjerenje	33
8.4	Postavke zaštite od neovlaštena pristupa	34
9	Dijagnostičke informacije	35

1 Informacije o dokumentu

1.1 Simboli

1.1.1 Sigurnosni simboli

⚠ OPASNOST

Ovaj simbol vas upozorava na opasnu situaciju. Ako se ova situacija ne izbjegne, to će rezultirati ozbiljnim ili smrtonosnim ozljedama.

⚠ UPOZORENJE

Ovaj simbol vas upozorava na opasnu situaciju. Ako se ova situacija ne izbjegne, može doći do ozbiljnih ili smrtonosnih ozljeda.









⚠ OPREZ

Ovaj simbol vas upozorava na opasnu situaciju. Ako se ova situacija ne izbjegne, može doći do lakših ili srednjih ozljeda.





NAPOMENA

Ovaj simbol sadrži informacije o postupcima i drugim činjenicama koje ne rezultiraju osobnim ozljedama.

1.1.2 Simboli za određene vrste informacija





Simbol	Značenje	Simbol	Značenje
	Dozvoljeno Označava postupke, procese ili radnje koje su dozvoljene.		Preporučeno Označava postupke, procese ili radnje koje su preporučene.
	Zabranjeno Označava postupke, procese ili radnje koje su zabranjene.		Savjet Označava dodatne informacije.
	Referenca na dokumentaciju		Referenca na stranicu
	Referenca na sliku	1, 2, 3...	Koraci radova
	Rezultat koraka rada		Vizualna provjera

1.1.3 Električni simboli





Simbol	Značenje	Simbol	Značenje
	Istosmjerna struja		Izmjenična struja
	Istosmjerna i izmjenična struja		Priključak za uzemljenje Uzemljeni priključak koji je, što se tiče rukovatelja, uzemljen preko sustava uzemljenja.

Simbol	Značenje
	<p>Priključak za izjednačavanje potencijala (PE: zaštitno uzemljenje) Stezaljke s uzemljenjem koje moraju biti spojene na uzemljenje prije uspostavljanja bilo kakvih drugih priključaka.</p> <p>Stezaljke s uzemljenjem nalaze se na unutarnjoj i vanjskoj strani uređaja:</p> <ul style="list-style-type: none"> ▪ Unutarnji priključak za uzemljenje: izjednačavanje potencijala je spojeno na opskrbnu mrežu. ▪ Vanjski stezaljke s uzemljenjem: uređaj je priključen na sustav uzemljenja postrojenja.





1.1.4 Specifični simboli za komunikaciju

Simbol	Značenje	Simbol	Značenje
	<p>Wireless Local Area Network (WLAN) Komunikacija putem bežične, lokalne mreže.</p>		<p>Promag 10, 400, 800 Bluetooth Bežični prijenos podataka između uređaja na maloj udaljenosti.</p>
	<p>LED Dioda koja emitira svjetlost je uključena.</p>		<p>LED Dioda koja emitira svjetlost je isključena.</p>
	<p>LED Dioda koja emitira svjetlost treperi.</p>		

1.1.5 Simboli alata

Simbol	Značenje	Simbol	Značenje
	Torks odvijač		Plosnati odvijač
	Križni odvijač		Inbus ključ
	Viličasti ključ		

1.1.6 Simboli na grafičkim prikazima

Simbol	Značenje	Simbol	Značenje
1, 2, 3,...	Broj pozicije		Koraci radova
A, B, C, ...	Prikazi	A-A, B-B, C-C, ...	Presjeci
	Opasno područje		Sigurno područje (neopasno područje)
	Smjer strujanja		

2 Sigurnosne upute

2.1 Zahtjevi za osoblje

Osoblje mora za svoj rad ispuniti sljedeće uvjete:

- ▶ Školovano stručno osoblje: mora raspolagati s kvalifikacijom, koja odgovara toj funkciji i zadacima.
- ▶ mora biti ovlašteno od strane vlasnika sustava/operatera.
- ▶ mora biti upoznato s nacionalnim propisima.
- ▶ prije početka rada: moraju pročitati i razumjeti upute u priručniku i dodatnu dokumentaciju kao i certifikate (ovisne o primjeni).
- ▶ slijediti upute i ispuniti osnovne uvjete.

2.2 Namjena

Primjena i medij

Uređaj za mjerenje opisan u ovim uputama za uporabu je namijenjen samo za mjerenje protoka tekućina s minimalnom vodljivosti 5 $\mu\text{S}/\text{cm}$.

Ovisno o naručenoj verziji uređaja, on može mjeriti i potencijalne mjerne tvari ugrožene eksplozijama, zapaljive, otrovne mjerne tvari te mjerne tvari koje potiču požar.

Uređaji za mjerenje za uporabu u opasnim područjima, u higijenskim primjenama ili gdje postoji povećan rizik zbog tlaka procesa, označeni su prikladno na pločici s oznakom tipa.

Kako biste osigurali da mjerni uređaj ostane u ispravnom stanju za vrijeme rada:

- ▶ Održavajte unutar navedenog raspona tlaka i temperature.
- ▶ Koristite se uređajem za mjerenje samo u skladu s podacima na pločici s oznakom tipa i općim uvjetima navedenim u Uputama za uporabu i dodatnoj dokumentaciji.
- ▶ Prema pločici s oznakom tipa provjerite je li naručeni uređaj dopušten za namjeravanu uporabu u opasnom području (npr. zaštita od eksplozije, sigurnost pod tlakom).
- ▶ Uređaj za mjerenje primjenjivati samo za medije na koje su materijali u procesu dovoljno otporni.
- ▶ Ako je temperatura okoline mjernog uređaja izvan atmosferske temperature, apsolutno je neophodno pridržavati se odgovarajućih osnovnih uvjeta kako je navedeno u dokumentaciji uređaja.
- ▶ Zaštitite uređaj za mjerenje stalno od korozije nastale utjecajima okoliša.

Nepravilna uporaba

Uporaba koja nije prikladna može ugroziti sigurnost. Proizvođač ne odgovara za štete koje su nastale iz nestručne i nepravilne upotrebe.

UPOZORENJE

Opasnost od pucanja uslijed korozivnih ili abrazivnih tekućina i uvjeta okoline!

- ▶ Provjeriti kompatibilnost tekućine procesa s materijalom senzora.
- ▶ Provjeriti otpor materijala koji su u dodiru s tekućinom u procesu.
- ▶ Pazite na određeni raspon tlaka i temperature.

NAPOMENA**Razjašnjavanje graničnih slučajeva:**

- ▶ Za specijalne mjerne tvari i sredstva za čišćenje tvrtka Endress+Hauser će rado pružiti pomoć kod provjeravanja otpornosti na koroziju materijala koji su u dodiru s mjernim tvarima, ali ne preuzima odgovornost niti ništa ne jamči jer promjene u temperaturi, koncentraciji ili razini onečišćenja u procesu mogu promijeniti parametre otpornosti na koroziju.

Preostali rizici**⚠ UPOZORENJE**

Ako je temperatura medija ili elektroničke jedinice visoka ili niska, to može dovesti do zagrijavanja ili hlađenja površina uređaja. To predstavlja opasnost od opekлина ili promrzlina!

- ▶ U slučaju vrućih ili hladnih srednjih temperatura, instalirajte odgovarajuću zaštitu od kontakta.

2.3 Sigurnost na radnom mjestu

Prilikom rada na i s uređajem:

- ▶ Nosite potrebnu osobnu zaštitnu opremu prema nacionalnim propisima.

2.4 Sigurnost pogona

Opasnost od ozljeda!

- ▶ Upravljajte uređajem samo ako je u ispravnom tehničkom stanju, bez pogrešaka i kvarova.
- ▶ Rukvoatelj je odgovoran za rad uređaja bez smetnji.

2.5 Sigurnost proizvoda

Proizvod je konstruiran tako da je siguran za rad prema najnovijem stanju tehnike, provjeren je te je napustio tvornicu u besprijekornom stanju što se tiče tehničke sigurnosti.

Proizvod ispunjava opće sigurnosne zahtjeve i zakonske zahtjeve. Uz to je usklađen s EZ smjernicama, koje su navedene u EZ izjavi o suglasnosti specifičnoj za uređaj. Endress+Hauser postavljanjem CE oznake na uređaj potvrđuje činjenično stanje.

Nadalje, uređaj zadovoljava zakonske zahtjeve važećih britanskih propisa (zakonski instrumenti). Oni su navedeni u UKCA deklaraciji o sukladnosti zajedno s naznačenim standardima.

Odabirom opcije naručivanja za označavanje UKCA, Endress+Hauser potvrđuje uspješnu ocjenu i testiranje uređaja postavljanjem oznake UKCA.

Kontakt adresa Endress+Hauser VB:

Endress+Hauser d.o.o.

Floats Road

Manchester M23 9NF

Velika britanija

www.uk.endress.com

2.6 IT sigurnost

Naše jamstvo vrijedi samo ako je proizvod instaliran i korišten kako je opisano u uputama za uporabu. Proizvod je opremljen sigurnosnim mehanizmima koji ga štite od bilo kakvih nenamjernih promjena postavki.

Mjere sigurnosti IT-a, koje pružaju dodatnu zaštitu za proizvod i pripadajući prijenos podataka, moraju provoditi sami operatori u skladu sa svojim sigurnosnim standardima.

2.7 IT sigurnost specifična za uređaj

Uređaj nudi spektar specifičnih funkcija kao potpora zaštitnim mjerama na strani operatera. Te funkcije može konfigurirati korisnik i jamčiti veću sigurnost uređaja ako se koriste pravilno.



Detaljne informacije o IT sigurnosti specifičnom za uređaj potražite u uputama za uporabu uređaja.

2.7.1 Pristup putem servisnog usluge (CDI-RJ45)

Uređaj se može povezati s mrežom putem servisnog sučelja (CDI-RJ45). Značajke specifične za uređaj jamče siguran rad uređaja u mreži.

Preporučuje se uporaba relevantnih industrijskih standarda i smjernica koje su definirali nacionalni i međunarodni odbori za sigurnost, kao što su IEC/ISA62443 ili IEEE. To uključuje mjere organizacijske sigurnosti kao što su dodjela ovlaštenja za pristup kao i tehničke mjere kao što je segmentacija mreže.



Odašiljači s Ex odobrenjem ne smiju se spajati putem servisnog sučelja (CDI-RJ45)!

Kod narudžbe za „Odobreni odašiljač + senzor”, opcije (Ex de): BA, BB, C1, C2, GA, GB, MA, MB, NA, NB

3 Opis proizvoda

Uređaj se sastoji od Proline 300 odašiljača i elektromagnetnog Proline Promag senzora.



Uređaj je dostupan u kompaktnoj verziji:

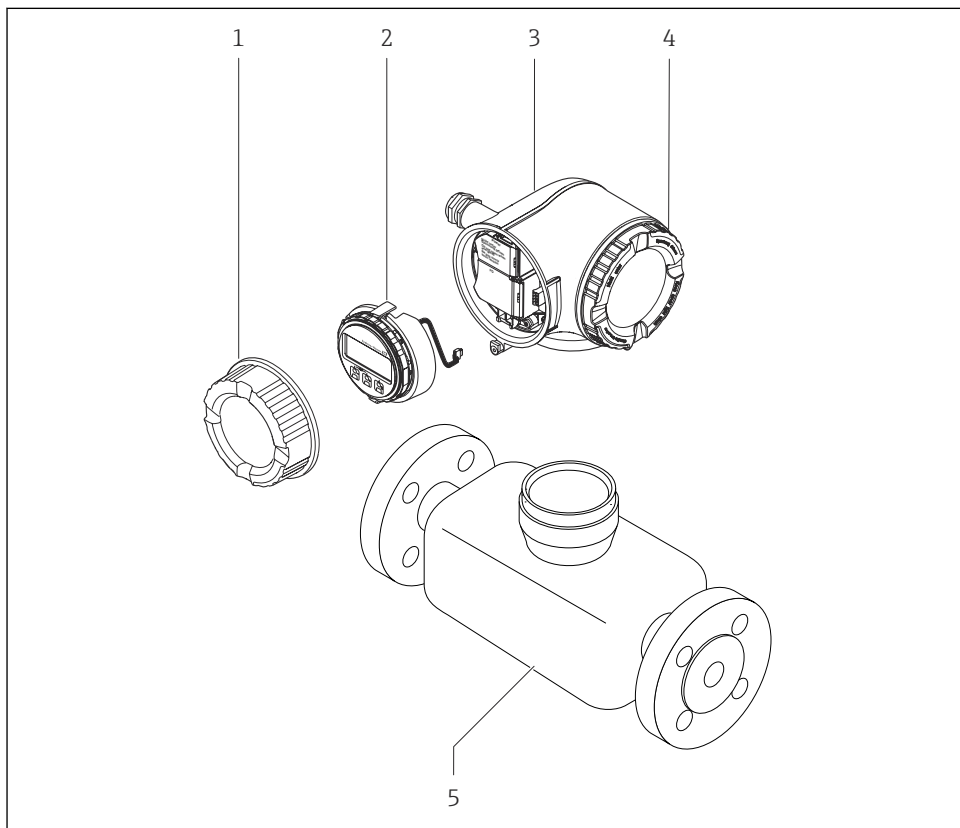

Odašiljač i senzor stvaraju mehaničku jedinicu.



A0029586

- 1 Poklopac priključnog pretinca
- 2 Modul zaslona
- 3 Kućište transmitera
- 4 Poklopac pretinca elektronike
- 5 Senzor

 Koristite uređaj sa daljinskim zaslonom i upravljačkim modulom DKX001 →  21.

 Za detaljne informacije o opisu proizvoda pogledajte Upute za uporabu uređaja →  3

4 Montaža



Detaljne informacije o postavljanju senzora potražite u uputama za uporabu senzora
→ 3

4.1 Zakretanje kućišta odašiljača

Kako bi se omogućio lakši pristup priključnom pretincu ili modulu zaslona, kućište transmitera se može okrenuti.

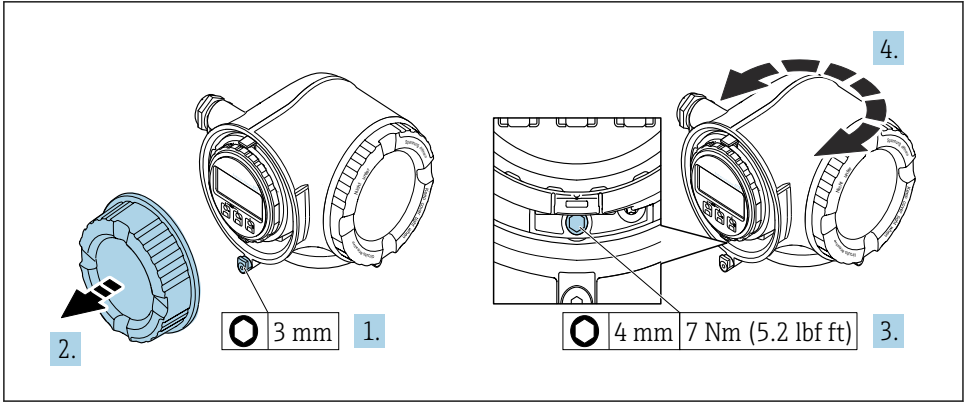

A0029993

1 Kućište koje nije Ex

1. Zavisno od verzije uređaja: otpustite sigurnosnu stezaljku poklopca odjeljka za spajanje.
2. Odvrnite poklopac pretinca za priključivanje.
3. Otpustite pričvrсни vijak.
4. Okrenite kućište u željeni položaj.
5. Zategnite pričvrсни vijak.
6. Zavrните na poklopcu priključnog pretinca.
7. Zavisno od verzije uređaja: zakačite sigurnosnu stezaljku poklopca odjeljka za spajanje.

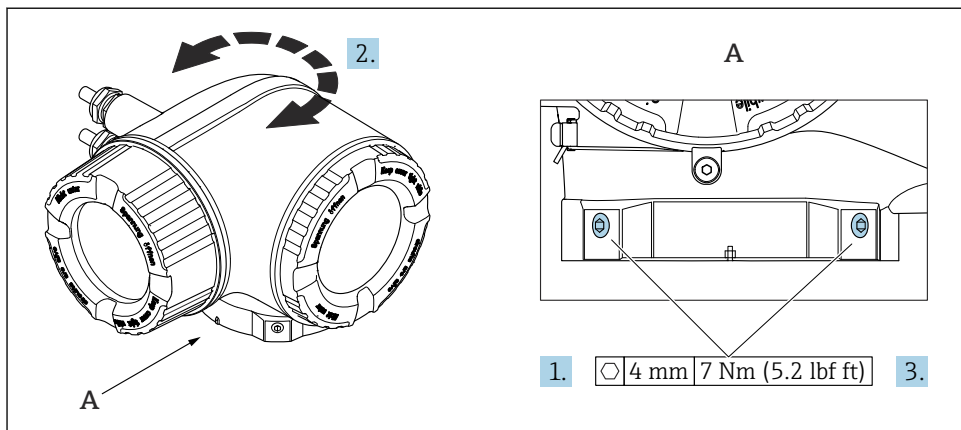

A0043150

2 Ex kućište

1. Zategnite vijke za fiksiranje.
2. Okrenite kućište u željeni položaj.
3. Zategnite pričvrstne vijke.

4.2 Zakretanje modula zaslona

Modul zaslona se može uključiti za optimiziranje čitljivosti zaslona i samog rada zaslona.

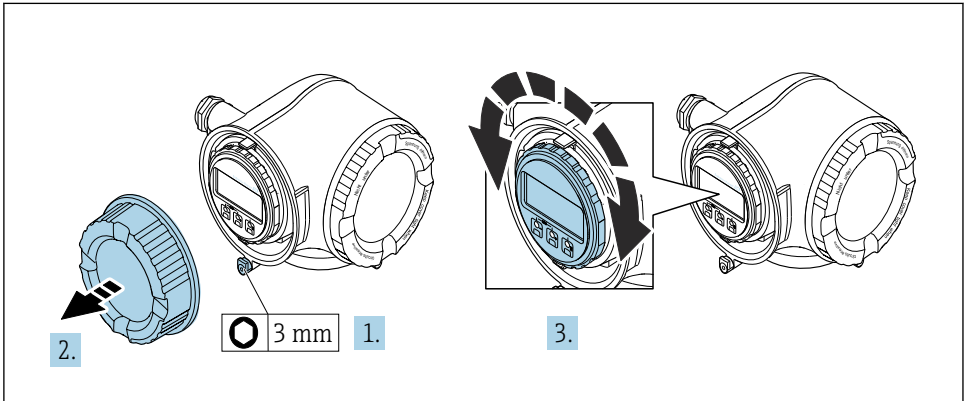

A0030035

1. Zavisno od verzije uređaja: otpustite sigurnosnu stezaljku poklopca odjeljka za spajanje.
2. Odvrnite poklopac pretinaca za priključivanje.
3. Zakrenite mudl zaslona u željeni položaj: maks. $8 \times 45^\circ$ u svakum pravcu.
4. Zavrnite na poklopcu priključnog pretinca.
5. Zavisno od verzije uređaja: zakačite sigurnosnu stezaljku poklopca odjeljka za spajanje.

4.3 Provjera nakon instalacije odašiljača

Provjere nakon instalacije moraju se uvijek izvršavati nakon sljedećih zadataka:

- Zakretanje kućišta transmitera
- Zakretanje modula zaslona

Je li uređaj za mjerenje neoštećen (vizualna kontrola)?	<input type="checkbox"/>
Zakretanje kućišta odašiljača: <ul style="list-style-type: none"> ▪ Da li je sigurnosni vijak čvrsto zategnut? ▪ Da li je poklopac odjeljka za spajanje čvrsto zategnut? ▪ Da li je sigurnosna stezaljka čvrsto zategnuta? 	<input type="checkbox"/>
Zakretanje modula zaslona: <ul style="list-style-type: none"> ▪ Da li je poklopac odjeljka za spajanje čvrsto zategnut? ▪ Da li je sigurnosna stezaljka čvrsto zategnuta? 	<input type="checkbox"/>

5 Električni priključak

⚠ UPOZORENJE

Dijelovi pod naponom! Nepравilni radovi na električnim priključcima mogu dovesti do strujnog udara.

- ▶ Postavite uređaj za odvajanje (prekidač ili prekidač napajanja) kako biste jednostavno isključili uređaj s opskrbnog napona.
- ▶ Pored osigurača uređaja uključite jedinicu za zaštitu od prenapona s maks. 10 A u ugradnji postrojenja.

5.1 Električna sigurnost

U skladu s primjenjivim nacionalnim propisima.

5.2 Zahtjevi povezivanja

5.2.1 Potreban alat

- Za ulaze kabela: koristite odgovarajuće alate
- Za pričvršćivanje stezaljke: imbus ključ 3 mm
- Kliješta za skidanje izolacije sa žice
- Kod uporabe standardnih kabela: kliješta za krimpanje za čahuru kraja žice
- Za uklanjanje kabela iz terminala: Odvijač s ravnom glavom ≤ 3 mm (0.12 in)

5.2.2 Uvjeti za priključivanje kabela

Priključni kabele koje je nabavio korisnik moraju ispunjavati sljedeće uvjete.

Zaštitni kabel za uzemljenje za vanjski priključak uzemljenja

Poprečni presjek provodnika < 2.1 mm² (14 AWG)

Uporaba kabela stopice omogućuje spajanje većih presjeka.

Impedancija uzemljenja mora biti manja od 2 Ω .

Dozvoljeno temperaturno područje

- Potrebno je uvažiti upute za ugradnju u zemlji u kojoj se uređaj instalira.
- Kabele moraju biti prikladni za minimalne i maksimalne temperature koje se mogu očekivati.

Kabel za opskrbu naponom (uključujući vodič za unutarnji priključak uzemljenja)

Standardni instalacijski kabele je dovoljan.

Signalni kabel

Izlaz struje 4 do 20 mA HART

Preporuča se zaštićeni kabel. Obratite pozornost na koncept uzemljenja sustava.

Izlaz struje 0/4 do 20 mA

Standardni instalacijski kabele je dovoljan

Impuls /frekvencija /preklopni izlaz

Standardni instalacijski kabele je dovoljan

Dvostruki impulsni izlaz

Standardni instalacijski kabele je dovoljan

Izlaz releja

Standardni instalacijski kabele je dovoljan.

Izlaz struje 0/4 do 20 mA

Standardni instalacijski kabele je dovoljan

Ulaz statusa

Standardni instalacijski kabele je dovoljan

Promjer kabela

- Isporučene kableske uvodnice:
 - M20 × 1.5 sa kabelom \varnothing 6 do 12 mm (0.24 do 0.47 in)
- Terminali s oprugom: Pogodno za niti i niti sa ferulama.
 - Poprečni presjek provodnika 0.2 do 2.5 mm² (24 do 12 AWG).

Zahtjevi za priključni kabel - daljinski zaslon i upravljački modul DKX001

Opciono dostupan priključni kabel

Standardni kabel	2 × 2 × 0.34 mm ² (22 AWG) PVC kabel sa uobičajenom zaštitom (2 para, dvostruko upleten)
Otpornost na plamen	Prema DIN EN 60332-1-2
Otpornost na ulje	Prema DIN EN 60811-2-1
Zaštita	Bakrena pletenica presvučena kositrom, optički poklopac ≥ 85 %
Kapacitet: jezgra/zaštita	≤ 200 pF/m
L/R	≤ 24 μH/Ω
Dostupna dužina kabela	5 m (15 ft)/10 m (35 ft)/20 m (65 ft)/30 m (100 ft)
Radna temperatura	Kada se montira na fiksni položaj: -50 do +105 °C (-58 do +221 °F); kada se kabel može slobodno kretati: -25 do +105 °C (-13 do +221 °F)

Standardni kabel - specifični kabel za kupca

Sa sljedećom opcijom narudžbe, uz uređaj se ne isporučuje kabel i mora ga osigurati kupac:
Kod narudžbe za DKX001: kod narudžbe **40** za „Kabel“, opcija **1** „Nijedno, obeubjeđuje kupac, maksimalno 300 m“

Standardni kabel sa sljedećim minimalnim zahtjevima može se koristiti kao spojni kabel, čak i u opasnom području (Zona 2, Klasa I, Divizija 2 i Zona 1, Klasa I, Divizija 1):

Standardni kabel	4 žice (2 para); dvožilni sa zajedničkim oklopom, minimalni presjek žice 0.34 mm ² (22 AWG)
Zaštita	Bakrena pletenica presvučena kositrom, optički poklopac ≥ 85 %
Impedancija kabela (par)	Minimalno 80 Ω
Kapacitet: jezgra/zaštita	Maksimalno 1 000 nF za zonu 1, klasa I, odjeljenje 1
L/R	Maksimalno 24 μH/Ω za zonu 1, klasa I, odjeljenje 1

5.2.3 Raspored priključaka

Odašiljač: opskrbeni napon, ulaz/izlazi

Raspored priključaka ulaza i izlaza zavisi od pojedinačne verzije narudžbe uređaja. Raspored priključaka određenog uređaja se dokumentuje na naljepnici na poklopcu priključka.

Opskrbeni napon		Ulaz/izlaz 1		Ulaz/izlaz 2		Ulaz/izlaz 3	
1 (+)	2 (-)	26 (+)	27 (-)	24 (+)	25 (-)	22 (+)	23 (-)
Raspored priključaka specifičan za uređaj: naljepnica na poklopcu priključka.							



Dodjela priključaka daljinskog zaslona i upravljačkog modula → 21.

5.2.4 Pripremanje uređaja za mjerenje

NAPOMENA

Nedovoljno brtve na kućištu!

Operativna pouzdanost uređaja za mjerenje može biti ugrožena.

► Koristite prikladne kableske žile odgovarajućeg stupnja zaštite.

1. Uklonite slijepi čep ako je prisutan.
2. Ako se uređaj za mjerenje isporučuje bez kableske uvodnice: Osigurajte odgovarajuću kablesku uvodnicu za odgovarajući spojni kabel.
3. Ako se uređaj za mjerenje isporučuje bez kableske uvodnice: Pridržavajte se zahtjeva za spajanje kabela → 14.

5.3 Priključivanje uređaja za mjerenje

NAPOMENA

Ograničenje električne sigurnosti zbog pogrešnog spajanja!

- Električno priključivanje smiju provoditi samo odgovarajuće osposobljeni stručnjaci.
- Pridržavajte se primjenjivih federalnih/nacionalnih kodeksa instalacije i propisa.
- Pridržavajte se lokalnih propisa o sigurnosti na radu.
- Prije spajanja dodatnih kabela ☹ uvijek spojite zaštitni kabel za uzemljenje.
- Za uporabu u potencijalno eksplozivnim atmosferama, promatrajte informacije u Ex dokumentaciji specifičnoj za uređaj.

5.3.1 Priključivanje transmitera

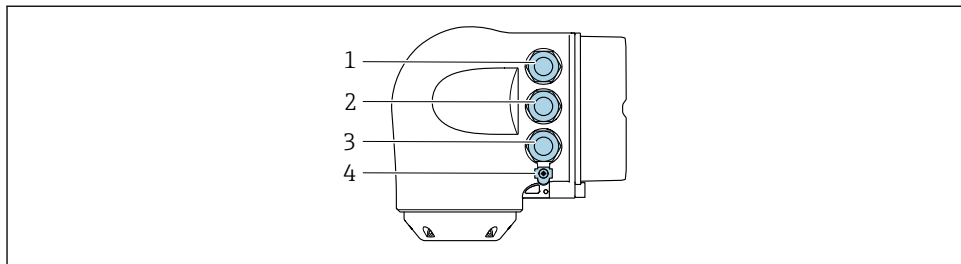

A0026781

- 1 Priključivanje priključaka za opskrbu napona
- 2 Priključivanje priključaka za prijenos signala, ulaz/izlaz
- 3 Priključivanje terminala za prijenos signala, ulaz/izlaz ili priključivanje terminala za mrežnu vezu putem servisnog sučelja (CDI-RJ45); izborno: povezivanje za eksternu WLAN antenu ili daljinski zaslon i upravljački modul DKX001
- 4 Zaštitno uzemljenje (PE)

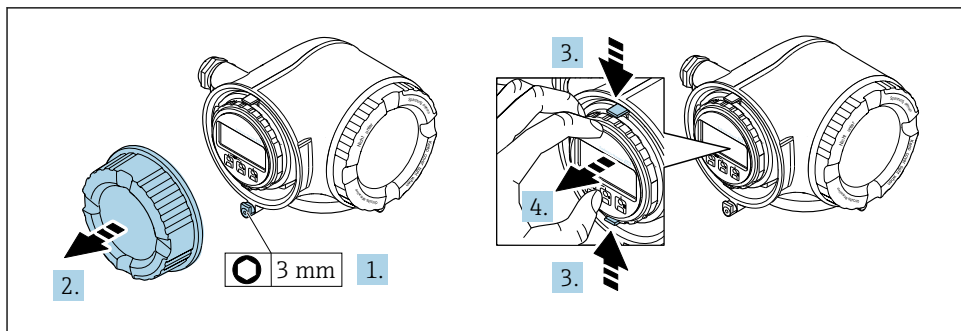

A0029813

1. Otpustite sigurnosnu stezaljku poklopca odjeljka za spajanje.
2. Odvrnite poklopac pretinaca za priključivanje.
3. Stisnite kartice držača modula zalsona.
4. Uklonite držač modula zaslona.

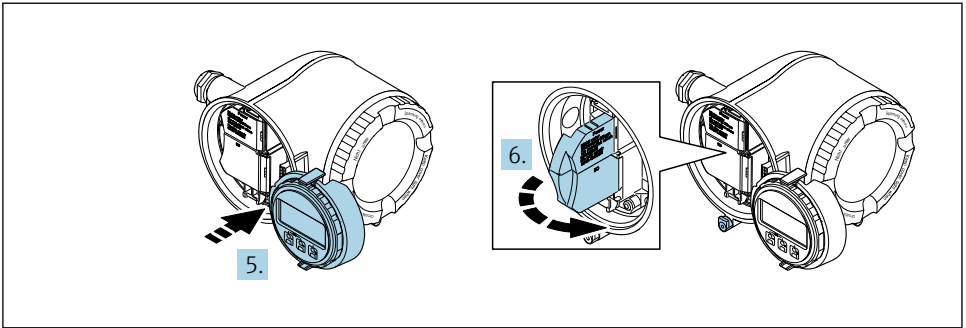

A0029814

5. Zakačite držač na rub elektroničkog odjeljka.
6. Otvorite poklopac terminala.

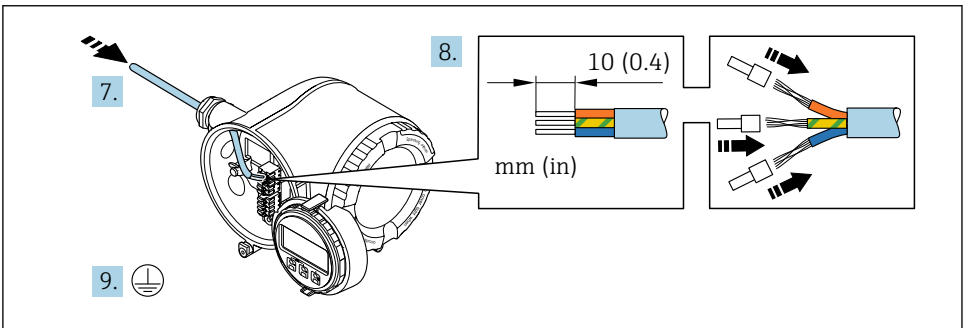

A0029815

7. Provedite kabel kroz otvor za kabel. Nemojte uklanjati brtveni prsten iz otvora kabela, kako biste omogućili nepropusnost.
8. Skinite izolaciju kabela i krajeva kabela. U slučaju žičanih kabela također se namještaju čahure.
9. Spojite zaštitno uzemljenje.

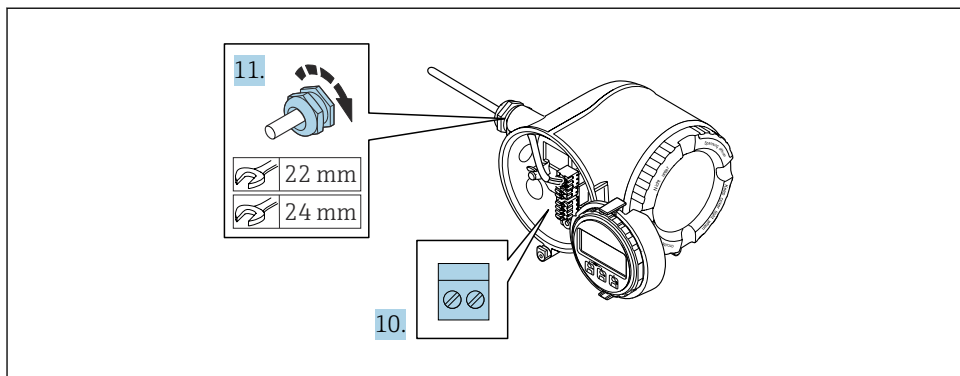

A0029816

10. Spojite kabel prema rasporedu priključaka.
 - ↳ **Dodjela priključaka signalnog kabela:** Raspored priključaka određenog uređaja se dokumentuje na naljepnici na poklopcu priključka.
 - Raspored priključaka za opskrbu napona:** Naljepnica na poklopcu priključka ili →  17.
11. Čvrsto zategnite vijčane spojeve kabela.
 - ↳ Ovo zaključuje proces priključivanja kabela.
12. Zatvorite poklopac terminala.
13. Postavite držač modula zaslona u elektronički odjeljak.
14. Zavrnite na poklopcu priključnog pretinca.
15. Osigurajte sigurnosnu stezaljku na poklopcu odjeljka za spajanje.

5.3.2 Povezivanje daljinskog zaslona i upravljačkog modula DKX001



Daljinski zaslon i upravljački modul DKX001 dostupni su kao dodatna opcija.

- Daljinski zaslon i upravljački modul DKX001 dostupni su samo za sljedeću verziju kućišta: kod narudžbe za „Kućište“: opcija A „Obložen aluminijumom“
- Mjerni uređaj se uvijek isporučuje s poklopcem ako su daljinski zaslon i upravljački modul DKX001 naručeni izravno s mjernim uređajem. Zaslon ili rad na odašiljaču u ovom slučaju nije moguć.
- Ako se naruči naknadno, daljinski zaslon i upravljački modul DKX001 ne mogu biti priključeni istovremeno s postojećim modulom zaslona mjernih uređaja. Samo jedan zaslon ili upravljačka jedinica može biti spojena na odašiljač u bilo kojem trenutku.

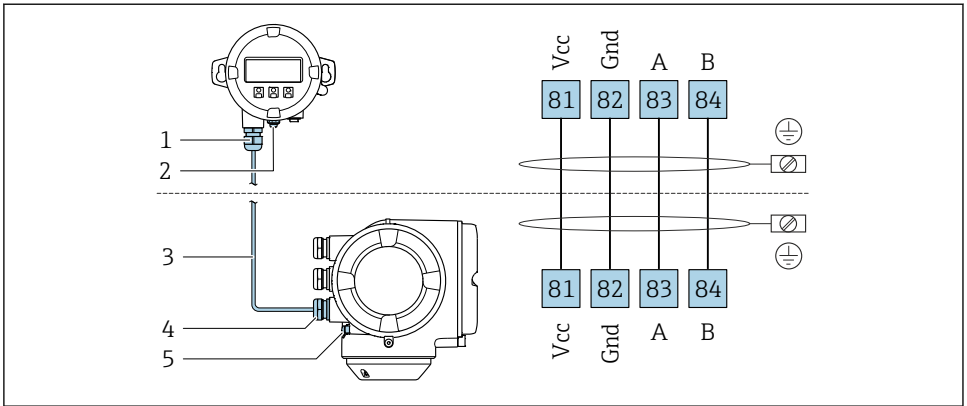

A0027518

- 1 Daljinski zaslon i radni modul DKX001
- 2 Priključak za izjednačavanje potencijala (PE)
- 3 Priključivanje kabla
- 4 Uređaj za mjerenje
- 5 Priključak za izjednačavanje potencijala (PE)

5.4 Jamčenje izjednačavanja potencijala

5.4.1 Proline Promag H



Nedovoljno ili neispravno izjednačavanje potencijala.

Može oštetiti elektrode i time rezultirati potpunim prekidom rada uređaja!

- ▶ Obratite pozornost na koncept uzemljenja u kući
- ▶ Uzmite u obzir radne uvjete poput materijala cijevi i uzemljenja
- ▶ Spojite medij, senzor i odašiljač na isti električni potencijal
- ▶ Za priključke za izjednačavanje potencijala koristite kabel za uzemljenje s minimalnim poprečnim presjekom od 6 mm^2 (0.0093 in^2) i kablsku stopicu



Za uređaje namijenjene za uporabu u opasnim mjestima, obratite pozornost na smjernice u dokumentaciji Ex (XA).

Metalni procesni spojevi

Potencijalno izjednačenje obično je putem metalnih procesnih spojeva koji su u dodiru s medijem i postavljeni izravno na senzor. Stoga općenito nisu potrebne dodatne mjere izjednačavanja potencijala.

Plastični priključci procesa

U slučaju plastičnih procesnih spojeva, moraju se koristiti dodatni uzemljivači ili procesni spojevi s integriranom uzemljivačkom elektrodom kako bi se osigurala potencijalna podudarnost između senzora i tekućine. Ako nema potencijalnih podudaranja, to može utjecati na točnost mjerenja ili uzrokovati uništavanje senzora kao rezultat elektrokemijske razgradnje elektroda.

Imajte na umu sljedeće kada koristite uzemljivače:

- Ovisno o naručenoj opciji, koriste se plastični diskovi umjesto uzemljivača na nekim procesnim priključcima. Ovi plastični diskovi djeluju samo kao "razmaknice" i nemaju nikakvu potencijalnu funkciju podudaranja. Nadalje, oni također obavljaju značajnu funkciju zatvaranja na sučelju senzora / priključka. Stoga, u slučaju procesnih spojeva bez metalnih prstenova za uzemljenje, ti plastični diskovi / brtve nikada ne smiju biti uklonjeni i uvijek moraju biti postavljeni!
- Uzemljivači se naručiti zasebno kao dodatna oprema od tvrtke Endress+Hauser . Kod narudžbe pazite da su uzemljivači sukladni materijalu koji se upotrebljava za elektrode, jer inače postoji opasnost da se elektrode mogu uništiti elektrokemijskom korozijom!
- Uzemljivači, uključujući brtve, postavljeni su unutar procesnih priključaka. Stoga ne utječe na duljinu ugradnje.

Potencijalno izjednačavanje pomoću dodatnog uzemljenja

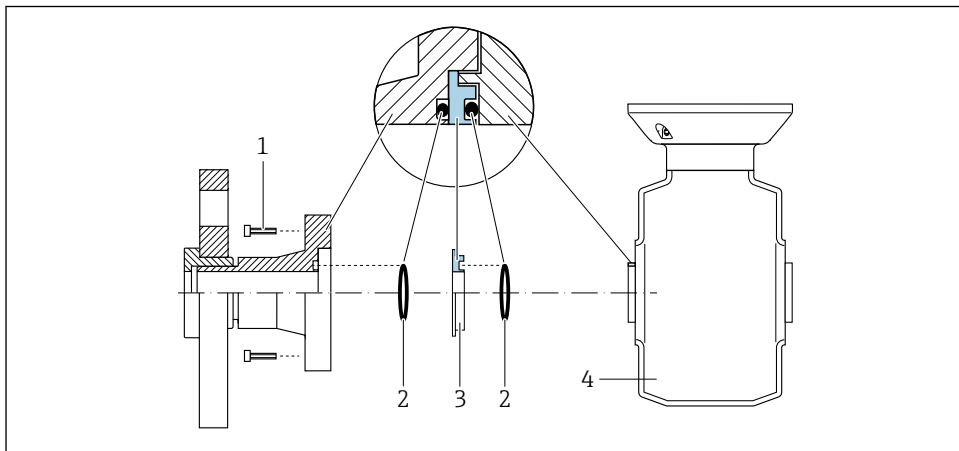

A0028971

- 1 Šesterokutni vijci procesne veze
- 2 Brtve O-prstena
- 3 Plastični disk (razmaknica) ili uzemljivač
- 4 Senzor

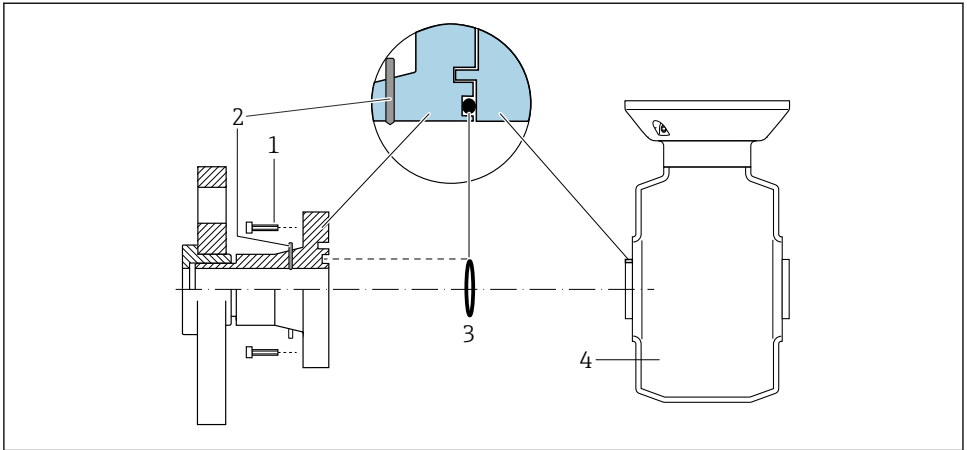
Potencijalno izjednačavanje elektroda uzemljenja na procesnom spoju

A0028972

- 1 Šesterokutni vijci procesne veze
- 2 Integrirane elektrode za uzemljenje
- 3 Brtva O-prstena
- 4 Senzor

5.4.2 Promag P**⚠ OPREZ****Nedovoljno ili neispravno izjednačavanje potencijala.**

Može oštetiti elektrode i time rezultirati potpunim prekidom rada uređaja!

- ▶ Obratite pozornost na koncept uzemljenja u kući
- ▶ Uzmite u obzir radne uvjete poput materijala cijevi i uzemljenja
- ▶ Spojite medij, senzor i odašiljač na isti električni potencijal
- ▶ Za priključke za izjednačavanje potencijala koristite kabel za uzemljenje s minimalnim poprečnim presjekom od 6 mm² (0.0093 in²) i kablsku stopicu



Za uređaje namijenjene za uporabu u opasnim mjestima, obratite pozornost na smjernice u dokumentaciji Ex (XA).

Metalna, uzemljenja cijev

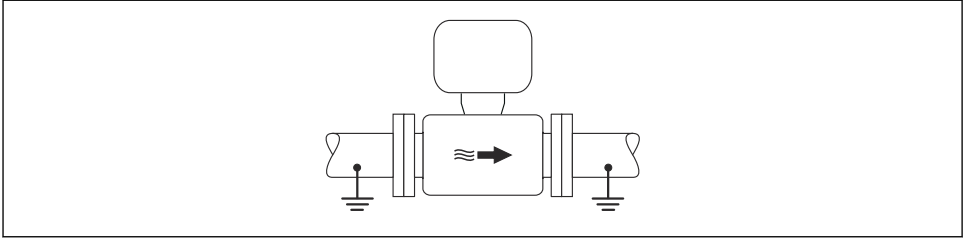

A0016315

3 Izjednačenje potencijala preko cijevi za mjerenje

Metalna cijev koja nije u nizu i nije uzemljena

Ova metoda priključivanja također primjenjuje u situacijama gdje:

- Ne koristi se uobičajeno izjednačenje potencijala
- Struje za izjednačenje su prisutne

Kabel za uzemljenje	Bakrena žica, najmanje 6 mm ² (0.0093 in ²)
---------------------	--

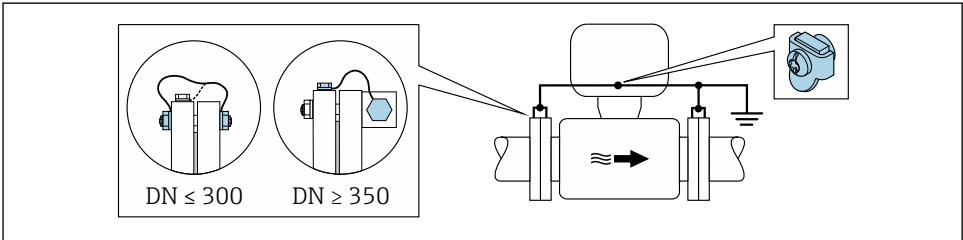

A0029338

4 Izjednačenje potencijala preko uzemljenog priključka i prirubnica cijevi

1. Priključite obje prirubnice senzora na prirubnicu cijevi preko uzemljenog kabela i uzemljite ih.
2. U slučaju DN ≤ 300 (12"): montirajte uzemljeni kabel izravno na omot provodne prirubnice senzora s prirubnim vijcima.
3. U slučaju DN ≥ 350 (14"): montirajte uzemljeni kabel izravno na metalni transportni nosač. Uvažite zatezni moment za zatezanje vijka: vidi Kratke upute za uporabu senzora.
4. Priključite priključno kucište transmitera ili senzora na potencijal uzemljenja pomoću priključka uzemljenja koji je predviđen za tu svrhu.

Cijev s izolacijskim slojem ili plastična cijev

Ova metoda priključivanja također primjenjuje u situacijama gdje:

- Ne može se jamčiti standardno izjednačavanje potencijala tvrtke
- Mogu se očekivati izjednačujuće struje

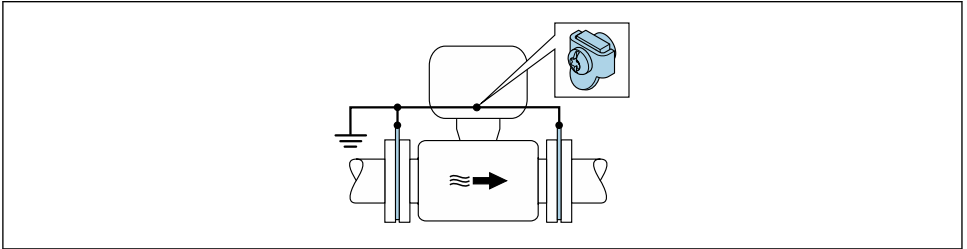

A0029339

5 Izjednačavanje potencijala preko priključaka i diskova za uzemljenje ($PE = P_{FL} = P_M$)

1. Priključite uzemljene diskove na uzemljeni priključak preko uzemljenog kabela.
2. Priključite uzemljene diskove za potencijal uzemljenja.

$$\hookrightarrow PE = P_{FL} = P_M$$

Cijev s katodnom zaštitnom jedinicom

Metoda priključka se koristi samo ako su sljedeća dva uvjeta ispunjena:

- Metalna cijev bez sloja ili cijev s električki provodljivim slojem
- Katodna zaštita je integrirana u osobnu zaštitnu opremu

Kabel za uzemljenje	Bakrena žica, najmanje 6 mm ² (0.0093 in ²)
---------------------	--

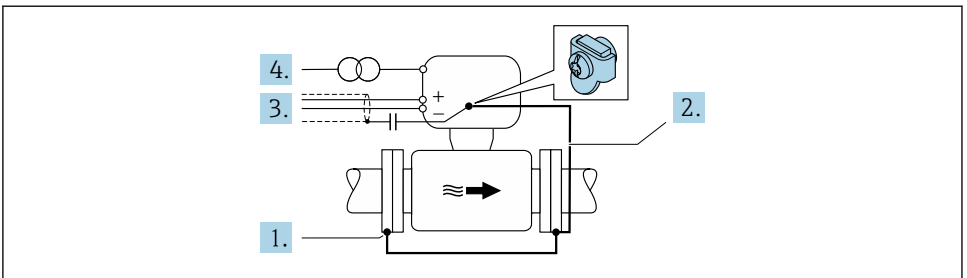

A0029340

Preduvjet: senzor se instalira u cijev na način koji osigurava električnu izolaciju.

1. Spojite dvije prirubnice cijevi jednu na drugu pomoću kabela za uzemljenje.
2. Spojite prirubnicu na priključak za uzemljenje pomoću kabela za uzemljenje.
3. Provedite signalne linije preko kondenzatora (preporučena vrijednost 1.5 μF/50 V).

4. Spojite uređaj na napajanje tako da pluta u odnosu na potencijal uzemljenja (PE), (ovaj korak nije potreban ako koristite napajanje bez uzemljenja (PE)).

$$\hookrightarrow PE \neq P_{FL} = P_M$$

5.5 Osiguravanje vrste zaštite

Uređaj za mjerenje ispunjava sve zahtjeve za stupanj zaštite IP66/67, kućište tipa 4XIP66.

Kako biste osigurali stupanj zaštite IP66/67, kućište tipa 4X, izvedite sljedeće korake nakon električnog priključivanja:

1. Provjerite jesu li brtve kućišta čiste i pravilno postavljene.
2. Suhe, čiste ili zamijenite brtve ako je potrebno.
3. Zategnite sve vijke kućišta i vijčane pokrove.
4. Čvrsto zategnite vijčane spojeve kabela.
5. Kako bi se osiguralo da vlaga ne ulazi u ulaz kabela:

Usmjerite kabel tako da se zakvači prema dolje prije ulaska kabela ("klopka za vodu").

↳

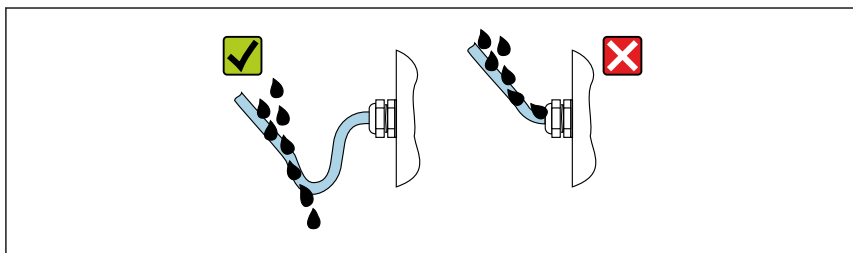

A0029278

6. Umetnite slijepi čepove (koji odgovaraju stupnju zaštite kućišta) u ulaze kabela koji se ne koriste.

5.6 Provjera nakon priključivanja

Jesu li kabeli i uređaj za mjerenje neoštećeni (vizualna kontrola)?	<input type="checkbox"/>
Je li zaštitno uzemljenje ispravno uspostavljeno?	<input type="checkbox"/>
Ispunjavaju li korišteni kabeli zahtjeve ?	<input type="checkbox"/>
Da li montirani kabeli imaju odgovarajuće otpuštanje naprezanja?	<input type="checkbox"/>
Jesu li sve kabelaške žile postavljene, čvrsto zategnute i nepropusne? Provođenje kabela s „zamkom vode” → 26?	<input type="checkbox"/>
Je li pravilan raspored stezaljki ?	<input type="checkbox"/>
Ako je opskrbeni napon prisutan, prikazuju li se vrijednosti na modulu zaslona?	<input type="checkbox"/>
Je li izjednačenje potencijala ispravno uspostavljeno ?	<input type="checkbox"/>
Jesu li slijepi čepovi umetnuti u nekorisne kabelaške uvodnice i jesu li transportni čepovi zamijenjeni slijepim čepovima?	<input type="checkbox"/>

6 Mogućnosti upravljanja

6.1 Pregled mogućnosti upravljanja

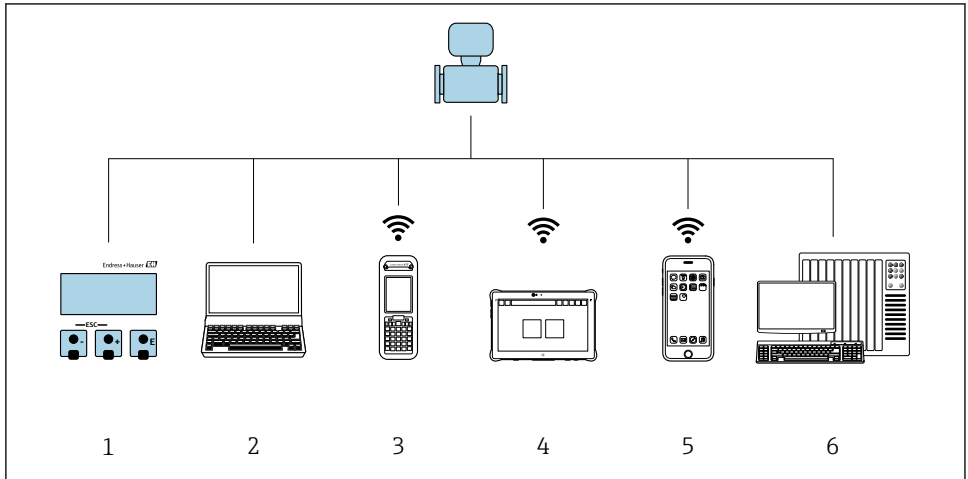

A0034513

- 1 Lokalno upravljanje preko modula zaslona
- 2 Računalo sa internetskim preglednikom (npr. Internet Explorer) ili sa alatom za upravljanje (npr. FieldCare, DeviceCare, AMS Device Manager, SIMATIC PDM)
- 3 Field Xpert SFX350 ili SFX370
- 4 Field Xpert SMT70
- 5 Mobilni ručni terminal
- 6 Kontrolni sustav (npr. PLC)

6.2 Struktura i funkcija radnog izbornika

6.2.1 Struktura radnog izbornika

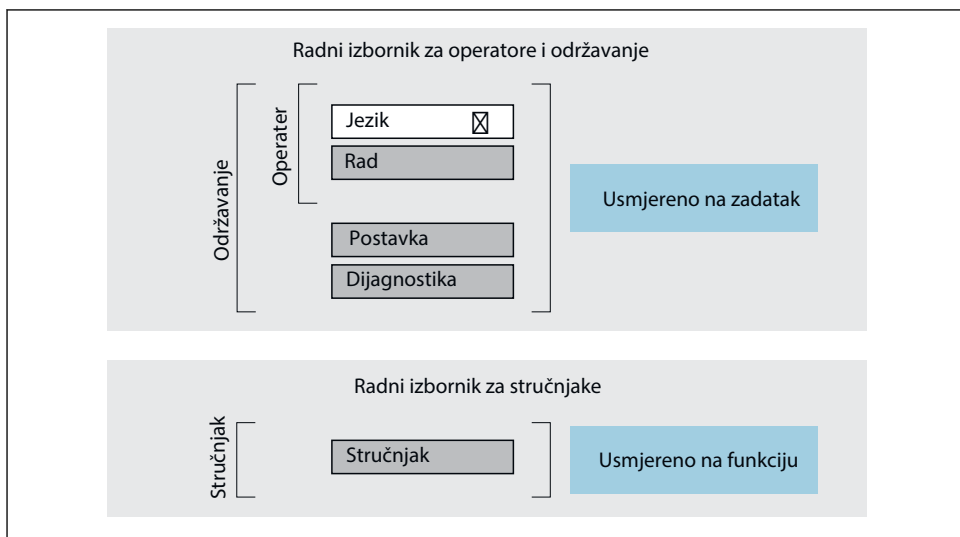

A0014058-HR

6 Shematska struktura radnog izbornika

6.2.2 Filozofija upravljanja

Pojedinačni dijelovi radnog izbornika dodijeljeni su određenim ulogama korisnika (rukovatelj, održavanje itd.). Svaka uloga korisnika sadrži tipične zadatke unutar životnog ciklusa uređaja.



Detaljne informacije o opisu proizvoda potražite u uputama za uporabu uređaja.

6.3 Pristup radnom izborniku preko lokalnog zaslona

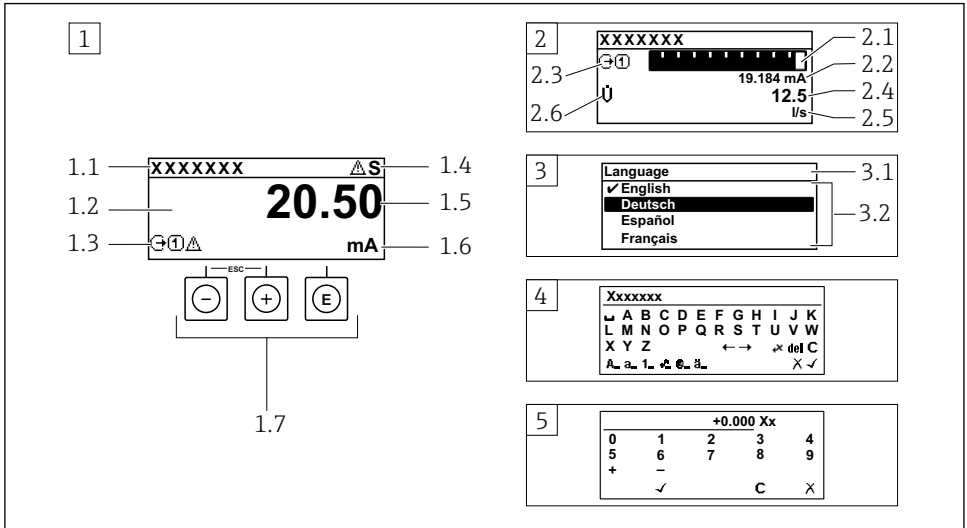

A0014013

- 1 Operativni prikaz s izmjerenom vrijednosti prikazan kao "1 vrijednost, maks." (primjer)
 - 1.1 Oznaka uređaja
 - 1.2 Područje zaslona za izmjerene vrijednosti (4 retka)
 - 1.3 Eksplanatorni simboli za mjerenu vrijednost: Vrsta mjerene vrijednosti, broj kanala za mjerenje, simbol za dijagnostičko ponašanje
 - 1.4 Područje statusa
 - 1.5 Izmjerena vrijednost
 - 1.6 Jedinica za izmjerenu vrijednost
 - 1.7 Elementi za upravljanje
- 2 Operativni prikaz s izmjerenom vrijednosti prikazan kao "1 stupčasti grafikon + 1 vrijednost" (primjer)
 - 2.1 Prikaz stupčastog grafikona za izmjerenu vrijednost 1
 - 2.2 Mjerena vrijednost 1 s jedinicom
 - 2.3 Eksplanatorni simboli za izmjerenu vrijednost 1: vrsta izmjerene vrijednosti, broj mjernih kanala
 - 2.4 Mjerna vrijednost 2
 - 2.5 Jedinica za mjernu vrijednost 2
 - 2.6 Eksplanatorni simboli za izmjerenu vrijednost 2: vrsta izmjerene vrijednosti, broj mjernih kanala
- 3 Prikaz navigacije: popis odabira s parametrom
 - 3.1 Putanja navigacije i područje statusa
 - 3.2 Prikaz područja za navigaciju: ✓ označava trenutnu vrijednost parametra
- 4 Uređivanje prikaza: uređivač teksta s maskom unosa
- 5 Uređivanje prikaza: numerički urednik s maskom unosa

6.3.1 Radni zaslon

Objašnjenje simbola za izmjerenu vrijednost	Područje statusa
<ul style="list-style-type: none"> ▪ Ovisi o verziji uređaja, npr: <ul style="list-style-type: none"> ▪ : Protok volumena ▪ : Maseni protok ▪ : Gustoća ▪ : Provodljivost ▪ : Temperatura ▪ : Totalizator ▪ : Izlaz ▪ : Ulaz ▪ : Broj kanala za mjerenje ¹⁾ ▪ Dijagnostičko ponašanje ²⁾ <ul style="list-style-type: none"> ▪ : Alarm ▪ : Upozorenje 	<p>Sljedeći se simboli pojavljuju u području statusa radnog zaslona u gornjem desnom dijelu:</p> <ul style="list-style-type: none"> ▪ Signali statusa <ul style="list-style-type: none"> ▪ : Kvar ▪ : Provjera funkcije ▪ : Izvan specifikacije ▪ : Potrebno je održavanje ▪ Dijagnostičko ponašanje <ul style="list-style-type: none"> ▪ : Alarm ▪ : Upozorenje ▪ : Zaključavanje (zaključano putem hardvera)) ▪ : Komunikacija putem daljinskog upravljanja je aktivna.

1) Ako postoji više od jednog kanala za istu izmjerenu vrstu varijable (totalizator, izlaz itd).







2) Za dijagnostički događaj koji se odnosi na prikazanu izmjerenu varijablu.

6.3.2 Prikaz navigacije





Područje statusa	Područje zaslona
<p>U području statusa, u gornjem desnom kutu prikaza navigacije, pojavljuje se sljedeće:</p> <ul style="list-style-type: none"> ▪ U podizborniku <ul style="list-style-type: none"> ▪ Kod za izravni pristup za parametar do kojeg navigirate (npr. 0022-1) ▪ Ako postoji dijagnostički protokol, dijagnostičko ponašanje i signal statusa ▪ U čarobnjaku <ul style="list-style-type: none"> ▪ Ako postoji dijagnostički protokol, dijagnostičko ponašanje i signal statusa 	<ul style="list-style-type: none"> ▪ Ikone za izbornike <ul style="list-style-type: none"> ▪ : Rad ▪ : Postavka ▪ : Dijagnostika ▪ : Stručnjak ▪ : Podizbornici ▪ : Čarobnjaci ▪ : Parametri unutar čarobnjaka ▪ : Parametar je zaključan



6.3.3 Prikaz uređivanja

Uređivač teksta	Simboli za ispravljanje teksta pod
Potvrđuje odabir.	Briše sve unesene znakove.
Napušta ulaz bez primjene promjena.	Pomiče ulazni položaj za jedan položaj udesno.
Briše sve unesene znakove.	Pomiče ulazni položaj za jedan položaj ulijevo.
Prebacuje na odabir alata za ispravak.	Briše prvi znak slijeva ulaznom položaju.
Prebacivanje <ul style="list-style-type: none"> ▪ Između velikih i malih pisanih slova ▪ Za unos brojeva ▪ Za unos posebnih znakova 	

Uređivač brojeva	
 Potvrđuje odabir.	 Pomiče ulazni položaj za jedan položaj ulijevo.
 Napušta ulaz bez primjene promjena.	 Umeće separator decimala na položaju kurzora.
 Umeće znak minusa na položaju kurzora.	 Briše sve unesene znakove.

6.3.4 Elementi za upravljanje

Tipke i značenje
<p> Enter tipka</p> <p><i>Sa radnim zaslonom</i> Kratko pritiskanje tipke otvara radni izbornik.</p> <p><i>U izborniku, podizborniku</i></p> <ul style="list-style-type: none"> ▪ Kratko pritiskanje tipke: <ul style="list-style-type: none"> ▪ Otvara odabrani izbornik, podizbornik ili parametar. ▪ Pokreće čarobnjak. ▪ Ako je tekst pomoći otvoren: Zatvara tekst pomoći parametra. ▪ Pritiskom na tipku 2 s u slučaju parametra: Ako postoji, otvara pomoćni tekst za funkciju parametra. <p><i>Pomoću čarobnjaka:</i> Otvara prikaz uređivanja parametra.</p> <p><i>S uređivačem teksta i brojeva</i></p> <ul style="list-style-type: none"> ▪ Kratkim pritiskom na tipku potvrđujete svoj odabir. ▪ Pritiskom na tipku 2 s potvrđujete unos.
<p> Minus tipka</p> <ul style="list-style-type: none"> ▪ <i>U izborniku, podizborniku:</i> Pomiče traku za odabir prema gore u popisu odabira. ▪ <i>Pomoću čarobnjaka:</i> Potvrđuje vrijednost parametra i odlazi na prethodni parametar. ▪ <i>S tekstom i numeričkim urednikom:</i> Pomiče položaj pokazivača ulijevo.
<p> Plus tipka</p> <ul style="list-style-type: none"> ▪ <i>U izborniku, podizborniku:</i> Pomiče traku za odabir prema dolje u popisu odabira. ▪ <i>Pomoću čarobnjaka:</i> Potvrđuje vrijednost parametra i odlazi na sljedeći parametar. ▪ <i>S tekstom i numeričkim urednikom:</i> Pomiče položaj pokazivača udesno.
<p> +  Kombinacija s Escape tipkom (istovremeno pritiskanje tipki)</p> <p><i>U izborniku, podizborniku</i></p> <ul style="list-style-type: none"> ▪ Kratko pritiskanje tipke: <ul style="list-style-type: none"> ▪ Napušta se trenutačna razina izbornika i vodi Vas do sljedeće više razine izbornika. ▪ Ako je otvoren tekst za pomoć, zatvara tekst za pomoć parametra. ▪ Pritiskanje tipke 2 s u slučaju parametra: vraća vas na radni zaslon („početni položaj“). <p><i>Pomoću čarobnjaka:</i> Napušta čarobnjak i vodi vas na sljedeću višu razinu.</p> <p><i>Sa tekstom i numeričkim urednikom:</i> Zatvara urednik bez primjene izmjena.</p>

Tipke i značenje** +  Kombinacija tipki minus/Enter (istovremeno pritiskanje tipki)**

Bez radnog zaslona:

- Ako je aktivno zaključavanje tipkovnice:
Pritiskom na tipku 3 s deaktivira zaključavanje tipkovnice.
- Ako zaključavanje tipkovnice nije aktivirano:
Pritiskanje tipke na 3 s otvara kontekstualni izbornik uključujući opciju za aktiviranje zaključavanja tipkovnice.

6.3.5 Daljnje informacije

Dodatne informacije o sljedećim temama potražite u uputama za uporabu uređaja

- Pozivanje teksta za pomoć
- Uloge korisnika i povezana autorizacija pristupa
- Onemogućavanje zaštite od zapisivanja preko pristupnog koda
- Omogućavanje i onemogućavanje blokade tipkovnice

6.4 Pristup radnom izborniku preko alata za upravljanje

Za detaljne informacije o pristupu putem FieldCare i DeviceCare-a, pogledajte Upute za uporabu uređaja →  3

6.5 Pristup radnom izborniku preko internetskog servera

Radnom izborniku također se može pristupiti putem internetskog servera. Pogledajte Upute za uporabu uređaja.

7 Integracija u sustav

Detaljne informacije o integraciji sustava potražite u uputama za uporabu uređaja →  3

- Pregled datoteka opisa uređaja:
 - Trenutačna verzija podataka za uređaj
 - Alati za upravljanje
- Mjerne varijable putem HART protokola
- Funkcionalnost načina ekspozicije u skladu s HART 7 specifikacijom

8 Puštanje u pogon**8.1 Provjera funkcije**

Prije puštanja uređaja za mjerenje u pogon:

- ▶ Provjerite jesu li provedene provjere poslije montaže i priključivanja.

- Kontrolna lista „Provjera nakon montaže“ → 📄 13
- Kontrolna lista „Provjer nakon priključivanja“, → 📄 26

8.2 Postavljanje upravljačkog jezika

Tvorničke postavke: engleski ili naručeni lokalni jezik

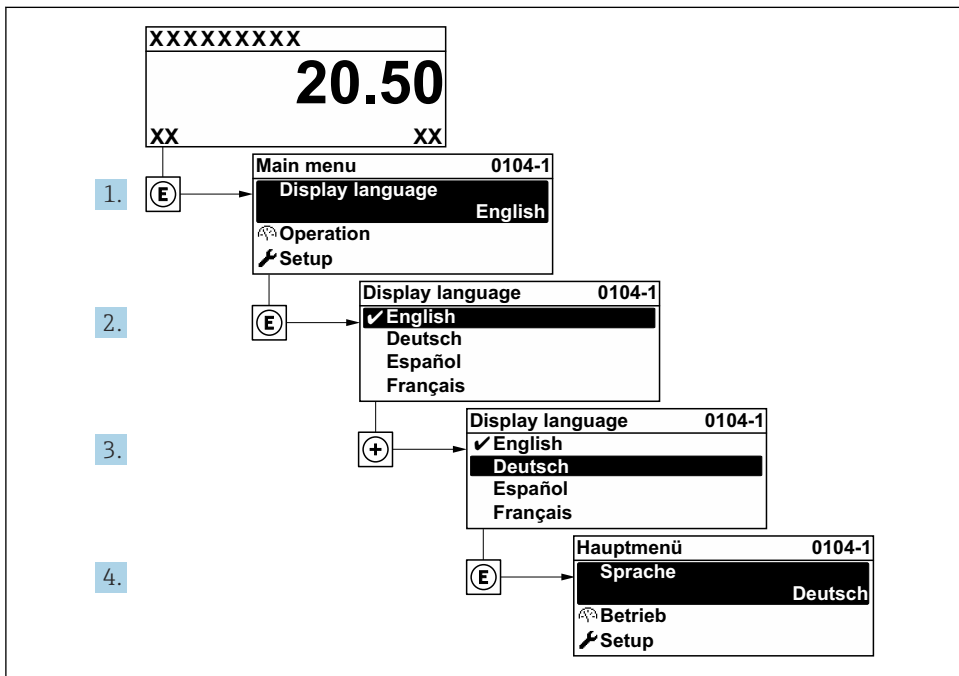

A0029420

7 *Primjer lokalnog zaslona*

8.3 Konfiguriranje uređaja za mjerenje

Izbornik **Setup** sa svojim podizbornicima i raznim vođenim čarobnjacima koristi se za brzo puštanje u rad mjernog uređaja. Oni sadrže sve parametre potrebne za konfiguraciju, kao što su parametri za mjerenje ili komunikaciju.

i Broj podizbornika i parametara može varirati ovisno o verziji uređaja. Odabir može ovisiti o kodu narudžbe.

Primjer: dostupni podizbornici, čarobnjaci	Značenje
Jedinice sustava	Konfiguracija jedinica za sve mjerene vrijednosti
I/O konfiguracija	Podesivi I/O modul
Ulaz struje	Konfiguracija vrste ulaza/izlaza

Primjer: dostupni podizbornici, čarobnjaci	Značenje
Ulaz statusa	
Trenutni izlaz 1 do n	
Pulsni/frekvencijski/izlaz prekidača 1 do n	
Izlaz releja	
Dvostruki impulsni izlaz	
Zaslon	Konfiguriranje formata zaslona na lokalnom zaslonu
Prekid niskog protoka	Konfiguriranje prekida niskog protoka
Prepoznavanje prazne cijevi	Konfiguriranje prepoznavanja prazne cijevi
Napredna postavka	Dodatni parametri za konfiguraciju: <ul style="list-style-type: none"> ▪ Namještanje senzora ▪ Totalizator ▪ Zaslon ▪ Čišćenje elektrode ▪ WLAN postavke ▪ Sigurnosna kopija podataka ▪ Upravljanje

8.4 Postavke zaštite od neovlaštena pristupa

Postoje sljedeće opcije zaštite od pisanja kako bi se zaštitila konfiguracija mjernog uređaja od nenamjerne izmjene:

- Zaštitite pristup parametrima putem pristupnog koda
- Zaštitite pristup lokalnoj operaciji putem zaključavanja ključem
- Zaštitite pristup mjernom uređaju preko zaštitnog prekidača za pisanje



Detaljne informacije o zaštiti postavki od neovlaštenog pristupa potražite u uputama za uporabu uređaja.



Detaljne informacije o zaštiti postavki od neovlaštenog pristupa u aplikacijama za prijenos pritvora potražite u Specijalnoj dokumentaciji za uređaj.

9 Dijagnostičke informacije

Kvarovi prepoznati sustavom samostalnog nadzora uređaja za mjerenje prikazuju se kao dijagnostičke poruke u kombinaciji s radnim zaslonom. Poruka o mjerama popravka može se pozvati iz dijagnostičke poruke i sadrži važne informacije o pogrešci.

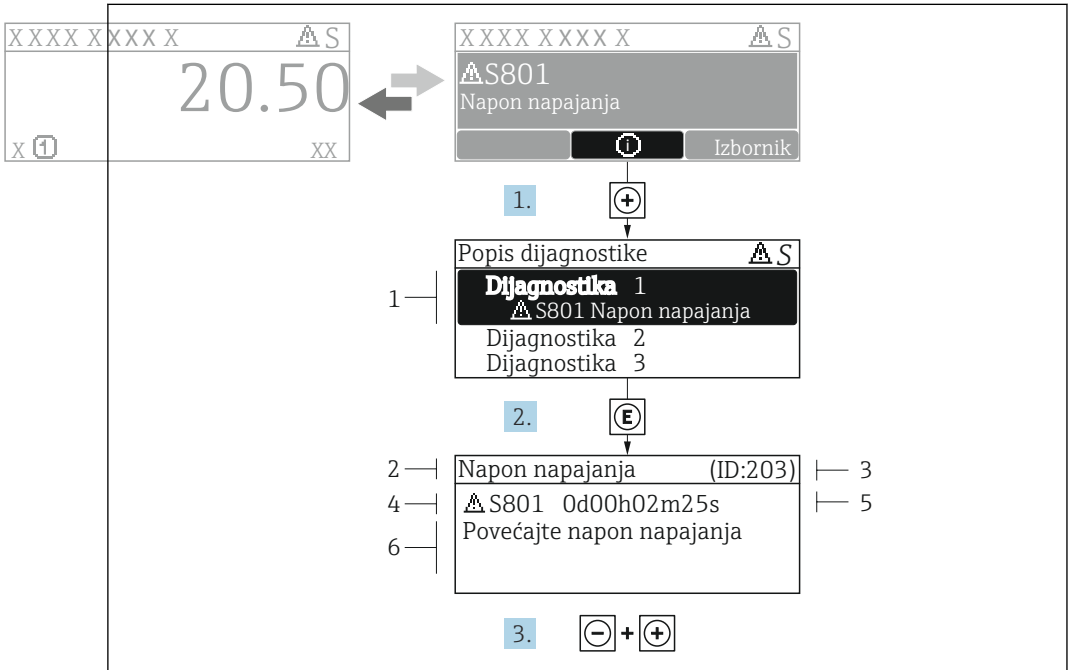

A0029431-HR

8 Poruka za mjere popravka

- 1 Dijagnostičke informacije
- 2 Kratak tekst
- 3 Servisni ID
- 4 Dijagnostičko ponašanje s dijagnostičkim kodom
- 5 Vrijeme rada kada je došlo do pogreške
- 6 Mjere za ispravak

1. Korisnik se nalazi u dijagnostičkoj poruci.
Pritisnite \oplus (simbol \oplus).
↳ Otvara se stavka podizbornik **Diagnostic list**.
2. Odaberite željeni dijagnostički protokol s pomoću \oplus ili \ominus i pritisnite \boxminus .
↳ Otvara se poruka o mjerama za ispravak.
3. Istovremeno pritisćite \ominus + \oplus .
↳ Poruka o mjerama za popravak se zatvara.



71582295

www.addresses.endress.com
