

# Hurtigveiledning

## Mengdemåler

### Proline 300

Modbus RS485-giver  
med Coriolis-sensor



Disse anvisningene er en hurtigveiledning; de er **ikke** en erstatning for bruksanvisningen som gjelder enheten.

#### **Hurtigveiledning, del 2 av 2: Giver**

Inneholder informasjon om giveren.

Hurtigveiledning, del 1 av 2: Sensor → 📄 3



A0023555

## Hurtigveiledning for mengdemåler

Enheten består av en giver og en sensor.

Idriftsettingsprosessen for disse to komponentene beskrives i to separate håndbøker som sammen utgjør hurtigveiledningen for mengdemåleren:

- Hurtigveiledning, del 1: Sensor
- Hurtigveiledning, del 2: Giver

Se begge deler av hurtigveiledningen når du setter enheten i drift fordi innholdet i håndbøkene utfyller hverandre:

### Hurtigveiledning, del 1: Sensor

Hurtigveiledning for giver er utarbeidet for spesialister med ansvar for å installere måleenheten.

- Mottaks kontroll og produktidentifikasjon
- Oppbevaring og transport
- Installasjon

### Hurtigveiledning, del 2: Giver

Hurtigveiledningen for sender er utarbeidet for spesialister med ansvar for idriftsetting, konfigurering og innstilling av måleenheten (til første målte verdi).

- Produktbeskrivelse
- Installering
- Elektrisk tilkobling
- Betjeningsalternativer
- Systemintegre ring
- Idriftsetting
- Diagnostisk informasjon

## Ytterligere enhetsdokumentasjon



Denne hurtigveiledningen er **Hurtigveiledning, del 2: Giver**.

"Hurtigveiledning, del 1: Sensor" er tilgjengelig via:

- Internett: [www.endress.com/deviceviewer](http://www.endress.com/deviceviewer)
- Smarttelefon/nettbrett: *Endress+Hauser Operations App*

Du finner detaljert informasjon om enheten i bruksanvisningen og annen dokumentasjon:

- Internett: [www.endress.com/deviceviewer](http://www.endress.com/deviceviewer)
- Smarttelefon/nettbrett: *Endress+Hauser Operations App*

# Innholdsfortegnelse

<b>1</b>	<b>Om dette dokumentet</b>	<b>5</b>
1.1	Symboler	5
<b>2</b>	<b>Sikkerhetsanvisninger</b>	<b>7</b>
2.1	Krav til personellet	7
2.2	Tiltentkt bruk	7
2.3	Arbeidssikkerhet	8
2.4	Driftssikkerhet	8
2.5	Produktsikkerhet	8
2.6	IT-sikkerhet	9
2.7	Enhetsspesifikk IT-sikkerhet	9
<b>3</b>	<b>Produktbeskrivelse</b>	<b>10</b>
<b>4</b>	<b>Montering</b>	<b>11</b>
4.1	Dreie giverhuset	11
4.2	Dreie displaymodulen	13
4.3	Deksellås	14
4.4	Kontroll etter installasjon av giver	14
<b>5</b>	<b>Elektrisk tilkobling</b>	<b>15</b>
5.1	El-sikkerhet	15
5.2	Tilkoblingskrav	15
5.3	Tilkobling av måleinstrument	18
5.4	Sikring av potensialutjevning	22
5.5	Maskinvareinnstillinger	23
5.6	Fastslå kapslingsgraden	24
5.7	Kontroll etter tilkobling	24
<b>6</b>	<b>Betjeningsalternativer</b>	<b>26</b>
6.1	Oversikt over betjeningsalternativer	26
6.2	Betjeningsmenyens struktur og funksjon	27
6.3	Tilgang til betjeningsmenyen via det lokale displayet	28
6.4	Tilgang til betjeningsmenyen via betjeningverktøyet	31
6.5	Tilgang til betjeningsmenyen via nettserveren	31
<b>7</b>	<b>Systemintegreng</b>	<b>31</b>
<b>8</b>	<b>Idriftsetting</b>	<b>32</b>
8.1	Funksjonskontroll	32
8.2	Angivelse av betjeningsspråket	32
8.3	Konfigurasjon av måleinstrumentet	32
8.4	Beskytte innstillinger mot uautorisert tilgang	33
<b>9</b>	<b>Diagnostikkinformasjon</b>	<b>34</b>

# 1 Om dette dokumentet

## 1.1 Symboler

### 1.1.1 Sikkerhetssymboler

#### **FARE**

Dette symbolet varsler deg om en farlig situasjon. Hvis denne situasjonen ikke unngås, vil den føre til alvorlige eller dødelige skader.

#### **ADVARSEL**

Dette symbolet varsler deg om en farlig situasjon. Hvis denne situasjonen ikke unngås, kan den føre til alvorlige eller dødelige skader.











#### **FORSIKTIG**

Dette symbolet varsler deg om en farlig situasjon. Hvis denne situasjonen ikke unngås, kan den føre til mindre eller middels alvorlig personskade.





#### **LES DETTE**

Dette symbolet inneholder informasjon om prosedyrer og andre fakta som ikke fører til personskade.

### 1.1.2 Symboler for ulike typer informasjon





Symbol	Betydning	Symbol	Betydning
	<b>Tillatt</b> Prosedyrer, prosesser eller handlinger som er tillatt.		<b>Foretrukket</b> Prosedyrer, prosesser eller handlinger som er foretrukket.
	<b>Forbudt</b> Prosedyrer, prosesser eller handlinger som er forbudt.		<b>Tips</b> Angir at dette er tilleggsinformasjon.
	Henvisning til dokumentasjon		Sidehenvisning
	Illustrasjonshenvisning		Trinn i en fremgangsmåte
	Resultat av et trinn		Visuell kontroll

### 1.1.3 El-symboler





Symbol	Betydning	Symbol	Betydning
	Likestrøm		Vekselstrøm
	Likestrøm og vekselstrøm		<b>Jordforbindelse</b> En jordet klemme som skal kobles til jord via et jordingssystem. Dette skal ordnes av driftsansvarlig.

Symbol	Betydning
	<p><b>Potensialutjevningstilkobling (PE: beskyttelsesjord)</b> Jordingsklemmer som må være koblet til jord før andre koblinger gjøres.</p> <p>Jordingsklemmene er plassert på inn- og utsiden av enheten:</p> <ul style="list-style-type: none"> <li>▪ Innvendig jordingsklemme: Potensialutjevning er koblet til forsyningsnettet.</li> <li>▪ Utvendig jordingsklemme: enhet er koblet til anleggets jordingsystem.</li> </ul>





### 1.1.4 Kommunikasjonssymboler

Symbol	Betydning	Symbol	Betydning
	<p><b>Trådløst lokalt nett (WLAN)</b> Kommunikasjon via et trådløst, lokalt nettverk.</p>		<p>Promass 10 <b>Bluetooth</b> Trådløs dataoverføring mellom enheter over en kort avstand.</p>
	<p><b>LED</b> Lysemitterende diode er på.</p>		<p><b>LED</b> Lysemitterende diode er av.</p>
	<p><b>LED</b> Lysemitterende diode blinker.</p>		

### 1.1.5 Verktøysymboler

Symbol	Betydning	Symbol	Betydning
	Torxskrutrekker		Flattrekker
	Phillips-skrutrekker		Unbrakonøkkel
	Fastnøkkel		

### 1.1.6 Symboler i illustrasjoner

Symbol	Betydning	Symbol	Betydning
1, 2, 3, ...	Elementnummer		Trinn i en fremgangsmåte
A, B, C, ...	Visninger	A-A, B-B, C-C, ...	Deler
	Fareområde		Sikkert område (ikke-fareområde)
	Strømningsretning		

## 2 Sikkerhetsanvisninger

### 2.1 Krav til personellet

Følgende krav stilles til personalet:

- ▶ Opplærte, kvalifiserte spesialister må ha en relevant kvalifikasjon for denne spesifikke funksjon og oppgave.
- ▶ Er autorisert av anleggets eier/operatør.
- ▶ Er kjent med føderale/nasjonale bestemmelser.
- ▶ Før du starter arbeidet, må du lese og forstå anvisningene i håndboken og tilleggsdokumentasjon, så vel som sertifikatene (avhengig av bruksområdet).
- ▶ Følg anvisninger og overhold grunnleggende betingelser.

### 2.2 Tiltent bruk

#### Bruksområde og medier

- Måleenheten beskrevet i denne håndboken er bare tiltent for mengdemåling av væsker og gasser.
- Måleenheten beskrevet i denne håndboken er bare tiltent for mengdemåling av væsker.

Avhengig av den bestilte versjonen kan måleenheten også måle potensielt eksplosive, brannfarlige, giftige og oksiderende medier.

Måleenheter for bruk i fareområder, i hygieniske bruksområder eller i bruksområder der det er en økt fare på grunn av prosessstrykk, merkes i samsvar med dette på typeskiltet.

Følgende må gjøres for å holde måleenheten i god stand under brukstiden:

- ▶ Hold innen det angitte trykk- og temperaturområdet.
- ▶ Bare bruk måleenheten i fullt samsvar med dataene på typeskiltet og de generelle vilkårene angitt i bruksanvisningen og tilleggsdokumentasjonen.
- ▶ Sjekk typeskiltet om den bestilte enheten er tillatt for den tiltente bruken i fareområdet (f.eks. eksplosjonsvern, trykkbeholdersikkerhet).
- ▶ Bruk måleenheten bare for medier som de prosessfuktede materialene er tilstrekkelig resistente overfor.
- ▶ Hvis måleenhetens omgivelsestemperatur er utenfor den atmosfæriske temperaturen, er det spesielt viktig å overholde relevante grunnleggende vilkår som angitt i enhetsdokumentasjonen.
- ▶ Beskytt måleenheten permanent mot korrosjon på grunn av miljøpåvirkning.

#### Feil bruk

Ikke-tiltent bruk kan sette sikkerheten i fare. Produsenten er ikke ansvarlig for skade som oppstår på grunn av feil eller ikke-tiltent bruk.

#### ADVARSEL

#### Fare for brudd på grunn av etsende eller harde væsker og omgivelsesvilkår!

- ▶ Kontroller prosessvæskens kompatibilitet med givermaterialet.
- ▶ Sikre motstanden til alle væskefuktede materialer i prosessen.
- ▶ Hold innen det angitte trykk- og temperaturområdet.

## LES DETTE

### Verifisering ved spesialtilfeller:

- ▶ For spesialvæsker og væsker for rengjøring gir Endress+Hauser hjelp til å kontrollere korrosjonsmotstanden til de væskefuktede materialene, men gir ikke garanti eller påtar seg ansvar siden minimale endringer i temperaturen, konsentrasjonen eller graden av kontaminering i prosessen kan endre korrosjonsmotstandsegenskapene.

### Restrisikoer

#### ADVARSEL

**Hvis temperaturen til mediene eller elektronikkenhet er høy eller lav, kan dette forårsake at overflatene på enheten blir varme eller kalde. Dette utgjør en risiko for forbrenningsskader eller frostskaide!**

- ▶ Ved varme eller kalde mediumtemperaturer må du installere egnet beskyttelse mot kontakt.

*Gjelder bare for Proline Promass A, E, F, O, X og Cubemass C*

#### ADVARSEL

**Fare for at huset blir ødelagt på grunn av brudd på målerøret!**

Hvis et målerør sprekker, vil trykket inne i sensorhuset stige ifølge driftsprosedyren.

- ▶ Bruk en bruddskive.

#### ADVARSEL

**Fare fra lekkende medium!**

For enhetsversjoner med en bruddskive: Medium som lekker under trykk, kan forårsake personskade eller materialskade.

- ▶ Ta forholdsregler for å hindre personskade og materialskade hvis bruddskiven er aktivert.

## 2.3 Arbeidssikkerhet

Når du arbeider på og med enheten:

- ▶ Bruk personlig verneutstyr i samsvar med nasjonale bestemmelser.

## 2.4 Driftssikkerhet

Fare for personskade!

- ▶ Bare bruk enheten hvis den er i skikkelig teknisk stand og uten feil og mangler.
- ▶ Operatøren har ansvar for at driften foregår uten interferens.

## 2.5 Produktsikkerhet

Denne måleenheten er utformet i samsvar med god teknisk praksis for å oppfylle moderne sikkerhetskrav, har blitt testet og sendt fra fabrikken i en driftssikker tilstand.

Den er i samsvar med generelle sikkerhetsstandarder og oppfyller lovpålagte krav. Den er også i samsvar med EU-direktivene oppført i den enhetsspesifikke EU-samsvarserklæringen.

Endress+Hauser bekrefter dette ved å påføre CE-merket på enheten.



Dessuten oppfyller enheten lovkravene i gjeldende britiske bestemmelser (Statutory Instruments). Disse er angitt i UKCA-samsvarserklæringen sammen med utpekte standarder.

Ved å velge bestillingsalternativet for UKCA-merking bekrefter Endress+Hauser en vellykket evaluering og testing av enheten ved å feste UKCA-merket.

Kontaktadresse Endress+Hauser UK:

Endress+Hauser Ltd.

Floats Road

Manchester M23 9NF

Storbritannia

[www.uk.endress.com](http://www.uk.endress.com)

## 2.6 IT-sikkerhet

Vår garanti er bare gyldig hvis produktet installeres og brukes som beskrevet i bruksanvisningen. Produktet er utstyrt med sikkerhetsmekanismer for å beskytte det mot utilsiktede endringer i innstillingene.

IT-sikkerhetstiltak, som gir ytterligere beskyttelse for produktet og tilknyttet dataoverføring, må implementeres av operatørene selv i tråd med deres sikkerhetsstandarder.

## 2.7 Enhetsspesifikk IT-sikkerhet

Enheden har en rekke spesifikke funksjoner som støtter vernetiltak på operatørens side. Disse funksjonene kan konfigureres av brukeren og garanterer større driftssikkerhet ved riktig bruk.



Du finner detaljert informasjon om enhetsspesifikk IT-sikkerhet i enhetens bruksanvisning.

### 2.7.1 Tilgang via servicegrensesnitt (CDI-RJ45)

Enheden kan kobles til et nettverk via servicegrensesnittet (CDI-RJ45). Enhetsspesifikke funksjoner garanterer sikker drift av enheten i et nettverk.

Det anbefales å bruke relevante industrielle standarder og retningslinjer som er definert av nasjonale og internasjonale sikkerhetskomiteer, f.eks. IEC/ISA62443 eller IEEE. Dette omfatter organisatoriske sikkerhetstiltak som tildeling av tilgangstillatelse samt tekniske tiltak, f.eks. nettverkssegmentering.



Givere med en Ex de-godkjenning kobles kanskje ikke til via servicegrensesnittet (CDI-RJ45)!

Bestillingskode for "Approval transmitter + sensor", alternativene (Ex de): BA, BB, C1, C2, GA, GB, MA, MB, NA, NB

### 3 Produktbeskrivelse



Enheten består av en Proline 300-giver og en Proline- Promass eller Cubemass Coriolis-sensor.

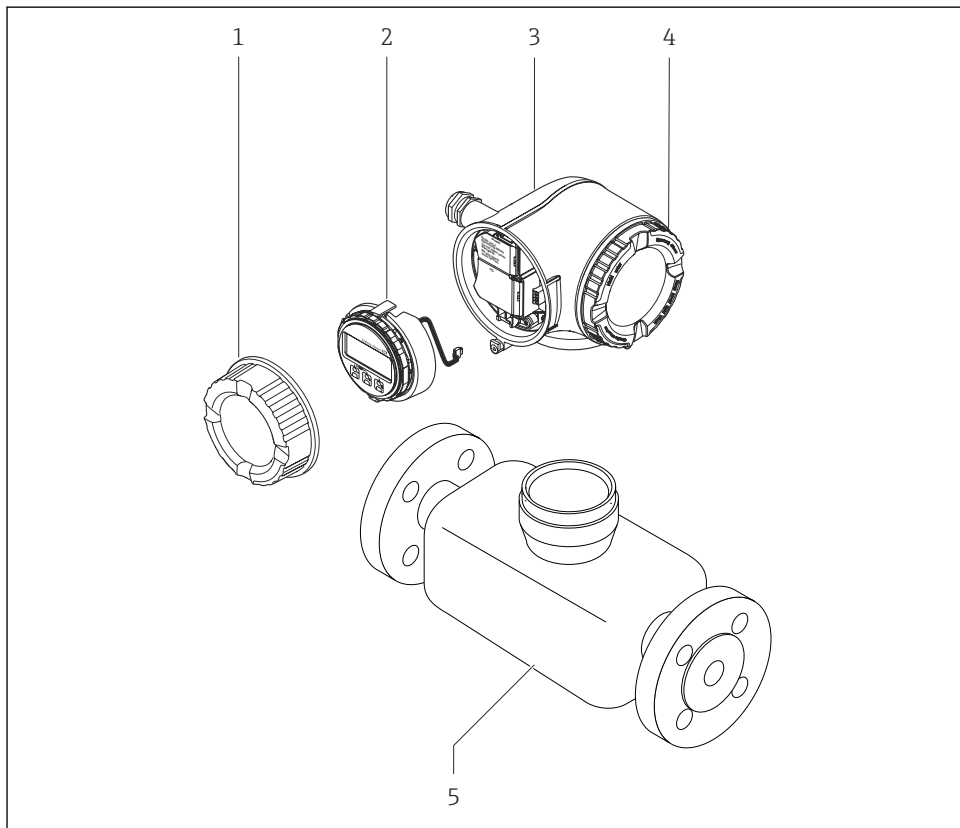

Enheten er tilgjengelig som kompaktversjon:  
Giveren og sensoren danner en mekanisk enhet.



A0029586

- 1 Deksel til tilkoblingsrom
- 2 Displaymodul
- 3 Giverhus
- 4 Deksel på elektronikkrom
- 5 Sensor

 Bruk av enheten med fjerndisplay og betjeningsmodul DKX001 →  22.

 Du finner mer detaljert informasjon om produktbeskrivelsen i enhetens bruksanvisning  
→  3

## 4 Montering



Du finner detaljert informasjon om montering av sensoren i hurtigveiledningen for sensoren → 3

### 4.1 Dreie giverhuset

Giverhuset kan dreies, noe som gir enklere tilgang til tilkoblingsrommet eller displaymodulen.

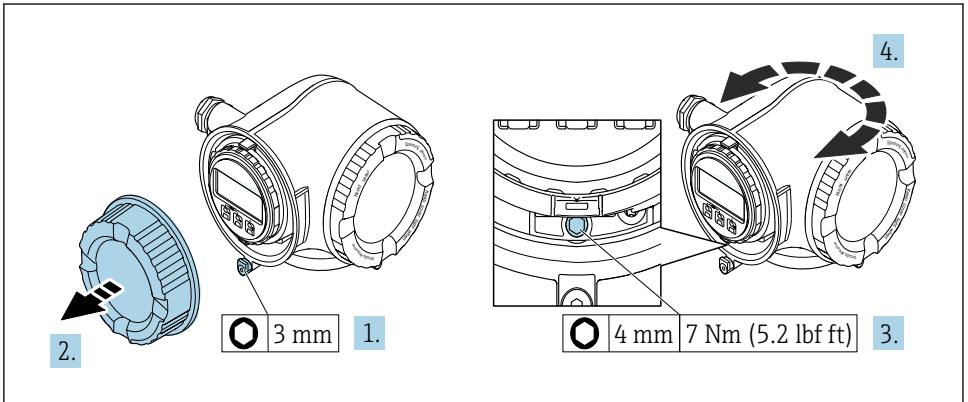

A0029993

1 Ikke Ex-hus

1. Avhengig av enhetsversjonen: Løsne festeklemmen på dekselet til tilkoblingsrommet.
2. Skru løs dekselet til koblingskammeret.
3. Løsne festeskruen.
4. Dreie huset til ønsket posisjon.
5. Stram festeskruen.
6. Skru på dekselet til koblingskammeret.
7. Avhengig av enhetsversjonen: Fest festeklemmen på dekselet til tilkoblingsrommet.

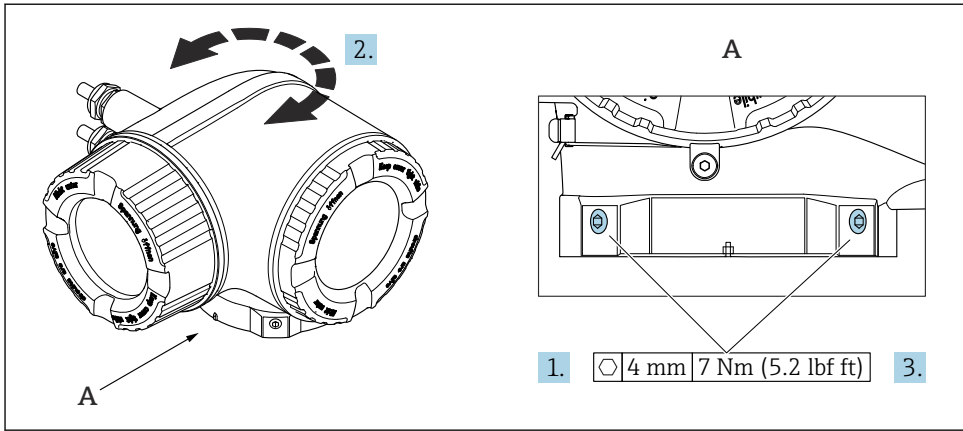

A0043150

**2** Ex-hus

1. Løsne festeskrue.
2. Drei huset til ønsket posisjon.
3. Stram festeskrue.

## 4.2 Dreie displaymodulen

Displaymodulen kan dreies for å optimalisere displayets lesbarhet og brukervennlighet.

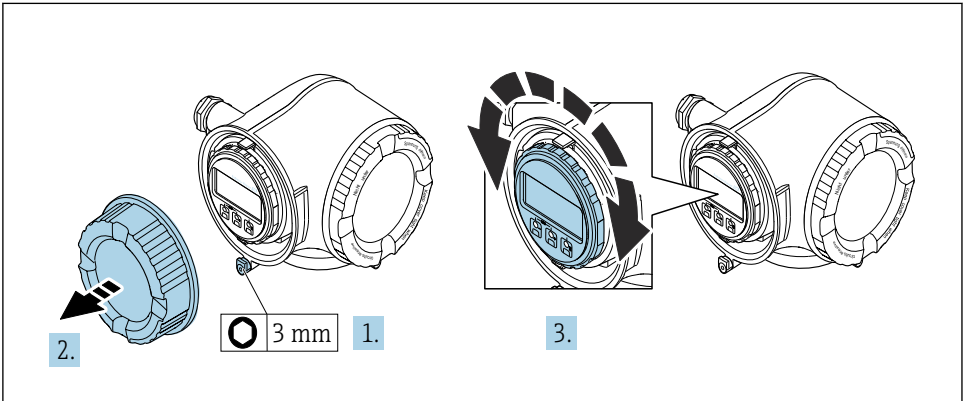

A0030035

1. Avhengig av enhetsversjonen: Løsne festeklemmen på dekselet til tilkoblingsrommet.
2. Skru løs dekselet til koblingskammeret.
3. Vri displaymodulen til ønsket posisjon: høyst  $8 \times 45^\circ$  i hver retning.
4. Skru på dekselet til koblingskammeret.
5. Avhengig av enhetsversjonen: Fest festeklemmen på dekselet til tilkoblingsrommet.

## 4.3 Deksellås

### LES DETTE

Bestillingskode «Hus», alternativ L «Støp, rustfritt»: Dekslene på giverhuset leveres med et borehull for å låse dekselet.

Dekselet kan låses ved hjelp av skruer og en kjetting eller kabel levert av kunden.

- ▶ Det anbefales å bruke kabler eller kjettinger i rustfritt stål.
- ▶ Hvis det brukes et beskyttende belegg, anbefales det å bruke et varmekrymperør for å beskytte huslakken.

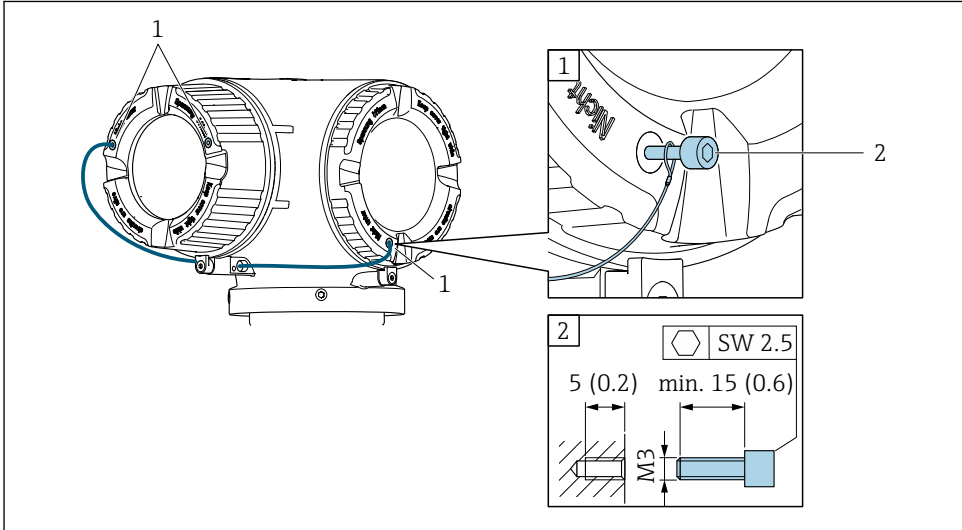

A0029800

- 1 Dekk borehull for festeskruen  
2 Festeskruer for å låse dekselet

## 4.4 Kontroll etter installasjon av giver

Kontrollen etter installasjon må alltid utføres etter følgende oppgaver:

- Dreie giverhuset
- Dreie displaymodulen

Er enheten uskadd (visuell inspeksjon)?	<input type="checkbox"/>
Dreie giverhuset: <ul style="list-style-type: none"> <li>■ Er festeskruen trukket godt til?</li> <li>■ Er dekselet til tilkoblingsrommet skrudd godt på?</li> <li>■ Er festeklemmen trukket godt til?</li> </ul>	<input type="checkbox"/>
Dreie displaymodulen: <ul style="list-style-type: none"> <li>■ Er dekselet til tilkoblingsrommet skrudd godt på?</li> <li>■ Er festeklemmen trukket godt til?</li> </ul>	<input type="checkbox"/>

## 5 Elektrisk tilkobling

### ADVARSEL

**Fare for støt! Feil utført arbeid på de elektriske koblingene kan føre til elektrisk støt.**

- ▶ Installer en bryteranordning (bryter eller sikring) slik at det blir enkelt å koble instrumentet fra forsyningsspenningen.
- ▶ I tillegg til enhetssikringen må det inkluderes en overstrømsvernenhet med maks. 10 A i anleggsinstallasjonen.

### 5.1 El-sikkerhet

I samsvar med gjeldende nasjonale forskrifter.

### 5.2 Tilkoblingskrav

#### 5.2.1 Nødvendige verktøy

- For kabelinnføringer: Bruk tilsvarende verktøy
- For festeklemme: unbrakonøkkel 3 mm
- Ledningsstripper
- Når du bruker strandede kabler: Krymper for lederendehylse
- Slik fjerner du kabler fra klemme: Flattrekker  $\leq 3$  mm (0.12 in)

#### 5.2.2 Krav til tilkoblingskabel

Tilkoblingskablene fra kunden må oppfylle følgende krav.

#### Beskyttelsesjordingskabel for ytre jordingsklemme

Lederens tverrsnitt:  $< 2.1 \text{ mm}^2$  (14 AWG)

Bruk av kabelsko muliggjør tilkobling av større tverrsnitt.

Jordingsimpedansen må være mindre enn  $2 \Omega$ .

#### Tillatt temperaturområde

- Retningslinjene for installasjon som brukes i installasjonslandet, må overholdes.
- Kablene må være egnet til laveste og høyeste temperatur som kan forventes.

#### Strømforsyningskabel (inkl. leder for den indre jordingsklemmen)

Standardinstallasjonskabel er tilstrekkelig.

## Signalkabel

### *Modbus RS485*

EIA/TIA-485-standarden angir to typer kabel (A og B) for bussledningen som kan brukes for hver overføringshastighet. Kabeltype A anbefales.



Mer detaljert informasjon om spesifikasjonen til tilkoblingskabelen finnes i bruksanvisningen for enheten.

### *Strømutgang 0/4 til 20 mA*

- Standardinstallasjonskabel er tilstrekkelig
- For debiteringsmålinger brukes en skjermet kabel: tinnbelagt, kobberflettet, optisk deksel  $\geq 85\%$

### *Puls /frekvens /bryterutgang*

- Standardinstallasjonskabel er tilstrekkelig
- For debiteringsmålinger brukes en skjermet kabel: tinnbelagt, kobberflettet, optisk deksel  $\geq 85\%$

### *Dobbelt pulsutgang*

- Standardinstallasjonskabel er tilstrekkelig
- For debiteringsmålinger brukes en skjermet kabel: tinnbelagt, kobberflettet, optisk deksel  $\geq 85\%$

### *Reléutgang*

Standardinstallasjonskabel er tilstrekkelig.

### *Strøminngang 0/4 til 20 mA*

- Standardinstallasjonskabel er tilstrekkelig
- For debiteringsmålinger brukes en skjermet kabel: tinnbelagt, kobberflettet, optisk deksel  $\geq 85\%$

### *Statusinngang*

- Standardinstallasjonskabel er tilstrekkelig
- For debiteringsmålinger brukes en skjermet kabel: tinnbelagt, kobberflettet, optisk deksel  $\geq 85\%$

## Kabeldiameter

- Kabelmuffer levert:  
M20  $\times$  1,5 med kabel  $\varnothing$  6 – 12 mm (0.24 – 0.47 in)
- Fjærbelastede klemmer: Egnet til tråder og tråder med hylser.  
Lederens tverrsnitt 0.2 – 2.5 mm<sup>2</sup> (24 – 12 AWG).

## Krav til tilkoblingskabelen – ekstern display- og betjeningsmodul DKX001

*Valgfritt tilgjengelig tilkoblingskabel*



<b>Standardkabel</b>	2 × 2 × 0.34 mm <sup>2</sup> (22 AWG) PVC-kabel med felles skjerm (2 par, parstrandet)
<b>Flammemotstand</b>	Ifølge DIN EN 60332-1-2
<b>Oljemotstand</b>	Ifølge DIN EN 60811-2-1
<b>Skjerming</b>	Tinnbelagt, kobberflettet, optisk deksel ≥ 85 %
<b>Kapasitans: kjerne/skjerm</b>	≤ 200 pF/m
<b>L/R</b>	≤ 24 μH/Ω
<b>Tilgjengelig kabellengde</b>	5 m (15 ft)/10 m (35 ft)/20 m (65 ft)/30 m (100 ft)
<b>Driftstemperatur</b>	Ved montering i en festet posisjon: -50 – +105 °C (-58 – +221 °F); når kabelen kan bevege seg fritt: -25 – +105 °C (-13 – +221 °F)

### *Standardkabel – kundespesifikk kabel*

Med følgende bestillingsalternativ leveres ingen kabel med enheten. Den må tilveiebringes av kunden.

Bestillingskode for DKX001: Bestillingskode **040** for "Kabel", alternativ **1** "Ingen, tilveiebringes av kunde, maks. 300 m"

En standardkabel med følgende minstekrav kan brukes som tilkoblingskabel, selv i fareområdet (sone 2, klasse I, divisjon 2 og sone 1, klasse I, divisjon 1):

<b>Standardkabel</b>	4 tråder (2 par); par-strandet med vanlig skjerming, minste tverrsnitt for tråd 0.34 mm <sup>2</sup> (22 AWG)
<b>Skjerming</b>	Tinnbelagt, kobberflettet, optisk deksel ≥ 85 %
<b>Kabelimpedans (par)</b>	Minimum 80 Ω
<b>Kapasitans: kjerne/skjerm</b>	Maks. 1 000 nF for sone 1, klasse I, divisjon 1
<b>L/R</b>	Maks. 24 μH/Ω for sone 1, klasse I, divisjon 1

### 5.2.3 Klemmetilordning

#### Giver: forsyningsspenning, inngang/utganger

Klemmekonfigurasjonen for inn- og utgangene avhenger av enhetens individuelle bestillingsversjon. Den enhetsspesifikke klemmekonfigurasjonen er dokumentert på en klebeetikett i klemmedekselet.

Forsyningsspenning		Inngang/utgang 1		Inngang/utgang 2		Inngang/utgang 3	
1 (+)	2 (-)	26 (B)	27 (A)	24 (+)	25 (-)	22 (+)	23 (-)
Enhetsspesifikk klemmekonfigurasjon: klebeetikett i klemmedeksel.							

 Klemmekonfigurasjon for fjerndisplayet og betjeningsmodulen →  22.

### 5.2.4 Klargjøring av måleenheten

#### LES DETTE

#### Utilstrekkelig tetning av huset!

Driftssikkerheten for måleenheten kan være kompromittert.

► Bruk egnede kabelmuffer tilsvarende kapslingsgraden.

1. Fjern blindplugg hvis slik er til stede.
2. Hvis måleenheten leveres uten kabelmuffer:  
Lever egnet kabelmuffe for tilsvarende tilkoblingskabel.
3. Hvis måleenheten leveres med kabelmuffer:  
Følg krav til tilkoblingskabler →  15.

## 5.3 Tilkobling av måleinstrument

#### LES DETTE

#### Begrensning av elektrisk sikkerhet på grunn av uriktig tilkobling!

- Utføres elektrisk tilkoblingsarbeide bare av faglig kvalifiserte spesialister.
- Overhold gjeldende føderale/nasjonale installasjonsstandarder og -bestemmelser.
- Overhold lokale bestemmelser for sikkerhet på arbeidsplassen.
- Alltid koble til beskyttelsesjordingskabelen  før du kobler til ytterligere kabler.
- For bruk i potensielt eksplosive atmosfærer må du overholde informasjonen i den enhetsspesifikke Ex-dokumentasjonen.

### 5.3.1 Tilkobling av giver

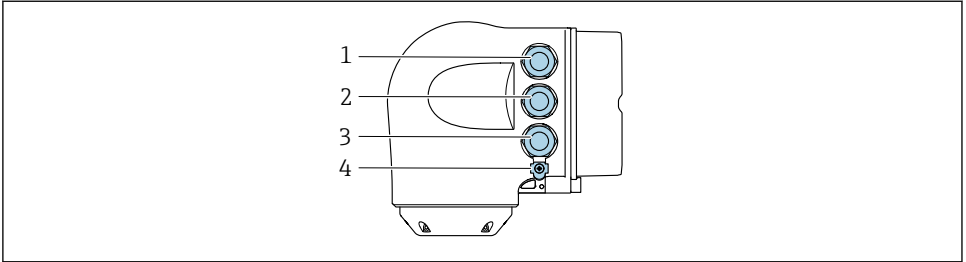

A0026781

- 1 Klemmetilkobling for forsyningsspenning
- 2 Klemmetilkobling for signaloverføring, inngang/utgang
- 3 Klemmetilkobling for signaloverføring, inngang/utgang eller klemmetilkobling for nettverkstilkobling via servicegrensesnitt (CDI-RJ45), valgfritt: tilkobling for ekstern WLAN-antenne eller ekstern display- og betjeningsmodul DKX001
- 4 Beskyttelsesjord (PE)

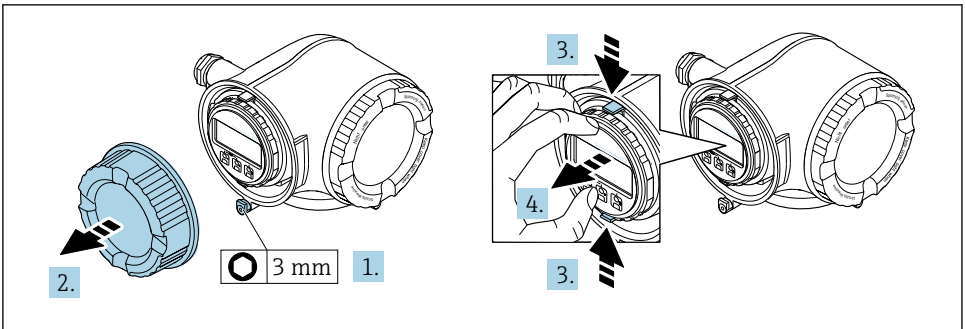

A0029813

1. Løsne festeklemmen på tilkoblingsromsdekselet.
2. Skru løs dekselet til koblingskammeret.
3. Klem fanene på displaymodulholderen sammen.
4. Fjern displaymodulholderen.

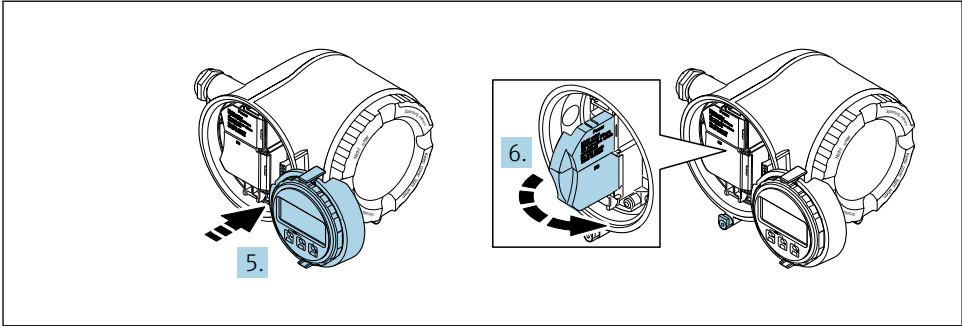

A0029814

5. Fest holderen til kanten av elektronikkrommet.
6. Åpne klemmedekselet.

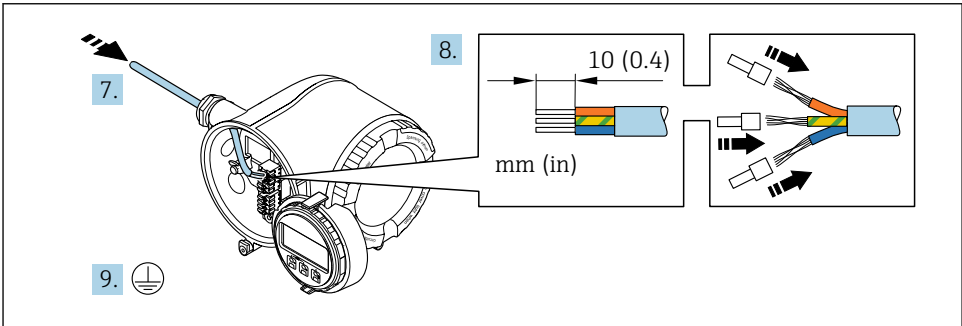

A0029815

7. Skyv kabelen gjennom kabelgjennomføringen. Ikke fjern tetningsringen fra kabelinngangen, da dette forringer tetningsevnen.
8. Avisoler kabelen og kabelender. Hvis det er strandede kabler, må du også tilpasse hylser.
9. Koble til beskyttelsesjordingen.

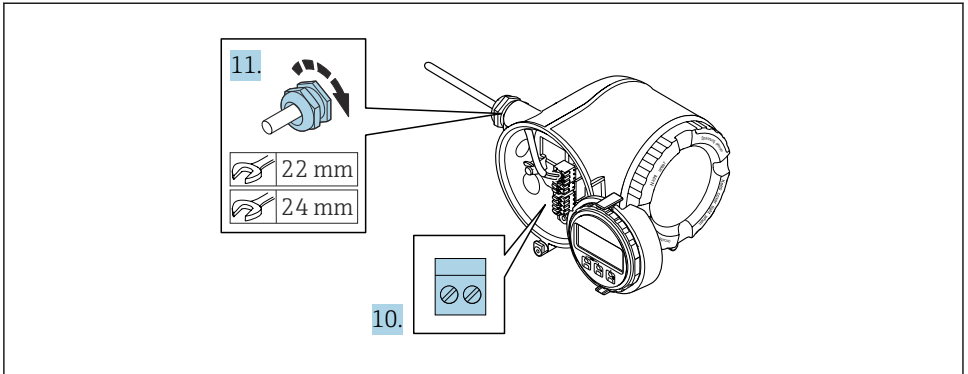

A0029816

10. Koble til kabelen i samsvar med klemmetilordningen.
  - ↳ **Signalkabelklemmekonfigurasjon:** Enhetsspesifikk klemmekonfigurasjon er dokumentert på en klebeetikett i klemmedekselet.  
**Klemmekonfigurasjon for forsyningsspenning:** klebeetikett i klemmedeksel eller →  18.
11. Trekk kabelmuffene godt til.
  - ↳ Dette avslutter kabeltilkoblingsprosessen.
12. Lukk klemmedekselet.
13. Monter displaymodulholderen i elektronikkrommet.
14. Skru på dekelet til koblingskammeret.
15. Fest festeklemmen på tilkoblingsromsdekelet.

### 5.3.2 Koble til ekstern display- og betjeningsmodul DKX001

**i** Den eksterne display- og betjeningsmodul DKX001 er tilgjengelig som valgfritt tilbehør.

- Den eksterne display- og betjeningsmodul DKX001 er kun tilgjengelig for følgende husversjon: bestillingskode for «Hus»: alternativ A «Aluminium, belagt»
- Den eksterne display- og betjeningsmodul DKX001 er kun tilgjengelig for følgende husversjon: bestillingskode for «Hus»:
  - Alternativ A «Aluminium, belagt»
  - Alternativ L «Gips, rustfritt»
- Måleenheten leveres alltid med blinddeksel når den eksterne display- og betjeningsmodul DKX001 bestilles sammen med måleenheten. Display eller betjening ved giveren er ikke mulig i dette tilfellet.
- Dersom den eksterne display- og betjeningsmodul DKX001 bestilles i etterkant, kan den ikke kobles til samtidig som måleenhetens eksisterende displaymodul. Bare én display- eller betjeningsenhet kan være tilkoblet giveren om gangen.

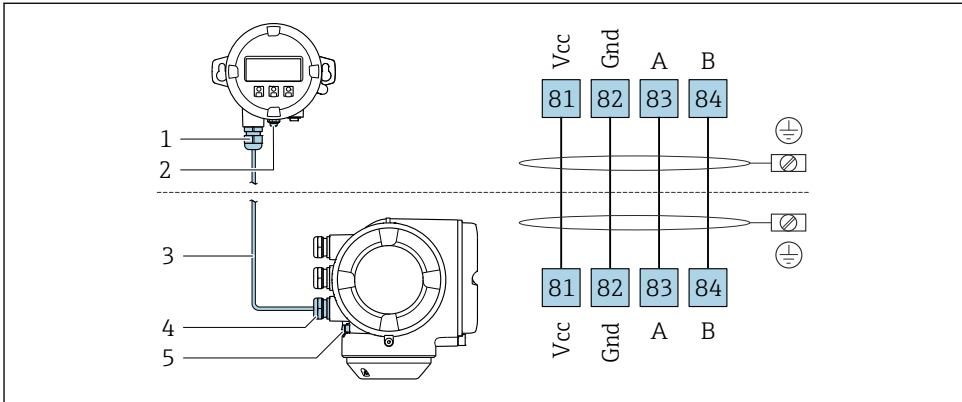

A0027518

- 1 Ekstern display- og betjeningsmodul DKX001
- 2 Klemmetilkobling for potensialutjevning (PE)
- 3 Tilkoblingskabel
- 4 Måleenhet
- 5 Klemmetilkobling for potensialutjevning (PE)

## 5.4 Sikring av potensialutjevning

### 5.4.1 Krav

Det kreves ingen spesielle tiltak for potensialutjevning.

**i** For enheter beregnet brukt på farlige steder må du overholde retningslinjene i Ex-dokumentasjonen (XA).

## 5.5 Maskinvareinnstillinger

### 5.5.1 Innstilling av enhetsadressen

Enhetsadressen må alltid konfigureres for en Modbus-slave. De gyldige enhetsadressene er i området fra 1 – 247. Hver adresse kan bare tilordnes én gang i et Modbus RS485-nettverk. Hvis en adresse ikke er konfigurert riktig, godkjennes ikke måleenheten av Modbus-masteren. Alle måleenheter leveres fra fabrikk med enhetsadressen 247 og med adressemodusen «programvareadressering».

#### Maskinvareadressering

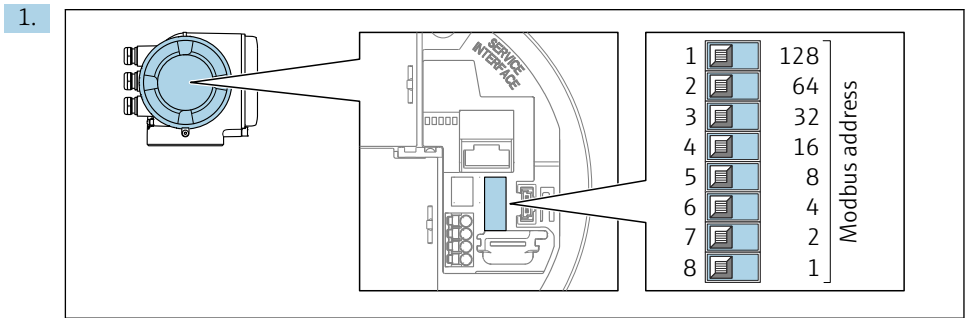

Still inn den ønskede enhetsadressen ved hjelp av DIP-bryterne i tilkoblingsrommet.

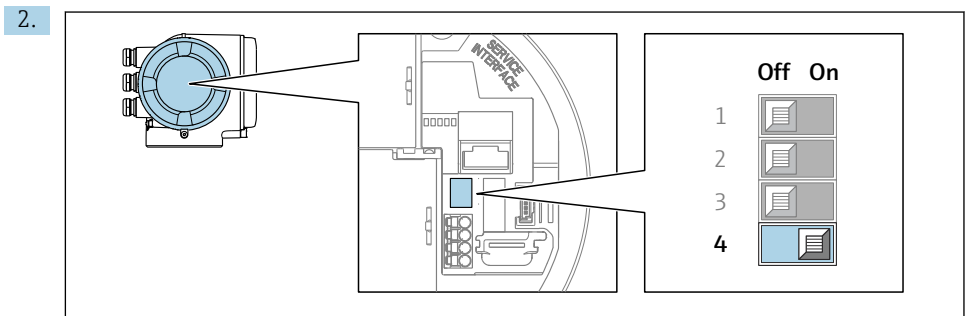

Hvis du vil bytte adressering fra programvareadressering til maskinvareadressering: sett DIP-bryteren til **On**.

↳ Endringen av enhetsadresse aktiveres etter 10 sekunder.

#### Programvareadressering

▶ Hvis du vil bytte adressering fra maskinvareadressering til programvareadressering: Sett DIP-bryteren til **Off**.

↳ Enhetsadressen konfigurert i **Device address** parameter aktiveres etter 10 sekunder.

### 5.5.2 Aktivere termineringsmotstand

For å unngå uriktig kommunikasjonsoverføring forårsaket av feiljustert impedans må du avslutte Modbus RS485-kabelen korrekt på starten og enden av bussegmentet.

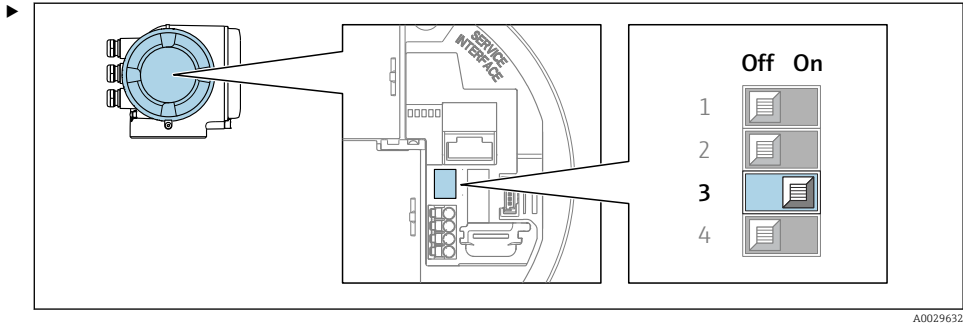

A0029632

Sett DIP-bryter nr. 3 til **On**.

### 5.6 Fastslå kapslingsgraden

Måleenheten oppfyller alle kravene til kapslingsgraden IP66/67, type 4X-kapsling.

Slik garanterer du IP66/67 kapslingsgrad, type 4X-kapsling, etter den elektriske tilkoblingen:

1. Kontroller at hustetningene er rene og montert riktig.
2. Tørk, rengjør eller bytt tetningene om nødvendig.
3. Stram alle husskruene og skruedekslene.
4. Trekk kabelmuffene godt til.
5. Slik sikrer du at fukt ikke trenger inn i kabelinnføringen:  
Før kabelen slik at den går ned før kabelinnføringen ("vannfelle").

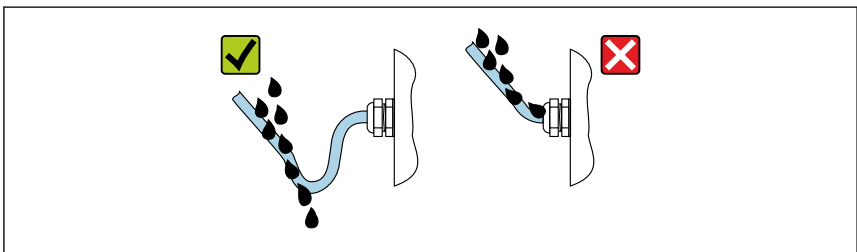

A0029278

6. Sett blindplugger (tilsvarende husets kapslingsgrad) inn i ubrukte kabelinnføringer.

### 5.7 Kontroll etter tilkobling

Er kablene eller enheten uskadde (visuell kontroll)?	<input type="checkbox"/>
Er beskyttelsesjordingen etablert riktig?	



Oppfyller de benyttede kablene kravene ?	<input type="checkbox"/>
Har de monterte kablene tilstrekkelig strekkavlastning?	<input type="checkbox"/>
Er alle kabelmuffene installert, sikkert festet og lekkasjetette? Kabelløp med "vannfelle" → ☰ 24?	<input type="checkbox"/>
Er klemmetilordningen riktig ?	<input type="checkbox"/>
Hvis forsyningsspenning er til stede, vises verdier på displaymodulen?	<input type="checkbox"/>
Er det satt inn blindplugg i ubrukte kabelinnføringer, og har transportplugg blitt skiftet ut med blindplugg?	

## 6 Betjeningsalternativer

### 6.1 Oversikt over betjeningsalternativer

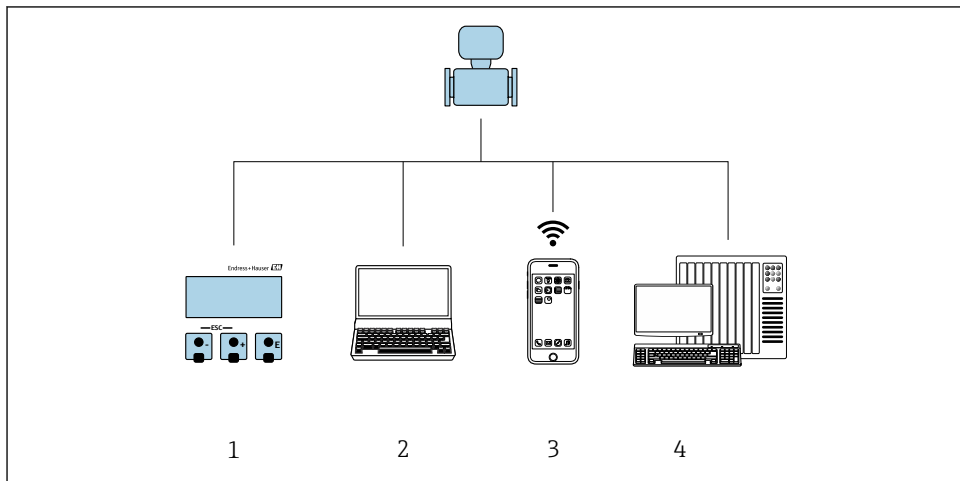

- 1 Lokal betjening via displaymodul
- 2 Datamaskin med nettleser (f.eks. Internet Explorer) eller med operativverktøy (f.eks. FieldCare, DeviceCare, AMS Device Manager, SIMATIC PDM)
- 3 Mobil håndholdt terminal med SmartBlue-app
- 4 Styresystem (f.eks. PLS)

## 6.2 Betjeningsmenyens struktur og funksjon

### 6.2.1 Betjeningsmenyens oppbygning

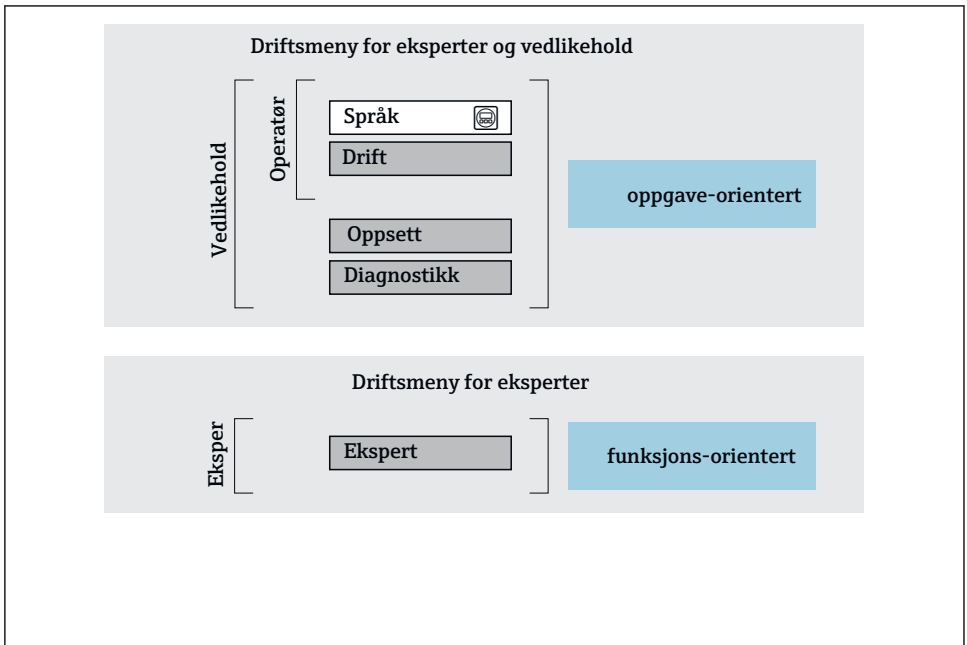

A0014058-NG

 3 Skjematisk oppbygning av betjeningsmenyen

### 6.2.2 Betjeningsfilosofi

De individuelle delene på betjeningsmenyen tilordnes visse brukerroller (operatør, vedlikehold osv.). Hver brukerrolle inneholder typisk oppgaver i enhetens livsløp.



Du finner mer detaljert informasjon om betjeningsfilosofien i enhetens bruksanvisning.



Gjelder bare for Prolin Promass F, O, Q og X

Når enheten er satt i sirkulasjon eller forseglest, er driften begrenset til overføring av ansvar for avfall.

## 6.3 Tilgang til betjeningsmenyen via det lokale displayet

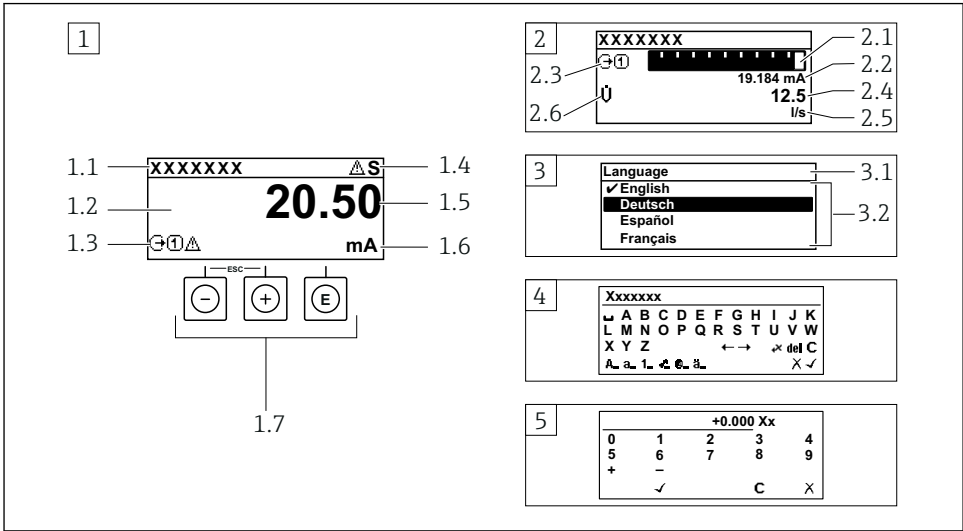

A0014013

- 1 Driftsdisplay med målt verdi vist som "1 verdi, maks." (eksempel)
  - 1.1 Enhetskode
  - 1.2 Visningsområde for målte verdier (4-ledning)
  - 1.3 Forklarende symboler for målt verdi: Målt verditype, målekanalnummer, symbol for diagnostisk atferd
  - 1.4 Statusområde
  - 1.5 Måleverdi
  - 1.6 Enhet for den målte verdien
  - 1.7 Betjenings-elementer
- 2 Betjeningsdisplay med målt verdi vist som «1 søylediagram + 1 verdi» (eksempel)
  - 2.1 Stolpediagramdisplay for målt verdi 1
  - 2.2 Målt verdi 1 med enhet
  - 2.3 Forklarende symboler for målt verdi 1: målt verditype, målekanalnummer
  - 2.4 Målt verdi 2
  - 2.5 Enhet for målt verdi 2
  - 2.6 Forklarende symboler for målt verdi 2: målt verditype, målekanalnummer
- 3 Navigeringsvisning: plukklister for en parameter
  - 3.1 Navigeringsbane og statusområde
  - 3.2 Visningsområde for navigering: ✓ betegner den aktuelle parameterverdien
- 4 Redigeringsvisning: tekstredigeringsprogram med inndatamaske
- 5 Redigeringsvisning: tallredigeringsprogram med inndatamaske

### 6.3.1 Betjeningsdisplay

Forklarende symboler for den målte verdien	Statusområde
<ul style="list-style-type: none"> <li>▪ Avhenger av enhetsversjonen, f.eks.:             <ul style="list-style-type: none"> <li>▪ : Volumstrøm</li> <li>▪ : Massestrøm</li> <li>▪ : Tetthet</li> <li>▪ : Konduktivitet</li> <li>▪ : Temperatur</li> </ul> </li> <li>▪ <math>\Sigma</math>: Teller</li> <li>▪ : Utgang</li> <li>▪ : Inngang</li> <li>▪ : Målekanalnummer <sup>1)</sup></li> <li>▪ Diagnostisk atferd <sup>2)</sup> <ul style="list-style-type: none"> <li>▪ : Alarm</li> <li>▪ : Advarsel</li> </ul> </li> </ul>	<p>Følgende symboler vises i statusområdet på driftsdisplayet øverst til høyre:</p> <ul style="list-style-type: none"> <li>▪ Statussignaler             <ul style="list-style-type: none"> <li>▪ : Failure</li> <li>▪ : Function check</li> <li>▪ : Out of specification</li> <li>▪ : Maintenance required</li> </ul> </li> <li>▪ Diagnostisk atferd             <ul style="list-style-type: none"> <li>▪ : Alarm</li> <li>▪ : Advarsel</li> <li>▪ : Låsing (låst via maskinvare))</li> <li>▪ : Kommunikasjon via fjernstyring er aktiv.</li> </ul> </li> </ul>







- 1) Hvis det er mer enn én kanal for den samme målte variabeltypen (teller, utgang osv.).  
 2) For en diagnostisk hendelse som gjelder den viste målte variabelen.

### 6.3.2 Navigeringsvisning





Statusområde	Visningsområde
<p>Følgende vises i statusområdet på navigeringsvisningen øverst i høyre hjørne:</p> <ul style="list-style-type: none"> <li>▪ På undermenyen             <ul style="list-style-type: none"> <li>▪ Den direkte tilgangskoden for parameteren du navigerer til (f.eks. 0022-1)</li> <li>▪ Hvis en diagnostisk hendelse er til stede, den diagnostiske atferden og statussignal</li> </ul> </li> <li>▪ I veiviseren             <ul style="list-style-type: none"> <li>▪ Hvis en diagnostisk hendelse er til stede, den diagnostiske atferden og statussignal</li> </ul> </li> </ul>	<ul style="list-style-type: none"> <li>▪ Ikoner for menyer             <ul style="list-style-type: none"> <li>▪ : Drift</li> <li>▪ : Oppsett</li> <li>▪ : Diagnostikk</li> <li>▪ : Ekspert</li> </ul> </li> <li>▪ : Undermenyer</li> <li>▪ : Veivisere</li> <li>▪ : Parametere i en veiviser</li> <li>▪ : Parameter låst</li> </ul>

### 6.3.3 Redigeringsvisning



Tekstredigering	Symboler for korrigering av tekst under
Bekrefter valg.	Sletter alle tegnene som er angitt.
Inndataprosessen avsluttes uten at endringene tas i bruk.	Flytter markøren ett hakk til høyre.
Sletter alle tegnene som er angitt.	Flytter markøren ett hakk til venstre.
Bytter til valg av korrigeringsverktøy.	Sletter ett tegn til venstre for markøren.
Veksle <ul style="list-style-type: none"> <li>▪ mellom store og små bokstaver</li> <li>▪ for å angi tall</li> <li>▪ for å angi spesialtegn</li> </ul>	

Tallredigering	
 Bekrefter valg.	 Flytter markøren ett hakk til venstre.
 Inndataprosessen avsluttes uten at endringene tas i bruk.	 Setter inn desimaltegn ved markøren.
 Setter inn minustegn ved markøren.	 Sletter alle tegnene som er angitt.

### 6.3.4 Betjeningselementer

Taster og betydning
<p> <b>Enter-tast</b></p> <p><i>Med et betjeningsdisplay</i> Hvis du trykker hurtig på tasten, åpnes betjeningsmenyen.</p> <p><i>På en meny, undermeny</i></p> <ul style="list-style-type: none"> <li>Trykke hurtig på tasten: <ul style="list-style-type: none"> <li>Den valgte menyen, undermenyen eller parameteren åpnes.</li> <li>Starter veiviseren.</li> <li>Hvis hjelpeteksten er åpen: <ul style="list-style-type: none"> <li>Lukker hjelpeteksten til parameteren.</li> </ul> </li> </ul> </li> <li>Hvis du trykker på tasten for 2 s for en parameter: <ul style="list-style-type: none"> <li>Hjelpeteksten for parameterens funksjon åpnes (hvis tilgjengelig).</li> </ul> </li> </ul> <p><i>Med en veiviser:</i> Åpner redigeringsvisningen for parameteren.</p> <p><i>Med et tekst- og tallredigeringsprogram</i></p> <ul style="list-style-type: none"> <li>Hvis du trykker kort på tasten, bekrefte valg.</li> <li>Hvis du trykker på tasten for 2 s, bekrefte angivelsen.</li> </ul>
<p> <b>Minus-tast</b></p> <ul style="list-style-type: none"> <li><i>På en meny, undermeny:</i> Flytter det uthevede feltet oppover i en valgliste.</li> <li><i>Med en veiviser:</i> Bekrefter parameterverdien og går til forrige parameter.</li> <li><i>Med et tekst- og tallredigeringsprogram:</i> Flytter markørposisjonen til venstre.</li> </ul>
<p> <b>Pluss-tast</b></p> <ul style="list-style-type: none"> <li><i>På en meny, undermeny:</i> Flytter det uthevede feltet nedover i en valgliste.</li> <li><i>Med en veiviser:</i> Bekrefter parameterverdien og går til neste parameter.</li> <li><i>Med et tekst- og tallredigeringsprogram:</i> Flytter markørposisjonen til høyre.</li> </ul>
<p> +  <b>Escape-tastekombinasjon (trykk flere taster samtidig)</b></p> <p><i>På en meny, undermeny</i></p> <ul style="list-style-type: none"> <li>Trykke hurtig på tasten: <ul style="list-style-type: none"> <li>Det gjeldende menynivået avsluttes, og du tas til nivået over. <ul style="list-style-type: none"> <li>Hvis hjelpeteksten til en parameter er åpen, lukkes hjelpeteksten.</li> </ul> </li> <li>Hvis du trykker på tasten for 2 s for parameteren: tar deg tilbake til betjeningsdisplayet ("startposisjon").</li> </ul> </li> </ul> <p><i>Med en veiviser:</i> Avslutter veiviseren og tar deg til nivået over.</p> <p><i>Med et tekst- og tallredigeringsprogram:</i> Redigeringsprogramvisningen lukkes uten at noen endringer tas i bruk.</p>

**Taster og betydning**

 +  **Minus/Enter-tastekombinasjon (trykk på tastene samtidig)**

*Med et betjeningsdisplay:*

- Hvis tastaturlåsen er aktiv:  
Hvis du trykker på tasten for 3 s, deaktiveres tastelåsen.
- Hvis tastaturlåsen ikke er aktiv:  
Hvis du trykker på tasten for 3 s, åpnes kontekstmenyen og alternativet for å aktivere tastelåsen.

**6.3.5 Mer informasjon**

Du finner mer informasjon om følgende emner i enhetens bruksanvisning

- Hente frem hjelpetekst
- Brukerroller og relatert tilgangsautorisasjon
- Oppheving av skrivebeskyttelse via tilgangskode
- Aktivere og deaktivere tastelåsen

**6.4 Tilgang til betjeningsmenyen via betjeningverktøyet**

Du finner mer informasjon om tilgang via FieldCare og DeviceCare i enhetens bruksanvisning →  3

**6.5 Tilgang til betjeningsmenyen via nettserveren**

Betjeningsmenyen kan også åpnes via nettserveren. Se hurtigveiledningen for enheten.

**7 Systemintegrering**

Du finner mer detaljert informasjon om systemintegrering i enhetens bruksanvisning →  3

- Oversikt over enhetsbeskrivelsesfiler:
  - Aktuelle versjonsdata for enheten
  - Betjeningsverktøy
- Kompatibilitet med tidligere modell
- Informasjon om Modbus RS485
  - Funksjonskoder
  - Svartid
  - Modbus-datatilordning

## 8 Idriftsetting

### 8.1 Funksjonskontroll

Før du tar måleenheten i bruk, må du:

- ▶ Påse at kontrollene etter installasjon og tilkobling er utført.
- Sjekklisten "Kontroll etter montering" → 📄 14
- Sjekkliste for "kontroll etter tilkobling" → 📄 24

### 8.2 Angivelse av betjeningspråket

Fabrikkinnstilling: Engelsk eller bestilt lokalspråk

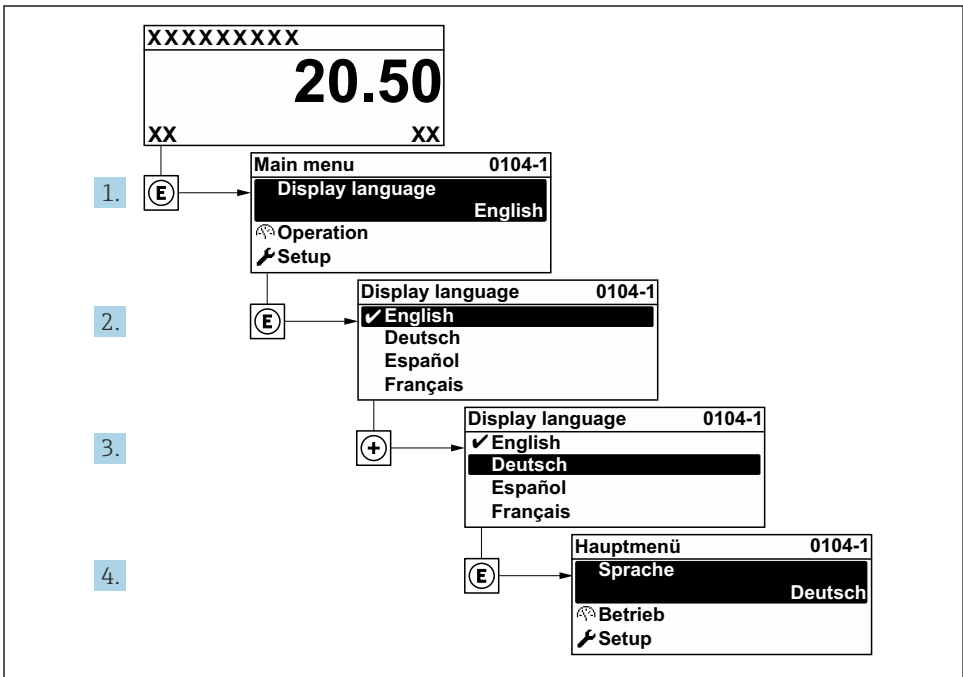

A0029420

4 Eksempel på visning på lokalspråk

### 8.3 Konfigurasjon av måleinstrumentet

**Setup** meny med undermenyer og diverse veiledede veivisere brukes for hurtig idriftsetting av enheten. De inneholder alle parameterne som kreves for konfigurasjon, f.eks. for måling eller kommunikasjon.

**i** Antallet undermenyer og parametere kan variere avhengig av enhetsversjon. Utvalget kan variere avhengig av bestillingskoden.



Eksempel: Tilgjengelige undermenyer, veivisere	Betydning
Systemenheter	Konfigurering av enhetene for alle målte verdier
Mediumvalg	Definisjon av mediet
Kommunikasjon	Konfigurasjon av kommunikasjonsgrensesnittet
I/U-konfigurasjon	Brukerkonfigurerbar I/U-modul
Strøminngang	Konfigurasjon av inngangs-/utgangstypen
Statusinngang	
Strømutgang 1 til n	
Puls/frekvens/bryterutgang 1 til n	
Reléutgang	
Dobbelt pulsutgang	
Display	Konfigurasjon av visningsformatet på det lokale displayet
Lav strømningsgrense	Konfigurasjon av den lave strømningsgrensen
Detektering av delvis fylt rør	Konfigurasjon av detektering av delvis fylte og tomme rør
Avansert oppsett	Ytterligere parametere for konfigurasjon: <ul style="list-style-type: none"> <li>▪ Beregnede prosessvariabler</li> <li>▪ Sensorjustering</li> <li>▪ Sammenlagtsteller</li> <li>▪ Display</li> <li>▪ WLAN-innstillinger</li> <li>▪ Datasikkerhetskopiering</li> <li>▪ Administrasjon</li> </ul>

## 8.4 Beskytte innstillinger mot uautorisert tilgang

Følgende alternativer for skrivebeskyttelse finnes for å beskytte konfigurasjonen av måleenheten mot utilsiktet endring:

- Beskytte tilgang til parametere via tilgangskode
- Beskytte tilgang til lokal drift via tastelås
- Beskytte tilgang til måleenhet via skrivebeskyttelsesbryter



Du finner detaljert informasjon om å beskytte innstillingene mot uautorisert tilgang i bruksanvisningen for enheten.



Du finner detaljert informasjon om å beskytte innstillingene mot uautorisert tilgang i bruksområder for overføring av ansvar for avfall i den spesielle dokumentasjonen for enheten.

## 9 Diagnostikkinformasjon

Feil som måleenhetens egenovervåkingssystem oppdager, vises som diagnostisk melding vekselvis med betjeningsdisplayet. Meldingen om utbedringstiltak kan hentes opp fra diagnostikkmeldingen, og inneholder viktig informasjon om feilen.

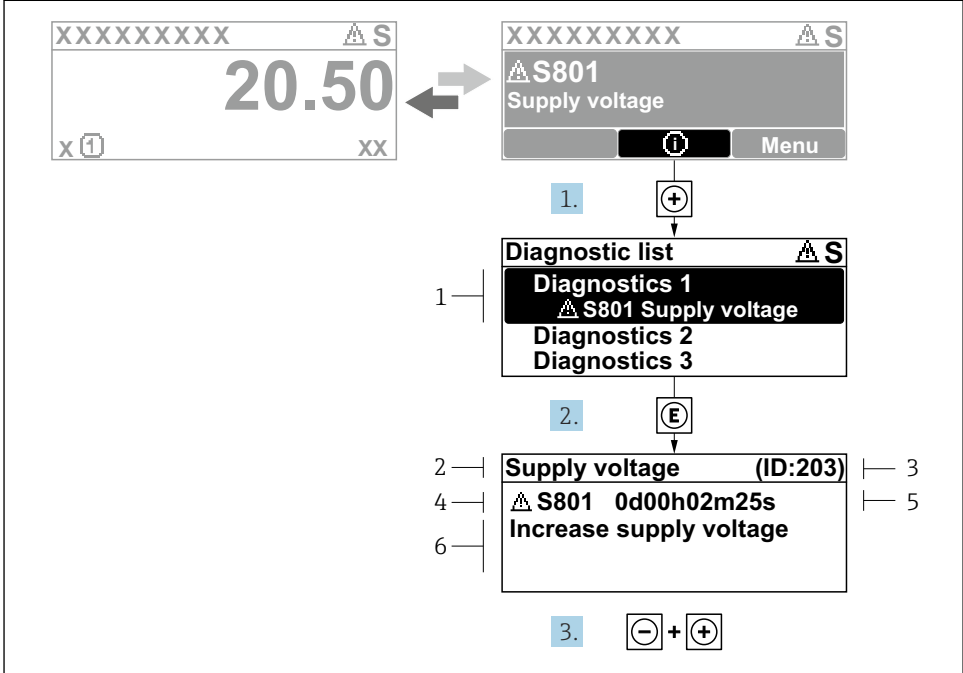

A0029431-NO

### 5 Melding for utbedringstiltak

- 1 Diagnostikkinformasjon
- 2 Kort tekst
- 3 Service-ID
- 4 Diagnostisk atferd med diagnostisk kode
- 5 Driftstidspunkt da feil oppsto
- 6 Utbedringstiltak

1. Brukeren befinner seg i diagnostikkmeldingen.  
Trykk på **+** (ⓘ symbol).  
↳ **Diagnostic list** undermeny åpnes.
2. Velg ønsket diagnostisk hendelse med **+** eller **-** og trykk på **E**.  
↳ Meldingen om utbedringstiltakene åpnes.
3. Trykk på **-** + **+** samtidig.  
↳ Meldingen om utbedringstiltak lukkes.





71581923

[www.addresses.endress.com](http://www.addresses.endress.com)

---