

Kortfattad bruksanvisning

Flödesmätare

Proline Promag P

Elektromagnetisk sensor

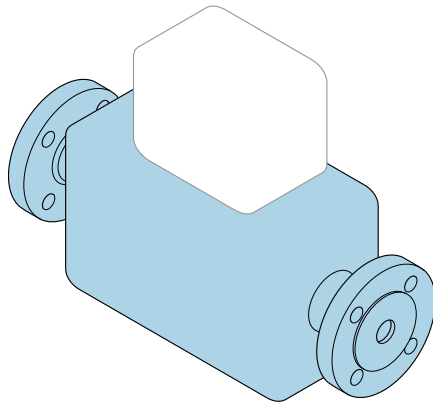

Dessa kortfattade användarinstruktioner ersätter **inte** användarinstruktionerna som hör till enheten.

Kortfattade användarinstruktioner del 1 av 2: Sensor
Innehåller information om sensorn.

Kortfattade användarinstruktioner del 2 av 2: Transmitter
→  3.



A0023555

Kortfattad bruksanvisning för flödesmätare

Enheten består av en transmitter och en sensor.

Driftsättning av dessa två komponenter beskrivs i de två separata handböcker som tillsammans utgör Kortfattad bruksanvisning för flödesmätaren:

- Kortfattad bruksanvisning del 1: Sensor
- Kortfattad bruksanvisning del 2: Transmitter

Kom ihåg att läsa båda delarna i Kortfattad bruksanvisning när enheten ska driftsättas i och med att de båda delarna kompletterar varandra:

Kortfattad bruksanvisning del 1: Sensor

Kortfattad bruksanvisning till sensorn riktar sig till experter som har ansvar för att installera mätenheten.

- Godkännande av leverans och produktidentifiering
- Förvaring och transport
- Installation

Kortfattad bruksanvisning del 2: Transmitter

Kortfattad bruksanvisning till transmittern riktar sig till experter som har ansvar för att driftsätta, konfigurera och parametrera mätenheten (före första mätning).

- Produktbeskrivning
- Installation
- Elanslutning
- Användargränssnitt
- Systemintegrering
- Driftsättning
- Diagnosinformation

Ytterligare enhetsdokumentation



Denna kortfattade bruksanvisning utgör **Kortfattad bruksanvisning del 1: Sensor**.

"Kortfattad bruksanvisning del 2: Transmitter" finns på:

- Internet: www.endress.com/deviceviewer
- Smarttelefon/pekplatta: *Endress+Hauser Operations app*

Detaljerad information om enheten hittar du i bruksanvisningen och i den övriga dokumentationen:

- Internet: www.endress.com/deviceviewer
- Smarttelefon/pekplatta: *Endress+Hauser Operations app*

Innehållsförteckning

1	Om det här dokumentet	5
1.1	Symboler	5
2	Allmänna säkerhetsinstruktioner	7
2.1	Krav på personal	7
2.2	Avsedd användning	7
2.3	Arbets säkerhet	8
2.4	Drifts säkerhet	8
2.5	Produktsäkerhet	8
2.6	IT-säkerhet	9
3	Godkännande av leverans och produktidentifiering	10
3.1	Godkännande av leverans	10
3.2	Produktidentifiering	11
4	Förvaring och transport	12
4.1	Förvaringsförhållanden	12
4.2	Transportera produkten	12
5	Montering	14
5.1	Monteringskrav	14
5.2	Montera mätenheten	23
5.3	Kontroll efter installation	25
6	Avfallshantering	26
6.1	Demontera mätenheten	26
6.2	Kassera mätenheten	26
7	Bilaga	26
7.1	Åtdragningsmoment för skruvar	26

1 Om det här dokumentet

1.1 Symboler

1.1.1 Säkerhetssymboler

FARA

Denna symbol gör dig uppmärksam på en farlig situation. Om den här situationen inte förhindras leder det till allvarig eller dödlig personskada.

VARNING

Denna symbol gör dig uppmärksam på en farlig situation. Om den här situationen inte undviks kan det leda till allvarig eller dödlig personskada.











OBSERVERA

Denna symbol gör dig uppmärksam på en farlig situation. Om den här situationen inte undviks kan det leda till mindre eller måttligt allvarig personskada.





OBS

Den här symbolen anger information om procedurer och andra uppgifter som inte orsakar personskada.

1.1.2 Symboler för särskilda typer av information





Symbol	Betydelse	Symbol	Betydelse
	Tillåtet Tillåten arbetsgång, process eller åtgärd.		Föredragen Föredragen arbetsgång, process eller åtgärd.
	Förbjuden Förbjuden arbetsgång, process eller åtgärd.		Tips Indikerar ytterligare information.
	Hänvisning till dokumentation		Hänvisning till sida
	Hänvisning till bild		Steglistor
	Resultat av ett arbetsmoment		Okulär besiktning

1.1.3 Elektriska symboler



Symbol	Betydelse	Symbol	Betydelse
	Likström		Växelström
	Likström och växelström		Jordanslutning En jordanslutning som enligt operatören är jordad via ett jordningssystem.

Symbol	Betydelse
	<p>Anslutning för potentialutjämning (PE: skyddsjord) Jordanslutningar som måste anslutas till jord innan några andra anslutningar upprättas.</p> <p>Jordanslutningarna sitter på insidan och utsidan av enheten:</p> <ul style="list-style-type: none"> ▪ Inre jordanslutning: ansluter potentialutjämning till elnätet. ▪ Yttre jordanslutning: ansluter enheten till fabriakens jordningsystem..

1.1.4 Verktygssymboler

Symbol	Betydelse	Symbol	Betydelse
	Torxmejsel		Spårskruvmejsel
	Stjärnskruvmejsel		Insexnyckel
	Fast nyckel		

1.1.5 Symboler i bilder

Symbol	Betydelse	Symbol	Betydelse
1, 2, 3, ...	Objektnummer	1., 2., 3. ...	Arbetsmoment
A, B, C, ...	Vyer	A-A, B-B, C-C, ...	Avsnitt
	Explosionsfarligt område		Säkert område (icke explosionsfarligt område)
	Flödesriktning		

2 Allmänna säkerhetsinstruktioner

2.1 Krav på personal

Personalen måste uppfylla följande krav för relevant uppgift:

- ▶ De ska vara utbildade, kvalificerade specialister som är behöriga för den här specifika funktionen och uppgiften.
- ▶ De ska vara auktoriserade av anläggningens ägare/operatör.
- ▶ De ska ha god kännedom om lokala/nationella förordningar.
- ▶ Innan arbetet startas ska de ha läst och förstått instruktionerna i manualen och tilläggsdokumentationen, liksom certifikaten (beroende på applikation).
- ▶ De ska följa anvisningarna och efterleva grundläggande villkor.

2.2 Avsedd användning

Applikation och medium

Mätenheten är endast avsedd för flödesmätning i vätskor med en minsta konduktivitet på 5 $\mu\text{S}/\text{cm}$ (Promag 10, 100, 300, 500) eller 20 $\mu\text{S}/\text{cm}$ (Promag 200).

Beroende på beställd version kan mätenheten också mäta potentiellt explosiva, eldfarliga, giftiga och oxiderande media.

Mätenheter för användning i explosionsfarligt område, i hygieniska applikationer eller i applikationer där det finns en ökad risk på grund av processtryck, är markerade på lämpligt sätt på märkskylten.

För att säkerställa att mätenheten är i korrekt skick vid användning:

- ▶ Håll den inom det specificerade tryck- och temperaturområdet.
- ▶ Använd endast mätenheten i överensstämmelse med informationen på märkskylten och de allmänna villkoren som finns beskrivna i användarinstruktionerna och tilläggsdokumentationen.
- ▶ Kontrollera på märkskylten att den beställda enheten är tillåten i det avsedda explosionsfarliga området (t.ex. explosionskydd, tryckkärllsäkerhet).
- ▶ Använd endast mätenheten till medier som de vätskeberörda delarna är tillräckligt resistenta mot.
- ▶ Om omgivningstemperaturen kring mätenheten ligger utanför den atmosfäriska temperaturen är det absolut nödvändigt att följa de tillämpliga grundläggande villkor som anges i enhetsdokumentationen.
- ▶ Mätenheten måste hållas permanent skyddad mot miljöbetingad korrosion.

Felaktig användning

Annan användning än den avsedda kan medföra säkerhetsrisker. Tillverkaren är inte ansvarig för skador som orsakas av felaktig eller icke-avsedd användning.

VARNING

Risk för skador på grund av korrosiva eller slipande vätskor och omgivningsförhållanden!

- ▶ Verifiera att processvätskan är kompatibel med sensorns material.
- ▶ Säkerställ resistansen hos alla medieberörda material under processen.
- ▶ Håll trycket och temperaturen inom det angivna området.

OBS**Verifiering av gränsfall:**

- ▶ För specialvätskor och rengöringsvätskor hjälper Endress+Hauser gärna till att verifiera korrosionståligheten hos medieberörda material, men lämnar inga garantier och godkänner inget ansvar eftersom mycket små förändringar i temperatur, koncentration eller föroreningsnivå i processen kan förändra de korrosionsbeständiga egenskaperna.

Kvarvarande risker**⚠ VARNING**

Om temperaturen på mediet eller elektronikenheten är för hög eller låg kan det leda till att ytorna på enheten blir för varma eller kalla. Detta kan leda till brännskador eller köldskador!

- ▶ Installera lämpligt kontaktskydd om medietemperaturen är för varm eller kall.

2.3 Arbetssäkerhet

Vid arbete på och med enheten:

- ▶ Bär personlig skyddsutrustning enligt nationella föreskrifter.

2.4 Driftsäkerhet

Risk för personskada!

- ▶ Använd endast enheten i korrekt tekniskt skick och i felsäkert tillstånd.
- ▶ Operatören är ansvarig för störningsfri användning av enheten.

Omgivningskrav för transmitterhus tillverkade av plast

Om ett hus tillverkat i plast ständigt utsätts för vissa ång- och luftblandningar kan det leda till skador på huset.

- ▶ Om du är osäker, kontakta ditt närmaste Endress+Hauser-försäljningscenter för mer information.
- ▶ Vid användning i ett område med ett visst godkännande, observera informationen på märkskylten.

2.5 Produktsäkerhet

Den här mätenheten är konstruerad enligt god teknisk praxis för att uppfylla de senaste säkerhetskraven, har testats och lämnat fabriken i ett skick där den är säker att använda.

Den uppfyller allmänna och lagstadgade säkerhetskrav. Den uppfyller också de EU-direktiv som står på den enhetsspecifika EU-försäkran om överensstämmelse. Endress+Hauser bekräftar detta med CE-märkning på enheten.

Enheten uppfyller dessutom de rättsliga kraven i tillämpliga föreskrifter i Storbritannien (lagstadgade instrument). Dessa finns uppställda i UKCA-försäkran om överensstämmelse tillsammans med de angivna standarderna.

Väljer du orderalternativet med UKCA-märkning, bekräftar Endress+Hauser att enheten har godkänts vid utvärdering och testning genom att förse den med UKCA-märket.

Kontaktadress Endress+Hauser UK:
Endress+Hauser Ltd.
Floats Road
Manchester M23 9NF
Storbritannien
www.uk.endress.com

2.6 IT-säkerhet

Vår garanti gäller endast under förutsättning att produkten installeras och används enligt vad som beskrivs i användarinstruktionerna. Produkten är försedd med säkerhetsmekanismer som skydd mot oavsiktliga ändringar av inställningarna.

IT-säkerhetsåtgärder, som innebär ytterligare skydd av produkten och tillhörande dataöverföring, ska implementeras av operatörerna på plats i enlighet med gällande säkerhetsstandarder.

3 Godkännande av leverans och produktidentifiering

3.1 Godkännande av leverans

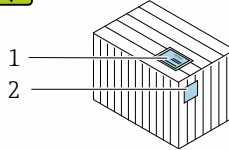
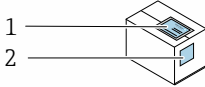

Stämmer orderkoderna på följesedeln (1) och produktetiketten (2) överens?

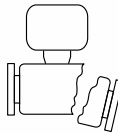
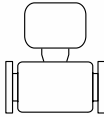
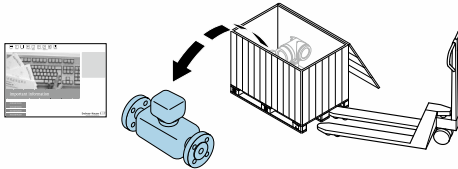

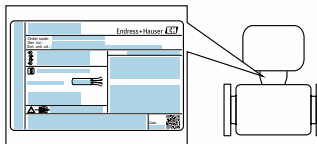

Är produkterna intakta?



Stämmer uppgifterna på märkskyften överens med beställningsinformationen på följesedeln?



Finns det en dokumentmapp med medföljande dokument i leveransen?

-  Kontakta ditt Endress+Hauser-säljkontor om något av kraven ovan inte uppfylls.
-  Du hittar den tekniska dokumentationen på internet eller via *Endress+Hausers driftapp*.

3.2 Produktidentifiering

Följande alternativ finns för att identifiera enheten:

- Märkskyltsspecifikationer
- Orderkod med specifikation av enhetens funktioner på följesedeln
- Ange serienumren från märkskyltarna i *Device Viewer* (www.endress.com/deviceviewer): all information om enheten visas.
- Mata in serienumren från märkskyltarna i appen *Endress+Hauser Operations* eller skanna datamatriskoden på märkskylten med appen *Endress+Hauser Operations*: all information om enheten visas.

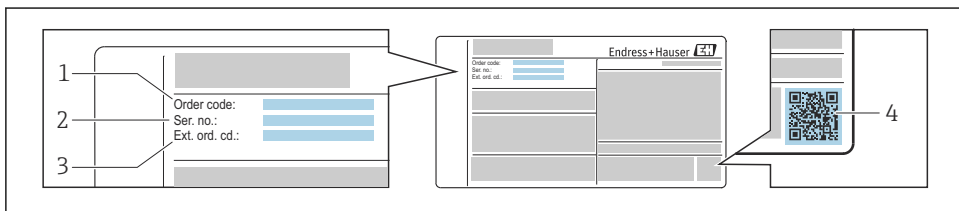

A0030196

1 Exempel på märkskylt

- 1 Orderkod
- 2 Serienummer (ser. no.)
- 3 Utökad orderkod (Ext. ord. cd.)
- 4 2D-matriskod (QR-kod)



För mer information om de olika delarna av märkskylten och de specifikationer som anges där, se enhetens användarinstruktioner.

4 Förvaring och transport

4.1 Förvaringsförhållanden

Observera följande om förvaring:

- ▶ Förvara i originalförpackningen för att skydda mot stötar.
- ▶ Ta inte bort de skyddskåpor eller skyddslock som sitter på processanslutningarna. De förhindrar mekaniska skador på tätningsytor eller föroreningar i mätröret.
- ▶ Skydda enheten från direkt solljus för att undvika för höga ytemperaturer.
- ▶ Välj en förvaringsplats där fukt inte kan samlas i mätenheten eftersom svamp- och bakterieangrepp kan skada linern.
- ▶ Förvara på en torr och dammfri plats.
- ▶ Förvara inte utomhus.

4.2 Transportera produkten

Transportera mätenheten till mätpunkten i sin originalförpackning.

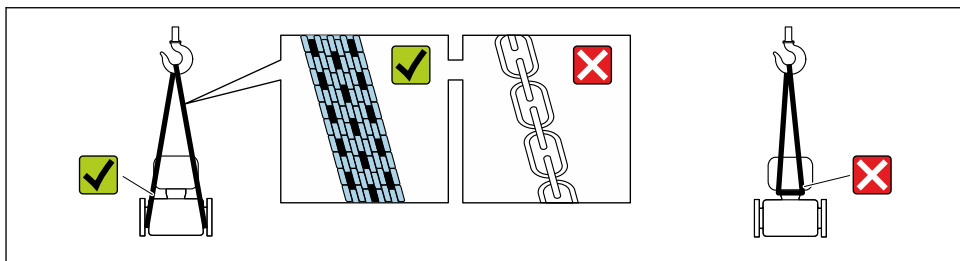

A0029252

i Avlägsna inte de skyddskåpor eller skyddshättor som sitter på processanslutningarna. De förhindrar mekaniska skador på tätningsytor eller föroreningar i mätröret.

4.2.1 Mätenhet utan lyftöglor

⚠ VARNING

Mätenhetens tyngdpunkt är högre än fästpunkterna för lyftselarna.

Risk för skada om mätenheten glider.

- ▶ Säkra mätenheten så att den inte glider eller roterar.
- ▶ Observera den vikt som är angiven på förpackningen (etikett).

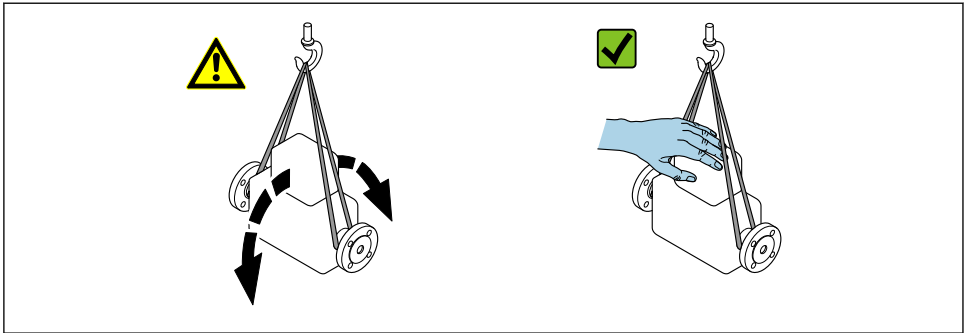

A0029214

4.2.2 Mätenhet med lyftöglor

⚠ OBSERVERA

Särskilda transportinstruktioner för enheter med lyftöglor

- ▶ Använd endast de lyftöglor som är monterade på enheten eller flänsarna för att transportera enheten.
- ▶ Enheten måste alltid säkras vid minst två lyftöglor.

4.2.3 Transport med gaffeltruck

Vid transport i trälårar kan lårarna lyftas på längden eller på båda sidorna med en gaffeltruck tack vare golvstrukturen.

⚠ OBSERVERA

Risk för skada på magnetspolen

- ▶ Om sensorn transporteras med gaffeltruck får den inte lyftas i metallhöljet.
- ▶ Det leder till bucklor på höljet och skador på de invändiga magnetpolarna.

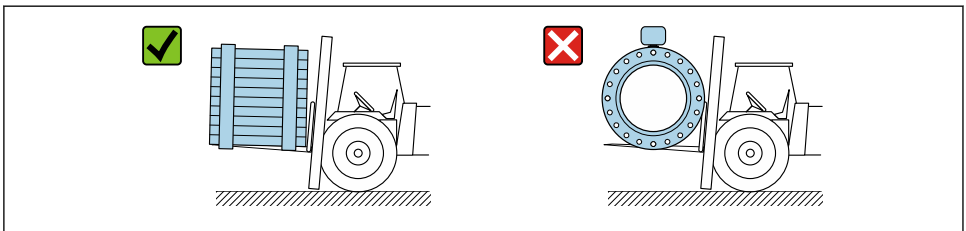

A0029319

5 Montering

5.1 Monteringskrav

5.1.1 Monteringsposition

Installationsplats

- Installera inte enheten vid rörets högsta punkt.
- Installera inte enheten uppströms från ett fritt rötutlopp i ett nedåtgående rör.

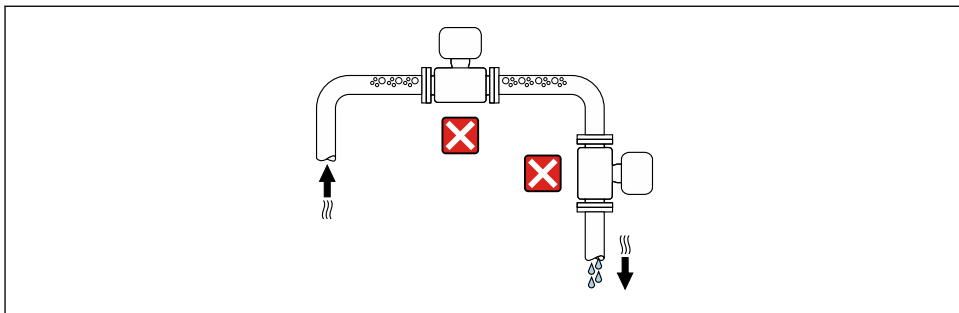

A0042131

Enheten ska helst installeras i ett uppåtgående rör.

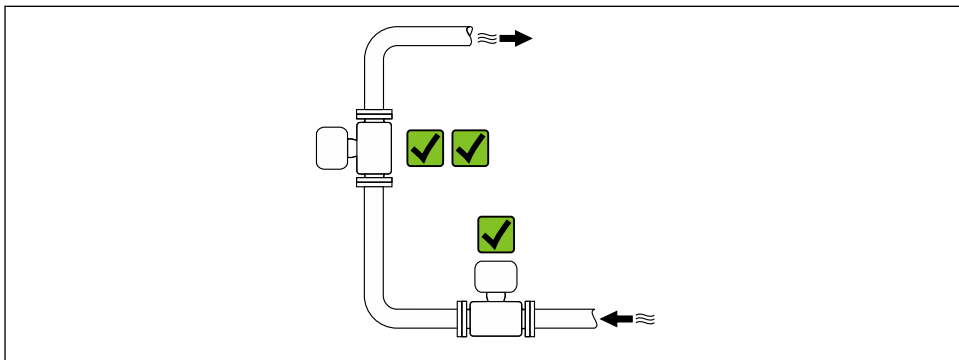

A0042317

Installation nära ventiler

Installera enheten uppströms i flödesriktningen från ventilen.

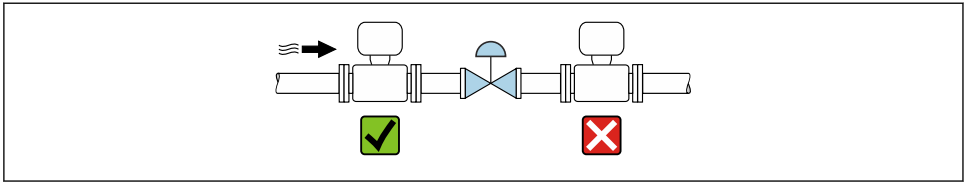

A0041091

Installation uppströms från ett nedåtgående rör

OBS

Negativt tryck i mätröret kan skada linern!

- ▶ Vid installation uppströms från ett nedåtgående rör med en längd på $h \geq 5 \text{ m}$ (16,4 ft): installera ett vattensäcksrör med en avluftningsventil nedström enheten.



Denna konstruktion förhindrar att vätskeflödet stannar upp i röret och att det kommer in luft.

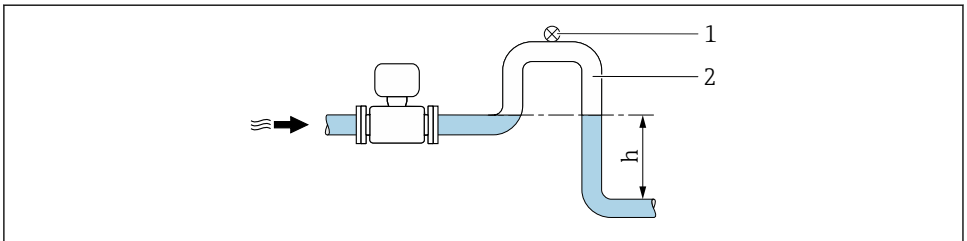

A0028981

- 1 Avluftningsventil
- 2 Vattensäcksrör
- h Längd för nedåtgående rör

Installation med delvis fyllda rör

- Delvis fyllda rör med stigning kräver en konfigurering med dränering.
- Installation av en rengöringsventil rekommenderas.

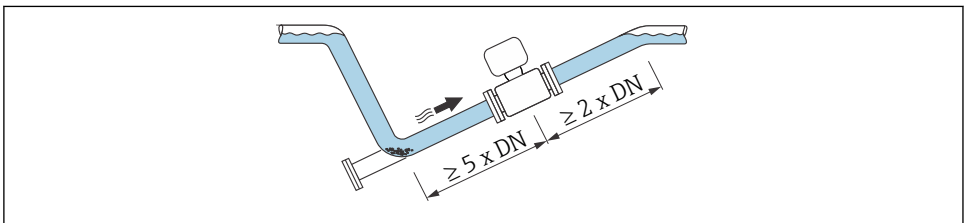

A0041088

*Installation nära pumpar***OBS****Negativt tryck i mätroret kan skada linern!**

- För att behålla systemtrycket, installera enheten nedströms i flödesriktningen från pumpen.
- Installera pulseringsdämpare om kolv-, membran- eller peristaltikpumpar används.

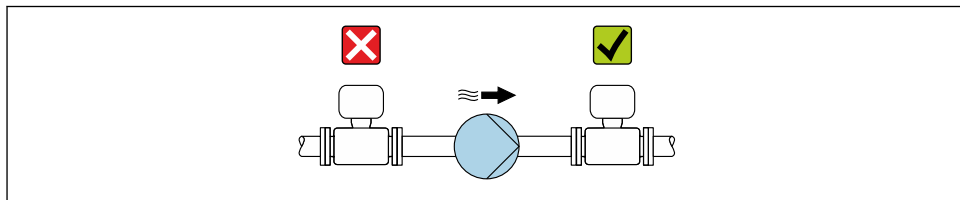

A0041083

Installation av mycket tunga enheter

Stöd som krävs för nominell diameter DN \geq 350 mm (14 in).

OBS**Skador på enheten!**

Om felaktigt stöd anordnas kan sensorhuset deformeras och de invändiga magnetpolarna skadas.

- Anordna endast stöd vid rörlänsarna.

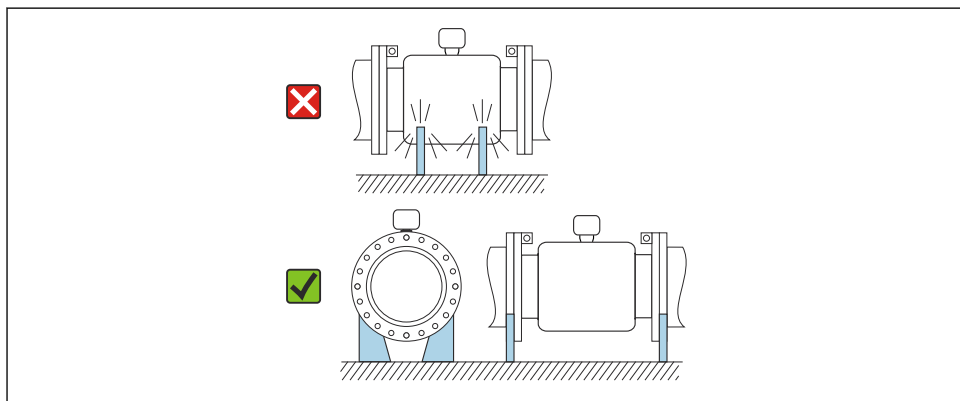

A0041087

Installation vid vibrationer i rören

En extern version rekommenderas vid starka vibrationer i rören.

OBS**Vibrationer i rören kan skada enheten!**

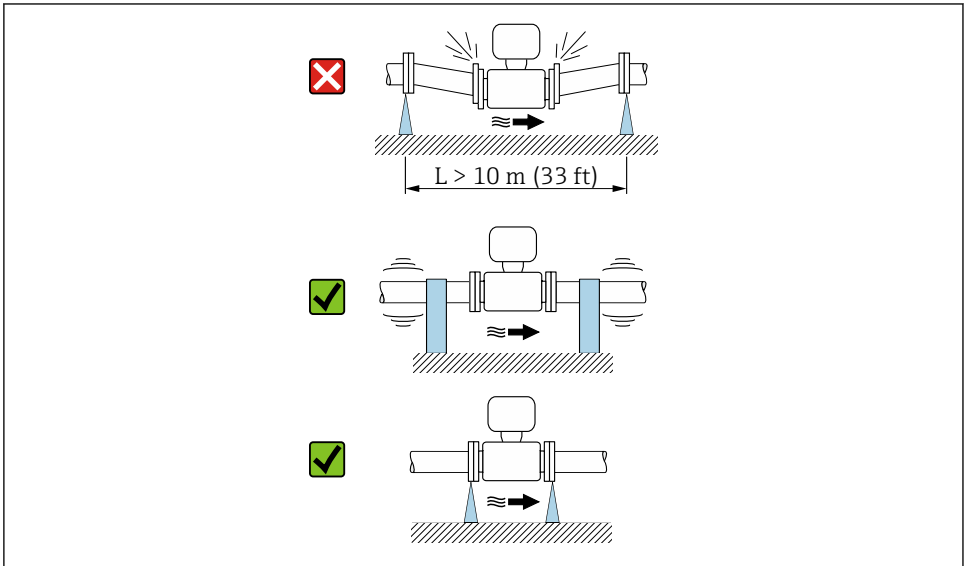

- ▶ Utsätt inte enheten för starka vibrationer.
- ▶ Stötta röret och fixera det.
- ▶ Stötta enheten och fixera den.
- ▶ Montera sensorn och transmittern separat.



A0041092

Monteringsriktning

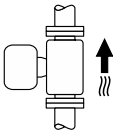
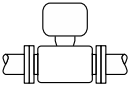
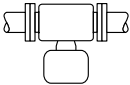
Pilens riktning på sensorns märkskylt hjälper dig att installera sensorn i flödesriktningen.

Monteringsriktning		Rekommendation
Vertikal monteringsriktning	 A0015591	<input checked="" type="checkbox"/> <input checked="" type="checkbox"/>
Horisontell monteringsriktning, transmitter upptill	 A0015589	<input checked="" type="checkbox"/> <input checked="" type="checkbox"/> ¹⁾
Horisontell monteringsriktning, transmitter nedtill	 A0015590	<input checked="" type="checkbox"/> <input checked="" type="checkbox"/> ^{2) 3)} <input checked="" type="checkbox"/> ⁴⁾
Horisontell monteringsriktning, transmitter på sidan	 A0015592	<input checked="" type="checkbox"/>

- 1) Applikationer med låga processtemperaturer kan minska omgivningstemperaturen. För att upprätthålla minsta omgivningstemperatur för transmittern rekommenderas denna monteringsriktning.
- 2) Applikationer med höga processtemperaturer kan höja omgivningstemperaturen. För att den högsta tillåtna omgivningstemperaturen för transmittern inte ska överstigas rekommenderas den här placeringen.
- 3) För att skydda elektroniken mot överhettning i händelse av en stor temperaturökning (t.ex. vid CIP- eller SIP-rengöringsprocesser), bör enheten installeras med transmitterdelen riktad nedåt.
- 4) När tomrörsdetekteringen är aktiverad: tomrörsdetekteringen fungerar endast om transmitterhuset sitter upptill.

Vertikalt

Optimalt för självtömmande rörsystem och för användning i kombination med tomrörsdetektering.

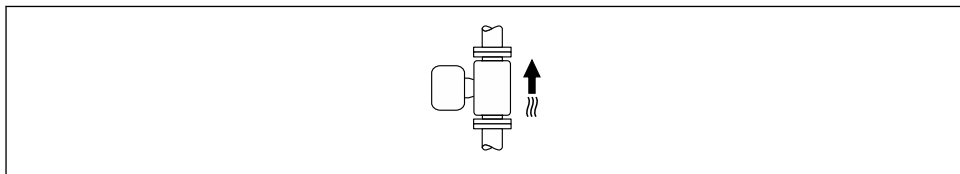

A0015591

Horisontellt

- Mätelektrodsplanet måste vara horisontellt. Detta förhindrar tillfällig isolation av mätelektroden på grund av luftbubblor.
- Tomrörstetektion fungerar endast om transmitterhuset pekar uppåt eftersom det annars inte finns någon garanti för att tomrörstetektionsfunktionen verkligen svarar på ett delvis fyllt eller tomt mätrör.

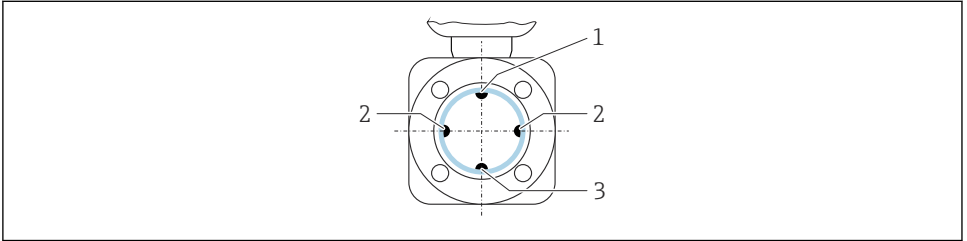

A0029344

- 1 EPD-elektrod för tomrörstetektion
- 2 Mätelektroder för signaldetektion
- 3 Referenselektrod för potentialutjämning



Mätenheter med tantal- eller platinaelektroder kan beställas utan EPD-elektrod. I dessa fall genomförs tomrörstetektion med mätelektroder.

Inlopps- och utloppssträckor

Installation med inlopps- och utloppssträckor

Installation med knän, pumpar eller ventiler

För att undvika vakuum och upprätthålla angiven noggrannhetsnivå, installera om möjligt enheten uppströms armaturer som ger upphov till turbulens (t.ex. ventiler och T-kopplingar) och nedströms från pumpar.

Håll inlopps- och utloppssträckorna raka och fria.

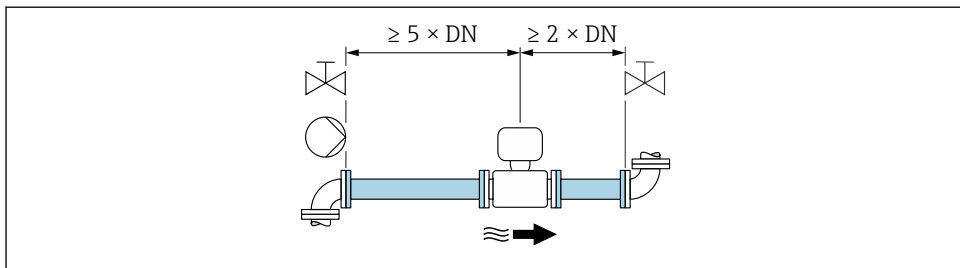

A0028997

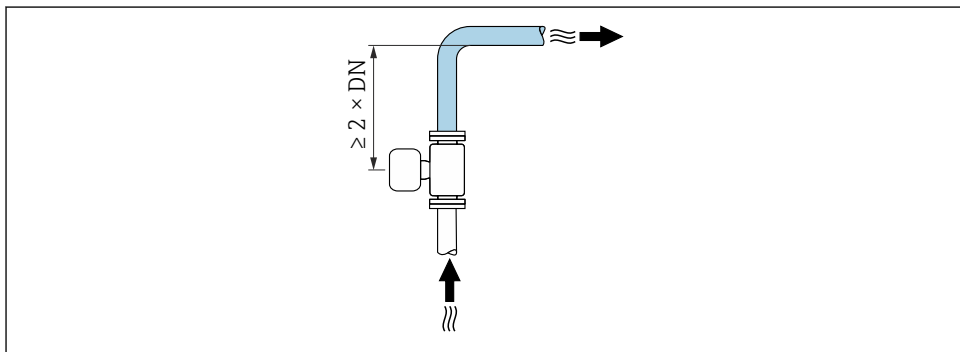

A0042132

Installation utan inlopps- och utloppssträckor

Beroende på enhetsdesign och installationsplats kan inlopps- och utloppssträckorna minskas eller tas bort helt.

Enheter och tillgängliga ordertillval vid förfrågan.



Max. mätfel

När enheten installeras med de beskrivna inlopps- och utloppssträckorna garanteras ett max. mätfel på $\pm 0,5\%$ av avläsningen ± 1 mm/s (0,04 tum/s).

Installation före och efter krökar

Installation utan inlopps- och utloppssträckor är möjlig.

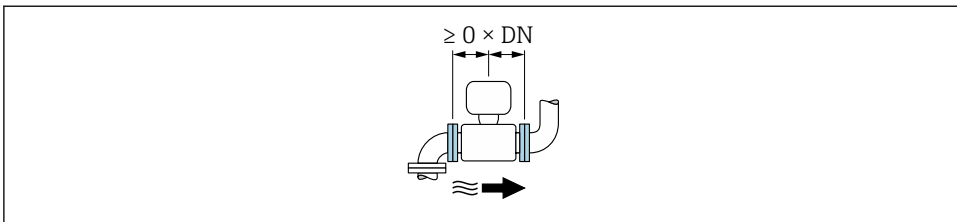

Installation nedströms pumpar

Installation utan inlopps- och utloppssträckor är möjlig.

Installation uppströms ventiler

Installation utan inlopps- och utloppssträckor är möjlig.

Installation nedströms ventiler

Installation utan inlopps- och utloppssträckor är möjlig om ventilen är 100 % öppen under drift: enheter med orderkoden för "Design", tillval C, H och I.

5.1.2 Miljömässiga och processspecifika krav

Mätområde för omgivningstemperatur



För mer information om omgivningstemperaturområde se enhetens bruksanvisning.

Vid användning utomhus:

- Montera mätenheten på en skuggig plats.
- Undvik direkt solljus, särskilt vild varmt klimat.
- Undvik exponering för väderpåverkan.

Temperaturtabeller



För mer information om temperaturtabellerna se det separata dokumentet "Säkerhetsinstruktioner" (XA) för enheten.

Systemtryck

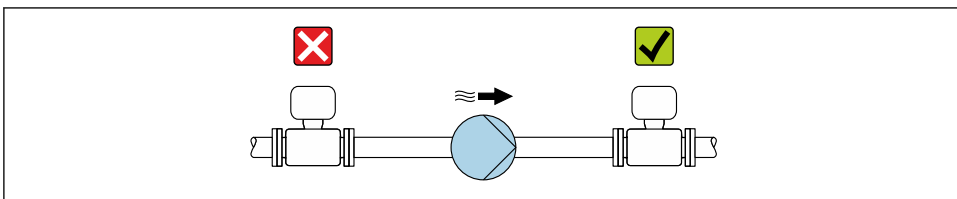

A0028777



Installera också pulsdämpare om fram- och återgående pumpar, peristaltiska pumpar eller membranpumpar används.

Värmeisolering Promag 10, 300, 500

Om processfluiderna är mycket heta är det nödvändigt att isolera rören för att minska energiförlusten och för att förhindra att personer kommer i kontakt med heta rör. Beakta gällande standarder och riktlinjer för rörisolering.

- i** Ett stöd för huset/en förlängd hals används för värmebortledning:
- Enheter med orderkoden för "Foder", tillval **B** "PFA hög temperatur" levereras alltid med stöd för huset.
 - För alla övriga enheter kan ett stöd för huset beställas via orderkoden för "Sensortillval", tillval **CG** "Sensor förlängd hals".

⚠ VARNING

Överhettad elektronik på grund av värmeisolering!

- ▶ Stödet för huset används för att leda bort värmen och måste vara fullständigt öppet (dvs inte övertäckt). Sensorisoleringen får maximalt sträcka sig fram till överkanten på de två sensorhalvorna.

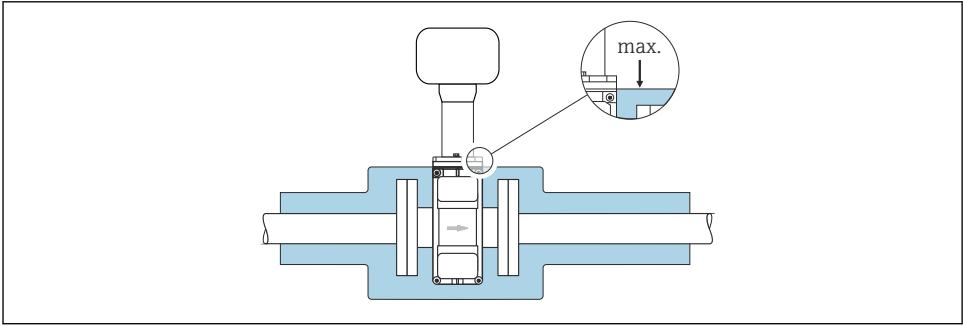

A0031216

Vibrationer

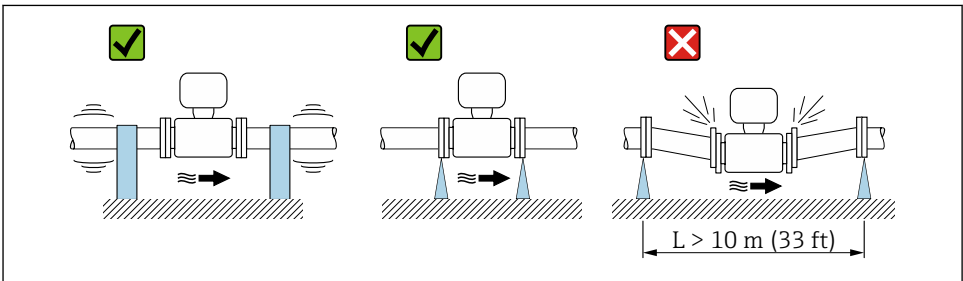

A0029004

- 2** Åtgärder för att minska enhetens vibrationer

Adaptrar

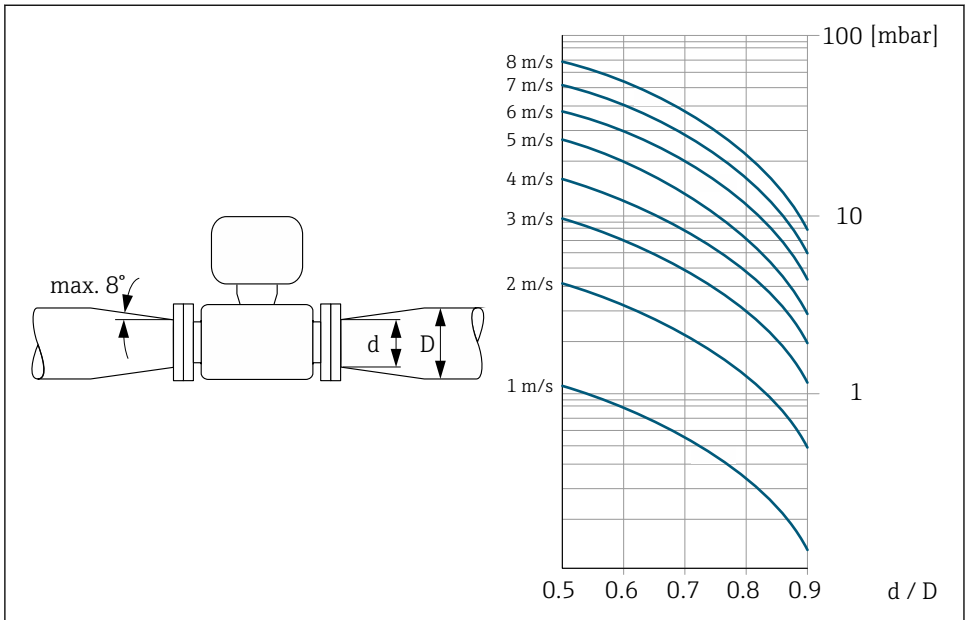

A0029002

5.2 Montera mätenheten

5.2.1 Verktyg som behövs

Använd ett lämpligt monteringsverktyg för flänsar och andra processanslutningar

5.2.2 Förbereda mätenhet

1. Avlägsna allt kvarvarande förpackningsmaterial.
2. Avlägsna alla skyddskåpor eller skyddshattar som kan finnas på sensorn.
3. Ta bort etiketten på elektronikutrymmets kåpa.

5.2.3 Montera sensorn

⚠ VARNING

Ett elektriskt ledande skikt kan bildas på insidan av mätroret!

Risk för kortslutning av mätsignalen.

- ▶ Se till att packningarnas innerdiametrar är minst lika stora som processanslutningarnas och ledningarnas diameter.
- ▶ Se till att packningarna är rena och oskadade.
- ▶ Installera packningarna korrekt.
- ▶ Använd inte elektriskt ledande tätningsmedel som t.ex. grafit.

⚠ VARNING**Fara på grund av felaktig processtätning!**

- ▶ Se till att packningarnas innerdiametrar är minst lika stora som processanslutningarnas och rörens diameter.
- ▶ Se till att packningarna är rena och intakta.
- ▶ Sätt dit tätningarna ordentligt.

1. Se till att pilens riktning på sensorn stämmer överens med mediets flödesriktning.
2. För att säkerställa att enhetsspecifikationerna uppfylls måste mätenheten monteras mellan rörfänsarna på ett sådant sätt att den är centrerad i mätavsnittet.
3. Följ tillverkarens monteringsanvisningar om jordningsbleck används.
4. Dra åt skruvarna med angivet åtdragningsmoment .
5. Installera mätenheten eller vrid transmitterhuset så att kabelgångarna inte pekar uppåt.

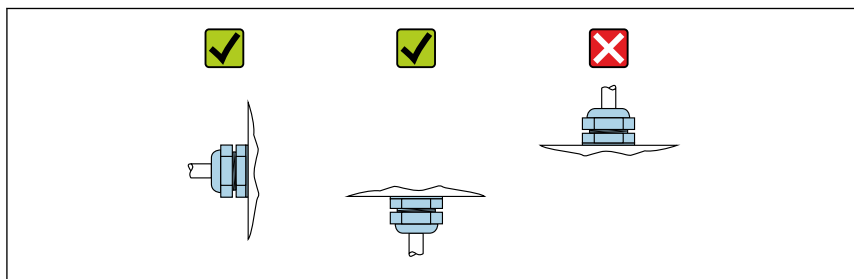

A0029263

Montering av tätningarna**⚠ OBSERVERA****Ett elektriskt ledande skikt kan bildas på insidan av mätroret!**

Risk för kortslutning av mätsignalen.

- ▶ Använd inte elektriskt ledande tätningsmedel som t.ex. grafit.

Följ dessa instruktioner när tätningarna monteras:

- Kontrollera att tätningarna inte sticker ut i rörets tvärsnitt.
- När processanslutningarna monteras måste man se till att tätningarna är rena och centrerade korrekt.
- För DIN-flänsar: använd endast tätningar enligt DIN EN 1514-1.
- För foder av PFA: vanligtvis krävs ytterligare tätningar **inte**.
- För foder av PTFE: vanligtvis krävs ytterligare tätningar **inte**.



Montering av jordningskabeln/jordningsblecken

För information om potentialutjämning och detaljerade monteringsinstruktioner för användning av jordningskablar/jordningsbleck, se Kortfattad bruksanvisning till transmittern.

Åtdragningsmoment för skruvar

→ 📄 26

5.3 Kontroll efter installation

Är enheten intakt (okulär besiktning)?	<input type="checkbox"/>
Följer mätenheten specifikationerna för mätpunkterna? Till exempel: <ul style="list-style-type: none"> ▪ Processtemperatur ▪ Processtryck (se avsnittet "Process- och temperaturvärden" i dokumentet "Teknisk information") ▪ Omgivningstemperatur ▪ Mätområde 	<input type="checkbox"/>
Har rätt monteringsriktning valts för sensorn →  18 ? <ul style="list-style-type: none"> ▪ I förhållande till sensortyp ▪ I förhållande till medietemperatur ▪ I förhållande till medieegenskaper (utgasning, med indragna solider) 	<input type="checkbox"/>
Överensstämmer pilen på sensorns märkskylt med den faktiska flödesriktningen för fluiden i röret →  18?	<input type="checkbox"/>
Är mätpunktens identifiering och märkning korrekt (okulär besiktning)?	<input type="checkbox"/>
Är enheten tillräckligt skyddad från nederbörd och direkt solljus?	<input type="checkbox"/>
Har fästskruvarna dragits åt med korrekt åtdragningsmoment?	<input type="checkbox"/>

6 Avfallshantering



Om så krävs enligt EU-direktiv 2012/19 om avfall som utgörs av eller innehåller elektrisk och elektronisk utrustning (WEEE) är produkten märkt med symbolen på bilden i syfte att så lite WEEE som möjligt ska avfallshandteras som sorterat kommunalt avfall. Kassera inte produkter som har denna märkning som sorterat kommunalt avfall. Returnera dem istället till tillverkaren för avfallshantering under tillämpliga villkor.

6.1 Demontera mätenheten

1. Slå av enheten.

⚠ VARNING

Risk för personskada på grund av processförhållanden!

- ▶ Var försiktig med farliga processförhållanden, som högt tryck i mätenheten, höga temperaturer eller frätande vätskor.
2. Utför arbetsmomenten för montering och anslutning enligt avsnitten "Montera mätenheten" och "Ansluta mätenheten", men i omvänd ordning. Observera säkerhetsinstruktionerna.

6.2 Kassera mätenheten

⚠ VARNING

Fara för personal och miljö på grund av hälsovådliga fluider.

- ▶ Säkerställ att mätenheten och alla hålrum är fria från fluidrester som är skadliga för hälsan eller miljön, till exempel ämnen som har trängt in i springor eller diffunderat igenom plast.

Observera följande vid kassering:

- ▶ Observera relevanta nationella/lokala föreskrifter.
- ▶ Säkerställ korrekt separering och återvinning av enhetens komponenter.

7 Bilaga

7.1 Åtdragningsmoment för skruvar



För mer information om åtdragningsmoment för skruvar se avsnittet "Montera sensorn" i enhetens användarinstruktioner

Observera följande:

- Åtdragningsmomenten som listas nedan gäller endast:
 - För smorda gängor.
 - Rör som inte utsätts för dragspänning.
- Dra åt skruvarna likvärdigt och korsvis.
- Om man drar åt skruvarna för hårt skadas anliggningsytan eller tätningarna.

Maximalt åtdragningsmoment för skruvar för EN 1092-1 (DIN 2501)

Nominell diameter [mm]	Tryckklass [bar]	Skruvar [mm]	Flänstjocklek [mm]	Max. åtdragningsmoment för skruvar [Nm]	
				PTFE	PFA
15	PN 40	4 × M12	16	11	–
25	PN 40	4 × M12	18	26	20
32	PN 40	4 × M16	18	41	35
40	PN 40	4 × M16	18	52	47
50	PN 40	4 × M16	20	65	59
65 ¹⁾	PN 16	8 × M16	18	43	40
65	PN 40	8 × M16	22	43	40
80	PN 16	8 × M16	20	53	48
80	PN 40	8 × M16	24	53	48
100	PN 16	8 × M16	20	57	51
100	PN 40	8 × M20	24	78	70
125	PN 16	8 × M16	22	75	67
125	PN 40	8 × M24	26	111	99
150	PN 16	8 × M20	22	99	85
150	PN 40	8 × M24	28	136	120
200	PN 10	8 × M20	24	141	101
200	PN 16	12 × M20	24	94	67
200	PN 25	12 × M24	30	138	105
250	PN 10	12 × M20	26	110	–
250	PN 16	12 × M24	26	131	–
250	PN 25	12 × M27	32	200	–
300	PN 10	12 × M20	26	125	–
300	PN 16	12 × M24	28	179	–
300	PN 25	16 × M27	34	204	–
350	PN 10	16 × M20	26	188	–

Nominell diameter [mm]	Tryckklass [bar]	Skrubar [mm]	Flänstjocklek [mm]	Max. åtdragningsmoment för skruvar [Nm]	
				PTFE	PFA
350	PN 16	16 × M24	30	254	–
350	PN 25	16 × M30	38	380	–
400	PN 10	16 × M24	26	260	–
400	PN 16	16 × M27	32	330	–
400	PN 25	16 × M33	40	488	–
450	PN 10	20 × M24	28	235	–
450	PN 16	20 × M27	40	300	–
450	PN 25	20 × M33	46	385	–
500	PN 10	20 × M24	28	265	–
500	PN 16	20 × M30	34	448	–
500	PN 25	20 × M33	48	533	–
600	PN 10	20 × M27	28	345	–
600	PN 16	20 × M33	36	658	–
600	PN 25	20 × M36	58	731	–

1) Dimensioner enligt EN 1092-1 (inte DIN 2501)

Nominella åtdragningsmoment för skruvar för EN 1092-1 (DIN 2501); beräknade enligt EN 1591-1:2014 för fläns enligt EN 1092-1:2013

Nominell diameter [mm]	Tryckklass [bar]	Skrubar [mm]	Flänstjocklek [mm]	Nom. åtdragningsmoment för skruvar [Nm]
				PTFE
350	PN 10	16 × M20	26	60
	PN 16	16 × M24	30	115
	PN 25	16 × M30	38	220
400	PN 10	16 × M24	26	90
	PN 16	16 × M27	32	155
	PN 25	16 × M33	40	290
450	PN 10	20 × M24	28	90
	PN 16	20 × M27	34	155
	PN 25	20 × M33	46	290
500	PN 10	20 × M24	28	100

Nominell diameter	Tryckklass	Skrubar	Flänstjocklek	Nom. åtdragningsmoment för skruvar [Nm]
[mm]	[bar]	[mm]	[mm]	PTFE
	PN 16	20 × M30	36	205
	PN 25	20 × M33	48	345
600	PN 10	20 × M27	30	150
600 ¹⁾	PN 16	20 × M33	40	310
600	PN 25	20 × M36	48	500

1) Dimensioner enligt EN 1092-1 (inte DIN 2501)

ASME B16.5, klass 150/300

Nominell diameter		Tryckklass	Skrubar	Max åtdragningsmoment för skruvar [Nm] ([lbf · ft])	
[mm]	[tum]	[psi]	[tum]	PTFE	PFA
15	½	Klass 150	4 × ½	6 (4)	- (-)
15	½	Klass 300	4 × ½	6 (4)	- (-)
25	1	Klass 150	4 × ½	11 (8)	10 (7)
25	1	Klass 300	4 × 5/8	14 (10)	12 (9)
40	1 ½	Klass 150	4 × ½	24 (18)	21 (15)
40	1 ½	Klass 300	4 × ¾	34 (25)	31 (23)
50	2	Klass 150	4 × 5/8	47 (35)	44 (32)
50	2	Klass 300	8 × 5/8	23 (17)	22 (16)
80	3	Klass 150	4 × 5/8	79 (58)	67 (49)
80	3	Klass 300	8 × ¾	47 (35)	42 (31)
100	4	Klass 150	8 × 5/8	56 (41)	50 (37)
100	4	Klass 300	8 × ¾	67 (49)	59 (44)
150	6	Klass 150	8 × ¾	106 (78)	86 (63)
150	6	Klass 300	12 × ¾	73 (54)	67 (49)
200	8	Klass 150	8 × ¾	143 (105)	109 (80)
250	10	Klass 150	12 × 7/8	135 (100)	- (-)
300	12	Klass 150	12 × 7/8	178 (131)	- (-)
350	14	Klass 150	12 × 1	260 (192)	- (-)
400	16	Klass 150	16 × 1	246 (181)	- (-)
450	18	Klass 150	16 × 1 1/8	371 (274)	- (-)

Nominell diameter		Tryckklass	Skrudar	Max åtdragningsmoment för skruvar [Nm] ([lbf · ft])	
[mm]	[tum]			[psi]	[tum]
500	20	Klass 150	20 × 1 1/8	341 (252)	- (-)
600	24	Klass 150	20 × 1 ¼	477 (352)	- (-)

Maximala åtdragningsmoment för skruvar för JIS B2220

Nominell diameter [mm]	Tryckklass [bar]	Skrudar [mm]	Max. åtdragningsmoment för skruvar [Nm]	
			PTFE	PFA
25	10K	4 × M16	32	27
	20K	4 × M16	32	27
32	10K	4 × M16	38	-
	20K	4 × M16	38	-
40	10K	4 × M16	41	37
	20K	4 × M16	41	37
50	10K	4 × M16	54	46
	20K	8 × M16	27	23
65	10K	4 × M16	74	63
	20K	8 × M16	37	31
80	10K	8 × M16	38	32
	20K	8 × M20	57	46
100	10K	8 × M16	47	38
	20K	8 × M20	75	58
125	10K	8 × M20	80	66
	20K	8 × M22	121	103
150	10K	8 × M20	99	81
	20K	12 × M22	108	72
200	10K	12 × M20	82	54
	20K	12 × M22	121	88
250	10K	12 × M22	133	-
	20K	12 × M24	212	-
300	10K	16 × M22	99	-
	20K	16 × M24	183	-

Nominella åtdragningsmoment för skruvar för JIS B2220

Nominell diameter [mm]	Tryckklass [bar]	Skrubar [mm]	Nom. åtdragningsmoment för skruvar [Nm]	
			HG	PUR
350	10K	16 × M22	109	109
	20K	16 × M30×3	217	217
400	10K	16 × M24	163	163
	20K	16 × M30×3	258	258
450	10K	16 × M24	155	155
	20K	16 × M30×3	272	272
500	10K	16 × M24	183	183
	20K	16 × M30×3	315	315
600	10K	16 × M30	235	235
	20K	16 × M36×3	381	381
700	10K	16 × M30	300	300
750	10K	16 × M30	339	339

AS 2129, tabell E

Nominell diameter [mm]	Skrubar [mm]	Max. åtdragningsmoment för skruvar [Nm] PTFE
25	4 × M12	21
50	4 × M16	42

AS 4087, PN 16

Nominell diameter [mm]	Skrubar [mm]	Max. åtdragningsmoment för skruvar [Nm] PTFE
50	4 × M16	42



71582139

www.addresses.endress.com
